

ISSN - 0043 - 5201
Cena 16,00 zł



W I A D O M O Ś C I
U R Z Ę D U
P A T E N T O W E G O

Nr 1
STYCZEŃ 2004

Wydawnictwo
Urzędu Patentowego Rzeczypospolitej Polskiej
Warszawa

SPIS TREŚCI

Str.

Część I Komunikaty urzędowe

Część II Ogłoszenia o udzielonych prawach

A. Wynalazki

1. Udzielone patenty (od nr 186 382 do nr 186 614)	2
2. Decyzje o odmowie udzielenia patentu (wydane po ogłoszeniu o zgłoszeniu)	23
3. Decyzje o umorzeniu postępowania (wydane po ogłoszeniu o zgłoszeniu)	24
4. Decyzje stwierdzające wygaśnięcie decyzji o udzieleniu patentu	24
5. Wpisy i zmiany w rejestrze patentowym (nie uwzględnione w innych samodzielnych ogłoszeniach)	24
6. Decyzje o wygaśnięciu patentu	25
7. Decyzje o zmianie lub uchyleniu decyzji (opublikowanych w Wiadomościach Urzędu Patentowego)	26

B. Wzory użytkowe

8. Udzielone prawa ochronne (od nr 60 095 do nr 60 170)	27
9. Decyzje o odmowie udzielenia prawa ochronnego (wydane po ogłoszeniu o zgłoszeniu)	32
10. Decyzje o umorzeniu postępowania (wydane po ogłoszeniu o zgłoszeniu)	32
11. Decyzje stwierdzające wygaśnięcie decyzji o udzieleniu prawa ochronnego	32
12. Wpisy i zmiany w rejestrze praw ochronnych (nie uwzględnione w innych samodzielnych ogłoszeniach)	32
13. Decyzje o wygaśnięciu prawa ochronnego	32

C. Wzory przemysłowe

14. Rejestracja (od nr 3 658, 3 697, 3 698 i od nr 3 729 do nr 4 120)	34
15. Decyzje stwierdzające wygaśnięcie decyzji o udzieleniu prawa z rejestracji	82

C*. Wzory zdobnicze

16. Decyzje o przedłużeniu prawa z rejestracji	83
--	----

D. Znaki towarowe

17. Udzielone prawa ochronne na znaki towarowe (od nr 145 741 do nr 146 400)	84
18. Wpisy i zmiany w rejestrze znaków towarowych (nie uwzględnione w innych samodzielnych ogłoszeniach)	175
19. Decyzje o unieważnieniu prawa ochronnego	191
20. Decyzje o wygaśnięciu prawa ochronnego	191
21. Wygaśnięcie prawa ochronnego (prawa nieprzedłużone)	192
22. Decyzje o zmianie lub uchyleniu decyzji (opublikowanych w Wiadomościach Urzędu Patentowego)	194
23. Rejestracja międzynarodowa uznana w Polsce	195

E. Oznaczenia geograficzne

F. Topografia układów scalonych

G. Sprostowania opisów patentowych i opisów ochronnych

24. Opisy patentowe	214
---------------------------	-----

H. Ogłoszenia

25. Oświadczenia o gotowości udzielenia licencji (licencja otwarta)	
- patenty, prawa ochronne	214
26. Sprostowania ogłoszeń opublikowanych w Wiadomościach Urzędu Patentowego	214

Część III Informacje

Orzecznictwo i wyjaśnienia

Ustawodawstwo zagraniczne. Statystyka. Informacje

27. Zmiany do regulaminu wykonawczego (PCT)	215
---	-----

Korekta

(ogłoszeń zamieszczonych w Wiadomościach Urzędu Patentowego)

WYDAWNICTWO URZĘDU PATENTOWEGO RZECZYPOSPOLITEJ POLSKIEJ

Redakcja i administracja: Urząd Patentowy RP, Al. Niepodległości 188, skr. poczt. 203, 00-950 Warszawa
tel. 825-80-01 wew. 280, telefaks 875-06-82

Informacja o cenach i warunkach prenumeraty na 2004 r. - dla czasopisma: WIADOMOŚCI URZĘDU PATENTOWEGO

Warunki prenumeraty:

1. Cena prenumeraty na 2004 r. wynosi 192,00 zł.
 2. Wpłaty i zamówienia na prenumeratę przyjmuje Urząd Patentowy RP, 00-950 Warszawa, Al. Niepodległości 188/192 w pok. 3 w godz. 8³⁰ - 15³⁰ lub na konto NBP O/O Warszawa Nr 93101010100025832231000000.
- Egzemplarze archiwalne można nabyć w Urzędzie Patentowym RP, Al. Niepodległości 188, skr. poczt. 203, 00-950 Warszawa w Wydziale Rozpowszechniania Wydawnictw UP - telefon 825-80-01 wew. 224.

Cena 16,00 zł.

Urząd Patentowy RP. Zam. 16/2003. Nakład 450 egz. Obj. ark. druk. 29,5



W I A D O M O Ś C I URZĘDU PATENTOWEGO

Warszawa, 2004 01 30

Nr 1

Poz. 1-27

C Z Ę Ś Ć II

OGŁOSZENIA O UDZIELONYCH PRAWACH

Cyfrowe kody identyfikujące (według normy WIPO ST. 9), które poprzedzają informacje o udzielonych patentach oraz prawach ochronnych oznaczają:

- (11) - numer patentu lub prawa ochronnego
- (21) - numer zgłoszenia wynalazku lub wzoru użytkowego
- (22) - data zgłoszenia wynalazku lub wzoru użytkowego
- (23) - data pierwszeństwa z wystawienia wynalazku lub wzoru użytkowego na wystawie i nazwa wystawy
- (30) - dane dotyczące pierwszeństwa konwencyjnego (numer zgłoszenia priorytetowego, data wniesienia zgłoszenia priorytetowego, kod kraju)
- (41) - data ogłoszenia o zgłoszeniu wynalazku lub wzoru użytkowego
- (51) - symbol Międzynarodowej Klasyfikacji Patentowej; cyfra przed kodem (51) oznacza kolejną edycję MKP
- (54) - tytuł wynalazku lub wzoru użytkowego
- (61) - numer patentu głównego lub prawa ochronnego głównego
- (62) - numer zgłoszenia macierzystego (pod którym dane zgłoszenie było ogłoszone)
- (72) - nazwisko i imię twórcy wynalazku lub wzoru użytkowego
- (73) - nazwisko i imię lub nazwa uprawnionego z patentu lub prawa ochronnego oraz miejsce zamieszkania lub siedziba i w nawiasie kod kraju
- (76) - nazwisko i imię twórcy i jednocześnie uprawnionego z patentu lub prawa ochronnego oraz miejsce zamieszkania lub siedziba i w nawiasie kod kraju
- (86) - data i numer zgłoszenia międzynarodowego
- (87) - data i numer publikacji zgłoszenia międzynarodowego

Przed cyfrowym kodem identyfikującym (11) lub przed numerem patentu lub prawa ochronnego umieszczone są literowo-cyfrowe kody identyfikujące (kod rodzaju dokumentu), zgodnie z przyjętymi symbolami (wg normy WIPO ST. 16):

Patent	- (B1)
Patent dodatkowy do patentu	- (B3)
Prawo ochronne	- (Y1)

A. WYNAŁAZKI

1

UDZIELONE PATENTY

(od nr 186 382 do nr 186 614)

- B1 (11) **186461** (41) 1999 04 12 7(51) A01D 90/08
B60P 1/38
(21) 325647 (22) 1998 03 30
(23) 1997 10 02 MTP POLAGRA-97, POZNAŃ, PL
(72) Dołżycki Adam, Rukasz Cezary, Guzowski Wojciech,
Bartoszcze Leszek, Bochniarz Sławomir
(73) SIPMA S.A., Lublin (PL)
(54) Urządzenie podporowe środka transportowego do podejmowania ładunków, zwłaszcza bel materiałów rolniczych, położonych z boku toru jazdy środka transportowego
- B1 (11) **186387** (41) 1998 09 14 7(51) A01F 15/14
B30B 9/30
(21) 324515 (22) 1998 01 27
(30) 19709604.2 1997 03 08 DE
(72) Hawlas Martin
(73) Usines Claas France, Metz Woippy (FR)
(54) Sposób i urządzenie do precyzyjnego ustawienia poszczególnych elementów prasy do belowania
- B1 (11) **186501** (41) 2001 12 03 7(51) A01N 43/56
(21) 340891 (22) 1995 06 21
(30) P4423612.3 1994 07 06 DE
(72) Müller Bernd, König Hartmann, Kirgsten Reinhard, Oberdorf Klaus, Röhl Franz, Götz Norbert, Sauter Hubert, Lorenz Gisela, Ammermann Eberhard
(73) BASF Aktiengesellschaft, Ludwigshafen (DE)
(54) Sposób wytwarzania środka szkodnikobójczego i grzybobójczego
- B1 (11) **186420** (41) 1999 06 07 7(51) A01N 57/20
A01N 57/22
C07F 9/32
C07F 9/40
(21) 330878 (22) 1997 06 26
(30) 9613637.9 1996 06 28 GB
(86) 1997 06 26 PCT/GB97/01738
(87) 1998 01 08 WO98/00021, PCT Gazette nr 01/98
(72) Kleiner Hans-Jerg, Mach Martin, Hagemeister Heinz, Regnat Dieter, Buschhaus Herbert, Jende Hans-Peter, Stock David, Briggs Geoffrey Gower
(73) BAYER CROPSCIENCE LIMITED, Hauxton (GB)
(54) Kompozycja fungicydowa
- B1 (11) **186529** (41) 1998 08 17 7(51) A01N 59/02
A01N 53/00
A01N 25/14
(21) 325973 (22) 1996 09 13
(30) 19535403.6 1995 09 23 DE
(86) 1996 09 13 PCT/EP96/04026
(87) 1997 03 27 WO97/10715, PCT Gazette nr 14/97
(72) Stadler Reinhold, Kober Reiner, Schneider Karl-Heinrich, Harries Volker, Weinmüller Egon, Kleinbach Eberhard, Parg Adolf, Tidow Jörn, Bröckel Ulrich, Meier Ulrich, Marques Oliveira Cleide M. C., Jäger Karl-Friedrich, Kiessling Ulrich
(73) BASF AKTIENGESELLSCHAFT, Ludwigshafen (DE)
(54) Środek szkodnikobójczy, sposób wytwarzania środka szkodnikobójczego i sposób zwalczania szkodników
- B1 (11) **186440** (41) 1997 02 17 7(51) A01N 63/00
A01N 63/02
C12N 1/20
C12R 1:38
(21) 316910 (22) 1995 04 13
(30) 9401307-5 1994 04 18 SE
(86) 1995 04 13 PCT/SE95/00408
(87) 1995 10 26 WO95/28085, PCT Gazette nr 46/95
(72) Gerhardson Berndt, Gustafsson Annika, Jerkeman Tiiu, Jingström Britt-Marie, Johnsson Lennart, Hökeberg Margareta
(73) SVENSKA LANTMÄNNEN, RIKSFÖRBUND EK. FÖR., Sztokholm (SE)
(54) Biologicznie czysta kultura szczepu bakterii Pseudomonas chlororaphis oraz kompozycja do zwalczania grzybów patogennych dla roślin
- B1 (11) **186593** (41) 1999 07 05 7(51) A01N 63/02
A01N 25/10
(21) 324094 (22) 1997 12 29
(72) Struszczyk Henryk, Pospieszny Henryk, Niekraszewicz Antoni, Orlikowski Leszek, Urbanowski Alojzy
(73) Instytut Włókien Chemicznych, Łódź (PL); Instytut Ochrony Roślin, Poznań (PL)
(54) Biopreparat do ochrony roślin przed chorobami bakteryjnymi
- B1 (11) **186594** (41) 1999 07 05 7(51) A01N 63/02
A01N 25/10
(21) 324095 (22) 1997 12 29
(72) Struszczyk Henryk, Niekraszewicz Antoni, Pospieszny Henryk, Urbanowski Alojzy, Wiśniewska-Wrona Maria, Guzińska Krystyna, Orlikowski Leszek, Skrzypczak Czesław, Wojdyła Adam
(73) Instytut Włókien Chemicznych, Łódź (PL); Instytut Sadownictwa i Kwiaciarnictwa, Skierniewice (PL)
(54) Biopreparat do ochrony roślin przed chorobami grzybowymi
- B1 (11) **186569** (41) 1996 11 12 7(51) A22C 11/02
(21) 314162 (22) 1996 05 10
(30) 9509585.7 1995 05 11 GB
(72) Matthews Bernard T., Joll David J., Roberts Peter E., Wilson David N., Barker John H., Reynolds Carl R.
(73) BERNARD MATTHEWS PLC, Norwich (GB)
(54) Produkt mięsny wytlaczany gotowany oraz sposób i urządzenie do wytwarzania produktu mięsnego wytłaczanego gotowanego
- B1 (11) **186460** (41) 1999 09 27 7(51) A22C 13/00
A23L 1/31
(21) 325487 (22) 1998 03 20
(76) Hulbój Stanisław, Kozy (PL)
(54) Sposób wytwarzania sakwy tłuszczowej
- B1 (11) **186585** (41) 1999 04 26 7(51) A23B 7/02
F26B 1/00
(21) 322701 (22) 1997 10 20

(76) Stefaniak Adam, Warszawa (PL); Stefaniak Andrzej, Warszawa (PL)

(54) Sposób otrzymywania materiałów sypkich oraz urządzenie do otrzymywania materiałów sypkich

B1 (11) **186439** (41) 1997 04 01 7(51) A23C 13/00
(21) 316327 (22) 1996 09 27
(30) 9501871 1995 09 28 ES

(72) Longo Areso Carlos

(73) VISCOFAN, INDUSTRIA NAVARRA DE ENVOLTURAS CELULOSICAS S.A., Pamplona/Navarra/ (ES)

(54) Folia kolagenowa i sposób wytwarzania folii kolagenowej

B1 (11) **186483** (41) 1999 04 12 7(51) A23C 20/02
A23J 3/16

(21) 329806 (22) 1997 05 17
(30) 19620101.2 1996 05 18 DE

(86) 1997 05 17 PCT/EP97/02535

(87) 1997 11 27 WO97/43906, PCT Gazette nr 51/97

(76) Hansen Wilhelm, Pinneberg (DE)

(54) Sposób wytwarzania twarogu, sera miękkiego i sera twardego z soi

B1 (11) **186575** (41) 1997 09 01 7(51) A23G 3/04
(21) 319902 (22) 1995 09 05

(30) 08/339,437 1994 11 14 US

(86) 1995 09 05 PCT/US95/11415

(87) 1996 05 23 WO96/14759, PCT Gazette nr 23/96

(72) Degady Marc, Della Posta Joseph

(73) WARNER-LAMBERT COMPANY, Morris Plains (US)

(54) Sposób wytwarzania szklistych słodczy z izomaltu przez wytłaczanie

B1 (11) **186397** (41) 1999 07 19 7(51) A23K 1/00
A23K 1/16

(21) 331516 (22) 1997 08 11
(30) 963146 1996 08 12 FI

(86) 1997 08 11 PCT/FI97/00471

(87) 1998 02 19 WO98/06275, PCT Gazette nr 07/98

(72) Huhtanen Pekka, Varvikko Tuomo, Vanhatalo Aila, Aronen Ilmo, Holma Merja

(73) REHURAIOSIO OY, Raisio (FI)

(54) Mieszanka paszowa

B1 (11) **186478** (41) 1999 03 29 7(51) A41B 9/04
(21) 329015 (22) 1998 10 02

(76) Kramer Bożena, Wągrowiec (PL)

(54) Majtki ściągające

B1 (11) **186448** (41) 1998 07 20 7(51) A41C 3/10
(21) 324256 (22) 1998 01 13

(30) 29700566.9 1997 01 15 DE

(72) Kunz Christa-Heidi, Woltron Adolf, Kollmannthaler Siegfried

(73) Triumph International Aktiengesellschaft, Monachium (DE)

(54) Biustonosz

B1 (11) **186489** (41) 1999 05 24 7(51) A46B 7/04
(21) 330722 (22) 1997 06 19

(30) 19624962.7 1996 06 22 DE

(86) 1997 06 19 PCT/EP97/03208

(87) 1997 12 31 WO97/49315, PCT Gazette nr 57/97

(72) Weihrauch Georg

(73) CORONET-WERKE GMBH, Wald-Michelbach (DE)

(54) Przyrząd do pielęgnacji zębów

B1 (11) **186449** (41) 1998 07 20 7(51) A47B 95/04
A47B 13/08

(21) 324303 (22) 1998 01 15

(30) 19701594.8 1997 01 18 DE

(72) Würz Peter-Ludwig, Bröckermann Heinz-Jürgen

(73) W. Döllken & Co. GmbH, Essen (DE)

(54) Sposób wytwarzania listwy kształtowej, zwłaszcza listwy krawędziowej, dla przemysłu meblowego

B1 (11) **186604** (41) 1999 10 11 7(51) A61B 17/56
A61B 17/82

(21) 325766 (22) 1998 04 08

(72) Drugacz Jan, Lekston Zdzisław, Drugacz Janusz S.

(73) Śląska Akademia Medyczna, Katowice (PL)

(54) Sposób zespalania odłamów kostnych w skośnych złamaniach żuchwy

B1 (11) **186407** (41) 2000 02 14 7(51) A61D 3/00
A01K 15/04
G01N 33/00

(21) 327947 (22) 1998 08 10

(76) Dubowski Adam, Poznań (PL)

(54) Urządzenie do unieruchamiania gryzoni, zwłaszcza myszy dla celów badawczych

B1 (11) **186419** (41) 1999 05 10 7(51) A61F 13/08
D04B 9/52
A41B 11/08

(21) 330427 (22) 1997 06 13

(30) 9607397 1996 06 14 FR

(86) 1997 06 13 PCT/FR97/01067

(87) 1997 12 18 WO97/47262, PCT Gazette nr 54/97

(72) Gardon-Mollard Christian

(73) INNOTHERA TOPIC INTERNATIONAL, Arcueil (FR)

(54) Wyrób korygujący i obciskający typu skarpety

B1 (11) **186431** (41) 2000 01 17 7(51) A61F 13/15
(21) 333824 (22) 1997 11 21

(30) 08/754417 1996 11 22 US

(86) 1997 11 21 PCT/US97/21372

(87) 1998 05 28 WO98/22068, PCT Gazette nr 21/98

(72) Dodge Richard N. II, Ellis Clifford J., Hetzler Connie L., Little Sylvia B., Kepner Eric S., Sawyer Lawrence H., Krautkramer Candace D.

(73) KIMBERLY-CLARK WORLDWIDE, INC., Neenah (US)

(54) Materiał przyjmujący do produktu ochrony osobistej i produkt ochrony osobistej

B1 (11) **186547** (41) 1999 03 01 7(51) A61F 13/15
(21) 328946 (22) 1997 03 14

(30) 08/622,903 1996 03 29 US

(86) 1997 03 14 PCT/US97/04180

(87) 1997 10 09 WO97/36561, PCT Gazette nr 43/97

(72) Odorzynski Thomas W., Sherman Joel S.

(73) KIMBERLY-CLARK WORLDWIDE INC., Neenah (US)

(54) Wyrób chłonny

B1 (11) **186451** (41) 1998 07 20 7(51) A61F 7/00
(21) 324582 (22) 1998 01 30

(76) Eisler Jan Krzysztof, Wrocław (PL)

(54) Stanowisko do wykonywania zabiegów krioterapeutycznych

B1 (11) **186578** (41) 1998 01 05 7(51) A61J 1/05
(21) 320771 (22) 1997 06 25

(30) 9608095 1996 06 28 FR

(72) Saint-Ramon Jean-Gérard, Dassier Claude, Beau Christian, Lesieur Francis

(73) INSTRUMENTS DE MEDECINE VETERINAIRE (Société Anonyme), L'Aigle (FR)

(54) Pojemnik na biologiczne substancje płynne

B1 (11) 186537	(41) 1998 10 12	7(51) A61K 31/44 A61P 31/18			C07K 16/24 A61P 19/02
(21) 326629	(22) 1996 10 23			(21) 319574	(22) 1995 06 07
(30) 19541405.5	1995 11 07	DE		(30) 6/244035	1994 10 07
(86) 1996 10 23	PCT/DE96/02009			(86) 1995 06 07	PCT/JP95/01144
(87) 1997 05 15	WO97/17072, PCT Gazette nr 21/97			(87) 1996 04 18	WO96/11020, PCT Gazette nr 17/96
(72) Pergande Gabriela, Müller Werner				(72) Kishimoto Tadimitsu, Mihara Masahiko, Moriya Yochro, Ohsugi Yoshiyuki	
(73) VIATRIS GmbH & Co. KG, Frankfurt nad Menem (DE)				(73) CHUGAI SEIYAKU KABUSHIKI KAISHA, Tokio (JP); Kishimoto Tadimitsu, Osaka (JP)	
(54) Zastosowanie flupirtyny do profilaktyki i terapii infekcji wirusem HIV i choroby AIDS				(54) Sposób wytwarzania środka farmaceutycznego hamującego wzrost komórek błony maziowej i zastosowanie monoklonalnego przeciwciała	
B1 (11) 186605	(41) 1998 08 03	7(51) A61K 31/4439 A61K 9/28 A61P 1/04		B1 (11) 186531	(41) 1998 09 14
(21) 325838	(22) 1996 09 23			(21) 326298	(22) 1996 10 08
(30) 95/11094	1995 09 21	FR		(30) 95/12235	1995 10 18
96/02265	1996 02 23	FR		(86) 1996 10 08	PCT/FR96/01570
(86) 1996 09 23	PCT/IB96/01055			(87) 1997 04 24	WO97/14400, PCT Gazette nr 18/97
(87) 1997 04 10	WO97/12581, PCT Gazette nr 16/97			(72) Dubief Claude, Dupuis Christine	
(72) Seth Pawan				(73) L'OREAL, Paryż (FR)	
(73) PHARMA PASS L.L.C., Irvine (US)				(54) Kompozycja kosmetyczna do pielęgnacji substancji keratynowych, zawierająca szczepiony polimer silikonowy i wodną dyspersję nierozpuszczalnych cząstek polimeru	
(54) Tabletki lub mikrotabletki zawierająca rdzeń posiadający jako kwasolubilny składnik aktywny omeprazol oraz sposób wytwarzania tabletek lub mikrotabletek zawierających rdzeń posiadający jako kwasolubilny składnik aktywny omeprazol				B1 (11) 186472	(41) 1999 01 04
B1 (11) 186385	(41) 1997 08 04	7(51) A61K 31/505 A61P 17/00		(21) 328062	(22) 1997 01 13
(21) 319279	(22) 1995 09 19			(30) 9602111.8	1996 02 02
(30) 94/11133	1994 09 19	FR		(86) 1997 01 13	PCT/EP97/00199
(86) 1995 09 19	PCT/FR95/01197			(87) 1997 08 07	WO97/27835, PCT Gazette nr 34/97
(87) 1996 03 28	WO96/09048, PCT Gazette nr 14/96			(72) Chambers John G., Turner Graham A.	
(72) Mahe Yann, Breton Lionel, Galey Jean-Baptiste, Bernard Bruno				(73) UNILEVER N.V., Rotterdam (NL)	
(73) L'OREAL, Paryż (FR)				(54) Kompozycja do mycia ciała	
(54) Zastosowanie 3-tlenku 2,4-diaminopiryminy lub jednej z jego soli w leczeniu zaburzeń dojrzewania i strukturalizacji kolagenu				B1 (11) 186445	(41) 1998 01 19
B1 (11) 186393	(41) 1998 11 09	7(51) A61K 31/575 A61P 1/00 A61P 35/00		(21) 322267	(22) 1996 03 14
(21) 326931	(22) 1996 11 19			(30) A475/95	1995 03 17
(30) 08/560992	1995 11 21	US		(86) 1996 03 14	PCT/AT96/00048
(86) 1996 11 19	PCT/US96/18487			(87) 1996 09 26	WO96/29056, PCT Gazette nr 43/96
(87) 1997 05 29	WO97/18816, PCT Gazette nr 23/97			(72) Möller Torsten, Hantich Gerhard, Hesse Ernst, Eisenreich Volker	
(72) Setchell Kenneth D. R.				(73) Gebro Pharma GmbH, Fieberbrunn (AT)	
(73) CHILDREN'S HOSPITAL MEDICAL CENTER, Cincinnati (US)				(54) Miejscowo stosowany preparat farmaceutyczny i sposób jego wytwarzania	
(54) Zastosowanie siarczynu kwasu 3 alfa, 7 beta-dihydroksy-5-beta-cholan-24-owego lub jego soli do wytwarzania kompozycji farmakologicznej				B1 (11) 186386	(41) 1997 12 08
B1 (11) 186543	(41) 1998 12 21	7(51) A61K 38/16 A61K 35/78 A61P 35/00		(21) 321567	(22) 1996 02 08
(21) 327583	(22) 1996 12 19			(30) 95200313.5	1995 02 08
(30) 19548367.7	1995 12 27	DE		(86) 1996 02 08	PCT/EP96/00547
(86) 1996 12 19	PCT/EP96/05718			(87) 1996 08 15	WO96/24337, PCT Gazette nr 37/96
(87) 1997 07 10	WO97/24136, PCT Gazette nr 30/97			(72) Sijbrands Gerrit J., Van Koutrik Robertus C.	
(72) Wächter Wilfried, Witthohn Klaus				(73) YAMANOUCHI EUROPE B.V., Leiderdorp (NL)	
(73) MADAUS AG KÖLN, Köln (DE)				(54) Sposób wytwarzania granulatu zawierającego aktywny przy podawaniu drogą doustną antybiotyk β-laktamowy oraz sposób wytwarzania szybko rozpadającej się postaci dawkowania zawierającej aktywny przy podawaniu drogą doustną antybiotyk β-laktamowy	
(54) Preparat leczniczy do podawania pozajelitowego wyciągów z jemioli				B1 (11) 186395	(41) 1999 04 12
B1 (11) 186506	(41) 1997 08 18	7(51) A61K 39/395 A61K 38/20 C12P 21/08		(21) 329645	(22) 1997 03 19
(21) 329645	(22) 1997 03 19			(30) 08/617679	1996 03 19
(30) 08/617679	1996 03 19	US		(86) 1997 03 19	PCT/US97/04400
(86) 1997 03 19	PCT/US97/04400			(87) 1997 09 25	WO97/34651, PCT Gazette nr 41/97
(87) 1997 09 25	WO97/34651, PCT Gazette nr 41/97				

- (72) McPhee Charles J.
 (73) I-FLOW CORPORATION, Lake Forest (US)
 (54) Ambulatoryjna pompa infuzyjna
- B1 (11) **186430** (41) 2000 01 17 7(51) A63H 33/04
 A63H 3/62
 (21) 333792 (22) 1997 11 29
 (30) 19650467.8 1996 12 05 DE
 (86) 1997 11 29 PCT/DE97/02793
 (87) 1998 06 11 WO98/24528, PCT Gazette nr 23/98
 (76) Eichinger Hartmut, Röttingen (DE)
 (54) Domek do zabawy z elementów prefabrykowanych
- B1 (11) **186427** (41) 2000 09 11 7(51) A63H 33/08
 (21) 333161 (22) 1999 05 14
 (23) 1999 03 02 MTP-99, POZNAŃ
 (76) Woźniak Marcin, Dąbrowa Górnicza (PL); Woźniak Łukasz,
 Wilkowie (PL)
 (54) Zestaw klocków do zabawy
- B1 (11) **186482** (41) 1999 04 12 7(51) B01D 53/84
 C12N 1/20
 (21) 329723 (22) 1997 05 12
 (30) 96201286.0 1996 05 10 EP
 (86) 1997 05 12 PCT/NL97/00265
 (87) 1997 11 20 WO97/43033, PCT Gazette nr 50/97
 (72) Buisman Cees J.N., Sorokin Dimitri Y., Kuenen Johannes G.,
 Janssen Albert J.H., Robertson Lesley A.
 (73) PAQUES BIO SYSTEMS B.V., Balk (NL)
 (54) Sposób oczyszczania gazów zawierających siarkowodor i/lub
 siarczek karbonylu
- B1 (11) **186515** (41) 1999 03 29 7(51) B01J 31/28
 B01J 23/42
 C07F 7/18
 (21) 322150 (22) 1997 09 15
 (72) Marciniak Bogdan, Foltynowicz Zenon, Chęciński Dariusz
 (73) Uniwersytet im. Adama Mickiewicza, Poznań (PL)
 (54) Sposób otrzymywania heterogenizowanego katalizatora pla-
 tynowego
- B1 (11) **186589** (41) 1999 06 21 7(51) B01J 32/00
 B01J 35/04
 (21) 323876 (22) 1997 12 17
 (72) Krajewski Waldemar, Lachowski Andrzej, Dubis Antoni,
 Kołodziej Andrzej, Kleszcz Tadeusz
 (73) Polska Akademia Nauk - Instytut Inżynierii Chemicznej,
 Gliwice (PL)
 (54) Nośnik katalizatora
- B1 (11) **186590** (41) 1999 06 21 7(51) B01J 32/00
 B01J 35/04
 (21) 323877 (22) 1997 12 17
 (72) Krajewski Waldemar, Lachowski Andrzej, Dubis Antoni,
 Kołodziej Andrzej, Kleszcz Tadeusz
 (73) Polska Akademia Nauk - Instytut Inżynierii Chemicznej,
 Gliwice (PL)
 (54) Nośnik katalizatora
- B1 (11) **186398** (41) 2000 01 17 7(51) B01L 7/00
 G05D 23/19
 (21) 333772 (22) 1997 11 20
 (30) 9625442.0 1996 12 06 GB
 9716052.7 1997 07 31 GB
 (86) 1997 11 20 PCT/GB97/03187
 (87) 1998 06 11 WO98/24548, PCT Gazette nr 23/98
 (72) Lee Martin A., Leslie Dario
- (73) THE SECRETARY OF STATE FOR DEFENCE,
 Farnborough (GB)
 (54) Sposób przeprowadzania reakcji chemicznej lub biochemicz-
 nej oraz urządzenie do przeprowadzania reakcji chemicznej lub
 biochemicznej
- B1 (11) **186514** (41) 1998 04 27 7(51) B05B 15/06
 (21) 321918 (22) 1997 09 03
 (30) 96117045.3 1996 10 24 EP
 (72) Vollmerhaus Arno, Blauert Karl-Heinz
 (73) CALMAR-ALBERT GmbH, Hemer (DE)
 (54) Wyjmowany zaczep rozpylacza
- B1 (11) **186490** (41) 1999 06 21 7(51) B05C 5/02
 A24D 1/02
 (21) 331088 (22) 1997 07 09
 (30) 08/678,529 1996 07 09 US
 (86) 1997 07 09 PCT/US97/11363
 (87) 1998 01 15 WO98/01233, PCT Gazette nr 02/98
 (72) Gautam Navin, Lanzillotti Harry V., Murray Tyrone W., Phan
 D.Anh, Butt Jon R.Sr., Clark H. Edmund, Dougherty Thomas
 E., Fillio Thomas L., Hampl Vladimir Jr., Ursery Philip L., Cutright
 Edwin L., Edwards Ronald L.
 (73) PHILIP MORRIS PRODUCTS INC., Richmond (US)
 (54) Sposób i urządzenie do wytwarzania zwoju papieru oraz pa-
 pieru i zastosowanie papieru do papierosów
- B1 (11) **186405** (41) 2000 01 31 7(51) B06B 1/06
 A61B 17/32
 G01N 29/00
 (21) 327555 (22) 1998 07 17
 (72) Latuszek Antoni
 (73) Politechnika Warszawska, Warszawa (PL)
 (54) Generator fali spiralnej w cienkim przecie lub rurce
- B1 (11) **186406** (41) 2000 01 31 7(51) B06B 1/06
 A61B 17/32
 G01N 29/00
 H02N 2/00
 (21) 327556 (22) 1998 07 17
 (72) Latuszek Antoni
 (73) Politechnika Warszawska, Warszawa (PL)
 (54) Generator fal torsyjnych
- B1 (11) **186417** (41) 2000 06 05 7(51) B06B 1/06
 A61B 17/32
 G01N 29/00
 (21) 329958 (22) 1998 11 27
 (72) Latuszek Antoni
 (73) Politechnika Warszawska, Warszawa (PL)
 (54) Piezoelektryczne urządzenie do generacji fal torsyjnych w cien-
 kich prętach i rurach
- B1 (11) **186538** (41) 1999 12 06 7(51) B08B 3/12
 (21) 326644 (22) 1998 06 02
 (72) Niemczewski Bogdan, Górczyński Janusz
 (73) Instytut Tele i Radiotechniczny, Warszawa (PL)
 (54) Urządzenie do oczyszczania ultradźwiękowego w rozpuszczal-
 nikach organicznych
- B1 (11) **186400** (41) 2000 01 03 7(51) B21H 3/12
 (21) 327045 (22) 1998 06 24
 (72) Korbel Andrzej, Bochniak Włodzimierz
 (73) Akademia Górniczo-Hutnicza im. Stanisława Staszica,
 Kraków (PL)
 (54) Sposób i urządzenie do walcowania rur poprzecznie żebro-
 wanych

- B1 (11) **186561** (41) 2000 07 03 7(51) B23B 27/14
(21) 336702 (22) 1998 04 24
(30) 19720022.2 1997 05 13 DE
(86) 1998 04 24 PCT/EP98/02450
(87) 1998 11 19 WO98/51438, PCT Gazette nr 46/98
(72) Baxivanelis Konstantin, Kruszynski Jacek, Schütt Henry, Haidinger Hans, Morlock Helmut
(73) KOMET PRÄZISIONSWERKZEUGE ROBERT BREUNING GMBH, Besigheim (DE)
(54) Wkładka skrawająca do obróbki wiórowej
- B1 (11) **186388** (41) 1998 10 12 7(51) B23B 41/00
(21) 325624 (22) 1998 03 30
(30) 971366 1997 04 03 FI
(72) Parviainen Seppo, Reivo Jaakko, Pelkonen Jouko, Tolvanen Raimo
(73) VALMET CORPORATION, Helsinki (FI)
(54) Sposób wiercenia otworu w płaszczu cylindra maszyny papierniczej i urządzenie do wiercenia otworu w płaszczu cylindra maszyny papierniczej
- B1 (11) **186390** (41) 1999 10 25 7(51) B23B 5/32
(21) 326010 (22) 1998 04 23
(72) Kroker Józef, Rychły Władysław, Kamiński Stanisław, Darzycki Paweł, Krzynowy Józef, Besz Tomasz
(73) Przedsiębiorstwo Projektowo-Wdrożeniowe KOLTECH Sp. z o.o., Racibórz (PL)
(54) Urządzenie podtorowe do regeneracji profilu kół zestawów kołowych pojazdów tramwajowych
- B1 (11) **186609** (41) 1999 11 22 7(51) B23B 51/00
(21) 326456 (22) 1998 05 21
(72) Chełkowski Andrzej
(73) Fabryka Pił i Narzędzi „WAPIENICA” Spółka Akcyjna, Bielsko-Biała (PL)
(54) Wiertło z głowicą krzyżową
- B1 (11) **186392** (41) 1999 12 20 7(51) B23P 6/00
(21) 326740 (22) 1998 06 09
(76) Grzesiczek Ewald, Katowice (PL); Dobosiewicz Jerzy, Katowice (PL); Trzeszczyński Jerzy, Dąbrowa Górnicza (PL); Adamczyk Joachim, Jaworzno (PL); Gębała Stanisław, Jaworzno (PL); Kurzak Jerzy, Katowice (PL); Liszowski Bernard, Katowice (PL); Słota Krzysztof, Katowice (PL)
(54) Sposób zwiększania trwałości połączeń gwintowanych, stalowych kadłubów turbin parowych
- B1 (11) **186463** (41) 1998 10 12 7(51) B24B 5/04
(21) 325734 (22) 1998 04 07
(30) 971488 1997 04 10 FI
(72) Hellman Bjärne, Parviainen Seppo
(73) VALMET CORPORATION, Helsinki (FI)
(54) Szlifierka z taśmą ścierną do walców wypukłych
- B1 (11) **186434** (41) 2000 04 25 7(51) B26B 21/56
(21) 335376 (22) 1998 02 26
(30) 08/807144 1997 02 27 US
(86) 1998 02 26 PCT/US98/03761
(87) 1998 09 03 WO98/38017, PCT Gazette nr 35/98
(72) Hahn Steve S.
(73) THE GILLETTE COMPANY, Boston (US)
(54) Ostrze golące maszynki do golenia, wkład z ostrzem golącym oraz sposób wytwarzania ostrza golącego maszynki do golenia
- B1 (11) **186614** (41) 1999 12 06 7(51) B26D 3/22
(21) 326616 (22) 1998 06 02
(72) Osuch Ryszard, Żaba Józef, Małyś Franciszek, Wójcik Paweł, Kur Kazimierz
- (73) Fabryka Węży Gumowych i Tworzyw Sztucznych FAGUMIT Spółka z o.o., Wolbrom (PL)
(54) Urządzenie do cięcia węży tkaninowo-gumowych
- B1 (11) **186559** (41) 2000 06 19 7(51) B27F 1/02
B27M 1/08
(21) 336425 (22) 1998 04 24
(30) 19718306.9 1997 04 30 DE
(86) 1998 04 24 PCT/DE98/01151
(87) 1998 11 05 WO98/48984, PCT Gazette nr 44/98
(76) Purschke Günter, Eppingen (DE)
(54) Sposób obróbki półwyrobów drewnianych
- B1 (11) **186560** (41) 2000 06 19 7(51) B27N 7/00
B27D 3/02
B27M 3/08
(21) 336465 (22) 1998 04 27
(30) 9700228 1997 04 25 WO
1006615 1997 07 18 NL
(86) 1998 04 27 PCT/NL98/00233
(87) 1998 11 05 WO98/48992, PCT Gazette nr 44/98
(72) Frankefort Maurice, Charles Alex
(73) Masonite International Corporation, Mississauga (CA)
(54) Sposób i urządzenie do wytwarzania drzwi o wydrążonym rdzeniu z włókien drzewnych oraz drzwi o wydrążonym rdzeniu
- B1 (11) **186572** (41) 1998 09 14 7(51) B27N 7/00
C09K 3/16
(21) 318913 (22) 1997 03 10
(72) Frackowiak Iwona, Bendowska Ryszarda, Idziak Andrzej
(73) Instytut Technologii Drewna, Poznań (PL)
(54) Sposób ograniczania zawartości i emisji formaldehydu w płytach z cząstek lignocelulozowych zaklejanych żywicami aminowymi
- B1 (11) **186426** (41) 1999 10 25 7(51) B29C 45/26
(21) 332962 (22) 1997 10 22
(30) 1004509 1996 11 12 NL
(86) 1997 10 22 PCT/NL97/00586
(87) 1998 04 30 WO98/17458, PCT Gazette nr 17/98
(72) Kuipers Sytze A.
(73) FOMA B.V., Leeuwarden (NL)
(54) Urządzenie zaciskające formę wtryskową
- B1 (11) **186513** (41) 1997 12 22 7(51) B29C 70/06
B29C 70/28
(21) 321732 (22) 1996 12 12
(30) 95/15113 1995 12 12 FR
(86) 1996 12 12 PCT/FR96/01988
(87) 1997 06 19 WO97/21861, PCT Gazette nr 26/97
(72) Arpin Michel, Duchamp Fabrice, Mottet Michel
(73) VETROTEX FRANCE S.A., Chambéry (FR)
(54) Mata ze skrętek szklanych i sposób jej wytwarzania
- B1 (11) **186555** (41) 1999 12 06 7(51) B32B 15/01
A44C 21/00
(21) 333330 (22) 1997 11 10
(30) 19646657.1 1996 11 12 DE
(86) 1997 11 10 PCT/EP97/06234
(87) 1998 05 22 WO98/21028, PCT Gazette nr 20/98
(72) Kolb-Teliëps Angelika, Heubner Ulrich
(73) ThyssenKrupp VDM GmbH, Werdohl (DE)
(54) Materiał wielowarstwowy i jego zastosowanie do monet
- B1 (11) **186408** (41) 1999 01 04 7(51) B32B 21/13
B32B 3/30
B27M 3/00
E04C 21/12
(21) 328075 (22) 1997 02 06

(30) 19604433.2	1996 02 07		DE	(73) Deutsche Waggonbau AG, Berlin (DE)
(86) 1997 02 06	PCT/EP97/00546			(54) Urządzenie blokujące uchylno-przewodzące dla ścian przesuwanych w wagonach towarowych
(87) 1997 08 14	WO97/28961, PCT Gazette nr 35/97			
(76) Moser Karl, Aichach (DE)				
(54) Sposób wytwarzania płytowej części konstrukcyjnej budynku				
B1 (11) 186579	(41) 1998 01 19	7(51) B32B 27/32 B65D 65/40		B1 (11) 186464
(21) 320951	(22) 1997 07 04			(41) 1998 11 09
(30) 08/675,976	1996 07 05		US	7(51) B61F 5/00
(72) Idlas Scott A.				(21) 326101
(73) Curwood, Inc., Oshkosh (US)				(22) 1998 04 30
(54) Wielowarstwowa folia plastikowa, stosowana do opakowywania produktów spożywczych i sposób wytwarzania wielowarstwowej folii plastikowej, stosowanej do opakowywania produktów spożywczych				(30) 08/850178
				1997 05 02
B1 (11) 186494	(41) 1999 11 08	7(51) B42D 15/10 B41M 3/14 G06K 19/10 B32B 27/16		US
(21) 333063	(22) 1997 10 31			(72) Hawthorne Vaughn T., Spencer Charles P., Moehling Charles, Pitchford Terry L.
(30) 964406	1996 11 01		FI	(73) AMSTED INDUSTRIES INCORPORATED, Chicago (US)
(86) 1997 10 31	PCT/FI97/00666			(54) Zestaw kołowy wózka wagonu, zwłaszcza towarowego
(87) 1998 05 14	WO98/19870, PCT Gazette nr 19/98			
(72) Almgren Reijo, Makinen Olli, Jauhiainen Erkki, Korhonen Maila, Parviainen Jouko				
(73) SETEC OY, Vantaa (FI)				B1 (11) 186602
(54) Paszport				(41) 1999 09 27
				7(51) B64C 1/32
B1 (11) 186432	(41) 2000 02 14	7(51) B60C 11/01		(21) 325608
(21) 334128	(22) 1997 12 19			(22) 1998 03 26
(30) 60/034301	1996 12 19		US	(76) Dyluś Paweł, Poznań (PL); Graczyk Piotr Jan, Poznań (PL); Milkiewicz Antoni, Poznań (PL)
(86) 1997 12 19	PCT/US97/23934			(54) Samolot
(87) 1998 06 25	WO98/26945, PCT Gazette nr 25/98			
(72) Radulescu Robert C.				B1 (11) 186492
(73) MICHELIN RECHERCHE ET TECHNIQUE S.A., Granges-Paccot (CH); SOCIETE DE TECHNOLOGIE MICHELIN, Clermont-Ferrand (FR)				(41) 1999 08 30
(54) Opona do dużych obciążeń				7(51) B65D 17/32
				(21) 332211
B1 (11) 186485	(41) 2000 07 03	7(51) B60L 5/16 B60M 1/10		(22) 1997 09 13
(21) 330665	(22) 1998 12 30			(30) 29616133.0
(76) Grabowski Andrzej, Opole (PL)				1996 09 18
(54) Indukcyjny czujnik trakcyjny obecności tramwaju na skrzyżowaniu				19642155.1
				1996 10 12
B1 (11) 186399	(41) 2000 01 03	7(51) B60M 1/06 G07F 1/10		19643487.4
(21) 327022	(22) 1998 06 25			1996 10 22
(72) Mierzejewski Leszek, Szelaż Adam				(86) 1997 09 13
(73) ELTRACK Sp. z o.o., Warszawa (PL)				PCT/DE97/02062
(54) Filtr aperiodyczny i sposób wyznaczania parametrów filtra prostowników trakcji elektrycznej				(87) 1998 03 26
				WO98/12118, PCT Gazette nr 12/98
B1 (11) 186613	(41) 1999 12 06	7(51) B60Q 1/24 B60Q 1/04		(72) Schlattl Werner
(21) 326600	(22) 1998 05 28			(73) CETONI UMWELTECHNOLOGIE-ENTWICKLUNGS-GESELLSCHAFT MBH, Passau (DE)
(72) Hajduk Marian				(54) Pokrywa pojemnika, zwłaszcza puszek na napoje
(73) Hajduk Marian, Wieliczka (PL); Hajduk Danuta, Wieliczka (PL); Hajduk Michał, Wieliczka (PL)				
(54) Lampa, zwłaszcza lampa halogenowa				B1 (11) 186493
				(41) 1999 09 13
B1 (11) 186521	(41) 1998 08 03	7(51) B61D 39/00		7(51) B65D 21/032
(21) 324376	(22) 1998 01 20			(21) 332366
(30) 19701887.4	1997 01 21		DE	(22) 1997 09 25
(72) Ernst Andreas, Remmling Klaus, Petrick Renee				(30) 1049/96
				1996 09 26
				(86) 1997 09 25
				PCT/DK97/00407
				(87) 1998 04 02
				WO98/13268, PCT Gazette nr 13/98
				(72) Storgaard Bo
				(73) GLUD & MARSTRAND A/S, Losning (DK)
				(54) Puszka z wieczkiem
				B1 (11) 186554
				(41) 1999 09 27
				7(51) B65D 71/00
				(21) 332691
				(22) 1997 10 09
				(30) 08/728728
				1996 10 11
				US
				(86) 1997 10 09
				PCT/US97/18215
				(87) 1998 04 23
				WO98/16441, PCT Gazette nr 16/98
				(72) Bakx Martinus C.M.
				(73) THE MEAD CORPORATION, Dayton (US)
				(54) Opakowanie transportowe typu koszykowego, zwłaszcza do butelek
				B1 (11) 186465
				(41) 1998 10 12
				7(51) B65D 81/00 B65B 29/04
				(21) 326672
				(22) 1996 11 15
				(30) 95308259.1
				1995 11 17
				EP
				(86) 1996 11 15
				PCT/GB96/02811
				(87) 1997 05 29
				WO97/19005, PCT Gazette nr 23/97
				(72) Drury Timothy, Ghirlandi Dante
				(73) UNILEVER N.V., Rotterdam (NL)
				(54) Pakiet do zaparzania
				B1 (11) 186550
				(41) 1999 07 05
				7(51) B65D 81/05 B65B 55/20 F42B 39/00
				(21) 331210
				(22) 1997 07 11
				(30) 96/09111
				1996 07 19
				FR
				(86) 1997 07 11
				PCT/FR97/01301
				(87) 1998 01 29
				WO98/03412, PCT Gazette nr 04/98
				(72) Delmee Emmanuel

- (73) KAYSERSBERG PACKAGING, Kunheim (FR)
(54) Opakowanie do transportu materiałów niebezpiecznych
- B1 (11) **186607** (41) 1999 11 08 7(51) B65D 88/10
B65D 88/54
B65F 1/10
B65G 65/30
- (21) 326039 (22) 1998 04 28
(76) Wojteczek Leszek, Skarżysko-Kamienna (PL)
(54) Pojemnik na surowce wtórne
- B1 (11) **186528** (41) 1999 09 27 7(51) B65D 88/66
(21) 325539 (22) 1998 03 23
(76) Janik Ireneusz, Gliwice (PL); Janik Kazimierz, Podłęże (PL)
(54) Urządzenie do usuwania nawisów w zbiornikach
- B1 (11) **186606** (41) 1999 11 08 7(51) B67C 9/00
(21) 326037 (22) 1998 04 28
(76) Motyczyński Andrzej Marek, Marki (PL); Uściński Wiktor Wiesław, Ząbki (PL)
(54) Dozownik do butelek, zwłaszcza butelek PET
- B1 (11) **186391** (41) 1998 09 14 7(51) C01B 35/12
(21) 326296 (22) 1996 10 16
(30) 08/544518 1995 10 18 US
(86) 1996 10 16 PCT/US96/16445
(87) 1997 04 24 WO97/14649, PCT Gazette nr 18/97
(72) Schubert David M.
(73) U.S. BORAX INC., Valencia (US)
(54) Sposób wytwarzania krystalicznego czterowodnego sześcioboranu wapniowego oraz krystaliczny czterowodny sześcioboran wapniowy i sposób wytwarzania kompozycji amorficznego sześcioboranu wapniowego oraz kompozycja amorficznego sześcioboranu wapniowego
- B1 (11) **186444** (41) 1999 02 01 7(51) C02F 1/58
C02F 1/52
(21) 321229 (22) 1997 07 18
(72) Świdarska-Bróz Maria, Korneluk Hanna
(73) Politechnika Wrocławska, Wrocław (PL)
(54) Sposób usuwania fosforu ze ścieków biologicznie oczyszczonych
- B1 (11) **186389** (41) 1998 10 26 7(51) C03B 9/41
(21) 325911 (22) 1998 04 21
(30) 08/844739 1997 04 21 US
(72) Nafziger Gregory W.
(73) OWENS-BROCKWAY GLASS CONTAINER INC., Toledo (US)
(54) Sposób sterowania ruchem igły w zbiorniku stopionego szkła w urządzeniu do wytwarzania wyrobów szklanych i urządzenie do wytwarzania wyrobów szklanych
- B1 (11) **186409** (41) 1999 01 18 7(51) C04B 35/65
C04B 35/66
C04B 41/87
(21) 328129 (22) 1997 01 28
(30) 9604344.3 1996 02 01 GB
(86) 1997 01 28 PCT/BE97/00011
(87) 1997 08 07 WO97/28099, PCT Gazette nr 34/97
(72) Meynckens Jean-Pierre, Mottet Leon-Philippe
(73) FOSBEL INTELLECTUAL AG, Pfaffikon (CH)
(54) Sposób tworzenia fazy szklistej w fazie wiążącej spójnej ogniotrwałej masy reperującej utworzonej na powierzchni materiału ogniotrwałego odlewane z masy topionej w piecu elektrycznym
- B1 (11) **186567** (41) 1996 10 14 7(51) C04B 41/64
C04B 41/68
E04B 1/70
(21) 313656 (22) 1996 04 05
(30) 19513238.6 1995 04 07 DE
(72) Weber Helmut, Gollwitzer Leonhard, Matschiner Ulrike
(73) Wacker-Chemie GmbH, Monachium (DE)
(54) Sposób hydrofobowej impregnacji muru
- B1 (11) **186574** (41) 1997 10 13 7(51) C07C 15/28
(21) 319250 (22) 1997 04 02
(30) 19613497.8 1996 04 04 DE
(72) Fuhrmann Edgar, Talbiersky Jörg, Erdmann Wulf, Alsmeier Friedhelm
(73) VFT AG, Duisburg (DE)
(54) Sposób otrzymywania czystych produktów z surowego antracenu
- B1 (11) **186534** (41) 1998 09 14 7(51) C07C 17/20
C07C 19/08
(21) 326367 (22) 1996 10 04
(30) 95/12558 1995 10 23 FR
(86) 1996 10 04 PCT/EP96/04315
(87) 1997 05 01 WO97/15540, PCT Gazette nr 19/97
(72) Wilmet Vincent, Janssens Francine, Schoebrechts Jean-Paul
(73) SOLVAY (SOCIÉTÉ ANONYME), Bruksela (BE)
(54) Sposób wytwarzania 1,1,1,3,3- pentafluoropropanu
- B1 (11) **186411** (41) 1999 02 01 7(51) C07C 235/06
C07D 295/18
A61K 31/165
(21) 328530 (22) 1997 02 18
(30) 8-068885 1996 02 19 JP
(86) 1997 02 18 PCT/JP97/00424
(87) 1997 08 21 WO97/30023, PCT Gazette nr 36/97
(72) Kitazawa Makio, Okazaki Kosuke, Tamai Tetsuro, Saito Masaru, Tanaka Nobuyuki, Kobayashi Hiroaki, Kikuchi Ken, Muranaka Hideyuki
(73) KISSEI PHARMACEUTICAL CO., LTD., Nagano (JP)
(54) Pochodne 3,4-dipodstawionego fenyletanolaminotetra- linokarboksyamidu, kompozycja farmaceutyczna zawierająca te pochodne, zastosowanie tych pochodnych do wytwarzania kompozycji farmaceutycznej oraz zastosowanie tych pochodnych jako środka leczniczego
- B1 (11) **186404** (41) 1998 12 07 7(51) C07C 235/66
C07C 233/82
C07D 311/58
A61K 31/16
(21) 327457 (22) 1996 11 18
(30) 08/562000 1995 11 22 US
(86) 1996 11 18 PCT/US96/18580
(87) 1997 05 29 WO97/19052, PCT Gazette nr 23/97
(72) Teng Min, Duong Tien T., Chandraratna Roshantha A.
(73) ALLERGAN, Irvine (US)
(54) Arylowe i heteroarylowe amidy kwasów karboksylowych posiadające czynność retynopodobną
- B1 (11) **186459** (41) 1998 07 20 7(51) C07C 271/22
C07C 269/04
C07C 269/06
A01N 47/12
(21) 325280 (22) 1996 08 26
(30) 19531814.5 1995 08 30 DE
19532313.0 1995 09 01 DE
(86) 1996 08 26 PCT/EP96/03755
(87) 1997 03 06 WO97/08138, PCT Gazette nr 11/97

(72) Wetterich Frank, Wagner Oliver, Eicken Karl, Ditrich Klaus, Ammermann Eberhard, Lorenz Gisela, Strathmann Siegfried

(73) BASF AKTIENGESELLSCHAFT, Ludwigshafen (DE)

(54) Nowe amidy kwasów karbamoilokarboksylowych, sposób wytwarzania nowych amidów kwasów karbamoilokarboksylowych i środek grzybobójczy

B1 (11) **186416** (41) 1999 04 26 7(51) C07C 311/19
A61K 31/18
A61P 19/02

(21) 329929 (22) 1997 04 24

(30) 60/017460 1996 05 17 US

(86) 1997 04 24 PCT/US97/06801

(87) 1997 11 27 WO97/44315, PCT Gazette nr 51/97

(72) O'Brien Patrick M., Sliskovic Drago R.

(73) WARNER-LAMBERT COMPANY, Morris Plains (US)

(54) Związek bifenylosulfonamidowy i preparat farmaceutyczny zawierający ten związek

B1 (11) **186474** (41) 1999 01 18 7(51) C07C 43/20
C07C 321/28

(21) 328412 (22) 1997 02 07

(30) 08/599,834 1996 02 12 US

(86) 1997 02 07 PCT/IB97/00098

(87) 1997 08 14 WO97/29067, PCT Gazette nr 35/97

(72) Kochanny Monica, Mohan Raju, Morrissey Michael M., Ng Howard P., Yun Weija

(73) BERLEX LABORATORIES, INC., Richmond (US)

(54) Nowe pochodne benzamidyny, kompozycja farmaceutyczna zawierająca te pochodne oraz ich zastosowanie jako środki przeciwzakrzepowe

B1 (11) **186597** (41) 1998 05 25 7(51) C07C 67/38
C07C 69/24
C07C 51/14
C07C 53/122

(21) 324508 (22) 1996 07 16

(30) 95201967.7 1995 07 17 EP

(86) 1996 07 16 PCT/EP96/03170

(87) 1997 02 06 WO97/03943, PCT Gazette nr 07/97

(72) Drent Eit, Hasselaar Melis

(73) SHELL INTERNATIONALE RESEARCH MAATSCHAPPIJ B.V., Haga (NL)

(54) Sposób ciągłego karbonylowania olefin

B1 (11) **186442** (41) 1998 11 23 7(51) C07D 201/04
C07D 223/10

(21) 320011 (22) 1997 05 14

(72) Traciłowski Stanisław, Pabian Irena, Dobrowolski Jacek

(73) Zakłady Azotowe PUŁAWY Spółka Akcyjna, Puławy (PL)

(54) Sposób otrzymywania - kaprolaktamu i urządzenie do otrzymywania - kaprolaktamu

B1 (11) **186443** (41) 1997 11 24 7(51) C07D 201/16
C07D 201/08

(21) 321162 (22) 1995 12 22

(30) 19500041.2 1995 01 03 DE

(86) 1995 12 22 PCT/EP95/05103

(87) 1996 07 11 WO96/20923, PCT Gazette nr 31/96

(72) Ritz Josef, Fischer Rolf, Schnurr Werner, Achhammer Günther, Luyken Hermann, Fuchs Eberhard

(73) BASF AKTIENGESELLSCHAFT, Ludwigshafen (DE)

(54) Sposób ciągłego oczyszczania surowego kaprolaktamu

B1 (11) **186383** (41) 1997 08 18 7(51) C07D 211/88
C07C 255/41

(21) 312728 (22) 1996 02 09

(72) Achmatowicz Osman, Malinowska Iwona, Wiśniewska Alicja, Gryniewicz Grzegorz, Skupiński Włodzimierz, Badowska-Rosłonek Katarzyna, Eksanow Kamil

(73) Instytut Farmaceutyczny, Warszawa (PL)

(54) Sposób otrzymywania (S)-(-)- i (R)-(+)-3-(4-aminofenyl)-3-etylopiperidyno-2,6-dionu oraz nowy kwas (S)-(+)-i (R)-(-)-4-cyjano-4-(4-nitrofenyl)-heksanowy i nowy (S)-(-)-i(R)-(+)-3-etylo-3-(4-nitrofenyl)-pi perydyno-2,6-dion

B1 (11) **186580** (41) 1999 02 15 7(51) C07D 213/74

(21) 321482 (22) 1997 08 06

(72) Kuboszek Rudolf, Pawłowski Wojciech

(73) Politechnika Warszawska, Warszawa (PL)

(54) Sposób wytwarzania 2,6-bis(pikryloamino)3,4-dinitropirydyny

B1 (11) **186581** (41) 1999 02 15 7(51) C07D 213/74

(21) 321483 (22) 1997 08 06

(72) Kuboszek Rudolf, Pawłowski Wojciech

(73) Politechnika Warszawska, Warszawa (PL)

(54) Sposób wytwarzania 2,6-bis(pikryloamino)3,4-dinitropirydyny

B1 (11) **186582** (41) 1999 02 15 7(51) C07D 213/74

(21) 321484 (22) 1997 08 06

(72) Kuboszek Rudolf, Pawłowski Wojciech

(73) Politechnika Warszawska, Warszawa (PL)

(54) Sposób wytwarzania 2,6-bis(pikryloamino)3,4-dinitropirydyny

B1 (11) **186565** (41) 1998 06 22 7(51) C07D 215/12
C07D 215/18
A61K 31/47

(21) 324856 (22) 1996 11 13

(30) 9524185.7 1995 11 27 GB

(86) 1996 11 13 PCT/DK96/00467

(87) 1997 06 05 WO97/19925, PCT Gazette nr 24/97

(72) Rachlin Schneur, Kirstein Dorte

(73) LEO PHARMACEUTICAL PRODUCTS LTD. A/S (LOVENS KEMISKE FABRIK PRODUKTIONSAKTIESELSKAB), Ballerup (DK)

(54) Nowe związki stanowiące pochodne chinoliny zawierające diol, preparat farmaceutyczny zawierający te związki, sposób ich wytwarzania oraz ich zastosowanie

B1 (11) **186466** (41) 1998 11 23 7(51) C07D 231/14
A61K 31/415
A61P 37/00

(21) 327177 (22) 1996 12 06

(30) 95/14547 1995 12 08 FR

(86) 1996 12 06 PCT/FR96/01953

(87) 1997 06 19 WO97/21682, PCT Gazette nr 26/97

(72) Barth Francis, Casellas Pierre, Millan Joseph, Oustric Didier, Rinaldi Murielle, Sarran Martine

(73) SANOFI-SYNTHELABO, Paryż (FR)

(54) Nowe związki, pochodne 3-pirazolokarboksamidu o powinowactwie do receptora kanabinoidowego, sposób ich wytwarzania i zawierające je kompozycje farmaceutyczne

B1 (11) **186600** (41) 1998 07 20 7(51) C07D 251/18
C07D 251/16
A01N 43/70

(21) 325378 (22) 1996 08 05

(30) 19531084.5 1995 08 24 DE

(86) 1996 08 05 PCT/EP96/03442

(87) 1997 03 06 WO97/08156, PCT Gazette nr 11/97

(72) Giencke Wolfgang, Minn Klemens, Willms Lothar, Bieringer Hermann, Bauer Klaus, Rosinger Christopher

- (73) HOECHST SCHERING AGREVO GMBH, Berlin (DE)
 (54) Nowe pochodne 2,4-diamino-1,3,5-triazyny, sposób ich wytwarzania, środek chwastobójczy i zastosowanie nowych pochodnych 2,4-diamino-1,3,5-triazyny
- B1 (11) **186504** (41) 1997 02 03 7(51) C07D 277/58
 A61K 31/425
 A61K 9/20
 A61P 31/10
 A61P 31/12
 A61P 33/00
- (21) 316757 (22) 1995 04 11
 (30) 08/301,407 1994 09 08 US
 (86) 1995 04 11 PCT/EP95/01334
 (87) 1995 10 26 WO95/28393, PCT Gazette nr 46/95
 (72) Rossignol Jean-François
 (73) ROMARK LABORATORIES, L.C., Tampa (US)
 (54) Pochodne benzamidowe i kompozycje farmaceutyczne zawierające te pochodne
- B1 (11) **186384** (41) 1996 09 30 7(51) C07D 309/28
 A61K 31/35
 A61P 31/12
- (21) 315055 (22) 1994 12 15
 (30) 9325841.6 1993 12 17 GB
 (86) 1994 12 15 PCT/EP94/04154
 (87) 1995 06 22 WO95/16680, PCT Gazette nr 26/95
 (72) Williamson Christopher, White William J., Patel Vipulkumar
 (73) BIOTA SCIENTIFIC MANAGEMENT PTY Ltd, Glen Iris (AU)
 (54) Krystaliczne pochodne kwasu N-acetyloneuraminowego i sposoby ich wytwarzania oraz farmaceutyczna kompozycja zawierająca te pochodne
- B1 (11) **186505** (41) 1997 06 23 7(51) C07D 311/58
 C07D 405/12
 A61K 31/35
 A61P 9/00
- (21) 317397 (22) 1996 12 09
 (30) 19546736.1 1995 12 14 DE
 (72) Englert Heinrich Ch., Gerlach Uwe, Mania Dieter, Linz Wolfgang, Gögelein Heinz, Klaus Erik, Crause Peter
 (73) Hoechst Aktiengesellschaft, Frankfurt nad Menem (DE)
 (54) Nowe podstawione pochodne chromanylosulfonylo(tio) moczniaka, sposób ich wytwarzania i środek farmaceutyczny
- B1 (11) **186396** (41) 1999 07 05 7(51) C07D 401/12
 C07D 401/14
 A61K 31/47
- (21) 331347 (22) 1997 07 23
 (30) 9609327 1996 07 24 FR
 (86) 1997 07 23 PCT/FR97/01377
 (87) 1998 01 29 WO98/03503, PCT Gazette nr 04/98
 (72) Dodey Pierre, Bondoux Michel, Houziaux Patrick, Barth Martine, Ou Khan
 (73) FOURNIER INDUSTRIE ET SANTE, Paryż (FR)
 (54) Pochodne N-benzenosulfonylo-L-proliny będące antagonistami bradykininy B, sposób otrzymywania pochodnych N-benzenosulfonylo-L-proliny i kompozycje farmaceutyczne zawierające pochodne N-benzenosulfonylo-L-proliny
- B1 (11) **186507** (41) 1998 11 23 7(51) C07D 403/06
 (21) 319983 (22) 1997 05 13
 (72) Filipek Barbara, Malawska Barbara, Kulig Katarzyna, Sapa Jacek
 (73) Uniwersytet Jagielloński Collegium Medicum, Kraków (PL)
 (54) Nowe związki pochodne 1-[3-(arylopiiperazyno)-propylo]-polidynonu-2
- B1 (11) **186532** (41) 1999 11 22 7(51) C07D 407/06
 (21) 326338 (22) 1998 05 15
 (72) Nowicki Janusz, Góra Józef
 (73) Instytut Ciężkiej Syntezy Organicznej BLACHOWNIA, Kędzierzyn-Koźle (PL)
 (54) Nowe furanowe pochodne 1,3-dioksanu
- B1 (11) **186533** (41) 1999 11 22 7(51) C07D 407/06
 (21) 326339 (22) 1998 05 15
 (72) Nowicki Janusz, Góra Józef
 (73) Instytut Ciężkiej Syntezy Organicznej BLACHOWNIA, Kędzierzyn-Koźle (PL)
 (54) Nowe furanowe pochodne dioksolanu
- B1 (11) **186524** (41) 1998 07 06 7(51) C07D 413/10
 C07D 417/14
 A61P 31/04
- (21) 325152 (22) 1996 08 13
 (30) 60/003,149 1995 09 01 US
 (86) 1996 08 13 PCT/US96/12766
 (87) 1997 03 13 WO97/09328, PCT Gazette nr 12/97
 (72) Hutchinson Douglas K., Ennis Michael D., Hoffman Robert L., Thomas Richard C., Poel Toni-Jo, Barbachyn Michael Robert, Brickner Steven J., Anderson David J.
 (73) PHARMACIA & UPJOHN COMPANY, Kalamazoo (US)
 (54) Nowe pochodne fenyllooksazolidonu i ich zastosowanie
- B1 (11) **186576** (41) 1997 12 08 7(51) C07D 473/08
 C07D 473/04
 A61K 31/52
- (21) 320413 (22) 1997 06 06
 (30) 19622737.2 1996 06 07 DE
 19629815.6 1996 07 24 DE
 (72) Gebert Ulrich, Wolf Erhard, Defoßa Elisabeth, Heinelt Uwe, Anagnostopulos Hiristo, Rudolphi Karl, Grome John J.
 (73) Hoechst Aktiengesellschaft, Frankfurt nad Menem (DE)
 (54) Zastosowanie pochodnych teofiliny do wytwarzania środka farmaceutycznego, nowe pochodne ksantyny i sposób ich wytwarzania
- B1 (11) **186564** (41) 1998 02 16 7(51) C07D 487/04
 C07D 487/14
 C07D 471/04
 C07D 471/14
 C07D 405/04
 C07D 213/64
- (21) 355318 (22) 1996 04 01
 (30) 08/419643 1995 04 07 US
 (86) 1996 04 01 PCT/US96/04163
 (87) 1996 10 10 WO96/31513, PCT Gazette nr 45/96
 (72) Henegar Kevin E., Sih John C.
 (73) PHARMACIA & UPJOHN COMPANY, Kalamazoo (US)
 (54) Związki pośrednie do wytwarzania mappicyny i związków spokrewnionych z mappicyną i sposoby wytwarzania tych związków
- B1 (11) **186446** (41) 1998 02 16 7(51) C07D 491/052
 C07D 491/147
 C07D 405/04
 C07D 213/68
- (21) 322651 (22) 1996 04 01
 (30) 08/419643 1995 04 07 US
 (86) 1996 04 01 PCT/US96/04163
 (87) 1996 10 10 WO96/31513, PCT Gazette nr 45/96
 (72) Henegar Kevin E., Sih John C.
 (73) PHARMACIA & UPJOHN COMPANY, Kalamazoo (US)
 (54) Związki pośrednie do wytwarzania pochodnych kamptotecyny (CPT-11) oraz sposób wytwarzania tych związków

B1 (11) **186540** (41) 1998 10 26 7(51) C07D 491/22
 (21) 326869 (22) 1996 11 01
 (30) 60/006138 1995 11 02 US
 (86) 1996 11 01 PCT/US96/17574
 (87) 1997 05 09 WO97/16454, PCT Gazette nr 20/97
 (72) Fang Francis G., Xie Shipping
 (73) OSI PHARMACEUTICALS, Inc., Melville (US)
 (54) Sposób wytwarzania pochodnych kamptotecyny i nowe związki pośrednie

B1 (11) **186541** (41) 1998 10 26 7(51) C07D 498/16
 C07D 495/04
 A61K 31/424
 A61D 25/06
 A61P 25/18
 A61P 25/22
 A61P 25/24
 A61P 25/30

(21) 326871 (22) 1997 04 09
 (30) 96200991.6 1996 04 12 EP
 (86) 1997 04 09 PCT/EP97/01830
 (87) 1997 10 23 WO97/39001, PCT Gazette nr 45/97
 (72) Andrés-Gil José I., Martínez-Jimenez Pedro, Fernandez-Gadea Francisco J., Sipido Victor K.
 (73) JANSSEN PHARMACEUTICA N.V., Beerse (BE)
 (54) Nowy związek, pochodna izoksazolidyny, kompozycja farmaceutyczna, zastosowanie pochodnej izoksazolidyny i sposób wytwarzania pochodnej izoksazolidyny

B1 (11) **186484** (41) 1999 05 24 7(51) C07D 503/00
 C07D 498/04

(21) 330639 (22) 1997 06 13
 (30) 60/020,480 1996 06 13 US
 (86) 1997 06 13 PCT/US97/10317
 (87) 1997 12 18 WO97/47301, PCT Gazette nr 54/97
 (72) Butterfly Paul G., Keohane Gilroy J., Kosal Esin F.
 (73) SMITHKLINE BEECHAM CORPORATION, Philadelphia (US)
 (54) Sposób wytwarzania klawulanianu potasu i klawulian potasu

B1 (11) **186402** (41) 1998 11 23 7(51) C07F 9/40
 A61K 31/662
 A61P 31/12
 A61P 35/00

(21) 327173 (22) 1996 12 16
 (30) 19547023.0 1995 12 15 DE
 19643416.5 1996 10 22 DE
 (86) 1996 12 16 PCT/EP96/05647
 (87) 1997 06 26 WO97/22613, PCT Gazette nr 27/97
 (72) Zilch Harald, Herrmann Dieter, Opitz Hans-Georg, Zimmermann Gerd
 (73) HEIDELBERG PHARMA HOLDING GmbH, Heidelberg (DE)
 (54) Fosfolipidowe pochodne kwasów fosfonokarboksylowych, środki lecznicze i zastosowanie związków

B1 (11) **186414** (41) 1999 03 29 7(51) C07J 41/00
 C07J 31/00
 C07J 7/00
 C07J 9/00
 A61K 31/57

(21) 329387 (22) 1997 04 17
 (30) 96/04845 1996 04 18 FR
 (86) 1997 04 17 PCT/FR97/00693
 (87) 1997 10 23 WO97/39018, PCT Gazette nr 45/97
 (72) Bhatnagar Neerja, Claussner André, Marchandeanu Christian, Resche Rigon Michéle, Teutsch Jean-Georges

(73) AVENTIS PHARMA S.A., Antony (FR)
 (54) Pochodne pregnanu, sposób ich wytwarzania, związki pośrednie stosowane w sposobie ich wytwarzania oraz zawierające je środki medyczne i kompozycje farmaceutyczne

B1 (11) **186546** (41) 1999 02 15 7(51) C07J 75/00
 B01J 31/40

(21) 328793 (22) 1997 03 14
 (30) 961242 1996 03 15 FI
 (86) 1997 03 14 PCT/FI97/00170
 (87) 1997 09 25 WO97/34917, PCT Gazette nr 41/97
 (72) Helminen Jarkko, Hotanen Ulf, Paatero Erkki, Hautala Matti, Kärki Ari
 (73) UPM-KYMMENE OYJ, Lappeenranta (FI)
 (54) Sposób katalitycznego uwodorniania niehormonalnych, nienasyconych steroidów roślinnych

B1 (11) **186441** (41) 1997 08 04 7(51) C07J 9/00
 A61K 31/575
 A61P 3/06

(21) 319384 (22) 1995 09 29
 (30) 314945 1994 09 29 US
 (86) 1995 09 29 PCT/CA95/00555
 (87) 1996 04 04 WO96/10033, PCT Gazette nr 15/96
 (72) Novak Egon, Kutney James P., Jones Peter J.
 (73) THE UNIVERSITY OF BRITISH COLUMBIA, Vancouver (CA)
 (54) Kompozycja obniżająca poziom cholesterolu, jej zastosowanie i zawierający ją produkt farmaceutyczny

B1 (11) **186518** (41) 1998 03 02 7(51) C07K 14/51
 C12N 15/12
 A61K 38/17
 C12P 21/02
 A61P 19/00

(21) 322945 (22) 1996 04 19
 (30) 7/93664 1995 04 19 JP
 (86) 1996 04 19 PCT/JP96/01062
 (87) 1996 10 24 WO96/33215, PCT Gazette nr 47/96
 (72) Makishima Fusao, Takamatsu Hirouki, Miki Hideo, Kawai Shinji, Kimura Michio, Matsumoto Tomoaki, Katsuura Mieko, Enomoto Koichi, Satoh Yusuke
 (73) BIOPHARM Gesellschaft zur biotechnologischen Entwicklung von Pharmaka mbH, Heidelberg (DE)
 (54) Białko, kompozycja farmaceutyczna i sposób wytwarzania białka

B1 (11) **186511** (41) 1997 12 08 7(51) C07K 5/02
 C07K 14/60
 A61K 38/05
 A61K 38/06
 A61P 5/06

(21) 321590 (22) 1996 01 26
 (30) 0099/95 1995 01 27 DK
 0100/95 1995 01 27 DK
 1083/95 1995 09 28 DK
 1084/95 1995 09 28 DK
 1372/95 1995 12 04 DK

(86) 1996 01 26 PCT/DK96/00045
 (87) 1996 08 01 WO96/22997, PCT Gazette nr 35/96
 (72) Lau Jesper, Peschke Bernd, Hansen Thomas K., Johansen Nils L., Ankersen Michael
 (73) NOVO NORDISK A/S, Bagsvaerd (DK)
 (54) Nowe związki peptydowe, kompozycje farmaceutyczne do pobudzania uwalniania hormonu wzrostu i zastosowanie tych związków do wytwarzania leku do pobudzania uwalniania hormonu wzrostu

B1 (11) 186520	(41) 1998 05 11	7(51) C07K 5/02 A61K 38/05 A61K 38/06 C07K 14/60 A61P 5/06	(73) Shell Internationale Research Maatschappij B.V., Haga (NL) (54) Polieteropoliol, sposób wytwarzania polieteropoliolu, mieszanika polieteropoliolowa oraz sposób wytwarzania sztywnej pianki poliuretanowej		
(21) 324200	(22) 1996 06 19		B1 (11) 186412	(41) 1999 02 15	7(51) C08G 18/48 C08G 18/50 C08J 9/14
(30) 719/95	1995 06 22	DK	(21) 328828	(22) 1997 03 10	
1371/95	1995 12 04	DK	(30) 19611367.9	1996 03 22	DE
(86) 1996 06 19	PCT/DK96/00266		(86) 1997 03 10	PCT/EP97/01198	
(87) 1997 01 09	WO97/00894, PCT Gazette nr 03/97		(87) 1997 10 02	WO97/35899, PCT Gazette nr 42/97	
(72) Johansen Nils L., Lau Jesper, Madsen Kjeld, Thoegersen Henning, Lundt Behrend F., Peschke Bernd, Hansen Thomas K., Hansen Birgit S.			(72) Dietrich Karl W., Eisen Norbert, Heilig Gerhard		
(73) NOVO NORDISK A/S, Bagsvaerd (DK)			(73) BAYER AKTIENGESELLSCHAFT, Leverkusen (DE)		
(54) Związek o właściwościach uwalniania hormonu wzrostu, kompozycja farmaceutyczna zawierająca ten związek i jego zastosowanie			(54) Sposób wytwarzania sztywnego spienianego materiału		
B1 (11) 186591	(41) 1998 04 27	7(51) C08F 2/00 C05B 13/02 G05D 21/02	B1 (11) 186608	(41) 1998 08 31	7(51) C08G 77/08 C08L 83/04 C09F 4/58 B01J 31/12
(21) 323911	(22) 1996 06 01		(21) 326271	(22) 1996 09 02	
(30) 9500506	1995 06 09	BE	(30) 19533963.0	1995 09 13	DE
(86) 1996 06 01	PCT/EP96/02408		(86) 1996 09 02	PCT/EP96/03838	
(87) 1996 12 27	WO96/41822, PCT Gazette nr 56/96		(87) 1997 03 20	WO97/10271, PCT Gazette nr 13/97	
(72) De Selliers Jacques			(72) Friebe Robert, Sattlegger Hans, Sockel Karl-Heinz, Weber Wilhelm, Wilms Axel		
(73) SOLVAY POLYOLEFINS EUROPE-BELGIUM (SOCIETE ANONYME), Bruksela (BE)			(73) GE Bayer Silicones GmbH & Co. KG, Erkrath (DE)		
(54) Sposób sterowania procesem polimeryzacji			(54) Sposób kondensacji ulegających usieciowaniu kompozycji polisiloksanowych oraz ulegająca usieciowaniu kompozycja polisiloksanowa		
B1 (11) 186588	(41) 1998 03 30	7(51) C08F 2/01	B1 (11) 186530	(41) 1998 08 31	7(51) C08J 9/08 C08L 83/04
(21) 323465	(22) 1996 05 07		(21) 326201	(22) 1996 08 30	
(30) UD95A000086	1995 05 12	IT	(30) 19537771.0	1995 10 11	DE
(86) 1996 05 07	PCT/IT96/00093		(86) 1996 08 30	PCT/EP96/03816	
(87) 1996 11 14	WO96/35724, PCT Gazette nr 50/96		(87) 1997 04 17	WO97/13804, PCT Gazette nr 17/97	
(72) Carlin Francesco, Sattin Mario			(72) Hoheneder Rudolf		
(73) C.I.R.S. S.P.A., Rovigo (IT)			(73) HEIDELBERGER BAUCHEMIE GMBH, Heidelberg (DE)		
(54) Sposób wytwarzania ciekłego środka zapobiegającego osadzeniu się nalotu, do pokrywania wewnętrznych ścian reaktorów do polimeryzacji			(54) Nadająca się do spieniania masa silikonowa i sposób wytwarzania nadających się do spieniania mas silikonowych		
B1 (11) 186592	(41) 1998 04 27	7(51) C08F 2/01	B1 (11) 186452	(41) 1998 06 08	7(51) C08L 23/00 C08K 5/00 C08J 3/18
(21) 323927	(22) 1996 05 31		(21) 324777	(22) 1996 07 11	
(30) UD95A000109	1995 06 05	IT	(30) 9516057.8	1995 08 04	GB
(86) 1996 05 31	PCT/IT96/00112		9602217.3	1996 02 05	GB
(87) 1996 12 12	WO96/39446, PCT Gazette nr 54/96		(86) 1996 07 11	PCT/GB96/01680	
(72) Sattin Mario			(87) 1997 02 20	WO97/06209, PCT Gazette nr 09/97	
(73) C.I.R.S. S.P.A., Rovigo (IT)			(72) Simpson Brian R., Mein Robert A., Kopchik Richard M.		
(54) Sposób wytwarzania powłoki zapobiegającej osadzeniu się nalotu oraz powłoka zapobiegająca osadzeniu się nalotu			(73) FORBO-INTERNATIONAL S.A., Zurich (CH)		
B1 (11) 186573	(41) 1997 10 13	7(51) C08F 210/16 C08F 4/24 C08L 23/08 F16L 9/12	(54) Sposób wytwarzania wyrobów z tworzyw sztucznych		
(21) 319190	(22) 1997 03 27		B1 (11) 186577	(41) 1998 12 21	7(51) C08L 23/00 C08L 97/00 C08K 7/02 C08J 5/06
(30) 09600274	1996 03 29	BE	(21) 320618	(22) 1997 06 16	
(72) Breulet Jacques			(72) Kozłowski Ryszard, Helwig Małgorzata, Mańkowski Jerzy, Garbarczyk Józef, Pauksza Dominik		
(73) SOLVAY POLYOLEFINS EUROPE - BELGIUM (Société Anonyme), Bruksela (BE)			(73) Instytut Włókien Naturalnych, Poznań (PL)		
(54) Statystyczny terpolimer etylenowy, sposób wytwarzania terpolimeru, kompozycja terpolimerowa i rura do transportowania płynów pod ciśnieniem			(54) Sposób wytwarzania kompozytu z polimeru termoplastycznego i włókien		
B1 (11) 186571	(41) 1997 06 09	7(51) C08G 18/48 C08G 65/26	B1 (11) 186522	(41) 1998 08 17	7(51) C08L 91/08 C10G 73/40
(21) 317340	(22) 1996 12 05		(21) 324944	(22) 1998 02 19	
(30) 95203399.1	1995 12 07	EP			
(72) Broennum Thomas, Sangha Parminder S., Steinmetz Johannes C.					

(72) Bednarski Alfred, Syrek Halina, Kapelak Jacek, Bartyzel Anna, Dettloff Ryszard, Gawlak Urszula, Wróblewska Bożena

(73) Instytut Technologii Nafty im. prof. Stanisława Pilata, Kraków (PL)

(54) Emulsja woskowa i sposób wytwarzania emulsji woskowej

B1 (11) **186587** (41) 1999 06 07 7(51) C09D 5/26
C08L 3/02
B41M 5/132
D21H 19/44

(21) 323429 (22) 1997 11 28

(72) Korczyński Andrzej, Rogaczewski Zbigniew, Stolarski Roland, Drzewińska Ewa

(73) Politechnika Łódzka, Łódź (PL)

(54) Kompozycja na powłoki termoczułe, zwłaszcza do papierów rejestracyjnych oraz sposób przygotowania kompozycji na powłoki termoczułe, zwłaszcza do papierów rejestracyjnych

B1 (11) **186525** (41) 1998 08 31 7(51) C10G 73/22
(21) 325205 (22) 1998 03 05

(72) Dettloff Ryszard, Bednarski Alfred, Syrek Halina, Wróblewska Bożena, Kapelak Jacek, Zalińska Gabriela, Nowak Andrzej, Szczyпка Wojciech, Rachwał Jan, Mucha Józef, Lesisz Ewa, Bartoszek Elżbieta

(73) Instytut Technologii Nafty im. prof. Stanisława Pilata, Kraków (PL); RCParafiny Spółka z o.o., Czechowice-Dziedzice (PL)

(54) Sposób wytwarzania parafin makro- i mikrokrystalicznych

B1 (11) **186425** (41) 1999 09 27 7(51) C10L 1/12
(21) 332635 (22) 1996 12 26

(30) 08/736527 1996 10 24 US

(86) 1996 12 26 PCT/US96/20699

(87) 1997 10 16 WO97/37764, PCT Gazette nr 44/97

(72) Lack Lloyd

(73) ROBCO INTERNATIONAL CORPORATION, Oak Park (US)

(54) Katalityczna kompozycja polepszająca spalanie paliw oraz sposób wytwarzania tej kompozycji

B1 (11) **186421** (41) 1999 07 05 7(51) C10L 1/18
(21) 331372 (22) 1997 07 29

(30) 96/09662 1996 07 31 FR

(86) 1997 07 29 PCT/FR97/01417

(87) 1998 02 05 WO98/04656, PCT Gazette nr 05/98

(72) Bernasconi Christian, Germanaud Laurent, Laupie Jean-Michel, Maldonado Paul

(73) ELF ANTAR FRANCE, Courbevoie (FR)

(54) Paliwo dieslowe

B1 (11) **186469** (41) 1998 12 21 7(51) C10M 133/16
(21) 327637 (22) 1996 12 24

(30) A10/96 1996 01 04 AT

(86) 1996 12 24 PCT/EP96/05837

(87) 1997 07 17 WO97/25394, PCT Gazette nr 31/97

(72) Bereuter Heinz, Bereuter Thomas, Bereuter Wolfgang, Kohlaupt Ingrid

(73) Bereuter Heinz, Hard (AT)

(54) Kompozycje stosowane w obróbce metali

B1 (11) **186429** (41) 1999 11 08 7(51) C10M 169/04
(21) 333257 (22) 1999 05 18

(72) Steinmec Franciszek, Zajezińska Anna, Trębacz Kazimierz, Rogalski Mieczysław, Karczmitowicz Sławomir, Pietrzyk Krzysztof, Żurek Henryk, Woźniczko-Kadela Wiesława

(73) Instytut Technologii Nafty im. prof. Stanisława Pilata, Kraków (PL); Rafineria Trzebinia S.A., Trzebinia (PL)

(54) Olej hydrauliczny

B1 (11) **186516** (41) 1999 03 29 7(51) C10M 169/04
(21) 322288 (22) 1997 09 23

(72) Bekierz Gerard, Mitka Halina, Dejnego Bronisław, Wasilewski Jerzy, Mucha Józef, Lesisz Ewa, Dudek Piotr, Balcer Andrzej, Macikowski Tadeusz, Wachowicz Jan, Kostecka-Slanina Małgorzata

(73) Instytut Ciężkiej Syntezy Organicznej BLACHOWNIA, Kędzierzyn-Koźle (PL); Rafineria CZECHOWICE S.A., Czechowice-Dziedzice (PL)

(54) Koncentrat olejowy do sporządzania trudnopalnych cieczy hydraulicznych z wykorzystaniem wód o dużym zasoleniu

B1 (11) **186583** (41) 1999 03 01 7(51) C10M 175/04
(21) 321721 (22) 1997 08 21

(72) Świtońska Maria, Okoń Urszula, Chemiczewski Andrzej, Ciosek Jan, Palica Jacek, Ochab Bogusław, Sowa Karol, Kokoszka Kazimierz, Hanszke Waldemar, Ochab-Kowalska Małgorzata

(73) Zakład Badawczo-Doświadczalny Gospodarki Komunalnej, Katowice (PL)

(54) Sposób wydzielania fazy olejowej z przepracowanych emulsji wodno-olejowych i ścieków zaolejonych

B1 (11) **186519** (41) 1999 07 19 7(51) C11C 5/00
C10G 73/42
C08L 91/06

(21) 324163 (22) 1998 01 05

(72) Moskal Maria, Mat-Madajczak Jacek

(73) Mat-Madajczak Jacek, Poznań (PL)

(54) Sposób produkcji wosku

B1 (11) **186568** (41) 1996 11 12 7(51) C12N 15/12
C12N 15/62
C12N 15/70
C12N 1/21
C07K 14/47
A61K 38/17
A61K 47/48

(21) 314051 (22) 1996 04 30

(30) 08/435777 1995 05 05 US

08/484629 1995 06 07 US

(72) Campfield Arthur, Devos Rene, Guisez Yves, Bailon Pascal S.

(73) F.HOFFMANN-LA ROCHE AG, Bazylea (CH)

(54) Homogenne i rekombinowane, biologicznie czynne białka otyłości oraz ich fragmenty, białko fuzyjne, wektor ekspresyjny, sekwencje DNA, organizm gospodarza E. coli, sposób wytwarzania biologicznie czynnego, rekombinowanego ludzkiego białka otyłości i kompozycje farmaceutyczne

B1 (11) **186403** (41) 1998 11 23 7(51) C12N 15/54
C12N 9/10
C12N 1/21
C12P 13/12

(21) 327187 (22) 1996 10 24

(30) 19539952.8 1995 10 26 DE

(86) 1996 10 24 PCT/EP96/04613

(87) 1997 05 01 WO97/15673, PCT Gazette nr 19/97

(72) Leinfelder Walfred, Heinrich Peter

(73) CONSORTIUM FÜR ELEKTROCHEMISCHE INDUSTRIE GMBH, Monachium (DE)

(54) Acetylotransferaza serynowa, sekwencja DNA, mikroorganizm

B1 (11) **186586** (41) 1998 03 02 7(51) C12N 15/55
C12N 15/82
A01H 1/00
A23K 1/14
C12P 7/64
A61K 38/46

(21) 322874 (22) 1996 04 19

(30) 95/04754 1995 04 20 FR

- (86) 1996 04 19 PCT/FR96/00606
 (87) 1996 10 24 WO96/33277, PCT Gazette nr 47/96
 (72) Lenee Philippe, Gruber Véronique, Baudino Sylvie, Merot Bertrand, Benicourt Claude, Cudrey Claire
 (73) PARK-DAVIES, Courbevoie (FR)
 (54) Rekombinacyjna sekwencja nukleotydowa, wektor, gospodarz komórkowy, zastosowanie rekombinacyjnej sekwencji nukleotydowej, sposób otrzymywania aktywnego enzymu rekombinacyjnej lipazy preduodenalnej ssaków i jej pochodnej, modyfikowany materiał roślinny i jego zastosowanie, LGC rekombinacyjny aktywny enzymatycznie, LGH rekombinacyjny aktywny enzymatycznie, ekstrakt roślinny o aktywności enzymatycznej, kompozycja farmaceutyczna, funkcjonalny środek spożywczy oraz preparat enzymatyczny
- B1 (11) **186410** (41) 1999 01 18 7(51) C12N 9/72
 C07K 1/16
 A61K 38/49
 A61P 3/00
- (21) 328146 (22) 1997 01 31
 (30) 08/597059 1996 02 05 US
 (86) 1997 01 31 PCT/EP97/00441
 (87) 1997 08 14 WO97/29188, PCT Gazette nr 35/97
 (72) McCaman Michael, Pungor Erno, Souders Carol, Tan Mei P.
 (73) SCHERING AKTIENGESELLSCHAFT, Berlin (DE)
 (54) Sposób wytwarzania rDSPA 1
- B1 (11) **186517** (41) 1998 02 02 7(51) C12N 9/96
 C12Q 1/52
 C12Q 1/58
- (21) 322504 (22) 1996 02 26
 (30) PN2006 1995 03 28 AU
 (86) 1996 02 26 PCT/AU96/00098
 (87) 1996 10 03 WO96/30503, PCT Gazette nr 44/96
 (72) De Giorgio Joseph, Jensen Wayne
 (73) THERMO TRACE Ltd., Clayton (AU)
 (54) Odczynnik i sposób określania stężenia analitu w próbce płynu ciała
- B1 (11) **186523** (41) 1998 06 22 7(51) C12P 21/00
 C12P 19/04
 A61K 39/00
 C12N 1/16
 C08B 37/00
 C07K 2/00
 C12R 1/725
 C12R 1/645
- (21) 324975 (22) 1996 08 09
 (30) 9516461.2 1995 08 11 GB
 (86) 1996 08 09 PCT/EP96/03535
 (87) 1997 02 27 WO97/07232, PCT Gazette nr 10/97
 (72) Farnow Dieter, Karle Joachim, Poliakov Igor D., Ivanova Ludmilla G.
 (73) BOEHRINGER INGELHEIM VETMEDICA GMBH, Ingelheim/Rhein (DE)
 (54) Sposób wytwarzania rozpuszczalnego materiału antygenowego, materiał antygenowy, kombinacja materiałów antygenowych, szczepionka, roztwór do wstrzyknięć, zastosowanie i Candida albicans
- B1 (11) **186610** (41) 1998 09 28 7(51) C21C 7/068
 C21C 5/30
 G01N 7/00
- (21) 326503 (22) 1996 10 14
 (30) 19540490.4 1995 10 23 DE
 (86) 1996 10 14 PCT/DE96/01970
 (87) 1997 05 01 WO97/15692, PCT Gazette nr 19/97
 (72) Reichel Johann
- (73) MANNESMANN AG, Düsseldorf (DE)
 (54) Sposób odweglania stali
- B1 (11) **186500** (41) 2001 06 04 7(51) C21D 8/12
 C22C 38/02
 B23P 17/00
- (21) 342361 (22) 1999 02 20
 (30) 19807122.1 1998 02 20 DE
 (86) 1999 02 20 PCT/EP99/01123
 (87) 1999 08 26 WO99/42626, PCT Gazette nr 34/99
 (72) Pircher Hans, Kawalla Rudolf, Espenhahn Manfred, Hammer Brigitte, Peters Klaus, Schneider Jürgen, Wuppermann Carl-Dieter
 (73) THYSSEN KRUPP STAHL AG, Düsseldorf (DE)
 (54) Sposób wytwarzania blachy elektrotechnicznej o ziarnie niezoorientowanym
- B1 (11) **186509** (41) 1997 12 08 7(51) C21D 9/04
 C22C 38/00
- (21) 321366 (22) 1996 01 11
 (30) 9501097.1 1995 01 20 GB
 (86) 1996 01 11 PCT/GB96/00034
 (87) 1996 07 25 WO96/22396, PCT Gazette nr 34/96
 (72) Bhadeshia Harshad K.D.H., Jerath Vijay
 (73) Corus UK Limited, Londyn (GB)
 (54) Sposób wytwarzania szyny
- B1 (11) **186423** (41) 1999 09 27 7(51) C22B 19/32
 B65G 25/08
- (21) 332443 (22) 1999 04 07
 (72) Góral Stanisław, Magner Andrzej, Derejczyk Ryszard, Hoffmann Stefan, Leśniak Stanisław, Czajerek Henryk
 (73) „Polskie Huty Stali” Spółka Akcyjna, Katowice (PL)
 (54) Urządzenie do podawania bloków cynku do wanny
- B1 (11) **186563** (41) 2000 11 20 7(51) C22C 29/00
 (21) 338829 (22) 1998 08 20
 (30) 08/918993 1997 08 27 US
 (86) 1998 08 20 PCT/IB98/01298
 (87) 1999 03 04 WO99/10549, PCT Gazette nr 09/99
 (72) Heinrich Hans-Wilm, Wolf Manfred, Schmidt Dieter, Schleinkofer Uwe
 (73) KENNAMETAL INC., Latrobe (US)
 (54) Cermet zawierający co najmniej jeden twardy składnik i spoiwo, oraz sposób jego wytwarzania
- B1 (11) **186562** (41) 2000 08 28 7(51) C23C 16/27
 (21) 337485 (22) 1998 06 11
 (30) 08/878222 1997 06 18 US
 (86) 1998 06 11 PCT/US98/12270
 (87) 1998 12 23 WO98/58097, PCT Gazette nr 51/98
 (72) Hopwood Jeffrey A., Pappas David L.
 (73) NORTHEASTERN UNIVERSITY, Boston (US)
 (54) Wyrób pokryty węglem diamentowym i sposób wytwarzania cienkiej warstwy węgla diamentowego na wyrobie
- B1 (11) **186566** (41) 1996 07 08 7(51) C23C 2/24
 (21) 313517 (22) 1994 07 20
 (86) 1994 07 20 PCT/FR94/00907
 (87) 1996 02 01 WO96/02684, PCT Gazette nr 06/96
 (72) Delot José, Sanchez Gérald
 (73) DELOT PROCESS, Saint Florentin (FR)
 (54) Sposób pokrywania galwanicznego wyrobów hutniczych, przechodzących przez ciekłą kąpiel pokrywającą znajdującą się w obudowie
- B1 (11) **186527** (41) 1998 08 03 7(51) D02J 1/22
 G01N 33/36
 C03C 25/00
- (21) 325525 (22) 1997 07 03

- (30) 96/08592 1996 07 10 FR
 (86) 1997 07 03 PCT/FR97/01184
 (87) 1998 01 15 WO98/01751, PCT Gazette nr 02/98
 (72) Loubinoux Dominique, Richard Daniel
 (73) VETROTEX FRANCE S.A., Chambéry (FR)
 (54) Urządzenie do wytwarzania żyłki kompozytowych
- B1 (11) **186535** (41) 1999 11 22 7(51) D03D 15/12
 D06N 7/06
 C09K 21/00
- (21) 326429 (22) 1998 05 20
 (72) Tarkowska Sylwia, Witczak Elżbieta, Redlich Grażyna, Bernacka-Pierchlewska Aurelia, Jargus Franciszek, Królicka Ewa, Pytlík Małgorzata, Koch Mieczysław, Majewski Krzysztof
 (73) MORATEX Instytut Technicznych Wytwarzania Włókienniczych, Łódź (PL)
 (54) Włókienniczy materiał ognioodporny
- B1 (11) **186498** (41) 2000 07 03 7(51) D06F 37/02
 D06F 58/04
- (21) 336531 (22) 1998 04 22
 (30) MI97A000975 1997 04 24 IT
 (86) 1998 04 22 PCT/IT98/00098
 (87) 1998 10 29 WO98/48095, PCT Gazette nr 43/98
 (72) Miramondi Pietro
 (73) MIRAMONDI S.R.L., Abbiategrosso (IT)
 (54) Bęben do urządzenia pralniczego, zwłaszcza do pralki i suszarki, oraz sposób wytwarzania bębna do urządzenia pralniczego, zwłaszcza do pralki i suszarki
- B1 (11) **186401** (41) 1999 07 05 7(51) D06F 37/10
 (21) 327123 (22) 1998 06 30
 (30) MI97A002852 1997 12 23 IT
 (72) Onofrio Rocchitelli
 (73) ELETTROTECNICA ROLD SRL, Nerviano (IT)
 (54) Urządzenie do zdalnego otwierania drzwiczek, zwłaszcza drzwiczek do pralki
- B1 (11) **186551** (41) 1999 08 16 7(51) D06M 13/02
 C09K 3/18
- (21) 331275 (22) 1999 02 05
 (30) 19805104.2 1998 02 09 DE
 (72) Hütte Stephan, Klinksiek Bernd, Endesfelder Andreas, Wollweber Hans-Joachim, Behrens Hans-Josef
 (73) Bayer Aktiengesellschaft, Leverkusen (DE); Bayer Faser GmbH, Dormagen (DE)
 (54) Środek powłokowy do włókien, sposób jego wytwarzania i jego zastosowanie
- B1 (11) **186424** (41) 1999 09 27 7(51) D06M 16/00
 (21) 332634 (22) 1997 11 25
 (30) 60/034314 1996 12 04 US
 (86) 1997 11 25 PCT/US97/21580
 (87) 1998 06 11 WO98/24965, PCT Gazette nr 23/98
 (72) Miller Carl A., Jorgensen Steen-Skjold, Otto Eric W., Lange Niels K., Condon Brian, Liu Jiyin
 (73) Novozymes North America, Inc., Franklinton (US)
 (54) Sposób czyszczenia materiału celulozowego
- B1 (11) **186468** (41) 1998 12 21 7(51) D06M 16/00
 D21H 17/00
 C12N 15/56
- (21) 327608 (22) 1996 12 17
 (30) 1454/95 1995 12 21 DK
 (86) 1996 12 17 PCT/DK96/00538
 (87) 1997 07 03 WO97/23683, PCT Gazette nr 29/97
 (72) Kofod Lene V., Lund Henrik
- (73) NOVOZYMES A/S, Bagsvaerd (DK)
 (54) Sposób obróbki materiałów celulozowych
- B1 (11) **186471** (41) 1999 01 04 7(51) D06M 16/00
 (21) 327815 (22) 1997 01 08
 (30) 0024/96 1996 01 12 DK
 (86) 1997 01 08 PCT/DK97/00002
 (87) 1997 07 17 WO97/25468, PCT Gazette nr 31/97
 (72) Vollmond Thomas
 (73) NOVOZYMES A/S, BAGSVAERD (DK)
 (54) Zastosowanie celulozy w połączeniu z układem enzymatycznym utleniającym fenol i środkiem wzmacniającym
- B1 (11) **186467** (41) 1998 12 07 7(51) D06Q 1/12
 B32B 3/00
 B44C 1/16
 B44C 3/02
 C08J 5/00
- (21) 327280 (22) 1996 12 16
 (30) 1417/95 1995 12 14 DK
 (86) 1996 12 16 PCT/DK96/00535
 (87) 1997 06 19 WO97/21867, PCT Gazette nr 26/97
 (72) Franke Kell Erik
 (73) Franke Kell Erik, Copenhagen K (DK); Strand Eilif, Drammen (NO)
 (54) Środek przenoszący do nakładania barwnego wzoru na tkaninę pod wpływem ciepła i docisku i sposób wytwarzania środka przenoszącego do nakładania barwnego wzoru na tkaninę pod wpływem ciepła i docisku
- B1 (11) **186496** (41) 2000 03 13 7(51) D21G 3/00
 (21) 334731 (22) 1998 01 30
 (30) 97/01171 1997 02 03 FR
 (86) 1998 01 30 PCT/FR98/00178
 (87) 1998 08 06 WO98/33976, PCT Gazette nr 30/98
 (72) Marchal Paul
 (73) FORT JAMES FRANCE, Kunheim (FR)
 (54) Maszyna do ciągłej produkcji papieru marszczonego
- B1 (11) **186611** (41) 1999 12 06 7(51) D21H 11/00
 D21H 13/00
 D21H 17/00
- (21) 326567 (22) 1998 05 27
 (72) Parol Marek, Przysiecka-Pasikowska Grażyna
 (73) „ASTRA-ZENITH” Spółka Akcyjna, Częstochowa (PL)
 (54) Masa papierowa stała i sposób jej wytwarzania
- B1 (11) **186612** (41) 1999 12 06 7(51) D21H 11/00
 D21H 15/00
 D21H 17/00
- (21) 326568 (22) 1998 05 27
 (72) Parol Marek, Przysiecka-Pasikowska Grażyna
 (73) ASTRA-ZENITH Spółka Akcyjna, Częstochowa (PL)
 (54) Masa papierowa w postaci półpłynnej i sposób jej wytwarzania
- B1 (11) **186394** (41) 1999 02 01 7(51) E01C 5/06
 (21) 328576 (22) 1997 02 15
 (30) 29602972.6 1996 02 20 DE
 (86) 1997 02 15 PCT/EP97/00715
 (87) 1997 08 28 WO97/31155, PCT Gazette nr 37/97
 (72) Barth Günter, Schmitz Michael
 (73) UNI-INTERNATIONAL Bausysteme GmbH + Co.KG, Iffezheim (DE)
 (54) Kamień sztuczny, w szczególności z betonu, przeznaczony do umocnienia nawierzchni przewidzianych na cele komunikacyjne w terenie odkrytym

B1 (11) 186495 (21) 333798 (30) MI96A002520 (86) 1997 11 27 (87) 1998 06 11 (72) Canteri Carlo (73) URETEK WORLDWIDE OY Tampere (FI) (54) Sposób zwiększania nośności gruntów fundamentowych pod budynki	(41) 2000 01 17 (22) 1997 11 27 1996 12 02 PCT/EP97/06619 WO98/24982, PCT Gazette nr 23/98	7(51) E02D 3/12 	(73) INTERNATIONAL SECURITY PRODUCTS, INC., Southington (US) (54) Zespół zamka bębnekowego i klucza, zamek bębnekowy i surowy klucz do zamka bębnekowego
B1 (11) 186512 (21) 321636 (30) 19501384.0 (86) 1996 01 08 (87) 1996 07 25 (72) Schmid Rene P. (73) AGRAR CHEMIE AG., Zug (CH) (54) Listwa spoinowa do uszczelniania spoiny między dwoma segmentami betonowanymi i sposób wytwarzania uszczelnienia spoiny między dwoma segmentami betonowymi	(41) 1997 12 22 (22) 1996 01 08 1995 01 18 PCT/EP96/00050 WO96/22429, PCT Gazette nr 34/96	7(51) E04B 1/68 	B1 (11) 186462 (21) 325688 (30) 971374 (72) Saarinen Jarmo (73) ABLOY OY, Joensuu (FI) (54) Zespół sprężyny powrotnej uchwytu
B1 (11) 186382 (21) 299405 (76) Opaliński Witold, Rzeszów (PL) (54) Stylowa okładzina stolarska	(41) 1994 12 27 (22) 1993 06 21	7(51) E04F 13/08 A47B 96/20	B1 (11) 186477 (21) 328813 (30) 19700630.2 19731932.7 (86) 1998 01 09 (87) 1998 07 16 (72) Hörmann Thomas J. (73) HÖRMANN KG BROCKHAGEN, Steinhagen (DE) (54) Brama członowa, podsufitowa, do otworów bramowych o szczególnie niskiej wysokości nadproża
B1 (11) 186508 (21) 321169 (72) Mysłowski Włodzimierz (73) Przedsiębiorstwo Zagraniczne MARBET, Bielsko-Biała (PL) (54) Panel izolacyjno-dekoracyjnyjny	(41) 1998 01 05 (22) 1997 07 15	7(51) E04F 13/08 E04B 1/80	B1 (11) 186598 (21) 324984 (30) 19707496.0 (72) Lau Wolfgang, Schenck Hans-Peter, Renz Dieter (73) Aug. Winkhaus GmbH & Co. KG, Telgte (DE) (54) Element ułożyskowania skrzydła
B1 (11) 186438 (21) 311840 (30) 9404361-9 (72) Hilgenbrink Bernhard, Hermann Günther (73) Akzo Nobel Decorative Coatings AB, Stockholm (SE) (54) Sposób wytwarzania podłogi z płytek	(41) 1996 06 24 (22) 1995 12 14 1994 12 14	7(51) E04F 15/10 	B1 (11) 186418 (21) 329964 (30) 29721037.8 (72) Krämer Stephan, Müller Christiane, Wagner Hans O., Lenzen Josef, Piqeur Michael (73) Niemann Hans Dieter, Kerpen-Horrem (DE); ROTO FRANK AG, Leinfelden-Echterdingen (DE) (54) Zawiasa drzwiowa lub okienna
B1 (11) 186526 (21) 325262 (30) 29718647.7 (72) Erler geb Beyer Barbara, Riesel Michael (73) SCHLOBSICHERUNG GERA GmbH, Gera (DE) (54) Klucz płaski do zamków bębnekowych	(41) 1999 04 26 (22) 1998 03 11 1997 10 23	7(51) E05B 19/06 	B1 (11) 186603 (21) 325764 (72) Błazewicz Andrzej, Frysz Wojciech, Knyć Józef, Nawa Józef, Niemiec Zdzisław, Nowak Henryk, Pawlus Andrzej, Styrski Bogusław, Trzęsimiech Krzysztof, Wowro Konrad (73) Fabryka Maszyn Górniczych FAMUR SA, Katowice (PL) (54) Zespół zasilająco-sterowniczy kombajnu górniczego
B1 (11) 186481 (21) 329721 (30) TO97A000192 (86) 1998 03 03 (87) 1998 09 17 (72) Loreti Alberto (73) RIELDA S.R.L., Antrodoco (IT) (54) Zamek bębnekowy programowalny	(41) 1999 04 12 (22) 1998 03 03 1997 03 10 PCT/EP98/01295 WO98/40589, PCT Gazette nr 37/98	7(51) E05B 27/00 E05B 35/08 	B1 (11) 186595 (21) 324353 (72) Drabik Piotr, Kusak Edward, Skrzypiec Andrzej, Mazurkiewicz Andrzej (73) Centrum Mechanizacji Górnictwa KOMAG, Gliwice (PL) (54) Ramię górniczego kombajnu ścianowego
B1 (11) 186558 (21) 334736 (30) 08/789395 08/881053 (86) 1998 01 26 (87) 1998 07 30 (72) Eden Charles W. Jr., Theriault Kenneth T.	(41) 2000 03 13 (22) 1998 01 26 1997 01 29 1997 06 24 PCT/US98/01536 WO98/32937, PCT Gazette nr 30/98	7(51) E05B 27/00 	B1 (11) 186596 (21) 324354 (72) Kusak Edward, Skrzypiec Andrzej, Drabik Piotr, Mazurkiewicz Andrzej, Tarkowski Artur, Bednarz Ryszard (73) Centrum Mechanizacji Górnictwa KOMAG, Gliwice (PL) (54) Ramię górniczego kombajnu ścianowego
			B1 (11) 186544 (21) 328313 (72) Bryja Zbigniew, Łowkis Zbigniew, Płachno Marek, Rosner Zbigniew, Stepien Jerzy

(73) KGHM POLSKA MIEDŹ S.A., Lubin (PL)					
(54) Element konstrukcyjny, nośny przewodników szybowych					
B1 (11) 186545	(41) 2000 03 13	7(51) E21F 13/04 E21D 7/00			
(21) 328354	(22) 1998 09 02				
(72) Brzeziński Jerzy, Potrawa Hubert, Spendel Norbert, Wąsiński Józef					
(73) Zakład Budowy Urządzeń i Aparatury Naukowo-Doświadczalnej Spółka z o.o., Katowice (PL)					
(54) Przewodnica toczna naczynia wyciągowego w szybie górniczym					
B1 (11) 186503	(41) 1998 04 27	7(51) F02C 3/00			
(21) 316559	(22) 1996 10 15				
(76) Wieczorek Bogdan, Ostrowiec Świętokrzyski (PL)					
(54) Rotacyjny silnik spalinowy					
B1 (11) 186502	(41) 1997 04 01	7(51) F16B 13/04 E04B 1/74 E04F 13/08 E04D 5/14			
(21) 316271	(22) 1996 09 25				
(30) 19536171.7	1995 09 28			DE	
(72) Riecke Ernst H.					
(73) Ejot Kunststofftechnik GmbH und Co.KG, Bad Berleburg (DE)					
(54) Element mocujący do mocowania materiałów termoizolacyjnych i dźwiękoszczelnych na konstrukcji podłoża i kolek do obsadzania w części mocującej elementu mocującego do mocowania materiałów termoizolacyjnych i dźwiękoszczelnych na konstrukcji podłoża					
B1 (11) 186458	(41) 1998 09 14	7(51) F16D 33/18			
(21) 325269	(22) 1998 03 11				
(30) 19710070.8	1997 03 12			DE	
(72) Hellinger Walter					
(73) Voith Turbo GmbH & Co. KG, Heidenheim (DE)					
(54) Jednostka do przenoszenia napędu i zespół sprzęgła hydrodynamicznego					
B1 (11) 186491	(41) 1999 08 16	7(51) F16H 49/00			
(21) 331887	(22) 1997 08 14				
(30) 29614738.9	1996 08 24			DE	
(86) 1997 08 14	PCT/DE97/01794				
(87) 1998 02 26	WO98/08008, PCT Gazette nr 08/98				
(72) Hirn Helmut, Laudenbach Franz					
(73) IMS MORAT SÖHNE GMBH, Donaueschingen (DE)					
(54) Przekładnia redukcyjna					
B1 (11) 186552	(41) 1999 08 16	7(51) F16H 7/12			
(21) 331859	(22) 1997 08 20				
(30) 60/024276	1996 08 21			US	
(86) 1997 08 20	PCT/CA97/00578				
(87) 1998 02 26	WO98/08004, PCT Gazette nr 08/98				
(72) Stepniak Jacek					
(73) TESMA INTERNATIONAL INC., Concord (CA); 730143 ONTARIO INC., Woodbridge (CA); 730144 ONTARIO INC., Woodbridge (CA)					
(54) Napinacz pasa pojazdu mechanicznego					
B1 (11) 186599	(41) 1998 09 14	7(51) F16L 19/02			
(21) 325308	(22) 1998 03 12				
(30) 1005504	1997 03 12			NL	
(72) Guitoneau Hans E.					
(73) Polva Pipelife B.V., Enkhuizen (NL)					
(54) Złącze rurowe					
B1 (11) 186497	(41) 2000 06 19	7(51) F16L 3/10 F16L 55/033			
(21) 336324	(22) 1998 03 25				
(30) 19716632.6	1997 04 21			DE	
(86) 1998 03 25	PCT/EP98/01740				
(87) 1998 10 29	WO98/48206, PCT Gazette nr 43/98				
(72) Thomma Leonhard					
(73) FISCHERWERKE ARTUR FISCHER GMBH & CO. KG, Waldachtal (DE)					
(54) Zacisk rurowy					
B1 (11) 186553	(41) 1999 08 30	7(51) F16M 11/04			
(21) 332250	(22) 1997 09 22				
(30) 1004116	1996 09 26			NL	
(86) 1997 09 22	PCT/NL97/00528				
(87) 1998 04 02	WO98/13643, PCT Gazette nr 13/98				
(72) Van Lieshout Petrus T. W. M.					
(73) VOGEL'S HOLDING B.V., Eindhoven (NL)					
(54) Urządzenie nośne do aparatury elektrycznej, zwłaszcza odbiornika telewizyjnego					
B1 (11) 186475	(41) 1999 02 15	7(51) F16P 3/16 A41H 37/00			
(21) 328635	(22) 1998 01 09				
(30) P19700524.1	1997 01 09			DE	
(86) 1998 01 09	PCT/EP98/00105				
(87) 1998 07 16	WO98/30832, PCT Gazette nr 28/98				
(72) Kamps Rolf					
(73) YKK CORPORATION, Tokio (JP)					
(54) Urządzenie do mocowania w tkaninie, zwłaszcza dwuczęściowych zatrzasków i guzików					
B1 (11) 186413	(41) 1999 10 25	7(51) F16S 3/00			
(21) 329336	(22) 1998 10 21				
(23) 1998 04 23					
(73) MTB TARGBUD, KATOWICE (PL)					
(76) Zielańska Dorota, Gliwice (PL); Zielański Leszek, Gliwice (PL)					
(54) Kształtownik profilowy świetlika					
B1 (11) 186499	(41) 2001 01 15	7(51) F21K 7/00 F21V 31/00 F21W 131:401			
(21) 340042	(22) 1998 09 15				
(30) 19747980.4	1997 10 30			DE	
(86) 1998 09 15	PCT/IB98/01426				
(87) 1999 05 14	WO99/23413, PCT Gazette nr 19/99				
(72) Ficsor Istvan					
(73) WTS KERESKEDELMI ÉS SZOLGALTATÓ KORLATOLT FELELŐSSÉGŰ TARSASAG, Szentendre (HU)					
(54) Oprawa oświetleniowa dla pływalni i podobnych obiektów					
B1 (11) 186476	(41) 2000 03 27	7(51) F21S 4/00 F21V 17/00			
(21) 328759	(22) 1998 09 22				
(72) Adamczyk Karol, Kapituła Arkadiusz					
(73) Zakłady Sprzętu Oświetleniowego ELGO, Gostynin (PL)					
(54) Oprawa świetłówkowa					
B1 (11) 186480	(41) 1999 03 29	7(51) F21S 4/00 F21S 8/06 F21V 21/00 F21V 21/10			
(21) 329407	(22) 1998 02 19				
(30) 97102709.9	1997 02 19			EP	
(86) 1998 02 19	PCT/EP98/00963				
(87) 1998 08 27	WO98/37360, PCT Gazette nr 34/98				

- (72) Leibig Joachim, Segers Hermann-Reinhard, Zahnbrecher Helmut, Brüggemann Jürgen, Balk Peter
 (73) SITECO BELEUCHTUNGSTECHNIK GMBH, Traunreut (DE)
 (54) Oprawa oświetleniowa podłużna do oświetlenia pasmowego
- B1 (11) **186539** (41) 1999 12 06 7(51) F24D 3/08
 (21) 326661 (22) 1998 06 02
 (72) Sadowski Andrzej
 (73) Sadowski Andrzej, Wrocław (PL); Bialecki Włodzimierz, Wrocław (PL)
 (54) Węzeł cieplny niskoparametrowy
- B1 (11) **186436** (41) 1998 06 22 7(51) F24H 1/10
 (21) 323584 (22) 1997 12 08
 (30) 19651087.2 1996 12 09 DE
 (72) Helminger Markus
 (73) BSH Bosch und Siemens Hausgeräte GmbH, Monachium (DE)
 (54) Blok grzejny
- B1 (11) **186601** (41) 1998 09 28 7(51) F24H 1/10
 (21) 325596 (22) 1998 03 27
 (30) 2201259 1997 03 27 CA
 (72) Guillet Rémi P., Mandeville Luc, Bocherel Pascal, Brunet Stéphane, Vabre Georges P., Billy Daniel
 (73) Société en Commandite Gaz Métropolitain, Montreal (CA); GAZ DE FRANCE, Paryż (FR); SOFAME, Montreal (CA); SECCACIER Chaudières, Paryż (FR); THE BROOKLYN UNION GAS COMPANY, New York (US)
 (54) Urządzenie do bezpośredniego ogrzewania wody gazem
- B1 (11) **186556** (41) 2000 01 03 7(51) F24J 3/08
 (21) 333537 (22) 1997 11 24
 (30) 964971 1996 11 22 NO
 (86) 1997 11 24 PCT/NO97/00314
 (87) 1998 05 28 WO98/22760, PCT Gazette nr 21/98
 (76) Moe Per H., Drammen (NO); Rabben Kjell M., Sandnes (NO)
 (54) Instalacja do wykorzystywania energii geotermalnej
- B1 (11) **186433** (41) 2000 03 13 7(51) F26B 13/00
 F26B 3/30
 (21) 334755 (22) 1998 01 05
 (30) 08/796009 1997 02 05 US
 (86) 1998 01 05 PCT/US98/01120
 (87) 1998 08 06 WO98/34079, PCT Gazette nr 30/98
 (72) Rogne Allan W., Quass Jeffrey D., Tesar Michael G.
 (73) MEGTEC SYSTEMS, INC., De Pere (US)
 (54) Urządzenie suszące
- B1 (11) **186457** (41) 1998 09 14 7(51) F27B 1/20
 C21B 7/20
 (21) 325191 (22) 1998 03 06
 (30) 19709329.9 1997 03 07 DE
 (72) Heinrich Peter, Hille Hartmut, Otremba Werner, Ricke Marco
 (73) SMS Schloemann-Siemag Aktiengesellschaft, Düsseldorf (DE)
 (54) Zamknięcie gardzielowe dla pieca szybowego
- B1 (11) **186570** (41) 1997 05 26 7(51) F27B 17/00
 C01B 31/04
 C25B 11/12
 C04B 35/54
 (21) 317091 (22) 1996 11 20
 (30) 08/561369 1995 11 21 US
 (72) Intermill Allan W., Wise Francis E., Lehr David A.
 (73) UCAR CARBON TECHNOLOGY CORPORATION, Danbury (US)
 (54) Sposób i piec do wzdłużnej grafityzacji korpusów węglowych
- B1 (11) **186437** (41) 1997 04 14 7(51) G01F 1/12
 G01F 1/10
 (21) 310792 (22) 1995 10 05
 (72) Bremer Henning
 (73) H. Meinecke AG, Laatzen (DE)
 (54) Licznik Woltmanna
- B1 (11) **186422** (41) 1999 08 02 7(51) G01F 1/84
 (21) 331604 (22) 1997 08 12
 (30) 08/689839 1996 08 14 US
 (86) 1997 08 12 PCT/US97/13972
 (87) 1998 02 19 WO98/07009, PCT Gazette nr 07/98
 (72) Bose Tamal, Derby Howard V., Levien Andrew K., Pankratz Anthony W.
 (73) MICRO MOTION, INC., Boulder (US)
 (54) Sposób i urządzenie do pomiaru ciśnienia w przepływomierzu wibracyjnym pętlowym typu Coriolisa
- B1 (11) **186536** (41) 1999 12 06 7(51) G01L 5/24
 G01L 3/18
 (21) 326465 (22) 1998 05 22
 (72) Kaczmarek Zdzisław, Siwoń Cezary, Drobnica Arkadiusz, Augustyn Jerzy, Miśkiewicz Janusz, Marek Henryk
 (73) Politechnika Świętokrzyska, Kielce (PL)
 (54) Stanowisko do pomiarów momentów napędów elektrycznych zasuw
- B1 (11) **186453** (41) 1999 08 16 7(51) G01N 30/02
 (21) 324786 (22) 1998 02 10
 (72) Cygankiewicz Janusz, Wrzeski Lucjan
 (73) Główny Instytut Górnictwa, Katowice (PL)
 (54) Urządzenie do oznaczania niskiego stężenia wodoru w gazach, zwłaszcza kopalnianych
- B1 (11) **186454** (41) 1999 08 16 7(51) G01N 30/02
 (21) 324787 (22) 1998 02 10
 (72) Cygankiewicz Janusz, Szumny Józef
 (73) Główny Instytut Górnictwa, Katowice (PL)
 (54) Sposób oraz urządzenie do oznaczania śladowych zawartości węglowodorów C - C w gazach, zwłaszcza kopalnianych
- B1 (11) **186450** (41) 1999 08 02 7(51) G01N 33/00
 G01N 3/24
 (21) 324561 (22) 1998 01 29
 (72) Jabłoński Witold
 (73) Instytut Technologii Drewna, Poznań (PL)
 (54) Sposób badania wytrzymałości na ścinanie połączeń klejowych w próbkach sklejkowych oraz próbka sklejki do badania wytrzymałości na ścinanie połączeń klejowych w sklejkach
- B1 (11) **186428** (41) 1999 11 22 7(51) G01N 33/04
 G01N 21/05
 G01N 21/35
 (21) 333234 (22) 1997 10 31
 (30) 1221/96 1996 11 01 DK
 (86) 1997 10 31 PCT/DK97/00492
 (87) 1998 05 14 WO98/20338, PCT Gazette nr 19/98
 (72) Frandsen Andreas S., Pedersen Soren C., Ridder Carsten, Thomsen Henrik
 (73) FOSS ELECTRIC A/S, Hillerod (DK)
 (54) Sposób i przepływowy układ pomiarowy do analizy spektrometrycznej płynnego produktu żywnościowego w linii technologicznej oraz przepływowa kuweta pomiarowa do analizy spektrometrycznej płynnego produktu żywnościowego w linii technologicznej
- B1 (11) **186542** (41) 2000 01 17 7(51) G01N 33/24
 G01N 33/22
 (21) 327422 (22) 1998 07 10

(72) Kryca Marek, Będkowski Zbigniew, Makola Ryszard, Motyka Ireneusz, Natkaniec Henryk, Mironowicz Władysław, Tobieczyk Janusz

(73) Centrum Elektryfikacji i Automatykacji Górnictwa EMAG, Katowice (PL)

(54) Elektroniczny układ dla radiometrycznych urządzeń pomiarowych i sterujących

B1 (11) **186447** (41) 1999 04 26 7(51) G01N 33/483
G01N 33/487

(21) 322805 (22) 1997 10 22

(72) Licznernski Tomasz, Kasprzak Henryk

(73) Politechnika Wrocławska, Wrocław (PL)

(54) Sposób określania stopnia zaburzenia warstwy łoż

B1 (11) **186473** (41) 1999 01 04 7(51) G01N 33/50
(21) 328069 (22) 1997 01 24

(30) 96200175.6 1996 01 26 EP

(86) 1997 01 24 PCT/IB97/00071

(87) 1997 07 31 WO97/27480, PCT Gazette nr 33/97

(72) De Bethune Marie-Pierre, Hertogs Kurt, Pauwels Rudi

(73) VIRCO N.V., Mechelen (BE)

(54) Sposób oceny in vitro chemioterapii HIV u pacjentów HIV dodatnich oraz sposób oznaczania fenotypowej wrażliwości lekowej poszczególnych szczepów HIV u pacjenta na inhibitory co najmniej dwóch enzymów kodowanych przez gen pol HIV

B1 (11) **186456** (41) 1999 09 13 7(51) G01R 11/42
G01R 11/24
G01R 31/02
G01R 29/16

(21) 325132 (22) 1998 03 02

(72) Borucki Ludwik, Mackiewicz Bolesław

(73) Fabryka Aparatury Pomiarowej PAFAL S.A., Świdnica (PL)

(54) Układ kontroli obwodów napięciowych licznika do sieci trójfazowej czteroprzewodowej

B1 (11) **186549** (41) 2000 05 22 7(51) G01S 13/06
(21) 329704 (22) 1998 11 13

(72) Butlewski Krzysztof, Gajewski Henryk, Gniewek Włodzimierz, Golański Piotr, Kowalska Janina, Lipiński Kazimierz, Michna Jerzy, Pionka Waldemar

(73) Instytut Techniczny Wojsk Lotniczych, Warszawa (PL)

(54) Układ do określania przestrzennego toru lotu obiektu powietrznego

B1 (11) **186415** (41) 2000 05 22 7(51) G01S 7/42
G08C 19/48
G06G 7/78
H03K 5/156

(21) 329661 (22) 1998 11 12

(72) Niepiekło Lech, Buczyński Rafał

(73) Przemysłowy Instytut Telekomunikacji, Warszawa (PL)

(54) Sposób i układ do obliczania kąta położenia wałka selsyna

B1 (11) **186470** (41) 2000 01 31 7(51) G06F 13/14
H04M 11/06
H04L 12/22

(21) 327773 (22) 1998 07 29

(72) Mituś Wojciech, Kalita Bartosz

(73) Marcinkowski Maciej, Warszawa (PL)

(54) Sposób i układ połączeń dostępu do sieci internet

B1 (11) **186548** (41) 1999 03 29 7(51) G06G 7/70
G07C 5/08
G01R 31/36

(21) 329061 (22) 1998 10 07

(72) Łukjanow Sławomir, Pijanowski Bogusław

(73) Przemysłowy Instytut Motoryzacji, Warszawa (PL)

(54) Układ symulatora bilansu elektroenergetycznego instalacji elektrycznej pojazdu samochodowego

B1 (11) **186435** (41) 2000 07 03 7(51) G07D 7/00

(21) 336534 (22) 1998 04 24

(30) 19718916.4 1997 04 25 DE

(86) 1998 04 24 PCT/DE98/01182

(87) 1998 11 05 WO98/49655, PCT Gazette nr 44/98

(72) Puttkammer Frank

(73) WHD ELEKTRONISCHE PRÜFTECHNIK GMBH, Dresden (DE)

(54) Sposób kontroli dokumentów z optycznymi dyfrakcyjnie czynnymi warstwami zabezpieczającymi

B1 (11) **186557** (41) 2000 02 14 7(51) G07D 7/00
(21) 334191 (22) 1997 12 17

(30) 19654607.9 1996 12 20 DE

(86) 1997 12 17 PCT/EP97/07082

(87) 1998 07 02 WO98/28717, PCT Gazette nr 26/98

(72) Ahlers Benedikt, Gutmann Roland, Franz-Burgholz Arnim, Schmidt Wolfgang, Paugstadt Ralf, Krokker Hans-Konrad, Podoll Bertl

(73) BUNDESDRUCKEREI GMBH, Berlin (DE)

(54) Sposób analizy oznakowania zabezpieczającego wyrobu wartościowego i/lub zabezpieczonego oraz wyrób wartościowy i/lub zabezpieczony

B1 (11) **186479** (41) 1999 03 01 7(51) G09F 3/10
B65D 23/08
B08B 9/093

(21) 329030 (22) 1997 03 19

(30) 96200780.3 1996 03 20 EP

96202263.8 1996 08 12 EP

(86) 1997 03 19 PCT/NL97/00138

(87) 1997 09 25 WO97/35291, PCT Gazette nr 41/97

(72) Brandt Thomas L., Willkens Daniel N., Rosens Erwin A., Blom Patrick J.

(73) HEINEKEN TECHNICAL SERVICES B.V., Zoeterwoude (NL)

(54) Etykieta nośna na pojemnik i sposób zmywania etykiety nośnej z pojemnika

B1 (11) **186584** (41) 1999 04 26 7(51) G10D 1/08
G10D 3/12

(21) 322635 (22) 1997 10 16

(76) Latecki Ryszard, Warszawa (PL)

(54) Gryf do gitary

B1 (11) **186455** (41) 1998 08 31 7(51) H01B 7/02
H01B 3/30
H01B 13/06
H01B 17/62

(21) 324962 (22) 1998 02 23

(30) 9702166 1997 02 24 FR

(72) Nagel Rolf, Studer Virginie, Preux Laurent, Danel Léonard

(73) NEXANS, Paryż (FR)

(54) Drut emaliowany odporny na wyładowania częściowe

B1 (11) **186510** (41) 1999 02 01 7(51) H02H 3/00
(21) 321410 (22) 1997 07 29

(72) Christke Eugeniusz, Mikowski Cezary, Kutć Jacek, Nasierowski Andrzej, Grzeszkowiak Janusz

(73) APATOR Spółka Akcyjna, Toruń (PL)

(54) Układ statycznego przekaźnika nadmiarowo-prądowego do zabezpieczeń trójfazowych odbiorników i sieci przed skutkami zwarć, asymetrii i przeciążeń

B1 (11) **186486** (41) 2000 07 17 7(51) H02H 7/12
 (21) 330701 (22) 1999 01 06
 (72) Hempowicz Paweł
 (73) Politechnika Gdańska, Gdańsk-Wrzeszcz (PL)
 (54) Ochronnik indukcyjny adaptacyjny do ochrony przeciwzwarciowej w obwodach prądu przemiennego

B1 (11) **186487** (41) 2000 07 17 7(51) H02H 7/12
 (21) 330699 (22) 1999 01 06
 (72) Hempowicz Paweł
 (73) Politechnika Gdańska, Gdańsk-Wrzeszcz (PL)
 (54) Ochronnik indukcyjny do ochrony przeciwzwarciowej w obwodach prądu przemiennego

B1 (11) **186488** (41) 2000 07 17 7(51) H02H 7/12
 (21) 330700 (22) 1999 01 06
 (72) Hempowicz Paweł
 (73) Politechnika Gdańska, Gdańsk-Wrzeszcz (PL)
 (54) Ochronnik indukcyjny do ochrony przeciwzwarciowej, zwłaszcza przeksztaltników napięcia stałego

INDEKS UDZIELONYCH PATENTÓW,
 WEDŁUG SYMBOLI MKP

Symbol MKP	Nr patentu	Symbol MKP	Nr patentu
1	2	1	2
A01D	90/08	186461	A23K 1/14 186586*
A01F	15/14	186387	A23K 1/16 186397*
A01H	1/00	186586*	A23L 1/31 186460*
A01K	15/04	186407*	A24D 1/02 186490*
A01N	25/10	186593*	A41B 11/08 186419*
A01N	25/10	186594*	A41B 9/04 186478
A01N	25/14	186529*	A41C 3/10 186448
A01N	43/56	186501	A41H 37/00 186475*
A01N	43/70	186600*	A44C 21/00 186555*
A01N	47/12	186459*	A46B 7/04 186489
A01N	53/00	186529*	A47B 13/08 186449*
A01N	57/20	186420	A47B 95/04 186449
A01N	57/22	186420*	A47B 96/20 186382*
A01N	59/02	186529	A61B 17/32 186405*
A01N	63/00	186440	A61B 17/32 186406*
A01N	63/02	186440*	A61B 17/32 186417*
A01N	63/02	186593	A61B 17/56 186604
A01N	63/02	186594	A61B 17/82 186604*
A22C	11/02	186569	A61D 25/06 186541*
A22C	13/00	186460	A61D 3/00 186407
A23B	7/02	186585	A61F 13/08 186419
A23C	13/00	186439	A61F 13/15 186431
A23C	20/02	186483	A61F 13/15 186547
A23G	3/04	186575	A61F 7/00 186451
A23J	3/16	186483*	A61J 1/05 186578
A23K	1/00	186397	A61K 31/16 186404*

* Patent oznaczony więcej niż jednym symbolem klasyfikacyjnym. Ogłoszenie dotyczące tego patentu można znaleźć pod symbolem klasyfikacyjnym odpowiadającym numerowi bez gwiazdki.

1	2	1	2
A61K 31/165	186411*	A61P 31/10	186504*
A61K 31/18	186416*	A61P 31/12	186384*
A61K 31/35	186384*	A61P 31/12	186402*
A61K 31/35	186505*	A61P 31/12	186504*
A61K 31/415	186466*	A61P 31/18	186537*
A61K 31/424	186541*	A61P 33/00	186504*
A61K 31/425	186504*	A61P 35/00	186393*
A61K 31/43	186386*	A61P 35/00	186402*
A61K 31/44	186537	A61P 35/00	186543*
A61K 31/4439	186605	A61P 37/00	186466*
A61K 31/47	186396*	A61P 5/06	186511*
A61K 31/47	186565*	A61P 5/06	186520*
A61K 31/505	186385	A61P 9/00	186505*
A61K 31/52	186576*	A63H 3/62	186430*
A61K 31/57	186414*	A63H 33/04	186430
A61K 31/575	186393	A63H 33/08	186427
A61K 31/575	186441*	B01D 53/84	186482
A61K 31/662	186402*	B01J 23/42	186515*
A61K 35/78	186543*	B01J 31/12	186608*
A61K 38/05	186511*	B01J 31/28	186515
A61K 38/05	186520*	B01J 31/40	186546*
A61K 38/06	186511*	B01J 32/00	186589
A61K 38/06	186520*	B01J 32/00	186590
A61K 38/16	186543	B01J 35/04	186589*
A61K 38/17	186518*	B01J 35/04	186590*
A61K 38/17	186568*	B01L 7/00	186398
A61K 38/20	186506*	B05B 15/06	186514
A61K 38/46	186586*	B05C 5/02	186490
A61K 38/49	186410*	B06B 1/06	186405
A61K 39/00	186523*	B06B 1/06	186406
A61K 39/395	186506	B06B 1/06	186417
A61K 47/48	186568*	B08B 3/12	186538
A61K 7/06	186531	B08B 9/093	186479*
A61K 7/48	186472*	B21H 3/12	186400
A61K 7/50	186472	B23B 27/14	186561
A61K 9/06	186445	B23B 41/00	186388
A61K 9/16	186386	B23B 5/32	186390
A61K 9/16	186445*	B23B 51/00	186609
A61K 9/20	186504*	B23P 17/00	186500*
A61K 9/28	186605*	B23P 19/02	186598*
A61M 5/142	186395	B23P 6/00	186392
A61M 5/20	186395*	B24B 5/04	186463
A61P 1/00	186393*	B26B 21/56	186434
A61P 1/04	186605*	B26D 3/22	186614
A61P 17/00	186385*	B27D 3/02	186560*
A61P 19/00	186518*	B27F 1/02	186559
A61P 19/02	186416*	B27M 1/08	186559*
A61P 19/02	186506*	B27M 3/00	186408*
A61P 25/18	186541*	B27M 3/08	186560*
A61P 25/22	186541*	B27N 7/00	186560
A61P 25/24	186541*	B27N 7/00	186572
A61P 25/30	186541*	B29C 45/26	186426
A61P 3/00	186410*	B29C 70/06	186513
A61P 3/06	186441*	B29C 70/28	186513*
A61P 31/04	186524*	B30B 9/30	186387*

1		2		1		2		1		2	
B32B	15/01	186555	C07C	255/41	186383*	C07F	9/40	186402	C10M	169/04	186516
B32B	21/13	186408	C07C	269/04	186459*	C07F	9/40	186420*	C10M	175/04	186583
B32B	27/16	186494*	C07C	269/06	186459*	C07J	31/00	186414*	C11C	5/00	186519
B32B	27/32	186579	C07C	271/22	186459	C07J	41/00	186414	C12N	1/16	186523*
B32B	3/00	186467*	C07C	311/19	186416	C07J	7/00	186414*	C12N	1/20	186440*
B32B	3/30	186408*	C07C	321/28	186474*	C07J	75/00	186546	C12N	1/20	186482*
B41M	3/14	186494*	C07C	43/20	186474	C07J	9/00	186414*	C12N	1/21	186403*
B41M	5/132	186587*	C07C	51/14	186597*	C07J	9/00	186441	C12N	1/21	186568*
B42D	15/10	186494	C07C	53/122	186597*	C07K	1/16	186410*	C12N	15/12	186518*
B44C	1/16	186467*	C07C	67/38	186597	C07K	14/47	186568*	C12N	15/12	186568
B44C	3/02	186467*	C07C	69/24	186597*	C07K	14/51	186518	C12N	15/54	186403
B60C	11/01	186432	C07D	201/04	186442	C07K	14/60	186511*	C12N	15/55	186586
B60L	5/16	186485	C07D	201/08	186443*	C07K	14/60	186520*	C12N	15/56	186468*
B60M	1/06	186399	C07D	201/16	186443	C07K	16/24	186506*	C12N	15/62	186568*
B60M	1/10	186485*	C07D	211/88	186383	C07K	2/00	186523*	C12N	15/70	186568*
B60P	1/38	186461*	C07D	213/64	186564*	C07K	5/02	186511	C12N	15/82	186586*
B60Q	1/04	186613*	C07D	213/68	186446*	C07K	5/02	186520	C12N	9/10	186403*
B60Q	1/24	186613	C07D	213/74	186580	C08B	37/00	186523*	C12N	9/72	186410
B61D	39/00	186521	C07D	213/74	186581	C08F	2/00	186591	C12N	9/96	186517
B61F	5/00	186464	C07D	213/74	186582	C08F	2/01	186588	C12P	13/12	186403*
B64C	1/32	186602	C07D	215/12	186565	C08F	2/01	186592	C12P	19/04	186523*
B65B	29/04	186465*	C07D	215/18	186565*	C08F	210/16	186573	C12P	21/00	186523
B65B	55/20	186550*	C07D	223/10	186442*	C08F	4/24	186573*	C12P	21/02	186518*
B65D	17/32	186492	C07D	231/14	186466	C08G	18/48	186412	C12P	21/08	186506*
B65D	21/032	186493	C07D	251/16	186600*	C08G	18/48	186571	C12P	7/64	186586*
B65D	23/08	186479*	C07D	251/18	186600	C08G	18/50	186412*	C12Q	1/52	186517*
B65D	65/40	186579*	C07D	277/58	186504	C08G	65/26	186571*	C12Q	1/58	186517*
B65D	71/00	186554	C07D	295/18	186411*	C08G	77/08	186608	C12R	1/645	186523*
B65D	81/00	186465	C07D	309/28	186384	C08J	3/18	186452*	C12R	1/725	186523*
B65D	81/05	186550	C07D	311/58	186404*	C08J	5/00	186467*	C12R	1:38	186440*
B65D	88/10	186607	C07D	311/58	186505	C08J	5/06	186577*	C21B	7/20	186457*
B65D	88/54	186607*	C07D	401/12	186396	C08J	9/08	186530	C21C	5/30	186610*
B65D	88/66	186528	C07D	401/14	186396*	C08J	9/14	186412*	C21C	7/068	186610
B65F	1/10	186607*	C07D	403/06	186507	C08K	5/00	186452*	C21D	8/12	186500
B65G	25/08	186423*	C07D	405/04	186446*	C08K	7/02	186577*	C21D	9/04	186509
B65G	65/30	186607*	C07D	405/04	186564*	C08L	23/00	186452	C22B	19/32	186423
B67C	9/00	186606	C07D	405/12	186505*	C08L	23/00	186577	C22C	29/00	186563
C01B	31/04	186570*	C07D	407/06	186532	C08L	23/08	186573*	C22C	38/00	186509*
C01B	35/12	186391	C07D	407/06	186533	C08L	3/02	186587*	C22C	38/02	186500*
C02F	1/52	186444*	C07D	413/10	186524	C08L	83/04	186530*	C23C	16/27	186562
C02F	1/58	186444	C07D	417/14	186524*	C08L	83/04	186608*	C23C	2/24	186566
C03B	9/41	186389	C07D	471/04	186564*	C08L	91/06	186519*	C25B	11/12	186570*
C03C	25/00	186527*	C07D	471/14	186564*	C08L	91/08	186522	D02J	1/22	186527
C04B	35/54	186570*	C07D	473/04	186576*	C08L	97/00	186577*	D03D	15/12	186535
C04B	35/65	186409	C07D	473/08	186576	C09D	5/26	186587	D04B	9/52	186419*
C04B	35/66	186409*	C07D	487/04	186564	C09F	4/58	186608*	D06F	37/02	186498
C04B	41/64	186567	C07D	487/14	186564*	C09K	21/00	186535*	D06F	37/10	186401
C04B	41/68	186567*	C07D	491/052	186446	C09K	3/16	186572*	D06F	58/04	186498*
C04B	41/87	186409*	C07D	491/147	186446*	C09K	3/18	186551*	D06M	13/02	186551
C05B	13/02	186591*	C07D	491/22	186540	C10G	73/22	186525	D06M	16/00	186424
C07C	15/28	186574	C07D	495/04	186541*	C10G	73/40	186522*	D06M	16/00	186468
C07C	17/20	186534	C07D	498/04	186484*	C10G	73/42	186519*	D06M	16/00	186471
C07C	19/08	186534*	C07D	498/16	186541	C10L	1/12	186425	D06N	7/06	186535*
C07C	233/82	186404*	C07D	503/00	186484	C10L	1/18	186421	D06Q	1/12	186467
C07C	235/06	186411	C07F	7/18	186515*	C10M	133/16	186469	D21G	3/00	186496
C07C	235/66	186404	C07F	9/32	186420*	C10M	169/04	186429	D21H	11/00	186611

1		2		1		2	
D21H	11/00	186612	F24H	1/10	186436		
D21H	13/00	186611*	F24H	1/10	186601		
D21H	15/00	186612*	F24J	3/08	186556		
D21H	17/00	186468*	F26B	1/00	186585*		
D21H	17/00	186611*	F26B	13/00	186433		
D21H	17/00	186612*	F26B	3/30	186433*		
D21H	19/44	186587*	F27B	1/20	186457		
E01C	5/06	186394	F27B	17/00	186570		
E02D	3/12	186495	F42B	39/00	186550*		
E04B	1/68	186512	G01F	1/10	186437*		
E04B	1/70	186567*	G01F	1/12	186437		
E04B	1/74	186502*	G01F	1/84	186422		
E04B	1/80	186508*	G01L	3/18	186536*		
E04C	21/12	186408*	G01L	5/24	186536		
E04D	5/14	186502*	G01N	21/05	186428*		
E04F	13/08	186382	G01N	21/35	186428*		
E04F	13/08	186502*	G01N	29/00	186405*		
E04F	13/08	186508	G01N	29/00	186406*		
E04F	15/10	186438	G01N	29/00	186417*		
E05B	19/06	186526	G01N	3/24	186450*		
E05B	27/00	186481	G01N	30/02	186453		
E05B	27/00	186558	G01N	30/02	186454		
E05B	3/06	186462	G01N	33/00	186407*		
E05B	35/08	186481*	G01N	33/00	186450		
E05C	9/24	186598*	G01N	33/04	186428		
E05D	15/24	186477	G01N	33/22	186542*		
E05D	5/02	186598	G01N	33/24	186542		
E05D	7/04	186418	G01N	33/36	186527*		
E21C	29/00	186603	G01N	33/483	186447		
E21C	31/00	186595	G01N	33/487	186447*		
E21C	31/00	186596	G01N	33/50	186473		
E21D	7/00	186544	G01N	7/00	186610*		
E21D	7/00	186545*	G01R	11/24	186456*		
E21F	13/04	186545	G01R	11/42	186456		
F02C	3/00	186503	G01R	29/16	186456*		
F16B	13/04	186502	G01R	31/02	186456*		
F16D	33/18	186458	G01R	31/36	186548*		
F16H	49/00	186491	G01S	13/06	186549		
F16H	7/12	186552	G01S	7/42	186415		
F16L	19/02	186599	G05D	21/02	186591*		
F16L	3/10	186497	G05D	23/19	186398*		
F16L	55/033	186497*	G06F	13/14	186470		
F16L	9/12	186573*	G06G	7/70	186548		
F16M	11/04	186553	G06G	7/78	186415*		
F16P	3/16	186475	G06K	19/10	186494*		
F16S	3/00	186413	G07C	5/08	186548*		
F21K	7/00	186499	G07D	7/00	186435		
F21S	4/00	186476	G07D	7/00	186557		
F21S	4/00	186480	G07F	1/10	186399*		
F21S	8/06	186480*	G08C	19/48	186415*		
F21V	17/00	186476*	G09F	3/10	186479		
F21V	21/00	186480*	G10D	1/08	186584		
F21V	21/10	186480*	G10D	3/12	186584*		
F21V	31/00	186499*	H01B	13/06	186455*		
F21W	131:401	186499*	H01B	17/62	186455*		
F24D	3/08	186539	H01B	3/30	186455*		

1		2		1		2	
H01B	7/02	186455	H02H	7/12	186488		
H02H	7/12	186486	H02N	2/00	186406*		
H02H	7/12	186487	H03K	5/156	186415*		

INDEKS NUMEROWY
UDZIELONYCH PATENTÓW

Nr patentu		Symbol MKP		Nr patentu		Symbol MKP	
1		2		1		2	
186382	E04F	13/08	186426	B29C	45/26		
186383	C07D	211/88	186427	A63H	33/08		
186384	C07D	309/28	186428	G01N	33/04		
186385	A61K	31/505	186429	C10M	169/04		
186386	A61K	9/16	186430	A63H	33/04		
186387	A01F	15/14	186431	A61F	13/15		
186388	B23B	41/00	186432	B60C	11/01		
186389	C03B	9/41	186433	F26B	13/00		
186390	B23B	5/32	186434	B26B	21/56		
186391	C01B	35/12	186435	G07D	7/00		
186392	B23P	6/00	186436	F24H	1/10		
186393	A61K	31/575	186437	G01F	1/12		
186394	E01C	5/06	186438	E04F	15/10		
186395	A61M	5/142	186439	A23C	13/00		
186396	C07D	401/12	186440	A01N	63/00		
186397	A23K	1/00	186441	C07J	9/00		
186398	B01L	7/00	186442	C07D	201/04		
186399	B60M	1/06	186443	C07D	201/16		
186400	B21H	3/12	186444	C02F	1/58		
186401	D06F	37/10	186445	A61K	9/06		
186402	C07F	9/40	186446	C07D	491/052		
186403	C12N	15/54	186447	G01N	33/483		
186404	C07C	235/66	186448	A41C	3/10		
186405	B06B	1/06	186449	A47B	95/04		
186406	B06B	1/06	186450	G01N	33/00		
186407	A61D	3/00	186451	A61F	7/00		
186408	B32B	21/13	186452	C08L	23/00		
186409	C04B	35/65	186453	G01N	30/02		
186410	C12N	9/72	186454	G01N	30/02		
186411	C07C	235/06	186455	H01B	7/02		
186412	C08G	18/48	186456	G01R	11/42		
186413	F16S	3/00	186457	F27B	1/20		
186414	C07J	41/00	186458	F16D	33/18		
186415	G01S	7/42	186459	C07C	271/22		
186416	C07C	311/19	186460	A22C	13/00		
186417	B06B	1/06	186461	A01D	90/08		
186418	E05D	7/04	186462	E05B	3/06		
186419	A61F	13/08	186463	B24B	5/04		
186420	A01N	57/20	186464	B61F	5/00		
186421	C10L	1/18	186465	B65D	81/00		
186422	G01F	1/84	186466	C07D	231/14		
186423	C22B	19/32	186467	D06Q	1/12		
186424	D06M	16/00	186468	D06M	16/00		
186425	C10L	1/12	186469	C10M	133/16		

1	2	1	2
186470	G06F 13/14	186526	E05B 19/06
186471	D06M 16/00	186527	D02J 1/22
186472	A61K 7/50	186528	B65D 88/66
186473	G01N 33/50	186529	A01N 59/02
186474	C07C 43/20	186530	C08J 9/08
186475	F16P 3/16	186531	A61K 7/06
186476	F21S 4/00	186532	C07D 407/06
186477	E05D 15/24	186533	C07D 407/06
186478	A41B 9/04	186534	C07C 17/20
186479	G09F 3/10	186535	D03D 15/12
186480	F21S 4/00	186536	G01L 5/24
186481	E05B 27/00	186537	A61K 31/44
186482	B01D 53/84	186538	B08B 3/12
186483	A23C 20/02	186539	F24D 3/08
186484	C07D 503/00	186540	C07D 491/22
186485	B60L 5/16	186541	C07D 498/16
186486	H02H 7/12	186542	G01N 33/24
186487	H02H 7/12	186543	A61K 38/16
186488	H02H 7/12	186544	E21D 7/00
186489	A46B 7/04	186545	E21F 13/04
186490	B05C 5/02	186546	C07J 75/00
186491	F16H 49/00	186547	A61F 13/15
186492	B65D 17/32	186548	G06G 7/70
186493	B65D 21/032	186549	G01S 13/06
186494	B42D 15/10	186550	B65D 81/05
186495	E02D 3/12	186551	D06M 13/02
186496	D21G 3/00	186552	F16H 7/12
186497	F16L 3/10	186553	F16M 11/04
186498	D06F 37/02	186554	B65D 71/00
186499	F21K 7/00	186555	B32B 15/01
186500	C21D 8/12	186556	F24J 3/08
186501	A01N 43/56	186557	G07D 7/00
186502	F16B 13/04	186558	E05B 27/00
186503	F02C 3/00	186559	B27F 1/02
186504	C07D 277/58	186560	B27N 7/00
186505	C07D 311/58	186561	B23B 27/14
186506	A61K 39/395	186562	C23C 16/27
186507	C07D 403/06	186563	C22C 29/00
186508	E04F 13/08	186564	C07D 487/04
186509	C21D 9/04	186565	C07D 215/12
186510	H02H 3/00	186566	C23C 2/24
186511	C07K 5/02	186567	C04B 41/64
186512	E04B 1/68	186568	C12N 15/12
186513	B29C 70/06	186569	A22C 11/02
186514	B05B 15/06	186570	F27B 17/00
186515	B01J 31/28	186571	C08G 18/48
186516	C10M 169/04	186572	B27N 7/00
186517	C12N 9/96	186573	C08F 210/16
186518	C07K 14/51	186574	C07C 15/28
186519	C11C 5/00	186575	A23G 3/04
186520	C07K 5/02	186576	C07D 473/08
186521	B61D 39/00	186577	C08L 23/00
186522	C08L 91/08	186578	A61J 1/05
186523	C12P 21/00	186579	B32B 27/32
186524	C07D 413/10	186580	C07D 213/74
186525	C10G 73/22	186581	C07D 213/74

1	2	1	2
186582	C07D 213/74	186599	F16L 19/02
186583	C10M 175/04	186600	C07D 251/18
186584	G10D 1/08	186601	F24H 1/10
186585	A23B 7/02	186602	B64C 1/32
186586	C12N 15/55	186603	E21C 29/00
186587	C09D 5/26	186604	A61B 17/56
186588	C08F 2/01	186605	A61K 31/4439
186589	B01J 32/00	186606	B67C 9/00
186590	B01J 32/00	186607	B65D 88/10
186591	C08F 2/00	186608	C08G 77/08
186592	C08F 2/01	186609	B23B 51/00
186593	A01N 63/02	186610	C21C 7/068
186594	A01N 63/02	186611	D21H 11/00
186595	E21C 31/00	186612	D21H 11/00
186596	E21C 31/00	186613	B60Q 1/24
186597	C07C 67/38	186614	B26D 3/22
186598	E05D 5/02		

2

DECYZJE O ODMOWIE UDZIELENIA PATENTU
(wydane po ogłoszeniu o zgłoszeniu)

Poniższe zestawienie zawiera kolejno: numer zgłoszenia wynalazku oraz numer i rok wydania Biuletynu Urzędu Patentowego, w którym zgłoszenie zostało ogłoszone (dla zgłoszeń wydzielonych umieszczono w nawiasie numer zgłoszenia macierzystego).

309384	01/96	326063	17/98
310346	06/96	326281	24/99
311411	11/97	326294	19/98
312986	11/96	326342	23/98
314320	24/97	326430	24/99
315207	09/97	326501	20/98
315209	09/97	326570	25/98
315210	09/97	326799	26/98
315632	24/96	326928	23/98
316463	08/98	326932	23/98
317865	15/97	327088	24/98
318254	16/97	327107	24/98
319193	20/97	327111	24/98
319454	16/97	327400	25/98
319645	22/98	327407	25/98
319742	19/98	327694	26/98
320568	25/97	327991	01/99
320850	01/99	328096	01/99
321236	03/98	328223	02/99
321425	03/98	328307	02/99
321589	25/97	328329	02/99
322779	04/98	328373	02/99
322819	04/98	328377	02/99
323250	11/98	328519	03/99
323931	09/98	328665	04/99
323983	14/98	328734	04/99
324177	15/98	328875	05/99
324570	16/98	329171	06/99
324645	12/98	329681	08/99
324959	18/99	320039	09/99
325323	20/98	330111	09/99
325554	16/98	330353	10/99
325901	17/98	330415	10/99
325979	22/99	330532	11/99

330710	11/99	333539	01/00
330717	11/99	333826	02/00
330762	11/99	334086	03/00
330796	12/99	334657	06/00
330901	12/99	334808	06/00
331987	17/99	335880	11/00
333078	23/99	335883	11/00
333328	25/99	337061	16/00
333356	25/99	337440	17/00
333412	25/99	337459	17/00
333421	25/99	337460	17/00
333464	26/99	339739	01/01

3

DECYZJE O UMORZENIU POSTĘPOWANIA (wydane po ogłoszeniu o zgłoszeniu)

Poniższe zestawienie zawiera kolejno: numer zgłoszenia wynalazku oraz numer i rok wydania Biuletynu Urzędu Patentowego, w którym zgłoszenie zostało ogłoszone (dla zgłoszeń wydzielonych umieszczono w nawiasie numer zgłoszenia macierzystego).

305637	09/96	325861	22/98
306069	12/96	326191	23/99
306070	12/96	326472	25/99
316052	06/98	328968	05/99
317931	09/97	329694	08/99
317981	15/98	331030	16/00
318426	17/98	331373	14/99
320054	24/97	333269	24/99
321086	02/98	333882	02/00
321095	24/97	334213	04/00
321403	13/98	334215	04/00
321500	03/98	334611	06/00
322013	06/98	334615	06/00
322119	01/98	334616	06/00
322348	08/98	334618	06/00
323668	08/98	334619	06/00
323954	13/99	335519	09/00
324517	16/98	336161	12/00
324652	12/98	337209	17/00
325232	14/98	338125	20/00
325242	14/98	350346	09/03
325352	20/99		

4

DECYZJE STWIERDZAJĄCE WYGAŚNIĘCIE DECYZJI O UDZIELENIU PATENTU

Poniższe zestawienie zawiera kolejno: numer zgłoszenia wynalazku oraz numer i rok wydania Biuletynu Urzędu Patentowego, w którym zgłoszenie zostało ogłoszone (dla zgłoszeń wydzielonych umieszczono w nawiasie numer zgłoszenia macierzystego).

321620	04/99	324471	16/99
322187	19/98	324877	18/99
323580	13/98	325207	19/99
323835	09/98	325489	20/99
323840	13/99	325506	12/99
323964	13/99	325833	16/98
323974	14/99	326994	01/00
324322	15/99	328536	03/99

328670	04/99	331642	16/99
328971	05/99	331831	16/99
329173	06/99	332499	19/99
330070	09/99	334199	04/00
330540	11/99		

5

WPISY I ZMIANY W REJESTRZE PATENTOWYM (nie uwzględnione w innych samodzielnych ogłoszeniach)

Poniższe zestawienie zawiera kolejno: kod rodzaju patentu, numer patentu, datę wpisu, oznaczenie rubryki, w której dokonano wpisu lub zmiany oraz treść wpisu. Poszczególne rubryki rejestru patentowego zawierają następujące dane:

rubryka A - nazwisko i imię lub nazwę oraz adres uprawnionego z patentu, z podaniem nazwy kraju,

rubryka B - tytuł wynalazku,

rubryka C - nazwisko i imię twórcy wynalazku oraz jego miejsce zamieszkania (miejscowość, kraj),

rubryka D - prawa ograniczające patent (licencje, prawo korzystania z wynalazku, oświadczenie o licencji otwartej),

rubryka E - wpisy uzupełniające stan prawny patentu (patenty dodatkowe, przejście patentu dodatkowego w patent),

rubryka F - wnioski i sprzeciwy oraz decyzje wydane w wyniku ich rozpoznania (adnotacje),

rubryka G - data unieważnienia lub data i przyczyna wyganięcia patentu.

Uwaga: Publikacji podlegają: zmiana uprawnionego, twórcy, zmiana nazwy uprawnionego, prawa ograniczające patent, sprostowania istotnych pomyłek.

(B1) 162730, 166095, 166114 2003 10 22 A. Wprowadzono zmianę uprawnionego przez wykreślenie wpisu: Warszawskie Zakłady Farmaceutyczne „POLFA”, Warszawa, Polska i dokonanie wpisu: Warszawskie Zakłady Farmaceutyczne POLFA Spółka Akcyjna, Warszawa, Polska.

(B1) 166135 2003 10 22 A. Wprowadzono zmianę uprawnionego przez wykreślenie wpisu: Envicon Klärtechnik GmbH & Co. KG, Dinslaken, Niemcy i dokonanie wpisu: Uponor Klärtechnik GmbH, Marl, Niemcy.

(B1) 166362 2003 10 22 A. Wprowadzono zmianę uprawnionego przez wykreślenie wpisu: Sterling Canada, Inc., Houston, Stany Zjednoczone Ameryki i dokonanie wpisu: Superior Plus Inc., Calgary, Kanada.

(B1) 166536 2003 10 14 A. Wprowadzono zmianę uprawnionego przez wykreślenie wpisu: Polski Koncern Naftowy ORLEN Spółka Akcyjna, Płock, Polska i dokonanie wpisu: BASELL ORLEN POLYOLEFINS Spółka z o.o. Płock, Polska.

(B1) 168924 2003 10 14 A. Wprowadzono zmianę uprawnionego przez wykreślenie wpisu ZENDAR S.p.A., Reggio Emilia, Włochy i dokonanie wpisu: ASK INDUSTRIES S.p.A. Reggio Emilia, Włochy.

(B1) 169340 2003 10 22 A. Wprowadzono zmianę uprawnionego przez wykreślenie wpisu: Illbruck Production S.A., Courgenay, Szwajcaria i dokonanie wpisu: Carcoustics Tech Center GmbH, Leverkusen, Niemcy.

(B1) 170820 2003 10 14 A. Wprowadzono zmianę uprawnionego przez wykreślenie wpisu: Instytut Ciężkiej Syntezy Organicznej „BLACHOWNIA”, Kędzierzyn-Koźle, Polska; Polski

Koncern Naftowy ORLEN Spółka Akcyjna, Płock, Polska i dokonanie wpisu: Instytut Ciężkiej Syntezy Organicznej „BLACHOWNIA”, Kędzierzyn-Koźle, Polska; BASSELL ORLEN POLYOLEFINS Spółka z o.o., Płock, Polska.

(B1) 171326 2003 10 14 A. Wprowadzono zmianę uprawnionego przez wykreślenie wpisu: Betonbau GmbH, Waghäusel-Kirrlach, Niemcy i dokonanie wpisu: Betonbau GmbH & Co. KG. Waghäusel, Niemcy.

(B1) 171718 2003 10 15 A. Wprowadzono zmianę uprawnionego przez wykreślenie wpisu: „HORTAQA” Spółka Akcyjna, Kraków, Polska i dokonanie wpisu FIRMA HANDLOWA BROK-STRZELEC Spółka Akcyjna Kraków, Polska.

(B1) 173174 2003 10 14 A. Wprowadzono zmianę uprawnionego przez wykreślenie wpisu: Instytut Ciężkiej Syntezy Organicznej „Blachownia”, Kędzierzyn-Koźle, Polska; Polski Koncern Naftowy ORLEN Spółka Akcyjna Płock, Polska i dokonanie wpisu: Instytut Ciężkiej Syntezy Organicznej „BLACHOWNIA”, Kędzierzyn-Koźle, Polska; BASSELL ORLEN POLYOLEFINS Spółka z o.o. Płock, Polska.

(B1) 173684 2003 10 22 A. Wprowadzono zmianę uprawnionego przez wykreślenie wpisu: GILEAD SCIENCES, INC., Foster City, Stany Zjednoczone Ameryki i dokonanie wpisu: OSI PHARMACEUTICALS, INC., Melville, Stany Zjednoczone Ameryki.

(B1) 176150 2003 10 14 A. Wprowadzono zmianę uprawnionego przez wykreślenie wpisu: Przedsiębiorstwo Produkcyjno-Handlowo-Usługowe „CITO” Sp. z o.o., Piotrków Trybunalski, Polska i dokonanie wpisu: Fabryka Maszyn Górniczych PIOMA Spółka Akcyjna, Piotrków Trybunalski, Polska.

(B1) 176150 2003 10 14 A. Dokonano wpisu: „W związku z przeniesieniem na rzecz licencjodawcy prawa z patentu, zawarta w dniu 05 lutego 2002 r. umowa licencyjna wygasła”.

(B1) 176214 2003 10 22 A. Wprowadzono zmianę uprawnionego przez wykreślenie wpisu: Warszawskie Zakłady Farmaceutyczne „POLFA”, Warszawa, Polska i dokonanie wpisu: Warszawskie Zakłady Farmaceutyczne POLFA Spółka Akcyjna, Warszawa, Polska.

(B1) 179460 2003 10 22 A. Wprowadzono zmianę uprawnionego przez wykreślenie wpisu: Jenapharm GmbH, Jena, Niemcy i dokonanie wpisu: Schering AG, Berlin, Niemcy.

(B1) 179525 2003 10 22 A. Wprowadzono zmianę siedziby uprawnionego przez wykreślenie wpisu: HEMOSOL, INC., Etobicoke, Kanada i dokonanie wpisu; HEMOSOL, INC., Mississauga, Kanada.

(B1) 180023, 180028 2003 10 14 A. Wprowadzono zmianę uprawnionego przez wykreślenie wpisu: Polski Koncern Naftowy ORLEN Spółka Akcyjna Płock, Polska, Instytut Ciężkiej Syntezy Organicznej BLACHOWNIA, Kędzierzyn-Koźle, Polska; i dokonanie wpisu: BASSELL ORLEN POLYOLEFINS Spółka z o.o. Płock, Polska; Instytut Ciężkiej Syntezy Organicznej BLACHOWNIA, Kędzierzyn-Koźle, Polska.

(B1) 180688 2003 10 22 A. Wprowadzono zmianę uprawnionego przez wykreślenie wpisu: AILSA INVESTMENTS LIMITED, Douglas, Wielka Brytania i dokonanie wpisu: PREFORUM DIES LIMITED, Douglas, Wielka Brytania

(B1) 182378 2003 10 22 A. Wprowadzono zmianę uprawnionego przez wykreślenie wpisu: NKT RESEARCH CENTER A/S, Brøndby, Dania i dokonanie wpisu: Rastof og Genanvendelse Selskabet af 1990 A/A, Kopenhaga, Dania.

(B1) 182562 2003 10 22 A. Wprowadzono zmianę uprawnionego przez wykreślenie wpisu: FINMECCANICA S.P.A.

RAMO DI AZIENDA ALENIA DIFESA, Rzym, Włochy i dokonanie wpisu: Galileo Avionica S.p.A., Firenze, Włochy.

(B1) 183181 2003 10 22 A. Wprowadzono zmianę uprawnionego przez wykreślenie wpisu: Jenapharm GmbH, Jena Niemcy i dokonanie wpisu: Schering AG, Berlin, Niemcy.

(B1) 184322, 184926, 184038, 184950 2003 10 22 A. Wprowadzono zmianę uprawnionego przez wykreślenie wpisu: FINMECCANICA S.P.A. RAMO DI AZIENDA ALENIA DIFESA, Rzym, Włochy i dokonanie wpisu: Galileo Avionica S.p.A., Firenze, Włochy

(B1) 185686 2003 10 15 A. Wprowadzono zmianę uprawnionego przez wykreślenie wpisu: BOREALIS POLYMERS OY, Porvoo, Finlandia i dokonanie wpisu: BOREALIS TECHNOLOGY OY, Porvoo, Finlandia.

(B1) 185762, 185763 2003 10 15 A. Wprowadzono zmianę uprawnionego przez wykreślenie wpisu: BASF AKTIENGESELLSCHAFT, Ludwigshafen, Niemcy i dokonanie wpisu: Abbott GmbH & Co. KG, Wiesbaden, Niemcy.

(B1) 185794 2003 10 14 A. Wprowadzono zmianę uprawnionego przez wykreślenie wpisu: TP TELTECH Spółka z o.o., Łódź, Polska i dokonanie wpisu: 3 T Spółka z ograniczoną odpowiedzialnością, Lublin, Polska.

(B1) 185811 2003 10 14 A. Wprowadzono zmianę uprawnionego przez wykreślenie wpisu: Polskie Huty Stali – Huta im. Tadeusza Sendzimira Spółka Akcyjna, Kraków, Polska i dokonanie wpisu: Polskie Huty Stali Spółka Akcyjna, Katowice, Polska.

(B1) 185836, 185856 2003 10 15 A. Wprowadzono zmianę uprawnionego przez wykreślenie wpisu: NORVARTIS AG, Bazylea, Szwajcaria i dokonanie wpisu: SYNGENTA PARTICIPATIONS AG, Bazylea, Szwajcaria.

(B1) 186083 2003 10 15 A. Wprowadzono zmianę nazwy i siedziby uprawnionego przez wykreślenie wpisu: ZENECA LIMITED, Londyn, Wielka Brytania i dokonanie wpisu: SYNGENTA LIMITED, Guildford, Wielka Brytania.

6

DECYZJE O WYGAŚNIĘCIU PATENTU

Poniższe zestawienie zawiera kolejno: kod rodzaju patentu, numery patentów, które wygasły na podstawie art. 90 ust. 1 pkt 2-4 ustawy z dnia 30.06.2000 r. - Prawo własności przemysłowej oraz datę wygaśnięcia patentu.

(B1) 159528 2002 10 19	(B1) 164795 2002 10 30
(B1) 160869 2002 10 11	(B1) 164819 2002 10 24
(B1) 161531 2002 10 12	(B1) 164832 2002 10 24
(B1) 161605 2002 10 18	(B1) 164864 2002 10 30
(B1) 161830 2002 10 13	(B1) 164898 2002 10 18
(B1) 161972 2002 10 23	(B1) 165019 2002 10 09
(B1) 162213 2002 10 06	(B1) 165039 2002 10 25
(B1) 162329 2002 10 05	(B1) 165059 2002 10 01
(B1) 162488 2002 10 24	(B1) 165116 2002 10 03
(B1) 162871 2002 10 12	(B1) 165208 2002 10 16
(B1) 163144 2002 10 12	(B1) 165334 2002 10 30
(B1) 163196 2002 10 25	(B1) 165494 2002 10 10
(B1) 163391 2002 10 16	(B1) 165785 2002 10 17
(B1) 163504 2002 10 12	(B1) 165795 2002 10 29
(B1) 163838 2002 10 22	(B1) 165841 2002 10 31
(B1) 164015 2002 10 12	(B1) 166145 2002 10 10
(B1) 164092 2002 10 04	(B1) 166173 2002 10 11
(B1) 164497 2002 10 31	(B1) 166286 2002 10 31
(B1) 164587 2002 10 29	

(B1) 166328 2002 10 26	(B1) 174554 2002 10 07	(B1) 178218 2002 10 27	(B1) 183916 2002 10 29
(B1) 166426 2002 10 11	(B1) 174577 2002 10 12	(B1) 178652 2002 10 25	(B1) 184240 2002 10 07
(B1) 166559 2002 10 11	(B1) 174592 2002 10 04	(B1) 178742 2002 10 10	(B1) 184317 2002 10 03
(B1) 166699 2002 10 03	(B1) 174650 2002 10 19	(B1) 178823 2002 10 11	(B1) 184318 2002 10 29
(B1) 166732 2002 10 31	(B1) 174802 2002 10 10	(B1) 178866 2002 10 07	(B1) 184331 2002 10 21
(B1) 166922 2002 10 31	(B1) 174922 2002 10 06	(B1) 179140 2002 10 12	(B1) 184381 2002 10 08
(B1) 166982 2002 10 30	(B1) 174981 2002 10 04	(B1) 179561 2002 10 21	(B1) 184414 2002 10 24
(B1) 166994 2002 10 11	(B1) 175018 2002 10 20	(B1) 179568 2002 10 12	(B1) 184449 2002 10 30
(B1) 167004 2002 10 02	(B1) 175101 2002 10 21	(B1) 179687 2002 10 28	(B1) 184583 2002 10 20
(B1) 167239 2002 10 30	(B1) 175165 2002 10 22	(B1) 179794 2002 10 28	(B1) 184651 2002 10 20
(B1) 167251 2002 10 11	(B1) 175203 2002 10 31	(B1) 180853 2002 10 13	(B1) 184716 2002 10 21
(B1) 167281 2002 10 11	(B1) 175243 2002 10 14	(B1) 182873 2002 10 17	(B1) 184793 2002 10 23
(B1) 167460 2002 10 23	(B1) 175278 2002 10 21	(B1) 182921 2002 10 20	(B1) 184883 2002 10 28
(B1) 167649 2002 10 15	(B1) 175307 2002 10 17	(B1) 183070 2002 10 21	(B1) 184905 2002 09 11
(B1) 167771 2002 10 25	(B1) 175366 2002 10 14	(B1) 183336 2002 10 20	(B1) 184996 2002 10 24
(B1) 168077 2002 10 10	(B1) 175379 2002 10 05	(B1) 183342 2002 10 13	(B1) 185682 2001 12 30
(B1) 168250 2002 10 01	(B1) 175433 2002 10 21	(B1) 183382 2002 10 06	(B1) 185684 2002 10 07
(B1) 168325 2002 10 22	(B1) 175477 2002 10 31	(B1) 183390 2002 10 01	(B1) 185706 2002 02 03
(B1) 168793 2002 10 03	(B1) 175579 2002 10 12	(B1) 183452 2002 10 08	(B1) 185732 2002 04 08
(B1) 168902 2002 10 31	(B1) 175606 2002 10 06	(B1) 183463 2002 10 09	(B1) 185758 2002 06 26
(B1) 168940 2002 10 22	(B1) 175621 2002 10 28	(B1) 183540 2002 10 31	
(B1) 168964 2002 10 11	(B1) 175753 2002 10 17	(B1) 183568 2002 10 29	
(B1) 169001 2002 10 11	(B1) 175880 2002 10 10	(B1) 183648 2002 10 10	
(B1) 169397 2002 10 18	(B1) 175954 2002 10 26	(B1) 183711 2002 10 29	
(B1) 169411 2002 10 11	(B1) 176182 2002 10 31	(B1) 183914 2002 10 01	
(B1) 170900 2002 10 22	(B1) 176268 2002 10 25	(B1) 183915 2002 10 01	
(B1) 172076 2002 10 31	(B1) 176468 2002 10 05		
(B1) 173578 2002 10 18	(B1) 176551 2002 10 13		
(B1) 173630 2002 10 10	(B1) 176625 2002 10 17		
(B1) 173716 2002 10 26	(B1) 176716 2002 10 12		
(B1) 173734 2002 10 11	(B1) 176719 2002 10 13		
(B1) 173922 2002 10 07	(B1) 176869 2002 10 04		
(B1) 174029 2002 10 04	(B1) 176918 2002 10 20		
(B1) 174070 2002 10 03	(B1) 176976 2002 10 05		
(B1) 174165 2002 10 28	(B1) 177034 2002 10 28		
(B1) 174199 2002 10 19	(B1) 177267 2002 10 24		
(B1) 174285 2002 10 07	(B1) 177364 2002 10 12		
(B1) 174288 2002 10 18	(B1) 177401 2002 10 12		
(B1) 174344 2002 10 12	(B1) 177650 2002 10 04		
(B1) 174542 2002 10 17	(B1) 177920 2002 10 12		

7

**DECYZJE O ZMIANIE LUB UCHYLENIU DECYZJI
(opublikowanych w Wiadomościach Urzędu Patentowego)**

Poniższe zestawienie zawiera kolejno: numer zgłoszenia wynalazku albo kod i numer patentu, numer i rok wydania Wiadomości Urzędu Patentowego, w którym zmieniona lub uchylona decyzja została ogłoszona oraz datę i treść decyzji, w której zmieniono lub uchylono decyzję poprzednią.

(B1) 180251 01/01 2003 07 17 uchylono decyzję o wygaśnięciu patentu

B. WZORY UŻYTKOWE

8

UDZIELONE PRAWA OCHRONNE

(od nr 60 095 do nr 60 170)

Y1 (11) 60137 (21) 109535 (72) Wargocki Marian, Przykorski Andrzej, Wojtczak Andrzej (73) Instytut Budownictwa, Mechanizacji i Elektryfikacji Rolnictwa, Warszawa (PL) (54) Zespół wylewowy	(41) 2000 10 23 (22) 1999 04 20	7(51) A01C 23/00	Y1 (11) 60154 (21) 109128 (72) Domagała Edward (73) Czyrko Wiesław, Lubañ (PL) (54) Przegub do protez kończyn dolnych	(41) 2000 07 17 (22) 1999 01 11	7(51) A61F 2/60 A61F 2/64
Y1 (11) 60166 (21) 107708 (76) Zacharjasz Jarosław, Łódź (PL) (54) Donica wisząca	(41) 1999 08 30 (22) 1998 02 24	7(51) A01G 9/02 A47G 7/00	Y1 (11) 60143 (21) 109294 (72) Gacek Antoni, Walczy Andrzej, Kuder Stefan, Mynarski Marek (73) Gacek Antoni, Kozy (PL) (54) Końcówka przeciwpoślizgowa, zwłaszcza do uchwytów podporowych dla osób z utrudnionym chodzeniem	(41) 2000 08 28 (22) 1999 02 23	7(51) A61H 3/02 A45B 9/04
Y1 (11) 60107 (21) 104214 (76) Łabędzki Andrzej, Wrocław (PL); Felbe Ireneusz, Wrocław (PL) (54) Buciki dla niemowląt	(41) 1997 09 01 (22) 1996 02 21	7(51) A43B 9/14 A43B 3/30	Y1 (11) 60140 (21) 109440 (72) Biela Mirosław (73) Lubelskie Zakłady Farmaceutyczne POLFA Spółka Akcyjna, Lublin (PL) (54) Przyrząd do przetaczania płynów infuzyjnych, zwłaszcza płynów wrażliwych na światło	(41) 1999 09 13 (22) 1999 03 23	7(51) A61M 1/02
Y1 (11) 60158 (21) 109552 (72) Janusz Stanisław, Duda Stanisław (73) Spółdzielnia Niewidomych im. mjr. E. Wagnera Zakład Pracy Chronionej, Słupsk (PL) (54) Trzonek, do mocowania narzędzi	(41) 2000 10 23 (22) 1999 04 22	7(51) A46B 17/02 B25G 3/02	Y1 (11) 60142 (21) 109084 (76) Łysiak Jacek, Świdnica (PL) (54) Pas górniczy	(41) 2000 07 03 (22) 1998 12 30	7(51) A62B 35/00
Y1 (11) 60101 (21) 107794 (72) Kozłowski Ryszard, Mieleniak Bożena, Muzyczek Małgorzata, Borkowski Przemysław, Owczarzak Włodzimierz, Cyganek Sławomir, Ciemniecki Andrzej (73) Instytut Włókien Naturalnych, Poznań (PL); Zakłady Mebli Giętych FAMEG S.A., Radomsko (PL) (54) Fotel składany o podwyższonej odporności ogniowej	(41) 1999 09 13 (22) 1998 03 12	7(51) A47C 1/121 A47C 1/02	Y1 (11) 60161 (21) 112359 (76) Smykla Marian, Tarnobrzeg (PL) (54) Pas napędowy sita obrotowego	(41) 2002 03 11 (22) 2001 07 09	7(51) B07B 1/42
Y1 (11) 60165 (21) 107867 (76) Monkiewicz Paweł, Nowa Wieś (PL) (54) Wieszak nakładany na grzejniki panelowe	(41) 1999 09 27 (22) 1998 03 26	7(51) A47K 10/04 F24D 19/00	Y1 (11) 60117 (21) 110206 (23) 1999 05 05 MTP DREMA-99, POZNAŃ, PL (76) Łodyga Adam, Nowy Tomyśl (PL) (54) Prasa pneumatyczna do montażu ram i klejenia drewna	(41) 2000 11 06 (22) 1999 10 26	7(51) B27D 3/02 B30B 12/00
Y1 (11) 60141 (21) 108876 (72) Murawski Jarosław, Szydzik Krzysztof (73) Wytwórnia Wyrobów Papierowych WORWO Spółka z o.o., Wąbrzeźno (PL) (54) Płytkę instalującą worek filtracyjny w odkurzaczu	(41) 2000 05 08 (22) 1998 11 06	7(51) A47L 9/14	Y1 (11) 60098 (21) 109101 (76) Zienowicz Zbigniew, Gdynia (PL) (54) Urządzenie do prasowania, zwłaszcza filtrów i wkładów olejowych	(41) 2000 07 03 (22) 1999 01 02	7(51) B30B 9/02
Y1 (11) 60136 (21) 110301 (72) Orłowski Jan, Lesiakowska Krystyna, Majcherek Zygmunt, Raczyński Krzysztof (73) TRICOMED S.A., Łódź (PL) (54) Proteza więzadła krzyżowego stawu kolanowego	(41) 2001 05 21 (22) 1999 11 20	7(51) A61F 2/08	Y1 (11) 60106 (21) 108873 (72) Wielgosz Stanisław, Łucarz Anatol, Smykla Marian, Tkacz Krzysztof, Regner Adam (73) Zakład Nadwozi Chłodniczych IGLOOCAR Spółka Akcyjna, Dębica (PL) (54) Płyta zimnochronna nadwozia chłodniczego lub izotermicznego	(41) 2000 05 08 (22) 1998 11 05	7(51) B60P 3/20 B62D 25/02

- Y1 (11) **60111** (41) 2001 04 23 7(51) B61D 9/00
(21) 110149 (22) 1999 10 11
(72) Ciupa Andrzej, Kulig Józef, Siewert Krzysztof, Wolański Włodzimierz, Żurawski Zygfryd
(73) Pojazdy Szynowe PESA Bydgoszcz Spółka Akcyjna Holding, Bydgoszcz (PL)
(54) Wagon samowładowczy z przechylnym pudłem
- Y1 (11) **60118** (41) 2001 03 26 7(51) B61G 11/10
(21) 110071 (22) 1999 09 21
(72) Bąk Stanisław, Chmielewski Andrzej, Kędzior Józef, Kochmański Jan, Kubicki Antoni, Milczarski Kazimierz, Orzechowski Kazimierz, Polak Adolf, Popławski Wojciech, Strzyż Eugeniusz
(73) Fabryka Urządzeń Mechanicznych KAMAX S.A., Kańczuga (PL)
(54) Zderzak tulejowy, zwłaszcza do pojazdów szynowych
- Y1 (11) **60112** (41) 2001 01 29 7(51) B64C 13/50
(21) 109897 (22) 1999 07 26
(72) Gruszecki Jan, Batsch Adam, Trela Leszek
(73) Politechnika Rzeszowska im. Ignacego Łukasiewicza, Rzeszów (PL)
(54) Elektromechaniczny mechanizm wykonawczy automatycznego sterowania samolotem
- Y1 (11) **60138** (41) 2000 07 31 7(51) B65D 1/04
(21) 109205 (22) 1999 01 29
(72) Mermon Aleksander
(73) Lubuska Wytwórnia Wódek Gatunkowych POLMOS w Zielonej Górze S.A., Zielona Góra (PL)
(54) Butelka
- Y1 (11) **60139** (41) 2000 07 31 7(51) B65D 1/04
(21) 109206 (22) 1999 01 29
(72) Mermon Aleksander
(73) Lubuska Wytwórnia Wódek Gatunkowych POLMOS w Zielonej Górze S.A., Zielona Góra (PL)
(54) Butelka
- Y1 (11) **60168** (41) 2000 12 18 7(51) B65D 19/22
B65D 19/32
(21) 109768 (22) 1999 06 16
(76) Żuralski Zenon, Słupsk (PL)
(54) Paleta z tworzywa sztucznego, zwłaszcza ze styropianu
- Y1 (11) **60150** (41) 2000 02 14 7(51) B65D 19/24
(21) 108485 (22) 1998 08 05
(76) Żuralski Zenon, Słupsk (PL)
(54) Paleta ze styropianu
- Y1 (11) **60151** (41) 1999 10 25 7(51) B65D 5/18
(21) 108023 (22) 1998 04 21
(76) Prokopek Jan, Toruń (PL)
(54) Pudełko otwarte
- Y1 (11) **60152** (41) 1999 12 20 7(51) B65D 5/18
(21) 108255 (22) 1998 06 09
(76) Prokopek Jan, Toruń (PL)
(54) Pudełko otwarte
- Y1 (11) **60102** (41) 1999 08 02 7(51) B65D 5/36
(21) 107564 (22) 1998 01 20
(76) Stojko Bogdan, Dębowo (PL); Stojko Danuta, Dębowo (PL)
(54) Pojemnik
- Y1 (11) **60162** (41) 1999 01 04 7(51) B65D 85/02
(21) 108408 (22) 1998 07 17
(76) Spychała Antoni, Wronki (PL); Spychała Stanisław, Wronki (PL); Spychała Marek, Wronki (PL); Jarysz Waldemar, Wronki (PL)
(54) Elastyczna opaska opakowaniowa
- Y1 (11) **60163** (41) 1999 01 04 7(51) B65D 85/02
(21) 108409 (22) 1998 07 17
(76) Spychała Antoni, Wronki (PL); Spychała Stanisław, Wronki (PL); Spychała Marek, Wronki (PL); Jarysz Waldemar, Wronki (PL)
(54) Elastyczna opaska opakowaniowa
- Y1 (11) **60146** (41) 2000 02 14 7(51) B65D 85/34
(21) 108470 (22) 1998 08 03
(76) Wiśniewski Antoni, Kozięgłowy (PL)
(54) Łubianka
- Y1 (11) **60135** (41) 2000 03 27 7(51) B65D 85/36
(21) 108667 (22) 1998 09 18
(76) Zalewski Janusz, Słupsk (PL)
(54) Pojemnik, zwłaszcza na pieczywo
- Y1 (11) **60153** (41) 2000 07 17 7(51) B65F 1/00
B65B 30/02
(21) 109124 (22) 1999 01 11
(76) Starościak Sławomir, Wrocław (PL)
(54) Worek foliowy na odpady, zwłaszcza do ich segregowania
- Y1 (11) **60103** (41) 1999 06 07 7(51) B65F 1/12
B65G 3/04
B65D 88/00
(21) 108975 (22) 1998 12 02
(30) 97 758 1997 12 03 AT
(72) Harrer Ewald
(73) M-U-T Maschinen-Umwelttechnik Transportanlagen Gesellschaft m.b.H., Stockerau (AT)
(54) Zbiornik do przyjmowania ulegających rozkładowi odpadków
- Y1 (11) **60156** (41) 2000 07 17 7(51) B65G 29/00
(21) 109148 (22) 1999 01 15
(72) Bieniek Ireneusz, Kryszczyński Jan
(73) Koszalińskie Przedsiębiorstwo Przemysłu Drzewnego SA Zakład Budowy Maszyn MADREW, Szczecinek (PL)
(54) Przenośnik wibracyjny, zwłaszcza do odpadów drzewnych
- Y1 (11) **60128** (41) 2001 04 23 7(51) C03C 27/10
(21) 110172 (22) 1999 10 18
(72) Latuszek Antoni, Czerwiński Zbigniew
(73) Politechnika Warszawska, Warszawa (PL)
(54) Szyba zespolona
- Y1 (11) **60157** (41) 1999 05 24 7(51) D06H 7/00
(21) 107286 (22) 1997 11 13
(76) Majka Kazimierz, Gdańsk (PL)
(54) Urządzenie do cięcia materiałów elastycznych, zwłaszcza tkanin
- Y1 (11) **60167** (41) 1999 05 10 7(51) E02D 29/12
E03F 5/02
H02G 9/10
(21) 107244 (22) 1997 10 31
(76) Legrand René, Couzon au Mont D'Or (FR)
(54) Budowla murowana zagłębiona w ziemi, typu komora do przeciągania kabli i kanalizacji

Y1 (11) 60105	(41) 2000 03 27	7(51) E02F 3/60 E02F 3/815 B65G 65/28	(73) Nowak Paweł, Kraków (PL) (54) Mechanizm napędu drzwi, zwłaszcza wagonów tramwajowych
(21) 108658	(22) 1998 09 14		
(72) Grabowski Andrzej			
(73) HSW - Technocentrum Sp. z o.o., Stalowa Wola (PL)			
(54) Lemiesz kompaktora			
Y1 (11) 60104	(41) 2000 02 14	7(51) E02F 3/76 E02F 9/20 B65G 65/28	Y1 (11) 60108
(21) 108497	(22) 1998 08 10		(41) 2000 03 13
(72) Mróz Stefan, Wierzbicki Marek			7(51) E06B 3/42
(73) HSW - Technocentrum Sp. z o.o., Stalowa Wola (PL)			(21) 108637
(54) Kompaktor			(22) 1998 09 11
			(72) Moroz Andrzej, Iliev Ilko
			(73) SEVROLL-SYSTEM Sp. z o.o., Warszawa (PL)
			(54) Prowadnica, zwłaszcza suwanych ścianek drzwi i luster
Y1 (11) 60100	(41) 1999 10 25	7(51) E03D 1/34 E03D 1/14	Y1 (11) 60164
(21) 108012	(22) 1998 04 17		(41) 2001 02 12
(76) Białek Józef, Rawicz (PL)			7(51) E21D 11/28 E21D 11/22
(54) Zawór sphukujący sphuczki ustępowej			(21) 109918
			(22) 1999 08 03
			(72) Serwotka Ireneusz, Kluba Waldemar, Serwotka Tomasz, Wrona Karol
			(73) Przedsiębiorstwo SEMET Sp. z o.o., Radlin (PL)
			(54) Rozpora rurowa dwustronnego działania
Y1 (11) 60169	(41) 1999 11 22	7(51) E04H 1/12	Y1 (11) 60155
(21) 108138	(22) 1998 05 14		(41) 2000 07 17
(76) Dybalski Tomasz, Inowrocław (PL)			7(51) F04B 1/12
(54) Domek letniskowy wolnostojący stosowany w ogrodach działkowych lub na działkach rekreacyjnych			(21) 109145
			(22) 1999 01 14
			(72) Piesik Eugeniusz, Figiel Henryk, Piasek Piotr
			(73) Piesik Eugeniusz, Cekcyn (PL); Figiel Henryk, Tuchola (PL)
			(54) Pompa hydrauliczna, wielotłokowa, osiowa
Y1 (11) 60134	(41) 2000 01 03	7(51) E04H 12/32	Y1 (11) 60125
(21) 108348	(22) 1998 07 02		(41) 1998 09 28
(76) Szkopek Małgorzata, Wodzisław Śl. (PL); Lenczyk Aleksandra, Gorzyce (PL); Klimek-Kowalska Renata, Wodzisław Śl. (PL)			7(51) F04B 39/02
(54) Maszt reklamowy			(21) 107895
			(22) 1998 04 02
			(72) Wargocki Marian, Przykorski Andrzej
			(73) Instytut Budownictwa, Mechanizacji i Elektryfikacji Rolnictwa, Warszawa (PL)
			(54) Wskaźnik poziomu oleju pompy przeponowo-tłokowej
Y1 (11) 60159	(41) 2000 03 13	7(51) E04H 17/14	Y1 (11) 60122
(21) 108643	(22) 1998 09 10		(41) 1999 12 06
(76) Gołowczyńska Małgorzata, Żagań (PL)			7(51) F16B 7/08 F16L 3/237 H02G 3/26
(54) Kształtka ogrodzeniowa			(21) 109774
			(22) 1999 06 17
			(76) Kaczmarczyk Tadeusz, Świdnica (PL); Kaczmarczyk Michalina, Świdnica (PL)
			(54) Uchwyt jednoramienny
Y1 (11) 60160	(41) 2000 03 13	7(51) E04H 17/20	Y1 (11) 60123
(21) 108642	(22) 1998 09 10		(41) 1999 12 06
(76) Gołowczyńska Małgorzata, Żagań (PL)			7(51) F16B 7/08 F16L 3/237 H02G 3/26
(54) Osłona słupka ogrodzeniowego			(21) 109775
			(22) 1999 06 17
			(76) Kaczmarczyk Tadeusz, Świdnica (PL); Kaczmarczyk Michalina, Świdnica (PL)
			(54) Uchwyt dwuramienny
Y1 (11) 60109	(41) 2000 03 13	7(51) E05B 1/00	Y1 (11) 60124
(21) 108638	(22) 1998 09 11		(41) 2000 03 13
(72) Moroz Andrzej, Iliev Ilko			7(51) F16C 17/00 A01B 71/04
(73) SEVROLL-SYSTEM Sp. z o.o., Warszawa (PL)			(21) 110047
(54) Uchwyt, zwłaszcza do drzwi przesuwanych			(22) 1999 09 13
			(76) Bury Wojciech, Łowicz (PL)
			(54) Łożysko wału brony talerzowej
Y1 (11) 60110	(41) 1999 08 02	7(51) E05B 65/00 E06B 5/18	Y1 (11) 60131
(21) 107583	(22) 1998 01 29		(41) 2000 01 03
(72) Kujawski Wojciech			7(51) F16G 3/10 B65G 15/52
(73) METALPLAST Centralny Ośrodek Badawczo-Rozwojowy Przemysłu Elementów Wyposażenia Budownictwa, Poznań (PL)			(21) 108337
(54) Drzwi przeciwpromienne			(22) 1998 06 30
			(76) Pająk Jan, Dąbrowa Górnicza (PL)
			(54) Spinacz płytkowy do łączenia taśm transportowych
Y1 (11) 60148	(41) 1998 11 23	7(51) E05D 15/522	Y1 (11) 60099
(21) 108249	(22) 1998 06 07		(41) 1999 02 01
(76) Jaworski Kazimierz, Leszno (PL)			7(51) F16K 31/126 F16K 17/30 G05D 16/06
(54) Okucie uchylno-rozwierane			(21) 108490
			(22) 1998 08 07
			(72) Torchalski Eugeniusz, Wiśniowski Arkadiusz
			(73) Fabryka Sprzętu Ratunkowego i Lamp Górniczych FASER S.A., Tarnowskie Góry (PL)
			(54) Zawór szybkozamykający
Y1 (11) 60096	(41) 2000 04 10	7(51) E05F 15/10	
(21) 108742	(22) 1998 10 09		
(72) Sokalski Tomasz, Marszał Maciej, Nowak Paweł			

Y1 (11) 60149	(41) 1999 12 20	7(51) F16K 31/44 E03B 9/08	Y1 (11) 60170	(41) 1999 04 12	6(51) H01H 21/12 B60Q 1/076
(21) 108273	(22) 1998 06 13		(21) 108763	(22) 1998 10 15	
(72) Wróblewski Marek, Bogdański Krzysztof			(72) Gapiński Ludwik, Sołtysiak Marek		
(73) Zakład Urządzeń Gazowniczych GAZOMET Sp. z o.o., Rawicz (PL)			(73) Zakłady Radiowe ELTRA S.A., Bydgoszcz (PL)		
(54) Kolumnienka teleskopowa			(54) Przelącznik wielopozycyjny		
Y1 (11) 60144	(41) 2000 01 03	7(51) F16L 3/02	Y1 (11) 60116	(41) 2001 06 04	7(51) H01P 1/04
(21) 108338	(22) 1998 06 29		(21) 110313	(22) 1999 11 26	
(76) Desput Marian, Bochnia (PL); Łakoma Bogusław, Bochnia (PL)			(72) Możdżonek Bogumiła		
(54) Uchwyt pojedynczy do rur			(73) Przemysłowy Instytut Telekomunikacji, Warszawa (PL)		
Y1 (11) 60095	(41) 2000 01 03	7(51) F16L 3/10	(54) Łącznik mikrofalowy		
(21) 108362	(22) 1998 07 02		Y1 (11) 60121	(41) 2000 07 31	7(51) H01P 1/26
(76) Wołczyk Roman, Gliwice (PL)			(21) 109187	(22) 1999 01 28	
(54) Obejma zabezpieczająca urządzenie pomiarowe			(72) Kuliński Józef, Kur Edward		
Y1 (11) 60145	(41) 2000 01 03	7(51) F16L 3/22	(73) Przemysłowy Instytut Telekomunikacji, Warszawa (PL)		
(21) 108339	(22) 1998 06 29		(54) Konstrukcja obciążenia falowodowego		
(76) Desput Marian, Bochnia (PL); Łakoma Bogusław, Bochnia (PL)			Y1 (11) 60115	(41) 2001 07 02	7(51) H01P 5/08
(54) Uchwyt podwójny do rur			(21) 110427	(22) 1999 12 23	
Y1 (11) 60147	(41) 2001 05 07	7(51) F24C 15/22 F21V 7/06 A61N 5/06	(72) Kurek Ryszard		
(21) 110242	(22) 1999 11 05		(73) Przemysłowy Instytut Telekomunikacji, Warszawa (PL)		
(76) Suwart Marek, Otrębusy (PL)			(54) Przejście mikrofalowe z linii współosiowej elastycznej na linię współosiową półsłzywną		
(54) Odbłyśnik dla promienników podczerwieni			Y1 (11) 60120	(41) 2000 09 11	7(51) H01Q 1/00
Y1 (11) 60119	(41) 2001 02 12	7(51) G01B 5/02 H01P 3/00	(21) 109378	(22) 1999 03 10	
(21) 109908	(22) 1999 07 30		(72) Jabłoński Andrzej, Małek Jarosław		
(72) Kulczycki Sławomir			(73) Przemysłowy Instytut Telekomunikacji, Warszawa (PL)		
(73) Przemysłowy Instytut Telekomunikacji, Warszawa (PL)			(54) Siłownik do rozwijania anten		
(54) Urządzenie do pomiaru długości falowodów			Y1 (11) 60113	(41) 2000 09 25	7(51) H01Q 1/18 H01Q 1/34 G01S 7/02
Y1 (11) 60127	(41) 2001 05 21	7(51) G01N 33/00 G01N 21/84	(21) 109404	(22) 1999 03 18	
(21) 110269	(22) 1999 11 10		(72) Lamowski Sławomir, Lorens Tomasz		
(72) Kobus Joanna			(73) Przemysłowy Instytut Telekomunikacji, Warszawa (PL)		
(73) Instytut Mechaniki Precyzyjnej, Warszawa (PL)			(54) Urządzenie do stabilizacji położenia zespołu anten radaru morskiego		
(54) Tester do oznaczania stężenia chlorków i siarczanów w roztworach wodnych			Y1 (11) 60114	(41) 2000 09 25	7(51) H01Q 1/18 H01Q 1/34 G01S 7/02
Y1 (11) 60097	(41) 2000 08 14	7(51) G09F 19/00 A47F 7/00 G09F 5/00	(21) 109405	(22) 1999 03 18	
(21) 109212	(22) 1999 02 02		(72) Lamowski Sławomir, Lorens Tomasz		
(76) Kopczyński Adam, Marki (PL); Kopczyński Mieczysław, Marki (PL)			(73) Przemysłowy Instytut Telekomunikacji, Warszawa (PL)		
(54) Zawieszka, zwłaszcza do eksponowania samochodowych przewodów zapłonowych			(54) Urządzenie do stabilizacji położenia zespołu anten radaru morskiego		
Y1 (11) 60129	(41) 2000 09 11	7(51) G11B 33/04 A47F 7/00	Y1 (11) 60126	(41) 2001 07 02	7(51) H01Q 9/27
(21) 109340	(22) 1999 03 03		(21) 110433	(22) 1999 12 23	
(76) Budzanowski Marek, Wrocław (PL)			(72) Jarzemski Józef, Szugajew Lech, Hauzer Ryszard, Sitnik Mieczysław		
(54) Półka na nośniki informacji, zwłaszcza na płyty CD, CD-Rom, DVD oraz kasety magnetofonowe			(73) Wojskowy Instytut Techniczny Uzbrojenia, Zielonka (PL)		
Y1 (11) 60130	(41) 2000 08 28	7(51) G11B 33/04 A47F 7/00	(54) Antena spiralna		
(21) 109317	(22) 1999 02 26		Y1 (11) 60132	(41) 2000 10 09	7(51) H02G 3/04 F16L 3/22
(76) Budzanowski Marek, Wrocław (PL)			(21) 109454	(22) 1999 03 26	
(54) Półka na nośniki informacji, zwłaszcza na płyty CD, CD-Rom, DVD oraz kasety magnetofonowe			(76) Sielski Kazimierz, Karczew (PL)		
Y1 (11) 60130	(41) 2000 08 28	7(51) G11B 33/04 A47F 7/00	(54) Trójnik drabinki kablowej		
(21) 109317	(22) 1999 02 26		Y1 (11) 60133	(41) 2000 10 09	7(51) H02G 3/04 F16L 3/22
(76) Budzanowski Marek, Wrocław (PL)			(21) 109453	(22) 1999 03 26	
(54) Półka na nośniki informacji, zwłaszcza na płyty CD, CD-Rom, DVD oraz kasety magnetofonowe			(76) Sielski Kazimierz, Karczew (PL)		
			(54) Łuk drabinki kablowej		

INDEKS UDZIELONYCH PRAW OCHRONNYCH
WEDŁUG SYMBOLI MKP

Symbol MKP	Nr prawa ochronn.	Symbol MKP	Nr prawa ochronn.
1	2	1	2
A01B	71/04	60124*	B65F 1/12 60103
A01C	23/00	60137	B65G 15/52 60131*
A01G	9/02	60166	B65G 29/00 60156
A43B	3/30	60107*	B65G 3/04 60103*
A43B	9/14	60107	B65G 65/28 60104*
A45B	9/04	60143*	B65G 65/28 60105*
A46B	17/02	60158	C03C 27/10 60128
A47C	1/02	60101*	D06H 7/00 60157
A47C	1/121	60101	E02D 29/12 60167
A47F	7/00	60097*	E02F 3/60 60105
A47F	7/00	60129*	E02F 3/76 60104
A47F	7/00	60130*	E02F 3/815 60105*
A47G	7/00	60166*	E02F 9/20 60104*
A47K	10/04	60165	E03B 9/08 60149*
A47L	9/14	60141	E03D 1/14 60100*
A61F	2/08	60136	E03D 1/34 60100
A61F	2/60	60154	E03F 5/02 60167*
A61F	2/64	60154*	E04H 1/12 60169
A61H	3/02	60143	E04H 12/32 60134
A61M	1/02	60140	E04H 17/14 60159
A61N	5/06	60147*	E04H 17/20 60160
A62B	35/00	60142	E05B 1/00 60109
B07B	1/42	60161	E05B 65/00 60110
B25G	3/02	60158*	E05D 15/522 60148
B27D	3/02	60117	E05F 15/10 60096
B30B	12/00	60117*	E06B 3/42 60108
B30B	9/02	60098	E06B 5/18 60110*
B60P	3/20	60106	E21D 11/22 60164*
B60Q	1/076	60170*	E21D 11/28 60164
B61D	9/00	60111	F04B 1/12 60155
B61G	11/10	60118	F04B 39/02 60125
B62D	25/02	60106*	F16B 7/08 60122
B64C	13/50	60112	F16B 7/08 60123
B65B	30/02	60153*	F16C 17/00 60124
B65D	1/04	60138	F16G 3/10 60131
B65D	1/04	60139	F16K 17/30 60099*
B65D	19/22	60168	F16K 31/126 60099
B65D	19/24	60150	F16K 31/44 60149
B65D	19/32	60168*	F16L 3/02 60144
B65D	5/18	60151	F16L 3/10 60095
B65D	5/18	60152	F16L 3/22 60132*
B65D	5/36	60102	F16L 3/22 60133*
B65D	85/02	60162	F16L 3/22 60145
B65D	85/02	60163	F16L 3/237 60122*
B65D	85/34	60146	F16L 3/237 60123*
B65D	85/36	60135	F21V 7/06 60147*
B65D	88/00	60103*	F24C 15/22 60147
B65F	1/00	60153	F24D 19/00 60165*

* Prawo ochronne oznaczone więcej niż jednym symbolem klasyfikacyjnym. Ogłoszenie dotyczące tego prawa ochronnego znajduje się pod symbolem klasyfikacyjnym odpowiadającym numerowi bez gwiazdki.

1	2	1	2
G01B	5/02	60119	H01P 3/00 60119*
G01N	21/84	60127*	H01P 5/08 60115
G01N	33/00	60127	H01Q 1/00 60120
G01S	7/02	60113*	H01Q 1/18 60113
G01S	7/02	60114*	H01Q 1/18 60114
G05D	16/06	60099*	H01Q 1/34 60113*
G09F	19/00	60097	H01Q 1/34 60114*
G09F	5/00	60097*	H01Q 9/27 60126
G11B	33/04	60129	H02G 3/04 60132
G11B	33/04	60130	H02G 3/04 60133
H01H	21/12	60170	H02G 3/26 60122*
H01P	1/04	60116	H02G 3/26 60123*
H01P	1/26	60121	H02G 9/10 60167*

INDEKS NUMEROWY
UDZIELONYCH PRAW OCHRONNYCH

Nr prawa ochronn.	Symbol MKP	Nr prawa ochronn.	Symbol MKP
1	2	1	2
60095	F16L 3/10	60129	G11B 33/04
60096	E05F 15/10	60130	G11B 33/04
60097	G09F 19/00	60131	F16G 3/10
60098	B30B 9/02	60132	H02G 3/04
60099	F16K 31/126	60133	H02G 3/04
60100	E03D 1/34	60134	E04H 12/32
60101	A47C 1/121	60135	B65D 85/36
60102	B65D 5/36	60136	A61F 2/08
60103	B65F 1/12	60137	A01C 23/00
60104	E02F 3/76	60138	B65D 1/04
60105	E02F 3/60	60139	B65D 1/04
60106	B60P 3/20	60140	A61M 1/02
60107	A43B 9/14	60141	A47L 9/14
60108	E06B 3/42	60142	A62B 35/00
60109	E05B 1/00	60143	A61H 3/02
60110	E05B 65/00	60144	F16L 3/02
60111	B61D 9/00	60145	F16L 3/22
60112	B64C 13/50	60146	B65D 85/34
60113	H01Q 1/18	60147	F24C 15/22
60114	H01Q 1/18	60148	E05D 15/522
60115	H01P 5/08	60149	F16K 31/44
60116	H01P 1/04	60150	B65D 19/24
60117	B27D 3/02	60151	B65D 5/18
60118	B61G 11/10	60152	B65D 5/18
60119	G01B 5/02	60153	B65F 1/00
60120	H01Q 1/00	60154	A61F 2/60
60121	H01P 1/26	60155	F04B 1/12
60122	F16B 7/08	60156	B65G 29/00
60123	F16B 7/08	60157	D06H 7/00
60124	F16C 17/00	60158	A46B 17/02
60125	F04B 39/02	60159	E04H 17/14
60126	H01Q 9/27	60160	E04H 17/20
60127	G01N 33/00	60161	B07B 1/42
60128	C03C 27/10	60162	B65D 85/02

1	2	1	2
60163	B65D85/02	60167	E02D29/12
60164	E21D11/28	60168	B65D19/22
60165	A47K10/04	60169	E04H1/12
60166	A01G9/02	60170	H01H21/12

9

**DECYZJE O ODMOWIE UDZIELENIA
PRAWA OCHRONNEGO
(wydane po ogłoszeniu o zgłoszeniu)**

Poniższe zestawienie zawiera kolejno: numer zgłoszenia wzoru użytkowego oraz numer i rok wydania Biuletynu Urzędu Patentowego, w którym zgłoszenie zostało ogłoszone (dla zgłoszeń wydzielonych lub przekształconych ze zgłoszenia wynalazku umieszczono w nawiasie numer zgłoszenia macierzystego).

107977	21/99	108491	04/00
108090	23/99	108492	04/00
108163	24/99	108776	09/00
108174	25/99	109270	26/99
108271	26/99		

10

**DECYZJE O UMORZENIU POSTĘPOWANIA
(wydane po ogłoszeniu o zgłoszeniu)**

Poniższe zestawienie zawiera kolejno: numer zgłoszenia wzoru użytkowego oraz numer i rok wydania Biuletynu Urzędu Patentowego, w którym zgłoszenie zostało ogłoszone (dla zgłoszeń wydzielonych lub przekształconych ze zgłoszenia wynalazku umieszczono w nawiasie numer zgłoszenia macierzystego).

107529	15/98	108418	03/00
107543	15/99	108454	03/00
107565	16/99	108746	09/00
107724	18/99	108747	09/00
107843	20/99	108895	11/00
108003	22/99	108926	11/00
108142	24/99	109086	14/00
108166	24/99	109102	14/00
108225	25/99	109571	23/00
108237	25/99	109663	25/00
108263	25/98	109682	24/99
108316	01/00	109683	25/00

11

**DECYZJE STWIERDZAJĄCE WYGAŚNIĘCIE
DECYZJI O UDZIELENIU PRAWA OCHRONNEGO**

Poniższe zestawienie zawiera kolejno: numer zgłoszenia wzoru użytkowego oraz numer i rok wydania Biuletynu Urzędu Patentowego, w którym zgłoszenie zostało ogłoszone (dla zgłoszeń wydzielonych lub przekształconych ze zgłoszenia wynalazku umieszczono w nawiasie numer zgłoszenia macierzystego).

105847	14/98	107553	15/98
105894	15/98	107593	17/99
106339	21/98	107698	18/99
107539	14/98	107725	17/98
107540	14/98	107747	18/98
107541	14/98	107769	18/98

107824	19/98	108680	07/00
107854	20/99	108756	09/00
107876	19/98	108796	09/00
107877	21/99	108882	10/00
107982	21/99	108894	10/99
108034	22/98	108987	12/00
108038	22/99	108988	12/00
108234	25/99	109729	26/00
108235	25/99	109730	26/00
108533	04/99		

12

**WPISY I ZMIANY W REJESTRZE
PRAW OCHRONNYCH
(nie uwzględnione w innych samodzielnych ogłoszeniach)**

Poniższe zestawienie zawiera kolejno: kod rodzaju prawa, numer prawa ochronnego, datę wpisu, oznaczenie rubryki, w której dokonano wpisu lub zmiany oraz treść wpisu. Poszczególne rubryki rejestru praw ochronnych zawierają następujące dane:

- rubryka A - nazwisko i imię lub nazwę oraz adres uprawnionego z prawa ochronnego, z podaniem nazwy kraju,
 rubryka B - tytuł wzoru użytkowego,
 rubryka C - nazwisko i imię twórcy wzoru użytkowego oraz jego miejsce zamieszkania (miejscowość, kraj),
 rubryka D - prawa ograniczające prawa ochronne (licencje, prawo korzystania ze wzoru użytkowego, oświadczenie o licencji otwartej),
 rubryka E - wpisy uzupełniające stan prawny wzoru użytkowego,
 rubryka F - wnioski i sprzeciwy oraz decyzje wydane w wyniku ich rozpoznania, (adnotacje),
 rubryka G - data unieważnienia lub data i przyczyna wygaśnięcia prawa ochronnego.

Uwaga: Publikacji podlegają: zmiana uprawnionego, twórcy, zmiana nazwy uprawnionego, prawa ograniczające prawo ochronne, sprostowania istotnych pomyłek.

(Y1) 56860 2003 10 22 A Wprowadzono zmianę uprawnionego przez wykreślenie wpisu: „Huta Florian Spółka Akcyjna, Świętochłowice, Polska” i dokonanie wpisu „„Polskie Huty Stali” – Huta Florian Spółka Akcyjna, Świętochłowice, Polska”

(Y1) 56860 2003 10 22 A Wprowadzono zmianę uprawnionego przez wykreślenie wpisu: „„Polskie Huty Stali” - Huta Florian Spółka Akcyjna, Świętochłowice, Polska” i dokonanie wpisu „„Polskie Huty Stali” Spółka Akcyjna, Katowice, Polska”

(Y1) 59938 2003 10 14 A Wprowadzono zmianę uprawnionego przez wykreślenie wpisu: „Cięż Tadeusz, Częstochowa, Polska” i dokonanie wpisu: „CORTINA Jakub Kasprowski, Katowice, Polska”

13

DECYZJE O WYGAŚNIĘCIU PRAWA OCHRONNEGO

Poniższe zestawienie zawiera kolejno: kod rodzaju prawa, numery praw ochronnych, które wygasły na podstawie art. 90 ust. 1 pkt 2 - 4, w związku z art. 100 ust. 1 ustawy z dnia 30.06.2000 r. - Prawo własności przemysłowej oraz datę wygaśnięcia prawa ochronnego.

(Y1) 55988 2002 11 24	(Y1) 56262 2002 11 22
(Y1) 56109 2002 11 10	(Y1) 56269 2002 11 22
(Y1) 56132 2002 11 30	(Y1) 56270 2002 11 25
(Y1) 56218 2002 11 02	(Y1) 56297 2002 11 04

(Y1) 56321 2002 11 22	(Y1) 56558 2002 11 17	(Y1) 59187 2002 11 24	(Y1) 59383 2002 11 05
(Y1) 56329 2002 11 23	(Y1) 56577 2002 11 28	(Y1) 59222 2002 11 04	(Y1) 59410 2002 11 07
(Y1) 56405 2002 11 30	(Y1) 56685 2002 11 14	(Y1) 59223 2002 11 04	(Y1) 59412 2002 11 19
(Y1) 56412 2002 11 17	(Y1) 56856 2002 11 25	(Y1) 59352 2002 11 27	(Y1) 59471 2002 11 24
(Y1) 56479 2002 11 03	(Y1) 57207 2002 11 17	(Y1) 59365 2002 11 21	(Y1) 59478 2002 11 24
(Y1) 56488 2002 11 30	(Y1) 57816 2002 11 02	(Y1) 59367 2002 11 05	(Y1) 59664 2002 11 28
(Y1) 56503 2002 11 28	(Y1) 57820 2002 11 02	(Y1) 59371 2002 11 05	(Y1) 59723 2002 11 21
(Y1) 56516 2002 11 09	(Y1) 59141 2002 11 05	(Y1) 59377 2002 11 05	
(Y1) 56553 2002 11 17	(Y1) 59173 2002 11 14		

C. WZORY PRZEMYSŁOWE

Cyfrowe kody identyfikacyjne (wg normy WIPO ST. 80), które poprzedzają informacje o dokonanej rejestracji oznaczają:

- (11) - numer rejestracji
- (21) - numer zgłoszenia
- (22) - data zgłoszenia
- (30) - pierwszeństwo
- (51) - symbol klasy wzoru przemysłowego
- (54) - określenie przedmiotu wzoru
- (55) - rysunek wzoru lub fotografię wzoru
- (72) - imię i nazwisko twórcy wzoru
- (73) - nazwisko i imię bądź nazwę uprawnionego

14

REJESTRACJA

(nr 3658, 3697, 3698 i od nr 3729 do nr 4120)

(51) 04-02 (11) **3658** (22) 2002 05 15 (21) 1187
 (30) 2001 11 16 (GB)
 (73) GlaxoSmithKline Consumer Healthcare GmbH & Co.KG,
 Buehl, (DE)
 (72) Geiberger Christoph
 (54) Szczotka do zębów
 (55)



Fig. 1

(51) 09-03 (11) **3697** (22) 2002 04 26 (21) 1079
 (73) Robot Visual Systems GmbH, Monheim, (DE)
 (72) Hofmeister Hartmut, Behrens Andreas
 (54) Ruchomy kontener do zbierania odpadów i surowców wtórnych
 (55)

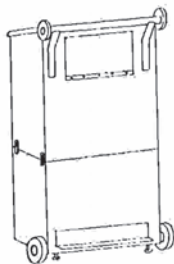


Fig. 1

(51) 11-03 (11) **3698** (22) 2002 05 15 (21) 1191
 (73) FUNDACJA MLEKO DLA SZKÓŁ, MLEKO DLA ZDROWIA, Czosnów, (PL)

(72) Chęcińska Anna
 (54) Plakietka
 (55)



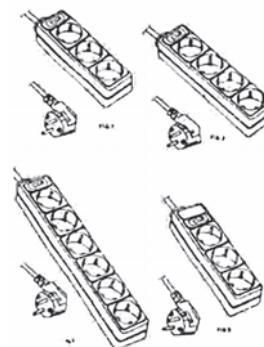
Fig. 1

Fig. 2



Fig. 3

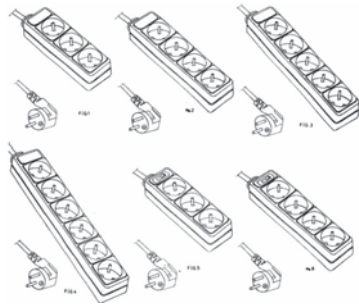
(51) 13-03 (11) **3729** (22) 2001 05 30 (21) 2860
 (73) Major Joanna, Warszawa, (PL); Antosiuk Jacek, Warszawa, (PL)
 (72) Antosiuk Jacek, Major Paweł
 (54) Przedłużacz sieciowy
 (55)



(51) 13-03 (11) **3730** (22) 2001 05 30 (21) 2861
 (73) Antosiuk Jacek, Warszawa, (PL); Major Joanna, Warszawa, (PL)
 (72) Antosiuk Jacek, Major Paweł

(54) Przedłużacz sieciowy

(55)



(51) 02-02 (11) **3731** (22) 2000 06 19 (21) 3053

(73) Saja Danuta, Złotów, (PL)

(72) Saja Danuta

(54) Ubranie robocze

(55)



(51) 02-02 (11) **3732** (22) 2000 06 19 (21) 3054

(73) Saja Danuta, Złotów, (PL)

(72) Saja Danuta

(54) Ubranie robocze

(55)



(51) 09-03 (11) **3733** (22) 2002 03 27 (21) 935

(73) HOOP S.A., Warszawa, (PL)

(72) Opoka Andrzej

(54) Zestaw podstawki z opakowaniami kartonowymi

(55)



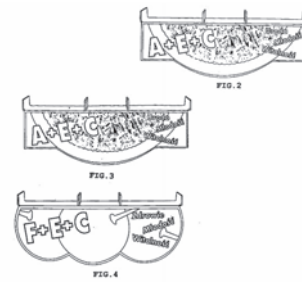
(51) 09-99 (11) **3734** (22) 2002 03 27 (21) 936

(73) HOOP S.A., Warszawa, (PL)

(72) Opoka Andrzej

(54) Podstawka pod opakowania kartonowe

(55)



(51) 28-03 (11) **3735** (22) 2002 04 12 (21) 1009

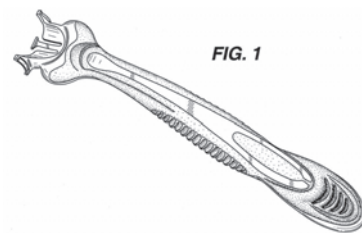
(30) 2001 10 16 (US)

(73) THE GILLETTE COMPANY, Boston, (US)

(72) Provost Craig

(54) Rękojeść maszynki do golenia

(55)



(51) 14-02 (11) **3736** (22) 2002 04 30 (21) 1092

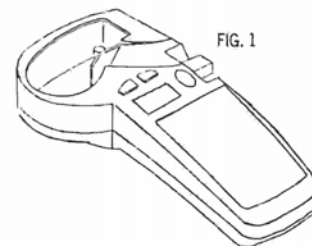
(30) 2001 11 01 (US)

(73) BRADY WORLDWIDE INC., Milwaukee, (US)

(72) Gilbertson Mark A.

(54) Urządzenie drukujące

(55)



(51) 14-02 (11) **3737** (22) 2002 04 30 (21) 1093

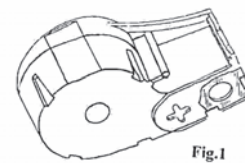
(30) 2001 11 01 (US)

(73) BRADY WORLDWIDE INC., Milwaukee, (US)

(72) Gilbertson Mark A., Wilken Kevin L.

(54) Magazynek urządzenia drukującego

(55)



(51) 14-01 (11) **3738** (22) 2002 05 10 (21) 1174

(30) 2001 01 11 (US)

(73) SHURE INCORPORATED, Evanston, (US)

(72) Thorton Brian R., Cesaroni William C.

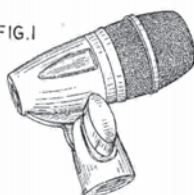
(54) Mikrofon
(55)

FIG.1



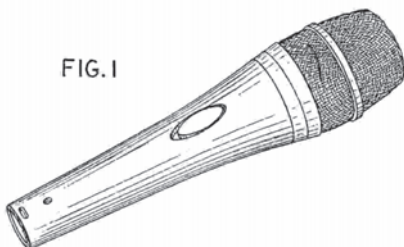
(51) 14-01 (11) **3739** (22) 2002 05 10 (21) 1175
(30) 2001 01 11 (US)
(73) SHURE INCORPORATED, Evanston, (US)
(72) Thornton Brian R., Jarodsky Daniel, David
(54) Mikrofon
(55)

FIG.1



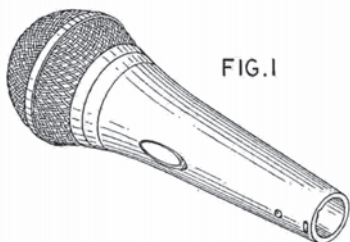
(51) 14-01 (11) **3740** (22) 2002 05 10 (21) 1176
(30) 2001 01 11 (US)
(73) SHURE INCORPORATED, Evanston, (US)
(72) Thornton Brian R., Cruver Curtis Leroy
(54) Mikrofon
(55)

FIG.1



(51) 14-01 (11) **3741** (22) 2002 05 10 (21) 1177
(30) 2001 01 11 (US)
(73) SHURE INCORPORATED, Evanston, (US)
(72) Thornton Brian R., Kulujian Christian J.
(54) Mikrofon
(55)

FIG.1



(51) 09-07 (11) **3742** (22) 2001 12 19 (21) 492
(73) POLMO Łomianki S.A., Łomianki, (PL)
(72) Dąbrowski Krzysztof

(54) Nakrętka na słoik do celów spożywczych
(55)

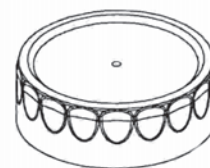


Fig.1

(51) 07-05 (11) **3743** (22) 2002 02 05 (21) 684
(30) 2001 08 06 (WO)
(73) KONINKLIJKE PHILIPS ELECTRONICS N.V., Eindhoven, (NL)
(72) Schupp Andreas
(54) Żelazko
(55)

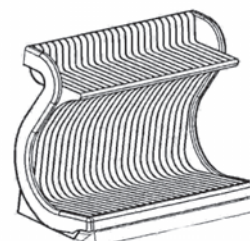


Fig. 1

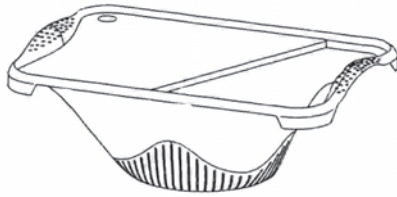
(51) 09-03 (11) **3744** (22) 2002 02 14 (21) 729
(73) Hatala Janusz, Kraków, (PL); Wielgomas Roland, Warszawa, (PL)
(72) Hatala Janusz, Wielgomas Roland
(54) Krakowski smok z niespodziankami, smocze jajka i smakołyki w czekoladowej bajce
(55)



(51) 07-05 (11) **3745** (22) 2002 02 18 (21) 733
(73) Zakłady Tworzyw Sztucznych ARTGOS Spółka Akcyjna, Brzozów, (PL)
(72) Krzyżanowski Jerzy, Domin Andrzej, Półchłopek Andrzej, Wisznicki Stanisław
(54) Suszarka do naczyń
(55)



(51) 07-04 (11) **3746** (22) 2002 02 18 (21) 734
 (73) Zakłady Tworzyw Sztucznych ARTGOS Spółka Akcyjna,
 Brzozów, (PL)
 (72) Krzyżanowski Jerzy, Wisznicki Stanisław
 (54) Cedzak z deską
 (55)



(51) 12-06 (11) **3747** (22) 2002 02 21 (21) 751
 (30) 2001 08 24 (DE)
 (73) Dolibog Peter, Fürstenwalde, (DE)
 (72) Dolibog Peter
 (54) Łódź
 (55)



Fig. 1

(51) 12-08 (11) **3748** (22) 2002 03 01 (21) 780
 (73) Allgemeine Verkehrsmittel Displaywerbung Deutschland
 GmbH, St.Augustin, (DE)
 (72) Lemmerz Jurgen
 (54) Autobus
 (55)

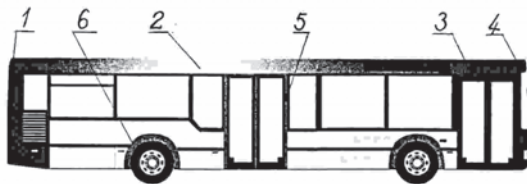


Fig. 1

(51) 02-02 (11) **3749** (22) 2001 12 12 (21) 469
 (73) Górská Aleksandra, Głucholazy, (PL)
 (72) Górská Aleksandra
 (54) Okrycie wierzchnie damskie
 (55)



(51) 07-05 (11) **3750** (22) 2002 02 05 (21) 681
 (30) 2001 08 06 (WO)
 (73) KONINKLIJKE PHILIPS ELECTRONICS N.V., Eindhoven,
 (NL)
 (72) Yang Tah Ching
 (54) Żelazko
 (55)



Fig. 1

(51) 07-05 (11) **3751** (22) 2002 02 05 (21) 682
 (30) 2001 08 06 (WO)
 (73) KONINKLIJKE PHILIPS ELECTRONICS N.V., Eindhoven,
 (NL)
 (72) Yang Tah Ching
 (54) Podstawa pod żelazko na parę
 (55)

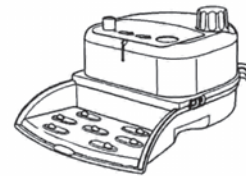


Fig. 1

(51) 07-05 (11) **3752** (22) 2002 02 05 (21) 683
 (30) 2001 08 06 (WO)
 (73) KONINKLIJKE PHILIPS ELECTRONIC N.V., Eindhoven,
 (NL)
 (72) Yang Tah Ching
 (54) Podstawa pod żelazko na parę
 (55)

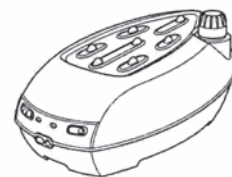


Fig. 1

(51) 23-04 (11) **3753** (22) 2002 02 12 (21) 717
 (30) 2001 08 15 (SE)
 (73) AB PH. NEDERMAN & CO., Helsingborg, (SE)
 (72) Nilsson Marie
 (54) Obudowa wentylatora
 (55)

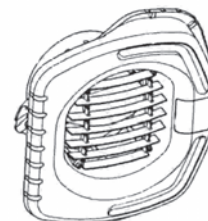
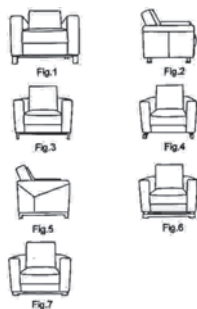


Fig. 1

(51) 06-01 (11) **3754** (22) 2002 03 08 (21) 813
 (73) Kler Piotr, Dobrodzień, (PL)
 (72) Kler Piotr
 (54) Fotel tapicerowany
 (55)



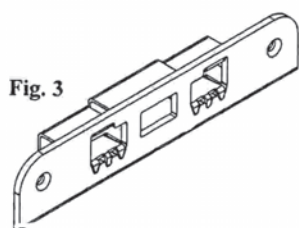
(51) 05-06 (11) **3755** (22) 2002 03 11 (21) 825
 (73) LINDER & PERLA S.p.A., Carraia-Capannori, (IT)
 (72) Del Mastio Anna
 (54) Arkusz wzorzysty
 (55)



(51) 01-01 (11) **3756** (22) 2002 03 16 (21) 858
 (73) ZIELONA BUDKA Zbigniew Grycan S.A., Warszawa, (PL)
 (72) Grycan Zbigniew
 (54) Lód, zwłaszcza na patyku
 (55)

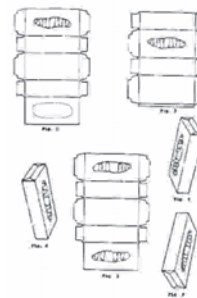


(51) 08-07 (11) **3757** (22) 2002 03 25 (21) 922
 (30) 2001 09 25 (SE)
 (73) ASSA AB, Eskilstuna, (SE)
 (72) Hirvi Jorma
 (54) Nakładka gniazdowa zamka
 (55)

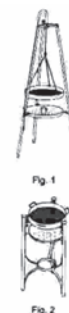


(51) 09-03 (11) **3758** (22) 2002 03 27 (21) 933
 (30) 2001 10 03 (SE)

(73) SCA Hygiene Products GmbH, Mannheim, (DE)
 (72) Morin Emanuelle
 (54) Pojemnik i wykrój
 (55)



(51) 07-02 (11) **3759** (22) 2002 03 20 (21) 869
 (73) Przedsiębiorstwo Wielobranżowe STOLBRZEG Sp. z o.o., Łańcut, (PL)
 (72) Bester Wiesław
 (54) Rożen ogrodowy
 (55)



(51) 06-05 (11) **3760** (22) 2002 03 20 (21) 870
 (73) Przedsiębiorstwo Wielobranżowe STOLBRZEG Sp. z o.o., Łańcut, (PL)
 (72) Bester Wiesław
 (54) Zestaw mebli ogrodowych
 (55)



(51) 06-05 (11) **3761** (22) 2002 03 20 (21) 871
 (73) Przedsiębiorstwo Wielobranżowe STOLBRZEG Sp. z o.o., Łańcut, (PL)
 (72) Bester Wiesław
 (54) Zestaw mebli ogrodowych
 (55)



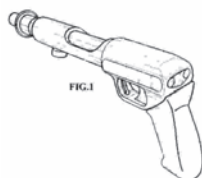
(51) 06-03 (11) **3762** (22) 2002 03 20 (21) 872
 (73) Przedsiębiorstwo Wielobranżowe STOLBRZEG Sp. z o.o.,
 Łańcut, (PL)
 (72) Bester Wiesław
 (54) Stół składany
 (55)



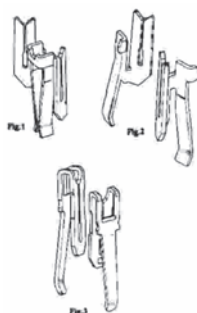
(51) 09-05 (11) **3763** (22) 2002 04 22 (21) 1051
 (30) 2001 10 27 (DE)
 (73) Henkel Kommanditgesellschaft auf Aktien, Duesseldorf, (DE)
 (72) Danne Markus, Sewing Eva
 (54) Pojemnik
 (55)



(51) 08-05 (11) **3764** (22) 2002 04 29 (21) 1081
 (30) 2001 10 30 (AU)
 (73) Cetram Pty Limited, Moorabbin, (AU)
 (72) O'Connor Peter
 (54) Jednostrzałowy pistolet do mocowania elementów łączni-
 kowych
 (55)



(51) 14-03 (11) **3765** (22) 2002 05 14 (21) 1181
 (30) 2001 11 14 (ES)
 (73) MONDRAGON TELECOMMUNICATIONS, S.L.,
 Albuixech (Valencia), (ES); KUNT ELEKTRONIK SAN & TIC
 AS, Ikitelli Istanbul, (TR)
 (72) Juan Tomas Arias Miguel, Gimeno Dura Jose Vincente
 (54) Łącznik terminalu systemu telekomunikacyjnego
 (55)



(51) 09-03 (11) **3766** (22) 2002 05 15 (21) 1188
 (30) 2001 11 15 (JP)
 (73) Matsushita Electric Industrial Co.Ltd., Osaka, (JP)
 (72) Katsuhiko Kumakura
 (54) Plakietka pod opakowanie
 (55)



(51) 09-03 (11) **3767** (22) 2002 05 15 (21) 1189
 (30) 2001 11 15 (JP)
 (73) Matsushita Electric Industrial Co.Ltd., Osaka, (JP)
 (72) Katsuhiko Kumakura
 (54) Plakietka pod opakowanie
 (55)



(51) 09-03 (11) **3768** (22) 2002 05 15 (21) 1190
 (30) 2001 11 15 (JP)
 (73) Matsushita Electric Industrial Co.Ltd., Osaka, (JP)
 (72) Katsuhiko Kumakura
 (54) Plakietka pod opakowanie
 (55)



(51) 07-02 (11) **3769** (22) 2002 04 29 (21) 1080
 (30) 2001 10 30 (WO)
 (73) KONINKLIJKE PHILIPS ELECTRONICS N.V., Eindhoven,
 (NL)
 (72) de Visser Aleksander Paul Johannes
 (54) Czajnik elektryczny
 (55)



(51) 28-03 (11) **3770** (22) 2002 04 26 (21) 1075
 (30) 2001 10 31 (WO)
 (73) KONINKLIJKE PHILIPS ELECTRONICS N.V., Eindhoven, (NL)
 (72) Elkerbout Marten Frans
 (54) Solarium
 (55)



FIG.1

(51) 28-03 (11) **3771** (22) 2002 04 26 (21) 1074
 (30) 2001 10 31 (WO)
 (73) KONINKLIJKE PHILIPS ELECTRONICS N.V., Eindhoven, (NL)
 (72) Elkerbout Marten Frans
 (54) Solarium
 (55)

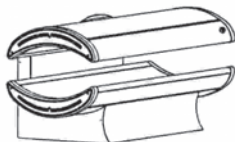


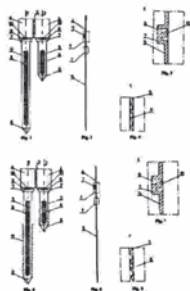
Fig. 1

(51) 28-03 (11) **3772** (22) 2002 04 15 (21) 1018
 (30) 2001 10 16 (BX)
 (73) KONINKLIJKE PHILIPS ELECTRONICS N.V., Eindhoven, (NL)
 (72) McLachlan Scott Dale
 (54) Elektryczna maszynka do golenia
 (55)



FIG. 1

(51) 20-02 (11) **3773** (22) 2002 04 22 (21) 1055
 (73) Kujawski Edward RAMATTI, Izabelin, Klaudyn, (PL)
 (72) Kujawski Edward
 (54) Znacznik do identyfikacji zwierząt
 (55)



(51) 28-03 (11) **3774** (22) 2002 04 15 (21) 1019
 (30) 2001 10 16 (BX)
 (73) KONINKLIJKE PHILIPS ELECTRONICS N.V., Eindhoven, (NL)
 (72) McLachlan Scott Dale
 (54) Elektryczna maszynka do golenia
 (55)



FIG. 1

(51) 23-03 (11) **3775** (22) 2002 03 21 (21) 882
 (73) Dąbrowski Jarosław, Bydgoszcz, (PL)
 (72) Dąbrowski Jarosław
 (54) Kominek
 (55)

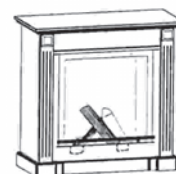
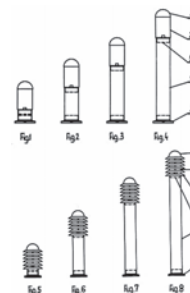


Fig. 1

(51) 09-03 (11) **3776** (22) 2002 03 22 (21) 895
 (73) CONSUMER SERWIS Sp.z o.o., Środa Wielkopolska, (PL)
 (72) Januszkiewicz Małgorzata
 (54) Opakowanie herbaty ekspresowej TEA TIME
 (55)



(51) 26-05 (11) **3777** (22) 2002 03 27 (21) 930
 (73) Zakłady Elektroniczne Spółdzielnia Inwalidów, Nowe, (PL)
 (72) Mazella Jan
 (54) Lampa wolnostojąca
 (55)



(51) 07-01 (11) **3778** (22) 2002 04 04 (21) 970
 (30) 2001 10 05 (US)
 (73) Dart Industries Inc., Orlando, (US)

(72) Jalet Vincent, Cautereels Victor J.J.
 (54) Dzbanek
 (55)



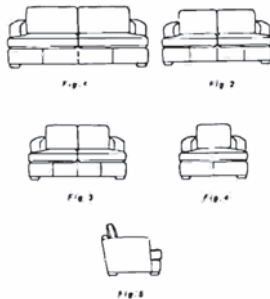
FIG. 1

(51) 07-01 (11) **3779** (22) 2002 04 04 (21) 971
 (30) 2001 10 05 (US)
 (73) Dart Industries Inc., Orlando, (US)
 (72) Jalet Vincent, Cautereels Victor J.J.
 (54) Miska
 (55)

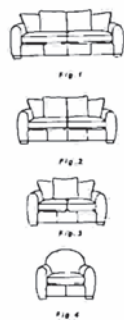


FIG. 1

(51) 06-01 (11) **3780** (22) 2002 05 01 (21) 1096
 (73) COM. 40 LIMITED Sp. z o.o., Nowe Skalmierzyce, (PL)
 (72) Frost David
 (54) Meble wypoczynkowe
 (55)



(51) 06-01 (11) **3781** (22) 2002 05 01 (21) 1097
 (30) 2001 11 08 (WO)
 (73) COM.40 LIMITED Sp. z o.o., Nowe Skalmierzyce, (PL)
 (72) Frost David
 (54) Meble wypoczynkowe
 (55)



(51) 06-01 (11) **3782** (22) 2002 05 01 (21) 1098
 (73) COM.40 LIMITED Sp. z o.o., Nowe Skalmierzyce, (PL)

(72) Augustyniak Tomasz
 (54) Fotel
 (55)



Fig. 1



Fig. 2

(51) 06-01 (11) **3783** (22) 2002 05 01 (21) 1099
 (73) COM.40 LIMITED Sp. z o.o., Nowe Skalmierzyce, (PL)
 (72) Augustyniak Tomasz
 (54) Sofa
 (55)

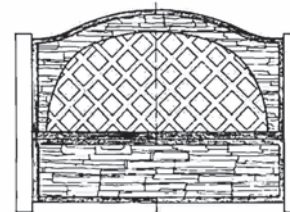


Fig. 1



Fig. 2

(51) 25-02 (11) **3784** (22) 2002 05 07 (21) 1130
 (73) Widera Wiesław, Tomaszów Mazowiecki, (PL)
 (72) Widera Wiesław
 (54) Przęsło ogrodzeniowe
 (55)



(51) 08-06 (11) **3785** (22) 2002 05 07 (21) 1131
 (30) 2001 11 08 (WO)
 (73) HOPPE AG, Stadtallendorf, (DE)
 (72) Holzappel Walter
 (54) Klamka
 (55)



Fig. 1

(51) 08-06 (11) **3786** (22) 2002 05 08 (21) 1144
 (30) 2001 11 08 (WO)
 (73) HOPPE AG, Stadtallendorf, (DE)
 (72) Holzappel Walter

(54) Klamka
(55)

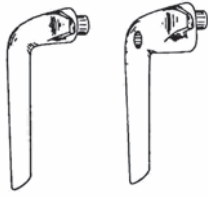
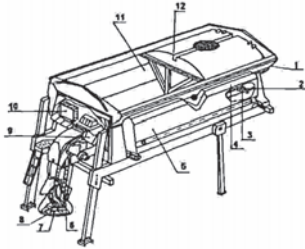
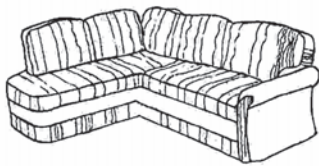


Fig. 1

(51) 15-05 (11) **3787** (22) 2002 05 07 (21) 1132
(73) SCHMIDT POLSKA Sp.z o.o., Kielce, (PL)
(72) Matula Richard, Mierzejewski Andrzej
(54) Urządzenie do oczyszczania dróg
(55)



(51) 06-01 (11) **3788** (22) 2002 05 10 (21) 1157
(73) Fabryka Mebli , Andrzej Gawin, Międzybórz, (PL)
(72) Gawin Andrzej
(54) Kanapa narożna
(55)



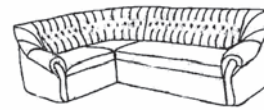
(51) 06-01 (11) **3789** (22) 2002 05 10 (21) 1158
(73) Fabryka Mebli , Andrzej Gawin, Międzybórz, (PL)
(72) Gawin Andrzej
(54) Komplet mebli wypoczynkowych
(55)



(51) 06-01 (11) **3790** (22) 2002 05 10 (21) 1159
(73) Fabryka Mebli , Andrzej Gawin, Międzybórz, (PL)
(72) Gawin Andrzej
(54) Komplet mebli wypocznkowych
(55)



(51) 06-01 (11) **3791** (22) 2002 05 10 (21) 1160
(73) Fabryka Mebli , Andrzej Gawin, Międzybórz, (PL)
(72) Gawin Andrzej
(54) Kanapa narożna
(55)



(51) 09-01 (11) **3792** (22) 2002 02 27 (21) 775
(30) 2001 08 28 (DE)
(73) Henkel Kommanditgesellschaft auf Aktien, Duesseldorf, (DE)
(72) Muehlhausen Hans Georg, Johnston Michelle, Monaghan Robert
(54) Butelka z uchwytem i nakrętką
(55)

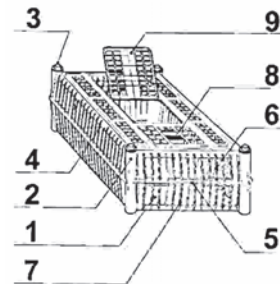


(51) 01-01 (11) **3793** (22) 2002 03 13 (21) 835
(73) Dr. Oetker-Środki Odżywcze Gdańsk-Oliwa Spółka z o.o., Gdańsk, (PL)
(72) Jarocka Lidia
(54) Ciasto
(55)



FIG. 1

(51) 30-02 (11) **3794** (22) 2002 04 10 (21) 998
(73) GEORG UTZ Sp.z o.o., Kąty Wrocławskie, (PL)
(72) Oppenlaender Wilfried
(54) Klatka dla zwierząt
(55)



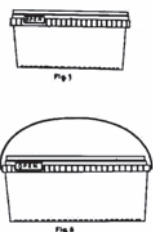
(51) 11-02 (11) **3795** (22) 2001 12 24 (21) 509
(73) Przebierała Maciej, Koszalin, (PL)
(72) Przebierała Maciej

(54) Twistyry
(55)



Fig. 1

(51) 09-03 (11) **3796** (22) 2002 01 22 (21) 612
(73) Rumiński Konrad, Wólka Kosowska, (PL)
(72) Rumiński Konrad
(54) Pojemnik
(55)



(51) 08-05 (11) **3797** (22) 2002 02 07 (21) 699
(30) 2001 08 09 (FR)
(73) BOST GARNACHE INDUSTRIES (BGI), Arbois, (FR)
(72) Mathieu David, Gamba Catherine
(54) Uchwyt narzędzia ręcznego
(55)



Fig. 3

(51) 09-01 (11) **3798** (22) 2002 02 26 (21) 763
(30) 2001 08 28 (DE)
(73) Henkel Kommanditgesellschaft auf Aktien, Duesseldorf, (DE)
(72) Muehlhausen Hans Georg, Johnston Michelle, Monaghan Robert
(54) Butelka z uchwytem
(55)

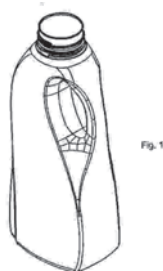


Fig. 1

(51) 08-08 (11) **3799** (22) 2002 02 27 (21) 774
(30) 2001 08 28 (DE)
(73) Henkel Kommanditgesellschaft auf Aktien, Duesseldorf, (DE)
(72) Muehlhausen Hans Georg

(54) Nakrętka
(55)

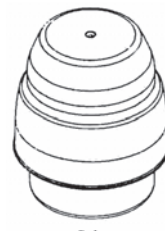


Fig. 1

(51) 26-02 (11) **3800** (22) 2002 01 09 (21) 3645
(73) VITROSILICON S.A., Iłowa, (PL)
(72) Matusiak Zbigniew, Ropski Artur, Duszyńska-Sokołowska Joanna
(54) Osłona znicza
(55)



FIG.1

FIG.2

(51) 09-03 (11) **3801** (22) 2002 05 13 (21) 1178
(30) 2001 11 14 (DE)
(73) Henkel Kommanditgesellschaft auf Aktien, Duesseldorf, (DE)
(72) Hinrichs Heiko
(54) Pojemnik
(55)



Fig. 1

(51) 06-01 (11) **3802** (22) 2001 01 24 (21) 3144
(73) Nowy Styl Sp. z o.o. z udziałem kapitału zagranicznego, Krosno, (PL)
(72) Galeotti Paolo
(54) Krzesło z metalowo-drewnianym oparciem
(55)



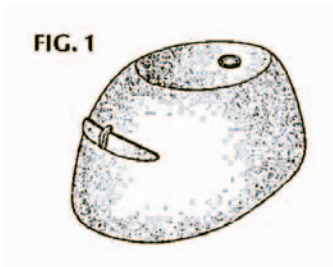
FIG.1

(51) 06-01 (11) **3803** (22) 2001 01 24 (21) 3145
(73) Nowy Styl Sp. z o.o. z udziałem kapitału zagranicznego, Krosno, (PL)
(72) Galeotti Paolo

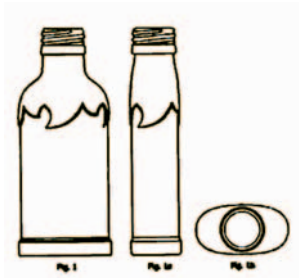
(54) Krzesło z metalową ramą oparcia
(55)



(51) 09-07 (11) **3804** (22) 2002 03 15 (21) 848
(30) 2001 09 17 (US)
(73) S.C. JOHNSON & SON. INC., Racine, (US)
(72) Matthew Hern
(54) Dozownik aerozolowy
(55)



(51) 09-01 (11) **3805** (22) 2002 03 20 (21) 866
(73) Dudek Krzysztof, Koziegłowy, (PL)
(72) Dudek Krzysztof
(54) Butelka eliptyczna
(55)

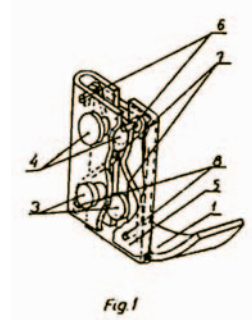


(51) 09-01 (11) **3806** (22) 2002 03 20 (21) 867
(73) Dudek Krzysztof, Koziegłowy, (PL)
(72) Dudek Krzysztof
(54) Butelka z wielolistną ozdobą
(55)

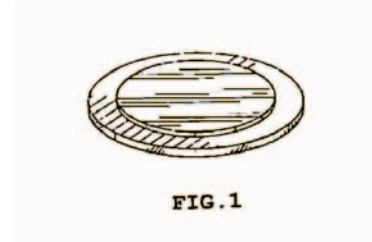


(51) 99-00 (11) **3807** (22) 2002 04 22 (21) 1048
(73) Uchwyt Włodzimierz, Glinik Zaborowski, (PL)
(72) Uchwyt Włodzimierz

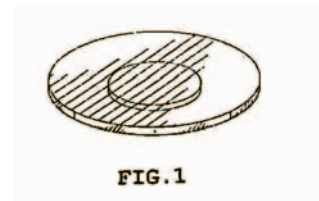
(54) Łyżka bezpieczeństwa
(55)



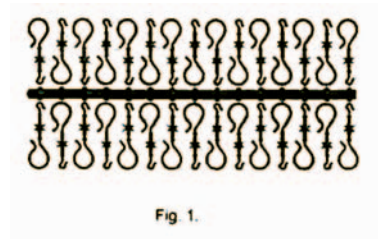
(51) 24-04 (11) **3808** (22) 2002 05 06 (21) 1121
(30) 2001 11 06 (US)
(73) Boehringer Ingelheim Pharmaceuticals, Inc., Ridgefield, (US)
(72) Horhota Stephen, Saim Said, Rondano Leigh Ann, Hardy Michael
(54) Plaster z wkładką metaliczną i usuwalną nieprzezroczystą warstwą
(55)



(51) 24-04 (11) **3809** (22) 2002 05 06 (21) 1127
(30) 2001 11 06 (US)
(73) Boehringer Ingelheim Pharmaceuticals, Inc., Ridgefield, (US)
(72) Horhota Stephen, Saim Said, Rondano Leigh Ann, Hardy Michael
(54) Plaster z wkładką metaliczną
(55)

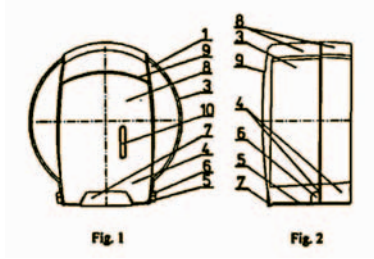


(51) 08-08 (11) **3810** (22) 2002 05 09 (21) 1148
(73) Firma Produkcyjno-Handlowa HENIPLAST Henryk Skóra, Zabrze, (PL)
(72) Skóra Henryk
(54) Zestaw zawieszek
(55)

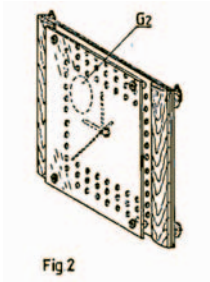


(51) 23-02 (11) **3811** (22) 2002 05 09 (21) 1150
(73) EKAPLAST Sp.z o.o., Izabelin, Klaudyn, (PL)
(72) Kujawski Edward

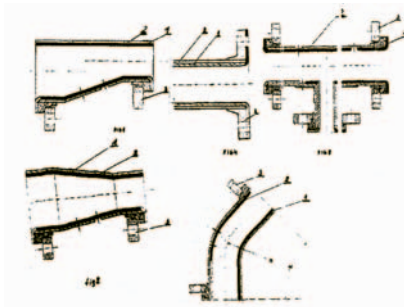
(54) Pojemnik na papier toaletowy
(55)



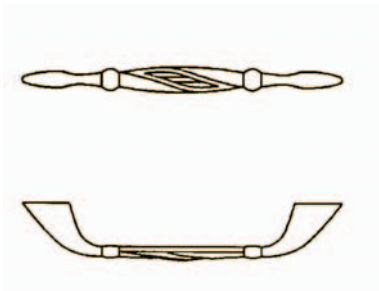
(51) 10-01 (11) **3812** (22) 2002 05 14 (21) 1180
(73) Szczebak Marcin, Wrocław, (PL)
(72) Szczebak Marcin
(54) Zegar wiszący
(55)



(51) 23-01 (11) **3813** (22) 2001 11 02 (21) 317
(73) Fundacja imienia Rudolfa Steinera, Prądocin, (PL)
(72) Kowalkowski Krzysztof
(54) Kształtki do łączenia rur z tworzyw sztucznych
(55)



(51) 08-06 (11) **3814** (22) 2001 11 15 (21) 359
(73) NOMET Sp. z o.o., Toruń, (PL)
(72) Łąkiert Marek
(54) Uchwyt meblowy
(55)

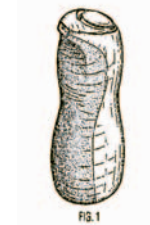


(51) 14-99 (11) **3815** (22) 2001 12 31 (21) 534
(73) Firma Handlowo Usługowa MADAM Mariusz Dołęga, Katowice, (PL)
(72) Wower Damian, Dołęga Mariusz, Fober Marcin

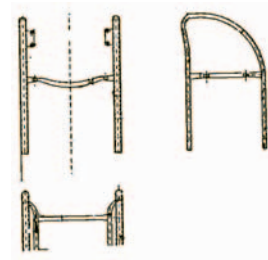
(54) Płyta kompaktowa
(55)



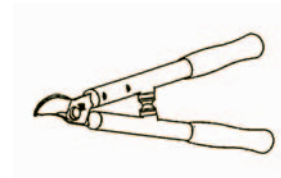
(51) 28-03 (11) **3816** (22) 2002 01 25 (21) 635
(30) 2001-07-26, US
(73) COLGATE-PALMOLIVE COMPANY New York, Stany Zjednoczone Ameryki
(72) Crawford John C., Mahopac, Stany Zjednoczone Ameryki; Calello Patrick, Roseland, Stany Zjednoczone Ameryki; Walsh Scott Murray, Stany Zjednoczone Ameryki, Norris Joseph T., West Windsor, Stany Zjednoczone Ameryki
(54) Dozownik
(55)



(51) 06-01 (11) **3817** (22) 2002 01 31 (21) 648
(73) Ślusarstwo Produkcyjne i Usługowe Władysław Dziedzic, Namysłów, (PL)
(72) Dziedzic Władysław
(54) Krzesło
(55)

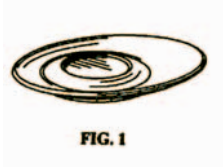


(51) 08-03 (11) **3818** (22) 2002 02 11 (21) 707
(73) DEVILLE SA, Bauge, (FR)
(72) Deville Antoine
(54) Nożyce
(55)



(51) 07-01 (11) **3819** (22) 2002 02 13 (21) 722
(30) 2001 08 14 (US)
(73) Dart Industries Inc., Orlando, (US)
(72) Kortleven Hanno

(54) Spodek pod filiżankę
(55)



(51) 07-01 (11) **3820** (22) 2002 02 13 (21) 723
(30) 2001 08 14 (US)
(73) Dart Industries Inc., Orlando, (US)
(72) Kortleven Hanno, Cautereels Victor J.J.
(54) Filiżanka
(55)



(51) 07-01 (11) **3821** (22) 2002 03 13 (21) 833
(30) 2001 11 10 (DE)
(73) Sahm GmbH & Co KG., Höhr-Grenzhausen, (DE)
(72) Geissler-Sahm Wilfried
(54) Kufel do piwa
(55)



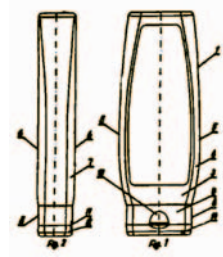
(51) 09-01 (11) **3822** (22) 2002 03 20 (21) 879
(30) 2001 09 21 (US)
(73) PepsiCo, Inc., Purchase, (US)
(72) Gnam Alex E., Headen Cynthia, Leslie Stuart, Courtiss Charles
(54) Butelka
(55)



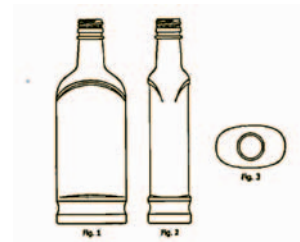
(51) 25-01 (11) **3823** (22) 2001 11 12 (21) 348
(73) Ciechurski Wojciech, Włocławek, (PL)
(72) Ciechurski Wojciech
(54) Dachówka karpieńka z PCV
(55)



(51) 09-01 (11) **3824** (22) 2001 12 24 (21) 510
(73) ZIAJA LTD Zakład Produkcji Leków Spółka z o.o., Gdańsk, (PL)
(72) Ziaja Bartosz
(54) Butelko-tuba
(55)



(51) 09-01 (11) **3825** (22) 2001 12 24 (21) 512
(73) Dudek Krzysztof, Koziegłowy, (PL)
(72) Krzysztof Dudek
(54) Butelka płaska
(55)



(51) 19-08 (11) **3826** (22) 2001 12 31 (21) 537
(73) Durkiewicz Grażyna, Warszawa, (PL)
(72) Durkiewicz Wojciech, Durkiewicz Grażyna Podręczny informator o ziołach
(55)



(51) 19-08 (11) **3827** (22) 2001 12 31 (21) 538
(73) Durkiewicz Grażyna, Warszawa, (PL)
(72) Durkiewicz Wojciech, Durkiewicz Grażyna
(54) Podręczny poradnik aromaterapii
(55)



(51) 19-08 (11) **3828** (22) 2001 12 31 (21) 540
(73) Durkiewicz Grażyna, Warszawa, (PL)
(72) Durkiewicz Wojciech, Durkiewicz Grażyna

(54) Licznik zawartości tłuszczu w produktach spożywczych
(55)



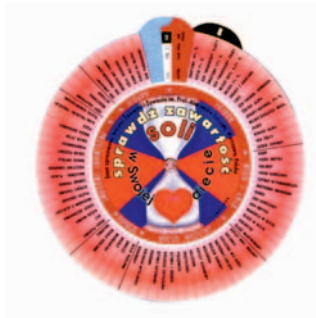
Fig. 1

(51) 19-08 (11) **3829** (22) 2001 12 31 (21) 539
(73) Durkiewicz Grażyna, Warszawa, (PL)
(72) Durkiewicz Wojciech, Durkiewicz Grażyna
(54) Licznik zawartości wapnia w pokarmach
(55)

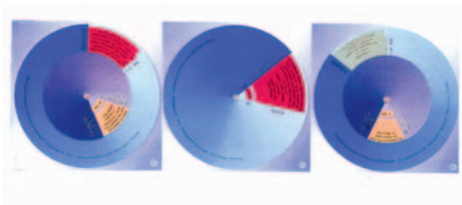


Fig. 1

(51) 19-08 (11) **3830** (22) 2001 12 31 (21) 541
(73) Durkiewicz Grażyna, Warszawa, (PL)
(72) Durkiewicz Wojciech, Durkiewicz Grażyna
(54) Licznik zawartości soli w potrawach
(55)



(51) 19-08 (11) **3831** (22) 2002 01 03 (21) 553
(73) Durkiewicz Grażyna, Warszawa, (PL)
(72) Durkiewicz Wojciech, Durkiewicz Grażyna
(54) Podręczny zestaw jąłospisów
(55)



(51) 19-08 (11) **3832** (22) 2002 01 03 (21) 554
(73) Durkiewicz Grażyna, Warszawa, (PL)
(72) Durkiewicz Wojciech, Durkiewicz Grażyna

(54) Podręczny informator o witaminach
(55)

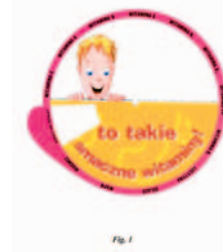


Fig. 1

(51) 19-08 (11) **3833** (22) 2002 01 04 (21) 561
(73) Durkiewicz Grażyna, Warszawa, (PL)
(72) Durkiewicz Wojciech, Durkiewicz Grażyna
(54) Informator astrologiczny
(55)

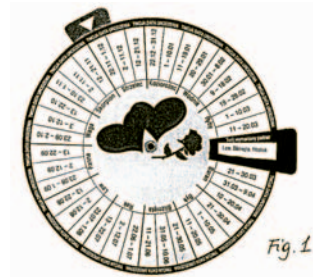


Fig. 1

(51) 06-01 (11) **3834** (22) 2002 01 16 (21) 593
(73) Godlewski Sławomir, Nowe Gizewo, (PL)
(72) Godlewski Sławomir
(54) Taboret wielofunkcyjny
(55)



FIG. 1

(51) 14-02 (11) **3835** (22) 2002 01 21 (21) 606
(73) Maciejowski Jerzy, Warszawa, (PL)
(72) Maciejowski Jerzy
(54) Obudowa urządzeń informacyjnych
(55)



(51) 14-02 (11) **3836** (22) 2002 01 21 (21) 607
(73) Maciejowski Jerzy, Warszawa, (PL)
(72) Maciejowski Jerzy

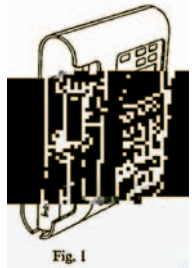
(54) Obudowa monitora urządzeń informacyjnych
(55)



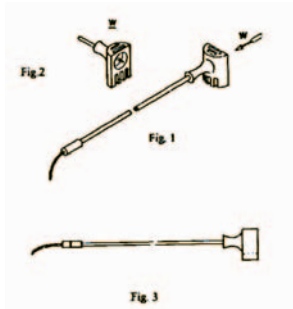
(51) 01-02 (11) **3837** (22) 2002 01 28 (21) 642
(73) OST & WEST Sp. z o.o. w organizacji, Leszno, (PL)
(72) Eswien Wilhelm, Majchrzak Tadeusz
(54) Produkt spożywczy
(55)



(51) 15-02 (11) **3838** (22) 2002 02 05 (21) 680
(73) Kwapisz, Pompy Infuzyjne Andrzej Kwapisz, Warszawa, (PL)
(72) Konaszewski Janusz
(54) Obudowa, zwłaszcza do pomp infuzyjnych
(55)

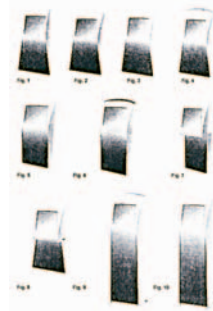


(51) 24-02 (11) **3839** (22) 2002 02 12 (21) 713
(73) KWAPISZ, POMPY INFUZYJNE Andrzej Kwapisz, Warszawa, (PL)
(72) Górecki Piotr, Konaszewski Janusz, Krzewski Waldemar, Krzymień Janusz, Kwapisz Andrzej
(54) Zestaw do podawania płynów, zwłaszcza infuzyjnych
(55)

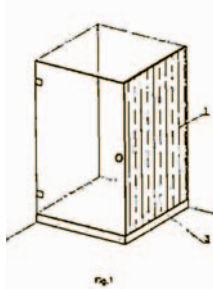


(51) 14-02 (11) **3840** (22) 2002 02 14 (21) 727
(73) Maciejowski Jerzy, Warszawa, (PL)

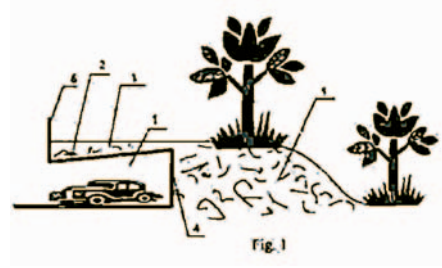
(72) Maciejowski Jerzy
(54) Obudowa elektronicznych urządzeń przemysłowych
(55)



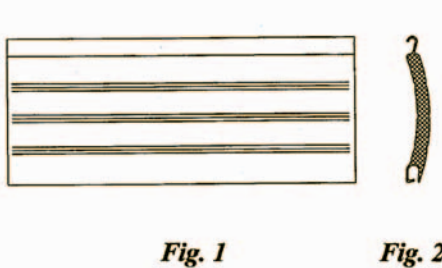
(51) 23-02 (11) **3841** (22) 2002 02 15 (21) 732
(73) Ptak Sylwester, Opole, (PL); Baran Adrian, Lewin Brzeski, (PL)
(72) Ptak Sylwester, Baran Adrian
(54) Kabina prysznicowa
(55)



(51) 25-03 (11) **3842** (22) 2002 02 26 (21) 762
(73) Gazewski Tadeusz, Zgierz, (PL); Gazewski Robert, Zgierz, (PL)
(72) Gazewski Tadeusz, Gazewski Robert
(54) Pomieszczenie garażowe
(55)

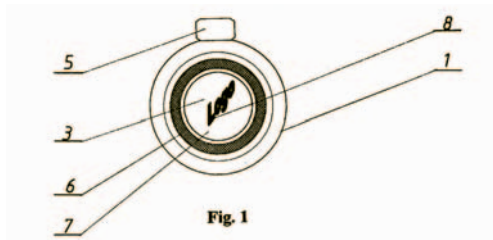


(51) 25-02 (11) **3843** (22) 2002 03 12 (21) 829
(73) Building & Plastics Polska Spółka z o.o., Buk, (PL)
(72) Suys Jean Pierre
(54) Listwa żaluzjowa
(55)

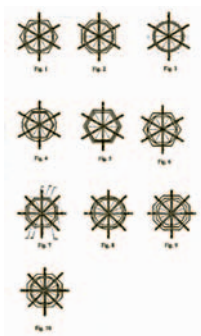


(51) 28-99 (11) **3844** (22) 2002 03 19 (21) 862
(73) Przedsiębiorstwo Wielobranżowe DRAGON Dariusz Niekraś, Dobrzyń n/Wisłą, (PL)

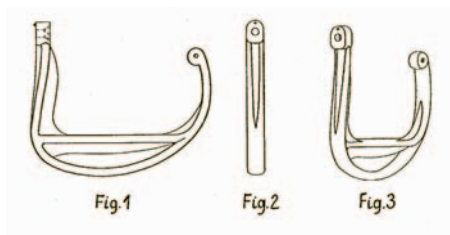
(72) Niekraś Dariusz
 (54) Auto zapach
 (55)



(51) 09-99 (11) **3845** (22) 2002 03 22 (21) 893
 (73) Pokora Henryk, Głogów, (PL)
 (72) Pokora Henryk
 (54) Pojemnik serwetkowy
 (55)



(51) 08-08 (11) **3846** (22) 2002 03 22 (21) 896
 (30) 2001 09 24 (Polska)
 (73) LAMELA Sp.z o.o., Łowicz, (PL)
 (72) Bałdyga Andrzej
 (54) Uchwyt
 (55)

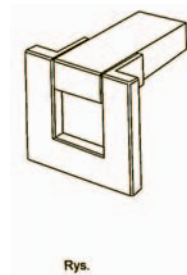


(51) 01-04 (11) **3847** (22) 2002 03 25 (21) 898
 (73) Zakłady Mięsne Mysłowice Mysław Spółka z o.o., Mysłowice, (PL)
 (72) Piłśniak Lucjan
 (54) Wyrób wędliniarski
 (55)

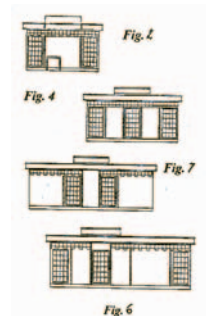


(51) 08-06 (11) **3848** (22) 2002 03 25 (21) 921
 (73) Przedsiębiorstwo Produkcyjno-Handlowo-Usługowe KUNCAR Sp. z o.o., Mikołów-Borowa Wieś, (PL)

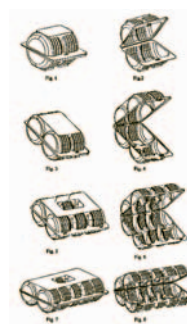
(72) Florkowski Jan
 (54) Uchwyt meblowy
 (55)



(51) 25-03 (11) **3849** (22) 2002 03 28 (21) 944
 (73) Pahl Robert, Warszawa, (PL)
 (72) Pahl Robert
 (54) Kiosk
 (55)



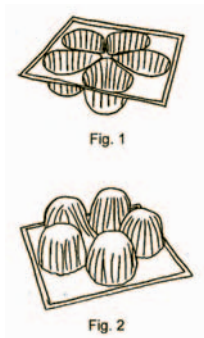
(51) 09-03 (11) **3850** (22) 2002 03 29 (21) 950
 (73) INLINE POLAND Sp. z o.o., Poznań, (PL)
 (72) Braniecki Paweł, Magda Janusz, Maj Krzysztof, Nowaczyk Wojciech
 (54) Opakowanie do pączków
 (55)



(51) 01-04 (11) **3851** (22) 2002 04 08 (21) 980
 (73) Zakłady Mięsne Mysłowice-Mysław Spółka z o.o., Mysłowice, (PL)
 (72) Piłśniak Lucjan
 (54) Wyrób wędliniarski
 (55)



(51) 09-03 (11) **3852** (22) 2002 04 08 (21) 981
 (73) Zakłady Mięsne Mysłowice-Mysław Spółka z o.o., Mysłowice, (PL)
 (72) Piłśniak Lucjan
 (54) Opakowanie na wyroby wędliniarskie
 (55)



(51) 26-02 (11) **3853** (22) 2002 04 10 (21) 995
 (73) Huta Szkła SŁAWA Spółdzielnia Pracy, Kielce, (PL)
 (72) Gad Ireneusz, Czaplą Jerzy
 (54) Lampion
 (55)



(51) 09-03 (11) **3854** (22) 2002 04 16 (21) 1023
 (73) INLINE POLAND Sp. z o.o., Poznań, (PL)
 (72) Braniecki Paweł, Magda Janusz, Maj Krzysztof, Nowaczyk Wojciech
 (54) Opakowanie do pierogów
 (55)

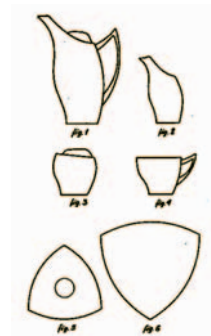


(51) 09-03 (11) **3855** (22) 2002 04 16 (21) 1024
 (73) INLINE POLAND Sp. z o.o., Poznań, (PL)
 (72) Braniecki Paweł, Magda Janusz, Maj Krzysztof, Nowaczyk Wojciech
 (54) Opakowanie do pierogów
 (55)

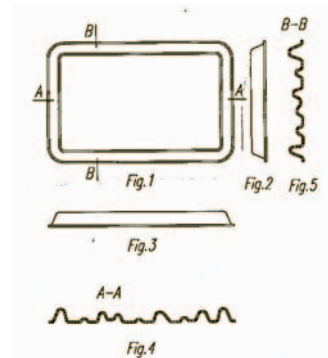


(51) 07-01 (11) **3856** (22) 2002 04 22 (21) 1045
 (73) Zakłady Porcelany i Porcelitu CHODZIEŻ S.A., Chodzież, (PL)
 (72) Wolińska Marzena

(54) Garnitur do kawy
 (55)



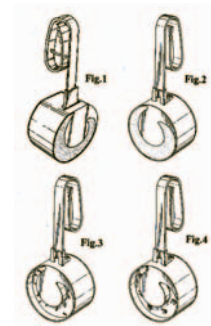
(51) 09-03 (11) **3857** (22) 2002 04 22 (21) 1050
 (73) Zakłady Przemysłu Cukierniczego WAWEL S.A., Kraków, (PL)
 (72) Zimny Grażyna
 (54) Pokrywa pudełka
 (55)



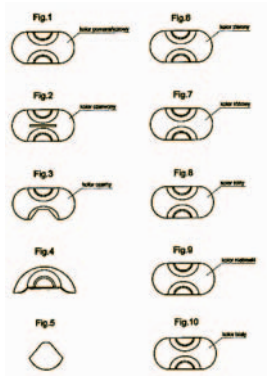
(51) 09-03 (11) **3858** (22) 2002 05 06 (21) 1107
 (73) Piotrowski Zygmunt, Warszawa, (PL)
 (72) Piotrowski Zygmunt
 (54) Pojemnik zbiorczy rozkładany
 (55)



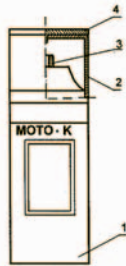
(51) 23-02 (11) **3859** (22) 2002 05 16 (21) 1197
 (30) 2001 11 16 (GB) 2002 04 11 (GB) 2002 04 11 (GB)
 2001 04 11 (GB)
 (73) Reckitt Benckiser Inc, Wayne, (US)
 (72) Legeay Vincent
 (54) Pojemnik do dezynfekcji urządzeń sanitarnych
 (55)



(51) 21-01 (11) **3860** (22) 2002 05 17 (21) 1201
 (73) EGOIMEX Przedsiębiorstwo Wielobranżowe Arkadiusz
 Czapliński, Bydgoszcz, (PL)
 (72) Czapliński Arkadiusz
 (54) Zestaw klocków
 (55)



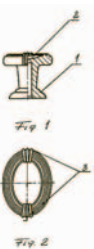
(51) 09-01 (11) **3861** (22) 2002 05 29 (21) 1248
 (73) K.T.J. KOLOR Sp. z o.o., Sieradz, (PL)
 (72) Jakubowski Konrad
 (54) Pojemnik
 (55)



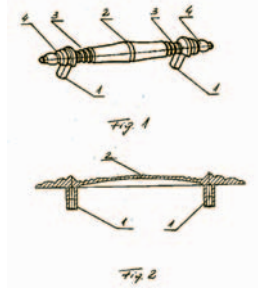
(51) 09-01 (11) **3862** (22) 2002 06 13 (21) 1314
 (30) 2001 12 14 (US)
 (73) S.C.JOHNSON & SON INC., Racine, (US)
 (72) Cruver IV Curtis Leroy
 (54) Dozownik lotnych substancji czynnych
 (55)



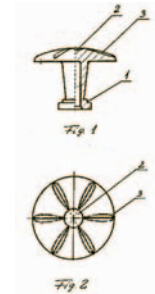
(51) 08-06 (11) **3863** (22) 2002 02 18 (21) 737
 (73) GAMET Sp.z o.o., Toruń, (PL)
 (72) Gajek Andrzej
 (54) Uchwyt meblowy
 (55)



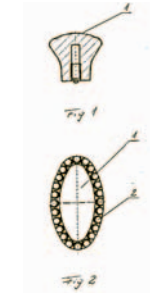
(51) 08-06 (11) **3864** (22) 2002 02 18 (21) 736
 (73) GAMET Sp.z o.o., Toruń, (PL)
 (72) Gajek Andrzej
 (54) Uchwyt meblowy
 (55)



(51) 08-06 (11) **3865** (22) 2002 02 18 (21) 738
 (73) GAMET Sp.z o.o., Toruń, (PL)
 (72) Gajek Andrzej
 (54) Uchwyt meblowy
 (55)



(51) 08-06 (11) **3866** (22) 2002 02 18 (21) 739
 (73) GAMET Sp.z o.o., Toruń, (PL)
 (72) Gajek Andrzej
 (54) Uchwyt meblowy
 (55)



(51) 08-06 (11) **3867** (22) 2002 02 18 (21) 740
 (73) GAMET Sp.z o.o., Toruń, (PL)
 (72) Gajek Andrzej
 (54) Uchwyt meblowy
 (55)



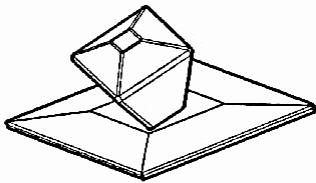
(51) 12-15 (11) **3868** (22) 2002 02 20 (21) 746
 (30) 2001 08 22 (SK)
 (73) MATADOR, a.s., Puchov, (SK)
 (72) Drabik Jaroslav, Hromka Vladimir, Rypak Martin
 (54) Bieżnik opony
 (55)



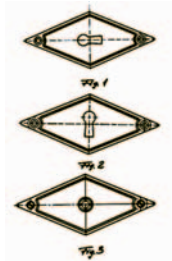
(51) 12-15 (11) **3869** (22) 2002 02 20 (21) 747
 (30) 2001 08 22 (SK)
 (73) MATADOR, a.s., Puchov, (SK)
 (72) Drabik Jaroslav, Pagac Lubomir, Rypak Martin
 (54) Bieżnik opony
 (55)



(51) 08-06 (11) **3870** (22) 2002 02 21 (21) 748
 (73) GAMET Sp.z o.o., Toruń, (PL)
 (72) Gajek Andrzej
 (54) Uchwyt meblowy
 (55)

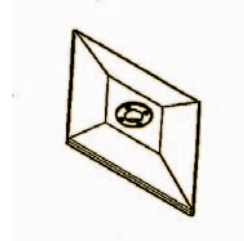


(51) 06-06 (11) **3871** (22) 2002 02 21 (21) 749
 (73) GAMET Sp.z o.o., Toruń, (PL)
 (72) Gajek Andrzej
 (54) Szyld meblowy
 (55)



(51) 06-06 (11) **3872** (22) 2002 02 21 (21) 750
 (73) GAMET Sp.z o.o., Toruń, (PL)
 (72) Gajek Andrzej

(54) Szyld meblowy
 (55)



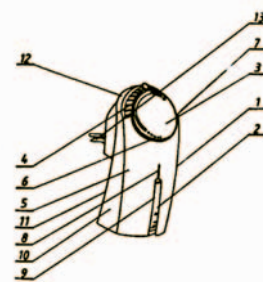
(51) 12-15 (11) **3873** (22) 2002 02 21 (21) 756
 (30) 2001 08 22 (SK)
 (73) MATADOR a.s., Puchov, (SK)
 (72) Drabik Jaroslav, Hromka Vladimir, Rypak Martin
 (54) Bieżnik opony
 (55)



(51) 12-15 (11) **3874** (22) 2002 02 21 (21) 757
 (30) 2001 08 22 (SK)
 (73) MATADOR a.s., Puchov, (SK)
 (72) Drabik Jaroslav, Pagac Lubomir, Rypak Martin
 (54) Bieżnik opony
 (55)

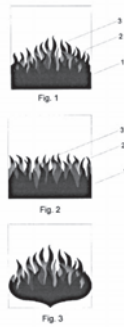


(51) 23-04 (11) **3875** (22) 2002 02 22 (21) 758
 (73) GECO Firma Handlowo-Uslugowa Lukasz Grzedowski, Łódź, (PL)
 (72) Grzędowski Lukasz
 (54) Odświeżacz powietrza
 (55)

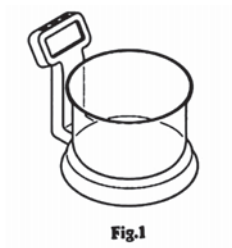


(51) 02-02 (11) **3876** (22) 2002 02 26 (21) 761
 (73) Gazewski Tadeusz, Zgierz, (PL); Gazewski Robert, Zgierz, (PL)
 (72) Gazewski Tadeusz, Gazewski Robert

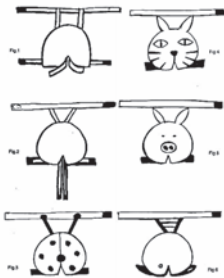
(54) Odzież sportowa
(55)



(51) 10-04 (11) **3877** (22) 2002 07 05 (21) 1417
(30) 2002 01 08 (WO)
(73) KONINKLIJKE PHILIPS ELECTRONICS N.V., Eindhoven, (NL)
(72) Bouhuys Louis Johan, Angarita Oscar Enrigue Pena
(54) Waga kuchenna
(55)



(51) 02-02 (11) **3878** (22) 2002 07 09 (21) 1429
(73) Sowa Joanna, Katowice, (PL)
(72) Sowa Joanna
(54) Ochraniacz
(55)

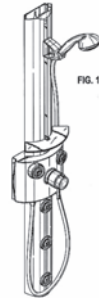


(51) 31-00 (11) **3879** (22) 2002 07 09 (21) 1431
(30) 2002 01 10 (WO)
(73) KONINKLIJKE PHILIPS ELECTRONICS N.V., Eindhoven, (NL)
(72) To Kin Man Ernest
(54) Sokowirówka
(55)

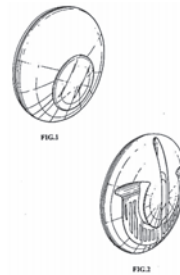


(51) 23-02 (11) **3880** (22) 2002 07 10 (21) 1435
(30) 2002 01 12 (DE)

(73) Hansgrohe AG, Schiltach, (DE)
(72) Dimitriadis Andreas, Schönherer Tom, Haug Andreas, Kolin Peter
(54) Panel prysznicowy
(55)



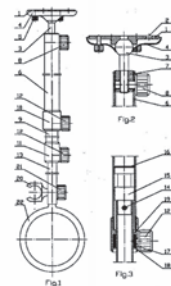
(51) 28-03 (11) **3881** (22) 2002 07 18 (21) 1468
(30) 2002 01 18 (GB)
(73) Reckitt Benckiser N.V., Hoofddorp, (NL)
(72) Gibis Karl-Ludwig, Gomez Monica, Jones Gareth, Wiedemann Ralf
(54) Koszyk
(55)



(51) 09-03 (11) **3882** (22) 2002 04 26 (21) 1077
(73) FIRMA PRODUKCYJNO-USŁUGOWO-HANDLOWA MOKATE Teresa Mokrysz, Ustroń, (PL)
(72) Mokrysz Teresa
(54) Opakowanie kawy
(55)



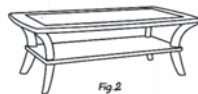
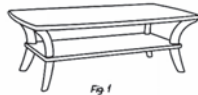
(51) 23-02 (11) **3883** (22) 2002 02 11 (21) 709
(73) Kozak Marian, Rzeszów, (PL)
(72) Kozak Marian
(54) Uchwyt teleskopowo-przegubowy
(55)



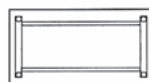
(51) 04-02 (11) **3884** (22) 2002 02 21 (21) 752
 (30) 2001 08 29 (US)
 (73) COLGATE-PALMOLIVE COMPANY, New York, (US)
 (72) Hohlbein Douglas J.
 (54) Rączka szczoteczki do zębów
 (55)



(51) 06-03 (11) **3885** (22) 2002 02 27 (21) 768
 (73) Meble KLER -Piotr Kler, Dobrodzień, (PL)
 (72) Kler Piotr
 (54) Stolik okolicznościowy
 (55)



(51) 06-03 (11) **3886** (22) 2002 02 27 (21) 769
 (73) Meble KLER - Piotr Kler, Dobrodzień, (PL)
 (72) Kler Piotr
 (54) Stolik okolicznościowy
 (55)

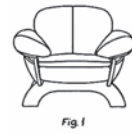


(51) 06-01 (11) **3887** (22) 2002 02 27 (21) 770
 (73) Meble KLER -Piotr Kler, Dobrodzień, (PL)
 (72) Kler Piotr
 (54) Krzesło
 (55)



(51) 06-01 (11) **3888** (22) 2002 02 27 (21) 771
 (73) Meble KLER- Piotr Kler, Dobrodzień, (PL)
 (72) Kler Piotr

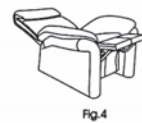
(54) Fotel
 (55)



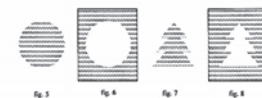
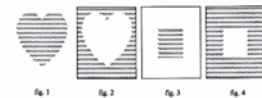
(51) 06-03 (11) **3889** (22) 2002 02 27 (21) 772
 (73) Meble KLER -Piotr Kler, Dobrodzień, (PL)
 (72) Kler Piotr
 (54) Stolik okolicznościowy
 (55)



(51) 06-01 (11) **3890** (22) 2002 02 27 (21) 773
 (73) Meble KLER- Piotr Kler, Dobrodzień, (PL)
 (72) Kler Piotr
 (54) Fotel tapicerowany rozkładany
 (55)

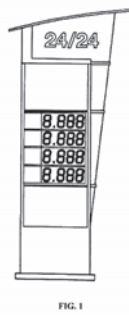


(51) 19-01 (11) **3891** (22) 2002 02 28 (21) 776
 (73) Wydawnictwo DESTA Dorota Stanios, Toruń, (PL)
 (72) Stanios Dorota
 (54) Kartka okolicznościowa
 (55)



(51) 20-03 (11) **3892** (22) 2002 03 27 (21) 942
 (30) 2001 09 27 (WO)
 (73) ITM ENTREPRISES [Société Anonyme], Paryż, (FR)

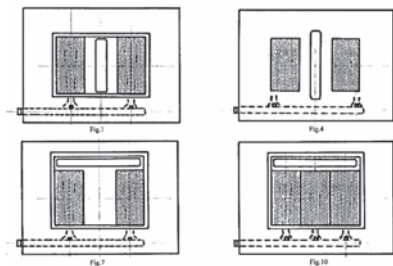
(72) Llorca Patrick
 (54) Tablica informacyjna z wyświetlaczami
 (55)



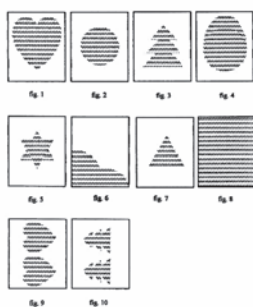
(51) 09-01 (11) **3893** (22) 2002 04 02 (21) 961
 (30) 2001 10 03 (US)
 (73) COLGATE-PALMOLIVE COMPANY, New York, (US)
 (72) Cummings Bruce, Crawford John C., Lalanne Jacques
 (54) Butelka z pompką
 (55)



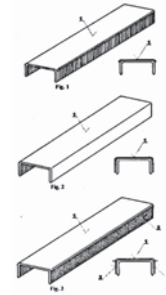
(51) 31-00 (11) **3894** (22) 2002 04 05 (21) 974
 (73) Ośrodek Badawczo-Rozwojowy Gospodarki Energetycznej, Warszawa, (PL)
 (72) Gaj Henryk, Nowak Edward
 (54) Opiekacz z gazowymi ceramicznymi palnikami
 (55)



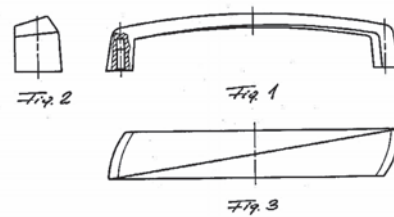
(51) 19-01 (11) **3895** (22) 2002 04 08 (21) 985
 (73) Stanios Dorota Wydawnictwo DESTA, Toruń, (PL)
 (72) Stanios Dorota
 (54) Kartka okolicznościowa
 (55)



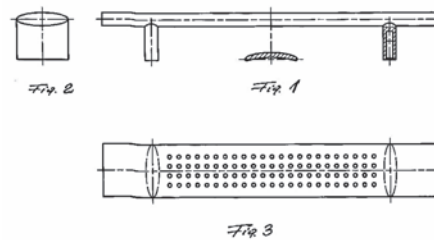
(51) 19-02 (11) **3896** (22) 2002 04 15 (21) 1016
 (73) Kałucki Roman, Łódź, (PL)
 (72) Kałucki Roman
 (54) Zszywki
 (55)



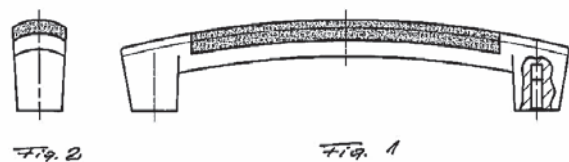
(51) 08-06 (11) **3897** (22) 2002 04 24 (21) 1058
 (73) GAMET Sp.z o.o., Toruń, (PL)
 (72) Gajek Andrzej
 (54) Uchwyt meblowy
 (55)



(51) 08-06 (11) **3898** (22) 2002 04 24 (21) 1059
 (73) GAMET Sp.z o.o., Toruń, (PL)
 (72) Gajek Andrzej
 (54) Uchwyt meblowy
 (55)

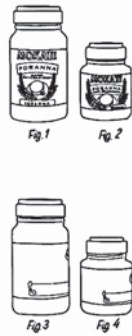


(51) 08-06 (11) **3899** (22) 2002 04 24 (21) 1060
 (73) GAMET Sp.z o.o., Toruń, (PL)
 (72) Gajek Andrzej
 (54) Uchwyt meblowy
 (55)

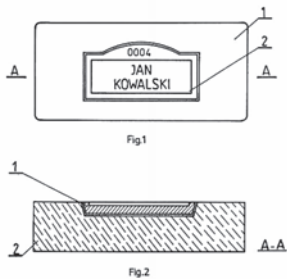


(51) 09-03 (11) **3900** (22) 2002 04 26 (21) 1078
 (73) FIRMA PRODUKCYJNO-USŁUGOWO-HANDLOWA MOKATE Teresa Mokrysz, Ustroń, (PL)
 (72) Mokrysz Teresa

(54) Opakowanie kawy
(55)



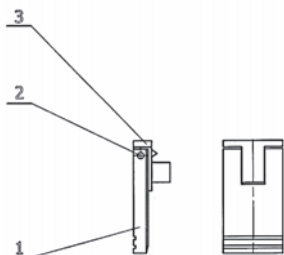
(51) 25-01 (11) **3901** (22) 2002 05 06 (21) 1112
(73) Daniluk Andrzej, Siemiatycze, (PL); Ułacha Henryk, Konstantynów, (PL); Bińczyk Zbigniew, Łódź, (PL)
(72) Daniluk Andrzej, Ułachta Henryk, Bińczyk Zbigniew
(54) Kostka brukowa
(55)



(51) 08-06 (11) **3902** (22) 2002 05 08 (21) 1136
(73) GAMET Sp z o.o., Toruń, (PL)
(72) Gajek Andrzej
(54) Uchwyt meblowy
(55)

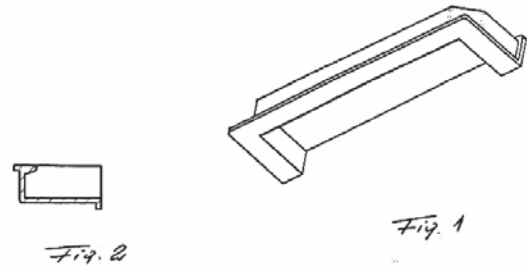


(51) 08-06 (11) **3903** (22) 2002 05 08 (21) 1137
(73) GAMET Sp. z o.o., Toruń, (PL)
(72) Gajek Andrzej
(54) Uchwyt meblowy
(55)

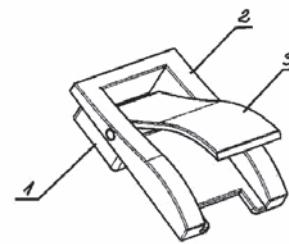


(51) 08-06 (11) **3904** (22) 2002 05 08 (21) 1138
(73) GAMET Sp. z o.o., Toruń, (PL)
(72) Gajek Andrzej

(54) Uchwyt meblowy wpuszczany
(55)



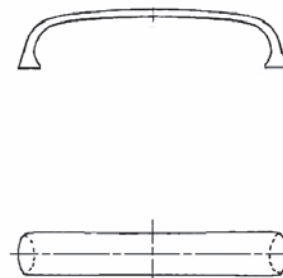
(51) 08-06 (11) **3905** (22) 2002 05 08 (21) 1139
(73) GAMET Sp. z o.o., Toruń, (PL)
(72) Gajek Andrzej
(54) Uchwyt meblowy
(55)



(51) 08-06 (11) **3906** (22) 2002 05 08 (21) 1140
(73) GAMET Sp z o.o., Toruń, (PL)
(72) Gajek Andrzej
(54) Uchwyt meblowy
(55)



(51) 08-06 (11) **3907** (22) 2002 05 08 (21) 1141
(73) GAMET Sp z o.o., Toruń, (PL)
(72) Gajek Andrzej
(54) Uchwyt meblowy
(55)



(51) 09-01 (11) **3908** (22) 2002 05 10 (21) 1173
(73) SHIKOKU KAKOKI CO.LTD., Tokushima, (JP)
(72) Iwano Fumiyuki

(54) Butelka z nakrętką
(55)

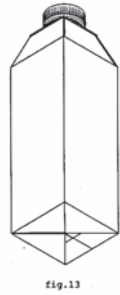


fig. 13

(51) 15-05 (11) **3909** (22) 2002 05 27 (21) 1237
(73) Dutkiewicz Mirosław, Poręba, (PL)
(72) Dutkiewicz Mirosław
(54) Osłona
(55)

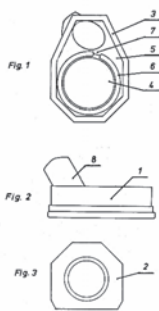


Fig. 1

Fig. 2

Fig. 3

(51) 12-15 (11) **3910** (22) 2002 05 29 (21) 1247
(30) 2001 11 29 (WO)
(73) PIRELLI PNEUMATICI S.p.A., Mediolan, (IT)
(72) Campana Luigi
(54) Opona
(55)



FIG. 1

(51) 09-01 (11) **3911** (22) 2002 06 07 (21) 1277
(30) 2002 12 12 (US)
(73) GERBER PRODUCTS COMPANY, Fremont, (US)
(72) Beachum Chad, Curtiss Charles, Latorre Nicholas, Leslie Stuart M.
(54) Pojemnik, zwłaszcza pojemnik do cieczy
(55)



Fig. 1

Fig. 7

Fig. 12

Fig. 13

(51) 09-03 (11) **3912** (22) 2002 06 20 (21) 1335
(30) 2001 12 20 (GB)
(73) Mars U.K.Limited, Slough, (GB)
(72) Soulard Slyvein
(54) Opakowanie
(55)



FIG. 1

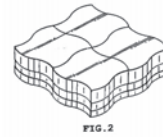


FIG. 2

(51) 09-03 (11) **3913** (22) 2002 06 20 (21) 1336
(30) 2001 12 20 (GB)
(73) Mars U.K.Limited, Slough, (GB)
(72) Soulard Slyvein
(54) Opakowanie
(55)



FIG. 1



FIG. 2



FIG. 3



FIG. 4

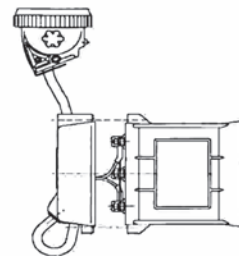


FIG. 5



FIG. 6

(51) 26-02 (11) **3914** (22) 2002 03 20 (21) 868
(73) Fabryka Sprzetu Ratunkowego i Lamp Górniczych FASER Spółka Akcyjna, Tarnowskie Góry, (PL)
(72) Sobczyk Henryk, Torchalski Eugeniusz, Nazarkiewicz Wiktor, Król Jerzy, Kozik Wincenty, Draus Andrzej
(54) Lampa nahełmna
(55)



(51) 25-01 (11) **3915** (22) 2002 03 11 (21) 816
(73) Firlej Bronisław, Pabianice, (PL)
(72) Firlej Bronisław
(54) Zestaw ściennych płyt dekoracyjnych
(55)



Fig. 1

Fig. 2



Fig. 3

Fig. 4

(51) 09-03 (11) **3916** (22) 2002 03 11 (21) 824
 (73) E & M World Tobacco and Computers Sp. z o.o., Warszawa, (PL)
 (72) Tołoczko Edward
 (54) Paczka papierosów
 (55)



Fig. 1

(51) 21-03 (11) **3917** (22) 2002 07 12 (21) 1450
 (73) JPM International Ltd., Birmingham, (GB)
 (72) Murray Steve
 (54) Automat do gier losowych
 (55)

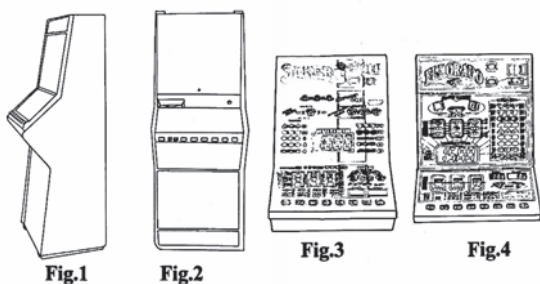


Fig.1

Fig.2

Fig.3

Fig.4

(51) 21-03 (11) **3918** (22) 2002 07 12 (21) 1449
 (73) JPM International Ltd., Birmingham, (GB)
 (72) Murray Steve
 (54) Automat do gier losowych
 (55)

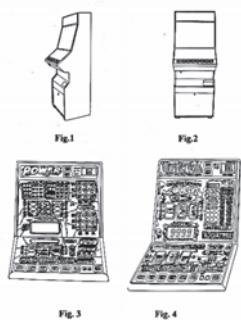


Fig.1

Fig.2

Fig.3

Fig.4

(51) 21-03 (11) **3919** (22) 2002 07 12 (21) 1448
 (73) JPM International Ltd., Birmingham, (GB)
 (72) Murray Steve
 (54) Automat do gier losowych
 (55)

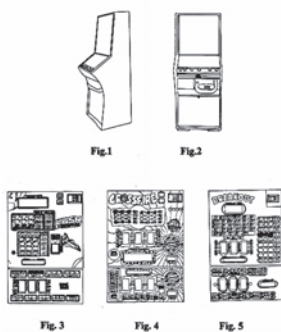


Fig.1

Fig.2

Fig.3

Fig.4

Fig.5

(51) 09-03 (11) **3920** (22) 2001 10 15 (21) 223
 (73) CONSUMER SERWIS Sp. z o.o., Środa Wlkp., (PL)
 (72) Januskiewicz Małgorzata Anna
 (54) Opakowanie herbaty granulowanej GOLD TEA
 (55)



(51) 09-03 (11) **3921** (22) 2001 11 20 (21) 368
 (73) CONSUMER SERWIS Sp. z o.o., Środa Wielkopolska, (PL)
 (72) Januskiewicz Małgorzata Anna
 (54) Opakowanie herbaty ekspresowej TAYA
 (55)



(51) 09-08 (11) **3922** (22) 2002 03 14 (21) 838
 (73) Biuro Handlu Zagranicznego INTER-TECH Spółka z o.o., Kraków, (PL)
 (72) Sabała Andrzej, Słomka Piotr
 (54) Opakowanie tubek
 (55)

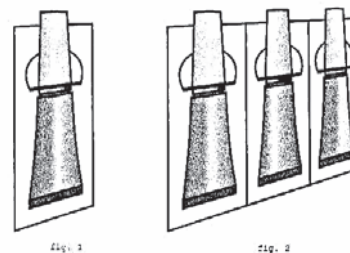


Fig. 1

Fig. 2

(51) 04-02 (11) **3923** (22) 2002 03 13 (21) 837
 (30) 2001 09 14 (US)
 (73) COLGATE-PALMOLIVE COMPANY, Nowy Jork, (US)
 (72) Hohlbein Douglas J.
 (54) Szczoteczka do zębów
 (55)

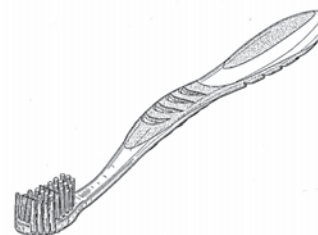
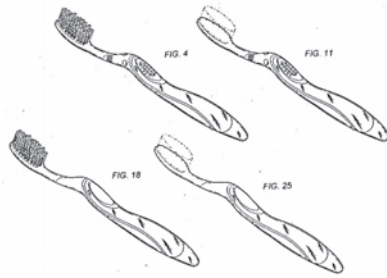
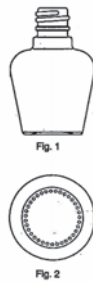


FIG. 1

(51) 04-02 (11) **3924** (22) 2002 03 11 (21) 826
 (30) 2001 09 11 (US) 2001 09 11 (US)
 (73) COLGATE-PALMOLIVE COMPANY, Nowy Jork, (US)
 (72) Moskovich Robert, Waguespack Kenneth
 (54) Szczoteczka do zębów
 (55)



(51) 09-01 (11) **3925** (22) 2002 05 17 (21) 1204
 (73) Huta Szkła CZECHY S.A., Trąbki, (PL)
 (72) Miernicka Alina
 (54) Butelka
 (55)



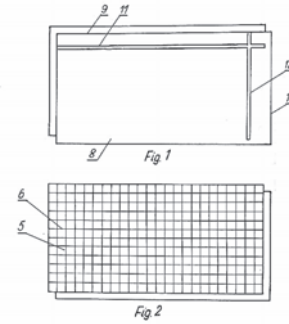
(51) 09-03 (11) **3926** (22) 2002 07 04 (21) 1404
 (30) 2002 01 08 (DE)
 (73) Henkel Kommanditgesellschaft auf Aktien, Duesseldorf, (DE)
 (72) Monsees Jens, Hennemann Lars, Diete Willi
 (54) Pojemnik
 (55)



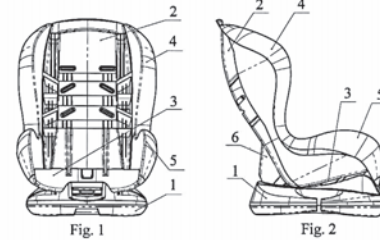
(51) 26-02 (11) **3927** (22) 2002 07 09 (21) 1427
 (73) Przeworski Ryszard, Ożarów Mazowiecki, (PL)
 (72) Przeworski Ryszard
 (54) Latarenka - kwiatek
 (55)



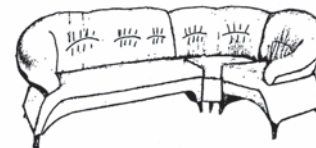
(51) 25-01 (11) **3928** (22) 2002 07 05 (21) 1412
 (73) MARBET Sp.z o.o., Bielsko-Biała, (PL)
 (72) Mysłowski Włodzimierz
 (54) Płyta akustyczno-izolacyjna
 (55)



(51) 06-01 (11) **3929** (22) 2002 05 28 (21) 1242
 (73) Kujawski Edward „RAMATTI”, Klaudyn, (PL)
 (72) Kujawski Edward
 (54) Fotelik samochodowy
 (55)



(51) 06-01 (11) **3930** (22) 2002 05 27 (21) 1236
 (73) Fabryka Mebli Andrzej Gawin, Międzybórz, (PL)
 (72) Gawin Andrzej
 (54) Kanapa narożna
 (55)



(51) 06-01 (11) **3931** (22) 2002 05 27 (21) 1235
 (73) Fabryka Mebli Andrzej Gawin, Międzybórz, (PL)
 (72) Gawin Andrzej
 (54) Komplet mebli wypoczynkowych
 (55)



(51) 25-02 (11) **3932** (22) 2000 07 07 (21) 2410
 (73) Bogacz Jan, Rzeszów, (PL); Pociask Marta, Rzeszów, (PL); Czarnota Zbigniew, Wola Rafałowska, (PL)
 (72) Bogacz Jan, Pociask Marta, Czarnota Zbigniew

(54) Element ogrodzeniowy
(55)

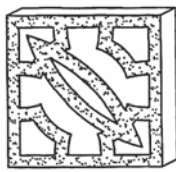


Fig. 1

(51) 06-01 (11) **3933** (22) 2001 07 20 (21) 2567
(73) „P i W” Sp.z o.o., Warszawa, (PL)
(72) Wiśnicki Stanisław
(54) Zestaw wypoczynkowy CLASSICO
(55)



Fig. 1

(51) 06-01 (11) **3934** (22) 2001 07 20 (21) 2568
(73) „P i W” Sp.z o.o., Warszawa, (PL)
(72) Wiśnicki Stanisław
(54) Kanapa wypoczynkowa FRANCO
(55)



Fig. 1

(51) 99-00 (11) **3935** (22) 2001 12 10 (21) 460
(73) Gach Gerard, Bystra Podhalańska, (PL)
(72) Gach Gerard
(54) Kompensator promieniowania geopatycznego
(55)

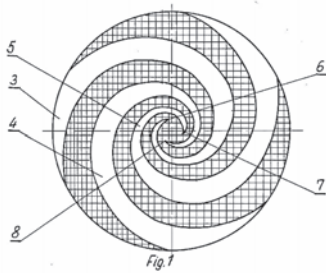
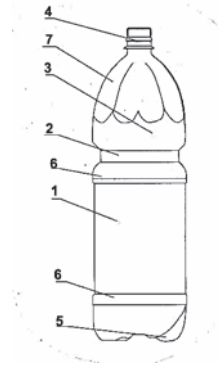


Fig. 1

(51) 09-01 (11) **3936** (22) 2001 12 10 (21) 461
(73) Hyla Grzegorz, Inwałd, (PL); Mokwa Krzysztof, Andrychów, (PL); Swakoń Krzysztof, Roczyny, (PL)
(72) Hyla Grzegorz, Mokwa Krzysztof, Swakoń Krzysztof

(54) Butelka do przechowywania płynnych środków spożywczych
(55)



(51) 01-01 (11) **3937** (22) 2001 12 10 (21) 462
(73) Argasiński Leszek, Łańcut, (PL); Argasińska Halina, Łańcut, (PL)
(72) Argasiński Leszek, Argasińska Halina
(54) Zestaw minicukierków
(55)

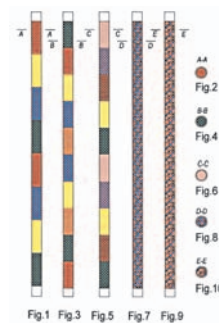


Fig. 1 Fig. 3 Fig. 5 Fig. 7 Fig. 9

(51) 01-01 (11) **3938** (22) 2001 12 10 (21) 463
(73) Argasiński Leszek, Łańcut, (PL); Argasińska Halina, Łańcut, (PL)
(72) Argasiński Leszek, Argasińska Halina
(54) Lizak wielobarwny
(55)

Fig. 1 Fig. 2 Fig. 3 Fig. 4 Fig. 5
Fig. 6 Fig. 7 Fig. 8
Fig. 9 Fig. 10 Fig. 11 Fig. 12

(51) 21-01 (11) **3939** (22) 2001 12 11 (21) 468
(73) Fogtt Andrzej, Warszawa, (PL)
(72) Fogtt Andrzej
(54) Model budynku
(55)

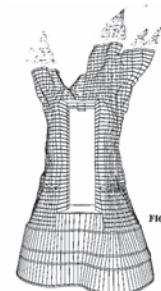
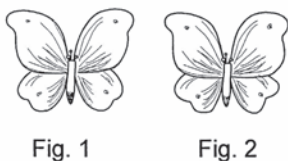


FIG. 1

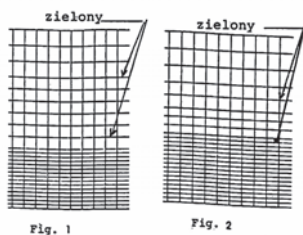
(51) 06-05 (11) **3940** (22) 2002 03 28 (21) 948
 (73) Przedsiębiorstwo Wielobranżowe STOLBRZEG Sp. z o.o.,
 Łańcut, (PL)
 (72) Bester Wiesław
 (54) Zestaw mebli ogrodowych
 (55)



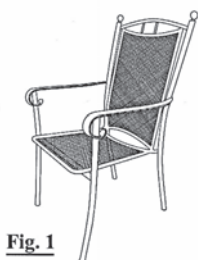
(51) 11-02 (11) **3941** (22) 2002 04 06 (21) 976
 (73) Adamiec Andrzej Firma Produkcyjno-Handlowo-Uslugowa
 ADAMAX, Skwierzyna, (PL)
 (72) Skibińska Zofia
 (54) Motyl dekoracyjny
 (55)



(51) 25-02 (11) **3942** (22) 2002 04 12 (21) 1010
 (73) N.V. BEKAERT S.A., Zwevegem, (BE)
 (72) Verbauwhede Germain
 (54) Ogrodzenie
 (55)



(51) 06-01 (11) **3943** (22) 2002 04 17 (21) 1029
 (30) 2001 12 05 (WO)
 (73) SUN GARDEN GmbH, Neuenkirchen, (DE)
 (72) Ehrnsperger Ralph
 (54) Fotel ogrodowy
 (55)

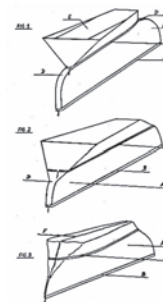


(51) 09-01 (11) **3944** (22) 2002 04 22 (21) 1044
 (73) WARTA GLASS Sp.z o.o., Poznań, (PL)
 (72) Kulik Marek, Kowalski Marek

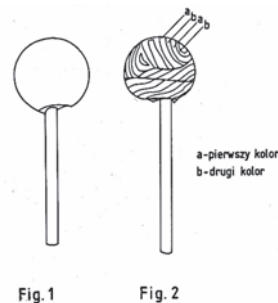
(54) Słoik
 (55)



(51) 12-16 (11) **3945** (22) 2002 04 25 (21) 1067
 (73) Janiszewski Mariusz, Warszawa, (PL)
 (72) Janiszewski Mariusz
 (54) Uniwersalny pokrowiec rowerowy
 (55)



(51) 01-01 (11) **3946** (22) 2002 05 15 (21) 1186
 (30) 2001 11 16 (IT)
 (73) PERFETTI VAN MELLE S.p.A., Lainate, (IT)
 (72) Colle Roberto, Bottini Alessandro, Di Lernia Ivo
 (54) Lizak
 (55)



(51) 25-02 (11) **3947** (22) 2002 07 11 (21) 1437
 (73) STELMET Spółka z o.o., Jeleniów, (PL)
 (72) Bieńkowski Stanisław
 (54) Segment ogrodzeniowy
 (55)

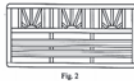
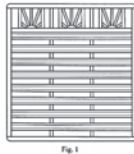


(51) 25-02 (11) **3948** (22) 2002 07 11 (21) 1438
 (73) STELMET Spółka z o.o., Jeleniów, (PL)
 (72) Bieńkowski Stanisław

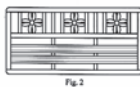
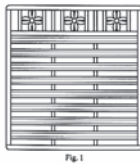
(54) Segment ogrodzeniowy
(55)



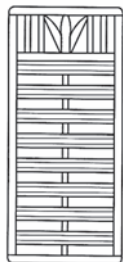
(51) 25-02 (11) **3949** (22) 2002 07 11 (21) 1439
(73) STELMET Spółka z o.o., Jeleniów, (PL)
(72) Bieńkowski Stanisław
(54) Segment ogrodzeniowy
(55)



(51) 25-02 (11) **3951** (22) 2002 07 11 (21) 1441
(73) STELMET Spółka z o.o., Jeleniów, (PL)
(72) Bieńkowski Stanisław
(54) Segment ogrodzeniowy
(55)

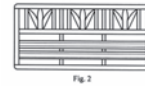
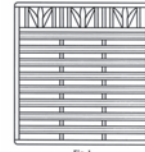


(51) 25-02 (11) **3952** (22) 2002 07 11 (21) 1442
(73) STELMET Spółka z o.o., Jeleniów, (PL)
(72) Bieńkowski Stanisław
(54) Segment ogrodzeniowy
(55)



(51) 25-02 (11) **3953** (22) 2002 07 11 (21) 1443
(73) STELMET Spółka z o.o., Jeleniów, (PL)
(72) Bieńkowski Stanisław

(54) Segment ogrodzeniowy
(55)



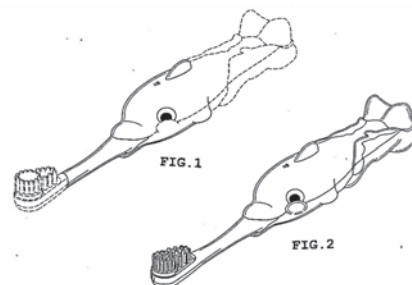
(51) 25-02 (11) **3954** (22) 2002 07 11 (21) 1444
(73) STELMET Spółka z o.o., Jeleniów, (PL)
(72) Bieńkowski Stanisław
(54) Segment ogrodzeniowy
(55)



(51) 09-03 (11) **3955** (22) 2002 05 21 (21) 1217
(73) Greiner-opakowania Sp.z o.o., Teresin, (PL)
(72) Janiak Tomasz
(54) Pojemnik
(55)

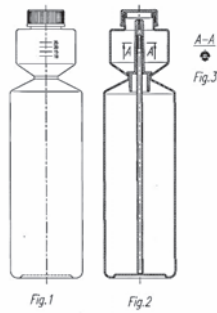


(51) 28-03 (11) **3956** (22) 2002 07 10 (21) 1434
(30) 2002 01 11 (US)
(73) The Procter & Gamble Company, Cincinnati, (US)
(72) Blaustein Lawrence A., Brown Patrick W., Dorsey Robert L.
(54) Elektryczna szczoteczka do zębów
(55)



(51) 09-01 (11) **3957** (22) 2002 05 24 (21) 1230
(73) VAT-CAR Sp z o.o., Rzeszów, (PL)
(72) Czekański Piotr

(54) Butelka z dozownikiem
(55)



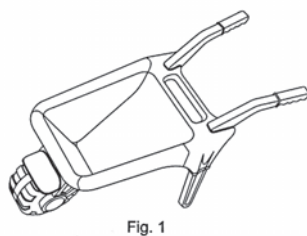
(51) 09-01 (11) **3958** (22) 2002 05 17 (21) 1206
(73) Huta Szkła CZECHY S.A., Trąbki, (PL)
(72) Miernicka Alina
(54) Butelka
(55)



(51) 09-01 (11) **3959** (22) 2002 05 17 (21) 1205
(73) Huta Szkła CZECHY S.A., Trąbki, (PL)
(72) Miernicka Alina
(54) Butelka
(55)

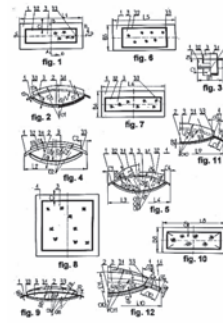


(51) 21-01 (11) **3960** (22) 2002 07 12 (21) 1451
(73) Przedsiębiorstwo Produkcyjno-Handlowo-Usługowe LESZKO Export-Import Leszek Dobrzański, Częstochowa, (PL)
(72) Dobrzański Leszek
(54) Zabawka w postaci taczki
(55)

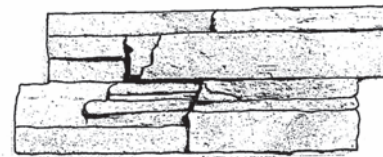


(51) 11-01 (11) **3961** (22) 2002 07 08 (21) 1425
(73) ART-7 Wojciech Kalandyk, Gdańsk, (PL)

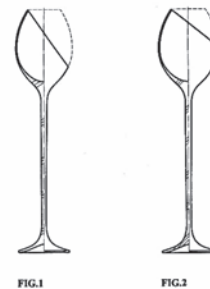
(72) Kalandyk Wojciech, Kalandyk Bożena
(54) Biżuteryjny element zdobniczy
(55)



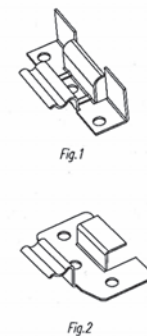
(51) 25-01 (11) **3962** (22) 2002 05 16 (21) 1196
(73) STONE MASTER Sp. z o.o., Andrespol, (PL)
(72) Kończyński Tadeusz, Ryczek Henryk
(54) Płytki elewacyjna
(55)



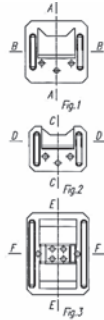
(51) 11-02 (11) **3963** (22) 2002 03 06 (21) 793
(73) DECO GLASS Sp.z o.o., Krosno, (PL)
(72) Łaszcz Jan
(54) Wysokie pojemniki szklane
(55)



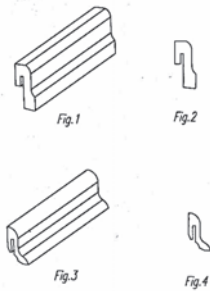
(51) 25-02 (11) **3964** (22) 2002 07 08 (21) 1422
(73) KOSPAN Piotr Kapała, Marek Kapała Spółka Jawna, Ciasna, (PL)
(72) Kapała Marek, Kapała Piotr
(54) Klamra do mocowania nakładanych listew cokołowych i przypodłogowych
(55)



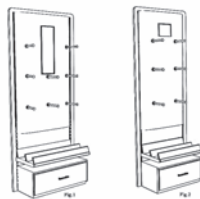
(51) 25-01 (11) **3965** (22) 2002 07 08 (21) 1423
 (73) KOSPAN Piotr Kapała, Marek Kapała Spółka Jawna, Ciasna, (PL)
 (72) Kapała Marek, Kapała Piotr
 (54) Uchwyt do mocowania listew boazeryjnych
 (55)



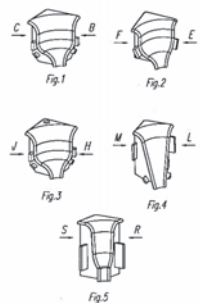
(51) 25-02 (11) **3966** (22) 2002 07 08 (21) 1421
 (73) KOSPAN Piotr Kapała, Marek Kapała Spółka Jawna, Ciasna, (PL)
 (72) Kapała Marek, Kapała Piotr
 (54) Listwa nakładana
 (55)



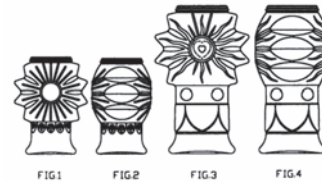
(51) 20-02 (11) **3967** (22) 2002 07 08 (21) 1411
 (73) MIA Spółka z o.o., Kraków, (PL)
 (72) Głuszak Michał
 (54) Urządzenie wystawowe
 (55)



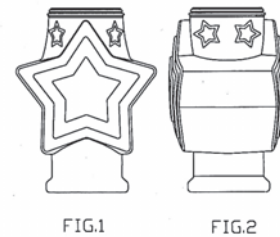
(51) 25-02 (11) **3968** (22) 2002 07 04 (21) 1406
 (73) KOSPAN Piotr Kapała, Marek Kapała Spółka Jawna, Ciasna, (PL)
 (72) Kapała Piotr, Kapała Marek
 (54) Łącznik narożnikowy wewnętrzny
 (55)



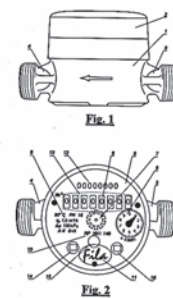
(51) 26-02 (11) **3969** (22) 2002 01 09 (21) 3643
 (73) VITROSILICON S.A., Iłowa, (PL)
 (72) Matusiak Zbigniew, Ropski Artur, Duszyńska-Sokołowska Joanna
 (54) Osłona znicza
 (55)



(51) 26-02 (11) **3970** (22) 2002 01 09 (21) 3644
 (73) VITROSILICON S.A., Iłowa, (PL)
 (72) Matusiak Zbigniew, Ropski Artur, Duszyńska-Sokołowska Joanna
 (54) Osłona znicza
 (55)



(51) 10-04 (11) **3971** (22) 2002 05 22 (21) 1221
 (73) Fila Alicja, Sztum, (PL)
 (72) Fila Antoni
 (54) Licznik do wody
 (55)



(51) 06-10 (11) **3972** (22) 2001 12 10 (21) 458
 (73) Wiśniewski Antoni, Włocławek, (PL)
 (72) Wiśniewski Antoni
 (54) Żaluzja pozioma
 (55)



(51) 09-03 (11) **3973** (22) 2002 06 05 (21) 1263
 (73) HEINZ PLASTICS Polska Sp z o.o., Działdowo, (PL)
 (72) Janowski Andrzej, Janke Piotr

(54) Opakowanie produktu spożywczego, zwłaszcza kakao
(55)



Fig. 1

(51) 25-01 (11) **3974** (22) 2002 06 03 (21) 1250
(73) Duchnowska Elżbieta, Wesola, (PL)
(72) Duchnowska Elżbieta
(54) Element budowlany
(55)

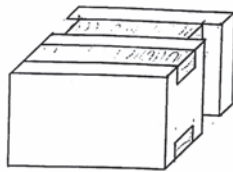
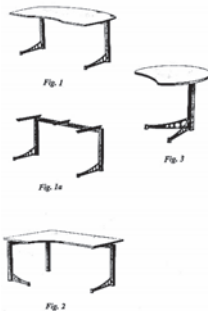


Fig. 1

(51) 06-03 (11) **3975** (22) 2002 07 08 (21) 1424
(73) Mazurkiewicz Michał, Chorzów, (PL)
(72) Mazurkiewicz Michał
(54) Mebel biurowy
(55)



(51) 25-01 (11) **3976** (22) 2002 08 06 (21) 1572
(73) MAGO S.A., Nadarzyn Rusiec, (PL)
(72) Dębski Wojciech
(54) Listwa osłonowa
(55)

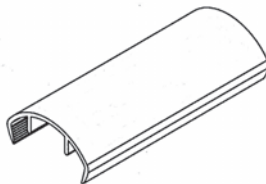
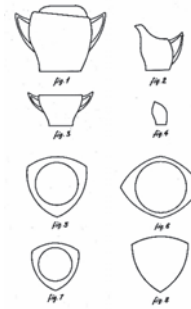


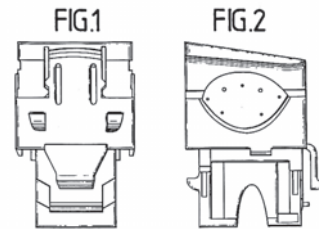
Fig. 1

(51) 07-01 (11) **3977** (22) 2002 08 06 (21) 1574
(73) Zakład Porcelany i Porcelitu CHODZIEŻ S.A., Chodzież, (PL)
(72) Wolińska Marzena

(54) Serwis obiadowy
(55)



(51) 14-03 (11) **3978** (22) 2002 08 13 (21) 1598
(30) 2002 02 15 (DE)
(73) KRONE GMBH, Berlin, (DE)
(72) Mossner Frank, Nad Ferenc
(54) Złączka elektryczna
(55)



(51) 02-04 (11) **3980** (22) 2002 07 01 (21) 1386
(73) ConTIM Spółka z o.o., Konstancin-Jeziorna, (PL)
(72) Chrzanowski Marek
(54) Skarpetki dla sportowców
(55)



(51) 07-05 (11) **3981** (22) 2002 06 20 (21) 1330
(30) 2001 12 21 (FR)
(73) CALOR S.A. Societe anonyme, Lyon, (FR)
(72) Powell Dick
(54) Żelazko do prasowania
(55)

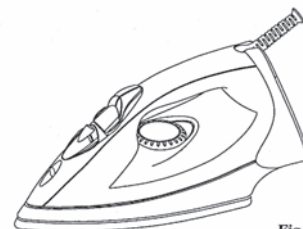
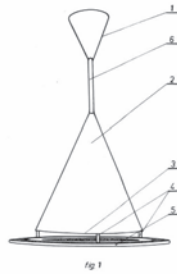


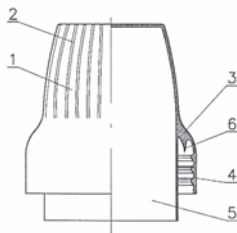
Fig. 1

(51) 26-05 (11) **3982** (22) 2002 08 05 (21) 1568
(73) Król Donat, Białogard, (PL); Król Dariusz, Białogard, (PL)
(72) Król Donat, Król Dariusz

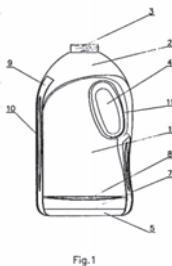
(54) Lampa wisząca z płaską ozdobną szybą
(55)



(51) 09-07 (11) **3983** (22) 2002 09 16 (21) 1743
(73) INTERSILESIA McBride Polska Sp. z o.o., Strzelce Opolskie, (PL)
(72) Tomczyk Zbigniew
(54) Nakrętka dozująca
(55)



(51) 09-01 (11) **3984** (22) 2002 09 16 (21) 1744
(73) INTERSILESIA McBride Polska Sp. z o.o., Strzelce Opolskie, (PL)
(72) Tomczyk Zbigniew
(54) Butelka
(55)

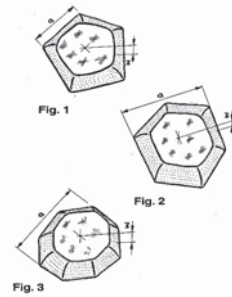


(51) 23-03 (11) **3985** (22) 2002 09 17 (21) 1757
(73) Gawłowski Roman, Gawłowska Zofia, Ścierzyńska Ewa, Ścierzyński Bartosz INSTAL-PROJEKT Gawłowsy, Ścierzyński Spółka Jawna, Włocławek, (PL)
(72) Gawłowski Roman
(54) Grzejnik łazienkowy
(55)

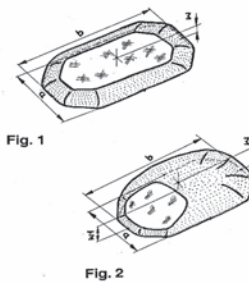


(51) 11-01 (11) **3986** (22) 2002 01 23 (21) 3928
(30) 2002 01 23 (PL)
(73) ART - 7 Wojciech Kalandyk, Gdańsk, (PL)

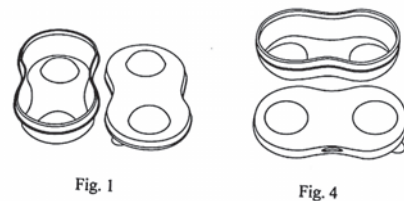
(72) Kalandyk Wojciech, Kalandyk Bożena
(54) Kaboszon bursztynowy wielokątny
(55)



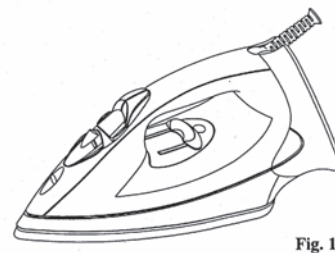
(51) 11-01 (11) **3987** (22) 2002 01 23 (21) 3929
(30) 2002 01 23 (PL)
(73) ART - 7 Wojciech Kalandyk, Gdańsk, (PL)
(72) Kalandyk Wojciech, Kalandyk Bożena
(54) Kaboszon bursztynowy wielokątny
(55)



(51) 09-03 (11) **3988** (22) 2002 08 08 (21) 1588
(30) 2002 02 08 (BX)
(73) Look-O-Look International B.V., Andelst, (NL)
(72) Lewerissa Ronald, Michiel
(54) Pojemnik z pokrywką
(55)

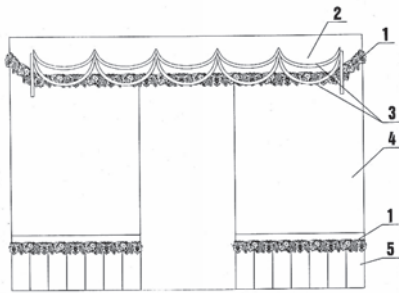


(51) 07-05 (11) **3989** (22) 2002 06 20 (21) 1331
(30) 2001 12 21 (FR)
(73) CALOR S.A. Societe anonyme, Lyon, (FR)
(72) Powell Dick
(54) Żelazko do prasowania
(55)



(51) 06-10 (11) **3990** (22) 2002 07 01 (21) 1376
(73) Bagińska Maria, Białystok, (PL)

(72) Bagińska Maria
(54) Zaslony dekoracyjne
(55)



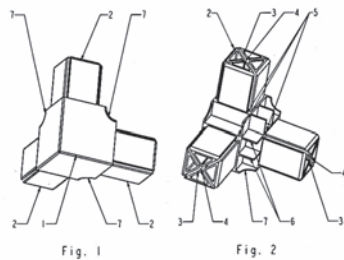
(51) 07-01 (11) **3991** (22) 2002 06 11 (21) 1298
(30) 2001 12 12 (DE)
(73) Sahn GmbH & Co KG, Hohr-Grenzhausen, (DE)
(72) Geissler-Sahn Wilfried
(54) Puchar szklany
(55)



(51) 21-01 (11) **3992** (22) 2002 07 01 (21) 1383
(73) Sowa Joanna, Katowice, (PL)
(72) Sowa Joanna
(54) Zestaw zabawek-przyborów do ćwiczeń funkcjonalnych aparatu ruchowego
(55)



(51) 23-04 (11) **3993** (22) 2002 07 03 (21) 1400
(73) VTS CLIMA Sp.z o.o., Kosakowo-Pogórze, (PL)
(72) Siek Tadeusz
(54) Kształtka narożnikowa urządzeń klimatyzacyjno-wentylacyjnych
(55)



(51) 16-06 (11) **3994** (22) 2002 08 02 (21) 1561
(73) Ziemiński i Partnerzy Sp. z o.o., Poznań, (PL)
(72) Szymkowiak Rafał
(54) Uchwyt do okularów
(55)



(51) 09-03 (11) **3995** (22) 2002 07 29 (21) 1536
(73) LESTAR S.J. Antosiuk Jacek, Major Paweł, Opacz, (PL)
(72) Major Paweł, Antosiuk Jacek
(54) Opakowanie kartonowe sieciowego przedłużacza wielogniazdowego
(55)

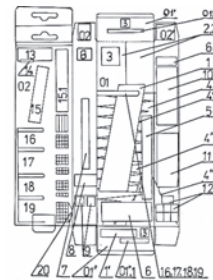
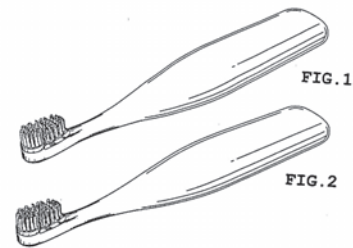
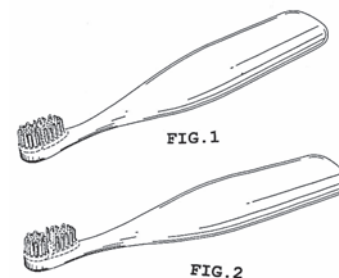


FIG. 1

(51) 28-03 (11) **3996** (22) 2002 06 20 (21) 1337
(30) 2001 12 21 (US) 2002 03 06 (US) 2002 03 15 (US)
(73) THE PROCTER & GAMBLE COMPANY, Cincinnati, (US)
(72) Chan John Geoffrey, Ping Wang
(54) Elektryczna szczoteczka do zębów
(55)



(51) 28-03 (11) **3997** (22) 20 02 06 20 (21) 1338
(30) 2001 12 21 (US) 2002 03 06 (US) 2002 03 15 (US)
(73) THE PROCTER & GAMBLE COMPANY, Cincinnati, (US)
(72) Chan John Geoffrey, Ping Wang
(54) Elektryczna szczoteczka do zębów
(55)



(51) 21-01 (11) **3998** (22) 2002 07 01 (21) 1384
 (73) NOWOPOL Sp.z o.o., Korfantów, (PL)
 (72) Kutyla Jerzy
 (54) Obudowa automatu do gier
 (55)

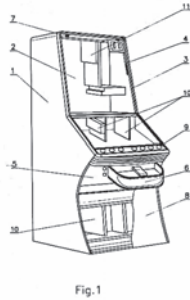


Fig.1

(51) 10-01 (11) **3999** (22) 2002 06 24 (21) 1350
 (73) Listkowski Marek, Bydgoszcz, (PL)
 (72) Listkowski Marek
 (54) Obudowa zegara
 (55)

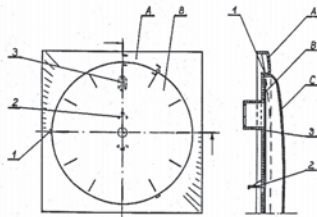


Fig. 1

(51) 04-02 (11) **4000** (22) 2002 06 27 (21) 1362
 (30) 2001 12 28 (DE)
 (73) The Gillette Company, Boston, (US)
 (72) Winkler Till, Fiegl Tomas, Pohl Achim
 (54) Uchwyt szczotki do zębów
 (55)



FIG.1

(51) 23-02 (11) **4001** (22) 2002 07 17 (21) 1463
 (30) 2002 01 17 (US)
 (73) S.C.JOHNSON & SON INC., Racine, (US)
 (72) Holmes Justin B., Neumann Peter M.
 (54) Obudowa dozownika środków higienicznych
 (55)

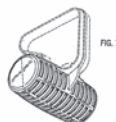


FIG.1

(51) 02-04 (11) **4002** (22) 2002 07 01 (21) 1385
 (73) ConTIM Spółka z o.o., Konstancin-Jeziorna, (PL)
 (72) Chrzanowski Marek

(54) Skarpetki
 (55)



Fig. 2

(51) 09-03 (11) **4003** (22) 2002 06 27 (21) 1363
 (30) 2001 12 27 (US)
 (73) Mars Incorporated, Mc Lean, (US)
 (72) Baker Paul, Joseph
 (54) Opakowanie na słodycze
 (55)

FIG. 1



(51) 07-05 (11) **4004** (22) 2002 07 26 (21) 1514
 (30) 2002 01 30 (US)
 (73) SmithKline Beecham plc, Brentford (GB)
 (72) McAllister, Stephen M. Hewitt Brian
 (54) Opakowanie
 (55)



Fig. 1

(51) 07-05 (11) **4005** (22) 2002 07 26 (21) 1515
 (30) 2002 01 30 (US)
 (73) SmithKline Beecham plc, Brentford, (GB)
 (72) McAllister Stephen M., Hewitt Brian
 (54) Opakowanie
 (55)

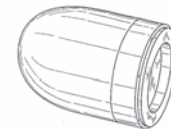


FIG. 1

(51) 28-03 (11) **4006** (22) 2002 09 12 (21) 1735
 (30) 2002 03 13 (GB)
 (73) Reckitt Benckiser (UK) Limited, Slough, (GB)
 (72) Upson John Malcolm
 (54) Odświeżacz powietrza
 (55)

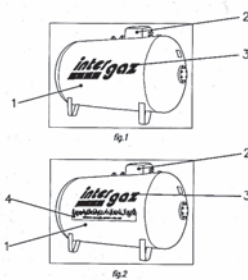


FIG.1

(51) 02-02 (11) **4007** (22) 2002 04 09 (21) 993
 (73) FLORIAN Spółdzielnia Pracy Usług Kominiarskich, Wrocław, (PL)
 (72) Szałajko Krzysztof
 (54) Mundur kominiarski
 (55)



(51) 23-01 (11) **4008** (22) 2002 07 29 (21) 1534
 (73) INTERGAZ Sp.z o.o., Nowiny k.Kielc, (PL)
 (72) Blaschke Hans-Dieter
 (54) Zbiornik przydomowy na gaz płynny
 (55)



(51) 04-02 (11) **4009** (22) 2002 06 27 (21) 1361
 (30) 2001 12 28 (DE)
 (73) The Gillette Company, Boston, (US)
 (72) Winkler Till
 (54) Uchwyt szczotki do zębów
 (55)



(51) 21-01 (11) **4010** (22) 2002 09 16 (21) 1745
 (73) Majchrzak Tomasz, Gubin, (PL)
 (72) Majchrzak Tomasz
 (54) Notes zakupów
 (55)

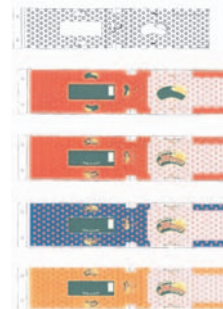


(51) 25-01 (11) **4011** (22) 2002 09 13 (21) 1736
 (73) Wesołowska Małgorzata, Kielce, (PL)
 (72) Wesołowska Małgorzata
 (54) Listwa przypodłogowa
 (55)

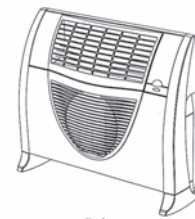
Fig. 1



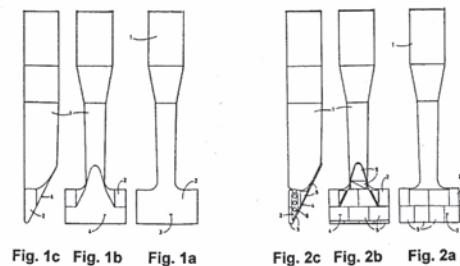
(51) 09-05 (11) **4012** (22) 2002 09 14 (21) 1741
 (73) SCHULSTAD Spółka z o.o., Poznań, (PL)
 (72) Błaszczak Violetta
 (54) Opakowanie dla chleba
 (55)



(51) 23-03 (11) **4013** (22) 2002 07 04 (21) 1407
 (30) 2002 01 08 (FR)
 (73) CALOR S.A., Lyon Cedex, (FR)
 (72) Mazoyer Joseph
 (54) Grzejnik z wentylatorem
 (55)



(51) 08-02 (11) **4014** (22) 2002 07 17 (21) 1461
 (30) 2002 01 18 (AT)
 (73) Franz Plasser Bahnbaumaschinen-Industriegesellschaft m.b.H., Wiedeń, (AT)
 (72) Theurer Josef, Peitl Friedrich
 (54) Podbijak
 (55)



(51) 07-06 (11) **4015** (22) 2002 07 26 (21) 1513
 (73) AGROS-FORTUNA Sp. z o.o., Tarczyn, (PL)
 (72) Dams Bogdan
 (54) Stoik
 (55)



Fig. 1



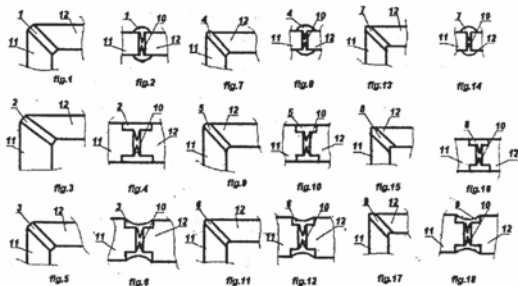
Fig. 2

(51) 08-06 (11) **4016** (22) 2002 07 31 (21) 1540
 (30) 2002 03 02 (DE)
 (73) HOPE AG, Stadallendorf, (DE)
 (72) Egemann Raino
 (54) Nakładka zamka
 (55)



Fig. 1

(51) 08-06 (11) **4017** (22) 2002 06 13 (21) 1312
 (73) Chyłkowski Henryk, Gdynia, (PL)
 (72) Chyłkowski Henryk
 (54) Naroże meblowe
 (55)



(51) 25-02 (11) **4018** (22) 2002 06 28 (21) 1371
 (73) Zwierzyńska Magdalena Przedsiębiorstwo Handlowo Usługowe MEG, Warszawa, (PL)
 (72) Zwierzyńska Magdalena
 (54) Daszek wykończeniowy, zwłaszcza słupków ogrodzeniowych
 (55)



Fig. 1

(51) 25-02 (11) **4019** (22) 2002 06 28 (21) 1372
 (73) Zwierzyńska Magdalena Przedsiębiorstwo Handlowo Usługowe MEG, Warszawa, (PL)
 (72) Zwierzyńska Magdalena
 (54) Daszek ogrodzeniowy
 (55)

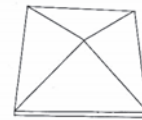


Fig. 1



Fig. 2

(51) 25-02 (11) **4020** (22) 2002 06 28 (21) 1373
 (73) Zwierzyńska Magdalena Przedsiębiorstwo Handlowo Usługowe MEG, Warszawa, (PL)
 (72) Zwierzyńska Magdalena
 (54) Daszek wykończeniowy budowli
 (55)

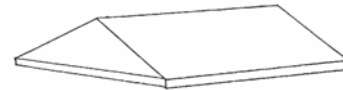


Fig. 1

(51) 09-03 (11) **4021** (22) 2002 07 03 (21) 1396
 (30) 2002 01 08 (DE) 2002 01 30 (DE)
 (73) Henkel Kommanditgesellschaft auf Aktien, Duesseldorf, (DE)
 (72) Monsees Jens, Hennemann Lars
 (54) Pojemnik
 (55)



Fig. 1

(51) 11-03 (11) **4022** (22) 2002 08 02 (21) 1563
 (73) „HERBAPOL-LUBLIN” S.A., Lublin, (PL)
 (72) Czerwonka Anna
 (54) Etykieta opakowania syropu owocowo-przyprawowego
 (55)



Fig. 2

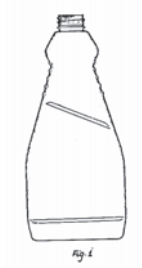
Fig. 4

Fig. 6

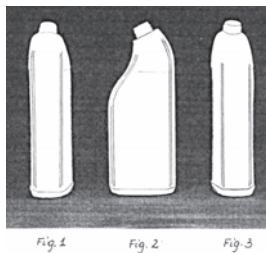
Fig. 8

Fig. 10

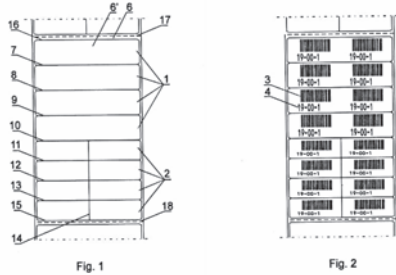
(51) 09-01 (11) **4023** (22) 2001 10 04 (21) 3660
 (73) Gold Drop Sp. z o.o., Limanowa, (PL)
 (72) Całka Stanisław
 (54) Butelka
 (55)



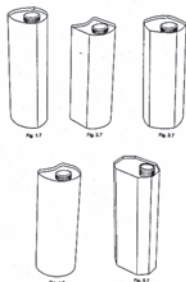
(51) 09-01 (11) **4024** (22) 2001 10 04 (21) 3661
 (73) Gold Drop Sp. z o.o., Limanowa, (PL)
 (72) Całka Stanisław
 (54) Butelka
 (55)



(51) 19-08 (11) **4025** (22) 2002 08 09 (21) 1593
 (73) Sztandar Lech, Dąbrowa Górnicza, (PL); Sylwester Hubert, Imielin, (PL); Sztandar Stanisław, Gliwice, (PL)
 (72) Sztandar Lech, Sylwester Hubert, Sztandar Stanisław
 (54) Komplet etykiet do oznaczania próbek krwi i preparatów krwiopochodnych
 (55)



(51) 09-03 (11) **4026** (22) 2002 07 26 (21) 1512
 (30) 2002 01 29 (DE) 2002 02 26 (DE)
 (73) SIG Combibloc International AG, Neuhausen am Rheinflall, (CH)
 (72) Bomer Hans
 (54) Opakowanie do napojów
 (55)



(51) 06-05 (11) **4027** (22) 2002 06 13 (21) 1309
 (73) Gawin Andrzej, Królewska Wola, (PL)
 (72) Gawin Andrzej
 (54) Komplet mebli wypoczynkowych
 (55)



(51) 06-01 (11) **4028** (22) 2002 06 13 (21) 1308
 (73) Gawin Andrzej, Królewska Wola, (PL)
 (72) Gawin Andrzej
 (54) Kanapa narożna
 (55)



(51) 06-05 (11) **4029** (22) 2002 06 13 (21) 1307
 (73) Gawin Andrzej, Królewska Wola, (PL)
 (72) Gawin Andrzej
 (54) Komplet mebli wypoczynkowych
 (55)



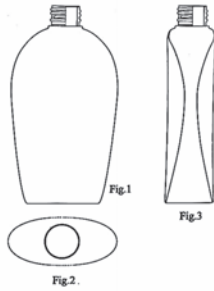
(51) 09-03 (11) **4030** (22) 2002 06 11 (21) 1301
 (30) 2001 12 12 (DE)
 (73) Henkel Kommanditgesellschaft auf Aktien, Duesseldorf, (DE)
 (72) Diete Willi
 (54) Pojemnik
 (55)



Fig.1

(51) 09-01 (11) **4031** (22) 2002 04 15 (21) 1020
 (73) Grabowska Jadwiga ANPACK, Warszawa, (PL)
 (72) Dragowska Anna

(54) Pojemnik
(55)



(51) 09-03 (11) **4032** (22) 2002 04 04 (21) 969
(73) Grabowska Jadwiga ANPACK, Warszawa, (PL)
(72) Drągowska Anna
(54) Pojemnik z nakrętką
(55)

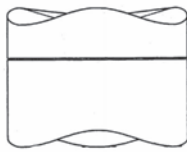
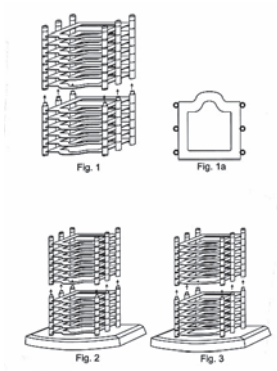


fig. 1

(51) 06-04 (11) **4033** (22) 2002 07 03 (21) 1401
(73) Bełłociński Tomasz Przedsiębiorstwo Produkcyjno-
-Handlowe TOBEX, Częstochowa, (PL)
(72) Bełłociński Tomasz
(54) Stojak na płyty kompaktowe
(55)



(51) 04-01 (11) **4034** (22) 2002 07 19 (21) 1470
(73) Kaczmarczyk Tadeusz, Świdnica, (PL); Kaczmarczyk
Michalina, Świdnica, (PL)
(72) Kaczmarczyk Tadeusz, Kaczmarczyk Michalina
(54) Szczotka serwisowa
(55)



(51) 09-03 (11) **4035** (22) 2002 06 21 (21) 1344
(73) Grabowska Jadwiga ANPACK, Warszawa, (PL)
(72) Drągowska Anna
(54) Pojemnik z nakrętką
(55)

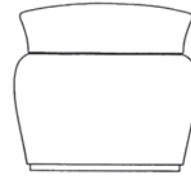


Fig. 1

(51) 09-03 (11) **4036** (22) 2002 06 21 (21) 1343
(73) Grabowska Jadwiga ANPACK, Warszawa, (PL)
(72) Drągowska Anna
(54) Pojemnik z nakrętką
(55)



Fig. 1

(51) 09-03 (11) **4037** (22) 2002 06 21 (21) 1342
(73) Grabowska Jadwiga ANPACK, Warszawa, (PL)
(72) Drągowska Anna
(54) Pojemnik z nakrętką
(55)

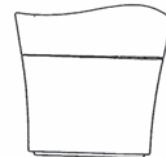
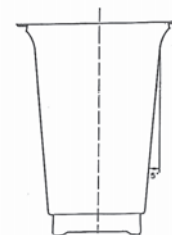


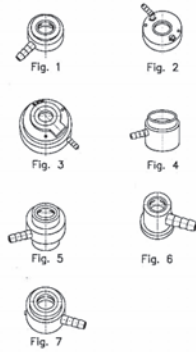
Fig. 1

(51) 09-03 (11) **4038** (22) 2002 06 21 (21) 1341
(73) Greiner-opakowania Sp.z o.o., Teresin, (PL)
(72) Janiak Tomasz
(54) Kubek
(55)

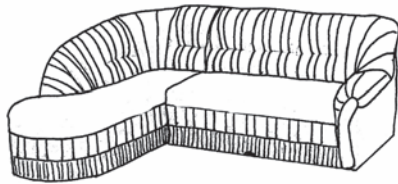


(51) 15-01 (11) **4039** (22) 2002 06 19 (21) 1326
(73) Rybacki Zbigniew Firma Produkcyjno-Handlowa RYBACKI,
Bydgoszcz, (PL)
(72) Rybacki Zbigniew

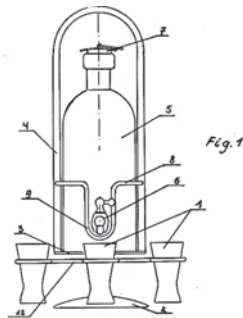
(54) Mieszacz do silników spalinowych pojazdów mechanicznych
(55)



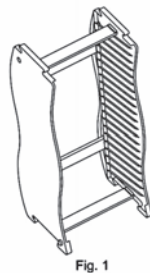
(51) 06-01 (11) **4040** (22) 2002 06 13 (21) 1310
(73) Gawin Andrzej, Królewska Wola, (PL)
(72) Gawin Andrzej
(54) Kanapa narożna
(55)



(51) 06-04 (11) **4041** (22) 2002 07 22 (21) 1487
(73) AKCENT Spółka z.o.o., Bytom, (PL)
(72) Yng Jan
(54) Barek obrotowy z butelką z kranikiem wraz z kieliszkami
(55)

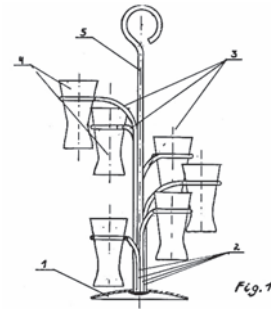


(51) 06-04 (11) **4042** (22) 2002 07 03 (21) 1402
(73) Bebliński Tomasz Przedsiębiorstwo Produkcyjno-Handlowe TOBEX, Częstochowa, (PL)
(72) Bebliński Tomasz
(54) Półka
(55)

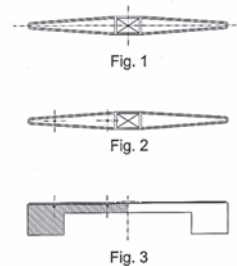


(51) 07-06 (11) **4043** (22) 2002 07 22 (21) 1488
(73) AKCENT Sp. z o.o., Bytom, (PL)

(72) Yng Jan
(54) Stojak z kieliszkami ROZETKA
(55)



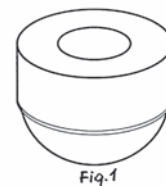
(51) 08-06 (11) **4044** (22) 2002 09 17 (21) 1758
(30) 2002 05 07 (PL)
(73) Kubasiak Tomasz F.P.U.H. AKCES-PLAST, Sucha Beskidzka, (PL)
(72) Kubasiak Tomasz
(54) Uchwyt meblowy
(55)



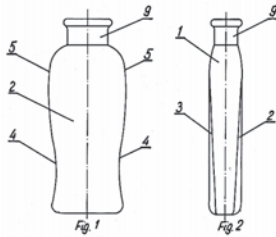
(51) 14-03 (11) **4045** (22) 2002 05 14 (21) 1183
(30) 2001 11 15 (DE)
(73) Siemens AG, Monachium, (DE)
(72) Pattberg Jens
(54) Telefon bezprzewodowy
(55)



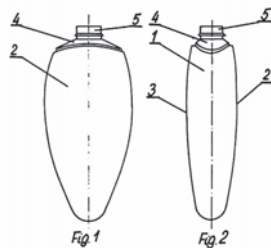
(51) 01-99 (11) **4046** (22) 2002 07 25 (21) 1511
(73) BIO-ACTIVE Sp.z o.o., Warszawa, (PL)
(72) Kosiński Jarosław
(54) Kształtka prasowanej herbaty
(55)



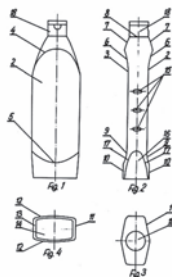
(51) 09-01 (11) **4047** (22) 2002 07 22 (21) 1484
 (73) Zakład Produkcji Opakowań Rosiński i S-ka, Spółka Jawna,
 Bielsko-Biała, (PL)
 (72) Rosińska Joanna, Rosiński Andrzej, Rosiński Michał
 (54) Butelka z zamknięciem
 (55)



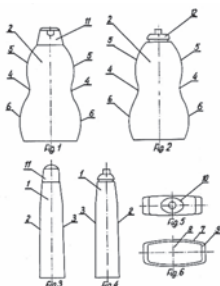
(51) 09-01 (11) **4048** (22) 2002 07 22 (21) 1483
 (73) Zakład Produkcji Opakowań Rosiński i S-ka, Spółka Jawna,
 Bielsko-Biała, (PL)
 (72) Rosińska Joanna, Rosiński Andrzej, Rosiński Michał
 (54) Butelka
 (55)



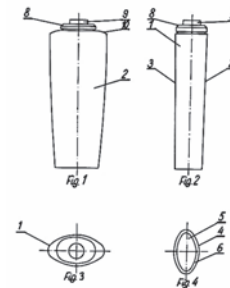
(51) 09-01 (11) **4049** (22) 2002 07 22 (21) 1482
 (73) Zakład Produkcji Opakowań Rosiński i S-ka, Spółka Jawna,
 Bielsko-Biała, (PL)
 (72) Rosińska Joanna, Rosiński Andrzej, Rosiński Michał
 (54) Butelka z zamknięciem
 (55)



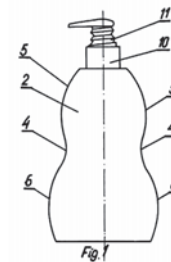
(51) 09-01 (11) **4050** (22) 2002 07 22 (21) 1481
 (73) Zakład Produkcji Opakowań Rosiński i S-ka, Spółka Jawna,
 Bielsko-Biała, (PL)
 (72) Rosińska Joanna, Rosiński Andrzej, Rosiński Michał
 (54) Butelka
 (55)



(51) 09-01 (11) **4051** (22) 2002 07 22 (21) 1480
 (73) Zakład Produkcji Opakowań Rosiński i S-ka, Spółka Jawna,
 Bielsko-Biała, (PL)
 (72) Rosińska Joanna, Rosiński Andrzej, Rosiński Michał
 (54) Butelka z zamknięciem
 (55)



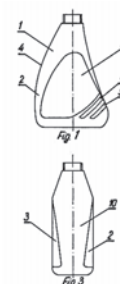
(51) 09-01 (11) **4052** (22) 2002 07 21 (21) 1478
 (73) Zakład Produkcji Opakowań Rosiński i S-ka, Spółka Jawna,
 Bielsko-Biała, (PL)
 (72) Rosińska Joanna, Rosiński Andrzej, Rosiński Michał
 (54) Butelka z pompką
 (55)



(51) 09-01 (11) **4053** (22) 2002 07 21 (21) 1477
 (73) Zakład Produkcji Opakowań Rosiński i S-ka, Spółka Jawna,
 Bielsko-Biała, (PL)
 (72) Rosińska Joanna, Rosiński Andrzej, Rosiński Michał
 (54) Butelka z zamknięciem
 (55)



(51) 09-01 (11) **4054** (22) 2002 07 20 (21) 1472
 (73) Zakład Produkcji Opakowań Rosiński i S-ka, Spółka Jawna,
 Bielsko-Biała, (PL)
 (72) Rosińska Joanna, Rosiński Andrzej, Rosiński Michał
 (54) Butelka
 (55)



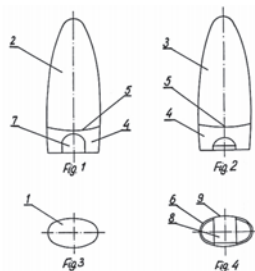
(51) 09-01 (11) **4055** (22) 2002 07 21 (21) 1476
 (73) Zakład Produkcji Opakowań Rosiński i S-ka, Spółka Jawna, Bielsko-Biała, (PL)
 (72) Rosińska Joanna, Rosiński Andrzej, Rosiński Michał
 (54) Butelka z zamknięciem
 (55)



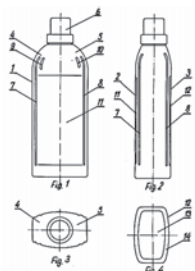
(51) 09-01 (11) **4056** (22) 2002 07 21 (21) 1475
 (73) Zakład Produkcji Opakowań Rosiński i S-ka, Spółka Jawna, Bielsko-Biała, (PL)
 (72) Rosińska Joanna, Rosiński Andrzej, Rosiński Michał
 (54) Butelka z zamknięciem
 (55)



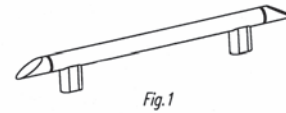
(51) 09-01 (11) **4057** (22) 2002 07 21 (21) 1474
 (73) Zakład Produkcji Opakowań Rosiński i S-ka, Spółka Jawna, Bielsko-Biała, (PL)
 (72) Rosińska Joanna, Rosiński Andrzej, Rosiński Michał
 (54) Butelka z zamknięciem
 (55)



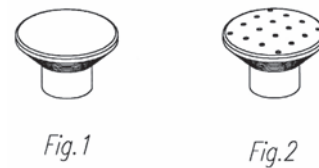
(51) 09-01 (11) **4058** (22) 2002 07 20 (21) 1473
 (73) Zakład Produkcji Opakowań Rosiński i S-ka, Spółka Jawna, Bielsko-Biała, (PL)
 (72) Rosińska Joanna, Rosiński Andrzej, Rosiński Michał
 (54) Butelka z zakrętką
 (55)



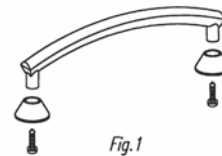
(51) 08-06 (11) **4059** (22) 2002 07 31 (21) 1547
 (73) Przedsiębiorstwo Wielobranżowe AKCES-BIS Piotr Błażek, Aleksandra Błażek S.J., Kępno, (PL)
 (72) Błażek Piotr, Błażek Aleksandra
 (54) Uchwyt meblowy
 (55)



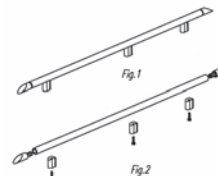
(51) 08-06 (11) **4060** (22) 2002 07 31 (21) 1546
 (73) Przedsiębiorstwo Wielobranżowe AKCES-BIS Piotr Błażek, Aleksandra Błażek S.J., Kępno, (PL)
 (72) Błażek Piotr, Błażek Aleksandra
 (54) Uchwyt meblowy
 (55)



(51) 08-06 (11) **4061** (22) 2002 07 31 (21) 1545
 (73) Przedsiębiorstwo Wielobranżowe AKCES-BIS Piotr Błażek, Aleksandra Błażek S.J., Kępno, (PL)
 (72) Błażek Piotr, Błażek Aleksandra
 (54) Uchwyt meblowy
 (55)



(51) 08-06 (11) **4062** (22) 2002 07 31 (21) 1544
 (73) Przedsiębiorstwo Wielobranżowe AKCES-BIS Piotr Błażek, Aleksandra Błażek S.J., Kępno, (PL)
 (72) Błażek Piotr, Błażek Aleksandra
 (54) Uchwyt meblowy
 (55)



(51) 08-06 (11) **4063** (22) 2002 07 31 (21) 1543
 (73) Przedsiębiorstwo Wielobranżowe AKCES-BIS Piotr Błażek, Aleksandra Błażek S.J., Kępno, (PL)
 (72) Błażek Piotr, Błażek Aleksandra
 (54) Uchwyt meblowy ozdobny
 (55)



(51) 08-06 (11) **4064** (22) 2002 07 31 (21) 1542
 (73) Przedsiębiorstwo Wielobranżowe AKCES-BIS Piotr Błażek,
 Aleksandra Błażek S.J., Kępno, (PL)
 (72) Błażek Piotr, Błażek Aleksandra
 (54) Uchwyt meblowy
 (55)

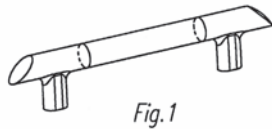


Fig. 1

(51) 08-06 (11) **4065** (22) 2002 07 31 (21) 1541
 (73) Przedsiębiorstwo Wielobranżowe AKCES-BIS Piotr Błażek,
 Aleksandra Błażek S.J., Kępno, (PL)
 (72) Błażek Piotr, Błażek Aleksandra
 (54) Uchwyt meblowy
 (55)



Fig. 1

Fig. 2

Fig. 3

(51) 08-06 (11) **4066** (22) 2002 07 29 (21) 1531
 (73) Przedsiębiorstwo Wielobranżowe AKCES-BIS Piotr Błażek,
 Aleksandra Błażek S.J., Kępno, (PL)
 (72) Błażek Piotr, Błażek Aleksandra
 (54) Uchwyt meblowy
 (55)

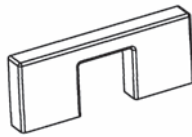


Fig. 1

(51) 08-06 (11) **4067** (22) 2002 07 29 (21) 1530
 (73) Przedsiębiorstwo Wielobranżowe AKCES-BIS Piotr Błażek,
 Aleksandra Błażek S.J., Kępno, (PL)
 (72) Błażek Piotr, Błażek Aleksandra
 (54) Uchwyt meblowy
 (55)



Fig. 1

(51) 08-06 (11) **4068** (22) 2002 07 29 (21) 1529
 (73) Przedsiębiorstwo Wielobranżowe AKCES-BIS Piotr Błażek,
 Aleksandra Błażek S.J., Kępno, (PL)
 (72) Błażek Piotr, Błażek Aleksandra
 (54) Uchwyt meblowy
 (55)

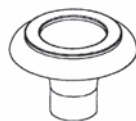


Fig. 1

(51) 08-06 (11) **4069** (22) 2002 07 29 (21) 1528
 (73) Przedsiębiorstwo Wielobranżowe AKCES-BIS Piotr Błażek,
 Aleksandra Błażek S.J., Kępno, (PL)
 (72) Błażek Piotr, Błażek Aleksandra
 (54) Uchwyt meblowy
 (55)



Fig. 1

(51) 08-06 (11) **4070** (22) 2002 07 29 (21) 1527
 (73) Przedsiębiorstwo Wielobranżowe AKCES-BIS Piotr Błażek,
 Aleksandra Błażek S.J., Kępno, (PL)
 (72) Błażek Piotr, Błażek Aleksandra
 (54) Uchwyt meblowy
 (55)



Fig. 1

(51) 08-06 (11) **4071** (22) 2002 07 29 (21) 1526
 (73) Przedsiębiorstwo Wielobranżowe AKCES-BIS Piotr Błażek,
 Aleksandra Błażek S.J., Kępno, (PL)
 (72) Błażek Piotr, Błażek Aleksandra
 (54) Uchwyt meblowy
 (55)



Fig. 1

(51) 08-06 (11) **4072** (22) 2002 07 29 (21) 1525
 (73) Przedsiębiorstwo Wielobranżowe AKCES-BIS Piotr Błażek,
 Aleksandra Błażek S.J., Kępno, (PL)
 (72) Błażek Piotr, Błażek Aleksandra
 (54) Uchwyt meblowy
 (55)



Fig. 1

(51) 08-06 (11) **4073** (22) 2002 07 29 (21) 1524
 (73) Przedsiębiorstwo Wielobranżowe AKCES-BIS Piotr Błażek,
 Aleksandra Błażek S.J., Kępno, (PL)
 (72) Błażek Piotr, Błażek Aleksandra
 (54) Uchwyt meblowy
 (55)

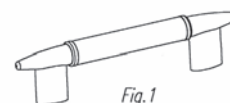


Fig. 1

(51) 08-06 (11) **4074** (22) 2002 07 29 (21) 1523
 (73) Przedsiębiorstwo Wielobranżowe AKCES-BIS Piotr Błażek,
 Aleksandra Błażek S.J., Kępno, (PL)
 (72) Błażek Piotr, Błażek Aleksandra
 (54) Uchwyt meblowy
 (55)



Fig. 1

(51) 08-06 (11) **4075** (22) 2002 07 29 (21) 1522
 (73) Przedsiębiorstwo Wielobranżowe AKCES-BIS Piotr Błażek,
 Aleksandra Błażek S.J., Kępno, (PL)
 (72) Błażek Piotr, Błażek Aleksandra
 (54) Uchwyt meblowy
 (55)



Fig. 1

(51) 08-06 (11) **4076** (22) 2002 07 29 (21) 1521
 (73) Przedsiębiorstwo Wielobranżowe AKCES-BIS Piotr Błażek,
 Aleksandra Błażek S.J., Kępno, (PL)
 (72) Błażek Piotr, Błażek Aleksandra
 (54) Uchwyt meblowy
 (55)

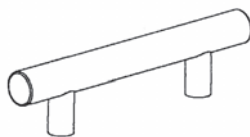


Fig. 1

(51) 08-06 (11) **4077** (22) 2002 07 29 (21) 1520
 (73) Przedsiębiorstwo Wielobranżowe AKCES-BIS Piotr Błażek,
 Aleksandra Błażek S.J., Kępno, (PL)
 (72) Błażek Piotr, Błażek Aleksandra
 (54) Uchwyt meblowy
 (55)



Fig. 1

(51) 08-06 (11) **4078** (22) 2002 07 29 (21) 1519
 (73) Przedsiębiorstwo Wielobranżowe AKCES-BIS Piotr Błażek,
 Aleksandra Błażek S.J., Kępno, (PL)
 (72) Błażek Piotr, Błażek Aleksandra

(54) Uchwyt meblowy
 (55)



Fig. 1

(51) 08-06 (11) **4079** (22) 2002 07 29 (21) 1518
 (73) Przedsiębiorstwo Wielobranżowe AKCES-BIS Piotr Błażek,
 Aleksandra Błażek S.J., Kępno, (PL)
 (72) Błażek Piotr, Błażek Aleksandra
 (54) Uchwyt meblowy
 (55)

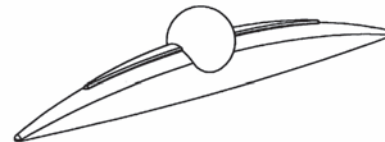


Fig. 1

(51) 08-06 (11) **4080** (22) 2002 07 29 (21) 1517
 (73) Przedsiębiorstwo Wielobranżowe AKCES-BIS Piotr Błażek,
 Aleksandra Błażek S.J., Kępno, (PL)
 (72) Błażek Piotr, Błażek Aleksandra
 (54) Uchwyt meblowy
 (55)

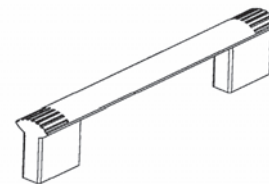


Fig. 1

(51) 08-06 (11) **4081** (22) 2002 07 29 (21) 1516
 (73) Przedsiębiorstwo Wielobranżowe AKCES-BIS Piotr Błażek,
 Aleksandra Błażek S.J., Kępno, (PL)
 (72) Błażek Piotr, Błażek Aleksandra
 (54) Uchwyt meblowy
 (55)

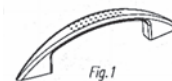


Fig. 1



Fig. 2

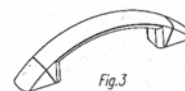
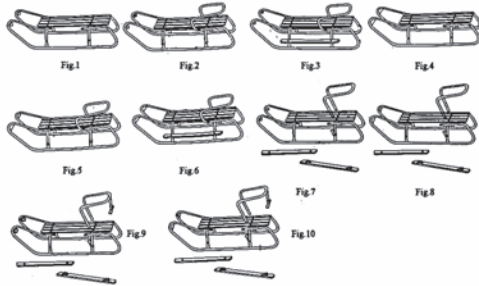


Fig. 3

(51) 12-14 (11) **4082** (22) 2002 07 22 (21) 1493
 (73) Przedsiębiorstwo Produkcyjno-Handlowo-Usługowe
 Banasiak Janusz, Hutna Banasiak Marzena, Wręczyca Mała, (PL)
 (72) Banasiak Janusz, Hutna Banasiak Marzena

(54) Sanki

(55)

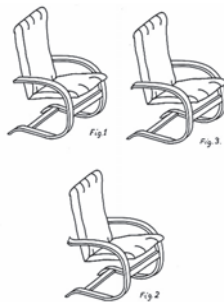
(51) 06-01 (11) **4083** (22) 2002 07 01 (21) 1378

(73) Banaszyk Zygmunt, Gruszczyn, (PL); Madej Zygmunt, Gruszczyn, (PL)

(72) Banaszyk Zygmunt, Madej Zygmunt

(54) Fotel

(55)

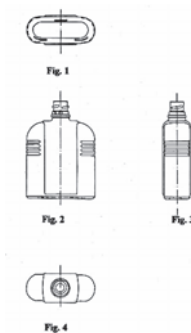
(51) 09-01 (11) **4084** (22) 2002 08 12 (21) 1597

(73) HEINZ GLASS DZIAŁDOWO Sp. z o.o., Działdowo, (PL)

(72) Kociela Radosław

(54) Butelka

(55)

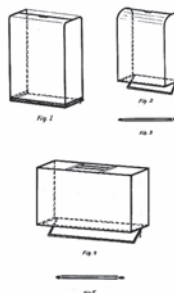
(51) 06-13 (11) **4085** (22) 2002 08 12 (21) 1595

(73) Przedsiębiorstwo Produkcyjno-Handlowo-Usługowe AMY Majcherczyk Anna, Dąbrowa Górnicza, (PL)

(72) Majcherczyk Anna

(54) Pokrowiec ochronny

(55)

(51) 25-01 (11) **4086** (22) 2002 08 02 (21) 1562

(73) Przedsiębiorstwo Wielobranżowe „AKCES-BIS”, Piotr Błażek, Aleksandra Błażek Sp.j., Kępno, (PL)

(72) Błażek Piotr, Błażek Aleksandra

(54) Zestaw elementów połączeniowych listw przybłatowych

(55)

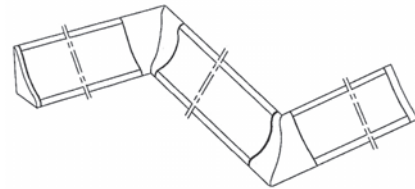


Fig.1

(51) 08-06 (11) **4087** (22) 2002 08 01 (21) 1556

(73) Przedsiębiorstwo Wielobranżowe AKCES-BIS Piotr Błażek, Aleksandra Błażek S.J., Kępno, (PL)

(72) Błażek Piotr, Błażek Aleksandra

(54) Uchwyt meblowy

(55)



Fig.1

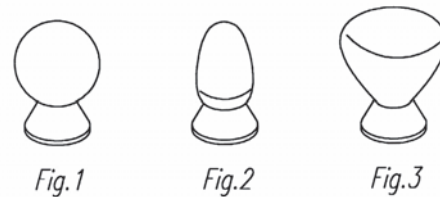
(51) 08-06 (11) **4088** (22) 2002 08 01 (21) 1555

(73) Przedsiębiorstwo Wielobranżowe AKCES-BIS Piotr Błażek, Aleksandra Błażek S.J., Kępno, (PL)

(72) Błażek Piotr, Błażek Aleksandra

(54) Uchwyt meblowy

(55)

(51) 08-06 (11) **4089** (22) 2002 08 01 (21) 1554

(73) Przedsiębiorstwo Wielobranżowe AKCES-BIS Piotr Błażek, Aleksandra Błażek S.J., Kępno, (PL)

(72) Błażek Piotr, Błażek Aleksandra

(54) Uchwyt meblowy

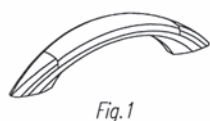
(55)

(51) 08-06 (11) **4090** (22) 2002 08 01 (21) 1553

(73) Przedsiębiorstwo Wielobranżowe AKCES-BIS Piotr Błażek, Aleksandra Błażek S.J., Kępno, (PL)

(72) Błażek Piotr, Błażek Aleksandra

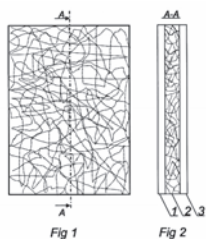
(54) Uchwyt meblowy
(55)



(51) 08-06 (11) **4091** (22) 2002 08 01 (21) 1552
(73) Przedsiębiorstwo Wielobranżowe AKCES-BIS Piotr Błażek, Aleksandra Błażek S.J., Kępno, (PL)
(72) Błażek Piotr, Błażek Aleksandra
(54) Uchwyt meblowy
(55)



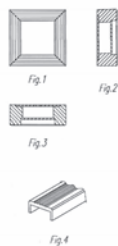
(51) 25-02 (11) **4092** (22) 2002 08 01 (21) 1550
(73) Dubiel Vitrum Zakład Szklarski Andrzej Dubiel, Rabka, (PL)
(72) Dubiel Andrzej
(54) Warstwowa płyta ozdobna
(55)



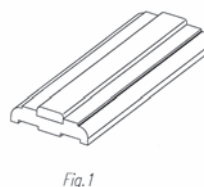
(51) 08-06 (11) **4093** (22) 2002 07 31 (21) 1548
(73) Przedsiębiorstwo Wielobranżowe AKCES-BIS Piotr Błażek, Aleksandra Błażek S.J., Kępno, (PL)
(72) Błażek Piotr, Błażek Aleksandra
(54) Uchwyt meblowy
(55)



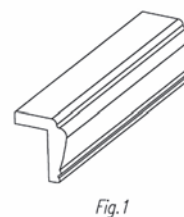
(51) 25-01 (11) **4094** (22) 2002 06 25 (21) 1354
(73) KOSPAN - Piotr Kapała, Marek Kapała Spółka Jawna, Ciasna, (PL)
(72) Kapała Marek, Kapała Piotr
(54) Zestaw sufitowych elementów ozdobnych
(55)



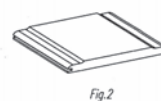
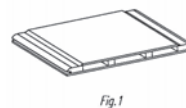
(51) 25-01 (11) **4095** (22) 2002 07 01 (21) 1377
(73) KOSPAN Piotr Kapała, Marek Kapała Spółka Jawna, Ciasna, (PL)
(72) Kapała Marek, Kapała Piotr
(54) Listwa sufitowa z wkładką
(55)



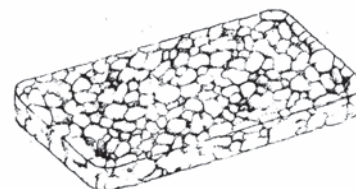
(51) 25-01 (11) **4096** (22) 2002 06 27 (21) 1360
(73) KOSPAN Piotr Kapała, Marek Kapała Spółka Jawna, Ciasna, (PL)
(72) Kapała Marek, Kapała Piotr
(54) Listwa zakończeniowa
(55)



(51) 25-01 (11) **4097** (22) 2002 06 27 (21) 1359
(73) KOSPAN Piotr Kapała, Marek Kapała, Spółka Jawna, Ciasna, (PL)
(72) Kapała Marek, Kapała Piotr
(54) Boazeria ozdobna
(55)



(51) 01-01 (11) **4098** (22) 2002 07 22 (21) 1489
(73) GOOD FOOD Sp.z o.o., Poznań, (PL)
(72) Pawlicki Jerzy
(54) Pieczywo, zwłaszcza wafel
(55)



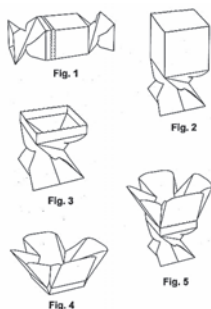
(51) 09-01 (11) **4099** (22) 2002 07 02 (21) 1388
(30) 2002 01 18 (GB)
(73) Unilever NV, Rotterdam, (NL)
(72) Verbrugge Jeroen K., van Westreenen Sven, Van Heist Jacqueline L., Vos Jeroen

(54) Butelka
(55)



Fig. 1

(51) 09-03 (11) **4100** (22) 2002 06 25 (21) 1355
(30) 2002 02 27 (WO)
(73) Kraft Foods Schweiz Holding AG., Zurich, (CH)
(72) Gedet Christine
(54) Opakowanie
(55)



(51) 28-03 (11) **4101** (22) 2002 06 12 (21) 1305
(30) 2001 12 13 (GB)
(73) SSL International plc., Knutsford, (GB)
(72) Rosie Andrew Macpherson, Gurr Christopher Robert, Halstead Robert Marcus, Burkinshaw Sarah Jane
(54) Pilnik do ciała
(55)

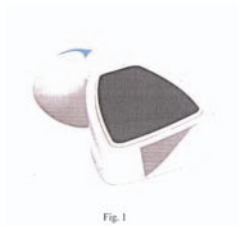


Fig. 1

(51) 09-07 (11) **4102** (22) 2002 06 11 (21) 1300
(30) 2001 12 17 (US)
(73) UNILEVER NV., Rotterdam, (NL)
(72) Flurer Ursula A., Garza Laura
(54) Nasadka
(55)



Fig. 1

(51) 16-06 (11) **4103** (22) 2002 07 22 (21) 1502
(30) 2002 01 25 (DE)
(73) UVEX ARBEITSSCHUTZ GMBH, Furth, (DE)
(72) Bruck Stefan

(54) Okulary
(55)



Fig. 1



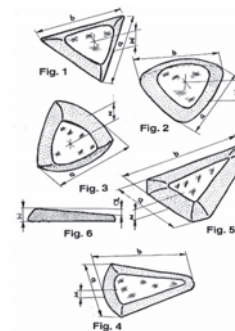
Fig. 2

(51) 09-03 (11) **4104** (22) 2002 06 11 (21) 1299
(30) 2002 12 17 (US)
(73) UNILEVER NV., Rotterdam, (NL)
(72) Flurer Ursula A., Garza Laura
(54) Pojemnik z nasadką
(55)



Fig. 1

(51) 11-01 (11) **4105** (22) 2002 01 23 (21) 617
(73) ART - 7 Wojciech Kalandyk, Gdańsk, (PL)
(72) Kalandyk Wojciech, Kalandyk Bożena
(54) Kaboszon bursztynowy wielokątny
(55)



(51) 25-01 (11) **4106** (22) 2002 07 19 (21) 1471
(73) Wielkopolskie Zakłady Sklejek SKLEJKA EKO S.A., Ostrów Wielkopolski, (PL)
(72) Rostalski Roman, Marciniak Jan, Wawrocka Aneta, Bartoś Marian
(54) Panel budowlany
(55)



Fig. 1



Fig. 2

(51) 07-07 (11) **4107** (22) 2002 07 03 (21) 1397
 (73) Bałdyga Andrzej, Sochaczew, (PL)
 (72) Bałdyga Andrzej
 (54) Pojemnik do pieczywa
 (55)

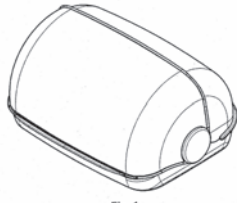


Fig. 1

(51) 12-06 (11) **4108** (22) 2002 02 27 (21) 764
 (73) TOWARZYSTWO INWESTYCYJNE TIGA Spółka Akcyjna, Warszawa, (PL)
 (72) Siwik Tomasz, Ćwiżewicz Tomasz
 (54) Turystyczny żagłowy jacht mieczowy
 (55)

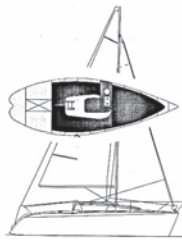


Fig. 1

(51) 04-02 (11) **4109** (22) 2000 09 09 (21) 20558
 (30) 2000 03 09 (WO)
 (73) ITM ENTREPRISES, Paryż, (FR)
 (72) Lovell Francis
 (54) Szczotka do zębów
 (55)



FIG. 1

(51) 07-04 (11) **4110** (22) 2000 09 04 (21) 20542
 (73) Grzegorek Ryszard, Poznań, (PL)
 (72) Grzegorek Ryszard
 (54) Pojemnik na słoiki z przyprawami
 (55)

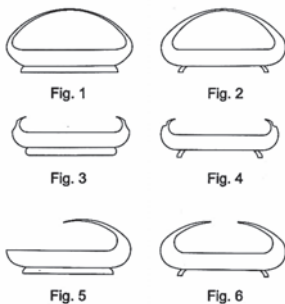


Fig. 1

Fig. 2

Fig. 3

Fig. 4

Fig. 5

Fig. 6

(51) 06-05 (11) **4111** (22) 2001 01 26 (21) 21143
 (73) GRAND MEBLE Sp. z o.o., Łyse, (PL)
 (72) Wolff Waldemar, Stremiłowski Sławomir
 (54) Zestaw wypoczynkowych mebli tapicerowanych
 (55)

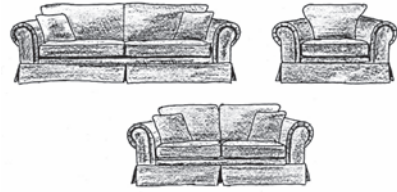


Fig. 1

(51) 06-05 (11) **4112** (22) 2001 01 26 (21) 21142
 (73) GRAND MEBLE Sp. z o.o., Łyse, (PL)
 (72) Wolff Waldemar, Stremiłowski Sławomir
 (54) Zestaw wypoczynkowych mebli tapicerowanych
 (55)

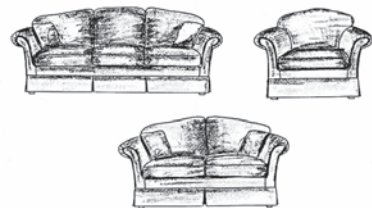


Fig. 1

(51) 06-05 (11) **4113** (22) 2001 01 26 (21) 21139
 (73) GRAND MEBLE Sp. z o.o., Łyse, (PL)
 (72) Wolff Waldemar, Stremiłowski Sławomir
 (54) Zestaw wypoczynkowych mebli tapicerowanych
 (55)

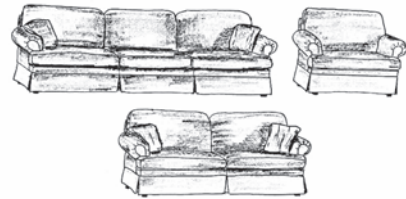


Fig. 1

(51) 10-05 (11) **4114** (22) 2000 08 07 (21) 20352
 (30) 2000 05 12 (WO)
 (73) Elektronikbau und Vertriebs-GmbH, Burbach, (DE)
 (72) Hose Wolfgang
 (54) Przyrząd regulujący ciepło i temperaturę
 (55)

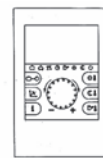


FIG. 1

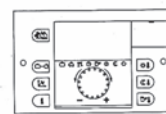
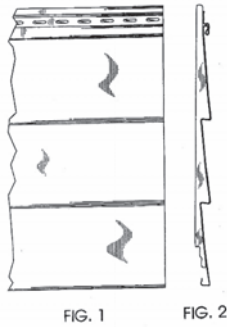


FIG. 2

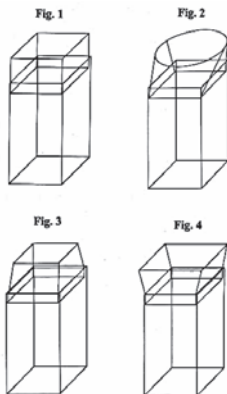
(51) 25-02 (11) **4115** (22) 2001 05 21 (21) 21714
 (30) 2000 11 20 (US)
 (73) Crane Plastics Company LLC, Columbus, (US)
 (72) Barber David C.
 (54) Panel
 (55)



(51) 27-05 (11) **4116** (22) 2000 06 14 (21) 20091
 (30) 1999 12 15 (ES)
 (73) FLAMAGAS, S.A., Barcelona, (ES)
 (72) Xavier Lloveras Capilla
 (54) Zapalniczka
 (55)



(51) 09-03 (11) **4117** (22) 1999 12 21 (21) 19193
 (30) 1999 06 23 (DE)
 (73) INTERSNACK KNABBER-GEBACK GMBH & CO.KG, Kolonia, (DE)
 (72) Haferkamp Reiner
 (54) Pojemnik z pokrywką na produkty spożywcze, zwłaszcza na chrupki
 (55)



(51) 12-16 (11) **4118** (22) 2001 04 11 (21) 21518
 (30) 2000 10 16 (IT)
 (73) FIAT AUTO S.P.A., Turyn, (IT)
 (72) Demaria Claudio

(54) Obręcz koła samochodu
 (55)



fig. 1

(51) 99-00 (11) **4119** (22) 2000 06 21 (21) 20124
 (73) Łoś Ewa, Łoś Lech, Szczecin, (PL)
 (72) Łoś Ewa, Łoś Lech
 (54) Nisza na urny
 (55)



fig. 1

(51) 23-03 (11) **4120** (22) 1998 09 22 (21) 16873
 (73) Karaś Robert, Tarnów, (PL)
 (72) Karaś Robert
 (54) Wkład paleniska do kominka domowego
 (55)



Fig.1



Fig.2

15

DECYZJE STWIERDZAJĄCE WYGAŚNIĘCIE DECYZJI O UDZIELENIU PRAWA Z REJESTRACJI

Poniższe zestawienie zawiera numer zgłoszenia wzoru przemysłowego.

19364	20377	20388	20638
19375	20378	20389	20639
20245	20379	20390	20659
20271	20380	20391	20660
20351	20381	20407	20666
20371	20382	20408	20669
20372	20383	20414	20671
20373	20384	20415	20684
20374	20385	20601	20685
20375	20386	20621	20690
20376	20387	20637	20692

C'. WZORY ZDOBNICZE**16****DECYZJE O PRZEDŁUŻENIU
PRAWA Z REJESTRACJI**

Poniższe zestawienie zawiera kolejno: numer rejestru wzorów zdobniczych oraz numer i rok wydania Wiadomości Urzędu Patentowego, w którym ogłoszono o udzieleniu prawa

17763	02/01	17775	02/01	17831	03/01	17865	03/01
17766	02/01	17780	02/01	17832	03/01	17866	03/01
17771	02/01	17829	03/01	17833	03/01	17868	03/01
				17834	03/01	17880	03/01
				17835	03/01	17906	04/01
				17838	03/01	17942	05/01
				17839	03/01	17943	05/01
				17842	03/01	17944	05/01
				17843	03/01	17989	06/01
				17846	03/01	17991	06/01
				17849	03/01	18291	10/01
				17856	03/01		

D. ZNAKI TOWAROWE

Cyfrowe kody identyfikacyjne (wg normy WIPO ST. 60), które poprzedzają informacje o dokonanej rejestracji oznaczają:

- (111) - numer prawa ochronnego
- (151) - data wydania decyzji o udzieleniu prawa ochronnego
- (210) - numer zgłoszenia
- (220) - data zgłoszenia
- (441) - data ogłoszenia o zgłoszeniu
- (510) - wykaz towarów
- (511) - klasy towarowe
- (531) - symbol klasyfikacji elementów graficznych znaku
- (540) - określenie znaku towarowego ze wskazaniem kolorów
- (551) - wskazanie kategorii znaku towarowego lub udzielonego prawa jeżeli dotyczy wspólnego prawa ochronnego, wspólnego znaku towarowego albo wspólnego znaku towarowego gwarancyjnego
- (732) - nazwisko i imię lub nazwę uprawnionego, jego miejsce zamieszkania lub siedzibę oraz kod kraju

17

UDZIELONE PRAWA OCHRONNE NA ZNAKI TOWAROWE

(od nr 145 741 do nr 146 400)

(111) **145741** (220) 1998 12 30 (210) 196260
(151) 2003 04 25
(732) Firma Handlowa J & A Iwona Koziół i Tadeusz Koziół -
-spółka jawna, Krzeszowice, PL.
(540)



Kolory znaku: biały, czarny, niebieski, jasnobrązowy, żółty, czerwony, zielony i odcienie

(531) 3.4, 5.5, 27.5, 29.1

(510), (511) **29** masło, masło z dodatkami innych tłuszczów.

(111) **145742** (220) 1999 07 21 (210) 204974
(151) 2003 04 29
(732) Fellowes, Inc., Itasca, US.
(540)

Fellowes

(531) 27.5

(510), (511) **09** maszyny liczące, komputery i sprzęt przetwarzający dane, magnetyczne nośniki danych, urządzenia do nagrywania, transmisji i reprodukcji dźwięku lub obrazu, urządzenia i przyrządy elektryczne, pomiarowe, sygnalizacyjne i kontrolne, **16** urządzenia do niszczenia dokumentów, przybory i sprzęt biurowy jak: tacki biurowe, podstawki, korytka do dokumentów na biurka, kartoteki biurkowe, sortowniki dokumentów, pojemniki z tworzyw sztucznych, tektury falistej i papieru do użytku biurowego, **21** pojemniki z tworzyw sztucznych do użytku domowego.

(111) **145743** (220) 1999 10 06 (210) 208130
(151) 2003 03 17
(732) ZAS Przedsiębiorstwo Obrotu Towarami Importowanymi
Z.I.A. Suchańscy Spółka Jawna, Warszawa, PL.
(540) blend
(510), (511) **30** herbata, herbaty owocowe aromatyzowane, kawa.

(111) **145744** (220) 1999 10 09 (210) 208295
(151) 2003 06 27
(732) Zakład Energetyczny Białystok Przedsiębiorstwo Produkcyjno-
Handlowe EKTO Sp. z o.o., Białystok, PL.
(540)



Kolory znaku: czerwony, biały

(531) 1.15, 27.5, 29.1

(510), (511) **06** konstrukcje stalowe, słupy parkowe i kratowe, maszty antenowe i odgromowe, balustrady, kraty, przęsła ogrodzeniowe, podesty metalowe, regały metalowe, zawiasy, okucia, śruby, nakrętki, zaciski do kabli, listwy metalowe, koryta metalowe do kabli, **09** urządzenia i przyrządy elektryczne średniego napięcia, rozdzielnice, podstawy bezpiecznikowe, urządzenia i przyrządy elektryczne niskiego napięcia: rozdzielnice, szafki rozdzielcze, złącza kablowe, złącza kablowo-pomiarowe, szafki oświetlenia ulicznego, transformatory, stacje transformatorowe, tablice rozdzielcze elektryczne, wkładki bezpiecznikowe, baterie kondensatorów, zamki elektryczne, liczniki, przewody i kable elektryczne, złącza elektryczne, złączki, wideofony, dzwonki, dzwonki jako urządzenia ostrzegające, dzwonki alarmowe elektryczne, dzwonki do drzwi

elektryczne, dzwonki sygnalizacyjne, łączniki, wyłączniki różnicowo-prądowe, rozłączniki, bloki łączeniowe i akcesoria, ochronniki przepięciowe, odłączniki, styczniki, puszki przełącznikowe, gniazda wtyczkowe, **37** usługi budowlane - malowanie, tynkowanie, stolarstwo - usługi dekarские, blacharstwo, usługi elektromonterskie, wypożyczanie narzędzi elektrycznych i elektroenergetycznych, naprawa i konserwacja elektronarzędzi i urządzeń elektrycznych, **42** usługi projektowe w branży elektroenergetycznej i mechanicznej.

(111) **145745** (220) 1999 10 11 (210) 208369
(151) 2003 04 22
(732) Przedsiębiorstwo Handlowo-Produkcyjno-Usługowe MIRATRANS Stasiak Mirosław, Łęczycza, PL.
(540)



Kolory znaku: niebieski, biały

(531) 26.11, 27.5, 29.1

(510), (511) **39** transport samochodowy towarów i osób.

(111) **145746** (220) 1999 10 13 (210) 208382
(151) 2003 07 21
(732) Delfinet Sarl Luxemborg, Fribourg, CH.
(540)



Kolory znaku: czerwony, czarny, żółty, zielony, różowy, fioletowy, granatowy, niebieski, pomarańczowy

(531) 26.11, 27.5, 29.1

(510), (511) **16** papier toaletowy.

(111) **145747** (220) 1999 10 12 (210) 208399
(151) 2003 07 16
(732) Przedsiębiorstwo Produkcyjno-Handlowo-Usługowe „SMYKATESY” Jerzy Klama, Częstochowa, PL.
(540) smykatesy

(510), (511) **35** zgrupowanie na rzecz osób trzecich różnych towarów pozwalające nabywcy wygodnie je oglądać i kupować w hurtowni lub sklepie z: towarami drogowymi i kosmetycznymi, towarami perfumeryjnymi, towarami farmaceutycznymi, towarami higienicznymi i sanitarnymi, wózkami, rowerami, krzesłkami bezpieczeństwa dla dzieci, meblami, towarami papierniczymi i biurowymi, pokarmem dla niemowląt, towarami zielarskimi, przyborami kuchennymi i towarami dla gospodarstwa domowego, towarami tekstylnymi, ubraniami i odzieżą, butami i nakryciami głowy, zabawkami, ozdobami choinkowymi, artykułami sportowymi - w tym wszystko dla dzieci.

(111) **145748** (220) 1999 10 14 (210) 208409
(151) 2003 06 02
(732) PIONEER Pekao Towarzystwo Funduszy Inwestycyjnych S.A., Warszawa, PL.
(540) Plan Mieszkaniowy PIONEERA

(510), (511) **35** usługi reklamowe w zakresie funduszy inwestycyjnych, w tym: organizowanie strategii oraz prowadzenie kampanii reklamowych, reklama telewizyjna, radiowa, internetowa, plakatowa,

na bilbordach, prasowa, w wydawnictwach książkowych, katalogach, rozpowszechnianie materiałów reklamowych, promocja, badanie rynku, **36** gromadzenie funduszy od indywidualnych inwestorów, udzielanie kredytu na cele mieszkaniowe z udziałem funduszu inwestycyjnego, sprzedaż jednostek uczestnictwa (udziałów) w funduszach inwestycyjnych, inwestowanie powierzonego kapitału, zgromadzonego w jednym lub wielu specjalnie do tego celu utworzonych funduszach o różnym przeznaczeniu, lokaty kapitałów, powiernictwo, działalność finansowa, inwestycje kapitałowe, oszczędzanie, doradztwo, sondaże, analizy i opinie finansowe w szczególności w zakresie zarządzania i inwestowania kapitału w funduszach inwestycyjnych.

(111) **145749** (220) 1999 10 14 (210) 208410
(151) 2003 06 02

(732) PIONEER Pekao Towarzystwo Funduszy Inwestycyjnych S.A., Warszawa, PL.

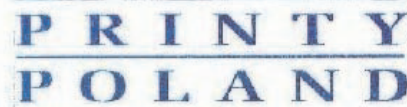
(540) IV Filar z PIONEEREM

(510), (511) **35** usługi reklamowe w zakresie funduszy inwestycyjnych, w tym: organizowanie strategii oraz prowadzenie kampanii reklamowych, reklama telewizyjna, radiowa, internetowa, plakatowa, na bilbordach, prasowa, w wydawnictwach książkowych, katalogach, rozpowszechnianie materiałów reklamowych, promocja, badanie rynku, **36** gromadzenie funduszy od indywidualnych inwestorów, udzielanie kredytu na cele mieszkaniowe z udziałem funduszu inwestycyjnego, sprzedaż jednostek uczestnictwa (udziałów) w funduszach inwestycyjnych, inwestowanie powierzonego kapitału, zgromadzonego w jednym lub wielu specjalnie do tego celu utworzonych funduszach o różnym przeznaczeniu, lokaty kapitałów, powiernictwo, działalność finansowa, inwestycje kapitałowe, oszczędzanie, doradztwo, sondaże, analizy i opinie finansowe w szczególności w zakresie zarządzania i inwestowania kapitału w funduszach inwestycyjnych.

(111) **145750** (220) 1999 10 19 (210) 208764
(151) 2003 05 19

(732) PRINTY POLAND R.Gardtner and Comp. Spółka z o.o., Bytom, PL.

(540)



Kolory znaku: biały, ciemnoniebieski

(531) 27.5, 29.1

(510), (511) **16** albumy, afisze reklamowe, afisze informacyjne, czasopisma periodyczne, gazety, kalendarze, wizytówki, okładki na dokumenty, czcionki drukarskie, matryce drukarskie, futerały na matryce, poduszki do pieczętek, poduszki nasączone tuszem, poduszki do automatów samotuszujących, podstawki do kufla od piwa, pieczęcie, stemple, stemple okrągłe, automaty samotuszujące, numeratory samotuszujące, drukarenki, datowniki ręczne ustawiane, numeratory ręcznie ustawiane, etui na pieczęcie, pudełka na pieczęcie, maszyny do pieczętkarstwa, materiały do pieczętkarstwa, pióra, oprawy do piór, długopisy, długopisy z pieczętką, podstawki do długopisów i ołówek, kartki pocztowe, kartki okolicznościowe, zaproszenia, przyciski do papieru, **35** fotokopiowanie, powielanie dokumentów, laminowanie reklamy, prowadzenie sklepu i/lub hurtowni: z materiałami biurowymi, pieczętkami, z urządzeniami do pieczętkarstwa, z materiałami do pieczętkarstwa, ze sprzętem poligraficznym i sprzętem komputerowym, **40** usługi poligraficzne, druk offsetowy, druk sitowy, drukowanie wizytówek, drukowanie papierów firmowych, druk litograficzny, wykonywanie szyldów kolorowych na blachach aluminiowych, wykonywanie pieczętek i stempli, grawerowanie, znakowanie laserowe na przedmiotach.

(111) **145751** (220) 1999 10 19 (210) 208778
 (151) 2003 05 19
 (732) PRINTY POLAND R.Gardtner and Comp. Spółka z o.o.,
 Bytom, PL.



Kolory znaku: biały, niebieski

(531) 27.5, 29.1

(510), (511) **16** albumy, afisze reklamowe, afisze informacyjne, czasopisma periodyczne, gazety, kalendarze, wizytówki, okładki na dokumenty, czcionki drukarskie, matryce drukarskie, futerały na matryce, poduszki do pieczętek, poduszki nasączone tuszem, poduszki do automatów samotuszujących, podstawki do kufli od piwa, pieczęcie, stemple, stemple okrągłe, automaty samotuszujące, numeratory samotuszujące, drukarenki, datowniki ręczne ustawiane, numeratory ręcznie ustawiane, etui na pieczęcie, pudełka na pieczęcie, maszyny do pieczętkarstwa, materiały do pieczętkarstwa, pióra, oprawy do piór, długopisy, długopisy z pieczętką, podstawki do długopisów i ołówków, kartki pocztowe, kartki okolicznościowe, zaproszenia, przyciski do papieru, **35** fotokopiowanie, powielanie dokumentów, laminowanie reklamy, prowadzenie sklepu i/lub hurtowni: z materiałami biurowymi, pieczętkami, z urządzeniami do pieczętkarstwa, z materiałami do pieczętkarstwa, ze sprzętem poligraficznym i sprzętem komputerowym, **40** usługi poligraficzne, druk offsetowy, druk sitowy, drukowanie wizytówek, drukowanie papierów firmowych, druk litograficzny, wykonywanie szyldów kolorowych na blachach aluminiowych, wykonywanie pieczętek i stempli, grawerowanie, znakowanie laserowe na przedmiotach.

(111) **145752** (220) 1999 10 21 (210) 208796
 (151) 2003 06 12
 (732) NEC CORPORATION, Tokio, JP.
 (540)

NEC

(531) 27.5

(510), (511) **09** elektryczne i elektroniczne urządzenia i przyrządy: elektryczne i elektroniczne urządzenia i przyrządy do odbierania, nadawania, przechowywania, przekazywania, wprowadzania lub wyprowadzania danych: cyfrowe łącznice central telefonicznych, cyfrowe prywatne centrale telefoniczne (cyfrowe PBX), układ komutacji pakietów danych, układy transmisji światłowodowych, układy transmisji cyfrowych, multipleksery, przewodowe układy stosowane na okrętach podwodnych, układy telewizji kablowej, układy telekonferencyjne, układy łączności ruchomej, układy łączności mikrofalowej, układy łączności satelitarnej obejmujące urządzenia łączności zainstalowane na satelitach i wspomaganie naziemne, urządzenia łączności laserowej, urządzenia telewizyjne i emisyjne, urządzenia wideo i studyjne, elektroniczne urządzenia lotnicze i techniki kosmicznej, urządzenia kierowania i sterowania raketami, radiowe urządzenia nawigacyjne i radary, obronne układy elektroniczne, ruchome i przenośne urządzenia radiowe, urządzenia przywoławcze, urządzenia telekopiowe, układy telefonów klawiszowych, zestawy telefonów bezprzewodowych, komputery o dużej mocy obliczeniowej, komputery dla małych przedsiębiorstw, komputery osobiste, superkomputery, stacje robocze, oprogramowanie komputerowe, urządzenia peryferyjne i terminale komputerowe, procesory tekstu, drukarki komputerowe, napędy dysków twardej (HDD), napędy CD-ROM, monitory, modemy danych, urządzenia trasujące, odtwarzacze akustycznych nagrań z dysków optycznych, systemy komputerowe typu CAD/CAM i CAE, układy automatycznej identyfikacji odcisku palca, elektroniczne urządzenia pomiarowe i kontrolne do celów medycznych, układy telemetryczne i zdalnego sterowania, układy sterujące siecią łączności, układy automatyzacji budownictwa, edukacyjne urządzenia elektroniczne, układy automatyzacji pracy poczty, ro-

boty przemysłowe, skomputeryzowane urządzenia sterowania numerycznego, urządzenia do podwodnego wykorzystywania ultradźwięków, urządzenia do produkcji półprzewodników i urządzenia próżniowe, układy pomiarowe i testowe, pamięci, mikrokomputery, matryce bramek, komórki standardowe, układy scalone (IC), urządzenie ze sprzężeniem ładunkowym, tranzystory, polowe tranzystory na arsenku galu, diody, optyczne urządzenia półprzewodnikowe, hybrydowe układy scalone, lampy obrazowe, panele wskaźników fluorescencyjnych, elektroluminescencyjne tablice świetlne, wyświetlacze ciekłokrystaliczne (LCD), płytki obwodów drukowanych (PWB), tunery elektroniczne, urządzenia wykorzystujące lasery, kondensatory, przełączniki, uszczelnienia hermetyczne, lampy elektronowe, lasery gazowe, potencjometry, klawiatury, łączniki elektryczne, odbiorniki telewizyjne, rzutniki, kolorowe monitory plazmowe, satelitarne odbiorniki bezpośredniej transmisji, telewizyjne odbiorniki dużej rozdzielczości oraz odbiorniki radiowe, magnetowidy, odtwarzacze dysków kompaktowych, wzmacniacze i dekodery dźwięku przestrzennego, urządzenia do gier wideo, części i armatura do wszystkich wymienionych wyżej urządzeń, naukowe, morskie, miernicze, elektryczne, fotograficzne, kinematograficzne, optyczne, wagowe, pomiarowe, sygnalizacyjne, kontrolne (nadzór), ratujące życie i edukacyjne urządzenia i przyrządy, urządzenia do rejestrowania, nadawania lub reprodukcji dźwięku lub obrazu, magnetyczne nośniki danych, dyski rejestrujące, cyfrowe dyski wideo i dyski optyczne, wstępnie zapisane cyfrowe dyski akustyczne, wizualne i obrazów wideo i dyski optyczne, automaty sprzedające i mechanizmy do urządzeń uruchamianych monetami, rejestratory kasowe, kalkulatory, urządzenia przetwarzające dane, urządzenia do gaszenia ognia, **11** urządzenia i instalacje oświetleniowe, lampy elektryczne, lampy fluorescencyjne, lampy żarowe, lampy jarzeniowe, przełączniki jarzeniowe, zapłoniki do lamp fluorescencyjnych i lamp jarzeniowych, grzewcze instalacje, urządzenia i elementy urządzeń grzewczych, grzejniki, urządzenia klimatyzacyjne, lodówki, wentylatory, kuchenki oraz sprzęt kuchenny elektryczny, elektryczne urządzenia do oczyszczania powietrza, **35** usługi reklamowe, usługi informacyjne w zakresie promowania towarów i obcych usług, pomoc techniczna i usługi doradcze w dziedzinie działalności gospodarczej, dostarczanie informacji dotyczących działalności gospodarczej, administrowanie działalnością gospodarczą, statystyki przedsiębiorstw, handlu, promocji sprzedaży, dostarczanie wspomnianych informacji w formie CD-ROM lub przez lokalne lub globalne sieci informacji komputerowej, importowanie i eksportowanie obcych towarów, usługi agencji importowo-eksportowych, usługi w zakresie zarządzania i konsultingu dla przedsiębiorstw: śledzenie i ustalenie odnośnie transportowania, magazynowania, kontroli inwentaryzacyjnych, przeładunku i dystrybucji towarów, usługi konsultacyjne i organizacyjne świadczone na linii nadawca-przewoźnik odnośnie logistyki towarów, usługi konsultacyjne i uzgodnienia realizowane między nadawcami towarów a przewoźnikami dla celów odpraw celnych, zgrupowanie na rzecz osób trzecich sprzętu telekomunikacyjnego i komputerowego oraz oprogramowania do komputerów pozwalające nabywcom w sklepach wygodnie je oglądać i kupować, **36** usługi bankowe, usługi w zakresie kart kredytowych, usługi finansowe, usługi w zakresie otwierania rachunków, usługi związane z likwidacją rachunków, usługi w zakresie transakcji giełdowych i obligacjami, usługi realizacji transferów finansowych, świadczenie dowolnej z powyższych usług przez lokalne lub globalne komputerowe sieci informacyjne, usługi agencji celnych, ubezpieczenia, usługi związane z obrotem nieruchomości, **37** konstrukcja, naprawa, utrzymanie, mocowanie i instalowanie elektrycznych i elektronicznych urządzeń i przyrządów, usługi w zakresie budowy budynków, **38** usługi komunikacyjne dotyczące nadawania, przekazywania i rozpowszechniania poczty elektronicznej, obrazów wideo, cyfrowych danych informacyjnych oraz prezentacji audio, wideo i multimedialnych przez telewizję interaktywną, usługi konsultacyjne i doradcze odnoszące się do sieci komunikacyjnych, komputerowych sieci informacyjnych, urządzeń telekomunikacyjnych, urządzeń łączności, **39** usługi w zakresie transportu, pakowania, dystrybucji, przechowywania, paczkowania i dostarczania zapakowanych towarów, inspekcje towarów przeznaczonych do trans-

portu, usługi związane z organizacją podróży, **41** usługi w zakresie wszelkich form edukacji, usługi, których głównym celem jest dostarczanie rozrywki, zabawy lub rekreacji osobom trzecim, usługi w zakresie rozrywki, zabawy, rekreacji, kultury, sztuki, muzyki, sportu, dostarczanie informacji z dziedziny kultury, edukacji, sztuki, muzyki, sportu, rozrywki i zabawy, dostarczanie wspomnianych wyżej informacji przez lokalne i globalne komputerowe sieci informacyjne, **42** usługi komputerowe, zapewnianie dostępu do i używanie czasu dostępu do komputerowej bazy danych związanej z lokalnymi lub globalnymi komputerowymi sieciami informacyjnymi, zapewnianie dostępu do lokalnych lub globalnych komputerowych sieci informacyjnych w celu przekazu i rozpowszechniania szerokiego zakresu wiadomości, dostarczanie programów komputerowych przez lokalne lub globalne komputerowe sieci informacyjne, dostarczanie w trybie on-line książek i magazynów o szerokim zakresie tematów, zapewnianie dostępu do elektronicznej tablicy ogłoszeniowej, zapewnianie w trybie on-line użytkownikom komputerów dostępu w czasie rzeczywistym do informacji dotyczących szerokiego zakresu tematów, poprzez uczestnictwo w grupach dyskusyjnych, usługi techniczne i konsultacje techniczne dotyczące tworzenia, konstruowania i utrzymywania stron internetowych przez osoby trzecie, usługi techniczne i konsultacje techniczne dotyczące oprogramowania komputerowego i sprzętu komputerowego, usługi w zakresie nadzoru technicznego i badania urządzeń elektronicznych i przyrządów, włącznie z komputerami, usługi naprawcze programów komputerowych i stron internetowych, usługi w zakresie wynajmu elektrycznych i elektronicznych urządzeń, przyrządów i narzędzi, **43** usługi gastronomiczne, usługi związane z zapewnieniem tymczasowego zakwaterowania.

(111) **145753** (220) 1999 10 25 (210) 208925
(151) 2003 06 30
(732) Przedsiębiorstwo Wielobranżowe „DOBRE OKNA” Spółka z o.o., Węgrów, PL.
(540)



Kolory znaku: żółty, czarny, czerwony, zielony

(531) 7.3, 26.11, 27.5, 29.1
(510), (511) **06** stolarka otworowa metalowa: drzwi, okna, witryny, artykuły ślusarskie, **19** stolarka otworowa drewniana i z tworzyw sztucznych: drzwi, okna, witryny, **42** doradztwo projektowo-techniczne w zakresie budownictwa.

(111) **145754** (220) 1999 11 05 (210) 209427
(151) 2003 07 15
(732) SOUTH AFRICAN BREWERIES INTERNATIONAL (FINANCE) B.V. t/a SABMARK INTERNATIONAL, Rotterdam, NL.
(540) REDD'S PREMIUM COLD

(510), (511) **32** piwo, napoje na bazie słodu, wody mineralne i wody gazowane oraz inne napoje bezalkoholowe, napoje i soki owocowe, syropy i inne preparaty do sporządzania napojów.

(111) **145755** (220) 1999 10 29 (210) 209109
(151) 2003 07 21
(732) ALPOL Formy Laserowe S.C. Jasiński Aleksy, Lubbe Marian, Warszawa, PL.

(540)



(531) 24.15, 26.3, 27.5

(510), (511) **16** szablony z tektury i papieru, **42** projektowanie modeli pudełek dla poligrafii, doradztwo techniczne w zakresie produkcji wykrojników dla poligrafii.

(111) **145756** (220) 1999 10 29 (210) 209155
(151) 2003 07 29
(732) 3M Company, St. Paul, US.
(540) VIKUITI

(510), (511) **09** ekrany monitorów komputerowych, monitory ekranowe laptopów i innych komputerów, ekrany do przeglądania obrazu oraz małe i duże wyświetlacze do telefonów, pagerów i innych podręcznych urządzeń elektronicznych, ekrany monitorów telewizyjnych i video, terminale monitorów ekranowych video, wyświetlacze obrazów wirtualnych, urządzenia z programami do przeglądania aplikacji wirtualnych, monitory ekranowe oprzyrządowania elektronicznego, monitory ekranowe maszyn w punktach zakupu, projektory obrazów komputerowych, projektory których głowica porusza się nad projektowaną płaszczyzną i projektory przezprzejrzyste, projektory tylnie-ekranowe, ekrany projektorów przednie i tylne, wszystkie posiadające udoskonalone lub kontrolowane parametry jaskrawości, skierowania światła, kontrastu, widzialności lub zużycia energii, komponenty do wszystkich wyżej wymienionych towarów filtry, polaryzatory, moduły oświetlające, rozbijające wiązki, urządzenia sprzęgające, dyfuzery, reflektory, pryzmaty, zwierciadła polimeryczne i soczewki Fresnela, akcesoria komputerowe, ekrany lub filtry antyoslepiające i zapewniające prywatność używane głównie z przodu ekranów i monitorów komputerowych, **09** urządzenia i przyrządy naukowe, żeglarskie, geodezyjne, elektryczne, fotograficzne, kinematograficzne, optyczne, wagowe, pomiarowe, sygnalizacyjne, kontrolne, do ratowania życia, do celów dydaktycznych, urządzenia do nagrywania, transmisji lub reprodukcji dźwięku lub obrazu, magnetyczne nośniki danych, płyty (dyski) z nagraniami, automaty sprzedające i mechanizmy do urządzeń uruchamianych przez wrzucenie monety, kasy sklepowe, maszyny liczące, sprzęt przetwarzający dane i komputery, urządzenia do gaszenia ognia, **11** metalowe i niemetalowe błony i arkusze z tworzyw sztucznych, używane do udoskonalenia, zmiany i kontroli użycia światła w armaturach oświetleniowych oraz żarówkach świetlnych i lampach elektronowych, **11** urządzenia do oświetlania, ogrzewania, wytwarzania pary, gotowania, chłodzenia, suszenia, wentylacji, zasilania wodą i do celów sanitarnych, **17** plastyczne, termoplastyczne i polimeryczne błony i arkusze zarządzające światłem, używane do udoskonalenia i kontroli jaskrawości, skierowania światła, kontrastu, widzialności lub zużycia energii w ekranach monitorów komputerowych, monitorach ekranowych laptopów i innych komputerów, ekranach do przeglądania obrazu oraz małych i dużych wyświetlaczach do telefonów, pagerów i innych podręcznych urządzeń elektronicznych, ekranach monitorów telewizyjnych i video, terminalach monitorów ekranowych video, wyświetlaczach obrazów wirtualnych, urządzeniach z programami do przeglądania aplikacji wirtualnych, monitorach ekranowych oprzyrządowania elektronicznego, monitorach ekranowych maszyn w punktach zakupu, projektorach, ekranach projektorów przednich i tylnych oraz znakach luminescencyjnych i nie-luminescencyjnych, plastyczne, termoplastyczne i polimeryczne błony i arkusze zarządzające światłem i podczerwienią używane do udoskonalenia i kontroli jaskrawości, skierowania światła, kontrastu, widzialności i konserwacji energią cieplną okien, okien samochodowych i innego szkła, taśma odbłaskowa, pasy i arkusze do polepszenia widzialności i zwiększania bezpieczeństwa **17** kauczuki, gutaperka, żywica, azbest, mika i wyroby z tych materiałów nie ujęte w innych klasach, tworzywa sztuczne w formie wyciśnię-

tej stosowane w produkcji, materiały uszczelniające, pakuły, materiały izolacyjne, rury elastyczne (połączenia rurowe) niemetalowe.

(111) **145757** (220) 1999 11 03 (210) 209293
(151) 2003 04 16
(732) ZAS Przedsiębiorstwo Obrotu Towarami Importowanymi Z.I.A. Suchańscy Spółka Jawna, Warszawa, PL.
(540) premium blend
(510), (511) **30** herbata, herbaty owocowe aromatyzowane.

(111) **145758** (220) 1999 11 05 (210) 209389
(151) 2003 06 23
(732) Dzielnicowe Centrum Promocji Kultury PRAGA-POLUDNIE, Warszawa, PL.
(540)



Kolory znaku: niebieski, biały
(531) 26.11, 27.5, 29.1
(510), (511) **41** organizacja imprez kulturalnych, artystycznych, wystaw, pokazów, promocja twórczości artystów profesjonalnych i amatorów.

(111) **145759** (220) 1999 11 05 (210) 209426
(151) 2003 06 25
(732) South African Breweries International (Finance) B.V. t/a Sabmark International, Rotterdam, NL.
(540)



(531) 25.1, 26.1, 27.5
(510), (511) **32** piwo, napoje na bazie słodu, wody mineralne i wody gazowane oraz inne napoje bezalkoholowe, napoje i soki owocowe, syropy i inne preparaty do sporządzania napojów.

(111) **145760** (220) 1999 11 10 (210) 209696
(151) 2003 05 12
(732) M.C.M ENVIRONMENTAL TECHNOLOGIES LTD., M.P. Gilboa, IL.
(540)

Ster-Cid

(531) 27.5
(510), (511) **05** środki dezynfekcyjne dla celów medycznych, ciekłe środki dezynfekcyjne do dezynfekcji odpadów medycznych, nieczystości medycznych i szpitalnych.

(111) **145761** (220) 1999 11 12 (210) 209740
(151) 2003 05 07
(732) FOS Filtrtechnik Polska Spółka z o.o., Mysłówice, PL.

(540)

fos

Kolory znaku: niebieski
(531) 27.5, 29.1
(510), (511) **06** metalowe ramy, kosze, opaski mocujące oraz pokrywy do urządzeń filtracyjnych, **09** zawory elektromagnetyczne, **11** urządzenia klimatyzacyjne, wentylacyjne, urządzenia do oczyszczania powietrza, nabożowe wkłady filtracyjne, **17** maty, worki oraz kieszenie filtracyjne z tworzyw sztucznych oraz pianki, **22** maty, worki oraz kieszenie filtracyjne, tkanina aeracyjna włóknina filtracyjna, **24** maty, worki oraz kieszenie filtracyjne z tkanin oraz włókniny, tkanina aeracyjna, włóknina filtracyjna, **37** montaż, naprawa i konserwacja urządzeń klimatyzacyjno-wentylacyjnych, filtrów wentylacyjno-klimatyzacyjnych oraz urządzeń do oczyszczania powietrza.

(111) **145762** (220) 2000 01 27 (210) 212859
(151) 2003 05 29
(732) IGLOTEX Spółka z ograniczoną odpowiedzialnością, Skórcz, PL.

(540) kuchcik
(510), (511) **29** bita śmietana, buliony, mięso, wyroby na bazie mięsa, pasztety, wędliny, ryby i owoce morza oraz wyroby na bazie ryb i owoców morza, konserwy, galaretki jadalne, jaja, mleko i wyroby mleczarskie, oleje i tłuszcze jadalne, sosy mięsne, owoce i warzywa suszone, mrożone, gotowane, konserwowane oraz przetworzone w inny sposób, pasty do kanapek, potrawy na bazie mięsa, ryb, drób i przetwory drobiowe, rosoly, sałatki warzywne i owocowe, skórki owocowe, soki owocowe i warzywne, zupy, potrawy na bazie warzyw, owoców, żelatyna spożywcza, desery nie ujęte w innych klasach, chrupki, prażynki, grzyby przetworzone, orzechy przetworzone, zioła ogrodowe konserwowane, **30** aromaty do żywności, budynie, słodczyce, czekolada i wyroby na bazie czekolady, guma do żucia, herbata, kawa, wyroby na bazie herbaty lub kawy, lody, kakao i wyroby na bazie kakao, kanapki, sosy, keczup, wyroby zbożowe i piekarnicze, wyroby cukiernicze, kasze spożywcze, sól kuchenna, kukurydza prażona, płatki kukurydziane, ryż i wyroby na bazie ryżu, mąka, wyroby i potrawy na bazie mąki, majonezy, miód, musztarda, aromaty do napojów, ocet, ozdoby do ciast i deserów, desery nie ujęte w innych klasach, pizze, produkty pszczelarskie, słodziki naturalne, preparaty do żywności.

(111) **145763** (220) 2000 07 28 (210) 222030
(151) 2003 04 16
(732) Zakłady Przemysłu Tłuszczowego OLVIT Spółka z o.o., Gdańsk, PL.

(540) Gaja
(510), (511) **29** oleje i tłuszcze jadalne.

(111) **145764** (220) 2000 09 25 (210) 224496
(151) 2003 06 30
(732) „SCAN HOLIDAY TRAVEL” Spółka z o.o., Poznań, PL.

(540) first minute
(510), (511) **16** książki, mapy, foldery, artykuły biurowe, **25** odzież z tworzyw naturalnych i sztucznych, **39** usługi w zakresie turystyki i rezerwacji miejsc podróży, **43** usługi w zakresie rezerwacji hoteli i pensjonatów.

(111) **145765** (220) 2001 07 20 (210) 238597
(151) 2003 06 25
(732) ICN POLFA Rzeszów S.A., Rzeszów, PL.

(540) fenolax
(510), (511) **05** preparaty farmaceutyczne o działaniu przeczyszczającym.

(111) **145766** (220) 2001 11 19 (210) 243095
 (151) 2003 07 07
 (732) „DECORA” Spółka z o.o., Środa Wielkopolska, PL.
 (540)



Kolory znaku: biały, granatowy, jasnoniebieski, jasnozielony, żółty, pomarańczowy
 (531) 2.1, 26.4, 26.11, 27.5, 28.5, 29.1
 (510), (511) **16** czasopisma, broszury, kalendarze, prospekty.

(111) **145767** (220) 2002 02 21 (210) 246742
 (151) 2003 05 26
 (732) Wytwórnia Artykułów Kreślarskich RYSTOR Zakład Pracy Chronionej Ryszard Stachowicz, Bydgoszcz, PL.
 (540)



Kolory znaku: czerwony
 (531) 3.7, 27.5, 29.1
 (510), (511) **16** artykuły piśmienne, biurowe (z wyjątkiem mebli) i kreślarskie: atramenty, bibuły, blankiety, bloki rysunkowe, deski do rysowania, dozowniki taśm, drukarki przenośne, dziurkacze, ekierki, etykiety, farby, formularze, gilotynki do papieru, globusy szkolne, grafiony, gumki do ścierania, kalendarze, kalki ołówkowe, maszynowe i techniczne, kartki kartotekowe, kartki okolicznościowe, koperty, korektorki, kreda, kredki, krzywki, linijki rysownicze, maszyny do pisania, naklejki adresowe, nawilżacze do biura, notesy, numeratory, okładki na dokumenty, ołówki, ołówki automatyczne, ołówki cienkopiszące, pantografy, papier, papier listowy, pędzle, pieczęcie, pinezki, pióra, pióra wieczne, pióra kulkowe, piórniki, pisaki kreślarskie do kreślenia tuszem, podstawki do długopisów i piór, powielacze, przybory do pisania, przykładnice, przebitki, przyciski do papieru, pudełka kartonowe lub papierowe, rysunkowe zestawy w opakowaniach z przegródkami, segregatory, skorowidze, spinacze biurowe, stółki, stemple, stemple adresowe i pieczętujące, suszki do piór, szablony, szafki na materiały piśmienne, tablice szkolne, taśmy do maszyn do pisania, taśmy przyklepne, temperówki, tusze, wkłady do długopisów i piór, wkłady kulkowe, zeszyty, zszywacze, zwilżacze biurowe.

(111) **145768** (220) 2002 03 11 (210) 247507
 (151) 2003 06 12
 (732) Zakłady Farmaceutyczne POLPHARMA S.A., Starogard Gdański, PL.
 (540) POLTRAMM
 (510), (511) **05** produkty farmaceutyczne.

(111) **145769** (220) 2002 03 12 (210) 247609
 (151) 2003 06 05
 (732) ROCKWOOL POLSKA Spółka z o.o., Cigacice, PL.
 (540)



Kolory znaku: biały, czerwony
 (531) 27.5, 29.1
 (510), (511) **01** preparaty do ochrony przed ogniem, **19** powłoki cementowe ognioodporne.

(111) **145770** (220) 2002 04 08 (210) 248808
 (151) 2003 07 04
 (732) Zakłady Farmaceutyczne POLPHARMA S.A. w Starogardzie Gdańskim, Starogard Gdański, PL.
 (540) CIRCULAT
 (510), (511) **05** produkty farmaceutyczne.

(111) **145771** (220) 1999 11 15 (210) 209758
 (151) 2003 03 26
 (732) ILF TRADING Irena Fołta-Parnowska, Warszawa, PL.
 (540)



Kolory znaku: biały, czarny, złoty, zielony
 (531) 2.3, 25.1, 26.1, 27.5, 29.1
 (510), (511) **30** kawa, produkty na bazie kawy, namiastki kawy.

(111) **145772** (220) 1999 11 15 (210) 209765
 (151) 2003 05 29
 (732) Przedsiębiorstwo Handlowo-Usługowe MARFIX Marek Rosiński, Warszawa, PL.
 (540) FIX ZEMENT Porte de France
 (510), (511) **01** produkty chemiczne stosowane w przemyśle, spoiwa wodoodporne do cementu, kleje stosowane w przemyśle, spoiwa stosowane w przemyśle, **19** materiały budowlane niemetalowe, cement, pomniki niemetalowe, **37** usługi budowlane, naprawy, usługi instalacyjne, usługi związane z budową budynków, usługi przedsiębiorstw specjalizujących się w zakresie budownictwa, usługi pomocnicze takie jak nadzór budowlany, techniczny, usługi związane z naprawami, t.j. usługi przywracające obiekt do stanu używalności po zużyciu, uszkodzeniu, pogorszeniu się jakości lub częściowym uszkodzeniu (restauracja istniejących budynków lub innych uszkodzonych obiektów, które mają być przywrócone do stanu pierwotnego), usługi kamieniarskie.

(111) **145773** (220) 1999 11 14 (210) 209821
 (151) 2003 06 03
 (732) ES-MODEL Spółka z o.o., Konstancinów Łódzki, PL.
 (540)



Kolory znaku: biały, czarny, czerwony, szary, brązowo-beżowy, cielisty, brązowy
 (531) 2.3, 25.5, 27.5, 29.1
 (510), (511) **25** rajstopy, skarpety, pończochy i wyroby pończosznice.

(111) **145774** (220) 1999 11 14 (210) 209822
 (151) 2003 06 03
 (732) ES-MODEL Spółka z o.o., Konstancinów Łódzki, PL.

(540)



Kolory znaku: biały, czarny, czerwony, granatowy, brązowo-beżowy, cielisty

(531) 2.3, 25.5, 27.5, 29.1

(510), (511) 25 rajstopy, skarpety, pończochy i wyroby pończosznicze.

(111) 145775 (220) 1999 11 14 (210) 209823

(151) 2003 06 03

(732) ES-MODEL Spółka z o.o., Konstantynów Łódzki, PL.

(540)



Kolory znaku: biały, czarny, czerwony, szafirowy, żółty, brązowo-beżowy, cielisty

(531) 2.3, 25.5, 27.5, 29.1

(510), (511) 25 rajstopy, skarpety, pończochy i wyroby pończosznicze.

(111) 145776 (220) 1999 11 17 (210) 209849

(151) 2003 06 25

(732) New Art Agencja Reklamowa Anna Wierzbowska, Tomasz Wierzbowski, Warszawa, PL.

(540)



Kolory znaku: szary, granatowy, biały

(531) 27.5, 29.1

(510), (511) 35 usługi agencji reklamowej.

(111) 145777 (220) 1999 11 17 (210) 209854

(151) 2003 05 12

(732) WBK AIB Towarzystwo Funduszy Inwestycyjnych SA, Poznań, PL.

(540)



Kolory znaku: granatowy, biały

(531) 7.3, 27.5, 29.1

(510), (511) 36 usługi z zakresu tworzenia, obrotu i zarządzania funduszami emerytalnymi, powierniczymi i inwestycyjnymi.

(111) 145778 (220) 1999 11 17 (210) 209878

(151) 2003 05 06

(732) Bacardi & Company Limited, Vaduz, LI.

(540) (znak przestrzenny)



(531) 19.7, 24.1, 24.5, 24.7, 27.5

(510), (511) 33 napoje alkoholowe (z wyjątkiem piwa).

(111) 145779 (220) 1999 11 19 (210) 209968

(151) 2003 04 29

(732) Shanghai Toothpaste Factory Co., Ltd., Shanghai, CN.

(540)



(531) 5.3, 27.5

(510), (511) 03 pasta do zębów, proszek do czyszczenia zębów, mydła, kosmetyki, wybielacze.

(111) 145780 (220) 1999 11 18 (210) 209994

(151) 2003 04 29

(732) Zakłady Samochodowe JELCZ S.A., Jelcz-Laskowice, PL.

(540) kajtek

(510), (511) 12 autobusy.

(111) 145781 (220) 1999 11 18 (210) 209995

(151) 2003 04 29

(732) Zakłady Samochodowe JELCZ S.A., Jelcz-Laskowice, PL.

(540) absolwent

(510), (511) 12 autobusy.

(111) 145782 (220) 1999 11 19 (210) 210021

(151) 2003 04 29

(732) SERTOP Spółka z o.o., Tychy, PL.

(540)



(531) 26.4, 27.5

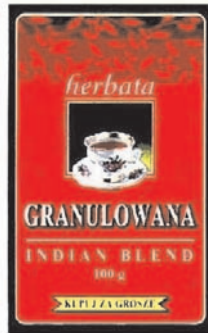
(510), (511) 29 sery, produkty mleczne.

(111) 145783 (220) 1999 11 23 (210) 210050

(151) 2003 04 25

(732) ZAS Przedsiębiorstwo Obrotu Towarami Importowanymi - Z.I.A. Suchańscy Spółka Jawna, Warszawa, PL.

(540)



Kolory znaku: czarny, czerwony, bordowy, biały, ciemnozielony, jasnobrązowy, złoty, jasnożółty

(531) 5.3, 11.3, 26.4, 27.5, 29.1

(510), (511) 30 herbata, herbaty aromatyzowane.

(111) 145784 (220) 1999 11 23 (210) 210051
(151) 2003 04 25

(732) ZAS Przedsiębiorstwo Obrotu Towarami Importowanymi -
-Z.I.A. Suchańscy Spółka Jawna, Warszawa, PL.

(540)



Kolory znaku: biały, złoty, czarny, zielony, czerwony, jasno-
brązowy, złoty, różowy, pomarańczowy

(531) 5.3, 5.7, 11.3, 26.4, 27.5, 29.1

(510), (511) 30 herbata, herbaty owocowe aromatyzowane.

(111) 145785 (220) 1999 11 23 (210) 210052
(151) 2003 04 25

(732) ZAS Przedsiębiorstwo Obrotu Towarami Importowanymi -
-Z.I.A. Suchańscy Spółka Jawna, Warszawa, PL.

(540)



Kolory znaku: brązowy, biały, czerwony, różowy, bordowy,
zielony, jasnobrązowy, złoty

(531) 5.3, 11.3, 26.4, 27.5, 29.1

(510), (511) 30 herbata, herbaty owocowe aromatyzowane.

(111) 145786 (220) 1999 11 23 (210) 210053
(151) 2003 04 25

(732) ZAS Przedsiębiorstwo Obrotu Towarami Importowanymi -
-Z.I.A. Suchańscy Spółka Jawna, Warszawa, PL.

(540)



Kolory znaku: brązowy, bordowy, biały, czerwony, złoty, żółty,
jasnobrązowy, jasnożółty, różowy

(531) 5.3, 11.3, 26.4, 27.5, 29.1

(510), (511) 30 herbata, herbaty aromatyzowane.

(111) 145787 (220) 1999 11 23 (210) 210054
(151) 2003 04 25

(732) ZAS Przedsiębiorstwo Obrotu Towarami Importowanymi -
-Z.I.A. Suchańscy Spółka Jawna, Warszawa, PL.

(540)



Kolory znaku: biały, czarny, fioletowy i odcienie, złoty, żółty,
czerwony, jasnobrązowy, brązowy, pomarańczowy, zielony

(531) 5.3, 11.3, 26.4, 27.5, 29.1

(510), (511) 30 herbata, herbaty aromatyzowane.

(111) 145788 (220) 1999 11 23 (210) 210058
(151) 2003 05 29

(732) „INCO-VERITAS” S.A., Warszawa, PL.

(540)



Kolory znaku: szary, złoty, czarny

(531) 27.5, 29.1

(510), (511) 03 preparaty do konserwacji wyrobów ze skór natural-
nych i sztucznych.

(111) 145789 (220) 1999 11 23 (210) 210082
(151) 2003 06 30

(732) FINPLUS Spółka z o.o., Warszawa, PL.

(540) GALIA

(510), (511) 35 reklama prasowa, radiowa i telewizyjna oraz za po-
średnictwem sieci komputerowej, pomoc w zarządzaniu w zakresie
działalności gospodarczej lub handlowej przedsiębiorstw prze-
mysłowych lub handlowych, prenumerata prasy oraz czasopism,
36 świadczenie usług finansowych związanych z udzielaniem kre-
dytów, w tym kredytów konsumpcyjnych, świadczenie usług po-
średnictwa przy zawieraniu umów kredytowych, usług w zakresie

pośrednictwa finansowego, udzielania pożyczek, wydawania kart płatniczych i czynności z nimi związanych, wykonywania operacji przy użyciu kart, obrót kartami płatniczymi, organizacja i prowadzenie sieci z użyciem takich kart, pośrednictwo ubezpieczeniowe, **39** przewóz, składowanie i pakowanie towarów, usługi biur podróży, organizacja wycieczek i wczasów, rezerwacja i zakup miejsc na wycieczki i wczasy, rozprowadzanie (dystrybucja) prasy oraz czasopism, **41** rezerwacja i zakup miejsc na spektakle, **43** usługi hotelowe i restauracyjne.

(111) **145790** (220) 1999 11 20 (210) 210087
(151) 2003 04 25
(732) Firma Handlowo Usługowa METRO Augustyn Lesław Spółka Jawna, Tarnowskie Góry, PL.
(540)



Kolory znaku: żółty, czarny

(531) 27.5, 29.1

(510), (511) **01** preparaty do klejenia do celów przemysłowych, mieszaniny do reperacji opon, środki przeciwmgielne do szyb, **02** środki antykorozyjne, lakiery, farby, powłoki zabezpieczające podwozia pojazdów, **03** środki do usuwania rdzy, preparaty do usuwania farb, wywabiacze plam, **12** środki antypoślizgowe do opon samochodowych.

(111) **145791** (220) 1999 11 24 (210) 210142
(151) 2003 06 26
(732) Hasit-Trockenmortel GmbH & Co. KG, Freising, DE.
(540)



(531) 3.5, 27.5

(510), (511) **01** produkty chemiczne do celów przemysłowych, żywice sztuczne w stanie surowym, tworzywa sztuczne w stanie surowym, kleje do celów przemysłowych, **02** farby, pokosty, lakiery, środki przeciwkorozyjne, środki do konserwacji drewna, barwniki, bejce, **06** materiały budowlane z metalu, przenośne budynki z metalu, materiały budowlane z metalu w postaci szyn, wyroby ślusarskie i drobne wyroby z żelaza, rury metalowe, wyroby metalowe zawarte w klasie 6, **17** kauczuk, guma, azbest i wyroby z tych materiałów, o ile zawarte w klasie 17, materiały uszczelniające, pakiety, materiały izolacyjne, **19** niemetalowe materiały budowlane, rury niemetalowe do celów budowlanych, asfalt, smoła i bitumy, budynki przenośne niemetalowe, pomniki niemetalowe, **37** usługi związane z uszczelnianiem, usługi związane z izolacją, usługi związane z budową palenisk, usługi związane z układaniem płytek wszelkiego rodzaju, usługi związane z układaniem podłóg, usługi związane z osuszaniem budynków, usługi związane z budową rusztowań, usługi związane z budownictwem lądowym nadziemnym, podziemnym oraz budowlami inżynierskimi, usługi związane z budową pieców przemysłowych, usługi związane z budową kominów, usługi związane z pracami sztukatorskimi, gipsowymi i tynkarskimi.

(111) **145792** (220) 1999 11 24 (210) 210154
(151) 2003 07 29
(732) Compagnie Gervais Danone, - (socit anonyme), Levallois-Perret, FR.

(540) NATURALNA OCHRONA KAŻDEGO RANKA

(510), (511) **29** mięso, ryby, szynka, drób, dziczyzna, wędlina, konserwowane, suszone i gotowane owoce i warzywa, duszone

owoce, dżemy, pure owocowe, galaretki, zupy, konserwy częściowo lub w całości mięsne, rybne, szynkowe, drobiowe, z dziczyzny i wędliniarskie, dania gotowe konserwowane, suszone, gotowane, mrożone lub konserwowe, częściowo lub w całości mięsne, rybne, szynkowe, drobiowe, z dziczyzny, słone lub słodkie przekąski zrobione z ziemniaków aromatyzowanych lub naturalnych, chipsów ziemniaczanych, gotowane mięso wieprzowe w formie przekąsek, mleko, mleko w proszku, aromatyzowane mleko żelowane i bita śmietana, produkty mleczne, desery mleczne, jogurty, jogurty pitne, musy, śmietana, desery śmietankowe, świeża śmietana, masło, pasty serowe, sery, sery dojrzałe, sery dojrzałe z pleśnią, świeże sery, sery solankowe, twarożek, napoje głównie z mleka lub nabiału, produkty z mleka mrożonego, produkty z mleka sfermentowanego, oleje jadalne, olej z oliwy, tłuszcze jadalne, **30** kawa, herbata, kakao, czekolada, napoje na bazie kawy, kakao i czekolady, cukier, ryż, tapioka, mąki, paszteciki (słodkie lub słone), pizze, ciastka (słodkie lub słone), pasta (zwykła lub aromatyzowana i/lub nadziewana), produkty zbożowe, płatki śniadaniowe, posiłki gotowe całkowicie i/lub częściowo zrobione z pasty, dania gotowe częściowo lub całkowicie zrobione z wyrobów piekarniczych, chleb, sucharki, herbatniki (słodkie lub słone), wafle, wafle naleśnikowe, ciastka, paszteciki, wszystkie te produkty zwykle i/lub z polewą i/lub nadziewane i/lub aromatyzowane, słone lub słodkie przekąski z herbatników, wyrobów piekarniczych, ciasta, rzadkiego ciasta, wyroby cukiernicze, lody, kremy mrożone, miód, sól, musztarda, ocet, sosy (przyprawy), słodkie sosy, sosy do pasty, przyprawy, **32** piwo (alkoholowe lub bezalkoholowe), niegazowane i gazowane wody (mineralne i nie mineralizowane), soki owocowe lub warzywne, napoje na bazie owoców i warzyw, lemoniada, toniki, piwo imbirowe, korbety, preparaty do produkcji napojów, syropów do napojów, bezalkoholowe ekstrakty owocowe lub warzywne, napoje bezalkoholowe częściowo zawierające produkty nabiałowe, napoje bezalkoholowe częściowo zawierające mleczne środki fermentujące.

(111) **145793** (220) 1999 11 24 (210) 210155
(151) 2003 07 29
(732) Compagnie Gervais Danone, - (socit anonyme), Levallois-Perret, FR.

(540) SIĘGNIJ PO ZDROWIE KAŻDEGO RANKA

(510), (511) **29** mięso, ryby, szynka, drób, dziczyzna, wędlina, konserwowane, suszone i gotowane owoce i warzywa, duszone owoce, dżemy, pure owocowe, galaretki, zupy, konserwy częściowo lub w całości mięsne, rybne, szynkowe, drobiowe, z dziczyzny i wędliniarskie, dania gotowe konserwowane, suszone, gotowane, mrożone lub konserwowe, częściowo lub w całości mięsne, rybne, szynkowe, drobiowe, z dziczyzny, słone lub słodkie przekąski zrobione z ziemniaków aromatyzowanych lub naturalnych, chipsów ziemniaczanych, gotowane mięso wieprzowe w formie przekąsek, mleko, mleko w proszku, aromatyzowane mleko żelowane i bita śmietana, produkty mleczne, desery mleczne, jogurty, jogurty pitne, musy, śmietana, desery śmietankowe, świeża śmietana, masło, pasty serowe, sery, sery dojrzałe, sery dojrzałe z pleśnią, świeże sery, sery solankowe, twarożek, napoje głównie z mleka lub nabiału, produkty z mleka mrożonego, produkty z mleka sfermentowanego, oleje jadalne, olej z oliwy, tłuszcze jadalne, **30** kawa, herbata, kakao, czekolada, napoje na bazie kawy, kakao i czekolady, cukier, ryż, tapioka, mąki, paszteciki (słodkie lub słone), pizze, ciastka (słodkie lub słone), pasta (zwykła lub aromatyzowana i/lub nadziewana), produkty zbożowe, płatki śniadaniowe, posiłki gotowe całkowicie i/lub częściowo zrobione z pasty, dania gotowe częściowo lub całkowicie zrobione z wyrobów piekarniczych, chleb, sucharki, herbatniki (słodkie lub słone), wafle, wafle naleśnikowe, ciastka, paszteciki, wszystkie te produkty zwykle i/lub z polewą i/lub nadziewane i/lub aromatyzowane, słone lub słodkie przekąski z herbatników, wyrobów piekarniczych, ciasta, rzadkiego ciasta, wyroby cukiernicze, lody, kremy mrożone, miód, sól, musztarda, ocet, sosy (przyprawy), słodkie sosy, sosy do pasty, przyprawy, **32** piwo (alkoholowe lub bezalkoholowe), niegazowane i gazowane wody (mineralne i nie mineralizowane), soki owocowe lub warzy-

wne, napoje na bazie owoców i warzyw, lemoniada, toniki, piwo imbirowe, korbety, preparaty do produkcji napojów, syropów do napojów, bezalkoholowe ekstrakty owocowe lub warzywne, napoje bezalkoholowe częściowo zawierające produkty nabiałowe, napoje bezalkoholowe częściowo zawierające mleczne środki fermentujące.

(111) **145794** (220) 1999 11 23 (210) 210185
(151) 2003 07 14

(732) Przedsiębiorstwo Produkcyjno-Usługowo-Handlowe DEST S.C. Jarosław Dybowski, Krzysztof Tomczak, Łódź, PL.

(540) EXCALIBUR

(510), (511) **09** systemy alarmowe, systemy elektrycznego i elektronicznego sterowania drzwiami, roletami, zasłonami, **12** alarmy samochodowe.

(111) **145795** (220) 1999 11 25 (210) 210203
(151) 2003 07 16

(732) Message Holding A/S, Hjrning, DK.

(540) MESSAGE

(510), (511) **09** aparaty fotograficzne i optyczne, aparaty do zapisu, transmisji lub reprodukcji dźwięku lub obrazów, sprzęt do przetwarzania danych oraz komputery, okulary, okulary słoneczne, **18** skóra i imitacje skóry oraz wyroby z tych materiałów nie ujęte w innych klasach, parasole oraz laski spacerowe, **25** odzież, obuwie oraz nakrycia głowy.

(111) **145796** (220) 1999 11 26 (210) 210243
(151) 2003 05 07

(732) US AUTO SOBIESKI Serwis Samochodów Amerykańskich Janusz Sobieski, Ząbki, PL.

(540)



Kolory znaku: żółty, czerwony, czarny

(531) 27.5, 29.1

(510), (511) **12** samochody, pojazdy mechaniczne, części zamienne do samochodów i pojazdów mechanicznych, akcesoria do samochodów i pojazdów, **37** usługi w zakresie napraw samochodów i innych pojazdów mechanicznych, prowadzenie konserwacji i przeglądów.

(111) **145797** (220) 1999 11 26 (210) 210244
(151) 2003 07 09

(732) Browary Dolnośląskie PIAST S.A., Wrocław, PL.

(540)



Kolory znaku: pomarańczowy, biały, niebieski, srebrny, złoty, czerwony, czarny

(531) 14.3, 26.4, 27.5, 29.1

(510), (511) **32** piwo, napoje bezalkoholowe.

(111) **145798** (220) 1999 11 26 (210) 210246
(151) 2003 07 09

(732) Browary Dolnośląskie PIAST S.A., Wrocław, PL.

(540)



Kolory znaku: żółty, czarny, złoty, czerwony, biały, zielony

(531) 2.1, 14.3, 26.4, 27.5, 29.1

(510), (511) **32** piwo, napoje bezalkoholowe.

(111) **145799** (220) 1999 12 30 (210) 211881
(151) 2003 05 19

(732) MOKATE Spółka Akcyjna, Ustroń, PL.

(540)



Kolory znaku: brązowy i odcienie, biały, czerwony, złoty, czarny

(531) 11.3, 24.3, 27.5, 29.1

(510), (511) **30** kawa.

(111) **145800** (220) 1999 12 30 (210) 211882
(151) 2003 05 19

(732) MOKATE Spółka Akcyjna, Ustroń, PL.

(540) minutka

(510), (511) **30** herbata, kawa.

(111) **145801** (220) 1999 12 30 (210) 211883
(151) 2003 05 19

(732) MOKATE Spółka Akcyjna, Ustroń, PL.

(540) premmius

(510), (511) **30** herbata, kawa.

(111) **145802** (220) 1999 12 30 (210) 211885
(151) 2003 05 19

(732) MOKATE Spółka Akcyjna, Ustroń, PL.

(540) (znak przestrzenny)



Kolory znaku: złoty, biały, czarny, czerwony, brązowy

(531) 3.2, 8.7, 11.3, 26.13, 27.5, 29.1

(510), (511) **30** herbata.

(111) **145803** (220) 1999 12 30 (210) 211887
 (151) 2003 05 19
 (732) MOKATE Spółka Akcyjna, Ustroń, PL.
 (540) (znak przestrzenny)



Kolory znaku: czarny, biały, brązowy, pomarańczowy, czerwony
 (531) 11.3, 26.13, 27.5, 29.1
 (510), (511) **30** herbata.

(111) **145804** (220) 1999 12 30 (210) 211888
 (151) 2003 05 19
 (732) MOKATE Spółka Akcyjna, Ustroń, PL.
 (540) (znak przestrzenny)



Kolory znaku: zielony, biały, czerwony, czarny, niebieski, żółty
 (531) 6.6, 6.7, 11.3, 26.13, 27.5, 29.1
 (510), (511) **30** herbata.

(111) **145805** (220) 1999 12 30 (210) 211889
 (151) 2003 05 19
 (732) MOKATE Spółka Akcyjna, Ustroń, PL.
 (540) (znak przestrzenny)



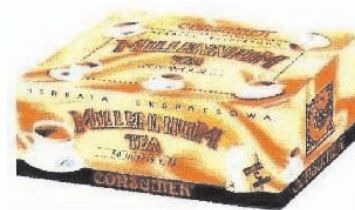
Kolory znaku: pomarańczowy, żółty, brązowy, czarny, czerwony, biały
 (531) 2.3, 11.3, 26.13, 27.5, 29.1
 (510), (511) **30** herbata.

(111) **145806** (220) 1999 12 30 (210) 211890
 (151) 2003 05 19
 (732) MOKATE Spółka Akcyjna, Ustroń, PL.
 (540) (znak przestrzenny)



Kolory znaku: czerwony, biały, czarny, niebieski, żółty, zielony
 (531) 6.6, 6.7, 11.3, 26.13, 27.5, 29.1
 (510), (511) **30** herbata.

(111) **145807** (220) 1999 12 30 (210) 211891
 (151) 2003 05 19
 (732) MOKATE Spółka Akcyjna, Ustroń, PL.
 (540) (znak przestrzenny)



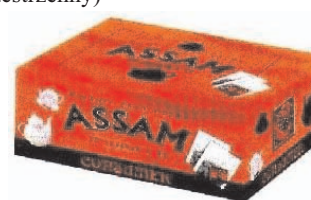
Kolory znaku: brązowy, czarny, złoty, czerwony
 (531) 8.7, 11.3, 26.13, 27.5, 29.1
 (510), (511) **30** herbata.

(111) **145808** (220) 1999 12 30 (210) 211892
 (151) 2003 05 19
 (732) MOKATE Spółka Akcyjna, Ustroń, PL.
 (540) (znak przestrzenny)



Kolory znaku: czerwony, biały, brązowy, czarny, pomarańczowy, żółty
 (531) 11.3, 26.13, 27.5, 29.1
 (510), (511) **30** herbata.

(111) **145809** (220) 1999 12 30 (210) 211893
 (151) 2003 05 19
 (732) MOKATE Spółka Akcyjna, Ustroń, PL.
 (540) (znak przestrzenny)



Kolory znaku: czerwony, czarny, złoty, biały
 (531) 8.7, 11.3, 26.13, 27.5, 29.1
 (510), (511) **30** herbata.

(111) **145810** (220) 1999 12 30 (210) 211894
 (151) 2003 05 19
 (732) MOKATE Spółka Akcyjna, Ustroń, PL.
 (540) (znak przestrzenny)



Kolory znaku: czerwony, czarny, pomarańczowy, złoty, biały, brązowy
 (531) 8.7, 11.3, 26.13, 27.5, 29.1
 (510), (511) **30** herbata.

(111) **145811** (220) 1999 12 30 (210) 211895
 (151) 2003 05 19
 (732) MOKATE Spółka Akcyjna, Ustroń, PL.
 (540) (znak przestrzenny)



Kolory znaku: czerwony, czarny, złoty, żółty, biały, brązowy
 (531) 8.7, 11.3, 26.13, 27.5, 29.1
 (510), (511) **30** herbata.

(111) **145812** (220) 2000 01 06 (210) 212029
 (151) 2003 07 04
 (732) INTERSOURCE Spółka z o. o., Warszawa, PL.
 (540)

PayPoint

Kolory znaku: czerwony, czarny
 (531) 26.1, 27.5, 29.1
 (510), (511) **16** broszury, druki, etykiety nie z tkaniny, formularze, kalendarze, katalogi, **35** usługi: agencji importowo-eksportowej lub informacji handlowej albo reklamowej, badania rynku, doradztwa w zakresie prowadzenia działalności gospodarczej lub wyrobu i selekcji personelu albo zarządzania kadrowego, marketingowe, obsługi biurowej, organizowania wystaw i targów handlowych lub reklamowych, pomocy w prowadzeniu działalności gospodarczej, promocji sprzedaży dla osób trzecich, rekrutacji osób, selekcji personelu, zarządzania kadrowego, **36** usługi: agencji pośrednictwa w handlu nieruchomościami, doradztwa w sprawach finansowych, finansowe, kredytowania umów dzierżawnych, lokaty kapitałów, zarządzania finansami i nieruchomościami, **39** usługi: biura turystycznego, organizowania wycieczek, **41** usługi: edukacyjne i nauczania, organizowania i prowadzenia kongresów lub zjazdów, szkolenia personelu oraz kadry kierowniczej, **42** usługi: doradztwa w zakresie informacji naukowo-technicznej lub kształtowania stosunków międzyludzkich albo ochrony środowiska, informacji naukowo-technicznej, porad psychologicznych, selekcji personelu lub wyboru pracowników na podstawie testów psychologicznych albo psychotechnicznych.

(111) **145813** (220) 2000 01 07 (210) 212091
 (151) 2003 06 17
 (732) NAŁĘCZÓW ZDRÓJ Spółka z o. o., Nałęczów, PL.
 (540)



Kolory znaku: jasno-niebieski
 (531) 27.5, 29.1
 (510), (511) **32** wody mineralne.

(111) **145814** (220) 2000 01 06 (210) 212105
 (151) 2003 06 17
 (732) Maria Ziębińska, Stanisław Ziębiński, ICE-MASTRY Spółka Jawna, Czaniec, PL.
 (540) OBCY W LODÓWCE

(510), (511) **30** lody mleczne, lody sokowe, lody śmietankowe, lody wodne, jogurt mrożony, sorbety, torty lodowe, **35** usługi w zakresie działalności reklamowej: promocja sprzedaży, reklama, wypożyczanie urządzeń do reklamy.

(111) **145815** (220) 2000 01 06 (210) 212106
 (151) 2003 06 25
 (732) „ICE MASTRY” Spółka Jawna Maria Ziębińska, Stanisław Ziębiński, Czaniec, PL.

(540) GROSZKI LODOWE - KAWA ZE ŚMIETANKĄ
 (510), (511) **30** lody mleczne, lody sokowe, lody śmietankowe, lody wodne, jogurt mrożony, sorbety, torty lodowe, **35** usługi w zakresie działalności reklamowej: promocja sprzedaży, reklama, wypożyczanie urządzeń do reklamy.

(111) **145816** (220) 2000 01 05 (210) 212197
 (151) 2003 07 02
 (732) Zakład Produkcyjno-Handlowy SOL-FISH S.C. Waldemar Kaczmarek, Jacek Kryński, Międzychód, PL.
 (540)



Kolory znaku: biały, czerwony, niebieski
 (531) 3.9, 26.2, 26.4, 27.5, 29.1
 (510), (511) **29** żywność produkowana z ryb, przetwory z ryb, ryby marynowane, solone, smażone, mrożone, **39** usługi transportowe, **43** usługi gastronomiczne, usługi barów przekąskowych.

(111) **145817** (220) 2000 01 12 (210) 212287
 (151) 2003 06 25
 (732) Uniplast Industries, Inc. (a New Jersey corporation), Hasbrouck Heights, US.
 (540)



(531) 26.13, 27.5
 (510), (511) **20** wieszaki z tworzyw sztucznych na odzież.

(111) **145818** (220) 2000 01 12 (210) 212298
 (151) 2003 07 15
 (732) Del Monte Corporation, San Francisco, US.
 (540)



Kolory znaku: czerwono-pomarańczowy, biały, żółty, zielony, czerwony
 (531) 25.1, 26.1, 27.5, 29.1
 (510), (511) **31** świeże owoce i warzywa.

(111) **145819** (220) 2000 01 11 (210) 212313
 (151) 2003 07 16
 (732) Przedsiębiorstwo Produkcyjno-Handlowe ASPOL
 Spółka z o.o., Królów Las, PL.
 (540) ASPOL

(510), (511) **01** kleje do celów przemysłowych, kleje do płyt ściennych, składniki do produkcji farb, spoiwa do betonu, środki chemiczne do napowietrzania betonu, środki do konserwacji cementu, preparaty wodoszczelne do cementu, szkliwo do ceramiki, środki do konserwacji betonu, preparaty do konserwacji cegły, środki impregnujące, **02** zaprawy farbiarskie do metali, farby, spoiwa do farb, rozcieńczalniki do lakierów, pokosty, lakiery, barwniki, spoiwa do barwników, rozcieńczalniki do barwników, zagęszczacze do barwników, środki zlepiające do barwników, bejce, sproszkowane metale dla malarzy, **19** zaprawy murarskie, gips, powłoki cementowe ognioodporne, spoiwa do murów, zaprawy cementowe.

(111) **145820** (220) 2000 01 11 (210) 212316
 (151) 2003 07 16
 (732) KAREX-FOOD Spółka z o.o., Białogard, PL.
 (540)



Kolory znaku: czarny, żółty, niebieski
 (531) 26.1, 26.4, 27.5, 29.1
 (510), (511) **29** bigos, fasolka, gołąbki, **30** hot-dogi, kopytka, lasagne, leczko, naleśniki, paszteciki, pierogi, pizze, spaghetti, spody do pizzy, zapiekanki.

(111) **145821** (220) 1999 11 29 (210) 210320
 (151) 2003 07 15
 (732) Zakłady Tłuszczowe „KRUSZWICA” S.A., Kruszwica, PL.
 (540)

MAESTRA

Kolory znaku: czerwony, żółty
 (531) 27.5, 29.1
 (510), (511) **29** margaryny, mieszanki tłuszczów zwierzęcych i roślinnych, masło, produkty mleczne, tłuszcze roślinne, oleje jadalne, **30** majonez.

(111) **145822** (220) 1999 11 30 (210) 210328
 (151) 2003 07 15
 (732) Fabryka Substancji Zapachowych POLLENA-AROMA,
 Warszawa, PL.
 (540) larendogra

(510), (511) **03** środki do pielęgnacji włosów, środki myjące, środki do czyszczenia zębów, środki do prania, toaletowe środki sanitarne, dezodoranty, perfumy, wody toaletowe, toniki, mleczka, kremy, odżywki kosmetyczne, olejki eteryczne, balsamy, oleje do masażu, środki do golenia, maseczki, środki do opalania, pudry, szminki, żele, kompozycje zapachowe, środki czyszczące, **05** produkty farmaceutyczne, zwłaszcza zawierające olejki eteryczne, podpaski, tampony, pieluchy dla dorosłych, chusteczki higieniczne, waciki, preparaty relaksujące, środki do nacierania i inhalacji, **16** pieluszki jednorazowe dla niemowląt.

(111) **145823** (220) 1999 11 30 (210) 210329
 (151) 2003 07 15

(732) ASKA Stefan Kwiatkowski, Alicja Kwiatkowska, Warszawa, PL.
 (540)



Kolory znaku: brązowy
 (531) 26.3, 27.5, 29.1
 (510), (511) **09** drukarki, czytniki, terminale, skanery.

(111) **145824** (220) 1999 12 02 (210) 210459
 (151) 2003 06 30
 (732) Forex AB, Stockholm, SE.
 (540)



(531) 20.5, 24.5, 27.5, 27.7
 (510), (511) **36** usługi ubezpieczeniowe, usługi bankowe, usługi instytucji kredytowych, wymiana walut, usługi w zakresie zagranicznych transakcji wymiennych.

(111) **145825** (220) 1999 12 01 (210) 210494
 (151) 2003 07 21
 (732) Zakład Gospodarki Odpadami Komunalnymi Spółka z o.o.,
 Olsztyn, PL.
 (540)



Kolory znaku: zielony, czerwony, żółty, pomarańczowy, biały, beżowy, czarny
 (531) 3.7, 9.9, 11.7, 26.1, 27.5, 29.1
 (510), (511) **06** metalowe pojemniki na odpady, **36** usługi w zakresie zarządzania nieruchomościami, wynajmowania mieszkań, dzierżawy nieruchomości, **37** budowa składowisk odpadów, budowa zakładów unieszkodliwiania odpadów, **39** składowanie odpadów, **40** organizowanie selektywnej zbiórki odpadów (recykling), eksploatacja składowisk odpadów, eksploatacja zakładów unieszkodliwiania odpadów, utylizacja odpadów i surowców wtórnych.

(111) **145826** (220) 1999 12 03 (210) 210524
 (151) 2003 07 15
 (732) HTM SPORT S.p.A., Rapallo, IT.
 (540) SPORASUB

(510), (511) **09** regulatory aparatów oddechowych innych niż do sztucznego oddychania, kamizelki umożliwiające kontrolę pływalności, chrapy, aparaty do nurkowania, kombinezony do nurkowania, komputery stosowane w związku z nurkowaniem podwodnym, pasy balastowe do nurkowania, części i armatura do wymienionych wy-

żej towarów, **28** maski i strzelby na oścień, płetwy do pływania, strzelby na harpuni, artykuły i aparaty do pływania nie ujęte w innych klasach, części i armatura do wymienionych wyrobów.

(111) **145827** (220) 1999 12 02 (210) 210551
(151) 2003 05 07
(732) VIN-KON S.A., Konin, PL.
(540)



Kolory znaku: biały, żółty, złoty, czerwony, zielony, czarny
(531) 3.3, 3.4, 5.13, 9.1, 27.5, 29.1
(510), (511) **33** napoje alkoholowe.

(111) **145828** (220) 1999 12 02 (210) 210552
(151) 2003 05 12
(732) VIN-KON Spółka Akcyjna, Konin, PL.
(540)



Kolory znaku: biały, czerwony, czarny
(531) 3.3, 25.1, 26.1, 27.5, 29.1
(510), (511) **33** napoje alkoholowe.

(111) **145829** (220) 1999 12 03 (210) 210556
(151) 2003 05 07
(732) Przedsiębiorstwo Produkcyjno-Handlowo-Usługowe PRECYZJA Zygfryd Łyczywek, Gdynia, PL.
(540)



Kolory znaku: biały, niebieski, czarny, czerwony
(531) 14.5, 27.5, 29.1
(510), (511) **06** wyroby ślusarskie, **11** abażury, klosze do lamp, lampki elektryczne na choinkę, lampy elektryczne, oprawki do lamp elektrycznych, urządzenia i instalacje do oświetlenia, żyrandole.

(111) **145830** (220) 1999 12 04 (210) 210565
(151) 2003 05 07
(732) ZOO-RAJ Paczkarnia Ziół, Karmy dla Rybek i Zwierząt Egzotycznych Elżbieta Kaprykowska, Luboń k/Poznań, PL.
(540) gryzaki luksusowe
(510), (511) **31** pokarmy i odżywki dla ptaków, gryzoni, ryb akwarijnych oraz gadów.

(111) **145831** (220) 1999 12 02 (210) 210553
(151) 2003 07 03
(732) Zakład Produkcji Elementów Dźwignic - ZPED Ryszard Ejdraszek, Dąbrowa Tarnowska, PL.
(540)



Kolory znaku: czerwony, czarny
(531) 26.1, 27.5, 29.1
(510), (511) **06** konstrukcje stalowe, **07** ciągniki (wciągarki i wciągniki), żurawie, suwnice, **37** montaż, serwis, naprawy i konserwacja urządzeń dźwigowych, **42** projektowanie urządzeń dla oczyszczalni ścieków oraz urządzeń stosowanych w ochronie środowiska, nadzór nad wykonawstwem urządzeń dźwigowych i konstrukcji stalowych, doradztwo techniczne w zakresie urządzeń dźwigowych.

(111) **145832** (220) 1999 12 04 (210) 210566
(151) 2003 05 07
(732) ZOO-RAJ Paczkarnia Ziół, Karmy dla Rybek i Zwierząt Egzotycznych Elżbieta Kaprykowska, Luboń k/Poznań, PL.
(540) owocowy raj
(510), (511) **31** pokarmy i odżywki dla ptaków, gryzoni, ryb akwarijnych oraz gadów.

(111) **145833** (220) 1999 12 06 (210) 210579
(151) 2003 05 07
(732) Exxon Mobil Corporation, Irving, US.
(540)

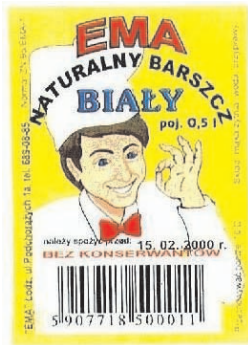
ExxonMobil

(531) 27.5
(510), (511) **01** olefiny, hydrocarbonaty aromatyczne, zawiesiny dla użytku przemysłowego i polimery, płyny hamulcowe i płyny hydrauliczne do ogólnego użytku, płyny hamulcowe, **04** benzyna, olej napędowy, paliwa lotnicze, płyny transmisyjne, oleje nawilżające i smary do urządzeń przemysłowych, morskich, lotniczych, rolniczych i samochodowych, olej opałowy, nafto-propan, oleje rolnicze, oleje chłodzące, oleje obiegowe, oleje uszczelniające, oleje do kompresorów, oleje do turbin, oleje przerobione ponownie, turbo oleje, oleje przenoszące ciepło, woski, **16** publikacje periodyczne, druki, artykuły papierniczne, niemagnetyczne karty kredytowe i debetowe, **17** filmy polyolefinowe, polyolefiny w sztabkach, blokach, paletach, sztabkach, taflach i zwojach, guma syntetyczna i substytuty gumy.

(111) **145834** (220) 1999 12 07 (210) 210621
(151) 2003 07 04
(732) RABEKO Firma Handlowa Rabeko Arkadiusz, Warszawa, PL.
(540) RABEKO AEROSOL ART COLORS
(510), (511) **02** farby, lakiery, barwniki, środki antykorozyjne, zaprawy farbiarskie, **39** dystrybucja farb, lakierów, barwników, środków antykorozyjnych, zapraw farbiarskich.

(111) **145835** (220) 1999 12 06 (210) 210623
(151) 2003 04 29
(732) EMA S.C. Ewa Jaworska, Andrzej Jaworski, Łódź, PL.

(540)



Kolory znaku: żółty, biały, czerwony, ciemnobrązowy, niebieski, cielisty, czarny

(531) 2.1, 27.5, 29.1

(510), (511) **29** barszcz biały.(111) **145836** (220) 1999 12 08 (210) 210728

(151) 2003 05 07

(732) Shoalhaven Starches Pty. Ltd., Bomaderry, AU.

(540) GEMTEC

(510), (511) **29** proteiny spożywcze dla ludzi, proteiny jako składnik produktów spożywczych dla ludzi: mięsa, ryb, drobiu i dziczyzny, ekstraktów mięsnych, konserwowanych, suszonych i gotowanych owoców i warzyw, galaretek, konfitur, sosów owocowych, jajek, mleka i produktów mlecznych, jadalnych olejów i tłuszczów, kawy, herbaty, kakao, cukru, ryżu, tapioki, sago, zamiastek kawy, mąki i przetworów zbożowych, chleba, ciasta na wypieki i gotowych wypieków, słodyczy i wyrobów cukierniczych, miodu, melasy, drożdży, proszku do pieczenia, soli, musztardy, octu, sosów (przyprawowych), przypraw, piwa, wód mineralnych i gazowanych i innych napojów bezalkoholowych, napojów i soków owocowych, syropów i innych preparatów do przygotowywania napojów.

(111) **145837** (220) 1999 12 07 (210) 210732

(151) 2003 05 07

(732) Zakład Urządzeń Gazowniczych GAZOMET Spółka z o.o., Rawicz, PL.

(540) REGO

(510), (511) **11** zawory regulacyjne do gazu.(111) **145838** (220) 1999 12 07 (210) 210748

(151) 2003 05 07

(732) WOSANA S.A., Kraków, PL.

(540) OLIGOMINERALE

(510), (511) **29** mięso, drób, ryby, przetwory mięsne, drobiowe i rybne, w tym wyroby wędliniarskie i garmażeryjne, ekstrakty mięsne, konserwy, koncentraty, zupy i sosy mięsne, tłuszcze jadalne, warzywa i owoce gotowane, konserwowane, mrożone i suszone, przetwory z warzyw i owoców, produkty nabiałowe, mleczarskie i olejarskie, **30** kawa, herbata, kakao, cukry, wyroby zbożowe, wyroby cukiernicze i piekarnicze, czekolada, słodycze, wafle, lody, przyprawy, **31** płody rolne i ogrodnicze, świeże warzywa i owoce, bulwy, orzechy i nasiona, **32** napoje bezalkoholowe, wody mineralne gazowane i niegazowane, napoje owocowe, soki, syropy i inne preparaty do przygotowywania napojów, piwo.

(111) **145839** (220) 1999 12 07 (210) 210749

(151) 2003 05 07

(732) KAO KABUSHIKI KAISHA (KAO CORPORATION), Tokyo, JP.

(540) URESOFT

(510), (511) **01** produkty chemiczne do celów przemysłowych.(111) **145840** (220) 1999 12 09 (210) 210752

(151) 2003 06 26

(732) INSTAL-PROJEKT Gawłowscy, Ścierzyńscy Spółka jawna, Włocławek, PL.

(540)

Mysł o nas ciepło...

(531) 27.5

(510), (511) **11** elementy grzejne, grzejniki centralnego ogrzewania, grzejniki i suszarki elektryczne, **16** czasopisma, periodyki, katalogi, kalendarze, broszury, foldery, plakaty i ulotki reklamowe, druki i formularze, **35** rozpowszechnianie ogłoszeń i materiałów reklamowych, publikowanie tekstów reklamowych, organizowanie wystaw i targów w celach handlowych lub reklamowych, reklama radiowa i telewizyjna, reklama za pośrednictwem sieci komputerowej.

(111) **145841** (220) 1999 01 06 (210) 196368

(151) 2003 08 04

(732) SPRINTER S.C. Cezary Lewandowski, Maciej Składziński, Warszawa, PL.

(540) SPRINTER

(510), (511) **39** usługi transportowe i kurierskie.(111) **145842** (220) 1999 02 12 (210) 197818

(151) 2003 08 04

(732) Lubelskie Zakłady Przemysłu Spirytusowego POLMOS Spółka Akcyjna, Lublin, PL.

(540) zielona wódka

(510), (511) **33** wyroby alkoholowe.(111) **145843** (220) 1999 02 12 (210) 197819

(151) 2003 08 04

(732) Lubelskie Zakłady Przemysłu Spirytusowego POLMOS Spółka Akcyjna, Lublin, PL.

(540) green vodka

(510), (511) **33** wyroby alkoholowe.(111) **145844** (220) 1999 02 12 (210) 197820

(151) 2003 08 04

(732) Lubelskie Zakłady Przemysłu Spirytusowego POLMOS Spółka Akcyjna, Lublin, PL.

(540) vert vodka

(510), (511) **33** wyroby alkoholowe.(111) **145845** (220) 1999 06 07 (210) 203033

(151) 2003 08 06

(732) Przedsiębiorstwo Handlowo-Usługowe ECOL Sp. z o.o., Rybnik, PL.

(540)



Kolory znaku: zielony, żółty, granatowy

(531) 1.15, 26.13, 27.5, 29.1

(510), (511) **37** remonty i konserwacja maszyn, urządzeń i instalacji do magazynowania, przygotowania i przesyłu produktów naftowych, remonty i konserwacja maszyn i urządzeń pomocniczych w energetyce, zwłaszcza kondensatorów turbin, pomp, agregatów

filtracyjnych, filtrów olejowych, wymienników ciepła, kompleksowa wymiana olejów w maszynach i urządzeniach w energetyce i przemyśle ciężkim, czyszczenie i płukanie zwłaszcza hydrodynamiczne instalacji olejowych maszyn i urządzeń z gwarancją wymaganej klasy czystości, czyszczenie, odtłuszczanie, odpylanie, konserwacja i zabezpieczenie przed korozją urządzeń przemysłowych oraz hal produkcyjnych, **39** dystrybucja olejów smarowych dla przemysłu i motoryzacji, dystrybucja smarów i materiałów pomocniczych dla techniki smarowniczej zwłaszcza cieczy roboczych, hydraulicznych i chłodzących, środków do pielęgnacji karoserii, środków antykorozyjnych, past i środków przeciwzapaleniowych, rozpuszczalników i środków myjących, samochodowych filtrów powietrza, dystrybucja olejów opałowych, dystrybucja materiałów do zapobiegania, neutralizacji i usuwania skażeń środowiska produktami naftowymi, dystrybucja sprzętu smarowniczego i wkładów filtracyjnych, dystrybucja urządzeń i opakowań do transportu i przechowywania olejów i cieczy agresywnych, dystrybucja sprzętu kontrolno-pomiarowego do badań olejów, **42** dobór i opracowanie dokumentacji dla dostawy i montażu pomp oraz agregatów filtracyjnych do oleju, wody i innych mediów, poradnictwo i rzeczoznawstwo w zakresie trybologii i techniki smarowniczej, opracowanie dokumentacji smarowniczej, monitoring układów olejowych i olejów w eksploatacji, ratownictwo ekologiczne związane z usuwaniem skutków skażenia produktami naftowymi środowiska naturalnego i przemysłowego.

(111) **145846** (220) 1999 06 08 (210) 203125
(151) 2003 08 04
(732) Ubój Handel Artykułami Mięsnymi Euzebia Onyśk i Ryszard Onyśk Spółka Jawna, Dzierżby-Włociańskie 45, PL.
(540)

ONYŚK

Kolory znaku: biały, granatowy

(531) 27.5, 29.1

(510), (511) **29** mięso wołowe, **40** usługi uboju zwierząt.

(111) **145847** (220) 1999 07 05 (210) 204280
(151) 2003 08 05
(732) L'OREAL, Paryż, FR.
(540) MATRIX PERM FRESH
(510), (511) **03** szampony do włosów oraz pielęgnacyjne preparaty do włosów zwłaszcza preparaty do trwałego układania włosów.

(111) **145848** (220) 1999 07 20 (210) 204903
(151) 2003 08 06
(732) Girard - Perregaux S.A., La Chaux-de-Fonds, CH.
(540)

GP
GIRARD-PERREGAUX

(531) 27.5

(510), (511) **14** produkty zegarmistrzowskie, zegarki, mechanizmy zegarów i zegarków, pudełka do zegarów i zegarków, tarcze do zegarków i zegarów, części zegarów i zegarków.

(111) **145849** (220) 1999 10 11 (210) 208316
(151) 2003 08 06
(732) Studio Peyo SA, Genewa 12, CH.

(540)



Kolory znaku: niebieski, biały, czerwony, czarny

(531) 4.5, 27.5, 29.1

(510), (511) **09** urządzenia i przyrządy naukowe, żeglarskie, geodezyjne, elektryczne, fotograficzne, kinematograficzne, optyczne, wagowe, pomiarowe, sygnalizacyjne, kontrolne, do ratowania życia, do celów dydaktycznych, urządzenia do nagrywania, transmisji lub reprodukcji dźwięku lub obrazu, magnetyczne nośniki danych, płyty (dyski) z nagraniami, automaty sprzedające i mechanizmy do urządzeń uruchamianych przez wrzucenie monety, kasy sklepowe, maszyny liczące, sprzęt przetwarzający dane i komputery, urządzenia do gaszenia ognia, **16** papier, tektura i wyroby z tych materiałów, nie ujęte w innych klasach, druki, materiały introligatorskie, fotografie, materiały piśmienne, kleje do materiałów piśmiennych lub do celów domowych, materiały dla artystów, pędzle malarskie, maszyny do pisania i sprzęt biurowy (z wyjątkiem mebli), materiały szkoleniowe i instruktażowe (z wyjątkiem aparatów), materiały z tworzyw sztucznych do pakowania (nie ujęte w innych klasach), czcionki drukarskie, matryce, **28** gry i zabawki, artykuły sportowe i gimnastyczne nie ujęte w innych klasach, ozdoby choinkowe, karty do gry.

(111) **145850** (220) 1999 11 10 (210) 209630
(151) 2003 08 06
(732) NBA Properties, Inc., Nowy Jork, US.
(540)



(531) 1.1, 1.5, 21.3, 27.5

(510), (511) **09** urządzenia i przyrządy: naukowe, nawigacyjne, geodezyjne, elektryczne, fotograficzne, kinematograficzne, optyczne, do ważenia, pomiarowe, sygnalizacyjne, kontrolne, do ratowania życia, do celów dydaktycznych, urządzenia do nagrywania, transmisji, odtwarzania dźwięku i/lub obrazu, magnetyczne nośniki danych, płyty, audio, wideo, komputerowe i laserowe dyski, akcesoria komputerowe zawarte w tej klasie, automaty sprzedające i mechanizmy do urządzeń uruchamianych przez wrzucenie monety lub żetonu, kasy sklepowe, maszyny liczące, komputery, oprogramowania komputerowe i sprzęt przetwarzający dane, kartridże gier wideo i urządzenia do gier wideo używane z telewizorem, radia i telefony, lornetki, okulary, okulary przeciwsłoneczne, ramki do okularów, paski, rzemyki, łańcuszki do okularów i pojemniki na okulary, magnesy, urządzenia do gaszenia ognia, części i osprzęt do wyżej wymienionych towarów zawarty w tej klasie, **16** papier, tektura i wyroby z tych materiałów nie ujęte w innych klasach, druki, magazyny, wydawnictwa, publikacje, książki, materiały introligatorskie, fotografie, materiały piśmienne, kleje do materiałów piśmiennych lub do celów domowych, materiały przeznaczone dla artystów, pędzle malarskie, maszyny do pisania i sprzęt biurowy (z wyjątkiem mebli), materiały szkoleniowe i instruktażowe (z wyjątkiem aparatów), materiały z tworzyw sztucznych i papieru do pakowania (nie ujęte w innych

klasach), karty do gry, karty, matryce, czcionki, **25** ubrania, obuwie, nakrycia głowy, opaski ubraniowe w tym opaski na głowę i przeguby, bielizna, rajstopy, skarpety, szale, apaszki i dodatki do ubrań zawarte w tej klasie, **28** gry i zabawki, sprzęt do różnych gier i dyscyplin sportowych, artykuły sportowe i gimnastyczne nie ujęte w innych klasach, ozdoby choinkowe, gry elektroniczne zawarte w tej klasie, kartridże do gier elektronicznych, akcesoria sportowe zawarte w tej klasie, części zamienne do wyżej wymienionego sprzętu i artykułów zawarte w tej klasie, **41** usługi rozrywkowe i edukacyjne dotyczące na żywo widowisk, pokazów i wydarzeń, programy telewizyjne, wytwarzanie i dystrybucja programów radiowych oraz telewizyjnych, prowadzenie i organizowanie warsztatów, treningu, pokazów oraz widowisk sportowych i rozrywkowych.

(111) **145851** (220) 1999 11 10 (210) 209631
(151) 2003 08 06
(732) NBA Properties, Inc., Nowy Jork, US.
(540)



(531) 1.1, 1.5, 21.3, 25.1, 27.5
(510), (511) **09** urządzenia i przyrządy: naukowe, nawigacyjne, geodezyjne, elektryczne, fotograficzne, kinematograficzne, optyczne, do ważenia, pomiarowe, sygnalizacyjne, kontrolne, do ratowania życia, do celów dydaktycznych, urządzenia do nagrywania, transmisji, odtwarzania dźwięku i/lub obrazu, magnetyczne nośniki danych, płyty, audio, wideo, komputerowe i laserowe dyski, akcesoria komputerowe zawarte w tej klasie, automaty sprzedające i mechanizmy do urządzeń uruchamianych przez wrzucenie monety lub żetonu, kasy sklepowe, maszyny liczące, komputery, oprogramowania komputerowe i sprzęt przetwarzający dane, kartridże gier wideo i urządzenia do gier wideo używane z telewizorem, radia i telefony, lornetki, okulary, okulary przeciwsłoneczne, ramki do okularów, paski, rzemyki, łańcuszki do okularów i pojemniki na okulary, magnesy, urządzenia do gaszenia ognia, części i osprzęt do wyżej wymienionych towarów zawarty w tej klasie, **16** papier, tektura i wyroby z tych materiałów nie ujęte w innych klasach, druki, magazyny, wydawnictwa, publikacje, książki, materiały intrologatorskie, fotografie, materiały piśmienne, kleje do materiałów piśmiennych lub do celów domowych, materiały przeznaczone dla artystów, pędzle malarskie, maszyny do pisania i sprzęt biurowy (z wyjątkiem mebli), materiały szkoleniowe i instruktażowe (z wyjątkiem aparatów), materiały z tworzyw sztucznych i papieru do pakowania (nie ujęte w innych klasach), karty do gry, karty, matryce, czcionki, **25** ubrania, obuwie, nakrycia głowy, opaski ubraniowe w tym opaski na głowę i przeguby, bielizna, rajstopy, skarpety, szale, apaszki i dodatki do ubrań zawarte w tej klasie, **28** gry i zabawki, sprzęt do różnych gier i dyscyplin sportowych, artykuły sportowe i gimnastyczne nie ujęte w innych klasach, ozdoby choinkowe, gry elektroniczne zawarte w tej klasie, kartridże do gier elektronicznych, akcesoria sportowe zawarte w tej klasie, części zamienne do wyżej wymienionego sprzętu i artykułów zawarte w tej klasie, **41** usługi rozrywkowe i edukacyjne dotyczące na żywo widowisk, pokazów i wydarzeń, programy telewizyjne, wytwarzanie i dystrybucja programów radiowych oraz telewizyjnych, prowadzenie i organizowanie warsztatów, treningu, pokazów oraz widowisk sportowych i rozrywkowych.

(111) **145852** (220) 1999 11 10 (210) 209641
(151) 2003 08 06
(732) UNILEVER N.V., Rotterdam, NL.

(540)



(531) 2.7, 26.11, 27.5
(510), (511) **03** środki do czyszczenia zębów, niemedyczne środki do płukania jamy ustnej, lakiery dentystyczne, proszki do zębów, tabletki do zaznaczania płytki bakteryjnej na zębach oraz preparaty do zwalczania płytki bakteryjnej, nić dentystyczna, **10** lustra dentystyczne, **21** szczoteczki do zębów, przybory i artykuły do czyszczenia i pielęgnacji zębów, języka i dziąseł, wykałaczki, skrobaczki do języka, uchwyty i pojemniki na szczoteczki do zębów i wykałaczki, przybory toaletowe, **30** guma do żucia.

(111) **145853** (220) 1999 11 10 (210) 209642
(151) 2003 08 06
(732) UNILEVER N.V., Rotterdam, NL.
(540) SIGNAL FAMILY

(510), (511) **03** środki do czyszczenia zębów, niemedyczne środki do płukania jamy ustnej, lakiery dentystyczne, proszki do zębów, tabletki do zaznaczania płytki bakteryjnej na zębach oraz preparaty do zwalczania płytki bakteryjnej, nić dentystyczna, **10** lustra dentystyczne, **21** szczoteczki do zębów, przybory i artykuły do czyszczenia i pielęgnacji zębów, języka i dziąseł, wykałaczki, skrobaczki do języka, uchwyty i pojemniki na szczoteczki do zębów i wykałaczki, przybory toaletowe, **30** guma do żucia.

(111) **145854** (220) 1999 11 10 (210) 209643
(151) 2003 08 06
(732) iCopyright, Inc., Renton, US.
(540)



(531) 7.1, 26.1, 27.5
(510), (511) **42** usługi w zakresie zarządzania prawami autorskimi, licencjonowania oraz konsultacji w dziedzinie własności intelektualnej.

(111) **145855** (220) 1999 11 10 (210) 209644
(151) 2003 08 06
(732) iCopyright, Inc., Renton, US.
(540) ICOPYRIGHT

(510), (511) **42** usługi w zakresie zarządzania prawami autorskimi, licencjonowania oraz konsultacji w dziedzinie własności intelektualnej.

(111) **145856** (220) 1999 11 26 (210) 210245
(151) 2003 07 09
(732) Browary Dolnośląskie PIAST S.A., Wrocław, PL.
(540)



Kolory znaku: pomarańczowy, biały, niebieski, srebrny, złoty, czerwony, czarny
(531) 14.3, 26.4, 27.5, 29.1

(510), (511) **32** piwo, napoje bezalkoholowe.

(111) **145857** (220) 1999 12 08 (210) 210724
 (151) 2003 08 04
 (732) PT Hanjaya Mandala Sampoerna Tbk., Surabaya, ID.
 (540)



Kolory znaku: złoty, czerwony, czarny, biały

(531) 25.7, 26.4, 27.5, 29.1

(510), (511) **34** cygara, cygaretki, papierosy, krótkie cygara, tytoń, zapalniczki dla palaczy, popielniczki nie z metali szlachetnych, woreczki na tytoń, kapciuchy, cygarniczki nie z metali szlachetnych, papierośnice, pojemniki na papierosy i cygara nie z metali szlachetnych, zapałki, pudełka na zapałki nie z metali szlachetnych, filtry do papierosów.

(111) **145858** (220) 1999 12 07 (210) 210731
 (151) 2003 08 04
 (732) Wytwórnia Makaronu „GOLDMAK I” Jerzy Szczepanik, Częstochowa, PL.
 (540)



Kolory znaku: biały, złoty, czerwony, granatowy

(531) 2.3, 26.11, 27.5, 29.1

(510), (511) **30** produkty mączne, w tym: makarony, spaghetti, **35** handel hurtowy i detaliczny artykułami spożywczymi, w tym: makarony, spaghetti.

(111) **145859** (220) 1999 12 09 (210) 210753
 (151) 2003 06 26
 (732) INSTAL-PROJEKT Gawłowski, Ścierzyńscy Spółka jawna, Włocławek, PL.
 (540)

myśl o
 nas
Ciepło!

(531) 24.17, 27.5

(510), (511) **11** elementy grzejne, grzejniki centralnego ogrzewania, grzejniki i suszarki elektryczne, **16** czasopisma, periodyki, katalogi, kalendarze, broszury, foldery, plakaty i ulotki reklamowe, druki i formularze, **35** rozpowszechnianie ogłoszeń i materiałów reklamowych, publikowanie tekstów reklamowych, organizowanie wystaw i targów w celach handlowych lub reklamowych, reklama radiowa i telewizyjna, reklama za pośrednictwem sieci komputerowej.

(111) **145860** (220) 1999 12 09 (210) 210768
 (151) 2003 05 12
 (732) Alberto-Culver Company, Melrose Park, US.
 (540)

(531) 27.5

(510), (511) **03** lakier do paznokci biały, szampon do włosów, olejek do włosów, środek do regeneracji paznokci oraz zmywacze do lakierów do paznokci, olejek do rozjaśniania włosów, środki wzmacniające do paznokci, rozcieńczacze do lakierów do paznokci, środki do usuwania skórki oraz kremy do twarzy.

(111) **145861** (220) 1999 12 09 (210) 210769
 (151) 2003 05 29
 (732) A G Barr plc, 1306 Gallowgate, GB.
 (540) IRN-BRU

(510), (511) **32** napoje niealkoholowe oraz syropy i koncentraty służące do przygotowywania takich napojów.

(111) **145862** (220) 1999 12 08 (210) 210797
 (151) 2003 07 07
 (732) PROMETEUSZ S.C. Antoni Witold Iwanowski, Tomasz Iwanowski, Piotr Iwanowski, Wałbrzych, PL.
 (540)



Kolory znaku: niebieski, czerwony

(531) 1.15, 27.5, 29.1

(510), (511) **06** kształtki rurowe i rury metalowe, w tym miedziane, zawory metalowe jako części instalacji grzewczych, zawory wodociągowe metalowe, **11** kotły grzewcze gazowe, elektryczne, węglowe i olejowe, elektryczne i gazowe przepływowe podgrzewacze wody, grzejniki płytowe stalowe, grzejniki aluminiowo-miedziane, grzejniki łazienkowe stalowe i miedziane, wymienniki ciepła, odpowietrzacze automatyczne do instalacji grzewczej centralnego ogrzewania, naczynia wzbiorcze do instalacji centralnego ogrzewania, zawory termostatyczne jako części instalacji grzewczych, filtry jako części instalacji domowych, urządzenia sterujące pracą kotłów grzewczych, bidety, brodziki, umywalki, kabiny natryskowe, wanny łazienkowe, miski klozetowe, pisuary, zbiorniki do płuczek ustępowych, płuczki ustępowe, sedesy, zlewozmywarki, urządzenia do uzdatniania wody, przewody stosowane w instalacjach sanitarnych, zawory kanalizacyjne, armatura do regulacji urządzeń wodnych oraz przewodów wodnych, węzownice stosowane w instalacjach grzewczych, baterie umywalkowe, wannowe, do kabin natryskowych, zlewozmywakowe, kraney, **37** usługi w zakresie wykonywania instalacji centralnego ogrzewania, usługi w zakresie instalowania kotłowni, usługi w zakresie wykonywania instalacji ogrzewania podłogowego, usługi w zakresie wykonywania instalacji do ogrzewania z rur miedzianych, usługi w zakresie wykonywania instalacji gazowych, usługi w zakresie wykonywania instalacji sanitarnych, usługi w zakresie wykonywania instalacji wodociągowych.

(111) **145863** (220) 1999 12 08 (210) 210814
 (151) 2003 07 07
 (732) KAIDAR Sp.z o.o., Zielona Góra, PL.

(540)



Kolory znaku: zielony

(531) 25.1, 27.5, 29.1

(510), (511) **02** barwniki, bejce, emalie (lakiery), emalie do malowania, farby (do ceramiki, spoiwa, bakterioobójcze, kazeinowe, ognioodporne), gumożywice, kit, lakiery, minia, preparaty zabezpieczające metal, rozcieńczalniki, środki antykorozyjne, **06** armatura do przewodów, blacha, drabinki, drobnica metalowa, drzwi i osprzęt do nich, folie, gwoździe, gzymsy, materiały budowlane metalowe, konstrukcje metalowe (budownictwo), materiały konstrukcyjne metalowe, okna metalowe i osprzęt do nich, rolety metalowe, skrzynki na narzędzia metalowe, **19** balustrady, belki niemetalowe, betonowe elementy budowlane, bitumiczne produkty dla budownictwa, boazerie, materiały budowlane niemetalowe, drewno budowlane, drzwi niemetalowe, gips, gzymsy niemetalowe i listwy do nich, kątowniki niemetalowe, konstrukcje niemetalowe, korek sprasowany, kratownice niemetalowe, kraty niemetalowe, ksyolit, kształtki niemetalowe, listwy (budownictwo) niemetalowe, materiały konstrukcyjne niemetalowe, mozaiki dla budownictwa, spoiwa murarskie, materiały ogniotrwałe, szkło okienne, okna niemetalowe, parkiety, piaskowiec budowlany, płytki do konstrukcji niemetalowych, podłogi niemetalowe, powłoki (materiały budowlane), rolety niemetalowe, rozpórki, rusztowania niemetalowe, sklejka, spoiwa do murów, stropy niemetalowe, sufity niemetalowe, szkło konstrukcyjne i okienne, szyby winylowe (materiały budowlane), pokrycia ścian niemetalowe, terakota, trzcina dla budownictwa, wapno, wykładziny niemetalowe, zaprawa murarska, żaluzje niemetalowe, **37** informacja o budownictwie, informacja o naprawach, nadzór budowlany, tapetowanie, usługi dekararskie, usługi malarskie, usługi murarskie.

(111) **145864** (220) 1999 12 10 (210) 210895

(151) 2003 05 26

(732) Fabryka Wódek Gdańskich w Starogardzie Gdańskim S.A.,

Starogard Gdański, PL.

(540)



Kolory znaku: granatowy, żółty, czerwony, biały, szary

(531) 7.1, 25.1, 26.1, 27.5, 29.1

(510), (511) **32** napoje bezalkoholowe, aperitify bezalkoholowe, ekstrakty owocowe bezalkoholowe, esencje do produkcji napojów, wody gazowane, piwo, koktajle bezalkoholowe, lemoniady, syropy i preparaty do sporządzania napojów, woda mineralna, pastylki i proszki do napojów musujące, napoje serwatkowe, nektary i soki owocowe, warzywne, wody stołowe, **33** napoje alkoholowe, w tym wódki, likiery, koktajle, miody pitne, dżin, winiaki, ekstrakty i esencje alkoholowe, napoje zawierające owoce, wyciągi owocowe alkoholowe, rum, sake, whisky, wino.

(111) **145865** (220) 1999 12 13 (210) 210950

(151) 2003 05 30

(732) EUROSTEP Co. Ltd. Spółka z o.o., Warszawa, PL.

(540)



(531) 26.3, 26.4, 26.13, 27.5

(510), (511) **25** obuwie.(111) **145866** (220) 1999 12 13 (210) 210953

(151) 2003 05 30

(732) EUROSTEP Co. Ltd. Spółka z o.o., Warszawa, PL.

(540)



(531) 26.11, 27.5

(510), (511) **25** obuwie.(111) **145867** (220) 1999 12 13 (210) 211034

(151) 2003 06 02

(732) Przedsiębiorstwo Handlowo-Usługowe MART S.C. Roman Marciniak, Tomasz Marciniak, Bytów, PL.

(540) OLD POWER

(510), (511) **32** piwo, piwo karmelowe, porter, napoje bezalkoholowe, napoje musujące, środki do wytwarzania napoi zawarte w klasie 32, brzeczka, chmiel do wytwarzania piwa.

(111) **145868** (220) 1999 12 16 (210) 211104

(151) 2003 05 08

(732) PPHU Warmel Korczyński Andrzej, Olsztyn, PL.

(540)



(531) 26.2, 27.5

(510), (511) **03** środki czyszczące, polerujące i ścierające, pumeks, **20** wyroby z tworzyw sztucznych: opakowania w postaci pojemników, tub i pudełek, zamknięcia do butelek, pojemniki do użytku w domu lub kuchni, wymiwalne wkładki do zlewozmywaków, meble i elementy do mebli, wieszaki do odzieży, pokrowce na odzież, stojaki na parasole, **21** przybory i pojemniki używane w gospodarstwie domowym i kuchni wykonane z tworzyw sztucznych: miski, kubły, ociekacze do sztućców, sita, sitka, tarki, lejki, mydelniczki, kubki, pudełka na żywność, szczotki, tace, deski do krojenia, naczynia kuchenne, doniczki, przybory toaletowe, szczotki, podstawki, ociekacze do obuwia, przepychacze do zlewozmywaków, serwetniki, ściereczki żywicowe do czyszczenia, dozowniki papieru, dozowniki płynnego mydła, dozowniki ręczników papierowych, dozowniki papieru toaletowego, rękawice do prac domowych, **22** liny i sznury do bielizny, **25** płaszcze przeciwdeszczowe, **40** usługi w zakresie przetwórstwa tworzyw sztucznych.

(111) **145869** (220) 1999 12 16 (210) 211105

(151) 2003 05 08

(732) PPHU AKOR Korczyński Andrzej, Warszawa, PL.

(540)



Kolory znaku: biały, niebieski

(531) 26.4, 27.5, 29.1

(510), (511) **07** głowice rozruszników, pompy paliwowe, części zamienne do pomp paliwowych, części zamienne do silników, **08** narzędzia i przyrządy: klucze do kół, miarki oleju silnikowego, **12** części składowe mechanizmów sprzęgania i napędu pojazdów: pokrywy skrzyni biegów, wsporniki resorów, **17** wyroby gumowe i metalowo-gumowe stosowane do zawiesznień pojazdów: tuleje

metalowo-gumowe, poduszki amortyzatorów, elementy dystansowe gaźnika, wsporniki mocowania amortyzatorów, łączniki zmiany biegów, **40** usługi w zakresie odlewnictwa, usługi w zakresie obróbki skrawaniem.

(111) **145870** (220) 2000 01 05 (210) 211995
 (151) 2003 06 17
 (732) „AQUA ŻYWIEC” Dorota Fojtuch, Ślemień k/Żywca, PL.
 (540) MILENIUM 2000
 (510), (511) **32** woda gazowana, woda niegazowana, woda mineralna, woda głębinowa, woda sodowa, napoje i soki owocowe.

(111) **145871** (220) 2000 01 04 (210) 212017
 (151) 2003 06 27
 (732) KAMELIA S.C. Śnieżewska Aleksandra, Śnieżewski Włodzimierz, Łódź, PL.

KAMELIA

Kolory znaku: brązowy

(531) 27.5, 29.1

(510), (511) **25** wyroby pończosznicze: rajtuzy, skarpetki, pończochy, getry.

(111) **145872** (220) 2000 01 04 (210) 212019
 (151) 2003 07 30
 (732) Przedsiębiorstwo LUG Wtorkowski i Spółka S.C. Wtorkowski Ryszard, Wtorkowski Czesław, Wtorkowska Iwona, Wtorkowska Felicja, Zielona Góra, PL.
 (540)



Kolory znaku: czerwony, czarny, biały

(531) 26.15, 27.5, 29.1

(510), (511) **09** urządzenia i elementy elektryczne, elektroniczne, elektrotechniczne, **11** urządzenia oświetleniowe.

(111) **145873** (220) 2000 01 06 (210) 212032
 (151) 2003 06 27
 (732) HILLCROFT LIMITED Spółka z o.o., Warszawa, PL.
 (540)

SOPLICA

Kolory znaku: czerwony, biały, złoty

(531) 27.5, 29.1

(510), (511) **03** drewno zapachowe, olejki eteryczne, wody kolońskie, kosmetyki, perfumy, wody toaletowe, olejki toaletowe, woda zapachowa, **05** chusteczki higieniczne, herbata lecznicza, herbata z ziół, kładzidełka, sole do kąpieli, woda mineralna do celów leczniczych, środki do odświeżania powietrza, preparaty witaminowe, **06** metalowe kapsle i zamknięcia do butelek, kasety metalowe, metalowe klamki do drzwi, kółka metalowe do kluczy, kołatki do drzwi, nasadki metalowe na laski, noże, haki metalowe do wieszania odzieży, ostrogi, ekrany do pieców, metalowe plakietki pamiątkowe, pudełka z metali nieszlachetnych, okucia do rękojeści, kufry, skrzynie i skrzynki metalowe, strzemiona, dzieła sztuki z metali nieszlachetnych, metalowe zamknięcia do toreb, zamki, **07** broń biała, szczypce do cukru, dziadek do orzechów, etui na ostrza, wyroby kowalskie, łyżki, zestawy do manicure, miecze, noże myśliwskie, maszynki do golenia, wyroby nożownicze i nożyce, osetki,

otwieracze do ostrzyg, pogrzebacze, otwieracze do puszek, pochwy do szabli, sztucze, żyłki, **09** broń palna, dozowniki, przyciski do dzwonek do drzwi, etui na okulary, gwizdki do przywoływania psów, kompas, lornetki, lunety, oprawy do okularów, **11** abażury i klosze, opiekacze do chleba, imbryki elektryczne, ekspresy i filtry do kawy, kominki domowe, lampiony, lampy oświetleniowe, lartarki kieszonkowe, oświetlenie sufitowe, armatura sanitarna, aparatura chłodząca do napojów, pojemniki chłodnicze, pochodnie, przybory kuchenne elektryczne, podgrzewacze talerzy, różna, świeczniki, żyrandole, ruszty paleniskowe, baterie łazienkowe, **12** bufety na kółkach (samochody), wózki golfowe, jachty, łodzie, futerały na broń, broń palna, celowniki do broni palnej, hubka, kapiszony, pistolety, rogi na proch, strzelby, rewolwery, **14** figurki z metali szlachetnych, flaszeczki z metali szlachetnych, pudełka na herbatę, serwisy do herbaty i kawy z metali szlachetnych, kandelabry z metali szlachetnych, komplety sztućców z metali szlachetnych, ozdoby z kości słoniowej, spinki i szpilki do krawatów, kubki i pojemniki z metali szlachetnych, spinki do mankietów, medaiony i medale, filtry i sitka do herbaty z metali szlachetnych, kieliszki do jajek z metali szlachetnych, kółka na serwetki z metali szlachetnych, fantazyjne breloczki do kluczy, kuchenne przybory z metali szlachetnych, ozdoby srebrne, okucia do uprząży z metali szlachetnych, dziadki do orzechów z metali szlachetnych, patery z metali szlachetnych, portmonetki i sakiewki z metali szlachetnych, pojemniki na pieprz, sól i inne do użytku w domu z metali szlachetnych, szkatułki, etui na cygara i papierosy, popielniczki, cygarniczki, fiki, pojemniki na tabakę, pudełka na zapalki, kółka do kluczy, broszki, zegarki, bransolety i dewizki do zegarków z metali szlachetnych, posągi, popiersia, zastawa stołowa z metali szlachetnych, biżuteria z metali szlachetnych, **16** afisze, albumy, bielizna stołowa papierowa, opakowania do butelek z kartonu lub papieru, czasopisma, emblematy, stemple papierowe, etykiety papierowe, folie z tworzyw sztucznych do pakowania, podstawki pod karafki i kufle do piwa, papeterie, okładki na czeki, osłony na doniczki, pióra, piórniki, papier toaletowy, przybory do pisania, serwetki papierowe, reprodukcje graficzne, suszki do piór, torby do pakowania z papieru i tworzyw sztucznych, zasłony papierowe, zakładki do książek, **18** imitacje skóry, portfele na karty wizytowe, kasetki ze skóry lub z tektury skórzanej, klasery na karty wizytowe, skórzane komplety podróżne, etui na klucze, kuferki na przybory toaletowe, kufry, kufry podróżne, laski, meble skórzane, parasole, parasolki, pasy i paski, torby, torebki, plecaki, portfele, portmonetki, sakiewki, teczki skórzane, walizki, **19** niemetalowe stojaki na afisze, figurki z kamienia, betonu lub marmuru, popiersia z kamienia, betonu lub marmuru, dzieła sztuki z kamienia, betonu lub marmuru, terakota, **20** tablice na afisze, barki ruchome (meble), baryłki, beczki, beczułki niemetalowe, szkatułki na biżuterię, kapsle, korki, opakowania, stojaki i zamknięcia do butelek niemetalowe, stojaki na czasopisma, dekoracje ruchome, figurki, popiersia i posągi z drewna, wosku, gipsu lub tworzyw sztucznych, kasety i kasetki niemetalowe, kraty kominkowe domowe, kwiatniki, niemetalowe rękojeści do noży, uchwyty, płytki dekoracyjne na ściany, pojemniki niemetalowe, rogi zwierzęce, skrzynie, stojaki na parasole, talerze, kapelusze, strzelby, ozdoby z tworzyw sztucznych do żywności, kosze i koszyki, kredensy, krzesła, ławy, łóżka, biblioteki, meble biurowe, kanapy, komody, parawany, sekretery, taborety i inne meble i części do mebli, **21** buteleczki, butelki, butle, otwieracze do butelek, wyroby ceramiczne dla gospodarstwa domowego, deski do krojenia chleba, kosze na chleb, wiaderka do chłodzenia, łopatkę do ciasta, formy do ciasta, cukiernice, czajniczki do herbaty, doniczki na kwiaty i osłony na doniczki, dozowniki papieru toaletowego i ręczników papierowych, porcelanowe klamki do drzwi, dzbany i dzbanki, ekspresy do kawy nieelektryczne i nie z metali szlachetnych, szkło emaliowane, dzbanek i dzbany, figurki, popiersia i posągi z porcelany, terakoty lub szkła, fajans, filtry do herbaty nie z metali szlachetnych, filtry do kawy nieelektryczne, flaszeczki nie z metali szlachetnych, foremki do lodu, formy kuchenne, wyroby garncarskie, pudełka na herbatę i serwisy do herbaty nie z metali szlachetnych, imbryki nieelektryczne, okładki i oprawy na jadłospisy, kandelabry nie z metali szlachetnych, karafki i podstawki pod karafki, młynki ręczne do kawy, serwisy do kawy nie z metali szlachetnych, kieliszki do jajek, deski do

crojenia do kuchni, dozowniki i pudełka na mydło, klosze do przykrywania masła lub sera, korki szklane, korkociągi, przybory kosmetyczne, koziołki pod sztućce, kosmetyczki na przybory toaletowe, kosze do użytku domowego, kółka na serwetki, kryształ, kubki i kufle nie z metali szlachetnych, koszyki piknikowe z naczyniami, lichtarze nie z metali szlachetnych, zastawy do likierów, foremki i pojemniki do lodu, lodówki przenośne nieelektryczne, łopaty (sprzęt kuchenny, sztućce do ciast), majolika, maselniczki, miski, mozaiki ze szkła, mydelniczki, mieszalniki ręczne (naczynia do koktajlów), naczynia do picia, naczynia do przyrządzania lodów i mrożonych napoi, termosy, łyżki do obuwia, oprawki do pędzli do golenia, szufelki do zbierania okruchów, otwieracze do butelek, pucharki na owoce, pałeczki do koktajli, patelnie, patery nie z metali szlachetnych, rozpylacze do perfum, podstawki pod talerze, pojemniki do użytku w domu lub w kuchni (nie z metali szlachetnych), pokrywki, porcelana, półmiski do jarzyn, przybory do użytku domowego i kuchennego nie z metali szlachetnych, zestawy do przypraw, pudełka do biszkoptów, na kanapki, na słodycze, puderniczki nie z metali szlachetnych, rondelki, tygielki, rondle, rożki do picia, maszty kuchenne, serwetniki nie z metali szlachetnych, serwisy nie z metali szlachetnych, salaterki, skarponki nie metalowe, słoje, syfony do wody gazowanej, solniczki i spodeczki nie z metali szlachetnych, szczotki, szklanki do napojów, naczynia szklane, szpikulce kuchenne metalowe, dzieła z porcelany, terakoty i szkła, szufelki lub urządzenia do zbierania okruszyn ze stołu, szybki nieelektryczne, ścierki, tace, talerze, torby ozdobne do wyrobów cukierniczych, wazy, wiadra, wieszaki do ręczników, wykałaczki i pojemniki na wykałaczki, zastawa stołowa nie z metali szlachetnych, **22** plecionki ze słomy na butelki, kapoki, markizy, namioty, torby i torebki do pakowania z materiałów tekstylnych, żagle, żaluzje, **24** bielizna domowa, ceraty (obrusy), chorągiewki niepapierowe, chusteczki do nosa tekstylne, flagi, kapelusze, kapy, podstawki pod karafki z tkanin, zasłony, tkaniny obciwowe, obicia tekstylne ścienne, obrusy, pledy, pościel, ręczniki tekstylne, serwetki stołowe tekstylne, serwety, bielizna stołowa, tkaniny, **25** bere, bielizna, bielizna osobista, body, czapki, dżerseje, espadryle, fartuchy, futra, getry, kalosze, kamizelki, kapelusze, kąpielowe czepki, klapki, kostiumy, pantofle, płaszcze, kąpielówki, kombinizony, konfekcja odzieżowa, koszule męskie, krawaty, liberie, marynarki, paski, peleryny, pelisy, pidżamy, pulowery, pończochy, rajstopy, rajtuzy, legginsy, rękawiczki, skarpety, odzież z imitacji skóry i skórzana, spódnice, stroje gimnastyczne, swetry, szale, szaliki, szelki, szlafroki, t-shirty, ubrania, ocieplacze na czajniczki do herbaty, emblematy ozdobne, naramienniki do odzieży, opaski elastyczne, ozdoby, pasmanteria, **28** balony do zabawy, broń biała, kije, rękawice, torby na kije golfowe, gry, sprzęt rybacki, oprzyrządowanie urządzenia do kęgli, latawce, lotnie, artykuły sportowe, modele pojazdów, szachy, maski i rękawice do szermierki, tarcze strzelnicze, karty do gry, **29** konfitury, korniszony, zwierzyna łowna, pikle, **30** aromaty do żywności, przyprawy, kapary, keczup, majonezy, makarony, miód, musztarda, napoje, ocet, przetwory pomidorowe, wafle, wyciągi (nalewki), **32** napoje, wyciągi z owoców, aperitify bezalkoholowe, brzeczeki, ekstrakty owocowe, esencje owocowe bezalkoholowe, gazowane wody, koktajle bezalkoholowe, lemoniady, woda mineralna i stołowa, musujące pastylki, proszki (tabletki) do napojów, napoje izotonizujące, napoje serwatkowe, nektary owocowe, piwo, woda selcerska, soki owocowe i warzywne, **34** bibułki papierosowe, cygara, etui, gilotynki, pudełka na cygara, cygaretki, cygarniczki nie z metali szlachetnych, fajki, papier higroskopijny, półki z otworami, przybory do czyszczenia fajek, filtry papierosowe, gaz do zapalniczek, papierosy, etui na kieszonkowe maszyny do skręcania, pudełka na ustniki do papierosów, papierośnice i popielniczki nie z metali szlachetnych, pudełka do zapalek, na cygara, na papierosy, na tytoń nie z metali szlachetnych, maszyny do skręcania papierosów, tabaka, tabakierki nie z metali szlachetnych, pudełka i woreczki na tytoń, tytoń do żucia, zapalniczki, zapalki, **35** usługi w zakresie informacji importowo-eksportowej i handlowej, usługi w zakresie reklamy radiowej, telewizyjnej i prasowej, rozpowszechniania ogłoszeń reklamowych i plakatów reklamowych, usługi w zakresie badania opinii i rynku, dekoracja wystaw sklepowych, doradztwo handlowe i usługi w zakre-

sie zarządzania, opracowywanie komputerowych baz danych, usługi w zakresie marketingu, organizowanie pokazów towarów, pomoc w prowadzeniu działalności gospodarczej, usługi w zakresie promowania sprzedaży, usługi w zakresie organizowania wystaw i targów, **39** usługi w zakresie czarterowania, dostarczania i dystrybucji towarów, fracht, pośrednictwo frachtowe, usługi w zakresie informacji o transporcie i składowaniu, usługi transportowe, usługi w zakresie magazynowania, wynajmu magazynów i składowania towarów, usługi w zakresie turystyki, **40** usługi grawerskie, **41** usługi w zakresie edukacji, usługi w zakresie produkcji filmów, eksploatacja pól golfowych, organizowanie gier hazardowych, organizacja i prowadzenie konferencji i kongresów, usługi w zakresie kultury fizycznej, organizowanie obozów sportowych i innych imprez sportowych, organizowanie konkursów edukacyjnych, rozrywkowych i konkursów piękności, organizowanie zabaw i balów, organizowanie parków rozrywki, publikowanie książek i tekstów, usługi w zakresie rozrywki telewizyjnej i radiowej, użytkowanie obiektów sportowych, pól golfowych, sal gier i sal kinowych, usługi w zakresie organizowania widowisk, organizacja wystaw w celach kulturalnych i edukacyjnych, organizacja zawodów sportowych, planowanie przyjęć, **42** usługi w zakresie dekoracji wnętrz, odpłatne udostępnianie komputerowych baz danych, usługi w zakresie koncesjonowania własności intelektualnej i zarządzania prawami autorskimi, usługi w zakresie wzornictwa przemysłowego, **43** usługi w zakresie prowadzenia barów, kawiarni, kantyn, restauracji, pensjonatów, domów wypoczynkowych.

(111) **145874** (220) 2000 01 06 (210) 212033

(151) 2003 06 27

(732) HILLCROFT LIMITED Spółka z o.o., Warszawa, PL.

(540) SOPLICA

(510), (511) **03** drewno zapachowe, olejki eteryczne, wody kolońskie, kosmetyki, perfumy, wody toaletowe, olejki toaletowe, woda zapachowa, **05** chusteczki higieniczne, herbata lecznicza, herbata z ziół, kadzidełka, sole do kąpieli, woda mineralna do celów leczniczych, środki do odświeżania powietrza, preparaty witaminowe, **06** metalowe kapsle i zamknięcia do butelek, kasety metalowe, metalowe klamki do drzwi, kółka metalowe do kluczy, kołatki do drzwi, nasadki metalowe na laski, noże, haki metalowe do wieszania odzieży, ostrogi, ekrany do pieców, metalowe plakietki pamiątkowe, pudełka z metali nieszlachetnych, okucia do rękojeści, kufrы, skrzynie i skrzynki metalowe, strzemiona, dzieła sztuki z metali nieszlachetnych, metalowe zamknięcia do toreb, zamki, **07** broń biała, szczypce do cukru, dziadek do orzechów, etui na ostrą, wyroby kowalskie, łyżki, zestawy do manicure, miecze, noże myśliwskie, maszyny do golenia, wyroby nożownicze i nożyce, osetki, otwieracze do ostróg, pogrzebacze, otwieracze do puszek, pochwy do szabli, sztućce, żyłki, **09** broń palna, dozowniki, przyciski do dzwonek do drzwi, etui na okulary, gwizdki do przywoływania psów, kompasy, lornetki, lunety, oprawki do okularów, **11** abażury i klosze, opiekacze do chleba, imbryki elektryczne, ekspresy i filtry do kawy, kominki domowe, lampiony, lampy oświetleniowe, latarki kieszonkowe, oświetlenie sufitowe, armatura sanitarna, aparatura chłodząca do napojów, pojemniki chłodnicze, pochodnie, przybory kuchenne elektryczne, podgrzewacze talerzy, różna, świeczniki, żyrandole, ruszty paleniskowe, baterie łazienkowe, **12** bufety na kółkach (samochody), wózki golfowe, jachty, łodzie, futerały na broń, broń palna, celowniki do broni palnej, hubka, kapiszony, pistolety, rogi na proch, strzelby, rewolwery, **14** figurki z metali szlachetnych, flaszeczki z metali szlachetnych, pudełka na herbatę, serwisy do herbaty i kawy z metali szlachetnych, kandelabry z metali szlachetnych, komplety sztućców z metali szlachetnych, ozdoby z kości słoniowej, spinki i szpilki do krawatów, kubki i pojemniki z metali szlachetnych, spinki do mankietów, medaliony i medale, filtry i sitka do herbaty z metali szlachetnych, kieliszki do jajek z metali szlachetnych, kółka na serwetki z metali szlachetnych, fantazyjne breloczki do kluczy, kuchenne przybory z metali szlachetnych, ozdoby srebrne, okucia do uprząży z metali szlachetnych, dziadki do orzechów z metali szlachetnych, patery z metali szlachetnych, portmonetki i sakiewki z metali szlachet-

nych, pojemniki na pieprz, sól i inne do użytku w domu z metali szlachetnych, szkatułki, etui na cygara i papierosy, popielniczki, cygarniczki, fufki, pojemniki na tabakę, pudełka na zapalki, kółka do kluczy, broszki, zegarki, bransolety i dewizki do zegarków z metali szlachetnych, posągi, popiersia, zastawa stołowa z metali szlachetnych, biżuteria z metali szlachetnych, **16** afisze, albumy, bielizna stołowa papierowa, opakowania do butelek z kartonu lub papieru, czasopisma, emblematy, stemple papierowe, etykiety papierowe, folie z tworzyw sztucznych do pakowania, podstawki pod karafki i kufle do piwa, papeterie, okładki na czekki, osłony na doniczki, pióra, piórniki, papier toaletowy, przybory do pisania, serwetki papierowe, reprodukcje graficzne, suszki do piór, torby do pakowania z papieru i tworzyw sztucznych, zasłony papierowe, zakładki do książek, **18** imitacje skóry, portfele na karty wizytowe, kasetki ze skóry lub z tektury skórzanej, klasery na karty wizytowe, skórzane komplety podróżne, etui na klucze, kufarki na przybory toaletowe, kufry, kufry podróżne, laski, meble skórzane, parasole, parasolki, pasy i paski, torby, torebki, plecaki, portfele, portmonetki, sakiewki, teczki skórzane, walizki, **19** niemetalowe stojaki na afisze, figurki z kamienia, betonu lub marmuru, popiersia z kamienia, betonu lub marmuru, dzieła sztuki z kamienia, betonu lub marmuru, terakota, **20** tablice na afisze, barki ruchome (meble), baryłki, beczki, beczułki niemetalowe, szkatułki na biżuterię, kapsle, korki, opakowania, stojaki i zamknięcia do butelek niemetalowe, stojaki na czasopisma, dekoracje ruchome, figurki, popiersia i posągi z drewna, wosku, gipsu lub tworzyw sztucznych, kasety i kasetki niemetalowe, kraty kominkowe domowe, kwietniki, niemetalowe rękojeści do noży, uchwyty, płytki dekoracyjne na ściany, pojemniki niemetalowe, rogi zwierzęce, skrzynie, stojaki na parasole, talerze, kapelusze, strzelby, ozdoby z tworzyw sztucznych do żywności, kosze i koszyki, kredensy, krzesła, ławy, łóżka, biblioteki, meble biurowe, kanapy, komody, parawany, sekretery, taborety i inne meble i części do mebli, **21** buteleczki, butelki, butle, otwieracze do butelek, wyroby ceramiczne dla gospodarstwa domowego, deski do krojenia chleba, kosze na chleb, wiaderka do chłodzenia, łopatki do ciasta, formy do ciasta, cukiernice, czajniczki do herbaty, doniczki na kwiaty i osłony na doniczki, dozowniki papieru toaletowego i ręczników papierowych, porcelanowe klamki do drzwi, dzbany i dzbanki, ekspresy do kawy nieelektryczne i nie z metali szlachetnych, szkło emaliowane, dzbanek i dzbany, figurki, popiersia i posągi z porcelany, terakoty lub szkła, fajans, filtry do herbaty nie z metali szlachetnych, filtry do kawy nieelektryczne, fłaszeczki nie z metali szlachetnych, foremki do lodu, formy kuchenne, wyroby garncarskie, pudełka na herbatę i serwisy do herbaty nie z metali szlachetnych, imbryki nieelektryczne, okładki i oprawy na jadłospisy, kandelabry nie z metali szlachetnych, karafki i podstawki pod karafki, młynki ręczne do kawy, serwisy do kawy nie z metali szlachetnych, kieliszki do jajek, deski do krojenia do kuchni, dozowniki i pudełka na mydło, klosze do przykrywania masła lub sera, korki szklane, korkociągi, przybory kosmetyczne, koziołki pod sztućce, kosmetyczki na przybory toaletowe, kosze do użytku domowego, kółka na serwetki, kryształ, kubki i kufle nie z metali szlachetnych, koszyki piknikowe z naczyniami, lichtarze nie z metali szlachetnych, zastawy do likierów, foremki i pojemniki do lodu, lodówki przenośne nieelektryczne, łopatki (sprzęt kuchenny, sztućce do ciast), majolika, maselniczki, miski, mozaiki ze szkła, mydelniczki, mieszalniki ręczne (naczynia do koktajlów), naczynia do picia, naczynia do przyrządzania lodów i mrożonych napoi, termosy, łyżki do obuwia, oprawki do pedzli do golienia, szufelki do zbierania okruchów, otwieracze do butelek, pucharki na owoce, pałeczki do koktajli, patelnie, patery nie z metali szlachetnych, rozpylacze do perfum, podstawki pod talerze, pojemniki do użytku w domu lub w kuchni (nie z metali szlachetnych), pokrywki, porcelana, półmiski do jarzyn, przybory do użytku domowego i kuchennego nie z metali szlachetnych, zestawy do przypraw, pudełka do biszkoptów, na kanapki, na słodycze, puderniczki nie z metali szlachetnych, rondelki, tygielki, rondle, rożki do picia, maszty kuchenne, serwetniki nie z metali szlachetnych, serwisy nie z metali szlachetnych, salaterki, skarbonki niemetalowe, słoje, syfony do wody gazowanej, solniczki i spodeczki nie z metali szlachetnych, szczotki, szklanki do napojów, naczynia szklane, szpikulce kuchenne metalowe, dzieła z porcelany, terako-

ty i szkła, szufelki lub urządzenia do zbierania okruszyn ze stołu, szybkowary nieelektryczne, ścierki, tace, talerze, torby ozdobne do wyrobów cukierniczych, wazy, wiadra, wieszaki do ręczników, wykałaczki i pojemniki na wykałaczki, zastawa stołowa nie z metali szlachetnych, **22** plecionki ze słomy na butelki, kapoki, markizy, namioty, torby i torebki do pakowania z materiałów tekstylnych, żagle, żaluzje, **24** bielizna domowa, ceraty (obrussy), chorągiewki niepapierowe, chusteczki do nosa tekstylne, flagi, kapelusze, kapy, podstawki pod karafki z tkanin, zasłony, tkaniny obciowe, obicia tekstylne ścienne, obrusy, pledy, pościel, ręczniki tekstylne, serwetki stołowe tekstylne, serwety, bielizna stołowa, tkaniny, **25** bereoty, bielizna, bielizna osobista, body, czapki, dżerseje, espadryle, fartuchy, futra, getry, kalosze, kamizelki, kapelusze, kąpielowe czepek, klapki, kostiumy, pantofle, płaszcze, kąpielówki, kombinzony, konfekcja odzieżowa, koszule męskie, krawaty, liberie, marynarki, paski, peleryny, pelisy, pidżamy, pulowery, pończochy, rajstopy, rajtuzy, legginsy, rękawiczki, skarpety, odzież z imitacji skóry i skórzana, spódnice, stroje gimnastyczne, swetry, szale, szaliki, szelki, szlafroki, t-shirty, ubrania, ocieplacze na czajniczki do herbaty, emblematy ozdobne, naramienniki do odzieży, opaski elastyczne, ozdoby, pasmanteria, **28** balony do zabawy, broń biała, kije, rękawice, torby na kije golfowe, gry, sprzęt rybacki, oprzyrządowanie urządzenia do kręgli, latawce, lotnie, artykuły sportowe, modele pojazdów, szachy, maski i rękawice do szermierki, tarcze strzelnicze, karty do gry, **29** konfitury, korniszony, zwierzyna łowna, pikle, **30** aromaty do żywności, przyprawy, kapary, keczup, majonezy, makarony, miód, musztarda, napoje, ocet, przetwory pomidorowe, wafle, wyciągi (nalewki), **32** napoje, wyciągi z owoców, aperitify bezalkoholowe, brzezki, ekstrakty owocowe, esencje owocowe bezalkoholowe, gazowane wody, koktajle bezalkoholowe, lemoniady, woda mineralna i stołowa, musujące pastylki, proszki (tabletki) do napojów, napoje izotoniczne, napoje serwatkowe, nektary owocowe, piwo, woda selcerska, soki owocowe i warzywne, **34** bibułki papierosowe, cygara, etui, gilotynki, pudełka na cygara, cygaretki, cygarniczki nie z metali szlachetnych, fajki, papier higroskopijny, półki z otworami, przybory do czyszczenia fajek, filtry papierosowe, gaz do zapalniczek, papierosy, etui na kieszonkowe maszyny do skręcania, pudełka na ustniki do papierosów, papierosnice i popielniczki nie z metali szlachetnych, pudełka do zapalek, na cygara, na papierosy, na tytoń nie z metali szlachetnych, maszyny do skręcania papierosów, tabaka, tabakierki nie z metali szlachetnych, pudełka i woreczki na tytoń, tytoń, tytoń do żucia, zapalniczki, zapalki, **35** usługi w zakresie informacji importowo-eksportowej i handlowej, usługi w zakresie reklamy radiowej, telewizyjnej i prasowej, rozpowszechnianie ogłoszeń reklamowych i plakatów reklamowych, usługi w zakresie badania opinii i rynku, dekoracja wystaw sklepowych, doradztwo handlowe i usługi w zakresie zarządzania, opracowywanie komputerowych baz danych, usługi w zakresie marketingu, organizowanie pokazów towarów, pomoc w prowadzeniu działalności gospodarczej, usługi w zakresie promowania sprzedaży, usługi w zakresie organizowania wystaw i targów, **39** usługi w zakresie czarterowania, dostarczania i dystrybucji towarów, fracht, pośrednictwo frachtowe, usługi w zakresie informacji o transporcie i składowaniu, usługi transportowe, usługi w zakresie magazynowania, wynajmu magazynów i składowania towarów, usługi w zakresie turystyki, **40** usługi grawerskie, **41** usługi w zakresie edukacji, usługi w zakresie produkcji filmów, eksploatacja pól golfowych, organizowanie gier hazardowych, organizacja i prowadzenie konferencji i kongresów, usługi w zakresie kultury fizycznej, organizowanie obozów sportowych i innych imprez sportowych, organizowanie konkursów edukacyjnych, rozrywkowych i konkursów piękności, organizowanie zabaw i balów, organizowanie parków rozrywkowych, publikowanie książek i tekstów, usługi w zakresie rozrywki telewizyjnej i radiowej, użytkowanie obiektów sportowych, pól golfowych, sal gier i sal kinowych, usługi w zakresie organizowania widowisk, organizacja wystaw w celach kulturalnych i edukacyjnych, organizacja zawodów sportowych, planowanie przyjęć, **42** usługi w zakresie dekoracji wnętrz, odpłatne udostępnianie komputerowych baz danych, usługi w zakresie koncesjonowania własności intelektualnej i zarządzania prawami autorskimi, usługi w zakresie wzornictwa przemysłowego, **43** usługi w zakresie pro-

wadzenia barów, kawiarni, kantyn, restauracji, pensjonatów, domów wypoczynkowych.

(111) **145875** (220) 2000 01 06 (210) 212045
(151) 2003 06 17
(732) DETROIT DIESEL CORPORATION, Detroit, US.
(540)



(531) 24.15
(510), (511) **07** silniki dieslowskie przeznaczone do stosowania w budownictwie, obróbce drewna, górnictwie, wiertnictwie i okrętownictwie, oraz do zastosowań przemysłowych.

(111) **145876** (220) 2000 01 06 (210) 212046
(151) 2003 06 17
(732) DETROIT DIESEL CORPORATION, Detroit, US.
(540)



(531) 24.15
(510), (511) **12** silniki dieslowskie i części do nich, a mianowicie bloki cylindrów, głowice cylindrów, wały korbowe, koła zamachowe, łączniki, wały rozrządowe, pompy paliwowe, filtry paliwa, filtry powietrza, tłumiki hałasu, pompy olejowe, filtry oleju, pompy wody, wentylatory przeznaczone do stosowania w pojazdach lądowych, a mianowicie w ciężarówkach i autobusach.

(111) **145877** (220) 2000 01 06 (210) 212047
(151) 2003 06 17
(732) DETROIT DIESEL CORPORATION, Detroit, US.
(540) RELIABILT

(510), (511) **12** zespoły i podzespoły silników dieslowskich, przekładnie i części do nich, w tym wtryskiwacze paliwa, pompy paliwowe, pompy wody, dmuchawy, cylindry, łączniki, popychacze, pompy olejowe, wały korbowe, wały rozrządowe, wahacze (ramiona), podpory (oparcia) dmuchaw, zespoły pasków i krążków napędowych, podpory i łożyska, regulatory i klocki (krótkie bloki).

(111) **145878** (220) 2000 01 06 (210) 212048
(151) 2003 06 17
(732) DETROIT DIESEL CORPORATION, Detroit, US.
(540) RELIABILT
(510), (511) **07** wtryskiwacze paliwa do silników dieslowskich.

(111) **145879** (220) 2000 01 06 (210) 212049
(151) 2003 06 17
(732) DETROIT DIESEL CORPORATION, Detroit, US.
(540) DETROIT DIESEL
(510), (511) **12** silniki dieslowskie do ciężarówek i autobusów.

(111) **145880** (220) 2000 01 06 (210) 212050
(151) 2003 06 17
(732) DETROIT DIESEL CORPORATION, Detroit, US.

(540)



(531) 24.15, 27.5
(510), (511) **07** silniki dieslowskie przeznaczone do stosowania w budownictwie, obróbce drewna, górnictwie, wiertnictwie i okrętownictwie, oraz do zastosowań przemysłowych.

(111) **145881** (220) 2000 01 06 (210) 212051
(151) 2003 06 17
(732) DETROIT DIESEL CORPORATION, Detroit, US.
(540)



(531) 24.15, 26.1, 27.5
(510), (511) **07** silniki spalania wewnętrznego, silniki dieslowskie i turbiny gazowe, skrzynie biegów i przetworniki, dmuchawy kompresji powietrza w cylindrach służące do spalania, jak również części do nich, podstawy i łożyska do powyższych silników i turbin, **12** silniki spalania wewnętrznego, silniki dieslowskie i turbiny gazowe, skrzynie biegów i przetworniki, podstawy pojazdów, osie kół pojazdów, resory, podstawy sprężyn pojazdów silnikowych, części lokomotyw.

(111) **145882** (220) 2000 01 06 (210) 212052
(151) 2003 06 17
(732) DETROIT DIESEL CORPORATION, Detroit, US.
(540)



(531) 24.15, 26.11, 27.5
(510), (511) **07** silniki dieslowskie przeznaczone do stosowania w budownictwie, obróbce drewna, górnictwie, wiertnictwie i okrętownictwie, oraz do zastosowań przemysłowych.

(111) **145883** (220) 2000 01 06 (210) 212053
(151) 2003 06 17
(732) DETROIT DIESEL CORPORATION, Detroit, US.
(540)



(531) 24.15, 26.11, 27.5
(510), (511) **12** silniki spalania wewnętrznego i części do nich, a mianowicie bloki cylindrów, głowice cylindrów, cylindry, wały korbowe, koła zamachowe, łączniki, korbowody, wały rozrządowe, pompy paliwowe, filtry paliwa, filtry powietrza, tłumiki hałasu, pompy olejowe, filtry oleju, pompy wody, radiatory i wentylatory, przeznaczone do stosowania w pojazdach lądowych, a mianowicie w ciężarówkach i autobusach.

(111) **145884** (220) 2000 01 06 (210) 212055
 (151) 2003 06 16
 (732) Mul-T-Lock Ltd., Yavne, IL.
 (540) INTERACTIVE
 (510), (511) **06** metalowe urządzenia zabezpieczające, nieelektryczne zamki z metalu, zamki wpuszczane, zamki drzwiowe, zamki bębnowe, zamki krzywkowe, zamki przełącznikowe, zamki do szaf kartotekowych, zamki sworzniowe, zamki wciskane, zamki zatrzaskowe szufladowe, zamki zasuwowe, zamki z rygłem, kłódki, systemy zamykające i blokujące, blokady napędów do pojazdów, cylindry do zamków, zasuw metalowe, zasuw do zamków, zasuw do drzwi, zasuw do okien, rygle, drzwi metalowe, metalowe okna wydmuchowe, klucze i wykrojki na klucze, wrzeciądze kłódek, metalowe łańcuchy zabezpieczające, metalowe kółka na klucze, okiennice metalowe, drzwi stalowe, drzwiowe panele metalowe, metalowe zasuw i metalowe rygle do zasuw, sejfy metalowe i kasetki, narzędzia i akcesoria kowalskie z metalu, pudełka i kasety z metali nieszlachetnych, metalowe płytki identyfikacyjne, metalowe pojemniki na śmieci, części zapasowe do wszystkich w/w towarów, **12** zamki i systemy blokujące do pojazdów, zamki blokujące na dźwignie zmiany biegów, zamki blokujące na kierownice samochodowe, blokady sworzniowe, blokady zaczepów do przyrzep, zamki do kontenerów okrętowych, zamki na kierownice, zamki motocyklowe, zamki rowerowe, blokady maski silnika.

(111) **145885** (220) 2000 01 07 (210) 212085
 (151) 2003 07 04
 (732) POLIXEL S.A., Warszawa, PL.
 (540)



Kolory znaku: granatowy, biały, niebieskomorski
 (531) 26.1, 27.5, 29.1

(510), (511) **09** sprzęt audiowizualny, wideokonferencyjny, systemy prezentacyjne oparte o technologię ciekłokrystaliczną, cyfrowe przetwarzanie światła, projektory o różnej rozdzielczości, interaktywne tablice elektroniczne, ekrany plazmowe, urządzenia do transmisji danych w sieciach LAN, MAN i WAN, mosty i routery, analizatory protokołów transmisji, osprzęt sieciowy, urządzenia do budowy sieci telefonii internetowej, urządzenia do monitoringu przemysłowego, urządzenia, akcesoria i osprzęt komunikacji sieciowej - światłowodowej, urządzenia do kompresji i dekompresji cyfrowych obrazów wideo oraz dźwięku, urządzenia telefoniczne Euro Generis, **37** usługi z zakresu instalacji sieci komputerowych, transmisyjnych i telefonicznych, **42** projektowanie i doradztwo w zakresie kompleksowego wyposażenia w sprzęt audiowizualny, komputerowy, telefoniczny, teleinformatyczny.

(111) **145886** (220) 2000 01 06 (210) 212111
 (151) 2003 06 17
 (732) CHEMA ELEKTROMET Spółdzielnia Pracy, Rzeszów, PL.
 (540) multibiotic
 (510), (511) **05** preparaty farmaceutyczne w formie: proszku, tabletek, kapsułek, maści, żeli, syropów, zawiesin, kropli, preparaty w płynie.

(111) **145887** (220) 2000 01 11 (210) 212244
 (151) 2003 06 25
 (732) CuraMed as, Oslo, NO.
 (540)

CuraMed

(531) 27.5

(510), (511) **05** preparaty farmaceutyczne, tabletki o przeznaczeniu medycznym, dodatki do żywności do celów medycznych w postaci tabletek, kapsułek lub proszku.

(111) **145888** (220) 2000 01 12 (210) 212292
 (151) 2003 07 15
 (732) Wyeth, Madison, US.
 (540) PREVNAR
 (510), (511) **05** preparaty farmaceutyczne, mianowicie szczepionki dla ludzi.

(111) **145889** (220) 2000 01 11 (210) 212301
 (151) 2003 07 15
 (732) Krakowskie Towarzystwo Przemysłowe, Kraków, PL.
 (540) Last Night of the Proms
 (510), (511) **41** organizacja imprez artystycznych.

(111) **145890** (220) 2000 01 11 (210) 212302
 (151) 2003 07 15
 (732) Kompania Spirytusowa WRATISLAVIA Polmos Wrocław S.A., Wrocław, PL.
 (540) (znak przestrzenny)



(531) 3.1, 7.1, 19.7, 27.5
 (510), (511) **33** napoje alkoholowe.

(111) **145891** (220) 2000 01 14 (210) 212396
 (151) 2003 06 30
 (732) American Crew, Inc. (a Delaware corporation), Denver, US.
 (540) D:FI
 (510), (511) **03** talki, niemedyce preparaty do pielęgnacji włosów, preparaty do układania włosów, niemedyce preparaty do pielęgnacji skóry, wyroby perfumeryjne, olejki eteryczne, wody kolońskie i wody toaletowe, preparaty do odbarwiania i rozjaśniania włosów, kremy do golenia, żele i lotiony, płyny po goleniu, mydła, kosmetyki, preparaty do czyszczenia zębów.

(111) **145892** (220) 2000 01 14 (210) 212400
 (151) 2003 06 30
 (732) MasterCard International Incorporated, Purchase, US.
 (540)



Kolory znaku: czerwony, żółty, biały
 (531) 26.1, 29.1

(510), (511) **09** sprzęt komputerowy oprogramowanie komputerowe i programy komputerowe, sprzęt komputerowy i oprogramowanie do szyfrowania, klucze do szyfrowania, cyfrowe certyfikaty, cyfrowe podpisy, oprogramowanie do zabezpieczenia składów danych oraz wyszukiwania i transmisji poufnych informacji klienta używanych przez osoby, instytucje bankowe i finansowe, magnetycznie kodowane karty i karty zawierające płytki obwodów sca-

lonych (karty „inteligentne”), karty obciążeniowe, karty bankowe, karty kredytowe, karty debetowe i karty płatnicze, czytniki kart, oprogramowanie komputerowe dla umożliwienia kartom „inteligentnym” współdziałanie z terminalami i czytnikami, sprzęt telekomunikacyjny, terminale punktów sprzedaży i oprogramowanie komputerowe do transmitowania, wyświetlania i pamiętania transakcji, do identyfikacji i do informacji finansowej używanej przez służby finansowe, bankowość i przemysł telekomunikacyjny, transpondery jako urządzenia do identyfikacji częstotliwości radiowych, weryfikująca aparatura elektroniczna do weryfikacji autentyczności kart obciążeniowych, kart bankowych, kart kredytowych, kart debetowych i kart płatniczych, **36** usługi finansowe, usługi bankowe i kredytowe, usługi związane z zaopatrywaniem w karty kredytowe, karty debetowe, karty obciążeniowe i karty przedpłatowe o pamiętanej wartości, usługi dotyczące elektronicznej portmonetki o pamiętanej wartości, usługi dotyczące umożliwiania elektronicznych transferów funduszy i walut, usługi dotyczące płatności elektronicznych, usługi dotyczące przedpłacanych kart rozmów telefonicznych, usługi finansowe związane z wydatkowaniem gotówki, usługi związane z regulowaniem i autoryzowaniem transakcji, wykonywanie usług dotyczących kart debetowych i kredytowych za pomocą urządzeń do identyfikacji częstotliwości radiowych (transponderów), usługi dotyczące ubezpieczeń podróży, usługi weryfikacji czeków, usługi związane z emitowaniem/wypuszczaniem i wykupywaniem/opłacaniem odnoszącym się do czeków podróży i voucherów podróży, usługi doradcze dotyczące wszystkich w/w usług.

(111) **145893** (220) 2000 01 14 (210) 212402
(151) 2003 06 30
(732) MasterCard International Incorporated, Purchase, US.
(540)



Kolory znaku: niebieski, czerwony, biały
(531) 26.1, 29.1

(510), (511) **09** sprzęt komputerowy oprogramowanie komputerowe i programy komputerowe, sprzęt komputerowy i oprogramowanie do szyfrowania, klucze do szyfrowania, cyfrowe certyfikaty, cyfrowe podpisy, oprogramowanie do zabezpieczenia składów danych oraz wyszukiwania i transmisji poufnych informacji klienta używanych przez osoby, instytucje bankowe i finansowe, magnetycznie kodowane karty i karty zawierające płytki obwodów scalonych (karty „inteligentne”), karty obciążeniowe, karty bankowe, karty kredytowe, karty debetowe i karty płatnicze, czytniki kart, oprogramowanie komputerowe dla umożliwienia kartom „inteligentnym” współdziałanie z terminalami i czytnikami, sprzęt telekomunikacyjny, terminale punktów sprzedaży i oprogramowanie komputerowe do transmitowania, wyświetlania i pamiętania transakcji, do identyfikacji i do informacji finansowej używanej przez służby finansowe, bankowość i przemysł telekomunikacyjny, transpondery jako urządzenia do identyfikacji częstotliwości radiowych, weryfikująca aparatura elektroniczna do weryfikacji autentyczności kart obciążeniowych, kart bankowych, kart kredytowych, kart debetowych i kart płatniczych, **36** usługi finansowe, usługi bankowe i kredytowe, usługi związane z zaopatrywaniem w karty kredytowe, karty debetowe, karty obciążeniowe i karty przedpłatowe o pamiętanej wartości, usługi dotyczące elektronicznej portmonetki o pamiętanej wartości, usługi dotyczące umożliwiania elektronicznych transferów funduszy i walut, usługi dotyczące płatności elektronicznych, usługi dotyczące przedpłacanych kart rozmów telefonicznych, usługi finansowe związane z wydatkowaniem gotówki, usługi związane z regulowaniem i autoryzowaniem transakcji, wykonywanie usług dotyczących kart debetowych i kredytowych za pomocą urządzeń do identyfikacji częstotliwości radiowych (transponderów), usługi dotyczące ubezpieczeń podróży, usługi weryfikacji czeków,

usługi związane z emitowaniem/wypuszczaniem i wykupywaniem/opłacaniem odnoszącym się do czeków podróży i voucherów podróży, usługi doradcze dotyczące wszystkich w/w usług.

(111) **145894** (220) 2000 01 13 (210) 212406
(151) 2003 06 30
(732) „RSX” Robert Kępka, Stanisław Szymczyk Spółka Jawna, Katowice, PL.
(540) OD SERCA
(510), (511) **30** kawa, namiastki kawy, napoje na bazie kawy.

(111) **145895** (220) 2000 01 14 (210) 212421
(151) 2003 06 30
(732) DAN-POL Spółka z o.o., Franciszków, PL.
(540) (znak przestrzenny)



Kolory znaku: żółty, czerwony, zielony, biały, niebieski
(531) 1.1, 1.15, 11.1, 19.7, 26.4, 27.5, 29.1
(510), (511) **03** preparaty do zmywania i czyszczenia.

(111) **145896** (220) 2000 01 15 (210) 212438
(151) 2003 06 11
(732) Przedsiębiorstwo Produkcyjno Handlowo Usługowe JANSTAN Dąbkowski Stanisław, Rąbień, PL.
(540)



Kolory znaku: czarny, żółty
(531) 27.5, 29.1
(510), (511) **25** odzieżowe wyroby dziewiarskie, w szczególności: getry, pończochy, rajstopy, rajtuzy, skarpetki.

(111) **145897** (220) 2000 01 17 (210) 212450
(151) 2003 06 26
(732) Metalbud Sp. z o.o., Rawa Mazowiecka, PL.
(540)



Kolory znaku: czerwony, czarny
(531) 26.11, 27.5, 29.1
(510), (511) **07** mieszanka do farszu mięsnego, kostkownica do mięsa, wilk do mięsa, kuter, młynek koloidalny, nadziewarka do mięsa, komora wędzarnicza z kijami wędzarniczymi do wędlin, komora parzelnicza do wędlin, wywrotnica pojemników do mięsa, masownica próżniowa do mięsa, nastrzykiwarka do mięsa, mieszalnik solanki, pasy do gniecienia i prasowania kości, piły do cię-

cia kości i tuszek, basen do peklowania mięsa, stoły do rozbioru mięsa, regały do półtuszy mięsa, **11** wytornica lodu.

(111) **145898** (220) 2000 01 18 (210) 212496
(151) 2003 06 26
(732) ACE Controls, Inc., Farmington, US.
(540)



(531) 26.4, 27.5
(510), (511) **07** amortyzatory stosowane przy regulacji prędkości i hamowania do maszyn przemysłowych.

(111) **145899** (220) 2000 01 18 (210) 212574
(151) 2003 06 25
(732) Firma Cukiernicza „Solidarność - rok założenia 1952” Spółka z o.o., Lublin, PL.
(540) Delfi ‘iki
(510), (511) **30** wyroby cukiernicze, wyroby czekoladowe, słodczyce.

(111) **145900** (220) 2000 01 20 (210) 212585
(151) 2003 06 25
(732) Cukiernicza Spółdzielnia Inwalidów JEDNOŚĆ, Grójec, PL.
(540)



Kolory znaku: granatowy, biały, czarny, żółty, czerwony, zielony, pomarańczowy
(531) 3.3, 25.7, 26.1, 26.11, 27.5, 29.1
(510), (511) **30** cukierki, karmelki.

(111) **145901** (220) 1999 12 16 (210) 211179
(151) 2003 07 15
(732) Przedsiębiorstwo Produkcyjno Handlowe „EVELINE” S.C. Piotr Hubert Kasprzycki, Wojciech Pawłowski, Piaseczno, PL.
(540) recepty przyrody
(510), (511) **03** kosmetyki do pielęgnacji skóry, ciała i włosów, kremy, śmietanki, toniki, szampony, mydła, żele i płyny pod prysznic, pomadki, cienie do powiek, tusz do rzęs, lakiery do paznokci, **05** lecznicze: balsamy, maści, olejki, płyny, sole, żele, kremy.

(111) **145902** (220) 2000 01 20 (210) 212603
(151) 2003 06 25
(732) Wyeth, Madison, US.
(540) MENINGITEC
(510), (511) **05** preparaty farmaceutyczne, włączając szczepionki dla ludzi, preparaty weterynaryjne i sanitarne, substancje dietetyczne do celów leczniczych, żywność dla niemowląt, plastry, materiały opatrunkowe, materiały do plombowania zębów, woski dentystryczne, środki dezynfekcyjne, preparaty do zwalczania szkodników, fungicydy, herbicydy.

(111) **145903** (220) 2000 01 19 (210) 212609
(151) 2003 07 30
(732) BIOFARM Spółka z o.o., Poznań, PL.
(540) Neopyrin ASA



Kolory znaku: fioletowy i odcienie, biały, żółty
(531) 19.13, 27.5, 29.1
(510), (511) **05** produkty farmaceutyczne: leki, środki dezynfekcyjne, odkażające, środki pomocnicze do użytku medycznego, produkty weterynaryjne, dietetyczne środki medyczne, produkty sanitarne: materiały opatrunkowe, plastry, podpaski higieniczne, żywność dla niemowląt.

(111) **145904** (220) 2000 01 20 (210) 212678
(151) 2003 07 07
(732) Przedsiębiorstwo Produkcyjno-Usługowo-Handlowe „ALBATROS” Krzysztof Prucnal, Nienadówka, PL.
(540)



Kolory znaku: żółto-biały, niebieski, biało-czarny, zielony
(531) 1.15, 3.7, 26.1, 27.5, 29.1
(510), (511) **29** bekon, słonina, buliony, mięso z drobiu, filety rybne, flaki, galaretki jadalne, homary nieżywe, jaja, jogurt, kawior, kefir, kielbasa, klej rybi do celów spożywczych, konfitury, konserwy mięsne, konserwy rybne, konserwy z warzywami, korniszony, krewetki nieżywe, krokiety spożywcze, langusty nieżywe, łosoś, małże jadalne nieżywe, masło, produkty marynowane, mięso, mleko i napoje mleczne, ostrygi nieżywe, owoce konserwowane, pasty do kanapek z tłuszczem, potrawy na bazie ryb, rosoły, ryby, ryby konserwowane, ryby solone, sałatki rybne, sałatki owocowe i warzywne, sardynki, sery, szynka, śledzie, tłuszcze jadalne, tuńczyk, warzywa gotowane i konserwowane, wędliny, wyroby garmażeryjne, pasztety, **30** chleb, cukier, lody spożywcze, słodczyce, wyroby cukiernicze, kawa, sosy mięsne, **32** napoje bezalkoholowe, wody gazowane, wody mineralne, soki owocowe, piwo.

(111) **145905** (220) 2000 01 20 (210) 212679
(151) 2003 07 14
(732) GALMAR MARCINIĄK Spółka Jawna, Poznań, PL.
(540) GALMARWELD
(510), (511) **09** systemy ochrony odgromowej, piorunochrony, uziomy, systemy ochrony przed prądami błędzącymi, rozdzielnie mocy dla różnych celów, **37** instalowanie i naprawa układów ochrony odgromowej, **40** zgrzewanie metodą egzotermiczną.

(111) **145906** (220) 2000 01 21 (210) 212710
(151) 2003 07 14
(732) PLIVA Kraków Zakłady Farmaceutyczne S.A., Kraków, PL.
(540) tribactal
(510), (511) **05** preparaty farmaceutyczne.

(111) **145907** (220) 2000 01 25 (210) 212783
(151) 2003 08 05
(732) Fetzer Vineyards, a California corporation, Hopland, US.
(540) FETZER
(510), (511) **33** napoje alkoholowe, wina.

(111) **145908** (220) 2000 01 24 (210) 212788
 (151) 2003 05 23
 (732) Przedsiębiorstwo Produkcyjno-Handlowo-Usługowe „EURO CONTACT” Sławomir Graczyk, Krzemieniew, PL.
 (540) EUROCONTACT
 (510), (511) **25** odzież, bielizna osobista, nakrycia głowy.

(111) **145909** (220) 2000 01 24 (210) 212789
 (151) 2003 06 25
 (732) RISSMANN Consulting Spółka z o.o., Toruń, PL.
 (540) rissmann consulting
 (510), (511) **35** usługi w zakresie: udzielania konsultacji i doradztwa w zakresie zarządzania działalnością gospodarczą, udzielania konsultacji i doradztwa w zakresie zarządzania finansami, udzielania konsultacji i doradztwa w zakresie zarządzania rynkiem, udzielania konsultacji i doradztwa w zakresie zarządzania zasobami ludzkimi, udzielania konsultacji i doradztwa w zakresie stosunków międzyludzkich, badania rynku, doradztwa reklamowego, projektowania i programowania kampanii reklamowych, organizowania wystaw reklamowych i handlowych, organizacji pokazów towarów, doradztwa handlowego, sporządzenia opinii handlowych, organizowania i zarządzania placówką handlową, sporządzania programów, ekspertyz, analiz, ocen, opinii, badań, studiów i raportów w zakresie zarządzania działalnością gospodarczą, **36** usługi w zakresie: powiernictwa, administrowania nieruchomościami, dzierżawy nieruchomości, pośrednictwa kupno-sprzedazy nieruchomości, wyceny nieruchomości, zarządzania nieruchomościami, **41** usługi w zakresie: organizowania imprez naukowych, kulturalnych i sportowych, prowadzenia kursów i szkoleń w dziedzinie zarządzania działalnością gospodarczą.

(111) **145910** (220) 2000 01 24 (210) 212790
 (151) 2003 06 25
 (732) RISSMANN Consulting Spółka z o.o., Toruń, PL.
 (540)



Kolory znaku: brązowy, biały

(531) 26.4, 27.5, 29.1
 (510), (511) **35** usługi w zakresie: udzielania konsultacji i doradztwa w zakresie zarządzania działalnością gospodarczą, udzielania konsultacji i doradztwa w zakresie zarządzania finansami, udzielania konsultacji i doradztwa w zakresie zarządzania rynkiem, udzielania konsultacji i doradztwa w zakresie zarządzania zasobami ludzkimi, udzielania konsultacji i doradztwa w zakresie stosunków międzyludzkich, badania rynku, doradztwa reklamowego, projektowania i programowania kampanii reklamowych, organizowania wystaw reklamowych i handlowych, organizacji pokazów towarów, doradztwa handlowego, sporządzenia opinii handlowych, organizowania i zarządzania placówką handlową, sporządzania programów, ekspertyz, analiz, ocen, opinii, badań, studiów i raportów w zakresie zarządzania działalnością gospodarczą, **36** usługi w zakresie: powiernictwa, administrowania nieruchomościami, dzierżawy nieruchomości, pośrednictwa kupno-sprzedazy nieruchomości, wyceny nieruchomości, zarządzania nieruchomościami, **41** usługi w zakresie: organizowania imprez naukowych, kulturalnych i sportowych, prowadzenia kursów i szkoleń w dziedzinie zarządzania działalnością gospodarczą.

(111) **145911** (220) 1999 12 17 (210) 211232
 (151) 2003 05 29
 (732) Abbott Laboratories, Abbott Park, US.
 (540) MURINE
 (510), (511) **05** preparaty farmaceutyczne.

(111) **145912** (220) 1999 12 18 (210) 211304
 (151) 2003 06 30
 (732) EL-CENTRUM Spółka Akcyjna, Poznań, PL.
 (540) el-centrum
 (510), (511) **09** aparatura i podzespoły elektrotechniczne, podstawy bezpiecznikowe, wyłączniki elektryczne, rozłączniki, wkładki topikowe mocy, przewody elektryczne, kable elektryczne, styczniki, przełączniki termiczne, odłączniki, przełączniki, rozdzielnice, puszkę przełącznikowe i rozgałęzieniowe, dławiki, zaciski do przewodów z osprzętem, gniazda wtykowe, wtyczki, przekaźniki elektryczne, przyciski, przekładniki prądowe, obudowy do urządzeń elektrycznych, elektronicznych i teletechnicznych, lampki sygnalizacyjne, **11** lampy elektryczne, oprawy oświetleniowe do lamp elektrycznych.

(111) **145913** (220) 1999 12 21 (210) 211391
 (151) 2003 06 25
 (732) PepsiCo, Inc., Purchase, US.
 (540)



(531) 27.5
 (510), (511) **29** mięso, drób, ryby, dziczyzna, ekstrakty mięsne, przetworzone: warzywa, orzechy, owoce, żywność i dania gotowe - snacki w skład których wchodzi w/w towary, gotowe do spożycia snacki w skład których wchodzi: kartofle, orzechy, inne owoce lub warzywa oraz kombinacje w/w towarów, ziemniaczane chipsy i chrupki, snacki z wieprzowiną i wołowiną, jaja, mleko, produkty mleczne, oleje i tłuszcze jadalne, galaretki, dżemy, kompoty, **30** kawa, namiastki kawy, herbata, cukier, ryż, tapioka, sago, wyroby na bazie mąki, przetworów zbożowych, przetworzonej kukurydzy, żywność gotowa, gotowe dania, snacki i wyroby w skład których wchodzi w/w towary, ziarna zbóż i inne ziarna, różnego rodzaju chipsy zawarte w tej klasie w tym chipsy tortilla, chipsy kukurydziane, chipsy ryżowe, krakersy, precele, batony, chrupki, kukurydza dmuchana, orzeszki i kukurydza polewane masą, sosy, dipy i salsy, snacki na bazie ziaren i przetworów zbożowych, wyroby cukiernicze i piekarnicze, słodczyce, lody, miód, syrop z melasy, drożdże do pieczenia, sól, musztarda, przyprawy, pieprz, ocet, sosy przyprawowe w tym dressingi, lód, dipy do snacków.

(111) **145914** (220) 1999 12 22 (210) 211434
 (151) 2003 05 12
 (732) Zakłady Przetwórstwa Zbożowego SZYMANÓW Spółka z o.o. w Teresinie, Teresin, PL.
 (540)



Kolory znaku: biały, żółty, czerwony, niebieski, czarny

(531) 5.7, 6.2, 27.5, 29.1
 (510), (511) **30** mąka pszenna.

(111) **145915** (220) 1999 12 22 (210) 211435
 (151) 2003 05 12

(732) Zakłady Przetwórstwa Zbożowego SZYMANÓW Spółka z o.o. w Teresinie, Teresin, PL.
(540)



Kolory znaku: żółty, pomarańczowy, czerwony, czarny, wiśniowy, biały, brązowy, szary
(531) 2.3, 11.1, 11.3, 27.5, 29.1
(510), (511) 30 mąka pszenna.

(111) 145916 (220) 1999 12 22 (210) 211436
(151) 2003 05 12
(732) Zakłady Przetwórstwa Zbożowego SZYMANÓW Spółka z o.o. w Teresinie, Teresin, PL.
(540)



Kolory znaku: biały, czerwony, niebieski, żółty, pomarańczowy, czarny, różowy
(531) 5.7, 6.2, 27.5, 29.1
(510), (511) 30 mąka pszenna tortowa.

(111) 145917 (220) 1999 12 22 (210) 211437
(151) 2003 05 12
(732) Zakłady Przetwórstwa Zbożowego SZYMANÓW Spółka z o.o. w Teresinie, Teresin, PL.
(540)



Kolory znaku: biały, czerwony, zielony i odcienie, żółty i odcienie, czarny
(531) 5.7, 6.2, 8.1, 27.5, 29.1
(510), (511) 30 mąka pszenna krupczatka.

(111) 145918 (220) 1999 12 22 (210) 211438
(151) 2003 05 12
(732) Zakłady Przetwórstwa Zbożowego SZYMANÓW Spółka z o.o. w Teresinie, Teresin, PL.
(540)



Kolory znaku: biały, czerwony i odcienie, niebieski, żółty, czarny
(531) 5.7, 6.2, 27.5, 29.1
(510), (511) 30 mąka pszenna.

(111) 145919 (220) 1999 12 22 (210) 211439
(151) 2003 05 12
(732) Zakłady Przetwórstwa Zbożowego SZYMANÓW Spółka z o.o. w Teresinie, Teresin, PL.
(540)



Kolory znaku: biały, czerwony, niebieski i odcienie, żółty i odcienie, czarny
(531) 5.7, 6.2, 27.5, 29.1
(510), (511) 30 mąka pszenna.

(111) 145920 (220) 1999 12 22 (210) 211440
(151) 2003 05 12
(732) Zakłady Przetwórstwa Zbożowego SZYMANÓW Spółka z o.o. w Teresinie, Teresin, PL.
(540)



Kolory znaku: biały, żółty, czerwony
(531) 9.1, 26.4, 27.5, 29.1
(510), (511) 30 mąka pszenna.

(111) **145921** (220) 1999 12 22 (210) 211441
 (151) 2003 05 12
 (732) Zakłady Przetwórstwa Zbożowego SZYMANÓW
 Spółka z o.o. w Teresinie, Teresin, PL.
 (540)



Kolory znaku: biały, żółty, czerwony
 (531) 9.1, 26.4, 27.5, 29.1
 (510), (511) **30** mąka pszenna.

(111) **145922** (220) 1999 12 22 (210) 211442
 (151) 2003 05 12
 (732) Zakłady Przetwórstwa Zbożowego SZYMANÓW
 Spółka z o.o. w Teresinie, Teresin, PL.
 (540)



Kolory znaku: biały, niebieski i odcienie, żółty i odcienie,
 czerwony, czarny
 (531) 2.1, 6.2, 26.2, 26.11, 27.5, 29.1
 (510), (511) **30** mąka pszenna.

(111) **145923** (220) 1999 12 22 (210) 211443
 (151) 2003 05 12
 (732) Zakłady Przetwórstwa Zbożowego SZYMANÓW
 Spółka z o.o. w Teresinie, Teresin, PL.
 (540)



Kolory znaku: biały, zielony i odcienie, żółty i odcienie, czarny,
 czerwony, niebieski
 (531) 2.1, 6.2, 26.2, 26.11, 27.5, 29.1
 (510), (511) **30** mąka pszenna.

(111) **145924** (220) 1999 12 22 (210) 211444
 (151) 2003 05 12
 (732) Zakłady Przetwórstwa Zbożowego SZYMANÓW
 Spółka z o.o. w Teresinie, Teresin, PL.
 (540)



Kolory znaku: biały, wiśniowy i odcienie, żółty i odcienie, czarny,
 niebieski
 (531) 2.1, 6.2, 26.2, 26.11, 27.5, 29.1
 (510), (511) **30** mąka pszenna krupczatka.

(111) **145925** (220) 1999 12 22 (210) 211445
 (151) 2003 05 12
 (732) Zakłady Przetwórstwa Zbożowego SZYMANÓW
 Spółka z o.o. w Teresinie, Teresin, PL.
 (540)



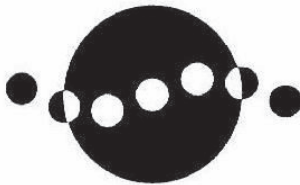
Kolory znaku: biały, pomarańczowy i odcienie, żółty i odcienie,
 czarny, niebieski
 (531) 2.1, 6.2, 26.2, 26.11, 27.5, 29.1
 (510), (511) **30** mąka pszenna.

(111) **145926** (220) 1999 12 22 (210) 211446
 (151) 2003 05 12
 (732) Zakłady Przetwórstwa Zbożowego SZYMANÓW
 Spółka z o.o. w Teresinie, Teresin, PL.
 (540)



Kolory znaku: biały, czerwony i odcienie, żółty i odcienie, czarny,
 niebieski
 (531) 2.1, 6.2, 26.2, 26.11, 27.5, 29.1
 (510), (511) **30** mąka pszenna tortowa.

(111) **145927** (220) 1999 12 22 (210) 211454
 (151) 2003 06 27
 (732) CALPIS CO., LTD., Tokio, JP.
 (540)



(531) 26.1, 26.7
 (510), (511) **29** mleko, mleko owcze, mleko kozie, mleko w proszku, masło, ukwaszone napoje mleczne, napoje mleczne zawierające kultury bakterii, zsiadłe mleko, **30** kawa, herbata, kakao, cukier, mąka, chleb, wyroby piekarnicze i cukiernicze, lody, miód, **32** gazowane napoje bezalkoholowe, napoje owocowe, wody mineralne, soki owocowe, woda sodowa, napoje izotoniczne, napoje bezalkoholowe.

(111) **145928** (220) 1999 12 22 (210) 211459
 (151) 2003 08 06
 (732) L'ORÉAL (Socit Anonyme), Paris, FR.
 (540) POL

(510), (511) **03** perfumy, wody toaletowe, żele, sole do kąpieli i pod prysznic nie do celów medycznych, mydła toaletowe, dezodoranty do ciała, kosmetyki, kremy, mleczka, lotiony, żele i pudry do twarzy, ciała i rąk, produkty kosmetyczne do opalania, środki do makijażu, szampony, żele, preparaty w aerozolu, pianki, balsamy do układania i pielęgnacji włosów, lakiery do włosów, środki do farbowania i dekoloryzacji włosów, środki do trwałej ondulacji i skręcania włosów, olejki eteryczne do użytku osobistego, środki do czyszczenia zębów.

(111) **145929** (220) 1999 12 21 (210) 211477
 (151) 2003 07 16
 (732) „SPETECH” Spółka z o.o., Bielsko-Biała, PL.
 (540) SPETOGUM

(510), (511) **17** uszczelnienia mechaniczne, pierścienie gumowo-metalowe, pierścienie elastomerowo-metalowe, uszczelnienia gumowo-metalowe, uszczelnienia elastomerowo-metalowe, uszczelnienia elastomerowe z przekładkami z innych materiałów, uszczelnienia dławnicowe, uszczelnienia spoczynkowe i quasi spoczynkowe.

(111) **145930** (220) 1999 12 24 (210) 211580
 (151) 2003 07 21
 (732) Eniro Polska Sp. z o.o., Warszawa, PL.
 (540)



Kolory znaku: biały, niebieski, jasnoniebieski, czerwony
 (531) 25.5, 27.5, 29.1

(510), (511) **09** dane na nośnikach optycznych i magnetycznych, programy do maszyn cyfrowych, **16** książki telefoniczne i adresowe, **35** usługi w zakresie promowania towarów i usług, usługi w zakresie udzielania pomocy w prowadzeniu działalności gospodarczej, gromadzenie informacji i prowadzenie spisu firm oraz danych o firmach, usługi w zakresie udostępniania bazy danych, usługi w zakresie publikowania tekstów reklamowych, usługi w zakresie dostarczania informacji na stronach internetowych od-

nośnie zagadnień biznesowych, wydarzeń politycznych, ekonomicznych, codziennych doniesień prasowych, usługi konsultingowe przekazu, dostarczanie informacji, **41** usługi wydawnicze, usługi dostarczania informacji na stronach internetowych odnośnie informacji o kulturze, o wydarzeniach sportowych, **42** usługi dostarczania informacji na stronach internetowych odnośnie informacji o pogodzie, usługi w zakresie informatyki, usługi portalu internetowego.

(111) **145931** (220) 1999 12 23 (210) 211602
 (151) 2003 07 21
 (732) Bracia Miklewscy Nieruchomości Miklewska Jolanta, Miklewski Ludwik, Radom, PL.
 (540)

Bracia Miklewscy

(531) 27.5
 (510), (511) **36** usługi w zakresie pośrednictwa w obrocie nieruchomościami - pośrednictwo w handlu, wynajmowaniu, dzierżawie nieruchomości, lokali, mieszkań.

(111) **145932** (220) 1999 12 27 (210) 211648
 (151) 2003 06 11
 (732) PepsiCo, Inc., Purchase, US.
 (540) CHECKERS

(510), (511) **29** mięso, drób, ryby, dziczyzna, sosy (ekstrakty) mięsne, przetworzone: warzywa, orzechy, owoce, żywność i dania gotowe snaki w skład których wchodzi w/w towary, gotowe do spożycia snaki w skład których wchodzi: kartofle, orzechy, inne owoce lub warzywa oraz kombinacje w/w towarów, ziemniaczane chips'y i chrupki, snaki z wieprzowiną i wołowiną, dipy do snaków, jaja, mleko, produkty mleczne, oleje i tłuszcze jadalne, galaretki, dżemy, kompoty, **30** kawa, namiastki kawy, herbata, cukier, ryż, tapioka, sago, wyroby na bazie mąki, przetworów zbożowych, przetworzonej kukurydzy, żywność gotowa, gotowe dania, snaki i wyroby w skład których wchodzi w/w towary, ziarna zbóż i inne ziarna, różnego rodzaju chips'y zawarte w tej klasie w tym chipsy tortilla, chips'y kukurydziane, chips'y ryżowe, krakersy, precle, batony, chrupki, kukurydza dmuchana, orzeszki i kukurydza polewane masą, sosy, dip'y i sals'y, snaki na bazie ziaren i przetworów zbożowych, wyroby cukiernicze i piekarnicze, słodczyce, ciastka, ciasteczka, biskwity, lody, miód, melasa (syropy), drożdże do pieczenia, sól, musztarda, przyprawy, pieprz, ocet, sosy przyprawowe w tym dressingi, lód.

(111) **145933** (220) 1999 12 27 (210) 211650
 (151) 2003 06 11
 (732) Samsung Electronics Co.,Ltd., Kyungki-do, KR.
 (540)

Kolory znaku: czarny, czerwony

(531) 27.5, 29.1
 (510), (511) **09** urządzenia do nagrywania i reprodukcji dźwięku (w tym cyfrowe urządzenia grające, takie jak urządzenia grające działające w systemie MP3 oraz akcesoria do nich, magnetofony, odtwarzacze kompaktowe), słuchawki, telefony, magnetowidy, komputery i zestawy telewizyjne.

(111) **145934** (220) 1999 12 28 (210) 211670
 (151) 2003 07 03
 (732) „SAMIRA” Spółka z o.o., Warszawa, PL.

(540)



Kolory znaku: ciemnozielony, biały, jasnozielony

(531) 5.1, 27.5, 29.1

(510), (511) **29** mięso, nabiał, jadalne oleje i tłuszcze, **30** przyprawy, wyroby zbożowe, **35** usługi reklamowe, usługi w zakresie doradztwa handlowego, **37** usługi budowlane i naprawy, **39** usługi transportowe i magazynowanie, **42** doradztwo w zakresie ochrony środowiska.

(111) **145935** (220) 1999 12 27 (210) 211711

(151) 2003 05 30

(732) Zakłady Produkcyjno Handlowe JANTOŃ Jantoń Edward Janusz, Bychlew, PL.

(540) SNAJPER

(510), (511) **32** piwo, napoje owocowe, wody mineralne i gazowane, soki owocowe.(111) **145936** (220) 1999 12 27 (210) 211712

(151) 2003 05 30

(732) Zakłady Produkcyjno Handlowe JANTOŃ Jantoń Edward Janusz, Bychlew, PL.

(540) SNAJPER

(510), (511) **33** napoje alkoholowe (z wyjątkiem piwa), zwłaszcza nalewki, napoje alkoholowe o smaku owocowym bądź z owocami.(111) **145937** (220) 1999 12 31 (210) 211866

(151) 2003 05 19

(732) Estee Lauder Cosmetics Ltd., Agincourt, CA.

(540) ESTEE LAUDER IDEALIST

(510), (511) **03** kosmetyki, wyroby toaletowe i perfumy.(111) **145938** (220) 1999 12 31 (210) 211867

(151) 2003 05 19

(732) Estee Lauder Cosmetics Ltd., Agincourt, CA.

(540) ESTEE LAUDER BODY POWER

(510), (511) **03** kosmetyki, wyroby toaletowe i perfumy.(111) **145939** (220) 2000 01 04 (210) 211978

(151) 2003 06 17

(732) General Cable Technologies Corporation, Highland Heights, US.

(540)



(531) 15.1

(510), (511) **09** przewody i kable komunikacyjne, energetyczne i do zastosowań elektrycznych, szyny oraz izolowane przewody i kable, elastyczne sznury elektryczne, elektryczne sznury przedłużające, przewody światłowodowe i wyroby kablowe dla komunikacji, elektryczne przewody aluminiowe stosowane w budownictwie, kable zbrojone, napowietrzne lub podziemne łącza dystrybucyjne oraz kable zerujące, przewody mocujące, kable zbiorcze, sznury przenośne, przewody budowlane, przewody odporne na

wpływy atmosferyczne, kable mocy izolowane tworzywami sztucznymi, kable płaskie, kable stosowane w elektronice i telekomunikacji, kable aluminiowe, kable stosowane we wzmacniaczach samochodowych, termostaty do chłodnic samochodowych, **35** usługi w zakresie dostarczania poprzez pocztę elektroniczną i poprzez globalną sieć komputerową danych katalogowych dotyczących kabli i przewodów.

(111) **145940** (220) 2000 01 26 (210) 212815

(151) 2003 06 02

(732) Zakład Masarski „MARETA” - Teresa i Andrzej Kołbuk, Elżbieta i Wiesław Kacprzak Spółka Jawna, Kobyłka, PL.

(540)



Kolory znaku: pomarańczowy, żółty, czarny, brązowy, szary

(531) 3.4, 14.7, 24.1, 27.5, 29.1

(510), (511) **29** mięso, wędliny, kielbasy, podroby, kaszanki, paszety, ekstrakty mięsne, wyroby garmażeryjne, tłuszcze zwierzęce, drób, wyroby z drobiu, tłuszcze drobiowe.

(111) **145941** (220) 1999 04 30 (210) 201350

(151) 2002 12 06

(732) Sobol Michał Przedsiębiorstwo Handlowe POLHIL, Gdynia, PL.

(540)



Kolory znaku: niebieski, biały

(531) 27.5, 29.1

(510), (511) **11** armatura sanitarna i wyposażenie łazienek, instalacja wodno-sanitarna, kabiny natryskowe, wanny, brodziki, umywalki, zlewozmywaki, muszle klozetowe, sedesy, bidety, krany, baterie; **19** glazura, terakota, cegła elewacyjna i klinkierowa, listwy do glazury, kształtki parapetowe; **20** meble łazienkowe, zabudowy umywalk, szafki, lustra; **35** zgrupowanie na rzecz osób trzecich towarów takich jak: armatura sanitarna, wyposażenie łazienek, glazura, terakota, meble łazienkowe (z wyłączeniem ich transportu) pozwalające nabywcy wygodnie je kupować i oglądać w sklepie, import-eksport, promocja armatury sanitarnej, wyposażenia łazienek, glazury, terakoty, mebli łazienkowych.

(111) **145942** (220) 1999 08 02 (210) 205466

(151) 2003 05 12

(732) Sokołów S.A., Sokołów Podlaski, PL.

(540) Telimena

(510), (511) **29** wyroby mięsno - wędliniarskie, wędzonki, wędliny, wędliny podrobowe i mięsne wyroby garmażeryjne.(111) **145943** (220) 1999 08 02 (210) 205468

(151) 2003 05 12

(732) Sokołów S.A., Sokołów Podlaski, PL.

(540) Strójwasa

(510), (511) **29** wyroby mięsno - wędliniarskie, wędzonki, wędliny, wędliny podrobowe i mięsne wyroby garmażeryjne.

(111) **145944** (220) 1999 08 02 (210) 205470
 (151) 2003 05 12
 (732) Sokołów S.A., Sokołów Podlaski, PL.
 (540) Soplica
 (510), (511) **29** wyroby mięsno - wędliniarskie, wędzonki, wędliny, wędliny podrobowe i mięsne wyroby garmażeryjne.

(111) **145945** (220) 1999 08 02 (210) 205471
 (151) 2003 05 12
 (732) Sokołów S.A., Sokołów Podlaski, PL.
 (540) Złocista
 (510), (511) **29** wyroby mięsno - wędliniarskie, wędzonki, wędliny, wędliny podrobowe i mięsne wyroby garmażeryjne.

(111) **145946** (220) 1999 11 10 (210) 209608
 (151) 2003 07 04
 (732) Niepubliczny Zakład Opieki Zdrowotnej Przychodnia Lekarska „ESKULAP” Spółka z o.o., Sieradz, PL.
 (540)



Kolory znaku: ciemnoniebieski, czerwony, biały
 (531) 24.13, 26.4, 27.5, 29.1

(510), (511) **39** transport sanitarny, **44** usługi medyczne, usługi pielęgniarstwa, farmakologiczne, laboratoryjne, rehabilitacyjne, usługi z zakresu diagnostyki medycznej, profilaktyki zdrowotnej i protetyki.

(111) **145947** (220) 1999 11 25 (210) 210266
 (151) 2003 06 26
 (732) „JUR i AND” Przedsiębiorstwo Produkcyjno-Handlowo-Usługowe S. C. Piotrowski Jerzy, Piotrowski Kazimierz, Wadecka Beata C., Pępowo, PL.
 (540) JURAND
 (510), (511) **19** materiały budowlane niemetalowe takie jak beton, ceramika bud., drewno bud., konstrukcje niemetalowe, stolarka drewniana i plastikowa, **29** drób i wyroby z drobiu, **37** usługi budowlane i remontowe w zakresie prac murarskich i betoniarskich.

(111) **145948** (220) 1999 12 17 (210) 211239
 (151) 2003 05 29
 (732) Abbott Laboratories, Abbott Park, US.
 (540) SELSUN
 (510), (511) **05** szampony do celów medycznych.

(111) **145949** (220) 2000 01 05 (210) 212002
 (151) 2003 06 27
 (732) Nisshinbo Industries, Inc., Tokio, JP.
 (540)



(531) 27.5
 (510), (511) **23** przędze i nici do celów tekstylnych, **24** tkaniny i wyroby tekstylne nie ujęte w innej klasie, narzuty na łóżka i obrusy, **25** odzież, obuwie i nakrycia głowy.

(111) **145950** (220) 2000 01 26 (210) 212816
 (151) 2003 07 04

(732) SOFTMAN SA, Piaseczno, PL.
 (540) DOT
 (510), (511) **09** programy komputerowe do obsługi transakcji internetowych.

(111) **145951** (220) 2000 01 26 (210) 212817
 (151) 2003 07 04
 (732) SOFTMAN SA, Piaseczno, PL.
 (540) 3S
 (510), (511) **09** programy komputerowe do obsługi transakcji internetowych.

(111) **145952** (220) 2000 01 26 (210) 212818
 (151) 2003 07 04
 (732) SOFTMAN SA, Piaseczno, PL.
 (540) SZOP
 (510), (511) **09** programy komputerowe do obsługi transakcji internetowych.

(111) **145953** (220) 2000 01 25 (210) 212848
 (151) 2003 05 23
 (732) Przedsiębiorstwo Produkcyjno-Handlowo-Usługowe „EURO CONTACT” Sławomir Graczyk, Krzemieniew, PL.
 (540)



Kolory znaku: niebieski, biały

(531) 1.5, 26.1, 27.5, 29.1

(510), (511) **25** odzież, bielizna osobista, nakrycia głowy.

(111) **145954** (220) 2000 01 25 (210) 212853
 (151) 2003 07 30
 (732) Zakład Przetwórstwa Mięsnego NIK-POL Nikiel Dariusz, Bobrowniki, PL.
 (540) duński
 (510), (511) **29** mięso, wędliny.

(111) **145955** (220) 2000 01 27 (210) 212926
 (151) 2003 07 29
 (732) P. Topolewicz, A. Gackowski TOPEX Spółka Jawna, Warszawa, PL.
 (540)



(531) 4.3, 26.11, 27.5

(510), (511) **09** urządzenie i przyrządy pomiarowe, poziomicę, taśmy pomiarowe, liniały.

(111) **145956** (220) 2000 01 27 (210) 212928
 (151) 2003 07 29
 (732) P. Topolewicz, A. Gackowski TOPEX Spółka Jawna, Warszawa, PL.
 (540)



(531) 27.5

(510), (511) **08** narzędzia ręcznie sterowane, wkrętaki.

(111) **145957** (220) 2000 01 27 (210) 212929
 (151) 2003 07 29
 (732) P. Topolewicz, A. Gackowski TOPEX Spółka Jawna,
 Warszawa, PL.
 (540)

MAXPOWER

(531) 27.5
 (510), (511) **08** narzędzia ręcznie sterowane, klucze: do rur, nastawne, płaskie, nasadowe, oczkowe, do filtrów, kół, narzędziowe.

(111) **145958** (220) 2000 01 26 (210) 212951
 (151) 2003 06 25
 (732) Przedsiębiorstwo Wielobranżowe „SOLBET” Spółka z o.o.,
 Solec Kujawski, PL.
 (540)



Kolory znaku: niebieski, czerwony, biały, czarny, żółty
 (531) 7.1, 26.4, 27.5, 29.1

(510), (511) **01** zaprawy klejowe do: elementów budowlanych, płytek ceramicznych, terakoty, ociepleń, kleje, spoiwa stosowane w przemyśle, **02** farby, barwniki do mas tynkarskich, klejowych, spoinowych, zaprawy barwione, **19** beton komórkowy, zaprawy murarskie, masy tynkarskie, kolorowe masy tynkarskie, stropy gęstożebrowe.

(111) **145959** (220) 2000 01 26 (210) 212952
 (151) 2003 06 25
 (732) Przedsiębiorstwo Wielobranżowe „SOLBET” Spółka z o.o.,
 Solec Kujawski, PL.
 (540)



Kolory znaku: niebieski, czerwony, biały, żółty, czarny, zielony
 (531) 7.1, 26.7, 27.5, 29.1

(510), (511) **01** zaprawy klejowe, kleje, spoiwa stosowane w przemyśle, **19** zaprawy murarskie, masy tynkarskie.

(111) **145960** (220) 2000 01 26 (210) 212957
 (151) 2003 06 25
 (732) Przedsiębiorstwo Wielobranżowe „SOLBET” Spółka z o.o.,
 Solec Kujawski, PL.
 (540)



Kolory znaku: niebieski, biały, żółty, czerwony, czarny
 (531) 7.1, 26.7, 27.5, 29.1

(510), (511) **01** zaprawy klejowe, kleje, spoiwa stosowane w przemyśle, **02** barwniki, zaprawy farbiarskie, **19** zaprawy murarskie, masy tynkarskie, kolorowe masy tynkarskie.

(111) **145961** (220) 2000 01 26 (210) 212970
 (151) 2003 06 26
 (732) Ostrzeszowskie Zakłady Chemii Gospodarczej POLLENA,
 Ostrzeszów, PL.
 (540) PROXY

(510), (511) **03** środki do prania i mycia: proszki, granulki, płyny, pasty do prania, płyny do płukania, bielenia, mydła, wyroby chemii gospodarczej: proszki, granulki, płyny do zmywania, czyszczenia, polerowania, odftuszczania i ścierania, środki do odświeżania powietrza i mycia WC, środki do mycia i konserwacji samochodów, emulsje, płyny do podłóg, wyroby kosmetyczne: szampony, płyny, proszki, do pielęgnacji skóry, ciała i włosów.

(111) **145962** (220) 2000 01 28 (210) 213052
 (151) 2003 07 07
 (732) Przedsiębiorstwo Produkcyjne FERROZ Bożena Walerowicz,
 Ostrów Wielkopolski, PL.
 (540)

FERROZ

Kolory znaku: biały, czewony

(531) 27.5, 29.1

(510), (511) **07** tłumiki do silników samochodowych.

(111) **145963** (220) 2000 01 28 (210) 213053
 (151) 2003 07 07
 (732) GALLA S.C. Paweł Dawidowicz, Dariusz Dudziak,
 Łódź, PL.
 (540)

Galla

(531) 27.5

(510), (511) **25** odzież z tworzyw naturalnych i sztucznych.

(111) **145964** (220) 2000 01 28 (210) 213061
 (151) 2003 07 07
 (732) PPHU EUROCONTACT Sławoimir Graczyk, Krzemieniew,
 PL.
 (540)

novella

Kolory znaku: biały, złoty, ciemnoszary, niebieski

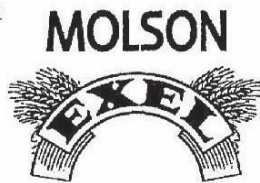
(531) 27.5, 29.1

(510), (511) **25** odzież, bielizna osobista, nakrycia głowy.

(111) **145965** (220) 2000 01 28 (210) 213062
 (151) 2003 07 07
 (732) Przedsiębiorstwo Produkcyjne Elementów Wyposażenia
 Budownictwa „MAG-MET” Spółka z o.o., Chorzów, PL.
 (540) MILLENIUM

(510), (511) **06** metalowe materiały dla budownictwa, okucia budowlane okien i drzwi, drobnica żelazna, klamki, zamki.

(111) **145966** (220) 2000 01 31 (210) 213140
 (151) 2003 07 30
 (732) MOLSON CANADA, Toronto, CA.
 (540)



(531) 5.7, 26.2, 27.5
 (510), (511) **32** piwo bezalkoholowe.

(111) **145967** (220) 2000 02 01 (210) 213153
 (151) 2003 07 30
 (732) Laboratorium Kosmetyczne „JOANNA” Spółka Jawna
 Bogusław Górka, Ryszard Korczak, Warszawa, PL.
 (540)



Kolory znaku: jasnożółty, niebieski, brązowy
 (531) 27.5, 29.1
 (510), (511) **03** kosmetyki, do ciała i włosów, w tym środki do kąpieli, mycia i artykuły pielęgnacyjne, kosmetyki upiększające, artykuły perfumeryjne, wata, bibułki i chusteczki do celów kosmetycznych, **05** preparaty do kąpieli leczniczych, preparaty farmaceutyczne przeciw łupieżowi, preparaty farmaceutyczne do włosów.

(111) **145968** (220) 2000 02 01 (210) 213163
 (151) 2003 07 30
 (732) ABBOTT GmbH & Co. KG, Wiesbaden, DE.
 (540)



(531) 26.15, 27.5
 (510), (511) **05** preparaty sercowo-naczyniowe.

(111) **145969** (220) 2000 01 31 (210) 213196
 (151) 2003 07 30
 (732) „BIOFARM” Spółka z o.o., Poznań, PL.
 (540)



Kolory znaku: zielony, żółty, biały, szary
 (531) 21.1, 26.2, 29.1
 (510), (511) **05** produkty farmaceutyczne: leki, środki dezynfekcyjne, odkażające, środki pomocnicze do użytku medycznego, produkty weterynaryjne, dietetyczne środki medyczne, produkty

sanitarne: materiały opatrunkowe, plastry, podpaski higieniczne, żywność dla niemowląt.

(111) **145970** (220) 2000 01 31 (210) 213197
 (151) 2003 07 30
 (732) „BIOFARM” Spółka z o.o., Poznań, PL.
 (540)



Kolory znaku: czerwony, żółty, biały, szary
 (531) 21.1, 26.2, 29.1
 (510), (511) **05** produkty farmaceutyczne: leki, środki dezynfekcyjne, odkażające, środki pomocnicze do użytku medycznego, produkty weterynaryjne, dietetyczne środki medyczne, produkty sanitarne: materiały opatrunkowe, plastry, podpaski higieniczne, żywność dla niemowląt.

(111) **145971** (220) 2000 01 31 (210) 213198
 (151) 2003 07 30
 (732) „BIOFARM” Spółka z o.o., Poznań, PL.
 (540)



Kolory znaku: niebieski, jasnoniebieski, biały, szary
 (531) 21.1, 29.1
 (510), (511) **05** produkty farmaceutyczne: leki, środki dezynfekcyjne, odkażające, środki pomocnicze do użytku medycznego, produkty weterynaryjne, dietetyczne środki medyczne, produkty sanitarne: materiały opatrunkowe, plastry, podpaski higieniczne, żywność dla niemowląt.

(111) **145972** (220) 2000 01 31 (210) 213199
 (151) 2003 07 30
 (732) „BIOFARM” Spółka z o.o., Poznań, PL.
 (540)



(531) 3.7
 (510), (511) **05** produkty farmaceutyczne: leki, środki dezynfekcyjne, odkażające, środki pomocnicze do użytku medycznego, produkty weterynaryjne, dietetyczne środki medyczne, produkty sanitarne: materiały opatrunkowe, plastry, podpaski higieniczne, żywność dla niemowląt.

(111) **145973** (220) 2000 02 01 (210) 213338
 (151) 2003 07 14
 (732) PLIVA Kraków, Zakłady Farmaceutyczne Spółka Akcyjna, Kraków, PL.

(540)



Kolory znaku: złoty, żółty, miodowy, szaro-czarny

(531) 1.15, 27.5, 29.1

(510), (511) 05 preparaty farmaceutyczne.

(111) 145974 (220) 2000 02 01 (210) 213341

(151) 2003 07 14

(732) Zakład Energetyczny WAŁBRZYCH S.A., Wałbrzych, PL.

(540) Z energią w przyszłość

(510), (511) 39 usługi dystrybucji energii, 40 usługi wytwarzania energii.

(111) 145975 (220) 2000 02 03 (210) 213370

(151) 2003 07 14

(732) Producent Artykułów Szkolnych i Biurowych BIUR-FOL Jan Holz, Toruń, PL.

(540)



Kolory znaku: czerwony

(531) 26.4, 27.5, 29.1

(510), (511) 16 artykuły szkolne i biurowe z kartonu i tworzyw sztucznych, maszyny do pisania, taśmy do maszyn do pisania, papiery do maszyn do pisania, do kopiarek, do drukarek, etykiety samoprzylepne, arkusze papieru samoprzylepnego, folie do pisania, rolki papieru do telefaksów, kas i kalkulatorów, ploterów, tonery, tusze, cartridge, taśmy do kopiarek, ploterów, światłokopiarek, etykieciarek, faxów, drukarek, koperty, papeterie, bloki do pisania, notesy konferencyjne, teczki z notesami, tablice do pisania, tablice do przypinania, bruliony, skorowidze, wkłady do segregatorów, kartki samoprzylepne, bloczki, kalki maszynowe, książki kancelaryjne, szkielety, kartony, bloki rysunkowe, tuby na rysunki i dokumenty, zeszyty papierów kolorowych, farby, akwarele, pędzle, piórniki, okładki szkolne na zeszyty i książki, okładki na dokumenty, przybory do pisania, pióra, długopisy, mazaki, pisaki, zakreślacze, markery, pióra kulkowe, pióra żelowe, przybory kreślarskie, pisaki kreślarskie, ołówki, kredki, korektory, gumki, atramenty, tusze kreślarskie, tusze do stempli, stemple, linijki, szablony, zszywacze, rozszywacze, dziurkacze, temperówki, przybory do pisania, podstawki na biurko, temperówki, podstawki do pisania, teczki do akt kartonowe i z tworzyw sztucznych, segregatory, przekładki do segregatorów, koszulki na dokumenty, ofertówki, skoroszyty, segregatory z wkładami do przechowywania dyskieciek i CD, wizytowniki i wkłady do nich, akcesoria do archiwizacji dokumentów, tacki na dokumenty, stojaki biurowe, pudła, sortery, folie, foliopisy, wskaźniki, identyfikatory, folie luminescencyjne, mapy, globusy, kalendarze, organizery, formularze, drukarki, albumy do zdjęć, materiały do nauczania, folie z tworzyw sztucznych do pakowania, gilotyny do papieru, bindownice, laminatory, oklejarki, dozowniki taśmy, tace do sortowania i liczenia pieniędzy, filtry do kawy, papier toaletowy, chusteczki do nosa, serwetki papierowe, ręczniki papierowe, torby i worki na śmieci, torby do pakowania, plastelina, tworzywa do modelowania.

(111) 145976 (220) 2000 02 03 (210) 213392

(151) 2003 07 14

(732) Novartis AG, Bazylea, CH.

(540) CLARITY PLUS

(510), (511) 09 soczewki kontaktowe.

(111) 145977 (220) 2000 02 03 (210) 213395

(151) 2003 07 14

(732) Gallaher Limited, Weybridge, GB.

(540) SOBRANIE

(510), (511) 34 tytoń, zarówno przetworzony jak i nieprzetworzony, substancje do palenia (inne niż do celów medycznych lub leczniczych) sprzedawane oddzielnie lub zmieszane z tytoniem, tabaka, artykuły dla palaczy zawarte w kl. 34, bibułki papierosowe, ustniki papierosowe oraz zapalki.

(111) 145978 (220) 2000 02 03 (210) 213402

(151) 2003 07 14

(732) The Procter & Gamble Company, Cincinnati, US.

(540) VICKS

(510), (511) 10 aparaty i instrumenty medyczne i chirurgiczne, termometry, czujniki temperatury, odparowywacze do celów medycznych, rozpylacze, inhalatory, podkładki ogrzewające, 11 aparaty do ogrzewania, aparaty do celów sterylizacyjnych i sanitarnych, urządzenia do oczyszczania i filtrowania powietrza, podkładki ogrzewające, termofory, urządzenia wytwarzające parę, nawilżacze, urządzenia odświeżające i perfumujące powietrze.

(111) 145979 (220) 2000 02 11 (210) 213687

(151) 2003 07 16

(732) Zakłady Mięsne MAZURY w Ełku S.A., Ełk, PL.

(540) wojewody

(510), (511) 29 mięso i przetwory mięsne, wędzonki, kiełbasy, szynki.

(111) 145980 (220) 2000 02 11 (210) 213689

(151) 2003 07 16

(732) Zakłady Mięsne MAZURY w Ełku S.A., Ełk, PL.

(540) łowiecka

(510), (511) 29 mięso i przetwory mięsne, wędzonki, kiełbasy, szynki.

(111) 145981 (220) 1999 04 08 (210) 200307

(151) 2002 09 09

(732) 3M Viscoplast Spółka Akcyjna, Wrocław, PL.

(540) KOMFORT

(510), (511) 05 plaster ochronny na piance polietylenowej z opatrunkiem.

(111) 145982 (220) 1999 06 15 (210) 203347

(151) 2002 10 18

(732) KALKSTEIN CORPORATE TRAINING Spółka z o.o., Podkowa Leśna, PL.

(540) Kalkstein

(510), (511) 39 dystrybucja filmów i gier szkoleniowych, 41 organizowanie i prowadzenie szkoleń, z zakresu technik sprzedaży, prezentacji, negocjacji, zarządzania i komunikacji, wypożyczanie materiałów dydaktycznych filmów, gier.

(111) 145983 (220) 2000 02 11 (210) 213690

(151) 2003 07 16

(732) Zakłady Mięsne MAZURY w Ełku S.A., Ełk, PL.

(540) madera

(510), (511) 29 mięso i przetwory mięsne, wędzonki, kiełbasy, szynki.

(111) 145984 (220) 2000 02 14 (210) 213842

(151) 2003 07 30

(732) Imperial Chemical Industries plc, London, GB.

(540)



(531) 26.3

(510), (511) **01** środki klejące do tapet, środki klejące do zakładów obrzeży i do napraw tapet i pokryć ściennych, środki do pokrywania plam na powierzchniach, środki wypełniające, środki do uszczelniania powierzchni patio i ścieżek, środki na bazie żywicy epoksydowych do drewna, **02** farby, pokosty, lakiery, **03** środki czyszczące, środki do czyszczenia rąk, środki do odnawiania i czyszczenia pędzli, mydło zawierające środki alkaliczne do czyszczenia lub usuwania farby, środki do usuwania pleśni, środki do usuwania farb i lakierów, środki do czyszczenia płyt chodnikowych, płyt betonowych i kamienia, środki do usuwania uszczelniaczy, środki do usuwania tapet, powłok (w formie farby) ściennych, sufitowych, **19** niemetalowe materiały budowlane, środki do wypełniania pęknięć, wgłębień i innych uszkodzeń powierzchni lub drewna, pianki porotwórcze, utwardzacze drewna, cement do płytek, środki cementujące, środki pokrywające do zaczynu cementowego, pokrycia ścienne i sufitowe, pokrycia w formie tynków, środki do reperowania lub wygładzania powierzchni tynkowych.

(111) **145985** (220) 2000 02 14 (210) 213843
(151) 2003 07 30
(732) Imperial Chemical Industries plc, London, GB.
(540)



(531) 24.17

(510), (511) **01** środki klejące do tapet, środki klejące do zakładów obrzeży i do napraw tapet i pokryć ściennych, środki do pokrywania plam na powierzchniach, środki wypełniające, środki do uszczelniania powierzchni patio i ścieżek, środki na bazie żywicy epoksydowych do drewna, **02** farby, pokosty, lakiery, **03** środki czyszczące, środki do czyszczenia rąk, środki do odnawiania i czyszczenia pędzli, mydło zawierające środki alkaliczne do czyszczenia lub usuwania farby, środki do usuwania pleśni, środki do usuwania farb i lakierów, środki do czyszczenia płyt chodnikowych, płyt betonowych i kamienia, środki do usuwania uszczelniaczy, środki do usuwania tapet, powłok (w formie farby) ściennych, sufitowych, **19** niemetalowe materiały budowlane, środki do wypełniania pęknięć, wgłębień i innych uszkodzeń powierzchni lub drewna, pianki porotwórcze, utwardzacze drewna, cement do płytek, środki cementujące, środki pokrywające do zaczynu cementowego, pokrycia ścienne i sufitowe, pokrycia w formie tynków, środki do reperowania lub wygładzania powierzchni tynkowych.

(111) **145986** (220) 2000 02 17 (210) 213974
(151) 2003 07 30
(732) Karlovarska Becherovka AS Jan Becher, Karlovy Vary, CZ.
(540) LAVINA
(510), (511) **33** napoje alkoholowe.

(111) **145987** (220) 2000 02 17 (210) 213977
(151) 2003 07 30
(732) The Procter & Gamble Company, Cincinnati, US.
(540) COLOR SECURE
(510), (511) **03** mydła, środki perfumeryjne, olejki eteryczne, kosmetyki, lotony do włosów, preparaty do czyszczenia, pielęgnacji i upiększania skóry, owłosionej skóry głowy oraz włosów.

(111) **145988** (220) 2000 02 17 (210) 213981
(151) 2003 07 30
(732) Unilever N.V., Rotterdam, NL.
(540) COCCOLINO EASY IRON
(510), (511) **03** detergenty, preparaty i substancje stosowane w praniu, preparaty do pielęgnacji tkanin, środki do zmiękczenia tkanin, środki wybielające, środki do wywabiania plam, środki dezodorujące i odświeżające do odzieży i wyrobów tekstylnych, mydła, mydła do nadawania połysku wyrobom tekstylnym, środki do mycia rąk, krochmal, saszetki i arkusze do perfumowania tkanin, środki czyszczące, polerujące, szorujące i ścierne, pot pourri, wody zapachowe, dezodoranty.

(111) **145989** (220) 2000 02 17 (210) 213982
(151) 2003 07 30
(732) WinCup Holdings, Inc., Radnor, US.
(540)



(531) 27.5

(510), (511) **21** przybory kuchenne i gospodarstwa domowego oraz pojemniki (wykonane nie z metali szlachetnych ani nie pokrywane nimi), grzebienie i gąbki, pędzle (z wyjątkiem pędzli malarzkich), materiały do wytwarzania pędzli, sprzęt do czyszczenia, wełna (wata) stalowa, nie przerobione lub półprzetworzone szkło (z wyjątkiem szkła stosowanego w budownictwie), wyroby szklane, porcelanowe i ceramiczne nie ujęte w innych klasach.

(111) **145990** (220) 2000 02 21 (210) 214112
(151) 2003 08 04
(732) CENTRALA ZAOPATRZENIA ENERGETYKI Spółka z o.o., Warszawa, PL.
(540)



Kolory znaku: ciemnoniebieski, czerwony

(531) 24.15, 27.5, 29.1

(510), (511) **01** produkty chemiczne stosowane w przemyśle, pracach badawczych, kleje, spoiwa stosowane w przemyśle, **04** oleje przemysłowe i tłuszcze, smary, mieszaniny pochłaniające kurz, nawilżające i wiążące, paliwa również spirytus silnikowy i materiały oświetleniowe, **06** metale nie szlachetne i ich stopy, budowlane materiały metalowe, przenośne metalowe konstrukcje budowlane, przewody nieelektryczne i przewody z metali nieszlachetnych, drobne wyroby żelazne, pojedyncze drobne wyroby metalowe, rury i tuby metalowe, towary z metali nieszlachetnych nie ujęte w innych klasach, **07** maszyny i obrabiarki, silniki, mechanizmy sprzęgania i napędu z wyjątkiem stosowanych w pojazdach lądowych, **08** narzędzia i przyrządy ręcznie sterowane, **09** komputery i osprzęt komputerowy, kable i przewody elektryczne, programy komputerowe, urządzenia i osprzęt dla sieci energetycznych, narzędzia i przyrządy: elektryczne, pomiarowe, sygnalizacyjne, kontrolne, do ratowania życia, urządzenia do gaszenia ognia, odzież, obuwie i nakrycia głowy chroniące przed wypadkami i ogniem, **11** urządzenia do oświetlenia, ogrzewania, wytwarzania pary, wentylacji, zasilania wodą, **17** materiały izolacyjne i uszczelniające, kauczuki, gutaperka, żywica, azbest, mika i wyroby z tych materiałów nie ujęte w innych klasach, tworzywa sztuczne w formie wyciśniętej stosowane w produkcji, pakuły, rury elastyczne, połączenia rurowe niemetalowe, **19** materiały budowlane niemetalowe, rury sztywne budowlane niemetalowe, asfalt, smoła i bitum, budynki przenośne niemetalowe, **22** materiały napawające i usz-

czelniające z wyjątkiem gum lub tworzyw sztucznych, **35** prowadzenie działalności handlowej i usługowej związanej z wyżej wymienionymi towarami i wyrobami, **39** transport, pakowanie i składowanie towarów, **42** usługi doradcze i projektowe dla sektora paliwowo-energetycznego.

(111) **145991** (220) 2000 02 21 (210) 214128
(151) 2003 07 29
(732) INKTEC Co., Ltd., Kyung Ki Do, KR.
(540)



(531) 27.5
(510), (511) **09** kasety z tuszem lub atramentem do drukarek komputerowych, drukarki komputerowe i komputerowe urządzenia peryferyjne.

(111) **145992** (220) 2001 10 22 (210) 241955
(151) 2003 07 14
(732) „PHYTOPHARM KLĘKA” Spółka Akcyjna, Klęka, PL.
(540)



Kolory znaku: ciemnozielony, jasnozielony, zielony
(531) 1.15, 5.3, 27.5, 29.1

(510), (511) **05** leki roślinne: pojedyncze leki ziołowe, mieszanki ziołowe, preparaty ziołowe: zioła proszkowane, preparaty roślinne: soki, intrakty, nalewki, wyciągi płynne, syropy, eliksiry, oleje lecznicze, preparaty iniekcyjne, suche formy preparatów roślinnych: kapsułki, tabletki -wszystkie do celów leczniczych, substancje dietetyczne do celów leczniczych.

(111) **145993** (220) 2002 01 28 (210) 245752
(151) 2003 05 06
(732) JAVEL POLSKA Anna Stawiarska-Józwiak, Michałowice, PL.
(540) JAVEL
(510), (511) **03** środki do bielenia, preparaty do czyszczenia, **05** środki czyszczące i dezynfekujące do celów higienicznych.

(111) **145994** (220) 2002 01 31 (210) 245905
(151) 2003 08 05
(732) Przedsiębiorstwo Produkcyjno-Handlowe „AGA” Anna Gabrysiak, Jerzy Gabrysiak, Łódź, PL.
(540)



Kolory znaku: żółty, niebieski
(531) 26.1, 27.5, 27.7, 29.1
(510), (511) **25** odzież, **26** dodatki krawieckie.

(111) **145995** (220) 2002 03 04 (210) 247177
(151) 2003 06 27
(732) INTERRES INTERNATIONAL FAIR Spółka z o.o., Rzeszów, PL.

(540)



Kolory znaku: niebieski, żółty
(531) 26.4, 27.5, 29.1
(510), (511) **16** afisze, gazety, katalogi, kalendarze, periodyki, inne wydawnictwa, **35** usługi w zakresie: informacji handlowej, kojarzenia kontrahentów handlowych, organizacji pokazów towarów, organizacji wystaw, targów handlowych i reklamowych oraz konkursów promocyjnych towarów i usług, pośrednictwa przy zawieraniu umów handlowych, reklamy.

(111) **145996** (220) 2002 03 13 (210) 247662
(151) 2003 08 06
(732) Giełda Papierów Wartościowych w Warszawie S.A., Warszawa, PL.
(540)



Kolory znaku: czarny, czerwony, biały
(531) 24.7, 24.17, 26.11, 27.5, 29.1
(510), (511) **36** usługi finansowe związane ze sprzedażą i nabywaniem papierów wartościowych, przeprowadzanie analiz finansowych i prowadzenie notowań giełdowych.

(111) **145997** (220) 2002 03 21 (210) 248055
(151) 2003 07 30
(732) KAN Spółka z o.o., Łódź, PL.
(540)



(531) 27.5
(510), (511) **25** odzież.

(111) **145998** (220) 2002 04 04 (210) 248681
(151) 2003 05 22
(732) INTERNATIONAL PAPER-KLUCZE Spółka Akcyjna, Klucze, PL.
(540)



Kolory znaku: różowy, biały, niebieski, jasnogranatowy, żółty, jaskrawozielony, pomarańczowy, brunatnoczerwony, brązowy, ciemnobrązowy
(531) 5.5, 26.4, 27.5, 29.1
(510), (511) **03** chusteczki kosmetyczne, **05** chusteczki higieniczne, podpaski i wkładki higieniczne, tampony higieniczne, chusteczki do

higieny intymnej, **16** chusteczki odświeżające, chusteczki uniwersalne, serwetki, papier toaletowy, papierowe ręczniki kuchenne.

(111) **145999** (220) 2002 05 31 (210) 251036
(151) 2003 06 09
(732) ANDREX P.P.H.U. Andrzej Celejewski, Łódź, PL.
(540)



(531) 26.1, 26.2, 27.5
(510), (511) **25** ubrania, buty i nakrycia głowy, **40** wykańczanie i uszlachetnianie tkanin, druk sitowy, usługi hafciarskie, usługi krawieckie, krojenie tkanin, przeróbki i poprawki odzieży.

(111) **146000** (220) 2002 05 31 (210) 251038
(151) 2003 06 09
(732) ANDREX P.P.H.U. Andrzej Celejewski, Łódź, PL.
(540) andrex

(510), (511) **25** ubrania, buty i nakrycia głowy, **40** wykańczanie i uszlachetnianie tkanin, druk sitowy, usługi hafciarskie, usługi krawieckie, krojenie tkanin, przeróbki i poprawki odzieży.

(111) **146001** (220) 2000 02 22 (210) 214153
(151) 2003 07 02
(732) Shimano Inc., Osaka, JP.
(540) HYPERLOOP

(510), (511) **28** sprzęt wędkarski, włączając kołowrotki, wędki, żyłki wędkarskie, prowadnice żyłki, haczyki, wabiki, sztuczne przynęty, spławiki, ciężarki przyponów, koszyki wędkarskie, podbieraki i ręczne sieci dla wędkarzy, torby wędkarskie, futerały na wędki oraz pudełka na osprzęt wędkarski, kije golfowe, piłki golfowe, torby golfowe oraz futerały na kije golfowe.

(111) **146002** (220) 2000 02 22 (210) 214155
(151) 2003 07 02
(732) Shimano Inc., Osaka, JP.
(540)



(531) 26.1, 27.5
(510), (511) **12** rowery, części i osprzęt do rowerów: piasty, piasty z przerzutkami, dźwignie do szybkiego uwalniania piast, dźwignie do przerywania biegów w przerzutce z wyższego na niższy, dźwignienki przerzutki, przednie przerzutki, tylne przerzutki, ochraniające łańcucha, wolne koła, koła zębate, koła pasowe, łańcuchy, deflektory łańcuchów, linki przerzutki, korby, akcesoria do korb, koła łańcuchowe, pedały, noski pedałów, dźwignie hamulców, hamulce przednie, hamulce tylne, linki hamulcowe, klocki hamulcowe, felgi, koła, szprychy, zaciski do szprych, tuleje do osi pedałów, podpórki siodełka, zwalnicze siodełka, części do widelca, ramy, zawieszania, kierownice, trzony kierownicy, uchwyty kierownicy, siodełka, błotniki, stojaki boczne, bagażniki, dzwonki, klaksony i lusterka wsteczne do rowerów, przerzutki sterowane komputerowo.

(111) **146003** (220) 2000 02 21 (210) 214169
(151) 2003 07 28
(732) „Hasco-Lek” Przedsiębiorstwo Produkcji Farmaceutycznej Stanisław Han, Wrocław, PL.

(540)



Kolory znaku: niebieski, ciemnofioletowy
(531) 1.15, 27.5, 29.1
(510), (511) **05** produkty farmaceutyczne.

(111) **146004** (220) 2000 02 21 (210) 214170
(151) 2003 07 28
(732) „Hasco-Lek” Przedsiębiorstwo Produkcji Farmaceutycznej Stanisław Han, Wrocław, PL.
(540)



Kolory znaku: czarny, czerwony, żółty, zielony
(531) 2.9, 26.5, 27.5, 29.1
(510), (511) **05** produkty farmaceutyczne.

(111) **146005** (220) 2000 02 21 (210) 214171
(151) 2003 07 28
(732) „Hasco-Lek” Przedsiębiorstwo Produkcji Farmaceutycznej Stanisław Han, Wrocław, PL.
(540)



Kolory znaku: czerwony, niebieski
(531) 27.5, 29.1
(510), (511) **05** produkty farmaceutyczne.

(111) **146006** (220) 2000 02 21 (210) 214173
(151) 2003 07 28
(732) Przedsiębiorstwo Produkcji Chłodniczej i Przetwórstwa Rolno-Spożywczego ANITA Zakład Pracy Chronionej Grzegorz Mordalski, Działoszyn, PL.
(540) tricolore
(510), (511) **30** ciasta, ciastka, ciasteczka, lody, lody spożywcze w proszku, słodycze, sorbety (lody), słodycze na choinkę.

(111) **146007** (220) 2000 02 21 (210) 214174
(151) 2003 07 28
(732) Śląska Wytwórnia Wódek Gatunkowych POLMOS S.A., Bielsko-Biała, PL.
(540)



Kolory znaku: czerwony, złoty, biały, czarny
(531) 5.7, 9.1, 27.5, 29.1
(510), (511) **33** wyroby alkoholowe, wódki.

(111) **146008** (220) 2000 02 23 (210) 214210
 (151) 2003 07 28
 (732) DAKO A/S, Glostrup, DK.
 (540)



(531) 1.15, 26.4, 27.5
 (510), (511) **01** odczynniki chemiczne i preparaty diagnostyczne do użytku w laboratoriach badawczych i do użytku w przemyśle, **05** odczynniki chemiczne i preparaty diagnostyczne do celów medycznych i weterynaryjnych.

(111) **146009** (220) 2000 02 22 (210) 214222
 (151) 2003 07 28
 (732) Biofarm Spółka z o.o., Poznań, PL.
 (540)

VervaN

Kolory znaku: zielony, czarny

(531) 27.5, 29.1
 (510), (511) **05** produkty farmaceutyczne: leki, środki dezynfekcyjne, odkażające, środki pomocnicze do użytku medycznego, produkty weterynaryjne, dietetyczne środki medyczne, produkty sanitarne: materiały opatrunkowe, plastry, podpaski higieniczne, żywność dla niemowląt.

(111) **146010** (220) 2000 02 24 (210) 214276
 (151) 2003 08 05
 (732) HENRY C COLLISON & SONS LIMITED, Stellenbosch, ZA.
 (540) THIRSTLAND
 (510), (511) **33** napoje alkoholowe.

(111) **146011** (220) 1998 07 06 (210) 189055
 (151) 2003 10 16
 (732) AICE POLSKA S.A., Warszawa, PL.
 (540)



(531) 26.1, 27.5
 (510), (511) **35** pośrednictwo w zakresie organizowania sprzedaży w systemie konsorcjum.

(111) **146012** (220) 1999 10 30 (210) 209246
 (151) 2003 04 16
 (732) Agencja Reklamowa IDEA SOLO Andrzej Hubkiewicz, Szczecin, PL.
 (540)

**prawdziwy
 STYROPIAN**

(531) 27.5
 (510), (511) **35** usługi reklamowe i promocyjne prowadzone w agencji reklamowej, badania opinii publicznej, doradztwo w zakresie prowadzenia działalności gospodarczej, dystrybucja materiałów reklamowych, informacja o działalności gospodarczej, kolumny reklamowe w prasie, kompilacja i systematyzacja informacji w komputerowych bazach danych, usługi marketingowe, rozpo-

wszechnianie ogłoszeń reklamowych, rozlepianie plakatów reklamowych, pokazy towarów, promocja sprzedaży prowadzona na rzecz osób trzecich, publikowanie tekstów reklamowych, reklama radiowa i telewizyjna, wypożyczanie materiałów reklamowych, wynajmowanie powierzchni na cele reklamowe, organizacja wystaw handlowych i reklamowych.

(111) **146013** (220) 1997 02 14 (210) 169816
 (151) 2003 05 23
 (732) Toruńskie Piwnice Win VINPOL Spółka z o.o., Toruń, PL.
 (540) (znak przestrzenny)



(531) 19.7
 (510), (511) **33** wina, wina musujące, wódki, brandy, likiery, napoje alkoholowe.

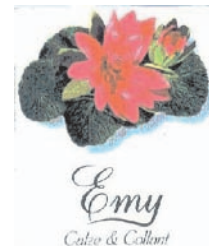
(111) **146014** (220) 1997 07 01 (210) 175368
 (151) 2003 07 09
 (732) Country Club Revita Spółka z o.o., Józefów, PL.
 (540)



Kolory znaku: ciemnozielony

(531) 18.2, 27.5, 29.1
 (510), (511) **28** artykuły sportowe, **35** usługi w zakresie promocji i reklamy, usługi w zakresie organizacji i kompleksowej obsługi imprez handlowych i wystaw handlowych, **41** usługi w zakresie organizacji i kompleksowej obsługi imprez artystycznych, rozrywkowych, turystycznych, sportowych, konferencji, sympozjów i zjazdów, wypożyczanie sprzętu sportowego, **43** usługi hotelarskie, **44** usługi odnowy biologicznej i rehabilitacji, usługi kosmetyczne.

(111) **146015** (220) 1997 03 12 (210) 170919
 (151) 2003 06 23
 (732) Calzificio Longhi di Dara Bruno & C.S.N.C., Castiglione d/Stiviere, IT.
 (540)



Kolory znaku: ciemnoróżowy, zielony, szaro-zielony, czarny

(531) 5.5, 5.13, 27.5, 29.1
 (510), (511) **25** pończochy i rajstopy.

(111) **146016** (220) 1997 11 28 (210) 180671
 (151) 2003 07 29
 (732) Bridgestone Licensing Services, Inc., Nashville, US.
 (540)

FW930 WINTER

(531) 27.5
 (510), (511) **12** opony do pojazdów.

(111) **146017** (220) 1997 12 23 (210) 181691
 (151) 2003 06 30
 (732) Zakład Remontowo-Budowlany „LIMEX” Edward Liszka, Chrzanów, PL.
 (540)



Kolory znaku: czerwony, biały, granatowy
 (531) 7.3, 26.3, 27.5, 29.1
 (510), (511) **19** drewniane: okna, drzwi, bramy, boazerie, futryny, odrzwia, okiennice, schody, sufity, krokwie, łąty, listwy podłogowe i dekoracyjne, **37** usługi murarskie, gipsowanie, tapetowanie, renowacja budynków i mieszkań, odnawianie mebli, nadzór budowlany.

(111) **146018** (220) 1998 01 20 (210) 182502
 (151) 2003 06 27
 (732) Optimus Comfort Spółka z o.o., Rzeszów, PL.
 (540)



Kolory znaku: biały, niebieski
 (531) 27.5, 29.1
 (510), (511) **09** programy komputerowe, programy do zarządzania systemem płatności pieniądzem elektronicznym, dyski optyczne, dyski magnetyczne, dyski obliczeniowe, dyskietki, magnetyczne nośniki danych z nagraniami, **35** zarządzanie działalnością gospodarczą w dziedzinie systemów płatności, zarządzanie zbiorami informatycznymi, **36** usługi na rzecz osób trzecich związane z informacją bankową, usługami, operacjami i rozliczeniami finansowymi, zarządzaniem finansami, transferem elektronicznym kapitału oraz systemami płatności.

(111) **146019** (220) 1998 01 20 (210) 182503
 (151) 2003 06 30
 (732) Optimus Comfort Spółka z o.o., Rzeszów, PL.
 (540)



Kolory znaku: biały, niebieski
 (531) 27.5, 29.1
 (510), (511) **09** programy komputerowe, programy do zarządzania systemem płatności pieniądzem elektronicznym, dyski optyczne, dyski magnetyczne, dyski obliczeniowe, dyskietki, magnetyczne nośniki danych z nagraniami, **35** zarządzanie działalnością gospodarczą w dziedzinie systemów płatności, zarządzanie zbiorami

informatycznymi, **36** usługi na rzecz osób trzecich związane z informacją bankową, usługami, operacjami i rozliczeniami finansowymi, zarządzaniem finansami, transferem elektronicznym kapitału oraz systemami płatności.

(111) **146020** (220) 1998 03 20 (210) 184828
 (151) 2003 07 03
 (732) „DEK-OPTICA” Krzysztof Daniluk, Elżbieta Daniluk, Wrocław, PL.
 (540)



(531) 16.3, 26.1, 27.5
 (510), (511) **09** urządzenia, przyrządy, aparatura i instrumenty optyczne, oprawki do okularów, lornetki, lupy, pince-nez, soczewki, szkła optyczne, szkła korekcyjne, okulary, okulary lecznicze, okulary przeciwsłoneczne, szkła kontaktowe, **16** opakowania z papieru, kartonu, z tworzyw sztucznych, etui do okularów, galanteria optyczna, **42** usługi optyczne związane z wyżej wymienionymi towarami.

(111) **146021** (220) 1998 04 02 (210) 185348
 (151) 2003 07 04
 (732) SUNSET SUITS Men's Fashion Moda Męska Kranik Mirosław, Poznań, PL.
 (540) no problem
 (510), (511) **26** guziki, zamki błyskawiczne, klamry, łatki przyklejane na gorąco, hafty, napy, koronki, **40** usługi krawieckie.

(111) **146022** (220) 1998 09 26 (210) 192348
 (151) 2003 05 30
 (732) S.C. APTEKA FART-MED Pawłowicz Anna, Kasperkiewicz Maria, Jaworzno, PL.
 (540) FART-MED
 (510), (511) **03** ałun, esencje eteryczne, kremy, maści, mleczko do celów kosmetycznych, mydła dezynfekujące, mydła lecznicze, olejki eteryczne, pasty, płyny, proszki do zębów, kosmetyki do opalania, sole kąpielowe, szampony, talk, wata, wazelina, **05** antymigrenowe środki, antyseptyczna wata, apteczki pierwszej pomocy, balsamy do celów leczniczych, bandaże higieniczne, chinina, chusteczki higieniczne, czopki, eukaliptus, farmaceutyki, gaza opatrunkowa, preparaty do usuwania grzybicy, guma do żucia do celów medycznych, herbata z ziół, hormony do celów leczniczych, jodyna, kamfora, kleje do protez, kompresy, leki do celów medycznych, maści lecznicze, mleko w proszku dla dzieci, nalewki do celów leczniczych, narkotyki do celów leczniczych, środki przeciw odciskom, oleje do celów leczniczych, opatrunki, plastry, płyny do przemywania oczu, podpaski higieniczne, środki przeciwbólowe, przylepce, sulfonamidy, środki czyszczące i nasenne, tran, wata do celów medycznych, witaminy, woda utleniona do celów medycznych, zioła lecznicze, żywność dietetyczna do celów leczniczych, **44** usługi związane z prowadzeniem apteki: wyrób zlecanych leków.

(111) **146023** (220) 1998 09 29 (210) 192400
 (151) 2003 06 23
 (732) Dell Computer Corporation, Round Rock, US.
 (540)

www.dell.com

(531) 27.5

(510), (511) **09** urządzenia i przyrządy: naukowe, nawigacyjne, geodezyjne, elektryczne, fotograficzne, kinematograficzne, optyczne, wagowe, pomiarowe, sygnalizacyjne, kontrolne, do ratowania życia, do celów dydaktycznych, urządzenia do nagrywania, transmisji, odtwarzania dźwięku i/lub obrazu, magnetyczne nośniki danych, płyty (dyski) z nagraniami, automaty sprzedające i mechanizmy do urządzeń uruchamianych przez wrzucenie monety lub żetonu, kasy sklepowe, urządzenia do gaszenia ognia, maszyny liczące, sprzęt przetwarzający dane i komputery, urządzenia peryferyjne komputerów i części oraz osprzęt do nich, monitory, klawiatury, drukarki, myszy, koprocесory, modemy, napędy dysków twarde i elastycznych, napędy taśmowe, napędy CD-ROM, urządzenia pamięci danych oraz elektroniczne albo magnetyczne karty i pamięci do nich, płyty pamięci i mikroukłady, kable i łączniki, wszystkie do wykorzystania w komputerach, oprogramowanie operacyjne komputerów i podręczniki szkoleniowe wszystkie sprzedawane razem jako zespoły w międzynarodowej klasie 9, **40** kompletowanie materiałów (komputerów) na zamówienie.

(111) **146024** (220) 1998 12 11 (210) 195508
(151) 2003 08 06
(732) Lubelskie Zakłady Przemysłu Spirytusowego i Drożdżowego „POLMOS” S.A., Lublin, PL.
(540) kaprys żubrowy
(510), (511) **33** wyroby alkoholowe.

(111) **146025** (220) 1998 12 23 (210) 196074
(151) 2003 07 30
(732) ARCO Łódzkie Przedsiębiorstwo Handlowe S.C. Adam Pietraszek, Roman Pietraszek, Pabianice, PL.
(540)



Kolory znaku: zielony
(531) 3.13, 26.4, 27.5, 29.1

(510), (511) **01** kleje do płytek, tapet, silikony, rozpuszczalniki, **02** rozcieńczalniki, materiały ściernie, materiały malarskie: środki i materiały antykorozyjne, zaprawy cementowe, kit, powłoki zabezpieczające do metalu, środki wysuszające, srebro -emulsje, folie, pasty, proszki, szkliwo, tusze, złączenia, żywice naturalne, **19** tynki, gładzie tynkarskie, zaprawy budowlane, płyta gipsowo kartonowa, niemetalowe pokrycia dachowe, cement, niemetalowe okładziny ścienne i podłogowe, ceramika budowlana, sufity podwieszane, cegła, niemetalowe konstrukcje budowlane, belki, deski, panele, boazeria, daszki, klepki, listwy, drzwi, bramy, okna, lufciki, przenośne konstrukcje budowlane, kruszywa, kamień, marmur, beton, asfalt, niemetalowa armatura wodociągowa, klimatyzacyjna, grzewcza, wentylacyjna, kanalizacyjna, okładziny, konstrukcje wyposażenia wnętrz, słupy, sufity, ściany, balustrady, ogrodzenia, kostki.

(111) **146026** (220) 1999 01 06 (210) 196373
(151) 2003 08 04
(732) INTER-GLOBAL S.C. Grzegorz Nowak, Paweł Nowak, Franciszek Nowak, Zofia Nowak, Ostrów Wielkopolski, PL.
(540) puma
(510), (511) **01** preparaty do uszczelniania otworów w dętkach i bezdętkowych oponach pojazdów samochodowych.

(111) **146027** (220) 1999 02 23 (210) 198220
(151) 2003 08 04

(732) Elite International B.V., Schiphol-Rijk, NL.
(540)



(531) 11.3, 27.5
(510), (511) **30** kawa.

(111) **146028** (220) 1999 02 24 (210) 198279
(151) 2003 08 06
(732) Varig S.A. Viaçúo Area Rio Grandense, Porto Alegre, BR.
(540)



Kolory znaku: granatowy, niebieski, żółty, pomarańczowy
(531) 1.1, 27.5, 29.1

(510), (511) **39** usługi transportowe, usługi związane z wynajmem środków transportu, usługi związane z zapewnieniem prawidłowej pracy portów lotniczych w zakresie ruchu samolotów, obsługi pasażerów, usługi dostarczania towarów, usługi z zakresu pakowania i składowania towarów, usługi w zakresie organizowania podróży, usługi związane z informacją o podróżach i transporcie towarów.

(111) **146029** (220) 1999 03 09 (210) 198888
(151) 2003 08 04
(732) Queisser Pharma GmbH & Co., Flensburg, DE.
(540) Fresh Natura

(510), (511) **03** środki do pielęgnacji ciała i urody, kremy kosmetyczne, lotiony kosmetyczne, dezodoranty, wody do ust, płyny do ust w sprayu, środki do czyszczenia i pielęgnacji zębów i protez zębowych, wyroby perfumeryjne, **05** produkty farmaceutyczne, produkty dietetyczne do celów medycznych, cukierki przeciwkaszlowe, środki wzmacniające, środki uzupełniające do żywności, preparaty witaminowe, mineralne, żelazowe, wapniowe i magnezowe, herbaty do celów medycznych, preparaty medyczne do pielęgnacji jamy ustnej, zębów, wódka francuska, **30** cukierki przeciwkaszlowe (nie do celów medycznych).

(111) **146030** (220) 1999 03 24 (210) 199591
(151) 2003 06 27
(732) SGL ACOTEC GmbH, Siershahn, DE.
(540) GENAKOR

(510), (511) **02** trwałe kwaso- oraz ługo odporne powłoki, okładziny i wykładziny do aparatów i urządzeń przemysłu chemicznego w postaci farb i lakierów, **06** metalowe pojemniki, zbiorniki, kontenery, cysterny, przewody rurowe, kotły stalowe, **07** maszyny do wytwarzania powłok, okładzin i wykładzin aparatów i narzędzi dla

przemysłu chemicznego, maszyny do ugniatania i mieszania, miedzadła, wirówki, zawory, pompy, prasy filtracyjne, pompy próżniowe, walce, maszyny dla przemysłu tekstylnego i farbiarskiego, reaktory do urządzeń do ochrony środowiska, urządzenia do odsiarczania gazów spalinowych, stosowane w elektrowniach, urządzenia do spalania oraz innych podobnych urządzeniach stosowanych w przemyśle, wentylatory wyciągowe, sita, parowniki, elektrolizery chlorowe wraz z pokrywami, elektrolizery, **17** guma, guma syntetyczna, towary wykonane z gumy i gumy syntetycznej dla celów technicznych, wykładziny gumowe, trwałe kwaso- oraz lugo- odporne okładziny i wykładziny do aparatów i urządzeń przemysłu chemicznego z tworzyw sztucznych, **40** uszlachetnianie powierzchni metali, gumowanie i powlekanie okładzinami i wykładzinami.

(111) **146031** (220) 1999 03 24 (210) 199592
(151) 2003 06 27
(732) SGL ACOTEC GmbH, Siershahn, DE.
(540) VULCOFERRAN

(510), (511) **02** trwałe kwaso- oraz lugo odporne powłoki, okładziny i wykładziny do aparatów i urządzeń przemysłu chemicznego w postaci farb i lakierów, **06** metalowe pojemniki, zbiorniki, tenetery, cysterny, przewody rurowe, kotły stalowe, **07** maszyny do wytwarzania powłok, okładzin i wykładzin aparatów i narzędzi dla przemysłu chemicznego, maszyny do ugniatania i mieszania, miedzadła, wirówki, zawory, pompy, prasy filtracyjne, pompy próżniowe, walce, maszyny dla przemysłu tekstylnego i farbiarskiego, reaktory do urządzeń do ochrony środowiska, urządzenia do odsiarczania gazów spalinowych, stosowane w elektrowniach, urządzenia do spalania oraz innych podobnych urządzeniach stosowanych w przemyśle, wentylatory wyciągowe, sita, parowniki, elektrolizery chlorowe wraz z pokrywami, elektrolizery, **17** guma, guma syntetyczna, towary wykonane z gumy i gumy syntetycznej dla celów technicznych, wykładziny gumowe, trwałe kwaso- oraz lugo- odporne okładziny i wykładziny do aparatów i urządzeń przemysłu chemicznego z tworzyw sztucznych, **40** uszlachetnianie powierzchni metali, gumowanie i powlekanie okładzinami i wykładzinami.

(111) **146032** (220) 1999 04 12 (210) 200424
(151) 2003 08 04
(732) LUBELLA SA, Lublin, PL.
(540)



Kolory znaku: zielony-cieniowany, niebieski, czerwony, żółty, biały, brązowy, srebrno-metaliczny
(531) 3.4, 5.7, 8.7, 27.5, 29.1
(510), (511) **29** sosy spożywcze do makaronów, **30** makarony, spaghetti, potrawy na bazie mąki i makaronów, sosy spożywcze warzywne i grzybowe.

(111) **146033** (220) 1999 04 12 (210) 200425
(151) 2003 08 04
(732) LUBELLA SA, Lublin, PL.

(540)



Kolory znaku: pomarańczowy, ciemnoszary, niebieski, czerwony, żółty, biały, brązowy, srebrno-metaliczny, beżowy, pomarańczowy
(531) 3.4, 5.7, 8.7, 27.5, 29.1
(510), (511) **29** sosy spożywcze do makaronów, **30** makarony, spaghetti, potrawy na bazie mąki i makaronów, sosy spożywcze warzywne i grzybowe.

(111) **146034** (220) 1999 04 12 (210) 200426
(151) 2003 08 04
(732) LUBELLA SA, Lublin, PL.
(540)



Kolory znaku: żółto-pomarańczowy-cieniowany, niebieski, czerwony, żółty, biały, brązowy, srebrno-metaliczny, pomarańczowy
(531) 3.4, 5.7, 8.7, 27.5, 29.1
(510), (511) **29** sosy spożywcze do makaronów, **30** makarony, spaghetti, potrawy na bazie mąki i makaronów, sosy spożywcze warzywne i grzybowe.

(111) **146035** (220) 1999 04 26 (210) 200951
(151) 2003 08 04
(732) KANSTEC Spółka z o.o., Warszawa, PL.
(540)



Kolory znaku: granatowy, czerwony, biały
(531) 26.11, 27.5, 29.1
(510), (511) **07** przemysłowe maszyny krojce, akcesoria i oprzyrządowanie do maszyn krojących.

(111) **146036** (220) 1999 04 27 (210) 200969
(151) 2003 08 06
(732) ITEA POLSKA Spółka z o.o., Radom, PL.

(540)



Kolory znaku: niebieski

(531) 26.1, 27.5, 29.1

(510), (511) **09** urządzenia do przetwarzania informacji, aparatura do przetwarzania informacji, komputery, procesory, procesory tekstu, mikroprocesory, interfejsy, pamięci komputerowe, software, oprogramowanie, programy komputerowe, programy komputerowe systemu operacyjnego, komputerowe urządzenia peryferyjne, monitory - hardware, monitory - software, drukarki komputerowe, czytniki, skanery, klawiatury komputerowe, myszy, pióra elektroniczne, plotery, urządzenia do interkomunikacji, notesy elektroniczne, notesy komputerowe, modemy, sterowniki, napędy dyskowe, dystrybutory dysków, dyski kompaktowe, dyski magnetyczne, dyski obliczeniowe, dyski optyczne, dyski optyczne kompaktowe, stacje taśm magnetycznych, magnetyczne nośniki danych, magnetyczne nośniki informacji, taśmy magnetyczne, taśmy do rejestracji dźwięku, optyczne nośniki danych, optyczne nośniki informacji, telekopiarki, fotokopiarki, urządzenia do fotokopii, hologramy, urządzenia do heliografii, karty magnetyczne, karty magnetyczne identyfikacyjne, karty magnetyczne z pamięcią lub mikroprocesorem, przyrządy do rejestrowania czasu, audiowizualne urządzenia do nauki, kody paskowe na towarach, czytniki kodów kreskowych, instalacje elektryczne, przewody elektryczne, **35** usługi w zakresie specjalistycznego doradztwa handlowego, analizy kosztów, ekspertyzy opłacalności, doradztwo odnośnie prowadzenia działalności gospodarczej, doradztwo odnośnie organizowania, kierowania działalnością gospodarczą, projektowanie działalności gospodarczej, pomoc w zarządzaniu działalnością gospodarczą, pomoc w zarządzaniu przedsiębiorstwami handlowymi lub przemysłowymi, doradztwo specjalistyczne firmy, doradztwo odnośnie organizacji i zarządzania firmą, badania, poszukiwania i ekspertyzy dla firmy, pomoc odnośnie zarządzania firmą, kompilacja informacji w komputerowych bazach danych, kompilacja informacji do komputerowych baz danych, systematyzacja informacji w komputerowych bazach danych skomputeryzowanego zarządzania plikami, sortowanie danych w bazach komputerowych, zarządzanie zbiorami informatycznymi, edycja kosztów, **37** usługi w zakresie instalowania, konserwacji i napraw komputerów, **38** usługi w zakresie przesyłania informacji, przesyłanie danych przy pomocy terminali komputerowych, przesyłanie informacji tekstowej i obrazowej przy pomocy komputerów, przesyłanie wiadomości i obrazu przy pomocy komputerów, poczta elektroniczna, przekaz satelitarny, przesyłanie danych przy pomocy sieci światłowodów, przesyłania telekopii, wypożyczanie urządzeń telekomunikacyjnych, wypożyczanie urządzeń do przekazywania informacji, wypożyczanie modemów, **41** usługi w zakresie kursów korespondencyjnych: nauczanie, nauczanie korespondencyjne, organizowanie i prowadzenie konferencji, organizowanie i prowadzenie kongresów, organizowanie i prowadzenie pracowni specjalistycznych, organizowanie i prowadzenie seminariów, organizowanie i prowadzenie sympozjów, organizowanie i prowadzenie zjazdów, publikowanie tekstów innych niż reklamowe, pokazy i treningi praktyczne, zapisywanie na taśmach magnetycznych, **42** usługi w zakresie analizy projektów technicznych, analiza systemów komputerowych, doradztwo w sprawach sprzętu komputerowego, odpłatne udostępnianie komputerowych baz danych, odtwarzanie komputerowych baz danych, doradztwo komputerowe, programowanie komputerów, wypożyczanie komputerów, konserwacja oprogramowania komputerów, odpłatne udostępnianie czasu dostępu do komputerowych baz danych, odpłatne udostępnianie czasu dostępu do komputerów w celu przetwarzania danych, odzyskiwanie komputerowych baz danych, wypożyczanie oprogramowania komputerów, aktualizacja oprogramowania komputerów, opracowanie oprogramowania komputerów, projekty oprogramowania komputerów,

projektowania, zarządzania prawami autorskimi, zapisywanie programów komputerowych.

(111) **146037** (220) 1999 04 28 (210) 201080
 (151) 2003 06 27
 (732) IVT INDUSTRIER AB, Tranas, SE.
 (540)



Kolory znaku: żółty, zielony

(531) 26.1, 26.2, 27.5, 29.1

(510), (511) **09** urządzenia naukowe i elektryczne, aparatura i przyrządy do kontroli, ważenia, mierzenia, sygnalizacji, sterowania i kontroli układów sterowania pompami cieplnymi, do wymienników ciepła, do aparatury wentylacyjnej, do magnetycznych nośników danych, do urządzeń do przetwarzania danych, dla komputerów w sterujących pompami cieplnymi oraz do układów kontroli pomp cieplnych, wymienników ciepła i aparatury wentylacyjnej oraz aparatury gaśniczej, **11** urządzenia do oświetlenia, ogrzewania, wytwarzania pary wodnej z wyjątkiem oddzielnych układów rur montowanych w ziemi, gotowania, chłodzenia, suszenia, wentylacji, dostarczania wody, urządzenia sanitarne z wyjątkiem rurociągów, łączników, kompresorów, zaworów i pierścieni uszczelniających, pompy ciepłe, wymienniki ciepła, akumulatory ciepła, elementy grzewcze generatorów ciepła, elektrycznie ogrzewane płyty, instalacje grzewcze, aparatura wentylacyjna, **42** badania naukowe i przemysłowe, programowanie komputerowe, usługi dotyczące regulacji i nadzoru pomp cieplnych oraz układów kontroli i urządzeń wentylacyjnych .

(111) **146038** (220) 1999 05 13 (210) 201905
 (151) 2003 06 23
 (732) Zakład Usług i Robót Telekomunikacyjnych TELBUD Spółka z o.o., Bydgoszcz, PL.
 (540)



Kolory znaku: biały, żółty, czarny

(531) 16.1, 26.1, 27.5, 29.1

(510), (511) **37** budowa, serwis-naprawy linii telekomunikacyjnych i automatycznych central abonenckich, usługi dotyczące zapewnienia niezawodności działania urządzeń do łączności telekomunikacyjnej poprzez nadzór central abonenckich, linii telekomunikacyjnych i badania ruchu automatycznego, **41** szkolenie personelu technicznego i monterskiego przy wdrażaniu postępu technicznego w centralach abonenckich i liniach telekomunikacyjnych, **42** projektowanie linii i central abonenckich telekomunikacyjnych, opracowanie ekspertyz z dziedziny telekomunikacji.

(111) **146039** (220) 1999 05 26 (210) 202469
 (151) 2003 08 04
 (732) Farby MAESTRIA Polska Spółka z o.o., Płońsk, PL.

(540)



Kolory znaku: czerwony, niebieski, żółty, zielony
(531) 5.5, 27.5, 29.1
(510), (511) **02** farby, lakiery, barwniki, pigmenty.

(111) **146040** (220) 1999 05 28 (210) 202576
(151) 2003 07 15
(732) Przedsiębiorstwo Produkcyjno-Handlowe „KONTRAST
GRZEGORZ PALACZ” Grzegorz Palacz, Opalenica, PL.
(540)



(531) 26.3, 27.5
(510), (511) **24** tkaniny bawełniane, tkaniny elastyczne, tkaniny flagowe, tkaniny imitujące skóry zwierzęce, tkaniny dla celów włókienniczych, tafty, tiul, trykoty, płótno, wełny, tekstylne materiały nietkane.

(111) **146041** (220) 1999 06 01 (210) 202798
(151) 2003 05 08
(732) POLSANDERS Spółka z o.o., Pruszcz Gdański, PL.
(540) caroplus

(510), (511) **01** chemiczne środki do konserwowania, chemiczne komposty dla celów fermowych i gospodarskich, kwas cytrynowy i jego związki dla celów przemysłowych innych niż spożywcze, dehydranty przemysłowe, ocet drzewny dla celów przemysłowych, emulgatory i enzymy syntetyczne, estry i alkohole, filtracyjne preparaty chemiczne, glukoza przemysłowa, preparaty chemiczne przyspieszające przemiany substancji białkowych, preparaty hamujące kiełkowanie roślin, preparaty kriogeniczne, kwaśne szczawiany, preparaty mikroorganizmów, fermenty kwasu mlekowego i kwas mlekowy, preparaty hormonalne dla przyspieszania dojrzewania owoców, plastyfikatory i upłynniacze substancji organicznych, skrobia przemysłowa, białko słodowe, sztuczne słodziki jako preparaty chemiczne, kwas taninowy i tanina, preparaty torfu, dyspersje tworzyw sztucznych, utleniacze chemiczne, hydraty węglowodorków, preparaty chemiczne do uzdatniania wody przemysłowej, jonowe, chemiczne substancje przeciwdziałające zamarzaniu, **04** oleje rybne, rzepakowe, słonecznikowe, sojowe, stearynowe, spirytus skażony, tłuszcze przemysłowe, **05** alkaloidy, algicydy, alkohole lecznicze specjalnie przeznaczone do użycia w paszach i dodatkach paszowych, antyseptyki lecznicze specjalnie przeznaczone do użycia w paszach i dodatkach paszowych, weterynaryjne preparaty bakteryjne i kultury bakterii i mikroorganizmów specjalnie przeznaczone do użycia w paszach i dodatkach paszowych lub przy produkcji pasz i dodatków paszowych, lecznicze i profilaktyczne, biologiczne i chemiczne preparaty specjalnie przeznaczone do użycia w paszach i dodatkach paszowych, preparaty chemiczne do mycia bydła i zwierząt hodowlanych, lecznicze cukry laktozowe specjalnie przeznaczone do użycia w paszach i dodatkach paszowych, środki dezynfekcyjne, dodatki do pasz dla celów leczniczych, drożdże farmaceutyczne i weterynaryjne, kapsułki na lekarstwa weterynaryjne specjalnie przeznaczone do użycia w paszach i dodatkach paszowych, osocze krwi zwierzęcej specjalnie przeznaczone do użycia w leczniczych paszach i leczniczych dodatkach paszowych, lecznicze i profilaktyczne kwasy organiczne i nieorganiczne oraz ich mieszaniny specjalnie przeznaczone do użycia w paszach i dodatkach paszowych, leki weterynaryjne specjalnie przeznaczone do użycia w paszach i dodatkach

paszowych, napoje dietetyczne dla chorych zwierząt, pektyny, pepsyny i peptony specjalnie przeznaczone do użycia jako leki w paszach i dodatkach paszowych, lecznicze preparaty przeciw pasożytnicze, środki przeczyszczające specjalnie przeznaczone do użycia w paszach i dodatkach paszowych, lecznicze i profilaktyczne środki trawienne specjalnie przeznaczone do użycia w paszach i dodatkach paszowych, szczepionki weterynaryjne jako leki weterynaryjne, wapno i preparaty wapienne specjalnie przeznaczone jako komponenty lecznicze do użycia w paszach i dodatkach paszowych, lecznicze zioła i preparaty zioła pochodne specjalnie przeznaczone do użycia w paszach i dodatkach paszowych, **16** ofertowe broszury informacyjne handlowo-marketingowe i akwizycyjne, diagramy, wydruki chromo-litograficzne i inne wykonane podobnymi technikami na papierze lub na materiałach celulozowych pochodnych, formularze wszelkie na nośniku papierowym lub celulozowym pochodnym, druki i formularze przeznaczone do wykonywania działalności gospodarczej, handlowej i marketingowej specjalnie przeznaczone do stosowania w produkcji pasz i preparatów paszowych oraz w hodowli zwierząt fermowych, do zadawania pasz i przyrządzania pasz, **30** sól kuchenna, sól z mikroelementami, zboże i produkty zbożowe, kasze, koncentraty siodu spożywczego, kukurydza, maltoza, mąka spożywcza, melasa, mleko i preparaty mleko-pochodne, młynarskie preparaty zbożowe nie będące mąką spożywczą, owies i preparaty z owsa, rośliny strączkowe, ryż, sago, skrobia spożywcza, sól, soja i jej preparaty, tapioka, wanilina, wermiszel, wodorosty i ich preparaty, ziemniaki spożywcze i inne nie wymienione kłącza i korzenie roślin użytkowych przeznaczone jako składniki, komponenty lub dodatki do pasz, **31** artykuły spożywcze do żucia dla zwierząt, bulwy pastewne, drożdże dla bydła jako lizawki i jako komponenty lub dodatki do pasz, wszelkie pasze, komponenty paszowe, koncentraty paszowe i dodatki paszowe, pozostałości podestylacyjne browarniane i gorzelniane jako komponenty pasz, preparaty zwiększające niesienie się drobiu fermowego, preparaty zwiększające łaknienie u zwierząt hodowlanych, grzyby świeże i grzybnia jako dodatki do pasz i koncentratów paszowych, produkty dietetyczne do hodowli zwierząt fermowych, ikra i mlecz rybi jako komponenty i dodatki do pasz i koncentratów paszowych, surowe ziarno kakaowe i paździdzie po obłuskiwaniu ziarna kakaowego, kora drzew preparowana jako komponent pasz i dodatków paszowych oraz koncentratów paszowych, makuchy kukurydziane, makuchy orzechów arachidowych, mączka lniana jako pasza lub koncentrat paszowy, łupiny orzechów i orzechy jako pasza lub składnik paszy, napoje specjalnie przeznaczone do pojenia zwierząt hodowlanych, otręby jako pasza lub składnik paszy, wapno paszowe preparowane, pieprz roślinny jako dodatek paszowy, pokrzywy i pory jako dodatki do pasz i koncentratów paszowych, inne nie wymienione wyżej produkty uboczne powstające w procesie obróbki ziarna zbóż jako pasze lub komponenty paszowe, suchary dla zwierząt fermowych, mączka rybna jako komponent pasz i dodatków paszowych, słoma paszowa, szyszki drzew iglastych oraz szyszki chmielowe jako składnik pasz, trzcina cukrowa, wodorosty spożywcze jako komponenty do pasz i dodatków paszowych, wytloki z owoców i warzyw będące pozostałością po przemysłowych procesach produkcyjnych żywności jako dodatki lub komponenty paszowe, ziemniaki paszowe.

(111) **146042** (220) 1999 06 01 (210) 202799
(151) 2003 05 08
(732) POLSANDERS Spółka z o.o., Pruszcz Gdański, PL.
(540) polmix

(510), (511) **01** chemiczne środki do konserwowania, chemiczne komposty dla celów fermowych i gospodarskich, kwas cytrynowy i jego związki dla celów przemysłowych innych niż spożywcze, dehydranty przemysłowe, ocet drzewny dla celów przemysłowych, emulgatory i enzymy syntetyczne, estry i alkohole, filtracyjne preparaty chemiczne, glukoza przemysłowa, preparaty chemiczne przyspieszające przemiany substancji białkowych, preparaty hamujące kiełkowanie roślin, preparaty kriogeniczne, kwaśne szczawiany, preparaty mikroorganizmów, fermenty kwasu mlekowego i kwas mlekowy, preparaty hormonalne dla przyspieszania dojrzewania owoców, plastyfikatory i upłynniacze substancji organicz-

nych, skrobia przemysłowa, białko słodowe, sztuczne słodziki jako preparaty chemiczne, kwas taninowy i tanina, preparaty torfu, dyspersje tworzyw sztucznych, utleniacze chemiczne, hydraty węglowodanowe, preparaty chemiczne do uzdatniania wody przemysłowej, jonowe, chemiczne substancje przeciwdziałające zamrażaniu, **04** oleje rybne, rzepakowe, słonecznikowe, sojowe, stearynowe, spirytus skażony, tłuszcze przemysłowe, **05** alkaloidy, algicydy, alkohole lecznicze specjalnie przeznaczone do użycia w paszach i dodatkach paszowych, antyseptyki lecznicze specjalnie przeznaczone do użycia w paszach i dodatkach paszowych, weterynaryjne preparaty bakteryjne i kultury bakterii i mikroorganizmów specjalnie przeznaczone do użycia w paszach i dodatkach paszowych lub przy produkcji pasz i dodatków paszowych, lecznicze i profilaktyczne, biologiczne i chemiczne preparaty specjalnie przeznaczone do użycia w paszach i dodatkach paszowych, preparaty chemiczne do mycia bydła i zwierząt hodowlanych, lecznicze cukry laktozowe specjalnie przeznaczone do użycia w paszach i dodatkach paszowych, środki dezynfekcyjne, dodatki do pasz dla celów leczniczych, drożdże farmaceutyczne i weterynaryjne, kapsułki na lekarstwa weterynaryjne specjalnie przeznaczone do użycia w paszach i dodatkach paszowych, osocze krwi zwierzęcej specjalnie przeznaczone do użycia w leczniczych paszach i leczniczych dodatkach paszowych, lecznicze i profilaktyczne kwasy organiczne i nieorganiczne oraz ich mieszaniny specjalnie przeznaczone do użycia w paszach i dodatkach paszowych, leki weterynaryjne specjalnie przeznaczone do użycia w paszach i dodatkach paszowych, napoje dietetyczne dla chorych zwierząt, peptyny, pepsyny i peptony specjalnie przeznaczone do użycia jako leki w paszach i dodatkach paszowych, lecznicze preparaty przeciw pasożytnicze, środki przeczyszczające specjalnie przeznaczone do użycia w paszach i dodatkach paszowych, lecznicze i profilaktyczne środki trawienne specjalnie przeznaczone do użycia w paszach i dodatkach paszowych, szczepionki weterynaryjne jako leki weterynaryjne, wapno i preparaty wapienne specjalnie przeznaczone jako komponenty lecznicze do użycia w paszach i dodatkach paszowych, lecznicze zioła i preparaty zioła pochodne specjalnie przeznaczone do użycia w paszach i dodatkach paszowych, **16** ofertowe broszury informacyjne handlowo-marketingowe i akwizycyjne, diagramy, wydruki chromo-litograficzne i inne wykonane podobnymi technikami na papierze lub na materiałach celulozo pochodnych, formularze wszelkie na nośniku papierowym lub celulozo pochodnym, druki i formularze przeznaczone do wykonywania działalności gospodarczej, handlowej i marketingowej specjalnie przeznaczone do stosowania w produkcji pasz i preparatów paszowych oraz w hodowli zwierząt fermowych, do zadawania pasz i przyrządzania pasz, **30** sól kuchenna, sól z mikroelementami, zboże i produkty zbożowe, kasze, koncentraty słoju spożywczego, kukurydza, maltoza, mąka spożywcza, melasa, mleko i preparaty mleko-pochodne, młynarskie preparaty zbożowe nie będące mąką spożywczą, owsy i preparaty z owsa, rośliny strączkowe, ryż, sago, skrobia spożywcza, sól, soja i jej preparaty, tapioka, wanilina, wermiszel, wodorosty i ich preparaty, ziemniaki spożywcze i inne nie wymienione kłącza i korzenie roślin użytkowych przeznaczone jako składniki, komponenty lub dodatki do pasz, **31** artykuły spożywcze do żucia dla zwierząt, bulwy pastewne, drożdże dla bydła jako lizawki i jako komponenty lub dodatki do pasz, wszelkie pasze, komponenty paszowe, koncentraty paszowe i dodatki paszowe, pozostałości podestylacyjne browarniane i gorzelniane jako komponenty pasz, preparaty zwiększające niesienie się drobiu fermowego, preparaty zwiększające łaknienie u zwierząt hodowlanych, grzyby świeże i grzybnia jako dodatki do pasz i koncentratów paszowych, produkty dietetyczne do hodowli zwierząt fermowych, ikra i mlecz rybi jako komponenty i dodatki do pasz i koncentratów paszowych, surowe ziarno kakaowe i paździeż po obłuskiwaniu ziarna kakaowego, kora drzew preparowana jako komponent pasz i dodatków paszowych oraz koncentratów paszowych, makuchy kukurydziane, makuchy orzechów arachidowych, mączka lniana jako pasza lub koncentrat paszowy, lupiny orzechów i orzechy jako pasza lub składnik paszy, napoje specjalnie przeznaczone do pojenia zwierząt hodowlanych, otręby jako pasza lub składnik paszy, wapno paszowe preparowane, pieprz roślinny jako dodatek paszowy, pokrzywy i pory jako dodatki do pasz i kon-

centratów paszowych, inne nie wymienione wyżej produkty uboczne powstające w procesie obróbki ziarna zbóż jako pasze lub komponenty paszowe, suchary dla zwierząt fermowych, mączka rybna jako komponent pasz i dodatków paszowych, słoma paszowa, szyszki drzew iglastych oraz szyszki chmielowe jako składnik pasz, trzcina cukrowa, wodorosty spożywcze jako komponenty do pasz i dodatków paszowych, wytloki z owoców i warzyw będące pozostałościami po przemysłowych procesach produkcyjnych żywności jako dodatki lub komponenty paszowe, ziemniaki paszowe.

(111) **146043** (220) 1999 06 01 (210) 202800

(151) 2003 05 08

(732) POLSANDERDS Spółka z o.o., Pruszcz Gdański, PL.

(540) fermavit

(510), (511) **01** chemiczne środki do konserwowania, chemiczne komposty dla celów fermowych i gospodarskich, kwas cytrynowy i jego związki dla celów przemysłowych innych niż spożywcze, dehydranty przemysłowe, ocet drzewny dla celów przemysłowych, emulgatory i enzymy syntetyczne, estry i alkohole, filtracyjne preparaty chemiczne, glukoza przemysłowa, preparaty chemiczne przyspieszające przemiany substancji białkowych, preparaty hamujące kiełkowanie roślin, preparaty kriogeniczne, kwaśne szczawiany, preparaty mikroorganizmów, fermenty kwasu mlekowego i kwas mlekowy, preparaty hormonalne dla przyspieszania dojrzewania owoców, plastyfikatory i upłyniacze substancji organicznych, skrobia przemysłowa, białko słodowe, sztuczne słodziki jako preparaty chemiczne, kwas taninowy i tanina, preparaty torfu, dyspersje tworzyw sztucznych, utleniacze chemiczne, hydraty węglowodanowe, preparaty chemiczne do uzdatniania wody przemysłowej, jonowe, chemiczne substancje przeciwdziałające zamrażaniu, **04** oleje rybne, rzepakowe, słonecznikowe, sojowe, stearynowe, spirytus skażony, tłuszcze przemysłowe, **05** alkaloidy, algicydy, alkohole lecznicze specjalnie przeznaczone do użycia w paszach i dodatkach paszowych, antyseptyki lecznicze specjalnie przeznaczone do użycia w paszach i dodatkach paszowych, weterynaryjne preparaty bakteryjne i kultury bakterii i mikroorganizmów specjalnie przeznaczone do użycia w paszach i dodatkach paszowych lub przy produkcji pasz i dodatków paszowych, lecznicze i profilaktyczne, biologiczne i chemiczne preparaty specjalnie przeznaczone do użycia w paszach i dodatkach paszowych, preparaty chemiczne do mycia bydła i zwierząt hodowlanych, lecznicze cukry laktozowe specjalnie przeznaczone do użycia w paszach i dodatkach paszowych, środki dezynfekcyjne, dodatki do pasz dla celów leczniczych, drożdże farmaceutyczne i weterynaryjne, kapsułki na lekarstwa weterynaryjne specjalnie przeznaczone do użycia w paszach i dodatkach paszowych, osocze krwi zwierzęcej specjalnie przeznaczone do użycia w leczniczych paszach i leczniczych dodatkach paszowych, lecznicze i profilaktyczne kwasy organiczne i nieorganiczne oraz ich mieszaniny specjalnie przeznaczone do użycia w paszach i dodatkach paszowych, leki weterynaryjne specjalnie przeznaczone do użycia w paszach i dodatkach paszowych, napoje dietetyczne dla chorych zwierząt, peptyny, pepsyny i peptony specjalnie przeznaczone do użycia jako leki w paszach i dodatkach paszowych, lecznicze preparaty przeciw pasożytnicze, środki przeczyszczające specjalnie przeznaczone do użycia w paszach i dodatkach paszowych, lecznicze i profilaktyczne środki trawienne specjalnie przeznaczone do użycia w paszach i dodatkach paszowych, szczepionki weterynaryjne jako leki weterynaryjne, wapno i preparaty wapienne specjalnie przeznaczone jako komponenty lecznicze do użycia w paszach i dodatkach paszowych, lecznicze zioła i preparaty zioła pochodne specjalnie przeznaczone do użycia w paszach i dodatkach paszowych, **16** ofertowe broszury informacyjne handlowo-marketingowe i akwizycyjne, diagramy, wydruki chromo-litograficzne i inne wykonane podobnymi technikami na papierze lub na materiałach celulozo pochodnych, formularze wszelkie na nośniku papierowym lub celulozo pochodnym, druki i formularze przeznaczone do wykonywania działalności gospodarczej, handlowej i marketingowej specjalnie przeznaczone do stosowania w produkcji pasz i preparatów paszowych oraz w hodowli zwierząt fermowych, do zadawania pasz i przyrządzania pasz, **30** sól kuchenna, sól z mikroelementami,

zboże i produkty zbożowe, kasze, koncentraty słoju spożywczego, kukurydza, maltoza, mąka spożywcza, melasa, mleko i preparaty mleko-pochodne, młynarskie preparaty zbożowe nie będące mąką spożywczą, owses i preparaty z owsa, rośliny strączkowe, ryż, sago, skrobia spożywcza, sód, soja i jej preparaty, tapioka, wanilina, wermiszel, wodorosty i ich preparaty, ziemniaki spożywcze i inne nie wymienione kłącza i korzenie roślin użytkowych przeznaczone jako składniki, komponenty lub dodatki do pasz, **31** artykuły spożywcze do żucia dla zwierząt, bulwy pastewne, drożdże dla bydła jako lizawki i jako komponenty lub dodatki do pasz, wszelkie pasze, komponenty paszowe, koncentraty paszowe i dodatki paszowe, pozostałości podestylacyjne browarniane i gorzelniane jako komponenty pasz, preparaty zwiększające niesienie drobiu fermowego, preparaty zwiększające łaknienie u zwierząt hodowlanych, grzyby świeże i grzybnia jako dodatki do pasz i koncentratów paszowych, produkty dietetyczne do hodowli zwierząt fermowych, ikra i mlecz rybi jako komponenty i dodatki do pasz i koncentratów paszowych, surowe ziarno kakaowe i paździeżę po obłuskiwaniu ziarna kakaowego, kora drzew preparowana jako komponent pasz i dodatków paszowych oraz koncentratów paszowych, makuchy kukurydziane, makuchy orzechów arachidowych, mączka lniana jako pasza lub koncentrat paszowy, łupiny orzechów i orzechy jako pasza lub składnik paszy, napoje specjalnie przeznaczone do pojenia zwierząt hodowlanych, otręby jako pasza lub składnik paszy, wapno paszowe preparowane, pieprz roślinny jako dodatek paszowy, pokrzywy i pory jako dodatki do pasz i koncentratów paszowych, inne nie wymienione wyżej produkty uboczne powstające w procesie obróbki ziarna zbóż jako pasze lub komponenty paszowe, suchary dla zwierząt fermowych, mączka rybna jako komponent pasz i dodatków paszowych, słoma paszowa, szyszki drzew iglastych oraz szyszki chmielowe jako składnik pasz, trzcina cukrowa, wodorosty spożywcze jako komponenty do pasz i dodatków paszowych, wytloki z owoców i warzyw będące pozostałością po przemysłowych procesach produkcyjnych żywności jako dodatki lub komponenty paszowe, ziemniaki paszowe.

(111) **146044** (220) 1999 06 01 (210) 202801

(151) 2003 05 08

(732) POLSANDERS Spółka z o.o., Pruszc Gdański, PL.

(540) polsanders

(510), (511) **01** chemiczne środki do konserwowania, chemiczne komposty dla celów fermowych i gospodarskich, kwas cytrynowy i jego związki dla celów przemysłowych innych niż spożywcze, dehydranty przemysłowe, ocet drzewny dla celów przemysłowych, emulgatory i enzymy syntetyczne, estry i alkohole, filtracyjne preparaty chemiczne, glukoza przemysłowa, preparaty chemiczne przyspieszające przemianę substancji białkowych, preparaty hamujące kiełkowanie roślin, preparaty kriogeniczne, kwaśne szczawiany, preparaty mikroorganizmów, fermenty kwasu mlekowego i kwas mlekowy, preparaty hormonalne dla przyspieszania dojrzewania owoców, plastyfikatory i upłynniacze substancji organicznych, skrobia przemysłowa, białko słodowe, sztuczne słodziki jako preparaty chemiczne, kwas taninowy i tanina, preparaty torfu, dyspersje tworzyw sztucznych, utleniacze chemiczne, hydraty węglpochodne, preparaty chemiczne do uzdatniania wody przemysłowej, jonowe, chemiczne substancje przeciwdziałające zamarzaniu, **04** oleje rybne, rzepakowe, słonecznikowe, sojowe, stearynowe, spirytus skażony, tłuszcze przemysłowe, **05** alkaloidy, algicydy, alkohole lecznicze specjalnie przeznaczone do użycia w paszach i dodatkach paszowych, antyseptyki lecznicze specjalnie przeznaczone do użycia w paszach i dodatkach paszowych, weterynaryjne preparaty bakteryjne i kultury bakterii i mikroorganizmów specjalnie przeznaczone do użycia w paszach i dodatkach paszowych lub przy produkcji pasz i dodatków paszowych, lecznicze i profilaktyczne, biologiczne i chemiczne preparaty specjalnie przeznaczone do użycia w paszach i dodatkach paszowych, preparaty chemiczne do mycia bydła i zwierząt hodowlanych, lecznicze cukry laktozowe specjalnie przeznaczone do użycia w paszach i dodatkach paszowych, środki dezynfekcyjne, dodatki do pasz dla celów leczniczych, drożdże farmaceutyczne i weterynaryjne, kapsułki na lekarstwa weterynaryjne specjalnie przeznaczone do użycia w paszach i dodatkach paszowych, osocze krwi zwierzęcej specjalnie przeznaczone do użycia w leczniczych paszach i leczniczych dodatkach paszowych, lecznicze i profilaktyczne kwasy organiczne i nieorganiczne oraz ich mieszaniny specjalnie przeznaczone do użycia w paszach i dodatkach paszowych, leki weterynaryjne specjalnie przeznaczone do użycia w paszach i dodatkach paszowych, napoje dietetyczne dla chorych zwierząt, peptyny, pepsyny i peptyony specjalnie przeznaczone do użycia jako leki w paszach i dodatkach paszowych, lecznicze preparaty przeciw pasożytnicze, środki przeczyszczające specjalnie przeznaczone do użycia w paszach i dodatkach paszowych, lecznicze i profilaktyczne środki trawienne specjalnie przeznaczone do użycia w paszach i dodatkach paszowych, szczepionki weterynaryjne jako leki weterynaryjne, wapno i preparaty wapienne specjalnie przeznaczone jako komponenty lecznicze do użycia w paszach i dodatkach paszowych, lecznicze zioła i preparaty zioła pochodne specjalnie przeznaczone do użycia w paszach i dodatkach paszowych, **07** sprzęt, maszyny i urządzenia mechaniczne, pneumatyczne i hydrauliczne oraz hybrydowe specjalnie przeznaczone do stosowania w produkcji pasz, preparatów paszowych i komponentów paszowych oraz w hodowli zwierząt fermowych do zadawania, przyrządzania, przechowywania, konfekcjonowania, uzdatniania, transportowania pasz i dodatków paszowych oraz komponentów paszowych, **09** elektryczny i elektroniczny sprzęt kontrolny, pomiarowy, sygnalizacyjny i alarmowy stosowany w sprzęcie, maszynach i urządzeniach mechanicznych, pneumatycznych i hydraulicznych oraz hybrydowych specjalnie przeznaczonych do stosowania w produkcji pasz i preparatów paszowych oraz w hodowli zwierząt fermowych do zadawania pasz i przyrządzania pasz, **11** instalacje grzewcze, sanitarne, wodne, ściekowe, wentylacyjne, specjalnie przeznaczone do stosowania w produkcji pasz i preparatów paszowych oraz w hodowli zwierząt fermowych do zadawania pasz i przyrządzania pasz, **16** afisze, atlasy geograficzne, anatomiczne oraz techniczne ofertowe obiektów technicznych specjalnie przeznaczone do stosowania w produkcji pasz i preparatów paszowych oraz w hodowli zwierząt fermowych do zadawania pasz i przyrządzania pasz, ofertowe broszury informacyjne handlowo-marketingowe i akwizycyjne, diagramy, wydruki chromo-litograficzne i inne wykonane podobnymi technikami na papierze lub na materiałach celulozo pochodnych, formularze wszelkie na nośniku papierowym lub celulozo pochodnym, druki i formularze przeznaczone do wykonywania działalności gospodarczej, handlowej i marketingowej specjalnie przeznaczone do stosowania w produkcji pasz i preparatów paszowych oraz w hodowli zwierząt fermowych do zadawania pasz i przyrządzania pasz, fotografie i litografie, kolaże fotograficzne i video graficzne obiektów technicznych dla potrzeb techniki wizualizacji handlowej i marketingowej, kalendarze i terminarze okolicznościowe o charakterze reklamowym, pokryte napisami i lbo rysunkami, kalki techniczne i przezroczka termoczułe i elektroczułe, koperty i papeterie z nadrukami, książki, makiety przestrzenne dwuwymiarowe z mas celulozo pochodnych lub celulozo podobnych, papiery firmowe i papiery dla potrzeb rejestracji danych do urządzeń elektronicznego przetwarzania danych, makiety architektoniczne sporządzone z papieru, celulozy i tym podobnych materiałów lub z ich przeważającym udziałem, papier w tym pakowy z nadrukami identyfikacyjnymi lub informacyjnymi do celów handlowych, reklamowych i akwizycyjnych, plany i plansze, płótna, tkaniny i dzianiny techniczne drukarskie i ekspozycyjne inne niż filtracyjne i nie przeznaczone do celów odzieżowych, wydruki programów komputerowych na nośniku papierowym lub na nośniku celulozo-pochodnym, prospekty, wszelkiego rodzaju drukowane i nie wymienione wyżej publikacje nieperiodyczne, rysunki techniczne i architektoniczne oraz plany zagospodarowania, szyldy i przywieszki z papieru, celulozy lub podobnych materiałów lub z ich przeważającym użyciem, niskonakładowe lub debitowe oraz wysoko nakładowe wykroje papierowe lub kartonowe wykonane technikami drukarskimi w tym i tym podobne dzieła wzornicze, żetony i identyfikatory papierowe lub z podobnych celulozo pochodnych materiałów, pokryte nadrukami tekstowymi i lub obrazowymi zasłony z papieru lub z celulozy lub z przeważającym ich udziałem, okolicznościowe kartki, bilety, mikrofiszki, kartoteki, listingi jednowstęgowe

handlowe o tematyce związanej z paszami, dodatkami paszowymi i komponentami paszowymi oraz z hodowlą zwierząt, **31** artykuły spożywcze do zucia dla zwierząt, bulwy pastewne, drożdże dla bydła jako lizawki i jako komponenty lub dodatki do pasz, wszelkie pasze, komponenty paszowe, koncentraty paszowe i dodatki paszowe, pozostałości podestylacyjne browarniane i gorzelniane jako komponenty pasz, preparaty zwiększające niesienie się drobiu fermowego, preparaty zwiększające łaknienie u zwierząt hodowlanych, grzyby świeże i grzybnia jako dodatki do pasz i koncentratów paszowych, produkty dietetyczne do hodowli zwierząt fermowych, ikra i mlecz rybi jako komponenty i dodatki do pasz i koncentratów paszowych, surowe ziarno kakaowe i paździeżę po obłuskiwaniu ziarna kakaowego, kora drzew preparowana jako komponent pasz i dodatków paszowych oraz koncentratów paszowych, makuchy kukurydziane, makuchy orzechów arachidowych, mączka lniana jako pasza lub koncentrat paszowy, łupiny orzechów i orzechy jako pasza lub składnik paszy, napoje specjalnie przeznaczone do pojenia zwierząt hodowlanych, otręby jako pasza lub składnik paszy, wapno paszowe preparowane, pieprz roślinny jako dodatek paszowy, pokrzywy i pory jako dodatki do pasz i koncentratów paszowych, inne nie wymienione wyżej produkty uboczne powstające w procesie obróbki ziarna zbóż jako pasze lub komponenty paszowe, suchary dla zwierząt fermowych, mączka rybna jako komponent pasz i dodatków paszowych, słoma paszowa, szyszki drzew iglastych oraz szyszki chmielowe jako składnik pasz, trzcina cukrowa, wodorosty spożywcze jako komponenty do pasz i dodatków paszowych, wytloki z owoców i warzyw będące pozostałością po przemysłowych procesach produkcyjnych żywności jako dodatki lub komponenty paszowe, ziemiaki paszowe, **35** prowadzenie agencji informacji handlowej i usługowej oraz agencji reklamowo-marketingowej i agencji wymiany informacji w dziedzinie pasz i przemysłu paszowego oraz fermowej hodowli zwierząt, usługi określanie kosztów działalności gospodarczej w dziedzinie reklamy i profesjonalnego rozpowszechniania informacji masowej w dziedzinie pasz i przemysłu paszowego oraz fermowej hodowli zwierząt, badania rynku i opinii publicznej w wąsko tematycznych zagadnieniach obrotu towarowego i usług specjalistycznych w dziedzinie pasz i przemysłu paszowego oraz hodowli zwierząt, doradztwo handlowe w zakresie organizowania i prowadzenia wyspecjalizowanej lub wąsko tematycznej działalności reklamowej lub dystrybucyjnej w dziedzinie pasz i przemysłu paszowego oraz fermowej hodowli zwierząt, gromadzenie i dystrybucja dla potrzeb osób trzecich materiałów reklamowych i ofertowych w drodze poczty elektronicznej i za pośrednictwem INTERNET-u w dziedzinie pasz i przemysłu paszowego oraz fermowej hodowli zwierząt, informacja handlowa i usługowa w oparciu o własne zbiory danych oraz w oparciu o dane publicznie dostępne w tym INTERNET-owe w dziedzinie pasz i przemysłu paszowego oraz fermowej hodowli zwierząt, sondaż opinii publicznej w sprawach związanych z reklamą i akwizycją towarów i usług, powielanie dokumentacji służącej prowadzeniu działalności gospodarczej przez osoby trzecie w dziedzinie pasz i przemysłu paszowego oraz fermowej hodowli zwierząt, projektowanie strategii działalności gospodarczej w części dotyczącej akwizycji i reklamy dla potrzeb innych podmiotów gospodarczych w dziedzinie pasz i przemysłu paszowego oraz fermowej hodowli zwierząt, organizowanie i prowadzenie dla potrzeb innych podmiotów gospodarczych wszelkiego rodzaju pokazów i ekspozycji materiałów reklamowych w dziedzinie produkcji towarów i świadczenia usług w dziedzinie pasz i przemysłu paszowego oraz fermowej hodowli zwierząt, opracowywanie prognoz ekonomicznych i handlowych w dziedzinie reklamy i akwizycji towarów i usług, rozpowszechnianie materiałów reklamowych powierzonych technikami audio-wizualnymi oraz w postaci wydawnictw drukowanych, świadczenie usług w zakresie analiz statystycznych co do wybranych kategorii towarów i usług oraz obrotu gospodarczego w oparciu o własne bazy danych, transkrypcja w tym komputerowa informacji o charakterze reklamowym, akwizycyjnym i lub wdrożeniowym oraz ofertowym w dziedzinie pasz i przemysłu paszowego oraz fermowej hodowli zwierząt, projektowanie i organizacja logistyczna co do zagadnień reklamowo-informacyjnych wszelkiego typu wystaw, kiermaszy i pokazów o charakterze handlowym

i usługowym w dziedzinie pasz i przemysłu paszowego oraz fermowej hodowli zwierząt, pomoc przy zarządzaniu przedsiębiorstwami handlowymi, usługowymi i przemysłowymi w tej części, która dotyczy wizualizacji, wydawnictw, reklamy i akwizycji, zarządzanie zbiorami informatycznymi dla potrzeb osób trzecich, obsługa administracyjno-kadrowa podmiotów gospodarczych zajmujących się wytwarzaniem pasz i hodowlą zwierząt, sporządzanie technikami elektronicznego przetwarzania danych szkiców, planów i rysunków handlowych, akwizycyjnych, reklamowych, ofertowych i technicznych, wypożyczanie oraz udostępnianie w celach komercyjnych własnych baz danych mających związek z paszami i przemysłem paszowym oraz fermową hodowlą zwierząt, usługi w zakresie poszukiwania i dostarczania osobom trzecim informacji specjalistycznych związanych z działalnością komercyjną lub gospodarczą w odległych lub rozproszonych bazach danych komputerowych i w INTERNET w zakresie pasz i przemysłu paszowego oraz fermowej hodowli zwierząt, **37** usługi remontowo - budowane i konserwacyjno - renowacyjne obiektów budowlanych przemysłu paszowego oraz fermowej hodowli zwierząt, naprawa sprzętu i urządzeń oraz wyposażenia zakładów przemysłu paszowego oraz fermowej hodowli zwierząt, **38** pośrednictwo w przesyłaniu wiadomości i informacji oraz ofert towarowo-usługowych za pośrednictwem elektronicznych środków przekazu, poczty elektronicznej i INTERNET-u w dziedzinie pasz i przemysłu paszowego oraz fermowej hodowli zwierząt, **39** transport specjalistyczny towarów i urządzeń oraz składowanie i spedycja towarów powierzonych, materiałów budowlanych i wyposażenia remontowo-budowlanego w dziedzinie pasz i przemysłu paszowego oraz fermowej hodowli zwierząt, **41** usługi redakcyjne i edycyjne w dziedzinie wydawnictw związanych z paszami i przemysłem paszowym oraz fermową hodowlą zwierząt, organizowanie i prowadzenie specjalistycznych i popularnych kursów, szkoleń, kursokonferencji i tym podobnych stacjonarnych i korespondencyjnych imprez szkoleniowych w zakresie reklamy i marketingu, zarządzania i badania rynku oraz badania opinii publicznej w dziedzinie pasz i przemysłu paszowego oraz fermowej hodowli zwierząt, opiniowanie wydawniczych zamierzeń inwestycyjnych z wyłączeniem zagadnień podatkowych i księgowych, prowadzenie szkolenia korespondencyjnego w tym nauczanie korespondencyjne i poradnictwo doraźne korespondencyjne o charakterze edukacyjnym i instruktazowym w zakresie pasz i przemysłu paszowego oraz fermowej hodowli zwierząt ze szczególnym uwzględnieniem technik komputerowych, publikowanie wysoko nakładowe i średnio nakładowe książek, broszur oraz innych wydawnictw i tekstów niskonakładowych typu reklamowego w zakresie pasz i przemysłu paszowego oraz fermowej hodowli zwierząt, opracowywanie (redagowanie) tekstów naukowych, publicystycznych, technicznych i handlowych dla potrzeb innych podmiotów gospodarczych w dziedzinie pasz i przemysłu paszowego oraz fermowej hodowli zwierząt, tłumaczenia z i na języki obce na piśmie i w mowie, tłumaczenia symultaniczne, usługi organizowania wystaw i ekspozycji na zlecenie osób trzecich o charakterze naukowym w zakresie pasz i przemysłu paszowego, **42** świadczenie informacyjnych usług INTERNET-owych oraz opracowywanie usługowe nowych stron INTERNETOWYCH www w dziedzinie pasz i przemysłu paszowego oraz fermowej hodowli zwierząt, administrowanie prawami autorskimi w zakresie specjalistycznych opracowań badawczo-marketingowych i analitycznych w dziedzinie pasz i przemysłu paszowego oraz fermowej hodowli zwierząt, administrowanie powierzonymi wartościami materialnymi i prawnymi w zakresie prawa autorskiego oraz prawa z zakresu ochrony własności przemysłowej i intelektualnej w zakresie ofertowym i akwizycyjnym oraz reklamowym przedmiotów tego prawa, organizowanie i prowadzenie badań technicznych i techniczno-organizacyjnych w dziedzinie reklamy produkcji towarowej i świadczenia usług w zakresie pasz i przemysłu paszowego oraz fermowej hodowli zwierząt, opracowywanie ekspertyz inżynierskich i organizatorskich oraz logistycznych w zakresie pasz i przemysłu paszowego oraz fermowej hodowli zwierząt, weryfikacja pod różnymi aspektami (w tym materiałowymi, technicznymi, normotwórczymi, prawno-koncesyjnymi i tym podobnymi) zamierzeń w zakresie pasz i przemysłu paszowego oraz fermowej hodowli zwierząt,

usługowe prowadzenie korespondencji dla potrzeb podmiotów gospodarczych w zakresie pasz i przemysłu paszowego oraz fermowej hodowli zwierząt, poradnictwo w zakresie ochrony intelektualnej i ochrony własności przemysłowej w zakresie pasz i przemysłu paszowego oraz fermowej hodowli zwierząt, projektowanie oprawy graficznej i edytorsko-publikacyjnej dla obiektów i urządzeń technicznych w zakresie przemysłu paszowego oraz fermowej hodowli zwierząt, opracowywanie programów komputerowego przetwarzania danych dla potrzeb osób trzecich w zakresie pasz i przemysłu paszowego oraz fermowej hodowli zwierząt, opracowywanie systemów aplikacji istniejących programów komputerowego przetwarzania danych do potrzeb działalności gospodarczej i intelektualnej w zakresie pasz i przemysłu paszowego oraz fermowej hodowli zwierząt, wypożyczanie komputerów i oprogramowania komputerowego dla potrzeb projektowania komputerowego, grafiki użytkowej i edycji oraz przetwarzania tekstów w zakresie pasz i przemysłu paszowego oraz fermowej hodowli zwierząt, **44** świadczenie usług informacyjnych w drodze poczty elektronicznej w dziedzinie pasz i przemysłu paszowego oraz fermowej hodowli zwierząt, opracowywanie i realizowanie różnorodnych i specjalistycznych testów psychologicznych niezbędnych w działalności gospodarczej i testów sprawności zawodowej pracowników w zakresie pasz i przemysłu paszowego oraz fermowej hodowli zwierząt.

(111) **146045** (220) 1999 06 01 (210) 202802
(151) 2003 05 08
(732) POLSANDERS Spółka z o.o., Pruszcz Gdański, PL.
(540) extravit

(510), (511) **01** chemiczne środki do konserwowania, chemiczne komposty dla celów fermowych i gospodarskich, kwas cytrynowy i jego związki dla celów przemysłowych innych niż spożywcze, dehydranty przemysłowe, ocet drzewny dla celów przemysłowych, emulgatory i enzymy syntetyczne, estry i alkohole, filtracyjne preparaty chemiczne, glukoza przemysłowa, preparaty chemiczne przyspieszające przemiany substancji białkowych, preparaty hamujące kiełkowanie roślin, preparaty kriogeniczne, kwaśne szczawiany, preparaty mikroorganizmów, fermenty kwasu mlekowego i kwas mlekowy, preparaty hormonalne dla przyspieszania dojrzewania owoców, plastyfikatory i upłynniacze substancji organicznych, skrobia przemysłowa, białko słodowe, sztuczne słodziki jako preparaty chemiczne, kwas taninowy i tanina, preparaty torfu, dyspersje tworzyw sztucznych, utleniacze chemiczne, hydraty węglowodanowe, preparaty chemiczne do uzdatniania wody przemysłowej, jonowe, chemiczne substancje przeciwdziałające zamarzaniu, **04** oleje rybne, rzepakowe, słonecznikowe, sojowe, stearynowe, spirytus skażony, tłuszcze przemysłowe, **05** alkaloidy, algidy, alkohole lecznicze specjalnie przeznaczone do użycia w paszach i dodatkach paszowych, antyseptyki lecznicze specjalnie przeznaczone do użycia w paszach i dodatkach paszowych, weterynaryjne preparaty bakteryjne i kultury bakterii i mikroorganizmów specjalnie przeznaczone do użycia w paszach i dodatkach paszowych lub przy produkcji pasz i dodatków paszowych, lecznicze i profilaktyczne, biologiczne i chemiczne preparaty specjalnie przeznaczone do użycia w paszach i dodatkach paszowych, preparaty chemiczne do mycia bydła i zwierząt hodowlanych, lecznicze cukry laktozowe specjalnie przeznaczone do użycia w paszach i dodatkach paszowych, środki dezynfekcyjne, dodatki do pasz dla celów leczniczych, drożdże farmaceutyczne i weterynaryjne, kapsułki na lekarstwa weterynaryjne specjalnie przeznaczone do użycia w paszach i dodatkach paszowych, osocze krwi zwierzęcej specjalnie przeznaczone do użycia w leczniczych paszach i leczniczych dodatkach paszowych, lecznicze i profilaktyczne kwasy organiczne i nieorganiczne oraz ich mieszaniny specjalnie przeznaczone do użycia w paszach i dodatkach paszowych, leki weterynaryjne specjalnie przeznaczone do użycia w paszach i dodatkach paszowych, napoje dietetyczne dla chorych zwierząt, pektyny, pepsyny i peptony specjalnie przeznaczone do użycia jako leki w paszach i dodatkach paszowych, lecznicze preparaty przeciw pasożytnicze, środki przeczyszczające specjalnie przeznaczone do użycia w paszach i dodatkach paszowych, lecznicze i profilaktycz-

ne środki trawienne specjalnie przeznaczone do użycia w paszach i dodatkach paszowych, szczepionki weterynaryjne jako leki weterynaryjne, wapno i preparaty wapienne specjalnie przeznaczone jako komponenty lecznicze do użycia w paszach i dodatkach paszowych, lecznicze zioła i preparaty zioło pochodne specjalnie przeznaczone do użycia w paszach i dodatkach paszowych, **16** ofertowe broszury informacyjne handlowo-marketingowe i akwizycyjne, diagramy, wydruki chromo-litograficzne i inne wykonane podobnymi technikami na papierze lub na materiałach celulozowych pochodnych, formularze wszelkie na nośniku papierowym lub celulozowym pochodnym, druki i formularze przeznaczone do wykonywania działalności gospodarczej, handlowej i marketingowej specjalnie przeznaczone do stosowania w produkcji pasz i preparatów paszowych oraz w hodowli zwierząt fermowych, do zadawania pasz i przyrządzania pasz, **30** sól kuchenna, sól z mikroelementami, zboże i produkty zbożowe, kasze, koncentraty siodu spożywczego, kukurydza, maltoza, mąka spożywcza, melasa, mleko i preparaty mleko-pochodne, młynarskie preparaty zbożowe nie będące mąką spożywczą, owies i preparaty z owsa, rośliny strączkowe, ryż, sago, skrobia spożywcza, sól, soja i jej preparaty, tapioka, wanilina, wermiszel, wodorosty i ich preparaty, ziemniaki spożywcze i inne nie wymienione kłącza i korzenie roślin użytkowych przeznaczone jako składniki, komponenty lub dodatki do pasz, **31** artykuły spożywcze do żucia dla zwierząt, bulwy pastewne, drożdże dla bydła jako lizawki i jako komponenty lub dodatki do pasz, wszelkie pasze, komponenty paszowe, koncentraty paszowe i dodatki paszowe, pozostałości podestylacyjne browarniane i gorzelniane jako komponenty pasz, preparaty zwiększające niesienie się drobiu fermowego, preparaty zwiększające łaknienie u zwierząt hodowlanych, grzyby świeże i grzybnia jako dodatki do pasz i koncentratów paszowych, produkty dietetyczne do hodowli zwierząt fermowych, ikra i mlecz rybi jako komponenty i dodatki do pasz i koncentratów paszowych, surowe ziarno kakaowe i paździerz po obłuskiwaniu ziarna kakaowego, kora drzew preparowana jako komponent pasz i dodatków paszowych oraz koncentratów paszowych, makuchy kukurydziane, makuchy orzechów arachidowych, mączka lniana jako pasza lub koncentrat paszowy, łupiny orzechów i orzechy jako pasza lub składnik paszy, napoje specjalnie przeznaczone do pojenia zwierząt hodowlanych, otręby jako pasza lub składnik paszy, wapno paszowe preparowane, pieprz roślinny jako dodatek paszowy, pokrzywy i pory jako dodatki do pasz i koncentratów paszowych, inne nie wymienione wyżej produkty uboczne powstające w procesie obróbki ziarna zbóż jako pasze lub komponenty paszowe, suchary dla zwierząt fermowych, mączka rybna jako komponent pasz i dodatków paszowych, słoma paszowa, szyszki drzew iglastych oraz szyszki chmielowe jako składnik pasz, trzcina cukrowa, wodorosty spożywcze jako komponenty do pasz i dodatków paszowych, wytloki z owoców i warzyw będące pozostałościami po przemysłowych procesach produkcyjnych żywności jako dodatki lub komponenty paszowe, ziemniaki paszowe.

(111) **146046** (220) 1999 06 08 (210) 203123
(151) 2003 08 13
(732) Firma Handlowa Produkcyjno-Usługowa NOWBUD, Piotrowska Ewa, Tarnów, PL.
(540)

NOWBUD

(531) 27.5
(510), (511) **07** odkurzacze, **11** instalacje do ogrzewania, urządzenia do klimatyzacji, aparaty do wentylacji, urządzenia i instalacje do oświetlenia, **37** instalowanie i naprawy ogrzewania, usługi w zakresie konserwacji i napraw urządzeń grzewczych i klimatyzacyjnych.

(111) **146047** (220) 1999 06 10 (210) 203135
(151) 2003 05 14

(732) NATUR PRODUKT Tom-Mark Spółka z o.o., Warszawa, PL.
(540) PRO BIOTIK
(510), (511) **03** kosmetyki, **05** preparaty farmaceutyczne.

(111) **146048** (220) 1999 06 17 (210) 203475
(151) 2003 05 30
(732) Buck-Chemie GmbH, Herrenberg, DE.
(540) MAXIKLEAN
(510), (511) **03** preparaty myjące i czyszczące do użytku domowego oraz celów sanitarnych, środki myjące i czyszczące do łazienek i toalet, środki piorące, środki myjące do zmywarek, również w formie tabletek, środki czyszczące, polerujące, ścierające i odtłuszczające, mydła, środki do czyszczenia zębów, produkty przeznaczone do mycia i czyszczenia w gospodarstwie domowym, **05** środki dezynfekujące do użytku domowego oraz do celów sanitarnych, preparaty dezynfekujące do łazienek i toalet, środki zapachowe i dezodoranty do odświeżania powietrza w pomieszczeniach i przy usuwaniu odpadów.

(111) **146049** (220) 1999 06 25 (210) 203907
(151) 2003 06 17
(732) Regionalny Ośrodek Kształcenia Kadr przy Izbie Skarbowej w Krakowie, Kraków, PL.
(540)



Kolory znaku: biały, fioletowy

(531) 2.9, 27.5, 29.1

(510), (511) **16** książki, czasopisma, biuletyny, **41** usługi w dziedzinie: szkolenia, kształcenia, organizacji kursów, narad, konferencji, **43** usługi hotelarskie, gastronomiczne.

(111) **146050** (220) 1999 06 29 (210) 203997
(151) 2003 08 04
(732) Revlon (Suisse) S.A., Schlierran, CH.
(540) FLEX
(510), (511) **03** szampony do włosów, odżywki do włosów i środki do utrwalania fryzur.

(111) **146051** (220) 1999 07 23 (210) 205082
(151) 2003 06 27
(732) Recykling Centrum Spółka z o.o., Jarosław, PL.
(540)



Kolory znaku: czerwony, niebieski, zielony, czarny

(531) 24.15, 27.5, 29.1

(510), (511) **36** usługi w zakresie doradztwa finansowego, **37** usługi w zakresie prac remontowo-budowlanych, **39** usługi w zakresie transportu, **40** usługi w zakresie niszczenia, utylizacji, spalania i zagospodarowania odpadów, **42** usługi w zakresie doradztwa odnośnie zagospodarowania i utylizacji odpadów, **43** usługi hotelarskie i w zakresie gastronomii.

(111) **146052** (220) 1999 07 23 (210) 205109
(151) 2003 06 25
(732) The Gillette Company, Boston, US.
(540) ARCTIC ICE
(510), (511) **03** niemedyczne preparaty stosowane przed goleniem, do golenia i po goleniu, preparaty i środki do depilacji i epilacji.

(111) **146053** (220) 1999 07 26 (210) 205204
(151) 2003 05 28
(732) VICTOR HUGO ARTEFATOS DE COURO LTDA., Padre Miguel - Rio de Janeiro, BR.
(540)



(531) 27.5

(510), (511) **18** skóra i wyroby ze skóry oraz materiałów skóropodobnych, torby, walizki, portfele, portmonetki, ubrania i części ubrań, wyroby wykonane częściowo ze skóry.

(111) **146054** (220) 1999 08 03 (210) 205539
(151) 2003 05 20
(732) Agencja Reklamowa PROWOKATOR, Wrocław, PL.
(540)



(531) 3.7, 27.5

(510), (511) **35** prowadzenie kompleksowych kampanii reklamowych i działań public relations, planowanie i zakup mediów, opracowywanie kompleksowej identyfikacji graficznej firm, projektowanie i realizacja reklamy prasowej, radiowej, telewizyjnej oraz zewnętrznej, reklama na środkach komunikacji miejskiej, przygotowanie firm do wystąpienia na targach poprzez projektowanie i aranżację stoisk targowych, organizacja targów w celach reklamowych, przygotowanie i produkcja reklamowych materiałów poligraficznych, opracowywanie multimedialnych publikacji reklamowych, **41** organizacja imprez artystycznych.

(111) **146055** (220) 1999 08 02 (210) 205554
(151) 2003 08 25
(732) LUKAS SA, Wrocław, PL.
(540)



Kolory znaku: żółty, zielony, granatowy

(531) 2.1, 4.5, 27.5, 29.1

(510), (511) **36** usługi finansowe w zakresie sprzedaży na kredyt i ratalnej.

(111) **146056** (220) 1999 08 02 (210) 205555
(151) 2003 08 25
(732) LUKAS SA, Wrocław, PL.

(540)



Kolory znaku: żółty, biały, zielony, granatowy
(531) 2.1, 4.5, 26.1, 26.4, 27.5, 29.1
(510), (511) **36** usługi finansowe w zakresie sprzedaży na kredyt i ratalnej.

(111) **146057** (220) 1999 08 02 (210) 205557
(151) 2003 08 25
(732) LUKAS SA, Wrocław, PL.
(540)



Kolory znaku: żółty, zielony, niebieski
(531) 2.1, 4.5, 26.1, 27.5, 29.1
(510), (511) **36** usługi finansowe w zakresie sprzedaży na kredyt i ratalnej.

(111) **146058** (220) 1999 08 03 (210) 205667
(151) 2003 08 26
(732) Phoenix-Press-Media Spółka z o.o., Wrocław, PL.
(540)



Kolory znaku: czerwony, zielony
(531) 27.5, 29.1
(510), (511) **16** papier, karton, dzienniki, czasopisma, książki, fotografie, materiały klejące, **35** usługi reklamowe.

(111) **146059** (220) 1999 08 06 (210) 205738
(151) 2003 05 22
(732) „INTEGRA” Spółka z o.o., Kobylnica, PL.
(540)



Kolory znaku: niebieski i odcienie
(531) 15.7, 26.1, 26.11, 27.5, 29.1
(510), (511) **06** materiały budowlane, metalowe konstrukcje budowlane, boazeria metalowa, dachówka, okucia metalowe, drzwi, okna, osprzęt do drzwi i okien, kanalizacja, przewody rozgałęzione do kanalizacji, konstrukcje metalowe, kształtki rurowe, materiały konstrukcyjne metalowe, przewody centralnego ogrzewania, przewody do instalacji wentylacji i klimatyzacji, rury, rusztowania, zawory, zasuwy, **11** wyciągi wentylacyjne, wentylatory, instalacje do klimatyzacji, bojlerzy ogrzewcze, instalacje, grzejniki do centralnego ogrzewania, części instalacji klimatyzacyjnych, urządzenia klimatyzacyjne, chłodziarki, aparatura i urządzenia do ogrzewania powietrza, urządzenia do oczyszczania ścieków, pod-

grzewacze wody, powietrza, rury do bojlerów centralnego ogrzewania, urządzenia do suszenia, szafy chłodnicze, umywalki, wanny, kabiny, **35** gromadzenie dla pożytku innych, towarów wymienionych w wykazie w klasach 6, 11 umożliwiając klientom dogodne oglądanie i nabywanie ich, **36** wynajem nieruchomości, pośrednictwo w zakupie oraz wynajmie nieruchomości, **37** usługi budowlane, naprawy, usługi instalacyjne, instalowania i napraw urządzeń elektrycznych, klimatyzacyjnych, malowanie, tapetowanie, instalacja, konserwacja i naprawy maszyn dotyczących: wentylacji, instalacji sanitarnej oraz chłodnictwa, montaż rusztowań, rozbiórka budynków, nadzór budowlany, instalowanie i naprawy urządzeń grzewczych, budowa i konserwacja rurociągów, wypożyczenie sprzętu budowlanego, **39** magazynowanie, transport: towarów, rurociągów, **41** organizowanie kursów, szkoleń, konferencji i nauczanie, w zakresie wentylacji, instalacji sanitarnych, chłodnictwa, doradztwo zawodowe, **42** badania techniczne, ekspertyzy inżynierskie, rysunki techniczne w zakresie wentylacji, instalacji sanitarnych, chłodnictwa, badania w dziedzinie mechaniki, konsultacje i doradztwo techniczne, budowlane, projektowanie urządzeń wentylacyjno-klimatyzacyjnych, nadzór autorski i inwestorski nad pracami powierzonymi.

(111) **146060** (220) 1999 08 11 (210) 205868
(151) 2003 08 08
(732) GlaxoSmithKline Biologicals S.A., Rixensart, BE.
(540) ROTARIX
(510), (511) **05** szczepionki dla ludzi.

(111) **146061** (220) 1999 08 13 (210) 205978
(151) 2003 08 13
(732) Zakład Produkcyjno-Usługowo-Handlowy NOFAR Nowak Józef, Mroczków, PL.
(540)



Kolory znaku: biały, czerwony
(531) 26.1, 26.4, 27.5, 29.1
(510), (511) **02** farby, lakiery oraz barwniki.

(111) **146062** (220) 1999 08 16 (210) 206074
(151) 2003 07 15
(732) Dell Computer Corporation, Round Rock, US.
(540) E-VALUE
(510), (511) **40** kompletowanie materiałów na zamówienie (komputerów).

(111) **146063** (220) 1999 08 16 (210) 206162
(151) 2003 06 27
(732) Zakład Usług Geodezyjnych GEOMAPA Dutka Stanisław, Goleniów, PL.
(540)



Kolory znaku: czerwony, niebieski
(531) 1.17, 27.5, 29.1
(510), (511) **35** powielanie map i innych dokumentów, kojarzenie klientów zainteresowanych kupnem i sprzedażą artykułów kartograficznych i sprzętu geodezyjno-kartograficznego, zgrupowanie

na rzecz osób trzecich artykułów kartograficznych i sprzętu geodezyjno-kartograficznego (z wyłączeniem ich transportu) pozwalające nabywcy wygodnie je oglądać i kupować, **36** pośrednictwo w sprawach majątku nieruchomości, wycena wartości nieruchomości, **42** usługi geodezyjne, usługi projektowe w zakresie budownictwa.

(111) **146064** (220) 1999 08 25 (210) 206424
(151) 2003 07 07
(732) Avaya Inc., Basking Ridge, US.
(540) LAZRSPEED

(510), (511) **09** produkty światłowodowe, mianowicie kable światło-wodowe, sznury połączeniowe, złącza, złącza wyjściowe, adaptory, połączenia trwałe, stanowiska do przełącznic światłowodowych, mianowicie światłowodowe półki dystrybucyjne w postaci wielopółek i styków, półki z połączonymi wzajemnie włóknami światłowodowymi, mianowicie punkty zarządzania obwodami, zawierające światłowody do kierowania ruchem w obwodach telefonicznych.

(111) **146065** (220) 1999 08 25 (210) 206502
(151) 2003 06 11
(732) STRIMA Sp. z o.o., Poznań, PL.
(540)



(531) 26.4, 27.5

(510), (511) **01** żywice syntetyczne nie przetworzone, kleje przemysłowe, środki do hartowania, środki do lutowania, garbniki, sole do konserwowania żywności, tworzywa sztuczne nie przetworzone, surowce mineralne stosowane w przemyśle, substancje do gaszenia ognia, odczynniki chemiczne inne niż do celów medycznych lub weterynaryjnych, gazy techniczne, **02** farby, pokosty, lakiery, barwniki, środki antykorozyjne, zaprawy farbiarskie, żywice naturalne, folie metalowe, **03** olejki eteryczne, środki do pielęgnacji włosów, środki myjące, środki do czyszczenia zębów, środki do prania, toaletowe środki sanitarne, preparaty do wybielania, preparaty do odtłuszczania inne niż stosowane w procesach produkcyjnych, wywabiacze plam, **04** oleje techniczne, smary, materiały pędne, świece, środki zwilżające, wkłady do filtrów.

(111) **146066** (220) 1999 08 25 (210) 206544
(151) 2003 03 06
(732) ŻYWNOŚĆ POLSKA Spółka z o.o., Wrocław, PL.
(540)



Kolory znaku: biały, czerwony

(531) 5.7, 26.1, 27.5, 29.1

(510), (511) **29** mięso, ryby, drób, dziczyzna, konserwowane, suszone i gotowane owoce i warzywa, galaretki, dżemy, kompoty, jaja, mleko, produkty mleczne, oleje i tłuszcze jadalne, **30** kawa, herbata, kakao, cukier, ryż, mąka i produkty zbożowe, chleb, wyroby cukiernicze, słodycze, lody, miód, syropy, drożdże, proszek do pieczenia, sól, musztarda, ocet, sosy, przyprawy, **31** świeże owoce i warzywa, **32** piwo, wody mineralne i gazowane oraz inne napoje bezalkoholowe, napoje owocowe, soki owocowe, syropy i inne pro-

dukty do produkcji napojów, **33** napoje alkoholowe, **39** usługi transportowe, pakowania i składowania wyżej wymienionych towarów.

(111) **146067** (220) 1999 08 28 (210) 206605
(151) 2003 07 07
(732) Przedsiębiorstwo Zagraniczne MARBET - Intermarbet St.Gallen AG, Bielsko-Biała, PL.

(540) IZOLA

(510), (511) **01** produkty chemiczne dla celów przemysłowych, naukowych, rolnych, ogrodniczych i leśnych, tworzywa sztuczne w stanie surowym, kleje i spoiwa stosowane w przemyśle i budownictwie, środki do konserwacji betonu, **17** płyty dźwiękoszczelne z tworzyw sztucznych, tworzywa sztuczne w postaci płyt, arkuszy i rur do izolacji przeciwwilgociowej, tworzywa sztuczne w postaci płyt i arkuszy do izolacji cieplnej, granulaty z tworzyw sztucznych zapobiegający promieniowaniu cieplnemu, taśmy do uszczelniania i izolowania stosowane w budownictwie, **19** materiały budowlane niemetalowe, półfabrykaty, materiały do budowy dróg, wyroby ze styropianu w postaci kasetonów sufitowych, okładzin ścian, płyt i przewodów drenażowych, otulin przewodowych (rur) grzewczych, płyt pod ogrzewanie podłogowe, panele do ocieplania poddaszy, listew wykończeniowych, **37** budownictwo i naprawy w zakresie izolacji i cieplnej i przeciwwilgociowej, uszczelnianie budynków.

(111) **146068** (220) 1999 09 01 (210) 206725
(151) 2003 08 13
(732) AstraZeneca UK Limited, Londyn, GB.
(540) ADVATROL

(510), (511) **05** preparaty i substancje farmaceutyczne.

(111) **146069** (220) 1999 09 06 (210) 206945
(151) 2003 05 26
(732) TRIOCHEM Spółka Jawna Maciejewski i wspólnicy, Bytom, PL.

(540) SUPERGRUNT

(510), (511) **02** środki do gruntowania podłoża budowlanych o zwiększonej przyczepności i wodoodporności.

(111) **146070** (220) 1999 09 06 (210) 206946
(151) 2003 05 26
(732) TRIOCHEM Spółka Jawna Maciejewski i wspólnicy, Bytom, PL.

(540) BETONGRUNT

(510), (511) **02** środki do gruntowania podłoża budowlanych o zwiększonej przyczepności i wodoodporności.

(111) **146071** (220) 1999 09 09 (210) 206983
(151) 2003 07 21
(732) Agencja Ochrony BETA Byjós Tomasz, Dąbrowa Górnicza, PL.

(540)

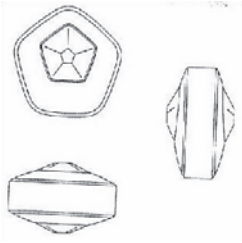


Kolory znaku: biały, czerwony

(531) 26.4, 27.5, 28.7, 29.1

(510), (511) **37** montaż i obsługa techniczna zabezpieczenia mienia, **45** usługi ochrony mienia i osób.

(111) **146072** (220) 1999 09 10 (210) 207088
 (151) 2003 06 17
 (732) SmithKline Beecham p.l.c., Brentford, GB.
 (540) (znak przestrzenny)



(531) 19.13, 26.15
 (510), (511) **05** preparaty i substancje farmaceutyczne i medyczne.

(111) **146073** (220) 1999 09 15 (210) 207219
 (151) 2003 02 11
 (732) Days Inns Worldwide, Inc., Parsippany, US.
 (540)



(531) 1.3, 26.2, 26.4, 27.5
 (510), (511) **43** usługi dotyczące hoteli, moteli, restauracji, barów i cateringów.

(111) **146074** (220) 1999 09 17 (210) 207338
 (151) 2003 08 08
 (732) UNILEVER N.V., Rotterdam, NL.
 (540)



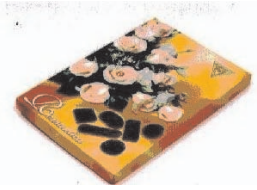
Kolory znaku: biały, niebieski, ciemnozielony, jasnozielony, żółty, zielony, czerwony
 (531) 11.3, 19.3, 27.5, 29.1
 (510), (511) **29** mięso, ryby, drób, dziczyzna; ekstrakty mięsne; konserwowane, suszone i gotowane warzywa i owoce; galaretki, dżemy, kompoty; jaja, mleko, produkty mleczne; oleje i tłuszcze jadalne margaryny.

(111) **146075** (220) 1999 09 17 (210) 207345
 (151) 2003 07 03
 (732) DIATIDE, Inc., Londonderry, US.
 (540)

NEOTIDE

(531) 27.5
 (510), (511) **01** preparaty chemiczne przeznaczone do prowadzenia prac naukowych i badawczych inne niż do celów medycznych i weterynaryjnych, związki chemiczne w postaci peptydów do użytku w przemyśle farmaceutycznym, **05** preparaty lecznicze do użytku medycznego i klinicznego, peptydy używane w produkcji naukowych i terapeutycznych zestawów leczniczych, radiofarmaceutyki do terapii medycznej i klinicznej.

(111) **146076** (220) 1999 09 21 (210) 207542
 (151) 2003 07 16
 (732) Firma Cukiernicza SOLIDARNOŚĆ-rok założenia 1952 Spółka z o.o., Lublin, PL.
 (540) (znak przestrzenny)



Kolory znaku: beżowy, różowy, zielony, fioletowy, biały, żółty, złoty
 (531) 5.5, 5.7, 8.1, 19.3, 26.3, 27.5, 29.1
 (510), (511) **30** wyroby cukiernicze - wyroby czekoladowe, słodycze, ciastka.

(111) **146077** (220) 1999 09 22 (210) 207578
 (151) 2003 02 10
 (732) LIBRARIUM Świątkowska Dominika, Łódź, PL.
 (540)



(531) 20.7, 27.1, 27.5
 (510), (511) **16** kroniki, książki okolicznościowe, notesy, zeszyty, bruliony, kajety, niezapominajniki, pamiętniki, szkicowniki, teki, albumy, papeterie, karty menu (jadłospisowe), obwoluty na dokumenty, pudła, tuby, teczki rysunkowe, bibularze (biuwary), ramki do zdjęć, pocztówki.

(111) **146078** (220) 1999 09 28 (210) 207728
 (151) 2003 07 07
 (732) MABELLE - Marzena Bielak, Kobyłka, PL.
 (540) BEAUTY FARM
 (510), (511) **03** kosmetyki, wody zapachowe, olejki do celów kosmetycznych, **44** salon kosmetyczny.

(111) **146079** (220) 1999 09 30 (210) 207830
 (151) 2003 03 31
 (732) Lubańska Iwona, Warszawa, PL.
 (540)



Kolory znaku: granatowy, biały, żółty
 (531) 3.5, 7.1, 27.5, 29.1
 (510), (511) **36** pośrednictwo w handlu nieruchomościami, administrowanie i zarządzanie nieruchomościami, wynajmowanie lokali, wdzierżawianie nieruchomości, wycena nieruchomości.

(111) **146080** (220) 1999 09 28 (210) 207866
 (151) 2003 08 13
 (732) ROKITA AGRO S.A., Brzeg Dolny, PL.
 (540) rofosat
 (510), (511) **05** pestycydy.

(111) **146081** (220) 1999 09 29 (210) 207909
 (151) 2003 08 04

(732) DRAMERS Spółka z o.o., Poznań, PL.

(540) krezo

(510), (511) **03** olejki aromatyczne, kosmetyczne, kosmetyki do brwi, chusteczki higieniczne, preparaty do demakijażu, dezodoranty osobiste, perfumy, wody kolońskie, toaletowe, zestawy kosmetyków, lakiery do paznokci, lakiery do włosów, maseczki kosmetyczne, mleczko kosmetyczne, mydła toaletowe, przeciwpotowe, dezodorujące, do golenia, pomadki do ust, puder kosmetyczny, szampony, pasty do zębów, **05** preparaty do celów weterynaryjnych, preparaty do mycia zwierząt, dezodoranty nie do użytku osobistego, herbicydy, fungicydy, lepy na muchy, środki owadobójcze, odstraszające owady, środki przeciwpasożytnicze, przeciwinsektowe, środki do oczyszczania i odświeżania powietrza, środki dezynfekcyjne.

(111) **146082** (220) 1999 09 29 (210) 207911
(151) 2003 08 04

(732) DRAMERS Spółka z o.o., Poznań, PL.

(540) mexican girl

(510), (511) **03** olejki aromatyczne, kosmetyczne, kosmetyki do brwi, chusteczki higieniczne, preparaty do demakijażu, dezodoranty osobiste, perfumy, wody kolońskie, toaletowe, zestawy kosmetyków, lakiery do paznokci, lakiery do włosów, maseczki kosmetyczne, mleczko kosmetyczne, mydła toaletowe, przeciwpotowe, dezodorujące, do golenia, pomadki do ust, puder kosmetyczny, szampony, pasty do zębów, **05** preparaty do celów weterynaryjnych, preparaty do mycia zwierząt, dezodoranty nie do użytku osobistego, herbicydy, fungicydy, lepy na muchy, środki owadobójcze, odstraszające owady, środki przeciwpasożytnicze, przeciwinsektowe, środki do oczyszczania i odświeżania powietrza, środki dezynfekcyjne.

(111) **146083** (220) 1999 09 29 (210) 207912
(151) 2003 08 04

(732) DRAMERS Spółka z o.o., Poznań, PL.

(540) summer time

(510), (511) **03** olejki aromatyczne, kosmetyczne, kosmetyki do brwi, chusteczki higieniczne, preparaty do demakijażu, dezodoranty osobiste, perfumy, wody kolońskie, toaletowe, zestawy kosmetyków, lakiery do paznokci, lakiery do włosów, maseczki kosmetyczne, mleczko kosmetyczne, mydła toaletowe, przeciwpotowe, dezodorujące, do golenia, pomadki do ust, puder kosmetyczny, szampony, pasty do zębów, **05** preparaty do celów weterynaryjnych, preparaty do mycia zwierząt, dezodoranty nie do użytku osobistego, herbicydy, fungicydy, lepy na muchy, środki owadobójcze, odstraszające owady, środki przeciwpasożytnicze, przeciwinsektowe, środki do oczyszczania i odświeżania powietrza, środki dezynfekcyjne.

(111) **146084** (220) 1999 09 29 (210) 207913
(151) 2003 08 04

(732) DRAMERS Spółka z o.o., Poznań, PL.

(540) love mi tender

(510), (511) **03** olejki aromatyczne, kosmetyczne, kosmetyki do brwi, chusteczki higieniczne, preparaty do demakijażu, dezodoranty osobiste, perfumy, wody kolońskie, toaletowe, zestawy kosmetyków, lakiery do paznokci, lakiery do włosów, maseczki kosmetyczne, mleczko kosmetyczne, mydła toaletowe, przeciwpotowe, dezodorujące, do golenia, pomadki do ust, puder kosmetyczny, szampony, pasty do zębów, **05** preparaty do celów weterynaryjnych, preparaty do mycia zwierząt, dezodoranty nie do użytku osobistego, herbicydy, fungicydy, lepy na muchy, środki owadobójcze, odstraszające owady, środki przeciwpasożytnicze, przeciwinsektowe, środki do oczyszczania i odświeżania powietrza, środki dezynfekcyjne.

(111) **146085** (220) 1999 09 29 (210) 207917
(151) 2003 08 04

(732) Przedsiębiorstwo Farmaceutyczno-Chemiczne SYNTEZA Spółka z o.o., Poznań, PL.

(540) troxescorbin

(510), (511) **05** leki do celów medycznych, preparaty farmaceutyczne, kapsułki do celów farmaceutycznych, pigułki do celów farmaceutycznych, preparaty witaminowe.

(111) **146086** (220) 1999 10 01 (210) 207937
(151) 2003 07 04

(732) PAGO AG, Grabs, CH.

(540) PAGOMAT

(510), (511) **07** maszyny do wytwarzania etykiet, etykieciarki, aparaty do etykietowania i nanoszenia nadruku, dyspenser etykiet, metkownice do oznaczania cenami, **09** elektroniczne systemy etykietowania, **16** artykuły drukowane, etykiety, nalepki reklamowe, artykuły drukowane samoprzylepne, szyldy samoprzylepne, aparaty ręczne do etykietowania.

(111) **146087** (220) 1999 10 01 (210) 207939
(151) 2003 07 04

(732) PAGO AG, Grabs, CH.

(540) PAGOPRINT

(510), (511) **07** maszyny do wytwarzania etykiet, etykieciarki, aparaty do etykietowania i nanoszenia nadruku, dyspenser etykiet, metkownice do oznaczania cenami, **09** elektroniczne systemy etykietowania, **16** artykuły drukowane, etykiety, nalepki reklamowe, artykuły drukowane samoprzylepne, szyldy samoprzylepne, aparaty ręczne do etykietowania.

(111) **146088** (220) 1999 10 04 (210) 208038
(151) 2003 08 11

(732) HENKEL KGaA, Dsseldorf, DE.

(540)



Kolory znaku: biały, czarny, różowy, niebieski, czerwony, zielony, beżowo-brązowy

(531) 5.1, 26.1, 26.4, 26.11, 27.5, 29.1

(510), (511) **01** kleje do celów przemysłowych, kleje inne niż do papieru lub do użytku domowego, kleje do wykładzin dywanowych i PCW.

(111) **146089** (220) 1999 10 05 (210) 208087
(151) 2003 07 04

(732) EPI - CENTRUM LASER CL Niepubliczny Zakład Opieki Zdrowotnej S.C. Dziwura Dariusz, Karnkowska Anna, Warszawa, PL.

(540)

EPI • CENTRUM

Kolory znaku: niebieski

(531) 26.4, 27.5, 29.1

(510), (511) **03** kosmetyki, preparaty do depilacji, mydła, preparaty do pielęgnacji i upiększania skóry oraz owłosionej skóry głowy, **42** usługi w zakresie przeprowadzania analiz chemicznych, **44** usługi w zakresie badań i porad lekarskich w dziedzinie dermatologii, salonów kosmetycznych, doradztwa medycznego i w sprawach farmacji, usług medycznych, chiropraktyki, chirurgii plastycznej, fizykoterapii, implantacji włosów, kosmetologii, masażu, usług szpitalnych i pielęgniarstwa, stomatologii oraz służby

zdrowia, konsultacji w zakresie chirurgii, zabiegów laserowych w zakresie chirurgii dermatologicznej.

(111) **146090** (220) 1999 10 04 (210) 208102
(151) 2003 05 22
(732) Biuro Usług Handlowych „ENCO” Janina Pławnicka, Wrocław, PL.
(540)



Kolory znaku: czerwony, biały, czarny
(531) 27.5, 29.1

(510), (511) **35** zgrupowanie na rzecz osób trzecich różnych towarów pozwalające nabywcy wygodnie je oglądać i kupować w sklepie z materiałami poligraficznymi, biurowymi i dekoracyjnymi, usługi w zakresie: doradztwa handlowego, organizowania i prowadzenia wystaw w celach handlowych lub reklamowych, dekoracji wystaw sklepowych, doradztwa w sprawach prowadzenia działalności gospodarczej, opracowywania prognoz ekonomicznych, prowadzenia agencji reklamowych, dystrybucji materiałów reklamowych, edycji tekstów, maszynopisania, powielania dokumentów, reklam prasowych, radiowych i telewizyjnych, uaktualniania materiałów reklamowych, wynajmowania miejsca na umieszczanie ogłoszeń lub reklam, **40** usługi związane z drukowaniem wzorów, introligatorstwem, laminowaniem, obróbką papieru i oprawianiem dzieł sztuki, **41** usługi w zakresie organizowania i prowadzenia salonów, galerii dzieł sztuki, obrazów i wyrobów sztuki użytkowej.

(111) **146091** (220) 1999 10 07 (210) 208187
(151) 2003 06 26
(732) RPM/BELGIUM, Tiel, BE.
(540) ACRYDUR

(510), (511) **02** żywicowate powłoki w postaci farb, przeznaczone do ochrony części budynków, konstrukcji i podłóg przeciwko erozji i ścieraniu, przeciwko działaniom chemikaliów, przeciwko działaniu wody i wnikaniu wody oraz przeciwko zniszczeniom spowodowanym dużymi ciężarami, **19** podłogi syntetyczne o wysokiej odporności na czynniki chemiczne, niemetalowe materiały budowlane na podłogi, nie pękające podłogi cementowe, bitum, cementowe i bitumiczne pokrycia na podłogi i dachy, poliuretanowe materiały budowlane o właściwościach izolacyjnych, niemetalowe materiały budowlane na pokrycia dachów, zaprawy do celów budowlanych, **27** wykładziny podłogowe, wykładziny podłogowe izolacyjne, przemysłowe wykładziny podłogowe.

(111) **146092** (220) 1999 10 05 (210) 208147
(151) 2003 06 05
(732) Browary Żywiec S.A., Żywiec, PL.
(540)



Kolory znaku: granatowy, złoty, czerwony, biały, szary
(531) 2.1, 6.1, 9.1, 25.1, 26.1, 27.5, 29.1

(510), (511) **06** kapsle, beczki metalowe, kegi, płotki, metalowe puszki do piwa, **11** lampy, panele oświetleniowe, zapalniczki ga-

zowe, **14** breloczki, zegarki, spinki do krawatów, **16** serwetki, etykiety, zawieszki na półki, zawieszki cenowe, długopisy, pióra, teczki, prospekty, kalendarze, bloczki do notatek, torby papierowe, chorażki, karty menu, plakaty, **18** portmonetki, parasole, torby sportowe i turystyczne, **20** skrzynki, beczki niemetalowe, kolumny rozlewnicze, stoliki, krzesła, ławy, regały sklepowe, lustra, kubki, **21** butelki, kufle, szklanki, kieliszki, podstawki, kubły do śmieci, podstawki pod serwetki, flakony, otwieracze do butelek, tace i popielniczki, **22** markizy, daszki, **24** flagi, obrusy, ręczniki, pościel, **25** ubrania w szczególności: podkoszulki, koszule, swetry, kurtki, czapki, krawaty, skarpetki, ubrania robocze, **32** piwo, wody mineralne stołowe i gazowane, napoje bezalkoholowe, napoje owocowe i warzywne, soki owocowe i warzywne jako napoje, syropy, lemoniady.

(111) **146093** (220) 1999 10 07 (210) 208197
(151) 2003 06 23
(732) Officine Maccaferri S.P.A., Bologna, IT.
(540)



(531) 1.15, 2.1, 21.3, 26.11

(510), (511) **06** druciane struktury szańcowe: szańce workowe, szańce skrzyniowe, materace stosowane do zapobiegania erozji rzecznej, wyściółki kanałów i wzmocnienia brzegów morskich, jazy, progi, zapory, ściany, nadbrzeża, grodzie, nieelektryczne przewody drutowe z metali nieszlachetnych, wiązadła z drutu, drut do zszywania, kryzy sieciowe, panele i nakrycia sieciowe.

(111) **146094** (220) 1999 10 07 (210) 208220
(151) 2003 04 28
(732) MASTERLINK EXPRESS Spółka z o.o., Warszawa, PL.
(540)

FAjNa
pAczKA

Kolory znaku: zielony

(531) 27.5, 29.1

(510), (511) **16** opakowania z papieru, tektury lub tworzyw sztucznych używane do celów świadczenia usług związanych z przesyłkami kurierskimi i dystrybucyjno-logistycznymi.

(111) **146095** (220) 1999 10 07 (210) 208221
(151) 2003 04 28
(732) MASTERLINK EXPRESS Spółka z o.o., Warszawa, PL.
(540)

Masterlink
BOX

Kolory znaku: zielony, szary

(531) 24.15, 27.5, 29.1

(510), (511) **16** opakowania z papieru, tektury lub tworzyw sztucznych używane do celów świadczenia usług związanych z przesyłkami kurierskimi i dystrybucyjno-logistycznymi.

(111) **146096** (220) 1999 10 07 (210) 208222
(151) 2003 04 28

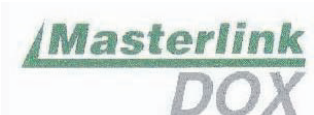
(732) MASTERLINK EXPRESS Spółka z o.o., Warszawa, PL.
(540)



Kolory znaku: zielony, szary
(531) 24.15, 27.5, 29.1

(510), (511) **16** opakowania z papieru, tektury lub tworzyw sztucznych używane do celów świadczenia usług związanych z przesyłkami kurierskimi i dystrybucyjno-logistycznymi.

(111) **146097** (220) 1999 10 07 (210) 208223
(151) 2003 04 28
(732) MASTERLINK EXPRESS Spółka z o.o., Warszawa, PL.
(540)



Kolory znaku: zielony, szary
(531) 24.15, 27.5, 29.1

(510), (511) **16** opakowania z papieru, tektury lub tworzyw sztucznych używane do celów świadczenia usług związanych z przesyłkami kurierskimi i dystrybucyjno-logistycznymi.

(111) **146098** (220) 1999 10 08 (210) 208233
(151) 2003 08 05
(732) Przedsiębiorstwo ARTOS Maria J. Matysiak - Maria Jolanta Matysiak, Andrzej Matysiak, Olsztyn, PL.
(540)



Kolory znaku: czarny, niebieski, czerwony, biały
(531) 24.1, 24.7, 25.3, 27.5, 29.1

(510), (511) **35** zgrupowanie na rzecz osób trzecich książek i czasopism pozwalające nabywcy wygodnie je oglądać i kupować w księgarniach, **41** prowadzenie kursów językowych.

(111) **146099** (220) 1999 10 08 (210) 208289
(151) 2003 04 03
(732) Przedsiębiorstwo Handlowe „Biedronka” S.C. Wiesława Klimas, Tomasz Wiesław Klimas, Krzysztof Zdzisław Klimas, Gdańsk, PL.
(540)



Kolory znaku: czarny, siwy, czerwony, biały
(531) 3.13, 27.5, 29.1

(510), (511) **01** środki do ochrony roślin, **08** narzędzia ręczne dla ogrodnictwa, **11** różna, grille ogrodowe, opiekacze, armatura i wyposażenie do różna, grilla ogrodowego, opiekaczy, **31** nasiona, nasiona traw gazonowych, krzewy, sadzonki, zarodki stosowane w botanice, cebulki kwiatowe.

(111) **146100** (220) 1999 10 12 (210) 208398
(151) 2003 07 21
(732) CIRRUS S.C. Morawski Bogusław, Niedziela Jacek, Gliwice, PL.
(540)



Kolory znaku: ciemnoniebieski
(531) 24.15, 27.5, 29.1

(510), (511) **09** programy komputerowe, urządzenia i przyrządy elektroniczne, w tym urządzenia do transmisji danych, **10** urządzenia i przyrządy pomiarowe medyczne, **42** doradztwo techniczne i aranżacje architektoniczne, projektowanie urządzeń i przyrządów elektronicznych i medycznych.

(111) **146101** (220) 1999 10 14 (210) 208424
(151) 2003 06 25
(732) TVN Spółka z o.o., Warszawa, PL.
(540) SPOT

(510), (511) **09** programy telewizyjne, filmy, audycje radiowe utrwalone w formie zapisanej taśmy filmowej, taśmy video, taśmy magnetycznej, dysków optycznych w wersji przystosowanej do odtwarzania w komputerach multimedialnych, zapisane nośniki obrazu i dźwięku, **16** papier, karton i wyroby z tych materiałów nie ujęte w innych klasach, druki akcydensowe, kalendarze, foldery, prospekty, afisze, plakaty, fotografie, nalepki, publikacje drukowane, czasopisma, materiały piśmienne, papeterie, torby do pakowania z papieru i tworzyw sztucznych, materiały szkoleniowe i instruktażowe (z wyjątkiem aparatów), **28** gry, zabawki i sprzęt sportowy nie ujęte w innych klasach, **35** usługi w zakresie reklamy: organizacja i prowadzenie kampanii reklamowych, wynajem i sprzedaż miejsca i czasu na cele reklamowe w środkach masowego przekazu, usługi w zakresie produkcji audycji i filmów reklamowych dla radia, telewizji, filmu, internetu, usługi w zakresie dystrybucji i doręczania prospektów i próbek reklamowych, organizacji pokazów i wystaw handlowych i reklamowych, usługi badania opinii publicznej, badania rynku mediów i reklamy, **38** usługi w zakresie agencji informacyjnej: zbieranie i rozpowszechnianie informacji, usługi w zakresie rozpowszechniania programów telewizyjnych, reportaży, filmów dokumentalnych i fabularnych, widowisk rozrywkowych i sportowych, usługi w zakresie: emisji telewizyjnej i radiowej, obsługi przekazu dźwięku i obrazu, usługi w zakresie: obsługi przekazu cyfrowego, organizowania systemów transmisyjnych dźwięku, obrazu i sygnału cyfrowego, rozpowszechniania programów i informacji za pośrednictwem sieci informatycznych -internetu, **41** usługi w zakresie rozrywki: organizacja rozrywkowych widowisk telewizyjnych, audycji radiowych, produkcja filmów dokumentalnych, reportaży, programów telewizyjnych, organizacji teleturniejów i konkursów, usługi w zakresie nauczania, usługi w zakresie wynajmowania studia nagraniowego, filmowego, usługi w zakresie organizacji i produkcji nagrań filmowych, dźwiękowych, usługi w zakresie organizacji imprez artystycznych, estradowych, sportowych, rekreacyjnych, **42** usługi w zakresie administrowania prawami autorskimi, udzielania licencji dotyczących własności intelektualnej.

(111) **146102** (220) 1999 10 19 (210) 208678
(151) 2003 07 21
(732) Centrum Mięśne MAKTON Spółka z o.o., Warszawa, PL.
(540) Kielbasa unijna

(510), (511) **29** mięso, ekstrakty mięsne, wędliny, drób, ryby, dziczyzna, oleje i tłuszcze jadalne, konserwy, przetwory mięsne i galarety, **30** sosy.

(111) **146103** (220) 1999 10 20 (210) 208727
(151) 2003 05 12

(732) THE PRUDENTIAL INSURANCE COMPANY OF AMERICA, Newark, US.
(540)

Prumerica  Financial

(531) 6.1, 26.1, 27.5

(510), (511) **36** ubezpieczenia i usługi finansowe, ubezpieczenia na życie, zdrowotne, majątkowe, od nieszczęśliwych wypadków, usługi (underwritingowe) w dziedzinie ubezpieczeń, administracyjne i agencyjne, usługi zarządzania funduszami emerytalnymi i programami emerytalnymi, usługi w zakresie finansowania spółek, usługi w zakresie bankowości inwestycyjnej, usługi w zakresie bankowości komercyjnej, usługi w zakresie inwestycji kapitałowych, usługi związane z kartami kredytowymi i debetowymi, usługi pośrednictwa, wraz z funkcją sub-emitenta, w obrocie papierami wartościowymi i kontraktami, usługi w dziedzinie funduszy inwestycyjnych, usługi izby obrachunkowej, usługi zarządzania portfelami majątkowymi, usługi doradztwa i zarządzania inwestycyjnego, usługi związane z obrotem wierzycielnościami oraz portfelami wierzycielności, usługi pośrednictwa w obrocie nieruchomości, usługi relokacji pracowników i struktur korporacyjnych, usługi zarządzania i wynajmu nieruchomości, usługi kredytowania hipotecznego.

(111) **146104** (220) 1999 10 19 (210) 208769
(151) 2003 08 26
(732) „LANGE-LUKASZUK” Spółka Jawna, Byków, PL.
(540)



Kolory znaku: biały, czerwony

(531) 26.1, 26.4, 27.5, 29.1

(510), (511) **01** kleje do celów użytku domowego, kleje do celów przemysłowych, kleje do bandaży chirurgicznych, kleje do naprawy sztucznych przedmiotów, kleje do obuwia, kleje do płytek ściennych, kleje do tapet, kleje kauczukowe, poliuretanowe, termoplastyczne, kleje do klejenia afiszów, preparaty do klejenia, żywice epoksydowe w stanie surowym, żywice syntetyczne w stanie surowym, żywice sztuczne w stanie surowym, **02** żywice naturalne w stanie surowym, **07** tarcze szlifierskie, talerze szlifierskie, papiery ściernicze, tarcze diamentowe, ściernice trzpieniowe, klocki szlifierskie, przybory i osprzęt do szlifierki, opalarki (dmuchawy gorącego powietrza), akcesoria do opalarek, aerografy do nanoszenia farb, lutownice gazowe, końcówki i wkłady do lutownic gazowych, ostrzałki do wiertła, szlifierki, szlifierki kątowe, wiertarko-szlifierki, szlifierki taśmowe, wiertarki, wiertarki ręczne, wiertarki kątowe, nożyce elektryczne, wyrzynarki, osprzęt do elektronarzędzi, wałki giętkie, statywy do wiertarek, dłutownice, przecinarki, wycinarki, pilarki, polerki, frezarki, pompy, sprężarki, piły, brzeszczoty do pił (części maszyn), piły tarczowe, elektryczne dozowniki do kleju, końcówki do dozowników do kleju, zszywacze, wyrzynarki, osprzęt do wyrzynarek, noże profilowane, talerze gumowe, **08** klucze (narzędzia) płaskie i gięte, nasadowe, grzechotki do kluczy, nasadki, frezy, wiertła, szczypce, wkrętaki (śrubokręty), piły ręczne, brzeszczoty do pił (części narzędzi), gwintownice, noże i nożyki, klucze dynamometryczne, imadła, dozowniki ręczne do wtańczania kleju, końcówki do dozowników do kleju, klucze do uchwytów, zestawy do gwintowania, zszywacze, pogłębiacze, otwornice, noże profilowane, **09** taśmy miernicze, suwmiarki, przymiary kątowe, poziomnice, wskaźniki napięcia, wskaźniki temperatury, wykrywacze przedmiotów metalowych, lutownice elektryczne, mierniki odległości, odzież ochronna, okulary ochronne, nauszники ochronne, maski ochronne, rękawice ochronne, **11** urządzenia do podgrzewania kleju, **17** żywice syntetyczne produkty półprzetworzone,

żywice sztuczne produkty półprzetworzone, **20** skrzynki uciosowe, kołki drewniane, **37** usługi serwisowe i naprawcze narzędzi i przyrządów zawartych w wyżej wymienionych klasach 7,8,9.

(111) **146105** (220) 1999 10 19 (210) 208772
(151) 2003 03 31
(732) LANGE ŁUKASZUK ELEKTRONIK spółka jawna, Byków, PL.
(540)

STEINEL

Kolory znaku: biały, pomarańczowy, czarny

(531) 26.1, 27.5, 29.1

(510), (511) **01** kleje do celów do użytku domowego, kleje do celów przemysłowych, kleje do naprawy sztucznych przedmiotów, kleje do obuwia, kleje do płytek ściennych, kleje do tapet, kleje kauczukowe, poliuretanowe, termoplastyczne, kleje do klejenia afiszów, preparaty do klejenia, żywice epoksydowe w stanie surowym, żywice syntetyczne w stanie surowym, żywice sztuczne w stanie surowym, **07** opalarki (dmuchawy gorącego powietrza), akcesoria do opalarek, lutownice gazowe, końcówki i wkłady do lutownic gazowych, elektryczne dozowniki do kleju, końcówki do dozowników do kleju, **09** wskaźniki napięcia, wskaźniki temperatury, wskaźniki stosowane w elektryczności, **11** urządzenia do podgrzewania kleju.

(111) **146106** (220) 1999 10 20 (210) 208848
(151) 2003 06 12
(732) Przedsiębiorstwo Wielobranżowe ROTOMAT S.C. Tomasz Krawczykowski, Robert Kazubowski, Wrocław, PL.
(540)

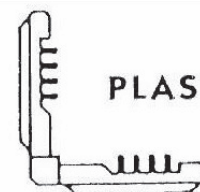


Kolory znaku: biały, czerwony, czarny

(531) 18.7, 26.1, 27.5, 29.1

(510), (511) **06** metalowe: blokady i słupki parkingowe uchyłne i stałe, stylizowane, słupki chodnikowe, słupki do znaków, znaki drogowe nieświecące i niemechaniczne, tablice sygnalizacyjne nieświecące i niemechaniczne, sygnalizacja nieświecąca i niemechaniczna, konstrukcje, konstrukcje przenośne i inne metalowe wyroby do oznakowania dróg, ulic i robót drogowych, **37** usługi w zakresie: oznakowania dróg, ulic, parkingów, stacji benzynowych i dróg wewnętrznych oraz oznakowania i zabezpieczenia robót drogowych.

(111) **146107** (220) 1999 10 21 (210) 208855
(151) 2003 08 25
(732) Przedsiębiorstwo Produkcyjno-Handlowe „Plastmet” S.C. K.H. Nasiadko - J.D. Łabuda, Gotartów, PL.
(540)



Łabuda

Nasiadko

(531) 14.3, 27.5

(510), (511) **09** wyroby elektryczne z tworzyw sztucznych, obudowy artykułów elektrycznych, kable, **19** zawlecзки, łączniki, zaworki z tworzyw sztucznych do ram okiennych i do artykułów budowlanych, **35** usługi reklamowe, usługi kojarzenia kontrahentów handlowych bez kontaktu z towarem, doradztwo w zakresie działalności gospodarczej.

(111) **146108** (220) 1999 10 22 (210) 208883
(151) 2003 06 03
(732) Zakłady Porcelany „ĆMIELÓW” Spółka z o.o., Ćmielów, PL.
(540)



Kolory znaku: szary, biały
(531) 26.1, 27.5, 29.1

(510), (511) **21** porcelana stołowa i galanteria porcelanowa, **35** usługi w zakresie zgrupowania na rzecz osób trzecich towarów w postaci porcelany stołowej i galanterii porcelanowej pozwalającego wygodnie je oglądać i kupować w sklepie.

(111) **146109** (220) 1999 10 22 (210) 208884
(151) 2003 06 03
(732) Zakłady Porcelany „ĆMIELÓW” Spółka z o.o., Ćmielów, PL.
(540)



Kolory znaku: niebieski, biały
(531) 5.3, 9.1, 25.1, 27.5, 29.1

(510), (511) **21** porcelana stołowa i galanteria porcelanowa, **35** usługi w zakresie zgrupowania na rzecz osób trzecich towarów w postaci porcelany stołowej i galanterii porcelanowej pozwalającego wygodnie je oglądać i kupować w sklepie.

(111) **146110** (220) 1999 10 23 (210) 208897
(151) 2003 08 25
(732) KATION Spółka z o.o., Jelenia Góra, PL.
(540)



Kolory znaku: czarny, czerwony
(531) 26.3, 26.4, 27.1, 27.5, 29.1

(510), (511) **07** maszyny i obrabiarki, silniki do maszyn, maszyny rolnicze, roboty, inkubatory, części maszyn, narzędzia ręczne z napędem elektrycznym, hydraulicznym i pneumatycznym stosowane

do prac ślusarskich -szlifierki, wiertarki, **08** urządzenia ręczne -dłutownice, **09** urządzenia, aparaty i przyrządy do celów naukowych, urządzenia do transformacji, rejestracji i odtwarzania obrazu i dźwięku, maszyny liczące, komputery, przyrządy pomiarowe, sygnalizacyjne, kontrolne, ratownicze, aparaty i przyrządy dydaktyczne do nauczania, automaty wrzutowe (na żeton), gaśnice, sprzęt do nurkowania, meble i stojaki laboratoryjne, **10** aparaty i urządzenia chirurgiczne, medyczne, stomatologiczne, weterynaryjne, specjalistyczne meble do użytku medycznego, narzędzia medyczne, aparaty rentgenowskie, ciśnieniomierze lekarskie, **11** aparaty oświetleniowe, grzewcze, aparaty do wytwarzania pary, do gotowania, chłodzenia, suszenia, urządzenia wentylacyjne, wodociągowe, urządzenia klimatyzacyjne, kotły elektryczne, **21** narzędzia i naczynia dla gospodarstw domowych, nieelektryczne narzędzia kuchenne, sprzęt do czyszczenia, wiórki stalowe, szkło (z wyjątkiem szkła budowlanego), naczynia, wyroby z porcelany, fajansu, przybory toaletowe, pojemniki dla gospodarstwa domowego, **27** dywany, słomianki, maty, linoleum, wykładziny podłogowe, tapety nie z materiału.

(111) **146111** (220) 1999 10 26 (210) 208944
(151) 2003 06 30
(732) „EURO COLOR” Spółka z o.o., Warszawa, PL.
(540)



Kolory znaku: niebieski i odcienie, szary, żółty, granatowy
(531) 26.4, 27.5, 29.1

(510), (511) **01** chemiczne odczynniki dla fotografii, papier światłoczuły, **09** optyczne i fotograficzne urządzenia, aparaty i przyrządy do rejestracji, odtwarzania, przybliżania, powiększania obrazu, zwłaszcza aparatów i kamer fotograficznych, lunet, mikroskopów oraz ich części i wyposażenia, **37** usługi instalowania, konserwacji i napraw urządzeń fotograficznych oraz ich wyposażenia, **40** wywoływanie i obróbka zdjęć i filmów fotograficznych, usługi edycji, segregacji, wyboru formatów i liczby odbitek, archiwizacji i wykonywania odbitek ze zdjęć fotograficznych wykonywanych w technice cyfrowej, usługi przenoszenia i zapisywania zdjęć fotograficznych wykonanych na tradycyjnych nośnikach filmowych na nośniki cyfrowe, **41** usługi wykonywania zdjęć fotograficznych i reportaży fotograficznych.

(111) **146112** (220) 1999 10 27 (210) 209007
(151) 2003 06 23
(732) ALAMEIN Krzysztof Rosiński, Warszawa, PL.
(540) alamein

(510), (511) **35** usługi w zakresie doboru pracowników do agencji ochrony osób i mienia poprzez testy psychologiczne, **37** usługi w zakresie ochrony technicznej obiektów stacjonarnych i samochodów poprzez montaż autoalarmów, immobiliserów, montaż systemów alarmowych, montaż systemów antywłamaniowych i antyporwaniowych, usługi porządkowe, czyszczenie powierzchni zewnętrznej i wewnętrznej budynków, **39** usługi w zakresie konwojowania środków pieniężnych oraz wartościowych przedmiotów, **45** usługi w zakresie ochrony osób i mienia, eskorta - ochrona osobista, usługi detektywistyczne, doradztwo w zakresie ochrony osób i mienia, doradztwo w zakresie montażu systemów alarmowych, autoalarmowych, antyporwaniowych, projektowanie systemów zabezpieczających przed kradzieżą i włamaniem, monitoring systemów bezpieczeństwa i antywłamaniowych, usługi telekomunikacyjne w zakresie monitorowania systemów alarmowych drogą przenoszenia informacji poprzez środki komunikacji elektronicznej.

(111) **146113** (220) 1999 10 27 (210) 209008
(151) 2003 06 23

(732) ALAMEIN Krzysztof Rosiński, Warszawa, PL.
(540)



Kolory znaku: czarny, szary
(531) 21.3, 26.1, 27.5, 29.1

(510), (511) **35** usługi w zakresie doboru pracowników do agencji ochrony osób i mienia poprzez testy psychologiczne, **37** usługi w zakresie ochrony technicznej obiektów stacjonarnych i samochodów poprzez montaż autoalarmów, immobiliserów, montaż systemów alarmowych, montaż systemów antywłamaniowych i antyoporwaniowych, usługi porządkowe, czyszczenie powierzchni zewnętrznej i wewnętrznej budynków, **39** usługi w zakresie konwojowania środków pieniężnych oraz wartościowych przedmiotów, **45** usługi w zakresie ochrony osób i mienia, eskorta - ochrona osobista, usługi detektywistyczne, doradztwo w zakresie ochrony osób i mienia, doradztwo w zakresie montażu systemów alarmowych, autoalarmowych, antyoporwaniowych, projektowanie systemów zabezpieczających przed kradzieżą i włamaniem, monitoring systemów bezpieczeństwa i antywłamaniowych, usługi telekomunikacyjne w zakresie monitorowania systemów alarmowych drogą przenoszenia informacji poprzez środki komunikacji elektronicznej.

(111) **146114** (220) 1999 10 27 (210) 209021
(151) 2003 06 30
(732) Homer TLC, Inc. (a Delaware corporation), Claymont, US.
(540) HOME DEPOT

(510), (511) **35** zgrupowanie na rzecz osób trzecich różnych towarów pozwalające nabywcy wygodnie je oglądać i kupować w sklepie z towarami służącymi do udoskonalania, projektowania, budowania napraw i konserwacji budynków mieszkalnych i przemysłowych jak również towarów do kształtowania krajobrazu wokół tych budynków, **42** konsultacje budowlano -architektoniczne, projektowanie budynków, projektowanie dekoracji wnętrz, wzornictwo przemysłowe, planowanie urbanistyczne, prowadzenie badań geologicznych, pomiarów geodezyjnych, pomiarów gruntu, badań technicznych, wszystkie w/w usługi świadczone w związku z budynkami mieszkalnymi i przemysłowymi.

(111) **146115** (220) 1999 10 27 (210) 209104
(151) 2003 07 16
(732) ZAKŁADY TYTONIOWE w Lublinie Spółka Akcyjna, Lublin, PL.

(540) chairman
(510), (511) **34** artykuły dla palących: cygara, cygaretki, fajki i przybory do ich czyszczenia, papierosy, popielniczki, tytoń, zapalniczki i zapałki, cygarniczki.

(111) **146116** (220) 1999 10 29 (210) 209107
(151) 2003 07 16
(732) WROGRAN Spółka z o.o., Izabelin, PL.
(540)



(531) 7.1, 25.7, 26.1, 27.5

(510), (511) **19** materiały budowlane niemetalowe, zwłaszcza kruszywa lekkie, spiekane, wytwarzane na bazie odpadów kopalnianych i paleniskowych oraz inne materiały budowlane otrzymywane w wyniku obróbki termicznej surowców mineralnych, **42** doradztwo techniczne, organizacyjne, opinie i ekspertyzy inżynierskie w zakresie technologii materiałów budowlanych, prowadzenie prac badawczych oraz usługi projektowo-technologiczne w zakresie materiałów budowlanych.

(111) **146117** (220) 1999 10 29 (210) 209112
(151) 2003 07 16
(732) Telewizja Polska S.A., Warszawa, PL.

(540) don chichot

(510), (511) **03** środki wybielające i inne substancje stosowane w praniu, środki czyszczące, mydła, środki perfumeryjne, olejki eteryczne, kosmetyki, płyny do pielęgnacji włosów, środki do czyszczenia zębów, **05** produkty farmaceutyczne, sanitarne, substancje dietetyczne do celów leczniczych, żywność dla niemowląt, plastry, materiały opatrunkowe, środki odkażające, **09** urządzenia i przyrządy: fotograficzne, kinematograficzne, optyczne do celów dydaktycznych, urządzenia do nagrywania, transmisji lub reprodukcji dźwięku lub obrazu, magnetyczne nośniki danych, płyty /dyski/ z nagraniami, automaty sprzedające i mechanizmy do urządzeń uruchamianych przez wrzucenie monety, maszyny liczące, sprzęt przetwarzający dane i komputery, **15** instrumenty muzyczne, szafy grające, **16** wydawnictwa, czasopisma, książki, papier, tektura i wyroby z tych materiałów nie ujęte w innych klasach, fotografie, materiały piśmienne, kleje do materiałów piśmiennych lub do celów domowych, materiały szkoleniowe i instruktażowe, materiały z tworzyw sztucznych do pakowania nie ujęte w innych klasach, **18** skóra i imitacje skóry, wyroby z tych materiałów /nie ujęte w innych klasach/, torby podróżne, parasolki, parasole, teczki, to-mistry, **20** wyroby /nie ujęte w innych klasach/ z drewna, korka, trzciny, wikliny, rogu, kości słoniowej, bursztynu, imitacji tych surowców lub z tworzyw sztucznych, **24** tekstylia i wyroby włókiennicze nie ujęte w innych klasach, **25** odzież, obuwie, nakrycia głowy, **28** gry i zabawki, artykuły sportowe i gimnastyczne nie ujęte w innych klasach, ozdoby choinkowe, karty do gry, **29** mięso, ryby, drób, dziczyzna, ekstrakty mięsne, konserwowane, suszone i gotowane owoce i warzywa, galaretki, dżemy, kompoty, jaja, mleko, produkty mleczne, oleje i tłuszcze jadalne, **30** herbata, kakao, cukier, ryż, produkty zbożowe, wyroby cukiernicze i słodczyce, lody, miód, proszek do pieczenia, **32** wody mineralne i gazowane oraz inne napoje bezalkoholowe, napoje owocowe i soki owocowe, syropy, **35** usługi reklamowe i produkcja reklam telewizyjnych, radiowych, kinowych, organizacja wystaw handlowych i reklamowych, **38** przekazywanie fonii i/lub wizji, produkcja i rozpowszechnianie programów telewizyjnych lub radiowych, zbieranie i przekazywanie wiadomości, usługi w zakresie organizowania systemów transmisyjnych, **41** organizowanie imprez artystycznych, estradowych, sportowych, rekreacyjnych, organizowanie nauki i szkoleń, organizowanie imprez o charakterze edukacyjnym i kulturalnym, usługi wynajmu dekoracji, kostiumów i rekwizytów oraz pomieszczeń do celów rozrywkowych i studiów nagrań oraz sprzętu radiowego, telewizyjnego, kinematograficznego i nagrań, usługi wydawnicze, **42** opracowywanie i wdrażanie programów komputerowych, usługi oprogramowania komputerowego, wykonywanie opinii i badań w zakresie technik multimedialnych.

(111) **146118** (220) 1999 10 29 (210) 209135
(151) 2003 08 08
(732) INCO-VERITAS SA, Warszawa, PL.
(540)

SZYK

(531) 27.5

(510), (511) **03** preparaty do konserwacji wyrobów ze skór naturalnych i sztucznych.

(111) **146119** (220) 1999 10 29 (210) 209139
(151) 2003 07 16

(732) S.C. Johnson & Son, Inc., Racine, US.

(540) PRONTO DUST & GO

(510), (511) **16** papier czyszczący jednorazowego użytku stosowany w gospodarstwie domowym nieimpregnowany chemikaliami ani ich komponentami.

(111) **146120** (220) 1999 10 29 (210) 209148
(151) 2003 07 30

(732) Transkaryotic Therapies, Inc. (a Delaware corporation), Cambridge, US.

(540) REPLAGAL

(510), (511) **05** preparaty farmaceutyczne do leczenia choroby Fabry'ego.

(111) **146121** (220) 1999 10 29 (210) 209149
(151) 2003 07 30

(732) Crucible Materials Corporation (a Delaware corporation), Solvay, US.

(540) 1V

(510), (511) **06** stal narzędziowa.

(111) **146122** (220) 1999 10 29 (210) 209150
(151) 2003 07 30

(732) Pfizer Inc. (a Delaware corporation), New York, US.

(540) RESPISURE ONE

(510), (511) **05** preparaty farmaceutyczne i sanitarne, preparaty weterynaryjne, szczepionki dla nierogacizny, substancje dietetyczne do celów leczniczych, żywność dla niemowląt, plastry, materiały opatrunkowe, materiały do plombowania zębów, woski dentystyczne, środki dezynfekcyjne, preparaty do zwalczania szkodników fungicydy, herbicydy.

(111) **146123** (220) 1999 10 29 (210) 209151
(151) 2003 07 30

(732) COMPO GmbH & Co.KG, Mnster, DE.

(540) COMPO SANA

(510), (511) **01** produkty chemiczne stosowane w rolnictwie, ogrodnictwie i leśnictwie, ziemia do roślin, próchnica, środki do ulepszenia ziemi, torf, nawozy.

(111) **146124** (220) 1999 10 28 (210) 209174
(151) 2003 05 12

(732) APTEKA POD WIEŻĄ S.C. Lidia Wolnicka-Morawiec, Anna Morawiec, Orzesze, PL.

(540) POD WIEŻĄ

(510), (511) **03** środki do czyszczenia zębów, płyny do mycia i pielęgnacji włosów, olejki do celów kosmetycznych, kremy, mydła, **05** produkty farmaceutyczne i sanitarne, substancje dietetyczne do celów leczniczych, żywność dla niemowląt, plastry, materiały opatrunkowe, **10** higieniczne artykuły gumowe, temblaki, materiały do zszywania stosowane w chirurgii.

(111) **146125** (220) 1999 10 29 (210) 209204
(151) 2003 07 09

(732) Zakład Produkcji Cukierniczej HILDEBRAND Spółka Jawna, Opalenica, PL.

(540)



Kolory znaku: żółty, zielony, biały, czarny

(531) 2.5, 27.5, 29.1

(510), (511) **30** czekoladki i cukierki mleczne o smaku orzechowym.

(111) **146126** (220) 1999 10 29 (210) 209205
(151) 2003 07 09

(732) Zakład Produkcji Cukierniczej HILDEBRAND Spółka Jawna, Opalenica, PL.

(540)



Kolory znaku: żółty, niebieski, biały, czarny

(531) 2.5, 27.5, 29.1

(510), (511) **30** czekoladki i cukierki mleczne o smaku mleczno-migdałowym.

(111) **146127** (220) 1999 10 29 (210) 209206
(151) 2003 07 09

(732) Zakład Produkcji Cukierniczej HILDEBRAND Spółka Jawna, Opalenica, PL.

(540)



Kolory znaku: żółty, brązowy, zielony, biały, różowy

(531) 2.5, 27.5, 29.1

(510), (511) **30** czekoladki i cukierki mleczne o smaku toffi.

(111) **146128** (220) 1999 10 29 (210) 209207
(151) 2003 07 09

(732) Zakład Produkcji Cukierniczej HILDEBRAND Spółka Jawna, Opalenica, PL.

(540)



Kolory znaku: żółty, niebieski, biały, czerwony, czarny

(531) 2.5, 27.5, 29.1

(510), (511) **30** czekoladki i cukierki mleczne o smaku truskawkowym.

(111) **146129** (220) 1999 10 29 (210) 209208
 (151) 2003 07 09
 (732) Zakład Produkcji Cukierniczej HILDEBRAND Spółka Jawna, Opalenica, PL.
 (540) „bąble - hildebrand”
 (510), (511) **30** czekoladki i cukierki o różnych smakach.

(111) **146130** (220) 1999 10 30 (210) 209238
 (151) 2003 06 11
 (732) NOMET Spółka z o.o., Toruń, PL.
 (540) „uchwyc swój styl”
 (510), (511) **06** metalowy osprzęt do mebli, drzwi i okien: zamki, klucze, tarczki do kluczy, klamki i klameczki do drzwi i okien, szyldy do klamek, rygle, zapadki, skoble, gałki, uchwyty, relingi, kółka, zawiasy, zaciski, złącza, amortyzatory, ograniczniki, opóźniacze, wieszaki, haki, obrzeża, listwy, **11** abażury, stelaże do abażurów, lampy oświetleniowe, oprawy do lamp oświetleniowych, **20** niemetal osprzęt do mebli, drzwi i okien: zamki, klucze, tarczki do kluczy, klamki i klameczki do drzwi i okien, szyldy do klamek, rygle, zapadki, skoble, gałki, uchwyty, relingi, kółka, zawiasy, zaciski, złącza, amortyzatory, ograniczniki, opóźniacze, wieszaki, haki, obrzeża, listwy, nogi do mebli, karnisze i ich części.

(111) **146131** (220) 1999 10 30 (210) 209241
 (151) 2003 07 15
 (732) PROTEKT Grzegorz Łaskiewicz, Łódź, PL.
 (540) LINOSTOP
 (510), (511) **09** przyrządy do ochrony osobistej (przeciw wypadkom, wyposażenie dla ratownictwa), a w szczególności przesuwne urządzenia samozaciskowe z giętką prowadnicą.

(111) **146132** (220) 1999 10 30 (210) 209242
 (151) 2003 07 15
 (732) PROTEKT Grzegorz Łaskiewicz, Łódź, PL.
 (540) SKC-BLOCK
 (510), (511) **09** przyrządy do ochrony osobistej (przeciw wypadkom, wyposażenie dla ratownictwa), a w szczególności przesuwne urządzenia samozaciskowe giętką prowadnicą.

(111) **146133** (220) 1999 10 30 (210) 209243
 (151) 2003 07 15
 (732) PROTEKT Grzegorz Łaskiewicz, Łódź, PL.
 (540) SKR-BLOCK
 (510), (511) **09** przyrządy do ochrony osobistej (przeciw wypadkom, wyposażenie dla ratownictwa), a w szczególności przesuwne urządzenia samozaciskowe ze sztywną prowadnicą.

(111) **146134** (220) 1999 10 30 (210) 209244
 (151) 2003 07 15
 (732) PROTEKT Grzegorz Łaskiewicz, Łódź, PL.
 (540) MAXBLOC
 (510), (511) **09** przyrządy do ochrony osobistej (przeciw wypadkom, wyposażenie dla ratownictwa), a w szczególności przesuwne urządzenia samozaciskowe z giętką prowadnicą.

(111) **146135** (220) 1999 10 30 (210) 209245
 (151) 2003 07 15
 (732) PROTEKT Grzegorz Łaskiewicz, Łódź, PL.
 (540) AZ 011
 (510), (511) **09** przyrządy do ochrony osobistej (przeciw wypadkom, wyposażenie dla ratownictwa), a w szczególności zatrzaśniki.

(111) **146136** (220) 1999 11 03 (210) 209301
 (151) 2003 06 27

(732) Tesco Stores Limited, Cheshunt, GB.
 (540) CHOICES
 (510), (511) **18** torby w kształcie wałka, torby do przewożenia bagażu, walizki, torby, nesesery, chlebaki, pudła na kapelusze, teczki, pasy, obroże i smycze dla zwierząt, torebki damskie, etui na klucze, futerały na instrumenty, portfele i portmonetki, torby na książki szkolne, futra, parasolki, parasole, laski, **25** artykuły odzieżowe, odzież futrzana, obuwie, nakrycia głowy, **28** gry, zabawki i lalki, artykuły gimnastyczne i sportowe, nie ujęte w innych klasach, sztuczny śnieg na choinki, syntetyczne drzewka bożonarodzeniowe, bożonarodzeniowe cukierki - petardy, marionetki.

(111) **146137** (220) 1999 11 03 (210) 209366
 (151) 2003 07 15
 (732) Firma Handlowa Brok - Strzelec Spółka Akcyjna, Kraków, PL.
 (540)



Kolory znaku: ciemnoniebieski i odcienie, czerwony i odcienie, biały
 (531) 26.4, 27.5, 29.1
 (510), (511) **32** wyciąg z chmielu do wytwarzania piwa w postaci płynu, piwo, napoje na bazie piwa oraz wody mineralne, gazowane i niegazowane, napoje bezalkoholowe, napoje owocowe, soki owocowe, syropy i inne produkty do wytwarzania napojów, **43** usługi gastronomiczne.

(111) **146138** (220) 1999 11 05 (210) 209409
 (151) 2003 06 26
 (732) Krajowa Izba Budownictwa, Warszawa, PL.
 (540)



Kolory znaku: żółty, czarny
 (531) 7.1, 7.15, 26.4, 27.5, 29.1
 (510), (511) **35** badanie rynku, badanie działalności gospodarczej, badanie i analiza rynku nieruchomości, organizowanie działalności gospodarczej-doradztwo, rekrutacja personelu, reklamowanie osób trzecich, pomoc w prowadzeniu działalności gospodarczej, służba informacyjna, organizowanie wystaw handlowych i reklamowych, wycena działalności gospodarczej, zarządzanie działalnością gospodarczą- usługi doradcze, zastępstwo inwestycyjne, **36** administrowanie nieruchomościami, dzierżawa nieruchomości, gwarancje, usługi finansowe, tworzenie wspólnego kapitału, szacowanie wartości dla celów fiskalnych, pośrednictwo kupna-sprzedaży w sprawach majątku nieruchomego, pośrednictwo ubezpieczeniowe, rozliczenia finansowe transakcji, wycena nieruchomości, sprzedaż nieruchomości, pośrednictwo przy zawieraniu umów kredytowych, wynajem lokali i terenów, zarządzanie finansami, analizy finansowe, zarządzanie nieruchomościami, **37** usługi budowlane, konstrukcje budowlane, izolacja budynków, instalowanie i naprawy klimatyzacji, wind, urządzeń elektrycznych, montaż rusztowań, murarstwo, nadzór budowlany, rozbiórka budynków, remontowanie i sprzątanie budynków, wyposażanie budynków

w instalacje i urządzenia trwale z nimi związane, generalna realizacja inwestycji budowlanych, **42** doradztwo zawodowe w dziedzinach związanych z budownictwem, doradztwo budowlane, przewodnictwo zawodowe, projekty techniczne, projektowanie budynków i instalacji.

(551) wspólny znak towarowy

(111) **146139** (220) 1999 11 05 (210) 209411
(151) 2003 06 05

(732) Przedsiębiorstwo Produkcyjno-Handlowo-Usługowe RZUT OKA Piotr Wanke, Warszawa, PL.

(540) RZUT OKA

(510), (511) **16** afisze, afisze kartonowe lub papierowe, albumy, almanachy, bloki, blankiety, bloki rysunkowe, błony z tworzyw sztucznych, broszury, chorągiewki papierowe, czasopisma, etykiety, farby, folie z tworzyw sztucznych do pakowania, formularze, fotografie, gazety, gilotynki do papieru, kalendarze, kartki kartotekowe, karton, karty pocztowe, karty okolicznościowe, papieteria, książki, materiały piśmienne, naklejki, nalepki, materiały do nauczania, papier, periodyki, rysunki, prospekty, przebitki, segregatory, szablony, szyldy z papieru lub tektury, tablice ogłoszeniowe, taśmy papierowe, torby do pakowania, torebki do pakowania z tworzyw sztucznych lub z papieru, zakładki do książek, zeszyty, znaczki, **35** reklama, prowadzenie agencji reklamowych, produkcja reklam telewizyjnych, radiowych, kinowych, reprodukcja dokumentów, dokumentacji, **40** usługi poligraficzne.

(111) **146140** (220) 1999 11 05 (210) 209412
(151) 2003 06 05

(732) Przedsiębiorstwo Produkcyjno-Handlowo-Usługowe RZUT OKA Piotr Wanke, Warszawa, PL.

(540)



(531) 2.9, 27.5

(510), (511) **16** afisze, afisze kartonowe lub papierowe, albumy, almanachy, bloki, blankiety, bloki rysunkowe, błony z tworzyw sztucznych, broszury, chorągiewki papierowe, czasopisma, etykiety, farby, folie z tworzyw sztucznych do pakowania, formularze, fotografie, gazety, gilotynki do papieru, kalendarze, kartki kartotekowe, karton, karty pocztowe, karty okolicznościowe, papieteria, książki, materiały piśmienne, naklejki, nalepki, materiały do nauczania, papier, periodyki, rysunki, prospekty, przebitki, segregatory, szablony, szyldy z papieru lub tektury, tablice ogłoszeniowe, taśmy papierowe, torby do pakowania, torebki do pakowania z tworzyw sztucznych lub z papieru, zakładki do książek, zeszyty, znaczki, **35** reklama, prowadzenie agencji reklamowych, produkcja reklam telewizyjnych, radiowych, kinowych, reprodukcja dokumentów, dokumentacji, **40** usługi poligraficzne.

(111) **146141** (220) 1998 06 26 (210) 188798
(151) 2003 10 29

(732) Żaczek Włodzimierz Przedsiębiorstwo Handlowo Usługowe MATICAR, Wieruszów, PL.

(540) MATICAR

(510), (511) **37** stacja obsługi samochodów, mechanika samochodowa, usługa i naprawy samochodów, zabezpieczanie pojazdów przed korozją, **42** badania techniczne pojazdów.

(111) **146142** (220) 2000 02 24 (210) 214248
(151) 2003 08 22

(732) „VARIO” Spółka z o.o., Chorzów, PL.

(540)



Kolory znaku: ciemnoczerwony

(531) 26.1, 27.5, 29.1

(510), (511) **08** sztucce z metali szlachetnych (noże, widelce, łyżki), noże kute z metali szlachetnych, **14** naczynia kuchenne z metali szlachetnych, zastawa stołowa z metali szlachetnych.

(111) **146143** (220) 1999 01 28 (210) 197233
(151) 2002 03 11

(732) „BARTEX” - Bartol Spółka Jawna, Paproć, PL.

(540)

КАГОР

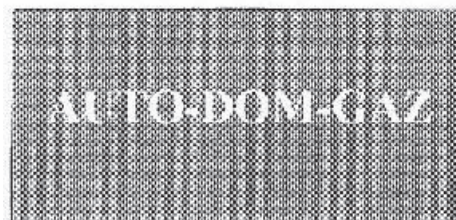
(531) 28.5

(510), (511) **33** napoje alkoholowe.

(111) **146144** (220) 1999 04 23 (210) 200929
(151) 2003 04 07

(732) AUTO-DOM-GAZ Chmura Józef, Gliwice, PL.

(540)



(531) 24.17, 25.7, 27.5

(510), (511) **35** usługi stacji napełniania butli i samochodów w zakresie handlu detalicznego, oferującej kompleksową ofertę takich towarów jak: elementy i zespoły instalacji gazowych, podkreślając ich zalety oraz umożliwiającą nabywcom rozeznanie i zakup tych towarów, **37** montaż domowych instalacji gazowych propan-butan, **39** napełnianie butli i zbiorników samochodowych gazem propan-butan.

(111) **146145** (220) 1999 09 01 (210) 206754
(151) 2003 01 31

(732) Lesaffre bio - corporation spółka z o.o., Wołczyn, PL.

(540)



Kolory znaku: żółty, zielony, biały

(531) 5.5, 27.5, 29.1

(510), (511) **30** drożdże piekarskie prasowane.

(111) **146146** (220) 1999 10 09 (210) 208303
(151) 2003 06 17

(732) CENTRA S.A., Poznań, PL.

(540)



Kolory znaku: czarny, biały

(531) 24.15, 26.3, 27.5, 29.1

(510), (511) **09** akumulatory elektryczne kwasowe, akumulatory elektryczne zasadowe, zespoły i części do akumulatorów elektrycznych.(111) **146147** (220) 1999 10 20 (210) 208731
(151) 2003 04 23

(732) Prywatny Ośrodek Nauczania Języków Obcych „Konwersatorium” Jerzy Bartkiewicz, Warszawa, PL.

(540)



(531) 2.3, 27.5

(510), (511) **41** nauczanie języków obcych.(111) **146148** (220) 1999 11 02 (210) 209321
(151) 2003 04 04

(732) PLUS DISCOUNT Spółka z o.o., Katowice, PL.

(540) ARKADIA

(531) 27.5

(510), (511) **32** soki oraz napoje owocowe i warzywno-owocowe.(111) **146149** (220) 1999 12 14 (210) 210981
(151) 2003 05 30

(732) OFICYNA „PROFI” Spółka z o.o., Warszawa, PL.

(540)



(531) 27.1, 27.5

(510), (511) **35** usługi w zakresie reklamy prasowej i książkowej, **40** usługi poligraficzne, **41** usługi w zakresie organizowania kursów i szkoleń z dziedziny wystawiennictwa, grafiki komputerowej i wydawnictwa.(111) **146150** (220) 1999 12 29 (210) 211729
(151) 2003 05 27

(732) „BA-ZA” - Bajerski i Zapart Spółka Jawna, Pabianice, PL.

(540)



Kolory znaku: pomarańczowy, brązowy

(531) 26.2, 27.5, 29.1

(510), (511) **37** sprzątanie wnętrz, mycie i czyszczenie okien, **44** konserwacja terenów zielonych.(111) **146151** (220) 1999 02 23 (210) 198199
(151) 2003 08 06

(732) HYDROBUDOWA-6 S.A., Warszawa, PL.

(540)



Kolory znaku: granatowy, biały

(531) 14.1, 29.1

(510), (511) **06** aluminiowe i stalowe konstrukcje budowlane, elementy i segmenty budowlane aluminiowe i stalowe, konstrukcje metalowe: basenów kąpielowych, nośne szklarni, przenośne, zbiornikowe, metalowe: baraki, barierki ochronne, boazeria, bramy, dachówka, detlektory kominowe, drabinki, drzwi, drzwi przeciwłamaniowe, dzwonki do drzwi nieelektryczne, ekrany paleniskowe, futryny, garaże, kabiny kąpielowe, telefoniczne, kadzie, kase-ty i kasy pancerne, kołatki do drzwi, kołnierze do rur, kominy, konstrukcje mostowe, kratownice i kraty, magazyny, ościeżnice, okna, okiennice, okucia, palety transportowe, pawilony wystawowe i wrota, podpory, pojemniki, rury i złączki, rolety, rusztowania, rynny, schody, siatki, silosy, skrzynki, słupy linii elektrycznych, słupy masztowe, słupy na afisze, stelaże nośne reklam, stropy, sufity, szalunki, szyldy, ścianki szczelne, wieszaki, wrota, wycieraczki, wyroby brązownicze i kowalstwa artystycznego, zawiasy, zbiorniki, żaluzje, **19** betonowe elementy budowlane, drewno budowlane, glazura, kafle i płytki, klepka podłogowa, klinkier drogowy, niemetalowe: boazeria, cegły, dachówka, drzwi, elementy budowlane, kratownice i kraty, rury i złączki, rynny, żaluzje, okna, okiennice, ościeżnice, pustaki, szkło okienne, terakota, **37** usługi w zakresie: konserwacji i renowacji wnętrz, nadzoru budowlanego i inwestycyjnego, rekultywacji terenu, wykonawstwa robót: budowlanych, remontowo-budowlanych, instalacyjnych (w tym rurociągów dalekosiężnych wraz z uzbrojeniem i infrastrukturą) i ziemnych, wypożyczania maszyn i sprzętu budowlanego, **40** usługi w zakresie: obróbki drewna (ciesielstwo, stolarstwo), tartacznej obróbki drewna, **42** usługi w zakresie: doradztwa budowlanego i technicznego, ekspertyz: budowlanych, ekologicznych, geodezyjnych, geologicznych, inżynierskich, ochrony środowiska, zwała szcza rekultywacji gruntów, pomiarów stopnia zanieczyszczenia gleby, wody i powietrza, projektowania: architektonicznego, budowlanego, instalacyjnego, konstrukcyjnego.(111) **146152** (220) 2000 01 26 (210) 212819
(151) 2003 06 02

(732) Wydawnictwo Zielona Sowa Spółka z o.o., Kraków, PL.

(540)

WYDAWNICTWO



ZIELONA SOWA

(531) 3.7, 27.5

(510), (511) **16** książki, czasopisma.(111) **146153** (220) 1998 01 23 (210) 182565
(151) 2003 04 23

(732) AD NOVUM Spółka z o.o., Warszawa, PL.

(540)



Kolory znaku: czarny, szary, biały

(531) 27.5, 29.1

(510), (511) **16** dziennik, **35** usługi reklamowe - umieszczanie ogłoszeń reklamowych.(111) **146154** (220) 1999 11 05 (210) 209457

(151) 2003 06 11

(732) TES Spółka z o.o., Gdańsk, PL.

(540)



Kolory znaku: czerwony, biały

(531) 27.5, 29.1

(510), (511) **07** formy metalowe do maszyn termofornujących, maszyny do produkcji opakowań, części zamienne do wymienionych maszyn narzędzia do wycinania, pakowarki, transportery, podajniki, wycinarki, wytlaczarki, prasy, **20** pojemniki do pakowania z tworzyw sztucznych.(111) **146155** (220) 1999 11 08 (210) 209532

(151) 2003 05 22

(732) Zakład Exportu Importu i Handlu „JANMAR” Marek Michta, Kielce, PL.

(540)



Kolory znaku: zielony, jasnożółty, czerwony, żółty

(531) 5.7, 26.1, 27.5, 29.1

(510), (511) **01** spirytus denaturowany, **05** dietetyczne środki medyczne, żywność dla niemowląt, **29** oleje jadalne, koncentraty warzywne, owoce i warzywa konserwowane, **30** preparaty zbożowe, przyprawy, ocet, **31** owoce świeże, jarzyny, pasza dla zwierząt, **32** napoje bezalkoholowe, syropy, preparaty do przygotowywania syropów, napoje owocowe, soki owocowe.(111) **146156** (220) 1999 11 08 (210) 209545

(151) 2003 05 30

(732) Hughes Electronics Corporation, El Segundo, US.

(540)

SPACEWAY

(531) 27.5

(510), (511) **09** satelity i części do nich, sprzęt do odbierania, przetwarzania i transmisji sygnałów telekomunikacyjnych i radiowych, odbiorniki, nadajniki, terminale użytkowe, anteny, karty montażowe, obwody urządzeń odbiorczych, sprzęt i moduły do komunikacji radiowej, za pomocą satelity, komputera lub telefonu, dekodery, urządzenia i systemy zdalnego sterowania, monitory ekranowe z klawiaturą, zestawy instalacyjne, wyposażenie rozdzielcze obrazu, **35** przetwarzanie danych i informacji, zgrupowanie na rzecz osób trzecich różnych towarów, za pośrednictwemsystemu tele-zakupów, pozwalające nabywcy wygodnie je oglądać i kupować przy wykorzystaniu komunikacji komputerowej, sieci komputerowej oraz telewizji interaktywnej, usługi w zakresie organizacji wystaw oraz prezentacji towarów różnych branż z możliwością ich kupna przez zwiedzających, **38** usługi w zakresie nadawania i transmisji programów telewizji satelitarnej, nadawanie programów przez globalną sieć komputerową, nadawanie przez sieć komputerową, usługi poczty elektronicznej, przesyłanie danych, dźwięku i obrazu przez satelitę, komputer i telefon, usługi w zakresie komunikacji satelitarnej, usługi w zakresie komunikacji satelitarnej w trybie konwersacyjnym, usługi w zakresie transmisji telewizyjnych w systemie pay-per-view, usługi w zakresie emisji obrazu, usługi transmisji video na zamówienie, organizowanie dostępu wielokrotnego do globalnej informacyjnej sieci komputerowej, **42** usługi w zakresie komunikatów wizyjnych i informacji o danych, dostarczanie dostępu do interakcyjnych komputerowych baz danych zawierających informacje w dziedzinie bieżących wiadomości, sportu, rozrywki, informacji, list i schematów programowych osób trzecich.(111) **146157** (220) 1999 11 09 (210) 209551

(151) 2003 05 22

(732) Przedsiębiorstwo Wdrożeń Technicznych „EUROCIM” Spółka z o.o., Warszawa, PL.

(540) eurocim

(510), (511) **09** oprogramowanie komputerowe, **42** usługi w zakresie doradztwa technicznego, consultingu, wdrożeń technicznych i technologicznych, usługi informatyczne.(111) **146158** (220) 1999 11 10 (210) 209632

(151) 2003 08 06

(732) United Parcel Service of America, Inc., Atlanta, US.

(540) SONICAIR

(510), (511) **09** programy komputerowe i oprogramowanie, dyski magnetyczne i taśmy, drukarki, skalowniki i skanery, **39** usługi w zakresie transportu różnymi środkami transportu dokumentów, materiałów drukowanych i towarów będących własnością klientów oraz usługi pakowania, dostawy, magazynowania i składowania w odniesieniu do powyższych.(111) **146159** (220) 1999 11 09 (210) 209648

(151) 2003 08 13

(732) Pizzeria PINOKIO Dąbrowski Tadeusz, Głogów, PL.

(540)



Kolory znaku: niebieski, biały

(531) 2.1, 27.5, 29.1

(510), (511) **30** potrawy na bazie mąki, pizze, potrawy zbożowe - warzywno - mięsne, **41** planowanie i organizacja przyjęć oraz imprez okolicznościowych, **43** prowadzenie restauracji, kawiarni, barów, przygotowywanie dań na zamówienie i dostarczanie do domu.(111) **146160** (220) 1999 11 10 (210) 209713

(151) 2003 06 25

(732) „SARAD-KIELCZANKA” S.A., Kielce, PL.

(540) PUSZEK

(510), (511) **30** cukierki.(111) **146161** (220) 1999 11 15 (210) 209779

(151) 2003 07 07

(732) Berol Corporation, Freeport, US.

(540) WIDEMATE

(510), (511) **16** przyrządy do pisania, rysowania i zaznaczania, atramenty i tusze oraz wkłady i wkładki z atramentem lub tuszem do przyrządów do pisania, rysowania i zaznaczania, wkłady i wkładki do przyrządów do pisania z końcówką kulkową, porowatą i walcowatą, grafity do ołówków, wkłady grafitowe do ołówków, piórniki, futerały i pojemniki na przyrządy do pisania, rysowania i zaznaczania oraz na atramenty i tusze, na wkłady i wkładki z atramentem i tuszem, na grafit do ołówków oraz wkłady grafitowe do ołówków, materiały piśmienne, sprzęt biurowy (z wyjątkiem mebli), stalówki i końcówki do przyrządów do pisania, rysowania i zaznaczania, gumki do ścierania, zestawy na biurko, korekcyjne płyny, folie i taśmy do korygowania błędów drukowanych, maszynowych i pisanych, rozcieńczalniki do wyżej wymienionych płynów korekcyjnych, wszystkie wyżej wymienione zawarte w klasie 16.

(111) **146162** (220) 1999 11 17 (210) 209856

(151) 2003 05 21

(732) LDC RAWIX Spółka Akcyjna, Mielec, PL.

(540)

RAWIX

(531) 27.5

(510), (511) **03** środki i preparaty kosmetyczne, do prania i czyszczenia, antystatyczne preparaty do celów domowych, chusteczki nasączone płynami kosmetycznymi, środki do czyszczenia zębów i protez zębowych, preparaty do depilacji, depilatory, dezodoranty do użytku osobistego, preparaty i mydło do golenia, preparaty kosmetyczne do kąpieli, zestawy kosmetyczne, mleczka, balsamy, kremy i żele kosmetyczne, preparaty do krochmalenia, lakiery do włosów, lakiery do paznokci, środki do usuwania lakierów, maści do celów kosmetycznych, preparaty do makijażu, mydła, pasty do obuwia, pasty BHP, pasty, płyny i proszki do zębów, preparaty do polerowania, perfumy, proszki i płyny do prania, płyny do naczyń, płyny i środki do mycia i czyszczenia urządzeń sanitarnych, preparaty i środki do mycia szyb, mebli i podłóg, środki do pielęgnacji włosów, szampony, wybielacze, wywabiacze plam, **05** bawełna do celów medycznych, wata, chusteczki higieniczne, preparaty do oczyszczania powietrza, preparaty antybakteryjne, **08** zestawy do golenia, żyłetki, zestawy do manicure, **09** baterie elektryczne, akumulatory, bateria i akumulatory alkaiczne, **12** samochody ciężarowe, części pojazdów lądowych, wózki transportowe, wózki podnośnikowe i widłowe, podnośniki i części do podnośników, opony, bieżniki do bieżnikowania, **16** papier toaletowy, kleje do papieru i do użytku domowego, materiały piśmienne, papier do pakowania, **21** szczoteczki do zębów, dozowniki do mydła, pojemniki do użytku domowego, szczotki do obuwia, **35** doradztwo specjalistyczne dla przedsiębiorców, zarządzanie hurtowniami i przedsiębiorstwami handlowymi, **37** mycie pojazdów, obsługa pojazdów, naprawa maszyn i urządzeń mechanicznych, regeneracja maszyn, bieżnikowanie i wulkanizacja opon.

(111) **146163** (220) 1999 11 16 (210) 209887

(151) 2003 04 23

(732) ABRA Czekaj Tomasz, Opole, PL.

(540)

Świat Kamienia

Kolory znaku: czarny, pomarańczowy, jasnoniebieski, jasnobrązowy
(531) 1.15, 7.15, 27.5, 29.1

(510), (511) **14** agaty, diamenty, gagat surowy lub półprodukt, iryd, kamienie półszlachetne i szlachetne, klejnoty, ozdoby z kości słoniowej, naszyjniki, oliwin, osm, perły, rod, ruten, szkło brylantowe do imitacji drogich kamieni, **16** afisze, albumy, broszury, czasopisma, formularze, fotografie, gazety, kalendarze, katalogi,

koperty, książki, mapy, notesy, obwoluty, periodyki, podręczniki, prospekty, rejestry, skorowidze, zakładki do książek, **35** usługi w zakresie: dystrybucji materiałów reklamowych, edycji tekstów, udostępniania kolumn reklamowych w prasie katalogach, periodykach, prospektach, reklamowania, wynajmowania miejsca na umieszczanie ogłoszeń lub reklam.

(111) **146164** (220) 1999 11 19 (210) 210001

(151) 2003 06 25

(732) Przedsiębiorstwo Handlowe „JAN-DAN” Spółka z o.o., Wrocław, PL.

(540) fast finish

(510), (511) **01** chemiczne środki dla przemysłu, kleje stosowane w przemyśle, preparaty do odłuszczenia i lutowania metali, nie przetworzone żywice syntetyczne, produkty chemiczne do konserwowania żywności, **02** farby, pokosty i lakiery, barwniki, zaprawy farbiarskie, żywice naturalne, środki zapobiegające korozji i zabezpieczające drewno, **03** środki wybielające i inne substancje stosowane w praniu, środki czyszczące, mydła, kosmetyki, środki do czyszczenia zębów, środki perfumeryjne.

(111) **146165** (220) 1999 11 20 (210) 210029

(151) 2003 06 25

(732) Przedsiębiorstwo Remontowo-Usługowe WIBREM Spółka z o.o., Wrocław, PL.

(540) WIBREM

(510), (511) **35** usługi pośrednictwo handlowego urządzeniami i częściami zamiennymi do maszyn wirujących, energetycznych urządzeń ciepłno-mechanicznych i automatyki do tych urządzeń, usługi związane z kojarzeniem kontrahentów handlowych, **37** usługi w zakresie: diagnostyki, remontów maszyn wirujących i energetycznych urządzeń ciepłno-mechanicznych oraz robót budowlano-remontowych, montażowych i inżynierskich, **42** usługi w zakresie: opracowywania projektów technicznych, doradztwo techniczne, opinii i ekspertyz technicznych, analiz techniczno-ekonomicznych.

(111) **146166** (220) 1999 11 22 (210) 210035

(151) 2003 04 29

(732) RADIO ZET Spółka z o.o., Warszawa, PL.

(540)



Kolory znaku: biały, niebieski, granatowy

(531) 4.5, 27.5, 29.1

(510), (511) **16** papier i artykuły papiernicze, publikacje drukowane, afisze, prospekty, katalogi, broszury, naklejki i nalepki, periodyki, czasopisma, materiały szkoleniowe i instruktażowe, kalendarze, papeteria, galanteria papiernicza, materiały piśmienne, artykuły biurowe, **35** usługi agencji reklamowej, usługi badania rynku i opinii publicznej, usługi w zakresie dystrybucji i rozpowszechniania programów oraz materiałów reklamowych, usługi w zakresie doradztwa i informacji handlowej, usługi w zakresie zarządzania i pomocy w działalności gospodarczej, organizacji wystaw handlowych lub reklamowych, zdobywania i przetwarzania informacji, **38** usługi w zakresie rozpowszechniania programów radiowych i telewizyjnych, prowadzenia i organizowania transmisji, retransmisji programów, opracowywania i przekazywania wiadomości, **41** usługi agencji impresaryjnej i artystycznej, usługi w zakresie produkcji i montażu programów radiowych i telewizyjnych, organizowania programów edukacyjnych i rozrywkowych, organizowania

konkursów edukacyjnych i rozrywkowych, usługi w zakresie produkcji i organizowania imprez rozrywkowych (w tym sportowych) oraz kulturalnych, usługi polegające na udostępnianiu nagranych nośników obrazu i dźwięku, wypożyczaniu nagrań.

(111) **146167** (220) 1999 11 23 (210) 210076
 (151) 2003 08 26
 (732) DFDS A/S, Kopenhaga, DK.
 (540) DFDS SEAWAYS
 (510), (511) **35** usługi w zakresie zarządzania biznesowego, usługi zarządzania w zakresie transportu pasażerskiego i towarowego, usługi reklamowe i marketingowe, usługi w zakresie badań marketingowych, usługi w zakresie promocji sprzedaży, usługi biurowe, **39** usługi transportowe, usługi w zakresie transportu osobowego, usługi w zakresie organizowania podróży, usługi doradztwa w zakresie transportu pasażerskiego i towarowego, **43** usługi w zakresie prowadzenia restauracji, kawiarni i kafeterii, w tym na statkach pasażerskich oraz usługi w zakresie dostarczania posiłków i napojów dla podróżnych.

(111) **146168** (220) 2000 02 14 (210) 213846
 (151) 2003 08 11
 (732) „JANZA” Firma Piekarniczo-Cukiernicza Jan Zaworski, Suwałki, PL.
 (540)



Kolory znaku: czerwony, niebieski

(531) 24.9, 27.5, 29.1
 (510), (511) **30** pieczywo, wyroby cukiernicze, ciasta, torty, herbatniki, sękacze, kawa, herbata, cukier, **43** usługi gastronomiczne, usługi świadczone przez bary.

(111) **146169** (220) 2000 02 14 (210) 213847
 (151) 2003 08 08
 (732) Firma Piekarniczo-Cukiernicza JANZA Zaworski Jan, Suwałki, PL.
 (540)



Kolory znaku: biały, czerwony, czarny

(531) 24.9, 25.5, 26.1, 27.5, 29.1

(510), (511) **30** sękacze.

(111) **146170** (220) 2001 03 16 (210) 233076
 (151) 2003 08 04
 (732) Toruńskie Zakłady Materiałów Opatrunkowych Spółka Akcyjna, Toruń, PL.
 (540)

Happy

(531) 27.5

(510), (511) **03** kosmetyki dla dzieci takie jak chusteczki nasączone płynami kosmetycznymi, oliwki, zasyпки, szampony, olejki, **16** pielucho-majtki jednorazowe.

(111) **146171** (220) 1999 11 22 (210) 210090
 (151) 2003 04 25
 (732) Przedsiębiorstwo Wyrobów Cukierniczych Odra S.A., Brzeg, PL.
 (540) BOMBOM
 (510), (511) **30** wyroby cukiernicze.

(111) **146172** (220) 1999 11 22 (210) 210092
 (151) 2003 05 29
 (732) TELEFONIA DIALOG Spółka Akcyjna, Wrocław, PL.
 (540)

NON STOP FIRMA + FAX

Kolory znaku: granatowy

(531) 27.5, 29.1

(510), (511) **37** świadczenie usług w zakresie instalowania i napraw telefonów, budowy linii telekomunikacyjnych, napowietrznych i podziemnych, budowa i montaż stacji telekomunikacyjnych, **38** świadczenie usług w zakresie przesyłania informacji, w tym przesyłanie danych przy pomocy terminali komputerowych, przesyłanie informacji tekstowej i obrazowej, usługi w zakresie komunikacji telefonicznej, telegraficznej, poczty elektronicznej, przesyłanie danych przy pomocy sieci światłowodów, usługi telefonii komórkowej, usługi w zakresie informacji o telekomunikacji.

(111) **146173** (220) 1999 11 22 (210) 210093
 (151) 2003 05 29
 (732) TELEFONIA DIALOG Spółka Akcyjna, Wrocław, PL.
 (540) non stop wirtualny dom

(510), (511) **37** świadczenie usług w zakresie instalowania i napraw telefonów, budowy linii telekomunikacyjnych, napowietrznych i podziemnych, budowa i montaż stacji telekomunikacyjnych, **38** świadczenie usług w zakresie przesyłania informacji, w tym przesyłanie danych przy pomocy terminali komputerowych, przesyłanie informacji tekstowej i obrazowej, usługi w zakresie komunikacji telefonicznej, telegraficznej, poczty elektronicznej, przesyłanie danych przy pomocy sieci światłowodów, usługi telefonii komórkowej, usługi w zakresie informacji o telekomunikacji.

(111) **146174** (220) 1999 11 22 (210) 210094
 (151) 2003 05 29
 (732) TELEFONIA DIALOG Spółka Akcyjna, Wrocław, PL.
 (540)

NON STOP DOM

Kolory znaku: granatowy

(531) 27.5, 29.1

(510), (511) **37** świadczenie usług w zakresie instalowania i napraw telefonów, budowy linii telekomunikacyjnych, napowietrznych i podziemnych, budowa i montaż stacji telekomunikacyjnych, **38** świadczenie usług w zakresie przesyłania informacji, w tym przesyłanie danych przy pomocy terminali komputerowych, przesyłanie informacji tekstowej i obrazowej, usługi w zakresie komunikacji telefonicznej, telegraficznej, poczty elektronicznej, przesyłanie danych przy pomocy sieci światłowodów, usługi telefonii komórkowej, usługi w zakresie informacji o telekomunikacji.

(111) **146175** (220) 1999 11 22 (210) 210095
 (151) 2003 05 29

(732) TELEFONIA DIALOG Spółka Akcyjna, Wrocław, PL.
(540)

NON STOP DOM+

Kolory znaku: granatowy
(531) 27.5, 29.1

(510), (511) **37** świadczenie usług w zakresie instalowania i napraw telefonów, budowy linii telekomunikacyjnych, napowietrznych i podziemnych, budowa i montaż stacji telekomunikacyjnych, **38** świadczenie usług w zakresie przesyłania informacji, w tym przesyłanie danych przy pomocy terminali komputerowych, przesyłanie informacji tekstowej i obrazowej, usługi w zakresie komunikacji telefonicznej, telegraficznej, poczty elektronicznej, przesyłanie danych przy pomocy sieci światłowodów, usługi telefonii komórkowej, usługi w zakresie informacji o telekomunikacji.

(111) **146176** (220) 1999 11 22 (210) 210096
(151) 2003 05 29
(732) TELEFONIA DIALOG Spółka Akcyjna, Wrocław, PL.
(540)

NON STOP FIRMA

Kolory znaku: granatowy
(531) 27.5, 29.1

(510), (511) **37** świadczenie usług w zakresie instalowania i napraw telefonów, budowy linii telekomunikacyjnych, napowietrznych i podziemnych, budowa i montaż stacji telekomunikacyjnych, **38** świadczenie usług w zakresie przesyłania informacji, w tym przesyłanie danych przy pomocy terminali komputerowych, przesyłanie informacji tekstowej i obrazowej, usługi w zakresie komunikacji telefonicznej, telegraficznej, poczty elektronicznej, przesyłanie danych przy pomocy sieci światłowodów, usługi telefonii komórkowej, usługi w zakresie informacji o telekomunikacji.

(111) **146177** (220) 1999 11 22 (210) 210097
(151) 2003 06 02
(732) Telefonia Dialog Spółka Akcyjna, Wrocław, PL.
(540) TELECENTRUM

(510), (511) **37** świadczenie usług w zakresie instalowania i napraw telefonów, budowy linii telekomunikacyjnych napowietrznych i podziemnych, budowa i montaż stacji telekomunikacyjnych, **38** świadczenie usług w zakresie przesyłania informacji, w tym przesyłanie danych przy pomocy terminali komputerowych, przesyłanie informacji tekstowej i obrazowej, usługi w zakresie komunikacji telefonicznej, telegraficznej, poczty elektronicznej, przesyłanie danych przy pomocy sieci światłowodów, usługi telefonii komórkowej, usługi w zakresie informacji o telekomunikacji.

(111) **146178** (220) 1999 11 22 (210) 210100
(151) 2003 06 02
(732) Telefonia Dialog Spółka Akcyjna, Wrocław, PL.
(540)

NON STOP WIRTUALNY FAX

Kolory znaku: granatowy
(531) 27.5, 29.1

(510), (511) **37** świadczenie usług w zakresie instalowania i napraw telefonów, budowy linii telekomunikacyjnych napowietrznych i podziemnych, budowa i montaż stacji telekomunikacyjnych, **38** świadczenie usług w zakresie przesyłania informacji, w tym przesyłanie danych przy pomocy terminali komputerowych, prze-

syłanie informacji tekstowej i obrazowej, usługi w zakresie komunikacji telefonicznej, telegraficznej, poczty elektronicznej, przesyłanie danych przy pomocy sieci światłowodów, usługi telefonii komórkowej, usługi w zakresie informacji o telekomunikacji.

(111) **146179** (220) 1999 11 23 (210) 210159
(151) 2003 07 28
(732) Troton Spółka z o.o., Ząbrowo, PL.
(540)



Kolory znaku: czerwony, biały, granatowy
(531) 26.4, 27.5, 29.1

(510), (511) **02** emalie do malowania, farby do gruntowania, lakiery podkładowe, minia, powłoki zabezpieczające podwozie pojazdów, szpachla samochodowa, smary przeciwdrzewne.

(111) **146180** (220) 1999 11 23 (210) 210161
(151) 2003 07 28
(732) Troton Spółka z o.o., Ząbrowo, PL.
(540)



Kolory znaku: jasnoszary, czarny, ciemnoseledynowy, jasnoseledynowy

(531) 26.4, 27.5, 29.1

(510), (511) **02** emalie do malowania, farby do gruntowania, lakiery podkładowe, minia, powłoki zabezpieczające podwozie pojazdów, szpachla samochodowa, smary przeciwdrzewne.

(111) **146181** (220) 1999 11 23 (210) 210166
(151) 2003 07 21
(732) DRAMERS Spółka z o.o., Poznań, PL.
(540) euro parfum

(510), (511) **03** olejki aromatyczne, kosmetyczne, kosmetyki do brwi, chusteczki higieniczne, preparaty do demakijażu, dezodoranty osobiste, perfumy, wody kolońskie, toaletowe, zestawy kosmetyków, lakiery do paznokci, lakiery do włosów, maseczki kosmetyczne, mleczko kosmetyczne, mydła toaletowe, przeciwopotowe, dezodorujące, do golenia, pomadki do ust, puder kosmetyczny, szampony, pasty do zębów, **05** preparaty do celów weterynaryjnych, preparaty do mycia zwierząt, dezodoranty nie do użytku osobistego, herbicydy, fungicydy, lepy na muchy, środki owadobójcze, odstraszające owady, środki przeciwpasożytnicze, przeciwsektowe, środki do oczyszczania i odświeżania powietrza, środki dezynfekcyjne.

(111) **146182** (220) 1999 11 23 (210) 210167
(151) 2003 07 16
(732) DRAMERS Spółka z o.o., Poznań, PL.
(540) pretty lady

(510), (511) **03** olejki aromatyczne, kosmetyczne, kosmetyki do brwi, chusteczki higieniczne, preparaty do demakijażu, dezodoranty osobiste, perfumy, wody kolońskie, toaletowe, zestawy kosmetyków, lakiery do paznokci, lakiery do włosów, maseczki kosmetyczne, mleczko kosmetyczne, mydła toaletowe, przeciwopotowe, dezodorujące, do golenia, pomadki do ust, puder kosmetyczny, szampony, pasty do zębów, **05** preparaty do celów weterynaryjnych, preparaty do mycia zwierząt, dezodoranty nie do użytku osobistego, herbicydy, fungicydy, lepy na muchy, środki owadobójcze, odstraszające owady, środki przeciwpasożytnicze,

przeciwinsektowe, środki do oczyszczania i odświeżania powietrza, środki dezynfekcyjne.

(111) **146183** (220) 1999 11 25 (210) 210199
(151) 2003 06 26
(732) Hortex Holding S.A., Płońsk, PL.
(540)



(531) 26.4, 27.5
(510), (511) **05** dietetyczne środki odchudzające do celów medycznych, **29** mrożone owoce i warzywa, przetwory owocowe i warzywne, **30** wyroby cukiernicze, lody, **31** świeże owoce i warzywa, rośliny i naturalne kwiaty, **32** soki i napoje owocowe, owocowo-warzywne, soki pitne i napoje warzywne, koncentraty owocowe, **39** usługi transportowe i magazynowanie, **43** usługi gastronomiczne.

(111) **146184** (220) 1999 11 25 (210) 210200
(151) 2003 07 16
(732) LEVI STRAUSS & CO., San Francisco, US.
(540)



(531) 26.4, 27.5, 28.7
(510), (511) **18** wyroby ze skóry i imitacji skóry oraz torby podróżne, **25** odzież, obuwie, nakrycia głowy.

(111) **146185** (220) 1999 11 25 (210) 210201
(151) 2003 07 16
(732) LEVI STRAUSS & CO., San Francisco, US.
(540)



(531) 26.4, 28.7
(510), (511) **18** wyroby ze skóry i imitacji skóry oraz torby podróżne, **25** odzież, obuwie, nakrycia głowy.

(111) **146186** (220) 1999 11 24 (210) 210218
(151) 2003 08 25
(732) Hodowla Drobiu Jerzy Sztajerski, Zgierz, PL.

(540)



Kolory znaku: czerwony, żółty, biały, zielony, niebieski, czarny, brązowo-beżowy, brązowy, beżowy
(531) 5.5, 8.3, 9.1, 11.3, 12.1, 27.5, 29.1
(510), (511) **29** jaja.

(111) **146187** (220) 1999 11 26 (210) 210239
(151) 2003 08 04
(732) CARSERWIS Spółka z o.o., Warszawa, PL.
(540)



Kolory znaku: granatowy
(531) 27.5, 29.1

(510), (511) **12** alarmy i urządzenia antywłamaniowe do pojazdów, bagażniki do pojazdów, krzeselka bezpieczeństwa dla dzieci do pojazdów, przeciwosłepieniowe urządzenia do samochodów, pojazdy i ich części, **35** usługi: agencji reklamowych, badań rynku i promocji, doradztwa handlowego, doradztwa w organizowaniu i kierowania działalnością gospodarczą, dystrybucji materiałów reklamowych, organizowania aukcji lub pokazów towarów lub przetargów lub wystaw handlowych lub wystaw reklamowych, pośrednictwa handlowego pojazdami polegające na kojarzeniu kontrahentów, zgrupowanie na rzecz osób trzecich artykułów i pojazdów motoryzacyjnych pozwalające nabywcy wygodnie oglądać i kupować wspomniane towary w hurtowni lub sklepie, usługi przetwarzania danych, rozpowszechniania materiałów reklamowych, tworzenia zbiorów informatycznych, zarządzania zbiorami informatycznymi, **36** usługi: doradztwa w sprawach finansowych, pośrednictwa kredytowego, ubezpieczeniowe, **37** usługi: insalacji lub konserwacji albo napraw wyposażenia pojazdów, konserwacji lub napraw pojazdów, **39** usługi: pomocy drogowej, transportowe, wynajmowania garaży albo magazynów albo miejsc parkingowych albo pojazdów.

(111) **146188** (220) 1999 11 25 (210) 210272
(151) 2003 04 16
(732) Przedsiębiorstwo Produkcji Materiałów Budowlanych IZOLMAT Spółka z o.o., Gdańsk, PL.
(540) IZOLMAT-BIT

(510), (511) **17** materiały izolacyjne, **19** bitumiczne pokrycia dachowe, papa termozgrzewalna.

(111) **146189** (220) 1999 11 29 (210) 210317
(151) 2003 07 15
(732) SmithKline Beecham plc, Brentford, GB.
(540) REVOSEN

(510), (511) **05** preparaty i substancje farmaceutyczne i medyczne do leczenia chorób i dolegliwości układu sercowo - naczyniowego **05** produkty weterynaryjne i sanitarne, substancje dietetyczne do celów leczniczych, żywność dla niemowląt, plastry, materiały opatrunkowe, materiały do plombowania zębów, woski dentysty-

czne, środki dezynfekcyjne, środki do zwalczania szkodników, fungicydy herbicydy.

(111) **146190** (220) 1999 11 29 (210) 210318
(151) 2003 07 15
(732) SmithKline Beecham plc, Brentford, GB.
(540) ALISADE
(510), (511) **05** preparaty i substancje farmaceutyczne i medyczne do leczenia chorób i dolegliwości układu sercowo - naczyniowego **05** produkty weterynaryjne i sanitarne, substancje dietetyczne do celów leczniczych, żywność dla niemowląt, plastry, materiały opatrunkowe, materiały do plombowania zębów, woski dentystyczne, środki dezynfekcyjne, środki do zwalczania szkodników, fungicydy herbicydy.

(111) **146191** (220) 1999 11 29 (210) 210319
(151) 2003 07 15
(732) SmithKline Beecham plc, Brentford, GB.
(540) XONFLO
(510), (511) **05** preparaty farmaceutyczne do leczenia chorób i dolegliwości układu sercowo-naczyniowego **05** produkty weterynaryjne i sanitarne, substancje dietetyczne do celów leczniczych, żywność dla niemowląt, plastry, materiały opatrunkowe, materiały do plombowania zębów, woski dentystyczne, środki dezynfekcyjne, środki do zwalczania szkodników, fungicydy herbicydy.

(111) **146192** (220) 1999 11 26 (210) 210323
(151) 2003 07 15
(732) GlaxoWellcome Poznań S.A., Poznań, PL.
(540) femisten
(510), (511) **05** preparaty farmaceutyczne, leki.

(111) **146193** (220) 1999 11 26 (210) 210324
(151) 2003 07 15
(732) GlaxoWellcome Poznań S.A., Poznań, PL.
(540) femistab
(510), (511) **05** preparaty farmaceutyczne, leki.

(111) **146194** (220) 1999 11 30 (210) 210325
(151) 2003 07 14
(732) Telewizja Polska Spółka Akcyjna, Warszawa, PL.
(540)



Kolory znaku: brązowy, pomarańczowy

(531) 27.5, 29.1
(510), (511) **09** urządzenia i przyrządy: fotograficzne, kinematograficzne, optyczne, do celów dydaktycznych, urządzenia do nagrywania, transmisji lub reprodukcji dźwięku lub obrazu, magnetyczne nośniki danych, płyty /dyski/ z nagraniami, automaty sprzedające i mechanizmy do urządzeń uruchamianych przez wrzucenie monety, maszyny liczące, sprzęt przetwarzający dane i komputery, **16** wydawnictwa, czasopisma, książki, papier, tektura i wyroby z tych nie ujęte w innych klasach, fotografie, materiały fotograficzne, materiały piśmienne, kleje do materiałów piśmiennych lub do celów domowych, materiały szkoleniowe i instruktażowe, materiały z tworzyw sztucznych do pakowania /nie ujęte w innych klasach/, **28** gry i zabawki, artykuły sportowe i gimnastyczne nie ujęte w innych klasach, ozdoby choinkowe, karty do gry, **35** usługi reklamowe i produkcja reklam telewizyjnych, radiowych i kinowych, organizacja wystaw handlowych i reklamowych, **38** przekazywanie fonii i/lub wizji, produkcja i rozpowszechnianie

nie programów telewizyjnych lub radiowych, zbieranie i przekazywanie wiadomości, organizowanie systemów transmisyjnych, **41** organizowanie imprez artystycznych, estradowych, sportowych, rekreacyjnych, organizowanie nauki i szkoleń, organizowanie imprez o charakterze edukacyjnym i kulturalnym, wynajem dekoracji, kostiumów i rekwizytów, wynajem pomieszczeń do celów rozrywkowych, studia nagrań, wypożyczanie sprzętu radiowego, telewizyjnego, kinematograficznego, wypożyczanie nagrań, usługi wydawnicze, **42** opracowywanie i wdrażanie programów komputerowych, oprogramowanie komputerowe, wykonywanie opinii i badań w w/w zakresie działalności wg powyższego wykazu towarów i usług.

(111) **146195** (220) 1999 11 30 (210) 210326
(151) 2003 07 14
(732) Telewizja Polska Spółka Akcyjna, Warszawa, PL.
(540)



(531) 27.5

(510), (511) **09** urządzenia i przyrządy: fotograficzne, kinematograficzne, optyczne, do celów dydaktycznych, urządzenia do nagrywania, transmisji lub reprodukcji dźwięku lub obrazu, magnetyczne nośniki danych, płyty /dyski/ z nagraniami, automaty sprzedające i mechanizmy do urządzeń uruchamianych przez wrzucenie monety, maszyny liczące, sprzęt przetwarzający dane i komputery, **16** wydawnictwa, czasopisma, książki, papier, tektura i wyroby z tych nie ujęte w innych klasach, fotografie, materiały fotograficzne, materiały piśmienne, kleje do materiałów piśmiennych lub do celów domowych, materiały szkoleniowe i instruktażowe, materiały z tworzyw sztucznych do pakowania /nie ujęte w innych klasach/, **28** gry i zabawki, artykuły sportowe i gimnastyczne nie ujęte w innych klasach, ozdoby choinkowe, karty do gry, **35** usługi reklamowe i produkcja reklam telewizyjnych, radiowych i kinowych, organizacja wystaw handlowych i reklamowych, **38** przekazywanie fonii i/lub wizji, produkcja i rozpowszechnianie programów telewizyjnych lub radiowych, zbieranie i przekazywanie wiadomości, organizowanie systemów transmisyjnych, **41** organizowanie imprez artystycznych, estradowych, sportowych, rekreacyjnych, organizowanie nauki i szkoleń, organizowanie imprez o charakterze edukacyjnym i kulturalnym, wynajem dekoracji, kostiumów i rekwizytów, wynajem pomieszczeń do celów rozrywkowych, studia nagrań, wypożyczanie sprzętu radiowego, telewizyjnego, kinematograficznego, wypożyczanie nagrań, usługi wydawnicze, **42** opracowywanie i wdrażanie programów komputerowych, oprogramowanie komputerowe, wykonywanie opinii i badań w w/w zakresie działalności wg powyższego wykazu towarów i usług.

(111) **146196** (220) 1999 11 30 (210) 210327
(151) 2003 07 14
(732) Telewizja Polska Spółka Akcyjna, Warszawa, PL.
(540)

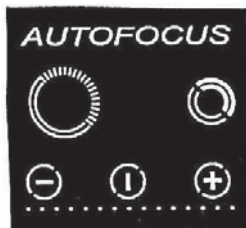


(531) 27.5

(510), (511) **09** urządzenia i przyrządy: fotograficzne, kinematograficzne, optyczne, do celów dydaktycznych, urządzenia do nagrywania, transmisji lub reprodukcji dźwięku lub obrazu, magnetyczne nośniki danych, płyty /dyski/ z nagraniami, automaty sprzedające i mechanizmy do urządzeń uruchamianych przez wrzucenie monety,

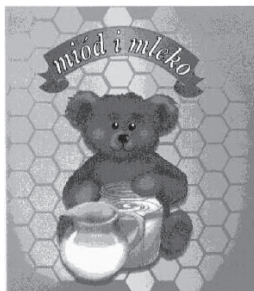
maszyny liczące, sprzęt przetwarzający dane i komputery, **16** wydawnictwa, czasopisma, książki, papier, tektura i wyroby z tych nie ujęte w innych klasach, fotografie, materiały fotograficzne, materiały piśmienne, kleje do materiałów piśmiennych lub do celów domowych, materiały szkoleniowe i instruktażowe, materiały z tworzyw sztucznych do pakowania /nie ujęte w innych klasach/, **28** gry i zabawki, artykuły sportowe i gimnastyczne nie ujęte w innych klasach, ozdoby choinkowe, karty do gry, **35** usługi reklamowe i produkcja reklam telewizyjnych, radiowych i kinowych, organizacja wystaw handlowych i reklamowych, **38** przekazywanie fonii i/lub wizji, produkcja i rozpowszechnianie programów telewizyjnych lub radiowych, zbieranie i przekazywanie wiadomości, organizowanie systemów transmisyjnych, **41** organizowanie imprez artystycznych, estradowych, sportowych, rekreacyjnych, organizowanie nauki i szkoleń, organizowanie imprez o charakterze edukacyjnym i kulturalnym, wynajem dekoracji, kostiumów i rekwizytów, wynajem pomieszczeń do celów rozrywkowych, studia nagrań, wypożyczanie sprzętu radiowego, telewizyjnego, kinematograficznego, wypożyczanie nagrań, usługi wydawnicze, **42** opracowywanie i wdrażanie programów komputerowych, oprogramowanie komputerowe, wykonywanie opinii i badań w/w zakresie działalności wg powyższego wykazu towarów i usług.

(111) **146197** (220) 1999 11 30 (210) 210332
(151) 2003 06 27
(732) AMICA WRONKI S.A., Wronki, PL.
(540)



(531) 24.17, 26.1, 27.5
(510), (511) **09** tablica ze sterowaniem sensorowym, **11** kuchnia elektryczna.

(111) **146198** (220) 1999 11 30 (210) 210344
(151) 2003 08 06
(732) LU Polska S.A., Warszawa, PL.
(540)



(531) 3.1, 3.13, 8.3, 19.9, 27.5
(510), (511) **30** kawa, herbata, kakao, cukier, ryż, tapioka, sago, kawa nienaturalna, mąka i produkty zbożowe, chleb, wyroby cukiernicze i piekarnicze, słodycze, lody, miód, melasa (syropy), drożdże, proszek do pieczenia, sól, musztarda, ocet, sosy (przyprawy), lód.

(111) **146199** (220) 1999 12 01 (210) 210391
(151) 2003 05 21
(732) Przedsiębiorstwo Produkcyjno-Handlowe MIKU Mariola Trojan, Piotrków Trybunalski, PL.

(540) miku
(510), (511) **25** odzież z tworzyw naturalnych i sztucznych, bielizna, nakrycia głowy, obuwie, odzież skórzana, **40** usługi w zakresie szycia i przeróbki odzieży, krojenia, barwienia, obróbki tkanin i tekstyliów, hafciarstwo.

(111) **146200** (220) 1999 12 01 (210) 210393
(151) 2003 05 21
(732) Antoni Sadłowski, Poznań, PL.
(540)



(531) 2.9, 26.5, 27.5
(510), (511) **28** gry towarzyskie planszowe, **35** zgrupowanie na rzecz osób trzecich różnych towarów pozwalające nabywcy wygodnie je oglądać i kupować w sklepie z grammi towarzyskimi i komputerowymi, **42** usługi w zakresie projektowania gier planszowych, opakowań.

(111) **146201** (220) 1999 12 02 (210) 210401
(151) 2003 05 21
(732) Owens Corning, Toledo, US.
(540) SILENTEX

(510), (511) **07** urządzenia do wytwarzania urządzeń tłumiących dźwięki do stosowania w przemyśle, urządzenia do wytwarzania urządzeń tłumiących dźwięki i układów tłumiących dźwięki do samochodów oraz urządzenia do wytwarzania izolacji wysokotemperaturowej, **17** wata szklana do stosowania jako izolacja w przemysłowych urządzeniach tłumiących dźwięki, wata szklana do stosowania jako izolacja w układach tłumiących dźwięki do samochodów.

(111) **146202** (220) 1999 12 01 (210) 210402
(151) 2003 05 21
(732) FLORALAND DISTRIBUTION Spółka z o.o., Legionowo, PL.
(540) master decor
(510), (511) **31** nasiona traw i ich mieszanki.

(111) **146203** (220) 1999 12 01 (210) 210403
(151) 2003 05 21
(732) FLORALAND DISTRIBUTION Spółka z o.o., Legionowo, PL.
(540) master club
(510), (511) **31** nasiona traw i ich mieszanki.

(111) **146204** (220) 1999 12 01 (210) 210404
(151) 2003 05 21
(732) FLORALAND DISTRIBUTION Spółka z o.o., Legionowo, PL.
(540) master renova
(510), (511) **31** nasiona traw i ich mieszanki.

(111) **146205** (220) 1999 12 01 (210) 210405
(151) 2003 06 05
(732) Przedsiębiorstwo Usługowo-Handlowe LECHJOL S.C. Jolanta Barocha, Lech Kowalik, Łódź, PL.

(540)



Kolory znaku: szary, biały, czarny

(531) 3.7, 26.4, 27.5, 29.1

(510), (511) **24** tkaniny dziane (dzianiny), komplety pościelowe, poszwy i prześcieradła, **25** odzież damska, męska i dziecięca - spodnie, spódnice, bluzki, koszule, kamizelki, kurtki, wdzianka, swetry, czapki, dresy, sukienki, bielizna damska, męska i dziecięca - majtki, kalesony, podkoszulki, koszulki, halki, piżamy, szlafroki.

(111) **146206** (220) 1999 12 01 (210) 210412

(151) 2003 06 23

(732) PARKER PEN PRODUCTS, Isleworth, GB.

(540) BEYOND WORDS

(510), (511) **16** przyrządy do pisania, rysowania i zaznaczania, atramenty i tusze oraz wkłady i wkładki z atramentem lub tuszem do przyrządów do pisania, rysowania i zaznaczania, wkłady i wkładki do przyrządów do pisania z końcówką kulkową, porowatą i walcowatą, grafity do ołówek, wkłady grafitowe do ołówek, piórniki, futerały i pojemniki na przyrządy do pisania, rysowania i zaznaczania oraz na atramenty i tusze, na wkłady i wkładki z atramentem i tuszem, na grafit do ołówek oraz wkłady grafitowe do ołówek, materiały piśmienne, sprzęt biurowy (z wyjątkiem mebli), stalówki i końcówki do przyrządów do pisania, rysowania i zaznaczania, gumki do ścierania, zestawy na biurko, korekcyjne płyny, folie i taśmy do korygowania błędów drukowanych, maszynowych i pisanych, rozcieńczalniki do w/w płynów korekcyjnych.

(111) **146207** (220) 1999 12 01 (210) 210413

(151) 2003 06 23

(732) CEGEDIM (socit anonyme), Boulogne-Billancourt, FR.

(540) MEDIMED

(510), (511) **09** oprogramowanie komputerowe i programy użytkowe dostępne w handlu (zarejestrowane programy komputerowe), oprogramowanie komputerowe do przetwarzania danych statystycznych, cyfrowe dyski kompaktowe lub inne nośniki danych komputerowych z danymi statystycznymi, **35** zarządzanie działalnością gospodarczą, pomoc w zarządzaniu działalnością gospodarczą, kompilacja i systematyzowanie informacji w komputerowe bazy danych, udostępnianie baz danych komputerowych, gospodarczych, ekonomicznych i administracyjnych, zarządzanie skomputeryzowanymi kartotekami, gospodarcze badania, informacje i konsultacje, **42** programowanie komputerowe, wydzierżawianie czasu dostępu do skomputeryzowanych baz danych (danych statystycznych).

(111) **146208** (220) 1999 12 01 (210) 210414

(151) 2003 06 23

(732) SmithKline Beecham p.l.c., Brentford, GB.

(540) X-ACTIVE

(510), (511) **21** szczoteczki do zębów, wykałaczki i nić dentystyczna.(111) **146209** (220) 1999 11 30 (210) 210416

(151) 2003 07 28

(732) Przedsiębiorstwo Słowik - Trade Spółka z o.o., Żywiec, PL.

(540) wódka żywiecka

(510), (511) **33** napoje alkoholowe.(111) **146210** (220) 1999 11 30 (210) 210429

(151) 2003 06 25

(732) Przedsiębiorstwo Handlowo-Usługowe ROLBUD S.C. Wiesław Kokoszka, Roman Nowelski, Muszyna, PL.

(540) MUSZYŃKA

(510), (511) **05** błota lecznicze, borowina do kąpieli, kąpiele lecznicze, kąpiele z wód mineralnych, sole do kąpieli mineralnych, sole do celów medycznych, sole do celów leczniczych, sole wód mineralnych, napoje dietetyczne do celów leczniczych, nalewki dla celów leczniczych, woda mineralna do celów leczniczych, woda termalna, wyciągi do celów leczniczych, **32** aperitify bezalkoholowe, ekstrakty owocowe bezalkoholowe, esencje do produkcji napojów, koktajle bezalkoholowe, lemoniady, moszcz z winogron, napoje bezalkoholowe, napoje izotoniczne, napoje serwatkowe, nektary owocowe, pastylki do napojów musujących, piwo, produkty do wytwarzania wody gazowanej, produkty do wytwarzania wody mineralnej, soki owocowe, soki warzywne, syropy do napojów, syropy do lemoniady, woda gazowana, woda litowa, woda mineralna, woda selcerska, woda sodowa, woda stołowa, **39** usługi dystrybucji towarów, usługi dystrybucji wody, usługi dystrybucji wody mineralnej, gazowanej, sodowej, stołowej, litowej, usługi dostarczania towarów, usługi magazynowania towarów, usługi pakowania produktów i towarów, usługi przewożenia ładunków, usługi składowania towarów, usługi wynajmowania magazynów, usługi pośrednictwa transportowego, usługi transportowe, usługi taksówkowe, rezerwacja transportu, transport pasażerski, transport samochodami ciężarowymi, usługi turystyczne, wynajmowanie pojazdów, przyczep, usługi wynajmowania samochodów.

(111) **146211** (220) 1999 12 02 (210) 210462

(151) 2003 06 05

(732) Tegometall (International) AG, Lengwil, CH.

(540) TEK

(510), (511) **06** kosze metalowe podwieszane do regałów, **20** regały i części regałów metalowe i niemetalowe, kosze niemetalowe podwieszane do regałów.

(111) **146212** (220) 1999 12 01 (210) 210499

(151) 2003 07 15

(732) „MULTI -EX” S.A., Kalisz, PL.

(540)



Kolory znaku: różowy, biały

(531) 5.3, 5.7, 29.1

(510), (511) **33** wyroby alkoholowe, spirytus, wódki, brandy, whisky, rum, likiery, wina, wina musujące, koktajle, aperitify, ekstrakty alkoholowe, napoje alkoholowe.

(111) **146213** (220) 1999 12 03 (210) 210518

(151) 2003 07 15

(732) Intersil Corporation (a Delaware corporation), Palm Bay, US.

(540) INTERSIL

(510), (511) **09** półprzewodniki, układy scalone mianowicie: układy zawierające tranzystory lub inne urządzenia półprzewodnikowe, w tym układy do komputerów, urządzeń łącznościowych, sieci elektronicznych, funkcji cyfrowych i analogowych, mikroprocesorów, mikrosterowników, cyfrowych procesorów sygnałowych, programowalnych układów logicznych, układów pamięciowych, układów kontroli mocy, wzmacniaczy i konwerterów, półprzewodniki, mianowicie urządzenia mocy, MOSFET-y, MESFET-y, IGBT-y i inne tranzystorowe urządzenia dyskretne, tyrystory, prostowniki, diody i układy diodowe, płytki i moduły z układami ele-

tronicznymi zawierające układy scalone i urządzenia mocy, płytki układowe do telefonów, łączności bezprzewodowej, do transmisji i odbioru radiowego, telewizyjnego i telefonicznego, nośniki do zapisywania i przechowywania danych, oprogramowanie komputerowe, mianowicie programy usługowe stosowane z wyżej wymienionymi urządzeniami oraz oprogramowanie użytkowe i programy obsługi urządzenia do obsługi powyższych urządzeń, oprogramowanie komputerowe stosowane w procesie wytwarzania półprzewodników, oprogramowanie narzędziowe do zarządzania siecią komputerową, podzespoły elektroniczne, mianowicie elektroniczne układy hybrydowe, płytki drukowane, obudowy układów scalonych oraz ramki wyprowadzeniowe stosowane w procesie wytwarzania półprzewodników, podręczniki instruktażowe sprzedawane z wyżej wymienionymi.

(111) **146214** (220) 1999 12 03 (210) 210519
(151) 2003 07 15

(732) Intersil Corporation (a Delaware corporation), Palm Bay, US.

(540) INTERSIL

(510), (511) **42** usługi informacyjne, mianowicie informacja techniczna i nietechniczna dotycząca półprzewodników, w tym na temat urządzeń z układami scalonymi i elementami dyskretnymi, usługi konsultacyjne dotyczące sprzętu komputerowego i oprogramowania komputerowego, projektowanie i testowanie półprzewodników dla osób trzecich, konserwacja oprogramowania komputerowego oraz pomoc techniczna, instalacja oprogramowania.

(111) **146215** (220) 1999 12 02 (210) 210463
(151) 2003 08 04

(732) Lidl Stiftung & Co. KG, Neckarsulm, DE.

(540) KINGFRAIS

(510), (511) **29** mięso, ryby, drób, ptactwo, dziczyzna, ekstrakty mięsne, galarety, galaretki, kisiele, żelatyna, konfitury, jaja, mleko, mleczne produkty, masło, sery, wszelkiego rodzaju jogurty, śmietana, kremy, jadalne oleje, tłuszcze, **30** sosy do sałat.

(111) **146216** (220) 1999 12 03 (210) 210517
(151) 2003 08 04

(732) RABEKO Firma Handlowa Arkadiusz Rabeko, Warszawa, PL.

(540) RABEKO

(510), (511) **02** farby, lakiery, barwniki, środki antykorozyjne, zaprawy farbiarskie, **39** dystrybucja farb, lakierów, barwników, środków antykorozyjnych i zapraw farbiarskich.

(111) **146217** (220) 1999 12 03 (210) 210521
(151) 2003 07 21

(732) ESPN, Inc. (a Delaware corporation), Bristol, US.

(540)



(531) 1.5, 2.1, 27.5

(510), (511) **41** usługi w zakresie organizowania i prowadzenia cykli zawodów sportowych oraz usługi w dziedzinie zapewniania sprawozdań telewizyjnych z tych zawodów.

(111) **146218** (220) 1999 12 06 (210) 210633
(151) 2003 05 27

(732) Maria Ziębińska, Stanisław Ziębiński „ICE MASTRY” Spółka Jawna, Czaniec, PL.

(540) DROPSY LODOWE

(510), (511) **30** lody mleczne, lody sokowe, lody śmietankowe, lody wodne, jogurt mrożony, sorbety, torty lodowe, **35** usługi w zakresie działalności reklamowej: promocja sprzedaży, reklama, wypożyczanie urządzeń do reklamy.

(111) **146219** (220) 1999 12 06 (210) 210635
(151) 2003 05 27

(732) Maria Ziębińska, Stanisław Ziębiński „ICE MASTRY” Spółka Jawna, Czaniec, PL.

(540) GROSZKI

(510), (511) **30** lody mleczne, lody sokowe, lody śmietankowe, lody wodne, jogurt mrożony, sorbety, torty lodowe, **35** usługi w zakresie działalności reklamowej: promocja sprzedaży, reklama, wypożyczanie urządzeń do reklamy.

(111) **146220** (220) 1999 12 06 (210) 210637
(151) 2003 05 27

(732) Maria Ziębińska, Stanisław Ziębiński „ICE MASTRY” Spółka Jawna, Czaniec, PL.

(540) KAMYCZKI

(510), (511) **30** lody mleczne, lody sokowe, lody śmietankowe, lody wodne, jogurt mrożony, sorbety, torty lodowe, **35** usługi w zakresie działalności reklamowej: promocja sprzedaży, reklama, wypożyczanie urządzeń do reklamy.

(111) **146221** (220) 1999 12 06 (210) 210638
(151) 2003 05 27

(732) Maria Ziębińska, Stanisław Ziębiński „ICE MASTRY” Spółka Jawna, Czaniec, PL.

(540) KARMEŁKI LODOWE

(510), (511) **30** lody mleczne, lody sokowe, lody śmietankowe, lody wodne, jogurt mrożony, sorbety, torty lodowe, **35** usługi w zakresie działalności reklamowej: promocja sprzedaży, reklama, wypożyczanie urządzeń do reklamy.

(111) **146222** (220) 1999 12 06 (210) 210639
(151) 2003 05 27

(732) Maria Ziębińska, Stanisław Ziębiński „ICE MASTRY” Spółka Jawna, Czaniec, PL.

(540) KARMELOWY GRAD

(510), (511) **30** lody mleczne, lody sokowe, lody śmietankowe, lody wodne, jogurt mrożony, sorbety, torty lodowe, **35** usługi w zakresie działalności reklamowej: promocja sprzedaży, reklama, wypożyczanie urządzeń do reklamy.

(111) **146223** (220) 1999 12 06 (210) 210641
(151) 2003 05 27

(732) Maria Ziębińska, Stanisław Ziębiński „ICE MASTRY” Spółka Jawna, Czaniec, PL.

(540) KORALIKI

(510), (511) **30** lody mleczne, lody sokowe, lody śmietankowe, lody wodne, jogurt mrożony, sorbety, torty lodowe, **35** usługi w zakresie działalności reklamowej: promocja sprzedaży, reklama, wypożyczanie urządzeń do reklamy.

(111) **146224** (220) 1999 12 06 (210) 210642
(151) 2003 05 27

(732) Maria Ziębińska, Stanisław Ziębiński „ICE MASTRY” Spółka Jawna, Czaniec, PL.

(540) KORALINKI

(510), (511) **30** lody mleczne, lody sokowe, lody śmietankowe, lody wodne, jogurt mrożony, sorbety, torty lodowe, **35** usługi

w zakresie działalności reklamowej: promocja sprzedaży, reklama, wypożyczanie urządzeń do reklamy.

(111) **146225** (220) 1999 12 06 (210) 210646
(151) 2003 05 27

(732) Maria Ziębińska, Stanisław Ziębiński „ICE MASTRY” Spółka Jawna, Czaniec, PL.

(540) KROPLE ROSY

(510), (511) **30** lody mleczne, lody sokowe, lody śmietankowe, lody wodne, jogurt mrożony, sorbety, torty lodowe, **35** usługi w zakresie działalności reklamowej: promocja sprzedaży, reklama, wypożyczanie urządzeń do reklamy.

(111) **146226** (220) 1999 12 06 (210) 210648
(151) 2003 05 27

(732) Maria Ziębińska, Stanisław Ziębiński „ICE MASTRY” Spółka Jawna, Czaniec, PL.

(540) KULECZKI

(510), (511) **30** lody mleczne, lody sokowe, lody śmietankowe, lody wodne, jogurt mrożony, sorbety, torty lodowe, **35** usługi w zakresie działalności reklamowej: promocja sprzedaży, reklama, wypożyczanie urządzeń do reklamy.

(111) **146227** (220) 1999 12 06 (210) 210650
(151) 2003 05 27

(732) Maria Ziębińska, Stanisław Ziębiński „ICE MASTRY” Spółka Jawna, Czaniec, PL.

(540) LODOWE GRANULKI

(510), (511) **30** lody mleczne, lody sokowe, lody śmietankowe, lody wodne, jogurt mrożony, sorbety, torty lodowe, **35** usługi w zakresie działalności reklamowej: promocja sprzedaży, reklama, wypożyczanie urządzeń do reklamy.

(111) **146228** (220) 1999 12 06 (210) 210651
(151) 2003 05 27

(732) Maria Ziębińska, Stanisław Ziębiński „ICE MASTRY” Spółka Jawna, Czaniec, PL.

(540) LODOWE PIŁECZKI

(510), (511) **30** lody mleczne, lody sokowe, lody śmietankowe, lody wodne, jogurt mrożony, sorbety, torty lodowe, **35** usługi w zakresie działalności reklamowej: promocja sprzedaży, reklama, wypożyczanie urządzeń do reklamy.

(111) **146229** (220) 1999 12 06 (210) 210653
(151) 2003 05 27

(732) Maria Ziębińska, Stanisław Ziębiński „ICE MASTRY” Spółka Jawna, Czaniec, PL.

(540) LODOWY DESZCZ METEORÓW

(510), (511) **30** lody mleczne, lody sokowe, lody śmietankowe, lody wodne, jogurt mrożony, sorbety, torty lodowe, **35** usługi w zakresie działalności reklamowej: promocja sprzedaży, reklama, wypożyczanie urządzeń do reklamy.

(111) **146230** (220) 1999 12 06 (210) 210655
(151) 2003 05 27

(732) Maria Ziębińska, Stanisław Ziębiński „ICE MASTRY” Spółka Jawna, Czaniec, PL.

(540) LODOWY KAWIOR

(510), (511) **30** lody mleczne, lody sokowe, lody śmietankowe, lody wodne, jogurt mrożony, sorbety, torty lodowe, **35** usługi w zakresie działalności reklamowej: promocja sprzedaży, reklama, wypożyczanie urządzeń do reklamy.

(111) **146231** (220) 1999 12 06 (210) 210656
(151) 2003 05 27

(732) Maria Ziębińska, Stanisław Ziębiński „ICE MASTRY” Spółka Jawna, Czaniec, PL.

(540) ŁEZKI

(510), (511) **30** lody mleczne, lody sokowe, lody śmietankowe, lody wodne, jogurt mrożony, sorbety, torty lodowe, **35** usługi w zakresie działalności reklamowej: promocja sprzedaży, reklama, wypożyczanie urządzeń do reklamy.

(111) **146232** (220) 1999 12 06 (210) 210657
(151) 2003 05 27

(732) Maria Ziębińska, Stanisław Ziębiński „ICE MASTRY” Spółka Jawna, Czaniec, PL.

(540) MANNA

(510), (511) **30** lody mleczne, lody sokowe, lody śmietankowe, lody wodne, jogurt mrożony, sorbety, torty lodowe, **35** usługi w zakresie działalności reklamowej: promocja sprzedaży, reklama, wypożyczanie urządzeń do reklamy.

(111) **146233** (220) 1999 12 06 (210) 210659
(151) 2003 05 27

(732) Maria Ziębińska, Stanisław Ziębiński „ICE MASTRY” Spółka Jawna, Czaniec, PL.

(540) PEREŁKI

(510), (511) **30** lody mleczne, lody sokowe, lody śmietankowe, lody wodne, jogurt mrożony, sorbety, torty lodowe, **35** usługi w zakresie działalności reklamowej: promocja sprzedaży, reklama, wypożyczanie urządzeń do reklamy.

(111) **146234** (220) 1999 12 06 (210) 210661
(151) 2003 05 27

(732) Maria Ziębińska, Stanisław Ziębiński „ICE MASTRY” Spółka Jawna, Czaniec, PL.

(540) TĘCZOWY GRAD

(510), (511) **30** lody mleczne, lody sokowe, lody śmietankowe, lody wodne, jogurt mrożony, sorbety, torty lodowe, **35** usługi w zakresie działalności reklamowej: promocja sprzedaży, reklama, wypożyczanie urządzeń do reklamy.

(111) **146235** (220) 1999 12 06 (210) 210662
(151) 2003 05 27

(732) Maria Ziębińska, Stanisław Ziębiński „ICE MASTRY” Spółka Jawna, Czaniec, PL.

(540) WSPOMNIENIE LATA

(510), (511) **30** lody mleczne, lody sokowe, lody śmietankowe, lody wodne, jogurt mrożony, sorbety, torty lodowe, **35** usługi w zakresie działalności reklamowej: promocja sprzedaży, reklama, wypożyczanie urządzeń do reklamy.

(111) **146236** (220) 1999 12 06 (210) 210663
(151) 2003 05 27

(732) Maria Ziębińska, Stanisław Ziębiński „ICE MASTRY” Spółka Jawna, Czaniec, PL.

(540) DRAŻE LODOWE

(510), (511) **30** lody mleczne, lody sokowe, lody śmietankowe, lody wodne, jogurt mrożony, sorbety, torty lodowe, **35** usługi w zakresie działalności reklamowej: promocja sprzedaży, reklama, wypożyczanie urządzeń do reklamy.

(111) **146237** (220) 1999 12 06 (210) 210671
(151) 2003 08 04

(732) „Hasco-Lek” Przedsiębiorstwo Produkcji Farmaceutycznej Stanisław Han, Wrocław, PL.

(540) hascosan

(510), (511) **05** produkty farmaceutyczne.

(111) **146238** (220) 1999 12 06 (210) 210680
 (151) 2003 08 04
 (732) Universal McCann Spółka z o.o., Warszawa, PL.
 (540)

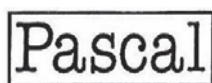


Kolory znaku: szary, niebieski

(531) 26.1, 27.5, 29.1

(510), (511) **35** usługi planowania i zakupu czasu i miejsca w mediach, usług badawcze w zakresie strategii medialnej, usługi opracowywania strategii kampanii reklamowych, usługi reklamowe w tym usługi produkcji reklam wszelkiego typu, usługi organizowania i przeprowadzania kampanii reklamowych, usługi public-relations, usługi marketingowe.

(111) **146239** (220) 1999 12 06 (210) 210685
 (151) 2003 08 04
 (732) Onet.pl S.A., Kraków, PL.
 (540)



(531) 26.4, 27.5

(510), (511) **16** afisze, albumy, atlasy, broszury, czasopisma, kalendarze, książki ilustrowane, mapy, przewodniki turystyczne, **35** reklamowanie w wydawnictwach własnych, **41** publikowanie książek, publikowanie tekstów niereklamowych, publikowanie na nośnikach CD.

(111) **146240** (220) 1999 12 08 (210) 210692
 (151) 2003 08 04
 (732) British American Tobacco Polska Spółka Akcyjna, Augustów, PL.
 (540)



Kolory znaku: granatowy, bładoniebieski, biały, szaro-bładoniebieski

(531) 1.17, 18.3, 27.5, 29.1

(510), (511) **34** bibułki papierosowe, ustniki z bursztynu do cygar, cygar, etui na cygara nie z metali szlachetnych, gilotynki do cygar, pudełka na cygara nie z metali szlachetnych, cygaretki, cygarniczki do papierosów nie z metali szlachetnych, cygarniczki nie z metali szlachetnych, ustniki do cygarniczek papierosowych, fajki, papier higroskopijny do fajek, półki z otworami na fajki, przybory do czyszczenia fajek, filtry papierosowe, zbiorniki z gazem do zapalniczek, kasetki na cygara nie z metali szlachetnych, krzemień, ziola do palenia, papier papierosowy, papierosy, etui na papierosy nie z metali szlachetnych, filtry do papierosów, papier na papierosy, pudełka na papierosy nie z metali szlachetnych, ustniki papierosowe, papierosy zawierające substytuty nie do celów leczniczych, papierońnice nie z metali szlachetnych, popielniczki nie z metali szlachetnych, pudełka nie z metali szlachetnych, pudełka na tytoń, pudełka na tytoń nie z metali szlachetnych, tytoń, woreczki na tytoń, tytoń do żucia, zapalniczki dla palaczy, zapalniczki, zbiorniki na gaz do zapalniczek, zbiorniczki z gazem do zapalniczek.

(111) **146241** (220) 1999 12 08 (210) 210696
 (151) 2003 08 04
 (732) VISLA Spółka z o.o., Błonie, PL.
 (540)



Kolory znaku: czarny, czerwony

(531) 26.1, 27.5, 29.1

(510), (511) **19** materiały budowlane niemetalowe: dachówki, niemetalowe, pokrycia dachowe bitumiczne, filc stosowany w budownictwie, ścianki budowlane niemetalowe, terakota, wapno, cement budowlany, zaprawy murarskie, gips, rynnny niemetalowe, spoiwa do murów, cegła, betonowe elementy budowlane, drewno budowlane.

(111) **146242** (220) 1999 12 08 (210) 210720
 (151) 2003 08 04
 (732) Bausch & Lomb Incorporated, Rochester, US.
 (540) SOFLENS COMFORT
 (510), (511) **09** soczewki kontaktowe.

(111) **146243** (220) 1999 12 08 (210) 210726
 (151) 2003 08 04
 (732) Zakłady Tłuszczowe Kruszwica S.A., Kruszwica, PL.
 (540) OLEK

(510), (511) **29** margaryny, mieszanek tłuszczów zwierzęcych i roślinnych, masło, mleko i produkty mleczne, tłuszcze roślinne, oleje jadalne, oliwa z oliwek, oliwki, **30** majonez.

(111) **146244** (220) 1999 12 07 (210) 210739
 (151) 2003 05 29
 (732) Maria Ziębińska, Stanisław Ziębiński „ICE MASTRY” Spółka Jawna, Czaniec, PL.
 (540) KALIBER 7

(510), (511) **30** lody mleczne, lody sodowe, lody śmietankowe, lody wodne, jogurt mrożony, sorbety, torty lodowe, **35** usługi w zakresie działalności reklamowej: promocja sprzedaży, reklama, wypożyczanie urządzeń do reklamy.

(111) **146245** (220) 1999 12 07 (210) 210740
 (151) 2003 05 29
 (732) Maria Ziębińska, Stanisław Ziębiński „ICE MASTRY” Spółka Jawna, Czaniec, PL.
 (540) PACIORKI LODOWE

(510), (511) **30** lody mleczne, lody sokowe, lody śmietankowe, lody wodne, jogurt mrożony, sorbety, torty lodowe, **35** usługi w zakresie działalności reklamowej: promocja sprzedaży, reklama, wypożyczanie urządzeń do reklamy.

(111) **146246** (220) 1999 12 07 (210) 210746
 (151) 2003 05 07
 (732) Dom Finansowo-Handlowy TANDEM Spółka z o.o., Szczecin, PL.
 (540)



(531) 24.17, 27.5

(510), (511) **16** druki, książki, broszury, gazety, czasopisma, **35** usługi reklamowe, projektowanie materiałów reklamowych, publikowanie tekstów reklamowych, rozpowszechnianie materiałów reklamowych, usługi agencji informacyjnej handlowej, badania rynku, banki danych, usługi marketingowe, usługi wystawiennicze, pokazy towarów, organizacja wystaw handlowych i reklamowych oraz targów i imprez promocyjnych, doradztwo handlowe, doradztwo w organizowaniu i prowadzeniu działalności gospodarczej, prezentacja samochodów w celu ich sprzedaży, usługi w zakresie prowadzenia sprzedaży samochodów, **36** usługi agencji kredytowych, pośrednictwo kredytowe, organizacja procedur sprzedaży na kredyt, analizy finansowe, zarządzanie finansami, rozliczenia finansowe transakcji, pośrednictwo finansowe, tworzenie wspólnego kapitału, lokaty kapitałów, pośrednictwo ubezpieczeniowe, usługi leasingowe, pośrednictwo leasingowe, pośrednictwo w obrocie nieruchomościami, pośrednictwo w obrocie samochodami, wynajmowanie pomieszczeń mieszkalnych, biurowych i przemysłowych, **37** obsługa i naprawy pojazdów, stacje obsługi pojazdów, stacje paliw, mycie, czyszczenie i konserwacja pojazdów, serwis urządzeń technicznych i maszyn, **39** usługi transportowe, transport samochodowy obejmujący przewóz towarów i osób, pośrednictwo w zakresie transportu, wynajmowanie pojazdów i urządzeń do obsługi i napraw pojazdów.

(111) **146247** (220) 1999 12 09 (210) 210751
(151) 2003 06 26
(732) Zakłady Mięsne POZMEAT S.A., Poznań, PL.
(540)



Kolory znaku: biały, czerwony, zielony, czarny
(531) 3.4, 27.5, 29.1

(510), (511) **29** mięso, wędliny, konserwy mięsne, flaki, drób, pasztety, kaszanka, smalec, słonina, **39** przewożenie żywca, mięsa i przetworów, **42** doradztwo w zakresie projektowania i projektowanie zakładów przetwórstwa mięsnego, **43** usługi gastronomiczne.

(111) **146248** (220) 1999 12 09 (210) 210771
(151) 2003 08 19
(732) Diedenhofen GmbH, St. Augustin / Bonn, DE.
(540) KONSUL

(510), (511) **05** produkty bezcukrowe, mianowicie cukierki łącznie z cukierkami do żucia i cukierkami z miękkiej gumy z zawartością składników leczniczych, **30** produkty bezcukrowe, mianowicie cukierki łącznie z cukierkami do żucia i cukierkami z miękkiej gumy bez zawartości składników leczniczych.

(111) **146249** (220) 2002 03 04 (210) 247248
(151) 2003 04 28
(732) Natur Produkt Tom-Mark Spółka z o.o., Warszawa, PL.
(540)



(531) 2.7, 26.4, 28.5

(510), (511) **03** kosmetyki, **05** produkty farmaceutyczne, preparaty dietetyczne i witaminowe, **30** wyroby cukiernicze, słodczyce, **32** napoje bezalkoholowe, koncentraty napojów.

(111) **146250** (220) 2002 03 04 (210) 247249
(151) 2003 04 28
(732) Natur Produkt Tom-Mark Spółka z o.o., Warszawa, PL.
(540)



(531) 2.7, 26.4, 27.5

(510), (511) **03** kosmetyki, **05** produkty farmaceutyczne, preparaty dietetyczne i witaminowe, **30** wyroby cukiernicze, słodczyce, **32** napoje bezalkoholowe, koncentraty napojów.

(111) **146251** (220) 1999 12 09 (210) 210772
(151) 2003 08 19
(732) Diedenhofen GmbH, St. Augustin / Bonn, DE.
(540) RHEILA

(510), (511) **05** środki lecznicze, preparaty z lukrecji do celów farmaceutycznych, pastylki miętowe z zawartością składników leczniczych, **30** wyroby cukiernicze, pastylki miętowe bez zawartości składników leczniczych, lukrecja do celów cukierniczych.

(111) **146252** (220) 1999 12 08 (210) 210802
(151) 2003 07 07
(732) DASTAN Grzegorz Staniaszek, Tuszyn, PL.
(540)



Kolory znaku: złoty, czarny

(531) 26.1, 27.5, 29.1

(510), (511) **25** ubrania, buty, nakrycia głowy.

(111) **146253** (220) 1999 12 08 (210) 210808
(151) 2003 05 26
(732) BWS Polska Spółka z o.o., Rzeszów, PL.
(540) ALBATROS
(510), (511) **33** wino.

(111) **146254** (220) 1999 12 08 (210) 210809
(151) 2003 05 26
(732) BWS Polska Spółka z o.o., Rzeszów, PL.
(540) BEVERLY HILLS
(510), (511) **33** wino.

(111) **146255** (220) 1999 12 10 (210) 210824
(151) 2003 05 29
(732) Radio ZET Spółka z o.o., Warszawa, PL.
(540) żądza pieniądza w radiu zet

(510), (511) **16** papier i artykuły papiernicze, publikacje drukowane, afisze, prospekty, katalogi, broszury, naklejki i nalepki, periodyki, czasopisma, materiały szkoleniowe i instruktażowe, kalendarze, papeteria, galanteria papiernicza, materiały piśmienne, artykuły biurowe, **35** usługi agencji reklamowej, usługi badania rynku i opinii publicznej, usługi w zakresie dystrybucji i rozpowszechniania programów oraz materiałów reklamowych, usługi w zakresie doradztwa i informacji handlowej, usługi w zakresie zarządzania i pomocy w działalności gospodarczej, organizacji wystaw handlowych lub reklamowych, zdobywania i przetwarzania informacji, **38** usługi w zakresie rozpowszechniania programów radiowych i telewizyjnych, prowadzenia i organizowania transmisji, retransmisji programów, opracowywania i przekazywania wiadomości, **41** usługi agencji impresaryjnej i artystycznej, usługi w zakresie produkcji i montażu programów radiowych i telewizyjnych, organizowania programów edukacyjnych i rozrywkowych, organizowania konkursów edukacyjnych i rozrywkowych, usługi w zakresie produkcji i organizowania imprez rozrywkowych (w tym sportowych) oraz kulturalnych, usługi polegające na udostępnianiu nagranych nośników obrazu i dźwięku, wypożyczaniu nagrań.

(111) **146256** (220) 1999 12 10 (210) 210826
(151) 2003 05 29
(732) DNS Polska Spółka z o.o., Kraków, PL.
(540)



Kolory znaku: biały, niebieski

(531) 26.2, 27.5, 29.1

(510), (511) **09** komputery, drukarki do komputerów, monitory, klawiatura, plotery, skanery, inne urządzenia peryferyjne sprzętu komputerowego, **37** usługi w zakresie napraw i prowadzenie serwisu sprzętu komputerowego, **39** usługi w zakresie magazynowania sprzętu komputerowego, **41** usługi w zakresie prowadzenia szkoleń dot. systemów komputerowych i programowania, **42** usługi w zakresie tworzenia oprogramowania komputerowego i projektowania systemów informatycznych, konsulting dot. projektowania, instalowania i wykorzystania systemów komputerowych i peryferii komputerowych oraz wdrażania kompleksowych rozwiązań informatycznych.

(111) **146257** (220) 1999 12 10 (210) 210848
(151) 2003 07 07
(732) The Gillette Company (a Delaware corporation), Boston, US.
(540) FLEXOR

(510), (511) **08** nożyki do golenia i żyletki, przybory do golenia, dozowniki, kasety i wkładki zawierające żyletki, części i osprzęt do wszystkich w/w towarów, narzędzia i przyrządy ręczne, sztućce.

(111) **146258** (220) 1999 12 10 (210) 210850
(151) 2003 07 07
(732) Henkel KGaA, Dsseldorf, DE.
(540) Jasa

(510), (511) **03** preparaty do rozpuszczania smarów, preparaty do nablyszczania podłóg, sproszkowane mydło, soda do wybielania, preparaty do prania i do wybielania, produkty barwiące stosowane w praniu, preparaty do odplamiania, środki do wstępnej obróbki stosowane w praniu oraz do tkanin, mieszanki do usuwania farby, środki czyszczące i nablyszczające, preparaty ściernie, środki do czyszczenia maszyn, środki do zmywania naczyń, preparaty do płukania stosowane w praniu, produkty chemiczne do odtłuszcza-

nia, odolejania i czyszczenia metalu, drewna, kamienia, porcelany, szkła, wyrobów syntetycznych i tkanin, skrobia i produkty skrobiowe do prania, **05** preparaty dezodoryzujące do tkanin, skóry i wyrobów syntetycznych.

(111) **146259** (220) 1999 12 09 (210) 210863
(151) 2003 05 21
(732) Maria Ziębińska, Stanisław Ziębiński „ICE MASTRY” Spółka Jawna, Czaniec, PL.

(540) LODY ALTERNATYWNE

(510), (511) **30** lody mleczne, lody sokowe, lody śmietankowe, lody wodne, jogurt mrożony, sorbety, torty lodowe, **35** usługi w zakresie działalności reklamowej: promocja sprzedaży, reklama, wypożyczanie urządzeń do reklamy.

(111) **146260** (220) 1999 12 09 (210) 210864
(151) 2003 05 21
(732) Maria Ziębińska, Stanisław Ziębiński „ICE MASTRY” Spółka Jawna, Czaniec, PL.

(540) LODY Z KTÓRYMI NIE MUSISZ SIĘ PATYCZKOWAĆ

(510), (511) **30** lody mleczne, lody sokowe, lody śmietankowe, lody wodne, jogurt mrożony, sorbety, torty lodowe, **35** usługi w zakresie działalności reklamowej: promocja sprzedaży, reklama, wypożyczanie urządzeń do reklamy.

(111) **146261** (220) 1999 12 09 (210) 210865
(151) 2003 05 21
(732) Maria Ziębińska, Stanisław Ziębiński „ICE MASTRY” Spółka Jawna, Czaniec, PL.

(540) OBCY

(510), (511) **30** lody mleczne, lody sokowe, lody śmietankowe, lody wodne, jogurt mrożony, sorbety, torty lodowe, **35** usługi w zakresie działalności reklamowej: promocja sprzedaży, reklama, wypożyczanie urządzeń do reklamy.

(111) **146262** (220) 1999 12 09 (210) 210866
(151) 2003 05 21
(732) Maria Ziębińska, Stanisław Ziębiński „ICE MASTRY” Spółka Jawna, Czaniec, PL.

(540) COOLKI W KUBKU

(510), (511) **30** lody mleczne, lody sokowe, lody śmietankowe, lody wodne, jogurt mrożony, sorbety, torty lodowe, **35** usługi w zakresie działalności reklamowej: promocja sprzedaży, reklama, wypożyczanie urządzeń do reklamy.

(111) **146263** (220) 1999 12 09 (210) 210867
(151) 2003 05 21
(732) Maria Ziębińska, Stanisław Ziębiński „ICE MASTRY” Spółka Jawna, Czaniec, PL.

(540) COOLKI W COOBKU

(510), (511) **30** lody mleczne, lody sokowe, lody śmietankowe, lody wodne, jogurt mrożony, sorbety, torty lodowe, **35** usługi w zakresie działalności reklamowej: promocja sprzedaży, reklama, wypożyczanie urządzeń do reklamy.

(111) **146264** (220) 1999 12 09 (210) 210869
(151) 2003 05 21
(732) Maria Ziębińska, Stanisław Ziębiński „ICE MASTRY” Spółka Jawna, Czaniec, PL.

(540) ALIEN

(510), (511) **30** lody mleczne, lody sokowe, lody śmietankowe, lody wodne, jogurt mrożony, sorbety, torty lodowe, **35** usługi w zakresie działalności reklamowej: promocja sprzedaży, reklama, wypożyczanie urządzeń do reklamy.

(111) **146265** (220) 1999 12 09 (210) 210878
 (51) 2003 05 23
 (732) DALIA Spółka z o.o., Łódź, PL.
 (540)



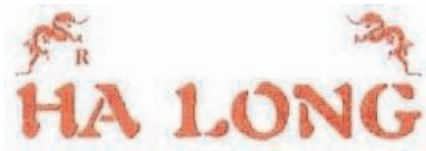
Kolory znaku: czerwony, czarny
 (531) 7.1, 27.5, 29.1
 (510), (511) **43** działalność gastronomiczna: restauracja, bary orientalne, bary, jadłodajnie.

(111) **146266** (220) 1999 12 09 (210) 210879
 (51) 2003 05 23
 (732) DALIA Spółka z o.o., Łódź, PL.
 (540)



Kolory znaku: czerwony
 (531) 5.5, 29.1
 (510), (511) **43** działalność gastronomiczna, restauracje, bary orientalne, bary, jadłodajnie.

(111) **146267** (220) 1999 12 09 (210) 210881
 (51) 2003 05 23
 (732) DALIA Spółka z o.o., Łódź, PL.
 (540)



Kolory znaku: biały, czerwony
 (531) 4.3, 27.5, 29.1
 (510), (511) **43** działalność gastronomiczna, restauracje, bary orientalne, bary, jadłodajnie.

(111) **146268** (220) 1999 12 10 (210) 210899
 (51) 2003 06 17
 (732) PIMM S.C. Walendowska Iwona, Hryniewicz Anna, Słupsk, PL.
 (540)



Kolory znaku: jasnozielony, ciemnozielony, żółty, biały
 (531) 2.7, 26.4, 27.5, 29.1
 (510), (511) **24** nakrycia na łóżka, pościel, koce, **25** odzież z tworzyw naturalnych i sztucznych, odzież skórzana, szaliki, apaszki, nakrycia głowy, bielizna, **26** artykuły pasmanteryjne, **42** usługi w zakresie dekoratorstwa wnętrz.

(111) **146269** (220) 1999 12 13 (210) 210951
 (51) 2003 05 30
 (732) EUROSTEP Co. Ltd. Spółka z o.o., Warszawa, PL.
 (540)



(531) 3.7, 26.1, 27.5
 (510), (511) **25** obuwie.

(111) **146270** (220) 1999 12 13 (210) 210952
 (51) 2003 05 30
 (732) EUROSTEP Co. Ltd. Spółka z o.o., Warszawa, PL.
 (540)



(531) 26.4, 27.5
 (510), (511) **25** obuwie.

(111) **146271** (220) 1999 12 14 (210) 210975
 (51) 2003 05 30
 (732) INTERGLOBUS REISEN Spółka z o.o., Mysłówice, PL.
 (540)



(531) 1.5, 18.1, 18.3, 18.5, 27.5
 (510), (511) **36** usługi w zakresie doradztwa w sprawach ubezpieczeń, **39** usługi w zakresie: transportu samochodowego, w tym autobusowego, transportu powietrznego, transportu kolejowego, transportu morskiego i śródlądowego statkami, biur turystycznych (z wyjątkiem rezerwacji miejsc w hotelach i pensjonatach), organizowania podróży i wycieczek, rezerwacji miejsc podróży, turystyki i zwiedzania, czarterowania, frachtu, informacji o transporcie, wynajmowania i wypożyczania pojazdów, pośrednictwa transportowego, usług kurierskich, **43** usługi w zakresie rezerwacji miejsc w hotelach i pensjonatach.

(111) **146272** (220) 1999 12 14 (210) 210976
 (51) 2003 05 30
 (732) INTERGLOBUS REISEN Spółka z o.o., Mysłówice, PL.
 (540)



(531) 1.5, 18.1, 18.3, 18.5, 27.5
 (510), (511) **36** usługi w zakresie doradztwa w sprawach ubezpieczeń, **39** usługi w zakresie: transportu samochodowego, w tym autobusowego, transportu powietrznego, transportu kolejowego, transportu morskiego i śródlądowego statkami, biur turystycznych (z wyjątkiem rezerwacji miejsc w hotelach i pensjonatach), organizowania podróży i wycieczek, rezerwacji miejsc podróży, turystyki

ki i zwiedzania, czarterowania, frachtu, informacji o transporcie, wynajmowania i wypożyczania pojazdów, pośrednictwa transportowego, usług kurierskich, 43 usługi w zakresie rezerwacji miejsc w hotelach i pensjonatach.

(111) 146273 (220) 1999 12 14 (210) 210997

(151) 2003 05 30

(732) BAKOMA S.A., Warszawa, PL.

(540)



Kolory znaku: biały, niebieski, kremowy, zielony, beżowy, szary, pomarańczowy, żółty, amarantowy, fioletowy

(531) 5.7, 8.1, 8.3, 11.1, 25.1, 27.5, 29.1

(510), (511) 29 tłuszcze jadalne z dodatkiem jogurtu, margaryna, margaryna jogurtowa, masło, jogurt i wyroby z dodatkiem jogurtu, kremy na bazie jogurtu, 30 majonezy jogurtowe.

(111) 146274 (220) 1999 12 14 (210) 211006

(151) 2003 05 30

(732) VISTEON CORPORATION, Dearborn, US.

(540)



(531) 26.1, 26.13, 27.5

(510), (511) 07 części, komponenty i akcesoria silników pojazdów: rozruszniki elektryczne, filtry powietrza, olejowe i paliwowe, zawory PCV, chłodnice, napędowe pasy i łańcuchy /akcesoria silnikowe/, dmuchawy chłodnic, tłumiki i koła zamachowe, silniki elektryczne do napędu dmuchaw chłodzących silniki pojazdów.

(111) 146275 (220) 1999 12 14 (210) 211007

(151) 2003 05 30

(732) VISTEON CORPORATION, Dearborn, US.

(540)



(531) 26.1, 26.13, 27.5

(510), (511) 09 zestawy audio zawierające radia, wzmacniacze, głośniki odtwarzacze kaset, odtwarzacze płyt kompaktowych CD, radiotelefony, telefony komórkowe, radiowe transodbiorniki, akcesoria do wymienionych towarów, baterie, ładowarki akumulatorów, zasilacze zapalniczek oraz obudowy.

(111) 146276 (220) 1999 12 15 (210) 211057

(151) 2003 06 03

(732) VISTEON CORPORATION, Dearborn, US.

(540)



(531) 26.1, 26.13

(510), (511) 09 zestawy audio zawierające radia, wzmacniacze, głośniki, odtwarzacze kaset, odtwarzacze płyt kompaktowych CD, radiotelefony, telefony komórkowe, radiowe transodbiorniki, akcesoria do wymienionych towarów: baterie, ładowarki akumulatorów, zasilacze zapalniczek oraz futerały do wyżej wymienionych towarów.

(111) 146277 (220) 1999 12 15 (210) 211058

(151) 2003 06 11

(732) VISTEON CORPORATION, Dearborn, US.

(540)



(531) 26.1, 26.13

(510), (511) 07 części, komponenty i akcesoria silników pojazdów: rozruszniki elektryczne, filtry powietrza, olejowe i paliwowe, zawory PCV, chłodnice, napędowe pasy i łańcuchy /akcesoria silnikowe/, dmuchawy chłodnic, tłumiki i koła zamachowe, silniki elektryczne do napędu dmuchaw chłodzących do silników pojazdów.

(111) 146278 (220) 1999 12 15 (210) 211059

(151) 2003 06 03

(732) VISTEON CORPORATION, Dearborn, US.

(540)



(531) 26.1, 26.13

(510), (511) 11 części, komponenty i akcesoria pojazdów z własnym napędem: silniki elektryczne stosowane w układach ogrzewania i/lub wentylacji, lampy elektryczne i żarówki stosowane w pojazdach, żarówki z zatopioną w bańce soczewką skupiającą wiązkę światła, oprawki do żarówek, grzewcze, wentylacyjne i klimatyzacyjne agregaty do silników pojazdów.

(111) 146279 (220) 1999 12 15 (210) 211060

(151) 2003 06 03

(732) VISTEON CORPORATION, Dearborn, US.

(540)



(531) 26.1, 26.13

(510), (511) 12 części, komponenty i akcesoria pojazdów z własnym napędem: klaksony elektryczne, zbiorniki paliwa, zawieszania pojazdów, sprężyny i jarzma stosowane w układach zawieszania, zaciski sprężyn, kłamy i wsporniki strukturalne, wsporniki mon-

tażowe akumulatorów, półosie, wały, ciśnieniowe nadmiarowe zawory do obudów przekładni, pokrycia kół sterowniczych, koła, strukturalne części płyt podłogowych i karoserii, linki hamulcowe, nakładki hamulcowe, koła napędowe, wały napędowe, cylindery, tłoczki hamulcowe oraz sprężyny stosowane w układach hamulcowych, dachy i maski oraz elementy pojazdów, zderzaki i błotniki pojazdów oraz elementy tych części, deski rozdzielcze pojazdów, piasty i pokrywy piast, demontowane obręcze kół, szczęki hamulcowe i ich okładziny, zderzaki pojazdów, pochłaniacze energii, dachy samochodów, lusterka wsteczne wewnętrzne i boczne, szyby okienne, szyby przednie, wycieraczki szyb przednich, ramiona wycieraczek, pióra wycieraczek, silniki, sprzęgła, okładziny sprzęgłowe, fotele, wykończenia wnętrza pojazdów, panele instrumentów, kokpity, koła kierownic, elementy wykończenia zewnętrznego pojazdów, alarmy przeciwko kradzieży stosowane w pojazdach, klaksony, poduszki powietrzne, pasy bezpieczeństwa, kierunkowskazy, silniki elektryczne stosowane w napędach szyb pojazdów, zmontowane lub częściowo zmontowane pokrycia foteli.

(111) **146280** (220) 1999 12 15 (210) 211061
(151) 2003 06 03
(732) VISTEON CORPORATION, Dearborn, US.
(540)



(531) 26.1, 26.13
(510), (511) **19** szkło bezodpryskowe, panele i panwie szklane, szkło okienne do zastosowań architektonicznych, szkło izolacyjne.

(111) **146281** (220) 1999 12 15 (210) 211062
(151) 2003 06 03
(732) VISTEON CORPORATION, Dearborn, US.
(540)



(531) 26.1, 26.13
(510), (511) **21** szkło płaskie i typu float, płaskie szkło stosowane w samochodach, szkło do świateł sygnalizacyjnych lub świateł głównych w pojazdach, szkło okienne do pojazdów, szlifowane, dymne lub polerowane płyty szklane.

(111) **146282** (220) 1999 12 15 (210) 211066
(151) 2003 06 03
(732) VISTEON CORPORATION, Dearborn, US.
(540)



(531) 26.1, 26.13
(510), (511) **42** usługi konstruowania i projektowania w dziedzinie pojazdów silnikowych.

(111) **146283** (220) 1999 12 15 (210) 211068
(151) 2003 06 11

(732) Federal Bank of the Middle East Ltd., Nikozja, CY.
(540)



(531) 26.4, 26.5
(510), (511) **09** urządzenia i przyrządy: naukowe, żeglarskie, geodezyjne, elektryczne, fotograficzne, kinematograficzne, optyczne, wagowe, pomiarowe, sygnalizacyjne, kontrolne, do ratowania życia, do celów dydaktycznych, urządzenia do nagrywania transmisji lub reprodukcji dźwięku lub obrazu, magnetyczne nośniki danych, płyty (dyski) z nagraniami, automaty sprzedające i mechanizmy do urządzeń uruchamianych przez wrzucenie monety, kasy sklepowe, maszyny liczące, sprzęt przetwarzający dane i komputery, urządzenia do gaszenia ognia, **16** papier, tektura i wyroby z tych materiałów, nie ujęte w innych klasach, druki, materiały introligatorskie, materiały fotograficzne, materiały piśmienne, kleje do materiałów piśmiennych lub do celów domowych, materiały przeznaczone dla artystów, pędzle malarskie, maszyny do pisania i sprzęt biurowy (z wyjątkiem mebli), materiały szkoleniowe i instruktorskie (z wyjątkiem aparatów), materiały z tworzyw sztucznych do pakowania (nie ujęte w innych klasach), czcionki drukarskie, matryce, **36** usługi bankowe, otwieranie i obsługa kont, realizacja czeków, wymiana walut, usług i kredytowe, udzielanie pożyczki, obsługa kredytów w rachunkach bieżących, pożyczki pod zastaw, usługi związane z emisją czeków podróży i akredytyw, wydawanie kart kredytowych i debetowych oraz ich obsługa, usługi bankowe świadczone przez internet, komputerowe usługi bankowe, udzielanie konsorcjalnych pożyczek.

(111) **146284** (220) 1999 12 15 (210) 211069
(151) 2003 06 11
(732) Federal Bank of the Middle East Ltd., Nikozja, CY.
(540)



Kolory znaku: złoty, turkusowy, biały, czarny

(531) 26.4, 26.5, 27.5, 29.1
(510), (511) **09** urządzenia i przyrządy: naukowe, żeglarskie, geodezyjne, elektryczne, fotograficzne, kinematograficzne, optyczne, wagowe, pomiarowe, sygnalizacyjne, kontrolne, do ratowania życia, do celów dydaktycznych, urządzenia do nagrywania transmisji lub reprodukcji dźwięku lub obrazu, magnetyczne nośniki danych, płyty (dyski) z nagraniami, automaty sprzedające i mechanizmy do urządzeń uruchamianych przez wrzucenie monety, kasy sklepowe, maszyny liczące, sprzęt przetwarzający dane i komputery, urządzenia do gaszenia ognia, **16** papier, tektura i wyroby z tych materiałów, nie ujęte w innych klasach, druki, materiały introligatorskie, materiały fotograficzne, materiały piśmienne, kleje do materiałów piśmiennych lub do celów domowych, materiały przeznaczone dla artystów, pędzle malarskie, maszyny do pisania i sprzęt biurowy (z wyjątkiem mebli), materiały szkoleniowe i instruktorskie (z wyjątkiem aparatów), materiały z tworzyw sztucznych do pakowania (nie ujęte w innych klasach), czcionki drukarskie, matryce, **36** usługi bankowe, otwieranie i obsługa kont, realizacja czeków, wymiana walut, usługi kredytowe, udzielanie pożyczki, obsługa kredytów w rachunkach bieżących, pożyczki pod zastaw, usługi związane z emisją czeków podróży i akredytyw, wydawanie kart kredytowych i debetowych oraz ich obsługa, usługi bankowe świadczone przez internet, komputerowe usługi bankowe, udzielanie konsorcjalnych pożyczek.

(111) **146285** (220) 1999 12 15 (210) 211168
 (151) 2003 07 16
 (732) CARSYSTEM-VOSS Spółka z o.o., Szczecin, PL.
 (540)



Kolory znaku: zielony, biały

(531) 26.4, 27.5, 29.1

(510), (511) **01** kleje inne niż do papieru lub użytku domowego, płyny wspomagające materiały ściernie, rozpuszczalniki do lakierów i farb, środki chemiczne dla przemysłu, **02** emalie, emalie do malowania, lakiery, farby, powłoki zabezpieczające podwozia pojazdów, preparaty zabezpieczające przed rdzą, rozcieńczalniki do lakierów i farb, **17** kit, taśmy samoprzylepne inne niż do celów medycznych, papierniczych lub do użytku domowego.

(111) **146286** (220) 1999 12 17 (210) 211195
 (151) 2003 07 15
 (732) Mariz Gestao E. Investimentos Limitada, Funchal, PT.
 (540)

weider

(531) 27.5

(510), (511) **30** kawa, herbata, kakao, cukier, ryż, tapioka, sago, namiastki kawy, mąka i preparaty zbożowe, chleb, ciasta i słodycze, lody, miód, melasa, drożdże, proszek do pieczenia, sól, musztarda, ocet, sosy przyprawowe, przyprawy, lód, batony odżywcze, żywność odżywcza w postaci batonów bądź tabliczek, **32** piwo, wody mineralne i wody gazowane oraz inne napoje bezalkoholowe, napoje owocowe i soki owocowe, syropy i inne preparaty do sporządzania napojów, bezalkoholowe, energetyczne napoje proteinowe i/lub węglowodanowe, bezalkoholowe napoje mineralne i zawierające glukozę.

(111) **146287** (220) 1999 12 17 (210) 211271
 (151) 2003 08 26
 (732) Krawiectwo Lekkie Elżbieta Badeńska, Kołobrzeg, PL.
 (540)

feema

(531) 27.5

(510), (511) **25** odzież.

(111) **146288** (220) 1999 12 20 (210) 211315
 (151) 2003 07 03
 (732) British American Tobacco Polska Spółka Akcyjna, Augustów, PL.
 (540)

I CHOOSE

(531) 27.5

(510), (511) **34** białki papierosowe, ustniki z bursztynu do cygaretek lub lufek, cygara, etui na cygara nie z metali szlachetnych, gilotynki do cygar, pudełka na cygara nie z metali szlachetnych, cygaretki, cygarniczki do papierosów nie z metali szlachetnych, ustniki do cygaretek papierosowych, fajki, papier hydroskopijny

do fajek, półki z otworami na fajki, przybory do czyszczenia fajek, filtry papierosowe, kasetki na cygara nie z metali szlachetnych, krzemień, zioła do palenia, papier papierosowy, papierosy, etui na papierosy nie z metali szlachetnych, pudełka na papierosy nie z metali szlachetnych, ustniki papierosowe, papierosy zawierające substytuty nie do celów leczniczych, papierośnice nie z metali szlachetnych, popielniczki nie z metali szlachetnych, pudełka na tytoń nie z metali szlachetnych, tytoń, woreczki na tytoń, tytoń do żucia, zapalniczki dla palaczy, zapałki, zbiorniczki z gazem do zapalniczek.

(111) **146289** (220) 1999 12 20 (210) 211399
 (151) 2003 06 25
 (732) Andrzej Jan Kowalski, Pawłówek, PL.
 (540)

AJK

(531) 27.5

(510), (511) **16** bibuły filtracyjne, bielizna stołowa papierowa, chusteczki do nosa papierowe, filtry papierowe do kawy, opakowania i pudełka z papieru i kartonu, torby do pakowania z papieru i tworzyw sztucznych, ręczniki papierowe, serwetki papierowe, serwetki stołowe papierowe, serwety na stół papierowe, artykuły szkolne, **21** kubki nie z metali szlachetnych, kubły na śmieci, łyżki kuchenne, maselniczki, mydelniczki, naczynia stołowe, widelce i noże z tworzyw sztucznych, pojemniki do użytku w domu lub kuchni nie z metali szlachetnych, ściereczki do czyszczenia, ściereczki do wycierania, talerze papierowe i z tworzyw sztucznych, przybory toaletowe z tworzyw sztucznych, pojemniki termoizolowane, **43** zaopatrywanie w żywność, catering.

(111) **146290** (220) 1999 12 22 (210) 211418
 (151) 2003 08 08
 (732) Przedsiębiorstwo Produkcyjno-Handlowo-Usługowe GABO Spółka z o.o., Tarnów, PL.
 (540)



Kolory znaku: złoty, czarny

(531) 27.5, 29.1

(510), (511) **11** aparaty do chłodzenia, komory chłodnicze, instalacje do suszenia, urządzenia wentylacyjne, urządzenia klimatyzacyjne, nawilżacze do grzejników centralnego ogrzewania, instalacje do filtrowania powietrza i do odświeżania powietrza, instalacje sanitarne, urządzenia wodociągowe, elementy grzejne, kanały kominowe dla kotłów grzewczych, instalacje do ogrzewania pomieszczeń, kominki domowe, wyposażenie palenisk, piece jako urządzenia grzewcze domowe, wyposażenie piecy, ruszty poleniskowe i piecowe, podgrzewacze powietrza, popielniki do palenisk, szamot do wykładania pieców, rożna w tym kuchenne, wymienniki ciepła, **19** bitumiczne preparaty do budownictwa, boazeria drewniana boazeria niemetalowa, drewno do celów budowlanych, cement do palenisk, kamienie sztuczne do budownictwa, kamienie żaroodporne, kamień budowlany, nasady kominowe niemetalowe, obudowy kominków domowych, **35** prowadzenie usług w zakresie: reklamy osób trzecich, agencji reklamowych, rozpowszechniania i dystrybucji materiałów reklamowych, próbek, druków, prospektów, broszur, pokazów towarów, agencji importowo - eksportowych, agencji informacji handlowej, badania rynku, doradztwa w zakresie organizowania i kierowania działalnością gospodarczą, zarządzania zbiorami informatycznymi, **37** prowadzenie usług w zakresie: instalowania i naprawy urządzeń klimatyzacyjnych, instalowania i naprawy urządzeń grzewczych i ogrzewczych, instalowania i naprawy pieców, instalowania i na-

prawy urządzeń do zamrażania, czyszczenie i naprawa kotłów, czyszczenie i naprawa kominków domowych.

(111) **146291** (220) 1999 12 21 (210) 211506
(151) 2003 07 15
(732) „Specjalistyczne Przedsiębiorstwo Rolno-Przetwórcze GAL L.P.M.Ł. Marek” Spółka Jawna, Poznań, PL.
(540) prostamer
(510), (511) **05** leki, środki dezynfekcyjne, dietetyczne środki medyczne, materiały opatrunkowe, żywność dla niemowląt, materiały do plombowania zębów, masa odciskowa do celów dentystrycznych, pieluchy dla chorych z brakiem kontroli czynności fizjologicznych.

(111) **146292** (220) 1999 12 22 (210) 211523
(151) 2003 07 29
(732) Lidl Stiftung & Co. KG, Neckarsulm, DE.
(540) VITAFIT
(510), (511) **32** napoje bezalkoholowe, zwłaszcza soki owocowe, nektary owocowe i napoje z nektarów owocowych.

(111) **146293** (220) 1999 12 24 (210) 211578
(151) 2003 06 23
(732) Brzeska Fabryka Pomp i Armatury MEPROZET Spółka z o.o., Brzeg, PL.
(540)



Kolory znaku: niebieski
(531) 14.1, 15.7, 26.13, 29.1
(510), (511) **06** metalowa armatura do przewodów, **07** pompy przemysłowe, pompy rolnicze, części do pomp, **09** pompy szlamowe, pompy strażackie.

(111) **146294** (220) 1999 12 23 (210) 211603
(151) 2003 07 21
(732) ANDRED Przedsiębiorstwo Handlowo Produkcyjno Usługowe Wiaderny Andrzej, Rąbień, PL.
(540)



Kolory znaku: granatowy, szary i odcienie, czerwony, pomarańczowy, żółty
(531) 3.13, 27.5, 29.1
(510), (511) **25** rajtuzy, rajstopy, pończochy, skarpety.

(111) **146295** (220) 1999 12 23 (210) 211615
(151) 2003 06 11
(732) Centrum Kultury Smaku SEKWENS Spółka z o.o., Racibórz, PL.
(540)



Kolory znaku: czerwony, żółty, niebieski
(531) 1.15, 26.13, 27.5, 29.1

(510), (511) **30** przyprawy do wszelkiego rodzaju mięs, **42** opracowywanie nowych technologii produktów żywnościowych.

(111) **146296** (220) 1999 12 23 (210) 211616
(151) 2003 06 11
(732) Centrum Kultury Smaku SEKWENS Spółka z o.o., Racibórz, PL.
(540)



Kolory znaku: czerwony, żółty, niebieski
(531) 1.15, 26.13, 27.5, 29.1
(510), (511) **30** przyprawy do wszelkiego rodzaju mięs, **42** opracowywanie nowych technologii produktów żywnościowych.

(111) **146297** (220) 1999 12 23 (210) 211628
(151) 2003 06 05
(732) „MULTIFON” Aparaty Słuchowe Karolina Zienkiewicz, Wrocław, PL.
(540) multifon
(510), (511) **10** trąbki akustyczne, urządzenia diagnostyczne do celów medycznych, aparatura do leczenia głuchoty, aparaty i instrumenty medyczne, aparaty dla osób słabosłyszących i aparaty wspomagające słyszenie oraz osprzęt do tych aparatów jak kable, wkładki, słuchawki, aparaty do ochrony słuchu, sondy do celów medycznych, wzierniki uszne, **44** usługi audiologiczne, usługi w zakresie doboru aparatów słuchowych.

(111) **146298** (220) 1999 12 27 (210) 211649
(151) 2003 06 11
(732) Merida Industry Co.,Ltd., Chang Hwa Hsien, TW.
(540)



(531) 26.13, 27.5
(510), (511) **12** rowery i części do rowerów.

(111) **146299** (220) 1999 12 29 (210) 211720
(151) 2003 05 30
(732) Przedsiębiorstwo Produkcyjno Handlowe RAKWIN Sp. z o.o., Rakoniewice, PL.; Kancelaria Prawno-Patentowa PORAJ, Poznań, PL.
(540)



(531) 27.5
(510), (511) **32** wody mineralne i gazowane oraz inne napoje bezalkoholowe, napoje owocowe i soki owocowe, syropy i inne produkty do produkcji napojów.

(111) **146300** (220) 1999 12 29 (210) 211721
(151) 2003 05 30

(732) Przedsiębiorstwo Produkcyjno Handlowe RAKWIN Sp. z o.o., Rakoniewice, PL.

(540)



(531) 27.5

(510), (511) **32** wody mineralne i gazowane oraz inne napoje bezalkoholowe, napoje owocowe i soki owocowe, syropy i inne produkty do produkcji napojów.

(111) **146301** (220) 1999 10 01 (210) 207938

(151) 2003 07 04

(732) PAGO AG, Grabs, CH.

(540) PAGO

(510), (511) **07** maszyny do wytwarzania etykiet, etykietciarki, aparaty do etykietowania i nanoszenia nadruku, dyspenser etykiet, metkownicy do oznaczania cenami, **09** elektroniczne systemy etykietowania, **16** artykuły drukowane, etykiety, nalepki reklamowe, artykuły drukowane samoprzylepne, szyldy samoprzylepne, aparaty ręczne do etykietowania.

(111) **146302** (220) 1999 12 29 (210) 211736

(151) 2003 08 11

(732) AdLINK Internet Media AG, Montabaur, DE.

(540)



Kolory znaku: czarny, czerwony, biały

(531) 24.17, 27.5, 29.1

(510), (511) **09** urządzenia i przyrządy: naukowe, żeglarskie, geodezyjne, elektryczne, fotograficzne, kinematograficzne, optyczne, wagowe, pomiarowe, sygnalizacyjne, kontrolne, do ratowania życia, do celów dydaktycznych, ujęte w klasie 9, urządzenia do nagrywania, transmisji i reprodukcji dźwięku i obrazu, magnetyczne nośniki danych, płyty (dyski) z nagraniami, sprzęt przetwarzający dane i komputery **09** programy komputerowe, **16** papier, tektura i wyroby z tych materiałów, ujęte w klasie 16, druki, fotografie, materiały piśmienne, maszyny do pisania i sprzęt biurowy (z wyjątkiem mebli), materiały szkoleniowe i instruktażowe (z wyjątkiem aparatów), **35** reklama, zarządzanie biznesem, administrowanie biznesem, czynności biurowe, leasing i/lub pośrednictwo dotyczące używania reklamowego czasu i obszarów/przestrzeni w Internecie, **38** usługi telekomunikacyjne, **42** programowanie komputerowe.

(111) **146303** (220) 1999 12 28 (210) 211766

(151) 2003 05 22

(732) Zakład Produkcji Wyrobów Papierowych DOLPAP Spółka z o.o., Chojnów, PL.

(540) dolpap

(510), (511) **16** wyroby z papieru i kartonu w tym: papiery samoprzylepne etykietowe, papiery podgumowane, papiery silikonowane, taśmy papierowe samoprzylepne, taśmy podgumowane do pakowania, etykiety samoprzylepne, taśmy do metkownic, **40** obróbka papieru i kartonu w tym: usługi kaszerowania, silikonowania, cięcia i powlekania hotmeltami.

(111) **146304** (220) 2000 01 03 (210) 211966

(151) 2003 07 07

(732) Flowil International Lighting (Holding) B.V., Haarlem, NL.

(540) SYLVANIA RED'N'BLUE

(510), (511) **10** źródła światła i lampy do celów leczniczych, medycznych, chirurgicznych i terapeutycznych, części i osprzęt do wszystkich w/w towarów, **11** aparaty i instalacje do oświetlania, żarówki, lampy, żarniki do lamp, elektryczne lampy wyładowcze rurowe do oświetlania, lampy luminescencyjne do oświetlania, źródła światła i lampy do celów kosmetycznych, części i osprzęt do wszystkich w/w towarów.

(111) **146305** (220) 2000 01 04 (210) 211971

(151) 2003 06 17

(732) „Agrotronik” S.C. Andrzej Grodecki, Piotr Siwiński, Warszawa, PL.

(540)



Kolory znaku: zielony, czarny

(531) 25.5, 26.11, 27.5, 29.1

(510), (511) **09** urządzenia elektroniczne.

(111) **146306** (220) 2000 01 05 (210) 212069

(151) 2003 08 26

(732) KOMA Stahlbau Spółka z o.o., Tarnobrzeg, PL.

(540)



(531) 27.5

(510), (511) **06** armatura do przewodów metalowa, barierki bezpieczeństwa na drogach, barierki ochronne metalowe, beczki metalowe, belki metalowe, bramy metalowe, budowlane materiały metalowe, przewody metalowe do centralnego ogrzewania, pokrycia dachowe metalowe, deflektory kominowe metalowe, drabinki metalowe, drobne wyroby żelazne i pojedyncze drobne wyroby metalowe, futryny metalowe do drzwi, okucia metalowe do drzwi, okucia metalowe drzwi i okien, drzwi metalowe, metalowy osprzęt do drzwi, kątowniki metalowe, przewody metalowe do instalacji wentylacyjnej i klimatyzacyjnej, kominy metalowe, nasady kominowe metalowe, trzony kominowe metalowe, metalowe konstrukcje budowlane, przenośne konstrukcje metalowe, metalowe materiały konstrukcyjne, kratownice metalowe, okiennice metalowe, ościeżnice drzwiowe, ogrodzenia metalowe, płyty konstrukcyjne metalowe, podpory metalowe, pokrywy do wążów metalowe, pręty ogrodzeniowe metalowe, progi metalowe, metalowe przewody ciśnieniowe, estakady metalowe dla różnego rodzaju linii przemysłowych, przewody instalacyjne rozgałęźne metalowe, przewody rurowe metalowe, rusztowania metalowe, schody metalowe, silosy metalowe, słupy metalowe jako elementy konstrukcyjne, konstrukcje stalowe, zbiorniki metalowe, żaluzje metalowe, hale przemysłowe jako konstrukcje stalowe, **07** pompy zębate do cieczy, **11** elektrofiltry do instalacji przemysłowych, wentylatory klimatyzacyjne, wyciągi wentylacyjne, zbiorniki ciśnieniowe wody, zawory na przewodach, **19** materiały budowlane niemetalowe, okna i drzwi niemetalowe, zaprawy murarskie nieogiotrwałe, **37** usługi budowlane i instalacyjne związane z montażem, modernizacją i remontem kompletnych obiektów przemysłowych w tym cementowni, cukrowni, zakładów papierniczych, kopalni węgla brunatnego, zakładów wydobywczych kruszyw w tym żwirów, zakładów produkcji materiałów budowlanych niemetalowych, elektrofiltrów, zakładów utylizacji śmieci oraz urządzeń do ich składowania, sortowania, rozdrabniania, mielenia, mieszania i spalania, wytwórni betonów i suchych tynków, zakładów recyklingu odpadów w postaci papieru, drewna, betonu i szkła, a także usługi w zakresie montażu, modernizacji i remontów urządzeń przemysłowych dla w/w kompletnych obiektów przemysłowych,

usługi związane z budową i konserwacją rurociągów, wypożyczeniem sprzętu budowlanego, ochroną antykorozyjną, a także nadzór budowlany, budowanie fabryk, malowanie, instalacja, konserwacja i naprawy maszyn, montaż rusztowań, **40** usługi w zakresie powlekania metali oraz obróbki wiórowej metali: toczenia, frezowania i szlifowania.

(111) **146307** (220) 2000 01 06 (210) 212103
(151) 2003 07 21

(732) Instytut Kosmetyczno-Medyczny Laboratorium Bioodnowy Spółka Cywilna Użyczyn Jadwiga, Traczyk Violetta, Sopuch Agata, Wrocław, PL.

(540) saipan

(510), (511) **03** mydła, środki perfumeryjne, olejki eteryczne, kosmetyki, płyny do pielęgnacji włosów, środki do czyszczenia zębów, **16** afisze, albumy, artykuły szkolne, artykuły biurowe, atlasy, bibuły, blankiety, broszury, czasopisma, czcionki drukarskie, emblematy, stemple papierowe, fotografie reklamowe i artystyczne, tablice ogłoszeniowe na afisze kartonowe lub papierowe, chorągiewki papierowe, etykiety nie z materiału, gazety, mapy geograficzne, grafiki, materiały intrologatorskie, materiały fotograficzne, kalendarze, czasopisma komiksy, karty zawiadomienia, wyroby z kartonu, katalogi, kleje do materiałów piśmiennych lub do celów domowych, książki, materiał piśmienny, materiały przeznaczone dla artystów, pędzle malarskie, matryce, stemple do adresów, periodyki, karty pocztowe, prospekty, publikacje, torby do pakowania, torebki do pakowania, **35** reklama prasowa, reklama radiowa, reklama telewizyjna, badania opinii, badanie rynku, dekoracja wystaw sklepowych, dystrybucja materiałów reklamowych, usługi marketingowe, uaktualnianie materiałów reklamowych, ogłoszenia prasowe, organizowanie wystaw handlowych lub reklamowych, rozlepianie plakatów reklamowych, pokazy towarów, rozpowszechnianie próbek, publikowanie tekstów reklamowych, rozpowszechnianie materiałów reklamowych, reklama i działalność informacyjna, reklamy korespondencyjne, organizowanie targów handlowych i reklamowych, wypożyczanie materiałów reklamowych, **44** usługi higieniczne, usługi kosmetyczne.

(111) **146308** (220) 2000 01 06 (210) 212108
(151) 2003 06 25

(732) „PLUS DISCOUNT” Spółka z o.o., Kraków, PL.

(540) AXON

(510), (511) **03** środki myjące, płyny do mycia WC.

(111) **146309** (220) 2000 01 06 (210) 212109
(151) 2003 06 17

(732) PLUS DISCOUNT Spółka z o.o., Kraków, PL.

(540) TANDIL

(510), (511) **03** środki myjące, płyny do mycia WC.

(111) **146310** (220) 2000 01 07 (210) 212123
(151) 2003 06 12

(732) Sap Music Professional Krzysztof Skwarek, Kalisz, PL.

(540)



Kolory znaku: amarantowy, niebieski

(531) 26.13, 27.5, 29.1

(510), (511) **09** wzmacniacze, głośniki, miksery, mikrofony, **41** edukacja, nauczanie.

(111) **146311** (220) 2000 01 07 (210) 212124
(151) 2003 06 12

(732) Sap Music Professional Krzysztof Skwarek, Kalisz, PL.
(540)



Kolory znaku: biały, złoty, czarny

(531) 26.4, 27.5, 29.1

(510), (511) **15** instrumenty muzyczne, **16** materiały piśmienne, **25** odzież z tworzyw naturalnych i sztucznych, **35** doradztwo w zakresie organizowania i kierowania działalnością gospodarczą, doradztwo handlowe, **37** naprawa i remonty instrumentów muzycznych.

(111) **146312** (220) 2000 01 07 (210) 212125
(151) 2003 06 12

(732) Sap Music Professional Krzysztof Skwarek, Kalisz, PL.

(540)



Kolory znaku: szary i odcienie

(531) 27.5, 29.1

(510), (511) **09** statywy do mikrofonów, **15** podstawki i statywy do instrumentów muzycznych, instrumenty muzyczne, **20** meble.

(111) **146313** (220) 2000 01 07 (210) 212144
(151) 2003 06 03

(732) „PASCAL” S.C. Zygmunt Staniak, Jacek Kowanek, Leszno, PL.

(540) GALLO GACCO

(510), (511) **25** odzież.

(111) **146314** (220) 2000 01 10 (210) 212158
(151) 2003 06 03

(732) Zakład Remontowo-Budowlany „CENDAL” Zdzisław Cendal, Siewierz, PL.

(540)



Kolory znaku: czerwony, czarny, biały

(531) 7.1, 7.3, 27.5, 29.1

(510), (511) **06** metalowe wyroby budowlane zwłaszcza konstrukcje stalowe budownictwa ogólnego, **37** usługi remontowo-adaptacyjne zwłaszcza wykańczanie wnętrz, elewacje ocieplające, kompleksowe remonty obiektów, usługi budowlano-inwestycyjne zwłaszcza budowa domów, budynków, budowli.

(111) **146315** (220) 2000 01 10 (210) 212175
(151) 2003 06 23

(732) RANBAXY Laboratories Ltd., New Delhi, IN.

(540) simvor

(510), (511) **05** leki, produkty farmaceutyczne, weterynaryjne i higieniczne, materiały opatrunkowe.

(111) **146316** (220) 2000 01 10 (210) 212177
(151) 2003 06 23

(732) RANBAXY Laboratories Ltd., New Delhi, IN.

(540) clavran
(510), (511) **05** leki, produkty farmaceutyczne, weterynaryjne i higieniczne, materiały opatrunkowe.

(111) **146317** (220) 2000 01 11 (210) 212236
(151) 2003 06 25
(732) E.I. du Pont de Nemours and Company, Wilmington, US.
(540) VALUESHADE
(510), (511) **02** samochodowe farby renowacyjne, samochodowe farby podkładowe i do gruntowania, szpachlówki.

(111) **146318** (220) 2000 01 11 (210) 212237
(151) 2003 06 25
(732) E.I. du Pont de Nemours and Company, Wilmington, US.
(540)



(531) 26.1, 26.13, 27.5
(510), (511) **02** farby o niskiej zawartości lotnych związków organicznych do stosowania w przemyśle motoryzacyjnym.

(111) **146319** (220) 2000 01 10 (210) 212254
(151) 2003 06 03
(732) Studio Reklamy AURA Mariusz Raczyński, Toruń, PL.
(540)



Kolory znaku: biały, czarny, żółto-pomarańczowy

(531) 24.17, 26.4, 27.5, 29.1
(510), (511) **09** programy komputerowe, **16** informatory, katalogi, kalendarze, broszury, wydawnictwa inne niż gazety, mapy, **35** usługi w zakresie: agencji informacji gospodarczej, reklama i działalność informacyjna, publikowanie tekstów reklamowych.

(111) **146320** (220) 2000 01 12 (210) 212264
(151) 2003 06 09
(732) NICE Trade Corporation Paweł Wata, Kielce, PL.
(540) ECOPEINT

(510), (511) **02** farby budowlane różnego rodzaju, pochodzenia i przeznaczenia, farby do gruntowania, podkładowe, nawierzchniowe, emulsje, emalie, lakiery, minie, biel cynkowa, ołowiowa, tytanowa, pigmenty, barwniki do farb i zapraw tynkarskich, posadzkowych, do drewna i ceramiki, sproszkowane metale jako środki barwiące, rozpuszczalniki, rozcieńczalniki, zagęszczacze, pokost, oleje do konserwacji i przeciwrdzewne, kity, szpachlówki, utrwalacze, gumożywice, żywice naturalne, folie do celów malarskich i dekoratorskich, **17** materiały, farby, lakiery, oleje izolacyjne, uszczelniające i dźwiękoszczelne, tworzywa sztuczne w formie wyciśniętej stosowane w produkcji, rury i połączenia rurowe niemetalowe, **19** materiały budowlane niemetalowe, zaprawa azbestowa, cegły, cement, płyty i słupy cementowe, dachówka i pokrycia niemetalowe i bitumiczne, drewno do celów budowlanych, parkiet, gips, kamień budowlany, okładziny niemetalowe, okna z tworzyw sztucznych, panele i profile niemetalowe, drzwi niemetalowe, spoiwa do murów, stropy niemetalowe, materiały ceramiczne i izolacyjne, ogrodzenia niemetalowe, **37** usługi związane

z budową, remontem, naprawą i konserwacją, nadzór techniczny i budowlany, prowadzenie generalnego zastępstwa inwestycji budowlanych, usługi związane z wyposażeniem budynków i mieszkań, **42** doradztwo budowlane, ekspertyzy techniczne nieruchomości, projektowanie, aranżacja i wyposażanie wnętrz, projekty techniczne budynków i ogrodnictwa krajobrazowego.

(111) **146321** (220) 2000 01 12 (210) 212288
(151) 2003 06 25
(732) Wyeth, Madison, US.
(540) ADVIL
(510), (511) **05** preparaty farmaceutyczne, zwłaszcza preparaty przeciwbólowe, przeciwwzapalne i przeciwgorączkowe.

(111) **146322** (220) 2000 01 12 (210) 212289
(151) 2003 06 25
(732) Wyeth, Madison, US.
(540) ANBESOL
(510), (511) **05** preparaty farmaceutyczne, zwłaszcza preparaty antyseptyczne i znieczulające.

(111) **146323** (220) 2000 01 12 (210) 212290
(151) 2003 06 25
(732) Wyeth, Madison, US.
(540) COMPOUND W
(510), (511) **05** preparaty do leczenia i usuwania brodawek.

(111) **146324** (220) 2000 01 12 (210) 212291
(151) 2003 06 25
(732) Wyeth, Madison, US.
(540) DENOREX
(510), (511) **03** mydła, szampony, **05** szampony i lotiony lecznicze.

(111) **146325** (220) 2000 01 12 (210) 212294
(151) 2003 07 15
(732) Berol Corporation, Freeport, US.
(540) LIQUID PAPER AUTOCORRECT

(510), (511) **16** przyrządy do pisania, rysowania i zaznaczania, atramenty i tusze oraz wkłady i wkładki z atramentem lub tuszem do przyrządów do pisania, rysowania i zaznaczania, wkłady i wkładki do przyrządów do pisania z końcówką kulkową, porowatą i walcowatą, grafity do ołówek, wkłady grafitowe do ołówek, piórniki, futerały i pojemniki na przyrządy do pisania, rysowania i zaznaczania oraz na atramenty i tusze, na wkłady i wkładki z atramentem i tuszem, na grafit do ołówek oraz wkłady grafitowe do ołówek, materiały piśmienne, sprzęt biurowy (z wyjątkiem mebli), stalówki i końcówki do przyrządów do pisania, rysowania i zaznaczania, gumki do ścierania, zestawy na biurko, korekcyjne płyny, folie i taśmy do korygowania błędów drukowanych, maszynowych i pisanych, rozcieńczalniki do w/w płynów korekcyjnych, wszystkie w/w zawarte w klasie 16.

(111) **146326** (220) 2000 01 13 (210) 212327
(151) 2003 07 16
(732) Fabryka Cukiernicza KOPERNIK S.A., Toruń, PL.
(540) PRZEKĄSKA PIERNIKOWA
(510), (511) **30** wyroby cukiernicze, pierniki.

(111) **146327** (220) 2000 01 14 (210) 212398
(151) 2003 06 30
(732) QST Industries, Inc., Chicago, US.
(540) Q-LOOP
(510), (511) **07** procesory przeznaczone do topienia wytłaczanej taśmy żywicznej, **17** wytłaczana taśma żywiczna stosowana w pro-

dukcji włókienniczych taśm i pętli z denimu i bawełny zapobiegających strzępieniu się.

(111) **146328** (220) 2000 01 17 (210) 212461
 (151) 2003 06 11
 (732) Avon Products Inc., Nowy Jork, US.
 (540) AVON
 (510), (511) **25** odzież, obuwie, nakrycia głowy.

(111) **146329** (220) 2000 01 17 (210) 212464
 (151) 2003 06 17
 (732) Beecham Group p.l.c., Brentford, GB.
 (540)



(531) 24.14, 27.5
 (510), (511) **05** preparaty i substancje farmaceutyczne i medyczne.

(111) **146330** (220) 2000 01 18 (210) 212487
 (151) 2003 06 23
 (732) THERMOPLAST DISTRIBUTION Spółka z o.o., Warszawa, PL.
 (540)

CHEF-PILOT

(531) 27.5
 (510), (511) **06** okucia do okien oraz drzwi, **37** usługi budowlane.

(111) **146331** (220) 2000 01 17 (210) 212540
 (151) 2003 06 16
 (732) DIGITAL ONE Spółka z o.o., Łódź, PL.
 (540)



Kolory znaku: czarny, żółty
 (531) 25.5, 26.11, 27.5, 29.1
 (510), (511) **35** usługi reklamowe, usługi agencji reklamowej.

(111) **146332** (220) 2000 01 19 (210) 212559
 (151) 2003 08 13
 (732) Markem Corporation (New Hampshire corporation), Keene, US.
 (540)

MARKEM

(531) 27.5
 (510), (511) **09** programy komputerowe do konfiguracji i obsługi komercyjnych systemów drukowania oraz umożliwiające formatowanie danych w format drukowania, drukarki laserowe, drukarki atramentowe, drukarki (kolorowe) termotransferowe, trawione płyty i cylindry wkłesłodrukowe.

(111) **146333** (220) 2000 01 20 (210) 212582
 (151) 2003 06 25
 (732) RANBAXY Laboratories Ltd., New Delhi, IN.
 (540) storvas

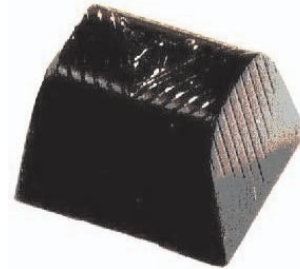
(510), (511) **05** leki, produkty farmaceutyczne, weterynaryjne i higieniczne, materiały opatrunkowe.

(111) **146334** (220) 2000 01 19 (210) 212615
 (151) 2003 07 30
 (732) Firma Cukiernicza „SOLIDARNOŚĆ” Spółka z o.o., Lublin, PL.
 (540)



Kolory znaku: granatowy, złoty, brązowy, popielaty, biały, pomarańczowy
 (531) 8.1, 25.7, 27.5, 29.1
 (510), (511) **30** wyroby cukiernicze, galanteria czekoladowa.

(111) **146335** (220) 2000 01 19 (210) 212616
 (151) 2003 07 30
 (732) Firma Cukiernicza „SOLIDARNOŚĆ” Spółka z o.o., Lublin, PL.
 (540) (znak przestrzenny)



Kolory znaku: brązowy
 (531) 5.3, 5.7, 8.1, 29.1
 (510), (511) **30** wyroby czekoladowe.

(111) **146336** (220) 2000 01 19 (210) 212617
 (151) 2003 07 30
 (732) Firma Cukiernicza „SOLIDARNOŚĆ” Spółka z o.o., Lublin, PL.
 (540) (znak przestrzenny)



Kolory znaku: zielony, złoty, bordowy, fioletowy
 (531) 2.9, 8.1, 27.5, 29.1
 (510), (511) **30** wyroby cukiernicze, galanteria czekoladowa.

(111) **146337** (220) 2000 01 21 (210) 212643
 (151) 2003 08 13

(732) Bristol-Myers Squibb Company, Nowy Jork, US.
(540)



(531) 1.1, 27.5

(510), (511) **05** preparaty farmaceutyczne do leczenia chorób i zaburzeń sercowo-naczyniowych.

(111) **146338** (220) 2000 01 20 (210) 212676
(151) 2003 05 28
(732) Wydawnictwo „LEKTORKLETT” Spółka z o.o., Poznań, PL.
(540)



(531) 26.4, 27.5

(510), (511) **09** programy komputerowe, płyty kompaktowe, dyski optyczne, wydawnictwa fonograficzne, wydawnictwa audiowizualne, **16** książki, podręczniki, druki, broszury, **41** opracowywanie systemów nauczania języków obcych, usługi wydawnicze.

(111) **146339** (220) 2000 01 24 (210) 212730
(151) 2003 06 05
(732) ECHO SPORT S.C. Michał Stańczyk, Tomasz Augustynowicz, Piaseczno, PL.
(540)



(531) 26.2, 27.5

(510), (511) **28** gry, zabawki, artykuły sportowe nie ujęte w innych klasach.

(111) **146340** (220) 2000 01 24 (210) 212731
(151) 2003 06 05
(732) ECHO SPORT S.C. Michał Stańczyk, Tomasz Augustynowicz, Piaseczno, PL.
(540)



(531) 25.7, 26.1, 27.5

(510), (511) **28** gry, zabawki, artykuły sportowe nie ujęte w innych klasach.

(111) **146341** (220) 2000 01 24 (210) 212732
(151) 2003 06 05
(732) ECHO SPORT S.C. Michał Stańczyk, Tomasz Augustynowicz, Piaseczno, PL.

(540)



(531) 26.1, 27.5

(510), (511) **28** gry, zabawki, artykuły sportowe nie ujęte w innych klasach.

(111) **146342** (220) 2000 01 25 (210) 212775
(151) 2003 08 04
(732) Levi Strauss & Co., San Francisco, US.
(540)



(531) 3.7, 26.11, 26.13

(510), (511) **18** wyroby ze skóry lub imitacji skóry, **25** odzież, nakrycia głowy i obuwie.

(111) **146343** (220) 2000 01 25 (210) 212837
(151) 2003 08 11
(732) Międzygminny Związek Komunikacji Pasażerskiej, Tarnowskie Góry, PL.
(540)



Kolory znaku: czarny, czerwony

(531) 26.5, 27.5, 29.1

(510), (511) **39** informacja o podróżach, informacja o taryfach, rozkładach jazdy i sposobach transportu, kontrola pojazdów przed transportem, transport autobusowy, sprzedaż biletów autobusowych, usługi związane z parkowaniem samochodów, pomoc drogowo-holowanie, transport pasażerski, organizowanie wycieczek, wynajmowanie miejsc parkingowych.

(111) **146344** (220) 2000 01 27 (210) 212921
(151) 2003 08 26
(732) Stowarzyszenie Kultury Fizycznej Łódzki Klub Sportowy, Łódź, PL.
(540)



Kolory znaku: biały, czerwony

(531) 26.1, 27.5, 29.1

(510), (511) **25** ubrania, **26** wyroby nie z metali szlachetnych, **28** sprzęt sportowy.

(111) **146345** (220) 2000 01 27 (210) 212922
 (151) 2003 08 26
 (732) Stowarzyszenie Kultury Fizycznej Łódzki Klub Sportowy,
 Łódź, PL.
 (540)



Kolory znaku: biały, czerwony, czarny
 (531) 24.7, 27.5, 29.1
 (510), (511) **25** ubrania, **26** wyroby nie z metali szlachetnych,
28 sprzęt sportowy.

(111) **146346** (220) 2000 01 26 (210) 212959
 (151) 2003 08 26
 (732) Przedsiębiorstwo JADAR PTE Tadeusz Kupidura, Joanna
 Kupidura, Skaryszew, PL.
 (540) VIVA
 (510), (511) **19** betonowe elementy budowlane, elementy i syste-
 my ogrodzeniowe, kostka brukowa, galanteria betonowa: obrzeża
 trawnikowe i chodnikowe, krawężniki uliczne i drogowe, stopnie,
 fasady, **37** usługi budowlano - remontowe w zakresie układania
 nawierzchni utwardzanych oraz betonowych elementów budowla-
 nych i galanterii betonowej, murarstwo.

(111) **146347** (220) 2000 01 28 (210) 213066
 (151) 2003 07 07
 (732) Financial Consulting Spółka z o.o., Poznań, PL.
 (540)



Kolory znaku: biały, czerwony, ciemnoniebieski, zielony
 (531) 1.1, 27.5, 29.1
 (510), (511) **09** urządzenia do przesyłania i odbioru obrazu
 i dźwięku w tym anteny satelitarne, konstrukcje antenowe, osprzęt
 do telewizji satelitarnej i kablowej, alarmy i systemy alarmowe,
 parkometry, dyskiety, **10** urządzenia i przyrządy umożliwiające
 chodzenie i rehabilitację osób niepełnosprawnych i inwalidów,
12 rowery, kajaki, jachty, samochody, wózki, **19** materiały budow-
 lane niemetalowe, **35** usługi reklamowe w zakresie kompleksowej
 obsługi osób trzecich, **36** usługi w zakresie sprzedaży i kupna nie-
 ruchomości, usługi finansowe, **37** usługi w zakresie naprawy,
 montażu i konserwacji urządzeń do nadawania i odbioru obrazu
 i dźwięku, usługi budowlane i remontowo-budowlane, **38** usługi
 w zakresie nadawania i odbioru wiadomości za pomocą urządzeń
 radiowych i satelitarnych, **42** usługi doradcze i projektowe w zakresie
 urządzeń i instalacji do nadawania, przesyłania i odbioru obrazu
 i dźwięku, usługi doradcze i projektowe w zakresie budownictwa
 komunalnego i przemysłowego.

(111) **146348** (220) 2000 01 31 (210) 213129
 (151) 2003 07 30
 (732) Finnforest Corporation, Espoo, FI.
 (540)

finnforest

Kolory znaku: zielony, granatowy
 (531) 27.5, 29.1

(510), (511) **19** drewno budowlane i wyroby z niego, tarcica, drewno obrobione i tarcica strugana, panele i płyty stosowane w budownictwie i w pracach konstrukcyjnych, sklejka, płyty i panele warstwowe z drewna i materiałów drewnopochodnych, słupy, żerdzie i drągi drewniane, drewno budowlane impregnowane oraz specjalne produkty drewniane impregnowane, płyty wiórowe oraz licowane płyty wiórowe.

(111) **146349** (220) 2000 01 31 (210) 213131
 (151) 2003 07 30
 (732) THE GILLETTE COMPANY (a Delaware corporation), Boston, US.
 (540) SHOWERSAFE
 (510), (511) **08** nożyki do golenia i zyletki, przybory do golenia, dystrybutory, kasety i wkładki zawierające zyletki, części i osprzęt do wszystkich wyżej wymienionych towarów, narzędzia i przyrządy ręczne, sztućce.

(111) **146350** (220) 2000 01 31 (210) 213138
 (151) 2003 07 30
 (732) KABUSHIKI KAISHA TOSHIBA działający także jako Toshiba Corporation, Kanagawa-ken, JP.
 (540)



(531) 27.5
 (510), (511) **09** media przechowujące dane, karty pamięci IC, układy scalone IC, układy półprzewodnikowe, urządzenia odczytujące i zapisujące karty pamięci IC, komputery osobiste, urządzenia nagrywające i/lub odtwarzające dźwięk, obraz i/lub dane, kamery cyfrowe, kamery cyfrowe wideo, urządzenia do gier komputerowych, drukarki, telefony komórkowe, zestawy telewizyjne, urządzenia elektroniczne zapisujące dokumenty, urządzenia do nawigacji samochodów, samochodowe komputery pokładowe, karty pamięci IC zawierające dane cyfrowe takie jak dźwięk, obraz, programy komputerowe i/lub zawarte na nich dane.

(111) **146351** (220) 2000 01 31 (210) 213139
 (151) 2003 07 30
 (732) KIMBERLY-CLARK WORLDWIDE, Inc., Neenah, US.
 (540) HUGGIES LITTLE SWIMMERS
 (510), (511) **25** jednorazowe stroje kąpielowe dla dzieci.

(111) **146352** (220) 2000 02 01 (210) 213161
 (151) 2003 07 30
 (732) Net2Phone, Inc. (a Delaware corporation), Hackensack, US.
 (540) NET2PHONE
 (510), (511) **09** sprzęt, wyposażenie i akcesoria telekomunikacyjne działające w globalnej sieci komputerowej i innych systemach i sieciach łącznościowych, włączając: urządzenia telefoniczne, w tym komputery osobiste, telefony, telefony bezprzewodowe i telefony przewodowe, serwisowy sprzęt telefoniczny, karty wideo i karty audio do komputerów osobistych, urządzenia typu brama (gateway) i sterownik bramy (gatekeeper) służące do nadawania i odbioru danych, obrazów i innych informacji poprzez sieci telekomunikacyjne z komutacją pakietów, oprogramowanie komputerowe na dyskach, CD-Romach lub inne środki służące do telefonii z wykorzystaniem protokołu internetowego, **38** usługi komunikacyjne w handlu elektronicznym, włączając internetowe usługi telefoniczne oraz transfer danych, obrazów i innych informacji za pośrednictwem globalnej sieci komputerowej i innych systemów i sieci komunikacyjnych przeznaczone dla użytkowników komputerów osobistych, telefonów i innych urządzeń komunikacyjnych, zapewnianie usług telefonicznych z wykorzystaniem protokołu in-

ternetowego w formie połączeń pomiędzy komputerem osobistym a telefonem, pomiędzy komputerami osobistymi, telefonem a komputerem osobistym oraz pomiędzy telefonami, usługi komunikacyjne, z których można korzystać za pośrednictwem karty telefonicznej lub karty kredytowej.

(111) **146353** (220) 2000 02 02 (210) 213257
(151) 2003 08 26
(732) Unilever N.V., Rotterdam, NL.
(540) JOMIX
(510), (511) **29** mięso, ryby, drób, dziczyzna, ekstrakty mięsne, konserwowane, suszone i gotowane owoce i warzywa, galaretki, dżemy, kompoty, jaja, mleko, produkty mleczne, oleje i tłuszcze jadalne, margaryny.

(111) **146354** (220) 2000 02 02 (210) 213258
(151) 2003 08 26
(732) Unilever N.V., Rotterdam, NL.
(540) YOMIX
(510), (511) **29** mięso, ryby, drób, dziczyzna, ekstrakty mięsne, konserwowane, suszone i gotowane owoce i warzywa, galaretki, dżemy, kompoty, jaja, mleko, produkty mleczne, oleje i tłuszcze jadalne, margaryny.

(111) **146355** (220) 2000 02 02 (210) 213270
(151) 2003 08 26
(732) Unilever N.V., Rotterdam, NL.
(540) RAMA YOMIX
(510), (511) **29** mięso, ryby, drób, dziczyzna, ekstrakty mięsne, konserwowane, suszone i gotowane owoce i warzywa, galaretki, dżemy, kompoty, jaja, mleko, produkty mleczne, oleje i tłuszcze jadalne, margaryny.

(111) **146356** (220) 2000 02 02 (210) 213271
(151) 2003 08 26
(732) Unilever N.V., Rotterdam, NL.
(540) RAMA KREMIX
(510), (511) **29** mięso, ryby, drób, dziczyzna, ekstrakty mięsne, konserwowane, suszone i gotowane owoce i warzywa, galaretki, dżemy, kompoty, jaja, mleko, produkty mleczne, oleje i tłuszcze jadalne, margaryny.

(111) **146357** (220) 2000 02 02 (210) 213272
(151) 2003 08 26
(732) Unilever N.V., Rotterdam, NL.
(540) RAMA CREAMIX
(510), (511) **29** mięso, ryby, drób, dziczyzna, ekstrakty mięsne, konserwowane, suszone i gotowane owoce i warzywa, galaretki, dżemy, kompoty, jaja, mleko, produkty mleczne, oleje i tłuszcze jadalne, margaryny.

(111) **146358** (220) 2000 02 03 (210) 213350
(151) 2003 08 25
(732) TERRAVITA Spółka z o.o., Poznań, PL.
(540) terranet
(510), (511) **09** komputery, urządzenia peryferyjne do komputerów, magnetyczne i optyczne nośniki do komputerów, osprzęt komputerowy, programy komputerowe, telefony komórkowe.

(111) **146359** (220) 2000 02 03 (210) 213351
(151) 2003 08 25
(732) TERRAVITA Spółka z o.o., Poznań, PL.
(540) terraweb

(510), (511) **09** komputery, urządzenia peryferyjne do komputerów, magnetyczne i optyczne nośniki do komputerów, osprzęt komputerowy, programy komputerowe, telefony komórkowe.

(111) **146360** (220) 2000 02 07 (210) 213548
(151) 2003 08 11
(732) Politechnika Szczecińska, Szczecin, PL.
(540)



Kolory znaku: czarny, żółty

(531) 2.5, 27.5, 29.1

(510), (511) **37** naprawy i remonty aparatury badawczo-naukowej, maszyn i urządzeń, prace porządkowe, usługi budowlane, usługi budowlano-remontowe, usługi budowlano-montażowe, **41** edukacja, organizowanie kursów, szkoleń, seminariów, zjazdów, usługi dotyczące rozrywki, zabawy i sportu dla organizowanych kolonii, obozów, wczasów, organizowanie widowisk, konkursy edukacyjne lub rozrywkowe, działalność rozrywkowa, muzyczna, organizacja widowisk, zabaw, spektakli, usługi związane z organizowaniem i prowadzeniem dyskotek, **43** prowadzenie barów, restauracji, stołówek, usługi w zakresie gastronomii, usługi hotelowe, zakwaterowanie oraz gastronomia dotyczące organizowanych kolonii, obozów, wczasów.

(111) **146361** (220) 1999 12 14 (210) 211013
(151) 2003 05 30
(732) E.I. du Pont de Nemours and Company, Wilmington, US.
(540) SECURELLE
(510), (511) **24** wyroby włókiennicze i tekstylia nie ujęte w innych klasach, bielizna pościelowa, kapy, narzuty i bielizna stołowa.

(111) **146362** (220) 1999 12 14 (210) 211014
(151) 2003 05 30
(732) E.I. du Pont de Nemours and Company, Wilmington, US.
(540) SECURELLE
(510), (511) **22** liny, sznury, sieci, namioty, markizy, brezenty impregnowane, żagle, worki i torby (nie ujęte w innych klasach), materiały do wypychania i wyściółkowe (z wyjątkiem gum, kauczuków lub tworzyw sztucznych), nie przetworzone tekstylne materiały włókiennicze.

(111) **146363** (220) 1999 12 13 (210) 211017
(151) 2003 05 30
(732) EKONORM Spółka z o.o., Pyskowice, PL.
(540) Bingo
(510), (511) **17** materiały uszczelniające grafitowe.

(111) **146364** (220) 1999 12 15 (210) 211047
(151) 2003 08 13
(732) K Swiss Inc., Westlake Village, US.
(540)



(531) 5.5, 26.1

(510), (511) **25** odzież, nakrycia głowy, obuwie.

(111) **146365** (220) 1999 12 16 (210) 211124
(151) 2003 08 04

(732) Szkoła Języków Obcych LEVEL Mieczysław Kondratowicz, Gliwice, PL.

(540)



(531) 27.5

(510), (511) 41 nauka języków obcych.

(111) 146366

(220) 1999 12 16

(210) 211252

(151) 2003 05 29

(732) Przedsiębiorstwo Produkcyjno-Handlowo-Usługowe STARPACK Sławomir Starościk, Wrocław, PL.

(540)

starpack

(531) 27.5

(510), (511) 16 wydawnictwa, foldery, prospekty reklamowe i informacyjne, torby na odpady komunalne z tworzyw sztucznych, torby na odpady komunalne z papieru, folie z tworzyw sztucznych do pakowania, opakowania z papieru, zawiązywane worki z folii na odpady w celu ich segregowania, 40 usługi w zakresie utylizacji odpadów i surowców wtórnych, 42 usługi projektowania i ekspertyzy w zakresie eliminowania i zmniejszania zanieczyszczeń środowiska naturalnego, szczególnie przez odpady komunalne, usługi w zakresie projektowania pojemników i wzornictwa przemysłowego dotyczącego segregowania i utylizacji odpadów komunalnych i surowców wtórnych.

(111) 146367

(220) 1999 12 16

(210) 211253

(151) 2003 05 29

(732) Przedsiębiorstwo Higieny Komunalnej TRANS-FORMERS Wrocław Spółka z o.o., Wrocław, PL.

(540) MAJORDOMUS

(510), (511) 36 pośrednictwo handlowe w zakresie obrotu nieruchomości, zarządzanie nieruchomościami, wynajem lokali biurowych, mieszkalnych i użytkowych, doradztwo w sprawach finansowych, 42 doradztwo prawne i budowlane.

(111) 146368

(220) 1999 12 20

(210) 211404

(151) 2003 06 25

(732) POLKOMTEL S.A., Warszawa, PL.

(540) wszędzie plus

(510), (511) 09 aparaty, przewody i słuchawki telefoniczne, automaty sprzedające i mechanizmy do urządzeń uruchamianych przez wrzucenie monety lub żetonu, kasy rejestrujące, komputery i sprzęt przetwarzający dane, magnetyczne nośniki danych, maszyny liczące, płyty (dyski) z nagraniami, urządzenia do gaszenia ognia, urządzenia do nagrywania, transmisji, reprodukcji dźwięku lub obrazu, urządzenia i przyrządy: naukowe, żeglarskie, geodezyjne, elektryczne, fotograficzne, kinematograficzne, optyczne, wagowe, pomiarowe, sygnalizacyjne, kontrolne, do ratowania życia, do celów dydaktycznych, 35 usługi polegające na: rejestrowaniu, sporządzaniu odpisów, składzie, kompilacji transmisji, transkrypcji, systematyzacji pisemnych informacji (komunikatów) oraz rejestrowaniu a także wykorzystywaniu lub kompilacji danych matematycznych lub statystycznych oraz zarządzaniu zbiorami informatycznymi, usługi w zakresie reklamy i działalności informacyjnej, usługi w zakresie badania rynku, usługi w zakresie telefonicznego udzielania informacji, usługi w zakresie organizacji wystaw lub targów handlowych i reklamowych, 38 usługi w zakresie: rozpowszechniania systemów przekazywania dźwięku i obrazu w łączności radiofonicznej, telegraficznej, telefonicznej, telefonii komórkowej, telefaksowej, w systemie cyfrowym, usługi w zakre-

się: łączności radiofonicznej, telegraficznej, telefonicznej, telefaksowej, usługi w zakresie obsługi satelitów i przekazów satelitarnych, usługi w zakresie organizowania systemów transmisyjnych, usługi w zakresie przesyłania dźwięku i obrazu, usługi w zakresie poczty elektronicznej, zleceń przywoławczych z zastosowaniem radia, telefonu lub innych środków komunikacji elektronicznej, usługi w zakresie prowadzenia: stacji radiowych, telewizyjnych oraz transmitowania dźwięku i obrazu, usługi w zakresie zbierania i przekazywania aktualności informacyjnych, usługi w zakresie wypożyczania telefonów, modemów i innych urządzeń telekomunikacyjnych, obsługa klientów przy wykorzystaniu sieci INTERNET umożliwiająca dostarczanie klientom informacji oraz otrzymywanie informacji od klientów.

(111) 146369

(220) 1999 12 20

(210) 211405

(151) 2003 06 25

(732) POLKOMTEL S.A., Warszawa, PL.

(540) tutaj plus

(510), (511) 09 aparaty, przewody i słuchawki telefoniczne, automaty sprzedające i mechanizmy do urządzeń uruchamianych przez wrzucenie monety lub żetonu, kasy rejestrujące, komputery i sprzęt przetwarzający dane, magnetyczne nośniki danych, maszyny liczące, płyty (dyski) z nagraniami, urządzenia do gaszenia ognia, urządzenia do nagrywania, transmisji, reprodukcji dźwięku lub obrazu, urządzenia i przyrządy: naukowe, żeglarskie, geodezyjne, elektryczne, fotograficzne, kinematograficzne, optyczne, wagowe, pomiarowe, sygnalizacyjne, kontrolne, do ratowania życia, do celów dydaktycznych, 35 usługi polegające na: rejestrowaniu, sporządzaniu odpisów, składzie, kompilacji transmisji, transkrypcji, systematyzacji pisemnych informacji (komunikatów) oraz rejestrowaniu a także wykorzystywaniu lub kompilacji danych matematycznych lub statystycznych oraz zarządzaniu zbiorami informatycznymi, usługi w zakresie reklamy i działalności informacyjnej, usługi w zakresie badania rynku, usługi w zakresie telefonicznego udzielania informacji, usługi w zakresie organizacji wystaw lub targów handlowych i reklamowych, 38 usługi w zakresie: rozpowszechniania systemów przekazywania dźwięku i obrazu w łączności radiofonicznej, telegraficznej, telefonicznej, telefonii komórkowej, telefaksowej, w systemie cyfrowym, usługi w zakresie: łączności radiofonicznej, telegraficznej, telefonicznej, telefaksowej, usługi w zakresie obsługi satelitów i przekazów satelitarnych, usługi w zakresie organizowania systemów transmisyjnych, usługi w zakresie przesyłania dźwięku i obrazu, usługi w zakresie poczty elektronicznej, zleceń przywoławczych z zastosowaniem radia, telefonu lub innych środków komunikacji elektronicznej, usługi w zakresie prowadzenia: stacji radiowych, telewizyjnych oraz transmitowania dźwięku i obrazu, usługi w zakresie zbierania i przekazywania aktualności informacyjnych, usługi w zakresie wypożyczania telefonów, modemów i innych urządzeń telekomunikacyjnych, obsługa klientów przy wykorzystaniu sieci INTERNET umożliwiająca dostarczanie klientom informacji oraz otrzymywanie informacji od klientów.

(111) 146370

(220) 1999 12 20

(210) 211406

(151) 2003 06 25

(732) POLKOMTEL S.A., Warszawa, PL.

(540) tylko plus

(510), (511) 09 aparaty, przewody i słuchawki telefoniczne, automaty sprzedające i mechanizmy do urządzeń uruchamianych przez wrzucenie monety lub żetonu, kasy rejestrujące, komputery i sprzęt przetwarzający dane, magnetyczne nośniki danych, maszyny liczące, płyty (dyski) z nagraniami, urządzenia do gaszenia ognia, urządzenia do nagrywania, transmisji, reprodukcji dźwięku lub obrazu, urządzenia i przyrządy: naukowe, żeglarskie, geodezyjne, elektryczne, fotograficzne, kinematograficzne, optyczne, wagowe, pomiarowe, sygnalizacyjne, kontrolne, do ratowania życia, do celów dydaktycznych, 35 usługi polegające na: rejestrowaniu, sporządzaniu odpisów, składzie, kompilacji transmisji, transkrypcji, systematyzacji pisemnych informacji (komunikatów) oraz rejestrowaniu a także wykorzystywaniu lub kompilacji danych matema-

tycznych lub statystycznych oraz zarządzaniu zbiorami informacyjnymi, usługi w zakresie reklamy i działalności informacyjnej, usługi w zakresie badania rynku, usługi w zakresie telefonicznego udzielania informacji, usługi w zakresie organizacji wystaw lub targów handlowych i reklamowych, **38** usługi w zakresie: rozpowszechniania systemów przekazywania dźwięku i obrazu w łączności radiofonicznej, telegraficznej, telefonicznej, telefonii komórkowej, telefaksowej, w systemie cyfrowym, usługi w zakresie: łączności radiofonicznej, telegraficznej, telefonicznej, telefaksowej, usługi w zakresie obsługi satelitów i przekazów satelitarnych, usługi w zakresie organizowania systemów transmisyjnych, usługi w zakresie przesyłania dźwięku i obrazu, usługi w zakresie poczty elektronicznej, zleceń przywoławczych z zastosowaniem radia, telefonu lub innych środków komunikacji elektronicznej, usługi w zakresie prowadzenia: stacji radiowych, telewizyjnych oraz transmitowania dźwięku i obrazu, usługi w zakresie zbierania i przekazywania aktualności informacyjnych, usługi w zakresie wypożyczania telefonów, modemów i innych urządzeń telekomunikacyjnych, obsługa klientów przy wykorzystaniu sieci INTERNET umożliwiającą dostarczanie klientom informacji oraz otrzymywanie informacji od klientów.

(111) **146371** (220) 1999 12 21 (210) 211470
(151) 2003 07 15
(732) Firma Produkcyjno-Handlowa „MAGNAT” S.C. Marek Jarocki, Andrzej Świda, Sadkówka, PL.
(540)



Kolory znaku: biały, złoty, czerwony
(531) 27.5, 29.1
(510), (511) **30** owoce w czekoladzie.

(111) **146372** (220) 1999 12 21 (210) 211473
(151) 2003 07 29
(732) Spółdzielnia Pracy Lekarzy Specjalistów, Łódź, PL.
(540)



Kolory znaku: czerwony, niebieski, biały
(531) 24.3, 24.13, 26.1, 27.5, 29.1
(510), (511) **42** badania z zakresu ochrony środowiska, **44** usługi lekarskie wszystkich specjalizacji, usługi rehabilitacyjne, usługi pielęgniarstwa, poradnictwo psychologa, logopedy, psychiatry, usługi stomatologiczne, akupunktura, usługi w zakresie protetyki, fizykoterapia, analizy lekarskie wszystkich rodzajów, badania rentgenowskie, USG, EEG (encefalograf), EKG.

(111) **146373** (220) 1999 12 22 (210) 211522
(151) 2003 07 28
(732) GOLDFOAM Spółka z o.o., Warszawa, PL.
(540) GOLDFLEX
(510), (511) **17** materiały izolacyjne z tworzyw sztucznych, izolacja z polietylenu spienionego.

(111) **146374** (220) 1999 12 23 (210) 211542
(151) 2003 05 28
(732) SCHÜLLER - Artykuły Spożywcze Spółka z o.o., Namysłów, PL.
(540) AMANTI IL DUETTO
(510), (511) **30** lody jadalne.

(111) **146375** (220) 1999 12 23 (210) 211543
(151) 2003 05 28
(732) SCHÜLLER - Artykuły Spożywcze Spółka z o.o., Namysłów, PL.
(540) AMANTI LA TORTA
(510), (511) **30** lody jadalne.

(111) **146376** (220) 1999 12 23 (210) 211544
(151) 2003 05 28
(732) SCHÜLLER - Artykuły Spożywcze Spółka z o.o., Namysłów, PL.
(540) AMANTI LA SERENATA
(510), (511) **30** lody jadalne.

(111) **146377** (220) 1999 12 23 (210) 211546
(151) 2003 05 28
(732) SCHÜLLER - Artykuły Spożywcze Spółka z o.o., Namysłów, PL.
(540) KROMA
(510), (511) **30** lody jadalne.

(111) **146378** (220) 1999 12 23 (210) 211547
(151) 2003 05 28
(732) SCHÜLLER - Artykuły Spożywcze Spółka z o.o., Namysłów, PL.
(540) LA SERENATA
(510), (511) **30** lody jadalne.

(111) **146379** (220) 1999 12 23 (210) 211549
(151) 2003 05 28
(732) SCHÜLLER - Artykuły Spożywcze Spółka z o.o., Namysłów, PL.
(540) LA TORTA
(510), (511) **30** lody jadalne.

(111) **146380** (220) 1999 12 23 (210) 211550
(151) 2003 05 28
(732) SCHÜLLER - Artykuły Spożywcze Spółka z o.o., Namysłów, PL.
(540) AMANTI
(510), (511) **30** lody jadalne.

(111) **146381** (220) 1999 12 22 (210) 211576
(151) 2003 05 30
(732) Uninet Polska Stopa Wiesław, Rzeszów, PL.
(540)



(531) 15.1, 26.3, 27.5
(510), (511) **35** rozpowszechnianie materiałów reklamowych, edycja tekstów reklamowych, fotokopiowanie, informacja o działalności gospodarczej, informacja handlowa w zakresie reklamy i wyszukiwania firm, kompilacja informacji w i do komputerowych baz danych,

systematyzacja informacji w komputerowych bazach danych, uaktualnianie materiałów reklamowych, rozpowszechnianie ogłoszeń reklamowych, pokazy towarów, promocja sprzedaży dla osób trzecich, publikowanie tekstów reklamowych, reklama i działalność informacyjna, skomputeryzowane zarządzanie plikami, służby informacyjne, transkrypcja informacji, zarządzanie zbiorami informatycznymi, zarządzanie biurami redakcyjnymi, **38** przesyłanie informacji, przesyłanie danych przy pomocy terminali komputerowych, przesyłanie informacji tekstowej i obrazowej przy pomocy komputera, poczta elektroniczna, **42** usługi grafików, doradztwo w sprawach sprzętu komputerowego, odpłatne udostępnianie komputerowych baz danych, odpłatne udostępnianie czasu dostępu do komputerów w celu przetwarzania danych, odtwarzanie komputerowych baz danych, doradztwo komputerowe, programowanie komputerów, opracowanie oprogramowania komputerów, projektowanie oprogramowania komputerów, udostępnianie komputerów w sieci internet, serwis internetowy, usługi komputerowe, wypożyczanie oprogramowania informatycznego.

(111) **146382** (220) 1999 12 28 (210) 211662
(151) 2003 07 09
(732) PREFERO Kaczor Robert, Kraków, PL.
(540)



Kolory znaku: czerwony, biały
(531) 24.17, 27.5, 29.1

(510), (511) **35** usługi agencji reklamowej, dystrybucja i rozpowszechnianie materiałów reklamowych, edycja tekstów reklamowych, fotokopiowanie, opracowywanie prasowych kolumn reklamowych, marketing, uaktualnianie materiałów reklamowych, ogłoszenie prasowe, rozpowszechnianie ogłoszeń i tekstów reklamowych, organizowanie targów handlowych i reklamowych, rozlepianie plakatów reklamowych, promocja sprzedaży, publikowanie tekstów reklamowych, reklamy radiowe, reklamy telewizyjne, wynajmowanie powierzchni na cele reklamowe, reklamy korespondencyjne, dekoracja wystaw sklepowych.

(111) **146383** (220) 1999 12 27 (210) 211713
(151) 2003 08 06
(732) „MILEX” Spółka z o.o., Szczecin, PL.
(540) MILEX

(510), (511) **29** mięso i przetwory mięsne, ryby świeże i przetworzone, owoce i warzywa przetworzone, **31** produkty rolne, owoce i warzywa świeże, ryby żywe, runo leśne, **42** usługi projektowo-konstrukcyjne, usługi ochrony środowiska, **43** usługi hotelarskie.

(111) **146384** (220) 1999 12 29 (210) 211735
(151) 2003 05 22
(732) CANON KABUSHIKI KAISHA, Tokio, JP.
(540) CEXV

(510), (511) **02** farby, pokosty, lakiery, środki zapobiegające korozji i zabezpieczające drewno, barwniki, zaprawy farbiarskie, żywice naturalne, folie metalowe i formy proszkowe dla malarzy, dekoratorów, drukarzy i artystów, tonery, **09** urządzenia i przyrządy: naukowe, żeglarskie, geodezyjne, elektryczne, fotograficzne, kinematograficzne, optyczne, wagowe, pomiarowe, sygnalizacyjne, kontrolne, do ratowania życia, do celów dydaktycznych, urządzenia do nagrywania, transmisji lub reprodukcji dźwięku lub obrazu, magnetyczne nośniki danych, płyty (dyski) z nagraniami, automaty sprzedające i mechanizmy do urządzeń uruchamianych przez wrzucenie monety, kasy sklepowe, maszyny liczące, sprzęt prze-

tworzący dane i komputery, urządzenia do gaszenia ognia, fotoprzewodzące bębny i zestawy bębnowe.

(111) **146385** (220) 1999 12 28 (210) 211767
(151) 2003 05 22
(732) Zakład Produkcji Wyrobów Papierowych DOLPAP Spółka z o.o., Chojnow, PL.
(540)



Kolory znaku: biały, czerwony
(531) 20.5, 27.5, 29.1

(510), (511) **16** wyroby z papieru i kartonu w tym: papiery samoprzylepne etykietowe, papiery podgumowane, papiery silikonowane, taśmy papierowe samoprzylepne, taśmy podgumowane do pakowania, etykiety samoprzylepne, taśmy do metkownic, **40** obróbka papieru i kartonu w tym: usługi kaszerowania, silikonowania, cięcia i powlekania hotmeltami.

(111) **146386** (220) 1999 12 28 (210) 211769
(151) 2003 05 22
(732) „BWS Polska” Spółka z ograniczoną odpowiedzialnością, Rzeszów, PL.
(540) RAJSKI OGRÓD
(510), (511) **33** wino.

(111) **146387** (220) 1999 12 30 (210) 211782
(151) 2003 05 22
(732) Reemtsma Polska S.A., Jankowice, PL.
(540) MARS FULL FLAVOR
(510), (511) **34** papierosy, cygara, fajki, tytoń, tabaka, filtry i bibułki, przybory dla palących, zapalniczki, zapałki, ustniki, papierosnice, popielniczki, tabakierki.

(111) **146388** (220) 1999 12 31 (210) 211864
(151) 2003 06 25
(732) Polskie Towarzystwo Techników Dentystycznych Zarząd Główny, Łódź, PL.
(540)



(531) 2.9, 26.1, 27.5

(510), (511) **05** środki dezynfekcyjne, środki pomocnicze do użytku medycznego, materiały opatrunkowe, materiały do plombowania zębów, masa odciskowa do celów dentystycznych, **10** aparatura i instrumenty dentystyczne, fotele dentystyczne, protezy i sztyfty dentystyczne, implanty, meble do celów medycznych, urządzenia radiologiczne, sztuczne zęby, **41** organizowanie imprez edukacyjnych, kongresów, sympozjów, zjazdów, imprez promocyjnych, nauczanie korespondencyjne, publikowanie książek, programów edukacyjnych, realizacja filmów i audycji edukacyjnych, organizowanie pokazów praktycznych z zakresu stomatologii, **44** usługi w zakresie dentystryki, doradztwo w zakresie dentystryki, prowadze-

nie klinik dentystycznych, testowanie materiałów dentystycznych, pomoc dentystyczna, doradztwo zawodowe w zakresie dentystyki.

(111) **146389** (220) 1999 12 30 (210) 211901
(151) 2003 07 29

(732) Zakład Mechaniki i Elektroniki ZAMEL S.C. Józef Dzida, Wojciech Dzida, Katarzyna Łodzińska, Pszczyna, PL.

(540) turbo

(510), (511) **06** dzwonki do drzwi nieelektryczne, **15** gongi.

(111) **146390** (220) 2000 01 03 (210) 211964
(151) 2003 07 28

(732) KOMPLUS Bartłomiej Domański, Piaseczno, PL.

(540)

KOMPLUS

(531) 26.4, 27.5

(510), (511) **09** komputery, programy komputerowe, **37** instalowanie, konserwacja i naprawy komputerów, **41** organizacja szkoleń w zakresie informatyki.

(111) **146391** (220) 2000 01 04 (210) 211974
(151) 2003 07 09

(732) Samsmak Foods Spółka z o.o., Warszawa, PL.

(540)



Kolory znaku: szary, biały

(531) 27.5

(510), (511) **29** mięso, ryby, drób, ekstrakty mięsne, owoce konserwowane, suszone, gotowane, warzywa konserwowane, suszone, gotowane, galaretki, dżemy, kompoty, jaja, mleko, produkty mleczne, oleje jadalne, tłuszcze jadalne, buliony, preparaty do produkcji bulionów, zupy, składniki do sporządzania zup, **30** kawa, herbata, kakao, cukier, ryż, tapioka, sago, kawa nienaturalna, mąka, produkty zbożowe, chleb, wyroby cukiernicze, słodczyce, lody, miód, melasa, drożdże, proszek do pieczenia, sól, musztarda, ocet, sosy, przyprawy, lód, bułeczki, makarony spożywcze, napoje na bazie kawy, kakao, czekolady, **32** piwo, wody mineralne, wody mineralne gazowane, napoje bezalkoholowe, napoje owocowe, soki owocowe, soki warzywne, syropy, surowce do produkcji napojów.

(111) **146392** (220) 2000 01 05 (210) 212006
(151) 2003 06 17

(732) Tom Tailor Sportswear Handelsgesellschaft (działający również jako Tom Tailor Sportswear), Hamburg, DE.

(540) TOM TAILOR

(510), (511) **06** kółka do umocowania kluczy oraz łączuszki do trzymania kluczy, **09** akcesoria do ochrony oczu: mianowicie okulary, okulary słoneczne oraz futerały na okulary i okulary słoneczne, **14** biżuteria: mianowicie zegarki, kolczyki, pierścionki, wisiorki, bransoletki, naszyjniki i spinki do mankietów, **18** towary wykonane ze skóry: mianowicie torby na ramię, torebki podręczne, plecaki, torby do noszenia, portfele.

(111) **146393** (220) 2000 01 05 (210) 212007
(151) 2003 06 17

(732) Tom Tailor Sportswear Handelsgesellschaft (działający również jako Tom Tailor Sportswear), Hamburg, DE.

(540)



(531) 26.1, 27.5

(510), (511) **06** kółka do umocowania kluczy oraz łączuszki do trzymania kluczy, **09** akcesoria do ochrony oczu: mianowicie okulary, okulary słoneczne oraz futerały na okulary i okulary słoneczne, **14** biżuteria: mianowicie zegarki, kolczyki, pierścionki, wisiorki, bransoletki, naszyjniki i spinki do mankietów, **18** towary wykonane ze skóry: mianowicie torby na ramię, torebki podręczne, plecaki, torby do noszenia, portfele.

(111) **146394** (220) 2000 01 04 (210) 212024
(151) 2003 07 30

(732) Zakłady Chemiczne „Siarkopol” Tarnobrzeg Sp. z o.o., Tarnobrzeg, PL.

(540) Ipotar

(510), (511) **05** herbicydy, fungicydy.

(111) **146395** (220) 2000 01 05 (210) 212059
(151) 2003 06 17

(732) Przedsiębiorstwo Handlowo-Uslugowe MART S.C. Marciniak Roman, Marciniak Tomasz, Bytów, PL.

(540) GOCH

(510), (511) **32** piwo, piwo imbirowe, piwo słodowe, porter, lemoniady, napoje musujące, napoje z soków owocowych, napoje serwatkowe, woda, woda gazowana, woda litowa, woda mineralna, woda selcerska, woda sodowa, woda stołowa, mleko migdałowe, soki owocowe, soki warzywne, sorbety, syropy do sporządzania napojów, pastylki do sporządzania napojów musujących, proszek do wytwarzania napojów musujących, wyciągi z owoców bezalkoholowe, **33** alkohol, napoje alkoholowe, napoje alkoholowe z owocami, koktajle, likiery, likiery trawienne, wina, wyciągi z owoców alkoholowe.

(111) **146396** (220) 2000 01 08 (210) 212154
(151) 2003 06 03

(732) „HURT SERWIS” Ogólnopolskie Centrum Dystrybucji Spółka z o.o., Warszawa, PL.

(540)

Vitea

(531) 27.5

(510), (511) **03** środki do pielęgnacji obuwia, preparaty do usuwania kamienia kotłowego dla celów gospodarstw domowych, preparaty do pielęgnacji podłóg i mebli, preparaty do usuwania rdzy, preparaty do czyszczenia i przetykania rur odpływowych, preparaty do czyszczenia, prania i mycia, środki stosowane w pralnictwie, kosmetyki, perfumy i wody toaletowe, preparaty i środki do pielęgnacji ciała, mydła toaletowe, wata do celów kosmetycznych.

(111) **146397** (220) 2000 01 10 (210) 212193
(151) 2003 07 14

(732) Knorr-Nährmittel Aktiengesellschaft, Thayngen, CH.

(540) GORĄCY KUBEK XXL

(510), (511) **29** mięso, ryby, drób i dziczyzna, produkty z mięsa i ryb, ekstrakty mięsne, rosoly mięsne, zupy i buliony różnych rodzajów, garnirunki do zup, produkty żywnościowe z roślin strączkowych, ekstrakty pochodzenia zwierzęcego do produktów żywnościowych, konserwowane, suszone lub gotowane owoce

i warzywa, galaretki, dżemy, kompoty, jaja, mleko i produkty mleczne, jadalne oleje i tłuszcze.

(111) **146398** (220) 2000 01 10 (210) 212250
 (151) 2003 06 25
 (732) POLKOMTEL SA, Warszawa, PL.
 (540) Zmieńmy świat na plus
 (510), (511) **09** aparaty, przewody i słuchawki telefoniczne, automaty sprzedające i mechanizmy do urządzeń uruchamianych przez wrzucenie monety lub żetonu, kasy rejestrujące, komputery i sprzęt przetwarzający dane, magnetyczne nośniki danych, maszyny liczące, płyty (dyski) z nagraniami, urządzenia do gaszenia ognia, urządzenia do nagrywania, transmisji, reprodukcji dźwięku lub obrazu, urządzenia i przyrządy: naukowe, żeglarskie, geodezyjne, elektryczne, fotograficzne, kinematograficzne, optyczne, wagowe, pomiarowe, sygnalizacyjne, kontrolne, do ratowania życia, do celów dydaktycznych, **35** usługi polegające na: rejestrowaniu, sporządzaniu odpisów, składzie, kompilacji, transmisji, transkrypcji, systematyzacji pisemnych informacji (komunikatów) oraz rejestrowaniu a także wykorzystywaniu lub kompilacji danych matematycznych lub statystycznych oraz zarządzaniu zbiorami informacyjnymi, usługi w zakresie reklamy i działalności informacyjnej, usługi w zakresie badania rynku, usługi w zakresie telefonicznego udzielania informacji, usługi w zakresie organizacji wystaw lub targów handlowych i reklamowych, **38** usługi w zakresie: rozpowszechniania systemów przekazywania dźwięku i obrazu w łączności radiofonicznej, telegraficznej, telefonicznej, telefonii komórkowej, telefaksowej, w systemie cyfrowym, łączności radiofonicznej, telegraficznej, telefonicznej, telefaksowej, obsługi satelitów i przekazów satelitarnych, organizowania systemów transmisyjnych, przesyłania dźwięku i obrazu, usługi w zakresie poczty elektronicznej, zleceń przywoławczych z zastosowaniem radia, telefonu lub innych środków komunikacji elektronicznej, usługi w zakresie prowadzenia: stacji radiowych, telewizyjnych oraz transmitowania dźwięku i obrazu, usługi w zakresie zbierania i przekazywania aktualności informacyjnych, usługi w zakresie wypożyczania telefonów, modemów i innych urządzeń telekomunikacyjnych, obsługa klientów przy wykorzystaniu sieci INTERNET umożliwiającą dostarczanie klientom informacji oraz otrzymywanie informacji od klientów.

(111) **146399** (220) 2000 01 10 (210) 212251
 (151) 2003 06 25
 (732) POLKOMTEL SA, Warszawa, PL.
 (540) Słuchaj to takie proste. Słucham.
 (510), (511) **09** aparaty, przewody i słuchawki telefoniczne, automaty sprzedające i mechanizmy do urządzeń uruchamianych przez wrzucenie monety lub żetonu, kasy rejestrujące, komputery i sprzęt przetwarzający dane, magnetyczne nośniki danych, maszyny liczące, płyty (dyski) z nagraniami, urządzenia do gaszenia ognia, urządzenia do nagrywania, transmisji, reprodukcji dźwięku lub obrazu, urządzenia i przyrządy: naukowe, żeglarskie, geodezyjne, elektryczne, fotograficzne, kinematograficzne, optyczne, wagowe, pomiarowe, sygnalizacyjne, kontrolne, do ratowania życia, do celów dydaktycznych, **35** usługi polegające na: rejestrowaniu, sporządzaniu odpisów, składzie, kompilacji, transmisji, transkrypcji, systematyzacji pisemnych informacji (komunikatów) oraz rejestrowaniu a także wykorzystywaniu lub kompilacji danych matematycznych lub statystycznych oraz zarządzaniu zbiorami informacyjnymi, usługi w zakresie reklamy i działalności informacyjnej, usługi w zakresie badania rynku, usługi w zakresie telefonicznego udzielania informacji, usługi w zakresie organizacji wystaw lub targów handlowych i reklamowych, **38** usługi w zakresie: rozpowszechniania systemów przekazywania dźwięku i obrazu w łączności radiofonicznej, telegraficznej, telefonicznej, telefonii komórkowej, telefaksowej, w systemie cyfrowym, łączności radiofonicznej, telegraficznej, telefonicznej, telefaksowej, obsługi satelitów i przekazów satelitarnych, organizowania systemów transmisyjnych, przesyłania dźwięku i obrazu, usługi w zakresie poczty elektronicznej, zleceń przywoławczych z zasto-

sowaniem radia, telefonu lub innych środków komunikacji elektronicznej, usługi w zakresie prowadzenia: stacji radiowych, telewizyjnych oraz transmitowania dźwięku i obrazu, usługi w zakresie zbierania i przekazywania aktualności informacyjnych, usługi w zakresie wypożyczania telefonów, modemów i innych urządzeń telekomunikacyjnych, obsługa klientów przy wykorzystaniu sieci INTERNET umożliwiającą dostarczanie klientom informacji oraz otrzymywanie informacji od klientów.

(111) **146400** (220) 2000 01 13 (210) 212336
 (151) 2003 07 15
 (732) THE COCA-COLA COMPANY, Atlanta, US.
 (540) USLUCHAJ PRAGNIENIA
 (510), (511) **32** wody mineralne i gazowane oraz inne napoje niealkoholowe, napoje i soki owocowe, syropy, koncentraty i inne preparaty do przygotowywania takich napojów.

18

WPISY I ZMIANY W REJESTRZE ZNAKÓW TOWAROWYCH

(nie uwzględnione w innych samodzielnych ogłoszeniach)

Poniższe zestawienie zawiera kolejno: numer rejestru znaków towarowych, datę wpisu, oznaczenie rubryki, w której dokonano wpisu lub zmiany oraz treść wpisu. Poszczególne rubryki rejestru znaków towarowych zawierają następujące dane:

- rubryka A - nazwisko i imię lub nazwę oraz adres uprawnionego z podaniem nazwy kraju,*
- rubryka B - znak towarowy (wpisany znak towarowy lub jego odbitkę i klasy elementów graficznych – jeżeli znak je zawiera – oraz, jeżeli jest to niezbędne dla identyfikacji znaku, jego rodzaj np. znak przestrzenny, dźwiękowy, a także w przypadku znaków barwnych określenie kolorów),*
- rubryka C - wykaz towarów przyporządkowanych do odpowiednich klas towarowych,*
- rubryka D - prawa ograniczające prawo ochronne,*
- rubryka E - kategorię znaku lub prawa ochronnego (wspólny znak towarowy, wspólny znak towarowy gwarancyjny, wspólne prawo ochronne) oraz regulamin znaku,*
- rubryka F - wnioski i sprzeciwy oraz decyzje wydane w wyniku ich rozpoznania,*
- rubryka G - rejestracja międzynarodowa (adnotacja o rejestracji międzynarodowej na podstawie zgłoszenia lub rejestracji krajowej),*
- rubryka H - datę unieważnienia lub datę i przyczynę wygaśnięcia prawa ochronnego, zastąpienie rejestracji krajowej rejestracją międzynarodową.*

Uwaga: *Publikacji podlegają: zmiana uprawnionego, zmiana nazwy uprawnionego, prawa ograniczające prawo ochronne, zmiana regulaminu znaku wspólnego, sprzeczności istotnych pomyłek.*

43084 2003 10 13 A. Wprowadzono zmianę nazwy uprawnionego przez wykreślenie wpisu: Guinness UDV North America Inc., Stamford, Stany Zjednoczone Ameryki i dokonanie wpisu: Diageo North America, Inc., Stamford, Stany Zjednoczone Ameryki.

43414 2003 10 23 A. Wprowadzono zmianę nazwy uprawnionego przez wykreślenie wpisu: Byk-Gulden Lomberg, Chemische Fabrik GmbH, Konstanz, Niemcy i dokonanie wpisu: ALTANA Pharma AG, Konstanz, Niemcy.

43499 2003 10 23 A. Wprowadzono zmianę nazwy uprawnionego przez wykreślenie wpisu: Byk-Gulden Lomberg, Chemische

Fabrik GmbH, Konstanz, Niemcy i dokonanie wpisu: ALTANA Pharma AG, Konstanz, Niemcy.

43500 2003 10 23 A. Wprowadzono zmianę nazwy uprawnionego przez wykreślenie wpisu: Byk-Gulden Lomberg, Chemische Fabrik GmbH, Konstanz, Niemcy i dokonanie wpisu: ALTANA Pharma AG, Konstanz, Niemcy.

43905 2003 10 23 A. Wprowadzono zmianę nazwy uprawnionego przez wykreślenie wpisu: Byk-Gulden Lomberg, Chemische Fabrik GmbH, Konstanz, Niemcy i dokonanie wpisu: ALTANA Pharma AG, Konstanz, Niemcy.

45378 2003 10 23 A. Wprowadzono zmianę nazwy uprawnionego przez wykreślenie wpisu: Byk-Gulden Lomberg, Chemische Fabrik GmbH, Konstanz, Niemcy i dokonanie wpisu: ALTANA Pharma AG, Konstanz, Niemcy.

45990 2003 10 23 A. Wprowadzono zmianę nazwy uprawnionego przez wykreślenie wpisu: INA Wälzlager Schaeffler KG, Herzogenaurach, Niemcy i dokonanie wpisu: INA Wälzlager Schaeffler OHG, Herzogenaurach, Niemcy.

45990 2003 10 23 A. Wprowadzono zmianę nazwy uprawnionego przez wykreślenie wpisu: INA Wälzlager Schaeffler OHG, Herzogenaurach, Niemcy i dokonanie wpisu: INA-Schaeffler KG, Herzogenaurach, Niemcy.

46354 2003 10 23 A. Wprowadzono zmianę nazwy uprawnionego przez wykreślenie wpisu: INA Wälzlager Schaeffler KG, Herzogenaurach, Niemcy i dokonanie wpisu: INA-Schaeffler OHG, Herzogenaurach, Niemcy.

46354 2003 10 23 A. Wprowadzono zmianę nazwy uprawnionego przez wykreślenie wpisu: INA Wälzlager Schaeffler OHG, Herzogenaurach, Niemcy i dokonanie wpisu: INA-Schaeffler KG, Herzogenaurach, Niemcy.

46407 2003 10 23 A. Wprowadzono zmianę nazwy uprawnionego przez wykreślenie wpisu: Pioneer Kabushiki Kaisha, Tokio, Japonia i dokonanie wpisu: Pioneer Corporation, Tokio, Japonia.

46774 2003 10 23 A. Wprowadzono zmianę uprawnionego przez wykreślenie wpisu: Lovable Italiana S.p.A., Grassobbio, Bergamo, Włochy i dokonanie wpisu: Saramar Europer B.V., Bunnik, Holandia.

46774 2003 10 23 A. Wprowadzono zmianę nazwy i siedziby uprawnionego przez wykreślenie wpisu: Saramar Europer B.V., Bunnik, Holandia i dokonanie wpisu: Sara Lee Meats Europe B.V., Hoofddorp, Holandia.

46774 2003 10 23 A. Wprowadzono zmianę nazwy uprawnionego przez wykreślenie wpisu: Sara Lee Meats Europe B.V., Hoofddorp, Holandia i dokonanie wpisu: Sara Lee Foods Europe B.V., Hoofddorp, Holandia.

46800 2003 10 23 A. Wprowadzono zmianę uprawnionego przez wykreślenie wpisu: Akzo Nobel faser Aktiengesellschaft, Wuppertal, Niemcy i dokonanie wpisu: Acordis Industrial Fibers GmbH, Wuppertal, Niemcy.

47925 2003 10 23 A. Wprowadzono zmianę nazwy uprawnionego przez wykreślenie wpisu: Chevron Corporation, San Francisco, Stany Zjednoczone Ameryki i dokonanie wpisu: CHEVRONTEXACO CORPORATION, San Francisco, Stany Zjednoczone Ameryki.

48347 2003 10 23 A. Wprowadzono zmianę nazwy uprawnionego przez wykreślenie wpisu: Roland Arzneimittel GmbH, Hamburg, Niemcy i dokonanie wpisu: ALTANA Consumer Health GmbH, Hamburg, Niemcy.

49284 2003 10 23 A. Wprowadzono zmianę nazwy i siedziby uprawnionego przez wykreślenie wpisu: Degussa – Hüls AG,

D-Frankfurt A.M., Niemcy i dokonanie wpisu: Degussa AG, Düsseldorf, Niemcy.

49591 2003 10 23 A. Wprowadzono zmianę nazwy i siedziby uprawnionego przez wykreślenie wpisu: Degussa – Hüls Aktiengesellschaft, Frankfurt nad Menem, Niemcy i dokonanie wpisu: Degussa AG, Düsseldorf, Niemcy.

49592 2003 10 23 A. Wprowadzono zmianę nazwy i siedziby uprawnionego przez wykreślenie wpisu: Degussa – Hüls Aktiengesellschaft, Frankfurt nad Menem, Niemcy i dokonanie wpisu: Degussa AG, Düsseldorf, Niemcy.

50033 2003 10 23 A. Wprowadzono zmianę nazwy uprawnionego przez wykreślenie wpisu: Chevron Corporation (Delaware Corporation), Wilmington, Stany Zjednoczone Ameryki i dokonanie wpisu: CHEVRONTEXACO CORPORATION, Wilmington, Stany Zjednoczone Ameryki.

50095 2003 10 23 A. Wprowadzono zmianę uprawnionego przez wykreślenie wpisu: PHILIP MORRIS PRODUCTS S.A., Neuchâtel, Szwajcaria i dokonanie wpisu: JOHN PLAYER & SONS LIMITED, Dublin, Irlandia.

50348 2003 10 23 A. Wprowadzono zmianę nazwy uprawnionego przez wykreślenie wpisu: American Home Products Corporation (Delaware corporation), Madison, Stany Zjednoczone Ameryki i dokonanie wpisu: Wyeth, Madison, Stany Zjednoczone Ameryki.

51069 2003 10 23 A. Wprowadzono zmianę nazwy uprawnionego przez wykreślenie wpisu: Byk-Gulden Lomberg, Chemische Fabrik GmbH, Konstanz, Niemcy i dokonanie wpisu: ALTANA Pharma AG, Konstanz, Niemcy.

52747 2003 10 23 A. Wprowadzono zmianę nazwy uprawnionego przez wykreślenie wpisu: Merz & Co., Frankfurt n/Menem, Niemcy i dokonanie wpisu: Merz + Co. GmbH & Co., Frankfurt n/Menem, Niemcy.

52747 2003 10 23 A. Wprowadzono zmianę nazwy uprawnionego przez wykreślenie wpisu: Merz + Co. GmbH & Co Frankfurt n/Menem, Niemcy i dokonanie wpisu: Merz Pharma GmbH & Co. KGaA, Frankfurt n/Menem, Niemcy.

52748 2003 10 23 A. Wprowadzono zmianę nazwy uprawnionego przez wykreślenie wpisu: Merz & Co., Frankfurt n/Menem, Niemcy i dokonanie wpisu: Merz + Co. GmbH & Co., Frankfurt n/Menem, Niemcy.

52748 2003 10 23 A. Wprowadzono zmianę nazwy uprawnionego przez wykreślenie wpisu: Merz + Co. GmbH & Co., Frankfurt n/Menem, Niemcy i dokonanie wpisu: Merz Pharma GmbH & Co. KGaA, Frankfurt n/Menem, Niemcy.

52792 2003 10 23 A. Wprowadzono zmianę nazwy uprawnionego przez wykreślenie wpisu: Byk-Gulden Lomberg, Chemische Fabrik GmbH, Konstancja, Niemcy i dokonanie wpisu: ALTANA Pharma AG, Konstancja, Niemcy.

52854 2003 10 23 A. Wprowadzono zmianę nazwy uprawnionego przez wykreślenie wpisu: Byk-Gulden Lomberg, Chemische Fabrik GmbH, Konstancja, Niemcy i dokonanie wpisu: ALTANA Pharma AG, Konstancja, Niemcy.

52858 2003 10 23 A. Wprowadzono zmianę uprawnionego przez wykreślenie wpisu: ASTA – Medica Aktiengesellschaft, Frankfurt n/Menem, Niemcy i dokonanie wpisu: VIATRIS GmbH & Co. KG, Frankfurt nad Menem, Niemcy.

52940 2003 10 23 A. Wprowadzono zmianę uprawnionego przez wykreślenie wpisu: Burton's Gold Medal Biscuits Limited, Londyn, Wielka Brytania i dokonanie wpisu: Burton's Foods Limited, Blackpool, Wielka Brytania.

53269 2003 10 23 A. Wprowadzono zmianę nazwy uprawnionego przez wykreślenie wpisu: Roland Arzneimittel GmbH, Hamburg, Niemcy i dokonanie wpisu: ALTANA Consumer Health GmbH, Hamburg, Niemcy.

53496 2003 10 23 A. Wprowadzono zmianę uprawnionego przez wykreślenie wpisu: PETERSEN MANUFACTURING CO., INC., De Witt, Stany Zjednoczone Ameryki i dokonanie wpisu: Irwin Industrial Tool Company, Freeport, Stany Zjednoczone Ameryki.

54274 2003 10 14 A. Wprowadzono zmianę nazwy uprawnionego przez wykreślenie wpisu: American Home Products Corporation (Delaware corporation), Madison, Stany Zjednoczone Ameryki i dokonanie wpisu: Wyeth, Madison, Stany Zjednoczone Ameryki.

54275 2003 10 14 A. Wprowadzono zmianę nazwy uprawnionego przez wykreślenie wpisu: American Home Products Corporation (Delaware corporation), Madison, Stany Zjednoczone Ameryki i dokonanie wpisu: Wyeth, Madison, Stany Zjednoczone Ameryki.

54621 2003 10 14 A. Wprowadzono zmianę nazwy uprawnionego przez wykreślenie wpisu: Glynwed International plc., Birmingham Wielka Brytania i dokonanie wpisu: Aga Foodservice Group Plc, Birmingham, Wielka Brytania.

54621 2003 10 14 A. Wprowadzono zmianę uprawnionego przez wykreślenie wpisu: Aga Foodservice Group Plc, Birmingham, Wielka Brytania i dokonanie wpisu: Glynwed Pipe Systems Limited, Birmingham, Wielka Brytania.

54622 2003 10 14 A. Wprowadzono zmianę nazwy uprawnionego przez wykreślenie wpisu: Glynwed International plc., Birmingham Wielka Brytania i dokonanie wpisu: Aga Foodservice Group Plc, Birmingham, Wielka Brytania.

54622 2003 10 14 A. Wprowadzono zmianę uprawnionego przez wykreślenie wpisu: Aga Foodservice Group Plc, Birmingham, Wielka Brytania i dokonanie wpisu: Glynwed Pipe Systems Limited, Birmingham, Wielka Brytania.

55263 2003 10 14 A. Wprowadzono zmianę uprawnionego przez wykreślenie wpisu: Petersen Manufacturing Co., Inc. /Nebraska corporation/, De Witt, Stany Zjednoczone Ameryki i dokonanie wpisu: Irwin Industrial Tool Company, Freeport, Stany Zjednoczone Ameryki.

56091 2003 10 14 A. Wprowadzono zmianę nazwy uprawnionego przez wykreślenie wpisu: American Home Products Corporation (Delaware corporation), Madison, Stany Zjednoczone Ameryki i dokonanie wpisu: Wyeth, Madison, Stany Zjednoczone Ameryki.

56139 2003 10 14 A. Wprowadzono zmianę uprawnionego przez wykreślenie wpisu: Küppersbusch Aktiengesellschaft, Gelsenkirchen, Niemcy i dokonanie wpisu: Küppersbusch Hausgeräte AG, Gelsenkirchen, Niemcy.

56978 2003 10 14 A. Wprowadzono zmianę uprawnionego przez wykreślenie wpisu: Legler Textile Trading Aktiengesellschaft, Triesen, Liechtenstein i dokonanie wpisu: Legler S.p.A., I-Ponte San Pietro (Bergamo), Włochy.

57013 2003 10 14 A. Wprowadzono zmianę nazwy i siedziby uprawnionego przez wykreślenie wpisu: Degussa – Hüls Aktiengesellschaft, Frankfurt nad Menem, Niemcy i dokonanie wpisu: Degussa AG, Düsseldorf, Niemcy.

57448 2003 10 14 A. Wprowadzono zmianę uprawnionego przez wykreślenie wpisu: Unimills B.V., Zwijndrecht, Holandia i dokonanie wpisu: Loders Croklaan B.V., Wormerveer, Holandia.

57511 2003 10 14 A. Wprowadzono zmianę uprawnionego przez wykreślenie wpisu: Unimills B.V., Zwijndrecht, Holandia i dokonanie wpisu: Loders Croklaan B.V., Wormerveer, Holandia.

57686 2003 10 14 A. Wprowadzono zmianę uprawnionego przez wykreślenie wpisu: Chemetall GmbH, Frankfurt n/Menem, Niemcy i dokonanie wpisu: Rohm and Haas Denmark Finance A/S, Kopenhaga V, Dania.

58456 2003 10 14 A. Wprowadzono zmianę nazwy uprawnionego przez wykreślenie wpisu: Byk-Gulden Lomberg, Chemische Fabrik GmbH, Konstanz, Niemcy i dokonanie wpisu: ALTANA Pharma AG, Konstanz, Niemcy.

59276 2003 10 14 A. Wprowadzono zmianę siedziby uprawnionego przez wykreślenie wpisu: Parker Pan Products, Isleworth, Wielka Brytania i dokonanie wpisu: Parker Pen Products, New Haven, Wielka Brytania.

59653 2003 10 14 A. Wprowadzono zmianę siedziby uprawnionego przez wykreślenie wpisu: Bauknecht Hausgeraete GmbH, Stuttgart, Niemcy i dokonanie wpisu: Bauknecht Hausgerate GmbH, Schorndorf, Niemcy.

60140 2003 10 14 A. Wprowadzono zmianę uprawnionego przez wykreślenie wpisu: Compagnie Financiere des Produits Orangina, Aix-en-Provence, Francja i dokonanie wpisu: Schweppes International Limited, Londyn, Wielka Brytania.

60315 2003 10 14 A. Wprowadzono zmianę nazwy uprawnionego przez wykreślenie wpisu: Nycomed Imaging AS, Oslo, Norwegia i dokonanie wpisu: Amersham Health AS, Oslo, Norwegia.

60879 2003 10 14 A. Wprowadzono zmianę nazwy uprawnionego przez wykreślenie wpisu: Byk-Gulden Lomberg, Chemische Fabrik GmbH, Konstancja, Niemcy i dokonanie wpisu: ALTANA Pharma AG, Konstancja, Niemcy.

61542 2003 10 14 A. Wprowadzono zmianę nazwy i siedziby uprawnionego przez wykreślenie wpisu: Degussa – Hüls Aktiengesellschaft, Frankfurt nad Menem, Niemcy i dokonanie wpisu: Degussa AG, Düsseldorf, Niemcy.

61575 2003 10 14 A. Wprowadzono zmianę uprawnionego przez wykreślenie wpisu: Compagnie Financiere des Produits Orangina, Aix-en-Provence, Francja i dokonanie wpisu: Schweppes International Limited, Londyn, Wielka Brytania.

61601 2003 10 14 A. Wprowadzono zmianę uprawnionego przez wykreślenie wpisu: Compagnie Financiere des Produits Orangina, Aix-en-Provence, Francja i dokonanie wpisu: Schweppes International Limited, Londyn, Wielka Brytania.

61686 2003 10 20 A. Wprowadzono zmianę uprawnionego przez wykreślenie wpisu: Champagne Pommery & Greno, Reims, Francja i dokonanie wpisu: POMMERY S.A. (a French société anonyme), Bouzy, Francja.

62043 2003 10 20 A. Wprowadzono zmianę nazwy i siedziby uprawnionego przez wykreślenie wpisu: Degussa – Hüls Aktiengesellschaft, Frankfurt nad Menem, Niemcy i dokonanie wpisu: Degussa AG, Düsseldorf, Niemcy.

62044 2003 10 20 A. Wprowadzono zmianę nazwy uprawnionego przez wykreślenie wpisu: American Home Products Corporation (Delaware corporation), Madison, Stany Zjednoczone Ameryki i dokonanie wpisu: Wyeth, Madison, Stany Zjednoczone Ameryki.

62143 2003 10 20 A. Wprowadzono zmianę uprawnionego przez wykreślenie wpisu: Bettwarenfabrik Hiedler & Nowak K.G., Wiedeń, Austria i dokonanie wpisu: „Grans” Beteiligungs-Gesellschaft m.b.H., Wiedeń, Austria.

62143 2003 10 20 A. Wprowadzono zmianę nazwy uprawnionego przez wykreślenie wpisu: „Grans” Beteiligungs-Gesellschaft m.b.H., Wiedeń, Austria i dokonanie wpisu: „Grans” Ges.m.b.H., Wiedeń, Austria.

62478 2003 10 20 A. Wprowadzono zmianę nazwy uprawnionego przez wykreślenie wpisu: American Home Products Corporation (Delaware corporation), Madison, Stany Zjednoczone Ameryki i dokonanie wpisu: Wyeth, Madison, Stany Zjednoczone Ameryki.

62503 2003 10 20 A. Wprowadzono zmianę nazwy uprawnionego przez wykreślenie wpisu: Byk-Gulden Lomborg, Chemische Fabrik GmbH, Konstancja, Niemcy i dokonanie wpisu: ALTANA Pharma AG, Konstancja, Niemcy.

63841 2003 10 20 A. Wprowadzono zmianę uprawnionego przez wykreślenie wpisu: AgrEvo Environmental Health Limited, Hauxton, Cambridge, Wielka Brytania i dokonanie wpisu: AgroEvo UK Limited, Hauxton, Cambridge, Wielka Brytania.

63841 2003 10 20 A. Wprowadzono zmianę nazwy uprawnionego przez wykreślenie wpisu: AgrEvo UK Limited, Hauxton, Cambridge, Wielka Brytania i dokonanie wpisu: Aventis CropScience UK Limited, Hauxton, Cambridge, Wielka Brytania.

64211 2003 10 20 A. Wprowadzono zmianę uprawnionego przez wykreślenie wpisu: AgrEvo Environmental Health Limited, Hauxton, Cambridge, Wielka Brytania i dokonanie wpisu: AgroEvo UK Limited, Hauxton, Cambridge, Wielka Brytania.

64211 2003 10 20 A. Wprowadzono zmianę nazwy uprawnionego przez wykreślenie wpisu: AgrEvo UK Limited, Hauxton, Cambridge, Wielka Brytania i dokonanie wpisu: Aventis CropScience UK Limited, Hauxton, Cambridge, Wielka Brytania.

65233 2003 10 20 A. Wprowadzono zmianę nazwy i siedziby uprawnionego przez wykreślenie wpisu: Bestfoods, Englewood Cliffs, Stany Zjednoczone Ameryki i dokonanie wpisu: Conopco, Inc., Nowy Jork, Stany Zjednoczone Ameryki.

65256 2003 10 20 A. Wprowadzono zmianę uprawnionego przez wykreślenie wpisu: CIS bio International, Saclay, Francja i dokonanie wpisu: Schering Aktiengesellschaft, Berlin, Niemcy.

65412 2003 10 20 A. Wprowadzono zmianę nazwy i siedziby uprawnionego przez wykreślenie wpisu: Bestfoods, Englewood Cliffs, Stany Zjednoczone Ameryki i dokonanie wpisu: Conopco, Inc., Nowy Jork, Stany Zjednoczone Ameryki.

65435 2003 10 20 A. Wprowadzono zmianę nazwy i siedziby uprawnionego przez wykreślenie wpisu: Bestfoods, Englewood Cliffs, Stany Zjednoczone Ameryki i dokonanie wpisu: Conopco, Inc., Nowy Jork, Stany Zjednoczone Ameryki.

65436 2003 10 20 A. Wprowadzono zmianę nazwy i siedziby uprawnionego przez wykreślenie wpisu: Bestfoods, Englewood Cliffs, Stany Zjednoczone Ameryki i dokonanie wpisu: Conopco, Inc., Nowy Jork, Stany Zjednoczone Ameryki.

65539 2003 10 20 A. Wprowadzono zmianę uprawnionego przez wykreślenie wpisu: AgrEvo Environmental Health Limited, Hauxton, Cambridge, Wielka Brytania i dokonanie wpisu: AgroEvo UK Limited, Hauxton, Cambridge, Wielka Brytania.

65539 2003 10 20 A. Wprowadzono zmianę nazwy uprawnionego przez wykreślenie wpisu: AgrEvo UK Limited, Hauxton, Cambridge, Wielka Brytania i dokonanie wpisu: Aventis CropScience UK Limited, Hauxton, Cambridge, Wielka Brytania.

65811 2003 10 20 A. Wprowadzono zmianę nazwy uprawnionego przez wykreślenie wpisu: Byk-Gulden Lomborg, Chemische Fabrik GmbH, Konstancja, Niemcy i dokonanie wpisu: ALTANA Pharma AG, Konstancja, Niemcy.

66104 2003 10 20 A. Wprowadzono zmianę nazwy i siedziby uprawnionego przez wykreślenie wpisu: Degussa – Hüls Aktiengesellschaft, Frankfurt nad Menem, Niemcy i dokonanie wpisu: Degussa AG, Düsseldorf, Niemcy.

66428 2003 10 20 A. Wprowadzono zmianę nazwy uprawnionego przez wykreślenie wpisu: American Home Products Corporation (Delaware corporation), Madison, Stany Zjednoczone Ameryki i dokonanie wpisu: Wyeth, Madison, Stany Zjednoczone Ameryki.

67314 2003 10 20 A. Wprowadzono zmianę nazwy uprawnionego przez wykreślenie wpisu: Byk-Gulden Lomborg, Chemische Fabrik GmbH, Konstancja, Niemcy i dokonanie wpisu: ALTANA Pharma AG, Konstancja, Niemcy.

67487 2003 10 20 A. Wprowadzono zmianę nazwy i siedziby uprawnionego przez wykreślenie wpisu: Bass Public Limited Company, Burton-on-trent, Wielka Brytania i dokonanie wpisu: BASS PLC, Londyn, Wielka Brytania.

67487 2003 10 20 A. Wprowadzono zmianę nazwy i siedziby uprawnionego przez wykreślenie wpisu: BASS PLC, Londyn, Wielka Brytania i dokonanie wpisu: BASS MACHINE HOLDINGS LIMITED, Londyn, Wielka Brytania.

67487 2003 10 20 A. Wprowadzono zmianę uprawnionego przez wykreślenie wpisu: BASS MACHINE HOLDINGS LIMITED, Londyn, Wielka Brytania i dokonanie wpisu: BRANDBREW S.A., Luksemburg, Luksemburg.

67487 2003 10 20 A. Wprowadzono zmianę siedziby uprawnionego przez wykreślenie wpisu: BRANDBREW S.A., Luksemburg, Luksemburg i dokonanie wpisu: BRANDBREW S.A., Munsbach, Luksemburg.

67488 2003 10 20 A. Wprowadzono zmianę nazwy i siedziby uprawnionego przez wykreślenie wpisu: Bass Public Limited Company, Burton-on-trent, Wielka Brytania i dokonanie wpisu: BASS PLC, Londyn, Wielka Brytania.

67488 2003 10 20 A. Wprowadzono zmianę uprawnionego przez wykreślenie wpisu: BASS PLC, Londyn, Wielka Brytania i dokonanie wpisu: BASS MACHINE HOLDINGS LIMITED, Londyn, Wielka Brytania.

67488 2003 10 20 A. Wprowadzono zmianę uprawnionego przez wykreślenie wpisu: BASS MACHINE HOLDINGS LIMITED, Londyn, Wielka Brytania i dokonanie wpisu: BRANDBREW S.A., Luksemburg, Luksemburg.

67488 2003 10 20 A. Wprowadzono zmianę siedziby uprawnionego przez wykreślenie wpisu: BRANDBREW S.A., Luksemburg, Luksemburg i dokonanie wpisu: BRANDBREW S.A., Munsbach, Luksemburg.

67489 2003 10 15 A. Wprowadzono zmianę nazwy i siedziby uprawnionego przez wykreślenie wpisu: Bass Public Limited Company, Burton-on-trent, Wielka Brytania i dokonanie wpisu: BASS PLC, Londyn, Wielka Brytania.

67489 2003 10 15 A. Wprowadzono zmianę uprawnionego przez wykreślenie wpisu: BASS PLC, Londyn, Wielka Brytania i dokonanie wpisu: BASS MACHINE HOLDINGS LIMITED, Londyn, Wielka Brytania.

67489 2003 10 15 A. Wprowadzono zmianę uprawnionego przez wykreślenie wpisu: BASS MACHINE HOLDINGS LIMITED, Londyn, Wielka Brytania i dokonanie wpisu: BRANDBREW S.A., Luksemburg, Luksemburg.

67489 2003 10 15 A. Wprowadzono zmianę siedziby uprawnionego przez wykreślenie wpisu: BRANDBREW S.A., Luksemburg, Luksemburg i dokonanie wpisu: BRANDBREW S.A., Munsbach, Luksemburg.

67764 2003 10 15 A. Wprowadzono zmianę nazwy uprawnionego przez wykreślenie wpisu: Zarges Leichtbau GmbH, Weilheim, Niemcy i dokonanie wpisu: LVG Leichtmetall Verwaltungsgesellschaft mbH, Weilheim, Niemcy.

67764 2003 10 15 A. Wprowadzono zmianę uprawnionego przez wykreślenie wpisu: LVG Leichtmetall Verwaltungsgesellschaft mbH, Weilheim, Niemcy i dokonanie wpisu: Zarges GmbH & Co. KG, Weilheim, Niemcy.

67769 2003 10 15 A. Wprowadzono zmianę nazwy uprawnionego przez wykreślenie wpisu: Byk Gulden Lomberg, Chemische Fabrik GmbH, Konstancja, Niemcy i dokonanie wpisu: ALTANA Pharma AG, Konstancja, Niemcy.

67819 2003 10 15 A. Wprowadzono zmianę nazwy uprawnionego przez wykreślenie wpisu: Pioneer Kabushiki Kaisha (Pioneer Electronic Corporation), Tokio, Japonia i dokonanie wpisu: Pioneer Corporation, Tokio, Japonia.

68158 2003 10 15 A. Wprowadzono zmianę nazwy i siedziby uprawnionego przez wykreślenie wpisu: Degussa – Hüls Aktiengesellschaft, Frankfurt nad Menem, Niemcy i dokonanie wpisu: Degussa AG, Düsseldorf, Niemcy.

68158 2003 10 15 A. Wprowadzono zmianę uprawnionego przez wykreślenie wpisu: Degussa AG, Düsseldorf, Niemcy i dokonanie wpisu: Röhm GmbH & Co. KG, Darmstadt, Niemcy.

68374 2003 10 15 A. Wprowadzono zmianę uprawnionego przez wykreślenie wpisu: Tomen Corporation, Tokio, Japonia i dokonanie wpisu: ARYSTA LIFESCIENCE CORPORATION, Tokio, Japonia.

68696 2003 10 15 A. Wprowadzono zmianę nazwy uprawnionego przez wykreślenie wpisu: Van Melle Nederland B.V., Breda, Holandia i dokonanie wpisu: Perfetti Van Melle Benelux B.V., Breda, Holandia.

68697 2003 10 15 A. Wprowadzono zmianę nazwy uprawnionego przez wykreślenie wpisu: Van Melle Nederland B.V., Breda, Holandia i dokonanie wpisu: Perfetti Van Melle Benelux B.V., Breda, Holandia.

68899 2003 10 15 A. Wprowadzono zmianę nazwy i siedziby uprawnionego przez wykreślenie wpisu: Degussa – Huels AG, Frankfurt A.M., Niemcy i dokonanie wpisu: Degussa AG, Düsseldorf, Niemcy.

68899 2003 10 15 A. Wprowadzono zmianę uprawnionego przez wykreślenie wpisu: Degussa AG, Düsseldorf, Niemcy i dokonanie wpisu: Röhm GmbH & Co. KG, Darmstadt, Niemcy.

68955 2003 10 15 A. Wprowadzono zmianę nazwy uprawnionego przez wykreślenie wpisu: American Home Products Corporation (Delaware corporation), Madison, Stany Zjednoczone Ameryki i dokonanie wpisu: Wyeth, Madison, Stany Zjednoczone Ameryki.

69147 2003 10 15 A. Wprowadzono zmianę nazwy uprawnionego przez wykreślenie wpisu: Van Melle Nederland B.V., Breda, Holandia i dokonanie wpisu: Perfetti Van Melle Benelux B.V., Breda, Holandia.

69379 2003 10 15 A. Wprowadzono zmianę nazwy uprawnionego przez wykreślenie wpisu: American Home Products Corporation (Delaware corporation), Madison, Stany Zjednoczone Ameryki i dokonanie wpisu: Wyeth, Madison, Stany Zjednoczone Ameryki.

69380 2003 10 15 A. Wprowadzono zmianę nazwy uprawnionego przez wykreślenie wpisu: American Home Products Corporation (Delaware corporation), Madison, Stany Zjednoczone Ameryki i dokonanie wpisu: Wyeth, Madison, Stany Zjednoczone Ameryki.

69679 2003 10 15 A. Wprowadzono zmianę nazwy uprawnionego przez wykreślenie wpisu: Zarges Leichtbau GmbH, Weilheim, Niemcy i dokonanie wpisu: LVG Leichtmetall Verwaltungsgesellschaft mbH, Weilheim, Niemcy.

69679 2003 10 15 A. Wprowadzono zmianę uprawnionego przez wykreślenie wpisu: LVG Leichtmetall Verwaltungsgesellschaft mbH, Weilheim, Niemcy i dokonanie wpisu: Zarges GmbH & Co. KG, Weilheim, Niemcy.

69861 2003 10 15 A. Wprowadzono zmianę nazwy uprawnionego przez wykreślenie wpisu: Merz + Co. GmbH & Co Frankfurt nad Menem, Niemcy i dokonanie wpisu: Merz Pharma GmbH & Co. KGaA, Frankfurt nad Menem, Niemcy.

70775 2003 10 15 A. Wprowadzono zmianę nazwy uprawnionego przez wykreślenie wpisu: CPC International Inc. (Delaware corporation), Englewood Cliffs, Stany Zjednoczone Ameryki i dokonanie wpisu: BESTFOODS, Englewood Cliffs, Stany Zjednoczone Ameryki.

70775 2003 10 15 A. Wprowadzono zmianę nazwy i siedziby uprawnionego przez wykreślenie wpisu: BESTFOODS, Englewood Cliffs, Stany Zjednoczone Ameryki i dokonanie wpisu: Conopco, Inc., Nowy Jork, Stany Zjednoczone Ameryki.

70782 2003 10 15 A. Wprowadzono zmianę nazwy uprawnionego przez wykreślenie wpisu: Merz + Co. GmbH & Co Frankfurt nad Menem, Niemcy i dokonanie wpisu: Merz Pharma GmbH & Co. KGaA, Frankfurt nad Menem, Niemcy.

71359 2003 10 15 A. Wprowadzono zmianę uprawnionego przez wykreślenie wpisu: Joseph E. Seagram & Sons, Inc. (Indiana corporation), Nowy Jork, Stany Zjednoczone Ameryki i dokonanie wpisu: JDC, S.A. DE C.V., Arandas, Meksyk.

71360 2003 10 15 A. Wprowadzono zmianę uprawnionego przez wykreślenie wpisu: Joseph E. Seagram & Sons, Inc. (Indiana corporation), Nowy Jork, Stany Zjednoczone Ameryki i dokonanie wpisu: JDC, S.A. DE C.V., Arandas, Meksyk.

71554 2003 10 15 A. Wprowadzono zmianę nazwy uprawnionego przez wykreślenie wpisu: NYCOMED IMAGIN AS, Oslo, Norwegia i dokonanie wpisu: Amersham Health AS, Oslo, Norwegia.

71742 2003 10 15 A. Wprowadzono zmianę uprawnionego przez wykreślenie wpisu: ICI Chemicals & Polymers Limited, Runcorn, Wielka Brytania i dokonanie wpisu: INEOS FLUOR HOLDINGS LIMITED, Runcorn, Wielka Brytania.

71921 2003 10 16 A. Wprowadzono zmianę nazwy uprawnionego przez wykreślenie wpisu: Merz + Co. GmbH & Co Frankfurt nad Menem, Niemcy i dokonanie wpisu: Merz Pharma GmbH & Co. KGaA, Frankfurt nad Menem, Niemcy.

72053 2003 10 21 A. Wprowadzono zmianę nazwy uprawnionego przez wykreślenie wpisu: G.M.B., Paryż, Francja i dokonanie wpisu: GRANDS MAGASINS B – GMB, Paryż, Francja.

72585 2003 10 21 A. Wprowadzono zmianę nazwy uprawnionego przez wykreślenie wpisu: Oriflame International S.A., Luksemburg, Luksemburg i dokonanie wpisu: Oriflame Cosmetics S.A., Luksemburg, Luksemburg.

72758 2003 10 16 A. Wprowadzono zmianę nazwy i siedziby uprawnionego przez wykreślenie wpisu: Roussel-Uclaf Environmental Health Ltd., Uxbridge, Wielka Brytania i dokonanie wpisu: AgroEvo Environmental Health Limited, Hauxton, Cambridge, Wielka Brytania.

72758 2003 10 16 A. Wprowadzono zmianę uprawnionego przez wykreślenie wpisu: AgrEvo Environmental Health Limited, Hauxton, Cambridge, Wielka Brytania i dokonanie wpisu: AgroEvo UK Limited, Hauxton, Cambridge, Wielka Brytania.

72758 2003 10 16 A. Wprowadzono zmianę nazwy uprawnionego przez wykreślenie wpisu: AgrEvo UK Limited, Hauxton, Cambridge, Wielka Brytania i dokonanie wpisu: Aventis CropScience UK Limited, Hauxton, Cambridge, Wielka Brytania.

72845 2003 10 21 A. Wprowadzono zmianę nazwy uprawnionego przez wykreślenie wpisu: Sopockie Towarzystwo Ubezpieczeniowe HESTIA INSURANCE S.A., Sopot, Polska i dokonanie wpisu: Sopockie Towarzystwo Ubezpieczeniowe Ergo Hestia Spółka Akcyjna, Sopot, Polska.

73130 2003 10 13 A. Wprowadzono zmianę nazwy uprawnionego przez wykreślenie wpisu: Guinness UDV North America, Inc., Stamford, Stany Zjednoczone Ameryki i dokonanie wpisu: Diageo North America, Inc., Stamford, Stany Zjednoczone Ameryki.

73131 2003 10 13 A. Wprowadzono zmianę nazwy uprawnionego przez wykreślenie wpisu: Guinness UDV North America, Inc., Stamford, Stany Zjednoczone Ameryki i dokonanie wpisu: Diageo North America, Inc., Stamford, Stany Zjednoczone Ameryki.

73169 2003 10 21 A. Wprowadzono zmianę nazwy uprawnionego przez wykreślenie wpisu: Zakłady Piwowskie Spółka Akcyjna, Żywiec, Polska i dokonanie wpisu: Zakłady Piwowskie w Żywcu Spółka Akcyjna, Żywiec, Polska.

73169 2003 10 21 A. Wprowadzono zmianę nazwy uprawnionego przez wykreślenie wpisu: Zakłady Piwowskie w Żywcu Spółka Akcyjna, Żywiec, Polska i dokonanie wpisu: Browary Żywiec Spółka Akcyjna, Żywiec, Polska.

73170 2003 10 21 A. Wprowadzono zmianę nazwy uprawnionego przez wykreślenie wpisu: Zakłady Piwowskie Spółka Akcyjna, Żywiec, Polska i dokonanie wpisu: Zakłady Piwowskie w Żywcu Spółka Akcyjna, Żywiec, Polska.

73170 2003 10 21 A. Wprowadzono zmianę nazwy uprawnionego przez wykreślenie wpisu: Zakłady Piwowskie w Żywcu Spółka Akcyjna, Żywiec, Polska i dokonanie wpisu: Browary Żywiec Spółka Akcyjna, Żywiec, Polska.

73346 2003 10 22 A. Sprostowano oczywistą omyłkę wpis powinien brzmieć: Przedsiębiorstwo Handlowo-Usługowe MIREX, Jerzy Mirosławski.

73347 2003 10 22 A. Sprostowano oczywistą omyłkę wpis powinien brzmieć: Przedsiębiorstwo Handlowo-Usługowe MIREX, Jerzy Mirosławski.

73414 2003 10 16 A. Wprowadzono zmianę nazwy i siedziby uprawnionego przez wykreślenie wpisu: Vestjyske Slagterier a.m.b.a., Struer, Dania i dokonanie wpisu: Slagteriselskabet DANISH CROWN AmbA, Randers, Dania.

73414 2003 10 16 A. Wprowadzono zmianę nazwy uprawnionego przez wykreślenie wpisu: Slagteriselskabet DANISH CROWN AmbA, Randers, Dania i dokonanie wpisu: DANISH CROWN AmbA, Randers, Dania.

73561 2003 10 21 A. Wprowadzono zmianę nazwy uprawnionego przez wykreślenie wpisu: Hahn Product-Consulting GmbH, Lubeka, Niemcy i dokonanie wpisu: G.C. Hahn & Co Coordinationsgesellschaft mbH, Lubeka, Niemcy.

73561 2003 10 21 A. Wprowadzono zmianę nazwy uprawnionego przez wykreślenie wpisu: G.C. Hahn & Co Coordinationsgesellschaft mbH, Lubeka, Niemcy i dokonanie wpisu: G.C. Hahn & Co. Stabilisierungstechnik GmbH, Lubeka, Niemcy.

73596 2003 10 21 A. Wprowadzono zmianę uprawnionego przez wykreślenie wpisu: Grünau Illertissen GmbH, Illertissen, Niemcy i dokonanie wpisu: COGNIS Deutschland GmbH & Co. KG, Düsseldorf, Niemcy.

73680 2003 10 16 A. Wprowadzono zmianę nazwy uprawnionego przez wykreślenie wpisu: NYCOMED IMAGIN AS, Oslo, Norwegia i dokonanie wpisu: Amersham Health AS, Oslo, Norwegia.

73692 2003 10 21 A. Wprowadzono zmianę nazwy uprawnionego przez wykreślenie wpisu: BARTIMPEX Przedsiębiorstwo Handlu Zagranicznego Sp. z o.o., Warszawa, Polska i dokonanie wpisu: Przedsiębiorstwo Handlu Zagranicznego „Bartimpex” Spółka Akcyjna, Warszawa, Polska.

73757 2003 10 21 A. Wprowadzono zmianę siedziby uprawnionego przez wykreślenie wpisu: Unistrut international Corp., Ann Arbor, Stany Zjednoczone Ameryki i dokonanie wpisu: Unistrut International Corp., Wayne, Stany Zjednoczone Ameryki.

73942 2003 10 21 A. Wprowadzono zmianę uprawnionego przez wykreślenie wpisu: KIMBERLY-CLARK CORPORATION, Neenah, Stany Zjednoczone Ameryki i dokonanie wpisu: Kimberly-Clark Worldwide, Inc., Neenah, Stany Zjednoczone Ameryki.

73955 2003 10 21 A. Wprowadzono zmianę uprawnionego przez wykreślenie wpisu: Zakłady Chemii Gospodarczej „Pollena-Astra”, Przemysł, Polska i dokonanie wpisu: „ASTRA-POLLENA” Sp. z o.o., Przemysł, Polska.

73955 2003 10 21 A. Wprowadzono zmianę uprawnionego przez wykreślenie wpisu: „ASTRA-POLLENA” Sp. z o.o., Przemysł, Polska i dokonanie wpisu: „ASTRA-ZENITH” Spółka Akcyjna, Częstochowa, Polska.

73988 2003 10 16 A. Wprowadzono zmianę uprawnionego przez wykreślenie wpisu: Ferro Corporation, Cleveland, Stany Zjednoczone Ameryki i dokonanie wpisu: Rohm and Haas Company, Filadelfia, Stany Zjednoczone Ameryki.

74120 2003 10 16 A. Wprowadzono zmianę nazwy i siedziby uprawnionego przez wykreślenie wpisu: Vestjyske Slagterier a.m.b.a., Struer, Dania i dokonanie wpisu: Slagteriselskabet DANISH CROWN AmbA, Randers, Dania.

74120 2003 10 16 A. Wprowadzono zmianę nazwy uprawnionego przez wykreślenie wpisu: Slagteriselskabet DANISH CROWN AmbA, Randers, Dania i dokonanie wpisu: DANISH CROWN AmbA, Randers, Dania.

74192 2003 10 16 A. Wprowadzono zmianę uprawnionego przez wykreślenie wpisu: Simmons Company (Delaware corporation), Atlanta, Stany Zjednoczone Ameryki i dokonanie wpisu: Dreamwell, Ltd., Las Vegas, Stany Zjednoczone Ameryki.

74342 2003 10 24 A. Wprowadzono zmianę uprawnionego przez wykreślenie wpisu: Kimberly-Clark Corporation, Neenah, Stany Zjednoczone Ameryki i dokonanie wpisu: Kimberly-Clark Worldwide, Inc., Neenah, Stany Zjednoczone Ameryki.

74344 2003 10 24 A. Wprowadzono zmianę uprawnionego przez wykreślenie wpisu: Kimberly-Clark Corporation, Neenah, Stany Zjednoczone Ameryki i dokonanie wpisu: Kimberly-Clark Worldwide, Inc., Neenah, Stany Zjednoczone Ameryki.

74345 2003 10 24 A. Wprowadzono zmianę uprawnionego przez wykreślenie wpisu: Kimberly-Clark Corporation, Neenah, Stany Zjednoczone Ameryki i dokonanie wpisu: Kimberly-Clark Worldwide, Inc., Neenah, Stany Zjednoczone Ameryki.

74352 2003 10 24 A. Wprowadzono zmianę siedziby uprawnionego przez wykreślenie wpisu: SPRINT COMMUNICATIONS COMPANY L.P. Kansas City, Stany Zjednoczone Ameryki i dokonanie wpisu: SPRINT COMMUNICATIONS COMPANY L.P., Overland Park, Stany Zjednoczone Ameryki.

74450 2003 10 16 A. Wprowadzono zmianę nazwy uprawnionego przez wykreślenie wpisu: Van Melle Nederland B.V.,

Breda, i dokonanie wpisu: Perfetti Van Melle Benelux B.V., Breda, Holandia.

74579 2003 10 24 A. Wprowadzono zmianę nazwy uprawnionego przez wykreślenie wpisu: Rauscher Holding GmbH, Wiedeń, Austria i dokonanie wpisu: Rauscher Consumer Products GmbH, Wiedeń, Austria.

74676 2003 10 27 A. Wprowadzono zmianę uprawnionego przez wykreślenie wpisu: Simmons Company (Delaware corporation), Atlanta, Stany Zjednoczone Ameryki i dokonanie wpisu: Dreamwell, Ltd., Las Vegas, Stany Zjednoczone Ameryki.

74677 2003 10 27 A. Wprowadzono zmianę uprawnionego przez wykreślenie wpisu: Simmons Company (Delaware corporation), Atlanta, Stany Zjednoczone Ameryki i dokonanie wpisu: Dreamwell, Ltd., Las Vegas, Stany Zjednoczone Ameryki.

74678 2003 10 27 A. Wprowadzono zmianę uprawnionego przez wykreślenie wpisu: Simmons Company (Delaware corporation), Atlanta, Stany Zjednoczone Ameryki i dokonanie wpisu: Dreamwell, Ltd., Las Vegas, Stany Zjednoczone Ameryki.

74784 2003 10 14 A. Wprowadzono zmianę uprawnionego przez wykreślenie wpisu: COMPANIA COLOMBIANA DE TABACO S.A., Medellin, Kolumbia i dokonanie wpisu: IMPERIAL TOBACCO LIMITED, Southville, Wielka Brytania.

74810 2003 10 24 A. Wprowadzono zmianę siedziby uprawnionego przez wykreślenie wpisu: Gilmar S.p.A., S. Giovanni in Marignano, Włochy i dokonanie wpisu: Gilmar S.p.A., Forli, Włochy.

74810 2003 10 24 A. Wprowadzono zmianę siedziby uprawnionego przez wykreślenie wpisu: Gilmar S.p.A., Forli, Włochy i dokonanie wpisu: Gilmar S.p.A., Rimini, Włochy.

74811 2003 10 24 A. Wprowadzono zmianę siedziby uprawnionego przez wykreślenie wpisu: Gilmar S.p.A., S. Giovanni in Marignano, Włochy i dokonanie wpisu: Gilmar S.p.A., Forli, Włochy.

74811 2003 10 24 A. Wprowadzono zmianę siedziby uprawnionego przez wykreślenie wpisu: Gilmar S.p.A., Forli, Włochy i dokonanie wpisu: Gilmar S.p.A., Rimini, Włochy.

74918 2003 10 17 A. Wprowadzono zmianę nazwy uprawnionego przez wykreślenie wpisu: ELMETRON S.C. Zakład Aparatury Pomiarowej, Zabrze, Polska i dokonanie wpisu: „ELMETRON” Przedsiębiorstwo Produkcyjne Irena i Andrzej Olszewscy, Ewa i Mirosław Jędrzejczyk Spółka Cywilna, Zabrze, Polska.

74918 2003 10 17 A. Wprowadzono zmianę nazwy uprawnionego przez wykreślenie wpisu: „ELMETRON” Przedsiębiorstwo Produkcyjne Irena i Andrzej Olszewscy, Ewa i Mirosław Jędrzejczyk Spółka Cywilna, Zabrze, Polska i dokonanie wpisu: „ELMETRON” I i A. Olszewscy, E. i M. Jędrzejczyk Spółka Jawna, Zabrze, Polska.

75611 2003 10 24 A. Wprowadzono zmianę nazwy i siedziby uprawnionego przez wykreślenie wpisu: ALBRIGHT & WILSON UK LIMITED, Oldbury, Wielka Brytania i dokonanie wpisu: Rhodia Consumer Specialites Ltd., Watford, Wielka Brytania.

75611 2003 10 24 A. Wprowadzono zmianę uprawnionego przez wykreślenie wpisu: Rhodia Consumer Specialites Ltd., Watford, Wielka Brytania i dokonanie wpisu: Rohm RohMax Holding GmbH, Darmstadt, Niemcy.

75611 2003 10 24 A. Wprowadzono zmianę nazwy uprawnionego przez wykreślenie wpisu: Rohm RohMax Holding GmbH, Darmstadt, Niemcy i dokonanie wpisu: RohMax Additives GmbH, Darmstadt, Niemcy.

75682 2003 10 27 A. Wprowadzono zmianę nazwy uprawnionego przez wykreślenie wpisu: HARENDA S.C. Jarosław

Kulikowski, Michał Bojanowski, Grzegorz Zieliński, Warszawa, Polska i dokonanie wpisu: Harenda – G.Zieliński i s-ka jawna, Warszawa, Polska.

75717 2003 10 24 A. Wprowadzono zmianę uprawnionego przez wykreślenie wpisu: POLIFARB CIESZYN S.A., Cieszyn, Polska i dokonanie wpisu: POLIFARB CIESZYN – WROCŁAW S.A., Wrocław, Polska.

75718 2003 10 24 A. Wprowadzono zmianę uprawnionego przez wykreślenie wpisu: POLIFARB CIESZYN S.A., Cieszyn, Polska i dokonanie wpisu: POLIFARB CIESZYN – WROCŁAW S.A., Wrocław, Polska.

75719 2003 10 24 A. Wprowadzono zmianę uprawnionego przez wykreślenie wpisu: POLIFARB CIESZYN S.A., Cieszyn, Polska i dokonanie wpisu: POLIFARB CIESZYN – WROCŁAW S.A., Wrocław, Polska.

75721 2003 10 24 A. Wprowadzono zmianę uprawnionego przez wykreślenie wpisu: POLIFARB CIESZYN S.A., Cieszyn, Polska i dokonanie wpisu: POLIFARB CIESZYN – WROCŁAW S.A., Wrocław, Polska.

75791 2003 10 27 A. Wprowadzono zmianę uprawnionego przez wykreślenie wpisu: INFINITY SYSTEMS, INC., Northridge, Stany Zjednoczone Ameryki i dokonanie wpisu: Harman International Industries, Incorporated, Northridge, Stany Zjednoczone Ameryki.

75863 2003 10 24 A. Wprowadzono zmianę uprawnionego przez wykreślenie wpisu: Zakład Badawczo-Doświadczalny Gospodarki Ciepłej, Materiałowej i Ochrony Środowiska S.C. „INNOVEX”, Mieczysław Niemiec, Mieczysław Zajac, Nowy Sącz, Polska i dokonanie wpisu: Zakład Badawczo-Doświadczalny Gospodarki Ciepłej, Materiałowej i Ochrony Środowiska S.C. „INNOVEX”, Maria Skrzyszowska, Józef Niemiec, Nowy Sącz, Polska.

76000 2003 10 24 A. Wprowadzono zmianę siedziby uprawnionego przez wykreślenie wpisu: Gilmar S.p.A., S. Giovanni in Marignano, Włochy i dokonanie wpisu: Gilmar S.p.A., Forli, Włochy.

76000 2003 10 24 A. Wprowadzono zmianę siedziby uprawnionego przez wykreślenie wpisu: Gilmar S.p.A., Forli, Włochy i dokonanie wpisu: Gilmar S.p.A., Rimini, Włochy.

76239 2003 10 24 A. Wprowadzono zmianę uprawnionego przez wykreślenie wpisu: Grünau Illertissen GmbH, Illertissen, Niemcy i dokonanie wpisu: COGNIS Deutschland GmbH & Co. KG, Düsseldorf, Niemcy.

76432 2003 10 24 A. Wprowadzono zmianę uprawnionego przez wykreślenie wpisu: MARIAM Przedsiębiorstwo Produkcyjno Handlowe, Kaźmierz, Polska i dokonanie wpisu: Firma Konfekcyjna MARIAM, Maria Szafran, Marek Szafran, Kaźmierz, Polska.

76911 2003 10 28 A. Sprostowano oczywistą pomyłkę wpis powinien brzmieć: Carsystem-Voss Sp. z o.o., Szczecin, Polska.

77212 2003 10 24 A. Wprowadzono zmianę uprawnionego przez wykreślenie wpisu: P.P.H.U. „ELPLAST” Pawełak Marian, Jastrzębie Zdrój, Polska i dokonanie wpisu: „ELPLAST+” Sp. z o.o., Jastrzębie Zdrój, Polska.

77339 2003 10 24 A. Wprowadzono zmianę nazwy uprawnionego przez wykreślenie wpisu: Th. Goldschmidt AG, Essen, Niemcy i dokonanie wpisu: Goldschmidt AG, Essen, Niemcy.

77354 2003 10 24 A. Wprowadzono zmianę nazwy uprawnionego przez wykreślenie wpisu: Elf Atochen Agri S.A., Plaisir, Francja i dokonanie wpisu: Cerexagri S.A., Plaisir, Francja.

77580 2003 10 27 A. Wprowadzono zmianę siedziby uprawnionego przez wykreślenie wpisu: CHUBB INTERNATIONAL HOLDING LIMITED, Derby, Wielka Brytania i dokonanie wpisu: CHUBB INTERNATIONAL HOLDING LIMITED, Londyn, Wielka Brytania.

78001 2003 10 27 A. Wprowadzono zmianę uprawnionego przez wykreślenie wpisu: POLIFARB Dębicka Fabryka Farb i Lakierów, Dębica, Polska i dokonanie wpisu: POLIFARB Dębicka Fabryka Farb i Lakierów S.A., Dębica, Polska.

78001 2003 10 27 A. Wprowadzono zmianę nazwy uprawnionego przez wykreślenie wpisu: POLIFARB Dębicka Fabryka Farb i Lakierów S.A., Dębica, Polska i dokonanie wpisu: Dębicka Fabryka Farb i Lakierów Polifarb Becker Dębica S.A., Dębica, Polska.

78001 2003 10 27 A. Wprowadzono zmianę nazwy uprawnionego przez wykreślenie wpisu: Dębicka Fabryka Farb i Lakierów Polifarb Becker Dębica S.A., Dębica, Polska i dokonanie wpisu: TBD Spółka Akcyjna, Dębica, Polska.

78598 2003 10 27 A. Wprowadzono zmianę uprawnionego przez wykreślenie wpisu: THE BRITISH PETROLEUM COMPANY p.l.c., Londyn, Wielka Brytania i dokonanie wpisu: Uniroyal Chemical Company, Inc. (a New Jersey corporation), Middlebury, Stany Zjednoczone Ameryki.

78598 2003 10 27 A. Wprowadzono zmianę nazwy uprawnionego przez wykreślenie wpisu: Uniroyal Chemical Company, Inc. (a New Jersey corporation), Middlebury, Stany Zjednoczone Ameryki i dokonanie wpisu: Crompton Manufacturing Company, Inc. (a New Jersey corporation), Middlebury, Stany Zjednoczone Ameryki.

78598 2003 10 27 A. Wprowadzono zmianę uprawnionego przez wykreślenie wpisu: Crompton Manufacturing Company, Inc. (a New Jersey corporation), Middlebury, Stany Zjednoczone Ameryki i dokonanie wpisu: Uniroyal Chemical Company, Inc. (a Delaware corporation), Middlebury, Stany Zjednoczone Ameryki.

78605 2003 10 27 A. Wprowadzono zmianę nazwy i siedziby uprawnionego przez wykreślenie wpisu: The Pig Improvement Company Limited, Londyn, Wielka Brytania i dokonanie wpisu: Pig Improvement Company UK Limited, Abingdon, Wielka Brytania.

78607 2003 10 27 A. Wprowadzono zmianę nazwy uprawnionego przez wykreślenie wpisu: Autorobot Finland Ky, Kuopio, Finlandia i dokonanie wpisu: Autorobot Finland Oy, Kuopio, Finlandia.

78635 2003 10 21 C. Dokonano wpisu: Rejestracja krajowa została zastąpiona rejestracją międzynarodową Nr 484245 w zakresie towarów wskazanych w teź rejestracji krajowej.

78642 2003 10 27 A. Wprowadzono zmianę uprawnionego przez wykreślenie wpisu: Bech & Kjeldahl A/S, Herlev, Dania i dokonanie wpisu: NORFOODS A/S, Herlev, Dania.

78642 2003 10 27 A. Wprowadzono zmianę uprawnionego przez wykreślenie wpisu: NORFOODS A/S, Herlev, Dania i dokonanie wpisu: BK FOOD POLAND Spółka z o.o., Gdynia, Polska.

78678 2003 10 27 A. Wprowadzono zmianę siedziby uprawnionego przez wykreślenie wpisu: GE Specialty Chemicals, Inc. (Delaware corporation), Parkersburg, Stany Zjednoczone Ameryki i dokonanie wpisu: GE Specialty Chemicals, Inc. (Delaware corporation), Morgantown, Stany Zjednoczone Ameryki.

78679 2003 10 27 A. Wprowadzono zmianę siedziby uprawnionego przez wykreślenie wpisu: GE Specialty Chemicals, Inc. (Delaware corporation), Parkersburg, Stany Zjednoczone Ameryki i dokonanie wpisu: GE Specialty Chemicals, Inc. (Delaware corporation), Morgantown, Stany Zjednoczone Ameryki.

78794 2003 10 27 A. Wprowadzono zmianę nazwy uprawnionego przez wykreślenie wpisu: A/S Dumex (Dumex Ltd.), Kopenhaga, Dania i dokonanie wpisu: Dumex-Alpha A/S, Kopenhaga, Dania.

78794 2003 10 27 A. Wprowadzono zmianę nazwy uprawnionego przez wykreślenie wpisu: Dumex-Alpha A/S, Kopenhaga, Dania i dokonanie wpisu: Dumex-Alpha ApS, Kopenhaga, Dania.

78794 2003 10 27 A. Wprowadzono zmianę nazwy uprawnionego przez wykreślenie wpisu: Dumex-Alpha ApS, Kopenhaga, Dania i dokonanie wpisu: Alpha ApS, Kopenhaga, Dania.

78892 2003 10 27 A. Wprowadzono zmianę nazwy uprawnionego przez wykreślenie wpisu: Jung Ang Electronics Co., Ltd., Sungnam, Republika Korei i dokonanie wpisu: COMMAX CO., LTD., Sungnam, Republika Korei.

79139 2003 10 27 A. Wprowadzono zmianę uprawnionego przez wykreślenie wpisu: Kimberly-Clark Corporation, Neenah, Stany Zjednoczone Ameryki i dokonanie wpisu: Kimberly-Clark Worldwide, Inc., Neenah, Stany Zjednoczone Ameryki.

79150 2003 10 27 A. Wprowadzono zmianę uprawnionego przez wykreślenie wpisu: Kimberly-Clark Corporation, Neenah, Stany Zjednoczone Ameryki i dokonanie wpisu: Kimberly-Clark Worldwide, Inc., Neenah, Stany Zjednoczone Ameryki.

79293 2003 10 27 A. Wprowadzono zmianę nazwy uprawnionego przez wykreślenie wpisu: AKZO NOBEL DECORATIVE COATINGS A/S, Kopenhaga, Dania i dokonanie wpisu: Akzo Nobel Deco A/S, Kopenhaga, Dania.

79293 2003 10 27 A. Wprowadzono zmianę uprawnionego przez wykreślenie wpisu: Akzo Nobel Deco A/S, Kopenhaga, Dania i dokonanie wpisu: Akzo Nobel Coatings International B.V., Arnhem, Holandia.

79294 2003 10 27 A. Wprowadzono zmianę nazwy uprawnionego przez wykreślenie wpisu: Sadolin Nobel A/S, Kopenhaga, Dania i dokonanie wpisu: Akzo Nobel Decorative Coatings A/S, Kopenhaga, Dania.

79294 2003 10 27 A. Wprowadzono zmianę nazwy uprawnionego przez wykreślenie wpisu: Akzo Nobel Decorative Coatings A/S, Kopenhaga, Dania i dokonanie wpisu: Akzo Nobel Deco A/S, Kopenhaga, Dania.

79294 2003 10 27 A. Wprowadzono zmianę uprawnionego przez wykreślenie wpisu: Akzo Nobel Deco A/S, Kopenhaga, Dania i dokonanie wpisu: Akzo Nobel Coatings International B.V., Arnhem, Holandia.

79371 2003 10 27 A. Wprowadzono zmianę nazwy uprawnionego przez wykreślenie wpisu: August Wilhelm Andernach KG, Bonn, Niemcy i dokonanie wpisu: August Wilhelm Andernach GmbH & Co. Kommanditgesellschaft, Bonn, Niemcy.

79455 2003 10 27 A. Wprowadzono zmianę uprawnionego przez wykreślenie wpisu: Nine West Group Inc., White Plains, Stany Zjednoczone Ameryki i dokonanie wpisu: Nine West Development Corporation, Wilmington, Stany Zjednoczone Ameryki.

79506 2003 10 27 A. Wprowadzono zmianę siedziby uprawnionego przez wykreślenie wpisu: Chrysler Corporation, Highland Park, Stany Zjednoczone Ameryki i dokonanie wpisu: Chrysler Corporation, Auburn Hills, Stany Zjednoczone Ameryki.

79506 2003 10 27 A. Wprowadzono zmianę nazwy uprawnionego przez wykreślenie wpisu: Chrysler Corporation, Auburn Hills, Stany Zjednoczone Ameryki i dokonanie wpisu: Daimler-Chrysler Corporation, Auburn Hills, Stany Zjednoczone Ameryki.

79536 2003 10 27 A. Wprowadzono zmianę nazwy uprawnionego przez wykreślenie wpisu: Bebliński Tomasz, Częstochowa, Polska i dokonanie wpisu: Przedsiębiorstwo Produkcyjno-Handlowe „TOBEX” Bebliński Tomasz, Częstochowa, Polska.

79769 2003 10 27 A. Wprowadzono zmianę nazwy uprawnionego przez wykreślenie wpisu: W.Mestemacher GmbH, Gutersloh, Niemcy i dokonanie wpisu: Mestemacher GmbH, Gutersloh, Niemcy.

79875 2003 10 27 A. Wprowadzono zmianę nazwy uprawnionego przez wykreślenie wpisu: Wortmann GmbH & Co. Internationale Schuhproduktionen, Detmold, Niemcy i dokonanie wpisu: Wortmann KG Internationale Schuhproduktionen, Detmold, Niemcy.

79882 2003 10 31 A. Wprowadzono zmianę siedziby uprawnionego przez wykreślenie wpisu: UNITED BISCUITS (UK) LIMITED, WDrayton, Wielka Brytania i dokonanie wpisu: UNITED BISCUITS (UK) LIMITED, Hayes, Wielka Brytania.

79967 2003 10 27 A. Wprowadzono zmianę uprawnionego przez wykreślenie wpisu: Piasecki Stanisław, Czosnów, Polska i dokonanie wpisu: Piasecki Paweł, Rafał Piasecki, Agnieszka Piasecka, Czosnów, Polska.

80045 2003 10 27 A. Wprowadzono zmianę uprawnionego przez wykreślenie wpisu: DUEWAG AKTIENGESELLSCHAFT, Krefeld Uerdingen, Niemcy i dokonanie wpisu: RINGFEDER VBG GMBH, Krefeld, Niemcy.

80189 2003 10 28 A. Wprowadzono zmianę uprawnionego przez wykreślenie wpisu: Treat Venture LLC, Wilmington, Stany Zjednoczone Ameryki i dokonanie wpisu: Four Roses Distillery LLC, Lawrenceburg, Stany Zjednoczone Ameryki.

80264 2003 10 28 A. Wprowadzono zmianę nazwy uprawnionego przez wykreślenie wpisu: VISCOPLAST Zakłady Chemiczne S.A., Wrocław, Polska i dokonanie wpisu: VISCOPLAST S.A., Wrocław, Polska.

80264 2003 10 28 A. Wprowadzono zmianę nazwy uprawnionego przez wykreślenie wpisu: VISCOPLAST S.A., Wrocław, Polska i dokonanie wpisu: 3M VISCOPLAST S.A., Wrocław, Polska.

80265 2003 10 28 A. Wprowadzono zmianę nazwy uprawnionego przez wykreślenie wpisu: VISCOPLAST Zakłady Chemiczne S.A., Wrocław, Polska i dokonanie wpisu: VISCOPLAST S.A., Wrocław, Polska.

80265 2003 10 28 A. Wprowadzono zmianę nazwy uprawnionego przez wykreślenie wpisu: VISCOPLAST S.A., Wrocław, Polska i dokonanie wpisu: 3M VISCOPLAST S.A., Wrocław, Polska.

80266 2003 10 28 A. Wprowadzono zmianę nazwy uprawnionego przez wykreślenie wpisu: VISCOPLAST Zakłady Chemiczne S.A., Wrocław, Polska i dokonanie wpisu: VISCOPLAST S.A., Wrocław, Polska.

80266 2003 10 28 A. Wprowadzono zmianę nazwy uprawnionego przez wykreślenie wpisu: VISCOPLAST S.A., Wrocław, Polska i dokonanie wpisu: 3M VISCOPLAST S.A., Wrocław, Polska.

80267 2003 10 28 A. Wprowadzono zmianę nazwy uprawnionego przez wykreślenie wpisu: VISCOPLAST Zakłady Chemiczne S.A., Wrocław, Polska i dokonanie wpisu: VISCOPLAST S.A., Wrocław, Polska.

80267 2003 10 28 A. Wprowadzono zmianę nazwy uprawnionego przez wykreślenie wpisu: VISCOPLAST S.A., Wrocław, Polska i dokonanie wpisu: 3M VISCOPLAST S.A., Wrocław, Polska.

80268 2003 10 28 A. Wprowadzono zmianę nazwy uprawnionego przez wykreślenie wpisu: VISCOPLAST Zakłady Chemiczne S.A., Wrocław, Polska i dokonanie wpisu: VISCOPLAST S.A., Wrocław, Polska.

80268 2003 10 28 A. Wprowadzono zmianę nazwy uprawnionego przez wykreślenie wpisu: VISCOPLAST S.A., Wrocław, Polska i dokonanie wpisu: 3M VISCOPLAST S.A., Wrocław, Polska.

80269 2003 10 28 A. Wprowadzono zmianę nazwy uprawnionego przez wykreślenie wpisu: VISCOPLAST Zakłady Chemiczne S.A., Wrocław, Polska i dokonanie wpisu: VISCOPLAST S.A., Wrocław, Polska.

80269 2003 10 28 A. Wprowadzono zmianę nazwy uprawnionego przez wykreślenie wpisu: VISCOPLAST S.A., Wrocław, Polska i dokonanie wpisu: 3M VISCOPLAST S.A., Wrocław, Polska.

80271 2003 10 28 A. Wprowadzono zmianę nazwy uprawnionego przez wykreślenie wpisu: VISCOPLAST Zakłady Chemiczne S.A., Wrocław, Polska i dokonanie wpisu: VISCOPLAST S.A., Wrocław, Polska.

80271 2003 10 28 A. Wprowadzono zmianę nazwy uprawnionego przez wykreślenie wpisu: VISCOPLAST S.A., Wrocław, Polska i dokonanie wpisu: 3M VISCOPLAST S.A., Wrocław, Polska.

80272 2003 10 28 A. Wprowadzono zmianę nazwy uprawnionego przez wykreślenie wpisu: VISCOPLAST Zakłady Chemiczne S.A., Wrocław, Polska i dokonanie wpisu: VISCOPLAST S.A., Wrocław, Polska.

80272 2003 10 28 A. Wprowadzono zmianę nazwy uprawnionego przez wykreślenie wpisu: VISCOPLAST S.A., Wrocław, Polska i dokonanie wpisu: 3M VISCOPLAST S.A., Wrocław, Polska.

80273 2003 10 28 A. Wprowadzono zmianę nazwy uprawnionego przez wykreślenie wpisu: VISCOPLAST Zakłady Chemiczne S.A., Wrocław, Polska i dokonanie wpisu: VISCOPLAST S.A., Wrocław, Polska.

80273 2003 10 28 A. Wprowadzono zmianę nazwy uprawnionego przez wykreślenie wpisu: VISCOPLAST S.A., Wrocław, Polska i dokonanie wpisu: 3M VISCOPLAST S.A., Wrocław, Polska.

80274 2003 10 28 A. Wprowadzono zmianę nazwy uprawnionego przez wykreślenie wpisu: VISCOPLAST Zakłady Chemiczne S.A., Wrocław, Polska i dokonanie wpisu: VISCOPLAST S.A., Wrocław, Polska.

80274 2003 10 28 A. Wprowadzono zmianę nazwy uprawnionego przez wykreślenie wpisu: VISCOPLAST S.A., Wrocław, Polska i dokonanie wpisu: 3M VISCOPLAST S.A., Wrocław, Polska.

80275 2003 10 28 A. Wprowadzono zmianę nazwy uprawnionego przez wykreślenie wpisu: VISCOPLAST Zakłady Chemiczne S.A., Wrocław, Polska i dokonanie wpisu: VISCOPLAST S.A., Wrocław, Polska.

80275 2003 10 28 A. Wprowadzono zmianę nazwy uprawnionego przez wykreślenie wpisu: VISCOPLAST S.A., Wrocław, Polska i dokonanie wpisu: 3M VISCOPLAST S.A., Wrocław, Polska.

80276 2003 10 28 A. Wprowadzono zmianę nazwy uprawnionego przez wykreślenie wpisu: VISCOPLAST Zakłady Chemiczne S.A., Wrocław, Polska i dokonanie wpisu: VISCOPLAST S.A., Wrocław, Polska.

80276 2003 10 28 A. Wprowadzono zmianę nazwy uprawnionego przez wykreślenie wpisu: VISCOPLAST S.A., Wrocław, Polska i dokonanie wpisu: 3M VISCOPLAST S.A., Wrocław, Polska.

80526 2003 10 28 D. Dokonano wpisu: W dniu 10 stycznia 2001 r. zawarto umowę licencyjną wyłączną i pełną na używanie znaku towarowego do dnia 10.01.2011 r. przez MULTIVITA Sp. z o.o., Warszawa, Polska.

80526 2003 10 28 A. Wprowadzono zmianę uprawnionego przez wykreślenie wpisu: MULTICO Spółka z o.o JONT-VENTURE PL, Warszawa, Polska i dokonanie wpisu: MULTIVITA Sp. z o.o., Tymbark, Polska.

80560 2003 10 28 A. Wprowadzono zmianę nazwy uprawnionego przez wykreślenie wpisu: VISCOPLAST Zakłady Chemiczne S.A., Wrocław, Polska i dokonanie wpisu: VISCOPLAST S.A., Wrocław, Polska.

80560 2003 10 28 A. Wprowadzono zmianę nazwy uprawnionego przez wykreślenie wpisu: VISCOPLAST S.A., Wrocław, Polska i dokonanie wpisu: 3M VISCOPLAST S.A., Wrocław, Polska.

80786 2003 10 29 A. Wprowadzono zmianę nazwy uprawnionego przez wykreślenie wpisu: POLMOS Śląska Wytwórnia Wódek Gatunkowych, Bielsko-Biała, Polska i dokonanie wpisu: Śląska Wytwórnia Wódek Gatunkowych „POLMOS” Spółka Akcyjna, Bielsko-Biała, Polska.

80787 2003 10 29 A. Wprowadzono zmianę nazwy uprawnionego przez wykreślenie wpisu: POLMOS Śląska Wytwórnia Wódek Gatunkowych, Bielsko-Biała, Polska i dokonanie wpisu: Śląska Wytwórnia Wódek Gatunkowych „POLMOS” Spółka Akcyjna, Bielsko-Biała, Polska.

80788 2003 10 29 A. Wprowadzono zmianę nazwy uprawnionego przez wykreślenie wpisu: POLMOS Śląska Wytwórnia Wódek Gatunkowych, Bielsko-Biała, Polska i dokonanie wpisu: Śląska Wytwórnia Wódek Gatunkowych „POLMOS” Spółka Akcyjna, Bielsko-Biała, Polska.

80802 2003 10 29 A. Wprowadzono zmianę uprawnionego przez wykreślenie wpisu: Grünau Illertissen GmbH, Illertissen, Niemcy i dokonanie wpisu: COGNIS Deutschland GmbH & Co. KG, Düsseldorf, Niemcy.

80879 2003 10 29 A. Wprowadzono zmianę nazwy uprawnionego przez wykreślenie wpisu: HADRYŚ Zakład Stolarki Budowlanej, Obrzycko, Polska i dokonanie wpisu: Krzysztof Hadryś Zakład Stolarki, Obrzycko, Polska.

81295 2003 10 29 A. Wprowadzono zmianę uprawnionego przez wykreślenie wpisu: MARIAM Przedsiębiorstwo Produkcyjno-Handlowe, Kaźmierz, Polska i dokonanie wpisu: Firma Konfekcyjna MARIAM, Maria Szafran, Marek Szafran, Kaźmierz, Polska.

81324 2003 10 29 A. Wprowadzono zmianę nazwy uprawnionego przez wykreślenie wpisu: VISCOPLAST Zakłady Chemiczne S.A., Wrocław, Polska i dokonanie wpisu: VISCOPLAST S.A., Wrocław, Polska.

81324 2003 10 29 A. Wprowadzono zmianę nazwy uprawnionego przez wykreślenie wpisu: VISCOPLAST S.A., Wrocław, Polska i dokonanie wpisu: 3M VISCOPLAST S.A., Wrocław, Polska.

81461 2003 10 29 A. Wprowadzono zmianę siedziby uprawnionego przez wykreślenie wpisu: Dell Computer Corporation, Austin, Stany Zjednoczone Ameryki i dokonanie wpisu: Dell Computer Corporation, Round Rock, Stany Zjednoczone Ameryki.

81602 2003 10 29 A. Wprowadzono zmianę nazwy uprawnionego przez wykreślenie wpisu: Gillette Poland Spółka Akcyjna, Łódź, Polska i dokonanie wpisu: Gillette Poland Spółka Akcyjna, Warszawa, Polska.

81691 2003 10 29 A. Wprowadzono zmianę uprawnionego przez wykreślenie wpisu: WIESENHOF Geflügel-Kontor GmbH, Visbek, Niemcy i dokonanie wpisu: Heinz Lohmann GmbH & Co. KG, Visbek, Niemcy.

81815 2003 10 29 A. Wprowadzono zmianę nazwy uprawnionego przez wykreślenie wpisu: POLIFARB Dębicka Fabryka Farb i Lakierów, Dębica, Polska i dokonanie wpisu: „POLIFARB” Dębicka Fabryka Farb i Lakierów Spółka Akcyjna, Dębica, Polska.

81815 2003 10 29 A. Wprowadzono zmianę nazwy uprawnionego przez wykreślenie wpisu: „POLIFARB” Dębicka Fabryka Farb i Lakierów Spółka Akcyjna, Dębica, Polska i dokonanie wpisu: Dębicka Fabryka Farb i Lakierów Polifarb Becker Dębica S.A., Dębica, Polska.

81815 2003 10 29 A. Wprowadzono zmianę nazwy uprawnionego przez wykreślenie wpisu: Dębicka Fabryka Farb i Lakierów Polifarb Becker Dębica S.A., Dębica, Polska i dokonanie wpisu: TBD Spółka Akcyjna, Dębica, Polska.

81816 2003 10 29 A. Wprowadzono zmianę nazwy uprawnionego przez wykreślenie wpisu: Dębicka Fabryka Farb i Lakierów Polifarb Becker Dębica Spółka Akcyjna, Dębica, Polska i dokonanie wpisu: TBD Spółka Akcyjna, Dębica, Polska.

83122 2003 10 29 A. Wprowadzono zmianę nazwy uprawnionego przez wykreślenie wpisu: POLIFARB S.A., Wrocław, Polska i dokonanie wpisu: POLIFARB CIESZYN – WROCŁAW S.A., Wrocław, Polska.

83123 2003 10 29 A. Wprowadzono zmianę nazwy uprawnionego przez wykreślenie wpisu: POLIFARB S.A., Wrocław, Polska i dokonanie wpisu: POLIFARB CIESZYN – WROCŁAW S.A., Wrocław, Polska.

83124 2003 10 29 A. Wprowadzono zmianę nazwy uprawnionego przez wykreślenie wpisu: POLIFARB S.A., Wrocław, Polska i dokonanie wpisu: POLIFARB CIESZYN – WROCŁAW S.A., Wrocław, Polska.

83125 2003 10 29 A. Wprowadzono zmianę nazwy uprawnionego przez wykreślenie wpisu: POLIFARB S.A., Wrocław, Polska i dokonanie wpisu: POLIFARB CIESZYN – WROCŁAW S.A., Wrocław, Polska.

83126 2003 10 29 A. Wprowadzono zmianę nazwy uprawnionego przez wykreślenie wpisu: POLIFARB S.A., Wrocław, Polska i dokonanie wpisu: POLIFARB CIESZYN – WROCŁAW S.A., Wrocław, Polska.

83127 2003 10 29 A. Wprowadzono zmianę nazwy uprawnionego przez wykreślenie wpisu: POLIFARB S.A., Wrocław, Polska i dokonanie wpisu: POLIFARB CIESZYN – WROCŁAW S.A., Wrocław, Polska.

83128 2003 10 29 A. Wprowadzono zmianę nazwy uprawnionego przez wykreślenie wpisu: POLIFARB S.A., Wrocław, Polska i dokonanie wpisu: POLIFARB CIESZYN – WROCŁAW S.A., Wrocław, Polska.

83252 2003 10 29 A. Wprowadzono zmianę nazwy uprawnionego przez wykreślenie wpisu: Poznańskie Zakłady Przemysłu Spirytusowego POLMOS Spółka Akcyjna, Poznań, Polska i dokonanie wpisu: Wyborowa Spółka Akcyjna, Poznań, Polska.

83433 2003 10 29 A. Wprowadzono zmianę uprawnionego przez wykreślenie wpisu: Nine West Grop Inc., White Plains,

Stany Zjednoczone Ameryki i dokonanie wpisu: Nine West Development Corporation, Wilmington, Stany Zjednoczone Ameryki.

83519 2003 10 29 A. Wprowadzono zmianę nazwy uprawnionego przez wykreślenie wpisu: POLIFARB S.A., Wrocław, Polska i dokonanie wpisu: POLIFARB CIESZYN – WROCLAW S.A., Wrocław, Polska.

83850 2003 10 29 A. Wprowadzono zmianę nazwy uprawnionego przez wykreślenie wpisu: Krakowskie Zakłady Wyrobów Papierowych, Kraków, Polska i dokonanie wpisu: Krakowskie Zakłady Wyrobów Papierowych w likwidacji, Kraków, Polska.

83850 2003 10 29 A. Wprowadzono zmianę uprawnionego przez wykreślenie wpisu: Krakowskie Zakłady Wyrobów Papierowych w likwidacji, Kraków, Polska i dokonanie wpisu: Krakowskie Zakłady Wyrobów Papierowych TREFL – KRAKÓW Spółka z o.o, Kraków, Polska.

84009 2003 10 29 A. Wprowadzono zmianę uprawnionego przez wykreślenie wpisu: Rugard Pharmazeutik GmbH & Co. KG, Bergisch Gladbach, Niemcy i dokonanie wpisu: Dr. Bruno Scheffler Nachf. GmbH & Co. KG, Bergisch Gladbach, Niemcy.

84304 2003 10 29 A. Wprowadzono zmianę nazwy uprawnionego przez wykreślenie wpisu: Piątek Wiesława, Katowice, Polska i dokonanie wpisu: Wiesława Piątek, Firma „KOKOTT” Handel, Usługi, Produkcja, Katowice, Polska.

84492 2003 10 29 A. Wprowadzono zmianę nazwy uprawnionego przez wykreślenie wpisu: DROB S.A. Wielkopolska Spółka Drobiarska, Poznań, Polska i dokonanie wpisu: DROB S.A. Wielkopolska Spółka Drobiarska, Tulce, Polska.

84529 2003 10 31 A. Wprowadzono zmianę nazwy uprawnionego przez wykreślenie wpisu: Cebrowski Zbigniew, Lenandowski Andrzej, Łask, Polska i dokonanie wpisu: Cebrowski Zbigniew, Lewandowski Andrzej, Łask, Polska.

84529 2003 10 31 A. Wprowadzono zmianę nazwy uprawnionego przez wykreślenie wpisu: Cebrowski Zbigniew, Lewandowski Andrzej, Łask, Polska i dokonanie wpisu: „CELPOL” Andrzej Lewandowski, Zbigniew Cebrowski Spółka Jawna w Łasku, Łask, Polska.

84719 2003 10 30 A. Wprowadzono zmianę uprawnionego przez wykreślenie wpisu: Spółka Wydawniczo-Księgarska Spółka z o.o, Warszawa, Polska i dokonanie wpisu: Wojciech Sawicki, Warszawa, Polska.

84831 2003 10 14 A. Wprowadzono zmianę uprawnionego przez wykreślenie wpisu: Lambda Pharma SA, Genewa, Szwajcaria i dokonanie wpisu: Lavipharm Group Holding, Luksemburg, Luksemburg.

84905 2003 10 30 A. Wprowadzono zmianę nazwy uprawnionego przez wykreślenie wpisu: Veitscher Magnesitwerke – Actien - Gesellschaft, Wiedeń, Austria i dokonanie wpisu: Veitsch-Radex Aktiengesellschaft für feuerfeste Erzeugnisse, Wiedeń, Austria.

84905 2003 10 30 A. Wprowadzono zmianę siedziby uprawnionego przez wykreślenie wpisu: Veitsch-Radex Aktiengesellschaft für feuerfeste Erzeugnisse, Wiedeń, Austria i dokonanie wpisu: Veitsch-Radex Aktiengesellschaft für feuerfeste Erzeugnisse, Fürnitz, Austria.

84905 2003 10 30 A. Wprowadzono zmianę nazwy i siedziby uprawnionego przez wykreślenie wpisu: Veitsch-Radex Aktiengesellschaft für feuerfeste Erzeugnisse, Fürnitz, Austria i dokonanie wpisu: Veitsch-Radex GmbH, Wiedeń, Austria.

84905 2003 10 30 A. Wprowadzono zmianę nazwy uprawnionego przez wykreślenie wpisu: Veitsch-Radex GmbH, Wiedeń, Austria i dokonanie wpisu: Veitsch-Radex Betriebs GmbH, Wiedeń, Austria.

84905 2003 10 30 A. Wprowadzono zmianę nazwy uprawnionego przez wykreślenie wpisu: Veitsch-Radex Betriebs GmbH, Wiedeń, Austria i dokonanie wpisu: Veitsch-Radex GmbH & Co., Wiedeń, Austria.

84905 2003 10 30 A. Wprowadzono zmianę uprawnionego przez wykreślenie wpisu: Veitsch-Radex GmbH & Co., Wiedeń, Austria i dokonanie wpisu: Refractory Intellectual Property GmbH & Co. KG, Wiedeń, Austria.

85035 2003 10 30 A. Wprowadzono zmianę nazwy uprawnionego przez wykreślenie wpisu: Veitscher Magnesitwerke – Actien - Gesellschaft, Wiedeń, Austria i dokonanie wpisu: Veitsch-Radex Aktiengesellschaft für feuerfeste Erzeugnisse, Wiedeń, Austria.

85035 2003 10 30 A. Wprowadzono zmianę siedziby uprawnionego przez wykreślenie wpisu: Veitsch-Radex Aktiengesellschaft für feuerfeste Erzeugnisse, Wiedeń, Austria i dokonanie wpisu: Veitsch-Radex Aktiengesellschaft für feuerfeste Erzeugnisse, Fürnitz, Austria.

85035 2003 10 30 A. Wprowadzono zmianę nazwy i siedziby uprawnionego przez wykreślenie wpisu: Veitsch-Radex Aktiengesellschaft für feuerfeste Erzeugnisse, Fürnitz, Austria i dokonanie wpisu: Veitsch-Radex GmbH, Wiedeń, Austria.

85035 2003 10 30 A. Wprowadzono zmianę nazwy uprawnionego przez wykreślenie wpisu: Veitsch-Radex GmbH, Wiedeń, Austria i dokonanie wpisu: Veitsch-Radex Betriebs GmbH, Wiedeń, Austria.

85035 2003 10 30 A. Wprowadzono zmianę nazwy uprawnionego przez wykreślenie wpisu: Veitsch-Radex Betriebs GmbH, Wiedeń, Austria i dokonanie wpisu: Veitsch-Radex GmbH & Co., Wiedeń, Austria.

85035 2003 10 30 A. Wprowadzono zmianę uprawnionego przez wykreślenie wpisu: Veitsch-Radex GmbH & Co., Wiedeń, Austria i dokonanie wpisu: Refractory Intellectual Property GmbH & Co. KG, Wiedeń, Austria.

85036 2003 10 30 A. Wprowadzono zmianę nazwy uprawnionego przez wykreślenie wpisu: Veitscher Magnesitwerke – Actien - Gesellschaft, Wiedeń, Austria i dokonanie wpisu: Veitsch-Radex Aktiengesellschaft für feuerfeste Erzeugnisse, Wiedeń, Austria.

85036 2003 10 30 A. Wprowadzono zmianę siedziby uprawnionego przez wykreślenie wpisu: Veitsch-Radex Aktiengesellschaft für feuerfeste Erzeugnisse, Wiedeń, Austria i dokonanie wpisu: Veitsch-Radex Aktiengesellschaft für feuerfeste Erzeugnisse, Fürnitz, Austria.

85036 2003 10 30 A. Wprowadzono zmianę nazwy i siedziby uprawnionego przez wykreślenie wpisu: Veitsch-Radex Aktiengesellschaft für feuerfeste Erzeugnisse, Fürnitz, Austria i dokonanie wpisu: Veitsch-Radex GmbH, Wiedeń, Austria.

85036 2003 10 30 A. Wprowadzono zmianę nazwy uprawnionego przez wykreślenie wpisu: Veitsch-Radex GmbH, Wiedeń, Austria i dokonanie wpisu: Veitsch-Radex Betriebs GmbH, Wiedeń, Austria.

85036 2003 10 30 A. Wprowadzono zmianę nazwy uprawnionego przez wykreślenie wpisu: Veitsch-Radex Betriebs GmbH, Wiedeń, Austria i dokonanie wpisu: Veitsch-Radex GmbH & Co., Wiedeń, Austria.

85036 2003 10 30 A. Wprowadzono zmianę uprawnionego przez wykreślenie wpisu: Veitsch-Radex GmbH & Co., Wiedeń, Austria i dokonanie wpisu: Refractory Intellectual Property GmbH & Co. KG, Wiedeń, Austria.

85176 2003 10 30 A. Wprowadzono zmianę siedziby uprawnionego przez wykreślenie wpisu: Leaf Sverige Aktiebolag,

Gavle, Szwecja i dokonanie wpisu: Leaf Sverige Aktiebolag, Malmö, Szwecja.

85176 2003 10 30 A. Wprowadzono zmianę nazwy uprawnionego przez wykreślenie wpisu: Leaf Sverige Aktiebolag, Malmö, Szwecja i dokonanie wpisu: MalacoLeaf Sverige Aktiebolag, Malmö, Szwecja.

85235 2003 10 30 A. Wprowadzono zmianę nazwy i siedziby uprawnionego przez wykreślenie wpisu: Diesel Ricerche S.p.A., Triest, Włochy i dokonanie wpisu: Wartsila NSD Italia S.p.A., San Dorligo della Valle (Triest), Włochy.

85235 2003 10 30 A. Wprowadzono zmianę nazwy uprawnionego przez wykreślenie wpisu: Wartsila NSD Italia S.p.A., San Dorligo della Valle (Triest), Włochy i dokonanie wpisu: Wartsila Italia S.p.A., San Dorligo della Valle (Triest), Włochy.

85265 2003 10 30 A. Wprowadzono zmianę nazwy uprawnionego przez wykreślenie wpisu: ZAS Przedsiębiorstwo Obrotu Towarami Importowanymi Spółka Cywilna Suchański Adam, Suchańska Irena, Suchański Zenon, Warszawa, Polska i dokonanie wpisu: ZAS Przedsiębiorstwo Obrotu Towarami Importowanymi – Z.I.A. Suchańscy, Spółka Jawna, Warszawa, Polska.

85266 2003 10 30 A. Wprowadzono zmianę nazwy uprawnionego przez wykreślenie wpisu: ZAS Przedsiębiorstwo Obrotu Towarami Importowanymi Spółka Cywilna Suchański Adam, Suchańska Irena, Suchański Zenon, Warszawa, Polska i dokonanie wpisu: ZAS Przedsiębiorstwo Obrotu Towarami Importowanymi – Z.I.A. Suchańscy, Spółka Jawna, Warszawa, Polska.

85268 2003 10 30 A. Wprowadzono zmianę nazwy uprawnionego przez wykreślenie wpisu: Poznańskie Zakłady Przemysłu Spirytusowego POLMOS Spółka Akcyjna, Poznań, Polska i dokonanie wpisu: Wyborowa Spółka Akcyjna, Poznań, Polska.

85278 2003 10 30 A. Wprowadzono zmianę nazwy uprawnionego przez wykreślenie wpisu: Poznańskie Zakłady Przemysłu Spirytusowego POLMOS Spółka Akcyjna, Poznań, Polska i dokonanie wpisu: Wyborowa Spółka Akcyjna, Poznań, Polska.

85300 2003 10 30 A. Wprowadzono zmianę siedziby uprawnionego przez wykreślenie wpisu: Dell Computer Corporation, Austin, Stany Zjednoczone Ameryki i dokonanie wpisu: Dell Computer Corporation, Round Rock, Stany Zjednoczone Ameryki.

85301 2003 10 30 A. Wprowadzono zmianę siedziby uprawnionego przez wykreślenie wpisu: Dell Computer Corporation, Austin, Stany Zjednoczone Ameryki i dokonanie wpisu: Dell Computer Corporation, Round Rock, Stany Zjednoczone Ameryki.

85315 2003 10 30 A. Wprowadzono zmianę nazwy uprawnionego przez wykreślenie wpisu: Dalloz Safety Aktiebolag, Billesholm, Szwecja i dokonanie wpisu: Bacou-Dalloz Aktiebolag, Billesholm, Szwecja.

85316 2003 10 17 A. Wprowadzono zmianę nazwy uprawnionego przez wykreślenie wpisu: Larox Oy, Lappeenranta, Finlandia i dokonanie wpisu: Larox Oyj, Lappeenranta, Finlandia.

85456 2003 10 28 A. Wprowadzono zmianę uprawnionego przez wykreślenie wpisu: Agros Holding SA, Warszawa, Polska i dokonanie wpisu: BELVEDERE S.A., Beaune, Francja.

87648 2003 10 31 A. Wprowadzono zmianę siedziby uprawnionego przez wykreślenie wpisu: Dell Computer Corporation, Austin, Stany Zjednoczone Ameryki i dokonanie wpisu: Dell Computer Corporation, Round Rock, Stany Zjednoczone Ameryki.

87652 2003 10 31 A. Wprowadzono zmianę uprawnionego przez wykreślenie wpisu: Spółka Wydawniczo-Księgarska Spółka z o.o., Warszawa, Polska i dokonanie wpisu: Wojciech Sawicki, Warszawa, Polska.

87713 2003 10 31 A. Wprowadzono zmianę nazwy i siedziby uprawnionego przez wykreślenie wpisu: Uniroyal Chemical Company, Inc. (New Jersey corporation), World Headquarters, Stany Zjednoczone Ameryki i dokonanie wpisu: Crompton Manufacturing Company, Inc. (a New Jersey corporation), Middlebury, Stany Zjednoczone Ameryki.

87713 2003 10 31 A. Wprowadzono zmianę uprawnionego przez wykreślenie wpisu: Crompton Manufacturing Company, Inc. (a New Jersey corporation), Middlebury, Stany Zjednoczone Ameryki i dokonanie wpisu: Uniroyal Chemical Company, Inc. (a Delaware corporation), Middlebury, Stany Zjednoczone Ameryki.

87745 2003 10 14 A. Wprowadzono zmianę nazwy i siedziby uprawnionego przez wykreślenie wpisu: LEDERLE PIPERACILLIN., Carolina, Puerto Rico, Stany Zjednoczone Ameryki i dokonanie wpisu: American Cyanamid Company, Madison, Stany Zjednoczone Ameryki.

87878 2003 10 31 A. Wprowadzono zmianę uprawnionego przez wykreślenie wpisu: Nutrica International B.V., Zoetermeer, Holandia i dokonanie wpisu: Numico Financial Services S.A., Lausanne, Szwajcaria.

87879 2003 10 31 A. Wprowadzono zmianę nazwy i siedziby uprawnionego przez wykreślenie wpisu: Milupa Aktiengesellschaft, Friedrichsdorf/Ts, Niemcy i dokonanie wpisu: Mivera Vermögenslagen AG, Bad Homburg, Niemcy.

87879 2003 10 31 A. Wprowadzono zmianę uprawnionego przez wykreślenie wpisu: Mivera Vermögenslagen AG, Bad Homburg, Niemcy i dokonanie wpisu: Nutricia International B.V., Zoetermeer, Holandia.

87879 2003 10 31 A. Wprowadzono zmianę uprawnionego przez wykreślenie wpisu: Nutricia International B.V., Zoetermeer, Holandia i dokonanie wpisu: Numico Financial Services S.A., Lausanne, Szwajcaria.

87880 2003 10 31 A. Wprowadzono zmianę nazwy i siedziby uprawnionego przez wykreślenie wpisu: Milupa Aktiengesellschaft, Friedrichsdorf/Ts, Niemcy i dokonanie wpisu: Mivera Vermögenslagen AG, Bad Homburg, Niemcy.

87880 2003 10 31 A. Wprowadzono zmianę uprawnionego przez wykreślenie wpisu: Mivera Vermögenslagen AG, Bad Homburg, Niemcy i dokonanie wpisu: Nutricia International B.V., Zoetermeer, Holandia.

87880 2003 10 31 A. Wprowadzono zmianę uprawnionego przez wykreślenie wpisu: Nutricia International B.V., Zoetermeer, Holandia i dokonanie wpisu: Numico Financial Services S.A., Lausanne, Szwajcaria.

87881 2003 10 31 A. Wprowadzono zmianę uprawnionego przez wykreślenie wpisu: Nutricia International B.V., Zoetermeer, Holandia i dokonanie wpisu: Numico Financial Services S.A., Lausanne, Szwajcaria.

87964 2003 10 31 A. Wprowadzono zmianę siedziby uprawnionego przez wykreślenie wpisu: GA Modefine S.A., Lozanna, Szwajcaria i dokonanie wpisu: GA Modefine S.A., Mendrisio, Szwajcaria.

87968 2003 10 31 A. Wprowadzono zmianę siedziby uprawnionego przez wykreślenie wpisu: Fundacja na Rzecz Polskich Związków Kredytowych, Gdynia-Orłowo, Polska i dokonanie wpisu: Fundacja na Rzecz Polskich Związków Kredytowych, Sopot, Polska.

88018 2003 10 31 A. Wprowadzono zmianę nazwy uprawnionego przez wykreślenie wpisu: Uniroyal Chemical Company, Inc. (New Jersey corporation), Middlebury, Stany Zjednoczone Ameryki i dokonanie wpisu: Crompton Manufacturing Company,

Inc. (a New Jersey corporation), Middlebury, Stany Zjednoczone Ameryki.

88018 2003 10 31 A. Wprowadzono zmianę uprawnionego przez wykreślenie wpisu: Crompton Manufacturing Company, Inc. (a New Jersey corporation), Middlebury, Stany Zjednoczone Ameryki i dokonanie wpisu: Uniroyal Chemical Company, Inc. (a Delaware corporation), Middlebury, Stany Zjednoczone Ameryki.

88092 2003 10 31 A. Wprowadzono zmianę uprawnionego przez wykreślenie wpisu: GALMET S.C. Stanisław Galara, Danuta Galara, Robert Galara, Karol Galara, Głubczyce, Polska i dokonanie wpisu: Przedsiębiorstwo Produkcyjno-Usługowo-Handlowe „GALMET” Stanisław Galara, Danuta Galara, Robert Galara Spółka Jawna, Głubczyce, Polska

88162 2003 10 31 A. Wprowadzono zmianę uprawnionego przez wykreślenie wpisu: ORGANISATION EUROPEENNE DE TELECOMMUNICATIONS PAR SATELLITE „EUTELSAT”, Paryż, Francja i dokonanie wpisu: EUTELSAT S.A., Paryż, Francja.

88631 2003 10 31 A. Wprowadzono zmianę uprawnionego przez wykreślenie wpisu: Warszawskie Zakłady Telewizyjne ELEMIS Spółka Akcyjna, Warszawa, Polska i dokonanie wpisu: „DEGOR Grupa Kapitałowa” Spółka z ograniczoną odpowiedzialnością, Piaseczno, Polska.

88761 2003 10 31 A. Wprowadzono zmianę nazwy uprawnionego przez wykreślenie wpisu: VISCOPLAST Zakłady Chemiczne S.A., Wrocław, Polska i dokonanie wpisu: VISCOPLAST S.A., Wrocław, Polska.

88761 2003 10 31 A. Wprowadzono zmianę nazwy uprawnionego przez wykreślenie wpisu: VISCOPLAST S.A., Wrocław, Polska i dokonanie wpisu: 3M VISCOPLAST S.A., Wrocław, Polska.

88762 2003 10 31 A. Wprowadzono zmianę nazwy uprawnionego przez wykreślenie wpisu: VISCOPLAST Zakłady Chemiczne S.A., Wrocław, Polska i dokonanie wpisu: VISCOPLAST S.A., Wrocław, Polska.

88762 2003 10 31 A. Wprowadzono zmianę nazwy uprawnionego przez wykreślenie wpisu: VISCOPLAST S.A., Wrocław, Polska i dokonanie wpisu: 3M VISCOPLAST S.A., Wrocław, Polska.

88763 2003 10 31 A. Wprowadzono zmianę nazwy uprawnionego przez wykreślenie wpisu: VISCOPLAST Zakłady Chemiczne S.A., Wrocław, Polska i dokonanie wpisu: VISCOPLAST S.A., Wrocław, Polska.

88763 2003 10 31 A. Wprowadzono zmianę nazwy uprawnionego przez wykreślenie wpisu: VISCOPLAST S.A., Wrocław, Polska i dokonanie wpisu: 3M VISCOPLAST S.A., Wrocław, Polska.

88764 2003 10 31 A. Wprowadzono zmianę nazwy uprawnionego przez wykreślenie wpisu: VISCOPLAST Zakłady Chemiczne S.A., Wrocław, Polska i dokonanie wpisu: VISCOPLAST S.A., Wrocław, Polska.

88764 2003 10 31 A. Wprowadzono zmianę nazwy uprawnionego przez wykreślenie wpisu: VISCOPLAST S.A., Wrocław, Polska i dokonanie wpisu: 3M VISCOPLAST S.A., Wrocław, Polska.

88873 2003 10 31 A. Wprowadzono zmianę nazwy uprawnionego przez wykreślenie wpisu: POLMOS Śląska Wytwórnia Wódek Gatunkowych, Bielsko-Biała, Polska i dokonanie wpisu: Śląska Wytwórnia Wódek Gatunkowych „POLMOS” Spółka Akcyjna, Bielsko-Biała, Polska.

89786 2003 10 30 A. Wprowadzono zmianę uprawnionego przez wykreślenie wpisu: TELE – TOP Zakład Handlowo-Usługowy Kujawa Marek, Kujawa Aleksandra, Bydgoszcz, Polska i do-

konanie wpisu: „TELE – TOP” Aleksandra Kujawa, Bydgoszcz, Polska.

91593 2003 10 14 A. Wprowadzono zmianę nazwy uprawnionego przez wykreślenie wpisu: Byk-Gulden Lomberg, Chemische Fabrik GmbH, Konstanz, Niemcy i dokonanie wpisu: ALTANA Pharma AG, Konstanz, Niemcy.

105093 2003 10 29 A. Wprowadzono zmianę uprawnionego przez wykreślenie wpisu: ASTA – Medica Aktiengesellschaft, Frankfurt n/Menem, Niemcy i dokonanie wpisu: VIATRIS GmbH & Co. KG, Frankfurt nad Menem, Niemcy.

105235 2003 10 29 A. Wprowadzono zmianę uprawnionego przez wykreślenie wpisu: MAXON Sp. z o.o., Warszawa, Polska i dokonanie wpisu: ABSOLUT Spółka Jawna, Sławomir Kępa, Witold Mika, Warszawa, Polska.

105236 2003 10 29 A. Wprowadzono zmianę uprawnionego przez wykreślenie wpisu: MAXON Sp. z o.o., Warszawa, Polska i dokonanie wpisu: ABSOLUT Spółka Jawna, Sławomir Kępa, Witold Mika, Warszawa, Polska.

106106 2003 10 29 A. Wprowadzono zmianę nazwy i siedziby uprawnionego przez wykreślenie wpisu: Bestfoods, Englewood Cliffs, Stany Zjednoczone Ameryki i dokonanie wpisu: Conopco, Inc., Nowy Jork, Stany Zjednoczone Ameryki.

106107 2003 10 29 A. Wprowadzono zmianę nazwy uprawnionego przez wykreślenie wpisu: CPC International Inc.; Englewood Cliffs, Stany Zjednoczone Ameryki i dokonanie wpisu: BESTFOODS, Englewood Cliffs, Stany Zjednoczone Ameryki.

106107 2003 10 29 A. Wprowadzono zmianę nazwy i siedziby uprawnionego przez wykreślenie wpisu: BESTFOODS, Englewood Cliffs, Stany Zjednoczone Ameryki i dokonanie wpisu: Conopco, Inc., Nowy Jork, Stany Zjednoczone Ameryki.

106637 2003 10 29 A. Wprowadzono zmianę nazwy i siedziby uprawnionego przez wykreślenie wpisu: Bass Public Limited Company; Burton-on-Trent, Wielka Brytania i dokonanie wpisu: BASS PLC, Londyn, Wielka Brytania.

106637 2003 10 29 A. Wprowadzono zmianę uprawnionego przez wykreślenie wpisu: BASS PLC, Londyn, Wielka Brytania i dokonanie wpisu: BASS MACHINE HOLDINGS LIMITED, Londyn, Wielka Brytania.

106637 2003 10 29 A. Wprowadzono zmianę uprawnionego przez wykreślenie wpisu: BASS MACHINE HOLDINGS LIMITED, Londyn, Wielka Brytania i dokonanie wpisu: BRANDBREW S.A., Luksemburg, Luksemburg.

106637 2003 10 29 A. Wprowadzono zmianę siedziby uprawnionego przez wykreślenie wpisu: BRANDBREW S.A., Luksemburg, Luksemburg i dokonanie wpisu: BRANDBREW S.A., Munsbach, Luksemburg.

113240 2003 10 27 A. Wprowadzono zmianę uprawnionego przez wykreślenie wpisu: MEDEXPORT PLUS Sp. z o.o., Warszawa, Polska i dokonanie wpisu: INC Polfa Rzeszów S.A., Rzeszów, Polska.

117100 2003 10 28 D. Dokonano wpisu: W dniu 10 stycznia 2001 r. zawarto umowę licencyjną wyłączną i pełną na używanie znaku towarowego do dnia 10.01.2011 r. przez MULTIVITA Sp. z o.o., Warszawa, Polska.

117100 2003 10 28 A. Wprowadzono zmianę uprawnionego przez wykreślenie wpisu: MULTICO Spółka z o.o Joint Venture, Warszawa, Polska i dokonanie wpisu: MULTIVITA Sp. z o.o., Tymbark, Polska.

117100 2003 10 28 D. Wykreślono wpis: W dniu 10 stycznia 2001 r. zawarto umowę licencyjną wyłączną i pełną na używanie

znaku towarowego do dnia 10.01.2011 r. przez MULTIVITA Sp. z o.o., Warszawa, Polska.

118696 2003 10 13 A. Wprowadzono zmianę nazwy uprawnionego przez wykreślenie wpisu: Guinness UDV North America, Inc., Stamford, Stany Zjednoczone Ameryki i dokonanie wpisu: Diageo North America, Inc., Stamford, Stany Zjednoczone Ameryki.

119049 2003 10 21 A. Wprowadzono zmianę nazwy i siedziby uprawnionego przez wykreślenie wpisu: Dermik Laboratories Inc, Colleagueville, Stany Zjednoczone Ameryki i dokonanie wpisu: Aventis Pharmaceuticals Products Inc., Bridgewater, Stany Zjednoczone Ameryki.

121242 2003 10 28 D. Dokonano wpisu: W dniu 10 stycznia 2001 r. zawarto umowę licencyjną wyłączną i pełną na używanie znaku towarowego do dnia 10.01.2011 r. przez MULTIVITA Sp. z o.o., Warszawa, Polska.

121242 2003 10 28 A. Wprowadzono zmianę uprawnionego przez wykreślenie wpisu: MULTICO Spółka z o.o Joint Venture, Warszawa, Polska i dokonanie wpisu: MULTIVITA Sp. z o.o., Tymbark, Polska.

121242 2003 10 28 D. Wykreślono wpis: W dniu 10 stycznia 2001 r. zawarto umowę licencyjną wyłączną i pełną na używanie znaku towarowego do dnia 10.01.2011 r. przez MULTIVITA Sp. z o.o., Warszawa, Polska.

122971 2003 10 21 A. Wprowadzono zmianę nazwy i siedziby uprawnionego przez wykreślenie wpisu: Rhone-Poulenc Rorer International (Holdings) Inc. Greenville, Stany Zjednoczone Ameryki i dokonanie wpisu: Rhone-Poulenc Rorer Inc., Bridgewater, Stany Zjednoczone Ameryki.

124448 2003 10 21 A. Wprowadzono zmianę nazwy i siedziby uprawnionego przez wykreślenie wpisu: Dermik Laboratories Inc, Colleagueville, Stany Zjednoczone Ameryki i dokonanie wpisu: Aventis Pharmaceuticals Products Inc., Bridgewater, Stany Zjednoczone Ameryki.

126182 2003 10 02 A. Wprowadzono zmianę uprawnionego przez wykreślenie wpisu: Lucent Technologies Inc., Murray Hill, Stany Zjednoczone Ameryki i dokonanie wpisu: CSG Technology Limited, Englewood, Stany Zjednoczone Ameryki.

126269 2003 10 02 A. Wprowadzono zmianę uprawnionego przez wykreślenie wpisu: Lucent Technologies Inc., Murray Hill, Stany Zjednoczone Ameryki i dokonanie wpisu: CSG Technology Limited, Englewood, Stany Zjednoczone Ameryki.

126438 2003 10 02 A. Wprowadzono zmianę nazwy uprawnionego przez wykreślenie wpisu: BetzDearborn Inc., Trevose, Stany Zjednoczone Ameryki i dokonanie wpisu: GE Betz, Inc., Trevose, Stany Zjednoczone Ameryki.

126454 2003 10 02 A. Wprowadzono zmianę nazwy uprawnionego przez wykreślenie wpisu: BetzDearborn Inc., Trevose, Stany Zjednoczone Ameryki i dokonanie wpisu: GE Betz, Inc., Trevose, Stany Zjednoczone Ameryki.

126455 2003 10 02 A. Wprowadzono zmianę nazwy uprawnionego przez wykreślenie wpisu: BetzDearborn Inc., Trevose, Stany Zjednoczone Ameryki i dokonanie wpisu: GE Betz, Inc., Trevose, Stany Zjednoczone Ameryki.

126464 2003 10 02 A. Wprowadzono zmianę nazwy uprawnionego przez wykreślenie wpisu: BetzDearborn Inc., Trevose, Stany Zjednoczone Ameryki i dokonanie wpisu: GE Betz, Inc., Trevose, Stany Zjednoczone Ameryki.

126465 2003 10 02 A. Wprowadzono zmianę nazwy uprawnionego przez wykreślenie wpisu: BetzDearborn Inc., Trevose, Stany Zjednoczone Ameryki i dokonanie wpisu: GE Betz, Inc., Trevose, Stany Zjednoczone Ameryki.

126466 2003 10 02 A. Wprowadzono zmianę nazwy uprawnionego przez wykreślenie wpisu: BetzDearborn Inc., Trevose, Stany Zjednoczone Ameryki i dokonanie wpisu: GE Betz, Inc., Trevose, Stany Zjednoczone Ameryki.

126467 2003 10 02 A. Wprowadzono zmianę nazwy uprawnionego przez wykreślenie wpisu: BetzDearborn Inc., Trevose, Stany Zjednoczone Ameryki i dokonanie wpisu: GE Betz, Inc., Trevose, Stany Zjednoczone Ameryki.

126468 2003 10 02 A. Wprowadzono zmianę nazwy uprawnionego przez wykreślenie wpisu: BetzDearborn Inc., Trevose, Stany Zjednoczone Ameryki i dokonanie wpisu: GE Betz, Inc., Trevose, Stany Zjednoczone Ameryki.

126469 2003 10 02 A. Wprowadzono zmianę nazwy uprawnionego przez wykreślenie wpisu: BetzDearborn Inc., Trevose, Stany Zjednoczone Ameryki i dokonanie wpisu: GE Betz, Inc., Trevose, Stany Zjednoczone Ameryki.

126470 2003 10 02 A. Wprowadzono zmianę nazwy uprawnionego przez wykreślenie wpisu: BetzDearborn Inc., Trevose, Stany Zjednoczone Ameryki i dokonanie wpisu: GE Betz, Inc., Trevose, Stany Zjednoczone Ameryki.

126535 2003 10 02 A. Wprowadzono zmianę uprawnionego przez wykreślenie wpisu: American Cyanamid Company, Madison, Stany Zjednoczone Ameryki i dokonanie wpisu: BASF Agro B.V., Arnhem (NL), Zweigniederlassung Wädenswil, Au, Szwajcaria.

126682 2003 10 02 A. Wprowadzono zmianę nazwy uprawnionego przez wykreślenie wpisu: BetzDearborn Inc., Trevose, Stany Zjednoczone Ameryki i dokonanie wpisu: GE Betz, Inc., Trevose, Stany Zjednoczone Ameryki.

126683 2003 10 02 A. Wprowadzono zmianę nazwy uprawnionego przez wykreślenie wpisu: BetzDearborn Inc., Trevose, Stany Zjednoczone Ameryki i dokonanie wpisu: GE Betz, Inc., Trevose, Stany Zjednoczone Ameryki.

126684 2003 10 02 A. Wprowadzono zmianę nazwy uprawnionego przez wykreślenie wpisu: BetzDearborn Inc., Trevose, Stany Zjednoczone Ameryki i dokonanie wpisu: GE Betz, Inc., Trevose, Stany Zjednoczone Ameryki.

126685 2003 10 02 A. Wprowadzono zmianę nazwy uprawnionego przez wykreślenie wpisu: BetzDearborn Inc., Trevose, Stany Zjednoczone Ameryki i dokonanie wpisu: GE Betz, Inc., Trevose, Stany Zjednoczone Ameryki.

126686 2003 10 02 A. Wprowadzono zmianę nazwy uprawnionego przez wykreślenie wpisu: BetzDearborn Inc., Trevose, Stany Zjednoczone Ameryki i dokonanie wpisu: GE Betz, Inc., Trevose, Stany Zjednoczone Ameryki.

126687 2003 10 02 A. Wprowadzono zmianę nazwy uprawnionego przez wykreślenie wpisu: BetzDearborn Inc., Trevose, Stany Zjednoczone Ameryki i dokonanie wpisu: GE Betz, Inc., Trevose, Stany Zjednoczone Ameryki.

126688 2003 10 02 A. Wprowadzono zmianę nazwy uprawnionego przez wykreślenie wpisu: BetzDearborn Inc., Trevose, Stany Zjednoczone Ameryki i dokonanie wpisu: GE Betz, Inc., Trevose, Stany Zjednoczone Ameryki.

126689 2003 10 02 A. Wprowadzono zmianę nazwy uprawnionego przez wykreślenie wpisu: BetzDearborn Inc., Trevose, Stany Zjednoczone Ameryki i dokonanie wpisu: GE Betz, Inc., Trevose, Stany Zjednoczone Ameryki.

126690 2003 10 02 A. Wprowadzono zmianę nazwy uprawnionego przez wykreślenie wpisu: BetzDearborn Inc., Trevose, Stany Zjednoczone Ameryki i dokonanie wpisu: GE Betz, Inc., Trevose, Stany Zjednoczone Ameryki.

126691 2003 10 02 A. Wprowadzono zmianę nazwy uprawnionego przez wykreślenie wpisu: BetzDearborn Inc., Trevose, Stany Zjednoczone Ameryki i dokonanie wpisu: GE Betz, Inc., Trevose, Stany Zjednoczone Ameryki.

126692 2003 10 02 A. Wprowadzono zmianę nazwy uprawnionego przez wykreślenie wpisu: BetzDearborn Inc., Trevose, Stany Zjednoczone Ameryki i dokonanie wpisu: GE Betz, Inc., Trevose, Stany Zjednoczone Ameryki.

126693 2003 10 02 A. Wprowadzono zmianę nazwy uprawnionego przez wykreślenie wpisu: BetzDearborn Inc., Trevose, Stany Zjednoczone Ameryki i dokonanie wpisu: GE Betz, Inc., Trevose, Stany Zjednoczone Ameryki.

126694 2003 10 02 A. Wprowadzono zmianę nazwy uprawnionego przez wykreślenie wpisu: BetzDearborn Inc., Trevose, Stany Zjednoczone Ameryki i dokonanie wpisu: GE Betz, Inc., Trevose, Stany Zjednoczone Ameryki.

126851 2003 10 02 A. Wprowadzono zmianę nazwy uprawnionego przez wykreślenie wpisu: Seńczuk Małgorzata, Seńczuk Marek Apteka „PULS”, Poznań, Polska i dokonanie wpisu: Apteka PULS – Seńczuk Spółka Jawna, Poznań, Polska.

126852 2003 10 02 A. Wprowadzono zmianę nazwy uprawnionego przez wykreślenie wpisu: Seńczuk Małgorzata, Seńczuk Marek WIMAR Przedsiębiorstwo Handlowe S.C., Poznań, Polska i dokonanie wpisu: Przedsiębiorstwo Handlowe WIMAR – Seńczuk Spółka Jawna, Poznań, Polska.

126860 2003 10 02 A. Wprowadzono zmianę nazwy uprawnionego przez wykreślenie wpisu: Minnesota Mining and Manufacturing Company, St. Paul, Stany Zjednoczone Ameryki i dokonanie wpisu: 3M Company, St. Paul, Stany Zjednoczone Ameryki.

126945 2003 10 02 A. Wprowadzono zmianę uprawnionego przez wykreślenie wpisu: Guinness United Distillers & Vintners Amsterdam B.V., Amsterdam, Holandia i dokonanie wpisu: Allied Domecq Spirits & Wine USA, Inc., Bingham, Stany Zjednoczone Ameryki.

126996 2003 10 02 A. Wprowadzono zmianę nazwy uprawnionego przez wykreślenie wpisu: BetzDearborn Inc., Trevose, Stany Zjednoczone Ameryki i dokonanie wpisu: GE Betz, Inc., Trevose, Stany Zjednoczone Ameryki.

127205 2003 10 13 B. Wprowadzono zmianę przez wykreślenie wpisu: mieszanki polimerowe, chemikalia, pasty i spoiwa do użytku w przemyśle, materiały filtracyjne i środki filtracyjne; substancje chemiczne i mineralne do oczyszczania płynów, powietrza i gazów; materiały ceramiczne stosowane w przemyśle; włókna ceramiczne, preparaty chemiczne, substancje mineralne, tworzywa sztuczne nieprzetworzone, substancje mineralne, tworzywa sztuczne nieprzetworzone, substancje roślinne oraz materiały ceramiczne w formie cząstek, wszystkie stosowane do filtrowania; taśmy do celów medycznych, folie do celów medycznych, plastry poprzeczskórne, plastry, bandaże, materiały opatrunkowe; części i osprzęt do kabli elektrycznych, elektronicznych i światłowodowych, przędze i taśmy będące częścią kabli, części sprzętu komputerowego; taśmy papierowe klejące i nie klejące; materiały filtracyjne w postaci półprzetworzonych pianek z tworzyw sztucznych, taśmy i folie nie klejące i klejące, taśmy izolacyjne, taśmy amalgamujące pokryte ewentualnie warstwą przyklepną, produkty samoamalgamujące, kity i mastyksy, przędza (nie do celów tekstylnych), materiały do osłaniania kabli; oraz wszystkich klas i dokonanie wpisu: związki uniepalniające nie zawierające pochodnych fluorowców, zmniejszające wydzielanie dymu, żywice epoksydowe, poliuretanowe i recyklaty żywic poliuretanowych; materiały filtracyjne i środki filtracyjne; substancje chemiczne i mineralne do oczyszczania płynów, powietrza i gazów; materiały ceramiczne stosowane w przemyśle; włókna ceramiczne, preparaty chemiczne w formie cząstek, wszystkie stoso-

wane do filtrowania; taśmy do celów medycznych, folie do celów medycznych, plastry poprzeczskórne, plastry, bandaże, materiały opatrunkowe; części i osprzęt do kabli elektrycznych, elektronicznych i światłowodowych, przędze i taśmy będące częścią kabli, części sprzętu komputerowego; taśmy papierowe klejące i nie klejące; materiały filtracyjne w postaci półprzetworzonych pianek z tworzyw sztucznych, taśmy i folie nie klejące i klejące, taśmy izolacyjne, taśmy amalgamujące pokryte ewentualnie warstwą przyklepną, produkty samoamalgamujące, kity i mastyksy, przędza (nie do celów tekstylnych), materiały do osłaniania kabli; oraz klasy 1,5,9,16,17.

127218 2003 10 13 A. Wprowadzono zmianę nazwy uprawnionego przez wykreślenie wpisu: Guinness UDV North America, Inc., Stamford, Stany Zjednoczone Ameryki i dokonanie wpisu: Diageo North America, Inc., Stamford, Stany Zjednoczone Ameryki.

127219 2003 10 13 A. Wprowadzono zmianę nazwy uprawnionego przez wykreślenie wpisu: Guinness UDV North America, Inc., Stamford, Stany Zjednoczone Ameryki i dokonanie wpisu: Diageo North America, Inc., Stamford, Stany Zjednoczone Ameryki.

127220 2003 10 13 A. Wprowadzono zmianę nazwy uprawnionego przez wykreślenie wpisu: Guinness UDV North America, Inc., Stamford, Stany Zjednoczone Ameryki i dokonanie wpisu: Diageo North America, Inc., Stamford, Stany Zjednoczone Ameryki.

127303 2003 10 13 A. Wprowadzono zmianę nazwy uprawnionego przez wykreślenie wpisu: Sears Clothing Limited, Londyn, Wielka Brytania i dokonanie wpisu: A.G. CLOTHING LIMITED, Londyn, Wielka Brytania.

127303 2003 10 13 A. Wprowadzono zmianę uprawnionego przez wykreślenie wpisu: A.G. CLOTHING LIMITED, Londyn, Wielka Brytania i dokonanie wpisu: WAREHOUSE FASHION LIMITED, Londyn, Wielka Brytania.

127412 2003 10 13 A. Wprowadzono zmianę nazwy uprawnionego przez wykreślenie wpisu: BetzDearborn Inc., Trevose, Stany Zjednoczone Ameryki i dokonanie wpisu: GE Betz, Inc., Trevose, Stany Zjednoczone Ameryki.

127526 2003 10 13 A. Wprowadzono zmianę uprawnionego przez wykreślenie wpisu: Olsten Service Corp. (a Delaware corporation), Irving, Stany Zjednoczone Ameryki i dokonanie wpisu: Adecco SA, Cheserex, Szwajcaria.

127527 2003 10 13 A. Wprowadzono zmianę uprawnionego przez wykreślenie wpisu: Olsten Service Corp. (a Delaware corporation), Irving, Stany Zjednoczone Ameryki i dokonanie wpisu: Adecco SA, Cheserex, Szwajcaria.

127528 2003 10 13 A. Wprowadzono zmianę uprawnionego przez wykreślenie wpisu: Olsten Service Corp. (a Delaware corporation), Irving, Stany Zjednoczone Ameryki i dokonanie wpisu: Adecco SA, Cheserex, Szwajcaria.

127529 2003 10 13 A. Wprowadzono zmianę uprawnionego przez wykreślenie wpisu: Olsten Service Corp. (a Delaware corporation), Irving, Stany Zjednoczone Ameryki i dokonanie wpisu: Adecco SA, Cheserex, Szwajcaria.

128146 2003 10 21 A. Wprowadzono zmianę nazwy i siedziwy uprawnionego przez wykreślenie wpisu: Rhone-Poulenc Rorer International (Holdings) Inc. Greenville, Stany Zjednoczone Ameryki i dokonanie wpisu: Rhone-Poulenc Rorer Inc., Bridgewater, Stany Zjednoczone Ameryki.

128566 2003 10 13 A. Wprowadzono zmianę uprawnionego przez wykreślenie wpisu: Mead Johnson & Company, Evansville, Stany Zjednoczone Ameryki i dokonanie wpisu: MCNEIL-PPC, INC. a New Jersey Corporation, Fort Wahington, Stany Zjednoczone Ameryki.

128708 2003 10 15 A. Wprowadzono zmianę nazwy uprawnionego przez wykreślenie wpisu: Medco Research, Inc. Cary, Stany Zjednoczone Ameryki i dokonanie wpisu: King Pharmaceuticals Research and Development, Inc., Cary, Stany Zjednoczone Ameryki.

128736 2003 10 13 A. Wprowadzono zmianę nazwy uprawnionego przez wykreślenie wpisu: INEOS ACRLICS UK LIMITED, Southampton, Wielka Brytania i dokonanie wpisu: LUCITE INTERNATIONAL UK LIMITED, Southampton, Wielka Brytania.

128738 2003 10 13 A. Wprowadzono zmianę nazwy uprawnionego przez wykreślenie wpisu: Minnesota Mining and Manufacturing Company, St. Paul, Stany Zjednoczone Ameryki i dokonanie wpisu: 3M Company, St. Paul, Stany Zjednoczone Ameryki.

128740 2003 10 13 A. Wprowadzono zmianę nazwy uprawnionego przez wykreślenie wpisu: Pharmacia & Upjohn AB, Sztokholm, Szwecja i dokonanie wpisu: Pharmacia AB, Sztokholm, Szwecja.

128740 2003 10 13 A. Wprowadzono zmianę uprawnionego przez wykreślenie wpisu: Pharmacia AB, Sztokholm, Szwecja i dokonanie wpisu: Mekos Laboratories A/S, Hillerod, Dania.

128744 2003 10 13 A. Wprowadzono zmianę nazwy uprawnionego przez wykreślenie wpisu: Minnesota Mining and Manufacturing Company, St. Paul, Stany Zjednoczone Ameryki i dokonanie wpisu: 3M Company, St. Paul, Stany Zjednoczone Ameryki.

128790 2003 10 13 A. Wprowadzono zmianę nazwy uprawnionego przez wykreślenie wpisu: ALSTOM INDUSTRIE SA, Paryż, Francja i dokonanie wpisu: ALSTOM TECHNOLOGIES, Paryż, Francja.

129146 2003 10 16 A. Wprowadzono zmianę uprawnionego przez wykreślenie wpisu: American Cyanamid Company (a Maine corporation), Madison, Stany Zjednoczone Ameryki i dokonanie wpisu: BASF Agro B.V., Arnhem (NL), Zweigniederlassung Wädenswil, Au, Szwajcaria.

129328 2003 10 16 A. Wprowadzono zmianę nazwy uprawnionego przez wykreślenie wpisu: BetzDearborn Inc., Trevoise, Stany Zjednoczone Ameryki i dokonanie wpisu: GE Betz, Inc., Trevoise, Stany Zjednoczone Ameryki.

129459 2003 10 16 A. Wprowadzono zmianę nazwy uprawnionego przez wykreślenie wpisu: Kępka Robert, Szymczyk Stanisław S.C., Katowice, Polska i dokonanie wpisu: „RSX” Robert Kępka, Stanisław Szymczyk Spółka Jawna, Katowice, Polska.

129500 2003 10 16 A. Wprowadzono zmianę nazwy uprawnionego przez wykreślenie wpisu: Kubka Radosław, Sibrecht Rafał NEGOCJATOR S.C., Poznań, Polska i dokonanie wpisu: NEGOCJATOR – R.SIBRECHT i R.KUBKA Spółka Jawna, Poznań, Polska.

129501 2003 10 16 A. Wprowadzono zmianę nazwy uprawnionego przez wykreślenie wpisu: Kubka Radosław, Sibrecht Rafał NEGOCJATOR S.C., Poznań, Polska i dokonanie wpisu: NEGOCJATOR – R.SIBRECHT i R.KUBKA Spółka Jawna, Poznań, Polska.

129936 2003 10 16 A. Wprowadzono zmianę siedziby uprawnionego przez wykreślenie wpisu: Glenayre Electronics Inc., (a Colorado corporation), Charlotte, Stany Zjednoczone Ameryki i dokonanie wpisu: Glenayre Electronics Inc.(a Colorado corporation), Duluth, Stany Zjednoczone Ameryki.

130085 2003 10 16 A. Wprowadzono zmianę siedziby uprawnionego przez wykreślenie wpisu: Glenayre Electronics Inc., (a Colorado corporation), Charlotte, Stany Zjednoczone Ameryki i dokonanie wpisu: Glenayre Electronics Inc. (a Colorado corporation), Duluth, Stany Zjednoczone Ameryki.

130292 2003 10 16 A. Wprowadzono zmianę uprawnionego przez wykreślenie wpisu: American Cyanamid Company (a Maine

corporation), Madison, Stany Zjednoczone Ameryki i dokonanie wpisu: BASF Agro B.V., Arnhem (NL), Zweigniederlassung Wädenswil, Au, Szwajcaria.

130465 2003 10 16 A. Wprowadzono zmianę nazwy uprawnionego przez wykreślenie wpisu: Minnesota Mining and Manufacturing Company, St. Paul, Stany Zjednoczone Ameryki i dokonanie wpisu: 3M Company, St. Paul, Stany Zjednoczone Ameryki.

130800 2003 10 16 A. Wprowadzono zmianę nazwy uprawnionego przez wykreślenie wpisu: Minnesota Mining and Manufacturing Company, St. Paul, Stany Zjednoczone Ameryki i dokonanie wpisu: 3M Company, St. Paul, Stany Zjednoczone Ameryki.

130842 2003 10 22 B. Wprowadzono zmianę przez wykreślenie wpisu: mydła, wyroby perfumeryjne, kosmetyki, w tym produkty do pielęgnacji włosów, produkty do pielęgnacji ciała i kosmetyki do makijażu; oraz wszystkich klas i dokonanie wpisu: produkty do pielęgnacji skóry twarzy, kosmetyki do makijaż, wyroby perfumeryjne: klasa 3.

130843 2003 10 22 B. Wprowadzono zmianę przez wykreślenie wpisu: mydła, wyroby perfumeryjne, kosmetyki, w tym produkty do pielęgnacji włosów, produkty do pielęgnacji ciała i kosmetyki do makijażu; oraz wszystkich klas i dokonanie wpisu: produkty do pielęgnacji skóry twarzy, kosmetyki do makijaż, wyroby perfumeryjne: klasa 3.

131170 2003 10 16 A. Wprowadzono zmianę uprawnionego przez wykreślenie wpisu: Guinness United Distillers & Vintners Amsterdam B.V., Amsterdam, Holandia i dokonanie wpisu: Allied Domecq Spirits & Wine USA, Inc., Bingham, Stany Zjednoczone Ameryki.

131560 2003 10 16 A. Wprowadzono zmianę nazwy uprawnionego przez wykreślenie wpisu: UNIROYL CHEMICAL COMPANY, INC. (a New Jersey corporation), Middlebury, Stany Zjednoczone Ameryki i dokonanie wpisu: Crompton Manufacturing Company, Inc. (a New Jersey corporation), Middlebury, Stany Zjednoczone Ameryki.

131560 2003 10 16 A. Wprowadzono zmianę uprawnionego przez wykreślenie wpisu: Crompton Manufacturing Company, Inc. (a New Jersey corporation), Middlebury, Stany Zjednoczone Ameryki i dokonanie wpisu: Uniroyal Chemical Company, Inc. (a Delaware corporation), Middlebury, Stany Zjednoczone Ameryki.

131921 2003 10 16 A. Wprowadzono zmianę nazwy uprawnionego przez wykreślenie wpisu: Uniroyal Chemical Company, Inc. (a New Jersey corporation), Middlebury, Stany Zjednoczone Ameryki i dokonanie wpisu: Crompton Manufacturing Company, Inc. (a New Jersey corporation), Middlebury, Stany Zjednoczone Ameryki.

131921 2003 10 16 A. Wprowadzono zmianę uprawnionego przez wykreślenie wpisu: Crompton Manufacturing Company, Inc. (a New Jersey corporation), Middlebury, Stany Zjednoczone Ameryki i dokonanie wpisu: Uniroyal Chemical Company, Inc. (a Delaware corporation), Middlebury, Stany Zjednoczone Ameryki.

132231 2003 10 20 A. Wprowadzono zmianę uprawnionego przez wykreślenie wpisu: Filia Jerzy Przedsiębiorstwo Usługowo Handlowe EKO-KANADOM, Rzeszów, Polska i dokonanie wpisu: „Serwis Inwestycje Technologie EKO-KANADOM” Sp. z o.o., Rzeszów, Polska.

132280 2003 10 21 A. Wprowadzono zmianę nazwy i siedziby uprawnionego przez wykreślenie wpisu: RHONE-POULENC RORER INTERNATIONAL (HOLDINGS) INC. S.A., Greenville, Stany Zjednoczone Ameryki i dokonanie wpisu: Rhone-Poulenc Rorer Inc., Bridgewater, Stany Zjednoczone Ameryki.

132311 2003 10 16 A. Wprowadzono zmianę uprawnionego przez wykreślenie wpisu: „BOG-ART. GOLLENT” Spółka Jawna,

Olsztyn, Polska i dokonanie wpisu: AGATHA DIFFUSION, Société a responsabilité limitée, Paryż, Francja.

134406 2003 10 15 A. Wprowadzono zmianę nazwy i siedziby uprawnionego przez wykreślenie wpisu: Amoco Fabrics and Fibers Company, 900 Circle 75 Parkway, Atlanta, Georgia 30339, Stany Zjednoczone Ameryki i dokonanie wpisu: PFG-US Inc., 200 East Rondolph Drive, Chicago, Illinois 60601, Stany Zjednoczone Ameryki.

19

DECYZJE O UNIEWAŻNIENIU PRAWA OCHRONNEGO

Poniższe zestawienie zawiera kolejno: numer prawa ochronnego na znaki towarowe, datę unieważnienia prawa ochronnego oraz treść decyzji.

- 92 522 2001 01 30 unieważniono w całości
 121 348 2002 10 01 unieważniono w całości
 121 973 2002 11 21 unieważniono w całości
 121 555 2002 11 19 unieważniono w całości
 82 399 2003 01 29 unieważniono w części dotyczącej prowadzenia giełd towarowych w kl.: 35.
 90 800 2002 12 10 unieważniono w części dotyczącej środków do pielęgnacji włosów.
 100 441 2003 01 29 unieważniono w części dotyczącej towarów i usług w klasach 16,28,35,39,42.
 100 784 2003 01 29 unieważniono w części dotyczącej towarów i usług w klasach 16,28,35,39,42.

20

DECYZJE O WYGAŚNIĘCIU PRAWA OCHRONNEGO

Poniższe zestawienie zawiera kolejno: numer prawa ochronnego na znaki towarowe i datę wygaśnięcia prawa ochronnego. W przypadku wygaśnięcia prawa tylko dla części towarów (usług) wymienia się te towary (usługi).

- 74 705 2000 09 15 Prawo wygasło w całości.
 79 304 2000 07 28 Prawo wygasło w całości.
 88 181 1999 12 13 Prawo wygasło w całości.
 89 491 1999 03 19 Prawo wygasło w całości.
 89 970 2000 09 12 Prawo wygasło w całości.
 91 316 1999 12 13 Prawo wygasło w całości.
 91 829 1999 09 24 Prawo wygasło w całości.
 93 335 1999 12 23 Prawo wygasło w całości.
 95 090 2000 05 09 Prawo wygasło w całości.
 77 435 2003 02 05 Prawo wygasło w całości. Wnioskiem, który wpłynął do Urzędu w dniu 05.02.2003 r. pełnomocnik uprawnionego poinformował Urząd, o rezygnacji z dalszej ochrony przedmiotowego znaku towarowego.
 84 100 2002 12 29 Prawo wygasło w całości. Wnioskiem z 26.03.2003 r. pełnomocnik uprawnionego poinformował Urząd o rezygnacji z dalszej ochrony przedmiotowego znaku towarowego.
 84 819 2003 01 02 Prawo wygasło w całości. Pełnomocnik uprawnionego poinformował Urząd o rezygnacji z dalszej ochrony przedmiotowego znaku towarowego.
 84 821 2003 01 02 Prawo wygasło w całości. Pełnomocnik uprawnionego poinformował Urząd o rezygnacji z dalszej ochrony przedmiotowego znaku towarowego.
 84 823 2003 01 02 Prawo wygasło w całości. Pełnomocnik uprawnionego poinformował Urząd o rezygnacji

z dalszej ochrony przedmiotowego znaku towarowego.

- 84 824 2003 01 02 Prawo wygasło w całości. Pełnomocnik uprawnionego poinformował Urząd o rezygnacji z dalszej ochrony przedmiotowego znaku towarowego.
 130 894 2002 06 13 Prawo wygasło w całości. Wnioskiem, który wpłynął do Urzędu dn. 13.06.2002 r. pełnomocnik uprawnionego poinformował Urząd o rezygnacji z dalszej ochrony przedmiotowego znaku towarowego.
 30 543 2000 07 27 Prawo wygasło w całości dla towarów zawartych w klasie 6,8,9,11,17. Wnioskiem z dnia 27.07.2000r. pełnomocnik uprawnionego przesłał do Urzędu ograniczenie do wykazu towarów do znaku towarowego R-30543. Urząd uznaje prawo ochronne dla następujących towarów oraz klas towarowych: narzędzia, koła zębate, łożyska kulkowe i wałkowe, pojazdy lądowe, powietrzne i wodne, wozy silnikowe, motocykle, rowery, części wozów silnikowych, motocykli i rowerów, zwłaszcza piasty wolnobiegowe, części pojazdów; maszyny i części maszyn do wyrobu wozów silnikowych, motocykli, rowerów, broni palnej, broni siecznej i do kłucia, kół zębatach, łożysk kulkowych i wałkowych i ich części składowych, broń palna, materiały wybuchowe i zapłonowe, naboje i amunicja; klasy 7,12,18.
 51 807 2002 10 25 Prawo wygasło w części dla towarów : tkaniny, nakrycia na łóżka i stoły, artykuły włókiennicze nie zawarte w innych klasach; klasa 24
 70 702 2001 02 08 Prawo wygasło w części dla towarów: instalacje oświetleniowe, grzejne, do wytwarzania pary, do gotowania, chłodnicze, do suszenia, wentylacyjne, wodociągowe i sanitarne; gutaperka, kauczuk guma, balata i namiastki oraz przedmioty wytworzone z tych materiałów, nie zawarte w innych klasach, arkusze, płyty i pręty z tworzyw sztucznych (półproduktów); materiały na uszczelki, na pakunki i materiały izolujące; azbest, mika i wyroby z nich; węże (nie z metalu); tytoń i wyroby tytoniowe; artykuły dla palących; zapalki; klasy 11,17,34.
 72 804 2002 11 13 Prawo wygasło w części dla towarów i usług: urządzenia do oświetlania, ogrzewania, wytwarzania pary, gotowania i pieczenia, chłodzenia suszenia, wentylacji, zasilania wodą; azbest mika i wyroby z tych materiałów nie ujęte w innych klasach; meble, lustra, ramki obrazowe, wyroby (nie ujęte w innych klasach) z drewna, trzciny, słomy, wikliny, rogu, kości, kości słoniowej, muszli, bursztynu, macicy perłowej, pianki morskiej, sepiolitu, imitacji tych surowców; załatwianie formalności związanych z tymczasowym pobytom w zakładach, z zapewnieniem mieszkań, pokoi oraz wyżywienia w hotelach, pensjonatach, turystycznych ośrodkach kempingowych, domach turystycznych, domach wycieczkowych, sanatoriach, domach wypoczynkowych, ośrodkach rekonwalescencji, usługi weterynaryjne, usługi prawnicze, badania naukowe, i przemysłowej; klasy: 11,17,20,42.
 74 918 2001 10 04 Prawo wygasło w części dla towarów: wyroby z tworzyw sztucznych; klasa 17.

89 786	2003 03 17	Prawo wygasło w części dla towarów i usług: sprzęt oświetleniowy, grzejny i chłodniczy, zwłaszcza do użytku domowego a w szczególności: zamrażarki i chłodziarki, bojlerzy grzewcze, imbryki elektryczne i ekspresy do kawy, urządzenia klimatyzacyjne, opiekacze do chleba, podgrzewacze do wody, różna, suszarki i lokówki elektryczne do włosów, filtry do wody, żarówki i różnego rodzaju lampy oświetleniowe, reklama, zwłaszcza opracowanie reklamowych programów radiowych; klasa 11,35.	67735	2000 05 14	74030	2001 04 25
			68387	2000 10 17	74031	2001 04 25
			68388	2000 10 17	74032	2001 04 25
			68496	2000 04 09	74034	2001 04 26
			68867	2000 10 22	74036	2001 04 30
			70142	2000 12 27	74037	2001 04 30
			70173	2000 11 20	74039	2001 04 30
			70958	2000 06 26	74040	2001 05 07
			72436	2001 04 08	74041	2001 05 06
			72674	2001 01 07	74042	2001 05 06
			73038	2001 03 18	74044	2001 05 10
92 166	2003 04 30	Prawo wygasło w części dla usług: świadczenie usług w zakresie rachunkowości, prowadzenie ksiąg, weryfikacja rachunków, sporządzanie bilansów, doradztwo handlowe, doradztwo w zakresie działalności gospodarczej, organizowanie działalności gospodarczej; klasa 35.	73263	2001 09 05	74046	2001 05 13
			73519	2001 07 22	74053	2001 05 13
			73839	2001 05 27	74056	2001 05 14
			73840	2001 05 27	74057	2001 05 14
			73841	2001 05 27	74058	2001 05 14
			73843	2001 06 05	74059	2001 05 15
93 029	2002 11 13	Prawo wygasło w części dla towarów i usług: urządzenia do oświetlania, ogrzewania, wytwarzania pary gotowania i pieczenia, chłodzenia, suszenia, wentylacji, zasilania wodą; azbest, mika i wyroby z tych materiałów nie ujęte w innych klasach; meble lustra, ramki obrazowe, wyroby (nie ujęte w innych klasach) z drewna, trzciny, słomy, wikliny, rogu, kości, kości słoniowej, muszli, bursztynu, macicy perłowej, pianki morskiej, sepiolitu, imitacji tych surowców; załatwianie formalności związanych z tymczasowym pobytem w zakładach, z zapewnieniem mieszkań, pokoi oraz wyżywienia w hotelach, pensjonatach, turystycznych ośrodkach kempingowych, domach turystycznych, domach wycieczkowych, sanatoriach, domach wypoczynkowych, ośrodkach rekonwalescencji, usługi weterynaryjne, usługi prawnicze, badania naukowe, i przemysłowej klasy: 11,17,20,42.	73850	2001 06 14	74062	2001 05 17
			73851	2001 06 19	74063	2001 05 17
			73852	2001 06 19	74067	2001 05 20
			73853	2001 06 20	74069	2001 05 20
			73854	2001 06 21	74070	2001 05 20
			73855	2001 06 21	74072	2001 05 20
			73857	2001 06 25	74073	2001 05 21
			73859	2001 06 28	74076	2001 05 22
			73860	2001 06 28	74077	2001 05 22
			73933	2001 06 25	74078	2001 05 22
			73972	2001 01 29	74079	2001 05 23
			73973	2001 02 04	74080	2001 05 23
			73974	2001 02 08	74081	2001 05 23
			73975	2001 02 11	74082	2001 05 23
			73977	2001 02 21	74083	2001 05 24
			73978	2001 02 21	74084	2001 05 24
			73981	2001 03 04	74092	2001 05 24
			73983	2001 03 04	74095	2001 05 27
			73986	2001 03 18	74096	2001 05 28
			73989	2001 03 20	74097	2001 05 28
126 747	2002 06 28	Prawo wygasło w części dla towarów: zawartych w klasie 25; obuwie.	73991	2001 03 21	74099	2001 05 31
			73992	2001 03 20	74100	2001 05 31
126 748	2002 06 28	Prawo wygasło w części dla towarów: zawartych w klasie 25; obuwie.	73994	2001 03 25	74101	2001 06 03
			73995	2001 03 21	74102	2001 06 03
126 749	2002 06 28	Prawo wygasło w części dla towarów: zawartych w klasie 25; obuwie.	73996	2001 03 25	74103	2001 06 03
			73997	2001 03 25	74104	2001 06 03
129 184	2002 06 21	Prawo wygasło w części dla towarów: zawartych w klasie 3; preparaty wybielające i inne substancje stosowane w praniu, preparaty czyszczące, nablyszczające, szorujące i ściernie.	73998	2001 03 25	74105	2001 06 03
			74001	2001 04 02	74106	2001 06 03
			74002	2001 04 03	74107	2001 06 03
			74003	2001 04 03	74117	2001 06 06
132 958	2002 07 02	Prawo wygasło w części dla towarów: zawartych w klasie 1; preparaty chemiczne stosowane w rolnictwie, ogrodnictwie i leśnictwie.	74004	2001 04 04	74122	2001 06 06
			74005	2001 04 04	74124	2001 06 07
			74006	2001 04 04	74125	2001 06 07
			74007	2001 04 05	74126	2001 06 10
			74008	2001 04 05	74129	2001 06 12
			74011	2001 04 08	74137	2001 06 14
			74014	2001 04 15	74139	2001 06 14
			74015	2001 04 15	74140	2001 06 14
			74017	2001 04 17	74145	2001 06 17
			74018	2001 04 17	74148	2001 06 17
			74020	2001 04 22	74150	2001 06 18
			74021	2001 03 13	74151	2001 06 17
			74023	2001 04 22	74156	2001 06 18
			74024	2001 04 22	74158	2001 06 19
			74025	2001 04 23	74159	2001 06 20
			74026	2001 04 24	74161	2001 06 20
			74028	2001 04 25	74162	2001 06 21
			74029	2001 04 25	74163	2001 06 21
49625	2000 08 27	66483	2000 01 02			
57853	2000 01 18	66484	2000 01 02			
58917	2001 08 06	66663	1999 12 11			
59519	2000 07 02	67029	2000 03 14			
66481	2000 01 02	67030	2000 03 14			
66482	2000 01 02	67689	2000 04 09			

WYGAŚNIĘCIE PRAWA OCHRONNEGO
(prawa nieprzedłużone)

Poniższe zestawienie zawiera kolejno: numer prawa ochronnego na znak towarowy oraz datę wygaśnięcia prawa ochronnego.

74164	2001 06 21	74610	2001 04 23	75052	2001 04 22	75532	2001 06 13
74166	2001 06 21	74612	2001 04 25	75053	2001 04 29	75661	2001 03 12
74167	2001 06 21	74613	2001 04 29	75055	2001 05 10	75663	2001 03 29
74168	2001 06 21	74614	2001 04 29	75059	2001 05 13	75665	2001 04 29
74170	2001 06 24	74615	2001 05 02	75060	2001 05 13	75666	2001 04 29
74171	2001 06 25	74616	2001 05 10	75061	2001 05 13	75668	2001 06 05
74177	2001 06 26	74617	2001 05 10	75062	2001 05 13	75670	2001 06 07
75294	2001 09 18	74618	2001 05 10	75063	2001 05 13	75768	2001 01 28
75596	2001 12 19	74619	2001 05 13	75064	2001 05 13	75769	2001 01 28
77816	2002 11 10	74620	2001 05 14	75067	2001 05 13	75772	2001 04 26
80441	2002 12 20	74621	2001 05 15	75070	2001 05 24	75773	2001 05 02
84311	2001 12 19	74623	2001 05 16	75073	2001 06 06	75784	2001 06 21
84484	2002 11 06	74624	2001 05 17	75075	2001 06 11	75785	2001 06 21
86531	2002 11 06	74627	2001 05 22	75076	2001 06 11	75787	2001 06 26
69959	2000 09 21	74631	2001 05 23	75077	2001 06 11	75788	2001 06 26
74178	2001 06 26	74632	2001 05 23	75078	2001 06 11	75857	2001 03 04
74179	2001 06 26	74633	2001 05 23	75079	2001 06 11	75864	2001 04 02
74181	2001 06 26	74635	2001 05 23	75081	2001 06 11	75978	2001 04 02
74190	2001 06 28	74636	2001 05 23	75082	2001 06 11	75979	2001 04 04
74191	2001 06 28	74638	2001 05 24	75083	2001 06 11	75980	2001 04 04
74193	2001 06 28	74639	2001 05 29	75084	2001 06 11	75981	2001 04 04
74196	2001 06 28	74640	2001 05 31	75085	2001 06 11	75982	2001 04 04
74197	2001 06 28	74641	2001 06 03	75089	2001 06 14	75984	2001 06 13
74369	2001 05 09	74642	2001 06 05	75092	2001 06 19	75986	2001 06 27
74465	2001 04 29	74647	2001 06 13	75093	2001 06 20	76146	2001 03 21
74466	2001 04 30	74651	2001 06 14	75094	2001 06 20	76147	2001 03 25
74467	2001 04 30	74655	2001 06 18	75095	2001 06 26	76148	2001 04 02
74469	2001 05 13	74656	2001 06 18	75096	2001 06 28	76149	2001 04 05
74471	2001 05 15	74663	2001 06 18	75242	2001 01 11	76150	2001 04 24
74472	2001 05 21	74668	2001 06 20	75244	2001 03 13	76151	2001 05 06
74473	2001 05 27	74672	2001 06 21	75245	2001 03 13	76153	2001 05 13
74474	2001 05 27	74679	2001 06 28	75246	2001 03 18	76161	2001 06 17
74475	2001 05 27	74681	2001 06 28	75247	2001 03 21	76162	2001 06 21
74776	2001 05 29	74682	2001 06 28	75248	2001 03 28	76163	2001 06 21
74479	2001 05 31	74683	2001 06 28	75250	2001 04 02	76164	2001 06 26
74481	2001 06 03	74685	2001 06 28	75252	2001 04 22	76167	2001 06 28
74482	2001 06 03	74688	2001 06 28	75253	2001 04 22	76193	2001 05 28
74484	2001 06 06	74689	2001 06 28	75254	2001 04 26	76554	2001 04 29
74485	2001 06 06	74694	2001 06 28	75256	2001 05 16	76567	2001 01 17
74486	2001 06 11	74695	2001 06 28	84311	2001 12 19	76568	2001 03 01
74488	2001 06 14	74759	2001 03 21	51225	2001 11 29	76569	2001 04 24
74489	2001 06 14	74760	2001 05 27	71891	2000 05 18	76570	2001 05 02
74490	2001 06 17	74761	2001 06 10	75257	2001 05 16	76572	2001 05 23
74492	2001 06 18	74842	2001 05 28	75259	2001 06 06	76573	2001 05 08
74496	2001 06 20	74852	2001 03 14	75262	2001 06 12	76574	2001 06 27
74497	2001 06 27	74853	2001 03 29	75267	2001 06 21	76751	2001 04 24
74575	2001 01 30	74854	2001 04 22	75268	2001 06 21	76752	2001 05 24
74576	2001 01 31	74855	2001 05 09	75346	2001 03 18	76752	2001 05 24
74577	2001 01 31	74856	2001 05 13	75347	2001 05 07	76753	2001 05 24
74581	2001 02 13	74957	2001 05 13	75349	2001 06 12	76754	2001 05 24
74582	2001 02 26	74860	2001 05 29	75350	2001 06 12	76755	2001 06 11
74584	2001 03 12	74861	2001 06 05	75388	2001 02 01	76756	2001 06 28
74588	2001 03 13	74863	2001 06 14	75397	2001 06 20	77050	2001 01 11
74589	2001 03 13	74864	2001 06 14	75453	2001 03 21	77052	2001 02 15
74591	2001 03 18	74866	2001 06 21	75454	2001 04 03	77053	2001 03 04
74594	2001 03 19	74867	2001 06 28	75455	2001 04 03	77059	2001 04 22
74599	2001 04 03	74868	2001 06 28	75498	2001 02 14	77061	2001 04 22
74600	2001 04 18	75022	2001 01 31	75499	2001 03 12	77062	2001 04 22
74601	2001 04 18	75025	2001 02 13	75500	2001 04 25	77066	2001 05 13
74602	2001 04 19	75027	2001 02 14	75501	2001 05 31	77067	2001 05 21
74603	2001 04 19	75028	2001 02 20	75524	2001 04 18	77069	2001 06 03
74605	2001 04 22	75031	2001 03 01	75525	2001 04 24	77070	2001 06 03
74607	2001 04 22	75036	2001 03 11	75526	2001 06 12	77071	2001 06 05
74608	2001 04 23	75040	2001 03 11	75527	2001 06 04	77074	2001 06 19
74609	2001 04 23	75051	2001 04 22	75528	2001 04 25	77075	2001 06 21

77081	2001 02 26	79940	2001 04 29
77581	2001 03 21	79944	2001 05 10
77845	2001 02 15	79945	2001 05 23
77904	2001 01 28	79946	2001 05 24
77905	2001 01 29	79947	2001 06 05
77906	2001 03 11	80392	2001 03 04
77907	2001 03 11	80394	2001 04 02
77908	2001 03 11	80395	2001 04 04
77913	2001 04 04	80399	2001 06 07
77918	2001 05 29	80401	2001 06 12
77919	2001 05 29	80452	2001 06 03
77920	2001 05 29	80573	2001 05 13
77921	2001 05 29	80721	2001 02 12
77949	2001 03 25	80722	2001 03 12
77980	2001 04 12	80723	2001 04 03
78535	2001 03 06	80724	2001 05 13
78551	2001 04 10	80972	2001 05 13
78554	2001 06 28	81089	2001 03 12
79592	2001 02 19	81090	2001 04 24
79593	2001 05 02	81091	2001 05 21
79895	2001 03 21	81093	2001 05 28
79896	2001 06 03	81128	2001 05 17
79898	2001 06 13	81349	2001 05 22
79927	2001 01 24	81429	2001 02 07
79928	2001 01 24	81430	2001 02 11
79930	2001 02 21	81432	2001 03 21
79932	2001 03 04	81433	2001 04 22
79935	2001 04 05	81436	2001 06 06
79936	2001 04 10	81437	2001 06 14
79937	2001 04 12	81495	2001 02 06
79938	2001 04 15		

22

DECYZJE O ZMIANIE LUB UCHYLENIU DECYZJI (opublikowanych w Wiadomościach Urzędu Patentowego)

Poniższe zestawienie zawiera kolejno: numer prawa ochronnego na znak towarowy, numer i rok Wiadomości Urzędu Patentowego, w którym zmieniona lub uchylona decyzja została ogłoszona oraz datę i treść decyzji, w której zmieniono lub uchylono decyzję poprzednią.

129 182	07/01	2003 04 07	Sprostowano decyzję o rejestrze znaku towarowego z dn. 25.04.2001 r. w następujący sposób: - w części dotyczącej nazwy uprawnionego powinno być: Set Secure Electronic Transaction, LLC, Wilmington, Stany Zjednoczone Ameryki
132 311	12/01	2001 11 19	Zmieniono decyzję o rejestracji znaku towarowego z dnia 07.09.2001 r. w następujący sposób: - w części dotyczącej nazwy uprawnionego powinno być: „BOG-ART. GOLLENT” Spółka Jawna, Olsztyn, Polska.
132 393	12/01	2003 06 30	Uchylono w części decyzję o rejestracji znaku towarowego z dnia 12.09.2001 r. w następujący sposób: - w części dotyczącej wykazu towarów i klas towarowych powinno być: opakowania z tworzyw sztucznych; musztarda, keczup; klasy: 20, 30.
138 122	11/02	2003 10 07	Sprostowano decyzję o udzieleniu prawa ochronnego na znak towarowy z dn. 29.05.2002 r. w następujący sposób:

- w części dotyczącej wykazu towarów powinno być: konserwowane, suszone i gotowane owoce i warzywa, duszone owoce, dżemy, purée owocowe, galaretki, zupy, mleko, mleko w proszku, aromatyzowane mleko żelowane i bita śmietana, produkty mleczne, desery mleczne, jogurty, jogurty pitne, musy, kremy, desery śmietankowe, świeża śmietana, masło, pasty serowe, sery, sery dojrzałe, sery dojrzałe z pleśnią, świeże sery, sery solankowe, twarożek, napoje głównie z mleka lub nabiału, produkty z mleka mrożonego, produkty z mleka sfermentowanego, wszystkie wyżej wymienione produkty z aromatami owocowymi lub zawierające owoce; herbata, paszteciki (słodkie lub słone), ciastka (słodkie lub słone), produkty zbożowe, płatki śniadaniowe dania gotowe częściowo lub całkowicie zrobione z wyrobów piekarniczych, chleb, sucharki herbatniki (słodkie lub słone), wafle, wafle naleśnikowe, ciastka, paszteciki, wszystkie te produkty zwykłe i/lub z polewą i/lub nadziewane i/lub aromatyzowane, słone lub słodkie przekąski z herbatników, wyrobów piekarniczych, ciasta, rzadkiego ciasta, wyroby cukiernicze, lody kremy mrożone, słodkie sosy, wszystkie wymienione produkty z aromatami owocowymi lub zawierające owoce; piwo (alkoholowe lub bezalkoholowe), niegazowane i gazowane wody (minerały i nieminerale), soki owocowe, napoje na bazie owoców, lemoniada, toniki, piwo imbirowe, korbety, preparaty do produkcji napojów, syropów do napojów, bezalkoholowe ekstrakty owocowe, wszystkie wyżej wymienione produkty z aromatami owocowymi lub zawierające owoce; klasy 29, 30, 32.

138 804	12/02	2003 10 11	Sprostowano decyzję o udzieleniu prawa ochronnego na znak towarowy z dn. 10.07.2002 r. w następujący sposób: - w części dotyczącej nazwy uprawnionego powinno być: POLYPIPE BUILDING PRODUCTS LIMITED, Edlington, Wielka Brytania.
139 983	02/03	2003 07 25	Zmieniono decyzję o udzieleniu prawa ochronnego na znak towarowy z dn. 26.09.2002 r. w następujący sposób: - w części dotyczącej wykazu i klas towarowych powinno być: okulary, oprawki do okularów; wyroby jubilerskie, kamienie szlachetne, przyrządy zegarmistrzowskie i chronometryczne, zegarki na rękę; torebki, torby; usługi handlu detalicznego; detaliczna sprzedaż: odzieży, obuwia i nakryć głowy, odzieży damskiej, środków, perfumeryjnych i kosmetyków, okularów i oprawek do okularów, wyrobów

- jubilerskich i kamieni szlachetnych, przyrządów zegarmistrzowskich i chronometrycznych, zegarków na rękę, torebek oraz toreb: klasy 9,14,18,35.
- 140 508 03/03 2003 10 09 Zmieniono decyzję o udzieleniu prawa ochronnego na znak towarowy z dn. 23.10.2002 r. w następujący sposób:
- w części wykazu towarów i usług dotyczącej klas towarowych powinno być: klasy: 1,2,17,19,35,36,37,39,40, 42.
- 140 509 03/03 2003 10 09 Zmieniono decyzję o udzieleniu prawa ochronnego na znak towarowy z dn. 23.10.2002 r. w następujący sposób:
- w części dotyczącej wykazu towarów i usług oraz klas towarowych powinno być:
01: kleje i zaprawy klejące dla budownictwa, preparaty do gruntowania i impregnowania podłoża pod pokryciem na bazie cementu, środki dla budownictwa pomocne dla łączenia i powlekania materiałów;
02: wodorozcieńczalne bejce, farby, w tym farby ognioodporne, lakiery, zwłaszcza do podłóg;
17: izolacja termiczna przegród budowlanych, materiały izolacyjne, mieszaniny izolacyjne zapobiegające wilgoci w budynkach;
19: budowlane materiały niemetalowe, w tym budowlane materiały powłokowe, zwłaszcza na podłoża betonowe, powłoki cementowe ognioodporne, cegły i bloczki keramzyto-betonowe, produkty bitumiczne dla budownictwa, spoiwa murarskie, suche zaprawy na bazie cementu do wylewanych posadzek samopoziomujących, zaprawy: klejące, montażowe, murarskie, podłogowe, tynkarskie;
35: usługi w zakresie: doradztwa w kierowaniu, organizowaniu i prowadzeniu działalności gospodarczej, organizowania targów handlowych i reklamowych;
36: usługi w zakresie: administrowania nieruchomościami, doradztwa w sprawach finansowych, dzierżawy nieruchomości, wycena nieruchomości, wynajmowanie mieszkań, zarządzania nieruchomościami;
37: usługi w zakresie: konserwacji i renowacji wnętrz, modernizacji, rekonstrukcji, renowacji budowli i przedmiotów zabytkowych, nadzoru budowlanego, i inwestycyjnego, rekultywacji terenu, regeneracji zużytych lub częściowo uszkodzonych powierzchni elementów i obiektów budowlanych, wykonawstwa robót: budowlanych, remontowo-budowlanych, instalacyjnych i ziemnych, wypożyczania maszyn i sprzętu budowlanego;
39: usługi w zakresie dystrybucji: elementów, materiałów, środków, urządzeń i wyrobów: budowlanych, che-

micznych, instalacyjnych, izolacyjnych, wykończeniowych, wyposażeniowych;

40: usługi w zakresie: powlekania powierzchni w celu zabezpieczenia przed: korozją, wpływem wysokiej temperatury lub zużyciem, a zwłaszcza powierzchni elementów i obiektów budowlanych;

42: usługi w zakresie: doradztwa budowlanego i technicznego; ekspertyz budowlanych i inżynierskich; projektowania; architektonicznego, budowlanego, instalacyjnego, konstrukcyjnego;

- 140 510 03/03 2003 10 09 Zmieniono decyzję o udzieleniu prawa ochronnego na znak towarowy z dnia 23.10.2002 r. w następujący sposób:

- w części wykazu towarów i usług dotyczącej klas towarowych powinno być: klasy 1, 2, 17, 19, 35, 36, 37, 39, 40, 42.

23

REJESTRACJA MIĘDZYNARODOWA UZNANA W POLSCE

Poniższe zestawienie zawiera kolejno: numer międzynarodowego rejestru znaków towarowych, określenie znaku towarowego przedstawionego w postaci liter bądź cyfr oraz - jeżeli dotyczy - wskazanie symboli klas elementów graficznych znaku i w razie potrzeby rodzaju znaku, określenie klas towarowych, nazwisko i imię lub nazwę uprawnionego, jego miejsce zamieszkania lub siedzibę oraz kod kraju, datę rejestracji międzynarodowej, datę zamieszczenia informacji o tej rejestracji w Biuletynie Urzędu Patentowego oraz datę uznania rejestracji międzynarodowej.

- | | |
|---|-----------------------|
| 2R 157845 UNIC | 07, 12 |
| IVECO FRANCE S.A. 6, rue Nicolas Copernic, TRAPPES (FR) | |
| 1951 11 30 | 2003 09 24 |
| 2R 218097 caffè MOKARABIA | 30 |
| CFE: 2.1.11, 2.1.23, 4.5.1, 4.5.2, 4.5.5, 5.7.1, 11.3.1, 26.4.2, 26.4.7, 26.4.12, 26.4.13, 26.4.22, 26.4.24, 27.5.1 | |
| MOKARABIA, SPA Via Matteotti, 24 GRANAROLO DELL'EMILIA (Milano) (IT) | |
| 1959 03 10 | 2003 01 27 2003 09 19 |
| 2R 220270 TRIMÉTAL | 02 |
| Akzo Nobel Decorative Coatings N.V. G. Levisstraat 2 VILVOORDE (BE) | |
| 1959 05 19 | 2003 01 27 2003 09 19 |
| 2R 257628 ANIMA-STRATH | 05, 31 |
| BIO-STRATH AG Mühlebachstrasse 25 ZURICH (CH) | |
| 1962 07 13 | 2003 01 13 2003 09 19 |
| R 282308 TERMOZETA | 07, 09, 11 |
| CFE: 27.5.1 | |
| TERMOZETA S.p.A. Via Santa Maria della Valle, 7 MILANO (IT) | |
| 1964 04 14 | 2003 01 13 2003 09 19 |
| R 383302 DISSOLVINE | 01 |
| Akzo Nobel Chemicals B.V. Stationsplein 4 AMERSFOORT (NL) | |
| 1971 11 18 | 2003 01 13 2003 09 19 |

R 467879 MILUPA	05, 29, 30, 32		
Numico Financial Services S.A. Rue Pepinet 1 LAUSANNE (CH)			
1981 08 17		2003 09 23	
R 474803 Galladé	06, 07, 11, 12, 17, 19, 20		
CFE: 27.5.17, 27.5.24			
Galladé Umformtechnik GmbH & Co. KG Im Esch 17+18 Witten (DE)			
1982 09 08		2003 01 13	2003 09 19
R 474804 Galladé	06, 07, 11, 12, 17, 19, 20		
CFE: 27.5.1			
Galladé Umformtechnik GmbH & Co. KG Im Esch 17+18 Witten (DE)			
1982 09 08		2003 01 13	2003 09 19
486766 ROYAL MOSA	14, 19, 21		
CFE: 26.4.4, 26.4.8, 26.4.24			
KONINKLIJKE MOSA B.V. 358, Meerssenerweg, MAASTRICHT (NL)			
1984 06 25			2003 09 08
504942 HYALART	05		
FIDIA FARMACEUTICI S.p.A. Via Ponte della Fabbrica, 3/A ABANO TERME (PD) (IT)			
1986 07 21		2003 01 27	2003 09 19
509820 COTTON BELT	18, 24, 25		
CFE: 15.3.3, 26.4.19, 27.5.1			
Euro Cormar S.p.A. Via Avogadro, 21 Osmannoro-Sesto Fiorentino (Firenze) (IT)			
1987 03 23		2003 01 27	2003 09 19
509889 marc	25		
CFE: 27.5.1, 27.5.4, 27.5.11			
MSC Holding Schaffhauserstrasse 110 Glattbrugg (CH)			
1987 02 10			2003 06 17
526560 FARNESE	08, 14, 18, 24, 25, 27		
CFE: 27.5.1			
FAR EAST INVESTMENT Limited 9, Poststrasse, ZOUG (CH)			
1988 07 21			2003 09 23
533430 CROUZET	07, 09		
CROUZET AUTOMATISMES, Société anonyme, 2, rue, du Docteur Abel, VALENCE (FR)			
1988 10 21		2003 01 13	2003 09 19
551030 MAXICAR	02		
PPG INDUSTRIES ITALIA S.R.L. Via Serra, 1, QUATTORDIO (AL) (IT)			
1990 03 02		2003 01 27	2003 09 19
551590 BOUCHARD PERE & FILS	33		
MAISON BOUCHARD PERE & FILS, Société anonyme Rue du Château, BEAUNE (FR)			
1990 03 15			2003 07 28
553826 CFE: 24.15.3, 26.1.16	13		
FABBRICA D'ARMI PIETRO BERETTA S.P.A. GARDONE VAL TROMPIA (IT)			
1990 05 03		2003 01 27	2003 09 19
558880 BERETTA	08, 13		
FABBRICA D'ARMI PIETRO BERETTA S.P.A. GARDONE VAL TROMPIA (IT)			
1990 07 27		2003 01 27	2003 09 19
570691 OSTROJ	06, 07, 08		
CFE: 24.15.2, 24.15.7, 27.5.21			
OSTROJ Opava a.s. Tesínská 66 Opava (CZ)			
1991 06 17		2003 01 13	2003 09 19
R 571591 COTTON BELT	18, 24, 25		
EURO CORMAR S.P.A. 181/7, Via Provinciale Lucchese, Osmannoro Sesto Fiorentino (Firenze) (IT)			
1991 05 28		2003 01 27	2003 09 19
R 594138 HAGOTEX	22		
Huber & Co. AG Bandfabrik Hauptstrasse 15 Oberkulm (CH)			
1992 10 27		2003 01 13	2003 09 19
596055 WASA	30		
Wasabröd Aktiebolag Box 4 SOLNA (SE)			
1992 12 08		2003 01 13	2003 09 19
R 598664 CFE: 7.1.24, 7.11.1, 26.4.4	35, 41, 42		
Arbeitsgemeinschaft Romantische Strasse Marktplatz Dinkelsbühl (DE)			
1992 10 19		2003 01 27	2003 09 19
655313 JIN JIU Emperor TANG	21		
CFE: 2.1.1, 19.7.1, 25.1.15, 27.5.1, 28.3.0			
BELVEDERE (société anonyme) 10, Avenue Charles Jaffelin, BEAUNE (FR)			
1996 05 29			2003 09 22
655314 JIN JIU Emperor HAN	21		
CFE: 2.1.1, 19.7.1, 25.1.15, 27.5.1, 28.3.0			
BELVEDERE (société anonyme) 10, Avenue Charles Jaffelin, BEAUNE (FR)			
1996 05 29			2003 09 22
655315 JIN JIU Emperor Song	21		
CFE: 2.1.1, 19.7.25.1.15, 27.5.1, 28.3.0			
BELVEDERE (société anonyme) 10, Avenue Charles Jaffelin, BEAUNE (FR)			
1996 05 29			2003 09 22
655316 Stefánik	21		
CFE: 2.1.1, 19.7.1, 24.1.5, 25.1.15, 27.5.1			
BELVEDERE (société anonyme) 10, Avenue Charles Jaffelin, BEAUNE (FR)			
1996 05 29			2003 09 22
655466 FRANPIN	03, 07, 08, 09, 16, 21, 22		
FRANPIN (Société Anonyme) 29 a 37, Avenue du Général de Gaulle LA CAPELLE (FR)			
1996 02 09		2003 01 27	2003 09 19
659109 EMPEROR QIN JIN JIU	21		
CFE: 2.1.1, 19.7.1, 25.1.15, 27.5.1, 28.3.0			
BELVEDERE (société anonyme) 10, Avenue Charles Jaffelin, BEAUNE (FR)			
1996 05 29			2003 09 26
665653 BERKUT	21		
CFE: 3.7.1, 3.7.16, 19.7.1, 25.1.15, 26.4.1, 27.5.1			
BELVEDERE (société anonyme) 10 Avenue Charles Jaffelin, BEAUNE (FR)			
1996 12 17			2003 09 26
671914 Vuk Stefanovic KARADZIC	21		
CFE: 2.1.1, 19.7.1, 25.1.15, 27.5.1			
BELVEDERE (société anonyme) 10 Avenue Charles Jaffelin, BEAUNE (FR)			
1997 04 07			2003 09 26
672745 junior	03, 05, 21		
CFE: 26.4.4, 26.13.25, 27.5.1			
JANSSEN PHARMACEUTICA N.V. 30, Turnhoutseweg, BEERSE (BE)			
1997 03 26			2003 09 26

674034 1 CLASSIC	02, 07, 08, 09, 16, 20		
CFE: 25.7.20, 26.4.2, 26.4.9, 27.5.1, 27.7.1, 29.1.2, 29.1.4			
Corporate Express Deutschland GmbH & Co. Vertriebs KG 5-7, Breitwiesenstrasse Stuttgart (DE)			
1997 02 07	2003 09 26		
674738 CARRERA	16, 25, 28		
CARRERA OPTYL MARKETING GMBH 131, Johann-Roithner-Strasse, Traun (AT); Egana Suisse S.A. Solothurnstrasse 79 Lengnau (CH)			
1997 05 21	2003 09 15		
	674738 A		
674738 A CARRERA	03, 09, 16, 18, 25, 28		
Egana Suisse S.A. Solothurnstrasse 79 Lengnau (CH)			
1997 05 21	2003 09 15		
676165 FORA	11, 20, 21		
„KERAMAG” Keramische Werke AG Kreuzerkamp 11, Ratingen (DE)			
1997 06 06	2003 09 26		
676298 CFE: 9.9.1	25		
SALOMON S.A. Lieudit La Ravoire, METZ-TESSY (FR)			
1997 07 15	2003 09 26		
684565 ARISTON	07, 09, 11, 20, 21, 35, 37, 40, 42		
CFE: 1.15.5, 7.1.8, 15.9.1, 27.5.1			
M&B - Marchi & Brevetti S.r.l. Via A. Merloni, 45, FABRIANO (AN) (IT)			
1997 08 19	2003 09 15		
686222 Tatü	16		
REWE-Zentral AG 20, Domstrasse, Köln (DE)			
1997 12 01	2003 09 15		
686498 Farmont	09, 11, 16, 36, 37, 39, 42		
PARKAUTOMATIC FARMONT GMBH Talstraße 1, Düsseldorf (DE)			
1997 10 17	2003 09 15		
686537 Syncro	12		
VOLKSWAGEN Aktiengesellschaft Wolfsburg (DE)			
1997 12 15	2003 09 15		
686638 TIME SQUARE	03		
PARFUMS CINDY CHAHED PARIS S.A.R.L. 64, Boulevard Malesherbes, PARIS (FR)			
1998 01 21	2003 09 15		
686983 PLANTEX	29, 30, 31		
DSM N.V. 1, Het Overloon, HEERLEN (NL)			
1997 12 23	2003 09 08		
687047 AQA total	09, 11		
CFE: 17.1.1, 27.3.1, 27.5.1			
BWT Aktiengesellschaft 4, Walter-Simmer-Strasse, Mondsee (AT)			
1997 11 05	2003 09 08		
687083 SILIKON	05		
CFE: 1.15.15, 27.3.1, 27.5.1			
Alcon, Inc. Bösch 69 Hünenberg (CH)			
1997 12 11	2003 04 28		
687162 easy banking	36		
CFE: 26.11.1, 27.5.1			
norisbank AG 2-8, Sulzbacher Strasse, Nürnberg (DE)			
1997 12 30	2003 09 08		
687171 DR. SCHELLER	03		
CFE: 26.2.7, 27.5.1			
Dr. Scheller Cosmetics AG 21-27, Schillerstrasse, Eislingen (DE)			
1997 12 19	2003 09 08		
687213 TELIGENT	42		
TELIGENT AB P.O. Box 213, NYNÄSHAMN (SE)			
1998 01 16	2003 09 08		
687278 SYGMA	09, 16, 35, 36, 38, 42		
SYGMA BANQUE SOCIETE ANONYME 66, rue des Archives, PARIS (FR)			
1998 01 08	2003 09 08		
687302 E	02, 04, 19, 37, 40, 42		
CFE: 26.15.25, 27.1.1			
SNC EUROVIA (société en nom collectif) 18 Place de l'Europe, RUEIL-MALMAISON (FR)			
1997 12 01	2003 09 08		
687377 WRIGLEY'S eclipse	30		
CFE: 8.1.19, 25.5.3, 26.4.2, 26.4.10, 27.5.1, 29.1.4, 29.1.6			
WM. WRIGLEY JR. COMPANY 410, North Michigan Avenue, Chicago, Illinois 60611 (US)			
1998 01 02	2003 09 08		
687530 MAÇARICO	29, 30		
MAÇARICO, LDA. Praia de Mira, Mira (PT)			
1998 01 29	2003 09 08		
687621 VASA	07, 11, 35, 36, 37, 42		
VASA Energy GmbH & Co. KG 72, Neuer Wall Hamburg (DE)			
1997 09 19	2003 09 26		
687857 OCEANIC	25		
CFE: 27.5.1			
SAMAR S.P.A. Via Martiri della Liberta 68, MOTTALCIATA/BIELLA (IT)			
1998 02 10	2003 09 08		
688649 OLYMPUS EUROPE	01, 05, 07, 09, 10, 11, 16, 37		
CFE: 26.4.2, 27.5.1			
Olympus Optical Co. (Europa) GmbH 14-16, Wendenstrasse, Hamburg (DE)			
1997 11 15	2003 09 22		
688904 L.C.	03, 42		
KPSS-Kao Professional Salon Services GmbH, Pfungstädter, Str. 92-100, Darmstadt (DE)			
1997 11 07	2003 09 08		
688959 OPTIMUM	03		
AUCHAN, société anonyme a directoire et conseil de surveillance 40, avenue de Flandre, CROIX (FR)			
1998 02 02	2003 09 08		
689817 PLEO	05		
Sanum-Kehlbeck GmbH & Co. KG 2, Bahnhofstrasse, Hoya (DE)			
1997 12 18	2003 06 25		
691040 GABRY	29		
CFE: 25.1.15, 25.3.1, 27.5.1			
DREAM FRUITS, S.A. Ctra. Villafranca, Km. 14 QUERO (TOLEDO) (ES)			
1997 11 10	2003 01 13	2003 09 19	
691103 TELEPIZZA	30, 39, 42		
CFE: 27.5.1			
TELE PIZZA, S.A. Edificio F. Miniparc, 1, Azalea, 1 SOTO DE LA MORALEJA (Madrid) (ES)			
1998 04 16	2003 01 13	2003 09 19	
692506 CHRONOLAB	05, 09, 16		
CFE: 17.1.1, 26.1.2, 26.7.3, 27.5.1			
Chronolab AG 19, Löberenstrasse, Zoug (CH)			
1998 03 30	2003 01 27	2003 09 19	

695508 PROLABO Merck Eurolab 54, Rue Roger Salengro FONTENAY SOUS BOIS (FR) 1998 05 25	01 2003 09 22	721902 yello Yello Strom Verwaltungsgesellschaft mbH 93, Durlacher Allee Karlsruhe (DE) 1999 08 13	04, 09, 11, 12, 14, 16, 20, 21, 25, 28, 35, 36, 37, 38, 39, 40, 41, 42 2003 09 25
697489 WASA KNECKS Wasabröd Aktiebolag Box 4 SOLNA (SE) 1998 06 09	30 2003 09 26	722571 CFE: 19.3.3, 26.4.2, 26.4.9, 26.15.25 Deutsche SiSi-Werke GmbH & Co. Betriebs KG Rudolf-Wild-Straße 4 - 6, Eppelheim (DE) 1999 07 09	32 2003 09 09
708890 AVENTIS AVENTIS Espace Européen de l'Entreprise SCHILTIGHEIM (FR) 1999 02 02	01, 05, 10, 31 2003 09 15	722617 CFE: 19.3.3, 26.4.2, 26.4.9, 26.15.25 Deutsche SiSi-Werke GmbH & Co. Betriebs KG 4, Rudolf-Wild-Strasse, Eppelheim (DE) 1999 07 09	32 2003 09 09
712246 Contas Wilkhahn Wilkening + Hahne GmbH & Co. Im Landerfeld 8 Bad Münders (DE) 1999 03 25	20 2003 01 27 2003 09 19	723465 GlobaTel Deutsche Telekom AG Friedrich-Ebert-Allee 140 Bonn (DE) 1999 10 19	09, 16, 35, 36, 38, 39, 42 2003 09 02
712742 copyliner ANTALIS PURCHASING (Société en Nom Collectif) 60, rue de Monceau PARIS (FR) 1999 04 02	16 2003 09 15	724535 ATIS CFE: 1.15.23, 26.1.5, 27.5.1 Atis GmbH 5, Industriestrasse, Bad Homburg (DE) 1999 08 18	09 2003 09 11
712967 Quadro CFE: 26.4.1, 26.4.2, 26.4.7, 27.5.1, 29.1.1, 29.1.6 INEM-ELECTRONIC d.o.o. Sveti Duh 36, Zagreb (HR) 1999 03 26	09, 11, 14 2003 09 26	724906 GRAIN DE BLE ZANNIER SAS, société par actions simplifiée Zone Industrielle du Clos Marquet SAINT CHAMOND (FR) 1999 12 13	25 2003 09 25
714670 POWER BULL Red Bull GmbH 115, Brunn FUSCHL AM SEE (AT) 1999 04 12	32, 33, 42 2003 09 26	725041 ACTIVIA COMPAGNIE GERVAIS DANONE, (société anonyme) 126-130, rue Jules Guesde, Levallois-Perret (FR) 1999 10 13	29, 30, 32 2003 09 19
715463 WEIDMANN CFE: 2.1.2, 3.1.8, 25.1.6, 25.1.15, 27.5.1 Verenigde Nederlandse Brouwerijen Breda-Oranjeboom B.V. Ceresstraat 13 BREDA (NL) 1999 06 09	32 2003 01 27 2003 09 19	725137 Champ Karlsberg Brauerei GmbH & Co. KG 62, Karlsbergstrasse, Homburg (DE) 1999 11 26	32, 33, 42 2003 09 24
716857 EXXSOL Esso Schweiz GmbH Uraniastrasse 40 Zürich (CH) 1999 05 28	01 2003 06 11	725322 RELAIS H HACHETTE DISTRIBUTION SERVICES 2, rue Lord Byron, PARIS (FR) 1999 11 12	16, 39 2003 09 24
718889 Bertrand CFE: 26.4.1, 26.4.2, 26.4.9, 27.5.1, 29.1.4, 29.1.6 ELECTROLUX BAKING (société anonyme) SUDALPARC, 145 Avenue Soubran, CAGNES SUR MER (FR) 1999 05 20	07, 09, 11 2003 09 16	728564 CHARM The British Products Sanmex Company Limited 5-9 Dalmarnock Road Rutherglen, Glasgow, G73 1NY (GB) 2000 02 22	03, 05 2003 09 22
719559 Viva tours CFE: 27.5.1, 29.1.1, 29.1.2 IBERIA, LINEAS AEREAS DE ESPANA, S.A. Velázquez, 130, MADRID (ES) 1999 08 30	39, 42 2003 09 22	729253 HARMONY Société des Produits Nestlé S.A. Vevey (CH) 2000 01 24	30 2003 09 25
720277 MERKER CFE: 1.1.1, 27.5.1, 29.1.4 Tectagon AG Eichstrasse 11, Volketswil (CH) 1999 08 24	12, 37 2003 09 16	729530 HELENA RUBINSTEIN 2 ON LINE HELENA RUBINSTEIN 129, rue du Faubourg Saint-Honoré, PARIS (FR) 2000 02 24	03 2003 09 09
720289 KETEK AVENTIS PHARMA S.A. 20, avenue Raymond Aron ANTONY (FR) 1999 09 28	05 2003 09 03	729587 Tegralis Tegralis GmbH 300, Wilhelmshöher Allee Kassel (DE) 1999 12 02	06, 09, 10, 11, 12, 14, 16, 20, 21, 24, 25, 26, 27, 28, 35, 36, 37, 41, 42 2003 09 03
720993 APT Giesecke & Devrient GmbH 159, Prinzregentenstrasse, München (DE) 1999 03 26	01, 09 2003 09 11	731827 REFLEXOL PARAMO, a.s. Prerovská 560 Pardubice (CZ) 2000 02 10	02 2003 09 24
721587 ACTUA MIGEON SA Lanterne Vertiere, RECOLOGNE (FR) 1999 10 18	19 2003 08 04	732646 BCI PERFORMANCE BANCA INTESA S.P.A. 10, Piazza Paolo Ferrari MILANO (IT) 2000 01 21	35, 36, 38, 41 2003 09 04

732671 SSI News CFE: 1.1.1, 26.4.2, 27.5.1, 27.7.1 CONFORM SRL Via Napoleone 40/42 AFFI (VERONA) (IT) 2000 03 10	16 2003 09 04	740486 harry's American Sandwich Fibres'n Forme CFE: 1.1.1, 25.1.15, 25.7.1, 27.5.1, 29.1.13 HARRY'S FRANCE S.A. Rue du Grand Pré, CHATEAUROUX (FR) 2000 08 11	30 2003 09 04
733109 AgipGas CFE: 4.3.20, 26.4.4, 27.5.1 ENI S.p.A., Piazzale Enrico Mattei, 1, Roma (IT) 2000 04 10	01, 04 2003 09 24	741822 NEBO NECARBO BV 28, Noorderkade BEVERWIJK (NL) 2000 05 31	01, 02 2003 08 29
733191 EDIPRESSE Edipresse SA 33, avenue de la Gare, Lausanne (CH) 2000 04 04	38 2003 09 25	741883 SIROCCO A. Kuster Sirocco-Kaffee AG Hauptstrasse 22, Schmerikon (CH) 2000 08 29	30, 32 2003 09 22
733345 CORPORATEOFFICE CFE: 27.5.1, 29.1.1, 29.1.8 BENE Büromöbel KG Schwarzwiesenstrasse 3, Waidhofen/Ybbs (AT) 2000 05 09	19, 20, 42 2003 09 23	742352 CREMIL KORD Beteiligungsgesellschaft mbH & Co. KG Am Sandtorkai 2, Hamburg (DE) 2000 05 30	01, 29, 30, 32, 42 2003 09 03
734273 FEMINE CFE: 26.3.1, 26.4.2, 26.4.11, 27.5.1 WALMARK, a.s. Oldrichovice 44 Trinec (CZ) 2000 01 24	05, 29, 30 2003 09 15	742698 Cup VOLKSWAGEN Aktiengesellschaft Wolfsburg (DE) 2000 08 25	37 2003 09 04
735614 ST. KATHARINA Mineralquelle Zurzach AG 101, Baslerstrasse, Zurzach (CH) 2000 06 13	32 2003 09 24	742785 Bacopa Cabana CFE: 5.1.3, 6.3.1, 27.5.1 Syngenta Participations AG Schwarzwaldallee 215 Basel (CH) 2000 08 24	31 2003 09 04
736091 JOK ECO WASH Bioma Agro Ecology Co AG Postfach 607, Adliswil (CH) 2000 05 11	03 2003 09 24	742806 PIAZZA del SOLE CFE: 26.7.11, 27.1.1, 27.5.1 COOPERATIVA ITALIANA DI RISTORAZIONE SOC. COOP. a r.L. Via Nobel, 19 REGGIO EMILIA (RE) (IT) 2000 06 13	16, 21, 25, 29, 30, 35, 36, 42 2003 09 24
736354 EP ELETTRIO + CFE: 24.17.5, 26.4.1, 27.5.1 ELETTRITECNICA EP S.p.A. Via Pienza, 35 FIRENZE (IT) 2000 05 24	09, 11 2003 01 27 2003 09 19	743130 Thermosan Deutsche Amphibolin-Werke von Robert Murjahn GmbH & Co. KG Roßdörfer Straße 50 Ober-Ramstadt (DE) 2000 07 10	01, 02, 19 2003 09 24
736385 Gerber CFE: 2.5.6, 26.1.1, 27.5.1 Novartis AG Basel (CH) 2000 04 25	03, 05 2003 09 24	743989 CRIF DECISION SOLUTIONS CRIF SERVIZI S.P.A. 12, Via Marconi BOLOGNA (IT) 2000 06 21	35, 36, 38 2003 09 03
737046 libertytv.com CFE: 26.1.2, 27.5.1, 29.1.13 Maastricht Multimédia Luxembourg S.A. (Société Anonyme) 9-b, boulevard Prince Henri LUXEMBOURG (Grand Duché du Luxembourg) (LU) 2000 06 30	35, 38, 39, 42 2003 09 25	744734 Heineken LAGER BEER CFE: 1.1.1, 1.5.1, 25.1.15, 27.5.1, 29.1.1, 29.1.3, 29.1.6 Heineken Brouwerijen B.V. 2e Weteringplantsoen 21 AMSTERDAM (NL) 2000 09 06	32 2003 01 13 2003 09 19
739497 SntpPROXY ACR, sa Les Algorithmes Aristote A 2000, route des Lucioles BIOT (FR) 2000 06 29	38 2003 09 03	744945 Beaumont Reemtsma Cigarettenfabriken GmbH 51, Parkstraße, Hamburg (DE) 2000 10 05	14, 34 2003 09 23
739524 e-pa heipa technische Papiere GmbH Flinsberger Strasse 4 Heiligenstadt (DE) 2000 01 28	09, 16 2003 09 03	746293 INDECENTE COTY B.V. 147, Oudeweg, HAARLEM (NL) 2000 10 25	25, 28 2003 09 23
740179 ZOON VOLKSWAGEN Aktiengesellschaft Wolfsburg (DE) 2000 06 13	09, 12, 16, 25, 28, 35, 38, 39, 41, 42 2003 09 04	747580 LOBATHERM quick-mix Gruppe GmbH & Co. KG 6, Mühlenschweg, Osnabrück (DE) 2000 06 23	01, 17, 19 2003 09 17
740485 harry's Brioche Tranchée CFE: 1.1.1, 25.1.15, 25.7.1, 27.5.1, 29.1.15 HARRY'S FRANCE S.A. Rue du Grand Pré, CHATEAUROUX (FR) 2000 08 11	30 2003 09 04	747791 DRAGO GUABER S.p.A. Via P. Gobetti 4, FUNO DI ARGELATO (BO) (IT) 2000 07 26	03, 05 2003 09 03
		748099 m Deutsche Telekom AG 140, Friedrich-Ebert-Allee, Bonn (DE) 2000 09 12	35 2003 09 25
		748100 d CFE: 24.17.25 Deutsche Telekom AG 140, Friedrich-Ebert-Allee, Bonn (DE) 2000 09 12	35 2003 09 25

748195 S/G	14, 16	755880 PITU	33
CFE: 26.11.1, 27.5.1		CFE: 2.7.2, 2.7.16, 3.9.16, 11.3.1, 19.7.1, 29.1.1, 29.1.8	
Stefanie Graf Mallaustr. 75 Mannheim (DE)		Anton Riemerschmid Weinbrennerei und Likörfabrik GmbH & Co. KG Justus-von-Liebig-Str. 12 Erding (DE)	
2000 09 08	2003 09 02	2001 01 24	2003 09 29
748736 Span-Flex	19	756613 sevenet	16, 35, 39, 41
Lafarge Roof System Components GmbH & Co. KG 2-4, Frankfurter Landstrasse Oberursel (DE)		CFE: 1.1.1, 27.5.1, 27.7.1	
2000 11 25	2003 09 24	SEVEN S.P.A. Viale Italia, 73, LEINI' (TORINO) (IT)	
748765 BONIO	31	2000 08 31	2003 09 26
Société des Produits Nestlé SA Vevey (CH)		756628 Sparkling Kick	33
2000 11 22	2003 09 17	Gorbatschow Wodka KG 46-50, Kienhorststrasse Berlin (DE)	
748929 Vento	37, 42	2001 03 12	2003 09 26
REMAK holding s.r.o. Zuberská 2601 Roznov pod Radhostem (CZ)		756636 NX.PLUS	16, 35, 36, 37, 41
2000 11 20	2003 09 03	NEWEX Börse AG 8, Wallnerstrasse Wien (AT)	
748991 EOS SOLUTIONS	35, 38, 41, 42	2000 12 01	2003 09 26
CFE: 25.1.15, 26.4.1, 27.5.1, 29.1.1, 29.1.4, 29.1.6		756663 buxx	09, 16, 41
Deutscher Inkasso-Dienst G.m.b.H. & Co. KG Steindamm 71 Hamburg (DE)		eCollect.de AG 150, Plinganserstrasse München (DE)	
2000 11 24	2003 09 03	2001 02 09	2003 09 26
749028 POCLEAN	16, 20	756704 EMOTIONS	14, 25
Zeusnik GmbH 5, Bree Suedlohn (DE)		PRORA N.V. 178, Nieuwpoortsesteenweg GISTEL (BE)	
2000 08 21	2003 09 03	2001 03 15	2003 09 26
749920 Silky	03	759062 COROX	11, 42
CFE: 26.3.1, 27.5.1, 29.1.4		Linde Aktiengesellschaft 21, Abraham-Lincoln-Strasse Wiesbaden (DE)	
H.S.A. - HAIR STYLING APPLICATIONS S.R.L. Via Dalmazia 55 VARESE (IT)		2001 04 23	2003 09 19
2000 12 12	2003 01 27	2003 09 19	
750416 VIVA PURE RED	03	759213 OPTIMIZE IT	07, 11, 17, 35, 38, 39, 40, 42
Wella Aktiengesellschaft 65, Berliner Allee Darmstadt (DE)		CFE: 27.5.1	
2000 12 07	2003 09 24	ABB Automation Technology Products Management AG Affolternstrasse 44 Zürich (CH)	
753216 CONTOURA	06, 17, 19	2001 01 19	2003 09 15
Paroc Group Oy Ab Neilikkatie 17 Vantaa (FI)		760793 FIM	36
2001 02 27	2003 09 15	CFE: 26.4.2, 27.5.1, 29.1.3, 29.1.6	
753342 VIT	01, 42	FIM Pankkiiriliike Oy Pohjoisesplanadi 33 A, Helsinki (FI)	
VERMICON AG Emmy-Noether-Strasse 2 München (DE)		2001 06 13	2003 08 20
2001 02 14	2003 09 15	761315 Atika	14, 34
753532 LIFT	42	Reemtsma Cigarettenfabriken GmbH 51, Parkstraße, Hamburg (DE)	
NV Organon 6, Kloosterstraat OSS (NL)		2001 06 07	2003 09 15
2001 02 08	2003 09 03	761369 EUROGATE	36, 39
753539 SILVA	28	EUROGATE INTERNATIONAL FORWARDING COMPANY (BELGIUM), naamloze vennootschap Kempischdok, 2, Westkaai ANTWERPEN (BE)	
Ursula HALLER 26, Neubaustraße STEYR (AT)		2001 06 13	2003 09 15
2001 03 05	2003 09 03	761568 FOUR PAWS	16, 25, 35, 41, 42
753604 CENITENS	05	CFE: 3.5.5, 27.5.1, 29.1.1, 29.1.8	
LABORATORIOS VITA S.A. 69, Av. Barcelona SANT JOAN DESPÍ (Barcelone) (ES)		VIER PFOTEN - Stiftung für Tierschutz - Gemeinnützige Privatstiftung Sechshäuserstrasse 48 WIEN (AT)	
2001 03 13	2003 09 03	2001 06 15	2003 01 27
753998 TOSCA BLU	18, 25	2003 01 27	2003 09 19
CFE: 27.5.1		762330 ELASTESSE FIBRE CONDITIONERS	03
MINORONZONI S.R.L. Via E. Fermi PONTE S. PIETRO (Bergamo) (IT)		Unilever N.V. Weena 455 Rotterdam (NL)	
2001 01 30	2003 01 13	2001 04 27	2003 09 03
755481 MARTEX	25	763139 telenor	09, 16, 35, 36, 37, 38, 41, 42
CFE: 27.5.1		CFE: 26.1.4	
MANIFATTURA LANE FOLCO S.P.A. Via Trossi 9 VERRONE (BI) (IT)		Telenor ASA Universitetsgaten 2 OSLO (NO)	
2001 03 28	2003 09 15	2001 04 24	2003 09 01
755880 PITU	33	763147 Green Horse	25
CFE: 2.7.2, 2.7.16, 3.9.16, 11.3.1, 19.7.1, 29.1.1, 29.1.8		CFE: 3.3.1, 26.1.2, 26.1.4, 27.1.1, 29.1.2, 29.1.3	
Anton Riemerschmid Weinbrennerei und Likörfabrik GmbH & Co. KG Justus-von-Liebig-Str. 12 Erding (DE)		Deutsche Raiffeisen-Warenzentrale GmbH Reuterweg 51-53 Frankfurt/Main (DE)	
2001 01 24	2003 09 29	2001 07 19	2003 01 13
756613 sevenet	16, 35, 39, 41	2003 01 13	2003 09 19
CFE: 1.1.1, 27.5.1, 27.7.1			
SEVEN S.P.A. Viale Italia, 73, LEINI' (TORINO) (IT)			
2000 08 31	2003 09 26		
756628 Sparkling Kick	33		
Gorbatschow Wodka KG 46-50, Kienhorststrasse Berlin (DE)			
2001 03 12	2003 09 26		
756636 NX.PLUS	16, 35, 36, 37, 41		
NEWEX Börse AG 8, Wallnerstrasse Wien (AT)			
2000 12 01	2003 09 26		
756663 buxx	09, 16, 41		
eCollect.de AG 150, Plinganserstrasse München (DE)			
2001 02 09	2003 09 26		
756704 EMOTIONS	14, 25		
PRORA N.V. 178, Nieuwpoortsesteenweg GISTEL (BE)			
2001 03 15	2003 09 26		
759062 COROX	11, 42		
Linde Aktiengesellschaft 21, Abraham-Lincoln-Strasse Wiesbaden (DE)			
2001 04 23	2003 09 19		
759213 OPTIMIZE IT	07, 11, 17, 35, 38, 39, 40, 42		
CFE: 27.5.1			
ABB Automation Technology Products Management AG Affolternstrasse 44 Zürich (CH)			
2001 01 19	2003 09 15		
760793 FIM	36		
CFE: 26.4.2, 27.5.1, 29.1.3, 29.1.6			
FIM Pankkiiriliike Oy Pohjoisesplanadi 33 A, Helsinki (FI)			
2001 06 13	2003 08 20		
761315 Atika	14, 34		
Reemtsma Cigarettenfabriken GmbH 51, Parkstraße, Hamburg (DE)			
2001 06 07	2003 09 15		
761369 EUROGATE	36, 39		
EUROGATE INTERNATIONAL FORWARDING COMPANY (BELGIUM), naamloze vennootschap Kempischdok, 2, Westkaai ANTWERPEN (BE)			
2001 06 13	2003 09 15		
761568 FOUR PAWS	16, 25, 35, 41, 42		
CFE: 3.5.5, 27.5.1, 29.1.1, 29.1.8			
VIER PFOTEN - Stiftung für Tierschutz - Gemeinnützige Privatstiftung Sechshäuserstrasse 48 WIEN (AT)			
2001 06 15	2003 01 27		2003 09 19
762330 ELASTESSE FIBRE CONDITIONERS	03		
Unilever N.V. Weena 455 Rotterdam (NL)			
2001 04 27	2003 09 03		
763139 telenor	09, 16, 35, 36, 37, 38, 41, 42		
CFE: 26.1.4			
Telenor ASA Universitetsgaten 2 OSLO (NO)			
2001 04 24	2003 09 01		
763147 Green Horse	25		
CFE: 3.3.1, 26.1.2, 26.1.4, 27.1.1, 29.1.2, 29.1.3			
Deutsche Raiffeisen-Warenzentrale GmbH Reuterweg 51-53 Frankfurt/Main (DE)			
2001 07 19	2003 01 13		2003 09 19

763463 biti's CFE: 26.11.2, 27.5.1, 29.1.1, 29.1.4 SOCIETE DE PRODUCTION DES PRODUITS DE CONSOMMATION BINH TIEN (Société a Responsabilité Limitée) 129 bis, rue Ly Chieu Hoang, Secteur 10, 6eme Arrondissement, Ho Chi Minh Ville (VN) 2001 06 25 2003 01 13 2003 09 19	769589 Délisse CFE: 25.1.19, 27.5.1, 29.1.13 S.C. GALEC, Société Coopérative Anonyme a Directoire et Conseil de Surveillance 52, rue Camille Desmoulins ISSY LES MOULINEAUX CEDEX (FR) 2001 09 25 2003 09 08
763485 Ammeraal Beltech CFE: 26.3.23, 27.5.1 Ammeraal Beltech B.V. 1, Handelsstraat HEERHUGOWAARD (NL) 2001 07 05 2003 09 12	769600 DeeJay Mozart Inc. Martin NEUMAYER 2, Judenplatz WIEN (AT) 2001 09 18 14, 20, 30, 32, 33 2003 09 08
763513 Becker Becker-Antriebe GmbH Friedrich-Ebert-Straße 2-4 Sinn (DE) 2001 06 25 2003 09 04	769675 Tom Deutsche Telekom AG Friedrich-Ebert-Allee 140 Bonn (DE) 2001 08 09 09, 16, 36, 38, 39, 42 2003 09 08
763683 FAGERHULT Fagerhults Belysning AB Habo (SE) 2001 07 12 2003 09 23	769684 MIROGLIO LANA MIROGLIO S.P.A. Via Santa Margherita 23, ALBA (CN) (IT) 2001 10 31 23, 24 2003 09 08
764277 CFE: 25.7.1, 26.4.2, 26.4.10, 26.4.11 Novartis AG Basel (CH) 2001 07 11 2003 08 29	769703 PHELIX Peak LPX Leipzig Power Exchange GmbH Neumarkt 9-19 Leipzig (DE) 2001 09 18 36, 39 2003 09 08
764283 SAM CREAVIS Gesellschaft für Technologie und Innovation mbH 1, Paul-Baumann-Strasse Marl (DE) 2001 03 07 2003 08 29	769704 PHELIX Base LPX Leipzig Power Exchange GmbH Neumarkt 9-19 Leipzig (DE) 2001 09 18 36, 39 2003 09 08
766404 EKA Eka Chemicals AB BOHUS (SE) 2001 04 05 2003 09 17	769782 Polyclean Ulrich Pohlmann Telgenkamp 3 Ahaus (DE) 2001 08 31 11, 16, 21 2003 09 08
766582 Baby Annabell CFE: 3.4.11, 26.1.2, 27.1.1, 29.1.1 Zapf Creation AG Mönchrödener Strasse 13 Rödental (DE) 2001 08 03 25, 28 2003 09 24	769788 JANE ASHLEY OBSCHESTVO S OGRANICHENNOI OTVETSTVENNOSTYU „JANE ASHLEY” Korp. 41, d.8, ul. Pravdy Moscow (RU) 2001 10 16 35, 39 2003 09 08
766746 Time Warp Berentzen Brennereien GmbH & Co KG Ritterstrasse 7 Haselünne (DE) 2001 08 23 2003 09 25	769811 SUPERLASTMINUTE-BIZ L'TUR Tourismus AG medien centrum, 8, Augustaplatz Baden-Baden (DE) 2001 06 22 35, 39 2003 09 08
766823 WODKA ENERGY 1Q4YOU GmbH Sandauer Strasse 253 Landsberg (DE) 2001 08 23 41, 42 2003 08 28	769824 COMMUNICATE IT ABB Automation Technology Products Management AG Affolternstrasse 44 Zürich (CH) 2001 09 24 35, 37, 42 2003 09 02
767481 MONTANA JUST FOR YOU Claude Montana B.V. Strawinskyiaan 3051 Amsterdam (NL) 2001 09 07 2003 09 03	769826 COLLAGENIST HELENA RUBINSTEIN 129, rue du Faubourg Saint-Honoré, PARIS (FR) 2001 08 08 2002 02 25 03 2003 09 01
767545 Sonja CFE: 25.1.25, 27.5.1 AS KALEV Pärnu mnt 139 Tallinn (EE) 2001 10 02 2003 09 01	769831 CFE: 26.4.5, 26.11.1, 29.1.12 F. Hoffmann-La Roche AG 124, Grenzacherstrasse, Basel (CH) 2001 11 19 2002 02 25 05 2003 09 01
768328 Mi amor Schöller Lebensmittel GmbH & Co. KG 137, Bucher Strasse Nürnberg (DE) 2001 06 06 2003 09 24	769866 THINS Chocoladefabriken Lindt & Sprüngli AG Seestrasse 204 Kilchberg (CH) 2001 10 03 2002 02 25 30 2003 09 01
769057 CAR SYSTEM CFE: 3.9.1, 25.1.15, 27.5.1 VOSSCHEMIE GmbH Esinger Steinweg 50 Uetersen (DE) 2001 06 06 2002 07 01 01, 03, 06, 17, 21, 38 2003 09 26	769894 BMC BIANCA MARIA CASELLI CFE: 5.13.4, 27.5.1 B.M.C. S.R.L. 2, Via Giuseppe Garibaldi CERCOLA (NAPOLI) (IT) 2001 10 08 2002 02 25 18, 25 2003 09 01
769335 Thomas Cook CFE: 1.5.1, 27.5.1, 29.1.2, 29.1.4 Thomas Cook UK Limited The Thomas Cook Business Park, Coningsby Road Peterborough PE3 8SB (GB) 2001 06 22 2003 09 02	769946 GOODLINE CFE: 27.5.1 Tibor Rábek Horná Král'ová 704 Horná Král'ová (SK) 2001 06 12 2002 02 25 07, 08, 11, 21, 28 2003 09 01

770073 Freddoccino	30, 32		
Tchibo Frisch-Röst-Kaffee GmbH Überseering 18 Hamburg (DE)			
2001 09 26	2002 02 25	2003 08 29	
770098 FROMALP XL	29, 30, 31		
CFE: 25.1.15, 27.5.1			
Fromalp AG 9, Zürichstrasse, Zollikofen (CH)			
2001 10 29	2002 02 25	2003 09 25	
770187 BULLDOG	28		
CFE: 27.5.1			
MODEBRILLEN GMBH 21, Roseggerstraße MARCHTRENK (AT)			
2001 10 16	2002 03 11	2003 09 25	
771376 ANA 2000	05		
NORDISKA DENTAL AB Framtidsgatan 1 ÄNGELHOLM (SE)			
2001 12 06	2002 03 25	2003 09 03	
771377 DUETT	05		
NORDISKA DENTAL AB Framtidsgatan 1 ÄNGELHOLM (SE)			
2001 12 06	2002 03 25	2003 09 03	
771464 FISICHINO	03, 09, 14, 18, 25		
CFE: 27.5.1			
FERRARI CRISTINA Viale Thovez 43/20 TORINO (IT)			
2001 11 22	2002 03 25	2003 09 15	
771465 FISICO	03, 09, 14, 18, 25		
CFE: 27.5.1			
FERRARI CRISTINA Viale Thovez 43/20 TORINO (IT)			
2001 11 22	2002 03 25	2003 09 15	
771622 Vitale	05, 30		
CFE: 27.5.1			
Société des Produits Nestlé S.A. Vevey (CH)			
2001 12 13	2002 03 25	2003 09 05	
771633 GOLDFIELD	34		
Lidl Stiftung & Co. KG, Stiftsbergstrasse 1, Neckarsulm (DE)			
2001 11 09	2002 03 25	2003 09 02	
772764 COMESA	05, 10, 37, 42		
CFE: 27.5.1			
EUROIMPLANT ITALIA S.r.l. Via Vincenzo Monti 9 Milano (IT)			
2001 09 19	2002 04 08	2003 09 17	
772793 BLUE PARTY	25		
CFE: 2.7.2, 2.7.16, 26.4.2, 26.4.7, 27.5.1			
HAZAL TEKSTIL TABL DOT GIDA SANAYI VE TICARET LIMITED SIRKETI Kanarya Mah. Güvercin Cad. 13/AK ÇEKMECE-ISTANBUL (TR)			
2001 10 29	2002 04 08	2003 09 17	
774582 NARDO	12, 28, 37		
Volkswagen Aktiengesellschaft Wolfsburg (DE)			
2001 12 07	2002 05 06	2003 09 01	
776258 FOR MEN	03		
CFE: 26.4.8, 27.5.1, 29.1.3, 29.1.4, 29.1.6			
Beiersdorf AG Unnastrasse 48 Hamburg (DE)			
2002 01 21	2002 05 20	2003 09 08	
776923 HG	07		
RENK AKTIENGESELLSCHAFT 73 Gögginger Strasse Augsburg (DE)			
2002 02 06	2002 06 03	2003 09 18	
777505 EUTELSAT	09, 16, 35, 37, 38, 41, 42		
EUTELSAT S.A. 70, rue Balard PARIS (FR)			
2001 12 31	2002 06 17	2003 09 11	
779176 Zewa wipe & clean	05, 16		
SCA Hygiene-Products GmbH, 176, Sandhofer Strasse Mannheim (DE)			
2001 09 12	2002 07 15	2003 09 22	
780879 LOOK O LOOK	30		
CFE: 4.5.21, 26.1.2, 27.3.1, 27.5.1, 29.1.1, 29.1.2, 29.1.3			
Look-O-Look International B.V. Geurdeland 5 Andelst (NL)			
2002 04 04	2003 01 13	2003 09 19	
781619 WAKE-UP MISSION	03		
LANCÔME PARFUMS ET BEAUTE & CIE 29, rue du Faubourg Saint-Honoré PARIS (FR)			
2002 04 11	2002 08 26	2003 09 04	
783021 Schill	02		
Chemische Werke Kluthe GmbH Gottlieb-Daimler-Strasse 12 Heidelberg (DE)			
2002 06 14	2003 01 27	2003 09 19	
785274 ROYAL	20		
Koninklijke Auping B.V. Laan van Borgele 70 Deventer (NL)			
2002 07 09	2002 11 04	2003 09 02	
785700 anatop-loges	05, 29, 30, 32		
Dr. Loges + Co GmbH Schützenstraße 5 Winsen (DE)			
2002 03 26	2003 01 13	2003 09 19	
785766 Clairefontaine	16		
CFE: 2.3.1, 26.3.2, 27.5.1			
PAPETERIES DE CLAIREFONTAINE (Société Anonyme) ETIVAL CLAIREFONTAINE (FR)			
2002 04 03	2003 01 13	2003 09 19	
786941 DERMPLAST	05		
IVF HARTMANN AG Victor von Bruns-Strasse Neuhausen am Rheinfell (CH)			
2002 08 21	2003 01 13	2003 09 19	
787261 VALUE UP	09, 16, 35, 41, 42		
RENAULT s.a.s. Departement Propriete Intellectuelle 0268-QLGR 15734, 13/15 Quai Alphonse le Gallo BOULOGNE-BILLAN COURT Cedex (FR)			
2002 03 05	2002 12 16	2003 10 09	
787262 Temps & Loisirs Les Mousquetaires	09, 16, 28,		
CFE: 2.1.2, 24.13.25, 26.5.1, 27.5.1, 29.1.12 35, 38, 40, 41			
ITM ENTREPRISES (Société Anonyme) 24, rue Auguste-Chabrieres PARIS (FR)			
2002 07 01	2002 12 16	2003 10 09	
787269 LOVABLE EXTREME PLAISIR	25		
Sara Lee Foods Europe B.V. Wegalaan 39 Hoofddorp (NL)			
2002 07 08	2002 12 16	2003 10 09	
787291 NIVEA deodorant SENSITIVE	03		
CFE: 19.7.9, 27.5.1, 29.1.12			
Beiersdorf AG Unnastrasse 48 Hamburg (DE)			
2002 08 07	2002 12 16	2003 10 09	
787295 CARLI	24, 25		
IC Companys A/S Raffinaderivej 10 Copenhagen S (DK)			
2002 08 22	2002 12 16	2003 10 09	
787298 THE OLYMPICS	01, 02, 03, 04, 05, 06, 07, 08, 09, 10, 11, 12, 13, 14, 15, 16, 17, 18, 19, 20, 21, 22, 23, 24, 25, 26, 27, 28, 29, 30, 31, 32, 33, 34, 35, 36, 37, 38, 39, 40, 41, 42, 43, 44, 45		
Comité International Olympique Château de Vidy Lausanne (CH)			
2002 08 16	2002 12 16	2003 10 09	

787301 MANGO	09, 14, 18		
CFE: 27.5.1			
CONSOLIDATED ARTISTS B.V. 's Gravenweg 431 Rotterdam (NL)			
2002 07 09	2002 12 16	2003 10 09	
787302 NIVEA deodorant DRY	03		
CFE: 3.7.19, 19.7.9, 27.5.1, 29.1.12			
Beiersdorf AG Unnastrasse 48 Hamburg (DE)			
2002 08 07	2002 12 16	2003 10 09	
787353 SEXTASE	09, 16, 41		
MP Media s.r.o. Ripská 1432/2 Praha 10 (CZ)			
2002 03 05	2002 12 16	2003 09 25	
787815 VISIOR	03		
CFE: 1.15.9, 11.3.1, 26.4.18, 27.5.1, 29.1.13			
S.C. GALEC Société Coopérative Anonyme a directoire et conseil de surveillance 52, rue Camille Desmoulins ISSY LES MOULINEAUX CEDEX (FR)			
2002 07 08	2002 12 16	2003 10 09	
787834 LIFE STYLE PARTNERS EGGER E.F.P.			
ARCHITEKTUR HANDEL HANDWERK 19, 27, 35, 37			
CFE: 26.4.18, 27.5.1, 29.1.15			
E.F.P. Floor Products Fußböden-GmbH Weiberndorf 20 St. Johann in Tirol (AT)			
2002 06 14	2002 12 16	2003 10 09	
787847 U15	09		
Siemens Aktiengesellschaft Wittelsbacherplatz 2 München (DE)			
2002 08 29	2002 12 16	2003 10 09	
787850 MT50	09		
Siemens Aktiengesellschaft Wittelsbacherplatz 2 München (DE)			
2002 08 29	2002 12 16	2003 10 09	
787852 S55	09		
Siemens Aktiengesellschaft Wittelsbacherplatz 2 München (DE)			
2002 08 29	2002 12 16	2003 10 09	
787875 SIGNAL CLASSIC	03, 21, 30		
Unilever N.V. Weena 455 Rotterdam (NL)			
2002 08 22	2002 12 16	2003 10 09	
787898 Gallina Blanca	29, 30		
CFE: 8.7.3, 11.1.2, 25.1.9, 29.1.14			
PREPARADOS ALIMENTICIOS, S.A. Josep Tarradellas, 38 BARCELONE (ES)			
2002 07 09	2002 12 16	2003 10 09	
787903 Compal	29, 30, 31, 32, 35		
CFE: 5.3.11, 25.3.1, 27.5.1			
COMPAL - COMPANHIA PRODUTORA DE CONSERVAS ALIMENTARES, S.A. ALMEIRIM (PT)			
2002 08 05	2002 12 16	2003 10 09	
787904 mg technologies	01, 02, 03, 04, 05, 06, 07, 09, 10, 11, 13, 14, 16, 17, 18, 19, 21, 23, 25, 29, 35, 36, 37, 38, 39, 40, 41, 42		
mg technologies ag Bockenheimer Landstrasse 73-77 Frankfurt am Main (DE)			
2002 08 13	2002 12 16	2003 10 09	
787905 DISETRONIC EASYFILL	10		
Disetronic Licensing AG Brunnmattstrasse 6 Burgdorf (CH)			
2002 08 22	2002 12 16	2003 10 09	
787913 DOVE REGENERATING CARE	03, 21		
Unilever N.V. Weena 455 Rotterdam (NL)			
2002 08 22	2002 12 16	2003 10 09	
787916 LIFE THROUGH DISCOVERY	05, 35, 41, 42, 44		
BIOFARMA 22, rue Garnier NEUILLY-SUR-SEINE (FR)			
2002 04 29	2002 12 16	2003 10 09	
787923 blu	14, 16, 18		
CFE: 27.5.1			
Blu S.A. Allée du Bied 52 Colombier NE (CH)			
2002 09 03	2002 12 16	2003 10 09	
787942 CFE: 26.13.25, 28.3.0, 29.1.2	25, 32, 33		
Helmut Himmighofen Neustrasse 12 Gemmerich (DE)			
2002 08 07	2002 12 16	2003 10 09	
787959 UNSER EIS DES JAHRES	30		
CFE: 5.3.15, 5.7.15, 5.7.22, 8.1.18, 27.5.1, 29.1.13			
Societe des Produits Nestle S.A., CH-1800 Vevey			
2002 09 02	2002 12 16	2003 10 09	
787960 UNSER EIS DES JAHRES	30		
CFE: 5.3.4, 5.7.10, 8.1.18, 27.5.1, 29.1.14			
Societe des Produits Nestle S.A., CH-1800 Vevey			
2002 09 02	2002 12 16	2003 10 09	
787961 UNSER EIS DES JAHRES	30		
CFE: 5.3.15, 5.7.8, 8.1.18, 27.5.1, 29.1.14			
Societe des Produits Nestle S.A., CH-1800 Vevey			
2002 09 02	2002 12 16	2003 10 09	
787976 HDW	06, 07, 09, 11, 12, 13, 19, 35, 37, 41, 42		
CFE: 26.15.25, 27.5.1			
Howaldtswerke-Deutsche Werft AG Werftstrasse 112-114 Kiel (DE)			
2002 03 15	2002 12 16	2003 10 09	
788152 CFE: 25.7.1, 26.15.1	03, 05		
Glaxo Group Limited Glaxo Wellcome House, Berkeley Avenue, Greenford Middlesex, UB6 ONN (GB)			
2002 07 08		2003 09 19	
788260 ROSEMOUNT	33		
CFE: 5.5.1, 25.1.9, 27.5.1			
Rosemount Estates Pty Ltd 403 Pacific Highway ARTARMON NSW 2064 (AU)			
2002 08 23	2002 12 30	2003 09 08	
789730 EI ELECTRONIC INCLUDED	09, 11		
CFE: 26.4.18, 27.5.1			
Koninklijke Philips Electronics N.V. Groenewoudseweg 1 Eindhoven (NL)			
2002 09 18	2003 01 13	2003 10 23	
789731 WASA BREAK	30		
WASABRÖD AKTIEBOLAG Rasundavägen 1-3 Box 4 SOLNA (SE)			
2002 09 20	2003 01 13	2003 10 23	
789787 NUK Stilleinlagen Ultra Dry	05		
CFE: 2.7.9, 10.5.25, 24.15.1, 27.5.1, 29.1.14			
MAPA GmbH Gummi- und Plastikwerke Industriestrasse 21-25 Zeven (DE)			
2002 10 08	2003 01 13	2003 10 23	
789788 MODUL-COGO	06, 08, 12, 20		
Haells Modul-System AB Kryptogatan 24, Abro Industriområde Mölndal (SE)			
2002 09 05	2003 01 13	2003 10 23	
789790 PRIMI PIACERI	29, 30, 43		
Barilla Alimentare S.p.A. Via Mantova 166 PARMA PR (IT)			
2002 09 04	2003 01 13	2003 10 23	

789793 JOHNSON & JOHNSON PHARMACEUTICAL RESEARCH & DEVELOPMENT Janssen Pharmaceutica N.V. Turnhoutseweg 30 Beerse (BE) 2002 08 23	05, 09, 10, 16, 41, 42, 44 2003 01 13	2003 10 23	790153 SHOP GUARD CFE: 27.5.1 AMBRUS, Sándor Árnys út 24 Budapest (HU) 2002 07 01	09, 20, 37 2003 01 13	2003 09 22
789800 MORTADELLA BOLOGNA ISTITUTO SALUMI ITALIANI TUTELATI (I.S.I.T.) CONSORZIO AZIENDE PRODUTTRICI Strada 4 - Palazzo Q8 ROZZANO (MI) (IT) 2002 08 23	29 2003 01 13	2003 10 23	790156 Yzage CFE: 26.1.24, 27.5.1 YZ Net Communications Pty Ltd ABN 32 084 049 570 2027 Malvern Road EAST MALVERN VIC 3145 (AU) 2002 05 17	35 2003 01 13	2003 09 22
789813 BPoints CFE: 26.4.18, 27.5.1, 29.1.12 GZS Gesellschaft für Zahlungssysteme mbH Konrad-Adenauer-Allee 1 Bad Vilbel (DE) 2002 09 16	35, 36 2003 01 13	2003 10 23	790158 LINFIRE LINDE AKTIENGESELLSCHAFT Abraham-Lincoln-Strasse 21 Wiesbaden (DE) 2002 08 21	09, 11, 42 2003 01 13	2003 09 22
790116 CFE: 18.1.21, 24.17.2, 25.7.1 TECHNISYNTHESE (Société a Responsabilité Limitée) SAINT-PIERRE-MONTLIMART (FR) 2002 09 19	18, 25 2003 01 13	2003 09 22	790163 BAUSCH-GMBH A SURTECO COMPANY CFE: 24.17.25, 26.11.8, 27.5.1 BAUSCH GmbH Zusamstrasse 15 Buttenwiesen-Pfaffenhofen (DE) 2002 06 11	16, 17, 20, 24 2003 01 13	2003 09 22
790128 CONWELL H & M Hennes & Mauritz AB Box 1421 Stockholm (SE) 2002 09 16	25 2003 01 13	2003 09 22	790174 BIGUINE Monsieur Jean-Claude BIGUINE 10, rue Marbeuf PARIS (FR) 2002 07 22	09, 11, 16, 25, 38 2003 01 13	2003 09 22
790132 TUC CFE: 26.5.1, 27.5.1, 29.1.13 GENERAL BISCUITS BELGIË, naamloze vennootschap De Beukelaer-Pareinlaan 1 Herentals (BE) 2002 09 11	29, 30, 32 2003 01 13	2003 09 22	790180 DECAT' DECATHLON 4, Boulevard de Mons VILLENEUVE-D'ASCQ (FR) 2002 05 13	05, 09, 14, 18, 25, 28, 38 2003 01 13	2003 09 22
790133 FUNKY BULL Red Bull GmbH Am Brunnen 1 Fuschl am See (AT) 2002 10 14	32 2003 01 13	2003 09 22	790182 DERMIPSOR IN VITRO Kutató-Fejlesztő Kft. Fo út 101 Dunakeszi (HU) 2002 05 17	03 2003 01 13	2003 09 22
790134 GOLDEN BULL Red Bull GmbH Am Brunnen 1 Fuschl am See (AT) 2002 10 14	32 2003 01 13	2003 09 22	790189 VALTIMET VALTIMET Z.I., rue Marthe Paris VENAREY LES LAUMES (FR) 2002 08 29	06, 07, 11 2003 01 13	2003 09 22
790135 BAD BULL Red Bull GmbH Am Brunnen 1 Fuschl am See (AT) 2002 10 14	32 2003 01 13	2003 09 22	790191 ACRILUX ACRILUX S.P.A. S.S. 571 - Km. 10+983 RECANATI (MC) (IT) 2002 09 05	11 2003 01 13	2003 09 22
790137 M CFE: 26.3.3, 27.1.1, 29.1.12 MEPLA-Werke Lautenschläger GmbH & Co. KG Egerländer Strasse 2 Reinheim (DE) 2002 07 10	06, 20 2003 01 13	2003 09 22	790203 fischer fischerwerke Artur Fischer GmbH & Co. KG Waldachtal (DE) 2002 04 30	12 2003 01 13	2003 09 22
790138 Simpay Deutsche Telekom AG Friedrich-Ebert-Allee 140 Bonn (DE) 2002 07 05	09, 16, 35, 36, 38, 39, 41, 42 2003 01 13	2003 09 25	790204 MATADOR Ridge Tool GmbH & Co. Haßlinghauser Strasse 150 Gevelsberg (DE) 2002 05 27	08 2003 01 13	2003 09 22
790139 BLACK BULL Red Bull GmbH Am Brunnen 1 Fuschl am See (AT) 2002 10 14	32 2003 01 13	2003 09 22	790206 Global Renewable Energy Partners CFE: 26.11.3, 27.5.1 Global Renewable Energy Partners A/S Alsvej 21 Randers (DK) 2002 09 21	35, 36, 37, 42 2003 01 13	2003 09 24
790140 POWER BULL Red Bull GmbH Am Brunnen 1 Fuschl am See (AT) 2002 10 14	32 2003 01 13	2003 09 25	790210 EUROSEAL EUROSEAL LIBEREC, a.s. America 530/30 Liberec 3 (CZ) 2002 07 16	17, 20, 40, 45 2003 01 13	2003 09 19
790143 advantage migration CFE: 24.15.2, 26.2.1, 27.5.1, 29.1.13 Siemens Building Technologies AG Bellerivestrasse 36 Zürich (CH) 2002 09 05	35, 36, 37, 41, 42, 45 2003 01 13	2003 09 22	790214 STRIPFEED Böllhoff & Co. Montagetechnik GmbH & Co. KG Archimedesstraße 1-4 Bielefeld (DE) 2002 06 26	06, 20 2003 01 13	2003 09 19
790144 SPEEDY BULL Red Bull GmbH Am Brunnen 1 Fuschl am See (AT) 2002 10 14	32 2003 01 13	2003 09 22	790237 VRNETDIALOG Vaillant GmbH Berghauser Str. 40 Remscheid (DE) 2002 09 14	11, 37, 42 2003 01 13	2003 09 19

790238 FINE	03, 05, 16	790308 PRINCEMATIC	14
CFE: 26.1.6, 27.5.24		Montres Tudor S.A. Rue François Dussaud 3 Geneve 24 (CH)	
FEMINIA Bratislava, s.r.o. Hradská 5A Bratislava (SK)		2002 10 10	2003 01 27 2003 09 19
2002 06 10	2003 01 13	2003 09 19	
790251 intégance mutuelle nationale des personnes, des professionnels et des familles concernés par le handicap ou la dépendance	36	790310 NAFTA	03, 09, 14, 18, 25
CFE: 26.13.25, 27.5.1		HOLDING NAFTA S.r.l. Via A. Gramsci, 4/c Susegana (Treviso) (IT)	
INTEGRANCE (Mutuelle N° 75MO50197) 89, Rue Damrémont PARIS (FR)		2002 09 23	2003 01 27 2003 09 19
2002 09 20	2003 01 13	2003 09 19	
790257	02, 09, 16, 18, 20, 21, 35	790311 CASTELLANI	03, 09, 18, 25
Obchtchestvo s ogranitčennoi otvetstvennostyou „Ofiston” d. 16, kv. 5, oul. Levkova Minsk (BY)		Confezioni Gioielli S.r.l. Via delle Fonti, 268 Prato (IT)	
2002 09 27	2003 01 13	2002 09 23	2003 01 27 2003 09 19
790261 Spreewald	01, 02, 03, 04, 05, 06, 07, 08, 09, 10, 11, 12, 14, 15, 16, 17, 18, 19, 20, 21, 22, 23, 24, 25, 26, 27, 28, 29, 30, 31, 32, 33, 34, 35, 36, 37, 39, 40, 41, 42, 43, 44, 45	790312 PLAYSTRETCHY	18, 25, 28
CFE: 25.1.1, 26.11.13, 27.5.1, 29.1.14		CFE: 27.5.1	
Spreewaldverein e.V. Am Neuhaus 7 Lübben (DE)		BENETTON GROUP S.P.A. Via Villa Minelli, 1 PONZANO VENETO (TREVISO) (IT)	
2002 09 30	2003 01 13	2002 10 03	2003 01 27 2003 09 19
790264 BEST BONFIGLIOLI	35	790314 PAGINEBIANCHE	09, 16, 35, 38, 42
CFE: 26.7.25, 27.5.1		CFE: 27.5.1, 29.1.4	
BONFIGLIOLI RIDUTTORI S.p.A. Via Giovanni XXIII, 7/A - Frazione Lippo CALDERARA DI RENO (BO) (IT)		SEAT PAGINE GIALLE S.P.A. Via Grosio, 10/8 MILANO (IT)	
2002 10 01	2003 01 13	2002 10 01	2003 01 27 2003 09 19
790267 Junior Pohl	05	790317 Mezzo-Quadro	11, 19, 20, 21
AKH Arzneimittellkontor GmbH Hauptstrasse 1 Bickmünde (DE)		Kermi GmbH 1, Pankofen-Bahnhof, Plattling (DE)	
2002 08 16	2003 01 13	2002 04 08	2003 01 27 2003 09 24
790272 W	15	790319 TISCALI	38, 41, 42
CFE: 22.1.15, 27.5.1, 29.1.13		CFE: 25.1.25, 27.5.1	
WILFER, Hans-Peter Zum Hackerhof 5 Markneukirchen (DE)		TISCALI S.p.A. Via Trento, 39 Cagliari (IT)	
2002 09 11	2003 01 13	2002 09 05	2003 01 27 2003 09 19
790274 RIM-Tech a.s.	07, 12, 17, 42	790321 KLEYN	35, 37, 39
CFE: 26.3.23, 27.5.1, 29.1.12		Kleyn International B.V. Zeiving 8 Vuren (NL)	
RIM-Tech a.s. Průluky 38 Zlín (CZ)		2002 09 05	2003 01 27 2003 09 19
2002 06 24	2003 01 13	790324 BEAR PAW CFE: 27.5.1, 29.1.1	11, 43
790281 Lovable YOUR SHAPE	25	Ivo Naukovic Galovici 12 Zagreb (HR)	
CFE: 2.9.1, 27.5.1		2002 05 07	2003 01 27 2003 09 19
Sara Lee Foods Europe B.V. Wegalaan 39 Hoofddorp (NL)		790330 CFE: 19.7.6, 22.1.15	03, 21, 29, 30, 32, 33
2002 09 13	2003 01 13	Kefla-Glas GmbH & Co. KG Am Ockenheimer Graben 48 Bingen-Kempton (DE)	
790282 PISANG AMBON	33	2002 02 21	2003 01 27 2003 09 24
CFE: 4.5.5, 25.1.19, 27.5.1, 29.1.15		790347 LIPTON ICE TEA FUSION	30, 32
DISTILLEERDERIJEN ERVEN LUCAS BOLS B.V. Wattstraat 61 Zoetermeer (NL)		Unilever N.V. Weena 455 Rotterdam (NL)	
2002 10 25	2003 01 13	2002 09 26	2003 01 27 2003 09 19
790288 TATRAMAT	07, 11	790351 FLEXONIC	07, 12, 17, 28
TATRAMAT, a.s. Hlavná Poprad (SK)		HUTCHINSON SA 2, rue Balzac PARIS (FR)	
2002 10 11	2003 01 13	2002 06 25	2003 01 27 2003 09 19
790297 CFE: 3.13.7	09, 14, 18, 25	790352 GEOX BREATHEES	18, 25, 35
CHRISTIAN DIOR COUTURE 30, avenue Montaigne Paris (FR)		CFE: 26.4.2, 27.5.1	
2002 07 04	2003 01 27	GEOX S.P.A. Via Feltrina Centro 16 Montebelluna (Treviso) Frazione Biadene (IT)	
790304 WILLIAM FEVRE	33	2002 07 16	2003 01 27 2003 09 19
STE DU VIGNOBLE WILLIAM FEVRE 14, rue Jules Rathier CHABLIS (FR)		790353 EGLON	20
2002 09 27	2003 01 27	GESAB, S.A. C/ Porvenir, 68 LLINARS DEL VALLES (BARCELONA) (ES)	
790297 CFE: 3.13.7	09, 14, 18, 25	2002 10 03	2003 01 27 2003 09 19
CHRISTIAN DIOR COUTURE 30, avenue Montaigne Paris (FR)		790354 CARMENCITA	30, 31
2002 07 04	2003 01 27	JESUS NAVARRO, S.A. 46 rue Isaac Peral NOVELDA (Alicante) (ES)	
790304 WILLIAM FEVRE	33	2002 02 11	2003 01 27 2003 09 19
STE DU VIGNOBLE WILLIAM FEVRE 14, rue Jules Rathier CHABLIS (FR)		790356 ARIOSTEA	19
2002 09 27	2003 01 27	CFE: 26.1.18, 27.5.24	
790297 CFE: 3.13.7	09, 14, 18, 25	ARIOSTEA SOCIETA' PER AZIONI Via Cimabue, 20 CASTELLARANO (RE) (IT)	
CHRISTIAN DIOR COUTURE 30, avenue Montaigne Paris (FR)		2002 10 03	2003 01 27 2003 09 19

790362 ACMA	03		
PIER AUGÉ - PRODUITS DE BEAUTE Boulevard d'Anvaux CHATEAUROUX (FR)			
2002 10 01	2003 01 27	2003 09 19	
790370 WTE-Wassertechnik	11, 19, 35, 37, 42		
WTE Wassertechnik GmbH Ruhrallee 185 Essen (DE)			
2002 03 01	2003 01 27	2003 09 19	
790372 QualiWare	09, 35, 41, 42		
QualiWare ApS P.O. Box 60, Skovlytoften 9B Holte (DK)			
2002 06 29	2003 01 27	2003 09 19	
790376 s&t IT SOLUTIONS & SERVICES	09, 10, 35, 36,		
CFE: 26.11.3, 27.1.1, 27.5.1			
S & T System Integration & Technology Distribution Aktiengesellschaft Gunoldstrasse 16 Wien (AT)			
2002 07 25	2003 01 27	2003 09 19	
790382 oettinger	07, 09, 12, 42		
CFE: 26.4.4, 26.11.9, 27.5.1, 29.1.13			
Oettinger Technik GmbH Max-Planck-Strasse 36 Friedrichsdorf (DE)			
2002 08 08	2003 01 27	2003 09 19	
790387 BULLERO	32		
Red Bull GmbH Am Brunnen 1 Fuschl am See (AT)			
2002 10 14	2003 01 27	2003 09 19	
790388 BULLIONAIRE	32		
Red Bull GmbH Am Brunnen 1 Fuschl am See (AT)			
2002 10 14	2003 01 27	2003 09 19	
790389 BULLIT	32		
Red Bull GmbH Am Brunnen 1 Fuschl am See (AT)			
2002 10 14	2003 01 27	2003 09 19	
790391 MÖVENPICK.	29, 30, 42, 43, 44		
CFE: 3.7.17, 27.5.1			
Mövenpick Holding Seestrasse 160 Zürich (CH)			
2002 06 06	2003 01 27	2003 09 19	
790392 DIONICA	09, 37, 38, 42		
CFE: 26.15.1, 27.5.1			
DIONICA EMEA SRL Via Torino, 25 CERNUSCO SUL NAVIGLIO (MILANO) (IT)			
2002 06 06	2003 01 27	2003 09 19	
790393 ADALTIS	01, 05, 09, 10, 42		
CFE: 26.11.8, 26.11.12			
ADALTIS ITALIA S.p.A. 2, via Magnanelli CASALECCHIO DI RENO (Bologna) (IT)			
2002 09 09	2003 01 27	2003 09 19	
790395 GROUP CERAMICA CLEOPATRA	11, 19		
CFE: 2.3.1, 26.4.2, 27.3.1, 27.5.1			
Ceramica Cleopatra Group Company The Project, Industrial Zone. 10th Ramadan City (EG)			
2002 08 20	2003 01 27	2003 09 19	
790406 J-7	01, 03, 05, 08, 13, 14, 16,		
CFE: 27.5.1, 27.7.1			
18, 20, 21, 28, 29, 30, 31, 32, 33, 34, 35, 43			
OTKRYTOE AKTSIONERNOE OBSHCHESTVO „WIMM-BILL-DANN PRODUKTY PITANIYA” komn. 306, d.16/15, Yauzsky bulvar Moscow (RU)			
2002 05 20	2003 01 27	2003 09 24	
790416 Lyckeby Amylex	01, 16, 30, 42		
CFE: 26.2.7, 26.4.16, 27.5.1, 29.1.1			
Lyckeby Amylex a.s. Strakonická 946 Horazd'ovice (CZ)			
2002 06 05	2003 01 27	2003 09 24	
790421 IMPAstep	19		
Irlbacher-Blickpunkt-Glas-GmbH Am Steinbühl 4 Schönsee (DE)			
2002 08 05	2003 01 27	2003 09 24	
790422 HOAN KIEM The taste of MENTHOL	34		
CFE: 7.1.5, 25.1.19, 27.5.1, 29.1.12			
NHA MAY THUOC LA THANG LONG 235 Duong Nguyen Trai, Quan Thanh Xuan HANOI (VN)			
2002 10 28	2003 01 27	2003 09 24	
790423 SaPa	34		
CFE: 26.11.8, 27.5.1, 29.1.1			
NHA MAY THUOC LA THANG LONG 235 Duong Nguyen Trai, Quan Thanh Xuan HANOI (VN)			
2002 10 28	2003 01 27	2003 09 24	
790424 THANG LONG	34		
CFE: 7.1.6, 25.1.19, 27.5.1, 29.1.13			
NHA MAY THUOC LA THANG LONG 235 Duong Nguyen Trai, Quan Thanh Xuan HANOI (VN)			
2002 10 28	2003 01 27	2003 09 24	
790427 TAKSIM INTERNATIONAL	43		
CFE: 26.4.18, 27.5.1			
TAKSIM OTELCILIK ANONIM SIRKETI 19 Mayis Cad. Golden Plaza Han Kat:3 SISLI/ISTANBUL (TR)			
2002 08 14	2003 01 27	2003 09 24	
790429 ALTRO TRANSFLOR STEM	17, 27		
Altro Limited Works Road, Letchworth Hertfordshire, SG6 1NW (GB)			
2002 10 07	2003 01 27	2003 09 24	
790434 Pure Jet	07, 10		
OMNI-PAC Ekco GmbH & Co. KG Verpackungsmittel Friedensallee 25 Hamburg (DE)			
2002 09 20	2003 01 27	2003 09 24	
790439 MUSEUM	33		
BARON DE LEY, S.A. Ctra. de Mendavia Lodosa, Km. 5.5, MENDAVIA NAVARRA (ES)			
2002 09 05	2003 01 27	2003 09 24	
790444 club	25, 38, 41		
CFE: 26.1.18, 27.5.1			
UPC Programming BV Koningin Wilhelminaplein 2-4 Amsterdam (NL)			
2002 08 28	2003 01 27	2003 09 24	
790446 WOLTERS KLUWER	09, 16, 35, 36, 38, 41, 42		
Wolters Kluwer N.V. Apollolaan 153 Amsterdam (NL)			
2002 09 04	2003 01 27	2003 09 24	
790449 Pitú	04, 05, 08, 11, 14, 16, 18,		
20, 21, 25, 26, 27, 28, 29, 30, 31, 32, 33, 34, 35, 36, 37, 39, 41, 43			
Anton Riemerschmid Weinbrennerei und Likörfabrik GmbH & Co. KG Justus-von-Liebig-Str. 12 Erding (DE)			
2002 07 30	2003 01 27	2003 09 24	
790451 KVINT 1897	33		
CFE: 5.1.19, 24.1.25, 25.1.15, 28.5.0, 29.1.14			
KVINT, fabrica de vinuri si coniacuri din Tiraspol Str. Lenin nr. 38 Tiraspol (MD)			
2002 09 27	2003 01 27	2003 09 24	
790452 FUSION	28		
ELAN, d.d. Begunje 1 Begunje na Gorenjskem (SI)			
2002 10 15	2003 01 27	2003 09 24	
790454 MOL eco+Autógáz	04, 39, 42		
MOL Magyar Olaj- és Gázipari Részvénytársaság Október huszonharmadika u. 18 Budapest (HU)			
2002 07 01	2003 01 27	2003 09 24	

790455 CFE: 26.7.5, 29.1.2 Ulrich Humbaur Sportallee 21 Gersthofen (DE) 2002 08 05 2003 01 27 2003 09 18	08, 12, 22	790495 ZAKO ZAKO, s.r.o. Bocná 149 Vrbové (SK) 2002 08 14 2003 01 27 2003 09 18	12, 17, 39
790457 MOL PB-GÁZ CFE: 26.3.18, 27.5.1, 29.1.12 MOL Magyar Olaj- és Gázipari Részvénytársaság Október huszonharmadika u. 18 Budapest (HU) 2002 07 01 2003 01 27 2003 09 18	04, 39, 42	790499 BARILLA PICCOLINI Barilla Alimentare S.p.A. Via Mantova, 166 Parma PR (IT) 2002 09 04 2003 01 27 2003 09 18	29, 30
790458 MOL ECO+ Autógáz CFE: 26.3.18, 27.5.1, 29.1.12 MOL Magyar Olaj- és Gázipari Részvénytársaság Október huszonharmadika u. 18 Budapest (HU) 2002 06 12 2003 01 27 2003 09 18	04, 39, 42	790504 VIANOR Vianor Holding Oy Pirkkalaistie 7 Nokia (FI) 2002 04 10 2003 01 27 2003 09 18	12, 35, 37
790463 KD Group KD Group, financna druzba, d.d. Celovska 206 LJUBLJANA (SI) 2002 08 26 2003 01 27 2003 09 18	35, 36, 39	790505 VIANOR CFE: 26.1.1, 26.1.4, 27.5.1 Vianor Holding Oy Pirkkalaistie 7 Nokia (FI) 2002 04 10 2003 01 27 2003 09 18	35
790465 OKAIDIROLLER OKAIDI INTERNATIONAL 162, boulevard de Fourmies ROUBAIX (FR) 2002 09 23 2003 01 27 2003 09 18	09, 25	790506 SPORTVEST s.r.o. SPORTVEST s.r.o. K Zizkovu 4 Praha 9 (CZ) 2002 03 20 2003 01 27 2003 09 18	35, 36, 39, 41, 43
790470 Donath Donath-Kelterei GmbH & Co. KG Justus-von-Liebig-Strasse 12 Erding (DE) 2002 08 29 2003 01 27 2003 09 18	29, 30, 32	790509 VACUFIT Dr. Rudolf Weyergans An Gut Boisdorf 8 Düren (DE) 2002 06 17 2003 01 27 2003 09 18	09, 44
790472 MALEIS ARCELOR PACKAGING INTERNATIONAL Immeuble „La Pacific”, La Défense 7 - 11/13 Cours Valmy PUTEAUX (FR) 2002 07 29 2003 01 27 2003 09 18	06, 10, 21	790510 M FILTER AUTOMOBILINIAI FILTRAI CFE: 26.11.3, 27.5.1, 28.5.0, 29.1.12 EIDMINAS KASPAREVICIUS Statybininku g. 25, Garliava Kauno r. (LT) 2002 07 05 2003 01 27 2003 09 18	07
790477 KD KD Group, financna druzba, d.d. Celovska 206 LJUBLJANA (SI) 2002 08 26 2003 01 27 2003 09 18	35, 36, 39	790512 Multiflex Riegelhof & Gärtner oHG Am Rotböhl 15-19 Weiterstadt-Gräfenhausen (DE) 2002 08 09 2003 01 27 2003 09 18	06, 17, 19
790478 LORD BULL Red Bull GmbH Am Brunnen 1 Fuschl am See (AT) 2002 10 14 2003 01 27 2003 09 18	32	790520 LAVICEL Lavipharm Group Holding Val Sainte Croix 7 Luxembourg (LU) 2002 09 27 2003 01 27 2003 09 18	03, 05
790479 KD Investments KD Group, financna druzba, d.d. Celovska 206 LJUBLJANA (SI) 2002 08 26 2003 01 27 2003 09 18	35, 36, 39	790521 CHRONODERM Lavipharm Group Holding Val Sainte Croix 7 Luxembourg (LU) 2002 09 27 2003 01 27 2003 09 18	03
790480 BULL RUSH Red Bull GmbH Am Brunnen 1 Fuschl am See (AT) 2002 10 14 2003 01 27 2003 09 18	32	790522 ZWIMPFER PILE UP CFE: 26.3.23 Hans Zwimpfer Wettsteinallee 64 Basel (CH) 2002 10 09 2003 01 27 2003 09 18	37, 42
790481 FLYING BULL Red Bull GmbH Am Brunnen 1 Fuschl am See (AT) 2002 10 14 2003 01 27 2003 09 18	32	790523 MCCAIN HORECA CLUB McCain Europa B.V. Oranjeplaatweg 4a Lewedorp (NL) 2002 07 30 2003 01 27 2003 09 18	35, 36, 43
790482 ENERGY BULL Red Bull GmbH Am Brunnen 1 Fuschl am See (AT) 2002 10 14 2003 01 27 2003 09 18	32	790524 OKAIDILAND OKAIDI INTERNATIONAL 162, boulevard de Fourmies ROUBAIX (FR) 2002 09 23 2003 01 27 2003 09 18	09, 25
790485 MITHRYL ESSILOR INTERNATIONAL (COMPAGNIE GENERALE D'OPTIQUE) 147, rue de Paris CHARENTON LE PONT (FR) 2002 09 18 2003 01 27 2003 09 18	09	790526 SONOKAIDI OKAIDI INTERNATIONAL 162, boulevard de Fourmies ROUBAIX (FR) 2002 09 23 2003 01 27 2003 09 18	09, 25
790487 lotus PROFESSIONAL CFE: 5.5.16, 25.1.19, 27.5.1, 29.1.4 Georgia-Pacific S.a.r.l. Boulevard Royal 3 Luxembourg (LU) 2002 06 11 2003 01 27 2003 09 18	03, 05, 06, 08, 09, 10, 16, 20, 21	790528 MEMOKAIDI OKAIDI INTERNATIONAL 162, boulevard de Fourmies ROUBAIX (FR) 2002 09 23 2003 01 27 2003 09 18	09, 25
790489 ALFAR ELITE Alfar Kozmetik Sanayi Anonim Sirketi Besyol Birlik Caddesi 10 Sefaköy, Istanbul (TR) 2002 06 27 2003 01 27 2003 09 18	03, 05	790529 OKAIDISPA OKAIDI INTERNATIONAL 162, boulevard de Fourmies ROUBAIX (FR) 2002 09 23 2003 01 27 2003 09 18	09, 25

790530 OKAIDIZOR	09, 25		
OKAIDI INTERNATIONAL 162, boulevard de Fourmies			
ROUBAIX (FR)			
2002 09 23	2003 01 27	2003 09 18	
790531 CFE: 26.11.3, 29.1.3	04, 39, 42, 43		
MOL Magyar Olaj- és Gázipari Részvénytársaság Október			
huszonharmadika u. 18 Budapest (HU)			
2002 07 01	2003 01 27	2003 09 18	
790534 CFE: 24.13.25, 24.15.21, 26.1.1	35, 36, 41, 43, 44, 45		
Die Balley Brandenburg des Ritterlichen Ordens St. Johannis vom			
Spital zu Jerusalem Johanniterstrasse 9 Bonn (DE)			
2002 04 26	2003 01 27	2003 09 18	
790537 apx	25, 28		
CFE: 26.5.1, 27.5.1			
PIVA s.r.l. 145, Via Levada PEDEROBBA (Treviso) (IT)			
2002 08 08	2003 01 27	2003 09 18	
790546 Vapecarb			
CFE: 26.11.2, 27.5.1, 29.1.2, 29.1.8			
01			
Ing. Hrbek Petr Komenského 638 Velké Losiny (CZ)			
2002 02 21	2003 01 27	2003 09 18	
790549 FUNDACIÓ GALA-SALVADOR DALÍ			
CFE: 18.3.2, 27.5.1			
	03, 06, 09, 14, 18, 25, 32,		
	33, 34, 36, 38		
FUNDACION GALA-SALVADOR DALI Pujada del Castell, 28			
- Torre Galatea FIGUERAS (Girona) (ES)			
2002 09 20	2003 01 27	2003 09 18	
790550 roberto cavalli	21		
IGA FINANCE b.v. Nieuwezijds Voorburgwal 21 Amsterdam			
(NL)			
2002 10 03	2003 01 27	2003 09 18	
790551 SGP FIM SPEEDWAY			
GRAND PRIX			
	06, 09, 16, 18, 25,		
	CFE: 26.1.5, 27.5.1	28, 38, 41	
BENFIELD SPORTS INTERNATIONAL LIMITED 55			
Bishopgate London, EC2N 3BD (GB)			
2002 07 03	2003 01 27	2003 09 18	
790553 EGEMAR LIBERTY	12		
EGEMAR MÜHENDISLIK DANISMANLIK SANAYI VE			
TICARET LIMITED SİRKETİ Tersaneler Bölgesi Sahil Yolu No:			
24/4 TUZLA/İSTANBUL (TR)			
2002 06 17	2003 01 27	2003 09 18	
790563 TanTan	03, 10, 11		
Methling & Partner GmbH Holstenhofweg 47b Hamburg (DE)			
2002 10 08	2003 01 27	2003 09 18	
790565 Si	09, 36, 38		
CFE: 27.1.1, 27.5.1			
SERVIZI INTERBANCARI S.p.A. 21 - Via Otricoli ROMA (IT)			
2002 10 11	2003 01 27	2003 09 18	
790566 ORBAC	24, 25		
CFE: 27.5.1			
B.A.Ç. TEKSTİL SANAYİ VE TICARET LIMITED SİRKETİ			
Cumhuriyet Mah. Hilal Cad. No: 2 KÜÇÜKKÖY/İSTANBUL (TR)			
2002 06 17	2003 01 27	2003 09 18	
790567 ChemDAT	09, 41, 42		
Merck KGaA Frankfurter Str. 250 Darmstadt (DE)			
2002 10 09	2003 01 27	2003 09 18	
790572 INTER:CONNECTIVITY	35, 38, 42		
CFE: 26.4.12, 26.13.25, 27.5.1, 29.1.14			
Lowe Lintas Hamburg GmbH Kehr wieder 10 Hamburg (DE)			
2002 07 10	2003 01 27	2003 09 18	
790578 EPLEXSU	16, 35, 36, 38, 39, 41, 42		
Ford-Werke Aktiengesellschaft NH/DRP, Henry-Ford-Strasse 1			
Köln (DE)			
2002 05 23	2003 01 27	2003 09 18	
790591 Spica	09		
GRUNDIG Aktiengesellschaft Beuthener Strasse 41 Nürnberg			
(DE)			
2002 08 08	2003 01 27	2003 09 18	
790594 Cirflexx	09		
GRUNDIG Aktiengesellschaft Beuthener Strasse 41 Nürnberg (DE)			
2002 08 20	2003 01 27	2003 09 18	
790601 RIP 'N STICK	03, 07, 08		
B & Q Plc Portswood House, 1 Hampshire Corporate Park,			
Chandlers Ford Eastleigh, Hants, SO53 3YX (GB)			
2002 10 02	2003 01 27	2003 09 18	
790602 SAW CRITTER	07, 08		
B & Q Plc Portswood House, 1 Hampshire Corporate Park,			
Chandlers Ford Eastleigh, Hants, SO53 3YX (GB)			
2002 10 02	2003 01 27	2003 09 18	
790603 HAPPY BABY	09, 16, 41		
SDSP 17 bis, avenue du Général Leclerc BEAUCHAMP (FR)			
2002 08 22	2003 01 27	2003 09 18	
790610 VLM	09, 11		
CFE: 24.17.25, 26.1.12, 26.1.18			
VLM S.p.A. 2, via delle Azalee Buccinasco (IT)			
2002 05 24	2003 01 27	2003 09 18	
790611 ONEKEY	09, 35, 42, 44		
CEGEDIM 100-116, rue d'Aguesseau BOULOGNE (FR)			
2002 07 02	2003 01 27	2003 09 18	
790613 CARRE D'AS SIGN YOUR LIFE	09, 16, 35, 38, 41		
ITM ENTREPRISES (Société Anonyme) 24, rue			
Auguste-Chabrieres PARIS (FR)			
2002 07 01	2003 01 27	2003 09 18	
790614 Deutsche Telekom Business Partner	09, 16, 35, 36,		
	CFE: 26.4.18, 27.5.24, 29.1.12	38, 39, 41, 42	
Deutsche Telekom AG Friedrich-Ebert-Allee 140 Bonn (DE)			
2002 06 21	2003 01 27	2003 09 18	
790616 COVERSTRIP	05		
BSN medical GmbH & Co. KG Quickbornstrasse 24 Hamburg (DE)			
2002 07 02	2003 01 27	2003 09 18	
790617 AKASMART	17		
August Krempel Soehne GmbH + Co. Papierfabrikstrasse 4			
Vaihingen/Enz (DE)			
2002 09 06	2003 01 27	2003 09 18	
790619 BRIMOS	37, 42		
VCE Holding GmbH Diesterweg 1 Wien (AT)			
2002 08 19	2003 01 27	2003 09 18	
790620 AKASOL	17		
August Krempel Soehne GmbH + Co. Papierfabrikstrasse 4			
Vaihingen/Enz (DE)			
2002 09 06	2003 01 27	2003 09 18	
790622 deutschland.de Das Deutschland Portal	03, 09, 10, 12,		
	CFE: 26.4.2, 27.5.1, 29.1.15	14, 15, 16, 18, 20,	
		21, 24, 25, 26, 27,	
		28, 29, 30, 31, 32,	
		33, 34, 35, 36, 38,	
		39, 41, 42, 43, 44	
Bundesrepublik Deutschland, represented by the Bundeskanzler,			
represented by the Head of Presse- und Informationsamt of the			
Bundesregierung Dorotheenstraße 84 Berlin (DE)			
2002 07 08	2003 01 27	2003 09 18	

790625 SILVERSTAR	11	790656 KBA-GIORI	07, 09, 37, 41
OSRAM Gesellschaft mit beschränkter Haftung Hellabrunner Strasse 1 München (DE)		KBA-GIORI S.A. 4, rue de la Paix Lausanne (CH)	
2002 10 11	2003 01 27	2002 08 06	2003 01 27
			2003 08 29
790632 TRIMAX	12	790657 KBA GIORI	07, 09, 37, 41
ADCON Verwaltungsgesellschaft mbH Industriestrasse 25 Stadtsteinach (DE)		CFE: 4.3.5	
2002 10 18	2003 01 27	KBA-GIORI S.A. 4, rue de la Paix Lausanne (CH)	
		2002 08 06	2003 01 27
			2003 08 29
790635 ZANIFIL	05	790658 Think BIG	35, 36, 38
FUTURA MEDICAL DEVELOPMENTS LIMITED Surrey Technology Centre, 40 Occam Road, The Surrey Research Park, Guildford Surrey GU2 5YG (GB)		B.I.G. Beratungs & Investment GmbH Karl-Heine-Str. 20 Leipzig (DE)	
2002 10 23	2003 01 27	2002 07 12	2003 01 27
			2003 08 29
790636 Hydropal	02	790662 E.b.trans	01, 04, 39
Votteler Lackfabrik GmbH & Co. KG Schwieberdinger Strasse 97+102 Kornthal (DE)		CFE: 5.3.14, 27.5.1, 29.1.13	
2002 10 17	2003 01 27	E.B. TRANS, société anonyme de droit luxembourgeois 16 allée Marconi LUXEMBOURG (LU)	
		2002 07 05	2003 01 27
			2003 08 29
790637 CREATIVE CLAY	03	790663 Eric Stipa	03, 18, 22, 25, 35, 44
Wella Aktiengesellschaft Berliner Allee 65 Darmstadt (DE)		CFE: 27.5.1	
2002 10 16	2003 01 27	STIPA Eric 6 bis, rue de Château Gaillard Fondettes (FR)	
		2002 07 04	2003 01 27
			2003 08 29
790640 BABYDREAM	03, 05, 25	790665 Krnby	18, 25, 28
Dirk Rossmann GmbH Isernhägener Str. 16 Burgwedel (DE)		CFE: 1.15.9, 27.5.1, 29.1.12	
2002 05 08	2003 01 27	DECATHLON 4, Boulevard de Mons VILLENEUVE D'ASCQ (FR)	
		2002 05 27	2003 01 27
			2003 08 29
790641 TWILIGHT	22, 24	790674 CFE: 26.13.25	01, 16, 35
SATTLER AG Sattlerstrasse 45 Graz (AT)		PAPERCEL - VENDAS E GESTAO COMERCIAL, S.A. Lavos Figueira da Foz (PT)	
2002 06 28	2003 01 27	2002 10 21	2003 01 27
			2003 08 29
790642 MAKE FRIENDS	09, 35, 38, 42	790675 communicating through paper	01, 16, 35
Vodafone Group plc The Courtyard, 2-4 London Road Newbury, Berkshire RG14 1JX (GB)		PAPERCEL - VENDAS E GESTAO COMERCIAL, S.A. Lavos Figueira da Foz (PT)	
2002 05 27	2003 01 27	2002 10 21	2003 01 27
			2003 08 29
790643 IBERICA CHARMING WORLD	29, 30	790676 powering fearless people	01, 16, 35
OLIVE LINE INTERNATIONAL, S.L. Orense, 85 MADRID (ES)		PAPERCEL - VENDAS E GESTAO COMERCIAL, S.A. Lavos Figueira da Foz (PT)	
2002 10 23	2003 01 27	2002 10 21	2003 01 27
			2003 08 29
790644 UBF foodsolutions	05, 29, 30, 32, 43	790677 put it on paper	01, 16, 35
CFE: 1.15.11, 25.1.19, 27.5.1		PAPERCEL - VENDAS E GESTAO COMERCIAL, S.A. Lavos Figueira da Foz (PT)	
Unilever N.V. Weena 455 Rotterdam (NL)		2002 10 21	2003 01 27
2002 10 04	2003 01 27		2003 08 29
		790684 PROZALIPS	05
790646 autofutura	35, 41	Jean-Noël TILMAN Avenue de Tabora 4 NAMUR (BE)	
Messe Fankfurt GmbH Ludwig-Erhard-Anlage 1 Frankfurt am Main (DE)		2002 10 03	2003 01 27
2002 06 10	2003 01 27		2003 08 29
		790685 THYMO Tabs	05
790647 SNAP PLUS	19, 20, 27	CFE: 27.5.1	
Firma M. Kaindl Walser Weg 12 Wals/Zalzburg (AT)		Jean-Noël TILMAN Avenue de Tabora 4 NAMUR (BE)	
2002 06 04	2003 01 27	2002 10 03	2003 01 27
			2003 08 29
790648 KRONOSNAP	19, 20, 27	790686 PWS	16, 35, 36, 41
Firma M. Kaindl Walser Weg 12 Wals/Zalzburg (AT)		PWS Holdings PLC 52-54 Minories London EC3N 1JJ (GB)	
2002 06 04	2003 01 27	2002 05 10	2003 01 27
			2003 09 10
790650 Fairpharm	03, 05, 29, 30, 32	790687 KABEL PLUS SPORT a.s.	09, 35, 41
HERMES Fabrik pharmazeutischer Präparate Franz Gradinger GmbH & Co. 5-8, Georg-Kalb-Straße Großhesselohe (DE)		KABEL PLUS SPORT a.s. K Zizkovu 4 Praha 9 (CZ)	
2002 07 23	2003 01 27	2002 03 22	2003 01 27
			2003 09 10
790651 ANA-THROMB	05	790693 VACU STEP.DE	28
AOP ORPHAN PHARMACEUTICALS AG 91/IIIf/B4, Wilhelminenstrasse Wien (AT)		CFE: 27.5.1	
2002 04 25	2003 01 27	Bernhard Rolfes Breddenberger Straße 13 Lorup (DE)	
		2002 08 13	2003 01 27
			2003 09 10
790655 G-LOFT	17, 20, 22, 24, 25, 28		
Gold.Eck-Steppwaren A. Mayer GmbH Seebacher Str. 11-13 Seeboden (AT)			
2002 04 18	2003 01 27		

790697 SHINGLESTICK	01, 17, 19		
IKO SALES INTERNATIONAL, in het kort IKO, naamloze vennootschap Industriezone Ravenshout 3815 Ham (BE)			
2002 09 05	2003 01 27	2003 09 10	
790698 UN TOCCO E VIA	29, 30, 43		
Barilla Alimentare S.p.A. Via Mantova, 166 Parma PR (IT)			
2002 09 04	2003 01 27	2003 09 10	
790699 Foria Metsähallitus	35, 36, 37, 39, 40, 42, 44		
CFE: 20.5.7, 27.5.1			
METSÄHALLITUS Vernissakatu 4 VANTAA (FI)			
2002 10 07	2003 01 27	2003 09 10	
790700 PRIMOLA	30, 35, 39		
CFE: 24.1.3, 24.1.17, 27.5.1, 29.1.14			
SUPREME IMEX INTERNATIONAL S.R.L. B-Dul Metalurgiei Nr. 87, Sector 4 BUCURESTI (RO)			
2002 08 13	2003 01 27	2003 09 10	
790701 DEMOREC	06, 37, 40		
Kuusakoski Oy Hyttipojankuja 2 Espoo (FI)			
2002 10 08	2003 01 27	2003 09 10	
790709 GGG	31		
CFE: 26.11.3, 27.3.1, 29.1.14			
Theo Grünewald, Josef Grünewald Kochstr. 6 Selm (DE)			
2002 09 10	2003 01 27	2003 09 10	
790710 ELTYREL	01, 40, 42		
Degussa AG Bennigsenplatz 1 Düsseldorf (DE)			
2002 09 18	2003 01 27	2003 09 10	
790712 POWER STEER	12		
COMPAGNIE GENERALE DES ETABLISSEMENTS MICHELIN - MICHELIN & CIE 12 cours Sablon CLERMONT-FERRAND CEDEX 09 (FR)			
2002 08 29	2003 01 27	2003 09 10	
790714 ALUXID	01		
Schott Glas Hattenbergstrasse 10 Mainz (DE)			
2002 10 07	2003 01 27	2003 09 10	
790715 BESTSPORT akciová společnost	35		
BESTSPORT akciová společnost K Zizkovu 4 Praha 9 (CZ)			
2002 03 22	2003 01 27	2003 09 10	
790717 HEPBURN	09		
Koninklijke Philips Electronics N.V. Groenewoudseweg 1 Eindhoven (NL)			
2002 10 04	2003 01 27	2003 09 10	
790738 CRISTALLIS	12		
Continental Aktiengesellschaft Vahrenwalder Strasse 9 Hannover (DE)			
2002 10 14	2003 01 27	2003 09 10	
790742 Caffé Gelato	30		
CFE: 27.5.1			
Soremartec S.A. Dreve de l'Arc-en-Ciel 102 Schoppach-Arlon (BE)			
2002 10 01	2003 01 27	2003 09 10	
790743 SENSIAL	03		
Lavipharm Group Holding Val Sainte Croix 7 Luxembourg (LU)			
2002 09 27	2003 01 27	2003 09 10	
790744 CHRONOPATCH	03		
Lavipharm Group Holding Val Sainte Croix 7 Luxembourg (LU)			
2002 09 27	2003 01 27	2003 09 10	
790747 TOP F1	07		
IPAGSA INDUSTRIAL, S.L. Sant Jordi, 15 RUBI (Barcelona) (ES)			
2002 09 20	2003 01 27	2003 09 10	
790754 DALIO	09		
Koninklijke Philips Electronics N.V. Groenewoudseweg 1 Eindhoven (NL)			
2002 09 24	2003 01 27	2003 09 10	
790762 wasa Crisp'n Light	30		
CFE: 24.9.2, 27.5.1			
WASABRÖD AKTIEBOLAG Rasundavägen 1-3 SOLNA (SE)			
2002 10 21	2003 01 27	2003 09 10	
790764 PIERRE MARCOLINI CHOCOLATIER	29, 30, 32, 43		
BRUXELLES			
CFE: 5.7.6, 27.5.1			
LES CHOCOLATS DE L'IRIS S.A. Rue du Bassin Collecteur 4 Haren (BE)			
2002 06 10	2003 01 27	2003 09 10	
790766 CFE: 19.7.2	03		
Henkel KGaA Henkelstrasse 67b Düsseldorf (BE)			
2002 10 17	2003 01 27	2003 09 10	
790768 NEWTRON	10		
SOCIETE POUR LA CONCEPTION DES APPLICATIONS DES TECHNIQUES ELECTRONIQUES - SATELEC Avenue Gustave Eiffel - Z.I du Phare MERIGNAC (FR)			
2002 09 26	2003 01 27	2003 09 10	
790774 SGS Thermocontrol	12, 21		
SAINT-GOBAIN SEKURIT FRANCE, Société Anonyme 1, rue du Maréchal Joffre THOUROTTE (FR)			
2002 08 14	2003 01 27	2003 09 09	
790776 SGS Tennafit	12, 21		
SAINT-GOBAIN SEKURIT FRANCE, Société Anonyme 1, rue du Maréchal Joffre THOUROTTE (FR)			
2002 08 14	2003 01 27	2003 09 09	
790778 waterfeel	24, 25		
CFE: 26.11.12, 27.5.1			
Arena Distribution S.A. Impasse des Ecoreuils 2 Granges-Paccot (CH)			
2002 11 07	2003 01 27	2003 09 09	
790779 SGS Icecontrol	12, 21		
SAINT-GOBAIN SEKURIT FRANCE, Société Anonyme 1, rue du Maréchal Joffre THOUROTTE (FR)			
2002 08 14	2003 01 27	2003 09 09	
790780 CURAVISC	05		
curasan AG Lindigstraße 12 Kleinostheim (DE)			
2002 10 16	2003 01 27	2003 09 09	
790782 SOPRIM	05		
Aesculap AG & Co. KG Am Aesculap-Platz Tuttlingen (DE)			
2002 10 23	2003 01 27	2003 09 04	
790783 SGS Reflexcontrol	12, 21		
SAINT-GOBAIN SEKURIT FRANCE, Société Anonyme 1, rue du Maréchal Joffre THOUROTTE (FR)			
2002 08 14	2003 01 27	2003 09 04	
790785 SGS dBcontrol	12, 21		
SAINT-GOBAIN SEKURIT FRANCE, Société Anonyme 1, rue du Maréchal Joffre THOUROTTE (FR)			
2002 08 14	2003 01 27	2003 09 04	
790790 HORTAMAR	31		
SOCIEDAD COOPERATIVA ANDALUZA HORTAMAR Ctra. Alicun, Km. 3 ROQUETAS DE MAR (ALMERIA) (ES)			
2002 09 04	2003 01 27	2003 09 04	
790791 TERRALAVAR	40, 42		
UMWELTSCHUTZ NORD GmbH & Co. Industriepark 6 Ganderkesee (DE)			
2002 06 21	2003 01 27	2003 09 04	

790793 MOL Bitumen CFE: 26.3.1, 27.3.1, 27.5.1, 29.1.11 MOL Magyar Olaj- és Gázipari Részvénytársaság Október huszonharmadika u. 18 Budapest (HU) 2002 09 26 2003 01 27 2003 09 19	19	790831 ultimod CFE: 27.5.1, 29.1.12 YÖN TEKSTİL ÜRÜNLERİ TICARET VE SANAYİ LIMITED SİRKETİ Mesrutiyet Mh. Hacı Mansur Sk. No: 87/1 SISLI/ISTANBUL (TR) 2002 08 27 2003 01 27 2003 09 19	25
790796 Hero Diet CFE: 25.1.19, 27.5.1, 29.1.12 Hero Postfach Lenzburg 1 (CH) 2002 10 10 2003 01 27 2003 09 19	05, 29, 32	790832 LARIV Strakan Group Limited Buckholm Mill, Galashiels, TD1 2HB, SCOTLAND (GB) 2002 10 17 2003 01 27 2003 09 19	05
790798 ZURICH INTERNATIONAL SOLUTIONS „Zürich” Versicherungs-Gesellschaft, („Zurich” Compagnie d’Assurances), („Zurigo” Compagnia di Assicurazioni), („Zurich” Insurance Company), („Zurich” Compania de Seguros) Mythenquai 2 Zürich (CH) 2002 10 16 2003 01 27 2003 09 19	36	790833 CONSENS DIAMANT FAHRRADWERKE GMBH 1, Schoenaicher Strasse Hartmannsdorf (DE) 2002 10 15 2003 01 27 2003 09 19	12
790799 ITNOGEN Strakan Group Limited Buckholm Mill, Galashiels, TD1 2HB, SCOTLAND (GB) 2002 10 17 2003 01 27 2003 09 19	05	790836 XXX KISSES Gai Mattiolo CFE: 27.5.1 GAI MATTIOLO HOLDING S.A. 22, rue Marie Adelaide Luxembourg (LU) 2002 08 01 2003 01 27 2003 09 19	03, 18, 25
790800 HIPPO FRUIT CFE: 1.3.2, 1.17.2, 3.2.7 Fruitimpex Holding B.V. Fortunaweg 28 Schiedam (NL) 2002 08 14 2003 01 27 2003 09 19	31, 35	790838 exCD Sony Overseas SA Rütistrasse 12 Schlieren (CH) 2002 10 30 2003 01 27 2003 09 19	09
790807 Cinia GRUNDIG Aktiengesellschaft Beuthener Strasse 41 Nürnberg (DE) 2002 09 02 2003 01 27 2003 09 19	09	790840 NON+ NONPLUS B.A.Ç. TEKSTİL SANAYİ VE TICARET LIMITED SİRKETİ Cumhuriyet Mah. Hilal Cad. No: 2 KÜÇÜKKÖY/ISTANBUL (TR) 2002 06 17 2003 01 27 2003 09 19	24, 25
790808 NEUTRO ROBERTS Lamouss CFE: 1.15.15, 1.15.23, 27.5.1 Societa Italo Britannica L. Manetti - H. Roberts & C. p.A. Via Pellicceria, 8 Firenze (IT) 2002 08 20 2003 01 27 2003 09 19	03	790842 AI ARTISTI ITALIANI CAFFE CFE: 26.4.18, 27.5.1, 29.1.12 ARTISTI ITALIANI S.P.A. Via Gian Antonio Boltraffio 12 MILANO (IT) 2002 09 16 2003 01 27 2003 09 19	29, 30, 31, 32, 33, 43
790812 prevero Prevero Aktiengesellschaft Rosenheimer Strasse 145h München (DE) 2002 07 08 2003 01 27 2003 09 19	09, 35, 41, 42	790844 Erven Lucas Bols CFE: 27.5.1 Distilleerderijen Erven Lucas Bols B.V. Wattstraat 61 Zoetermeer (NL) 2002 10 10 2003 01 27 2003 10 23	32, 33
790815 Kampffmeyer Kampffmeyer Mühlen GmbH 32-34, Trettaustrasse Hamburg (DE) 2002 07 25 2003 01 27 2003 09 19	29, 30, 31	790847 5 POINTS CFE: 9.9.15, 27.5.1, 27.7.1 VITAFLEX Dr. Walter Mauch GmbH Rosspfad 73 Düsseldorf (DE) 2002 10 10 2003 01 27 2003 10 23	25
790821 INVISIO TRIMO d.d. Prijatljeva 12 Trebnje (SI) 2002 10 10 2003 01 27 2003 09 19	06, 17, 19	790851 CFE: 3.9.14 CHOCOLATERIE GUYLIAN N.V. Europark-Oost 1 Sint-Niklaas (BE) 2002 10 16 2003 01 27 2003 10 23	30
790822 FALCON VISION CFE: 3.7.1, 27.5.1 FALCON-VISION Rt. Dugonics utca 11 BUDAPEST (HU) 2002 09 23 2003 01 27 2003 09 19	09, 10, 42	790857 TRICO Trico Products GmbH Töpfergasse 5 Bürgel (DE) 2002 07 11 2003 01 27 2003 10 23	07, 09, 12
790824 Astin CFE: 27.1.1, 27.5.1, 29.1.2 Obshchestvo s ogranichennoy otvetstvennostyu „Ruyan” 1/3, stroenie 1, pereulok Melnitsky Moscow (RU) 2002 05 14 2003 01 27 2003 09 19	01, 02, 03, 04, 05, 21, 42	790858 JUTADACH JUTA a.s. Dukelská 417 Dvur Králové n. Labem (CZ) 2002 06 24 2003 01 27 2003 10 23	17
790825 Pro Logistik Team Pro Logistik Team GmbH Carl-Hagen-Str. 2 Oberaudorf (DE) 2002 07 17 2003 01 27 2003 09 19	35, 39, 42	790868 SOLVIMIN KRKA, tovarna zdravil, d.d., Novo mesto Smarjeska cesta 6 Novo mesto (SI) 2002 09 25 2003 01 27 2003 10 23	05, 31
790828 CFE: 26.3.1 Spirits Products International Intellectual Property B.V., Martinus Nijhofflaan 2 ES DELFT 2002 09 26 2003 01 27 2003 09 19	32, 33, 35	790874 PLAYPER CFE: 21.1.1, 27.5.1 ARJO WIGGINS PAPIERS COUCHES 117, Quai du Président Roosevelt Issy Les Moulineaux (FR) 2002 09 12 2003 01 27 2003 10 23	16

790884 BOOMER Splash CFE: 2.1.25, 26.13.1, 26.15.3, 27.5.1 Growseed Aktiengesellschaft Aeulestrasse 5 Vaduz (LI) 2002 10 16 2003 01 27 2003 10 23	30	790920 TISCOZA Sanofi-Synthelabo 174, Avenue de France Paris (FR) 2002 10 01 2003 01 27 2003 10 23	05
790885 MATADOR CITY MATADOR, a.s. T. Vansovej 45 Púchov (SK) 2002 10 07 2003 01 27 2003 10 23	12	790921 ISCOBEN Sanofi-Synthelabo 174, Avenue de France Paris (FR) 2002 10 01 2003 01 27 2003 10 23	05
790886 Moneytrans MTC MONEY TRANSFER CENTER CFE: 1.5.1, 27.3.1, 27.5.1, 29.1.14 CHANGE CENTER S.A. San Miguel N° 32 TORREMOLINOS-MALAGA (ES) 2002 10 11 2003 01 27 2003 10 23	36	790928 ACTIU CFE: 26.4.18, 27.5.1 BERBEGAL PEREZ, VICENTE Cl. Trinidad Rivera, s/n CASTALLA-ALICANTE (ES) 2002 08 02 2003 01 27 2003 10 23	16, 39
790889 ART & INFLUENCES LEWINGER Bernard „Les Cassins” RENAISSON (FR) 2002 10 29 2003 01 27 2003 10 23	16, 20, 21, 24, 27	790933 trimetal CFE: 27.5.1 Akzo Nobel Coatings International B.V. Velperweg 76 Arnhem (NL) 2002 09 27 2003 01 27 2003 10 23	01, 03, 19
790890 direct & more CFE: 24.17.25, 27.5.1 Shopping Center Development, s.r.o. Roznavská 34 Bratislava (SK) 2002 07 04 2003 01 27 2003 10 23	16, 35, 41	790938 Bösendorfer CFE: 27.5.1, 29.1.2 L. Bösendorfer Klavierfabrik GmbH Bösendorferstrasse 12 Wien (AT) 2002 08 13 2003 01 27 2003 10 23	09, 15
790898 IMPLAVEC Sanofi-Synthelabo 174, Avenue de France Paris (FR) 2002 10 01 2003 01 27 2003 10 23	05	790939 CARGO HIGH TECH CFE: 26.1.1, 26.4.18, 27.5.1, 29.1.13 HIGH TECH S.r.l. Piazza XXV Aprile 12 MILAN (IT) 2002 09 06 2003 01 27 2003 10 23	20, 21
790899 PLAVILETA Sanofi-Synthelabo 174, Avenue de France Paris (FR) 2002 10 01 2003 01 27 2003 10 23	05	790947 DIRECT LINE CFE: 16.1.11, 27.5.1, 29.1.13 Direct Line Insurance plc Direct Line House, 3 Edridge Road, Croydon Surrey CR9 1AG (GB) 2002 10 07 2003 01 27 2003 10 23	36, 37, 39
790900 PLAVETA Sanofi-Synthelabo 174, avenue de France PARIS (FR) 2002 10 01 2003 01 27 2003 10 23	05	790961 CFE: 26.4.10, 29.1.12 COMPAGNIE GERVAIS DANONE, (société anonyme) 126-130, rue Jules Guesde Levallois-Perret (FR) 2002 10 07 2003 01 27 2003 10 23	29, 30, 32
790901 VAN RIESEN van Riesen GmbH u. Co. KG Industriestrasse 10 Enger (DE) 2002 07 10 2003 01 27 2003 10 23	06, 12, 20	790963 aqua GARDEN CFE: 25.3.1, 26.11.13, 27.5.1 TOOMAXX Handels Ges. m.b.H. Aufeldstraße 17-23 Klosterneuburg (AT) 2002 09 17 2003 01 27 2003 10 23	01, 07, 11, 17, 19, 22, 31
790904 AVIUS LAFARGE BUILDING MATERIALS GmbH Frankfurter Landstrasse 2-4 OBERURSEL (DE) 2002 04 29 2003 01 27 2003 10 23	06, 07, 09, 11, 17, 19, 37	790966 Eco-Box Glen Dimplex Deutschland GmbH Otto-Bergner-Strasse 28 Sonneberg (DE) 2002 10 18 2003 01 27 2003 10 23	07
790907 FRIENDSHIP Simon J.W. Hoekstra faisant commerce sous le nom de MarineCenter Marieholm b.v. Industrieweg 1 Lemmer (NL) 2002 07 10 2003 01 27 2003 10 23	12	790969 CFE: 26.11.2, 26.11.12 Sara Lee Household and Body Care Nederland B.V. Traverse 2 Veenendaal (NL) 2002 09 13 2003 01 27 2003 10 23	03, 05, 11
790908 Christiano Fissore CRISTIANO FISSORE & C. S.p.A. Via Privata Macera, 40 RAPALLO (Genova) (IT) 2002 07 12 2003 01 27 2003 10 23	03, 18, 25	790972 RUMITAG CFE: 26.4.7, 26.4.10 GESIMPEX COMERCIAL, S.L. Esmeralda, 19-21, sobreático 1a ESPLUGUES DE LLOBREGAT (Barcelona) (ES) 2002 10 08 2003 01 27 2003 10 23	09
790909 cristianofissore genoa CRISTIANO FISSORE & C. S.p.A. Via Privata Macera, 40 RAPALLO (Genova) (IT) 2002 07 12 2003 01 27 2003 10 23	03, 18, 25	790974 Catala CFE: 27.5.1 SHIMANO INC. 77, Oimatsu-cho 3-cho, Sakai Osaka 590-8577 (JP) 2002 10 03 2003 01 27 2003 10 23	28
790917 PLAVENCE Sanofi-Synthelabo 174, Avenue de France Paris (FR) 2002 10 01 2003 01 27 2003 10 23	05	790976 HELIODERM Lavipharm Group Holding Val Sainte Croix 7 Luxembourg (LU) 2002 09 27 2003 01 27 2003 10 23	03
790918 IMPLAVEX Sanofi-Synthelabo 174, Avenue de France Paris (FR) 2002 10 01 2003 01 27 2003 10 23	05		
790919 VANTISCO Sanofi-Synthelabo 174, Avenue de France Paris (FR) 2002 10 01 2003 01 27 2003 10 23	05		

790977 ALTRO TRANSFLOR CHROMA Altro Limited Works Road, Letchworth Hertfordshire, SG6 1NW (GB) 2002 09 25 2003 01 27 2003 10 23	27	791010 PRODAX Hydra CFE: 27.5.1, 29.1.12 Prodax Elektromos Szerelvénygyártó Rt. 7 Ipar Street Budapest (HU) 2002 08 29 2003 01 27 2003 10 23	09
790978 MEFIX Mölnlycke Health Care AB Gamlestadvägen 3C GÖTEBORG (SE) 2002 10 10 2003 01 27 2003 10 23	05	791011 NOPPIES Task International B.V. De Linge 41-43 Dronten (NL) 2002 08 30 2003 01 27 2003 10 23	24, 25, 28
790981 ONTINOR Boehringer Ingelheim International GmbH Ingelheim (DE) 2002 10 16 2003 01 27 2003 10 23	05	791013 SafeDAT Merck KGaA Frankfurter Strasse 250 Darmstadt (DE) 2002 10 09 2003 01 27 2003 10 23	09, 41, 42
790983 EQUASIS Solvay Pharmaceuticals B.V. C.J. van Houtenlaan 36 Weesp (NL) 2002 09 27 2003 01 27 2003 10 23	05	791014 calia CFE: 27.5.1 CALIA SALOTTI S.p.A. C.da Serritello La Valle MATERA (IT) 2002 10 01 2003 01 27 2003 10 23	20
790984 PULZIUM Solvay Pharmaceuticals B.V. C.J. van Houtenlaan 36 Weesp (NL) 2002 09 27 2003 01 27 2003 10 23	05	791017 K KOLORBOND CFE: 27.5.1, 29.1.15 Kolorbond (Wales) Ltd Unit 9, Hendy Estates, Hendy, Pontardulais Carmarthenshire SA4 0XP (GB) 2002 09 26 2003 01 27 2003 10 23	02
790985 EQASIS Solvay Pharmaceuticals B.V. C.J. van Houtenlaan 36 Weesp (NL) 2002 09 27 2003 01 27 2003 10 23	05	791018 Ambi Pur CFE: 26.4.18, 27.5.1 Sara Lee Household and Body Care Nederland B.V. Traverse 2 Veenendaal (NL) 2002 09 13 2003 01 27 2003 10 23	03, 05, 11
790986 FILIANZE Solvay Pharmaceuticals B.V. C.J. van Houtenlaan 36 Weesp (NL) 2002 09 27 2003 01 27 2003 10 23	05	791024 LapSim Göteborgs Universitet Surgical Science AB Haraldsgatan 5 Göteborg (SE) 2002 10 24 2003 01 27 2003 10 23	09
790987 FILIANCE Solvay Pharmaceuticals B.V. C.J. van Houtenlaan 36 Weesp (NL) 2002 09 27 2003 01 27 2003 10 23	05	791026 Amor Sparrow CFE: 3.7.13 WENZHOU XUGUANG SHOES INDUSTRY CO., LTD. (Wenzhoushi Xuguang Xieye Youxian Gongsì) 56#, 199 Nong, Dongquanlu, Wenzhoushi Zhejiang (CN) 2002 11 06 2003 01 27 2003 10 23	25
791002 HEXAL CFE: 26.3.23, 26.5.1, 27.5.1 HEXAL AG Industriestrasse 25 Holzkirchen (DE) 2002 09 25 2003 01 27 2003 10 23	03, 05	791027 AQUA RACER CFE: 27.5.1 Arena Distribution S.A. Impasse des Ecoreuils 2 Granges-Paccot (CH) 2002 10 02 2003 01 27 2003 10 23	24, 25
791003 SACHS CFE: 1.15.23, 18.3.23, 27.5.1 ZF Sachs AG Ernst-Sachs-Strasse 62 Schweinfurt (DE) 2002 07 09 2003 01 27 2003 10 23	07, 12, 17		
791006 MARLAR Georg Revesz Heckenrosenstrasse 21a Grünwald (DE) 2002 07 04 2003 01 27 2003 10 23	35		
791007 TIME TO TALK CFE: 27.5.1 POLYGLOT, spol. s r.o. Mecnslavova 223/8 Praha 4 (CZ) 2002 08 20 2003 01 27 2003 10 23	09, 16, 41		

G. SPROSTOWANIA OPISÓW PATENTOWYCH I OPISÓW OCHRONNYCH

24

Poniższe zestawienie zawiera kolejno kod rodzaju patentu, numer patentu oraz przyczynę i treść sprostowania.

OPISY PATENTOWE

- (B1) 183422 Postanowiono opis ponownie wydrukować ze względu na stwierdzone błędy drukarskie.
- (B1) 183426 Postanowiono opis ponownie wydrukować ze względu na stwierdzone błędy drukarskie.
- (B1) 183920 Sprostowano błędy drukarskie w treści opisu na str.2 wiersz 25 od dołu z „są równoległe” na „są równoległe”, na str.3 wiersz 19 od dołu z „z dolinami fal” na „z dolinami fali”, na str.4 wiersz 20 od góry z „większa zdolność” na „większą zdolność”, na str.7 wiersz 22 od góry z „dla oznaczenie” na „dla oznaczenia” oraz na str.8 wiersz 6 od dołu z „pierwszy kąt β ” na „pierwszy kąt α ”.
- (B1) 184180 Postanowiono opis ponownie wydrukować ze względu na stwierdzone błędy drukarskie.
- (B1) 184195 Postanowiono opis ponownie wydrukować ze względu na stwierdzone błędy drukarskie.
- (B1) 184254 Sprostowano błędy drukarskie w treści opisu na str.3 wiersz 22 od góry z „nierozciągana przędza” na „nierozciągana przędzę”, na str. 8 wiersz 5 od dołu z „Orientacją przy” na „Orientacja przy”, na str.13. wiersz 4 od góry z „zanurzą się” na „zanurza się” oraz na str.16 w Tabeli 2-2 kolumna 2 wiersz 6 od góry z „1033” na „1030”.

(B1) 184591 Sprostowano błędy drukarskie w treści opisu na str.4 wiersz 15 od dołu z „rodnikowe” na „rodnikowo” oraz na str.6 wiersz 2 od dołu z „należą np.niższe alkohole,...” na „należą np. woda, niższe alkohole,...”.

(B1) 184603 Postanowiono opis ponownie wydrukować ze względu na stwierdzone błędy drukarskie.

(B1) 184833 Sprostowano błędy drukarskie w treści opisu na str.3 wiersz 4 od góry z „przebiegające beztlenowe” na „przebiegająco beztlenowo” i wiersz 7 od góry z „przebiegających beztlenowe” na „przebiegających beztlenowo”, na str.4 wiersz 16 od góry z „dmuchawą 1” na „dmuchawą 7” i wiersz 21 od góry z „pompe szlamową umieszczoną” na „pompe szlamową 6 umieszczoną”.

(B1) 184903 Sprostowano oczywistą pomyłkę w treści opisu na str.2 wiersz 14 od góry z „klasy IgS” na „klasy IgG”.

(B1) 185048 Postanowiono opis ponownie wydrukować ze względu na stwierdzone błędy drukarskie.

(B1) 185080 Sprostowano błędy drukarskie w treści opisu na str. 2 wiersz 14 od góry z „utwardzane” na „utwardzone” i wiersz 20 od góry z „prowadzi się badań” na „prowadzi się badania”.

(B1) 185531 Sprostowano błędy drukarskie na tytułowej stronie opisu w nazwie pełnomocnika z „JAN WOIERZCHOŃ & PARTNERZY” na JAN WIERZCHOŃ & PARTNERZY”.

H. OGŁOSZENIA

25

OŚWIADCZENIA O GOTOWOŚCI UDZIELENIA LICENCJI (LICENCJA OTWARTA)

PATENTY

Poniższe zestawienia zawierają kolejno: kod rodzaju patentu, numer patentu, datę zgłoszenia, numer, rok wydania Wiadomości Urzędu Patentowego, w którym ogłoszono o udzieleniu patentu, wysokość opłaty licencyjnej (jeżeli uprawniony ją podał) i datę złożenia oświadczenia oraz tytuł wynalazku) oraz nazwisko i imię (nazwę) uprawnionego z adresem.

(B1) 186536 1998 05 22 01/04 (-) 2003 08 28
Stanowisko do pomiarów momentów napędów elektrycznych zasuwa
Politechnika Świętokrzyska
Kielce, Al. Tysiąclecia Państwa Polskiego 7

PRAWA OCHRONNE

(Y1) 60125 1998 04 02 01/04 (-) 2003 08 07
Wskaźnik poziomu oleju pompy przeponowo-tłokowej
Instytut Budownictwa, Mechanizacji i Elektryfikacji Rolnictwa
Warszawa, ul Rakowiecka 32

(Y1) 60137 1999 04 20 01/04 (-) 2003 09 16
Zespół wylewowy
Instytut Budownictwa, Mechanizacji i Elektryfikacji Rolnictwa
Warszawa, ul. Rakowiecka 32

26

SPROSTOWANIA OGŁOSZEŃ OPUBLIKOWANYCH W WIADOMOŚCIACH URZĘDU PATENTOWEGO

Poniższe zestawienie zawiera kolejno: numer, którego sprostowanie dotyczy oraz treść sprostowania.

ZNAKI TOWAROWE

59952 w WUP nr 10/2003na stronie 1542 w łamie lewym wiersz 4 od góry jest nazwisko uprawnionego Hoffman powinno być Hoffmann

88873 w WUP nr 05/1996 na str. 501 w łamie lewym, wiersz 3 błędnie zamieszczono odbitkę znaku:

jest:



powinno być:



C Z Ę Ś Ć III

INFORMACJE

**B. USTAWODAWSTWO ZAGRANICZNE. STATYSTYKA.
INFORMACJE**

27

**ZMIANY DO REGULAMINU WYKONAWCZEGO
DO UKŁADU O WSPÓLPRACY PATENTOWEJ**

Przyjęte przez Zgromadzenie Międzynarodowego Związku Współpracy Patentowej (Związku PCT) na jego XXXI (XVIII nadzwyczajnej) sesji w dniu 1 października 2002 r., oraz na XXXII (XIV nadzwyczajnej) sesji w dniu 1 października 2003 r. z dniem wejścia w życie od 1 stycznia 2004 r.

Zasada 4**Podanie (treść)**4.1. *Treść obowiązkowa i nieobowiązkowa; Podpis*

- (a) Podanie winno zawierać:
 - (i) do (iii) [bez zmian]
 - (iv) dane dotyczące twórcy, jeżeli prawo krajowe co najmniej jednego z wyznaczonych państw wymaga podania nazwiska twórcy w chwili dokonania zgłoszenia krajowego.
- (b) Podanie winno zawierać, stosownie do przypadku:
 - (i) i (ii) [bez zmian]
 - (iii) powłanie się na zgłoszenie podstawowe lub patent podstawowy,
 - (iv) wskazanie wybranego przez zgłaszającego właściwego międzynarodowego organu poszukiwań.
- (c) i (d) [bez zmian]

4.2 do 4.4. [bez zmian]

4.5 *Zgłaszający*

- (a) W podaniu podaje się:
 - (i) nazwisko,
 - (ii) adres, oraz
 - (iii) obywatelstwo i miejsce zamieszkania zgłaszającego lub w przypadku wielości zgłaszających, każdego z nich.
- (b) do (e) [bez zmian]

4.6 do 4.8 [bez zmian]

4.9 *Wyznaczenie państw; Rodzaje ochrony; Patenty krajowe i regionalne*

- (a) Złożenie podania stanowi:
 - (i) wyznaczenie wszystkich umawiających się państw związanych układem w dacie zgłoszenia międzynarodowego;
 - (ii) wskazanie, że zgłoszenie międzynarodowe jest, w odniesieniu do każdego wyznaczonego państwa, do którego ma zastosowanie art. 43 lub 44, zgłoszeniem o udzielenie każdego tytułu ochrony dostępnego poprzez wyznaczenie tego państwa;
 - (iii) wskazanie, że zgłoszenie międzynarodowe jest, w odniesieniu do każdego wyznaczonego państwa, do którego ma zastosowanie art. 45 ust. 1, zgłoszeniem o udzielenie patentu regionalnego oraz, z wyjątkiem kiedy ma zastosowanie art. 45 ust. 2, o udzielenie patentu krajowego.

(b) Niezależnie od przepisów pkt (a)(i), jeżeli w dniu 1 października 2002 r. prawo krajowe umawiającego się państwa przewiduje, że skutkiem dokonania zgłoszenia międzynarodowego, zawierającego wyznaczenie tego państwa oraz zastrzegającego pierwszeństwo z wcześniejszego zgłoszenia krajowego odnoszącego skutek w tym państwie, jest to, że ustanie skutków wcześniejszego zgłoszenia krajowego pociąga za sobą takie same konsekwencje, jak wycofanie wcześniejszego zgłoszenia krajowego, każde podanie może, tak długo, jak to przewiduje to wspomniane prawo krajowe, zawierać wskazanie, że to państwo nie jest wyznaczone, pod warunkiem, że wyznaczony urząd powiadomi Biuro Międzynarodowe, do dnia 1 stycznia 2003 r., o stosowaniu przepisów niniejszego punktu w odniesieniu do wyznaczeń tego państwa. Otrzymane informacje Biuro Międzynarodowe publikuje niezwłocznie w *Gazette*.

(c) [*skreślony*]

4.10 [bez zmian]

4.11 *Powołanie się na wcześniejsze poszukiwanie, zgłoszenie typu „continuation” lub „continuation-in-part” lub na zgłoszenie podstawowe, patent podstawowy bądź udzielone podstawowe prawo ochronne*

(a) Jeżeli:

- (i) na podstawie art. 15 ust. 5 wnioskowane było dokonanie poszukiwania międzynarodowego lub typu międzynarodowego dla zgłoszenia;
- (ii) zgłaszający życzy sobie, aby międzynarodowy organ poszukiwań oparł sprawozdanie z poszukiwania międzynarodowego w całości lub w części na wynikach poszukiwania innego niż poszukiwanie międzynarodowe lub poszukiwanie typu międzynarodowego, dokonane przez urząd krajowy lub organizację międzyrządową, która jest międzynarodowym organem poszukiwań właściwym dla zgłoszenia międzynarodowego;
- (iii) zgłaszający zamierza wskazać, na podstawie zasady 49*bis* ust. 1(a) lub (b), że życzy sobie, aby zgłoszenie międzynarodowe traktowane było w każdym wyznaczonym państwie jako zgłoszenie o patent dodatkowy, świadectwo dodatkowe, świadectwo autorskie dodatkowe lub świadectwo wzoru użytkowego dodatkowego; lub
- (iv) zgłaszający zamierza wskazać, na podstawie zasady 49*bis* ust. 1(d), że życzy sobie, aby zgłoszenie międzynarodowe traktowane było w każdym wyznaczonym państwie jako zgłoszenie typu „continuation” lub „continuation-in-part” wcześniejszego zgłoszenia,

podanie winno to wskazywać, jak również, zależnie od przypadku, określać zgłoszenie, w odniesieniu do którego dokonane zostało wcześniejsze poszukiwanie lub w inny sposób określać poszukiwanie, bądź wskazywać właściwe zgłoszenie podstawowe, patent podstawowy, lub też inne udzielone prawo ochronne.

(b) Ujęcie w podaniu wskazania na podstawie pkt (a)(iii) lub (iv) nie ma wpływu na działanie zasady 4 ust. 9.

4.12 [*skreślony*]

4.13 [*skreślony*]

4.14 [*skreślony*]

4.14*bis* do 4.18 [bez zmian]

Zasada 12

Język zgłoszenia międzynarodowego oraz tłumaczenie dla celów poszukiwania międzynarodowego oraz publikacji międzynarodowej

12.1 i 12.2 [bez zmian]

12.3 *Tłumaczenie dla celów poszukiwania międzynarodowego*

(a) do (d) [bez zmian]

(e) Złożenie tłumaczenia po upływie terminu na podstawie pkt (a) może być przez urząd przyjmujący obłożone opłatą, na jego rzecz, za złożenie po terminie, w wysokości równej 25% opłaty za zgłoszenie międzynarodowe, o której mowa w pkt 1 Tabeli opłat, bez uwzględnienia kwot opłat za każdy arkusz zgłoszenia międzynarodowego powyżej 30 arkuszy.

12.4 *Tłumaczenie dla celów publikacji międzynarodowej*

(a) do (d) [bez zmian]

(e) Złożenie tłumaczenia po upływie terminu na podstawie pkt (a) może być przez urząd przyjmujący obłożone opłatą, na jego rzecz, za złożenie po terminie, w wysokości równej 25% opłaty za zgłoszenie międzynarodowe, o której mowa w pkt 1 Tabeli Opłat, bez uwzględnienia kwot opłat za każdy arkusz zgłoszenia międzynarodowego powyżej 30 arkuszy.

Zasada 15

Oplata za zgłoszenie międzynarodowe

15.1 *Oplata za zgłoszenie międzynarodowe*

Każde zgłoszenie międzynarodowe podlega wniesieniu opłaty na rzecz Biura Międzynarodowego („opłata za zgłoszenie międzynarodowe”), pobieranej przez urząd przyjmujący.

15.2 *Kwota opłaty*

- (a) Kwota opłaty za zgłoszenie międzynarodowe podana jest w Tabeli Opłat.
- (b) Opłatę za zgłoszenie międzynarodowe wnosi się w walucie lub w jednej z walut określonych przez urząd przyjmujący („określona waluta”), przy czym przy przekazywaniu przez urząd przyjmujący do Biura Międzynarodowego winna być ona łatwo wymienialna na walutę szwajcarską. Kwotę opłaty za zgłoszenie międzynarodowe ustala, dla każdego urzędu przyjmującego, który przewiduje wniesienie tej opłaty w walucie innej niż waluta szwajcarska, Dyrektor Generalny po konsultacji z urzędem przyjmującym państwa, lub urzędem działającym na podstawie zasady 19 ust. 1(b) dla państwa, którego oficjalna waluta jest taka sama, jak określona waluta. Kwota tak określona winna stanowić, w zaokrągleniu, równowartość kwoty w walucie szwajcarskiej, ustalonej w Tabeli Opłat. Biuro Międzynarodowe podaje jej wysokość każdemu urzędowi przyjmującemu ustalającemu wniesienie opłaty w tej określonej walucie.
- (c) Jeżeli kwota opłaty międzynarodowej ustalona w Tabeli Opłat ulega zmianie, odpowiadające jej kwoty w określonych walutach stosuje się od tej samej daty, od której stosowana jest opłata ustalona w Tabeli Opłat.
- (d) Jeżeli kurs wymienny pomiędzy walutą szwajcarską i każdą określoną walutą ulega zmianie w stosunku do ostatnio stosowanego, Dyrektor Generalny ustali nową kwotę w określonej walucie stosownie do założeń wydanych przez Zgromadzenie. Nowo ustalone kwoty będą miały zastosowanie po upływie dwóch miesięcy od daty ich opublikowania w *Gazette*, z zastrzeżeniem, że urząd przyjmujący, o którym mowa w drugim zdaniu pkt (b) oraz Dyrektor Generalny mogą uzgodnić datę przypadającą w ciągu wspomnianego okresu dwóch miesięcy, w którym to przypadku wspomniane kwoty będą stosowane od tej daty.

15.3 [*pozostaje skreślony*]

15.4 *Termin dla wniesienia opłaty; Kwota do wniesienia*

Opłatę za zgłoszenie międzynarodowe wnosi się w terminie jednego miesiąca od daty wpływu zgłoszenia międzynarodowego. Kwotą do wniesienia jest kwota stosowana we wspomnianej dacie wpływu.

15.5 [*skreślony*]

15.6 *Zwrot*

Urząd przyjmujący zwraca zgłaszającemu opłatę za zgłoszenie międzynarodowe:

- (i) do (ii) [*bez zmian*]

Zasada 16

Oplata za poszukiwanie

16.1 *Prawo żądania opłaty*

- (a) do (e) [*bez zmian*]
- (f) W odniesieniu do terminu dla wniesienia opłaty za poszukiwanie oraz kwoty do wniesienia, stosuje się odpowiednio przepisy zasady 15 ust. 4 dotyczące opłaty za zgłoszenie międzynarodowe.

16.2 i 16.3 [*bez zmian*]

Zasada 16bis

Przedłużenie terminów dla wniesienia opłat

16.bis.1 *Wezwanie przez urząd przyjmujący*

- (a) Jeżeli urząd przyjmujący stwierdza, że opłaty, do czasu ich wymagalności na podstawie zasad: 14 ust. 1(c), 15 ust. 4 i 16 ust. 1(f), nie zostały wniesione, lub że wniesiona kwota jest niewystarczająca dla pokrycia opłaty za przekazanie, opłaty za zgłoszenie międzynarodowe oraz opłaty za poszukiwanie, urząd przyjmujący wzywa zgłaszającego do wniesienia, w terminie jednego miesiąca od daty wezwania, wymaganej kwoty w wysokości niezbędnej dla pokrycia tych opłat, wraz z opłatą za zwłokę na podstawie zasady 16bis ust. 2, kiedy ma to zastosowanie.

- (b) *[skreślony]*
- (c) Jeżeli urząd przyjmujący przesłał wezwanie na podstawie pkt (a) i w terminie, o którym mowa w tym punkcie, zgłaszający nie wniósł wymaganej kwoty razem, kiedy ma to zastosowanie, z opłatą za zwłokę na podstawie zasady 16bis ust. 2, urząd przyjmujący, z zastrzeżeniem pkt (d):
 - (i) dokonuje stosownego stwierdzenia na podstawie art. 14 ust. 3, oraz
 - (ii) postępuje zgodnie z przepisami zasady 29.
- (d) Każdą opłatę wniesioną do urzędu przyjmującego przed wysłaniem przez ten urząd wezwania na podstawie pkt (a) uznaje się za wniesioną przed upływem terminu na podstawie zasady 14 ust. 1(c), 15 ust. 4 lub 16 ust. 1(f), zależnie od przypadku.
- (e) Każdą opłatę wniesioną do urzędu przyjmującego przed dokonaniem przez ten urząd stosownego stwierdzenia na podstawie art. 14 ust. 3 uznaje się za wniesioną przed upływem terminu, o którym mowa w pkt (a).

16bis.2 Opłata za zwłokę

- (a) Wniesienie opłaty na wezwanie na podstawie zasady 16bis ust. 1(a) może być obłożone przez urząd przyjmujący opłatą za zwłokę podlegającą wniesieniu do tego urzędu i na jego rzecz. Kwota tej opłaty:
 - (i) wynosi 50% kwoty nie wniesionych opłat, wskazanej w wezwaniu,
 - (ii) jeżeli kwota obliczona na podstawie ppkt (i) jest mniejsza od opłaty za przekazanie, lub jest równa kwocie opłaty za przekazanie.
- (b) Kwota opłaty za zwłokę nie jest jednak wyższa od 50% kwoty opłaty za zgłoszenie międzynarodowe, o której mowa w pkt 1 Tabeli Opłat, bez uwzględnienia kwot opłat za każdy arkusz zgłoszenia międzynarodowego powyżej 30 arkuszy.

Zasada 17

Dokument pierwszeństwa

17.1 Obowiązek złożenia kopii wcześniejszego zgłoszenia krajowego lub międzynarodowego

- (a) Jeżeli zastrzegane jest pierwszeństwo z wcześniejszego zgłoszenia krajowego lub międzynarodowego na podstawie art. 8, kopię tego wcześniejszego zgłoszenia, uwierzytelnioną przez organ, w którym zostało ono dokonane („dokument pierwszeństwa”) zgłaszający składa, o ile dokument pierwszeństwa nie został już złożony w urzędzie przyjmującym wraz ze zgłoszeniem międzynarodowym, w którym zastrzegane jest pierwszeństwo i z zastrzeżeniem pkt (b) i (b-bis), w Biurze Międzynarodowym lub w urzędzie przyjmującym nie później niż 16 miesięcy od daty pierwszeństwa; w każdym razie, każdą kopię wspomnianego wcześniejszego zgłoszenia, które wpłynęło do Biura Międzynarodowego po upływie tego terminu, uznaje się za złożoną w tym Biurze ostatniego dnia tego terminu, jeżeli wpływa do niego przed datą międzynarodowej publikacji zgłoszenia międzynarodowego.
- (b) *[bez zmian]*
- (b-bis) Jeżeli zgodnie z przepisami Instrukcji Administracyjnych dokument pierwszeństwa jest dostępny dla urzędu przyjmującego lub dla Biura Międzynarodowego z cyfrowej biblioteki, zgłaszający może, zamiast składania dokumentu pierwszeństwa, zależnie od przypadku:
 - (i) prosić urząd przyjmujący o uzyskanie dokumentu pierwszeństwa z biblioteki cyfrowej oraz o przekazanie go do Biura Międzynarodowego; lub
 - (ii) prosić Biuro Międzynarodowe o uzyskanie dokumentu pierwszeństwa z biblioteki cyfrowej.

Wniosek w tej sprawie winien być złożony najpóźniej 16 miesięcy od daty pierwszeństwa i może podlegać opłacie nałożonej przez urząd przyjmujący lub Biuro Międzynarodowe.

- (c) Jeżeli żaden wymóg z trzech powyższych punktów nie został spełniony, każdy urząd wyznaczony może, z zastrzeżeniem pkt (d), nie uwzględnić zastrzeżenia pierwszeństwa, z tym że żaden urząd wyznaczony nie może nie uwzględnić zastrzeżenia pierwszeństwa nie dając uprzednio zgłaszającemu możliwości dostarczenia dokumentu pierwszeństwa w rozsądnym w danych okolicznościach terminie.
- (d) Żaden urząd wyznaczony nie uwzględni zastrzeżenia pierwszeństwa na podstawie pkt (c), jeżeli wcześniejsze zgłoszenie, o którym mowa w pkt (a) zostało dokonane w tym urzędzie działającym jako urząd krajowy lub jeżeli dokument pierwszeństwa jest, zgodnie z postanowieniami Instrukcji Administracyjnych, dostępny dla niego z biblioteki cyfrowej.

17.2 Dostępność kopii

- (a) Jeżeli zgłaszający spełnił wymogi zasady 17 ust. 1(a), (b) lub (b-bis), Biuro Międzynarodowe, na szczególny wniosek urzędu wyznaczonego, niezwłocznie, lecz nie przed publikacją międzynarodową zgłoszenia międzynarodowego, dostarcza temu urzędowi kopię dokumentu pierwszeństwa. Żaden taki urząd nie może domagać się od samego zgłaszającego dostarczenia mu tej kopii. Zgłaszający nie może

być wezwany do dostarczenia wyznaczonemu urzędowi tłumaczenia przed upływem terminu stosowanego na podstawie art. 22. Jeżeli zgłaszający składa do urzędu wyznaczonego wyraźny wniosek na podstawie art. 23 ust. 2 przed międzynarodową publikacją zgłoszenia międzynarodowego, Biuro Międzynarodowe, na szczególny wniosek urzędu wyznaczonego, dostarcza temu urzędowi kopię dokumentu pierwszeństwa niezwłocznie po jej otrzymaniu.

(b) i (c) [bez zmian]

Zasada 19

Właściwy urząd przyjmujący

19.1 do 19.3 [bez zmian]

19.4 *Przekazanie do Biura Międzynarodowego jako urzędu przyjmującego*

(a) i (b) [bez zmian]

(c) Dla celów zasad 14 ust. 1(c), 15 ust. 4 i 16 ust. 1(f), jeżeli zgłoszenie międzynarodowe zostało przekazane do Biura Międzynarodowego na podstawie pkt (b), za datę wpływu zgłoszenia międzynarodowego uznaje się datę, w której zgłoszenie międzynarodowe rzeczywiście wpłynęło do Biura Międzynarodowego. Dla celów niniejszego punktu nie stosuje się przepisu pkt (b).

Zasada 24

Otrzymanie przez Biuro Międzynarodowe egzemplarza oryginalnego

24.1 [*pozostaje skreślony*]

24.2 *Zawiadomienie o otrzymaniu egzemplarza oryginalnego*

(a) Biuro Międzynarodowe niezwłocznie zawiadamia:

(i) do (iii) [bez zmian]

o fakcie i dacie otrzymania egzemplarza oryginalnego. W zawiadomieniu określa się zgłoszenie międzynarodowe przez podanie jego numeru, daty zgłoszenia międzynarodowego oraz nazwiska zgłaszającego oraz wskazuje się datę dokonania każdego wcześniejszego zgłoszenia, z którego zastrzegane jest pierwszeństwo. Przesłane zgłaszającemu zawiadomienie zawiera także wykaz urzędów wyznaczonych, a w przypadku urzędu wyznaczonego upoważnionego do udzielania patentów regionalnych, wykazu umawiających się państw wyznaczonych dla takiego patentu regionalnego.

(b) [*skreślony*]

(c) [bez zmian]

Zasada 26

Sprawdzanie i poprawianie niektórych elementów zgłoszenia międzynarodowego przed urzędem przyjmującym

26.1 i 26.2 [bez zmian]

26.2*bis* *Sprawdzanie wymogów na podstawie art. 14 ust. 1(a)(i) oraz (ii)*

(a) Dla celów art. 14 ust. 1(a)(i), jeżeli jest kilku zgłaszających, podpisanie podania przez jednego z nich jest wystarczające.

(b) Dla celów art. 14 ust. 1(a)(ii), jeżeli jest kilku zgłaszających, wystarczy podać dane wymagane na podstawie zasady 4 ust. 5(a)(ii) i (iii) tego jednego spośród nich, który uprawniony jest stosownie do zasady 19 ust. 1 do dokonania zgłoszenia międzynarodowego w urzędzie przyjmującym.

26.3 do 26.6 [bez zmian]

Zasada 27

Nie wniesienie opłat

27.1 *Oplaty*

(a) Dla celów art. 14 ust. 3(a), sformułowanie „opłaty przewidziane na podstawie art. 3 ust. 4(iv)” oznacza: opłatę za przekazanie (zasada 14), opłatę za zgłoszenie międzynarodowe (zasada 15 ust. 1), opłatę za poszukiwanie (zasada 16) oraz, kiedy jest wymagana, opłatę za zwłokę (zasada 16*bis* ust. 2).

(b) Dla celów art. 14 ust. 3(a) i (b), sformułowanie „opłata przewidziana na podstawie art. 4 ust. 2” oznacza opłatę za zgłoszenie międzynarodowe (zasada 15 ust. 1) oraz, kiedy jest wymagana, opłatę za zwłokę (zasada 16*bis* ust. 2).

Zasada 29**Zgłoszenia międzynarodowe uznane za wycofane****29.1 Ustalenia urzędu przyjmującego**

Jeżeli urząd przyjmujący oświadcza, na podstawie art. 14 ust. 1(b) i zasady 26 ust. 5 (nie poprawienie niektórych usterek), lub na podstawie art. 14 ust. 3(a) (nie wniesienie określonych opłat na podstawie zasady 27 ust. 1(a)), lub na podstawie art. 14 ust. 4 (późniejsze stwierdzenie nie spełnienia wymogów wymienionych w art. 11 ust. 1(i) do (iii)) lub na podstawie zasady 12 ust. 3(d) lub 12 ust. 4(d) (nie dostarczenie wymaganego tłumaczenia lub, kiedy ma to zastosowanie, nie wniesienie opłaty za późniejsze dostarczenie), lub na podstawie zasady 92 ust. 4(g)(i) (nie dostarczenie oryginału dokumentu), że zgłoszenie międzynarodowe uznaje się za wycofane:

- (i) do (iv) [bez zmian]
- (b) [skreślony]

29.2 [pozostaje skreślony]**29.3 i 29.4 [bez zmian]****Zasada 32****Rozszerzenie skutków zgłoszenia międzynarodowego
na niektóre państwa-sukcesorów****32.1 Wniosek o rozszerzenie zgłoszenia międzynarodowego na państwa – sukcesorów**

- (a) Skutki każdego zgłoszenia międzynarodowego, którego data zgłoszenia międzynarodowego przypada na okres określony w pkt (b), zostają rozszerzone na państwo („państwo-sukcesor”), którego terytorium, przed uzyskaniem przez to państwo niepodległości, stanowiło część terytorium umawiającego się państwa wyznaczonego w zgłoszeniu międzynarodowym, które następnie przestało istnieć („państwo-poprzednik”), o ile to państwo-sukcesor stało się umawiającym się państwem przez złożenie, u Dyrektora Generalnego, oświadczenia o kontynuacji, skutkiem której jest stosowanie układu przez państwo-sukcesora.
- (b) [bez zmian]
- (c) Informację o każdym zgłoszeniu międzynarodowym, którego data zgłoszenia przypada na okres stosowany na podstawie pkt (b) i którego skutek zostaje rozszerzony na państwo-sukcesora, publikuje Biuro Międzynarodowe w Gazette.
- (d) [skreślony]

32.2 Skutki rozszerzenia na państwo-sukcesora

- (a) Jeżeli skutki zgłoszenia międzynarodowego zostają rozszerzone na państwo-sukcesora zgodnie z zasadą 32 ust. 1,
 - (i) [bez zmian]
 - (ii) termin stosowany na podstawie art. 22 lub 39 ust. 1 w odniesieniu do tego państwa ulega przedłużeniu do upływu przynajmniej sześciu miesięcy od daty publikacji informacji na podstawie zasady 32 ust. 1(c).
- (b) Państwo-sukcesor może ustalić termin, który upływa później niż termin przewidziany w pkt (a)(ii). Biuro Międzynarodowe publikuje informację o takich terminach w Gazette.

Zasada 36**Minimalne wymagania wobec międzynarodowych organów poszukiwań****36.1 Określenie minimalnych wymagań**

Minimalne wymagania, o których mowa w art. 16 ust. 3(c) są następujące:

- (i) i (ii) [bez zmian]
- (iii) urząd ten lub ta organizacja muszą dysponować personelem zdolnym prowadzić poszukiwania w wymaganych dziedzinach techniki oraz posiadającym znajomość języków obcych w stopniu umożliwiającym rozumienie przynajmniej tych języków, w których jest sporządzony lub na które jest przetłumaczone minimum dokumentacji, o którym mowa w zasadzie 34.
- (iv) urząd ten lub organizacja muszą być wyznaczone jako międzynarodowy organ badań wstępnych.

Zasada 43bis**Pisemna opinia międzynarodowego organu poszukiwań****43bis.1 Pisemna opinia**

- (a) Z zastrzeżeniem zasady 69 ust. 1(b-bis), międzynarodowy organ poszukiwań, sporządzając sprawozdanie z poszukiwania międzynarodowego, sporządza jednocześnie pisemną opinię co do tego, czy:
- zastrzegany wynalazek wydaje się być nowy, odznaczać się poziomem wynalazczym (nieoczywistością) oraz nadaje się do przemysłowego stosowania;
 - zgłoszenie międzynarodowe spełnia wymogi Układu i Regulaminu w zakresie sprawdzonym przez międzynarodowy organ poszukiwań.

Do pisemnej opinii winny być załączone wszelkie inne uwagi, jakie przewiduje Regulamin.

- (b) Dla celów sporządzenia pisemnej opinii stosuje się odpowiednio przepisy artykułów: 33 ust. 2 do 6, 35 ust. 2 i ust. 3 oraz zasad: 43 ust. 4, 64, 65, 66 ust. 1(e), 66 ust. 7, 67, 70 ust. 2(b) i (d), 70 ust. 3, 70 ust. 4(ii), 70 ust. 5(a), 70 ust. 6, 70 ust. 10, 70 ust. 12, 70 ust. 14 i 70 ust. 15(a).
- (c) Pisemna opinia zawiera zawiadomienie, w którym zgłaszający informowany jest o tym, że jeżeli został złożony wniosek o międzynarodowe badanie wstępne, pisemną opinię uważa się, na podstawie zasady 66 ust. 1bis(b), za pisemną opinię międzynarodowego organu badań wstępnych dla celów zasady 66 ust. 2(a), w którym to przypadku zgłaszającego wzywa się do przedłożenia w tym Organie, przed upływem terminu na podstawie zasady 54bis ust. 1(a) i kiedy jest to właściwe, pisemnej odpowiedzi ze zmianami.

Zasada 44**Przekazanie sprawozdania z poszukiwania międzynarodowego, pisemnej opinii, itd.****44.1 Kopie sprawozdania lub oświadczenia oraz pisemnej opinii**

Międzynarodowy organ poszukiwań przekazuje do Biura Międzynarodowego oraz do zgłaszającego, w tym samym dniu, jedną kopię sprawozdania z poszukiwania międzynarodowego oraz pisemnej opinii sporządzonej na podstawie zasady 43bis ust. 1, lub oświadczenia, o którym mowa w art. 17 ust. 2(a).

44.2 i 44.3 [bez zmian]

Zasada 44bis**Wstępne sprawozdanie międzynarodowe co do zdolności patentowej
sporządzone przez międzynarodowy organ poszukiwań****44bis ust. 1 Sporządzenie sprawozdania**

- (a) Jeżeli sprawozdanie z międzynarodowego badania wstępnego nie zostało lub nie będzie sporządzone, Biuro Międzynarodowe sporządza w imieniu międzynarodowego organu poszukiwań sprawozdanie (w tej zasadzie zwane dalej „sprawozdaniem”) w zakresie zagadnień regulowanych przepisami zasady 43bis ust. 1(a). Sprawozdanie zawiera tę samą treść co pisemna opinia sporządzona na podstawie zasady 43bis ust. 1.
- (b) Sprawozdanie nosi tytuł „wstępne sprawozdanie międzynarodowe co do zdolności patentowej (rozdział I Układu o współpracy patentowej)” wraz z informacją, że jest ono sporządzone na podstawie niniejszej zasady przez Biuro Międzynarodowe i na rzecz międzynarodowego organu poszukiwań.
- (c) Biuro Międzynarodowe niezwłocznie przesyła zgłaszającemu jedną kopię sprawozdania sporządzonego na podstawie pkt (a).

44bis.2 Powiadomienie urzędów wyznaczonych

- (a) Jeżeli na podstawie zasady 44bis ust. 1 Biuro Międzynarodowe sporządziło sprawozdanie, przekazuje je każdemu wyznaczonemu urzędowi na podstawie zasady 93bis ust. 1, lecz nie wcześniej niż przed upływem 30 miesięcy od daty pierwszeństwa.
- (b) Jeżeli zgłaszający złoży w urzędzie wyznaczonym wyraźny wniosek na podstawie art. 23 ust. 2, Biuro Międzynarodowe przekazuje niezwłocznie temu urzędowi, na wniosek tego urzędu lub zgłaszającego, kopię pisemnej opinii sporządzonej przez międzynarodowy organ poszukiwań na podstawie zasady 43bis ust. 1.

44bis.3 Tłumaczenie dla urzędów wyznaczonych

- (a) Jeżeli sprawozdanie zostało sporządzone na podstawie zasady 44bis ust. 1 w języku innym niż język urzędowy lub jeden z języków urzędowych jego urzędu krajowego, każde wyznaczone państwo może wymagać złożenia tłumaczenia sprawozdania na język angielski. O każdym takim wymogu powiadamia się Biuro Międzynarodowe, które niezwłocznie publikuje je w Gazette.

- (b) Jeżeli na podstawie pkt (a) wymagane jest tłumaczenie, jest ono przygotowywane przez lub w imieniu Biura Międzynarodowego.
- (c) Biuro Międzynarodowe przekazuje kopię tłumaczenia każdemu zainteresowanemu urzędowi wyznaczonemu oraz zgłaszającemu w tej samej chwili, w której przekazuje sprawozdanie temu urzędowi.
- (d) W przypadku, o którym mowa w zasadzie 44*bis* ust. 2(b), pisemna opinia sporządzona na podstawie zasady 43*bis* ust. 1 tłumaczona jest na jęz. angielski, na wniosek danego urzędu wyznaczonego, przez Biuro Międzynarodowe lub na jego odpowiedzialność. Biuro Międzynarodowe przekazuje kopię tłumaczenia danemu urzędowi wyznaczonemu w terminie dwóch miesięcy od daty otrzymania wniosku o tłumaczenie, i jednocześnie przekazuje jego kopię zgłaszającemu.

44*bis*.4 Uwagi do tłumaczenia

Zgłaszający może wnieść pisemne uwagi co do poprawności tłumaczenia, o którym mowa w zasadzie 44*bis* ust. 3(b) lub (d) i przesyła kopię uwag do każdego z zainteresowanych urzędów wyznaczonych oraz do Biura Międzynarodowego.

Zasada 44*ter*

Poufny charakter pisemnej opinii, sprawozdania, tłumaczenia i uwag

44*ter*.1 Poufny charakter

- (a) O ile nie jest poproszone lub upoważnione przez zgłaszającego, Biuro Międzynarodowe oraz międzynarodowy organ poszukiwań nie udostępniają żadnej osobie czy organowi przed upływem 30 miesięcy od daty pierwszeństwa:
 - (i) pisemnej opinii sporządzonej na podstawie zasady 43*bis* ust. 1, żadnego jej tłumaczenia przygotowanego na podstawie zasady 44*bis* ust. 3(d) lub pisemnych uwag do takiego tłumaczenia przesłanego przez zgłaszającego na podstawie zasady 44*bis* ust. 4;
 - (ii) jeżeli sprawozdanie wydaje się na podstawie zasady 44*bis* ust. 1, tego sprawozdania, każdego jego tłumaczenia na podstawie zasady 44*bis* ust. 3(b) lub pisemnych uwag do tego tłumaczenia, przesłanego przez zgłaszającego na podstawie zasady 44*bis* ust. 4.
- (b) Dla celów pkt (a), termin „udostępnienie” obejmuje każdy sposób, w jaki strony trzecie mogą nabyć wiedzę o faktach, nie wyłączając indywidualnej korespondencji oraz powszechnych publikacji.

Zasada 47

Zawiadomienie urzędów wyznaczonych

47.1 Procedura

- (a) Zawiadomienia każdego urzędu wyznaczonego na podstawie art. 20 dokonuje Biuro Międzynarodowe stosownie do zasady 93*bis* ust. 1, jednak, z zastrzeżeniem zasady 47 ust. 4, nie przed publikacją międzynarodową zgłoszenia międzynarodowego.
- (a-*bis*) Biuro Międzynarodowe zawiadamia każdy urząd wyznaczony, stosownie do zasady 93*bis* ust. 1 o fakcie i dacie otrzymania egzemplarza oryginalnego oraz o fakcie i dacie otrzymania dokumentu pierwszeństwa.
- (a-*ter*) [bez zmian]
- (b) O każdej zmianie otrzymanej przez Biuro Międzynarodowe w terminie na podstawie zasady 46 ust. 1, która nie została uwzględniona w zawiadomieniu przewidzianym w art. 20, Biuro Międzynarodowe zawiadamia niezwłocznie urzędy wyznaczone oraz, odpowiednio, zgłaszającego.
- (c) Niezwłocznie po upływie 28 miesięcy od daty pierwszeństwa Biuro Międzynarodowe dokonuje powiadomienia zgłaszającego ze wskazaniem:
 - (i) urzędów wyznaczonych, które wnioskowały o dokonanie, na podstawie zasady 93*bis* ust. 1, zawiadomienia przewidzianego w art. 20, oraz daty wysłania takiego zawiadomienia do tych urzędów; oraz
 - (ii) urzędów wyznaczonych, które nie wnioskowały o dokonanie, na podstawie zasady 93*bis* ust. 1, zawiadomienia przewidzianego w art. 20.
- (c-*bis*) Powiadomienie, o którym mowa w pkt (c), urząd wyznaczony przyjmuje:
 - (i) w przypadku urzędu wyznaczonego, o którym mowa w pkt (c)(i), jako przekonujący dowód na to, że zawiadomienie na podstawie art. 20 zostało dokonane w dacie wskazanej w powiadomieniu;
 - (ii) w przypadku urzędu wyznaczonego, o którym mowa w pkt (c)(ii), jako przekonujący dowód na to, że umawiające się państwo, dla którego urząd działa jako urząd wyznaczony nie wymaga dostarczenia przez zgłaszającego, na podstawie art. 22, kopii zgłoszenia międzynarodowego.
- (d) [bez zmian]

- (e) Jeżeli przed upływem 28 miesięcy od daty pierwszeństwa urząd wyznaczony nie wnioskował do Biura Międzynarodowego o dokonanie zawiadomienia przewidzianego w art. 20 zgodnie z zasadą 93*bis* ust. 1, uznaje się, że umawiające się państwo, dla którego urząd działa jako urząd wyznaczony, powiadomiło Biuro Międzynarodowego, stosownie do zasady 49 ust. 1(a-*bis*), że nie wymaga dostarczenia przez zgłaszającego, na podstawie art. 22, kopii zgłoszenia międzynarodowego.

47.2 *Kopie*

Kopie wymagane dla dokonania zawiadomienia przygotowuje Biuro Międzynarodowe. Instrukcje Administracyjne mogą określać inne szczegółowe dane wymagane dla dokonania zawiadomienia.

- (b) [*skreślony*]
(c) [*skreślony*]

47.3 [bez zmian]

47.4 *Wyraźny wniosek na podstawie art. 23 ust. 2 przed publikacją międzynarodową*

Jeżeli zgłaszający składa w urzędzie wyznaczonym, na podstawie art. 23 ust. 2 przed międzynarodową publikacją zgłoszenia międzynarodowego, wyraźny wniosek, Biuro Międzynarodowe, na wniosek zgłaszającego lub urzędu wyznaczonego, niezwłocznie dokonuje zawiadomienia tego urzędu, przewidzianego w art. 20.

Zasada 48

Publikacja międzynarodowa

48.1 do 48.5 [bez zmian]

48.6 *Ogłoszenie o niektórych faktach*

- (a) Jeżeli zawiadomienie na podstawie zasady 29 ust. 1(ii) wpłynie do Biura Międzynarodowego w terminie późniejszym niż w czasie umożliwiającym wstrzymanie międzynarodowej publikacji zgłoszenia międzynarodowego, Biuro Międzynarodowe niezwłocznie publikuje wzmiankę o tym w *Gazette* zamieszczając istotną treść tego zawiadomienia.
- (b) [*Pozostaje skreślony*]
(c) [bez zmian]

Zasada 49

Kopia, tłumaczenie i opłata na podstawie art. 22

49.1 do 49.5 [bez zmian]

49.6 *Przywrócenie praw po nie dopełnieniu czynności, o których mowa w art. 22*

- (a) Jeżeli skutek zgłoszenia międzynarodowego przewidziany w art. 11 ust. 3 ustął ze względu na to, że zgłaszający nie dopełnił czynności, o których mowa w art. 22 w przewidzianym do tego terminie, urząd wyznaczony, na wniosek zgłaszającego i z zastrzeżeniem pkt (b) do (e) niniejszej zasady, przywraca prawa zgłaszającego w odniesieniu do tego zgłoszenia międzynarodowego, jeżeli stwierdza, że zwłoka w dotrzymaniu terminu była niezamierzona lub, z wyboru urzędu wyznaczonego, że nie dotrzymanie terminu nastąpiło mimo dochowania należytej, wymaganej w danych warunkach, staranności.
- (b) Wniosek na podstawie pkt (a) składa się w urzędzie wyznaczonym, przy czym czynności, o których mowa w art. 22 powinny być dopełnione w tym z tych dwóch z poniższych terminów, który upływa wcześniej:
- (i) bądź w terminie dwóch miesięcy od usunięcia przeszkody, która spowodowała nie dotrzymanie terminu stosowanego na podstawie art. 22; bądź;
- (ii) w terminie 12 miesięcy od daty upływu terminu stosowanego na podstawie art. 22; pod warunkiem, że zgłaszający może złożyć wniosek w każdym terminie późniejszym dozwolonym przepisami prawa krajowego stosowanego przez urząd wyznaczony.
- (c) We wniosku na podstawie pkt (a) należy podać powody nie dotrzymania terminu stosowanego na podstawie art. 22.
- (d) Prawo krajowe stosowane przez urząd wyznaczony może wymagać:
- (i) wniosek opłaty od wniosku na podstawie pkt (a);
- (ii) złożenia oświadczenia lub innego dowodu na potwierdzenie istnienia powodów, o których mowa w pkt (a).
- (e) Urząd wyznaczony nie odrzuci wniosku na podstawie pkt (a) bez wcześniejszego umożliwienia zgłaszającemu zgłoszenia uwag co do zamiaru odrzucenia w podyktowanych okolicznościach rozsądnym terminie.

- (f) W przypadku, gdy wg stanu na dzień 1 października 2002 r, przepisy pkt (a) do (e) nie są zgodne z przepisami prawa krajowego stosowanego przez urząd wyznaczony, przepisy tych ustępów nie będą miały zastosowania w odniesieniu do tego urzędu wyznaczonego przez okres, przez jaki pozostają one niezgodne z tym prawem krajowym, pod warunkiem, że urząd ten poinformuje Biuro Międzynarodowe o tym fakcie do dnia 1 stycznia 2003 r. Otrzymana przez Biuro Międzynarodowe informacja w tym względzie zostanie niezwłocznie opublikowana przez Biuro w *Gazette*.

Zasada 49bis

Dane dla celów krajowej procedury, dotyczące żądanej ochrony

49bis.1 Wybór niektórych tytułów ochrony

- (a) Jeżeli zgłaszający życzy sobie, aby zgłoszenie międzynarodowe traktowane było, w państwie wyznaczonym, do którego stosuje się art. 43, jako zgłoszenie nie o udzielenie patentu ale o udzielenie innego tytułu ochrony, o którym mowa w tym artykule, zgłaszający wskazuje to urzędowi wyznaczonemu dopełniając jednocześnie czynności, o których mowa w art. 22.
- (b) Jeżeli zgłaszający życzy sobie, aby zgłoszenie międzynarodowe traktowane było, w państwie wyznaczonym, do którego stosuje się art. 44, jako zgłoszenie o udzielenie więcej niż jednego tytułu ochrony, o których mowa w art. 43, zgłaszający wskazuje to urzędowi wyznaczonemu dopełniając jednocześnie czynności, o których mowa w art. 22, oraz wskazuje, kiedy ma to zastosowanie, o który tytuł ochrony ubiega się jako o tytuł zasadniczy, a o który ubiega się jako o tytuł dodatkowy.
- (c) W przypadkach, o których mowa w pkt (a) i (b), jeżeli zgłaszający życzy sobie, aby zgłoszenie międzynarodowe było traktowane, w państwie wyznaczonym, jako zgłoszenie o patent dodatkowy, świadectwo dodatkowe, świadectwo autorskie dodatkowe lub dodatkowe świadectwo użytkowe, zgłaszający wskazuje odpowiednie zgłoszenie podstawowe, patent podstawowy lub inne podstawowe prawo ochronne.
- (d) Jeżeli zgłaszający życzy sobie, aby zgłoszenie międzynarodowe było traktowane, w państwie wyznaczonym, jako zgłoszenie typu „continuation” lub „continuation-in-part” wcześniejszego zgłoszenia, zgłaszający wskazuje to urzędowi wyznaczonemu dopełniając jednocześnie czynności, o których mowa w art. 22, oraz wskazuje odpowiednie zgłoszenie podstawowe.
- (e) Jeżeli zgłaszający, dopełniając czynności, o których mowa w art. 22, nie dokonuje wyraźnego wskazania na podstawie pkt (a) lecz wniesiona przez zgłaszającego opłata krajowa odpowiada opłacie krajowej za określony tytuł ochrony, wniesienie opłaty uznaje się za wskazanie tego, że zgłaszający życzy sobie, aby zgłoszenie międzynarodowe traktowane było jako zgłoszenie o ten tytuł ochrony i urząd wyznaczony informuje o tym zgłaszającego.

49bis.2 Termin dla dokonania wskazania

- (a) Żaden urząd wyznaczony nie może żądać od zgłaszającego dokonania, przed dopełnieniem czynności, o których mowa w art. 22, wskazania, o którym mowa w zasadzie 49bis ust. 1 lub, kiedy ma to zastosowanie, wskazania, czy zgłaszający ubiega się o udzielenie patentu krajowego czy patentu regionalnego.
- (b) Jeżeli prawo krajowe stosowane przez dany urząd wyznaczony na to zezwala, zgłaszający może dokonać takiego wskazania lub, kiedy ma to zastosowanie, dokonać zmiany jednego tytułu ochrony na inny, w każdym późniejszym terminie.

Zasada 51

Sprawdzenie przez urzędy wyznaczone

51.1 Termin dla złożenia wniosku o przesłanie kopii

Termin, o którym mowa w art. 25 ust. 1(c) wynosi 2 miesiące od daty przesłania powiadomienia do zgłaszającego na podstawie zasady 20 ust. 7(i), 24 ust. 2(c) lub 29 ust. 1(ii).

51.2 i 51.3 [bez zmian]

Zasada 51bis

Niektóre wymogi krajowe dopuszczone na mocy art. 27

51bis.1 Niektóre dopuszczone wymogi krajowe

- (a) Z zastrzeżeniem zasady 51bis ust. 2, na podstawie prawa krajowego stosowanego przez urząd wyznaczony można żądać od zgłaszającego, zgodnie z art. 27, dostarczenia w szczególności:
- (i) do (iv) [bez zmian]
- (v) każdego dowodu dotyczącego ujawnień nie szkodzących nowości lub wyjątków od braku nowości, takich jak ujawnienia będące wynikiem nadużycia, ujawnień na niektórych wystawach oraz ujawnień przez zgłaszającego w określonym okresie czasu;

- (vi) potwierdzenia zgłoszenia międzynarodowego przez podpisanie go przez każdego zgłaszającego w odniesieniu do państwa wyznaczonego, który nie podpisał podania;
 - (vii) każdej z brakujących danych wymaganych na podstawie zasady 4 ust. 5(a)(ii) i (iii) dotyczących każdego zgłaszającego w odniesieniu do państwa wyznaczonego.
- (b) do (f) [bez zmian]

51bis.2 i 51bis.3 [bez zmian]

Zasada 52

Zmiana zastrzeżeń, opisu i rysunków przed urzędami wyznaczonymi

52.1 Termin

- (a) W każdym państwie wyznaczonym, w którym rozpatrywanie zgłoszenia lub badanie rozpoczyna się bez potrzeby składania szczególnego wniosku, zgłaszający, który sobie tego życzy, może skorzystać ze swego prawa na podstawie art. 28 w terminie jednego miesiąca od spełnienia wymogów na podstawie art. 22, z zastrzeżeniem, że jeżeli zawiadomienie na podstawie zasady 47 ust. 1 nie zostało dokonane przed upływem terminu stosowanego na podstawie art. 22, może on skorzystać z tego prawa najpóźniej w ciągu czterech miesięcy od daty upływu tego terminu.
- (b) [bez zmian]

Zasada 53

Wniosek o międzynarodowe badanie wstępne

53.1 [bez zmian]

53.2 Treść

- (a) Wniosek winien zawierać:
 - (i) do (iii) [bez zmian]
 - (iv) kiedy ma to zastosowanie, oświadczenie dotyczące zmian
- (b) [bez zmian]

53.3 [bez zmian]

53.4 Zgłaszający

Do danych dotyczących zgłaszającego stosuje się przepisy zasad 4 ust. 4 oraz 4 ust. 16 oraz, odpowiednio, zasady 4 ust. 5.

53.5 i 53.6 [bez zmian]

53.7 Wybór państw

Złożenie wniosku o międzynarodowe badanie wstępne stanowi wybór wszystkich umawiających się państw, które są wyznaczone i związane postanowieniami Rozdziału II Układu.

53.8 i 53.9 [bez zmian]

Zasada 54bis

Termin dla złożenia wniosku o międzynarodowe badanie wstępne

54bis.1 Termin dla złożenia wniosku o międzynarodowe badanie wstępne

- (a) Wniosek o międzynarodowe badanie wstępne może być złożony w każdym czasie przed upływem tego z następujących terminów, który upływa później:
 - (i) trzech miesięcy od daty przekazania zgłaszającemu sprawozdania z poszukiwania międzynarodowego oraz pisemnej opinii sporządzonej na podstawie zasady 43bis ust. 1 lub oświadczenia, o którym mowa w art. 17 ust. 2(a); lub
 - (ii) 22 miesięcy od daty pierwszeństwa.
- (b) Każdy wniosek o międzynarodowe badanie wstępne złożony po upływie terminu stosowanego na podstawie pkt (a) uważa się za nie złożony i międzynarodowy organ badań wstępnych tak stwierdza.

Zasada 56**[skreślona]****Zasada 57****Oplata manipulacyjna**

57.1 i 57.2 [bez zmian]

57.3 *Termin dla wniesienia opłaty; Wysokość opłaty*

- (a) Z zastrzeżeniem pkt (b) i (c) opłatę manipulacyjną wnosi się w terminie jednego miesiąca od daty złożenia wniosku o międzynarodowe badanie wstępne lub w terminie 22 miesięcy od daty pierwszeństwa, zależnie od tego, który z tych terminów upływa później.
- (b) Z zastrzeżeniem pkt (c), jeżeli wniosek o międzynarodowe badanie wstępne został przekazany do międzynarodowego organu badań wstępnych na podstawie zasady 59 ust. 3, opłatę manipulacyjną wnosi się w terminie jednego miesiąca od daty jego wpływu do tego organu lub w terminie 22 miesięcy, zależnie od tego, który z tych terminów upływa później.
- (c) Jeżeli zgodnie z zasadą 69 ust. 1(b) międzynarodowy organ badań wstępnych zamierza rozpocząć międzynarodowe badanie wstępne w tym samym czasie, co poszukiwanie międzynarodowe, organ ten wzywa zgłaszającego do wniesienia opłaty manipulacyjnej w terminie jednego miesiąca od daty wezwania.
- (d) Opłatę manipulacyjną wnosi się w wysokości obowiązującej w dniu jej wnoszenia.

57.4 i 57.5 [pozostaje skreślony]

57.6 *Zwrot*

międzynarodowy organ badań wstępnych zwraca zgłaszającemu opłatę manipulacyjną:

- (i) [bez zmian]
- (ii) jeżeli wniosek o międzynarodowe badanie wstępne uznaje się na podstawie zasady 54 ust. 4 lub 54bis ust. 1(b) za nie złożony.

Zasada 58bis**Przedłużenie terminów dla wniesienia opłat**58bis.1 *Wezwanie przez międzynarodowy organ badań wstępnych*

- (a) Jeżeli międzynarodowy organ badań wstępnych stwierdza:
 - (i) że wniesiona do niego kwota jest niewystarczająca dla pokrycia opłaty manipulacyjnej i opłaty za badanie wstępne; lub
 - (ii) do czasu ich wymagalności na podstawie zasad 57 ust. 3 i 58 ust. 1(b) nie została wniesiona żadna opłata;

Organ ten wzywa zgłaszającego do wniesienia kwoty wymaganej do pokrycia tych opłat wraz, jeśli ma to zastosowanie, z opłatą za zwłokę na podstawie zasady 58bis ust. 2, w terminie jednego miesiąca od daty wezwania.

- (b) do (d) [bez zmian]

58bis.2 [bez zmian]

Zasada 59**Właściwy międzynarodowy organ badań wstępnych**

59.1 i 59.2 [bez zmian]

59.3 *Przekazanie żądania do właściwego międzynarodowego organu badań wstępnych*

- (a) i (b) [bez zmian]
- (c) Po przekazaniu wniosku o międzynarodowe badanie wstępne do Biura Międzynarodowego na podstawie pkt (a) lub złożenia go w nim na podstawie pkt (b), Biuro Międzynarodowe niezwłocznie:
 - (i) [bez zmian]
 - (ii) w przypadku, kiedy właściwe są dwa lub kilka międzynarodowych organów badań wstępnych, wzywa zgłaszającego do wskazania, w terminie stosowanym na podstawie zasady 54bis ust. 1(a) lub w terminie 15 dni od daty wezwania, zależnie od tego, który z tych terminów upływa później,

właściwego międzynarodowego organu badań wstępnych, do którego wniosek o międzynarodowe badanie wstępne winien być przekazany.

(d) do (f) [bez zmian]

Zasada 60

Niektóre usterki we wniosku o międzynarodowe badanie wstępne

60.1 *Usterki we wniosku o międzynarodowe badanie wstępne*

(a) Z zastrzeżeniem pkt (a-bis) i (a-ter), jeżeli wniosek o międzynarodowe badanie wstępne nie spełnia wymogów określonych w zasadach: 53 ust. 1, 53 ust. 2(a)(i) do (iii), 53 ust. 2(b), 53 ust. 3 do 53 ust. 8 oraz 55 ust. 1, międzynarodowy organ badań wstępnych wzywa zgłaszającego do poprawienia usterek w rozsądnym w danych okolicznościach terminie. Może być on przedłużony przez międzynarodowy organ badań wstępnych w każdej chwili przed podjęciem decyzji.

(a-bis) Dla celów zasady 53 ust. 4, jeżeli jest kilku zgłaszających, wystarczy dostarczenie danych, o których mowa w zasadzie 4 ust. 5(a)(ii) i (iii), dotyczących tego jednego z nich, który ma prawo złożenia wniosku o międzynarodowe badanie wstępne na podstawie zasady 54 ust. 2.

(a-ter) Dla celów zasady 53 ust. 8, jeżeli jest kilku zgłaszających, wystarczające jest podpisanie wniosku o międzynarodowe badanie wstępne przez jednego z nich.

(b) Jeżeli zgłaszający stosuje się do wezwania w terminie określonym w pkt (a), wniosek uznaje się za otrzymany w rzeczywistej dacie zgłoszenia, pod warunkiem, że wniosek w chwili jego złożenia umożliwił zidentyfikowanie zgłoszenia międzynarodowego; w przeciwnym razie wniosek uznaje się za otrzymany w dacie otrzymania przez międzynarodowy organ badań wstępnych poprawek.

(c) Jeżeli zgłaszający nie zastosuje się do wezwania w terminie określonym w pkt (a), wniosek uznaje się za nie złożony i międzynarodowy organ badań wstępnych stwierdza ten fakt.

(d) [skreślony]

(e) Jeżeli Biuro Międzynarodowe stwierdza istnienie usterki, zwraca na nią uwagę międzynarodowemu organowi badań wstępnych, który wówczas postępuje zgodnie z procedurą przewidzianą w pkt (a) do (c).

(f) i (g) [bez zmian]

60.2 [pozostaje skreślony]

Zasada 61

Powiadomienie o wniosku o międzynarodowe badanie wstępne i o wyborze

61.1 *Powiadomienie Biura Międzynarodowego i zgłaszającego*

(a) [bez zmian]

(b) międzynarodowy organ badań wstępnych niezwłocznie powiadamia zgłaszającego o dacie otrzymania wniosku. Jeżeli wniosek został, na podstawie zasad: 54 ust. 4, 55 ust. 2(d), 58bis.ust. 1(b) lub 60 ust. 1(c), uznany za nie złożony, międzynarodowy organ badań wstępnych powiadamia o tym fakcie zgłaszającego i Biuro Międzynarodowe.

(c) [pozostaje skreślony]

61.2 *Powiadomienie urzędów wybranych*

(a) [bez zmian]

(b) W powiadomieniu wskazuje się numer i datę zgłoszenia międzynarodowego, nazwisko zgłaszającego, datę dokonania zgłoszenia, z którego zastrzegane jest pierwszeństwo (jeżeli pierwszeństwo jest zastrzeżone) oraz datę wpływu wniosku o międzynarodowe badanie wstępne do międzynarodowego organu badań wstępnych.

(c) [bez zmian]

(d) Jeżeli zgłaszający składa do urzędu wybranego wyraźne życzenie na podstawie art. 40 ust. 2 przed międzynarodową publikacją zgłoszenia międzynarodowego, Biuro Międzynarodowe, na wniosek zgłaszającego lub urzędu wybranego, niezwłocznie dokonuje zawiadomienia tego urzędu na podstawie art. 20.

61.3 [bez zmian]

61.4 *Publikacja w Gazette*

Biuro Międzynarodowe publikuje w Gazette, niezwłocznie po złożeniu wniosku o międzynarodowe badanie wstępne lecz nie przed publikacją międzynarodową zgłoszenia międzynarodowego, informację o złożeniu wniosku o międzynarodowe badanie wstępne oraz związanych z nim urzędach wybranych, jak przewidują to Instrukcje Administracyjne.

Zasada 62**Kopia pisemnej opinii sporządzonej przez międzynarodowy organ poszukiwań oraz zmian na podstawie art. 19, dla międzynarodowego organu badań wstępnych**

62.1 *Kopia pisemnej opinii sporządzonej przez międzynarodowy organ poszukiwań oraz zmian dokonanych przed złożeniem wniosku o międzynarodowe badanie wstępne*

Po otrzymaniu wniosku o międzynarodowe badanie wstępne lub jego kopii z międzynarodowego organu badań wstępnych Biuro Międzynarodowe niezwłocznie przekazuje do tego organu:

- (i) kopię pisemnej opinii sporządzonej na podstawie zasady 43*bis* ust. 1, chyba że urząd krajowy lub organizacja międzyrządowa, która działała jako międzynarodowy organ poszukiwań działa także jako międzynarodowy organ badań wstępnych ; oraz
- (ii) kopię każdej zmiany na podstawie art. 19 oraz każdego oświadczenia, o którym mowa w tym artykule, chyba że organ ten wskazał, iż już otrzymał taką kopię.

62.2 [bez zmian]

Zasada 62*bis***Tłumaczenie dla międzynarodowego organu badań wstępnych pisemnej opinii międzynarodowego organu poszukiwań**

62*bis*.1 *Tłumaczenie i uwagi*

- (a) Na żądanie międzynarodowego organu badań wstępnych, opinia sporządzona na podstawie zasady 43*bis* ust. 1, jeżeli nie jest ona w języku angielskim lub w języku akceptowanym przez ten organ, tłumaczona jest na język angielski przez lub na zlecenie Biura Międzynarodowego.
- (b) Biuro Międzynarodowe przekazuje kopię tłumaczenia międzynarodowemu organowi badań wstępnych w terminie dwóch miesięcy od daty otrzymania wniosku o tłumaczenie i jednocześnie przekazuje kopię zgłaszającemu.
- (c) Zgłaszający może złożyć pisemne uwagi o do poprawności tłumaczenia i przesyła kopię uwag do międzynarodowego organu badań wstępnych oraz do Biura Międzynarodowego.

Zasada 63**Minimalne wymagania wobec międzynarodowych organów badań wstępnych**

63.1 *Określenie minimalnych wymagań*

Minimalne wymagania, o których mowa w art. 32 ust. 3 są następujące:

- (i) i (ii) [bez zmian]
- (iii) urząd ten lub ta organizacja muszą dysponować personelem zdolnym prowadzić badania w wymaganych dziedzinach techniki oraz posiadającym znajomość języków obcych w stopniu umożliwiającym rozumienie przynajmniej tych języków, w których jest sporządzone lub na które jest przetłumaczone minimum dokumentacji, o którym mowa w zasadzie 34.
- (iv) urząd ten lub organizacja muszą być wyznaczone jako międzynarodowy organ poszukiwań.

Zasada 66**Procedura przed międzynarodowym organem badań wstępnych**

66.1 [bez zmian]

66.1*bis* *Pisemna opinia międzynarodowego organu poszukiwań*

- (a) Z zastrzeżeniem pkt (b), pisemną opinię sporządzoną przez międzynarodowy organ poszukiwań na podstawie zasady 43*bis*.ust. 1 uważa się, dla celów zasady 66 ust. 2(a), za pisemną opinię międzynarodowego organu badań wstępnych
- (b) międzynarodowy organ badań wstępnych może zawiadomić Biuro Międzynarodowe, że przepisu pkt (a) nie stosuje się do procedury przed tym organem w odniesieniu do pisemnych opinii sporządzonych na podstawie zasady 43*bis* ust. 1 przez międzynarodowy organ lub międzynarodowe organy poszukiwań wskazane w zawiadomieniu, pod warunkiem, że takiego zawiadomienia nie stosuje się do przypadków, kiedy urząd krajowy lub organizacja międzyrządowa, działające jako międzynarodowy organ poszukiwań działają także jako międzynarodowy organ badań wstępnych. Biuro Międzynarodowe niezwłocznie publikuje takie zawiadomienie w *Gazette*.

- (c) Jeżeli pisemna opinia sporządzona przez międzynarodowy organ poszukiwań na podstawie zasady 43*bis* ust. 1 nie jest, z mocy zawiadomienia na podstawie pkt (b), uznawana za pisemną opinię międzynarodowego organu badań wstępnych dla celów zasady 66 ust. 2(a), międzynarodowy organ badań wstępnych zawiadamia o tym zgłaszającego na piśmie.
- (d) Pisemna opinia sporządzona przez międzynarodowy organ poszukiwań na podstawie zasady 43*bis*.1, która z mocy zawiadomienia na podstawie pkt (b) nie jest uznawana za pisemną opinię międzynarodowego organu badań wstępnych dla celów zasady 66 ust. 2(a), brana jest jednak, mimo to, pod uwagę przez międzynarodowy organ badań wstępnych w postępowaniu na podstawie zasady 66 ust. 2(a).

66.2 *Pisemna opinia międzynarodowego organu badań wstępnych*

- (a) do (c) [bez zmian]
- (d) W zawiadomieniu wskazuje się termin dla udzielenia odpowiedzi. Termin winien być uzasadniony okolicznościami. Zwyczajowo wynosi on dwa miesiące od daty zawiadomienia. W żadnym razie nie może być on krótszy niż jeden miesiąc od tej daty. Wynosi on co najmniej dwa miesiące od wspomnianej daty, jeżeli sprawozdanie z poszukiwania międzynarodowego zostaje przekazane razem z zawiadomieniem. Z zastrzeżeniem pkt (e), nie jest on dłuższy niż trzy miesiące od wspomnianej daty.
- (e) Termin dla udzielenia odpowiedzi na zawiadomienie może być przedłużony, jeżeli zgłaszający o to wniesie przed jego upływem.

66.3 do 66.6 [bez zmian]

66.7 *Kopia i tłumaczenie wcześniejszego zgłoszenia, z którego zastrzegane jest pierwszeństwo*

- (a) Jeżeli międzynarodowemu organowi badań wstępnych potrzebna jest kopia wcześniejszego zgłoszenia, z którego zastrzegane jest pierwszeństwo w zgłoszeniu międzynarodowym, Biuro Międzynarodowe dostarcza taką kopię niezwłocznie, na żądanie. Jeżeli kopia ta nie zostanie dostarczona do międzynarodowego organu badań wstępnych z powodu nie dopełnienia przez zgłaszającego wymogów zasady 17 ust. 1, oraz jeżeli to wcześniejsze zgłoszenie nie zostało dokonane w tym organie działającym jako urząd krajowy lub dokument pierwszeństwa nie jest dostępny dla tego organu z biblioteki cyfrowej zgodnie z Instrukcjami Administracyjnymi, sprawozdanie z międzynarodowego badania wstępnego może być sporządzone tak, jak gdyby pierwszeństwo nie było zastrzeżone.
- (b) [bez zmian]

66.8 i 66.9 [bez zmian]

Zasada 69

Początek międzynarodowego badania wstępnego i termin dla jego przeprowadzenia

69.1 *Początek międzynarodowego badania wstępnego*

- (a) Z zastrzeżeniem pkt (b) do (e), międzynarodowy organ badań wstępnych rozpoczyna międzynarodowe badanie wstępne po otrzymaniu wszystkich następujących elementów:
 - (i) wniosku o międzynarodowe badanie wstępne;
 - (ii) kwoty (w pełnej wysokości) wymaganej opłaty manipulacyjnej oraz opłaty za badanie wstępne, a także, kiedy ma to zastosowanie, opłaty za zwłokę na podstawie zasady 58*bis* ust. 2; oraz
 - (iii) bądź sprawozdania z poszukiwania międzynarodowego i pisemnej opinii sporządzonej na podstawie zasady 43*bis* ust. 1, bądź zawiadomienie o oświadczeniu międzynarodowego organu poszukiwań na podstawie art. 17 ust. 2(a) o nie sporządzaniu sprawozdania z poszukiwania międzynarodowego;z tym, że międzynarodowy organ badań wstępnych nie rozpoczyna międzynarodowego badania wstępnego przed upływem stosowanego terminu na podstawie zasady 54*bis* ust. 1(a), chyba że zgłaszający wyraźnie domaga się wcześniejszego rozpoczęcia tego badania.
- (b) Jeżeli urząd krajowy lub organizacja międzyrządowa, działające jako międzynarodowe organy poszukiwań, działają także jako międzynarodowe organy badań wstępnych, międzynarodowe badanie wstępne może rozpocząć się, z woli tego urzędu krajowego lub tej organizacji międzyrządowej i z zastrzeżeniem pkt (d) i (e), w tym samym czasie, co poszukiwanie międzynarodowe.
- (b-bis) Jeżeli zgodnie z pkt (b) urząd krajowy lub organizacja międzyrządowa, działające zarówno jako międzynarodowe organy poszukiwań jak i międzynarodowe organy badań wstępnych zamierzają rozpocząć międzynarodowe badanie wstępne w tym samym czasie, co poszukiwanie międzynarodowe i przyjmują, że wszystkie warunki określone w art. 34 ust. 2(c)(i) do (iii) są spełnione, ten urząd krajowy lub ta organizacja międzyrządowa, działając jako międzynarodowe organy poszukiwań, nie muszą sporządzać pisemnej opinii na podstawie zasady 43*bis* ust. 1.
- (c) [bez zmian]

- (d) Jeżeli oświadczenie dotyczące zmian zawiera wskazanie, że rozpoczęcie międzynarodowego badania wstępnego ma być odroczone (zasada 53 ust. 9(b)), międzynarodowy organ badań wstępnych rozpoczyna międzynarodowe badanie wstępne dopiero po zaistnieniu, jako pierwszy, jednego z następujących warunków:
- (i) po otrzymaniu kopii zmian dokonanych na podstawie art. 19;
 - (ii) po otrzymaniu od zgłaszającego zawiadomienia o tym, że nie zamierza on dokonywać zmian na podstawie art. 19; lub
 - (iii) po upływie terminu stosowanego na podstawie zasady 54bis ust. 1(a).
- (e) [bez zmian]

69.2 Termin dla międzynarodowego badania wstępnego

Termin dla sporządzenia sprawozdania z międzynarodowego badania wstępnego wynosi tyle, ile ten z poniższych okresów, który upływa jako ostatni:

- (i) 28 miesięcy od daty pierwszeństwa; lub
- (ii) sześć miesięcy od terminu przewidzianego w zasadzie 69 ust. 1 dla rozpoczęcia międzynarodowego badania wstępnego; lub
- (iii) sześć miesięcy od daty otrzymania przez międzynarodowy organ badań wstępnych tłumaczenia dostarczonego na podstawie zasady 55 ust. 2.

Zasada 70

Wstępne sprawozdanie międzynarodowe na temat zdolności patentowej sporządzone przez międzynarodowy organ badań wstępnych (sprawozdanie z międzynarodowego badania wstępnego)

70.1 do 70.14 [bez zmian]

70.15 *Forma; tytuł*

- (a) Wymogi formalne co do formy sprawozdania określają Instrukcje Administracyjne.
- (b) Sprawozdanie nosi tytuł „wstępne sprawozdanie międzynarodowe na temat zdolności patentowej (Rozdział II Układu o współpracy patentowej)” i wskazuje, że jest to sprawozdanie z międzynarodowego badania wstępnego sporządzonego przez międzynarodowy organ badań wstępnych.

70.16 *Załączniki do sprawozdania*

- (a) Każdy arkusz zastępczy na podstawie zasady 66 ust. 8(a) lub (b), każdy arkusz zastępczy zawierający zmiany na podstawie art. 19 oraz każdy arkusz zastępczy zawierający sprostowania oczywistych błędów, dozwolone na podstawie zasady 91 ust. 1(e)(iii), załącza się do sprawozdania, chyba, że zastąpione one zostają późniejszymi arkuszami zastępczymi lub zmianami wynikającymi z unieważnienia wszystkich arkuszy na podstawie zasady 66 ust. 8(b). Nie załącza się arkuszy zawierających zmiany dokonane na podstawie art. 19 i uznanych za anulowane zmianą dokonaną zgodnie z procedurą określoną w art. 34 oraz pism nadesłanych na podstawie zasady 66 ust. 8.
- (b) Niezależnie od postanowień pkt (a), każdy zastąpiony lub anulowany arkusz zastępczy, o którym mowa w tym punkcie także załącza się do sprawozdania, jeżeli międzynarodowy organ badań wstępnych uznaje, że odnośna zastępująca lub anulująca zmiana wykracza poza ujawnienie w zgłoszeniu międzynarodowym w chwili jego dokonania a sprawozdanie zawiera wskazanie, o którym mowa w zasadzie 70 ust. 2(c). W takim przypadku, zastąpiony lub anulowany arkusz zastępczy oznacza się w sposób określony w Instrukcjach Administracyjnych.

70.17 [bez zmian]

Zasada 72

Tłumaczenie sprawozdania z międzynarodowego badania wstępnego oraz pisemnej opinii międzynarodowego organu poszukiwań

72.1 i 72.2 [bez zmian]

72.2bis *Tłumaczenie pisemnej opinii międzynarodowego organu poszukiwań, sporządzonej na podstawie zasady 43bis ust. 1*

W przypadku, o którym mowa w zasadzie 73 ust. 2(b)(ii), pisemna opinia sporządzona przez międzynarodowy organ poszukiwań na podstawie zasady 43bis ust. 1 jest, na żądanie danego urzędu wybranego, tłumaczona na język angielski przez lub na zlecenie Biura Międzynarodowego. Biuro Międzynarodowe przekazuje kopię

tłumaczenia do danego urzędu wybranego w terminie dwóch miesięcy od daty otrzymania wniosku o tłumaczenie i jednocześnie przekazuje kopię zgłaszającemu.

72.3 *Uwagi do tłumaczenia*

Zgłaszający może wnieść pisemne uwagi co do poprawności tłumaczenia sprawozdania z międzynarodowego badania wstępnego lub pisemnej opinii sporządzonej przez międzynarodowy organ poszukiwań na podstawie zasady 43*bis* ust. 1 i przesyła kopię uwag do każdego zainteresowanego urzędu wybranego oraz do Biura Międzynarodowego.

Zasada 73

Przekazanie sprawozdania z międzynarodowego badania wstępnego lub pisemnej opinii międzynarodowego organu poszukiwań

73.1 [bez zmian]

73.2 *Przekazanie do urzędów wybranych*

- (a) Biuro Międzynarodowe dokonuje przekazania przewidzianego w art. 36 ust. 3(a) do każdego urzędu wybranego zgodnie z zasadą 93*bis* ust. 1, lecz nie przed upływem 30 miesięcy od daty pierwszeństwa.
- (b) Jeżeli zgłaszający w sposób wyraźny wyrazi wobec urzędu wybranego życzenie na podstawie art. 40 ust. 2, Biuro Międzynarodowe, na wniosek tego urzędu lub zgłaszającego:
 - (i) niezwłocznie dokonuje przekazania przewidzianego w art. 36 ust. 3(a) do tego urzędu, jeżeli sprawozdanie z międzynarodowego badania wstępnego zostało już przesłane do Biura Międzynarodowego na podstawie zasady 71 ust. 1;
 - (ii) niezwłocznie przekazuje do tego urzędu kopię pisemnej opinii sporządzonej przez międzynarodowy organ poszukiwań na podstawie zasady 43*bis* ust. 1, jeżeli sprawozdanie z międzynarodowego badania wstępnego nie zostało przesłane do Biura Międzynarodowego na podstawie zasady 71 ust. 1.
- (c) Jeżeli zgłaszający wycofał wniosek o międzynarodowe badanie wstępne lub wybór jednego bądź wszystkich państw, przekazanie przewidziane w pkt (a) zostanie jednak dokonane do urzędu wybranego lub urzędów wybranych, których to wycofanie dotyczy, jeżeli Biuro Międzynarodowe otrzymało sprawozdanie z międzynarodowego badania wstępnego.

Zasada 76

Kopia, tłumaczenie i opłata na podstawie art. 39 ust. 1; Tłumaczenie dokumentu pierwszeństwa

76.1, 76.2 i 76.3 [*pozostają skreślone*]

76.4 [bez zmian]

76.5 *Stosowanie zasad: 22 ust. 1(g), 47 ust. 1, 49, 49bis i 51bis*

Zasady: 22 ust. 1(g), 47 ust. 1, 49, 49bis i 51bis stosuje się, pod warunkiem że:

- (i) do (iii) [bez zmian]
- (iv) dla celów art. 39 ust. 1, jeżeli zostało sporządzone sprawozdanie z międzynarodowego badania wstępnego, tłumaczenie każdej zmiany na podstawie art. 19 wymagane jest jedynie wówczas, jeżeli taka zmiana jest załączona do tego sprawozdania;
- (v) odesłanie w zasadzie 47 ust. 1(a) do zasady 47 ust. 4 rozumiane jest jako odesłanie do zasady 61 ust. 2(d).

76.6 [*skreślony*]

Zasada 78

Zmiana zastrzeżeń, opisu i rysunków przed urzędami wybranymi

78.1 *Termin*

- (a) Zgłaszający, który zamierza skorzystać z prawa na podstawie art. 41 do zmiany zastrzeżeń, opisu i rysunków przed danym urzędem wybranym, dokonuje tych zmian w terminie jednego miesiąca od spełnienia wymogów na podstawie art. 39 ust. 1(a), z tym, że jeżeli sprawozdanie z międzynarodowego badania wstępnego nie zostało przekazane, na podstawie art. 36 ust. 1, przed upływem terminu stosowanego na podstawie art. 39, zgłaszający winien skorzystać ze wspomnianego prawa najpóźniej w ciągu czterech miesięcy od daty upływu tego terminu. W obu przypadkach zgłaszający może skorzystać z tego prawa w każdym terminie późniejszym, jeżeli prawo krajowe tego państwa na to zezwala.

- (b) W każdym wybranym państwie, którego prawo przewiduje, że badanie rozpoczyna się jedynie na szczególny wniosek, prawo krajowe może stanowić, że termin w ciągu którego lub moment, w którym zgłaszający może skorzystać z prawa na podstawie art. 41, są takie same, jak termin czy moment przewidziane w prawie krajowym dla wnoszenia zmian w przypadku badania, na szczególny wniosek, zgłoszeń krajowych, pod warunkiem, że taki termin nie upływa wcześniej, lub taki moment nie następuje przed upływem terminu stosowanego na podstawie pkt (a).

78.2 [*skreślony*]

78.3 [bez zmian]

Zasada 80

Obliczanie terminów

80.1 do 80.4 [bez zmian]

80.5 *Upływ terminu w dniu wolnym od pracy lub w dniu świątecznym*

Jeżeli upływ terminu, w którym dokument lub opłata winny wpłynąć do urzędu krajowego lub organizacji międzynarodowej, przypada na dzień:

- (i) w którym taki urząd lub taka organizacja nie są otwarte dla interesantów dla załatwiania urzędowych spraw;
- (ii) w którym zwykła poczta nie jest doręczana w miejscu, w którym taki urząd lub taka organizacja mają swoją siedzibę;
- (iii) który, jeżeli taki urząd lub taka organizacja mają siedzibę w kilku miejscowościach, jest dniem świątecznym w przynajmniej jednej z miejscowości, w której taki urząd lub taka organizacja mają swoją siedzibę, i w sytuacji, gdy prawo krajowe stosowane przez taki urząd lub taką organizację przewiduje w odniesieniu do zgłoszeń krajowych, że w takim przypadku termin taki upływa następnego dnia; lub
- (iv) który, jeżeli taki urząd jest organem rządowym umawiającego się państwa, odpowiedzialnym za udzielanie patentów, jest dniem świątecznym na część terytorium tego umawiającego się państwa i w sytuacji, kiedy prawo krajowe stosowane przez taki urząd przewiduje w odniesieniu do zgłoszeń krajowych, że w takim przypadku termin taki upływa następnego dnia; termin ten upływa następnego dnia kolejnego dnia, w którym nie wystąpi żadna z czterech wyżej wymienionych sytuacji.

80.6 i 80.7 [bez zmian]

Zasada 89bis

Dokonywanie, rozpatrywanie i przekazywanie zgłoszeń międzynarodowych oraz innych dokumentów w formie elektronicznej lub za pomocą środków elektronicznych

89bis.1 i 89bis.2 [bez zmian]

89bis.3 *Korespondencja pomiędzy urzędami*

Jeżeli Układ, niniejszy Regulamin lub Instrukcje Administracyjne przewidują przekazywanie, dokonywanie zawiadomień lub przesyłanie („korespondencja”) zgłoszenia międzynarodowego, przekazania, zawiadomienia, pism lub innego dokumentu przez jeden urząd krajowy lub organizację międzyrządową do innego urzędu lub organizacji, korespondencja taka może być dokonywana, jeżeli zarówno nadawca, jak i odbiorca na to się zgodzą, w formie elektronicznej lub za pomocą środków elektronicznych.

Zasada 90

Pełnomocnicy i wspólni przedstawiciele

90.1 [bez zmian]

90.2 *Wspólny przedstawiciel*

- (a) Jeżeli jest kilku zgłaszających i nie wyznaczyli oni pełnomocnika do reprezentowania ich wszystkich („wspólny pełnomocnik”) na podstawie zasady 90 ust. 1(a), jeden ze zgłaszających uprawniony do dokonania zgłoszenia międzynarodowego zgodnie z art. 9 może być wyznaczony przez pozostałych zgłaszających jako ich wspólny przedstawiciel.
- (b) Jeżeli jest kilku zgłaszających i żaden z nich nie wyznaczył wspólnego pełnomocnika na podstawie zasady 90 ust. 1(a) lub wspólnego przedstawiciela na podstawie pkt (a), za wspólnego przedstawiciela wszystkich

zgłaszających uznaje się zgłaszającego figurującego w podaniu jako pierwszy, który jest uprawniony na podstawie zasady 19 ust. 1 do dokonania zgłoszenia międzynarodowego w urzędzie przyjmującym.

90.3 [bez zmian]

90.4 *Sposób wyznaczenia pełnomocnika lub wspólnego przedstawiciela*

(a) do (c) [bez zmian]

(d) Z zastrzeżeniem pkt (e), każdy urząd przyjmujący, międzynarodowy organ poszukiwań, międzynarodowy organ badań wstępnych oraz Biuro Międzynarodowe mogą odstąpić od wymogu na podstawie pkt (b) dotyczącego dostarczenia oddzielnego dokumentu pełnomocnictwa, w którym to przypadku nie stosuje się postanowienia pkt (c).

(e) Jeżeli pełnomocnik lub wspólny przedstawiciel składa zawiadomienie o wycofaniu, o którym mowa w zasadzie 90*bis* ust. 1 do 90*bis* ust. 4, wymóg na podstawie pkt (b) dotyczący dostarczenia oddzielnego dokumentu pełnomocnictwa nie może być przedmiotem odstąpienia na podstawie pkt (d).

90.5 *Pełnomocnictwo ogólne*

(a) i (b) [bez zmian]

(c) Każdy urząd przyjmujący, każdy międzynarodowy organ poszukiwań oraz międzynarodowy organ badań wstępnych mogą odstąpić od wymogu na podstawie pkt (a)(ii), aby kopia pełnomocnictwa ogólnego była załączona do podania, wniosku lub oddzielnego zawiadomienia, zależnie od przypadku.

(d) Niezależnie od pkt (c), jeżeli przedstawiciel przedłoży urzędowi przyjmującemu, międzynarodowemu organowi poszukiwań lub międzynarodowemu organowi badań wstępnych zawiadomienie o wycofaniu, o którym mowa w zasadach 90*bis*.ust. 1 do 90*bis*.ust. 4, kopię pełnomocnictwa ogólnego przedkłada się temu urzędowi lub organowi.

90.6 [bez zmian]

Zasada 90*bis*

Wycofanie

90*bis*.1 do 90*bis*.4 [bez zmian]

90*bis*.5 *Podpis*

(a) Każde zawiadomienie o wycofaniu, o którym mowa w zasadzie 90*bis* ust. 1 do 90*bis* ust. 4 winno być, z zastrzeżeniem pkt (b), podpisane przez zgłaszającego lub, jeżeli jest kilku zgłaszających, przez nich wszystkich. Zgłaszający uznawany za wspólnego przedstawiciela na podstawie zasady 90 ust. 2(b) nie jest, z zastrzeżeniem pkt (b), upoważniony do podpisania takiego zawiadomienia w imieniu pozostałych zgłaszających.

(b) Jeżeli dwóch lub kilku zgłaszających dokonuje zgłoszenia międzynarodowego z wyznaczeniem państwa, którego prawo krajowe wymaga dokonywania zgłoszeń krajowych przez twórcę i jeżeli mimo dołożenia należytej staranności nie było możliwe odnalezienie lub skontaktowanie się ze zgłaszającym na to wyznaczone państwo, będącym twórcą, zawiadomienie o wycofaniu, o którym mowa w zasadzie 90*bis* ust. 1 do 90*bis* ust. 4, nie musi być podpisane przez tego zgłaszającego („zgłaszający, o którym mowa”), jeżeli jest ono podpisane przez przynajmniej jednego zgłaszającego oraz

(i) i (ii) [bez zmian]

(iii) w przypadku zawiadomienia o wycofaniu, o którym mowa w zasadzie 90*bis* ust. 4(b), zgłaszający, o którym mowa nie podpisał wniosku o międzynarodowe badanie wstępne, zostały jednak spełnione wymogi określone w zasadzie 53 ust. 8(b).

90*bis*.6 i 90*bis*.7 [bez zmian]

Zasada 92*bis*

Rejestracja zmian w niektórych danych w podaniu lub wniosku o międzynarodowe badanie wstępne

92*bis*.1 *Rejestracja zmian przez Biuro Międzynarodowe*

(a) [bez zmian]

(b) Biuro Międzynarodowe nie rejestruje wnioskowanych zmian, jeżeli wniosek o ich zarejestrowanie wpłynął do niego po upływie 30 miesięcy od daty pierwszeństwa.

Zasada 93bis**Sposób przesyłania dokumentów***93bis.1 Przesyłanie na wniosek; Przesyłanie za pośrednictwem biblioteki cyfrowej*

- (a) Jeżeli Układ, niniejszy Regulamin lub Instrukcje Administracyjne przewidują przekazywanie, dokonywanie zawiadomień lub przesyłanie („korespondencja”) zgłoszenia międzynarodowego, przekazania, zawiadomienia, pism lub innego dokumentu („dokument”) przez Biuro Międzynarodowe do urzędu wyznaczonego lub wybranego, korespondencję taką przesyła się na wniosek zainteresowanego urzędu i w terminie przez ten urząd wskazanym. Wniosek taki może być złożony w odniesieniu do każdego indywidualnie określonego dokumentu lub określonej czy określonych kategorii dokumentów.
- (b) Jeżeli Biuro Międzynarodowe i zainteresowane urzędy wyznaczone czy wybrane tak uzgodniły między sobą, korespondencję na podstawie pkt (a) uznaje się za przesłaną w chwili, kiedy Biuro Międzynarodowe udostępnia dany dokument temu urzędowi w formie elektronicznej w bibliotece cyfrowej, zgodnie z Instrukcjami Administracyjnymi, z której urząd ma prawo pobrać ten dokument.

Zasada 94**Dostęp do akt***94.1 Dostęp do akt przechowywanych przez Biuro Międzynarodowe*

- (a) [bez zmian]
- (b) Na wniosek każdej osoby, jednak nie przed międzynarodową publikacją zgłoszenia międzynarodowego i z zastrzeżeniem art. 38 oraz zasady 44ter ust. 1, Biuro Międzynarodowe dostarcza jej, za zwrotem kosztów doręczenia, kopie każdego dokumentu zawartego w przechowywanych przez to Biuro aktach.
- (c) Na życzenie urzędu wybranego Biuro Międzynarodowe dostarcza kopie sprawozdania z międzynarodowego badania wstępnego na podstawie pkt (b) w imieniu tego urzędu. Biuro Międzynarodowe niezwłocznie publikuje w *Gazette* szczegółowe informacje dotyczące każdego takiego zgłoszonego życzenia.

94.2 i 94.3 [bez zmian]

TABELA OPŁAT

Opłata	Kwota opłaty
1. Opłata za zgłoszenie międzynarodowe: (zasada 15 ust. 2)	1.400 franków szwajcarskich plus 15 franków szwajcarskich za każdą stronę zgłoszenia międzynarodowego powyżej 30 stron
2. Opłata manipulacyjna: (zasada 57 ust. 2)	200 franków szwajcarskich
Obniżki	
3. Opłata za zgłoszenie międzynarodowe ulega obniżeniu o następującą kwotę, jeżeli zgłoszenie międzynarodowe jest dokonane, zgodnie z Instrukcjami Administracyjnymi oraz w zakresie przewidzianym w tych Instrukcjach:	
(a) na papierze, wraz z jego kopią w formie elektronicznej	100 franków szwajcarskich
(b) w formie elektronicznej, jeżeli tekst opisu, zastrzeżeń i skrótu nie jest sporządzony w formacie kodu literowego	200 franków szwajcarskich
(c) w formie elektronicznej, jeżeli tekst opisu, zastrzeżeń i skrótu jest sporządzony w formacie kodu literowego	300 franków szwajcarskich
4. Opłata za zgłoszenie międzynarodowe (z uwzględnieniem, kiedy ma to zastosowanie, obniżki przewidzianej w pkt 3) oraz opłata manipulacyjna ulegają obniżeniu o 75% dla zgłoszeń międzynarodowych dokonanych przez:	
(a) zgłaszającego będącego osobą fizyczną i posiadającą obywatelstwo państwa lub miejsce zamieszkania w państwie, którego dochód narodowy w przeliczeniu na jednego mieszkańca nie przekracza 3.000 USD (zgodnie ze średnimi wskaźnikami dochodu narodowego na jednego mieszkańca, używanymi przez Narody Zjednoczone dla określenia wskaźnika używanego dla ustalenia wysokości składek członkowskich wnoszonych w latach 1995, 1996 i 1997); lub	
(b) zgłaszającego, niezależnie od tego, czy jest osobą fizyczną czy nie, posiadającą obywatelstwo państwa lub miejsce zamieszkania w państwie zaliczonym przez Organizację Narodów Zjednoczonych do państw najslabiej rozwiniętych przy czym, w przypadku wielości zgłaszających, kryteria określone w każdym z ppkt (a) lub (b) musi spełniać każdy z nich z osobna.	

Zmienione zasady, z wyjątkiem zasady 49:

- (a) wchodzi w życie z dniem 1 stycznia 2004 r. i będą miały zastosowanie do wszystkich zgłoszeń międzynarodowych, których data zgłoszenia międzynarodowego przypada na dzień lub po dniu 1 stycznia 2004 r., z tym że:
 - (i) zasada 15 ust. 4 w brzmieniu sprzed jej zmiany będzie nadal stosowana do zgłoszeń międzynarodowych, które wpłynęły do urzędu przyjmującego przed dniem 1 stycznia 2004 r. i nadaną datą zgłoszenia międzynarodowego będzie data 1 stycznia 2004 r. lub data późniejsza od niej;
 - (ii) zasada 47 ust. 1(c) i (e) w zmienionym brzmieniu będzie stosowana do zgłoszeń międzynarodowych, których data zgłoszenia międzynarodowego przypada na dzień lub po dniu 1 stycznia 2004 r., w odniesieniu do urzędu wyznaczonego, który dokonał notyfikacji na podstawie ust. 2 decyzji Zgromadzenia zawartych w Załączniku IV dokumentu PCT/A/30/7 i który nie wycofał tej notyfikacji na podstawie ust. 3 tych decyzji, tak jak gdyby termin „28 miesięcy” wskazany w ust. 1(c) i (e) zasady 47 był terminem „19 miesięcy”, w wyniku czego oba powiadomienia na podstawie zasady 47 ust. 1(c) będą przesłane, jeżeli ma to zastosowanie, w odniesieniu do takiego zgłoszenia;
- (b) nie będą stosowane do zgłoszeń międzynarodowych, których datą zgłoszenia międzynarodowego jest data sprzed 1 stycznia 2004 r., z tym że:
 - (i) zasady: 53 ust. 2, 53 ust. 4, 53 ust. 7, 60 ust. 1, 61 ust. 2 i 90bis ust. 5(2) w zmienionym brzmieniu, zmienione zasady, o których mowa w tych zasadach oraz skreślenie zasad: 56, 60 ust. 2 i 61 ust. 1(c) będą miały zastosowanie do zgłoszeń międzynarodowych w odniesieniu do których wnioski o międzynarodowe badanie wstępne zostanie złożony w dniu 1 stycznia 2004 r. lub po tym dniu, niezależnie od tego, czy data zgłoszenia międzynarodowego przypada przed dniem, w dniu lub po dniu 1 stycznia 2004 r.;
 - (ii) zmieniona zasada 70 ust. 16 będzie stosowana do zgłoszeń międzynarodowych, w odniesieniu do których sprawozdanie z międzynarodowego badania wstępnego zostanie sporządzone w dniu 1 stycznia 2004 r. lub po tym dniu, niezależnie od tego, czy data zgłoszenia międzynarodowego przypada przed dniem, w dniu lub po dniu 1 stycznia 2004 r.
 - (iii) nowa zasada 94 ust. 1(c) będzie stosowana do dostarczenia, w dniu lub po dniu 1 stycznia 2004 r. kopii sprawozdania z międzynarodowego badania wstępnego w odniesieniu do zgłoszenia międzynarodowego, niezależnie od tego, czy data zgłoszenia międzynarodowego przypada przed dniem, w dniu lub po dniu 1 stycznia 2004 r.

Zmiany do zasady 49:

- (a) weszły w życie z dniem 1 stycznia 2003 r. i mają zastosowanie do każdego zgłoszenia międzynarodowego, którego data dokonania zgłoszenia międzynarodowego przypada na dzień lub po dniu 1 stycznia 2003 r.
- (b) nie mają zastosowania do żadnego zgłoszenia międzynarodowego, dokonanego w dacie przypadającej przed dniem 1 stycznia 2003 r., pod warunkiem, że:
 - (i) nowa zasada 49(6)(a), z zastrzeżeniem pkt (iii), będzie miała zastosowanie do każdego zgłoszenia międzynarodowego dokonanego przed dniem 1 stycznia 2003 r. i w odniesieniu do którego termin stosowany na podstawie art. 22 upływa w dniu lub po dniu 1 stycznia 2003 r.;
 - (ii) w zakresie, w jakim nowa zasada 49(6)(a) do (e) ma zastosowanie z mocy zasady 76(5), ta ostatnie, z zastrzeżeniem pkt (iii), będzie miała zastosowanie do każdego zgłoszenia międzynarodowego, dokonanego przed dniem 1 stycznia 2003 r., i w odniesieniu do którego termin stosowany na podstawie art. 39(1) upływa po w dniu lub po dniu 1 stycznia 2003 r.;
 - (iii) jeżeli Urząd wyznaczony informuje Biuro Międzynarodowe na podstawie ust. (f) zasady 49(6), że ust. (a) do (e) tej zasady są niezgodne z prawem krajowym stosowanym przez Urząd, pkt (i) i (ii) niniejszego ustępu będą miały zastosowanie do tego Urzędu z wyjątkiem tego, że każde wskazanie w tych punktach na datę 1 stycznia 2003 r. należy rozumieć jako wskazanie na datę wejścia w życie zasady 49(6)(a) do (e) w odniesieniu do tego Urzędu.

Zmieniona Tabela Opłat:

- (a) wchodzi w życie z dniem 1 stycznia 2004 r. i ma zastosowanie do zgłoszeń międzynarodowych których data zgłoszenia międzynarodowego przypada na dzień lub po dniu 1 stycznia 2004 r., z tym, że Tabela Opłat w brzmieniu sprzed jej zmiany będzie nadal stosowana do zgłoszeń międzynarodowych, które wpłynęły do urzędu przyjmującego przed dniem 1 stycznia 2004 r. i którym nadana data zgłoszenia międzynarodowego przypada przed dniem, w dniu lub po dniu 1 stycznia 2004 r.
- (b) nie będzie miała zastosowania do zgłoszeń międzynarodowych, których data zgłoszenia międzynarodowego przypada przed dniem 1 stycznia 2004 r., z tym, że następujące przepisy będą stosowane do zgłoszeń międzynarodowych, w odniesieniu do których wnioski o międzynarodowe badanie wstępne zostanie złożony w dniu lub po dniu 1 stycznia 2004 r., niezależnie od tego, czy data zgłoszenia międzynarodowego przypada przed dniem, w dniu lub po dniu 1 stycznia 2004 r.:
 - (i) zmieniony pkt 2 Tabeli Opłat; oraz
 - (ii) zmieniony pkt 4 Tabeli Opłat w zakresie, w jakim dotyczy opłaty manipulacyjnej.

TABLE OF CONTENTS

Page

Part I Official communications

Part II Notices of rights granted

A. Inventions	
1. Granted patents (from N° 186 382 to N° 186 614)	2
2. Decisions on refusal to grant patents (taken after the publication of the particulars of the applications)	23
3. Decisions on discontinuance of the proceedings (taken after the publication of the particulars of the applications)	24
4. Decisions declaring the decisions on the grant of the patents lapsed	24
5. Entries and changes in the Patent Register (not published in other separate publications)	24
6. Decisions on the lapse of patents	25
7. Decisions on the change or reversal of the decisions (published in Wiadomości Urzędu Patentowego).....	26
B. Utility models	
8. Granted rights of protection (from N° 60 095 to N° 60 170)	27
9. Decisions on refusal to grant rights of protection (take after the publication of the particulars of the application)	32
10. Decisions on discontinuance of the proceedings (taken after the publication of the particulars of the applications)	32
11. Decisions declaring the decisions on the grant of the rights of protection lapsed	32
12. Entries and changes in the Utility Model Register (not inserted in other separate publications)	32
13. Decisions on the lapse of rights of protection	32
C. Industrial designs	
14. Registration (from N° 3 658, 3 697, 3 698 and from N° 3 729 to N° 4 120)	34
15. Decisions declaring the decisions on the grant of the rights in registration lapsed.....	82
C*. Ornamental designs	
16. Decisions on the extension of the right in registration	83
D. Trademarks	
17. Granted rights of protection for trademarks (from N° 145 741 to N° 146 400)	84
18. Entries and changes in the Trademark Register (not published in other separate publications)	175
19. Decisions on invalidation of rights of protection	191
20. Decisions on the lapse of rights protection	191
21. Termination of the right of protection (right not renewed)	192
22. Decisions on the change or reversal of the decisions (published in Wiadomości Urzędu Patentowego)	194
23. International registrations recognised in Poland	195
E. Geographical indications	
F. Topographies of integrated circuits	
G. Rectifications of patent specifications and other specifications	
24. Patent specifications	214
H. Announcements	
25. Declarations of willingness to grant licences (open licences)	
- patents, rights of protection	214
26. Corrections of announcements published in the Wiadomości Urzędu Patentowego	214
Part III Information	
Jurisdiction and explanations	
Foreign regulations. Statistics. Miscellaneous	
27. Amendments to the Regulations under the Patent Cooperation Treaty (PCT)	215
Corrections (of announcements published in the Wiadomości Urzędu Patentowego)	