

ISSN - 0043 - 5201  
Cena 16,00 zł



**W I A D O M O Ś C I**  
**U R Z Ę D U**  
**P A T E N T O W E G O**

**Nr 2**  
**LUTY 2004**

**Wydawnictwo**  
**Urzędu Patentowego Rzeczypospolitej Polskiej**  
**Warszawa**

## SPIS TREŚCI

Str.

### Część I Komunikaty urzędowe

### Część II Ogłoszenia o udzielonych prawach

#### A. Wynalazki

28. Udzielone patenty (od nr 186 615 do nr 186 816) .....	238
29. Decyzje o odmowie udzielenia patentu (wydane po ogłoszeniu o zgłoszeniu) .....	256
30. Decyzje o umorzeniu postępowania (wydane po ogłoszeniu o zgłoszeniu) .....	256
31. Decyzje stwierdzające wygaśnięcie decyzji o udzieleniu patentu .....	257
32. Wpisy i zmiany w rejestrze patentowym (nie uwzględnione w innych samodzielnych ogłoszeniach) .....	257
33. Decyzje o unieważnieniu patentu .....	258
34. Decyzje o wygaśnięciu patentu .....	258

#### B. Wzory użytkowe

35. Udzielone prawa ochronne (od nr 60 171 do nr 60 250) .....	260
36. Decyzje o odmowie udzielenia prawa ochronnego (wydane po ogłoszeniu o zgłoszeniu) .....	265
37. Decyzje o umorzeniu postępowania (wydane po ogłoszeniu o zgłoszeniu) .....	265
38. Decyzje stwierdzające wygaśnięcie decyzji o udzieleniu prawa ochronnego .....	265
39. Wpisy i zmiany w rejestrze praw ochronnych (nie uwzględnione w innych samodzielnych ogłoszeniach) .....	265
40. Decyzje o wygaśnięciu prawa ochronnego .....	266

#### C. Wzory przemysłowe

41. Rejestracja (od nr 4 121 do nr 4 332) .....	267
42. Decyzje stwierdzające wygaśnięcie decyzji o udzieleniu prawa z rejestracji .....	295
43. Decyzje o wygaśnięciu prawa z rejestracji .....	295

#### C'. Wzory zdobnicze

44. Decyzje o przedłużeniu prawa z rejestracji .....	295
--	-----

#### D. Znaki towarowe

45. Udzielone prawa ochronne na znaki towarowe (od nr 146 401 do nr 147 000) .....	296
46. Decyzje o odmowie udzielenia prawa ochronnego (wydane po ogłoszeniu o zgłoszeniu) .....	385
47. Decyzje stwierdzające wygaśnięcie decyzji o udzieleniu prawa ochronnego .....	385
48. Wpisy i zmiany w rejestrze znaków towarowych (nie uwzględnione w innych samodzielnych ogłoszeniach) .....	385
49. Decyzje o wygaśnięciu prawa ochronnego .....	405
50. Wygaśnięcie prawa ochronnego (prawa nieprzedłużone) .....	406
51. Decyzje o zmianie lub uchyleniu decyzji (opublikowanych w Wiadomościach Urzędu Patentowego) .....	408
52. Rejestracja międzynarodowa uznana w Polsce .....	409

#### E. Oznaczenia geograficzne

#### F. Topografia układów scalonych

#### G. Sprostowania opisów patentowych i opisów ochronnych

53. Opisy patentowe, ochronne wzorów użytkowych, wzorów przemysłowych .....	440
---	-----

#### H. Ogłoszenia

54. Oświadczenia o gotowości udzielenia licencji (licencja otwarta) - patenty, prawa ochronne .....	440
--	-----

### Część III Informacje

#### Orzecznictwo i wyjaśnienia

#### Ustawodawstwo zagraniczne. Statystyka. Informacje

55. Zmiany do Instrukcji Administracyjnych na podstawie Układu o współpracy patentowej z mocą obowiązującą od dnia 1 stycznia 2004 r. ....	442
---	-----

#### Korekta

(ogłoszeń zamieszczonych w Wiadomościach Urzędu Patentowego)

## WYDAWNICTWO URZĘDU PATENTOWEGO RZECZYPOSPOLITEJ POLSKIEJ

Redakcja i administracja: Urząd Patentowy RP, Al. Niepodległości 188, skr. poczt. 203, 00-950 Warszawa  
tel. 825-80-01 wew. 280, telefaks 875-06-82

Informacja o cenach i warunkach prenumeraty na 2004 r. - dla czasopisma: WIADOMOŚCI URZĘDU PATENTOWEGO

#### Warunki prenumeraty:

1. Cena prenumeraty na 2004 r. wynosi 192,00 zł.
  2. Wpłaty i zamówienia na prenumeratę przyjmuje Urząd Patentowy RP, 00-950 Warszawa, Al. Niepodległości 188/192 w pok. 3 w godz. 8<sup>30</sup> - 15<sup>30</sup> lub na konto NBP O/O Warszawa Nr 93101010100025832231000000.
- Egzemplarze archiwalne można nabyć w Urzędzie Patentowym RP, Al. Niepodległości 188, skr. poczt. 203, 00-950 Warszawa w Wydziale Rozpowszechniania Wydawnictw UP - telefon 825-80-01 wew. 224.

**Cena 16,00 zł.**

Urząd Patentowy RP. Zam. 69/2004. Nakład 460 egz. Obj. ark. druk. 27.



# W I A D O M O Ś C I URZĘDU PATENTOWEGO

Warszawa, 2004 02 27

Nr 2

Poz. 28 - 55

## C Z Ę Ś Ć II

### OGŁOSZENIA O UDZIELONYCH PRAWACH

*Cyfrowe kody identyfikujące (według normy WIPO ST. 9), które poprzedzają informacje o udzielonych patentach oraz prawach ochronnych oznaczają:*

- (11) - numer patentu lub prawa ochronnego
- (21) - numer zgłoszenia wynalazku lub wzoru użytkowego
- (22) - data zgłoszenia wynalazku lub wzoru użytkowego
- (23) - data pierwszeństwa z wystawienia wynalazku lub wzoru użytkowego na wystawie i nazwa wystawy
- (30) - dane dotyczące pierwszeństwa konwencyjnego (numer zgłoszenia priorytetowego, data wniesienia zgłoszenia priorytetowego, kod kraju)
- (41) - data ogłoszenia o zgłoszeniu wynalazku lub wzoru użytkowego
- (51) - symbol Międzynarodowej Klasyfikacji Patentowej; cyfra przed kodem (51) oznacza kolejną edycję MKP
- (54) - tytuł wynalazku lub wzoru użytkowego
- (61) - numer patentu głównego lub prawa ochronnego głównego
- (62) - numer zgłoszenia macierzystego (pod którym dane zgłoszenie było ogłoszone)
- (72) - nazwisko i imię twórcy wynalazku lub wzoru użytkowego
- (73) - nazwisko i imię lub nazwa uprawnionego z patentu lub prawa ochronnego oraz miejsce zamieszkania lub siedziba i w nawiasie kod kraju
- (76) - nazwisko i imię twórcy i jednocześnie uprawnionego z patentu lub prawa ochronnego oraz miejsce zamieszkania lub siedziba i w nawiasie kod kraju
- (86) - data i numer zgłoszenia międzynarodowego
- (87) - data i numer publikacji zgłoszenia międzynarodowego

*Przed cyfrowym kodem identyfikującym (11) lub przed numerem patentu lub prawa ochronnego umieszczone są literowo-cyfrowe kody identyfikujące (kod rodzaju dokumentu), zgodnie z przyjętymi symbolami (wg normy WIPO ST. 16):*

Patent	- (B1)
Patent dodatkowy do patentu	- (B3)
Prawo ochronne	- (Y1)

## A. WYNAŁAZKI

28

## UDZIELONE PATENTY

(od nr 186615 do nr 186816)

B1 (11) <b>186691</b> (21) 320038 (72) Dubowski Adam, Kędziora Roman (73) Przemysłowy Instytut Maszyn Rolniczych, Poznań (PL) (54) Adapter zewnętrznej hydrauliki siłowej ciągników, zwłaszcza rolniczych	(41) 1998 11 23 (22) 1997 05 16	7(51) A01B 63/10	
B1 (11) <b>186692</b> (21) 320053 (72) Hsu Jay C. (73) Kimberly-Clark Worldwide, Inc., Neenah (US) (54) Sposób wytwarzania materiału absorpcyjnego	(41) 1998 11 23 (22) 1997 05 19	7(51) A01K 1/015 B01J 20/00	
B1 (11) <b>186763</b>  (21) 322766 (30) 1072/95 (86) 1996 04 01 (87) 1996 10 17 (72) Hudetz Manfred, Kidder Dan W., Milliken Robert F., Nelgen Norbert (73) SYNGENTA PARTICIPATIONS AG, Bazylea (CH) (54) Kompozycja chwastobójcza oraz sposób zwalczania niepożądanych roślin	(41) 1998 02 16  (22) 1996 04 01 1995 04 12 PCT/EP96/01431 WO96/32013, PCT Gazette nr 46/96	7(51) A01N 37/22 A01N 57/20 A01N 47/36 A01N 43/70 A01N 43/50 A01N 43/40 A01N 43/90 A01N 47/12 A01N 37/38 A01N 37/34 A01N 33/48	CH
B1 (11) <b>186800</b> (21) 328714 (30) 691/96 (86) 1997 03 05 (87) 1997 09 25 (72) Hudetz Manfred, Nelgen Robert (73) SYNGENTA PARTICIPATIONS AG., Bazylea (CH) (54) Synergistyczna kompozycja herbicydowa oraz sposób zwalczania niepożądanych roślin	(41) 1999 02 15 (22) 1997 03 05 1996 03 15 PCT/EP97/01106 WO97/34484, PCT Gazette nr 41/97	7(51) A01N 43/54	CH
B1 (11) <b>186631</b>  (21) 328661 (30) 692/96 (86) 1997 03 03 (87) 1997 09 25 (72) Rüegg Willy (73) SYNGENTA PARTICIPATIONS AG, Bazylea (CH) (54) Synergistyczna kompozycja herbicydowa oraz sposób zwalczania niepożądanych roślin	(41) 1999 02 15  (22) 1997 03 03 1996 03 15 PCT/EP97/01055 WO97/34485, PCT Gazette nr 41/97	7(51) A01N 43/80 A01N 43/10 A01N 37/22	CH
B1 (11) <b>186685</b> (21) 313688 (30) 9500743 (72) Diago Ferrero Marino (73) VISCOFAN, INDUSTRIA NAVARRA DE ENVOLTURAS CELULÓSICAS, S.A., Pamplona (Navarra) (ES) (54) Osłonka celulozowa do nadziewania produktami mięsnymi	(41) 1996 10 14 (22) 1996 04 10 1995 04 12	7(51) A22C 13/00	ES
B1 (11) <b>186755</b>  (21) 320949 (30) 1692/96 (72) Cavalli Moreno (73) SOREMARTEC S.A., Schoppach-Arlon (BE) (54) Piankowa kompozycja spożywcza oraz sposób wytwarzania piankowej kompozycji spożywczej	(41) 1998 01 19  (22) 1997 07 04 1996 07 08	7(51) A23C 19/093 A23C 9/13 A23C 13/16	CH
B1 (11) <b>186616</b> (21) 326666 (30) 08/869110 (72) Wilkinson Donald R., Nelson John L., Rogers Jeffrey K., Barnes Vernon B., Fagg Barry S. (73) JAPAN TOBACCO INC., Tokio (JP) (54) Sposób i urządzenie do formowania złożonego zwoju warstwowego	(41) 1998 12 07 (22) 1998 06 04 1997 06 04	7(51) A24C 5/18	US
B1 (11) <b>186671</b> (21) 345094 (86) 1998 05 22 (87) 1999 12 02 (72) Schulte Axel (73) GOTTLIEB BINDER GMBH & CO., Holzgerlingen (DE) (54) Element zamka samoprzyczepnego, sposób wytwarzania zamka samoprzyczepnego i urządzenie do wytwarzania zamka samoprzyczepnego	(41) 2001 12 03 (22) 1998 05 22 PCT/EP98/03046 WO99/60879, PCT Gazette nr 48/99	7(51) A44B 18/00	
B1 (11) <b>186681</b>  (21) 333100 (30) 964514 964515 (86) 1997 10 09 (87) 1998 05 22 (72) Sajakorpi Kimmo, Kuivikko Reijo (73) SAJAKORPI OY, Tampere (FI) (54) Sposób i urządzenie do wytwarzania pierścienia szczotki	(41) 1999 11 08  (22) 1997 10 09 1996 11 11 1996 11 11 PCT/FI97/00615 WO98/20773, PCT Gazette nr 20/98	7(51) A46B 3/04 A46D 3/04	FI FI
B1 (11) <b>186617</b> (21) 326731 (30) 9702261-0 (72) Sjoberg Goran, Tuvin Lars (73) Aktiebolaget Electrolux, Sztokholm (SE) (54) Ssawka odkurzacza do czyszczenia tapicerki	(41) 1998 12 21 (22) 1998 06 08 1997 06 13	7(51) A47L 9/04	SE

- B1 (11) **186768** (41) 1998 08 03 7(51) A61B 17/32  
(21) 324512 (22) 1998 01 27  
(76) Radowski Stanisław, Warszawa (PL); Franecki Tomasz, Radom (PL)  
(54) Nóż chirurgiczny jednorazowego użytku
- B1 (11) **186791** (41) 2000 01 31 7(51) A61B 17/32  
(21) 327559 (22) 1998 07 17  
(72) Bogucki Krzysztof, Latuszek Antoni  
(73) Politechnika Warszawska, Warszawa (PL)  
(54) Mikroskalpel rotacyjny
- B1 (11) **186732** (41) 1999 12 06 7(51) A61F 13/15  
(21) 333407 (22) 1997 11 21  
(30) 08/754414 1996 11 22 US  
(86) 1997 11 21 PCT/US97/21368  
(87) 1998 05 28 WO98/22065, PCT Gazette nr 21/98  
(72) Anderson Richard A., Burnes Andrew S., Chang Kuo-Shu E., Gyskiewicz Stanley M., Hetzler Connie L., Latimer Margaret G., Li Yong, Little Sylvia B., Mace Tamara L., Matthews Billie J., Riddle James B., Wilhelm Hoa L., Sawyer Lawrence H.  
(73) KIMBERLY-CLARK WORLDWIDE, INC., Neenah (US)  
(54) Materiał wielofunkcyjny, struktura kompozytowa do wyrobów higieny osobistej, wyrób higieny osobistej, pielucha
- B1 (11) **186753** (41) 1997 11 10 7(51) A61F 2/06  
(21) 319780 (22) 1997 04 30  
(30) 08/642297 1996 05 03 US  
(72) Richter Jacob, Pinchasik Gregory  
(73) MEDINOL LTD, Tel Aviv (IL)  
(54) Proteza rozwidlona do naczyń zwłaszcza krwionośnych i sposób wytwarzania protezy rozwidlonej do naczyń, zwłaszcza krwionośnych
- B1 (11) **186758** (41) 1998 03 30 7(51) A61F 2/06  
(21) 321724 (22) 1997 08 21  
(30) 08/716039 1996 09 19 US  
(72) Richter Jacob  
(73) MEDINOL LTD., Tel Aviv (IL)  
(54) Rurka udrażniająca
- B1 (11) **186652** (41) 2000 06 05 7(51) A61F 2/06  
(21) 336145 (22) 1998 04 09  
(30) 970100134 1997 04 10 GR  
(86) 1998 04 09 PCT/IB98/00530  
(87) 1998 10 15 WO98/44870, PCT Gazette nr 41/98  
(72) Papazoglou Konstantinos O.  
(73) WILLIAM COOK, EUROPE A/S, Bjaeverskov (DK)  
(54) Wszczep wewnątrznaczyniowy do naprawy tętniaka aorty
- B1 (11) **186803** (41) 1999 03 15 7(51) A61F 2/32  
(21) 329283 (22) 1997 03 06  
(30) 96810225.1 1996 04 12 EP  
(86) 1997 03 06 PCT/CH97/00090  
(87) 1997 10 23 WO97/38650, PCT Gazette nr 45/97  
(72) Semlitsch Manfred  
(73) CENTERPULSE ORTHOPEDICS Ltd., Baar (CH)  
(54) Sztuczny staw, w szczególności staw biodrowy i sposób wytwarzania sztucznego stawu, w szczególności stawu biodrowego
- B1 (11) **186638** (41) 1999 05 10 7(51) A61J 3/00  
A61M 5/28  
(21) 330285 (22) 1997 06 04  
(30) 96/06886 1996 06 04 FR  
(86) 1997 06 04 PCT/FR97/00989  
(87) 1997 12 11 WO97/46202, PCT Gazette nr 53/97  
(72) Cherif Cheikh Roland
- (73) SOCIETE DE CONSEILS DE RECHERCHES ET D'APPLICATIONS SCIENTIFIQUES SCRAS, Paryż (FR)  
(54) Sposób wytwarzania dającego się wstrzykiwać preparatu i urządzenie do iniekcji i wytwarzania preparatu iniekcyjnego
- B1 (11) **186618** (41) 1998 11 09 7(51) A61K 31/19  
A23L 1/80  
A61P 3/02  
(21) 326929 (22) 1996 11 23  
(30) 19544310.1 1995 11 28 DE  
(86) 1996 11 23 PCT/EP96/05184  
(87) 1997 06 05 WO97/19683, PCT Gazette nr 24/97  
(72) Pscherer German, Junginger Marco, Nehne Jörg, Carpentier Yvon A.  
(73) B. BRAUN MELSUNGEN AG, Melsungen (DE)  
(54) Izotoniczna emulsja lipidowa do podawania pozajelitowego i jej zastosowanie
- B1 (11) **186714** (41) 1998 09 14 7(51) A61K 31/255  
A61K 31/40  
A61P 3/06  
(21) 326365 (22) 1996 10 02  
(30) 60/006155 1995 11 02 US  
(86) 1996 10 02 PCT/US96/15854  
(87) 1997 05 09 WO97/16184, PCT Gazette nr 20/97  
(72) Bocan Thomas M. A.  
(73) WARNER-LAMBERT COMPANY, Morris Plains (US)  
(54) Kompozycja farmaceutyczna do regulowania stężenia lipidów do ssaka
- B1 (11) **186795** (41) 1999 01 04 7(51) A61K 31/4709  
A61K 47/02  
A61P 31/04  
(21) 328001 (22) 1996 11 13  
(30) 60/009052 1995 12 21 US  
(86) 1996 11 13 PCT/IB96/01217  
(87) 1997 07 03 WO97/23217, PCT Gazette nr 29/97  
(72) Boettner Wayne A., Canning Peter C.  
(73) PFIZER INC., Nowy Jork (US)  
(54) Preparat farmaceutyczny zawierający danofloksacynę
- B1 (11) **186621** (41) 1998 12 21 7(51) A61K 31/55  
A61K 9/50  
A61P 9/12  
(21) 327567 (22) 1996 12 23  
(30) 95/15361 1995 12 22 FR  
(86) 1996 12 23 PCT/FR96/02040  
(87) 1997 07 03 WO97/23219, PCT Gazette nr 29/97  
(72) Debregeas Patrice, Leduc Gerard, Oury Pascal, Suplie Pascal  
(73) LABORATOIRES DES PRODUITS ETHIQUES ETHYPHARM, Houdan (FR)  
(54) Mikrogranulki o przedłużonym uwalnianiu zawierające diltiazem jako składnik aktywny
- B1 (11) **186615** (41) 1998 10 12 7(51) A61K 31/551  
A61P 25/04  
(21) 326653 (22) 1996 11 13  
(30) 19542281.3 1995 11 14 DE  
(86) 1996 11 13 PCT/EP96/04957  
(87) 1997 05 22 WO97/17971, PCT Gazette nr 22/97  
(72) Jung Birgit, Meade Christopher J. M., Pairet Michel  
(73) BOEHRINGER INGELHEIM KG, Ingelheim am Rhein (DE)  
(54) Zastosowanie epinastyny
- B1 (11) **186728** (41) 1999 06 07 7(51) A61K 35/74  
A61K 39/102  
C12N 15/11  
C12N 1/20  
(21) 330863 (22) 1997 06 17

(30) 08/673814	1996 06 27	US	B1 (11) <b>186776</b>	(41) 1998 08 03	7(51) A61K 38/18 A61K 33/26 A61K 31/295 A61P 7/06
(86) 1997 06 17	PCT/US97/10236		(21) 325640	(22) 1996 09 12	
(87) 1997 12 31	WO97/49416, PCT Gazette nr 57/97		(30) 19535571.7	1995 09 14	DE
(72) Inzana Thomas J., Ward Christine			(86) 1996 09 12	PCT/EP96/03997	
(73) VIRGINIA TECH INTELLECTUAL PROPERTIES, INC., Blacksburg (US)			(87) 1997 03 20	WO97/09996, PCT Gazette nr 13/97	
(54) Szczepionka do immunizacji świń przeciwko zapaleniu płuc i opłucnej i sposób wytwarzania szczepionki do immunizacji świń przeciwko zapaleniu płuc i opłucnej			(72) Lehmann Paul		
B1 (11) <b>186727</b>	(41) 1999 01 18	7(51) A61K 35/78	(73) ROCHE DIAGNOSTICS GmbH, Mannheim (DE)		
(21) 328136	(22) 1996 09 27		(54) Zastosowanie zrekombinowanej ludzkiej erytropoetyny i fizjologicznie zgodnego preparatu żelaza		
(30) 19536496.1	1995 09 29	DE	B1 (11) <b>186809</b>	(41) 1999 06 07	7(51) A61K 39/00 A61K 39/395 G01N 33/53
19611374.1	1996 03 22	DE	(21) 330842	(22) 1997 06 30	
19619512.8	1996 05 14	DE	(30) 08/671622	1996 06 28	US
(86) 1996 09 27	PCT/DE96/01876		(86) 1997 06 30	PCT/US97/10813	
(87) 1997 04 17	WO97/13489, PCT Gazette nr 17/97		(87) 1998 01 08	WO98/00164, PCT Gazette nr 01/98	
(72) Erdelmeier Clemens, Grethlein Eckhart, Lang Friedrich, Oschmann Rainer, Stumpf Karl-Heinz			(72) Herr John C., Diekman Alan B., Norton Elizabeth, Westbrook-Case Ann		
(73) DR. WILLMAR SCHWABE GMBH & CO., Karlsruhe (DE)			(73) THE UNIVERSITY OF VIRGINIA PATENT FOUNDATION, Charlottesville (US)		
(54) Trwały wyciąg z Hypericum perforatum L., sposób wytwarzania trwałego wyciągu zawierającego hiperforynę oraz kompozycja farmaceutyczna			(54) Oczyszczony antygen powierzchniowy nasienia, przeciwciało monoklonalne dla niego i zastosowania z nim związane		
B1 (11) <b>186769</b>	(41) 1998 06 08	7(51) A61K 35/78 A61K 7/48 A61K 7/06	B1 (11) <b>186706</b>	(41) 1998 07 20	7(51) A61K 39/21 C12N 5/06 G01N 33/569
(21) 324558	(22) 1996 08 13		(21) 325376	(22) 1996 08 23	
(30) 95/10486	1995 09 07	FR	(30) 08/519386	1995 08 25	US
95/10487	1995 09 07	FR	(86) 1996 08 23	PCT/US96/13580	
96/03815	1996 03 27	FR	(87) 1997 03 06	WO97/07817, PCT Gazette nr 11/97	
(86) 1996 08 13	PCT/FR96/01285		(72) Yamamoto Janet K.		
(87) 1997 03 13	WO97/09056, PCT Gazette nr 12/97		(73) UNIVERSITY OF FLORIDA RESEARCH FOUNDATION, Inc., Gainesville (US); REGENTS OF THE UNIVERSITY OF CALIFORNIA, Oakland (US)		
(72) Breton Lionel, Martin Richard, De Lacharriere Olivier			(54) Szczepionki przeciw wielu podtypom FIV		
(73) L'OREAL, Paryż (FR)			B1 (11) <b>186725</b>	(41) 1998 12 21	7(51) A61K 7/06 A61K 7/50
(54) Zastosowanie wyciągu z Iridaceae i kompozycja zawierająca taki wyciąg			(21) 327660	(22) 1997 01 13	
B1 (11) <b>186798</b>	(41) 1999 01 18	7(51) A61K 35/78 A61K 31/195 A61K 31/495	(30) 60/009398	1996 01 16	US
(21) 328415	(22) 1997 02 03		(86) 1997 01 13	PCT/US97/00585	
(30) 96/01389	1996 02 06	FR	(87) 1997 07 24	WO97/25975, PCT Gazette nr 32/97	
(86) 1997 02 03	PCT/FR97/00207		(72) Patel Amrit M., Chopra Suman K.		
(87) 1997 08 14	WO97/28813, PCT Gazette nr 35/97		(73) COLGATE-PALMOLIVE COMPANY, Nowy Jork (US)		
(72) Rakoto Ratsimamanga Albert, Rakoto Ratsimamanga Suzanne, Rasoanaivo Philippe, Leboul Jean, Provost Jean, Reisdorf Daniel			(54) Kompozycja szamponu pielęgnacyjnego		
(73) INSTITUT MALGACHE DE RECHERCHES APPLIQUEES, Avarabohitra Itaosy (MG); AVENTIS PHARMA S.A., Antony (FR)			B1 (11) <b>186724</b>	(41) 1998 12 21	7(51) A61K 7/13
(54) Sposoby wytwarzania mieszanin pochodzących z ziaren rośliny Eugenia Jambolana Lamarck, sposób wytwarzania oksaminianu sodowego i związków o wzorze (1), i ich zastosowanie jako środków leczniczych			(21) 327541	(22) 1997 02 19	
B1 (11) <b>186767</b>	(41) 1998 05 25	7(51) A61K 38/06 C07K 5/09 A61K 7/06 A61K 7/48 A61P 29/00 A61P 17/14	(30) 19607751.6	1996 02 29	DE
(21) 324485	(22) 1996 08 13		(86) 1997 02 19	PCT/EP97/00767	
(30) 95/10977	1995 09 19	FR	(87) 1997 09 04	WO97/31886, PCT Gazette nr 38/97	
(86) 1996 08 13	PCT/FR96/01283		(72) Rose David, Hoeffkes Horst, Meinigke Bern		
(87) 1997 03 27	WO97/10838, PCT Gazette nr 14/97		(73) HENKEL KOMMANDITGESELLSCHAFT AUF AKTIEN, Düsseldorf (DE)		
(72) Mahe Yann, Buan Bruno			(54) Pochodne aminofenolu i oksydacyjny środek do farbowania włosów zawierający te pochodne		
(73) L'OREAL, Paryż (FR)			B1 (11) <b>186736</b>	(41) 1999 02 01	7(51) A61K 7/18 A61K 7/16
(54) Zastosowanie co najmniej jednego peptydu do leczenia stanu zapalnego do sporządzania leku			(21) 328438	(22) 1997 02 05	
			(30) 08/597772	1996 02 07	US
			(86) 1997 02 05	PCT/US97/01904	
			(87) 1997 08 14	WO97/28783, PCT Gazette nr 35/97	

(72) Fisher Steven W., Campbell Shannon K., Tavss Edward A., Joziak Marilou T.

(73) COLGATE-PALMOLIVE COMPANY, New York (US)

(54) Sposób wytwarzania żelu do zębów zawierającego SnF

B1 (11) **186640** (41) 1999 05 10 7(51) A61K 7/42  
(21) 330411 (22) 1997 06 12  
(30) 96/08172 1996 07 01 FR  
(86) 1997 06 12 PCT/FR97/01056  
(87) 1998 01 08 WO98/00099, PCT Gazette nr 01/98

(72) Allard Delphine, Forestier Serge

(73) L'OREAL, Paryż (FR)

(54) Kompozycja kosmetyczna i/lub dermatologiczna zawierająca filtry aktywne wobec UV-A i UV-B oraz sposób polepszania stabilności wobec promieniowania UV tych kompozycji

B1 (11) **186808** (41) 1999 05 24 7(51) A61K 7/48  
A61K 7/50  
(21) 330603 (22) 1997 06 05  
(30) 9612067.0 1996 06 10 GB  
(86) 1997 06 05 PCT/EP97/02984  
(87) 1997 12 18 WO97/47171, PCT Gazette nr 54/97  
(72) Charlton Lynda R., McGillicuddy Juliet T., Owen Sharon  
(73) SMITHKLINE BEECHAM PLC, Brentford (GB)  
(54) Kompozycja do przemywania skóry, sposób wytwarzania kompozycji i stosowanie

B1 (11) **186757** (41) 1997 12 08 7(51) A61K 9/12  
A61K 9/72  
(21) 321572 (22) 1996 01 31  
(30) 9501841.2 1995 01 31 GB  
9521937.4 1995 10 26 GB  
(86) 1996 01 31 PCT/GB96/00215  
(87) 1996 08 08 WO96/23485, PCT Gazette nr 36/96  
(72) Staniforth John N.  
(73) VECTURA LIMITED, Londyn (GB)  
(54) Proszek do stosowania w suchym inhalatorze proszkowym i sposób wytwarzania proszku do stosowania w suchym inhalatorze proszkowym

B1 (11) **186790** (41) 1998 12 07 7(51) A61K 9/16  
A61K 31/60  
(21) 327323 (22) 1996 12 23  
(30) 08/575954 1995 12 21 US  
(86) 1996 12 23 PCT/DK96/00551  
(87) 1997 07 03 WO97/23199, PCT Gazette nr 29/97  
(72) Jepsen Svann K., Halskov Soren  
(73) FARMACEUTISK LABORATORIUM FERRING A/S, Vanlose (DK)  
(54) Farmaceutyczna kompozycja doustna zawierająca 5-ASA i zastosowanie 5-ASA do jej wytwarzania

B1 (11) **186696** (41) 1997 12 08 7(51) A61K 9/20  
(21) 321363 (22) 1996 11 25  
(30) 08/574877 1995 12 19 US  
(86) 1996 11 25 PCT/US96/18960  
(87) 1997 06 26 WO97/22335, PCT Gazette nr 27/97  
(72) Board Neville W., Carmody Alan F., Feely Liam C., Withers Brian C.  
(73) ABBOTT LABORATORIES, Abbott Park (US)  
(54) Stała kompozycja farmaceutyczna o kontrolowanym uwalnianiu substancji czynnej

B1 (11) **186745** (41) 1996 08 19 7(51) A61K 9/22  
A61K 38/05  
A61K 31/4422  
A61P 9/12  
(21) 314084 (22) 1995 08 30

(30) 9402924-6 1994 09 02 SE  
9402925-3 1994 09 02 SE

(86) 1995 08 30 PCT/SE95/00972  
(87) 1996 03 14 WO96/07400, PCT Gazette nr 12/96  
(72) Bauer Brigitte, Karlsson Christer, Lundberg Per J., Nilsson Berit, Sandberg Anders, Sickmüller Alfred  
(73) ASTRA AKTIEBOLAG, Södertälje (SE)  
(54) Preparat farmaceutyczny zawierający inhibitor ACE, rami-pryl i związek dihydropirydynowy

B1 (11) **186644** (41) 2000 08 28 7(51) A61K 97/24  
(21) 331505 (22) 1999 02 17  
(76) Ostrowski Wiesław, Łódź (PL)  
(54) Przyrząd do uwalniania spinningowych przynęt wędkarskich

B1 (11) **186789** (41) 2000 01 17 7(51) A61M 25/00  
A61M 25/09  
(21) 327217 (22) 1998 07 03  
(72) Latuszek Antoni  
(73) Politechnika Warszawska, Warszawa (PL)  
(54) Urządzenie do zapobiegania i usuwania niedrożności cewników w żywieniu pozajelitowym

B1 (11) **186641** (41) 1999 06 07 7(51) A61M 5/168  
A61M 5/145  
A61M 5/30  
G01N 21/35  
G01N 21/85  
G06K 7/10

(21) 330905 (22) 1997 06 18  
(30) 9602610-9 1996 07 01 SE  
60/021397 1996 07 09 US  
(86) 1997 06 18 PCT/SE97/01092  
(87) 1998 01 08 WO98/00187, PCT Gazette nr 01/98  
(72) Hjertman Birger, Pavlu Bohdan, Petersson Gunnar, Holte Anders, Hammargren Per  
(73) PHARMACIA AKTIEBOLAG, Sztokholm (SE)  
(54) Sposób i urządzenie do dostarczania preparatu

B1 (11) **186793** (41) 2000 01 17 7(51) A63H 33/08  
(21) 327589 (22) 1998 07 16  
(76) Krupa Krzysztof, Kraków (PL); Małopolski Waldemar, Węgrzce Wielkie (PL)  
(54) Zestaw klocków do układania modeli przestrzennych

B1 (11) **186759** (41) 1998 01 05 7(51) B03C 7/08  
C08K 5/34  
(21) 322051 (22) 1996 02 29  
(30) 08/399699 1995 03 03 US  
(86) 1996 02 29 PCT/US96/02723  
(87) 1996 09 12 WO96/27635, PCT Gazette nr 41/96  
(72) Whitlock David R., Racich James L., Canada Philip S.  
(73) SEPARATION TECHNOLOGIES, INC., Needham (US)  
(54) Urządzenie rozdzielające taśmowe oraz sposób i taśma do rozdzielania składników mieszaniny cząstek

B1 (11) **186666** (41) 2001 05 07 7(51) B05B 1/26  
A22C 21/00  
(21) 342007 (22) 1997 11 13  
(30) 08/749227 1996 11 14 US  
(86) 1997 11 13 PCT/US97/20764  
(87) 1998 05 22 WO98/20981, PCT Gazette nr 20/98  
(72) Mostoller Charles R., Norbury Fritz  
(73) RHODIA INC., Cranbury (US)  
(54) Sposób czyszczenia tuszy mięsnej i urządzenie do czyszczenia tuszy mięsnej

- B1 (11) **186794** (41) 2000 01 31 7(51) B05B 7/00  
F41H 9/06  
(21) 327741 (22) 1998 07 27  
(72) Miler Mariusz, Sarnikowski Andrzej, Różycki Czesław, Marciniak Włodzimierz, Korza Tomasz  
(73) Wytwórnia Sprzętu Komunikacyjnego PZL- RZESZÓW SA, Rzeszów (PL)  
(54) Urządzenie do wytwarzania dymu
- B1 (11) **186815** (41) 2000 02 14 7(51) B05C 11/04  
(21) 334298 (22) 1997 12 16  
(30) 9604697-4 1996 12 19 SE  
(86) 1997 12 16 PCT/SE97/02110  
(87) 1998 06 25 WO98/26877, PCT Gazette nr 25/98  
(72) Eriksson Tore, Karlsson Hakan  
(73) BTG Eclepens S.A., Eclepens (CH)  
(54) Ostrze do pokrywania oraz urządzenie do pokrywania
- B1 (11) **186620** (41) 2000 01 17 7(51) B21C 23/21  
B21C 25/02  
(21) 327418 (22) 1998 07 10  
(72) Snarski Piotr, Kiełpiński Ryszard, Pliczko Karol, Korbel Andrzej, Bochniak Włodzimierz  
(73) Biuro Projektów i Dostaw Urządzeń Hutniczych HpH - S.A., Katowice (PL)  
(54) Zestaw narzędziowy dla prasy do wyciskania metali
- B1 (11) **186657** (41) 2000 08 28 7(51) B22D 11/06  
B22D 11/22  
C22C 38/04  
(21) 337500 (22) 1998 06 19  
(30) RM97A000367 1997 06 19 IT  
(86) 1998 06 19 PCT/IT98/00168  
(87) 1998 12 23 WO98/57767, PCT Gazette nr 51/98  
(72) Mascanzoni Antonio, Anelli Ettore  
(73) ACCIAI SPECIALI TERNI S.P.A., Terni (IT); VOEST-ALPINE INDUSTRIEANLAGENBAU GmbH, Linz (AT)  
(54) Taśma ze stali niskowęglowej i sposób odlewania ciągłego taśmy ze stali niskowęglowej
- B1 (11) **186679** (41) 2000 01 17 7(51) B22D 11/07  
B22D 27/06  
(21) 327378 (22) 1998 07 08  
(72) Mianowski Andrzej, Białowas Wiesław, Starczewski Jerzy, Szydło Andrzej, Stefanek Henryk, Korczyński Marian, Jaksik Czesław, Bodora Kazimierz, Minkina Mariusz, Pawłowski Czesław  
(73) Politechnika Śląska, Gliwice (PL); Elmar-Zremb Spółka Akcyjna, Gliwice (PL)  
(54) Zasyпка smarująco-izolacyjna dla ciągłego odlewania stali
- B1 (11) **186661** (41) 2000 10 09 7(51) B22D 11/18  
(21) 338193 (22) 1998 07 01  
(30) 97/09241 1997 07 16 FR  
(86) 1998 07 01 PCT/FR98/01401  
(87) 1999 01 28 WO99/03619, PCT Gazette nr 04/99  
(72) Vendeville Luc, Breviere Yann, Mercier Georges, Fellus Gilles, Abi Karam Michel, Leclercq Yves René  
(73) USINOR, Puteaux (DE); THYSSEN STAHL AKTIENGESELLSCHAFT, Duisburg (DE)  
(54) Sposób rozruchu operacji odlewania ciągłego metali
- B1 (11) **186784** (41) 2000 01 03 7(51) B23C 3/22  
H01P 11/00  
(21) 326993 (22) 1998 06 24  
(72) Urbaniak Czesław, Wronka Andrzej, Zaręba Grzegorz  
(73) Przemysłowy Instytut Telekomunikacji, Warszawa (PL)  
(54) Sposób wykonania zespołu prowadnic falowodowych
- B1 (11) **186684** (41) 2000 01 31 7(51) B23H 9/00  
(21) 327554 (22) 1998 07 17  
(72) Latuszek Antoni  
(73) Politechnika Warszawska, Warszawa (PL)  
(54) Urządzenie do wykonywania drobnych nacięć w cienkich warstwach metalicznych na podłożu dielektrycznym i/lub półprzewodnikowym
- B1 (11) **186731** (41) 1999 10 25 7(51) B23K 3/02  
(21) 332860 (22) 1998 08 20  
(30) 29714929.6 1997 08 20 DE  
(86) 1998 08 20 PCT/EP98/05312  
(87) 1999 02 25 WO99/08824, PCT Gazette nr 08/99  
(72) Eisele Ernst  
(73) COOPER TOOLS GMBH, Besigheim (DE)  
(54) Przyrząd mocujący
- B1 (11) **186788** (41) 1999 01 18 7(51) B23P 15/00  
B21D 13/04  
(21) 327102 (22) 1998 06 29  
(30) 19729504.5 1997 07 10 DE  
(76) Gehring Manfred, Freudenstadt (DE)  
(54) Sposób i urządzenie do wytwarzania pasów uszczelniających do kalenicy i krawędzi dachu
- B1 (11) **186709** (41) 1998 10 12 7(51) B23P 17/00  
B22F 3/12  
(21) 325752 (22) 1998 04 08  
(30) 08/826393 1997 04 09 US  
(72) Pinnow Kenneth E., Stasko William  
(73) CRUCIBLE MATERIALS CORPORATION, Syracuse (US)  
(54) Wyroby ze stali narzędziowej do pracy na zimno, otrzymane w drodze metalurgii proszków, odporne na zużycie materiałowe i o wysokiej odporności udarowej oraz sposób ich wytwarzania
- B1 (11) **186713** (41) 1998 11 09 7(51) B23P 6/00  
C10B 25/16  
(21) 326144 (22) 1998 05 04  
(30) 971909 1997 05 05 FI  
(72) Hämäläinen Voitto A.  
(73) RAUTARUUKKI OYJ, Oulu (FI)  
(54) Urządzenie do obróbki powierzchni uszczelniającej ramy drzwi pieca koksowniczego oraz sposób obróbki powierzchni uszczelniającej ramy drzwi pieca koksowniczego
- B1 (11) **186711** (41) 1999 11 08 7(51) B24B 21/04  
(21) 326093 (22) 1998 04 30  
(72) Lewandowski Józef, Hoffman Roman  
(73) Gębarowski Mirosław, Łódź (PL); Hoffman-Mrożewska Katarzyna, Janówka (PL); Hoffman Roman, Łódź (PL); Lewandowski Józef, Łódź (PL)  
(54) Ostrzałka noża pionowej krajarki krawieckiej
- B1 (11) **186712** (41) 1999 11 08 7(51) B24B 47/04  
(21) 326094 (22) 1998 04 30  
(72) Lewandowski Józef  
(73) Gębarowski Mirosław, Łódź (PL); Hoffman-Mrożewska Katarzyna, Andrespol (PL); Hoffman Roman, Łódź (PL); Lewandowski Józef, Łódź (PL)  
(54) Mechanizm napędu ostrzałki pionowej krajarki krawieckiej
- B1 (11) **186628** (41) 2000 03 13 7(51) B27K 5/00  
B27N 7/00  
(21) 328474 (22) 1998 09 08  
(76) Połczyński Juliusz, Poznań (PL)  
(54) Sposób uszlachetniania powierzchni wyrobów z drewna, zwłaszcza ich powierzchni płaskich



B1 (11) <b>186654</b>	(41) 2000 07 17	7(51) B27L 1/00 C23C 4/10 C23C 24/10	(87) 1997 09 04	WO97/31826, PCT Gazette nr 38/97
(21) 336929	(22) 1998 05 27		(72) Möller Hakan, Ohlsson Michael	
(30) 2207579	1997 05 28	CA	(73) TETRA LAVAL HOLDINGS & FINANCE S.A., Pully (CH)	
(86) 1998 05 27	PCT/CA98/00516		(54) Sposób sterylizacji zamkniętego pojemnika	
(87) 1998 12 03	WO98/54379, PCT Gazette nr 48/98		B1 (11) <b>186802</b>	(41) 1999 03 01
(76) Caron Paul, Quebec (CA)			(21) 328913	(22) 1997 03 19
(54) Spiekany element mechaniczny o powierzchni odpornej na ścieranie i sposób wytwarzania spiekane go elementu mechanicznego o powierzchni odpornej na ścieranie, oraz zastosowanie spiekane go elementu mechanicznego odporne go na ścieranie			(30) 96200780.3	1996 03 20
B1 (11) <b>186746</b>	(41) 1998 04 14	7(51) B43K 29/02	(86) 1997 03 19	PCT/NL97/00140
(21) 316362	(22) 1996 09 30		(87) 1997 09 25	WO97/34810, PCT Gazette nr 41/97
(76) Gabzdyl-Birnbaum Bronisława, Bielsko-Biała (PL)			(72) Blom Patrick J., Rosens Erwin A., Brandt Thomas L., Wilkens Daniel N.	
(54) Obsadka z gumką do ołówka i kredki			(73) HEINEKEN TECHNICAL SERVICES B.V., Amsterdam (NL)	
B1 (11) <b>186812</b>	(41) 1999 11 22	7(51) B43K 8/04	(54) Pojemnik zwrotny z etykietą i sposób nakładania etykiety na pojemnik	
(21) 333281	(22) 1997 10 21		B1 (11) <b>186632</b>	(41) 1999 03 01
(30) 08/735230	1996 10 22	US	(21) 328963	(22) 1997 04 02
(86) 1997 10 21	PCT/US97/21120		(30) 19613256.8	1996 04 02
(87) 1998 04 30	WO98/17482, PCT Gazette nr 17/98		(86) 1997 04 02	PCT/DE97/00673
(72) McCulloch Russell, Hart Frank, Rukan Ronald, Chadwick Barry W.			(87) 1997 10 09	WO97/36793, PCT Gazette nr 43/97
(73) BIC CORPORATION, Milford (US)			(72) Strube Lutz	
(54) Przyrząd do pisania			(73) SCHMALBACH-LUBECA AG, Ratingen (DE)	
B1 (11) <b>186792</b>	(41) 2000 01 31	7(51) B60Q 1/06	(54) Zamykalna pokrywka do puszk i z napojem	
(21) 327566	(22) 1998 07 17		B1 (11) <b>186766</b>	(41) 1999 07 19
(76) Hajduk Marian, Wieliczka (PL)			(21) 324237	(22) 1998 01 09
(54) Lampa obrotowa z przegubem, zwłaszcza do samochodu			(76) Girczys Janusz, Bytom (PL); Skrzypczyk Henryk, Piekary Śląskie (PL); Dąbrowicz Wiesław, Bobrowniki (PL); Sobik-Szołtysek Jolanta, Bytom (PL)	
B1 (11) <b>186739</b>	(41) 1999 04 26	7(51) B61H 9/00	(54) Sposób budowy składowisk dla odpadów niebezpiecznych zawierających metale ciężkie	
(21) 329944	(22) 1998 01 23		B1 (11) <b>186656</b>	(41) 2000 07 31
(30) 19702563.3	1997 01 24	DE	(21) 337079	(22) 1998 05 22
97101309	1997 01 24	RU	(30) 9710639.7	1997 05 23
(86) 1998 01 23	PCT/DE98/00205		(86) 1998 05 22	PCT/US98/10542
(87) 1998 07 30	WO98/32643, PCT Gazette nr 30/98		(87) 1998 11 26	WO98/52853, PCT Gazette nr 47/98
(72) Kosjulin Lew Wasiljewitsch, Egorenkow Anatolij Andreewitsch, Inosemzew Wladimir Grigorjewitsch, Heller Martin, Goritz Bernd			(72) Duperray Philippe	
(73) KNORR-BREMSE SYSTEME FUR SCHIENENFAHRZEUGE GMBH, Monachium (DE); AO TRANSMASH, Moskwa (RU)			(73) THE MEAD CORPORATION, Dayton (US)	
(54) Układ hamulcowy do pojazdów szynowych			(54) Urządzenie do ciągłego doprowadzania opakowań kartonowych do stanowiska ładowania maszyny pakującej	
B1 (11) <b>186655</b>	(41) 2000 07 31	7(51) B61L 5/10	B1 (11) <b>186741</b>	(41) 1996 04 15
(21) 337053	(22) 1998 05 29		(21) 306453	(22) 1994 10 14
(30) 29709420.3	1997 05 30	DE	(72) Comparato Joseph R., Sun William H., Michelis William F.	
(86) 1998 05 29	PCT/EP98/03210		(73) NALCO FUEL TECH., Naperville (US)	
(87) 1998 12 03	WO98/54042, PCT Gazette nr 48/98		(54) Sposób redukcji stężenia tlenków azotu NOx w środowisku o dużym stężeniu cząstek stałych	
(72) Helas Wolfgang, Meinecke Jens, Worm Günter			B1 (11) <b>186717</b>	(41) 1999 12 20
(73) HANNING & KAHL GMBH & CO., Oerlinghausen (DE)			(21) 326797	(22) 1998 06 09
(54) Urządzenie do mechanicznego blokowania w położeniach końcowych ruchomych części zwrotnicy			(72) Trypuc Mieczysław, Stefanowicz Dorota I., Kiełkowska Urszula, Łyjak Grzegorz, Torski Zbigniew	
B1 (11) <b>186782</b>	(41) 1999 11 08	7(51) B62D 55/30 F15B 15/00	(73) Uniwersytet Mikołaja Kopernika, Toruń (PL)	
(21) 326204	(22) 1998 05 06		(54) Sposób wytwarzania węgla potasu	
(72) Ochwat Czesław, Godlewski Maciej, Borowiec Lech			B1 (11) <b>186772</b>	(41) 1998 07 06
(73) Ośrodek Badawczo-Rozwojowy Urządzeń Mechanicznych OBRUM, Gliwice (PL)			(21) 325201	(22) 1996 08 13
(54) Mechanizm do przemieszczania zawieszenia koła, napinającego gąsienicę w pojeździe gąsienicowym			(30) A1658/95	1995 10 06
B1 (11) <b>186801</b>	(41) 1999 02 15	7(51) B65B 55/08	GM655/95	1995 12 01
(21) 328780	(22) 1997 02 07		(86) 1996 08 13	PCT/AT96/00144
(30) 9600760-4	1996 02 28	SE	(87) 1997 03 06	WO97/08104, PCT Gazette nr 11/97
(86) 1997 02 07	PCT/SE97/00182		(76) Ingerle Kurt, Innsbruck (AT)	
			(54) Sposób i urządzenie do oczyszczania ścieków	



(73) LEO PHARMACEUTICAL PRODUCTS LTD. A/S (LOVENS KEMISKE FABRIK PRODUKTIONSAKTIESELSKAB), Ballerup (DK)

(54) Nowe związki, analogi witaminy D, sposób wytwarzania analogów witaminy D, środek farmaceutyczny oraz zastosowanie analogów witaminy D

B1 (11) **186804** (41) 1999 04 26 7(51) C07C 401/00  
A61K 31/59  
A61P 17/06

(21) 329941 (22) 1997 05 15  
(30) 9611603.3 1996 06 04 GB  
(86) 1997 05 15 PCT/DK97/00225  
(87) 1997 12 11 WO97/46522, PCT Gazette nr 53/97  
(72) Bretting Claus A. S.

(73) LEO PHARMACEUTICAL PRODUCTS LTD. A/S (LOVENS KEMISKE FABRIK PRODUKTIONSAKTIESELSKAB), Ballerup (DK)

(54) Nowy 20-epi analog witaminy D, sposób wytwarzania 20-epi analogu witaminy D, kompozycja farmaceutyczna i zastosowanie 20-epi analogu witaminy D

B1 (11) **186749** (41) 1998 08 31 7(51) C07C 50/04  
C07C 46/04

(21) 318730 (22) 1997 02 27  
(72) Dziegieć Józef, Grzejdziaś Andrzej, Domagała Sławomir  
(73) Uniwersytet Łódzki, Łódź (PL)  
(54) Sposób wytwarzania 2-tert-butyl-6-metylo-1,4-benzochinonu

B1 (11) **186750** (41) 1998 08 31 7(51) C07C 50/04  
C07C 46/04

(21) 318736 (22) 1997 02 28  
(72) Dziegieć Józef, Steglińska Violetta  
(73) Uniwersytet Łódzki, Łódź (PL)  
(54) Sposób wytwarzania 3,3',5,5'-tetrachloro-4,4'-difenochinonu i tlenków poli /2,6-dichloro-1,4-fenyleny/

B1 (11) **186773** (41) 1998 07 20 7(51) C07D 211/56  
A61K 31/445

(21) 325332 (22) 1996 06 10  
(30) IB95/00683 1995 08 24 WO  
(86) 1996 06 10 PCT/IB96/00572  
(87) 1997 03 06 WO97/08144, PCT Gazette nr 11/97  
(72) Satake Kunio, Shishido Yuji, Wakabayashi Hiroaki  
(73) PFIZER INC., Nowy Jork (US)  
(54) Nowe pochodne benzyloaminopiperidyny i środek farmaceutyczny

B1 (11) **186781** (41) 1998 08 17 7(51) C07D 215/48  
C07D 413/12  
A61K 31/47  
A61P 25/00

(21) 325966 (22) 1996 09 26  
(30) 9519893.3 1995 09 29 GB  
9617306.7 1996 08 17 GB  
(86) 1996 09 26 PCT/EP96/04206  
(87) 1997 04 10 WO97/12870, PCT Gazette nr 15/97  
(72) Di Fabio Romano, Giacobbe Simone, Bertani Barbara, Micheli Fabrizio  
(73) GLAXO WELLCOME S.P.A., Verona (IT)

(54) Nowy związek, pochodna tetrahydrochinoliny, sposób wytwarzania pochodnej tetrahydrochinoliny, środek farmaceutyczny i zastosowanie

B1 (11) **186665** (41) 1997 04 01 7(51) C07D 215/52  
C07D 409/04  
C07D 405/04  
C07D 401/04  
C07D 417/04

A61D 31/47  
A61P 25/00  
A61P 17/00  
A61P 29/00

(21) 341889 (22) 1995 05 23  
(30) MI94A001099 1994 05 27 IT  
MI95A000494 1995 03 14 IT

(86) 1995 05 23 PCT/EP95/02000  
(87) 1995 12 07 WO95/32948, PCT Gazette nr 52/95  
(72) Farina Carlo, Giardina Giuseppe A. M., Grugni Mario, Raveglia Luca F.

(73) SmithKline Beecham S.p.A., Milano (IT)  
(54) Pochodne chinoliny jako antagoniści receptorów NK tachykininy, sposób ich wytwarzania, kompozycja farmaceutyczna zawierająca pochodne chinoliny oraz ich zastosowanie

B1 (11) **186744** (41) 1997 09 29 7(51) C07D 233/60  
(21) 313357 (22) 1996 03 18

(72) Urbanik Edmund, Pernak Juliusz, Skrzypczak Andrzej J., Zabielska-Matejuk Jadwiga  
(73) Instytut Technologii Drewna, Poznań (PL)  
(54) Nowe sole imidazoliowe i sposób wytwarzania nowych soli imidazoliowych

B1 (11) **186764** (41) 1998 04 27 7(51) C07D 241/44  
A61K 31/498  
A61P 25/00

(21) 323824 (22) 1996 05 13  
(30) 08/474876 1995 06 07 US  
(86) 1996 05 13 PCT/US96/06818  
(87) 1996 12 19 WO96/40651, PCT Gazette nr 55/96

(72) Kornberg Brian, Nikam Sham, Rafferty Michael F.  
(73) WARNER-LAMBERT COMPANY, Morris Plains (US)  
(54) Alkiloaminowe pochodne podstawionych chinoksalino-2,3-dionów jako antagoniści receptora glutaminianowego

B1 (11) **186702** (41) 1998 05 25 7(51) C07D 401/12  
(21) 324394 (22) 1996 06 26

(30) 95/00817 1995 07 03 WO  
(86) 1996 06 26 PCT/SE96/00841  
(87) 1997 01 23 WO97/02261, PCT Gazette nr 05/97  
(72) Von Unge Sverker  
(73) AstraZeneca AB, Södertälje (SE)

(54) Sposób zwiększania nadmiaru enancjomerycznego w mieszaninach enancjomerycznych wzbogaconych w jeden z pojedynczych enancjomerów 5-metoksy-2-[[ (4-metoksy-3,5-dimetylo-2-pirydynylo)metylo]s ulfinylo]-1H-benzimidazolu

B1 (11) **186648** (41) 2000 01 31 7(51) C07D 401/12  
A61K 31/47

(21) 334088 (22) 1997 11 14  
(30) 96/14891 1996 12 04 FR  
(86) 1997 11 14 PCT/FR97/02049  
(87) 1998 06 11 WO98/24783, PCT Gazette nr 23/98

(72) Dodey Pierre, Bondoux Michel, Ou Khan, Barth Martine, Houziaux Patrick  
(73) FOURNIER INDUSTRIE ET SANTE, Paryż (FR)  
(54) Nowa pochodna N-benzenosulfonylo-L-proliny, sposób otrzymywania i kompozycje zawierające nową pochodną N-benzenosulfonylo-L-proliny

B1 (11) **186708** (41) 1998 08 03 7(51) C07D 405/06  
C07D 405/12  
A61K 31/455

(21) 325637 (22) 1996 09 12  
(30) 1040/95 1995 09 19 DK  
1041/95 1995 09 19 DK  
(86) 1996 09 12 PCT/DK96/00382

(87) 1997 03 27 WO97/11071, PCT Gazette nr 14/97  
 (72) Hohlweg Rolf, Jorgensen Tine K., Andersen Knud E., Olsen Uffe B., Madsen Peter, Polivka Zdeněk, Königova Otylie, Silhankova Alexandra, Sindelar Karel

(73) NOVO NORDISK A/S, Bagsvaerd (DK)

(54) Nowe związki heterocykliczne, sposób ich wytwarzania, kompozycje je zawierające oraz ich stosowanie do wytwarzania leków

B1 (11) **186796** (41) 1999 01 04 7(51) C07D 405/12  
A61K 31/44

(21) 328055 (22) 1997 01 31  
 (30) 19605024.3 1996 01 31 DE

(86) 1997 01 31 PCT/EP97/00440

(87) 1997 08 07 WO97/28156, PCT Gazette nr 34/97

(72) Klar Ulrich, Neef Günter, Graf Hermann

(73) SCHERING AKTIENGESELLSCHAFT PATENTE, Berlin (DE)

(54) Nowe selektywne taksany, sposób ich wytwarzania, kompozycja farmaceutyczna zawierająca nowe taksany oraz ich zastosowanie

B1 (11) **186726** (41) 1999 01 04 7(51) C07D 409/14  
C07D 249/12  
C07D 405/12  
A01N 43/10  
A01N 43/20  
A01N 43/653

(21) 327978 (22) 1996 10 21  
 (30) 19540737.7 1995 11 02 DE

(86) 1996 10 21 PCT/EP96/04559

(87) 1997 05 09 WO97/16449, PCT Gazette nr 20/97

(72) Müller Klaus H., Drewes Mark W., Findeisen Kurt, Gesing Ernst R., Jansen Johannes R., Kirsten Rolf, Kluth Joachim, Philipp Ulrich, Riebel Hans Jochem, Dollinger Markus, Santel Hans Joachim

(73) BAYER AKTIENGESELLSCHAFT, Leverkusen (DE)

(54) Podstawione związki sulfonyloaminokarbonylowe, sposób wytwarzania tych związków, środki chwastobójcze, zastosowanie tych związków, sposób zwalczania chwastów i nowe sulfonamidy i chlorki kwasu sulfonowego

B1 (11) **186626** (41) 1999 01 18 7(51) C07D 461/00  
A61K 31/395

(21) 328170 (22) 1996 12 13  
 (30) 9503736 1995 12 22 HU

(86) 1996 12 13 PCT/HU96/00075

(87) 1997 07 03 WO97/23481, PCT Gazette nr 29/97

(72) Szantay Csaba, Moldvai Istvan, Vedres Andras, Incze Maria, Kreidl Janos, Czibula Laszlo, Farkas Jenone, Deutschne Juhasz Ida, Gere Aniko, Pellioniszné Paróczai Margit, Lapis Erzsébet, Szekeres Andras, Zajerné Balazs Maria, Sarkadi Adam, Auth Ferenc, Kiss Béla, Karpati Egon, Farkas Sandor

(73) RICHTER GEDEON VEGYÉSZETI GYAR RT., Budapest (HU)

(54) Nowe racemiczne i optycznie czynne pochodne estrowe kwasu trans apowinkaminowego, sposób ich wytwarzania i ich zastosowanie oraz kompozycja farmaceutyczna i sposób jej wytwarzania

B1 (11) **186675** (41) 1999 09 27 7(51) C07D 471/04  
 (21) 325561 (22) 1998 03 24

(72) Śladowska Helena, Potoczek Joanna, Sieklucka-Dziuba Maria, Rajtar Grażyna, Kleinrok Zdzisław

(73) Akademia Medyczna imienia Piastów Śląskich we Wrocławiu, Wrocław (PL)

(54) Nowa pochodna pirolo[3,4-c]pirydyny

B1 (11) **186676** (41) 1999 09 27 7(51) C07D 471/04  
 (21) 325562 (22) 1998 03 24

(72) Śladowska Helena, Potoczek Joanna, Sieklucka-Dziuba Maria, Rajtar Grażyna, Kleinrok Zdzisław

(73) Akademia Medyczna imienia Piastów Śląskich we Wrocławiu, Wrocław (PL)

(54) Nowa pochodna pirolo[3,4-c]pirydyny

B1 (11) **186737** (41) 1999 02 01 7(51) C07D 471/04  
A61K 31/44

(21) 328577 (22) 1997 02 12  
 (30) 19606762.6 1996 02 23 DE  
 19633805.0 1996 08 22 DE

(86) 1997 02 12 PCT/EP97/00637

(87) 1997 08 28 WO97/31001, PCT Gazette nr 37/97

(72) Bartel Stefan, Jaetsch Thomas, Himmler Thomas, Rast Hans-Georg, Hallenbach Werner, Heinen Ernst, Pirro Franz, Scheer Martin, Stegemann Michael, Stupp Hans-Peter, Wetzstein Heinz-Georg

(73) BAYER AKTIENGESELLSCHAFT, Leverkusen (DE)

(54) Kwasy 8-cyjano-1-cyklopropylo-7-/2, 8-diazabicyklo [4.3.0]-nonan-8-ylo/-6-fluoro-1,4-dihydro-4-okso-3-chinolinokarbonylowe i ich pochodne, sposób ich wytwarzania, środki medyczne je zawierające i ich zastosowanie do wytwarzania środków medycznych i antybakteryjnych

B1 (11) **186762** (41) 1999 04 26 7(51) C07H 15/252  
A61K 31/7008

(21) 322756 (22) 1997 10 22  
 (72) Oszczapowicz Irena, Grodner Jacek, Radzikowski Czesław, Glazman-Kuśnierczyk Halina, Opolski Adam

(73) Instytut Biotechnologii i Antybiotyków, Warszawa (PL)

(54) Nowe pochodne daunomycyny, sposób ich wytwarzania oraz zawierający je środek farmaceutyczny

B1 (11) **186637** (41) 1999 04 12 7(51) C07J 3/00  
A61K 31/56  
A61P 27/14

(21) 329802 (22) 1997 05 01  
 (30) 60/017102 1996 05 09 US

(86) 1997 05 01 PCT/US97/06812

(87) 1997 11 13 WO97/42214, PCT Gazette nr 49/97

(72) Bodor Nicholas S.

(73) SOFT DRUGS, INC., Gainesville (US)

(54) Pochodne androstenu, kompozycje farmaceutyczne zawierające je oraz ich zastosowanie

B1 (11) **186740** (41) 1995 09 18 7(51) C07J 73/00  
B01D 9/02

(21) 333738 (22) 1993 11 05  
 (30) 010734 1993 01 29 US

(86) 1993 11 05 PCT/US93/10659

(87) 1994 05 26 WO94/11387, PCT Gazette nr 12/94

(72) Dolling Ulf H., McCauley James A., Varsolona Richard J.

(73) MERCK & CO, INC., Rahway (US)

(54) Sposoby wytwarzania polimorficznej formy I i formy II 17β-(N-t-butylokarbamioilo)-4-aza-5-androst-1-en-3-onu w zasadniczo czystej postaci

B1 (11) **186688** (41) 1997 04 28 7(51) C07J 9/00  
A61K 31/575

(21) 317830 (22) 1995 06 23  
 (30) 0753/94 1994 06 23 DK

(86) 1995 06 23 PCT/DK95/00265

(87) 1996 01 04 WO96/00235, PCT Gazette nr 02/96

(72) Byskov Anne G., Andersen Claus Y., Nordholm Lars, Thogersen Henning, Wassmann Ole, Diers Ivan, Guddal Erling

(73) NOVO NORDISK A/S, Bagsvaerd (DK)

(54) Zastosowanie związku steroidowego i sposób regulacji mejozy w komórce rozrodczej ssaka

B1 (11) <b>186710</b>	(41) 1998 08 17	7(51) C07K 14/635 A61K 38/29 A61P 19/00	(30) 08/597781	1996 02 07	US
(21) 325905	(22) 1996 07 03		(86) 1997 02 01	PCT/EP97/00436	
(30) 60/001105	1995 07 13	US	(87) 1997 08 14	WO97/29146, PCT Gazette nr 35/97	
60/003305	1995 09 06	US	(72) Pazos Jose		
08/626186	1996 03 29	US	(73) ARCO CHEMICAL TECHNOLOGY, L.P., Greenville (US)		
(86) 1996 07 03	PCT/US96/11292		(54) Sposób wytwarzania polieterepoliolu		
(87) 1997 01 30	WO97/02834, PCT Gazette nr 06/97		B1 (11) <b>186674</b>	(41) 1996 11 12	7(51) C08J 11/08 C08L 67/02 C08G 63/78
(72) Dong Zheng X.			(21) 314078	(22) 1996 05 06	
(73) SOCIETE de CONSEILS de RECHERCHES et d'APPLICATIONS SCIENTIFIQUES S.A.S., Paryż (FR)			(30) 08/436078	1995 05 08	US
(54) Peptydy hormonu przystarczycznego PTH			(72) Brownscombe Thomas F., Chuah Hoe H., Diaz Zaida, Fong Howard L., June Raymond L., Rollick Kevin L., Semple Thomas C., Tomplin Mark R.		
B1 (11) <b>186721</b>	(41) 1998 11 23	7(51) C07K 7/06 A61K 38/08 A61P 35/00	(73) M & G POLIMERI ITALIA S.p.A., Frosinone (IT)		
(21) 327175	(22) 1996 12 11		(54) Sposób odzyskiwania politereftalanu etylenu		
(30) 08/573422	1995 12 15	US	B1 (11) <b>186715</b>	(41) 1998 11 09	7(51) C08J 11/22
(86) 1996 12 11	PCT/EP96/05518		(21) 319884	(22) 1997 05 07	
(87) 1997 06 26	WO97/22621, PCT Gazette nr 27/97		(72) Foltynowicz Zenon, Korzeniowski Andrzej, Choroszko Alicja		
(72) Amberg Wilhelm, Barlozzari Teresa, Bernard Harald, Buschmann Ernst, Haupt Andreas, Hege Hans-Guenther, Janssen Bernd, Kling Andreas, Lietz Helmut, Ritter Kurt, Ullrich Martina, Weymann Jürgen, Zierke Thomas			(73) Akademia Ekonomiczna, Poznań (PL)		
(73) BASF AKTIENGESELLSCHAFT, Ludwigshafen (DE)			(54) Sposób chemicznej degradacji politereftalanu etylenu		
(54) Nowe peptydy, sposób wytwarzania nowych peptydów, ich zastosowanie do wytwarzania leków do leczenia chorób oraz środków farmaceutyczny zawierający nowe peptydy jako substancję czynną			B1 (11) <b>186735</b>	(41) 1999 01 18	7(51) C08L 33/26 C08K 5/17 C08J 3/12
B1 (11) <b>186797</b>	(41) 1999 01 18	7(51) C08F 14/06 C07C 409/34	(21) 328267	(22) 1997 01 08	
(21) 328268	(22) 1997 01 10		(30) 96/00188	1996 01 10	FR
(30) 9600070	1996 01 25	BE	(86) 1997 01 08	PCT/FR97/00030	
(86) 1997 01 10	PCT/EP97/00164		(87) 1997 07 17	WO97/25371, PCT Gazette nr 31/97	
(87) 1997 07 31	WO97/27229, PCT Gazette nr 33/97		(72) Bett William, Colombet Jean-Francois		
(72) Bodart Vincent			(73) RHODIA CHIMIE, Courbevoie Cédex (FR)		
(73) SOLVAY (SOCIÉTÉ ANONYME), Bruksela (BE)			(54) Proszkowa kompozycja do ponownego dyspergowania w wodzie i sposób wytwarzania proszkowej kompozycji zdolnej do ponownego dyspergowania w wodzie		
(54) Sposób polimeryzacji w zawiesinie wodnej chlorku winylu i sposób wytwarzania roztworu nadtlenu dwęglań dialkilo			B1 (11) <b>186756</b>	(41) 1999 02 01	7(51) C08L 63/00 C08G 59/66 C09K 5/3445
B1 (11) <b>186697</b>	(41) 1998 01 19	7(51) C08F 4/603 C08F 10/00	(21) 321301	(22) 1997 07 22	
(21) 322177	(22) 1996 03 04		(72) Pomianowski Jerzy		
(30) 08/402,437	1995 03 10	US	(73) Politechnika Szczecińska, Szczecin (PL)		
(86) 1996 03 04	PCT/US96/02891		(54) Tworzywo z żywicy epoksydowej i sposób wytwarzania tworzywa z żywicy epoksydowej		
(87) 1996 09 19	WO96/28480, PCT Gazette nr 42/96		B1 (11) <b>186754</b>	(41) 1998 12 07	7(51) C08L 67/04 C08G 63/08 C08J 5/18
(72) Jacobsen Grant B., Wijkens Peter, Jastrzebski Johann T.B.H., Van Koten Gerard			(21) 320208	(22) 1997 05 27	
(73) THE DOW CHEMICAL COMPANY, Midland (US)			(72) Jedliński Zbigniew, Kowalczyk Marek, Adamus Grażyna, Sikorska Wanda, Rydz-Pawlak Joanna		
(54) Sposób polimeryzacji addycyjnej			(73) Polska Akademia Nauk, Centrum Chemii Polimerów, Zabrze (PL)		
B1 (11) <b>186694</b>	(41) 1997 09 29	7(51) C08G 18/70 C08L 75/04 C09J 175/04	(54) Biodegradowalna i biodezintegrowalna kompozycja polimerowa i sposób wytwarzania biodegradowalnej i biodezintegrowalnej kompozycji polimerowej		
(21) 320339	(22) 1996 09 04		B1 (11) <b>186670</b>	(41) 2001 11 19	7(51) C09B 67/54 C09B 61/00
(30) 95/10380	1995 09 05	FR	(21) 344829	(22) 1999 05 11	
(86) 1996 09 04	PCT/FR96/01345		(30) 19821009.4	1998 05 11	DE
(87) 1997 03 13	WO97/09365, PCT Gazette nr 12/97		(86) 1999 05 11	PCT/EP99/03219	
(72) Rath Walter, Koch Markus, Reichardt Rüdiger			(87) 1999 11 18	WO99/58611, PCT Gazette nr 46/99	
(73) LE JOINT FRANÇAIS, Paryż (FR)			(72) Peter Siegfried, Drescher Martin, Weidner Eckhard		
(54) Kompozycja poliuretanowa			(73) Peter Siegfried, Uttenreuth-Weiher (DE)		
B1 (11) <b>186624</b>	(41) 1999 01 04	7(51) C08G 65/26 C08G 65/10 C08G 18/48	(54) Sposób ekstrakcji karotenów z materiałów zawierających karoteny		
(21) 328018	(22) 1997 02 01				

- B1 (11) **186639** (41) 1999 06 21 7(51) C09C 1/56  
(21) 330382 (22) 1998 12 17  
(30) 19756501.8 1997 12 18 DE  
(72) Vogler Conny, Vogel Karl, Wieschnowsky Udo, Kopietz Jan  
(73) Degussa AG, Düsseldorf (DE)  
(54) Sposób wytwarzania sadzy kulkowej i sadza kulkowa
- B1 (11) **186693** (41) 1997 11 24 7(51) C09D 183/00  
C09D 5/10  
B05D 7/14  
(21) 320077 (22) 1997 05 20  
(30) 08/650188 1996 05 20 US  
(72) Guhde Donald J., Dorsett Terry E., O'Brien Deborah A., Gunn Walter H., Germano Victor V.  
(73) METAL COATINGS INTERNATIONAL INC., Chardon (US)  
(54) Wodorozcieńczalna, antykorozyjna kompozycja powłokowa, sposób wytwarzania wodorozcieńczalnej, antykorozyjnej kompozycji powłokowej i sposób powlekania podłoża wodorozcieńczalną, antykorozyjną kompozycją powłokową
- B1 (11) **186787** (41) 1998 11 09 7(51) C09K 17/08  
(21) 327028 (22) 1996 11 27  
(30) 95/14145 1995 11 29 FR  
(86) 1996 11 27 PCT/FR96/01874  
(87) 1997 06 05 WO97/20012, PCT Gazette nr 24/97  
(72) Joly Claude  
(73) FIBAC, société anonyme, Grenoble (FR)  
(54) Sposób przerabiania ziemi lub urobku materiału do nasypu
- B1 (11) **186669** (41) 2001 11 05 7(51) C09K 3/00  
(21) 344402 (22) 1999 05 19  
(30) 19823898.3 1998 05 28 DE  
(86) 1999 05 19 PCT/EP99/03428  
(87) 1999 12 02 WO99/61544, PCT Gazette nr 48/99  
(72) Klauck Wolfgang  
(73) HENKEL KOMMANDITGESELLSCHAFT AUF AKTIEN, Düsseldorf (DE)  
(54) Sposób kontrolowanego nawilżania powietrza w pomieszczeniu
- B1 (11) **186743** (41) 1996 04 15 7(51) C10G 1/04  
(21) 312327 (22) 1994 06 21  
(86) 1994 06 21 PCT/EP94/02016  
(87) 1995 01 05 WO95/00602, PCT Gazette nr 02/95  
(72) Hamerliński Waclaw  
(73) TORF ESTABLISHMENT, Vaduz (LI)  
(54) Instalacja do ekstrakcji torfu
- B1 (11) **186707** (41) 1998 09 14 7(51) C10L 1/04  
(21) 325406 (22) 1998 03 16  
(72) Skręt Iwona, Ziemiański Leszek, Stanik Winicjusz, Kossowicz Ludwik, Pałuchowski Grzegorz, Duda Anna, Chłobowski Kazimierz, Lachman Małgorzata, Mierzejewski Mieczysław, Stokłosa Tadeusz, Żylik Wiesław, Sadłowski Marek, Bedyk Ireneusz, Bieniek Zbigniew, Ziembicki Jerzy, Pater Krystian, Gałecki Tadeusz, Kołodziejski Wiesław, Sztupecki Andrzej, Zbierzchowski Leszek  
(73) Instytut Technologii Nafty im.prof. Stanisława Pilata, Kraków (PL)  
(54) Lekki olej opałowy
- B1 (11) **186695** (41) 1997 11 24 7(51) C10L 1/10  
(21) 320942 (22) 1995 12 27  
(30) 08/368076 1995 01 03 US  
08/548110 1995 10 25 US  
(86) 1995 12 27 PCT/US95/17001  
(87) 1996 07 11 WO96/20990, PCT Gazette nr 31/96  
(72) Wright Bruce E., Goliaszewski Alan E., Peltier Jeffrey H., Witzig William L., Carey William S.
- (73) BETZDEARBORN INC., Trevose (US)  
(54) Dodatek do paliwa, przeznaczonego zwłaszcza do silników odrzutowych oraz paliwo, przeznaczone zwłaszcza do silników odrzutowych.
- B1 (11) **186733** (41) 2000 05 08 7(51) C11D 17/00  
C11D 17/06  
C11D 3/395  
(21) 335638 (22) 1998 03 02  
(30) 9705346.6 1997 03 14 GB  
(86) 1998 03 02 PCT/EP98/01289  
(87) 1998 09 24 WO98/41608, PCT Gazette nr 38/98  
(72) Bartoletti Marcella M. L., Morris Ronald M., Tummiolo Roberto  
(73) UNILEVER N.V., Rotterdam (NL)  
(54) Wolno uwalniająca toaletowa kostka czyszcząca
- B1 (11) **186663** (41) 2001 02 12 7(51) C11D 3/39  
C11D 1/72  
(21) 340463 (22) 1998 11 05  
(30) 19750455.8 1997 11 14 DE  
(86) 1998 11 05 PCT/EP98/07058  
(87) 1999 05 27 WO99/25801, PCT Gazette nr 21/99  
(72) Arranz Catalina Adolf, Josa Pons Jaume, Mendoza Cruz Mercedes  
(73) HENKEL KOMMANDITGESELLSCHAFT AUF AKTIEN, Düsseldorf (DE)  
(54) Zastosowanie wodnej kompozycji
- B1 (11) **186765** (41) 1998 05 11 7(51) C12N 15/04  
C12N 15/70  
C12N 9/00  
C12N 1/21  
C12P 37/02  
(21) 324225 (22) 1996 06 26  
(30) 9513403.7 1995 06 30 GB  
(86) 1996 06 26 PCT/EP96/02799  
(87) 1997 01 23 WO97/02349, PCT Gazette nr 05/97  
(72) Gledhill Linden, Greaves Philip A., Griffin John P.  
(73) SMITHKLINE BEECHAM PLC, Brentford (GB)  
(54) DNA, polipeptyd posiadający aktywność ligazy PAA-CoA, wektor, organizm gospodarza, zastosowanie transformowanego organizmu gospodarza i sposób wytwarzania polipeptydu
- B1 (11) **186774** (41) 1998 07 20 7(51) C12N 15/31  
C07K 14/35  
A61K 38/16  
C12N 5/10  
G01N 33/569  
(21) 325373 (22) 1996 08 30  
(30) 08/523436 1995 09 01 US  
(86) 1996 08 30 PCT/US96/14674  
(87) 1997 03 13 WO97/09428, PCT Gazette nr 12/97  
(72) Reed Steven G., Skeiky Yasir A., Dillon Davin C., Campos-Neto Antonio, Houghton Raymond, Vedvick Thomas H., Twardzik Daniel R.  
(73) CORIXA CORPORATION, Seattle (US)  
(54) Związki i sposoby do immunoterapii i diagnostyki gruźlicy
- B1 (11) **186760** (41) 1999 04 12 7(51) C12N 15/63  
C12N 15/70  
(21) 322518 (22) 1997 10 09  
(72) Chachulska Anna M., Zagórski-Ostojka Włodzimierz  
(73) Polska Akademia Nauk Instytut Biochemii i Biofizyki, Warszawa (PL)  
(54) Nowy wektor binarny i sposób jego konstrukcji

- B1 (11) **186761** (41) 1999 04 12 7(51) C12N 15/82  
A01H 5/00  
(21) 322519 (22) 1997 10 09  
(72) Chachulska Anna M., Zagórski-Ostoja Włodzimierz, Krzymowska Magdalena, Chrzanowska Mirosława, Flis Bogdan  
(73) Polska Akademia Nauk Instytut Biochemii i Biofizyki, Warszawa (PL); Instytut Hodowli i Aklimatyzacji Roślin, Oddział Młochów, Rozalin (PL)  
(54) Sposób otrzymywania roślin odpornych na wirus Y ziemniaka /PVY/
- B1 (11) **186777** (41) 1998 08 03 7(51) C12N 5/10  
A61K 35/30  
G01N 33/50  
A01K 67/027  
(21) 325646 (22) 1996 09 12  
(30) 9518606.0 1995 09 12 GB  
(86) 1996 09 12 PCT/GB96/02251  
(87) 1997 03 20 WO97/10329, PCT Gazette nr 13/97  
(72) Sinden John, Gray Jeffrey A., Hodges Helen, Kershaw Timothy, Rashid-Doubell Fiza  
(73) RENEURON LIMITED, Londyn (GB)  
(54) Przeszczepianie komórek nerwowych z użyciem pluripotencjalnych komórek nabłonka nerwowego
- B1 (11) **186664** (41) 2001 03 12 7(51) C21C 5/52  
F27B 3/18  
(21) 340887 (22) 1998 11 12  
(30) 19755890.9 1997 12 05 DE  
(86) 1998 11 12 PCT/DE98/03420  
(87) 1999 06 17 WO99/29914, PCT Gazette nr 24/99  
(72) Schmale Klaus, Schüring Andreas, Grund Guido, Lemke Joachim  
(73) SMS DEMAG AG, Düsseldorf (DE)  
(54) Urządzenie załadowcze do pieców szybowych
- B1 (11) **186634** (41) 1999 03 29 7(51) C21C 7/00  
C21C 7/10  
(21) 329136 (22) 1998 10 08  
(72) Sawicki Antoni  
(73) Politechnika Częstochowska, Częstochowa (PL)  
(54) Urządzenie kadziowe łukowe prądu stałego
- B1 (11) **186667** (41) 2001 07 16 7(51) C22B 7/04  
C22B 15/00  
C22B 23/02  
(21) 342860 (22) 1999 03 16  
(30) A468/98 1998 03 17 AT  
(86) 1999 03 16 PCT/AT99/00066  
(87) 1999 09 23 WO99/47715, PCT Gazette nr 38/99  
(72) Edlinger Alfred  
(73) Holcim Ltd., Jona (CH)  
(54) Sposób przetwarzania żużli pochodzących z hutnictwa metali nieżelaznych
- B1 (11) **186660** (41) 2000 09 11 7(51) C22C 21/00  
F16C 33/12  
(21) 337828 (22) 1998 07 17  
(30) 19730549.0 1997 07 17 DE  
(86) 1998 07 17 PCT/EP98/04461  
(87) 1999 01 28 WO99/04049, PCT Gazette nr 04/99  
(72) Steffens Thomas, Schubert Werner  
(73) KS GLEITLAGER GMBH, St.Leon-Rot (DE)  
(54) Tworzywo do łożysk ślizgowych
- B1 (11) **186742** (41) 1996 07 08 7(51) C22C 38/08  
H01J 9/14  
C21D 8/02  
(21) 312029 (22) 1995 12 22
- (30) 9415663 1994 12 27 FR  
(72) Baudry Jacques, Faral Michel, Tiers Jean-François  
(73) IMPHY S.A. (Société Anonyme), Puteaux (FR)  
(54) Sposób wytwarzania przesłony cieniowej ze stopu żelazo-nikiel i przesłona cieniowa ze stopu żelazo-nikiel
- B1 (11) **186813** (41) 2000 12 04 7(51) C22F 1/08  
(21) 333443 (22) 1999 05 26  
(72) Czupryk Władysław  
(73) Akademia Ekonomiczna im. Oskara Langego, Wrocław (PL)  
(54) Sposób obróbki cieplnej ślizgowych stopów odlewniczych
- B1 (11) **186662** (41) 2000 11 20 7(51) C23C 8/18  
C23C 8/14  
(21) 338737 (22) 1998 08 05  
(30) 19736514.0 1997 08 22 DE  
(86) 1998 08 05 PCT/EP98/04871  
(87) 1999 03 04 WO99/10556, PCT Gazette nr 09/99  
(72) Schmidt Hans-Peter  
(73) MESSER GRIESHEIM GMBH, Frankfurt (DE)  
(54) Sposób i urządzenie do jednoczesnego utleniania i obróbki cieplnej elementów
- B1 (11) **186683** (41) 1998 12 07 7(51) C25B 9/00  
C25B 1/34  
C25B 11/00  
(21) 326542 (22) 1998 05 28  
(30) 9702079-6 1997 05 30 SE  
(72) Ullman Anders, Kroon Martin, Bohlin Sven-Erik  
(73) AKZO NOBEL N.V., Arnhem (NL)  
(54) Sposób i urządzenie do uszczelnienia płyty pokrywy elektrolizera
- B1 (11) **186680** (41) 2000 06 19 7(51) D01H 13/26  
G01L 5/10  
(21) 330434 (22) 1998 12 17  
(72) Jackowski Tadeusz, Jackowska-Strumiłło Lidia, Chylewska Barbara, Cyniak Danuta, Kapczyński Włodzimierz  
(73) Politechnika Łódzka, Łódź (PL)  
(54) Urządzenie do pomiaru parametrów procesu prądu
- B1 (11) **186630** (41) 1999 04 12 7(51) D04B 15/44  
B65H 59/22  
(21) 328557 (22) 1998 09 14  
(30) 19743573.4 1997 10 02 DE  
(72) Kaufmann Richard, Schmodde Hermann, Horvath Attila, Leins Eberhard, Leopold Gunter  
(73) Memminger-IRO GmbH, Dornstetten (DE)  
(54) Hamulec nici
- B1 (11) **186703** (41) 1998 08 03 7(51) E02D 29/14  
(21) 324567 (22) 1998 01 29  
(30) 9701015 1997 01 30 FR  
(72) Monneret Jean-Jacques M.  
(73) NORINCO, Saint Crepin Ibouvillers (FR)  
(54) Urządzenie do zamykania pokrywy przegubowo zamontowanej na ramie
- B1 (11) **186690** (41) 1997 06 09 7(51) E04F 11/16  
(21) 318290 (22) 1995 07 18  
(30) G9411960.0 1994 07 23 DE  
29501905.0 1995 02 07 DE  
(86) 1995 07 18 PCT/EP95/02815  
(87) 1996 02 08 WO96/03558, PCT Gazette nr 07/96  
(76) Jung Horst, Dietzenbach (DE)  
(54) Prefabrykowany element schodów

B1 (11) <b>186627</b>	(41) 1999 02 01	7(51) E04F 15/14 F24D 3/14	
(21) 328433	(22) 1997 01 15		
(30) 19605142.8	1996 02 13		DE
(86) 1997 01 15	PCT/DE97/00102		
(87) 1997 08 21	WO97/30247, PCT Gazette nr 36/97		
(72) Schlüter Werner			
(73) SCHLÜTER-SYSTEMS GMBH, Iserlohn (DE)			
(54) Zespólone podłoże podłogowe			
B1 (11) <b>186779</b>	(41) 1999 10 11	7(51) E05B 17/14 E05B 15/08	
(21) 325695	(22) 1998 04 03		
(76) Buś Maksymilian, Warszawa (PL)			
(54) Urządzenie do zabezpieczenia mechanizmów zamków i zasuw przed sforsowaniem i giętki klucz do uruchamiania mechanizmów zamków i zasuw			
B1 (11) <b>186778</b>	(41) 1998 10 12	7(51) E05B 63/12 E05C 5/00	
(21) 325668	(22) 1998 04 01		
(30) 971409	1997 04 04		FI
(72) Paasonen Simo			
(73) BJÖRKBODA LAS OY AB, Björkboda (FI)			
(54) Zamek drzwiowy z rygłem hakowym			
B1 (11) <b>186699</b>	(41) 1998 07 06	7(51) E06B 9/08	
(21) 323878	(22) 1997 12 17		
(72) Majka Kazimierz, Majka-Bobkiewicz Iwona			
(73) Majka Kazimierz, Gdańsk (PL)			
(54) Zaslona obrotowa - roleta			
B1 (11) <b>186701</b>	(41) 1998 08 03	7(51) E21B 10/44	
(21) 324375	(22) 1998 01 20		
(30) 19702137.9	1997 01 22		DE
(72) Verstraeten Alexander J.			
(73) FUNDEX N.V., Zeebrugge (BE)			
(54) Świder transportujący ziemię			
B1 (11) <b>186689</b>	(41) 1997 08 04	7(51) E21B 43/243 C10G 1/00	
(21) 318208	(22) 1997 01 30		
(30) 08/594700	1996 01 31		US
(72) Bross Stephen V., Dinh Vu P.			
(73) Vastar Resources, Inc., Houston (US)			
(54) Sposób zwiększania wytwarzania metanu z podziemnego złoża węgla			
B1 (11) <b>186811</b>	(41) 1999 11 22	7(51) E21C 35/19	
(21) 333175	(22) 1997 08 18		
(30) 08/720904	1996 10 10		US
(86) 1997 08 18	PCT/US97/14482		
(87) 1998 04 16	WO98/15714, PCT Gazette nr 15/98		
(72) Woods Gerald L., Bollman Percy D., Ritchey Cary D.			
(73) KENNAMETAL INC., Latrobe (US)			
(54) Zespół koronki wrębowej do urobku warstwy gruntu i obsada koronki wrębowej			
B1 (11) <b>186780</b>	(41) 1999 10 11	7(51) E21D 15/51	
(21) 325702	(22) 1998 04 02		
(72) Oleś Stefan			
(73) Centrum Mechanizacji Górnictwa KOMAG, Gliwice (PL)			
(54) Hydrauliczna podpora dwustopniowa			
B1 (11) <b>186623</b>	(41) 1999 01 04	7(51) F02M 45/06 F02M 41/12	
(21) 327975	(22) 1997 07 02		
(30) 19648690.4	1996 11 25		DE
(86) 1997 07 02	PCT/DE97/01380		
(87) 1998 06 04	WO98/23858, PCT Gazette nr 22/98		
(72) Rodriguez-Amaya Nestor, Jonas Stephan			
(73) ROBERT BOSCH GMBH, Stuttgart (DE)			
(54) Rozdzielcza pompa wtryskowa			
B1 (11) <b>186673</b>	(41) 1999 07 19	7(51) F03D 9/00 F03B 17/00	
(21) 324189	(22) 1998 01 07		
(72) Turowski Stanisław, Nowowiejski Rafał			
(73) Akademia Rolnicza, Szczecin (PL)			
(54) Czerpadło wody z napędem wiatrowym			
B1 (11) <b>186682</b>	(41) 1999 01 18	7(51) F04C 2/00	
(21) 321078	(22) 1997 07 09		
(72) Bednarczyk Sławomir, Stryczek Jarosław, Pietrus Hubert			
(73) Politechnika Wrocławska, Wrocław (PL)			
(54) Pompa gerotorowa i sposób kompensacji luzów w pompie gerotorowej			
B1 (11) <b>186643</b>	(41) 1999 07 19	7(51) F16B 25/00 F16B 33/02	
(21) 331427	(22) 1997 07 18		
(30) 29612936.4	1996 07 29		DE
29704226.2	1997 03 08		DE
(86) 1997 07 18	PCT/EP97/03867		
(87) 1998 02 05	WO98/04842, PCT Gazette nr 05/98		
(72) Gerhard Anton			
(73) TOGE-DÜBEL A. GERHARD KG, Nürnberg (DE)			
(54) Wkręt nacinający gwint, zwłaszcza do betonu			
B1 (11) <b>186645</b>	(41) 1999 08 16	7(51) F16B 37/02 F16B 37/08	
(21) 332002	(22) 1997 07 01		
(30) 60/021082	1996 07 02		US
(86) 1997 07 01	PCT/US97/11566		
(87) 1998 01 08	WO98/00645, PCT Gazette nr 01/98		
(72) Kies Antonius M., Van Gijssel Gerardus E. C.			
(73) ERICO INTERNATIONAL CORPORATION, Solon (US)			
(54) Nakrętka			
B1 (11) <b>186619</b>	(41) 1998 11 09	7(51) F16B 37/04	
(21) 327033	(22) 1997 08 27		
(30) 19639396.5	1996 09 25		DE
19728988.6	1997 07 07		DE
(86) 1997 08 27	PCT/EP97/04667		
(87) 1998 04 02	WO98/13607, PCT Gazette nr 13/98		
(72) König Gottfried, Weitzel Stephan			
(73) EJOT VERBINDUNGSTECHNIK GMBH & CO. KG, Bad Laasphe (DE)			
(54) Nakrętka z tworzywa sztucznego, zwłaszcza do łączenia elementów panelowych			
B1 (11) <b>186807</b>	(41) 2000 07 03	7(51) F16H 25/24	
(21) 330484	(22) 1998 12 22		
(72) Sobolewski Jerzy			
(73) Politechnika Warszawska, Warszawa (PL)			
(54) Wkładka nakrętki przekładni śrubowej, toczonej			
B3 (11) <b>186635</b>	(41) 2000 04 25	7(51) F16K 1/18	
(21) 329231	(22) 1998 10 16		
(76) Magnus Andrzej, Sierakowo (PL)			
(54) Szybkozamykający zawór klapowy			
B1 (11) <b>186718</b>	(41) 1999 01 18	7(51) F16L 59/14	
(21) 327027	(22) 1998 06 25		
(30) 29712560.5	1997 07 16		DE
(72) Schnell Urs, Demuth Roland, Homann Jörn, Friessner Jürgen			



(73) BRUGG Rohrsysteme GmbH, Wunstorf (DE)

(54) Rura przewodowa, izolowana termicznie

B1 (11) **186658** (41) 2000 08 28 7(51) F17C 13/00  
B23K 9/173

(21) 337532 (22) 1998 06 18

(30) 60/085462 1998 05 14 US

(86) 1998 06 18 PCT/US98/12738

(87) 1998 12 30 WO98/58758, PCT Gazette nr 52/98

(72) Fairchild Doualls P.

(73) EXXONMOBIL UPSTREAM RESEARCH COMPANY,  
Houston (US)

(54) Złącze spawane

B1 (11) **186730** (41) 1999 10 11 7(51) F22B 21/34

(21) 332731 (22) 1997 10 17

(30) 1155/96 1996 10 18 DK

(86) 1997 10 17 PCT/DK97/00456

(87) 1998 04 30 WO98/17946, PCT Gazette nr 17/98

(72) Askou Hans E.

(73) AALBORG ENERGIE TECHNIK A/S, Aalborg (DK)

(54) Instalacja kotłowa na paliwo stałe

B1 (11) **186704** (41) 1998 09 28 7(51) F24D 3/02  
F24D 19/10

(21) 325324 (22) 1998 03 13

(30) A443/97 1997 03 14 AT

(76) Zortea Rembert, Hohenems (AT)

(54) Instalacja grzewcza

B1 (11) **186747** (41) 1998 05 25 7(51) F24J 3/00  
F03G 4/00  
F03D 9/00

(21) 317169 (22) 1996 11 21

(76) Zimny Jacek, Kraków (PL)

(54) Układ podgrzewania wody w instalacji centralnego ogrzewania z wykorzystaniem energii wód geotermalnych

B1 (11) **186775** (41) 1998 09 28 7(51) F26B 25/06

(21) 325574 (22) 1998 03 26

(30) 19712619.7 1997 03 26 DE

(72) Kraemer Reinhardt, Schlosser Michael, Quast Dieter

(73) Robert Thomas Metall- und Elektrowerke GmbH & Co. KG,  
Neunkirchen (DE)

(54) Suszarnia do kształtek ceramicznych

B1 (11) **186668** (41) 2001 11 05 7(51) F27B 3/08

(21) 344340 (22) 1999 05 21

(30) 19823226.8 1998 05 25 DE

(86) 1999 05 21 PCT/EP99/03523

(87) 1999 12 02 WO99/61857, PCT Gazette nr 48/99

(72) Fuchs Gerhard

(73) ARCMET TECHNOLOGIE GMBH, Linz (AT)

(54) Piec łukowy, przechylny

B1 (11) **186729** (41) 1999 10 25 7(51) F27D 5/00  
F27B 9/26  
B65G 49/08

(21) 332490 (22) 1999 04 13

(30) 19816434.3 1998 04 15 DE

(72) Schneider Wolfgang, Zeis Hans

(73) Saint-Gobain Industriekeramik Rödental GmbH, Rödental (DE)

(54) Regał do wypalania dla wózka piecowego

B1 (11) **186723** (41) 1998 12 21 7(51) F28B 9/10  
F28D 21/00  
F28F 7/00

(21) 327213 (22) 1998 07 03

(76) Marczewski Bogusław, Połaniec (PL)

(54) Rurowy wymiennik ciepła cieczej-gaz

B1 (11) **186651** (41) 2000 06 05 7(51) F41H 5/04

(21) 336006 (22) 1998 04 03

(30) 1005731 1997 04 04 NL

(86) 1998 04 03 PCT/NL98/00188

(87) 1998 10 15 WO98/45662, PCT Gazette nr 41/98

(72) Breukers Joseph J.

(73) Teijin Twaron GmbH, Wuppertal (DE)

(54) Tworzywo odporne na przekłucie, powleczone nośnik do wytwarzania tworzywa, podbicie i odzież ochronna

B1 (11) **186716** (41) 1998 09 28 7(51) G01J 5/06

(21) 326546 (22) 1996 11 11

(30) 9523449.8 1995 11 16 GB

(86) 1996 11 11 PCT/GB96/02777

(87) 1997 05 22 WO97/18448, PCT Gazette nr 22/97

(72) Ashley Timothy, Elliott Charles T., Gordon Neil T., Hall  
Ralph S.

(73) QinetiQ Limited, Londyn (GB)

(54) Urządzenie optyczne na podczerwień

B1 (11) **186705** (41) 1999 09 27 7(51) G01N 3/313  
G01M 7/08  
E21D 21/00

(21) 325366 (22) 1998 03 16

(72) Piechota Stanisław

(73) Akademia Górniczo-Hutnicza im. St. Staszica, Kraków (PL)

(54) Stanowisko do badania wytrzymałości kotwii górniczych na wstrząsy górotworu

B1 (11) **186677** (41) 1999 11 22 7(51) G01N 33/50  
G01N 21/17  
G01N 21/64  
C09B 23/06

(21) 326344 (22) 1998 05 18

(72) Sidorowicz Antoni, Poła Andrzej, Jabłonka Stanisław

(73) Akademia Medyczna imienia Piastów Śląskich we Wrocławiu,  
Wrocław (PL)

(54) Sposób badania struktury błon biologicznych

B1 (11) **186810** (41) 1999 08 02 7(51) G01N 33/68

(21) 331612 (22) 1997 08 13

(30) 19632521.8 1996 08 13 DE

19725362.8 1997 06 16 DE

(86) 1997 08 13 PCT/EP97/04396

(87) 1998 02 19 WO98/07036, PCT Gazette nr 07/98

(72) Forssmann Wolf G., Schulz-Knappe Peter, Schrader Michael,  
Opitz Hans-Georg

(73) BioVisioN AG, Hannover (DE)

(54) Sposób określania stanu organizmu drogą pomiaru peptydów

B1 (11) **186785** (41) 2000 01 03 7(51) G01R 27/00  
G01R 17/02  
G01R 17/06

(21) 326996 (22) 1998 06 24

(72) Cierniak Władysław

(73) Polska Akademia Nauk Instytut Mechaniki Górotworu,  
Kraków (PL)

(54) Układ do pomiaru rezystancji

B1 (11) **186786** (41) 2000 01 03 7(51) G01R 27/00  
G01R 17/10

(21) 326997 (22) 1998 06 24

(72) Cierniak Władysław

(73) Polska Akademia Nauk Instytut Mechaniki Górotworu, Kraków (PL)

(54) Układ do pomiaru impedancji

B1 (11) **186659** (41) 2000 09 11 7(51) G02B 6/42  
(21) 337777 (22) 1998 06 01  
(30) 972399 1997 06 06 FI  
(86) 1998 06 01 PCT/FI98/00461  
(87) 1998 12 23 WO98/58286, PCT Gazette nr 51/98

(72) Hatjasalo Leo, Johansson Reijo

(73) OY MTG-MELTRON LTD., Helsinki (FI)

(54) Sposób stosowania włókien światłowodowych do przenoszenia światła oraz urządzenie do wprowadzania światła do światłowodów

B1 (11) **186678** (41) 1999 12 20 7(51) G05F 1/10  
(21) 326951 (22) 1998 06 18  
(72) Wielich Władysław, Szupryciński Jacek  
(73) Pućko Andrzej, Toruń (PL)

(54) Układ zasilacza impulsowego

B1 (11) **186752** (41) 1998 10 26 7(51) G06F 17/60  
G06K 17/00

(21) 319594 (22) 1997 04 22

(76) Fiser Tivadar, Egerszalók (HU)

(54) Urządzenie przenośne do przeprowadzania operacji finansowych i transakcji bankowych

B1 (11) **186653** (41) 2000 07 17 7(51) G08B 13/24  
(21) 336799 (22) 1998 04 30  
(30) 19720319.1 1997 05 15 DE  
(86) 1998 04 30 PCT/EP98/02544  
(87) 1998 11 19 WO98/52171, PCT Gazette nr 46/98

(72) Detlef Duschek, Gordon Klassen

(73) METO INTERNATIONAL GMBH, Hirschhorn (DE)

(54) Sposób i urządzenie do produkcji elementów zabezpieczających dla elektronicznego nadzoru artykułów oraz element zabezpieczający dla elektronicznego nadzoru artykułów

B1 (11) **186799** (41) 1999 02 15 7(51) G09F 3/02  
B44C 1/10

(21) 328713 (22) 1997 02 27  
(30) 1002508 1996 03 01 NL

(86) 1997 02 27 PCT/NL97/00093

(87) 1997 09 04 WO97/32293, PCT Gazette nr 38/97

(72) Steenberg Johannes F.

(73) HEINEKEN TECHNICAL SERVICES B.V., Amsterdam (NL)

(54) Sposób nanoszenia usuwalnego nadruku na pojemnik oraz folia nośna

B1 (11) **186633** (41) 1999 03 01 7(51) G09F 3/10  
B32B 9/00  
B65D 23/08

(21) 329031 (22) 1997 03 19

(30) 96200780.3 1996 03 20 EP  
96202262.0 1996 08 12 EP

(86) 1997 03 19 PCT/NL97/00139

(87) 1997 09 25 WO97/35292, PCT Gazette nr 41/97

(72) Blom Patrick J., Rosens Erwin A., Brandt Thomas L.

(73) HEINEKEN TECHNICAL SERVICES B.V., Amsterdam (NL)

(54) Etykieta

B1 (11) **186650** (41) 2000 06 05 7(51) H01B 7/00  
H02B 1/20  
H02G 3/00

(21) 335964 (22) 1998 05 12

(30) 19723167.5 1997 06 03 DE  
19724685.0 1997 06 11 DE

(86) 1998 05 12 PCT/EP98/02770

(87) 1998 12 10 WO98/56013, PCT Gazette nr 49/98

(72) Kastner Michael

(73) VOLKSWAGEN AKTIENGESELLSCHAFT, Wolfsburg (DE)

(54) Sposób wytwarzania elastycznej wiązki przewodów, zwłaszcza dla pojazdu mechanicznego i wiązka przewodów

B1 (11) **186734** (41) 2000 05 22 7(51) H01F 27/28  
H01F 41/06  
H01B 13/26

(21) 335820 (22) 1998 02 12

(30) MI97A000292 1997 02 13 IT

(86) 1998 02 12 PCT/EP98/00789

(87) 1998 08 20 WO98/36431, PCT Gazette nr 33/98

(72) Martinengo Antonio, Preda Roberto, Stradella Giovanni

(73) PIRELLI CAVI E SISTEMI S.p.A., Mediolan (IT)

(54) Kabel do uzwojeń w maszynach elektrycznych i sposób wytwarzania kabla do uzwojeń w maszynach elektrycznych oraz sposób wytwarzania uzwojenia kablem z transponowanymi przewodami

B1 (11) **186805** (41) 1999 06 07 7(51) H01F 41/02  
H01F 3/04  
H01F 1/153

(21) 330100 (22) 1998 12 04

(30) 9715272 1997 12 04 FR

(72) Couderchon Georges, Verin Philippe, Caquard Christian

(73) MECAGIS, Puteaux (FR)

(54) Sposób wytwarzania rdzenia magnetycznego z miękkiego stopu magnetycznego nanokrystalicznego, zwłaszcza do wytwarzania wyłącznika różnicowego klasy AC

B1 (11) **186806** (41) 1999 06 07 7(51) H01F 41/02  
H01F 3/04  
H01F 1/153

(21) 330101 (22) 1998 12 04

(30) 9715273 1997 12 04 FR

(72) Couderchon Georges, Verin Philippe, Caquard Christian

(73) MECAGIS, Puteaux (FR)

(54) Rdzeń magnetyczny z miękkiego stopu magnetycznego nanokrystalicznego, zwłaszcza do wytwarzania wyłącznika różnicowego klasy A oraz sposób wytwarzania rdzenia magnetycznego z miękkiego stopu magnetycznego nanokrystalicznego, zwłaszcza do wytwarzania wyłącznika różnicowego klasy A

B1 (11) **186814** (41) 2000 01 17 7(51) H01H 71/10  
(21) 333878 (22) 1997 12 17

(30) 19654015.1 1996 12 21 DE

(86) 1997 12 17 PCT/EP97/07097

(87) 1998 07 02 WO98/28765, PCT Gazette nr 26/98

(72) Schlegel Torsten, Kropp Dieter

(73) AEG NIEDERSPANNUNGSTECHNIK GMBH & CO. KG, Neumünster (DE)

(54) Dźwignia nastawcza zespolona wielobiegunowego łącznika elektrycznego

B1 (11) **186700** (41) 1998 07 06 7(51) H01J 61/30  
H01J 37/04

(21) 324072 (22) 1997 12 30

(30) P9603621 1996 12 30 HU

(72) Vamos Zoltan, Koleszar Kazmér, Ormai Péter, Micsinai Zsolt, Tokes József

(73) General Electric Company, Nowy Jork (US)

(54) Jednotrzonkowa lampa wyładowcza

B1 (11) **186687** (41) 1997 07 21 7(51) H01M 4/50  
C01G 45/02  
C25B 1/00

(21) 317815 (22) 1997 01 06

(30) 8-16990 1996 01 08 JP

(72) Sumida Hiroshi, Inoue Takuya, Enomoto Kiyoteru, Murakami Hajime, Inui Michiko, Sakurai Yoshihiro

(73) MITSUI MINING & SMELTING CO., LTD., Tokio (JP); MATSUSHITA ELECTRIC INDUSTRIAL CO., LTD, Osaka (JP)

(54) Elektrolityczny ditlenek manganu, sposób sporządzania elektrolitycznego ditlenku manganu i suche ogniwo manganowe

B1 (11) **186751** (41) 1997 08 18 7(51) H01M 4/52  
(21) 319577 (22) 1995 08 14

(86) 1995 08 14 PCT/RU95/00170

(87) 1997 02 27 WO97/07554, PCT Gazette nr 10/97

(72) Varakin Igor Nikolaevich, Stepanov Aleksei Borisovich, Menukhov Vladimir Vasilievich

(73) UNIVERSAL RESOURCES AG, Stansstad (CH)

(54) Sposób wytwarzania elektrody dla chemicznego źródła energii elektrycznej

B1 (11) **186649** (41) 2000 02 28 7(51) H04B 1/26  
(21) 334443 (22) 1998 01 07

(30) 9700043-4 1997 01 09 SE

(86) 1998 01 07 PCT/SE98/00004

(87) 1998 07 16 WO98/31108, PCT Gazette nr 28/98

(72) Mattisson Sven

(73) TELEFONAKTIEBOLAGET LM ERICSSON (publ), Sztokholm (SE)

(54) Radiowy obwód czołowy

B1 (11) **186646** (41) 1999 12 06 7(51) H04L 12/28  
H04L 12/66

(21) 333426 (22) 1997 11 10

(30) 08/755268 1997 11 10 US

(86) 1997 11 10 PCT/US97/20286

(87) 1998 05 28 WO98/23063, PCT Gazette nr 21/98

(72) Christie Joseph M., Gardner Michael J., DuRee Albert D., Wiley William L., Nelson Tracy L.

(73) SPRINT COMMUNICATIONS COMPANY, L.P., Kansas City (US)

(54) System telekomunikacyjny tanołomowy

B1 (11) **186647** (41) 2000 01 31 7(51) H04Q 7/22  
(21) 334049 (22) 1997 12 16

(30) 60/033502 1996 12 19 US  
08/940648 1997 09 30 US

(86) 1997 12 16 PCT/SE97/02123

(87) 1998 06 25 WO98/27763, PCT Gazette nr 25/98

(72) Isaksson Katarina

(73) TELEFONAKTIEBOLAGET LM ERICSSON (publ), Sztokholm (SE)

(54) Sposób i system do estymowania zakłócenia zstępującego w telekomunikacyjnej sieci komórkowej

B1 (11) **186816** (41) 2000 02 28 7(51) H04Q 7/32  
(21) 334489 (22) 1998 01 27

(30) 9700279-4 1997 01 30 SE

(86) 1998 01 27 PCT/SE98/00113

(87) 1998 08 06 WO98/34427, PCT Gazette nr 31/98

(72) Kornby Michael

(73) TELEFONAKTIEBOLAGET LM ERICSSON (publ), Sztokholm (SE)

(54) Terminal bezprzewodowy

B1 (11) **186636** (41) 1999 05 24 7(51) H05K 13/06  
H01B 13/012  
G01R 31/02

(21) 329711 (22) 1998 11 16

(30) 19751022.1 1997 11 18 DE

(72) Göcke Dieter

(73) Göcke-Grothe Tanja, Dortmund (DE); Göcke Dieter, Dortmund (DE)

(54) Urządzenie do kontroli wiązek kablowych, zaopatrzone w osadzone na pasmach kablowych klipsy, do mocowania pasm kablowych w obszarze instalacyjnym, w ustalonych punktach mocowania

B1 (11) **186642** (41) 1999 07 05 7(51) H05K 3/04  
H05K 1/16  
H01F 41/04

(21) 331262 (22) 1996 07 18

(86) 1996 07 18 PCT/CH96/00262

(87) 1998 01 29 WO98/04105, PCT Gazette nr 04/98

(76) NagraID S.A., La Chaux-de-Fonds (CH)

(54) Sposób wytwarzania karty mikroprocesorowej

#### INDEKS UDZIELONYCH PATENTÓW, WEDŁUG SYMBOLI MKP

Symbol MKP	Nr patentu	Symbol MKP	Nr patentu
1	2	1	2
A01B 63/10	186691	A61D 31/47	186665*
A01H 5/00	186761*	A61F 13/15	186732
A01K 1/015	186692	A61F 2/06	186652
A01K 67/027	186777*	A61F 2/06	186753
A01N 33/48	186763*	A61F 2/06	186758
A01N 37/22	186631*	A61F 2/32	186803
A01N 37/22	186763	A61J 3/00	186638
A01N 37/34	186763*	A61K 31/10	186770*
A01N 37/38	186763*	A61K 31/13	186783*
A01N 43/10	186631*	A61K 31/155	186720*
A01N 43/10	186726*	A61K 31/19	186618
A01N 43/20	186726*	A61K 31/195	186798*
A01N 43/40	186763*	A61K 31/255	186714
A01N 43/50	186763*	A61K 31/295	186776*
A01N 43/54	186800	A61K 31/395	186626*
A01N 43/653	186726*	A61K 31/40	186714*
A01N 43/70	186763*	A61K 31/44	186737*
A01N 43/80	186631	A61K 31/44	186796*
A01N 43/90	186763*	A61K 31/4422	186745*
A01N 47/12	186763*	A61K 31/445	186773*
A01N 47/36	186763*	A61K 31/455	186708*
A01N 57/20	186763*	A61K 31/47	186648*
A22C 13/00	186685	A61K 31/47	186781*
A22C 21/00	186666*	A61K 31/4709	186795
A23C 13/16	186755*	A61K 31/495	186798*
A23C 19/093	186755	A61K 31/498	186764*
A23C 9/13	186755*	A61K 31/55	186621
A23L 1/80	186618*	A61K 31/551	186615
A24C 5/18	186616	A61K 31/56	186637*
A44B 18/00	186671	A61K 31/575	186688*
A46B 3/04	186681	A61K 31/59	186771*
A46D 3/04	186681*	A61K 31/59	186804*
A47L 9/04	186617	A61K 31/60	186790*
A61B 17/32	186768	A61K 31/7008	186762*
A61B 17/32	186791	A61K 33/26	186776*

\* Patent oznaczony więcej niż jednym symbolem klasyfikacyjnym. Ogłoszenie dotyczące tego patentu można znaleźć pod symbolem klasyfikacyjnym odpowiadającym numerowi bez gwiazdki.

1		2		1		2		1		2	
A61K	35/30	186777*	A61P	35/00	186721*	C01G	45/02	186687*	C07K	5/09	186767*
A61K	35/74	186728	A61P	5/18	186771*	C02F	3/12	186772	C07K	7/06	186721
A61K	35/78	186727	A61P	7/06	186776*	C02F	3/30	186625	C08F	10/00	186697*
A61K	35/78	186769	A61P	9/12	186621*	C02F	7/00	186672	C08F	14/06	186797
A61K	35/78	186798	A61P	9/12	186745*	C03B	17/02	186622	C08F	4/603	186697
A61K	38/05	186745*	A63H	33/08	186793	C03B	32/00	186622*	C08G	18/48	186624*
A61K	38/06	186767	B01D	9/02	186740*	C04B	22/16	186686*	C08G	18/70	186694
A61K	38/08	186721*	B01F	7/04	186672*	C04B	26/04	186686	C08G	59/66	186756*
A61K	38/16	186774*	B01J	20/00	186692*	C04B	35/584	186738	C08G	63/08	186754*
A61K	38/18	186776	B03C	7/08	186759	C04B	35/645	186738*	C08G	63/78	186674*
A61K	38/29	186710*	B05B	1/26	186666	C05D	9/02	186629	C08G	65/10	186624*
A61K	39/00	186809	B05B	7/00	186794	C05G	1/00	186629*	C08G	65/26	186624
A61K	39/102	186728*	B05C	11/04	186815	C05G	3/10	186719	C08J	11/08	186674
A61K	39/21	186706	B05D	7/14	186693*	C07C	217/20	186783	C08J	11/22	186715
A61K	39/395	186809*	B21C	23/21	186620	C07C	251/32	186748	C08J	3/12	186735*
A61K	47/02	186795*	B21C	25/02	186620*	C07C	257/18	186720	C08J	5/18	186754*
A61K	7/06	186725	B21D	13/04	186788*	C07C	275/28	186698	C08K	5/17	186735*
A61K	7/06	186767*	B22D	11/06	186657	C07C	29/76	186722*	C08K	5/34	186759*
A61K	7/06	186769*	B22D	11/07	186679	C07C	31/20	186722	C08L	33/26	186735
A61K	7/13	186724	B22D	11/18	186661	C07C	323/41	186770	C08L	63/00	186756
A61K	7/16	186736*	B22D	11/22	186657*	C07C	401/00	186771	C08L	67/02	186674*
A61K	7/18	186736	B22D	27/06	186679*	C07C	401/00	186804	C08L	67/04	186754
A61K	7/42	186640	B22F	3/12	186709*	C07C	409/34	186797*	C08L	75/04	186694*
A61K	7/48	186767*	B22F	3/14	186738*	C07C	46/04	186749*	C09B	23/06	186677*
A61K	7/48	186769*	B23C	3/22	186784	C07C	46/04	186750*	C09B	61/00	186670*
A61K	7/48	186808	B23H	9/00	186684	C07C	50/04	186749	C09B	67/54	186670
A61K	7/50	186725*	B23K	3/02	186731	C07C	50/04	186750	C09C	1/56	186639
A61K	7/50	186808*	B23K	9/173	186658*	C07D	211/06	186720*	C09D	183/00	186693
A61K	9/12	186757	B23P	15/00	186788	C07D	211/56	186773	C09D	5/10	186693*
A61K	9/16	186790	B23P	17/00	186709	C07D	215/48	186781	C09J	175/04	186694*
A61K	9/20	186696	B23P	6/00	186713	C07D	215/52	186665	C09K	17/08	186787
A61K	9/22	186745	B24B	21/04	186711	C07D	233/60	186744	C09K	3/00	186669
A61K	9/50	186621*	B24B	47/04	186712	C07D	241/44	186764	C09K	5/3445	186756*
A61K	9/72	186757*	B27K	5/00	186628	C07D	249/12	186726*	C10B	25/16	186713*
A61K	97/24	186644	B27L	1/00	186654	C07D	401/04	186665*	C10G	1/00	186689*
A61M	25/00	186789	B27N	7/00	186628*	C07D	401/12	186648	C10G	1/04	186743
A61M	25/09	186789*	B32B	9/00	186633*	C07D	401/12	186702	C10L	1/04	186707
A61M	5/145	186641*	B43K	29/02	186746	C07D	405/04	186665*	C10L	1/10	186695
A61M	5/168	186641	B43K	8/04	186812	C07D	405/06	186708	C11D	1/72	186663*
A61M	5/28	186638*	B44C	1/10	186799*	C07D	405/12	186708*	C11D	17/00	186733
A61M	5/30	186641*	B60Q	1/06	186792	C07D	405/12	186726*	C11D	17/06	186733*
A61P	17/00	186665*	B61H	9/00	186739	C07D	405/12	186796	C11D	3/39	186663
A61P	17/06	186804*	B61L	5/10	186655	C07D	409/04	186665*	C11D	3/395	186733*
A61P	17/14	186767*	B62D	55/30	186782	C07D	409/14	186726	C12N	1/20	186728*
A61P	19/00	186710*	B65B	55/08	186801	C07D	413/12	186781*	C12N	1/21	186765*
A61P	25/00	186665*	B65D	23/08	186633*	C07D	417/04	186665*	C12N	15/04	186765
A61P	25/00	186764*	B65D	25/20	186802	C07D	461/00	186626	C12N	15/11	186728*
A61P	25/00	186781*	B65D	47/36	186632*	C07D	471/04	186675	C12N	15/31	186774
A61P	25/04	186615*	B65D	8/02	186632	C07D	471/04	186676	C12N	15/63	186760
A61P	27/14	186637*	B65F	5/00	186766*	C07D	471/04	186737	C12N	15/70	186760*
A61P	29/00	186665*	B65G	3/02	186766	C07H	15/252	186762	C12N	15/70	186765*
A61P	29/00	186767*	B65G	49/08	186729*	C07J	3/00	186637	C12N	15/82	186761
A61P	29/00	186783*	B65H	5/00	186656	C07J	73/00	186740	C12N	5/06	186706*
A61P	3/02	186618*	B65H	59/22	186630*	C07J	9/00	186688	C12N	5/10	186774*
A61P	3/06	186714*	C01B	21/20	186741	C07K	14/35	186774*	C12N	5/10	186777
A61P	31/04	186795*	C01D	7/00	186717	C07K	14/635	186710	C12N	9/00	186765*

1		2		1		2	
C12P	37/02	186765*	F24D	3/14	186627*		
C21C	5/52	186664	F24J	3/00	186747		
C21C	7/00	186634	F26B	25/06	186775		
C21C	7/10	186634*	F27B	3/08	186668		
C21D	8/02	186742*	F27B	3/18	186664*		
C22B	15/00	186667*	F27B	9/26	186729*		
C22B	23/02	186667*	F27D	5/00	186729		
C22B	7/04	186667	F28B	9/10	186723		
C22C	21/00	186660	F28D	21/00	186723*		
C22C	38/04	186657*	F28F	7/00	186723*		
C22C	38/08	186742	F41H	5/04	186651		
C22F	1/08	186813	F41H	9/06	186794*		
C23C	24/10	186654*	G01J	5/06	186716		
C23C	4/10	186654*	G01L	5/10	186680*		
C23C	8/14	186662*	G01M	7/08	186705*		
C23C	8/18	186662	G01N	21/17	186677*		
C25B	1/00	186687*	G01N	21/35	186641*		
C25B	1/34	186683*	G01N	21/64	186677*		
C25B	11/00	186683*	G01N	21/85	186641*		
C25B	9/00	186683	G01N	3/313	186705		
D01H	13/26	186680	G01N	33/50	186677		
D04B	15/44	186630	G01N	33/50	186777*		
E02D	29/14	186703	G01N	33/53	186809*		
E04F	11/16	186690	G01N	33/569	186706*		
E04F	15/14	186627	G01N	33/569	186774*		
E05B	15/08	186779*	G01N	33/68	186810		
E05B	17/14	186779	G01R	17/02	186785*		
E05B	63/12	186778	G01R	17/06	186785*		
E05C	5/00	186778*	G01R	17/10	186786*		
E06B	9/08	186699	G01R	27/00	186785		
E21B	10/44	186701	G01R	27/00	186786		
E21B	43/243	186689	G01R	31/02	186636*		
E21C	35/19	186811	G02B	6/42	186659		
E21D	15/51	186780	G05F	1/10	186678		
E21D	21/00	186705*	G06F	17/60	186752		
F02M	41/12	186623*	G06K	17/00	186752*		
F02M	45/06	186623	G06K	7/10	186641*		
F03B	17/00	186673*	G08B	13/24	186653		
F03D	9/00	186673	G09F	3/02	186799		
F03D	9/00	186747*	G09F	3/10	186633		
F03G	4/00	186747*	H01B	13/012	186636*		
F04C	2/00	186682	H01B	13/26	186734*		
F15B	15/00	186782*	H01B	7/00	186650		
F16B	25/00	186643	H01F	1/153	186805*		
F16B	33/02	186643*	H01F	1/153	186806*		
F16B	37/02	186645	H01F	27/28	186734		
F16B	37/04	186619	H01F	3/04	186805*		
F16B	37/08	186645*	H01F	3/04	186806*		
F16C	33/12	186660*	H01F	41/02	186805		
F16H	25/24	186807	H01F	41/02	186806		
F16K	1/18	186635	H01F	41/04	186642*		
F16L	59/14	186718	H01F	41/06	186734*		
F17C	13/00	186658	H01H	71/10	186814		
F22B	21/34	186730	H01J	37/04	186700*		
F24D	19/10	186704*	H01J	61/30	186700		
F24D	3/02	186704	H01J	9/14	186742*		

1		2		1		2	
H01M	4/50	186687	H04L	12/66	186646*		
H01M	4/52	186751	H04Q	7/22	186647		
H01P	11/00	186784*	H04Q	7/32	186816		
H02B	1/20	186650*	H05K	1/16	186642*		
H02G	3/00	186650*	H05K	13/06	186636		
H04B	1/26	186649	H05K	3/04	186642		
H04L	12/28	186646					

INDEKS NUMEROWY  
UDZIELONYCH PATENTÓW

Nr patentu	Symbol MKP	Nr patentu	Symbol MKP
1	2	1	2
186615	A61K 31/551	186656	B65H 5/00
186616	A24C 5/18	186657	B22D 11/06
186617	A47L 9/04	186658	F17C 13/00
186618	A61K 31/19	186659	G02B 6/42
186619	F16B 37/04	186660	C22C 21/00
186620	B21C 23/21	186661	B22D 11/18
186621	A61K 31/55	186662	C23C 8/18
186622	C03B 17/02	186663	C11D 3/39
186623	F02M 45/06	186664	C21C 5/52
186624	C08G 65/26	186665	C07D 215/52
186625	C02F 3/30	186666	B05B 1/26
186626	C07D 461/00	186667	C22B 7/04
186627	E04F 15/14	186668	F27B 3/08
186628	B27K 5/00	186669	C09K 3/00
186629	C05D 9/02	186670	C09B 67/54
186630	D04B 15/44	186671	A44B 18/00
186631	A01N 43/80	186672	C02F 7/00
186632	B65D 8/02	186673	F03D 9/00
186633	G09F 3/10	186674	C08J 11/08
186634	C21C 7/00	186675	C07D 471/04
186635	F16K 1/18	186676	C07D 471/04
186636	H05K 13/06	186677	G01N 33/50
186637	C07J 3/00	186678	G05F 1/10
186638	A61J 3/00	186679	B22D 11/07
186639	C09C 1/56	186680	D01H 13/26
186640	A61K 7/42	186681	A46B 3/04
186641	A61M 5/168	186682	F04C 2/00
186642	H05K 3/04	186683	C25B 9/00
186643	F16B 25/00	186684	B23H 9/00
186644	A61K 97/24	186685	A22C 13/00
186645	F16B 37/02	186686	C04B 26/04
186646	H04L 12/28	186687	H01M 4/50
186647	H04Q 7/22	186688	C07J 9/00
186648	C07D 401/12	186689	E21B 43/243
186649	H04B 1/26	186690	E04F 11/16
186650	H01B 7/00	186691	A01B 63/10
186651	F41H 5/04	186692	A01K 1/015
186652	A61F 2/06	186693	C09D 183/00
186653	G08B 13/24	186694	C08G 18/70
186654	B27L 1/00	186695	C10L 1/10
186655	B61L 5/10	186696	A61K 9/20

1	2	1	2
186697	C08F 4/603	186753	A61F 2/06
186698	C07C 275/28	186754	C08L 67/04
186699	E06B 9/08	186755	A23C 19/093
186700	H01J 61/30	186756	C08L 63/00
186701	E21B 10/44	186757	A61K 9/12
186702	C07D 401/12	186758	A61F 2/06
186703	E02D 29/14	186759	B03C 7/08
186704	F24D 3/02	186760	C12N 15/63
186705	G01N 3/313	186761	C12N 15/82
186706	A61K 39/21	186762	C07H 15/252
186707	C10L 1/04	186763	A01N 37/22
186708	C07D 405/06	186764	C07D 241/44
186709	B23P 17/00	186765	C12N 15/04
186710	C07K 14/635	186766	B65G 3/02
186711	B24B 21/04	186767	A61K 38/06
186712	B24B 47/04	186768	A61B 17/32
186713	B23P 6/00	186769	A61K 35/78
186714	A61K 31/255	186770	C07C 323/41
186715	C08J 11/22	186771	C07C 401/00
186716	G01J 5/06	186772	C02F 3/12
186717	C01D 7/00	186773	C07D 211/56
186718	F16L 59/14	186774	C12N 15/31
186719	C05G 3/10	186775	F26B 25/06
186720	C07C 257/18	186776	A61K 38/18
186721	C07K 7/06	186777	C12N 5/10
186722	C07C 31/20	186778	E05B 63/12
186723	F28B 9/10	186779	E05B 17/14
186724	A61K 7/13	186780	E21D 15/51
186725	A61K 7/06	186781	C07D 215/48
186726	C07D 409/14	186782	B62D 55/30
186727	A61K 35/78	186783	C07C 217/20
186728	A61K 35/74	186784	B23C 3/22
186729	F27D 5/00	186785	G01R 27/00
186730	F22B 21/34	186786	G01R 27/00
186731	B23K 3/02	186787	C09K 17/08
186732	A61F 13/15	186788	B23P 15/00
186733	C11D 17/00	186789	A61M 25/00
186734	H01F 27/28	186790	A61K 9/16
186735	C08L 33/26	186791	A61B 17/32
186736	A61K 7/18	186792	B60Q 1/06
186737	C07D 471/04	186793	A63H 33/08
186738	C04B 35/584	186794	B05B 7/00
186739	B61H 9/00	186795	A61K 31/4709
186740	C07J 73/00	186796	C07D 405/12
186741	C01B 21/20	186797	C08F 14/06
186742	C22C 38/08	186798	A61K 35/78
186743	C10G 1/04	186799	G09F 3/02
186744	C07D 233/60	186800	A01N 43/54
186745	A61K 9/22	186801	B65B 55/08
186746	B43K 29/02	186802	B65D 25/20
186747	F24J 3/00	186803	A61F 2/32
186748	C07C 251/32	186804	C07C 401/00
186749	C07C 50/04	186805	H01F 41/02
186750	C07C 50/04	186806	H01F 41/02
186751	H01M 4/52	186807	F16H 25/24
186752	G06F 17/60	186808	A61K 7/48

1	2	1	2
186809	A61K 39/00	186813	C22F 1/08
186810	G01N 33/68	186814	H01H 71/10
186811	E21C 35/19	186815	B05C 11/04
186812	B43K 8/04	186816	H04Q 7/32

## 29

**DECYZJE O ODMOWIE UDZIELENIA PATENTU**  
(wydane po ogłoszeniu o zgłoszeniu)

*Poniższe zestawienie zawiera kolejno: numer zgłoszenia wynalazku oraz numer i rok wydania Biuletynu Urzędu Patentowego, w którym zgłoszenie zostało ogłoszone (dla zgłoszeń wydzielonych umieszczono w nawiasie numer zgłoszenia macierzystego).*

311482	11/97	327721	03/00
316422	08/98	327939	01/99
316779	10/97	328232	02/99
316898	10/98	328333	02/99
317904	15/98	328476	06/00
318517	17/98	328627	04/99
318776	19/97	328925	05/99
319488	21/98	329034	05/99
319775	23/97	329192	06/99
319869	18/97	329288	06/99
320451	26/97	329622	07/99
320603	01/98	329734	08/99
320821	01/98	330117	09/99
321199	03/98	330354	10/99
321255	24/97	330621	14/99
321549	04/99	330624	13/99
321666	26/97	331082	13/99
321835	26/97	331254	14/99
322374	08/98	331381	14/99
323126	11/98	331383	14/99
323705	13/98	331522	15/99
323713	08/98	331526	15/99
323992	16/98	331527	15/99
324161	15/99	332241	18/99
324162	15/99	332324	18/99
324348	11/98	333017	23/99
324472	16/99	333664	01/00
324489	11/98	333669	01/00
324547	16/98	333670	01/00
324740	17/98	334195	04/00
325220	19/98	334198	04/00
325600	16/98	334835	07/00
325755	21/99	335650	10/00
325858	22/98	336095	12/00
326362	19/98	336477	13/00
326927	23/98	336801	15/00
326981	23/98	338504	23/00
327417	02/00	342233	12/01
327600	26/98	344080	20/01
327603	26/98	353231	17/97
327615	26/98		

## 30

**DECYZJE O UMORZENIU POSTĘPOWANIA**  
(wydane po ogłoszeniu o zgłoszeniu)

*Poniższe zestawienie zawiera kolejno: numer zgłoszenia wynalazku oraz numer i rok wydania Biuletynu Urzędu Patentowego,*

w którym zgłoszenie zostało ogłoszone (dla zgłoszeń wydzielonych umieszczono w nawiasie numer zgłoszenia macierzystego).

312067	14/96	333155 <sup>u)</sup>	19/00
312281	15/97	333157 <sup>u)</sup>	19/00
314565	25/96	333160 <sup>u)</sup>	19/00
316175	26/96	333326	25/99
317658	09/97	333545	01/00
318529	13/97	334521	05/00
319927	24/98	334844	05/00
320383	25/98	334876	07/00
321248	03/99	334922	07/00
321965	01/98	335029	07/00
322022	01/98	335056	07/00
322197	07/98	335581	10/00
323308	06/98	336666	14/00
324544	16/98	336694	14/00
324706	17/99	336844	15/00
325097	18/99	337621	18/00
325643	16/98	338470	23/00
325775	04/99	341437	08/01
326177	23/99	341511	09/01
326397 <sup>u)</sup>	24/99	342655	14/01
326490	20/98	342710	14/01
327730	26/98	343116	16/01
327848	04/99	348509	11/02
328261	04/99	350666	10/03
328715	04/99	351333	13/03
329434	10/99	351711	11/03
330052	12/00	352793	19/03
332384 <sup>u)</sup>	19/99	353660	22/03
333022	23/99	359248(334025)	01/01
333154 <sup>u)</sup>	19/00		

<sup>u)</sup> zgłoszenie będzie rozpatrywane jako zgłoszenie wzoru użytkowego

### 31

#### DECYZJE STWIERDZAJĄCE WYGAŚNIĘCIE DECYZJI O UDZIELENIU PATENTU

Poniższe zestawienie zawiera kolejno: numer zgłoszenia wynalazku oraz numer i rok wydania Biuletynu Urzędu Patentowego, w którym zgłoszenie zostało ogłoszone (dla zgłoszeń wydzielonych umieszczono w nawiasie numer zgłoszenia macierzystego).

315619	24/96	324614	17/98
316126	07/97	324766	17/99
317396	13/98	326038	23/99
318423	17/98	328652	04/99
318598	18/98	330425	10/99
320698	22/97	334279	04/00
320726	03/98	333818	02/00
322570	03/98	333779	02/00
322963	10/99	331345	14/99
323133	06/98	331010	13/99
323274	11/98	330912	12/99

### 32

#### WPISY I ZMIANY W REJESTRZE PATENTOWYM (nie uwzględnione w innych samodzielnych ogłoszeniach)

Poniższe zestawienie zawiera kolejno: kod rodzaju patentu, numer patentu, datę wpisu, oznaczenie rubryki, w której dokonano wpisu lub zmiany oraz treść wpisu. Poszczególne rubryki rejestru patentowego zawierają następujące dane:

rubryka A - nazwisko i imię lub nazwę oraz adres uprawnionego z patentu, z podaniem nazwy kraju,  
rubryka B - tytuł wynalazku,  
rubryka C - nazwisko i imię twórcy wynalazku oraz jego miejsce zamieszkania (miejscowość, kraj),  
rubryka D - prawa ograniczające patent (licencje, prawo korzystania z wynalazku, oświadczenie o licencji otwartej),  
rubryka E - wpisy uzupełniające stan prawny patentu (patenty dodatkowe, przejście patentu dodatkowego w patent),  
rubryka F - wnioski i sprzeciw oraz decyzje wydane w wyniku ich rozpoznania, (adnotacje),  
rubryka G - data unieważnienia lub data i przyczyna wygaśnięcia patentu.

**Uwaga:** Publikacji podlegają: zmiana uprawnionego, twórcy, zmiana nazwy uprawnionego, prawa ograniczające patent, sprostowania istotnych pomyłek.

(B1) 163351 2003 11 05 A. Wprowadzono zmianę uprawnionego przez wykreślenie wpisu: Henkel Kommanditgesellschaft auf Aktien, Düsseldorf, Niemcy i dokonanie wpisu: Cognis Deutschland GmbH & Co. KG, Düsseldorf, Niemcy.

(B1) 164433 2003 11 05 A. Wprowadzono zmianę nazwy uprawnionego przez wykreślenie wpisu: Lokomo Oy, Tampere, Finlandia i dokonanie wpisu: Metso Minerals (Tampere) Oy, Tampere, Finlandia.

(B1) 164683 2003 11 25 A. Wprowadzono zmianę uprawnionego przez wykreślenie wpisu: KVAERNER PULPING OY, Tampere, Finlandia i dokonanie wpisu: KVAERNER POWER OY, Tampere, Finlandia.

(B1) 169153 2003 11 25 A. Wprowadzono zmianę uprawnionego przez wykreślenie wpisu: Abrasion Engineering Company Limited, St. Helier, Wielka Brytania i dokonanie wpisu: IKN GmbH, Neustadt, Niemcy.

(B1) 169584 2003 11 25 A. Wprowadzono zmianę uprawnionego przez wykreślenie wpisu: SUNTORY LIMITED, Osaka, Japonia i dokonanie wpisu: Daiichi Suntory Pharma Co., Ltd., Tokio, Japonia.

(B1) 170574 2003 11 25 A. Wprowadzono zmianę uprawnionego przez wykreślenie wpisu: KVAERNER PULPING OY, Tampere, Finlandia i dokonanie wpisu: KVAERNER POWER OY, Tampere, Finlandia.

(B1) 172983 2003 11 05 A. Wprowadzono zmianę uprawnionego przez wykreślenie wpisu: NOMA Spółka z o.o., Tychy-Wyry, Polska i dokonanie wpisu: „NOMA TOOLS” Spółka z o.o., Wyry, Polska.

(B1) 174838 2003 11 05 A. Wprowadzono zmianę uprawnionego przez wykreślenie wpisu: Tamrock OY, Tampere, Finlandia i dokonanie wpisu: Sandvik Tamrock Corp., Tampere, Finlandia.

(B1) 175595 2003 11 05 A. Wprowadzono zmianę uprawnionego przez wykreślenie wpisu: NORTH AMERICAN VACCINE, INC., Beltsville, Stany Zjednoczone Ameryki i dokonanie wpisu: BAXTER HEALTHCARE S.A., Wallisellen, Szwajcaria.

(B1) 179207 2003 11 25 A. Wprowadzono zmianę uprawnionego przez wykreślenie wpisu: WARNER-LAMBERT COMPANY, Morris Plains, Stany Zjednoczone Ameryki i dokonanie wpisu: Cadbury Adams USA LLC, Wilmington, Stany Zjednoczone Ameryki.

(B1) 179350 2003 11 05 A. Wprowadzono zmianę uprawnionego przez wykreślenie wpisu: Clariant GmbH, Frankfurt, Niemcy i dokonanie wpisu: Celanese Emulsions GmbH, Kronberg im Taunus, Niemcy.

(B1) 179613 2003 11 25 A. Wprowadzono zmianę uprawnionego przez wykreślenie wpisu: WARNER LAMBERT COM-

PANY, Morris Plains, Stany Zjednoczone Ameryki i dokonanie wpisu: Cadbury Adams USA LLC, Wilmington, Stany Zjednoczone Ameryki.

(B1) 180251 2003 12 01 F. Wykreślenie wpisu o wygasnięciu patentu.

(B1) 181037 2003 11 05 A. Wprowadzono zmianę uprawnionego przez wykreślenie wpisu: THE ROCKEFELLER UNIVERSITY, Nowy Jork, Stany Zjednoczone Ameryki; NORTH AMERICAN VACCINE, INC., Beltsville, Stany Zjednoczone Ameryki i dokonanie wpisu: THE ROCKEFELLER UNIVERSITY, Nowy Jork, Stany Zjednoczone Ameryki; BAXTER HEALTHCARE S.A., Wallisellen, Szwajcaria.

(B1) 181241 2003 11 05 A. Wprowadzono zmianę uprawnionego przez wykreślenie wpisu: Laboratories OM S.A., Meyrin, Szwajcaria; Deutsche OM Arzneimittel GmbH, Friedrichsdorf, Niemcy i dokonanie wpisu: OM Pharma, Meyrin, Szwajcaria.

(B1) 181315 2003 11 25 A. Wprowadzono zmianę uprawnionego przez wykreślenie wpisu: WARNER-LAMBERT COMPANY, Morris Plains, Stany Zjednoczone Ameryki i dokonanie wpisu: Cadbury Adams USA LLC, Wilmington, Stany Zjednoczone Ameryki.

(B1) 183570 2003 11 26 A. Wprowadzono zmianę nazwy uprawnionego przez wykreślenie wpisu: Gebr. Knauf, Westdeutsche Gipswerke KG, Iphofen, Niemcy i dokonanie wpisu: Knauf Gips KG, Iphofen, Niemcy.

(B1) 184491 2003 11 25 A. Wprowadzono zmianę uprawnionego przez wykreślenie wpisu: PROFESSOR N.E. ZHUKOVSKY CENTRAL AEROHYDRODYNAMIC INSTITUTE, Zhukovsky, Federacja Rosyjska; AEROPRIBOR VOSKHOD OJSC, Moskwa, Federacja Rosyjska; NORD-MICRO ELEKTRONIK FEINMECHANIK AG, Frankfurt am Main, Niemcy i dokonanie wpisu: PROFESSOR N.E. ZHUKOVSKY CENTRAL AEROHYDRODYNAMIC INSTITUTE, Zhukovsky, Federacja Rosyjska; AEROPRIBOR VOSKHOD OJSC, Moskwa, Federacja Rosyjska; NORD-MICRO AG & Co. OHG, Frankfurt nad Menem, Niemcy.

(B1) 184571 2003 11 05 A. Wprowadzono zmianę uprawnionego przez wykreślenie wpisu: Henkel Komanditgesellschaft auf Aktien, Düsseldorf, Niemcy; Norwegian Institute of Fisheries and Aquaculture Ltd., Tromsø, Norwegia i dokonanie wpisu: Cognis Deutschland GmbH & Co. KG, Düsseldorf, Niemcy; Norwegian Institute of Fisheries and Aquaculture Ltd., Tromsø, Norwegia.

(B1) 184903 2003 11 05 A. Wprowadzono zmianę siedziby uprawnionego przez wykreślenie wpisu: Regionalne Centrum Krwiodawstwa i Krwiolecznictwa, Katowice, Polska, Fedczyszyn Wiktor, Pszczyna, Polka; Grzywak-Kołodziejczyk Teresa, Katowice, Polska; Kal Krzysztof, Katowice, Polska i dokonanie wpisu: Regionalne Centrum Krwiodawstwa i Krwiolecznictwa, Katowice, Polska; Fedczyszyn Wiktor, Studzienice, Polska; Grzywak-Kołodziejczyk Teresa, Katowice, Polska; Klak Krzysztof, Katowice, Polska.

(B1) 185587 2003 11 25 A. Wprowadzono zmianę uprawnionego przez wykreślenie wpisu: WARNER-LAMBERT COMPANY, Morris Plains, Stany Zjednoczone Ameryki i dokonanie wpisu: Cadbury Adams USA LLC, Wilmington, Stany Zjednoczone Ameryki.

(B1) 185604 2003 11 26 A. Wprowadzono zmianę uprawnionego przez wykreślenie wpisu: PFIZER RESEARCH AND DEVELOPMENT COMPANY, N.V./S.A., Dublin, Irlandia i dokonanie wpisu: Novartis International Pharmaceutical Ltd., Hamilton, Bermudy.

(B1) 185741 2003 11 26 A. Wprowadzono zmianę uprawnionego przez wykreślenie wpisu: Kochel Stanisław, Łazy, Polska;

Gaj Bolesław, Bielsko-Biała, Polska; Rusin Józef, Buczkowice, Polska, Konior Wiktor, Wilkowice, Polska, Szczotka Jan, Bielsko-Biała, Polska; Oleś Roman, Bielsko-Biała, Polska i dokonanie wpisu: UNION-VIS Spółka z o.o., Bielsko-Biała, Polska.

(B1) 185769, 186026 2003 11 26 A. Wprowadzono zmianę uprawnionego przez wykreślenie wpisu: Cąber Antoni, Świdnica, Polska, Cąber Jan, Świdnica, Polska; Komoński Bolesław, Świdnica, Polska; Ostrowska Jadwiga, Świdnica, Polska i dokonanie wpisu: Przedsiębiorstwo Produkcyjno-Handlowe „POLITECH” Spółka z o.o., Świdnica, Polska.

### 33

#### DECYZJE O UNIEWAŻNIENIU PATENTU

*Poniższe zestawienie zawiera kolejno: kod rodzaju patentu, numer unieważnionego patentu, datę unieważnienia oraz treść decyzji.*

(B1) 170860 200 04 13 Unieważniono w całości

### 34

#### DECYZJE O WYGAŚNIĘCIU PATENTU

*Poniższe zestawienie zawiera kolejno: kod rodzaju patentu, numery patentów, które wygasły na podstawie art. 90 ust. 1 pkt 2 - 4 ustawy z dnia 30.06.2000 r. - Prawo własności przemysłowej oraz datę wygaśnięcia patentu.*

(B1) 159535 2002 11 17	(B1) 168101 2002 11 28
(B1) 160290 2002 11 07	(B1) 168246 2002 11 29
(B1) 161118 2002 11 20	(B1) 168268 2002 11 28
(B1) 161142 2002 11 14	(B1) 168589 2002 11 20
(B1) 161580 2002 11 22	(B1) 168593 2002 11 22
(B1) 161697 2002 11 07	(B1) 168939 2002 11 07
(B1) 161779 2002 11 09	(B1) 169295 2002 11 04
(B1) 161784 2002 11 09	(B1) 169687 2002 11 05
(B1) 162203 2002 11 22	(B1) 169980 2002 11 07
(B1) 162284 2002 11 15	(B1) 170368 2002 11 20
(B1) 162629 2002 11 24	(B1) 170682 2002 11 05
(B1) 163546 2002 11 16	(B1) 173197 2002 11 08
(B1) 163550 2002 11 15	(B1) 173207 2002 11 08
(B1) 163669 2002 11 15	(B1) 173412 2002 11 16
(B1) 163921 2002 11 13	(B1) 173851 2002 11 17
(B1) 164361 2002 11 26	(B1) 173877 2002 11 10
(B1) 164825 2002 11 12	(B1) 173881 2002 11 22
(B1) 165203 2002 11 05	(B1) 173892 2002 11 02
(B1) 165395 2002 11 07	(B1) 174027 2002 11 17
(B1) 165510 2002 11 26	(B1) 174032 2002 11 04
(B1) 165678 2002 11 05	(B1) 174035 2002 11 17
(B1) 165726 2002 11 22	(B1) 174045 2002 11 10
(B1) 165761 2002 11 15	(B1) 174052 2002 11 17
(B1) 166088 2002 11 26	(B1) 174057 2002 11 08
(B1) 166363 2002 11 29	(B1) 174202 2002 11 04
(B1) 166417 2002 11 16	(B1) 174207 2002 11 02
(B1) 166433 2002 11 16	(B1) 174233 2002 11 09
(B1) 166479 2002 11 16	(B1) 174248 2002 11 18
(B1) 166528 2002 11 13	(B1) 174295 2002 11 30
(B1) 166590 2002 11 27	(B1) 174369 2002 11 16
(B1) 166691 2002 11 08	(B1) 174409 2002 11 07
(B1) 166825 2002 11 12	(B1) 174444 2002 11 21
(B1) 166896 2002 11 12	(B1) 174502 2002 11 30
(B1) 166941 2002 11 08	(B1) 174543 2002 11 05
(B1) 167194 2002 11 27	(B1) 174576 2002 11 30
(B1) 167235 2002 11 16	(B1) 174579 2002 11 28
(B1) 167338 2002 11 29	(B1) 174618 2002 11 25
(B1) 167809 2002 11 16	(B1) 174648 2002 11 02



(B1) 174677 2002 11 21	(B1) 175383 2002 11 28	(B1) 177246 2002 11 03	(B1) 183072 2002 11 03
(B1) 174722 2002 11 16	(B1) 175426 2002 11 07	(B1) 177548 2002 11 18	(B1) 183075 2002 11 26
(B1) 174730 2002 11 16	(B1) 175450 2002 11 29	(B1) 177810 2002 11 21	(B1) 183076 2002 11 27
(B1) 174747 2002 11 16	(B1) 175515 2002 11 10	(B1) 178066 2002 11 07	(B1) 183477 2002 11 05
(B1) 174758 2002 11 16	(B1) 175644 2002 11 24	(B1) 178125 2002 11 08	(B1) 183522 2002 11 06
(B1) 174825 2002 11 09	(B1) 175649 2002 11 10	(B1) 178130 2002 11 17	(B1) 183879 2002 11 19
(B1) 174938 2002 11 08	(B1) 175810 2002 11 08	(B1) 178210 2002 11 04	(B1) 183941 2002 11 13
(B1) 175062 2002 11 08	(B1) 175877 2002 11 05	(B1) 178711 2002 11 08	(B1) 184071 2002 11 24
(B1) 175064 2002 11 24	(B1) 175941 2002 11 03	(B1) 179055 2002 11 07	(B1) 184222 2002 11 27
(B1) 175066 2002 11 29	(B1) 175953 2002 11 28	(B1) 179064 2002 11 07	(B1) 184417 2002 11 06
(B1) 175080 2002 11 26	(B1) 176001 2002 11 10	(B1) 179196 2002 11 23	(B1) 184455 2002 11 25
(B1) 175088 2002 11 18	(B1) 176022 2002 11 30	(B1) 179482 2002 11 01	(B1) 184488 2002 11 05
(B1) 175096 2002 11 25	(B1) 176023 2002 11 30	(B1) 179545 2002 11 10	(B1) 184553 2002 11 05
(B1) 175104 2002 11 25	(B1) 176047 2002 11 15	(B1) 179699 2002 11 17	(B1) 184610 2002 11 19
(B1) 175121 2002 11 30	(B1) 176178 2002 11 23	(B1) 179781 2002 11 02	(B1) 184790 2002 11 07
(B1) 175126 2002 11 29	(B1) 176195 2002 11 10	(B1) 179790 2002 11 09	(B1) 184814 2002 11 12
(B1) 175136 2002 11 25	(B1) 176319 2002 11 16	(B1) 180150 2002 11 16	(B1) 184821 2002 11 28
(B1) 175153 2002 11 03	(B1) 176511 2002 11 19	(B1) 180157 2002 11 21	(B1) 184945 2002 11 27
(B1) 175167 2002 11 02	(B1) 176631 2002 11 10	(B1) 180204 2002 11 07	(B1) 185344 2002 11 14
(B1) 175234 2002 11 15	(B1) 176878 2002 11 10	(B1) 180403 2002 11 10	(B1) 185367 2002 11 14
(B1) 175237 2002 11 28	(B1) 176940 2002 11 23	(B1) 182047 2002 11 18	(B1) 185810 2002 01 08
(B1) 175251 2002 11 10	(B1) 176963 2002 11 18	(B1) 182544 2002 11 24	(B1) 185812 2002 11 26
(B1) 175259 2002 11 10	(B1) 177185 2002 11 25	(B1) 183003 2002 11 05	(B1) 185816 2002 01 10
(B1) 175262 2002 11 11	(B1) 177187 2002 11 15	(B1) 183004 2002 11 05	(B1) 185861 2002 03 21

**B. WZORY UŻYTKOWE**

35

**UDZIELONE PRAWA OCHRONNE**

(od nr 60 171 do nr 60 250)

Y1 (11) <b>60215</b>	(41) 1999 09 13	7(51) A01J 11/06 A01J 9/02	Y1 (11) <b>60200</b>	(41) 2000 12 04 (21) 109692 (22) 1999 05 28	7(51) A44B 6/00
(21) 107744	(22) 1998 03 03		(72) Wiśniewski Leszek		
(76) Kropiński Ryszard, Przeźmierowo (PL)			(73) EURO-REIN Spółka Akcyjna, Zielona Góra (PL)		
(54) Cedzidło, zwłaszcza do mleka			(54) Spinka		
Y1 (11) <b>60216</b>	(41) 1999 10 25	7(51) A01J 25/13	Y1 (11) <b>60181</b>	(41) 2000 06 05	7(51) A45D 40/00 B65D 5/18 B65D 5/22 A61K 7/00
(21) 108035	(22) 1998 04 23		(21) 108949	(22) 1998 11 27	
(72) Hain Gottfried			(72) Jasiński Leszek		
(73) Derengiewicz Wojciech, Międzyborów (PL); Sopyło Maria, Warszawa (PL); Firma ALPMA Alpenland Maschinenbau Hain & Co. KG, Rott am Inn (DE)			(73) PHARMA C FOOD Sp. z o.o., Niepołomice (PL)		
(54) Forma do sera			(54) Opakowanie do kosmetyków		
Y1 (11) <b>60217</b>	(41) 1999 10 25	7(51) A01J 25/13	Y1 (11) <b>60247</b>	(41) 2000 12 04 (21) 109670 (22) 1999 05 21	7(51) A45F 3/08
(21) 108036	(22) 1998 04 23		(76) Gładzki Józef, Gdańsk (PL)		
(72) Hain Gottfried			(54) Nosidło		
(73) Derengiewicz Wojciech, Międzyborów (PL); Sopyło Maria, Warszawa (PL); Firma ALPMA Alpenland Maschinenbau Hain & Co. KG, Rott am Inn (DE)			Y1 (11) <b>60244</b>	(41) 2000 04 10 (21) 108737 (22) 1998 10 08	7(51) A46B 3/08
(54) Forma do sera			(76) Kropiński Ryszard, Przeźmierowo (PL)		
Y1 (11) <b>60245</b>	(41) 2000 04 10	7(51) A01J 5/04	(54) Szczotka do schładzalników mleka		
(21) 108738	(22) 1998 10 08		Y1 (11) <b>60175</b>	(41) 2001 03 26 (21) 110051 (22) 1999 09 15	7(51) A46B 9/04
(76) Kropiński Ryszard, Przeźmierowo (PL)			(76) Błachnio Julian, Warszawa (PL)		
(54) Dolny korpus kolektora do jarki mechanicznej			(54) Szczoteczka do mycia zębów		
Y1 (11) <b>60195</b>	(41) 1998 11 23	7(51) A01K 61/00	Y1 (11) <b>60212</b>	(41) 1999 11 08	7(51) A47B 13/12 A47B 91/00
(21) 106527	(22) 1997 05 12		(21) 108696	(22) 1998 09 25	
(72) Kujawa Roman, Kucharczyk Dariusz			(23) 1998 05 04 MTP MEBLE 98, POZNAŃ, PL		
(73) UNIWERSYTET WARMIŃSKO - MAZURSKI w Olsztynie, Olsztyn (PL)			(72) Cyrkler Mieczysław		
(54) Przystroj do pobierania oocytów ryb karpiowatych i okoniowatych			(73) Cyrkler Mieczysław, Poznań (PL); Staniszevska Iwona, Poznań (PL)		
Y1 (11) <b>60194</b>	(41) 2000 03 13	7(51) A24F 27/00	(54) Zespół mocujący nogę stołu do szklanego blatu		
(21) 110086	(22) 1999 09 22		Y1 (11) <b>60230</b>	(41) 2000 03 27	7(51) A47B 37/04 A47B 83/02
(76) Kamieniarz Lucyna, Jamno (PL); Sagatowicz Bożena, Koszalin (PL)			(21) 108668	(22) 1998 09 19	
(54) Opakowanie, zwłaszcza do zapalek			(76) Świńczyk Dariusz, Zaborze (PL); Świńczyk Wacław, Zaborze (PL)		
Y1 (11) <b>60238</b>	(41) 2000 12 18	7(51) A41D 13/00	(54) Stół ogrodowy		
(21) 109727	(22) 1999 06 09		Y1 (11) <b>60231</b>	(41) 2000 05 08	7(51) A47C 17/16 A47C 17/213
(72) Nawrocki Andrzej, Demus Jadwiga, Maklewska Elżbieta, Świtkowska Jadwiga, Danisiewicz Wiesława			(21) 108879	(22) 1998 11 06	
(73) Instytut Technik i Technologii Dziewiarskich TRICOTEXTIL, Łódź (PL)			(72) Kościuk Krzysztof		
(54) Kurtka ochronna			(73) Zakłady Meblarskie MEBLOTAP S.A., Chełm (PL)		
Y1 (11) <b>60236</b>	(41) 1999 07 19	7(51) A43B 3/02	(54) Mebel do siedzenia i leżenia		
(21) 109161	(22) 1999 01 20		Y1 (11) <b>60220</b>	(41) 2000 02 28	7(51) A47K 1/08 A47K 55/00
(72) Boryca Wincenty, Grudzień Zenon			(21) 108576	(22) 1998 08 25	
(73) Lubelskie Zakłady Przemysłu Skórzanego PROTEKTOR S.A., Lublin (PL)					
(54) Buty specjalne, zwłaszcza strażackie					

(76) Szczypiński Mieczysław, Koszalin (PL); Kudelski Witold, Koszalin (PL)

(54) Półka do szybkiego montażu

Y1 (11) **60205** (41) 2000 03 27 7(51) A47K 10/12  
(21) 110114 (22) 1999 09 29

(72) Włodarczak Ryszard

(73) Włodarczak Mateusz, Poznań (PL); Reszka Magdalena, Poznań (PL)

(54) Element mocujący łazienkowy

Y1 (11) **60206** (41) 2000 03 27 7(51) A47K 10/12  
(21) 110113 (22) 1999 09 29

(72) Włodarczak Ryszard

(73) Włodarczak Mateusz, Poznań (PL); Reszka Magdalena, Poznań (PL)

(54) Element mocujący łazienkowy

Y1 (11) **60179** (41) 2001 04 23 7(51) A61B 3/02  
(21) 110171 (22) 1999 10 18

(76) Litwin Dariusz, Warszawa (PL); Litwin Tadeusz, Warszawa (PL)

(54) Przyrząd do samokontroli przezroczystych elementów własnego oka

Y1 (11) **60243** (41) 1999 09 27 7(51) A61F 13/02  
(21) 107837 (22) 1998 03 20

(72) Rożek Krzysztof

(73) 3M POLAND Spółka z ograniczoną odpowiedzialnością, Kajetany (PL)

(54) Plaster jednorazowego użytku do stabilizacji cewnika oraz osłony pola wkłucia przy wlewach dożylnych

Y1 (11) **60235** (41) 2000 09 11 7(51) A61J 1/00  
A61M 1/00  
B65D 1/02

(21) 109360 (22) 1999 03 08

(76) Sitarz Jerzy, Warszawa (PL)

(54) Butelka medyczna

Y1 (11) **60190** (41) 2000 07 03 7(51) A62B 35/00  
(21) 109085 (22) 1998 12 30

(76) Łysiak Jacek, Świdnica (PL)

(54) Pas górniczy

Y1 (11) **60176** (41) 2001 01 02 7(51) A62B 9/06  
A61H 31/02

(21) 109793 (22) 1999 06 25

(76) Śleziak Sławomir, Paczków (PL); Filipow Winicjusz, Paczków (PL)

(54) Ustnik

Y1 (11) **60196** (41) 1999 06 21 7(51) A63B 23/035  
A63B 21/055

(21) 109040 (22) 1998 12 18

(76) Pakszys Waldemar, Warszawa (PL)

(54) Zestaw urządzenia treningowego

Y1 (11) **60198** (41) 1999 06 21 7(51) B01L 11/00  
(21) 108913 (22) 1998 11 16

(72) Świdorski Tomasz

(73) Fabryka Urządzeń Laboratoryjnych i Medycznych POLON-POZNAŃ S.A., Poznań (PL)

(54) Dygestorium chemiczne

Y1 (11) **60187** (41) 2001 05 21 7(51) B21H 1/22  
(21) 110298 (22) 1999 11 19

(72) Pater Zbigniew, Weroński Wiesław

(73) Politechnika Lubelska, Lublin (PL)

(54) Urządzenie do walcowania

Y1 (11) **60180** (41) 2000 11 06 7(51) B27D 3/02  
B30B 12/00

(21) 110205 (22) 1999 10 26

(23) 1999 05 05 MTP DREMA, POZNAŃ, PL

(76) Łodyga Adam, Nowy Tomyśl (PL)

(54) Prasa pneumatyczna przewoźna o nacisku pionowym

Y1 (11) **60233** (41) 2000 06 05 7(51) B62D 55/26  
(21) 108980 (22) 1998 12 01

(72) Godlewski Maciej, Hajdukowicz Jacek

(73) Ośrodek Badawczo-Rozwojowy Urządzeń Mechanicznych OBRUM, Gliwice (PL)

(54) Człon gąsienicy

Y1 (11) **60234** (41) 2000 06 05 7(51) B62D 55/26  
(21) 108979 (22) 1998 12 01

(72) Godlewski Maciej, Hajdukowicz Jacek

(73) Ośrodek Badawczo-Rozwojowy Urządzeń Mechanicznych OBRUM, Gliwice (PL)

(54) Elastyczna wkładka członu gąsienicy

Y1 (11) **60191** (41) 2001 01 29 7(51) B65B 33/04  
(21) 109865 (22) 1999 07 15

(76) Trejnowski Tadeusz, Starogard Gdański (PL)

(54) Urządzenie do pakowania folią termokurczliwą podłużnych elementów o foremnych i nieforemnych przekrojach poprzecznych

Y1 (11) **60246** (41) 2000 02 14 7(51) B65D 1/22  
B65D 6/08  
B65D 85/64

(21) 108502 (22) 1998 08 12

(72) Sobski Radosław, Olek Jerzy, Jonkisz Bogusław, Kaszuba Florian, Urbanek Kazimierz, Lubojański Jacek

(73) Zakłady Tworzyw Sztucznych ERG-BIERUŃ S.A, Bieruń (PL)

(54) Skrzynka bezprzegrodowa z tworzywa sztucznego, zwłaszcza do transportu mięsa i jego przetworów

Y1 (11) **60171** (41) 1999 01 04 7(51) B65D 19/10  
(21) 108324 (22) 1998 06 25

(30) 97 29711888 1997 06 30 DE

(76) Sumara Andrzej, Lüneburg (DE)

(54) Pojemnik do transportu i składowania butli z gazami

Y1 (11) **60177** (41) 2001 01 02 7(51) B65D 19/22  
B65D 19/32

(21) 109796 (22) 1999 06 24

(76) Żuralski Zenon, Słupsk (PL)

(54) Paleta z tworzywa sztucznego

Y1 (11) **60178** (41) 2001 01 02 7(51) B65D 19/22  
B65D 19/32

(21) 109797 (22) 1999 06 24

(76) Żuralski Zenon, Słupsk (PL)

(54) Paleta

Y1 (11) **60199** (41) 2001 02 26 7(51) B65D 39/04  
(21) 109951 (22) 1999 08 13

(76) Babczyński Sławomir, Łódź (PL)

(54) Korek z zabezpieczeniem, szczególnie do pojemników o małych średnicach

Y1 (11) **60174** (41) 1999 05 10 7(51) B65D 39/04  
(21) 108924 (22) 1998 11 19

(72) Mikoda Witold

(73) FOB-DAIM Spółka z o.o., Zawiercie (PL)	(73) BECKER-WARKOP Sp. z o.o., Świerklany (PL)
(54) Zamknięcie zwłaszcza do butelek	(54) Hamulec kołowrotu górniczego
Y1 (11) <b>60182</b> (41) 2000 03 27 7(51) B65D 71/36	Y1 (11) <b>60183</b> (41) 1999 03 01 7(51) C02F 3/10
(21) 108654 (22) 1998 09 14	B01J 19/32
(72) Sędziak Piotr	(21) 106971 (22) 1997 08 19
(73) Poznań PACK Sp. z o.o., Sady (PL)	(76) Michali Józef, Göttingen (DE)
(54) Opakowanie do pojemników, zwłaszcza słoików	(54) Segment przepływowy
Y1 (11) <b>60210</b> (41) 2000 12 18 7(51) B65D 85/32	Y1 (11) <b>60189</b> (41) 1999 06 21 7(51) E01B 27/02
(21) 109744 (22) 1999 06 11	(21) 109009 (22) 1998 12 07
(72) Wójtowicz Paweł, Mazur-Kauch Aneta, Maciejewski Piotr, Szysz Andrzej	(30) 97 2157 1997 12 19 AT
(73) POLAR SA, Wrocław (PL)	(72) Theurer Josef, Wörgötter Herbert
(54) Pojemnik na jajka	(73) Franz Plasser Bahnbaumaschinen-Industriegesellschaft m.b.H., Wiedeń (AT)
Y1 (11) <b>60197</b> (41) 2000 12 18 7(51) B65D 85/74	(54) Maszyna do odsysania tłucznia
(21) 109776 (22) 1999 06 17	Y1 (11) <b>60193</b> (41) 2000 02 28 7(51) E01H 5/02
(72) Wójtowicz Paweł, Mazur-Kauch Aneta, Pawelski Jan	A47L 13/52
(73) POLAR SA, Wrocław (PL)	(21) 108567 (22) 1998 08 24
(54) Pojemnik, zwłaszcza na masło	(76) Górka Jan, Trzemeszka (PL)
Y1 (11) <b>60214</b> (41) 2000 05 08 7(51) B65D 88/06	(54) Szufla, zwłaszcza do śniegu
B65D 1/12	Y1 (11) <b>60211</b> (41) 2000 01 31 7(51) E03C 1/322
(21) 108819 (22) 1998 10 30	E03C 1/01
(72) Rajewski Wojciech	F16B 13/00
(73) Przedsiębiorstwo Produkcyjno-Handlowo-Usługowe RAL Sp. z o.o., Poznań (PL)	(21) 108462 (22) 1998 07 29
(54) Zbiornik płynów, zwłaszcza olejów technicznych	(76) Desput Marian, Bochnia (PL); Łakoma Bogusław, Bochnia (PL)
Y1 (11) <b>60228</b> (41) 2000 02 14 7(51) B65D 88/54	(54) Zespół mocujący urządzeń sanitarnych
B65F 1/10	Y1 (11) <b>60207</b> (41) 2000 01 17 7(51) E03F 5/20
B65G 65/30	E03C 1/28
(21) 108498 (22) 1998 08 10	E03F 5/04
(72) Woś Kazimierz, Jankowski Henryk, Klupsz Jerzy	(21) 108398 (22) 1998 07 15
(73) MEPROZET KOŚCIAN S.A., Kościan (PL)	(76) Lebda-Wyborny Zygmunt, Katowice (PL); Tecel Krzysztof, Katowice (PL); Frączewski Piotr, Katowice (PL)
(54) Kontener na surowce wtórne, zwłaszcza na używaną odzież	(54) Zbiornik do gromadzenia zanieczyszczeń, zwłaszcza w studzienkach kanalizacyjnych
Y1 (11) <b>60208</b> (41) 2000 08 14 7(51) B66C 17/06	Y1 (11) <b>60213</b> (41) 1999 02 15 7(51) E03F 5/20
E21D 5/12	E03C 1/28
(21) 109231 (22) 1999 02 04	E03F 5/04
(72) Drażowski Piotr, Hałas Waldemar	(21) 108593 (22) 1998 08 27
(73) ULSTEIN FAMA Sp. z o.o., Gniew (PL)	(76) SANPLAST Spółka z o.o., Wymysłowice (PL)
(54) Wciąganie ręczne	(54) Syfon do instalacji wodnych, zwłaszcza wanien i brodzików
Y1 (11) <b>60209</b> (41) 2000 07 31 7(51) B66C 23/36	Y1 (11) <b>60237</b> (41) 1999 02 01 7(51) E04C 2/38
(21) 109197 (22) 1999 01 27	(21) 113762 (22) 1997 02 12
(72) Dymarski Czesław, Puchała Tadeusz, Gilginas Zdzisław	(30) 96 473 1996 02 16 CZ
(73) ULSTEIN FAMA Sp. z o.o., Gniew (PL)	(86) 1997 02 12 PCT/CZ97/00006
(54) Żuraw samochodowy	(87) 1997 08 21 WO 97/30242, Gazette nr 36/97
Y1 (11) <b>60232</b> (41) 2000 05 22 7(51) B66C 23/52	(76) Razl Ivan, Zlin (CZ)
(21) 108915 (22) 1998 11 17	(54) Element konstrukcyjny, zwłaszcza do wznoszenia budynków
(72) Kisiel Janusz, Gabriel Marian, Rudyk Zenon	Y1 (11) <b>60241</b> (41) 2000 11 20 7(51) E05B 65/00
(73) Toruńskie Zakłady Urządzeń Okrętowych TOWIMOR S.A., Toruń (PL)	(21) 109599 (22) 1999 05 06
(54) Blokada obrotu, zwłaszcza żurawia okrętowego	(72) Kosiorowski Andrzej
Y1 (11) <b>60219</b> (41) 1998 08 31 7(51) B66C 7/00	(73) INSTAL-RZESZÓW SA, Rzeszów (PL)
(21) 107652 (22) 1998 02 11	(54) Zamek
(76) Jaracz Andrzej, Bydgoszcz (PL)	Y1 (11) <b>60250</b> (41) 2001 07 02 7(51) E06B 1/70
(54) Szyna jezdna, zwłaszcza do dźwignic	(21) 110463 (22) 1999 12 31
Y1 (11) <b>60223</b> (41) 2000 07 31 7(51) B66D 5/08	(76) Muszyński Arkadiusz, Pabianice (PL)
(21) 109203 (22) 1999 01 28	(54) Listwa osłonowa elementów stolarki budowlanej
(72) Gmur Bonifacy, Śliwa Jan, Buchalik Gabriel, Szymiczek Krzysztof	Y1 (11) <b>60224</b> (41) 2001 05 07 7(51) E06B 1/70
	(21) 110245 (22) 1999 11 04

(76) Markowski Rafał, Sowinki (PL)				(73) MASTRA spol, s.r.o., Sal'a (SK)			
(54) Parapet okienny				(54) Złączka rurowa			
Y1 (11) <b>60248</b>	(41) 2001 07 02	7(51) E06B 3/30		Y1 (11) <b>60192</b>	(41) 2001 05 21	7(51) F16L 21/02	
(21) 110465	(22) 1999 12 31			(21) 110286	(22) 1999 11 17		
(76) Muszyński Arkadiusz, Pabianice (PL)				(72) Kaldowski Tadeusz, Dziurzyński Wiesław, Baczewski Kazimierz, Szpak Roman, Laskowski Czesław			
(54) Kształtka osłonowa elementów stolarki budowlanej				(73) Wojskowa Akademia Techniczna, Warszawa (PL)			
Y1 (11) <b>60249</b>	(41) 2001 07 02	7(51) E06B 3/30		(54) Złącze kielichowe			
(21) 110464	(22) 1999 12 31			Y1 (11) <b>60204</b>	(41) 1999 07 05	7(51) F16L 3/00	
(76) Muszyński Arkadiusz, Pabianice (PL)				(21) 109138	(22) 1999 01 13		
(54) Kształtownik osłonowy elementów stolarki budowlanej				(76) Kaczmarczyk Tadeusz, Świdnica (PL); Kaczmarczyk Michalina, Świdnica (PL)			
Y1 (11) <b>60201</b>	(41) 2001 06 04	7(51) E06B 3/667		(54) Listwa montażowa			
(21) 110329	(22) 1999 12 01			Y1 (11) <b>60184</b>	(41) 1999 10 25	7(51) F17C 9/02	
(76) Łabuda Józef, Ligota Zamecka (PL); Nasiadko Krzysztof, Ligota Zamecka (PL)				(21) 108007	(22) 1998 04 16		
(54) Wkładka łącząca do szyb zespolonych				(72) Bilo Tadeusz			
Y1 (11) <b>60202</b>	(41) 2001 06 04	7(51) E06B 3/96		(73) INSTAL Rzeszów SA, Rzeszów (PL)			
(21) 110328	(22) 1999 12 01			(54) Odparowywacz gazów skroplonych			
(76) Łabuda Józef, Ligota Zamecka (PL); Nasiadko Krzysztof, Ligota Zamecka (PL)				Y1 (11) <b>60240</b>	(41) 2001 03 26	7(51) F24F 13/20	
(54) Wkładka narożna do szyb zespolonych				(21) 110070	(22) 1999 09 20		
Y1 (11) <b>60203</b>	(41) 2001 06 04	7(51) E06B 3/96		(72) Siek Tadeusz			
(21) 110327	(22) 1999 12 01			(73) VTS CLIMA Sp. z o.o., Kosakowo-Pogórze (PL)			
(76) Łabuda Józef, Ligota Zamecka (PL); Nasiadko Krzysztof, Ligota Zamecka (PL)				(54) Element inspekcyjny osłony rewizyjnej urządzeń klimatyzacyjnych			
(54) Wkładka narożna do szyb zespolonych				Y1 (11) <b>60172</b>	(41) 1999 08 16	7(51) F28D 1/04 F28F 1/42 F24D 19/06	
Y1 (11) <b>60222</b>	(41) 2000 09 25	7(51) E06B 5/11		(21) 107645	(22) 1998 02 10		
(21) 109410	(22) 1999 03 19			(76) Monkiewicz Paweł, Nowa Wieś (PL)			
(72) Kiesio Zbigniew				(54) Grzejnik			
(73) ZBIGMET Sp. z o.o., Jabłonna k/Warszawy (PL)				Y1 (11) <b>60242</b>	(41) 2000 02 28	7(51) F28F 1/00 A23L 3/22 A23C 3/033	
(54) Drzwi antywłamaniowe, jednoskrzydłowe				(21) 108563	(22) 1998 08 25		
Y1 (11) <b>60225</b>	(41) 1998 08 31	7(51) E06B 7/08		(76) Bulski Jacek, Olsztyn (PL); Grabiński Jan, Olsztyn (PL)			
(21) 107675	(22) 1998 02 16			(54) Pasteryzator rurowy			
(76) Jaracz Andrzej, Bydgoszcz (PL)				Y1 (11) <b>60218</b>	(41) 1998 12 21	7(51) G01G 21/24	
(54) Zespół montażowy szyny jezdnej, zwłaszcza do dźwignic				(21) 106494	(22) 1997 06 16		
Y1 (11) <b>60229</b>	(41) 1999 12 06	7(51) E06B 9/32		(76) Czyż Krzysztof, Radom (PL)			
(21) 108519	(22) 1998 08 17			(54) Prowadnica szyb wagi analitycznej			
(30) 98 U8089	1998 05 26		CZ	Y1 (11) <b>60186</b>	(41) 2000 12 18	7(51) G01L 23/26	
(72) Bohumir Blachut, Stavar Erich				(21) 109737	(22) 1999 06 11		
(73) ISOTRA s.r.o., Opava- Kylesovice (CZ)				(72) Żurkowski Stanisław, Zdrojewski Paweł			
(54) Mechanizm napędowy do sterowania żaluzji				(73) Instytut Lotnictwa, Warszawa (PL)			
Y1 (11) <b>60226</b>	(41) 1999 12 20	7(51) E06B 9/52		(54) Uchwyt do sondy pomiarowej			
(21) 108303	(22) 1998 06 19			Y1 (11) <b>60173</b>	(41) 1999 10 11	7(51) G09F 19/00 A47F 3/00 A47F 7/00	
(76) Czeski Józef Tadeusz, Białystok (PL)				(21) 107917	(22) 1998 04 03		
(54) Oprzyrządowanie, mocujące siatkę, zabezpieczającą przed owadami				(72) Szymański Krzysztof J.			
Y1 (11) <b>60227</b>	(41) 1998 12 21	7(51) F02N 15/04		(73) BAT GROUP POLAND Sp. z o.o., Warszawa (PL)			
(21) 108358	(22) 1998 07 01			(54) Narożny kaseton reklamowy			
(72) Osłowski Maciej, Puławski Krzysztof, Gołąb Wojciech, Lewczyk Urszula				Y1 (11) <b>60185</b>	(41) 2000 11 20	7(51) H01P 3/00	
(73) ELMOT-DR Spółka z ograniczoną odpowiedzialnością, Świdnica (PL)				(21) 109649	(22) 1999 05 19		
(54) Głowica rozrusznika z przekładnią zębatą				(72) Szynkowski Eugeniusz			
Y1 (11) <b>60239</b>	(41) 2000 02 28	7(51) F16L 19/00		(73) Przemysłowy Instytut Telekomunikacji, Warszawa (PL)			
(21) 109921	(22) 1999 08 05			(54) Falowód chłodzony wodą			
(30) 98 U255	1998 08 19		SK				
(72) Hubinak Ladislav							

Y1 (11) **60188** (41) 2000 07 31 7(51) H02G 15/00  
H02G 9/10  
(21) 109198 (22) 1999 01 27  
(76) Pioch Kazimierz, Widlino (PL)  
(54) Obudowa zakończeń kabli telekomunikacyjnych

Y1 (11) **60221** (41) 2000 12 04 7(51) H02G 3/04  
H02G 3/30  
F16L 3/00  
(21) 109695 (22) 1999 05 31  
(76) Sielski Kazimierz, Karczew (PL)  
(54) Wysięgnik zatraskowy

INDEKS UDZIELONYCH PRAW OCHRONNYCH  
WEDŁUG SYMBOLI MKP

Symbol MKP	Nr prawa ochronn.	Symbol MKP	Nr prawa ochronn.	
1	2	1	2	
A01J	11/06	60215	A63B 21/055	60196*
A01J	25/13	60216	A63B 23/035	60196
A01J	25/13	60217	B01J 19/32	60183*
A01J	5/04	60245	B01L 11/00	60198
A01J	9/02	60215*	B21H 1/22	60187
A01K	61/00	60195	B27D 3/02	60180
A23C	3/033	60242*	B30B 12/00	60180*
A23L	3/22	60242*	B62D 55/26	60233
A24F	27/00	60194	B62D 55/26	60234
A41D	13/00	60238	B65B 33/04	60191
A43B	3/02	60236	B65D 1/02	60235*
A44B	6/00	60200	B65D 1/12	60214*
A45D	40/00	60181	B65D 1/22	60246
A45F	3/08	60247	B65D 19/10	60171
A46B	3/08	60244	B65D 19/22	60177
A46B	9/04	60175	B65D 19/22	60178
A47B	13/12	60212	B65D 19/32	60177*
A47B	37/04	60230	B65D 19/32	60178*
A47B	83/02	60230*	B65D 39/04	60174
A47B	91/00	60212*	B65D 39/04	60199
A47C	17/16	60231	B65D 5/18	60181*
A47C	17/213	60231*	B65D 5/22	60181*
A47F	3/00	60173*	B65D 6/08	60246*
A47F	7/00	60173*	B65D 71/36	60182
A47K	1/08	60220	B65D 85/32	60210
A47K	10/12	60205	B65D 85/64	60246*
A47K	10/12	60206	B65D 85/74	60197
A47K	55/00	60220*	B65D 88/06	60214
A47L	13/52	60193*	B65D 88/54	60228
A61B	3/02	60179	B65F 1/10	60228*
A61F	13/02	60243	B65G 65/30	60228*
A61H	31/02	60176*	B66C 17/06	60208
A61J	1/00	60235	B66C 23/36	60209
A61K	7/00	60181*	B66C 23/52	60232
A61M	1/00	60235*	B66C 7/00	60219
A62B	35/00	60190	B66D 5/08	60223
A62B	9/06	60176	C02F 3/10	60183

\* Prawo ochronne oznaczone więcej niż jednym symbolem klasyfikacyjnym. Ogłoszenie dotyczące tego prawa ochronnego znajduje się pod symbolem klasyfikacyjnym odpowiadającym numerowi bez gwiazdki.

1	2	1	2	
E01B	27/02	60189	E06B 9/52	60226
E01H	5/02	60193	E21D 5/12	60208*
E03C	1/01	60211*	F02N 15/04	60227
E03C	1/28	60207*	F16B 13/00	60211*
E03C	1/28	60213*	F16L 19/00	60239
E03C	1/322	60211	F16L 21/02	60192
E03F	5/04	60207*	F16L 3/00	60204
E03F	5/04	60213*	F16L 3/00	60221*
E03F	5/20	60207	F17C 9/02	60184
E03F	5/20	60213	F24D 19/06	60172*
E04C	2/38	60237	F24F 13/20	60240
E05B	65/00	60241	F28D 1/04	60172
E06B	1/70	60224	F28F 1/00	60242
E06B	1/70	60250	F28F 1/42	60172*
E06B	3/30	60248	G01G 21/24	60218
E06B	3/30	60249	G01L 23/26	60186
E06B	3/667	60201	G09F 19/00	60173
E06B	3/96	60202	H01P 3/00	60185
E06B	3/96	60203	H02G 15/00	60188
E06B	5/11	60222	H02G 3/04	60221
E06B	7/08	60225	H02G 3/30	60221*
E06B	9/32	60229	H02G 9/10	60188*

INDEKS NUMEROWY  
UDZIELONYCH PRAW OCHRONNYCH

Nr prawa ochronn.	Symbol MKP	Nr prawa ochronn.	Symbol MKP
1	2	1	2
60171	B65D 19/10	60197	B65D 85/74
60172	F28D 1/04	60198	B01L 11/00
60173	G09F 19/00	60199	B65D 39/04
60174	B65D 39/04	60200	A44B 6/00
60175	A46B 9/04	60201	E06B 3/667
60176	A62B 9/06	60202	E06B 3/96
60177	B65D 19/22	60203	E06B 3/96
60178	B65D 19/22	60204	F16L 3/00
60179	A61B 3/02	60205	A47K 10/12
60180	B27D 3/02	60206	A47K 10/12
60181	A45D 40/00	60207	E03F 5/20
60182	B65D 71/36	60208	B66C 17/06
60183	C02F 3/10	60209	B66C 23/36
60184	F17C 9/02	60210	B65D 85/32
60185	H01P 3/00	60211	E03C 1/322
60186	G01L 23/26	60212	A47B 13/12
60187	B21H 1/22	60213	E03F 5/20
60188	H02G 15/00	60214	B65D 88/06
60189	E01B 27/02	60215	A01J 11/06
60190	A62B 35/00	60216	A01J 25/13
60191	B65B 33/04	60217	A01J 25/13
60192	F16L 21/02	60218	G01G 21/24
60193	E01H 5/02	60219	B66C 7/00
60194	A24F 27/00	60220	A47K 1/08
60195	A01K 61/00	60221	H02G 3/04
60196	A63B 23/035	60222	E06B 5/11

1	2	1	2
60223	B66D 5/08	60237	E04C 2/38
60224	E06B 1/70	60238	A41D 13/00
60225	E06B 7/08	60239	F16L 19/00
60226	E06B 9/52	60240	F24F 13/20
60227	F02N 15/04	60241	E05B 65/00
60228	B65D 88/54	60242	F28F 1/00
60229	E06B 9/32	60243	A61F 13/02
60230	A47B 37/04	60244	A46B 3/08
60231	A47C 17/16	60245	A01J 5/04
60232	B66C 23/52	60246	B65D 1/22
60233	B62D 55/26	60247	A45F 3/08
60234	B62D 55/26	60248	E06B 3/30
60235	A61J 1/00	60249	E06B 3/30
60236	A43B 3/02	60250	E06B 1/70

## 36

**DECYZJE O ODMOWIE UDZIELENIA  
PRAWA OCHRONNEGO  
(wydane po ogłoszeniu o zgłoszeniu)**

Poniższe zestawienie zawiera kolejno: numer zgłoszenia wzoru użytkowego oraz numer i rok wydania Biuletynu Urzędu Patentowego, w którym zgłoszenie zostało ogłoszone (dla zgłoszeń wydzielonych lub przekształconych ze zgłoszenia wynalazku umieszczono w nawiasie numer zgłoszenia macierzystego).

107820	20/99	108925	11/00
108575	05/00	108999	12/00
108591	05/00	109000	12/00
108601	06/00	109858	02/01
108751	08/99		

## 37

**DECYZJE O UMORZENIU POSTĘPOWANIA  
(wydane po ogłoszeniu o zgłoszeniu)**

Poniższe zestawienie zawiera kolejno: numer zgłoszenia wzoru użytkowego oraz numer i rok wydania Biuletynu Urzędu Patentowego, w którym zgłoszenie zostało ogłoszone (dla zgłoszeń wydzielonych lub przekształconych ze zgłoszenia wynalazku umieszczono w nawiasie numer zgłoszenia macierzystego).

105172	13/97	108401	03/00
105179	05/98	108427	03/00
105447	09/98	108727	12/99
105850	14/98	109172	15/99
106006	17/98	109420	20/00
107704	18/98	109421	20/00
108048	23/99	109993(306680)	14/96

## 38

**DECYZJE STWIERDZAJĄCE WYGAŚNIĘCIE  
DECYZJI O UDZIELENIU PRAWA OCHRONNEGO**

Poniższe zestawienie zawiera kolejno: numer zgłoszenia wzoru użytkowego oraz numer i rok wydania Biuletynu Urzędu Patentowego, w którym zgłoszenie zostało ogłoszone (dla zgłoszeń wydzielonych lub przekształconych ze zgłoszenia wynalazku umieszczono w nawiasie numer zgłoszenia macierzystego).

107011	06/99	107013	06/99
107012	06/99	107014	06/99

107016	06/99	108083	13/99
107017	06/99	108095	23/99
107018	06/99	108189	25/99
107019	06/99	108297	26/99
107020	06/99	108317	01/00
107578	16/99	108534	04/99
107587	16/99	108702	08/00
107783	19/99	108709	08/00
107903	21/99	108784	09/00
107913	21/99	108804	10/00
107973	21/99	108945	12/00
107974	21/99	109069	13/99
108082	23/99	109389	18/99

## 39

**WPISY I ZMIANY W REJESTRZE  
PRAW OCHRONNYCH  
(nie uwzględnione w innych samodzielnych ogłoszeniach)**

Poniższe zestawienie zawiera kolejno: kod rodzaju prawa, numer prawa ochronnego, datę wpisu, oznaczenie rubryki, w której dokonano wpisu lub zmiany oraz treść wpisu. Poszczególne rubryki rejestru praw ochronnych zawierają następujące dane:

- rubryka A - nazwisko i imię lub nazwę oraz adres uprawnionego z prawa ochronnego, z podaniem nazwy kraju,
- rubryka B - tytuł wzoru użytkowego,
- rubryka C - nazwisko i imię twórcy wzoru użytkowego oraz jego miejsce zamieszkania (miejscowość, kraj),
- rubryka D - prawa ograniczające prawa ochronne (licencje, prawo korzystania ze wzoru użytkowego, oświadczenie o licencji otwartej),
- rubryka E - wpisy uzupełniające stan prawny wzoru użytkowego,
- rubryka F - wnioski i sprzeciwy oraz decyzje wydane w wyniku ich rozpoznania, (adnotacje),
- rubryka G - data unieważnienia lub data i przyczyna wygaśnięcia prawa ochronnego.

**Uwaga:** Publikacji podlegają: zmiana uprawnionego, twórcy, zmiana nazwy uprawnionego, prawa ograniczające prawo ochronne, sprostowania istotnych pomyłek.

(Y1) 54487 2003 11 04 A. Wprowadzono zmianę uprawnionego przez wykreślenie wpisu: „Staniuk Michał, Słupsk, Polska” i dokonanie wpisu: „Staniuk Irena, Słupsk, Polska; Staniuk Jacek, Słupsk, Polska; Staniuk Marek, Słupsk, Polska”

(Y1) 54969 2003 12 01 A. Wprowadzono zmianę nazwy uprawnionego przez wykreślenie wpisu: „Wytwórnia Sprzętu Komunikacyjnego „Gorzyce” Spółka Akcyjna, Gorzyce, Polska” i dokonanie wpisu: „Federal-Mogul Gorzyce Spółka Akcyjna, Gorzyce, Polska”

(Y1) 55926 2003 12 01 A. Wprowadzono zmianę nazwy uprawnionego przez wykreślenie wpisu: „FOSROC POLAND” Sp. z o.o., Bytom, Polska” i dokonanie wpisu: „Minova Poland” Sp. z o.o., Siemianowice Śl., Polska”

(Y1) 57501 2003 12 01 A. Wprowadzono zmianę nazwy uprawnionego przez wykreślenie wpisu: „FOSROC POLAND” Sp. z o.o., Bytom, Polska” i dokonanie wpisu: „Minova Poland” Sp. z o.o., Siemianowice Śl., Polska”

(Y1) 57547, 57551 2003 12 01 A. Wprowadzono zmianę uprawnionego przez wykreślenie wpisu: „POLAM-SUWAŁKI” Sp. z o.o., Suwałki, Polska” i dokonanie wpisu: „Legrand Fael” Sp. z o.o., Ząbkowice Śl., Polska”

(Y1) 58270 2003 12 01 A. Wprowadzono zmianę uprawnionego przez wykreślenie wpisu: „OTTO FRENZEL BAUUNTERNEHMEN, Freden, Niemcy” i dokonanie wpisu: „Frenzel-Bau Gmbh & CO. KG, Freden, Niemcy”

(Y1) 58714 2003 12 01 A. Wprowadzono zmianę nazwy uprawnionego przez wykreślenie wpisu: „DOMPLAST S.A., Słupsk, Polska” i dokonanie wpisu: „CURVER POLAND S.A., Słupsk, Polska”

(Y1) 58714 2003 12 01 A. Wprowadzono zmianę nazwy uprawnionego przez wykreślenie wpisu: „CURVER POLAND S.A., Słupsk, Polska” i dokonanie wpisu: „NEWELL RUBBERMAID POLAND S.A., Słupsk, Polska”

(Y1) 60134 2003 12 01 A. Dokonano wpisu: „W dniu 01 marca 2000 r. zawarto umowę licencyjną pełną, niewyłączną na korzystanie z wzoru użytkowego od dnia 01 marca 2000 r. z firmą ALUMAST S.A., Wodzisław Śląski na czas nieograniczony”

#### 40

#### DECYZJE O WYGAŚNIĘCIU PRAWA OCHRONNEGO

*Poniższe zestawienie zawiera kolejno: kod rodzaju prawa, numery praw ochronnych, które wygasły na podstawie art. 90 ust. 1 pkt 2 - 4 w związku z art. 100 ust. 1 ustawy z dnia 30.06.2000 r. - Prawo własności przemysłowej oraz datę wygaśnięcia prawa ochronnego.*

(Y1) 56138 2002 12 20  
(Y1) 56143 2002 12 20

(Y1) 56176 2002 12 23  
(Y1) 56177 2002 12 23

(Y1) 56180 2002 12 23  
(Y1) 56199 2002 12 28  
(Y1) 56200 2002 12 20  
(Y1) 56246 2002 12 07  
(Y1) 56310 2002 12 06  
(Y1) 56320 2002 12 23  
(Y1) 56322 2002 12 12  
(Y1) 56355 2002 12 15  
(Y1) 56362 2002 12 20  
(Y1) 56391 2002 12 01  
(Y1) 56394 2002 12 29  
(Y1) 56399 2002 12 20  
(Y1) 56471 2002 12 28  
(Y1) 56519 2002 12 27  
(Y1) 56545 2002 12 22  
(Y1) 56552 2002 12 15  
(Y1) 56566 2002 12 07  
(Y1) 56627 2002 12 08  
(Y1) 56630 2002 12 08  
(Y1) 56699 2002 12 02  
(Y1) 56709 2002 12 27  
(Y1) 56714 2002 12 29  
(Y1) 56757 2002 12 23  
(Y1) 56877 2002 12 19  
(Y1) 57489 2002 12 16  
(Y1) 57491 2002 12 30  
(Y1) 57573 2002 12 31  
(Y1) 57587 2002 12 31  
(Y1) 59094 2002 12 18

(Y1) 59098 2002 12 10  
(Y1) 59133 2002 12 29  
(Y1) 59210 2002 12 20  
(Y1) 59217 2002 12 17  
(Y1) 59229 2002 12 02  
(Y1) 59298 2002 12 08  
(Y1) 59305 2002 12 23  
(Y1) 59306 2002 12 23  
(Y1) 59307 2002 12 23  
(Y1) 59314 2002 12 23  
(Y1) 59332 2002 12 09  
(Y1) 59360 2002 12 22  
(Y1) 59387 2002 12 15  
(Y1) 59390 2002 12 15  
(Y1) 59391 2002 12 03  
(Y1) 59401 2002 12 15  
(Y1) 59404 2002 12 24  
(Y1) 59436 2002 12 03  
(Y1) 59441 2002 12 03  
(Y1) 59447 2002 12 15  
(Y1) 59452 2002 12 15  
(Y1) 59462 2002 12 15  
(Y1) 59545 2002 12 16  
(Y1) 59551 2002 12 22  
(Y1) 59603 2002 12 08  
(Y1) 59624 2002 12 10  
(Y1) 59898 2002 11 10  
(Y1) 59910 2001 02 28



## C. WZORY PRZEMYSŁOWE

Cyfrowe kody identyfikacyjne (wg normy WIPO ST. 80), które poprzedzają informacje o dokonanej rejestracji oznaczają:

- (11) - numer rejestracji
- (21) - numer zgłoszenia
- (22) - data zgłoszenia
- (30) - pierwszeństwo
- (51) - symbol klasy wzoru przemysłowego
- (54) - określenie przedmiotu wzoru
- (55) - rysunek wzoru lub fotografię wzoru
- (72) - imię i nazwisko twórcy wzoru
- (73) - nazwisko i imię bądź nazwę uprawnionego

41

### REJESTRACJA

(od nr 4121 do nr 4332)

(51) 03-01 (11) **4121** (22) 2002 04 23 (21) 1057  
 (73) SAMPLES LINE FACTORY WARSAW Sp. z o.o.,  
 Warszawa, (PL)  
 (72) Chen Kenneth  
 (54) Torebka  
 (55)



Fig. 1

(51) 09-01 (11) **4122** (22) 2002 04 09 (21) 991  
 (73) Dudek Krzysztof, Koziegłowy, (PL)  
 (72) Dudek Krzysztof  
 (54) Butelka z nacięciami  
 (55)



Fig. 1

(51) 02-04 (11) **4123** (22) 2002 04 11 (21) 999  
 (73) Mólka Marek, Mysłówice, (PL); Szewczyk Paweł, Mysłówice,  
 (PL); Szweda Przemysław, Mysłówice, (PL)  
 (72) Mólka Marek, Szewczyk Paweł, Szweda Przemysław

(54) Skarpeta  
 (55)



(51) 06-01 (11) **4124** (22) 2002 04 24 (21) 1062  
 (73) Wilk Dariusz, Jerzy Semeniuk BEJOT Spółka Jawna, Brodnica,  
 Manieczki k/Śremu, (PL)  
 (72) Bartak Josef  
 (54) Zestaw mebli do siedzenia  
 (55)



Fig. 1

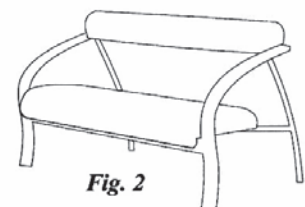


Fig. 2

(51) 06-01 (11) **4125** (22) 2002 04 25 (21) 1072  
 (73) Polstermobel Zehdenick GmbH, Rahden, (DE)  
 (72) Wittkotter-Waering Silke

(54) Komplet mebli wypoczynkowych tapicerowanych  
(55)

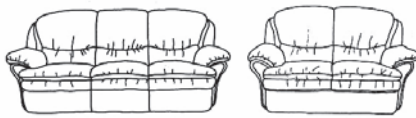


Fig. 1

Fig. 2



Fig. 3



Fig. 4

(51) 09-03 (11) **4126** (22) 2002 04 30 (21) 1095  
(73) SORAYA S.A., Warszawa, (PL)  
(72) Cybulski Jarosław  
(54) Pojemnik do kosmetyków  
(55)



Fig. 1

(51) 09-07 (11) **4127** (22) 2002 05 06 (21) 1105  
(73) Dudek Krzysztof, Koziegłowy, (PL)  
(72) Dudek Krzysztof  
(54) Główna do butelki  
(55)



Fig. 1

Fig. 2

(51) 09-01 (11) **4128** (22) 2002 05 09 (21) 1149  
(73) Dudek Krzysztof, Koziegłowy, (PL)  
(72) Dudek Krzysztof  
(54) Butelka  
(55)



(51) 25-01 (11) **4129** (22) 2002 05 25 (21) 1232  
(73) Muszyński Arkadiusz, Pabianice, (PL)  
(72) Muszyński Arkadiusz  
(54) Kształtka elewacyjna  
(55)

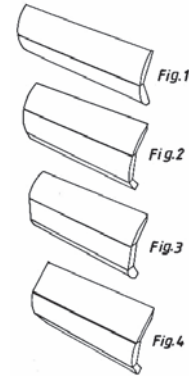


Fig. 1

Fig. 2

Fig. 3

Fig. 4

(51) 20-03 (11) **4130** (22) 2002 07 04 (21) 1405  
(73) C.J.INTERNATIONAL LTD. Sp.z o.o., Pruszków, (PL)  
(72) Sienicki Wojciech  
(54) Plakietka  
(55)

**PST-24** POLSKI SYSTEM  
TRANSPORTOWY  
[www.cjint.pl](http://www.cjint.pl)

(51) 12-16 (11) **4131** (22) 2002 07 29 (21) 1533  
(73) Górecki Roman, Kęty, (PL); Górecki Adam, Kęty, (PL)  
(72) Górecki Roman, Górecki Adam  
(54) Kołpak do kół samochodu  
(55)



Fig. 1.1

Fig. 2.1

Fig. 3.1

(51) 09-03 (11) **4132** (22) 2002 08 05 (21) 1570  
(30) 2002 02 11 (WO)  
(73) Henkel Kommanditgesellschaft auf Aktien, Duesseldorf, (DE)  
(72) Edelhoff Christiane  
(54) Pojemnik  
(55)

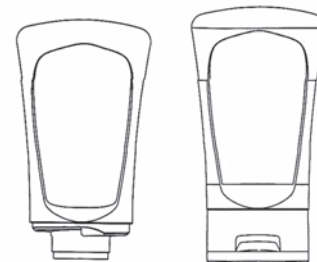


Fig. 2

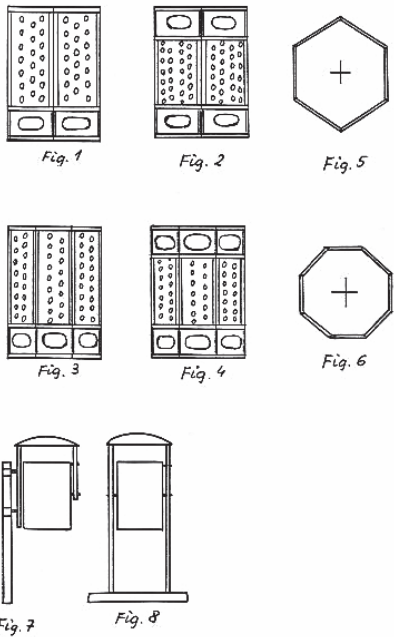
Fig. 8

(51) 29-99 (11) **4133** (22) 2001 07 23 (21) 3068  
 (30) 2001 01 23 (FR)  
 (73) METALUX (Societe Anonyme), Dizier, (FR)  
 (72) Morel Henri  
 (54) Urządzenie odblokowujące wyjście awaryjne umożliwiające szybką ewakuację  
 (55)



Fig. 1.1

(51) 09-03 (11) **4134** (22) 2001 07 26 (21) 3160  
 (73) Andrzejewski Kazimierz, Stęszew, (PL)  
 (72) Andrzejewski Kazimierz  
 (54) Pojemnik, zwłaszcza na odpady  
 (55)



(51) 02-02 (11) **4135** (22) 2002 02 15 (21) 731  
 (73) MONA MODE Eugenia Kownacka, Oleśnica, (PL)  
 (72) Kownacka Eugenia  
 (54) Błuzka damska z lamówkami  
 (55)



(51) 12-06 (11) **4136** (22) 2002 02 27 (21) 765  
 (73) TOWARZYSTWO INWESTYCYJNE TIGA Spółka Akcyjna, Warszawa, (PL)  
 (72) Siwik Tomasz, Ćwiżewicz Tomasz  
 (54) Turystyczny żaglowy jacht mieczowy  
 (55)

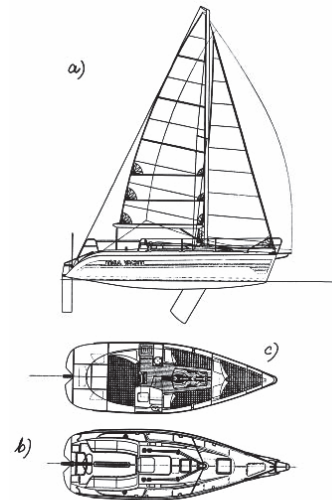


Fig. 1

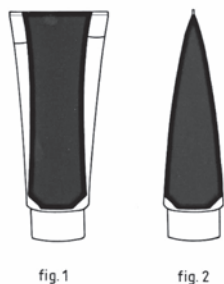
(51) 09-01 (11) **4137** (22) 2002 03 25 (21) 919  
 (73) Dudek Krzysztof, Koziegłowy, (PL)  
 (72) Dudek Krzysztof  
 (54) Butelka z wielolistną ozdobą i barwnym widokiem  
 (55)



(51) 07-01 (11) **4138** (22) 2002 07 22 (21) 1500  
 (30) 2002 02 28 (CZ)  
 (73) HOTELOVY PORCELAN KARLOVY VARY a.s., Karlovy Vary, (CZ)  
 (72) Tlapa Jan, Šip Václav  
 (54) Serwis porcelanowy stołowy  
 (55)



(51) 09-05 (11) **4139** (22) 2002 07 22 (21) 1501  
 (30) 2002 01 21 (FR)  
 (73) CEBAL S.A. French Corporation, Clichy, (FR)  
 (72) Mounier Laure  
 (54) Tuba  
 (55)



(51) 10-05 (11) **4140** (22) 2002 07 30 (21) 1537  
 (30) 2002 01 31 (WO)  
 (73) Siemens Building Technologies AG, Zurich, (CH)  
 (72) Renner Reinhard, Baumgartner Klaus  
 (54) Urządzenie alarmowe  
 (55)

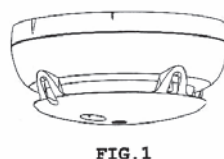


FIG. 1

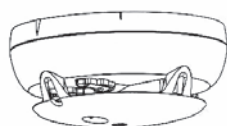


FIG. 2

(51) 10-05 (11) **4141** (22) 2002 07 30 (21) 1539  
 (73) Marchelewicz Piotr, Węgrów, (PL); Chudoń Andrzej, Węgrów, (PL)  
 (72) Marchelewicz Piotr, Chudoń Andrzej  
 (54) Sensor  
 (55)

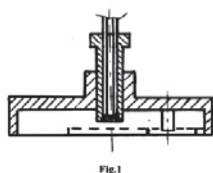


Fig. 1

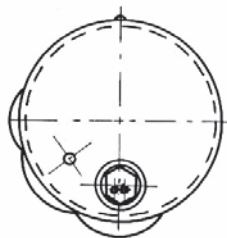
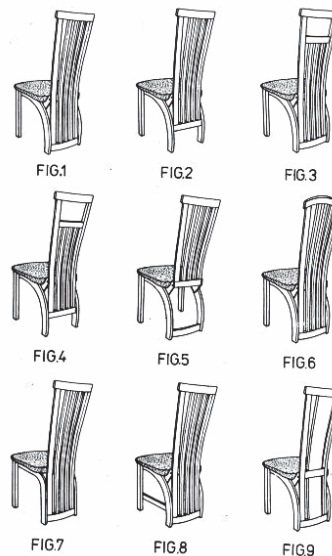


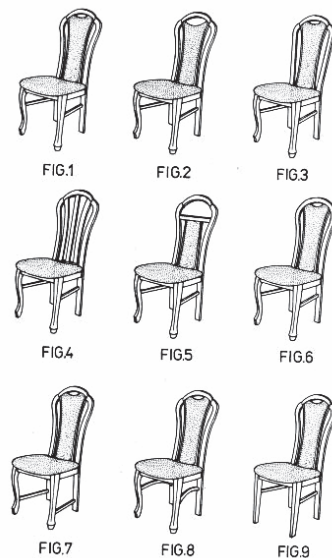
Fig. 2

(51) 06-01 (11) **4142** (22) 2002 08 07 (21) 1584  
 (73) Oremus Adam, Izdebnik, (PL)  
 (72) Oremus Adam

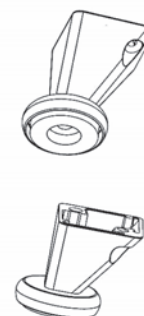
(54) Krzesło  
 (55)



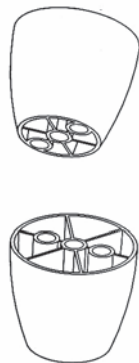
(51) 06-01 (11) **4143** (22) 2002 08 07 (21) 1585  
 (73) Oremus Adam, Izdebnik, (PL)  
 (72) Oremus Adam  
 (54) Krzesło  
 (55)



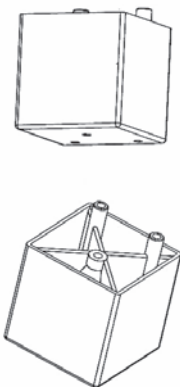
(51) 06-06 (11) **4144** (22) 2002 05 10 (21) 1166  
 (73) NOMET Spółka z o.o., Toruń, (PL)  
 (72) Gładkowski Henryk  
 (54) Noga meblowa  
 (55)



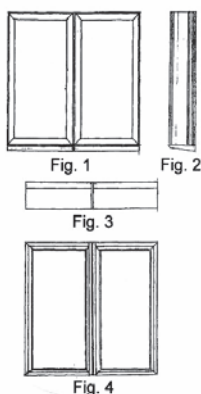
(51) 06-06 (11) **4145** (22) 2002 05 10 (21) 1167  
 (73) NOMET Spółka z o.o., Toruń, (PL)  
 (72) Neuman Andrzej  
 (54) Noga meblowa  
 (55)



(51) 06-06 (11) **4146** (22) 2002 05 10 (21) 1168  
 (73) NOMET Spółka z o.o., Toruń, (PL)  
 (72) Neuman Andrzej  
 (54) Noga meblowa  
 (55)

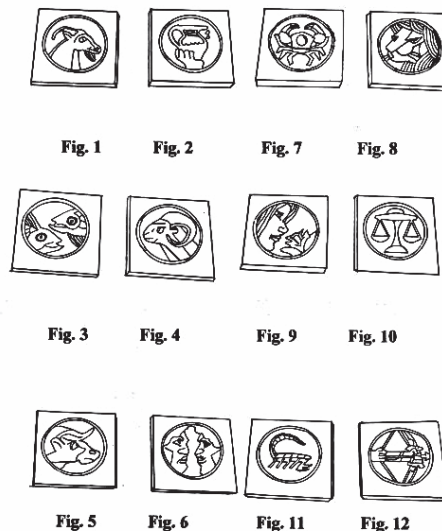


(51) 25-02 (11) **4147** (22) 2002 05 13 (21) 1179  
 (30) 2001 11 12 (DK)  
 (73) VKR Holding A/S, Soborg, (DK)  
 (72) Pedersen Hans Ove, Wind Aage Mathiasen, Thomsen Morten  
 Werner, Jensen Vagn Einfeldt, Mathiesen Thomas Ole, Boysen  
 Nikolai Lapp  
 (54) Panel okienny i profil ramowy dla panelu okiennego  
 (55)



(51) 01-01 (11) **4148** (22) 2002 05 28 (21) 1240  
 (73) Zakład Produkcji Cukierniczej FLIS -Agnieszka Flis, Mariusz  
 Flis, Zakład Pracy Chronionej, Radziejowice, (PL)

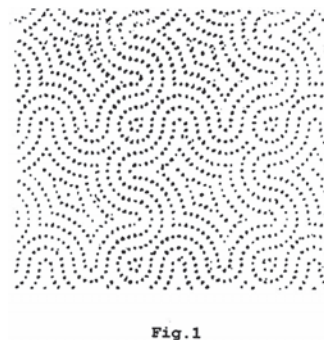
(72) Flis Agnieszka, Flis Mariusz  
 (54) Zestaw ciasteczek  
 (55)



(51) 09-03 (11) **4149** (22) 2002 05 28 (21) 1241  
 (73) Flis Agnieszka, Flis Mariusz Zakład Produkcji Cukierniczej  
 FLIS, Kuranów, (PL)  
 (72) Flis Agnieszka, Flis Mariusz  
 (54) Opakowanie zbiorcze wyrobów cukierniczych, zwłaszcza rurek  
 (55)



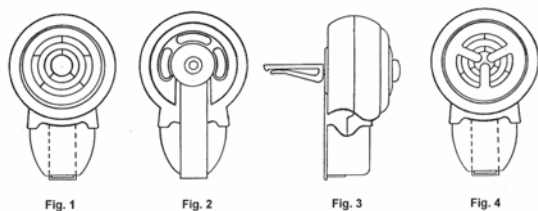
(51) 05-06 (11) **4150** (22) 2002 07 17 (21) 1462  
 (73) RENOVA Fabrica de Papel do Almonda S.A., Torres Novas, (PT)  
 (72) Pereira da Silva Paulo Miguel  
 (54) Wzór na papier kuchenny  
 (55)



(51) 23-04 (11) **4151** (22) 2002 07 01 (21) 1382  
 (73) Mazurczak Piotr, Kalisz, (PL); Wojciechowski Piotr, Kalisz, (PL)  
 (72) Mazurczak Piotr, Wojciechowski Piotr

(54) Odświeżacz powietrza

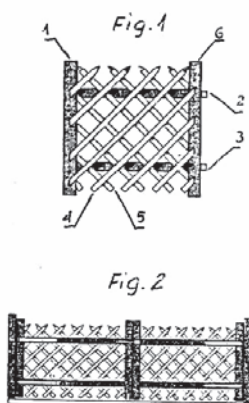
(55)

(51) 25-02 (11) **4152** (22) 2001 11 30 (21) 419(73) Przedsiębiorstwo Produkcyjno-Usługowo-Handlowe „HAMAR”  
Andrzej Benedyckiński, Włocławek, (PL)

(72) Benedyckiński Mariusz

(54) Komplet ogrodzeniowy

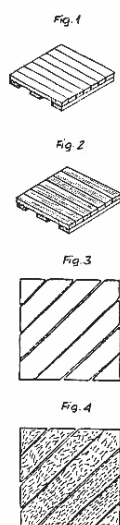
(55)

(51) 25-02 (11) **4153** (22) 2001 11 30 (21) 420(73) Przedsiębiorstwo Produkcyjno-Usługowo-Handlowe „HAMAR”  
Andrzej Benedyckiński, Włocławek, (PL)

(72) Benedyckiński Mariusz

(54) Segment podestu

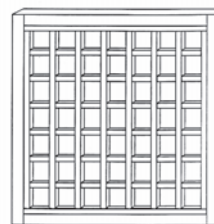
(55)

(51) 25-02 (11) **4154** (22) 2001 11 30 (21) 421(73) Przedsiębiorstwo Produkcyjno-Usługowo-Handlowe „HAMAR”  
Andrzej Benedyckiński, Włocławek, (PL)

(72) Benedyckiński Mariusz

(54) Segment ogrodzeniowy

(55)

(51) 01-04 (11) **4155** (22) 2001 12 02 (21) 434(73) Zakłady Mięsne Mysłowice Mysłowice Spółka z o.o.,  
Mysłowice, (PL)

(72) Piłśniak Lucjan

(54) Wyrób wędliniarski

(55)

(51) 11-02 (11) **4156** (22) 2002 02 04 (21) 677

(73) Leja Zdzisław, Odolanów, (PL)

(72) Leja Zdzisław

(54) Maskotka

(55)

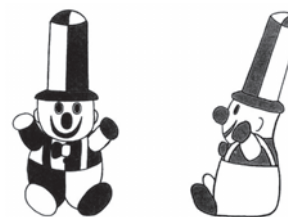


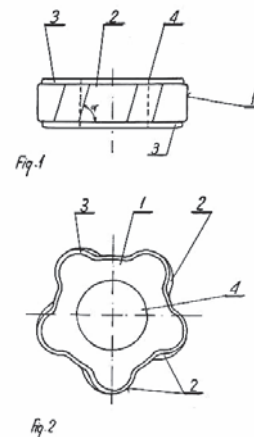
Fig. 1

Fig. 2

(51) 25-01 (11) **4157** (22) 2002 04 22 (21) 1047(73) Stankowski Czesław, Stankowski Stanisław, Stankowski  
Jarosław, Gościcino, (PL)(72) Stankowski Czesław, Stankowski Stanisław, Stankowski  
Jarosław

(54) Zestaw elementów budowlanych osłonowo dekoracyjnych

(55)



(51) 09-01 (11) **4158** (22) 2002 05 09 (21) 1152  
 (73) Firma Produkcyjno-Usługowo-Handlowa MOKATE - Teresa Mokrysz, Ustroń, (PL)  
 (72) Mokrysz Teresa  
 (54) Opakowanie kawy  
 (55)



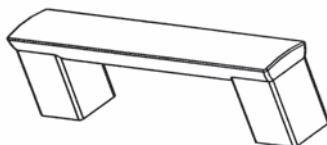
(51) 08-06 (11) **4159** (22) 2002 05 10 (21) 1161  
 (73) NOMET Spółka z o.o., Toruń, (PL)  
 (72) Łąkiert Marek  
 (54) Uchwyt meblowy jednopunktowy  
 (55)



(51) 08-06 (11) **4160** (22) 2002 05 10 (21) 1162  
 (73) NOMET Spółka z o.o., Toruń, (PL)  
 (72) Łąkiert Marek  
 (54) Uchwyt meblowy dwupunktowy  
 (55)



(51) 08-06 (11) **4161** (22) 2002 05 10 (21) 1163  
 (73) NOMET Spółka z o.o., Toruń, (PL)  
 (72) Neuman Andrzej  
 (54) Uchwyt meblowy dwupunktowy  
 (55)



(51) 08-06 (11) **4162** (22) 2002 05 10 (21) 1164  
 (73) NOMET Spółka z o.o., Toruń, (PL)  
 (72) Gładkowski Henryk

(54) Uchwyt meblowy dwupunktowy  
 (55)



(51) 06-01 (11) **4163** (22) 2002 05 09 (21) 1145  
 (73) Miąskowski Kazimierz, Chwaszczyno, (PL)  
 (72) Miąskowski Kazimierz  
 (54) Komplet mebli wypoczynkowych  
 (55)



Fig. 1

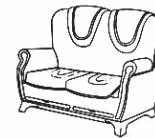


Fig. 2

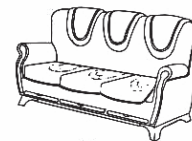


Fig. 3

(51) 06-01 (11) **4164** (22) 2002 05 09 (21) 1146  
 (73) Miąskowski Kazimierz, Chwaszczyno, (PL)  
 (72) Miąskowski Kazimierz  
 (54) Kanapa dwuosobowa młodzieżowa  
 (55)

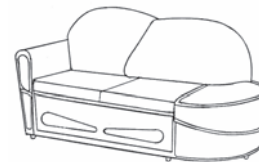
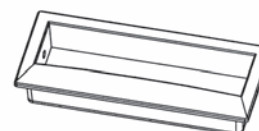


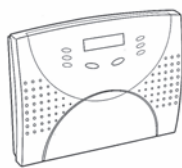
Fig. 1

(51) 08-06 (11) **4165** (22) 2002 05 10 (21) 1165  
 (73) NOMET Spółka z o.o., Toruń, (PL)  
 (72) Gładkowski Henryk  
 (54) Uchwyt meblowy dwupunktowy  
 (55)



(51) 10-05 (11) **4166** (22) 2002 05 10 (21) 1169  
 (73) EBS Spółka z o.o., Warszawa, (PL)

(72) Reszczyk Piotr, Stalewski Krzysztof  
 (54) Centralka alarmowa  
 (55)



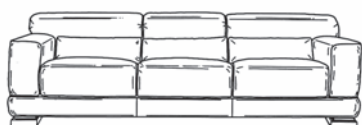
(51) 10-05 (11) **4167** (22) 2002 05 10 (21) 1170  
 (73) EBS Spółka z o.o., Warszawa, (PL)  
 (72) Reszczyk Piotr, Stalewski Krzysztof  
 (54) Urządzenie alarmowe  
 (55)



(51) 10-05 (11) **4168** (22) 2002 05 10 (21) 1171  
 (73) EBS Spółka z o.o., Warszawa, (PL)  
 (72) Reszczyk Piotr, Stalewski Krzysztof  
 (54) Czujnik PIR  
 (55)



(51) 06-01 (11) **4169** (22) 2002 05 28 (21) 1245  
 (30) 2001 11 29 (IT)  
 (73) NICOLETTI S.p.A., Matera, (IT)  
 (72) Nicoletti Giuseppe  
 (54) Sofa  
 (55)



*Fig.1*

(51) 23-04 (11) **4170** (22) 2002 06 05 (21) 1265  
 (73) Ziarko Ryszard WAZTiM „CIARKO”, Sanok, (PL)  
 (72) Ziarko Ryszard  
 (54) Łącznik narożny do okapów nadkuchennych  
 (55)

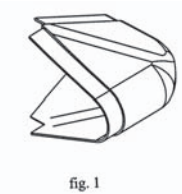
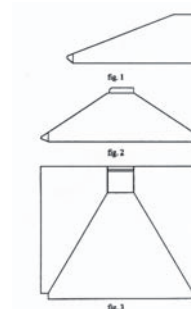


fig. 1

(51) 23-04 (11) **4171** (22) 2002 06 05 (21) 1266  
 (73) Ziarko Ryszard WAZTiM „CIARKO”, Sanok, (PL)  
 (72) Ziarko Ryszard

(54) Obudowa okapu nadkuchennego  
 (55)



(51) 08-08 (11) **4172** (22) 2002 06 07 (21) 1276  
 (30) 2002 12 07 (DE)  
 (73) Krinner Innovation GmbH, Strasskirchen, (DE)  
 (72) Geissler Udo M.  
 (54) Stojak na choinkę  
 (55)



(51) 09-05 (11) **4173** (22) 2002 06 18 (21) 1324  
 (73) Kiezik Marzanna, Giżycko, (PL)  
 (72) Kiezik Marzanna  
 (54) Opakowanie  
 (55)



fig. 4

(51) 09-05 (11) **4174** (22) 2002 06 18 (21) 1325  
 (73) Kiezik Marzanna, Giżycko, (PL)  
 (72) Kiezik Marzanna  
 (54) Opakowanie  
 (55)

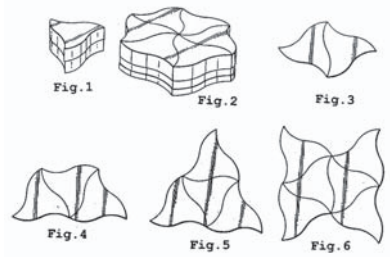


fig. 1

(51) 09-03 (11) **4175** (22) 2002 06 20 (21) 1334  
 (30) 2001 12 20 (GB)  
 (73) Mars U.K.Limited, Slough, (GB)  
 (72) Soulard Slyvein



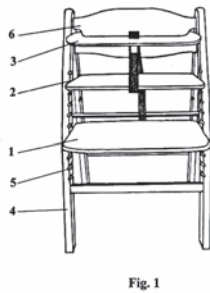
(54) Opakowanie  
(55)



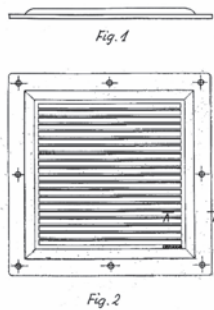
(51) 06-01 (11) **4176** (22) 2002 07 03 (21) 1395  
(30) 2002 01 04 (NO)  
(73) Eldoy Olav, Sagvag, (NO)  
(72) Eldoy Olav  
(54) Krzesło odchylnie  
(55)



(51) 06-01 (11) **4177** (22) 2002 07 16 (21) 1454  
(30) 2002 01 17 (DE)  
(73) Hauck GmbH & Co.KG, Sonnefeld, (DE)  
(72) Tinius Michael, Busse Rido  
(54) Krzesło dziecięce  
(55)

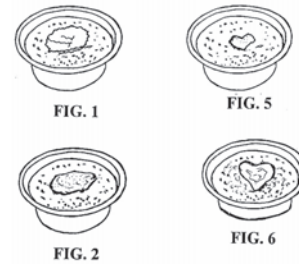


(51) 25-02 (11) **4178** (22) 2002 07 17 (21) 1460  
(73) Kwiatkowski Mirosław, Kwiatkowska Janina Przedsiębiorstwo Produkcyjno-Handlowo-Usługowe EUREKA, Koziegłowy k.Poznań, (PL)  
(72) Kwiatkowski Mirosław, Kwiatkowska Janina  
(54) Kratka wentylacyjna  
(55)

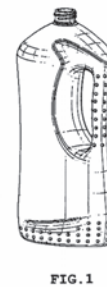


(51) 01-99 (11) **4179** (22) 2002 07 24 (21) 1505  
(30) 2002 01 25 (DE)

(73) Societe des Produits Nestle S.A., Vevey, (CH)  
(72) Zahner Peter, Santana Ruben, Reinl Hubert  
(54) Dwu-komponentne danie gotowe  
(55)



(51) 09-01 (11) **4180** (22) 2002 08 02 (21) 1565  
(30) 2002 02 04 (GB)  
(73) UNILEVER NV, Rotterdam, (NL)  
(72) Bressen Gian Carlo, Smith Drew, Uva Luca  
(54) Butelka  
(55)



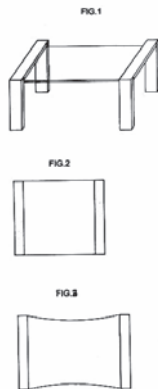
(51) 09-01 (11) **4181** (22) 2002 08 02 (21) 1566  
(30) 2002 02 04 (GB)  
(73) UNILEVER NV, Rotterdam, (NL)  
(72) Bressen Gian Karlo, Smith Drew, Uva Luca  
(54) Butelka  
(55)



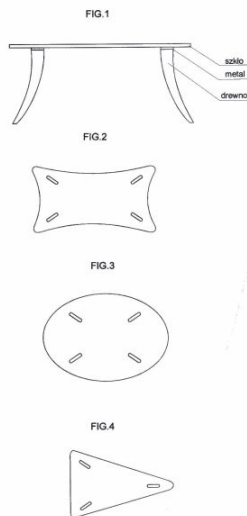
(51) 26-05 (11) **4182** (22) 2002 08 08 (21) 1587  
(73) Szerszeń Małgorzata, Bielsko-Biała, (PL)  
(72) Szerszeń Małgorzata  
(54) Lampa naftowa  
(55)



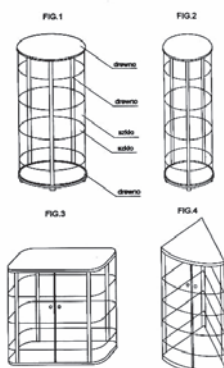
(51) 06-03 (11) **4183** (22) 2002 09 11 (21) 1725  
 (73) LOGO Spółka Jawna, Robert Niemczewski, Maciej Koprowski,  
 Koronowo, (PL)  
 (72) Sikorski Krzysztof  
 (54) Ława  
 (55)



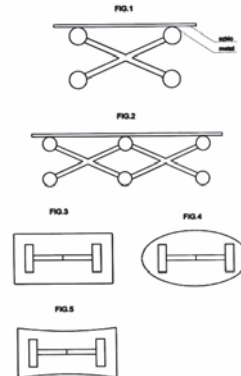
(51) 06-03 (11) **4184** (22) 2002 09 11 (21) 1726  
 (73) LOGO Spółka Jawna, Robert Niemczewski, Maciej Koprowski,  
 Koronowo, (PL)  
 (72) Sikorski Krzysztof  
 (54) Ława  
 (55)



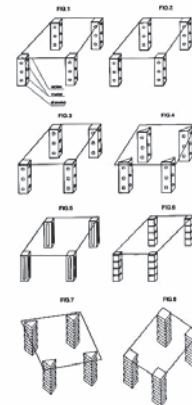
(51) 06-04 (11) **4185** (22) 2002 09 11 (21) 1727  
 (73) LOGO Spółka Jawna, Robert Niemczewski, Maciej Koprowski,  
 Koronowo, (PL)  
 (72) Sikorski Krzysztof  
 (54) Witryna  
 (55)



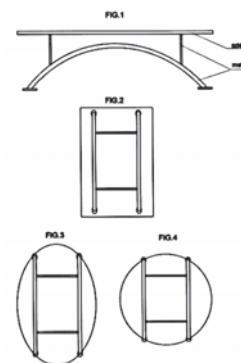
(51) 06-03 (11) **4186** (22) 2002 09 11 (21) 1728  
 (73) LOGO Spółka Jawna, Robert Niemczewski, Maciej Koprowski,  
 Koronowo, (PL)  
 (72) Sikorski Krzysztof  
 (54) Ława  
 (55)



(51) 06-03 (11) **4187** (22) 2002 09 11 (21) 1729  
 (73) LOGO Spółka Jawna, Robert Niemczewski, Maciej Koprowski,  
 Koronowo, (PL)  
 (72) Sikorski Krzysztof  
 (54) Ława  
 (55)



(51) 17-30 (11) **4188** (22) 2002 09 11 (21) 1730  
 (73) LOGO Spółka Jawna, Robert Niemczewski, Maciej Koprowski,  
 Koronowo, (PL)  
 (72) Sikorski Krzysztof  
 (54) Ława  
 (55)



(51) 15-99 (11) **4189** (22) 2002 09 16 (21) 1755  
 (30) 2002 09 10 (FR)  
 (73) FACOM, Morangis, (FR)  
 (72) Dufoure Didier

(54) Przystawka robocza do narzędzi  
(55)



(51) 09-03 (11) **4190** (22) 2002 09 20 (21) 1777  
(30) 2002 03 23 (GB)  
(73) Reckitt Benckiser (UK) Limited, Slough, (GB)  
(72) Jowett Louise  
(54) Pojemnik  
(55)



FIG. 1

(51) 09-03 (11) **4191** (22) 2002 09 20 (21) 1778  
(30) 2002 03 23 (GB)  
(73) Reckitt Benckiser (UK) Limited, Slough, (GB)  
(72) Jowett Louise  
(54) Pojemnik  
(55)

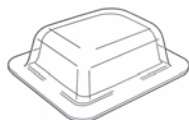


FIG. 1

(51) 09-03 (11) **4192** (22) 2002 10 03 (21) 1847  
(73) Szczebak Marcin, Wrocław, (PL)  
(72) Szczebak Marcin  
(54) Pojemnik  
(55)

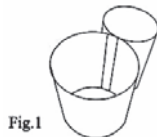


Fig.1

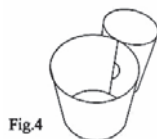


Fig.4

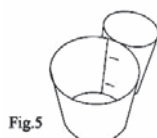


Fig.5

(51) 10-04 (11) **4193** (22) 2000 08 07 (21) 3725  
(30) 2000 05 12 (WO)

(73) Elektronikbau und Vertriebs-GmbH, Burbach, (DE)  
(72) Hose Wolfgang  
(54) Przyrząd regulujący ciepło i temperaturę  
(55)

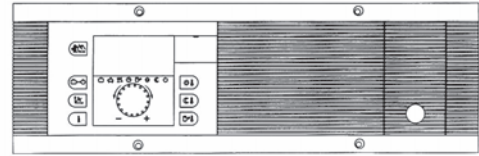


Fig. 1

(51) 09-03 (11) **4194** (22) 1999 09 29 (21) 2717  
(73) „BEA” Sp. z o.o., Wrocław, (PL)  
(72) Wicińska Beata  
(54) Opakowanie wyrobów spożywczych  
(55)



Fig 1

(51) 09-03 (11) **4195** (22) 1999 09 29 (21) 2718  
(73) „BEA” Sp. z o.o., Wrocław, (PL)  
(72) Wicińska Beata  
(54) Opakowanie wyrobów spożywczych  
(55)



Fig 1

(51) 08-06 (11) **4196** (22) 2001 06 13 (21) 3179  
(30) 2000 12 15 (WO)  
(73) HOPPE AG, Stadtallendorf, (DE)  
(72) Terzariol Alessandro, Varesco Mario, Kuhn Günther, Schmitt Walter, Weinhold Jochen, Runge Reinhard  
(54) Klamka  
(55)



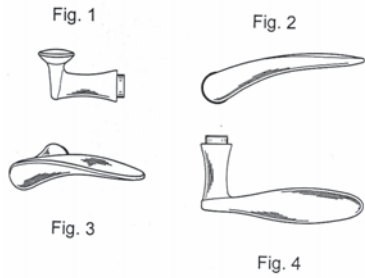
Fig. 2



Fig. 7

(51) 08-06 (11) **4197** (22) 2001 06 13 (21) 3178  
(30) 2000 12 15 (WO)  
(73) HOPPE AG, Stadtallendorf, (DE)  
(72) Terzariol Alessandro, Varesco Mario, Kuhn Gunther, Dchmitt Walter, Weinhold Jochen, Runge Reinhard

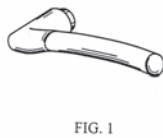
(54) Klamka  
(55)



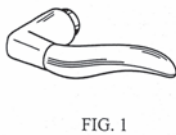
(51) 08-06 (11) **4198** (22) 2001 06 13 (21) 3177  
(30) 2000 12 15 (WO)  
(73) HOPPE AG, Stadtallendorf, (DE)  
(72) Terzariol Alessandro, Varesco Mario, Kuhn Günther, Schmitt Walter, Weinhold Jochen, Runge Reinhard  
(54) Klamka  
(55)



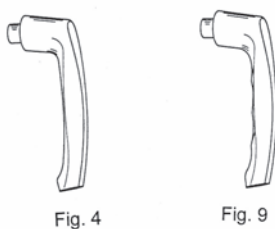
(51) 08-06 (11) **4199** (22) 2000 08 29 (21) 3176  
(30) 2000 03 06 (WO)  
(73) HOPPE AG, Stadtallendorf, (DE)  
(72) Schmitt Walter, Terzariol Alex, Varesco Mario, Kuhn Gunther  
(54) Klamka  
(55)



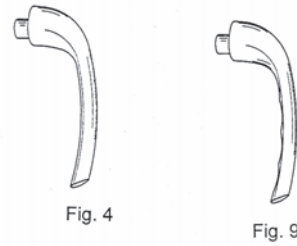
(51) 08-06 (11) **4200** (22) 2000 08 29 (21) 3175  
(30) 2000 03 06 (WO)  
(73) HOPPE AG, Stadtallendorf, (DE)  
(72) Schmitt Walter, Terzariol Alex, Varesco Mario, Kuhn Günther  
(54) Klamka  
(55)



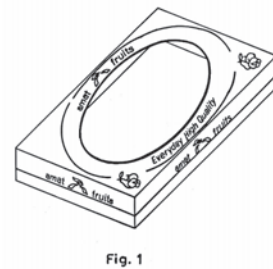
(51) 08-06 (11) **4201** (22) 2000 08 29 (21) 3174  
(30) 2000 03 06 (WO)  
(73) HOPPE AG, Stadtallendorf, (DE)  
(72) Holzapfel Walther  
(54) Klamka  
(55)



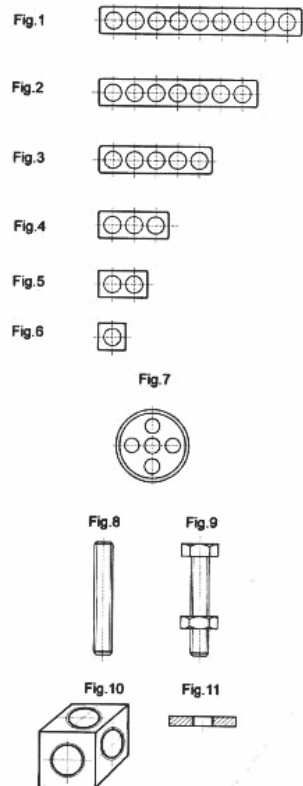
(51) 08-06 (11) **4202** (22) 2000 08 29 (21) 3173  
(30) 2000 03 06 (WO)  
(73) HOPPE AG, Stadtallendorf, (DE)  
(72) Holzapfel Walther  
(54) Klamka  
(55)



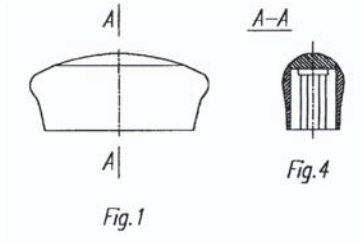
(51) 09-03 (11) **4203** (22) 2002 10 04 (21) 1860  
(73) „AMAT” Muszyński Spółka Jawna, Kolonia Dobryń, (PL)  
(72) Wolczyk Jarosław  
(54) Składane opakowanie  
(55)



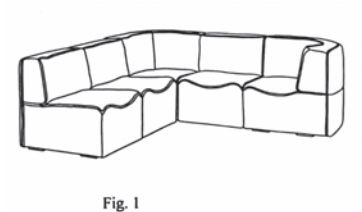
(51) 21-01 (11) **4204** (22) 2002 03 11 (21) 822  
(73) Kalin Ziemowit, Bydgoszcz, (PL)  
(72) Kalin Ziemowit  
(54) Zabawkowy zestaw konstrukcyjny  
(55)



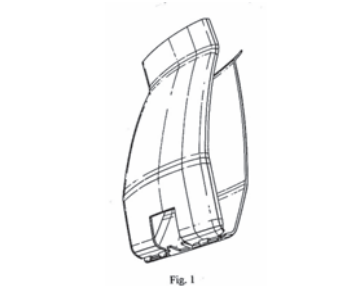
(51) 08-06 (11) **4205** (22) 2002 10 02 (21) 1846  
 (73) Przedsiębiorstwo Wielobranżowe AKCES-BIS Piotr Błażek, Aleksandra Błażek Sp.j., Mianowice, (PL)  
 (72) Błażek Piotr, Błażek Aleksandra  
 (54) Uchwyt meblowy  
 (55)



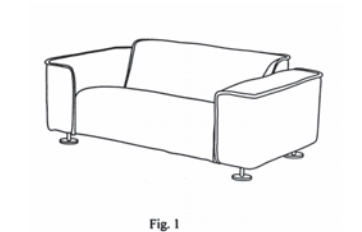
(51) 06-01 (11) **4206** (22) 2000 08 31 (21) 3523  
 (30) 2000 03 02 (WIPO)  
 (73) Lüthy AG, Klingnau, (CH)  
 (72) Luthy Ernst  
 (54) Sofa  
 (55)



(51) 07-99 (11) **4207** (22) 2002 10 07 (21) 1864  
 (30) 2002 04 15 (GB)  
 (73) Unilever NV., Rotterdam, (NL)  
 (72) Maskell William John  
 (54) Uchwyt do toreb  
 (55)

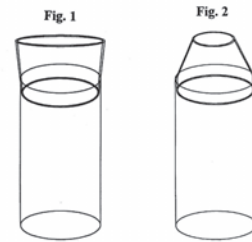


(51) 06-01 (11) **4208** (22) 1999 12 10 (21) 3524  
 (73) Lüthy AG, Klingnau, (CH)  
 (72) Luthy Ernst  
 (54) Kanapa  
 (55)

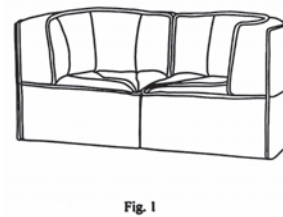


(51) 09-03 (11) **4209** (22) 1999 12 21 (21) 3564  
 (30) 1999 06 23 (DE)  
 (73) INTERSNACK KNABBER-GEBÄCK GMBH & CO. KG, Kolonia, (DE)

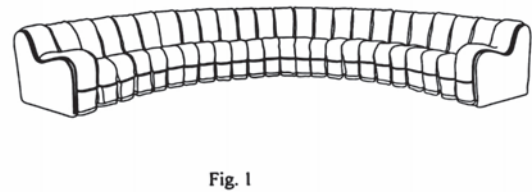
(72) Haferkamp Reiner  
 (54) Pojemnik z pokrywką na produkty spożywcze zwłaszcza na chrupki  
 (55)



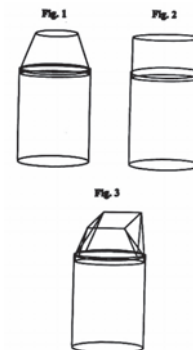
(51) 06-01 (11) **4210** (22) 1999 12 10 (21) 3526  
 (73) Lüthy AG, Klingnau, (CH)  
 (72) Luthy Ernst  
 (54) Kanapa  
 (55)



(51) 06-01 (11) **4211** (22) 1999 12 10 (21) 3525  
 (73) Lüthy AG, Klingnau, (CH)  
 (72) Luthy Ernst  
 (54) Kanapa  
 (55)

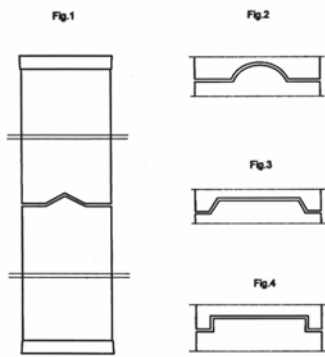


(51) 09-03 (11) **4212** (22) 1999 12 21 (21) 3565  
 (30) 1999 06 23 (DE)  
 (73) INTERSNACK KNABBER-GEBÄCK GMBH & CO. KG, Kolonia, (DE)  
 (72) Haferkamp Reiner  
 (54) Pojemnik z pokrywką na produkty spożywcze, zwłaszcza na chrupki  
 (55)



(51) 20-03 (11) **4213** (22) 2002 09 20 (21) 1779  
 (73) Rymer Krzysztof, Bydgoszcz, (PL)

(72) Rymer Krzysztof  
 (54) Tablica informacyjna, segmentowa  
 (55)



(51) 06-04 (11) **4214** (22) 2002 09 23 (21) 1791  
 (73) Przedsiębiorstwo Produkcyjno-Handlowe DURLIK - Zdzisław Durlik sp.j., Kielce, (PL)  
 (72) Durlik Zdzisław, Durlik Piotr, Durlik Grzegorz  
 (54) Szafka łazienkowa stojąca  
 (55)

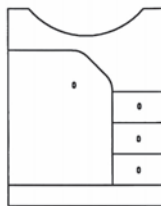


FIG. 1

(51) 06-04 (11) **4215** (22) 2002 09 26 (21) 1804  
 (73) Przedsiębiorstwo Produkcyjno-Handlowe DURLIK - Zdzisław Durlik Sp.j., Kielce, (PL)  
 (72) Durlik Zdzisław, Durlik Piotr, Durlik Grzegorz  
 (54) Szafka łazienkowa stojąca  
 (55)

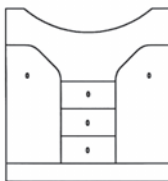


FIG. 1

(51) 06-04 (11) **4216** (22) 2002 09 30 (21) 1830  
 (73) Przedsiębiorstwo Produkcyjno Handlowe DURLIK, Zdzisław Durlik Sp.j., Kielce, (PL)  
 (72) Durlik Zdzisław, Durlik Piotr, Durlik Grzegorz  
 (54) Szafka łazienkowa stojąca  
 (55)

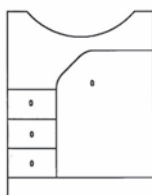
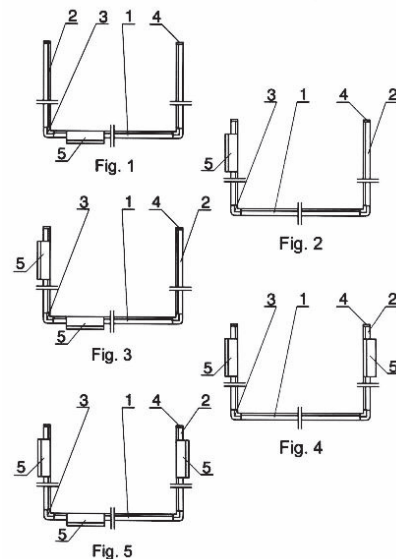


FIG. 1

(51) 11-02 (11) **4217** (22) 2002 04 04 (21) 963  
 (73) Przedsiębiorstwo Handlowe TEMPO s.j. W.Fiszera, Kluki, (PL)  
 (72) Fiszera Wiktor  
 (54) Figura w postaci murarza  
 (55)



(51) 20-03 (11) **4218** (22) 2002 06 20 (21) 1329  
 (73) Borowiec Henryk, Warszawa, (PL)  
 (72) Borowiec Henryk  
 (54) Urządzenie do ekspozycji informacji wizualnej, zwłaszcza reklamowej  
 (55)



(51) 28-03 (11) **4219** (22) 2002 09 27 (21) 1817  
 (30) 2002 03 28 (GB)  
 (73) UNILEVER N.V., Rotterdam, (NL)  
 (72) De Salvo Rosario Donato  
 (54) Główna elektrycznej szczoteczki do zębów  
 (55)



Fig. 1

(51) 28-03 (11) **4220** (22) 2002 09 27 (21) 1816  
 (30) 2002 03 28 (GB)  
 (73) UNILEVER N.V., Rotterdam, (NL)  
 (72) Breit Olivier

(54) Główna elektrycznej szczoteczki do zębów  
(55)



Fig. 1

(51) 28-03 (11) **4221** (22) 2002 09 27 (21) 1815  
(30) 2002 03 28 (GB)  
(73) UNILEVER N.V., Rotterdam, (NL)  
(72) Breit Olivier, De Salvo Rosario Donato  
(54) Elektryczna szczoteczka do zębów  
(55)



Fig. 1

(51) 28-03 (11) **4222** (22) 2002 09 27 (21) 1814  
(30) 2002 03 28 (GB)  
(73) UNILEVER N.V., Rotterdam, (NL)  
(72) Breit Olivier  
(54) Rękojeść elektrycznej szczoteczki do zębów  
(55)



Fig. 1

(51) 03-01 (11) **4223** (22) 2002 09 26 (21) 1806  
(73) Pieścikowski Zdzisław, Poznań, (PL)  
(72) Pieścikowski Zdzisław  
(54) Teczka na dokumenty  
(55)

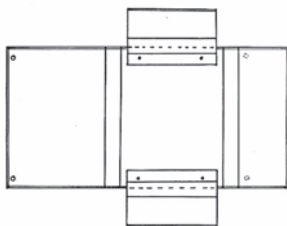


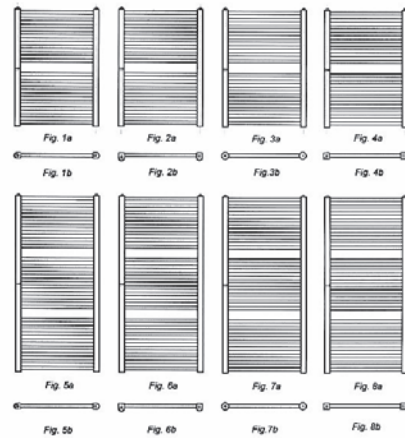
Fig. 1

(51) 03-01 (11) **4224** (22) 2002 09 26 (21) 1805  
(73) Pieścikowski Zdzisław, Poznań, (PL)  
(72) Pieścikowski Zdzisław  
(54) Teczka na dokumenty  
(55)

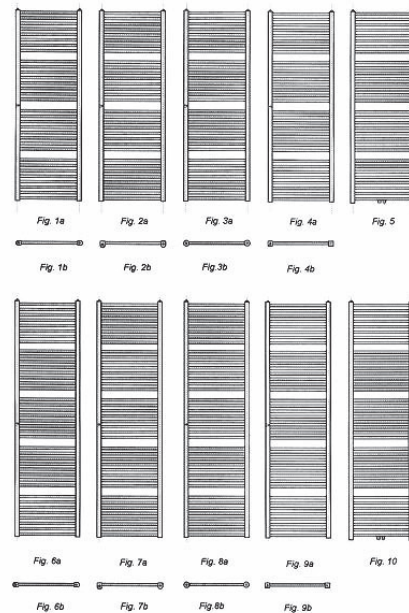


Fig. 2

(51) 23-03 (11) **4225** (22) 2002 10 01 (21) 1840  
(73) Gawłowski Roman, Gawłowska Zofia, Ścierzyńska Ewa, Ścierzyński Bartosz INSTAL-PROJEKT Gawłowsky, Ścierzyński Spółka Jawna, Włocławek, (PL)  
(72) Gawłowski Roman  
(54) Grzejnik segmentowy  
(55)



(51) 23-03 (11) **4226** (22) 2002 10 01 (21) 1839  
(73) Gawłowski Roman, Gawłowska Zofia, Ścierzyńska Ewa, Ścierzyński Bartosz INSTAL-PROJEKT Gawłowsky, Ścierzyński Spółka Jawna, Włocławek, (PL)  
(72) Gawłowski Roman  
(54) Grzejnik inwestycyjny  
(55)



(51) 08-06 (11) **4227** (22) 2002 10 02 (21) 1845  
 (73) Przedsiębiorstwo Wielobranżowe AKCES-BIS Piotr Błażek,  
 Aleksandra Błażek Sp.j., Mianowice, (PL)  
 (72) Błażek Piotr, Błażek Aleksandra  
 (54) Uchwyt meblowy  
 (55)

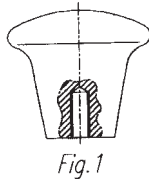


Fig. 1

(51) 25-01 (11) **4228** (22) 2002 09 23 (21) 1795  
 (73) BARLINEK Spółka Akcyjna, Barlinek, (PL)  
 (72) Konstańczak Marek  
 (54) Panel podłogowy  
 (55)

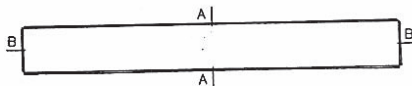


Fig. 1

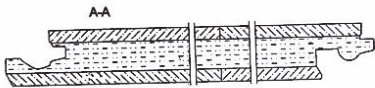


Fig. 2

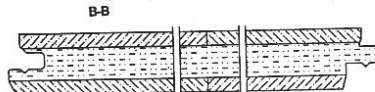


Fig. 3

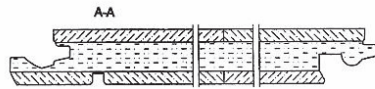


Fig. 4

(51) 09-01 (11) **4229** (22) 2002 09 25 (21) 1798  
 (73) Paola Spółka z o.o., Bielany Wrocławskie, (PL)  
 (72) Marcinkowski Paweł  
 (54) Butelka  
 (55)

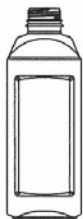


Fig. 1



Fig. 2

(51) 01-01 (11) **4230** (22) 2002 09 25 (21) 1802  
 (73) Mordalski Grzegorz, Przedsiębiorstwo Produkcji Chłodniczej  
 i Przetwórstwa Rolno-Spożywczego ANITA, Działoszyn, (PL)  
 (72) Mordalski Grzegorz

(54) Deser lodowy  
 (55)

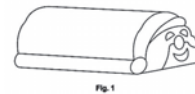


Fig. 1



Fig. 2

(51) 09-01 (11) **4231** (22) 2002 09 30 (21) 1831  
 (73) KENTPOL- Żywiecki Kryształ Sp. z o.o., Andrychów, (PL)  
 (72) Hyla Grzegorz, Swakoń Krzysztof, Mokwa Krzysztof  
 (54) Butelka do przechowywania płynnych środków spożywczych  
 (55)

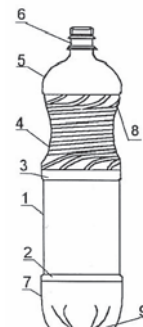


fig. 1

(51) 09-01 (11) **4232** (22) 2002 09 30 (21) 1832  
 (73) KENTPOL- Żywiecki Kryształ Sp. z o.o., Andrychów, (PL)  
 (72) Hyla Grzegorz, Swakoń Krzysztof, Mokwa Krzysztof  
 (54) Butelka do przechowywania płynnych środków spożywczych  
 (55)

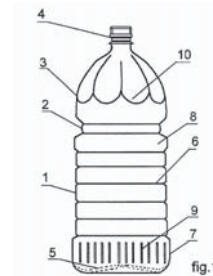


fig. 1

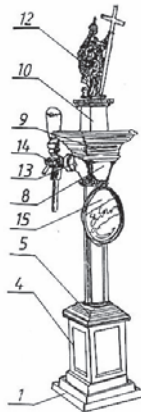
(51) 99-00 (11) **4233** (22) 2002 07 05 (21) 1413  
 (73) Firma Handlowa A & A Arkadiusz Majsterek, Łódź, (PL)  
 (72) Starowieyski Franciszek  
 (54) Zestaw znaków zodiaku  
 (55)



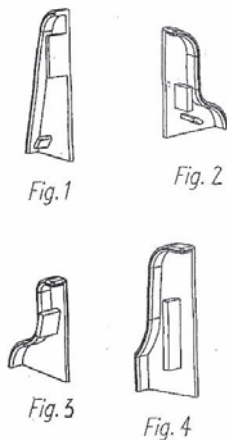
Fig. 1



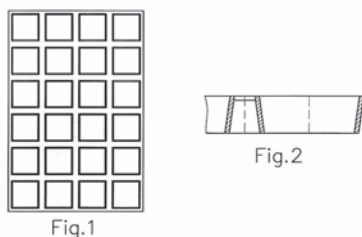
(51) 23-01 (11) **4234** (22) 2002 02 08 (21) 705  
 (73) Zakład Wdrożeniowy Nowych Technologii i Konstrukcji Prototypów Maszyn Przemysłu Drzewnego i Metalowego DREMET Alina Orłowska, Rzeszów, (PL)  
 (72) Orłowski Leon  
 (54) Kolumna do dystrybucji piwa beczkowego  
 (55)



(51) 25-01 (11) **4235** (22) 2002 07 08 (21) 1420  
 (73) KOSPAN Piotr Kapała, Marek Kapała Spółka Jawna, Ciasna, (PL)  
 (72) Kapała Marek, Kapała Piotr  
 (54) Zaślepka czoła listwy przypodłogowej  
 (55)

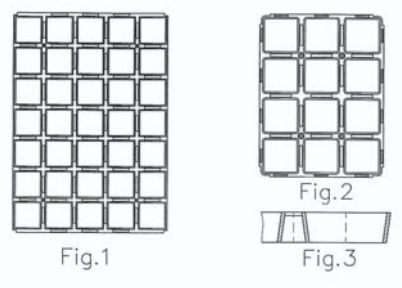


(51) 99-00 (11) **4236** (22) 2001 12 07 (21) 449  
 (73) Uliczny Mieczysław, Piła, (PL)  
 (72) Uliczny Mieczysław  
 (54) Paleta do manipulowania sadzonkami roślin  
 (55)

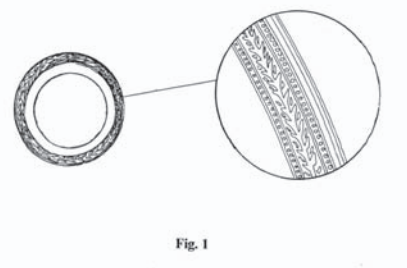


(51) 99-00 (11) **4237** (22) 2001 12 07 (21) 448  
 (73) Uliczny Mieczysław, Piła, (PL)  
 (72) Uliczny Mieczysław

(54) Paleta do manipulowania sadzonkami roślin  
 (55)



(51) 07-01 (11) **4238** (22) 2002 02 27 (21) 766  
 (73) ERGO INTERNATIONAL Sp z o.o., Nowe Falenty, (PL)  
 (72) Maciejewska Joanna Monika  
 (54) Naczynie stołowe  
 (55)



(51) 06-01 (11) **4239** (22) 2002 02 07 (21) 698  
 (30) 2001 08 07 (IT)  
 (73) LUXY ITALIA SRL, Alte Di Montecchio Maggiore (IV), (IT)  
 (72) Getzel Stefano  
 (54) Krzesło  
 (55)



(51) 02-07 (11) **4240** (22) 2002 05 09 (21) 1151  
 (73) Fiedorowicz Eliza, Łódź, (PL); Ostrowski Antoni Tomasz, Łódź, (PL)  
 (72) Fiedorowicz Eliza, Ostrowski Antoni Tomasz  
 (54) Wstążka ozdobna  
 (55)



(51) 06-01 (11) **4241** (22) 2002 05 28 (21) 1244  
 (30) 2001 11 29 (IT)  
 (73) NICOLETTI S.p.A., Matera, (IT)  
 (72) Nicoletti Giuseppe

(54) Sofa  
(55)

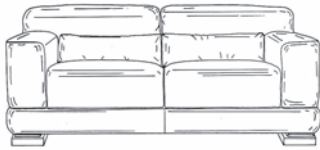


Fig. 1

(51) 06-08 (11) **4242** (22) 2002 06 03 (21) 1255  
(73) Idzikowska Barbara, Ostrów Wplk, (PL)  
(72) Idzikowski Krzysztof  
(54) Wieszak do ubrań  
(55)



Fig.1

Fig.2

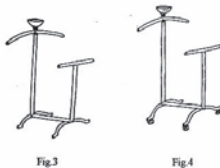


Fig.3

Fig.4

(51) 06-08 (11) **4243** (22) 2002 06 03 (21) 1256  
(73) Idzikowska Barbara, Ostrów Wlkp, (PL)  
(72) Idzikowski Krzysztof  
(54) Wieszak do ubrań  
(55)



Fig. 1

Fig. 2

Fig. 3

Fig. 4



Fig. 5

Fig. 6

Fig. 7

Fig. 8

(51) 24-01 (11) **4244** (22) 2002 06 03 (21) 1258  
(30) 2001 11 30 (US)  
(73) ALARIS Medical Systems, Inc., San Diego, (US)  
(72) Mosler Theodore J, Leinsing Karl R.  
(54) Złącze do przewodów transportujących płyn  
(55)



FIG. 1

(51) 06-05 (11) **4245** (22) 2002 06 03 (21) 1261  
(30) 2002 01 31 (DE)  
(73) Polstermotel Zehdenick GmbH, Rahden, (DE)  
(72) Wittkotter-Waering Silke  
(54) Modułowy zestaw mebli tapicerowanych  
(55)

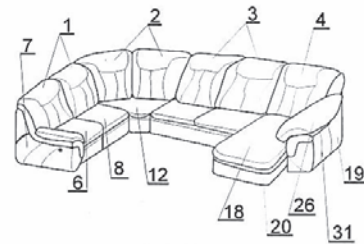


Fig. 1

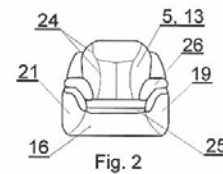


Fig. 2

(51) 07-99 (11) **4246** (22) 2002 06 12 (21) 1306  
(30) 2001 12 15 (DE)  
(73) Kohne Michael, Glottertal, (DE)  
(72) Wagner Wolf Udo  
(54) Zasobnik pieluszek  
(55)

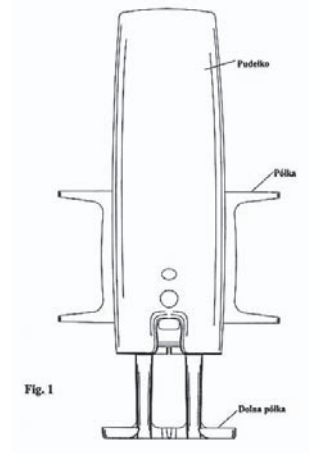
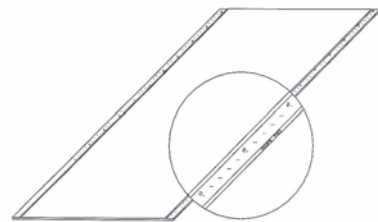


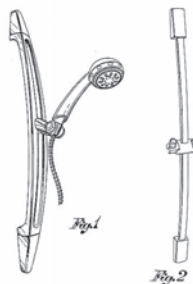
Fig. 1

(51) 25-01 (11) **4247** (22) 2002 06 19 (21) 1328  
(73) Rigips Polska-Stawiany Sp.z o.o., Szarbków, (PL)  
(72) Kuc Jacek  
(54) Płyta gipsowo-kartonowa  
(55)

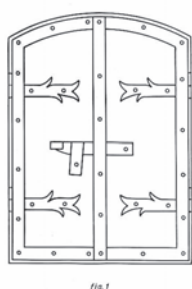


(51) 23-02 (11) **4248** (22) 2002 06 20 (21) 1332  
(30) 2001 12 21 (IT)  
(73) SANICRO S.r.l., Cailina Di Villa Carcina (Brescia), (IT)  
(72) Crolli Serafino

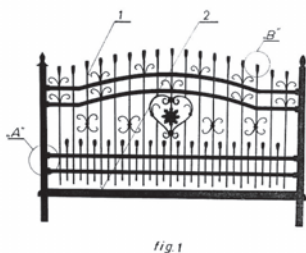
(54) Uchwyt prysznica ze słuchawką prysznicową i uchwyt prysznica  
(55)



(51) 25-02 (11) **4249** (22) 2002 07 01 (21) 1380  
(73) Szydło Eugeniusz, Bolesławice, (PL)  
(72) Szydło Eugeniusz  
(54) Drzwiczki, zwłaszcza do kominka  
(55)



(51) 25-02 (11) **4250** (22) 2002 07 01 (21) 1381  
(73) Szydło Eugeniusz, Bolesławice, (PL)  
(72) Szydło Eugeniusz  
(54) Segment ozdobny ogrodzenia  
(55)



(51) 09-01 (11) **4251** (22) 2002 07 04 (21) 1408  
(30) 2002 01 09 (IT)  
(73) ACQUA MINERALE S.BENEDETTO S.p.A., Scorze' (Prov.of Venezia), (IT)  
(72) De Polo Giuliano  
(54) Butelka  
(55)

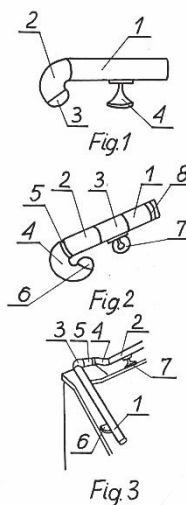


Fig. 1

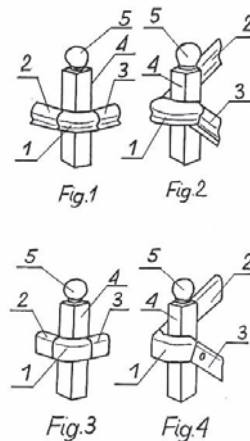
(51) 09-01 (11) **4252** (22) 2002 04 18 (21) 1038  
(73) Firma Produkcyjno-Usługowo-Handlowa MOKATE - Teresa Mokrysz, Ustroń, (PL)  
(72) Mokrysz Teresa  
(54) Opakowanie kawy  
(55)



(51) 25-02 (11) **4253** (22) 2002 06 06 (21) 1270  
(73) Wizła Tadeusz, Tarnowo Podgórne, (PL)  
(72) Wizła Tadeusz  
(54) Zestaw poręczy  
(55)



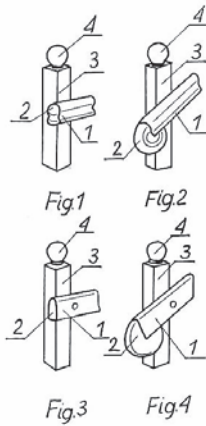
(51) 25-02 (11) **4254** (22) 2002 06 06 (21) 1271  
(73) Wizła Tadeusz, Tarnowo Podgórne, (PL)  
(72) Wizła Tadeusz  
(54) Łuki poręczy  
(55)



(51) 25-02 (11) **4255** (22) 2002 06 06 (21) 1272  
(73) Wizła Tadeusz, Tarnowo Podgórne, (PL)  
(72) Wizła Tadeusz

(54) Zakończenie poręczy

(55)

(51) 19-06 (11) **4256** (22) 2002 07 09 (21) 1430

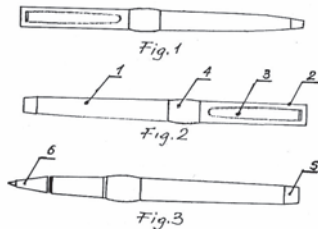
(30) 2002 01 09 (DE)

(73) Merz &amp; Krell GmbH &amp; Co. KGaA, Gross-Bieberau, (DE)

(72) Briggl Hariolf, Komdoerfer Marcus

(54) Zestaw do pisania

(55)

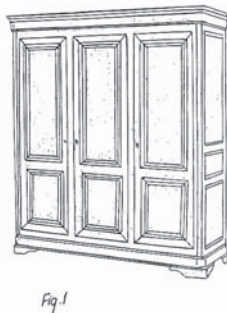
(51) 06-04 (11) **4257** (22) 2002 07 22 (21) 1494

(73) Bereza Izabela Krystyna, Bereza Czesław - ETS BERYK FILS, Goręczyno, (PL)

(72) Bereza Izabela Krystyna, Bereza Czesław

(54) Zestaw szaf

(55)

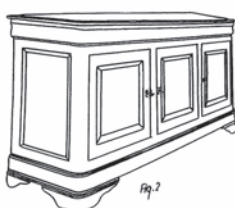
(51) 06-04 (11) **4258** (22) 2002 07 22 (21) 1496

(73) Bereza Izabela Krystyna, Bereza Czesław - ETS BERYK FILS, Goręczyno, (PL)

(72) Bereza Izabela Krystyna, Bereza Czesław

(54) Zestaw komód

(55)

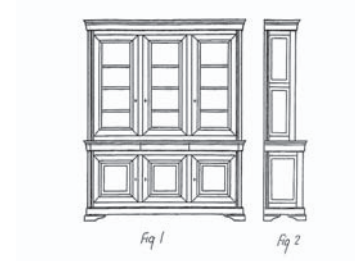
(51) 06-04 (11) **4259** (22) 2002 07 22 (21) 1497

(73) Bereza Izabela Krystyna, Bereza Czesław - ETS BERYK FILS, Goręczyno, (PL)

(72) Bereza Izabela Krystyna, Bereza Czesław

(54) Stylowe kredensy

(55)

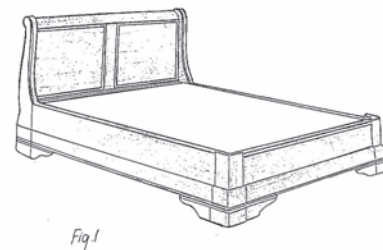
(51) 06-01 (11) **4260** (22) 2002 07 22 (21) 1498

(73) Bereza Izabela Krystyna, Bereza Czesław - ETS BERYK FILS, Goręczyno, (PL)

(72) Bereza Izabela Krystyna, Bereza Czesław

(54) Łóżko stylowe

(55)

(51) 09-03 (11) **4261** (22) 2002 07 22 (21) 1503

(73) Animex S.A., Warszawa, (PL)

(72) Pyzowski Andrzej

(54) Osłonka

(55)

(51) 20-02 (11) **4262** (22) 2002 08 06 (21) 1579

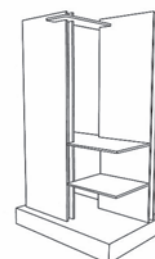
(30) 2002 02 07 (WO)

(73) MASSIVE, naamloze vennootschap, Wommelgem, (BE)

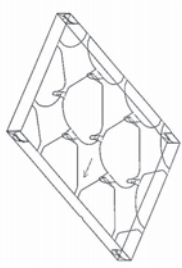
(72) Comijn Filip

(54) Stoisko wystawowe

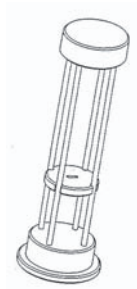
(55)



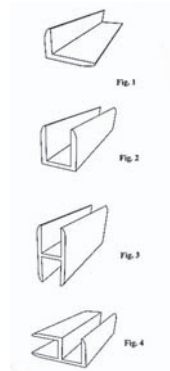
(51) 08-05 (11) **4263** (22) 2002 08 07 (21) 1581  
 (30) 2002 02 13 (DE)  
 (73) Freiburger Lebensmittel GmbH & Co., Berlin, (DE)  
 (72) Dilger Ludwig  
 (54) Tacka na wyroby piekarnicze  
 (55)



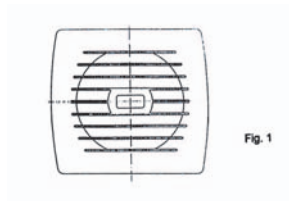
(51) 07-99 (11) **4264** (22) 2002 09 12 (21) 1733  
 (30) 2002 03 13 (DK)  
 (73) Torben Trabjerg Jensen, Svendborg, (DK)  
 (72) Jensen Torben Trabjerg  
 (54) Urządzenie do układania monet w stos  
 (55)



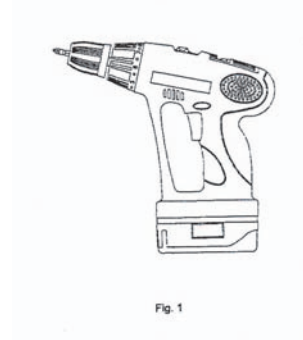
(51) 08-09 (11) **4265** (22) 2002 09 16 (21) 1754  
 (30) 2002 03 21 (DE)  
 (73) bima Industrie + Service GmbH, Mannheim, (DE)  
 (72) Sixt Thomas  
 (54) Profil aluminiowy  
 (55)



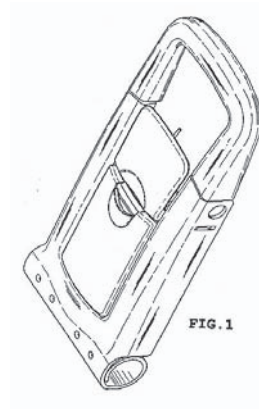
(51) 23-04 (11) **4266** (22) 2002 09 19 (21) 1769  
 (73) ELPLAST. com Sp.J., Kutno, (PL)  
 (72) Ślusarski Krzysztof  
 (54) Obudowa wentylatora  
 (55)



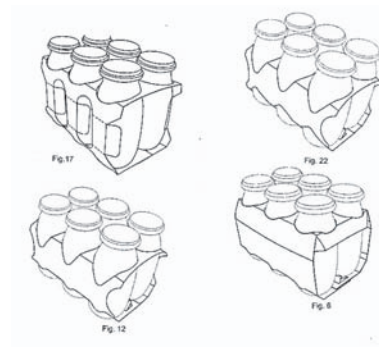
(51) 08-05 (11) **4267** (22) 2002 09 25 (21) 1801  
 (30) 2002 03 25 (DE)  
 (73) Lidl Stiftung & Co.KG, Neckarsulm, (DE)  
 (72) Pretzell Peter  
 (54) Wkrętarka  
 (55)



(51) 08-07 (11) **4268** (22) 2002 09 27 (21) 1811  
 (30) 2002 03 29 (IT)  
 (73) POMMIER FURGO CAR S.R.L., Roncocest-Reggio Emilia (RE), (IT)  
 (72) Panciroli Marco  
 (54) Uchwyt blokujący do drzwi komór cargo pojazdów transportowych  
 (55)



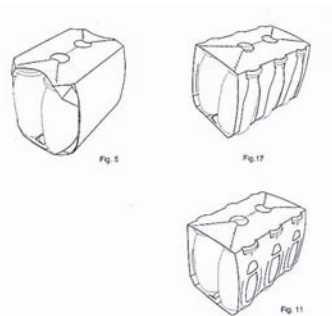
(51) 09-06 (11) **4269** (22) 2002 09 27 (21) 1819  
 (30) 2002 03 27 (GB)  
 (73) THE MEAD CORPORATION, Dayton, (US)  
 (72) Daniel Jean-Yves  
 (54) Uchwyt transportowy do butelek  
 (55)



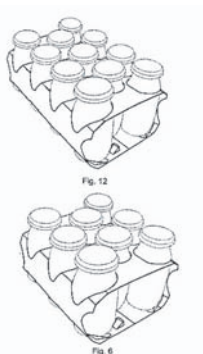
(51) 09-06 (11) **4270** (22) 2002 09 27 (21) 1820  
 (30) 2002 03 27 (GB)  
 (73) THE MEAD CORPORATION, Dayton, (US)  
 (72) Daniel Jean-Yves

(54) Uchwyt transportowy do butelek

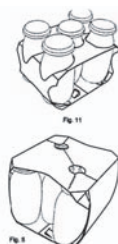
(55)



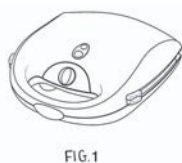
(51) 09-06 (11) **4271** (22) 2002 09 27 (21) 1821  
 (30) 2002 03 27 (GB)  
 (73) THE MEAD CORPORATION, Dayton, (US)  
 (72) Daniel Jean-Yves  
 (54) Uchwyt transportowy do butelek  
 (55)



(51) 09-06 (11) **4272** (22) 2002 09 27 (21) 1822  
 (30) 2002 03 27 (GB)  
 (73) THE MEAD CORPORATION, Dayton, (US)  
 (72) Daniel Jean-Yves  
 (54) Uchwyt transportowy do butelek  
 (55)



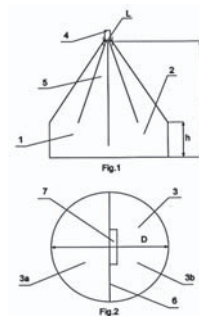
(51) 07-02 (11) **4273** (22) 2002 10 01 (21) 1842  
 (30) 2002 04 02 (WO)  
 (73) KONINKLIJKE PHILIPS ELECTRONICS N.V., Eindhoven, (NL)  
 (72) Martres Eduardo  
 (54) Opiekacz do sandwicz  
 (55)



(51) 06-01 (11) **4274** (22) 2002 10 03 (21) 1849  
 (73) Misiuda Mateusz, Świlcza, (PL)

(72) Misiuda Mateusz

(54) Powłoka stanowiąca, po wypełnieniu materiałem sypkim, puf (55)



(51) 08-06 (11) **4275** (22) 2002 10 03 (21) 1853  
 (30) 2002 04 04 (WO)  
 (73) HOPPE AG, Muestair, (CH)  
 (72) Klotz Edelbert  
 (54) Kłamka  
 (55)



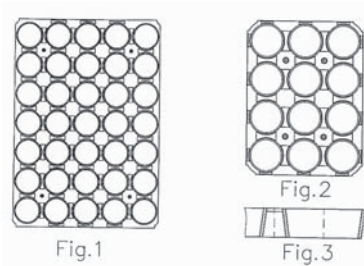
Fig.1

(51) 29-99 (11) **4276** (22) 2001 07 23 (21) 3069  
 (30) 2001 01 23 (FR)  
 (73) METALUX (Societe Anonyme ), Dizier, (FR)  
 (72) Morel Henri  
 (54) Urządzenie odblokowujące wyjście awaryjne umożliwiające szybką ewakuację  
 (55)



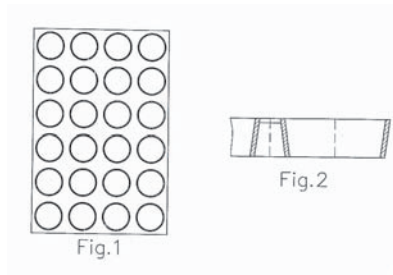
Fig. 1

(51) 99-00 (11) **4277** (22) 2001 12 07 (21) 3810  
 (73) Uliczny Mieczysław, Piła, (PL)  
 (72) Uliczny Mieczysław  
 (54) Paleta do manipulowania sadzonkami roślin  
 (55)

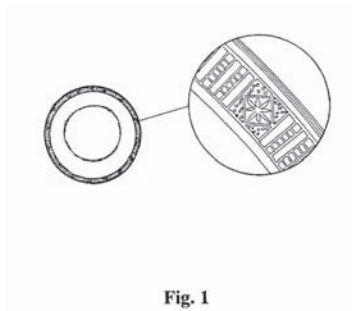


(51) 99-00 (11) **4278** (22) 2001 12 07 (21) 3811  
 (73) Uliczny Mieczysław, Piła, (PL)

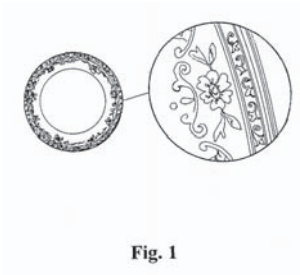
(72) Uliczny Mieczysław  
 (54) Paleta do manipulowania sadzonkami roślin  
 (55)



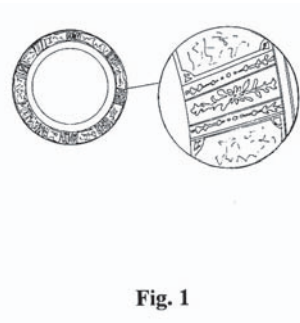
(51) 07-01 (11) **4279** (22) 2002 02 27 (21) 3975  
 (73) ERGO INTERNATIONAL Sp. z o.o., Nowe Falenty, (PL)  
 (72) Maciejewska Joanna Monika  
 (54) Naczynie stołowe  
 (55)



(51) 07-01 (11) **4280** (22) 2002 02 27 (21) 3976  
 (73) ERGO INTERNATIONAL Sp. z o.o., Nowe Falenty, (PL)  
 (72) Maciejewska Joanna Monika  
 (54) Naczynie stołowe  
 (55)

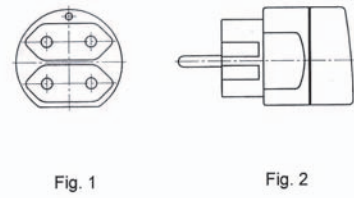


(51) 07-01 (11) **4281** (22) 2002 02 27 (21) 3977  
 (73) ERGO INTERNATIONAL Sp. z o.o., Nowe Falenty, (PL)  
 (72) Maciejewska Joanna Monika  
 (54) Naczynie stołowe  
 (55)

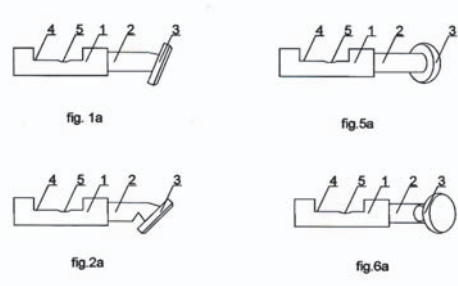


(51) 13-03 (11) **4282** (22) 2001 11 21 (21) 366  
 (30) 2001 05 22 (PL)

(73) Z.S.E. „OSPEL” Spółka Akcyjna, Wierbka, (PL)  
 (72) Gębala Lucjan, Szota Paweł, Świerczewski Andrzej  
 (54) Rozgałęźnik wtyczkowy  
 (55)



(51) 08-07 (11) **4283** (22) 2002 04 11 (21) 1004  
 (73) Zielińska Danuta, Poznań, (PL)  
 (72) Zielińska Danuta  
 (54) Element konstrukcyjny zamka  
 (55)



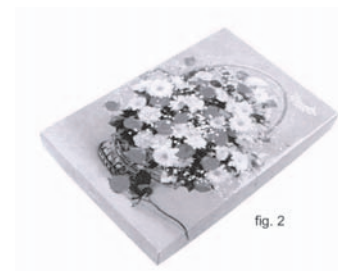
(51) 19-08 (11) **4284** (22) 2002 02 18 (21) 1021  
 (73) Olejniczak Józef, Kluki, (PL); Furman Jerzy, Belchatów, (PL)  
 (72) Olejniczak Józef, Furman Jerzy  
 (54) Plakietka  
 (55)



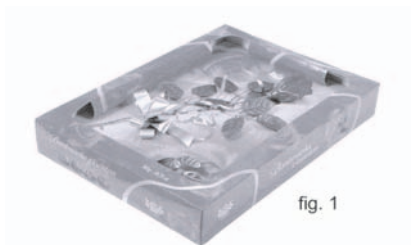
(51) 19-08 (11) **4285** (22) 2002 02 18 (21) 1022  
 (73) Olejniczak Józef, Kluki, (PL); Furman Jerzy, Belchatów, (PL)  
 (72) Olejniczak Józef, Furman Jerzy  
 (54) Plakietka  
 (55)



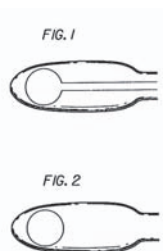
(51) 09-03 (11) **4286** (22) 2002 05 17 (21) 1199  
 (73) Zakłady Przemysłu Cukreimicznego WAWEL S.A., Kraków, (PL)  
 (72) Żimny Grażyna  
 (54) Opakowanie ozdobne  
 (55)



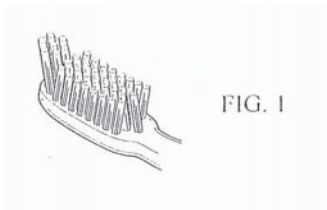
(51) 09-03 (11) **4287** (22) 2002 05 17 (21) 1200  
 (73) Zakłady Przemysłu Cukierniczego WAWEL S.A., Kraków, (PL)  
 (72) Zimny Grażyna  
 (54) Opakowanie ozdobne  
 (55)



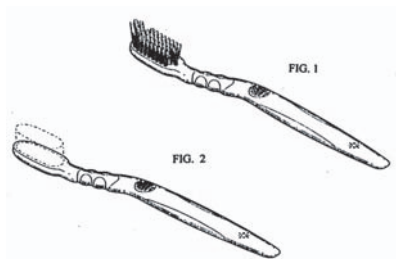
(51) 04-02 (11) **4288** (22) 2002 05 21 (21) 1214  
 (30) 2001 11 21 (US)  
 (73) COLGATE-PALMOLIVE COMPANY, Nowy Jork, (US)  
 (72) Ping Han Guo  
 (54) Tylna strona główki szczoteczki do zębów  
 (55)



(51) 04-02 (11) **4289** (22) 2002 05 21 (21) 1215  
 (30) 2001 11 21 (US)  
 (73) COLGATE-PALMOLIVE COMPANY, Nowy Jork, (US)  
 (72) Ping Han Guo  
 (54) Wzór włosia szczoteczki do zębów  
 (55)

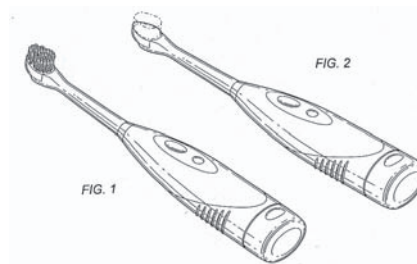


(51) 04-02 (11) **4290** (22) 2002 05 21 (21) 1216  
 (30) 2001 11 21 (US)  
 (73) COLGATE-PALMOLIVE COMPANY, Nowy Jork, (US)  
 (72) Ping Han Guo  
 (54) Szczoteczka do zębów  
 (55)

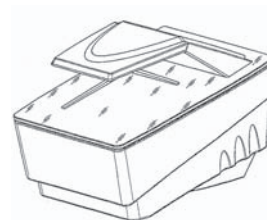


(51) 28-03 (11) **4291** (22) 2002 06 03 (21) 1260  
 (73) COLGATE-PALMOLIVE COMPANY, Nowy Jork, (US);  
 McDougall Gregory J., Kowloon, (HK)  
 (72) Wright David, Eliav Eyal, Kyoungun Ahn, Gatzemeyer John

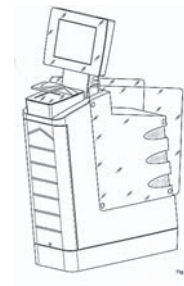
(54) Elektryczna szczoteczka do zębów  
 (55)



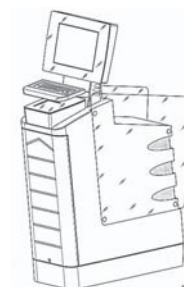
(51) 10-05 (11) **4292** (22) 2002 06 12 (21) 1302  
 (73) Bundesdruckerei GmbH, Berlin, (DE)  
 (72) Berr Andreas, Baldauf Siegfried, Hartmann Werner, Lobermann Lorenz, Valk Christine  
 (54) Urządzenie do weryfikacji autentyczności dokumentów  
 (55)



(51) 10-05 (11) **4293** (22) 2002 06 12 (21) 1303  
 (73) Bundesdruckerei GmbH, Berlin, (DE)  
 (72) Berr Andreas, Baldauf Siegfried, Hartmann Werner, Lobermann Lorenz, Valk Christine  
 (54) Urządzenie do weryfikacji autentyczności osób i/lub dokumentów  
 (55)



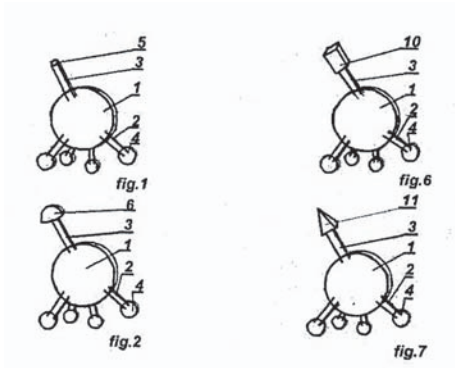
(51) 10-05 (11) **4294** (22) 2002 06 12 (21) 1304  
 (73) Bundesdruckerei GmbH, Berlin, (DE)  
 (72) Berr Andreas, Baldauf Siegfried, Hartmann Werner, Lobermann Lorenz, Valk Christine  
 (54) Urządzenie do weryfikacji autentyczności osób i/lub dokumentów  
 (55)



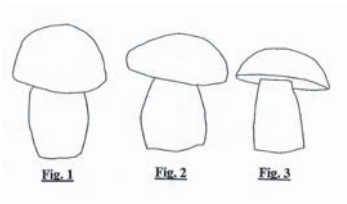
(51) 24-02 (11) **4295** (22) 2002 06 13 (21) 1311  
 (73) Szajnóg Zbigniew, Katowice, (PL)  
 (72) Szajnóg Zbigniew



(54) Przyrząd rehabilitacyjny  
(55)



(51) 11-02 (11) **4296** (22) 2002 06 24 (21) 1353  
(73) Klaus Mariusz, Gdańsk, (PL); Trębiński Andrzej, Gdynia, (PL); Depa Edward, Kwidzyn, (PL)  
(72) Klaus Mariusz, Trębiński Andrzej, Depa Edward  
(54) Grzybek ogrodowy  
(55)



(51) 23-03 (11) **4297** (22) 2002 06 26 (21) 1357  
(30) 2001 12 26 (FR)  
(73) BUTAGAZ, Levallois Perret, (FR)  
(72) Robin Claude  
(54) Grzejnik  
(55)

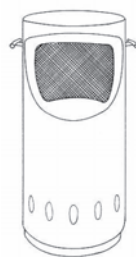


Fig. 1

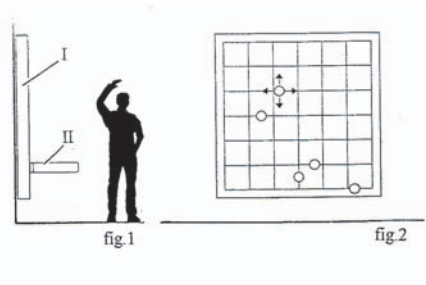
(51) 21-01 (11) **4298** (22) 2002 07 05 (21) 1415  
(73) Gramza Adam, Bydgoszcz, (PL)  
(72) Gramza Adam  
(54) Mebel zabawka  
(55)



FIG.1

(51) 21-02 (11) **4299** (22) 2002 07 05 (21) 1416  
(73) Gramza Adam, Bydgoszcz, (PL)  
(72) Gramza Adam

(54) Mebel wielofunkcyjny  
(55)



(51) 06-01 (11) **4300** (22) 2002 07 08 (21) 1418  
(73) Meble KLER Piotr Kler, Dobrodzień, (PL)  
(72) Kler Piotr  
(54) Fotel tapicerowany  
(55)



Fig.1

(51) 25-02 (11) **4301** (22) 2002 06 07 (21) 1279  
(73) Jaworski Andrzej, Warszawa, (PL); Jaworski Marek, Warszawa, (PL)  
(72) Jaworski Andrzej, Jaworski Marek  
(54) Maskownica do glazury  
(55)

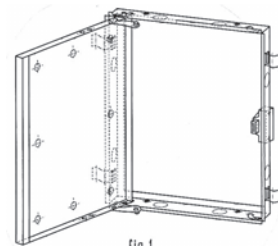


fig.1

(51) 06-07 (11) **4302** (22) 2000 11 09 (21) 3759  
(30) 2000 05 09 (PL)  
(73) Giemza Paweł, Warszawa, (PL)  
(72) Giemza Paweł  
(54) Przestrzenna oprawa obrazu  
(55)



Fig.1

(51) 06-07 (11) **4303** (22) 2000 11 09 (21) 3761  
(30) 2000 05 09 (PL)  
(73) Giemza Paweł, Warszawa, (PL)  
(72) Giemza Paweł

(54) Przestrzenna oprawa obrazu

(55)

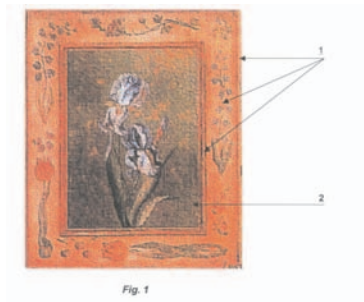


Fig. 1

(51) 01-04 (11) **4304** (22) 2001 12 31 (21) 4139

(73) MAFIN S.P.A., Galliera Veneta, (IT)

(72) Pavan Stefano

(54) Przekąska

(55)

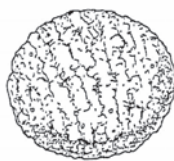


Fig. 1

(51) 19-06 (11) **4305** (22) 2002 07 10 (21) 1433

(30) 2002 01 11 (US)

(73) BIC CORPORATION, Milford, (US)

(72) DeLuca Donald A., Kent Michael, O'Brien Richard, Young William D.

(54) Urządzenie do pisania

(55)



Fig. 1

(51) 19-06 (11) **4306** (22) 2002 07 11 (21) 1445

(30) 2002 01 14 (US)

(73) BIC CORPORATION, Milford, (US)

(72) Cooper Kenneth R., DeLuca Donald A., Kent Michael, O'Brien Richard

(54) Uchwyt przyrządu do pisania

(55)



Fig. 3

(51) 13-03 (11) **4307** (22) 2002 07 17 (21) 1464

(73) Legrand-FAEL Sp.z o.o., Zabkowice Śląskie, (PL)

(72) Modliński Bogusław, Goch Józef, Mazur Bogdan, Zych Zbigniew

(54) Obudowa izolacyjna

(55)

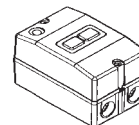


Fig. 1

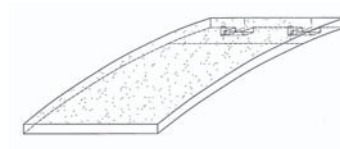
(51) 25-01 (11) **4308** (22) 2002 07 18 (21) 1467

(73) Fabryka Ceramiki Budowlanej Sp.z o.o., Ostrzeszów, (PL)

(72) Kostrzewski Jacek

(54) Dachówka

(55)

(51) 07-01 (11) **4309** (22) 2002 08 06 (21) 1575

(30) 2002 02 07 (US)

(73) Dart Industries Inc., Orlando, (US)

(72) Jalet Vincent, Cautereels Victor J.J., Daenen Robert H.C.M.

(54) Miska

(55)



FIG. 1

(51) 07-01 (11) **4310** (22) 2002 08 06 (21) 1576

(30) 2002 02 07 (US)

(73) Dart Industries Inc., Orlando, (US)

(72) Jalet Vincent, Cautereels Victor J.J.

(54) Przykrywka do miski

(55)



FIG. 1

(51) 07-01 (11) **4311** (22) 2002 08 06 (21) 1577

(30) 2002 02 07 (US)

(73) Dart Industries Inc., Orlando, (US)

(72) Jalet Vincent, Cautereels Victor J.J., Daenen Robert H.C.M.

(54) Miska

(55)



FIG. 1

(51) 09-01 (11) **4312** (22) 2002 09 16 (21) 1747

(73) LIMA-POL Sp. z o.o., Otwock, (PL)

(72) Jobda Tadeusz

(54) Słoik

(55)

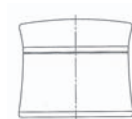
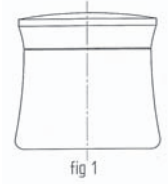


fig 1

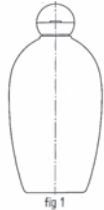
(51) 07-01 (11) **4313** (22) 2002 08 06 (21) 1578  
 (30) 2002 02 07 (US)  
 (73) Dart Industries Inc., Orlando, (US)  
 (72) Jalet Vincent, Cautereels Victor J.J., Daenen Robert H.C.M.  
 (54) Miska  
 (55)



(51) 09-01 (11) **4314** (22) 2002 09 16 (21) 1748  
 (73) LIMA-POL Sp. z o.o., Otwock, (PL)  
 (72) Jobda Tadeusz  
 (54) Słoik  
 (55)



(51) 09-01 (11) **4315** (22) 2002 09 16 (21) 1749  
 (73) LIMA-POL Sp. z o.o., Otwock, (PL)  
 (72) Jobda Tadeusz  
 (54) Butelka  
 (55)



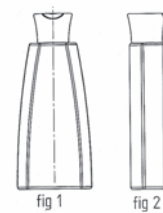
(51) 09-01 (11) **4316** (22) 2002 09 16 (21) 1750  
 (73) LIMA-POL Sp. z o.o., Otwock, (PL)  
 (72) Jobda Tadeusz  
 (54) Butelka  
 (55)



(51) 09-01 (11) **4317** (22) 2002 09 16 (21) 1751  
 (73) LIMA-POL Sp. z o.o., Otwock, (PL)  
 (72) Jobda Tadeusz  
 (54) Butelka  
 (55)



(51) 09-01 (11) **4318** (22) 2002 09 16 (21) 1753  
 (73) LIMA-POL Sp. z o.o., Otwock, (PL)  
 (72) Jobda Tadeusz  
 (54) Słoik  
 (55)



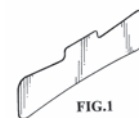
(51) 09-01 (11) **4319** (22) 2002 09 16 (21) 1752  
 (73) LIMA-POL Sp. z o.o., Otwock, (PL)  
 (72) Jobda Tadeusz  
 (54) Butelka  
 (55)



(51) 24-99 (11) **4320** (22) 2002 09 19 (21) 1773  
 (30) 2002 03 21 (GB)  
 (73) Glaxo Group Limited, Greenford, (GB)  
 (72) Bosma MaryLynn P, McLeod Andrew  
 (54) Pasek dentystyczny  
 (55)



(51) 24-99 (11) **4321** (22) 2002 09 19 (21) 1774  
 (30) 2002 03 21 (GB)  
 (73) Glaxo Group Limited, Greenford, (GB)  
 (72) Bosma MaryLynn P, McLeod Andrew  
 (54) Pasek dentystyczny  
 (55)



(51) 27-05 (11) **4322** (22) 2002 09 20 (21) 1775  
 (73) PHILIP MORRIS PRODUCTS INC., Richmond, (US)  
 (72) Chemla Marc R., Lee Robert E., Wrenn Susan E., Solanky Ashok H.  
 (54) Zapalniczka  
 (55)

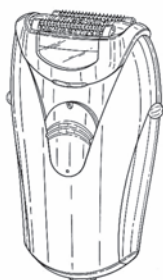


(51) 27-05 (11) **4323** (22) 2002 09 20 (21) 1776  
 (73) PHILIP MORRIS PRODUCTS INC., Richmond, (US)  
 (72) Chemla Marc R., Lee Robert E., Wrenn Susan E., Solanky Ashok H.  
 (54) Zapalniczka  
 (55)



FIG. 1

(51) 28-03 (11) **4324** (22) 2002 10 03 (21) 1854  
 (30) 2002 04 03 (DE)  
 (73) Braun GmbH, Kronberg, (DE)  
 (72) Seifert Cornelia  
 (54) Depilator  
 (55)



(51) 07-05 (11) **4325** (22) 2002 10 04 (21) 1861  
 (30) 2002 04 04 (DE)  
 (73) a&n&a Nord-Sud Industrie Vertriebs GmbH & Co. KG, Merenberg, (DE)  
 (72) Hild Christina  
 (54) Komplet gąbek  
 (55)



(51) 08-05 (11) **4326** (22) 2002 10 07 (21) 1865  
 (30) 2002 09 27 (FR)  
 (73) FACOM, Morangis, (FR)  
 (72) Tillet Benoit  
 (54) Klucz do nakrętek  
 (55)

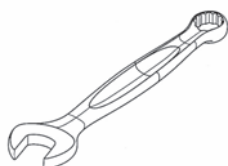


FIG. 1

(51) 20-02 (11) **4327** (22) 2001 08 06 (21) 22053  
 (73) Walczak Adam, Oława, (PL)  
 (72) Walczak Adam  
 (54) Regał do ekspozycji towaru  
 (55)

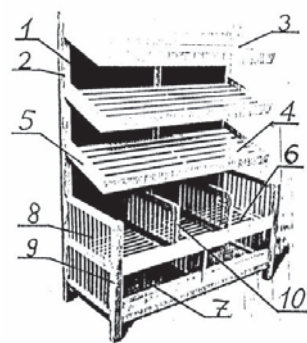


Fig 1

(51) 11-12 (11) **4328** (22) 2001 04 30 (21) 21601  
 (73) Krukowska Bożena, Zabrze, (PL), Krukowski Michał, Zabrze, (PL), Grzejszczak Halina, Zabrze, (PL), Grzejszczak Bogdan, Zabrze, (PL)  
 (72) Krukowska Bożena, Krukowski Michał, Grzejszczak Halina, Grzejszczak Bogdan,  
 (54) Element zdobniczy świecy  
 (55)



Fig. 1



Fig. 2

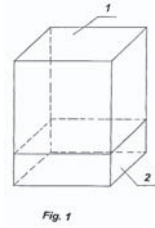
(51) 09-01 (11) **4329** (22) 2000 02 16 (21) 19463  
 1999 08 31 (DE)  
 (73) Henkel Kommanditgesellschaft auf Aktien, Duesseldorf, (DE)  
 (72) Geberzahn Rainer, Muehlhausen Georg  
 (54) Płaska butelka z dozownikiem kropelkowym  
 (55)



Fig. 1

(51) 13-03 (11) **4330** (22) 2000 03 13 (21) 19585  
 (73) Pracownia T.H.X.S.C. Wyrób Lamp Artystycznych, Gołębski Piotr, Alama Roman, Głogowa 1, (PL)  
 (72) Gołębski Piotr, Alama Roman

(54) Lampa solna  
(55)



(51) 25-02 (11) 4331 (22) 2000 10 25 (21) 20727  
(73) Krzysiek Stanisław, Kielce, (PL)  
(72) Krzysiek Stanisław  
(54) Panel podłogowy  
(55)



(51) 25-02 (11) 4332 (22) 2001 02 28 (21) 21293  
2000 08 31 (DK)  
(73) VKR HOLDING A/S, Soborg, (DK)  
(72) Moller Brent  
(54) Roleta okienna  
(55)



42

**DECYZJE STWIERDZAJĄCE WYGAŚNIĘCIE  
DECYZJI O UDZIELENIU PRAWA Z REJESTRACJI**

*Poniższe zestawienie zawiera numer zgłoszenia wzoru przemysłowego.*

20398	20486	20579	20803
20419	20487	20580	20816
20427	20488	20581	20817
20430	20489	20582	20818
20445	20490	20583	20819
20446	20491	20584	20820
20451	20514	20590	20826
20457	20515	20711	20827
20458	20516	20712	20828
20462	20517	20716	20829
20463	20518	20734	20830
20466	20561	20739	20831
20467	20562	20741	20832
20468	20563	20750	20833
20470	20564	20761	20834
20471	20565	20799	20882
20472	20571	20800	20897

43

**DECYZJE O WYGAŚNIĘCIU  
PRAWA Z REJESTRACJI**

*Poniższe zestawienie zawiera kolejno: numer rejestracji wzorów przemysłowych i datę wygaśnięcia prawa z rejestracji.*

487	2003 09 25	2150	2003 09 25
2149	2003 09 25	2151	2003 09 25

**C'. WZORY ZDOBNICZE**

44

**DECYZJE O PRZEDŁUŻENIU  
PRAWA Z REJESTRACJI**

*Poniższe zestawienie zawiera kolejno: numer rejestru wzorów zdobniczych oraz numer i rok wydania Wiadomości Urzędu Patentowego, w którym ogłoszono o udzieleniu prawa.*

17713	02/01	17918	04/01
17714	02/01	17919	04/01
17715	02/01	17921	04/01
17782	02/01	17931	04/01
17879	03/01	17974	05/01
17916	04/01	17975	05/01
17917	04/01	17999	06/01

18000	06/01	18150	07/01
18001	06/01	18151	07/01
18004	06/01	18168	08/01
18027	06/01	18169	08/01
18038	06/01	18170	08/01
18052	06/01	18202	08/01
18057	06/01	18235	09/01
18094	07/01	18301	10/01
18095	07/01	18302	10/01
18096	07/01	18303	10/01
18103	07/01	18307	10/01
18130	07/01	18335	10/01
18132	07/01	18336	10/01
18133	07/01	18414	11/01
18149	07/01		

## D. ZNAKI TOWAROWE

Cyfrowe kody identyfikacyjne (wg normy WIPO ST. 60), które poprzedzają informacje o dokonanej rejestracji oznaczają:

- (111) - numer prawa ochronnego
- (151) - data wydania decyzji o udzieleniu prawa ochronnego
- (210) - numer zgłoszenia
- (220) - data zgłoszenia
- (441) - data ogłoszenia o zgłoszeniu
- (510) - wykaz towarów
- (511) - klasy towarowe
- (531) - symbol klasyfikacji elementów graficznych znaku
- (540) - określenie znaku towarowego ze wskazaniem kolorów
- (551) - wskazanie kategorii znaku towarowego lub udzielonego prawa jeżeli dotyczy wspólnego prawa ochronnego, wspólnego znaku towarowego albo wspólnego znaku towarowego gwarancyjnego
- (732) - nazwisko i imię lub nazwę uprawnionego, jego miejsce zamieszkania lub siedzibę oraz kod kraju

45

### UDZIELONE PRAWA OCHRONNE NA ZNAKI TOWAROWE

(od nr 146 401 do nr 147 000)

(111) **146401** (220) 2002 05 14 (210) 250328  
(151) 2003 07 30  
(732) Toruńskie Zakłady Materiałów Opatrunkowych  
Spółka Akcyjna, Toruń, PL.  
(540)



Kolory znaku: biały, granatowy, czerwony  
(531) 26.1, 27.5, 29.1

(510), (511) **03** preparaty do zmywania, czyszczenia, polerowania, szorowania, odłuszczenia i ścierania, środki do prania, żel do toalet, płyn do mycia szyb.

(111) **146402** (220) 2002 06 10 (210) 251385  
(151) 2003 08 11  
(732) Toruńskie Zakłady Materiałów Opatrunkowych  
Spółka Akcyjna, Toruń, PL.  
(540)



Kolory znaku: biały, granatowy  
(531) 24.7, 27.5, 29.1

(510), (511) **03** wata do celów kosmetycznych i wyroby z waty, patyczki z waty do celów kosmetycznych, chusteczki nasączone płynami kosmetycznymi, szampony, **05** podpaski, wkładki higieniczne, podkłady higieniczne i ginekologiczne, tampony, chustki higieniczne, gaza opatrunkowa, kompresy, materiały opatrunkowe, opatrunki podtrzymujące, pieluchy dla chorych z brakiem kontroli czynności fizjologicznych, bandaże higieniczne, bandaże

opatrunkowe, bawełna i wata do celów higienicznych i medycznych oraz wyroby z waty, ręczniki higieniczne, majtki higieniczne używane w chorobach przewodu moczowego, plastry, plastry samoprzylepne, wkładki laktacyjne, taśmy do podpasek, tkaniny chirurgiczne, testy sterylności, opakowania sterylizacyjne jednorazowego użytku, pokrowce na zwłoki, obłożenia pól operacyjnych, **10** bandaże elastyczne, bandaże gipsowane, bandaże podtrzymujące, rękawice do celów medycznych, prześcieradła dla chorych bez kontroli czynności fizjologicznych, bandaże usztywniające ortopedyczne, czepki chirurgiczne, fartuchy chirurgiczne i operacyjne, **16** chusteczki do nosa (papierowe), papier toaletowy, pielucho-majtki z papieru lub celulozy (jednorazowe), pieluszki z papieru lub celulozy (jednorazowe), ręczniki papierowe, serwetki papierowe do demakijażu, serwetki papierowe, torby i torebki do pakowania, taśmy samoprzylepne, rękawy do pakowania, **24** pościel, serwetki tekstylne do demakijażu, chusteczki tekstylne do nosa, tkaniny bawełniane, **25** pieluszki z materiałów tekstylnych, odzież papierowa, odzież wodoodporna, czepki pielęgniarские, ochronniki na buty, fartuchy i ubrania ochronne.

(111) **146403** (220) 2002 05 23 (210) 250732  
(151) 2003 07 30  
(732) Toruńskie Zakłady Materiałów Opatrunkowych  
Spółka Akcyjna, Toruń, PL.  
(540)



Kolory znaku: ciemnogranatowy, żółty, biały, popielaty  
(531) 26.4, 27.5, 29.1  
(510), (511) **10** przerzutywy.

(111) **146404** (220) 2000 01 13 (210) 212334  
(151) 2003 07 16  
(732) Parke, Davis & Company, Morris Plains, US.

(540) FEMHRT

(510), (511) **05** produkty medyczne, farmaceutyczne, w tym produkty do leczenia objawów menopauzy.

(111) **146405** (220) 1999 10 30 (210) 209271  
 (151) 2003 04 14  
 (732) Firma Produkcyjno Usługowo Handlowa MOKATE Mokrysz Teresa, Ustroń, PL.  
 (540)



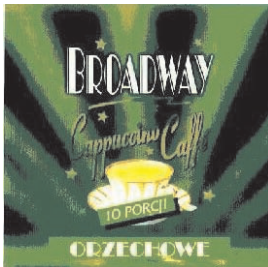
Kolory znaku: miodowobrazowy, złoty, brązowy, biały  
 (531) 1.1, 11.3, 26.4, 27.5, 29.1  
 (510), (511) **30** kawa, kawa cappuccino.

(111) **146406** (220) 1999 10 30 (210) 209272  
 (151) 2003 04 14  
 (732) Firma Produkcyjno Usługowo Handlowa MOKATE Mokrysz Teresa, Ustroń, PL.  
 (540)



Kolory znaku: żółty, brązowy, złoty, biały, miodowy, brązowy  
 (531) 1.1, 11.3, 26.4, 27.5, 29.1  
 (510), (511) **30** kawa, kawa cappuccino.

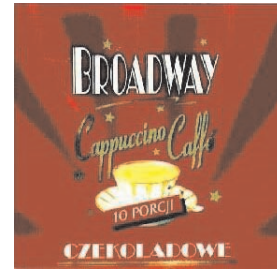
(111) **146407** (220) 1999 10 30 (210) 209273  
 (151) 2003 04 14  
 (732) Firma Produkcyjno Usługowo Handlowa MOKATE Mokrysz Teresa, Ustroń, PL.  
 (540)



Kolory znaku: zielony, brązowy, złoty, biały, miodowy  
 (531) 1.1, 11.3, 26.4, 27.5, 29.1  
 (510), (511) **30** kawa, kawa cappuccino.

(111) **146408** (220) 1999 10 30 (210) 209274  
 (151) 2003 04 14  
 (732) Firma Produkcyjno Usługowo Handlowa MOKATE Mokrysz Teresa, Ustroń, PL.

(540)



Kolory znaku: czerwony, brązowy, złoty, biały, miodowy  
 (531) 1.1, 11.3, 26.4, 27.5, 29.1  
 (510), (511) **30** kawa, kawa cappuccino.

(111) **146409** (220) 2000 01 07 (210) 212147  
 (151) 2003 08 18  
 (732) Zakłady Chemiczne „Siarkopol” TARNOBRZEG Spółka z ograniczoną odpowiedzialnością, Tarnobrzeg 4, PL.  
 (540)

# Wap Mag

(531) 27.5  
 (510), (511) **01** nawóz mineralny magnezowo-wapniowy granulowany.

(111) **146410** (220) 2000 01 12 (210) 212359  
 (151) 2003 07 16  
 (732) Zakład Ceramiki Sanitarnej Stanisław Hybner, Środa Wlkp., PL.  
 (540)



Kolory znaku: granatowy i odcienie, żółty i odcienie, biały  
 (531) 3.9, 26.4, 26.11, 26.15, 27.5, 29.1  
 (510), (511) **11** ceramiczne wyroby sanitarne i galanteria porcelanowa: bidety, pisuary, płuczki ustępowe, umywalki, miski ustępowe, zbiorniki do płuczek ustępowych, kompakty, postumenty, armatura sanitarna, **37** usługi budowlano-montażowe i remontowe w zakresie obejmującym instalacje sanitarne, **42** projektowanie, opiniowanie i ekspertyzy w zakresie urządzeń sanitarnych.

(111) **146411** (220) 2000 01 17 (210) 212456  
 (151) 2003 06 11  
 (732) „Con TIM” Chrzanowski Marek, Konstancin Jeziorna, PL.  
 (540)



Kolory znaku: czerwony, czarny, biały, niebieski  
 (531) 27.5, 29.1  
 (510), (511) **25** skarpety.

(111) **146412** (220) 2000 01 17 (210) 212465  
 (151) 2003 06 11  
 (732) Taepeland-Jensen Taepper A/S, Glostrup, DK.

(540)



Kolory znaku: jasno-żółty, żółty, jasno-brązowy, amarantowy, granatowo-szary, granatowy

(531) 26.1, 27.5, 29.1

(510), (511) **02** farby, pokosty, lakiery, barwniki i zaprawy farbiarskie, **24** firanki, zasłony, **27** dywany, pledy, maty i wycieraczki oraz podkładki, linoleum i inne materiały do pokrywania gotowych podłóg, obicia i zawieszania na ściany (nie tekstylne).

(111) **146413** (220) 2000 01 21 (210) 212701

(151) 2003 07 14

(732) CDN Compact Disc Novelty S.A., Kraków, PL.

(540)



Kolory znaku: szary, biały, czerwony

(531) 26.4, 27.5, 29.1

(510), (511) **09** programy komputerowe.(111) **146414** (220) 2000 01 21 (210) 212704

(151) 2003 07 14

(732) Przedsiębiorstwo Produkcyjno-Usługowo-Handlowe „VOIGT” Spółka z o.o., Zabrze, PL.

(540)



Kolory znaku: czerwony, biały

(531) 1.1, 2.5, 7.3, 11.3, 14.1, 27.5, 29.1

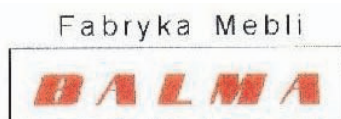
(510), (511) **03** antystatyczne preparaty do celów domowych, pasty do podłóg i mebli, środki do nadawania połysku.

(111) **146415** (220) 2000 01 21 (210) 212709

(151) 2003 07 30

(732) Fabryka Mebli BALMA S.A., Tarnowo Podgórne, PL.

(540)



Kolory znaku: czerwony, biały, czarny

(531) 26.4, 27.5, 29.1

(510), (511) **06** druty metalowe, wyroby ślusarskie, rury metalowe, szafy pancerne, sejfy, rudy metali, metalowe żaluzje, gwoździe, śruby, okucia, **17** wyroby z tworzyw sztucznych w stanie półprzetworzonym, materiały do uszczelniania, izolowania, giętkie rurki tworzywowe, uszczelki z tworzyw sztucznych, **20** meble w tym metalowe, kempingowe, materace, poduszki, wyroby z drewna,

korka, trzciny, sitowia, wikliny, rogu, kości słoniowej, fiszbinu, szylkretu, bursztynu, masy perłowej, pianki morskiej, celulozy, namiastki tych materiałów lub z masy plastycznej nie zawarte w innych klasach, **37** usługi w zakresie naprawy i konserwacji mebli, malowania, **39** usługi w zakresie przewozu osób i rzeczy transportem samochodowym, koleją, statkami, drogą lotniczą, usługi w zakresie załadunku i rozładunku, transportu sanitarnego, organizowania przejazdów turystycznych, wynajmu samochodów, wynajmu miejsc parkingowych i garażowych, **40** usługi w zakresie laminowania, szlifowania, polerowania, barwienia drewna, gięcia, usługi stolarskie, **42** usługi w zakresie doradztwa i projektowania mebli, w zakresie projektowania wystroju wnętrz i wzornictwa przemysłowego.

(111) **146416** (220) 2000 01 24 (210) 212791

(151) 2003 05 22

(732) Centrum Kultury Smaku „SEKWENS” Spółka z o.o., Racibórz, PL.

(540)



Kolory znaku: czerwony, żółty, niebieski

(531) 1.15, 26.1, 27.5, 29.1

(510), (511) **30** przyprawy do wszelkiego rodzaju mięs, **42** opracowywanie nowych technologii produktów żywnościowych.

(111) **146417** (220) 2000 01 24 (210) 212793

(151) 2003 05 22

(732) Centrum Kultury Smaku „SEKWENS” Spółka z o.o., Racibórz, PL.

(540)



Kolory znaku: czerwony, żółty, niebieski

(531) 1.15, 26.1, 27.5, 29.1

(510), (511) **30** przyprawy do wszelkiego rodzaju mięs, **42** opracowywanie nowych technologii produktów żywnościowych.

(111) **146418** (220) 2000 01 24 (210) 212805

(151) 2003 05 27

(732) Morski Gdyniński Klub Sportowy ARKA, Gdynia, PL.

(540)



Kolory znaku: granatowy, żółty, biały

(531) 3.7, 3.9, 18.3, 18.4, 24.1, 27.5, 29.1

(510), (511) **41** usługi z zakresu kultury fizycznej i sportu: organizowanie imprez, zawodów, obozów sportowych, organizowanie



impresz rekreacyjnych i rehabilitacyjnych sportowych, usługi związane z użytkowaniem i wynajmowaniem obiektów sportowych, stadionów, hal, pomieszczeń, urządzeń i sprzętu sportowego, organizowanie wystaw, targów, pokazów, prowadzenie nauczania, szkoleń i treningów z zakresu różnych dziedzin sportu, wypożyczanie sprzętu sportowego, organizowanie zjazdów, konferencji, sympozjów, kongresów, usługi z zakresu krzewienia kultury fizycznej poprzez publikowanie tekstów, nagrywanie audycji i filmów.

(111) **146419** (220) 2000 01 26 (210) 212831  
(151) 2003 07 30  
(732) Sunsweet Growers Inc., Yuba City, US.  
(540)



(531) 5.5, 5.7, 27.5  
(510), (511) **29** mięso, ryby, drób i dziczyzna, ekstrakty mięsne, konserwowane, suszone i gotowane owoce i warzywa, galaretki, dżemy, konfitury, kompoty, jaja, mleko, produkty mleczne, oleje i tłuszcze jadalne, owoce w puszkach, **31** rośliny zbożowe (ziarno) i produkty rolne, ogrodnicze, leśne, nie ujęte w innych klasach, zwierzęta żywe, świeże owoce i warzywa, nasiona, rośliny i kwiaty, karma dla zwierząt, świeże owoce cytrusowe, **32** piwo, wody mineralne i gazowane oraz inne napoje bezalkoholowe, napoje owocowe i soki owocowe, syropy i inne produkty do produkcji napojów.

(111) **146420** (220) 2000 01 26 (210) 212836  
(151) 2003 06 02  
(732) argonauten360 GmbH, Muenchen, DE.  
(540) argonauts

(510), (511) **35** marketing, badanie rynku, doradztwo w zakresie handlu przy użyciu poczty elektronicznej, usług publikacyjnych, reklamy, w szczególności agencji reklamowych, **38** gromadzenie i dostarczanie wiadomości, transmitowanie dźwięku i obrazu za pomocą satelity, **41** produkcja filmowa, publikacje i wydawanie książek, gazet i czasopism.

(111) **146421** (220) 2000 01 25 (210) 212840  
(151) 2003 08 11  
(732) Poznańska Palarnia Kawy ASTRA Sp. z o.o., Poznań, PL.  
(540) kawa z sercem dla każdego

(510), (511) **30** kawa naturalna, ekstrakty kawy, modyfikacje kawy naturalnej.

(111) **146422** (220) 2000 01 27 (210) 212875  
(151) 2003 08 06  
(732) Agencja Reklamowa RGB Jolanta Nowińska-Komorowska, Warszawa, PL.  
(540)



(531) 24.7, 26.1, 27.5  
(510), (511) **09** taśmy video, dyski audiowizualne, nośniki komputerowe, **35** produkcja i dystrybucja reklam telewizyjnych, radiowych i kinowych, **40** usługi poligraficzne, **41** prowadzenie kursów

edukacyjnych, nauki jazdy, produkcja filmów, produkcja programów telewizyjnych i filmów instruktażowych.

(111) **146423** (220) 2000 01 27 (210) 212927  
(151) 2003 08 11  
(732) TOPEX Spółka Jawna Piotr Topolewicz, Andrzej Gackowski, Warszawa, PL.  
(540)



Kolory znaku: biały, czerwony, czarny  
(531) 14.3, 26.1, 26.4, 26.5, 26.7, 27.5, 29.1

(510), (511) **01** artykuły chemiczne do celów przemysłowych, substancje chemiczne nieprzetworzone, środki do usuwania oleju, **03** papier ścierny, **04** przemysłowe oleje i tłuszcze, oleje techniczne, smary, świece, knoty, materiały pędne, **06** drobne wyroby metalowe: kłódki, zamki, wkładki do zamków, zamknięcia rowerowe, **07** maszyny i obrabiarki: wiertarki kolumnowe, szlifierki stołowe, uchwyty do wiertarek, tarcze szlifierskie, **08** narzędzia ręczne: nożyce: do blachy, prętów, roślin, nożyczki, piły, brzeszczoty, ściągacze do instalacji, klucze: do rur, nastawne, płaskie, nasadowe, oczkowe, do filtrów, do kół, imbusowe, narzędziowe, strugi, noże techniczne: do glazury, monterskie, szczypce techniczne: zaciskowe, do izolacji, płaskie, okrągłe, nasadowe, elektrotechniczne, elektroniczne, czołowe, młotki, przecinaki, przebijaki, łomy, wiertła, wkrętaki, szpachle, pace, kielnie, pilniki, zdzieraki, toporki, siekiery, skrzynki uciosowe, szczypce, wycinarki, grabie, narzędzia ręczne z napędem elektrycznym: lutownice, pistolety do kleju, wyrzynarki, opalarki, narzędzia ręczne z napędem mechanicznym: wyciągarki, zszywacze tapicerskie, nitownice, klucze dynamometryczne, gwintownice, towotnice, smarownice, olejarki, ręczne narzędzia z napędem pneumatycznym: towotnice, pistolety natryskowe: do lakierowania, do konserwacji, do piaskowania, do przedmuchiwania, **09** urządzenia, aparaty i przyrządy: geodezyjne, optyczne, sygnalizujące, kontrolne, gaśnice, odzież ochronna, rękawice ochronne, okulary ochronne, słuchawki ochronne, maski spawalnicze, słuchawki i maski przeciwpyłowe, przyrządy pomiarowe, taśmy miernicze, suwmiarki, poziomicze, próbniki instalacji, testery napięcia, **11** aparaty oświetleniowe, **12** akcesoria motoryzacyjne, wycieraczki, pokrowce, **16** pędzle malarskie, **17** materiały do uszczelniania, izolowania, uszczelki, **22** materiały włókniste i tekstylne, liny holownicze, bagażowe.

(111) **146424** (220) 2000 01 26 (210) 212963  
(151) 2003 08 19  
(732) Centrum International Spółka z o.o., Gryfice, PL.  
(540) WILKIES

(510), (511) **16** jednorazowe pielucho-majtki, z papieru lub celulozy, jednorazowe pieluszki z papieru lub celulozy.

(111) **146425** (220) 2000 01 31 (210) 213132  
(151) 2003 07 30  
(732) J.& P. COATS, LIMITED, Glasgow, GB.  
(540)



(531) 14.1, 27.5  
(510), (511) **23** przędze i nici wszelkiego rodzaju.

(111) **146426** (220) 2000 01 31 (210) 213133  
 (151) 2003 07 30  
 (732) JAGUAR CARS LIMITED, Coventry, GB.  
 (540) JAGUAR X-TYPE  
 (510), (511) **12** pojazdy oraz ich części i osprzęt.

(111) **146427** (220) 2000 01 31 (210) 213134  
 (151) 2003 07 30  
 (732) JAGUAR CARS LIMITED, Coventry, GB.  
 (540) JAGUAR T-TYPE  
 (510), (511) **12** pojazdy oraz ich części i osprzęt.

(111) **146428** (220) 2000 01 31 (210) 213135  
 (151) 2003 07 30  
 (732) JAGUAR CARS LIMITED, Coventry, GB.  
 (540) JAGUAR P-TYPE  
 (510), (511) **12** pojazdy oraz ich części i osprzęt.

(111) **146429** (220) 2000 02 01 (210) 213159  
 (151) 2003 07 30  
 (732) CEPSCO, LLC (Delaware Limited Liability Corporation),  
 Foster City, US.  
 (540)

## CEPS

(531) 27.5  
 (510), (511) **09** urządzenia i przyrządy: naukowe, żeglarskie, geodezyjne, elektryczne, fotograficzne, kinematograficzne, optyczne, wagowe, pomiarowe, sygnalizacyjne, kontrolne, do ratowania życia, do celów dydaktycznych, urządzenia do nagrywania, transmisji lub reprodukcji dźwięku lub obrazu, magnetyczne nośniki danych, płyty (dyski) z nagraniami, automaty sprzedające i mechanizmy do urządzeń uruchamianych przez wrzucenie monety, kasy sklepowe, maszyny liczące, urządzenia do gaszenia ognia, sprzęt przetwarzający dane i komputery, kodowane karty magnetyczne, karty inteligentne i karty z układem scalonym, stosowane jako karty kredytowe, debetowe, karty z „wbudowaną” wartością, karty gwarancyjne, karty identyfikacyjne, karty dostępu oraz karty z pamięcią zapisu, czytniki kart i terminale transakcyjne w punktach sprzedaży, klucze szyfrowania i metryki cyfrowe, sprzęt i oprogramowanie komputerowe stosowane w dziedzinie bezpieczeństwa, identyfikacji i weryfikacji tożsamości, systemy komputerowe obejmujące sprzęt komputerowy, programy komputerowe i urządzenia peryferyjne, z kartami inteligentnymi, czytnikami kart inteligentnych oraz oprogramowaniem dla zapewnienia bezpieczeństwa przedsiębiorstw i sieci komputerowych, dla zapewnienia kontroli bezpieczeństwa i kontroli dostępu oraz dla przeprowadzania transakcji finansowych za pomocą sieci komputerowej, **36** ubezpieczenia, usługi w zakresie spraw finansowych, monetarnych, usługi dotyczące akcji i własności (na podstawie ksiąg wieczystych), usługi bankowe, usługi w zakresie kart kredytowych, debetowych, kart z „wbudowaną” wartością oraz kart płatniczych, usługi w zakresie opłat elektronicznych i autoryzacji transakcji, usługi związane z transakcjami finansowymi za pomocą kart inteligentnych, kart kredytowych, debetowych i innych ofert płatności, usługi związane z automatami bankowymi i dostępem do skrytek depozytowych, usługi w zakresie wydatków gotówkowych (rozchodów kasowych), potwierdzaniem czeków, elektronicznym transferem środków pieniężnych, transferem walut oraz punktami transakcji sprzedaży, usługi w zakresie zarządzania i doradztwa finansowego, usługi w zakresie opłaconych kart telefonicznych, doradztwo i informacja w zakresie wymienionych usług.

(111) **146430** (220) 2000 01 31 (210) 213179  
 (151) 2003 07 30  
 (732) Alarmtech Sweden Aktiebolag, Sztokholm lín, SE.

(540)



(531) 26.4, 27.5  
 (510), (511) **09** sygnalizatory akustyczne, alarmy elektryczne, urządzenia alarmowe, alarmy antywłamaniowe, alarmy dźwiękowe, alarmy pożarowe, baterie elektryczne, aparaty do rejestrowania czasu, czytniki, elektryczne urządzenia do otwierania drzwi, wykrywacze dymu, dzwonki alarmowe, dzwonki sygnalizacyjne, mierniki poziomu dźwięku, instalacje elektryczne, urządzenia do analizy gazu, głośniki, urządzenia do interkomunikacji, urządzenia telewizji przemysłowej, kamery wideo, karty magnetyczne, elektryczna aparatura kontrolna, lampy optyczne, lasery nie do celów medycznych, latarnie sygnalizacyjne, megafony, urządzenia pomiarowe, programy komputerowe, przełączniki sygnałów elektronicznych, aparaty radiologiczne do celów przemysłowych, aparaty radiotelefoniczne, elektryczne regulatory światła, rozdzielcze tablice elektryczne, software, oprogramowanie, sygnalizatory elektryczne, instalacje elektryczne antywłamaniowe, wykrywacze, detektory, wyłączniki zdalnie sterowane, elektryczne zamknięcia drzwiowe, **12** alarmy antywłamaniowe do pojazdów, **37** usługi w zakresie: instalowania i naprawy urządzeń elektrycznych, instalacji i naprawy urządzeń klimatyzacyjnych, instalowania i naprawy alarmów przeciwpożarowych, instalowania i naprawy alarmów przeciwłamaniowych, **42** usługi w zakresie: badań technicznych, doradztwa w sprawach bezpieczeństwa, ekspertyz inżynierskich, projektowania konstrukcji, programowania komputerów, projektów technicznych, testowania materiałów.

(111) **146431** (220) 2000 02 02 (210) 213277  
 (151) 2003 08 18  
 (732) Unilever N.V., Rotterdam, NL.  
 (540) RAMA YOMAX  
 (510), (511) **29** mięso, ryby, drób, dziczyzna, ekstrakty mięsne, konserwowane, suszone i gotowane owoce i warzywa, galaretki, dżemy, kompoty, jaja, mleko, produkty mleczne, oleje i tłuszcze jadalne, margaryny.

(111) **146432** (220) 2000 02 02 (210) 213278  
 (151) 2003 08 18  
 (732) Unilever N.V., Rotterdam, NL.  
 (540) RAMA CREMAX  
 (510), (511) **29** mięso, ryby, drób, dziczyzna, ekstrakty mięsne, konserwowane, suszone i gotowane owoce i warzywa, galaretki, dżemy, kompoty, jaja, mleko, produkty mleczne, oleje i tłuszcze jadalne, margaryny.

(111) **146433** (220) 2000 02 02 (210) 213279  
 (151) 2003 08 18  
 (732) Unilever N.V., Rotterdam, NL.  
 (540) RAMA JOMIX  
 (510), (511) **29** mięso, ryby, drób, dziczyzna, ekstrakty mięsne, konserwowane, suszone i gotowane owoce i warzywa, galaretki, dżemy, kompoty, jaja, mleko, produkty mleczne, oleje i tłuszcze jadalne, margaryny.

(111) **146434** (220) 2000 02 03 (210) 213362  
 (151) 2003 08 25  
 (732) Jarosław Stolarz, Warszawa, PL.  
 (540) WAPGO  
 (510), (511) **35** usługi reklamowe.

(111) **146435** (220) 2000 02 03 (210) 213375  
 (151) 2003 07 04

(732) Hortex Holding S.A., Warszawa, PL.  
(540)



Kolory znaku: czerwony, biały, zielony

(531) 1.1, 26.2, 27.5, 29.1

(510), (511) **05** dietetyczne środki odchudzające, żywność dietetyczna, **29** mrożone owoce i warzywa, przetwory owocowe i warzywne, suszone i gotowane owoce i warzywa, konserwowane owoce i warzywa, galaretki, konserwy owocowe i warzywne, koncentraty owocowe i warzywne, konfitury, marmolady, pulpa owocowa, musy owocowe, sałatki z owoców, owoce smażone, owoce w cukrze, kompoty, sałatki warzywne, składniki do sporządzania zup, soki warzywne do przyrządzania potraw, **30** wyroby cukiernicze, lody, ciasta, ciasta z owocami, wyroby cukiernicze z owocami, **31** świeże owoce i warzywa, rośliny naturalne, kwiaty, **32** napoje bezalkoholowe, soki i napoje owocowe, soki i napoje owocowo-warzywne, soki i napoje warzywne, koncentraty owocowe, ekstrakty owocowe bezalkoholowe, lemoniady, nektary owocowe, **39** usługi transportowe i magazynowanie, dystrybucja towarów, pakowanie produktów, **43** usługi gastronomiczne.

(111) **146436** (220) 2000 02 03 (210) 213396

(151) 2003 07 14

(732) Uniroyal Chemical Company, Inc. (a Delaware corporation), Middlebury, US.

(540) ALLEGIANCE

(510), (511) **05** fungicydy.

(111) **146437** (220) 2000 02 03 (210) 213457

(151) 2003 07 16

(732) ZAKŁADY TYTONIOWE w Lublinie Spółka Akcyjna, Lublin, PL.

(540)



Kolory znaku: biały, srebrny, granatowy, niebieski

(531) 23.5, 26.4, 27.5, 29.1

(510), (511) **34** artykuły dla palących: cygara, cygaretki, fajki i przybory do ich czyszczenia, papierosy, popielniczki, tytoń, zapalniczki i zapałki, cygarniczki.

(111) **146438** (220) 2000 02 07 (210) 213522

(151) 2003 08 11

(732) Highex AB, Sztokholm, SE.

(540)



(531) 26.3, 27.5

(510), (511) **09** oprogramowanie komputerowe, **36** usługi w zakresie spraw finansowych i monetarnych w dziedzinie technologii informacyjnej, usługi w zakresie elektronicznych przekazów pieniężnych, **38** usługi telekomunikacyjne.

(111) **146439** (220) 2000 02 07 (210) 213524

(151) 2003 08 18

(732) Sun Microsystems, Inc., Palo Alto, US.

(540) STAROFFICE

(510), (511) **41** usługi w zakresie szkoleń dotyczących obsługi sprzętu i oprogramowania komputerowego, **42** usługi w zakresie doradztwa w sprawach sprzętu i oprogramowania komputerowego, usługi w zakresie konsultacji technicznych i pomocy w zakresie oprogramowania komputerowego, usługi w zakresie rozwoju i konserwacji oprogramowania komputerowego.

(111) **146440** (220) 2000 02 08 (210) 213542

(151) 2003 08 18

(732) The Procter & Gamble Company, Cincinnati, US.

(540) MIRACOR

(510), (511) **16** tektura, papier, **21** naczynia tekturowe.

(111) **146441** (220) 2000 02 08 (210) 213543

(151) 2003 08 18

(732) The Procter & Gamble Company, Cincinnati, US.

(540) TABLETOOLS

(510), (511) **16** tektura, papier, **21** naczynia tekturowe.

(111) **146442** (220) 2000 02 07 (210) 213549

(151) 2003 08 18

(732) ZAKŁADY TYTONIOWE w Lublinie Spółka Akcyjna, Lublin, PL.

(540)

hetman



Kolory znaku: biały, ciemnozielony, srebrny, zielony

(531) 23.5, 26.4, 27.5, 29.1

(510), (511) **34** artykuły dla palących: cygara, cygaretki, fajki i przybory do ich czyszczenia, papierosy, popielniczki, tytoń, zapalniczki i zapałki, cygarniczki.

(111) **146443** (220) 2000 02 10 (210) 213632

(151) 2003 08 06

(732) MoneyGram Payments Systems, Inc. (a Delaware corporation), South Minneapolis, US.

(540)

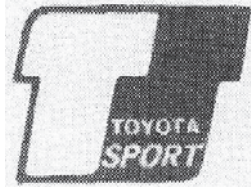


(531) 24.15, 26.1, 26.2

(510), (511) **36** usługi w zakresie przekazów pieniężnych oraz usługi w zakresie elektronicznych transferów funduszy.

(111) **146444** (220) 2000 02 10 (210) 213635  
 (151) 2003 08 06  
 (732) Cargill, Incorporated (a Delaware corporation), Wayzata, US.  
 (540) FAVORIT  
 (510), (511) **31** pokarm dla zwierząt domowych.

(111) **146445** (220) 2000 02 10 (210) 213643  
 (151) 2003 08 06  
 (732) Toyota Jidosha Kabushiki Kaisha (działające również jako Toyota Motor Corporation), Aichi-ken, JP.  
 (540)



(531) 27.5  
 (510), (511) **12** pojazdy samochodowe oraz ich części.

(111) **146446** (220) 2000 02 08 (210) 213649  
 (151) 2003 08 06  
 (732) Firma Cukiernicza SOLIDARNOŚĆ - rok założenia 1952 Spółka z o.o., Lublin, PL.  
 (540) (znak przestrzenny)



Kolory znaku: zielony, żółty, złoty, fioletowy, bordowy  
 (531) 8.1, 19.3, 26.1, 27.5, 29.1  
 (510), (511) **30** wyroby cukiernicze, słodczyce, wyroby czekoladowe.

(111) **146447** (220) 2000 02 08 (210) 213650  
 (151) 2003 08 06  
 (732) Firma Cukiernicza SOLIDARNOŚĆ - rok założenia 1952 Spółka z o.o., Lublin, PL.  
 (540) (znak przestrzenny)



Kolory znaku: zielony, złoty, bordowy  
 (531) 8.1, 19.3, 26.1, 27.5, 29.1  
 (510), (511) **30** wyroby cukiernicze, słodczyce, wyroby czekoladowe.

(111) **146448** (220) 2000 02 08 (210) 213651  
 (151) 2003 08 06  
 (732) Firma Cukiernicza SOLIDARNOŚĆ - rok założenia 1952 Spółka z o.o., Lublin, PL.

(540) (znak przestrzenny)



Kolory znaku: złoty, fioletowy, biały, żółty  
 (531) 2.9, 8.1, 19.3, 27.5, 29.1  
 (510), (511) **30** wyroby cukiernicze, słodczyce, wyroby czekoladowe.

(111) **146449** (220) 2000 02 09 (210) 213652  
 (151) 2003 08 06  
 (732) Przedsiębiorstwo Wielobranżowe AREM Alina Niedźwiecka, Strzelce Opolskie, PL.  
 (540)



Kolory znaku: żółty, granatowy  
 (531) 26.11, 27.5, 29.1  
 (510), (511) **25** konfekcja damska - bluzki, żakiety, garsonki, sukienki.

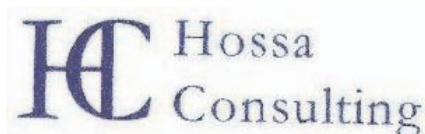
(111) **146450** (220) 2000 02 09 (210) 213653  
 (151) 2003 08 06  
 (732) PPHU JURAN Jerzy Klimaszewski, Aleksandrów Łódzki, PL.  
 (540)



(531) 27.5  
 (510), (511) **23** przędze dla celów włókienniczych.

(111) **146451** (220) 2000 02 09 (210) 213654  
 (151) 2003 08 06  
 (732) PPHU JURAN Jerzy Klimaszewski, Aleksandrów Łódzki, PL.  
 (540) JURAN  
 (510), (511) **23** przędze dla celów włókienniczych.

(111) **146452** (220) 2000 02 09 (210) 213655  
 (151) 2003 08 06  
 (732) Biuro Rachunkowe HOSSA S.C. Alicja Kozak, Małgorzata Olewnik, Przemysław Olewnik, Karol Olewnik, Szczecin, PL.  
 (540)



Kolory znaku: niebieski  
 (531) 27.5, 29.1  
 (510), (511) **35** usługi doradztwa w zakresie prowadzenia działalności gospodarczej, doradztwo handlowe, ekspertyzy opłacalno-

ści, analizy kosztów, ustalanie podatków, prognozy ekonomiczne, rachunkowość, doradztwo podatkowe i ekonomiczne, prowadzenie księgowości osób trzecich, prowadzenie ksiąg handlowych i podatkowych osób trzecich, reprezentowanie osób trzecich przed organami skarbowymi, usługi marketingowe.

(111) **146453** (220) 2000 02 09 (210) 213671  
(151) 2003 08 06  
(732) INTERMEDICA Spółka z o.o., Poznań, PL.  
(540)



Kolory znaku: niebieski, biały  
(531) 3.7, 3.11, 27.5, 29.1

(510), (511) **05** produkty farmaceutyczne, weterynaryjne i sanitarne, substancje dietetyczne dla celów leczniczych, żywność dla niemowląt, plastry, materiały opatrunkowe, materiały do plombowania zębów, woski dentystryczne, środki odkażające, środki do zwalczania robactwa, **10** aparaty, instrumenty i artykuły medyczne, stomatologiczne, chirurgiczne i weterynaryjne, protezy kończyn, oczu i zębów, artykuły ortopedyczne, materiały do zszywania stosowane w chirurgii, **44** usługi medyczne w tym szpitalne, usługi w zakresie wykonywania analiz lekarskich, usługi w zakresie wykonywania zabiegów operacyjnych.

(111) **146454** (220) 2000 02 09 (210) 213672  
(151) 2003 08 06  
(732) WEN Spółka z o.o., Knurów, PL.  
(540)



(531) 1.15, 13.3, 14.1, 27.5

(510), (511) **11** zawory bezpieczeństwa do instalacji wodnych, grzałki do wody, urządzenia klimatyzacyjne, pompy ciepłe, aparaty do wentylacji, wyciągi wentylacyjne, wymienniki ciepła, zasobniki ciepła, zbiorniki ciśnieniowe wody, **37** usługi czyszczenia i naprawy bojlerów, usługi instalowania i naprawy urządzeń klimatyzacyjnych, usługi czyszczenia i naprawy kotłów, usługi instalowania i naprawy ogrzewania, usługi naprawy pomp, **41** usługi szkoleń w zakresie budowy i eksploatacji urządzeń cieplnych oraz montażu instalacji grzewczych, usługi szkoleń w zakresie wdrażania systemu ISG.

(111) **146455** (220) 2000 02 09 (210) 213675  
(151) 2003 08 06  
(732) CENTRAL SOYA ROLPOL HOLDING Spółka z ograniczoną odpowiedzialnością, Osnowo, PL.  
(540) mlaskotek  
(510), (511) **31** karmy dla kotów.

(111) **146456** (220) 2000 02 09 (210) 213676  
(151) 2003 08 06  
(732) Korporacja Brokerów Ubezpieczeniowych PROTEKTOR S.A., Warszawa, PL.

(540)

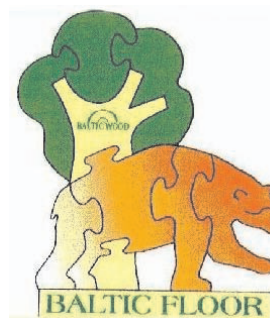


Kolory znaku: czerwony, stalowo-popielaty, biały  
(531) 26.11, 27.1, 27.5, 29.1

(510), (511) **16** dokumenty i dokumentacja w formie papierowej i na folii, dotycząca ubezpieczeń, finansów, **36** usługi agencji ubezpieczeń, usługi brokerskie w zakresie ubezpieczeń, usługi w zakresie ubezpieczeń komunikacyjnych, usługi finansowe, usługi doradztwa finansowego, usługi informacji o ubezpieczeniach, usługi pośrednictwa finansowego, usługi doradztwa ubezpieczeniowego.

(111) **146457** (220) 2000 02 10 (210) 213679  
(151) 2003 08 06  
(732) P.P. Warszawska Wytwórnia Wódek KONESER, Warszawa, PL.  
(540) Kniejówka  
(510), (511) **33** wyroby alkoholowe.

(111) **146458** (220) 2000 02 10 (210) 213754  
(151) 2003 08 05  
(732) BALTIC WOOD S.A., Jasło, PL.  
(540)



Kolory znaku: żółty, zielony, jasnomiodowy, ciemnomiodowy  
(531) 3.1, 5.1, 5.3, 21.1, 27.5, 29.1  
(510), (511) **19** parkiety panelowe.

(111) **146459** (220) 2000 02 10 (210) 213757  
(151) 2003 08 05  
(732) Przedsiębiorstwo Usługowo-Produkcyjno-Handlowe „CUPROD” Spółka z o.o., Biskupice, PL.  
(540) cuprod  
(510), (511) **30** batony, batony lukrecjowe, biszkopty, bułeczki słodkie, bułki, chleb, ciasta, ciastka, ciasteczka, ciasto w proszku, ciasto z owocami, ciasto z galaretkami, cukierki, czekolada, enzymy do ciast, esencje do artykułów żywnościowych (za wyjątkiem esencji i olejków eterycznych), glukoza do celów spożywczych, gluten do celów spożywczych, guma do żucia, herbatniki petit-beurre, karmelki, krakersy, kukurydza prażona, kukurydza prażona i popękana (pop-corn), landrynki, lody spożywcze, lody spożywcze w proszku, lukrecja, makaroniki, marcepan, muesli, pastylki cukiernicze, pieczywo cukiernicze, piernik, pralinki, słodycze na choinkę, sorbety, suchary, wafle, wyroby czekoladowe, wyroby cukiernicze.

(111) **146460** (220) 2000 02 10 (210) 213761  
(151) 2003 08 05  
(732) Wrocławskie Zakłady Zielarskie „HERBAPOL” Spółka Akcyjna, Wrocław, PL.  
(540) cratonic

(510), (511) **05** preparaty farmaceutyczne.

(111) **146461** (220) 2000 02 10 (210) 213762  
 (151) 2003 08 05  
 (732) Wrocławskie Zakłady Zielarskie „HERBAPOL” Spółka Akcyjna, Wrocław, PL.  
 (540) plantisal  
 (510), (511) **05** preparaty farmaceutyczne.

(111) **146462** (220) 2000 02 10 (210) 213763  
 (151) 2003 08 05  
 (732) ZAKŁADY TYTONIOWE w Lublinie Spółka Akcyjna, Lublin, PL.  
 (540)



Kolory znaku: biały, złoty, czerwony, bordowy  
 (531) 3.7, 23.5, 24.11, 25.1, 26.4, 27.5, 29.1  
 (510), (511) **34** artykuły dla palących: cygara, cygaretki, fajki i przybory do ich czyszczenia, papierosy, popielniczki, tytoń, zapalniczki i zapałki, cygarniczki.

(111) **146463** (220) 2000 02 15 (210) 213850  
 (151) 2003 07 30  
 (732) Ośrodek Badania Jakości Wyrobów ZETOM Spółka z o.o., Warszawa, PL.  
 (540)



Kolory znaku: biały, czerwony, zielony, czarny  
 (531) 26.1, 26.3, 26.7, 27.5, 29.1  
 (510), (511) **35** świadczenie usług reklamowych w zakresie rozpowszechniania materiałów reklamowych, próbek, druków, plakatów, broszur, usługi przedstawicielskie, pośrednictwo w zakresie przygotowania przedsiębiorstw i laboratoriów do współpracy z kontrahentami zagranicznymi, usługi pośrednictwa w zakresie obrotu międzynarodowego nowymi technikami i rozwiązaniami organizacyjnymi, usługi wyszukiwania i kojarzenia kontrahentów w branżach technicznych i organizacyjnych, **41** prowadzenie szkoleń dla przedsiębiorstw przemysłowych w zakresie jakości, publikowanie tekstów dotyczących dziedziny jakości, nauczanie, organizowanie kursów, **42** doradztwo w zakresie wdrażania systemów jakości w przedsiębiorstwach, odbiory jakościowe, kwalifikacje jakości, certyfikacja, atestacja, badania wyrobów, analizy i ekspertyzy laboratoryjne, legalizacja, wdrażanie metod i systemów jakości, projektowanie i wdrażanie systemów jakości w przedsiębiorstwach, projektowanie i wdrażanie systemów informatycznych, usługi w zakresie uzyskiwania certyfikatów i nadawania oznaczeń wyrobom, urządzeniom badawczo-pomiarowym i systemom zgodnie z polskimi i międzynarodowymi normami dotyczącymi bezpieczeństwa urządzeń wyrobów oraz ochrony środowiska, usługi i współdziałanie w realizacji programów krajowych i międzynarodowych dotyczących jakości,

badania naukowo-badawcze, transfer z zagranicy nowej techniki, przekazywanie nowych technologii.

(111) **146464** (220) 2000 02 15 (210) 213851  
 (151) 2003 07 30  
 (732) Ośrodek Badania Jakości Wyrobów ZETOM Spółka z o.o., Warszawa, PL.  
 (540) ZETOM CERT  
 (510), (511) **35** świadczenie usług reklamowych w zakresie rozpowszechniania materiałów reklamowych, próbek, druków, plakatów, broszur, usługi przedstawicielskie, pośrednictwo w zakresie przygotowania przedsiębiorstw i laboratoriów do współpracy z kontrahentami zagranicznymi, usługi pośrednictwa w zakresie obrotu międzynarodowego nowymi technikami i rozwiązaniami organizacyjnymi, usługi wyszukiwania i kojarzenia kontrahentów w branżach technicznych i organizacyjnych, **41** prowadzenie szkoleń dla przedsiębiorstw przemysłowych w zakresie jakości, publikowanie tekstów dotyczących dziedziny jakości, nauczanie, organizowanie kursów, **42** doradztwo w zakresie wdrażania systemów jakości w przedsiębiorstwach, odbiory jakościowe, kwalifikacje jakości, certyfikacja, atestacja, badania wyrobów, analizy i ekspertyzy laboratoryjne, legalizacja, wdrażanie metod i systemów jakości, projektowanie i wdrażanie systemów jakości w przedsiębiorstwach, projektowanie i wdrażanie systemów informatycznych, usługi w zakresie uzyskiwania certyfikatów i nadawania oznaczeń wyrobom, urządzeniem badawczo-pomiarowym i systemom zgodnie z polskimi i międzynarodowymi normami dotyczącymi bezpieczeństwa urządzeń wyrobów oraz ochrony środowiska, usługi i współdziałanie w realizacji programów krajowych i międzynarodowych dotyczących jakości, badania naukowo-badawcze, transfer z zagranicy nowej techniki, przekazywanie nowych technologii.

(111) **146465** (220) 2000 02 16 (210) 213920  
 (151) 2003 08 06  
 (732) HENKEL Kommanditgesellschaft auf Aktien, Dsseldorf, DE.  
 (540) LIZ  
 (510), (511) **03** mydło w proszku, środki do prania i środki wybielające, środki do płukania, zmiękczenia i rozjaśniania tkanin, środki do usuwania plam.

(111) **146466** (220) 2001 01 15 (210) 230131  
 (151) 2003 08 11  
 (732) Toruńskie Zakłady Materiałów Opatrunkowych Spółka Akcyjna, Toruń, PL.  
 (540)



Kolory znaku: zielony, granatowy, jasnoniebieski, biały  
 (531) 26.4, 27.5, 27.7, 29.1  
 (510), (511) **16** ręczniki papierowe, chusteczki papierowe, serwetki papierowe, papier śniadaniowy, papier toaletowy.

(111) **146467** (220) 2001 02 22 (210) 232029  
 (151) 2003 07 29  
 (732) CADBURY WEDEL Spółka z o.o., Warszawa, PL.  
 (540) CZOKO  
 (510), (511) **30** wyroby cukiernicze.

(111) **146468** (220) 2001 04 06 (210) 234118  
 (151) 2003 08 11  
 (732) Fabryka Mebli „BALMA” S.A., Tarnowo Podgórne, PL.

(540)



Kolory znaku: jasnokremowy, brązowy

(531) 27.5, 29.1

(510), (511) **20** meble, materace, poduszki.(111) **146469** (220) 2001 04 27 (210) 235049

(151) 2003 08 11

(732) Fabryka Mebli „BALMA” S.A., Tarnowo Podgórne, PL.

(540)



Kolory znaku: złoty, biały

(531) 27.5, 29.1

(510), (511) **20** meble, materace, poduszki.(111) **146470** (220) 2001 06 20 (210) 237227

(151) 2003 06 25

(732) SANPLAST Spółka z o.o., Wymysłowice, PL.

(540)



Kolory znaku: niebieski, biały

(531) 26.4, 27.5, 29.1

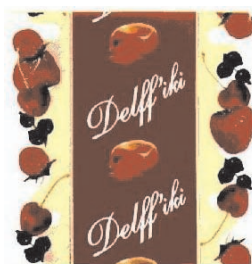
(510), (511) **06** kabiny kąpielowe metalowe i wyposażenie do nich: klamki, zawiasy, profile metalowe, drzwi, uchwyty, prowadnice do drzwi, metalowe wsporniki mocujące do brodzików i wanien, **11** składane i nie składane kabiny kąpielowe natryskowe, wanny łazienkowe, brodziki, baseny kąpielowe, umywalki, zlewozmywaki, zlewy, bidety, wanny z wirowym ruchem wody, sedesy, deski sedesowe, pisuary, sauny, syfony w tym niemetalowe do urządzeń sanitarnych, płuczki ustępowe, brodziki i wanny akrylowe, obudowy wanien i brodzików niemetalowe, wyroby łazienkowe ze sztucznego marmuru, kabiny kąpielowe natryskowe, brodziki, wanny, **19** kabiny kąpielowe niemetalowe, obudowy wanien i brodzików, podstawy pod wanny i brodziki niemetalowe, **20** meble łazienkowe i kuchenne.

(111) **146471** (220) 2000 02 15 (210) 213928

(151) 2003 08 06

(732) Firma Cukiernicza „SOLIDARNOŚĆ” Spółka z o.o., Lublin, PL.

(540)



Kolory znaku: biały, bordowy, złoty, popielaty, granatowy, czerwony, jasnobrązowy

(531) 5.7, 8.1, 25.1, 27.5, 29.1

(510), (511) **30** wyroby cukiernicze, galanteria czekoladowa.(111) **146472** (220) 2000 02 15 (210) 213950

(151) 2003 08 11

(732) Katowickie Zakłady Chemii Gospodarczej „Pollena-Savona” Spółka z o.o., Katowice, PL.

(540) AURA

(510), (511) **03** środki do pielęgnacji ciała i włosów, środki do mycia ciała i włosów, środki do prania i płukania tkanin, dezodoranty osobiste, perfumy, wody kolońskie.(111) **146473** (220) 2000 02 15 (210) 213951

(151) 2003 08 11

(732) Katowickie Zakłady Chemii Gospodarczej „Pollena-Savona” Spółka z o.o., Katowice, PL.

(540) BONA

(510), (511) **03** środki do pielęgnacji ciała i włosów, środki do mycia ciała i włosów, środki do prania i płukania tkanin, dezodoranty osobiste, perfumy, wody kolońskie.(111) **146474** (220) 2000 02 17 (210) 213952

(151) 2003 08 11

(732) ZIELONA BUDKA Zbigniew Grycan S.A., Warszawa, PL.

(540) rozrywka

(510), (511) **30** lody, desery lodowe.(111) **146475** (220) 2000 02 17 (210) 213953

(151) 2003 08 11

(732) ZIELONA BUDKA Zbigniew Grycan S.A., Warszawa, PL.

(540) ritz

(510), (511) **30** lody, desery lodowe.(111) **146476** (220) 2001 10 01 (210) 241299

(151) 2003 08 06

(732) „LOGOTEC ENGINEERING” S.A., Mysłówice, PL.

(540)

*Mobile@Connector*

(531) 24.17, 27.5

(510), (511) **09** programy komputerowe, oprogramowanie specjalistyczne do komputerów, **41** nauczanie, organizowanie i prowadzenie szkoleń, kursów, seminariów, konferencji, sympozjów i odczytów w zakresie informatyki i oprogramowania komputerów, **42** doradztwo w zakresie informatyki, programowanie komputerów, projektowanie i wdrażanie programów komputerowych, w tym grafiki komputerowej.

(111) **146477** (220) 2001 10 19 (210) 241924

(151) 2003 07 14

(732) Zakłady Przemysłu Cukierniczego MIESZKO S.A., Racibórz, PL.

(540)



Kolory znaku: pomarańczowy, żółty, biały

(531) 9.1, 24.9, 27.5, 29.1

(510), (511) **30** wyroby cukiernicze, słodczyce, lody.(111) **146478** (220) 2001 10 29 (210) 242325

(151) 2003 05 20

(732) POLSKI GAZ Spółka z o.o., Warszawa, PL.

(540)



Kolory znaku: czerwony, niebieski

(531) 1.15, 26.1, 27.5, 29.1

(510), (511) **01** ciekłe, stałe i gazowe węglowodorowe substancje i ich mieszaniny stosowane w przemyśle, w szczególności propan, butan, propylen, izobutan, metan, etan, pentan, eten, propen, butan, buten, butadien, propylen, polipropylen, tlenek etylenu, polietylen HDPE, LDPE, LLDE, dwuchloroetan, MTBE, monoetylenlikol, toluen, styren, pozostałe gazy techniczne, kauczuk płynny i kleje kauczukowe, **04** paliwa ciekłe i gazowe, w szczególności propan, butan i ich mieszaniny, **05** gazy medyczne, **06** metalowe zbiorniki i pojemniki na paliwa ciekłe i gazowe, butle gazowe oraz osprzęt do tych zbiorników, pojemników i butli, **09** urządzenia do tankowania paliw, w tym dystrybutory paliw, osprzęt kontrolno-pomiarowy do instalacji gazowych i paliwowych, sprzęt i odzież do ochrony osobistej, **11** urządzenia i instalacje grzewcze i gazowe, zapalniczki do gazu, **12** pojazdy lądowe i ich części, w szczególności autocysterny i samochody dostawcze, balony i sterowce oraz ich części i osprzęt, osprzęt gazowy do silników spalinowych, **16** publikacje drukowane periodyczne i dziełowe, wyroby z papieru, artykuły biurowe, **17** kauczuk i kauczuk syntetyczny oraz wyroby z kauczuków, **20** niemetalowe zbiorniki, pojemniki i butle na paliwa ciekłe i gazowe, w szczególności na propan, butan i mieszaniny propanu i butanu, **25** odzież robocza, **34** zapalniczki gazowe i zbiorniczki z gazem do zapalniczek, **35** działalność reklamowa i marketingowa, w szczególności doradztwo w zakresie organizowania i kierowania działalnością reklamową, badania rynku, doradztwo handlowe, udostępnianie miejsc na treści reklamowe oraz wynajmowanie obiektów i materiałów reklamowych, komputerowa lokalizacja środków transportu, w szczególności wagonów kolejowych, **36** obrót wierzytelnościami, **37** usługi budowlane i remontowo-budowlane, budowa stacji paliwowych i stacji autogazu, usługi stacji paliwowych i stacji autogazu, budowa instalacji przesyłowych, grzewczych i technologicznych, serwis gwarancyjny i naprawy urządzeń i instalacji zwłaszcza gazowych, **39** dystrybucja energii i paliw, w szczególności gazów płynnych, napełnianie butli gazowych; usługi transportu, spedycji i magazynowania, wynajem środków transportu i kontenerów, dystrybucja prasy i usługi kurierskie, **41** usługi szkoleniowe.

(111) **146479** (220) 2001 10 29 (210) 242326

(151) 2003 05 20

(732) POLSKI GAZ Spółka z o.o., Warszawa, PL.

(540)



Kolory znaku: niebieski, biały, czerwony

(531) 26.4, 26.11, 27.5, 29.1

(510), (511) **01** ciekłe, stałe i gazowe węglowodorowe substancje i ich mieszaniny stosowane w przemyśle, w szczególności propan, butan, propylen, izobutan, metan, etan, pentan, eten, propen, butan, buten, butadien, propylen, polipropylen, tlenek etylenu, polietylen HDPE, LDPE, LLDE, dwuchloroetan, MTBE, monoetylenlikol, toluen, styren, pozostałe gazy techniczne, kauczuk płynny i kleje kauczukowe, **04** paliwa ciekłe i gazowe, w szczególności propan, butan i ich mieszaniny, **05** gazy medyczne, **06** metalowe zbiorniki i pojemniki na paliwa ciekłe i gazowe, butle gazowe oraz osprzęt do tych zbiorników, pojemników i butli, **09** urządzenia do tankowania paliw, w tym dystrybutory paliw, osprzęt kontrolno-pomiarowy do instalacji gazowych i paliwowych, sprzęt i odzież do

ochrony osobistej, **11** urządzenia i instalacje grzewcze i gazowe, zapalniczki do gazu, **12** pojazdy lądowe i ich części, w szczególności autocysterny i samochody dostawcze, balony i sterowce oraz ich części i osprzęt, osprzęt gazowy do silników spalinowych, **16** publikacje drukowane periodyczne i dziełowe, wyroby z papieru, artykuły biurowe, **17** kauczuk i kauczuk syntetyczny oraz wyroby z kauczuków, **20** niemetalowe zbiorniki, pojemniki i butle na paliwa ciekłe i gazowe, w szczególności na propan, butan i mieszaniny propanu i butanu, **25** odzież robocza, **34** zapalniczki gazowe i zbiorniczki z gazem do zapalniczek, **35** działalność reklamowa i marketingowa, w szczególności doradztwo w zakresie organizowania i kierowania działalnością reklamową, badania rynku, doradztwo handlowe, udostępnianie miejsc na treści reklamowe oraz wynajmowanie obiektów i materiałów reklamowych, komputerowa lokalizacja środków transportu, w szczególności wagonów kolejowych, **36** obrót wierzytelnościami, **37** usługi budowlane i remontowo-budowlane, budowa stacji paliwowych i stacji autogazu, usługi stacji paliwowych i stacji autogazu, budowa instalacji przesyłowych, grzewczych i technologicznych, serwis gwarancyjny i naprawy urządzeń i instalacji zwłaszcza gazowych, **39** dystrybucja energii i paliw, w szczególności gazów płynnych, napełnianie butli gazowych; usługi transportu, spedycji i magazynowania, wynajem środków transportu i kontenerów, dystrybucja prasy i usługi kurierskie, **41** usługi szkoleniowe.

(111) **146480** (220) 2001 11 26 (210) 243431

(151) 2003 06 17

(732) Przedsiębiorstwo Produkcyjno - Handlowo - Usługowe MODEXTIL Dreła Janusz, Warszawa, PL.

(540)



Kolory znaku: biały, szary, czarny, czerwony

(531) 26.4, 27.5, 29.1

(510), (511) **25** odzież, nakrycia głowy, dodatki do odzieży, koszule, krawaty.(111) **146481** (220) 2000 02 17 (210) 213965

(151) 2003 07 30

(732) Triumph Intertrade AG, Zurzach, CH.

(540) Happy Body

(510), (511) **25** odzież, obuwie, nakrycia głowy.(111) **146482** (220) 2000 02 17 (210) 213966

(151) 2003 07 30

(732) iPass, Inc. (a California corporation), Mountain View, US.

(540) IPASS

(510), (511) **36** usługi finansowe w formie inkasowania i rozliczania płatności pomiędzy stronami trzecimi a świadczącymi usługi handlowe w sieci komunikacyjnej.(111) **146483** (220) 2000 02 17 (210) 213975

(151) 2003 08 11

(732) Oasis Corporation, Columbus, US.

(540) FRESH START

(510), (511) **11** urządzenia do przyrządzania kawy do użytku domowego i do celów komercyjnych, urządzenia filtrujące do produkcji zdatnej do picia wody do urządzeń do przygotowywania kawy.(111) **146484** (220) 2000 02 16 (210) 213998

(151) 2003 07 30

(732) Ahlers-Poland Sp. z o.o., Opole, PL.



(540)



Kolory znaku: czarny, czerwony, biały

(531) 26.4, 27.5, 29.1

(510), (511) **25** odzież męska: marynarki, spodnie, garnitury, kurty, płaszcze, koszule, **35** usługi w zakresie pośredniczenia w zawieraniu transakcji handlowych.(111) **146485** (220) 2000 02 16 (210) 214002

(151) 2003 07 30

(732) WOL-BAR Wolniewicz Przemysław, Łódź, PL.

(540)



Kolory znaku: niebieski

(531) 27.5, 29.1

(510), (511) **25** bielizna damska - figi, majtki, biustonosze, koszulki, półhalki, halki.(111) **146486** (220) 2001 12 05 (210) 243863

(151) 2003 08 08

(732) PHYTOPHARM KŁĘKA Spółka Akcyjna, Kłęka, PL.

(540)



Kolory znaku: jasnozielony, ciemnozielony

(531) 5.3, 27.5, 29.1

(510), (511) **05** leki roślinne: pojedyncze leki ziołowe (herbaty ziołowe), mieszanki ziołowe, preparaty ziołowe: zioła proszkowane, zioła mikronizowane, preparaty roślinne: soki, intrakty, nalewki, ekstrakty płynne i suche, syropy, eliksiry, oleje lecznicze, przetwory roślinne: nalewki, intrakty, soki roślinne, ekstrakty (wyciągi) roślinne płynne, gęste i suche do celów farmaceutycznych, koncentraty ziołowe do celów farmaceutycznych, oleje lecznicze, olejki lotne do celów farmaceutycznych.(111) **146487** (220) 2002 01 23 (210) 245563

(151) 2003 05 23

(732) TP Internet Spółka z o.o., Warszawa, PL.

(540)



Kolory znaku: czarny, czerwony, biały

(531) 26.3, 27.5, 29.1

(510), (511) **09** programy komputerowe, komputerowe bazy danych, komputery, **16** czasopisma, druki, kalendarze, katalogi, materiały do

nauczania (z wyjątkiem aparatów), **35** usługi reklamowe, badanie rynku, informacja handlowa, kompilacja informacji w komputerowych bazach danych, kompilacja informacji do komputerowych baz danych, marketing, zarządzanie inwestycjami z zakresu internetu oraz infrastruktury multimedialnej, **37** usługi budowlane w zakresie infrastruktury internetowej oraz multimedialnej, **38** informacja o telekomunikacji, przesyłanie informacji, przesyłanie danych przy pomocy terminali komputerowych, przesyłanie informacji tekstowej i obrazowej, komunikacja radiowa, komunikacja telefoniczna, komunikacja telegraficzna, poczta elektroniczna, rozpowszechnianie programów radiowych, rozpowszechnianie programów komputerowych za pomocą sieci internet, rozpowszechnianie programów telewizyjnych, przekaz satelitarny, przesyłanie danych przy pomocy sieci światłowodów, przesyłanie telekopii, wypożyczanie aparatury do przesyłania wiadomości, radiofonia, usługi telefoniczne, wypożyczanie urządzeń do przekazywania informacji, wypożyczanie urządzeń telekomunikacyjnych, usługi dotyczące elektronicznego komunikowania się, dzierżawa łączy internetowych, **41** edukacja z zakresu informatyki, telekomunikacji oraz teleinformatyki, produkcja filmów, organizowanie i prowadzenie konferencji, kongresów, pracowni specjalistycznych, seminariów, sympozjów, zjazdów, publikowanie książek, publikowanie tekstów innych niż teksty reklamowe, rozrywka, usługi studia nagrań, wypożyczanie filmów, wypożyczanie książek, nagrań dźwiękowych, kaset wideo, informacje o wypoczynku, informacje o rozrywce, informacja o edukacji, **42** odpłatne udostępnianie czasu dostępu do komputerowych baz danych, odpłatne udostępnianie czasu dostępu komputerów w celu przetwarzania danych, oprogramowania komputerów, wypożyczanie oprogramowania komputerów, aktualizacja oprogramowania komputerów, programowanie komputerów, projektowanie oprogramowania komputera, wypożyczanie oprogramowania informatycznego, działalność badawcza i wdrożeniowa w dziedzinie internetu i usług multimedialnych, usługi dotyczące wykorzystania komputerów w celu komunikowania się, zapewnianie korzystania i dostępu z/do usług dotyczących komunikowania się i/lub informacji typu „on-line”, usługi konsultacyjne oraz usługi w zakresie rozwijania projektowania techniki internetowej, sprzętu komputerowego i oprogramowania komputerowego, zakładanie i prowadzenie stron WWW, dzierżawa domen internetowych, sprzedaż praw do domen internetowych, rejestrowanie na rzecz osób trzecich domen internetowych, usługi kawiarni internetowych, obrót prawami do domen internetowych, opracowywanie stron internetowych.

(111) **146488** (220) 2002 03 07 (210) 247386

(151) 2003 08 11

(732) Toruńskie Zakłady Materiałów Opatrunkowych Spółka Akcyjna, Toruń, PL.

(540) matovis

(510), (511) **10** bandaże usztywniające ortopedyczne, bandaże elastyczne.(111) **146489** (220) 2002 03 18 (210) 247871

(151) 2003 08 08

(732) ZAKŁADY FARMACEUTYCZNE POLPHARMA S.A. w STAROGARDZIE GDAŃSKIM, Starogard Gdański, PL.

(540) COROCARD

(510), (511) **05** produkty farmaceutyczne.(111) **146490** (220) 2002 04 04 (210) 248683

(151) 2003 05 23

(732) Firma Produkcjno-Usługowo-Handlowa „MOKATE” Teresa Mokrysz, Ustroń, PL.

(540) TEDDY BOY

(510), (511) **30** ciastka, cukier, czekolada, kakao, lody, czekolada z mlekiem, kakao z mlekiem, kawa z mlekiem.(111) **146491** (220) 2000 02 16 (210) 214003

(151) 2003 07 30

(732) Wrocławskie Zakłady Zielarskie „Herbapol” Spółka Akcyjna, Wrocław, PL.

(540) apatinac

(510), (511) **05** preparaty farmaceutyczne.

(111) **146492** (220) 2000 02 16 (210) 214004

(151) 2003 07 30

(732) Wrocławskie Zakłady Zielarskie „Herbapol” Spółka Akcyjna, Wrocław, PL.

(540) ginselin

(510), (511) **05** preparaty farmaceutyczne.

(111) **146493** (220) 2000 02 18 (210) 214012

(151) 2003 08 11

(732) Spółdzielnia Inwalidów im. Zygmunta Starego, Koźnice, PL.

(540)



(531) 5.1, 27.5

(510), (511) **16** torebki i reklamówki z folii PE z nadrukiem i bez nadruku, **20** palety drewniane ładunkowe, skrzynie i komlety skrzynkowe, **24** bielizna pościelowa, **25** odzież robocza, **28** choinki sztuczne, stroiki świąteczne bożonarodzeniowe i wielkanocne.

(111) **146494** (220) 2000 02 18 (210) 214023

(151) 2003 07 30

(732) COBERT Spółka z o.o., Warszawa, PL.

(540)



Kolory znaku: czarny, żółty, czerwony, biały

(531) 1.3, 26.4, 27.5, 29.1

(510), (511) **28** zabawki, zabawki z tworzyw sztucznych, klocki, gry planszowe, gry towarzyskie, gry elektroniczne, lalki, domki dla lalek, pojazdy-zabawki, zabawki ruchome, klocki budowlane, grzechotki, baki, butelki do karmienia lalek, pokoiki dla lalek, łóżka dla lalek, ubranka dla lalek, kości do gry, kółka do gry, zabawki pluszowe, piłki do gry.

(111) **146495** (220) 2000 02 18 (210) 214024

(151) 2003 07 30

(732) COBERT Spółka z o.o., Warszawa, PL.

(540)



Kolory znaku: czerwony, czarny, żółty, biały

(531) 26.4, 27.5, 29.1

(510), (511) **28** zabawki, zabawki z tworzyw sztucznych, klocki, gry planszowe, gry towarzyskie, gry elektroniczne, lalki, domki dla lalek, pojazdy-zabawki, zabawki ruchome, klocki budowlane, grzechotki, baki, butelki do karmienia lalek, pokoiki dla lalek, łóżka dla lalek, ubranka dla lalek, kości do gry, kółka do gry, zabawki pluszowe, piłki do gry.

(111) **146496** (220) 2002 04 30 (210) 249945

(151) 2003 06 09

(732) Wytwórnia Klejów i Zapraw Budowlanych „ATLAS” Ciupiński i wspólnicy spółka jawna, Łódź, PL.

(540) UNIPLUS

(510), (511) **01** surowce mineralne, kleje i zaprawy klejowe, **02** pokrywające powierzchnie dekoracyjne i ochronne kompozycje trwałe lub tymczasowe, podkłady, szpachlówki, powłoki gruntowe, środki zabezpieczające przed niszczeniem mury i inne materiały, wszystkie w formie preparatów proszkowych, płynnych, półpłynnych i rozpylanych (w tym w aerozolu) oraz rozcieńczalniki do powyższych związków i preparatów, **03** preparaty do czyszczenia, środki wybielające, detergenty, papier i emulsje ściernie, materiały polerskie, środki nabłyszczające, **17** masy uszczelniające i hydroizolujące, preparaty płynne, półpłynne i w postaci proszku do rozprowadzenia cieczą, przeznaczone do uzyskiwania powłok uszczelniających i hydroizolujących w budownictwie, **19** materiały budowlane niemetalowe, elementy budowlane i półfabrykaty zawierające gips, gips, zaprawy gipsowe, niemetalowe elementy konstrukcyjne do systemów suchej zabudowy.

(111) **146497** (220) 2002 04 30 (210) 249946

(151) 2003 06 09

(732) Wytwórnia Klejów i Zapraw Budowlanych „ATLAS” Ciupiński i wspólnicy spółka jawna, Łódź, PL.

(540) GIPSAR SPIN

(510), (511) **01** surowce mineralne, kleje i zaprawy klejowe, **02** pokrywające powierzchnie dekoracyjne i ochronne kompozycje trwałe lub tymczasowe, podkłady, szpachlówki, powłoki gruntowe, środki zabezpieczające przed niszczeniem mury i inne materiały, wszystkie w formie preparatów proszkowych, płynnych, półpłynnych i rozpylanych (w tym w aerozolu) oraz rozcieńczalniki do powyższych związków i preparatów, **03** preparaty do czyszczenia, środki wybielające, detergenty, papier i emulsje ściernie, materiały polerskie, środki nabłyszczające, **16** artykuły papiernicze, folie do pakowania, masy modelarskie, karton i wyroby z kartonu, papier do pakowania, czasopisma (periodyki), książki, **17** masy uszczelniające i hydroizolujące, preparaty płynne, półpłynne i w postaci proszku do rozprowadzenia cieczą, przeznaczone do uzyskiwania powłok uszczelniających i hydroizolujących w budownictwie, **19** materiały budowlane niemetalowe, elementy budowlane i półfabrykaty zawierające gips, gips, zaprawy gipsowe, niemetalowe elementy konstrukcyjne do systemów suchej zabudowy.

(111) **146498** (220) 2002 04 30 (210) 249947

(151) 2003 06 09

(732) Wytwórnia Klejów i Zapraw Budowlanych „ATLAS” Ciupiński i wspólnicy spółka jawna, Łódź, PL.

(540) GIPSAR SPEC

(510), (511) **01** surowce mineralne, kleje i zaprawy klejowe, **02** pokrywające powierzchnie dekoracyjne i ochronne kompozycje trwałe lub tymczasowe, podkłady, szpachlówki, powłoki gruntowe, środki zabezpieczające przed niszczeniem mury i inne materiały, wszystkie w formie preparatów proszkowych, płynnych, półpłynnych i rozpylanych (w tym w aerozolu) oraz rozcieńczalniki do powyższych związków i preparatów, **03** preparaty do czyszczenia, środki wybielające, detergenty, papier i emulsje ściernie, materiały polerskie, środki nabłyszczające, **17** masy uszczelniające i hydroizolujące, preparaty płynne, półpłynne i w postaci proszku do rozprowadzenia cieczą, przeznaczone do uzyskiwania powłok uszczelniających i hydroizolujących w budownictwie, **19** materiały budowlane niemetalowe, elementy budowlane i półfabrykaty zawierające gips, gips,

zaprawy gipsowe, niemetalowe elementy konstrukcyjne do systemów suchej zabudowy.

(111) **146499** (220) 2002 05 15 (210) 250387  
(151) 2003 08 26  
(732) ABBM Maciej Paweł Bukowski, Lesznowola, PL.  
(540)



(531) 26.4, 27.5  
(510), (511) **09** urządzenia elektroniczne, oprogramowanie komputerowe, **35** projektowanie reklam, wizytówek, druków i materiałów reklamowych na rzecz osób trzecich, grupowanie na rzecz osób trzecich różnych towarów przemysłowych pozwalające nabywcy wygodnie oglądać i kupować te towary, także za pośrednictwem internetu, **37** usługi remontowo-budowlane, naprawy stolarskie, instalacja, konserwacja i naprawy sieci i urządzeń telekomunikacyjnych, radiokomunikacyjnych, elektrycznych, elektronicznych, informatycznych, przemysłowych i alarmowych, instalacja, naprawy i konserwacja sprzętu biurowego, informacja dotycząca w/w usług, **38** umożliwienie dostępu do sieci i baz komputerowych, **42** projektowanie systemów komputerowych i sieci telekomunikacyjnych, projektowanie, utrzymywanie i uaktualnianie na rzecz osób trzecich stron internetowych i portali internetowych, projektowanie oprogramowania komputerowego, programowane komputerowe.

(111) **146500** (220) 2002 05 15 (210) 250388  
(151) 2003 08 26  
(732) ABBM Maciej Paweł Bukowski, Lesznowola, PL.  
(540) ABBM

(510), (511) **09** urządzenia elektroniczne, oprogramowanie komputerowe, **35** projektowanie reklam, wizytówek, druków i materiałów reklamowych na rzecz osób trzecich, grupowanie na rzecz osób trzecich różnych towarów przemysłowych pozwalające nabywcy wygodnie oglądać i kupować te towary, także za pośrednictwem internetu, **37** usługi remontowo-budowlane, naprawy stolarskie, instalacja, konserwacja i naprawy sieci i urządzeń telekomunikacyjnych, radiokomunikacyjnych, elektrycznych, elektronicznych, informatycznych, przemysłowych i alarmowych, instalacja, naprawy i konserwacja sprzętu biurowego, informacja dotycząca w/w usług, **38** umożliwienie dostępu do sieci i baz komputerowych, **42** projektowanie systemów komputerowych i sieci telekomunikacyjnych, projektowanie, utrzymywanie i uaktualnianie na rzecz osób trzecich stron internetowych i portali internetowych, projektowanie oprogramowania komputerowego, programowane komputerowe.

(111) **146501** (220) 2000 02 21 (210) 214105  
(151) 2003 08 11  
(732) RIJK ZWAAN Polska Spółka z o.o., Warszawa, PL.  
(540) KAROTAN  
(510), (511) **31** nasiona warzyw.

(111) **146502** (220) 2000 02 21 (210) 214106  
(151) 2003 08 11  
(732) RIJK ZWAAN Polska Spółka z o.o., Warszawa, PL.  
(540) MONANTA  
(510), (511) **31** nasiona warzyw.

(111) **146503** (220) 2000 02 21 (210) 214113  
(151) 2003 07 29

(732) HILLCROFT LIMITED Spółka z o.o., Warszawa, PL.  
(540) (znak przestrzenny)



(531) 19.7  
(510), (511) **32** napoje, wyciągi z owoców, aperitify bezalkoholowe, brzczecka, ekstrakty owocowe, esencje owocowe bezalkoholowe, gazowane wody, koktajle bezalkoholowe, lemoniady, woda mineralna i stołowa, musujące pastylki, proszki (tabletki) do napojów, napoje izotoniczne, napoje serwatkowe, nektary owocowe, piwo, woda selcerska, soki owocowe i warzywne, **33** wódka, brandy, dżin, esencje alkoholowe, miód pitny, wina, likiery, whisky, rum, sake, koktajle alkoholowe, aperitify.

(111) **146504** (220) 2000 02 21 (210) 214125  
(151) 2003 07 29  
(732) S.C. Johnson & Son, Inc., Racine, US.  
(540) NO FADE  
(510), (511) **05** odświeżacze powietrza.

(111) **146505** (220) 2000 02 21 (210) 214127  
(151) 2003 08 04  
(732) Minntech Corporation, Minneapolis, US.  
(540) RENALIN  
(510), (511) **05** chemiczne preparaty stosowane do regeneracji dializatorów.

(111) **146506** (220) 2002 05 17 (210) 250533  
(151) 2003 09 02  
(732) NP PHARMA Spółka z o.o., Ostrów Mazowiecka, PL.  
(540)



Kolory znaku: biały, niebieski, granatowy, żółty  
(531) 26.1, 27.5, 29.1  
(510), (511) **01** słodziki sztuczne (preparaty chemiczne), **05** produkty farmaceutyczne, preparaty dietetyczne i witaminowe w tym dla diabetyków, **30** słodycze z dodatkiem słodzików naturalnych i syntetycznych, **32** napoje i koncentraty z dodatkiem słodzików syntetycznych.

(111) **146507** (220) 2002 05 20 (210) 250572  
(151) 2003 08 22  
(732) „DECORA” Spółka z o.o., Środa Wlkp., PL.  
(540)



Kolory znaku: granatowy, ciemnopomarańczowy, biały  
(531) 27.5, 29.1

(510), (511) **06** kształtowniki metalowe dla potrzeb budownictwa, **19** kształtowniki niemetalowe dla potrzeb budownictwa, **20** karnisze.

(111) **146508** (220) 2002 05 22 (210) 250711  
(151) 2003 09 02  
(732) ZAKŁADY FARMACEUTYCZNE POLPHARMA S.A.,  
Starogard Gdański, PL.  
(540) TINIPOL  
(510), (511) **05** produkty farmaceutyczne.

(111) **146509** (220) 2002 07 11 (210) 252710  
(151) 2003 08 18  
(732) Telekomunikacja Polska S.A., Warszawa, PL.  
(540)

**TELESTREFA** 

Kolory znaku: granatowy  
(531) 27.5, 29.1

(510), (511) **09** urządzenia i przyrządy naukowe, żeglarskie, geodezyjne, elektryczne, elektroniczne, fotograficzne, kinematograficzne, optyczne, wagowe, pomiarowe, sygnalizacyjne, kontrolne, do ratowania życia, do celów dydaktycznych, telefony, telefony analogowe, cyfrowe i komórkowe, urządzenia przywoławcze, automatyczne sekretarki, dalekopisy, przewody telefoniczne, urządzenia faksujące, fotokopiarki, aparatura do przetwarzania informacji, światłowody, karty magnetyczne kodowane, karty telefoniczne, zestawy telefoniczne nie abonamentowe, urządzenia do komunikacji wewnętrznej, maszty radiotelegraficzne, modemy, nadajniki telekomunikacyjne, telekomunikacyjne zespoły nadawcze, urządzenia do przetwarzania informacji, przenośna aparatura komunikacyjna, aparatura radiotelegraficzna, maszty do łączności radiowej, odbiorniki radiowe, słuchawki telefoniczne, maszty antenowe do telefonii bezprzewodowej, telegrafy, videofony, urządzenia do nagrywania, transmisji lub reprodukcji dźwięku lub obrazu, magnetyczne nośniki danych, płyty (dyski) z nagraniami, automaty sprzedające i mechanizmy do urządzeń uruchamianych przez wrzucenie monety, kasy sklepowe, maszyny liczące, sprzęt przetwarzający dane oraz sprzęt komputerowy, **16** papier, tektura i wyroby z tych materiałów, nie ujęte w innych klasach, druki, publikacje drukowane, książki, książki telefoniczne, broszury, notesy, skoroszyty, zeszyty, instrukcje obsługi, podręczniki, fotografie i materiały fotograficzne, materiały piśmiennicze, materiały szkoleniowe i instruktażowe, **28** gry, zabawki, maskotki, ozdoby choinkowe, **35** usługi w zakresie sprzedaży detalicznej towarów wymienionych w klasie 9, 16 i 28, usługi w zakresie udzielania informacji na temat usług telekomunikacyjnych i informatycznych, także drogą online, usługi w zakresie przyjmowania zamówień na usługi telekomunikacyjne i informatyczne, jak również pośrednictwo w zawieraniu umów na te usługi, usługi w zakresie obsługi klienta i przyjmowania reklamacji, usługi w zakresie udostępniania powierzchni reklamowej na kartach i książkach telefonicznych, **38** usługi telekomunikacyjne, usługi komunikacyjne świadczone poprzez Internet, usługi w zakresie poczty elektronicznej oraz przesyłania informacji tekstowej i obrazowej, usługi w zakresie zleceń przywoławczych, usługi w zakresie emisji radiowej i telewizyjnej, usługi w zakresie udzielania informacji o telekomunikacji, usługi w zakresie łączności poprzez terminale komputerowe, usługi w zakresie łączności poprzez sieć światłowodów, usługi w zakresie łączności radiowej, telefonicznej i telegraficznej, usługi w zakresie nadawania telegramów, usługi w zakresie ogłoszeń elektronicznych, usługi w zakresie połączeń z Internetem za pośrednictwem telekomunikacji, usługi w zakresie udostępniania i leasingu czasu dostępu do Internetu osobom trzecim, usługi w zakresie udostępniania miejsc internetowych osobom trzecim i tworzenia elektronicznych skrzynek pocztowych dla osób trzecich, usługi w zakresie przekazu satelitarnego, usługi telefoniczne, usługi w zakresie przeprowadzania telekonferencji, usługi

teleksowe, usługi w zakresie wypożyczania sprzętu telekomunikacyjnego, usługi w zakresie telefonicznej obsługi klienta, **41** usługi rozrywkowe i edukacyjne, usługi w zakresie organizowania i przeprowadzania konkursów, wystaw i konferencji oraz szkoleń związanych z telekomunikacją, usługi w zakresie publikacji elektronicznej periodyków, **42** usługi w zakresie prowadzenia kafejek internetowych.

(111) **146510** (220) 2002 07 11 (210) 252711  
(151) 2003 08 18  
(732) Telekomunikacja Polska S.A., Warszawa, PL.  
(540)

**TELESFERA** 

Kolory znaku: granatowy  
(531) 27.5, 29.1

(510), (511) **09** urządzenia i przyrządy naukowe, żeglarskie, geodezyjne, elektryczne, elektroniczne, fotograficzne, kinematograficzne, optyczne, wagowe, pomiarowe, sygnalizacyjne, kontrolne, do ratowania życia, do celów dydaktycznych, telefony, telefony analogowe, cyfrowe i komórkowe, urządzenia przywoławcze, automatyczne sekretarki, dalekopisy, przewody telefoniczne, urządzenia faksujące, fotokopiarki, aparatura do przetwarzania informacji, światłowody, karty magnetyczne kodowane, karty telefoniczne, zestawy telefoniczne nie abonamentowe, urządzenia do komunikacji wewnętrznej, maszty radiotelegraficzne, modemy, nadajniki telekomunikacyjne, telekomunikacyjne zespoły nadawcze, urządzenia do przetwarzania informacji, przenośna aparatura komunikacyjna, aparatura radiotelegraficzna, maszty do łączności radiowej, odbiorniki radiowe, słuchawki telefoniczne, maszty antenowe do telefonii bezprzewodowej, telegrafy, videofony, urządzenia do nagrywania, transmisji lub reprodukcji dźwięku lub obrazu, magnetyczne nośniki danych, płyty (dyski) z nagraniami, automaty sprzedające i mechanizmy do urządzeń uruchamianych przez wrzucenie monety, kasy sklepowe, maszyny liczące, sprzęt przetwarzający dane oraz sprzęt komputerowy, **16** papier, tektura i wyroby z tych materiałów, nie ujęte w innych klasach, druki, publikacje drukowane, książki, książki telefoniczne, broszury, notesy, skoroszyty, zeszyty, instrukcje obsługi, podręczniki, fotografie i materiały fotograficzne, materiały piśmiennicze, materiały szkoleniowe i instruktażowe, **28** gry, zabawki, maskotki, ozdoby choinkowe, **35** usługi w zakresie sprzedaży detalicznej towarów wymienionych w klasie 9, 16 i 28, usługi w zakresie udzielania informacji na temat usług telekomunikacyjnych i informatycznych, także drogą online, usługi w zakresie przyjmowania zamówień na usługi telekomunikacyjne i informatyczne, jak również pośrednictwo w zawieraniu umów na te usługi, usługi w zakresie obsługi klienta i przyjmowania reklamacji, usługi w zakresie udostępniania powierzchni reklamowej na kartach i książkach telefonicznych, **38** usługi telekomunikacyjne, usługi komunikacyjne świadczone poprzez Internet, usługi w zakresie poczty elektronicznej oraz przesyłania informacji tekstowej i obrazowej, usługi w zakresie zleceń przywoławczych, usługi w zakresie emisji radiowej i telewizyjnej, usługi w zakresie udzielania informacji o telekomunikacji, usługi w zakresie łączności poprzez terminale komputerowe, usługi w zakresie łączności poprzez sieć światłowodów, usługi w zakresie łączności radiowej, telefonicznej i telegraficznej, usługi w zakresie nadawania telegramów, usługi w zakresie ogłoszeń elektronicznych, usługi w zakresie połączeń z Internetem za pośrednictwem telekomunikacji, usługi w zakresie udostępniania i leasingu czasu dostępu do Internetu osobom trzecim, usługi w zakresie udostępniania miejsc internetowych osobom trzecim i tworzenia elektronicznych skrzynek pocztowych dla osób trzecich, usługi w zakresie przekazu satelitarnego, usługi telefoniczne, usługi w zakresie przeprowadzania telekonferencji, usługi teleksowe, usługi w zakresie wypożyczania sprzętu telekomunikacyjnego, usługi w zakresie telefonicznej obsługi klienta, **41** usługi rozrywkowe i edukacyjne, usługi w zakresie organizo-

wania i przeprowadzania konkursów, wystaw i konferencji oraz szkoleń związanych z telekomunikacją, usługi w zakresie publikacji elektronicznej periodyków, **42** usługi w zakresie prowadzenia kafejek internetowych.

(111) **146511** (220) 2002 07 11 (210) 252712  
(151) 2003 08 18  
(732) Telekomunikacja Polska S.A., Warszawa, PL.  
(540)

**TELEPOLIS** 

Kolory znaku: granatowy  
(531) 27.5, 29.1

(510), (511) **09** urządzenia i przyrządy naukowe, żeglarskie, geodezyjne, elektryczne, elektroniczne, fotograficzne, kinematograficzne, optyczne, wagowe, pomiarowe, sygnalizacyjne, kontrolne, do ratowania życia, do celów dydaktycznych, telefony, telefony analogowe, cyfrowe i komórkowe, urządzenia przywoławcze, automatyczne sekretarki, dalekopisy, przewody telefoniczne, urządzenia faksujące, fotokopiarki, aparatura do przetwarzania informacji, światłowody, karty magnetyczne kodowane, karty telefoniczne, zestawy telefoniczne nie abonamentowe, urządzenia do komunikacji wewnętrznej, maszty radiotelegraficzne, modemy, nadajniki telekomunikacyjne, telekomunikacyjne zespoły nadawcze, urządzenia do przetwarzania informacji, przenośna aparatura komunikacyjna, aparatura radiotelegraficzna, maszty do łączności radiowej, odbiorniki radiowe, słuchawki telefoniczne, maszty antenowe do telefonii bezprzewodowej, telegrafy, videofony, urządzenia do nagrywania, transmisji lub reprodukcji dźwięku lub obrazu, magnetyczne nośniki danych, płyty (dyski) z nagraniami, automaty sprzedające i mechanizmy do urządzeń uruchamianych przez wrzucenie monety, kasy sklepowe, maszyny liczące, sprzęt przetwarzający dane oraz sprzęt komputerowy, **16** papier, tkanina i wyroby z tych materiałów, nie ujęte w innych klasach, druki, publikacje drukowane, książki, książki telefoniczne, broszury, notesy, skoroszyty, zeszyty, instrukcje obsługi, podręczniki, fotografie i materiały fotograficzne, materiały piśmiennicze, materiały szkoleniowe i instruktażowe, **28** gry, zabawki, maskotki, ozdoby choinkowe, **35** usługi w zakresie sprzedaży detalicznej towarów wymienionych w klasie 9, 16 i 28, usługi w zakresie udzielania informacji na temat usług telekomunikacyjnych i informatycznych, także drogą online, usługi w zakresie przyjmowania zamówień na usługi telekomunikacyjne i informatyczne, jak również pośrednictwo w zawieraniu umów na te usługi, usługi w zakresie obsługi klienta i przyjmowania reklamacji, usługi w zakresie udostępniania powierzchni reklamowej na kartach i książkach telefonicznych, **38** usługi telekomunikacyjne, usługi komunikacyjne świadczone poprzez Internet, usługi w zakresie poczty elektronicznej oraz przesyłania informacji tekstowej i obrazowej, usługi w zakresie zleceń przywoławczych, usługi w zakresie emisji radiowej i telewizyjnej, usługi w zakresie udzielania informacji o telekomunikacji, usługi w zakresie łączności poprzez terminale komputerowe, usługi w zakresie łączności poprzez sieć światłowodów, usługi w zakresie łączności radiowej, telefonicznej i telegraficznej, usługi w zakresie nadawania telegramów, usługi w zakresie ogłoszeń elektronicznych, usługi w zakresie połączeń z Internetem za pośrednictwem telekomunikacji, usługi w zakresie udostępniania i leasingu czasu dostępu do Internetu osobom trzecim, usługi w zakresie udostępniania miejsc internetowych osobom trzecim i tworzenia elektronicznych skrzynek pocztowych dla osób trzecich, usługi w zakresie przekazu satelitarnego, usługi telefoniczne, usługi w zakresie przeprowadzania telekonferencji, usługi teleksowe, usługi w zakresie wypożyczania sprzętu telekomunikacyjnego, usługi w zakresie telefonicznej obsługi klienta, **41** usługi rozrywkowe i edukacyjne, usługi w zakresie organizowania i przeprowadzania konkursów, wystaw i konferencji oraz szkoleń związanych z telekomunikacją, usługi w zakresie publikacji elektronicznej periodyków, **42** usługi w zakresie prowadzenia kafejek internetowych.

(111) **146512** (220) 2002 07 11 (210) 252713  
(151) 2003 08 18  
(732) Telekomunikacja Polska S.A., Warszawa, PL.  
(540)

**TELEPUNKT** 

Kolory znaku: granatowy

(531) 27.5, 29.1

(510), (511) **09** urządzenia i przyrządy naukowe, żeglarskie, geodezyjne, elektryczne, elektroniczne, fotograficzne, kinematograficzne, optyczne, wagowe, pomiarowe, sygnalizacyjne, kontrolne, do ratowania życia, do celów dydaktycznych, telefony, telefony analogowe, cyfrowe i komórkowe, urządzenia przywoławcze, automatyczne sekretarki, dalekopisy, przewody telefoniczne, urządzenia faksujące, fotokopiarki, aparatura do przetwarzania informacji, światłowody, karty magnetyczne kodowane, karty telefoniczne, zestawy telefoniczne nie abonamentowe, urządzenia do komunikacji wewnętrznej, maszty radiotelegraficzne, modemy, nadajniki telekomunikacyjne, telekomunikacyjne zespoły nadawcze, urządzenia do przetwarzania informacji, przenośna aparatura komunikacyjna, aparatura radiotelegraficzna, maszty do łączności radiowej, odbiorniki radiowe, słuchawki telefoniczne, maszty antenowe do telefonii bezprzewodowej, telegrafy, videofony, urządzenia do nagrywania, transmisji lub reprodukcji dźwięku lub obrazu, magnetyczne nośniki danych, płyty (dyski) z nagraniami, automaty sprzedające i mechanizmy do urządzeń uruchamianych przez wrzucenie monety, kasy sklepowe, maszyny liczące, sprzęt przetwarzający dane oraz sprzęt komputerowy, **16** papier, tkanina i wyroby z tych materiałów, nie ujęte w innych klasach, druki, publikacje drukowane, książki, książki telefoniczne, broszury, notesy, skoroszyty, zeszyty, instrukcje obsługi, podręczniki, fotografie i materiały fotograficzne, materiały piśmiennicze, materiały szkoleniowe i instruktażowe, **28** gry, zabawki, maskotki, ozdoby choinkowe, **35** usługi w zakresie sprzedaży detalicznej towarów wymienionych w klasie 9, 16 i 28, usługi w zakresie udzielania informacji na temat usług telekomunikacyjnych i informatycznych, także drogą online, usługi w zakresie przyjmowania zamówień na usługi telekomunikacyjne i informatyczne, jak również pośrednictwo w zawieraniu umów na te usługi, usługi w zakresie obsługi klienta i przyjmowania reklamacji, usługi w zakresie udostępniania powierzchni reklamowej na kartach i książkach telefonicznych, **38** usługi telekomunikacyjne, usługi komunikacyjne świadczone poprzez Internet, usługi w zakresie poczty elektronicznej oraz przesyłania informacji tekstowej i obrazowej, usługi w zakresie zleceń przywoławczych, usługi w zakresie emisji radiowej i telewizyjnej, usługi w zakresie udzielania informacji o telekomunikacji, usługi w zakresie łączności poprzez terminale komputerowe, usługi w zakresie łączności poprzez sieć światłowodów, usługi w zakresie łączności radiowej, telefonicznej i telegraficznej, usługi w zakresie nadawania telegramów, usługi w zakresie ogłoszeń elektronicznych, usługi w zakresie połączeń z Internetem za pośrednictwem telekomunikacji, usługi w zakresie udostępniania i leasingu czasu dostępu do Internetu osobom trzecim, usługi w zakresie udostępniania miejsc internetowych osobom trzecim i tworzenia elektronicznych skrzynek pocztowych dla osób trzecich, usługi w zakresie przekazu satelitarnego, usługi telefoniczne, usługi w zakresie przeprowadzania telekonferencji, usługi teleksowe, usługi w zakresie wypożyczania sprzętu telekomunikacyjnego, usługi w zakresie telefonicznej obsługi klienta, **41** usługi rozrywkowe i edukacyjne, usługi w zakresie organizowania i przeprowadzania konkursów, wystaw i konferencji oraz szkoleń związanych z telekomunikacją, usługi w zakresie publikacji elektronicznej periodyków, **42** usługi w zakresie prowadzenia kafejek internetowych.

(111) **146513** (220) 2000 02 21 (210) 214133  
(151) 2003 07 29  
(732) Instytut Mechaniki Precyzyjnej, Warszawa, PL.

(540)



(531) 26.3, 27.5

(510), (511) **11** piece i urządzenia do obróbki cieplno-chemicznej metali.

(111) **146514** (220) 2000 02 22 (210) 214134  
 (151) 2003 07 29  
 (732) MITCOMP Sławomir Kozakiewicz, Warszawa, PL.  
 (540)



Kolory znaku: niebieski

(531) 26.3, 27.5, 29.1

(510), (511) **09** komputery, drukarki, koparki, faksy, programy komputerowe, monitory, pamięci komputerowe, dyski, materiały eksploatacyjne komputerowe, **37** usługi w zakresie instalowania, konserwacji i napraw komputerów.

(111) **146515** (220) 2000 02 22 (210) 214136  
 (151) 2003 07 29  
 (732) Przedsiębiorstwo Wydawniczo-Usługowe VARIA Barbara Morawska-Nowosielska, Warszawa, PL.  
 (540)



Kolory znaku: biały, czerwony, niebieski

(531) 6.7, 27.5, 29.1

(510), (511) **16** czasopismo.

(111) **146516** (220) 2000 02 22 (210) 214144  
 (151) 2003 08 19  
 (732) VFP Communications Ltd. Spółka z o.o., Warszawa, PL.  
 (540)



(531) 27.5

(510), (511) **09** wydawnictwa na nośnikach elektronicznych, **16** wydawnictwa w formie drukowanej.

(111) **146517** (220) 2000 01 21 (210) 214164  
 (151) 2003 07 02  
 (732) Przedsiębiorstwo Handlowo-Produkcyjne „Malwina i Adam” Janusz Sworcuk, Chwaszczyno, PL.  
 (540) BRUNO RAFFAELLO

(510), (511) **18** towary ze skóry i imitacji skóry, wyroby rymarskie, **25** obuwie, **35** prowadzenie interesów osób trzecich w zakresie reklamy i kojarzenia kontrahentów handlowych, obrót fakturowy i tranzytowy bez kontaktu z towarem, prowadzenie hurtowni i sklepów dla towarów obuwicznych oraz ze skór i ich imitacji.

(111) **146518** (220) 2000 02 23 (210) 214187  
 (151) 2003 08 18  
 (732) MULTIVITA Spółka z o.o., Tymbark, PL.  
 (540) MULTIVITA - WODA NA CAŁE ŻYCIE  
 (510), (511) **32** wody mineralne gazowane, niegazowane i smakowe.

(111) **146519** (220) 2000 02 23 (210) 214189  
 (151) 2003 08 18  
 (732) Fabryka Kosmetyków „Pollena-Ewa” S.A., Łódź, PL.  
 (540) Kwiaty Pustyni  
 (510), (511) **03** środki kosmetyczne, perfumeryjne i higieniczne do pielęgnacji ciała, rąk, paznokci i włosów w postaci kremów, emulsji, żeli, lotionów, toników i pianek, dezodoranty osobiste, perfumy, wody kolońskie i toaletowe, pianki, żele, kremy do golenia, po goleniu, płyny po goleniu.

(111) **146520** (220) 2000 02 23 (210) 214196  
 (151) 2003 08 18  
 (732) WM. WRIGLEY JR. COMPANY (a Delaware corporation), Chicago, US.  
 (540) WINTERFRESH POLAR ICE  
 (510), (511) **30** guma do żucia.

(111) **146521** (220) 2000 02 23 (210) 214197  
 (151) 2003 08 18  
 (732) WM. WRIGLEY JR. COMPANY (a Delaware corporation), Chicago, US.  
 (540)



Kolory znaku: srebrny, biały, granatowy, niebieski, czerwony

(531) 1.1, 25.5, 27.5, 29.1

(510), (511) **30** słodczyce, guma do żucia.

(111) **146522** (220) 2000 02 23 (210) 214201  
 (151) 2003 07 28  
 (732) Queisser Pharma GmbH & Co., Flensburg, DE.  
 (540) Vitafemin  
 (510), (511) **05** produkty farmaceutyczne i substancje dietetyczne do celów leczniczych, zwłaszcza środki wzmacniające, dodatki lecznicze do żywności, preparaty witaminowe, mineralne, z żelazem, wapnem i magnezem, lecznicze preparaty ziołowe, herbaty lecznicze, preparaty lecznicze do pielęgnacji jamy ustnej i uzębienia, środki lepiąco- przylegające do protez zębowych, spirytus chirurgiczny.

(111) **146523** (220) 2000 02 23 (210) 214207  
 (151) 2003 07 28  
 (732) Triomphe Partners Inc., Chicago, US.  
 (540) TRIOMPHE PARTNERS  
 (510), (511) **36** usługi w zakresie rozwoju franchisingu pośrednictwa w dziedzinie nieruchomości, usługi zarządzania i leasingu nieruchomości, usługi inwestycyjne w dziedzinie nieruchomości, usługi w zakresie gwarancji hipotecznych i bankowej obsługi inwestycji dotyczących nieruchomości, usługi brokerskie w dziedzinie nieruchomości.

(111) **146524** (220) 2000 02 23 (210) 214208  
 (151) 2003 07 28  
 (732) Badaro Investments, B.V., Amsterdam, NL.  
 (540) CONTRAX  
 (510), (511) **05** produkty farmaceutyczne.

(111) **146525** (220) 2000 02 24 (210) 214249  
 (151) 2003 08 05  
 (732) ZAKŁAD METALOWY Stefan Drozdowski, Pławo, PL.  
 (540)



Kolory znaku: niebieski, czerwony  
 (531) 26.2, 27.5, 29.1

(510), (511) **07** maszyny do obróbki drewna, dziurkarki do pił trakowych, rozwieracze do zębów pił, piły mechaniczne, przecinarki, piły i pilarki taśmowe, ostrzałki do pił trakowych i stolarskich, tłumiki do silników, **08** narzędzia do obróbki drewna, piły tarczowe, taśmowe i brzeszczoty, urządzenia do napinania pił taśmowych, przebijaki do pił, narzędzia do rozwierania zębów pił, narzędzia i przyrządy do ostrzenia pił, perforatory, **40** usługi w zakresie obróbki metali oraz drewna, spawanie, lutowanie oraz powlekanie metali, usługi tartaczne.

(111) **146526** (220) 2000 02 24 (210) 214250  
 (151) 2003 08 05  
 (732) Zakład Produkcji Spożywczej „JAMAR” S.C. Marek Szczepaniak, Jarosław Szczepaniak, Mariola Szczepaniak, Beata Szczepaniak, Albertów, PL.  
 (540)



Kolory znaku: czerwony, biały, beżowy, czarny, zielony, żółty  
 (531) 5.7, 5.9, 25.5, 27.5, 29.1  
 (510), (511) **29** przetwory z owoców i warzyw, sałatki owocowe, sałatki warzywne.

(111) **146527** (220) 2000 02 24 (210) 214254  
 (151) 2003 08 05  
 (732) Kapman AB, Sandviken, SE.  
 (540)



(531) 26.1, 27.5  
 (510), (511) **08** narzędzia i przyrządy (ręcznie sterowane), sztucce i wyroby nożownicze, broń ręczna, ostrza (maszynki do golenia).

(111) **146528** (220) 2000 02 24 (210) 214255  
 (151) 2003 08 05  
 (732) The Dow Chemical Company (a Delaware corporation), Midland, US.  
 (540) PROPEL  
 (510), (511) **17** tworzywa porowate do dalszego przetwarzania, mające również zastosowanie jako uszczelnienia i zabezpieczenie przeciwwstrząsowe w opakowaniach oraz jako izolacje termalne i akustyczne.

(111) **146529** (220) 2000 02 24 (210) 214259  
 (151) 2003 08 05  
 (732) Black Entertainment Television, Inc., Washington, US.  
 (540) BET VIDEOLINK  
 (510), (511) **41** usługi rozrywkowe i usługi związane z muzyką.

(111) **146530** (220) 2000 02 24 (210) 214263  
 (151) 2003 08 05  
 (732) Black Entertainment Television, Inc., Washington, US.  
 (540) RAP CITY: THA BASSMENT  
 (510), (511) **41** usługi rozrywkowe i usługi związane z muzyką.

(111) **146531** (220) 2000 02 24 (210) 214267  
 (151) 2003 08 05  
 (732) STADA Arzneimittel AG, Bad Vilbel, DE.  
 (540) GLANDOSANE  
 (510), (511) **05** leki, produkty farmaceutyczne, produkty weterynaryjne.

(111) **146532** (220) 2000 02 24 (210) 214268  
 (151) 2003 08 05  
 (732) W. Dllken & Co. GmbH, Essen, DE.  
 (540) flexlife  
 (510), (511) **06** listwy profilowane, listwy cokołowe, listwy przyłączeniowe ściennie, listwy przyłączeniowe sufitowe, listwy zamykające wykończeniowe, listwy przejściowe z metalu i ich kombinacji z tworzywami sztucznymi i drewnem, **19** listwy profilowane, listwy cokołowe, listwy przyłączeniowe ściennie, listwy przyłączeniowe sufitowe, listwy zamykające wykończeniowe, listwy przejściowe z tworzyw sztucznych i drewna i ich kombinacji z metalem.

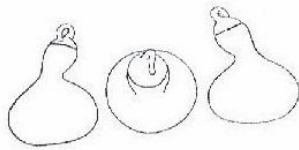
(111) **146533** (220) 2000 02 24 (210) 214273  
 (151) 2003 08 05  
 (732) ALLERGAN, INC., Irvine, US.  
 (540)



(531) 26.11  
 (510), (511) **05** wzory (formuły) farmaceutyczne, wzory podstawowych antybiotyków, preparatów przeciwzapalnych, przeciwniekcyjnych, przeciw jaskrze oraz zmniejszających przekrwienie, roztwory do użytku w chirurgii oczu, maści sterylne, roztwory do nawilżania oczu, sztuczne łyż i formuły do leczenia drobniejszych zapaleń oczu i przy alergiach, sterylne roztwory do płukania oczu, formuły do czyszczenia szkieł kontaktowych i ich dezynfekcji, nawilżania, pakowania, przechowywania, zamaczania i/lub płukania w postaci roztworu lub tabletek, formuły farmaceutyczne do użytku terapeutycznego przy zaburzeniach nerwowych i dystonii mięśniowej, formuły dermatologiczne a zwłaszcza płyny i kremy lecznicze do suchej skóry, preparaty lecznicze do leczenia trądzika i medyczne rozjaśniacze do skóry, farmaceutyki do leczenia aktyn, rogowacenia, łojotoku oraz łuszczycy, lecznicze szampony, preparaty przeciwsłoneczne, **10** aparaty medyczne, aparaty oftalmologiczne i instrumenty do celów chirurgii oka, a zwłaszcza urządzenia do emulsyfikacji soczewek stosowane podczas operacji katarakty, implanty wewnątrzoczne i urządzenia do ich zakładania, chirurgiczne szwy, noże ostrza i igły, końcówki i tuby do aspirowania i irygacji, ochraniacze na oczy, zestawy słoików, rękawiczki, dreny, wszystko do użytku medycznego i chirurgicznego, wzmacniacze prądowe do elektromyogramu, elektryczne i na baterie części i komponenty do wszystkich wyżej wymienionych towarów zawartych w klasie 10.

(111) **146534** (220) 2000 02 24 (210) 214274  
 (151) 2003 08 05  
 (732) ALLERGAN, INC., Irvine, US.  
 (540) ALLERGAN  
 (510), (511) **10** aparaty medyczne, aparaty oftalmologiczne i instrumenty do celów chirurgii oka, a zwłaszcza urządzenia do emulsyfikacji soczewek stosowane podczas operacji katarakty, implanty wewnątrzoczne i urządzenia do ich zakładania, chirurgiczne szwy, noże ostrza i igły, końcówki i tuby do aspirowania i irygacji, ochraniacze na oczy, zestawy słoików, rękawiczki, dreny, wszystko do użytku medycznego i chirurgicznego, wzmacniacze przenośne do elektromyogramu, elektryczne i na baterie części i komponenty do wszystkich wyżej wymienionych towarów zawartych w klasie 10.

(111) **146535** (220) 2000 02 24 (210) 214278  
 (151) 2003 08 05  
 (732) HENRY C COLLISON & SONS LIMITED, Stellenbosch, ZA.  
 (540) (znak przestrzenny)



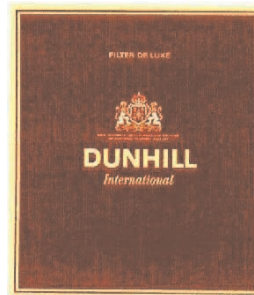
(531) 19.7  
 (510), (511) **33** napoje alkoholowe.

(111) **146536** (220) 2000 02 24 (210) 214279  
 (151) 2003 08 05  
 (732) Amazon.com, Inc., Seattle, US.  
 (540) ZSHOPS

(510), (511) **35** usługi w zakresie punktów sprzedaży detalicznej, usługi w zakresie sprzedaży detalicznej poprzez globalną sieć komputerową, skomputeryzowane poszukiwanie, zamawianie i dystrybucja detaliczna i hurtowa on-line w zakresie towarów konsumenckich i handlowych, usługi w zakresie umożliwiania dostępu do katalogów, indeksów i przeszukiwalnych baz danych on-line odnoszące się różnych informacji i danych dostępnych w globalnej sieci komputerowej, usługi w zakresie rozprowadzania materiałów reklamowych dla osób trzecich poprzez elektroniczną komunikacyjną sieć on-line, usługi w zakresie dostarczania przeszukiwalnych baz danych dotyczących sprzedaży towarów i usług oferowanych przez osoby trzecie, usługi w zakresie dostarczania przeszukiwalnych przewodników zamówień on-line dla lokowania, organizowania i prezentowania towarów i usług osób trzecich, usługi w zakresie zbierania, integracji i zarządzania bazami danych, zautomatyzowane i skomputeryzowane usługi handlowe, usługi w zakresie dostarczania różnego rodzaju usług reklamowych, usługi komputerowe, usługi w zakresie zapewniania ułatwień w sprzedaży towarów i usług poprzez globalną elektroniczną sieć komunikacyjną, usługi w zakresie członkostwa klubowego, usługi powiązane z wyżej wymienionymi usługami, usługi w zakresie umożliwiania wymiany informacji i konwersacji dotyczących różnych tematów na drodze spotkań na żywo, informacji przesyłanych pocztą, przeglądów produktów i interakcji w globalnej sieci komputerowej, usługi w zakresie dostarczania dostępu do sieci komputerowej złożonym użytkownikom w celu elektronicznej transmisji danych, komunikacji, dokumentów i informacji osobistych i służbowych, usługi w zakresie poszukiwania i odzyskiwania dla osób trzecich informacji, adresów internetowych i źródeł ulokowanych w globalnej sieci komputerowej, usługi w zakresie katalogów pomagające w zlokalizowaniu osób, miejsc, organizacji, numerów telefonicznych, internetowych stron prywatnych i adresów poczty elektronicznej, usługi w zakresie organizowania i przeprowadzania aukcji, usługi w zakresie umożliwiania dostępu do baz danych on-line zawierających informacje biograficzne dotyczących prenumeratorów i możliwości kontaktów towarzyskich, usługi w zakresie dostarczania informacji i usług interaktywnych w dziedzinie naboru, zatrudniania, ogłoszeń dotyczących zatrudnienia, kariery, stylu życia, pisania

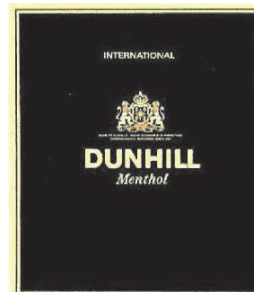
i przekazywania życiorysów, odpowiadania na życiorysy i usługi w zakresie dopasowywania życiorysów **35** usługi w zakresie reklamy, biznesu, zarządzania i czynności biurowych, **36** usługi w zakresie ubezpieczeń, finansów i spraw monetarnych, usługi w zakresie nieruchomości, **38** usługi telekomunikacyjne, **39** usługi transportowe, usługi w zakresie pakowania i składowania towarów, usługi w zakresie organizowania podróży, **41** usługi w zakresie nauczania i organizacji szkoleń, usługi w zakresie rozrywki oraz działalności sportowej i kulturalnej, **42** usługi internetowe, usługi w zakresie programowania komputerowego, usługi w zakresie badań naukowych i przemysłowych, usługi prawnicze.

(111) **146537** (220) 2000 02 24 (210) 214280  
 (151) 2003 08 05  
 (732) Dunhill Tobacco of London Limited, London, GB.  
 (540)



Kolory znaku: bordowy, złoty  
 (531) 24.1, 27.5, 29.1  
 (510), (511) **34** papierosy, tytoń, wyroby tytoniowe.

(111) **146538** (220) 2000 02 24 (210) 214281  
 (151) 2003 08 05  
 (732) Dunhill Tobacco of London Limited, London, GB.  
 (540)



Kolory znaku: zielony, złoty  
 (531) 24.1, 27.5, 29.1  
 (510), (511) **34** papierosy, tytoń, wyroby tytoniowe.

(111) **146539** (220) 2000 02 24 (210) 214282  
 (151) 2003 08 05  
 (732) American-Cigarette Company (Overseas) Limited, Zug, CH.  
 (540)



Kolory znaku: złoty, granatowy, rudy, czerwony  
 (531) 24.1, 25.5, 27.5, 29.1  
 (510), (511) **34** papierosy, tytoń, wyroby tytoniowe, artykuły dla palących, zapalniczki, zapałki.



(111) **146540** (220) 2000 02 24 (210) 214283  
 (151) 2003 08 05  
 (732) LABORATOIRE GARNIER & CIE, Paryż, FR.  
 (540) L'UMA  
 (510), (511) **03** mydła, środki perfumeryjne, olejki eteryczne, kosmetyki, lotony do włosów, preparaty do oczyszczania, pielęgnacji i upiększania skóry, owłosionej skóry głowy, włosów.

(111) **146541** (220) 1996 08 28 (210) 163653  
 (151) 2003 06 27  
 (732) Beecham Group p.l.c., Brentford, GB.  
 (540) (znak przestrzenny)



Kolory znaku: niebieski, biały  
 (531) 10.5, 27.5, 29.1  
 (510), (511) **21** szczoteczki do zębów.

(111) **146542** (220) 1998 01 02 (210) 181890  
 (151) 2003 09 04  
 (732) ABRA Tomasz Czekaj, Opole, PL.  
 (540)



Kolory znaku: biały, żółty, czerwony, zielony, czarny  
 (531) 26.4, 26.13, 27.5, 29.1  
 (510), (511) **07** maszyny do obróbki drewna, drukarki, frezarki, urządzenia do grawerowania, maszyny do obróbki kamienia, kompresory, matryce drukarskie, obrabiarki do metali, narzędzia, narzędzia ręczne sterowane mechanicznie, prasy drukarskie, sita, maszyny do składu drukarskiego, sprężarki, stemple, wałki drukarskie, **09** czytniki, czytniki kodów kreskowych, czytniki optyczne densytometrii, drukarki komputerowe, dyski: kompaktowe, magnetyczne, obliczeniowe, optyczne, optyczne kompaktowe, dyskietki, dystrybutory dysków, dzwonki-urządzenia ostrzegające, dzwonki alarmowe elektryczne, dzwonki do drzwi elektryczne, materiały na przewody do elektryczności, urządzenia do fakturowania-faktury, głośniki, głośniki tubowe, gramofony, urządzenia do gier działające wyłącznie z odbiornikiem telewizyjnym, instalacje elektryczne, interfejsy, kable elektryczne, kalkulatory, karty magnetyczne, karty magnetyczne identyfikacyjne, kasy rejestrujące, klawiatury komputerowe, komputery, maszyny i urządzenia do kopiowania, instalacje elektryczne zapobiegające kradzieży, liczniki, lutownice - kolby do lutowania elektryczne, maszyny: księgujące, liczące i sumujące, mikroprocesory, modemy, monitory hardware i software, myszy, mierniki czasu naświetlania, neony reklamowe, nośniki danych magnetyczne, nośniki informacji optyczne, obwody drukowane i scalone, odbiorniki audio i video, pamięci komputerowe, pióra elektroniczne, plotery, aparaty elektryczne do pomiarów, urządzenia pomiarowe, półprzewodniki, procesory, programy komputerowe i komputerowego systemu operacyjnego, prostowniki prądu, przekaźniki elektryczne, przekaźniki sygnałów elektronicznych, przełączniki, przetwornice elektryczne, przewodniki elektryczne, przewody elektryczne i telefoniczne, aparatura do rejestracji dźwięku, nośniki do rejestracji dźwięku, software - oprogramowanie, urządzenia elektryczne do spawania, instalacje elektryczne do sterowania zdalnie operacjami przemysłowymi, sterowniki, sterowniki akustyczne, szylidy świecące, tablice sygnalizacyjne świecące lub mechaniczne, taśmy do rejestracji dźwięku magnetyczne i stacje magnetyczne, telefony, termostaty, transformatory, tranzysto-

ry, aparaty wideo, wskaźniki stosowane w elektryczności, wyłączniki zdalnie sterowane, zamki elektryczne, złącza elektryczne, złączki elektryczne, **16** maszyny drukujące adresy, afisze, tablice ogłoszeniowe na afisze kartonowe lub papierowe, czcionki, drukarki przenośne, czcionki drukarskie, preparaty drukarskie, fotografie, ramki do fotografii, urządzenia do oprawiania i naklejania fotografii, kalendarze z kartkami do wrywania, karty pocztowe, karty wiadomości, katalogi, koperty, maszyny biurowe do zamykania kopert, maszyny do pisania, notesy, pieczęcie, płótno nasączone tuszem do powielaczy, płótno nasączone tuszem do urządzeń stosowanych w reprodukcji dokumentów, płyty matrycowe, podkładki, pokrowce do drukarek z materiałów nie tekstylnych, aparaty i maszyny do powielania, taśmy i karty papierowe do zapisu programów komputerowych, publikacje drukowane, urządzenia reprodukcyjne, reprodukcje graficzne, uchwyty do stempli, stemple adresowe i pieczętujące, szylidy z papieru lub z tektury, kartonu, kartki okolicznościowe, **19** kamienie, kamienie nagrobkowe, kamień budowlany, pomniki nagrobkowe niemetalowe, pomniki niemetalowe, tabliczki nagrobkowe niemetalowe, **35** usługi w zakresie agencji informacji handlowej, agencji reklamowej, analizy kosztów, dystrybucji materiałów reklamowych, fotokopiowania, udostępniania kolumn reklamowych w prasie, pokazów towarów, projektowania, reklamowania, reklam radiowych i telewizyjnych, rozlepiania plakatów reklamowych, rozpowszechniania materiałów reklamowych i ogłoszeń reklamowych, uaktualniania ulotek reklamowych, wynajmowania miejsca na umieszczanie ogłoszeń lub reklam, wypożyczania materiałów reklamowych, wypożyczania urządzeń i wyposażenia biurowego, organizacji wystaw handlowych lub reklamowych, doradzania w zarządzaniu działalnością gospodarczą, pomocy przy zarządzaniu przedsiębiorstwami handlowymi lub przemysłowymi, zarządzania zbiorami informatycznymi, **36** usługi w zakresie agencji pośrednictwa w handlu nieruchomościami, ubezpieczenia zdrowia, finansów, pośrednictwa kupna - sprzedaży i wyceny nieruchomości, pośrednictwa ubezpieczeniowego, wyceny ubezpieczeń, ubezpieczeń, ubezpieczenia na życie, **40** drukowanie, wykonywanie druku: litograficznego i offsetowego, obrabianie zdjęć, **42** usługi w zakresie inżynierii programowania komputerów, projektowania, projektowania opakowań.

(111) **146543** (220) 1998 10 30 (210) 193736  
 (151) 2003 07 29  
 (732) Goodtech ASA, Stokke, NO.  
 (540)



Kolory znaku: niebieski, biały  
 (531) 26.1, 26.11, 27.5, 29.1  
 (510), (511) **37** serwis w zakresie oczyszczalni ścieków, **40** wykonawstwo w zakresie instalacji do oczyszczania wody i ścieków, **42** projektowanie oczyszczalni ścieków.

(111) **146544** (220) 1998 11 05 (210) 194038  
 (151) 2003 09 10  
 (732) „ROLKON KIOSK” Spółka z o.o., Poznań, PL.  
 (540)



Kolory znaku: czerwony, żółty, biały  
 (531) 1.5, 26.4, 27.5, 29.1  
 (510), (511) **35** zgrupowanie na rzecz osób trzecich towarów (artykułów kosmetycznych, czasopism, książek i wydawnictw, papierosów, tytoniu, zapalek, cygar) pozwalających nabywcy wygodnie je oglądać i kupować hurtowo i detalicznie, **36** wynajem obiektów do prowadzenia działalności handlowej.

(111) **146545** (220) 1999 01 28 (210) 197144  
 (151) 2003 06 25  
 (732) Przedsiębiorstwo Innowacyjno Wdrożeniowe BAUWIT Spółka z o.o., Kielce, PL.  
 (540)



(531) 26.11, 27.5  
 (510), (511) **06** materiały budowlane metalowe, materiały konstrukcyjne metalowe, armatura do przewodów metalowa, blacha, bramy metalowe, dachówka metalowa, drzwi metalowe, kable metalowe nieelektryczne, kasy pancerne, kraty metalowe, liny metalowe, okna, panele i profile metalowe, okucia metalowe, przewody wodociągowe metalowe, rusztowania, rynny i słupy metalowe, szyny, śruby metalowe, ogrodzenia metalowe, **19** materiały budowlane niemetalowe, zaprawa azbestowa, cegły, cement, płyty i słupy cementowe, dachówka i pokrycia niemetalowe i bitumiczne, drewno do celów budowlanych, parkiet, gips, kamień budowlany, okładziny niemetalowe, okna z tworzyw sztucznych, panele i profile niemetalowe, drzwi niemetalowe, spoiwa do murów, stropy niemetalowe, budowlane szkło izolacyjne, papa, ścianki szczelne niemetalowe, mozaika, terakota, płytki ściennie i podłogowe, ogrodzenia niemetalowe, **37** usługi związane z budową, remontem, naprawą i konserwacją, nadzór techniczny i budowlany, prowadzenie generalnego zastępstwa inwestycji budowlanych, usługi związane z wyposażeniem budynków i mieszkań, **42** doradztwo budowlane, ekspertyzy techniczne nieruchomości, projektowanie: projekty techniczne budynków i ogrodnictwa krajobrazowego, projektowanie i aranżacja wnętrz.

(111) **146546** (220) 1999 01 28 (210) 197145  
 (151) 2003 06 25  
 (732) Przedsiębiorstwo Innowacyjno Wdrożeniowe BAUWIT Spółka z o.o., Kielce, PL.  
 (540)



Kolory znaku: czerwony, czarny, biały, żółty  
 (531) 26.11, 27.5, 29.1  
 (510), (511) **06** materiały budowlane metalowe, materiały konstrukcyjne metalowe, armatura do przewodów metalowa, blacha, bramy metalowe, dachówka metalowa, drzwi metalowe, kable metalowe nieelektryczne, kasy pancerne, kraty metalowe, liny metalowe, okna, panele i profile metalowe, okucia metalowe, przewody wodociągowe metalowe, rusztowania, rynny i słupy metalowe, szyny, śruby metalowe, ogrodzenia metalowe, **19** materiały budowlane niemetalowe, zaprawa azbestowa, cegły, cement, płyty i słupy cementowe, dachówka i pokrycia niemetalowe i bitumiczne, drewno do celów budowlanych, parkiet, gips, kamień budowlany, okładziny niemetalowe, okna z tworzyw sztucznych, panele i profile niemetalowe, drzwi niemetalowe, spoiwa do murów, stropy niemetalowe, budowlane szkło izolacyjne, papa, ścianki szczelne niemetalowe, mozaika, terakota, płytki ściennie i podłogowe, ogrodzenia niemetalowe, **37** usługi związane z budową, remontem, naprawą i konserwacją, nadzór techniczny i budowlany, prowadzenie generalnego zastępstwa inwestycji budowlanych, usługi związane z wyposażeniem budynków i mieszkań, **42** doradztwo budowlane, ekspertyzy techniczne nieruchomości, projektowanie: projekty techniczne budynków i ogrodnictwa krajobrazowego, projektowanie i aranżacja wnętrz.

(111) **146547** (220) 1999 02 03 (210) 197358  
 (151) 2003 08 04  
 (732) Cadbury Schweppes International Beverages Limited, Athy, IE.

(540) DR PEPPER  
 (510), (511) **32** piwo, wody mineralne i gazowane oraz inne napoje bezalkoholowe, napoje owocowe i soki owocowe, syropy i inne preparaty do przygotowywania napojów.

(111) **146548** (220) 1999 02 12 (210) 197822  
 (151) 2003 06 30  
 (732) Koninklijke Mosa B.V., Maastricht, NL.

(540) royal mosa  
 (510), (511) **01** kleje i substancje klejące do celów przemysłowych, środki impregnujące, rozpuszczalniki, kleje do tapet, wykładzin, parkietów i płytek ceramicznych, **11** umywalki, wanny, zlewozmywaki, brodziki, bidety, pisuary, miski ustępowe, postumenty, kompakty, kabiny natryskowe, armatura do tych urządzeń, **17** styropian, maty i płyty z wełny mineralnej, kity, silikon, masy hydroizolacyjne, folie do uszczelnień, **19** masy ceramiczne, wyroby z gipsu do celów budowlanych, okładziny niemetalowe, boazerie, marmur, spoiwa i zaprawy murarskie, cegła w tym klinkierowa, cegła z gazobetonu, obudowy kominkowe, płytki ceramiczne podłogowe i ściennie, terakota, płytki elewacyjne, płytki klinkierowe elewacyjne, płytki mrozoodporne, kształtowe płytki ceramiczne, dachówki ceramiczne, stolarka drzwiowa i okienna, okna dachowe, bramy niemetalowe, szkło okienne, płyty wiórowe i pilśniowe, płytki PCV, listwy PCV, kasety styropianowe, cement, wapno, gips do celów budowlanych, masy fugowe, mączki szmatowe, masy tynkarskie, płyty gipsowe do celów budowlanych, rury i kształtki z PCV, **35** usługi polegające na zgrupowaniu na rzecz osób trzecich towarów w zakresie klejów i substancji klejących dla celów przemysłowych, klejów do tapet, wykładzin, parkietów i płytek ceramicznych, urządzeń sanitarnych i armatury do tych urządzeń, artykułów wyposażenia wnętrz, materiałów z tworzyw ocieplających i uszczelniających, materiałów budowlanych i wyrobów ceramicznych do celów budowlanych, pozwalające nabywcy wygodnie je oglądać i kupować, usługi wykonywane w ramach agencji importowo – eksportowych i agencji informacji handlowej, pokazy towarów i promocja sprzedaży, usługi badania rynku, **37** usługi budowlane, usługi instalacyjne, usługi remontowe, usługi napraw oraz konserwacji obiektów budowlanych, układanie płytek ceramicznych, **39** usługi w zakresie przewozu towarów, spedycja, magazynowanie, rozdzielanie, załadunek i wyładunek towarów, konfekcjonowanie materiałów budowlanych, **42** usługi projektowe w zakresie budownictwa ogólnego, usługi projektowe z zakresu wyposażenia wnętrz i dekoratorstwa, doradztwo budowlane.

(111) **146549** (220) 1999 02 18 (210) 197978  
 (151) 2003 07 04

(732) Natur Produkt Tom Mark Spółka z o. o., Warszawa, PL.  
 (540) VIVA VITA  
 (510), (511) **05** produkty farmaceutyczne, **30** wyroby cukiernicze, słodycze, **32** napoje bezalkoholowe, preparaty do przygotowywania napojów.

(111) **146550** (220) 1999 04 13 (210) 200384  
 (151) 2003 08 04

(732) Dax Cosmetics Spółka z o.o., Majdan, PL.  
 (540)



Kolory znaku: biały, granatowy  
 (531) 27.5, 27.7, 29.1  
 (510), (511) **03** kosmetyki, środki do pielęgnacji twarzy i ciała, kremy, mleczka, **05** środki kosmetyczne o działaniu leczniczym.

(111) **146551** (220) 1999 05 20 (210) 202139  
 (151) 2003 06 30

(732) BELVEDERE S.A., Beaune, FR.  
 (540) EURO VODKA  
 (510), (511) **33** napoje alkoholowe (z wyjątkiem piwa).

(111) **146552** (220) 1999 05 20 (210) 202155  
 (151) 2003 06 30  
 (732) BELVEDERE S.A., Beaune, FR.  
 (540)



Kolory znaku: złoty, czerwony, czarny, biały, granatowy  
 (531) 1.3, 2.1, 2.7, 6.19, 27.5, 29.1  
 (510), (511) **33** napoje alkoholowe (z wyjątkiem piwa).

(111) **146553** (220) 1999 05 20 (210) 202156  
 (151) 2003 06 30  
 (732) BELVEDERE S.A., Beaune, FR.  
 (540)



Kolory znaku: czarny, biały, czerwony  
 (531) 2.1, 2.7, 6.19, 27.5, 29.1  
 (510), (511) **33** napoje alkoholowe (z wyjątkiem piwa).

(111) **146554** (220) 1999 06 10 (210) 203153  
 (151) 2003 08 06  
 (732) Mars, Inc., Mc Lean, US.  
 (540)



Kolory znaku: granatowy, błękitny, żółty, czarny, biały, niebieski, brązowy, jasnobrązowy, pomarańczowy  
 (531) 1.1, 26.1, 27.5, 29.1  
 (510), (511) **16** papier, karton, tekstura i wyroby z tych materiałów, nalepki na bagaż, znaczki do klapy, karty wizytowe stawiane przed nakryciem, karty z menu, serwetki, karty informacyjne, materiały piśmienne, druki, książki, almanachy, znaki informacyjne, kalendarze, fotografie, karty dla kolekcjonerów, nalepki i albumy na nalepki, nalepki na zderzaki, karty do wymieniania się, książki adresowe, terminarze, podkładki i bloki do pisanja, mapy drogowe, zestawy do malowania, drukowania lub rysowania, podręczniki instruktażowe, plany, wykresy, plakaty, linijki, długopisy, przyrządy do pisanja, torebki plastikowe, materiały do owijania,

materiały instruktażowe i szkoleniowe, książki telefoniczne, przewodniki, papierowe podkładki pod naczynia, papierowe talerze i naczynia na napoje, komiksy, książki z obrazkami, materiały dla artystów, kredki świecowe, markery, kolorowe ołówki, farby ołówki, gumki do ścierania, piórniki, segregatory pierścieniowe, kołnotatniki, notatniki, okładki na książki, zakładki, papier do pisanja, koperty, kartki do notowania, karty okolicznościowe, karty pocztowe, bloki listowe, notesy, pamiętniki, pieluszki jednorazowe, tablice, albumy, sprzęt biurowy, ściereczki papierowe, obrusy papierowe, maty papierowe na stół, serwetki papierowe na stół, dekoracje stołu papierowe lub z kartonu, pudełka z tektury, modele papierowo-kartonowe lub modele kartonowe, przywieszki plastikowe, obrazki, gazety, publikacje periodyczne, historyjki obrazkowe lub rysunki do reprodukcji, **29** mięso, ryby, drób i dziczyzna, owoce morza, owoce i warzywa konserwowane, suszone, gotowane lub przetworzone, preparaty z wszystkich w/w produktów, produkty mleczne, zupy, słodkie i pikantne pasty do pieczywa, sałatki, napoje, nadzienia, przekąski, gotowe dania i części składowe dań, substancje białkowe, sosy, sosy do maczania kawałków żywności (dipy), wszystkie w/w zawarte w klasie **29**, **30** ryż, makarony, mąka, produkty zbożowe śniadaniowe i preparaty zbożowe, herbatka, kawa, kakao, czekolada do picia, esencje kawowe, ekstrakty kawowe, mieszanki kawy i cykorii, cykorii i mieszanki cykorii, wszystkie w/w mające zastosowanie jako zamiastki kawy, niemedyczne słodkocze, ciasta, ciastka, herbatniki, lód, lody, produkty lodowe, mrożone słodkocze, schłodzone desery, pianki i musy, sorbety, chleb, ciasto, napoje, nadzienia, słodkie i pikantne pasty do pieczywa, przekąski, gotowe dania i części składowe dań, czekolada, pizza, spody do pizzy, sosy i dodatki do pizzy, sosy do makaronów i do ryżu, dresingi do sałat, majonezy, sosy, sosy do maczania kawałków żywności (dipy), wszystkie w/w zawarte w kl. **30**.

(111) **146555** (220) 1999 06 11 (210) 203168  
 (151) 2003 08 13  
 (732) Legrand FAEL Spółka z o.o., Ząbkowice Śląskie, PL.  
 (540)



Kolory znaku: czerwony, czarny  
 (531) 26.13, 27.5, 29.1  
 (510), (511) **09** urządzenia i przyrządy elektryczne i elektroniczne, aparaty elektryczne niskiego napięcia, elektryczna aparatura łączeniowa, osprzęt do instalacji elektrycznej i elektronicznej.

(111) **146556** (220) 1999 06 23 (210) 203711  
 (151) 2003 08 26  
 (732) Ashland Inc., Covington, US.  
 (540) SYNPOWER

(510), (511) **01** produkty chemiczne dla samochodów: chemiczne dodatki do kompletnego traktowania systemów zasilania paliwem, dodatki chemiczne czyszczące paliwowy układ wtryskowy, płyn hamulcowy, chemiczne środki do silników pojazdów usprawniające pracę w niskich temperaturach, płyn do układów wspomagania kierownicy, chemiczne dodatki do traktowania silników, preparaty do czyszczenia gaźników, przepustnic, elementów układu hamulcowego, preparaty do odtłuszczania samochodów i silników.

(111) **146557** (220) 1999 07 07 (210) 204373  
 (151) 2003 09 10  
 (732) „REDAN” S.A., Łódź, PL.  
 (540) Top Speed

(510), (511) **18** skóra i imitacje skóry oraz towary z tych materiałów, **25** odzież i ubrania, buty, nakrycia głowy.

(111) **146558** (220) 1999 07 20 (210) 204986  
 (151) 2003 07 16  
 (732) „ZORBUD”- Skład Materiałów Budowlanych i Przemysłowych  
 Ryszard Tochowicz, Michałowice, PL.  
 (540)



Kolory znaku: czerwony, biały, granatowy, czarny  
 (531) 26.4, 27.5, 29.1

(510), (511) **06** budowlane materiały metalowe, blachy, blachy cynowane, bramy metalowe, przewody metalowe do centralnego ogrzewania, metalowe pokrycia dachowe, drzwi metalowe, gwoździe, haki metalowe, klamki, klamki do drzwi metalowe, klamry metalowe, konstrukcje metalowe, kraty metalowe, okiennice metalowe, okna metalowe, okucia metalowe okienne i drzwiowe, płyty konstrukcyjne metalowe, pręty ogrodzeniowe metalowe, przegrody metalowe, rusztowania metalowe, rynny dachowe metalowe, schody metalowe, siatki metalowe, słupy metalowe, stropy i sufity metalowe, zamki, zasuwki, zawiasy, złączki rur metalowe, **17** armatura do przewodów niemetalowa, materiały uszczelniające, pakiety, materiały izolacyjne stosowane w budownictwie, materiały dźwiękoszczelne, tkaniny izolacyjne, wata szklana, wełna mineralna, wełna żuźlowa, złączki rur niemetalowe, **19** budowlane materiały niemetalowe, belki niemetalowe, płyty cementowe, słupy cementowe, cement, wapno, gips, kleje cementowe, zaprawy murarskie, dachówki niemetalowe, drewno budowlane, drewniane wyroby budowlane, dźwigary drewniane, klepki drewniane, płyty i boazerie drewniane, płyty drzwiowe niemetalowe, okna drewniane, okna niemetalowe, futryny niemetalowe, kamień budowlany, kamień żuźlowy, konstrukcje niemetalowe, kratownice niemetalowe, kreta surowa, krokwie dachowe, kruszywo klinkierowe, papier budowlany, parkiety, pomosty prefabrykowane niemetalowe, rury i rynny niemetalowe, rusztowania niemetalowe, schody niemetalowe, stopnie schodów niemetalowe, stemple niemetalowe, stropy i sufity niemetalowe, szkło konstrukcyjne, szkło okienne, szkło płaskie walcowane dla budownictwa, żaluzje niemetalowe, **35** zgrupowanie na rzecz osób trzecich różnych towarów pozwalające nabywcy wygodnie je oglądać i kupować w składzie materiałów budowlanych, **37** usługi związane z budową budynków, dróg, mostów i zapór, malowanie, gipsowanie, instalacje hydrauliczne, instalacje grzewcze, dekarstwo, prace wykończeniowe mieszkań i obiektów przemysłowych, uszczelnianie budynków, rozbiórka budynków, montaż i demontaż stolarki budowlanej drewnianej, z PCV i aluminiowej, usługi ciesielskie związane z wykonywaniem więźb dachowych oraz konstrukcji szkieletowych budynków.

(111) **146559** (220) 1999 07 22 (210) 205000  
 (151) 2003 09 04  
 (732) „Włodarczyk MOTOR” Jerzy Włodarczyk, Częstochowa, PL.  
 (540)



(531) 3.7, 27.5

(510), (511) **12** samochody osobowe, ciężarowe i dostawcze, **37** obsługa pojazdów, obsługa i naprawy samochodów, pomoc drogowa.

(111) **146560** (220) 1999 07 21 (210) 205045  
 (151) 2003 09 04  
 (732) „Chmielnik Zdrój” S.A., Chmielnik, PL.  
 (540) ALFRED

(510), (511) **03** kremy kosmetyczne, odżywki i szampony do pielęgnacji włosów, pomadki, lakiery do paznokci, preparaty myjące, środki do czyszczenia zębów, preparaty do prania, toaletowe środki do prania, toaletowe środki sanitarne, dezodoranty osobiste, perfumy, wody kolońskie, pasty do obuwia, preparaty do wybielania, preparaty do odłuszczenia, **05** leki, środki dezynfekcyjne, środki pomocnicze dla użytku medycznego, materiały opatrunkowe, żywność dla niemowląt, pieluszki jednorazowe, **29** mięso, drób, ryby, jaja, mleko, wyroby z mleka, jadalne oleje i tłuszcze, owoce i warzywa konserwowane, suszone, gotowane, konfitury, konserwy, **30** kawa, herbata, herbaty ziołowe, mąka, wyroby ziemniaczane, preparaty zbożowe, przyprawy, chleb, ciastka, wyroby cukiernicze, piekarnicze, słodczyce, miód, sosy, **31** świeże owoce, jarzyny, nasiona, rośliny i naturalne kwiaty, pasza dla zwierząt, **32** wody mineralne, wody mineralne lecznicze, gazowane, napoje bezalkoholowe, syropy, preparaty do przygotowania napojów, napoje owocowe, soki.

(111) **146561** (220) 1999 07 26 (210) 205227  
 (151) 2003 07 07  
 (732) Studio Fryzjerskie TRENDY Kulec-Karampotis Anna, Bielsko-Biała, PL.  
 (540)



(531) 27.5

(510), (511) **03** produkty kosmetyczne, szampony, wody kolońskie, perfumy, dezodoranty, lotony do włosów, środki do mycia, układania, farbowania i pielęgnacji włosów, **35** zgrupowanie na rzecz osób trzecich towarów pozwalające nabywcy wygodnie je oglądać i kupować te towary w sklepie z produktami kosmetycznymi, środkami do mycia, układania, farbowania i pielęgnacji włosów, maszynkami do obcinania włosów, aparatami do układania włosów, elektrotermicznymi urządzeniami do układania włosów, szczotkami, grzebieniami, przyborami toaletowymi do włosów, włosami sztucznymi, perukami, prowadzenie interesów osób trzecich w zakresie reklamowania i pokazów towarów, **44** prowadzenie salonów piękności i zakładów fryzjerskich, organizowanie pokazów fryzjerskich.

(111) **146562** (220) 1999 08 06 (210) 205749  
 (151) 2003 08 06  
 (732) „CD” Spółka Akcyjna, Warszawa, PL.  
 (540)



Kolory znaku: czarny, czerwony, złoty

(531) 26.2, 27.5, 29.1

(510), (511) **05** nalewki do celów leczniczych, ziołomiody do celów leczniczych, **30** miód, **33** miody pitne, wódki miodowe.

(111) **146563** (220) 1999 08 10 (210) 205823  
 (151) 2003 06 23  
 (732) QVF Process Systems Limited, Stafford, GB.  
 (540)



(531) 26.1, 26.13, 27.5  
 (510), (511) **06** złączki zawarte w klasie 6 do przewodów rurowych, **09** aparaty i przyrządy naukowe, wyroby szklane do celów naukowych i osprzęt do nich oraz aparaty stosowane z nimi, aparaty i przyrządy chromatograficzne oraz części w/w zawarte w klasie 9, **11** przemysłowe instalacje chemiczne oraz ich części i osprzęt, wszystkie w/w wykonane całkowicie lub w większości ze szkła, **21** szklane rury i szklane przewody rurowe nie zawarte w innych klasach.

(111) **146564** (220) 1999 08 10 (210) 205829  
 (151) 2003 08 08  
 (732) AIRTOURS PLC, Manchester, GB.  
 (540)



Kolory znaku: granatowy, czerwony, zielony, pomarańczowy, biały  
 (531) 1.3, 26.4, 26.11, 27.5, 29.1

(510), (511) **16** publikacje drukowane dotyczące podróży, wakacji i spędzania wolnego czasu, **39** usługi w zakresie transportu pasażerskiego, organizowanie podróży i wycieczek, usługi rezerwacji podróży i wakacji, usługi rezerwacji miejscówek, usługi agencji podróży, **41** usługi organizowania wakacji w zakresie rozrywki, **43** usługi w zakresie rezerwacji i zapewniania miejsc hotelowych i innych czasowego zakwaterowania, usługi w zakresie rezerwacji i zapewniania cateringu, **45** usługi eskortowania podróżnych.

(111) **146565** (220) 1999 08 27 (210) 206585  
 (151) 2003 09 10  
 (732) GLASPO-Grzegorzew Spółka z o.o., Wrocław, PL.  
 (540)



Kolory znaku: żółty, granatowy

(531) 26.1, 27.5, 29.1  
 (510), (511) **19** szkło izolacyjne (konstrukcyjne) hartowane, szkło płaskie walcowane, hartowane dla budownictwa, szkło emaliowane, hartowane, szkło malowane, hartowane, szkło matowe, hartowane, szkło płaskie ornamentowe, hartowane, **21** deski do krojenia ze szkła hartowanego, naczynia ze szkła hartowanego, **40** hartowanie szkła, emaliowanie szkła, malowanie szkła, matowanie szkła, szlifowanie szkła.

(111) **146566** (220) 1999 09 08 (210) 207033  
 (151) 2003 07 02  
 (732) WALMARK a.s., Trinec, CZ.  
 (540) BOBRUSIE

(510), (511) **05** preparaty, środki oraz substancje chemiczno-farmaceutyczne, farmaceutyczne i parafarmaceutyczne, środki homeopatyczne, leki medyczne iw zmacniające, witaminy, preparaty witaminowo-mineralne, dodatki odżywcze do celów leczniczych, minerały i preparaty mineralne wzbogacające żywność, żywność dietetyczna i substancje dietetyczne do celów leczniczych, preparaty dietetyczne, zioła lecznicze, preparaty, środki i substancje ziołowe lecznicze, wzmacniające oraz odżywcze.

(111) **146567** (220) 1999 09 08 (210) 207034  
 (151) 2003 07 02  
 (732) WALMARK a.s., Trinec, CZ.  
 (540) MISIACZKI

(510), (511) **05** preparaty, środki oraz substancje chemiczno-farmaceutyczne, farmaceutyczne i parafarmaceutyczne, środki homeopatyczne, leki medyczne iw zmacniające, witaminy, preparaty witaminowo-mineralne, dodatki odżywcze do celów leczniczych, minerały i preparaty mineralne wzbogacające żywność, żywność dietetyczna i substancje dietetyczne do celów leczniczych, preparaty dietetyczne, zioła lecznicze, preparaty, środki i substancje ziołowe lecznicze, wzmacniające oraz odżywcze.

(111) **146568** (220) 1999 09 08 (210) 207035  
 (151) 2003 07 02  
 (732) WALMARK a.s., Trinec, CZ.  
 (540) DINUSIE

(510), (511) **05** preparaty, środki oraz substancje chemiczno-farmaceutyczne, farmaceutyczne i parafarmaceutyczne, środki homeopatyczne, leki medyczne iw zmacniające, witaminy, preparaty witaminowo-mineralne, dodatki odżywcze do celów leczniczych, minerały i preparaty mineralne wzbogacające żywność, żywność dietetyczna i substancje dietetyczne do celów leczniczych, preparaty dietetyczne, zioła lecznicze, preparaty, środki i substancje ziołowe lecznicze, wzmacniające oraz odżywcze.

(111) **146569** (220) 1999 09 08 (210) 207036  
 (151) 2003 07 02  
 (732) WALMARK a.s., Trinec, CZ.  
 (540) KOSMOSKI

(510), (511) **05** preparaty, środki oraz substancje chemiczno-farmaceutyczne, farmaceutyczne i parafarmaceutyczne, środki homeopatyczne, leki medyczne iw zmacniające, witaminy, preparaty witaminowo-mineralne, dodatki odżywcze do celów leczniczych, minerały i preparaty mineralne wzbogacające żywność, żywność dietetyczna i substancje dietetyczne do celów leczniczych, preparaty dietetyczne, zioła lecznicze, preparaty, środki i substancje ziołowe lecznicze, wzmacniające oraz odżywcze.

(111) **146570** (220) 1999 09 08 (210) 207037  
 (151) 2003 07 02  
 (732) WALMARK a.s., Trinec, CZ.  
 (540) MARSJANKI

(510), (511) **05** preparaty, środki oraz substancje chemiczno-farmaceutyczne, farmaceutyczne i parafarmaceutyczne, środki homeopatyczne, leki medyczne iw zmacniające, witaminy, preparaty witaminowo-mineralne, dodatki odżywcze do celów leczniczych, minerały i preparaty mineralne wzbogacające żywność, żywność dietetyczna i substancje dietetyczne do celów leczniczych, preparaty dietetyczne, zioła lecznicze, preparaty, środki i substancje ziołowe lecznicze, wzmacniające oraz odżywcze.

(111) **146571** (220) 1999 09 27 (210) 207759  
 (151) 2003 07 07  
 (732) Przedsiębiorstwo Robót Zmechanizowanych „BUDOSTAL 8” S.A., Kraków, PL.

(540)



Kolory znaku: żółty, ciemnoniebieski

(531) 26.1, 27.5, 29.1

(510), (511) **37** usługi budowlane i naprawy - wykonawstwo robót ogólnobudowlanych, wykonawstwo robót instalacyjnych, sanitarnych, gazowych, elektrycznych i teletechnicznych w budownictwie przemysłowym i ogólnym, prace wyburzeniowe, naprawa maszyn budowlanych, górniczych, środków transportowych oraz ich podzespołów, prowadzenie myjni, **39** usługi transportowe i magazynowania - usługi sprzętowe i transportowe w ruchu krajowym i międzynarodowym, wynajem i dzierżawa specjalistycznego sprzętu budowlanego, **40** usługi obróbki materiałów - usługi lakiernicze i szlifierskie.

(111) **146572** (220) 1999 09 28 (210) 207806

(151) 2003 06 17

(732) Instytut Systemów Sterowania, Chorzów, PL.

(540) SABIO

(510), (511) **09** system obejmujący: komputery, sterowniki, czujniki, zadajniki, panele, siłowniki, napędy, czytniki, urządzenia alarmowe, alarmy dźwiękowe, antywłamaniowe, pożarowe, urządzenia do interkomunikacji, monitory, sieci sterowania, programy komputerowe na nośnikach magneto-optycznych i w pamięciach elektronicznych, programy dla sterowników na nośnikach magneto-optycznych i w pamięciach elektronicznych.

(111) **146573** (220) 1999 09 30 (210) 207855

(151) 2003 06 17

(732) Living.com, Inc., Austin, US.

(540) LIVING.COM

(510), (511) **35** usługi prowadzenia sprzedaży detalicznej, głównie typu „on-line” i poprzez katalogi, sprzedaż artykułów (items) dla domu lub biura, z ukierunkowaniem na meble i wyposażenie domowe.

(111) **146574** (220) 1999 10 01 (210) 207931

(151) 2003 06 26

(732) British-American Tobacco Polska S.A., Augustów, PL.

(540)

Kolory znaku: biały, czerwony

(531) 27.5, 29.1

(510), (511) **03** perfumy, kosmetyki, lotony do włosów, **06** metale szlachetne surowe lub półprzetworzone, **09** karty do zapisu programów komputerowych, **14** amulety (biżuteria), biżuteria, biżuteria z metali szlachetnych, bransoletki, broszki jako biżuteria, druciki z metali szlachetnych, łańcuszki, spinki do mankietów, ozdoby jako biżuteria, medaliony, naszyjniki, obrączki, ozdoby, pierścionki, szpilki ozdobne, ozdoby srebrne, kamienie szlachetne, kamienie półszlachetne, wyroby jubilerskie, zapinki do krawatów, szkatułki na biżuterię z metali szlachetnych, bransoletki do zegarków, breloczki, breloki do kluczy wymyślne, buteleczki z metali szlachetnych, chronografy (zegarki), etui na cygara z metali szlachetnych, pudełka na cygara z metali szlachetnych, cygarniczki do papierosów z metali szlachetnych, cygarniczki z metali szlachetnych, czajniczki do herbaty z metali szlachetnych, dzbanki z metali szlachetnych, dziadek do orzechów z metali szlachetnych, emblematy

z metali szlachetnych, etui na igły z metali szlachetnych, figurki (statuetki) z metali szlachetnych, figurki z metali szlachetnych, flaszeczki z metali szlachetnych, pudełka na herbatę z metali szlachetnych, serwisy do herbaty z metali szlachetnych, igielniki z metali szlachetnych, pudełka z metali szlachetnych na igły, igły z metali szlachetnych, kamienie półszlachetne, kamienie szlachetne, kasetki na cygara z metali szlachetnych, klejnoty, breloczki do kluczy fantazyjne, kolczyki, koperty zegarków, spinki do krawatów, szpilki do krawatów, kubki z metali szlachetnych, przybory kuchenne z metali szlachetnych, pojemniki kuchenne z metali szlachetnych, kufle z metali szlachetnych, lichtarze z metali szlachetnych, sztabki metali szlachetnych, stopy metali szlachetnych, monety, naczynia z metali szlachetnych, okucia do uprząży z metali szlachetnych, ozdoby do obuwia z metali szlachetnych, ozdoby srebrne, etui na papierosy z metali szlachetnych, pudełka na papierosy z metali szlachetnych, papierośnice z metali szlachetnych, patery z metali szlachetnych, przedmioty platerowane metalami szlachetnymi, medale, pojemniczki na pieprz z metali szlachetnych, pojemniki do użytku w domu lub kuchni z metali szlachetnych, popielniczki z metali szlachetnych, portmonetki z metali szlachetnych, przybory gospodarskie z metali szlachetnych, przybory kuchenne z metali szlachetnych, puchary z metali szlachetnych, pudełka do zapalek z metali szlachetnych, pudełka na cygara z metali szlachetnych, pudełka na słodycze z metali szlachetnych, pudełka na tytoń z metali szlachetnych, pudełka z metali szlachetnych, puderniczki z metali szlachetnych, sakiewki z siateczki z metali szlachetnych, salaterki z metali szlachetnych, serwisy (nakrycia stołowe) z metali szlachetnych, solniczki z metali szlachetnych, spodeczki z metali szlachetnych, sprzączki z metali szlachetnych, drut srebrny, nici ze srebra, zastawa stołowa srebrna, szkatułki z metali szlachetnych, szpilki (biżuteria), dzieła sztuki z metali szlachetnych, świeczniki z metali szlachetnych, tabakierki z metali szlachetnych, talerze z metali szlachetnych, wazy z metali szlachetnych, łańcuszki do zegarków, zegarki z bransoletką, etui stosowane w zegarmistrzostwie, złotnictwo (wyroby z wyjątkiem sztucców), drut ze złota (biżuteria), nici ze złota (biżuteria), złoto surowe lub klepane, żetony miedziane, **16** adresarki, klisze do adresów, maszyny drukujące adresy, stemple do adresów, afisze, tablice ogłoszeniowe na afisze, tablice ogłoszeniowe kartonowe lub papierowe na afisze, akwaforty, akwarele, albumy, almanachy, artykuły szkolne, tablice arytmetyczne, atlasy, atrament, bibuła filtracyjna, bibuła, filtry do kawy papierowe, bilety, opakowania na butelki z kartonu, tektury lub papieru, artykuły biurowe, blankiety, bloki rysunkowe (materiały papiernicze), broszury, chorągiewki papierowe, chusteczki do nosa papierowe, chromolitografia, czcionki drukarskie (cyfry i litery), opaski (pierścienie) papierowe na cygara, czasopisma, periodyki, ręczniki do demakijażu papierowe, deski do rysowania, diagramy papierowe, okładki na dokumenty, osłony na doniczki z papieru, dozowniki taśmy przyklepnej, taśmy nasączone tuszem do drukarki komputerowej, drukarki przenośne, klisze drukarskie, druki, dziurkacze, ekierki, papier do elektrokardiografu, emblematy, stemple papierowe, aparaty ręczne do etykietowania, etykiety nie z materiału, pudełka z papieru na farby, heliografia, folie z tworzyw sztucznych do pakowania, folie z tworzyw sztucznych z pęcherzykami powietrza, formularze, fotografie, ramki do fotografii, urządzenia do naklejania i oprawiania fotografii, fotografwiura, urządzenia do frankowania, klisze drukarskie do galwanotypii, galwanotypy (poligrafia), plansze grawerskie, grawerunki, hektografy, futerały na matryce, gazety, mapy, mapy geograficzne, gilotyńki do papieru, glina do modelowania, globusy, grafiki, grafiony, gumki do ścierania, wzory do haftowania, introligatorstwo, aparatura i urządzenia do introligatorstwa, materiały do introligatorstwa, kalendarze z kartkami do wyrwania, kalka (papierowa, maszynowa, techniczna), kalkomanie płótno do kalkowania, kałamarze, kleje do papieru do użytku domowego, kartony na kapelusze, kartki kartotekowe, zaczepy do kartek, wyroby z kartonu, karty muzyczne z życzeniami, kasetki na papeterie i znaczki, papeteria, katalogi, komiksy, komiksy (czasopisma), wykroje do konfekcji odzieżowej, konfetti, żetony kontrolne, farby drukarskie korekcyjne, płynny korektorskie, kosze na listy, kreda (do litografii, pisanie, znakowanie), książki, podpórki do utrzymywania książek, zakładki do książek, taśmy papierowe i karty do zapisu

programów komputerowych, podstawki pod kufle do piwa, linijki (wierszowniki), linijki rysownicze, litografia, litograficzne przedmioty sztuki, malarstwo (obrazy oprawione lub nie), materiały piśmienne, futerały na matryce, matryce drukarskie, miazga papiernicza, miazga drzewna, matryce, płyty matrycowe, naklejki adresowe, nalepki, materiały do nauczania (z wyjątkiem aparatów), notesy, numeratory, obrazy, obrusy papierowe, obwoluty, okładki na czeki, okładki na dokumenty, okólniki, oleografy, ołówki, palety dla malarzy, papier listowy, papier do pakowania, papier srebrny, papier świecący, papier pergaminowy, palety do akwareli, kredki pastelowe, pędzle, pinezki, pióra, pióra wieczne, pieczęcie, przybory do pisania, artykuły papiernicze, plany, karty pocztowe, podręczniki, portrety, powielacze, prasy zszywające, aparaty i maszyny do powielania, prospekty, przybory do pisania, taśmy przyklepne, materiały i taśmy przyklepne do celów papierniczych lub do użytku domowego, publikacje, pudełka kartonowe lub papierowe, rejestry (książki), reprodukcje graficzne, rozkłady godzinowe drukowane, rysunki, przybory kreślarskie i przyrządy do rysunków, taśmy samoprzylepne do celów papierniczych lub do użytku domowego, ręczniki papierowe, rolety papierowe, ryciny, ryłce, rysiki, serwetki papierowe, stemple adresowe, stemple pieczętujące, środki do litografii barwnej, segregatory, skorowidze, szablony, szczotki (pędzle) do pisania, szczotki (pędzle) malarskie, sztalugi, śpiewniki, torby do pakowania, koperty, tablice arytmetyczne, taśmy papierowe, taśmy do zapisu programów komputerowych oraz do drukarek komputerowych, typografia (czcionki), torebki do gotowania, tuby tekturowe, tusz, tworzywa sztuczne do modelowania, woreczki z papieru lub tworzyw sztucznych, wykroje do szycia, wzory do haftowania, wzory do kalkowania, wzory pisma, zasłony papierowe, zeszyty, zszywacze, kartki okolicznościowe, 18 skóra, imitacje skóry, ubrania wytworzone ze skóry lub imitacji skóry, skóra zwierzęca, parasolki, parasole, parasole przeciwsłoneczne, torby podróżne, torby skórzane, torby na kółkach, torby alpinistyczne, torby do noszenia niemowląt, torby do pakowania ze skóry, torby myśliwskie, torby na narzędzia, torby na zakupy, torby na ubranie, torby plażowe, torby turystyczne, torebki damskie, 21 porcelana, wyroby szklane, 25 odzież, obuwie, opaski na głowę, 28 karty do gry, talie kart, 34 artykuły dla pałaczy, bibułki papierosowe, ustniki z bursztynu do cygarniczek lub lufek, cygara, etui na cygara nie z metali szlachetnych, gilotynki do cygar, pudełka na cygara nie z metali szlachetnych, cygaretki, cygarniczki do papierosów nie z metali szlachetnych, cygarniczki nie z metali szlachetnych, ustniki do cygarniczek papierosowych, fajki, papier hydroskopienny do fajek, półki z otworami na fajki, przybory do czyszczenia fajek, filtry papierosowe, zbiorniki z gazem do zapalniczek, kasetki na cygara nie z metali szlachetnych, krzemień, zioła do palenia, papier papierosowy, papierosy, etui na papierosy nie z metali szlachetnych, filtry do papierosów, kieszonek maszynki do skręcania papierosów, papier na papierosy, pudełka na papierosy nie z metali szlachetnych, ustniki papierosowe, papierosy zawierające substytuty nie do celów leczniczych, papierosnice nie z metali szlachetnych, popielniczki nie z metali szlachetnych, pudełka do zapalek nie z metali szlachetnych, pudełka na tytoń, pudełka na tytoń nie z metali szlachetnych, stojak do fajek, tabaka, tabakierki nie z metali szlachetnych, tytoń, pudełka na tytoń nie z metali szlachetnych, woreczki na tytoń, tytoń do żucia, zapalniczki dla pałaczy, zbiorniczki z gazem do zapalniczek, 41 rozrywka, imprezy sportowe i kulturalne, agencje modeli do pozowania artystom, usługi artystów teatralnych, usługi świadczone przez biblioteki ruchome, chronometria na imprezach sportowych, cyrk, wypożyczanie dekoracji teatralnych, dyskoteki (usługi związane z organizowaniem i prowadzeniem), informacje o edukacji, studia filmowe, produkcja filmów, wypożyczanie filmów dla kin, kultura fizyczna, eksploatacja pól golfowych, użytkowanie sal gry, gry na pieniądze, chronometraż imprez sportowych, informacja o imprezach rozrywkowych, informacja o rekreacji, kasyno (gry hazardowe), użytkowanie sal kinowych, usługi klubowe (rozrywka lub nauczanie), kluby ochrony zdrowia, organizowanie i prowadzenie konferencji, organizowanie i prowadzenie kongresów, organizowanie konkursów (edukacyjnych i rozrywkowych), publikowanie książek, wypożyczanie książek, kursy korespondencyjne, organizowanie loterii, lunaparki, montaż programów radiowych i telewizyj-

nych, montaż taśm wideo, usługi muzealne (wystawy), wypożyczanie nagrań dźwiękowych, nauczanie, nauczanie korespondencyjne, wypożyczanie sprzętu do nurkowania, obozy sportowe, organizowanie obozów sportowych, obozy wakacyjne (noclegi z wyżywieniem), organizowanie i prowadzenie pracowni specjalistycznych, organizowanie i prowadzenie seminariów, organizowanie i prowadzenie sympozjów, organizowanie i prowadzenie zjazdów, organizowanie konkursów edukacyjnych lub rozrywkowych, organizowanie konkursów piękności, organizowanie spektakli (usługi impresariów), organizowanie wystaw w celach kulturalnych i edukacyjnych, organizowanie zabaw (bale), organizowanie zawodów sportowych, usługi orkiestry, parki rozrywki, pisanie scenariuszy, planowanie przyjęć (rozrywka), postsynchronizacja, produkcja filmów, produkcja filmów na taśmach wideo, montaż programów radiowych i telewizyjnych, przedstawienia teatralne, przedszkola (nauczanie), przedszkola (wychowanie), planowanie przyjęć (rozrywka), publikowanie książek, publikowanie tekstów innych niż teksty reklamowe, rozrywka radiowa, montaż programów telewizyjnych i radiowych, wypożyczanie odbiorników telewizyjnych i radiowych, rezerwacja miejsc na widowiska, informacja o rozrywce, rozrywka radiowa, sale koncertowe, wypożyczanie sprzętu sportowego (z wyjątkiem pojazdów), sprawdziany pedagogiczne, wynajmowanie stadionów, studia filmowe, usługi studia nagrań, szkoły z internatami, montaż taśm magnetowidowych, produkcja filmów na taśmy magnetowidowe, wypożyczanie taśm magnetowidowych, wypożyczanie dekoracji teatralnych, przedstawienia teatralne, rozrywka telewizyjna, wynajmowanie odbiorników radiowych i telewizyjnych, trening praktyczny (pokaz), użytkowanie obiektów sportowych, organizowanie obozów wakacyjnych (rozrywka), organizowanie widowisk (usługi impresariów), produkcja widowisk, przedstawienie widowisk, rezerwowanie miejsc na widowiska, wypożyczanie dekoracji do widowisk, wynajmowanie kortów tenisowych, wynajmowanie stadionów, informacje o wypoczynku, usług i związane z organizacją wypoczynku, wypożyczanie aparatów radiowych i telewizyjnych, wypożyczanie filmów kinematograficznych, wypożyczanie kamer wideo, wypożyczanie kaset wideo, wypożyczanie książek, wypożyczanie oprawy oświetleniowej do dekoracji teatralnych lub w studiach telewizyjnych, wypożyczanie projektorów i sprzętu kinematograficznego, wypożyczanie sprzętu audio, organizowanie zawodów sportowych, 42 usługi projektantów mody, 43 przygotowywanie dań na zamówienie i dostarczanie do domu, usługi barowe, bary szybkiej obsługi (snack-bary), kafeterie, kantyny, kawiarnie, restauracje, restauracje (posiłki), restauracje samoobsługowe, 44 salony kosmetyczne, badania w dziedzinie kosmetyki, salony fryzjerskie, kosmologia (badania), usługi manicur, masaż, wypożyczanie instalacji sanitarnych.

(111) 146575 (220) 1999 10 07 (210) 208261

(151) 2003 08 05

(732) Przetwórstwo Rybne „ŁOSOŚ” Spółka z o.o., Włynkówko, PL.

(540) posejdon

(510), (511) 29 ryby nieżywe z wyłączeniem ryb wędzonych, przetwory rybne nie wędzone i z ryb nie wędzonych, ryby konserwowane w postaci konserw rybnych z ryb nie wędzonych.

(111) 146576 (220) 1999 10 13 (210) 208479

(151) 2003 06 30

(732) EMAX Spółka Akcyjna, Poznań, PL.

(540)



Kolory znaku: ciemnoniebieski, biały, żółty

(531) 26.4, 27.5, 29.1

(510), (511) **09** urządzenia do przekazywania i odtwarzania obrazu i dźwięku, komputery, bankomaty, liczarki, programy komputerowe, systemy do wysyłania korespondencji, automatyczne systemy transportu wewnętrznego za pomocą poczty pneumatycznej, przenośników, układnic magazynowych i wózków do transportu, zabezpieczenia przeciwpożarowe, przeciwwłamaniowe, systemy monitoringu, **36** usługi sejfów depozytowych, usługi finansowe, usługi w zakresie obsługi czeków podróżnych, usługi agencji kredytowych, usługi w zakresie doradztwa finansowego, usługi ubezpieczeniowe, usługi leasingowe, **37** usługi w zakresie montażu, naprawy i konserwacji bankomatów, liczarek, komputerów, systemów do wysyłania korespondencji, poczty pneumatycznej, systemów transportu wewnętrznego, układów zabezpieczeń przeciwpożarowych i przeciwwłamaniowych, systemów monitoringu, systemów łączności, systemów komputerowych, **38** usługi telekomunikacyjne, internetowe i informatyczne w zakresie przekazywania obrazu i dźwięku, usługi doradcze w zakresie systemów łączności, **41** usługi w zakresie nauczania zawodowego, **42** usługi projektowe w zakresie systemów komputerowych, systemów do wysyłania korespondencji, poczty pneumatycznej, systemów transportu wewnętrznego, układów zabezpieczeń przeciwpożarowych i przeciwwłamaniowych, systemów monitoringu, systemów łączności, usługi w zakresie opracowywania programów komputerowych, usługi doradcze w zakresie systemów komputerowych, systemów do wysyłania korespondencji, poczty pneumatycznej, systemów transportu wewnętrznego, **45** usługi doradcze w zakresie układów zabezpieczeń przeciwpożarowych i przeciwwłamaniowych oraz systemów monitoringu.

(111) **146577** (220) 1999 10 13 (210) 208480  
(151) 2003 06 30  
(732) EMAX Spółka Akcyjna, Poznań, PL.  
(540)



Kolory znaku: ciemnoniebieski

(531) 27.5, 29.1

(510), (511) **09** urządzenia do przekazywania i odtwarzania obrazu i dźwięku, komputery, bankomaty, liczarki, programy komputerowe, systemy do wysyłania korespondencji, automatyczne systemy transportu wewnętrznego za pomocą poczty pneumatycznej, przenośników, układnic magazynowych i wózków do transportu, zabezpieczenia przeciwpożarowe, przeciwwłamaniowe, systemy monitoringu, **36** usługi sejfów depozytowych, usługi finansowe, usługi w zakresie obsługi czeków podróżnych, usługi agencji kredytowych, usługi w zakresie doradztwa finansowego, usługi ubezpieczeniowe, usługi leasingowe, **37** usługi w zakresie montażu, naprawy i konserwacji bankomatów, liczarek, komputerów, systemów do wysyłania korespondencji, poczty pneumatycznej, systemów transportu wewnętrznego, układów zabezpieczeń przeciwpożarowych i przeciwwłamaniowych, systemów monitoringu, systemów łączności, systemów komputerowych, **38** usługi telekomunikacyjne, internetowe i informatyczne w zakresie przekazywania obrazu i dźwięku, usługi doradcze w zakresie systemów łączności, **41** usługi w zakresie nauczania zawodowego, **42** usługi projektowe w zakresie systemów komputerowych, systemów do wysyłania korespondencji, poczty pneumatycznej, systemów transportu wewnętrznego, układów zabezpieczeń przeciwpożarowych i przeciwwłamaniowych, systemów monitoringu, systemów łączności, usługi w zakresie opracowywania programów komputerowych, usługi doradcze w zakresie systemów komputerowych, systemów do wysyłania korespondencji, poczty pneumatycznej, systemów transportu wewnętrznego, **45** usługi doradcze w zakresie układów zabezpieczeń przeciwpożarowych i przeciwwłamaniowych oraz systemów monitoringu.

(111) **146578** (220) 1999 10 28 (210) 209073  
(151) 2003 08 26

(732) Pamos Austria Warenhandels-Gesellschaft m.b.H., Vls, AT.  
(540)



(531) 4.2, 26.2, 27.5

(510), (511) **11** urządzenia do ogrzewania, wytwarzania pary, suszenia, wentylacji, urządzenia i aparaty do celów sanitarnych i ich części, w szczególności wanny kąpielowe, wanny z wirowym ruchem wody, kabiny parowe, kabiny prysznicowe, dysze rozdzielcze do wody i pary w urządzeniach sanitarnych, zawory kulowe do przewodów rurowych.

(111) **146579** (220) 1999 10 29 (210) 209136  
(151) 2003 07 30  
(732) INCO-VERITAS SA, Warszawa, PL.  
(540)



(531) 27.5

(510), (511) **01** stałe i płynne nawozy sztuczne zwłaszcza ogrodnicze.

(111) **146580** (220) 1999 10 29 (210) 209152  
(151) 2003 07 30  
(732) Motorola, Inc. (a Delaware corporation), Schaumburg, US.  
(540)



(531) 24.17, 27.5

(510), (511) **09** telefony, telefony komórkowe, radiotelefony, pagers, radia dwukierunkowe, nadajniki radiowe, odbiorniki radiowe, nadajniki-odbiorniki radiowe, radiowe stacje bazowe, węzły komutacyjne, przełączniki, urządzenia trasujące, organizery elektroniczne, komputery, modemy, globalne urządzenia określania położenia, akumulatory, urządzenia do ładowania akumulatorów, zasilacze sieciowe, anteny, kasety i futerały do przenoszenia w/w towarów oraz części zamienne do nich, **38** usługi radiokomunikacyjne, usługi w zakresie łączności bezprzewodowej, usługi w dziedzinie telefonii komórkowej.

(111) **146581** (220) 1999 10 29 (210) 209153  
(151) 2003 07 30  
(732) Motorola, Inc. (a Delaware corporation), Schaumburg, US.  
(540) V.SERIES

(510), (511) **09** telefony, telefony komórkowe, radiotelefony, pagers, radia dwukierunkowe, nadajniki radiowe, odbiorniki radiowe, nadajniki-odbiorniki radiowe, radiowe stacje bazowe, węzły komutacyjne, przełączniki, urządzenia trasujące, organizery elektroniczne, komputery, modemy, globalne urządzenia określania położenia, akumulatory, urządzenia do ładowania akumulatorów, zasilacze sieciowe, anteny, kasety i futerały do przenoszenia w/w towarów oraz części zamienne do nich, **38** usługi radiokomunikacyjne, usługi w zakresie łączności bezprzewodowej, usługi w dziedzinie telefonii komórkowej.



(111) **146582** (220) 1999 10 28 (210) 209165  
 (151) 2003 08 21  
 (732) Fabryka Aparatury Pomiarowej PAFAL Spółka Akcyjna,  
 Świdnica, PL.  
 (540)

## DATAFAP 3.3

(531) 24.17, 27.5, 27.7  
 (510), (511) **09** urządzenia służące do rejestracji i rozliczania energii elektrycznej i średnich mocy, współpracujące z licznikami energii elektrycznej wyposażonymi w nadajnik impulsów.

(111) **146583** (220) 1999 10 28 (210) 209184  
 (151) 2003 07 09  
 (732) Firma Produkcyjno-Handlowa „Ryłko” Marek Ryłko, Kęty, PL.  
 (540)



Kolory znaku: czarny, srebrny  
 (531) 27.5, 29.1  
 (510), (511) **25** konfekcja lekka męska i damska, w tym wyroby z dzianiny, spodnie, garsonki i konfekcja ciężka męska i damska, w tym płaszcze, kurtki, sztuczne futra.

(111) **146584** (220) 1999 10 29 (210) 209198  
 (151) 2003 09 04  
 (732) Zakłady Wyrobów Betonowych BRUK-BET Krzysztof Witkowski, Nieciecza, PL.  
 (540) terrazzo  
 (510), (511) **19** kostka brukowa, płyty betonowe, płyty lastrico, stopnie schodowe niemetalowe, parapety niemetalowe, betonowe elementy fasadowe i ogrodzeniowe.

(111) **146585** (220) 1999 10 29 (210) 209220  
 (151) 2003 09 04  
 (732) „R S X” Spółka Jawna - Robert Kępka, Stanisław Szymczyk, Katowice, PL.  
 (540) PRESO  
 (510), (511) **30** kawa, namiastki kawy, napoje na bazie kawy.

(111) **146586** (220) 1999 10 29 (210) 209222  
 (151) 2003 09 04  
 (732) „R S X” Spółka Jawna - Robert Kępka, Stanisław Szymczyk, Katowice, PL.  
 (540) MERCI  
 (510), (511) **30** kawa, namiastki kawy, napoje na bazie kawy.

(111) **146587** (220) 1999 10 29 (210) 209223  
 (151) 2003 09 04  
 (732) „R S X” Spółka Jawna Robert Kępka, Stanisław Szymczyk, Katowice, PL.  
 (540) KOCHANA  
 (510), (511) **30** kawa, namiastki kawy, napoje na bazie kawy.

(111) **146588** (220) 1999 11 02 (210) 209257  
 (151) 2003 07 15  
 (732) Tesco Stores Limited, Cheshunt, GB.

(540) LONG ISLAND  
 (510), (511) **18** torby w kształcie wałka, torby do przewożenia bagażu, walizki, torby, nesesery, chlebaki, pudła na kapelusze, teczki, pasy, obroże i smycze dla zwierząt, torebki damskie, etui na klucze, portfele i portmonetki, torby na książki szkolne, futra, parasolki, parasole, laski, **25** artykuły odzieżowe, obuwie, nakrycie głowy, odzież futrzana, **28** gry, zabawki i lalki, artykuły gimnastyczne i sportowe, nie ujęte w innych klasach, sztuczny śnieg na choinki, syntetyczne drzewka bożonarodzeniowe, bożonarodzeniowe cukierki - petardy, marionetki.

(111) **146589** (220) 1999 11 03 (210) 209365  
 (151) 2003 06 23  
 (732) EMAX Spółka z o.o., Poznań, PL.  
 (540)



Kolory znaku: żółty, granatowy  
 (531) 24.15, 26.3, 27.5, 29.1  
 (510), (511) **09** komputery, części do komputerów, programy komputerowe, magnetyczne nośniki danych, **16** literatura i instrukcje dotyczące komputerów i programów komputerowych, **37** serwis sprzętu komputerowego, **42** usługi w zakresie oprogramowania komputerów.

(111) **146590** (220) 1999 11 03 (210) 209381  
 (151) 2003 06 30  
 (732) DE TIAN Spółka z ograniczoną odpowiedzialnością, Szczecin, PL.  
 (540)



Kolory znaku: czarny, czerwony  
 (531) 24.17, 25.5, 26.1, 27.5, 29.1  
 (510), (511) **14** agaty, perły z ambroidu, biżuteria, szkatułki na biżuterię, bransoletki, bransoletki do zegarków, breloczki, broszki, ozdoby z bursztynu, diamenty, druciki z metali szlachetnych, emblematy z metali szlachetnych, przybory do gospodarstwa domowego z metali szlachetnych, kamienie półszlachetne, kamienie szlachetne, ozdoby do kapeluszy z metali szlachetnych, serwisy do kawy z metali szlachetnych, klejnoty, kolczyki, komplety sztuców z metali szlachetnych, komplety zegarków, ozdoby z kości słoniowej, spinki do krawatów, szpilki do krawatów, przybory kuchenne z metali szlachetnych, łańcuszki, łańcuszki do zegarków, spinki do mankietów, medale, medaliony, sztabki metali szlachetnych, stopy metali szlachetnych, metale szlachetne surowe lub półprzetworzone, monety, naczynia z metali szlachetnych, naszyjniki, nici z metali szlachetnych, obrączki, ozdoby, ozdoby srebrne, papierośnice z metali szlachetnych, perły, pierścionki, przedmioty platerowane, platyna, puchary z metali szlachetnych, pudełka z metali szlachetnych, naczynia sakralne z metali szlachetnych, serwisy z metali szlachetnych, zastawa stołowa ze srebra, srebro nieprzetworzone lub zbite, szkło brylantowe, szpilki ozdobne, świeczniki z metali szlachetnych, wazy z metali szlachetnych, wyroby jubilerskie, zapinki do krawatów, zastawa stołowa z metali szlachetnych, zegar-

ki, drut ze złota, złoto surowe lub klepane, **36** wycena biżuterii, **40** galwanizacja, grawerowanie, lutowanie, obróbka metali, odlewanie metali, platerowanie metali, powlekanie metali, powlekanie galwaniczne, pozłacanie, spawanie, szlifowanie, zlocenie.

(111) **146591** (220) 1999 11 08 (210) 209521  
(151) 2003 04 04  
(732) Plantarol Spółka z o.o., Klęka, PL.  
(540) flosana  
(510), (511) **05** herbatki lecznicze ziołowe, mieszanki ziołowe, **30** herbata, herbaty owocowe, herbaty aromatyzowane.

(111) **146592** (220) 1999 11 09 (210) 209558  
(151) 2003 08 11  
(732) EUROCLEAR PLC, Baar, CH.  
(540) EUROCLEAR  
(510), (511) **36** usługi bankowe, finansowe i brokerskie w zakresie akcji, obligacji i papierów wartościowych w obrocie międzynarodowym, zarządzanie i przechowywanie papierów wartościowych, usługi izby rozliczeniowej oraz obrót papierami wartościowymi drogą elektroniczną oraz zapewnienie informacji finansowej drogą elektroniczną.

(111) **146593** (220) 1999 11 08 (210) 209580  
(151) 2003 07 03  
(732) Przedsiębiorstwo Produkcyjno-Handlowe „KUPIEC”  
Iwona-Barbara Darul, Paprotnia, PL.  
(540)



Kolory znaku: zielony, biały, żółto-zielony  
(531) 5.3, 5.5, 26.1, 26.4, 27.5, 29.1  
(510), (511) **29** groch suszony, koncentraty spożywcze, orzeszki spreparowane, pasztety, konserwy mięsne, **30** aromaty, przyprawy do żywności, budynie, cukier, cukierki, czekolady, drożdże, gryski, herbata, maki, kasze spożywcze, kakao, kawa, keczupy, kukurydza mielona, kukurydza prażona, majonezy, makarony, maltoza, miód, musztarda, napoje na bazie czekolady, kawy i herbaty, ocet, płatki owsiane, płatki kukurydziane, pieprz, ryż, sago, skrobia, słodycze, słodziki, sojowa mąka, suchary, tapioka, wafle, pieczywa, **31** pasze dla zwierząt, mączka rybna, nasiona.

(111) **146594** (220) 1999 11 10 (210) 209629  
(151) 2003 08 04  
(732) Impexmetal S.A., Warszawa, PL.  
(540)

**impexmetal**

Kolory znaku: niebieski  
(531) 27.5, 29.1  
(510), (511) **06** metale nieżelazne i ich stopy, półfabrykaty z metali nieżelaznych i z ich stopów, koncentraty metali, wyroby hutnicze żelazne i stalowe, złomy stalowe i metali nieżelaznych, kable i przewody metalowe nieelektryczne, druty metalowe, **07** łożyska i ich części, obrabiarki, narzędzia i ich części, diamenty przemysłowe do narzędzi i części maszyn, **09** kable i przewody elektryczne.

(111) **146595** (220) 1999 11 12 (210) 209736  
(151) 2003 04 23

(732) TEC Spółka z o.o., Bielsko-Biała, PL.  
(540)



Kolory znaku: czarny, biały, czerwony  
(531) 3.5, 18.7, 27.5, 29.1  
(510), (511) **21** pułapki na myszy.

(111) **146596** (220) 1999 11 16 (210) 209812  
(151) 2003 09 10  
(732) St. John Knits, Inc., Irvine, US.  
(540) ST. JOHN  
(510), (511) **25** odzież, nakrycia głowy, obuwie, paski i akcesoria do tych towarów, **35** zgrupowanie na rzecz osób trzecich towarów pozwalające nabywcy wygodnie je oglądać i kupować w sklepie, hurtowni z artykułami i wyrobami: odzież, nakrycia głowy, obuwie, paski, akcesoria do tych towarów.

(111) **146597** (220) 1999 11 15 (210) 209831  
(151) 2003 08 26  
(732) GOPOL Spółka z o.o., Jarocin, PL.  
(540) piano  
(510), (511) **08** piły, frezy, noże, w tym z zastosowaniem elementów węglików spiekanych i elementów diamentowych do obróbki drewna, materiałów drewnopochodnych, tworzyw sztucznych, metali kolorowych nieżelaznych, piły wielowarstwowe i klejone.

(111) **146598** (220) 1999 11 15 (210) 209839  
(151) 2003 08 26  
(732) Przedsiębiorstwo Produkcyjno-Usługowo-Handlowe „HYDROMONT” Hotel „Mir-Jan” Jan Olszewski, Łądek Zdrój, PL.  
(540)



Kolory znaku: złoty, czarny  
(531) 26.1, 27.5, 29.1  
(510), (511) **39** usługi w zakresie turystyki, biur turystycznych, organizacji wycieczek, wynajmu sprzętu turystycznego i sportowego, **41** organizacja wystaw artystycznych, sport i rekreacja, **42** usługi hotelarskie i gastronomiczne.

(111) **146599** (220) 1999 11 17 (210) 209848  
(151) 2003 07 02  
(732) DREWARTSUN Danuta Wrońska, Warszawa, PL.  
(540) DREWARTSUN  
(510), (511) **09** urządzenia i przyrządy pomiarowe do detekcji gazów, **11** żarniki elektryczne do ogrzewania, urządzenia elektryczne do ogrzewania, urządzenia i instalacje do suszenia, urządzenia klimatyzacyjne, filtry stosowane do instalacji domowych i przemysłowych, lampy oświetleniowe, **37** montaż i naprawa instalacji do ogrzewania, instalowanie i naprawa urządzeń klimatyzacyjnych, instalowanie i naprawa urządzeń elektrycznych.

(111) **146600** (220) 1999 11 22 (210) 210098  
(151) 2003 06 25

(732) Telefonia Dialog Spółka Akcyjna, Wrocław, PL.

(540) hit dialog

(510), (511) **37** świadczenie usług w zakresie instalowania i napraw telefonów, budowy linii telekomunikacyjnych napowietrznych i podziemnych, budowa i montaż stacji telekomunikacyjnych, **38** świadczenie usług w zakresie przesyłania informacji, w tym przesyłanie danych przy pomocy terminali komputerowych, przesyłanie informacji tekstowej i obrazowej, usługi w zakresie komunikacji telefonicznej, telegraficznej, poczty elektronicznej, przesyłanie danych przy pomocy sieci światłowodów, usługi telefonii komórkowej, usługi w zakresie informacji o telekomunikacji.

(111) **146601** (220) 1999 11 22 (210) 210099  
(151) 2003 06 25

(732) Telefonia Dialog Spółka Akcyjna, Wrocław, PL.

(540) non stop dialog

(510), (511) **37** świadczenie usług w zakresie instalowania i napraw telefonów, budowy linii telekomunikacyjnych napowietrznych i podziemnych, budowa i montaż stacji telekomunikacyjnych, **38** świadczenie usług w zakresie przesyłania informacji, w tym przesyłanie danych przy pomocy terminali komputerowych, przesyłanie informacji tekstowej i obrazowej, usługi w zakresie komunikacji telefonicznej, telegraficznej, poczty elektronicznej, przesyłanie danych przy pomocy sieci światłowodów, usługi telefonii komórkowej, usługi w zakresie informacji o telekomunikacji.

(111) **146602** (220) 1999 11 23 (210) 210165  
(151) 2003 09 15

(732) Zakład Poligraficzny POL-MAK Spółka Jawna Zakład Pracy Chronionej Przemysław Makowiak, Danuta Makowiak, Przeźmierowo k/Poznania, PL.

(540)



Kolory znaku: niebieski

(531) 26.1, 27.5, 29.1

(510), (511) **16** kartki okolicznościowe, papier ozdobny, książki dla dzieci, torebki ozdobne do pakowania z papieru laminowanego, opakowania z tektury, karty pocztowe, **35** zgrupowanie na rzecz osób trzecich towarów, pozwalające nabywcy wygodnie je oglądać i kupować te towary w hurtowni i w sklepie z galanteria papierniczą i opakowaniami z tektury, **40** laminowanie kalendary, folderów, plakatów, druk wzorów.

(111) **146603** (220) 1999 11 25 (210) 210210  
(151) 2003 09 15

(732) MOLSON CANADA, Toronto, CA.

(540) CARLING

(510), (511) **32** piwo.

(111) **146604** (220) 1999 11 27 (210) 210292  
(151) 2003 07 15

(732) Zakład Okuć Stolarstwa Budowlanej „M.SZULC” Lidia Szulc, Reda, PL.

(540)

**M. SZULC** 

(531) 26.5, 27.5

(510), (511) **06** elementy metalowe okuć stolarstwa budowlanej, **20** elementy z tworzyw sztucznych stolarstwa budowlanej, **40** prze-

twórstwo tworzyw sztucznych na zlecenie osób trzecich, obróbka plastyczna metali na zlecenie osób trzecich.

(111) **146605** (220) 1999 12 01 (210) 210415  
(151) 2003 06 23

(732) Varian Medical Systems, Inc. (formerly Varian Associates, Inc.), Palo Alto, US.

(540)

**VARIAN**  
medical systems

(531) 2.3, 27.5

(510), (511) **09** oprogramowanie komputerowe do: formułowania diagnoz medycznych, do rozwijania planów leczenia, monitorowania, kontrolowania i symulowania leczenia pacjenta, zarządzania i przekazywania danych pacjenta, informacji o pacjencie oraz obrazów radiograficznych, do aparatów do obrazowania rentgenowskiego oraz do aparatów do kontroli medycznej, programy komputerowe na nośnikach odczytywalnych komputerowo stosowane do: formułowania diagnoz medycznych, rozwijania planów leczenia, monitorowania, kontroli oraz symulacji leczenia pacjenta, zarządzania i transmisji danych pacjenta, informacji o pacjencie oraz obrazów radiograficznych, do aparatów do obrazowania rentgenowskiego i aparatów do kontroli medycznej, **10** medyczne aparaty i systemy, mianowicie: lampy rentgenowskie oraz obudowy do nich stosowane do diagnostyki, do celów terapeutycznych i radiograficznych, medyczne akceleratory cząstek naładowanych stosowane w radioterapii wraz z oprogramowaniem komputerowym stosowanym w radioterapii, przemysłowe akceleratory liniowe stosowane do obrazowania przemysłowego, medyczne akceleratory liniowe stosowane w radioterapii wraz z oprogramowaniem komputerowym stosowanym w radioterapii, sprzęt do układania pacjenta, aparaty do wytwarzania wiązki promieni stosowane w radioterapii wiązkami promieni, aparaty do obrazowania, planowania i symulacji leczenia, rentgenowskie systemy radiograficzne oraz fluoroskopowe systemy obrazujące składające się z panela odbiorczo/nadawczego oraz z wyświetlacza, rentgenowskie systemy obrazujące, do przekształcania promieniowania w sygnały cyfrowe, składające się z paneli odbiorczo/nadawczych, komputerów z interfejsem użytkownika, wyświetlaczy oraz oprogramowania stosowanego do obrazowania rentgenowskiego, urządzenia medyczne do usuwania promieniowania z wnętrza pacjenta, takie jak zdalne (afterloaders) do brachyterapii oraz aparaty do ustalania położenia igieł i drutów do brachyterapii wraz z oprogramowaniem komputerowym stosowanym w w/w, **37** instalacje, konserwacja i naprawy systemów komputerowych stosowanych do formułowania diagnoz medycznych oraz do rozwijania planów leczenia medycznego, instalacja, konserwacja i naprawy aparatów medycznych, **42** konsultacje i usługi w zakresie pomocy technicznej dotyczące systemów komputerowych stosowanych do formułowania diagnoz medycznych, zachowywania informacji odnośnie leczenia pacjenta oraz rozwijania planów leczenia medycznego, konsultacje i pomoc techniczna w dziedzinie aparatów i systemów medycznych.

(111) **146606** (220) 1999 12 02 (210) 210454  
(151) 2003 09 08

(732) „Europejski Fundusz Leasingowy” Spółka Akcyjna, Wrocław, PL.

(540)

inter  
leasing@efl

(531) 24.17, 26.1, 27.5

(510), (511) **36** usługi w zakresie leasingu sprzętu komputerowego przez internet.

(111) **146607** (220) 1999 12 03 (210) 210522  
 (151) 2003 07 15  
 (732) FORTUNATO O. FREDERICO & C., LDA, Guimarães Codex, PT.  
 (540) KYAIA  
 (510), (511) **25** obuwie.

(111) **146608** (220) 1999 12 06 (210) 210674  
 (151) 2003 08 04  
 (732) PLUS DISCOUNT Spółka z o.o., Kraków, PL.  
 (540) MORENO  
 (510), (511) **30** napoje na bazie czekolady, proszek do sporządzania czekolady na gorąco.

(111) **146609** (220) 1999 12 08 (210) 210701  
 (151) 2003 08 04  
 (732) Biuro Obrotu Nieruchomościami LIDER Radosław Kołowiecki, Warszawa, PL.  
 (540) LIDER  
 (510), (511) **36** pośrednictwo w obrocie nieruchomościami.

(111) **146610** (220) 1999 12 09 (210) 210791  
 (151) 2003 07 07  
 (732) Hill's Pet Nutrition, Inc. (a Delaware corporation), Topeka, US.  
 (540) HILL'S i/d  
 (510), (511) **05** produkty farmaceutyczne, weterynaryjne i sanitarne, medyczne substancje dietetyczne, żywność dla niemowląt, plastry, materiały opatrunkowe, materiały do plombowania zębów, woski dentystyczne, środki odkażające, środki do zwalczania szkodników, fungicydy, herbicydy, **31** produkty i ziarna rolnicze, ogrodnicze i leśne, żywe zwierzęta, świeże owoce i świeże warzywa, nasiona, naturalne rośliny i kwiaty, żywność dla zwierząt, słoń.

(111) **146611** (220) 1999 12 09 (210) 210792  
 (151) 2003 07 07  
 (732) Hill's Pet Nutrition, Inc. (a Delaware corporation), Topeka, US.  
 (540) HILL'S p/d  
 (510), (511) **05** produkty farmaceutyczne, weterynaryjne i sanitarne, medyczne substancje dietetyczne, żywność dla niemowląt, plastry, materiały opatrunkowe, materiały do plombowania zębów, woski dentystyczne, środki odkażające, środki do zwalczania szkodników, fungicydy, herbicydy, **31** produkty i ziarna rolnicze, ogrodnicze i leśne, żywe zwierzęta, świeże owoce i świeże warzywa, nasiona, naturalne rośliny i kwiaty, żywność dla zwierząt, słoń.

(111) **146612** (220) 1999 12 09 (210) 210793  
 (151) 2003 07 07  
 (732) Hill's Pet Nutrition, Inc. (a Delaware corporation), Topeka, US.  
 (540) HILL'S s/d  
 (510), (511) **05** produkty farmaceutyczne, weterynaryjne i sanitarne, medyczne substancje dietetyczne, żywność dla niemowląt, plastry, materiały opatrunkowe, materiały do plombowania zębów, woski dentystyczne, środki odkażające, środki do zwalczania szkodników, fungicydy, herbicydy, **31** produkty i ziarna rolnicze, ogrodnicze i leśne, żywe zwierzęta, świeże owoce i świeże warzywa, nasiona, naturalne rośliny i kwiaty, żywność dla zwierząt, słoń.

(111) **146613** (220) 1999 12 09 (210) 210794  
 (151) 2003 07 07  
 (732) Hill's Pet Nutrition, Inc. (a Delaware corporation), Topeka, US.  
 (540) HILL'S u/d  
 (510), (511) **05** produkty farmaceutyczne, weterynaryjne i sanitarne, medyczne substancje dietetyczne, żywność dla niemowląt, plastry, materiały opatrunkowe, materiały do plombowania zębów, woski dentystyczne, środki odkażające, środki do zwalczania szkod-

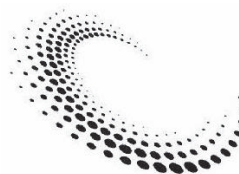
ników, fungicydy, herbicydy, **31** produkty i ziarna rolnicze, ogrodnicze i leśne, żywe zwierzęta, świeże owoce i świeże warzywa, nasiona, naturalne rośliny i kwiaty, żywność dla zwierząt, słoń.

(111) **146614** (220) 1999 12 11 (210) 210932  
 (151) 2003 08 28  
 (732) Zakład Odzieżowy PUH „BARD” Piotr Żmijewski, Bydgoszcz, PL.  
 (540)



Kolory znaku: czerwony, czarny, złoty, zielony  
 (531) 26.3, 26.4, 27.5, 29.1  
 (510), (511) **25** odzież z tworzyw naturalnych i sztucznych, **40** usługi krawieckie.

(111) **146615** (220) 1999 12 15 (210) 211065  
 (151) 2003 07 21  
 (732) VISTEON CORPORATION, Dearborn, US.  
 (540)



(531) 26.1, 26.13  
 (510), (511) **40** wyrób części składowych do pojazdów z własnym napędem na zamówienie i według specyfikacji osób trzecich.

(111) **146616** (220) 1999 12 14 (210) 211077  
 (151) 2003 07 07  
 (732) Browary Żywiec S.A., Żywiec, PL.  
 (540) PIWO ZIMOWE  
 (510), (511) **06** kapsle, beczki metalowe, kegi, płotki, **11** lampy, panele oświetleniowe, zapalniczki gazowe, **14** breloczki, zegarki, spinki do krawatów, **16** serwetki, etykiety, zawieszki na półki, zawieszki cenowe, długopisy, pióra, teczki, prospekty, kalendarze, bloczki do notatek, torby papierowe, torby PE, chorągiewki, karty menu, plakaty, **18** portmonetki, parasole, torby sportowe i turystyczne, **20** skrzynki, beczki niemetalowe, kolumny rozlewnicze, stoliki, krzesła, ławy, regały sklepowe, lustra, kubki, **21** butelki, kufle, szklanki, kieliszki, podstawki, tace, puszki, kubły do śmieci, popielniczki, podstawki pod serwetki, flakony, otwieracze do butelek, **22** markizy, daszki, **24** flagi, obrusy, ręczniki, pościel, **25** ubrania w szczególności: podkoszulki, koszule, swetry, kurtki, czapki, krawaty, skarpetki, ubrania robocze, **32** piwo, wody mineralne stołowe i gazowane, napoje bezalkoholowe, napoje owocowe i warzywne, soki owocowe i warzywne jako napoje, syropy, lemoniady.

(111) **146617** (220) 1999 12 14 (210) 211088  
 (151) 2003 09 08  
 (732) „DELTA PLUS POLSKA” Spółka z o.o., Bytom, PL.  
 (540)



Kolory znaku: biały, czerwony, czarny  
 (531) 27.1, 27.5, 29.1

(510), (511) **09** sprzęt BHP: sprzęt ochronny dróg oddechowych, sprzęt ochronny wzroku i twarzy, sprzęt ochronny słuchu, rękawice do ochrony przed wypadkami, kaski ochronne, odzież ochronna specjalistyczna, obuwie zabezpieczające przed wypadkami, promieniowaniem, ogniem, przyrządy do ochrony osobistej przed upadkiem z wysokości, w tym pasy bezpieczeństwa (inne niż do siedzeń w pojazdach lub wyposażenia sportowego), liny bezpieczeństwa, szelki bezpieczeństwa, zawiesia, zaczepy bezpieczeństwa.

(111) **146618** (220) 1999 12 14 (210) 211090  
(151) 2003 06 26  
(732) Delta Plus (société anonyme), La Peyrolizre, FR.  
(540)



Kolory znaku: biały, żółty, czerwony, czarny  
(531) 26.15, 27.5, 29.1

(510), (511) **09** sprzęt BHP: sprzęt ochrony dróg oddechowych, sprzęt ochrony wzroku i twarzy, sprzęt ochrony słuchu, rękawice do ochrony przed wypadkami, kaski ochronne, odzież ochronna specjalistyczna, obuwie zabezpieczające przed wypadkami, promieniowaniem, ogniem, przyrządy do ochrony osobistej przed upadkiem z wysokości w tym pasy bezpieczeństwa /inne niż do siedzeń w pojazdach lub wyposażenia sportowego/, liny bezpieczeństwa, szelki bezpieczeństwa, zawiesia, zaczepy bezpieczeństwa, **17** nakładki izolacyjne na buty z folii z tworzyw sztucznych innych niż do pakowania, rękawice izolacyjne, **25** fartuchy, kamizelki, kurtki, płaszcze, kombinezony, czapki, berety, rękawice z włókien naturalnych, obuwie męskie, damskie, zimowe, letnie, prześcieradła, robocze.

(111) **146619** (220) 1999 12 16 (210) 211115  
(151) 2003 08 04  
(732) KOLIBER Sitodruk Reklamowy Jacek Wudarski, Warszawa, PL.  
(540)



(531) 3.7, 27.5

(510), (511) **42** usługi poligraficzne, sitodruk na różnych materiałach podłoża, druk termotransferowy, termodruki z folii.

(111) **146620** (220) 1999 12 16 (210) 211117  
(151) 2003 07 09  
(732) „EDIPRESSE POLSKA” S.A., Warszawa, PL.  
(540) twój blask

(510), (511) **09** nagrania dźwiękowe i audiowizualne, kasety, płyty, płyty CD, **16** dzienniki, czasopisma, periodyki, prospekty, książki, plakaty, kalendarze, wydawnictwa muzyczne, **35** usługi reklamowe z wykorzystaniem wszystkich metod słownych, dźwiękowych oraz technik audiowizualnych, prowadzenie agencji reklamowych, badanie rynku i opinii publicznej na zlecenie osób trzecich, doradztwo w zakresie działalności związanej z prowadzeniem interesów i zarządzaniem, **41** usługi w zakresie organizowania, nagrywania, montażu i rozpowszechniania audycji i imprez informacyjnych, muzycznych, rozrywkowych, artystycznych, naukowych, kultura-

nych, sportowych, rekreacyjnych, plenerowych, konkursów, pokazów - z wykorzystaniem wszystkich metod słownych, dźwiękowych oraz technik audiowizualnych, usługi wydawnicze.

(111) **146621** (220) 1999 12 15 (210) 211151  
(151) 2003 06 25  
(732) „Michalczyk i Prokop” Sp. z o.o., Łódź, PL.  
(540) METRUM  
(510), (511) **09** programy komputerowe na nośnikach pamięci zewnętrznej, **42** opracowywanie programów komputerowych.

(111) **146622** (220) 1999 12 20 (210) 211329  
(151) 2003 09 04  
(732) ABRO Industries, Inc., South Bend, US.  
(540) ABRO

(510), (511) **01** środki odłuszczone do silników, silikonowe smary w rozpylaczu, środki chemiczne do obróbki paliw, środki chemiczne dodawane do paliwa podnoszące poziom oktenu, spoiwa do stali epoksydowej, środki do obróbki olejów silnikowych, środki czyszczące do wlewów paliwa, środki zapobiegające zamarzaniu, środki do świec zapobiegające zamarzaniu, środki do gaszenia ognia, płyny hamulcowe, płyny chłodzące do chłodzi, środki chemiczne dodawane do chłodzi zapobiegające przegrzaniu się chłodzi, **02** farby, środki wytwarzające powłoki ochronne przeciwko rdzy, korozji, wilgoci i innym drogowym substancjom zanieczyszczającym, rozcieńczalniki do lakierów, **03** środki usuwające farby i środki usuwające farbę z rąk, środki nablyszczające do mebli, środki ochronne do tkanin, środki czyszczące do szkła, środki nablyszczające do opon, silikonowe środki ochronne, środki do nadawania połysku tablicom rozdzielczym, środki czyszczące w pianie, wosk do samochodów, zmiekczeni wosk ochronny do samochodów, silikonowy wosk samochodowy, środki do przemywania silników, środki czyszczące do nadwozia i zasysaczy, środki do czyszczenia rąk, środki chemiczne dodawane do chłodzi powodujące usunięcie rdzy, szlamu, szumowin i łuski, epoksydowe środki czyszczące, **04** środki smarowe do przekładni zębatach, płyny do przekładni hydrokinetycznych, płyny do układów sterowniczych, smary litowe, oleje silnikowe, środki chemiczne do paliwa dla silników diesel poprawiające jakość paliwa, spalanie, wydłużające życie filtra paliwa i poprawiające zapalanie przy niskich temperaturach, smary, oleje przepustowe, płyny rozruchowe, **05** taśmy medyczne mikroporowate, do autoklawów parowych i ubrań chirurgicznych, **07** maszyny do automatycznego etykietowania opakowań, pudełek i tym podobnych, przenośniki do taśm, urządzenia do pompowania opon, **16** kleje do papieru i do użytku domowego, **17** taśmy przemysłowe, taśmy maskujące, błony rozciągane do pakowania produktów, taśmy z włókna szklanego, taśmy uszczelniające do wózków, taśmy przewodowe, taśmy z folii aluminiowej, taśmy korkowe, taśmy z pianki izolacyjnej, taśmy pokrywające laminowane włóknem szklanym, taśmy pokrywające, barwione taśmy przewodowe, uszczelnienia z nici teflonowej, taśmy termiczne, neutralne szczeliwa silikonowe, szczeliwa w formie proszkowej lub płynnej do usuwania przecieków w chłodziach, głowicach cylindrów i korkach rdzeniowych, szczeliwa mastykso-we do lusterek, spoiwa polichloru winylu i chlorowanego polichloru winylu, piankowe szczeliwa izolacyjne, szczeliwa akrylowe, szczeliwa silikonowe do sprzętu radio-telewizyjnego, szczeliwa silikonowe do szkła samochodowego, taśmy do naprawy szyb przednich, spoiwa do lusterek wstecznych, szelaki uszczelniające, uszczelnienia silikonowe, szczeliwa uszczelniające, wypełniacze nadwozia, glina, kit, mieszanki uszczelniające, uszczelniacze i spoiwa do układów wydechowych.

(111) **146623** (220) 2000 01 17 (210) 212516  
(151) 2003 09 02  
(732) Zakład Przetwórstwa Mięsnego „NIK-POL” Dariusz Nikiel, Bobrowniki, PL.  
(540) „NIK - POL”  
(510), (511) **29** mięso, wędliny.

(111) **146624** (220) 2000 01 27 (210) 212924  
 (151) 2003 09 02  
 (732) „TOPEX” Piotr Topolewicz, Andrzej Gackowski  
 Spółka Jawna, Warszawa, PL.  
 (540)

# EXTRA

(531) 27.5  
 (510), (511) **08** narzędzie ręcznie sterowane, klucze: do rur, nastawne, płaskie, nasadowe, oczkowe, do filtrów, kół, narzędziowe.

(111) **146625** (220) 2000 02 02 (210) 213214  
 (151) 2003 07 03  
 (732) „DANPOL” Danuta i Piotr Paździerscy Spółka Jawna,  
 Jelenia Góra, PL.  
 (540)



Kolory znaku: biały, czerwony, granatowy  
 (531) 26.4, 27.5, 29.1  
 (510), (511) **34** wyroby tytoniowe.

(111) **146626** (220) 2000 02 01 (210) 213298  
 (151) 2003 09 02  
 (732) „DIGITEL” S.C. Małgorzata Łozdowska, Wojciech Łozdowski,  
 Bielsko-Biała, PL.  
 (540)

# DIGITEL

Kolory znaku: niebieski, biały  
 (531) 27.5, 29.1  
 (510), (511) **09** kasy fiskalne, komputery i wyposażenie dla przetwarzania informacji, urządzenia peryferyjne, drukarki, klawiatury, skanery, plotery, urządzenia wyświetlające (monitory), dyski, pamięci, pióra elektroniczne, procesory, interfejsy, modemy, routery, cyfrowe aparaty i kamery fotograficzne, części zapasowe i osprzęt do: komputerów, drukarek, urządzeń wyświetlających, programy komputerowe, a zwłaszcza profesjonalne programy użytkowe zarejestrowane na taśmach, dyskach optycznych, dyskietkach magnetycznych, videodyskach, na kartach i innych nośnikach, **37** instalowanie urządzeń komputerowych i kas fiskalnych, **41** poradnictwo i szkolenia dotyczące zastosowania, instalowania sprzętu komputerowego i oprogramowania dla komputerów i kas fiskalnych, prowadzenie kursów komputerowych.

(111) **146627** (220) 2000 02 07 (210) 213521  
 (151) 2003 09 08  
 (732) FOMENTO DE INVERSIONES CISNEROS S.A.,  
 Valencia, ES.  
 (540)



Kolory znaku: biały, żółty, niebieski  
 (531) 26.4, 27.5, 27.7, 29.1

(510), (511) **20** meble, krzesła, fotele, **35** usługi w zakresie sprzedaży detalicznej mebli.

(111) **146628** (220) 2000 02 08 (210) 213544  
 (151) 2003 09 08  
 (732) Syngenta Limited, Haslemere, GB.  
 (540) ZACRO  
 (510), (511) **01** produkty chemiczne stosowane w rolnictwie, ogrodnictwie i leśnictwie, nawozy sztuczne i naturalne, środki regulujące wzrost roślin, środki do zaprawiania nasion, **05** fungicydy.

(111) **146629** (220) 2000 02 08 (210) 213545  
 (151) 2003 09 08  
 (732) Syngenta Limited, Haslemere, GB.  
 (540) AURIGEN  
 (510), (511) **01** produkty chemiczne stosowane w rolnictwie, ogrodnictwie i leśnictwie, nawozy sztuczne i naturalne, środki regulujące wzrost roślin, środki do zaprawiania nasion, **05** fungicydy.

(111) **146630** (220) 2000 02 15 (210) 213887  
 (151) 2003 09 08  
 (732) Rothmans of Pall Mall Limited, Zug, CH.  
 (540) PALL MALL EXPORT FILTER  
 (510), (511) **34** papierosy, tytoń, wyroby tytoniowe, artykuły dla palących, zapalniczki, zapalki.

(111) **146631** (220) 2000 02 15 (210) 213888  
 (151) 2003 09 08  
 (732) Rothmans of Pall Mall Limited, Zug, CH.  
 (540) PALL MALL LIGHTS FILTER  
 (510), (511) **34** papierosy, tytoń, wyroby tytoniowe, artykuły dla palących, zapalniczki, zapalki.

(111) **146632** (220) 2000 02 15 (210) 213889  
 (151) 2003 09 08  
 (732) Dunhill Tobacco of London Limited, Londyn, GB.  
 (540) DUNHILL MENTHOL FRESH  
 (510), (511) **34** papierosy, tytoń, wyroby tytoniowe.

(111) **146633** (220) 2000 02 14 (210) 213891  
 (151) 2003 09 08  
 (732) Public Storage, Inc., Glendale, US.  
 (540)

# PUBLIC STORAGE

(531) 27.5  
 (510), (511) **16** materiały opakowaniowe i transportowe, podkładki papierowe do przemieszczania mebli, pudła magazynowe, pudła na garderobę, pudła na telewizory i urządzenia mikrofalowe, pudła na lustra, pudła na lampy, pudła na akta, pudła na naczynia do potraw, komórkowe materiały wyściółkowe z tworzyw sztucznych dla celów opakowaniowych, taśma papierowa, narzędzia piśmiennicze, mianowicie pióra i pisaki, **35** zgrupowanie na rzecz osób trzecich towarów takich jak: pasy ochronne, wieszaki i stojaki magazynowe, zamki metalowe, pudła magazynowe, pudła na garderobę, pudła na telewizory i urządzenia mikrofalowe, pudła na lustra, pudła na lampy, pudła na akta, pudła na naczynia do potraw, materiały wyściółkowe dla celów opakowaniowych, papier gazetowy, podkładki papierowe do przemieszczania mebli, pióra i pisaki, komórkowe materiały wyściółkowe z tworzyw sztucznych dla celów opakowaniowych, taśmy papierowe, arkusze spienionego polistyrenu dla celów opakowaniowych, piankowe ochroniacze naroży luster, taśmy opakowaniowe z tworzyw sztucznych, taśmy z tworzyw sztucznych do wiązania, tłumiące torby piankowe do pako-

wania nakryć stołowych i przedmiotów szklanych, drobne kawałki pianki do pakowania, worki plastikowe do ochrony mebli w czasie transportu, plastikowe nakrycia na krzesła i tapczany do ich ochrony w czasie transportu, wyściełane nakrycia tekstylne do ochrony mebli podczas transportu, dyspensery taśm handlowych, lin i szpagatu z włókien naturalnych i sztucznych pozwalające nabywcy wygodnie je oglądać i kupować w sklepie z tymi artykułami, **39** dostawa artykułów do zabezpieczania i pakowania towarów, do przemieszczania i transportu towarów i wynajem prywatnych przestrzeni magazynowych z ograniczonym dostępem.

(111) **146634** (220) 2000 02 24 (210) 214284  
(151) 2003 08 05

(732) Citrix Systems, Inc. (a Delaware corporation), Fort Lauderdale, US.

(540) CITRIX DIGITAL INDEPENDENCE

(510), (511) **09** oprogramowanie do komputerowych systemów operacyjnych rozmieszczające, zarządzające i umożliwiające dostęp do aplikacji **09** urządzenia i przyrządy elektryczne, elektroniczne, fotograficzne, optyczne, sygnalizacyjne i kontrolne, urządzenia do nagrywania, transmisji lub reprodukcji dźwięku lub obrazu, magnetyczne nośniki danych, dyski z nagraniami, kasy sklepowe, maszyny liczące, sprzęt przetwarzający dane i komputery, sprzęt i oprogramowanie komputerowe, programy komputerowe, komputerowe urządzenia peryferyjne.

(111) **146635** (220) 2000 02 24 (210) 214285  
(151) 2003 08 05

(732) Citrix Systems, Inc. (a Delaware corporation), Fort Lauderdale, US.

(540) WEBFRAME

(510), (511) **09** programy komputerowe do ułatwiania dostępu do komunikacji z i pomiędzy serwerami sieciowymi, komputerami głównymi i urządzeniami użytkowników, programy komputerowe do interfejsów aplikacji zdalnego dostępu i interfejsów użytkowników **09** urządzenia i przyrządy elektryczne, elektroniczne, fotograficzne, optyczne, sygnalizacyjne i kontrolne, urządzenia do nagrywania, transmisji lub reprodukcji dźwięku lub obrazu, magnetyczne nośniki danych, dyski z nagraniami, kasy sklepowe, maszyny liczące, sprzęt przetwarzający dane i komputery, sprzęt i oprogramowanie komputerowe, programy komputerowe, komputerowe urządzenia peryferyjne.

(111) **146636** (220) 2000 02 23 (210) 214295  
(151) 2003 07 04

(732) Firma Cukiernicza Solidarność - rok założenia 1952 Spółka z o.o., Lublin, PL.

(540) (znak przestrzenny)



Kolory znaku: żółty, fioletowy, złoty

(531) 8.1, 19.3, 26.1, 27.5, 29.1

(510), (511) **30** wyroby cukiernicze, wyroby czekoladowe, słodycze, ciastka.

(111) **146637** (220) 2000 02 23 (210) 214296  
(151) 2003 07 03

(732) „NORKOM” S.C. Dagobert Leszczyński, Wirginia Leszczyńska, Katowice, PL.

(540)

**JAMICON**

Kolory znaku: czerwony, czarny

(531) 27.5, 29.1

(510), (511) **09** urządzenia, aparaty i przyrządy do transformacji, rejestracji, gromadzenia i odtwarzania danych pomiarowych i informatycznych, akumulatory elektryczne, urządzenia alarmowe, anteny, bateria, bezpieczniki, elementy, podzespoły i układy elektryczne, urządzenia do regulacji ciepła, dzwonki sygnalizacyjne, kable i przewody elektryczne, światłowody, przedłużacze, ograniczniki elektryczne, obwody drukowane, scalone i elementy elektroniczne, aparaty i przyrządy do pomiarów elektrycznych i energetycznych, półprzewodniki, prostowniki prądu, pulpity rozdzielcze, regulatory, skrzynki złączowe, sterowniki, szafy rozdzielcze, tablice połączeń, tablice rozdzielcze, urządzenia do zdalnego sterowania, komputery, urządzenia peryferyjne, urządzenia do podtrzymywania napięcia, akcesoria komputerowe, nośniki danych i oprogramowanie na tych nośnikach, sprzęt audiowizualny, urządzenia transmisyjne i do interkomunikacji, interfejsy, instalacje elektryczne, energetyczne, sygnalizacyjne, telekomunikacyjne, kontrolno-pomiarowe, informatyczne.

(111) **146638** (220) 2000 02 23 (210) 214300  
(151) 2003 07 03

(732) MEGAT Spółka z o.o., Łódź, PL.

(540)

**Megat**

(531) 27.5

(510), (511) **37** budowa wodnych systemów energetycznych, budowa systemów oczyszczania i uzdatniania wody.

(111) **146639** (220) 2000 02 23 (210) 214303  
(151) 2003 07 03

(732) Przedsiębiorstwo Produkcyjno-Handlowo-Usługowe WAKAT S.C. Urszula Stępniewska, Jacek Stępniewski, Pabianice, PL.

(540) BLUE STONE

(510), (511) **25** odzież z tworzyw naturalnych i sztucznych.

(111) **146640** (220) 2000 02 23 (210) 214304  
(151) 2003 07 03

(732) Przedsiębiorstwo Produkcyjno-Handlowe OPTOMER S.C. Julian Meller, Zdzisław Rzetelski, Łódź, PL.

(540) SD-2000

(510), (511) **09** osprzęt instalacji światłowodowych, przełącznice światłowodowe.

(111) **146641** (220) 1999 06 08 (210) 203116  
(151) 2003 05 12

(732) Polasik Urszula Przedsiębiorstwo Handlowe „COMMERCE”, Gdańsk, PL.

(540)

**COMMERCE**

Kolory znaku: biały, zielony

(531) 27.5, 29.1

(510), (511) **01** środki chemiczne dla przemysłu, preparaty chemiczne stosowane w drukarstwie, rozpuszczalniki do farb i lakierów,

preparaty do konserwacji i regeneracji gumy oraz powłok gumowych i kauczukowych, preparaty przemysłowe do mycia i odtłuszczenia, **02** pasty, tusze, farby i tonery drukarskie, rozcieńczalniki i zmywacze dla drukarstwa, folie dla drukarstwa, metale w proszku dla drukarstwa, **07** części i akcesoria do maszyn drukarskich, cylindry i wałki drukarskie, matryce drukarskie, płyty drukarskie, obciążki ofsetowe oraz elementy i uchwyty do ich mocowania, pokrycia wałków i cylindrów maszyn drukarskich, rolki i wałki do maszyn, podkłady dystansowe do wałków drukarskich z folii i kartonu, **16** matryce drukarskie, **40** usługi perforacji i obróbki obciągnięć cylindrów i wałków dla drukarstwa i poligrafii.

(111) **146642** (220) 1999 07 23 (210) 205157  
(151) 2003 05 07  
(732) ROMANO MAZZANTE Spółka z o.o., Słupsk, PL.  
(540)



Kolory znaku: żółto-złoty  
(531) 27.5, 29.1

(510), (511) **18** skóry zwierzęce, kufry, walizki, torebki, bicze, wyroby rymarskie, galanteria skórzana, **25** obuwie, odzież z tworzyw sztucznych i naturalnych, odzież skórzana, rękawiczki, kapelusze, **26** sznurowadła, **39** konfekcjonowanie towarów, **42** ekspertyzy, testowanie towarów.

(111) **146643** (220) 1999 07 23 (210) 205158  
(151) 2003 05 20  
(732) ROMANO MAZZANTE Spółka z o.o., Słupsk, PL.  
(540) Mario Bori

(510), (511) **18** skóry zwierzęce, kufry, walizki, torebki, bicze, wyroby rymarskie, galanteria skórzana, **25** obuwie, odzież z tworzyw sztucznych i naturalnych, odzież skórzana, rękawiczki, kapelusze, **26** sznurowadła, **39** konfekcjonowanie towarów, **42** ekspertyzy, testowanie materiałów.

(111) **146644** (220) 1999 12 16 (210) 211134  
(151) 2003 09 08  
(732) SMITHKLINE BEECHAM P.L.C., Brentford, GB.  
(540)



Kolory znaku: czerwony, granatowy, niebieski, jasnoniebieski  
(531) 24.15, 26.4, 29.1

(510), (511) **03** niemedyczne produkty toaletowe, preparaty do czyszczenia zębów, płyny do płukania jamy ustnej oraz preparaty odświeżające oddech.

(111) **146645** (220) 1999 12 15 (210) 211140  
(151) 2003 09 15  
(732) Zakład Wielobranżowy Hurt-Detal „TEKFOŁ” S.C. Wiesław Szewczuk, Maciej Szewczuk, Marian Bakuniak, Wiesława Bakuniak, Sitaniec, PL.  
(540)



Kolory znaku: czerwony  
(531) 27.5, 29.1

(510), (511) **16** opakowania z tektury, kartonu lub papieru, pudełka kartonowe lub papierowe, okładki na dokumenty, szyldy z papieru lub tektury, taśmy papierowe, torby do pakowania - koperty, woreczki z papieru, torby na śmieci z papieru, folie z tworzyw sztucznych z pęcherzykami powietrza do pakowania, woreczki z tworzyw sztucznych, torby na śmieci z tworzyw sztucznych, folie do paletyzacji z tworzyw sztucznych, **37** sprzątanie, czyszczenie powierzchni zewnętrznych budynków, sprzątanie, czyszczenie wnętrz budynków, mycie i czyszczenie okien.

(111) **146646** (220) 1999 12 17 (210) 211186  
(151) 2003 07 15  
(732) „TURBO 1998” Spółka z o.o., Warszawa, PL.  
(540) Natural Club  
(510), (511) **25** odzież, obuwie, nakrycia głowy.

(111) **146647** (220) 1999 12 17 (210) 211202  
(151) 2003 07 15  
(732) SAMMET DAMPERS OY, Leppävesi, FI.  
(540) SAMMET

(510), (511) **11** urządzenia grzewcze, urządzenia do wytwarzania pary, urządzenia do chłodzenia, suszenia i urządzenia wentylacyjne, nawilzacze, wymienniki ciepła, aparaty z przewodami do przenoszenia powietrza i spalin.

(111) **146648** (220) 1999 12 19 (210) 211337  
(151) 2003 06 30  
(732) Firma Produkcyjno-Usługowo-Handlowa „MOKATE” Teresa Mokrysz, Ustroń, PL.  
(540)



Kolory znaku: biały polarny, złoty, czarny, brązowo-złoty, rudny, brązowy, czekoladowy, srebrny

(531) 11.3, 26.11, 27.5, 29.1

(510), (511) **30** napoje na bazie czekolady, napoje czekoladowe z magnezem.

(111) **146649** (220) 1999 12 21 (210) 211385  
(151) 2003 06 25  
(732) DOKUMENTA Spółka Akcyjna, Warszawa, PL.  
(540)



Kolory znaku: granatowy, szary

(531) 26.1, 26.13, 27.5, 29.1

(510), (511) **40** usługi w zakresie niszczenia dokumentów i danych, usługi w zakresie utylizacji odpadów i surowców wtórnych, usługi w zakresie przetwarzania odpadów i surowców wtórnych, usługi w zakresie sortowania odpadów i surowców wtórnych.



(111) **146650** (220) 1999 12 21 (210) 211392  
 (151) 2003 06 25  
 (732) Jones International Ltd., Englewood, US.  
 (540) JONESKNOWLEDGE.COM

(510), (511) **16** materiały instruktażowe, promocyjne oraz programy związane z usługami edukacyjnymi, zwłaszcza usługami polegającymi na zdalnym nauczaniu w dziedzinie biznesu, komunikacji w biznesie, inżynierii, komputerów, nauk społecznych i humanistycznych, prowadzącym do uzyskania dyplomu, stopni niedyplomowych, świadectw ukończenia szkoleń oraz z usługami ciągłej edukacji dorosłych bez zapewniania uzyskiwania stopni, **41** usługi edukacyjne polegające na zdalnym nauczaniu w dziedzinie biznesu, komunikacji w biznesie, inżynierii, komputerów, nauk społecznych i humanistycznych, prowadzącym do uzyskania dyplomu, stopni niedyplomowych, świadectw ukończenia szkoleń, usługi w zakresie ciągłej edukacji dorosłych bez zapewniania uzyskiwania stopni.

(111) **146651** (220) 1999 12 20 (210) 211400  
 (151) 2003 06 25  
 (732) Przedsiębiorstwo Produkcyjno-Handlowo-Usługowe „BEST-WOOL” S.C. Barbara Gralak, Jerzy Gralak, Kalisz, PL.  
 (540)



Kolory znaku: zielony, biały, złoty  
 (531) 3.1, 27.5, 29.1

(510), (511) **20** poduszki, pościel (oprócz bielizny pościelowej), śpiwory, zagłówki, **22** bawełna, puch bawełniany, runo owcze, wełna surowa lub przetworzona, wełna tapicerska do wypychania, wełna zgrzebna, wełna i sierść wielbłądzia, wełna czesankowa, materiały do wypychania nie z gumy i nie z tworzyw sztucznych, **40** barwienie, dekatyzowanie, obrębianie, obróbka i szycie wełny i tkanin.Ü

(111) **146652** (220) 1999 12 21 (210) 211511  
 (151) 2003 07 28  
 (732) AUTO-ART S.A., Bielsko-Biała, PL.  
 (540)



Kolory znaku: granatowy, pomarańczowy, biały  
 (531) 26.1, 27.5, 29.1

(510), (511) **37** obsługa pojazdów, obsługa i naprawy samochodów, usługi motoryzacyjne - naprawa: układu zawieszenia, układu hamulcowego, układu przeniesienia napędu, układu wydechowego, układu chłodzenia, naprawy powypadkowe, wymiana płynów i części eksploatacyjnych, diagnostyka: podwozia, silnika, układu wtryskowego, układów elektronicznych, remonty silników, elektryka samochodowa, obsługa klimatyzacji, serwis ogumienia, konserwacja, lakiernictwo.

(111) **146653** (220) 1999 12 23 (210) 211539  
 (151) 2003 05 28  
 (732) „FEROMEX” Zbigniew Rybczyk, Nadarzyn, PL.

(540)



(531) 24.1, 27.5

(510), (511) **11** materiały instalacyjne grzewcze, **12** pojazdy, **43** usługi gastronomiczne.

(111) **146654** (220) 1999 12 23 (210) 211540  
 (151) 2003 05 28  
 (732) „FEROMEX” Zbigniew Rybczyk, Nadarzyn, PL.  
 (540)



(531) 26.1, 27.5

(510), (511) **11** materiały instalacyjne grzewcze, **37** usługi montażowe kotłowni, pieców gazowych, olejowych, węglowych i odnawialnych źródeł energii, **42** usługi projektowe instalacyjno-budowlane.

(111) **146655** (220) 1999 12 23 (210) 211551  
 (151) 2003 06 25  
 (732) SCHÜLLER - Artykuły Spożywcze Spółka z o.o., Namysłów, PL.  
 (540) GIGA CZOX  
 (510), (511) **30** lody jadalne.

(111) **146656** (220) 1999 12 23 (210) 211552  
 (151) 2003 06 25  
 (732) SCHÜLLER - Artykuły Spożywcze Spółka z o.o., Namysłów, PL.  
 (540) SAMBA  
 (510), (511) **30** lody jadalne.

(111) **146657** (220) 1999 12 23 (210) 211553  
 (151) 2003 06 25  
 (732) SCHÜLLER - Artykuły Spożywcze Spółka z o.o., Namysłów, PL.  
 (540) BOMBER  
 (510), (511) **30** lody jadalne.

(111) **146658** (220) 1999 12 23 (210) 211554  
 (151) 2003 06 25  
 (732) SCHÜLLER - Artykuły Spożywcze Spółka z o.o., Namysłów, PL.  
 (540) GIGA 3  
 (510), (511) **30** lody jadalne.

(111) **146659** (220) 1999 12 24 (210) 211577  
 (151) 2003 06 23  
 (732) JMD Daniel Technologie Daniel Janusz, Warszawa, PL.  
 (540) bat  
 (510), (511) **09** hełmy ochronne, hełmy odłamkoodporne, hełmy kuloodporne, kaski.

(111) **146660** (220) 2001 10 01 (210) 241310  
 (151) 2003 06 25  
 (732) „ASCO” Janusz Nowak, Jadwiga Pałka, Katowice, PL.  
 (540)

## V VIP COLLECTION

(531) 27.1, 27.5  
 (510), (511) **18** aktówki, dyplomaty, teczki, kufry, kuferki na przybory toaletowe, plecaki, pudełka ze skóry, torby na zakupy, torby podróżne, torebki, walizki, etui na klucze, wizytowniki na karty wizytowe, portfele, portmonetki, pasy skórzane, wyroby galanteryjne z imitacji skóry, **25** odzież, odzież skórzana, rękawiczki, paski.

(111) **146661** (220) 1999 12 24 (210) 211583  
 (151) 2003 08 08  
 (732) Knauf Gesellschaft m.b.H., Weissenbach/Liezen, AT.  
 (540) BUDOPOINT

(510), (511) **19** materiały budowlane niemetalowe, cegły, płyty i belki do celów budowlanych, niemetalowe rury sztywne dla budownictwa, asfalt, smoła, pak i bitum, budynki przenośne niemetalowe, pomniki niemetalowe.

(111) **146662** (220) 1999 12 29 (210) 211733  
 (151) 2003 07 04  
 (732) TRANSFARM Spółka z o.o., Warszawa, PL.  
 (540)



Kolory znaku: niebieski, czarny

(531) 24.15, 27.5, 29.1  
 (510), (511) **01** produkty i półprodukty chemiczne do celów przemysłowych, naukowych, fotograficznych, rolnych, ogrodniczych i leśnych, a także substancje chemiczne nie przetworzone, **03** produkty kosmetyczne i preparaty do czyszczenia, **05** produkty farmaceutyczne, weterynaryjne, higieniczne, preparaty do niszczenia szkodników, **09** urządzenia, aparaty i przyrządy do celów naukowych, urządzenia do transformacji, rejestracji i odtwarzania obrazu i dźwięku, maszyny liczące, komputery, kable do celów elektrycznych, **10** aparaty i urządzenia chirurgiczne, medyczne, stomatologiczne, weterynaryjne, **16** artykuły papiernicze i intraligatorskie, **35** usługi reklamowe, **37** instalowanie i naprawa urządzeń medycznych, dla policji i wojska, **42** doradztwo prawne, usługi laboratoriów chemicznych: analizy chemiczne.

(111) **146663** (220) 1999 12 28 (210) 211761  
 (151) 2003 08 06  
 (732) ETI S.C. Ewa Brońska, Maciej Waligórski, Poznań, PL.  
 (540)



radość szycia

Kolory znaku: biały, brązowy  
 (531) 15.7, 26.1, 27.1, 27.5, 29.1

(510), (511) **04** oleje techniczne, smary, materiały pędne, środki zwilżające, wkłady do filtrów, **07** maszyny i urządzenia dla potrzeb przemysłu odzieżowego, w tym maszyny i urządzenia do etykietowania, **08** narzędzia dla potrzeb przemysłu odzieżowego w tym metkownice, **23** nici, przędza jedwabna i elastyczna do celów włókienniczych, sztuczny jedwab, wełna, **24** tkaniny i wyroby włókiennicze, bielizna stołowa, tekstylna, bielizna pościelowa, narzuty na łóżka, **26** igły, szpilki, igielniki, ozdoby i klamry nie z metali szlachetnych, hafty, wstążki, guziki, haczyki, zamki błyskawiczne, pudełka na przybory do szycia, sprzączki, szelki, sznurowadła, szydełka, wstęgi i wstążki, cyfry lub litery do znakowania odzieży, treski, warkocze z włosów, włosy sztuczne, **40** usługi poligraficzne, **42** usługi w zakresie wzornictwa przemysłowego, usługi projektowe, doradcze i wykonywanie ekspertyz w zakresie przemysłu odzieżowego.

(111) **146664** (220) 1999 12 29 (210) 211771  
 (151) 2003 05 22  
 (732) Zakłady Farmaceutyczne „COLFARM” S.A., Mielec, PL.  
 (540) Cardiopirin P

(510), (511) **05** lek lub preparat wspomagający leczenie i zapobieganie w dziedzinie chorób serca i krążenia.

(111) **146665** (220) 1999 12 29 (210) 211772  
 (151) 2003 05 22  
 (732) Zakłady Farmaceutyczne „COLFARM” S.A., Mielec, PL.  
 (540) Algeton

(510), (511) **05** lek przeciwbólowy i przeciwgorączkowy.

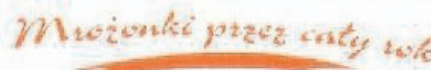
(111) **146666** (220) 1999 12 29 (210) 211773  
 (151) 2003 05 30  
 (732) Zakłady Farmaceutyczne COLFARM S.A., Mielec, PL.  
 (540) Colpirin

(510), (511) **05** lek przeciwbólowy, przeciwgorączkowy i przeciwzapalny.

(111) **146667** (220) 2000 02 23 (210) 214308  
 (151) 2003 07 03  
 (732) „AUGUSTO” Spółka Akcyjna, Bydgoszcz, PL.  
 (540) bomba

(510), (511) **30** lody jadalne.

(111) **146668** (220) 2000 02 23 (210) 214309  
 (151) 2003 07 04  
 (732) AUGUSTO Spółka Akcyjna, Bydgoszcz, PL.  
 (540)



Kolory znaku: czerwony, biały

(531) 26.11, 27.5, 29.1  
 (510), (511) **29** owoce i warzywa mrożone, mrożone wyroby kulinarne mięsne, owocowe, warzywne i mączne, **30** lody jadalne, **39** usługi w zakresie magazynowania artykułów spożywczych, **40** usługi w zakresie mrożenia artykułów spożywczych.

(111) **146669** (220) 2000 02 23 (210) 214311  
 (151) 2003 07 03  
 (732) INTERRES International Fair Spółka z o.o., Rzeszów, PL.  
 (540) Euro Leader

(510), (511) **16** afisze, gazety, katalogi, kalendarze, periodyki, **35** usługi w zakresie reklamy, usługi w zakresie informacji handlo-

wej, usługi w zakresie organizacji pokazów towarów, usługi w zakresie kojarzenia kontrahentów handlowych, usługi w zakresie pośrednictwa przy zawieraniu umów handlowych, usługi w zakresie organizacji wystaw, targów handlowych i reklamowych oraz konkursów promocyjnych towarów i usług.

(111) **146670** (220) 2000 02 25 (210) 214318  
(151) 2003 07 04  
(732) „Axel Springer Polska” Spółka z o.o., Warszawa, PL.  
(540)

**Wielkie  
zdrapywanie**

(531) 27.5  
(510), (511) **41** organizowanie konkursów.

(111) **146671** (220) 1999 02 24 (210) 198254  
(151) 2003 03 04  
(732) AGORA - POLIGRAFIA Spółka z o.o., Tychy, PL.  
(540) agora poligrafia

(510), (511) **02** pasty i tusze drukarskie, barwniki, zaprawy farbiarskie, folie metalowe i formy proszkowe dla malarzy, dekoratorów, drukarzy i artystów, **16** druki, dzienniki, czasopisma, książki, broszury i wydawnictwa nieperiodyczne, kalendarze, słowniki, atlasy, encyklopedie, nuty i mapy, plakaty, fotografie i reprodukcje oraz albumy, zawierające fotografie i/lub reprodukcje katalogi, znaczki pocztowe, znaczki skarbowe, papiery wartościowe, formularze urzędowe, pamiętniki, papier, karton i tektura, folie do opakowań, plany i makiety, preparaty stosowane w drukarstwie – farby drukarskie, **40** usługi w zakresie introligatorstwa, usługi poligraficzne.

(111) **146672** (220) 2000 02 25 (210) 214319  
(151) 2003 07 04  
(732) ANIMEX SA, Warszawa, PL.  
(540) DROBIETKA  
(510), (511) **29** drób, przetwory z drobiu, wędliny drobiowe, konserwy drobiowe, wyroby garmażeryjne z drobiu, podroby z drobiu, dania gotowe i półprodukty z drobiu.

(111) **146673** (220) 2000 02 25 (210) 214331  
(151) 2003 07 04  
(732) PepsiCo, Inc., Purchase, US.  
(540) FRUITWORKS  
(510), (511) **32** gazowane i niegazowane wody mineralne oraz inne napoje bezalkoholowe, napoje owocowe i soki owocowe, syropy i inne produkty do produkcji napojów, piwo.

(111) **146674** (220) 2000 02 25 (210) 214333  
(151) 2003 07 04  
(732) Baxter Biotech Technology Sarl, Neuchatel, CH.  
(540) NEISVAC-C  
(510), (511) **05** szczepionki dla ludzi.

(111) **146675** (220) 2000 02 25 (210) 214334  
(151) 2003 07 04  
(732) CegeDIM (socit anonyme), Boulogne-Billancourt, FR.  
(540) CrossView  
(510), (511) **09** oprogramowanie i oprogramowanie w pakietach (zarejestrowane programy komputerowe), oprogramowanie do przetwarzania danych statystycznych, CD-Romy i inne komputerowe nośniki danych zawierające dane statystyczne, **35** zarządzanie działalnością gospodarczą, pomoc w zarządzaniu działalnością gospodarczą, kompilacja i systematyzowanie informacji w komputerowe

bazy danych, eksploatacja baz danych komputerowych, gospodarczych, ekonomicznych i administracyjnych, zarządzanie skomputeryzowanymi kartotekami, gospodarze badania, informacje lub konsultacje, badania marketingowe, **42** programowanie komputerowe, wydzielanie czasu dostępu do komputerowych baz danych (danych statystycznych).

(111) **146676** (220) 2000 02 25 (210) 214336  
(151) 2003 07 04  
(732) Grnenthal GmbH, Aachen, DE.  
(540) SUPRAVIRAN  
(510), (511) **05** produkty farmaceutyczne i preparaty do pielęgnacji zdrowia.

(111) **146677** (220) 2000 02 25 (210) 214413  
(151) 2003 08 25  
(732) MASPEX WADOWICE Spółka z o.o., Wadowice, PL.  
(540)



Kolory znaku: zielony, pastelowo-zielony, pastelowo-żółty, biały, ciemnozielony, czerwony, rdzawo-brązowy, żółty  
(531) 5.7, 26.1, 27.5, 29.1

(510), (511) **29** marmolady, przetwory z warzyw i owoców, konfitury, dżemy, galaretki jadalne, **30** słodczyce, cukierki, orzeszki arachidowe w polewie, orzeszki arachidowe prażone, cukierki twarde, landrynki, cukierki z witaminami, drażetki polerowane, drażetki z masą czekoladową otoczone powłoką z cukru, ciastka, ciasto w proszku, czekolada, napoje na bazie czekolady, kakao, napoje na bazie kakao, jogurt, wyroby z kakao, kawa, napoje na bazie kawy, muesli, lody, lody spożywcze w proszku, płatki kukurydziane, karmelki, wyroby cukiernicze, **32** soki, soki owocowe, soki warzywne, soki owocowo-warzywne, soki przecierowe, sok pomidorowy, napoje, napoje owocowe, napoje wieloowocowe, woda mineralna gazowana, woda mineralna niegazowana, syropy, nektary, nektary owocowe, esencje do produkcji napojów, proszki do produkcji napojów, napoje musujące, **33** napoje alkoholowe, wino, koktajle winne, nalewki koktajlowe, aperitify, wermuty, miody pitne, wódki, koktajle, spirytus.

(111) **146678** (220) 2000 02 25 (210) 214414  
(151) 2003 08 25  
(732) MASPEX WADOWICE Spółka z o.o., Wadowice, PL.  
(540)



Kolory znaku: zielony, pastelowo-zielony, pastelowo-żółty, biały, ciemnozielony, czerwony, żółty  
(531) 5.7, 26.1, 27.5, 29.1

(510), (511) **29** marmolady, przetwory z warzyw i owoców, konfitury, dżemy, galaretki jadalne, **30** słodczyce, cukierki, orzeszki arachidowe w polewie, orzeszki arachidowe prażone, cukierki twarde, landrynki, cukierki z witaminami, drażetki polerowane, drażetki z masą czekoladową otoczone powłoką z cukru, ciastka, ciasto w proszku, czekolada, napoje na bazie czekolady, kakao, napoje na bazie kakao, jogurt, wyroby z kakao, kawa, napoje na bazie kawy, muesli, lody, lody spożywcze w proszku, płatki kukurydziane, karmelki, wyroby cukiernicze, **32** soki, soki owocowe, soki warzywne, soki owocowo-warzywne, soki przecierowe, sok pomidorowy, napoje, napoje owocowe, napoje wieloowocowe, woda mineralna gazowana, woda mineralna niegazowana, syropy, nektary, nektary owocowe, esencje do produkcji napojów, proszki do produkcji napojów, napoje musujące, **33** napoje alkoholowe, wino, koktajle winne, nalewki koktajlowe, aperitify, wermuty, miody pitne, wódki, koktajle, spirytus.

(111) **146679** (220) 2000 02 25 (210) 214415  
(151) 2003 08 25  
(732) MASPEX WADOWICE Spółka z o.o., Wadowice, PL.  
(540)



Kolory znaku: zielony, pastelowo-zielony, pastelowo-żółty, biały, ciemnozielony, czerwony, pomarańczowy  
(531) 5.7, 26.1, 27.5, 29.1

(510), (511) **29** marmolady, przetwory z warzyw i owoców, konfitury, dżemy, galaretki jadalne, **30** słodczyce, cukierki, orzeszki arachidowe w polewie, orzeszki arachidowe prażone, cukierki twarde, landrynki, cukierki z witaminami, drażetki polerowane, drażetki z masą czekoladową otoczone powłoką z cukru, ciastka, ciasto w proszku, czekolada, napoje na bazie czekolady, kakao, napoje na bazie kakao, jogurt, wyroby z kakao, kawa, napoje na bazie kawy, muesli, lody, lody spożywcze w proszku, płatki kukurydziane, karmelki, wyroby cukiernicze, **32** soki, soki owocowe, soki warzywne, soki owocowo-warzywne, soki przecierowe, sok pomidorowy, napoje, napoje owocowe, napoje wieloowocowe, woda mineralna gazowana, woda mineralna niegazowana, syropy, nektary, nektary owocowe, esencje do produkcji napojów, proszki do produkcji napojów, napoje musujące, **33** napoje alkoholowe, wino, koktajle winne, nalewki koktajlowe, aperitify, wermuty, miody pitne, wódki, koktajle, spirytus.

(111) **146680** (220) 2000 02 25 (210) 214416  
(151) 2003 08 25  
(732) MASPEX WADOWICE Spółka z o.o., Wadowice, PL.  
(540)



Kolory znaku: zielony, pastelowo-zielony, pastelowo-żółty, biały, ciemnozielony, czerwony, żółty, pomarańczowy  
(531) 5.7, 26.1, 27.5, 29.1

(510), (511) **29** marmolady, przetwory z warzyw i owoców, konfitury, dżemy, galaretki jadalne, **30** słodczyce, cukierki, orzeszki arachidowe w polewie, orzeszki arachidowe prażone, cukierki twarde, landrynki, cukierki z witaminami, drażetki polerowane, drażetki z masą czekoladową otoczone powłoką z cukru, ciastka, ciasto w proszku, czekolada, napoje na bazie czekolady, kakao, napoje na bazie kakao, jogurt, wyroby z kakao, kawa, napoje na bazie kawy, muesli, lody, lody spożywcze w proszku, płatki kukurydziane, karmelki, wyroby cukiernicze, **32** soki, soki owocowe, soki warzywne, soki owocowo-warzywne, soki przecierowe, sok pomidorowy, napoje, napoje owocowe, napoje wieloowocowe, woda mineralna gazowana, woda mineralna niegazowana, syropy, nektary, nektary owocowe, esencje do produkcji napojów, proszki do produkcji napojów, napoje musujące, **33** napoje alkoholowe, wino, koktajle winne, nalewki koktajlowe, aperitify, wermuty, miody pitne, wódki, koktajle, spirytus.

(111) **146681** (220) 2000 02 26 (210) 214417  
(151) 2003 08 25  
(732) MASPEX WADOWICE Spółka z o.o., Wadowice, PL.  
(540) Tymbark dobry, Tymbark nasz

(510), (511) **29** marmolady, przetwory z warzyw i owoców, konfitury, dżemy, galaretki jadalne, **30** kawa, herbata, kakao, napoje na bazie kawy, napoje na bazie kakao, napoje na bazie czekolady, miód, nadzienia cukiernicze, lody, polewy owocowe, polewa czekoladowa, polewa kakaowa, polewy aromatyzowane, dodatki do deserów, sosy owocowe, sosy czekoladowe, sosy kakaowe, kremy owocowe, kremy czekoladowe, sosy aromatyzowane, **32** napoje instant, napoje bezalkoholowe, wody mineralne, gazowane i niegazowane, nektary owocowe, syropy owocowe, proszek do produkcji napojów, pastylki do produkcji napojów, soki owocowe, soki warzywne, soki owocowo-warzywne, soki wieloowocowe, soki wielowarzywne, napoje owocowe, napoje warzywne, napoje wieloowocowe, napoje wielowarzywne, **33** napoje alkoholowe, wino, koktajle winne, nalewki koktajlowe, aperitify, wermuty, miody pitne, wódki, koktajle, spirytus.

(111) **146682** (220) 2000 02 26 (210) 214425  
(151) 2003 08 25  
(732) Przedsiębiorstwo Produkcji Lodów KORAL Józef Koral Spółka Jawna, Limanowa, PL.  
(540) CASABLANCA

(510), (511) **30** lody i wyroby lodowe - torty, rolady, batony, sandwicze.

(111) **146683** (220) 2000 02 28 (210) 214435  
(151) 2003 08 25  
(732) LOCO Bożena Kolasińska, Wołomin, PL.  
(540)



Kolory znaku: biały, zielony, żółty  
(531) 26.1, 27.5, 29.1

(510), (511) **32** piwo, napoje gazowane, wody mineralne, soki owocowe o różnym stężeniu, soki warzywne, oranżady, lemoniady, napoje bezalkoholowe, syropy do napojów, **33** wino do 18%, wina musujące.

(111) **146684** (220) 2000 02 28 (210) 214438  
(151) 2003 08 25  
(732) Przedsiębiorstwo Handlowo-Produkcyjno-Usługowe ANDRED Andrzej Wiaderny, Łódź, PL.

(540)



Kolory znaku: ciemnobrązowy, jasnobrązowy  
 (531) 27.1, 27.5, 29.1  
 (510), (511) **25** rajtuzy, rajstopy, pończochy, skarpety.

(111) **146685** (220) 2000 02 28 (210) 214452  
 (151) 2003 08 25  
 (732) MITSUBISHI JIDOSHA KOGYO KABUSHIKI KAISHA,  
 Tokio, JP.  
 (540)

## DI-D

(531) 24.17, 27.5  
 (510), (511) **12** pojazdy lądowe, ich części i osprzęt oraz silniki do pojazdów lądowych, wszystkie w/w zawarte w kl. 12.

(111) **146686** (220) 2000 02 28 (210) 214453  
 (151) 2003 08 25  
 (732) MITSUBISHI JIDOSHA KOGYO KABUSHIKI KAISHA,  
 Tokio, JP.  
 (540) PAJERO PININ  
 (510), (511) **12** pojazdy lądowe, ich części i osprzęt zawarty w kl. 12.

(111) **146687** (220) 2000 02 28 (210) 214456  
 (151) 2003 08 25  
 (732) The Procter & Gamble Company, Cincinnati, US.  
 (540)



(531) 26.4, 27.1, 27.5  
 (510), (511) **03** mydła, środki perfumeryjne, olejki eteryczne, kosmetyki, lotony do włosów, preparaty do czyszczenia, pielęgnacji i upiększania skóry, owłosionej skóry głowy, włosów.

(111) **146688** (220) 2000 02 28 (210) 214457  
 (151) 2003 08 25  
 (732) Bioforce AG Roggwil TG, Roggwil, CH.  
 (540) PROSTAFORCE  
 (510), (511) **05** preparaty farmaceutyczne, weterynaryjne i sanitarne, substancje dietetyczne do użytku medycznego.

(111) **146689** (220) 2000 02 28 (210) 214461  
 (151) 2003 08 25  
 (732) Browary Dolnośląskie „Piasť” S.A., Wrocław, PL.

(540)



Kolory znaku: czarny, brązowy i odcienie, biały, złoty, czerwony  
 (531) 7.1, 25.1, 26.4, 27.5, 29.1  
 (510), (511) **32** piwo.

(111) **146690** (220) 2000 02 28 (210) 214462  
 (151) 2003 08 25  
 (732) Browary Dolnośląskie „PIAST” S.A., Wrocław, PL.  
 (540)



Kolory znaku: zielony, srebrny, czarny, biały, czerwony, żółty, złoty  
 (531) 2.1, 26.4, 27.5, 29.1  
 (510), (511) **32** piwo.

(111) **146691** (220) 1999 08 18 (210) 206183  
 (151) 2003 02 05  
 (732) Reckitt Benckiser Inc., (a Delaware corporation), Wayne, US.  
 (540)



(531) 26.11, 27.5  
 (510), (511) **3** mydła, detergenty i preparaty wybielające oraz inne substancje do prania, preparaty czyszczące, nablyszczające i ściernie, mydła i detergenty, preparaty udrażniające, preparaty do perfumowania powietrza, produkty toaletowe, preparaty do pielęgnacji skóry, **5** preparaty odkażające, preparaty oczyszczające i wyjaławiające, odświeżacze powietrza, preparaty oczyszczające powietrze, dezodoranty i preparaty odwaniania (inne niż do użytku osobistego), środki bakteriobójcze, preparaty antyseptyczne, preparaty przeciwbakteryjne, insektycydy i środki roztoczebójcze, repelenty przeciwko insektom i roztoczu, preparaty do zwalczania i odstraszania szkodników.

(111) **146692** (220) 1999 09 23 (210) 207627  
 (151) 2003 03 03

(732) APS-System S.C. Paweł Janowski, Artur Kmieciak, Sławomir Pełka, Częstochowa, PL.

(540)



Kolory znaku: czerwony, niebieski, zielony, czarny, biały

(531) 26.3, 27.5, 29.1

(510), (511) **06** słupy na afisze metalowe, druty, pręty, folie metalowe, barierki bezpieczeństwa metalowe, barierki ochronne, konstrukcje basenów, belki metalowe, belki policzkowe metalowe, metalowe części schodów, boazeria metalowa, bramy metalowe, wyroby artystyczne z metali, breloki, dachówka metalowa, dachy i daszki metalowe, drabiny metalowe, drzwi metalowe, osprzęt do drzwi metalowy, emblematy metalowe, futryny metalowe, gałki metalowe, kabiny w tym kąpielowe metalowe, kątowniki metalowe, klamki metalowe, konstrukcje metalowe, budowlane konstrukcje metalowe, metalowe konstrukcje szklarni, metalowe konstrukcje przenośne, kosze metalowe, metalowe kratownice - w tym budowlane, kraty metalowe, ochronne kraty metalowe, litery i cyfry metalowe, okna i okienka metalowe, materiały konstrukcyjne metalowe, narożniki metalowe, odrzwia metalowe, ograniczniki do drzwi metalowe, ograniczniki do okien metalowe, ogrodzenia metalowe, okiennice metalowe, okładziny metalowe, metalowy osprzęt do okien, okucia metalowe, osłony drzew metalowe, palisady metalowe, płytki konstrukcyjne metalowe, płytki metalowe, podpory metalowe, pojemniki metalowe, pokrycia metalowe, metalowe ramy w tym do okien, rolety metalowe, prowadnice do drzwi i okien, metalowe urządzenia do parkowania rowerów, rusztowania metalowe, rynny metalowe, schody metalowe, siatki metalowe, skrzynki metalowe, słupy metalowe, stopnie metalowe schodów, schody metalowe, stropy i sufity metalowe, szyldy metalowe, metalowe pokrycia ścian, zamki metalowe, zasłony metalowe, znaki metalowe, żaluzje metalowe, **19** słupy ogłoszeniowe niemetalowe, altany, balustrady, barierki bezpieczeństwa niemetalowe, barierki ochronne, konstrukcje basenów, belki niemetalowe, belki i policzkowe niemetalowe, niemetalowe części schodów, boazeria, bramy niemetalowe, dachówka niemetalowa, dachy i daszki niemetalowe, drabinki, deski, drewno, drzwi niemetalowe, osprzęt do drzwi niemetalowy, futryny niemetalowe, kabiny w tym kąpielowe niemetalowe, kątowniki niemetalowe, konstrukcje niemetalowe, budowlane konstrukcje niemetalowe, konstrukcje szklarni niemetalowe, niemetalowe konstrukcje przenośne, niemetalowe kratownice - w tym budowlane, kraty niemetalowe, ochronne kraty niemetalowe, okna i okienka niemetalowe, materiały konstrukcyjne niemetalowe, narożniki niemetalowe, odrzwia niemetalowe, ogrodzenia niemetalowe, okiennice niemetalowe, okładziny niemetalowe, palisady niemetalowe, parkiety, płytki konstrukcyjne niemetalowe, płytki niemetalowe, podłogi, podpory niemetalowe, pokrycia niemetalowe, niemetalowe ramy w tym do okien, rolety niemetalowe, niemetalowe urządzenia do parkowania rowerów, rusztowania niemetalowe, rynny niemetalowe, schody niemetalowe, skrzynki murowane, słupy niemetalowe, stopnie niemetalowe schodów, schody niemetalowe, stropy i sufity niemetalowe, szyldy niemetalowe, niemetalowe pokrycia ścian, znaki niemetalowe, żaluzje niemetalowe, **37** usługi budowlane, usługi instalacyjne, blacharstwo, gipsowanie, hydraulika, izolacja budynków, konstrukcje, budowa i naprawa magazynów, malowanie, montaż rusztowań, murarstwo, nadzór budowlany, instalacja i naprawa ogrzewania, rozbiora budynków, tapetowanie, uszczelnianie budynków.

(111) **146693** (220) 2000 02 02 (210) 213347  
(151) 2003 08 25

(732) CALIFORNIA FITNESS POLSKA Spółka z o.o., Warszawa, PL.

(540)

# NOPALIN

(531) 27.5

(510), (511) **03** środki kosmetyczne poprawiające kondycję biologiczną skóry, środki do pielęgnacji włosów, zębów, skóry, **05** środki farmaceutyczne poprawiające witalność, odżywki poprawiające pracę narządów ludzkich jak wątroba, serce, trzustka, dietetyczne środki spożywcze poprawiające przemianę materii, dietetyczne środki spożywcze uzupełniające niedobór minerałów oraz odżywki specjalistyczne według grup krwi, **35** usługi menedżerskie w zakresie zdrowej żywności i odnowy biologicznej, reklamowanie i promocja zdrowej żywności, zgrupowanie na rzecz osób trzecich różnych towarów z zakresu zdrowej żywności i odnowy biologicznej pozwalające dystrybutorom łatwo oglądać i kupować w/w towary od hurtowników.

(111) **146694** (220) 2000 02 02 (210) 213348

(151) 2003 08 25

(732) CALIFORNIA FITNESS POLSKA Spółka z o.o., Warszawa, PL.

(540)

# DEPRENIX

(531) 27.5

(510), (511) **03** środki kosmetyczne poprawiające kondycję biologiczną skóry, środki do pielęgnacji włosów, zębów, skóry, **05** środki farmaceutyczne poprawiające witalność, odżywki poprawiające pracę narządów ludzkich jak wątroba, serce, trzustka, dietetyczne środki spożywcze poprawiające przemianę materii, dietetyczne środki spożywcze uzupełniające niedobór minerałów oraz odżywki specjalistyczne według grup krwi, **35** usługi menedżerskie w zakresie zdrowej żywności i odnowy biologicznej, reklamowanie i promocja zdrowej żywności, zgrupowanie na rzecz osób trzecich różnych towarów z zakresu zdrowej żywności i odnowy biologicznej pozwalające dystrybutorom łatwo oglądać i kupować w/w towary od hurtowników.

(111) **146695** (220) 2000 02 02 (210) 213349

(151) 2003 08 25

(732) CALIFORNIA FITNESS POLSKA Spółka z o.o., Warszawa, PL.

(540)

# FitKid

(531) 27.5

(510), (511) **05** środki farmaceutyczne poprawiające witalność u dzieci i młodzieży, odżywki uzupełniające niedobór minerałów u dzieci, żywność dietetyczna oraz odżywki specjalistyczne według grup krwi dla dzieci i młodzieży, **35** usługi menedżerskie w zakresie zdrowej żywności i odżywek dla dzieci, reklamowanie i promocja zdrowej żywności, zgrupowanie na rzecz osób trzecich różnych towarów z zakresu zdrowej żywności i odżywek dla dzieci pozwalające dystrybutorom łatwo oglądać i kupować w/w towary od hurtowników, **41** organizowanie imprez sportowo - artystycznych oraz konkursów propagujących zdrowe odżywianie, dzieci, organizowanie pokazów promocyjnych propagujących rozwój fizyczny dzieci oraz prowadzenie kursów edukacyjnych.

(111) **146696** (220) 2000 02 28 (210) 214463

(151) 2003 08 25

(732) Browary Dolnośląskie „Piaś” S.A., Wrocław, PL.

(540)



Kolory znaku: biały, brązowy, złoty, czerwony, czarny, srebrny  
(531) 7.1, 25.1, 26.1, 26.4, 27.5, 29.1  
(510), (511) **32** piwo.

(111) **146697** (220) 2000 02 29 (210) 214468  
(151) 2003 08 25  
(732) Przedsiębiorstwo Produkcyjno-Usługowe „POLMAR” Jerzy Wójtowicz, Wymysłówka, PL.  
(540)



Kolory znaku: czerwony, czarny, biały  
(531) 27.5, 29.1  
(510), (511) **31** produkty rolnicze, ogrodnicze i leśne, w tym ziarno i nasiona oraz materiał roślinny do rozsadzania, zboże nieprzetworzone, żywe zwierzęta, żywność dla zwierząt, w tym biszkopty przekąski, skorupa mątwy (dla ptaków w klatkach), jadalne kości i patyki dla zwierząt domowych, ściółka dla zwierząt, świeże owoce i warzywa, ziemniaki i produkty z tych towarów jako dodatki do żywności dla zwierząt.

(111) **146698** (220) 2000 02 29 (210) 214486  
(151) 2003 09 02  
(732) Shiseido Company, Ltd., Tokio, JP.  
(540)



(531) 27.5  
(510), (511) **21** grzebienie i gąbki, szczotki i pędzle (z wyjątkiem pędzli malarskich), pojemniki szklane, porcelanowe i fajansowe.

(111) **146699** (220) 2000 03 01 (210) 214552  
(151) 2003 09 02  
(732) GE Betz, Inc., Treviso, US.  
(540) AQUA-SHED  
(510), (511) **01** produkty chemiczne stosowane w obróbce wykańczającej metali i tworzyw sztucznych.

(111) **146700** (220) 2000 03 01 (210) 214553  
(151) 2003 09 02  
(732) GE Betz, Inc., Treviso, US.  
(540) SEALGARD  
(510), (511) **01** produkty chemiczne stosowane w obróbce wykańczającej metali i tworzyw sztucznych.

(111) **146701** (220) 1998 05 12 (210) 186906  
(151) 2003 05 07  
(732) Brnninger Reiskirchen Polska Spółka z o.o., Warszawa, PL.  
(540)



Kolory znaku: czarny, ceglasto-brązowy  
(531) 27.5, 28.11, 29.1  
(510), (511) **06** obejmy metalowe, obejmy z wkładką gumową, **08** narzędzia ręczne, narzędzia do obróbki rur, skrobaki, obcinaki, zdzieraki, **09** zgrzewarki do zgrzewania rur z tworzyw sztucznych, do elektroizolacji, programy komputerowe na nośnikach magnetycznych, magnetoptycznych i optycznych, **17** niemetalowa armatura do przewodów, rury elastyczne z tworzyw sztucznych, kształtki i złączki z tworzywa, kształtki i złączki z wtopkami metalowymi, elektroizolacja, pierścienie metalowe pokrywane tworzywem sztucznym, uszczelki gumowe z tworzyw sztucznych, **19** rury sztywne z tworzyw sztucznych, rury z tworzyw sztucznych zespolone z płaszczem - wkładką metalową, obejmy, obejmy z tworzyw sztucznych do rur, kształtki rurowe z tworzyw sztucznych: kolanka, łuki, redukcje, mufy, zaślepki, siodła, trójniki, mijanki z wtopkami metalowymi, tuleje, **20** zawory z tworzywa sztucznego do instalacji hydraulicznych wodnych i do centralnego ogrzewania i zawory odcinające, **37** usługi wykonywania instalacji rurowych z tworzyw sztucznych - wodnych i dla centralnego ogrzewania.

(111) **146702** (220) 1999 03 19 (210) 199372  
(151) 2002 05 21  
(732) THE H.D. LEE COMPANY, INC., Wilmington, US.  
(540)



(531) 26.1, 26.4, 27.5  
(510), (511) **25** odzież, obuwie i nakrycia głowy.

(111) **146703** (220) 1999 08 04 (210) 205696  
(151) 2003 07 02  
(732) IZOBUD Sp. z o.o., Łąki Kozielskie, PL.  
(540) IZOBIT  
(510), (511) **17** materiały izolacyjne, **19** bitumiczne pokrycia dachowe, papa termozgrzewalna.

(111) **146704** (220) 1999 09 16 (210) 207281  
(151) 2003 06 30  
(732) Plantarol Spółka z o.o., Klęka, PL.  
(540) skosztuj nie będziesz żałował  
(510), (511) **05** mieszanki ziołowe, lecznicze herbatki ziołowe, zioła lecznicze, **30** kawa, herbata, herbaty owocowe, herbaty owocowe aromatyzowane.

(111) **146705** (220) 1999 10 11 (210) 208396  
(151) 2003 04 14  
(732) LECH-GOTTHARD ELŻBIETA „Piwnica Staromiejska”, Zgorzelec, PL.

(540)



(531) 7.3, 7.5, 27.5

(510), (511) **35** usługi reklamowe z wykorzystaniem wszystkich metod słownych, dźwiękowych oraz technik audiowizualnych, dystrybucja materiałów reklamowych (ulotki, prospekty, druki, próbki), zgrupowanie na rzecz osób trzecich różnych towarów (obrazy, rzeźby, wyroby rzemiosła artystycznego) pozwalające nabywcy je oglądać i kupować w galerii dzieł sztuki współczesnej, **41** usługi widowiskowe i impresaryjne organizowanie koncertów, festiwali, imprez, bali oraz ich scenografii, organizowanie nagrań programów rozrywkowych słownych, muzycznych, słowno - muzycznych i scenicznych, programów oświatowych i naukowych, działalność artystyczna i rozrywkowa przez organizowanie występów zespołów artystycznych i zawodów sportowych, **42** usługi gastronomiczne: barowe, restauracyjne, kawiarniane, organizowanie bankietów i przyjęć na zlecenie osób trzecich polegające na zaopatrzeniu w żywność i napoje, usługi związane z przygotowaniem artykułów garmazeryjnych i potraw na wynos.

(111) **146706** (220) 1999 11 05 (210) 209498

(151) 2003 03 26

(732) Zakłady Przemysłu Cukierniczego MIESZKO S.A., Racibórz, PL.

(540) MIESZKO MICHASZKI

(510), (511) **30** wyroby cukiernicze, czekoladki nadziewane.(111) **146707** (220) 1999 11 19 (210) 210014

(151) 2003 06 27

(732) „WK WĘGLOTRANS” Spółka z o.o., Katowice, PL.

(540)



Kolory znaku: czarny, zielony

(531) 27.5, 29.1

(510), (511) **04** brykiety węgla, węgiel kamienny, koks, węgiel brunatny, torf, węgiel drzewny, drewno opałowe, wióry drewniane n a podpałkę, **06** szalunki i metalowe d o betonu, zbrojenie metalowe do betonu, blacha, pokrycia metalowe dachów, drabinki metalowe, drobnica żelazna, drut metalowy, napinacze do drutów w metalowych, kable metalowe nieelektryczne, rury rozgałęźne metalowe do kanalizacji, kolanka do rur metalowe, kołki do ścian metalowe, kołki metalowe, kominowe trzony metalowe, końcówki do kabli, kraty metalowe, nakrętki metalowe, narożniki metalowe w budownictwie, nasady kominowe metalowe, osłony do rur metalowe, palety transportowe metalowe, pasy metalowe do transportu ładunków, pręty metalowe, przewody wodociągowe metalowe, zawory metalowe do przewodów wodociągowych, rurki metalowe, rury metalowe, rury drenażowe, rusztowania metalowe, rynny metalowe, śruby metalowe, okucia budowlane metalowe, metalowe przewody do instalacji klimatyzacyjnych i wentylacyjnych, zawory do rur drenażowych, **19** belki niemetalowe, beton, cement, cegły, da-

chówka niemetalowa, gips, glina, granit, kamienie łamane, kamień budowlany, kostki brukowe, kreda surowa, marmur, mozaiki dla budownictwa, spoiwa murarskie, wapno, zaprawa murarska, żwir, drewno budowlane, gonty, parkiety, sklejki, kamienie sztuczne, kominy niemetalowe, obudowy kominków, przewody niemetalowe do instalacji wentylacyjnych i klimatyzacyjnych, przewody wodociągowe niemetalowe, rusztowania niemetalowe, rynny, smoła, szkło dla budownictwa, pokrycia niemetalowe ścian, **39** pośrednictwo transportowe, przewożenie ładunków, transport samochodowy, transport kolejowy, transport morski, spedycja, składowanie, wynajmowanie pojazdów, wynajmowanie magazynów, wynajmowanie miejsc parkingowych.

(111) **146708** (220) 1999 12 02 (210) 210528

(151) 2003 05 07

(732) BOLS Spółka z o.o., Oborniki Wlkp., PL.

(540) (znak przestrzenny)



Kolory znaku: zielony (morski)

(531) 19.7, 29.1

(510), (511) **33** napoje alkoholowe.(111) **146709** (220) 1999 12 06 (210) 210627

(151) 2003 05 12

(732) Zakłady Przemysłu Cukierniczego MIESZKO S.A., Racibórz, PL.

(540) MIESZKOWE MICHASZKI

(510), (511) **30** wyroby cukiernicze, czekoladki nadziewane.(111) **146710** (220) 1999 12 29 (210) 211774

(151) 2003 05 30

(732) Zakłady Farmaceutyczne COLFARM S.A., Mielec, PL.

(540) Colcalcium

(510), (511) **05** lek - preparat wapniowy.(111) **146711** (220) 1999 12 29 (210) 211775

(151) 2003 05 30

(732) Zakłady Farmaceutyczne COLFARM S.A., Mielec, PL.

(540) Laksen

(510), (511) **05** lek przeciwszczepający.(111) **146712** (220) 1999 12 31 (210) 211863

(151) 2003 07 29

(732) MULTI-PEK Spółka z o.o., Warszawa, PL.

(540) multipek

(510), (511) **29** mięso, ekstrakty mięsne, galaretki mięsne, mięso konserwowane, drób, ryby, dziczyzna, jaja, mleko, mleczne produkty, jadalne oleje i tłuszcze, owoce, warzywa: konserwowane, suszone i gotowane, galaretki jadalne, konfitury, konserwy, pikle, zupy, **30** przyprawy, produkty zbożowe, kawa, herbata, kakao, cukier, ryż, mąka, preparaty zbożowe, przyprawy, lód do chłodzenia, tapioka, sago, soja, namiastki kawy, chleb, ciastka, wyroby: cukiernicze i piekarnicze, słodczyce, lody, miód, syrop z melasy, drożdże, proszki do pieczenia, sól, musztarda, ocet, sosy, **31** produkty rolnicze, świeże owoce, jarzyny, sól, ziemniaki, produkty: ogrodnicze i leśne, nasiona, rośliny, naturalne kwiaty, zboże w ziarnach i nasionach, pokarm dla zwierząt, pasza dla zwierząt, żywe zwie-



rzęta, **35** prowadzenie usług jak: doradztwo handlowe, doradztwo w zakresie organizowania i kierowania działalnością gospodarczą, usługi księgowe.

(111) **146713** (220) 1999 12 30 (210) 211873  
(151) 2003 07 29  
(732) Zespół Doradców Podatkowych Jacek Czernecki, Kraków, PL.  
(540)



(531) 26.3, 27.5  
(510), (511) **16** artykuły papierowe, biurowe, szkolne, książki, druki, formularze, afisze, akwaforty, kalendarze, tablice ogłoszeniowe, fotografie, kartki pocztowe, foldery, opakowania papierowe i z tworzyw sztucznych, czasopisma, **35** usługi polegające na prowadzeniu ksiąg rachunkowych, podatkowych i ewidencji gospodarczych przedsiębiorstw, usługi doradztwa, opracowywania opinii i ekspertyz w zakresie gospodarczym, finansowym, rachunkowym i podatkowym, **41** organizowanie i prowadzenie szkoleń, kursów, konferencji, kursokonferencji, zjazdów, sympozjów, kursów edukacyjnych.

(111) **146714** (220) 1999 12 30 (210) 211876  
(151) 2003 07 29  
(732) Browar FORTUNA Spółka z o.o., Miłosław, PL.  
(540)



(531) 5.7, 24.9, 26.4, 27.5  
(510), (511) **32** piwo, substraty do wyrobu piwa, ekstrakty słodowe.

(111) **146715** (220) 1999 12 30 (210) 211877  
(151) 2003 07 29  
(732) Browar FORTUNA Spółka z o.o., Miłosław, PL.  
(540)



(531) 24.9, 27.5  
(510), (511) **32** piwo, substraty do wyrobu piwa, ekstrakty słodowe.

(111) **146716** (220) 1999 12 30 (210) 211900  
(151) 2003 06 25  
(732) DISPLAY SYSTEM Izabela Dietsch, Leszno, PL.  
(540)

**DISPLAY SYSTEM**

(531) 27.5  
(510), (511) **16** afisze, plakaty, torby i torebki z papieru i z tworzyw sztucznych, kalendarze, foldery, prospekty, katalogi, wyroby i materiały z papieru, tektury i tworzyw sztucznych dla celów re-

klamowych, wystawienniczych i promocyjnych, **19** wystawiennicze konstrukcje niemetalowe stałe i przenośne, stojaki niemetalowe na afisze i plakaty, słupy ogłoszeniowe niemetalowe, podpory, ramki i płyty niemetalowe dla umieszczania ogłoszeń w celach wystawienniczych, ekspozycyjnych i reklamowych, niemetalowe artykuły wyposażenia sklepów i marketów dla celów ekspozycji, wystawienia i opisu sprzedawanych towarów, **20** metalowe konstrukcje wystawiennicze i promocyjno-reklamowe, systemy wystawiennicze targowe metalowe, stojaki, regały i gabloty reklamowe i wystawiennicze metalowe, metalowe artykuły wyposażenia sklepów i marketów, konstrukcje wystawiennicze i promocyjno-reklamowe, systemy wystawiennicze targowe, stojaki, regały i gabloty reklamowe i wystawiennicze, artykuły wyposażenia sklepów i marketów, wykonane z tworzyw sztucznych i materiałów niemetalowych, **35** usługi przygotowywania materiałów reklamowych, promocyjnych i marketingowych, usługi dystrybucji i rozpowszechniania materiałów reklamowych, usługi przygotowywania i obsługi kampanii reklamowych i promocyjnych w prasie, radiu i telewizji, usługi uaktualniania materiałów reklamowych, usługi obróbki tekstów reklamowych, usługi organizowania i obsługi targów, wystaw, degustacji i pokazów reklamowych i promocyjnych, usługi reklamowe za pośrednictwem sieci komputerowych, usługi publikacji ogłoszeń i materiałów reklamowych, usługi rozlepiania plakatów, usługi wypożyczania i obsługi miejsc i powierzchni ogłoszeniowych i reklamowych, usługi wypożyczania materiałów i sprzętu dla celów reklamowych, wystawienniczych i promocyjnych, usługi pomocnicze wspomagające promocję sprzedaży i reklamę towarów i usługi doradztwa handlowego w zakresie reklamy i marketingu, usługi wykonywania badań marketingowych wspomagających sprzedaż, **40** usługi poligraficzne w zakresie przygotowania materiałów reklamowych, promocyjnych i wspomagających sprzedaż towarów i usług, **41** usługi w zakresie organizowania i prowadzenia szkoleń, spotkań i sympozjów w zakresie reklamy, promocji, marketingu i działań wspomagających sprzedaż towarów i usług, **42** usługi projektowe w zakresie materiałów reklamowych, promocyjnych, wystawienniczych oraz opakowań.

(111) **146717** (220) 2000 01 03 (210) 211961  
(151) 2003 09 10  
(732) „REMO-CAR” Spółka z o.o., Zielonki, PL.  
(540)



Kolory znaku: czerwony  
(531) 18.1, 27.5, 29.1  
(510), (511) **12** pojazdy, **35** doradztwo w zakresie organizacji i zarządzania działalnością gospodarczą, **37** informacja budowlana, wynajem sprzętu budowlanego, nadzór budowlany, **39** usługi transportowe i magazynowanie.

(111) **146718** (220) 2000 01 05 (210) 211997  
(151) 2003 09 10  
(732) „Magiczny Świat” s.c. Karin Karolkiewicz-Rudzińska, Ewa Maria Siewko, Warszawa, PL.  
(540) MAGICZNY ŚWIAT

(510), (511) **35** zgrupowanie na rzecz osób trzech towarów pozwalające nabywcy wygodnie oglądać i kupować w sklepie, hurtowni z artykułami: upominki z drewna, gliny, skóry, szkła, metalu, tworzyw sztucznych, zabawki, artykuły sportowe, szkolne, lampy oświetleniowe, dekoracyjne, plazmowe, dyskotekowe, rzeźby, obrazy, artykuły rękodzielnicze, amulety, różdżki, mobile, książki.

(111) **146719** (220) 2000 01 05 (210) 212001  
(151) 2003 07 30  
(732) Nisshinbo Industries, Inc., Tokio, JP.

(540) MOBILON

(510), (511) **23** przędze i nici do celów tekstylnych, **25** odzież, obuwie i nakrycia głowy.(111) **146720** (220) 2000 01 04 (210) 212015

(151) 2003 06 27

(732) Firma KALAMARSKI Kalamarski Janusz, Grudziądz, PL.

(540)



Kolory znaku: błękitny, biały, ciemnoniebieski

(531) 26.4, 27.5, 29.1

(510), (511) **16** afisze, albumy, almanachy, broszury, chorągiewki papierowe, czasopisma, druki, fotografie, gazety, informatory gospodarcze, kalendarze, katalogi, naklejki adresowe, notesy, periodyki, plany, prospekty, publikacje, reprodukcje graficzne, rysunki, skorowidze, życzenia w postaci kart okolicznościowych.(111) **146721** (220) 1999 05 31 (210) 202777

(151) 2003 09 10

(732) Z.Ch. „HAJDUKI” Spółka Akcyjna, Chorzów, PL.

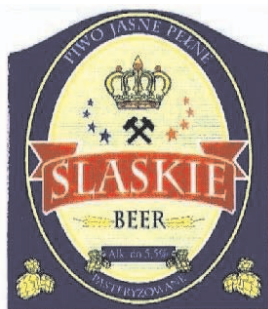
(540) MULTI - DEKOR

(510), (511) **02** zestawy składników do płatkowego i natryskowego dekorowania powierzchni.(111) **146722** (220) 1999 12 01 (210) 210497

(151) 2003 07 15

(732) Agencja Marketingowo-Handlowa „T &amp; M TEAM” s.c. Marcin Król, Tomasz Nasiński, Sosnowiec, PL.

(540)



Kolory znaku: granatowy, żółty, czarny, biały, czerwony, złoty

(531) 1.1, 14.7, 24.9, 25.1, 26.1, 27.5, 29.1

(510), (511) **32** piwo.(111) **146723** (220) 2000 01 05 (210) 212061

(151) 2003 06 25

(732) „MASTER - DRUK M.D. ELEKTRIC” Andrzej Skórka, Łódź, PL.

(540)



Kolory znaku: czerwony, biały

(531) 3.7, 27.5, 29.1

(510), (511) **16** oprawy bezszwowe i zeszytowe z papieru i/lub z tworzywa sztucznego do książek, kalendarzy, dokumentów i okładek do akt, **18** oprawy bezszwowe i zeszytowe ze skóry do książek, kalendarzy, dokumentów i okładek do akt, **40** usługi intrologatorskie: wykonywanie opraw do książek, kalendarzy, dokumentów i okładek do akt, usługi poligraficzne.(111) **146724** (220) 2000 01 05 (210) 212102

(151) 2003 08 26

(732) Związek Centralny Dzieła Kolpinga w Polsce, Kraków, PL.

(540)



Kolory znaku: czarny, pomarańczowy

(531) 26.3, 26.4, 27.5, 29.1

(510), (511) **39** turystyka, zwiedzanie, organizowanie wycieczek, **41** organizowanie i prowadzenie konferencji, kongresów, pracowni specjalistycznych, seminariów, sympozjów, zjazdów, spektakli, wystaw z dziedziny kultury i edukacji, organizowanie obozów i zawodów sportowych, zgromadzeń religijnych, nauczanie, nauczanie korespondencyjne, kursy językowe, **43** organizowanie obozów wakacyjnych, **44** rehabilitacja, fizykoterapia, fizjoterapia.(111) **146725** (220) 2000 01 10 (210) 212196

(151) 2003 07 14

(732) Solagem Oy, Helsinki, FI.

(540) SOLAGEM

(510), (511) **09** oprogramowanie komputerowe, **42** programowanie komputerów.(111) **146726** (220) 2000 01 11 (210) 212234

(151) 2003 06 25

(732) Plantarol Spółka z o.o., Klęka, PL.

(540) KRAINA HERBATY

(510), (511) **05** lecznicze herbaty ziołowe, **30** herbata, herbaty aromatyzowane, herbaty owocowe.(111) **146727** (220) 2000 01 12 (210) 212268

(151) 2003 08 11

(732) APOLONICA Paweł Pieczyński, Warszawa, PL.

(540)



Kolory znaku: szary, czerwony, czarny, biały

(531) 26.4, 27.5, 29.1

(510), (511) **41** nauczanie, organizacja szkoleń (kursów) dla dorosłych, tłumaczenia z języków obcych i na języki obce, usługi komputerowe, **42** doradztwo w zakresie usług informatycznych, komputerowa edycja dokumentów, skanowanie zdjęć, rysunków i innych materiałów, usługi w zakresie grafiki komputerowej, komputerowego przetwarzania danych, odzyskiwania danych, kodowanie i odkodowywanie danych, zakładanie zabezpieczeń, archiwizacja danych, tworzenie baz, arkuszy, aplikacji, projektowanie i tworzenie stron internetowych, aktualizacja i opieka nad stworzonymi stronami, zakładanie aliansów, zakładanie Czatów na stronach, liczników odwiedzin, statystyk.(111) **146728** (220) 2000 01 12 (210) 212286

(151) 2003 06 25

(732) Town & Country Surf Shop, Inc. (Hawaii corporation),  
Aiea, US.  
(540)



(531) 24.17, 26.1, 27.5  
(510), (511) **25** odzież, obuwie, nakrycia głowy.

(111) **146729** (220) 2000 01 14 (210) 212380  
(151) 2003 09 02  
(732) PPHU „MARPIK” S.C. Mariusz Ratajski, Marcin Ratajski,  
Koluszki, PL.  
(540)



Kolory znaku: czerwony, żółty, zielony, granatowy, niebieski,  
biały, brązowy, żółto-pomarańczowy  
(531) 2.1, 11.1, 11.3, 27.5, 29.1  
(510), (511) **29** barszcz biały, żur, **30** ocet spirytusowy.

(111) **146730** (220) 2000 01 14 (210) 212392  
(151) 2003 06 30  
(732) Villiger Shne GmbH, Waldshut-Tiengen, DE.  
(540)



(531) 5.13, 9.1, 27.5  
(510), (511) **14** przybory dla palaczy z metali szlachetnych, etui na:  
cygara, papierosy, pudełka, kasetki na: cygara, papierosy, tytoń,  
tabakierki, cygarniczki, papierośnice, pudełka na zapalaki, popiel-  
niczki, **34** tytoń, wyroby tytoniowe, tabaka, cygara, cygaretki, pa-  
pierośy, tytoń do palenia, zażywania (tabaka) i żucia, zioła do  
palenia, papierosy zawierające substytuty tytoniu nie do celów le-  
czniczych, przybory dla palaczy, fajki, przybory do czyszczenia  
fajek, bibułki papierosowe, papier higroskopijny do fajek, papier  
papierosowy, filtry papierosowe, etui na cygara, etui na papierosy,  
gilotynki do cygar, pudełka na cygara, pudełka na papierosy, cy-  
garniczki nie z metali szlachetnych, półki z otworami na fajki, sto-  
jaki do fajek, kasetki na cygara, papierośnice, pudełka do zapalek,  
pudełka na tytoń, tabakierki nie z metali szlachetnych, woreczki na  
tytoń, lufki, ustniki, ustniki do cygarniczek, do lufek, ustniki pa-  
pierośowe, zapalniczki, krzemień, zbiorniki z gazem do zapalni-

czek, zbiorniki na gaz do zapalniczek, popielniczki, kieszonkowe  
maszynki do skręcania, papier, zapalaki.

(111) **146731** (220) 2000 01 14 (210) 212393  
(151) 2003 06 30  
(732) Villiger Shne GmbH, Waldshut-Tiengen, DE.  
(540)



(531) 3.7, 9.1, 24.5, 24.9, 27.5  
(510), (511) **14** przybory dla palaczy z metali szlachetnych, etui  
na: cygara, papierosy, pudełka, kasetki na: cygara, papierosy, ty-  
toń, tabakierki, cygarniczki, papierośnice, pudełka na zapalaki, po-  
pielniczki, **34** tytoń, wyroby tytoniowe, tabaka, cygara, cygaretki,  
papierosy, tytoń do palenia, zażywania (tabaka) i żucia, zioła do  
palenia, papierosy zawierające substytuty tytoniu nie do celów le-  
czniczych, przybory dla palaczy, fajki, przybory do czyszczenia  
fajek, bibułki papierosowe, papier higroskopijny do fajek, papier  
papierosowy, filtry papierosowe, etui na cygara, etui na papierosy,  
gilotynki do cygar, pudełka na cygara, pudełka na papierosy, cy-  
garniczki nie z metali szlachetnych, półki z otworami na fajki, sto-  
jaki do fajek, kasetki na cygara, papierośnice, pudełka do zapalek,  
pudełka na tytoń, tabakierki nie z metali szlachetnych, woreczki na  
tytoń, lufki, ustniki, ustniki do cygarniczek, do lufek, ustniki pa-  
pierośowe, zapalniczki, krzemień, zbiorniki z gazem do zapalni-  
czek, zbiorniki na gaz do zapalniczek, popielniczki, kieszonkowe  
maszynki do skręcania, papier, zapalaki.

(111) **146732** (220) 2000 01 13 (210) 212404  
(151) 2003 09 02  
(732) Przedsiębiorstwo Produkcyjno-Handlowo-Usługowe  
„MARITEX” Przemysław Borysiak, Poznań, PL.  
(540) maritex

(510), (511) **16** bielizna stołowa papierowa, opakowania do bute-  
lek z papieru, kartonu, tektury, osłony na doniczki z papieru, folie  
z tworzyw sztucznych do pakowania, karton i wyroby z kartonu,  
papier do pakowania, opakowania papierowe, kartonowe, tekturo-  
we, opakowania z tworzyw sztucznych, papier parafinowany, pod-  
stawki tekturowe, kartonowe, taśmy przyklepne, pudełka kartonowe,  
ręczniki papierowe, segregatory dokumentów, papier toaletowy,  
torby do odkurzaczy, torebki do kuchni mikrofalowych, **20** opako-  
wania niemetalowe, kasetki niemetalowe, pojemniki do pakowania  
z tworzyw sztucznych, pokrowce na odzież, pojemniki niemetalo-  
we, z tworzyw sztucznych, **21** dozowniki mydła, dozowniki papie-  
ru toaletowego, przybory gospodarstwa domowego z tworzyw  
sztucznych, kubki do picia z tworzyw sztucznych, otwieracze bu-  
telek, pojemniki do kanapek, pojemniki do sosów i sałatek z two-  
rzyw sztucznych, talerze papierowe, sztuce z tworzyw sztucznych,  
podstawki pod doniczki, **39** usługi transportowe transportem cięż-  
arowym i osobowym, usługi parkingowe, usługi spedycyjne to-  
warów, usługi magazynowe.

(111) **146733** (220) 2000 01 13 (210) 212409  
(151) 2003 09 02  
(732) MERCATOR MEDICAL Spółka Akcyjna, Kraków, PL.  
(540) IDEAL  
(510), (511) **21** rękawice gospodarcze.

(111) **146734** (220) 2000 01 14 (210) 212411  
(151) 2003 09 02

(732) Centrum Turystyki Podwodnej „NAUTICA” Spółka z o.o.,  
Kraków, PL.

(540)



Kolory znaku: granatowy, zielono-niebieski, biały

(531) 26.13, 27.5, 29.1

(510), (511) **09** sprzęt do nurkowania, **39** organizowanie przejazdów turystycznych, **41** wypożyczanie sprzętu do nurkowania, szkolenia nurkowe, organizacja wczasów nurkowych.

(111) **146735** (220) 2000 01 14 (210) 212433

(151) 2003 06 26

(732) Przedsiębiorstwo KPS Sp. z o.o., Poznań, PL.

(540)



Kolory znaku: czarny, zielony, biały

(531) 2.1, 27.5, 29.1

(510), (511) **03** środki czyszczące, mydło, pasty, żele, środki do ochrony ciała (ręce, twarz) przed działaniem szkodliwych czynników zewnętrznych, **09** okulary ochronne, maski ochronne, maski spawalnicze, odzież z azbestu do ochrony przeciwogniowej, kaski ochronne, nakolanniki dla robotników, odzież, obuwie i rękawice chroniące przed wypadkami, pasy ratunkowe, plandeki ratownicze, **25** odzież i obuwie z tworzyw naturalnych i sztucznych, **40** usługi krawieckie, usługi w zakresie dekatyzowania oraz barwienia tkanin, **42** usługi w zakresie projektowania nowych wzorów odzieży i obuwia.

(111) **146736** (220) 2000 01 15 (210) 212440

(151) 2003 09 04

(732) MEBELPLAST SA, Kieźliny, PL.

(540) ALCANTRA

(510), (511) **35** zgrupowanie na rzecz osób trzecich różnych towarów pozwalające nabywcy wygodnie je oglądać i kupować w sklepie z tkaninami obiciowymi do mebli.

(111) **146737** (220) 2000 01 17 (210) 212454

(151) 2003 06 11

(732) Przedsiębiorstwo Prywatne ASPOL Sokolnicka Agnieszka, Warszawa, PL.

(540) aspol

(510), (511) **03** szampony dla zwierząt, **05** preparaty dla celów weterynaryjnych, dodatki do pasz dla celów leczniczych, lotony dla celów weterynaryjnych, pestycydy, przeciwinsektowe środki dla psów, środki do niszczenia robaków, środki bakteriobójcze, preparaty weterynaryjne, preparaty do mycia zwierząt, **18** kagańce, obroże dla zwierząt, uprząże, smycze, ubrania dla zwierząt, **20** buty i poślania dla zwierząt, **21** klatki dla zwierząt domowych, **28** zabawki dla zwierząt, **31** pasza dla zwierząt, dodatki odżywcze do pasz, artykuły do żucia dla zwierząt.

(111) **146738** (220) 2000 01 17 (210) 212538

(151) 2003 08 06

(732) „JUPRO-TAIM” Robert Kawczyński, Sławsk, PL.

(540)



Kolory znaku: niebieski, biały, czarny, ceglasty

(531) 1.13, 25.5, 27.5, 29.1

(510), (511) **09** elementy elektrycznych instalacji, **11** elementy centralnego ogrzewania, **37** instalowanie centralnego ogrzewania.

(111) **146739** (220) 2000 01 19 (210) 212557

(151) 2003 08 13

(732) Griffin (Europe) S.A., Neuchatel, CH.

(540) MANCONEX

(510), (511) **05** pestycydy, herbicydy i fungicydy.

(111) **146740** (220) 2000 01 21 (210) 212698

(151) 2003 07 14

(732) Zakłady Przemysłu Tłuszczowego „OLVIT” Spółka z o.o., Gdańsk, PL.

(540)



Kolory znaku: biały, niebieski

(531) 9.1, 25.1, 26.1, 27.5, 29.1

(510), (511) **29** oleje i tłuszcze jadalne.

(111) **146741** (220) 1998 02 06 (210) 183132

(151) 2003 07 29

(732) PABEMIA ZOOCENTER Paweł Jachnis, Warszawa, PL.

(540) SUPER CAT' S

(510), (511) **05** żwirek dla kotów.

(111) **146742** (220) 2002 03 04 (210) 247224

(151) 2003 10 08

(732) INTER SOUND Spółka z o.o., Warszawa, PL.

(540)



Kolory znaku: beżowy, czarny, czerwony, biały

(531) 24.9, 26.4, 27.5, 29.1

(510), (511) **07** maszynki do mielenia mięsa, miksery, sokowirówki, odkurzacze, **08** maszynki do golenia, noże, sztucce, **09** radia i telewizory samochodowe, radiomagnetofony, głośniki, elektroniczne gry telewizyjne, aparaty telefoniczne, wagi kuchenne i łazienkowe, żelazka, **11** czajniki elektryczne, elektryczne ekspresy do kawy, lampy oświetleniowe, lampki na choinkę, suszarki do włosów, tostery, **14** zegary, **18** parasole, **21** miski emaliowane, garnki, czajniki, ekspresy do kawy nonelektryczne, **28** gry automatyczne zręcznościowe, hulajnogi.

(111) **146743** (220) 1999 08 13 (210) 206011

(151) 2003 09 15

(732) Przedsiębiorstwo Produkcyjno-Handlowo-Usługowe „N-STEEL” Danuta Pawlisz, Janusz Pawlisz Spółka Jawna, Krapkowice, PL.

(540)



Kolory znaku: beżowy, czarny

(531) 25.5, 27.5, 29.5

(510), (511) **18** skóra i imitacja skóry oraz towary z tych materiałów, **25** ubrania, buty, nakrycia głowy.

(111) **146744** (220) 2000 01 21 (210) 212705

(151) 2003 07 14

(732) BENUS Spółka z o.o., Poznań, PL.

(540) niedzielny

(510), (511) **30** wyroby piekarskie.

(111) **146745** (220) 2000 01 21 (210) 212706

(151) 2003 07 30

(732) B & J POLAND Spółka z o.o., Poznań, PL.

(540)



Kolory znaku: czerwony, zielony, żółty, biały

(531) 26.4, 27.5, 29.1

(510), (511) **03** środki do prania i bielenia, środki czyszczące, polejujące i ścierające, mydła, środki perfumeryjne, olejki eteryczne, kosmetyki, płyny do pielęgnacji włosów, środki do czyszczenia zębów, **21** przybory kuchenne i gospodarstwa domowego, grzebienie i gąbki, pędzle, sprzęt do czyszczenia, wyroby ze szkła do gospodarstw, fajansu, porcelany, **24** tkaniny, wyroby włókiennicze, nakrycia na łóżka i stoły, bielizna pościelowa z papieru, **25** odzież i obuwie z tworzyw naturalnych i sztucznych, **27** dywany, chodniki, kilimy, maty, słomianki, linoleum i inne wykładziny podłogowe, tapety /z wyjątkiem tapet z tkaniny/, **28** gry i zabawki, artykuły gimnastyczne i sportowe, ozdoby choinkowe, sprzęt wędkarski, karty do gry.

(111) **146746** (220) 2000 01 24 (210) 212724

(151) 2003 07 15

(732) Polska Telefonii Komórkowa „CENTERTEL” Spółka z o.o., Warszawa, PL.

(540) DZIĘKI TOBIE

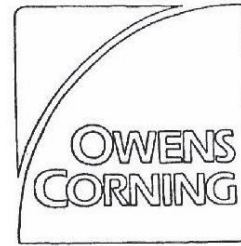
(510), (511) **09** urządzenia i przyrządy naukowe, żeglarskie, geodezyjne, elektryczne, fotograficzne, kinematograficzne, optyczne, wagowe, pomiarowe, sygnalizacyjne, kontrolne, do ratowania życia, do celów dydaktycznych, urządzenia do nagrywania, transmisji, reprodukcji dźwięku lub obrazu, magnetyczne nośniki danych, płyty (dyski) z nagraniami, automaty sprzedające i mechanizmy do urządzeń uruchamianych przez wrzucenie monety lub żetonu, kasy sklepowe, maszyny liczące, komputery i sprzęt przetwarzający dane, urządzenia do gaszenia ognia, **38** usługi telekomunikacyjne.

(111) **146747** (220) 2000 01 25 (210) 212764

(151) 2003 07 15

(732) Owens Corning, Toledo, US.

(540)



(531) 26.2, 26.3, 26.4, 27.5

(510), (511) **21** włókna szklane nie do celów włókienniczych, **24** tkaniny z włókien szklanych.

(111) **146748** (220) 2000 01 25 (210) 212772

(151) 2003 08 04

(732) SmithKline Beecham plc, Brentford, GB.

(540) VERIFID

(510), (511) **05** preparaty farmaceutyczne do zapobiegania i leczenia chorób i dolegliwości układu sercowo-naczyniowego.

(111) **146749** (220) 2000 01 25 (210) 212855

(151) 2003 07 03

(732) BUDOMEX Puza sp.j., Gołdap, PL.

(540) (znak przestrzenny)



Kolory znaku: ciemnoniebieski, biały

(531) 7.1, 26.15, 27.5, 29.1

(510), (511) **01** produkty chemiczne do celów przemysłowych, **06** wyroby ślusarskie, **19** okna i drzwi z tworzyw sztucznych.

(111) **146750** (220) 2000 01 25 (210) 212856

(151) 2003 07 03

(732) BUDOMEX Puza sp.j., Gołdap, PL.

(540)



Kolory znaku: ciemnoniebieski, biały

(531) 26.4, 27.5, 29.1

(510), (511) **01** produkty chemiczne do celów przemysłowych, **06** wyroby ślusarskie, **19** okna i drzwi z tworzyw sztucznych.

(111) **146751** (220) 2000 01 26 (210) 212938

(151) 2003 06 02

(732) Kompania Tytoniowa „MERKURY” Spółka z o.o., Podgębice, PL.

(540)



Kolory znaku: złoty, siwy, niebieski, czerwony

(531) 24.11, 26.11, 27.5, 29.1

(510), (511) 34 papierosy.

(111) 146752 (220) 2000 01 26 (210) 212946  
(151) 2003 09 10

(732) MASPEX WADOWICE Spółka z o.o., Wadowice, PL.

(540) czar porzeczeki

(510), (511) 29 marmolady, przetwory z warzyw i owoców, konfitury, dżemy, galaretki jadalne, 30 kawa, herbata, kakao, napoje na bazie kawy, napoje na bazie kakao, napoje na bazie czekolady, miód, nadzienia cukiernicze, lody, polewy owocowe, polewa czekoladowa, polewa kakaowa, polewy aromatyzowane, dodatki do deserów, sosy owocowe, sosy czekoladowe, sosy kakaowe, kremy owocowe, kremy czekoladowe, sosy aromatyzowane, 32 napoje instant, napoje bezalkoholowe, wody mineralne, gazowane i niegazowane, nektary owocowe, syropy owocowe, proszek do produkcji napojów, pastylki do produkcji napojów, soki owocowe, soki warzywne, soki owocowo-warzywne, soki wieloowocowe, soki wielowarzywne, napoje owocowe, napoje warzywne, napoje wieloowocowe, napoje wielowarzywne, 33 napoje alkoholowe, wino, koktaile winne, nalewki koktailowe, aperitify, wermuty, miody pitne, wódki, koktaile, spirytus.

(111) 146753 (220) 2000 01 26 (210) 212947  
(151) 2003 09 10

(732) MASPEX WADOWICE Spółka z o.o., Wadowice, PL.

(540) Mandaryn

(510), (511) 29 marmolady, przetwory z warzyw i owoców, konfitury, dżemy, galaretki jadalne, 30 kawa, herbata, kakao, napoje na bazie kawy, napoje na bazie kakao, napoje na bazie czekolady, miód, nadzienia cukiernicze, lody, polewy owocowe, polewa czekoladowa, polewa kakaowa, polewy aromatyzowane, dodatki do deserów, sosy owocowe, sosy czekoladowe, sosy kakaowe, kremy owocowe, kremy czekoladowe, sosy aromatyzowane, 32 napoje instant, napoje bezalkoholowe, wody mineralne, gazowane i niegazowane, nektary owocowe, syropy owocowe, proszek do produkcji napojów, pastylki do produkcji napojów, soki owocowe, soki warzywne, soki owocowo-warzywne, soki wieloowocowe, soki wielowarzywne, napoje owocowe, napoje warzywne, napoje wieloowocowe, napoje wielowarzywne, 33 napoje alkoholowe, wino, koktaile winne, nalewki koktailowe, aperitify, wermuty, miody pitne, wódki, koktaile, spirytus.

(111) 146754 (220) 2000 01 26 (210) 212948  
(151) 2003 09 10

(732) MASPEX WADOWICE Spółka z o.o., Wadowice, PL.

(540) Tymbark - dobry i nasz

(510), (511) 29 marmolady, przetwory z warzyw i owoców, konfitury, dżemy, galaretki jadalne, 30 kawa, herbata, kakao, napoje na bazie kawy, napoje na bazie kakao, napoje na bazie czekolady, miód, nadzienia cukiernicze, lody, polewy owocowe, polewa czekoladowa, polewa kakaowa, polewy aromatyzowane, dodatki do deserów, sosy owocowe, sosy czekoladowe, sosy kakaowe, kremy

owocowe, kremy czekoladowe, sosy aromatyzowane, 32 napoje instant, napoje bezalkoholowe, wody mineralne, gazowane i niegazowane, nektary owocowe, syropy owocowe, proszek do produkcji napojów, pastylki do produkcji napojów, soki owocowe, soki warzywne, soki owocowo-warzywne, soki wieloowocowe, soki wielowarzywne, napoje owocowe, napoje warzywne, napoje wieloowocowe, napoje wielowarzywne, 33 napoje alkoholowe, wino, koktaile winne, nalewki koktailowe, aperitify, wermuty, miody pitne, wódki, koktaile, spirytus.

(111) 146755 (220) 2000 01 26 (210) 212949  
(151) 2003 09 10

(732) MASPEX WADOWICE Spółka z o.o., Wadowice, PL.

(540) Tymbark - tymbardziej tymbardziej - Tymbark

(510), (511) 29 marmolady, przetwory z warzyw i owoców, konfitury, dżemy, galaretki jadalne, 30 kawa, herbata, kakao, napoje na bazie kawy, napoje na bazie kakao, napoje na bazie czekolady, miód, nadzienia cukiernicze, lody, polewy owocowe, polewa czekoladowa, polewa kakaowa, polewy aromatyzowane, dodatki do deserów, sosy owocowe, sosy czekoladowe, sosy kakaowe, kremy owocowe, kremy czekoladowe, sosy aromatyzowane, 32 napoje instant, napoje bezalkoholowe, wody mineralne, gazowane i niegazowane, nektary owocowe, syropy owocowe, proszek do produkcji napojów, pastylki do produkcji napojów, soki owocowe, soki warzywne, soki owocowo-warzywne, soki wieloowocowe, soki wielowarzywne, napoje owocowe, napoje warzywne, napoje wieloowocowe, napoje wielowarzywne, 33 napoje alkoholowe, wino, koktaile winne, nalewki koktailowe, aperitify, wermuty, miody pitne, wódki, koktaile, spirytus.

(111) 146756 (220) 2000 01 28 (210) 212976  
(151) 2003 06 25

(732) Ośrodek Informacji Naukowej „POLFA” Spółka z o.o., Warszawa, PL.

(540)



(531) 28.5

(510), (511) 09 programy komputerowe, bazy danych na nośnikach magnetycznych, 16 wydawnictwa periodyczne i jednorazowe: czasopisma, prospekty, foldery, wydawnictwa zbiorowe dotyczące farmacji, medycyny, weterynarii, 35 usługi reklamowe z zakresu farmacji, medycyny, weterynarii, ogłoszenia reklamowe i ogłoszenia prasowe, udostępnianie baz danych, 41 usługi wydawnicze, organizacja szkoleń w zakresie farmacji, medycyny, weterynarii.

(111) 146757 (220) 2000 01 31 (210) 213128  
(151) 2003 07 30

(732) COLGATE-PALMOLIVE COMPANY (a Delaware corporation), New York, US.

(540) COLGATE PREMIER ULTRA

(510), (511) 21 nieelektryczne i elektryczne szczoteczki do zębów.

(111) 146758 (220) 2000 02 03 (210) 213360  
(151) 2003 07 14

(732) TEKOMP Tomasz Pieszko, Warszawa - Falenica, PL.

(540) totu

(510), (511) 35 usługi reklamowe, 37 usługi budowlane.

(111) 146759 (220) 2000 02 03 (210) 213376  
(151) 2003 07 04

(732) Hortex Holding S.A., Płońsk, PL.

(540)



Kolory znaku: granatowy, żółtopomarańczowy, żółty, zielony, brązowy, czerwony, biały, pomarańczowy

(531) 1.1, 5.7, 19.1, 26.2, 27.5, 29.1

(510), (511) 32 soki i napoje owocowe, soki i napoje owocowo-warzywne, nektary owocowe.

(111) **146760** (220) 2000 02 03 (210) 213377  
 (151) 2003 07 04  
 (732) Hortex Holding S.A., Płońsk, PL.  
 (540)



Kolory znaku: granatowy, żółtopomarańczowy, żółty, zielony, czarny, czerwony, biały

(531) 1.1, 5.7, 19.1, 26.2, 27.5, 29.1

(510), (511) 32 soki i napoje owocowe, soki i napoje owocowo-warzywne, nektary owocowe.

(111) **146761** (220) 2000 02 03 (210) 213378  
 (151) 2003 07 04  
 (732) Hortex Holding S.A., Płońsk, PL.  
 (540)



Kolory znaku: granatowy, żółtopomarańczowy, żółty, zielony, czerwony, biały, różowy

(531) 1.1, 5.7, 19.1, 26.2, 27.5, 29.1

(510), (511) 32 soki i napoje owocowe, soki i napoje owocowo-warzywne, nektary owocowe.

(111) **146762** (220) 2000 02 03 (210) 213379  
 (151) 2003 07 04  
 (732) Hortex Holding S.A., Płońsk, PL.

(540)



Kolory znaku: granatowy, żółtopomarańczowy, biały, czerwony, zielony, żółty

(531) 1.1, 19.1, 26.2, 27.5, 29.1

(510), (511) 32 soki i napoje owocowe, soki i napoje owocowo-warzywne, nektary owocowe.

(111) **146763** (220) 2000 02 03 (210) 213380  
 (151) 2003 07 04  
 (732) Hortex Holding S.A., Płońsk, PL.  
 (540)



Kolory znaku: granatowy, żółtopomarańczowy, żółty, zielony, czerwony, biały

(531) 1.1, 5.7, 19.1, 26.2, 27.5, 29.1

(510), (511) 32 soki i napoje owocowe, soki i napoje owocowo-warzywne, nektary owocowe.

(111) **146764** (220) 2000 02 03 (210) 213381  
 (151) 2003 07 04  
 (732) Hortex Holding S.A., Płońsk, PL.  
 (540)



Kolory znaku: granatowy, żółtopomarańczowy, żółty, zielony, czerwony, biały, wiśniowy

(531) 1.1, 5.7, 19.1, 26.2, 27.5, 29.1

(510), (511) 32 soki i napoje owocowe, soki i napoje owocowo-warzywne, nektary owocowe.

(111) **146765** (220) 2000 02 03 (210) 213382  
 (151) 2003 07 04  
 (732) Hortex Holding S.A., Płońsk, PL.

(540)



Kolory znaku: niebieski, żółtopomarańczowy, żółty, zielony, brązowy, czerwony, biały

(531) 1.1, 5.7, 19.1, 26.2, 27.5, 29.1

(510), (511) **32** soki i napoje owocowe, soki i napoje owocowo-warzywne, nektary owocowe.

(111) **146766** (220) 2000 02 03 (210) 213383  
 (151) 2003 07 04  
 (732) Hortex Holding S.A., Płońsk, PL.  
 (540)



Kolory znaku: granatowy, żółtopomarańczowy, żółty, zielony, brązowy, czerwony, biały

(531) 1.1, 5.7, 19.1, 26.2, 27.5, 29.1

(510), (511) **32** soki i napoje owocowe, soki i napoje owocowo-warzywne, nektary owocowe.

(111) **146767** (220) 2000 02 03 (210) 213384  
 (151) 2003 07 04  
 (732) Hortex Holding S.A., Płońsk, PL.  
 (540)



Kolory znaku: granatowy, żółtopomarańczowy, żółty, zielony, brązowy, czerwony, biały

(531) 1.1, 5.7, 19.1, 26.2, 27.5, 29.1

(510), (511) **32** soki i napoje owocowe, soki i napoje owocowo-warzywne, nektary owocowe.

(111) **146768** (220) 2000 02 03 (210) 213385  
 (151) 2003 07 04  
 (732) Hortex Holding S.A., Płońsk, PL.

(540)



Kolory znaku: granatowy, żółtopomarańczowy, żółty, zielony, brązowy, czerwony, biały

(531) 1.1, 5.7, 19.1, 26.2, 27.5, 29.1

(510), (511) **32** soki i napoje owocowe, soki i napoje owocowo-warzywne, nektary owocowe.

(111) **146769** (220) 2000 02 03 (210) 213386  
 (151) 2003 07 04  
 (732) Hortex Holding S.A., Płońsk, PL.  
 (540)



Kolory znaku: granatowy, żółtopomarańczowy, żółty, zielony, czerwony, biały

(531) 1.1, 5.7, 19.1, 26.2, 27.5, 29.1

(510), (511) **32** soki i napoje owocowe, soki i napoje owocowo-warzywne, nektary owocowe.

(111) **146770** (220) 2000 02 03 (210) 213387  
 (151) 2003 07 04  
 (732) Hortex Holding S.A., Płońsk, PL.  
 (540)



Kolory znaku: granatowy, żółtopomarańczowy, żółty, zielony, czerwony, biały

(531) 1.1, 5.7, 19.1, 26.2, 27.5, 29.1

(510), (511) **32** soki i napoje owocowe, soki i napoje owocowo-warzywne, nektary owocowe.

(111) **146771** (220) 2000 02 03 (210) 213388  
 (151) 2003 07 04  
 (732) Hortex Holding S.A., Płońsk, PL.

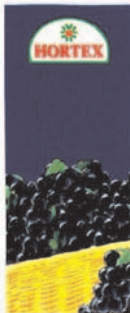


(540)



Kolory znaku: granatowy, żółtopomarańczowy, żółty  
 (531) 19.1, 25.5, 29.1  
 (510), (511) **32** soki i napoje owocowe, soki i napoje owocowo-warzywne, nektary owocowe.

(111) **146772** (220) 2000 02 03 (210) 213389  
 (151) 2003 07 04  
 (732) Hortex Holding S.A., Płońsk, PL.  
 (540)



Kolory znaku: granatowy, żółtopomarańczowy, żółty, zielony, ciemnogranatowy, czerwony, biały, brązowy  
 (531) 1.1, 5.7, 19.1, 26.2, 27.5, 29.1  
 (510), (511) **32** soki i napoje owocowe, soki i napoje owocowo-warzywne, nektary owocowe.

(111) **146773** (220) 2000 02 03 (210) 213390  
 (151) 2003 07 04  
 (732) Hortex Holding S.A., Płońsk, PL.  
 (540)



Kolory znaku: granatowy, żółtopomarańczowy, żółty, zielony, czarny, czerwony, biały, brązowy  
 (531) 1.1, 5.7, 19.1, 26.2, 27.5, 29.1  
 (510), (511) **32** soki i napoje owocowe, soki i napoje owocowo-warzywne, nektary owocowe.

(111) **146774** (220) 2000 01 26 (210) 212939  
 (151) 2003 06 02  
 (732) Kompania Tytoniowa „MERCURY” Spółka z o.o., Poddębice, PL.

(540)



Kolory znaku: złoty, różowy, czerwony, niebieski  
 (531) 24.11, 26.11, 27.5, 29.1  
 (510), (511) **34** papierosy.

(111) **146775** (220) 2000 03 02 (210) 214734  
 (151) 2003 08 26  
 (732) WYDAWNICTWO - PRZEGLĄD KONIŃSKI Spółka z o.o., Konin, PL.  
 (540)



Kolory znaku: czerwony, biały, czarny  
 (531) 26.4, 27.5, 29.1  
 (510), (511) **16** gazety, czasopisma, fotografie, kalendarze, książki, **35** ogłoszenia reklamowe, usługi reklamowe, ogłoszenia prasowe, promocja sprzedaży dla osób trzecich, **41** organizowanie imprez rozrywkowych, informacja o imprezach rozrywkowych, działalność sportowa i kulturalna.

(111) **146776** (220) 2000 03 03 (210) 214762  
 (151) 2003 08 26  
 (732) LUBELLA SA, Lublin, PL.  
 (540)



Kolory znaku: niebieski, biały, żółty  
 (531) 24.3, 26.1, 27.5, 29.1  
 (510), (511) **30** sosy spożywcze do makaronów, wyroby zbożowe, płatki zbożowe, makarony, mąka, spaghetti, ciasto w proszku, proszki do pieczenia, kasze, potrawy na bazie mąki, wyroby piekarnicze, paluszki, sosy spożywcze warzywne i grzybowe, **31** ziarno zbóż, otręby zbożowe.

(111) **146777** (220) 2000 03 03 (210) 214773  
 (151) 2003 08 26

(732) Meble Dębowe „LUDWIK and OLECH” Maria Jolanta Olech, Ochodza, PL.  
(540)



Kolory znaku: zielony, żółty, czarny, biały  
(531) 5.3, 26.4, 26.11, 27.5, 29.1  
(510), (511) **20** meble dębowe.

(111) **146778** (220) 2000 03 08 (210) 215026  
(151) 2003 08 13  
(732) Czajka Halina Zakład Produkcyjno - Handlowy TOP-BUT, Częstochowa, PL.  
(540)



Kolory znaku: seledynowy (jasnozielony), ciemnozielony, biały  
(531) 9.9, 26.1, 27.5, 29.1  
(510), (511) **25** obuwie, w tym pantofle i buty: damskie, męskie, dziecięce.

(111) **146779** (220) 2000 03 10 (210) 215073  
(151) 2003 08 08  
(732) Eli Lilly and Company, Indianapolis, US.  
(540) ELIMTA  
(510), (511) **05** preparaty medyczne i farmaceutyczne, w tym preparaty farmaceutyczne do leczenia chorób nowotworowych.

(111) **146780** (220) 2000 03 10 (210) 215074  
(151) 2003 08 08  
(732) Eli Lilly and Company, Indianapolis, US.  
(540) ALIMTA  
(510), (511) **05** preparaty medyczne i farmaceutyczne, w tym preparaty farmaceutyczne do leczenia chorób nowotworowych.

(111) **146781** (220) 2000 07 20 (210) 221624  
(151) 2003 09 19  
(732) „GOOD FOOD” Spółka z o.o., Poznań-Skórzewo, PL.  
(540)



Kolory znaku: czarny, pomarańczowy, biały  
(531) 24.17, 26.1, 26.13, 27.5, 29.1  
(510), (511) **30** wafle ryżowe.

(111) **146782** (220) 2000 12 12 (210) 228790  
(151) 2003 09 19  
(732) GRABALINSKI POLSKA Spółka z o.o. Maszyny, Technika Okienna i Drzwiowa, Poznań, PL.  
(540)



Kolory znaku: granatowy, pomarańczowy  
(531) 26.4, 27.5, 29.1

(510), (511) **06** kształtowniki metalowe, metalowe drzwi i okna, metalowe okucia i śruby, **07** obrabiarki i urządzenia do produkcji stolarki drzwiowej i okiennej oraz do produkcji osprzętu do drzwi i okien, **08** ręczne urządzenia do obróbki i produkcji stolarki drzwiowej i okiennej, **17** materiały do uszczelniania, izolowania, giętkie rurki tworzywowe, uszczelki, **19** niemetalowe drzwi i okna, oraz niemetalowe części składowe drzwi i okien, rolety zewnętrzne nie z metalu, ościeżnice drzwiowe nie z metalu, ramy drzwiowe nie z metalu, panele drzwiowe nie z metalu, drzwi nie z metalu, drzwi składane nie z metalu, bramy nie z metalu, ramy nie z metalu dla budownictwa, szkło izolacyjne, żaluzje nie z metalu, szkło budowlane, okiennice nie z metalu, okna z szybami zabarwionymi, **37** usługi informacji budowlanej, czyszczenia okien, izolacji budynków, **40** usługi w zakresie chromowania, cynowania, niklowania, galwanizowania, recykling makulatury i śmieci, spalanie makulatury i śmieci, usługi uszczelniania i barwienia okien, usługi w zakresie obróbki drewna, tworzyw sztucznych i metali, **42** usługi w zakresie projektowania maszyn, urządzeń i linii technologicznych do produkcji drzwi i okien oraz części składowych drzwi i okien, usługi doradcze w zakresie produkcji drzwi i okien oraz części składowych do drzwi i okien.

(111) **146783** (220) 2001 02 16 (210) 231706  
(151) 2003 07 14  
(732) P.P.H. FLEISCH MANNSCHAFT Polska Spółka z o.o., Swidwin, PL.  
(540)

fleisch mannschaft



Kolory znaku: czerwony i odcienie, brązowy i odcienie, czarny i odcienie

(531) 2.1, 3.4, 27.5, 29.1

(510), (511) **01** emulgatory tłuszczu stosowane przy produkcji wędlin, **29** surowce do produkcji artykułów spożywczych, a mianowicie: kazeina do celów spożywczych, pektyna do celów spożywczych, podpuszczka, preparaty do produkcji bulionów, składniki do sporządzania zup, surowce do produkcji tłuszczów jadalnych, wyciągi z wodorostów do celów spożywczych, żelatyna, środki i preparaty do obróbki żywności, aromaty do żywności, białkowe mieszanki żelujące stosowane przy produkcji wędlin, dodatki z wodorostów jako przyprawy, esencje do artykułów żywnościowych, **30** mieszanki i gotowe kompozycje przypraw wraz z dodatkami smakowymi, a mianowicie: pieprz, preparaty aromatyczne do żywności, preparaty do marynowania mięs do celów gospodarstwa domowego, preparaty do regulacji pH w sałatkach, preparaty do zasilania ryb, preparaty do zmiękczenia mięsa, skrobia do celów spożywczych, sól do konserwowania żywności, środki wiążące do celów spożywczych, środki wiążące do kielbas, środki do peklowania mięsa, zagęszczacze do kielbas, zagęszczacze stosowane przy gotowaniu produktów spożywczych, zagęszczacze stosowane przy produkcji żywności, **42** usługi konsultingowe w zakresie technologii przetwórstwa spożywczego.

(111) **146784** (220) 2001 05 07 (210) 235233  
 (151) 2003 09 11  
 (732) Firma „D.J.G” Małgorzata Śródka, Opole, PL.  
 (540)



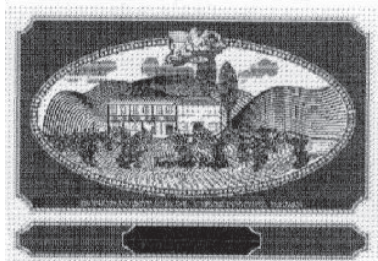
Kolory znaku: czarny, biały, czerwony  
 (531) 1.5, 15.7, 24.15, 27.5, 29.1  
 (510), (511) **07** elektronarzędzia, narzędzia ręczne sterowane elektrycznie lub mechanicznie, silniki elektryczne inne niż pojazdów lądowych, **08** ostrza, narzędzia i przyrządy nieelektryczne ręcznie sterowane, **37** instalacje, konserwacje i naprawy elektronarzędzi.

(111) **146785** (220) 2001 11 13 (210) 242850  
 (151) 2003 08 18  
 (732) „EVANTEX” Ewa Zawadowicz, Pabianice, PL.  
 (540)



Kolory znaku: czerwony, czarny  
 (531) 27.5, 29.1  
 (510), (511) **25** bluzki damskie, spódnice, spodnie, marynarki, koszule, płaszczki, jesionki, szaliki, pończochy, rajstopy, skarpetki, **40** dziewiarstwo, krawiectwo.

(111) **146786** (220) 1999 07 22 (210) 205033  
 (151) 2003 02 25  
 (732) LVK - VINPROM Plc., Targovishte, BG.  
 (540)



(531) 6.7, 24.11, 27.5  
 (510), (511) **33** napoje alkoholowe.

(111) **146787** (220) 1999 10 18 (210) 208629  
 (151) 2003 03 18  
 (732) Zakłady Mięsne „MADEJ & WRÓBEL” Spółka z o.o., Zabrze, PL.  
 (540) kampingowa  
 (510), (511) **29** mięso, nabiał, jadalne oleje i tłuszcze.

(111) **146788** (220) 1999 10 18 (210) 208633  
 (151) 2003 03 18

(732) Zakłady Mięsne „MADEJ & WRÓBEL” Spółka z o.o., Zabrze, PL.  
 (540) galicyjska  
 (510), (511) **29** mięso, nabiał, jadalne oleje i tłuszcze.

(111) **146789** (220) 1999 10 18 (210) 208639  
 (151) 2003 04 07  
 (732) Zakłady Mięsne „MADEJ & WRÓBEL” Spółka z o.o., Zabrze, PL.  
 (540) zuchy  
 (510), (511) **29** mięso, nabiał, jadalne oleje, tłuszcze.

(111) **146790** (220) 1999 10 18 (210) 208640  
 (151) 2003 03 18  
 (732) Zakłady Mięsne „MADEJ & WRÓBEL” Spółka z o.o., Zabrze, PL.  
 (540) żurkowa  
 (510), (511) **29** mięso, nabiał, jadalne oleje i tłuszcze.

(111) **146791** (220) 2002 04 05 (210) 248771  
 (151) 2003 08 19  
 (732) UNO FRESCO TRADEX Spółka z o.o., Mościska k/Warszawy, PL.  
 (540)



Kolory znaku: biały, szary, granatowy  
 (531) 27.5, 29.1  
 (510), (511) **29** bakalie, mieszanki bakaliowe, owoce suszone, jogurty, twarożki, **30** płatki zbożowe, musli, mieszanki płatków zbóż i bakalii, batony i wafle z bakaliami w polewie czekoladowej lub jogurtowej lub bez polewy, herbatniki, pieczywo z bakaliami, herbaty, **31** ziarna, pestki, **32** napoje bezalkoholowe, napoje owocowe, wody mineralne, substancje do sporządzania napojów bezalkoholowych, tabletki musujące do sporządzania napojów, **39** konfekcjonowanie towarów.

(111) **146792** (220) 2002 04 12 (210) 249139  
 (151) 2003 08 18  
 (732) Zakłady Przemysłu Cukierniczego MIESZKO S.A., Racibórz, PL.  
 (540)



Kolory znaku: niebieski, biały, pomarańczowy  
 (531) 26.11, 27.5, 29.1  
 (510), (511) **30** kawa, herbata, kakao, ryż, tapioka, sago, kawa naturalna, mąka i produkty zbożowe, chleb, wyroby cukiernicze i słodczyce, lody, miód, melasa w postaci syropu, drożdże, proszek do pieczenia, sól, musztarda, ocet, sosy jako przyprawy, przyprawy, lód.

(111) **146793** (220) 2002 04 22 (210) 249532  
 (151) 2003 08 11  
 (732) „ONO” Paweł Antczak, Poznań, PL.

(540)



Kolory znaku: jasnoniebieski, ciemnoniebieski, biały, niebieski, różowy, jasnozielony, zielony, czerwony, brązowy, jasnoróżowy, czarny, ciemnozielony, szary

(531) 4.2, 6.7, 27.5, 29.1

(510), (511) **03** kosmetyki dla dzieci, **10** butelki dla niemowląt, smoczki, gryzaki, przyrządy do karmienia piersią, **12** wózki dziecięce i przykrycia do nich, krzeselka bezpieczeństwa dla dzieci do pojazdów, **20** meble, poduszki, materace, leżaczki, chodziki, **21** podgrzewacze nieelektryczne do butelek dla niemowląt, przybory toaletowe, nocniczki, wanienki dla niemowląt, termosy, **25** odzież i obuwie z tworzyw naturalnych i sztucznych, **28** zabawki, sprzęt sportowy.

(111) **146794** (220) 2002 04 30 (210) 249949

(151) 2003 06 09

(732) Wytwórnia Klejów i Zapraw Budowlanych „ATLAS” Ciupiński i wspólnicy spółka jawna, Łódź, PL.

(540) MOCAR

(510), (511) **01** surowce mineralne, kleje i zaprawy klejowe, **02** pokrywające powierzchnie dekoracyjne i ochronne kompozycje trwałe lub tymczasowe, podkłady, szpachłówki, powłoki gruntowe, środki zabezpieczające przed niszczeniem mury i inne materiały, wszystkie w formie preparatów proszkowych, płynnych, półpłynnych i rozpylanych (w tym w aerozolu) oraz rozcieńczalniki do powyższych związków i preparatów, **03** preparaty do czyszczenia, środki wybielające, detergenty, papier i emulsje ściernie, materiały polerskie, środki nabłyszczające, **05** produkty farmaceutyczne, weterynaryjne i sanitarne zawierające gips, dentystyczne materiały do wycisków, cement dentystyczny, materiały dentystyczne do protez, materiały do plombowania zębów, **06** metalowe materiały budowlane, metale nieszlachetne i ich stopy, boazeria metalowa, drzwi metalowe, drobne wyroby żelazne, futryny metalowe, gwóźdźcie, imadła metalowe, kłódki, klamki metalowe, klucze, osprzęt metalowy i okucia do mebli, drzwi i okien, rękojeści, nity metalowe, ramki metalowe, wkręty, zasuwki, zawiasy, metalowe elementy konstrukcyjne do systemów suchej zabudowy, **07** przyrządy ręczne z napędem elektrycznym, narzędzia ręczne do obróbki metalu i drewna, gwintownice, kombinerki, młotki narzędzia do ścierania, noże, piły, przecinaki, pilniki do drewna (tarniki), pilniki, pace murarskie, śrubokręty, szczytce, **08** narzędzia i przyrządy ręcznie sterowane, **10** aparaty i urządzenia chirurgiczne, medyczne, stomatologiczne, weterynaryjne bandaże i opaski gipsowane, gips chirurgiczny, **16** artykuły papierniczne, folie do pakowania, masy modelarskie, karton i wyroby z kartonu, papier do pakowania, czasopisma (periodyki), książki, **17** masy uszczelniające i hydroizolujące, preparaty płynne, półpłynne i w postaci proszku do rozprowadzenia cieczą, przeznaczone do uzyskiwania powłok uszczelniających i hydroizolujących w budownictwie, **19** materiały budowlane niemetalowe, elementy budowlane i półfabrykaty zawierające gips, gips, zaprawy gipsowe, niemetalowe elementy konstrukcyjne do systemów suchej zabudowy, **28** gry, zabawki, zabawki zawierające gips modelarski.

(111) **146795** (220) 2002 05 23 (210) 250763

(151) 2003 09 11

(732) „ISO-SERVICE” Spółka z o.o., Pruszcz Gdański, PL.

(540)



Kolory znaku: żółty, czarny

(531) 27.5, 29.1

(510), (511) **17** materiały izolacyjne, w tym termoizolacyjne, tkaniny i taśmy izolacyjne, wata szklana do izolacji, materiały na uszczelnianie okien i drzwi, wełna mineralna i granulaty wełny mineralnej, **37** usługi w zakresie: izolowania budynków, uszczelniania budynków, zabezpieczania budynków przed wilgocią, czyszczenia budynków od wewnątrz, czyszczenia powierzchni zewnętrznych budynków, **39** usługi w zakresie: transportu samochodowego, informacji o transporcie, magazynowania, składowania towarów, wypożyczania pojazdów.

(111) **146796** (220) 2002 05 27 (210) 250886

(151) 2003 09 11

(732) „ISO-SERVICE” Spółka z o.o., Pruszcz Gdański, PL.

(540) ISOSERVICE

(510), (511) **17** materiały izolacyjne, w tym termoizolacyjne, tkaniny i taśmy izolacyjne, wata szklana do izolacji, materiały na uszczelnianie okien i drzwi, wełna mineralna i granulaty wełny mineralnej, **37** usługi w zakresie: izolowania budynków, uszczelniania budynków, zabezpieczania budynków przed wilgocią, czyszczenia budynków od wewnątrz, czyszczenia powierzchni zewnętrznych budynków, **39** usługi w zakresie: transportu samochodowego, informacji o transporcie, magazynowania, składowania towarów, wypożyczania pojazdów.

(111) **146797** (220) 2002 05 27 (210) 250923

(151) 2003 09 10

(732) ZAKŁADY FARMACEUTYCZNE POLPHARMA S.A., Starogard Gdański, PL.

(540) QUOLIFEX

(510), (511) **05** produkty farmaceutyczne.(111) **146798** (220) 2002 05 27 (210) 250924

(151) 2003 09 10

(732) ZAKŁADY FARMACEUTYCZNE POLPHARMA S.A., Starogard Gdański, PL.

(540) DEE-SPA

(510), (511) **05** produkty farmaceutyczne.(111) **146799** (220) 2002 06 26 (210) 252030

(151) 2003 09 24

(732) „SEMEX-INTERTRADE” S.A., Poznań, PL.

(540)



Kolory znaku: czerwony, biały, granatowy

(531) 26.3, 26.11, 27.5, 29.1

(510), (511) **25** obuwie, odzież z tworzyw naturalnych i sztucznych.(111) **146800** (220) 2002 07 15 (210) 252796

(151) 2003 09 10

(732) MAKROCHEM Spółka z o.o., Lublin, PL.

(540) MAKROCHEM

(510), (511) **01** chemikalia organiczne i nieorganiczne, surowce dla przemysłu gumowego, kauczuki syntetyczne i naturalne, wypełnia-

cze czarne i białe, sadza i krzemionki dla celów przemysłowych, tworzywa sztuczne w stanie surowym, surowce do wyrobów z tworzyw sztucznych, produkty i półprodukty chemiczne do celów przemysłowych, naukowych, fotograficznych, rolnych, ogrodniczych i leśnych, **17** kauczuki syntetyczne i naturalne półprzetworzone, włókna naturalne i syntetyczne do celów przemysłowych, tworzywa sztuczne półprzetworzone.

(111) **146801** (220) 2001 08 31 (210) 240242  
(151) 2003 08 28  
(732) Prywatne Przedsiębiorstwo Produkcyjno-Handlowo-Usługowe PUH Irena Woźna, Gorzów Wlkp., PL.  
(540)



Kolory znaku: czarny, biały, czerwony  
(531) 26.1, 27.5, 29.1

(510), (511) **37** usługi w zakresie utrzymania czystości w obiektach: biura, banki, szpitale, szkoły, przychodnie, budynki mieszkalne, mycie okien, czyszczenie powierzchni podłogowych, pranie wykładzin podłogowych, sprzątanie terenów zewnętrznych, dezynfekcja powierzchni, usługi instalowania i wykonywania napraw oraz bieżących serwisów systemów alarmowych, systemów monitoringowych i innych systemów zabezpieczeń przed włamaniami i kradzieżą, **45** usługi ochrony osób i mienia, usługi detektywistyczne, usługi grup interwencyjnych w zakresie napadów i włamań do obiektów, usługi ochrony mienia i osób w czasie imprez masowych otwartych i zamkniętych.

(111) **146802** (220) 1999 08 04 (210) 205676  
(151) 2003 09 24  
(732) DOSPEL Bogusław Myśliwiec, Częstochowa, PL.  
(540) clivent

(510), (511) **07** domowe urządzenia elektryczne oraz części do nich, kuchnie, kuchenki, maszyny do mięsa, młynki, młynki do kawy, młynki do pieprzu, pralki automatyczne, roboty kuchenne, roboty, silniki, sokowirówki, spawarki, zmywarki, krajalnice do chleba, **09** domowe urządzenia elektryczne oraz części do nich, anteny, aparaty telefoniczne, dzwonki, gongi, froterki, lokówki, lutownice, odkurzacze, zgrzewarki, żelazka, akumulatory, urządzenia do ładowania akumulatorów, baterie, przewody, przedłużacze, odgałęźniki, rozgałęźniki, wtyczki, gniazda, wyłączniki, przyciski, transformatory, termoregulatory, **11** domowe urządzenia elektryczne oraz części do nich, urządzenia do chłodzenia, chłodziarki-zamrażarki, zamrażarki, ekspresy do kawy, urządzenia do ogrzewania, ogrzewacze wody, ogrzewacze olejowe, grzejniki, elementy grzejne, spirale, termowentylatory, wentylatory, wentylatory kanałowe, wyciągi wentylacyjne, wentylatory sufitowe, urządzenia i aparaty do wentylacji i klimatyzacji, dmuchawy, aparaty do odświeżania powietrza, opiekacze, frytkownice, garnki, imbryki, suszarki do włosów, lampy, kinkiety, żyrandole, świeczniki, lampki na choinkę, latarki, ściemniacze, regulatory światła, oprawy, żarówki, świetlówki, żarniki halogenowe.

(111) **146803** (220) 1999 10 18 (210) 208641  
(151) 2003 03 18  
(732) Zakłady Mięsne „MADEJ & WRÓBEL” Spółka z o.o., Zabrze, PL.  
(540) wycieczkowa  
(510), (511) **29** mięso, nabiał, jadalne oleje i tłuszcze.

(111) **146804** (220) 1999 10 18 (210) 208642  
(151) 2003 04 07  
(732) Zakłady Mięsne „MADEJ & WRÓBEL” Spółka z o.o., Zabrze, PL.

(540) skautowa  
(510), (511) **29** mięso, nabiał, jadalne oleje, tłuszcze.

(111) **146805** (220) 1999 11 03 (210) 209355  
(151) 2003 09 24  
(732) FORTE SWEDEN Spółka z o.o., Rogierówko k/Poznań, PL.  
(540) (znak przestrzenny)



Kolory znaku: biały, fioletowy, różowy, żółty, zielony  
(531) 5.5, 19.7, 27.5, 29.1  
(510), (511) **03** środki do pielęgnacji ciała w tym mydło.

(111) **146806** (220) 2000 01 06 (210) 212110  
(151) 2003 07 04  
(732) DORPOL Doryk Jacek, Gdańsk, PL.  
(540)



Kolory znaku: czarny, czerwony, biały  
(531) 2.3, 27.5, 29.1

(510), (511) **25** bielizna osobista, bielizna przeciwpotowa, biustonosze, bluzki, bluzy, czapki, ubrania z dżerseju, fulary na szyję męskie, ubrania gabardynowe i wykonane z podobnych do gabardyny materiałów, gorsety, koszulki krótkie, kostiumy kąpielowe, płaszcze, płaszcze kąpielowe, spodnie kąpielowe, kieszenie do odzieży jako elementy odzieży wierzchniej, kołnierze i kołnierzyki do odzieży, odzież w postaci jednocześnie kombinizonów, koszule męskie, damskie i dziecięce, krawaty, liberie, manipularze liturgiczne, mankiety do ubrań, marynarki i spodnie męskie, mundury kompletne i kurtki typu mundurowego, odzież specjalnie uodporniona na przemakanie, kurtki i płaszcze nieprzemakalne, opaski na głowę, ornaty i kapy liturgiczne, płaszcze i palta, paski odzieżowe, peleryny, pieluszki dziecięce sporządzone z tkanin, peleryny, piżamy, koszule nocne, podszewki do ubrań, podwiązki, pończochy, rajstopy, swetry, pulowery, rajtuzy, legginsy, rękawiczki, rękawice, skafandry, skafanderki bielizniane, skarpetki, slipy, spodnie, spódnice, suknie, sukienki, garsonki, kostiumy damskie, szale, szaliki, szelki męskie, szlafroki, podomki, bonżurki męskie, śliniaczki niemowlęce wykonane z materiałów włókienniczych, tog okolicznościowe, ubrania trykotowe i elementy trykotażowe do odzieży, woalki, wyprawki niemowlęce, beciki niemowlęce, kapki niemowlęce do chrztu, odzież sportowa do masowego uprawiania sportów, odzież sportowa wyjściowa dla zawodników kadrowych, **26** dodatki odzieżowe o charakterze dekoracyjnym, falbany, falbany stosowane do odzieży, artykuły pasmanteryjne specjalnie przeznaczone do wykonywania odzieży, hafty odzieżowe, hafty specjalnie przeznaczone do okolicznościowej odzieży liturgicznej, klamry do odzieży, kokardy i kokardki upinane do odzieży i bielizny osobistej, koronki odzieżowe, lamówki do odzieży i bielizny, sznury specjalnie przeznaczone do zastosowania w odzieży, elastyczne i rozciągliwe taśmy do odzieży, wkładki usztywniające do kołnierzyków, zamki błyskawiczne do odzieży, żaboty koronkarskie, elementy cyfrowe i literne do zdobienia i oznaczania odzieży, **35** fachowe doradztwo handlowe w zakresie obrotu odzieżą oraz w zakresie projektowania, wytwarzania i obrotu odzieżą, sporządzanie manekinów reklamowych w zakresie odzieżownic-

twa i promowania sprzedaży artykułów odzieżowych, organizowanie pokazów w zakresie wzornictwa odzieżowego, **37** naprawa, renowacja, przeróbka odzieży i bielizny, usługi w zakresie przemysłowego prasowania i restylizacji odzieży, **40** barwienie i apreturowania tkanin i gotowej odzieży, dekatyzowanie tkanin i odzieży gotowej, szycie odzieży na miarę, usługi hafciarskie, usługi w zakresie impregnowania przeciw grzybiczego i wodoodpornego tkanin i odzieży gotowej, usługi w zakresie wykonywania wykrojów krawieckich, usługi wykończeniowe w zakresie bielizny i odzieży, obrębianie tkanin metodami przemysłowymi, wykonywanie ozdobnych aplikacji metodami innymi niż haftowanie, usługowe wykonywanie złoceń odzieży, usługi krawiectwa miarowego, usługi krawiectwa mundurowego, usługowe haftowanie i znakowanie oraz zdobienie odzieży, **41** usługi edukacyjne w zakresie kursów krawieckich, szycia i naprawy bielizny, hafciarstwa, zdobnictwa odzieżowego oraz metod kroju i projektowania odzieży, publikowanie wykrojów odzieżowych i bieliźniarskich do celów edukacyjnych, **42** projektowanie usługowe odzieży oraz wzornictwo przemysłowe w zakresie odzieży, bielizny i tkanin, **45** wypożyczanie odzieży i kostiumów okolicznościowych.

(111) **146807** (220) 2000 01 18 (210) 212501  
(151) 2003 06 23  
(732) Nexen Tire Corporation, Kyongsangnam-Do, KR.  
(540) NEXEN  
(510), (511) **12** opony, dętki i fartuchy błotnika do kół do pojazdów.

(111) **146808** (220) 2000 02 03 (210) 213391  
(151) 2003 07 04  
(732) Hortex Holding S.A., Płońsk, PL.  
(540)



Kolory znaku: granatowy, żółtopomarańczowy, żółty, zielony, brązowy, czerwony, biały, turkusowy  
(531) 1.1, 5.7, 19.1, 26.1, 26.2, 27.5, 29.1  
(510), (511) **32** soki i napoje owocowe, soki i napoje owocowo-warzywne, nektary owocowe.

(111) **146809** (220) 2000 02 02 (210) 213433  
(151) 2003 09 08  
(732) „daphnia-2” Maria Madej, Sułków, PL.  
(540) AMER-bryłka  
(510), (511) **31** mięso, ryby, drób, ekstrakty mięsne w formie pokarmu dla zwierząt, pasza dla zwierząt hodowanych w mieszkaniach, ściółka dla zwierząt hodowanych w mieszkaniach, ściółka z piasków dla zwierząt domowych.

(111) **146810** (220) 2000 02 03 (210) 213435  
(151) 2003 09 24  
(732) PHARMA C FOOD Spółka z o.o., Niepołomice, PL.  
(540) ZOSIA  
(510), (511) **03** wyroby kosmetyczne, preparaty do prania.

(111) **146811** (220) 2000 02 04 (210) 213444  
(151) 2003 08 11  
(732) PUPIL Spółka z o.o., Warszawa, PL.  
(540) TEO

(510), (511) **05** produkty weterynaryjne, **30** kawa, herbata, przyprawy, wyroby zbożowe, **31** pokarm dla zwierząt.

(111) **146812** (220) 2000 02 04 (210) 213452  
(151) 2003 09 11  
(732) Novartis AG, Bazylea, CH.  
(540)



(531) 26.7, 26.15, 27.5  
(510), (511) **09** soczewki kontaktowe.

(111) **146813** (220) 2000 02 03 (210) 213473  
(151) 2003 09 15  
(732) WATERTECH Dorota Grzelak-Kowalczyk, Zgierz, PL.  
(540)



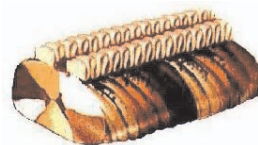
(531) 1.15, 26.11, 27.5  
(510), (511) **11** filtry do instalacji domowych i przemysłowych.

(111) **146814** (220) 2000 02 03 (210) 213475  
(151) 2003 09 15  
(732) Wielkopolskie Przedsiębiorstwo Produkcyjno-Usługowe „O.L.A.” Spółka z o.o., Poznań, PL.  
(540)

## OLADENT

(531) 27.5  
(510), (511) **03** kosmetyki: kremy, maseczki, mleczka, preparaty do demakijażu, preparaty do golenia, pomadki, cienie do oczu, środki perfumeryjne, olejki eteryczne, płyny do pielęgnacji włosów, szampony, odżywki, środki do czyszczenia zębów, środki wybielające, barwniki do bielizny, preparaty do usuwania farb, odtłuszczające, preparaty do krochmalenia, środki czyszczące, nabłyszczające, szorujące, płyny do mycia naczyń, mydła.

(111) **146815** (220) 2000 02 07 (210) 213562  
(151) 2003 09 08  
(732) Przedsiębiorstwo Produkcji Chłodniczej i Przetwórstwa Rolno-Spożywczego „ANITA” Grzegorz Mordalski, Działoszyn, PL.  
(540)



Kolory znaku: biały, beżowy, jasnobrązowy, czekoladowy, brązowy  
(531) 8.1, 29.1  
(510), (511) **30** ciasta, ciastka, ciasteczka, lody, lody spożywcze w proszku, słodycze, sorbety (lody), słodycze na choinkę, batony lukrecjowe, biszkopty, bita śmietana, budynie, bułeczki słodkie, bułki, ciasta w proszku, cukierki, czekolada, herbatniki, kakao, ozdoby do ciast, piernik, wafle, wyroby cukiernicze.

(111) **146816** (220) 2000 02 09 (210) 213582  
(151) 2003 07 30

(732) Zemła Jakub, Zwiech Tomasz „Ogród, Park, Krajobraz” S.C., Warszawa, PL.

(540) ogród, park, krajobraz

(510), (511) **42** usługi w opracowywaniu projektów technicznych, budowlanych oraz usługi badawcze: biologiczne, geologiczne i techniczne dotyczące ogrodów, parków, zieleńców, cmentarzy, roślinności izolacyjnej i ochronnej, alei, innych terenów zieleni, krajobrazu kulturowego i naturalnego, zabytków sztuki ogrodowej, środowiska naturalnego.

(111) **146817** (220) 2000 02 14 (210) 213836  
(151) 2003 09 11

(732) Mars, Inc., McLean, US.

(540) Kosmopuszek

(510), (511) **30** ryż, makarony, zbożowe produkty śniadaniowe i preparaty zbożowe, herbata, kawa, kakao, czekolada do picia, esencje kawowe, ekstrakty kawowe, mieszanki kawy i cykorii, cykorii i mieszanki cykorii, wszystkie stosowane jako namiastki kawy, słodczyce inne niż do celów medycznych, ciasta, ciastka, herbatniki, lód, lody, produkty lodowe, mrożone słodczyce, schłodzone desery, pianki i musy, sorbety, chleb, ciasto, napoje, nadzienia, słodkie pasty do pieczywa, pikantne pasty do pieczywa, przekąski, gotowe dania i części składowe dań, czekolada, pizza, spody do pizzy, sosy i dodatki do pizzy, sosy do makaronów i do ryżu, dressingi do sałat, majonez, sosy, sosy do maczania kawałków żywności (dipy), wszystkie zawarte w kl. 30.

(111) **146818** (220) 2000 02 15 (210) 213883  
(151) 2003 09 11

(732) Fujisawa Pharmaceutical Co. Ltd., Osaka, JP.

(540)



Kolory znaku: ciemnoniebieski, jasnoniebieski, jasny fiolet, biały  
(531) 26.2, 26.11, 26.15, 29.1

(510), (511) **05** preparaty i substancje farmaceutyczne.

(111) **146819** (220) 2000 02 15 (210) 213886  
(151) 2003 09 11

(732) Unilever N.V., Rotterdam, NL.

(540) EDELWEISS

(510), (511) **29** jaja, mleko i produkty mleczne, masło, ser, oleje i tłuszcze jadalne.

(111) **146820** (220) 2000 02 15 (210) 213948  
(151) 2003 07 30

(732) „Bank Przemysłowo-Handlowy PBK” S.A., Kraków, PL.

(540)



Kolory znaku: zielony, biały

(531) 26.1, 26.11, 26.15, 27.5, 29.1

(510), (511) **35** doradztwo handlowe i gospodarcze, ekspertyzy w zakresie rynku kapitałowego oraz polityki inwestycyjnej przedsiębiorstw, kompilacja i systematyzacja informacji w komputerowych bazach danych, pomoc w prowadzeniu działalności gospodarczej i zarządzaniu przedsiębiorstwem, sortowanie danych w bazach komputerowych, **36** inwestycje kapitałowe, prowadzenie kont maklerskich i informacja o stanie tych kont, skup i sprzedaż walut i papierów wartościowych, zarządzanie kapitałem, lokaty kapitałowe, notowania giełdowe, pośrednictwo maklerskie, analizy fi-

nansowe, doradztwo finansowe, inwestycyjne i ubezpieczeniowe, wszelkiego rodzaju usługi i operacje finansowe na giełdach towarowych i kapitałowych, wyceny finansowe, informacja bankowa i giełdowa, kapitałowy transfer elektroniczny, kredytowanie, zarządzanie finansami i portfelami inwestycyjnymi, trust inwestycyjny o nieograniczonej wielkości emisji, **38** przesyłanie danych za pomocą terminali komputerowych, gromadzenie i przesyłanie informacji tekstowej i obrazowej, również w sieci komputerowej, informacja kapitałowa i inwestycyjna udzielana za pośrednictwem sieci komputerowej, poczta elektroniczna, zlecenia przywoławcze.

(111) **146821** (220) 2000 02 15 (210) 213949  
(151) 2003 08 11

(732) „Bank Przemysłowo-Handlowy PBK” S.A., Kraków, PL.

(540)



Kolory znaku: zielony, biały

(531) 26.1, 26.11, 26.15, 27.5, 29.1

(510), (511) **35** doradztwo handlowe i gospodarcze, ekspertyzy w zakresie rynku kapitałowego oraz polityki inwestycyjnej przedsiębiorstw, kompilacja i systematyzacja informacji w komputerowych bazach danych, pomoc w prowadzeniu działalności gospodarczej i zarządzaniu przedsiębiorstwem, sortowanie danych w bazach komputerowych, **36** inwestycje kapitałowe, prowadzenie kont maklerskich i informacja o stanie tych kont, skup i sprzedaż walut i papierów wartościowych, zarządzanie kapitałem, lokaty kapitałowe, notowania giełdowe, pośrednictwo maklerskie, analizy finansowe, doradztwo finansowe, inwestycyjne i ubezpieczeniowe, wszelkiego rodzaju usługi i operacje finansowe na giełdach towarowych i kapitałowych, wyceny finansowe, informacja bankowa i giełdowa, kapitałowy transfer elektroniczny, kredytowanie, zarządzanie finansami i portfelami inwestycyjnymi, trust inwestycyjny o nieograniczonej wielkości emisji, **38** przesyłanie danych za pomocą terminali komputerowych, gromadzenie i przesyłanie informacji tekstowej i obrazowej, również w sieci komputerowej, informacja kapitałowa i inwestycyjna udzielana za pośrednictwem sieci komputerowej, poczta elektroniczna, zlecenia przywoławcze.

(111) **146822** (220) 2000 02 16 (210) 213986  
(151) 2003 07 30

(732) AGROPHARM Spółka Akcyjna, Tuszyn, PL.

(540) UROMIX

(510), (511) **05** leki ziołowe.

(111) **146823** (220) 2000 02 16 (210) 213987  
(151) 2003 07 30

(732) AGROPHARM Spółka Akcyjna, Tuszyn, PL.

(540) MAREOL

(510), (511) **05** leki ziołowe.

(111) **146824** (220) 2000 02 16 (210) 213988  
(151) 2003 07 30

(732) AGROPHARM Spółka Akcyjna, Tuszyn, PL.

(540) STOMAMIX

(510), (511) **05** leki ziołowe.

(111) **146825** (220) 2000 02 16 (210) 213989  
(151) 2003 07 30

(732) AGROPHARM Spółka Akcyjna, Tuszyn, PL.

(540) LAXAMIX

(510), (511) **05** leki ziołowe.

(111) **146826** (220) 2000 02 21 (210) 214124  
(151) 2003 09 02

(732) S.C. JOHNSON & SON, INC., Racine, US.  
 (540) PULL & FRESH  
 (510), (511) **05** odświeżacze powietrza, dezodoranty inne niż do użytku osobistego, preparaty do oczyszczania powietrza, substancje dezodorujące, dezodoranty do pomieszczeń i dywanów.

(111) **146827** (220) 2000 02 21 (210) 214129  
 (151) 2003 07 29  
 (732) Dr. Kade Pharmazeutische Fabrik GmbH, Berlin, DE.  
 (540) MYOVAN  
 (510), (511) **05** lekarstwa, preparaty i wyroby farmaceutyczne dla medycyny i weterynarii, preparaty zdrowotne, wyroby dietetyczne i uzupełniające żywność w celach medycznych, wyroby dietetyczne i uzupełniające żywność na bazie witamin, minerałów i elementów śladowych stosowane przy podawaniu kwasów aminowych i tłuszczowych, olejów rybnych i wątrobowych, pojedyncze i w kombinacjach z innymi.

(111) **146828** (220) 2000 02 21 (210) 214130  
 (151) 2003 07 29  
 (732) Dr. Kade Pharmazeutische Fabrik GmbH, Berlin, DE.  
 (540) MYOVISAN  
 (510), (511) **05** lekarstwa, preparaty i wyroby farmaceutyczne dla medycyny i weterynarii, preparaty zdrowotne, wyroby dietetyczne i uzupełniające żywność w celach medycznych, wyroby dietetyczne i uzupełniające żywność na bazie witamin, minerałów i elementów śladowych stosowane przy podawaniu kwasów aminowych i tłuszczowych, olejów rybnych i wątrobowych, pojedyncze i w kombinacjach z innymi.

(111) **146829** (220) 2000 02 23 (210) 214195  
 (151) 2003 08 18  
 (732) Computer Associates Think, Inc., Islandia, US.  
 (540) TESTIT  
 (510), (511) **09** oprogramowanie komputerowe.

(111) **146830** (220) 2000 02 24 (210) 214277  
 (151) 2003 09 15  
 (732) Henry C Collison & Sons Limited, Stellenbosch, ZA.  
 (540) CALABASH  
 (510), (511) **33** napoje alkoholowe.

(111) **146831** (220) 1999 11 22 (210) 210111  
 (151) 2003 06 30  
 (732) MASPEX WADOWICE Spółka z o. o., Wadowice, PL.  
 (540) napoje Tymbark - soczysty owoc  
 (510), (511) **32** napoje instant, napoje bezalkoholowe, proszek do produkcji napojów, pastylki do produkcji napojów, napoje owocowe, napoje wieloowocowe.

(111) **146832** (220) 1999 12 11 (210) 210915  
 (151) 2003 06 17  
 (732) Przedsiębiorstwo Farmaceutyczne „JELFA” S.A., Jelenia Góra, PL.  
 (540)



Kolory znaku: pomarańczowy, popielaty, niebieski, czarny, zielony  
 (531) 3.7, 3.11, 5.7, 26.4, 27.5, 29.1  
 (510), (511) **05** preparaty farmaceutyczne.

(111) **146833** (220) 2000 02 24 (210) 214287  
 (151) 2003 08 05  
 (732) Kyphon Inc. A Delaware corporation, Sunnyvale, US.  
 (540) KYPHON  
 (510), (511) **10** aparaty i instrumenty medyczne.

(111) **146834** (220) 2000 02 23 (210) 214293  
 (151) 2003 07 04  
 (732) Przedsiębiorstwo Montażu Urządzeń Elektrycznych Sp. z o.o., Katowice, PL.  
 (540)



Kolory znaku: zielony, czarny, biały, czerwony  
 (531) 14.7, 24.17, 27.5, 29.1

(510), (511) **07** urządzenia stosowane w górnictwie, łańcuchy transmisyjne i sterownicze inne niż do pojazdów lądowych, narzędzia ręczne sterowane mechanicznie, części maszyn, silniki, narzędzia mechaniczne, podnośniki, windy, wyciągi towarowe, wyciągi w kopalniach, **09** aparatura do sterowania operacjami przemysłowymi, elektryczna aparatura kontrolna, liczniki, urządzenia do pomiarów i kontroli, sterowniki, sygnalizatory, wskaźniki ilości, wyłączniki samoczynne, wyłączniki zdalnie sterowane, znaki drogowe świecące lub mechaniczne, instalacje elektryczne, przekaźniki elektryczne, transformatory elektryczne, złącza elektryczne, interfejsy, komputerowe urządzenia peryferyjne, maszty radiotelegraficzne, neony reklamowe, przekaźniki elektryczne, przekaźniki sygnałów elektronicznych, urządzenia do przetwarzania informacji, przewody elektryczne, przewody akustyczne, telefoniczne i telegraficzne, maszty do telefonii bezprzewodowej, **37** montaż dołowych i powierzchniowych instalacji elektrycznych, instalowanie i naprawy urządzeń teletechnicznych, instalowanie i naprawy maszyn wyciągowych i dźwigów towarowo-osobowych, roboty budowlano-montażowe, nadzór budowlany, blacharstwo, wypożyczanie sprzętu budowlanego, instalowanie i naprawa urządzeń elektrycznych, instalacja, konserwacja i naprawy maszyn, montaż rusztowań, regeneracja maszyn i silników zużytych lub częściowo uszkodzonych, budowa i konserwacja rurociągów.

(111) **146835** (220) 2000 02 23 (210) 214294  
 (151) 2003 09 16  
 (732) CST Janicka-Gancarczyk Spółka Jawna, Nowy Sącz, PL.  
 (540)



Kolory znaku: niebieski, biały

(531) 26.1, 27.5, 29.1

(510), (511) **37** instalacja, montaż, konfiguracja i uruchomienie sprzętu dla sieci komputerowych wraz z podłączeniem do łączy telekomunikacyjnych, naprawy serwisowe sprzętu, usuwanie usterek technicznych, konfiguracyjnych, wymiana trwale uszkodzonych elementów instalacji, konserwacja i naprawa urządzeń do transmisji danych, usługi w zakresie budowy linii telekomunikacyjnych, sieci komputerowych, sieci światłowodowej.



(111) **146836** (220) 2000 02 28 (210) 214451  
 (151) 2003 08 25  
 (732) LEVI STRAUSS & CO., San Francisco, US.  
 (540) ENGINEERED JEANS  
 (510), (511) **18** wyroby ze skóry i imitacji skóry oraz torby podróżne, **25** odzież, obuwie, nakrycia głowy.

(111) **146837** (220) 2000 02 29 (210) 214467  
 (151) 2003 09 19  
 (732) KÖNIG STAHL Spółka z o.o., Warszawa, PL.  
 (540)

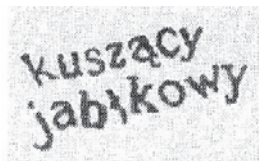
**KÖNIGSTAHL**

Kolory znaku: biały, niebieski  
 (531) 27.5, 29.1  
 (510), (511) **06** materiały budowlane metalowe.

(111) **146838** (220) 2000 03 01 (210) 214554  
 (151) 2003 09 02  
 (732) Hercules Incorporated, Wilmington, US.  
 (540) DETAC  
 (510), (511) **01** produkty chemiczne stosowane w systemach wody przemysłowej i systemach przetwórczych.

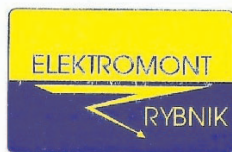
(111) **146839** (220) 2000 03 01 (210) 214556  
 (151) 2003 09 02  
 (732) FLEXSYS AMERICA, L.P. (Delaware Limited Partnership), Akron, US.  
 (540) QDI  
 (510), (511) **01** substancje chemiczne używane jako przeciwutleniające w produkcji artykułów z gumy wulkanizowanej naturalnej lub syntetycznej.

(111) **146840** (220) 2000 03 02 (210) 214632  
 (151) 2003 09 18  
 (732) THE COCA-COLA COMPANY, Atlanta, US.  
 (540)



(531) 27.5  
 (510), (511) **32** piwo, wody mineralne i gazowane oraz inne napoje bezalkoholowe, napoje owocowe i soki owocowe, syropy i inne produkty do produkcji napojów.

(111) **146841** (220) 1998 01 26 (210) 182723  
 (151) 2003 05 07  
 (732) Przedsiębiorstwo Produkcyjno-Usługowo-Handlowe ELEKTROMONT Spółka z o.o., Rybnik, PL.  
 (540)



Kolory znaku: żółty, granatowy  
 (531) 1.15, 24.15, 25.5, 27.5, 29.1

(510), (511) **37** usługi w zakresie prefabrykacji urządzeń elektrycznych, elektronicznych i układów automatyki przemysłowej, zwłaszcza układów zabezpieczeń oraz aparatury kontrolno-pomiarowej, usługi w zakresie instalowania, montażu i uruchamiania urządzeń elektronicznych oraz aparatury kontrolno-pomiarowej do pomiarów różnego typu parametrów elektrycznych i nieelektrycznych, usługi w zakresie prac pomiarowo-rozruchowych, konserwacja, regeneracja, naprawy i remonty oraz usługi serwisowe dla wyżej wymienionych grup urządzeń, a także badania laboratoryjne okresowe i poawaryjne wymienionych urządzeń, nadzór budowlany, w tym nadzór elektryczny, usługi instalacyjne w zakresie instalacji teletechnicznych oraz instalacji telewizyj przemysłowej, **40** usługi spawalnicze, usługi w zakresie obróbki metali, usługi w zakresie cynowania, lutowania, odlewania metali, polerowania, posrebrzania i powlekania galwanicznego metali, **42** usługi projektowe w zakresie specjalistycznych układów i urządzeń elektrycznych, elektronicznych i energoelektrycznych, maszyn elektrycznych oraz aparatury kontrolno-pomiarowej, usługi polegające na opracowywaniu dokumentacji technicznej, usługi w zakresie badań technicznych i doradztwa technicznego w zakresie inwestycji i działań modernizacyjnych zmierzających do racjonalizacji użytkowania energii elektrycznej przez podmioty gospodarcze, usługi doradcze w zakresie ochrony środowiska, doradztwo budowlane w tym z zakresu obiektów i instalacji do ochrony środowiska, usługi w zakresie oprogramowywania komputerów, a w tym specjalistycznych programów sterowania różnymi procesami przemysłowymi, ekspertyzy w powyższym zakresie.

(111) **146842** (220) 1999 10 01 (210) 207978  
 (151) 2003 05 07  
 (732) Agencja Promocyjno-Reklamowa Anny Turkiewicz - Anna Turkiewicz, Szczecin, PL.  
 (540)

**at**

(531) 27.5  
 (510), (511) **35** prowadzenie agencji reklamowej, usługi w zakresie projektowania i produkcji reklam telewizyjnych, radiowych, prasowych oraz reklamowych materiałów poligraficznych, transparentów reklamowych, flag i upominków reklamowych, projektowanie i realizacja akcji promocyjnych, przygotowywanie planów emisji reklam w środkach masowego przekazu oraz na nośnikach reklamy zewnętrznej, zakup czasu antenowego w stacjach radiowych i telewizyjnych oraz powierzchni reklamowej w prasie i na nośnikach reklamy zewnętrznej w celu ich dalszej odsprzedaży, opracowywanie i realizacja projektów kampanii reklamowych oraz strategii promocji, opracowywanie i realizacja badań marketingowych, doradztwo w zakresie promocji i działań public relations, projektowanie i wykonawstwo ekspozycji targów i wystaw, **42** usługi projektowania znaków graficznych, opakowań i systemów identyfikacji firm.

(111) **146843** (220) 2000 03 03 (210) 214680  
 (151) 2003 09 15  
 (732) „MED-PHARMA” Jacek Zabłocki, Warszawa, PL.  
 (540) SHARK EDGE-SHARK OIL  
 (510), (511) **05** farmaceutyki.

(111) **146844** (220) 2000 03 03 (210) 214681  
 (151) 2003 09 15  
 (732) „MED-PHARMA” Jacek Zabłocki, Warszawa, PL.  
 (540) MEMOR-X  
 (510), (511) **05** farmaceutyki.

(111) **146845** (220) 2000 03 03 (210) 214707  
 (151) 2003 09 11  
 (732) Glaxo Group Limited, Greenford, GB.  
 (540) EUMOVATE

(510), (511) **03** niemedyczne preparaty toaletowe, kosmetyki i preparaty upiększające, kosmetyczne kremy, lotiony i żele, nawilżające kremy, lotiony i żele, olejki eteryczne, dezodoranty i antyperspiranty, mydła, produkty do pielęgnacji skóry włączając preparaty do opalania, produkty do makijażu, produkty do pielęgnacji włosów i skóry głowy, produkty do pielęgnacji ciała, produkty do eksfoliacji, preparaty do pielęgnacji zębów, preparaty do pielęgnacji paznokci, chusteczki i bibułki nasączone niemedycznymi preparatami toaletowymi, włączając kosmetyki i preparaty upiększające, **05** preparaty i substancje farmaceutyczne i medyczne.

(111) **146846** (220) 2000 03 03 (210) 214711  
(151) 2003 09 11  
(732) Elf Atochem Agri B.V., Rotterdam, NL.  
(540) VONDOZEB  
(510), (511) **05** preparaty do zwalczania szkodników, fungicydy, herbicydy.

(111) **146847** (220) 2000 03 02 (210) 214748  
(151) 2003 08 26  
(732) Zakład Usługowo-Produkcyjno-Handlowy „Niko” S.C. Import-Eksport Jolanta Stawecka, Jerzy Stawecki, Nowa Sól, PL.  
(540)

NIKO

Kolory znaku: ciemnoniebieski

(531) 27.5, 29.1  
(510), (511) **20** stoły, stoliki, figury ogrodowe z gipsu i tworzyw sztucznych, figury dekoracyjne z gipsu i tworzyw sztucznych.

(111) **146848** (220) 2000 03 03 (210) 214764  
(151) 2003 08 26  
(732) Podlaska Wytwórnia Wódek POLMOS Spółka Akcyjna, Siedlce, PL.  
(540) (znak przestrzenny)



Kolory znaku: biały, granatowy, niebieski, czerwony, jasnozłoty, ciemnozłoty

(531) 19.7, 27.5, 29.1  
(510), (511) **33** napoje alkoholowe.

(111) **146849** (220) 2000 03 07 (210) 214974  
(151) 2003 09 15  
(732) Hurt-Detal „ELSAM” Edward Grzybowski, Kraków, PL.  
(540) ELSAM  
(510), (511) **09** materiał i artykuły elektrotechniczne, kable, przewody elektryczne, gniazda, transformatory, złącza, kondensatory, bezpieczniki, **11** lampy elektryczne, oprawy do lamp elektrycznych, żarówki, **17** materiały izolacyjne elektrotechniczne, izolatory.

(111) **146850** (220) 2000 03 09 (210) 214980  
(151) 2003 09 15  
(732) „DEKSTAR” S.C. Adam Narkiewicz, Dariusz Dobrowolski, Warszawa, PL.

(540)



(531) 27.1, 27.5  
(510), (511) **25** buty, ubrania, nakrycia głowy.

(111) **146851** (220) 2000 03 09 (210) 215007  
(151) 2003 09 15  
(732) BLISS WORLD, LLC., Brooklyn, US.

(540) BLISS  
(510), (511) **03** kosmetyki, kosmetyki kolorowe, kosmetyki do twarzy, preparaty do pielęgnacji skóry, mydła, preparaty do pielęgnacji ciała i stóp, środki zapachowe, olejki eteryczne, środki do czyszczenia zębów, sole do kąpieli, preparaty kosmetyczne do kąpieli, preparaty do pielęgnacji włosów, preparaty do ciała i pod prysznic **03** perfumy, wody kolońskie, wody toaletowe, ujędrniające żele i lotony do ciała, lakiery do paznokci, pomadki, podkłady, preparaty z filtrem ochronnym, dezodoranty, **44** uzdrowiska, usługi fryzjerskie, usługi w zakresie depilacji woskiem, usługi w zakresie udostępniania saun i pomieszczeń do przeprowadzania zabiegów parowych, usługi hydroterapeutyczne, usługi aromaterapeutyczne, usługi w zakresie zapewniania zabiegów upiększających twarzy i ciała, usługi w zakresie masażu, maseczek, manicure i pedicure.

(111) **146852** (220) 2000 03 08 (210) 215012  
(151) 2003 09 15  
(732) Kraft Foods Polska Spółka z o.o., Warszawa, PL.  
(540) fruktoladki  
(510), (511) **30** słodycze, ciastka.

(111) **146853** (220) 2000 03 08 (210) 215013  
(151) 2003 09 15  
(732) Kraft Foods Polska Spółka z o.o., Warszawa, PL.  
(540) fruktolada  
(510), (511) **30** słodycze, ciastka.

(111) **146854** (220) 2000 03 08 (210) 215014  
(151) 2003 09 15  
(732) JET TOURISTIC POLAND Spółka z o.o., Warszawa, PL.  
(540)

BINGO

(531) 27.5  
(510), (511) **39** usługi turystyczne.

(111) **146855** (220) 2000 03 09 (210) 215088  
(151) 2003 08 11  
(732) Pliva Kraków, Zakłady Farmaceutyczne Spółka Akcyjna, Kraków, PL.  
(540) imunex  
(510), (511) **05** preparaty farmaceutyczne.

(111) **146856** (220) 2000 03 09 (210) 215089  
(151) 2003 08 11  
(732) Pliva Kraków, Zakłady Farmaceutyczne Spółka Akcyjna, Kraków, PL.  
(540) rosetin  
(510), (511) **05** preparaty farmaceutyczne.

(111) **146857** (220) 2000 03 09 (210) 215090  
(151) 2003 08 11

(732) Pliva Kraków, Zakłady Farmaceutyczne Spółka Akcyjna, Kraków, PL.

(540) calsus

(510), (511) **05** preparaty farmaceutyczne.

(111) **146858** (220) 2000 03 09 (210) 215091  
(151) 2003 08 11

(732) Pliva Kraków, Zakłady Farmaceutyczne Spółka Akcyjna, Kraków, PL.

(540) calcaizid

(510), (511) **05** preparaty farmaceutyczne.

(111) **146859** (220) 2000 03 09 (210) 215092  
(151) 2003 08 11

(732) Pliva Kraków, Zakłady Farmaceutyczne Spółka Akcyjna, Kraków, PL.

(540) cavical

(510), (511) **05** preparaty farmaceutyczne.

(111) **146860** (220) 2000 03 09 (210) 215093  
(151) 2003 08 11

(732) Innowacyjno-Wdrożeniowe Laboratorium Farmaceutyczne Labofarm Tadeusz Pawełek, Starogard Gdański, PL.

(540) SALICORTEX P

(510), (511) **05** preparaty farmaceutyczne pochodzenia naturalnego do celów leczniczych.

(111) **146861** (220) 2000 03 09 (210) 215094  
(151) 2003 08 11

(732) Innowacyjno-Wdrożeniowe Laboratorium Farmaceutyczne Labofarm Tadeusz Pawełek, Starogard Gdański, PL.

(540) SALICORTEX C

(510), (511) **05** preparaty farmaceutyczne pochodzenia naturalnego do celów leczniczych.

(111) **146862** (220) 2000 03 09 (210) 215095  
(151) 2003 08 11

(732) Innowacyjno-Wdrożeniowe Laboratorium Farmaceutyczne Labofarm Tadeusz Pawełek, Starogard Gdański, PL.

(540) WITAGIN

(510), (511) **05** preparaty farmaceutyczne pochodzenia naturalnego do celów leczniczych.

(111) **146863** (220) 2000 03 09 (210) 215101  
(151) 2003 09 16

(732) CUKROWNIA „LUBLIN” S.A., Lublin, PL.

(540)



Kolory znaku: jasnoróżowy, czerwony, granatowy

(531) 5.7, 27.5, 29.1

(510), (511) **30** wyroby cukiernicze, słodcze i cukierki.

(111) **146864** (220) 2000 03 09 (210) 215121  
(151) 2003 09 16

(732) Zamek Królewski na Wawelu Państwowe Zbiory Sztuki, Kraków, PL.

(540)



(531) 7.1

(510), (511) **06** figurki, breloczki, statuetki, plakietki (z metali nie szlachetnych), **09** materiały audiowizualne, filmy dokumentalne, reportażowe, dyski optyczne, **14** pierścionki, naszyjniki, bransoletki, breloczki, zapinki ozdobne, biżuteria antyczna (kopie z metali szlachetnych), **16** książki, plany miast i Wawelu, widokówki, fotografie, karty pocztowe, papeterie, znaczki pamiątkowe, przyciski do papieru wykonane z materiałów pospolitych, miniaturowe zbiorów, jako miniaturowe kopie eksponatów będących w posiadaniu muzeum (wykonane z miazgi papierowej), **20** miniaturowe zbiorów, jako miniaturowe eksponatów, wykonane z drewna, gipsu, lub tworzyw sztucznych, pojemniki ozdobne do pakowania z tworzyw sztucznych, ramki do obrazków, szkatułki z metali nieszlachetnych, **21** figurki z porcelany, terakoty lub szkła, wyroby szklane malowane, tace i tacki z metali nieszlachetnych, **35** usługi agencji reklamowych, aukcje publiczne, dystrybucja materiałów reklamowych (próbek, druków, prospektów, broszur), reklama w prasie, komputerowe bazy danych, rozpowszechnianie ogłoszeń reklamowych, rozlepianie plakatów reklamowych, publikowanie tekstów reklamowych, reklama radiowa, rozpowszechnianie materiałów reklamowych, ulotek, prospektów, druków, próbek, reklama i działalność informacyjna, reklama telewizyjna, organizacja wystaw reklamowych, zarządzanie zbiorami informatycznymi, fotokopiowanie, **36** wyceny dzieł sztuki, **37** usługi murarskie, nadzór budowlany, konserwacja, naprawy, renowacja dzieł sztuki i obiektów zabytkowych, **41** organizacja wystaw i ekspozycji dydaktycznych, prelekcji i odczytów, wykładów z zakresu historii zabytków, produkcja materiałów audiowizualnych, filmów dokumentalnych, reportażowych, przewodnictwo zawodowe polegające na oprowadzaniu po zbiorach i wystawach, szkolenie przewodników, **42** opiniowanie i ekspertyzy w zakresie dzieł sztuki, inwentaryzacja i dokumentacja zbiorów, badania naukowe w zakresie historii.

(111) **146865** (220) 2000 03 13 (210) 215215  
(151) 2003 08 26

(732) Wytwórnia Kosmetyków BIELEND A Barbara Bielenda, Cholerzyn, PL.

(540)

**VitaRetin**

Kolory znaku: granatowy, pomarańczowy

(531) 27.5, 29.1

(510), (511) **03** wyroby kosmetyczne.

(111) **146866** (220) 2000 03 13 (210) 215220  
(151) 2003 08 19

(732) Przedsiębiorstwo Projektowania Wdrożeń i Wykonawstwa „EKOSYSTEM-BYDGOSZCZ” Spółka z o.o., Bydgoszcz, PL.

(540)



(531) 5.3, 15.7, 27.5

(510), (511) **37** budowa stacji bazowych dla telefonii komórkowej i przewodowej, budowa i modernizacja instalacji oświetlenia obiektów sportowych, budowa bezprzewodowych awaryjnych układów zasilania w energię elektryczną obiektów użyteczności publicznej i przemysłowych, budowa instalacji sterowania i automatyki procesów technologicznych, budowa instalacji zasilania obiektów w wodę oraz oczyszczania ścieków, **42** projektowanie stacji bazowych dla telefonii komórkowej i przewodowej, projektowanie instalacji oświetlenia obiektów sportowych, projektowanie bezprzewodowych awaryjnych układów zasilania w energię elektryczną obiektów użyteczności publicznej i przemysłowych, projektowanie instalacji sterowania i automatyki procesów technologicznych, projektowanie instalacji zasilania obiektów w wodę oraz oczyszczania ścieków.

(111) **146867** (220) 2000 03 15 (210) 215238  
 (151) 2003 08 19  
 (732) „DAX COSMETICS” Spółka z o.o., Wiązowna, PL.  
 (540)



Kolory znaku: niebieski i odcienie, granatowy, turkusowy, biały, jasnopomarańczowy, czerwony, czarny, żółty, seledynowy  
 (531) 1.1, 1.3, 16.3, 25.1, 26.4, 27.5, 29.1  
 (510), (511) **03** kosmetyki do pielęgnacji i ochrony skóry twarzy i ciała, balsam po opalaniu, **05** preparaty kosmetyczne o działaniu leczniczym przeznaczone do pielęgnacji i ochrony skóry twarzy i ciała.

(111) **146868** (220) 2000 03 15 (210) 215239  
 (151) 2003 08 19  
 (732) „DAX COSMETICS” Spółka z o.o., Wiązowna, PL.  
 (540)



Kolory znaku: niebieski i odcienie, granatowy, turkusowy, biały, pomarańczowy, czerwony, żółty  
 (531) 1.3, 18.3, 25.1, 26.4, 27.5, 29.1  
 (510), (511) **03** kosmetyki do pielęgnacji i ochrony skóry twarzy i ciała, balsam do opalania, **05** preparaty kosmetyczne o działaniu leczniczym przeznaczone do pielęgnacji i ochrony skóry twarzy i ciała.

(111) **146869** (220) 2000 03 15 (210) 215240  
 (151) 2003 08 19  
 (732) „DAX COSMETICS” Spółka z o.o., Wiązowna, PL.

(540)



Kolory znaku: pomarańczowy, brązowy, biały, żółty, granatowy  
 (531) 1.3, 17.1, 25.1, 26.4, 27.5, 29.1  
 (510), (511) **03** kosmetyki do pielęgnacji i ochrony skóry twarzy i ciała, przyspieszacz opalania, **05** preparaty kosmetyczne o działaniu leczniczym przeznaczone do pielęgnacji i ochrony skóry twarzy i ciała.

(111) **146870** (220) 2000 03 15 (210) 215241  
 (151) 2003 08 19  
 (732) „DAX COSMETICS” Spółka z o.o., Wiązowna, PL.  
 (540)



Kolory znaku: biały, beżowy, granatowy, żółty, pomarańczowy  
 (531) 1.3, 25.1, 26.4, 27.5, 29.1  
 (510), (511) **03** kosmetyki do pielęgnacji i ochrony skóry twarzy i ciała, olejek do opalania, **05** preparaty kosmetyczne o działaniu leczniczym przeznaczone do pielęgnacji i ochrony skóry twarzy i ciała.

(111) **146871** (220) 2000 03 15 (210) 215242  
 (151) 2003 08 19  
 (732) „DAX COSMETICS” Spółka z o.o., Wiązowna, PL.  
 (540)



Kolory znaku: niebieski i odcienie, granatowy, pomarańczowy, żółty, biały  
 (531) 1.3, 25.1, 26.4, 26.11, 27.5, 29.1  
 (510), (511) **03** kosmetyki do pielęgnacji i ochrony skóry twarzy i ciała, balsam do opalania, **05** preparaty kosmetyczne o działaniu leczniczym przeznaczone do pielęgnacji i ochrony skóry twarzy i ciała.

(111) **146872** (220) 2000 03 15 (210) 215254  
 (151) 2003 08 08

(732) Abbott Laboratories, Abbott Park, US.  
 (540) GENGRAF  
 (510), (511) **05** preparaty farmaceutyczne.

(111) **146873** (220) 2000 03 15 (210) 215264  
 (151) 2003 08 08  
 (732) Cadbury Limited, Birmingham, GB.  
 (540)



Kolory znaku: żółty, pomarańczowy, jasnobrązowy, czerwony, biały, czarny, niebieski  
 (531) 1.15, 3.7, 26.13, 27.5, 29.1  
 (510), (511) **30** czekolady, czekoladki, cukierki, herbatniki, wafle, ciasta, ciastka, preparaty zbożowe, lody.

(111) **146874** (220) 2000 03 15 (210) 215266  
 (151) 2003 09 08  
 (732) Pfizer Products Inc. (a Connecticut corporation), Groton, US.

(540) NECTIV  
 (510), (511) **05** preparaty farmaceutyczne dla ludzi do leczenia urazu głowy i udaru.

(111) **146875** (220) 2000 03 15 (210) 215276  
 (151) 2003 08 08  
 (732) Mars, Inc., McLean, US.  
 (540)

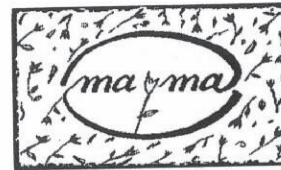


Kolory znaku: biały, jasnoniebieski, ciemnoniebieski, żółty, pomarańczowy, czerwony  
 (531) 4.5, 29.1

(510), (511) **16** papier, karton, tektura i wyroby z tych materiałów, nalepki na багаż, znaczki do klapy, karty wizytowe stawiane przed nakryciem, karty z menu, serwetki, karty informacyjne, materiały piśmienne, druki, książki, almanachy, znaki informacyjne, kalendarze, fotografie, karty dla kolekcjonerów, nalepki i albumy na nalepki, nalepki na zderzaki, karty do wymieniania się, książki adresowe, terminarze, podkładki i bloki do pisania, mapy drogowe, zestawy do malowania, drukowania lub rysowania, podręczniki instruktazowe, plany, wykresy, plakaty, linijki, długopisy, przyrządy do pisania, torebki plastikowe, materiały do owijania, materiały instruktazowe i szkoleniowe, książki telefoniczne, przewodniki, papierowe podkładki pod naczyńca, komiksy, książki z obrazkami, materiały dla artystów, kredki świecowe, markery, kolorowe ołówki, farby, ołówki, gumki do ścierania, piórniki, segregatory pierścieniowe, kołnотatniki, notatniki, okładki na książki, zakładki, papier do pisania, koperty, kartki do notowania, karty okolicznościowe, karty pocztowe, bloki listowe, notesy, bloczki do zapisywania informacji, pamiętniki, pieluszki jednorazowe, tablice, albumy, sprzęt biurowy, ściereczki papierowe, obrusy papierowe, maty papierowe na stół, serwetki papierowe na stół, dekoracje stołu papierowe lub z kartonu, pudełka z tektury, modele papierowo-kartonowe lub

modele kartonowe, przywieszki plastikowe, obrazki, gazety, publikacje periodyczne, historyjki obrazkowe lub inne dzieła artystyczne do reprodukcji, **28** zabawki, gry i przedmioty do zabawy, **29** mięso, ryby, drób i dziczyzna, owoce morza, owoce i warzywa konserwowane, suszone, gotowane lub przetworzone, preparaty z wszystkich w/w produktów, produkty mleczne, pianki, schłodzone desery, napoje mleczne, aromatyzowane napoje mleczne, napoje mleczne o smaku czekolady, napoje na bazie produktów mlecznych, zupy, słodkie i pikantne pasty do pieczywa, sałatki, napoje, nadzienia, przekąski, gotowe dania i części składowe dań, substancje białkowe, **30** ryż, makarony, produkty zbożowe śniadaniowe i preparaty zbożowe, herbata, kawa, kakao, czekolada do picia, esencje kawowe, ekstrakty kawowe, mieszanki kawy i cykorii, cykorii i mieszanki cykorii, wszystkie w/w mające zastosowanie jako namiastki kawy, niemedyczne słodczyce, ciasta, ciastka, herbatniki, lód, lody, produkty lodowe, mrożony jogurt, mrożone słodczyce, schłodzone desery, pianki i musy, sorbety, chleb, ciasto, napoje, nadzienia, słodkie i pikantne pasty do pieczywa, przekąski, gotowe dania i części składowe dań, czekolada, pizza, spody do pizzy, sosy i dodatki do pizzy, sosy do makaronów i do ryżu, dressingi do sałat, majonezy, sosy, sosy do maczania kawałków żywności (dipy), wszystkie w/w zawarte w kl. 30, **32** piwo, wody mineralne i wody gazowane oraz inne napoje bezalkoholowe, napoje owocowe i soki owocowe, syropy i inne preparaty do sporządzania napojów, wszystkie zawarte w kl. 32.

(111) **146876** (220) 2000 03 14 (210) 215290  
 (151) 2003 09 10  
 (732) „ARROW” tzn. „STRZAŁA” S.C. Marek Strzałkowski, Katarzyna Sobańska-Strzałkowska, Stare Babice, PL.  
 (540)



(531) 5.5, 26.1, 27.5  
 (510), (511) **25** odzież z tworzyw naturalnych i sztucznych, bielizna, nakrycia głowy, odzież i bielizna dla kobiet w ciąży, **35** prowadzenie sklepów z towarami odzieżowymi i artykułami dla kobiet w ciąży, reklama odzieży, pokazy towarów, pośredniczenie w zawieraniu transakcji handlowych, **40** szycie odzieży na wymiar, usługi krawieckie.

(111) **146877** (220) 2000 03 14 (210) 215304  
 (151) 2003 09 15  
 (732) Zakład Aparatury Naukowej i Dydaktycznej ZANiD Spółka z o.o., Wrocław, PL.  
 (540)



Kolory znaku: żółty, czarny  
 (531) 26.4, 27.5, 29.1  
 (510), (511) **09** meble i stojaki laboratoryjne, przyrządy elektryczne i pomiarowe, aparaty i przyrządy dydaktyczne.

(111) **146878** (220) 2000 03 15 (210) 215340  
 (151) 2003 09 15  
 (732) „COMPLEX” Agencja Obrotu Normaliami Michał Nowacki, Łódź, PL.

(540) Eu-roll  
(510), (511) **07** części maszyn, w szczególności: łożyska toczne, akcesoria łożyskowe, oprawy do łożysk tocznych, łożyska ślizgowe, pasy klinowe, znormalizowane części maszyn, sprzęgła, części maszyn produkowane na specjalne zamówienie, główki ciągników, złączki uszczelniające, części zamienne do maszyn.

(111) **146879** (220) 2000 03 15 (210) 215341  
(151) 2003 09 15  
(732) „COMPLEX” Agencja Obrotu Normaliami Michał Nowacki, Łódź, PL.  
(540) CIE  
(510), (511) **07** części maszyn, w szczególności: łożyska toczne, akcesoria łożyskowe, oprawy do łożysk tocznych, łożyska ślizgowe, pasy klinowe, znormalizowane części maszyn, sprzęgła, części maszyn produkowane na specjalne zamówienie, główki ciągników, złączki uszczelniające, części zamienne do maszyn.

(111) **146880** (220) 2000 03 16 (210) 215369  
(151) 2003 09 23  
(732) PHARMA-C-FOOD Spółka z o.o., Niepołomice, PL.  
(540) FRI  
(510), (511) **03** preparaty kosmetyczne i preparaty do czyszczenia.

(111) **146881** (220) 1995 10 04 (210) 152013  
(151) 2003 07 29  
(732) Mattel, Inc., El Segundo, US.  
(540) FISHER-PRICE  
(510), (511) **28** gry, zabawki i przedmioty do zabawy, artykuły sportowe i gimnastyczne nie ujęte w innych klasach, ozdoby choinkowe.

(111) **146882** (220) 1996 09 28 (210) 164752  
(151) 2003 09 16  
(732) POLMO KALISZ Zakłady Sprzętu Motoryzacyjnego Spółka z o.o., Kalisz, PL.  
(540)



Kolory znaku: biały, zielony  
(531) 26.1, 26.11, 27.5, 29.1  
(510), (511) **07** metalowe części i podzespoły do maszyn, urządzeń i pojazdów, **11** urządzenia do ogrzewania i wentylacji stosowane w pojazdach, **12** części do pojazdów mechanicznych i ich stopów, **40** usługi w zakresie: obróbki mechanicznej metali i ich stopów.

(111) **146883** (220) 1997 01 30 (210) 169236  
(151) 2003 04 07  
(732) Zakłady Przemysłu Cukierniczego „Michałek” Sp. z o.o., Będzin, PL.  
(540)



Kolory znaku: biały, malinowy, zielony, granatowy, czerwony, złoty  
(531) 5.3, 5.7, 25.1, 27.5, 29.1  
(510), (511) **30** wyroby cukiernicze trwałe - karmelki.

(111) **146884** (220) 2000 03 22 (210) 215633  
(151) 2003 09 15  
(732) The Procter & Gamble Company, Cincinnati, US.  
(540)



(531) 2.9  
(510), (511) **03** mydła, środki perfumeryjne, olejki eteryczne, preparaty do pielęgnacji ciała i urody, preparaty do pielęgnacji włosów, środki do czyszczenia zębów, impregnowane chusteczki z papieru lub celulozy, **05** produkty higieniczne, **16** artykuły z papieru i celulozy do celów sanitarnych, pieluszki jednorazowe z papieru lub celulozy, **25** artykuły odzieżowe.

(111) **146885** (220) 2000 03 22 (210) 215634  
(151) 2003 09 15  
(732) The Procter & Gamble Company, Cincinnati, US.  
(540)



(531) 2.9, 27.5  
(510), (511) **03** mydła, środki perfumeryjne, olejki eteryczne, preparaty do pielęgnacji ciała i urody, preparaty do pielęgnacji włosów, środki do czyszczenia zębów, impregnowane chusteczki z papieru lub celulozy, **05** produkty higieniczne, **16** artykuły z papieru i celulozy do celów sanitarnych, pieluszki jednorazowe z papieru lub celulozy, **25** artykuły odzieżowe.

(111) **146886** (220) 2000 03 28 (210) 215952  
(151) 2003 09 18  
(732) YOPLAIT MARQUES INTERNATIONALES, socit par actions simplifies, Paryż, FR.  
(540) YOPI HOPI

(510), (511) **29** mleko i produkty mleczne, włączając: mleko konserwowane, mleko kwaśne, żelowane mleko smakowe, mleko skondensowane, jogurt, jogurt do picia, jogurt smakowy, śmietana, ser, ser twarogowy, ser biały.

(111) **146887** (220) 2000 03 27 (210) 215971  
(151) 2003 09 18  
(732) „WISAPIS” Andrzej Jurzyk, Zielonka, PL.  
(540) WISAPIS

(510), (511) **25** garsonki, sukienki, żakiety, płaszcze, kurtki, spodnie, koszule, **29** mięso, wędliny, kiełbasy, wyroby garmażeryjne, kaszanki, pasztety, podroby, ekstrakty mięsne, drób, wyroby z drobiu, ryby.

(111) **146888** (220) 2000 04 27 (210) 217813  
(151) 2003 07 02  
(732) POLROS S.C. Andrzej Gałkiewicz, Zbigniew Gałkiewicz, Rzgów, PL.  
(540)



Kolory znaku: zielony, czerwony, czarny  
(531) 5.5, 26.11, 27.5, 29.1  
(510), (511) **31** żywe ryby, rośliny i naturalne kwiaty.

(111) **146889** (220) 2000 05 11 (210) 218246  
 (151) 2003 07 04  
 (732) Polskie Stowarzyszenie Jazzowe, Warszawa, PL.  
 (540)



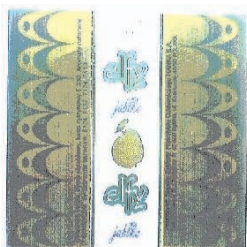
(531) 22.1, 27.5  
 (510), (511) **09** płyty, kasety, nośniki z nagraniami audio i wideo, **16** gazety, książki, katalogi, kalendarze, plakaty, afisze, **41** edukacja, nagrywanie filmów, organizowanie koncertów, festiwalu, pokazy, usługi agencji artystycznej.

(111) **146890** (220) 2001 11 15 (210) 242953  
 (151) 2003 08 04  
 (732) Stowarzyszenie Charytatywne „Otwartych Serc”, Karczew, PL.  
 (540)



Kolory znaku: niebieski, czerwony, zielony  
 (531) 2.9, 27.5, 29.1  
 (510), (511) **35** agencje informacji i doradztwa handlowego, **41** publikowanie książek i tekstów (inne niż teksty reklamowe), **45** agencje pomocy domowej.

(111) **146891** (220) 1997 01 30 (210) 169237  
 (151) 2003 04 07  
 (732) Zakłady Przemysłu Cukierniczego „Michałek” Sp. z o.o., Będzin, PL.  
 (540)



Kolory znaku: biały, żółty, zielony, granatowy, czerwony, złoty  
 (531) 5.3, 5.7, 25.1, 27.5, 29.1  
 (510), (511) **30** wyroby cukiernicze trwałe - karmelki.

(111) **146892** (220) 1997 01 30 (210) 169238  
 (151) 2003 04 07  
 (732) Zakłady Przemysłu Cukierniczego „Michałek” Sp. z o.o., Będzin, PL.

(540)



Kolory znaku: biały, żółty, zielony, granatowy, czerwony, złoty  
 (531) 5.7, 25.1, 27.5, 29.1  
 (510), (511) **30** wyroby cukiernicze trwałe - karmelki.

(111) **146893** (220) 1997 01 30 (210) 169239  
 (151) 2003 04 07  
 (732) Zakłady Przemysłu Cukierniczego „Michałek” Sp. z o.o., Będzin, PL.  
 (540)



Kolory znaku: biały, pomarańczowy, granatowy, czerwony, złoty  
 (531) 5.7, 25.1, 27.5, 29.1  
 (510), (511) **30** wyroby cukiernicze trwałe - karmelki.

(111) **146894** (220) 1997 02 26 (210) 170246  
 (151) 2003 04 07  
 (732) Śląskie Zakłady Przemysłu Cukierniczego „Michałek”, Będzin, PL.  
 (540)



Kolory znaku: biały, szafirowy, zielony, bordowy, granatowy, czerwony, złoty  
 (531) 5.7, 25.1, 27.5, 29.1  
 (510), (511) **30** wyroby cukiernicze trwałe.

(111) **146895** (220) 1997 06 13 (210) 174711  
 (151) 2003 08 08  
 (732) Pacifik World Corporation, Lake Forest, US.  
 (540)

**NAILENE**

(531) 27.5  
 (510), (511) **03** produkty do czyszczenia paznokci, szczególnie nakładane końcówki (tipsy), kleje do tipsów, ścieraki do skóry i lakiery do paznokci, **08** pilniki do paznokci.

(111) **146896** (220) 1997 09 29 (210) 178471  
 (151) 2003 08 06

(732) Fabryka Mebli Biurowych „MDD” Spółka z ograniczoną odpowiedzialnością, Sępólno Krajeńskie, PL.

(540)



(531) 26.2, 26.4, 27.5

(510), (511) **16** wizytówki, ulotki reklamowe, prospekty, **20** meble, kontuary, regały, stoiska wystawowe, **42** wzornictwo przemysłowe, usługi architektoniczne i dekoracji wnętrz.

(111) **146897** (220) 1997 12 23 (210) 181690  
(151) 2003 08 04

(732) MAT-OIL Przedsiębiorstwo Produkcyjno-Handlowo-Usługowe Jacek Mat-Madajczak, Poznań, PL.

(540)



Kolory znaku: żółty, granatowy

(531) 26.4, 27.5, 29.1

(510), (511) **04** benzyna silnikowa, benzyna lekka, cerezyna, eter naftowy, wosk karnauba, knoty do lamp i świec, nafta oświetleniowa, olej napędowy, oleje przemysłowe, oleje hydrauliczne, oleje silnikowe, oleje przekładniowe, oleje opałowe, parafiny, woski przemysłowe, smary stałe do ruchomych części maszyn oraz konserwacji powierzchni metalowych i skórzanych, mikrowoski kosmetyczne, smary chłodzące do narzędzi tnących, stearyna.

(111) **146898** (220) 1998 08 25 (210) 190929  
(151) 2003 07 04

(732) Zakład Produkcji Cukierniczej „MICHAŁEK” Sp. z o.o., Będzin, PL.

(540)



Kolory znaku: beżowy, ciemnobrązowy, biały, czerwony, czarny  
(531) 11.3, 25.1, 26.1, 26.2, 27.5, 29.1

(510), (511) **30** ciasta i pieczywo cukiernicze, batony, cukierki, czekolada, gumy do żucia, herbatniki, karmelki, pomadki, pralinki, galaretki, słodycze, wafelki, wyroby cukiernicze.

(111) **146899** (220) 1998 08 25 (210) 190930  
(151) 2003 07 04

(732) Zakład Produkcji Cukierniczej „MICHAŁEK” Sp. z o.o., Będzin, PL.

(540)



Kolory znaku: biały, beżowy, czerwony, niebieski, czarny

(531) 11.3, 25.1, 26.1, 26.2, 27.5, 29.1

(510), (511) **30** ciasta i pieczywo cukiernicze, batony, cukierki, czekolada, gumy do żucia, herbatniki, karmelki, pomadki, pralinki, galaretki, słodycze, wafelki, wyroby cukiernicze.

(111) **146900** (220) 1998 10 21 (210) 193324  
(151) 2003 09 24

(732) CLOETTA FAZER POLSKA Spółka z o.o., Gdańsk, PL.

(540) (znak przestrzenny)



Kolory znaku: niebieski, złoty, żółty, biały, czerwony, brązowy, fioletowy i odcienie

(531) 1.1, 5.7, 8.1, 11.3, 16.1, 19.3, 20.5, 26.1, 26.5, 29.1

(510), (511) **30** wyroby cukiernicze.

(111) **146901** (220) 1998 10 21 (210) 193325  
(151) 2003 09 24

(732) CLOETTA FAZER POLSKA Spółka z o.o., Gdańsk, PL.

(540) (znak przestrzenny)



Kolory znaku: niebieski, złoty, żółty, biały, brązowy, kremowo-pomarańczowy, zielony i odcienie

(531) 1.1, 8.1, 11.3, 16.1, 19.3, 20.5, 26.1, 26.5, 29.1

(510), (511) **30** wyroby cukiernicze.

(111) **146902** (220) 1998 12 11 (210) 195512  
(151) 2003 09 30

(732) LUKAS BANK Spółka Akcyjna, Wrocław, PL.

(540)



(531) 2.1, 26.1, 27.5

(510), (511) **35** usługi w zakresie: doradztwa w zakresie prowadzenia działalności reklamowej; opracowywanie reklamy: prasowej, radiowej, telewizyjnej, poradnictwa w zakresie marketingu i reklamy, **36** usługi: analiz bankowych, kredytowych, kredytowania, analiz finansowych, wycen, doradztwa w sprawach finansowo-kredytowych, pośrednictwa maklerskie na giełdach, informacji kredytowych i bankowych, wymiany walut, doradztwa w sprawach lokat kapitałowych, zarządzania finansami, zarządzania nieruchomościami, sprzedaży na kredyt i ratalnej, obsługi kart kredytowych, pośrednictwa, prowadzenia obsługi pożyczek państwowych, usługi w zakresie obrotu papierami wartościowymi, usługi w zakresie leasingu, obrotu wierzytelnościami, ściągania wierzytelności.

(111) **146903** (220) 1999 02 05 (210) 197537  
(151) 2003 09 24



(732) Fabryka Kosmetyków „Pollena-Malwa” Spółka z o.o., Świętochłowice, PL.

(540) SMART

(510), (511) **03** lakiery do włosów, płyny odżywcze, dezodoranty osobiste, perfumy, wody kolońskie i toaletowe, kremy, emulsje, żele, pudry, toniki, płyny po goleniu.

(111) **146904** (220) 1999 03 26 (210) 199721  
(151) 2003 08 26

(732) ECOTHERM Spółka z o.o., Łowicz, PL.  
(540)



Kolory znaku: czarny, żółty, zielony, czerwony

(531) 1.15, 4.3, 27.5, 29.1

(510), (511) **09** aparatura i urządzenia stosowane w automatyce ciepłowniczej, **11** kotły grzewcze oraz osprzęt do nich, **35** doradztwo w zakresie prowadzenia interesów i reprezentowanie zagranicznych podmiotów gospodarczych, zgrupowanie na rzecz osób trzecich różnych towarów, pozwalające nabywcy wygodnie je oglądać i kupować w sklepie z urządzeniami i materiałami konstrukcyjno-montażowymi, stosowanymi do wyposażania nowoczesnych systemów grzewczych, w tym: kotłowni gazowo-olejowych, wodnych, parowych, nisko i wysokoprężnych, **37** usługi instalacyjne i naprawcze w zakresie nowoczesnych systemów grzewczych, w tym: kotłowni gazowo-olejowych, wodnych, parowych, nisko i wysokoprężnych, **39** dystrybucja aparatury i urządzeń stosowanych do instalacji centralnego ogrzewania, klimatyzacji, instalacji sanitarnych, wodnych, parowych, nisko i wysokoprężnych, **42** usługi projektowo-konstrukcyjne w zakresie nowoczesnych systemów grzewczych, nadzór inwestorski, doradztwo techniczne oraz wyceny i ekspertyzy w tym zakresie.

(111) **146905** (220) 1999 03 30 (210) 199848  
(151) 2003 07 09

(732) AstraZeneca AB, Sdertälje, SE.

(540) ATACAND PLUS

(510), (511) **05** preparaty i substancje farmaceutyczne.

(111) **146906** (220) 1999 04 07 (210) 200142  
(151) 2003 08 26

(732) Price Costco International, Inc., Issaquah, US.

(540) COSTCO

(510), (511) **35** promowanie towarów poprzez dystrybucję materiałów promocyjnych za pomocą publikacji drukowanych, wystawiania na pokaz wyrobów, demonstracji wewnątrzsklepowych oraz elektronicznego komunikowania typu „on-line”, demonstracje wyrobów, dostarczanie informacji za pomocą publikacji drukowanych i elektronicznego komunikowania typu „on-line” dla małego biznesu i konsumentów, usługi katalogowe oraz katalogowego zamawiania drogą pocztową z zakresu ogólnohandlowego, obsługa administracyjna zamówień katalogowych drogą pocztową i za pomocą innych środków, zestawianie dla wygody klientów różnorodnych towarów umożliwiając klientom wygodne obejście i nabycie tych towarów za pomocą ogólnie dostępnych handlowych stron internetowych, **36** usług i dotyczące kart kredytowych, usługi dotyczące obróbki i przetwarzania kart kredytowych, usługi dotyczące pożyczek handlowych, usługi dotyczące handlowych linii kredytowych, usługi agencji ubezpieczeniowych, w tym organizowanie i administrowanie przedpłaconych medycznych i dentystycznych planów ubezpieczeń, usługi administrowania i gwarantowania ubezpieczeń w zakresie ubezpieczeń samochodowych, domowych, medycznych i dentystycznych, usługi dotyczące pożyczek hipotecznych i pośrednictwa w załatwianiu spraw związanych z hipoteką, usługi dotyczące pośrednictwa w nieruchomościach, **37** instalowa-

nie, wirowanie i wyważanie opon, naprawa i konserwacja słuchowych środków pomocniczych, naprawa i konserwacja okularów obejmująca generalnie usługi w rodzaju czyszczenia/oczyszczania soczewek, wymiany podkładek na nos, przywracania kształtów pogniętych ramek, ponownego instalowania soczewek wypadniętych z ramek i tym podobne, usługi dotyczące układania dywanów, dywaników, chodników i nawierzchni, **38** usługi telefoniczne (obejmujące telefonię przewodową i komórkową), **39** usługi rezerwacji podróży, mianowicie dokonywanie rezerwacji transportowych, aranżowanie wycieczek, usługi agencji podróży, usługi dotyczące klubów podróży, usługi informacji podróżnej, dostarczanie (transportowanie) towarów zamówionych za pomocą katalogów, poczty i innych środków, dystrybucja wzorów, **40** wywoływanie błon fotograficznych, szlifowanie i barwienie soczewek optycznych, usługi wykończeniowe, mianowicie laminowanie, układanie, składanie, przycinanie, podkładkowanie, karbowanie, perforowanie, wiercenie otworów i oprawianie książek, broszur, dokumentów, wytwarzanie pieczętek, usługi masarskie, usługi drukarskie, literowanie napisów, **41** usługi dotyczące rezerwacji biletów włącznie ze sprzedażą biletów na pokazy, imprezy sportowe, koncerty muzyczne i inne wydarzenia rozrywkowe, **43** przygotowywanie wykonywanych na zamówienie ciast i innych wyrobów piekarniczych i cukierniczych, serwowanie artykułów spożywczych do spożycia na miejscu i na wynos, usługi prowadzenia snack-barów, usługi prowadzenia kafeterii, usługi restauracyjne, usługi rezerwacji związanych z podróżą mianowicie dokonywanie rezerwacji tymczasowego zakwaterowania, **44** usługi optyczne, dopasowywanie soczewek optycznych, usługi dotyczące laboratoriów optycznych, usługi dotyczące słuchowych środków pomocniczych, usługi badania słuchu, usługi farmaceutyczne, mianowicie wyrobów zleconych leków.

(111) **146907** (220) 1999 04 13 (210) 200402  
(151) 2003 09 19

(732) Bernard Matthews Plc, Norwich, GB.

(540) SAGA PREMIUM

(510), (511) **29** mięso, wyroby mięsne, drób, wyroby z drobiu, ryby, wyroby z ryb, przetworzone wyroby warzywne.

(111) **146908** (220) 1999 04 21 (210) 200854  
(151) 2003 08 26

(732) ABRA Company Ltd. Spółka z o.o., Łódź, PL.

(540)



Kolory znaku: czerwony, czarny, biały

(531) 27.5, 29.1

(510), (511) **06** sufity metalowe, elewacje metalowe, **27** wykładziny dywanowe, linoleum.

(111) **146909** (220) 1999 04 26 (210) 200957  
(151) 2003 09 19

(732) Lewiatan Detal Holding S.A., Jastrzębie Zdrój, PL.

(540)



Kolory znaku: niebieski, żółty

(531) 1.17, 26.1, 27.5, 29.1

(510), (511) **35** zgrupowanie na rzecz osób trzecich różnych towarów pozwalające nabywcy wygodnie je oglądać i kupować w sklepie z artykułami spożywczymi, chemii gospodarczej, kosmetykami, wyrobami farmaceutycznymi zielarskimi, wyrobami tytoniowymi i alkoholowymi, wyrobami papierniczymi, sprzętem komputerowym, kasami fiskalnymi, sprzętem wyposażenia sklepów z artykułami spożywczymi, chemii gospodarczej, kosmetykami, wyrobami farmaceutycznymi zielarskimi, wyrobami tytoniowymi i alkoholowymi, wyrobami papierniczymi, sprzętem komputerowym, kasami fiskalnymi, sprzętem wyposażenia sklepów, doradztwo specjalistyczne dotyczące franchisingu, reklama i promocja osób trzecich, usługi menedżerskie, merchadisingowe i kosztorysowe, badanie rynku, organizowanie targów i wystaw, usługi wydawnicze w zakresie materiałów reklamowych, **36** pośrednictwo w uzyskiwaniu kredytów i pożyczek, pośrednictwo factoringowe i leasingowe, **37** usługi instalacji, napraw i konserwacji wszelkich urządzeń sklepowych, prace budowlane i remontowe, modernizacje obiektów i dekoratorstwo i aranżacja wnętrz sklepowych, **41** prowadzenie kursów edukacyjnych, szkoleń i seminariów, organizowanie pokazów i imprez sportowych, usługi wydawnicze w zakresie gazet, czasopism i książek, **42** usługi projektowe w zakresie wystroju wyposażenia wnętrz sklepowych i elewacji zewnętrznych sklepów.

(111) **146910** (220) 1999 07 22 (210) 205137  
(151) 2003 03 06  
(732) MEDIA KOLOR Dziegielewska Krystyna, Gliwice, PL.  
(540)

**KURIER**  
**SLASKI**

Kolory znaku: czarny, czerwony  
(531) 27.5, 29.1

(510), (511) **16** czasopisma reklamowe, informatory handlowe, dzienniki lokalne informacyjne, periodyki, prospekty, **35** reklama osób trzecich i prowadzenia interesów osób trzecich, prowadzenia agencji reklamowych, sporządzanie reklam na nośnikach wizyjnych, radiowych, papierowych, powielania dokumentów, organizowanie aukcji, prowadzenia informacji handlowej i informacji o działalności gospodarczej oraz organizowania i doradztwa przy prowadzeniu działalności gospodarczej, usług pośrednictwa handlowego w zakresie informacji, doradztwa i doboru partnerów handlowych oraz prowadzenia negocjacji handlowych, rozpowszechnianie materiałów reklamowych, próbek druków, prospektów, broszur, rozpowszechnianie ogłoszeń reklamowych, edycja tekstów, usługi reprodukcji dokumentów i dokumentacji, **40** usługi poligraficzne.

(111) **146911** (220) 1999 07 29 (210) 205400  
(151) 2003 09 10  
(732) PROVIDER Spółka z o.o., Wrocław, PL.  
(540) PROVIDER  
(510), (511) **38** usługi dostępu do sieci komputerowej Internet.

(111) **146912** (220) 1999 08 05 (210) 205646  
(151) 2003 09 30  
(732) Stussy, Inc., Irvine, US.  
(540) STUSSY  
(510), (511) **09** urządzenia i przyrządy naukowe, żeglarskie, geodezyjne, elektryczne, elektroniczne i elektrotechniczne, fotograficzne, kinematograficzne, optyczne, wagowe, pomiarowe, sygnalizacyjne, kontrolne, do ratowania życia i do celów dydaktycznych, nie zawarte w innych klasach, urządzenia do nagrywania, transmisji i reprodukcji dźwięku lub obrazu, magnetyczne nośniki danych, dyski z nagraniami, automaty sprzedające i mechanizmy do urządzeń uruchamianych przez wrzucenie monety, kasy sklepowe, maszyny liczące, sprzęt przetwarzający dane i komputery, urządzenia do gaszenia ognia, okulary, okulary przeciwsłoneczne, gogle przeciwo-blaskowe, ramki do okularów, futerały na okulary, uprzednio nagra-

ne taśmy audio i video oraz kompakt dyski, **14** metale szlachetne i ich stopy, wyroby z metali szlachetnych lub pokrywane nimi, nie ujęte w innych klasach, wyroby jubilerskie, kamienie szlachetne, przyrządy zegarmistrzowskie i chronometryczne, zegarki, paski do zegarków, **16** papier, tektura i wyroby z tych materiałów, nie zawarte w innych klasach, druki, papierowe etykiety i etykiety, materiały introligatorskie, fotografie, materiały piśmiennicze, przybory do pisania, materiały dla artystów, pędzle malarskie, maszyny do pisania i sprzęt biurowy (z wyjątkiem mebli), materiały szkoleniowe i instruktażowe (z wyjątkiem aparatów), materiały z tworzyw sztucznych do pakowania (nie zawarte w innych klasach), czcionki drukarskie, matryce, naklejki, plakaty, materiały promocyjne, **18** skóra i imitacje skóry, wyroby z tych materiałów, nie zawarte w innych klasach, kufry i torby podróżne, torby, plecaki, torby na plażę, torby na książki, wyroby podróżne, portmonetki, torby sportowe, torby na talie, parasolki, **25** odzież, obuwie, nakrycia głowy.

(111) **146913** (220) 1999 08 25 (210) 206420  
(151) 2003 07 07  
(732) A. Menarini Farmaceutiche Riunite S.r.L., Florencja, IT.  
(540) MENARINI  
(510), (511) **05** produkty farmaceutyczne, produkty sanitarne stosowane w leczeniu i higienie osobistej, środki dezynfekcyjne do celów higienicznych, **35** reklama, zarządzanie w działalności handlowej, administrowanie działalności handlowej, prace biurowe, **42** badania naukowe i przemysłowe, **44** usługi medyczne, higieniczne i w zakresie pielęgnacji urody.

(111) **146914** (220) 1999 08 31 (210) 206675  
(151) 2003 09 10  
(732) G.D. SEARLE LLC (Delaware limited liability corporation), Peapack, US.  
(540)



Kolory znaku: żółty

(531) 19.3, 19.13, 26.5, 29.1  
(510), (511) **05** produkty farmaceutyczne o właściwościach analitycznych przeciwwapalnych.

(111) **146915** (220) 1999 08 31 (210) 206741  
(151) 2003 08 04  
(732) Polski Koncern Naftowy ORLEN Spółka Akcyjna (skrót firmy PKN ORLEN SA), Płock, PL.  
(540) OLEDOM  
(510), (511) **01** produkty przerobu ropy naftowej, produkty i półprodukty ropopochodne (rafineryjne i petrochemiczne), węglowodory nasycone i nienasycone typu olefinowego i dienowego oraz ich polimery, propan, etylen, propylen, polietylen, polipropylen, butadien, benzen, toluen, frakcja etylobenzenowa, frakcje C4, frakcje C5, węglowodory C9 i wyższe, fenol, aceton, kumen, rozpuszczalniki, aromaty, glikole etylenowe, tlenek etylenu, etery, siarka, siarkowodór, chemiczne substancje, wodór i gazy wodorowe, dodatki do paliw, smarów, gazy do celów przemysłowych, oleje do rozdzielania, płyny niskozamarzające, płyny hamulcowe, nieprzetworzone tworzywa sztuczne, **04** paliwa, gazy płynne, benzyny silnikowe, oleje napędowe, oleje opałowe, oleje przemysłowe, oleje silnikowe, parafina, paliwa silnikowe, lotnicze, koks naftowy, ksyleny, smary, **06** rury, zbiorniki, rurociągi, towary z metali nieszlachetnych nie ujęte w innych klasach, budowlane materiały metalowe, konstrukcje budowlane, instalacje przemysłowe do wytwarzania produktów chemicznych, **07** maszyny, obrabiarki, pompy, sprzężarki, urządzenia, sprzęt i aparatura do wytwarzania produktów rafineryjnych i petrochemicznych, silniki, mechanizmy sprzężania i napędu, **09** aparatura kontrolno-pomiarowa i wyposażenie elektryczne do wytwarzania produktów rafineryjnych i petrochemicz-

nych, urządzenia do przekazywania informacji telekomunikacyjnych i informatycznych, urządzenia alarmowe, dystrybutory paliwa silnikowego dla stacji obsługi, **11** urządzenia do oświetlania, ogrzewania, wytwarzania pary, chłodzenia, suszenia, wentylacji, zasilania wodą i do celów sanitarnych, **16** materiały szkoleniowe i instruktażowe, materiały z tworzyw sztucznych do pakowania (nie ujęte w innych klasach), folia polipropylenowa do pakowania, **17** tworzywa sztuczne w formie wyciśniętej stosowane w produkcji, tworzywa sztuczne inne niż do pakowania, folia polipropylenowa inna niż do pakowania, półprzetworzone tworzywa sztuczne, **19** asfalt, bitum, smoła, **35** usługi w zakresie reklamy, biznesu, zarządzania, czynności biurowych, **36** usługi w zakresie spraw finansowych, spraw własności (na podstawie ksiąg wieczystych), usługi w zakresie prowadzenia kapitałowej działalności inwestycyjnej, nabywania i obrotu akcjami i udziałami, w obrocie krajowym i zagranicznym, usługi bankowe, usługi instytucji kredytowych, innych niż banki, takich jak towarzystwa kredytowe, spółki finansowe, pożyczkowe, usługi kapitału powierniczego, usługi brokerskie, usługi związane ze sprawami pieniężnymi potwierdzonymi przez powierników, usługi związane z wydawaniem czeków i akredytywów, usługi związane z administrowaniem budynkami tj. wyceną i finansowaniem, **37** usługi budowlane, usługi w zakresie działalności budowlanej w dziedzinach związanych z przetwarzaniem, magazynowaniem, konfekcjonowaniem i obrotem paliwami stałymi, ciekłymi i gazowymi oraz produktami chemicznymi, usługi budowlane w zakresie transportu drogowego, kolejowego, wodnego i rurociągowego, usługi w zakresie napraw i dokonywania remontów urządzeń, instalacji rafineryjnych i petrochemicznych, zbiorników paliwowych, stacji paliw oraz środków transportu, usługi instalacyjne, usługi w zakresie instalacji rafineryjnych i petrochemicznych, zbiorników paliwowych, stacji paliw oraz środków transportu, usługi w zakresie prowadzenia stacji paliw, **39** usługi w zakresie prowadzenia stacji paliw, usługi w zakresie transportu, pakowania i składowania towarów, usługi związane z prowadzeniem działalności transportowej w zakresie transportu drogowego, kolejowego, wodnego i rurociągowego, magazynowania, składowania i przechowywania ropy naftowej i paliw płynnych oraz tworzenia i utrzymywania zapasu paliw, usługi w zakresie dokonywania przeładunków morskich i lądowych, usługi w zakresie dystrybucji energii cieplnej i elektrycznej, **40** usługi w zakresie uszlachetniania paliw i gazów, usługi w zakresie etylizacji, barwienia i dodawania komponentów, usługi w zakresie obróbki materiałowej, skupu, obrotu i przerobu olejów pracowanych oraz innych odpadów chemicznych, usługi w zakresie przetwórstwa tworzyw sztucznych, usługi w zakresie przetwarzania ropy naftowej i rafinacji, usługi w zakresie wytwarzania, przesyłania i obrotu energią cieplną i elektryczną, **41** usługi w zakresie nauczania, organizowania i prowadzenia szkoleń (kursów) i szkoleń zawodowych, usługi w zakresie rozrywki, działalności sportowej i kulturalnej, **42** usługi prawnicze, usługi w zakresie badań naukowych i przemysłowych, świadczenie usług w zakresie prowadzenia działalności badawczej, projektowej, rozwojowej i produkcyjnej w dziedzinach związanych z przetwarzaniem, magazynowaniem i obrotem paliwami ciekłymi i gazowymi oraz pochodnymi produktami chemicznymi i transportem drogowym, kolejowym, wodnym i rurociągowym, programowanie komputerowe, **43** usługi związane z podawaniem potraw i napojów, usługi w zakresie prowadzenia barów, restauracji i hoteli, usługi w zakresie spraw socjalno-bytowych i czynności związane z czasowym zakwaterowaniem, **44** usługi medyczne, higieniczne i kosmetyczne.

(111) **146916** (220) 1999 08 31 (210) 206742  
(151) 2003 08 04

(732) Polski Koncern Naftowy ORLEN Spółka Akcyjna (skróć firmy PKN ORLEN SA), Płock, PL.

(540) OLNUM

(510), (511) **01** produkty przerobu ropy naftowej, produkty i półprodukty ropopochodne (rafineryjne i petrochemiczne), węglowodory nasycone i nienasycone typu olefinowego i dienowego oraz ich polimery, propan, etylen, propylen, polietylen, polipropylen, butadien, benzen, toluen, frakcja etylobenzenowa, frakcje C4, frakcje

C5, węglowodory C9 i wyższe, fenol, aceton, kumen, rozpuszczalniki, aromaty, glikole etylenowe, tlenek etylenu, etery, siarka, siarkowodor, chemiczne substancje, wodor i gazy wodorowe, dodatki do paliw, smarów, gazy do celów przemysłowych, oleje do rozdzielania, płyny niskozamarzające, płyny hamulcowe, nieprzetworzone tworzywa sztuczne, **04** paliwa, gazy płynne, benzyny silnikowe, oleje napędowe, oleje opałowe, oleje przemysłowe, oleje silnikowe, parafina, paliwa silnikowe, lotnicze, koks naftowy, ksyleny, smary, **06** rury, zbiorniki, rurociągi, towary z metali nie-szlachetnych nie ujęte w innych klasach, budowlane materiały metalowe, konstrukcje budowlane, instalacje przemysłowe do wytwarzania produktów chemicznych, **07** maszyny, obrabiarki, pompy, sprężarki, urządzenia, sprzęt i aparatura do wytwarzania produktów rafineryjnych i petrochemicznych, silniki, mechanizmy sprzężenia i napędu, **09** aparatura kontrolno-pomiarowa i wyposażenie elektryczne do wytwarzania produktów rafineryjnych i petrochemicznych, urządzenia do przekazywania informacji telekomunikacyjnych i informatycznych, urządzenia alarmowe, dystrybutory paliwa silnikowego dla stacji obsługi, **11** urządzenia do oświetlania, ogrzewania, wytwarzania pary, chłodzenia, suszenia, wentylacji, zasilania wodą i do celów sanitarnych, **16** materiały szkoleniowe i instruktażowe, materiały z tworzyw sztucznych do pakowania (nie ujęte w innych klasach), folia polipropylenowa do pakowania, **17** tworzywa sztuczne w formie wyciśniętej stosowane w produkcji, tworzywa sztuczne inne niż do pakowania, folia polipropylenowa inna niż do pakowania, półprzetworzone tworzywa sztuczne, **19** asfalt, bitum, smoła, **35** usługi w zakresie reklamy, biznesu, zarządzania, czynności biurowych, **36** usługi w zakresie spraw finansowych, spraw własności (na podstawie ksiąg wieczystych), usługi w zakresie prowadzenia kapitałowej działalności inwestycyjnej, nabywania i obrotu akcjami i udziałami, w obrocie krajowym i zagranicznym, usługi bankowe, usługi instytucji kredytowych, innych niż banki, takich jak towarzystwa kredytowe, spółki finansowe, pożyczkowe, usługi kapitału powierniczego, usługi brokerskie, usługi związane ze sprawami pieniężnymi potwierdzonymi przez powierników, usługi związane z wydawaniem czeków i akredytywów, usługi związane z administrowaniem budynkami tj. wyceną i finansowaniem, **37** usługi budowlane, usługi w zakresie działalności budowlanej w dziedzinach związanych z przetwarzaniem, magazynowaniem, konfekcjonowaniem i obrotem paliwami stałymi, ciekłymi i gazowymi oraz produktami chemicznymi, usługi budowlane w zakresie transportu drogowego, kolejowego, wodnego i rurociągowego, usługi w zakresie napraw i dokonywania remontów urządzeń, instalacji rafineryjnych i petrochemicznych, zbiorników paliwowych, stacji paliw oraz środków transportu, usługi instalacyjne, usługi w zakresie instalacji rafineryjnych i petrochemicznych, zbiorników paliwowych, stacji paliw oraz środków transportu, usługi w zakresie prowadzenia stacji paliw, **39** usługi w zakresie prowadzenia stacji paliw, usługi w zakresie transportu, pakowania i składowania towarów, usługi związane z prowadzeniem działalności transportowej w zakresie transportu drogowego, kolejowego, wodnego i rurociągowego, magazynowania, składowania i przechowywania ropy naftowej i paliw płynnych oraz tworzenia i utrzymywania zapasu paliw, usługi w zakresie dokonywania przeładunków morskich i lądowych, usługi w zakresie dystrybucji energii cieplnej i elektrycznej, **40** usługi w zakresie uszlachetniania paliw i gazów, usługi w zakresie etylizacji, barwienia i dodawania komponentów, usługi w zakresie obróbki materiałowej, skupu, obrotu i przerobu olejów pracowanych oraz innych odpadów chemicznych, usługi w zakresie przetwórstwa tworzyw sztucznych, usługi w zakresie przetwarzania ropy naftowej i rafinacji, usługi w zakresie wytwarzania, przesyłania i obrotu energią cieplną i elektryczną, **41** usługi w zakresie nauczania, organizowania i prowadzenia szkoleń (kursów) i szkoleń zawodowych, usługi w zakresie rozrywki, działalności sportowej i kulturalnej, **42** usługi prawnicze, usługi w zakresie badań naukowych i przemysłowych, świadczenie usług w zakresie prowadzenia działalności badawczej, projektowej, rozwojowej i produkcyjnej w dziedzinach związanych z przetwarzaniem, magazynowaniem i obrotem paliwami ciekłymi i gazowymi oraz pochodnymi produktami chemicznymi i transportem drogowym, kolejowym, wodnym i rurociągowym, programowanie komputerowe, **43** usługi związane z po-

dawaniem potraw i napojów, usługi w zakresie prowadzenia barów, restauracji i hoteli, usługi w zakresie spraw socjalno-bytowych i czynności związane z czasowym zakwaterowaniem, **44** usługi medyczne, higieniczne i kosmetyczne.

(111) **146917** (220) 1999 08 31 (210) 206743  
(151) 2003 08 04

(732) Polski Koncern Naftowy ORLEN Spółka Akcyjna (skrót firmy PKN ORLEN SA), Płock, PL.

(540) OLANT

(510), (511) **01** produkty przerobu ropy naftowej, produkty i półprodukty ropopochodne (rafineryjne i petrochemiczne), węglowodory nasycone i nienasycone typu olefinowego i dienowego oraz ich polimery, propan, etylen, propylen, polietylen, polipropylen, butadien, benzen, toluen, frakcja etylobenzenowa, frakcje C4, frakcje C5, węglowodory C9 i wyższe, fenol, aceton, kumen, rozpuszczalniki, aromaty, glikole etylenowe, tlenek etylenu, eter, siarka, siarkowodór, chemiczne substancje, wodór i gazy wodorowe, dodatki do paliw, smarów, gazy do celów przemysłowych, oleje do rozdzielania, płyny niskozamarzające, płyny hamulcowe, nieprzetworzone tworzywa sztuczne, **04** paliwa, gazy płynne, benzyny silnikowe, oleje napędowe, oleje opałowe, oleje przemysłowe, oleje silnikowe, parafina, paliwa silnikowe, lotnicze, koks naftowy, ksyleny, smary, **06** rury, zbiorniki, rurociągi, towary z metali nieszlachetnych nie ujęte w innych klasach, budowlane materiały metalowe, konstrukcje budowlane, instalacje przemysłowe do wytwarzania produktów chemicznych, **07** maszyny, obrabiarki, pompy, sprężarki, urządzenia, sprzęt i aparatura do wytwarzania produktów rafineryjnych i petrochemicznych, silniki, mechanizmy sprzęgania i napędu, **09** aparatura kontrolno-pomiarowa i wyposażenie elektryczne do wytwarzania produktów rafineryjnych i petrochemicznych, urządzenia do przekazywania informacji telekomunikacyjnych i informatycznych, urządzenia alarmowe, dystrybutory paliwa silnikowego dla stacji obsługi, **11** urządzenia do oświetlania, ogrzewania, wytwarzania pary, chłodzenia, suszenia, wentylacji, zasilania wodą i do celów sanitarnych, **16** materiały szkoleniowe i instruktażowe, materiały z tworzyw sztucznych do pakowania (nie ujęte w innych klasach), folia polipropylenowa do pakowania, **17** tworzywa sztuczne w formie wyciśniętej stosowane w produkcji, tworzywa sztuczne inne niż do pakowania, folia polipropylenowa inna niż do pakowania, półprzetworzone tworzywa sztuczne, **19** asfalt, bitum, smoła, **35** usługi w zakresie reklamy, biznesu, zarządzania, czynności biurowych, **36** usługi w zakresie spraw finansowych, spraw własności (na podstawie ksiąg wieczystych), usługi w zakresie prowadzenia kapitałowej działalności inwestycyjnej, nabywania i obrotu akcjami i udziałami, w obrocie krajowym i zagranicznym, usługi bankowe, usługi instytucji kredytowych, innych niż banki, takich jak towarzystwa kredytowe, spółki finansowe, pożyczkowe, usługi kapitału powierniczego, usługi brokerskie, usługi związane ze sprawami pieniężnymi potwierdzonymi przez powierników, usługi związane z wydawaniem czeków i akredytywów, usługi związane z administrowaniem budynkami tj. wyceną i finansowaniem, **37** usługi budowlane, usługi w zakresie działalności budowlanej w dziedzinach związanych z przetwarzaniem, magazynowaniem, konfekcjonowaniem i obrotem paliwami stałymi, ciekłymi i gazowymi oraz produktami chemicznymi, usługi budowlane w zakresie transportu drogowego, kolejowego, wodnego i rurociągowego, usługi w zakresie napraw i dokonywania remontów urządzeń, instalacji rafineryjnych i petrochemicznych, zbiorników paliwowych, stacji paliw oraz środków transportu, usługi instalacyjne, usługi w zakresie instalacji rafineryjnych i petrochemicznych, zbiorników paliwowych, stacji paliw oraz środków transportu, usługi napraw w zakresie prowadzenia stacji paliw, **39** usługi w zakresie prowadzenia stacji paliw, usługi w zakresie transportu, pakowania i składowania towarów, usługi związane z prowadzeniem działalności transportowej w zakresie transportu drogowego, kolejowego, wodnego i rurociągowego, magazynowania, składowania i przechowywania ropy naftowej i paliw płynnych oraz tworzenia i utrzymywania zapasu paliw, usługi w zakresie dokonywania przeładunków morskich i lądowych, usługi w zakresie dystrybucji energii cieplnej i elektrycznej,

**40** usługi w zakresie uszlachetniania paliw i gazów, usługi w zakresie etylizacji, barwienia i dodawania komponentów, usługi w zakresie obróbki materiałowej, skupu, obrotu i przerobu olejów przetworzonych oraz innych odpadów chemicznych, usługi w zakresie przetwórstwa tworzyw sztucznych, usługi w zakresie przetwarzania ropy naftowej i rafinacji, usługi w zakresie wytwarzania, przesyłania i obrotu energią cieplną i elektryczną, **41** usługi w zakresie nauczania, organizowania i prowadzenia szkoleń (kursów) i szkoleń zawodowych, usługi w zakresie rozrywki, działalności sportowej i kulturalnej, **42** usługi prawnicze, usługi w zakresie badań naukowych i przemysłowych, świadczenie usług w zakresie prowadzenia działalności badawczej, projektowej, rozwojowej i produkcyjnej w dziedzinach związanych z przetwarzaniem, magazynowaniem i obrotem paliwami ciekłymi i gazowymi oraz pochodnymi produktami chemicznymi i transportem drogowym, kolejowym, wodnym i rurociągowym, programowanie komputerowe, **43** usługi związane z podawaniem potraw i napojów, usługi w zakresie prowadzenia barów, restauracji i hoteli, usługi w zakresie spraw socjalno-bytowych i czynności związane z czasowym zakwaterowaniem, **44** usługi medyczne, higieniczne i kosmetyczne.

(111) **146918** (220) 1999 08 31 (210) 206746  
(151) 2003 08 04

(732) Polski Koncern Naftowy ORLEN Spółka Akcyjna (skrót firmy PKN ORLEN SA), Płock, PL.

(540) OLNENET

(510), (511) **01** produkty przerobu ropy naftowej, produkty i półprodukty ropopochodne (rafineryjne i petrochemiczne), węglowodory nasycone i nienasycone typu olefinowego i dienowego oraz ich polimery, propan, etylen, propylen, polietylen, polipropylen, butadien, benzen, toluen, frakcja etylobenzenowa, frakcje C4, frakcje C5, węglowodory C9 i wyższe, fenol, aceton, kumen, rozpuszczalniki, aromaty, glikole etylenowe, tlenek etylenu, eter, siarka, siarkowodór, chemiczne substancje, wodór i gazy wodorowe, dodatki do paliw, smarów, gazy do celów przemysłowych, oleje do rozdzielania, płyny niskozamarzające, płyny hamulcowe, nieprzetworzone tworzywa sztuczne, **04** paliwa, gazy płynne, benzyny silnikowe, oleje napędowe, oleje opałowe, oleje przemysłowe, oleje silnikowe, parafina, paliwa silnikowe, lotnicze, koks naftowy, ksyleny, smary, **06** rury, zbiorniki, rurociągi, towary z metali nieszlachetnych nie ujęte w innych klasach, budowlane materiały metalowe, konstrukcje budowlane, instalacje przemysłowe do wytwarzania produktów chemicznych, **07** maszyny, obrabiarki, pompy, sprężarki, urządzenia, sprzęt i aparatura do wytwarzania produktów rafineryjnych i petrochemicznych, silniki, mechanizmy sprzęgania i napędu, **09** aparatura kontrolno-pomiarowa i wyposażenie elektryczne do wytwarzania produktów rafineryjnych i petrochemicznych, urządzenia do przekazywania informacji telekomunikacyjnych i informatycznych, urządzenia alarmowe, dystrybutory paliwa silnikowego dla stacji obsługi, **11** urządzenia do oświetlania, ogrzewania, wytwarzania pary, chłodzenia, suszenia, wentylacji, zasilania wodą i do celów sanitarnych, **16** materiały szkoleniowe i instruktażowe, materiały z tworzyw sztucznych do pakowania (nie ujęte w innych klasach), folia polipropylenowa do pakowania, **17** tworzywa sztuczne w formie wyciśniętej stosowane w produkcji, tworzywa sztuczne inne niż do pakowania, folia polipropylenowa inna niż do pakowania, półprzetworzone tworzywa sztuczne, **19** asfalt, bitum, smoła, **35** usługi w zakresie reklamy, biznesu, zarządzania, czynności biurowych, **36** usługi w zakresie spraw finansowych, spraw własności (na podstawie ksiąg wieczystych), usługi w zakresie prowadzenia kapitałowej działalności inwestycyjnej, nabywania i obrotu akcjami i udziałami, w obrocie krajowym i zagranicznym, usługi bankowe, usługi instytucji kredytowych, innych niż banki, takich jak towarzystwa kredytowe, spółki finansowe, pożyczkowe, usługi kapitału powierniczego, usługi brokerskie, usługi związane ze sprawami pieniężnymi potwierdzonymi przez powierników, usługi związane z wydawaniem czeków i akredytywów, usługi związane z administrowaniem budynkami tj. wyceną i finansowaniem, **37** usługi budowlane, usługi w zakresie działalności budowlanej w dziedzinach związanych z przetwa-

rzaniem, magazynowaniem, konfekcjonowaniem i obrotem paliwami stałymi, ciekłymi i gazowymi oraz produktami chemicznymi, usługi budowlane w zakresie transportu drogowego, kolejowego, wodnego i rurociągowego, usługi w zakresie napraw i dokonywania remontów urządzeń, instalacji rafineryjnych i petrochemicznych, zbiorników paliwowych, stacji paliw oraz środków transportu, usługi instalacyjne, usługi w zakresie instalacji rafineryjnych i petrochemicznych, zbiorników paliwowych, stacji paliw oraz środków transportu, usługi napraw w zakresie prowadzenia stacji paliw, **39** usługi w zakresie prowadzenia stacji paliw, usługi w zakresie transportu, pakowania i składowania towarów, usługi związane z prowadzeniem działalności transportowej w zakresie transportu drogowego, kolejowego, wodnego i rurociągowego, magazynowania, składowania i przechowywania ropy naftowej i paliw płynnych oraz tworzenia i utrzymywania zapasu paliw, usługi w zakresie dokonywania przeładunków morskich i lądowych, usługi w zakresie dystrybucji energii cieplnej i elektrycznej, **40** usługi w zakresie uszlachetniania paliw i gazów, usługi w zakresie etylizacji, barwienia i dodawania komponentów, usługi w zakresie obróbki materiałowej, skupu, obrotu i przerobu olejów przepracowanych oraz innych odpadów chemicznych, usługi w zakresie przetwórstwa tworzyw sztucznych, usługi w zakresie przetwarzania ropy naftowej i rafinacji, usługi w zakresie wytwarzania, przesyłania i obrotu energią cieplną i elektryczną, **41** usługi w zakresie nauczania, organizowania i prowadzenia szkoleń (kursów) i szkoleń zawodowych, usługi w zakresie rozrywki, działalności sportowej i kulturalnej, **42** usługi prawnicze, usługi w zakresie badań naukowych i przemysłowych, świadczenie usług w zakresie prowadzenia działalności badawczej, projektowej, rozwojowej i produkcyjnej w dziedzinach związanych z przetwarzaniem, magazynowaniem i obrotem paliwami ciekłymi i gazowymi oraz pochodnymi produktami chemicznymi i transportem drogowym, kolejowym, wodnym i rurociągowym, programowanie komputerowe, **43** usługi związane z podawaniem potraw i napojów, usługi w zakresie prowadzenia barów, restauracji i hoteli, usługi w zakresie spraw socjalno-bytowych i czynności związane z czasowym zakwaterowaniem, **44** usługi medyczne, higieniczne i kosmetyczne.

(111) **146919** (220) 1999 08 31 (210) 206747  
(151) 2003 08 04

(732) Polski Koncern Naftowy ORLEN Spółka Akcyjna (skrót firmy PKN ORLEN SA), Płock, PL.

(540) PEROEN

(510), (511) **01** produkty przerobu ropy naftowej, produkty i półprodukty ropopochodne (rafineryjne i petrochemiczne), węglowodory nasycone i nienasycone typu olefinowego i dienowego oraz ich polimery, propan, etylen, propylen, polietylen, polipropylen, butadien, benzen, toluen, frakcja etylobenzenowa, frakcje C4, frakcje C5, węglowodory C9 i wyższe, fenol, aceton, kumen, rozpuszczalniki, aromaty, glikole etylenowe, tlenek etylenu, etery, siarka, siarkowodór, chemiczne substancje, wodor i gazy wodorowe, dodatki do paliw, smarów, gazy do celów przemysłowych, oleje do rozdzielania, płyny niskozamarzające, płyny hamulcowe, nieprzetworzone tworzywa sztuczne, **04** paliwa, gazy płynne, benzyny silnikowe, oleje napędowe, oleje opałowe, oleje przemysłowe, oleje silnikowe, parafina, paliwa silnikowe, lotnicze, koks naftowy, ksyleny, smary, **06** rury, zbiorniki, rurociągi, towary z metali nieuszlachetnych nie ujęte w innych klasach, budowlane materiały metalowe, konstrukcje budowlane, instalacje przemysłowe do wytwarzania produktów chemicznych, **07** maszyny, obrabiarki, pompy, sprzężarki, urządzenia, sprzęt i aparatura do wytwarzania produktów rafineryjnych i petrochemicznych, silniki, mechanizmy sprzęgania i napędu, **09** aparatura kontrolno-pomiarowa i wyposażenie elektryczne do wytwarzania produktów rafineryjnych i petrochemicznych, urządzenia do przekazywania informacji telekomunikacyjnych i informatycznych, urządzenia alarmowe, dystrybutory paliwa silnikowego dla stacji obsługi, **11** urządzenia do oświetlania, ogrzewania, wytwarzania pary, chłodzenia, suszenia, wentylacji, zasilania wodą i do celów sanitarnych, **16** materiały szkoleniowe i instruktażowe, materiały z tworzyw sztucznych do pakowania (nie ujęte w innych klasach), folia polipropylenowa do pakowania,

**17** tworzywa sztuczne w formie wyciśniętej stosowane w produkcji, tworzywa sztuczne inne niż do pakowania, folia polipropylenowa inna niż do pakowania, półprzetworzone tworzywa sztuczne, **19** asfalt, bitum, smoła, **35** usługi w zakresie reklamy, biznesu, zarządzania, czynności biurowych, **36** usługi w zakresie spraw finansowych, spraw własności (na podstawie ksiąg wieczystych), usługi w zakresie prowadzenia kapitałowej działalności inwestycyjnej, nabywania i obrotu akcjami i udziałami, w obrocie krajowym i zagranicznym, usługi bankowe, usługi instytucji kredytowych, innych niż banki, takich jak towarzystwa kredytowe, spółki finansowe, pożyczkowe, usługi kapitału powierniczego, usługi brokerskie, usługi związane ze sprawami pieniężnymi potwierdzonymi przez powierników, usługi związane z wydawaniem czeków i akredytywów, usługi związane z administrowaniem budynkami tj. wyceną i finansowaniem, **37** usługi budowlane, usługi w zakresie działalności budowlanej w dziedzinach związanych z przetwarzaniem, magazynowaniem, konfekcjonowaniem i obrotem paliwami stałymi, ciekłymi i gazowymi oraz produktami chemicznymi, usługi budowlane w zakresie transportu drogowego, kolejowego, wodnego i rurociągowego, usługi w zakresie napraw i dokonywania remontów urządzeń, instalacji rafineryjnych i petrochemicznych, zbiorników paliwowych, stacji paliw oraz środków transportu, usługi instalacyjne, usługi w zakresie instalacji rafineryjnych i petrochemicznych, zbiorników paliwowych, stacji paliw oraz środków transportu, usługi napraw w zakresie prowadzenia stacji paliw, **39** usługi w zakresie prowadzenia stacji paliw, usługi w zakresie transportu, pakowania i składowania towarów, usługi związane z prowadzeniem działalności transportowej w zakresie transportu drogowego, kolejowego, wodnego i rurociągowego, magazynowania, składowania i przechowywania ropy naftowej i paliw płynnych oraz tworzenia i utrzymywania zapasu paliw, usługi w zakresie dokonywania przeładunków morskich i lądowych, usługi w zakresie dystrybucji energii cieplnej i elektrycznej, **40** usługi w zakresie uszlachetniania paliw i gazów, usługi w zakresie etylizacji, barwienia i dodawania komponentów, usługi w zakresie obróbki materiałowej, skupu, obrotu i przerobu olejów przepracowanych oraz innych odpadów chemicznych, usługi w zakresie przetwórstwa tworzyw sztucznych, usługi w zakresie przetwarzania ropy naftowej i rafinacji, usługi w zakresie wytwarzania, przesyłania i obrotu energią cieplną i elektryczną, **41** usługi w zakresie nauczania, organizowania i prowadzenia szkoleń (kursów) i szkoleń zawodowych, usługi w zakresie rozrywki, działalności sportowej i kulturalnej, **42** usługi prawnicze, usługi w zakresie badań naukowych i przemysłowych, świadczenie usług w zakresie prowadzenia działalności badawczej, projektowej, rozwojowej i produkcyjnej w dziedzinach związanych z przetwarzaniem, magazynowaniem i obrotem paliwami ciekłymi i gazowymi oraz pochodnymi produktami chemicznymi i transportem drogowym, kolejowym, wodnym i rurociągowym, programowanie komputerowe, **43** usługi związane z podawaniem potraw i napojów, usługi w zakresie prowadzenia barów, restauracji i hoteli, usługi w zakresie spraw socjalno-bytowych i czynności związane z czasowym zakwaterowaniem, **44** usługi medyczne, higieniczne i kosmetyczne.

(111) **146920** (220) 1999 09 20 (210) 207432  
(151) 2003 09 04

(732) FORD MOTOR COMPANY, Dearborn, US.

(540)

*Ford Motor Company*  
BETTER IDEAS.

(531) 27.5

(510), (511) **12** pojazdy: samochody osobowe, samochody ciężarowe, furgonetki, pojazdy sportowo-terenowe oraz ich części konstrukcyjne i silniki, urządzenia do poruszania się na lądzie, w powietrzu i w wodzie.

(111) **146921** (220) 2000 03 17 (210) 215371  
(151) 2003 09 23

(732) „HSH Group” Zakład Usług Informatycznych S.C. Barbara Streszewska, Marcin Streszewski, Kraków, PL.  
(540)



Kolory znaku: czerwony, czarny, biały

(531) 27.5, 29.1

(510), (511) **42** analiza systemów komputerowych wydawniczych i poligraficznych, doradztwo w sprawach sprzętu komputerowego do systemów wydawniczych i poligraficznych, opracowanie oprogramowania do systemów wydawniczych i poligraficznych, wypożyczanie oprogramowania do systemów wydawniczych i poligraficznych.

(111) **146922** (220) 2000 03 17 (210) 215379  
(151) 2003 09 23  
(732) SELGROS Spółka z o.o., Poznań, PL.  
(540)

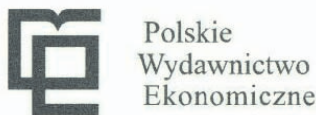


Kolory znaku: zielony, czarny, granatowy, biały, żółty, pomarańczowy, czerwony, brązowy

(531) 24.15, 26.4, 27.5, 29.1

(510), (511) **35** usługi w zakresie reklamy, informacji handlowej, dystrybucja materiałów reklamowych, usługi marketingowe, organizowanie wystaw w celach reklamowych i handlowych, pokazy towarów, promocja sprzedaży dla osób trzecich, usługi w zakresie kojarzenia kontrahentów, publikowanie tekstów reklamowych, **36** usługi polegające na wynajmie i dzierżawie nieruchomości, **41** usługi związane z przedstawieniami i pokazami na żywo, usługi w zakresie prowadzenia kursów, pokazów, szkoleń i edukacji w dziedzinie kosmetyki, organizowanie konkursów edukacyjnych w zakresie kosmetyki, usługi w zakresie nauczania i rozrywki, organizacja imprez kulturalnych i rekreacyjnych, organizowanie pokazów i imprez estradowo-promocyjnych.

(111) **146923** (220) 2000 03 17 (210) 215385  
(151) 2003 09 23  
(732) Polskie Wydawnictwo Ekonomiczne S.A., Warszawa, PL.  
(540)



Kolory znaku: ciemnozielony

(531) 20.7, 27.5, 29.1

(510), (511) **16** książki, podręczniki, słowniki, kalendarze, katalogi, albumy, almanachy, publikacje.

(111) **146924** (220) 2000 03 17 (210) 215387  
(151) 2003 09 23  
(732) Polskie Wydawnictwo Ekonomiczne S.A., Warszawa, PL.  
(540)



Kolory znaku: ciemnozielony

(531) 20.7, 27.5, 29.1

(510), (511) **16** książki, podręczniki, słowniki, kalendarze, katalogi, albumy, almanachy, publikacje.

(111) **146925** (220) 2000 03 17 (210) 215402  
(151) 2003 09 23  
(732) Syngenta Participations AG, Bazylea, CH.  
(540) DIVIDEND  
(510), (511) **05** środki do niszczenia robactwa, fungicydy, herbicydy.

(111) **146926** (220) 2000 03 17 (210) 215404  
(151) 2003 09 23  
(732) The Procter & Gamble Company, Cincinnati, US.  
(540)



Kolory znaku: granatowo-fioletowy, biały, czerwony, żółty, zielony, niebieski

(531) 2.5, 26.1, 29.1

(510), (511) **03** środki piorące i wybielające oraz inne substancje stosowane w praniu, środki czyszczące, polerujące, szorujące i ściernie, środki do pielęgnacji, konserwacji i upiększania tkanin, mydła.

(111) **146927** (220) 2000 03 17 (210) 215441  
(151) 2003 09 16  
(732) Firma Cukiernicza „Solidarność - rok założenia 1952” Spółka z o.o., Lublin, PL.  
(540)



Kolory znaku: niebieski, srebrny, czerwony, biały, żółty, zielony, różowy, granatowy

(531) 2.1, 26.1, 27.5, 29.1

(510), (511) **29** galaretki, dżemy, kompoty, **30** wyroby cukiernicze, wyroby czekoladowe, słodczyce, lody, produkty zbożowe, **32** napoje owocowe i soki owocowe.

(111) **146928** (220) 2000 03 17 (210) 215442  
(151) 2003 09 16  
(732) Firma Cukiernicza „Solidarność - rok założenia 1952” Spółka z o.o., Lublin, PL.

(540)



Kolory znaku: srebrny, zielony, biały, czerwony, granatowy, różowy, pomarańczowy, żółty  
(531) 5.1, 21.1, 26.1, 27.5, 29.1  
(510), (511) **29** galaretki, dżemy, kompoty, **30** wyroby cukiernicze, wyroby czekoladowe, słodczyce, lody, produkty zbożowe, **32** napoje owocowe i soki owocowe.

(111) **146929** (220) 2000 03 17 (210) 215472  
(151) 2003 09 24  
(732) Przedsiębiorstwo Handlowo-Usługowe „FORTEX” Bogusław Art, Łódź, PL.  
(540)



Kolory znaku: czarny, czerwony, niebieski, szary i odcienie  
(531) 1.15, 26.1, 27.5, 29.1  
(510), (511) **01** gazy techniczne, **04** paliwa stałe, płynne, gazowe, **35** pośrednictwo handlowe w zakresie handlu paliwami stałymi, płynnymi, gazowymi oraz gazami technicznymi.

(111) **146930** (220) 2000 03 17 (210) 215477  
(151) 2003 09 24  
(732) „MASPEX WADOWICE” Spółka z o.o., Wadowice, PL.  
(540) Multismak  
(510), (511) **29** marmolady, przetwory z warzyw i owoców, konfitury, dżemy, galaretki jadalne, **30** kawa, herbata, kakao, napoje na bazie kawy, napoje na bazie kakao, napoje na bazie czekolady, miód, nadzienia cukiernicze, lody, polewy owocowe, polewa czekoladowa, polewa kakaowa, polewy aromatyzowane, dodatki do deserów nie zawarte w innej klasie, sosy owocowe, sosy czekoladowe, sosy kakaowe, kremy owocowe, kremy czekoladowe, sosy aromatyzowane, **32** napoje instant, napoje bezalkoholowe, wody mineralne, gazowane i niegazowane, nektary owocowe, syropy owocowe, proszek do produkcji napojów, pastylki do produkcji napojów, soki owocowe jako napoje, soki warzywne jako napoje, soki owocowo-warzywne jako napoje, soki wieloowocowe jako napoje, soki wielowarzywne jako napoje, napoje owocowe, napoje warzywne, napoje wieloowocowe, napoje wielowarzywne, **33** napoje alkoholowe, wino, koktaile winne, nalewki koktailowe, aperitif, wermuty, miody pitne, wódki, koktaile, spirytus.

(111) **146931** (220) 2002 04 27 (210) 249797  
(151) 2003 09 24  
(732) UNION-VIS Spółka z o.o., Bielsko-Biała, PL.  
(540)



(531) 26.3, 27.5

(510), (511) **03** kamień polerski, kamień szlifierski, materiały ściernie, papier ścierny, papier polerujący, papier szklany, papier ścierny szmerglowy, płótno szklane, płótno szmerglowe, płótno ściernie, środki do szlifowania, **07** narzędzia ręczne sterowane mechanicznie do cięcia, szlifowania i polerowania, tarcze jako części maszyn: tarcze do ostrzenia, tarcze listkowe talerzowe, tarcze do szlifowania i przecinania, mopy do szlifowania i polerowania jako narzędzia ręczne sterowane mechanicznie, **08** narzędzia ręczne sterowane ręcznie do cięcia, szlifowania i polerowania, kamienie do ostrzenia, narzędzia do ostrzenia, paski do ostrzenia, tarcze do ostrzenia, tarcze do przecinaków, tarcze szlifierskie ręczne.

(111) **146932** (220) 2002 04 30 (210) 249948  
(151) 2003 06 09  
(732) Wytwórnia Klejów i Zapraw Budowlanych „ATLAS” Ciupiński i wspólnicy spółka jawna, Łódź, PL.

(540) GIPSAR  
(510), (511) **01** surowce mineralne, kleje i zaprawy klejowe, **02** pokrywające powierzchnie dekoracyjne i ochronne kompozycje trwałe lub tymczasowe, podkłady, szpachlówki, powłoki gruntowe, środki zabezpieczające przed niszczeniem muru i inne materiały, wszystkie w formie preparatów proszkowych, płynnych, półpłynnych i rozpylanych (w tym w aerozolu) oraz rozcieńczalniki do powyższych związków i preparatów, **03** preparaty do czyszczenia, środki wybielające, detergenty, papier i emulsje ściernie, materiały polerskie, środki nabłyszczające, **05** produkty farmaceutyczne, weterynaryjne i sanitarne zawierające gips, dentystyczne materiały do wycisków, cement dentystyczny, materiały dentystyczne do protez, materiały do plombowania zębów, **06** metalowe materiały budowlane, metale nieszlachetne i ich stopy, boazeria metalowa, drzwi metalowe, drobne wyroby żelazne, futryny metalowe, gwóźdźcie, imadła metalowe, kłódki, klamki metalowe, klucze, osprzęt metalowy i okucia do mebli, drzwi i okien, rękojeści, nity metalowe, ramki metalowe, wkręty, zasuwy, zawiasy, metalowe elementy konstrukcyjne do systemów suchej zabudowy, **07** przyrządy ręczne z napędem elektrycznym, narzędzia ręczne do obróbki metalu i drewna z napędem innym niż ręczny, **08** narzędzia i przyrządy ręcznie sterowane, gwintownice, kombinerki, młotki narzędzia do ścierania, noże, piły, przecinaki, pilniki do drewna (tarniki), pilniki, pace murarskie, śrubokręty, szczypce, **10** aparaty i urządzenia chirurgiczne, medyczne, stomatologiczne, weterynaryjne bandaże i opaski gipsowane, gips chirurgiczny, **16** artykuły papiernicze, folie do pakowania, masy modelarskie, karton i wyroby z kartonu, papier do pakowania, czasopisma (periodyki), książki, **17** masy uszczelniające i hydroizolujące, preparaty płynne, półpłynne i w postaci proszku do rozprowadzenia cieczą, przeznaczone do uzyskiwania powłok uszczelniających i hydroizolujących w budownictwie, **19** materiały budowlane niemetalowe, elementy budowlane i półfabrykaty zawierające gips, gips, zaprawy gipsowe, niemetalowe elementy konstrukcyjne do systemów suchej zabudowy, **28** gry, zabawki, zabawki zawierające gips modelarski.

(111) **146933** (220) 2000 03 17 (210) 215478  
(151) 2003 09 24  
(732) „MASPEX WADOWICE” Spółka z o.o., Wadowice, PL.  
(540) Owocowa Piątka

(510), (511) **29** marmolady, przetwory z warzyw i owoców, konfitury, dżemy, galaretki jadalne, **30** kawa, herbata, kakao, napoje na bazie kawy, napoje na bazie kakao, napoje na bazie czekolady, miód, nadzienia cukiernicze, lody, polewy owocowe, polewa czekoladowa, polewa kakaowa, polewy aromatyzowane, dodatki do deserów nie zawarte w innej klasie, sosy owocowe, sosy czekoladowe, sosy kakaowe, kremy owocowe, kremy czekoladowe, sosy aromatyzowane, **32** napoje instant, napoje bezalkoholowe, wody mineralne, gazowane i niegazowane, nektary owocowe, syropy owocowe, proszek do produkcji napojów, pastylki do produkcji napojów, soki owocowe jako napoje, soki warzywne jako napoje, soki owocowo-warzywne jako napoje, soki wieloowocowe jako napoje, soki wielowarzywne jako napoje, napoje owocowe, napoje warzywne, napoje wieloowocowe, napoje wielowarzywne, **33** na-

poje alkoholowe, wino, koktaile winne, nalewki koktailowe, aperityfy, wermuty, miody pitne, wódki, koktaile, spirytus.

(111) **146934** (220) 2000 03 21 (210) 215676  
(151) 2003 09 24  
(732) Okręgowa Spółdzielnia Mleczarska, Radomsko, PL.  
(540)



Kolory znaku: niebieski, czerwony, biały, czarny, brązowy, szary  
(531) 3.1, 11.3, 29.1

(510), (511) **29** mleko, mleko spożywcze, mleko smakowe, mleczne produkty, sosy mleczne, desery mleczne, napoje mleczne fermentowane i niefermentowane: jogurt, biojogurt, kefir, biokefir, sporządzane z dodatkiem owoców, warzyw, różnych ziaren: masło, masło z dodatkiem oleju roślinnego, masło z dodatkami smakowymi i dietetycznymi, masło z dodatkiem jogurtu, maślany mix jogurtowy, masła i maselka smakowe, śmietana i śmietanka oraz ich przetwory, bita śmietana, śmietanka: deserowa, kremówka, do kawy, sery i serki: serki homogenizowane, serki termizowane, serki ziarniste, serki smakowe, sery twarde, sery topione, pakowane: tradycyjnie lub próżniowo, w kubeczki, w całości, kawałkowane, w plasterkach, twarogi i twarożki, pakowane tradycyjnie lub próżniowo, w kubeczki i w pojemniki, twarogi albuminowe, maślanka i jej przetwory, sosy jogurtowe.

(111) **146935** (220) 2000 03 23 (210) 215707  
(151) 2003 09 24  
(732) Bristol-Myers Squibb Company, Nowy Jork, US.  
(540) JASERANT  
(510), (511) **05** preparaty farmaceutyczne stosowane przez ludzi.

(111) **146936** (220) 2000 03 24 (210) 215763  
(151) 2003 09 26  
(732) Mikula Andrzej ZOOLEK, Łódź, PL.  
(540) Biotorfin  
(510), (511) **01** chemiczne preparaty akwarystyczne na bazie garbników naturalnych, **05** preparaty akwarystyczne hamujące wzrost glonów i bakterii w wodzie.

(111) **146937** (220) 2000 03 24 (210) 215766  
(151) 2003 09 26  
(732) Mikula Andrzej ZOOLEK, Łódź, PL.  
(540) Aquavit  
(510), (511) **01** chemiczne preparaty akwarystyczne do wzbogacania wody dla ryb i roślin w mikroelementy.

(111) **146938** (220) 2000 03 24 (210) 215767  
(151) 2003 09 26  
(732) Mikula Andrzej ZOOLEK, Łódź, PL.  
(540) Aquaclar  
(510), (511) **01** chemiczne preparaty akwarystyczne - koagulanty - do oczyszczania wody, **05** pestycydy - algicydy do usuwania z wody zooplanktonu.

(111) **146939** (220) 2000 03 24 (210) 215768  
(151) 2003 09 26  
(732) Mikula Andrzej ZOOLEK, Łódź, PL.  
(540) Aqualkal  
(510), (511) **01** chemiczne preparaty akwarystyczne do odkwaszania wody w hodowli ryb.

(111) **146940** (220) 2000 03 24 (210) 215769  
(151) 2003 09 26  
(732) Mikula Andrzej ZOOLEK, Łódź, PL.  
(540) Kobaltosan  
(510), (511) **01** chemiczne preparaty akwarystyczne, **05** mikroelementowe stymulatory wzrostu ryb jako preparaty witaminowe.

(111) **146941** (220) 2000 03 15 (210) 215362  
(151) 2003 09 23  
(732) Wojewódzka Usługowa Spółdzielnia Inwalidów, Zamość, PL.  
(540)



Kolory znaku: biały, zielony, czerwony, czarny  
(531) 26.4, 27.5, 29.1

(510), (511) **32** gazowane wody, lemoniady, woda mineralna, napoje bezalkoholowe, woda stołowa, woda jako napoje, woda sodowa, **37** mycie okien, sprzątanie i czyszczenie budynków wewnątrz i zewnątrz, w tym sprzątanie i uprzążanie poddaszy i strychów, usługi tapicerskie, regeneracja części uszkodzonych i remont - gąsienic, **45** usługi agencji detektywistycznej, agencji zajmującej się pilnowaniem w nocy, cywilna ochrona, eskorta - ochrona osobista.

(111) **146942** (220) 1999 01 05 (210) 196317  
(151) 2003 07 07  
(732) Tetra Pak Service S.A., Pully/Lausanne, CH.  
(540)



Kolory znaku: biały, zielony, czarny  
(531) 3.4, 26.13, 27.5, 29.1

(510), (511) **16** opakowania z papieru, kartonu i z tworzyw sztucznych, zadrukowane napisami i grafiką o tematyce dotyczącej zwłaszcza przetworów mlecznych.

(111) **146943** (220) 1999 01 05 (210) 196316  
(151) 2003 07 07  
(732) Tetra Pak Service S.A., Pully/Lausanne, CH.  
(540) łacie  
(510), (511) **16** opakowania z papieru, kartonu i z tworzyw sztucznych, zadrukowane napisami i grafiką o tematyce dotyczącej zwłaszcza przetworów mlecznych.

(111) **146944** (220) 1999 01 05 (210) 196315  
(151) 2003 07 07  
(732) Tetra Pak Service S.A., Pully/Lausanne, CH.



(540)



Kolory znaku: biały, zielony

(531) 3.4, 26.1, 29.1

(510), (511) **16** opakowania z papieru, kartonu i tworzyw sztucznych, zadrukowane napisami i grafiką o tematyce dotyczącej zwłaszcza przetworów mlecznych.

(111) **146945** (220) 1999 11 24 (210) 210221

(151) 2003 05 08

(732) Zakłady Samochodowe JELCZ SA, Jelcz-Laskowice, PL.

(540)

**JELCZ**

Kolory znaku: srebrny, czarny

(531) 27.5, 29.1

(510), (511) **06** zbiorniki paliwa i oleju, skrzynki do narzędzi i na akumulatory, przewody metalowe, galanteria żelaza: nakrętki, złączki, śruby, tuleje, podkładki, opaski zaciskowe, sprężyny, uszczelki metalowe, **07** maszyny dla rolnictwa i leśnictwa, chłodnice do silników, **09** wiązki przewodowe, złączki przewodów elektrycznych, deski rozdzielcze, tablice kierunkowe, **11** instalacje grzewcze, instalacje klimatyzacyjne, osłony do reflektorów, lamp sygnalizacyjnych, lamp do pojazdów, zbiorniki wody, **12** samochody ciężarowe i dostawcze, nadwozia do samochodów ciężarowych, podwozia do samochodów ciężarowych i części do nich, autobusy i inne pojazdy specjalne i specjalizowane, przyczepy i naczepy, części i akcesoria do nich, ramy podwozi, karoserie i jej części, błotniki, miechy, tapicerka samochodowa, plandeki na pojazdy, **17** uszczelki gumowe do klap i drzwi, przewody elastyczne, przewody do chłodnic pojazdów, przewody do układów pneumatycznych, **20** zbiorniki niemetalowe, **35** zgrupowanie na rzecz osób trzecich zatankowanych pojazdów, pozwalające nabywcy wygodnie je oglądać i kupować, **36** usługi w zakresie zarządzania nieruchomościami, usługi finansowe, **37** usługi w zakresie obsługi i naprawy pojazdów samochodowych, instalowanie urządzeń klimatyzacyjnych i grzewczych, naprawy pojazdów samochodowych oraz urządzeń klimatyzacyjnych i grzewczych, usługi tapicerskie samochodowe, zabezpieczenie pojazdów przed korozją, usługi stolarskie i tapicerskie, **39** usługi w zakresie wynajmu pojazdów i maszyn, magazynowania, **40** usługi w zakresie: obróbki galwanicznej, cieplnej, cieplno-chemicznej, obróbki mechanicznej metali, usługi: lakiernicze, kowalskie, **42** usługi w zakresie projektowania, badań technicznych w dziedzinie mechaniki pojazdowej, ekspertyz inżynierskich.

(111) **146946** (220) 1999 11 24 (210) 210222

(151) 2003 05 08

(732) Zakłady Samochodowe JELCZ SA, Jelcz-Laskowice, PL.

(540)

Kolory znaku: granatowy

(531) 27.5, 29.1

(510), (511) **06** zbiorniki paliwa i oleju, skrzynki do narzędzi i na akumulatory, przewody metalowe, galanteria żelaza: nakrętki, złączki, śruby, tuleje, podkładki, opaski zaciskowe, sprężyny, uszczelki metalowe, **07** maszyny dla rolnictwa i leśnictwa, chłodnice do silników, **09** wiązki przewodowe, złączki przewodów elektrycznych, deski rozdzielcze, tablice kierunkowe, **11** instalacje grzewcze, instalacje klimatyzacyjne, osłony do reflektorów, lamp sygnalizacyjnych, lamp do pojazdów, zbiorniki wody, **12** samochody ciężarowe i dostawcze, nadwozia do samochodów ciężarowych, podwozia do samochodów ciężarowych i części do nich, autobusy i inne pojazdy specjalne i specjalizowane, przyczepy i naczepy, części i akcesoria do nich, ramy podwozi, karoserie i jej części, błotniki, miechy, tapicerka samochodowa, plandeki na pojazdy, **17** uszczelki gumowe do klap i drzwi, przewody elastyczne, przewody do chłodnic pojazdów, przewody do układów pneumatycznych, **20** zbiorniki niemetalowe, **35** zgrupowanie na rzecz osób trzecich zatankowanych pojazdów, pozwalające nabywcy wygodnie je oglądać i kupować, **36** usługi w zakresie zarządzania nieruchomościami, usługi finansowe, **37** usługi w zakresie obsługi i naprawy pojazdów samochodowych, instalowanie urządzeń klimatyzacyjnych i grzewczych, naprawy pojazdów samochodowych oraz urządzeń klimatyzacyjnych i grzewczych, usługi tapicerskie samochodowe, zabezpieczenie pojazdów przed korozją, usługi stolarskie i tapicerskie, **39** usługi w zakresie wynajmu pojazdów i maszyn, magazynowania, **40** usługi w zakresie: obróbki galwanicznej, cieplnej, cieplno-chemicznej, obróbki mechanicznej metali, usługi: lakiernicze, kowalskie, **42** usługi w zakresie projektowania, badań technicznych w dziedzinie mechaniki pojazdowej, ekspertyz inżynierskich.

(111) **146947** (220) 1999 11 24 (210) 210220

(151) 2003 05 08

(732) Zakłady Samochodowe JELCZ SA, Jelcz-Laskowice, PL.

(540)



Kolory znaku: srebrny, czarny

(531) 26.1, 27.5, 29.1

(510), (511) **06** zbiorniki paliwa i oleju, skrzynki do narzędzi i na akumulatory, przewody metalowe, galanteria żelaza: nakrętki, złączki, śruby, tuleje, podkładki, opaski zaciskowe, sprężyny, uszczelki metalowe, **07** maszyny dla rolnictwa i leśnictwa, chłodnice do silników, **09** wiązki przewodowe, złączki przewodów elektrycznych, deski rozdzielcze, tablice kierunkowe, **11** instalacje grzewcze, instalacje klimatyzacyjne, osłony do reflektorów, lamp sygnalizacyjnych, lamp do pojazdów, zbiorniki wody, **12** samochody ciężarowe i dostawcze, nadwozia do samochodów ciężarowych, podwozia do samochodów ciężarowych i części do nich, autobusy i inne pojazdy specjalne i specjalizowane, przyczepy i naczepy, części i akcesoria do nich, ramy podwozi, karoserie i jej części, błotniki, miechy, tapicerka samochodowa, plandeki na pojazdy, **17** uszczelki gumowe do klap i drzwi, przewody elastyczne, przewody do chłodnic pojazdów, przewody do układów pneumatycznych, **20** zbiorniki niemetalowe, **35** zgrupowanie na rzecz osób trzecich zatankowanych pojazdów, pozwalające nabywcy wygodnie je oglądać i kupować, **36** usługi w zakresie zarządzania nieruchomościami, usługi finansowe, **37** usługi w zakresie obsługi i naprawy pojazdów samochodowych, instalowanie urządzeń klimatyzacyjnych i grzewczych, naprawy pojazdów samochodowych oraz urządzeń klimatyzacyjnych i grzewczych, usługi tapicerskie samochodowe, zabezpieczenie pojazdów przed korozją, usługi stolarskie i tapicerskie, **39** usługi w zakresie wynajmu pojazdów i maszyn, magazynowania, **40** usługi w zakresie: obróbki galwanicznej, cieplnej, cieplno-chemicznej, obróbki mechanicznej metali, usługi: lakiernicze, kowalskie, **42** usługi w zakresie projektowania, badań technicznych w dziedzinie mechaniki pojazdowej, ekspertyz inżynierskich.

(111) **146948** (220) 2000 03 24 (210) 215771  
 (151) 2003 09 26  
 (732) Mięka Andrzej ZOOLEK, Łódź, PL.  
 (540) Capifos  
 (510), (511) **01** chemiczne preparaty akwarystyczne, **05** pestycydy - robakobójcze w hodowli ryb.

(111) **146949** (220) 2000 03 14 (210) 215280  
 (151) 2003 09 10  
 (732) Destylarnia „POLMOS” w Krakowie S.A., Kraków, PL.  
 (540) WINIAK LUKSUSOWY  
 (510), (511) **33** wódka.

(111) **146950** (220) 2000 03 24 (210) 215853  
 (151) 2003 09 18  
 (732) Wytwórnia Wyrobów Papierowych „WORWO” Spółka z o.o., Wąbrzeźno, PL.  
 (540) QUET  
 (510), (511) **16** papierowe worki do odkurzaczy.

(111) **146951** (220) 2000 03 24 (210) 215854  
 (151) 2003 09 18  
 (732) Wytwórnia Wyrobów Papierowych „WORWO” Spółka z o.o., Wąbrzeźno, PL.  
 (540) SIŁA CISZY  
 (510), (511) **16** papierowe worki do odkurzaczy.

(111) **146952** (220) 1999 09 22 (210) 207516  
 (151) 2003 09 29  
 (732) BTG International Limited, Londyn, GB.  
 (540) VARISOLVE  
 (510), (511) **44** wykonywanie procedur diagnostycznych w celu oceny stosowania skleroterapii, porady w zakresie procedur skleroterapii, wykonywanie skleroterapii i opieka nad pacjentami po przebiegu skleroterapii.

(111) **146953** (220) 1999 09 23 (210) 207631  
 (151) 2003 07 02  
 (732) Radio Muzyka Fakty Spółka z o.o., Kraków, PL.  
 (540) RANO TRZEBA WSTAĆ  
 (510), (511) **09** anteny, aparaty do fototelegrafii, aparaty do przetwarzania informacji, aparaty do rejestracji dźwięku, aparaty fotograficzne, aparatura radiotelegraficzna w tym aparaty radiotelefoniczne, audiowizualne urządzenia do nauki, czytniki, czytniki optyczne, dalekopisy, nośniki informacji optyczne, dyktafony, dyski komputerowe, dyski magnetyczne, dyski obliczeniowe, dyski optyczne, dyskietki, dystrybutory dysków, ekrany video, błony filmowe do nagrań dźwiękowych, fotokopiarki, głośniki, interfejsy dla informatyki, karty magnetyczne kodowane, karty inteligentne z obwodami scalonymi i zintegrowanymi, kasety video, komputery, peryferyjne urządzenia komputerowe takie jak: drukarki, monitory, skanery, programy komputerowe systemu operacyjnego, maszyny radiotelegraficzne, megafony, mikrofony, mikroprocesory, nadajniki do telekomunikacji, notesy elektroniczne, obwody drukowane, obwody scalone, odbiorniki audio-video, odtwarzacze płyt kompaktowych, półprzewodniki, procesory tekstu, przekaźniki sygnałów elektrycznych, przewody akustyczne, przewody telefoniczne, przewody telegraficzne, repondery telefoniczne, słuchawki telefoniczne, taśmy do rejestracji dźwięku, taśmy magnetyczne, taśmy video, telekopiarki, urządzenia nadawcze, urządzenia do telekomunikacji, urządzenia do odtwarzania dźwięku, urządzenia do transmisji dźwięku, złącza do przewodów elektrycznych, **16** broszury, czasopisma, druki, dzienniki, formularze, fotografie, gazety, kalendarze, kartki okolicznościowe, karton, katalogi, książki, materiały klejące dla papeterii i gospodarstw domowych, materiały do modelowania, makiety architektoniczne, naklejki adresowe, nalepki, notesy, noże do papieru i kartonu, obrazy oprawione lub nie, okładki na dokumenty, papeteria, papier, periodyki, pęd-

le, plansze, plakaty reklamowe, prospekty, przybory do pisania, publikacje drukowane, reprodukcje graficzne, tworzywa sztuczne do pakowania, sprzęt dla artystów, szyldy z papieru lub z tektury i kartonu, taśmy samoprzylepne do celów papierniczych lub do użytku domowego, torebki do pakowania z papieru lub z tworzyw sztucznych, **35** usługi związane z organizowaniem aukcji, usługi w zakresie domów aukcyjnych, usługi z zakresu informacji handlowej, usługi z zakresu systematyzacji i pozyskiwania komputerowych baz danych, usługi marketingowe, usługi w zakresie produkcji: reklam radiowych, telewizyjnych i kinowych, usługi wykonywane przez agencje reklamowe, takie jak: reklama osób trzecich w ramach udzielonych pełnomocnictw w zakresie działalności: radiowej, telewizyjnej lub kinowej, publikowania tekstów reklamowych, usługi dotyczące transkrypcji informacji, usługi w zakresie reprodukcji dokumentów i dokumentacji, usługi menedżerskie, usługi badania rynku, usługi badania opinii, usługi informacyjne w zakresie działalności gospodarczej, usługi rozlepiania plakatów reklamowych, uaktualnianie ulotek reklamowych, wypożyczanie materiałów reklamowych, usługi dotyczące zarządzania zbiorami informatycznymi, usługi organizacji wystaw handlowych lub reklamowych, usługi zarządzania hotelami, usługi dotyczące zarządzania profesjonalną działalnością artystyczną, **38** usługi wykonywane przez agencje informacyjne takie jak: opracowywanie informacji w zakresie wiadomości radiowych i telewizyjnych, zbieranie i przekazywanie tych wiadomości i informacji, usługi wykonywane przez agencje prasowe takie jak: zbieranie i opracowywanie wiadomości prasowych oraz przekazywanie tych wiadomości i informacji do prasy, usługi w zakresie przesyłania wiadomości, takie jak: emisja radiowa i emisja telewizyjna, usługi w zakresie informacji o telekomunikacji, komunikacji: radiowej, telefonicznej, telegraficznej i poczty elektronicznej, usługi w zakresie przesyłania danych przy pomocy: światłowodów i terminali komputerowych, usługi dotyczące przesyłania telegramów, telefaksów i telekopii, usługi dotyczące przesyłania wiadomości i obrazu przy pomocy komputera, radiofonia, rozpowszechnianie programów telewizyjnych, obsługa przekazu fonicznego, prowadzenie transmisji, telefonia komórkowa, obsługa i najem sprzętu do telekomunikacji w tym do transmisji radia i telewizji, usługi dotyczące organizowania systemów transmisyjnych, rozpowszechnianie programów radiowych i telewizyjnych, usługi internetowe w zakresie: telekomunikacji, telefonii komórkowej, radiofonii i telewizji, wypożyczanie urządzeń do przekazywania informacji, wypożyczanie urządzeń telekomunikacyjnych, **40** usługi poligraficzne, **41** usługi związane z montażem programów radiowych i telewizyjnych, usługi nauczania i organizowania konkursów edukacyjnych lub rozrywkowych, usługi dotyczące organizowania pokazów i widowisk artystycznych, organizowania zawodów sportowych, organizowania konkursów piękności, organizowania zabaw, organizowania i prowadzenia seminariów, organizowania i prowadzenia konferencji i kongresów, organizowania rozrywki internetowej, radiowej i telewizyjnej, organizowania wystaw kulturalnych lub edukacyjnych, usługi świadczone przez parki rozrywki, usługi związane z organizowaniem kursów, takich jak: edukacyjnych, internetowych, korespondencyjnych, usługi dotyczące produkcji szerokoekranowych filmów i produkcji filmów na taśmach video, usługi w zakresie produkcji widowisk, usługi wykonywane przez agencję artystyczną w zakresie: studia nagrań, przedstawień teatralnych, organizowania festiwalu piosenkarskich, usługi w zakresie wypożyczalni rekwizytów, usługi w zakresie wypożyczalni kaset, usługi dotyczące publikowania książek i tekstów innych niż teksty reklamowe, usługi organizowania rozrywki radiowej, usługi dotyczące wypożyczania nagrań dźwiękowych.

(111) **146954** (220) 1999 09 23 (210) 207632  
 (151) 2003 07 02  
 (732) Radio Muzyka Fakty Spółka z o.o., Kraków, PL.  
 (540) KONIEC WIEKU  
 (510), (511) **09** anteny, aparaty do fototelegrafii, aparaty do przetwarzania informacji, aparaty do rejestracji dźwięku, aparaty fotograficzne, aparatura radiotelegraficzna w tym aparaty radiotelefoniczne, audiowizualne urządzenia do nauki, czytniki, czytniki optyczne, dalekopisy, nośniki informacji optyczne, dyktafony, dyski kompu-

terowe, dyski magnetyczne, dyski obliczeniowe, dyski optyczne, dyskietki, dystrybutory dysków, ekrany wideo, błony filmowe do nagrań dźwiękowych, fotokopiarki, głośniki, interfejsy dla informatyki, karty magnetyczne kodowane, karty inteligentne z obwodami scalonymi i zintegrowanymi, kasety wideo, komputery, peryferyjne urządzenia komputerowe takie jak: drukarki, monitory, skanery, programy komputerowe systemu operacyjnego, maszty radiotelegraficzne, megafony, mikrofony, mikroprocesory, nadajniki do telekomunikacji, notesy elektroniczne, obwody drukowane, obwody scalone, odbiorniki audio-wideo, odtwarzacze płyt kompaktowych, półprzewodniki, procesory tekstu, przekaźniki sygnałów elektrycznych, przewody akustyczne, przewody telefoniczne, przewody telegraficzne, repondery telefoniczne, słuchawki telefoniczne, taśmy do rejestracji dźwięku, taśmy magnetyczne, taśmy wideo, telekopiarki, urządzenia nadawcze, urządzenia do interkomunikacji, urządzenia do odtwarzania dźwięku, urządzenia do transmisji dźwięku, złącza do przewodów elektrycznych, **16** broszury, czasopisma, druki, dzienniki, formularze, fotografie, gazety, kalendarze, kartki okolicznościowe, karton, katalogi, książki, materiały klejące dla papeterii i gospodarstw domowych, materiały do modelowania, makiety architektoniczne, naklejki adresowe, nalepki, notesy, noże do papieru i kartonu, obrazy oprawione lub nie, okładki na dokumenty, papeteria, papier, periodyki, pędzle, plansze, plakaty reklamowe, prospekty, przybory do pisania, publikacje drukowane, reprodukcje graficzne, tworzywa sztuczne do pakowania, sprzęt dla artystów, szyldy z papieru lub z tektury i kartonu, taśmy samoprzylepne do celów papierniczych lub do użytku domowego, torebki do pakowania z papieru lub z tworzyw sztucznych, **35** usługi związane z organizowaniem aukcji, usługi w zakresie domów aukcyjnych, usługi z zakresu informacji handlowej, usługi z zakresu systematyzacji i pozyskiwania komputerowych baz danych, usługi marketingowe, usługi w zakresie produkcji: reklam radiowych, telewizyjnych i kinowych, usługi wykonywane przez agencje reklamowe, takie jak: reklama osób trzecich w ramach udzielonych pełnomocnictw w zakresie działalności: radiowej, telewizyjnej lub kinowej, publikowania tekstów reklamowych, usługi dotyczące transkrypcji informacji, usługi w zakresie reprodukcji dokumentów i dokumentacji, usługi menedżerskie, usługi badania rynku, usługi badania opinii, usługi informacyjne w zakresie działalności gospodarczej, usługi rozlepiania plakatów reklamowych, uaktualnianie ulotek reklamowych, wypożyczanie materiałów reklamowych, usługi dotyczące zarządzania zbiorami informatycznymi, usługi organizacji wystaw handlowych lub reklamowych, usługi zarządzania hotelami, usługi dotyczące zarządzania profesjonalną działalnością artystyczną, **38** usługi wykonywane przez agencje informacyjne takie jak: opracowywanie informacji w zakresie wiadomości radiowych i telewizyjnych, zbieranie i przekazywanie tych wiadomości i informacji, usługi wykonywane przez agencje prasowe takie jak: zbieranie i opracowywanie wiadomości prasowych oraz przekazywanie tych wiadomości i informacji do prasy, usługi w zakresie przesyłania wiadomości, takie jak: emisja radiowa i emisja telewizyjna, usługi w zakresie informacji o telekomunikacji, komunikacji: radiowej, telefonicznej, telegraficznej i poczty elektronicznej, usługi w zakresie przesyłania danych przy pomocy: światłowodów i terminali komputerowych, usługi dotyczące przesyłania telegramów, telefaksów i telekopii, usługi dotyczące przesyłania wiadomości i obrazu przy pomocy komputera, radiofonia, rozpowszechnianie programów telewizyjnych, obsługa przekazu fonicznego, prowadzenie transmisji, telefonia komórkowa, obsługa i najem sprzętu do telekomunikacji w tym do transmisji radia i telewizji, usługi dotyczące organizowania systemów transmisyjnych, rozpowszechnianie programów radiowych i telewizyjnych, usługi internetowe w zakresie: telekomunikacji, telefonii komórkowej, radiofonii i telewizji, wypożyczanie urządzeń do przekazywania informacji, wypożyczanie urządzeń telekomunikacyjnych, **40** usługi poligraficzne, **41** usługi związane z montażem programów radiowych i telewizyjnych, usługi nauczania i organizowania konkursów edukacyjnych lub rozrywkowych, usługi dotyczące organizowania pokazów i widowisk artystycznych, organizowania zawodów sportowych, organizowania konkursów piękności, organizowania zabaw, organizowania i prowadzenia seminariów, organizowania i prowadzenia konferencji i kon-

gresów, organizowania rozrywki internetowej, radiowej i telewizyjnej, organizowania wystaw kulturalnych lub edukacyjnych, usługi świadczone przez parki rozrywki, usługi związane z organizowaniem kursów, takich jak: edukacyjnych, internetowych, korespondencyjnych, usługi dotyczące produkcji szerokotaśmowych filmów i produkcji filmów na taśmach wideo, usługi w zakresie produkcji widowisk, usługi wykonywane przez agencję artystyczną w zakresie: studia nagrań, przedstawień teatralnych, organizowania festiwalu piosenkarskich, usługi w zakresie wypożyczalni rekwizytów, usługi w zakresie wypożyczalni kaset, usługi dotyczące publikowania książek i tekstów innych niż teksty reklamowe, usługi organizowania rozrywki radiowej, usługi dotyczące wypożyczania nagrań dźwiękowych.

(111) **146955** (220) 1999 09 23 (210) 207633  
(151) 2003 07 02

(732) Radio Muzyka Fakty Spółka z o.o., Kraków, PL.

(540) ZNAKI ZODIAKU

(510), (511) **09** anteny, aparaty do fototelegrafii, aparaty do przetwarzania informacji, aparaty do rejestracji dźwięku, aparaty fotograficzne, aparatura radiotelegraficzna w tym aparaty radiotelefoniczne, audiowizualne urządzenia do nauki, czytniki, czytniki optyczne, dalekopisy, nośniki informacji optyczne, dyktafony, dyski komputerowe, dyski magnetyczne, dyski obliczeniowe, dyski optyczne, dyskietki, dystrybutory dysków, ekrany wideo, błony filmowe do nagrań dźwiękowych, fotokopiarki, głośniki, interfejsy dla informatyki, karty magnetyczne kodowane, karty inteligentne z obwodami scalonymi i zintegrowanymi, procesory tekstu, komputer, peryferyjne urządzenia komputerowe takie jak: drukarki, monitory, skanery, programy komputerowe systemu operacyjnego, maszty radiotelegraficzne, megafony, mikrofony, mikroprocesory, nadajniki do telekomunikacji, notesy elektroniczne, obwody drukowane, obwody scalone, odbiorniki audio-wideo, odtwarzacze płyt kompaktowych, półprzewodniki, procesory tekstu, przekaźniki sygnałów elektrycznych, przewody akustyczne, przewody telefoniczne, przewody telegraficzne, repondery telefoniczne, słuchawki telefoniczne, taśmy do rejestracji dźwięku, taśmy magnetyczne, taśmy wideo, telekopiarki, urządzenia nadawcze, urządzenia do interkomunikacji, urządzenia do odtwarzania dźwięku, urządzenia do transmisji dźwięku, złącza do przewodów elektrycznych, **16** broszury, czasopisma, druki, dzienniki, formularze, fotografie, gazety, kalendarze, kartki okolicznościowe, karton, katalogi, książki, materiały klejące dla papeterii i gospodarstw domowych, materiały do modelowania, makiety architektoniczne, naklejki adresowe, nalepki, notesy, noże do papieru i kartonu, obrazy oprawione lub nie, okładki na dokumenty, papeteria, papier, periodyki, pędzle, plansze, plakaty reklamowe, prospekty, przybory do pisania, publikacje drukowane, reprodukcje graficzne, tworzywa sztuczne do pakowania, sprzęt dla artystów, szyldy z papieru lub z tektury i kartonu, taśmy samoprzylepne do celów papierniczych lub do użytku domowego, torebki do pakowania z papieru lub z tworzyw sztucznych, **35** usługi związane z organizowaniem aukcji, usługi w zakresie domów aukcyjnych, usługi z zakresu informacji handlowej, usługi z zakresu systematyzacji i pozyskiwania komputerowych baz danych, usługi marketingowe, usługi w zakresie produkcji: reklam radiowych, telewizyjnych i kinowych, usługi wykonywane przez agencje reklamowe, takie jak: reklama osób trzecich w ramach udzielonych pełnomocnictw w zakresie działalności: radiowej, telewizyjnej lub kinowej, publikowania tekstów reklamowych, usługi dotyczące transkrypcji informacji, usługi w zakresie reprodukcji dokumentów i dokumentacji, usługi menedżerskie, usługi badania rynku, usługi badania opinii, usługi informacyjne w zakresie działalności gospodarczej, usługi rozlepiania plakatów reklamowych, uaktualnianie ulotek reklamowych, wypożyczanie materiałów reklamowych, usługi dotyczące zarządzania zbiorami informatycznymi, usługi organizacji wystaw handlowych lub reklamowych, usługi zarządzania hotelami, usługi dotyczące zarządzania profesjonalną działalnością artystyczną, **38** usługi wykonywane przez agencje informacyjne takie jak: opracowywanie informacji w zakresie wiadomości radiowych i telewizyjnych, zbieranie i przekazywanie tych wiadomości i informacji, usługi wykonywa-

ne przez agencje prasowe takie jak: zbieranie i opracowywanie wiadomości prasowych oraz przekazywanie tych wiadomości i informacji do prasy, usługi w zakresie przesyłania wiadomości, takie jak: emisja radiowa i emisja telewizyjna, usługi w zakresie informacji o telekomunikacji, komunikacji: radiowej, telefonicznej, telegraficznej i poczty elektronicznej, usługi w zakresie przesyłania danych przy pomocy: światłowodów i terminali komputerowych, usługi dotyczące przesyłania telegramów, telefaksów i telekopii, usługi dotyczące przesyłania wiadomości i obrazu przy pomocy komputera, radiofonia, rozpowszechnianie programów telewizyjnych, obsługa przekazu fonicznego, prowadzenie transmisji, telefonia komórkowa, obsługa i najem sprzętu do telekomunikacji w tym do transmisji radia i telewizji, usługi dotyczące organizowania systemów transmisyjnych, rozpowszechnianie programów radiowych i telewizyjnych, usługi internetowe w zakresie: telekomunikacji, telefonii komórkowej, radiofonii i telewizji, wypożyczanie urządzeń do przekazywania informacji, wypożyczanie urządzeń telekomunikacyjnych, **40** usługi poligraficzne, **41** usługi związane z montażem programów radiowych i telewizyjnych, usługi nauczania i organizowania konkursów edukacyjnych lub rozrywkowych, usługi świadczące organizowania pokazów i widowisk artystycznych, organizowania zawodów sportowych, organizowania konkursów piękności, organizowania zabaw, organizowania i prowadzenia seminariów, organizowania i prowadzenia konferencji i kongresów, organizowania rozrywki internetowej, radiowej i telewizyjnej, organizowania wystaw kulturalnych lub edukacyjnych, usługi świadczone przez parki rozrywki, usługi związane z organizowaniem kursów, takich jak: edukacyjnych, internetowych, korespondencyjnych, usługi dotyczące produkcji szerokotaśmowych filmów i produkcji filmów na taśmach wideo, usługi w zakresie produkcji widowisk, usługi wykonywane przez agencję artystyczną w zakresie: studia nagrań, przedstawień teatralnych, organizowania festiwalu piosenkarских, usługi w zakresie wypożyczalni rekwizytów, usługi w zakresie wypożyczalni kaset, usługi dotyczące publikowania książek i tekstów innych niż teksty reklamowe, usługi organizowania rozrywki radiowej, usługi dotyczące wypożyczania nagrań dźwiękowych.

(111) **146956** (220) 1999 09 23 (210) 207634  
(151) 2003 07 02

(732) Radio Muzyka Fakty Spółka z o.o., Kraków, PL.

(540) TRAFIONE NUMERY

(510), (511) **09** anteny, aparaty do fototelegrafii, aparaty do przetwarzania informacji, aparaty do rejestracji dźwięku, aparaty fotograficzne, aparatura radiotelegraficzna w tym aparaty radiotelefoniczne, audiowizualne urządzenia do nauki, czytniki, czytniki optyczne, dalekopisy, nośniki informacji optyczne, dyktafony, dyski komputerowe, dyski magnetyczne, dyski obliczeniowe, dyski optyczne, dyskietki, dystrybutory dysków, ekrany wideo, błony filmowe do nagrań dźwiękowych, fotokopiarki, głośniki, interfejsy dla informatyki, karty magnetyczne kodowane, karty inteligentne z obwodami scalonymi i zintegrowanymi, kasety wideo, komputery, peryferyjne urządzenia komputerowe takie jak: drukarki, monitory, skanery, programy komputerowe systemu operacyjnego, maszyny radiotelegraficzne, megafony, mikrofony, mikroprocesory, nadajniki do telekomunikacji, notesy elektroniczne, obwody drukowane, obwody scalone, odbiorniki audio-wideo, otwieracze płyt kompaktowych, półprzewodniki, procesory tekstu, przekaźniki sygnałów elektrycznych, przewody akustyczne, przewody telefoniczne, przewody telegraficzne, repondery telefoniczne, słuchawki telefoniczne, taśmy do rejestracji dźwięku, taśmy magnetyczne, taśmy wideo, telekopiarki, urządzenia nadawcze, urządzenia do interkomunikacji, urządzenia do odtwarzania dźwięku, urządzenia do transmisji dźwięku, złącza do przewodów elektrycznych, **16** broszury, czasopisma, druki, dzienniki, formularze, fotografie, gazety, kalendarze, kartki okolicznościowe, karton, katalogi, książki, materiały klejące dla papeterii i gospodarstw domowych, materiały do modelowania, makiety architektoniczne, naklejki adresowe, nalepki, notesy, noże do papieru i kartonu, obrazy oprawione lub nie, okładki na dokumenty, papeteria, papier, periodyki, pędzle, planse, plakaty reklamowe, prospekty, przybory do pisania, publika-

cje drukowane, reprodukcje graficzne, tworzywa sztuczne do pakowania, sprzęt dla artystów, szyldy z papieru lub z tektury i kartonu, taśmy samoprzylepne do celów papierniczych lub do użytku domowego, torebki do pakowania z papieru lub z tworzyw sztucznych, **35** usługi związane z organizowaniem aukcji, usługi w zakresie domów aukcyjnych, usługi z zakresu informacji handlowej, usługi z zakresu systematyzacji i pozyskiwania komputerowych baz danych, usługi marketingowe, usługi w zakresie produkcji: reklam radiowych, telewizyjnych i kinowych, usługi wykonywane przez agencje reklamowe, takie jak: reklama osób trzecich w ramach udzielonych pełnomocnictw w zakresie działalności: radiowej, telewizyjnej lub kinowej, publikowania tekstów reklamowych, usługi dotyczące transkrypcji informacji, usługi w zakresie reprodukcji dokumentów i dokumentacji, usługi menedżerskie, usługi badania rynku, usługi badania opinii, usługi informacyjne w zakresie działalności gospodarczej, usługi rozlepiania plakatów reklamowych, uaktualnianie ulotek reklamowych, wypożyczanie materiałów reklamowych, usługi dotyczące zarządzania zbiorami informatycznymi, usługi organizacji wystaw handlowych lub reklamowych, usługi zarządzania hotelami, usługi dotyczące zarządzania profesjonalną działalnością artystyczną, **38** usługi wykonywane przez agencje informacyjne takie jak: opracowywanie informacji w zakresie wiadomości radiowych i telewizyjnych, zbieranie i przekazywanie tych wiadomości i informacji, usługi wykonywane przez agencje prasowe takie jak: zbieranie i opracowywanie wiadomości prasowych oraz przekazywanie tych wiadomości i informacji do prasy, usługi w zakresie przesyłania wiadomości, takie jak: emisja radiowa i emisja telewizyjna, usługi w zakresie informacji o telekomunikacji, komunikacji: radiowej, telefonicznej, telegraficznej i poczty elektronicznej, usługi w zakresie przesyłania danych przy pomocy: światłowodów i terminali komputerowych, usługi dotyczące przesyłania telegramów, telefaksów i telekopii, usługi dotyczące przesyłania wiadomości i obrazu przy pomocy komputera, radiofonia, rozpowszechnianie programów telewizyjnych, obsługa przekazu fonicznego, prowadzenie transmisji, telefonia komórkowa, obsługa i najem sprzętu do telekomunikacji w tym do transmisji radia i telewizji, usługi dotyczące organizowania systemów transmisyjnych, rozpowszechnianie programów radiowych i telewizyjnych, usługi internetowe w zakresie: telekomunikacji, telefonii komórkowej, radiofonii i telewizji, wypożyczanie urządzeń do przekazywania informacji, wypożyczanie urządzeń telekomunikacyjnych, **40** usługi poligraficzne, **41** usługi związane z montażem programów radiowych i telewizyjnych, usługi nauczania i organizowania konkursów edukacyjnych lub rozrywkowych, usługi dotyczące organizowania pokazów i widowisk artystycznych, organizowania zawodów sportowych, organizowania konkursów piękności, organizowania zabaw, organizowania i prowadzenia seminariów, organizowania i prowadzenia konferencji i kongresów, organizowania rozrywki internetowej, radiowej i telewizyjnej, organizowania wystaw kulturalnych lub edukacyjnych, usługi świadczone przez parki rozrywki, usługi związane z organizowaniem kursów, takich jak: edukacyjnych, internetowych, korespondencyjnych, usługi dotyczące produkcji szerokotaśmowych filmów i produkcji filmów na taśmach wideo, usługi w zakresie produkcji widowisk, usługi wykonywane przez agencję artystyczną w zakresie: studia nagrań, przedstawień teatralnych, organizowania festiwalu piosenkarских, usługi w zakresie wypożyczalni rekwizytów, usługi w zakresie wypożyczalni kaset, usługi dotyczące publikowania książek i tekstów innych niż teksty reklamowe, usługi organizowania rozrywki radiowej, usługi dotyczące wypożyczania nagrań dźwiękowych.

(111) **146957** (220) 1999 09 23 (210) 207635  
(151) 2003 07 02

(732) Radio Muzyka Fakty Spółka z o.o., Kraków, PL.

(540) HALO TO JA

(510), (511) **09** anteny, aparaty do fototelegrafii, aparaty do przetwarzania informacji, aparaty do rejestracji dźwięku, aparaty fotograficzne, aparatura radiotelegraficzna w tym aparaty radiotelefoniczne, audiowizualne urządzenia do nauki, czytniki, czytniki optyczne, dalekopisy, nośniki informacji optyczne, dyktafony, dyski kompu-

terowe, dyski magnetyczne, dyski obliczeniowe, dyski optyczne, dyskietki, dystrybutory dysków, ekrany wideo, błony filmowe do nagrań dźwiękowych, fotokopiarki, głośniki, interfejsy dla informatyki, karty magnetyczne kodowane, karty inteligentne z obwodami scalonymi i zintegrowanymi, kasety wideo, komputery, peryferyjne urządzenia komputerowe takie jak: drukarki, monitory, skanery, programy komputerowe systemu operacyjnego, maszty radiotelegraficzne, megafony, mikrofony, mikroprocesory, nadajniki do telekomunikacji, notesy elektroniczne, obwody drukowane, obwody scalone, odbiorniki audio-wideo, odtwarzacze płyt kompaktowych, półprzewodniki, procesory tekstu, przekaźniki sygnałów elektrycznych, przewody akustyczne, przewody telefoniczne, przewody telegraficzne, repondery telefoniczne, słuchawki telefoniczne, taśmy do rejestracji dźwięku, taśmy magnetyczne, taśmy wideo, telekopiarki, urządzenia nadawcze, urządzenia do interkomunikacji, urządzenia do odtwarzania dźwięku, urządzenia do transmisji dźwięku, złącza do przewodów elektrycznych, **16** broszury, czasopisma, druki, dzienniki, formularze, fotografie, gazety, kalendarze, kartki okolicznościowe, karton, katalogi, książki, materiały klejące dla papeterii i gospodarstw domowych, materiały do modelowania, makiety architektoniczne, naklejki adresowe, nalepki, notesy, noże do papieru i kartonu, obrazy oprawione lub nie, okładki na dokumenty, papeteria, papier, periodyki, pędzle, plansze, plakaty reklamowe, prospekty, przybory do pisania, publikacje drukowane, reprodukcje graficzne, tworzywa sztuczne do pakowania, sprzęt dla artystów, szyldy z papieru lub z tektury i kartonu, taśmy samoprzylepne do celów papierniczych lub do użytku domowego, torebki do pakowania z papieru lub z tworzyw sztucznych, **35** usługi związane z organizowaniem aukcji, usługi w zakresie domów aukcyjnych, usługi z zakresu informacji handlowej, usługi z zakresu systematyzacji i pozyskiwania komputerowych baz danych, usługi marketingowe, usługi w zakresie produkcji: reklam radiowych, telewizyjnych i kinowych, usługi wykonywane przez agencje reklamowe, takie jak: reklama osób trzecich w ramach udzielonych pełnomocnictw w zakresie działalności: radiowej, telewizyjnej lub kinowej, publikowania tekstów reklamowych, usługi dotyczące transkrypcji informacji, usługi w zakresie reprodukcji dokumentów i dokumentacji, usługi menedżerskie, usługi badania rynku, usługi badania opinii, usługi informacyjne w zakresie działalności gospodarczej, usługi rozlepiania plakatów reklamowych, uaktualnianie ulotek reklamowych, wypożyczanie materiałów reklamowych, usługi dotyczące zarządzania zbiorami informatycznymi, usługi organizacji wystaw handlowych lub reklamowych, usługi zarządzania hotelami, usługi dotyczące zarządzania profesjonalną działalnością artystyczną, **38** usługi wykonywane przez agencje informacyjne takie jak: opracowywanie informacji w zakresie wiadomości radiowych i telewizyjnych, zbieranie i przekazywanie tych wiadomości i informacji, usługi wykonywane przez agencje prasowe takie jak: zbieranie i opracowywanie wiadomości prasowych oraz przekazywanie tych wiadomości i informacji do prasy, usługi w zakresie przesyłania wiadomości, takie jak: emisja radiowa i emisja telewizyjna, usługi w zakresie informacji o telekomunikacji, komunikacji: radiowej, telefonicznej, telegraficznej i poczty elektronicznej, usługi w zakresie przesyłania danych przy pomocy: światłowodów i terminali komputerowych, usługi dotyczące przesyłania telegramów, telefaksów i telekopii, usługi dotyczące przesyłania wiadomości i obrazu przy pomocy komputera, radiofonia, rozpowszechnianie programów telewizyjnych, obsługa przekazu fonicznego, prowadzenie transmisji, telefonia komórkowa, obsługa i najem sprzętu do telekomunikacji w tym do transmisji radia i telewizji, usługi dotyczące organizowania systemów transmisyjnych, rozpowszechnianie programów radiowych i telewizyjnych, usługi internetowe w zakresie: telekomunikacji, telefonii komórkowej, radiofonii i telewizji, wypożyczanie urządzeń do przekazywania informacji, wypożyczanie urządzeń telekomunikacyjnych, **40** usługi poligraficzne, **41** usługi związane z montażem programów radiowych i telewizyjnych, usługi nauczania i organizowania konkursów edukacyjnych lub rozrywkowych, usługi dotyczące organizowania pokazów i widowisk artystycznych, organizowania zawodów sportowych, organizowania konkursów piękności, organizowania zabaw, organizowania i prowadzenia seminariów, organizowania i prowadzenia konferencji i kongresów,

organizowania rozrywki internetowej, radiowej i telewizyjnej, organizowania wystaw kulturalnych lub edukacyjnych, usługi świadczone przez parki rozrywki, usługi związane z organizowaniem kursów, takich jak: edukacyjnych, internetowych, korespondencyjnych, usługi dotyczące produkcji szerokokąsmowych filmów i produkcji filmów na taśmach wideo, usługi w zakresie produkcji widowisk, usługi wykonywane przez agencję artystyczną w zakresie: studia nagrań, przedstawień teatralnych, organizowania festiwalu piosenkarskich, usługi w zakresie wypożyczalni rekwizytów, usługi w zakresie wypożyczalni kaset, usługi dotyczące publikowania książek i tekstów innych niż teksty reklamowe, usługi organizowania rozrywki radiowej, usługi dotyczące wypożyczania nagrań dźwiękowych.

(111) **146958** (220) 1999 09 23 (210) 207636  
(151) 2003 07 02

(732) Radio Muzyka Fakty Spółka z o.o., Kraków, PL.

(540) KRAKOWSKIE PRZEDMIĘSCIE 27

(510), (511) **09** anteny, aparaty do fototelegrafii, aparaty do przetwarzania informacji, aparaty do rejestracji dźwięku, aparaty fotograficzne, aparatura radiotelegraficzna w tym aparaty radiotelefoniczne, audiowizualne urządzenia do nauki, czytniki, czytniki optyczne, dalekopisy, nośniki informacji optyczne, dyktafony, dyski komputerowe, dyski magnetyczne, dyski obliczeniowe, dyski optyczne, dyskietki, dystrybutory dysków, ekrany wideo, błony filmowe do nagrań dźwiękowych, fotokopiarki, głośniki, interfejsy dla informatyki, karty magnetyczne kodowane, karty inteligentne z obwodami scalonymi i zintegrowanymi, kasety wideo, komputery, peryferyjne urządzenia komputerowe takie jak: drukarki, monitory, skanery, programy komputerowe systemu operacyjnego, maszty radiotelegraficzne, megafony, mikrofony, mikroprocesory, nadajniki do telekomunikacji, notesy elektroniczne, obwody drukowane, obwody scalone, odbiorniki audio-wideo, odtwarzacze płyt kompaktowych, półprzewodniki, procesory tekstu, przekaźniki sygnałów elektrycznych, przewody akustyczne, przewody telefoniczne, przewody telegraficzne, repondery telefoniczne, słuchawki telefoniczne, taśmy do rejestracji dźwięku, taśmy magnetyczne, taśmy wideo, telekopiarki, urządzenia nadawcze, urządzenia do interkomunikacji, urządzenia do odtwarzania dźwięku, urządzenia do transmisji dźwięku, złącza do przewodów elektrycznych, **16** broszury, czasopisma, druki, dzienniki, formularze, fotografie, gazety, kalendarze, kartki okolicznościowe, karton, katalogi, książki, materiały klejące dla papeterii i gospodarstw domowych, materiały do modelowania, makiety architektoniczne, naklejki adresowe, nalepki, notesy, noże do papieru i kartonu, obrazy oprawione lub nie, okładki na dokumenty, papeteria, papier, periodyki, pędzle, plansze, plakaty reklamowe, prospekty, przybory do pisania, publikacje drukowane, reprodukcje graficzne, tworzywa sztuczne do pakowania, sprzęt dla artystów, szyldy z papieru lub z tektury i kartonu, taśmy samoprzylepne do celów papierniczych lub do użytku domowego, torebki do pakowania z papieru lub z tworzyw sztucznych, **35** usługi związane z organizowaniem aukcji, usługi w zakresie domów aukcyjnych, usługi z zakresu informacji handlowej, usługi z zakresu systematyzacji i pozyskiwania komputerowych baz danych, usługi marketingowe, usługi w zakresie produkcji: reklam radiowych, telewizyjnych i kinowych, usługi wykonywane przez agencje reklamowe, takie jak: reklama osób trzecich w ramach udzielonych pełnomocnictw w zakresie działalności: radiowej, telewizyjnej lub kinowej, publikowania tekstów reklamowych, usługi dotyczące transkrypcji informacji, usługi w zakresie reprodukcji dokumentów i dokumentacji, usługi menedżerskie, usługi badania rynku, usługi badania opinii, usługi informacyjne w zakresie działalności gospodarczej, usługi rozlepiania plakatów reklamowych, uaktualnianie ulotek reklamowych, wypożyczanie materiałów reklamowych, usługi dotyczące zarządzania zbiorami informatycznymi, usługi organizacji wystaw handlowych lub reklamowych, usługi zarządzania hotelami, usługi dotyczące zarządzania profesjonalną działalnością artystyczną, **38** usługi wykonywane przez agencje informacyjne takie jak: opracowywanie informacji w zakresie wiadomości radiowych i telewizyjnych, zbieranie i przekazywanie tych wiadomości i informacji, usługi wykonywane przez

agencje prasowe takie jak: zbieranie i opracowywanie wiadomości prasowych oraz przekazywanie tych wiadomości i informacji do prasy, usługi w zakresie przesyłania wiadomości, takie jak: emisja radiowa i emisja telewizyjna, usługi w zakresie informacji o telekomunikacji, komunikacji: radiowej, telefonicznej, telegraficznej i poczty elektronicznej, usługi w zakresie przesyłania danych przy pomocy: światłowodów i terminali komputerowych, usługi dotyczące przesyłania telegramów, telefaksów i telekopii, usługi dotyczące przesyłania wiadomości i obrazu przy pomocy komputera, radiofonia, rozpowszechnianie programów telewizyjnych, obsługa przekazu fonicznego, prowadzenie transmisji, telefonia komórkowa, obsługa i najem sprzętu do telekomunikacji w tym do transmisji radia i telewizji, usługi dotyczące organizowania systemów transmisyjnych, rozpowszechnianie programów radiowych i telewizyjnych, usługi internetowe w zakresie: telekomunikacji, telefonii komórkowej, radiofonii i telewizji, wypożyczanie urządzeń do przekazywania informacji, wypożyczanie urządzeń telekomunikacyjnych, **40** usługi poligraficzne, **41** usługi związane z montażem programów radiowych i telewizyjnych, usługi nauczania i organizowania konkursów edukacyjnych lub rozrywkowych, usługi dotyczące organizowania pokazów i widowisk artystycznych, organizowania zawodów sportowych, organizowania konkursów piękności, organizowania zabaw, organizowania i prowadzenia seminariów, organizowania i prowadzenia konferencji i kongresów, organizowania rozrywki internetowej, radiowej i telewizyjnej, organizowania wystaw kulturalnych lub edukacyjnych, usługi świadczone przez parki rozrywki, usługi związane z organizowaniem kursów, takich jak: edukacyjnych, internetowych, korespondencyjnych, usługi dotyczące produkcji szerokotaśmowych filmów i produkcji filmów na taśmach wideo, usługi w zakresie produkcji widowisk, usługi wykonywane przez agencję artystyczną w zakresie: studia nagrań, przedstawień teatralnych, organizowania festiwalu piosenkarskich, usługi w zakresie wypożyczalni rekwizytów, usługi w zakresie wypożyczalni kaset, usługi dotyczące publikowania książek i tekstów innych niż teksty reklamowe, usługi organizowania rozrywki radiowej, usługi dotyczące wypożyczania nagrań dźwiękowych.

(111) **146959** (220) 1999 09 23 (210) 207637  
(151) 2003 07 02

(732) Radio Muzyka Fakty Spółka z o.o., Kraków, PL.

(540) NOWY ŚWIAT

(510), (511) **09** anteny, aparaty do fototelegrafii, aparaty do przetwarzania informacji, aparaty do rejestracji dźwięku, aparaty fotograficzne, aparaty radiotelegraficzne w tym aparaty radiotelefoniczne, audiowizualne urządzenia do nauki, czytniki, czytniki optyczne, dalekopisy, nośniki informacji optyczne, dyktafony, dyski komputerowe, dyski magnetyczne, dyski obliczeniowe, dyski optyczne, dyskietki, dystrybutory dysków, ekrany wideo, błony filmowe do nagrań dźwiękowych, fotokopiarki, głośniki, interfejsy dla informatyki, karty magnetyczne kodowane, karty inteligentne z obwodami scalonymi i zintegrowanymi, kasety wideo, komputery, peryferyjne urządzenia komputerowe takie jak: drukarki, monitory, skanery, programy komputerowe systemu operacyjnego, maszyny radiotelegraficzne, megafony, mikrofony, mikroprocesory, nadajniki do telekomunikacji, notesy elektroniczne, obwody drukowane, obwody scalone, odbiorniki audio-wideo, odtwarzacze płyt kompaktowych, półprzewodniki, procesory tekstu, przekaźniki sygnałów elektrycznych, przewody akustyczne, przewody telefoniczne, przewody telegraficzne, repondery telefoniczne, słuchawki telefoniczne, taśmy do rejestracji dźwięku, taśmy magnetyczne, taśmy wideo, telekopiarki, urządzenia nadawcze, urządzenia do interkomunikacji, urządzenia do odtwarzania dźwięku, urządzenia do transmisji dźwięku, złącza do przewodów elektrycznych, **16** broszury, czasopisma, druki, dzienniki, formularze, fotografie, gazety, kalendarze, kartki okolicznościowe, karton, katalogi, książki, materiały klejące dla papeterii i gospodarstw domowych, materiały do modelowania, makiety architektoniczne, nalepki adresowane, nalepki, notesy, noże do papieru i kartonu, obrazy oprawione lub nie, okładki na dokumenty, papeteria, papier, periodyki, pędzle, plansze, plakaty reklamowe, prospekty, przybory do pisanja, publikacje drukowane, reprodukcje graficzne, tworzywa sztu-

czne do pakowania, sprzęt dla artystów, szyldy z papieru lub z tektury i kartonu, taśmy samoprzylepne do celów papierniczych lub do użytku domowego, torebki do pakowania z papieru lub z tworzyw sztucznych, **35** usługi związane z organizowaniem aukcji, usługi w zakresie domów aukcyjnych, usługi z zakresu informacji handlowej, usługi z zakresu systematyzacji i pozyskiwania komputerowych baz danych, usługi marketingowe, usługi w zakresie produkcji: reklam radiowych, telewizyjnych i kinowych, usługi wykonywane przez agencje reklamowe, takie jak: reklama osób trzecich w ramach udzielonych pełnomocnictw w zakresie działalności: radiowej, telewizyjnej lub kinowej, publikowania tekstów reklamowych, usługi dotyczące transkrypcji informacji, usługi w zakresie reprodukcji dokumentów i dokumentacji, usługi menedżerskie, usługi badania rynku, usługi badania opinii, usługi informacyjne w zakresie działalności gospodarczej, usługi rozlepiania plakatów reklamowych, uaktualnianie ulotek reklamowych, wypożyczanie materiałów reklamowych, usługi dotyczące zarządzania zbiorami informatycznymi, usługi organizacji wystaw handlowych lub reklamowych, usługi zarządzania hotelami, usługi dotyczące zarządzania profesjonalną działalnością artystyczną, **38** usługi wykonywane przez agencje informacyjne takie jak: opracowywanie informacji w zakresie wiadomości radiowych i telewizyjnych, zbieranie i przekazywanie tych wiadomości i informacji, usługi wykonywane przez agencje prasowe takie jak: zbieranie i opracowywanie wiadomości prasowych oraz przekazywanie tych wiadomości i informacji do prasy, usługi w zakresie przesyłania wiadomości, takie jak: emisja radiowa i emisja telewizyjna, usługi w zakresie informacji o telekomunikacji, komunikacji: radiowej, telefonicznej, telegraficznej i poczty elektronicznej, usługi w zakresie przesyłania danych przy pomocy: światłowodów i terminali komputerowych, usługi dotyczące przesyłania telegramów, telefaksów i telekopii, usługi dotyczące przesyłania wiadomości i obrazu przy pomocy komputera, radiofonia, rozpowszechnianie programów telewizyjnych, obsługa przekazu fonicznego, prowadzenie transmisji, telefonia komórkowa, obsługa i najem sprzętu do telekomunikacji w tym do transmisji radia i telewizji, usługi dotyczące organizowania systemów transmisyjnych, rozpowszechnianie programów radiowych i telewizyjnych, usługi internetowe w zakresie: telekomunikacji, telefonii komórkowej, radiofonii i telewizji, wypożyczanie urządzeń do przekazywania informacji, wypożyczanie urządzeń telekomunikacyjnych, **40** usługi poligraficzne, **41** usługi związane z montażem programów radiowych i telewizyjnych, usługi nauczania i organizowania konkursów edukacyjnych lub rozrywkowych, usługi dotyczące organizowania pokazów i widowisk artystycznych, organizowania zawodów sportowych, organizowania konkursów piękności, organizowania zabaw, organizowania i prowadzenia seminariów, organizowania i prowadzenia konferencji i kongresów, organizowania rozrywki internetowej, radiowej i telewizyjnej, organizowania wystaw kulturalnych lub edukacyjnych, usługi świadczone przez parki rozrywki, usługi związane z organizowaniem kursów, takich jak: edukacyjnych, internetowych, korespondencyjnych, usługi dotyczące produkcji szerokotaśmowych filmów i produkcji filmów na taśmach wideo, usługi w zakresie produkcji widowisk, usługi wykonywane przez agencję artystyczną w zakresie: studia nagrań, przedstawień teatralnych, organizowania festiwalu piosenkarskich, usługi w zakresie wypożyczalni rekwizytów, usługi w zakresie wypożyczalni kaset, usługi dotyczące publikowania książek i tekstów innych niż teksty reklamowe, usługi organizowania rozrywki radiowej, usługi dotyczące wypożyczania nagrań dźwiękowych.

(111) **146960** (220) 1999 09 23 (210) 207638  
(151) 2003 07 02

(732) Radio Muzyka Fakty Spółka z o.o., Kraków, PL.

(540) OBRAZ DNIA

(510), (511) **09** anteny, aparaty do fototelegrafii, aparaty do przetwarzania informacji, aparaty do rejestracji dźwięku, aparaty fotograficzne, aparaty radiotelegraficzne w tym aparaty radiotelefoniczne, audiowizualne urządzenia do nauki, czytniki, czytniki optyczne, dalekopisy, nośniki informacji optyczne, dyktafony, dyski komputerowe, dyski magnetyczne, dyski obliczeniowe, dyski op-

tyczne, dyskiety, dystrybutory dysków, ekrany wideo, błony filmowe do nagrań dźwiękowych, fotokopiarki, głośniki, interfejsy dla informatyki, karty magnetyczne kodowane, karty inteligentne z obwodami scalonymi i zintegrowanymi, kasety wideo, komputery, peryferyjne urządzenia komputerowe takie jak: drukarki, monitory, skanery, programy komputerowe systemu operacyjnego, maszyny radiotelegraficzne, megafony, mikrofony, mikroprocesory, nadajniki do telekomunikacji, notesy elektroniczne, obwody drukowane, obwody scalone, odbiorniki audio-wideo, odtwarzacze płyt kompaktowych, półprzewodniki, procesory tekstu, przełączniki sygnałów elektrycznych, przewody akustyczne, przewody telefoniczne, przewody telegraficzne, repondery telefoniczne, słuchawki telefoniczne, taśmy do rejestracji dźwięku, taśmy magnetyczne, taśmy wideo, telekopiarki, urządzenia nadawcze, urządzenia do interkomunikacji, urządzenia do odtwarzania dźwięku, urządzenia do transmisji dźwięku, złącza do przewodów elektrycznych, **16** broszury, czasopisma, druki, dzienniki, formularze, fotografie, gazety, kalendarze, kartki okolicznościowe, karton, katalogi, książki, materiały klejące dla papeterii i gospodarstw domowych, materiały do modelowania, makiety architektoniczne, naklejki adresowe, nalepki, notesy, noże do papieru i kartonu, obrazy oprawione lub nie, okładki na dokumenty, papeteria, papier, periodyki, pędzle, plansze, plakaty reklamowe, prospekty, przybory do pisania, publikacje drukowane, reprodukcje graficzne, tworzywa sztuczne do pakowania, sprzęt dla artystów, szyldy z papieru lub z tektury i kartonu, taśmy samoprzylepne do celów papierniczych lub do użytku domowego, torebki do pakowania z papieru lub z tworzywa sztucznego, **35** usługi związane z organizowaniem aukcji, usługi w zakresie domów aukcyjnych, usługi z zakresu informacji handlowej, usługi z zakresu systematyzacji i pozyskiwania komputerowych baz danych, usługi marketingowe, usługi w zakresie produkcji: reklam radiowych, telewizyjnych i kinowych, usługi wykonywane przez agencje reklamowe, takie jak: reklama osób trzecich w ramach udzielonych pełnomocnictw w zakresie działalności: radiowej, telewizyjnej lub kinowej, publikowania tekstów reklamowych, usługi dotyczące transkrypcji informacji, usługi w zakresie reprodukcji dokumentów i dokumentacji, usługi menedżerskie, usługi badania rynku, usługi badania opinii, usługi informacyjne w zakresie działalności gospodarczej, usługi rozlepiania plakatów reklamowych, uaktualnianie ulotek reklamowych, wypożyczanie materiałów reklamowych, usługi dotyczące zarządzania zbiorami informatycznymi, usługi organizacji wystaw handlowych lub reklamowych, usługi zarządzania hotelami, usługi dotyczące zarządzania profesjonalną działalnością artystyczną, **38** usługi wykonywane przez agencje informacyjne takie jak: opracowywanie informacji w zakresie wiadomości radiowych i telewizyjnych, zbieranie i przekazywanie tych wiadomości i informacji, usługi wykonywane przez agencje prasowe takie jak: zbieranie i opracowywanie wiadomości prasowych oraz przekazywanie tych wiadomości i informacji do prasy, usługi w zakresie przesyłania wiadomości, takie jak: emisja radiowa i emisja telewizyjna, usługi w zakresie informacji o telekomunikacji, komunikacji: radiowej, telefonicznej, telegraficznej i poczty elektronicznej, usługi w zakresie przesyłania danych przy pomocy: światłowodów i terminali komputerowych, usługi dotyczące przesyłania telegramów, telefaksów i telekopii, usługi dotyczące przesyłania wiadomości i obrazu przy pomocy komputera, radiofonia, rozpowszechnianie programów telewizyjnych, obsługa przekazu fonicznego, prowadzenie transmisji, telefonia komórkowa, obsługa i najem sprzętu do telekomunikacji w tym do transmisji radia i telewizji, usługi dotyczące organizowania systemów transmisyjnych, rozpowszechnianie programów radiowych i telewizyjnych, usługi internetowe w zakresie: telekomunikacji, telefonii komórkowej, radiofonii i telewizji, wypożyczanie urządzeń do przekazywania informacji, wypożyczanie urządzeń telekomunikacyjnych, **40** usługi poligraficzne, **41** usługi związane z montażem programów radiowych i telewizyjnych, usługi nauczania i organizowania konkursów edukacyjnych lub rozrywkowych, usługi dotyczące organizowania pokazów i widowisk artystycznych, organizowania zawodów sportowych, organizowania konkursów piękności, organizowania zabaw, organizowania i prowadzenia seminariów, organizowania i prowadzenia konferencji i kongresów, organizowania rozrywki internetowej,

radiowej i telewizyjnej, organizowania wystaw kulturalnych lub edukacyjnych, usługi świadczone przez parki rozrywki, usługi związane z organizowaniem kursów, takich jak: edukacyjnych, internetowych, korespondencyjnych, usługi dotyczące produkcji szerokoekranowych filmów i produkcji filmów na taśmach wideo, usługi w zakresie produkcji widowisk, usługi wykonywane przez agencję artystyczną w zakresie: studia nagrań, przedstawień teatralnych, organizowania festiwali piosenkarskich, usługi w zakresie wypożyczalni rekwizytów, usługi w zakresie wypożyczalni kaset, usługi dotyczące publikowania książek i tekstów innych niż teksty reklamowe, usługi organizowania rozrywki radiowej, usługi dotyczące wypożyczania nagrań dźwiękowych.

(111) **146961** (220) 1999 09 27 (210) 207753  
 (151) 2003 03 26  
 (732) BIG FUN Spółka z o.o., Legnica, PL.  
 (540) SZCZĘŚLIWA SIÓDEMKA  
 (510), (511) **28** gry planszowe.

(111) **146962** (220) 1999 09 30 (210) 207861  
 (151) 2003 09 30  
 (732) Shell International Petroleum Company Limited, Londyn, GB.  
 (540) SIRIUS  
 (510), (511) **04** oleje, tłuszcze, smary, paliwa.

(111) **146963** (220) 1999 09 29 (210) 207869  
 (151) 2003 09 30  
 (732) Firma NOMAR Skrzypek Nowak Maria, Nowak Krzysztof, Tarnów, PL.  
 (540)



(531) 26.1, 27.5  
 (510), (511) **16** kalkomanie.

(111) **146964** (220) 1999 09 29 (210) 207914  
 (151) 2003 08 04  
 (732) P.P.H.U. ATOL Export-Import Robert Kołodziejczyk, Świdnik, PL.  
 (540)



Kolory znaku: błękitny, czarny, bordowy, żółty, niebieski, biały, zielony  
 (531) 9.3, 26.11, 27.5, 29.1  
 (510), (511) **25** bielizna damska i męska, skarpety, pończochy, rajstopy.

(111) **146965** (220) 1999 09 29 (210) 207916  
 (151) 2003 08 04  
 (732) Zakład Produkcyjno-Handlowo-Usługowy WAN-VIT Wanda Grzebyta, Janowiec Wielkopolski, PL.

(540)



Kolory znaku: pomarańczowy, czekoladowy

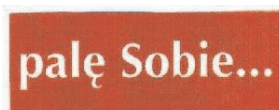
(531) 26.4, 26.11, 27.5, 29.1

(510), (511) **30** wyroby cukiernicze, kubki wafłowe napełnione masą kremową.(111) **146966** (220) 1999 10 01 (210) 207932

(151) 2003 06 26

(732) British-American Tobacco Polska S.A., Augustów, PL.

(540)



Kolory znaku: biały, czerwony

(531) 27.5, 29.1

(510), (511) **03** perfumy, kosmetyki, lotony do włosów, **06** metale szlachetne surowe lub półprzetworzone, **09** karty do zapisu programów komputerowych, **14** amulety (biżuteria), biżuteria, biżuteria z metali szlachetnych, bransoletki, broszki jako biżuteria, druciki z metali szlachetnych, łańcuszki, spinki do mankietów, ozdoby jako biżuteria, medaliony, naszyjniki, obrączki, ozdoby, pierścionki, szpilki ozdobne, ozdoby srebrne, kamienie szlachetne, kamienie półszlachetne, wyroby jubilerskie, zapinki do krawatów, szkatułki na biżuterię z metali szlachetnych, bransoletki do zegarków, breloczki, breloki do kluczy wymyślne, buteleczki z metali szlachetnych, chronografy (zegarki), etui na cygara z metali szlachetnych, pudełka na cygara z metali szlachetnych, cygarniczki do papierosów z metali szlachetnych, cygarniczki z metali szlachetnych, czajniczki do herbaty z metali szlachetnych, dzbanki z metali szlachetnych, dziadek do orzechów z metali szlachetnych, emblematy z metali szlachetnych, etui na igły z metali szlachetnych, figurki (statuetki) z metali szlachetnych, figurki z metali szlachetnych, flaszeczki z metali szlachetnych, pudełka na herbatę z metali szlachetnych, serwisy do herbaty z metali szlachetnych, igielniki z metali szlachetnych, pudełka z metali szlachetnych na igły, igły z metali szlachetnych, kamienie półszlachetne, kamienie szlachetne, kasetki na cygara z metali szlachetnych, klejnoty, breloczki do kluczy fantazyjne, kolczyki, koperty zegarków, spinki do krawatów, szpilki do krawatów, kubki z metali szlachetnych, przybory kuchenne z metali szlachetnych, pojemniki kuchenne z metali szlachetnych, kufle z metali szlachetnych, lichtarze z metali szlachetnych, sztabki metali szlachetnych, stopy metali szlachetnych, monety, naczynia z metali szlachetnych, okucia do uprząży z metali szlachetnych, ozdoby do obuwia z metali szlachetnych, ozdoby srebrne, etui na papierosy z metali szlachetnych, pudełka na papierosy z metali szlachetnych, papierosnice z metali szlachetnych, pater z metali szlachetnych, przedmioty platerowane metalami szlachetnymi, medale, pojemniczki na pieprz z metali szlachetnych, pojemniki do użytku w domu lub kuchni z metali szlachetnych, popielniczki z metali szlachetnych, portmonetki z metali szlachetnych, przybory gospodarskie z metali szlachetnych, przybory kuchenne z metali szlachetnych, puchary z metali szlachetnych, pudełka do zapalek z metali szlachetnych, pudełka na cygara z metali szlachetnych, pudełka na słodycze z metali szlachetnych, pudełka na tytoń z metali szlachetnych, pudełka z metali szlachetnych, puderniczki z metali szlachetnych, sakiewki z siateczki

z metali szlachetnych, salaterki z metali szlachetnych, serwisy (nakrycia stołowe) z metali szlachetnych, solniczki z metali szlachetnych, spodeczki z metali szlachetnych, sprzączki z metali szlachetnych, drut srebrny, nici ze srebra, zastawa stołowa srebrna, szkatułki z metali szlachetnych, szpilki (biżuteria), dzieła sztuki z metali szlachetnych, świeczniki z metali szlachetnych, tabakerki z metali szlachetnych, talerze z metali szlachetnych, wazy z metali szlachetnych, łańcuszki do zegarków, zegarki z bransoletką, etui stosowane w zegarmistrzostwie, złotnictwo (wyroby z wyjątkiem sztućców), drut ze złota (biżuteria), nici ze złota (biżuteria), złoto surowe lub klepane, żetony miedziane, **16** adresarki, klisze do adresów, maszyny drukujące adresy, stemple do adresów, afisze, tablice ogłoszeniowe na afisze, tablice ogłoszeniowe kartonowe lub papierowe na afisze, akwaforty, akwarele, albumy, almanachy, artykuły szkolne, tablice arytmetyczne, atlasy, atrament, bibuła filtracyjna, bibuła, filtry do kawy papierowe, bilety, opakowania na butelki z kartonu, tektury lub papieru, artykuły biurowe, blankiety, bloki rysunkowe (materiały papiernicze), broszury, chorągiewki papierowe, chusteczki do nosa papierowe, chromolitografia, czcionki drukarskie (cyfry i litery), opaski (pierścienie) papierowe na cygara, czasopisma, periodyki, ręczniki do demakijażu papierowe, deski do rysowania, diagramy papierowe, okładki na dokumenty, osłony na doniczki z papieru, dozowniki taśmy przylepnej, taśmy nasączone tuszem do drukarki komputerowej, drukarki przenośne, klisze drukarskie, druki, dziurkacze, ekieki, papier do elektrokardiografu, emblematy, stemple papierowe, aparaty ręczne do etykietowania, etykiety nie z materiału, pudełka z papieru na farby, heliografia, folie z tworzyw sztucznych do pakowania, folie z tworzyw sztucznych z pęcherzykami powietrza, formularze, fotografie, ramki do fotografii, urządzenia do naklejania i oprawiania fotografii, fotografatura, urządzenia do frankowania, klisze drukarskie do galwanotypii, galwanotypy (poligrafia), plansze grawerskie, grawerunki, hektografy, futerały na matryce, gazety, mapy, mapy geograficzne, gilotynki do papieru, glina do modelowania, globusy, grafiki, grafiony, gumki do ścierania, wzory do haftowania, introligatorstwo, aparatura i urządzenia do introligatorstwa, materiały do introligatorstwa, kalendarze, kalendarze z kartkami do wrywania, kalka (papierowa, maszynowa, techniczna), kalkomanie płótno do kalkowania, kałamarze, kleje do papieru do użytku domowego, kartony na kapelusze, kartki kartotekowe, zaczepy do kartek, wyroby z kartonu, karty muzyczne z życzeniami, kasetki na papeterie i znaczki, papeteria, katalogi, komiksy, komiksy (czasopisma), wykroje do konfekcji odzieżowej, konfetti, żetony kontrolne, farby drukarskie korekcyjne, płyny korektorskie, kosze na listy, kreda (do litografii, pisanie, znakowania), książki, podpórki do utrzymywania książek, zakładki do książek, taśmy papierowe i karty do zapisu programów komputerowych, podstawki pod kufle do piwa, linijki (wierszowniki), linijki rysownicze, litografia, litograficzne przedmioty sztuki, malarstwo (obrazy oprawione lub nie), materiały piśmienne, futerały na matryce, matryce drukarskie, miazga papiernicza, miazga drzewna, matryce, płyty matrycowe, naklejki adresowe, nalepki, materiały do nauczania (z wyjątkiem aparatów), notesy, numeratory, obrazy, obrusy papierowe, obwoluty, okładki na czekci, okładki na dokumenty, okólniki, oleografy, ołówki, palety dla malarzy, papier listowy, papier do pakowania, papier srebrny, papier świecący, papier pergaminowy, palety do akwareli, kredki pastelowe, pędzle, pinezki, pióra, pióra wieczne, pieczęcie, przybory do pisania, artykuły papiernicze, plany, karty pocztowe, podręczniki, portrety, powielacze, prasy zszywające, aparaty i maszyny do powielania, prospekty, przybory do pisania, taśmy przylepne, materiały i taśmy przylepne do celów papierniczych lub do użytku domowego, publikacje, pudełka kartonowe lub papierowe, rejestry (książki), reprodukcje graficzne, rozkłady godzinowe drukowane, rysunki, przybory kreślarskie i przyrządy do rysunków, taśmy samoprzylepne do celów papierniczych lub do użytku domowego, ręczniki papierowe, rolety papierowe, ryciny, rylce, rysiki, serwetki papierowe, stemple adresowe, stemple pieczętujące, środki do litografii barwnej, segregatory, skorowidze, szablon, szczerotki (pędzle) do pisania, szczerotki (pędzle) malarskie, sztalugi, śpiewniki, torby do pakowania, koperty, tablice arytmetyczne, taśmy papierowe, taśmy do zapisu programów komputerowych oraz do drukarek komputerowych,



typografia (czcionki), torebki do gotowania, tuby tekturowe, tusz, tworzywa sztuczne do modelowania, woreczki z papieru lub tworzyw sztucznych, wykroje do szycia, wzory do haftowania, wzory do kalkowania, wzory pisma, zasłony papierowe, zeszyty, zeszywa-cze, kartki okolicznościowe, **18** skóra, imitacje skóry, ubrania wytworzone ze skóry lub imitacji skóry, skóra zwierzęca, parasolki, parasole, parasole przeciwsłoneczne, torby podróżne, torby skórzane, torby na kółkach, torby alpinistyczne, torby do noszenia niemowląt, torby do pakowania ze skóry, torby myśliwskie, torby na narzędzia, torby na zakupy, torby na ubranie, torby plażowe, torby turystyczne, torebki damskie, **21** porcelana, wyroby szklane, **25** odzież, obuwie, opaski na głowę, **28** karty do gry, talie kart, **34** artykuły dla palaczy, bibułki papierosowe, ustniki z bursztynu do cygarniczek lub lufek, cygara, etui na cygara nie z metali szlachetnych, gilotynki do cygar, pudełka na cygara nie z metali szlachetnych, cygaretki, cygarniczki do papierosów nie z metali szlachetnych, cygarniczki nie z metali szlachetnych, ustniki do cygarniczek papierosowych, fajki, papier hydroskopienny do fajek, półki z otworami na fajki, przybory do czyszczenia fajek, filtry papierosowe, zbiorniki z gazem do zapalniczek, kasetki na cygara nie z metali szlachetnych, krzemień, ziola do palenia, papier papierosowy, papierosy, etui na papierosy nie z metali szlachetnych, filtry do papierosów, kieszonkowe maszynki do skręcania papierosów, papier na papierosy, pudełka na papierosy nie z metali szlachetnych, ustniki papierosowe, papierosy zawierające substytuty nie do celów leczniczych, papierośnice nie z metali szlachetnych, popielniczki nie z metali szlachetnych, pudełka do zapalek nie z metali szlachetnych, pudełka na tytoń, pudełka na tytoń nie z metali szlachetnych, stojak do fajek, tabaka, tabakierki nie z metali szlachetnych, tytoń, pudełka na tytoń nie z metali szlachetnych, woreczki na tytoń, tytoń do żucia, zapalniczki dla palaczy, zbiorniczki z gazem do zapalniczek, **41** rozrywka, imprezy sportowe i kulturalne, agencje modeli do pozowania artystom, usługi artystów teatralnych, usługi świadczone przez biblioteki ruchome, chronometria na imprezach sportowych, cyrk, wypożyczanie dekoracji teatralnych, dyskoteki (usługi związane z organizowaniem i prowadzeniem), informacje o edukacji, studia filmowe, produkcja filmów, wypożyczanie filmów dla kin, kultura fizyczna, eksploatacja pól golfowych, użytkowanie sal gry, gry na pieniądze, chronometrąz imprez sportowych, informacja o imprezach rozrywkowych, informacja o rekreacji, kasyno (gry hazardowe), użytkowanie sal kinowych, usługi klubowe (rozrywka lub nauczanie), kluby ochrony zdrowia, organizowanie i prowadzenie konferencji, organizowanie i prowadzenie kongresów, organizowanie konkursów (edukacyjnych i rozrywkowych), publikowanie książek, wypożyczanie książek, kursy korespondencyjne, organizowanie loterii, lunaparki, montaż programów radiowych i telewizyjnych, montaż taśm wideo, usługi muzealne (wystawy), wypożyczanie nagrań dźwiękowych, nauczanie, nauczanie korespondencyjne, wypożyczanie sprzętu do nurkowania, obozy sportowe, organizowanie obozów sportowych, obozy wakacyjne (noclegi z wyżywieniem), organizowanie i prowadzenie pracowni specjalistycznych, organizowanie i prowadzenie seminariów, organizowanie i prowadzenie sympozjów, organizowanie i prowadzenie zjazdów, organizowanie konkursów edukacyjnych lub rozrywkowych, organizowanie konkursów piękności, organizowanie spektakli (usługi impresariów), organizowanie wystaw w celach kulturalnych i edukacyjnych, organizowanie zabaw (bale), organizowanie zawodów sportowych, usługi orkiestry, parki rozrywki, pisanie scenariuszy, planowanie przyjęć (rozrywka), postsynchronizacja, produkcja filmów, produkcja filmów na taśmach wideo, montaż programów radiowych i telewizyjnych, przedstawienia teatralne, przedszkola (nauczanie), przedszkola (wychowanie), planowanie przyjęć (rozrywka), publikowanie książek, publikowanie tekstów innych niż teksty reklamowe, rozrywka radiowa, montaż programów telewizyjnych i radiowych, wypożyczanie odbiorników telewizyjnych i radiowych, rezerwacja miejsc na widowiska, informacja o rozrywce, rozrywka radiowa, sale koncertowe, wypożyczanie sprzętu sportowego (z wyjątkiem pojazdów), sprawdziany pedagogiczne, wynajmowanie stadionów, studia filmowe, usługi studia nagrań, szkoły z internatami, montaż taśm magnetowidowych, produkcja filmów na taśmy magnetowidowe, wypożyczanie taśm magnetowidowych,

wypożyczanie dekoracji teatralnych, przedstawienia teatralne, rozrywka telewizyjna, wynajmowanie odbiorników radiowych i telewizyjnych, trening praktyczny (pokazy), użytkowanie obiektów sportowych, organizowanie obozów wakacyjnych (rozrywka), organizowanie widowisk (usługi impresariów), produkcja widowisk, przedstawienie widowisk, rezerwowanie miejsc na widowiska, wypożyczanie dekoracji do widowisk, wynajmowanie kortów tenisowych, wynajmowanie stadionów, informacje o wypoczynku, usługi związane z organizacją wypoczynku, wypożyczanie aparatów radiowych i telewizyjnych, wypożyczanie filmów kinematograficznych, wypożyczanie kamer wideo, wypożyczanie kaset wideo, wypożyczanie książek, wypożyczanie oprawy oświetleniowej do dekoracji teatralnych lub w studiach telewizyjnych, wypożyczenie projektorów i sprzętu kinematograficznego, wypożyczanie sprzętu audio, organizowanie zawodów sportowych, **42** usługi projektantów mody, **43** przygotowywanie dań na zamówienie i dostarczanie do domu, usługi barowe, bary szybkiej obsługi (snack-bary), kafeteria, kantyny, kawiarnie, restauracje, restauracje (posiłki), restauracje samoobsługowe, **44** salony kosmetyczne, badania w dziedzinie kosmetyki, salony fryzjerskie, kosmologia (badania), usługi manicur, masaż, wypożyczanie instalacji sanitarnych.

(111) **146967** (220) 1999 10 07 (210) 208266  
 (151) 2003 09 24  
 (732) Wyższa Szkoła Zarządzania i Administracji w Zamościu, Zamość, PL.  
 (540)



Kolory znaku: czarny, szary, ciemnoszary, biały, ciemnogrnatowy  
 (531) 26.4, 26.11, 27.5, 29.1

(510), (511) **35** organizowanie i prowadzenie badań opinii publicznej oraz badania rynku, usługi sekretarskie w zakresie obsługi przydzielania stypendiów socjalnych, prognozy ekonomiczne polegające na przygotowywaniu studium wykonalności, opinii, ekspertyz, **36** doradztwo w sprawach finansowych dotyczące pomocy w opracowywaniu wniosków o dotacje i granty, **41** organizowanie i prowadzenie szkoleń wewnętrznych i zewnętrznych (na potrzeby innych podmiotów), organizowanie konferencji, seminariów, sympozjów, publikowanie książek, organizowanie i obsługa praktyk zawodowych studentów, **42** prace badawczo-rozwojowe na rzecz osób trzecich polegające na opracowywaniu projektów i strategii rozwoju lokalnego.

(111) **146968** (220) 1999 10 13 (210) 208373  
 (151) 2003 07 21  
 (732) Polska Telefonia Cyfrowa Spółka z o.o., Warszawa, PL.  
 (540) TeleEra

(510), (511) **09** telefony komórkowe, zestawy głośno mówiące, anteny i baterie do tych telefonów, ładowarki, obudowy kolorowe, zestawy słuchawkowe, karty PCMCIA, obudowy, uchwyty i pokrowce do telefonów komórkowych, karty telefoniczne do automatów, karty telefoniczne do telefonów komórkowych - karty sim, urządzenia do przetwarzania informacji, urządzenia współpracujące z komputerami w zakresie przekazywania dźwięku i obrazu, **37** usługi w zakresie: instalacji, obsługi i napraw systemów przekazywania dźwięku i obrazu w łączności radiofonicznej, telegraficznej, telefonicznej i teleskowej w systemie cyfrowym i analogowym, instalacji i naprawy urządzeń telefonii komórkowej, **38** usługi świadczone przez operatora sieci telefonii komórkowej w zakresie obsługi połączeń abonentów telefonii komórkowej, świadczenie usług prze-

kazywania głosu i obrazu w systemie przekazu fonicznego i cyfrowego, świadczenie usług teleksowych i telefaksowych, świadczenie usług w zakresie zbierania i przekazywania informacji, świadczenie usług w zakresie przesyłania informacji tekstowej i obrazowej za pośrednictwem komputerów i sieci informatycznych, przekazywanie danych przy pomocy terminali komputerowych, przesyłanie wiadomości, danych, głosu i obrazu za pomocą przekazu satelitarne, świadczenie usług przekazywania poczty elektronicznej za pośrednictwem sieci telefonii komórkowej i telefonów komórkowych, udostępnianie połączeń z sieciami informatycznymi, wyposażanie urządzeń służących do przekazywania głosu, obrazu i danych za pomocą telefonii analogowej, cyfrowej oraz satelitarnej.

(111) 146969 (220) 1999 10 12 (210) 208452  
(151) 2003 09 26  
(732) Południowy Koncern Energetyczny S.A., Katowice, PL.  
(540)



Kolory znaku: żółty, czerwony, niebieski, brązowy, czarny  
(531) 7.1, 7.15, 24.15, 27.5, 29.1

(510), (511) 37 budowa, konserwacja i remonty urządzeń energetycznych, 39 usługi w zakresie dystrybucji energii elektrycznej i mocy elektrycznej, dystrybucji energii cieplnej i mocy cieplnej, 41 usługi w zakresie szkolenia specjalistycznego w zakresie energetyki, 42 usługi w zakresie pomiarów elektroenergetycznych, usługi w zakresie wykonywania analiz chemicznych dotyczących energetyki.

(111) 146970 (220) 1999 10 15 (210) 208522  
(151) 2003 08 26  
(732) Anchor Wall Systems, Inc., Minnetonka, US.  
(540) ANCHOR WALL SYSTEMS

(510), (511) 19 materiały budowlane, bloki murarskie do konstrukcji ścian oporowych stosowanych w kształtowaniu krajobrazu.

(111) 146971 (220) 1999 10 18 (210) 208658  
(151) 2003 09 04  
(732) KABUSHIKI KAISHA KOBE SEIKO SHO trading as Kobe Steel Ltd., Kobe, JP.  
(540) KOBELCO

(510), (511) 06 drut stalowy, walcówka stalowa, pręty stalowe, splotki i liny z drutu stalowego, blacha stalowa gruba i cienka, taśmy, rury i rurki stalowe, odlewy staliwne, odkuwki stalowe, proszek stalowy, śruby stalowe, druty z metali nieżelaznych, walcówka z metali nieżelaznych, pręty z metali nieżelaznych, liny z drutu z metali nieżelaznych, blacha z metali nieżelaznych gruba i cienka, taśmy i płyty z metali nieżelaznych, rury i rurki z metali nieżelaznych, kształtki, odlewy i odkuwki z metali nieżelaznych, tarcze, ramki wyprowadzeniowe i złączki z metali nieżelaznych, siatka drucziana, ogrodzenia, parkany, drut do spawania, pręty do spawania, okładzinowane rury do wtryskiwania paliwa, 07 sprzęt do obróbki metalu, urządzenia do ciągłego odlewania, walcarki, walce do walcarek, prasy z metalu, tłocznie, prasy do wyciskania, prasy kuźnicze, kuźniarki, prasy izostatyczne, ciągarki do drutu, mieszadła indukcyjne, urządzenia do obróbki minerałów, urządzenia do kruszenia, kruszarki, sita wibracyjne, podajniki, zbiorniki ciśnieniowe, odparowywacze, maszyny do rozdzielania gazu, rury stosowane w procesie reformowania, zawory jako części maszyn,

spężarki do gazu, rozprężarki do gazu, pompy próżniowe, turbiny gazowe, turbogeneratory, wały rotacyjne, łopatki turbin, urządzenia do przetwarzania kauczuku, urządzenia do wulkanizacji opon, urządzenia do testowania jednorodności opon, urządzenia do kontroli wytrzymałości opon, urządzenia do kształtowania opon, urządzenia do obróbki tworzyw sztucznych, urządzenia do granulowania, urządzenia mieszające, wytłaczarki do tworzyw sztucznych, urządzenia do formowania wtryskowego tworzyw sztucznych, zwijarki podwijające, maszyny oblewnicze, urządzenia do wytrawiania, roboty przemysłowe do druku natryskowego, roboty przemysłowe do spawania, roboty do podawania materiałów, roboty do paletyzacji, manipulatory odtwórcze, urządzenia spawalnicze, koparki hydrauliczne, elektryczne łopaty dla górnictwa, żurawie linowłókowe, żuraw pływający, kafary do wbijania pali, koparki wielonaczyniowe kołowe, dźwigi, ładowarki kołowe, transportery wydładowcze o pracy ciągłej, świdy, rozszerzacze, frezy walcowo-czołowe, wymienne frezy ślimakowe będące urządzeniami do skrawania, frezy, strugarki do kół zębatach, wiórkownik krążkowy, przeciągacze, piły, noże z nakładką z węglików spiekanych, ceramiczne narzędzie skrawające, rozsiewacze nawozów, urządzenia do krystalizacji pod ciśnieniem, kontenery do transportu towarów, maszyny przystosowujące kontenery do zbierania odpadów i grudek nuklearnych i utwardzające je z cementem, maszyny tkackie, urządzenia rozdrabniające do odpadków komunalnych, dźwigi poruszające się po nierównym terenie, 09 elektrody spawalnicze, drut elektrodowy do drutu do spawania, urządzenia do spawania grubej blachy stalowej lub rur stalowych, zawierające dyszę z wózkiem oraz mechanizm krzywkowy, elektryczne urządzenia do spawania, źródła zasilania do urządzeń spawalniczych, układy scalone, tablice elektryczne, systemy komputerowe, systemy operacyjne pracujące w czasie rzeczywistym, systemy monitorowania, systemy zdalnego przekazywania wyników pomiarów, elektroniczne urządzenia kontrolne powierzchni, elektryczne urządzenia sterownicze, skanery, elektryczne urządzenia pomiarowe, urządzenia do platerowania jonowym łukiem elektrycznym, 11 urządzenia do usuwania tlenków siarki i tlenków azotu, piece do spopielenia, piece przemysłowe, kotły, urządzenia do kontroli zanieczyszczenia wody, urządzenia do osmozy odwróconej, kawitatory, płuczki powietrzne, urządzenia grzejne, wiszące urządzenia podgrzewające, urządzenia chłodzące, skraplacze, zamrażarki, sprzęt kriogeniczny, filtry do oczyszczania powietrza, piece obrotowe, urządzenia do odsalania, palniki spawalnicze, oczyszczalnie ścieków, instalacje do oczyszczania ścieków, urządzenia do wytwarzania gazu płynnego oraz skroplonego gazu ziemnego z odpadów stałych i/lub płynnych, wymienniki ciepła, 12 śruby napędowe, wały korbowe, pochwy wału śrubowego, uszczelki do pochwy wału śrubowego i tylnice będące częściami kadłubów statków, wały napędowe z kołnierzem zapobiegającym naciskowi osiowemu śruby napędowej statku, stery kierunku, nie wymagające nadzoru automatyczne pojazdy elektryczne przeznaczone dla nowych miejskich systemów tranzytowych, hydrauliczne żurawie samochodowe, turbiny gazowe, barki i pogłębiarki z żurawiami chwytakowymi.

(111) 146972 (220) 1999 10 25 (210) 208906  
(151) 2003 07 09  
(732) Maria Ziębińska, Stanisław Ziębiński „ICE MASTRY”  
Spółka Jawna, Czaniec, PL.  
(540)



Kolory znaku: biały, beżowy, brunatny, brązowy, jasnobrązowy, ciemnobrązowy, czarny, różowy, ciemnoróżowy, jasnoróżowy, czerwony, granatowy, herbaciany, kremowy, wiśniowy, żółty, zielony i ich odcienie  
(531) 1.15, 2.7, 8.1, 27.5, 29.1

(510), (511) **30** lody, lody spożywcze, lody spożywcze w proszku, sorbety jako lody, torty lodowe, rolady lodowe, jogurt mrożony, ciasta mrożone, ciasta i wyroby cukiernicze, słodczyce, środki wiążące do lodów spożywczych.

(111) **146973** (220) 1999 10 25 (210) 208907  
(151) 2003 07 09  
(732) Maria Ziębińska, Stanisław Ziębiński „ICE MASTRY”  
Spółka Jawna, Czaniec, PL.  
(540)



Kolory znaku: biały, beżowy, brunatny, brązowy, ciemnobrązowy, jasnobrązowy, czerwony, czarny, granatowy, kremowy, niebieski, pomarańczowy, żółty i ich odcienie

(531) 1.15, 2.7, 8.1, 27.5, 29.1

(510), (511) **30** lody, lody spożywcze, lody spożywcze w proszku, sorbety jako lody, torty lodowe, rolady lodowe, jogurt mrożony, ciasta mrożone, ciasta i wyroby cukiernicze, słodczyce, środki wiążące do lodów spożywczych.

(111) **146974** (220) 1999 10 25 (210) 208908  
(151) 2003 07 09  
(732) Maria Ziębińska, Stanisław Ziębiński „ICE MASTRY”  
Spółka Jawna, Czaniec, PL.  
(540)



Kolory znaku: biały, beżowy, brunatny, brązowy, ciemnobrązowy, jasnobrązowy, czerwony, czarny, granatowy, herbaciany, kremowy, pomarańczowy, różowy, zielony, żółty i ich odcienie

(531) 1.15, 2.7, 8.1, 27.5, 29.1

(510), (511) **30** lody, lody spożywcze, lody spożywcze w proszku, sorbety jako lody, torty lodowe, rolady lodowe, jogurt mrożony, ciasta mrożone, ciasta i wyroby cukiernicze, słodczyce, środki wiążące do lodów spożywczych.

(111) **146975** (220) 1999 10 25 (210) 208909  
(151) 2003 07 09  
(732) Maria Ziębińska, Stanisław Ziębiński „ICE MASTRY”  
Spółka Jawna, Czaniec, PL.  
(540)



Kolory znaku: biały, beżowy, brunatny, brązowy, ciemnobrązowy, jasnobrązowy, czerwony, czarny, granatowy, kremowy, pomarańczowy, jasnożółty, żółty i ich odcienie

(531) 1.15, 2.7, 8.1, 27.5, 29.1

(510), (511) **30** lody, lody spożywcze, lody spożywcze w proszku, sorbety jako lody, torty lodowe, rolady lodowe, jogurt mrożony,

ciasta mrożone, ciasta i wyroby cukiernicze, słodczyce, środki wiążące do lodów spożywczych.

(111) **146976** (220) 1999 10 25 (210) 208973  
(151) 2003 06 25  
(732) Stowarzyszenie na rzecz Ginekologii i Andrologii Wieku  
Rozwojowego, Poznań, PL.  
(540)



(531) 2.7, 26.1

(510), (511) **41** edukacja z zakresu ginekologii i andrologii wieku rozwojowego, **44** usługi w zakresie badań profilaktycznych z zakresu ginekologii i andrologii wieku rozwojowego.

(111) **146977** (220) 1999 10 25 (210) 208983  
(151) 2003 08 08  
(732) Żak Jolanta, Tomaszewska Hanna, Żak Jan P.H.U.  
BAWIMORDKA S.C., Sosnowiec, PL.  
(540)



Kolory znaku: czerwony, niebieski

(531) 2.9, 27.5, 29.1

(510), (511) **35** pośrednictwo w zawieraniu transakcji handlowych, kojarzenie kontrahentów handlowych, prowadzenie przedstawicielstw firm krajowych i zagranicznych, zgrupowanie na rzecz osób trzecich różnych towarów pozwalających nabywcy wygodnie je oglądać i kupować w sklepie i hurtowni z artykułami spożywczymi i przemysłowymi artykułami gospodarstwa domowego, **39** przewóz osób i rzeczy transportem samochodowym, serwis garażowy, organizowanie przejazdów turystycznych, wynajem samochodów, wynajem miejsc parkingowych i garażowych, **43** usługi barów szybkiej obsługi, usługi restauracyjne, kawiarniane, herbaciarni, usługi gastronomiczne, usługi przygotowywania posiłków na zamówienie i dostarczanie ich do domu, usługi hotelowe, pensjonatów.

(111) **146978** (220) 1999 10 27 (210) 209102  
(151) 2003 07 14  
(732) ALLTO SPORT Sp. z o.o., Poznań, PL.  
(540)



(531) 26.11, 26.13, 27.5

(510), (511) **28** artykuły sportowe i gimnastyczne, ozdoby choinkowe, sprzęt wędkarski, gry planszowe i sportowe, zabawki.

(111) **146979** (220) 1999 10 29 (210) 209124  
(151) 2003 07 16  
(732) IDEA 25 Katarzyna Wójcicka HENNET S.C. Katarzyna Wójcicka, Andrzej Wójcicki, Tomasz Wójcicki, Raszyn, PL.  
(540) CITROBIOTIC

(510), (511) **03** artykuły kosmetyczne, kosmetyki do pielęgnacji, ochrony i upiększania skóry ciała i twarzy, środki do pielęgnacji włosów i skóry głowy, kosmetyczne środki myjące, pudry, kremy, szminki do ust, środki do pielęgnacji zębów, pasty do zębów, artykuły perfumeryjne, dezodoranty osobiste, **05** preparaty kosmetyczne o działaniu leczniczym, preparaty farmaceutyczne do pielęgnacji skóry, szampony lecznicze do włosów, odżywki, żywność dietetyczna do celów leczniczych.

(111) **146980** (220) 1999 10 29 (210) 209126  
(151) 2003 07 29

(732) IDEA 25 Katarzyna Wójcicka HENNET S.C. Katarzyna Wójcicka, Andrzej Wójcicki, Tomasz Wójcicki, Raszyn, PL.

(540) RÓŻOWA PIANKA Z ECODERMINĄ

(510), (511) **03** artykuły kosmetyczne, kosmetyki do pielęgnacji, ochrony i upiększania skóry ciała i twarzy, środki do pielęgnacji włosów i skóry głowy, kosmetyczne środki myjące do twarzy, ciała i higieny osobistej, środki do pielęgnacji zębów, pasty do zębów, **05** preparaty kosmetyczne o działaniu leczniczym, preparaty farmaceutyczne do pielęgnacji skóry, szampony lecznicze do włosów.

(111) **146981** (220) 1999 10 29 (210) 209127  
(151) 2003 07 29

(732) IDEA 25 Katarzyna Wójcicka HENNET S.C. Katarzyna Wójcicka, Andrzej Wójcicki, Tomasz Wójcicki, Raszyn, PL.

(540) RÓŻOWA PIANKA

(510), (511) **03** artykuły kosmetyczne, kosmetyki do pielęgnacji, ochrony i upiększania skóry ciała i twarzy, środki do pielęgnacji włosów i skóry głowy, kosmetyczne środki myjące do twarzy, ciała i higieny osobistej, środki do pielęgnacji zębów, pasty do zębów, **05** preparaty kosmetyczne o działaniu leczniczym, preparaty farmaceutyczne do pielęgnacji skóry, szampony lecznicze do włosów.

(111) **146982** (220) 1999 10 29 (210) 209145  
(151) 2003 08 08

(732) MacGREGOR CONVER GmbH, Bremen, DE.

(540) CONVER

(510), (511) **06** złączki do kontenerów, pręty do mocowania, łańcuchy i przewody, podkładki ochronne, kłamry, oczka do mocowania, napinacze i płytki do mocowania, osłony spodnie, płytki oczkowe, płytki o podwójnej podstawie do złączek do kontenerów, stożkowe płytki przewodnicowe, gniazda pokładowe, bloki przewodnicowe, stojaki do przyczep, podparcia dźwignikowe do przyczep, podstawki klinowe do kół, elementowy system przewodnicowy obejmujący szyny przewodnicowe, bloki podporowe, przewodnice, podpory, elementy podtrzymujące, rozpory krzyżowe i rozpory wzdluzne, zestawy napinające do prętów do mocowania łańcuchów i przewodów, zwłaszcza naprężacze, wszystkie powyższe towary wykonane z metali bazowych oraz przeznaczone do zabezpieczania przedmiotów podczas transportu, zwłaszcza na pokładach statków.

(111) **146983** (220) 1999 10 28 (210) 209166  
(151) 2003 08 21

(732) Fabryka Aparatury Pomiarowej PAFAL Spółka Akcyjna, Świdnica, PL.

(540)

## DATAF 3.2

(531) 24.17, 27.5, 27.7

(510), (511) **09** urządzenia służące do rejestracji i rozliczania energii elektrycznej i średnich mocy, współpracujące z licznikami energii elektrycznej wyposażonymi w nadajnik impulsów.

(111) **146984** (220) 1999 10 28 (210) 209167  
(151) 2003 08 22

(732) Fabryka Aparatury Pomiarowej „PAFAL” Spółka Akcyjna, Świdnica, PL.

(540)

## DATAPAF 2000

(531) 27.5, 27.7

(510), (511) **09** urządzenia do rejestracji i przetwarzania danych pomiarowych do systemu realizującego funkcje pomiarowe, funkcje monitorowania, rozliczania mediów energetycznych i zarządzania gospodarką energetyczną, **37** usługi w zakresie instalowania modułowego systemu telemetrycznego do rozliczania i zarządzania gospodarką mediami energetycznymi takimi jak energia elektryczna, ciepła, woda, gaz.

(111) **146985** (220) 1999 11 04 (210) 209327  
(151) 2003 09 24

(732) P.P.U.H. KENT-POL S.C. Grzegorz Hyla, Krzysztof Mokwa, Krzysztof Swakoń, Inwałd, PL.

(540) (znak przestrzenny)



Kolory znaku: błękitny, biały, złoty, czerwony, brązowy, zielony, niebieski

(531) 2.1, 6.1, 27.5, 29.1

(510), (511) **32** wody mineralne źródlane niegazowane.

(111) **146986** (220) 1999 11 05 (210) 209388  
(151) 2003 06 30

(732) Niepubliczny Zakład Opieki Zdrowotnej Zespół Gabinetów Specjalistycznych SWIT, Poznań, PL.

(540) Świt

(510), (511) **05** leki, produkty farmaceutyczne i higieniczne, **10** aparatura i narzędzia chirurgiczne oraz medyczne, **39** usługi w zakresie transportu sanitarnego, **43** usługi medyczne - w tym szpitalne, usługi w zakresie wykonywania analiz lekarskich, usługi w zakresie wykonywania zabiegów operacyjnych.

(111) **146987** (220) 1999 11 05 (210) 209391  
(151) 2003 06 30

(732) Przedsiębiorstwo Produkcyjno-Usługowe ELWIK Witold Kępa, Warszawa, PL.

(540)

## Elwik

(531) 27.5

(510), (511) **09** elektryczne lutownice i kolby lutownicze.

(111) **146988** (220) 1999 11 05 (210) 209404  
(151) 2003 06 30

(732) KALADA Robert Janecki, Łódź, PL.

(540) kalada

(510), (511) **22** namioty, ocieplacze, watolina, surowe materiały włókniste i tekstylne, **23** przędza i nici, **36** usługi ubezpieczeniowe, usługi finansowe, usługi leasingowe, usługi agencji skupu długów, pożyczki pod zastaw, wymiana walut, zaciąganie i udzielanie pożyczek, usługi administrowania, wynajmu, dzierżawy, wycofanie nieruchomości.

(111) **146989** (220) 1999 11 05 (210) 209408  
(151) 2003 09 11

(732) Jennie - O Turkey Store, Inc. (a Minnesota corporation), Willmar, US.

(540)



(531) 26.1, 26.11, 27.5

(510), (511) **29** indyk świeży, mrożony, gotowany, pieczony, wędzony, przetworzony, duszony, mięso indyjskie świeże, mrożone, gotowane, pieczone, duszone, wędzone, przetworzone, przetwory z indyka.

(111) **146990** (220) 1999 11 05 (210) 209464  
(151) 2003 07 21

(732) Zakład Badań Ochrony Środowiska i Technologii Hutniczych Spółka z o.o., Dąbrowa Górnicza, PL.

(540)



Kolory znaku: ciemnozielony, zielony, czarny, biały

(531) 5.3, 27.5, 29.1

(510), (511) **35** zgrupowanie na rzecz osób trzecich różnych towarów pozwalające nabywcy wygodnie je oglądać i kupować w sklepie ze sprzętem pomiarowo kontrolnym i analitycznym, materiałami laboratoryjnymi i specjalistycznym oprogramowaniem komputerowym oraz materiałem szkółkarskim, **39** dystrybucja produktów firm działających w branży ochrony środowiska, **42** wzorcowanie systemów monitoringu zanieczyszczeń pyłowo gazowych, określenie stopnia uciążliwości obiektów przemysłowo gospodarczych na środowisko naturalne, ocena skuteczności pracy urządzeń i systemów odpylających, wentylacyjnych i klimatyzacyjnych, ocena higieniczna warunków pracy, określenie uciążliwości wibroakustycznej maszyn i urządzeń, analizy laboratoryjne, doradztwo techniczne i prawne z zakresu ochrony środowiska, usługi radiologiczne, **44** zarządzanie terenów zielonych.

(111) **146991** (220) 1999 11 12 (210) 209732  
(151) 2003 06 25

(732) Ahold Polska Spółka z o.o., Kraków, PL.

(540) HIPERNOVA

(510), (511) **01** produkty chemiczne do celów domowych, filmy fotograficzne nienaświetlone, kleje i spoiwa, preparaty do wykańczania powierzchni i naprawy przedmiotów, preparaty do przygotowywania powierzchni przed klejeniem i naprawą, **03** produkty perfumeryjne, kosmetyczne środki upiększające, olejki eteryczne, środki do pielęgnacji ciała i włosów, środki do mycia, mydła, pasty, proszki i płyny do zębów, płyny do mycia, szampony, środki do kąpieli, dezodoranty, preparaty do golenia, preparaty do odbarwiania i odtłuszczania, środki do zmywania, środki do pielęgnacji obuwia, podłóg i mebli, środki do prania, czyszczenia i bielenia, **05** środki dezynfekcyjne i higieniczne, materiały opatrunkowe, plastry, środki grzybobójcze i chwastobójcze, **08** narzędzia i przyrządy ręczne z napędem elektrycznym, hydraulicznym, mechanicznym i pneumatycznym, pilniki do paznokci, pincety, szczypce i цаўki do pielęgnacji ciała, noże, nożyczki, sztucce, **09** aparaty i przyrządy elektryczne i fotograficzne, pomiarowe i sygnalizacyjne, urządzenia do rejestracji, przekazywania i odtwarzania dźwięków i obrazów, urządzenia radiowe i telewizyjne, urządzenia do kopiowania tekstów i obrazów, komputery, komputerowe urządzenia peryfe-

ryjne i części, magnetyczne, optyczne i magneto-optyczne nośniki danych, dyski, dyskietki, taśmy, płyty, żelazka elektryczne, **11** urządzenia do oświetlania, gotowania i pieczenia, urządzenia chłodnicze, do suszenia, wentylacyjne i klimatyzacyjne, instalacje i urządzenia sanitarne, wyroby sanitarne ceramiczne, urządzenia elektryczne do ogrzewania, piece, urządzenia do uzdatniania wody i powietrza, **16** druki, albumy, foldery, fotografie, kalendarze, informatory, katalogi, notesy, plakaty, pocztówki, papier, karton, artykuły piśmienne, artykuły papiernicze szkolne, artykuły wyposażenia biurowego, sprzęt biurowy, kleje do materiałów piśmiennych, do użytku domowego i biurowego, opakowania i etykiety papierowe, kartonowe i z tworzyw sztucznych, **20** lustra, meble drewniane i z materiałów drewnopochodnych, wyroby z wikliny, trzciny, korka, **21** przybory kuchenne z metali nieszlachetnych, pojemniki, naczynia do użytku domowego metalowe i szklane, wyroby ze szkła, porcelany, fajansu, porcelitu i kamionki, sprzęt do czyszczenia, szczotki, sita, **22** sznury, taśmy do związywania, żyłki do wiązania niemetalowe, włókna tekstylne nieprzetworzone, worki i torby do pakowania z materiałów tekstylnych, namioty, materiały do wyściełania, **25** odzież, bielizna, galanteria odzieżowa, nakrycia głowy, wyroby pończosznicze, wyroby dziewiarskie, buty, **27** dywany, maty, linoleum i inne wykładziny podłogowe, tapety, **28** gry, zabawki, artykuły gimnastyczne, sportowe i turystyczne, choinki z tworzyw sztucznych, stojaki do choinek, ozdoby choinkowe, **29** mięso, przetwory z mięsa, wyroby wędliniarskie i garmażeryjne, ekstrakty mięsne, drób, dziczyzna, ryby i inne zwierzęta wodne, tłuszcze jadalne, nabiał, mleko i wyroby z mleka, sery, owoce, grzyby i warzywa przetworzone, warzywa gotowane, mrożone, konserwowane i suszone, galaretki, dżemy, koncentraty obiadowe, wyroby kulinarne gotowe do spożycia, konserwy, sałatki, sosy mięsne, **30** kawa, herbata, kakao, namiastki kawy, mąka, kasza, płatki, makaron, pieczywo, cukry i wyroby cukiernicze, ciasta, ciastka, ciasteczka, biszkopty, herbatniki, czekolada, cukierki, słodczyce, wafle, lody, koncentraty deserowe, dodatki do ciast, przyprawy, sosy, sosy do sałatek, majonezy, musztarda, ocet, drożdże, pizza, **31** płody rolne, leśne i ogrodnicze, świeże warzywa, owoce, grzyby, bulwy, ziarna, orzechy i nasiona, kwiaty, choinki naturalne, **32** wody mineralne i gazowane oraz inne napoje bezalkoholowe, syropy i inne preparaty do przygotowywania napojów, napoje owocowe i soki, piwo, **33** wyroby alkoholowe, spirytus, wódki, wina, miody pitne, **34** tytoń, wyroby tytoniowe, zapałki, zapalniczki, artykuły dla palących, **35** zgrupowanie na rzecz osób trzecich różnych towarów pozwalające nabywcy wygodnie je oglądać i kupować w sklepie wielobranżowym z produktami pochodzenia naturalnego i wyrobami przetworzonymi lub wytworzonymi przemysłowo.

(111) **146992** (220) 1999 11 12 (210) 209733  
(151) 2003 06 25

(732) Ahold Polska Spółka z o.o., Kraków, PL.

(540) PRIMANOVA

(510), (511) **01** produkty chemiczne do celów domowych, filmy fotograficzne nienaświetlone, kleje i spoiwa, preparaty do wykańczania powierzchni i naprawy przedmiotów, preparaty do przygotowywania powierzchni przed klejeniem i naprawą, **03** produkty perfumeryjne, kosmetyczne środki upiększające, olejki eteryczne, środki do pielęgnacji ciała i włosów, środki do mycia, mydła, pasty, proszki i płyny do zębów, płyny do mycia, szampony, środki do kąpieli, dezodoranty, preparaty do golenia, preparaty do odbarwiania i odtłuszczania, środki do zmywania, środki do pielęgnacji obuwia, podłóg i mebli, środki do prania, czyszczenia i bielenia, **05** środki dezynfekcyjne i higieniczne, materiały opatrunkowe, plastry, środki grzybobójcze i chwastobójcze, **08** narzędzia i przyrządy ręczne z napędem elektrycznym, hydraulicznym, mechanicznym i pneumatycznym, pilniki do paznokci, pincety, szczypce i цаўki do pielęgnacji ciała, noże, nożyczki, sztucce, **09** aparaty i przyrządy elektryczne i fotograficzne, pomiarowe i sygnalizacyjne, urządzenia do rejestracji, przekazywania i odtwarzania dźwięków i obrazów, urządzenia radiowe i telewizyjne, urządzenia do kopiowania tekstów i obrazów, komputery, komputerowe urządzenia peryferyjne i części, magnetyczne, optyczne i magneto-optyczne nośniki danych, dyski, dyskietki, taśmy, płyty, żelazka elektryczne, **11** urządze-

nia do oświetlania, gotowania i pieczenia, urządzenia chłodnicze, do suszenia, wentylacyjne i klimatyzacyjne, instalacje i urządzenia sanitarne, wyroby sanitarne ceramiczne, urządzenia elektryczne do ogrzewania, piece, urządzenia do uzdatniania wody i powietrza, **16** druki, albumy, foldery, fotografie, kalendarze, informatory, katalogi, notesy, plakaty, pocztówki, papier, karton, artykuły piśmienne, artykuły papiernicze szkolne, artykuły wyposażenia biurowego, sprzęt biurowy, kleje do materiałów piśmiennych, do użytku domowego i biurowego, opakowania i etykiety papierowe, kartonowe i z tworzyw sztucznych, **20** lustra, meble drewniane i z materiałów drewnopochodnych, wyroby z wikliny, trzciny, korka, **21** przybory kuchenne z metali nieszlachetnych, pojemniki, naczynia do użytku domowego metalowe i szklane, wyroby ze szkła, porcelany, fajansu, porcelitu i kamionki, sprzęt do czyszczenia, szczotki, sita, **22** sznury, taśmy do związywania, żyłki do wiązania niemetalowe, włókna tekstylne nieprzetworzone, worki i torby do pakowania z materiałów tekstylnych, namioty, materiały do wyściełania, **25** odzież, bielizna, galanteria odzieżowa, nakrycia głowy, wyroby pończosnicze, wyroby dziewiarskie, buty, **27** dywany, maty, linoleum i inne wykładziny podłogowe, tapety, **28** gry, zabawki, artykuły gimnastyczne, sportowe i turystyczne, choinki z tworzyw sztucznych, stojaki do choinek, ozdoby choinkowe, **29** mięso, przetwory z mięsa, wyroby wędliniarskie i garmażeryjne, ekstrakty mięsne, drób, dziczyzna, ryby i inne zwierzęta wodne, tłuszcze jadalne, nabiał, mleko i wyroby z mleka, sery, owoce, grzyby i warzywa przetworzone, warzywa gotowane, mrożone, konserwowane i suszone, galaretki, dżemy, koncentraty obiadowe, wyroby kulinarne gotowe do spożycia, konserwy, sałatki, sosy mięsne, **30** kawa, herbata, kakao, namiastki kawy, mąka, kasza, płatki, makaron, pieczywo, cukry i wyroby cukiernicze, ciasta, ciastka, ciasteczka, biszkopty, herbatniki, czekolada, cukierki, słodycze, wafle, lody, koncentraty deserowe, dodatki do ciast, przyprawy, sosy, sosy do sałatek, majonezy, musztarda, ocet, drożdże, pizza, **31** płody rolne, leśne i ogrodnicze, świeże warzywa, owoce, grzyby, bulwy, ziarna, orzechy i nasiona, kwiaty, choinki naturalne, **32** wody mineralne i gazowane oraz inne napoje bezalkoholowe, syropy i inne preparaty do przygotowywania napojów, napoje owocowe i soki, piwo, **33** wyroby alkoholowe, spirytus, wódki, wina, miody pitne, **34** tytoń, wyroby tytoniowe, zapalniczki, zapalniczki, artykuły dla palących, **35** zgrupowanie na rzecz osób trzecich różnych towarów pozwalające nabywcy wygodnie je oglądać i kupować w sklepie wielobranżowym z produktami pochodzenia naturalnego i wyrobami przetworzonymi lub wytworzonymi przemysłowo.

(111) **146993** (220) 2000 03 28 (210) 215954  
(151) 2003 09 18  
(732) NEW BALANCE ATHLETIC SHOE, INC., Boston, US.  
(540)



(531) 5.1, 27.5  
(510), (511) **18** torby sportowe i portfele, **25** obuwie i odzież dla mężczyzn, kobiet i dzieci, kapelusze, opaski, paski, daszki, koszule, krótkie spodenki, spodnie, rajtuzy, kurtki, płaszcze, ubrania na każdą pogodę, T-shirty, topy i szorty rekreacyjne, skarpety.

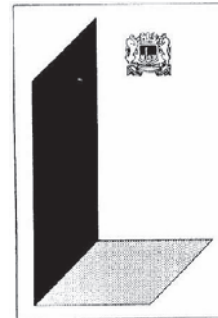
(111) **146994** (220) 2000 03 28 (210) 215955  
(151) 2003 09 18  
(732) NEW BALANCE ATHLETIC SHOE, INC., Boston, US.  
(540)

**Dunham**

(531) 5.1, 27.5  
(510), (511) **18** torby sportowe i portfele, **25** obuwie i odzież dla mężczyzn, kobiet i dzieci, kapelusze, opaski, paski, daszki, koszule,

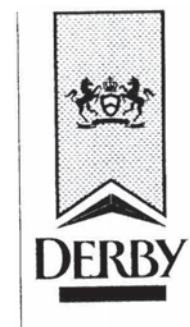
le, krótkie spodenki, spodnie, rajtuzy, kurtki, płaszcze, ubrania na każdą pogodę, T-shirty, topy i szorty rekreacyjne, skarpety.

(111) **146995** (220) 2000 03 28 (210) 215956  
(151) 2003 09 18  
(732) BRITISH AMERICAN TOBACCO (BRANDS) LIMITED, Londyn, GB.  
(540)



(531) 24.1, 26.7  
(510), (511) **34** papierosy, tytoń, wyroby tytoniowe, artykuły dla palących, zapalniczki, zapalniczki.

(111) **146996** (220) 2000 03 28 (210) 215958  
(151) 2003 09 18  
(732) BRITISH AMERICAN TOBACCO (BRANDS) LIMITED, Londyn, GB.  
(540)



(531) 3.3, 24.1, 26.13, 27.5  
(510), (511) **34** papierosy, tytoń, wyroby tytoniowe, artykuły dla palących, zapalniczki, zapalniczki.

(111) **146997** (220) 2000 03 28 (210) 215959  
(151) 2003 09 18  
(732) BRITISH AMERICAN TOBACCO (BRANDS) LIMITED, Londyn, GB.  
(540)



(531) 1.1, 26.1, 26.4, 27.5  
(510), (511) **34** papierosy, tytoń, wyroby tytoniowe, artykuły dla palących, zapalniczki, zapalniczki.

(111) **146998** (220) 2000 03 28 (210) 215960  
(151) 2003 09 18

(732) BRITISH AMERICAN TOBACCO (BRANDS) LIMITED,  
Londyn, GB.  
(540)



(531) 9.7, 21.3, 26.1, 27.5  
(510), (511) 34 papierosy, tytoń, wyroby tytoniowe, artykuły dla palących, zapalniczki, zapalki.

(111) 146999 (220) 2000 03 28 (210) 215962  
(151) 2003 09 18  
(732) BRITISH AMERICAN TOBACCO (BRANDS) INC.,  
Louisville, US.  
(540)



(531) 24.9, 26.4, 27.5  
(510), (511) 34 papierosy, tytoń, wyroby tytoniowe, artykuły dla palących, zapalniczki, zapalki.

(111) 147000 (220) 2000 03 27 (210) 215972  
(151) 2003 09 18  
(732) ZAKŁADY MIĘSNE Witold Werbliński, Dębniaki  
Kaliskie, PL.  
(540)



Kolory znaku: granatowy, żółty, biały, zielony, różowy, czarny, czerwony

(531) 8.5, 26.3, 27.5, 29.1  
(510), (511) 29 szynka.

46

**DECYZJE O ODMOWIE UDZIELENIA  
PRAWA OCHRONNEGO  
(wydane po ogłoszeniu o zgłoszeniu)**

*Poniższe zestawienie zawiera kolejno: numer zgłoszenia znaku towarowego oraz numer i rok wydania Biuletynu Urzędu Patentowego, w którym zgłoszenie zostało ogłoszone.*

249506 22/2002

47

**DECYZJE STWIERDZAJĄCE WYGAŚNIĘCIE  
DECYZJI O UDZIELENIU PRAWA OCHRONNEGO**

*Poniższe zestawienie zawiera kolejno: numer zgłoszenia znaku towarowego oraz numer i rok wydania Biuletynu Urzędu Patentowego, w którym zgłoszenie zostało ogłoszone.*

240096 06/2002

240097 06/2002

48

**WPISY I ZMIANY W REJESTRZE  
ZNAKÓW TOWAROWYCH  
(nie uwzględnione w innych samodzielnych ogłoszeniach)**

*Poniższe zestawienie zawiera kolejno: numer rejestru znaków towarowych, datę wpisu, oznaczenie rubryki, w której dokonano wpisu lub zmiany oraz treść wpisu. Poszczególne rubryki rejestru znaków towarowych zawierają następujące dane:*

- rubryka A - nazwisko i imię lub nazwę oraz adres uprawnionego z podaniem nazwy kraju,*
- rubryka B - znak towarowy (wpisany znak towarowy lub jego odbitkę i klasy elementów graficznych - jeżeli znak je zawiera - oraz, jeżeli jest to niezbędne dla identyfikacji znaku, jego rodzaj np. znak przestrzenny, dźwiękowy, a także w przypadku znaków barwnych określenie kolorów),*
- rubryka C - wykaz towarów przyporządkowanych do odpowiednich klas towarowych,*
- rubryka D - prawa ograniczające prawo ochronne,*
- rubryka E - kategorię znaku lub prawa ochronnego (wspólny znak towarowy, wspólny znak towarowy gwarancyjny, wspólne prawo ochronne) oraz regulamin znaku,*
- rubryka F - wnioski i sprzeciwy oraz decyzje wydane w wyniku ich rozpoznania,*
- rubryka G - rejestracja międzynarodowa (adnotacja o rejestracji międzynarodowej na podstawie zgłoszenia lub rejestracji krajowej),*
- rubryka H - datę unieważnienia lub datę i przyczynę wygaśnięcia prawa ochronnego, zastąpienie rejestracji krajowej rejestracją międzynarodową.*

**Uwaga:** Publikacji podlegają: zmiana uprawnionego, zmiana nazwy uprawnionego, prawa ograniczające prawo ochronne, zmiana regulaminu znaku wspólnego, sprzeczności istotnych pomyłek.

**Wsp. 296** 2003 11 06 B. Wprowadzono zmianę przez wykreślenie całego wykazu towarów i wszystkich klas towarowych i dokonanie wpisu: „od dnia 11.02.2003 r.: mięso surowe, tuszki ptactwa dzikiego, ryby solone i przetwory rybne, dziczyzna bita i jej przetwory w stanie mrożonym i konserwowanym w inny sposób, owoce i warzywa leśne mrożone, konserwowane bądź marynowane a także suszone i gotowane, torf ogrodniczy, ściółka torfowa, podłoże torfowe, świeże owoce leśne, grzyby jadalne kl. 29,31”.

**39431** 2003 11 06 B. Wprowadzono zmianę przez wykreślenie wpisu: klasy 24, 25 i dokonanie wpisu: klasy 29,30,31,32.

**43592** 2003 11 05 A. Wprowadzono zmianę uprawnionego przez wykreślenie wpisu: ASTA – Medica Aktiengesellschaft, Frankfurt n/Menem, Niemcy i dokonanie wpisu: Baxter Healthcare S.A., Wallisellen, Szwajcaria.

**53984** 2003 11 05 A. Wprowadzono zmianę uprawnionego przez wykreślenie wpisu: Eschmann Bros, & Walsh Limited, Londyn,

Wielka Brytania i dokonanie wpisu: ESCHMANN HOLDINGS LIMITED, Lancing, Wielka Brytania.

**55818** 2003 11 05 A. Wprowadzono zmianę nazwy uprawnionego przez wykreślenie wpisu: Svedala Lindemann GmbH, Düsseldorf, Niemcy i dokonanie wpisu: Metso Lindemann GmbH, Düsseldorf, Niemcy.

**59828** 2003 11 03 A. Wprowadzono zmianę uprawnionego przez wykreślenie wpisu: Zakłady Elektrotechniki Motoryzacyjnej „POLMO” w Rzeszowie, Rzeszów, Polska i dokonanie wpisu: POL-MOT Zakłady Elektrotechniki Motoryzacyjnej Spółka Akcyjna, Rzeszów, Polska.

**59828** 2003 11 03 B. Wprowadzono zmianę przez wykreślenie wpisu: „klasa 20”.

**73203** 2003 11 06 A. Wprowadzono zmianę nazwy uprawnionego przez wykreślenie wpisu: Specjalistyczny Zakład Ogrodniczy „VITROFLORA” – Karol Aleksander Pawlak, Łochowo, Polska i dokonanie wpisu: VITROFLORA K.A. Pawlak, Łochowo, Polska.

**76723** 2003 11 05 A. Wprowadzono zmianę nazwy uprawnionego przez wykreślenie wpisu: Van Melle Nederland B.V.; 20 Zoete Inval, Breda, Holandia i dokonanie wpisu: Perfetti Van Melle Benelux B.V., Breda, Holandia.

**76725** 2003 11 12 A. Wprowadzono zmianę uprawnionego przez wykreślenie wpisu: Staniuk Michał, Słupsk, Polska i dokonanie wpisu: „STAKO” S.C. Irena, Jacek i Marek Staniuk, Słupsk, Polska.

**77291** 2003 11 05 A. Wprowadzono zmianę nazwy i siedziby uprawnionego przez wykreślenie wpisu: BESTFOODS /Delaware corporation/, Englewood Cliffs, Stany Zjednoczone Ameryki i dokonanie wpisu: Conopco, Inc., Nowy Jork, Stany Zjednoczone Ameryki.

**77293** 2003 11 05 A. Wprowadzono zmianę nazwy i siedziby uprawnionego przez wykreślenie wpisu: BESTFOODS /Delaware corporation/, Englewood Cliffs, Stany Zjednoczone Ameryki i dokonanie wpisu: Conopco, Inc., Nowy Jork, Stany Zjednoczone Ameryki.

**78611** 2003 11 06 A. Wprowadzono zmianę nazwy i siedziby uprawnionego przez wykreślenie wpisu: Campina Melkunie B.V., ‘S-Hertogenbosch, Holandia i dokonanie wpisu: Campina B.V., Zaltbommel, Holandia.

**78955** 2003 11 05 A. Wprowadzono zmianę nazwy i siedziby uprawnionego przez wykreślenie wpisu: BESTFOODS /Delaware corporation/, Englewood Cliffs, Stany Zjednoczone Ameryki i dokonanie wpisu: Conopco, Inc., Nowy Jork, Stany Zjednoczone Ameryki.

**79390** 2003 11 05 A. Wprowadzono zmianę nazwy i siedziby uprawnionego przez wykreślenie wpisu: BESTFOODS, Englewood Cliffs, Stany Zjednoczone Ameryki i dokonanie wpisu: Conopco, Inc., Nowy Jork, Stany Zjednoczone Ameryki.

**80211** 2003 11 05 A. Wprowadzono zmianę siedziby uprawnionego przez wykreślenie wpisu: VSL International AG, Berno, Szwajcaria i dokonanie wpisu: VSL International AG, Lyssach, Szwajcaria.

**80211** 2003 11 05 A. Wprowadzono zmianę siedziby uprawnionego przez wykreślenie wpisu: VSL International AG, Lyssach, Szwajcaria i dokonanie wpisu: VSL International AG, Bern, Szwajcaria.

**81323** 2003 11 03 A. Wprowadzono zmianę nazwy uprawnionego przez wykreślenie wpisu: INCO-VERITAS Sp. z o.o., Warszawa, Polska i dokonanie wpisu: INCO-VERITAS S.A., Warszawa, Polska.

**81336** 2003 11 03 B. Wprowadzono zmianę przez dokonanie wpisu: klasa 35.

**82335** 2003 11 04 A. Wprowadzono zmianę uprawnionego przez wykreślenie wpisu: Towarzystwo Jednolitych Cen S.C. Halina Jodłowska, Adam Grządziel, Wojciech Bigo, Katowice, Polska i dokonanie wpisu: Towarzystwo Jednolitych Cen „T.I.C.” Spółka Akcyjna, Katowice, Polska.

**82366** 2003 11 05 A. Wprowadzono zmianę nazwy uprawnionego przez wykreślenie wpisu: Van Melle Nederland B.V., Breda, Holandia i dokonanie wpisu: Perfetti Van Melle Benelux B.V., Breda, Holandia.

**82390** 2003 11 05 A. Wprowadzono zmianę nazwy uprawnionego przez wykreślenie wpisu: Van Melle Nederland B.V., Breda, Holandia i dokonanie wpisu: Perfetti Van Melle Benelux B.V., Breda, Holandia.

**82614** 2003 11 05 A. Wprowadzono zmianę nazwy i siedziby uprawnionego przez wykreślenie wpisu: Hoelscher-technik – Gorator GmbH, Herne, Niemcy i dokonanie wpisu: hoelscher-technik-gorator GmbH & Co.KG, Gescher, Niemcy.

**82674** 2003 11 06 A. Wprowadzono zmianę nazwy uprawnionego przez wykreślenie wpisu: Skład Ogumienia Przemysław Juszcak, Siemiomysł Juszcak Spółka Cywilna - Juszcak Przemysław, Juszcak Siemiomysł, Poznań, Polska i dokonanie wpisu: JUSZCZAK I JUSZCZAK OPONY Spółka Jawna, Poznań, Polska.

**82696** 2003 11 18 A,D. Wprowadzono zmianę przez wykreślenie wpisu: A) „Biomed Wytwórnia Surowców i Szczepionek, Lublin, Polska” i dokonanie wpisu: A) „Skarb Państwa reprezentowany przez Wojewodę Lubelskiego” D) „Użytkowanie znaku towarowego ustanowiono na rzecz „Biomed” Wytwórnia Surowców i Szczepionek Spółka z o.o., Lublin, Polska”.

**83028** 2003 11 04 A. Wprowadzono zmianę nazwy uprawnionego przez wykreślenie wpisu: AQUATHERM Przedsiębiorstwo Produkcyjno Handlowe S.C., Paweł Kujawiński, Tadeusz Lewko, Warszawa, Polska i dokonanie wpisu: AQUATHERM Przedsiębiorstwo Produkcyjno Handlowe Kujawiński, Lewko Spółka Jawna, Warszawa, Polska.

**83028** 2003 11 04 D. Dokonano wpisu: W dniu 25.04.1994 r. zawarto umowę licencyjną wyłączną na używanie znaku towarowego AQUATHERM R-83028, przez: AQUATHERM Sp. z o.o., Łomianki, Polska.

**84742** 2003 11 05 A. Wprowadzono zmianę nazwy uprawnionego przez wykreślenie wpisu: ABSOLUT Firma Przemysłowo-Handlowa Sławomir Kempa, Witold Mika, Warszawa, Polska i dokonanie wpisu: ABSOLUT Spółka Jawna Sławomir Kempa, Witold Mika, Warszawa, Polska.

**84743** 2003 11 05 A. Wprowadzono zmianę nazwy uprawnionego przez wykreślenie wpisu: ABSOLUT Firma Przemysłowo-Handlowa Sławomir Kempa, Witold Mika, Warszawa, Polska i dokonanie wpisu: ABSOLUT Spółka Jawna Sławomir Kempa, Witold Mika, Warszawa, Polska.

**84862** 2003 11 05 A. Wprowadzono zmianę uprawnionego przez wykreślenie wpisu: Warszawska Wytwórnia Wódek KONE-SER Przedsiębiorstwo Państwowe, Warszawa, Polska i dokonanie wpisu: Belvedere Dystrybucja Sp. z o.o., Warszawa, Polska.

**85484** 2003 11 05 A. Wprowadzono zmianę nazwy i siedziby uprawnionego przez wykreślenie wpisu: Bestfoods, Englewood Cliffs, Stany Zjednoczone Ameryki i dokonanie wpisu: Conopco, Inc., Nowy Jork, Stany Zjednoczone Ameryki.

**85599** 2003 11 03 A. Wprowadzono zmianę nazwy uprawnionego przez wykreślenie wpisu: Haas Beteiligungsgesellschaft



m.b.H., Traun, Austria i dokonanie wpisu: Ed. Haas Nahrungsmittel Gesellschaft m.b.H., Traun, Austria.

**85599** 2003 11 03 A. Wprowadzono zmianę nazwy uprawnionego przez wykreślenie wpisu: Ed. Haas Nahrungsmittel Gesellschaft m.b.H., Traun, Austria i dokonanie wpisu: PEZ International GmbH, Traun, Austria.

**85599** 2003 11 03 A. Wprowadzono zmianę nazwy uprawnionego przez wykreślenie wpisu: PEZ International GmbH, Traun, Austria i dokonanie wpisu: PEZ International AG, Traun, Austria.

**85850** 2003 11 03 A. Wprowadzono zmianę uprawnionego przez wykreślenie wpisu: ZŁOMREX Przedsiębiorstwo Obrótu Surowcami Wtórnymi Sztuczkowski Przemysł, Poczesna, Polska i dokonanie wpisu: „ZŁOMREX” Sp. z o.o., Poraj, Polska.

**85957** 2003 11 03 A. Wprowadzono zmianę uprawnionego przez wykreślenie wpisu: Kimberly-Clark Corporation, Neenah, Stany Zjednoczone Ameryki i dokonanie wpisu: Kimberly-Clark Worldwide, Inc., Neenah, Stany Zjednoczone Ameryki.

**85958** 2003 11 03 A. Wprowadzono zmianę uprawnionego przez wykreślenie wpisu: Kimberly-Clark Corporation, Neenah, Stany Zjednoczone Ameryki i dokonanie wpisu: Kimberly-Clark Worldwide, Inc., Neenah, Stany Zjednoczone Ameryki.

**86212** 2003 11 03 A. Wprowadzono zmianę uprawnionego przez wykreślenie wpisu: „MATRANS” S.C. – Edward Soboń, Marek Jach, Kielce, Polska i dokonanie wpisu: Edward Ludwik Soboń, Warszawa, Polska.

**86305** 2003 11 03 A. Wprowadzono zmianę siedziby uprawnionego przez wykreślenie wpisu: Ringfoto GmbH & Co. Alfo Marketing KG, Norymberga, Niemcy i dokonanie wpisu: Ringfoto GmbH & Co. Alfo Marketing KG, Fürth, Niemcy.

**86584** 2003 11 03 A. Wprowadzono zmianę uprawnionego przez wykreślenie wpisu: DAJAR S.C. Romański Jarosław, Zaremba Dariusz, Gałkiewicz Robert, Koszalin, Polska i dokonanie wpisu: „DAJAR” Spółka z ograniczoną odpowiedzialnością, Koszalin, Polska.

**86630** 2003 11 03 A. Wprowadzono zmianę nazwy uprawnionego przez wykreślenie wpisu: Zedel, Crolles, Francja i dokonanie wpisu: Big Bang, Crolles, Francja.

**86669** 2003 11 03 A. Wprowadzono zmianę nazwy uprawnionego przez wykreślenie wpisu: Instytut Przemysłu Tworzyw i Farb, Gliwice, Polska i dokonanie wpisu: Instytut Przemysłu Tworzyw i Farb w likwidacji, Gliwice, Polska.

**86669** 2003 11 03 A. Wprowadzono zmianę uprawnionego przez wykreślenie wpisu: Instytut Przemysłu Tworzyw i Farb w likwidacji, Gliwice, Polska i dokonanie wpisu: Instytut Przetwórstwa Tworzyw Sztucznych „METALCHEM”, Toruń, Polska.

**86732** 2003 11 05 A. Wprowadzono zmianę nazwy uprawnionego przez wykreślenie wpisu: Laboratoires Roques, Issy Les Moulineaux, Francja i dokonanie wpisu: Laboratoires Jacques Logeais, Issy Les Moulineaux, Francja.

**86732** 2003 11 05 A. Wprowadzono zmianę nazwy i siedziby uprawnionego przez wykreślenie wpisu: Laboratoires Jacques Logeais, Issy Les Moulineaux, Francja i dokonanie wpisu: PROMEDICA, Courbevoie, Francja.

**86732** 2003 11 05 A. Wprowadzono zmianę nazwy uprawnionego przez wykreślenie wpisu: PROMEDICA, Courbevoie, Francja i dokonanie wpisu: CHIESI S.A., Courbevoie, Francja.

**86759** 2003 11 03 A. Wprowadzono zmianę nazwy uprawnionego przez wykreślenie wpisu: General Tire Inc. (Ohio corporation), Akron, Stany Zjednoczone Ameryki i dokonanie wpisu:

CONTINENTAL TIRE NORTH AMERICA, INC., Akron, Stany Zjednoczone Ameryki.

**86759** 2003 11 03 A. Wprowadzono zmianę siedziby uprawnionego przez wykreślenie wpisu: CONTINENTAL TIRE NORTH AMERICA, INC., Akron, Stany Zjednoczone Ameryki i dokonanie wpisu: CONTINENTAL TIRE NORTH AMERICA, INC., Charlotte, Stany Zjednoczone Ameryki.

**86876** 2003 11 05 A. Wprowadzono zmianę uprawnionego przez wykreślenie wpisu: Novo Nordisk A/S, Bagsvaerd, Dania i dokonanie wpisu: Novozymes A/S, Bagsvaerd, Dania.

**86895** 2003 11 03 A. Wprowadzono zmianę nazwy uprawnionego przez wykreślenie wpisu: schattdecor Walter Schatt GmbH, Thansau, Niemcy i dokonanie wpisu: schattdecor GmbH & Co. KG, Thansau, Niemcy.

**86895** 2003 11 03 A. Wprowadzono zmianę nazwy i siedziby uprawnionego przez wykreślenie wpisu: schattdecor GmbH & Co. KG, Thansau, Niemcy i dokonanie wpisu: schattdecor AG, Rohrdorf-Thansau, Niemcy.

**86896** 2003 11 03 A. Wprowadzono zmianę nazwy uprawnionego przez wykreślenie wpisu: schattdecor Walter Schatt GmbH, Thansau, Niemcy i dokonanie wpisu: schattdecor GmbH & Co. KG, Thansau, Niemcy.

**86896** 2003 11 03 A. Wprowadzono zmianę nazwy i siedziby uprawnionego przez wykreślenie wpisu: schattdecor GmbH & Co. KG, Thansau, Niemcy i dokonanie wpisu: schattdecor AG, Rohrdorf-Thansau, Niemcy.

**87026** 2003 11 03 A. Wprowadzono zmianę uprawnionego przez wykreślenie wpisu: Worldwide Brands, Inc. (WBI) (Delaware corporation), Wilmington, Stany Zjednoczone Ameryki i dokonanie wpisu: Japan Tobacco Inc., Tokio, Japonia.

**87203** 2003 11 03 A. Wprowadzono zmianę nazwy uprawnionego przez wykreślenie wpisu: VISCOPLAST Zakłady Chemiczne S.A., Wrocław, Polska i dokonanie wpisu: VISCOPLAST S.A., Wrocław, Polska.

**87203** 2003 11 03 A. Wprowadzono zmianę nazwy uprawnionego przez wykreślenie wpisu: VISCOPLAST S.A., Wrocław, Polska i dokonanie wpisu: 3M VISCOPLAST S.A., Wrocław, Polska.

**87284** 2003 11 03 A. Wprowadzono zmianę nazwy uprawnionego przez wykreślenie wpisu: SLOVENIJAVINO, podjetje za proizvodnjo in trgovino z alkoholnimi pijacami, p.o., Lublana, Słowenia i dokonanie wpisu: SLOVENIJAVINO, podjetje za proizvodnjo in trgovino z alkoholnimi in brezalkoholnymi pijacami, d.d., Lublana, Słowenia.

**87284** 2003 11 03 A. Wprowadzono zmianę uprawnionego przez wykreślenie wpisu: SLOVENIJAVINO, podjetje za proizvodnjo in trgovino z alkoholnimi in brezalkoholnymi pijacami, d.d., Lublana, Słowenia i dokonanie wpisu: Vinska klet „Goriska Brda” zadruga, kmetijstvo, proizvodnja vina in trgovine z o.o., Dobrovo, Słowenia.

**87308** 2003 11 05 A. Wprowadzono zmianę uprawnionego przez wykreślenie wpisu: ICI Chemicals & Polymers Limited, Runcorn, Wielka Brytania i dokonanie wpisu: INEOS FLUOR HOLDINGS LIMITED, Runcorn, Wielka Brytania.

**87312** 2003 11 04 A. Wprowadzono zmianę nazwy uprawnionego przez wykreślenie wpisu: Zakład Usług Elektrycznych Spółka z o.o., Świecie, Polska i dokonanie wpisu: Zakład Usług Elektrycznych „REMEL” Spółka z o.o., Świecie, Polska.

**87442** 2003 11 03 A. Wprowadzono zmianę nazwy uprawnionego przez wykreślenie wpisu: POLIFARB Dębicka Fabryka Farb i Lakierów, Dębica, Polska i dokonanie wpisu: „POLIFARB” Dębicka Fabryka Farb i Lakierów S. A., Dębica, Polska.

**87442** 2003 11 03 A. Wprowadzono zmianę nazwy uprawnionego przez wykreślenie wpisu: „POLIFARB” Dębicka Fabryka Farb i Lakierów S.A., Dębica, Polska i dokonanie wpisu: Dębicka Fabryka Farb i Lakierów Polifarb Becker Dębica S.A., Dębica, Polska.

**87442** 2003 11 03 A. Wprowadzono zmianę nazwy uprawnionego przez wykreślenie wpisu: Dębicka Fabryka Farb i Lakierów Polifarb Becker Dębica S.A., Dębica, Polska i dokonanie wpisu: TBD Spółka Akcyjna, Dębica, Polska.

**87798** 2003 11 05 A. Wprowadzono zmianę uprawnionego przez wykreślenie wpisu: ELFA S.C. Przedsiębiorstwo Produkcyjno Handlowe – Dubin Rudolf, Gołembiewska Zdzisława, Wrocław, Polska i dokonanie wpisu: P.P.H. „ELFA” PRODU-CENT WKŁADÓW DO OBUWIA Dubin Rudolf, Gołembiewska Zdzisława, Dubin-Pelczarska Lucja, Gołembiewska Izabela, Wrocław, Polska.

**87803** 2003 11 05 A. Wprowadzono zmianę nazwy uprawnionego przez wykreślenie wpisu: Ebewe Arzneimittel Gesellschaft m.b.H., Unterach, Austria i dokonanie wpisu: Ebewe Arzneimittel Ges. m.b.H. Nfg.KG, Unterach, Austria.

**87803** 2003 11 05 A. Wprowadzono zmianę nazwy uprawnionego przez wykreślenie wpisu: Ebewe Arzneimittel Ges. m.b.H. Nfg.KG, Unterach, Austria i dokonanie wpisu: Ebewe Pharma Ges. m.b.H. Nfg.KG, Unterach, Austria.

**88244** 2003 11 05 A. Wprowadzono zmianę nazwy uprawnionego przez wykreślenie wpisu: CARBO-TECH GESELLSCHAFT FÜR BERGBAU-UND INDUSTRIEPRODUKTE MBH, Essen, Niemcy i dokonanie wpisu: Carbo-Tech Berg-und Tunnelbausysteme GmbH, Essen, Niemcy.

**89328** 2003 11 04 A. Wprowadzono zmianę nazwy uprawnionego przez wykreślenie wpisu: POLIFARB Dębicka Fabryka Farb i Lakierów, Dębica, Polska i dokonanie wpisu: „POLIFARB” Dębicka Fabryka Farb i Lakierów Spółka Akcyjna, Dębica, Polska.

**89328** 2003 11 04 A. Wprowadzono zmianę nazwy uprawnionego przez wykreślenie wpisu: Dębicka Fabryka Farb i Lakierów Polifarb Becker Dębica Spółka Akcyjna, Dębica, Polska i dokonanie wpisu: TBD Spółka Akcyjna, Dębica, Polska.

**89522** 2003 11 06 D. Dokonano wpisu: W dniu 29 czerwca 2001 r. zawarto umowę licencyjną niewyłączną i pełną na użytkowanie znaku towarowego na czas trwania ochrony przez TWIGGER CAPITAL Sp. z o.o., Warszawa, Polska.

**89564** 2003 11 05 A. Wprowadzono zmianę siedziby uprawnionego przez wykreślenie wpisu: Chrysler Corporation (Delaware corporation), Highland Park, Stany Zjednoczone Ameryki i dokonanie wpisu: Chrysler Corporation (Delaware corporation), Auburn Hills, Stany Zjednoczone Ameryki.

**89564** 2003 11 05 A. Wprowadzono zmianę nazwy uprawnionego przez wykreślenie wpisu: Chrysler Corporation (Delaware corporation), Auburn Hills, Stany Zjednoczone Ameryki i dokonanie wpisu: DaimlerChrysler Corporation, Auburn Hills, Stany Zjednoczone Ameryki.

**89568** 2003 11 04 A. Wprowadzono zmianę nazwy uprawnionego przez wykreślenie wpisu: Firma Odzieżowa LAYLA Spółka Cywilna – Wawrzyniak Grażyna, Wawrzyniak Zdzisław, Wawrzyniak Mariusz, Łódź, Polska i dokonanie wpisu: „LAYLA” G.Z.M. Wawrzyniak Spółka Jawna, Łódź, Polska.

**89617** 2003 11 04 A. Wprowadzono zmianę nazwy i siedziby uprawnionego przez wykreślenie wpisu: SOCIÉTÉ DES ELECTRODES ET REFACTAIRES SOVOIE „SERS” S.A., Courbevoie, Francja i dokonanie wpisu: CARBONE SAVOIE (Société par actions simplifiée), Venissieux, Francja.

**89663** 2003 11 04 A. Wprowadzono zmianę nazwy i siedziby uprawnionego przez wykreślenie wpisu: COATS SARTEL LOISIRS, Watrelos, Francja i dokonanie wpisu: Creation Impression D’Art de Mehun, Mehun sur Yevre, Francja.

**89939** 2003 11 04 A. Wprowadzono zmianę nazwy i siedziby uprawnionego przez wykreślenie wpisu: S.C. EWA S.C. Kowalik Jerzy, Kasperski Grzegorz, Zaręba Marek, Kowalik Ewa, Mińsk Mazowiecki, Polska i dokonanie wpisu: S.C. EWA – J. Kowalik, G. Kasperski, M. Zaręba, E. Kowalik Spółka Jawna, Kąty Goździejewskie II, Polska.

**89940** 2003 11 04 A. Wprowadzono zmianę nazwy i siedziby uprawnionego przez wykreślenie wpisu: S.C. EWA S.C. Kowalik Jerzy, Kasperski Grzegorz, Zaręba Marek, Kowalik Ewa, Mińsk Mazowiecki, Polska i dokonanie wpisu: S.C. EWA – J. Kowalik, G. Kasperski, M. Zaręba, E. Kowalik Spółka Jawna, Kąty Goździejewskie II, Polska.

**89944** 2003 11 04 A. Wprowadzono zmianę nazwy i siedziby uprawnionego przez wykreślenie wpisu: S.C. EWA S.C. Kowalik Jerzy, Kasperski Grzegorz, Zaręba Marek, Kowalik Ewa, Mińsk Mazowiecki, Polska i dokonanie wpisu: S.C. EWA – J. Kowalik, G. Kasperski, M. Zaręba, E. Kowalik Spółka Jawna, Kąty Goździejewskie II, Polska.

**89980** 2003 11 05 A. Wprowadzono zmianę nazwy i siedziby uprawnionego przez wykreślenie wpisu: SAN Zakłady Przemysłu Cukierniczego S.A., Jarosław, Polska i dokonanie wpisu: LU POLSKA Spółka Akcyjna, Warszawa, Polska.

**89981** 2003 11 05 A. Wprowadzono zmianę nazwy i siedziby uprawnionego przez wykreślenie wpisu: SAN Zakłady Przemysłu Cukierniczego S.A., Jarosław, Polska i dokonanie wpisu: LU POLSKA Spółka Akcyjna, Warszawa, Polska.

**89982** 2003 11 05 A. Wprowadzono zmianę nazwy i siedziby uprawnionego przez wykreślenie wpisu: SAN Zakłady Przemysłu Cukierniczego S.A., Jarosław, Polska i dokonanie wpisu: LU POLSKA Spółka Akcyjna, Warszawa, Polska.

**90026** 2003 11 15 A. Wprowadzono zmianę uprawnionego przez wykreślenie wpisu: LABORATOIRES JACQUES LOGEAIS, Issy Les Moulineaux, Francja i dokonanie wpisu: LABORATOIRES JACQUES LOGEAIS, Issy Les Moulineaux, Francja.

**90026** 2003 11 15 A. Wprowadzono zmianę nazwy i siedziby uprawnionego przez wykreślenie wpisu: LABORATOIRES JACQUES LOGEAIS, Issy Les Moulineaux, Francja i dokonanie wpisu: PROMEDICA, Courbevoie, Francja.

**90026** 2003 11 15 A. Wprowadzono zmianę nazwy uprawnionego przez wykreślenie wpisu: PROMEDICA, Courbevoie, Francja i dokonanie wpisu: CHIESI S.A., Courbevoie, Francja.

**90045** 2003 11 06 A. Wprowadzono zmianę siedziby uprawnionego przez wykreślenie wpisu: Stib HB, Nordmaling, Szwecja i dokonanie wpisu: Stib HB, Gullbrandstorp, Szwecja.

**90045** 2003 11 06 A. Wprowadzono zmianę uprawnionego przez wykreślenie wpisu: Stib HB, Gullbrandstorp, Szwecja i dokonanie wpisu: VITALAS AB, Malmö, Szwecja.

**90080** 2003 11 06 A. Wprowadzono zmianę nazwy uprawnionego przez wykreślenie wpisu: SOLIDARNOŚĆ Spółdzielnia Pracy Przemysłu Spożywczego, Lublin, Polska i dokonanie wpisu: Spółdzielnia Pracy Przemysłu Spożywczego „Solidarność” w likwidacji, Lublin, Polska.

**90080** 2003 11 06 A. Wprowadzono zmianę uprawnionego przez wykreślenie wpisu: Spółdzielnia Pracy Przemysłu Spożywczego „Solidarność” w likwidacji, Lublin, Polska i dokonanie wpisu: Firma Cukiernicza „Solidarność – rok założenia 1952” Spółka z o.o., Lublin, Polska.

**90173** 2003 11 06 A. Wprowadzono zmianę siedziby uprawnionego przez wykreślenie wpisu: CHRYSLER CORPORATION (Delaware corporation), Highland Park, Stany Zjednoczone Ameryki i dokonanie wpisu: CHRYSLER CORPORATION (Delaware corporation), Auburn Hills, Stany Zjednoczone Ameryki.

**90173** 2003 11 06 A. Wprowadzono zmianę nazwy uprawnionego przez wykreślenie wpisu: CHRYSLER CORPORATION (Delaware corporation), Auburn Hills, Stany Zjednoczone Ameryki i dokonanie wpisu: DaimlerChrysler Corporation, Auburn Hills, Stany Zjednoczone Ameryki.

**90230** 2003 11 06 A. Wprowadzono zmianę siedziby uprawnionego przez wykreślenie wpisu: LEAF SVERIGE AKTIEBOLAG, Gävle, Szwecja i dokonanie wpisu: LEAF SVERIGE AKTIEBOLAG, Malmö, Szwecja.

**90230** 2003 11 06 A. Wprowadzono zmianę nazwy uprawnionego przez wykreślenie wpisu: LEAF SVERIGE AKTIEBOLAG Malmö, Szwecja i dokonanie wpisu: MalacoLeaf Aktiebolag, Malmö, Szwecja.

**90232** 2003 11 06 A. Wprowadzono zmianę uprawnionego przez wykreślenie wpisu: Przedsiębiorstwo Usługowe TOMBOR S.C. Boruch Wojciech, Toman Celina, Katowice, Polska i dokonanie wpisu: Przedsiębiorstwo Usługowe TOMBOR S.C. Boruch Wojciech, Toman Celina, Toman Jerzy, Katowice, Polska.

**90232** 2003 11 06 A. Wprowadzono zmianę uprawnionego przez wykreślenie wpisu: Przedsiębiorstwo Usługowe TOMBOR S.C. Boruch Wojciech, Toman Celina, Toman Jerzy, Katowice, Polska i dokonanie wpisu: Przedsiębiorstwo Usługowe „TOMBOR” Celina Toman, Jerzy Toman Spółka Cywilna, Katowice, Polska.

**90232** 2003 11 06 A. Wprowadzono zmianę nazwy uprawnionego przez wykreślenie wpisu: Przedsiębiorstwo Usługowe „TOMBOR” Celina Toman, Jerzy Toman Spółka Cywilna, Katowice, Polska i dokonanie wpisu: Przedsiębiorstwo Usługowe „TOMBOR” Celina Toman, Jerzy Toman Spółka Jawna, Katowice, Polska.

**90267** 2003 11 06 A. Wprowadzono zmianę uprawnionego przez wykreślenie wpisu: Spółka Wydawniczo-Księgarska Spółka z o.o., Warszawa, Polska i dokonanie wpisu: Wojciech Sawicki, Warszawa, Polska.

**90732** 2003 11 06 A. Wprowadzono zmianę nazwy uprawnionego przez wykreślenie wpisu: POLMOS Przedsiębiorstwo Państwowe Śląska Wytwórnia Wódek Gatunkowych, Bielsko-Biała, Polska i dokonanie wpisu: Śląska Wytwórnia Wódek Gatunkowych „POLMOS” Spółka Akcyjna, Bielsko-Biała, Polska.

**90733** 2003 11 06 A. Wprowadzono zmianę nazwy uprawnionego przez wykreślenie wpisu: POLMOS Przedsiębiorstwo Państwowe Śląska Wytwórnia Wódek Gatunkowych, Bielsko-Biała, Polska i dokonanie wpisu: Śląska Wytwórnia Wódek Gatunkowych „POLMOS” Spółka Akcyjna, Bielsko-Biała, Polska.

**91005** 2003 11 06 A. Wprowadzono zmianę nazwy uprawnionego przez wykreślenie wpisu: POLMOS Śląska Wytwórnia Wódek Gatunkowych, Bielsko-Biała, Polska i dokonanie wpisu: Śląska Wytwórnia Wódek Gatunkowych „POLMOS” Spółka Akcyjna, Bielsko-Biała, Polska.

**91006** 2003 11 06 A. Wprowadzono zmianę nazwy uprawnionego przez wykreślenie wpisu: POLMOS Śląska Wytwórnia Wódek Gatunkowych, Bielsko-Biała, Polska i dokonanie wpisu: Śląska Wytwórnia Wódek Gatunkowych „POLMOS” Spółka Akcyjna, Bielsko-Biała, Polska.

**91116** 2003 11 06 A. Wprowadzono zmianę nazwy i siedziby uprawnionego przez wykreślenie wpisu: CARTER-WALLACE INC., Nowy Jork, Stany Zjednoczone Ameryki i dokonanie wpisu: MEDPOINTE HEALTHCARE INC., Somerset, Stany Zjednoczone Ameryki.

**91190** 2003 11 06 A. Wprowadzono zmianę nazwy uprawnionego przez wykreślenie wpisu: Shiseido Fine Toiletry Co., Tokio, Japonia i dokonanie wpisu: FT Shiseido Co., Tokio, Japonia.

**91281** 2003 11 06 A. Wprowadzono zmianę nazwy uprawnionego przez wykreślenie wpisu: Gliwickie Przedsiębiorstwo Usług Technicznych Spółka z o.o., Gliwice, Polska i dokonanie wpisu: Przedsiębiorstwo Produkcyjno-Usługowo-Handlowe „PRODEX” Sp. z o.o., Gliwice, Polska.

**91446** 2003 11 06 A. Wprowadzono zmianę nazwy uprawnionego przez wykreślenie wpisu: White Consolidated Industries, Inc. (Delaware Corporation), Cleveland, Stany Zjednoczone Ameryki i dokonanie wpisu: WCI Outdoor Products, Inc., Cleveland, Stany Zjednoczone Ameryki.

**91446** 2003 11 06 A. Wprowadzono zmianę nazwy uprawnionego przez wykreślenie wpisu: WCI Outdoor Products, Inc. Cleveland, Stany Zjednoczone Ameryki i dokonanie wpisu: Electrolux Home Products, Inc., Cleveland, Stany Zjednoczone Ameryki.

**91611** 2003 11 07 A. Wprowadzono zmianę uprawnionego przez wykreślenie wpisu: WELPIK Przedsiębiorstwo Produkcyjno-Handlowo Usługowe – Szmigielska Wioletta, Justynów, Polska i dokonanie wpisu: WELPIK Przedsiębiorstwo Produkcyjno-Handlowo Usługowe Szmigielski Lech, Justynów, Polska.

**91655** 2003 11 07 A. Wprowadzono zmianę nazwy i siedziby uprawnionego przez wykreślenie wpisu: SAN Zakłady Przemysłu Cukierniczego S.A., Jarosław, Polska i dokonanie wpisu: LU POLSKA Spółka Akcyjna, Warszawa, Polska.

**91743** 2003 11 07 A. Wprowadzono zmianę nazwy i siedziby uprawnionego przez wykreślenie wpisu: The B.F. Goodrich Company (New York corporation), Akron, Stany Zjednoczone Ameryki i dokonanie wpisu: The B.F. Goodrich Company, Richfield, Stany Zjednoczone Ameryki.

**91743** 2003 11 07 A. Wprowadzono zmianę siedziby uprawnionego przez wykreślenie wpisu: The B.F. Goodrich Company, Richfield, Stany Zjednoczone Ameryki i dokonanie wpisu: The B.F. Goodrich Company, Charlotte, Stany Zjednoczone Ameryki.

**91743** 2003 11 07 A. Wprowadzono zmianę uprawnionego przez wykreślenie wpisu: The B.F. Goodrich Company, Charlotte, Stany Zjednoczone Ameryki i dokonanie wpisu: PMD Holdings Corp., Charlotte, Stany Zjednoczone Ameryki.

**91743** 2003 11 07 A. Wprowadzono zmianę nazwy uprawnionego przez wykreślenie wpisu: PMD Holdings Corp., Charlotte, Stany Zjednoczone Ameryki i dokonanie wpisu: Noveon IP Holdings Corp., Charlotte, Stany Zjednoczone Ameryki.

**91743** 2003 11 07 A. Wprowadzono zmianę siedziby uprawnionego przez wykreślenie wpisu: Noveon IP Holdings Corp., Charlotte, Stany Zjednoczone Ameryki i dokonanie wpisu: Noveon IP Holdings Corp., Cleveland, Stany Zjednoczone Ameryki.

**91874** 2003 11 07 A. Wprowadzono zmianę nazwy i siedziby uprawnionego przez wykreślenie wpisu: SAN Zakłady Przemysłu Cukierniczego S.A., Jarosław, Polska i dokonanie wpisu: LU POLSKA Spółka Akcyjna, Warszawa, Polska.

**91875** 2003 11 07 A. Wprowadzono zmianę nazwy i siedziby uprawnionego przez wykreślenie wpisu: SAN Zakłady Przemysłu Cukierniczego S.A., Jarosław, Polska i dokonanie wpisu: LU POLSKA Spółka Akcyjna, Warszawa, Polska.

**91916** 2003 11 07 A. Wprowadzono zmianę nazwy uprawnionego przez wykreślenie wpisu: DEGA Przedsiębiorstwo Produkcyjno-Handlowo-Usługowe Spółka Cywilna – Modlińska Emilia, Modliński Krzysztof, Borowski Andrzej, Oblawski Stanisław, Karnieszewice, Polska i dokonanie wpisu: „DEGA” S.C. Borowski,

Modlińska, Oblawski Przedsiębiorstwo Produkcyjno-Handlowo-Usługowe Zakład Pracy Chronionej, Karnieszewice, Polska.

**91916** 2003 11 07 A. Wprowadzono zmianę uprawnionego przez wykreślenie wpisu: „DEGA” S.C. Borowski, Modlińska, Oblawski Przedsiębiorstwo Produkcyjno-Handlowo-Usługowe Zakład Pracy Chronionej, Karnieszewice, Polska i dokonanie wpisu: „DEGA” Zakład Pracy Chronionej Spółka z ograniczoną odpowiedzialnością, Karnieszewice, Polska.

**92034** 2003 11 07 A. Wprowadzono zmianę nazwy uprawnionego przez wykreślenie wpisu: KNOLL AG., Ludwigshafen, Niemcy i dokonanie wpisu: Knoll GmbH, Ludwigshafen, Niemcy.

**92034** 2003 11 07 A. Wprowadzono zmianę nazwy i siedziby uprawnionego przez wykreślenie wpisu: Knoll GmbH, Ludwigshafen, Niemcy i dokonanie wpisu: Abbott GmbH, Wiesbaden, Niemcy.

**92034** 2003 11 07 A. Wprowadzono zmianę nazwy uprawnionego przez wykreślenie wpisu: Abbott GmbH, Wiesbaden, Niemcy i dokonanie wpisu: Abbott GmbH & Co.KG, Wiesbaden, Niemcy.

**92044** 2003 11 07 A. Wprowadzono zmianę nazwy uprawnionego przez wykreślenie wpisu: Samsung Electron Devices Co., Ltd., Kyungki-do, Republika Korei i dokonanie wpisu: Samsung SDI Co., Ltd., Kyungki-do, Republika Korei.

**92467** 2003 11 14 D. Dokonano wpisu: W dniu 9 listopada 2001 r. zawarto umowę licencyjną wyłączną i pełną na użytkowanie znaku towarowego do dnia 09 listopada 2006 r. przez „AGROPOLIS” S.C. Anna Wiczorek, Janusz Łobanowski, Andrzej Hajdys, Biała, Polska.

**92467** 2003 11 14 D. Dokonano wpisu: W dniu 20 marca 2002 r. zawarto umowę licencyjną wyłączną i pełną na użytkowanie znaku towarowego do dnia 20 marca 2007 r. przez TELCENT Sławomir Strzelczyk, Kędzierzyn-Koźle, Polska.

**92560** 2003 11 07 A. Wprowadzono zmianę uprawnionego przez wykreślenie wpisu: Novo Nordisk A/S, Bagsvaerd, Dania i dokonanie wpisu: Novozymes A/S, Bagsvaerd, Dania.

**92684** 2003 11 07 A. Wprowadzono zmianę uprawnionego przez wykreślenie wpisu: Novo Nordisk A/S, Bagsvaerd, Dania i dokonanie wpisu: Novozymes A/S, Bagsvaerd, Dania.

**92796** 2003 11 07 A. Wprowadzono zmianę uprawnionego przez wykreślenie wpisu: OLE PARTNERS Sp. z o.o., Poznań, Polska i dokonanie wpisu: „OKECHAMP PLUS OLE” Spółka z o.o., Poznań, Polska.

**92898** 2003 11 07 A. Wprowadzono zmianę nazwy uprawnionego przez wykreślenie wpisu: Veitsch-Radex Aktiengesellschaft für feuerfeste Erzeugnisse, Wiedeń, Austria i dokonanie wpisu: Veitscher Magnesitwerke-Actien-Gesellschaft, Wiedeń, Austria.

**92898** 2003 11 07 A. Wprowadzono zmianę nazwy uprawnionego przez wykreślenie wpisu: Veitscher Magnesitwerke-Actien-Gesellschaft, Wiedeń, Austria i dokonanie wpisu: Veitsch-Radex Aktiengesellschaft für feuerfeste Erzeugnisse, Wiedeń, Austria.

**92898** 2003 11 07 A. Wprowadzono zmianę siedziby uprawnionego przez wykreślenie wpisu: Veitsch-Radex Aktiengesellschaft für feuerfeste Erzeugnisse, Wiedeń, Austria i dokonanie wpisu: Veitsch-Radex Aktiengesellschaft für feuerfeste Erzeugnisse, Fürnitz, Austria.

**92898** 2003 11 07 A. Wprowadzono zmianę nazwy i siedziby uprawnionego przez wykreślenie wpisu: Veitsch-Radex Aktiengesellschaft für feuerfeste Erzeugnisse, Fürnitz, Austria i dokonanie wpisu: Veitsch-Radex GmbH, Wiedeń, Austria.

**92898** 2003 11 07 A. Wprowadzono zmianę nazwy uprawnionego przez wykreślenie wpisu: Veitsch-Radex GmbH, Wiedeń,

Austria i dokonanie wpisu: Veitsch-Radex Betriebs GmbH, Wiedeń, Austria.

**92898** 2003 11 07 A. Wprowadzono zmianę nazwy uprawnionego przez wykreślenie wpisu: Veitsch-Radex Betriebs GmbH, Wiedeń, Austria i dokonanie wpisu: Veitsch-Radex GmbH & Co., Wiedeń, Austria.

**92898** 2003 11 07 A. Wprowadzono zmianę uprawnionego przez wykreślenie wpisu: Veitsch-Radex GmbH & Co., Wiedeń, Austria i dokonanie wpisu: Refractory Intellectual Property GmbH & Co. KG, Wiedeń, Austria.

**92964** 2003 11 07 A. Wprowadzono zmianę uprawnionego przez wykreślenie wpisu: INTERTECH S.C. Sabała Beata, Słomka Violetta, Kraków, Polska i dokonanie wpisu: INTERTECH S.C. Sabała Beata, Słomka Violetta, Sabała Andrzej, Słomka Piotr, Kraków, Polska.

**92964** 2003 11 07 A. Wprowadzono zmianę uprawnionego przez wykreślenie wpisu: INTERTECH S.C. Sabała Beata, Słomka Violetta, Sabała Andrzej, Słomka Piotr, Kraków, Polska i dokonanie wpisu: INTERTECH S.C. Andrzej Sabała, Piotr Słomka, Kraków, Polska.

**92964** 2003 11 07 A. Wprowadzono zmianę uprawnionego przez wykreślenie wpisu: INTERTECH S.C. Andrzej Sabała, Piotr Słomka, Kraków, Polska i dokonanie wpisu: Biuro Handlu Zagranicznego INTER-TECH Spółka z o.o., Kraków, Polska.

**93000** 2003 11 07 A. Wprowadzono zmianę nazwy uprawnionego przez wykreślenie wpisu: Zakłady Chemiczne VISCOPLAST S.A., Wrocław, Polska i dokonanie wpisu: VISCOPLAST S.A., Wrocław, Polska.

**93000** 2003 11 07 A. Wprowadzono zmianę nazwy uprawnionego przez wykreślenie wpisu: VISCOPLAST S.A., Wrocław, Polska i dokonanie wpisu: 3M VISCOPLAST S.A., Wrocław, Polska.

**93001** 2003 11 12 A. Wprowadzono zmianę nazwy uprawnionego przez wykreślenie wpisu: Zakłady Chemiczne VISCOPLAST S.A., Wrocław, Polska i dokonanie wpisu: VISCOPLAST S.A., Wrocław, Polska.

**93001** 2003 11 12 A. Wprowadzono zmianę nazwy uprawnionego przez wykreślenie wpisu: VISCOPLAST S.A., Wrocław, Polska i dokonanie wpisu: 3M VISCOPLAST S.A., Wrocław, Polska.

**93265** 2003 11 12 A. Wprowadzono zmianę nazwy uprawnionego przez wykreślenie wpisu: ZAS Przedsiębiorstwo Obrotu Towarami Importowanymi Spółka Cywilna Suchański Adam, Suchańska Irena, Suchański Zenon, Warszawa, Polska i dokonanie wpisu: ZAS Przedsiębiorstwo Obrotu Towarami Importowanymi – Z.I.A. Suchańscy, Spółka Jawna, Warszawa, Polska.

**93266** 2003 11 12 A. Wprowadzono zmianę nazwy uprawnionego przez wykreślenie wpisu: ZAS Przedsiębiorstwo Obrotu Towarami Importowanymi Spółka Cywilna Suchański Adam, Suchańska Irena, Suchański Zenon, Warszawa, Polska i dokonanie wpisu: ZAS Przedsiębiorstwo Obrotu Towarami Importowanymi – Z.I.A. Suchańscy, Spółka Jawna, Warszawa, Polska.

**93267** 2003 11 12 A. Wprowadzono zmianę nazwy uprawnionego przez wykreślenie wpisu: ZAS Przedsiębiorstwo Obrotu Towarami Importowanymi Spółka Cywilna Suchański Adam, Suchańska Irena, Suchański Zenon, Warszawa, Polska i dokonanie wpisu: ZAS Przedsiębiorstwo Obrotu Towarami Importowanymi – Z.I.A. Suchańscy, Spółka Jawna, Warszawa, Polska.

**93353** 2003 11 12 A. Wprowadzono zmianę siedziby uprawnionego przez wykreślenie wpisu: Dell Computer Corporation, Austin, Stany Zjednoczone Ameryki i dokonanie wpisu: Dell Computer Corporation, Round Rock, Stany Zjednoczone Ameryki.

**93451** 2003 11 12 A. Wprowadzono zmianę nazwy uprawnionego przez wykreślenie wpisu: Knoll AG;, Ludwigshafen, Niemcy i dokonanie wpisu: Knoll GmbH, Ludwigshafen, Niemcy.

**93451** 2003 11 12 A. Wprowadzono zmianę nazwy i siedziby uprawnionego przez wykreślenie wpisu: Knoll GmbH, Ludwigshafen, Niemcy i dokonanie wpisu: Abbott GmbH, Wiesbaden, Niemcy.

**93451** 2003 11 12 A. Wprowadzono zmianę nazwy uprawnionego przez wykreślenie wpisu: Abbott GmbH, Wiesbaden, Niemcy i dokonanie wpisu: Abbott GmbH & Co.KG, Wiesbaden, Niemcy.

**93456** 2003 11 12 A. Wprowadzono zmianę nazwy uprawnionego przez wykreślenie wpisu: POLMOS Śląska Wytwórnia Wódek Gatunkowych POLMOS, Bielsko-Biała, Polska i dokonanie wpisu: Śląska Wytwórnia Wódek Gatunkowych „POLMOS” Spółka Akcyjna, Bielsko-Biała, Polska.

**93601** 2003 11 12 A. Wprowadzono zmianę uprawnionego przez wykreślenie wpisu: POLON Spółdzielnia Pracy Chemiczno-Farmaceutyczna, Łódź, Polska i dokonanie wpisu: Łódzkie Przedsiębiorstwo Farmaceutyczne „POLON” Spółka z o.o., Łódź, Polska.

**93604** 2003 11 12 A. Wprowadzono zmianę uprawnionego przez wykreślenie wpisu: POLON Spółdzielnia Pracy Chemiczno-Farmaceutyczna, Łódź, Polska i dokonanie wpisu: Łódzkie Przedsiębiorstwo Farmaceutyczne „POLON” Spółka z o.o., Łódź, Polska.

**93605** 2003 11 12 A. Wprowadzono zmianę uprawnionego przez wykreślenie wpisu: POLON Spółdzielnia Pracy Chemiczno-Farmaceutyczna, Łódź, Polska i dokonanie wpisu: Łódzkie Przedsiębiorstwo Farmaceutyczne „POLON” Spółka z o.o., Łódź, Polska.

**93637** 2003 11 12 A. Wprowadzono zmianę siedziby uprawnionego przez wykreślenie wpisu: Pig Improvement Company UK Limited, Londyn, Wielka Brytania i dokonanie wpisu: Pig Improvement Company UK Limited, Abingdon, Wielka Brytania.

**93873** 2003 11 12 A. Wprowadzono zmianę uprawnionego przez wykreślenie wpisu: Walkowiak Alina Przedsiębiorstwo Produkcyjno Handlowo Usługowe EKOR Wytwórnia Nawozów, Skórzewo, Polska i dokonanie wpisu: Przedsiębiorstwo Produkcyjno Handlowo Usługowe EKOR S.C. A.Znamirowska – Walkowiak, L. Walkowiak, Skórzewo, Polska.

**93873** 2003 11 12 A. Wprowadzono zmianę nazwy uprawnionego przez wykreślenie wpisu: Przedsiębiorstwo Produkcyjno Handlowo Usługowe EKOR S.C. A.Znamirowska – Walkowiak, L. Walkowiak, Skórzewo, Polska. i dokonanie wpisu: EKOR WALKOWIAK Spółka Jawna, Skórzewo, Polska

**93882** 2003 11 12 A. Wprowadzono zmianę nazwy uprawnionego przez wykreślenie wpisu: KNOLL AG;, Ludwigshafen, Niemcy i dokonanie wpisu: Knoll GmbH, Ludwigshafen, Niemcy.

**93882** 2003 11 12 A. Wprowadzono zmianę nazwy i siedziby uprawnionego przez wykreślenie wpisu: Knoll GmbH, Ludwigshafen, Niemcy i dokonanie wpisu: Abbott GmbH, Wiesbaden, Niemcy.

**93882** 2003 11 12 A. Wprowadzono zmianę nazwy uprawnionego przez wykreślenie wpisu: Abbott GmbH, Wiesbaden, Niemcy i dokonanie wpisu: Abbott GmbH & Co.KG, Wiesbaden, Niemcy.

**93992** 2003 11 12 A. Wprowadzono zmianę nazwy uprawnionego przez wykreślenie wpisu: OVB Allfinanzermittlung GmbH & Co.KG., Koeln, Niemcy i dokonanie wpisu: OVB Vermögensberatung AG, Köln, Niemcy.

**94051** 2003 112 A. Wprowadzono zmianę nazwy uprawnionego przez wykreślenie wpisu: RADIO CINE FURNITURE R.C.F. – S.p.A., Reggio Emilia, Włochy i dokonanie wpisu: MAC-KIE DESIGNS /ITALY/ S.p.A., Reggio Emilia, Włochy.

**94177** 2003 11 12 A. Wprowadzono zmianę nazwy uprawnionego przez wykreślenie wpisu: TERMETAL Przedsiębiorstwo Produkcyjno Usługowo Handlowe – Zborowski Andrzej, Piekary Śl., Polska i dokonanie wpisu: „TERMETAL” Zborowski Andrzej, Piekary Śląskie, Polska.

**94241** 2003 11 12 A. Wprowadzono zmianę nazwy i siedziby uprawnionego przez wykreślenie wpisu: SAN Zakłady Przemysłu Cukierniczego S.A., Jarosław, Polska i dokonanie wpisu: LU POLSKA Spółka Akcyjna, Warszawa, Polska.

**94244** 2003 11 12 A. Wprowadzono zmianę nazwy i siedziby uprawnionego przez wykreślenie wpisu: SAN Zakłady Przemysłu Cukierniczego S.A., Jarosław, Polska i dokonanie wpisu: LU POLSKA Spółka Akcyjna, Warszawa, Polska.

**94245** 2003 11 12 A. Wprowadzono zmianę nazwy i siedziby uprawnionego przez wykreślenie wpisu: SAN Zakłady Przemysłu Cukierniczego S.A., Jarosław, Polska i dokonanie wpisu: LU POLSKA Spółka Akcyjna, Warszawa, Polska.

**94246** 2003 11 12 A. Wprowadzono zmianę nazwy i siedziby uprawnionego przez wykreślenie wpisu: SAN Zakłady Przemysłu Cukierniczego S.A., Jarosław, Polska i dokonanie wpisu: LU POLSKA Spółka Akcyjna, Warszawa, Polska.

**94247** 2003 11 12 A. Wprowadzono zmianę nazwy i siedziby uprawnionego przez wykreślenie wpisu: SAN Zakłady Przemysłu Cukierniczego S.A., Jarosław, Polska i dokonanie wpisu: LU POLSKA Spółka Akcyjna, Warszawa, Polska.

**94603** 2003 11 12 A. Wprowadzono zmianę nazwy uprawnionego przez wykreślenie wpisu: ICA AB, Solna, Szwecja i dokonanie wpisu: ICA Ahold AB, Solna, Szwecja.

**94884** 2003 11 12 A. Wprowadzono zmianę uprawnionego przez wykreślenie wpisu: Chick-fil-A, Inc (a Georgia corporation), Atlanta, Stany Zjednoczone Ameryki i dokonanie wpisu: CFA Properties, Inc., Wilmington, Stany Zjednoczone Ameryki.

**94950** 2003 11 12 A. Wprowadzono zmianę uprawnionego przez wykreślenie wpisu: BUDOKOR S.A., Warszawa, Polska i dokonanie wpisu: BUDOKOR Spółka z o.o., Warszawa, Polska.

**94950** 2003 11 12 A. Wprowadzono zmianę uprawnionego przez wykreślenie wpisu: BUDOKOR Spółka z o.o., Warszawa, Polska i dokonanie wpisu: Hoechstef Polska Spółka z o.o, Warszawa, Polska.

**95030** 2003 11 13 A. Wprowadzono zmianę uprawnionego przez wykreślenie wpisu: Guinness United Distillers & Vintners Amsterdam B.V., Amsterdam, Holandia i dokonanie wpisu: Allied Domecq Spirits & Wine USA, Inc., Bingham, Stany Zjednoczone Ameryki.

**95163** 2003 11 13 A. Wprowadzono zmianę nazwy i siedziby uprawnionego przez wykreślenie wpisu: SAN Zakłady Przemysłu Cukierniczego S.A., Jarosław, Polska i dokonanie wpisu: LU POLSKA Spółka Akcyjna, Warszawa, Polska.

**95205** 2003 11 13 A. Wprowadzono zmianę nazwy i siedziby uprawnionego przez wykreślenie wpisu: SAN Zakłady Przemysłu Cukierniczego S.A., Jarosław, Polska i dokonanie wpisu: LU POLSKA Spółka Akcyjna, Warszawa, Polska.

**95210** 2003 11 13 A. Wprowadzono zmianę nazwy i siedziby uprawnionego przez wykreślenie wpisu: SAN Zakłady Przemysłu Cukierniczego S.A., Jarosław, Polska i dokonanie wpisu: LU POLSKA Spółka Akcyjna, Warszawa, Polska.

**95232** 2003 11 13 A. Wprowadzono zmianę nazwy uprawnionego przez wykreślenie wpisu: Damgaard International A/S, Birkerød, Dania i dokonanie wpisu: Damgaard Development a/s, Birkerød, Dania.

**95232** 2003 11 13 A. Wprowadzono zmianę nazwy uprawnionego przez wykreślenie wpisu: Damgaard Development a/s, Birkerød, Dania i dokonanie wpisu: Navision Development a/s, Birkerød, Dania.

**95232** 2003 11 13 A. Wprowadzono zmianę nazwy i siedziby uprawnionego przez wykreślenie wpisu: Navision Development a/s, Birkerød, Dania i dokonanie wpisu: Navision a/s, Vedbaek, Dania.

**95238** 2003 11 13 A. Wprowadzono zmianę siedziby uprawnionego przez wykreślenie wpisu: Dell Computer Corporation, Austin, Stany Zjednoczone Ameryki i dokonanie wpisu: Dell Computer Corporation, Round Rock, Stany Zjednoczone Ameryki.

**95242** 2003 11 13 A. Wprowadzono zmianę uprawnionego przez wykreślenie wpisu: Przedsiębiorstwo Produkcyjno-Handlowo-Usługowe OSTPOL S.C. Szachewicz Krzysztof, Olek Dariusz, Nowacki Piotr, Olek Józef, Toruń, Polska i dokonanie wpisu: Przedsiębiorstwo Produkcyjno-Handlowo-Usługowe „OSTPOL” Spółka z ograniczoną odpowiedzialnością, Toruń, Polska

**95252** 2003 11 13 A. Wprowadzono zmianę nazwy i siedziby uprawnionego przez wykreślenie wpisu: SAN Zakłady Przemysłu Cukierniczego S.A., Jarosław, Polska i dokonanie wpisu: LU POLSKA Spółka Akcyjna, Warszawa, Polska.

**95254** 2003 11 13 A. Wprowadzono zmianę nazwy uprawnionego przez wykreślenie wpisu: ZAS Przedsiębiorstwo Obrotu Towarami Importowanymi Spółka Cywilna Suchański Adam, Suchańska Irena, Suchański Zenon, Warszawa, Polska i dokonanie wpisu: ZAS Przedsiębiorstwo Obrotu Towarami Importowanymi – Z.I.A. Suchańscy, Spółka Jawna, Warszawa, Polska.

**95271** 2003 11 13 A. Wprowadzono zmianę siedziby uprawnionego przez wykreślenie wpisu: „Gillette Poland” S.A., Łódź, Polska i dokonanie wpisu: „Gillette Poland” S.A., Warszawa, Polska.

**95294** 2003 11 13 A. Wprowadzono zmianę nazwy uprawnionego przez wykreślenie wpisu: ZAS Przedsiębiorstwo Obrotu Towarami Importowanymi Spółka Cywilna Suchański Adam, Suchańska Irena, Suchański Zenon, Warszawa, Polska i dokonanie wpisu: ZAS Przedsiębiorstwo Obrotu Towarami Importowanymi – Z.I.A. Suchańscy, Spółka Jawna, Warszawa, Polska.

**95452** 2003 11 13 A. Wprowadzono zmianę nazwy uprawnionego przez wykreślenie wpisu: GRINDEX S.A., Ryga, Łotwa i dokonanie wpisu: GRINDEKS S.A., Ryga, Łotwa.

**95496** 2003 11 13 A. Wprowadzono zmianę uprawnionego przez wykreślenie wpisu: NABISCO, INC., Parsippany, Stany Zjednoczone Ameryki i dokonanie wpisu: KRAFT FOODS HOLDINGS, INC., Northfield, Stany Zjednoczone Ameryki.

**95636** 2003 11 13 A. Wprowadzono zmianę nazwy uprawnionego przez wykreślenie wpisu: CPC International Inc. /Delaware company/, Englewood Cliffs, Stany Zjednoczone Ameryki i dokonanie wpisu: BESTFOODS, Englewood Cliffs, Stany Zjednoczone Ameryki.

**95636** 2003 11 13 A. Wprowadzono zmianę uprawnionego przez wykreślenie wpisu: BESTFOODS, Englewood Cliffs, Stany Zjednoczone Ameryki i dokonanie wpisu: Conopco, Inc., Nowy Jork, Stany Zjednoczone Ameryki.

**95716** 2003 11 13 A. Wprowadzono zmianę nazwy uprawnionego przez wykreślenie wpisu: ZAS Przedsiębiorstwo Obrotu Towarami Importowanymi Spółka Cywilna Suchański Adam, Suchańska Irena, Suchański Zenon, Warszawa, Polska i dokonanie

wpisu: ZAS Przedsiębiorstwo Obrotu Towarami Importowanymi – Z.I.A. Suchańscy, Spółka Jawna, Warszawa, Polska.

**95735** 2003 11 13 A. Wprowadzono zmianę uprawnionego przez wykreślenie wpisu: Bestfoods, Englewood Cliffs, Stany Zjednoczone Ameryki i dokonanie wpisu: Conopco, Inc., Nowy Jork, Stany Zjednoczone Ameryki.

**95854** 2003 11 13 A. Wprowadzono zmianę nazwy uprawnionego przez wykreślenie wpisu: Zakłady Chemiczne VISCOPLAST S.A., Wrocław, Polska i dokonanie wpisu: VISCOPLAST S.A., Wrocław, Polska.

**95854** 2003 11 13 A. Wprowadzono zmianę nazwy uprawnionego przez wykreślenie wpisu: VISCOPLAST S.A., Wrocław, Polska i dokonanie wpisu: 3M VISCOPLAST S.A., Wrocław, Polska.

**95879** 2003 11 13 A. Wprowadzono zmianę nazwy uprawnionego przez wykreślenie wpisu: Zakłady Chemiczne VISCOPLAST S.A., Wrocław, Polska i dokonanie wpisu: VISCOPLAST S.A., Wrocław, Polska.

**95879** 2003 11 13 A. Wprowadzono zmianę nazwy uprawnionego przez wykreślenie wpisu: VISCOPLAST S.A., Wrocław, Polska i dokonanie wpisu: 3M VISCOPLAST S.A., Wrocław, Polska.

**95880** 2003 11 13 A. Wprowadzono zmianę nazwy uprawnionego przez wykreślenie wpisu: Zakłady Chemiczne VISCOPLAST S.A., Wrocław, Polska i dokonanie wpisu: VISCOPLAST S.A., Wrocław, Polska.

**95880** 2003 11 13 A. Wprowadzono zmianę nazwy uprawnionego przez wykreślenie wpisu: VISCOPLAST S.A., Wrocław, Polska i dokonanie wpisu: 3M VISCOPLAST S.A., Wrocław, Polska.

**96011** 2003 11 14 A. Wprowadzono zmianę nazwy uprawnionego przez wykreślenie wpisu: Meiji Milk Products Co., Ltd, Tokio, Japonia i dokonanie wpisu: MEIJI DAIRIES CORPORATION, Tokio, Japonia.

**96023** 2003 11 14 A. Wprowadzono zmianę nazwy uprawnionego przez wykreślenie wpisu: Visaton Peter Schukat, Haan, Niemcy i dokonanie wpisu: Visaton GmbH & Co.KG, Haan, Niemcy.

**96106** 2003 11 14 A. Wprowadzono zmianę siedziby uprawnionego przez wykreślenie wpisu: Dell Computer Corporation, Austin, Stany Zjednoczone Ameryki i dokonanie wpisu: Dell Computer Corporation, Round Rock, Stany Zjednoczone Ameryki.

**96131** 2003 11 14 A. Wprowadzono zmianę uprawnionego przez wykreślenie wpisu: Michael Caruso & Co., Inc, Vernon, Stany Zjednoczone Ameryki i dokonanie wpisu: IP Holdings LLC, Wilmington, Stany Zjednoczone Ameryki.

**96231** 2003 11 14 A. Wprowadzono zmianę uprawnionego przez wykreślenie wpisu: Isowall International B.V., Amsterdam, Holandia i dokonanie wpisu: Isowall Holdings Limited, Channel Islands, Wielka Brytania.

**96260** 2003 11 14 A. Wprowadzono zmianę uprawnionego przez wykreślenie wpisu: Nabisco, Inc., Parsippany, Stany Zjednoczone Ameryki i dokonanie wpisu: KRAFT FOODS HOLDINGS, INC., Northfield, Stany Zjednoczone Ameryki.

**96396** 2003 11 14 A. Wprowadzono zmianę nazwy i siedziby uprawnionego przez wykreślenie wpisu: Zakład Murarsko-Betoniarzki Stolarstwo Usługowo-Produkcyjne Kiel Henryk, Chocicza, Polska i dokonanie wpisu: Zakład Usługowo – Produkcyjny STOLMUR Henryk Kiel, Nowe Miasto nad Wartą, Polska.

**96454** 2003 11 14 A. Wprowadzono zmianę uprawnionego przez wykreślenie wpisu: ASTA – Medica Aktiengesellschaft, Frankfurt nad Menem, Niemcy i dokonanie wpisu: VIATRIS GmbH & Co.KG, Frankfurt nad Menem, Niemcy.

**96455** 2003 11 14 A. Wprowadzono zmianę uprawnionego przez wykreślenie wpisu: ASTA – Medica Aktiengesellschaft, Frankfurt nad Menem, Niemcy i dokonanie wpisu: VIATRIS GmbH & Co.KG, Frankfurt nad Menem, Niemcy.

**96456** 2003 11 14 A. Wprowadzono zmianę uprawnionego przez wykreślenie wpisu: ASTA – Medica Aktiengesellschaft, Frankfurt nad Menem, Niemcy i dokonanie wpisu: VIATRIS GmbH & Co.KG, Frankfurt nad Menem, Niemcy.

**96557** 2003 11 14 A. Wprowadzono zmianę nazwy i siedziby uprawnionego przez wykreślenie wpisu: Quiksilver Garments Pty Ltd., Victoria, Australia i dokonanie wpisu: QUIKSILVER INTERNATIONAL PTY LTD., Avalon, Australia.

**96612** 2003 11 14 A. Wprowadzono zmianę siedziby uprawnionego przez wykreślenie wpisu: Chrysler Corporation (Delaware corporation), Highland Park, Stany Zjednoczone Ameryki i dokonanie wpisu: Chrysler Corporation (Delaware corporation), Auburn Hills, Stany Zjednoczone Ameryki.

**96612** 2003 11 14 A. Wprowadzono zmianę nazwy uprawnionego przez wykreślenie wpisu: Chrysler Corporation (Delaware corporation), Auburn Hills, Stany Zjednoczone Ameryki i dokonanie wpisu: DaimlerChrysler Corporation, Auburn Hills, Stany Zjednoczone Ameryki.

**96619** 2003 11 14 A. Wprowadzono zmianę nazwy uprawnionego przez wykreślenie wpisu: Merz + Co. GmbH & Co Frankfurt nad Menem, Niemcy i dokonanie wpisu: Merz Pharma GmbH & Co.KG, Frankfurt nad Menem, Niemcy.

**96670** 2003 11 14 A. Wprowadzono zmianę nazwy uprawnionego przez wykreślenie wpisu: Ralston Purina Company, St. Louis, Stany Zjednoczone Ameryki i dokonanie wpisu: NESTLE PURINA PETCARE COMPANY, St. Louis, Stany Zjednoczone Ameryki.

**96670** 2003 11 14 A. Wprowadzono zmianę uprawnionego przez wykreślenie wpisu: NESTLE PURINA PETCARE COMPANY, St. Louis, Stany Zjednoczone Ameryki i dokonanie wpisu: SOCIETE DES PRODUITS NESTLE S.A., Vevey, Szwajcaria.

**96831** 2003 11 14 A. Wprowadzono zmianę nazwy i siedziby uprawnionego przez wykreślenie wpisu: SAN Zakłady Przemysłu Cukierniczego S.A., Jarosław, Polska i dokonanie wpisu: LU POLSKA Spółka Akcyjna, Warszawa, Polska.

**97013** 2003 11 14 A. Wprowadzono zmianę uprawnionego przez wykreślenie wpisu: NIKO Przedsiębiorstwo Handlowe Dreżewski Ryszard, Warszawa, Polska i dokonanie wpisu: Przedsiębiorstwo Produkcyjno-Handlowo-Usługowe „CELMAR” Troczyńska Celina, Troczyński Marian, Piła, Polska.

**97069** 2003 11 14 A. Wprowadzono zmianę uprawnionego przez wykreślenie wpisu: Warszawski Michał, Dudyc Roman, Łódź, Polska i dokonanie wpisu: „TEXTIL BIS” S.C. Jerzy Stanisławski, Krystyna Warszawska, Łódź, Polska.

**97252** 2003 11 14 A. Wprowadzono zmianę uprawnionego przez wykreślenie wpisu: CEVA SANTE ANIMALE, Libourne, Francja i dokonanie wpisu: ENZYMES & DERIVATES BELGIUM S.A., Louvain-La-Neuve, Belgia.

**97252** 2003 11 14 A. Wprowadzono zmianę uprawnionego przez wykreślenie wpisu: ENZYMES & DERIVATES BELGIUM S.A., Louvain-La-Neuve, Belgia i dokonanie wpisu: CARDON PHARMACEUTICALS N.V., Brugge, Belgia.

**97255** 2003 11 14 A. Wprowadzono zmianę siedziby uprawnionego przez wykreślenie wpisu: Shaklee Corporation, San Francisco,

Stany Zjednoczone Ameryki i dokonanie wpisu: Shaklee Corporation, Pleasanton, Stany Zjednoczone Ameryki.

**97361** 2003 11 14 A. Wprowadzono zmianę nazwy i siedziby uprawnionego przez wykreślenie wpisu: SAN Zakłady Przemysłu Cukierniczego S.A., Jarosław, Polska i dokonanie wpisu: LU POLSKA Spółka Akcyjna, Warszawa, Polska.

**97417** 2003 11 14 A. Wprowadzono zmianę uprawnionego przez wykreślenie wpisu: OLE PARTNERS Sp. z o.o., Poznań, Polska i dokonanie wpisu: „OKECHAMP PLUS OLE” Spółka z o.o., Poznań, Polska.

**97432** 2003 11 14 A. Wprowadzono zmianę nazwy uprawnionego przez wykreślenie wpisu: CPC International Inc., Englewood Cliffs, Stany Zjednoczone Ameryki i dokonanie wpisu: BESTFOODS, Englewood Cliffs, Stany Zjednoczone Ameryki.

**97432** 2003 11 14 A. Wprowadzono zmianę uprawnionego przez wykreślenie wpisu: BESTFOODS, Englewood Cliffs, Stany Zjednoczone Ameryki i dokonanie wpisu: Conopco, Inc., Nowy Jork, Stany Zjednoczone Ameryki.

**97571** 2003 11 17 A. Wprowadzono zmianę siedziby uprawnionego przez wykreślenie wpisu: „Fo-Ka” Spółka z o.o., Warszawa, Polska i dokonanie wpisu: „Fo-Ka” Sp. z o.o., Janinów, Polska.

**97582** 2003 11 17 A. Wprowadzono zmianę uprawnionego przez wykreślenie wpisu: POLON Spółdzielnia Pracy Chemiczno-Farmaceutyczna, Łódź, Polska i dokonanie wpisu: Łódzkie Przedsiębiorstwo Farmaceutyczne „POLON” Spółka z o.o., Łódź, Polska.

**97631** 2003 11 17 A. Wprowadzono zmianę nazwy i siedziby uprawnionego przez wykreślenie wpisu: SAN Zakłady Przemysłu Cukierniczego S.A., Jarosław, Polska i dokonanie wpisu: LU POLSKA Spółka Akcyjna, Warszawa, Polska.

**97783** 2003 11 17 A. Wprowadzono zmianę uprawnionego przez wykreślenie wpisu: CHŁODNIE ZGODA Spółka z o.o., Kraków, Polska i dokonanie wpisu: CHŁODNIE „IGLOOPOL” Spółka z o.o., Dębica, Polska.

**97976** 2003 11 17 A. Wprowadzono zmianę nazwy uprawnionego przez wykreślenie wpisu: Ralston Purina Company, St. Louis, Stany Zjednoczone Ameryki i dokonanie wpisu: NESTLE PURINA PETCARE COMPANY, St. Louis, Stany Zjednoczone Ameryki.

**97976** 2003 11 17 A. Wprowadzono zmianę uprawnionego przez wykreślenie wpisu: NESTLE PURINA PETCARE COMPANY, St. Louis, Stany Zjednoczone Ameryki i dokonanie wpisu: SOCIETE DES PRODUITS NESTLE S.A., Vevey, Szwajcaria.

**98041** 2003 11 15 A. Wprowadzono zmianę uprawnionego przez wykreślenie wpisu: Burton’s Gold Medal Biscuits Limited, Londyn, Wielka Brytania i dokonanie wpisu: Burton’s Foods Limited, Blaskpool, Wielka Brytania.

**98042** 2003 11 15 A. Wprowadzono zmianę uprawnionego przez wykreślenie wpisu: Burton’s Gold Medal Biscuits Limited, Londyn, Wielka Brytania i dokonanie wpisu: Burton’s Foods Limited, Blaskpool, Wielka Brytania.

**98216** 2003 11 15 A. Wprowadzono zmianę uprawnionego przez wykreślenie wpisu: Burton’s Gold Medal Biscuits Limited, Londyn, Wielka Brytania i dokonanie wpisu: Burton’s Foods Limited, Blaskpool, Wielka Brytania.

**98282** 2003 11 15 A. Wprowadzono zmianę nazwy i siedziby uprawnionego przez wykreślenie wpisu: Biuro Handlowe GUMBALL INTERNATIONAL Anna Stawiarska-Jóźwiak, Warszawa, Polska i dokonanie wpisu: JAVEL POLSKA Anna Stawiarska-Jóźwiak, Michałowice, Polska,

**98298** 2003 11 15 A. Wprowadzono zmianę uprawnionego przez wykreślenie wpisu: Informix Software, Inc., Menlo Park, Stany Zjednoczone Ameryki i dokonanie wpisu: INTERNATIONAL BUSINESS MACHINES CORPORATION, Armonk, Stany Zjednoczone Ameryki.

**98334** 2003 11 15 A. Wprowadzono zmianę uprawnionego przez wykreślenie wpisu: Kimberly-Clark Corporation, Neenah, Stany Zjednoczone Ameryki i dokonanie wpisu: Kimberly-Clark Worldwide, Inc., Neenah, Stany Zjednoczone Ameryki.

**98347** 2003 11 15 A. Wprowadzono zmianę nazwy uprawnionego przez wykreślenie wpisu: CPC International Inc. Englewood Cliffs, Stany Zjednoczone Ameryki i dokonanie wpisu: BESTFOODS, Englewood Cliffs, Stany Zjednoczone Ameryki.

**98347** 2003 11 15 A. Wprowadzono zmianę nazwy i siedziby uprawnionego przez wykreślenie wpisu: BESTFOODS, Englewood Cliffs, Stany Zjednoczone Ameryki i dokonanie wpisu: Conopco, Inc., Nowy Jork, Stany Zjednoczone Ameryki.

**98355** 2003 11 15 A. Wprowadzono zmianę siedziby uprawnionego przez wykreślenie wpisu: Pig Improvement Company UK Limited, Londyn, Wielka Brytania i dokonanie wpisu: Pig Improvement Company UK Limited, Abingdon, Wielka Brytania.

**98455** 2003 11 15 A. Wprowadzono zmianę nazwy uprawnionego przez wykreślenie wpisu: EFKA – Werke Fritz Kiehn GmbH, Trossingen, Niemcy i dokonanie wpisu: Imperial Tobacco (Efka) GmbH & Co.KG, Trossingen, Niemcy.

**98560** 2003 11 15 A. Wprowadzono zmianę nazwy i siedziby uprawnionego przez wykreślenie wpisu: SAN Zakłady Przemysłu Cukierniczego S.A., Jarosław, Polska i dokonanie wpisu: LU POLSKA Spółka Akcyjna, Warszawa, Polska.

**98907** 2003 11 15 A. Wprowadzono zmianę nazwy uprawnionego przez wykreślenie wpisu: Wytwórnia Sprzętu Komunikacyjnego „Gorzyce” Spółka Akcyjna, Gorzyce, Polska i dokonanie wpisu: „Federal – Mogul Gorzyce” Spółka Akcyjna, Gorzyce, Polska.

**99118** 2003 11 15 A. Wprowadzono zmianę nazwy i siedziby uprawnionego przez wykreślenie wpisu: Biuro Handlowe GUMBALL INTERNATIONAL Anna Stawiarska-Józwiak, Warszawa, Polska i dokonanie wpisu: JAVEL POLSKA Anna Stawiarska-Józwiak, Michałowice, Polska,

**99239** 2003 11 15 A. Wprowadzono zmianę siedziby uprawnionego przez wykreślenie wpisu: Tasselli Industria Frigoriferi S.r.l., San Giuliano Milanese (Mediolan), Włochy i dokonanie wpisu: Tasselli Industria Frigoriferi S.r.l., Noverasco di Oper (MI), Włochy.

**99239** 2003 11 15 A. Wprowadzono zmianę uprawnionego przez wykreślenie wpisu: Tasselli Industria Frigoriferi S.r.l., Noverasco di Oper (MI), Włochy i dokonanie wpisu: Industria Scaffalature Arredamenti – ISA S.P.A., Bastia Umbra, Włochy.

**99307** 2003 11 15 A. Wprowadzono zmianę nazwy i siedziby uprawnionego przez wykreślenie wpisu: Bestfoods, Englewood Cliffs, Stany Zjednoczone Ameryki i dokonanie wpisu: Conopco, Inc., Nowy Jork, Stany Zjednoczone Ameryki.

**99371** 2003 11 15 A. Wprowadzono zmianę uprawnionego przez wykreślenie wpisu: Aroy Industries (International), Ltd., Hong Kong, Specjalny Region Administracyjny Chińskiej Republiki Ludowej – Hong – Kong i dokonanie wpisu: DANONE Asi Pte Ltd, Singapur, Singapur.

**99444** 2003 11 15 A. Wprowadzono zmianę uprawnionego przez wykreślenie wpisu: „Rossmann Supermarkety Drogeryjne Polska” Spółka z o.o., Łódź, Polska i dokonanie wpisu: Dirk Rossmann GmbH, Burgwedel, Niemcy.

**99674** 2003 11 15 A. Wprowadzono zmianę nazwy uprawnionego przez wykreślenie wpisu: CEFARM Centrala Farmaceutyczna, Warszawa, Polska i dokonanie wpisu: Centrala Farmaceutyczna „CEFARM” Spółka Akcyjna, Warszawa, Polska.

**99729** 2003 11 15 A. Wprowadzono zmianę nazwy uprawnionego przez wykreślenie wpisu: American Home Products Corporation, Madison, Stany Zjednoczone Ameryki i dokonanie wpisu: Wyeth, Madison, Stany Zjednoczone Ameryki.

**99864** 2003 11 15 A. Wprowadzono zmianę nazwy uprawnionego przez wykreślenie wpisu: Gmachowska Ewa, Gmachowski Karol DOM-OGRÓD Przedsiębiorstwo Wielobranżowe S.C., Poznań, Polska i dokonanie wpisu: DOM – OGRÓD Karol Gmachowski Spółka Jawna, Poznań, Polska.

**100041** 2003 11 15 A. Wprowadzono zmianę nazwy uprawnionego przez wykreślenie wpisu: Małgorzata Bielska, Paweł Knopik, Andrzej Bielski Firma POL-HUN s.c., Koruszki, Polska i dokonanie wpisu: „POL-HUN” M.Bielska Spółka Jawna, Koruszki, Polska.

**100042** 2003 11 15 A. Wprowadzono zmianę nazwy uprawnionego przez wykreślenie wpisu: Małgorzata Bielska, Paweł Knopik, Andrzej Bielski Firma POL-HUN s.c., Koruszki, Polska i dokonanie wpisu: „POL-HUN” M.Bielska Spółka Jawna, Koruszki, Polska.

**100104** 2003 11 15 A. Wprowadzono zmianę nazwy uprawnionego przez wykreślenie wpisu: White Consolidated Industries, Inc. (a Delaware Corporation), Cleveland, Stany Zjednoczone Ameryki i dokonanie wpisu: WCI Outdoor Products, Inc., Cleveland, Stany Zjednoczone Ameryki.

**100104** 2003 11 15 A. Wprowadzono zmianę nazwy uprawnionego przez wykreślenie wpisu: WCI Outdoor Products, Inc. Cleveland, Stany Zjednoczone Ameryki i dokonanie wpisu: Electrolux Home Products, Inc., Cleveland, Stany Zjednoczone Ameryki.

**100105** 2003 11 15 A. Wprowadzono zmianę nazwy uprawnionego przez wykreślenie wpisu: White Consolidated Industries, Inc. (a Delaware Corporation), Cleveland, Stany Zjednoczone Ameryki i dokonanie wpisu: WCI Outdoor Products, Inc., Cleveland, Stany Zjednoczone Ameryki.

**100105** 2003 11 15 A. Wprowadzono zmianę nazwy uprawnionego przez wykreślenie wpisu: WCI Outdoor Products, Inc. Cleveland, Stany Zjednoczone Ameryki i dokonanie wpisu: Electrolux Home Products, Inc., Cleveland, Stany Zjednoczone Ameryki.

**100106** 2003 11 15 A. Wprowadzono zmianę nazwy uprawnionego przez wykreślenie wpisu: White Consolidated Industries, Inc. (a Delaware Corporation), Cleveland, Stany Zjednoczone Ameryki i dokonanie wpisu: WCI Outdoor Products, Inc., Cleveland, Stany Zjednoczone Ameryki.

**100106** 2003 11 15 A. Wprowadzono zmianę nazwy uprawnionego przez wykreślenie wpisu: WCI Outdoor Products, Inc. Cleveland, Stany Zjednoczone Ameryki i dokonanie wpisu: Electrolux Home Products, Inc., Cleveland, Stany Zjednoczone Ameryki.

**100286** 2003 11 15 A. Wprowadzono zmianę uprawnionego przez wykreślenie wpisu: DYSKRET Przedsiębiorstwo Handlowo Usługowe Łunkiewicz Piotr, Poznań, Polska i dokonanie wpisu: „DYSKRET” Spółka z o.o., Poznań, Polska.

**100345** 2003 11 15 A. Wprowadzono zmianę nazwy uprawnionego przez wykreślenie wpisu: ZAS Przedsiębiorstwo Obrotu Towarami Importowanymi Spółka Cywilna Suchański Adam, Suchańska Irena, Suchański Zenon, Warszawa, Polska i dokonanie wpisu: ZAS Przedsiębiorstwo Obrotu Towarami Importowanymi – Z.I.A. Suchańscy, Spółka Jawna, Warszawa, Polska.



**100387** 2003 11 15 A. Wprowadzono zmianę nazwy uprawnionego przez wykreślenie wpisu: ZAS Przedsiębiorstwo Obrotu Towarami Importowanymi Spółka Cywilna Suchański Adam, Suchańska Irena, Suchański Zenon, Warszawa, Polska i dokonanie wpisu: ZAS Przedsiębiorstwo Obrotu Towarami Importowanymi – Z.I.A. Suchańscy, Spółka Jawna, Warszawa, Polska.

**100424** 2003 11 15 A. Wprowadzono zmianę nazwy uprawnionego przez wykreślenie wpisu: Uniroyal Chemical Company, Inc., Middlebury, Stany Zjednoczone Ameryki i dokonanie wpisu: Crompton Manufacturing Company, Inc. (a New Jersey corporation), Middlebury, Stany Zjednoczone Ameryki.

**100424** 2003 11 15 A. Wprowadzono zmianę uprawnionego przez wykreślenie wpisu: Crompton Manufacturing Company, Inc. (a New Jersey corporation), Middlebury, Stany Zjednoczone Ameryki i dokonanie wpisu: Uniroyal Chemical Company, Inc. (a Delaware corporation), Middlebury, Stany Zjednoczone Ameryki.

**100719** 2003 11 15 A. Wprowadzono zmianę uprawnionego przez wykreślenie wpisu: Przedsiębiorstwo PROFIX Strebecki Leszek, Targosz Tadeusz, Kraków, Polska i dokonanie wpisu: PROFIX S.C. Strebecka Ewa Magdalena, Strebecki Leszek Antoni, Targosz Tadeusz Adam, Targosz Tadeusz Ryszard, Kraków, Polska.

**100719** 2003 11 15 A. Wprowadzono zmianę nazwy uprawnionego przez wykreślenie wpisu: Przedsiębiorstwo PROFIX S.C. Strebecka Ewa Magdalena, Strebecki Leszek Antoni, Targosz Tadeusz Adam, Targosz Tadeusz Ryszard, Kraków, Polska i dokonanie wpisu: PROFIX Strebecki, Targosz i Wspólnicy – Spółka Jawna, Kraków, Polska

**101007** 2003 11 17 A. Wprowadzono zmianę nazwy i siedziby uprawnionego przez wykreślenie wpisu: Mobil Oil Corporation, Fairfax, Stany Zjednoczone Ameryki i dokonanie wpisu: ExxonMobil Oil Corporation, Irving, Stany Zjednoczone Ameryki.

**101232** 2003 11 17 A. Wprowadzono zmianę uprawnionego przez wykreślenie wpisu: Przedsiębiorstwo Design-Fishing – Schmid Adam, Farecki Krzysztof, Kruszyn Krajeński, Polska i dokonanie wpisu: "DESIGN FISHING" Spółka z ograniczoną odpowiedzialnością, Kruszyn Krajeński, Polska.

**101242** 2003 11 17 A. Wprowadzono zmianę uprawnionego przez wykreślenie wpisu: Suntory Limited, Osaka, Japonia i dokonanie wpisu: Suntory Flowers Ltd., Tokio, Japonia.

**101254** 2003 11 17 A. Wprowadzono zmianę nazwy i siedziby uprawnionego przez wykreślenie wpisu: SAN Zakłady Przemysłu Cukierniczego S.A., Jarosław, Polska i dokonanie wpisu: LU POLSKA Spółka Akcyjna, Warszawa, Polska.

**101363** 2003 11 17 A. Wprowadzono zmianę nazwy uprawnionego przez wykreślenie wpisu: Byk-Gulden Lomberg Chemische Fabrik GmbH, Konstanz, Niemcy i dokonanie wpisu: ALTANA Pharma AG, Konstanz, Niemcy.

**101430** 2003 11 17 A. Wprowadzono zmianę nazwy i siedziby uprawnionego przez wykreślenie wpisu: SAN S.A., Zakłady Przemysłu Cukierniczego, Jarosław, Polska i dokonanie wpisu: LU POLSKA Spółka Akcyjna, Warszawa, Polska.

**101491** 2003 11 17 A. Wprowadzono zmianę nazwy uprawnionego przez wykreślenie wpisu: Knoll AG, Ludwigshafen, Niemcy i dokonanie wpisu: Knoll GmbH, Ludwigshafen, Niemcy.

**101491** 2003 11 17 A. Wprowadzono zmianę nazwy i siedziby uprawnionego przez wykreślenie wpisu: Knoll GmbH, Ludwigshafen, Niemcy i dokonanie wpisu: Abbott GmbH, Wiesbaden, Niemcy.

**101491** 2003 11 17 A. Wprowadzono zmianę nazwy uprawnionego przez wykreślenie wpisu: Abbott GmbH, Wiesbaden, Niemcy i dokonanie wpisu: Abbott GmbH & Co.KG, Wiesbaden, Niemcy.

**101613** 2003 11 17 A. Wprowadzono zmianę nazwy uprawnionego przez wykreślenie wpisu: VISCOPLAST Zakłady Chemiczne S.A., Wrocław, Polska i dokonanie wpisu: VISCOPLAST S.A., Wrocław, Polska.

**101613** 2003 11 17 A. Wprowadzono zmianę nazwy uprawnionego przez wykreślenie wpisu: VISCOPLAST S.A., Wrocław, Polska i dokonanie wpisu: 3M VISCOPLAST S.A., Wrocław, Polska.

**101667** 2003 11 17 A. Wprowadzono zmianę nazwy uprawnionego przez wykreślenie wpisu: LG Chemical Ltd., Seoul, Republika Korei i dokonanie wpisu: LG Chem Investment Ltd., Seoul, Republika Korei.

**101667** 2003 11 17 A. Wprowadzono zmianę uprawnionego przez wykreślenie wpisu: LG Chem Investment Ltd., Seoul, Republika Korei i dokonanie wpisu: LG LIFE SCIENCES, Ltd., Seoul, Republika Korei.

**101920** 2003 11 17 A. Wprowadzono zmianę nazwy i siedziby uprawnionego przez wykreślenie wpisu: Bestfoods, Englewood Cliffs, Stany Zjednoczone Ameryki i dokonanie wpisu: Conopco, Inc., Nowy Jork, Stany Zjednoczone Ameryki.

**101922** 2003 11 17 A. Wprowadzono zmianę uprawnionego przez wykreślenie wpisu: Pełka Izabela, Pełka Dariusz DOM DZIECKA DD Spółka Cywilna, Łódź, Polska i dokonanie wpisu: Pełka Izabela SKLEP DLA DZIECI, Łódź, Polska.

**101950** 2003 11 17 A. Wprowadzono zmianę nazwy i siedziby uprawnionego przez wykreślenie wpisu: First Brands Corporation, Danbury, Stany Zjednoczone Ameryki i dokonanie wpisu: The Glad Products Company, Oakland, Stany Zjednoczone Ameryki.

**102324** 2003 11 17 A. Wprowadzono zmianę nazwy uprawnionego przez wykreślenie wpisu: SLOVENIJAVINO, podjetje za proizvodnjo in trgovino z alkoholnimi pijacami, p.o., Ljubljana, Słowenia i dokonanie wpisu: SLOVENIJAVINO, podjetje za proizvodnjo in trgovino z alkoholnimi i brezalkoholnymi pijacami, d.d., Ljubljana, Słowenia.

**102324** 2003 11 17 A. Wprowadzono zmianę uprawnionego przez wykreślenie wpisu: SLOVENIJAVINO, podjetje za proizvodnjo in trgovino z alkoholnimi i brezalkoholnymi pijacami, d.d., Ljubljana, Słowenia i dokonanie wpisu: Vinska klet „Goriska Brda” zadruga, kmetijstvo, proizvodnja vina in trgovine z o.o., Dobrovo, Słowenia.

**102340** 2003 11 17 A. Wprowadzono zmianę uprawnionego przez wykreślenie wpisu: Ato Findley Deutschland GmbH, Offenbach, Niemcy i dokonanie wpisu: Bostik Findley GmbH, Borgholzhausen, Niemcy.

**102404** 2003 11 17 A. Wprowadzono zmianę uprawnionego przez wykreślenie wpisu: Fosroc International Limited, Swindon, Wielka Brytania i dokonanie wpisu: FOSROC MINING INTERNATIONAL LIMITED, Swindon, Wielka Brytania.

**102448** 2003 11 17 A. Wprowadzono zmianę uprawnionego przez wykreślenie wpisu: AgrEvo Environmental Health Limited, Hauxton, Cambridge, Wielka Brytania i dokonanie wpisu: AgrEvo UK Limited, Hauxton, Cambridge, Wielka Brytania.

**102448** 2003 11 17 A. Wprowadzono zmianę nazwy uprawnionego przez wykreślenie wpisu: AgrEvo UK Limited, Hauxton, Cambridge, Wielka Brytania i dokonanie wpisu: Aventis CropScience UK Limited, Hauxton, Cambridge, Wielka Brytania.

**102514** 2003 11 17 A. Wprowadzono zmianę nazwy uprawnionego przez wykreślenie wpisu: ZELMER, Rzeszów, Polska i dokonanie wpisu: ZELMER S.A., Rzeszów, Polska.

**102515** 2003 11 17 A. Wprowadzono zmianę nazwy uprawnionego przez wykreślenie wpisu: ZELMER, Rzeszów, Polska i dokonanie wpisu: ZELMER S.A., Rzeszów, Polska.

**102517** 2003 11 17 A. Wprowadzono zmianę nazwy uprawnionego przez wykreślenie wpisu: ZELMER, Rzeszów, Polska i dokonanie wpisu: ZELMER S.A., Rzeszów, Polska.

**102518** 2003 11 17 A. Wprowadzono zmianę nazwy uprawnionego przez wykreślenie wpisu: ZELMER, Rzeszów, Polska i dokonanie wpisu: ZELMER S.A., Rzeszów, Polska.

**102519** 2003 11 17 A. Wprowadzono zmianę nazwy uprawnionego przez wykreślenie wpisu: ZELMER, Rzeszów, Polska i dokonanie wpisu: ZELMER S.A., Rzeszów, Polska.

**102520** 2003 11 17 A. Wprowadzono zmianę nazwy uprawnionego przez wykreślenie wpisu: ZELMER, Rzeszów, Polska i dokonanie wpisu: ZELMER S.A., Rzeszów, Polska.

**102521** 2003 11 17 A. Wprowadzono zmianę nazwy uprawnionego przez wykreślenie wpisu: ZELMER, Rzeszów, Polska i dokonanie wpisu: ZELMER S.A., Rzeszów, Polska.

**102627** 2003 11 17 A. Wprowadzono zmianę nazwy uprawnionego przez wykreślenie wpisu: Chevron Corporation;, San Francisco, Stany Zjednoczone Ameryki i dokonanie wpisu: CHEVRONTEXACO CORPORATION, San Francisco, Stany Zjednoczone Ameryki.

**102641** 2003 11 18 A. Wprowadzono zmianę uprawnionego przez wykreślenie wpisu: TRI VALLEY GROWRS, San Ramon, Stany Zjednoczone Ameryki i dokonanie wpisu: Del Monte Corporation, San Francisco, Stany Zjednoczone Ameryki.

**102745** 2003 11 18 A. Wprowadzono zmianę nazwy uprawnionego przez wykreślenie wpisu: Oy Ensto Ab;, Porvoo, Finlandia i dokonanie wpisu: Ensto Oy, Porvoo, Finlandia.

**102776** 2003 11 18 A. Wprowadzono zmianę nazwy uprawnionego przez wykreślenie wpisu: ZAS Przedsiębiorstwo Obrotu Towarami Importowanymi Spółka Cywilna Suchański Adam, Suchańska Irena, Suchański Zenon, Warszawa, Polska i dokonanie wpisu: ZAS Przedsiębiorstwo Obrotu Towarami Importowanymi – Z.I.A. Suchańscy, Spółka Jawna, Warszawa, Polska.

**103000** 2003 11 18 A. Wprowadzono zmianę nazwy i siedziby uprawnionego przez wykreślenie wpisu: SAN S.A. Zakłady Przemysłu Cukierniczego, Jarosław, Polska i dokonanie wpisu: LU POLSKA Spółka Akcyjna, Warszawa, Polska.

**103001** 2003 11 18 A. Wprowadzono zmianę nazwy i siedziby uprawnionego przez wykreślenie wpisu: SAN S.A. Zakłady Przemysłu Cukierniczego, Jarosław, Polska i dokonanie wpisu: LU POLSKA Spółka Akcyjna, Warszawa, Polska.

**103002** 2003 11 18 A. Wprowadzono zmianę nazwy i siedziby uprawnionego przez wykreślenie wpisu: SAN S.A. Zakłady Przemysłu Cukierniczego, Jarosław, Polska i dokonanie wpisu: LU POLSKA Spółka Akcyjna, Warszawa, Polska.

**103003** 2003 11 18 A. Wprowadzono zmianę nazwy i siedziby uprawnionego przez wykreślenie wpisu: SAN S.A. Zakłady Przemysłu Cukierniczego, Jarosław, Polska i dokonanie wpisu: LU POLSKA Spółka Akcyjna, Warszawa, Polska.

**103106** 2003 11 18 A. Wprowadzono zmianę uprawnionego przez wykreślenie wpisu: COMSAT Spółka Akcyjna w likwidacji, Poznań, Polska i dokonanie wpisu: ASTRA-TV Spółka z o.o., Poznań, Polska.

**103106** 2003 11 18 A. Wprowadzono zmianę nazwy uprawnionego przez wykreślenie wpisu: ASTRA-TV Spółka z o.o., Poznań, Polska i dokonanie wpisu: "SATCOM" Spółka z ograniczoną odpowiedzialnością, Poznań, Polska.

**103106** 2003 11 18 A. Wprowadzono zmianę nazwy uprawnionego przez wykreślenie wpisu: „SATCOM” Spółka z ograniczoną odpowiedzialnością, Poznań, Polska i dokonanie wpisu:

SATCOM Spółka z ograniczoną odpowiedzialnością w likwidacji, Poznań, Polska.

**103106** 2003 11 18 A. Wprowadzono zmianę uprawnionego przez wykreślenie wpisu: SATCOM Spółka z ograniczoną odpowiedzialnością w likwidacji, Poznań, Polska i dokonanie wpisu: COMSAT Sp. z o.o., Poznań, Polska.

**103133** 2003 11 18 A. Wprowadzono zmianę nazwy uprawnionego przez wykreślenie wpisu: Oy Ebsto Ab;, Porvii, Finlandia i dokonanie wpisu: Ensto Oy, Porvoo, Finlandia.

**103203** 2003 11 18 A. Wprowadzono zmianę nazwy uprawnionego przez wykreślenie wpisu: POLMOS Przedsiębiorstwo Przemysłu Spirytusowego, Białystok, Polska i dokonanie wpisu: Przedsiębiorstwo „POLMOS” Białystok Spółka Akcyjna, Białystok, Polska.

**103205** 2003 11 18 A. Wprowadzono zmianę nazwy uprawnionego przez wykreślenie wpisu: Suchański Adam, Suchańska Irena, Suchański Zenon S.C. ZAS Przedsiębiorstwo Obrotu Towarami Importowanymi, Warszawa, Polska i dokonanie wpisu: ZAS Przedsiębiorstwo Obrotu Towarami Importowanymi – Z.I.A. Suchańscy, Spółka Jawna, Warszawa, Polska.

**103339** 2003 11 18 A. Wprowadzono zmianę nazwy uprawnionego przez wykreślenie wpisu: White Consolidated Industries, Inc.;, Cleveland, Stany Zjednoczone Ameryki i dokonanie wpisu: WCI Outdoor Products, Inc., Cleveland, Stany Zjednoczone Ameryki.

**103339** 2003 11 18 A. Wprowadzono zmianę nazwy uprawnionego przez wykreślenie wpisu: WCI Outdoor Products, Inc., Cleveland, Stany Zjednoczone Ameryki i dokonanie wpisu: Electrolux Home Products, Inc., Cleveland, Stany Zjednoczone Ameryki.

**103343** 2003 11 18 A. Wprowadzono zmianę nazwy uprawnionego przez wykreślenie wpisu: Hung Chang Products Co., Ltd.;, Seul, Republika Korei i dokonanie wpisu: Hung Chang Co., Ltd., Seul, Republika Korei.

**103343** 2003 11 18 A. Wprowadzono zmianę uprawnionego przez wykreślenie wpisu: Hung Chang Co., Ltd.;, Seul, Republika Korei i dokonanie wpisu: Seodu Inchip, Ltd., Seul, Republika Korei.

**103387** 2003 11 18 A. Wprowadzono zmianę nazwy i siedziby uprawnionego przez wykreślenie wpisu: SAN Zakłady Przemysłu Cukierniczego S.A., Jarosław, Polska i dokonanie wpisu: LU POLSKA Spółka Akcyjna, Warszawa, Polska.

**103447** 2003 11 18 A. Wprowadzono zmianę nazwy i siedziby uprawnionego przez wykreślenie wpisu: SAN Zakłady Przemysłu Cukierniczego S.A., Jarosław, Polska i dokonanie wpisu: LU POLSKA Spółka Akcyjna, Warszawa, Polska.

**103592** 2003 11 18 A. Wprowadzono zmianę nazwy i siedziby uprawnionego przez wykreślenie wpisu: SAN Zakłady Przemysłu Cukierniczego S.A., Jarosław, Polska i dokonanie wpisu: LU POLSKA Spółka Akcyjna, Warszawa, Polska.

**103611** 2003 11 18 A. Wprowadzono zmianę uprawnionego przez wykreślenie wpisu: Suntory Limited;., Osaka, Japonia i dokonanie wpisu: Suntory Flowers Ltd., Tokio, Japonia.

**103863** 2003 11 18 A. Wprowadzono zmianę nazwy i siedziby uprawnionego przez wykreślenie wpisu: SAN Zakłady Przemysłu Cukierniczego S.A., Jarosław, Polska i dokonanie wpisu: LU POLSKA Spółka Akcyjna, Warszawa, Polska.

**103911** 2003 11 18 A. Wprowadzono zmianę nazwy uprawnionego przez wykreślenie wpisu: Ralston Purina Company, St. Louis, Stany Zjednoczone Ameryki i dokonanie wpisu: NESTLE PURINA PETCARE COMPANY, St. Louis, Stany Zjednoczone Ameryki.

**103911** 2003 11 18 A. Wprowadzono zmianę uprawnionego przez wykreślenie wpisu: NESTLE PURINA PETCARE COM-

PANY, St. Louis, Stany Zjednoczone Ameryki i dokonanie wpisu: SOCIETE DES PRODUITS NESTLE S.A., Vevey, Szwajcaria.

**103928** 2003 11 18 A. Wprowadzono zmianę nazwy uprawnionego przez wykreślenie wpisu: PRINCIPAL FINANCIAL GROUP, INC., Des Moines, Stany Zjednoczone Ameryki i dokonanie wpisu: PRINCIPAL FINANCIAL SERVICES, INC., Des Moines, Stany Zjednoczone Ameryki.

**103983** 2003 11 18 D. Dokonano wpisu: W dniu 7 listopada 2001 r. zawarto umowę licencyjną na użytkowanie znaku towarowego przez firmę Thomas International Limited, Marlow, Wielka Brytania dla towarów zawartych w klasie 9.

**104371** 2003 11 18 A. Wprowadzono zmianę uprawnionego przez wykreślenie wpisu: Legler Textile Trading Aktiengesellschaft, Triesen, Liechtenstein i dokonanie wpisu: Legler S.p.A., I-Ponte San Pietro (Bergamo), Włochy.

**104456** 2003 11 18 A. Wprowadzono zmianę uprawnionego przez wykreślenie wpisu: Legler Textile Trading Aktiengesellschaft, Triesen, Liechtenstein i dokonanie wpisu: LEGLER S.p.A., I-Ponte San Pietro (Bergamo), Włochy.

**104768** 2003 11 18 A. Wprowadzono zmianę uprawnionego przez wykreślenie wpisu: Novo Nordisk A/S, Bagsvaerd, Dania i dokonanie wpisu: Novozymes A/S, Bagsvaerd, Dania.

**104792** 2003 11 18 A. Wprowadzono zmianę nazwy uprawnionego przez wykreślenie wpisu: PRINCIPAL FINANCIAL GROUP, INC., Des Moines, Stany Zjednoczone Ameryki i dokonanie wpisu: PRINCIPAL FINANCIAL SERVICES, INC., Des Moines, Stany Zjednoczone Ameryki.

**104834** 2003 11 18 A. Wprowadzono zmianę uprawnionego przez wykreślenie wpisu: Burton's Gold Medal Biscuits Limited, Londyn, Wielka Brytania i dokonanie wpisu: Burton's Foods Limited, Blakpool, Wielka Brytania.

**104914** 2003 11 18 A. Wprowadzono zmianę uprawnionego przez wykreślenie wpisu: THORN UK Limited, Reading, Wielka Brytania i dokonanie wpisu: Thorn Financial Services Limited, Reading, Wielka Brytania.

**104914** 2003 11 18 A. Wprowadzono zmianę nazwy uprawnionego przez wykreślenie wpisu: Thorn Financial Services Limited, Reading, Wielka Brytania i dokonanie wpisu: Caversham Finance Limited, Reading, Wielka Brytania.

**104951** 2003 11 18 A. Wprowadzono zmianę nazwy i siedziby uprawnionego przez wykreślenie wpisu: Bestfoods, Englewood Cliffs, Stany Zjednoczone Ameryki i dokonanie wpisu: Conopco, Inc., Nowy Jork, Stany Zjednoczone Ameryki.

**105276** 2003 11 19 A. Wprowadzono zmianę uprawnionego przez wykreślenie wpisu: Rohm and Haas Company, Filadelfia, Stany Zjednoczone Ameryki i dokonanie wpisu: Dow AgroSciences LLC, Indianapolis, Stany Zjednoczone Ameryki.

**105313** 2003 11 19 A. Wprowadzono zmianę uprawnionego przez wykreślenie wpisu: Thyssen Stahl Aktiengesellschaft, Duisburg, Niemcy i dokonanie wpisu: Edelstahl Witten-Krefeld GmbH, Witten, Niemcy.

**105314** 2003 11 19 A. Wprowadzono zmianę uprawnionego przez wykreślenie wpisu: Thyssen Stahl Aktiengesellschaft, Duisburg, Niemcy i dokonanie wpisu: Edelstahl Witten-Krefeld GmbH, Witten, Niemcy.

**105315** 2003 11 19 A. Wprowadzono zmianę uprawnionego przez wykreślenie wpisu: Thyssen Stahl Aktiengesellschaft, Duisburg, Niemcy i dokonanie wpisu: Edelstahl Witten-Krefeld GmbH, Witten, Niemcy.

**105355** 2003 11 19 A. Wprowadzono zmianę nazwy uprawnionego przez wykreślenie wpisu: POLMOS Śląska Wytwórnia Wódek Gatunkowych, Bielsko-Biała, Polska i dokonanie wpisu: Śląska Wytwórnia Wódek Gatunkowych „POLMOS” Spółka Akcyjna, Bielsko-Biała, Polska.

**105483** 2003 11 19 A. Wprowadzono zmianę uprawnionego przez wykreślenie wpisu: Broex S.A.; Panama, Panama i dokonanie wpisu: PREPARADOS ALIMENTICIOS, S.A., Barcelona, Hiszpania.

**105502** 2003 11 19 A. Wprowadzono zmianę uprawnionego przez wykreślenie wpisu: Mircocom Systems, Inc. (Delaware corporation), Granada Hills, Stany Zjednoczone Ameryki i dokonanie wpisu: Altiris, Inc., Linton, Stany Zjednoczone Ameryki.

**105558** 2003 11 19 A. Wprowadzono zmianę uprawnionego przez wykreślenie wpisu: Thyssen Stahl Aktiengesellschaft, Duisburg, Niemcy i dokonanie wpisu: Edelstahl Witten-Krefeld GmbH, Witten, Niemcy.

**105565** 2003 11 19 A. Wprowadzono zmianę uprawnionego przez wykreślenie wpisu: Rohm and Haas Company, Filadelfia, Stany Zjednoczone Ameryki i dokonanie wpisu: Dow AgroSciences LLC, Indianapolis, Stany Zjednoczone Ameryki.

**105629** 2003 11 19 A. Wprowadzono zmianę nazwy uprawnionego przez wykreślenie wpisu: Klimas Wojciech, Klimas Joanna S.C. WKREŹ-MET Przedsiębiorstwo Produkcyjno-Handlowo-Uslugowe, Kuźnica Kiedrzyńska, Polska i dokonanie wpisu: Przedsiębiorstwo Produkcyjno-Handlowo-Uslugowe „WKREŹ-MET-KLIMAS” Spółka Jawna, Kuźnica Kiedrzyńska, Polska.

**105650** 2003 11 19 A. Wprowadzono zmianę nazwy uprawnionego przez wykreślenie wpisu: Laboratoire Innothéra, Arcueil, Francja i dokonanie wpisu: Laboratoire INNOTECH INTERNATIONAL, Arcueil, Francja.

**105674** 2003 11 19 A. Wprowadzono zmianę nazwy uprawnionego przez wykreślenie wpisu: Zakłady Chemiczne VISCOPLAST S.A., Wrocław, Polska i dokonanie wpisu: VISCOPLAST S.A., Wrocław, Polska.

**105674** 2003 11 19 A. Wprowadzono zmianę nazwy uprawnionego przez wykreślenie wpisu: VISCOPLAST S.A., Wrocław, Polska i dokonanie wpisu: 3M VISCOPLAST S.A., Wrocław, Polska.

**105738** 2003 11 19 A. Wprowadzono zmianę nazwy uprawnionego przez wykreślenie wpisu: Akzo Nobel Decorative Coatings A/S, Kopenhaga, Dania i dokonanie wpisu: Akzo Nobel Deco A/S, Kopenhaga, Dania.

**105738** 2003 11 19 A. Wprowadzono zmianę uprawnionego przez wykreślenie wpisu: Akzo Nobel Deco A/S, Kopenhaga, Dania i dokonanie wpisu: Akzo Nobel Coatings International B.V., Arnhem, Holandia.

**106084** 2003 11 19 A. Wprowadzono zmianę uprawnionego przez wykreślenie wpisu: Romański Jarosław, Zaremba Dariusz, Gątkiewicz Robert DAJAR S.C., Koszalin, Polska i dokonanie wpisu: „DAJAR” Spółka z ograniczoną odpowiedzialnością, Koszalin, Polska.

**106467** 2003 11 19 A. Wprowadzono zmianę nazwy uprawnionego przez wykreślenie wpisu: Laboratoire Innothéra, Arcueil, Francja i dokonanie wpisu: Laboratoire INNOTECH INTERNATIONAL, Arcueil, Francja.

**106512** 2003 11 19 A. Wprowadzono zmianę uprawnionego przez wykreślenie wpisu: ALCATEL CABLE FRANCE, Société Anonyme, Nanterre, Francja i dokonanie wpisu: VIVALEC, Société Anonyme, Paryż, Francja.

**106512** 2003 11 19 A. Wprowadzono zmianę uprawnionego przez wykreślenie wpisu: VIVALEC, Société Anonyme, Paryż,

Francja i dokonanie wpisu: NEXANS FRANCE, Société Anonyme, Paryż, Francja.

**106515** 2003 11 19 A. Wprowadzono zmianę nazwy uprawnionego przez wykreślenie wpisu: POLMOS P.P. Śląska Wytwórnia Wódek Gatunkowych, Bielsko Biała, Polska i dokonanie wpisu: Śląska Wytwórnia Wódek Gatunkowych „POLMOS” Spółka Akcyjna, Bielsko-Biała, Polska.

**107125** 2003 11 19 A. Wprowadzono zmianę nazwy uprawnionego przez wykreślenie wpisu: American Home Products Corporation, Madison, Stany Zjednoczone Ameryki i dokonanie wpisu: Wyeth, Madison, Stany Zjednoczone Ameryki.

**107173** 2003 11 19 A. Wprowadzono zmianę uprawnionego przez wykreślenie wpisu: Fristidsresor AB, Sztokholm, Szwecja i dokonanie wpisu: 1-2-FLY GmbH, Hannover, Niemcy.

**107174** 2003 11 19 A. Wprowadzono zmianę uprawnionego przez wykreślenie wpisu: Fristidsresor AB, Sztokholm, Szwecja i dokonanie wpisu: 1-2-FLY GmbH, Hannover, Niemcy.

**107273** 2003 11 19 A. Wprowadzono zmianę nazwy uprawnionego przez wykreślenie wpisu: Wytwórnia Sprzętu Komunikacyjnego „Gorzyce” Spółka Akcyjna, Gorzyce, Polska i dokonanie wpisu: „Federal-Mogul Gorzyce” Spółka Akcyjna, Gorzyce, Polska.

**107345** 2003 11 19 A. Wprowadzono zmianę uprawnionego przez wykreślenie wpisu: POLON Spółdzielnia Pracy Chemiczno-Farmaceutyczna, Łódź, Polska i dokonanie wpisu: Łódzkie Przedsiębiorstwo Farmaceutyczne „POLON” Spółka z o.o., Łódź, Polska.

**107346** 2003 11 19 A. Wprowadzono zmianę uprawnionego przez wykreślenie wpisu: POLON Spółdzielnia Pracy Chemiczno-Farmaceutyczna, Łódź, Polska i dokonanie wpisu: Łódzkie Przedsiębiorstwo Farmaceutyczne „POLON” Spółka z o.o., Łódź, Polska.

**107347** 2003 11 17 A. Wprowadzono zmianę uprawnionego przez wykreślenie wpisu: POLON Spółdzielnia Pracy Chemiczno-Farmaceutyczna, Łódź, Polska i dokonanie wpisu: Łódzkie Przedsiębiorstwo Farmaceutyczne „POLON” Spółka z o.o., Łódź, Polska.

**107381** 2003 11 19 A. Wprowadzono zmianę uprawnionego przez wykreślenie wpisu: SmithKline Beecham p.l.c., Brentford, Wielka Brytania i dokonanie wpisu: SB Pharmco Puerto Rico Inc., Cidra, Puerto Rico.

**107498** 2003 11 19 A. Wprowadzono zmianę nazwy uprawnionego przez wykreślenie wpisu: HESTIA INSURANCE S.A. Sopockie Towarzystwo Ubezpieczeniowe, Sopot, Polska i dokonanie wpisu: Sopockie Towarzystwo Ubezpieczeniowe Ergo Hestia Spółka Akcyjna, Sopot, Polska.

**107499** 2003 11 19 A. Wprowadzono zmianę nazwy uprawnionego przez wykreślenie wpisu: HESTIA INSURANCE S.A. Sopockie Towarzystwo Ubezpieczeniowe, Sopot, Polska i dokonanie wpisu: Sopockie Towarzystwo Ubezpieczeniowe Ergo Hestia Spółka Akcyjna, Sopot, Polska.

**107500** 2003 11 19 A. Wprowadzono zmianę nazwy uprawnionego przez wykreślenie wpisu: Sopockie Towarzystwo Ubezpieczeniowe HESTIA INSURANCE S.A., Sopot, Polska i dokonanie wpisu: Sopockie Towarzystwo Ubezpieczeniowe Ergo Hestia Spółka Akcyjna, Sopot, Polska.

**107583** 2003 11 20 A. Wprowadzono zmianę uprawnionego przez wykreślenie wpisu: POLON Spółdzielnia Pracy Chemiczno-Farmaceutyczna, Łódź, Polska i dokonanie wpisu: Łódzkie Przedsiębiorstwo Farmaceutyczne „POLON” Spółka z o.o., Łódź, Polska.

**107739** 2003 11 20 A. Wprowadzono zmianę uprawnionego przez wykreślenie wpisu: Fritz Companies Inc., San Francisco, Stany Zjednoczone Ameryki i dokonanie wpisu: UNITED PARCEL SERVICE OF AMERICA, INC, Atlanta, Stany Zjednoczone Ameryki.

**107740** 2003 11 20 A. Wprowadzono zmianę uprawnionego przez wykreślenie wpisu: Fritz Companies Inc., San Francisco, Stany Zjednoczone Ameryki i dokonanie wpisu: UNITED PARCEL SERVICE OF AMERICA, INC, Atlanta, Stany Zjednoczone Ameryki.

**107754** 2003 11 20 A. Wprowadzono zmianę nazwy uprawnionego przez wykreślenie wpisu: VISCOPLAST Zakłady Chemiczne S.A., Wrocław, Polska i dokonanie wpisu: VISCOPLAST S.A., Wrocław, Polska.

**107754** 2003 11 20 A. Wprowadzono zmianę nazwy uprawnionego przez wykreślenie wpisu: VISCOPLAST S.A., Wrocław, Polska i dokonanie wpisu: 3M VISCOPLAST S.A., Wrocław, Polska.

**107922** 2003 11 20 A. Wprowadzono zmianę uprawnionego przez wykreślenie wpisu: Fritz Companies Inc., San Francisco, Stany Zjednoczone Ameryki i dokonanie wpisu: UNITED PARCEL SERVICE OF AMERICA, INC, Atlanta, Stany Zjednoczone Ameryki.

**107923** 2003 11 20 A. Wprowadzono zmianę uprawnionego przez wykreślenie wpisu: Fritz Companies Inc., San Francisco, Stany Zjednoczone Ameryki i dokonanie wpisu: UNITED PARCEL SERVICE OF AMERICA, INC, Atlanta, Stany Zjednoczone Ameryki.

**108133** 2003 11 20 A. Wprowadzono zmianę nazwy i siedziby uprawnionego przez wykreślenie wpisu: Bestfoods, Englewood Cliffs, Stany Zjednoczone Ameryki i dokonanie wpisu: Conopco, Inc., Nowy Jork, Stany Zjednoczone Ameryki.

**108224** 2003 11 20 A. Wprowadzono zmianę uprawnionego przez wykreślenie wpisu: POLSKIE TOWARZYSTWO WSPIERANIA PRZEDSIĘBIOR-CZOŚCI s.c. W.Kuśpik, Z.Kuśpik, Siemianowice Śl., Polska i dokonanie wpisu: POLSKIE TOWARZYSTWO WSPIERANIA PRZEDSIĘBIORCZOŚCI Sp. z o.o., Katowice, Polska.

**108502** 2003 11 20 A. Wprowadzono zmianę uprawnionego przez wykreślenie wpisu: Produits Chimiques A. Blanchon, Saint-Fons, Francja i dokonanie wpisu: BLANCHON S.A., Saint-Fons, Francja.

**108581** 2003 11 20 A. Wprowadzono zmianę uprawnionego przez wykreślenie wpisu: POLON Spółdzielnia Pracy Chemiczno-Farmaceutyczna, Łódź, Polska i dokonanie wpisu: Łódzkie Przedsiębiorstwo Farmaceutyczne „POLON” Spółka z o.o., Łódź, Polska.

**108711** 2003 11 20 A. Wprowadzono zmianę nazwy uprawnionego przez wykreślenie wpisu: USA Detergents Inc. (a Delaware corporation), North Brunswick, Stany Zjednoczone Ameryki i dokonanie wpisu: C & D DETERGENTS, INC., North Brunswick, Stany Zjednoczone Ameryki.

**108873** 2003 11 20 A. Wprowadzono zmianę uprawnionego przez wykreślenie wpisu: Scan Vet Poland Spółka z o.o., Gniezno, Polska i dokonanie wpisu: Wyeth, Madison, Stany Zjednoczone Ameryki.

**108878** 2003 11 20 A. Wprowadzono zmianę uprawnionego przez wykreślenie wpisu: Van Melle Nederland B.V., Breda, Holandia i dokonanie wpisu: Perfetti Van Melle Benelux B.V., Breda, Holandia.

**109034** 2003 11 20 A. Wprowadzono zmianę uprawnionego przez wykreślenie wpisu: Produits Chimiques A. Blanchon, Saint-

-Fons, Francja i dokonanie wpisu: BLANCHON S.A., Saint-Fons, Francja.

**109071** 2003 11 20 A. Wprowadzono zmianę nazwy uprawnionego przez wykreślenie wpisu: Knoll AG, Ludwigshafen, Niemcy i dokonanie wpisu: Knoll GmbH, Ludwigshafen, Niemcy.

**109071** 2003 11 20 A. Wprowadzono zmianę nazwy i siedziby uprawnionego przez wykreślenie wpisu: Knoll GmbH, Ludwigshafen, Niemcy i dokonanie wpisu: Abbott GmbH, Wiesbaden, Niemcy.

**109071** 2003 11 20 A. Wprowadzono zmianę nazwy uprawnionego przez wykreślenie wpisu: Abbott GmbH, Wiesbaden, Niemcy i dokonanie wpisu: Abbott GmbH & Co.KG, Wiesbaden, Niemcy.

**109448** 2003 11 20 A. Wprowadzono zmianę uprawnionego przez wykreślenie wpisu: Brzosko Witold Przedsiębiorstwo Rolno-Produkcyjne RYMOFARM, Jakubów k/Mińska Maz., Polska i dokonanie wpisu: Przedsiębiorstwo Rolno-Produkcyjne TYMOFARM Witold Brzosko, Magdalena Brzosko, Warszawa, Polska.

**109482** 2003 11 20 A. Wprowadzono zmianę uprawnionego przez wykreślenie wpisu: Produits Chimiques A. Blanchon, Saint-Fons, Francja i dokonanie wpisu: BLANCHON S.A., Saint-Fons, Francja.

**109625** 2003 11 20 A. Wprowadzono zmianę nazwy i siedziby uprawnionego przez wykreślenie wpisu: Bestfoods, Englewood Cliffs, Stany Zjednoczone Ameryki i dokonanie wpisu: Conopco, Inc., Nowy Jork, Stany Zjednoczone Ameryki.

**109670** 2003 11 20 A. Wprowadzono zmianę nazwy uprawnionego przez wykreślenie wpisu: Euryza B.V., Zwijndrecht, Holandia i dokonanie wpisu: Euryza GmbH, Hamburg, Niemcy.

**109950** 2003 11 20 A. Wprowadzono zmianę uprawnionego przez wykreślenie wpisu: Brzosko Witold Przedsiębiorstwo Rolno-Produkcyjne TYMOFARM, Jakubów k/Mińska Maz., Polska i dokonanie wpisu: Przedsiębiorstwo Rolno-Produkcyjne TYMOFARM Witold Brzosko, Magdalena Brzosko, Warszawa, Polska.

**109977** 2003 11 20 A. Wprowadzono zmianę nazwy uprawnionego przez wykreślenie wpisu: Navision Software a/s, Vedbaek, Dania i dokonanie wpisu: Navisiondamgaard a/s, Vedbaek, Dania.

**109977** 2003 11 20 A. Wprowadzono zmianę nazwy uprawnionego przez wykreślenie wpisu: Navisiondamgaard a/s, Vedbaek, Dania i dokonanie wpisu: Navision a/s, Vedbaek, Dania.

**110111** 2003 11 20 A. Wprowadzono zmianę nazwy uprawnionego przez wykreślenie wpisu: American Home Products Corporation, Madison, Stany Zjednoczone Ameryki i dokonanie wpisu: Wyeth, Madison, Stany Zjednoczone Ameryki.

**110193** 2003 11 20 A. Wprowadzono zmianę nazwy uprawnionego przez wykreślenie wpisu: Knoll AG, Ludwigshafen, Niemcy i dokonanie wpisu: Knoll GmbH, Ludwigshafen, Niemcy.

**110193** 2003 11 20 A. Wprowadzono zmianę nazwy i siedziby uprawnionego przez wykreślenie wpisu: Knoll GmbH, Ludwigshafen, Niemcy i dokonanie wpisu: Abbott GmbH, Wiesbaden, Niemcy.

**110193** 2003 11 20 A. Wprowadzono zmianę nazwy uprawnionego przez wykreślenie wpisu: Abbott GmbH, Wiesbaden, Niemcy i dokonanie wpisu: Abbott GmbH & Co.KG, Wiesbaden, Niemcy.

**110271** 2003 11 20 A. Wprowadzono zmianę nazwy uprawnionego przez wykreślenie wpisu: USA Detergents Inc. (a Delaware corporation), North Brunswick, Stany Zjednoczone Ameryki i dokonanie wpisu: C & D DETERGENTS, INC., North Brunswick, Stany Zjednoczone Ameryki.

**110335** 2003 11 21 A. Wprowadzono zmianę nazwy uprawnionego przez wykreślenie wpisu: SLOVENIJAVINO, podjetje za proizvodnjo in trgovino z alkoholnimi pijacami, p.o., Ljubljana, Słowenia i dokonanie wpisu: SLOVENIJAVINO, podjetje za proizvodnjo in trgovino z alkoholnimi in brezalkoholnymi pijacami, d.d., Ljubljana, Słowenia.

**110335** 2003 11 21 A. Wprowadzono zmianę uprawnionego przez wykreślenie wpisu: SLOVENIJAVINO, podjetje za proizvodnjo in trgovino z alkoholnimi in brezalkoholnymi pijacami, d.d., Ljubljana, Słowenia i dokonanie wpisu: Vinska klet „Goriska Brda” zadruga, kmetijstvo, proizvodnja vina in trgovine z o.o., Dobrovo, Słowenia.

**110427** 2003 11 21 A. Wprowadzono zmianę nazwy i siedziby uprawnionego przez wykreślenie wpisu: SAN Zakłady Przemysłu Cukierniczego S.A., Jarosław, Polska i dokonanie wpisu: LU POLSKA Spółka Akcyjna, Warszawa, Polska.

**110481** 2003 11 21 A. Wprowadzono zmianę uprawnionego przez wykreślenie wpisu: RAUTARUUKKI POLSKA Spółka z o.o., Żyrardów, Polska i dokonanie wpisu: Rannila Steel Oy, Vimpei, Finlandia.

**110486** 2003 11 21 A. Wprowadzono zmianę uprawnionego przez wykreślenie wpisu: Schmid Adam, Farecki Krzysztof Przedsiębiorstwo DESIGN FISHING, Białe Błota, Polska i dokonanie wpisu: „DESIGN FISHING” Spółka z ograniczoną odpowiedzialnością, Kruszyn Krajeński, Polska.

**110490** 2003 11 21 A. Wprowadzono zmianę uprawnionego przez wykreślenie wpisu: Insty-Prints, INC., (Minnesota Corporation), Eden Prairie, Stany Zjednoczone Ameryki i dokonanie wpisu: Allegra Holdings LLC, Troy, Stany Zjednoczone Ameryki.

**110555** 2003 11 21 A. Wprowadzono zmianę uprawnionego przez wykreślenie wpisu: Intrum Justita N.V., Curacao, Antyle Holenderskie i dokonanie wpisu: Intrum Justitia Holding N.V., Curacao, Antyle Holenderskie.

**110555** 2003 11 21 A. Wprowadzono zmianę uprawnionego przez wykreślenie wpisu: Intrum Justita Holding N.V., Curacao, Antyle Holenderskie i dokonanie wpisu: Intrum Justitia Licensing AG, Zug, Szwajcaria.

**110632** 2003 11 21 A. Wprowadzono zmianę uprawnionego przez wykreślenie wpisu: Kimberly-Clark Corporation, Neenah, Stany Zjednoczone Ameryki i dokonanie wpisu: Kimberly-Clark Worldwide, Inc., Neenah, Stany Zjednoczone Ameryki.

**110633** 2003 11 21 A. Wprowadzono zmianę uprawnionego przez wykreślenie wpisu: Kimberly-Clark Corporation, Neenah, Stany Zjednoczone Ameryki i dokonanie wpisu: Kimberly-Clark Worldwide, Inc., Neenah, Stany Zjednoczone Ameryki.

**110641** 2003 11 21 A. Wprowadzono zmianę nazwy uprawnionego przez wykreślenie wpisu: PERFETTI S.p.A., Lainate (Milano), Włochy i dokonanie wpisu: PERFETTI VAN MELLE S.p.A., Lainate (Milano), Włochy.

**110645** 2003 11 21 A. Wprowadzono zmianę nazwy uprawnionego przez wykreślenie wpisu: Wydawnictwo Prawnicze Lex Sp. z o.o., Warszawa, Polska i dokonanie wpisu: „Polskie Wydawnictwa Profesjonalne” Sp. z o.o., Warszawa, Polska.

**110665** 2003 11 21 A. Wprowadzono zmianę nazwy uprawnionego przez wykreślenie wpisu: P.P. Śląska Wytwórnia Wódek Gatunkowych POLMOS, Bielsko-Biała, Polska i dokonanie wpisu: Śląska Wytwórnia Wódek Gatunkowych „POLMOS” Spółka Akcyjna, Bielsko-Biała, Polska.

**110961** 2003 11 21 A. Wprowadzono zmianę uprawnionego przez wykreślenie wpisu: Rohm and Haas Company, Philadelphia,

Stany Zjednoczone Ameryki i dokonanie wpisu: RÖHM ROHMAX HOLDING, Darmstadt, Niemcy.

**110961** 2003 11 21 A. Wprowadzono zmianę nazwy uprawnionego przez wykreślenie wpisu: RÖHM ROHMAX HOLDING, Darmstadt, Niemcy i dokonanie wpisu: RohMax Additives GmbH, Darmstadt, Niemcy.

**111321** 2003 11 21 A. Wprowadzono zmianę uprawnionego przez wykreślenie wpisu: Hollywood Entertainment Corporation, Wilsonville, Stany Zjednoczone Ameryki i dokonanie wpisu: Hollywood Management Company, Wilsonville, Stany Zjednoczone Ameryki.

**111501** 2003 11 21 A. Wprowadzono zmianę uprawnionego przez wykreślenie wpisu: Guinness United Distillers & Vintners Amsterdam B.V., Amsterdam, Holandia i dokonanie wpisu: Allied Domecq Spirits & Wine USA, Inc., Bingham, Stany Zjednoczone Ameryki.

**111502** 2003 11 21 A. Wprowadzono zmianę uprawnionego przez wykreślenie wpisu: Hollywood Entertainment Corporation, Wilsonville, Stany Zjednoczone Ameryki i dokonanie wpisu: Hollywood Management Company, Wilsonville, Stany Zjednoczone Ameryki.

**111507** 2003 11 21 A. Wprowadzono zmianę uprawnionego przez wykreślenie wpisu: Suntory Limited, Osaka, Japonia i dokonanie wpisu: Suntory Flowers Ltd., Tokio, Japonia.

**111567** 2003 11 21 A. Wprowadzono zmianę nazwy i siedziby uprawnionego przez wykreślenie wpisu: Quiksilver Garments Pty Ltd, Victoria, Australia i dokonanie wpisu: QUIKSILVER INTERNATIONAL PTY LTD, Avalon, Australia.

**111604** 2003 11 21 A. Wprowadzono zmianę siedziby uprawnionego przez wykreślenie wpisu: Sparc International, Inc., Santa Clara, Stany Zjednoczone Ameryki i dokonanie wpisu: Sparc International, Inc., San Jose, Stany Zjednoczone Ameryki.

**111605** 2003 11 21 A. Wprowadzono zmianę siedziby uprawnionego przez wykreślenie wpisu: Sparc International, Inc., Santa Clara, Stany Zjednoczone Ameryki i dokonanie wpisu: Sparc International, Inc., San Jose, Stany Zjednoczone Ameryki.

**111635** 2003 11 21 A. Wprowadzono zmianę nazwy uprawnionego przez wykreślenie wpisu: White Consolidated Industries, Inc., Cleveland, Stany Zjednoczone Ameryki i dokonanie wpisu: WCI Outdoor Products, Inc., Cleveland, Stany Zjednoczone Ameryki.

**111635** 2003 11 21 A. Wprowadzono zmianę nazwy uprawnionego przez wykreślenie wpisu: WCI Outdoor Products, Inc., Cleveland, Stany Zjednoczone Ameryki i dokonanie wpisu: Electrolux Home Products, Inc., Cleveland, Stany Zjednoczone Ameryki.

**111646** 2003 11 21 A. Wprowadzono zmianę nazwy uprawnionego przez wykreślenie wpisu: TIM Przedsiębiorstwo Handlowo-Produkcyjno-Usługowe Spółka z o.o., Bielsko-Biała, Polska i dokonanie wpisu: „TIM” Spółka Akcyjna, Bielsko-Biała, Polska.

**111906** 2003 11 21 A. Wprowadzono zmianę nazwy uprawnionego przez wykreślenie wpisu: American Home Products Corporation (a Delaware corporation), Madison, Stany Zjednoczone Ameryki i dokonanie wpisu: Wyeth, Madison, Stany Zjednoczone Ameryki.

**111913** 2003 11 21 A. Wprowadzono zmianę nazwy i siedziby uprawnionego przez wykreślenie wpisu: SAN S.A. Zakłady Przemysłu Cukierniczego, Jarosław, Polska i dokonanie wpisu: LU POLSKA Spółka Akcyjna, Warszawa, Polska.

**112089** 2003 11 21 A. Wprowadzono zmianę uprawnionego przez wykreślenie wpisu: Inty-Prints, INC., (Minnesota Corpora-

tion);, Eden Prairie, Stany Zjednoczone Ameryki i dokonanie wpisu: Allegra Holdings LLC, Troy, Stany Zjednoczone Ameryki.

**112119** 2003 11 21 A. Wprowadzono zmianę nazwy uprawnionego przez wykreślenie wpisu: VISCOPLAST S.A. Zakłady Chemiczne, Wrocław, Polska i dokonanie wpisu: VISCOPLAST S.A., Wrocław, Polska.

**112119** 2003 11 21 A. Wprowadzono zmianę nazwy uprawnionego przez wykreślenie wpisu: VISCOPLAST S.A., Wrocław, Polska i dokonanie wpisu: 3M VISCOPLAST S.A., Wrocław, Polska.

**112150** 2003 11 21 A. Wprowadzono zmianę uprawnionego przez wykreślenie wpisu: Trzaska Antoni Przedsiębiorstwo Produkcyjno-Usługowe POLFLANSZ, Bydgoszcz, Polska i dokonanie wpisu: A. Trzaska-Polflansz S.C. Antoni Trzaska, Dariusz Trzaska, Grzegorz Kapka, Bydgoszcz, Polska.

**112153** 2003 11 21 A. Wprowadzono zmianę uprawnionego przez wykreślenie wpisu: Kimberly-Clark Corporation, Neenach, Stany Zjednoczone Ameryki i dokonanie wpisu: Kimberly-Clark Worldwide, Inc., Neenah, Stany Zjednoczone Ameryki.

**112279** 2003 10 21 A. Wprowadzono zmianę nazwy uprawnionego przez wykreślenie wpisu: Merz + Co. GmbH & Co Frankfurt nad Menem, Niemcy i dokonanie wpisu: Merz Pharma GmbH & Co.KGaA, Frankfurt nad Menem, Niemcy.

**112348** 2003 11 21 A. Wprowadzono zmianę nazwy uprawnionego przez wykreślenie wpisu: Nycomed Imaging AS, Oslo, Norwegia i dokonanie wpisu: Amersham Health AS, Oslo, Norwegia.

**112349** 2003 11 21 A. Wprowadzono zmianę nazwy uprawnionego przez wykreślenie wpisu: Nycomed Imaging AS, Oslo, Norwegia i dokonanie wpisu: Amersham Health AS, Oslo, Norwegia.

**112350** 2003 11 21 A. Wprowadzono zmianę nazwy uprawnionego przez wykreślenie wpisu: Nycomed Imaging AS, Oslo, Norwegia i dokonanie wpisu: Amersham Health AS, Oslo, Norwegia.

**112371** 2003 11 24 A. Wprowadzono zmianę nazwy uprawnionego przez wykreślenie wpisu: CEFARM Centrala Farmaceutyczna, Warszawa, Polska i dokonanie wpisu: Centrala Farmaceutyczna „CEFARM” Spółka Akcyjna, Warszawa, Polska.

**112512** 2003 11 24 A. Wprowadzono zmianę nazwy uprawnionego przez wykreślenie wpisu: S.C. JOHNSON COMMERCIAL MARKETS, INC.;, Sturtevant, Stany Zjednoczone Ameryki i dokonanie wpisu: JOHNSONDIVERSEY, INC.;, Sturtevant, Stany Zjednoczone Ameryki.

**112535** 2003 11 24 A. Wprowadzono zmianę uprawnionego przez wykreślenie wpisu: Produits Chimiques A.Blanchon;., Saint-Fons, Francja i dokonanie wpisu: BLANCHON S.A., Saint-Fons, Francja.

**112683** 2003 11 26 A. Wprowadzono zmianę nazwy i siedziby uprawnionego przez wykreślenie wpisu: Bass Public Limited Company, Burton-on-Trent, Wielka Brytania i dokonanie wpisu: BASS PLC, Londyn, Wielka Brytania.

**112683** 2003 11 26 A. Wprowadzono zmianę uprawnionego przez wykreślenie wpisu: BASS PLC, Londyn, Wielka Brytania i dokonanie wpisu: BASS MACHINE HOLDINGS LIMITED, Londyn, Wielka Brytania.

**112683** 2003 11 26 A. Wprowadzono zmianę uprawnionego przez wykreślenie wpisu: BASS MACHINE HOLDINGS LIMITED, Londyn, Wielka Brytania i dokonanie wpisu: BRANDBREW S.A., Luksemburg, Luksemburg.

**112683** 2003 11 26 A. Wprowadzono zmianę siedziby uprawnionego przez wykreślenie wpisu: BRANDBREW S.A., Luksemburg, Luksemburg i dokonanie wpisu: BRANDBREW S.A., Munsbach, Luksemburg.

**113126** 2003 11 24 A. Wprowadzono zmianę siedziby uprawnionego przez wykreślenie wpisu: WESTINGHOUSE ELECTRIC CORPORATION, Pittsburgh, Stany Zjednoczone Ameryki i dokonanie wpisu: WESTINGHOUSE ELECTRIC CORPORATION, Nowy Jork, Stany Zjednoczone Ameryki.

**113143** 2003 11 28 A. Wprowadzono zmianę siedziby uprawnionego przez wykreślenie wpisu: WESTINGHOUSE ELECTRIC CORPORATION, Pittsburgh, Stany Zjednoczone Ameryki i dokonanie wpisu: WESTINGHOUSE ELECTRIC CORPORATION, Nowy Jork, Stany Zjednoczone Ameryki.

**113208** 2003 11 24 A. Wprowadzono zmianę nazwy uprawnionego przez wykreślenie wpisu: American Home Products Corporation, Madison, Stany Zjednoczone Ameryki i dokonanie wpisu: Wyeth, Madison, Stany Zjednoczone Ameryki.

**113223** 2003 11 24 A. Wprowadzono zmianę siedziby uprawnionego przez wykreślenie wpisu: The Penray Companies, Dennistown, Stany Zjednoczone Ameryki i dokonanie wpisu: The Penray Companies, Inc., Wheeling, Stany Zjednoczone Ameryki.

**113248** 2003 11 24 A. Wprowadzono zmianę siedziby uprawnionego przez wykreślenie wpisu: The Penray Companies, Dennistown, Stany Zjednoczone Ameryki i dokonanie wpisu: The Penray Companies, Inc., Wheeling, Stany Zjednoczone Ameryki.

**113318** 2003 11 24 A. Wprowadzono zmianę nazwy i siedziby uprawnionego przez wykreślenie wpisu: Bundy International Limited, Abingdon, Wielka Brytania i dokonanie wpisu: TI Group Automotive Systems Limited, Oxford, Wielka Brytania.

**113318** 2003 11 24 A. Wprowadzono zmianę uprawnionego przez wykreślenie wpisu: TI Group Automotive Systems Limited, Oxford, Wielka Brytania i dokonanie wpisu: Dowty Group plc, Londyn, Wielka Brytania.

**113419** 2003 11 24 A. Wprowadzono zmianę nazwy uprawnionego przez wykreślenie wpisu: Baker Norton Pharmaceuticals, Inc., Miami, Stany Zjednoczone Ameryki i dokonanie wpisu: Ivax Laboratories, Inc., Miami, Stany Zjednoczone Ameryki.

**113419** 2003 11 24 A. Wprowadzono zmianę nazwy uprawnionego przez wykreślenie wpisu: Ivax Laboratories Inc., Miami, Stany Zjednoczone Ameryki i dokonanie wpisu: IVAX RESEARCH, INC., Miami, Stany Zjednoczone Ameryki.

**113475** 2003 11 24 A. Wprowadzono zmianę nazwy uprawnionego przez wykreślenie wpisu: S.C. JOHNSON COMMERCIAL MARKETS, INC., Sturtevant, Stany Zjednoczone Ameryki i dokonanie wpisu: JOHNSONDIVERSEY, INC., Sturtevant, Stany Zjednoczone Ameryki.

**113481** 2003 11 24 A. Wprowadzono zmianę nazwy uprawnionego przez wykreślenie wpisu: American Home Products Corporation (a Delaware corporation), Madison, Stany Zjednoczone Ameryki i dokonanie wpisu: Wyeth, Madison, Stany Zjednoczone Ameryki.

**113572** 2003 11 24 A. Wprowadzono zmianę nazwy uprawnionego przez wykreślenie wpisu: Swedala Lindemann GmbH, Düsseldorf, Niemcy i dokonanie wpisu: Metso Lindemann GmbH, Düsseldorf, Niemcy.

**113655** 2003 11 24 A. Wprowadzono zmianę nazwy uprawnionego przez wykreślenie wpisu: SAPA Poland Spółka z o.o., Trzcianka, Polska i dokonanie wpisu: SAPA Aluminium Sp. z o.o., Trzcianka, Polska.

**113793** 2003 11 24 A. Wprowadzono zmianę nazwy i siedziby uprawnionego przez wykreślenie wpisu: Degussa – Hüls Aktiengesellschaft, Frankfurt nad Menem, Niemcy i dokonanie wpisu: Degussa AG, Düsseldorf, Niemcy.

**114100** 2003 11 24 A. Wprowadzono zmianę uprawnionego przez wykreślenie wpisu: Ernst & Young International, Ltd., Nowy Jork, Stany Zjednoczone Ameryki i dokonanie wpisu: EYGN LIMITED, Nassau, Bahama.

**114229** 2003 11 24 A. Wprowadzono zmianę nazwy uprawnionego przez wykreślenie wpisu: Zakłady Chemiczne Viscoplast S.A., Wrocław, Polska i dokonanie wpisu: VISCOPLAST S.A., Wrocław, Polska.

**114229** 2003 11 24 A. Wprowadzono zmianę nazwy uprawnionego przez wykreślenie wpisu: VISCOPLAST S.A., Wrocław, Polska i dokonanie wpisu: 3M VISCOPLAST S.A., Wrocław, Polska.

**114311** 2003 11 25 A. Wprowadzono zmianę nazwy uprawnionego przez wykreślenie wpisu: Zakłady Chemiczne VISCOPLAST S.A., Wrocław, Polska i dokonanie wpisu: VISCOPLAST S.A., Wrocław, Polska.

**114311** 2003 11 25 A. Wprowadzono zmianę nazwy uprawnionego przez wykreślenie wpisu: VISCOPLAST S.A., Wrocław, Polska i dokonanie wpisu: 3M VISCOPLAST S.A., Wrocław, Polska.

**114317** 2003 11 25 A. Wprowadzono zmianę uprawnionego przez wykreślenie wpisu: INFORMIX SOFTWARE, Inc., Menlo Park, Stany Zjednoczone Ameryki i dokonanie wpisu: INTERNATIONAL BUSINESS MACHINES CORPORATION, Armonk, Stany Zjednoczone Ameryki.

**114642** 2003 11 25 A. Wprowadzono zmianę nazwy uprawnionego przez wykreślenie wpisu: HESTIA INSURANCE S.A. Sopotkie Towarzystwo Ubezpieczeniowe, Sopot, Polska i dokonanie wpisu: Sopotkie Towarzystwo Ubezpieczeniowe Ergo Hestia Spółka Akcyjna, Sopot, Polska.

**114942** 2003 11 25 A. Wprowadzono zmianę nazwy uprawnionego przez wykreślenie wpisu: Modlińska Emilia, Modliński Krzysztof, Borowski Andrzej, Oblawski Stanisław Przedsiębiorstwo Produkcyjno-Handlowo-Usługowe DEGA S.C., Karnieszewice, Polska i dokonanie wpisu: „DEGA” S.C. Borowski, Modliński, Oblawski Przedsiębiorstwo Produkcyjno-Handlowo-Usługowe Zakład Pracy Chronionej, Karnieszewice, Polska.

**114942** 2003 11 25 A. Wprowadzono zmianę nazwy uprawnionego przez wykreślenie wpisu: „DEGA” S.C. Borowski, Modliński, Oblawski Przedsiębiorstwo Produkcyjno-Handlowo-Usługowe Zakład Pracy Chronionej, Karnieszewice, Polska i dokonanie wpisu: „DEGA” Zakład Pracy Chronionej Spółka z ograniczoną odpowiedzialnością, Karnieszewice, Polska.

**115254** 2003 11 25 A. Wprowadzono zmianę nazwy uprawnionego przez wykreślenie wpisu: Chrysler Corporation, Auburn Hills, Stany Zjednoczone Ameryki i dokonanie wpisu: Daimler-Chrysler Corporation, Auburn Hills, Stany Zjednoczone Ameryki.

**115410** 2003 11 25 A. Wprowadzono zmianę uprawnionego przez wykreślenie wpisu: Schmid Adam, Farecki Krzysztof Przedsiębiorstwo DESIGN FISHING, Białe Błota, Polska i dokonanie wpisu: „DESIGN FISHING” Spółka z ograniczoną odpowiedzialnością, Kruszyn Krajeński, Polska.

**115411** 2003 11 25 A. Wprowadzono zmianę uprawnionego przez wykreślenie wpisu: Schmid Adam, Farecki Krzysztof Przedsiębiorstwo DESIGN FISHING, Białe Błota, Polska i dokonanie wpisu: „DESIGN FISHING” Spółka z ograniczoną odpowiedzialnością, Kruszyn Krajeński, Polska.

**115617** 2003 11 25 A. Wprowadzono zmianę nazwy i siedziby uprawnionego przez wykreślenie wpisu: Bestfoods, Englewood Cliffs, Stany Zjednoczone Ameryki i dokonanie wpisu: Conopco, Inc., Nowy Jork, Stany Zjednoczone Ameryki.

**115762** 2003 11 25 A. Wprowadzono zmianę nazwy uprawnionego przez wykreślenie wpisu: American Home Products Cor-

poration (a Delaware corporation), Madison, Stany Zjednoczone Ameryki i dokonanie wpisu: Wyeth, Madison, Stany Zjednoczone Ameryki.

**115787** 2003 11 25 A. Wprowadzono zmianę nazwy uprawnionego przez wykreślenie wpisu: American Home Products Corporation (a Delaware corporation), Madison, Stany Zjednoczone Ameryki i dokonanie wpisu: Wyeth, Madison, Stany Zjednoczone Ameryki.

**115821** 2003 11 26 A. Wprowadzono zmianę uprawnionego przez wykreślenie wpisu: Bass Public Limited Company, Burton-on-Trent, Wielka Brytania i dokonanie wpisu: BASS PLC, Londyn, Wielka Brytania.

**115821** 2003 11 26 A. Wprowadzono zmianę nazwy i siedziby uprawnionego przez wykreślenie wpisu: BASS PLC, Londyn, Wielka Brytania i dokonanie wpisu: BASS MACHINE HOLDINGS LIMITED, Londyn, Wielka Brytania.

**115821** 2003 11 26 A. Wprowadzono zmianę uprawnionego przez wykreślenie wpisu: BASS MACHINE HOLDINGS LIMITED, Londyn, Wielka Brytania i dokonanie wpisu: BRAND-BREW S.A., Luksemburg, Luksemburg.

**115821** 2003 11 26 A. Wprowadzono zmianę siedziby uprawnionego przez wykreślenie wpisu: BRANDBREW S.A., Luksemburg, Luksemburg i dokonanie wpisu: BRANDBREW S.A., Munsbach, Luksemburg.

**115884** 2003 11 25 A. Wprowadzono zmianę nazwy uprawnionego przez wykreślenie wpisu: Suchański Adam, Suchański Zenon, Suchańska Irena Przedsiębiorstwo Obrotu Towarami Importowanymi ZAS S.C., Warszawa, Polska i dokonanie wpisu: ZAS Przedsiębiorstwo Obrotu Towarami Importowanymi – Z.I.A. Suchańscy, Spółka Jawna, Warszawa, Polska.

**116197** 2003 11 25 A. Wprowadzono zmianę nazwy uprawnionego przez wykreślenie wpisu: Den Norske Stats Oljeselskap A.S., Stavanger, Norwegia i dokonanie wpisu: DEN NORSKE STATS OLJESELSKAP ASA, Stavanger, Norwegia.

**116197** 2003 11 25 A. Wprowadzono zmianę nazwy uprawnionego przez wykreślenie wpisu: DEN NORSKE STATS OLJESELSKAP ASA, Stavanger, Norwegia i dokonanie wpisu: STATOIL ASA, Stavanger, Norwegia.

**116286** 2003 11 25 A. Wprowadzono zmianę uprawnionego przez wykreślenie wpisu: L'OREAL, Paryż, Francja i dokonanie wpisu: Mühlens GmbH & Co. KG, Kolonia, Niemcy.

**116353** 2003 11 25 A. Wprowadzono zmianę nazwy uprawnionego przez wykreślenie wpisu: Stokłosa Mieczysław, Duliński Ryszard, Szupieńko Wiesław, Kluba Franciszek, Witas Marek Firma Produkcyjno-Usługowo-Handlowo GÓR-HUT S.C., Nowy Sącz, Polska i dokonanie wpisu: „GÓR-HUT” Stokłosa, Dyliński, Kluba, Szupieńko, Witas – Spółka Jawna, Nowy Sącz, Polska.

**116361** 2003 11 25 A. Wprowadzono zmianę nazwy uprawnionego przez wykreślenie wpisu: Lear Astronics Corporation, Santa Monica, Stany Zjednoczone Ameryki i dokonanie wpisu: Marconi Astronics Inc., Santa Monica, Stany Zjednoczone Ameryki.

**116361** 2003 11 25 A. Wprowadzono zmianę nazwy uprawnionego przez wykreślenie wpisu: Marconi Astronics Inc, Santa Monica, Stany Zjednoczone Ameryki i dokonanie wpisu: BAE Systems Aircraft Controls Inc., Santa Monica, Stany Zjednoczone Ameryki.

**116363** 2003 11 25 A. Wprowadzono zmianę nazwy uprawnionego przez wykreślenie wpisu: Bielska Małgorzata, Knopik Paweł, Bielski Andrzej POL-HUB S.C., Kolutzki, Polska i dokonanie wpisu: „POL-HUN” M.Bielska Spółka Jawna, Kolutzki, Polska.

**116390** 2003 11 25 A. Wprowadzono zmianę nazwy uprawnionego przez wykreślenie wpisu: Svedala Lindemann GmbH, Düsseldorf, Niemcy i dokonanie wpisu: Metso Lindemann GmbH, Düsseldorf, Niemcy.

**116575** 2003 11 27 A. Wprowadzono zmianę nazwy uprawnionego przez wykreślenie wpisu: Besińska Monika, Besiński Tadeusz Przedsiębiorstwo Handlowo – Usługowe FUGA S.C., Częstochowa, Polska i dokonanie wpisu: PJU „FUGA” M.Besińska, T.Besiński Spółka Jawna, Częstochowa, Polska.

**116628** 2003 11 27 A. Wprowadzono zmianę nazwy uprawnionego przez wykreślenie wpisu: TYSON HOLDING COMPANY, Springdale, Stany Zjednoczone Ameryki i dokonanie wpisu: Tyson Foods, Inc., Springdale, Stany Zjednoczone Ameryki.

**116639** 2003 11 27 A. Wprowadzono zmianę uprawnionego przez wykreślenie wpisu: Simmons Company, Atlanta, Stany Zjednoczone Ameryki i dokonanie wpisu: Dreamwell, Ltd., Las Vegas, Stany Zjednoczone Ameryki.

**116642** 2003 11 27 A. Wprowadzono zmianę uprawnionego przez wykreślenie wpisu: Nabisco, Inc., Parsippany, Stany Zjednoczone Ameryki i dokonanie wpisu: KRAFT FOODS HOLDINGS, INC., Northfield, Stany Zjednoczone Ameryki.

**116643** 2003 11 27 A. Wprowadzono zmianę uprawnionego przez wykreślenie wpisu: Nabisco, Inc., Parsippany, Stany Zjednoczone Ameryki i dokonanie wpisu: KRAFT FOODS HOLDINGS, INC., Northfield, Stany Zjednoczone Ameryki.

**116644** 2003 11 27 A. Wprowadzono zmianę uprawnionego przez wykreślenie wpisu: Nabisco, Inc., Parsippany, Stany Zjednoczone Ameryki i dokonanie wpisu: KRAFT FOODS HOLDINGS, INC., Northfield, Stany Zjednoczone Ameryki.

**116681** 2003 11 27 A. Wprowadzono zmianę nazwy uprawnionego przez wykreślenie wpisu: Byk-Gulden Lomborg Chemische Fabrik GmbH, Konstanz, Niemcy i dokonanie wpisu: ALTA-NA Pharma AG, Konstanz, Niemcy.

**116799** 2003 11 27 A. Wprowadzono zmianę nazwy uprawnionego przez wykreślenie wpisu: Sanofi Pharmaceuticals, Inc., Nowy Jork, Stany Zjednoczone Ameryki i dokonanie wpisu: Sanofi-Synthelabo Inc., Nowy Jork, Stany Zjednoczone Ameryki.

**116904** 2003 11 27 A. Wprowadzono zmianę uprawnionego przez wykreślenie wpisu: Brzosko Witold Przedsiębiorstwo Rolno-Produkcyjne TYMFARM, Tymoteuszew, Polska i dokonanie wpisu: Przedsiębiorstwo Rolno-Produkcyjne „TYMOFARM” Witold Brzosko, Magdalena Brzosko, Warszawa, Polska.

**116914** 2003 11 27 A. Wprowadzono zmianę uprawnionego przez wykreślenie wpisu: Reemstma Cigarettenfabriken GmbH; Parkstrabe 51, Hamburg-Othmarschen, Niemcy i dokonanie wpisu: Iranian Tobacco Company, Teheran, Iran, Republika Islamska.

**116985** 2003 11 26 A. Wprowadzono zmianę nazwy uprawnionego przez wykreślenie wpisu: Ibertile, Sociedad Anonima Correduria De Seguros, Castellon, Hiszpania i dokonanie wpisu: Ibertile, S.L., Castellon, Hiszpania.

**116985** 2003 11 26 A. Wprowadzono zmianę nazwy i siedziby uprawnionego przez wykreślenie wpisu: Ibertile, S.L., Castellon, Hiszpania i dokonanie wpisu: Obras Y Negocios Sociedad Limitada, Valencia, Hiszpania.

**117053** 2003 11 27 A. Wprowadzono zmianę nazwy uprawnionego przez wykreślenie wpisu: Dyrda Grażyna, Klimczuk Maria, Dyrda Jan, Klimczuk Jan PPU i H METROL S.C., Kamieniec Żąbkowicki, Polska i dokonanie wpisu: „Przedsiębiorstwo Produkcyjno-Usługowe i Handlowe „METROL” Spółka Jawna J.Klimczuk – G. Dyrda”, Kamieniec Żąbkowicki, Polska.



**117297** 2003 11 27 A. Wprowadzono zmianę uprawnionego przez wykreślenie wpisu: AgrEvo Environmental Health Limited, Hauxton, Cambridge, Wielka Brytania i dokonanie wpisu: AgroEvo UK Limited, Hauxton, Cambridge, Wielka Brytania.

**117297** 2003 11 27 A. Wprowadzono zmianę nazwy uprawnionego przez wykreślenie wpisu: AgrEvo UK Limited, Hauxton, Cambridge, Wielka Brytania i dokonanie wpisu: Aventis CropScience UK Limited, Hauxton, Cambridge, Wielka Brytania.

**117330** 2003 11 27 A. Wprowadzono zmianę nazwy uprawnionego przez wykreślenie wpisu: Suchański Adam, Suchański Zenon, Suchańska Irena Przedsiębiorstwo Obrotu Towarami Importowanymi ZAS S.C., Warszawa, Polska i dokonanie wpisu: ZAS Przedsiębiorstwo Obrotu Towarami Importowanymi – Z.I.A. Suchańscy, Spółka Jawna, Warszawa, Polska.

**117668** 2003 11 27 A. Wprowadzono zmianę nazwy uprawnionego przez wykreślenie wpisu: CoCreate Software GmbH, Sindelfingen, Niemcy i dokonanie wpisu: CoCreate Software GmbH & Co.KG, Sindelfingen, Niemcy.

**117720** 2003 11 27 A. Wprowadzono zmianę uprawnionego przez wykreślenie wpisu: Dudycz Roman, Warszawski Michał TELEMACH S.C., Łódź, Polska i dokonanie wpisu: „TEXTIL BIS” S.C. Jerzy Stanisławski, Krystyna Warszawska, Łódź, Polska.

**117738** 2003 11 26 A. Wprowadzono zmianę nazwy uprawnionego przez wykreślenie wpisu: American Home Products Corporation, Madison, Stany Zjednoczone Ameryki i dokonanie wpisu: Wyeth, Madison, Stany Zjednoczone Ameryki.

**117766** 2003 11 26 A. Wprowadzono zmianę uprawnionego przez wykreślenie wpisu: Ellos AB, Boras, Szwecja i dokonanie wpisu: Peek & Cloppenburg KG, Düsseldorf, Niemcy.

**117782** 2003 11 26 A. Wprowadzono zmianę nazwy i siedziby uprawnionego przez wykreślenie wpisu: Bass Public Limited Company, Burton-on-Trent, Wielka Brytania i dokonanie wpisu: BASS PLC, Londyn, Wielka Brytania.

**117782** 2003 11 26 A. Wprowadzono zmianę uprawnionego przez wykreślenie wpisu: BASS PLC, Londyn, Wielka Brytania i dokonanie wpisu: BASS MACHINE HOLDINGS LIMITED, Londyn, Wielka Brytania.

**117782** 2003 11 26 A. Wprowadzono zmianę uprawnionego przez wykreślenie wpisu: BASS MACHINE HOLDINGS LIMITED, Londyn, Wielka Brytania i dokonanie wpisu: BASS HOLDINGS LIMITED, Londyn, Wielka Brytania.

**117782** 2003 11 26 A. Wprowadzono zmianę siedziby uprawnionego przez wykreślenie wpisu: BASS HOLDINGS LIMITED, Londyn, Wielka Brytania i dokonanie wpisu: BASS HOLDINGS LIMITED, Burton-on-Trent, Wielka Brytania.

**117995** 2003 11 26 A. Wprowadzono zmianę nazwy uprawnionego przez wykreślenie wpisu: American Home Products Corporation (a Delaware corporation), Madison, Stany Zjednoczone Ameryki i dokonanie wpisu: Wyeth, Madison, Stany Zjednoczone Ameryki.

**118095** 2003 11 28 A. Wprowadzono zmianę nazwy uprawnionego przez wykreślenie wpisu: Hopaluk Leszek, Bełkot Dariusz Hurtownia Towarów Przemysłowych Spółka Cywilna, Katowice, Polska i dokonanie wpisu: Hurtownia Towarów Przemysłowych L.Hopaluk-D.Bełkot Spółka Jawna, Katowice, Polska.

**118285** 2003 11 24 A. Wprowadzono zmianę nazwy uprawnionego przez wykreślenie wpisu: Ralston Purina Company, St. Louis, Stany Zjednoczone Ameryki i dokonanie wpisu: NESTLE PURINA PETCARE COMPANY, St. Louis, Stany Zjednoczone Ameryki.

**118285** 2003 11 24 A. Wprowadzono zmianę uprawnionego przez wykreślenie wpisu: NESTLE PURINA PETCARE COM-

PANY, St. Louis, Stany Zjednoczone Ameryki i dokonanie wpisu: SOCIETE DES PRODUITS NESTLE S.A., Vevey, Szwajcaria.

**118286** 2003 11 24 A. Wprowadzono zmianę nazwy uprawnionego przez wykreślenie wpisu: Ralston Purina Company, St. Louis, Stany Zjednoczone Ameryki i dokonanie wpisu: NESTLE PURINA PETCARE COMPANY, St. Louis, Stany Zjednoczone Ameryki.

**118286** 2003 11 24 A. Wprowadzono zmianę uprawnionego przez wykreślenie wpisu: NESTLE PURINA PETCARE COMPANY, St. Louis, Stany Zjednoczone Ameryki i dokonanie wpisu: SOCIETE DES PRODUITS NESTLE S.A., Vevey, Szwajcaria.

**118341** 2003 11 24 A. Wprowadzono zmianę nazwy uprawnionego przez wykreślenie wpisu: American Home Products Corporation, Madison, Stany Zjednoczone Ameryki i dokonanie wpisu: Wyeth, Madison, Stany Zjednoczone Ameryki.

**118517** 2003 11 24 A. Wprowadzono zmianę nazwy uprawnionego przez wykreślenie wpisu: Knoll AG, Ludwigshafen, Niemcy i dokonanie wpisu: Knoll GmbH, Ludwigshafen, Niemcy.

**118517** 2003 11 24 A. Wprowadzono zmianę nazwy i siedziby uprawnionego przez wykreślenie wpisu: Knoll GmbH, Ludwigshafen, Niemcy i dokonanie wpisu: Abbott GmbH, Wiesbaden, Niemcy.

**118517** 2003 11 24 A. Wprowadzono zmianę nazwy uprawnionego przez wykreślenie wpisu: Abbott GmbH, Wiesbaden, Niemcy i dokonanie wpisu: Abbott GmbH & Co.KG, Wiesbaden, Niemcy.

**118828** 2003 11 24 A. Wprowadzono zmianę uprawnionego przez wykreślenie wpisu: Frysztak Wojciech, Frysztak Jerzy WA-PRO S.C. Systemy Informatyczne, Warszawa, Polska i dokonanie wpisu: WA-PRO Sp. z o.o., Warszawa, Polska.

**118907** 2003 11 24 A. Wprowadzono zmianę nazwy uprawnionego przez wykreślenie wpisu: Universal Studios Systems, Inc., Universal City, Stany Zjednoczone Ameryki i dokonanie wpisu: Universal Studios Systems LLC, Universal City, Stany Zjednoczone Ameryki.

**119013** 2003 11 25 A. Wprowadzono zmianę uprawnionego przez wykreślenie wpisu: S.A.ancienne fabrique Georges Piaget et Cie;, La Cote-aux-Fees, Szwajcaria i dokonanie wpisu: Richemont International SA, Villars-sur-Glane, Szwajcaria.

**119145** 2003 11 25 A. Wprowadzono zmianę uprawnionego przez wykreślenie wpisu: Frysztak Wojciech, Frysztak Jerzy WA-PRO S.C. Systemy Informatyczne, Warszawa, Polska i dokonanie wpisu: WA-PRO Sp. z o.o., Warszawa, Polska.

**119146** 2003 11 25 A. Wprowadzono zmianę uprawnionego przez wykreślenie wpisu: Frysztak Wojciech, Frysztak Jerzy WA-PRO S.C. Systemy Informatyczne, Warszawa, Polska i dokonanie wpisu: WA-PRO Sp. z o.o., Warszawa, Polska.

**119147** 2003 11 25 A. Wprowadzono zmianę uprawnionego przez wykreślenie wpisu: Frysztak Wojciech, Frysztak Jerzy WA-PRO S.C. Systemy Informatyczne, Warszawa, Polska i dokonanie wpisu: WA-PRO Sp. z o.o., Warszawa, Polska.

**119148** 2003 11 24 A. Wprowadzono zmianę uprawnionego przez wykreślenie wpisu: Frysztak Wojciech, Frysztak Jerzy WA-PRO S.C. Systemy Informatyczne, Warszawa, Polska i dokonanie wpisu: WA-PRO Sp. z o.o., Warszawa, Polska.

**119219** 2003 11 25 A. Wprowadzono zmianę uprawnionego przez wykreślenie wpisu: Brzosko Witold Przedsiębiorstwo Rolno-Produkcyjne TYMFARM, Tymoteuszew, Polska i dokonanie wpisu: Przedsiębiorstwo Rolno-Produkcyjne „TYMOFARM Witold Brzosko, Magdalena Brzosko”, Warszawa, Polska.

**119544** 2003 11 25 A. Wprowadzono zmianę nazwy uprawnionego przez wykreślenie wpisu: Kempa Sławomir, Mika Witold ABSOLUT Firma Przemysłowo Handlowa, Warszawa, Polska i dokonanie wpisu: ABSOLUT Spółka Jawna Sławomir Kempa, Witold Mika, Warszawa, Polska.

**120326** 2003 11 25 A. Wprowadzono zmianę uprawnionego przez wykreślenie wpisu: Sodiaal International – Société de Diffusion Internationale Agro-Alimentaire, Paryż, Francja i dokonanie wpisu: YOPLAIT MARQUES INTERNATIONALES societe par actions simplifiees, Paryż, Francja.

**121152** 2003 11 27 A. Wprowadzono zmianę uprawnionego przez wykreślenie wpisu: Insty-Prints, INC., (a Minnesota Corporation), Eden Prairie, Stany Zjednoczone Ameryki i dokonanie wpisu: Allegra Holdings LLC, Troy, Stany Zjednoczone Ameryki.

**121303** 2003 11 27 A. Wprowadzono zmianę uprawnionego przez wykreślenie wpisu: Novo Nordisk A/S, Bagsvaerd, Dania i dokonanie wpisu: Novozymes A/S, Bagsvaerd, Dania.

**121320** 2003 11 27 A. Wprowadzono zmianę nazwy uprawnionego przez wykreślenie wpisu: American Home Products Corporation (a Delaware corporation), Madison, Stany Zjednoczone Ameryki i dokonanie wpisu: Wyeth, Madison, Stany Zjednoczone Ameryki.

**121321** 2003 11 27 A. Wprowadzono zmianę nazwy uprawnionego przez wykreślenie wpisu: American Home Products Corporation (a Delaware corporation), Madison, Stany Zjednoczone Ameryki i dokonanie wpisu: Wyeth, Madison, Stany Zjednoczone Ameryki.

**121381** 2003 11 27 A. Wprowadzono zmianę nazwy uprawnionego przez wykreślenie wpisu: Roland Arzneimittel GmbH, Hamburg, Niemcy i dokonanie wpisu: ALTANAConsumer Health GmbH, Hamburg, Niemcy.

**121382** 2003 11 27 A. Wprowadzono zmianę nazwy uprawnionego przez wykreślenie wpisu: Byk Gulden Lomberg, Chemische Fabrik GmbH, Konstancja, Niemcy i dokonanie wpisu: ALTANA Pharma AG, Konstancja, Niemcy.

**121494** 2003 11 27 A. Wprowadzono zmianę uprawnionego przez wykreślenie wpisu: Nabisco, Inc., Parsippany, Stany Zjednoczone Ameryki i dokonanie wpisu: KRAFT FOODS HOLDINGS, INC., Northfield, Stany Zjednoczone Ameryki.

**121505** 2003 11 27 A. Wprowadzono zmianę uprawnionego przez wykreślenie wpisu: Czupryna Zbigniew, Czupryna Marek Zakład Produkcyjno-Handlowo-Usługowy DELIC-POL S.C., Stanisławów, Polska i dokonanie wpisu: Zakład Produkcyjno-Handlowo-Usługowy DELIC-POL Sp. z o.o., Lindów, Polska.

**121612** 2003 11 27 A. Wprowadzono zmianę nazwy uprawnionego przez wykreślenie wpisu: TRETINTECH CC, Kenilworth, Republika Południowej Afryki i dokonanie wpisu: ENVIRON SKIN CARE CC, Kenilworth, Republika Południowej Afryki.

**121673** 2003 11 27 A. Wprowadzono zmianę uprawnionego przez wykreślenie wpisu: AgrEvo Environmental Health Limited, Hauxton, Cambridge, Wielka Brytania i dokonanie wpisu: AgrEvo UK Limited, Hauxton, Cambridge, Wielka Brytania.

**121673** 2003 11 27 A. Wprowadzono zmianę nazwy uprawnionego przez wykreślenie wpisu: AgrEvo UK Limited, Hauxton, Cambridge, Wielka Brytania i dokonanie wpisu: Aventis CropScience UK Limited, Hauxton, Cambridge, Wielka Brytania.

**121696** 2003 11 27 A. Wprowadzono zmianę uprawnionego przez wykreślenie wpisu: Laurent de Brunhoff, a United States citi-

zen, Middletown, Stany Zjednoczone Ameryki i dokonanie wpisu: Nelvana International Ltd. an Irish corporation, Shannon, Irlandia.

**121715** 2003 11 27 A. Wprowadzono zmianę uprawnionego przez wykreślenie wpisu: Cosmar Corporation, Garden Grove, Stany Zjednoczone Ameryki i dokonanie wpisu: Finanz St. Honore B.V., Amsterdam, Holandia.

**121769** 2003 11 27 D. Dokonano wpisu: W dniu 09 listopada 2001 r. zawarto umowę licencyjną wyłączną i pełną na użytkownika znaku towarowego do dnia 09 listopada 2006 r. przez „AGROPOLIS” S.C. Anna Wieczorek, Janusz Łobanowski, Andrzej Hajdys, Biała, Polska.

**121769** 2003 11 27 D. Dokonano wpisu: W dniu 20 marca 2002 r. zawarto umowę licencyjną wyłączną i pełną na użytkownika znaku towarowego do dnia 20 marca 2007 r. przez TELCENT Sławomir Strzelczyk, Kędzierzyn-Koźle, Polska.

**121851** 2003 11 27 A. Wprowadzono zmianę uprawnionego przez wykreślenie wpisu: Sara Lee Corporation (a Maryland corporation), Winston-Salem, Stany Zjednoczone Ameryki i dokonanie wpisu: Coach, Inc., Nowy Jork, Stany Zjednoczone Ameryki.

**121888** 2003 11 28 D. Dokonano wpisu: W dniu 09 listopada 2001 r. zawarto umowę licencyjną wyłączną i pełną na użytkownika znaku towarowego do dnia 09 listopada 2006 r. przez „AGROPOLIS” S.C. Anna Wieczorek, Janusz Łobanowski, Andrzej Hajdys, Biała, Polska.

**121888** 2003 11 28 D. Dokonano wpisu: W dniu 20 marca 2002 r. zawarto umowę licencyjną wyłączną i pełną na użytkownika znaku towarowego do dnia 20 marca 2007 r. przez TELCENT Sławomir Strzelczyk, Kędzierzyn-Koźle, Polska.

**123521** 2003 11 28 A. Wprowadzono zmianę uprawnionego przez wykreślenie wpisu: Sagatowicz Bożena, Kamieniarz Lucyna Przedsiębiorstwo Produkcyjno Handlowe B.L.MATCH S.C., Jamno, Polska i dokonanie wpisu: Sagatowicz Bożena, Kamieniarz Lucyna Przedsiębiorstwo Produkcyjno-Handlowe „B.L.MATCH”, Jamno, Polska.

**124087** 2003 11 28 A. Wprowadzono zmianę nazwy uprawnionego przez wykreślenie wpisu: Sopockie Towarzystwo Ubezpieczeniowe Hestia Insurance S.A., Sopot, Polska i dokonanie wpisu: Sopockie Towarzystwo Ubezpieczeniowe Ergo Hestia Spółka Akcyjna, Sopot, Polska.

**124206** 2003 11 28 A. Wprowadzono zmianę nazwy uprawnionego przez wykreślenie wpisu: Chrysler Corporation, Auburn Hills, Stany Zjednoczone Ameryki i dokonanie wpisu: Daimler-Chrysler Corporation, Auburn Hills, Stany Zjednoczone Ameryki.

**124320** 2003 11 28 A. Wprowadzono zmianę nazwy uprawnionego przez wykreślenie wpisu: Wytwórnia Sprzętu Komunikacyjnego Gorzyce S.A., Gorzyce, Polska i dokonanie wpisu: „Federal-Mogul Gorzyce” Spółka Akcyjna, Gorzyce, Polska.

**124321** 2003 11 28 A. Wprowadzono zmianę nazwy uprawnionego przez wykreślenie wpisu: Wytwórnia Sprzętu Komunikacyjnego Gorzyce S.A., Gorzyce, Polska i dokonanie wpisu: „Federal-Mogul Gorzyce” Spółka Akcyjna, Gorzyce, Polska.

**124412** 2003 11 28 A. Wprowadzono zmianę siedziby uprawnionego przez wykreślenie wpisu: Gillette Poland S.A., Łódź, Polska i dokonanie wpisu: Gillette Poland S.A., Warszawa, Polska.

**124489** 2003 11 28 A. Wprowadzono zmianę nazwy uprawnionego przez wykreślenie wpisu: Ruby Tuesday Business Development, Inc., Maryville, Stany Zjednoczone Ameryki i dokonanie wpisu: RTBD, INC., Maryville, Stany Zjednoczone Ameryki.

**124498** 2003 11 28 A. Wprowadzono zmianę siedziby uprawnionego przez wykreślenie wpisu: Drospa Drogeriemärkte GmbH, Potsdam-Rehrücke, Niemcy i dokonanie wpisu: Drospa Drogeriemärkte GmbH, Hagen, Niemcy.

**124498** 2003 11 28 A. Wprowadzono zmianę nazwy uprawnionego przez wykreślenie wpisu: Drospa Drogeriemärkte GmbH, Hagen, Niemcy i dokonanie wpisu: Drospa Drogeriemärkte GmbH & Co.KG, Hagen, Niemcy.

**124498** 2003 11 28 A. Wprowadzono zmianę uprawnionego przez wykreślenie wpisu: Drospa Drogeriemärkte GmbH & Co. KG, Hagen, Niemcy i dokonanie wpisu: „Ihr Platz” GmbH, + Co, Osnabrück, Niemcy.

**124498** 2003 11 28 A. Wprowadzono zmianę nazwy uprawnionego przez wykreślenie wpisu: „Ihr Platz” GmbH, + Co, Osnabrück, Niemcy i dokonanie wpisu: „Ihr Platz” GmbH, + Co.KG, Osnabrück, Niemcy.

**124508** 2003 11 28 A. Wprowadzono zmianę nazwy uprawnionego przez wykreślenie wpisu: American Home Products Corporation (a Delaware corporation), Madison, Stany Zjednoczone Ameryki i dokonanie wpisu: Wyeth, Madison, Stany Zjednoczone Ameryki.

**124613** 2003 11 28 A. Wprowadzono zmianę nazwy uprawnionego przez wykreślenie wpisu: Sopockie Towarzystwo Ubezpieczeniowe HESTIA INSURANCE S.A., Sopot, Polska i dokonanie wpisu: Sopockie Towarzystwo Ubezpieczeniowe Ergo Hestia Spółka Akcyjna, Sopot, Polska.

**124667** 2003 11 28 A. Wprowadzono zmianę uprawnionego przez wykreślenie wpisu: MULTICO Spółka z o.o., Joint Venture, Warszawa, Polska i dokonanie wpisu: MULTIVITA Sp. z o.o., Tymbark, Polska.

**124768** 2003 11 28 A. Wprowadzono zmianę siedziby uprawnionego przez wykreślenie wpisu: Drospa Drogeriemärkte GmbH, Potsdam-Rehrücke, Niemcy i dokonanie wpisu: Drospa Drogeriemärkte GmbH, Hagen, Niemcy.

**124768** 2003 11 28 A. Wprowadzono zmianę nazwy uprawnionego przez wykreślenie wpisu: Drospa Drogeriemärkte GmbH, Hagen, Niemcy i dokonanie wpisu: Drospa Drogeriemärkte GmbH & Co.KG, Hagen, Niemcy.

**124768** 2003 11 28 A. Wprowadzono zmianę uprawnionego przez wykreślenie wpisu: Drospa Drogeriemärkte GmbH & Co. KG, Hagen, Niemcy i dokonanie wpisu: „Ihr Platz” GmbH, + Co, Osnabrück, Niemcy.

**124768** 2003 11 28 A. Wprowadzono zmianę nazwy uprawnionego przez wykreślenie wpisu: „Ihr Platz” GmbH, + Co, Osnabrück, Niemcy i dokonanie wpisu: „Ihr Platz” GmbH, + Co.KG, Osnabrück, Niemcy.

**124889** 2003 11 28 A. Wprowadzono zmianę uprawnionego przez wykreślenie wpisu: Telia AB, Farsta, Szwecja i dokonanie wpisu: Multicom Security AB, Sztokholm, Szwecja.

**124992** 2003 11 28 A. Wprowadzono zmianę uprawnionego przez wykreślenie wpisu: General Cable Industries, Inc., Highland Heights, Stany Zjednoczone Ameryki i dokonanie wpisu: General Cable Technologies Corporation, Highland Heights, Stany Zjednoczone Ameryki.

**124992** 2003 11 28 A. Wprowadzono zmianę uprawnionego przez wykreślenie wpisu: General Cable Technologies Corporation, Highland Heights, Stany Zjednoczone Ameryki i dokonanie wpisu: Southwire Company, Carrollton, Stany Zjednoczone Ameryki

**124995** 2003 11 28 A. Wprowadzono zmianę nazwy uprawnionego przez wykreślenie wpisu: WSK Gorzyce S.A., Gorzyce, Polska i dokonanie wpisu: „Federal-Mogul Gorzyce” Spółka Akcyjna, Gorzyce, Polska.

**126850** 2003 11 28 A. Wprowadzono zmianę siedziby uprawnionego przez wykreślenie wpisu: Agencja Promocji Rolnictwa i Agrobiznesu APRA Spółka z o.o., Bydgoszcz, Polska i dokonanie wpisu: Agencja Promocji Rolnictwa i Agrobiznesu APRA Spółka z o.o., Osiesko, Polska.

**130024** 2003 11 28 A. Wprowadzono zmianę siedziby uprawnionego przez wykreślenie wpisu: Agencja Promocji Rolnictwa i Agrobiznesu APRA Spółka z o.o., Bydgoszcz, Polska i dokonanie wpisu: Agencja Promocji Rolnictwa i Agrobiznesu APRA Spółka z o.o., Osiesko, Polska.

**139708** 2003 11 07 A. Wprowadzono zmianę adresu uprawnionego przez wykreślenie wpisu: KAN Spółka z o.o., ul. Narutowicza 57, 90-130 Łódź, Polska i dokonanie wpisu: KAN Spółka z o.o., ul. Wiączyńska 8a, 92-760 Łódź, Polska.

## 49

## DECYZJE O WYGAŚNIĘCIU PRAWA OCHRONNEGO

*Poniższe zestawienie zawiera kolejno: numer prawa ochronnego na znaki towarowe i datę wygaśnięcia prawa ochronnego. W przypadku wygaśnięcia prawa tylko dla części towarów (usług) wymienia się te towary (usługi).*

- 96 393 2003 05 20 Prawo wygasło w całości. Wnioskiem, który wpłynął do Urzędu w dniu 28.05.2003 r. pełnomocnik uprawnionego poinformował Urząd o rezygnacji z dalszej ochrony przedmiotowego znaku towarowego.
- 111 971 2001 11 21 Prawo wygasło w całości. Wnioskiem z 21.11.2001 r. pełnomocnik uprawnionego poinformował Urząd, o rezygnacji z dalszej ochrony przedmiotowego znaku towarowego.
- 70 976 2000 07 13 Prawo wygasło w części dla towarów: wytłoczone i współwytłoczone produkty kartoflane, kukurydziane, pszenne i ryżowe do chrupania; frytki kartoflane; pieczywo typu chrupek z solą, przyprawami, cebulą, serem żółtym; klasa 30.
- 73 115 2001 03 25 Prawo wygasło w części dla towarów: produkty farmaceutyczne, weterynaryjne i higieniczne, substancje dietetyczne do użytku medycznego, odżywki dla niemowląt, plastry, materiały opatrunkowe, materiały do plombowania zębów, masy odciskowe do celów dentystycznych; klasa 5.
- 73 203 2002 03 17 Prawo wygasło w części dla usług: budownictwo i naprawy; budowa zwłaszcza szklami i kompleksowych obiektów ogrodniczych i urządzeń do uprawy roślin, sadzonek i kwiatów, urządzeń do wytwarzania nawozów i suszenia nasion, naprawy w obiektach ogrodniczych i sadowniczych, naprawy instalacji w tych obiektach, maszyn ogrodniczych oraz instalacji nawadniających, ogrzewczych i zraszających; klasa 37.
- 76 444 2002 07 21 Prawo wygasło w części dla towarów: owoce i warzywa konserwowane, suszone i gotowane, galaretki, konfitury, kakao, budyń, syropy, aromaty spożywcze, kwasek cytrynowy, produkty rolnicze, ogrodnicze i leśne; klasy 29, 31.
- 80 798 2002 02 07 Prawo wygasło w części dla towarów i usług: środki do prania i bielenia, środki do czyszczenia, polerowania, odfuszczenia i ściernia, produkty perfumeryjne, olejki eteryczne, kosmetyki; przetwórstwo kauczuku i gumy

- oraz wyroby z tych materiałów, wyroby z tworzyw sztucznych w stanie półprzetworzonym, materiały do uszczelniania i izolowania; zabezpieczanie antykorozyjne pojazdów; klasy 3, 17, 37.
- 81 336 2002 08 10 Prawo wygasło w części dla usług: usługi i doradztwo prawne, informatyka; klasa 42.
- 81 761 2002 07 30 Prawo wygasło w części dla towarów: tworzywa sztuczne przetworzone i nieprzetworzone; barwniki do tworzyw sztucznych; maszyny do przetwarzania tworzyw sztucznych; opakowania z tworzyw sztucznych; ozdoby i galanteria ozdobna z tworzyw sztucznych; klasy 1, 2, 7, 16, 20.
- 82 098 2003 08 24 Prawo wygasło w części dla usług: projektowanie wzorów hafciarskich; klasa 42.
- 82 335 2002 09 15 Prawo wygasło w części dla towarów: wałki, pędzle malarskie z klasy 8; drabiny, klasa 20.
- 82 516 2002 07 27 Prawo wygasło w części dla usług: kompleksowe usługi budowlane; doradztwo prawne, usługi informatyczne dotyczące opracowywania programów komputerowych, programowanie komputerów; klasy 37, 42.
- 83 028 2003 01 12 Prawo wygasło w części dla towarów: zawory do rur drenażowych z tworzyw sztucznych; klasa 20.
- 84 475 2002 10 09 Prawo wygasło w części dla towarów: opakowania z papieru i tworzyw sztucznych; kartony, pojemniki, kubki; materiały do produkcji betonów, materiały do dylatacji; klasy 16, 19.
- 84 705 2003 02 15 Prawo wygasło w części dla usług: usługi konsultacyjne w dziedzinie rolnictwa; klasa 42.
- 84 706 2003 02 15 Prawo wygasło w części dla usług: usługi konsultacyjne w dziedzinie rolnictwa; klasa 42.
- 85 806 2002 10 14 Prawo wygasło w części dla towarów i usług: papier i karton oraz wyroby z tych materiałów, tworzywa sztuczne do pakowania; materiały budowlane niemetalowe; wody mineralne i gazowane; usługi budowlano-remontowe, czyszczenie i odnawianie, usługi malarskie i dekarские, remonty oraz naprawy maszyn i urządzeń rolniczych oraz remonty i naprawy samochodów; prowadzenie kursów w zakresie szkolenia i doskonalenia kadr; klasy 16, 19, 32, 37, 41.
- 86 972 2003 01 05 Prawo wygasło w części dla towarów: silniki do pojazdów lądowych, części składowe mechanizmów sprzęgania i napędu pojazdów lądowych, wózki, wozy, taczki; szyldy z tworzyw sztucznych, wyroby z drewna (meble); mięso, ryby, drób, owoce, warzywa, konserwy, kompoty, produkty mleczne, oleje i tłuszcze; wyroby cukiernicze, słodkie, ciastka, przyprawy; piwo i napoje bezalkoholowe; klasy 12, 20, 29, 32.
- 87 650 2003 03 19 Prawo wygasło w części dla usług: sortowanie i pranie wełny owczej; klasa 37.
- 87 886 2003 12 10 Prawo wygasło w części dla usług: usługi w zakresie wzmocnienia przemysłowego; klasa 42.
- 89 522 2003 02 23 Prawo wygasło w części dla towarów i usług: urządzenia do utylizacji odpadów komunalnych przez spalanie zawierające przede wszystkim sortowniki, oddzielacze zanieczyszczeń, rozdrabniacze, prasy, urządzenia do spalania odpadów, urządzenia do oczyszczania gazów, transportery, oprzyrządowanie; sprzęt elektroniczny, w tym audio, video

i telewizyjny; pojazdy jedno i wielośladowe; ekstrakty mięsne, mięso świeże i konserwowane, przetwory z mięsa zwłaszcza wędliny; drób, ryby, dziczyzna oraz ich przetwory; jaja świeże i w proszku; mleko i wyroby z mleka; jadalne oleje i tłuszcze; owoce i warzywa w tym ziemniaki konserwowane, suszone, gotowane, mrożone oraz ich przetwory w tym przetwory z ziemniaków, sosy do sałat, grzyby konserwowane, zupy; żywność solona, żelatyna, chrupki, kawior, koncentraty, wodorosty i ich wyciągi do celów spożywczych, ziola; kawa, kakao, herbata i ich namiastki; cukier; ryż; mąka, płatki w tym ziemniaczane i grysik, przyprawy, lód do chłodzenia, lody, chleb, ciasta i wyroby cukiernicze i piekarnicze; kasze, olejki eteryczne i esencje do żywności, drożdże i enzymy, majonezy, makarony, musztarda, ocet, napoje na bazie czekolady, kawy; orzechy, ziarna zbóż i roślin strączkowych; świeże owoce i warzywa w tym ziemniaki, drewno, nasiona, rośliny w tym drzewa, krzewy, kwiaty, żywe zwierzęta; pasza i pożywienie dla zwierząt, słód, słoma, siano; montaż sprzętu elektronicznego w tym: audio, video i telewizyjnego, montaż pojazdów jedno i wielośladowych; usługi motoryzacyjne, usługi transportowe, prowadzenie agencji spedycyjnych, konfekcjonowanie towarów, prowadzenie składów celnych; utylizacja odpadów komunalnych; klasy 7, 9, 12, 29, 30, 31, 37, 39, 40.

- 116 985 2001 11 12 Prawo wygasło w części dla towarów: urządzenia do ogrzewania, wytwarzania pary, do gotowania, chłodzenia, suszenia, wentylacji, zawartych w klasie 11.

## 50

### WYGAŚNIĘCIE PRAWA OCHRONNEGO (prawa nieprzedłużone)

*Poniższe zestawienie zawiera kolejno: numer Prawa Ochronnego na znak towarowy oraz datę wygaśnięcia Prawa Ochronnego.*

0056	2002 06 25	43224	2002 04 20
22280	2002 01 22	43234	2002 04 20
22828	2002 06 15	43273	2002 05 09
35750	2002 05 28	43283	2002 05 17
35795	2002 07 15	43293	2002 05 21
35836	2002 07 31	43307	2002 05 28
35856	2002 08 27	43308	2002 05 28
35874	2002 08 29	43322	2002 06 13
43043	2002 01 20	43338	2002 06 25
43044	2002 01 20	43343	2002 06 28
43045	2002 01 20	43361	2002 07 12
43047	2002 01 20	43362	2002 07 13
43066	2002 02 03	43364	2002 07 17
43077	2002 02 07	43365	2002 07 17
43091	2002 02 14	43386	2002 08 02
43099	2002 02 19	43390	2002 08 08
43108	2002 02 24	43401	2002 08 16
43140	2002 02 27	43410	2002 08 20
43163	2002 03 12	43417	2002 08 24
43165	2002 03 12	43443	2002 09 11
43177	2002 03 27	43445	2002 09 11
43179	2002 03 28	43514	2002 10 17

43760	2002 11 09	59485	2002 09 29	73016	2001 07 29	73752	2001 07 26
44397	2002 10 15	59492	2002 11 03	73017	2001 07 29	73753	2001 07 26
51685	2002 12 06	59496	2002 11 12	73018	2001 07 29	73754	2001 07 26
59000	2001 09 09	59518	2001 12 18	73019	2001 07 29	73756	2001 07 31
59039	2001 10 15	59522	2002 06 24	73020	2001 07 29	73758	2001 08 05
59046	2001 11 04	59542	2002 09 20	73021	2001 08 06	73760	2001 08 09
59059	2001 11 26	59545	2002 09 22	73023	2001 07 22	73761	2001 08 13
59061	2001 12 02	59546	2002 09 23	73025	2001 10 01	73764	2001 08 16
59064	2001 12 03	59553	2002 06 01	73073	2001 07 05	73765	2001 08 16
59079	2002 01 06	59577	2002 11 08	73074	2001 07 05	73770	2001 08 21
59080	2002 01 06	59581	2002 09 14	73075	2001 07 16	73773	2001 08 21
59084	2002 01 14	59598	2002 10 04	73089	2002 11 12	73774	2001 08 21
59092	2002 02 01	59616	2001 11 20	73092	2002 11 10	73775	2001 08 21
59093	2002 02 01	59666	2002 06 24	73157	2001 07 08	73777	2001 08 22
59097	2002 02 15	59669	2002 10 15	73158	2001 07 08	73778	2001 08 22
59108	2001 08 14	59670	2002 10 28	73159	2001 07 15	73779	2001 08 22
59131	2002 03 06	59685	2002 06 24	73161	2001 07 17	73780	2001 08 22
59137	2002 03 23	59741	2001 11 18	73168	2001 07 08	80392	2001 03 04
59139	2002 03 24	59753	2001 08 11	73244	2001 07 05	80394	2001 04 02
59144	2001 09 02	59761	2002 10 14	73245	2001 07 10	80395	2001 04 04
59155	2002 01 28	59829	2002 05 10	73247	2001 07 11	80399	2001 06 07
59162	2002 01 06	59834	2002 08 19	73248	2001 07 11	80401	2001 06 12
59166	2002 04 07	59835	2002 08 25	73249	2001 07 11	80452	2001 06 03
59169	2002 04 19	59889	2002 01 27	73253	2001 07 19	80573	2001 05 13
59184	2001 10 20	60114	2002 10 04	73261	2001 08 26	80721	2001 02 12
59187	2001 12 12	66372	1999 09 13	73262	2001 09 05	80722	2001 03 12
59189	2002 01 14	67225	2000 03 14	73266	2001 09 11	80723	2001 04 03
59200	2002 02 16	67249	2000 04 02	73268	2001 07 11	80724	2001 05 13
59214	2001 07 21	68110	2000 05 21	73270	2001 07 11	80972	2001 05 13
59223	2002 02 20	68347	2000 10 04	73346	2001 05 15	81089	2001 03 12
59229	2002 03 25	68521	2001 09 13	73347	2001 05 15	81090	2001 04 24
59237	2002 04 02	69019	2000 09 17	73481	2001 07 01	81091	2001 05 21
59245	2002 06 01	69272	2001 10 25	73483	2001 07 02	81093	2001 05 28
59255	2002 01 06	69273	2001 10 25	73487	2001 07 05	81128	2001 05 17
59257	2002 03 03	69394	2001 09 20	73488	2001 07 08	81349	2001 05 22
59259	2002 03 18	69454	2000 07 24	73489	2001 07 08	81429	2001 02 07
59274	2002 05 14	69883	2001 12 23	73490	2001 07 10	81430	2001 02 11
59284	2001 09 11	69945	2000 09 12	73495	2001 07 15	81432	2001 03 21
59305	2002 06 03	70291	2002 02 27	73496	2001 07 15	81433	2001 04 22
59307	2002 06 18	70383	2000 10 02	73498	2001 07 17	81436	2001 06 06
59308	2002 06 28	70748	2002 01 23	73499	2001 07 17	81445	2001 06 14
59314	2002 08 05	70775	2000 12 29	73501	2001 07 17	81446	2001 06 18
59321	2002 07 15	70868	2000 10 03	73503	2001 07 17	81462	2001 04 15
59335	2002 04 23	71071	2002 01 21	73509	2001 07 17	81610	2001 04 15
59348	2002 07 09	71237	2002 03 19	73514	2001 07 17	81611	2001 06 21
59350	2002 07 30	71360	2001 03 07	73520	2001 07 22	81715	2001 05 02
59359	2002 06 15	71585	2002 04 24	73522	2001 07 24	81802	2001 03 25
59361	2002 06 17	72078	2002 01 28	73523	2001 07 26	81807	2001 06 14
59368	2001 10 16	72101	2002 06 12	73526	2001 07 26	81810	2001 06 14
59370	2002 02 15	72150	2001 02 11	73528	2001 08 01	81904	2001 05 22
59377	2002 09 06	72490	2002 06 17	73530	2001 08 07	81949	2001 01 07
59379	2002 09 09	72909	2001 07 08	73533	2001 08 13	82046	2001 06 07
59381	2002 09 14	72910	2001 07 10	73534	2001 08 19	82047	2001 06 07
59393	2002 10 15	72911	2001 07 26	73535	2001 08 19	82109	2001 03 18
59409	2002 09 22	72913	2001 07 31	73536	2001 08 19	82214	2001 04 25
59411	2002 09 22	72914	2001 08 22	73538	2001 08 20	82437	2001 06 14
59416	2002 09 24	72948	2001 07 30	73539	2001 08 21	82917	2003 01 11
59430	2002 06 01	72949	2001 07 30	73676	2001 07 08	82968	2001 05 17
59436	2002 08 16	72952	2002 09 02	73692	2001 06 28	83051	2001 04 22
59439	2002 07 19	72977	2001 07 08	73693	2001 08 16	83310	2001 06 27
59443	2001 11 02	72978	2001 07 17	73725	2001 07 08	83353	2001 03 20
59459	2002 07 13	72979	2001 07 17	73728	2001 07 09	83401	2001 03 25
59460	2002 07 30	73012	2001 07 09	73732	2001 07 09	83594	2001 03 20
59464	2002 08 11	73013	2001 07 09	73737	2001 07 16	73781	2001 08 30
59481	2002 09 16	73014	2001 07 29	73743	2001 07 17	73782	2001 08 30
59482	2002 09 16	73015	2001 07 29	73746	2001 07 18	73783	2001 08 30

73787	2001 09 05	84241	2001 04 05
73794	2001 09 16	84390	2003 03 18
73795	2001 09 17	84454	2001 01 24
73796	2001 09 25	85215	2001 05 08
73797	2001 09 25	85812	2001 03 12
73799	2001 09 30	86430	2001 03 20
73804	2001 12 04	86956	2002 09 28
73866	2001 07 03	86983	2001 05 13
73868	2001 07 03	87104	2001 06 19
73869	2001 07 03	87426	2001 05 02
73871	2001 07 04	87427	2001 05 02
73879	2001 07 29	87428	2001 05 02
73881	2001 07 29	87429	2001 05 02
73882	2001 07 29	87640	2001 06 14
73883	2001 07 29	87731	2001 05 13
73889	2001 08 05	88858	2001 04 02
73890	2001 08 05	89039	2001 03 15
73892	2001 08 09	90143	2001 03 21
73893	2001 08 09	90948	2001 05 22
73894	2001 08 09	93594	2001 11 13
73897	2001 08 09	100525	2002 05 05
73898	2001 08 09	100531	2002 05 05
73901	2001 08 09	100532	2002 05 05
73902	2001 08 09	102785	2002 01 10
73904	2001 08 12	103446	2002 07 16
73905	2001 08 12	104273	2002 10 15
73906	2001 08 12	105119	2002 02 12
73907	2001 08 14	105120	2002 02 12
73909	2001 08 16	105121	2002 02 12
73910	2001 08 29	105122	2002 02 12
73916	2001 09 16	106899	2002 09 22
73922	2001 09 30	107201	2002 11 03
73923	2001 09 30	107543	2002 08 14
73924	2001 10 02	107669	2002 01 10
73925	2001 10 03	107863	2002 09 18
73930	2001 10 23	108910	2002 09 21
73931	2001 10 23	111815	2002 10 20
73934	2001 10 18	112784	2002 03 19
73935	2001 09 25	119204	2002 09 03
73955	2001 09 06	119505	2002 04 02
74199	2001 07 01	121788	2002 08 13
74201	2001 07 01	121921	2002 10 22
74205	2001 07 03	121924	2002 06 11
77419	2001 10 25	121926	2001 11 19
77517	2002 02 11	125317	2002 08 13
79891	2001 08 05	125462	2002 08 15
79947	2001 06 05	125463	2002 08 15
83808	2001 04 09	125464	2002 08 15
83809	2001 06 13	135821	2002 11 06
84062	2001 04 16		

## 51

**DECYZJE O ZMIANIE LUB UCHYLENIU DECYZJI**  
(opublikowanych w Wiadomościach Urzędu Patentowego)

*Poniższe zestawienie zawiera kolejno: numer prawa ochronnego na znak towarowy, numer i rok wydania Wiadomości Urzędu Patentowego, w którym zmieniona lub uchylona decyzja została ogłoszona oraz datę i treść decyzji, w której zmieniono lub uchylono decyzję poprzednią.*

97 571 11/97 2003 04 16 Sprostowano decyzje o rejestracji znaku towarowego z dnia 01.08.1997 r. w następujący sposób:

136 561 09/02 2003 07 02 Na podstawie art.2 ustawy z dnia 30 czerwca 2000r. Prawo własności przemysłowej (Dz.U. z 2001 r. Nr 49, poz. 508) Urząd Patentowy RP:  
1) uchyla swoją decyzję z dnia 14.02.2002 r. o udzieleniu prawa ochronnego na znak towarowy R-136561 BBS, w części dotyczącej następujących towarów: „pojazdy, samochody, lokomotywy, wagony kolejowe, tramwaje, statki”; klasa: 12 umarżając w tym zakresie postępowanie,  
2) wobec uznania przez uprawnionego z prawa ochronnego na znak towarowy R-136561 BBS zasadności jedynie części sprzeciwu, przekazuje sprawę sprzeciwu do rozstrzygnięcia w trybie postępowania spornego.

139 656 02/03 2003 10 09 Zmieniono decyzję o udzieleniu prawa ochronnego na znak towarowy z dnia 18.06.2002 r. w następujący sposób:  
w części dotyczącej wykazu towarów i klas towarowych powinno być:  
03: środki myjące, piorące i czyszczące, kosmetyki, perfumy, płyny do pielęgnacji włosów, środki do czyszczenia zębów, dezodoranty;  
16: materiały piśmienne, ołówki, pióra, długopisy, materiały fotograficzne, kleje do materiałów piśmiennych;  
18: galanteria ze skóry i imitacji skóry: rzemyki, teczki, torby, torebki, paski, portfele, narzuty, plecaki, portmonetki, obroże dla psów, smycze, pokrowce na siedła, walizy;  
24: materiały włókiennicze;  
25: obuwie, odzież, odzież ze skóry oraz z imitacji skóry;  
28: artykuły gimnastyczne i sportowe;  
29: artykuły spożywcze pochodzenia zwierzęcego: mleko, produkty mleczne, wyroby wędliniarskie, masło, tłuszcze, mięso, drób, ryby, ekstrakty mięsne, oleje jadalne, warzywa i owoce suszone, konserwowane i gotowane, olej sojowy, soja konserwowana spożywcza;  
30: kawa, herbata, kakao, przyprawy, artykuły spożywcze pochodzenia roślinnego: ryż, mąka, produkty zbożowe, chleb, ciasta, bułki, cukier, czekolada, napoje na bazie czekolady, drożdże, sól, produkty spożywcze z kukurydzy o ile są zawarte w klasie 30, lody spożywcze, musztarda, produkty spożywcze na bazie z owsa; guma do żucia nie do celów leczniczych;  
32: piwo, napoje bezalkoholowe;  
34: artykuły dla palących;

52

**REJESTRACJA MIĘDZYNARODOWA  
UZNANA W POLSCE**

*Poniższe zestawienie zawiera kolejno: numer międzynarodowego rejestru znaków towarowych, określenie znaku towarowego przedstawionego w postaci liter bądź cyfr oraz - jeżeli dotyczy - wskazanie symboli klas elementów graficznych znaku i w razie potrzeby rodzaju znaku, określenie klas towarowych, nazwisko i imię lub nazwę uprawnionego, jego miejsce zamieszkania lub siedzibę oraz kod kraju, datę rejestracji międzynarodowej, datę zamieszczenia informacji o tej rejestracji w Biuletynie Urzędu Patentowego oraz datę uznania rejestracji międzynarodowej.*

**2R 141749** MOTOBÉCANE 12  
MBK INDUSTRIE, Société Anonyme Zone Industrielle de Rouvroy,  
SAINT QUENTIN (FR)  
1949 05 20 2003 02 10 2003 10 30

**2R 162315** WMF 03, 06, 08, 11, 14, 21  
WMF Württembergische Metallwarenfabrik Aktiengesellschaft  
Eberhardstrasse 17-47 Geislingen (DE)  
1952 06 20 2003 02 24 2003 10 30

**2R 178896** „Xenar” 01, 09  
Jos. Schneider Optische Werke GmbH Ringstrasse 132 Bad  
Kreuznach (DE)  
1954 08 13 2003 02 10 2003 10 30

**2R 182997** SELECTED LA JOCONDE OLIVA 31  
CFE: 2.3.1, 2.3.4, 2.3.22, 5.13.1, 5.13.7, 5.13.8, 5.13.9, 5.13.10,  
26.1.2, 27.1.1, 27.5.1  
HISPALCO, S.A. Profesor Beltran Baguena no 4 - 4º Edificio  
Trade Center Despacho 405-C. VALENCIA (ES)  
1955 02 28 2003 02 24 2003 10 30

**2R 229245** PACKWELL 16  
CFE: 26.3, 26.11.2, 26.11.6, 26.11.8, 26.11.12, 26.11.13, 27.5  
Wellpappe Forchheim GmbH & Co. KG Steinbühlstrasse 7  
Forchheim (DE)  
1960 03 03 2003 02 24 2003 10 30

**2R 230251** Eurowell 16  
Wellpappe Forchheim GmbH & Co. KG Steinbühlstrasse 7  
Forchheim (DE)  
1960 04 01 2003 02 24 2003 10 30

**2R 256696** ACHRO 01  
ROCLAND RESEARCH AND TECHNOLOGY ROCLAND R  
AND T 6A, Passage de l'Oratoire AVIGNON (FR)  
1962 06 16 2003 02 24 2003 10 30

**2R 261724** VASCOVIX 05  
SANOFI-SYNTHELABO 174, avenue de France PARIS (FR)  
1962 11 08 2003 02 24 2003 10 30

**R 284623** Triapten 05  
Riemser Arzneimittel GmbH 7, An der Wiek Insel Riems (DE)  
1964 06 06 2002 03 11 2003 09 30

**R 324309** KODALUX 01, 09, 10, 11, 16  
KODAK S.A. (société anonyme française) 26, rue Villiot, PARIS (FR)  
1966 11 28 2003 10 14

**R 354853** L'OFFICIEL DE LA COUTURE 16, 35, 41, 42  
ET DE LA MODE DE PARIS  
LES EDITIONS JALOU, (Société Anonyme) 10, rue du Plâtre  
Paris (FR)  
1969 01 13 2003 10 07

**R 401129** MULLER 06, 07, 08  
CFE: 14.9.10, 26.1.18, 27.5.21  
ÉTABLISSEMENTS J. MULLER, Société anonyme Rue des Perdrix,  
MOLSHEIM (FR)  
1973 09 28 2003 10 28

**R 420257** MAYORAL 25  
CONFECCIONES MAYORAL, S.A. Camino de los Prados, 1,  
MALAGA (ES)  
1976 01 30 2003 02 10 2003 10 30

**R 429831** MAJOR SUPER LUX 10  
MAJOR PRODOTTI DENTARI S.P.A. Via Luigi Einaudi 23  
MONCALIERI (Torino) (IT)  
1977 03 30 2003 02 10 2003 10 30

**R 430631** PS PETOSEED 31  
CFE: 5.3.11, 27.5.1  
PETO ITALIANA, S.r.l. Strada Traversante, RAVADESE,  
Parma (IT)  
1977 05 13 2003 02 10 2003 10 30

**R 430745** AVERNA AMARO SICILIANO 33  
CFE: 24.1.5, 24.1.13, 24.1.19, 24.5.7, 25.1.15, 27.5.1, 29.1.1,  
29.1.2, 29.1.6, 29.1.8, 29.1.15  
AVERNA INTERNATIONAL S.A. 8, boulevard Joseph II,  
LUXEMBOURG (LU)  
1977 05 26 2003 10 07

**R 435444** MARINER 24, 25  
CFE: 27.5.4, 5.7.12, 26.3.1, 27.1.1, 27.5.1  
MARINER S.A. société anonyme 30, rue du Metz, LILLE (FR)  
1978 02 03 2003 10 28

**R 436442** ti Sothys 03, 05  
CFE: 2.3.22, 2.3.23, 4.2.11, 26.13.25, 27.5.1, 27.5.6, 27.5.22,  
29.1.6  
SOTHYS INTERNATIONAL 128, rue du Faubourg Saint-Honoré  
PARIS (FR)  
1978 03 23 2003 10 14

**R 440775** GLENDION 01, 17  
ENICHEM S.P.A. 1, Piazza Boldrini, SAN DONATO  
MILANESE (IT)  
1978 10 18 2003 10 07

**R 442437** Furore 05  
Aventis CropScience GmbH Industriepark Höchst Frankfurt am  
Main (DE)  
1979 01 20 2003 10 07

**R 443086** VASCO DA GAMA 34  
Arnold André GmbH & Co. KG 10-18, Moltkestrasse, Bünde (DE)  
1979 02 23 2003 10 07

**R 444178** etifix 07, 16, 20  
ETIFIX ETIKETTEN GMBH 68, Riedericher Strasse,  
GRAFENBERG (DE); ETIFIX ETIKETTIERSYSTEME GMBH  
68, Riedericher Strasse, GRAFENBERG (DE)  
1979 03 26 2003 10 07

**R 446394** anthony 25  
CFE: 27.5.1  
Miles Handelsgesellschaft International mbH 91-93, Harckesheyde,  
Norderstedt (DE)  
1979 07 13 2003 10 07

**R 446502** Happy Diamonds 14  
CFE: 27.5.1  
Chopard International S.A. 55, boulevard de Pérolles, Fribourg (CH)  
1979 08 02 2003 10 07

<b>R 447659</b> BLEMIL	05, 29		
SANBOY COMERCIO DE BENS ALIMENTARES SERVIÇOS E INVESTIMENTOS LDA. Rua de Alfandega, 78 segunda andar FUNCHAL, MADEIRA (PT)			
1979 10 08		2003 10 28	
<b>R 456067</b> Basta	05		
Aventis CropScience GmbH Industriepark Höchst Frankfurt am Main (DE)			
1980 10 03		2003 10 07	
<b>R 456905</b> Complexes homéopathiques LEHNING	05		
LEHNING ENTREPRISE, Société a responsabilité limitée 1-3, rue du Petit Marais, SAINTE-BARBE, VIGY (FR)			
1980 11 24		2003 10 07	
<b>R 459114</b> RESPONSAR	01, 05		
BAYER AG Bayerwerk, LEVERKUSEN (DE)			
1981 03 05		2003 10 07	
<b>R 460593</b> diadora	18, 25, 28		
CFE: 27.5.2, 27.5.6, 27.5.19, 27.5.21			
DIADORA S.P.A. Via Mazzini, 20 CAERANO SAN MARCO (TV) (IT)			
1981 04 27		2003 10 07	
<b>R 472276</b> TREPPICH	27		
DE-KO-WE Schürholz Teppichfabrik GmbH Marienstrasse 51-57 Dorsten (DE)			
1982 09 24	2003 01 27		2003 10 30
<b>R 473687</b> ULTRATHAN	07, 12, 17		
Parker Hannifin GmbH Am Metallwerk 9 Bielefeld (DE)			
1982 10 13	2003 02 10		2003 10 30
<b>474733</b> mörser	08, 10		
CFE: 19.11.1			
Mörser Stahlwaren GmbH Mangenberger Strasse 330 Solingen (DE)			
1983 02 12	2003 01 27		2003 10 30
<b>475389</b> Romanze	31		
Rosen-Tantau Mathias Tantau Nachfolger Tornescher Weg 13 Uetersen (DE)			
1983 02 28	2003 02 10		2003 10 30
<b>484353 A</b> PRIMALAN	05, 05		
PIERRE FABRE MEDICAMENT 45, place Abel Gance BOULOGNE (FR); AVENTIS PHARMA S.A. 20, avenue Raymond Aron ANTONY (FR)			
2002 05 13	2003 02 10		2003 10 30
<b>497804</b> MAX	16, 35, 42		
R.C.S. PERIODICI S.P.A. Via A. Rizzoli, 2, Milano (IT)			
1985 10 31		2003 10 07	
<b>500217</b> PARMELINI	29		
ALBERT BARUFE GMBH Hans-Sachs-Strasse 11 Hilden (DE)			
1986 01 22	2003 02 10		2003 10 30
<b>508827</b> ADVANCELL	09, 16, 42		
Infineon Technologies AG 53, St.-Martin-Strasse München (DE)			
1986 11 21		2003 10 28	
<b>R 520726</b> ESTEBAN	03, 04, 16, 21, 24, 31, 35		
ESTEBAN Zone industrielle, LE GUA, LAVERUNE (FR)			
1988 01 21	2003 02 10		2003 10 30
<b>522378</b> J.P. MORGAN	35, 36		
MORGAN GUARANTY TRUST COMPANY OF NEW YORK, Société organisée et existant selon les lois de l'État de New York 23, Wall Street, NEW YORK, 10015 (US)			
1988 04 14		2003 08 27	
<b>530537</b> HYPRED	01, 03, 05		
CFE: 26.1.22, 27.5.1			
HYPRED 55, boulevard Jules Verger DINARD (FR)			
1988 10 12	2003 02 24		2003 10 30
<b>543721</b> GRILTEX	17, 19, 22, 24, 27		
CFE: 26.11.1, 26.11.3, 24.13, 25.7, 27.5			
GRILTEX (Société Anonyme) 66, rue Leruste, WATTRELOS (FR)			
1989 09 04		2003 10 28	
<b>548744</b> Maxitrat	01, 03		
Lidl Stiftung & Co. KG Stiftsbergstrasse 1 Neckarsulm (DE)			
1989 10 17	2003 02 10		2003 10 30
<b>558483</b> RABORAL V-RG	05		
MERIAL 17, rue Bourgelat LYON (FR)			
1990 08 21	2003 02 24		2003 10 30
<b>563377</b> Lindener Spezial Hannovers Spezielles	32		
CFE: 3.7.3, 9.1.10, 25.1.15, 27.5.2			
GILDE BRAUEREI AKTIENGESELLSCHAFT Hildesheimer Strasse 132 Hannover (DE)			
1990 11 24	2003 02 24		2003 10 30
<b>563599</b> Mobic	05		
Boehringer Ingelheim Pharma KG Binger Strasse 173 Ingelheim (DE)			
1990 11 28	2003 02 24		2003 10 30
<b>R 570910</b> PEROXAL	01		
ATOFINA 4/8, Cours Michelet PUTEAUX (FR)			
1991 05 28	2003 02 10		2003 10 30
<b>576307</b> AUTODERM	01, 05		
Henkel-Ecolab GmbH & Co. OHG Reisholzer Werftstrasse 38-42 Düsseldorf (DE)			
1991 08 26	2003 02 10		2003 10 30
<b>578376</b> Griotte	30		
CFE: 5.7.16, 8.1.23, 25.1.19, 26.13.25, 27.5.25, 29.1.1, 29.1.2, 29.1.3, 29.1.7, 29.1.8			
KRAS, prehrambena industrija d.d. Maksimirska cesta 130, Zagreb (HR)			
1991 12 11	2003 02 10		2003 10 30
<b>589533</b> PULPSIL	01		
Wacker-Chemie GmbH Hanns-Seidel-Platz 4 München (DE)			
1992 07 23	2003 02 10		2003 10 30
<b>596208</b> PORCELANA	30		
VALRHONA S.A., Société Anonyme 14.16.18, avenue du Président Roosevelt TAIN L'HERMITAGE (FR)			
1993 01 26	2003 02 10		2003 10 30
<b>R 596639</b> HEIBI	06, 08, 09, 11, 14, 20, 21, 28, 34		
CFE: 26.1.19, 26.4.1, 27.5.1			
Heibi-Metall Birmann GmbH Friedrich-Ebert-Strasse 62 Schopfloch (DE)			
1992 07 21	2003 02 24		2003 10 30
<b>598989</b> PURAMEX	01		
Purac biochem B.V. Arkelsedijk 46 GORINCHEM (NL)			
1993 03 02	2003 02 10		2003 10 30
<b>617223</b> SASCO	09		
SASCO Vertrieb von Elektronischen Bauelementen GmbH Hermann-Oberth-Strasse 16 Putzbrunn (DE)			
1994 04 29	2003 02 10		2003 10 30
<b>624465</b> HG SYSTEMS	02, 03, 04		
CFE: 17.3.1, 27.5.1			
HG INTERNATIONAL B.V. Damsluisweg 70 ALMERE (NL)			
1994 08 11		2003 10 21	



<b>632207</b> Casino de la Vallée CFE: 7.1.25, 27.5.1 REGIONE AUTONOMA VALLE D'AOSTA Piazza Deffeyes, 1 AOSTA (IT) 1994 11 15	41  2003 01 27	2003 10 30	<b>680044</b> T-Plus Deutsche Telekom AG 140, Friedrich-Ebert-Allee, Bonn (DE) 1997 05 24	09, 16, 35, 36, 38, 41, 42  2003 10 14
<b>637482</b> BOSS HUGO BOSS AG 12, Dieselstrasse, METZINGEN (DE) 1995 05 31	29, 30, 31, 32, 33  2003 10 14		<b>681419</b> SURVEY CFE: 26.7.3, 26.7.5, 29.1.1, 29.1.3, 29.1.4 SURVEY Gesellschaft für Markt- und Produktanalysen mbH & Co. Mittelstrasse 50 Bielefeld (DE) 1997 08 30	35  2003 02 10 2003 10 30
<b>637483</b> BOSS HUGO BOSS CFE: 27.5.1 HUGO BOSS AG 12, Dieselstrasse, METZINGEN (DE) 1995 05 31	29, 30, 31, 32, 33  2003 10 14		<b>681749</b> blue lights Reemtsma Cigarettenfabriken GmbH 51, Parkstrasse, Hamburg (DE) 1997 09 20	34  2003 07 14
<b>638108</b> EURO-STIL INDUSTRIAS ORIOL, S.A. Ciudad de Asunción, 56 BARCELONA (ES) 1995 02 06	03, 08, 09, 10, 11, 16, 20, 21, 26  2003 01 27	2003 10 30	<b>682426</b> CFE: 2.1.4, 19.7.1, 25.1.15, 28.3.0 BELVEDERE (société anonyme) 10 Avenue Charles Jaffelin, BEAUNE (FR) 1997 08 04	21, 33  2003 10 28
<b>640937</b> TOMPION 1671 The British Masters S.A. Av. Léopold-Robert 23 La Chaux-de-Fonds (CH) 1995 07 11	14  2003 02 10	2003 10 30	<b>683410</b> T Intra CFE: 26.4.1, 26.4.9, 27.5.1, 29.1.1, 29.1.6 Deutsche Telekom AG 140, Friedrich-Ebert-Allee, Bonn (DE) 1997 07 28	09, 16, 35, 38, 42  2003 10 14
<b>652491</b> TETRAPOL CFE: 1.11.1, 7.1.8, 7.1.24, 26.2.7, 27.5.1, 29.1.2, 29.1.5 EADS DEFENCE AND SECURITY NETWORKS Rue Jean-Pierre Timbaud, Bâtiment Jean-Pierre Timbaud MONTIGNY LE BRETONNEUX (FR) 1996 02 21	09, 37, 38, 42  2003 01 27	2003 10 30	<b>683411</b> T-Media Info Deutsche Telekom AG 140, Friedrich-Ebert-Allee, Bonn (DE) 1997 08 02	09, 16, 35, 38, 41, 42  2003 10 14
<b>666684</b> CFE: 2.1.20, 3.7.1, 3.7.16, 19.7.1, 25.1.15, 27.5.1 BELVEDERE (société anonyme) 10 Avenue Charles Jaffelin, BEAUNE (FR) 1997 01 15	21, 33  2003 10 28		<b>683412</b> T-Intra Deutsche Telekom AG 140, Friedrich-Ebert-Allee, Bonn (DE) 1997 07 03	09, 16, 35, 38, 42  2003 10 14
<b>668278</b> DE CORO RICCILUCA Via Colombarone, 51 BERTINORO (FORLI') (IT) 1997 01 27	20, 25  2003 02 24	2003 10 30	<b>684103</b> COOL IMPACT CFE: 25.5.2, 26.4.2, 27.5.1 SGA Srl 24, Via Ibsen, Castelrotto Fraz. Siusi (BZ) (IT) 1997 12 12	24, 25  2003 02 24 2003 10 30
<b>671140</b> TRENTO D.O.C. CFE: 5.3.6, 6.1.1, 25.7.1, 26.4.2 CONSORZIO PER LA TUTELA DEL FORMAGGIO GRANA PADANO Via XXIV Giugno 8, Frazione S. Martino della Battaglia DESENZANO DEL GARDA (Brescia) (IT) 1997 03 26	29  2003 02 10	2003 10 30	<b>684522</b> cargo partner we take it personally CFE: 3.7.9, 3.7.16, 27.5.1 Cargo Partner AG Airportstrasse Fischamend (AT) 1997 11 12	39  2003 10 14
<b>671163</b> GP GRANA PADANO CFE: 26.2.1, 26.7.15, 27.5.1 CONSORZIO PER LA TUTELA DEL FORMAGGIO GRANA PADANO Via XXIV Giugno 8, Frazione S. Martino della Battaglia DESENZANO DEL GARDA (Brescia) (IT) 1997 03 26	29  2003 02 10	2003 10 30	<b>685769</b> PRO-COLOR Henkel KGaA 67, Henkelstrasse, Düsseldorf (DE) 1997 11 28	03, 21  2003 10 21
<b>672173</b> EARL GREEN R. Seelig & Hille oHG 21-23, Kevelaerer Strasse Düsseldorf (DE) 1997 04 14	30, 32  2003 10 23		<b>685773</b> AQUALINE AQUA Butzke GmbH 1-5, Parkstrasse Ludwigsfelde (DE) 1997 11 27	11  2003 10 21
<b>672253</b> FYRQUEL Akzo Nobel Chemicals B.V. Stationsplein 4 Amersfoort (NL) 1997 03 21	01, 04  2003 02 10	2003 10 30	<b>689013</b> CFE: 10.1.10 Tokai Europe GmbH 36, Oppelner Strasse, Mönchengladbach (DE) 1998 02 04	34  2003 10 28
<b>677583</b> CFE: 26.1.1, 26.4.1, 26.4.7, 26.4.10, 26.11.1 RICCILUCA Via Colombarone, 51 BERTINORO (FORLI') (IT) 1997 07 24	20, 25  2003 02 24	2003 10 30	<b>689321</b> MAT SPECIALIST HELENA RUBINSTEIN 129, rue du Faubourg Saint-Honoré, PARIS (FR) 1998 02 19	03  2003 10 21
<b>679217</b> Global Intranet Deutsche Telekom AG 140, Friedrich-Ebert-Allee, Bonn (DE) 1997 05 06	09, 35, 38, 42  2003 10 14		<b>690283</b> shoes four 4 SEASONS CFE: 27.5.1, 27.7.1 HÖGL + LORENZ Shoe Group Aktiengesellschaft Taufkirchen an der Pram (AT) 1998 03 26	25  2003 10 21
			<b>690881</b> e Elégance CFE: 27.5.1 Elégance Rolf Offergelt GmbH 306, Jülicher Strasse, Aachen (DE) 1998 03 03	03, 09, 14, 16, 18, 24, 25, 26  2003 10 21
			<b>690959</b> TNT CFE: 26.1.1, 26.1.6, 27.5.1, 29.1.1 TNT Holdings B.V. Neptunusstraat 41-63, Hoofddorp (NL) 1998 03 11	09, 38, 39  2003 10 21

<b>691002</b> CORMORAN CFE: 3.7.9, 25.3.1, 27.5.1 Daiwa-Cormoran Sportartikel Vertrieb GmbH 28, Industriestrasse, Gröbenzell (DE) 1997 12 04	25, 28 2003 10 21	<b>709474</b> Maxx CFE: 27.5.1 BSH Bosch und Siemens Hausgeräte GmbH 17, Hochstrasse, München (DE) 1999 01 28	07, 09, 11 2003 10 21
<b>691037</b> FOREST ALLIANCE M-real Corporation Revontulentie 6 Espoo (FI) 1998 02 27	16 2003 10 21	<b>709733</b> MULTICOM <sup>*</sup> TURBEL S.A. 70, rue de la Consolation, BRUXELLES (BE) 1999 03 11	16 2003 10 07
<b>693816</b> cargo partner international movers CFE: 3.7.9, 27.5.1 Cargo Partner AG Airportstrasse Fischamend (AT) 1998 05 19	39 2003 10 14	<b>712112</b> PITÚ CFE: 3.9.16, 26.1.2, 26.4.2, 26.4.10, 27.5.1, 29.1.1, 29.1.2, 29.1.8 Anton Riemerschmid Weinbrennerei und Likörfabrik GmbH & Co. KG 12, Justus-von-Liebig-Strasse, Erding (DE) 1999 01 22	33 2003 10 07
<b>694275</b> KOYO CFE: 5.1.3, 19.7.1, 25.1.15, 27.5.1 BELVEDERE 10 Avenue Charles Jaffelin, BEAUNE (FR) 1998 04 30	21, 33 2003 10 14	<b>713672</b> BI Bouygues Immobilier CFE: 27.5.1, 29.1.4 BOUYGUES 90, avenue des Champs-Élysées PARIS (FR) 1999 06 01	36, 37, 42 2003 02 10 2003 10 21
<b>695723</b> ADDINOL ADDINOL Lube Oil GmbH Gebäude 4609, Am Haupttor Leuna (DE) 1998 06 04	04 2003 10 14	<b>714209</b> Adlon Fundus Hotelentwicklungs- und Verwaltungsgesellschaft mbH Hohenstaufenring 57 Köln (DE) 1999 03 28	03 2003 11 05
<b>695785</b> MADISON MUSIC DISQUES INVESTISSEMENTS AUDIO VIDEO - DIVA 4, boulevard de l'Europe, WISSOUS (FR) 1998 04 24	09, 16, 41 2003 10 14	<b>715201</b> CLIPPO ZRÓDŁO WITAMIN NAPÓJ POMARANCZOWO-BRZOSKWINIOWY CFE: 5.7.11, 5.7.14, 25.1.15, 27.5.1, 29.1.1, 29.1.4 Eckes-Granini GmbH & Co. KG 6, Ludwig-Eckes-Allee, Nieder-Olm (DE) 1999 06 02	29, 30, 32 2003 10 28
<b>695827</b> MAMA MOOO CFE: 3.4.1, 27.5.1 Jürg Bosshardt 23, Heuberg, Bâle (CH) 1998 07 08	29, 30 2003 10 14	<b>715202</b> CLIPPO ZRÓDŁO WITAMIN SOK POMARANCZOWO-MARCHWIOWO-BANANOWY ACE witaminy CFE: 5.7.11, 5.7.18, 25.1.15, 27.5.1, 29.1.1, 29.1.3 Eckes-Granini GmbH & Co. KG 6, Ludwig-Eckes-Allee, Nieder-Olm (DE) 1999 06 02	29, 30, 32 2003 10 28
<b>696605</b> OUT PUT GIRZA S.P.A. 20, VIA I° MAGGIO, BUSSOLENGO VR (IT) 1998 07 10	25 2003 10 20	<b>715792</b> IGUANA LIFE WEAR CFE: 3.11.9, 25.1.15, 26.4.2, 26.4.7, 27.5.1 RENO Sportswear Handels GmbH 22, Ratzinger Weg 26 Waldkirchen (DE) 1999 05 18	25 2003 10 07
<b>697586</b> 1867 St Nicolaus CFE: 2.1.1, 2.1.3, 24.1.5, 24.1.17, 27.5.1, 27.7.1 St. Nicolaus, a. s. ul. I. mája 113, Liptovsky Mikuláš (SK) 1998 08 31	02, 30, 32, 33 2003 10 21	<b>715834</b> ADVERTAINMENT Thorsten Rauser Kathavinenstraße 17, Reutligen (DE) 1999 03 29	35, 42 2003 11 05
<b>697847</b> ATLAS Cordiant Communications Group Plc. 121-141, Westbourne Terrace, LONDON W6 6JR (GB) 1998 08 27	35, 42 2003 10 28	<b>715975</b> CLIPPO ZRODLO WITAMIN NEKTAR Z ARONII CFE: 5.7.9, 26.4.2, 27.5.1, 29.1.1, 29.1.3, 29.1.8 Eckes-Granini GmbH & Co. KG Ludwig-Eckes-Allee 6, Nieder-Olm (DE) 1999 06 02	29, 30, 32 2003 10 28
<b>698542</b> Cabrera CFE: 26.4.9, 27.5.1, 29.1.1, 29.1.4 AZULEJOS CABRERA, S.A. Partida de Saloni, s/n, SAN JUAN DE MORO (Castellón) (ES) 1998 09 11	19, 27, 39 2003 10 07	<b>716663</b> GRASS HOPPER Interessengemeinschaft der Fachgroßhändler für Sauberkeit und Hygiene IGEFA e.V. 53, Hans-Bredow-Strasse, Bremen (DE) 1999 06 15	03, 16, 21 2003 10 21
<b>701994</b> G GRANINTER, S.A. CFE: 26.11.3, 27.5.1 GRANINTER, S.A. As Gándaras-Budino, PORRINO (Pontevedra) (ES) 1998 10 26	19, 39, 42 2003 02 10 2003 10 21	<b>716708</b> POINT-UP! Credit Suisse Card Management Schützengasse 7, Postfach, Zürich (CH) 1999 06 22	09, 16, 36, 38, 41 2003 10 28
<b>708412</b> HYDRA-IX Witzenmann GmbH Metallschlauch-Fabrik Pforzheim 134, Östliche Karl-Friedrich-Strasse, Pforzheim (DE) 1998 12 15	06, 17 2003 11 05	<b>717113</b> ISABEL MARANT IM PRODUCTION 3 Passage Saint Sébastien, PARIS (FR) 1999 06 17	03, 14, 25 2003 10 24
<b>708563</b> PHOENIX DaimlerChrysler AG 225, Epplestrasse, Stuttgart (DE) 1999 02 06	09 2003 10 24		
<b>709172</b> JAMES HARVEST TEXET AB Box 27802, Stockholm (SE) 1999 03 04	25 2003 10 21		

<b>717621 K</b>	06, 17, 19, 37, 40	<b>732344 POWER-PACK MULTIPOWER</b>	29, 30
CFE: 26.1.1, 27.5.1		CFE: 25.7.20, 26.4.2, 27.5.1, 29.1.1, 29.1.4, 29.1.6	
Kalenborn Kalprotect Dr. Mauritz GmbH & Co. KG 50, Asbacher Strasse, Vettelschoß (DE)		Haleko Hanseatisches Lebensmittel Kontor GmbH & Co. OHG 1, Holsteinischer Kamp, Hamburg (DE)	
1999 02 26	2003 10 28	2000 01 08	2003 10 28
<b>718847 CYCLODYNON</b>	05	<b>732405 HOFMANN</b>	07, 09
Bionorica AG Kerschensteinerstrasse 11-15 Neumarkt (DE)		Snap-On Equipment GmbH Werner-von-Siemens-Strasse 2 Pfungstadt (DE)	
1999 07 14	2003 02 24	2000 02 24	2003 10 28
<b>720357 PIEZON</b>	10, 11	<b>732421 LEONARDO CHANNEL</b>	38
EMS Electro Medical Systems Vertriebs GmbH 86, Schatzbogen, München (DE)		S.I.T. Holding S.A. 32, rue A. Neyen LUXEMBOURG (Grand-Duché du Luxembourg) (LU)	
1999 08 27	2003 10 06	2000 03 20	2003 10 28
<b>721572 OMYA SYNCARB</b>	01	<b>733214 S.T. Dupont PARIS Signature</b>	03
OMYA GmbH 11a, Brohler Strasse, Köln (DE)		CFE: 27.5.1	
1999 09 14	2003 10 21	S.T. Dupont S.A. Beaumont 20 Fribourg (CH)	
<b>723450 ECE</b>	35, 36, 37, 42	2000 03 23	2003 10 21
ECE Projektmanagement G.m.b.H. & Co. KG 30, Heegbarg, Hamburg (DE)		<b>733907 Brüggmann AD</b>	06, 17, 19, 20
1999 04 30	2003 10 28	CFE: 26.1.2, 27.5.1	
<b>723919 WILDCAT</b>	18, 22, 25, 26, 28	Brüggmann Immobilien GmbH Kanalstrasse 80 Dortmund (DE)	
CFE: 3.6.1, 26.1.1, 27.1.1		1999 12 20	2002 03 11
WILDCAT - JEANS s.r.o. Nerudova 3113/17 Jablonec nad Nisou (CZ)			2003 10 06
1999 08 23	2003 10 22	<b>735111 SILENCE</b>	19
<b>724651 DAP</b>	09	SAINT-GOBAIN GLASS FRANCE, Société Anonyme „Les Miroirs” - 18, avenue d’Alsace COURBEVOIE (FR)	
HIGHLITE INTERNATIONAL B.V. 6, Eisterweg, HEERLEN (NL)		2000 05 17	2003 10 28
1999 11 10	2003 10 20	<b>735112 MULTIPOWER ENERGY CAFE</b>	03, 05, 29, 30, 32, 42
<b>725291 HORIZON</b>	34	Haleko Hanseatisches Lebensmittel Kontor GmbH & Co. OHG 1, Holsteinischer Kamp, Hamburg (DE)	
JOHN PLAYER & SONS LIMITED P.O. Box 286, South Circular Road Dublin 8 (IE)		2000 02 01	2003 11 04
1999 12 07	2003 10 21	<b>735273 KHS</b>	07, 11
<b>726584 VANISH</b>	03	CFE: 26.7.15, 26.11.2, 27.5.1	
Reckitt Benckiser N.V. De Fruittuinen 2-12 Hoofddorp (NL)		KHS Maschinen- und Anlagenbau Aktiengesellschaft 20, Juchostrasse Dortmund (DE)	
1999 12 07	2003 08 29	1999 12 17	2003 11 05
<b>728264 F</b>	03, 09, 14, 18, 25	<b>735284 nkt cables</b>	09, 37, 42
CFE: 27.5.1		CFE: 26.2.1, 27.5.1	
SALVATORE FERRAGAMO ITALIA SPA 2, Via dei Tornabuoni, FIRENZE (IT)		NKT Cables Group A/S NKT Allé 1 Brøndby (DK)	
2000 01 07	2003 10 14	2000 03 29	2003 10 22
<b>728350 COM.TEC</b>	10	<b>735343 FINAL FANTASY</b>	41
Fresenius Hemocare GmbH 2-6, Friedrichstrasse Frankfurt (DE)		KABUSHIKI KAISHA SQUARE 1-8-1, Shimomeguro Meguro-Ku Tokyo 153-8688 (JP)	
2000 01 10	2003 10 28	2000 06 05	2003 10 05
<b>728357 clavan LongLife</b>	03, 18, 37	<b>735354 TONI &amp; GUY</b>	03
CFE: 20.5.16, 26.3.1, 26.3.23, 27.5.1		Mascolo Limited Summerdown Manor, Effingham Hill Dorking, Surrey RH5 6ST (GB)	
CLAVAN N.V. 13, Kapellestraat RUISELEDE (BE)		2000 05 23	2003 10 22
1999 12 23	2003 10 21	<b>736104</b>	25, 30, 32, 33, 35, 36
<b>730629 EXEL DATA</b>	09	CFE: 3.1.14, 3.1.16, 3.7.1, 24.7.3, 24.9.1	
SOCIETE COOPERATIVE GROUPEMENTS D’ACHATS DES CENTRES LECLERC société anonyme coopérative a capital variable 52, rue Camille Desmoulins ISSY LES MOULINEAUX (FR)		Closed joint-stock company with 100 per cent foreign investments „ROUST INCORPORATED” 7, ul. 1905 goda Moskva (RU)	
2000 03 23	2003 11 13	2000 05 30	2003 02 10
<b>730744 gesab</b>	20		2003 10 21
CFE: 14.1.13, 27.5.1		<b>737680 TRAXX</b>	09, 14, 18, 25
GESAB, S.A. c/ Porvenir, 68 LLINARS DEL VALLES (BARCELONA) (ES)		CFE: 24.13.25, 27.5.1	
2000 03 30	2003 02 24	APMART, spol. s r.o. Osadní 28 Praha 7 (CZ)	
		2000 04 19	2003 10 28
		<b>738121 AVOCELL</b>	29, 30
		AVO-WERKE AUGUST BEISSE GMBH 7, Industriestrasse, BELM (DE)	
		2000 03 20	2003 10 28

<b>738169</b> CALVENZA	05		
Boehringer Ingelheim Vetmedica GmbH Binger Strasse 173 Ingelheim (DE)			
2000 06 17		2003 10 30	
<b>739496</b> MultiCash	35, 36, 38		
OMIKRON Systemhaus Gesellschaft für Informations- und Kommunikationssysteme mbH & Co. Von-Hünefeld-Straße 10a Köln (DE)			
2000 08 07		2003 10 28	
<b>739594</b> CAT	04, 11, 34		
Kadláček Jan Pod skalkou 26 Prerov (CZ)			
2000 06 26		2003 10 21	
<b>739608</b> C WORLD	25, 35, 41		
CFE: 27.5.1			
World Promotion Company S.A. 11, Boulevard Charles Marx LUXEMBOURG (Grand-Duché du Luxembourg) (LU)			
2000 07 04		2003 10 21	
<b>740799</b> PASS	09		
ABB Schweiz AG Brown Boveri Strasse 6 Baden (CH)			
2000 07 20		2003 10 15	
<b>742249</b> CFE: 19.3.3, 29.1.3, 29.1.8	05, 29, 30		
Unilever N.V. 455, Weena ROTTERDAM (NL)			
2000 08 04		2003 10 07	
<b>744998</b> MAERSK SEALAND	39		
Dampskibsselskabet af 1912, Aktieselskab Esplanaden, 50 Copenhagen K (DK); Aktieselskabet Dampskibsselskabet Svendborg Svendborg (DK)			
2000 11 10		2003 10 24	
<b>745318</b> Campus	14, 34		
Reemtsma Cigarettenfabriken GmbH 51, Parkstraße, Hamburg (DE)			
2000 09 19		2003 10 07	
<b>745657</b>	33		
AROMA FLORIS'S, SIA 15-7, Rupniecibas iela Riga (LV)			
2000 09 29		2003 10 28	
<b>746193</b> Hai-Society	01, 02, 03, 04, 05, 06, 07, 08, 09, 10, 11, 12, 13, 14, 15, 16, 17, 18, 19, 20, 21, 22, 23, 24, 25, 26, 27, 28, 29, 30, 31, 32, 33, 34, 35, 36, 37, 38, 39, 40, 41, 42		
CFE: 3.9.1, 27.5.1			
Distribution & Marketing GmbH 54, Alpenstraße, Salzburg (AT)			
2000 09 13		2003 10 28	
<b>746238</b> orkli	09, 11		
CFE: 26.1.1, 26.1.10, 27.1.1, 27.5.1			
ORKLI, S. COOP. Ctra. Zaldivia, s/n VILAFRANCA DE ORDIZI (GUIPUZCOA) (ES)			
2000 11 20		2003 10 09	
<b>746306</b> Brüggmann MD	06, 17, 19, 20		
CFE: 26.1.2, 27.5.1			
Brüggmann Immobilien GmbH Kanalstrasse 80 Dortmund (DE)			
2000 07 19	2002 03 11	2003 09 30	
<b>747906</b> CONFISERIE DU DOMAINE	30		
S.C. GALEC, Société Coopérative Anonyme a Directoire et Conseil de Surveillance 52, rue Camille Desmoulins ISSY LES MOULINEAUX CEDEX (FR)			
2000 12 15		2003 11 04	
<b>747916</b> Interpower	04, 09, 11, 35, 36, 37, 38, 39, 40		
CFE: 24.17.3, 26.1.1, 27.5.1, 29.1.1, 29.1.8			
ENEL S.p.A. 137, Viale Regina Margherita Roma (IT)			
2000 10 06		2003 11 04	
<b>747941</b> BETTER FOOD. BETTER WORLD.	01, 05, 31, 42		
Syngenta Participations AG Schwarzwaldallee 215 Basel (CH)			
2000 09 29		2003 11 04	
<b>748963</b> BIRIC	05		
Boehringer Ingelheim Pharma GmbH & CO. KG Binger Strasse 173 Ingelheim (DE)			
2000 12 21	2003 01 27	2003 10 30	
<b>749005</b> MTC	07, 08, 09, 11, 12, 14, 16, 18, 21, 34		
Interpan Export - Import Marek & Co. 17, Untere Weißgerberstraße Wien (AT)			
2000 09 06		2003 10 28	
<b>749032</b> sixthcontinent	35, 36, 38, 41		
Gold-Zack AG 7, Gold-Zack-Strasse, Mettmann (DE)			
2000 09 27		2003 10 28	
<b>749060</b> 6th-continent	35, 36, 38, 41		
Gold-Zack AG 7, Gold-Zack-Strasse, Mettmann (DE)			
2000 09 27		2003 10 28	
<b>749566</b> CHITOSAN forte plus C	05, 29		
CFE: 25.7.20, 26.4.2, 27.5.1, 29.1.1, 29.1.2, 29.1.6			
Haleko Hanseatisches Lebensmittel Kontor GmbH & Co. OHG Holsteinischer Kamp 1 Hamburg (DE)			
2000 10 05	2003 02 10	2003 10 30	
<b>750541</b> BENVIS	05		
Boehringer Ingelheim Pharma KG Binger Strasse 173 Ingelheim (DE)			
2001 01 10	2003 02 10	2003 10 21	
<b>751117</b> DECOSOFT	20, 25		
RICCI LUCA Via Colombarone, 51 BERTINORO (FO) (IT)			
2000 12 20	2003 02 24	2003 10 30	
<b>751320</b> PALERMO	34		
CFE: 24.1.5, 24.1.17, 25.1.15, 26.4.2, 26.4.11, 27.5.1			
TABACALERA DEL ESTE, S.A. Ybyrá Pyta y Mandarinas-Villa Conavi II Hernandarias (PY)			
2000 12 14		2003 10 28	
<b>751395</b> TEMA STORE	35, 41, 42		
TEMA TEKSTIL PAZARLAMA SANAYI VE TICARET ANONIM SIRKETI Hürriyet Mahallesi, Altin Sokak, No: 12 Yenibosna - ISTANBUL (TR)			
2000 11 16		2003 10 28	
<b>751420</b> CFE: 26.3.23	35, 36, 37, 42		
Viterra Baupartner AG 3, Philippstraße Bochum (DE)			
2000 07 05		2003 10 28	
<b>752138</b> FILOFAX	18		
Filofax Group Limited Unit 3, Victoria Gardens, Victoria Industrial Estate, Burgess Hill West Sussex RH15 9NB (GB)			
2000 09 14		2003 10 21	
<b>753444</b> AUTOFORM	09, 42		
AutoForm Engineering GmbH Dorfwiiesenstrasse 7 Neerach (CH)			
2001 02 14		2003 10 14	
<b>753473</b> HAKU	02, 03		
Chemische Werke Kluthe GmbH 12, Gottlieb-Daimler-Strasse, Heidelberg (DE)			
2001 02 07		2003 10 28	
<b>753477</b> ELMO	06, 09		
EVVA-Werk Spezialerzeugung von Zylinder- und Sicherheitsschlössern Gesellschaft m.b.H. & Co Kommanditgesellschaft Wienerbergstrasse 59-65 Wien (AT)			
2001 02 13		2003 11 04	
<b>753483</b> IVY	18, 25, 28		
SALOMON S.A. Lieudit La Ravoire, METZ-TESSY (FR)			
2001 02 05		2003 10 14	

<b>753506</b> COOL ICE	03, 35		
ZAKRYTOE AKTSIONERNOE OBCHTCHESTVO „FIRMA „KLAS” ” d. 23, oul. Vorontsovskaya MOSKVA (RU)			
2001 02 06	2003 10 21		
<b>753546</b> MPS	31, 35, 42		
Stichting Milieu Project Sierteelt 29, Middel Broekweg HONSELERSDIJK (NL)			
2001 01 18	2003 10 21		
<b>753582</b> PRODUCTION FRUITIERE INTÉGRÉE			
WORKING WITH NATURE	29, 31, 35		
CFE: 2.9.14, 5.7.13, 26.1.1, 26.1.4, 27.1.1, 29.1.2, 29.1.3, 29.1.6			
COMITE ECONOMIQUE AGRICOLE FRUITS ET LEGUMES DU BASSIN DU VAL DE LOIRE 2, avenue Jean Joxé ANGERS (FR)			
2001 01 26	2003 10 14		
<b>753603</b> ENIT	05		
LABORATORIOS VITA, SA. Avenida BARCELONA 69 sant Joan Despi, Barcelona (ES)			
2001 03 13	2003 10 28		
<b>753606</b> POLICHEM	01, 03, 05, 29, 30		
POLICHEM S.A. 50, Val Fleuri LUXEMBOURG (Grand-Duché du Luxembourg) (LU)			
2001 02 07	2003 10 28		
<b>754754</b> coffee COLLECTION	30, 35, 39		
CFE: 26.4.2, 27.5.1			
Kraft Foods Schweiz Holding AG Bellerivestrasse 203 Zürich (CH)			
2001 04 04	2003 10 28		
<b>755659</b> Oerlemans The Natural Growers	29, 31, 40		
CFE: 1.3.2, 6.19.1, 25.1.19, 27.5.1			
Oerlemans Foods BV 19, Archimedesweg VENLO (NL)			
2001 02 23	2003 10 14		
<b>755713</b> BoIP	09, 36, 37, 38, 41, 42		
Siemens Aktiengesellschaft Wittelsbacherplatz 2 München (DE)			
2000 05 17	2003 11 04		
<b>755766</b> AGROCARB	01		
OMYA GmbH GUMMERN (AT)			
2001 04 05	2003 10 21		
<b>755786</b> ÖHMI Euro Cert	41, 42		
CFE: 26.11.2, 27.5.1			
ÖHMI Eurocert e.V. Berliner Chaussee 66 Magdeburg (DE)			
2001 03 02	2003 10 15		
<b>755804</b> EasyWay+	09, 35, 37, 38, 41, 42		
CANAL + TECHNOLOGIES (Société anonyme) 34, place Raoul Dautry PARIS (FR)			
2000 09 06	2003 10 21		
<b>755840</b> Industrial Ethernet	09, 42		
CFE: 26.4.12, 27.5.1			
Siemens Aktiengesellschaft 2, Wittelsbacherplatz, München (DE)			
2001 03 08	2003 10 21		
<b>755852</b> ONAPRES	07		
CFE: 26.1.1, 26.2.1, 27.5.1, 29.1.1			
ONA-PRES, S. COOP. Polígono Ugaldeguren II, Bo San Antolín ZAMUDIO (Bizkaia) (ES)			
2001 02 26	2003 10 21		
<b>757755</b> AURA	03, 12, 14, 16, 18, 25, 28, 30, 32, 33, 39, 41, 42		
seetours - German Branch of P & O Princess Cruises International Limited Am Seehafen 1 Rostock (DE)			
2001 04 17	2003 11 04		
<b>757756</b> AROSA	12, 16, 18, 28, 30, 32, 33, 39, 42		
seetours - German Branch of P & O Princess Cruises International Limited 1, Am Seehafen Rostock (DE)			
2001 04 17	2003 11 04		
<b>757762</b> ALMIRA	12, 14, 16, 18, 25, 28, 30, 32, 33, 39, 41, 42		
seetours - German Branch of P & O Princess Cruises International Limited 1, Am Seehafen Rostock (DE)			
2001 04 21	2003 11 04		
<b>757771</b> yacout mFi MEDITERRANEE FOOD			
INDUSTRIES S.A. MEDITERRANEE FOOD			
INDUSTRIES S.A. OUJDA-MOROCCO	29, 39		
CFE: 25.3.1, 26.4.2, 27.5.1			
SOCIETE MEDITERRANEE FOOD INDUSTRIES Zone Industrielle Oujda (MA)			
2001 05 31	2003 10 21		
<b>757904</b> NETSPACE	09, 16, 35, 36, 41, 42		
Regus Management Limited 1 Northumberland Avenue London, WC2N 5BW (GB)			
2001 02 20	2003 11 04		
<b>758850</b> HBS	07, 32		
Heineken Technical Services B.V. 2e Weteringplantsoen 21 AMSTERDAM (NL)			
2001 04 27	2003 01 27	2003 10 30	
<b>759807</b> FORMFLEX	07, 12		
Federal-Mogul Burscheid GmbH 17, Bürgermeister-Schmidt-Strasse, Burscheid (DE)			
2001 05 03	2003 10 24		
<b>760275</b> LIFESTYLE MEDIASET ON LINE	09, 16, 35, 38, 41		
RETI TELEVISIVE ITALIANE S.P.A. 8, Largo del Nazareno Roma (IT)			
2001 01 03	2003 11 04		
<b>760285</b> Staloton	17, 19		
Ströher GmbH Kasseler Strasse 41 Dillenburg (DE)			
2001 05 30	2003 11 04		
<b>760300</b> MODAFEN	01, 03, 05		
Léciva, a.s. Dolní Mecholupy 130, Praha 10 (CZ)			
2001 07 03	2003 11 04		
<b>760316</b> HYPERWAVE The Power of Wisdom	09, 16, 41, 42		
CFE: 25.3.1, 27.5.1			
HYPERWAVE AG Humboldtstrasse 10 Aschheim-Dornach (DE)			
2001 02 06	2003 11 04		
<b>760362</b> MULTI-X	07, 09, 42		
Posalux S.A. 18, rue F. Oppliger Biel/Bienne 6 (CH)			
2001 05 23	2003 11 04		
<b>761026</b> TOP Beer NUTS	29, 35		
CFE: 19.8.1, 25.1.15, 26.4.2, 27.5.1, 29.1.1, 29.1.2, 29.1.3			
UAB „ARIMEKSAS” Kirtimu g. 49 Vilnius (LT)			
2001 06 28	2003 10 28		
<b>761582</b> DECLARÉ	03		
Oliver Friz Zeppelinstrasse 48 Stuttgart (DE)			
2001 05 15	2003 10 14		
<b>761852</b> TRONIAT	05		
Boehringer Ingelheim Pharma GmbH & Co. KG Binger Strasse 173 Ingelheim am Rhein (DE)			
2001 06 30	2003 02 10	2003 10 30	
<b>763912</b> DeliPort	05, 08, 14, 21, 29, 30, 32, 33, 34, 42		
Gebr. Heinemann Magdeburger Strasse 3 Hamburg (DE)			
2001 07 10	2003 02 10	2003 10 27	
<b>764407</b> KRONOFLOORING	19		
Kronospan Marken GmbH Steinheim-Sandebeck (DE)			
2001 07 11	2003 10 27		

<b>766494</b> KRUSOVICE 32 CFE: 24.1.5, 24.9.1, 25.1.15, 27.5.1, 29.1.1, 29.1.2, 29.1.8 Královský pivovar Krusovice a.s. Krusovice (CZ) 2001 09 06 2003 11 06	<b>769893</b> MERRYDOWN 32, 33 Merrydown plc Horam Manor, Horam Heathfield, East Sussex, TN21 OJA (GB) 2001 11 15 2002 02 25 2003 10 03
<b>766759</b> Alit 06, 19, 37 KOCH Membranen GmbH & Co. KG Kunststofftechnologie 1, Nordstrasse Rimsting (DE) 2001 08 16 2003 11 05	<b>771467</b> WORLD ENGLISHES 09, 16, 38, 41, 42 WORLD ENGLISHES INC. 25 Boulevard de Montparnasse Paris (FR) 2001 11 14 2002 03 25 2003 11 05
<b>766761</b> ATRIA CONCEPT 29, 30, 31, 42 LITHELLS AKTIEBOLAG SKÖLLERSTA (SE) 2001 09 18 2003 11 05	<b>771548</b> destination benelux 35, 39, 42 CFE: 26.11.2, 27.5.1 WORLD LEISURE JOURNEY S.A. Centre d'Affaires „Le 2000“, Zone Industrielle LIVANGE (Grand-Duché du Luxembourg) (LU) 2001 05 10 2002 03 25 2003 10 28
<b>767469</b> BINIAT 05 Boehringer Ingelheim Pharma GmbH & Co. KG Binger Strasse 173 Ingelheim (DE) 2001 08 31 2003 02 10 2003 10 27	<b>771596</b> TOILET DUCK 21 Düring Lizenzen AG Seestrasse 7a Hergiswil NW (CH) 2001 12 11 2002 03 25 2003 10 03
<b>767573</b> XEVENIS 05 Boehringer Ingelheim Pharma GmbH & Co. KG Binger Strasse 173 Ingelheim (DE) 2001 08 28 2003 02 10 2003 10 30	<b>771604</b> Migro 03, 16, 29, 30, 32, 39, 42 CFE: 26.1.2, 26.1.5, 27.5.1, 29.1.1, 29.1.2, 29.1.6 AMATO ORONZO ANTONIO MARIA Via Terlizzi, 13 MOLFETTA (BA) (IT) 2001 07 27 2002 03 25 2003 10 28
<b>767587</b> Intech EDM 01, 07 Intech EDM AG via Pioppi Losone (CH) 2001 05 15 2003 10 28	<b>771646</b> INSIGHT DISCOVERER 09, 38, 42 TEMIS FRANCE 59, rue de Ponthieu PARIS (FR) 2001 08 31 2002 03 25 2003 10 28
<b>767714</b> TUBOBEND 07, 09, 37, 40, 42 CFE: 27.5.1 Tracto-Technik GmbH 2, Reiherstrasse Lennestadt (DE) 2001 02 16 2003 10 21	<b>771651</b> WONDER-BERRY 05, 29, 30, 32, 42 OTKRYTOE AKTSIONERNOE OBSHESTVO „WIMM-BILL-DANN PRODUKTY PITANIYA“ komn. 306, d.16/15, Yauzsky bulvar Moscow (RU) 2001 11 09 2002 03 25 2003 10 28
<b>767725</b> ZETA 16, 35, 36, 38 „Zürich“ Versicherungs-Gesellschaft („Zurich“ Compagnie d'Assurances) („Zurigo“ Compagnia di Assicurazioni) („Zürich“ Insurance Company) („Zürich“ Compania de Seguros) Mythenquai 2, Zürich (CH) 2001 10 03 2003 10 29	<b>771712</b> Pom'lisse 29, 31 CFE: 26.1.18, 27.5.1, 29.1.13 S.C. GALEC Société Coopérative a Directoire et Conseil de Surveillance 52, rue Camille Desmoulins, ISSY LES MOULINEAUX CEDEX (FR) 2001 10 30 2002 03 25 2003 10 23
<b>767965</b> PROMETHEUS 10 Fresenius Medical Care Deutschland GmbH 1, Else-Kroener-Strasse Bad Homburg (DE) 2001 08 15 2003 11 07	<b>771810</b> DOROTA 21, 25, 42 Dorota Rechsteiner Rosenackerstrasse 5 Goldach (CH) 2001 12 20 2002 03 25 2003 10 23
<b>768559</b> EGG PHOTO 360° 09, 38, 42 EGG Solution S.A. 11, rue du Docteur Heulin PARIS (FR) 2001 07 26 2003 10 23	<b>772236</b> EMS 03, 05, 10 CFE: 26.1.1, 27.5.1, 29.1.1, 29.1.4 Staatsbad Bad Ems GmbH Römerstrasse 1 Bad Ems (DE) 2001 07 25 2002 04 08 2003 10 24
<b>769021</b> ZAPATA 18, 25 CFE: 26.4.2, 27.5.1 ZAPATA MODE-VERTRIEBS GMBH 4-6, Schoenbornstrasse WUERZBURG (DE) 2001 05 29 2003 02 24 2003 10 30	<b>773400</b> Export Manager 1 UniCredito Italiano 35, 36 CFE: 27.5.1, 27.7.1, 29.1.1, 29.1.6 UNICREDITO ITALIANO S.p.A. Via Danke GENOVA (IT) 2001 12 17 2002 04 08 2003 11 04
<b>769215</b> XPERIENCE 12 FIAT AUTO S.p.A. C.so Agnelli, 200, TORINO (IT) 2001 10 08 2003 10 21	<b>773519</b> NOACID 05 EGIS GYÓGYSZERGYÁR RT. Keresztúri út 30-38, Budapest (HU) 2001 12 01 2002 04 08 2003 10 01
<b>769437</b> PROCOPI 07, 11, 19, 37 PROCOPI Les Landes d'Apigne LE RHEU (FR) 2001 10 05 2003 10 29	<b>773779</b> Primavera di SAN BENEDETTO 32 CFE: 3.7.10, 3.7.16, 26.1.2, 27.5.1, 29.1.4, 29.1.6 ACQUA MINERALE S. BENEDETTO S.p.A. 65, Viale Kennedy, SCORZE' (Venezia) (IT) 2001 11 15 2002 04 22 2003 10 23
<b>769514</b> bianca 03, 14, 18, 25 Bianca-Moden GmbH & Co. KG 70, Kreuzweg, Ochtrup (DE) 2001 10 19 2003 10 29	<b>773915</b> FIT PROTEIN 32 CFE: 25.7.20, 27.5.1, 29.1.1, 29.1.4 Haleko Hanseatisches Lebensmittel Kontor GmbH & Co. OHG Holsteinischer Kamp 1 Hamburg (DE) 2001 11 21 2003 02 24 2003 10 30
<b>769822</b> PROTECT IT 11, 16, 35, 38, 41, 42 ABB Automation Technology Products Management AG Affolternstrasse 44 Zürich (CH) 2001 09 24 2003 10 28	
<b>769885</b> Reflexion 17, 24, 25 Sympatex Technologies GmbH 19-21, Kasinostrasse, Wuppertal (DE) 2001 06 28 2002 02 25 2003 10 28	

<b>773931</b> ALEX	03, 21		
CFE: 26.4.4, 27.5.1, 29.1.1, 29.1.2, 29.1.3			
INDUSTRIAS MARCA, S.A. Avda del Carrilet, 293-299			
L'HOSPITALET DE LLOBREGAT (Barcelona) (ES)			
2002 01 18	2002 04 22	2003 10 23	
<b>774239</b> PIV	07, 09, 12, 37, 42		
PIV Drives GmbH 3, Industriestrasse Bad Homburg (DE)			
2001 11 02	2002 07 01	2003 10 29	
<b>774565</b>	30		
CFE: 28.5.0			
Open Joint Stock Company with Foreign Investments			
„BOLSHEVIK” 15, Leningradsky prospect Moscow (RU)			
2001 12 24	2002 05 06	2003 10 03	
<b>774898</b> BOZITA	31		
DOGGY AB VARGARDA (SE)			
2001 12 21	2002 05 06	2003 10 27	
<b>774911</b> VERO	06, 11, 20, 21		
Duravit AG Werderstrasse 36 Hornberg (DE)			
2001 12 07	2002 05 06	2003 10 03	
<b>775009</b> ECLIPSE	35, 41		
CFE: 1.3.2, 26.4.2, 27.5.1			
Impact Development Training Limited Cragwood House,			
Windermere, Cumbria LA23 1LQ (GB)			
2002 01 14	2002 05 06	2003 10 27	
<b>775036</b> ALPHA	07, 12		
MA-PA MAKINA PARÇALARI ENDÜSTRISI ANONIM			
SIRKETI Yakacik Yolu Kartal Istanbul (TR)			
2001 12 27	2002 05 06	2003 10 27	
<b>775044</b> Stream-Wehr	07, 11		
Martin T. Schydlo 25, Am Obersthof Ratingen (DE)			
2002 01 26	2002 05 06	2003 10 27	
<b>775485</b> BYRON	18, 25		
COMPAGNIE EUROPEENNE DE LA CHAUSSURE 28, avenue			
de Flandre PARIS (FR)			
2002 01 16	2002 05 20	2003 10 24	
<b>775563</b> Frutti Fresh	32, 33, 35		
CFE: 26.4.1, 27.5.1, 29.1.1, 29.1.3, 29.1.6			
S.C. INTERMARK S.r.l. 8, str. Lucian Blaga STEI, BIHOR (RO)			
2002 02 26	2002 05 20	2003 11 05	
<b>775669</b> BIMET	06, 07, 12, 17, 42		
Federal-Mogul Wiesbaden GmbH & Co. KG 11, Stielstrasse			
Wiesbaden (DE)			
2001 07 23	2002 05 20	2003 10 27	
<b>775674</b> BORCULO DOMO Ingredients	05, 29, 30, 31, 32		
CFE: 27.5.1, 29.1.1, 29.1.4			
FRIESLAND Brands B.V. Pieter Stuyvesantweg 1 Leeuwarden (NL)			
2001 12 21	2002 05 20	2003 11 06	
<b>775714</b> ses	25, 28		
CFE: 24.15.1, 27.5.1			
SALOMON S.A. Lieudit La Ravoire, METZ-TESSY (FR)			
2002 01 24	2002 05 20	2003 11 06	
<b>775741</b> SALORA	09, 38		
Finlux Oy. Radiomiehenkatu 3 Turku (FI)			
2002 01 30	2002 05 20	2003 10 23	
<b>775789</b> PERFETTI van Melle	05, 30		
CFE: 25.1.15, 26.1.2, 27.5.1, 29.1.1, 29.1.4			
PERFETTI VAN MELLE S.P.A. Via XXV Aprile, 7 LAINATE (IT)			
2001 11 08	2002 05 20	2003 10 23	
<b>776241</b> EPTUZIL	05		
Novartis AG Bâle (CH)			
2002 03 06	2002 05 20	2003 11 07	
<b>776297</b> LASYNAC	05		
Boehringer Ingelheim International GmbH Ingelheim (DE)			
2002 02 08	2003 02 10	2003 10 27	
<b>777026</b> DUSOC	05		
Boehringer Ingelheim International GmbH Ingelheim (DE)			
2002 02 12	2003 02 10	2003 10 27	
<b>777461</b> FINLUX	09, 38		
Finlux Oy. Radiomiehenkatu 3 Turku (FI)			
2002 01 30	2002 06 03	2003 10 23	
<b>777462</b> 1 2 3 4 5 PAPERS BY NUMBERS	16		
CFE: 26.1.1, 26.1.6, 27.1.1, 27.7.1, 29.1.15			
Societe par Actions Simplifiece, 122 rue Eduard Vallant LEVALLOIS			
PERRET (FR)			
2002 02 12	2002 06 03	2003 10 23	
<b>778109</b> RISPERDAL CONSTA	05		
Janssen Pharmaceutica N.V. Turnhoutseweg 30 Beerse (BE)			
2002 02 04	2002 07 01	2003 10 01	
<b>778999</b> RAPALA	28		
Rapala VMC Oyj Tehtaantie 2 Vääksy (FI)			
2002 03 25	2002 07 15	2003 10 03	
<b>779279</b> Läkerol	30		
CFE: 27.5.1			
MalacoLeaf Aktiebolag MALMÖ (SE)			
2002 04 11	2002 07 15	2003 10 06	
<b>779281</b> Läkerol SUGARFREE PASTILLES FORTE	30		
CFE: 5.3.16, 8.1.19, 24.5.7, 27.5.1, 29.1.1, 29.1.2, 29.1.3			
MalacoLeaf Aktiebolag MALMÖ (SE)			
2002 04 11	2002 07 15	2003 10 06	
<b>779284</b> Läkerol SUGARFREE PASTILLES ORANGE	30		
CFE: 5.7.11, 8.1.19, 24.5.7, 27.5.1, 29.1.1, 29.1.2, 29.1.3			
MalacoLeaf Aktiebolag MALMÖ (SE)			
2002 04 11	2002 07 15	2003 10 06	
<b>779285</b> Läkerol SUGARFREE PASTILLES			
STRONG MINT			
CFE: 5.3.16, 8.1.19, 24.5.7, 27.5.1, 29.1.1, 29.1.3, 29.1.4			
MalacoLeaf Aktiebolag MALMÖ (SE)			
2002 04 14	2002 07 15	2003 10 06	
<b>779286</b> Läkerol SUGARFREE PASTILLES CASSIS	30		
CFE: 5.7.9, 8.1.15, 24.5.7, 27.5.1, 29.1.1, 29.1.2, 29.1.5			
MalacoLeaf Aktiebolag MALMÖ (SE)			
2002 04 11	2002 07 15	2003 10 06	
<b>779397</b> PIAGGIO AERO	07, 12, 37, 39, 41, 42		
CFE: 27.5.1			
PIAGGIO AERO INDUSTRIES, S.p.a. Via Cibrario, 4			
GENOVA (IT)			
2001 12 12	2002 07 29	2003 10 27	
<b>779536</b> M DECO	14		
CFE: 26.1.18, 27.5.1			
MICHELE WATCH ESTABLISHMENT Aeulestrasse 5 Vaduz (LI)			
2002 04 11	2002 07 29	2003 11 03	
<b>779537</b> M URBAN	14		
CFE: 26.1.18, 27.5.1			
MICHELE WATCH ESTABLISHMENT Aeulestrasse 5 Vaduz (LI)			
2002 05 03	2002 07 29	2003 11 03	
<b>779538</b> M	14		
CFE: 26.1.18, 27.5.1			
MICHELE WATCH ESTABLISHMENT Aeulestrasse 5 Vaduz (LI)			
2002 04 11	2002 07 29	2003 11 03	

<b>780634</b> FC SM FOOTBALL CLUB SOCHAUX			
MONTBÉLIARD	03, 09, 14, 16, 18, 20,		
CFE: 3.1.20, 27.3.1, 27.5.1, 29.1.4	21, 24, 25, 26, 28, 32,		
	35, 38, 39, 41, 42		
Football Club Sochaux Montbéliard (Association Loi de 1901)			
Stade Bonal MONTBELIARD (FR)			
2001 11 14	2002 08 12	2003 10 31	
<b>780837</b> GUIDE		09	
CFE: 27.5.1			
Skydda Protection People Europe AB Ulricehamn (SE)			
2002 04 11	2002 08 26	2003 11 07	
<b>781133</b> OMG		01, 02, 06, 14	
CFE: 27.5.1			
OMG Europe GmbH, Münsterstraße 248 Düsseldorf (DE)			
2002 02 25	2003 01 27	2003 10 30	
<b>781135</b> BACOU-DALLOZ		09, 10, 28	
BACOU-DALLOZ Paris Nord II, 33 rue des Vanesses			
VILLEPINTE (FR)			
2002 03 25	2002 08 26	2003 10 29	
<b>781576</b> EN VOG		22, 23, 24, 25, 26	
CFE: 27.5.1			
S.C. GALEC Société Coopérative Anonyme a directoire et conseil			
de surveillance 52, rue Camille Desmoulins ISSY LES			
MOULINEAUX CEDEX (FR)			
2002 04 23	2002 08 26	2003 10 02	
<b>781577</b> Sillage		11, 20, 21	
CFE: 27.5.1, 29.1.4			
S.C. GALEC Société Coopérative Anonyme a directoire et conseil			
de surveillance 52, rue Camille Desmoulins ISSY LES			
MOULINEAUX CEDEX (FR)			
2002 04 23	2002 08 26	2003 10 02	
<b>781790</b> TUI		09, 16, 18, 25, 35, 36, 38,	
CFE: 26.7.1, 26.11.1, 27.5.1		39, 41, 42, 43, 44	
TUIAG, Karl-Wiechert-Allee 4 Hannover (DE)			
2002 02 07	2002 08 26	2003 10 23	
<b>782047</b> MONARK		09, 28	
CYCLEUROPE SVERIGE AB VARBERG (SE)			
2002 05 14	2002 09 23	2003 10 27	
<b>783108</b> CFE: 19.7.10, 29.1.3		33	
MAST-Jägermeister AG Jägermeisterstrasse 7-15 Wolfenbüttel (DE)			
2002 05 22	2002 09 23	2003 10 24	
<b>783214</b> REGU		01, 03	
Pentapharm AG Engelgasse 109, Basel (CH)			
2002 05 28	2002 09 23	2003 11 05	
<b>783528</b> BOLS VODKA		33	
CFE: 24.1.12, 24.5.7, 24.9.1, 25.1.15, 27.5.1			
Distilleerderijen Erven Lucas Bols B.V. Wattstraat 61			
Zoetermeer (NL)			
2002 05 13	2003 02 10	2003 10 27	
<b>784945</b> DBT		06, 07, 09, 11, 12, 17, 37, 41, 42	
CFE: 26.11.3, 27.5.1			
DBT GmbH Industriestrasse 1 Lünen (DE)			
2002 01 21	2002 10 21	2003 10 29	
<b>787973</b> TEKNIA		03	
LAKME COSMETICS, S.L. Provenza 55, entresuelo			
BARCELONE (ES)			
2002 06 07	2003 02 24	2003 10 30	
<b>788200</b> EUROCENTRES		09, 16, 41, 42, 43	
CFE: 27.3.1, 27.5.1			
Stiftung für Europäische Sprach- und Bildungs- zentren (Fondation			
Centres européens Langues et Civilisations) (Foundation for			
European Language and Educational Centres) (Fundacion Centros			
Europeos de Lenguas y Cultura) (Fondazione per i Centri europei			
di Lingua e Cultura) Seestrasse 247 Zurich (CH)			
2002 06 19	2003 02 24	2003 10 30	
<b>791033</b> dual impedance		12, 17, 19, 27	
HP-Chemie Pelzer GmbH Brauckstrasse 51 Witten (DE)			
2002 04 13	2003 01 27	2003 10 29	
<b>791034</b> di		12, 17, 19, 27	
HP-Chemie Pelzer GmbH Brauckstrasse 51 Witten (DE)			
2002 04 13	2003 01 27	2003 10 29	
<b>791035</b> mop-heads SCHNEEBALL		31	
Deutsche Saatgutgesellschaft mbH Berlin Parrisiusstr. 33 Berlin (DE)			
2002 09 30	2003 01 27	2003 10 29	
<b>791036</b> Allwax		01	
Allstab Chemicals GmbH Kreuzauer Str. 46 Düren (DE)			
2002 09 17	2003 01 27	2003 10 29	
<b>791040</b> ROUTE		09, 14, 16, 18, 21, 25, 28,	
		36, 41	
DaimlerChrysler AG Epplestrasse 225 Stuttgart (DE)			
2002 07 30	2003 01 27	2003 10 29	
<b>791041</b> NASTRO AZZURRO		18, 25	
S.P.A. BIRRA PERONI INDUSTRIALE Via R. Birolli, 8 ROME (IT)			
2002 07 22	2003 01 27	2003 10 29	
<b>791042</b> VIE		05, 29, 30, 32	
Knorr-Nährmittel Aktiengesellschaft Bahnhofstrasse 19			
Thayngen (CH)			
2002 10 18	2003 01 27	2003 10 29	
<b>791045</b> MEMOSS		11, 37, 42	
LINDE AKTIENGESELLSCHAFT Abraham-Lincoln-Strasse 21			
Wiesbaden (DE)			
2002 08 27	2003 01 27	2003 10 29	
<b>791046</b> CHATEAUFORMATION		16, 38, 39, 41, 43	
CHATEAUFORM (Société anonyme) 1, Chemin de la Fontaine			
NEUVILLE BOSCH (FR)			
2002 10 02	2003 01 27	2003 10 29	
<b>791047</b> Nastro Azzurro		18, 25	
CFE: 26.4.4, 27.5.1, 29.1.14			
S.P.A. BIRRA PERONI INDUSTRIALE Via R. Birolli, 8 ROME (IT)			
2002 07 22	2003 01 27	2003 10 29	
<b>791048</b> Collect Euro		07, 16, 37	
CFE: 24.5.7, 26.1.5, 29.1.14			
COLLECT EURO (Société a Responsabilité Limitée) 27-29, rue			
de Montevideo PARIS (FR)			
2002 10 09	2003 01 27	2003 10 29	
<b>791049</b> ADSOSS		11, 37, 42	
LINDE AKTIENGESELLSCHAFT Abraham-Lincoln-Strasse 21			
Wiesbaden (DE)			
2002 08 27	2003 01 27	2003 10 29	
<b>791054</b> mop-heads HEINRICHSBURG		31	
Deutsche Saatgutgesellschaft mbH Berlin Parrisiusstr. 33 Berlin (DE)			
2002 09 30	2003 01 27	2003 10 29	
<b>791055</b> HybraSil		01, 03, 04	
Wacker-Chemie GmbH Hanns-Seidel-Platz 4 München (DE)			
2002 09 05	2003 01 27	2003 10 29	
<b>791070</b> BM BOEMOS		25	
CFE: 27.5.1			
Finboemos S.p.A. Via Enrico Fermi, Zona industriale Le Botteghe			
Fucecchio (Firenze) (IT)			
2002 09 30	2003 01 27	2003 10 29	



<b>791072</b> Solis Wilkhahn Wilkening + Hahne GmbH + Co. Fritz-Hahne-Str. 8 Bad Münder (DE) 2002 08 26	2003 01 27	2003 10 29	<b>791132</b> práctica BioSandalia SIN FRONTERAS CFE: 25.1.19, 27.5.1 CALZADOS MANINI, S.L. Pena las Aguilas s/n Elche (Alicante) (ES) 2002 07 05	25	2003 01 27	2003 10 29
<b>791074</b> FENS LORENZ S.P.A. Viale Jenner, 73 MILANO (IT) 2002 09 30	2003 01 27	2003 10 29	<b>791133</b> TESSUTO FILO DI SCOZIA ALTA QUALITA CFE: 9.1.24, 26.1.1, 27.5.1 PRODUTTORI ITALIANI TESSUTO FILO DI SCOZIA ALTA QUALITA' 32, viale Tunisia MILANO (IT) 2002 09 04	25	2003 01 27	2003 10 29
<b>791077</b> ALQUIMAR SOCIEDAD COOPERATIVA ANDALUZA HORTAMAR Ctra. Alicun, Km. 3 ROQUETAS DE MAR (ALMERIA) (ES) 2002 09 04	2003 01 27	2003 10 29	<b>791136</b> NUXEPTIL AVENTIS PHARMA S.A. 20, Avenue Raymond Aron ANTONY (FR) 2002 09 09	05	2003 01 27	2003 10 29
<b>791085</b> aquaplus+ CFE: 24.17.5, 26.11.12 aqua plus Wasserversorgungs- und Abwasserentsorgungs-GmbH Absberggasse 47 Wien (AT) 2002 10 09	2003 01 27	2003 10 29	<b>791146</b> Vigor CHARCOAL FILTER Premium CFE: 24.1.19, 25.1.19, 27.5.1 NAMEER NASRI 7,K.Karamanli Ave VOULA ATHENS (GR) 2002 09 03	34	2003 02 10	2003 10 29
<b>791086</b> Ristorante Taverna Siciliana Don Corleone CFE: 2.7.17, 27.5.1, 29.1.15 MAURO Alfred 128, rue Sainte MARSEILLE (FR); MAURO Christian 128, rue Sainte MARSEILLE (FR) 2002 07 01	2003 01 27	2003 10 29	<b>791147</b> PRESTIGE Slims HIGH QUALITY TOBACCO CFE: 5.3.1, 25.1.19, 27.5.1 NAMEER NASRI 7,K.Karamanli Ave VOULA ATHENS (GR) 2002 09 03	30, 33, 43	2003 02 10	2003 10 29
<b>791089</b> BG INTERNATIONAL CFE: 26.1.18, 27.5.1 B & G International ZI de Crissey - 25, rue Paul Sabatier CHALON SUR SAONE (FR) 2002 10 07	2003 01 27	2003 10 29	<b>791148</b> Euro Campus CFE: 27.5.1 CAMPUS INTERNATIONAL s.r.o. Kopernikova 2 Praha 2 (CZ) 2002 09 24	13, 16, 25, 28, 35	2003 02 10	2003 10 29
<b>791090</b> GRAND THEATRE UNIVITIS LES LEVES SAINTE FOY LA GRANDE (FR) 2002 10 01	2003 01 27	2003 10 29	<b>791149</b> ELBOW MASTER 12, 35 Udo Eidens Schwinningstrasse 1a Aachen (DE); Peter Kapitza Feuerweg 9a Buchholz (DE) 2002 10 07	33	2003 02 10	2003 10 29
<b>791099</b> CUT BRAU UNION ÖSTERREICH AG Poschacherstrasse 35 LINZ (AT) 2002 08 30	2003 01 27	2003 10 29	<b>791151</b> FIX-A-FORM 16 DENNY BROS LTD Kempson Way, Bury St. Edmunds Suffolk IP32 7AR (GB) 2002 09 25	32	2003 02 10	2003 10 29
<b>791105</b> PSODYL Laboratoire Medidom S.A. Avenue de Champel 24 Geneve (CH) 2002 10 31	2003 01 27	2003 10 29	<b>791152</b> SYSCO 20 Dexion Group Limited Maylands Avenue, Hemel Hempstead Hertfordshire HP2 7DF (GB) 2002 10 21	05	2003 02 10	2003 10 29
<b>791107</b> TEKALOID AMERON B.V. J.F. Kennedylaan 7 Geldermalsen (NL) 2002 09 12	2003 01 27	2003 10 29	<b>791153</b> D carrier 09 CFE: 27.5.1 G.P.E. srl Via Fiumicino, 10 Azzano Decimo PN (IT) 2002 09 05	02	2003 02 10	2003 10 29
<b>791108</b> SUCROLINER Klöckner Hänsel Processing GmbH Lister Damm 19 Hannover (DE) 2002 09 17	2003 01 27	2003 10 29	<b>791158</b> BLACK BURN 25 CFE: 27.5.1 NOA TEKSTIL ÜRÜNLERI SANAYI VE TICARET LIMITED SIRKETI Merkez Mahallesi, Yildirim Beyazit Caddesi, Kaya Sokak, No: 17 YENIBOSNA-ISTANBUL (TR) 2002 10 02	07	2003 02 10	2003 10 29
<b>791118</b> ICEBERG GILMAR S.P.A. Via Malpasso 723/725 SAN GIOVANNI IN MARGINANO (RN) (IT) 2002 08 30	2003 01 27	2003 10 29	<b>791159</b> CFE: 19.7.25 30 WIBEG Treuhand Beteiligungsgesellschaft mbH Spitalerstrasse 4 Hamburg (DE) 2002 09 25	20, 32, 34	2003 02 10	2003 10 29
<b>791123</b> mtn CFE: 25.1.9, 26.4.18, 27.5.1, 29.1.14 MONTANA COLORS, S.L. Pol. Ind. Can Torrella, C/ Berlín 4 Vacarisses (ES) 2002 05 29	2003 01 27	2003 10 29	<b>791160</b> ECLIPSE FLASH STRIPS 30 Wm. Wrigley Jr. Company 410 North Michigan Avenue, Chicago, Illinois 60611 (US) 2002 10 16	02, 16, 25, 35	2003 02 10	2003 10 29
<b>791126</b> BVQI CFE: 26.4.18, 27.5.1 BUREAU VERITAS, REGISTRE INTERNATIONAL DE CLASSIFICATION DE NAVIRES ET D'AERONEFS 17 bis, Place des Reflets, La Défense 2 COURBEVOIE (FR) 2002 07 08	2003 01 27	2003 10 29	<b>791168</b> NIVEA deodorant BALANCE 03 CFE: 25.1.15, 27.5.1, 27.5.9, 29.1.14 Beiersdorf AG Unnastrasse 48 Hamburg (DE) 2002 10 30	42	2003 02 10	2003 10 29
<b>791130</b> RESCYOU Viking Life-Saving Equipment A/S Sadding Ringvej 13 Esbjerg V (DK) 2002 09 28	2003 01 27	2003 10 29		09, 25		

<b>791180</b> BLEECKER TILLEUL COMMUNICATION 11, rue la Boétie PARIS (FR) 2002 10 02 2003 02 10 2003 10 29	36, 37	<b>791235</b> C'SENS DIANA INGREDIENTS Talhouët Saint Nolff (FR) 2002 10 03 2003 02 10 2003 10 29	31
<b>791181</b> BLEECKER GROUP CFE: 27.5.1 TILLEUL COMMUNICATION 11, rue la Boétie PARIS (FR) 2002 10 02 2003 02 10 2003 10 29	36, 37	<b>791237</b> HYDROCHLORE SOCIETE DES PRODUITS CHIMIQUES D'HARBONNIERES Place de l'Eglise HARBONNIERES (FR) 2002 10 02 2003 02 10 2003 10 29	01, 05
<b>791182</b> ACTICHLORE SOCIETE DES PRODUITS CHIMIQUES D'HARBONNIERES Place de l'Eglise HARBONNIERES (FR) 2002 10 02 2003 02 10 2003 10 29	01, 05	<b>791238</b> AGUALOCA H & M Hennes & Mauritz AB Box 1421 Stockholm (SE) 2002 10 07 2003 02 10 2003 10 29	14, 18, 25
<b>791185</b> Twinjo Zott GmbH & Co. KG Dr.-Steichele-Straße 4 Mertingen (DE) 2002 10 17 2003 02 10 2003 10 29	29, 30	<b>791239</b> BIOGARANT Lidl Stiftung & Co. KG Heiner-Fleischmann-Strasse 2 Neckarsulm (DE) 2002 10 07 2003 02 10 2003 10 29	29, 30, 31, 32
<b>791191</b> Syncrowinch Plumettaz SA Z.I. en Vannel C, Bex (CH) 2002 10 30 2003 02 10 2003 10 29	07	<b>791242</b> NANOSORB Roche Consumer Health Ltd. Wurmisweg Kaiseraugst (CH) 2002 11 06 2003 02 10 2003 10 29	03, 05
<b>791193</b> JOURS CHOCS ARMAND THIERRY SAS Société par actions simplifiée 46, rue Raspail LEVALLOIS PERRET CEDEX (FR) 2002 09 30 2003 02 10 2003 10 29	25, 35	<b>791244</b> CFE: 19.3.25, 29.1.12 Reemtsma Cigarettenfabriken GmbH Parkstraße 51 Hamburg (DE) 2002 10 07 2003 02 10 2003 10 15	16, 34
<b>791196</b> GLAM BRONZE L'OREAL 14, rue Royale PARIS (FR) 2002 10 08 2003 02 10 2003 10 29	03	<b>791246</b> CFE: 19.3.25, 29.1.12 Reemtsma Cigarettenfabriken GmbH Parkstraße 51 Hamburg (DE) 2002 10 07 2003 02 10 2003 10 15	16, 34
<b>791203</b> Actustar.com CFE: 1.1.1, 27.5.1, 29.1.5 ACTUSTAR (S.A.) 17 place Etienne Marcel MONTIGNY-LE- -BRETONNEUX (FR) 2002 05 27 2003 02 10 2003 10 29	35, 38, 41	<b>791252</b> ALLROAD Automobili Lamborghini Holding S.p.A. Via Modena, 12 Sant'Agata Bolognese (BO) (IT) 2002 09 30 2003 02 10 2003 10 15	12, 28
<b>791204</b> ALTRO TRANSFLOR META Altro Limited Works Road, Letchworth Hertfordshire, SG6 1NW (GB) 2002 09 25 2003 02 10 2003 10 29	27	<b>791254</b> THE JUICY FRUIT EXPERIENCE Eckes-Granini GmbH & Co. KG Ludwig-Eckes-Allee 6 Nieder- -Olm (DE) 2002 11 05 2003 02 10 2003 10 15	29, 30, 32
<b>791208</b> AMORES GÜZEL TEKSTİL VE TELEKOM İTHALAT İHRACAT SANAYİ VE TİCARET LIMITED SİRKETİ Bestelsiz Mah. 105/2 Sok. No: 28/A ZEYTİNBURNU İSTANBUL (TR) 2002 06 10 2003 02 10 2003 10 29	25	<b>791255</b> FASCINATION FRUIT Eckes-Granini GmbH & Co. KG Ludwig-Eckes-Allee 6 Nieder- -Olm (DE) 2002 11 05 2003 02 10 2003 10 15	29, 30, 32
<b>791210</b> IMOLA CERAMICA CFE: 3.13.4, 27.5.1 COOPERATIVA CERAMICA D'IMOLA S.R.L. Via Vittorio Veneto, 13 IMOLA (BOLOGNA) (IT) 2002 10 01 2003 02 10 2003 10 29	19	<b>791256</b> FRUIT FASCINATION Eckes-Granini GmbH & Co. KG Ludwig-Eckes-Allee 6 Nieder- -Olm (DE) 2002 11 05 2003 02 10 2003 10 15	29, 30, 32
<b>791212</b> TRAKYA DÖKÜM CFE: 26.4.18, 27.5.1, 29.1.13 TRAKYA DOKUM SANAYİ VE TİCARET ANONİM SİRKETİ Büyükdere Caddesi, Soyak Binası No: 38 Kat 2, Mecidiyekoy İSTANBUL (TR) 2002 05 30 2003 02 10 2003 10 29	06	<b>791257</b> FRUIT FIT Eckes-Granini GmbH & Co. KG Ludwig-Eckes-Allee 6 Nieder- -Olm (DE) 2002 11 05 2003 02 10 2003 10 15	29, 30, 32
<b>791214</b> PURE MORNING Mülhens GmbH & Co. KG Venloer Strasse 241-245 Köln (DE) 2002 10 01 2003 02 10 2003 10 29	03	<b>791258</b> Varia Glen Dimplex Deutschland GmbH Otto-Bergner-Strasse 28 Sonneberg (DE) 2002 10 25 2003 02 10 2003 10 15	07
<b>791215</b> PLAYSTRETCHY BENETTON GROUP S.P.A. 1, Via Villa Minelli, PONZANO VENETO (TREVISO) (IT) 2002 10 03 2003 02 10 2003 10 29	18, 25, 28	<b>791264</b> Varia Family Glen Dimplex Deutschland GmbH Otto-Bergner-Strasse 28 Sonneberg (DE) 2002 10 18 2003 02 10 2003 10 15	07
<b>791222</b> X-ICE COMPAGNIE GENERALE DES ETABLISSEMENTS MICHELIN - MICHELIN & CIE 12, Cours Sablon CLERMONT-FERRAND CEDEX 09 (FR) 2002 09 30 2003 02 10 2003 10 29	12	<b>791265</b> Air-Box Glen Dimplex Deutschland GmbH Otto-Bergner-Strasse 28 Sonneberg (DE) 2002 10 18 2003 02 10 2003 10 15	07
		<b>791266</b> Varia Cottage Glen Dimplex Deutschland GmbH Otto-Bergner-Strasse 28 Sonneberg (DE) 2002 10 18 2003 02 10 2003 10 15	07

<b>791267</b> Varia Estate Glen Dimplex Deutschland GmbH Otto-Bergner-Strasse 28 Sonneberg (DE) 2002 10 18	07 2003 02 10	2003 10 15	<b>791333</b> DESMOPOL Bayer Aktiengesellschaft Leverkusen (DE) 2002 10 01	01 2003 02 10	2003 10 15
<b>791269</b> AD NOVOS FINES CIGARETTES FRONTIER CFE: 5.3.1, 25.1.15, 27.5.1 JAPAN TOBACCO INC. 2-2-1 Toranomom, Minato-ku Tokyo (JP) 2002 11 11	34 2003 02 10	2003 10 15	<b>791334</b> ILÔ VEDIAL 870, rue Denis Papin LUDRES (FR) 2002 10 08	29, 30 2003 02 10	2003 10 15
<b>791270</b> Honey milk Rosen-Tantau Mathias Tantau Nachfolger Tornescher Weg 13 Uetersen (DE) 2002 10 16	31 2003 02 10	2003 10 15	<b>791335</b> DIACUTIS PIERRE FABRE DERMATOLOGIE 45, Place Abel Gance BOULOGNE (FR) 2002 10 16	03, 05 2003 02 10	2003 10 15
<b>791276</b> LYPAREX WHITE & PROTECT ITM ENTREPRISES Société Anonyme 24, rue Auguste-Chabrieres PARIS (FR) 2002 10 15	21 2003 02 10	2003 10 15	<b>791338</b> CFE: 27.7.1 B. CORP 25-27, rue Pierre Baour, BORDEAUX (FR) 2002 10 08	25 2003 02 10	2003 10 15
<b>791278</b> saniSafe Heinz RIGLING Bergstraße 18 Althengstett (DE) 2002 10 24	20 2003 02 10	2003 10 15	<b>791340</b> V-LOCITY CFE: 27.5.1 Alcon, Inc. Bösch 69 Hünenberg (CH) 2002 10 30	10 2003 02 10	2003 10 15
<b>791281</b> Slimline R1 CFE: 5.3.1, 25.1.15, 26.4.18, 27.5.1 Reemtsma Cigarettenfabriken GmbH Parkstraße 51 Hamburg (DE) 2002 06 14	14, 34 2003 02 10	2003 10 15	<b>791341</b> STABLEYZ Alcon, Inc. Bösch 69 Hünenberg (CH) 2002 10 30	05 2003 02 10	2003 10 15
<b>791288</b> ECO-CRODILE ZARINE B.V. Herengracht 548 Amsterdam (NL) 2002 08 30	14 2003 02 10	2003 10 15	<b>791342</b> tested & recommended GORE-TEX by Gore for CFE: 26.1.1, 26.1.12, 26.1.18 W.L. Gore & Associates GmbH Hermann-Oberth-Strasse 22 Putzbrunn (DE) 2002 10 30	01, 25 2003 02 10	2003 10 15
<b>791290</b> GEV G.E.V. Großküchen-Ersatzteil-Vertrieb GmbH Eichenstraße 11 Nuried/München (DE) 2002 03 08	01, 04, 06, 07, 08, 09, 11, 17, 20, 21, 35, 38, 42 2003 02 10	2003 10 15	<b>791343</b> Rumbo CFE: 26.1.16, 27.5.1, 29.1.4, 29.1.13 RED UNIVERSAL DE MARKETING Y BOOKINGS ONLINE, S.A. Procion, 1 y 3 - Pl. Baja, Local 3 Madrid (ES) 2002 10 23	39, 42, 43 2003 02 10	2003 10 15
<b>791298</b> Hao SHu SHuang CFE: 28.3.0 FUJIAN HENGLI GROUP CO., LTD (FUJIAN HENGLI JITUAN YOUXIANGONGSI) Shengxin Industrial Zone, Nan'an City Fujian (CN) 2002 11 11	05 2003 02 10	2003 10 15	<b>791350</b> PROTHIL Solvay Pharmaceuticals GmbH Hans-Böckler-Allee 20 Hannover (DE) 2002 11 04	05 2003 02 10	2003 10 15
<b>791310</b> NICOCAPS PIERRE FABRE MEDICAMENT, 45, place Abel Gance BOULOGNE (FR) 2002 10 03	05 2003 02 10	2003 10 15	<b>791353</b> FUN-DAMENTALS Société des Produits Nestlé S.A. Vevey (CH) 2002 11 12	30 2003 02 10	2003 10 15
<b>791312</b> TORQUE GRIP SOCIETE BIC 14, rue Jeanne d'Asnieres CLICHY (FR) 2002 10 04	16 2003 02 10	2003 10 15	<b>791354</b> CFE: 1.15.15, 5.1.3, 29.1.12 BONGRAIN S.A. Société Anonyme a Directoire et Conseil de Surveillance 42, rue Rieussec VIROFLAY (FR) 2002 10 11	29 2003 02 10	2003 10 15
<b>791314</b> NO SURGETICS PARFUMS GIVENCHY 77, rue Anatole France LEVALLOIS PERRET (FR) 2002 10 11	03 2003 02 10	2003 10 15	<b>791357</b> OXIGIN CFE: 27.5.1 AD Vimotion bvba Obere Beutau 21 Esslingen (DE) 2002 09 25	12 2003 02 10	2003 10 15
<b>791317</b> paranoid CFE: 27.5.1 ILO TEKSTIL VE DERI SANAYI TICARET LIMITED SIRKETI Ordu Caddesi Beyazit Çarsisi No. 27/67 EMINÖNÜ/ISTANBUL (TR) 2002 09 18	25 2003 02 10	2003 10 15	<b>791359</b> ECHO DAVIDOFF Zino Davidoff SA 5, rue Faucigny, Fribourg (CH) 2002 11 05	03, 44 2003 02 10	2003 10 15
<b>791319</b> J.C. RAGS CFE: 26.4.18, 27.5.1 ILO TEKSTIL VE DERI SANAYI TICARET LIMITED SIRKETI Ordu Caddesi Beyazit Çarsisi No. 27/67 EMINÖNÜ/ISTANBUL (TR) 2002 09 18	25 2003 02 10	2003 10 15	<b>791360</b> CHATEAU CHOLLET SOCIETE CIVILE DU CHATEAU TOURTEAU CHOLLET Château Tourteau Chollet ARBANATS (FR) 2002 10 10	33 2003 02 10	2003 10 15
<b>791332</b> R 100 Volkswagen AG Wolfsburg (DE) 2002 10 11	09 2003 02 10	2003 10 15	<b>791361</b> IVC Ivoclar Vivadent AG Bändererstrasse 2 Schaan (LI) 2002 11 13	05, 10 2003 02 10	2003 10 15
			<b>791362</b> HYBRIS PIRONDA (64) S.R.L. Via Pironda, 64 REGGIOLO (REGGIO EMILIA) (IT) 2002 09 23	03, 09, 18, 25 2003 02 10	2003 10 15

<b>791363</b> SYNCO	39, 40	<b>791417</b> GROUP EUROPA	43
CFE: 26.11.9, 27.5.1, 29.1.4		CFE: 27.5.1	
Diethold Mertz Königsfelderstraße 22 Ringe OT Neugnadenfeld (DE)		UAB „SENAMIESCIO KOMFORTAS” Ausros Vartu g. 6	
2002 06 18	2003 02 10	Vilnius (LT)	
		2002 10 02	2003 02 10
			2003 10 15
<b>791368</b> TIMBUKTOO	09, 14, 18, 24, 25	<b>791421</b> Vie	05, 29, 30, 32
APMART, spol. s r.o. Osadní 28/1053 Praha 7 (CZ)		CFE: 27.5.1, 29.1.3	
2002 07 29	2003 02 10	Knorr-Nährmittel Aktiengesellschaft Bahnhofstrasse 19	
		Thayngen (CH)	
		2002 10 18	2003 02 10
			2003 10 15
<b>791373</b> GELMODEL	05	<b>791424</b> GIL di GILMAR	25
FARMADIET, S.L. Conchita Supervia, 15 Bajos, BARCELONA (ES)		CFE: 26.4.2, 26.4.18, 27.5.1, 27.5.24	
2002 09 23	2003 02 10	GILMAR S.P.A. Via Malpasso 723/725, SAN GIOVANNI IN	
		MARIGNANO (RN) (IT)	
		2002 10 10	2003 02 10
			2003 10 15
<b>791380</b> Castaner	03, 14, 18, 25	<b>791433</b> esa logistika	39
CFE: 26.11.3, 27.5.1, 29.1.1		CFE: 26.1.18, 27.5.1, 29.1.1	
ESPADRILLES BANYOLES S.L. UP 6, Parcela 24, BANYOLES		ESA, s.r.o. Vila Thienfeld, ul. Manz, Topinkovych 796 Kladno (CZ)	
(GERONA) (ES)		2002 09 24	2003 02 10
2002 06 26	2003 02 10		2003 10 09
		<b>791436</b> LOGITECH IO	09
<b>791388</b> TRACKHALER	10	Logitech International S.A. Apples (CH)	
Novartis AG Basel (CH)		2002 10 25	2003 02 10
2002 10 30	2003 02 10		2003 10 09
		<b>791437</b> LOGITECH MX	09
<b>791390</b> CERTIHALER	10	Logitech International S.A. Apples (CH)	
Novartis AG Basel (CH)		2002 10 25	2003 02 10
2002 10 30	2003 02 10		2003 10 09
		<b>791440</b> sera Bit	31
<b>791391</b> CERTAFLO	10	sera GmbH Max-Planck-Straße 6 Heinsberg (DE)	
Novartis AG Basel (CH)		2002 10 18	2003 02 10
2002 10 30	2003 02 10		2003 10 09
		<b>791447</b> ALOXI	05
<b>791396</b> CREDIT SUISSE LIFE & PENSIONS	36	HELSINN HEALTHCARE S.A. Via Pian Scairolo,	
CFE: 24.17.25, 26.11.7, 27.5.1, 29.1.12		PAZZALLO (CH)	
Credit Suisse Group Paradeplatz 8, Zürich (CH)		2002 10 24	2003 02 10
2002 10 30	2003 02 10		2003 10 09
		<b>791448</b> CINVEX	05
<b>791397</b> CFE: 8.1.9, 8.1.19, 8.1.21	30	HELSINN HEALTHCARE S.A. Via Pian Scairolo,	
Société des Produits Nestlé S.A. Vevey (CH)		PAZZALLO (CH)	
2002 10 24	2003 02 10	2002 10 24	2003 02 10
			2003 10 09
<b>791399</b> A'ROSA BELLA	12, 25, 39, 43	<b>791450</b> LGT.Expect more.	35, 36
Seetours-German Branch of P & O Princess Cruises International		LGT Gruppe Stiftung Herrengasse 12 Vaduz (LI)	
Limited Am Seehafen 1 Rostock (DE)		2002 11 13	2003 02 10
2002 10 08	2003 02 10		2003 10 09
		<b>791452</b> ACTIV	19, 21
<b>791400</b> A'ROSA MIA	12, 25, 39, 43	PILKINGTON PLC Prescott Road, St Helens Merseyside, WA10	
Seetours-German Branch of P & O Princess Cruises International		3TT (GB)	
Limited Am Seehafen 1 Rostock (DE)		2002 11 08	2003 02 10
2002 10 08	2003 02 10		2003 10 09
		<b>791455</b> COSMELUXE	03, 05
<b>791401</b> A'ROSA DONNA	12, 25, 39, 43	COFINLUXE Société anonyme 6, rue Anatole de la Forge	
Seetours-German Branch of P & O Princess Cruises International		PARIS (FR)	
Limited Am Seehafen 1 Rostock (DE)		2002 10 14	2003 02 10
2002 10 08	2003 02 10		2003 10 09
		<b>791464</b> TRUFLEX	17
<b>791402</b> A'ROSA BLU	12, 25, 39, 43	TRUPLAST Kunststofftechnik GmbH Am Wingert 1-3	
Seetours-German Branch of P & O Princess Cruises International		Langgöns (DE)	
Limited Am Seehafen 1 Rostock (DE)		2002 10 23	2003 02 10
2002 10 08	2003 02 10		2003 10 28
		<b>791465</b> DUBSTER	14, 18, 25
<b>791405</b> HYDROCOPPER	06, 40	CFE: 27.5.1	
Outokumpu Oyj Riihitontuntie 7 B Espoo (FI)		H & M Hennes & Mauritz AB Box 1421 Stockholm (SE)	
2002 09 12	2003 02 10	2002 10 07	2003 02 10
			2003 10 09
<b>791412</b> PERWOLL SENSITIVE MAGIC	03	<b>791466</b> Dr. Rath's Cellular Medicine	05, 16, 41, 42, 44
Henkel KGaA Düsseldorf (DE)		Dr. med. Matthias Rath 4699 Old Ironside Drive Santa Clara, CA	
2002 10 11	2003 02 10	95054 (US)	
		2002 10 17	2003 02 10
			2003 10 09
<b>791413</b> PERWOLL FRESH MAGIC	03		
Henkel KGaA Düsseldorf (DE)			
2002 10 11	2003 02 10		
<b>791414</b> Tearyl	17, 19, 37		
MUGLER AG Hofer Strasse 4 Oberlungwitz (DE)			
2002 10 30	2003 02 10		

<b>791469</b> COCO TARA	32, 33		
Schlumberger GmbH & Co. KG Buschstraße 20 Meckenheim (DE)			
2002 10 09	2003 02 10		2003 10 23
<b>791470</b> AB 139 Xtreme	12		
AGUSTA S.p.A. Via Giovanni Agusta, 520 SAMARATE, CASCINA COSTA (VA) (IT)			
2002 09 23	2003 02 10		2003 10 14
<b>791471</b> A 139 Xtreme	12		
AGUSTA S.p.A. Via Giovanni Agusta, 520 SAMARATE, CASCINA COSTA (VA) (IT)			
2002 09 23	2003 02 10		2003 10 14
<b>791473</b> AB 139 EXTREME	12		
AGUSTA S.p.A. Via Giovanni Agusta, 520 SAMARATE, CASCINA COSTA (VA) (IT)			
2002 09 23	2003 02 10		2003 10 14
<b>791475</b> A 139 EXTREME	12		
AGUSTA S.p.A. Via Giovanni Agusta, 520 SAMARATE, CASCINA COSTA (VA) (IT)			
2002 09 23	2003 02 10		2003 10 14
<b>791479</b> KOROFIBRE	06		
KORODUR-Westphal Hartbeton GmbH u. Co Wernher-von-Braun-Strasse 4 Amberg (DE)			
2002 10 01	2003 02 10		2003 10 14
<b>791480</b> Levemir	05		
Novo Nordisk A/S Novo Allé Bagsvard (DK)			
2002 11 05	2003 02 10		2003 10 14
<b>791481</b> swiss Swiss International Air Lines	35, 36, 37, 39,		
CFE: 24.13.1, 26.4.18, 27.5.1	41, 42, 43		
Swiss International Air Lines AG (Swiss International Air Lines SA) (Swiss International Air Lines Ltd.) Aeschenvorstadt 4 Basel (CH)			
2002 09 26	2003 02 10		2003 10 14
<b>791484</b> Made in nature Vyrobeno v prírode	29, 30, 31, 32, 39		
CFE: 1.5.2, 1.5.6, 27.1.1, 29.1.1, 29.1.3			
Hortim International, spol. s r.o. Haskova 18 Breclav (CZ)			
2002 08 22	2003 02 10		2003 10 14
<b>791485</b> CFE: 26.13.25	05, 29, 30		
Société des Produits Nestlé S.A. Vevey (CH)			
2002 10 21	2003 02 10		2003 10 23
<b>791486</b> Immun'Âge	29		
HAYASHI Yukiyasu 12, Minami-machi, Bairin, Gifu-shi Gifu 500-8112 (JP)			
2002 09 24	2003 02 10		2003 10 14
<b>791487</b> easyCinema	09, 25, 30, 32, 41, 42, 43		
CFE: 26.4.2, 27.5.1, 29.1.1, 29.1.6			
easyGroup IP Licensing Limited The Rotunda, 42-43 Gloucester Crescent, Camden London, NW1 7DL (GB)			
2002 03 11	2003 02 10		2003 10 28
<b>791490</b> P.M.P.H PART MANAGEMENT	35, 37, 38, 40, 42		
PER HOUR			
Snecma Services S.A. 2, boulevard du Général Martial Valin PARIS (FR)			
2002 05 16	2003 02 10		2003 10 23
<b>791498</b> JSS	09, 38, 41, 42		
FÖRSVARETS MATERIELVERK STOCKHOLM (SE)			
2002 09 17	2003 02 10		2003 10 14
<b>791499</b> After Eight	30		
CFE: 27.5.1			
Société des Produits Nestlé S.A. Vevey (CH)			
2002 10 24	2003 02 10		2003 10 14
<b>791500</b> AFRODIT	25, 35		
CFE: 2.9.1, 27.5.1, 29.1.12			
AFRODIT TEKSTIL SANAYI VE TICARET LIMITED SIRKETI Yumurtaci Abdibey Cad. Girne Sk. No: 25 KADIKÖY-ISTANBUL (TR)			
2002 09 02	2003 02 10		2003 10 28
<b>791505</b> SECRET EYES	03		
Mülhens GmbH & Co. KG Venloer Strasse 241-245 Köln (DE)			
2002 10 22	2003 02 10		2003 10 14
<b>791506</b> West PRESSO	14, 34		
CFE: 4.5.5, 10.1.16, 26.11.9, 29.1.15			
Reemtsma Cigarettenfabriken GmbH Parkstraße 51 Hamburg (DE)			
2002 10 23	2003 02 10		2003 10 14
<b>791514</b> FODORA	11		
Koninklijke Philips Electronics N.V. Groenewoudseweg 1 Eindhoven (NL)			
2002 10 25	2003 02 10		2003 10 23
<b>791525</b> XLIFT	07		
CFE: 26.3.23, 27.5.1, 29.1.4			
MAGOTTEAUX INTERNATIONAL, Société anonyme Rue A. Dumont Vaux-Sous-Chevremont (BE)			
2002 09 20	2003 02 10		2003 10 14
<b>791526</b> Xlift	07		
MAGOTTEAUX INTERNATIONAL, Société anonyme Rue A. Dumont Vaux-Sous-Chevremont (BE)			
2002 09 20	2003 02 10		2003 10 14
<b>791528</b> AGE RECHARGE	03		
L'OREAL 14, rue Royale PARIS (FR)			
2002 10 02	2003 02 10		2003 10 14
<b>791530</b> VIKING LIFE-SAVING EQUIPMENT	09, 37, 41		
CFE: 26.4.18, 26.7.25, 27.5.1			
Viking Life-Saving Equipment A/S Sadding Ringvej 13 Esbjerg V (DK)			
2002 09 28	2003 02 10		2003 10 14
<b>791534</b> Arianthro	05		
Novo Nordisk A/S Novo Allé Bagsvard (DK)			
2002 11 05	2003 02 10		2003 10 14
<b>791535</b> Prydentra	05		
Novo Nordisk A/S Novo Allé Bagsvard (DK)			
2002 11 05	2003 02 10		2003 10 14
<b>791536</b> Pryductia	05		
Novo Nordisk A/S Novo Allé Bagsvard (DK)			
2002 11 05	2003 02 10		2003 10 14
<b>791537</b> TIGER CAPITAL	25		
CFE: 3.1.4, 27.5.1			
TIGER CAPITAL FASHION (FUJIAN) CO., LTD. (Fujian Hudu Fushi Youxian Gongsì) Floor 4-5, Bgno. 5, Chengzhou Industrial District, Quanzhou FUJIAN (CN)			
2002 11 11	2003 02 10		2003 10 21
<b>791538</b> ERILIUM	12		
COMPAGNIE GENERALE DES ETABLISSEMENTS MICHELIN - MICHELIN & CIE 12, Cours Sablon CLERMONT-FERRAND CEDEX 09 (FR)			
2002 10 11	2003 02 10		2003 10 14
<b>791540</b> CHATEAU TOURTEAU	33		
SOCIETE CIVILE DU CHATEAU TOURTEAU CHOLLET Château Tourteau Chollet ARBANATS (FR)			
2002 10 10	2003 02 10		2003 10 14
<b>791541</b> CHATEAU TOURTEAU CHOLLET	33		
SOCIETE CIVILE DU CHATEAU TOURTEAU CHOLLET Château Tourteau Chollet ARBANATS (FR)			
2002 10 10	2003 02 10		2003 10 14

<b>791542</b> Groupe Jallatte CFE: 26.2.1, 27.5.1, 29.1.12 JALLATTE BP 5 SAINT-HIPPOLYTE-DU-FORT (FR) 2002 10 10 2003 02 10 2003 10 14	09, 25	<b>791593</b> AMPERLITE CFE: 26.11.2, 26.11.6, 27.5.1 Ampercell Vertriebsgesellschaft für elektrotechnische Erzeugnisse mbH Frankfurter Landstrasse 68 Oberursel (DE) 2002 11 04 2003 02 10 2003 10 21	09, 11
<b>791544</b> DAZZLERS Metro SB-Handels AG Neuhoferstrasse 4 Baar (CH) 2002 10 28 2003 02 10 2003 10 14	04, 16, 22, 28	<b>791597</b> MOSELBLICK RIESLING LIEBLICH CFE: 6.3.14, 6.19.7, 29.1.15 Zimmermann-Graeff & Müller GmbH & Co. Marientaler Au 23 Zell/Mosel (DE) 2002 07 16 2003 02 10 2003 10 14	33
<b>791547</b> ÖSTEN FÖRSVARETS MATERIELVERK STOCKHOLM (SE) 2002 09 17 2003 02 10 2003 10 21	09, 38, 41, 42	<b>791600</b> S CFE: 27.3.2 Shimano Benelux B.V. Industrieweg 24 Nunspeet (NL) 2002 10 11 2003 02 10 2003 10 14	12, 25, 28
<b>791551</b> PART OF YOUR WORLD August Storck KG Waldstrasse 27 Berlin (DE) 2002 10 21 2003 02 10 2003 10 14	29, 30	<b>791601</b> XTRASLIM Prinsen B.V. Achterdijk 1 Helmond (NL) 2002 10 09 2003 02 10 2003 10 21	05, 29, 30
<b>791554</b> ANYCOM CFE: 26.1.2, 26.2.1 rfi mobile technologies AG Ohlerkirchweg 35 Mönchengladbach (DE) 2002 11 05 2003 02 10 2003 10 21	09	<b>791602</b> Chaussettes Legger CLASSE 2 CFE: 2.9.19, 27.5.1, 29.1.12 INNOTHERA TOPIC INTERNATIONAL 7-9, avenue François- -Vincent Raspail Arcueil (FR) 2002 10 03 2003 02 10 2003 10 20	10
<b>791566</b> CLASSIC HOTEL CFE: 26.4.18, 26.11.7, 27.5.1, 29.1.12 Business Travel International GmbH Grünstraße 8 Düsseldorf (DE) 2002 10 07 2003 02 10 2003 10 21	16, 35, 39, 43	<b>791604</b> GLAM SHINE L'OREAL 14, rue Royale PARIS (FR) 2002 10 08 2003 02 10 2003 10 20	03
<b>791570</b> VarioSelect Lechler GmbH + Co. KG Ulmer Straße 28 Metzingen (DE) 2002 10 17 2003 02 10 2003 10 21	07	<b>791608</b> ADHESE Ivoclar Vivadent AG Bändererstrasse 2 Schaan (LI) 2002 11 13 2003 02 10 2003 10 20	05, 10
<b>791572</b> COTTONFIELD IC Companys A/S Raffinaderivej 10 Copenhagen S (DK) 2002 10 29 2003 02 10 2003 10 14	09, 14, 25	<b>791610</b> BIBERKRAFT Hugo Weber Lindenstr. 8 Waltenhausen (DE) 2002 10 17 2003 02 10 2003 10 20	06
<b>791573</b> MOMENTICS QNX Software Systems Limited 2c Pembroke Place, Waterbeach Cambridge CB5 9QR (GB) 2002 10 25 2003 02 10 2003 10 21	09	<b>791613</b> M55 Siemens Aktiengesellschaft Wittelsbacherplatz 2 München (DE) 2002 10 18 2003 02 10 2003 10 20	09
<b>791574</b> INWEAR IC Companys A/S Raffinaderivej 10 Copenhagen S (DK) 2002 10 29 2003 02 10 2003 10 14	09, 14, 25	<b>791616</b> pozzi vernici CFE: 26.7.25, 27.5.1, 29.1.15 VERNICI IPLAVE S.P.A. Via Nazionale Appia Km. 187 SPARANISE (CE) (IT) 2002 10 01 2003 02 10 2003 10 20	01, 02
<b>791575</b> MATINIQUE IC Companys A/S Raffinaderivej 10 Copenhagen S (DK) 2002 10 29 2003 02 10 2003 10 14	09, 14, 25	<b>791617</b> SOLaya CFE: 27.3.1, 27.5.1, 29.1.12 ITM ENTREPRISES Société Anonyme 24, rue Auguste- -Chabrieres PARIS (FR) 2002 10 15 2003 02 10 2003 10 20	29, 31
<b>791577</b> ENTRE PRISES CFE: 2.1.8, 26.1.14, 27.5.1, 29.1.12 ENTRE-PRISES Zone Industrielle de Tire Poix Saint Vincent de Mercuze Le Touvet (FR) 2002 10 01 2003 02 10 2003 10 14	19, 28	<b>791619</b> ANYCOM Data in Motion CFE: 26.1.2, 26.11.12, 27.5.1, 27.5.10 rfi mobile technologies AG Ohlerkirchweg 35 Mönchengladbach (DE) 2002 10 24 2003 02 10 2003 10 20	09
<b>791580</b> CHATEAU GRAND LARTIGUE PARTITOR 174, Boulevard Haussmann PARIS (FR) 2002 10 10 2003 02 10 2003 10 14	33	<b>791621</b> CHOLTRACK Akzo Nobel Chemicals B.V. Stationsplein 4 Amersfoort (NL) 2002 10 01 2003 02 10 2003 10 20	05, 31
<b>791581</b> CHATEAU QUEYRON LARTIGUE PARTITOR 174, Boulevard Haussmann PARIS (FR) 2002 10 10 2003 02 10 2003 10 14	33	<b>791623</b> thirst CFE: 26.4.2, 26.4.18, 27.5.1, 27.5.2, 29.1.12 Heineken Brouwerijen B.V. 2e Weteringplantsoen 21 Amsterdam (NL) 2002 09 18 2003 02 10 2003 10 20	09, 41
<b>791584</b> 1942 CFE: 24.9.5, 25.1.5, 27.7.24 Bohemia Sekt, Ceskomoravská vinnácká akciová společnost Smetanova 220, Sary Plzenec (CZ) 2002 09 24 2003 02 10 2003 10 14	16, 32, 33	<b>791628</b> REPASFALT Germonpré Import Société Coopérative a Responsabilité Limitée Rue Haute 9 Rebecq (BE) 2002 09 26 2003 02 10 2003 10 20	19
<b>791588</b> Ronda System CFE: 27.5.1 COMARME Marchetti F.A. S.p.A. Via Q. Sella, 1 CORSICO (Milano) (IT) 2002 10 18 2003 02 10 2003 10 21	07		

<b>791632</b> Cafe VEROS CFE: 5.7.1, 26.4.4, 27.5.1 TORREFAZIONE CAFFE' D.F. S.r.l. Via Rubens, LISSONE (MI) (IT) 2002 10 01 2003 02 10 2003 10 20	30	<b>791688</b> Gourmet naturel CFE: 2.1.23, 25.1.15, 27.5.1, 29.1.1 Zimbo Fleisch- und Wurstwarenproduktion GmbH & Co. KG Mühlenberg 20 Börger (DE) 2002 10 21 2003 02 10 2003 11 07	29
<b>791636</b> GARBO Koninklijke Philips Electronics N.V. Groenewoudseweg 1 Eindhoven (NL) 2002 10 24 2003 02 10 2003 10 20	09	<b>791694</b> RTR CFE: 26.3.23, 27.5.1 RTR ENERGIA, S.L. Gavilanes 11, bis; P.I. Pinto Estación PINTO (MADRID) (ES) 2002 09 23 2003 02 10 2003 10 30	09
<b>791651</b> ENERGY NOISE CONTROL CFE: 26.2.1, 27.5.1 BEST S.P.A. 18, via Euplo Natali FABRIANO (AN) (IT) 2002 10 01 2003 02 10 2003 10 20	11	<b>791702</b> NORMAXAN BIOFARMA 22, rue Garnier NEUILLY-SUR-SEINE (FR) 2002 10 04 2003 02 10 2003 10 30	05
<b>791652</b> ADVANCED SENSOR CONTROL CFE: 26.2.1, 27.5.1 BEST S.P.A. 18, via Euplo Natali FABRIANO (AN) (IT) 2002 10 01 2003 02 10 2003 10 20	11	<b>791714</b> HEADWORX CFE: 26.4.18, 29.1.13 UZTEKS TEKSTIL SANAYI VE TICARET LIMITED SIRKETI Hürriyet Mahallesi, Tekin Sokak, Toparlık is Merkezi, No: 22/2, YENIBOSNA, BAĞÇELIEVLER-ISTANBUL (TR) 2002 10 08 2003 02 10 2003 11 07	25
<b>791655</b> Fresh Magic Henkel KGaA Düsseldorf (DE) 2002 10 18 2003 02 10 2003 11 28	03	<b>791716</b> CFE: 2.9.14, 26.1.1, 26.1.14, 29.1.2, 29.1.3, 29.1.12 AUCHAN, société anonyme a directoire et conseil de surveillance 40, avenue de Flandre CROIX (FR) 2002 10 17 2003 02 10 2003 10 30	05, 07, 12, 16, 21, 28
<b>791656</b> CARENAL FRESENIUS MEDICAL CARE DEUTSCHLAND GMBH Else-Kroener-Strasse 1 BAD HOMBURG (DE) 2002 10 16 2003 02 10 2003 10 20	05	<b>791717</b> WICSTAR WICONA Bausysteme GmbH Söflinger Straße 70 Ulm/Donau (DE) 2002 10 28 2003 02 10 2003 11 07	06, 17, 19
<b>791658</b> Barilla Professional CFE: 26.1.2, 26.1.18, 27.5.1 Barilla Alimentare S.p.A. Via Mantova, 166 Parma PR (IT) 2002 09 20 2003 02 10 2003 10 20	29, 30, 32, 33	<b>791718</b> INTODO ERGO Versicherungsgruppe AG Victoriaplatz 2 Düsseldorf (DE) 2002 03 25 2003 02 10 2003 10 30	09, 16, 35, 36, 38, 39, 41, 42, 43, 44
<b>791659</b> OPTIFLOW Wicom GmbH Liebigstr. 16 Heppenheim (DE) 2002 10 29 2003 02 10 2003 10 20	09	<b>791721</b> RECYPACK Recypack B.V. Hendrik Figeeweg 1 Haarlem (NL) 2002 09 04 2003 02 10 2003 11 07	16, 35, 41
<b>791669</b> ANGELE BATIST Paris CFE: 25.1.9, 26.4.2, 26.4.18, 27.5.1 Madame COLLE Carmen 8, rue des Jardins LURE (FR) 2002 10 23 2003 02 10 2003 11 07	14, 18, 25	<b>791724</b> NATIVA Ivoclar Vivadent AG Bendererstrasse 2 Schaan (LI) 2002 11 13 2003 02 10 2003 10 28	05, 10
<b>791670</b> MICROFLOC BASF Aktiengesellschaft Carl-Bosch-Strasse 38 Ludwigshafen am Rhein (DE) 2002 11 11 2003 02 10 2003 10 20	01	<b>791725</b> ARTEMIS Ivoclar Vivadent AG Bendererstrasse 2 Schaan (LI) 2002 11 13 2003 02 10 2003 10 28	05, 10
<b>791672</b> ATELIER F & B GENEVE CFE: 24.17.25, 26.4.18, 27.5.1, 29.1.13 ANTHIME MOULEY S.A. 4, rue François-Perréard Chene-Bourg (Geneve) (CH) 2002 10 24 2003 02 10 2003 11 07	18, 25,	<b>791726</b> ApoTome Carl Zeiss (firme) Heidenheim (DE) 2002 11 11 2003 02 10 2003 10 28	09
<b>791674</b> GG CFE: 25.7.1, 27.5.1 GUCCIO GUCCI S.P.A. Via Tornabuoni, 73/R FIRENZE (IT) 2002 10 03 2003 02 10 2003 10 20	18, 25, 28	<b>791737</b> ProSiebenSat.1 Media AG CFE: 24.15.1, 26.1.1, 27.5.1 ProSiebenSat.1 Media AG Medienallee 7 Unterföhring (DE) 2001 03 21 2003 02 24 2003 10 20	03, 09, 11, 12, 14, 16, 18, 20, 21, 24, 25, 26, 27, 28, 29, 30, 32, 33, 34, 35, 36, 38, 41, 42
<b>791677</b> Echter Nordhäuser Korn CFE: 27.5.1, 28.17.0, 29.1.12 Nordbrand Nordhausen GmbH Bahnhofstrasse 25 Nordhausen/Harz (DE) 2002 11 05 2003 02 10 2003 10 20	30, 32, 33	<b>791739</b> RNE-RailNetEurope Société Nationale des Chemins de Fer Luxembourgeois 9, place de la Gare Luxembourg (LU) 2002 06 28 2003 02 24 2003 11 28	35, 36, 39
<b>791678</b> Echter Nordhäuser Doppelkorn CFE: 27.5.1, 28.17.0, 29.1.12 Nordbrand Nordhausen GmbH Bahnhofstrasse 25 Nordhausen/Harz (DE) 2002 11 05 2003 02 10 2003 10 20	30, 32, 33	<b>791749</b> BOLS GRENADINE CFE: 24.1.12, 25.1.13, 25.1.19, 27.5.1, 29.1.15 Distilleerderijen Erven Lucas Bols B.V. Wattstraat 61 Zoetermeer (NL) 2002 11 22 2003 02 24 2003 10 27	32
<b>791686</b> theben CFE: 27.5.1 Theben AG Hohenbergstrasse 32 Haigerloch (DE) 2002 11 04 2003 02 10 2003 10 20	09	<b>791751</b> ADO score BOC Information Technologies Consulting GmbH Bäckerstraße 5 Wien (AT) 2002 10 23 2003 02 24 2003 10 23	09, 38, 42

<b>791756</b> DYSTONE	19	<b>791813</b> FLAT-X	07, 09, 11
CFE: 27.5.1		MEDION AG Gänsemarkt 16-18 Essen (DE)	
EREDI SCABINI S.n.c. di Daniele Scabini & C. Via Diaz, 31/33		2002 09 27	2003 02 24
OPERA (Mi) (IT)			2003 10 24
2002 10 15	2003 02 24		
<b>791757</b> FLUSTONE	19	<b>791814</b> MAXXPAD	07, 09, 11
CFE: 27.5.1		MEDION AG Gänsemarkt 16-18 Essen (DE)	
EREDI SCABINI S.n.c. di Daniele Scabini & C. Via Diaz, 31/33		2002 09 27	2003 02 24
OPERA (Mi) (IT)			2003 10 24
2002 10 15	2003 02 24		
<b>791766</b> FRESH-LOCK	16	<b>791815</b> BURCKLE	07
CeDo Limited Halesfield 11 Telford, Shropshire, TF7 4LZ (GB)		Stäubli International AG Poststrasse 5, Pfäffikon (CH)	
2002 11 14	2003 02 24	2002 11 07	2003 02 24
			2003 10 24
<b>791768</b> Savera	03	<b>791816</b> CFE: 25.5.1, 26.4.2, 29.1.12	36
Fresenius Medical Care Deutschland GmbH Else-Kröner-Strasse		BANCA INTESA S.p.A. Piazza Paolo Ferrari, 10 Milano (MI) (IT)	
1 Bad Homburg (DE)		2002 10 14	2003 02 24
2002 10 17	2003 02 24		2003 11 17
<b>791776</b> MANAUT	11	<b>791818</b> HEARTSTRINGS	03
CFE: 26.1.12, 27.5.1, 29.1.12		Mülhens GmbH & Co. KG Venloer Straße 241-245 Köln (DE)	
MANAUT, S.A. Av. Sant Martí, s.n. Martorelles (Barcelona) (ES)		2002 04 05	2003 02 24
2002 09 25	2003 02 24		2003 10 24
<b>791779</b> Agro Tera, a.s.	35, 36, 41, 42	<b>791819</b> GENOTROPIN MAESTRO	10
Agro Tera, a.s. Sokolovská 140/325 Praha 8 (CZ)		Pharmacia AB Stockholm (SE)	
2002 02 21	2003 02 24	2002 04 04	2003 02 24
			2003 10 24
<b>791789</b> Clean Green Power Diesel	07, 09, 12	<b>791822</b> FAB DYNAMIC	06, 09, 20, 37, 40
CFE: 1.1.1, 27.5.1, 29.1.13		FAB a.s. Strojnická 633 Rychnov nad Kneznou (CZ)	
ROBERT BOSCH GMBH Stuttgart (DE)		2002 04 23	2003 02 24
2002 07 02	2003 02 24		2003 10 24
<b>791790</b> Holiday Home	43	<b>791823</b> FIX RING +	06, 20
CFE: 26.4.2, 27.1.1, 27.5.1		CFE: 24.17.5, 27.5.1	
Matthias Henschel Christian-Weiss-Strasse 7 Taucha (DE)		SARL FRANÇOIS INGLESE Z.I. de Chassende LE PUY EN	
2002 06 06	2003 02 24	VELAY (FR)	
		2002 07 16	2003 02 24
			2003 10 24
<b>791791</b> TwinStroke	12	<b>791827</b> CALVIN	09, 12
VOITH TURBO SCHARFENBERG GmbH & Co. KG, Gottfried-		CFE: 27.5.1	
-Linke-Straße 205 Salzgitter-Watenstedt (DE)		Sachsen-Zweirad-GmbH Hauptstasse 37 Neukirch (DE)	
2002 03 13	2003 02 24	2002 07 24	2003 02 24
			2003 10 24
<b>791793</b> FERVOR	05	<b>791836</b> AM MÜSING	07, 19, 35, 37, 39, 40, 42
BASF Aktiengesellschaft Carl-Bosch-Strasse 38 Ludwigshafen (DE)		CFE: 27.1.1, 27.5.1, 29.1.1, 29.1.4	
2002 03 11	2003 02 24	Anton Müsing GmbH & Co. KG Irhove - Lüdweweg 48	
		Westoverledingen (DE)	
		2001 07 31	2003 02 24
			2003 10 24
<b>791795</b> CFE: 2.3.8, 28.5.0	03, 05, 42, 44	<b>791837</b> Betek	06, 07, 08, 42
Obshchestvo s Ogranichennoy Otvetstvennostyu „Ost-West		Betek Bergbau- und Hartmetalltechnik Karl-Heinz Simon	
Korporation” (OWK) 4-6, str. 3, ulitsa Novaya Basmannaya		GmbH & Co. KG Sulgener Str. 19-23 Aichhalden (DE)	
Moskva (RU)		2002 05 02	2003 02 24
2002 09 30	2003 02 24		2003 10 24
<b>791803</b> CFE: 26.11.8	36, 37, 42	<b>791841</b> GOLDEN LION	32
Infraspeed (Holdings) B.V. Bleiswijkseweg 37 A Zoetermeer (NL)		Mag. Ifraim ACHUNOV Praterstrasse 57/6 Wien (AT)	
2002 09 25	2003 02 24	2002 08 19	2003 02 24
			2003 11 17
<b>791805</b> EUROPRONET	35, 38	<b>791844</b> J/M	07
EPN Europronet Telekom AG Dornbacherstrasse 57 Wien (AT)		CFE: 15.7.1, 27.5.1	
2002 10 03	2003 02 24	SHUNDE KINDME ELECTRIC INDUSTRIAL CO., LTD (Shunde	
		Jiamei Wujin dianqichang Youxian Gongsì) Daluo Gongyequ,	
		Lecongzhèn, Shundeshi Guangdong (CN)	
		2002 04 17	2003 02 24
			2003 11 17
<b>791806</b> Panther Packaging	16, 39, 40	<b>791845</b> ChoiceLine	05
Panther Wellpappen- und Papierfabriken GmbH & Co. KG Altonaer		Roche Diagnostics GmbH Mannheim (DE)	
Strasse Tornesch (DE)		2002 10 29	2003 02 24
2002 08 05	2003 02 24		2003 10 30
<b>791810</b> BIO 6	03	<b>791846</b> K-fee	29, 30
Avon Cosmetics Limited Nunn Mills Road, Northampton NN1		K-fee AG Uhlandstrasse 142 Berlin (DE)	
5PA (GB)		2002 07 12	2003 02 24
2002 07 18	2003 02 24		2003 11 17
<b>791812</b> DIGITAINER	07, 09, 11	<b>791847</b> OB	03, 05, 08, 09, 10, 12, 16, 18,
MEDION AG Gänsemarkt 16-18 Essen (DE)		CFE: 27.5.1, 29.1.4	20, 21, 24, 25, 26, 27, 28
2002 09 27	2003 02 24	OKAIDI INTERNATIONAL 162, boulevard de Fourmies	
		ROUBAIX (FR)	
		2002 08 23	2003 02 24
			2003 11 17



<b>791848</b> ContiTread	12, 37		
Continental Aktiengesellschaft Vahrenwalder Strasse 9 Hannover (DE)			
2002 10 23	2003 02 24	2003 10 30	
<b>791849</b> OBAIBI	03, 05, 08, 09, 10, 12, 16, 18,		
CFE: 27.5.1, 29.1.4	20, 21, 24, 25, 26, 27, 28		
OKAIDI INTERNATIONAL 162, boulevard de Fourmies			
ROUBAIX (FR)			
2002 08 23	2003 02 24	2003 11 17	
<b>791850</b> Festhaltetherapie nach Prekop	41, 44		
Jirina Prekop Rotmoosstrasse 4a Lindau/B. (DE)			
2002 10 02	2003 02 24	2003 11 17	
<b>791856</b> Neos	09, 12, 16, 18, 28, 35, 37, 39		
CFE: 24.17.2, 26.11.12, 27.5.1			
TUI AG, Karl-Wiechert-Allee 4 Hannover (DE)			
2002 06 17	2003 02 24	2003 11 17	
<b>791857</b> INFRASPEED	36, 37, 42		
Infraspeed (Holdings) B.V. Bleiswijkseweg 37 A Zoetermeer (NL)			
2002 09 25	2003 02 24	2003 11 17	
<b>791860</b> one group	36, 39		
CFE: 26.4.1, 26.4.18, 27.5.1, 27.5.24			
one-group c/o Keller AG Reinacherstrasse 121-127, Postfach			
Basel (CH)			
2002 10 24	2003 02 24	2003 11 17	
<b>791863</b> Doroplan	19		
Rohrbach Zement GmbH & Co. KG Dotternhausen (DE)			
2002 11 13	2003 02 24	2003 10 30	
<b>791865</b> CFE: 26.7.9	09, 35, 38, 41, 42		
INMARSAT (IP) COMPANY LIMITED 99 City Road London,			
EC1Y 1AX (GB)			
2002 07 04	2003 02 24	2003 11 17	
<b>791866</b> CFE: 25.1.15, 27.5.1, 29.1.4, 29.1.6	32, 33		
Vignoble Le Maine Pertubaud S.A.R.L. Le Maine Pertubaud			
Bonneuil (FR)			
2002 03 04	2003 02 24	2003 11 17	
<b>791876</b> T-ZONE	09, 16, 35, 36, 38, 39, 41, 42		
Deutsche Telekom AG Friedrich-Ebert-Allee 140 Bonn (DE)			
2002 09 17	2003 02 24	2003 11 17	
<b>791881</b> AM	19, 20		
CFE: 27.5.1			
Arredamenti Maurizi Srl 72, Via Bologna Montecosaro			
Scalo (MC) (IT)			
2002 07 10	2003 02 24	2003 11 17	
<b>791882</b> TwistWalking	09, 16, 41		
Park Jae Woo Chong Ro Ku, Myong Ryun Dong 2 Ga 8-5			
Seoul (KR)			
2002 08 05	2003 02 24	2003 11 17	
<b>791888</b> REVIGO	05		
ALTANA Pharma AG Byk-Gulden-Str. 2 Konstanz (DE)			
2002 11 11	2003 02 24	2003 10 30	
<b>791893</b> TINYX	05		
ALTANA Pharma AG Byk-Gulden-Str. 2 Konstanz (DE)			
2002 11 11	2003 02 24	2003 10 30	
<b>791895</b> SHELL SPORT	04		
SHELL INTERNATIONAL PETROLEUM COMPANY LIMITED			
Shell Centre LONDON SE1 7NA (GB)			
2002 11 12	2003 02 24	2003 10 30	
<b>791898</b> CFE: 26.2.1, 26.4.1	05, 10, 35, 41, 42		
Merck KGaA Frankfurter Strasse 250 Darmstadt (DE)			
2002 03 09	2003 02 24	2003 11 17	
<b>791899</b> EUREAU	32		
Diamant Quelle Klee & Jungblut GmbH & Co. KG Am			
Sauerbrunnen 33 Schwollen (DE)			
2002 11 11	2003 02 24	2003 10 30	
<b>791900</b> BODAGUARD	06, 20, 37		
Björkboda Las Oy Ab Björkboda (FI)			
2002 10 24	2003 02 24	2003 10 30	
<b>791903</b> MICROSSMOOTH	10		
Alcon, Inc. Bösch 69 Hünenberg (CH)			
2002 10 30	2003 02 24	2003 10 30	
<b>791904</b> CFE: 26.7.25	05, 10, 40, 41, 42, 44		
NOBEL BIOCARE AB Box 5190 GÖTEBORG (SE)			
2002 10 23	2003 02 24	2003 11 17	
<b>791908</b> SONCOANA	34, 39		
Daniel KREIER 92, Ch. du Vieux-Bureau Meyrin (CH)			
2002 10 24	2003 02 24	2003 10 30	
<b>791910</b> RAQIT	05		
ALTANA Pharma AG Byk-Gulden-Str. 2 Konstanz (DE)			
2002 11 11	2003 02 24	2003 10 30	
<b>791911</b> QOY	05		
ALTANA Pharma AG Byk-Gulden-Str. 2 Konstanz (DE)			
2002 11 11	2003 02 24	2003 10 30	
<b>791912</b> VPV	10		
Janssen Pharmaceutica N.V. Turnhoutseweg 30 Beerse (BE)			
2002 09 26	2003 02 24	2003 10 30	
<b>791914</b> SKY BLUE	34		
JAPAN TOBACCO INC. 2-2-1 Toranomom, Minato-ku Tokyo (JP)			
2002 10 29	2003 02 24	2003 10 30	
<b>791915</b> DHF	36		
CFE: 26.3.23, 27.5.1, 29.1.4			
Hans-Peter Schneider Bühlweg 46 Ahnatal/Weimar (DE)			
2002 11 07	2003 02 24	2003 10 30	
<b>791916</b> MEGAMAXX	07, 09, 11		
Medion AG Gänsemarkt 16-18 Essen (DE)			
2002 09 27	2003 02 24	2003 11 17	
<b>791921</b> DALOC	06, 19		
Daloc AB Box 43 TÖREBODA (SE)			
2002 11 06	2003 02 24	2003 10 30	
<b>791924</b> LETTFIELD	25		
J. Meerschwan B.V. Kon. Wilhelminaplein 13, World Fashion			
Centre 2.06.01 Amsterdam (NL)			
2002 10 25	2003 02 24	2003 10 30	
<b>791932</b> StarGARD	01		
RHODIA FOOD 40, rue de la Haie Coq AUBERVILLIERS (FR)			
2002 10 03	2003 02 24	2003 11 17	
<b>791933</b> BIMAX	03		
OTKRYTOE AKTSIONERNOE OBCHTCHESTVO „NEFIS			
COSMETICS” KAZANSKY KHIMITCHESKY KOMBINAT			
imeny M. VAKHITOVA 152, oulitsa G. Tukaya KAZAN,			
Respublika Tatarstan (RU)			
2002 08 24	2003 02 24	2003 10 30	
<b>791936</b> NIPex	01, 02		
Degussa AG Bennigsenplatz 1 Düsseldorf (DE)			
2002 10 25	2003 02 24	2003 11 17	
<b>791939</b> THIRST	09, 32, 41		
Heineken Brouwerijen B.V. 2e Weteringplantsoen 21			
Amsterdam (NL)			
2002 10 31	2003 02 24	2003 10 24	

<b>791940</b> HEAD GAMES	03	<b>791971</b> TAILWIND	12
Wella Aktiengesellschaft Berliner Allee 65 Darmstadt (DE)		Janssen Pharmaceutica N.V. Turnhoutseweg 30 Beerse (BE)	
2002 11 11	2003 02 24	2002 09 26	2003 02 24
			2003 10 23
<b>791945</b> CFE: 17.1.1	30	<b>791973</b> LANARTE	16, 23, 24
Société des Produits Nestlé S.A. Vevey (CH)		Lanarte B.V. Einsteinweg 1 Leeuwarden (NL)	
2002 08 13	2003 02 24	2002 10 29	2003 02 24
			2003 10 23
<b>791946</b> HAIR SENSATION	03	<b>791974</b> FLEXTREMO	19, 37
LANCOME PARFUMS ET BEAUTE & CIE 29, rue du Faubourg Saint-Honoré PARIS (FR)		Holcim (Schweiz) AG Würenlingen (CH)	
2002 10 08	2003 02 24	2002 09 26	2003 02 24
			2003 10 23
<b>791949</b> PAPIRNY VLTAVSKY MLYN	16	<b>791979</b> BizLine	09, 11, 38
Papírny Vltavský mlyn Loucovice, a.s. Loucovice 36 Loucovice (CZ)		CFE: 3.1.14, 27.5.1, 29.1.1, 29.1.6	
2002 04 23	2003 02 24	CDME WORLD TRADE 25, rue de Clichy PARIS (FR)	
		2002 04 17	2003 02 24
			2003 10 23
<b>791951</b> PVM	16	<b>791981</b> ESIEA	09, 16, 41, 42
CFE: 27.5.1		GROUPE ESIEA 9, rue Vesale PARIS (FR)	
JIP Papírny Vltavský mlyn Loucovice, a.s. Loucovice 36 Loucovice (CZ)		2002 06 21	2003 02 24
2002 04 23	2003 02 24		2003 10 23
<b>791952</b> Axent	07, 11, 37	<b>791982</b> DriveTec	07, 09, 11
CFE: 27.5.1		CFE: 24.17.2, 26.4.2, 26.11.9, 27.5.1, 29.1.13	
WHIRLPOOL EUROPE S.R.L. Viale Guido Borghi, 27 COMERIO (VA) (IT)		SEW-EURODRIVE GmbH & Co Ernst-Blickle-Strasse 42 Bruchsal (DE)	
2002 09 30	2003 02 24	2002 11 06	2003 02 24
			2003 10 23
<b>791953</b> KNORR VIE	05, 29, 30, 32	<b>791983</b> FieldTec	07, 09, 11
Knorr-Nährmittel Aktiengesellschaft Bahnhofstrasse 19 Thayngen (CH)		CFE: 24.17.2, 26.4.2, 26.11.3, 27.5.1, 29.1.13	
2002 10 18	2003 02 24	SEW-EURODRIVE GmbH & Co Ernst-Blickle-Strasse 42 Bruchsal (DE)	
		2002 11 06	2003 02 24
			2003 10 23
<b>791956</b> FRUCTIS STYLE HARD	03	<b>791984</b> SafetyDrive	07, 09, 11
LABORATOIRE GARNIER & CIE 281, Rue Saint-Honoré, PARIS (FR)		CFE: 24.17.2, 26.3.23, 26.4.2, 27.5.1, 29.1.13	
2002 10 04	2003 02 24	SEW-EURODRIVE GmbH & Co Ernst-Blickle-Strasse 42 Bruchsal (DE)	
		2002 11 06	2003 02 24
			2003 10 23
<b>791958</b> Vivita	29, 30, 32	<b>791985</b> Lindström Cares for your image	24, 37, 39, 40, 45
CFE: 27.5.1		CFE: 4.5.3, 26.1.12, 27.5.1	
MILMA KOMERC D.O.O. 2-4, Karadjordjeva Beograd (YU)		Lindström Oy Lautatarhankatu 6 Helsinki (FI)	
2002 11 11	2003 02 24	2002 11 01	2003 02 24
			2003 10 23
<b>791959</b> MISSONI	04	<b>791989</b> Red Bull	01, 02, 03, 04, 05, 06, 07, 08, 09, 10, 11, 12, 13, 14, 15, 16, 17, 18, 19, 20, 21, 22, 23, 24, 25, 26, 27, 28, 29, 30, 31, 32, 33, 34, 35, 36, 37, 38, 39, 40, 41, 42, 43, 44, 45
CFE: 26.1.18		CFE: 3.4.4, 26.1.15, 27.5.1	
MISSONI S.P.A. 52, Via Luigi Rossi SUMIRAGO (VARESE) (IT)		Red Bull GmbH Brunn 115 Fuschl am See (AT)	
2002 09 23	2003 02 24	2002 05 21	2003 02 24
			2003 10 23
<b>791961</b> Bella Vista	29, 30, 32	<b>791995</b> RIBILAND	08, 11
CFE: 11.3.4, 27.5.1		CFE: 26.4.18, 27.5.1	
MILMA KOMERC D.O.O. 2-4, Karadjordjeva Beograd (YU)		RIBIMEX SARL ZAE Jean Moulin - Rue du Pré Fusé PONTAULT-COMBAULT (FR)	
2002 11 11	2003 02 24	2002 10 31	2003 02 24
			2003 10 23
<b>791964</b> CFE: 16.1.4, 16.1.11, 26.11.1, 26.11.12, 29.1.12	36, 37, 39	<b>792005</b> FABI	09, 35, 37, 41, 42
Direct Line Insurance plc Direct Line House, 3 Edridge Road, Croydon Surrey CR9 1AG (GB)		Fabasoft AG Karl-Leitl-Straße 1 Linz/Puchenu (AT)	
2002 11 12	2003 02 24	2002 06 04	2003 02 24
			2003 10 23
<b>791966</b> Pueblo	33	<b>792010</b> ATEA	11, 20, 21
Pabst & Richarz Weinbrennerei und Spirituosen GmbH & Co. KG An der Weinkaje Elsflath (DE)		Kermi GmbH Pankofen-Bahnhof 1 Plattling (DE)	
2002 10 21	2003 02 24	2002 06 20	2003 02 24
			2003 10 23
<b>791967</b> MOL	01, 02, 04, 39, 42	<b>792013</b> CFE: 2.3.5	14, 18, 25
CFE: 26.3.5, 26.3.18, 27.5.1, 29.1.12		LEDIVA S.n.c. di A. Khoutorianski e C. Piazza degli Affari, 12 Lecco (LC) (IT)	
MOL Magyar Olaj- és Gázipari Részvénytársaság Október huszonharmadika u. 18 Budapest (HU)		2002 07 01	2003 02 24
2002 07 01	2003 02 24		2003 10 23
<b>791970</b> BACK TO BASICS	03		
Wella Aktiengesellschaft Berliner Allee 65 Darmstadt (DE)			
2002 11 05	2003 02 24		

<b>792014</b> sazka	16, 18, 24, 25, 28, 34, 35,	
CFE: 26.5.1, 27.5.1	36, 37, 41, 43	
SAZKA, a.s. K Zizkovu 4 Praha 9 (CZ)		
2002 07 29	2003 02 24	2003 10 23
<b>792015</b> LEDIVA	14, 18, 25	
LEDIVA S.n.c. di A. Khoutorianski e C. Piazza degli Affari, 12 Lecco (LC) (IT)		
2002 07 01	2003 02 24	2003 10 23
<b>792022</b> MICRO-V	07, 12, 17	
The Gates Corporation, Delaware corporation 900 South Broadway Denver, Colorado 80209 (US)		
2002 08 08	2003 02 24	2003 10 23
<b>792023</b> DESIGN FLEX	09	
The Gates Corporation, Delaware corporation 900 South Broadway Denver, Colorado 80209 (US)		
2002 08 08	2003 02 24	2003 10 23
<b>792025</b> ALTOR Industrie	06, 11, 19	
CFE: 26.3.1, 27.5.1, 29.1.4		
ALTOR INDUSTRIE (Société Anonyme) Rue des Châtaigniers CLISSON (FR)		
2002 10 29	2003 02 24	2003 10 23
<b>792028</b> CLAUDIO CONTI	18, 25	
Heinrich Deichmann-Schuhe GmbH & Co. KG Boehnertweg 9 Essen (DE)		
2002 11 18	2003 02 24	2003 10 23
<b>792029</b> ALZA	21	
CFE: 26.4.12, 27.5.1		
ALZA S.L. Paseo Angel de la Guarda s/n ESCORIAZA-GUIPUZCOA (ES)		
2002 09 27	2003 02 24	2003 10 23
<b>792030</b> X BRONX STYLED BY DIJKMANS	25	
CFE: 26.1.1, 26.1.18, 26.4.18, 27.5.1, 27.5.24		
G.H. Dijkmans Beheer B.V. Prof. van't Hoffweg 14 Waalwijk (NL)		
2002 10 10	2003 02 24	2003 10 23
<b>792031</b> HSA	03	
CFE: 27.5.1		
H.S.A. - HAIR STYLING APPLICATIONS S.R.L. Via Dalmazia 55 VARESE (IT)		
2002 09 05	2003 02 24	2003 10 23
<b>792032</b> Nouvelle NEW GENERATION	03	
CFE: 26.11.1, 27.5.1		
H.S.A. - HAIR STYLING APPLICATIONS S.R.L. Via Dalmazia 55 VARESE (IT)		
2002 09 05	2003 02 24	2003 10 23
<b>792033</b> sazka	16, 18, 24, 25, 28, 34, 35,	
CFE: 26.5.1, 27.5.1, 29.1.12	36, 37, 41, 43	
SAZKA, a.s. K Zizkovu 4 Praha 9 (CZ)		
2002 07 29	2003 02 24	2003 10 23
<b>792035</b> MULTIPIXX	07, 09, 11	
MEDION AG Gänsemarkt 16-18 Essen (DE)		
2002 09 27	2003 02 24	2003 10 23
<b>792036</b> Hycosan	03, 05	
EUSAN Nahrungsergänzungsmittel GmbH Industriestrasse 9 Saarbrücken (DE)		
2002 10 25	2003 02 24	2003 10 23
<b>792039</b> ERGELIT	19	
Ergelit Trockenmörtel und Feuerfest GmbH Wolfsweg 10-11 Alsfeld-Schwabenrod (DE)		
2002 10 24	2003 02 24	2003 10 23
<b>792040</b> ZOLTRA	05	
Boehringer Ingelheim Pharma GmbH & Co. KG, Binger Strasse 173 Ingelheim (DE)		
2002 10 30	2003 02 24	2003 10 23
<b>792041</b> TEXEGA	05	
Boehringer Ingelheim Pharma GmbH & Co. KG, Binger Strasse 173 Ingelheim (DE)		
2002 10 30	2003 02 24	2003 10 23
<b>792043</b> OSTERIA DEL PALLONE	43	
IL CICCIO DI BRICK S.A.S. DI ROSANITA MARCENARO E C. Alzaia Naviglio Grande, 70 MILANO (IT)		
2002 09 30	2003 02 24	2003 10 23
<b>792045</b> U 3000	12, 28	
DaimlerChrysler AG Epplestrasse 225 Stuttgart (DE)		
2002 10 29	2003 02 24	2003 10 23
<b>792047</b> CAFFE' DELLA PUSTERLA	43	
IL GOLOSONE S.A.S. DI MARCENARO ROSANITA E C. Alzaia Naviglio Grande, 70 MILANO (IT)		
2002 09 30	2003 02 24	2003 10 23
<b>792051</b> MATADOR	32	
Mustafa Yilmaz Hallstrasse 69 Stuttgart (DE)		
2002 10 31	2003 02 24	2003 10 23
<b>792052</b> Coleridge	18, 25	
CFE: 19.3.3, 25.1.15, 27.5.1, 29.1.7, 29.1.8		
COMPAGNIE EUROPEENNE DE LA CHAUSSURE 28, avenue de Flandre PARIS (FR)		
2002 04 17	2003 02 24	2003 10 23
<b>792054</b> SoftCare	07, 11	
CFE: 27.5.1		
WashTec Holding GmbH Argonstrasse 7 Augsburg (DE)		
2002 10 25	2003 02 24	2003 10 23
<b>792055</b> TENTRINI	05	
N.V. Nutricia Stationsstraat 186 Zoetermeer (NL)		
2002 10 31	2003 02 24	2003 10 23
<b>792056</b> Auralog	09	
CFE: 26.3.1, 26.3.5, 26.11.1, 26.11.12		
AURALOG S.A. 6, rue Jean-Pierre Timbaud Montigny-le-Bretonneux (FR)		
2002 11 18	2003 02 24	2003 10 23
<b>792057</b> PENDOLA	11	
Koninklijke Philips Electronics N.V. Groenewoudseweg 1 Eindhoven (NL)		
2002 10 25	2003 02 24	2003 10 23
<b>792060</b> DIXI	07, 10	
CFE: 26.11.1		
Dixi Holding Le Locle S.A. Rue du Technicum 42 Le Locle (CH)		
2002 11 14	2003 02 24	2003 10 23
<b>792061</b> SMARTLIGHT	01	
Ciba Specialty Chemicals Inc. Klybeckstrasse 141 Basel (CH)		
2002 11 14	2003 02 24	2003 10 23
<b>792062</b> SIAMO	20	
Bürositzmöbelfabrik Friedrich-W. Dauphin GmbH & Co. Espanstrasse 29 Offenhausen (DE)		
2002 11 15	2003 02 24	2003 10 23
<b>792068</b> T tecnoyarn	23	
CFE: 26.4.2, 26.4.18, 27.5.1		
TECNOYARN S.r.l. Via Alessandrini, 4 REZZATO (Brescia) (IT)		
2002 10 25	2003 02 24	2003 10 23

<b>792070</b> Denimland CFE: 27.5.1 ATLAS EMPRIME TEKSTIL SANAYI VE TICARET LIMITED SIRKETI Yildirim Mahallesi Sehit Kamil Balkan Caddesi No: 50 BAYRAMPASA/ISTANBUL (TR) 2002 09 24 2003 02 24 2003 10 23	25	<b>792107</b> Phosphosorb Fresenius AG Else-Kröner-Strasse 1 Bad Homburg (DE) 2002 10 21 2003 02 24 2003 10 23	05
<b>792071</b> RESITECT Didier-Werke AG Abraham-Lincoln-Strasse 1 Wiesbaden (DE) 2002 11 12 2003 02 24 2003 10 23	19	<b>792108</b> BIAC W.L. Gore & Associates GmbH Hermann-Oberth-Strasse 22 Putzbrunn (DE) 2002 11 07 2003 02 24 2003 10 23	17
<b>792072</b> KDF Hauni Maschinenbau AG Kurt-A.-Körber-Chaussee 8-32 Hamburg (DE) 2002 06 13 2003 02 24 2003 10 23	07	<b>792109</b> ERLUS Studioline Erlus Baustoffwerke AG Hauptstraße 106 Neufahrn (DE) 2002 11 15 2003 02 24 2003 10 23	19
<b>792074</b> AF Hauni Maschinenbau AG Kurt-A.-Körber-Chaussee 8-32 Hamburg (DE) 2002 06 13 2003 02 24 2003 10 23	07	<b>792110</b> THERIOS SOGIVAL 200, route de Mayenne LAVAL (FR) 2002 10 29 2003 02 24 2003 10 23	05
<b>792075</b> OBLIQSOUND ObliqSound GmbH Haldenbergerstr. 28 München (DE) 2001 12 20 2003 02 24 2003 10 23	09, 16, 41	<b>792118</b> X MARKER PSP B.V. F.D. Rooseveltlaan 18 Eindhoven (NL) 2002 10 11 2003 02 24 2003 10 27	13
<b>792078</b> kiddiLOOK CFE: 2.9.4, 2.9.19, 27.3.1, 27.5.1 SYNOPTIK A/S Egegardsvvej 66, Rodovre (DK) 2002 08 16 2003 02 24 2003 10 23	09, 35, 44	<b>792119</b> Bellanka Zott GmbH & Co. KG Dr.-Steichele-Straße 4 Mertingen (DE) 2002 11 12 2003 02 24 2003 10 27	29, 30
<b>792082</b> CFE: 26.4.12 TRANSFLOW AG Spichernstraße 77, Im Eichamt am Mediapark KÖLN (DE) 2002 10 21 2003 02 24 2003 10 23	09, 16, 35, 42	<b>792120</b> Bellinki Zott GmbH & Co. KG Dr.-Steichele-Straße 4 Mertingen (DE) 2002 11 12 2003 02 24 2003 10 27	29, 30
<b>792084</b> Dia CFE: 24.17.5, 26.4.2, 26.4.18, 27.5.1, 27.5.24, 29.1.1 DISTRIBUIDORA INTERNACIONAL DE ALIMENTACIÓN, S.A. - D.I.A.S.A. Plaza de Carlos Trias Bertrán, 7- Cuarto/ Edificio Sollube MADRID (ES) 2002 11 12 2003 02 24 2003 10 23	43, 44, 45	<b>792121</b> ULTIMEYES PARFUMS CHRISTIAN DIOR 33, avenue Hoche, PARIS (FR) 2002 10 22 2003 02 24 2003 10 27	03
<b>792085</b> FIP CFE: 1.5.1, 5.13.7, 20.5.13, 20.5.21, 27.5.1 Fédération Internationale de Philatélie FIP Jupiterstrasse 49 Zürich (CH) 2002 04 04 2003 02 24 2003 10 23	16, 35, 41	<b>792125</b> LE BOURGET Bomo CFE: 26.4.18, 27.5.1, 27.5.24 LE BOURGET S.A. FRESNOY LE GRAND (FR) 2002 10 25 2003 02 24 2003 10 27	25
<b>792093</b> ADO it BOC Information Technologies Consulting GmbH Bäckerstraße 5 Wien (AT) 2002 10 23 2003 02 24 2003 10 23	09, 38, 42	<b>792126</b> ENERGY MOVE PARFUMS CHRISTIAN DIOR 33, avenue Hoche, PARIS (FR) 2002 10 22 2003 02 24 2003 10 27	03
<b>792095</b> NisaN 97 CFE: 5.3.4, 5.3.14, 26.4.1, 26.4.15, 27.5.1 NISAN TRIKO SANAYI VE TICARET LIMITED SIRKETI Orta Mah. Numunebag Cad. Mühendisler Ishani No. 8/29 BAYRAMPASA/ISTANBUL (TR) 2002 11 25 2003 02 24 2003 10 23	25	<b>792131</b> LE MONT St MICHEL CFE: 7.5.2, 26.4.2, 27.5.1, 27.5.24 TRADE & FACTORY, Château de Monthorin LOUVIGNE DU DESERT (FR) 2002 10 28 2003 02 24 2003 10 27	25
<b>792096</b> ADO web BOC Information Technologies Consulting GmbH Bäckerstraße 5 Wien (AT) 2002 10 23 2003 02 24 2003 10 23	09, 38, 42	<b>792132</b> DELI'BREAK SC GALEC, Société Coopérative Anonyme a Directoire et Conseil de Surveillance 52 rue Camille Desmoulins ISSY LES MOULINEAUX (FR) 2002 10 17 2003 02 24 2003 10 27	29
<b>792097</b> ADO log BOC Information Technologies Consulting GmbH Bäckerstraße 5 Wien (AT) 2002 10 23 2003 02 24 2003 10 23	09, 38, 42	<b>792133</b> VIAFLEX EUROVIA 18, Place de l'Europe RUEIL MALMAISON (FR) 2002 10 28 2003 02 24 2003 10 27	19
<b>792099</b> PALOMBINI CFE: 26.1.2, 26.4.18, 27.5.1, 27.5.24 IRICAF ITALIA S.p.A. Via di Tor Cervara, 273 ROMA (IT) 2002 10 01 2003 02 24 2003 10 23	30, 32, 43	<b>792134</b> NCTF 135 TORDJMAN MICHEL 86, rue de Miromesnil PARIS (FR) 2002 10 15 2003 02 24 2003 10 27	01, 03, 05
		<b>792141</b> PATATI PATATA Aviko B.V. Dr. Alphons Ariënstraat 28 Steenderen (NL) 2002 10 28 2003 02 24 2003 10 27	29
		<b>792142</b> PARIS EXPO THE PARIS MEETING POINTS CFE: 2.9.4, 26.1.1, 27.5.1, 29.1.1, 29.1.6, 29.1.8 SOCIETE D'EXPLOITATION DU PARC DES EXPOSITIONS DE LA VILLE DE PARIS Porte de Versailles PARIS (FR) 2002 02 13 2003 02 24 2003 10 27	35, 36, 40, 41, 42, 43

<b>792143</b> febo CFE: 27.5.1 Febo S.r.l. Via Statale Lucchese, 193, (Stazione Masotti) Serravalle Pistoiese (Pistoia) (IT) 2002 10 01	01 2003 02 24	2003 10 27	<b>792176</b> EasyPack OASIS EADS DEFENCE AND SECURITY NETWORKS (société par Actions simplifiée) Rue Jean-Pierre Timbaud, Bâtiment Jean-Pierre TIMBAUD MONTIGNY LE BRETONNEUX (FR) 2002 10 21	09 2003 02 24	2003 10 27
<b>792145</b> IVC ADORO Ivoclar Vivadent AG Bendererstrasse 2 Schaan (LI) 2002 11 13	05, 10 2003 02 24	2003 10 27	<b>792178</b> LIGHTTANE JALLATTE BP 5 SAINT-HIPPOLYTE-DU-FORT (FR) 2002 10 28	09, 25 2003 02 24	2003 10 27
<b>792146</b> JOURS DE REVE ARMAND THIERY ARMAND THIERY SAS (Société par actions simplifiée) 46, rue Raspail LEVALLOIS-PERRET CEDEX (FR) 2002 09 30	25, 35 2003 02 24	2003 10 27	<b>792182</b> MANTO MEN'S CONSEPT CFE: 27.5.1 Conseptor ASA Smedasundet 91 Haugesund (NO) 2002 05 13	25 2003 02 24	2003 10 27
<b>792149</b> We build smiles ACCOR 2, rue de la Mare Neuve EVRY (FR) 2002 10 10	36, 38, 39, 41, 43 2003 02 24	2003 10 27	<b>792183</b> AIAKE Cyber Home Entertainment Europe GmbH Christinenstrasse 21 Ratingen (DE) 2002 04 24	09 2003 02 24	2003 10 27
<b>792150</b> KENSAI Unilever N.V. Weena 455 Rotterdam (NL) 2002 10 18	03, 21 2003 02 24	2003 10 27	<b>792184</b> ARTIVIUM AstraZeneca AB Sodertälje (SE) 2002 11 18	05 2003 02 24	2003 10 27
<b>792151</b> Unilever TECHNOLOGY VENTURES CFE: 26.15.1, 27.5.1 Unilever N.V. Weena 455 Rotterdam (NL) 2002 11 08	35, 36, 41 2003 02 24	2003 10 27	<b>792186</b> REFIXA Kludi GmbH & Co. KG Am Vogelsang 31-33 Menden (DE) 2002 08 14	09, 11, 20, 40 2003 02 24	2003 10 27
<b>792152</b> TPG POST PTT POST Holdings BV Neptunusstraat 41-63 Hoofddorp (NL) 2002 11 08	06, 09, 16, 20, 35, 38, 39 2003 02 24	2003 10 27	<b>792189</b> SUPARA Kludi GmbH & Co. KG Am Vogelsang 31-33 Menden (DE) 2002 08 14	09, 11, 20, 40 2003 02 24	2003 10 27
<b>792154</b> ARISI ARISI Giacomo snc di ARISI Giacomo e Figli Strada provinciale - Localita Causurin DOLCEAQUA (IMPERIA) (IT) 2002 10 01	29, 30, 31 2003 02 24	2003 10 27	<b>792190</b> KAISER Kaiser Lacke GmbH Darmstaedter Strasse 7 Nürnberg (DE) 2002 08 01	02, 04, 37, 40, 42 2003 02 24	2003 10 27
<b>792155</b> DOMANAX CFE: 26.4.2, 26.4.18 BIOFARMA 22, rue Garnier NEUILLY-SUR-SEINE (FR) 2002 09 18	05 2003 02 24	2003 10 27	<b>792193</b> koelnmesse CFE: 26.1.6, 27.5.1 KölnMesse GmbH Messeplatz 1 Köln (DE) 2002 02 13	16, 35, 37, 38, 41, 42 2003 02 24	2003 10 27
<b>792157</b> LURILAT AVENTIS PHARMA S.A. 20, Avenue Raymond Aron ANTONY (FR) 2002 09 05	05 2003 02 24	2003 10 27	<b>792194</b> DIORSKIN PARFUMS CHRISTIAN DIOR 33, avenue Hoche, PARIS (FR) 2002 10 30	03 2003 02 24	2003 10 27
<b>792161</b> Spine Network GROUP OF COMPANIES CFE: 27.1.1, 27.5.1, 29.1.4 EUROSURGICAL S.A. 18, rue Robespierre - BP 23 BEAURAINS (FR) 2002 10 23	38, 41 2003 02 24	2003 10 27	<b>792199</b> CFE: 26.1.11, 29.1.15 TERRA NETWORKS, S.A. Via de las Dos Castillas, 33 - Complejo Atica, Edificio 1 POZUELO DE ALARCON (Madrid) (ES) 2002 10 02	45 2003 02 24	2003 10 27
<b>792164</b> CF CFE: 25.12.25, 27.5.1 SOCIETA' FINANZIARA CENTRO ITALIA - CENTROFINANZIARIA - S.P.A. Via Augusto Valenziani, 10 ROMA (IT) 2002 07 09	35, 36, 38, 39 2003 02 24	2003 10 27	<b>792202</b> ZELOXZAR AstraZeneca AB Södertälje (SE) 2002 04 26	05 2003 02 24	2003 10 27
<b>792165</b> CF CENTROFINANZIARIA CFE: 25.12.25, 27.5.1 SOCIETA' FINANZIARA CENTRO ITALIA - CENTROFINANZIARIA - S.P.A. Via Augusto Valenziani, 10 ROMA (IT) 2002 07 09	35, 36, 38, 39 2003 02 24	2003 10 27	<b>792211</b> MIRALITE-EVOLUTION SAFE SAINT-GOBAIN GLASS FRANCE „Les Miroirs” - 18, avenue d'Alsace COURBEVOIE (FR) 2002 08 14	19, 20, 21 2003 02 24	2003 10 27
<b>792169</b> MATADOR Maxilla MATADOR, a.s. T. Vansovej 45 Púchov (SK) 2002 07 04	12 2003 02 24	2003 10 27	<b>792213</b> Mille et une huiles CFE: 27.1.1, 27.1.12 ARGANE SA c/o Duchosal SA, 4, route de Florissant Geneve (CH) 2002 10 16	29, 30 2003 02 24	2003 10 27
<b>792172</b> SENSIVIT UNIMED PHARMA, s.r.o. Oriesková 11 Bratislava (SK) 2002 09 06	05 2003 02 24	2003 10 27	<b>792230</b> 570 Diehl Remscheid GmbH & Co. Vieringhausen 118 Remscheid (DE) 2002 09 06	12 2003 02 24	2003 10 27
			<b>792232</b> CFE: 26.11.12, 26.15.25, 29.1.12 Fraport AG Frankfurt Airport Services Worldwide Frankfurt am Main (DE) 2002 09 05	09, 12, 16, 18, 25, 28, 35, 36, 37, 38, 39, 40, 41, 42, 43, 44, 45 2003 02 24	2003 10 27

<b>792242</b> Façonnable CFE: 3.7.16, 27.5.1 FAÇONNABLE SAS 107 route de Canta Gallet Nice (FR) 2002 09 20 2003 02 24 2003 10 27	03, 09, 18, 25	<b>792303</b> MARICHEM MARIGASES WORLDWIDE SERVICES CFE: 26.4.18, 27.5.1, 29.1.12 MARICHEM MARIGASES HELLAS S.A. Sfaktirias Street 64 PIRAEUS (GR) 2002 07 18 2003 02 24 2003 10 27	01, 06, 08
<b>792243</b> DIET SPIN COLA Ahold Retail Services AG Bahnhofstrasse 8 Klosters (CH) 2002 10 02 2003 02 24 2003 10 27	32	<b>792308</b> Vakutemp DENK GmbH, Rolladentechnik-Torbau Dirmaich 7 Gangkofen (DE) 2002 07 16 2003 02 24 2003 10 27	17, 19
<b>792244</b> CFE: 26.4.4 Nidecker SA 2, Place de l'Industrie, Rolle (CH) 2002 07 18 2003 02 24 2003 10 27	18, 25, 28	<b>792324</b> LogiWag M LOGIWAY 34, rue Mozart CLICHY (FR) 2002 10 24 2003 02 24 2003 10 28	09, 35, 42
<b>792245</b> HERAC HOSPI DEVELOPPEMENT 22, Avenue des Pâquiers St-Blaise (CH) 2002 10 16 2003 02 24 2003 10 27	11	<b>792325</b> LogiWag D LOGIWAY 34, rue Mozart CLICHY (FR) 2002 10 24 2003 02 24 2003 10 28	09, 35, 42
<b>792264</b> BELLOTA CFE: 26.3.1, 26.3.12 BELLOTA HERRAMIENTAS, S.A. Urola, 10 LEGAZPIA (Guipúzcoa) (ES) 2002 10 22 2003 02 24 2003 10 27	07, 08, 09	<b>792326</b> Quality METRO CFE: 1.1.5, 9.7.19, 25.1.1, 26.4.16, 27.5.1 METRO Dienstleistungs-Holding GmbH Schlüterstrasse 41 Düsseldorf (DE) 2002 07 24 2003 02 24 2003 10 28	07, 08, 09, 11, 14, 16, 20, 21, 24, 25, 27
<b>792266</b> Must systems CFE: 26.4.18, 27.5.24 MUSTEK OPTIC-COMPUTER & COMMUNICATION INTERNATIONAL GmbH Hansemannstraße 63 Neuss (DE) 2002 06 05 2003 02 24 2003 10 27	09	<b>792331</b> SyncroTESS INFORM Institut für Operations Research und Management GmbH Pascalstr. 23 Aachen (DE) 2002 11 13 2003 02 24 2003 10 28	09
<b>792268</b> CFE: 14.7.20 Henkel KGaA Henkelstrasse 67 Düsseldorf (DE) 2002 06 27 2003 02 24 2003 10 27	03, 21	<b>792333</b> FLUCOSAN PRO.MED.CS Praha a.s. Telcká 1 Praha 4 (CZ) 2002 06 19 2003 02 24 2003 10 28	05
<b>792272</b> IGUANA RENO Sportswear Handels GmbH Ratzinger Weg 26 Waldkirchen (DE) 2002 09 30 2003 02 24 2003 10 27	09	<b>792334</b> VIATROMB Medicom International s.r.o. Pátěrní 7 Brno (CZ) 2002 07 29 2003 02 24 2003 10 28	05
<b>792274</b> stephaniX CFE: 20.5.7, 27.5.1, 29.1.4 STEPHANIX (Société Anonyme) 54 bis rue Jean-Bapiste David SAINT-ETIENNE (FR) 2002 10 24 2003 02 24 2003 10 27	09, 10, 37	<b>792340</b> DLIANOS Novartis AG Basel (CH) 2002 11 28 2003 02 24 2003 10 28	05
<b>792278</b> Choc TARTINE CFE: 27.5.1, 29.1.15 SOCIETE COOPERATIVE GROUPEMENTS D'ACHATS DES CENTRES LECLERC, SC GALEC Société Coopérative Anonyme a directoire et conseil de surveillance 52, rue Camille Desmoulins ISSY LES MOULINEAUX CEDEX (FR) 2002 09 30 2003 02 24 2003 10 27	30	<b>792345</b> CFE: 28.3.0 DALIAN HANWEI ENTERPRISES GROUP CO., LTD. (DALIAN HANWEI QIYE JITUAN YOUXIAN GONGSI) 28 Zhigong Street, Zhongshan District, Dalian, Liaoning (CN) 2002 10 22 2003 02 24 2003 10 28	29
<b>792279</b> tj TEIJO CFE: 27.5.1 Teijo Norge A.S Syretarnet 32 Drammen (NO) 2002 10 30 2003 02 24 2003 10 27	07	<b>792347</b> POCKETLAB ARKRAY, Inc. 57, Nishi Aketa-cho, Higashi-kujo, Minami-ku, Kyoto-shi Kyoto 601-8045 (JP) 2002 07 01 2003 02 24 2003 10 28	10
<b>792281</b> SHI HUANG Weinprolog Verwaltungsgesellschaft mbH Nyland 14 Tormesch (DE) 2002 11 08 2003 02 24 2003 10 27	33	<b>792352</b> STEEL & STYLE COMPAGNIE GENERALE DES ETABLISSEMENTS MICHELIN - MICHELIN & CIE, Société en commandite par actions 12, cours Sablon CLERMONT-FERRAND Cedex 09 (FR) 2002 10 22 2003 02 24 2003 10 28	12
<b>792282</b> PLANILAQUE-EVOLUTION SAFE SAINT-GOBAIN GLASS FRANCE „Les Miroirs” - 18, avenue d'Alsace COURBEVOIE (FR) 2002 08 14 2003 02 24 2003 10 27	19, 20, 21	<b>792353</b> COMFLEX Hauni Maschinenbau AG Kurt-A.-Körber-Chaussee 8-32 Hamburg (DE) 2002 06 13 2003 02 24 2003 10 28	07
<b>792292</b> Lavotop Villeroy & Boch AG Postfach 11 20 Mettlach (DE) 2002 04 10 2003 02 24 2003 10 27	11, 20	<b>792354</b> MissionSoft ZF FRIEDRICHSHAFEN AG Allmannsweilerstraße 25 Friedrichshafen (DE) 2002 07 30 2003 02 24 2003 10 28	09, 42
		<b>792361</b> ALTANA PHARMA Altana Pharma AG, Byk-Gulden-Str. 2, Konstanz (DE) 2002 09 06 2003 02 24 2003 10 28	35, 42

<b>792362</b> CFE: 26.3.6 Altana AG, Herbert-Quandt-Haus, Am Pilgerrain 15, Bad Homburg v.d. Höhe (DE) 2002 09 17 2003 02 24 2003 10 28	35, 42	<b>792396</b> JETSHIELD Ecolab GmbH & Co. OHG Reisholzer-Werftstraße 38-42 Düsseldorf (DE) 2002 11 11 2003 02 24 2003 10 28	03, 05
<b>792363</b> o'shea rider born CFE: 26.4.18, 26.13.25, 27.5.1, 29.1.12 UZTEKS TEKSTIL SANAYI VE TICARET LIMITED SIRKETI Hürriyet Mahallesi, Tekin Sokak, Toparlak is Merkezi, No: 22/2, YENIBOSNA, BAHÇELIEVLER-ISTANBUL (TR) 2002 10 08 2003 02 24 2003 10 28	25	<b>792397</b> RENISHAW Renishaw plc New Mills, Wotton-under-Edge Gloucestershire GL12 8JR (GB) 2002 08 20 2003 02 24 2003 10 28	07, 09, 37, 42
<b>792366</b> EUROSPORT EUROSPORT 3, rue Gaston et René Caudron Issy-les-Moulineaux Cedex (FR) 2002 10 08 2003 02 24 2003 10 28	35	<b>792399</b> CFE: 26.15.3 Renishaw plc New Mills, Wotton-under-Edge Gloucestershire GL12 8JR (GB) 2002 08 20 2003 02 24 2003 10 28	07, 09, 37, 42
<b>792367</b> Acuazul CFE: 27.5.1 CONSTRUPLAS, S.L. Polígono Industrial La Vernicha/ Carretera de Chilches, s/n LA VALL D'UIXO (Castellón) (ES) 2002 08 09 2003 02 24 2003 10 28	11, 20, 39	<b>792402</b> DISKAL Ecolab GmbH & Co. OHG Reisholzer-Werftstraße 38-42 Düsseldorf (DE) 2002 11 11 2003 02 24 2003 10 28	03, 05
<b>792368</b> sKate Strenghts of Keppra as Adjunctive Therapy in Epilepsy CFE: 1.15.9, 26.1.2, 26.1.18, 27.5.1, 29.1.15 UCB, Sociéte Anonyme Allée de la Recherche 60 Bruxelles (BE) 2002 10 03 2003 02 24 2003 10 28	16, 42, 44	<b>792404</b> MONTANO CFE: 26.4.3 ULUBAS MADENI ESYA VE MAKINA SANAYI ANONIM SIRKETI Yeni Sanayi Bölgesi Kayseri (TR) 2002 07 09 2003 02 24 2003 10 28	11, 21
<b>792375</b> ALTROSMOOTH ETHOS Altro Limited Works Road, Letchworth Hertfordshire, SG6 1NW (GB) 2002 11 19 2003 02 24 2003 10 28	19, 27	<b>792414</b> NORDIC BROWN Outokumpu Oyj Riihitontuntie 7 B Espoo (FI) 2002 11 13 2003 02 24 2003 10 28	06
<b>792379</b> Lignum vitae CFE: 5.1.1, 27.1.1 Ing. Marie Salátová Kaplická 157 Cesky Krumlov (CZ) 2002 07 29 2003 02 24 2003 10 28	03, 05, 10, 11, 19, 20, 30, 31, 32, 33	<b>792417</b> NORDIC GREEN Outokumpu Oyj Riihitontuntie 7 B Espoo (FI) 2002 11 13 2003 02 24 2003 10 28	06, 40
<b>792383</b> MAXImen CFE: 26.4.2, 26.4.18, 27.5.1 bon prix Handelsgesellschaft mbH Haldesdorfer Strasse 61 Hamburg (DE) 2002 11 15 2003 02 24 2003 10 28	25	<b>792422</b> NORDIC DECOR Outokumpu Oyj Riihitontuntie 7 B Espoo (FI) 2002 11 13 2003 02 24 2003 10 28	06
<b>792384</b> HERBISSIMO DANA, S.A. Polígono Industrial Coll de la Manya GRANOLLERS (ES) 2002 11 13 2003 02 24 2003 10 28	03	<b>792423</b> BOREAL CFE: 26.13.25 BORFIR INTERNACIONAL, S.L. Avenida General Marvá, 19, entlo., ALICANTE (ES) 2002 11 21 2003 02 24 2003 10 28	10, 18, 25
<b>792386</b> JETFOAM Ecolab GmbH & Co. OHG Reisholzer-Werftstraße 38-42 Düsseldorf (DE) 2002 11 11 2003 02 24 2003 10 28	03, 05	<b>792428</b> ANYCOM rfi mobile technologies AG Ohlerkirchweg 35 Mönchengladbach (DE) 2002 10 10 2003 02 24 2003 10 28	09
<b>792387</b> PRO FIGUR CFE: 25.1.9, 26.11.13, 27.5.1 bon prix Handelsgesellschaft mbH Haldesdorfer Strasse 61 Hamburg (DE) 2002 11 14 2003 02 24 2003 10 28	25	<b>792434</b> OPTIBIN OTTO INDUSTRIES EUROPE B.V. Wrijthof 50/51 MAASTRICHT (NL) 2002 06 28 2003 02 24 2003 10 28	20, 21
<b>792388</b> Lubrigel Dr. August Wolff GmbH & Co. Arzneimittel Sudbrackstraße 56 Bielefeld (DE) 2002 08 21 2003 02 24 2003 10 28	03, 05	<b>792437</b> Garden Trend TOOMAXX Handels Ges. m.b.H. Aufeldstraße 17-23 Klosterneuburg (AT) 2002 08 14 2003 02 24 2003 10 28	20
<b>792390</b> QUIST Ahold Retail Services AG Bahnhofstrasse 8 Klosters (CH) 2002 09 11 2003 02 24 2003 10 28	32	<b>792442</b> TONY KART CFE: 26.11.9, 27.5.1 TONY KART S.r.l. Via Primo Maggio 12 Prevalle (BS) (IT) 2002 06 05 2003 02 24 2003 10 28	12, 18, 25
<b>792391</b> SUN POP Ahold Retail Services AG Bahnhofstrasse 8 Klosters (CH) 2002 09 11 2003 02 24 2003 10 28	32	<b>792443</b> AF/KDF Hauni Maschinenbau AG Kurt-A.-Körber-Chaussee 8-32 Hamburg (DE) 2002 06 13 2003 02 24 2003 10 28	07
		<b>792445</b> AYGAZ CFE: 26.4.18, 27.5.1, 29.1.4 Aygaz Anonim Sirketi Büyükdere Caddesi No:145/1 Aygaz Han Zincirlikuyu ISTANBUL (TR) 2002 08 02 2003 02 24 2003 10 28	11, 37, 39

<b>792456</b> Tipiak	29, 30, 43	<b>792492</b> Douglas CARD	09, 16, 36, 42
CFE: 2.1.15, 18.3.2, 25.1.19, 27.5.1		CFE: 1.3.2, 20.5.16, 26.1.18, 27.5.1, 29.1.12	
TIPIAK Domaine d'Activités Aéroportuaire de Nantes Atlantique		Parfümerie Douglas GmbH Kabeler Strasse 4 Hagen (DE)	
SAINT AIGNAN DE GRAND LIEU (FR)		2002 08 27	2003 02 24
2002 08 28	2003 02 24		2003 10 28
<b>792460</b> Corifeo Erlesene Dragees aus Rhede	05, 29, 30	<b>792505</b> ALCAMO	06, 37, 39
CFE: 25.1.15, 27.5.1, 29.1.1, 29.1.4		CFE: 26.11.7, 26.11.8, 27.5.1	
Schoko-Dragee GmbH Am Böwing 12 Rhede (DE)		ALCAMO, S.L. Pol. San Isidro, Nave 25 VILLANUEVA DE GALLEGO (ZARAGOZA) (ES)	
2002 05 28	2003 02 24	2002 10 08	2003 02 24
			2003 10 28
<b>792461</b> SECURITY LINE	25	<b>792507</b> ZYCOMB	05
CFE: 2.1.15, 15.7.1, 27.1.1		NYCOMED PHARMA AS Drammensveien 852 ASKER (NO)	
JOSE Ma RUIZ-ALEJOS HERRERO Avda. de Quel, 26 ARNEDO (LA RIOJA) (ES)		2002 11 19	2003 02 24
2002 07 12	2003 02 24		2003 10 28
<b>792464</b> OTOAYGAZ	04, 06, 37, 39	<b>792510</b> DAMPA	06, 17, 19
CFE: 26.4.18, 27.5.1, 29.1.4		Dampa ApS Hojelokkevej 4 Tommerup (DK)	
Aygaz Anonim Sirketi Büyükdere Caddesi No:145/1 Aygaz Han Zincirlikuyu ISTANBUL (TR)		2002 11 15	2003 02 24
2002 08 02	2003 02 24		2003 10 28
<b>792465</b> AQUA BELLA BENEDICITE FONTES		<b>792512</b> KORUM	06, 17, 19
DOMINO MDC	32	SAINT-GOBAIN PAM 91, avenue de la Libération NANCY (FR)	
CFE: 24.1.13, 25.1.15, 27.5.1		2002 09 17	2003 02 24
FONTEA a.s. Veselí nad Luznicí 596/I (CZ)			2003 10 28
2002 07 08	2003 02 24	<b>792514</b> PAPYRUS	35
<b>792467</b> fontea	32	CFE: 26.1.12, 27.5.1	
CFE: 26.4.18, 27.5.1		Stora Enso AB Asgatan 22 FALUN (SE)	
FONTEA a.s. Veselí nad Luznicí 596/I (CZ)		2002 10 17	2003 02 24
2002 07 08	2003 02 24		2003 10 28
<b>792469</b> Maxxi's elixir	32	<b>792516</b> PARDIAL	05
CFE: 27.5.1		CFE: 26.4.18, 27.5.1	
FONTEA a.s. Veselí nad Luznicí 596/I (CZ)		BIOFARMA 22, rue Garnier NEUILLY-SUR-SEINE (FR)	
2002 07 08	2003 02 24	2002 06 26	2003 02 24
<b>792474</b> IBOX	09, 11, 20		2003 10 28
Hansgrohe AG Auestrasse 9 Schiltach (DE)		<b>792517</b> PAPYRUS	35
2002 07 01	2003 02 24	Stora Enso AB Asgatan 22 Falun (SE)	
<b>792475</b> DEPROZEL	05	2002 10 17	2003 02 24
PLIVA d.d. Ulica grada Vukovara 49 Zagreb (HR)			2003 10 28
2002 06 18	2003 02 24	<b>792525</b> MONTINI	06
<b>792479</b> IMPACT MALARIA	09, 16, 41, 42, 43	MONTINI S.p.A. Via Antezzone, 3 RONCADELLE (Brescia) (IT)	
Sanofi-Synthelabo 174, avenue de France PARIS (FR)		2002 09 30	2003 02 24
2002 06 25	2003 02 24		2003 10 28
<b>792482</b> TRAVEL CARE	05, 10, 25	<b>792528</b> ALLIANCE D'ÉNERGIE	04, 007, 09, 11, 21, 35, 36, 37, 38, 39, 40, 41, 42, 45
CFE: 27.5.1		EnBW Energie-Vertriebsgesellschaft mbH Kronenstrasse 22 Stuttgart (DE)	
Kreussler & Co. Produits Chimiques S.A.R.L. C.D. 63 Reichstett (FR)		2002 02 28	2003 02 24
2002 08 02	2003 02 24		2003 10 28
<b>792485</b> LES CEREALIERES D'ARTENAY	05, 29, 30	<b>792529</b> ARNE	16, 28, 41
ARTENAY AGRO-DEVELOPPEMENT RD5 ARTENAY (FR)		LAUWERS GAMES V.O.F. Lieven De Winnestraat 66-68 Gent (BE)	
2002 07 02	2003 02 24	2002 11 08	2003 02 24
			2003 10 28
<b>792486</b> NORDIC GREEN PLUS	06, 40	<b>792530</b> EPSON	02, 07, 09, 14, 16, 37, 40, 42
Outokumpu Oyj Riihitontuntie 7 B Espoo (FI)		SEIKO EPSON KABUSHIKI KAISHA 4-1 Nishishinjuku 2-chome, Shinjuku-ku Tokyo, 163-0811 (JP)	
2002 11 14	2003 02 24	2002 03 19	2003 02 24
			2003 10 28
<b>792489</b> TIMEWALKER	14	<b>792536</b> FEDERED	05
Montblanc-Simplo GmbH Hellgrundweg 100 Hamburg (DE)		RICHTER GEDEON VEGYÉSZETI GYÁR RT. Gyömroi út 19-21 Budapest (HU)	
2002 11 14	2003 02 24	2002 04 01	2003 02 24
			2003 10 28
<b>792491</b> Douglas CARD	09, 16, 36, 42	<b>792537</b> HC HELLER	07, 11
CFE: 1.3.1, 20.5.16, 26.1.18, 27.5.1, 29.1.13		CFE: 27.5.1	
Parfümerie Douglas GmbH Kabeler Strasse 4 Hagen (DE)		Heller Elektro-Hausgeräte-GmbH Mühlberger Strasse 34 Falkenberg (DE)	
2002 08 27	2003 02 24	2002 06 21	2003 02 24
			2003 10 28
<b>792492</b> Douglas CARD	09, 16, 36, 42	<b>792539</b> Jarmo	25, 28, 41
CFE: 1.3.2, 20.5.16, 26.1.18, 27.5.1, 29.1.12		JARMO SANDELIN 7, avenue d'Ostende, Les Princess MONTE CARLO (MC)	
Parfümerie Douglas GmbH Kabeler Strasse 4 Hagen (DE)		2002 09 13	2003 02 24
2002 08 27	2003 02 24		2003 10 28
		<b>792541</b> LOYALTIX	09, 35, 42
		Thomas Elssenwenger Linzer Straße 16 Enns (AT)	
		2002 10 28	2003 02 24
			2003 10 28



<b>792543</b> AXE PULSE	03	<b>792590</b> FREMANTLE	09, 16, 35, 38, 40, 41, 42, 43
Unilever N.V. Weena 455 Rotterdam (NL)		Pearson Television Operations B.V. Media Centre, 4e verd., Sumatralaan 45 Hilversum (NL)	
2002 10 02	2003 02 24	2002 02 15	2003 02 24
<b>792546</b> PFK	01	<b>792592</b> CFE: 26.4.8,	03, 09, 10, 12, 14, 15, 16, 18, 20, 21,
Schönox GmbH Alfred-Nobel-Strasse 6 Rosendahl (DE)		29.1.15	24, 25, 26, 27, 28, 29, 30, 31, 32, 33, 34, 35, 36, 38, 39, 41, 42, 43, 44
2002 11 19	2003 02 24		Bundesrepublik Deutschland, represented by the Bundeskanzler, represented by the Head of Presse- und Informationsamt of the Bundesregierung Dorotheenstraße 84 Berlin (DE)
<b>792551</b> Lumbago	20	2002 07 08	2003 02 24
DIAMANT Haushaltswarenhandels-gesellschaft mbH & Co. KG Industrie-zubringer 48 Cloppenburg (DE)			2003 11 12
2002 08 28	2003 02 24	<b>792598</b> BT BATWEAR the Clothing Co.	25
<b>792553</b> alufoil	06, 16, 42	CFE: 3.7.23, 3.7.24, 27.5.1	
CFE: 26.1.5, 27.5.1		Robes Jan U Krbu 2395/17 Praha 10 (CZ)	
Glimm, Stefan Alt Langst. 16 Meerbusch (DE)		2002 08 13	2003 02 24
2002 09 23	2003 02 24		2003 11 12
<b>792554</b> Theriak digital healthcare	09, 42	<b>792599</b> E.ON POWER TRANSMISSION	35, 39, 40, 42
CFE: 26.11.1, 27.5.1, 29.1.12		E.ON AG E.ON Platz 1 Düsseldorf (DE)	
Theriak ehf. Mörkin 4 Reykjavik (IS)		2002 08 14	2003 02 24
2002 09 12	2003 02 24		2003 11 12
<b>792555</b> JULIE K	18, 24, 25	<b>792603</b> LAMINAPHONE	09, 15, 41
KAUFLAND Ceská Republika, v.o.s. Pod Visnovkou 25 Praha 4 (CZ)		GUEGAN Pierre 17 rue du Chalet PARIS (FR)	
2002 08 26	2003 02 24	2002 11 04	2003 02 24
<b>792556</b> DECO People	19, 27, 39	<b>792604</b> BERG	06, 11, 12
CFE: 2.7.2, 27.5.1		CFE: 27.5.1, 29.1.12	
DECOCER, S.A. Carretera Onda-Villarreal, Km. 3,5, ONDA (Castellón) (ES)		Hans Berg GmbH & Co. KG Talsperrenstrasse 4-6 Reichshof (DE)	
2002 10 22	2003 02 24	2002 10 09	2003 02 24
<b>792557</b> Optima	08, 13	<b>792606</b> Flu di flumina	03, 18, 25
H. Krieghoff GmbH Boschstrasse 22 Ulm (DE)		CFE: 26.11.12, 27.5.1	
2002 07 22	2003 02 24	DIMODA ITALIA S.R.L. Via Autostrada 12/Bis, Frazione Buretto BENE VAGIENNA (CN) (IT)	
<b>792566</b> Rizzi-Bus Alpenwagen	12	2002 09 23	2003 02 24
Ing. Onorato Rizzi SA Via Frasca 3 Lugano (CH)		<b>792607</b> CFE: 2.9.4, 2.9.8, 26.11.3, 26.11.13	03, 35
2002 11 08	2003 02 24	BELBORA ENTERPRISES LIMITED Office at 4th Floor, 5 Costis Palamas Street, PO Box 28770 Nicosia (CY)	
<b>792567</b> DECOFIL	21, 22, 23, 24	2002 10 10	2003 02 24
SAINT-GOBAIN VETROTEX FRANCE S.A. 130, rue des Follaz CHAMBERY (FR)		<b>792611</b> Vitek	09, 11, 21
2002 11 04	2003 02 24	CFE: 27.5.1	
<b>792570</b> Z CUBE	05, 36, 42	OOO „GOLDER-ELECTRONICS” ul. B. Serpukhovskaya 30 Moscow (RU)	
ZAMBON GROUP S.p.A. Via della Chimica 9 VICENZA (IT)		2002 09 20	2003 02 24
2002 10 01	2003 02 24	<b>792614</b> OLIGOBION	05, 44
<b>792577</b> LAROLUX	01, 42	Merck KGaA Frankfurter Strasse 250 Darmstadt (DE)	
BASF Aktiengesellschaft Carl-Bosch-Strasse 38 Ludwigshafen am Rhein (DE)		2002 10 15	2003 02 24
2002 11 11	2003 02 24	<b>792615</b> MESOFOL	05, 10
<b>792579</b> NUTRI-MOVE	03	Biomet Merck Biomaterials GmbH, Frankfurter Str. 129, Darmstadt (DE)	
PARFUMS CHRISTIAN DIOR 33, avenue Hoche, PARIS (FR)		2002 10 15	2003 02 24
2002 11 07	2003 02 24	<b>792620</b> LUXETA	05
<b>792580</b> SOMAT 3 in 1 PERFECT	01, 03	PLIVA d.d. Ulica grada Vukovara 49 Zagreb (HR)	
HENKEL KGaA Henkelstrasse 67 Düsseldorf (DE)		2002 10 24	2003 02 24
2002 10 22	2003 02 24	<b>792626</b> ABEONAC	05
<b>792585</b> CFE: 19.3.1	29	Novartis AG Basel (CH)	
COMPAGNIE GERVAIS DANONE 126-130, rue Jules Guesde Levallois-Perret (FR)		2002 10 30	2003 02 24
2002 10 14	2003 02 24	<b>792627</b> ETEVI	05
<b>792587</b> TERRASSES D'AZUR	33	Novartis AG Basel (CH)	
CASTEL FRERES 24, rue Georges Guynemer BLANQUEFORT (FR)		2002 10 30	2003 02 24
2002 10 22	2003 02 24	<b>792628</b> XILIARX	05
		Novartis AG Basel (CH)	
		2002 10 30	2003 02 24

<b>792629</b> ZUCIEL		05		<b>792664</b> VERMONTE		25	
Novartis AG Basel (CH)				OMKO TEKSTIL SANAYI VE TICARET ANONIM SIRKETI			
2002 10 30	2003 02 24		2003 11 17	GENÇ OSMAN MAHALLESİ, PINAR SOKAK, NO:7,			
<b>792630</b> ORIAK		05		GÜNGÖREN - ISTANBUL (TR)			
Novartis AG Basel (CH)				2002 11 11	2003 02 10		2003 11 20
2002 10 30	2003 02 24		2003 11 17	<b>792665</b> OPTILU		05, 29, 30	
<b>792631</b> MUREGA		05		GENERALE BISCUIT, (société anonyme) 4-6, rue Edouard			
Novartis AG Basel (CH)				Vaillant, ATHIS-MONS (FR)			
2002 10 30	2003 02 24		2003 11 17	2002 10 08	2003 02 10		2003 11 20
<b>792632</b> ITANETA		05		<b>792666</b> Finnlines		06, 12, 39	
Novartis AG Basel (CH)				CFE: 26.3.23			
2002 10 30	2003 02 24		2003 11 17	Finnlines Oyj Lönnrotinkatu 21 Helsinki (FI)			
<b>792633</b> LENCYA		05		2002 11 20	2003 02 10		2003 11 20
Novartis AG Basel (CH)				<b>792668</b> Rizzi-Bus Car alpin		12	
2002 10 30	2003 02 24		2003 11 17	Ing. Onorato Rizzi SA Via Frasca 3 Lugano (CH)			
<b>792634</b> EUCREAS		05		2002 11 12	2003 02 10		2003 11 20
Novartis AG Basel (CH)				<b>792676</b> TIGHT-FIX		10, 37	
2002 10 30	2003 02 24		2003 11 17	INVATEC S.R.L. 7, Via Martiri della Liberta RONCADELLE			
<b>792639</b> ROVER SCAN		09		(Brescia) (IT)			
CFE: 26.4.4, 26.4.18, 27.5.1, 27.5.24				2002 06 14	2003 02 10		2003 11 20
ZAKRYTOE AKTSIONERNOE OBCHTCHESTVO				<b>792677</b> MOBILITYGO		09, 35, 36, 37, 38, 39, 43	
„ROVERBOOK” 44, Krasnobogatyrskaya oulitsa				DaimlerChrysler AG Epplestrasse 225 Stuttgart (DE)			
MOSKVA (RU)				2002 07 26	2003 02 10		2003 11 20
2002 10 28	2003 02 24		2003 11 17	<b>792679</b> RADEGAST		06, 08, 14, 16, 18, 20, 21,	
<b>792640</b> PrimaFood		03, 31		CFE: 26.11.1, 27.5.1		24, 25, 28, 31, 32, 33, 43	
CFE: 3.1.8, 25.1.9, 25.3.1, 27.5.1				Plzeňský Prazdroj a.s., U Prazdroje 7, Plzeň (CZ)			
Importa Handel Hübers GmbH Industriestraße 29				2002 07 29	2003 02 10		2003 11 20
Hamminkeln (DE)				<b>792685</b> FlorMar TURK MALI		03	
2002 11 08	2003 02 24		2003 11 17	CFE: 27.5.1			
<b>792641</b> EUROFRED		11		Senbay Genel Kimya ve Dis Ticaret Anonim Sirketi Hacer Hanim			
CFE: 1.15.17, 27.5.1				Sokak No. 7/4 Bahçelievler Istanbul (TR)			
EUROFRED S.A. Marqués de Sentmenat, 97 BARCELONE (ES)				2002 09 30	2003 02 10		2003 11 20
2002 11 07	2003 02 24		2003 11 17	<b>792686</b> CFE: 1.1.1, 25.7.1, 26.3.1,		35, 36, 37, 39, 42	
<b>792645</b> EAU DE IUNX		03, 21, 35, 38, 42, 44		28.5.0, 29.1.1			
CFE: 27.5.1				Joint Stock Public Holding Company „Glavmosstroy” Attn.			
331 INTERNATIONAL (société par actions simplifiée) 11, rue du				Klimov Valeriy Leonidovich 6/2, Tverskaya ul. Moscow (RU)			
Faubourg Saint-Honoré PARIS (FR)				2002 08 16	2003 02 10		2003 11 20
2002 09 13	2003 02 10		2003 11 17	<b>792690</b> CFE: 25.5.2, 26.4.1, 29.1.12		09, 11, 16, 35, 37, 38,	
<b>792654</b> ozti		07, 08, 11, 20, 21, 35				39, 40, 42, 45	
CFE: 26.4.1, 26.4.18, 27.5.1, 27.5.24				Essent N.V. Utrechtseweg 310 Arnhem (NL)			
ÖZTIRYAKILER MADENI ESYA SANAYI VE TICARET				2002 08 28	2003 02 10		2003 11 20
ANONIM SIRKETI Eski Hadimköy Yolu, 1.Km. No: 14,				<b>792691</b> CFE: 26.11.1, 27.5.1		03, 09, 14, 16, 18, 25	
Beylikdüzü Büyükçekmece-ISTANBUL (TR)				Leporello GmbH Lenkersheimer Straße 26 Nürnberg (DE)			
2002 09 26	2003 02 10		2003 11 17	2002 09 12	2003 02 10		2003 11 20
<b>792655</b> SIRTON		01, 03, 05, 40		<b>792700</b> CFE: 5.3.20, 7.1.14, 14.9.10, 25.1.15, 28.5.0		32	
Sirton Pharmaceuticals S.p.A. Piazza XX Settembre, 2 Villa				Pivovar Nová Paka a.s. Pivovarská 400 Nová Paka (CZ)			
Guardia (CO) (IT)				2002 05 23	2003 02 10		2003 11 20
2002 09 15	2003 02 10		2003 11 17	<b>792707</b> YOKOHAMA		03	
<b>792657</b> SOPLAR		06, 07, 19, 20, 21, 42		PARFUMS VIA PARIS 14, rue Antonin Raynaud LEVALLOIS (FR)			
Soplar S.A. Transportstrasse 3 Altstätten SG (CH)				2002 11 14	2003 02 10		2003 11 20
2002 10 09	2003 02 10		2003 11 17	<b>792710</b> IMPAK		29	
<b>792658</b> QUERAGEL		05		Imgro Nahrungsmittel- und Genussmittelgroßhandel & Import			
CFE: 26.11.1, 27.5.1				GmbH Nordbahnhofgelände Wien (AT)			
FARMADIET, S.L. Conchita Supervia, 15 Bajos,				2002 11 08	2003 02 10		2003 11 20
BARCELONA (ES)				<b>792711</b> FLOWING		03	
2002 10 11	2003 02 10		2003 11 17	Mülhens GmbH & Co. KG Venloer Strasse 241-245 Köln (DE)			
<b>792662</b> CORPORAL		25		2002 11 13	2003 02 10		2003 11 20
CFE: 26.11.3				<b>792712</b> IMG		07	
3 M TEKSTIL SANAYI VE TICARET LIMITED SIRKETI				CFE: 26.4.2, 26.4.18, 27.5.1			
Keresteciler Sitesi, Fatih Caddesi, Selvi Sokak, No: 1				Alfred Klett KG Dreherstrasse 11-15 Remscheid (DE)			
GÜNGÖREN-ISTANBUL (TR)				2002 11 15	2003 02 10		2003 11 20
2002 10 28	2003 02 10		2003 11 20				

<b>792715</b> TIVOLI	29		
Ingro Nahrungsmittel- und Genußmittelgroßhandel & Import GmbH Nordbahnhofgelände Wien (AT)			
2002 11 08	2003 02 10	2003 11 18	
<b>792716</b> AVALENT	05		
ALTANA Pharma AG Byk-Gulden-Str. 2 Konstanz (DE)			
2002 11 26	2003 02 10	2003 11 18	
<b>792722</b> DINO	07		
Dino Lift Oy Raikkolantie 145 Loimaa kk (FI)			
2002 06 20	2003 02 10	2003 11 18	
<b>792725</b> ÇIGIR SILVER	02, 03, 16		
CFE: 27.5.1			
ÇIGIR KIMYA SANAYI VE TICARET ANONIM SIRKETI 1. Beskardesler Sokak No. 4, Kat. 3 ZEYTINBURNU - ISTANBUL (TR)			
2002 08 23	2003 02 10	2003 11 18	
<b>792730</b> Skubis	03, 05, 16, 20, 21		
CFE: 2.1.7, 27.5.1			
LIETUVOS-VOKIETIJOS-LENKIJOS UAB „INEZA” Savanoriu pr. 151 Vilnius (LT)			
2002 10 09	2003 02 10	2003 11 18	
<b>792733</b> Magnum	05		
CFE: 26.11.12			
GENERICA, s.r.o. Vrbovská 39 Piestany (SK)			
2002 07 11	2003 02 10	2003 11 18	
<b>792734</b> AMPER LED	09, 11		
CFE: 26.11.2, 26.11.6, 27.5.1			
Ampercell Vertriebsgesellschaft für elektrotechnische Erzeugnisse mbH Frankfurter Landstrasse 68 Oberursel (DE)			
2002 11 02	2003 02 10	2003 11 18	
<b>792735</b> DIPID	05		
ALTANA Pharma AG Byk-Gulden-Str. 2 Konstanz (DE)			
2002 11 26	2003 02 10	2003 11 18	
<b>792740</b> FORPIAN	05		
ALTANA Pharma AG Byk-Gulden-Str. 2 Konstanz (DE)			
2002 11 26	2003 02 10	2003 11 18	
<b>792746</b> COLOUR YOUR LIFE	02, 09, 16, 37, 38		
Epson Deutschland GmbH Zülpicher Strasse 6 Düsseldorf (DE)			
2002 09 10	2003 02 10	2003 11 18	
<b>792749</b> INDIVIDUAL INK	02, 09, 16		
CFE: 26.1.6, 26.2.7, 26.15.1, 27.5.1			
Epson Deutschland GmbH Zülpicher Strasse 6 Düsseldorf (DE)			
2002 09 12	2003 02 10	2003 11 18	
<b>792760</b> RECTEC	07, 37, 40, 42		
Kuusakoski Oy Hyttipojankuja 2 Espoo (FI)			
2002 10 29	2003 02 10	2003 11 18	
<b>792762</b> LEARNMAN	09, 37, 42		
CFE: 1.5.1, 27.5.1			
Ing. Zetek Petr Maxima Gorkého 60/631 Krnov (CZ)			
2002 08 02	2003 02 10	2003 11 18	
<b>792767</b> AMESOS	05		
RICHTER GEDEON VEGYÉSZETI GYÁR RT. Gyömroi út 19-21 Budapest (HU)			
2002 09 30	2003 02 10	2003 11 18	
<b>792771</b> VENTA	10		
Heraeus Med GmbH Heraeusstrasse 12-14 Hanau (DE)			
2002 11 13	2003 02 10	2003 11 18	
<b>792772</b> BAIN DES SIMPLES	03, 21, 35, 38, 41, 44		
CFE: 19.3.1, 27.5.1			
331 INTERNATIONAL (Société par actions simplifiées) 11, rue du Faubourg Saint Honoré PARIS (FR)			
2002 06 27	2003 02 10	2003 11 18	
<b>792773</b> Lega INOX	06, 39, 42		
CFE: 26.11.11, 27.5.1, 29.1.4			
LEGA-INOX, spol. s r.o. Otmarov 57 Menín, okr. Brno-venkov (CZ)			
2002 09 24	2003 02 10	2003 11 18	
<b>792774</b> CREME DE LAIT AU BAOBAB	03, 21, 35, 38, 41, 44		
CFE: 19.3.1, 27.5.1			
331 INTERNATIONAL (Société par actions simplifiées) 11, rue du Faubourg Saint Honoré PARIS (FR)			
2002 06 27	2003 02 10	2003 11 18	
<b>792777</b> 331YOU	03, 21, 35, 38, 41, 44		
331 INTERNATIONAL (Société par actions simplifiées) 11, rue du Faubourg Saint Honoré PARIS (FR)			
2002 06 27	2003 02 10	2003 11 18	
<b>792778</b> CREME DE LAIT A LA GUIMAUVE	03, 21, 35, 38, 41, 44		
CFE: 19.3.1, 27.5.1			
331 INTERNATIONAL (Société par actions simplifiées) 11, rue du Faubourg Saint Honoré PARIS (FR)			
2002 06 28	2003 02 10	2003 11 18	
<b>792779</b> J!	03, 08, 14, 18, 21, 24, 25, 27		
JOOP! GmbH Harvestehuder Weg 22 Hamburg (DE)			
2002 09 04	2003 02 10	2003 11 18	
<b>792781</b> Eau Essentielle de Lunx. Cent % naturelle.			
Zero % alcool.			
03, 21, 35, 38, 41, 44			
331 INTERNATIONAL (Société par actions simplifiées) 11, rue du Faubourg Saint Honoré PARIS (FR)			
2002 06 27	2003 02 10	2003 11 18	
<b>792783</b> CFE: 3.7.2	09, 14, 18, 25		
CHRISTIAN DIOR COUTURE 30, avenue Montaigne Paris (FR)			
2002 09 24	2003 02 10	2003 11 18	
<b>792790</b> TRUCK SCOUT 24	35, 38, 39, 41, 42		
CFE: 26.4.17, 26.4.18, 27.5.1, 27.7.1, 29.1.12			
Scout24 AG Neuhofstrasse 4 Baar (CH)			
2002 10 01	2003 02 10	2003 11 18	
<b>792793</b> DURASTAR	09, 16, 20		
„Durable” Hunke & Jochheim GmbH & Co. KG Westfalenstrasse 77-79 Iserlohn (DE)			
2002 08 07	2003 02 10	2003 11 18	
<b>792803</b> CFE: 4.5.5, 29.1.14	25		
AKCINE BENDROVE „AUDIMAS” Raudondvario pl. 80 Kaunas (LT)			
2002 11 12	2003 02 10	2003 11 18	
<b>792805</b> Orange Virus by audimas	25		
CFE: 27.5.1			
AKCINE BENDROVE „AUDIMAS” Raudondvario pl. 80 Kaunas (LT)			
2002 11 12	2003 02 10	2003 11 18	
<b>792806</b> KÇ KAYA OGLU ÇEVİZ SAN. VE TIC. LTD. STI.	24, 35		
CFE: 5.5.20, 25.1.19, 26.13.25, 27.5.1, 29.1.12			
KAYA OGLU ÇEVİZ SANAYI VE TICARET LIMITED SIRKETI Aktar Hüsam Mahallesi, Ilgarlar Caddesi, Asker Sokak, No:18/A BURSA (TR)			
2002 11 11	2003 02 10	2003 11 18	
<b>792807</b> SanoSan	31		
CFE: 27.5.1, 29.1.1			
SANO MODERNÍ VÝŽIVA ZVÍŘAT spol. s r.o. Npor. O. Bartoska 15 Domazlice (CZ)			
2002 05 29	2003 02 10	2003 11 18	

<b>792809</b> Protamíno QQRQ CFE: 27.5.1, 29.1.2, 29.1.8 SANO MODERNÍ VÝŽIVA ZVÍŘAT spol. s r.o. Npor. O. Bartoska 15 Domazlice (CZ) 2002 05 29	31    2003 02 10	2003 11 18	<b>792836</b> GRAM COMMERCIAL Gram Commercial A/S Aage Grams Vej 1 Vojens (DK) 2002 07 17	11, 37   2003 02 10	2003 11 18
<b>792810</b> Cotosan Plus CFE: 26.1.2, 27.5.1, 29.1.1, 29.1.2 SANO MODERNÍ VÝŽIVA ZVÍŘAT spol. s r.o. Npor. O. Bartoska 15 Domazlice (CZ) 2002 05 29	31    2003 02 10	2003 11 18	<b>792837</b> COOKITALY CFE: 2.1.11, 27.5.1, 29.1.1 PRE GEL S.P.A. Via Comparoni, 64 GAVASSETO (REGGIO EMILIA) (IT) 2002 10 01	43   2003 02 10	2003 11 18
<b>792811</b> Protamíno Premium CFE: 27.5.1, 29.1.1, 29.1.8 SANO MODERNÍ VÝŽIVA ZVÍŘAT spol. s r.o. Npor. O. Bartoska 15 Domazlice (CZ) 2002 05 29	31    2003 02 10	2003 11 18	<b>792840</b> RADEGAST CFE: 25.1.15, 27.5.9 PLZEŇSKÝ PRAZDROJ a.s., U Prazdroje 7, PLZEŇ (CZ) 2002 06 19	32   2003 02 10	2003 11 18
<b>792812</b> Protamíno Piggí CFE: 27.5.1, 29.1.1, 29.1.8 SANO MODERNÍ VÝŽIVA ZVÍŘAT spol. s r.o. Npor. O. Bartoska 15 Domazlice (CZ) 2002 05 29	31    2003 02 10	2003 11 18	<b>792841</b> Real Life Sertkaya Tekstil Sanayi ve Ticaret Limited Sirketi Nisanci Mahallesi Havuzlu Bostan Sokak No: 5 Nisanci, Istanbul (TR) 2002 11 20	24, 25   2003 02 10	2003 11 18
<b>792814</b> Bistron Axel Dierolf Ober-Eschbacher-Strasse 91 Bad Homburg vor der Höhe (DE) 2002 10 16	30, 32, 43   2003 02 10	2003 11 18	<b>792844</b> J! JOOP! GmbH Harvestehuder Weg 22 Hamburg (DE) 2002 06 12	03, 08, 14, 18, 21, 24, 25, 27   2003 02 10	2003 11 18
<b>792815</b> TARIS T CFE: 24.1.15, 27.5.1, 29.1.15 S.S. TARIS PAMUK TARIM SATIS KOOPERATIFLERI BIRLIGI Yadigar Sokak No.14 ALSANCAK/IZMIR (TR); S.S. TARIS ÜZÜM TARIM SATIS KOOPERATIFLERI BIRLIGI Yadigar Sokak No.14 ALSANCAK/IZMIR (TR); S.S. TARIS INCİR TARIM SATIS KOOPERATIFLERI BIRLIGI Yadigar Sokak No.14 ALSANCAK/IZMIR (TR); S.S. TARIS ZEYTIN VE ZEYTINYAGI TARIM SATIS KOOPERATIFLERI BIRLIGI Yadigar Sokak No.14 ALSANCAK/IZMIR (TR) 2002 07 19	01, 03, 22, 23, 24, 29, 30, 31, 33    2003 02 10	2003 11 18	<b>792845</b> NEWCHEM Dr. Denis BÉZARD Flamminggasse 79 Baden (AT) 2002 10 31	01, 35   2003 02 10	2003 11 18
<b>792816</b> REFIN CERAMICHE CFE: 26.4.4, 26.5.4, 27.5.1 CERAMICHE REFIN S.P.A. 22, via I° Maggio SALVATERRA (RE) (IT) 2002 08 08	19   2003 02 10	2003 11 18	<b>792847</b> ECOWEL WEDA-Dammann & Westerkamp GmbH Am Bahnhof Goldenstedt (DE) 2002 10 15	06, 07, 09, 11   2003 02 10	2003 11 18
<b>792824</b> Glimerid Dr. August Wolff GmbH & Co. Arzneimittel Sudbrackstrasse 56 Bielefeld (DE) 2002 10 30	05   2003 02 10	2003 11 18	<b>792849</b> MZ CFE: 3.7.2, 24.9.9, 27.5.1 STAROROLSKY PORCELÁN MORITZ ZDEKAUER, a.s. ul. Závodu míru 93, Karlovy Vary-Stará Role (CZ) 2002 09 24	21   2003 02 10	2003 11 18
<b>792830</b> SUN VITAL CFE: 25.3.1, 27.5.1 D.C.P., a.s. Ruzindolská 1 Trnava (SK) 2002 06 10	03   2003 02 10	2003 11 18	<b>792852</b> Angolo T1 Terminal One GmbH Industrie-Strasse West 6 Aschaffenburg-Haibach (DE) 2002 10 23	18, 20, 21, 25, 29, 30, 32, 33, 43   2003 02 10	2003 11 18
<b>792831</b> timi CFE: 27.5.1 JIP - Papírny Vltavský mlyn Loucovice, a.s. Loucovice 36 Loucovice (CZ) 2002 06 26	16   2003 02 10	2003 11 18	<b>792854</b> DIVAGE BELBORA ENTERPRISES LIMITED Office at 4th Floor, 5 Costis Palamas Street, PO Box 28770 Nicosia (CY) 2002 10 10	03, 35, 39, 42   2003 02 10	2003 11 18
<b>792834</b> CFE: 2.1.1 CCC Consulting & Investment GmbH Carl-Zeiss-Strasse 6 Mainz (DE) 2002 11 13	16, 18, 21, 24, 25, 28, 35, 36, 42   2003 02 10	2003 11 18	<b>792855</b> AMARIGE D'AMOUR PARFUMS GIVENCHY 77, rue Anatole France LEVALLOIS PERRET (FR) 2002 10 29	03   2003 02 10	2003 11 18
<b>792835</b> Chris & Marty CCC Consulting & Investment GmbH Carl-Zeiss-Strasse 6 Mainz (DE) 2002 11 13	16, 18, 21, 24, 25, 28, 35, 36, 42   2003 02 10	2003 11 18	<b>792856</b> arici NBB CFE: 2.3.5, 2.3.16, 26.4.1, 26.4.14, 26.4.18, 27.5.1, 29.1.4 ARICI TEKSTIL SANAYI VE TICARET LIMITED SIRKETI Kanarya Sahin Caddesi, Çalikusu Sokak No:18, KÜÇÜKÇEKMECE - ISTANBUL (TR) 2002 11 06	25   2003 02 10	2003 11 18
			<b>792857</b> ARBAT CFE: 26.4.1, 26.4.18 ZIRVETEKSTIL TEKSTIL SANAYI VE TICARET LIMITED SIRKETI Kalenderhane Sehzadebasi Mektebi Darulhan 9/2 Bodrum 13 EMINÖNÜ/ISTANBUL (TR) 2002 11 07	25   2003 02 10	2003 11 18
			<b>792859</b> EXORI CFE: 27.5.1, 29.1.1, 29.1.4 EXORI Import-Export GmbH & Co. KG Mittelwending 22 Weyhe (DE) 2001 07 30	09, 18, 20, 28   2003 02 10	2003 11 18

<b>792864</b> IGI & CO.		25	<b>792875</b> IMMUNICUM		03, 05, 32
IMAC S.p.A. Via Menocchia 27 Montefiore dell' Aso (Ascoli Piceno) (IT)			Apomedica Pharmazeutische Produkte Gesellschaft m.b.H. Roseggerkai 3 Graz (AT)		
2002 11 19	2003 02 10	2003 11 18	2002 08 30	2003 02 10	2003 11 18
<b>792867</b> ist		09	<b>792876</b> authentos		07, 09, 16, 35, 38, 39, 40, 41, 42
PENTAX EUROPE Gmbh, Julius-Vosseler-Strasse 104, HAMBURG (DE)			CFE: 1.17.1, 27.5.1, 29.1.2, 29.1.4		
2002 11 19	2003 02 10	2003 11 18	Bundesdruckerei GmbH Oranienstrasse 91 Berlin (DE)		
<b>792868</b> Easysafe		03	2002 09 03	2003 02 10	2003 11 18
Ecolab GmbH & Co. OHG Reisholzer Werftstrasse 38-42 Düsseldorf (DE)			<b>792879</b> Rizzi-Bus Carro alpino		12
2002 10 30	2003 02 10	2003 11 18	Ing. Onorato Rizzi SA Via Frasca 3 Lugano (CH)		
<b>792872</b> Pelladycard		16	2002 11 12	2003 02 10	2003 11 18
Pelladytower com AG, Lettenstrasse 7 Rotkreuz (CH)			<b>792882</b> SURPRETOR		01, 02, 03
2002 12 11	2003 02 10	2003 11 18	Zeller + Gmelin GmbH & Co. Schlosstraße 20 Eisingen (DE)		
			2002 08 28	2003 02 10	2003 11 18

## G. SPROSTOWANIA OPISÓW PATENTOWYCH I OPISÓW OCHRONNYCH

53

*Poniższe zestawienie zawiera kolejno kod rodzaju patentu, numer patentu oraz przyczynę i treść sprostowania.*

### OPISY PATENTOWE

(B1) 183846 Sprostowano błędy drukarskie w treści opisu na str.4 wiersz 1 od dołu z „jako żywica spoiwowa zawiera” na „jako żywicę spoiwową zawiera”, na str.8 wiersz 9 od dołu z „od 1 do 150°C” na „od -1 do 150°C” oraz na str.10 wiersz 9 od góry z „odpowiednie go” na „odpowiedniego”.

(B1) 184037 Sprostowano błędy drukarskie w treści opisu na str.5 wiersz 14 od dołu i na str.15 wiersz 15 od góry z „kreskowych węzłów” na „kreszkowych węzłów”, na str.9 wiersz 22 od góry z „1 c -glutynują” na „1 c aglutynują” na str.9 wiersz 18 od dołu z „wo bečności” na „w obecności” oraz na str.15 wiersz 2 od dołu z „glukozą VRBG Oxoid” na „glukozą VRBG (Oxoid)”.

(B1) 184140 Postanowiono opis ponownie wydrukować ze względu na stwierdzone błędy drukarskie.

(B1) 184450 Sprostowano oczywistą pomyłkę w treści opisu na str. 3 wiersz 14 od góry z „około 750°F na „około 400°C” i wiersz 15 od góry z „około 950°F” na „około 510°C”.

(B1) 184920 Postanowiono opis ponownie wydrukować ze względu na stwierdzone błędy drukarskie.

(B1) 184940 Sprostowano błędy drukarskie w treści opisu na str. 4 wiersz 22 od dołu z „przesuwa się poosiowe” na „przesuwa się po-

-osiowo”, na str.7 wiersz 15 od dołu z „połą-czenie” na „połączenie” oraz na tytułowej stronie opisu w siedzibie twórcy wynalazku z „Jan Cridland,Greve, DK” na „Jan Cridland, Vonløse, DK”.

(B1) 185199 Sprostowano błąd drukarski w treści opisu na str.6 wiersz 23 od góry z „osi 11a” na „osi 10a”.

(B1) 185224 Sprostowano błąd drukarski na tytułowej stronie opisu wiersz 4 od dołu i na str.2 wiersz 7 od góry z „drugiej folii (10)” na „drugiej folii (12)”.

(B1) 185455 Sprostowano oczywistą pomyłkę w treści opisu na str.2 wiersz 15 od góry z „jest usytuowany bliżej” na „jest usytuowana bliżej”.

(B1) 185456 Sprostowano błąd drukarski na tytułowej stronie opisu w siedzibie twórcy wynalazku z „Jan Biesek,Rydułtowa, PL” na „Jan Biessek,Rydułtowy, PL”.

(B1) 185495 Sprostowano błędy drukarskie w treści opisu na str.4 wiersz 22 od dołu z „i nie powoduje” na „i nie powodują” i wiersz 13 od dołu z „które rozpuszcza się” na „które rozpuszczają się” oraz na str.5 wiersz 19 od góry z „ugrzana do temperatury”na „ogrzaną do temperatury”.

(B1) 185757 Sprostowano błąd drukarski na tytułowej stronie opisu w symbolu klasyfikacyjnym z „IntCl<sup>7</sup> A67K 31/22” na „IntCl<sup>7</sup> A61K 31/22”.

(B1) 186023 Sprostowano błąd drukarski na tytułowej stronie opisu w siedzibie twórcy wynalazku z „Michał Banaś,Lublin,PL” na „Michał Banaś, Kraków, PL”.

## H. OGŁOSZENIA

54

### OŚWIADCZENIA O GOTOWOŚCI UDZIELENIA LICENCJI (LICENCJA OTWARTA)

#### Patenty, prawa ochronne

*Poniższe zestawienia zawierają kolejno: kod rodzaju patentu (prawa ochronnego), numer patentu (prawa ochronnego), datę zgłoszenia, numer, rok wydania Wiadomości Urzędu Patentowego, w którym ogłoszono o udzieleniu patentu (prawa ochronnego), wysokość opłaty licencyjnej (jeżeli uprawniony ją podał) i datę złożenia oświadczenia oraz tytuł wynalazku (wzoru użytkowego) oraz nazwisko i imię (nazwę) uprawnionego z adresem.*

#### PATENTY

(B1) 184889 1998 12 01 01/2003 10% 2003 11 24  
Żeliwo odporne na ścieranie udarowo-abrazyjne, przeznaczone zwłaszcza na młynki młynów  
Politechnika Śląska  
44-100 Gliwice ul. Akademicka 2 A

(B1) 186634	1998 10 08	2/04	(-)	2003 09 08
Urządzenie kadziowe łukowe prądu stałego Politechnika Częstochowska Częstochowa, ul. Dąbrowskiego 69				
(B1) 186672	1997 11 12	2/04	(10%)	2003 07 17
Wiatrowy napowietrzacz wody Akademia Rolnicza Szczecin, ul. Janosika 8				
(B1) 186673	1998 01 07	2/04	(10%)	2003 07 17
Czerpadło wody z napędem wiatrowym Akademia Rolnicza Szczecin, ul. Janosika 8				
(B1) 186675	1998 03 24	2/04	(-)	2003 07 21
Nowa pochodna pirolo[3,4-c]pirydyny Akademia Medyczna im. Piastów Śląskich we Wrocławiu Wrocław, ul. Pasteura 1				
(B1) 186676	1998 03 24	2/04	(-)	2003 07 21
Nowa pochodna pirolo[3,4-c]pirydyny				

Akademia Medyczna im. Piastów Śląskich we Wrocławiu  
Wrocław, ul. Pasteura 1

(B1) 186677 1998 05 18 2/04 (-) 2003 07 21  
Sposób badania struktury błon biologicznych

Akademia Medyczna im. Piastów Śląskich we Wrocławiu  
Wrocław, ul. Pasteura 1

(B1) 186679 1998 07 08 2/04 (10%) 2003 07 14  
Zasypka smarująco-izolacyjna dla ciągłego odlewania stali  
Politechnika Śląska  
Gliwice, ul. Akademicka 2 A

(B1) 186680 1998 12 17 2/04 (-) 2003 07 04  
Urządzenie do pomiaru parametrów procesu przędzenia  
Politechnika Łódzka  
Łódź, ul. Żwirki 36

PRAWA OCHRONNE

(Y1) 60187 1999 11 19 2/04 (-) 2003 09 11  
Urządzenie do walcowania  
Politechnika Lubelska ul. Bernardyńska 13 Lublin

## C Z Ę Ś Ć III

## INFORMACJE

**B. USTAWODAWSTWO ZAGRANICZNE. STATYSTYKA.  
INFORMACJE**

55

**Zmiany do Instrukcji Administracyjnych  
na podstawie Układu o współpracy patentowej  
z mocą obowiązującą od dnia 1 stycznia 2004 r.**

## §102

**Korzystanie z formularzy**

(a) Z zastrzeżeniem pkt (b) do (i) oraz §103, organy międzynarodowe używają, lub wymagają korzystania z wskazanych poniżej obowiązkowych formularzy:

(i) [bez zmian]

(ii) Formularze do używania przez urzędy przyjmujące:

PCT/RO/103	PCT/RO/111	PCT/RO/126	PCT/RO/152
PCT/RO/104	PCT/RO/112	PCT/RO/133	PCT/RO/153
PCT/RO/105	PCT/RO/113	PCT/RO/136	PCT/RO/154
PCT/RO/106	PCT/RO/115	PCT/RO/143	PCT/RO/155
PCT/RO/107	PCT/RO/117	PCT/RO/147	PCT/RO/156
PCT/RO/109	PCT/RO/118	PCT/RO/150	PCT/RO/157
PCT/RO/110	PCT/RO/123	PCT/RO/151	

(iii) Formularze do używania przez międzynarodowe organy poszukiwań:

PCT/ISA/201	PCT/ISA/209	PCT/ISA/219	PCT/ISA/234
PCT/ISA/202	PCT/ISA/210	PCT/ISA/220	PCT/ISA/235
PCT/ISA/203	PCT/ISA/212	PCT/ISA/225	PCT/ISA/236
PCT/ISA/205	PCT/ISA/217	PCT/ISA/228	PCT/ISA/237
PCT/ISA/206	PCT/ISA/218	PCT/ISA/233	

(iv) Formularze do używania przez Biuro Międzynarodowe

PCT/IB/301	PCT/IB/319	PCT/IB/345	PCT/IB/369
PCT/IB/304	PCT/IB/320	PCT/IB/346	PCT/IB/370
PCT/IB/305	PCT/IB/321	PCT/IB/349	PCT/IB/371
PCT/IB/306	PCT/IB/323	PCT/IB/350	PCT/IB/373
PCT/IB/307	PCT/IB/325	PCT/IB/351	PCT/IB/374
PCT/IB/308	PCT/IB/326	PCT/IB/353	PCT/IB/399
PCT/IB/310	PCT/IB/331	PCT/IB/354	
PCT/IB/311	PCT/IB/332	PCT/IB/356	
PCT/IB/313	PCT/IB/335	PCT/IB/357	
PCT/IB/314	PCT/IB/336	PCT/IB/358	
PCT/IB/315	PCT/IB/337	PCT/IB/360	
PCT/IB/316	PCT/IB/338	PCT/IB/366	
PCT/IB/317	PCT/IB/339	PCT/IB/367	
PCT/IB/318	PCT/IB/344	PCT/IB/368	



(v) Formularze do używania przez międzynarodowe organy badań wstępnych:

PCT/IPEA/402	PCT/IPEA/412	PCT/IPEA/431	PCT/IPEA/443
PCT/IPEA/404	PCT/IPEA/414	PCT/IPEA/436	PCT/IPEA/444
PCT/IPEA/405	PCT/IPEA/415	PCT/IPEA/437	
PCT/IPEA/407	PCT/IPEA/416	PCT/IPEA/440	
PCT/IPEA/408	PCT/IPEA/420	PCT/IPEA/441	
PCT/IPEA/409	PCT/IPEA/425	PCT/IPEA/442	

(b) do (i) [bez zmian]

#### §102bis

##### **Składanie podania w formacie PCT-EASY wraz z dyskietką PCT-EASY zawierającą dane z podania oraz skrót**

(a) i (b) [bez zmian]

(c) Pozycję 3(a) Tabeli Opłat, załączonej do Regulaminu Wykonawczego stosuje się do redukcji opłat wnoszonych w związku ze zgłoszeniem międzynarodowym zawierającym podanie złożone w formacie PCT-EASY, wraz z dyskietką PCT-EASY, w urzędzie przyjmującym, który zgłoszenia takich zgłoszeń międzynarodowych na podstawie pkt (a).

#### §105

##### **Identyfikacja zgłoszenia międzynarodowego ze wskazaniem kilku zgłaszających**

Jeżeli w zgłoszeniu międzynarodowym wskazanych jest kilku zgłaszających, dla celów identyfikacji tego zgłoszenia wystarczające jest wskazanie, na jakimkolwiek formularzu lub w korespondencji dotyczącej tego zgłoszenia, nazwiska zgłaszającego, który w podaniu figuruje na pierwszym miejscu. Postanowienia zdania pierwszego tego paragrafu nie mają zastosowania do wniosku.

#### §108

##### **Korespondencja skierowana do zgłaszającego**

(a) do (d) [bez zmian]

(e) Jeżeli zgodnie z pkt (c) korespondencja skierowana przez organy międzynarodowe do zgłaszających ma być zaadresowana do wspólnego pełnomocnika, lecz nie zostały dostarczone dane dotyczące wspólnego pełnomocnika, wymagane na podstawie zasady 4 ust. 5(a)(ii), korespondencję adresuje się:

(i) do zgłaszającego figurującego w podaniu na pierwszym miejscu, który jest uprawniony, zgodnie z zasadą 19 ust. 1, do dokonania zgłoszenia międzynarodowego w urzędzie przyjmującym i którego dane wymagane na podstawie zasady 4 ust. 5(a)(ii) zostały dostarczone; lub, z braku takiego zgłaszającego

(ii) do zgłaszającego figurującego w podaniu na pierwszym miejscu, który jest uprawniony, zgodnie z art. 9, do dokonania zgłoszenia międzynarodowego i którego dane wymagane na podstawie zasady 4 ust. 5(a)(ii) zostały dostarczone; lub, z braku takiego zgłaszającego

(iii) do zgłaszającego figurującego w podaniu na pierwszym miejscu, którego dane wymagane na podstawie zasady 4 ust. 5(a)(ii) zostały dostarczone.

#### §114

*[skreślony]*

#### §202

*[skreślony]*

#### §209

##### **Dane dotyczące zdeponowanego materiału biologicznego na odrębnym arkuszu**

(a) [bez zmian]

(b) Dla potrzeb Izraelskiego Urzędu Patentowego, Japońskiego Urzędu Patentowego, Koreańskiego Urzędu Własności Intelektualnej, Meksykańskiego Instytutu Własności Przemysłowej oraz Tureckiego Instytutu Patentowego, jako urzędów wyznaczonych, pkt (a) stosuje się jedynie wówczas, gdy wspomniany formularz lub arkusz stanowią jeden z arkuszy opisu zgłoszenia międzynarodowego w chwili dokonania zgłoszenia.

**§210***[skreślony]***§304****Wezwanie do wniesienia opłat przed datą ich wymagalności**

Jeżeli urząd przyjmujący stwierdza nie wniesienie w całości lub w części, przed datą wymagalności, opłaty za przekazanie, opłaty za zgłoszenie międzynarodowe (włącznie z dopłatą za każdy arkusz powyżej 30) lub opłaty za poszukiwanie, może on wezwać zgłaszającego do wniesienia brakujących kwot w terminie jednego miesiąca od daty wpływu zgłoszenia międzynarodowego.

**§315***[skreślony]***§320****Wezwanie do wniesienia opłat na podstawie zasady 16bis.ust.1(a)**

Jeżeli przed datą wymagalności do urzędu przyjmującego wpłynęły pieniądze od zgłaszającego, urząd ten, wystosowując wezwanie na podstawie zasady 16bis.ust.1(a), informuje zgłaszającego, na pokrycie których opłat pieniądze te zostaną przeznaczone.

**§321****Przeznaczenie pieniędzy otrzymanych przez urząd przyjmujący w pewnych przypadkach**

(a) Jeżeli urząd przyjmujący otrzymał od zgłaszającego wskazówki co do tego, które opłaty mają być pokryte z pieniędzy wpłaconych przez zgłaszającego, przeznacza otrzymane pieniądze zgodnie z jego wskazówkami.

(b) Jeżeli pieniądze wpłacone przez zgłaszającego do urzędu przyjmującego nie wystarczają, wraz z innymi wcześniej wpłaconymi kwotami, na pokrycie w całości opłaty za przekazanie (jeżeli taka jest wymagana), opłaty za zgłoszenie międzynarodowe oraz opłaty za poszukiwanie (jeżeli taka jest wymagana), urząd przyjmujący, o ile nie otrzymał od zgłaszającego wskazówek co do tego, na pokrycie których opłat otrzymane na ten cel pieniądze mają być przeznaczone, sukcesywnie pokrywa z tych pieniędzy te opłaty, które stają się wymagalne i pozostają nie wniesione, i w podanej niżej kolejności:

- (i) opłata za przekazanie;
- (ii) opłata za zgłoszenie międzynarodowe;
- (iii) opłata za poszukiwanie

**§325****Poprawienie usterek na podstawie zasady 26 ust. 4, sprostowania oczywistych błędów na podstawie zasady 91 ust. 1 oraz poprawki na podstawie zasady 9 ust. 2**

(a) Jeżeli do urzędu przyjmującego wpłynie poprawka usterek na podstawie zasady 26 ust. 4 lub urząd ten zezwala na dokonanie sprostowania oczywistego błędu na podstawie zasady 91 ust. 1, wówczas:

(i) do (v) [bez zmian]

(vi) jeżeli nie zostały jeszcze dokonane przekazania na podstawie art. 12 ust. 1, przekazuje każde pismo i każdy arkusz zastępczy do Biura Międzynarodowego wraz z egzemplarzem oryginalnym a, z wyjątkiem sytuacji, gdy zgłoszenie międzynarodowe uważa się za wycofane i ma zastosowanie zasada 29 ust. 1(iii), kopię wspomnianego pisma lub arkusza zastępczego do międzynarodowego organu poszukiwań wraz z egzemplarzem dla poszukiwań. Egzemplarz oryginalny i egzemplarz dla celów poszukiwań winny zawierać zastąpiony arkusz.

(b) i (c) [bez zmian]

**§334****Powiadomienie zgłaszającego o złożeniu wniosku o międzynarodowe badanie wstępne po upływie 19 miesięcy od daty pierwszeństwa**

W przypadku złożenia do urzędu przyjmującego wniosku o międzynarodowe badanie wstępne po upływie 19 miesięcy od daty pierwszeństwa a termin na podstawie art. 22 ust. 1, obowiązujący od dnia 1 kwietnia 2002 r., nie ma zastosowania w odniesieniu do wszystkich urzędów wyznaczonych, urząd przyjmujący:

(i) niezwłocznie powiadamia zgłaszającego o tym fakcie zwracając mu uwagę na to, że nie stosuje się terminu na podstawie art. 39 ust. 1(a) oraz że art. 22 ust. 1, obowiązujący do dnia 31 marca 2002 r., nadal stosuje się w odniesieniu do takiego urzędu wyznaczonego, oraz

(ii) postępuje zgodnie z postanowieniami zasady 59 ust. 3.

### §336

#### Odstąpienia od wymogów na podstawie zasad 90 ust. 4(d) i 90 ust. 5(c)

(a) Jeżeli zgodnie z zasadą 90 ust. 4(d) urząd przyjmujący odstępuje od wymogu określonego w zasadzie 90 ust. 4(b), a dotyczącego złożenia w nim oddzielnego pełnomocnictwa, urząd przyjmujący powiadamia o tym fakcie Biuro Międzynarodowe.

(b) Jeżeli zgodnie z zasadą 90 ust. 5(c) urząd przyjmujący odstępuje od wymogu określonego w zasadzie 90 ust. 5(a)(ii), a dotyczącego załączenia do podania lub oddzielnego powiadomienia kopii pełnomocnictwa ogólnego, urząd przyjmujący powiadamia o tym fakcie Biuro Międzynarodowe.

(c) W szczególnych przypadkach urząd przyjmujący może zażądać złożenia oddzielnego pełnomocnictwa lub kopii pełnomocnictwa ogólnego, nawet jeżeli generalnie odstąpił od tego wymogu.

(d) Urząd przyjmujący, który dokonał powiadomienia Biura Międzynarodowego na podstawie pkt (a) lub (b), powiadamia Biuro Międzynarodowe o każdej zmianie w zakresie informacji przekazanej mu na podstawie powyższych punktów.

### §402

#### Poprawienie lub dodanie zastrzeżenia pierwszeństwa na podstawie zasady 26bis

(a) do (c) [bez zmian]

(d) [*skreślony*]

### §413

#### Poprawienie usterek na podstawie zasady 26 ust. 4, sprostowania oczywistych błędów na podstawie zasady 91 ust. 1 oraz poprawki na podstawie zasady 9 ust. 2

(a) Jeżeli Biuro Międzynarodowe otrzyma z urzędu przyjmującego pismo zawierające poprawienie usterek na podstawie zasady 26 ust. 4 lub arkusz zastępczy wraz z załączonym do niego pismem, Biuro Międzynarodowe przynosi poprawkę do egzemplarza oryginalnego wraz ze wskazaniem daty otrzymania pisma przez urząd przyjmujący lub umieszcza arkusz zastępczy w egzemplarzu oryginalnym. Każde pismo i każdy arkusz zastępczy trzymane są w aktach zgłoszenia międzynarodowego.

(b) [bez zmian]

### §414

#### Powiadomienie międzynarodowego organu badań wstępnych, kiedy zgłoszenie międzynarodowe uznaje się za wycofane

Jeżeli został złożony wniosek o międzynarodowe badanie wstępne a zgłoszenie międzynarodowe uznaje się za wycofane na podstawie art. 14 ust. 1, ust. 3 lub ust. 4, Biuro Międzynarodowe niezwłocznie powiadamia międzynarodowy organ badań wstępnych, o ile nie zostało już wydane sprawozdanie z międzynarodowego badania wstępnego.

### §415

#### Powiadomienie o wycofaniu na podstawie zasady 90bis ust. 1, 90bis ust. 2, 90bis ust. 3 lub 90bis ust. 4

(a) Informacja o wycofaniu przez zgłaszającego zgłoszenia międzynarodowego na podstawie zasady 90bis ust. 1, wyznaczenia na podstawie zasady 90bis ust. 2 lub zastrzeżenia pierwszeństwa na podstawie zasady 90bis ust. 3, wraz z datą, z którą powiadomienie o wycofaniu wpłynęło do Biura Międzynarodowego, międzynarodowego organu badań wstępnych lub urzędu przyjmującego, zostaje wpisana do rejestru przez Biuro Międzynarodowe i niezwłocznie przekazana przez to Biuro do urzędu przyjmującego, zgłaszającego, urzędów wyznaczonych, których wycofanie dotyczy oraz, jeżeli wycofanie dotyczy zgłoszenia międzynarodowego lub zastrzeżenia pierwszeństwa i jeżeli sprawozdanie z międzynarodowego poszukiwania lub oświadczenie, o którym mowa w art.17 ust. 2(a) oraz opinia pisemna międzynarodowego organu poszukiwań nie zostały jeszcze wydane, do międzynarodowego organu poszukiwań. Jednakże, jeżeli wycofanie dotyczy zgłoszenia międzynarodowego i jeżeli powiadomienie o wycofaniu zostało złożone w urzędzie przyjmującym przed wysłaniem egzemplarza oryginalnego do

Biura Międzynarodowego, Biuro to przesyła powiadomienia, o których mowa w poprzednim zdaniu i w zasadzie 24 ust. 2(a) jedynie do urzędu przyjmującego i zgłaszającego.

(b) i (c) [bez zmian]

#### §417

##### **Postępowanie ze zmianami dokonanymi na podstawie art. 19**

(a) do (c) [bez zmian]

(d) Jeżeli w chwili otrzymania przez Biuro Międzynarodowe wniosku o międzynarodowe badanie wstępne sprawozdanie z międzynarodowego poszukiwania oraz pisemna opinia międzynarodowego organu poszukiwań były już sporządzone i nie zostały dokonane żadne zmiany na podstawie art. 19, Biuro Międzynarodowe informuje międzynarodowy organ badań wstępnych o tym fakcie, o ile organ ten nie poinformuje Biura Międzynarodowego, że nie chce być o tym powiadamiany.

#### §418

##### **Powiadomienia urzędów wybranych, kiedy wniosek o międzynarodowe badanie wstępne uznaje się za nie złożony lub nie wniesiony**

Jeżeli po powiadomieniu urzędu wybranego o jego wyborze na podstawie art. 31 ust. 7 wniosek o międzynarodowe badanie wstępne uznaje się za nie złożony lub nie wniesiony, Biuro Międzynarodowe powiadamia wspomniany urząd o tym fakcie.

#### §421

##### **Wezwanie do dostarczenia kopii dokumentu pierwszeństwa**

Jeżeli przed otrzymaniem przez Biuro Międzynarodowe dokumentu pierwszeństwa na podstawie zasady 17 ust. 1 międzynarodowy organ poszukiwań, na podstawie zasady 43*bis* ust. 1(b), lub, bądź to międzynarodowy organ poszukiwań bądź międzynarodowy organ badań wstępnych na podstawie zasady 66 ust. 7(a), żądają dostarczenia kopii zgłoszenia, z którego zastrzegane jest pierwszeństwo w zgłoszeniu międzynarodowym, Biuro Międzynarodowe, o ile stosowany termin, o którym mowa w zasadzie 17 ust. 1(a), jeszcze nie upłynął, informuje zgłaszającego o takim żądaniu i przypomina mu o wymogach określonych w zasadzie 17 ust. 1.

#### §422

##### **Powiadomienia dotyczące zmian zarejestrowanych na podstawie zasady 92*bis* ust. 1**

(a) Biuro Międzynarodowe dokonuje powiadomień dotyczących zmian zarejestrowanych przez siebie na podstawie zasady 92*bis* ust. 1(a), z wyjątkiem zmian będących przedmiotem powiadomień na podstawie §425:

(i) [bez zmian]

(ii) międzynarodowego organu poszukiwań, dotąd, dopóki nie zostanie sporządzone sprawozdanie z poszukiwania międzynarodowego lub oświadczenie, o którym mowa w art.17 ust. 2(a), oraz pisemna opinia międzynarodowego organu poszukiwań;

(iii) urzędów wyznaczonych, chyba, że zmiana może być właściwie odzwierciedlona w broszurze używanej dla celów zawiadania o zgłoszeniu międzynarodowym na podstawie art. 20;

(iv) do (vi) [bez zmian]

(b) [bez zmian]

#### §422*bis*

##### **Sprzeciw dotyczące zmian osoby zgłaszającego zarejestrowanych na podstawie zasady 92*bis* ust. 1(a)**

(a) Jeżeli zmiana zarejestrowana przez Biuro Międzynarodowe na podstawie zasady 92*bis* ust. 1(a):

(i) polega na zmianie osoby zgłaszającego, i

(ii) wniosek na podstawie zasady 92*bis* ust. 1(a) nie został podpisany przez lub w imieniu zarówno wcześniejszego jak i nowego zgłaszającego, i

(iii) wcześniejszy zgłaszający sprzeciwia się tej zmianie na piśmie, zmianę na podstawie zasady 92*bis* ust. 1(a) uznaje się za nie zarejestrowaną.

(b) Jeżeli stosuje się przepis pkt (a), Biuro Międzynarodowe powiadamia odpowiednio wszystkich tych, którzy otrzymali powiadomienie na podstawie §422(a).

**§423****Anulowanie wyznaczeń i wyborów**

- (a) [bez zmian]
- (b) Biuro Międzynarodowe anuluje z urzędu:
  - (i) wybór państwa, które nie jest państwem wyznaczonym;
  - (ii) wybór państwa nie związanego przepisami Rozdziału II Układu, jeżeli międzynarodowy organ badań wstępnych tego nie zrobił.
- (c) [bez zmian]

**§426***[skreślony]***§427***[skreślony]***§428***[skreślony]***§429***[skreślony]***§430****Zawiadomienie o wyznaczeniach na podstawie zasady 32**

W przypadku rozciągnięcia skutków zgłoszenia międzynarodowego na państwo sukcesora na podstawie zasady 32 ust. 1(a), Biuro Międzynarodowe niezwłocznie, ale nie przed publikacją zgłoszenia międzynarodowego, dokonuje, na podstawie art. 20, zawiadomienia danego urzędu wyznaczonego i powiadamia ten urząd na podstawie zasady 47 ust. 1(a-bis).

**§431****Publikacja zawiadomienia o złożeniu wniosku o międzynarodowe badanie wstępne**

(a) Dla zgłoszeń międzynarodowych, w odniesieniu do których wniosek o międzynarodowe badanie wstępne został złożony przed dniem 1 stycznia 2004 r., publikacja w Gazecie informacji o złożeniu wniosku i wybranych zainteresowanych państwach, o czym mowa w zasadzie 61 ust. 4 pozostającej w mocy do dnia 31 grudnia 2003 r., obejmuje zawiadomienie ze wskazaniem, że wniosek został złożony przed upływem 19 miesięcy od daty pierwszeństwa i, kiedy ma to zastosowanie, ze wskazaniem, że wszystkie uprawnione do tego państwa zostały wybrane lub, jeżeli nie wszystkie uprawnione do tego państwa zostały wybrane, ze wskazaniem tych uprawnionych państw, które nie zostały wybrane.

(b) Dla zgłoszeń międzynarodowych, w odniesieniu do których wniosek o międzynarodowe badanie wstępne został złożony w dniu lub po dniu 1 stycznia 2004 r., publikacja w Gazecie informacji o złożeniu wniosku i wybranych zainteresowanych państwach, o czym mowa w zasadzie 61 ust. 4 obowiązującej od dnia 1 stycznia 2004 r., obejmuje zawiadomienie ze wskazaniem, że wniosek został złożony przed upływem terminu stosowanego na podstawie zasady 54bis ust. 1(a) i że wszystkie umawiające się państwa, które zostały wyznaczone i są związane Rozdziałem II Układu, zostały wybrane. Jeżeli wniosek został złożony po upływie 19 miesięcy od daty pierwszeństwa i terminu na podstawie art. 22 ust. 1, obowiązującego od dnia 1 kwietnia 2002 r., nie stosuje się do wszystkich wyznaczonych urzędów, zawiadomienie powinno wskazywać także ten fakt.

**§432****Zawiadomienie zgłaszającego o złożeniu wniosku o międzynarodowe badanie wstępne po upływie 19 miesięcy od daty pierwszeństwa**

Jeżeli wniosek o międzynarodowe badanie wstępne został złożony po upływie 19 miesięcy od daty pierwszeństwa i przekazany następnie do Biura Międzynarodowego na podstawie zasady 59 ust. 3(a) lub został złożony do Biura Międzynarodowego po upływie 19 miesięcy od daty pierwszeństwa, a terminu na podstawie art. 22 ust. 1, obowiązującego od dnia 1 kwietnia 2002 r., nie stosuje się do wszystkich urzędów wyznaczonych,

Biuro Międzynarodowe, wraz z zawiadomieniem przesłanym zgłaszającemu na podstawie zasady 59 ust. 3(c)(i) lub wezwaniem przesłanym zgłaszającemu na podstawie zasady 59 ust. 3(c)(ii), zależnie od przypadku,:

(i) niezwłocznie zawiadamia zgłaszającego o tym fakcie, zwracając mu uwagę na to, że nie stosuje się terminu na podstawie art. 39 ust. 1(a) oraz że art. 22 ust. 1, obowiązujący do dnia 31 marca 2002 r., nadal ma zastosowanie w odniesieniu do każdego takiego wyznaczonego urzędu,

(ii) postępuje zgodnie z postanowieniami zasady 59 ust. 3.

#### §433

##### **Odstąpienia od wymogów na podstawie zasad 90 ust. 4(d) i 90 ust. 5(c)**

(a) Jeżeli zgodnie z zasadą 90 ust. 4(d) Biuro Międzynarodowe odstępuje od wymogu określonego w zasadzie 90 ust. 4(b), a dotyczącego złożenia w nim oddzielnego pełnomocnictwa, Biuro Międzynarodowe publikuje zawiadomienie o tym fakcie w Gazette.

(b) Biuro Międzynarodowe może w szczególnych przypadkach zażądać złożenia oddzielnego pełnomocnictwa, nawet jeżeli generalnie odstąpiło od tego wymogu.

#### §434

##### **Publikacja informacji dotyczącej odstępień na podstawie zasad 90 ust. 4(d) i 90 ust. 5(c)**

(a) O każdym odstąpieniu od wymogu na podstawie zasady 90 ust. 4(b), dotyczącego złożenia oddzielnego pełnomocnictwa oraz o każdej zmianie w zakresie informacji przekazanej do Biura Międzynarodowego na podstawie §336(a), §517(a) lub §617(a), niezwłocznie publikuje się informację w Gazette. Każda zmiana staje się skuteczna po upływie dwóch miesięcy od daty publikacji zmiany w Gazette lub w dacie późniejszej określonej przez Biuro Międzynarodowe.

(b) O każdym odstąpieniu od wymogu na podstawie zasady 90 ust. 5(a)(ii), dotyczącym dołączenia do podania, wniosku o międzynarodowe badanie wstępne lub oddzielnego zawiadomienia, kopii pełnomocnictwa ogólnego, oraz o każdej zmianie w zakresie informacji przekazanej do Biura Międzynarodowego na podstawie §336(b), §517(b) lub §617(b), niezwłocznie publikuje się informację w Gazette. Każda zmiana staje się skuteczna po upływie dwóch miesięcy od daty publikacji zmiany w Gazette lub w dacie późniejszej określonej przez Biuro Międzynarodowe.

#### §503

##### **Sposób identyfikowania dokumentów cytowanych w sprawozdaniu z międzynarodowego poszukiwania i w pisemnej opinii międzynarodowego organu poszukiwań**

Identyfikacji każdego dokumentu cytowanego w sprawozdaniu z międzynarodowego poszukiwania dokonuje się zgodnie z zaleceniami określonymi w Normie WIPO ST.14 (Zalecenia dotyczące włączenia dokumentów cytowanych w dokumentacji patentowej). Każdy dokument cytowany w sprawozdaniu z poszukiwania międzynarodowego może być powołany w skróconej formie w pisemnej opinii międzynarodowego organu poszukiwań, pod warunkiem, że odesłanie do tego dokumentu będzie precyzyjne.

#### §509

##### **Poszukiwanie międzynarodowe i pisemna opinia międzynarodowego organu poszukiwań na podstawie tłumaczenia zgłoszenia międzynarodowego**

Jeżeli międzynarodowy organ poszukiwań dokonał międzynarodowego poszukiwania i sporządził pisemną opinię na podstawie tłumaczenia zgłoszenia międzynarodowego przekazanego temu organowi na podstawie zasady 23 ust. 1(b), w sprawozdaniu z poszukiwania międzynarodowego oraz w pisemnej opinii międzynarodowego organu poszukiwań winno to być wskazane.

#### §513

##### **Wykazy sekwencji**

(a) [bez zmian]

(b) Jeżeli sprawozdanie z poszukiwania międzynarodowego oraz pisemna opinia międzynarodowego organu poszukiwań zostały sporządzone w oparciu o wykaz sekwencji, który nie był zawarty w zgłoszeniu międzynarodowym w chwili jego dokonania ale został następnie dostarczony do międzynarodowego organu poszukiwań, w sprawozdaniu z poszukiwania międzynarodowego oraz w pisemnej opinii międzynarodowego organu poszukiwań winno to być wskazane.

(c) Jeżeli nie można przeprowadzić sensownego poszukiwania międzynarodowego lub nie można sporządzić sensownej pisemnej opinii co do tego, czy zastrzegany wynalazek jest nowy, odznacza się poziomem wynalazczym (nieoczywistością) i nadaje się do przemysłowego stosowania, gdyż wykaz sekwencji nie jest dostępny międzynarodowemu organowi poszukiwań w wymaganej formie, organ ten podaje informację o tym fakcie w sprawozdaniu z poszukiwania międzynarodowego lub w oświadczeniu, o którym mowa w art. 17 ust. 2(a) oraz w pisemnej opinii.

(d) i (e) [bez zmian]

#### §514

##### Upoważniony pracownik

Przez pracownika międzynarodowego organu poszukiwań, odpowiedzialnego za sporządzenie sprawozdania z międzynarodowego organu poszukiwań, o którym mowa w zasadzie 43 ust. 8 oraz pisemnej opinii międzynarodowego organu poszukiwań, o której mowa w zasadzie 43*bis* ust. 1(b), należy rozumieć osobę, która rzeczywiście wykonała poszukiwanie i sporządziła sprawozdanie z poszukiwań oraz pisemną opinię międzynarodowego organu poszukiwań, lub inną osobę, która była odpowiedzialna za nadzór nad poszukiwaniem i sporządzeniem pisemnej opinii.

#### §516

##### Zawiadomienie zgłaszającego o złożeniu wniosku o międzynarodowe badanie wstępne po upływie 19 miesięcy od daty pierwszeństwa

Jeżeli wniosek o międzynarodowe badanie wstępne został złożony do międzynarodowego organu poszukiwań po upływie 19 miesięcy od daty pierwszeństwa i terminu na podstawie art. 22 ust. 1, obowiązującego od dnia 1 kwietnia 2002 r., nie stosuje się do wszystkich urzędów wyznaczonych, organ ten:

(i) niezwłocznie zawiadamia zgłaszającego o tym fakcie, zwracając mu uwagę na to, że nie stosuje się terminu na podstawie art. 39 ust. 1(a) oraz że art. 22 ust. 1, obowiązujący do dnia 31 marca 2002 r., nadal ma zastosowanie w odniesieniu do każdego takiego wyznaczonego urzędu,

(ii) postępuje zgodnie z postanowieniami zasady 59 ust. 3.

#### §517

##### Odstąpienia od wymogów na podstawie zasad 90 ust. 4(d) i 90 ust. 5(c)

(a) Jeżeli zgodnie z zasadą 90 ust. 4(d) międzynarodowy organ poszukiwań odstępuje od wymogu określonego w zasadzie 90 ust. 4(b), a dotyczącego złożenia w nim oddzielnego pełnomocnictwa, organ ten powiadamia o tym fakcie Biuro Międzynarodowe.

(b) Jeżeli zgodnie z zasadą 90 ust. 5(c) międzynarodowy organ poszukiwań odstępuje od wymogu określonego w zasadzie 90 ust. 5(a)(ii), a dotyczącego załączenia do podania lub oddzielnego powiadomienia kopii pełnomocnictwa ogólnego, organ ten powiadamia o tym fakcie Biuro Międzynarodowe.

(c) W szczególnych przypadkach międzynarodowy organ poszukiwań może zażądać złożenia oddzielnego pełnomocnictwa lub kopii pełnomocnictwa ogólnego, nawet jeżeli generalnie odstąpił od tego wymogu.

(d) Międzynarodowy organ poszukiwań, który dokonał powiadomienia Biura Międzynarodowego na podstawie pkt (a) lub (b), powiadamia Biuro Międzynarodowe o każdej zmianie w zakresie informacji przekazanej mu na podstawie powyższych punktów.

#### §518

##### Wytczne dla wyjaśnień zawartych w pisemnej opinii międzynarodowego organu poszukiwań

Dla celów sporządzenia pisemnej opinii międzynarodowego organu poszukiwań, przepisy §604 stosuje się odpowiednio.

#### §601

##### Zawiadomienie zgłaszającego o złożeniu wniosku o międzynarodowe badanie wstępne po upływie 19 miesięcy od daty pierwszeństwa

(a) Jeżeli wniosek o międzynarodowe badanie wstępne został złożony po upływie 19 miesięcy od daty pierwszeństwa i terminu na podstawie art. 22 ust. 1, obowiązującego od dnia 1 kwietnia 2002 r., nie stosuje się do wszystkich wyznaczonych urzędów, międzynarodowy organ badań wstępnych niezwłocznie zawiadamia zgłaszającego o tym fakcie, zwracając mu uwagę na to, że nie stosuje się terminu na podstawie art. 39 ust. 1(a)

oraz że art. 22 ust.1, obowiązujący do dnia 31 marca 2002 r., nadal ma zastosowanie w odniesieniu do każdego takiego wyznaczonego urzędu.

(b) Jeżeli wniosek o międzynarodowe badanie wstępne został złożony po upływie 19 miesięcy od daty pierwszeństwa do międzynarodowego organu badań wstępnych, który nie jest właściwy do przeprowadzenia międzynarodowego badania wstępnego zgłoszenia międzynarodowego, i terminu na podstawie art. 22 ust.1, obowiązującego od dnia 1 kwietnia 2002 r., nie stosuje się do wszystkich wyznaczonych urzędów, organ ten:

(i) niezwłocznie zawiadamia zgłaszającego o tym fakcie, zwracając mu uwagę na to, że nie stosuje się terminu na podstawie art.39 ust.1(a) oraz że art. 22 ust.1, obowiązujący do dnia 31 marca 2002 r., nadal ma zastosowanie w odniesieniu do każdego takiego wyznaczonego urzędu,

(ii) postępuje zgodnie z postanowieniami zasady 59 ust.3.

## §602

### Postępowanie ze zmianami dokonanymi przez międzynarodowy organ badań wstępnych

(a) Międzynarodowy organ badań wstępnych:

(i) i (ii) [bez zmian]

(iii) z zastrzeżeniem pkt (iv), zachowuje w aktach każdy arkusz zastępczy, pismo, przy którym arkusz zastępczy został nadesłany, oraz każdy zastąpiony arkusz zastępczy lub pismo, o którym mowa w ostatnim zdaniu zasady 66 ust. 8(b), jak również kopię każdego arkusza zastępczego, załączonego do sprawozdania z międzynarodowego badania wstępnego;

(iv) jeżeli zastąpiony arkusz zastępczy, o którym mowa w pkt (iii) ma być załączony do sprawozdania z międzynarodowego badania wstępnego na podstawie zasady 70 ust.16(b), w sposób nieusuwalny zamieszcza, oprócz oznakowań, o których mowa w pkt (i) i (ii), na środku dolnego marginesu każdego zastąpionego arkusza zastępczego, nie zaciemniając oznakowania dokonanego na podstawie pkt (ii), słowa „ZASTĄPIONY ARKUSZ ZASTĘPCZY (ZASADA 70 ust.16(b))”;

(v) załącza do kopii sprawozdania z międzynarodowego badania wstępnego, przesyłanego do Biura Międzynarodowego, każdy arkusz zastępczy, jak przewiduje to zasada 70 ust.16.

(vi) załącza do kopii sprawozdania z międzynarodowego badania wstępnego, przesyłanego do Biura Międzynarodowego, kopię każdego arkusza zastępczego, jak przewiduje to zasada 70 ust.16.

(b) do (d) [bez zmian]

## §606

### Anulowanie wyborów

(a) Międzynarodowy organ badań wstępnych anuluje z urzędu:

(i) wybór każdego państwa, które nie jest państwem wyznaczonym;

(ii) wybór każdego państwa nie związanego Rozdziałem II Układu.

(b) Międzynarodowy organ badań wstępnych umieszcza taki wybór w nawiasach kwadratowych, przekreśla linią pomiędzy nawiasami pozostawiając nazwę wybranego państwa nadal czytelną i zamieszcza na marginesie słowa „ANULOWANY Z URZĘDU PRZEZ MOBW” lub ich odpowiednik w języku wniosku i zawiadania zgłaszającego o tym fakcie.

## §606bis

[skreślony]

## §617

### Odstąpienia od wymogów na podstawie zasad 90 ust.4(d) i 90 ust.5(c)

(a) Jeżeli zgodnie z zasadą 90 ust.4(d) międzynarodowy organ badań wstępnych odstępuje od wymogu określonego w zasadzie 90 ust. 4(b), a dotyczącego złożenia w nim oddzielnego pełnomocnictwa, organ ten powiadamia o tym fakcie Biuro Międzynarodowe.

(b) Jeżeli zgodnie z zasadą 90 ust. 5(c) międzynarodowy organ badań wstępnych odstępuje od wymogu określonego w zasadzie 90 ust. 5(a)(ii), a dotyczącego załączenia do podania lub oddzielnego powiadomienia kopii pełnomocnictwa ogólnego, organ ten powiadamia o tym fakcie Biuro Międzynarodowe.

(c) W szczególnych przypadkach międzynarodowy organ badań wstępnych może zażądać złożenia oddzielnego pełnomocnictwa lub kopii pełnomocnictwa ogólnego, nawet jeżeli generalnie odstąpił od tego wymogu.



(d) Międzynarodowy organ badań wstępnych, który dokonał powiadomienia Biura Międzynarodowego na podstawie pkt (a) lub (b), powiadamia Biuro Międzynarodowe o każdej zmianie w zakresie informacji przekazanej mu na podstawie powyższych punktów.

### §707

#### Oплата za zgłoszenie międzynarodowe; Obniżenie opłaty

(a) Z zastrzeżeniem ust. (a-bis), w przypadku dokonania zgłoszenia międzynarodowego w formie elektronicznej, opłatę za zgłoszenie międzynarodowe ustala się według liczby arkuszy, jaką zawierałoby zgłoszenie, gdyby zostało nadesłane w formie wydruku na papierze, spełniającego wymogi formalne określone w zasadzie 11.

(a-bis) Jeżeli zgłoszenie międzynarodowe zostaje dokonane w formie elektronicznej i zawiera wykaz sekwencji, o czym mowa w zasadzie 5 ust. 2(a), opłata za zgłoszenie międzynarodowe obejmuje dwa składniki:

(i) składnik podstawowy obliczany według liczby arkuszy, jaką zgłoszenie międzynarodowe zawierałoby, gdyby zostało nadesłane w formie wydruku na papierze, spełniającego wymogi formalne określone w zasadzie 11, z wyłączeniem arkuszy zawierających wykaz sekwencji i/lub spisy dotyczące takiego wykazu sekwencji; oraz

(ii) składnik dodatkowy, w odniesieniu do arkuszy zawierających wykaz sekwencji i/lub spisy dotyczące takiego wykazu sekwencji, obliczany według liczby arkuszy wykazu sekwencji i/lub spisów, gdyby zostały nadesłane w formie wydruku na papierze, spełniającego wymogi formalne określone w zasadzie 11, z tym, że każdy arkusz wykazu sekwencji i/lub spisów powyżej 400 arkuszy nie wymaga wniesienia opłaty za arkusz, o której mowa w pkt 1 Tabeli Opłat.

(b) Punkt 3(b) i (c) Tabeli Opłat załączonej do Regulaminu stosuje się do obniżenia opłat wnoszonych w odniesieniu do zgłoszenia międzynarodowego dokonanego w formie elektronicznej w urzędzie przyjmującym, który powiadomił Biuro Międzynarodowe na podstawie §710(a), że jest przygotowany do przyjmowania zgłoszeń międzynarodowych w formie elektronicznej.

### §803

#### Ustalanie opłaty za zgłoszenia międzynarodowe zawierające wykazy sekwencji i/lub spisy

Jeżeli wykazy sekwencji i/lub spisy zostają złożone w formie elektronicznej na podstawie §801(a), opłata za zgłoszenie międzynarodowe wnoszona za to zgłoszenie obejmuje następujące dwa składniki:

(i) składnik podstawowy obliczany tak, jak to przewiduje Tabela Opłat w odniesieniu do wszystkich stron złożonych na papierze (to znaczy, wszystkich stron podania, opisu (z wyjątkiem wykazów sekwencji i/lub spisów, jeżeli także są złożone na papierze), zastrzeżeń, skrótów i rysunków), oraz

(ii) składnik dodatkowy, w odniesieniu do wykazów sekwencji i/lub spisów, równy czterystukrotnej wysokości opłaty za arkusz, wskazanej w pkt 1 Tabeli Opłat, niezależnie od rzeczywistej długości wykazów sekwencji i/lub spisów złożonych w formie nadającej się do odczytu komputerowego i niezależnie od faktu, że wykazy sekwencji i/lub spisy mogły być złożone zarówno w formie pisemnej, jak i w formie nadającej się do odczytu komputerowego.

**ZAŁĄCZNIK C****NORMA DLA PREZENTACJI WYKAZÓW SEKWENCJI NUKLEOTYDÓW I AMINOKWASÓW  
W MIĘDZYNARODOWYM ZGŁOSZENIU PATENTOWYM W TRYBIE PCT****Definicje**

Dla celów niniejszej normy:

(i) do (vii) [bez zmian]

(viii) „właściwym organem” jest międzynarodowy organ poszukiwań, który ma przeprowadzić międzynarodowe poszukiwanie i sporządzić pisemną opinię międzynarodowego organu poszukiwań na temat zgłoszenia międzynarodowego, lub międzynarodowy organ badań wstępnych, który ma przeprowadzić międzynarodowe badanie wstępne zgłoszenia międzynarodowego, lub urząd wyznaczony/wybrany, przed którym rozpoczęło się rozpatrywanie zgłoszenia międzynarodowego.

**ZAŁĄCZNIK D****INFORMACJA ZE STRONY TYTUŁOWEJ BROSZURY  
DO WŁĄCZENIA DO GAZETTE NA PODSTAWIE ZASADY 86 ust. 1(a)(i)**

1. do 12 [bez zmian]

5. co do państw wyznaczonych:

5.1 ich nazwy

5.2 wskazanie, że wnosi się o patent regionalny

5.3 wskazanie, że wnosi się o każdy rodzaj dostępnej ochrony, chyba że wskazane jest inaczej

6. do 8. [bez zmian]

**ZAŁĄCZNIK E****INFORMACJA DO PUBLIKACJI W GAZETTE NA PODSTAWIE  
ZASADY 86 ust. 1(a)(v)**

1. do 12. [bez zmian]

13. Daty ustalające okres, o którym mowa w zasadzie 32 ust. 1(b), w którym zgłoszenie międzynarodowe, którego skutki mogą być rozszerzone na państwo sukcesora na podstawie zasady 32 ust. 1, musiało być dokonane.

14. [*skreślony*].

## TABLE OF CONTENTS

Page

### Part I Official communications

### Part II Notices of rights granted

<b>A. Inventions</b>	
28. Granted patents (from N° 186 615 to N° 186 816) .....	238
29. Decisions on refusal to grant patents (taken after publication of the particulars of the applications) .....	256
30. Decisions on discontinuance of the proceedings (taken after publication of the particulars of the applications) .....	256
31. Decisions declaring the decisions on the grant of the patents lapsed .....	257
32. Entries and changes in the Patent Register (not published in other separate publications) .....	257
33. Decisions on invalidation of patents .....	258
34. Decisions on lapse of patents .....	258
<b>B. Utility models</b>	
35. Granted rights of protection (from N° 60 171 to N° 60 250) .....	260
36. Decisions on refusal to grant rights of protection (take after publication of the particulars of the application) .....	265
37. Decisions on discontinuance of the proceedings (taken after publication of the particulars of the applications) .....	265
38. Decisions declaring the decisions on the grant of the rights of protection lapsed .....	265
39. Entries and changes in the Utility Model Register (not insered in other separate publications) .....	265
40. Decisions on lapse of rights of protection .....	266
<b>C. Industrial designs</b>	
41. Registration (from N° 4 121 to N° 4 332) .....	267
42. Decisions declaring the decisions on the grandt of the right in registration .....	295
43. Decisions on the lapse of rights in registration .....	295
<b>C'. Ornamental designs</b>	
44. Decisions on the extension of the right in registration .....	295
<b>D. Trademarks</b>	
45. Granted rights of protection for trademarks (from N° 146 401 to N° 147 000) .....	296
46. Decisions on refusal to grant rights of protection (take after publication of the particulars of the application) .....	385
47. Decisions declaring the decisions on the grandt of the rights of protection lapsed .....	385
48. Entries and changes in the Trademark Register (not published in other separate publications) .....	385
49. Decisions on lapse of rights protection .....	405
50. Termination of the right of protection (right not renewed) .....	406
51. Decisions on the change or reversal of the decisions (published in Wiadomości Urzędu Patentowego) .....	408
52. International registrations recognised in Poland .....	409
<b>E. Geographical indications</b>	
<b>F. Topographies of integrated circuitis</b>	
<b>G. Rectifications of patent specifications and other specifications</b>	
53. Patent, utility model, industrial designs specifications .....	440
<b>H. Announcements</b>	
54. Declarations of willingness to grant licences (open licences) - patents, rights of protection .....	440

### Part III Information

#### Jurisdiction and explanations

55. Foreign regulations. Statistics. Miscellaneous Modifications, with effect from January 1, 2004, of the Administrative Instructions under the Patent Cooperation Treaty (PCT) .....	442
---	-----

#### Corrections (of announcements published in the Wiadomości Urzędu Patentowego)