

ISSN - 0043 - 5201
Cena 16,00 zł



W I A D O M O Ś C I
U R Z Ę D U
P A T E N T O W E G O

Nr 3
MARZEC 2004

Wydawnictwo
Urzędu Patentowego Rzeczypospolitej Polskiej
Warszawa

SPIS TREŚCI

Str.

Część I Komunikaty urzędowe

Część II Ogłoszenia o udzielonych prawach

A. Wynalazki

56. Udzielone patenty (od nr 186 817 do nr 186 916)	454
57. Decyzje o odmowie udzielenia patentu (wydane po ogłoszeniu o zgłoszeniu)	463
58. Decyzje o umorzeniu postępowania (wydane po ogłoszeniu o zgłoszeniu)	464
59. Decyzje stwierdzające wygaśnięcie decyzji o udzieleniu patentu	464
60. Wpisy i zmiany w rejestrze patentowym (nie uwzględnione w innych samodzielnych ogłoszeniach)	464
61. Decyzje o unieważnieniu patentu	465
62. Decyzje o wygaśnięciu patentu	465

B. Wzory użytkowe

63. Udzielone prawa ochronne (od nr 60 251 do nr 60 350)	467
64. Decyzje o odmowie udzielenia prawa ochronnego (wydane po ogłoszeniu o zgłoszeniu)	473
65. Decyzje o umorzeniu postępowania (wydane po ogłoszeniu o zgłoszeniu)	473
66. Decyzje stwierdzające wygaśnięcie decyzji o udzieleniu prawa ochronnego	473
67. Decyzje o wygaśnięciu prawa ochronnego	473
68. Wnioski o udzielenie prawa ochronnego na wzór użytkowy zgłoszony uprzednio jako wynalazek	473

C. Wzory przemysłowe

69. Rejestracja (od nr 4 333 do nr 4 542)	474
70. Wpisy i zmiany w rejestrze wzorów przemysłowych (nie uwzględnione w innych samodzielnych ogłoszeniach)	499
71. Decyzje stwierdzające wygaśnięcie decyzji o udzieleniu prawa z rejestracji	501

C'. Wzory zdobnicze

72. Wpisy i zmiany w rejestrze wzorów zdobniczych (nie uwzględnione w innych samodzielnych ogłoszeniach)	502
73. Decyzje o przedłużeniu prawa z rejestracji	502

D. Znaki towarowe

74. Udzielone prawa ochronne na znaki towarowe (od nr 147 001 do nr 147 640)	503
75. Wpisy i zmiany w rejestrze znaków towarowych (nie uwzględnione w innych samodzielnych ogłoszeniach)	593
76. Decyzje o umorzeniu postępowania (wydane po ogłoszeniu o zgłoszeniu)	612
77. Decyzje o unieważnieniu prawa ochronnego	612
78. Decyzje o wygaśnięciu prawa ochronnego	612
79. Wygaśnięcie prawa ochronnego (prawa nieprzedłużone)	614
80. Decyzje o zmianie lub uchyleniu decyzji (opublikowanych w Wiadomościach Urzędu Patentowego)	616
81. Rejestracja międzynarodowa uznana w Polsce	616

E. Oznaczenia geograficzne

F. Topografia układów scalonych

G. Sprostowania opisów patentowych i opisów ochronnych

82. Opisy patentowe	635
---------------------------	-----

H. Ogłoszenia

83. Oświadczenia o gotowości udzielenia licencji (licencja otwarta) - patenty, prawa ochronne	636
84. Sprostowania ogłoszeń opublikowanych w Wiadomościach Urzędu Patentowego	636

Część III Informacje

Orzecznictwo i wyjaśnienia

Ustawodawstwo zagraniczne. Statystyka. Informacje

Korekta

(ogłoszeń zamieszczonych w Wiadomościach Urzędu Patentowego)

WYDAWNICTWO URZĘDU PATENTOWEGO RZECZYPOSPOLITEJ POLSKIEJ

Redakcja i administracja: Urząd Patentowy RP, Al. Niepodległości 188, skr. poczt. 203, 00-950 Warszawa
tel. 825-80-01 wew. 280, telefax 875-06-82

Informacja o cenach i warunkach prenumeraty na 2004 r. - dla czasopisma: WIADOMOŚCI URZĘDU PATENTOWEGO

Warunki prenumeraty:

1. Cena prenumeraty na 2004 r. wynosi 192,00 zł.

2. Wpłaty i zamówienia na prenumeratę przyjmuje Urząd Patentowy RP, 00-950 Warszawa, Al. Niepodległości 188/192 w pok. 3 w godz. 8³⁰ - 15³⁰ lub na konto NBP O/O Warszawa Nr 93101010100025832231000000.

Egzemplarze archiwalne można nabyć w Urzędzie Patentowym RP, Al. Niepodległości 188, skr. poczt. 203, 00-950 Warszawa w Wydziale Rozpowszechniania Wydawnictw UP - telefon 825-80-01 wew. 224.

Cena 16,00 zł.

Urząd Patentowy RP. Zam. 190/2004. Nakład 480 egz. Obj. ark. druk. 23.



W I A D O M O Ś C I URZĘDU PATENTOWEGO

Warszawa, 2004 03 31

Nr 3

Poz. 56 - 84

CZĘŚĆ II

OGŁOSZENIA O UDZIELONYCH PRAWACH

Cyfrowe kody identyfikujące (według normy WIPO ST. 9), które poprzedzają informacje o udzielonych patentach oraz prawach ochronnych oznaczają:

- (11) - numer patentu lub prawa ochronnego
- (21) - numer zgłoszenia wynalazku lub wzoru użytkowego
- (22) - data zgłoszenia wynalazku lub wzoru użytkowego
- (23) - data pierwszeństwa z wystawienia wynalazku lub wzoru użytkowego na wystawie i nazwa wystawy
- (30) - dane dotyczące pierwszeństwa konwencyjnego (numer zgłoszenia priorytetowego, data wniesienia zgłoszenia priorytetowego, kod kraju)
- (41) - data ogłoszenia o zgłoszeniu wynalazku lub wzoru użytkowego
- (51) - symbol Międzynarodowej Klasyfikacji Patentowej; cyfra przed kodem (51) oznacza kolejną edycję MKP
- (54) - tytuł wynalazku lub wzoru użytkowego
- (61) - numer patentu głównego lub prawa ochronnego głównego
- (62) - numer zgłoszenia macierzystego (pod którym dane zgłoszenie było ogłoszone)
- (72) - nazwisko i imię twórcy wynalazku lub wzoru użytkowego
- (73) - nazwisko i imię lub nazwa uprawnionego z patentu lub prawa ochronnego oraz miejsce zamieszkania lub siedziba i w nawiasie kod kraju
- (76) - nazwisko i imię twórcy i jednocześnie uprawnionego z patentu lub prawa ochronnego oraz miejsce zamieszkania lub siedziba i w nawiasie kod kraju
- (86) - data i numer zgłoszenia międzynarodowego
- (87) - data i numer publikacji zgłoszenia międzynarodowego

Przed cyfrowym kodem identyfikującym (11) lub przed numerem patentu lub prawa ochronnego umieszczone są literowo-cyfrowe kody identyfikujące (kod rodzaju dokumentu), zgodnie z przyjętymi symbolami (wg normy WIPO ST. 16):

Patent	- (B1)
Patent dodatkowy do patentu	- (B3)
Prawo ochronne	- (Y1)

A. WYNAŁAZKI

56

UDZIELONE PATENTY

(od nr 186 817 do nr 186 916)

B1 (11) 186853 (21) 322274 (30) 9505209.8 (86) 1996 03 12 (87) 1996 09 19 (72) Morton Peter, Rudi Ole M. (73) NORBAIT DA, Drammen (NO) (54) Sposób wytwarzania przynęty na ryby i przynęta na ryby	(41) 1998 01 19 (22) 1996 03 12 1995 03 15 PCT/GB96/00574 WO96/28021, PCT Gazette nr 42/96	7(51) A01K 97/04 GB	(73) Société des Produits Nestlé S.A., Vevey (CH) (54) Sposób wytwarzania przyprawy
B1 (11) 186883 (21) 330475 (30) 9612403.7 (86) 1997 06 12 (87) 1997 12 18 (72) Watkins Max (73) VITA (EUROPE) LIMITED, Odiham (GB) (54) Preparat żelowy o powolnym uwalnianiu oraz sposób zwalczania inwazji roztoczy, motyli, grzybów i bakterii na kolonie pszczoł miodnych	(41) 1999 05 24 (22) 1997 06 12 1996 06 13 PCT/EP97/03078 WO97/47193, PCT Gazette nr 54/97	7(51) A01N 37/02 A01N 37/04 A01N 65/00 GB	B1 (11) 186897 (21) 338380 (30) 08/910496 (86) 1998 08 03 (87) 1999 02 11 (76) Devens C.Scott, Ramsey (US); Arnott Robert D., Coral Springs (US) (54) Kieszeń na zapalniczkę oraz opakowanie do detalicznej dystrybucji papierosów
B1 (11) 186902 (21) 318449 (30) 395/96 (72) Leadbitter Neil (73) SYNGENTA PARTICIPATIONS AG, Bazylea (CH) (54) Dwuskładnikowy środek grzybobójczy na bazie metalaksylu	(41) 1997 08 18 (22) 1997 02 13 1996 02 15	7(51) A01N 37/46 A01N 43/36 A01N 43/653 CH	B1 (11) 186867 (21) 326474 (30) 9706394 (72) Groshens Pierrot (73) LAINIERE DE PICARDIE BC, Peronne (FR) (54) Wykładzinowa tkanina włókiennicza i zastosowanie wykładzinowej tkaniny włókienniczej
B1 (11) 186862 (21) 325972 (30) 19535366.8 (86) 1996 09 23 (87) 1997 03 27 (72) Bayer Herbert, Sauter Hubert, Köhle Harald, Retzlaff Günter, Ammermann Eberhard, Lorenz Gisela, Strathmann Siegfried, Eicken Karl (73) BASF AKTIENGESELLSCHAFT, Ludwigshafen (DE) (54) Kompozycje do zwalczania szkodliwych grzybów	(41) 1998 08 17 (22) 1996 09 23 1995 09 22 PCT/EP96/04151 WO97/10716, PCT Gazette nr 14/97	7(51) A01N 61/00 A01N 43/40 DE	B1 (11) 186828 (21) 335079 (30) 08/803,155 (86) 1998 02 18 (87) 1998 08 27 (72) Gray Michael J., Swanson Gerald T. (73) THE GILLETTE COMPANY, Boston (US) (54) Podstawka maszynki do golenia i zespół podstawki i maszynki do golenia
B1 (11) 186909 (21) 320653 (30) 08/669990 (72) Scinto Christopher J., Blanchard Lou A., Conti Gail S. (73) KRAFT FOODS, INC., Northfield (US) (54) Spieniana śmietanka do napojów	(41) 1997 12 22 (22) 1997 06 19 1996 06 21	7(51) A23C 11/04 US	B1 (11) 186890 (21) 335131 (30) 97301184.4 (86) 1998 02 17 (87) 1998 09 03 (72) Kramer Hans (73) SMITHKLINE BEECHAM CONSUMER HEALTHCARE GMBH, Bühl (DE) (54) Szczotka do zębów
B1 (11) 186852 (21) 321623 (30) 96202309.9 (72) Baensch Johannes, Gaier Walter, Khoo Hazel G. N., Lai Howe L., Lim Bee G.	(41) 1998 03 02 (22) 1997 08 14 1996 08 19	7(51) A23L 1/23 A23L 1/238 EP	B1 (11) 186891 (21) 335158 (30) 9703274.2 (86) 1998 02 13 (87) 1998 08 20 (72) Raven Stephen J., Savill Derek G. (73) UNILEVER N.V., Rotterdam (NL) (54) Szczotka do zębów i sposób wytwarzania szczotki do zębów
			B1 (11) 186825 (21) 334212 (30) 9626880.0 (86) 1997 12 12 (87) 1998 07 02

- (72) Cann David V., O'Neill Kilian J., Stark Roland
 (73) THE PROCTER & GAMBLE COMPANY, Cincinnati (US)
 (54) Przyrząd osobistego użytku do utrzymywania higieny
- B1 (11) **186901** (41) 1998 08 17 7(51) A47B 96/20
 (21) 318420 (22) 1997 02 10
- (76) Szulga Stanisław Jerzy, Goleniów (PL)
 (54) Sposób wykonania oszczędnościowego elementu meblowego
- B1 (11) **186819** (41) 1998 10 12 7(51) A47F 3/04
 E06B 3/66
 B32B 17/06
 H05B 3/84
- (21) 325746 (22) 1998 04 08
 (30) 97/04509 1997 04 11 FR
 97/08585 1997 07 07 FR
 97/09772 1997 07 31 FR
- (72) Florentin Jean-Michel M., Margerand Stéphane M., Villeminot Eric M., Poix René M.
 (73) SAINT-GOBAIN VITRAGE, Courbevoie (FR)
 (54) Ściana lub drzwi komory klimatycznej
- B1 (11) **186833** (41) 2000 06 19 7(51) A47G 33/12
 (21) 336410 (22) 1998 04 28
 (30) 29707643.4 1997 04 28 DE
 (86) 1998 04 28 PCT/EP98/02508
 (87) 1998 11 05 WO98/48678, PCT Gazette nr 44/98
 (72) Schulz Farriba, Schulz Rainer
 (73) Krinner Innovation GmbH, Straßkirchen (DE)
 (54) Urządzenie mocujące do choinek świątecznych
- B1 (11) **186838** (41) 2000 12 18 7(51) A61B 10/00
 (21) 339372 (22) 1997 10 13
 (30) 08/859,380 1997 05 20 US
 (86) 1997 10 13 PCT/US97/18298
 (87) 1998 11 26 WO98/52485, PCT Gazette nr 47/98
 (72) McNeirney John C., Landi Michael K.
 (73) MINRAD INC., Buffalo (US)
 (54) Sposób penetracji podłoża i układ do penetracji podłoża
- B1 (11) **186821** (41) 1998 08 31 7(51) A61K 31/192
 A61P 31/18
- (21) 326162 (22) 1996 10 08
 (30) 95/11946 1995 10 11 FR
 (86) 1996 10 08 PCT/FR96/01569
 (87) 1997 04 17 WO97/13506, PCT Gazette nr 17/97
 (72) Fesus Laszlo, Szondy Zsuzsa, Reichert Uwe
 (73) CENTRE INTERNATIONAL DE RECHERCHES DERMATOLOGIQUES GALDERMA (C.I.R.D. GALDERMA), Valbonne (FR)
 (54) Zastosowanie ligandu antagonistycznego RAR- i/lub ligandu agonistycznego RAR- jako inhibitorów apoptozy
- B1 (11) **186915** (41) 1998 12 21 7(51) A61K 31/196
 A61P 29/00
- (21) 327584 (22) 1996 12 19
 (30) 1448/95 1995 12 20 DK
 (86) 1996 12 19 PCT/DK96/00548
 (87) 1997 06 26 WO97/22340, PCT Gazette nr 27/97
 (72) Gebhard-Hansen Knud E., Bjornsdottir Karen, Christensen Lars H., Pedersen Soren B.
 (73) A/S Gea Farmaceutisk Fabrik, Frederiksberg (DK)
 (54) Tabletkę zawierającą kwas tolfenamowy lub jego farmaceutycznie dopuszczalną sól i sposób wytwarzania takiej tabletki
- B1 (11) **186907** (41) 1997 12 22 7(51) A61K 31/47
 A61P 3/06
 A61P 9/10
- (21) 321868 (22) 1996 12 20
- (30) 7/354654 1995 12 22 JP
 (86) 1996 12 20 PCT/JP96/03722
 (87) 1997 07 03 WO97/23200, PCT Gazette nr 29/97
 (72) Muramatsu Toyojiro, Mashita Katsumi, Shinoda Yasuo, Sassa Hironori, Kawashima Hiroyuki, Tanizawa Yoshio, Takeuchi Hideatsu
 (73) KOWA COMPANY, LTD., Aichi-ken (JP); NISSAN CHEMICAL INDUSTRIES, LTD, Tokio (JP)
 (54) Kompozycja farmaceutyczna stabilizowana czynnikiem zasadowym
- B1 (11) **186846** (41) 1998 06 22 7(51) A61K 33/14
 A61K 31/70
- (21) 324891 (22) 1996 08 09
 (30) 2,155,910 1995 08 11 CA
 (86) 1996 08 09 PCT/CA96/00542
 (87) 1997 02 27 WO97/06810, PCT Gazette nr 10/97
 (76) Wu George, Willowdale (CA); Tam Paul Y., Willowdale (CA); French Ian W., Willowdale (CA)
 (54) Roztwór do dializy otrzewnowej
- B1 (11) **186911** (41) 1998 06 08 7(51) A61K 38/17
 A61K 39/395
 A61P 37/02
- (21) 324622 (22) 1996 07 19
 (30) 08/505606 1995 07 21 US
 (86) 1996 07 19 PCT/US96/12010
 (87) 1997 02 06 WO97/03687, PCT Gazette nr 07/97
 (72) Browning Jeffrey L., Benjamin Christopher D., Hochman Paula S.
 (73) BIOGEN, INC., Cambridge (US)
 (54) Zastosowania LT-β-R-Fc oraz białka fuzyjnego LT-β-R
- B1 (11) **186873** (41) 1998 07 20 7(51) A61K 39/116
 (21) 317926 (22) 1997 01 14
 (72) Pochodyła Andrzej, Łaskarzewska Joanna, Malarska Janina, Lis Małgorzata, Sadzikowski Zdzisław, Helski Marian, Kowalczyk Wacław, Grzęda Tomasz
 (73) SKARB PAŃSTWA reprezentowany przez Ministra Skarbu Państwa, Warszawa (PL)
 (54) Sposób otrzymywania trójwartentnej szczepionki dla ptaków przeciwko salmonelozie, paramyksowirozie i mykoplazmozie, zwłaszcza dla kur i gołębi
- B1 (11) **186876** (41) 1999 01 18 7(51) A61K 7/043
 (21) 328397 (22) 1997 01 23
 (30) 19604190.2 1996 02 06 DE
 (86) 1997 01 23 PCT/EP97/00311
 (87) 1997 08 14 WO97/28790, PCT Gazette nr 35/97
 (72) Bohn Manfred, Kraemer Karl T., Ulbricht Horst
 (73) AVENTIS PHARMA DEUTSCHLAND GmbH, Frankfurt nad Menem (DE)
 (54) Lakier do paznokci
- B1 (11) **186875** (41) 1998 12 07 7(51) A61K 7/32
 (21) 327244 (22) 1996 10 04
 (30) 9521990.3 1995 10 27 GB
 (86) 1996 10 04 PCT/EP96/04329
 (87) 1997 05 09 WO97/16162, PCT Gazette nr 20/97
 (72) Correia Martinho, Hagan Desmond B.
 (73) UNILEVER N.V., Rotterdam (NL)
 (54) Zasadniczo bezwodna kompozycja do stosowania pod pachami w postaci kremu
- B1 (11) **186858** (41) 1998 06 22 7(51) A61K 7/50
 (21) 324889 (22) 1996 07 23
 (30) 08/512010 1995 08 07 US
 (86) 1996 07 23 PCT/EP96/03284
 (87) 1997 02 20 WO97/05857, PCT Gazette nr 09/97

- (72) Puvvada Sudhakar, Villa Virgilio B., Kolodziej Richard
 (73) UNILEVER N.V., Rotterdam (NL)
 (54) Ciekła kompozycja myjąca zawierająca rozpuszczalny środek nadający strukturę wywołujący tworzenie fazy płytkowej i sposób wywoływania fazy płytkowej w kompozycji
- B1 (11) **186912** (41) 1998 06 22 7(51) A61K 9/12
A61P 11/06
- (21) 324970 (22) 1996 08 13
 (30) 08/516,786 1995 08 18 US
 (86) 1996 08 13 PCT/US96/13133
 (87) 1997 02 27 WO97/06783, PCT Gazette nr 10/97
 (72) Ahmed Tahir, Broder Samuel, Whisnant John K.
 (73) BAKER NORTON PHARMACEUTICALS, INC., Miami (US)
 (54) Zastosowanie i kompozycja do leczenia astmy
- B1 (11) **186859** (41) 1998 07 06 7(51) A61L 31/04
A61P 41/00
- (21) 325240 (22) 1996 08 29
 (30) PDA000166 1995 08 29 IT
 PDA000167 1995 08 29 IT
 (86) 1996 08 29 PCT/EP96/03805
 (87) 1997 03 06 WO97/07833, PCT Gazette nr 11/97
 (72) Pressato Daniele, Pavesio Alessandra, Callegaro Lanfranco
 (73) FIDIA ADVANCED BIOPOLYMERS, S.R.L., Brindisi (IT)
 (54) Biomateriał do zapobiegania zrostom tkanek po zabiegu chirurgicznym i zastosowanie biomateriału
- B1 (11) **186874** (41) 2000 02 28 7(51) A63F 9/24
G06F 19/00
G06F 161:00
- (21) 328011 (22) 1998 08 14
 (76) Proczynski Robert, Warszawa (PL); Strupiechowska Monika, Warszawa (PL)
 (54) Sposób i urządzenie do prowadzenia gry losowo-zręcznościowej
- B1 (11) **186826** (41) 2000 03 13 7(51) B01F 3/04
C02F 3/20
- (21) 334630 (22) 1997 12 30
 (30) 9700116 1997 01 08 FR
 (86) 1997 12 30 PCT/FR97/02463
 (87) 1998 07 16 WO98/30319, PCT Gazette nr 28/98
 (72) Boulant Alain
 (73) CARBOFIL INTERNATIONAL, Saint Mars La Jaille (FR)
 (54) Urządzenie do mieszania i napowietrzania cieczy oraz usuwania piany ze zbiornika do obróbki tej cieczy
- B1 (11) **186835** (41) 2000 07 31 7(51) B01J 2/00
C03B 37/00
- (21) 337082 (22) 1998 05 28
 (30) 08/866,484 1997 05 30 US
 (86) 1998 05 28 PCT/US98/10882
 (87) 1998 12 03 WO98/54103, PCT Gazette nr 48/98
 (72) George David B., Sepulveda Jesus A., Weddick Anthony J., Storey Anthony G., Arana David
 (73) KENNECOTT HOLDINGS CORPORATION, Magna (US)
 (54) Sposób i urządzenie do wodnej granulacji kamieni lub żużla
- B1 (11) **186900** (41) 1996 04 01 7(51) B01J 38/14
- (21) 310694 (22) 1995 09 27
 (30) 08/315631 1994 09 30 US
 (72) Menon Raghu K., Ramachandran Ramakrishnan
 (73) The BOC Group Inc., New Providence (US)
 (54) Sposób usuwania osadu węglowego katalizatorów
- B1 (11) **186892** (41) 2000 06 19 7(51) B02C 15/06
- (21) 336308 (22) 1997 04 15
- (86) 1997 04 15 PCT/FR97/00682
 (87) 1998 10 22 WO98/46357, PCT Gazette nr 42/98
 (72) Chevalier Philippe, Cordonnier Alain, Lagache Philippe, Obry Christophe
 (73) FCB, Montreuil (FR)
 (54) Młyn walcowo-pierścieniowy
- B1 (11) **186893** (41) 2000 06 19 7(51) B02C 15/06
- (21) 336309 (22) 1997 04 15
 (86) 1997 04 15 PCT/FR97/00680
 (87) 1998 10 22 WO98/46356, PCT Gazette nr 42/98
 (72) Chevalier Philippe, Cordonnier Alain, Lagache Philippe, Obry Christophe
 (73) FCB, Montreuil (FR)
 (54) Młyn walcowo-pierścieniowy
- B1 (11) **186827** (41) 2000 03 13 7(51) B03C 7/08
- (21) 334632 (22) 1998 01 14
 (30) 08/782,306 1997 01 15 US
 (86) 1998 01 14 PCT/US98/00745
 (87) 1998 07 23 WO98/31469, PCT Gazette nr 29/98
 (72) Cerullo Thomas, Bozman Charles E., Dunn Thomas M.
 (73) SEPARATION TECHNOLOGIES, INC., Needham (US)
 (54) Rozdzielacz pasowy do rozdzielania mieszaniny cząstek i sposób rozdzielania mieszaniny cząstek
- B1 (11) **186886** (41) 1999 06 07 7(51) B21D 51/38
- (21) 330919 (22) 1997 06 20
 (30) 19625174.5 1996 06 24 DE
 (86) 1997 06 20 PCT/DE97/01284
 (87) 1997 12 31 WO97/49510, PCT Gazette nr 57/97
 (72) Peter Wolfgang, Hartung Hans
 (73) Impress GmbH & Co. oHG, Seesen (DE)
 (54) Sposób i urządzenie do wytwarzania metalowego pierścienia pokrywy pojemnika bez tworzenia wykoju o kształcie okrągłym
- B1 (11) **186837** (41) 2000 11 06 7(51) B22D 41/50
B22D 11/10
- (21) 338550 (22) 1998 07 18
 (30) 97/10188 1997 08 06 FR
 (86) 1998 07 18 PCT/EP98/04469
 (87) 1999 02 18 WO99/07501, PCT Gazette nr 07/99
 (72) Caillaud Frédéric, Richaud Johan, Hanse Eric
 (73) VESUVIUS FRANCE S.A., Feignies (FR)
 (54) Rynna spustowa do krystalizatora do odlewania ciągłego
- B1 (11) **186831** (41) 2000 05 08 7(51) B23P 17/00
C21D 8/04
B21B 41/00
- (21) 335639 (22) 1998 03 10
 (30) 19710125.9 1997 03 13 DE
 (86) 1998 03 10 PCT/EP98/01376
 (87) 1998 09 17 WO98/40522, PCT Gazette nr 37/98
 (72) Engl Bernhard, Stich Günter
 (73) THYSSEN KRUPP STAHL AG, Düsseldorf (DE)
 (54) Sposób wytwarzania taśmy ze stali uspokojonej aluminium
- B1 (11) **186889** (41) 2000 04 10 7(51) B26B 21/22
- (21) 335080 (22) 1998 02 13
 (30) 9703293.2 1997 02 18 GB
 (86) 1998 02 13 PCT/US98/02675
 (87) 1998 08 20 WO98/35795, PCT Gazette nr 33/98
 (72) Oldroyd Brian
 (73) THE GILLETTE COMPANY, Boston (US)
 (54) Zespół ostrzy maszynki do golenia

B1 (11) 186841 (21) 344107 (30) 09/066499 (86) 1999 04 20 (87) 1999 11 04 (72) Swanson Gerald T., Flaherty Paul, Guay Matthew J., Metcalf Stephen C. (73) THE GILLETTE COMPANY, Boston (US) (54) Układ ostrzy maszynki do golenia i element ustalający dla układu ostrzy maszynki do golenia	(41) 2001 09 24 (22) 1999 04 20 1998 04 24 PCT/US99/08609 WO99/55499, PCT Gazette nr 44/99	7(51) B26B 21/22	
B1 (11) 186836 (21) 336789 (30) 08/854,573 (86) 1998 04 27 (87) 1998 11 19 (72) Lee Alejandro, Carson William C. III, Kohring Douglas R. (73) THE GILLETTE COMPANY, Boston (US) (54) Zespół ostrza maszynki do golenia i sposób wytwarzania zespołu ostrza maszynki do golenia	(41) 2000 07 17 (22) 1998 04 27 1997 05 12 PCT/US98/08410 WO98/51457, PCT Gazette nr 46/98	7(51) B26B 21/40	US
B1 (11) 186829 (21) 335081 (30) 08/802,381 (86) 1998 02 18 (87) 1998 08 27 (72) Apprille Domenic V. Jr., Carson William C. III, Lee Alejandro C., Metcalf Stephen C., Worrick Charles B. (73) THE GILLETTE COMPANY, Boston (US) (54) Aparat do golenia i głowica ostrzowa wymienna	(41) 2000 04 10 (22) 1998 02 18 1997 02 19 PCT/US98/02947 WO98/36880, PCT Gazette nr 34/98	7(51) B26B 21/52	US
B1 (11) 186834 (21) 336637 (30) 9701690-1 (86) 1998 05 05 (87) 1998 11 12 (72) Johansson Johan (73) BRUKS AB, Arbra (SE) (54) Maszyna do redukcji korzeni dłuźyc	(41) 2000 07 03 (22) 1998 05 05 1997 05 05 PCT/SE98/00820 WO98/50206, PCT Gazette nr 45/98	7(51) B27C 5/08	SE
B1 (11) 186898 (21) 339406 (30) 19741680.2 (86) 1998 09 21 (87) 1999 04 01 (72) Haller Heinz, Schwilk Joachim (73) WKP WÜRTTEMBERGISCHE KUNSTOFFPLATTEN-WERKE GMBH & CO. KG, Unterensingen (DE) (54) Taśmowa matryca do formowania pokryciowej warstwy powierzchniowej płyt laminowanych i sposób wytwarzania taśmowej matrycy do formowania pokryciowej warstwy powierzchniowej płyt laminowanych	(41) 2000 12 18 (22) 1998 09 21 1997 09 22 PCT/EP98/06018 WO99/15325, PCT Gazette nr 13/99	7(51) B29C 33/42 B29C 43/36 B44C 5/04	DE
B1 (11) 186904 (21) 323456 (30) 19611383.0 (86) 1997 03 20 (87) 1997 10 02 (72) Kaule Wittich, Plaschka Reinhard (73) GIESECKE & DEVRIENT GMBH, Monachium (DE) (54) Nośnik danych, sposób wytwarzania nośnika danych i zastosowanie nośnika danych	(41) 1998 03 30 (22) 1997 03 20 1996 03 22 PCT/EP97/01411 WO97/35732, PCT Gazette nr 42/97	7(51) B42D 15/10 G06K 19/08 B32B 5/14 B44F 1/12	DE
B1 (11) 186820 (21) 325747 (30) TO97A000294 (72) Lazzaro Maurizio, Cristante Luigi (73) MAGNETI MARELLI CLIMATIZZAZIONE S.p.A., Poirino (Torino) (IT) (54) Zespół do podtrzymywania wentylatora elektrycznego i mocowania go do chłodnicy pojazdu	(41) 1998 10 12 (22) 1998 04 08 1997 04 08	7(51) B60H 1/00 B60K 11/04	IT
B1 (11) 186863 (21) 326022 (30) 735/97 (72) Jarolim Reinhold (73) IFE Industrie-Einrichtungen Fertigungs-Aktiengesellschaft, Weyer (AT) (54) Drzwi przesuwno-obrotowe do pojazdów, przeznaczonych do transportu osób	(41) 1998 11 09 (22) 1998 04 27 1997 04 28	7(51) B61D 19/00 B61D 19/02	AT
B1 (11) 186906 (21) 325047 (30) 19715148.5 (72) Wiessner Manfred, Bengs Karl-Heinz, Rubel Maik, Jaensch Ronald (73) Deutsche Waggonbau AG, Berlin (DE) (54) Sposób i urządzenie do regulacji ustawienia układu prowadzenia zestawów kołowych pojazdów szynowych	(41) 1998 10 12 (22) 1998 02 26 1997 04 11	7(51) B61F 5/38	DE
B1 (11) 186878 (21) 328626 (30) 1002482 (86) 1997 02 28 (87) 1997 09 04 (72) Stoof Pieter M. (73) MAMMOET EUROPE B.V., De Meern (NL) (54) Urządzenie dźwignicowe	(41) 1999 02 15 (22) 1997 02 28 1996 02 29 PCT/NL97/00099 WO97/31855, PCT Gazette nr 38/97	7(51) B66C 23/00	NL
B1 (11) 186887 (21) 332164 (30) 08/711484 (86) 1997 09 08 (87) 1998 03 19 (72) Kuchel Bernhard W., Maudlin Michael (73) Dreamwell, Ltd, Las Vegas (US) (54) Sposób i urządzenie do wytwarzania sprężyn w kieszeniach wyrobów tapicerskich	(41) 1999 08 30 (22) 1997 09 08 1996 09 10 PCT/US97/15303 WO98/11015, PCT Gazette nr 11/98	7(51) B68G 7/00	US
B1 (11) 186845 (21) 326837 (30) 60/008744 (86) 1996 11 13 (87) 1997 05 29 (72) Iacobelli Jerome A., Uskokovic Milan R. (73) F. HOFFMANN-LA ROCHE AG, Bazylea (CH) (54) Pochodne 25-hydroksy-16-eno-26,27-bishomocholekalcyferolu, ich zastosowanie jako środków stymulujących różnicowanie komórek HL-60 i do leczenia chorób nowotworowych, zawierające je kompozycje farmaceutyczne oraz związki pośrednie	(41) 1998 10 26 (22) 1996 11 13 1995 11 22 PCT/EP96/04954 WO97/19058, PCT Gazette nr 23/97	7(51) C07C 401/00 A61K 31/59 A61P 35/00	US
B1 (11) 186869 (21) 323456 (30) 19611383.0 (86) 1997 03 20 (87) 1997 10 02 (72) Kaule Wittich, Plaschka Reinhard (73) GIESECKE & DEVRIENT GMBH, Monachium (DE) (54) Nośnik danych, sposób wytwarzania nośnika danych i zastosowanie nośnika danych	(41) 1998 10 26 (22) 1997 03 20 1996 03 22 PCT/EP97/01411 WO97/35732, PCT Gazette nr 42/97	7(51) C07D 217/26 C07D 405/12 C07D 221/16 C07D 209/42 C07D 471/04 C07D 491/04	

			C07D 413/12	(87) 1997 08 28	WO97/30994, PCT Gazette nr 37/97		
			A61K 31/40	(72) Mackenzie Alexander R., Wood Anthony, Bass Robert John			
			A61K 31/47	(73) PFIZER RESEARCH AND DEVELOPMENT COMPANY, N.V./S.A., Dublin (IE)			
(21) 326702	(22) 1996 11 04			(54) Nowe pochodne oksadiazolu środek farmaceutyczny, zastosowanie nowych pochodnych oksadiazolu, nowe związki wyjściowe i sposób wytwarzania nowych pochodnych oksadiazolu			
(30) 19542189.2	1995 11 13		DE				
19612298.8	1996 03 28		DE				
(86) 1996 11 04	PCT/EP96/04776						
(87) 1997 05 22	WO97/18194, PCT Gazette nr 22/97						
(72) Thorwart Werner, Schwab Wilfried, Schudok Manfred, Haase Burkhard, Bartnik Eckart, Weithmann Klaus-Ulrich							
(73) HOECHST AKTIENGESELLSCHAFT, Frankfurt nad Menem (DE)							
(54) Nowe heterocykliczne N-podstawione pochodne kwasów -iminohydroksamowych i karboksylowych, sposób ich wytwarzania, środek farmaceutyczny i ich zastosowanie							
B1 (11) 186850	(41) 1997 08 18	7(51)	C07D 239/60 C07D 403/12 C07D 251/30 C07D 239/96 C07D 491/04 A61K 31/505	B1 (11) 186854	(41) 1998 02 16	7(51)	C07D 413/12 A61K 31/422 A61K 31/381 A61P 9/00 A61K 31/42
(21) 319655	(22) 1995 10 07			(21) 322707	(22) 1996 04 04		
(30) P4436851.8	1994 10 14		DE	(30) 417075	1995 04 04		US
19533023.4	1995 09 07		DE	477223	1995 06 06		US
(86) 1995 10 07	PCT/EP95/03963			(86) 1996 04 04	PCT/US96/04759		
(87) 1996 04 25	WO96/11914, PCT Gazette nr 18/96			(87) 1996 10 10	WO96/31492, PCT Gazette nr 45/96		
(72) Riechers Hartmut, Klinge Dagmar, Amberg Wilhelm, Kling Andreas, Müller Stefan, Baumann Ernst, Rheinheimer Joachim, Vogelbacher Uwe Josef, Wernet Wolfgang, Unger Liliane, Raschack Manfred				(72) Chan Ming F., Raju Bore G., Kois Adam, Verner Erik J., Wu Chengde, Castillo Rosario S., Yalamoori Venkatachalapathi, Balaji Vitukudi N., Kogan Timothy			
(73) ABBOTT GmbH & Co.KG, Wiesbaden (DE)				(73) ENCYSIVE PHARMACEUTICALS INC., Bellaire (US)			
(54) Nowe pochodne kwasów karboksylowych				(54) Nowe pochodne tiofenosulfonoamidu, środek farmaceutyczny i zastosowanie nowych pochodnych tiofenosulfonoamidu			
B1 (11) 186843	(41) 1996 10 14	7(51)	C07D 239/94 A61K 31/517 A61P 35/00	B1 (11) 186894	(41) 2000 06 19	7(51)	C07D 451/04 A61K 31/46
(21) 313541	(22) 1996 03 28			(21) 336315	(22) 1998 04 15		
(30) 08/413300	1995 03 30		US	(30) 97/04802	1997 04 18		FR
95/00435	1995 06 06		WO	(86) 1998 04 15	PCT/FR98/00754		
(72) Schnur Rodney C., Arnold Lee D.				(87) 1998 10 29	WO98/47898, PCT Gazette nr 43/98		
(73) Pfizer INC., Nowy Jork (US)				(72) Jegham Samir, Lochead Alistair, Galli Frédéric, Nedelec Alain, Samson Axelle, Gallet Thierry			
(54) Nowe pochodne chinazoliny				(73) SANOFI-SYNTHELABO, Paryż (FR)			
B1 (11) 186855	(41) 1999 05 10	7(51)	C07D 249/12	(54) Pochodne 5-arylo-3- (8-azabicyklo[3.2.1]okt-3-ylo)-1,3,4-oksadiazol -2- (3H) - onu, jako ligandy receptora 5 - HT			
(21) 322917	(22) 1997 10 28			B1 (11) 186881	(41) 1999 03 29	7(51)	C07D 477/14 C07D 519/00
(72) Dobosz Maria, Pachuta-Stec Anna				(21) 329376	(22) 1997 04 21		
(73) Akademia Medyczna, Lublin (PL)				(30) 60/016184	1996 04 24		US
(54) Sposób otrzymywania nowych pochodnych 3-benzyl-4-podstawionych-1,2,4-triazolino-5-onu				9609741.5	1996 05 10		GB
B1 (11) 186885	(41) 1999 05 24	7(51)	C07D 401/14 A61K 31/44	(86) 1997 04 21	PCT/US97/06626		
(21) 330708	(22) 1997 06 16			(87) 1997 10 30	WO97/40048, PCT Gazette nr 46/97		
(30) 9612885.5	1996 06 20		GB	(72) Wilkening Robert R., Ratcliffe Ronald W., Blizzard Timothy A.			
(86) 1997 06 16	PCT/EP97/03157			(73) MERCK & CO., INC., Rahway (US)			
(87) 1997 12 24	WO97/48700, PCT Gazette nr 55/97			(54) Związki karbapenemowe oraz kompozycje farmaceutyczne zawierające takie związki			
(72) Bromidge Steven M.				B1 (11) 186851	(41) 1997 11 10	7(51)	C07D 841/08 A61K 31/495 C07D 401/12 C07D 471/04
(73) SMITHKLINE BEECHAM PLC, Brentford (GB)				(21) 320915	(22) 1995 12 22		
(54) Pochodne indoliny użyteczne jako antagoniści receptora 5-HT-2C				(30) 9426090.8	1994 12 23		GB
B1 (11) 186879	(41) 1999 02 15	7(51)	C07D 413/04 C07D 413/14 A61K 31/445	(86) 1995 12 22	PCT/GB95/03029		
(21) 328633	(22) 1997 02 04			(87) 1996 07 04	WO96/20180, PCT Gazette nr 30/96		
(30) 9603755.1	1996 02 22		GB	(72) Ashworth Philip A., Hunjan Sukhjit, Pretswell Ian Andrew, Ryder Hamish, Brocchini Stephen J.			
(86) 1997 02 04	PCT/EP97/00525			(73) XENOVA LIMITED, Slough (GB)			
				(54) Pochodne piperazynodionu jako środki farmaceutyczne			
				B1 (11) 186888	(41) 2000 03 27	7(51)	C07H 19/073 A61K 31/70
				(21) 334856	(22) 1998 01 23		
				(30) 9701427.8	1997 01 24		GB
				(86) 1998 01 23	PCT/NO98/00020		
				(87) 1998 07 30	WO98/32762, PCT Gazette nr 30/98		

- (72) Myhren Finn, Borretzen Bernt, Dalen Are, Sandvold Marit Liland
- (73) ConPharma AS, Oslo (NO)
- (54) Pochodne gemcystabiny
- B1 (11) **186916** (41) 1998 12 21 7(51) C07K 5/06
C07D 471/04
C07D 521/00
A61K 38/05
A61K 31/395
A61P 5/06
- (21) 327634 (22) 1996 12 04
(30) 60/009469 1995 12 28 US
(86) 1996 12 04 PCT/IB96/01353
(87) 1997 07 10 WO97/24369, PCT Gazette nr 30/97
(72) Carpino Philip A., Jardine Paul A. D., Lefker Bruce A., Ragan John A.
(73) PFIZER INC., Nowy Jork (US)
(54) Nowe związki dipeptydowe, środek farmaceutyczny, zastosowanie nowych związków dipeptydowych, nowe pośrednie związki dipierścieniowe, nowe pośrednie N-zabezpieczone związki dipierścieniowe i nowe pośrednie N-zabezpieczone związki dipeptydowe
- B1 (11) **186872** (41) 1998 11 09 7(51) C07K 7/23
C07C 257/18
C07D 233/30
A61K 38/109
A61P 15/00
- (21) 326977 (22) 1996 11 14
(30) 19544212.1 1995 11 28 DE
(86) 1996 11 14 PCT/DE96/02171
(87) 1997 06 05 WO97/19953, PCT Gazette nr 24/97
(72) Kutscher Bernhard, Bernd Michael, Beckers Thomas, Klenner Thomas, Emig Peter-Paul, Charpentier Patricia-Marie
(73) ZENTARIS GmbH, Frankfurt nad Menem (DE)
(54) Nowi antagoniści LH-RH, preparat farmaceutyczny zawierający nowego antagonistę LH-RH oraz sposób otrzymywania nowych antagonistów LH-RH
- B1 (11) **186914** (41) 1998 12 07 7(51) C07K 7/64
C07K 14/75
A61K 38/12
- (21) 327238 (22) 1996 10 14
(30) 19538741.4 1995 10 18 DE
(86) 1996 10 14 PCT/EP96/04462
(87) 1997 04 24 WO97/14716, PCT Gazette nr 18/97
(72) Jonczyk Alfred, Goodman Simon L., Diefenbach Beate, Sutter Arne, Kessler Horst
(73) MERCK PATENT GESELLSCHAFT MIT BESCHRÄNKTER HAFTUNG, Darmstadt (DE)
(54) Pochodne cyklopeptydów, sposób ich wytwarzania i ich stosowanie, oraz preparat farmaceutyczny i sposób jego wytwarzania
- B1 (11) **186844** (41) 1996 10 14 7(51) C08F 216/14
C08F 222/00
C04B 24/26
B01F 17/52
- (21) 313654 (22) 1996 04 05
(30) 19513126.6 1995 04 07 DE
(72) Albrecht Gerhard, Weichmann Josef, Penkner Johann, Kern Alfred
(73) SKW Bauchemie GmbH, Trostberg (DE)
(54) Kopolimery na podstawie eterów alkenyloowych oksyalkilenoglikoli i pochodnych nienasyconych kwasów dwukarboksylowych, sposób ich wytwarzania oraz zastosowanie tych kopolimerów
- B1 (11) **186880** (41) 1999 03 01 7(51) C08F 220/54
C08F 220/56
- (21) 328965 (22) 1997 03 26
(30) 08/625263 1996 03 28 US
(86) 1997 03 26 PCT/US97/05825
(87) 1997 10 02 WO97/35897, PCT Gazette nr 42/97
(72) Wang Samuel S., Nagaraj D.R.
(73) CYTEC TECHNOLOGY CORP., Wilmington (US)
(54) Kopolimer i sposób wzbogacania użytecznych minerałów siarczkowych
- B1 (11) **186849** (41) 1998 10 26 7(51) C09B 61/00
(21) 319540 (22) 1997 04 16
(72) Kaczmarowicz Grzegorz
(73) AGROPHARM Spółka Akcyjna, Tuszyn (PL)
(54) Sposób wytwarzania antocyjanów
- B1 (11) **186840** (41) 2001 06 04 7(51) C09K 3/14
(21) 342392 (22) 1999 02 16
(30) 09/025,730 1998 02 18 US
(86) 1999 02 16 PCT/US99/03143
(87) 1999 08 26 WO99/42537, PCT Gazette nr 34/99
(72) Laonto Ronald W.Sr., Schlair Rami
(73) SAINT-GOBAIN CERAMICS and PLASTICS INC., Worcester (US)
(54) Kompozycja do polerowania optycznego
- B1 (11) **186866** (41) 1999 12 06 7(51) C09K 3/22
(21) 326463 (22) 1998 05 22
(76) Simiczyjew Piotr, Wrocław (PL); Czernski Krzysztof, Wrocław (PL); Kiełtyka Maciej, Niemcza (PL)
(54) Środek do zabezpieczania przed pyleniem materiałów drobnopięknych
- B1 (11) **186822** (41) 1998 11 09 7(51) C10G 47/16
B01J 29/80
- (21) 326985 (22) 1996 11 26
(30) 95203269.6 1995 11 28 EP
(86) 1996 11 26 PCT/EP96/05352
(87) 1997 06 05 WO97/20016, PCT Gazette nr 24/97
(72) Kraushaar-Czarnetzki Bettina, Wijnbelt Johannes
(73) SHELL INTERNATIONALE RESEARCH MAATSCHAPPIJ B.V., Haga (NL)
(54) Kompozycje katalityczne oraz sposób konwersji surowca węglowodorowego
- B1 (11) **186896** (41) 2000 08 14 7(51) C11D 11/00
C11D 17/06
- (21) 337431 (22) 1998 06 12
(30) 9712587.6 1997 06 16 GB
(86) 1998 06 12 PCT/EP98/03669
(87) 1998 12 23 WO98/58048, PCT Gazette nr 51/98
(72) Akkermans Johannes H. M., Edwards Michael F., Groot Andreas T. J., Montanus Cornelis P. M., Van Pomeran Roland W. J., Yuregir Korkut A. R.
(73) UNILEVER N.V., Rotterdam (NL)
(54) Sposób wytwarzania granulowanego produktu detergentowego
- B1 (11) **186882** (41) 1999 05 24 7(51) C11D 17/00
C11D 1/37
C11D 3/14
- (21) 330473 (22) 1997 06 04
(30) 08/664368 1996 06 14 US
(86) 1997 06 04 PCT/US97/09851
(87) 1997 12 18 WO97/47724, PCT Gazette nr 54/97
(72) Erilli Rita, Gallant Chantal, Lysy Régis

(73) COLGATE-PALMOLIVE COMPANY, Nowy Jork (US) (54) Ciekłokrystaliczna kompozycja detergentowa i jej zastosowanie	B1 (11) 186884	(41) 1999 05 24	7(51) C11D 17/00 C11D 1/83 C11D 3/14	B1 (11) 186903	(41) 2000 12 04	7(51) C22C 9/00 C22C 9/06
(21) 330641 (30) 08/664370 (86) 1997 06 11 (87) 1997 12 18 (72) Massaux Jean, Yianakopoulos Georges, Blandiaux Genevieve (73) COLGATE-PALMOLIVE COMPANY, Nowy Jork (US) (54) Ciekłokrystaliczna kompozycja detergentowa i jej zastosowanie	(22) 1997 06 11 1996 06 14 PCT/US97/10015 WO97/47726, PCT Gazette nr 54/97		US	(21) 333445 (72) Czupryk Władysław (73) Akademia Ekonomiczna im. Oskara Langego, Wrocław (PL) (54) Stop ślizgowy miedzi	(22) 1999 05 26	
B1 (11) 186842	(41) 1997 04 28	7(51) C12N 15/53 C12N 15/82 C12N 5/10 A01H 1/00 A01H 4/00 C12Q 1/23		B1 (11) 186908	(41) 2000 07 17	7(51) C23C 21/06
(21) 350720 (30) 08/261198 (86) 1995 06 08 (87) 1995 12 21 (72) Ward Eric R., Volrath Sandra (73) SYNGENTA PARTICIPATIONS AG., Bazylea (CH) (54) Konstrukt genowy kodujący białko mające aktywność oksydazy protoporfirynogenu, komórka gospodarza, komórka roślinna i jej potomstwo, sposób kontrolowania wzrostu niepożądanego wegetacji, sposób selekcji roślin, tkanek roślinnych lub komórek roślinnych	(22) 1995 06 08 1994 06 16 PCT/IB95/00452 WO95/34659, PCT Gazette nr 54/95		US	(21) 336890 (30) 97201536.6 (86) 1998 05 25 (87) 1998 11 26 (72) Gilles Michael (73) UMICORE, Bruksela (BE) (54) Kapiel do cynkowania na gorąco przez zanurzenie	(22) 1998 05 25 1997 05 23 PCT/BE98/00075 WO98/53109, PCT Gazette nr 47/98	EP
B1 (11) 186857	(41) 1998 05 25	7(51) C12N 15/53 A61K 39/285 C12N 15/48 C12N 15/54		B1 (11) 186905	(41) 1998 12 07	7(51) C30B 9/00 C30B 29/38 H01L 33/00
(21) 324347 (30) 0782/95 (86) 1996 07 03 (87) 1997 01 23 (72) Sutter Gerd, Ohlmann Marion, Erfle Volker (73) GSF-FORSCHUNGSZENTRUM FÜR UMWELT UND GESUNDHEIT GMBH, Oberschleissheim (DE) (54) Modyfikowany wirus MVA, zainfekowana nim komórka eukariotyczna, ich zastosowania oraz zawierające go szczepionki	(22) 1996 07 03 1995 07 04 PCT/EP96/02926 WO97/02355, PCT Gazette nr 05/97		DK	(21) 320392 (72) Boćkowski Michał, Grzegory Izabella, Krukowski Stanisław, Leszczyński Michał, Łuczniak Bolesław, Porowski Sylwester, Suski Tadeusz, Wróblewski Mirosław (73) Cantrum Badań Wysokociśnieniowych Polskiej Akademii Nauk, Warszawa (PL) (54) Sposób wytwarzania wysokooporowych kryształów objętościowych GaN	(22) 1997 06 05	
B1 (11) 186847	(41) 1996 08 05	7(51) C12N 15/62 C12N 15/31 C12N 15/54 C12N 1/21 A61K 38/45		B1 (11) 186839	(41) 2001 04 23	7(51) D01D 5/24 D01F 6/60
(21) 313979 (30) 9401787.8 (86) 1994 07 29 (87) 1995 02 09 (72) Khan Mohammed A., Hormaeche Carlos E., Chatfield Steven N., Dougan Gordon (73) MEDEVA HOLDINGS B.V., Amsterdam (NL) (54) Konstrukcja DNA, wektor ekspresyjny, gospodarz, białko fuzyjne i sposób przygotowania bakterii	(22) 1994 07 29 1994 01 31 PCT/GB94/01647 WO95/04151, PCT Gazette nr 07/95		GB	(21) 341523 (30) 97/16833 (86) 1998 12 23 (87) 1999 07 08 (72) Pellerin Vincent, Roggenstein Walter, Schaffner Uwe (73) NYLSTAR, Saint Laurent Blangy (FR) (54) Nić tekstylna wielowłókienkowa, sposób wytwarzania nici tekstylnej wielowłókienkowej i jej zastosowanie	(22) 1998 12 23 1997 12 29 PCT/FR98/02857 WO99/34040, PCT Gazette nr 27/99	FR
B1 (11) 186818	(41) 1998 09 28	7(51) C21D 1/76		B1 (11) 186868	(41) 1998 10 12	7(51) D21H 11/02 D21H 11/10
(21) 325389 (30) TO97A000223 (72) Porto Gianluca, Van Den Sype Jaak Stefaan (73) Praxair Technology, Inc., Danbury (US) (54) Sposób wytwarzania wolnej od tlenu atmosfery ochronnej dla przeprowadzania obróbek termicznych	(22) 1998 03 17 1997 03 18		IT	(21) 326651 (30) 9504209-9 (86) 1996 11 21 (87) 1997 05 29 (72) Wallenius Hans, Nordqvist Bengt (73) SCA HYGIENE PAPER AB, Göteborg (SE) (54) Miękki, objętościowy papier chłonny	(22) 1996 11 21 1995 11 24 PCT/SE96/01516 WO97/19198, PCT Gazette nr 23/97	SE
				B1 (11) 186860	(41) 1998 08 03	7(51) D21H 17/20 D21H 17/22 D21H 17/28
				(21) 325533 (30) 1001218 (86) 1996 09 16 (87) 1997 03 20 (72) Van Kessel Louis P. M., Kuypers Gerardus H. A., Maessen Matheus P. M. (73) ROERMOND PAPIER B.V., Roermond (NL) (54) Papier lub karton w postaci arkuszy lub wstęgi, sposób jego wytwarzania oraz zastosowanie składników skrobiowego i białkowego mąki	(22) 1996 09 16 1995 09 15 PCT/NL96/00362 WO97/10385, PCT Gazette nr 13/97	NL
				B1 (11) 186913	(41) 1999 01 04	7(51) E01B 27/02 E01B 27/20
				(21) 326835 (30) A1107/97 (72) Theurer Josef	(22) 1998 06 16 1997 06 27	AT

(73) Franz Plasser Bahnbaumaschinen-Industriegesellschaft m.b.H., Wiedeń (AT)

(54) Maszyna do zagęszczania i profilowania podłoża tłuczniowego toru

B1 (11) **186830** (41) 2000 05 08 7(51) E01F 13/06
(21) 335567 (22) 1997 07 17
(86) 1997 07 17 PCT/EP97/03821
(87) 1999 01 28 WO99/04100, PCT Gazette nr 01/99

(72) Lais Lothar, Schwald Walter

(73) MAGNETIC AUTOCONTROL GMBH, Schopfheim (DE)

(54) Urządzenie napędowe do zapór

B1 (11) **186895** (41) 2000 06 19 7(51) E03D 1/14
(21) 336467 (22) 1998 04 21
(30) 9708272.1 1997 04 24 GB
(86) 1998 04 21 PCT/GB98/01153
(87) 1998 10 29 WO98/48121, PCT Gazette nr 43/98

(72) Frost Douglas R. D.

(73) DERWENT MACDEE LIMITED, Warmsworth (GB)

(54) Zawór wypływowy

B1 (11) **186848** (41) 1997 03 03 7(51) E04D 13/14
E04D 5/10
B32B 15/08

(21) 317055 (22) 1995 03 29

(30) 0563/94 1994 05 18 DK

(86) 1995 03 29 PCT/DK95/00141

(87) 1995 11 23 WO95/31620, PCT Gazette nr 50/95

(72) Pedersen Villy

(73) VKR HOLDING AIS, Soborg (DK)

(54) Plastikowo odkształcalny, warstwowy materiał do obróbki blacharskiej i sposób wytwarzania tego materiału

B1 (11) **186865** (41) 1998 11 09 7(51) E05B 63/12
E05C 3/00

(21) 326411 (22) 1998 05 19

(76) Chaja Stanisław, Kielce (PL)

(54) Zamek wierzchni hakowo-ryglowy

B1 (11) **186832** (41) 2000 05 08 7(51) E05D 7/04
(21) 335677 (22) 1998 03 16

(30) TO97U000055 1997 03 18 IT

(86) 1998 03 16 PCT/EP98/01510

(87) 1998 09 24 WO98/41720, PCT Gazette nr 38/98

(72) Balbo Aimone

(73) SAVIO S.P.A., Chiusa San Michele (IT)

(54) Zawias do skrzydłowo otwieranych ram, zwłaszcza do drzwi, okien itp.

B1 (11) **186817** (41) 1999 07 19 7(51) E21C 35/20
E21C 31/00

(21) 324352 (22) 1998 01 16

(72) Drabik Piotr, Kusak Edward, Skrzypiec Andrzej, Mazurkiewicz Andrzej, Tarkowski Artur

(73) Centrum Mechanizacji Górnictwa KOMAG, Gliwice (PL)

(54) Ramię górniczego kombajnu ścianowego, wyposażone w ładowarkę osłonową

B1 (11) **186861** (41) 1999 10 11 7(51) E21C 41/18
(21) 325693 (22) 1998 04 01

(76) Kluka Jerzy, Katowice (PL); Kugiel Mirosław, Katowice (PL); Layer Andrzej, Katowice (PL); Skiba Jan, Mysłowice (PL); Stopyra Michał, Kraków (PL)

(54) Sposób wybierania resztek pokładu, zwłaszcza węgla

B1 (11) **186864** (41) 1999 11 08 7(51) F03D 3/02
(21) 326088 (22) 1998 04 28

(76) Przybysławski Jerzy, Bytom Odrzański (PL)

(54) Siłownia wiatrowa

B1 (11) **186899** (41) 2001 04 09 7(51) F15B 11/04
(21) 341393 (22) 1998 01 22
(86) 1998 01 22 PCT/FI98/00052
(87) 1999 07 29 WO99/37928, PCT Gazette nr 30/99

(72) Raisio Reijo

(73) MULTILIFT OY, Raisio (FI)

(54) Sposób sterowania prędkością ruchu hydraulicznie napędzanego zespołu oraz urządzenie do sterowania prędkością ruchu hydraulicznie napędzanego zespołu

B1 (11) **186856** (41) 1998 05 11 7(51) F16C 32/06
B05B 3/04
A63J 23/00

(21) 322924 (22) 1997 10 30

(30) 19643919.1 1996 10 30 DE

(72) Kusser Georg, Kusser Josef

(73) Granit-und Schotterwerke Josef Kusser, Aicha v.W./Ndb. (DE)

(54) Układ obrotowego zamocowania bryły obrotowej w podstawie

B1 (11) **186871** (41) 1999 12 20 7(51) F16K 31/53
(21) 326806 (22) 1998 06 10

(72) Kapczyński Przemysław, Wróblewski Marek

(73) Zakład Urządzeń Gazowniczych GAZOMET Sp. z o.o., Rawicz (PL)

(54) Urządzenie do samoczynnej zmiany położenia zawieradła zaworu, zwłaszcza kurka kulowego

B1 (11) **186870** (41) 1999 12 20 7(51) F16K 5/06
(21) 326805 (22) 1998 06 10

(72) Kałuża Stanisław, Kapczyński Przemysław, Zaremba Jan

(73) Zakład Urządzeń Gazowniczych GAZOMET Sp. z o.o., Rawicz (PL)

(54) Kurek kulowy

B1 (11) **186877** (41) 1999 02 01 7(51) F16L 21/03
E04H 12/28

(21) 328437 (22) 1997 12 03

(30) 96/14857 1996 12 04 FR

(86) 1997 12 03 PCT/FR97/02187

(87) 1998 06 11 WO98/25066, PCT Gazette nr 23/98

(72) Beirens Marcel

(73) CONSTRUCTIONS METALLIQUES MECANIKES BEIRENS C.M.M. BEIRENS (S.A.), Buzancais (FR)

(54) Modułowy przewód metalowy z połączeniami kielichowymi

B1 (11) **186823** (41) 1999 02 01 7(51) F25J 3/02
F25J 3/04

(21) 327374 (22) 1998 07 09

(30) 19732887.3 1997 07 30 DE

(72) Corduan Horst, Lochner Stefan

(73) LINDE AKTIENGESELLSCHAFT, Wiesbaden (DE)

(54) Sposób i urządzenie do niskotemperaturowego rozdzielania składników powietrza przez rektyfikację

B1 (11) **186910** (41) 1998 07 20 7(51) F42B 12/04
(21) 324281 (22) 1998 01 14

(30) 19970061/97 1997 01 14 CH

(72) Burri Jakob

(73) OERLIKON CONTRAVES PYROTEC AG, Zürich (CH)

(54) Pocisk oraz sposób jego wytwarzania

B1 (11) **186824** (41) 2000 02 14 7(51) H02J 9/04
(21) 334193 (22) 1997 12 19

(30) 96/10787 1996 12 20 ZA

- (86) 1997 12 19 PCT/EP97/07273
 (87) 1998 07 02 WO98/28832, PCT Gazette nr 26/98
 (72) Da Ponte Manuel Dos Santos, Grzesiak Lech, Koczara Włodzimierz, Pośpiech Paweł, Niedziałkowski Andrzej
 (73) Da Ponte Manuel Dos Santos, Pretoria (ZA)
 (54) Zasilacz energii

INDEKS UDZIELONYCH PATENTÓW,
 WEDŁUG SYMBOLI MKP

Symbol MKP	Nr patentu	Symbol MKP	Nr patentu		
1	2	1	2		
A01H	1/00	186842*	A61K	31/70	186846*
A01H	4/00	186842*	A61K	31/70	186888*
A01K	97/04	186853	A61K	33/14	186846
A01N	37/02	186883	A61K	38/05	186916*
A01N	37/04	186883*	A61K	38/109	186872*
A01N	37/46	186902	A61K	38/12	186914*
A01N	43/36	186902*	A61K	38/17	186911
A01N	43/40	186862*	A61K	38/45	186847*
A01N	43/653	186902*	A61K	39/116	186873
A01N	61/00	186862	A61K	39/285	186857*
A01N	65/00	186883*	A61K	39/395	186911*
A23C	11/04	186909	A61K	7/043	186876
A23L	1/23	186852	A61K	7/32	186875
A23L	1/238	186852*	A61K	7/50	186858
A24F	15/18	186897	A61K	9/12	186912
A41D	27/06	186867	A61L	31/04	186859
A45D	27/22	186828	A61P	11/06	186912*
A46B	5/00	186890	A61P	15/00	186872*
A46B	7/06	186891	A61P	29/00	186915*
A46B	9/04	186825	A61P	3/06	186907*
A47B	96/20	186901	A61P	31/18	186821*
A47F	3/04	186819	A61P	35/00	186843*
A47G	33/12	186833	A61P	35/00	186845*
A61B	10/00	186838	A61P	37/02	186911*
A61K	31/192	186821	A61P	41/00	186859*
A61K	31/196	186915	A61P	5/06	186916*
A61K	31/381	186854*	A61P	9/00	186854*
A61K	31/395	186916*	A61P	9/10	186907*
A61K	31/40	186869*	A63F	9/24	186874
A61K	31/42	186854*	A63J	23/00	186856*
A61K	31/422	186854*	B01F	17/52	186844*
A61K	31/44	186885*	B01F	3/04	186826
A61K	31/445	186879*	B01J	2/00	186835
A61K	31/46	186894*	B01J	29/80	186822*
A61K	31/47	186869*	B01J	38/14	186900
A61K	31/47	186907	B02C	15/06	186892
A61K	31/495	186851*	B02C	15/06	186893
A61K	31/505	186850*	B03C	7/08	186827
A61K	31/517	186843*	B03D	1/016	186880*
A61K	31/59	186845*	B05B	3/04	186856*

* Patent oznaczony więcej niż jednym symbolem klasyfikacyjnym. Ogłoszenie dotyczące tego patentu można znaleźć pod symbolem klasyfikacyjnym odpowiadającym numerowi bez gwiazdki.

1	2	1	2		
B21B	41/00	186831*	C07D	521/00	186916*
B21D	51/38	186886	C07D	841/08	186851
B22D	11/10	186837*	C07H	19/073	186888
B22D	41/50	186837	C07K	14/75	186914*
B23P	17/00	186831	C07K	5/06	186916
B26B	21/22	186841	C07K	7/23	186872
B26B	21/22	186889	C07K	7/64	186914
B26B	21/40	186828*	C08F	216/14	186844
B26B	21/40	186836	C08F	220/54	186880
B26B	21/52	186829	C08F	220/56	186880*
B27C	5/08	186834	C08F	222/00	186844*
B29C	33/42	186898	C09B	61/00	186849
B29C	43/36	186898*	C09K	3/14	186840
B32B	15/08	186848*	C09K	3/22	186866
B32B	17/06	186819*	C10G	47/16	186822
B32B	5/14	186904*	C11D	1/37	186882*
B42D	15/10	186904	C11D	1/83	186884*
B44C	5/04	186898*	C11D	11/00	186896
B44F	1/12	186904*	C11D	17/00	186882
B60H	1/00	186820	C11D	17/00	186884
B60K	11/04	186820*	C11D	17/06	186896*
B61D	19/00	186863	C11D	3/14	186882*
B61D	19/02	186863*	C11D	3/14	186884*
B61F	5/38	186906	C12N	1/21	186847*
B66C	23/00	186878	C12N	15/31	186847*
B68G	7/00	186887	C12N	15/48	186857*
C02F	3/20	186826*	C12N	15/53	186842
C03B	37/00	186835*	C12N	15/53	186857
C04B	24/26	186844*	C12N	15/54	186847*
C07C	257/18	186872*	C12N	15/54	186857*
C07C	401/00	186845	C12N	15/62	186847
C07D	209/42	186869*	C12N	15/82	186842*
C07D	217/26	186869	C12N	5/10	186842*
C07D	221/16	186869*	C12Q	1/23	186842*
C07D	233/30	186872*	C21D	1/76	186818
C07D	239/60	186850	C21D	8/04	186831*
C07D	239/94	186843	C22B	19/02	186880*
C07D	239/96	186850*	C22C	9/00	186903
C07D	249/12	186855	C22C	9/06	186903*
C07D	251/30	186850*	C23C	21/06	186908
C07D	401/12	186851*	C30B	29/38	186905*
C07D	401/14	186885	C30B	9/00	186905
C07D	403/12	186850*	D01D	5/24	186839
C07D	405/12	186869*	D01F	6/60	186839*
C07D	413/04	186879	D21H	11/02	186868
C07D	413/12	186854	D21H	11/10	186868*
C07D	413/12	186869*	D21H	17/20	186860
C07D	413/14	186879*	D21H	17/22	186860*
C07D	451/04	186894	D21H	17/28	186860*
C07D	471/04	186851*	E01B	27/02	186913
C07D	471/04	186869*	E01B	27/20	186913*
C07D	471/04	186916*	E01F	13/06	186830
C07D	477/14	186881	E03D	1/14	186895
C07D	491/04	186850*	E04D	13/14	186848
C07D	491/04	186869*	E04D	5/10	186848*
C07D	519/00	186881*	E04H	12/28	186877*

1		2		1		2	
E05B	63/12	186865		F16K	5/06	186870	
E05C	3/00	186865*		F16L	21/03	186877	
E05D	7/04	186832		F25J	3/02	186823	
E06B	3/66	186819*		F25J	3/04	186823*	
E21C	31/00	186817*		F42B	12/04	186910	
E21C	35/20	186817		G06F	161:00	186874*	
E21C	41/18	186861		G06F	19/00	186874*	
F03D	3/02	186864		G06K	19/08	186904*	
F15B	11/04	186899		H01L	33/00	186905*	
F16C	32/06	186856		H02J	9/04	186824	
F16K	31/53	186871		H05B	3/84	186819*	

INDEKS NUMEROWY
UDZIELONYCH PATENTÓW

Nr patentu	Symbol MKP	Nr patentu	Symbol MKP
1	2	1	2
186817	E21C 35/20	186853	A01K 97/04
186818	C21D 1/76	186854	C07D 413/12
186819	A47F 3/04	186855	C07D 249/12
186820	B60H 1/00	186856	F16C 32/06
186821	A61K 31/192	186857	C12N 15/53
186822	C10G 47/16	186858	A61K 7/50
186823	F25J 3/02	186859	A61L 31/04
186824	H02J 9/04	186860	D21H 17/20
186825	A46B 9/04	186861	E21C 41/18
186826	B01F 3/04	186862	A01N 61/00
186827	B03C 7/08	186863	B61D 19/00
186828	A45D 27/22	186864	F03D 3/02
186829	B26B 21/52	186865	E05B 63/12
186830	E01F 13/06	186866	C09K 3/22
186831	B23P 17/00	186867	A41D 27/06
186832	E05D 7/04	186868	D21H 11/02
186833	A47G 33/12	186869	C07D 217/26
186834	B27C 5/08	186870	F16K 5/06
186835	B01J 2/00	186871	F16K 31/53
186836	B26B 21/40	186872	C07K 7/23
186837	B22D 41/50	186873	A61K 39/116
186838	A61B 10/00	186874	A63F 9/24
186839	D01D 5/24	186875	A61K 7/32
186840	C09K 3/14	186876	A61K 7/043
186841	B26B 21/22	186877	F16L 21/03
186842	C12N 15/53	186878	B66C 23/00
186843	C07D 239/94	186879	C07D 413/04
186844	C08F 216/14	186880	C08F 220/54
186845	C07C 401/00	186881	C07D 477/14
186846	A61K 33/14	186882	C11D 17/00
186847	C12N 15/62	186883	A01N 37/02
186848	E04D 13/14	186884	C11D 17/00
186849	C09B 61/00	186885	C07D 401/14
186850	C07D 239/60	186886	B21D 51/38
186851	C07D 841/08	186887	B68G 7/00
186852	A23L 1/23	186888	C07H 19/073

1		2		1		2	
186889	B26B 21/22	186903	C22C 9/00				
186890	A46B 5/00	186904	B42D 15/10				
186891	A46B 7/06	186905	C30B 9/00				
186892	B02C 15/06	186906	B61F 5/38				
186893	B02C 15/06	186907	A61K 31/47				
186894	C07D 451/04	186908	C23C 21/06				
186895	E03D 1/14	186909	A23C 11/04				
186896	C11D 11/00	186910	F42B 12/04				
186897	A24F 15/18	186911	A61K 38/17				
186898	B29C 33/42	186912	A61K 9/12				
186899	F15B 11/04	186913	E01B 27/02				
186900	B01J 38/14	186914	C07K 7/64				
186901	A47B 96/20	186915	A61K 31/196				
186902	A01N 37/46	186916	C07K 5/06				

57

DECYZJE O ODMOWIE UDZIELENIA PATENTU
(wydane po ogłoszeniu o zgłoszeniu)

Poniższe zestawienie zawiera kolejno: numer zgłoszenia wynalazku oraz numer i rok wydania Biuletynu Urzędu Patentowego, w którym zgłoszenie zostało ogłoszone (dla zgłoszeń wydzielonych umieszczono w nawiasie numer zgłoszenia macierzystego).

313555	20/96	328406	02/99
314938	02/97	328526	06/99
317120	11/97	328700	04/99
317478	13/97	328948	05/99
317985	15/97	329372	07/99
319450	21/97	329409	07/99
319451	22/97	329507	07/99
319985	24/98	329731	08/99
320776	01/98	330205	09/99
320873	01/98	330414	10/99
321402	10/98	330476	11/99
321580	04/98	330539	11/90
321622	04/98	330721	11/99
321779	26/98	330724	11/99
321854	05/99	330784	12/99
321901	01/98	330849	12/99
322549	03/98	330850	12/99
322876	05/98	330915	12/99
322972	05/98	330917	12/99
323227	11/98	331044	13/99
323380	07/98	331073	13/99
324073	14/98	331357	14/99
324565	16/98	331854	17/99
324628	22/98	332050	17/99
325374	15/98	332053	19/99
325852	22/98	332605	20/99
326118	22/98	333104	23/99
326215	24/98	337038	16/00
326214	21/98	337203	17/00
326636	21/98	337204	17/00
326902	26/98	337205	17/00
327094	26/98	338788	24/00
327471	25/98	342006	10/01
327472	25/98	342043	11/01
327686	26/98	355319(318525)	13/97
327993	01/99	355320(318525)	13/97
328309	02/99		

58

**DECYZJE O UMORZENIU POSTĘPOWANIA
(wydane po ogłoszeniu o zgłoszeniu)**

Poniższe zestawienie zawiera kolejno: numer zgłoszenia wynalazku oraz numer i rok wydania Biuletynu Urzędu Patentowego, w którym zgłoszenie zostało ogłoszone (dla zgłoszeń wydzielonych umieszczono w nawiasie numer zgłoszenia macierzystego).

316235	01/97	330379	13/99
316990	05/97	330716	11/99
317024	05/97	330884	14/99
317369	12/98	331991	17/99
317701	14/97	332031	17/99
318382	17/98	332079	18/99
318670	18/97	332236	18/99
321268	24/97	332281	19/99
322247	07/98	332293	18/99
323410	12/98	332315	18/99
323741	08/98	332508	19/99
323990	14/98	334004	03/00
325309	19/98	334100	03/00
325311	19/99	334292	04/00
325605	16/98	334442	05/00
326707	22/98	334873	07/00
327093	26/98	335482	09/00
327578	26/98	335968	12/00
327817	01/99	336469	13/00
328646	07/99	337185	17/00
328900	08/99	337341	17/00
329433	10/99	338560	23/00
330059	13/99	338923	24/00
330113	09/99	341152	07/01

59

**DECYZJE STWIERDZAJĄCE WYGAŚNIĘCIE
DECYZJI O UDZIELENIU PATENTU**

Poniższe zestawienie zawiera kolejno: numer zgłoszenia wynalazku oraz numer i rok wydania Biuletynu Urzędu Patentowego, w którym zgłoszenie zostało ogłoszone (dla zgłoszeń wydzielonych umieszczono w nawiasie numer zgłoszenia macierzystego).

317367	12/97	325653	13/99
322100	07/99	329388	07/99
322392	08/99	329478	07/99
322393	07/99	334613	06/00
322710	09/99	335001	07/00
323412	12/99	351853(335580)	10/00
325275	15/98		

60

**WPISY I ZMIANY W REJESTRZE PATENTOWYM
(nie uwzględnione w innych samodzielnych ogłoszeniach)**

Poniższe zestawienie zawiera kolejno: kod rodzaju patentu, numer patentu, datę wpisu, oznaczenie rubryki, w której dokonano wpisu lub zmiany oraz treść wpisu. Poszczególne rubryki rejestru patentowego zawierają następujące dane:

*rubryka A - nazwisko i imię lub nazwę oraz adres uprawnionego z patentu, z podaniem nazwy kraju,
rubryka B - tytuł wynalazku,*

rubryka C - nazwisko i imię twórcy wynalazku oraz jego miejsce zamieszkania (miejscowość, kraj),

rubryka D - prawa ograniczające patent (licencje, prawo korzystania z wynalazku, oświadczenie o licencji otwartej),

rubryka E - wpisy uzupełniające stan prawny patentu (patenty dodatkowe, przejście patentu dodatkowego w patent),

rubryka F - wnioski i sprzeciwy oraz decyzje wydane w wyniku ich rozpoznania, (adnotacje),

rubryka G - data unieważnienia lub data i przyczyna wygaśnięcia patentu.

Uwaga: *Publikacji podlegają: zmiana uprawnionego, twórcy, zmiana nazwy uprawnionego, prawa ograniczające patent, sprostowania istotnych pomyłek.*

(B1) 167080 2003 12 30 A. Wprowadzono zmianę nazwy uprawnionego przez wykreślenie wpisu: SKAMO Spółka z o.o., Nowe Skalmierzyce, Polska i dokonanie wpisu: Vossloh Skamo Spółka z o.o., Nowe Skalmierzyce, Polska.

(B1) 168007 2003 12 30 A. Wprowadzono zmianę uprawnionego przez wykreślenie wpisu: Fabryka Automatyki i Hydrauliki „GEORYT” Spółka Akcyjna, Kraków, Polska i dokonanie wpisu: GEORYT-CENTRUM PRODUKCYJNE Spółka z o.o., Kraków, Polska.

(B1) 170861, 170885 2003 12 30 A. Wprowadzono zmianę uprawnionego przez wykreślenie wpisu: Kawka Marek, Rzeszów, Polska; Maciołek Zygmunt, Rzeszów, Polska; Sławiński Jan, Błażowa, Polska i dokonanie wpisu: „INST-KOM” Spółka z o.o., Rzeszów-Załęże k/Elewatora, Polska.

(B1) 171611, 172381 2003 12 31 A. Wprowadzono zmianę uprawnionego przez wykreślenie wpisu: The Kendall Company, Mansfield, Stany Zjednoczone Ameryki i dokonanie wpisu: TYCO HEALTHCARE GROUP L.P., Mansfield., Stany Zjednoczone Ameryki.

(B1) 172566 2003 12 30 A. Wprowadzono zmianę uprawnionego przez wykreślenie wpisu: Fabryka Automatyki i Hydrauliki „GEORYT” Spółka Akcyjna, Kraków, Polska i dokonanie wpisu: GEORYT-CENTRUM PRODUKCYJNE Spółka z o.o., Kraków, Polska.

(B1) 174956 2003 12 30 D. Dokonano wpisu: „W dniu 02 października 1995 r. zawarto umowę licencyjną nie wyłączną z PETROCHEMIĄ PŁOCK S.A., Płock, Polska na korzystanie z wynalazku na czas trwania patentu w ochronie

(B1) 182453 2003 12 30 A. Wprowadzono zmianę nazwy uprawnionego przez wykreślenie wpisu: SKAMO Spółka z o.o., Nowe Skalmierzyce, Polska i dokonanie wpisu: Vossloh Skamo Spółka z o.o., Nowe Skalmierzyce, Polska.

(B3) 183129, 183160 2003 12 30 A. Wprowadzono zmianę uprawnionego przez wykreślenie wpisu: Kawka Marek, Rzeszów, Polska; Maciołek Zygmunt, Rzeszów, Polska; Sławiński Jan, Błażowa, Polska i dokonanie wpisu: „INST-KOM” Spółka z o.o., Rzeszów-Załęże k/Elewatora, Polska.

(B1) 184059, 184709 2003 12 31 A. Wprowadzono zmianę uprawnionego przez wykreślenie wpisu: R.P. SCHERER LIMITED. Swindon, Wielka Brytania i dokonanie wpisu: Pharmacia AB, Sztokholm, Szwecja.

(B1) 186124 2003 12 29 A. Wprowadzono zmianę uprawnionego przez wykreślenie wpisu: Cąber Antoni, 58-100 Świdnica ul. Mieszka I 30, Polska; Cąber Jan, 58-100 Świdnica, ul. Sikorskiego 4/2, Polska; Komoński Bolesław, 58-100 Świdnica, ul. Wesoła 15, Polska; Ostrowska Jadwiga, 58-100 Świdnica, ul. Lelewela 6A/7, Polska i dokonanie wpisu Przedsiębiorstwo Produkcyjno-Handlowe „POLITECH” Spółka z o.o. ul. Budowlana 3, 58-100 Świdnica, Polska.

(B1) 186134 2003 12 30 A. Wprowadzono zmianę uprawnionego przez wykreślenie wpisu: David Colin Michael, Londyn, 1 THE old Hall, South Grove N66BP, Wielka Brytania; David Bernard Jacques, London, 40 Clifton Hall, ST. Johns Wood NW8, Wielka Brytania i dokonanie wpisu: U-POL Ltd, 1 Totteridge Lane, Whetstone, Londyn N20 OEY, Wielka Brytania.

(B1) 186185 2003 12 30 A. Wprowadzono zmianę uprawnionego przez wykreślenie wpisu: JENAPHARM GMBH & Co. KG, Otto-Schott-Strasse 15, D-07745 Jena, Niemcy i dokonanie wpisu: Schering AG, Müllerstrasse 178, 13353 Berlin, Niemcy.

(B1) 186226 2003 12 29 A. Wprowadzono zmianę nazwy i adresu uprawnionego przez wykreślenie wpisu: ZENECA LIMITED, 15 Stanhope Gate, Londyn W1Y 6LN, Wielka Brytania i dokonanie wpisu: SYNGENTA LIMITED, SYNGENTA EUROPEAN REGIONAL CENTRE, PRIESTLEY ROAD, SURREY RESEARCH PARK, GUILDFORD, SURREY GU2 7YH, Wielka Brytania.

61

DECYZJE O UNIEWAŻNIENIU PATENTU

Poniższe zestawienie zawiera kolejno: kod rodzaju patentu, numer unieważnionego patentu, datę unieważnienia oraz treść decyzji.

(B1) 174057 2003 05 09 Unieważniono w całości.

62

DECYZJE O WYGAŚNIĘCIU PATENTU

Poniższe zestawienie zawiera kolejno: kod rodzaju patentu, numery patentów, które wygasły na podstawie art. 90 ust. 1 pkt 2 - 4 ustawy z dnia 30.06.2000 r. - Prawo własności przemysłowej oraz datę wygaśnięcia patentu.

(B1) 160850 2002 12 28	(B1) 166094 2002 12 06
(B1) 161799 2002 12 29	(B1) 166116 2002 12 18
(B1) 161896 2002 12 18	(B1) 166122 2002 12 05
(B1) 162292 2002 12 18	(B1) 166233 2002 12 05
(B1) 162293 2002 12 18	(B1) 166334 2002 12 18
(B1) 162670 2002 12 11	(B1) 166412 2002 12 23
(B1) 162672 2002 12 14	(B1) 166562 2002 12 19
(B1) 163120 2002 12 15	(B1) 166592 2002 12 24
(B1) 163256 2002 12 19	(B1) 166601 2002 12 23
(B1) 163953 2002 12 17	(B1) 166626 2002 12 03
(B1) 163983 2002 12 20	(B1) 166996 2002 12 10
(B1) 164552 2002 12 22	(B1) 166700 2002 12 28
(B1) 164783 2002 12 16	(B1) 166723 2002 12 24
(B1) 164945 2002 12 06	(B1) 166804 2002 12 11
(B1) 165017 2002 12 13	(B1) 166808 2002 12 23
(B1) 165147 2002 12 22	(B1) 166821 2002 12 17
(B1) 165250 2002 12 02	(B1) 166877 2002 12 27
(B1) 165411 2002 12 29	(B1) 166967 2002 12 16
(B1) 165518 2002 12 23	(B1) 167042 2002 12 13
(B1) 165522 2002 12 11	(B1) 167267 2002 12 19
(B1) 165555 2002 12 29	(B1) 167314 2002 12 11
(B1) 165556 2002 12 29	(B1) 167386 2002 12 16
(B1) 165576 2002 12 11	(B1) 167668 2002 12 03
(B1) 165577 2002 12 11	(B1) 167675 2002 12 20
(B1) 165727 2002 12 16	(B1) 167753 2002 12 19
(B1) 165816 2002 12 03	(B1) 167850 2002 12 20
(B1) 165872 2002 12 06	(B1) 168257 2002 12 18
(B1) 165895 2002 12 16	(B1) 168306 2002 12 18
(B1) 165897 2002 12 20	(B1) 168453 2002 12 31
(B1) 165934 2002 12 13	(B1) 168530 2002 12 10
(B1) 165943 2002 12 21	(B1) 168558 2002 12 18
(B1) 166026 2002 12 28	(B1) 168682 2002 12 10

(B1) 168739 2002 12 18	(B1) 176049 2002 12 30
(B1) 168758 2002 12 04	(B1) 176093 2002 12 20
(B1) 168764 2002 12 31	(B1) 176163 2002 12 30
(B1) 168874 2002 12 10	(B1) 176173 2002 12 20
(B1) 169408 2002 12 18	(B1) 176240 2002 12 16
(B1) 169531 2002 12 05	(B1) 176331 2002 12 02
(B1) 170829 2002 12 09	(B1) 176374 2002 12 30
(B1) 171567 2002 12 04	(B1) 176381 2002 12 15
(B1) 172077 2002 11 18	(B1) 176412 2002 12 05
(B1) 173222 2002 12 08	(B1) 176696 2002 12 07
(B1) 173453 2002 12 13	(B1) 176759 2002 12 01
(B1) 173537 2002 12 10	(B1) 176805 2002 12 02
(B1) 173761 2002 12 12	(B1) 176819 2002 12 28
(B1) 173927 2002 12 05	(B1) 176884 2002 12 14
(B1) 173928 2002 12 28	(B1) 176972 2002 12 27
(B1) 173932 2002 12 21	(B1) 177000 2002 12 20
(B1) 173975 2002 12 16	(B1) 177021 2002 12 07
(B1) 174129 2002 12 13	(B1) 177119 2002 12 07
(B1) 174140 2002 07 26	(B1) 177398 2002 12 22
(B1) 174172 2002 12 02	(B1) 177438 2002 12 19
(B1) 174265 2002 12 29	(B1) 177615 2002 12 29
(B1) 174310 2002 12 29	(B1) 177705 2002 12 29
(B1) 174316 2002 12 14	(B1) 177769 2002 12 29
(B1) 174399 2002 12 19	(B1) 177925 2002 12 06
(B1) 174415 2002 12 12	(B1) 177992 2002 12 27
(B1) 174427 2002 12 08	(B1) 178036 2002 12 06
(B1) 174451 2002 12 15	(B1) 178054 2002 12 15
(B1) 174459 2002 12 06	(B1) 178104 2002 12 04
(B1) 174460 2002 12 15	(B1) 178151 2002 12 01
(B1) 174461 2002 12 29	(B1) 178156 2002 12 09
(B1) 174469 2002 12 29	(B1) 178535 2002 12 13
(B1) 174476 2002 12 02	(B1) 178966 2002 12 30
(B1) 174510 2002 12 27	(B1) 179112 2002 12 19
(B1) 174550 2002 12 16	(B1) 179211 2002 12 08
(B1) 174634 2002 12 14	(B1) 179548 2002 12 19
(B1) 174717 2002 12 28	(B1) 179828 2002 12 21
(B1) 174872 2002 12 29	(B1) 179996 2002 12 12
(B1) 174948 2002 12 28	(B1) 180020 2002 12 07
(B1) 175089 2002 12 22	(B1) 180022 2002 12 09
(B1) 175092 2002 12 15	(B1) 180500 2002 12 29
(B1) 175187 2002 12 22	(B1) 180561 2002 07 02
(B1) 175194 2002 12 21	(B1) 180713 2002 07 24
(B1) 175230 2002 12 28	(B1) 182298 2002 12 22
(B1) 175288 2002 12 15	(B1) 183080 2002 12 18
(B1) 175299 2002 12 15	(B1) 183268 2002 12 30
(B1) 175301 2002 12 15	(B1) 183276 2002 12 10
(B1) 175341 2002 12 07	(B1) 183298 2002 12 23
(B1) 175412 2002 12 19	(B1) 183326 2002 12 22
(B1) 175436 2002 12 21	(B1) 183688 2002 12 30
(B1) 175454 2002 12 22	(B1) 183690 2002 12 09
(B1) 175493 2002 12 08	(B1) 183833 2002 12 02
(B1) 175506 2002 12 08	(B1) 184097 2002 12 23
(B1) 175508 2002 12 16	(B1) 184184 2002 12 08
(B1) 175549 2002 12 05	(B1) 184207 2002 12 01
(B1) 175567 2002 12 23	(B1) 184269 2002 12 23
(B1) 175672 2002 12 05	(B1) 184280 2002 12 29
(B1) 175694 2002 12 02	(B1) 184311 2002 12 02
(B1) 175699 2002 12 05	(B1) 184337 2002 12 30
(B1) 175712 2002 12 27	(B1) 184340 2002 12 03
(B1) 175826 2002 12 16	(B1) 184371 2002 12 30
(B1) 175835 2002 12 28	(B1) 184395 2002 12 12
(B1) 175856 2002 12 20	(B1) 184429 2002 12 29
(B1) 175884 2002 12 14	(B1) 184457 2002 12 05
(B1) 175958 2002 12 29	(B1) 184527 2002 12 10
(B1) 176000 2002 12 01	(B1) 184550 2002 12 09
(B1) 176008 2002 12 01	(B1) 184634 2002 12 09
(B1) 176009 2002 12 15	(B1) 184683 2002 12 16

(B1) 184746 2002 12 17	(B1) 185022 2002 12 05	(B1) 185176 2002 12 31	(B1) 185948 2002 09 10
(B1) 184788 2002 12 16	(B1) 185023 2002 12 31	(B1) 185193 2002 12 31	(B1) 186003 2002 03 11
(B1) 184791 2002 12 17	(B1) 185024 2002 12 31	(B1) 185488 2002 12 30	(B1) 186022 2002 11 05
(B1) 184834 2002 12 23	(B1) 185033 2002 12 30	(B1) 185489 2002 12 22	(B1) 186028 2002 07 15
(B1) 184867 2002 12 29	(B1) 185051 2002 12 30	(B1) 185806 2002 12 02	(B1) 186031 2002 12 19
(B1) 184871 2002 12 01	(B1) 185165 2002 12 31	(B1) 185947 2002 12 06	(B1) 186053 2002 12 03

B. WZORY UŻYTKOWE

63

UDZIELONE PRAWA OCHRONNE

(od nr 60 251 do nr 60 350)

Y1 (11) 60341	(41) 2000 11 20	7(51) A01B 1/00 A01D 7/00 A01K 1/01	(72) Nawrocki Andrzej, Demus Jadwiga, Maklewska Elżbieta, Świtkowska Jadwiga, Danisiewicz Wiesława (73) Instytut Technik i Technologii Dziewiarskich TRICOTEXTIL, Łódź (PL) (54) Kurtka ochronna
(21) 109612	(22) 1999 05 08		
(76) Mleczek Zbigniew, Chelmek (PL)			
(54) Grabie ogrodowe			
Y1 (11) 60306	(41) 1998 06 08	7(51) A01B 1/14	Y1 (11) 60313 (41) 2000 08 14 7(51) A41D 3/08
(21) 105722	(22) 1996 12 05		(21) 109246 (22) 1999 02 08
(72) Tomaszek Marek, Baranowski Leszek			(72) Tarkowska Sylwia, Skrzypczyk Aneta
(73) EURO-TEC Sp. z o.o., Brzeg (PL)			(73) MORATEX Instytut Technicznych Wyrobów Włókienniczych, Łódź (PL)
(54) Spulchniacz ogrodowy			(54) Peleryna dla służb mundurowych
Y1 (11) 60282	(41) 1999 12 06	7(51) A01J 25/06	Y1 (11) 60312 (41) 2000 10 09 7(51) A45F 3/14
(21) 108206	(22) 1998 06 01		(21) 109468 (22) 1999 03 30
(72) Dajnowiec Zbigniew, Kadaj Leszek, Makarewicz Jerzy, Oberbek Marek			(72) Witczak Elżbieta, Polak Jadwiga, Fortuniak Krystyna, Czekalska Ewa, Redlich Grażyna, Grabowska Grażyna
(73) Instytut Mleczarstwa, Warszawa (PL)			(73) MORATEX Instytut Technicznych Wyrobów Włókienniczych, Łódź (PL)
(54) Zespół napędowy			(54) Szelki dla wyposażenia żołnierza wojsk lądowych
Y1 (11) 60283	(41) 1999 12 06	7(51) A01J 25/06	Y1 (11) 60291 (41) 2000 03 27 7(51) A47B 96/06
(21) 108205	(22) 1998 06 01		(21) 108657 (22) 1998 09 16
(72) Dajnowiec Zbigniew, Makarewicz Jerzy, Kadaj Leszek, Oberbek Marek			(72) Sasin Jacek
(73) Instytut Mleczarstwa, Warszawa (PL)			(73) KOMANDOR S.A., Radom (PL)
(54) Uchwyt stożkowy			(54) Wspornik
Y1 (11) 60322	(41) 1999 12 06	7(51) A01J 25/11	Y1 (11) 60294 (41) 2000 08 28 7(51) A47B 96/18
(21) 108207	(22) 1998 06 01		(21) 109288 (22) 1999 02 22
(72) Dajnowiec Zbigniew, Makarewicz Jerzy, Oberbek Marek, Kadaj Leszek			(72) Jankowski Marek
(73) Instytut Mleczarstwa, Warszawa (PL)			(73) AMICA WRONKI S.A., Wronki (PL)
(54) Urządzenie do usuwania frakcji płynnych z ośrodków dwufazowych, zwłaszcza do oddzielania serwatki lub popłuczyn od gęstwy białek mleka			(54) Pokrywa obudowy szafkowej w pralkach, wirówkach i zmywarkach
Y1 (11) 60260	(41) 2000 09 25	7(51) A01M 23/16	Y1 (11) 60275 (41) 2000 09 25 7(51) A47C 17/04
(21) 109429	(22) 1999 03 23		(21) 109402 (22) 1999 03 15
(76) Lelito Andrzej, Kraków (PL)			(76) Drywa Tadeusz, Żukowo (PL)
(54) Pułapka na kreta			(54) Stelaż mebla rozkładanego
Y1 (11) 60290	(41) 2000 02 28	7(51) A21C 11/10 A21C 3/02	Y1 (11) 60320 (41) 2000 07 31 7(51) A47G 33/12
(21) 108574	(22) 1998 08 25		(21) 109153 (22) 1999 01 19
(76) Piepiora Franciszek, Charzykowy (PL)			(76) Kroma Krzysztof, Nowy Tomyśl (PL)
(54) Wykrojnik do drożdżówek			(54) Stojak pod choinkę
Y1 (11) 60274	(41) 2000 12 18	7(51) A41D 1/08	Y1 (11) 60297 (41) 2000 06 05 7(51) A47L 9/14
(21) 109726	(22) 1999 06 09		(21) 108966 (22) 1998 11 30
(72) Nawrocki Andrzej, Demus Jadwiga, Maklewska Elżbieta, Świtkowska Jadwiga, Danisiewicz Wiesława			(72) Murawski Jarosław, Szydzik Krzysztof
(73) Instytut Technik i Technologii Dziewiarskich TRICOTEXTIL, Łódź (PL)			(73) Wytwórnia Wyrobów Papierowych WORWO Spółka z o.o., Wąbrzeźno (PL)
(54) Spodnie ochronne			(54) Płytkę instalującą worek filtracyjny w odkurzaczu
Y1 (11) 60293	(41) 2000 12 18	7(51) A41D 13/00	Y1 (11) 60299 (41) 2000 05 08 7(51) A47L 9/14
(21) 109725	(22) 1999 06 09		(21) 108875 (22) 1998 11 06
			(72) Murawski Jarosław, Szydzik Krzysztof
			(73) Wytwórnia Wyrobów Papierowych WORWO Spółka z o.o., Wąbrzeźno (PL)
			(54) Płytkę instalującą worek filtracyjny w odkurzaczu

Y1 (11) 60308	(41) 2001 04 09	7(51) A61F 5/00 A61F 5/01	(73) Budowa Prototypów i Technika Wytwarzania PROTEC Sp. z o.o., Chróścice (PL)
(21) 110136	(22) 1999 10 06		(54) Wykrojnik narożnika rynnowego
(76) Staniszevska Joanna, Lusowo k/Poznania (PL)			
(54) Stabilizator goleni, stawu skokowego i śródstopia z palcami			
Y1 (11) 60280	(41) 2000 09 11	7(51) A61F 5/01	Y1 (11) 60265
(21) 109381	(22) 1999 03 09		(21) 110423
(76) Zarzyński Zdzisław, Zbroslawice (PL)			(22) 1999 12 21
(54) Rozwórka ortopedyczna			(72) Weber Klemens
Y1 (11) 60309	(41) 2001 03 26	7(51) A61H 3/00	(73) Budowa Prototypów i Technika Wytwarzania PROTEC Sp. z o.o., Chróścice (PL)
(21) 110066	(22) 1999 09 17		(54) Wykrojnik narożnika rynnowego
(76) Staniszevska Joanna, Lusowo k/Poznania (PL)			
(54) Prostotrzymacz rehabilitacyjny			Y1 (11) 60268
Y1 (11) 60324	(41) 2000 09 11	7(51) A62B 19/00	(21) 110420
(21) 109356	(22) 1999 03 05		(22) 1999 12 21
(76) Grzywaczewska Danuta, Tarnowskie Góry (PL); Oleś Franciszek, Bytom (PL); Paliga Józef, Tarnowskie Góry (PL); Strychalski Piotr, Katowice (PL)			(72) Weber Klemens
(54) Pochłaniacz			(73) Budowa Prototypów i Technika Wytwarzania PROTEC Sp. z o.o., Chróścice (PL)
Y1 (11) 60342	(41) 2000 08 14	7(51) A62C 2/00 G08B 17/00	(54) Wykrojnik narożnika rynnowego
(21) 109227	(22) 1999 02 03		
(72) Rothgangl Erhard			Y1 (11) 60279
(73) R.D.E., Z.J. Route de Rassy, Neuilly St Front (FR)			(21) 110347
(54) Urządzenie zabezpieczające termiczne			(22) 1999 12 01
Y1 (11) 60285	(41) 1999 08 16	7(51) A63B 23/04 A63B 23/02 A61H 39/04 A61H 7/00	(72) Weber Klemens
(21) 107610	(22) 1998 02 02		(73) Budowa Prototypów i Technika Wytwarzania PROTEC Sp. z o.o., Chróścice (PL)
(76) Łęczyński Janusz, Rabka-Zdrój (PL)			(54) Wykrojnik narożnika rynnowego
(54) Urządzenie do leczenia płaskostopia i wzmocnienia mięśni, szczególnie kończyn dolnych i pasa biodrowego			Y1 (11) 60287
Y1 (11) 60276	(41) 2001 05 21	7(51) A63H 1/00	(21) 110400
(21) 110268	(22) 1999 11 10		(22) 1999 12 18
(76) Wieczorek Tomasz, Częstochowa (PL)			(76) Romanik Jan, Bydgoszcz (PL)
(54) Bączek do gry towarzyskiej			(54) Trzonek do narzędzi, zwłaszcza ogrodniczych
Y1 (11) 60254	(41) 1998 07 06	7(51) B01D 1/00 F24J 3/02 C02F 1/04	Y1 (11) 60258
(21) 113385	(22) 1996 12 31		(21) 109060
(72) Nachyla Stefan			(22) 1998 12 21
(73) Politechnika Świętokrzyska, Kielce (PL)			(76) Leśniak Józef, Sanok (PL)
(54) Urządzenie do stężania roztworów cieczy, zwłaszcza roztworów wodnych			(54) Siedzenie pasażerskie, zwłaszcza do pojazdów
Y1 (11) 60343	(41) 2001 07 02	7(51) B21C 47/34 B21D 1/06	Y1 (11) 60259
(21) 110457	(22) 1999 12 30		(21) 109057
(72) Roguszczak Henryk			(22) 1998 12 21
(73) JURMET Spółka z o.o., Lubiec Dolny (PL)			(76) Leśniak Józef, Sanok (PL)
(54) Walek, zwłaszcza do likwidacji fałd poprzecznych materiału			(54) Siedzenie pasażerskie, zwłaszcza do pojazdów
Y1 (11) 60261	(41) 2001 07 02	7(51) B21D 28/14	Y1 (11) 60295
(21) 110421	(22) 1999 12 21		(21) 109281
(72) Weber Klemens			(22) 1999 02 19
(73) Budowa Prototypów i Technika Wytwarzania PROTEC Sp. z o.o., Chróścice (PL)			(72) Idziak Henryk, Guja Jarosław
(54) Wykrojnik narożnika rynnowego			(73) Przedsiębiorstwo Zagraniczne ITALCOM Sp. z o.o., Katowice (PL)
Y1 (11) 60264	(41) 2001 07 02	7(51) B21D 28/14	(54) Urządzenie do pomiaru ustawienia i światłości światła samochodowych
(21) 110422	(22) 1999 12 21		Y1 (11) 60303
(72) Weber Klemens			(21) 109540
			(22) 1999 04 20
			(72) Betker Robert, Cychowski Henryk, Furmanek Tomasz, Kubik Mariusz, Litwińczuk Antoni, Studziński Dionizy
			(73) Wagony ŚWIDNICA SA, Świdnica (PL)
			(54) Ostoja dla wagonów towarowych, zwłaszcza wagonów-cysem
			Y1 (11) 60266
			(21) 110458
			(22) 1999 12 31
			(72) Sajdak Tadeusz, Sobaś Marek, Oporowska Halina
			(73) Instytut Pojazdów Szynowych TABOR, Poznań (PL)
			(54) Dwuosiowy wózek wagonu towarowego

Y1 (11) 60271 (21) 109814 (72) Sobaś Marek (73) Instytut Pojazdów Szynowych TABOR, Poznań (PL) (54) Trójkąt hamulcowy	(41) 2001 01 02 (22) 1999 06 29	7(51) B61H 3/00	Y1 (11) 60337 (21) 110037 (72) Chrzanowski Bogdan, Piecha Andrzej, Wierzbicki Krzysztof (73) Przedsiębiorstwo Produkcyjno Usługowo-Handlowe NOWER Spółka z o.o., Rybnik (PL) (54) Próbobiornik do materiałów sypkich	(41) 2001 03 12 (22) 1999 09 09	7(51) B65G 47/58
Y1 (11) 60307 (21) 109565 (76) Jaromin Eugeniusz Wojciech, Imielin (PL) (54) Zapora torowa	(41) 2000 11 06 (22) 1999 04 27	7(51) B61K 7/16	Y1 (11) 60338 (21) 110038 (72) Chrzanowski Bogdan, Piecha Andrzej, Wierzbicki Krzysztof (73) Przedsiębiorstwo Produkcyjno Usługowo-Handlowe NOWER Spółka z o.o., Rybnik (PL) (54) Próbobiornik do materiałów sypkich	(41) 2001 03 12 (22) 1999 09 09	7(51) B65G 47/58
Y1 (11) 60298 (21) 108897 (76) Olszewski Krzysztof, Bolechowo k/Poznania (PL) (54) Autobus trzyosiowy	(41) 2000 05 22 (22) 1998 11 12	7(51) B62D 31/02	Y1 (11) 60319 (21) 109847 (76) Jędrzejewski Andrzej, Łódź (PL); Litke Robert, Warszawa (PL); Maciejewski Jerzy, Bełchatów (PL) (54) Silos	(41) 2001 01 15 (22) 1999 07 08	7(51) B65G 53/36
Y1 (11) 60323 (21) 108478 (76) Olszewski Krzysztof, Bolechowo k/Poznania (PL) (54) Autobus trzyosiowy	(41) 2000 02 14 (22) 1998 08 04	7(51) B62D 31/02	Y1 (11) 60336 (21) 109680 (72) Trojanowski Lubomir, Zieliński Leszek, Iwanowski Zbigniew (73) Przedsiębiorstwo Artykułów Technicznych DEFALIN SA, Świebodzice (PL) (54) Wrzeczono skręcarko-kłębiarki	(41) 1999 11 22 (22) 1999 05 26	7(51) B65H 67/04
Y1 (11) 60269 (21) 110412 (72) Jaruga Tadeusz, Bożykowski Zbigniew, Filipek Janusz (73) ŻELMET Sp. z o.o., Dzierżoniów (PL) (54) Przewłoka z rolkami walcowymi	(41) 2000 06 19 (22) 1999 12 20	7(51) B63B 21/10	Y1 (11) 60262 (21) 107673 (76) Jaracz Andrzej, Bydgoszcz (PL) (54) Wózek kablowy do dźwignic przystosowany do toru jezdne- go w formie linki	(41) 1998 08 31 (22) 1998 02 16	7(51) B66C 21/08
Y1 (11) 60300 (21) 108302 (76) Trejnowski Tadeusz, Starogard Gdański (PL); Sobota Bogdan, Starogard Gdański (PL) (54) Urządzenie do pakowania folią termokurczliwą, zwłaszcza długich wyrobów	(41) 1999 12 20 (22) 1998 06 19	7(51) B65B 49/00	Y1 (11) 60263 (21) 107674 (76) Jaracz Andrzej, Bydgoszcz (PL) (54) Wózek kablowy do dźwignic przystosowany do szyny jezd- nej o profilu ceowym	(41) 1998 08 31 (22) 1998 02 16	7(51) B66C 9/02
Y1 (11) 60347 (21) 108695 (76) Paździerz Paweł, Kielce (PL) (54) Tunel grzewczy	(41) 2000 03 27 (22) 1998 09 25	7(51) B65B 53/02	Y1 (11) 60350 (21) 107037 (72) Marciniak Zbigniew, Telągza Paweł, Szewczyk Roman, Fogiel Edward (73) Fabryka Maszyn Górniczych PIOMA Spółka Akcyjna, Piotrków Trybunalski (PL) (54) Ciężnik linowy	(41) 1999 03 15 (22) 1997 09 06	7(51) B66D 3/18
Y1 (11) 60257 (21) 108704 (72) Trzebiński Jerzy, Marcjaniak Zbigniew, Roszyk Marek (73) PROMAG S.A. Przedsiębiorstwo Produkcji, Handlu i Usług, Poznań (PL) (54) Paleta na butle wody mineralnej	(41) 2000 04 10 (22) 1998 09 28	7(51) B65D 19/10	Y1 (11) 60346 (21) 105965 (76) Prokopczyk Zbigniew, Opole (PL) (54) Pakiet przepływowy do biologicznych oczyszczalni ścieków	(41) 1998 08 03 (22) 1997 01 27	7(51) C02F 3/10 B01J 19/32
Y1 (11) 60277 (21) 108069 (76) Kubera Hieronim, Warszawa (PL); Kubera Elena, Warszawa (PL) (54) Paleta do składowania przedmiotów i ich transportu	(41) 1999 11 08 (22) 1998 04 30	7(51) B65D 19/30	Y1 (11) 60335 (21) 107676 (76) Danielewicz Edmund, Warszawa (PL); Starbała Piotr, Legionowo (PL); Rutkowski Wiesław, Warszawa (PL) (54) Modułowy zbiornik ziemny do oczyszczania ścieków	(41) 1999 08 30 (22) 1998 02 16	7(51) C02F 3/32
Y1 (11) 60314 (21) 108466 (72) Olszewski Zbigniew, Nowaczyk Wojciech (73) Inline Poland Sp. z o.o. J.V.z.p.ch., Poznań (PL) (54) Zamek pojemnika do produktów spożywczych	(41) 2000 02 14 (22) 1998 08 01	7(51) B65D 39/04	Y1 (11) 60296 (21) 109200 (72) Jankowski Marek (73) AMICA WRONKI S.A., Wronki (PL) (54) Pralka bębnowa z załadunkiem od przodu	(41) 2000 07 31 (22) 1999 01 29	7(51) D06F 23/06
Y1 (11) 60281 (21) 108851 (76) Sobczak Jan, Koszalin (PL) (54) Zespół do zabezpieczania pojemników każdego typu przed niepożądanym otwarciem	(41) 1999 04 26 (22) 1998 11 04	7(51) B65D 43/02 B65D 1/22	Y1 (11) 60345 (21) 108422 (22) 1998 07 22	(41) 2000 01 31	7(51) D21H 27/00 B32B 33/00 B41M 5/00 G06K 19/063 B42F 3/00
Y1 (11) 60340 (21) 110076 (76) Pachurka Ryszard, Leszno (PL); Dąże Dariusz, Kąkolewo (PL) (54) Skrzyńka na listy	(41) 2000 11 06 (22) 1999 09 20	7(51) B65D 91/00			

(76) Beller Zbigniew, Bydgoszcz (PL)			(73) Spółdzielnia INPROMET Zakład Pracy Chronionej, Koszalin (PL)
(54) Składanka papieru komputerowego			(54) Zawiasa puszkowa do szybkiego montażu
Y1 (11) 60292	(41) 2000 02 28	7(51) E01F 15/14	Y1 (11) 60301
(21) 108594	(22) 1998 08 27		(41) 2001 07 02
(72) Łukasik Marek, Krakowski Marek			7(51) E06B 1/70 F16S 3/00
(73) Przedsiębiorstwo Robót Drogowych i Budowlanych DROGOMET Sp. z o.o., Gdańsk (PL)			(21) 110466
(54) Modułowa bariera drogowa			(22) 1999 12 31
Y1 (11) 60273	(41) 2000 07 03	7(51) E01F 8/00 E04B 1/86	(76) Muszyński Arkadiusz, Pabianice (PL)
(21) 109097	(22) 1998 12 31		(54) Listwa osłonowa elementów stolarki budowlanej
(72) Polczyński Józef, Potępa Mariusz, Borensztejn Marek, Kowalska Ewa, Ostrowski Edward			Y1 (11) 60331
(73) Przedsiębiorstwo Robót Inżynieryjnych, Zakład Prefabrykacji Mostowej Sp.z o.o., Katowice-Szopienice (PL); Instytut Chemii Przemysłowej im.Prof.Ignacego Mościckiego, Warszawa (PL)			(41) 2000 07 31
(54) Płyta dźwiękochłonna			7(51) E06B 3/12
Y1 (11) 60255	(41) 2000 06 19	7(51) E01F 8/00 E04B 1/86	(21) 109193
(21) 109034	(22) 1998 12 15		(22) 1999 01 26
(72) Gondek Ryszard, Gondek Katarzyna			(72) Chwastek Janusz
(73) ABC LEGON Spółka z o.o., Lanckorona (PL)			(73) Zakłady Elementów Wyposażenia Budownictwa METALPLAST-BIELSKO SA, Bielsko-Biała (PL)
(54) Panel dźwiękochłonny			(54) Kształtownik wewnętrzny drzwi
Y1 (11) 60329	(41) 2000 07 17	7(51) E01H 5/00 B01F 5/10	Y1 (11) 60333
(21) 109122	(22) 1999 01 12		(41) 2000 07 31
(72) Stern Allaart Jurgen			7(51) E06B 3/12
(73) SCHMIDT POLSKA Sp.z o.o., Kielce (PL)			(21) 109192
(54) Urządzenie do wytwarzania solanki			(22) 1999 01 26
Y1 (11) 60305	(41) 2000 02 14	7(51) E04C 1/00	(72) Chwastek Janusz
(21) 108504	(22) 1998 08 12		(73) Zakłady Elementów Wyposażenia Budownictwa METALPLAST-BIELSKO SA, Bielsko-Biała (PL)
(76) Czaja Henryk, Kraków (PL); Czaja Przemysław, Kraków (PL); Sidełko Andrzej, Kraków (PL)			(54) Kształtownik zewnętrzny drzwi
(54) Pustak budowlany			Y1 (11) 60316
Y1 (11) 60327	(41) 2000 07 31	7(51) E04C 1/00 E01F 8/02 E02D 28/02	(41) 2000 08 28
(21) 109168	(22) 1999 01 25		7(51) E06B 3/12
(76) Nowicki Tomasz, Poznań (PL)			(21) 109305
(54) Gazon - kształtka ceramiczna			(22) 1999 02 25
Y1 (11) 60302	(41) 1998 01 05	7(51) E04F 11/16	(76) Bajer Dariusz, Ludwigshafen (DE)
(21) 106846	(22) 1997 07 17		(54) Aluminiowy element konstrukcyjny
(23) 1997 01 21 MTP-BUDMA 97, POZNAŃ, POLSKA			Y1 (11) 60317
(76) Cendrowicz Paweł, Łódź (PL); Janas Wojciech, Łódź (PL)			(41) 2000 08 28
(54) Listwa, zabezpieczająca krawędzie schodów przed ścieraniem i poślizgiem			7(51) E06B 3/12
Y1 (11) 60325	(41) 2000 11 06	7(51) E05B 3/04	(21) 109304
(21) 109568	(22) 1999 04 29		(22) 1999 02 25
(76) Kłos Tadeusz, Rawa Mazowiecka (PL)			(76) Bajer Dariusz, Ludwigshafen (DE)
(54) Klamka do drzwi			(54) Aluminiowy element konstrukcyjny
Y1 (11) 60310	(41) 2000 12 18	7(51) E05D 7/12	Y1 (11) 60288
(21) 109714	(22) 1999 06 04		(41) 2000 08 14
(72) Kijowiec Roman, Domasławski Mirosław, Karmazyn Jerzy			7(51) E06B 5/11
(73) Spółdzielnia INPROMET Zakład Pracy Chronionej, Koszalin (PL)			(21) 109255
(54) Puszkowa zawiasa meblowa do szybkiego montażu			(22) 1999 02 12
Y1 (11) 60311	(41) 2000 12 18	7(51) E05D 7/12	(76) Głowacki Marek, Warszawa (PL); Litwiński Artur, Warszawa (PL)
(21) 109713	(22) 1999 06 04		(54) Skrzydło drzwiowe
(72) Kijowiec Roman, Domasławski Mirosław, Karmazyn Jerzy			Y1 (11) 60289
			(41) 2000 08 14
			7(51) E06B 5/11
			(21) 109254
			(22) 1999 02 12
			(76) Głowacki Marek, Warszawa (PL); Litwiński Artur, Warszawa (PL)
			(54) Skrzydło drzwiowe
			Y1 (11) 60315
			(41) 2000 12 04
			7(51) E21F 1/00
			(21) 109702
			(22) 1999 06 01
			(72) Stachowicz Stanisław, Janoszczyk Waldemar, Knap Tadeusz, Knap Andrzej, Knap Krzysztof, Siekierda Zdzisław, Orliński Wojciech, Hajduk Jan
			(73) SIGMA Spółka Akcyjna, Barak (PL)
			(54) Zespół do przewietrzania wyrobisk górniczych
			Y1 (11) 60334
			(41) 1998 11 23
			7(51) F02N 15/02
			(21) 108198
			(22) 1998 05 29
			(72) Golak Zbigniew, Budny Jan, Pasternak Piotr, Kowalski Kamil
			(73) ELMOT-DR Spółka z ograniczoną odpowiedzialnością, Świdnica (PL)
			(54) Rozrusznik silnika spalinowego
			Y1 (11) 60349
			(41) 2000 03 13
			7(51) F16K 1/38 A61B 5/02
			(21) 108613
			(22) 1998 09 08
			(76) Horyński Leszek, Konstancin-Jeziorna (PL)
			(54) Zawór pompki ciśnieniomierza lekarskiego
			Y1 (11) 60318
			(41) 2001 02 12
			7(51) F16L 59/02
			(21) 109934
			(22) 1999 08 05

(76) Wendołowski Michał, Łódź (PL); Pastorczak Andrzej, Łódź (PL); Smoleński Antoni, Łódź (PL)

(54) Izolacja termiczna, zwłaszcza rurociągu

Y1 (11) **60267** (41) 2000 01 31 7(51) F17D 3/12
(21) 108458 (22) 1998 07 30

(72) Drapała Jerzy

(73) Polskie Górnictwo Naftowe i Gazownictwo S.A. w Warszawie Oddział Sanocki Zakład Górnictwa Nafty i Gazu, Sanok (PL)

(54) Dozownik

Y1 (11) **60328** (41) 2001 01 15 7(51) F24F 13/08
(21) 109844 (22) 1999 07 08

(76) Frączek Konrad, Wrocław (PL); Raczak Władysław, Wrocław (PL)

(54) Kratka wentylacyjna

Y1 (11) **60284** (41) 2001 06 18 7(51) F24F 13/08
F16S 1/02

(21) 110372 (22) 1999 12 13

(76) Maj Marek, Kraków-Nowa Huta (PL)

(54) Kształtownik ramy przepustnicy

Y1 (11) **60286** (41) 2001 06 18 7(51) F24F 13/08
E06B 9/00
F16S 1/02

(21) 110370 (22) 1999 12 13

(76) Maj Marek, Kraków-Nowa Huta (PL)

(54) Kształtka konstrukcyjna

Y1 (11) **60344** (41) 2001 01 15 7(51) F24F 7/06
(21) 109855 (22) 1999 07 11

(76) Rempuszewski Tadeusz, Łódź (PL); Rempuszewski Dariusz, Łódź (PL)

(54) Wentylator osiowy jednostopniowy

Y1 (11) **60321** (41) 1999 08 30 7(51) F24H 1/22
(21) 109324 (22) 1999 03 01

(72) Tokarski Ryszard, Wróbel Czesław

(73) ATEX Sp. z o.o., Zamość (PL)

(54) Kocioł elektryczny

Y1 (11) **60330** (41) 2000 01 17 7(51) F24H 1/24
(21) 109890 (22) 1999 07 23

(76) Uruski Henryk, Rychtal (PL)

(54) Kocioł wodny centralnego ogrzewania

Y1 (11) **60252** (41) 2000 05 22 7(51) F24H 1/24
(21) 108899 (22) 1998 11 12

(76) Peta Wanda, Rumia (PL); Peta Ryszard, Rumia (PL)

(54) Kocioł wodny centralnego ogrzewania do spalania paliw stałych

Y1 (11) **60339** (41) 2000 05 22 7(51) F27B 21/06
(21) 110307 (22) 1999 11 23

(72) Skowronek Ryszard, Matysik Czesław, Kowalewski Maciej, Kuc Konrad, Pawlik Marek

(73) Polskie Huty Stali S.A., Katowice (PL)

(54) Piec zapłonowy, zwłaszcza do taśmy spiekalniczej

Y1 (11) **60251** (41) 2001 03 12 7(51) G01B 3/28
(21) 109990 (22) 1999 08 26

(76) Kubiesa Eugeniusz Michał, Bielsko-Biała (PL)

(54) Uchwyt głębokościomierza do czujnika zegarowego

Y1 (11) **60256** (41) 1999 07 05 7(51) G01F 1/12
G01F 15/00

(21) 109114 (22) 1999 01 07

(72) Spławski Leszek, Biedny Andrzej

(73) Fabryka Wodomierzy POWOGAZ S.A., Poznań (PL)

(54) Zespół pomiarowy przepływomierza, zwłaszcza wodomierza ze śrubowym wirnikiem pomiarowym

Y1 (11) **60272** (41) 1999 02 01 7(51) G01K 1/08
G01K 13/00

(21) 106883 (22) 1997 07 22

(72) Pisula Wiesław, Małek Eugeniusz, Kosztołowicz Janusz

(73) Polskie Górnictwo Naftowe i Gazownictwo SA w Warszawie Oddział Sanocki Zakład Górnictwa Nafty i Gazu, Sanok (PL)

(54) Pochwa termometryczna głowicy eksploatacyjnej

Y1 (11) **60326** (41) 1999 07 05 7(51) G01M 19/00
G01L 5/28

(21) 109113 (22) 1999 01 06

(72) Wilczok Józef, Czajka Henryk, Błaszczok Gerard

(73) Kompania Węglowa Spółka Akcyjna, Katowice (PL)

(54) Urządzenie do badania układu hamulcowego w powietrznych wciągnikach łańcuchowych

Y1 (11) **60270** (41) 2001 06 18 7(51) G01N 33/02
(21) 110394 (22) 1999 12 17

(72) Szala Grzegorz

(73) Akademia Techniczno-Rolnicza im. J.J. Śniadeckich, Bydgoszcz (PL)

(54) Przyrząd do oceny struktury ziarna

Y1 (11) **60348** (41) 2000 11 20 7(51) G09B 19/12
(21) 109604 (22) 1999 05 07

(76) Sadowski Maksymilian, Warszawa (PL); Domańska Elżbieta, Warszawa (PL)

(54) Makieta zegara na szkolną tablicę do nauczania odczytywania godzin i minut

Y1 (11) **60304** (41) 2000 12 04 7(51) G09F 1/04
G06C 3/00
G06G 1/08

(21) 109697 (22) 1999 05 31

(72) Durkiewicz Wojciech, Durkiewicz Grażyna

(73) Durkiewicz Grażyna, Warszawa (PL)

(54) Podręczny nośnik informacji

Y1 (11) **60332** (41) 1999 02 01 7(51) G10K 1/062
(21) 106904 (22) 1997 07 29

(76) Płochocki Piotr, Milanówek (PL)

(54) Sygnalizator dźwiękowy do imbryka elektrycznego

Y1 (11) **60253** (41) 2000 09 11 7(51) H01H 85/22
(21) 109357 (22) 1999 03 05

(72) Szajrych Waclaw

(73) SINTUR Spółka z o.o., Turek (PL)

(54) Izolacyjne złącze bezpiecznikowe

INDEKS UDZIELONYCH PRAW OCHRONNYCH WEDŁUG SYMBOLI MKP

Symbol MKP	Nr prawa ochronn.	Symbol MKP	Nr prawa ochronn.
1	2	1	2
A01B 1/00	60287*	A01D 7/00	60341*
A01B 1/00	60341	A01J 25/06	60282
A01B 1/14	60306	A01J 25/06	60283

* Prawo ochronne oznaczone więcej niż jednym symbolem klasyfikacyjnym. Ogłoszenie dotyczące tego prawa ochronnego znajduje się pod symbolem klasyfikacyjnym odpowiadającym numerowi bez gwiazdki.

1		2		1		2	
A01J	25/11	60322	B65D	1/22	60281*		
A01K	1/01	60341*	B65D	19/10	60257		
A01M	23/16	60260	B65D	19/30	60277		
A21C	11/10	60290	B65D	39/04	60314		
A21C	3/02	60290*	B65D	43/02	60281		
A41D	1/08	60274	B65D	91/00	60340		
A41D	13/00	60293	B65G	47/58	60337		
A41D	3/08	60313	B65G	47/58	60338		
A45F	3/14	60312	B65G	53/36	60319		
A47B	96/06	60291	B65H	67/04	60336		
A47B	96/18	60294	B66C	21/08	60262		
A47C	17/04	60275	B66C	9/02	60263		
A47G	33/12	60320	B66D	3/18	60350		
A47L	9/14	60297	C02F	1/04	60254*		
A47L	9/14	60299	C02F	3/10	60346		
A61B	5/02	60349*	C02F	3/32	60335		
A61F	5/00	60308	D06F	23/06	60296		
A61F	5/01	60280	D21H	27/00	60345		
A61F	5/01	60308*	E01F	15/14	60292		
A61H	3/00	60309	E01F	8/00	60255		
A61H	39/04	60285*	E01F	8/00	60273		
A61H	7/00	60285*	E01F	8/02	60327*		
A62B	19/00	60324	E01H	5/00	60329		
A62C	2/00	60342	E02D	28/02	60327*		
A63B	23/02	60285*	E04B	1/86	60255*		
A63B	23/04	60285	E04B	1/86	60273*		
A63H	1/00	60276	E04C	1/00	60305		
B01D	1/00	60254	E04C	1/00	60327		
B01F	5/10	60329*	E04F	11/16	60302		
B01J	19/32	60346*	E05B	3/04	60325		
B21C	47/34	60343	E05D	7/12	60310		
B21D	1/06	60343*	E05D	7/12	60311		
B21D	28/14	60261	E06B	1/70	60301		
B21D	28/14	60264	E06B	3/12	60316		
B21D	28/14	60265	E06B	3/12	60317		
B21D	28/14	60268	E06B	3/12	60331		
B21D	28/14	60278	E06B	3/12	60333		
B21D	28/14	60279	E06B	5/11	60288		
B25G	1/10	60287	E06B	5/11	60289		
B32B	33/00	60345*	E06B	9/00	60286*		
B41M	5/00	60345*	E21F	1/00	60315		
B42F	3/00	60345*	F02N	15/02	60334		
B60N	2/00	60258*	F16K	1/38	60349		
B60N	2/00	60259*	F16L	59/02	60318		
B60N	2/44	60258	F16S	1/02	60284*		
B60N	2/44	60259	F16S	1/02	60286*		
B60Q	11/00	60295	F16S	3/00	60301*		
B61D	5/06	60303	F17D	3/12	60267		
B61F	5/52	60266	F24F	13/08	60284		
B61H	3/00	60271	F24F	13/08	60286		
B61K	7/16	60307	F24F	13/08	60328		
B62D	31/02	60298	F24F	7/06	60344		
B62D	31/02	60323	F24H	1/22	60321		
B63B	21/10	60269	F24H	1/24	60252		
B65B	49/00	60300	F24H	1/24	60330		
B65B	53/02	60347	F24J	3/02	60254*		

1		2		1		2	
F27B	21/06	60339	G06C	3/00	60304*		
G01B	3/28	60251	G06G	1/08	60304*		
G01F	1/12	60256	G06K	19/063	60345*		
G01F	15/00	60256*	G08B	17/00	60342*		
G01K	1/08	60272	G09B	19/12	60348		
G01K	13/00	60272*	G09F	1/04	60304		
G01L	5/28	60326*	G10K	1/062	60332		
G01M	19/00	60326	H01H	85/22	60253		
G01N	33/02	60270					

INDEKS NUMEROWY
UDZIELONYCH PRAW OCHRONNYCH

Nr prawa ochronn.	Symbol MKP	Nr prawa ochronn.	Symbol MKP
1	2	1	2
60251	G01B 3/28	60290	A21C 11/10
60252	F24H 1/24	60291	A47B 96/06
60253	H01H 85/22	60292	E01F 15/14
60254	B01D 1/00	60293	A41D 13/00
60255	E01F 8/00	60294	A47B 96/18
60256	G01F 1/12	60295	B60Q 11/00
60257	B65D 19/10	60296	D06F 23/06
60258	B60N 2/44	60297	A47L 9/14
60259	B60N 2/44	60298	B62D 31/02
60260	A01M 23/16	60299	A47L 9/14
60261	B21D 28/14	60300	B65B 49/00
60262	B66C 21/08	60301	E06B 1/70
60263	B66C 9/02	60302	E04F 11/16
60264	B21D 28/14	60303	B61D 5/06
60265	B21D 28/14	60304	G09F 1/04
60266	B61F 5/52	60305	E04C 1/00
60267	F17D 3/12	60306	A01B 1/14
60268	B21D 28/14	60307	B61K 7/16
60269	B63B 21/10	60308	A61F 5/00
60270	G01N 33/02	60309	A61H 3/00
60271	B61H 3/00	60310	E05D 7/12
60272	G01K 1/08	60311	E05D 7/12
60273	E01F 8/00	60312	A45F 3/14
60274	A41D 1/08	60313	A41D 3/08
60275	A47C 17/04	60314	B65D 39/04
60276	A63H 1/00	60315	E21F 1/00
60277	B65D 19/30	60316	E06B 3/12
60278	B21D 28/14	60317	E06B 3/12
60279	B21D 28/14	60318	F16L 59/02
60280	A61F 5/01	60319	B65G 53/36
60281	B65D 43/02	60320	A47G 33/12
60282	A01J 25/06	60321	F24H 1/22
60283	A01J 25/06	60322	A01J 25/11
60284	F24F 13/08	60323	B62D 31/02
60285	A63B 23/04	60324	A62B 19/00
60286	F24F 13/08	60325	E05B 3/04
60287	B25G 1/10	60326	G01M 19/00
60288	E06B 5/11	60327	E04C 1/00
60289	E06B 5/11	60328	F24F 13/08

1	2	1	2
60329	E01H 5/00	60340	B65D 91/00
60330	F24H 1/24	60341	A01B 1/00
60331	E06B 3/12	60342	A62C 2/00
60332	G10K 1/062	60343	B21C 47/34
60333	E06B 3/12	60344	F24F 7/06
60334	F02N 15/02	60345	D21H 27/00
60335	C02F 3/32	60346	C02F 3/10
60336	B65H 67/04	60347	B65B 53/02
60337	B65G 47/58	60348	G09B 19/12
60338	B65G 47/58	60349	F16K 1/38
60339	F27B 21/06	60350	B66D 3/18

64

DECYZJE O ODMOWIE UDZIELENIA PRAWA OCHRONNEGO

(wydane po ogłoszeniu o zgłoszeniu)

Poniższe zestawienie zawiera kolejno: numer zgłoszenia wzoru użytkowego oraz numer i rok wydania Biuletynu Urzędu Patentowego, w którym zgłoszenie zostało ogłoszone (dla zgłoszeń wydzielonych lub przekształconych ze zgłoszenia wynalazku umieszczono w nawiasie numer zgłoszenia macierzystego).

107536	15/99	109002	12/00
107986	22/99	109003	12/00
108002	22/99	109062	13/99
108145	24/99	109592	23/00
108521	05/00	109771	25/99
108629	06/00	110043	06/01
108734	08/00	110101	08/01
108943	12/00	110287	11/01
109001	12/00		

65

DECYZJE O UMORZENIU POSTĘPOWANIA

(wydane po ogłoszeniu o zgłoszeniu)

Poniższe zestawienie zawiera kolejno: numer zgłoszenia wzoru użytkowego oraz numer i rok wydania Biuletynu Urzędu Patentowego, w którym zgłoszenie zostało ogłoszone (dla zgłoszeń wydzielonych lub przekształconych ze zgłoszenia wynalazku umieszczono w nawiasie numer zgłoszenia macierzystego).

106050	17/98	109684	25/00
107764	19/99	110010	13/01

66

DECYZJE STWIERDZAJĄCE WYGAŚNIĘCIE DECYZJI O UDZIELENIU PRAWA OCHRONNEGO

Poniższe zestawienie zawiera kolejno: numer zgłoszenia wzoru użytkowego oraz numer i rok wydania Biuletynu Urzędu Patentowego, w którym zgłoszenie zostało ogłoszone (dla zgłoszeń wydzielonych

lub przekształconych ze zgłoszenia wynalazku umieszczono w nawiasie numer zgłoszenia macierzystego).

107827	20/99	108599	05/99
107828	20/99	108766	09/00
107832	20/99	108790	09/00
108150	24/99	108815	10/00
108177	25/99	108821	10/00
108209	25/99	109201	16/00
108381	02/00	109431	21/99

67

DECYZJE O WYGAŚNIĘCIU PRAWA OCHRONNEGO

Poniższe zestawienie zawiera kolejno: kod rodzaju prawa, numery praw ochronnych, które wygasły na podstawie art. 72 ust. 1 pkt 2 w związku z art. 82 ustawy z dnia 19 października 1972 r. o wynalazczości (test jednolity Dz.U. Nr 26/93, poz. 117) w związku z art. 315 ust. 2 ustawy z dnia 30 czerwca 2000 r. Prawo własności przemysłowej (Dz.U. z 2001 r. Nr 49, poz. 508) oraz datę wygaśnięcia prawa ochronnego

(Y1) 54736 2001 11 04	(Y1) 55468 2002 03 04
(Y1) 55020 2001 11 09	

Poniższe zestawienie zawiera kolejno: kod rodzaju prawa, numery praw ochronnych, które wygasły na podstawie art. 90 ust. 1 pkt 2 - 4 w związku z art. 100 ust. 1 ustawy z dnia 30.06.2000 r. - Prawo własności przemysłowej oraz datę wygaśnięcia prawa ochronnego.

(Y1) 56348 2003 01 21	(Y1) 57748 2003 01 31
(Y1) 56392 2003 01 05	(Y1) 57753 2003 01 03
(Y1) 56670 2003 01 27	(Y1) 57794 2003 01 27
(Y1) 56763 2003 01 25	(Y1) 57892 2003 01 18
(Y1) 56764 2003 01 30	(Y1) 57909 2003 01 13
(Y1) 56807 2003 01 11	(Y1) 58147 2003 01 27
(Y1) 56815 2003 01 06	(Y1) 59423 2003 01 20
(Y1) 56901 2003 01 19	(Y1) 59543 2003 01 29
(Y1) 56947 2003 01 11	(Y1) 59549 2003 01 11
(Y1) 57009 2003 01 16	(Y1) 59581 2003 01 23
(Y1) 57158 2003 01 03	(Y1) 59607 2003 01 31
(Y1) 57162 2003 01 17	(Y1) 59772 2003 01 13
(Y1) 57215 2003 01 05	(Y1) 59844 2003 01 11
(Y1) 57436 2003 01 20	

68

WNIOSKI O UDZIELENIE PRAWA OCHRONNEGO NA WZÓR UŻYTKOWY ZGŁOSZONY UPRIEDNIO JAKO WYNALAZEK

Poniższe zestawienie zawiera kolejno: numer zgłoszenia wzoru użytkowego oraz numer i rok wydania Biuletynu Urzędu Patentowego, w którym zgłoszenie zostało ogłoszone, a także, w nawiasie, numer zgłoszenia macierzystego.

114509(326397) 24/99	114512(333155) 19/00
114510(332384) 19/99	114513(333157) 19/00
114511(333154) 19/00	114514(333160) 19/00

C. WZORY PRZEMYSŁOWE

Cyfrowe kody identyfikacyjne (wg normy WIPO ST. 80), które poprzedzają informacje o dokonanej rejestracji oznaczają:

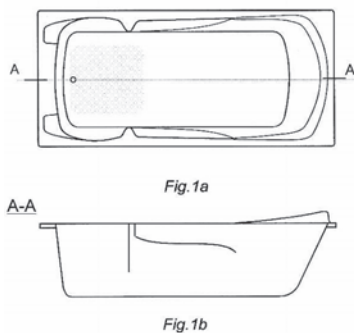
- (11) - numer rejestracji
- (21) - numer zgłoszenia
- (22) - data zgłoszenia
- (30) - pierwszeństwo
- (51) - symbol klasy wzoru przemysłowego
- (54) - określenie przedmiotu wzoru
- (55) - rysunek wzoru lub fotografię wzoru
- (72) - imię i nazwisko twórcy wzoru
- (73) - nazwisko i imię bądź nazwę uprawnionego

69

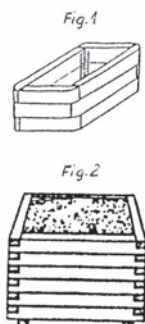
REJESTRACJA

(od nr 4333 do nr 4542)

- (51) 23-02 (11) **4333** (22) 2002 05 08 (21) 1134
 (73) Przedsiębiorstwo Wielobranżowe PIRAMIDA- Mieczysław Kmiotek, Sanok, (PL)
 (72) Kmiotek Mieczysław
 (54) Wanna prostokątna
 (55)

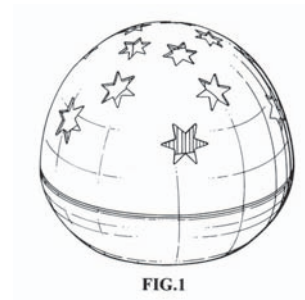


- (51) 11-02 (11) **4334** (22) 2001 11 30 (21) 418
 (73) Przedsiębiorstwo Produkcyjno-Usługowo-Handlowe „HAMAR” Andrzej Benedykciński, Włocławek, (PL)
 (72) Benedykciński Mariusz
 (54) Donica ogrodowa
 (55)

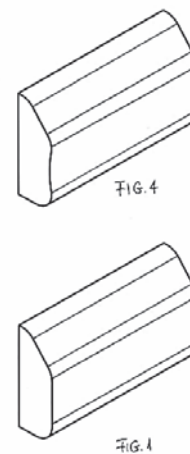


- (51) 28-03 (11) **4335** (22) 2002 09 12 (21) 1734
 (30) 2002 03 13 (GB)
 (73) Reckitt Benckiser (UK) Limited, Slough, (GB)

- (72) Upson John Malcolm
 (54) Odświeżacz powietrza
 (55)



- (51) 25-01 (11) **4336** (22) 2002 08 05 (21) 1571
 (73) MAGO S.A, Nadarzyn Rusiec, (PL)
 (72) Barczyk Tomasz
 (54) Listwa osłonowa, w szczególności do podestów
 (55)



- (51) 09-07 (11) **4337** (22) 2002 03 11 (21) 823
 (73) Boczek Jacek, Izabelin Klaudyn, (PL); Gąsior Rafał, Warszawa, (PL)
 (72) Boczek Jacek, Gąsior Rafał

(54) Nasadka na butelkę
(55)



Fig. 2

(51) 26-99 (11) 4338 (22) 2002 11 19 (21) 2101
(73) BRILUX S.A., Warszawa, (PL)
(72) Hong He Shu
(54) Oprawa oświetleniowa
(55)

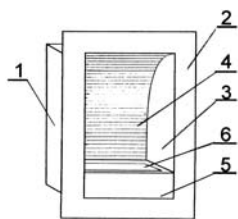


Fig. 1

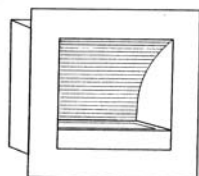
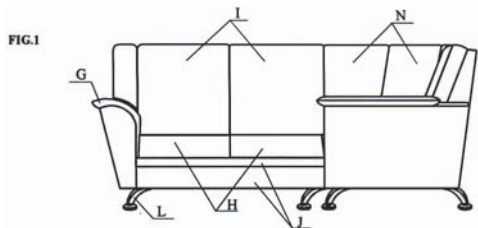
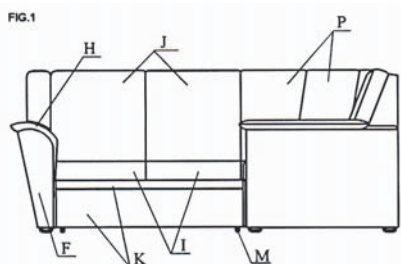


Fig. 2

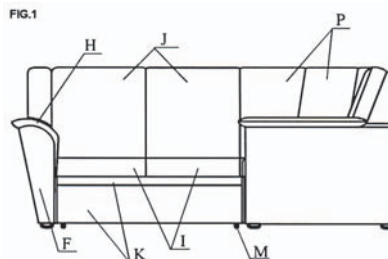
(51) 06-01 (11) 4339 (22) 2002 06 10 (21) 1296
(73) Szewczyk Bogdan Fabryka Mebli BODZIO, Goszcz, (PL)
(72) Szewczyk Bogdan
(54) Narożnik wypoczynkowy ze skóry
(55)



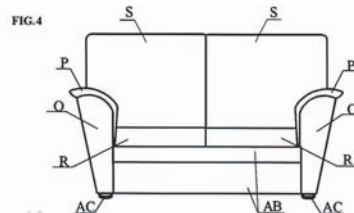
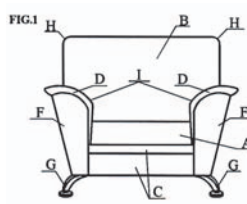
(51) 06-01 (11) 4340 (22) 2002 06 10 (21) 1294
(73) Szewczyk Bogdan Fabryka Mebli BODZIO, Goszcz, (PL)
(72) Szewczyk Bogdan
(54) Narożnik wypoczynkowy z materiału tekstylnego z funkcją spania
(55)



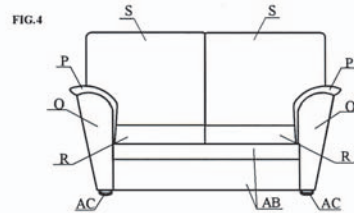
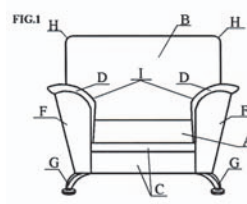
(51) 06-01 (11) 4341 (22) 2002 06 10 (21) 1293
(73) Szewczyk Bogdan Fabryka Mebli BODZIO, Goszcz, (PL)
(72) Szewczyk Bogdan
(54) Narożnik wypoczynkowy ze skóry z funkcją spania
(55)



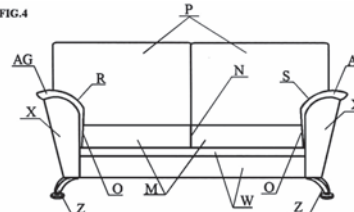
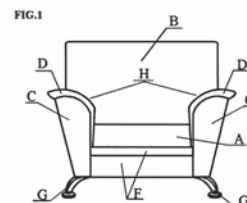
(51) 06-01 (11) 4342 (22) 2002 06 10 (21) 1295
(73) Szewczyk Bogdan Fabryka Mebli BODZIO, Goszcz, (PL)
(72) Szewczyk Bogdan
(54) Zestaw wypoczynkowy ze skóry z funkcją spania
(55)



(51) 06-01 (11) 4343 (22) 2002 06 10 (21) 1291
(73) Szewczyk Bogdan Fabryka Mebli BODZIO, Goszcz, (PL)
(72) Szewczyk Bogdan
(54) Zestaw wypoczynkowy z materiału tekstylnego z funkcją spania
(55)



(51) 06-01 (11) 4344 (22) 2002 06 10 (21) 1292
(73) Szewczyk Bogdan Fabryka Mebli BODZIO, Goszcz, (PL)
(72) Szewczyk Bogdan
(54) Zestaw mebli wypoczynkowych ze skóry
(55)



(51) 06-01 (11) 4345 (22) 2002 06 10 (21) 1289
(73) Szewczyk Bogdan Fabryka Mebli BODZIO, Goszcz, (PL)
(72) Szewczyk Bogdan

(54) Fotel z materiału tekstylnego na stelażu drewnianym
(55)



FIG. 1.

(51) 06-01 (11) **4346** (22) 2002 06 10 (21) 1290
(73) Szewczyk Bogdan Fabryka Mebli BODZIO, Goszcz, (PL)
(72) Szewczyk Bogdan
(54) Wersalka z materiału tekstylnego
(55)

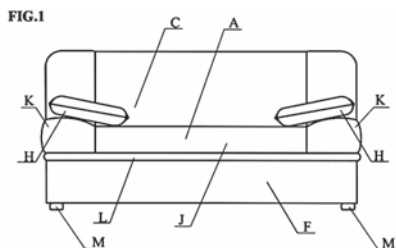


FIG. 1

(51) 06-05 (11) **4347** (22) 2002 05 21 (21) 1218
(73) Wiśnicki Stanisław, Warszawa, (PL)
(72) Wiśnicki Stanisław
(54) Komplet mebli z elementami dekoracyjnymi
(55)

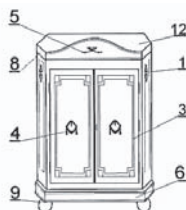


Fig. 1

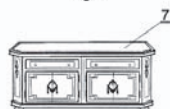


Fig. 2

(51) 06-01 (11) **4348** (22) 2002 05 21 (21) 1219
(73) Wiśnicki Stanisław, Warszawa, (PL)
(72) Wiśnicki Stanisław
(54) Komplet mebli wypoczynkowych
(55)

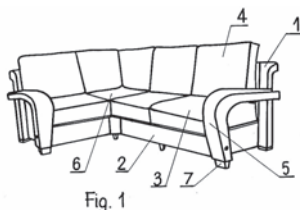


Fig. 1

(51) 09-03 (11) **4349** (22) 2002 05 22 (21) 1220
(73) Sęktas Wiesław, Warszawa, (PL); Barszcz Andrzej, Warszawa, (PL); Barszcz Dariusz, Warszawa, (PL)
(72) Sęktas Wiesław, Barszcz Andrzej, Barszcz Dariusz

(54) Etui na karty magnetyczne
(55)

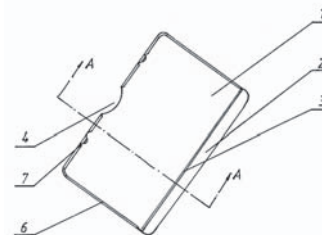


Fig. 1

(51) 15-07 (11) **4350** (22) 2002 05 27 (21) 1238
(73) Bydgoska Fabryka Urządzeń Chłodniczych Spółka Akcyjna, Bydgoszcz, (PL)
(72) Dywelski Józef, Wienczek Piotr
(54) Lada chłodnicza
(55)

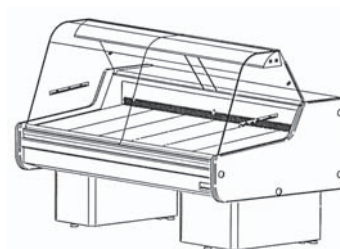


fig. 1

(51) 06-05 (11) **4351** (22) 2002 06 10 (21) 1297
(73) Wiśnicki Stanisław, Warszawa, (PL)
(72) Wiśnicki Stanisław
(54) Komplet mebli wypoczynkowych
(55)

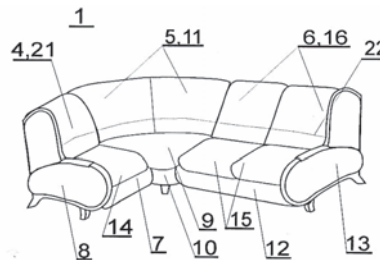


Fig. 1

(51) 09-05 (11) **4352** (22) 2002 06 13 (21) 1313
(73) CADBURY WEDEL Sp.z o.o., Warszawa, (PL)
(72) Cisło Agnieszka
(54) Opakowanie
(55)

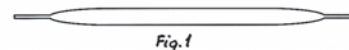


Fig. 1

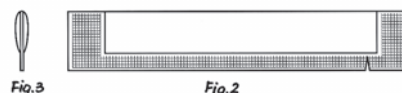


Fig. 3



Fig. 2

(51) 26-02 (11) **4353** (22) 2002 06 24 (21) 1345
(73) Huta Szkła SŁAWA Spółdzielnia Pracy, Kielce, (PL)
(72) Gad Ireneusz, Czaplą Jerzy

(54) Lampion
(55)

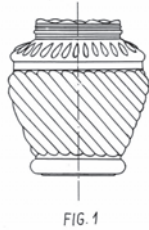


FIG. 1

(51) 19-02 (11) **4354** (22) 2002 07 03 (21) 1398
(73) Krawczyk Jacek, Warszawa, (PL)
(72) Krawczyk Jacek
(54) Statyw do mocowania przedmiotów, zwłaszcza tablic i innych tego typu urządzeń zawierających powierzchnie robocze do pisania, rysowania, kreślenia, malowania, zapamiętywania, prowadzenia prezentacji itp.
(55)



(51) 19-02 (11) **4355** (22) 2002 07 03 (21) 1399
(73) Krawczyk Jacek, Warszawa, (PL)
(72) Krawczyk Jacek
(54) Statyw do zawieszania lub mocowania przedmiotów, zwłaszcza tablic i innych tego typu urządzeń zawierających powierzchnie robocze do pisania, rysowania, kreślenia, malowania, zapamiętywania, prowadzenia prezentacji itp.
(55)



(51) 14-02 (11) **4356** (22) 2002 07 08 (21) 1426
(73) Balcerzak Paweł, Michałowice, (PL); Januszewski Tomasz, Warszawa, (PL); Wojtasik Jerzy, Komorów, (PL)
(72) Balcerzak Paweł, Januszewski Tomasz, Wojtasik Jerzy
(54) Nosnik informacji wizualnych
(55)

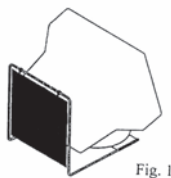


Fig. 1

(51) 28-03 (11) **4357** (22) 2002 07 24 (21) 1504
(30) 2002 01 24 (WO)
(73) WAHL GmbH, Unterkirnach, (DE)
(72) Graf Norman

(54) Maszynka do strzyżenia włosów
(55)



Fig.1

(51) 10-04 (11) **4358** (22) 2002 08 13 (21) 1601
(30) 2002 02 14 (DE)
(73) KORONA Haushaltswaren GmbH & Co. KG, Langgöns-Niederkleen, (DE)
(72) Siuts Tonnies, Richter Peter
(54) Waga osobowa
(55)

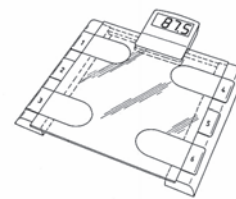


Fig.1

(51) 19-06 (11) **4359** (22) 2002 03 21 (21) 4159
(30) 2001 09 21 (DE)
(73) Merz & Krell GmbH & Co. KGaA, Gross-Bieberau, (DE)
(72) Briggl Hariolf
(54) Klips przyboru do pisania
(55)



Fig. 1

(51) 07-99 (11) **4360** (22) 2002 10 05 (21) 1863
(73) Bolland Maria, Warszawa, (PL); Wojnarowski Sławomir, Warszawa, (PL)
(72) Bolland Maria, Wojnarowski Sławomir
(54) Nawilżacz ziemi roślin, zwłaszcza doniczkowych
(55)



Fig. 1

(51) 09-01 (11) **4361** (22) 2002 05 24 (21) 1231
(73) MAPLAST SRL, Tradate, (IT)
(72) le Grottaglie Piero

(54) Stoik
(55)



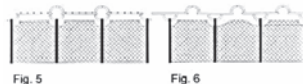
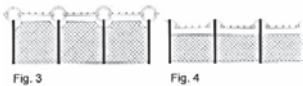
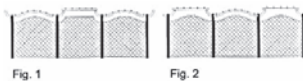
(51) 09-05 (11) **4362** (22) 2002 03 11 (21) 817
(73) Boral Andrzej, Rubak Krystyna, Boral Anna Przedsiębiorstwo
Produkcyjno-Usługowo-Handlowe ABAK Spółka Cywilna,
Częstochowa, (PL)
(72) Krasucki Jacek
(54) Składane opakowanie
(55)



(51) 09-05 (11) **4363** (22) 2002 03 11 (21) 818
(73) Boral Andrzej, Rubak Krystyna, Boral Anna Przedsiębiorstwo
Produkcyjno-Usługowo-Handlowe ABAK Spółka Cywilna,
Częstochowa, (PL)
(72) Krasucki Jacek
(54) Składane opakowanie
(55)

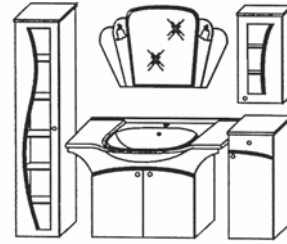


(51) 25-02 (11) **4364** (22) 2002 04 08 (21) 987
(73) Reczkowski Kazimierz, Witnica, (PL)
(72) Reczkowski Kazimierz
(54) Pergola
(55)



(51) 06-05 (11) **4365** (22) 2001 10 26 (21) 270
(73) Ornowski Krzysztof, Lubawa, (PL)
(72) Ornowski Krzysztof

(54) Zestaw mebli łazienkowych
(55)



(51) 23-02 (11) **4366** (22) 2002 04 06 (21) 978
(73) TECHNIC INDUSTRY Sp. z o.o., Trzebiatów, (PL)
(72) Sarnat Mariusz, Bojko Rafał, Zawisko Zbigniew
(54) Wanna
(55)



Fig. 1



Fig. 2

(51) 23-02 (11) **4367** (22) 2002 04 06 (21) 979
(73) TECHNIC INDUSTRY Sp. z o.o., Trzebiatów, (PL)
(72) Sarnat Mariusz, Bojko Rafał, Zawisko Zbigniew
(54) Wanna
(55)



Fig. 1



Fig. 2

(51) 01-01 (11) **4368** (22) 2002 04 25 (21) 1068
(73) Łużyckie Praliny Sp z o.o., Lubsko, (PL)
(72) Janiak Jacek
(54) Lizak
(55)

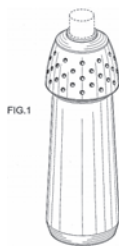


(51) 06-05 (11) **4369** (22) 2002 06 10 (21) 1282
(73) BERGUS Sp.z o.o., Skarszewy, (PL)
(72) Berggren Stefan

(54) Zestaw mebli gabinetowych
(55)



(51) 09-01 (11) **4370** (22) 2002 06 10 (21) 1288
(30) 2001 12 13 (US)
(73) COLGATE-PALMOLIVE COMPANY, Nowy Jork, (US)
(72) Crawford John C, Calello Patric M.
(54) Butelka
(55)



(51) 09-01 (11) **4371** (22) 2002 06 28 (21) 1374
(73) Jurkiewicz Wojciech, Radzymin-Słupno, (PL)
(72) Jurkiewicz Wojciech
(54) Butelka
(55)



(51) 06-01 (11) **4372** (22) 2002 07 22 (21) 1485
(73) Fabryka Mebli GALA COLLEZIONE Sp.z o.o., Bydgoszcz, (PL)
(72) Hoffmann Wojciech, Pawłowski Ireneusz
(54) Zestaw wypoczynkowy
(55)



fig. 1

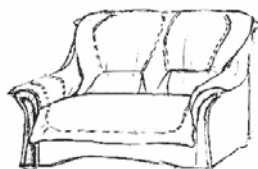


fig. 2

(51) 06-01 (11) **4373** (22) 2002 07 22 (21) 1486
(73) Fabryka Mebli GALA COLLEZIONE Sp.z o.o., Bydgoszcz, (PL)

(72) Hoffmann Wojciech, Pawłowski Ireneusz
(54) Zestaw wypoczynkowy
(55)



fig. 1

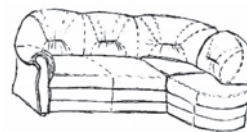


fig. 2

(51) 09-03 (11) **4374** (22) 2002 07 29 (21) 1532
(73) Le tic Spółka z o.o., Kraków, (PL)
(72) Rakoczy Tomasz
(54) Opakowanie na film fotograficzny z oprawką na zdjęcie
(55)

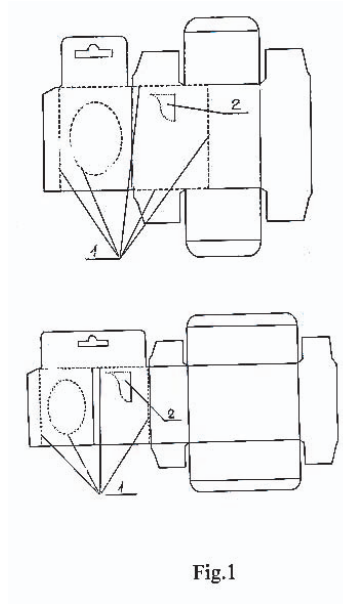


Fig.1

(51) 09-01 (11) **4375** (22) 2002 07 30 (21) 1538
(73) Wytwórnia Naturalnych Wód Mineralnych USTRONIANKA Michał Bożek, Ustroń, (PL)
(72) Bożek Michał
(54) Butelka
(55)

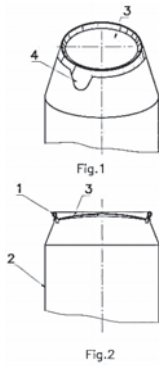


fig. 1

(51) 09-07 (11) **4376** (22) 2002 07 31 (21) 1549
(73) Przedsiębiorstwo Produkcji Maszyn Mleczarskich HUGART Sp.z o.o., Jejkowice, (PL)
(72) Kaszuba Grzegorz, Szczepanek Andrzej

(54) Pokrywa pojemnika cylindrycznego na napoje

(55)

(51) 07-02 (11) **4377** (22) 2002 08 02 (21) 1564

(30) 2002 02 08 (FR)

(73) TEFAL S.A., Rumilly, (FR)

(72) Lecerf Thierry

(54) Czajnik

(55)

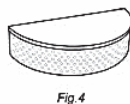
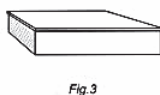
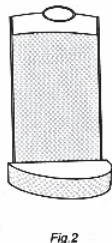
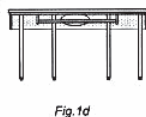
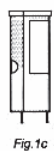
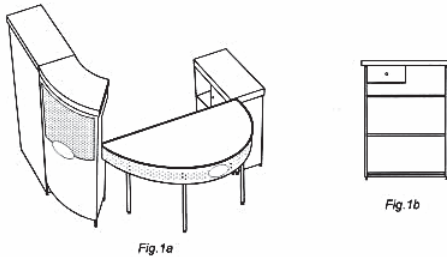
(51) 20-02 (11) **4378** (22) 2002 08 07 (21) 1583

(73) Firma Produkcyjno-Handlowa EKOPROMAL - Bogdan Majda i S-ka, Mielec, (PL)

(72) Majda Bogdan

(54) Zestaw mebli wystawienniczo-handlowych

(55)

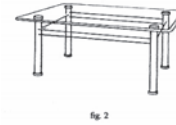
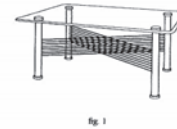
(51) 06-03 (11) **4379** (22) 2002 09 18 (21) 1759

(73) Błaszowski Arkadiusz F.H.U. BLAT, Gdańsk, (PL)

(72) Błaszowski Arkadiusz

(54) Stół

(55)

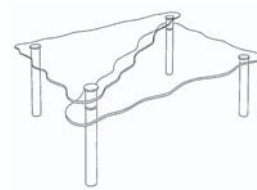
(51) 06-03 (11) **4380** (22) 2002 09 18 (21) 1762

(73) Błaszowski Arkadiusz F.H.U. BLAT, Gdańsk, (PL)

(72) Błaszowski Arkadiusz

(54) Stolik

(55)

(51) 10-05 (11) **4381** (22) 2002 09 18 (21) 1765

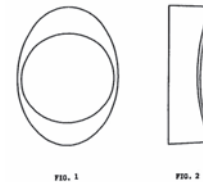
(30) 2002 03 21 (IT)

(73) MHOUSE SRL, Treviso, (IT)

(72) Marchetto Oscar

(54) Fotokomórka

(55)

(51) 14-03 (11) **4382** (22) 2002 09 18 (21) 1766

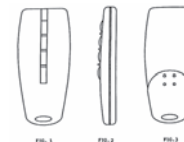
(30) 2002 03 21 (IT)

(73) MHOUSE SRL, Treviso, (IT)

(72) Marchetto Oscar

(54) Urządzenie zdalnego sterowania

(55)

(51) 28-03 (11) **4383** (22) 2002 09 19 (21) 1770

(30) 2002 03 22 (IT)

(73) DE LEURIKS B.V., Amsterdam, (NL)

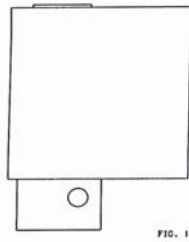
(72) De Pietri Massimo

(54) Rozpylacz zapachowy do samochodu

(55)



(51) 10-06 (11) **4384** (22) 2002 09 19 (21) 1772
 (30) 2002 03 21 (IT)
 (73) MHOUSE SRL, Treviso, (IT)
 (72) Marchetto Oscar
 (54) Lampa sygnalizacyjna
 (55)



(51) 12-16 (11) **4385** (22) 2001 04 11 (21) 3427
 (30) 2000 10 16 (Włochy)
 (73) FIAT AUTO SPA, Turyn, (IT)
 (72) Demaria Claudio
 (54) Obręcz koła samochodu
 (55)



(51) 12-16 (11) **4386** (22) 2001 04 11 (21) 3428
 (30) 2000 10 16 (Włochy)
 (73) FIAT AUTO SPA, Turyn, (IT)
 (72) Demaria Claudio
 (54) Obręcz koła samochodu
 (55)



(51) 06-08 (11) **4387** (22) 2002 03 20 (21) 3768
 (73) Idzikowska Barbara, Ostrów Wlkp., (PL)
 (72) Idzikowski Krzysztof
 (54) Wieszak do ubrań
 (55)

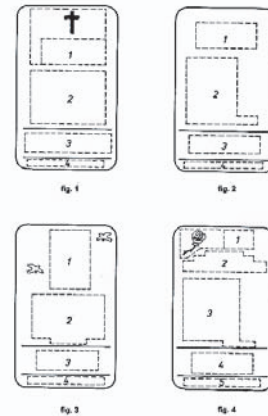


(51) 06-04 (11) **4388** (22) 2001 10 26 (21) 3978
 (73) Ornowski Krzysztof, Lubawa, (PL)
 (72) Ornowski Krzysztof

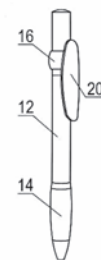
(54) Zestaw mebli łazienkowych
 (55)



(51) 19-01 (11) **4389** (22) 2002 02 07 (21) 697
 (73) ROMIX sp. z o.o., Warszawa, (PL)
 (72) Dzierzanowski Andrzej
 (54) Komplet kartek okolicznościowych
 (55)



(51) 19-06 (11) **4390** (22) 2002 03 15 (21) 847
 (30) 2002 01 24 (IT)
 (73) QUADRINVEST S.p.A., Settimo Torinese (Torino), (IT)
 (72) Lecce Giovanni
 (54) Przybór do pisania i rysowania
 (55)



(51) 11-02 (11) **4391** (22) 2002 05 16 (21) 1192
 (73) Przedsiębiorstwo Produkcyjno-Usługowo-Handlowe PROJAN Jan Prokopek, Toruń, (PL)
 (72) Prokopek Jan
 (54) Wycinanka
 (55)



(51) 31-00 (11) **4392** (22) 2002 05 17 (21) 1198
 (73) Zakłady Przemysłu Cukierniczego WAWEL S.A.,
 Kraków, (PL)
 (72) Zimny Grażyna
 (54) Forma wielogniazdowa
 (55)

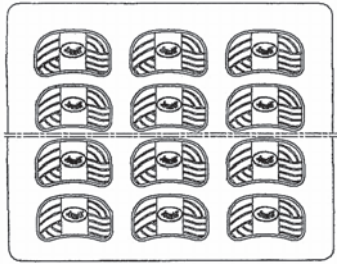
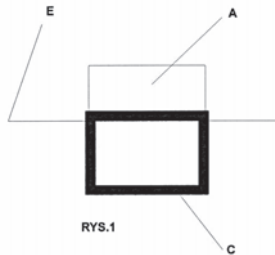


Fig. 1

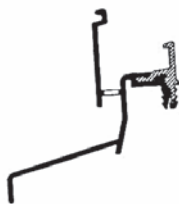
(51) 23-03 (11) **4393** (22) 2002 07 04 (21) 1409
 (73) Wypych Krzysztof, Józefów, (PL)
 (72) Wypych Krzysztof
 (54) Wkład kominkowy ELIPSA
 (55)



RYS.1

(51) 08-09 (11) **4394** (22) 2002 08 09 (21) 1589
 (73) PPUH LECH-POL Ciesek Leszek, Włoszczowa, (PL)
 (72) Ciesek Leszek
 (54) Okapnik okienny
 (55)

Fig. 1



(51) 08-09 (11) **4395** (22) 2002 08 09 (21) 1592
 (73) PPUH LECH-POL Ciesek Leszek, Włoszczowa, (PL)
 (72) Ciesek Leszek
 (54) Okapnik okienny
 (55)

Fig. 1



(51) 23-01 (11) **4396** (22) 2002 08 14 (21) 1611
 (30) 2002 03 05 (DE)
 (73) Hansgrohe AG, Schiltach, (DE)
 (72) Citterio Antonio
 (54) Zestaw armatury sanitarnej
 (55)

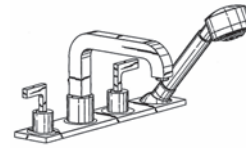


FIG. 1

(51) 23-01 (11) **4397** (22) 2002 08 14 (21) 1612
 (30) 2002 03 05 (DE)
 (73) Hansgrohe AG, Schiltach, (DE)
 (72) Citterio Antonio
 (54) Armatura sanitarna
 (55)

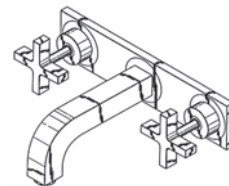


FIG. 1

(51) 23-01 (11) **4398** (22) 2002 08 14 (21) 1613
 (30) 2002 03 05 (DE)
 (73) Hansgrohe AG, Schiltach, (DE)
 (72) Citterio Antonio
 (54) Armatura sanitarna
 (55)

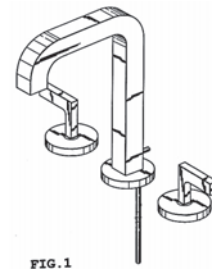


FIG. 1

(51) 23-01 (11) **4399** (22) 2002 08 14 (21) 1614
 (30) 2002 03 05 (DE)
 (73) Hansgrohe AG, Schiltach, (DE)
 (72) Citterio Antonio
 (54) Armatura sanitarna
 (55)

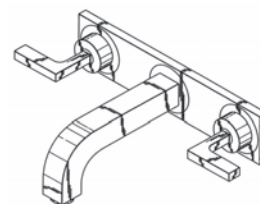
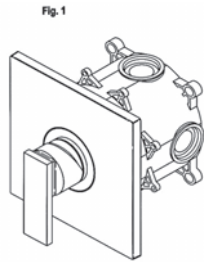


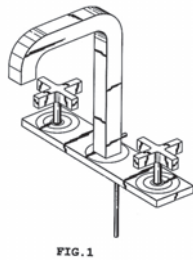
FIG. 1

(51) 23-01 (11) **4400** (22) 2002 08 14 (21) 1615
 (30) 2002 03 05 (DE)
 (73) Hansgrohe AG, Schiltach, (DE)
 (72) Citterio Antonio

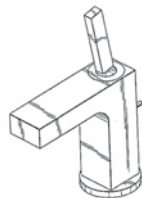
(54) Zawór sanitarny
(55)



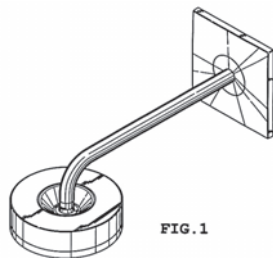
(51) 23-01 (11) **4401** (22) 2002 08 14 (21) 1616
(30) 2002 03 05 (DE)
(73) Hansgrohe AG, Schiltach, (DE)
(72) Citterio Antonio
(54) Armatura sanitarna
(55)



(51) 23-01 (11) **4402** (22) 2002 08 14 (21) 1617
(30) 2002 03 05 (DE)
(73) Hansgrohe AG, Schiltach, (DE)
(72) Citterio Antonio
(54) Kran
(55)



(51) 23-02 (11) **4403** (22) 2002 08 14 (21) 1618
(30) 2002 03 05 (DE)
(73) Hansgrohe AG, Schiltach, (DE)
(72) Citterio Antonio
(54) Pysznic
(55)



(51) 07-02 (11) **4404** (22) 2002 08 27 (21) 1667
(30) 2002 02 28 (WO)
(73) KONINKLIJKE PHILIPS ELECTRONICS N.V., Eindhoven, (NL)
(72) Hoard David Wesley

(54) Ekspres do kawy
(55)

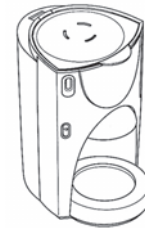


FIG. 1

(51) 10-05 (11) **4405** (22) 2002 09 13 (21) 1738
(73) EBS Spółka z o.o., Warszawa, (PL)
(72) Reszczyk Piotr, Stalewski Krzysztof
(54) Urządzenie alarmowe
(55)

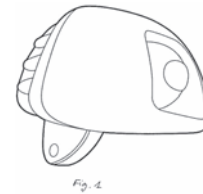


Fig. 1

(51) 25-02 (11) **4406** (22) 2002 09 24 (21) 1796
(73) Kowalczyk Wojciech, Warszawa, (PL); Czarzasty Longin, Warszawa, (PL)
(72) Kowalczyk Wojciech, Czarzasty Longin
(54) Element ozdobny ogrodzenia
(55)



Fig. 1

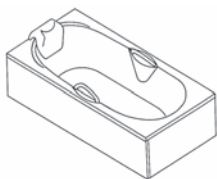
(51) 23-02 (11) **4407** (22) 2002 10 08 (21) 1878
(30) 2002 04 09 (PL)
(73) SANPLAST Sp. z o.o., Wymysłowice, (PL)
(72) Podraza Karol, Podraza Wiesław
(54) Wanna kąpielowa z uchwytami i podgłówkiem
(55)



Fig. 1

(51) 23-02 (11) **4408** (22) 2002 10 08 (21) 1879
(30) 2002 04 09 (PL)
(73) SANPLAST Sp. z o.o., Wymysłowice, (PL)
(72) Podraza Karol, Podraza Wiesław

(54) Wanna kąpielowa podłużna z uchwytami i podgłówkiem
(55)



(51) 23-02 (11) **4409** (22) 2002 10 08 (21) 1880
(30) 2002 04 09 (PL)
(73) SANPLAST Sp. z o.o., Wymysłowice, (PL)
(72) Podraza Karol, Podraza Wiesław
(54) Wanna kąpielowa podłużna z uchwytami
(55)



Fig. 1

(51) 23-02 (11) **4410** (22) 2002 10 08 (21) 1881
(30) 2002 04 09 (PL)
(73) SANPLAST Sp. z o.o., Wymysłowice, (PL)
(72) Podraza Karol, Podraza Wiesław
(54) Wanna kąpielowa narożna
(55)

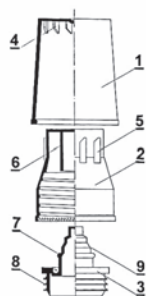


Fig. 1

(51) 09-01 (11) **4411** (22) 2002 10 04 (21) 1859
(73) Kwik Roman, Tychy, (PL)
(72) Kwik Roman
(54) Butelka z nakrętką
(55)



(51) 09-07 (11) **4412** (22) 2002 10 04 (21) 1858
(73) Kwik Roman, Tychy, (PL)
(72) Kwik Roman
(54) Zamknięcie butelki
(55)



(51) 23-02 (11) **4413** (22) 1999 08 25 (21) 3528
(30) 1999 02 26 (Niemcy)
(73) Koralle Sanitärprodukte GmbH, Vlotho, (DE)
(72) Finkeldey Ulrich
(54) Łazienkowy brodzik natryskowy
(55)

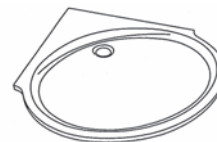


Fig. 1

(51) 13-03 (11) **4414** (22) 2001 11 21 (21) 3809
(30) 2001 05 22 (Polska)
(73) Z.S.E. „OSPEL” Spółka Akcyjna, Wierbka, (PL)
(72) Gębala Lucjan, Szota Paweł, Świerczewski Andrzej
(54) Rozgałęźnik wtyczkowy
(55)

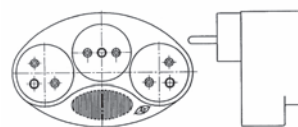


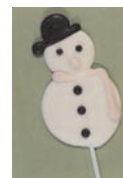
Fig. 1

Fig. 2

(51) 01-01 (11) **4415** (22) 2002 04 25 (21) 4018
(73) „Łużyckie Praliny” Sp. z o.o., Lubsko, (PL)
(72) Janiak Jacek
(54) Lizak
(55)



(51) 01-01 (11) **4416** (22) 2002 04 25 (21) 4019
(73) „Łużyckie Praliny” Sp. z o.o., Lubsko, (PL)
(72) Janiak Jacek
(54) Lizak
(55)

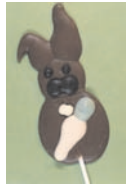


(51) 01-01 (11) **4417** (22) 2002 04 25 (21) 4020
(73) „Łużyckie Praliny” Sp. z o.o., Lubsko, (PL)
(72) Janiak Jacek
(54) Lizak
(55)



(51) 01-01 (11) **4418** (22) 2002 04 25 (21) 4021
(73) „Łużyckie Praliny” Sp. z o.o., Lubsko, (PL)
(72) Janiak Jacek

(54) Lizak
(55)



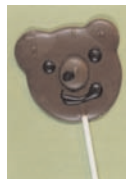
(51) 01-01 (11) **4419** (22) 2002 04 25 (21) 4022
(73) „Łużyckie Praliny” Sp. z o.o., Lubsko, (PL)
(72) Janiak Jacek
(54) Lizak
(55)



(51) 01-01 (11) **4420** (22) 2002 04 25 (21) 4023
(73) „Łużyckie Praliny” Sp. z o.o., Lubsko, (PL)
(72) Janiak Jacek
(54) Lizak
(55)



(51) 01-01 (11) **4421** (22) 2002 04 25 (21) 4024
(73) „Łużyckie Praliny” Sp. z o.o., Lubsko, (PL)
(72) Janiak Jacek
(54) Lizak
(55)



(51) 19-06 (11) **4422** (22) 2002 03 15 (21) 4101
(30) 2002 01 24 (IT)
(73) QUADRINVEST S.p.A., Settimo Torinese /Torino/, (IT)
(72) Lecce Giovanni
(54) Przybór do pisania i rysowania
(55)

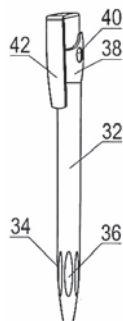


FIG. 1

(51) 08-06 (11) **4423** (22) 2002 08 22 (21) 1645
(73) Fabryka Akcesoriów Meblowych S.A, Chełmno, (PL)
(72) Katarzyński Dariusz
(54) Uchwyt klamki
(55)

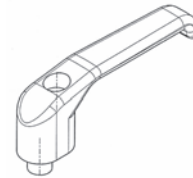
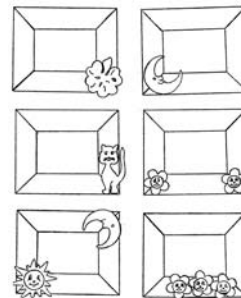


Fig1

(51) 06-07 (11) **4424** (22) 2002 08 30 (21) 1690
(73) Borowy Małgorzata i Wiesław S.C., Białka, (PL)
(72) Borowy Małgorzata
(54) Ramka
(55)

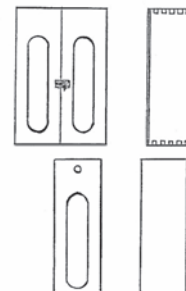


(51) 09-03 (11) **4425** (22) 2002 08 29 (21) 1677
(73) Strenkowski Jerzy Marek, Otwock, (PL); Strenkowski Janusz, Otwock, (PL)
(72) Strenkowski Janusz, Strenkowski Janusz
(54) Pojemnik termoizolacyjny
(55)



FIG. 1

(51) 09-03 (11) **4426** (22) 2002 08 29 (21) 1673
(73) Borowy Małgorzata i Wiesław s.c., Maków Podhalański, (PL)
(72) Borowy Małgorzata
(54) Skrzynka na butelkę
(55)



(51) 07-01 (11) **4427** (22) 2002 09 23 (21) 1792
(73) Wilczek Mirosław Przedsiębiorstwo Produkcyjne ARTMET, Bydgoszcz, (PL)
(72) Wilczek Mirosław

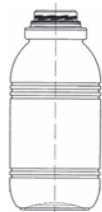
(54) Czajnik do gotowania wody
(55)



Fig.1

Fig.2

(51) 09-01 (11) **4428** (22) 2002 09 03 (21) 1705
(73) Jurkiewicz Wojciech, Radzymin-Słupno, (PL)
(72) Jurkiewicz Wojciech
(54) Butelka
(55)



(51) 01-01 (11) **4429** (22) 2002 09 06 (21) 1710
(30) 2002 03 07 (US)
(73) Mars, Incorporated, McLean, (US)
(72) Welles Toby S., Steet Joyce Anne
(54) Cukierek
(55)



FIG. 1



FIG. 2



FIG. 3



FIG. 4



FIG. 5

(51) 09-03 (11) **4430** (22) 2002 08 27 (21) 1665
(30) 2002 02 28 (GB)
(73) Reckitt Benckiser (UK) Limited, Slough, (GB)
(72) Van Diepen Jacobus Simon Petrus, Jones Ruan
(54) Opakowanie na środki dezynfekujące
(55)

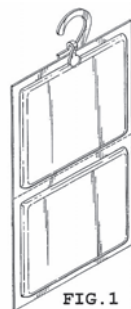


FIG. 1

(51) 27-05 (11) **4431** (22) 2002 09 03 (21) 1703
(73) Tokai Corporation, Tokio, (JP)

(72) Nakamura Yasuaki
(54) Zapalniczka
(55)



FIG. 1

(51) 09-01 (11) **4432** (22) 2002 09 03 (21) 1704
(73) Jurkiewicz Wojciech, Radzymin-Słupno, (PL)
(72) Jurkiewicz Wojciech
(54) Butelka
(55)



(51) 23-04 (11) **4433** (22) 2002 08 14 (21) 1606
(30) 2002 02 18 (IT)
(73) VORTICE ELETTROSOCIALI S.p.A., Tribiano (Prov. Of Milano), (IT)
(72) Trabucco Francesco
(54) Aspirator
(55)

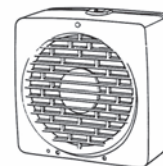


Fig. 7

(51) 09-01 (11) **4434** (22) 2002 08 14 (21) 1609
(30) 2002 02 15 (GB)
(73) Reckitt Benckiser Healthcare (UK) Limited, Slough, (GB)
(72) Houghton Kenneth Arthur
(54) Butelka
(55)



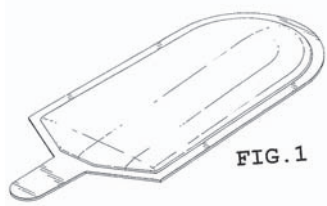
FIG. 1

(51) 01-01 (11) **4435** (22) 2002 08 14 (21) 1605
(73) Piekarnia Krokosz Krystyna, Waldemar, Krzysztof, Kraków, (PL)
(72) Krokosz Krystyna, Krokosz Krzysztof, Krokosz Waldemar

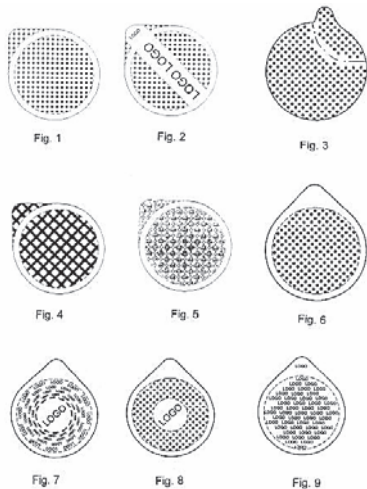
(54) Smok
(55)



(51) 02-04 (11) **4436** (22) 2002 08 27 (21) 1664
(30) 2002 02 28 (GB)
(73) Reckitt Benckiser (UK) Limited, Slough, (GB)
(72) Van Diepen Jacobus Simon Petrus, Jones Ruan
(54) Wkładka do obuwia
(55)



(51) 09-07 (11) **4437** (22) 2002 08 27 (21) 1663
(30) 2002 02 28 (AT)
(73) Teich Aktiengesellschaft, Weinburg, (AT)
(72) Nekula Lambert, Schedl Adolf, Kitzberger Robert, Fellner Markus, Zuser Wilhelm
(54) Wieczko
(55)



(51) 09-01 (11) **4438** (22) 2002 08 14 (21) 1610
(30) 2002 02 15 (GB)
(73) Reckitt Benckiser Healthcare (UK) Limited, Slough, (GB)
(72) Houghton Kenneth Arthur
(54) Butelka
(55)



(51) 06-06 (11) **4439** (22) 2002 09 11 (21) 1724
(30) 2002 03 13 (IT)
(73) FORMENTI AND GIOVENZANA S.p.A., Veduggio con Colzano, (IT)
(72) Peregalli Luciano
(54) Narożnik do mebli
(55)

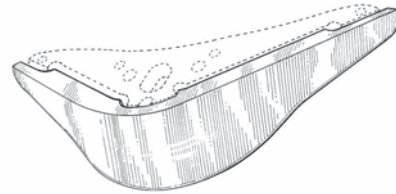


FIG.1

(51) 28-03 (11) **4440** (22) 2002 09 10 (21) 1721
(30) 2002 03 22 (WO)
(73) Braun GmbH, Kronberg, (DE)
(72) Winkler Till, Driesen Georges, Fritsch Tomas
(54) Głowica szczotki do zębów
(55)

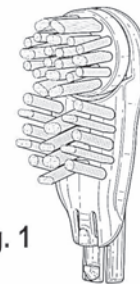


Fig. 1

(51) 09-01 (11) **4441** (22) 2002 09 06 (21) 1712
(30) 2002 03 08 (GB)
(73) Reckitt Benckiser N.V., Hoofddorp, (NL)
(72) Van Diepen Jacobus Simon Petrus
(54) Butelka
(55)



FIG.1

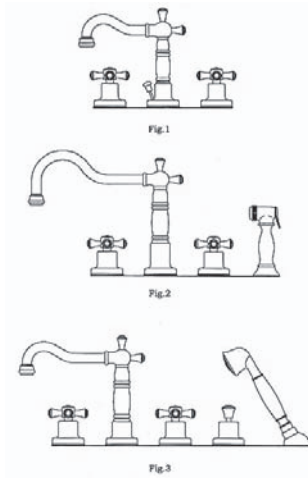
(51) 09-01 (11) **4442** (22) 2002 09 06 (21) 1711
(30) 2002 03 08 (GB)
(73) Reckitt Benckiser N.V., Hoofddorp, (NL)
(72) Van Diepen Jacobus Simon Petrus
(54) Butelka
(55)



FIG.1

(51) 23-01 (11) **4443** (22) 2002 08 28 (21) 1668
(73) VELVEX S.A., Jordanów, (PL)

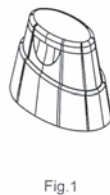
(72) Filas Andrzej, Świerk Piotr
 (54) Zestaw baterii toaletowych
 (55)



(51) 09-01 (11) 4444 (22) 2002 09 03 (21) 1701
 (73) HEINZ GLAS Działdowo Sp.z o.o., Działdowo, (PL)
 (72) Kociela Radosław
 (54) Butelka
 (55)



(51) 09-07 (11) 4445 (22) 2002 08 29 (21) 1679
 (30) 2002 03 05 (DE)
 (73) Henkel Kommanditgesellschaft auf Aktien, Duesseldorf, (DE)
 (72) Manner Jasmin
 (54) Nasadka na pojemnik
 (55)

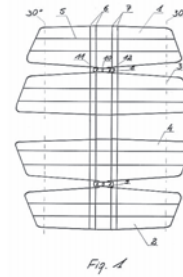


(51) 02-07 (11) 4446 (22) 2002 09 11 (21) 1722
 (73) Mieszkowski Andrzej, Ożarów Mazowiecki, (PL)
 (72) Mieszkowski Andrzej
 (54) Spinka do apaszek
 (55)

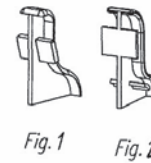


rys. 1.

(51) 14-03 (11) 4447 (22) 2002 09 02 (21) 1698
 (73) Dubiański Janusz, Katowice, (PL)
 (72) Dubiański Janusz
 (54) Reflektor anteny telewizyjnej
 (55)



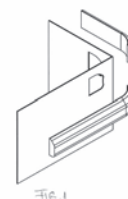
(51) 25-01 (11) 4448 (22) 2002 07 08 (21) 4137
 (73) „KOSPAN” Piotr Kapała, Marek Kapała Spółka Jawna, Ciasna, (PL)
 (72) Kapała Marek, Kapała Piotr
 (54) Zaślepka czoła listwy przypodłogowej
 (55)



(51) 24-02 (11) 4449 (22) 2002 09 08 (21) 1716
 (73) HASCO-LEK Przedsiębiorstwo Produkcji Farmaceutycznej Stanisław Han, Wrocław, (PL)
 (72) Han Stanisław
 (54) Końcówka do precyzyjnego nanoszenia leku
 (55)



(51) 25-02 (11) 4450 (22) 2002 08 26 (21) 1661
 (73) MAGO S.A., Rusiec, (PL)
 (72) Barczyk Tomasz
 (54) Ściana, w szczególności boksu kasowego
 (55)



(51) 20-03 (11) **4451** (22) 2002 08 23 (21) 1649
 (73) Wesołowska Małgorzata - MIDAS, Kielce, (PL)
 (72) Wesołowska Małgorzata
 (54) Uchwyt tabliczki informacyjnej
 (55)

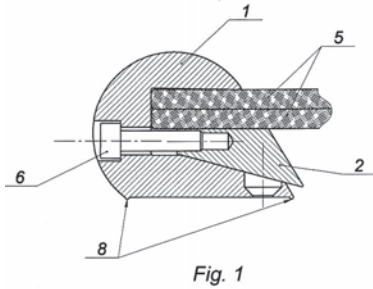


Fig. 1

(51) 25-01 (11) **4452** (22) 2002 08 26 (21) 1655
 (73) Agrobud Spółka z o.o., Koszalin, (PL)
 (72) Hendzel Mieczysław, Hendzel Krzysztof
 (54) Kostka brukowa
 (55)

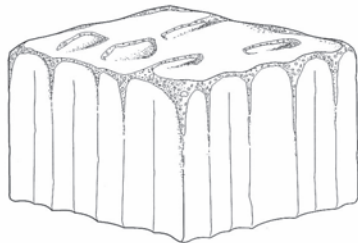
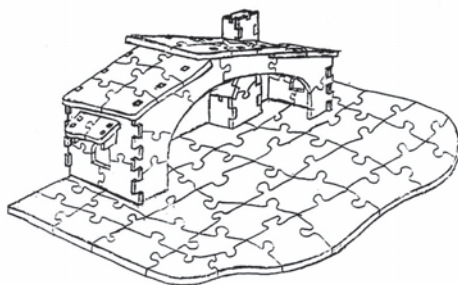


Fig. 1.

(51) 11-05 (11) **4453** (22) 2002 08 26 (21) 1657
 (73) Stachowiak Ryszard, Toruń, (PL)
 (72) Stachowiak Ryszard
 (54) Szopka Bożonarodzeniowa
 (55)



(51) 12-02 (11) **4454** (22) 2002 08 19 (21) 1619
 (30) 2002 02 20 (WO)
 (73) NIKOLAUS MROCH, Frankfurt nad Menem, (DE)
 (72) Mroch Nikolaus
 (54) Wózek serwisowy
 (55)

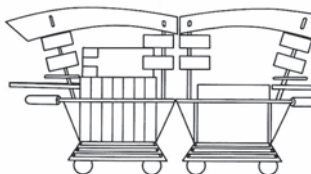


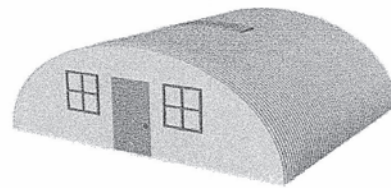
Fig. 1

(51) 23-01 (11) **4455** (22) 2002 08 21 (21) 1640
 (73) VALVEX S.A., Jordanów, (PL)
 (72) Gacek Władysław, Lasek Sławomir
 (54) Bateria ze spryskiwaczem
 (55)



Fig. 1

(51) 25-03 (11) **4456** (22) 2002 02 13 (21) 718
 (73) Matwiejczuk Edward, Bieruń, (PL)
 (72) Matwiejczuk Edward
 (54) Obiekt tunelowy
 (55)



(51) 09-03 (11) **4457** (22) 2002 08 29 (21) 1678
 (30) 2002 05 10 (GB)
 (73) Societe des Produits Nestle S.A., Vevey, (CH)
 (72) Beaufoy Jon
 (54) Opakowanie na słodycze
 (55)

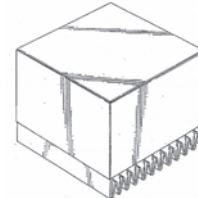


FIG. 1

(51) 23-01 (11) **4458** (22) 2002 08 23 (21) 1648
 (73) Przedsiębiorstwo Handlowo-Techniczne SUPON Spółka z o.o., Bydgoszcz, (PL)
 (72) Krukowski Arkadiusz, Tietz Tadeusz
 (54) Zawór wodny hydrantowy
 (55)

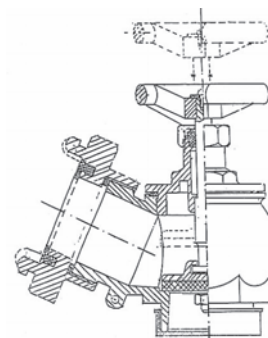
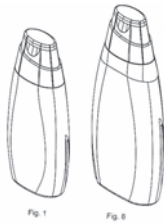


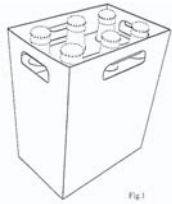
Fig. 1

(51) 09-03 (11) **4459** (22) 2002 09 05 (21) 1708
 (30) 2002 03 05 (DE)
 (73) Henkel Kommanditgesellschaft auf Aktien, Duesseldorf, (DE)

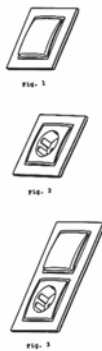
(72) Manner Jasim
(54) Pojemnik
(55)



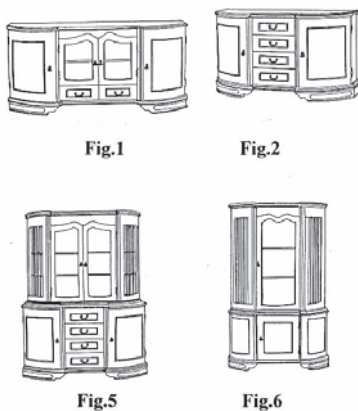
(51) 09-05 (11) **4460** (22) 2002 08 14 (21) 1607
(30) 2002 02 15 (GB)
(73) THE MEAD CORPORATION, Dayton, (US)
(72) Blin Patrick
(54) Pojemnik do butelek
(55)



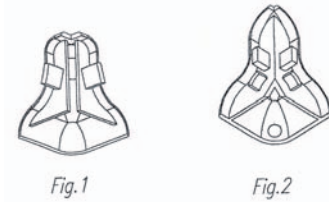
(51) 13-03 (11) **4461** (22) 2002 08 14 (21) 1608
(30) 2002 02 16 (DE)
(73) Berker GmbH & Co.KG, Schalksmuhle, (DE)
(72) Klauer Wilfried
(54) Element instalacyjny
(55)



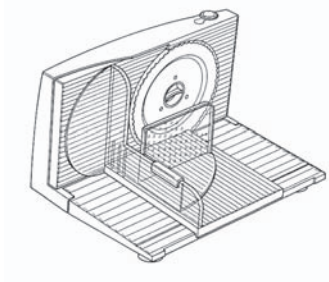
(51) 06-05 (11) **4462** (22) 2002 08 14 (21) 1602
(73) STOLAR-INWEST s.c. Paweł Paplicki, Piotr Paplicki, Radomsko, (PL)
(72) Paplicki Paweł, Paplicki Piotr
(54) Komplet mebli
(55)



(51) 25-01 (11) **4463** (22) 2002 07 18 (21) 1465
(73) KOSPAN Piotr Kapała, Marek Kapała Spółka Jawna, Ciasna, (PL)
(72) Kapała Marek, Kapała Piotr
(54) Łącznik narożnikowy zewnętrzny
(55)



(51) 07-04 (11) **4464** (22) 2002 08 26 (21) 1654
(30) 2002 02 27 (DE)
(73) BSH Bosch und Siemens Hausgerate GmbH, Monachium, (DE)
(72) Feil Rolf
(54) Krajalnica uniwersalna
(55)



(51) 05-06 (11) **4465** (22) 2000 07 03 (21) 3170
(30) 2000 01 04 (WO)
(73) SCA Hygiene Products GmbH, Mannheim, (DE)
(72) Hein Ferdinand
(54) Wyrób chłonny włókninowy
(55)



(51) 05-06 (11) **4466** (22) 2000 07 03 (21) 3165
(30) 2000 01 04 (WO)
(73) SCA Hygiene Products GmbH, Mannheim, (DE)
(72) Hein Ferdinand, Zoller Gunther
(54) Wyrób chłonny włókninowy
(55)



(51) 05-06 (11) **4467** (22) 2000 07 03 (21) 3167
(30) 2000 01 04 (WO)
(73) SCA Hygiene Products GmbH, Mannheim, (DE)

(72) Wessblad Ann
 (54) Wyrób chłonny włókninowy
 (55)



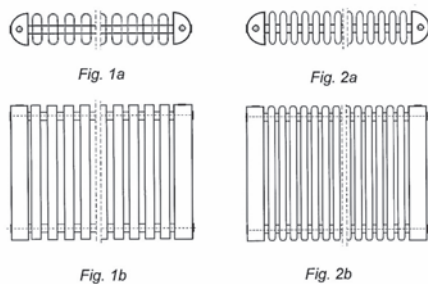
(51) 05-06 (11) **4468** (22) 2000 07 03 (21) 3168
 (30) 2000 01 04 (WO)
 (73) SCA Hygiene Products GmbH, Mannheim, (DE)
 (72) Thiellier Rutger
 (54) Wyrób chłonny włókninowy
 (55)



(51) 05-06 (11) **4469** (22) 2000 07 03 (21) 3169
 (30) 2000 01 04 (WO)
 (73) SCA Hygiene Products GmbH, Mannheim, (DE)
 (72) Thiellier Rutger
 (54) Wyrób chłonny włókninowy
 (55)



(51) 23-03 (11) **4470** (22) 2002 08 19 (21) 1622
 (73) INSTAL-PROJEKT Gawłowscy, Świerżyński Spółka Jawna, Włocławek, (PL)
 (72) Gawłowski Roman
 (54) Grzejnik
 (55)



(51) 21-03 (11) **4471** (22) 2002 08 05 (21) 1569
 (73) NOWOPOL Sp z o.o., Korfantów, (PL)
 (72) Nachalewicz Wiesław

(54) Szyba czołowa automatów do gier
 (55)

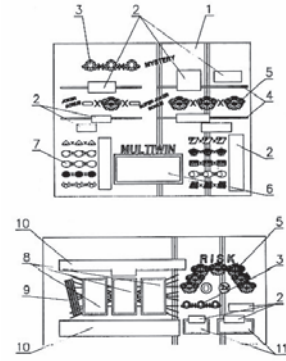
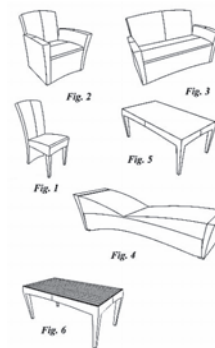
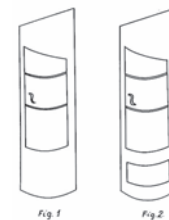


Fig.1

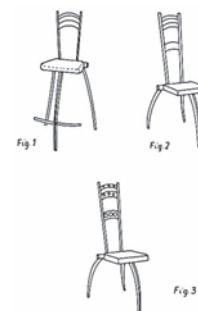
(51) 06-05 (11) **4472** (22) 2002 08 23 (21) 1647
 (73) PRESTIGE Spółka Akcyjna, Poznań, (PL)
 (72) Sobkowiak Tomasz
 (54) Zestaw meblowy
 (55)



(51) 06-04 (11) **4473** (22) 2002 08 19 (21) 1630
 (73) Wodejko Jolanta, Zielona Góra, (PL)
 (72) Wodejko Jolanta
 (54) Barek
 (55)



(51) 06-01 (11) **4474** (22) 2002 08 19 (21) 1631
 (73) Wodejko Jolanta, Zielona Góra, (PL)
 (72) Wodejko Jolanta
 (54) Krzesło
 (55)



(51) 06-03 (11) **4475** (22) 2002 08 19 (21) 1632
 (73) Wodejko Jolanta, Zielona Góra, (PL)
 (72) Wodejko Jolanta
 (54) Gazetownik
 (55)



Fig. 1

(51) 09-01 (11) **4476** (22) 2002 08 21 (21) 1644
 (30) 2002 02 22 (AT)
 (73) Rundpack AG, Diepoldsau, (CH)
 (72) Ausserwöger Günter
 (54) Butla
 (55)



FIG. 1

(51) 08-03 (11) **4477** (22) 2002 08 26 (21) 1660
 (30) 2002 02 27 (FR)
 (73) DEVILLE SA, Bauge, (FR)
 (72) Deville Antoine
 (54) Nożyce
 (55)

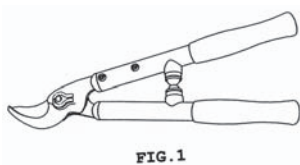


FIG. 1

(51) 26-05 (11) **4478** (22) 2002 08 28 (21) 1669
 (73) Buczny Anna, Szczecin, (PL)
 (72) Buczny Anna
 (54) Lampa
 (55)

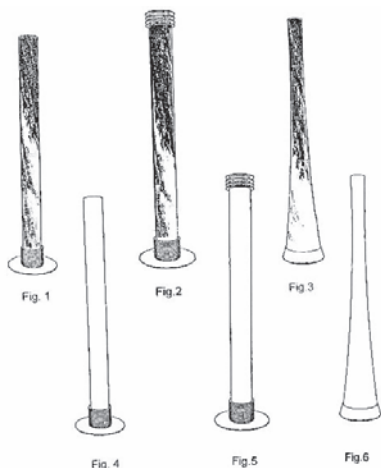


Fig. 1

Fig. 2

Fig. 3

Fig. 4

Fig. 5

Fig. 6

(51) 25-02 (11) **4479** (22) 2002 09 06 (21) 1709
 (30) 2002 03 08 (FR)
 (73) Babcock & Wilcox Volund ApS, Esbjerg O, (DK)
 (72) Olsen Erik, Mogensen Erhardt

(54) Segment rusztu i pręt rusztu
 (55)

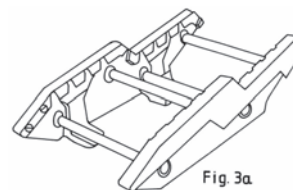


Fig. 3a

(51) 12-15 (11) **4480** (22) 2002 09 11 (21) 1723
 (30) 2002 03 12 (US)
 (73) Michelin Recherche et Technique S.A., Granges-Paccot, (CH);
 Societe de Technologie Michelin, Clermont-Ferrand, (FR)
 (72) Christenbury Damon Lee, Raby Pascal
 (54) Obręcz podporowa opony
 (55)



(51) 09-03 (11) **4481** (22) 2002 09 19 (21) 1771
 (30) 2002 03 21 (US)
 (73) COLGATE-PALMOLIVE COMPANY, Nowy Jork, (US)
 (72) Crawford John C.
 (54) Pojemnik
 (55)



FIG. 1

(51) 28-03 (11) **4482** (22) 2002 09 26 (21) 1807
 (30) 2002 03 28 (US)
 (73) COLGATE-PALMOLIVE COMPANY, Nowy Jork, (US)
 (72) Miller Christopher, Zaksenberg Issac
 (54) Dozownik
 (55)

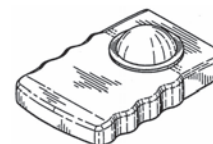


FIG. 1

(51) 28-03 (11) **4483** (22) 2002 09 26 (21) 1808
 (30) 2002 03 28 (US)
 (73) COLGATE-PALMOLIVE COMPANY, Nowy Jork, (US)
 (72) Miller Christopher, Zaksenberg Issac
 (54) Dozownik
 (55)

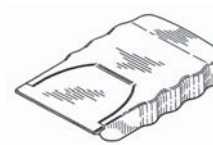
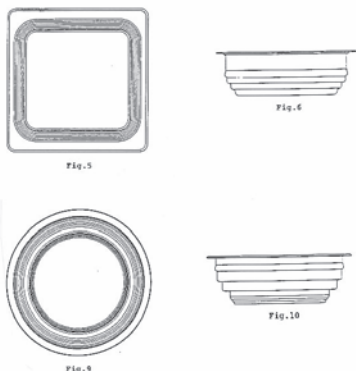
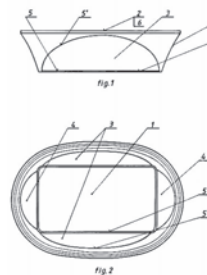


FIG. 1

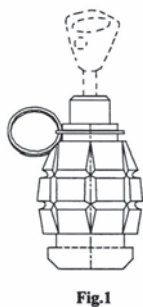
(51) 09-03 (11) **4484** (22) 2002 09 27 (21) 1810
 (30) 2002 03 27 (IT)
 (73) ZEPTER Philip, Monaco, (MC)
 (72) Zepter Philip
 (54) Pojemnik i pokrywa
 (55)



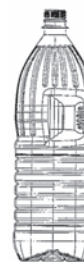
(54) Pojemnik z wieczkiem
 (55)



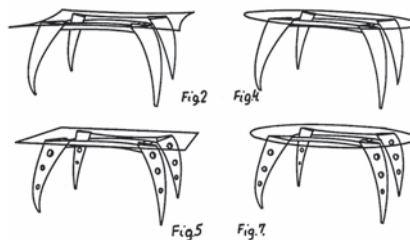
(51) 08-07 (11) **4485** (22) 2002 10 02 (21) 1844
 (30) 2002 04 09 (PL)
 (73) PPHU DIPOL Sp. z o.o., Kryniczno, (PL)
 (72) Chmielecki Czesław, Gardyza Leszek, Piątkowski Marek, Szyszkowski Stanisław
 (54) Blokada motocyklowa
 (55)



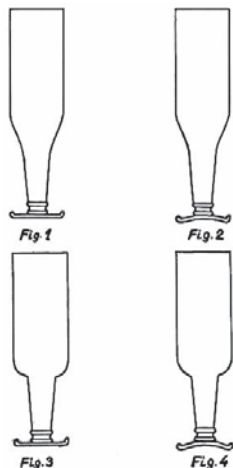
(51) 09-01 (11) **4488** (22) 2002 08 06 (21) 1573
 (73) Wytwórnia Naturalnych Wód Mineralnych USTRONIANKA - Michał Bożek, Ustroń, (PL)
 (72) Bożek Barbara
 (54) Butelka
 (55)



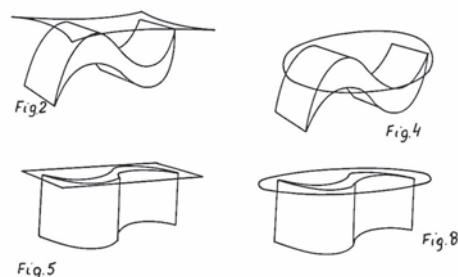
(51) 06-03 (11) **4489** (22) 2002 08 19 (21) 1623
 (73) Wodejko Jolanta, Zielona Góra, (PL)
 (72) Wodejko Jolanta
 (54) Stół
 (55)



(51) 07-01 (11) **4486** (22) 2002 10 07 (21) 1862
 (73) Krupski Tomasz, Gdynia, (PL)
 (72) Krupski Tomasz
 (54) Naczynie do picia piwa
 (55)



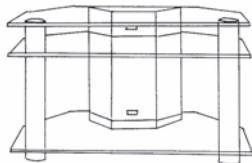
(51) 06-03 (11) **4490** (22) 2002 08 19 (21) 1624
 (73) Wodejko Jolanta, Zielona Góra, (PL)
 (72) Wodejko Jolanta
 (54) Stolik
 (55)



(51) 09-03 (11) **4487** (22) 2002 09 30 (21) 1828
 (73) Szwabis Robert, Świdwin, (PL); Modlińska Emilia, Koszalin, (PL)
 (72) Szwabis Robert, Modlińska Emilia

(51) 06-03 (11) **4491** (22) 2002 08 19 (21) 1625
 (73) Wodejko Jolanta, Zielona Góra, (PL)
 (72) Wodejko Jolanta

(54) Stolik RTV
(55)



(51) 06-04 (11) **4492** (22) 2002 08 19 (21) 1626
(73) Wodejko Jolanta, Zielona Góra, (PL)
(72) Wodejko Jolanta
(54) Regał
(55)



Fig. 1

(51) 06-03 (11) **4493** (22) 2002 08 19 (21) 1627
(73) Wodejko Jolanta, Zielona Góra, (PL)
(72) Wodejko Jolanta
(54) Ława
(55)



Fig. 5



Fig. 6

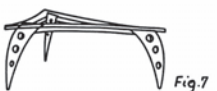
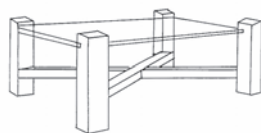


Fig. 7



Fig. 8

(51) 06-03 (11) **4494** (22) 2002 08 19 (21) 1628
(73) Wodejko Jolanta, Zielona Góra, (PL)
(72) Wodejko Jolanta
(54) Ława
(55)



(51) 06-03 (11) **4495** (22) 2002 08 19 (21) 1629
(73) Wodejko Jolanta, Zielona Góra, (PL)
(72) Wodejko Jolanta
(54) Ława
(55)

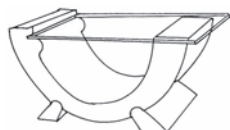


Fig. 1

(51) 06-03 (11) **4496** (22) 2002 10 07 (21) 1876
(73) Kler Piotr, Dobrodzień, (PL)

(72) Kler Piotr
(54) Stolik pod telewizor
(55)

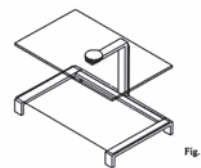


Fig. 1

(51) 06-01 (11) **4497** (22) 2002 10 07 (21) 1875
(73) Kler Piotr, Dobrodzień, (PL)
(72) Kler Piotr
(54) Fotel wypoczynkowy
(55)

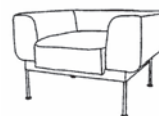


Fig. 1



Fig. 2

(51) 09-01 (11) **4498** (22) 2002 08 19 (21) 1620
(73) OPAKOMET, Kraków, (PL)
(72) Nikolov Lubomir
(54) Butelka
(55)



Fig. 1

(51) 09-01 (11) **4499** (22) 2002 08 19 (21) 1621
(73) OPAKOMET, Kraków, (PL)
(72) Nikolov Lubomir
(54) Butelka
(55)

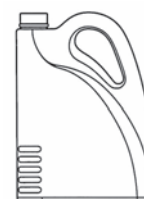


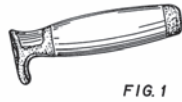
Fig. 1

(51) 07-05 (11) **4500** (22) 2002 08 20 (21) 1639
(30) 2002 02 22 (US)
(73) S.C. JOHNSON & SON, INC, Racine, (US)
(72) Lammel Michael
(54) Obsada dozownika lotnych substancji czynnych
(55)

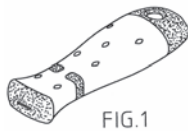


Fig. 1

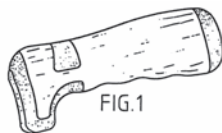
(51) 08-05 (11) **4501** (22) 2002 08 23 (21) 1650
 (73) Ing.Johann Hoertnagl-Werkzeuge Ges.m.b.H., Fulpmes, (AT)
 (72) Hoertnagi Johann
 (54) Uchwyt narzędzia murarskiego
 (55)



(51) 08-05 (11) **4502** (22) 2002 08 23 (21) 1651
 (73) Ing.Johann Hoertnagl-Werkzeuge Ges.m.b.H., Fulpmes, (AT)
 (72) Hoertnagi Johann
 (54) Uchwyt narzędzia malarskiego
 (55)



(51) 08-05 (11) **4503** (22) 2002 08 23 (21) 1652
 (73) Ing.Johann Hoertnagl-Werkzeuge Ges.m.b.H., Fulpmes, (AT)
 (72) Hoertnagi Johann
 (54) Uchwyt narzędzia do gładzenia
 (55)



(51) 07-02 (11) **4504** (22) 2002 08 27 (21) 1666
 (30) 2002 02 28 (WO)
 (73) KONINKLIJKE PHILIPS ELECTRONICS N.V., Eindhoven, (NL)
 (72) Angarita Oscar Enrique Pena
 (54) Czajnik elektryczny
 (55)

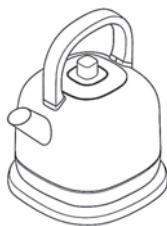


FIG. 1

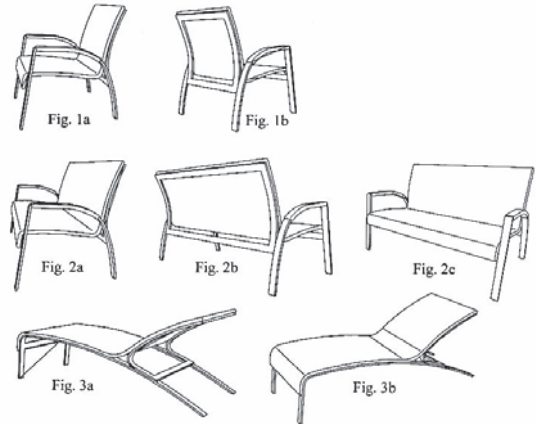
(51) 28-03 (11) **4505** (22) 2002 08 30 (21) 1680
 (73) Weber Krystyna Przedsiębiorstwo Produkcyjno-Handlowe INTERPLAST, Poznań, (PL)
 (72) Ewert-Krzemieniewski Antoni
 (54) Opakowanie do środków kosmetycznych
 (55)



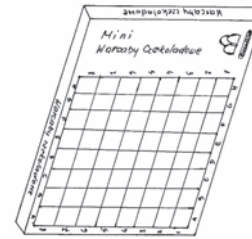
Fig. 1

(51) 06-05 (11) **4506** (22) 2002 08 30 (21) 1689
 (73) Sobkowiak Tomasz, Poznań, (PL)
 (72) Sobkowiak Tomasz

(54) Zestaw mebli wypoczynkowych
 (55)



(51) 09-03 (11) **4507** (22) 2002 09 26 (21) 1803
 (73) Zakład Cukierniczy Banatkiewicz Sp.J. Andrzej Banatkiewicz, Janusz Banatkiewicz, Kielce, (PL)
 (72) Kwatkowski Tomasz
 (54) Opakowanie na wyroby czekoladowe
 (55)

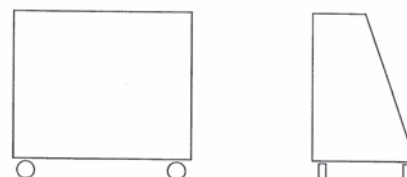


(51) 15-05 (11) **4508** (22) 2002 09 30 (21) 1824
 (73) Januszek Mariola, Bydgoszcz, (PL)
 (72) Januszek Marek
 (54) Trzepak do dywaników
 (55)



FIG. 2

(51) 20-02 (11) **4509** (22) 2002 09 30 (21) 1825
 (73) Januszek Mariola, Bydgoszcz, (PL)
 (72) Januszek Marek
 (54) Wózek ekspozycyjny
 (55)



(51) 06-04 (11) **4510** (22) 2002 09 30 (21) 1826
 (73) Januszek Mariola, Bydgoszcz, (PL)
 (72) Januszek Marek

(54) Szafka do przechowywania próbek paliwa
(55)

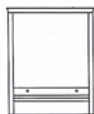


FIG. 1



FIG. 2

(51) 29-01 (11) **4511** (22) 2002 09 30 (21) 1827
(73) Januszak Mariola, Bydgoszcz, (PL)
(72) Januszak Marek
(54) Obudowa agregatu gaśniczego
(55)



FIG. 1

(51) 09-03 (11) **4512** (22) 2002 10 01 (21) 1834
(73) Januszak Mariola, Bydgoszcz, (PL)
(72) Januszak Mariola
(54) Pojemnik
(55)

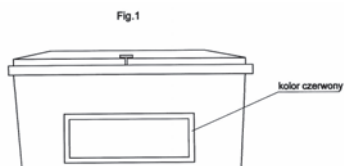
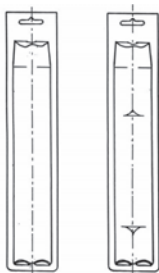


FIG. 1

(51) 09-03 (11) **4513** (22) 2002 10 03 (21) 1851
(73) Grabania Mieczysław, Gdańsk, (PL)
(72) Grabania Mieczysław
(54) Komplet opakowań
(55)

I
FIG. 1 II

(51) 06-01 (11) **4514** (22) 2002 10 04 (21) 1857
(73) ASTROMAL Sp. z o.o., Wilkowice, (PL)
(72) Stróżyk Andrzej

(54) Oparcie
(55)



Fig. 1

(51) 04-02 (11) **4515** (22) 2002 10 07 (21) 1866
(30) 2002 04 08 (US)
(73) COLGATE-PALMOLIVE COMPANY, Nowy Jork, (US)
(72) Cunniffe Janet M.
(54) Rączka do szczoteczki do zębów
(55)



FIG. 1



FIG. 2

(51) 04-02 (11) **4516** (22) 2002 10 07 (21) 1867
(30) 2002 04 08 (US)
(73) COLGATE-PALMOLIVE COMPANY, Nowy Jork, (US)
(72) Schmidt Maria D.
(54) Rączka do szczoteczki do zębów
(55)



FIG. 1



FIG. 2

(51) 04-02 (11) **4517** (22) 2002 10 07 (21) 1868
(30) 2002 04 08 (US)
(73) COLGATE-PALMOLIVE COMPANY, Nowy Jork, (US)
(72) Cunniffe Janet M., Biers Christine
(54) Rączka do szczoteczki do zębów
(55)



FIG. 1



FIG. 2

(51) 04-02 (11) **4518** (22) 2002 10 07 (21) 1869
(30) 2002 04 08 (US)
(73) COLGATE-PALMOLIVE COMPANY, Nowy Jork, (US)
(72) Lee Gyeong

(54) Rączka do szczoteczki do zębów
(55)

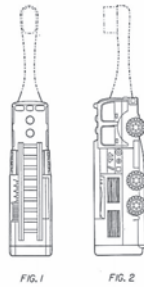


FIG. 1 FIG. 2

(51) 04-02 (11) **4519** (22) 2002 10 07 (21) 1870
(30) 2002 04 12 (US)
(73) COLGATE-PALMOLIVE COMPANY, Nowy Jork, (US)
(72) Fattori Joseph Edward, Janssen Gerardus W.H, Gatzemeyer John J.
(54) Główna szczoteczki do zębów
(55)



FIG. 1A

(51) 11-02 (11) **4520** (22) 2002 10 07 (21) 1871
(73) Serbin Mariusz, Skwierzyna, (PL)
(72) Serbin Mariusz
(54) Ozdoba w postaci motyla
(55)



Fig. 1

(51) 06-01 (11) **4521** (22) 2002 10 07 (21) 1873
(73) Kler Piotr, Dobrodzień, (PL)
(72) Kler Piotr
(54) Fotel tapicerowany
(55)



(51) 06-01 (11) **4522** (22) 2002 10 07 (21) 1877
(73) Kler Piotr, Dobrodzień, (PL)
(72) Kler Piotr
(54) Fotel tapicerowany
(55)



Fig. 1

(51) 09-01 (11) **4523** (22) 2002 04 02 (21) 960
(73) Dr. Mielimonka GLOBAL GROUP Sp. z o.o., Radom, Polska, Radom, (PL)
(72) Kacprzyk Leszek
(54) Butelka
(55)



(51) 04-02 (11) **4524** (22) 2000 10 07 (21) 3181
(30) 2000 04 07 (WO)
(73) ITM ENTREPRISES (Societe Anonyme), Paris, (FR)
(72) Lovell Francis
(54) Szczotka do zębów
(55)

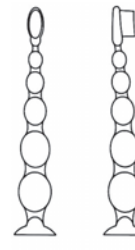


FIG. 1 FIG. 2

(51) 26-04 (11) **4525** (22) 2000 09 29 (21) 3362
(30) 2000 03 30 (WO)
(73) Mądrzyk Jerzy, Bytom, (PL)
(72) Mądrzyk Jerzy
(54) Świeca ozdobna
(55)

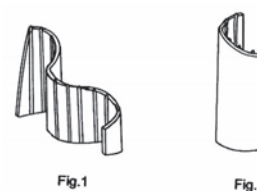


Fig.1

Fig.5



Fig.9

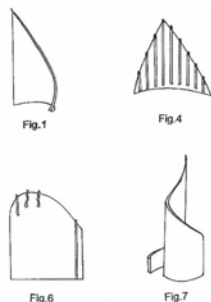
(51) 26-04 (11) **4526** (22) 2000 09 29 (21) 3363
(73) Mądrzyk Jerzy, Bytom, (PL)
(72) Mądrzyk Jerzy
(54) Świeca ozdobna
(55)



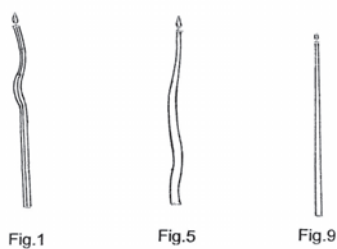
Fig.1

(51) 26-04 (11) **4527** (22) 2000 09 29 (21) 3364
(30) 2000 03 30 (WO)
(73) Mądrzyk Jerzy, Bytom, (PL)
(72) Mądrzyk Jerzy

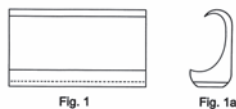
(54) Świeca ozdobna
(55)



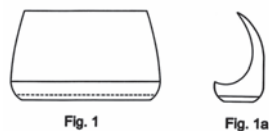
(51) 26-04 (11) **4528** (22) 2000 09 29 (21) 3365
(73) Mądrzyk Jerzy, Bytom, (PL)
(72) Mądrzyk Jerzy
(54) Świeca ozdobna
(55)



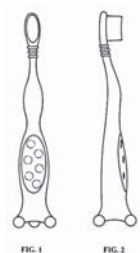
(51) 07-04 (11) **4529** (22) 2000 09 04 (21) 3419
(73) Grzegorek Ryszard, Poznań, (PL)
(72) Grzegorek Ryszard
(54) Pojemnik na słoiki z przyprawami
(55)



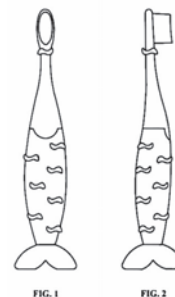
(51) 07-04 (11) **4530** (22) 2000 09 04 (21) 3420
(73) Grzegorek Ryszard, Poznań, (PL)
(72) Grzegorek Ryszard
(54) Pojemnik na słoiki z przyprawami
(55)



(51) 04-02 (11) **4531** (22) 2000 09 09 (21) 3520
(30) 2000 03 09 (WIPO)
(73) ITM ENTREPRISES (Societe Anonyme), Paryż, (FR)
(72) Lovell Francis
(54) Szczotka do zębów
(55)



(51) 04-02 (11) **4532** (22) 2000 09 09 (21) 3521
(30) 2000 03 09 (WIPO)
(73) ITM ENTREPRISES (Societe Anonyme), Paryż, (FR)
(72) Lovell Francis
(54) Szczotka do zębów
(55)



(51) 04-02 (11) **4533** (22) 2000 09 09 (21) 3522
(30) 2000 03 09 (WIPO)
(73) ITM ENTREPRISES (Societe Anonyme), Paryż, (FR)
(72) Lovell Francis
(54) Szczotka do zębów
(55)



(51) 06-01 (11) **4534** (22) 2002 02 07 (21) 4162
(30) 2001 08 07 (IT)
(73) LUXY ITALIA SRL, Alte di Montecchio Maggiore, (IT)
(72) Getzel Stefano
(54) Krzesło
(55)



(51) 11-02 (11) **4535** (22) 2001 04 05 (21) 21471
(73) Zakłady LENTEX Spółka Akcyjna, Lubliniec, (PL)
(72) Mucha Renata, Bieńkowska Elżbieta
(54) Maskotka - ślimak
(55)



(51) 09-03 (11) **4536** (22) 2001 07 02 (21) 21867
(73) Spółdzielnia Mleczarska „Mlepol”, Grajewo, (PL)
(72) Łukasiak Jan, Chojnacki Grzegorz, Krajewska Sylwia

(54) Opakowanie
(55)



(51) 23-03 (11) 4537 (22) 2000 06 26 (21) 20144
(73) Maciąg Jarosław, Kielce, (PL)
(72) Maciąg Jarosław
(54) Grzejnik promiennikowy
(55)



Fig. 1

(51) 26-04 (11) 4538 (22) 2000 09 29 (21) 20636
(30) 2000 03 30 (WO)
(73) Mądrzyk Jerzy, Bytom, (PL)
(72) Mądrzyk Jerzy
(54) Świeca ozdobna
(55)



Fig. 1

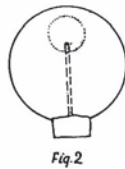


Fig. 2

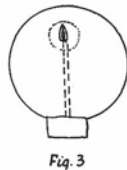


Fig. 3

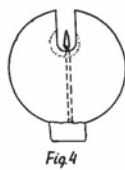


Fig. 4

(51) 23-02 (11) 4539 (22) 2001 06 25 (21) 21835
(73) Biliński Tomasz Przedsiębiorstwo Produkcyjne SANKABI KOŁO, Koło, (PL)
(72) Biliński Tomasz
(54) Zestaw kształtowników
(55)

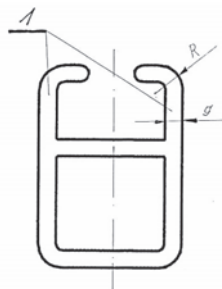


Fig. 1

(51) 06-13 (11) 4540 (22) 2001 07 30 (21) 22010
(73) Przedsiębiorstwo MED.-MEDYK Wojciech Pałczyński, Łódź, (PL)
(72) Pałczyński Wojciech
(54) Podkładka edukacyjna
(55)



(51) 08-06 (11) 4541 (22) 2000 08 29 (21) 20473
(30) 2000 03 06 (DE)
(73) HOPPE AG, Stadtallendorf, (DE)
(72) Holzapfel Walther
(54) Klamka
(55)



Fig. 2

(51) 11-02 (11) 4542 (22) 2001 04 30 (21) 21604
(73) Krukowska Bożena, Zabrze, (PL), Krukowski Michał, Zabrze, (PL)
(72) Krukowska Bożena, Krukowski Michał
(54) Element zdobniczy świecy
(55)



Fig. 1

70

**WPISY I ZMIANY W REJESTRZE
WZORÓW PRZEMYSŁOWYCH**

(nie uwzględnione w innych samodzielnych ogłoszeniach)

Poniższe zestawienie zawiera kolejno: numer rejestracji wzoru przemysłowego, datę wpisu, oznaczenie rubryki, w której dokonano wpisu lub zmiany oraz treść wpisu. Poszczególne rubryki rejestru wzorów przemysłowych zawierają następujące dane:

- rubryka A - nazwisko i imię lub nazwę oraz adres uprawnionego z prawa z rejestracji wzoru przemysłowego z podaniem nazwy kraju,*
- rubryka B - przedmiot wzoru przemysłowego (tytuł oraz rysunek wzoru),*
- rubryka C - nazwisko i imię twórcy wzoru przemysłowego oraz jego miejsce zamieszkania (miejscowość, kraj),*
- rubryka D - prawa ograniczające prawo z rejestracji,*

rubryka E - wnioski i sprzeciwy oraz decyzje wydane w wyniku ich rozpoznania, (adnotacje),

rubryka F - datę umiędzienia lub datę i przyczynę wygaśnięcia prawa z rejestracji.

Uwaga: *Publikacji podlegają: zmiana uprawnionego, twórcy, zmiana nazwy uprawnionego, prawa ograniczające prawo z rejestracji wzoru przemysłowego, sprostowania istotnych pomyłek.*

267 2003 11 13 A. Wprowadzono zmianę nazwy uprawnionego przez wykreślenie wpisu: Compania Roca Radiadores S.A., Gava (Barcelona), Hiszpania i dokonanie wpisu: ROCA SANITARIO S.A., Gava (Barcelona), Hiszpania

268 2003 11 13 A. Wprowadzono zmianę nazwy uprawnionego przez wykreślenie wpisu: Compania Roca Radiadores S.A., Gava (Barcelona), Hiszpania i dokonanie wpisu: ROCA SANITARIO S.A., Gava (Barcelona), Hiszpania

269 2003 11 13 A. Wprowadzono zmianę nazwy uprawnionego przez wykreślenie wpisu: Compania Roca Radiadores S.A., Gava (Barcelona), Hiszpania i dokonanie wpisu: ROCA SANITARIO S.A., Gava (Barcelona), Hiszpania

270 2003 11 13 A. Wprowadzono zmianę nazwy uprawnionego przez wykreślenie wpisu: Compania Roca Radiadores S.A., Gava (Barcelona), Hiszpania i dokonanie wpisu: ROCA SANITARIO S.A., Gava (Barcelona), Hiszpania

271 2003 11 13 A. Wprowadzono zmianę nazwy uprawnionego przez wykreślenie wpisu: Compania Roca Radiadores S.A., Gava (Barcelona), Hiszpania i dokonanie wpisu: ROCA SANITARIO S.A., Gava (Barcelona), Hiszpania

272 2003 11 13 A. Wprowadzono zmianę nazwy uprawnionego przez wykreślenie wpisu: Compania Roca Radiadores S.A., Gava (Barcelona), Hiszpania i dokonanie wpisu: ROCA SANITARIO S.A., Gava (Barcelona), Hiszpania

288 2003 11 19 A. Wprowadzono zmianę nazwy uprawnionego przez wykreślenie wpisu: Rafineria Gdańska S.A., Gdańsk, Polska i dokonanie wpisu: GRUPA LOTOS S.A., ul. Elbląska 135, 80-718 Gdańsk, Polska

290 2003 11 19 A. Wprowadzono zmianę nazwy uprawnionego przez wykreślenie wpisu: Rafineria Gdańska S.A., Gdańsk, Polska i dokonanie wpisu: GRUPA LOTOS S.A., ul. Elbląska 135, 80-718 Gdańsk, Polska

291 2003 11 19 A. Wprowadzono zmianę nazwy uprawnionego przez wykreślenie wpisu: Rafineria Gdańska S.A., Gdańsk, Polska i dokonanie wpisu: GRUPA LOTOS S.A., ul. Elbląska 135, 80-718 Gdańsk, Polska

295 2003 11 13 A. Wprowadzono zmianę nazwy uprawnionego przez wykreślenie wpisu: COMPANIA ROCA RADIADORES S.A., Gava (Barcelona), Hiszpania i dokonanie wpisu: ROCA SANITARIO S.A., Gava (Barcelona), Hiszpania

296 2003 11 13 A. Wprowadzono zmianę nazwy uprawnionego przez wykreślenie wpisu: COMPANIA ROCA Radiadores S.A., Gava (Barcelona), Hiszpania i dokonanie wpisu: ROCA SANITARIO S.A., Gava (Barcelona), Hiszpania

505 2003 14 A. Wprowadzono zmianę nazwy uprawnionego przez wykreślenie wpisu: American Home Products Corporation, Madison, US i dokonanie wpisu: Wyeth, Medison, US

506 2003 11 14 A. Wprowadzono zmianę nazwy uprawnionego przez wykreślenie wpisu: American Home Products Corporation, Madison, US i dokonanie wpisu: Wyeth, Medison, US

587 2003 11 14 A. Wprowadzono zmianę nazwy uprawnionego przez wykreślenie wpisu: Gerb. Gerker GmbH & Co.,

Schalksmühle, Niemcy i dokonanie wpisu: Bereker GmbH & Co., KG, Schalksmühle, Niemcy

588 2003 11 14 Wprowadzono zmianę nazwy uprawnionego przez wykreślenie wpisu: Gerb. Gerker GmbH & Co., Schalksmühle, Niemcy i dokonanie wpisu: Bereker GmbH & Co., KG, Schalksmühle, Niemcy

608 2003 11 13 A. Wprowadzono zmianę nazwy uprawnionego przez wykreślenie wpisu: COMPANIA ROCA RADIADORES S.A., Gava (Barcelona), Hiszpania i dokonanie wpisu: ROCA SANITARIO S.A., Gava (Barcelona), Hiszpania

609 2003 11 13 A. Wprowadzono zmianę nazwy uprawnionego przez wykreślenie wpisu: COMPANIA ROCA RADIADORES S.A., Gava (Barcelona), Hiszpania i dokonanie wpisu: ROCA SANITARIO S.A., Gava (Barcelona), Hiszpania

755 2003 11 14 A. Wprowadzono zmianę uprawnionego przez wykreślenie wpisu: STEEL HOLDING SA, Luxemburg, Luksemburg i dokonanie wpisu: KENTISH N.V., Rotterdam, Holandia

1097 2003 11 14 A. Wprowadzono zmianę nazwy uprawnionego przez wykreślenie wpisu: Gerb, Berker GmbH & Co., Schalksmühle, Niemcy i dokonanie wpisu: Berker GmbH & Co., KG. Schalksmühle, Niemcy

1446 2003 11 14 A. Wprowadzono zmianę nazwy uprawnionego przez wykreślenie wpisu: ARNIE S.C. Niewiadomski Andrzej, Niewiadomski Romuald, Warszawa, Polska i dokonanie wpisu: „ARNIE” A.R. NIEWIADOMSCY SPÓŁKA JAWNA, ul. Przyjaźni 42, 04-544 Warszawa, Polska

1447 2003 11 14 A. Wprowadzono zmianę nazwy uprawnionego przez wykreślenie wpisu: ARNIE S.C. Niewiadomski Andrzej, Niewiadomski Romuald, Warszawa, Polska i dokonanie wpisu: „ARNIE” A.R. NIEWIADOMSCY SPÓŁKA JAWNA, ul. Przyjaźni 42, 04-544 Warszawa, Polska

1448 2003 11 14 A. Wprowadzono zmianę nazwy uprawnionego przez wykreślenie wpisu: ARNIE S.C. Niewiadomski Andrzej, Niewiadomski Romuald, Warszawa, Polska i dokonanie wpisu: „ARNIE” A.R. NIEWIADOMSCY SPÓŁKA JAWNA, ul. Przyjaźni 42, 04-544 Warszawa, Polska

1491 2003 11 14 A. Wprowadzono zmianę nazwy uprawnionego przez wykreślenie wpisu: ARNIE S.C. Niewiadomski Andrzej, Niewiadomski Romuald, Warszawa, Polska i dokonanie wpisu: „ARNIE” A.R. NIEWIADOMSCY SPÓŁKA JAWNA, ul. Przyjaźni 42, 04-544 Warszawa, Polska

1791 2003 11 26 A. Wprowadzono zmianę nazwy uprawnionego przez wykreślenie wpisu: Gerb, Berker GmbH & Co., Schalksmühle, Niemcy i dokonanie wpisu: Berker GmbH & Co., KG. Schalksmühle, Niemcy

1892 2003 11 13 A. Wprowadzono zmianę nazwy uprawnionego przez wykreślenie wpisu: COMPANIA ROCA RADIADORES S.A., Gava (Barcelona), Hiszpania i dokonanie wpisu: ROCA SANITARIO S.A., Gava (Barcelona), Hiszpania

1894 2003 11 13 A. Wprowadzono zmianę nazwy uprawnionego przez wykreślenie wpisu: COMPANIA ROCA RADIADORES S.A., Gava (Barcelona), Hiszpania i dokonanie wpisu: ROCA SANITARIO S.A., Gava (Barcelona), Hiszpania

1893 2003 11 13 A. Wprowadzono zmianę nazwy uprawnionego przez wykreślenie wpisu: COMPANIA ROCA RADIADORES S.A., Gava (Barcelona), Hiszpania i dokonanie wpisu: ROCA SANITARIO S.A., Gava (Barcelona), Hiszpania

1895 2003 11 13 A. Wprowadzono zmianę nazwy uprawnionego przez wykreślenie wpisu: COMPANIA ROCA RADIADORES S.A., Gava (Barcelona), Hiszpania i dokonanie wpisu: ROCA SANITARIO S.A., Gava (Barcelona), Hiszpania

2132 2003 11 13 A. Wprowadzono zmianę nazwy uprawnionego przez wykreślenie wpisu: COMPANIA ROCA RADIADORES S.A., Gava (Barcelona), Hiszpania i dokonanie wpisu: ROCA SANITARIO S.A., Gava (Barcelona), Hiszpania

2132 2003 11 13 A. Wprowadzono zmianę nazwy uprawnionego przez wykreślenie wpisu: COMPANIA ROCA RADIADORES S.A., Gava (Barcelona), Hiszpania i dokonanie wpisu: ROCA SANITARIO S.A., Gava (Barcelona), Hiszpania

2133 2003 11 13 A. Wprowadzono zmianę nazwy uprawnionego przez wykreślenie wpisu: COMPANIA ROCA RADIADORES S.A., Gava (Barcelona), Hiszpania i dokonanie wpisu: ROCA SANITARIO S.A., Gava (Barcelona), Hiszpania

2676 2003 11 13 A. Wprowadzono zmianę nazwy uprawnionego przez wykreślenie wpisu: COMPANIA ROCA RADIADORES S.A., Gava (Barcelona), Hiszpania i dokonanie wpisu: ROCA SANITARIO S.A., Gava (Barcelona), Hiszpania

2677 2003 11 13 A. Wprowadzono zmianę nazwy uprawnionego przez wykreślenie wpisu: COMPANIA ROCA RADIADORES S.A., Gava (Barcelona), Hiszpania i dokonanie wpisu: ROCA SANITARIO S.A., Gava (Barcelona), Hiszpania

3184 2003 11 13 A. Wprowadzono zmianę nazwy uprawnionego przez wykreślenie wpisu: COMPANIA ROCA RADIADORES S.A., Gava (Barcelona), Hiszpania i dokonanie wpisu: ROCA SANITARIO S.A., Gava (Barcelona), Hiszpania

3201 2003 11 14 A. Wprowadzono zmianę siedziby uprawnionego przez wykreślenie wpisu: LESTAR Sp. z.o.o., 05-816 Michałowice k/Warszawy Jaśminowa 9, Polska i dokonanie wpisu: LESTAR Sp. z.o.o., Opacz, ul. Klonowa 49, 05-816 Michałowice, Polska

3569 2003 11 26 A. Wprowadzono zmianę nazwy uprawnionego przez wykreślenie wpisu: SAB Alliance Sp. z.o.o., Radom, Polska i dokonanie wpisu: Dr. Mielimonka GLOBAL GROUP sp. z.o.o., ul. St. Wyszyńskiego 15 lok. 6, 26-200 Radom, Polska

3598 2003 11 26 A. Wprowadzono zmianę nazwy uprawnionego przez wykreślenie wpisu: SAB Alliance Sp. z.o.o., Radom, Polska i dokonanie wpisu: Dr. Mielimonka GLOBAL GROUP sp. z.o.o., ul. St. Wyszyńskiego 15 lok. 6, 26-200 Radom, Polska

3599 2003 11 26 A. Wprowadzono zmianę nazwy uprawnionego przez wykreślenie wpisu: SAB Alliance Sp. z.o.o., Radom, Polska i dokonanie wpisu: Dr. Mielimonka GLOBAL GROUP sp. z.o.o., ul. St. Wyszyńskiego 15 lok. 6, 26-200 Radom, Polska

3600 2003 11 26 A. Wprowadzono zmianę nazwy uprawnionego przez wykreślenie wpisu: SAB Alliance Sp. z.o.o., Radom, Polska i dokonanie wpisu: Dr. Mielimonka GLOBAL GROUP sp. z.o.o., ul. St. Wyszyńskiego 15 lok. 6, 26-200 Radom, Polska

3601 2003 11 26 A. Wprowadzono zmianę nazwy uprawnionego przez wykreślenie wpisu: SAB Alliance Sp. z.o.o., Radom, Polska i dokonanie wpisu: Dr. Mielimonka GLOBAL GROUP sp. z.o.o., ul. St. Wyszyńskiego 15 lok. 6, 26-200 Radom, Polska

71

**DECYZJE STWIERDZAJĄCE WYGAŚNIĘCIE
DECYZJI O UDZIELENIU PRAWA Z REJESTRACJI**

Poniższe zestawienie zawiera numer zgłoszenia wzoru przemysłowego.

19599	20940	20989	21220
20703	20941	20990	21221
20704	20942	20991	21875
20708	20947	20992	21876
20917	20965	21178	21877
20918	20966	21194	21878
20919	20969	21195	21880
20935	20972	21196	21881
20937	20985	21213	21882

C'. WZORY ZDOBNICZE

72

WPISY I ZMIANY W REJESTRZE
WZORÓW ZDOBNICZYCH

(nie uwzględnione w innych samodzielnych ogłoszeniach)

Poniższe zestawienie zawiera kolejno: numer rejestru wzoru zdobniczego, datę wpisu, oznaczenie rubryki, w której dokonano wpisu lub zmiany oraz treść wpisu. Poszczególne rubryki rejestru wzorów zdobniczych zawierają następujące dane:

rubryka A - nazwisko i imię lub nazwę oraz miejsce zamieszkania lub siedzibę osoby, na rzecz której dokonano rejestracji wzoru zdobniczego,

rubryka B - tytuł wzoru zdobniczego,

rubryka C - nazwisko i imię twórcy wzoru zdobniczego,

rubryka D - prawa ograniczające wzór zdobniczy,

rubryka E - wnioski, odwołania, decyzje, (adnotacje),

rubryka F - datę wygaśnięcia prawa z rejestracji wzoru zdobniczego.

Uwaga: Publikacji podlegają: zmiana uprawnionego, twórcy, zmiana nazwy uprawnionego, prawa ograniczające prawo z rejestracji wzoru zdobniczego, sprostowania istotnych pomyłek.

13973 2003 11 06 A. Wprowadzono zmianę uprawnionego przez wykreślenie wpisu: „Drägerwerk AG, Lubeka, Niemcy” i dokonanie wpisu: Dräger Medical AG & Co. KgaA, Lubeka, Niemcy”

15132 2003 11 06 A. Wprowadzono zmianę uprawnionego przez wykreślenie wpisu: „Kortman Intradal B.V., Veenendaal, Holandia” i dokonanie wpisu: „Sara Lee Household and Body Care Nererland B.V., Veenendaal, Holandia”

15324 2003 11 06 A. Wprowadzono zmianę uprawnionego przez wykreślenie wpisu: „Baker Norton Phar Pharmaceuticals, Inc., Miami, Stany Zjednoczone Ameryki” i dokonanie wpisu: „IVAX RESEARCH, INC., Miami, Stany Zjednoczone Ameryki”.

16610, 16611, 16674, 16675, 16676 2003 11 06 A. Wprowadzono zmianę uprawnionego przez wykreślenie wpisu: „Gebr, Berker GmbH & Co., Schalksmühle, Niemcy” i dokonanie wpisu: „Berker GmbH & Co. KG, Schalksmühle, Niemcy”

16892 2003 11 06 A. Wprowadzono zmianę uprawnionego przez wykreślenie wpisu: Klub Sportowy CRACOVIA, Kraków, Polska i dokonanie wpisu: Miejski Klub Sportowy CRACOVIA Sportowa Spółka Akcyjna, Kraków, Polska

17608 2003 11 06 A. Wprowadzono zmianę uprawnionego przez wykreślenie wpisu: Joico Laboratories, Inc., City of Industry, Stany Zjednoczone Ameryki i dokonanie wpisu: Zotos International, Inc., Darien, Stany Zjednoczone Ameryki

73

DECYZJE O PRZEDŁUŻENIU
PRAWA Z REJESTRACJI

Poniższe zestawienie zawiera kolejno: numer rejestru wzorów zdobniczych oraz numer i rok wydania Wiadomości Urzędu Patentowego, w którym ogłoszono o udzieleniu prawa.

17296	08/00	18047	06/01
17573	12/00	18049	06/01
17750	02/01	18054	06/01
17776	02/01	18055	06/01
17778	02/01	18056	06/01
17808	03/01	18058	06/01
17809	03/01	18059	06/01
17857	03/01	18060	06/01
17858	03/01	18061	06/01
17869	03/01	18062	06/01
17870	03/01	18079	07/01
17874	03/01	18088	07/01
17875	03/01	18127	09/01
17877	03/01	18131	07/01
17878	03/01	18141	07/01
17881	03/01	18145	07/01
17882	03/01	18146	07/01
17902	04/01	18152	07/01
17907	04/01	18171	08/01
17913	04/01	18184	08/01
17928	04/01	18187	08/01
17929	04/01	18188	08/01
17953	05/01	18193	08/01
17963	05/01	18203	08/01
17964	05/01	18204	08/01
17968	05/01	18207	08/01
17969	05/01	18208	08/01
17970	05/01	18214	08/01
17971	05/01	18215	08/01
17973	05/01	18233	09/01
17976	05/01	18234	09/01
17977	05/01	18252	09/01
17993	06/01	18285	09/01
17998	06/01	18287	09/01
18005	06/01	18310	10/01
18006	06/01	18329	10/01
18007	06/01	18330	10/01
18018	06/01	18332	10/01
18021	06/01	18333	10/01
18023	06/01	18412	10/01

D. ZNAKI TOWAROWE

Cyfrowe kody identyfikacyjne (wg normy WIPO ST. 60), które poprzedzają informacje o dokonanej rejestracji oznaczają:

- (111) - numer prawa ochronnego
- (151) - data wydania decyzji o udzieleniu prawa ochronnego
- (210) - numer zgłoszenia
- (220) - data zgłoszenia
- (441) - data ogłoszenia o zgłoszeniu
- (510) - wykaz towarów
- (511) - klasy towarowe
- (531) - symbol klasyfikacji elementów graficznych znaku
- (540) - określenie znaku towarowego ze wskazaniem kolorów
- (551) - wskazanie kategorii znaku towarowego lub udzielonego prawa jeżeli dotyczy wspólnego prawa ochronnego, wspólnego znaku towarowego albo wspólnego znaku towarowego gwarancyjnego
- (732) - nazwisko i imię lub nazwę uprawnionego, jego miejsce zamieszkania lub siedzibę oraz kod kraju

74

UDZIELONE PRAWA OCHRONNE NA ZNAKI TOWAROWE

(od nr 147 001 do nr 147 640)

(111) **147001** (220) 1993 10 01 (210) 125421
(151) 2003 10 01
(732) Krüger GmbH & Co. KG, Bergisch Gladbach, DE.
(540) CALYPSO
(510), (511) **32** proszek owocowy i bezalkoholowe preparaty owocowe do przygotowywania napojów bezalkoholowych (wszystkie powyższe towary również w postaci rozpuszczalnej).

(111) **147002** (220) 2000 02 01 (210) 213297
(151) 2003 09 30
(732) VALVEX S.A., Jordanów, PL.
(540)



Kolory znaku: biały, błękitny

(531) 26.4, 27.5, 29.1
(510), (511) **06** metalowe: przedłużacze, złączki regulowane, złączki proste, złączki do wodomierzy, złączki wkrętne, złączki wkrętne redukcyjne, złączki nakrętno-wkrętne, złączki nakrętno wkrętne redukcyjne, złączki kolankowe, kolanka wkrętne, kolanka nakrętne redukcyjne, kolanka nakrętno-wkrętne, kolanka ustalone, trójniki, trójniki wkrętne, trójniki nakrętne, trójniki nakrętno-wkrętno-nakrętne, trójniki wykrętno-nakrętno-wykrętne, trójniki wykrętno-nakrętno-nakrętne, trójniki wkrętno-nakrętne, trójniki ustalone płaskie, trójniki ustalone kątowe, czwórniki wkrętne, czwórniki nakrętne, czwórniki wkrętne redukcyjne, czwórniki wkrętno-nakrętno-wykrętno-nakrętne, czwórniki wkrętne-nakrętno-nakrętnonakrętne redukcyjne, złącza do instalacji z rurami wielowarstwowymi, złącza złączek i rur uszczelniane uszczelkami gumowymi dla rur wielowarstwowym, metalowa galanteria łazienkowa: uchwyty półek i luster, **11** baterie toaletowe, baterie wannowe, baterie umywalkowe, baterie zlewozmywakowe, zawory kulowe, zawory regulacyjne, zawory regulacyjno-odcinające, zawory wodne, zawory wodne wypływo-

we, zawory wodne wypływowe ze złączką, złączki z tworzywa do zaworów wypływowych wodnych ze złączką, nakrętki złączki z tworzywa do zaworów wypływowych wodnych ze złączką, zawory zwrotne, zawory wodne przelotowe, zawory kątowe, zawory odcinające, zawory spustowe, korki do zaworów przelotowych, zawory przelotowe proste, zawory przelotowe skośne, automatyczne zawory odpowietrzające, głowice do zaworów wodnych, grzybki do głowic zaworów wodnych, głowice suwakowe do baterii i zaworów wodnych, uchwyty do głowic suwakowych, głowice do zaworów parowych, pokręta do zaworów przelotowych, kurki wypływowe, kurki przelotowe trójdrogowe, kurki spustowe ze złączką, kurki spustowe ze złączką i zaślepką, kurki gazowe, termostaticzne zawory grzejnikowe, zawory grzejnikowe proste, zawory grzejnikowe kątowe, głowice do zaworów grzejnikowych, pokręta do zaworów grzejnikowych, kolektory do instalacji centralnego ogrzewania, korki nakrętne i nakrętki do instalacji centralnego ogrzewania, rozdzielacze do instalacji centralnego ogrzewania, różnicowe regulatory ciśnienia do instalacji centralnego ogrzewania, **21** akcesoria metalowe do łazienek: uchwyty na ręczniki, uchwyty do papieru toaletowego, uchwyty na szczotki łazienkowe.

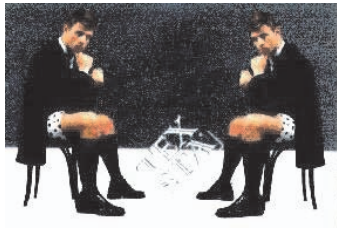
(111) **147003** (220) 1998 02 11 (210) 183291
(151) 2003 06 25
(732) „BACHURSKI MEDIACORP” Spółka z o.o., Warszawa, PL.
(540)

GAZETA FINANSOWA

(531) 27.5
(510), (511) **16** czasopismo, **35** zamieszczanie reklam osób trzecich.

(111) **147004** (220) 1999 11 14 (210) 209820
(151) 2003 06 25
(732) „TEX-STA” Spółka Jawna Jarosław Stasiak, Wiesław Stasiak, Mirosława Stasiak, Aleksandrów Łódzki, PL.

(540)



Kolory znaku: biały, szary, czarny, cielisty, brązowy
(531) 2.1, 25.5, 27.5, 29.1

(510), (511) **16** stojaki z tekstury, reprodukcje graficzne, opakowania z papieru, torby reklamowe, **24** dzianiny, **25** getry, rajstopy, skarpety, ubrania, wyroby pończosznicze.

(111) **147005** (220) 1999 11 14 (210) 209829
(151) 2003 07 02

(732) „WIN” s.c. Grafika i Język Ewa Mossakowska i Wojciech Mossakowski, Łódź, PL.

(540)



Kolory znaku: niebieski, zielony

(531) 5.7, 27.5, 29.1

(510), (511) **30** chleb, ciastka, wyroby cukiernicze, piekarnicze, lody, lód do chłodzenia, kawa, herbata, kakao, cukier, ryż, mąka, preparaty zbożowe, przyprawy, wyroby zbożowe.

(111) **147006** (220) 1999 11 15 (210) 209844
(151) 2003 07 02

(732) Przedsiębiorstwo Produkcyjno-Usługowe EWIMAR WB Włodzimierz Bucholc, Warszawa, PL.

(540)



Kolory znaku: żółty, czerwony

(531) 26.4, 27.5, 29.1

(510), (511) **09** urządzenia do wykrywania i pomiarów stężenia gazów wybuchowych, gazów toksycznych i tlenu, eksplozometri, toksykometri, tlenomierze, detektory osobiste, **37** usługi w zakresie naprawy aparatury gazometrycznej.

(111) **147007** (220) 1999 11 17 (210) 209850
(151) 2003 10 01

(732) TELEKOMUNIKACJA POLSKA Spółka Akcyjna, Warszawa, PL.

(540)



Kolory znaku: ciemnożółty, granatowy, czarny

(531) 27.5, 29.1

(510), (511) **38** usługi telekomunikacyjne, przesyłanie informacji, przesyłanie informacji tekstowej i obrazowej przy pomocy kom-

putera, komunikacja telefoniczna, usługi w zakresie poczty elektronicznej, przesyłanie danych przy pomocy sieci światłowodów, przesyłanie wiadomości, usługi w zakresie telefonii komórkowej, usługi w zakresie połączeń telefonicznych, usługi w zakresie zleceń przywoławczych (telefon lub inne środki komunikacji elektronicznej).

(111) **147008** (220) 1999 11 19 (210) 210002
(151) 2003 06 25

(732) Ahold Polska Spółka z o.o., Kraków, PL.

(540) DiT

(510), (511) **03** balsamy, dezodoranty do użytku osobistego, emulsje, lotony, mleczko kosmetyczne, olejki, płyny do zębów, preparaty do golenia, preparaty po goleniu, preparaty do makijażu, przeciwsłoneczne preparaty do opalania, preparaty kosmetyczne do pielęgnacji skóry, szampony, środki do demakijażu, środki do kąpieli, farby do włosów, preparaty do układania włosów, wody kolońskie i toaletowe, żele-środki do czyszczenia, polerowania, odtłuszczania i ścierania, płyny, proszki, mleczka i emulsje, środki do prania i mycia, płyny do mycia i zmywania, proszki do prania, **29** mięso, przetwory z mięsa, wyroby wędliniarskie i garmazeryjne, ekstrakty mięsne, drób, dziczyzna, ryby i inne zwierzęta wodne, tłuszcze jadalne, nabiał, mleko i wyroby z mleka, sery, owoce, grzyby i warzywa przetworzone, gotowane, mrożone, konserwowane i suszone, galaretki, dżemy, przygotowane do natychmiastowego spożycia przetwory z mięsa, warzyw i owoców, konserwy, sałatki, **30** kawa, herbata, kakao, namiastki kawy, wyroby zbożowe, ryż, mąka, kasza, płatki, makaron, pieczywo, cukry i wyroby cukiernicze, ciasta, ciastka, ciasteczka, biszkopty, herbatniki, czekolada, cukierki, słodycze, wafle, lody, wyroby piekarnicze, paluszki, dodatki do ciast, przyprawy, sosy, sosy do mięsa, sosy do sałatek, majonezy, musztarda, ocet, drożdże, pizza, **32** wody mineralne i źródlane, gazowane i niegazowane oraz inne napoje bezalkoholowe, syropy i inne preparaty do przygotowywania napojów, napoje owocowe i soki, piwo.

(111) **147009** (220) 1999 11 19 (210) 210003
(151) 2003 06 25

(732) Ahold Polska Spółka z o.o., Kraków, PL.

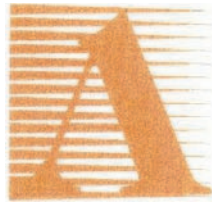
(540) DiT Dobrze i Tanio

(510), (511) **03** balsamy, dezodoranty do użytku osobistego, emulsje, lotony, mleczko kosmetyczne, olejki, płyny do zębów, preparaty do golenia, preparaty po goleniu, preparaty do makijażu, przeciwsłoneczne preparaty do opalania, preparaty kosmetyczne do pielęgnacji skóry, szampony, środki do demakijażu, środki do kąpieli, farby do włosów, preparaty do układania włosów, wody kolońskie i toaletowe, żele-środki do czyszczenia, polerowania, odtłuszczania i ścierania, płyny, proszki, mleczka i emulsje, środki do prania i mycia, płyny do mycia i zmywania, proszki do prania, **29** mięso, przetwory z mięsa, wyroby wędliniarskie i garmazeryjne, ekstrakty mięsne, drób, dziczyzna, ryby i inne zwierzęta wodne, tłuszcze jadalne, nabiał, mleko i wyroby z mleka, sery, owoce, grzyby i warzywa przetworzone, gotowane, mrożone, konserwowane i suszone, galaretki, dżemy, przygotowane do natychmiastowego spożycia przetwory z mięsa, warzyw i owoców, konserwy, sałatki, **30** kawa, herbata, kakao, namiastki kawy, wyroby zbożowe, ryż, mąka, kasza, płatki, makaron, pieczywo, cukry i wyroby cukiernicze, ciasta, ciastka, ciasteczka, biszkopty, herbatniki, czekolada, cukierki, słodycze, wafle, lody, wyroby piekarnicze, paluszki, dodatki do ciast, przyprawy, sosy, sosy do mięsa, sosy do sałatek, majonezy, musztarda, ocet, drożdże, pizza, **32** wody mineralne i źródlane, gazowane i niegazowane oraz inne napoje bezalkoholowe, syropy i inne preparaty do przygotowywania napojów, napoje owocowe i soki, piwo.

(111) **147010** (220) 1999 11 23 (210) 210069
(151) 2003 08 26

(732) INTERSERVIS Spółka z o.o., Łódź, PL.

(540)



Kolory znaku: biały, pomarańczowy

(531) 26.11, 27.5, 29.1

(510), (511) **35** usługi organizowania wystaw w celach handlowych lub reklamowych, usługi reklamowania, dystrybucji i rozpowszechniania materiałów reklamowych, prezentacje towarów i usług, informacja handlowa, pokazy towarów, **41** usługi organizowania - seminariów, konferencji, szkoleń, konkursów, publikowanie tekstów, organizacji - wystaw związanych z kulturą lub edukacją, koncertów, pokazów, spotkań, rozrywki, wypożyczania filmów, książek, nagrań, **42** usługi: projektowania i dekoracji wnętrz, stósk, doradztwo w zakresie własności intelektualnej, wzornictwo przemysłowe.

(111) **147011** (220) 1998 07 15 (210) 189474
(151) 2003 02 10

(732) Przedsiębiorstwo Ochrony PURZECZKO Firma MTP
Purzeczek Mirosław Tadeusz, Łomża, PL.

(540) purzeczek

(510), (511) **37** usługi: instalowanie i naprawy alarmów przeciwwłamaniowych, sprzątanie stosowane jako czyszczenie budynków powierzchni zewnętrznej, sprzątanie stosowane jako czyszczenie wnętrza budynków, **39** usługi transportu autobusowego, usługi związane z parkowaniem samochodów, wynajmowanie miejsc parkingowych, usługi taksówkowe, usługi transportu pasażerskiego i przedmiotów wartościowych, **42** prace inżynierskie jako ekspertyzy z zakresu ochrony mienia, projektowanie systemów alarmowych, **45** usługi dedektywistyczne, ochrona cywilna, doradztwo w sprawach bezpieczeństwa, usługi ochrony obiektów z zastosowaniem systemów alarmowych, ochrona osobista, ochrona osobista jako eskorta, usługi ochrony mienia, usługi ochrony obiektów z zastosowaniem telewizji przemysłowej, usługi poszukiwania osób zaginionych.

(111) **147012** (220) 1999 07 29 (210) 205362
(151) 2003 03 06

(732) Toruńskie Piwnice Win VINPOL Spółka z o.o., Toruń, PL.

(540) DIPLOMAT

(510), (511) **33** napoje alkoholowe, alkohole miętowe, alkohole ryżowe, ekstrakty alkoholowe, esencje alkoholowe, likiery anyżowe, anyżówka, aperitify, arak, brandy, dżin, ekstrakty owocowe alkoholowe, gruszczeniaki, jabłeczniaki, kirsz, koktajle alkoholowe, likiery, miód pitny, napoje alkoholowe gorzkie, napoje alkoholowe z owocami, napoje destylowane, palinki, rum, sake, whisky, wina, wódki.

(111) **147013** (220) 1999 10 06 (210) 208135
(151) 2003 04 03

(732) Metabolife International, Inc. (California corporation), San Diego, US.

(540) METABOLIFE INTERNATIONAL

(510), (511) **05** ziołowe suplementy dietetyczne przystosowane do celów medycznych.

(111) **147014** (220) 1999 11 25 (210) 210191
(151) 2003 09 29

(732) Zakład Usług Turystycznych TUR WOLA Spółka z o.o., Warszawa, PL.

(540)



Kolory znaku: czerwony, granatowy

(531) 27.5, 29.1

(510), (511) **35** organizowanie wystaw w celach handlowych lub reklamowych, **36** usługi wystawiania czeków podróży, **39** usługi agencji turystycznych, **41** rozrywka, zabawa, usługi obozów i kolonii dla dzieci i młodzieży, **42** usługi rezerwacji pokoi hotelowych, usługi zapewniania osobom trzecim mieszkań, pokoi i żywienia w hotelach, pensjonatach turystycznych, ośrodkach kempingowych, domach wycieczkowych, sanatoriach, domach wypoczynkowych, ośrodkach rekonwalescencji.

(111) **147015** (220) 1999 11 30 (210) 210425
(151) 2003 06 25

(732) Wielkopolskie Zakłady Farmaceutyczne BIO-WIN S.A., Murowana Goślina, PL.

(540)

BIO-WIN

(531) 24.17, 27.5

(510), (511) **05** leki, **33** napoje alkoholowe.

(111) **147016** (220) 1999 12 01 (210) 210490
(151) 2003 08 05

(732) Przedsiębiorstwo Handlowo-Usługowe
„DEKOR-SYSTEM” Jolanta Luc, Łódź, PL.

(540)



Kolory znaku: zielony, biały, czarny

(531) 26.4, 27.5, 29.1

(510), (511) **02** zaprawy farbiarskie do metalu, ekologiczne farby silikonowe, **17** zaprawy izolacyjne na bazie cementu i krzemionów, **19** zaprawy budowlane na bazie cementu i krzemionów, **35** zgrupowanie na rzecz osób trzecich różnych towarów pozwalające nabywcy wygodnie je oglądać i kupować u hurtownika i w sklepie z farbami ekologicznymi, środkami gruntującymi, zaprawami murarskimi wewnętrznymi i zewnętrznymi, **37** dekorowanie ścian wielobarwnymi tynkami szlachetnymi - stiuki weneckie, **42** projektowanie i aranżacja wnętrz.

(111) **147017** (220) 1999 12 06 (210) 210664
(151) 2003 07 03

(732) „INTERSERVIS” Spółka z o.o., Łódź, PL.

(540)



Kolory znaku: biały, zielony, żółty, granatowy

(531) 26.7, 27.5, 29.1

(510), (511) **35** usługi: reklamowania, dystrybucji i rozpowszechniania materiałów reklamowych, prezentacje towarów i usług, informacja handlowa, pokazy towarów, **41** usługi: organizowania - seminariów, konferencji, szkoleń, konkursów, publikowania tekstów, organizacji - wystaw związanych z kulturą lub edukacją, koncertów, pokazów, spotkań, rozrywki, wypożyczania filmów, książek, nagrań, **42** usługi: administrowania pokazów, wystaw,

projektowania i dekoracji wnętrz, stoisk, doradztwo w zakresie własności intelektualnej, wzornictwo przemysłowe.

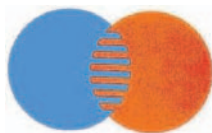
(111) **147018** (220) 1999 12 06 (210) 210665
(151) 2003 07 03
(732) „INTERSERVIS” Spółka z o.o., Łódź, PL.
(540)



Kolory znaku: biały, granatowy, szafirowy
(531) 26.1, 29.1

(510), (511) **35** usługi: reklamowania, dystrybucji i rozpowszechniania materiałów reklamowych, prezentacje towarów i usług, informacja handlowa, pokazy towarów, **41** usługi: organizowania - seminariów, konferencji, szkoleń, konkursów, publikowania tekstów, organizacji - wystaw związanych z kulturą lub edukacją, koncertów, pokazów, spotkań, rozrywki, wypożyczania filmów, książek, nagrań, **42** usługi: administrowania pokazów, wystaw, projektowania i dekoracji wnętrz, stoisk, doradztwo w zakresie własności intelektualnej, wzornictwo przemysłowe.

(111) **147019** (220) 1999 12 13 (210) 210964
(151) 2003 07 04
(732) MasterCard International Incorporated, Purchase, US.
(540)

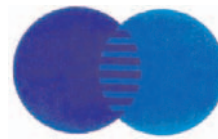


Kolory znaku: czerwony, niebieski, biały
(531) 26.1, 26.7, 26.11, 29.1

(510), (511) **09** sprzęt komputerowy, oprogramowanie komputerowe i programy komputerowe, sprzęt komputerowy i oprogramowanie do szyfrowania, klucze do szyfrowania, cyfrowe certyfikaty, cyfrowe podpisy, oprogramowanie do zabezpieczenia składów danych oraz wyszukiwania i transmisji poufnych informacji klienta używanych przez osoby, instytucje bankowe i finansowe, magnetycznie kodowane karty i karty zawierające płytki obwodów scalonych (smart cards - karty „inteligentne”), karty obciążeniowe, karty bankowe, karty kredytowe, karty debetowe i karty płatnicze, czytniki kart, oprogramowanie komputerowe dla umożliwienia kartom „inteligentnym” współdziałanie z terminalami i czytnikami, sprzęt telekomunikacyjny, terminale punktów sprzedaży i oprogramowanie komputerowe do transmitowania, wyświetlania i pamiętania transakcji, do identyfikacji i do informacji finansowej używanej przez służby finansowe, bankowość i przemysł telekomunikacyjny, urządzenia do identyfikacji częstotliwości radiowych (transpondery), weryfikująca aparatura elektroniczna do weryfikacji autentyczności kart obciążeniowych, kart bankowych, kart kredytowych, kart debetowych i kart płatniczych, **16** papier, tektura i wyroby z tych materiałów, nie ujęte w innych klasach, druki, materiały introligatorskie, fotografie, materiały piśmienne, kleje do materiałów piśmiennych lub do celów domowych, materiały przeznaczone dla artystów, pędzle malarskie, maszyny do pisania i sprzęt biurowy (z wyjątkiem mebli), materiały szkoleniowe i instruktażowe (z wyjątkiem aparatów), materiały z tworzyw sztucznych do pakowania (nie ujęte w innych klasach), czcionki drukarskie, matryce, publikacje drukowane, ulotki, broszury, gazety, czasopisma i magazyny, druki, wszystkie odnoszące się do bankowości.

(111) **147020** (220) 1999 12 13 (210) 210965
(151) 2003 07 04
(732) MasterCard International Incorporated, Purchase, US.

(540)



Kolory znaku: ciemnoniebieski, jasnoniebieski, biały
(531) 26.1, 26.7, 26.11, 29.1

(510), (511) **09** sprzęt komputerowy, oprogramowanie komputerowe i programy komputerowe, sprzęt komputerowy i oprogramowanie do szyfrowania, klucze do szyfrowania, cyfrowe certyfikaty, cyfrowe podpisy, oprogramowanie do zabezpieczenia składów danych oraz wyszukiwania i transmisji poufnych informacji klienta używanych przez osoby, instytucje bankowe i finansowe, magnetycznie kodowane karty i karty zawierające płytki obwodów scalonych (smart cards - karty „inteligentne”), karty obciążeniowe, karty bankowe, karty kredytowe, karty debetowe i karty płatnicze, czytniki kart, oprogramowanie komputerowe dla umożliwienia kartom „inteligentnym” współdziałanie z terminalami i czytnikami, sprzęt telekomunikacyjny, terminale punktów sprzedaży i oprogramowanie komputerowe do transmitowania, wyświetlania i pamiętania transakcji, do identyfikacji i do informacji finansowej używanej przez służby finansowe, bankowość i przemysł telekomunikacyjny, urządzenia do identyfikacji częstotliwości radiowych (transpondery), weryfikująca aparatura elektroniczna do weryfikacji autentyczności kart obciążeniowych, kart bankowych, kart kredytowych, kart debetowych i kart płatniczych, **16** papier, tektura i wyroby z tych materiałów, nie ujęte w innych klasach, druki, materiały introligatorskie, fotografie, materiały piśmienne, kleje do materiałów piśmiennych lub do celów domowych, materiały przeznaczone dla artystów, pędzle malarskie, maszyny do pisania i sprzęt biurowy (z wyjątkiem mebli), materiały szkoleniowe i instruktażowe (z wyjątkiem aparatów), materiały z tworzyw sztucznych do pakowania (nie ujęte w innych klasach), czcionki drukarskie, matryce, publikacje drukowane, ulotki, broszury, gazety, czasopisma i magazyny, druki, wszystkie odnoszące się do bankowości.

(111) **147021** (220) 1999 12 13 (210) 210966
(151) 2003 07 04
(732) MasterCard International Incorporated, Purchase, US.
(540)



Kolory znaku: czerwony, żółty, biały
(531) 26.1, 26.7, 26.11, 29.1

(510), (511) **09** sprzęt komputerowy, oprogramowanie komputerowe i programy komputerowe, sprzęt komputerowy i oprogramowanie do szyfrowania, klucze do szyfrowania, cyfrowe certyfikaty, cyfrowe podpisy, oprogramowanie do zabezpieczenia składów danych oraz wyszukiwania i transmisji poufnych informacji klienta używanych przez osoby, instytucje bankowe i finansowe, magnetycznie kodowane karty i karty zawierające płytki obwodów scalonych (smart cards - karty „inteligentne”), karty obciążeniowe, karty bankowe, karty kredytowe, karty debetowe i karty płatnicze, czytniki kart, oprogramowanie komputerowe dla umożliwienia kartom „inteligentnym” współdziałanie z terminalami i czytnikami, sprzęt telekomunikacyjny, terminale punktów sprzedaży i oprogramowanie komputerowe do transmitowania, wyświetlania i pamiętania transakcji, do identyfikacji i do informacji finansowej używanej przez służby finansowe, bankowość i przemysł telekomunikacyjny, urządzenia do identyfikacji częstotliwości radiowych (transpondery), weryfikująca aparatura elektroniczna do weryfikacji autentyczności kart obciążeniowych, kart bankowych, kart kredytowych, kart debetowych i kart płatniczych, **16** papier, tektura i wyroby z tych materiałów, nie ujęte w innych klasach, druki, materiały introligatorskie, fotografie, materiały piśmienne,

kleje do materiałów piśmiennych lub do celów domowych, materiały przeznaczone dla artystów, pędzle malarskie, maszyny do pisania i sprzęt biurowy (z wyjątkiem mebli), materiały szkoleniowe i instruktażowe (z wyjątkiem aparatów), materiały z tworzyw sztucznych do pakowania (nie ujęte w innych klasach), czcionki drukarskie, matryce, publikacje drukowane, ulotki, broszury, gazety, czasopisma i magazyny, druki, wszystkie odnoszące się do bankowości.

(111) **147022** (220) 1999 12 14 (210) 210972
(151) 2003 08 25
(732) Prografix Spółka z o.o., Dębica, PL.
(540)



Kolory znaku: granatowy, pomarańczowy, biały
(531) 27.1, 27.5, 29.1

(510), (511) **16** artykuły papiernicze i intrologatorskie, druki, etykiety, fotografie, plakaty, broszury, katalogi, foldery, wobblers, standy, czasopisma, kalendarze, książki, opakowania, torby papierowe, **35** usługi agencji reklamowej, doradztwo w zakresie marketingu i prowadzenia kampanii reklamowych, usługi promocyjne, dystrybucja materiałów i prospektów, **40** usługi poligraficzne, usługi poligraficzne w zakresie druku offsetowego, **42** usługi projektowania graficznego oraz usługi projektowania i tworzenia baz danych.

(111) **147023** (220) 1999 12 14 (210) 210980
(151) 2003 09 19
(732) Ośrodek Przetwarzania Informacji, Warszawa, PL.
(540)



Kolory znaku: czerwony, niebieski
(531) 27.5, 29.1

(510), (511) **16** materiały szkoleniowe i instruktażowe, czasopisma, podręczniki, katalogi, oprawy do książek i czasopism, reprodukcje graficzne, rysunki, zeszyty, **35** usługi zarządzania zbiorami informatycznymi, prognozowania rynku, wyszukiwania informacji, doradztwa specjalistycznego gospodarczego i handlowego, publikowania i rozpowszechniania tekstów informacyjno-reklamowych, powielania dokumentów, organizowania wystaw w celach handlowo-reklamowych, prezentacji firm, **37** usługi instalowania i konserwacji oprogramowania komputerowego, **40** usługi drukowania, poligraficzne, intrologatorskie, **42** usługi programowania komputerowego, projektowania i analizy systemów komputerowych, doradztwa w zakresie sprzętu komputerowego, wykonywania tłumaczeń.

(111) **147024** (220) 1999 12 16 (210) 211111
(151) 2003 07 09
(732) Wydawnictwo MURATOR Spółka z o.o., Warszawa, PL.
(540) sjm standard jakości muratora

(510), (511) **09** kasety magnetofonowe, kasety video, płyty CD, **16** czasopisma, wydawnictwa książkowe, katalogi, publikacje, fotografie, projekty techniczne, **35** reklama osób trzecich, rozpowszechnianie materiałów reklamowych, pośrednictwo handlowe w zakresie kojarzenia kontrahentów, usługi w zakresie agencji importowo-eksportowych, usługi w zakresie informacji handlowej, usługi w zakresie prowadzenia baz danych, **36** usługi w zakresie administrowania nieruchomościami, wynajmu i dzierżawy nieruchomości, pośrednictwa w handlu nieruchomościami, wyceny nieruchomości, powiernictwo w zakresie praw majątkowych i na dobrach materialnych, usługi w zakresie prowadzenia agencji skupu długów, **37** usługi w zakresie budownictwa, nadzór budow-

lany, remonty i renowacje, uzbrajanie terenu, **39** usługi transportowe w zakresie przewozu towarów i osób, spedycja, usługi w zakresie prowadzenia biur turystycznych, **41** usługi w zakresie produkcji filmów, produkcji programów radiowych i telewizyjnych, usługi szkoleniowe w zakresie budownictwa, usługi w zakresie organizacji konkursów dotyczących budownictwa, **42** usługi w zakresie architektury, usługi w zakresie urbanistyki, usługi projektowe, doradztwo budowlane, doradztwo prawne, ekspertyzy inżynierskie, przeprowadzanie testów jakości, **43** usługi hotelarskie.

(111) **147025** (220) 1999 12 16 (210) 211118
(151) 2003 07 09
(732) „EDIPRESSE POLSKA” S.A., Warszawa, PL.
(540) blask

(510), (511) **09** nagrania dźwiękowe i audiowizualne, kasety, płyty, płyty CD, **16** dzienniki, czasopisma, periodyki, prospekty, książki, plakaty, kalendarze, wydawnictwa muzyczne, **35** usługi reklamowe z wykorzystaniem wszystkich metod słownych, dźwiękowych oraz technik audiowizualnych, prowadzenie agencji reklamowych, badanie rynku i opinii publicznej na zlecenie osób trzecich, doradztwo w zakresie działalności związanej z prowadzeniem interesów i zarządzaniem, **41** usługi w zakresie organizowania, nagrywania, montażu i rozpowszechniania audycji i imprez informacyjnych, muzycznych, rozrywkowych, artystycznych, naukowych, kulturalnych, sportowych, rekreacyjnych, plenerowych, konkursów, pokazów - z wykorzystaniem wszystkich metod słownych, dźwiękowych oraz technik audiowizualnych, usługi wydawnicze.

(111) **147026** (220) 1999 12 15 (210) 211139
(151) 2003 09 15
(732) „BATER AKUMULATORY” Włodzimierz Kwiek, Rumianek, PL.
(540)



Kolory znaku: ciemnoniebieski, szary, czarny
(531) 26.4, 27.5, 29.1
(510), (511) **09** baterie i akumulatory.

(111) **147027** (220) 1999 12 15 (210) 211170
(151) 2003 06 30
(732) OCYNKOWNIA POKÓJ Spółka z o.o., Ruda Śląska, PL.
(540)



Kolory znaku: niebieski, biały
(531) 24.15, 27.5, 29.1
(510), (511) **40** powlekanie duplexowe metali.

(111) **147028** (220) 1999 12 17 (210) 211182
(151) 2003 07 15
(732) „HIGH-VID” Spółka z o.o., Warszawa, PL.
(540)



(531) 2.7, 22.1, 26.1, 27.5
(510), (511) **09** kolumny głośnikowe, wzmacniacze dźwięku.

(111) **147029** (220) 1999 12 17 (210) 211201
 (151) 2003 07 15
 (732) GENERAL DYNAMICS DECISION SYSTEMS, INC.,
 Scottsdale, US.
 (540) SECTERA
 (510), (511) **09** szyfrowane produkty telekomunikacyjne i służące do przesyłania danych, mianowicie terminale przewodowe umożliwiające szyfrowanie głosu i danych, oprogramowanie komputerowe do szyfrowania głosu i danych w systemach komunikacyjnych, oprogramowanie komputerowe do optymalizacji trybu operacji w sprzęcie komunikacyjnym, centrale komunikacyjne, stacje bazowe, telefony komórkowe, radiotelefony, telefony satelitarne, radia dwukierunkowe, pagery, **16** podręczniki instruktażowe do obsługi i programowania produktów komunikacyjnych z wbudowanym szyfrowaniem zabezpieczeń.

(111) **147030** (220) 1999 12 17 (210) 211272
 (151) 2003 08 26
 (732) IMPERIAL Spółka z o.o., Olkusz, PL.
 (540)



Kolory znaku: różowy, jaskrawoczerwony, ciemnoczerwony, fioletowy, niebieski
 (531) 27.5, 29.1
 (510), (511) **41** usługi związane z organizowaniem i prowadzeniem dyskotek, usługi w zakresie wynajmu (użytkowania) sal gier, usługi klubowe w zakresie rozrywki, usługi w zakresie organizowania konkursów rozrywkowych, organizowanie zabaw, organizowanie zawodów sportowych, usługi w zakresie prowadzenia parku rozrywki, użytkowanie obiektów sportowych oraz sal gier, usługi związane z organizacją wypoczynku, **43** usługi w zakresie prowadzenia barów, snack-barów, kafeterii, kawiarni i restauracji, usługi w zakresie dostarczania żywności na zamówienie podczas organizowanych imprez rozrywkowych i wypoczynkowych (catering), usługi w zakresie wynajmowania miejsc noclegowych.

(111) **147031** (220) 1999 12 17 (210) 211278
 (151) 2003 06 30
 (732) DODONI Roman Górzyński, Marek Górzyński, Marcin Górzyński Spółka Jawna, Suchedniów, PL.
 (540) a może my jesteśmy dla ciebie lepsi ?!
 (510), (511) **29** galaretki jadalne, chrupki owocowe i ziemniaczane, galaretki owocowe, owoce smażone w cukrze, dżemy, chipsy ziemniaczane, **30** wyroby cukiernicze, w tym cukierki, czekolady, ciastka, batony, galaretki owocowe, paluszki, budynie, wafle, gumy do żucia, **32** napoje bezalkoholowe, woda mineralna, woda gazowana, napoje z soków, soki owocowe.

(111) **147032** (220) 1999 12 22 (210) 211458
 (151) 2003 09 24
 (732) DFDS A/S, Kopenhaga K, DK.
 (540) DFDS BALTICUM SEAWAYS
 (510), (511) **35** usługi w zakresie zarządzania biznesem, usługi zarządzania w zakresie transportu pasażerskiego i towarowego, usługi reklamowe, usługi marketingowe, usługi w zakresie badań marketingowych, usługi w zakresie promocji sprzedaży, usługi biurowe, **39** usługi transportowe, usługi w zakresie transportu pasażerskiego, usługi w zakresie organizowania podróży, usługi doradztwa w zakresie transportu pasażerskiego i towarowego, **43** usługi w zakresie restauracji, kawiarni i kafeterii, w tym zapewnianie tych usług na statkach pasażerskich, usługi w zakresie zapewniania napojów i żywności dla podróżnych.

(111) **147033** (220) 1999 12 22 (210) 211575
 (151) 2003 09 11
 (732) „TOP-CHEM” Zakład Chemii Technicznej Stanisław Żygadło,
 Kielce, PL.
 (540)

TOPCHEM

Kolory znaku: granatowy
 (531) 27.5, 29.1

(510), (511) **01** produkty chemiczne do obróbki stali w procesie spawania, topniki i pasty topnikowe do lutowania twardego i miękkiego, produkty chemiczne do zabezpieczania powierzchni elementów spawanych i elementów palnika przed przyklejaniem się odprysków, pasty lutownicze do lutowania miękkiego, płyny barwne do badania jakości spoin, **06** pręty i druty metalowe do lutowania i spawania, szczotki metalowe, **35** zgrupowanie na rzecz osób trzecich towarów takich jak: produkty chemiczne do obróbki stali w procesie spawania, topniki i pasty topnikowe do lutowania twardego i miękkiego, produkty chemiczne do zabezpieczania powierzchni elementów spawanych i elementów palnika przed przyklejaniem się odprysków, pasty lutownicze do lutowania miękkiego, płyny barwne do badania jakości spoin, pręty i druty metalowe do lutowania i spawania, szczotki metalowe, metaliczne farby w areozolu, pozwalające nabywcy wygodnie je oglądać i kupować w sklepie z tymi artykułami.

(111) **147034** (220) 1999 12 28 (210) 211692
 (151) 2003 09 10
 (732) coffeeheaven international plc, Uckfield, GB.
 (540) COFFEE HEAVEN

(510), (511) **30** herbata, kawa, dodatki smakowe kawowe, napoje na bazie kawy, substytuty kawy, kakao, napoje na bazie kakao, wyroby kakaowe, czekolada do picia, herbatniki, chleb, bułeczki, ciastka, preparaty zbożowe, czekolada, cykoria, wyroby cukiernicze, ciasteczka, dodatki smakowe, lody, lód, sorbety, napary, herbatki ziołowe, herbatki owocowe, naleśniki, ciasta, ciasto, kanapki, cukier, słodycze, tarty, gofry, **43** usługi w zakresie dostarczania żywności i napojów, usługi restauracyjne, usługi barów przekąskowych, usługi restauracyjne w zakresie przygotowywania żywności na wynos, usługi kawiarni, usługi kafeterii, usługi barów kawowych, usługi jadłodajni, usługi cateringowe.

(111) **147035** (220) 1999 12 27 (210) 211702
 (151) 2003 09 16
 (732) INTER ROYAL SA, Gdańsk, PL.
 (540) LE STAGIONI VENEZIANE

(510), (511) **29** mrożone mięso i wyroby z mięsa, mrożone ryby i wyroby z ryb, mrożone krewetki, langusty, małże, ostrygi, ślimaki morskie, mrożone tłuszcze jadalne, produkty mleczne, żywność mrożona jak: pierogi, placki ziemniaczane, kluski ziemniaczane, **30** lody, lody spożywcze, lód do napojów chłodzących, lód jako surowiec naturalny i sztuczny.

(111) **147036** (220) 1999 12 27 (210) 211703
 (151) 2003 09 16
 (732) INTER ROYAL SA, Gdańsk, PL.
 (540) FAMILY PACK

(510), (511) **29** mrożone mięso i wyroby z mięsa, mrożone ryby i wyroby z ryb, mrożone krewetki, langusty, małże, ostrygi, ślimaki morskie, mrożone tłuszcze jadalne, produkty mleczne, żywność mrożona jak: pierogi, placki ziemniaczane, kluski ziemniaczane, **30** lody, lody spożywcze, lód do napojów chłodzących, lód jako surowiec naturalny i sztuczny.

(111) **147037** (220) 1999 12 27 (210) 211704
 (151) 2003 09 16
 (732) INTER ROYAL SA, Gdańsk, PL.
 (540) EXCLUSIVE
 (510), (511) **29** mrożone mięso i wyroby z mięsa, mrożone ryby i wyroby z ryb, mrożone krewetki, langusty, małże, ostrygi, ślimaki morskie, mrożone tłuszcze jadalne, produkty mleczne, żywność mrożona jak: pierogi, placki ziemniaczane, kluski ziemniaczane, **30** lody, lody spożywcze, lód do napojów chłodzących, lód jako surowiec naturalny i sztuczny.

(111) **147038** (220) 1999 12 29 (210) 211722
 (151) 2003 07 03
 (732) Zakłady Przetwórstwa Zbożowego „SZYMANÓW”
 Spółka z o.o. w Teresinie, Teresin, PL.
 (540)



Kolory znaku: biały, żółty i odcienie, szary, czerwony, niebieski
 (531) 5.7, 7.1, 27.5, 29.1
 (510), (511) **01** produkty uboczne w procesie obróbki ziarna zbóż do celów przemysłowych, **05** produkty uboczne w procesie obróbki ziarna zbóż do celów leczniczych, **30** produkty zbożowe, mąka, płatki, kasze spożywcze, ryż, sorgo, mączka z roślin strączkowych, muesli, artykuły i przetwory spożywcze na bazie mąki, potrawy na bazie mąki, **31** zboża, nasiona, ziarna, pasze dla zwierząt, produkty uboczne w procesie obróbki ziarna zbóż, siano. słoma, otręby, **35** skup i sprzedaż płodów rolnych, ziarna, zbóż, nasion, pośrednictwo w sprzedaży produktów z młynów zbożowych, artykułów, przetworów spożywczych i potraw mącznych, płodów rolnych, w tym: ziarna, zbóż, nasion, **37** usługi remontowo-budowlane, **39** usługi magazynowania przetworów i artykułów spożywczych, płodów rolnych, w tym: ziarna, zbóż, nasion, usługi transportowe, **40** usługi młynarskie, suszenie ziarna, obróbka ziarna zbóż .

(111) **147039** (220) 1999 12 29 (210) 211723
 (151) 2003 08 11
 (732) LEGEND GROUP Spółka z o.o., Warszawa, PL.
 (540)



(531) 26.11, 27.5
 (510), (511) **16** książki, gazety i artykuły piśmiennicze, **35** prowadzenie kampanii reklamowych, **37** usługi budowlane, **39** usługi transportowe, wynajem samochodów ciężarowych z kierowcą, dystrybucja taśm, płyt, kaset, filmów, **41** wypożyczanie taśm, płyt, kaset i filmów, realizacja reportaży telewizyjnych i widowisk, **42** wykonywanie projektów graficznych dla firm (logo firmy, znaki graficzne, okładki książek).

(111) **147040** (220) 1999 12 29 (210) 211737
 (151) 2003 09 16
 (732) AdLINK Internet Media AG, Montabaur, DE.
 (540)

AdLINK

(531) 27.5

(510), (511) **09** urządzenia i przyrządy: naukowe, żeglarskie, geodezyjne, elektryczne, fotograficzne, kinematograficzne, optyczne, wagowe, pomiarowe, sygnalizacyjne, kontrolne, do ratowania życia, do celów dydaktycznych, ujęte w klasie 9, urządzenia do nagrywania, transmisji i reprodukcji dźwięku i obrazu, magnetyczne nośniki danych, płyty (dyski) z nagraniami, sprzęt przetwarzający dane i komputery **09** programy komputerowe, **16** papier, tektura i wyroby z tych materiałów, ujęte w klasie 16, druki, fotografie, materiały piśmienne, maszyny do pisania i sprzęt biurowy (z wyjątkiem mebli), materiały szkoleniowe i instruktażowe (z wyjątkiem aparatów), **35** reklama, zarządzanie biznesem, administrowanie biznesem, czynności biurowe, leasing i/lub pośrednictwo dotyczące używania reklamowego czasu i obszarów/przestrzeni w Internecie, **38** usługi telekomunikacyjne, **42** programowanie komputerowe.

(111) **147041** (220) 1999 12 31 (210) 211862
 (151) 2003 07 29
 (732) PV-FOTOWOLTAIKA Stanisław Marian Pietruszko,
 Warszawa, PL.
 (540)



Kolory znaku: granatowy, żółty
 (531) 1.3, 26.5, 26.11, 27.5, 29.1
 (510), (511) **09** urządzenia elektroniczne do systemów odnawialnych źródeł energii, włączając ogniwa i moduły fotowoltaiczne, aparaturę kontrolno-pomiarową, aparaturę sterującą, **16** wydawnictwa poświęcone odnawialnym źródłom energii, włączając broszury i materiały drukowane informacyjne, drukowane materiały szkoleniowe i instruktażowe, **37** instalacja systemów odnawialnych źródeł energii, usługi informacyjne i konsultacyjne w tym również za pośrednictwem internetu, odnoszące się do instalacji, konserwacji i napraw w/w systemów, **41** szkolenia dotyczące systemów odnawialnych źródeł energii, informacja, w tym również za pośrednictwem internetu dotycząca tych szkoleń, **42** ekspertyzy techniczne i audyty energetyczne, informacja o w/w usługach, również za pośrednictwem internetu.

(111) **147042** (220) 2000 01 03 (210) 211989
 (151) 2003 09 30
 (732) BUDMAR JUDKOWIAK Spółka jawna, Baranowo, PL.
 (540)



Kolory znaku: czerwony, czarny, biały
 (531) 7.1, 26.11, 27.5, 29.1
 (510), (511) **01** kleje przemysłowe, **02** farby, rozpuszczalniki, rozcieńczalniki, **06** metalowe materiały budowlane, kształtowniki, drut, okucia budowlane, gwoździe, stolarka budowlana, **09** rękawice ochronne, okulary ochronne, maski ochronne, **17** materiały dźwiękoszczelne, materiały izolacyjne, kit, osłony do rur niemetalowe, rury elastyczne niemetalowe, szczeliwo do połączeń, taśmy przylepne inne niż stosowane w medycynie, papiernictwie lub do użytku domowego, wata szklana do izolacji, wełna mineralna do izolacji, węże strażackie i węże do podlewania, **19** cement, wapno, gips, cegła, ceramiczne i betonowe materiały budowlane, papa, niemetalowe płyty budowlane, smoła, lepik, deski, krawędziaki, kratownice niemetalowe, szkło, glazura, terakota, **37** usługi budowlane i remontowo-budowlane w zakresie budownictwa mieszkaniowego i przemysłowego, **39** usługi w zakresie transportu ciężarowego, **42** usługi projektowe, doradcze, ekspertyzy w zakresie budownictwa mieszkaniowego i przemysłowego.

(111) **147043** (220) 2000 01 12 (210) 212295
 (151) 2003 09 10
 (732) FOURNIER INDUSTRIE ET SANTE, Chenove, FR.
 (540) LIPANTHYL TER
 (510), (511) **05** leki sercowo-naczyniowe, zwłaszcza zawierające czynnik obniżający poziom lipidów.

(111) **147044** (220) 2000 01 12 (210) 212296
 (151) 2003 09 18
 (732) FOURNIER INDUSTRIE ET SANTE, Chenove, FR.
 (540) LIPANTHYL SUPRA
 (510), (511) **05** leki sercowo-naczyniowe, zwłaszcza zawierające czynnik obniżający poziom lipidów.

(111) **147045** (220) 2000 01 13 (210) 212333
 (151) 2003 07 16
 (732) Arcor S.A.I.C., Arroyito, AR.
 (540)



(531) 2.1, 26.1, 27.5
 (510), (511) **30** kawa, herbata, kakao, cukier, ryż, tapioka, sago, kawa nienaturalna, mąka i produkty zbożowe, chleb, wyroby cukiernicze i słodczyce, lody, miód, melasa (syrupy), drożdże, proszek do pieczenia, sól, musztarda, ocet, sosy jako przyprawy, przyprawy, lód.

(111) **147046** (220) 2000 01 13 (210) 212335
 (151) 2003 07 16
 (732) LRC Products Limited, Broxbourn, GB.
 (540) DUREX TOP GEL
 (510), (511) **05** środki i substancje antykoncepcyjne, żele plemnikobójcze, płyny i kremy, środki nawilżające i dezynfekujące rejonu waginy, penisa i odbytu, preparaty i substancje diagnostyczne używane w badaniach ginekologicznych lub w diagnostyce chorób przenoszonych drogą płciową, środki znieczulające do znieczuleń miejscowych, nie przeznaczone do użytku osobistego materiały czyszczące, dezynfekujące i detergenty, materiały opatrunkowe i tampony.

(111) **147047** (220) 2000 01 13 (210) 212337
 (151) 2003 09 18
 (732) Church & Dwight Co., Inc., Princeton, US.
 (540) BRILLO
 (510), (511) **03** mydła, z wyjątkiem mydeł toaletowych, **21** wata, poduszeczki, wałeczki i sukna do czyszczenia, szorowania i polewania.

(111) **147048** (220) 2000 01 13 (210) 212338
 (151) 2003 09 26
 (732) BELVEDERE S.A., Beaune, FR.
 (540) BENIOWSKI M.A.
 (510), (511) **33** napoje alkoholowe, wódki.

(111) **147049** (220) 2000 01 13 (210) 212339
 (151) 2003 09 26
 (732) BeneFit Cosmetics LLC, San Francisco, US.

(540) BENEFIT
 (510), (511) **03** kosmetyki, kremy czyszczące, kremy na noc, kremy do twarzy, preparaty odświeżające do skóry, preparaty ściągające, maseczki i plastry kosmetyczne do twarzy, olejki do kąpieli, perfumowane olejki do kąpieli, wody kolońskie, cienie do powiek, tusze do rzęs, pomadki, błyszczki, róż, róż w płynie, lotony do ciała, lotony do opalania, preparaty do opalania blokujące promienie ultrafioletowe.

(111) **147050** (220) 2000 01 13 (210) 212340
 (151) 2003 09 26
 (732) Guinness United Distillers & Vintners B.V., Amsterdam, NL.
 (540)



(531) 2.1, 27.5
 (510), (511) **25** odzież, obuwie, nakrycia głowy, **28** artykuły sportowe, gry, zabawki, **33** napoje alkoholowe.

(111) **147051** (220) 2002 04 26 (210) 249795
 (151) 2003 10 02
 (732) EDIPRESSE POLSKA S.A., Warszawa, PL.
 (540) mama i dziecko
 (510), (511) **03** środki czyszczące, do prania, toaletowe, sanitarne, kosmetyki, mydła, szampony, preparaty do mycia zębów, preparaty kosmetyczne dla niemowląt, **05** leki, produkty sanitarne do celów medycznych, higieniczne i opatrunkowe, plastry, produkty dietetyczne do celów leczniczych, żywność dla niemowląt, kosmetyki medyczne, środki parafarmaceutyczne, **09** nagrania dźwiękowe i audiowizualne, kasety, płyty, płyty CD, **16** dzienniki, czasopisma, periodyki, broszury, prospekty, książki, plakaty, kalendarze, wydawnictwa muzyczne, papier, artykuły i materiały piśmiennicze i malarskie, materiały introligatorskie, **25** odzież, konfekcja damska i dziecięca, obuwie, nakrycia głowy, **28** gry i zabawki, artykuły sportowe i gimnastyczne, sprzęt wędkarski, zabawki choinkowe, **29** mięso, ryby, drób i ich przetwory, zupy w proszku, owoce, warzywa, galaretki, dżemy, mleko, produkty mleczne, jogurty, chrupki, oleje i tłuszcze jadalne, produkty dla niemowląt, **30** kawa, herbata, kakao, napoje na ich bazie, produkty zbożowe, muesli, wyroby cukiernicze, słodczyce, czekolada i wyroby czekoladowe, marcepan, guma do żucia, napoje na bazie czekolady i kakao, lody, gluten i glukoza oraz wyroby z ich dodatkami, **32** napoje bezalkoholowe, soki owocowe i warzywne, wody mineralne, **35** usługi reklamowe z wykorzystaniem wszystkich metod słownych, dźwiękowych, audiowizualnych, multimedialnych i internetowych, doradztwo w zakresie organizowania i prowadzenia działalności gospodarczej i zarządzania holdingami, usługi marketingowe, usługi w zakresie badania opinii rynku, usługi w zakresie prowadzenia centrum informacyjnego, usługi rachunkowo-księgowe, organizacja wystaw, targów i konkursów w celach reklamowych i handlowych, prenumerata czasopism, produkcja reklam, **38** przesyłanie serwisów i innych informacji oraz programów przy pomocy terminali komputerowych, internetowych i światłowodowych, emisja radiowa i telewizyjna, **41** usługi wydawnicze, fotograficzne i filmowanie, usługi audiowizualne, radiowe, multimedialne, nagrywanie i montaż programów radiowych i telewizyjnych, organizowanie konkursów, konferencji i kongresów, wystaw i targów w celach kulturalnych i edukacyjnych, publikacje multimedialne i internetowe, **42** usługi w zakresie projektowania i wykorzystania programów komputerowych i baz danych komputerowych, usługi w zakresie podłączania do internetu oraz projektowania, tworzenia i serwisu stron internetowych, usługi prawnicze, graficzne i projektowe.

(111) **147052** (220) 1994 12 07 (210) 141024
 (151) 2003 10 02

(732) Reemtsma Cigarettenfabriken GmbH, Hamburg, DE.

(540) GLOB

(510), (511) **34** papierosy, wyroby tytoniowe.

(111) **147053** (220) 1996 07 29 (210) 162629

(151) 2003 08 11

(732) Colgate-Palmolive Company, Nowy Jork, US.

(540) PROTEX

(510), (511) **03** środki higieny osobistej, **05** środki higieny osobistej o właściwościach leczniczych.

(111) **147054** (220) 1997 09 11 (210) 177831

(151) 2003 07 16

(732) GAMA SAN Spółka Akcyjna, Koszalin, PL.

(540) GAMA-SAN

(510), (511) **11** instalacje do zaopatrywania w wodę, aparatura do regulacji urządzeń wodnych lub gazowych, filtry do wody i gazu, aparatura i instalacje sanitarne, bojler, grzejniki, urządzenia do ogrzewania na paliwa stałe, płynne lub gazowe, urządzenia elektryczne do ogrzewania wody, pompy do systemów grzewczych, wymienniki ciepła, urządzenia do kąpieli, kabiny natryskowe, natryski, prysznice, umywalki, zlewozmywaki, zbiorniki do wody, wyciągi wentylacyjne, **20** zawory i złączki niemetalowe do instalacji wodnych.

(111) **147055** (220) 1997 09 11 (210) 177832

(151) 2003 07 16

(732) GAMA SAN Spółka Akcyjna, Koszalin, PL.

(540)



(531) 26.4, 27.5

(510), (511) **11** filtry do wody i gazu, pompy do systemów grzewczych, urządzenia do kąpieli, kabiny natryskowe, natryski, prysznice, zbiorniki do wody, **20** zawory i złączki niemetalowe do instalacji wodnych.

(111) **147056** (220) 1998 04 07 (210) 185720

(151) 2003 09 18

(732) „LAN SERVICE” Wojciech Cielecki, Marek Falkowski, Jacek Jabłonka Spółka Jawna, Poznań, PL.

(540) microcom

(510), (511) **09** urządzenia komputerowe, osprzęt komputerowy, urządzenia elektroniczne powszechnego użytku oraz osprzęt pomocniczy do tych urządzeń, **42** usługi informatyczne, oprogramowanie komputerowe.

(111) **147057** (220) 1998 04 16 (210) 186019

(151) 2003 10 02

(732) Zakłady Mięsne Ostróda-Morliny S.A., Morliny, PL.

(540) KIEŁBASA WYBORCZA

(510), (511) **29** kiełbasy.

(111) **147058** (220) 1998 06 13 (210) 188290

(151) 2003 08 25

(732) Przedsiębiorstwo Produkcyjno-Handlowo-Usługowe OMIX Stanisław Salnik, Mikołów, PL.

(540)



Kolory znaku: czerwony, czarny, żółty

(531) 26.4, 27.5, 29.1

(510), (511) **06** konstrukcje metalowe, **16** albumy, broszury, czasopisma, fotografie, kalendarze, katalogi, koperty, nalepki, tworzywa sztuczne do modelowania, **17** żywice syntetyczne, produkty półprzetworzone także z tworzyw sztucznych inne niż do pakowania, kauczuk, włókna z tworzyw sztucznych nie do celów włókienniczych, **20** bambus, figurki z drewna, wosku, gipsu lub tworzyw sztucznych, pojemniki niemetalowe.

(111) **147059** (220) 1998 07 27 (210) 190003

(151) 2003 07 07

(732) Fundacja Proscem, Wrocław, PL.

(540)



Kolory znaku: zielony

(531) 24.17, 27.5, 29.1

(510), (511) **35** usługi w zakresie reklamy wizualnej w formie: ogłoszeń prasowych, kolumn reklamowych w czasopismach, specjalnych publikacji oraz druków reklamowych, produkcja reklam zewnętrznych, projektowanie i produkcja reklam muzycznych, filmowych, radiowych, telewizyjnych i video, działalność marketingowa, w tym: badania rynku, sondaże, badania opinii, planowanie i realizacja strategii marketingowych, rozpowszechnianie materiałów reklamowych, rozlepianie plakatów reklamowych, rozpowszechnianie ogłoszeń reklamowych, uaktualnianie ulotek i innych materiałów reklamowych, dystrybucja materiałów reklamowych jak druki, prospekty i broszury, organizacja wystaw handlowych i reklamowych, pokazów towarów, aranżacja wnętrz dla potrzeb reklamy, dekoracja wystaw sklepowych, wypożyczanie materiałów reklamowych, wynajmowanie miejsca na umieszczanie ogłoszeń lub reklam.

(111) **147060** (220) 1998 08 21 (210) 190873

(151) 2003 07 21

(732) Przedsiębiorstwo Robót Drogowych i Budowlanych DROGOMET Spółka z o.o., Gdańsk, PL.

(540)



Kolory znaku: czerwony, czarny

(531) 26.1, 26.13, 27.5, 29.1

(510), (511) **19** materiały budowlane jak: kostka brukowa, beton asfaltowy, asfalt lany, kostki betonowe, płytki chodnikowe, krawężniki, **37** wykonywanie robót drogowych, wykonywanie robót budowlanych na potrzeby robót drogowych, montaż znaków drogowych i urządzeń sygnalizacji świetlnej, konserwacja i utrzymywanie obiektów i urządzeń drogowych, dozór techniczny obiektów drogowo-mostowych, wykonywanie robót w zakresie budownictwa specjalistycznego ogólnego i przemysłowego, wykonywanie remontów obiektów, łącznie z remontami urządzeń sieci sanitarnej, gazowej, wodociągowej, elektrycznej i telekomunikacyjnej, pełnienie funkcji inwestora zastępczego w zakresie drogowictwa i budownictwa ogólnego, wykonywanie robót budowlanych w zakresie małej architektury, **42** usługi wykonywania prac projektowych w zakresie robót drogowych i budowlanych, usługi inwentaryzacji

ulic i obiektów inżynierskich, **44** usługi budowy i konserwacji terenów zieleni.

(111) **147061** (220) 1998 09 18 (210) 192044
(151) 2003 07 21
(732) Syryca Piotr Agencja Reklamowa EFEB, Wrocław, PL.
(540) aitra
(510), (511) **16** książki, dzienniki, czasopisma, komiksy, broszury, plakaty, foldery, przewodniki, pocztówki, pisma firmowe, wizytówki, plany, mapy, ulotki, artykuły reklamowe z papieru, **35** usługi w zakresie: reklamy osób trzecich, badania rynku, doradztwa w zakresie prowadzenia działalności gospodarczej, opracowywanie reklamy, prasowej, radiowej, telewizyjnej, plakatowej, kierowanej, ulotkowej, prowadzenie kampanii reklamowych, powielanie dokumentów, rozpowszechnianie materiałów reklamowych, organizacji wystaw i pokazów towarów, poradnictwa w zakresie marketingu i reklamy, informacji handlowej, wypożyczanie materiałów reklamowych, **41** usługi w zakresie publikowania tekstów innych niż reklamowe, książki, dzienników, czasopism, ulotek i broszur, fotografika artystyczna i reklamowa, **42** dekoracja wnętrz, **43** informacja gastronomiczna.

(111) **147062** (220) 1998 10 23 (210) 193368
(151) 2003 10 02
(732) Zakłady Tłuszczowe „Kruszwica” Spółka Akcyjna, Kruszwica, PL.
(540)



Kolory znaku: czerwony, beżowy, żółty, czarny, pomarańczowy, brązowy, zielony, różowy, biały, niebieski
(531) 5.9, 8.1, 8.5, 11.3, 26.4, 27.5, 29.1
(510), (511) **29** margaryny, oleje, masło, tłuszcze jadalne.

(111) **147063** (220) 1998 10 23 (210) 193369
(151) 2003 10 02
(732) Zakłady Tłuszczowe „Kruszwica” Spółka Akcyjna, Kruszwica, PL.
(540)



Kolory znaku: biały, beżowy, żółty, czerwony, czarny, pomarańczowy, brązowy, zielony, różowy, niebieski
(531) 5.9, 8.1, 8.5, 11.3, 26.4, 27.5, 29.1
(510), (511) **29** margaryna, oleje, masło, tłuszcze jadalne.

(111) **147064** (220) 1998 10 23 (210) 193372
(151) 2003 10 02
(732) Zakłady Tłuszczowe „Kruszwica” Spółka Akcyjna, Kruszwica, PL.
(540) Tina dla Rodziny
(510), (511) **29** margaryny, oleje, masło, tłuszcze jadalne, oliwa z oliwek, oliwki konserwowane.

(111) **147065** (220) 1998 10 23 (210) 193373
(151) 2003 10 02
(732) Zakłady Tłuszczowe „Kruszwica” Spółka Akcyjna, Kruszwica, PL.
(540) Tina Rodzina
(510), (511) **29** margaryny, oleje, masło, tłuszcze jadalne, oliwa z oliwek, oliwki konserwowane.

(111) **147066** (220) 1998 10 23 (210) 193446
(151) 2003 09 23
(732) Zakłady Przetwórstwa Cykorii Spółka Akcyjna, Wierzchosławice, PL.
(540)



Kolory znaku: niebieski, biały, granatowy, zielony, żółty, czerwony, czarny
(531) 2.1, 5.9, 8.5, 28.5, 29.1
(510), (511) **30** koncentraty sypkich przypraw do potraw.

(111) **147067** (220) 1998 10 26 (210) 193470
(151) 2003 08 04
(732) PHZ Bartimpex S.A., Mariew, PL.
(540)



Kolory znaku: jasnoszary, ciemnogramatowy
(531) 1.5, 2.1, 27.5, 29.1
(510), (511) **01** produkty chemiczne do przemysłowych, naukowych, fotograficznych, rolnych, ogrodniczych i leśnych celów, tworzywa sztuczne w stanie surowym, nawozy, **02** farby, pokosty, lakiery, środki przeciwkorozyjne, środki do konserwowania drewna, barwniki, bejce, żywice naturalne, folie metalowe i sproszkowane metale dla malarzy, drukarzy i artystów, **03** środki do prania i bielenia, środki do czyszczenia, polerowania, odtłuszczenia i ścierania, mydła, kosmetyki, **04** techniczne oleje i tłuszcze, smary, środki do pochłaniania, zwilżania i wiązania pyłów, paliwa (wraz z materiałami pędnymi do silników), materiały oświetlające, **05** produkty farmaceutyczne, weterynaryjne i higieniczne, preparaty do niszczenia szkodników, środki grzybobójcze, środki chwastobójcze, **06** metale nieszlachetne, ich stopy, metalowe materiały budowlane, wyroby ślusarskie, rury metalowe, szafy pancerne, sejfy, inne wyroby z metali nie objęte innymi klasami, rudy, **07** maszyny i obrabiarki, silniki, sprzęgła i pasy transmisyjne, narzędzia rolnicze, inkubatory, roboty, **08** narzędzia i przyrządy ręczne z napędem elektrycznym, hydraulicznym, mechanicznym i pneumatycznym, noże, widelce, łyżki, **11** aparaty oświetleniowe, grzewcze, do wytwarzania pary, do gotowania i pieczenia, chłodnicze, do suszenia, wentylacyjne, wodociągowe, instalacje sanitarne, **12** pojazdy, urządzenia do poruszania się na lądzie, w powietrzu i na wodzie, **14** metale szlachetne, ich stopy, wyroby z nich wytworzone lub platerowane, wyroby jubilerskie, biżuteria, kamienie szlachetne, zegary i przyrządy chronometryczne, **16** papier i karton, wyro-

by z tych materiałów, druki, dzienniki, czasopisma, książki, artykuły introligatorskie, programy dla maszyn cyfrowych, fotografie, papieteria, materiały klejące, pędzle, maszyny do pisania i artykuły biurowe, tworzywa sztuczne do pakowania, czcionki drukarskie, klisze drukarskie, **17** gutaperka, kauczuk, guma, azbest, mika i wyroby z tych materiałów, wyroby z tworzyw sztucznych w stanie półprzetworzonym, materiały do uszczelniania i do izolowania, giętkie rurki niemetalowe, **18** skóry i imitacje skóry, wyroby z tych materiałów, skóry zwierzęce, kufry i walizki, parasole, wyroby rymarskie, **19** materiały budowlane niemetalowe, rury kamionkowe, rury cementowe, materiały do budowy dróg, asfalt, smoła, bitumy, domy przenośne, pomniki kamienne, **20** meble, wyroby z drewna, **21** narzędzia i naczynia dla gospodarstw domowych, materiały szciotkarskie, sprzęt do czyszczenia, szkło surowe i półprzetworzone, wyroby ze szkła, porcelany, fajansu, **22** sznury, sznurki, sieci, namioty, plandeki, worki, materiały do wyścielenia, surowe materiały tekstylne włókniste, **23** przędza do celów tekstylnych, nici, **24** tkaniny, wyroby tekstylne, nakrycia na łóżka i stoły, **25** ubrania, buty, nakrycia głowy, **26** koronki, hafty, wstążki, sznurówka, guziki, zatrzaski, haftki, szpilki, igły, **29** mięso, ryby, drób, dziczyzna, ekstrakty mięsne, konserwy, **30** kawa, herbata, kakao, cukier, ryż, preparaty zbożowe, wyroby cukiernicze, piekarnicze, słodczyce, lody, miód, drożdże, proszki do pieczenia, sól, musztarda, ocet, sosy, przyprawy, lód do chłodzenia, **31** produkty rolnicze, ogrodnicze, leśne, ziarna, **35** reklama i prowadzenie interesów, **36** ubezpieczenia i finanse, **37** usługi budowlano-remontowe, **39** usługi transportowe i magazynowania, załadunek, rozładunek.

(111) **147068** (220) 1998 11 19 (210) 194570
 (151) 2003 08 25
 (732) Edipol Spółka z o.o., Warszawa, PL.
 (540)



Kolory znaku: niebieski, czerwony

(531) 26.4, 27.5, 29.1
 (510), (511) **09** programy komputerowe, komputery, **42** usługi oprogramowania komputerowego, usługi w zakresie elektronicznej wymiany danych.

(111) **147069** (220) 1999 02 03 (210) 197360
 (151) 2003 09 30
 (732) Chevron Oronite Company LLC, San Francisco, US.
 (540)

ORONITE D-TECT

(531) 28.11
 (510), (511) **01** chemiczne dodatki do benzyny używane do określenia jej gatunku.

(111) **147070** (220) 1999 02 03 (210) 197362
 (151) 2003 08 06
 (732) International Business Machines Corporation, Armonk, US.
 (540)



(531) 26.1, 27.5
 (510), (511) **01** produkty chemiczne stosowane w przemyśle, pracach badawczych, fotografii jak również w rolnictwie, ogrodnictwie i leśnictwie, nie przetworzone żywice syntetyczne, nie przetworzone tworzywa sztuczne, nawozy sztuczne, mieszaniny gaszące ognie, preparaty do odpuszczania i lutowania metali, produkty chemiczne do konserwowania żywności, substancje garbujące, kleje (spoiwa) stosowane w przemyśle, **02** farby, pokosty, lakiery, środki zapo-

biegające korozji i zabezpieczające drewno, barwniki, zaprawy farbierskie, żywice naturalne, folie metalowe i formy proszkowe dla malarzy, dekoratorów, drukarzy i artystów, **03** środki wybielające i inne substancje stosowane w praniu, środki czyszczące, polerujące, ścierniwe i odłuszczeniowe, mydła, środki perfumeryjne, olejki eteryczne, kosmetyki, płyny do pielęgnacji włosów, środki do czyszczenia zębów, **04** oleje przemysłowe i tłuszcze, smary, mieszaniny nawilżające, wiążące i pochłaniające kurz oraz pył, paliwa (również spirytus silnikowy) i materiały oświetleniowe, świece, knoty, **05** produkty farmaceutyczne, weterynaryjne i sanitarne, substancje dietetyczne do celów leczniczych, żywność dla niemowląt, plastry, materiały opatrunkowe, materiały do plombowania zębów, woski dentystyczne, środki odkażające, środki do zwalczania robactwa, fungicydy, herbicydy, **06** metale nieszlachetne i ich stopy, budowlane materiały metalowe, przenośne metalowe konstrukcje budowlane, materiały metalowe do budowy torów kolejowych, przewody nieelektryczne i przewody drutowe z metali nieszlachetnych, drobne wyroby żelazne, pojedyncze wyroby metalowe, rury i tuby metalowe, kasy pancerne, towary z metali nieszlachetnych nie ujęte w innych klasach, rudy (kruszcze), **07** maszyny i obrabiarki, silniki (z wyjątkiem stosowanych w pojazdach lądowych), mechanizmy sprzężenia i napędu (z wyjątkiem stosowanych w pojazdach lądowych), mechaniczne narzędzia rolnicze, inkubatory do jaj, **08** narzędzia i przyrządy (ręcznie sterowane), wyroby nożownicze, sztucce, broń ręczna, ostrza (maszynki do golenia), **10** aparaty i instrumenty chirurgiczne, medyczne, stomatologiczne, i weterynaryjne, protezy kończyn, oczu i zębów, artykuły ortopedyczne, materiały do zszywania stosowane w chirurgii, **11** urządzenia do oświetlania, ogrzewania, wytwarzania pary, gotowania, chłodzenia, suszenia, wentylacji, zasilania wodą i do celów sanitarnych, **12** pojazdy, urządzenia służące do poruszania się na lądzie, w powietrzu lub wodzie, **13** broń palna, amunicja i pociski, materiały wybuchowe, sztuczne ognie, **14** metale szlachetne i ich stopy, wyroby z metali szlachetnych lub pokrywane nimi, nie ujęte w innych klasach, wyroby jubilerskie, kamienie szlachetne, przyrządy zegarmistrzowskie i chronometryczne, **15** instrumenty muzyczne, **17** kauczuk, gutaperka, żywica, azbest, mika i wyroby z tych materiałów, nie ujęte w innych klasach, tworzywa sztuczne w formie wyciśniętej stosowane w produkcji, materiały uszczelniające, pakuły, materiały izolacyjne, rury elastyczne (połączenia rurowe) niemetalowe, **18** skóra i imitacje skóry, wyroby z tych materiałów, nie ujęte w innych klasach, skóry zwierzęce, skóry surowe, bagażniki i torby podróżne, parasolki, parasole i laski, bicze, uprząże i wyroby rymarskie, **19** materiały budowlane niemetalowe, rury sztywne stosowane w budownictwie niemetalowe, asfalt, smoła i bitum, budynki przenośne niemetalowe, pojemniki niemetalowe, **20** meble, lustra, ramki obrazowe, wyroby (nie ujęte w innych klasach) z drewna, korka, trzciny, wikliny, rogu, kości, kości słoniowej, fiszbinów, muszli, bursztynu, macicy perłowej, sepiolitu, imitacji tych surowców lub z tworzyw sztucznych, **21** przybory kuchenne i gospodarstwa domowego oraz pojemniki (wykonane nie z metali szlachetnych ani nie pokrywane nimi), grzebień i gąbki, pędzle (z wyjątkiem pędzli malarskich), materiały do wytwarzania pędzli, sprzęt do czyszczenia, wełna (wata) stalowa, nie przerobione lub półprzetworzone szkło (z wyjątkiem szkła stosowanego w budownictwie), wyroby szklane, porcelanowe i ceramiczne, nie ujęte w innych klasach, **22** liny, sznury, namioty, markizy, brezenty impregnowane, żagle, torby i torebki (nie ujęte w innych klasach), materiały napawające, wyścielające i uszczelniające (z wyjątkiem gum lub tworzyw sztucznych), nie przerobione tekstylne materiały włókiennicze, **23** przędza i nici dla włókiennictwa, **24** tekstylia i wyroby włókiennicze nie ujęte w innych klasach, nakrycia na łóżka i obrusy, **25** odzież, obuwie, nakrycia głowy, **26** koronki; hafty, wstążki i oploty, guziki, haczyki i oczka, szpilki i igły, sztuczne kwiaty, **27** dywany, chodniki (kilimy), maty i słomianki, linoleum i inne materiały do pokrywania podłóg, draperie (nietekstylne), **28** gry i zabawki, artykuły sportowe i gimnastyczne nie ujęte w innych klasach, ozdoby choinkowe, **29** mięso, ryby, drób, dziczyzna, ekstrakty mięsne, konserwowane, suszone i gotowane owoce i warzywa, galaretki, dżemy, kompoty, jaja, mleko, produkty mleczne, oleje i tłuszcze jadalne, dressingi do sałatek, środki konserwujące, **30** kawa, herbata, kakao, cukier, ryż,

tapioka, sago, kawa nienaturalna, mąka i produkty zbożowe, chleb, wyroby cukiernicze i słodczyce, lody, miód, melasa (syrupy), drożdże, proszek do pieczenia, sól, musztarda, ocet, sosy (z wyjątkiem dressingów do sałatek), przyprawy, lód, **31** rośliny zbożowe (ziarno) i produkty rolne, ogrodnicze, leśne, nie ujęte w innych klasach, zwierzęta żywe, świeże owoce i warzywa, nasiona, rośliny i kwiaty, karma dla zwierząt, słoń, **32** piwo, wody mineralne i gazowane oraz inne napoje bezalkoholowe, napoje owocowe i soki owocowe, syropy i inne produkty do produkcji napojów, **33** napoje alkoholowe (z wyjątkiem piwa), **34** tytoń, wyroby tytoniowe, przybory dla palaczy, zapalki, **37** usługi budowlane, naprawy, usługi instalacyjne, **39** transport, pakowanie i składowanie towarów, **40** obróbka materiałowa.

(111) **147071** (220) 2001 04 12 (210) 234327
(151) 2003 06 30

(732) Wytwórnia Klejów i Zapraw Budowlanych „ATLAS” Ciupiński i wspólnicy spółka jawna, Łódź, PL.

(540) atut

(510), (511) **01** surowce mineralne, kleje i zaprawy klejowe, **02** pokrywające powierzchnie dekoracyjne i ochronne kompozycje trwałe lub tymczasowe, podkłady, szpachłówki, powłoki gruntowe, środki zabezpieczające przed niszczeniem mury i inne materiały, wszystkie w formie preparatów proszkowych, płynnych, półpłynnych i rozpylanych (w tym w aerozolu) oraz rozcieńczalniki do powyższych związków i preparatów, **05** produkty farmaceutyczne, weterynaryjne i sanitarne zawierające gips, dentystyczne materiały do wycisków, cement dentystyczny, materiały dentystyczne do protez, materiały do plombowania zębów, **17** masy uszczelniające i hydroizolujące, preparaty płynne, półpłynne i w postaci proszku do rozprowadzenia cieczą, przeznaczone do uzyskiwania powłok uszczelniających i hydroizolujących w budownictwie, **19** gips, zaprawy gipsowe.

(111) **147072** (220) 1999 06 07 (210) 203034
(151) 2003 10 02

(732) Brau Union Polska Spółka z o.o., Warszawa, PL.

(540)



Kolory znaku: czerwony, złoty, czarny

(531) 26.11, 27.5, 28.17, 29.1

(510), (511) **32** piwo, brzeczka piwna, środki klarująco-konserwujące do piwa.

(111) **147073** (220) 1999 06 10 (210) 203146
(151) 2003 08 13

(732) CBS Corporation, Pittsburgh, US.

(540)



(531) 26.1, 27.5

(510), (511) **04** oleje przemysłowe i tłuszcze, smary, mieszaniny pochłaniające kurz, nawilżające i wiążące, paliwa (również spirytus silnikowy) i materiały oświetleniowe, świece, knoty, paliwo nuklearne, **09** urządzenia i przyrządy: naukowe, nawigacyjne, geodezyjne, elektryczne, fotograficzne, kinematograficzne, optyczne, do ważenia, pomiarowe, sygnalizacyjne, kontrolne, ratownicze, do celów dydaktycznych, urządzenia do nagrywania, transmisji, odtwarzania dźwięku i/lub obrazu, magnetyczne nośniki danych, płyty (dyski) z nagraniami, automaty sprzedające i mechanizmy do

urządzeń uruchamianych przez wrzucenie monety lub żetonu, kasy sklepowe, maszyny liczące, komputery, oprogramowania komputerowe i sprzęt przetwarzający dane, urządzenia do gaszenia ognia, **11** urządzenia do oświetlania, ogrzewania, wytwarzania pary, gotowania, chłodzenia, wentylacji, zasilania wodą i do celów sanitarnych, atomowe elektrownie służące do wytwarzania energii elektrycznej i urządzenia do nich, **37** usługi budowlane, wszelkie naprawy, jeżeli nie prowadzą do przetwarzania towarów, usługi instalacyjne, budowanie, utrzymanie, likwidacja i naprawa (remont) elektrowni atomowych oraz jej budynków i części składowych, **39** transport, pakowanie i składowanie towarów, usługi spedycyjne, wynajem samochodów i statków, organizowanie podróży, transport, pakowanie i składowanie paliwa nuklearnego, **40** obróbka materiałów, przetwarzanie surowców, usługi wykończeniowe, czyszczenie elektrowni atomowych, **42** usługi z zakresu opinowania, ekspertyzy, testowania materiałów i oprogramowania komputerów na zlecenie osób trzecich, doradztwo w zakresie ochrony własności intelektualnej i przemysłowej, prowadzenie laboratoriów chemicznych i bakteriologicznych, usługi w zakresie badania, projektowania i rozwoju elektrowni atomowych.

(111) **147074** (220) 1999 06 16 (210) 203502
(151) 2003 07 09

(732) „XL-TAPE-INTERNATIONAL” Spółka z o.o., Kielce, PL.

(540) EXELENT

(510), (511) **16** taśmy samoprzylepne z surowców papierowych, **17** taśmy samoprzylepne izolacyjne z włókna szklanego oraz polipropylenu, **26** taśmy samoprzylepne z surowców tekstylnych.

(111) **147075** (220) 1999 06 22 (210) 203669
(151) 2003 08 26

(732) Quadriga Worldwide Limited, Reading, GB.

(540) QUADRIGA

(510), (511) **38** świadczenie usług łącznościowych i/lub usług radiokomunikacyjnych obejmujące świadczenie usług łącznościowych poprzez interakcyjne systemy łącznościowe, usługi w zakresie przesyłania danych, **41** usługi edukacyjne, usługi w zakresie rozrywki oraz usługi w dziedzinie organizowania wolnego czasu.

(111) **147076** (220) 1999 07 12 (210) 204667
(151) 2003 08 26

(732) WIND Jurand Wojewoda, Wrocław, PL.

(540)



(531) 27.5

(510), (511) **35** reklama osób trzecich, **41** usługi w zakresie kursów edukacyjnych i obozów sportowych, organizacji zawodów sportowych.

(111) **147077** (220) 1999 07 30 (210) 205428
(151) 2003 07 16

(732) Fabryka Pił i Narzędzi „WAPIENICA” Spółka Akcyjna, Bielsko-Biała, PL.

(540) GLOBE

(510), (511) **07** brzeszczoty pił maszynowych do metalu, brzeszczoty pił maszynowych do drewna, brzeszczoty pił maszynowych bimetalowe, brzeszczoty do elektronarzędzi, frezy tarczowe z węglkami mocowanymi mechanicznie, frezy trójstronne proste, frezy trójstronne naprzemian skośne, frezy walcowe z węglkami, frezy składane, frezy z wkładkami PCD, noże do tokarek, noże do strugarek, noże listwowe jednolite, noże listwowe z wkładką z węglika spiekanego, noże tarczowe jednolite, noże tarczowe z nakładką z węglika spiekanego, piły tarczowe płaskie z węglkami spieka-

nymi, piły tarczowe segmentowe z nasypem diamentowym, piły tarczowe segmentowe z nasadzonymi segmentami, piły trakowe do traków poziomych i pionowych, piły taśmowe do drewna, piły taśmowe do metalu, piły taśmowe bimetalowe, piły z wkładkami PCD, wiertła długie do muru i betonu, wiertła do granitu, marmuru, piaskowca i kamienia z płytką z węgla spiekanego, **08** narzędzia ręczne do obróbki skrawaniem, brzeszczoty piłek ręcznych do metalu, brzeszczoty piłek ręcznych do drewna, brzeszczoty piłek ręcznych drewno-metal, brzeszczoty piłek ręcznych bimetalowych, frezy tarczowo-piłkowe, frezy trzpieniowe, frezy tarczowe do drewna, frezy tarczowe z węglkami mocowanymi mechanicznie, frezy walcowe z węglkami, frezy składane, noże do strugarek, piły tarczowe, piły ręczne z węglkami spiekanyymi, wiertła do muru i betonu.

(111) **147078** (220) 1999 07 30 (210) 205429
(151) 2003 07 16

(732) Fabryka Pił i Narzędzi „WAPIENICA” Spółka Akcyjna, Bielsko-Biała, PL.

(540) GLOBO

(510), (511) **07** brzeszczoty pił maszynowych do metalu, brzeszczoty pił maszynowych do drewna, brzeszczoty pił maszynowych bimetalowe, brzeszczoty do elektronarzędzi, frezy tarczowe z węglkami mocowanymi mechanicznie, frezy trójstronne proste, frezy trójstronne naprzemian skośne, frezy walcowe z węglkami, frezy składane, frezy z wkładkami PCD, noże do tokarek, noże do strugarek, noże listwowe jednolite, noże listwowe z wkładką z węgla spiekanego, noże tarczowe jednolite, noże tarczowe z nakładką z węgla spiekanego, piły tarczowe płaskie z węglkami spiekanyymi, piły tarczowe segmentowe z nasypem diamentowym, piły tarczowe segmentowe z nasadzonymi segmentami, piły trakowe do traków poziomych i pionowych, piły taśmowe do drewna, piły taśmowe do metalu, piły taśmowe bimetalowe, piły z wkładkami PCD, wiertła długie do muru i betonu, wiertła do granitu, marmuru, piaskowca i kamienia z płytką z węgla spiekanego, **08** narzędzia ręczne do obróbki skrawaniem, brzeszczoty piłek ręcznych do metalu, brzeszczoty piłek ręcznych do drewna, brzeszczoty piłek ręcznych drewno-metal, brzeszczoty piłek ręcznych bimetalowych, frezy tarczowo-piłkowe, frezy trzpieniowe, frezy tarczowe do drewna, frezy tarczowe z węglkami mocowanymi mechanicznie, frezy walcowe z węglkami, frezy składane, noże do strugarek, piły tarczowe, piły ręczne z węglkami spiekanyymi, wiertła do muru i betonu.

(111) **147079** (220) 2000 01 12 (210) 212343
(151) 2003 09 26

(732) Przedsiębiorstwo Zagraniczne Farmaceutyczno-Kosmetyczne OCEANIC Soszyński Wojciech, Sopot, PL.

(540) AA MED

(510), (511) **03** środki do pielęgnacji włosów: szampony do włosów suchych i do włosów tłustych, balsamy do pielęgnacji włosów: spłukiwane wodą, niespłukiwane, środki do mycia: mydła w płynie, żele pod prysznic, płyny do higieny intymnej, emulsje do ciała, mydła toaletowe do ciała, środki do pielęgnacji skóry: kremy kosmetyczne tłuste, półtłuste, nawilżające, kremy biologicznie aktywne, kremy z filtrem przeciwsłonecznym, mleczka kosmetyczne, lotiony do twarzy, toniki do twarzy bezalkoholowe i alkoholowe, balsamy do ciała, balsamy do ciała z filtrem przeciwsłonecznym, żele do twarzy, serum, lifting aktywne: nawilżające, odżywcze, biologicznie aktywne maseczki kosmetyczne do twarzy: olejki do masażu, pomadki ochronne do ust, pomadki ochronne do ust z filtrem przeciwsłonecznym, peelingi, maseczki złuszczające, peelingi maseczki biologicznie aktywne, środki higieniczne przeciwpotowe, dezodoranty, antyperspiranty, środki higieniczne do pielęgnacji stóp: kremy, balsamy, żele, pudry, płyny do higieny jamy ustnej, chusteczki odświeżające, płyny do zraszania twarzy, środki do pielęgnacji rąk i paznokci, kostka detergentowa do mycia ciała, środki do samoopalania, oliwka do skóry, **05** środki do pielęgnacji rąk i paznokci o działaniu leczniczym, szampon leczniczy, przeciwłupieżowy do włosów, lecznicze środki do pielęgnacji stóp: kremy, balsamy, środki dezynfekcyjne, środki grzybobójcze, środki bakteriobójcze.

(111) **147080** (220) 2000 01 14 (210) 212385
(151) 2003 06 30
(732) Detroit Radiant Products Company, Warren, US.
(540) RE-VERBER-RAY
(510), (511) **11** grzejniki promiennikowo - gazowe.

(111) **147081** (220) 2000 02 24 (210) 214354
(151) 2003 09 18
(732) Przedsiębiorstwo Produkcyjno-Handlowo-Usługowe „SOLARIS” Tomasz Górczynski, Bielawy, PL.
(540)



Kolory znaku: żółty, czerwony, czarny

(531) 1.3, 27.5, 29.1

(510), (511) **25** odzież, kostiumy kąpielowe, kąpielówki, ubiory plażowe, nakrycia głowy, **40** usługi krawieckie, usługi w zakresie szycia wyrobów.

(111) **147082** (220) 2000 01 17 (210) 212466
(151) 2003 08 21

(732) Abbott Laboratories, Abbott Park, US.

(540) SOFTSENSE

(510), (511) **05** odczynniki diagnostyczne do analiz medycznych, **10** aparatura diagnostyczna do celów medycznych.

(111) **147083** (220) 2000 01 13 (210) 212474
(151) 2003 06 23

(732) Huta Szkła Gospodarczego IRENA S.A., Inowrocław, PL.

(540)



Kolory znaku: niebieski, biały, złoty, zielony, czerwony

(531) 9.1, 21.3, 25.5, 27.1, 27.5, 29.1

(510), (511) **21** kieliszki.

(111) **147084** (220) 2000 01 18 (210) 212491
(151) 2003 07 09

(732) Wydawnictwo Murator Spółka z o.o., Warszawa, PL.

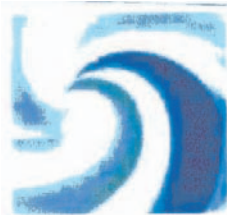
(540) dbam o zdrowie

(510), (511) **16** wydawnictwa prasowe, katalogi, książki, **35** usługi w zakresie reklamy osób trzecich, **41** organizowanie konkursów, **44** poradnictwo z zakresu medycyny, poradnictwo z zakresu medycyny naturalnej, poradnictwo z zakresu farmacji, poradnictwo z zakresu kosmetyki.

(111) **147085** (220) 2000 01 18 (210) 212492
 (151) 2003 07 09
 (732) Wydawnictwo Murator Spółka z o.o., Warszawa, PL.
 (540) jestem zdrów
 (510), (511) **16** wydawnictwa prasowe, katalogi, książki, **35** usług w zakresie reklamy osób trzecich, **41** organizowanie konkursów, **44** poradnictwo z zakresu medycyny, poradnictwo z zakresu medycyny naturalnej, poradnictwo z zakresu farmacji, poradnictwo z zakresu kosmetyki.

(111) **147086** (220) 2000 01 18 (210) 212502
 (151) 2003 09 15
 (732) Fruit of the Loom, Inc. (a New York corporation), Bowling Green, US.
 (540) FTL
 (510), (511) **25** odzież, obuwie i nakrycia głowy.

(111) **147087** (220) 2000 01 18 (210) 212503
 (151) 2003 09 17
 (732) The Procter & Gamble Company, Cincinnati, US.
 (540)



Kolory znaku: biały, zielony, niebieski
 (531) 1.15, 29.1

(510), (511) **03** preparaty do pielęgnacji i higieny ust, zębów, gardła, dziąseł i jamy ustnej, preparaty do płukania zabezpieczające przed kamieniem nazębnym i próchnicą, preparaty do czyszczenia zębów, preparaty do pielęgnacji zębów, proszki do zębów, pasty do zębów, płyny do płukania ust, preparaty w rozpylaczu do ust, żele do zębów, żele z fluorem, płyny z fluorem do płukania ust, proszki czyszczące, tabletki koloryzujące kamień nazębny, **05** preparaty medyczne do pielęgnacji i higieny ust, zębów, gardła, dziąseł i jamy ustnej: preparaty medyczne do płukania zabezpieczające przed kamieniem nazębnym i próchnicą, preparaty medyczne do czyszczenia zębów, preparaty medyczne do pielęgnacji zębów, proszki do zębów, pasty do zębów, płyny do płukania ust, preparaty w rozpylaczu do ust, żele do zębów, żele z fluorem, płyny z fluorem do płukania, proszki czyszczące, tabletki koloryzujące kamień nazębny, preparaty do profilaktycznego leczenia zębów i dziąseł, drażetki do żucia do pielęgnacji zębów do celów medycznych, produkty do czyszczenia i pielęgnacji w tym o działaniu dezynfekującym do sztucznych zębów, klamer i mostów dentystycznych, preparaty klejące do sztucznych zębów, proszki klejące do celów dentystycznych, **21** szczoteczki do zębów.

(111) **147088** (220) 2000 01 21 (210) 212707
 (151) 2003 07 14
 (732) CIGAR NET Beata Chomicz, Gruszczyń, PL.
 (540)



Kolory znaku: zielony, biały, brązowy
 (531) 26.1, 27.5, 29.1
 (510), (511) **34** wyroby tytoniowe i akcesoria dla palących, wyroby tytoniowe.

(111) **147089** (220) 2000 01 24 (210) 212798
 (151) 2003 09 16
 (732) „Rolnik” Bogdan Kowalewski, Stawiszce, PL.
 (540)



Kolory znaku: zielony, żółty, czerwony, niebieski, różowy, czarny, beżowy
 (531) 2.5, 4.5, 25.1, 27.5, 29.1
 (510), (511) **32** soki z owoców południowych i marchwi.

(111) **147090** (220) 2000 01 24 (210) 212800
 (151) 2003 09 18
 (732) Zakłady Chemiczne „ORGANIKA-SARZYNA” Spółka Akcyjna, Nowa Sarzyna, PL.
 (540) SIARKOL K BION
 (510), (511) **01** stymulatory odporności roślin, **05** grzybobójcze środki ochrony roślin.

(111) **147091** (220) 1999 09 14 (210) 207258
 (151) 2003 06 27
 (732) Zakład Produkcji Opakowań ROSIŃSKI i S-ka Spółka Jawna, Bielsko-Biała, PL.
 (540) (znak przestrzenny)



(531) 19.7
 (510), (511) **21** butelki nie z metali szlachetnych.

(111) **147092** (220) 1999 09 14 (210) 207259
 (151) 2003 06 27
 (732) Zakład Produkcji Opakowań ROSIŃSKI i S-ka Spółka Jawna, Bielsko-Biała, PL.
 (540) (znak przestrzenny)



(531) 19.7
 (510), (511) **21** butelki nie z metali szlachetnych.

(111) **147093** (220) 1999 09 14 (210) 207260
 (151) 2003 06 27
 (732) Zakład Produkcji Opakowań ROSIŃSKI i S-ka Spółka Jawna, Bielsko-Biała, PL.

(540) (znak przestrzenny)



(531) 19.7

(510), (511) 21 butelki nie z metali szlachetnych.

(111) 147094 (220) 1999 10 13 (210) 208459

(151) 2003 07 30

(732) INTERIA.PL S.A., Kraków, PL.

(540) INTERIA

(510), (511) 09 anteny, aparaty do fototelegrafii, aparaty do przetwarzania informacji, aparaty do rejestracji dźwięku, aparaty fotograficzne, aparatura radiotelegraficzna w tym aparaty radiotelefoniczne, audiowizualne urządzenia do nauki, czytniki, czytniki optyczne, dalekopisy, nośniki informacji optyczne, dyktafony, dyski komputerowe, dyski magnetyczne, dyski obliczeniowe, dyski optyczne, dyskietki, dystrybutory dysków, ekrany wideo, błony filmowe do nagrań dźwiękowych, fotokopiarki, głośniki, interfejsy dla informatyki, karty magnetyczne kodowane, karty inteligentne z obwodami scalonymi i zintegrowanymi, kasety wideo, komputery, peryferyjne urządzenia komputerowe takie jak: drukarki, monitory, skanery, programy komputerowe systemu operacyjnego, maszyny radiotelegraficzne, megafony, mikrofony, mikroprocesory, nadajniki do telekomunikacji, notesy elektroniczne, obwody drukowane, obwody scalone, odbiorniki audio-wideo, odtwarzacze płyt kompaktowych, półprzewodniki, procesory tekstu, przekaźniki sygnałów elektrycznych, przewody akustyczne, przewody telefoniczne, przewody telegraficzne, repondery telefoniczne, słuchawki telefoniczne, taśmy do rejestracji dźwięku, taśmy magnetyczne, taśmy wideo, telekoparki, urządzenia nadawcze, urządzenia do interkomunikacji, urządzenia do odtwarzania dźwięku, urządzenia do transmisji dźwięku, złącza do przewodów elektrycznych, 35 usługi związane z organizowaniem aukcji, usługi w zakresie domów aukcyjnych, usługi z zakresu informacji handlowej, usługi z zakresu systematyzacji i pozyskiwania komputerowych baz danych, usługi marketingowe, usługi w zakresie produkcji: reklam radiowych, telewizyjnych i kinowych, usługi wykonywane przez agencje reklamowe, takie jak: reklama osób trzecich w ramach udzielonych pełnomocnictw w zakresie działalności: radiowej, telewizyjnej lub kinowej, publikowania tekstów reklamowych, usługi dotyczące transkrypcji informacji, usługi w zakresie reprodukcji dokumentów i dokumentacji, usługi menedżerskie, usługi badania rynku, usługi badania opinii, usługi informacyjne w zakresie działalności gospodarczej, usługi rozlepiania plakatów reklamowych, uaktualnianie ulotek reklamowych, wypożyczanie materiałów reklamowych, usługi dotyczące zarządzania zbiorami informatycznymi, usługi organizacji wystaw handlowych lub reklamowych, usługi zarządzania hotelami, usługi dotyczące zarządzania profesjonalną działalnością artystyczną, 36 usługi wykonywane przez agencje nieruchomości, takie jak: pośrednictwo w handlu nieruchomością, pośrednictwo w sprawach kupna, sprzedaży, najmu nieruchomości, wycena nieruchomości, wynajmowanie mieszkań, wynajmowanie pomieszczeń biurowych, zarządzanie majątkiem nieruchomości, zarządzanie nieruchomościami, usługi finansowe, takie jak: analizy finansowe, doradztwo w sprawach finansowych, działalność finansowa, emisja bonów wartościowych, pośrednictwo przy zawieraniu umów kredytowych, emisja kart kredytowych, informacja bankowa, usługi agencji dotyczące skupu długów, inwestycje kapitałowe, kantory wymiany walut, lokaty kapitałowe, notowania kapitałowe, operacje bankowe, oszacowanie wartości dla celów fiskalnych, pośrednictwo maklerskie na giełdach, powiernictwo, pożyczki pod zastaw, sponsorowanie finansowe, transakcje finansowe, transfer elektroniczny środków finansowych, zarządzanie

finansami, usługi wykonywane przez agencje ubezpieczeniowe, takie jak: doradztwo w sprawach ubezpieczeniowych, informacja o ubezpieczeniach, ubezpieczenia, wycena ubezpieczenia, 38 usługi wykonywane przez agencje informacyjne takie jak: opracowywanie informacji w zakresie wiadomości radiowych i telewizyjnych, zbieranie i przekazywanie tych wiadomości i informacji, usługi wykonywane przez agencje prasowe takie jak: zbieranie i opracowywanie wiadomości prasowych oraz przekazywanie tych wiadomości i informacji do prasy, usługi w zakresie przesyłania wiadomości, takie jak: emisja radiowa i emisja telewizyjna, usługi w zakresie informacji o telekomunikacji, komunikacji: radiowej, telefonicznej, telegraficznej i poczty elektronicznej, usługi w zakresie przesyłania danych przy pomocy: światłowodów i terminali komputerowych, usługi dotyczące przesyłania telegramów, telefaksów i telexów, usługi dotyczące przesyłania wiadomości i obrazu przy pomocy komputera, radiofonia, rozpowszechnianie programów telewizyjnych, obsługa przekazu fonicznego, prowadzenie transmisji, telefonia komórkowa, obsługa i najem sprzętu do telekomunikacji w tym do transmisji radia i telewizji, usługi dotyczące organizowania systemów transmisyjnych, rozpowszechnianie programów radiowych i telewizyjnych, usługi internetowe w zakresie: telekomunikacji, telefonii komórkowej, radiofonii i telewizji, wypożyczanie urządzeń do przekazywania informacji, wypożyczanie urządzeń telekomunikacyjnych, 40 usługi drukarskie, 41 usługi związane z montażem programów radiowych i telewizyjnych, usługi nauczania i organizowania konkursów edukacyjnych lub rozrywkowych, usługi dotyczące organizowania pokazów i widowisk artystycznych, organizowania zawodów sportowych, organizowania konkursów piękności, organizowania zabaw, organizowania i prowadzenia seminariów, organizowania i prowadzenia konferencji i kongresów, organizowania rozrywki internetowej, radiowej i telewizyjnej, organizowania wystaw kulturalnych lub edukacyjnych, usługi świadczone przez parki rozrywki, usługi związane z organizowaniem kursów, takich jak: edukacyjnych, internetowych, korespondencyjnych, usługi dotyczące produkcji szerokokadramowych filmów i produkcji filmów na taśmach wideo, usługi w zakresie produkcji widowisk, usługi wykonywane przez agencje artystyczną w zakresie: studia nagrań, przedstawień teatralnych, organizowania festiwali piosenkarskich, usługi w zakresie wypożyczalni rekwizytów, usługi w zakresie wypożyczalni kaset, usługi dotyczące publikowania książek i tekstów innych niż teksty reklamowe, usługi organizowania rozrywki radiowej, usługi dotyczące wypożyczania nagrań dźwiękowych.

(111) 147095 (220) 1999 12 09 (210) 210779

(151) 2003 07 29

(732) BASF Agrochemical Products B.V., Arnhem, NL.

(540) OKLAHOMA

(510), (511) 05 insektycydy, larwicydy, fungicydy, herbicydy, pestycydy, środki mięczakobójcze, środki nicieniobójcze, środki gryzoniobójcze oraz preparaty chwastobójcze i preparaty do zwalczania szkodników.

(111) 147096 (220) 1999 11 19 (210) 210006

(151) 2003 04 29

(732) FORTE SWEDEN Spółka z o.o., Rogierówko, PL.

(540)



Kolory znaku: szary, biały, czarny

(531) 2.3, 27.5, 29.1

(510), (511) **03** olejki eteryczne, środki myjące w tym do włosów, środki do pielęgnacji włosów, środki do czyszczenia zębów, środki do prania, toaletowe środki sanitarne, dezodoranty osobiste, perfumy, wody kolońskie, pasty do obuwia, preparaty do wybielania, preparaty do odtłuszczania, barwniki kosmetyczne, kosmetyki dla zwierząt.

(111) **147097** (220) 1999 12 11 (210) 210934
(151) 2003 08 05
(732) ROSETT Collection Przedsiębiorstwo Produkcyjno-Handlowe Grzegorz Gawroński, Oborniki Wlkp., PL.
(540)



Kolory znaku: biały, szary, czarny
(531) 26.4, 27.5, 29.1
(510), (511) **25** krawaty.

(111) **147098** (220) 2000 01 27 (210) 212883
(151) 2003 09 18
(732) ENIRO POLSKA Spółka z o.o., Warszawa, PL.
(540) www.polishpages.com.pl

(510), (511) **09** dane na nośnikach optycznych i magnetycznych, programy do maszyn cyfrowych, **16** książki telefoniczne i adresowe, **35** usługi w zakresie promowania towarów i usług, usługi w zakresie udzielania pomocy w prowadzeniu działalności gospodarczej, gromadzenie informacji i prowadzenie spisu firm oraz danych o firmach, usługi w zakresie udostępniania bazy danych, usługi w zakresie publikowania tekstów reklamowych, usługi w zakresie dostarczania informacji na stronach internetowych odnośnie wydarzeń biznesowych, wydarzeń politycznych, ekonomicznych, codziennych doniesień prasowych, usługi konsultingowe, **41** usługi wydawnicze, usługi w zakresie dostarczania informacji na stronach internetowych dotyczące kultury i wydarzeń sportowych, **42** usługi w zakresie dostarczania informacji na stronach internetowych o pogodzie, usługi w zakresie informatyki i prowadzenia portalu internetowego.

(111) **147099** (220) 2000 01 31 (210) 213100
(151) 2003 07 07
(732) BAKOMA S.A., Warszawa, PL.
(540)



Kolory znaku: biały, niebieski, czerwony i odcienie, zielony i odcienie, różowy i odcienie, żółty i odcienie
(531) 5.5, 5.7, 26.13, 27.5, 29.1
(510), (511) **29** desery wielosmakowe na bazie mleka, jogurtów, śmietany, z dodatkiem kawy, czekolady, kakao, owoców, muesli, zbóż, kremy na bazie masła, jogurtu, bita śmietana z dodatkiem kawy, kakao, czekolady, owoców, kremy wielosmakowe, jogurty wielosmakowe, sałatki owocowe, przeciery owocowe, pulpy owocowe, musy owocowe, dżemy, konfitury, marmolady, galaretki

owocowe, kisiele, galaretki jadalne, produkty i półprodukty mleczne, śmietana, bita śmietana, kefir, margaryna, masło, produkty serowarskie, serki, twarożki wielosmakowe, **30** budynie, puddingi, pasta migdałowa, krem angielski, miód, jogurt mrożony, muesli, lody spożywcze, sorbety, kleiki na bazie mleka.

(111) **147100** (220) 2000 02 03 (210) 213368
(151) 2003 07 14
(732) TVN Spółka z o.o., Warszawa, PL.
(540)



Kolory znaku: jasnoniebieski, czarny, brązowy, pomarańczowy
(531) 25.5, 26.4, 27.5, 29.1

(510), (511) **03** kosmetyki, wyroby perfumeryjne, środki myjące, czyszczące i piorące, **09** programy telewizyjne, filmy, audycje radiowe utrwalone w formie zapisanej taśmy filmowej, taśmy video, taśmy magnetycznej, dysków optycznych w wersji przystosowanej do odtwarzania w komputerach multimedialnych, zapisane nośniki obrazu i dźwięku, **16** papier, karton i wyroby z tych materiałów nie ujęte w innych klasach, druki akcydensowe, kalendarze, foldery, prospekty, afisze, plakaty, fotografie, nalepki, publikacje drukowane, czasopisma, materiały piśmienne, papeterie, torby do pakowania z papieru i tworzyw sztucznych, materiały szkoleniowe i instruktażowe (z wyjątkiem aparatów), **25** odzież sportowa, obuwie, nakrycia głowy, **28** gry, zabawki i sprzęt sportowy nie ujęte w innych klasach, **35** usługi w zakresie reklamy: organizacja i prowadzenie kampanii reklamowych, wynajem i sprzedaż miejsca i czasu na cele reklamowe w środkach masowego przekazu, usługi w zakresie produkcji audycji i filmów reklamowych dla radia, telewizji, filmu, internetu, usługi w zakresie dystrybucji i doręczania prospektów i próbek reklamowych, organizacji pokazów i wystaw, usługi badania opinii publicznej, badania rynku mediów i reklamy, **38** usługi w zakresie agencji informacyjnej: zbieranie i rozpowszechnianie informacji, usługi w zakresie rozpowszechniania programów telewizyjnych, reportaży, filmów dokumentalnych i fabularnych, widowisk rozrywkowych i sportowych, usługi w zakresie: emisji telewizyjnej i radiowej, obsługi przekazu dźwięku i obrazu, usługi w zakresie: obsługi przekazu cyfrowego, organizowania systemów transmisyjnych dźwięku, obrazu i sygnału cyfrowego, rozpowszechniania programów i informacji za pośrednictwem sieci informatycznych - internetu, **41** usługi w zakresie rozrywki: organizacja rozrywkowych widowisk telewizyjnych, audycji radiowych, produkcja filmów dokumentalnych, reportaży, programów telewizyjnych, organizacji teleturniejów i konkursów, usługi organizacji nauczania, usługi w zakresie wynajmowania studia nagraniowego, filmowego, usługi w zakresie organizacji i produkcji nagrań filmowych, dźwiękowych, usługi w zakresie organizacji imprez artystycznych, estradowych, sportowych, rekreacyjnych, **42** usługi w zakresie administrowania prawami autorskimi wraz z udzielaniem licencji dotyczących własności intelektualnej.

(111) **147101** (220) 2000 02 03 (210) 213369
(151) 2003 07 14
(732) TVN Spółka z o.o., Warszawa, PL.
(540) NOKTOWIZJER

(510), (511) **03** kosmetyki, wyroby perfumeryjne, środki myjące, czyszczące i piorące, **09** programy telewizyjne, filmy, audycje radiowe utrwalone w formie zapisanej taśmy filmowej, taśmy video, taśmy magnetycznej, dysków optycznych w wersji przystosowanej do odtwarzania w komputerach multimedialnych, zapisane nośniki obrazu i dźwięku, **16** papier, karton i wyroby z tych materiałów

nie ujęte w innych klasach, druki akcydensowe, kalendarze, foliery, prospekty, afisze, plakaty, fotografie, nalepki, publikacje drukowane, czasopisma, materiały piśmienne, papeteria, torby do pakowania z papieru i tworzyw sztucznych, materiały szkoleniowe i instruktażowe (z wyjątkiem aparatów), **25** odzież, odzież sportowa, obuwie, nakrycia głowy, **28** gry, zabawki i sprzęt sportowy nie ujęte w innych klasach, **35** usługi w zakresie reklamy: organizacja i prowadzenie kampanii reklamowych, wynajem i sprzedaż miejsca i czasu na cele reklamowe w środkach masowego przekazu. usługi w zakresie produkcji audycji i filmów reklamowych dla radia, telewizji, filmu, internetu, usługi w zakresie dystrybucji i doręczania prospektów i próbek reklamowych, organizacji pokazów i wystaw, usługi badania opinii publicznej, badania rynku mediów i reklamy, **38** usługi w zakresie agencji informacyjnej: zbieranie i rozpowszechnianie informacji, usługi w zakresie rozpowszechniania programów telewizyjnych, reportaży, filmów dokumentalnych i fabularnych, widowisk rozrywkowych i sportowych, usługi w zakresie: emisji telewizyjnej i radiowej, obsługi przekazu dźwięku i obrazu, usługi w zakresie: obsługi przekazu cyfrowego, organizowania systemów transmisyjnych dźwięku, obrazu i sygnału cyfrowego, rozpowszechniania programów i informacji za pośrednictwem sieci informatycznych - internetu, **41** usługi w zakresie rozrywki: organizacja rozrywkowych widowisk telewizyjnych, audycji radiowych, produkcja filmów dokumentalnych, reportaży, programów telewizyjnych, organizacji teleturniejów i konkursów, usługi organizacji nauczania, usługi w zakresie wynajmowania studia nagraniowego, filmowego, usługi w zakresie organizacji i produkcji nagrań filmowych, dźwiękowych, usługi w zakresie organizacji imprez artystycznych, estradowych, sportowych, rekreacyjnych, **42** usługi w zakresie administrowania prawami autorskimi wraz z udzielaniem licencji dotyczących własności intelektualnej.

(111) **147102** (220) 2000 02 03 (210) 213393
(151) 2003 07 14
(732) New-Ray Toys Company Limited, Tortola, VG.
(540)



(531) 1.3, 1.15, 27.5
(510), (511) **28** gry i zabawki, piłki do gry, małe piłki do gry, balony do zabawy, klocki, zabawki konstrukcyjne, układanki, lalki, domki dla lalek, pokoiki dla lalek, łóżka dla lalek, ubranka dla lalek, zabawki ruchome, zabawkowe pojazdy, samochody, modele samochodów, pojazdy do zabawy, zabawkowe pistolety pneumatyczne, pistolety zabawkowe, kapiszony do pistoletów zabawkowych, gry automatyczne, urządzenia do gier elektronicznych nie przeznaczone do użytku wraz z odbiornikami telewizyjnymi, gry i zabawki edukacyjne, gry i zabawki przeznaczone do użytku w domu i na dworze, gry towarzyskie, maski i dekoracje na przyjęcia, kotyliony, balony, serpentyny, konfetti, ozdoby choinkowe, przedmioty do rozbawiania.

(111) **147103** (220) 2000 02 03 (210) 213394
(151) 2003 09 19
(732) CEGEDIM (socit anonyme), Boulogne-Billancourt, FR.
(540) Medisurf

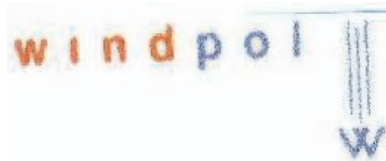
(510), (511) **09** oprogramowanie i oprogramowanie w pakietach (zarejestrowane programy komputerowe), oprogramowanie do przetwarzania danych statystycznych, CD-Romy i komputerowe nośniki danych zawierające dane statystyczne, **35** zarządzanie działalnością gospodarczą, pomoc w zarządzaniu działalnością gospodarczą, pozyskiwanie i systematyzacja informacji do komputerowych baz danych, wyszukiwanie w bazach danych komputerowych, gospodarczych, ekonomicznych i administracyjnych, zarządzanie skomputeryzowanymi kartotekami, badania w dziedzinie działalności

gospodarczej, informacja handlowa, doradztwo w zakresie prowadzenia działalności gospodarczej, badania marketingowe, **42** programowanie komputerowe, wydzierżawianie czasu dostępu do komputerowych baz danych (danych statystycznych).

(111) **147104** (220) 2000 02 04 (210) 213453
(151) 2003 09 24
(732) Viacom International Inc., Nowy Jork, US.
(540) LIVE FROM THE 10 SPOT

(510), (511) **41** usługi edukacyjne, usługi nauczania i rozrywkowe, realizowanie programów radiowych i telewizyjnych, produkcja filmów i audycji, programów, przedstawień rozrywkowych na żywo, produkcja filmów animowanych i programów, filmów, audycji telewizyjnych, usługi w zakresie rozrywki filmowej, telewizyjnej i widowisk oraz przedstawień rozrywkowych na żywo, usługi publikacji książek, magazynów i periodyków.

(111) **147105** (220) 2000 02 03 (210) 213468
(151) 2003 09 15
(732) Przedsiębiorstwo Produkcyjno Usługowe i Obrotu Towarowego WINDPOL Spółka z o.o., Łódź, PL.
(540)



Kolory znaku: biały, czerwony, niebieski
(531) 26.11, 27.5, 29.1
(510), (511) **07** dźwigi transportu pionowego, **37** naprawa, remonty i obsługa dźwigów.

(111) **147106** (220) 2000 02 04 (210) 213482
(151) 2003 09 29
(732) SVZ POLAND Spółka z o.o., Tomaszów Lubelski, PL.
(540)



Kolory znaku: biały, czerwony, zielony
(531) 25.1, 26.1, 27.5, 29.1
(510), (511) **29** mrożone warzywa, sałatki warzywne.

(111) **147107** (220) 2000 02 04 (210) 213487
(151) 2003 09 11
(732) Zakłady Przemysłu Owocowo-Warzywnego DWIKOZY Spółka Akcyjna, Dwikozy, PL.
(540)



Kolory znaku: żółty, czarny, biały
(531) 3.4, 24.1, 25.1, 27.5, 29.1

(510), (511) **29** owoce, warzywa konserwowane, warzywa kiszone, owoce w syropach, dżemy owocowe, galaretki owocowe, przeciery owocowe, przeciery warzywne, konfitury, kompoty, **32** napoje owocowe, soki owocowe, syropy owocowe, musy owocowe, soki warzywne, syropy do produkcji napojów, **33** wina, napoje winne.

(111) **147108** (220) 2000 02 07 (210) 213512
(151) 2003 09 25
(732) „STAR FOODS” Spółka Akcyjna, Warszawa, PL.
(540)

Pepitos

(531) 27.5
(510), (511) **30** chrupkie przekąski z produktów pochodzenia zbożowego, ryżu, kukurydzy, z przyprawami lub bez.

(111) **147109** (220) 2000 02 07 (210) 213513
(151) 2003 09 11
(732) STAR FOODS Spółka Akcyjna, Warszawa, PL.
(540)

Rekonitos

(531) 27.5
(510), (511) **30** chrupkie przekąski z produktów pochodzenia zbożowego, ryżu, kukurydzy, z przyprawami lub bez.

(111) **147110** (220) 2000 02 07 (210) 213514
(151) 2003 09 29
(732) STAR FOODS Spółka Akcyjna, Warszawa, PL.
(540)

Smakitos

(531) 27.5
(510), (511) **30** chrupkie przekąski z produktów pochodzenia zbożowego, ryżu, kukurydzy, z przyprawami lub bez.

(111) **147111** (220) 2000 02 07 (210) 213515
(151) 2003 08 18
(732) „Magic Records” Spółka z o.o., Warszawa, PL.
(540)



Kolory znaku: biały, zielony, fioletowy, różowy, żółty
(531) 26.4, 27.5, 29.1
(510), (511) **09** płyty fonograficzne: płyty kompaktowe, kasety magnetofonowe.

(111) **147112** (220) 2000 02 07 (210) 213516
(151) 2003 08 18
(732) „Magic Records” Spółka z o.o., Warszawa, PL.
(540)



Kolory znaku: biały, pomarańczowy, różowy, żółty
(531) 26.4, 27.5, 29.1
(510), (511) **09** płyty fonograficzne: płyty kompaktowe, kasety magnetofonowe.

(111) **147113** (220) 2000 02 07 (210) 213517
(151) 2003 08 18
(732) „Magic Records” Spółka z o.o., Warszawa, PL.
(540)



Kolory znaku: żółty, fioletowy, biały, różowy
(531) 26.4, 27.5, 29.1
(510), (511) **09** płyty fonograficzne: płyty kompaktowe, kasety magnetofonowe.

(111) **147114** (220) 2000 02 08 (210) 213546
(151) 2003 08 18
(732) SCHERING-PLOUGH LTD., Lucerna, CH.
(540) AERIUS
(510), (511) **05** preparaty farmaceutyczne i weterynaryjne.

(111) **147115** (220) 2000 02 08 (210) 213547
(151) 2003 09 15
(732) Tomra Systems ASA, Asker, NO.
(540)



(531) 19.7, 24.15, 27.5
(510), (511) **07** maszyny do przyjmowania butelek przeznaczonych do recyklingu, maszyny do przyjmowania metalowych i plastikowych puszek przeznaczonych do recyklingu, maszyny do zgniatania puszek, maszyny dokonujące zwrotu pojemników kratowych, maszyny prowadzące pojemniki płynów, pionowe przenośniki do butelek, maszyny do opróżniania butelek, **09** elektronicznie kontrolowane urządzenia do automatycznego zwrotu kaucji za butelki, puszkę lub pojemniki, aparaty do automatycznej identyfikacji (rozpoznawania) butelek lub metalowych puszek do napojów, programy komputerowe, elektronicznie kontrolowane aparaty sortujące według koloru lub ciężaru, części i armatura ujęte w klasie 9 do wyżej wymienionych towarów.

(111) **147116** (220) 2000 02 14 (210) 213835
(151) 2003 09 15
(732) Zakład Produkcyjno-Usługowo-Handlowy Edward Łukasiak, Piastów, PL.

(540)

ERAR-SYSTEM

(531) 24.17, 27.5

(510), (511) **06** konstrukcje metalowe, konstrukcje metalowe podłóg dla pomieszczeń produkcyjnych, usługowych, biurowych.(111) **147117** (220) 2000 02 14 (210) 213838

(151) 2003 09 26

(732) PepsiCo, Inc., Purchase, US.

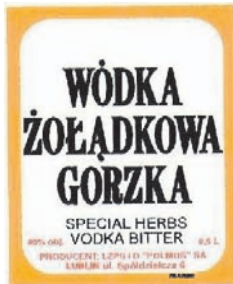
(540) STAX

(510), (511) **29** gotowe do spożycia snacki składające się przede wszystkim z kartofli, orzechów, innych owoców i warzyw lub ich kombinacji, w tym chipsy ziemniaczane i przetworzone chipsy ziemniaczane, **30** gotowe do spożycia snacki składające się przede wszystkim z ziaren, w tym chipsy z ziarnami, chipsy tortilla, chipsy ryżowe, krakersy, precele, snacki dmuchane i ekstrudowane, prażona kukurydza, popcorn i orzeszki pokryte polewą karmelową, snacki na bazie ziaren i produktów zbożowych.(111) **147118** (220) 2000 02 12 (210) 213845

(151) 2003 09 11

(732) Lubelskie Zakłady Przemysłu Spirytusowego i Drożdżowego „POLMOS” Spółka Akcyjna, Lublin, PL.

(540)



Kolory znaku: biały, pomarańczowy, czarny

(531) 25.1, 26.4, 27.5, 29.1

(510), (511) **33** wyroby alkoholowe.(111) **147119** (220) 2000 02 16 (210) 213902

(151) 2003 09 16

(732) MED-PHARMA Jacek Zabłocki, Warszawa, PL.

(540) MED-PHARMA

(510), (511) **35** usługi reklamowe.(111) **147120** (220) 2000 02 15 (210) 213927

(151) 2003 09 18

(732) Kopalnia i Zakład Przerobczy Piasków Szklarskich „OSIECZNICA” Spółka z o.o., Osiecznica, PL.

(540)



Kolory znaku: zieleń morską, biały

(531) 14.7, 18.7, 26.3, 27.5, 29.1

(510), (511) **01** piaski kwarcowe - szklarskie, **37** wydobywanie piasku, **40** przeróbka i uszlachetnianie piasków kwarcowych - szklarskich.(111) **147121** (220) 1999 07 30 (210) 205430

(151) 2003 07 16

(732) Fabryka Pił i Narzędzi „WAPIENICA” Spółka Akcyjna, Bielsko-Biała, PL.

(540) GLOBU

(510), (511) **07** brzeszczoty pił maszynowych do metalu, brzeszczoty pił maszynowych do drewna, brzeszczoty pił maszynowych bimetalowe, brzeszczoty do elektronarzędzi, frezy tarczowe z węglkami mocowanymi mechanicznie, frezy trójstronne proste, frezy trójstronne naprzemian skośne, frezy walcowe z węglkami, frezy składane, frezy z wkładkami PCD, noże do tokarek, noże do strugarek, noże listwowe jednolite, noże listwowe z wkładką z węgla spiekane, noże tarczowe jednolite, noże tarczowe z nakładką z węgla spiekane, piły tarczowe płaskie z węglkami spiekany, piły tarczowe segmentowe z nasypem diamentowym, piły tarczowe segmentowe z nasadzonymi segmentami, piły trakowe do traków poziomych i pionowych, piły taśmowe do drewna, piły taśmowe do metalu, piły taśmowe bimetalowe, piły z wkładkami PCD, wiertła długie do muru i betonu, wiertła do granitu, marmuru, piaskowca i kamienia z płytką z węgla spiekane, **08** narzędzia ręczne do obróbki skrawaniem, brzeszczoty piłek ręcznych do metalu, brzeszczoty piłek ręcznych do drewna, brzeszczoty piłek ręcznych drewno-metal, brzeszczoty piłek ręcznych bimetalowych, frezy tarczowo-piłkowe, frezy trzpieniowe, frezy tarczowe do drewna, frezy tarczowe z węglkami mocowanymi mechanicznie, frezy walcowe z węglkami, frezy składane, noże do strugarek, piły tarczowe, piły ręczne z węglkami spiekany, wiertła do muru i betonu.(111) **147122** (220) 1999 08 05 (210) 205637

(151) 2003 08 26

(732) Elda Szczecinek Elektrotechnika S.A., Szczecinek, PL.

(540)



Kolory znaku: czerwony

(531) 26.3, 26.4, 26.11, 27.5, 29.1

(510), (511) **09** sprzęt elektroinstalacyjny, a mianowicie aparatura wyposażeniowa, łączeniowa i zabezpieczająca obwody elektryczne w instalacjach, sprzęt, urządzenia i elementy instalacyjne, takie jak łączniki, łączniki elektroniczne, gniazda wtyczkowe, przełączniki i wyłączniki samoczynne, styczniki, złącza i panele modułowe, aparaty modułowe, wyłączniki prądowe, naprądowe, różnicowoprądowe, przekaźniki, lampki, nasadki, rozgałęźniki wtyczkowe, łączniki do przyrządów, skrzynki rozdzielcze, przedłużacze stałe i przenośne oraz osprzęt elektroinstalacyjny służący do zamocowania wyżej wymienionych towarów oraz do stałego i bezpiecznego rozprowadzania instalacji elektrycznej, takie jak kanały i rury elektroinstalacyjne, słupki elektroinstalacyjne, obudowy, akcesoria wyposażenia kanałów i listew, sprzęt i osprzęt telekomunikacyjny i komputerowy, układy oraz systemy sterownicze i przywoławcze, przewody przełączeniowe, przedłużacze, sprzęt i osprzęt elektryczny wykonany z tworzyw sztucznych lub metalowy służący do budowy instalacji elektrycznych i montażu sprzętu elektroinstalacyjnego oraz urządzeń elektrycznych i elektronicznych, **37** usługi w zakresie montażu, konserwacji i naprawy urządzeń i układów elektrycznych i elektronicznych, **42** usługi projektowe i doradcze w zakresie urządzeń i układów elektrycznych i elektronicznych.(111) **147123** (220) 1999 08 06 (210) 205707

(151) 2003 09 29

(732) DiamondCluster International IC LLC, Wilmington, US.

(540)



(531) 26.3, 26.4, 27.5

(510), (511) **35** usługi w zakresie konsultacji, doradztwa w zakresie polityki handlowej, marketingu, zarządzania, promocji i reklamy w dziedzinie prowadzenia interesów.

(111) **147124** (220) 1999 08 16 (210) 206172

(151) 2003 06 27

(732) RAJDIMPEX Krystyna Rajda, Bogumił Rajda Spółka Jawna, Sucha Beskidzka, PL.

(540) Beskidzki Beskidzka Beskidzkie

(510), (511) **29** owoce, warzywa, grzyby, jarzyny w formie konserwowanej, suszonej, gotowanej, sałatki, galaretki, pikle, **31** świeże owoce, jarzyny, warzywa, nasiona, grzyby, orzechy, zioła, **43** usługi w zakresie przygotowywania żywności i zaopatrywania w żywność (katering).

(111) **147125** (220) 1999 08 24 (210) 206467

(151) 2003 03 06

(732) „Remedia Group” Cugier-Lańcuchowska Izabela, Wrocław, PL.

(540) Remedia Group

(510), (511) **35** usługi w zakresie: public relation, reklamy, prezentacje towarów, firm, zakupu mediów do celów reklamy, organizowania wystaw w celach handlowych lub reklamowych, **41** usługi w zakresie organizowania i prowadzenia konferencji, szkoleń i imprez specjalnych, publikowania tekstów innych niż reklamowe, zakup mediów do celów innych niż reklama.

(111) **147126** (220) 1999 08 24 (210) 206468

(151) 2003 03 06

(732) „Remedia Group” Cugier-Lańcuchowska Izabela, Wrocław, PL.

(540)



Kolory znaku: niebieski, szary

(531) 26.4, 26.11, 27.5, 29.1

(510), (511) **35** usługi w zakresie: public relation, reklamy, prezentacje towarów, firm, zakupu mediów do celów reklamy, organizowania wystaw w celach handlowych lub reklamowych, **41** usługi w zakresie organizowania i prowadzenia konferencji szkoleń i imprez specjalnych, publikowania tekstów innych niż reklamowe, produkcja filmowa i telewizyjna, zakup mediów do celów innych niż reklama.

(111) **147127** (220) 1999 08 25 (210) 206504

(151) 2003 03 17

(732) Bank Przemysłowo - Handlowy S.A., Kraków, PL.

(540) BPH SEZAM STUDENT

(510), (511) **9** karty magnetyczne, **36** prowadzenie rachunków bankowych, rozliczenia pieniężne, przyjmowanie lokat terminowych i wkładów oszczędnościowych, przyjmowanie lokat bankowych, udzielanie oraz przyjmowanie poręczeń i gwarancji bankowych, wykonywanie operacji wekslowych i czekowych, obsługa finansowa obrotów międzynarodowych, obsługa pożyczek banko-

wych, dokonywanie obrotu oraz prowadzenie kont depozytowych papierów wartościowych, emitowanie i obsługa kart kredytowych, przechowywanie przedmiotów i papierów wartościowych oraz udostępnianie skrytek sejfowych, usługi leasingowe, bankowe usługi i rozliczenia przy użyciu kart magnetycznych.

(111) **147128** (220) 1999 08 25 (210) 206505

(151) 2003 03 17

(732) Bank Przemysłowo-Handlowy S.A., Kraków, PL.

(540) BPH ELEKTRONICZNY SEZAM

(510), (511) **9** karty magnetyczne, **36** prowadzenie rachunków bankowych, rozliczenia pieniężne, przyjmowanie lokat terminowych i wkładów oszczędnościowych, przyjmowanie lokat bankowych, udzielanie oraz przyjmowanie poręczeń i gwarancji bankowych, wykonywanie operacji wekslowych i czekowych, obsługa finansowa obrotów międzynarodowych, obsługa pożyczek bankowych, dokonywanie obrotu oraz prowadzenie kont depozytowych papierów wartościowych, emitowanie i obsługa kart kredytowych, przechowywanie przedmiotów i papierów wartościowych oraz udostępnianie skrytek sejfowych, usługi leasingowe, bankowe usługi i rozliczenia przy użyciu kart magnetycznych.

(111) **147129** (220) 1999 08 25 (210) 206506

(151) 2003 03 17

(732) Bank Przemysłowo-Handlowy S.A., Kraków, PL.

(540) BPH ZŁOTY SEZAM

(510), (511) **9** karty magnetyczne, **36** prowadzenie rachunków bankowych, rozliczenia pieniężne, przyjmowanie lokat terminowych i wkładów oszczędnościowych, przyjmowanie lokat bankowych, udzielanie oraz przyjmowanie poręczeń i gwarancji bankowych, wykonywanie operacji wekslowych i czekowych, obsługa finansowa obrotów międzynarodowych, obsługa pożyczek bankowych, dokonywanie obrotu oraz prowadzenie kont depozytowych papierów wartościowych, emitowanie i obsługa kart kredytowych, przechowywanie przedmiotów i papierów wartościowych oraz udostępnianie skrytek sejfowych, usługi leasingowe, bankowe usługi i rozliczenia przy użyciu kart magnetycznych.

(111) **147130** (220) 1999 08 25 (210) 206507

(151) 2003 03 17

(732) Bank Przemysłowo-Handlowy S.A., Kraków, PL.

(540) BPH SEZAM JUNIOR

(510), (511) **9** karty magnetyczne, **36** prowadzenie rachunków bankowych, rozliczenia pieniężne, przyjmowanie lokat terminowych i wkładów oszczędnościowych, przyjmowanie lokat bankowych, udzielanie oraz przyjmowanie poręczeń i gwarancji bankowych, wykonywanie operacji wekslowych i czekowych, obsługa finansowa obrotów międzynarodowych, obsługa pożyczek bankowych, dokonywanie obrotu oraz prowadzenie kont depozytowych papierów wartościowych, emitowanie i obsługa kart kredytowych, przechowywanie przedmiotów i papierów wartościowych oraz udostępnianie skrytek sejfowych, usługi leasingowe, bankowe usługi i rozliczenia przy użyciu kart magnetycznych.

(111) **147131** (220) 1999 08 31 (210) 206735

(151) 2003 08 04

(732) Polski Koncern Naftowy ORLEN Spółka Akcyjna (skrót firmy PKN ORLEN SA), Płock, PL.

(540) ORLAN

(510), (511) **01** produkty przerobu ropy naftowej, produkty i półprodukty ropopochodne (rafineryjne i petrochemiczne), węglowodory nasycone i nienasycone typu olefinowego i dienowego oraz ich polimery, propan, etylen, propylen, polietylen, polipropylen, butadien, benzen, toluen, frakcja etylobenzenowa, frakcje C4, frakcje C5, węglowodory C9 i wyższe, fenol, aceton, kumen, rozpuszczalniki, aromaty, glikole etylenowe, tlenek etylenu, eter, siarka, siarkowodor, chemiczne substancje, wodór i gazy wodorowe, dodatki do paliw, smarów, gazy do celów przemysłowych, oleje do roz-

dzielenia, płyny niskozamarzające, płyny hamulcowe, nieprzetworzone tworzywa sztuczne, **04** paliwa, gazy płynne, benzyny silnikowe, oleje napędowe, oleje opałowe, oleje przemysłowe, oleje silnikowe, parafina, paliwa silnikowe, lotnicze, koks naftowy, ksyleny, smary, **06** rury, zbiorniki, rurociagi, towary z metali nieszlachetnych nie ujęte w innych klasach, budowlane materiały metalowe, konstrukcje budowlane, instalacje przemysłowe do wytwarzania produktów chemicznych, **07** maszyny, obrabiarki, pompy, sprężarki, urządzenia, sprzęt i aparatura do wytwarzania produktów rafineryjnych i petrochemicznych, silniki, mechanizmy sprzęgania i napędu, **09** aparatura kontrolno-pomiarowa i wyposażenie elektryczne do wytwarzania produktów rafineryjnych i petrochemicznych, urządzenia do przekazywania informacji telekomunikacyjnych i informatycznych, urządzenia alarmowe, dystrybutory paliwa silnikowego dla stacji obsługi, **11** urządzenia do oświetlania, ogrzewania, wytwarzania pary, chłodzenia, suszenia, wentylacji, zasilania wodą i do celów sanitarnych, **16** materiały szkoleniowe i instruktazowe, materiały z tworzyw sztucznych do pakowania (nie ujęte w innych klasach), folia polipropylenowa do pakowania, **17** tworzywa sztuczne w formie wyciśniętej stosowane w produkcji, tworzywa sztuczne inne niż do pakowania, folia polipropylenowa inna niż do pakowania, półprzetworzone tworzywa sztuczne, **19** asfalt, bitum, smoła, **35** usługi w zakresie reklamy, biznesu, zarządzania, czynności biurowych, **36** usługi w zakresie spraw finansowych, spraw własności (na podstawie ksiąg wieczystych), usługi w zakresie prowadzenia kapitałowej działalności inwestycyjnej, nabywania i obrotu akcjami i udziałami, w obrocie krajowym i zagranicznym, usługi bankowe, usługi instytucji kredytowych, innych niż banki, takich jak towarzystwa kredytowe, spółki finansowe, pożyczkowe, usługi kapitału powierniczego, usługi brokerskie, usługi związane ze sprawami pieniężnymi potwierdzonymi przez powierników, usługi związane z wydawaniem czeków i akredytywów, usługi związane z administrowaniem budynkami tj. wyceną i finansowaniem, **37** usługi budowlane, usługi w zakresie działalności budowlanej w dziedzinach związanych z przetwarzaniem, magazynowaniem, konfekcjonowaniem i obrotem paliwami stałymi, ciekłymi i gazowymi oraz produktami chemicznymi, usługi budowlane w zakresie transportu drogowego, kolejowego, wodnego i rurociagowego, usługi w zakresie napraw i dokonywania remontów urządzeń, instalacji rafineryjnych i petrochemicznych, zbiorników paliwowych, stacji paliw oraz środków transportu, usługi instalacyjne, usługi w zakresie instalacji rafineryjnych i petrochemicznych, zbiorników paliwowych, stacji paliw oraz środków transportu, usługi napraw w zakresie prowadzenia stacji paliw, **39** usługi w zakresie prowadzenia stacji paliw, usługi w zakresie transportu, pakowania i składowania towarów, usługi związane z prowadzeniem działalności transportowej w zakresie transportu drogowego, kolejowego, wodnego i rurociagowego, magazynowania, składowania i przechowywania ropy naftowej i paliw płynnych oraz tworzenia i utrzymywania zapasu paliw, usługi w zakresie dokonywania przeładunków morskich i lądowych, usługi w zakresie dystrybucji energii cieplnej i elektrycznej, **40** usługi w zakresie uszlachetniania paliw i gazów, usługi w zakresie etylizacji, barwienia i dodawania komponentów, usługi w zakresie obróbki materiałowej, skupu, obrotu i przerobu olejów przepracowanych oraz innych odpadów chemicznych, usługi w zakresie przetwórstwa tworzyw sztucznych, usługi w zakresie przetwarzania ropy naftowej i rafinacji, usługi w zakresie wytwarzania, przesyłania i obrotu energią cieplną i elektryczną, **41** usługi w zakresie nauczania, organizowania i prowadzenia szkoleń (kursów) i szkoleń zawodowych, usługi w zakresie rozrywki, działalności sportowej i kulturalnej, **42** usługi prawnicze, usługi w zakresie badań naukowych i przemysłowych, świadczenie usług w zakresie prowadzenia działalności badawczej, projektowej, rozwojowej i produkcyjnej w dziedzinach związanych z przetwarzaniem, magazynowaniem i obrotem paliwami ciekłymi i gazowymi oraz pochodnymi produktami chemicznymi i transportem drogowym, kolejowym, wodnym i rurociagowym, programowanie komputerowe, **43** usługi związane z podawaniem potraw i napojów, usługi w zakresie prowadzenia barów, restauracji i hoteli, usługi w zakresie spraw socjalno-bytowych i czynności związane z czasowym zakwaterowaniem, **44** usługi medyczne, higieniczne i kosmetyczne.

(111) **147132** (220) 1999 08 31 (210) 206736
 (151) 2003 08 04
 (732) Polski Koncern Naftowy ORLEN Spółka Akcyjna (skrót firmy PKN ORLEN SA), Płock, PL.
 (540) VISOIL
 (510), (511) **01** produkty przerobu ropy naftowej, produkty i półprodukty ropopochodne (rafineryjne i petrochemiczne), węglowodory nasycone i nienasycone typu olefinowego i dienowego oraz ich polimery, propan, etylen, propylen, polietylen, polipropylen, butadien, benzen, toluen, frakcja etylobenzenowa, frakcje C4, frakcje C5, węglowodory C9 i wyższe, fenol, aceton, kumen, rozpuszczalniki, aromaty, glikole etylenowe, tlenek etylenu, etery, siarka, siarkowodór, chemiczne substancje, wodór i gazy wodorowe, dodatki do paliw, smarów, gazy do celów przemysłowych, oleje do rozdzielania, płyny niskozamarzające, płyny hamulcowe, nieprzetworzone tworzywa sztuczne, **04** paliwa, gazy płynne, benzyny silnikowe, oleje napędowe, oleje opałowe, oleje przemysłowe, oleje silnikowe, parafina, paliwa silnikowe, lotnicze, koks naftowy, ksyleny, smary, **06** rury, zbiorniki, rurociagi, towary z metali nieszlachetnych nie ujęte w innych klasach, budowlane materiały metalowe, konstrukcje budowlane, instalacje przemysłowe do wytwarzania produktów chemicznych, **07** maszyny, obrabiarki, pompy, sprężarki, urządzenia, sprzęt i aparatura do wytwarzania produktów rafineryjnych i petrochemicznych, silniki, mechanizmy sprzęgania i napędu, **09** aparatura kontrolno-pomiarowa i wyposażenie elektryczne do wytwarzania produktów rafineryjnych i petrochemicznych, urządzenia do przekazywania informacji telekomunikacyjnych i informatycznych, urządzenia alarmowe, dystrybutory paliwa silnikowego dla stacji obsługi, **11** urządzenia do oświetlania, ogrzewania, wytwarzania pary, chłodzenia, suszenia, wentylacji, zasilania wodą i do celów sanitarnych, **16** materiały szkoleniowe i instruktazowe, materiały z tworzyw sztucznych do pakowania (nie ujęte w innych klasach), folia polipropylenowa do pakowania, **17** tworzywa sztuczne w formie wyciśniętej stosowane w produkcji, tworzywa sztuczne inne niż do pakowania, folia polipropylenowa inna niż do pakowania, półprzetworzone tworzywa sztuczne, **19** asfalt, bitum, smoła, **35** usługi w zakresie reklamy, biznesu, zarządzania, czynności biurowych, **36** usługi w zakresie spraw finansowych, spraw własności (na podstawie ksiąg wieczystych), usługi w zakresie prowadzenia kapitałowej działalności inwestycyjnej, nabywania i obrotu akcjami i udziałami, w obrocie krajowym i zagranicznym, usługi bankowe, usługi instytucji kredytowych, innych niż banki, takich jak towarzystwa kredytowe, spółki finansowe, pożyczkowe, usługi kapitału powierniczego, usługi brokerskie, usługi związane ze sprawami pieniężnymi potwierdzonymi przez powierników, usługi związane z wydawaniem czeków i akredytywów, usługi związane z administrowaniem budynkami tj. wyceną i finansowaniem, **37** usługi budowlane, usługi w zakresie działalności budowlanej w dziedzinach związanych z przetwarzaniem, magazynowaniem, konfekcjonowaniem i obrotem paliwami stałymi, ciekłymi i gazowymi oraz produktami chemicznymi, usługi budowlane w zakresie transportu drogowego, kolejowego, wodnego i rurociagowego, usługi w zakresie napraw i dokonywania remontów urządzeń, instalacji rafineryjnych i petrochemicznych, zbiorników paliwowych, stacji paliw oraz środków transportu, usługi instalacyjne, usługi w zakresie instalacji rafineryjnych i petrochemicznych, zbiorników paliwowych, stacji paliw oraz środków transportu, usługi napraw w zakresie prowadzenia stacji paliw, **39** usługi w zakresie prowadzenia stacji paliw, usługi w zakresie transportu, pakowania i składowania towarów, usługi związane z prowadzeniem działalności transportowej w zakresie transportu drogowego, kolejowego, wodnego i rurociagowego, magazynowania, składowania i przechowywania ropy naftowej i paliw płynnych oraz tworzenia i utrzymywania zapasu paliw, usługi w zakresie dokonywania przeładunków morskich i lądowych, usługi w zakresie dystrybucji energii cieplnej i elektrycznej, **40** usługi w zakresie uszlachetniania paliw i gazów, usługi w zakresie etylizacji, barwienia i dodawania komponentów, usługi w zakresie obróbki materiałowej, skupu, obrotu i przerobu olejów przepracowanych oraz innych odpadów chemicznych, usługi w zakresie przetwórstwa tworzyw sztucznych, usługi w zakresie przetwarzania ropy naftowej i rafinacji, usługi w zakresie wytwa-

rzania, przesyłania i obrotu energią cieplną i elektryczną, **41** usługi w zakresie nauczania, organizowania i prowadzenia szkoleń (kursów) i szkoleń zawodowych, usługi w zakresie rozrywki, działalności sportowej i kulturalnej, **42** usługi prawnicze, usługi w zakresie badań naukowych i przemysłowych, świadczenie usług w zakresie prowadzenia działalności badawczej, projektowej, rozwojowej i produkcyjnej w dziedzinach związanych z przetwarzaniem, magazynowaniem i obrotem paliwami ciekłymi i gazowymi oraz pochodnymi produktami chemicznymi i transportem drogowym, kolejowym, wodnym i rurociągowym, programowanie komputerowe, **43** usługi związane z podawaniem potraw i napojów, usługi w zakresie prowadzenia barów, restauracji i hoteli, usługi w zakresie spraw socjalno-bytowych i czynności związane z czasowym zakwaterowaniem, **44** usługi medyczne, higieniczne i kosmetyczne.

(111) **147133** (220) 1999 08 31 (210) 206738
(151) 2003 08 04

(732) Polski Koncern Naftowy ORLEN Spółka Akcyjna (skrót firmy PKN ORLEN SA), Płock, PL.

(540) ENCERN

(510), (511) **01** produkty przerobu ropy naftowej, produkty i półprodukty ropopochodne (rafineryjne i petrochemiczne), węglowodory nasycone i nienasycone typu olefinowego i dienowego oraz ich polimery, propan, etylen, propylen, polietylen, polipropylen, butadien, benzen, toluen, frakcja etylobenzenowa, frakcje C4, frakcje C5, węglowodory C9 i wyższe, fenol, aceton, kumen, rozpuszczalniki, aromaty, glikole etylenowe, tlenek etylenu, etery, siarka, siarkowodór, chemiczne substancje, wodór i gazy wodorowe, dodatki do paliw, smarów, gazy do celów przemysłowych, oleje do rozdzielania, płyny niskozamarzające, płyny hamulcowe, nieprzetworzone tworzywa sztuczne, **04** paliwa, gazy płynne, benzyny silnikowe, oleje napędowe, oleje opałowe, oleje przemysłowe, oleje silnikowe, parafina, paliwa silnikowe, lotnicze, koks naftowy, ksyleny, smary, **06** rury, zbiorniki, rurociągi, towary z metali nieszlachetnych nie ujęte w innych klasach, budowlane materiały metalowe, konstrukcje budowlane, instalacje przemysłowe do wytwarzania produktów chemicznych, **07** maszyny, obrabiarki, pompy, sprężarki, urządzenia, sprzęt i aparatura do wytwarzania produktów rafineryjnych i petrochemicznych, silniki, mechanizmy sprzęgania i napędu, **09** aparatura kontrolno-pomiarowa i wyposażenie elektryczne do wytwarzania produktów rafineryjnych i petrochemicznych, urządzenia do przekazywania informacji telekomunikacyjnych i informatycznych, urządzenia alarmowe, dystrybutory paliwa silnikowego dla stacji obsługi, **11** urządzenia do oświetlania, ogrzewania, wytwarzania pary, chłodzenia, suszenia, wentylacji, zasilania wodą i do celów sanitarnych, **16** materiały szkoleniowe i instruktażowe, materiały z tworzyw sztucznych do pakowania (nie ujęte w innych klasach), folia polipropylenowa do pakowania, **17** tworzywa sztuczne w formie wyciśniętej stosowane w produkcji, tworzywa sztuczne inne niż do pakowania, folia polipropylenowa inna niż do pakowania, półprzetworzone tworzywa sztuczne, **19** asfalt, bitum, smoła, **35** usługi w zakresie reklamy, biznesu, zarządzania, czynności biurowych, **36** usługi w zakresie spraw finansowych, spraw własności (na podstawie ksiąg wieczystych), usługi w zakresie prowadzenia kapitałowej działalności inwestycyjnej, nabywania i obrotu akcjami i udziałami, w obrocie krajowym i zagranicznym, usługi bankowe, usługi instytucji kredytowych, innych niż banki, takich jak towarzystwa kredytowe, spółki finansowe, pożyczkowe, usługi kapitału powierniczego, usługi brokerskie, usługi związane ze sprawami pieniężnymi potwierdzonymi przez powierników, usługi związane z wydawaniem czeków i akredytywów, usługi związane z administrowaniem budynkami tj. wyceną i finansowaniem, **37** usługi budowlane, usługi w zakresie działalności budowlanej w dziedzinach związanych z przetwarzaniem, magazynowaniem, konfekcjonowaniem i obrotem paliwami stałymi, ciekłymi i gazowymi oraz produktami chemicznymi, usługi budowlane w zakresie transportu drogowego, kolejowego, wodnego i rurociągowego, usługi w zakresie napraw i dokonywania remontów urządzeń, instalacji rafineryjnych i petrochemicznych, zbiorników paliwowych, stacji paliw oraz środków transportu, usługi instalacyjne, usługi w zakresie instalacji rafineryjnych i petro-

chemicznych, zbiorników paliwowych, stacji paliw oraz środków transportu, usługi napraw w zakresie prowadzenia stacji paliw, **39** usługi w zakresie prowadzenia stacji paliw, usługi w zakresie transportu, pakowania i składowania towarów, usługi związane z prowadzeniem działalności transportowej w zakresie transportu drogowego, kolejowego, wodnego i rurociągowego, magazynowania, składowania i przechowywania ropy naftowej i paliw płynnych oraz tworzenia i utrzymywania zapasu paliw, usługi w zakresie dokonywania przeładunków morskich i lądowych, usługi w zakresie dystrybucji energii cieplnej i elektrycznej, **40** usługi w zakresie uszlachetniania paliw i gazów, usługi w zakresie etylizacji, barwienia i dodawania komponentów, usługi w zakresie obróbki materiałowej, skupu, obrotu i przerobu olejów przepracowanych oraz innych odpadów chemicznych, usługi w zakresie przetwórstwa tworzyw sztucznych, usługi w zakresie przetwarzania ropy naftowej i rafinacji, usługi w zakresie wytwarzania, przesyłania i obrotu energią cieplną i elektryczną, **41** usługi w zakresie nauczania, organizowania i prowadzenia szkoleń (kursów) i szkoleń zawodowych, usługi w zakresie rozrywki, działalności sportowej i kulturalnej, **42** usługi prawnicze, usługi w zakresie badań naukowych i przemysłowych, świadczenie usług w zakresie prowadzenia działalności badawczej, projektowej, rozwojowej i produkcyjnej w dziedzinach związanych z przetwarzaniem, magazynowaniem i obrotem paliwami ciekłymi i gazowymi oraz pochodnymi produktami chemicznymi i transportem drogowym, kolejowym, wodnym i rurociągowym, programowanie komputerowe, **43** usługi związane z podawaniem potraw i napojów, usługi w zakresie prowadzenia barów, restauracji i hoteli, usługi w zakresie spraw socjalno-bytowych i czynności związane z czasowym zakwaterowaniem, **44** usługi medyczne, higieniczne i kosmetyczne.

(111) **147134** (220) 1999 08 31 (210) 206740
(151) 2003 08 04

(732) Polski Koncern Naftowy ORLEN Spółka Akcyjna (skrót firmy PKN ORLEN SA), Płock, PL.

(540) LOTNA

(510), (511) **01** produkty przerobu ropy naftowej, produkty i półprodukty ropopochodne (rafineryjne i petrochemiczne), węglowodory nasycone i nienasycone typu olefinowego i dienowego oraz ich polimery, propan, etylen, propylen, polietylen, polipropylen, butadien, benzen, toluen, frakcja etylobenzenowa, frakcje C4, frakcje C5, węglowodory C9 i wyższe, fenol, aceton, kumen, rozpuszczalniki, aromaty, glikole etylenowe, tlenek etylenu, etery, siarka, siarkowodór, chemiczne substancje, wodór i gazy wodorowe, dodatki do paliw, smarów, gazy do celów przemysłowych, oleje do rozdzielania, płyny niskozamarzające, płyny hamulcowe, nieprzetworzone tworzywa sztuczne, **04** paliwa, gazy płynne, benzyny silnikowe, oleje napędowe, oleje opałowe, oleje przemysłowe, oleje silnikowe, parafina, paliwa silnikowe, lotnicze, koks naftowy, ksyleny, smary, **06** rury, zbiorniki, rurociągi, towary z metali nieszlachetnych nie ujęte w innych klasach, budowlane materiały metalowe, konstrukcje budowlane, instalacje przemysłowe do wytwarzania produktów chemicznych, **07** maszyny, obrabiarki, pompy, sprężarki, urządzenia, sprzęt i aparatura do wytwarzania produktów rafineryjnych i petrochemicznych, silniki, mechanizmy sprzęgania i napędu, **09** aparatura kontrolno-pomiarowa i wyposażenie elektryczne do wytwarzania produktów rafineryjnych i petrochemicznych, urządzenia do przekazywania informacji telekomunikacyjnych i informatycznych, urządzenia alarmowe, dystrybutory paliwa silnikowego dla stacji obsługi, **11** urządzenia do oświetlania, ogrzewania, wytwarzania pary, chłodzenia, suszenia, wentylacji, zasilania wodą i do celów sanitarnych, **16** materiały szkoleniowe i instruktażowe, materiały z tworzyw sztucznych do pakowania (nie ujęte w innych klasach), folia polipropylenowa do pakowania, **17** tworzywa sztuczne w formie wyciśniętej stosowane w produkcji, tworzywa sztuczne inne niż do pakowania, folia polipropylenowa inna niż do pakowania, półprzetworzone tworzywa sztuczne, **19** asfalt, bitum, smoła, **35** usługi w zakresie reklamy, biznesu, zarządzania, czynności biurowych, **36** usługi w zakresie spraw finansowych, spraw własności (na podstawie ksiąg wieczystych), usługi w zakresie prowadzenia kapitałowej działalności inwes-

tycyjnej, nabywania i obrotu akcjami i udziałami, w obrocie krajowym i zagranicznym, usługi bankowe, usługi instytucji kredytowych, innych niż banki, takich jak towarzystwa kredytowe, spółki finansowe, pożyczkowe, usługi kapitału powierniczego, usługi brokerskie, usługi związane ze sprawami pieniężnymi potwierdzonymi przez powierników, usługi związane z wydawaniem czeków i akredytywów, usługi związane z administrowaniem budynkami tj. wyceną i finansowaniem, **37** usługi budowlane, usługi w zakresie działalności budowlanej w dziedzinach związanych z przetwarzaniem, magazynowaniem, konfekcjonowaniem i obrotem paliwami stałymi, ciekłymi i gazowymi oraz produktami chemicznymi, usługi budowlane w zakresie transportu drogowego, kolejowego, wodnego i rurociągowego, usługi w zakresie napraw i dokonywania remontów urządzeń, instalacji rafineryjnych i petrochemicznych, zbiorników paliwowych, stacji paliw oraz środków transportu, usługi instalacyjne, usługi w zakresie instalacji rafineryjnych i petrochemicznych, zbiorników paliwowych, stacji paliw oraz środków transportu, usługi napraw w zakresie prowadzenia stacji paliw, **39** usługi w zakresie prowadzenia stacji paliw, usługi w zakresie transportu, pakowania i składowania towarów, usługi związane z prowadzeniem działalności transportowej w zakresie transportu drogowego, kolejowego, wodnego i rurociągowego, magazynowania, składowania i przechowywania ropy naftowej i paliw płynnych oraz tworzenia i utrzymywania zapasu paliw, usługi w zakresie dokonywania przeładunków morskich i lądowych, usługi w zakresie dystrybucji energii cieplnej i elektrycznej, **40** usługi w zakresie uszlachetniania paliw i gazów, usługi w zakresie etylizacji, barwienia i dodawania komponentów, usługi w zakresie obróbki materiałowej, skupu, obrotu i przerobu olejów przepracowanych oraz innych odpadów chemicznych, usługi w zakresie przetwórstwa tworzyw sztucznych, usługi w zakresie przetwarzania ropy naftowej i rafinacji, usługi w zakresie wytwarzania, przesyłania i obrotu energią cieplną i elektryczną, **41** usługi w zakresie nauczania, organizowania i prowadzenia szkoleń (kursów) i szkoleń zawodowych, usługi w zakresie rozrywki, działalności sportowej i kulturalnej, **42** usługi prawnicze, usługi w zakresie badań naukowych i przemysłowych, świadczenie usług w zakresie prowadzenia działalności badawczej, projektowej, rozwojowej i produkcyjnej w dziedzinach związanych z przetwarzaniem, magazynowaniem i obrotem paliwami ciekłymi i gazowymi oraz pochodnymi produktami chemicznymi i transportem drogowym, kolejowym, wodnym i rurociągowym, programowanie komputerowe, **43** usługi związane z podawaniem potraw i napojów, usługi w zakresie prowadzenia barów, restauracji i hoteli, usługi w zakresie spraw socjalno-bytowych i czynności związane z czasowym zakwaterowaniem, **44** usługi medyczne, higieniczne i kosmetyczne.

(111) **147135** (220) 1999 08 31 (210) 206744

(151) 2003 08 04

(732) Polski Koncern Naftowy ORLEN Spółka Akcyjna (skrót firmy PKN ORLEN SA), Płock, PL.

(540) POILEN

(510), (511) **01** produkty przerobu ropy naftowej, produkty i półprodukty ropopochodne (rafineryjne i petrochemiczne), węglowodory nasycone i nienasycone typu olefinowego i dienowego oraz ich polimery, propan, etylen, propylen, polietylen, polipropylen, butadien, benzen, toluen, frakcja etylobenzenowa, frakcje C4, frakcje C5, węglowodory C9 i wyższe, fenol, aceton, kumen, rozpuszczalniki, aromaty, glikole etylenowe, tlenek etylenu, etery, siarka, siarkowodór, chemiczne substancje, wodór i gazy wodorowe, dodatki do paliw, smarów, gazy do celów przemysłowych, oleje do rozdzielania, płyny niskozamarzające, płyny hamulcowe, nieprzetworzone tworzywa sztuczne, **04** paliwa, gazy płynne, benzyny silnikowe, oleje napędowe, oleje opałowe, oleje przemysłowe, oleje silnikowe, parafina, paliwa silnikowe, lotnicze, koks naftowy, ksyleny, smary, **06** rury, zbiorniki, rurociągi, towary z metali nieśzlachetnych nie ujęte w innych klasach, budowlane materiały metalowe, konstrukcje budowlane, instalacje przemysłowe do wytwarzania produktów chemicznych, **07** maszyny, obrabiarki, pompy, sprzężarki, urządzenia, sprzęt i aparatura do wytwarzania produktów rafineryjnych i petrochemicznych, silniki, mechanizmy sprzęgania

i napędu, **09** aparatura kontrolno-pomiarowa i wyposażenie elektryczne do wytwarzania produktów rafineryjnych i petrochemicznych, urządzenia do przekazywania informacji telekomunikacyjnych i informatycznych, urządzenia alarmowe, dystrybutory paliwa silnikowego dla stacji obsługi, **11** urządzenia do oświetlania, ogrzewania, wytwarzania pary, chłodzenia, suszenia, wentylacji, zasilania wodą i do celów sanitarnych, **16** materiały szkoleniowe i instruktażowe, materiały z tworzyw sztucznych do pakowania (nie ujęte w innych klasach), folia polipropylenowa do pakowania, **17** tworzywa sztuczne w formie wyciśniętej stosowane w produkcji, tworzywa sztuczne inne niż do pakowania, folia polipropylenowa inna niż do pakowania, półprzetworzone tworzywa sztuczne, **19** asfalt, bitum, smoła, **35** usługi w zakresie reklamy, biznesu, zarządzania, czynności biurowych, **36** usługi w zakresie spraw finansowych, spraw własności (na podstawie ksiąg wieczystych), usługi w zakresie prowadzenia kapitałowej działalności inwestycyjnej, nabywania i obrotu akcjami i udziałami, w obrocie krajowym i zagranicznym, usługi bankowe, usługi instytucji kredytowych, innych niż banki, takich jak towarzystwa kredytowe, spółki finansowe, pożyczkowe, usługi kapitału powierniczego, usługi brokerskie, usługi związane ze sprawami pieniężnymi potwierdzonymi przez powierników, usługi związane z wydawaniem czeków i akredytywów, usługi związane z administrowaniem budynkami tj. wyceną i finansowaniem, **37** usługi budowlane, usługi w zakresie działalności budowlanej w dziedzinach związanych z przetwarzaniem, magazynowaniem, konfekcjonowaniem i obrotem paliwami stałymi, ciekłymi i gazowymi oraz produktami chemicznymi, usługi budowlane w zakresie transportu drogowego, kolejowego, wodnego i rurociągowego, usługi w zakresie napraw i dokonywania remontów urządzeń, instalacji rafineryjnych i petrochemicznych, zbiorników paliwowych, stacji paliw oraz środków transportu, usługi instalacyjne, usługi w zakresie instalacji rafineryjnych i petrochemicznych, zbiorników paliwowych, stacji paliw oraz środków transportu, usługi napraw w zakresie prowadzenia stacji paliw, **39** usługi w zakresie prowadzenia stacji paliw, usługi w zakresie transportu, pakowania i składowania towarów, usługi związane z prowadzeniem działalności transportowej w zakresie transportu drogowego, kolejowego, wodnego i rurociągowego, magazynowania, składowania i przechowywania ropy naftowej i paliw płynnych oraz tworzenia i utrzymywania zapasu paliw, usługi w zakresie dokonywania przeładunków morskich i lądowych, usługi w zakresie dystrybucji energii cieplnej i elektrycznej, **40** usługi w zakresie uszlachetniania paliw i gazów, usługi w zakresie etylizacji, barwienia i dodawania komponentów, usługi w zakresie obróbki materiałowej, skupu, obrotu i przerobu olejów przepracowanych oraz innych odpadów chemicznych, usługi w zakresie przetwórstwa tworzyw sztucznych, usługi w zakresie przetwarzania ropy naftowej i rafinacji, usługi w zakresie wytwarzania, przesyłania i obrotu energią cieplną i elektryczną, **41** usługi w zakresie nauczania, organizowania i prowadzenia szkoleń (kursów) i szkoleń zawodowych, usługi w zakresie rozrywki, działalności sportowej i kulturalnej, **42** usługi prawnicze, usługi w zakresie badań naukowych i przemysłowych, świadczenie usług w zakresie prowadzenia działalności badawczej, projektowej, rozwojowej i produkcyjnej w dziedzinach związanych z przetwarzaniem, magazynowaniem i obrotem paliwami ciekłymi i gazowymi oraz pochodnymi produktami chemicznymi i transportem drogowym, kolejowym, wodnym i rurociągowym, programowanie komputerowe, **43** usługi związane z podawaniem potraw i napojów, usługi w zakresie prowadzenia barów, restauracji i hoteli, usługi w zakresie spraw socjalno-bytowych i czynności związane z czasowym zakwaterowaniem, **44** usługi medyczne, higieniczne i kosmetyczne.

(111) **147136** (220) 1999 08 31 (210) 206745

(151) 2003 08 04

(732) Polski Koncern Naftowy ORLEN Spółka Akcyjna (skrót firmy PKN ORLEN SA), Płock, PL.

(540) DIMOT

(510), (511) **01** produkty przerobu ropy naftowej, produkty i półprodukty ropopochodne (rafineryjne i petrochemiczne), węglowodory nasycone i nienasycone typu olefinowego i dienowego oraz ich po-

limery, propan, etylen, propylen, polietylen, polipropylen, butadien, benzen, toluen, frakcja etylobenzenowa, frakcje C4, frakcje C5, węglowodory C9 i wyższe, fenol, aceton, kumen, rozpuszczalniki, aromaty, glikole etylenowe, tlenek etylenu, etery, siarka, siarkowodór, chemiczne substancje, wodór i gazy wodorowe, dodatki do paliw, smarów, gazy do celów przemysłowych, oleje do rozdzielania, płyny niskozamarzające, płyny hamulcowe, nieprzetworzone tworzywa sztuczne, **01** tworzywa sztuczne w formie wyciśniętej stosowane w produkcji, tworzywa sztuczne inne niż do pakowania, folia polipropylenowa inna niż do pakowania, półprzetworzone tworzywa sztuczne, **04** paliwa, gazy płynne, benzyny silnikowe, oleje napędowe, oleje opałowe, oleje przemysłowe, oleje silnikowe, parafina, paliwa silnikowe, lotnicze, koks naftowy, ksyleny, smary, **06** rury, zbiorniki, rurociągi, towary z metali nieszlachetnych nie ujęte w innych klasach, budowlane materiały metalowe, konstrukcje budowlane, instalacje przemysłowe do wytwarzania produktów chemicznych, **07** maszyny, obrabiarki, pompy, sprężarki, urządzenia, sprzęt i aparatura do wytwarzania produktów rafineryjnych i petrochemicznych, silniki, mechanizmy sprzęgania i napędu, **09** aparatura kontrolno-pomiarowa i wyposażenie elektryczne do wytwarzania produktów rafineryjnych i petrochemicznych, urządzenia do przekazywania informacji telekomunikacyjnych i informatycznych, urządzenia alarmowe, dystrybutory paliwa silnikowego dla stacji obsługi, **11** urządzenia do oświetlania, ogrzewania, wytwarzania pary, chłodzenia, suszenia, wentylacji, zasilania wodą i do celów sanitarnych, **16** materiały szkoleniowe i instruktażowe, materiały z tworzyw sztucznych do pakowania (nie ujęte w innych klasach), folia polipropylenowa do pakowania, **19** asfalt, bitum, smoła, **35** usługi w zakresie reklamy, biznesu, zarządzania, czynności biurowych, **36** usługi w zakresie spraw finansowych, spraw własności (na podstawie ksiąg wieczystych), usługi w zakresie prowadzenia kapitałowej działalności inwestycyjnej, nabywania i obrotu akcjami i udziałami, w obrocie krajowym i zagranicznym, usługi bankowe, usługi instytucji kredytowych, innych niż banki, takich jak towarzystwa kredytowe, spółki finansowe, pożyczkowe, usługi kapitału powierniczego, usługi brokerskie, usługi związane ze sprawami pieniężnymi potwierdzonymi przez powierników, usługi związane z wydawaniem czeków i akredytywów, usługi związane z administrowaniem budynkami tj. wyceną i finansowaniem, **37** usługi budowlane, usługi w zakresie działalności budowlanej w dziedzinach związanych z przetwarzaniem, magazynowaniem, konfekcjonowaniem i obrotem paliwami stałymi, ciekłymi i gazowymi oraz produktami chemicznymi, usługi budowlane w zakresie transportu drogowego, kolejowego, wodnego i rurociągowego, usługi w zakresie napraw i dokonywania remontów urządzeń, instalacji rafineryjnych i petrochemicznych, zbiorników paliwowych, stacji paliw oraz środków transportu, usługi instalacyjne, usługi w zakresie instalacji rafineryjnych i petrochemicznych, zbiorników paliwowych, stacji paliw oraz środków transportu, usługi napraw w zakresie prowadzenia stacji paliw, **39** usługi w zakresie prowadzenia stacji paliw, usługi w zakresie transportu, pakowania i składowania towarów, usługi związane z prowadzeniem działalności transportowej w zakresie transportu drogowego, kolejowego, wodnego i rurociągowego, magazynowania, składowania i przechowywania ropy naftowej i paliw płynnych oraz tworzenia i utrzymywania zapasu paliw, usługi w zakresie dokonywania przeładunków morskich i lądowych, usługi w zakresie dystrybucji energii cieplnej i elektrycznej, **40** usługi w zakresie uszlachetniania paliw i gazów, usługi w zakresie etylizacji, barwienia i dodawania komponentów, usługi w zakresie obróbki materiałowej, skupu, obrotu i przerobu olejów przepracowanych oraz innych odpadów chemicznych, usługi w zakresie przetwórstwa tworzyw sztucznych, usługi w zakresie przetwarzania ropy naftowej i rafinacji, usługi w zakresie wytwarzania, przesyłania i obrotu energią cieplną i elektryczną, **41** usługi w zakresie nauczania, organizowania i prowadzenia szkoleń (kursów) i szkoleń zawodowych, usługi w zakresie rozrywki, działalności sportowej i kulturalnej, **42** usługi prawnicze, usługi w zakresie badań naukowych i przemysłowych, świadczenie usług w zakresie prowadzenia działalności badawczej, projektowej, rozwojowej i produkcyjnej w dziedzinach związanych z przetwarzaniem, magazynowaniem i obrotem paliwami ciekłymi i gazowymi oraz pochodnymi produktami che-

micznymi i transportem drogowym, kolejowym, wodnym i rurociągowym, programowanie komputerowe, **43** usługi związane z podawaniem potraw i napojów, usługi w zakresie prowadzenia barów, restauracji i hoteli, usługi w zakresie spraw socjalno-bytowych i czynności związane z czasowym zakwaterowaniem, **44** usługi medyczne, higieniczne i kosmetyczne.

(111) **147137** (220) 1999 08 31 (210) 206748
(151) 2003 08 04

(732) Polski Koncern Naftowy ORLEN Spółka Akcyjna (skrót firmy PKN ORLEN SA), Płock, PL.

(540) ALNET

(510), (511) **01** produkty przerobu ropy naftowej, produkty i półprodukty ropopochodne (rafineryjne i petrochemiczne), węglowodory nasycone i nienasycone typu olefinowego i dienowego oraz ich polimery, propan, etylen, propylen, polietylen, polipropylen, butadien, benzen, toluen, frakcja etylobenzenowa, frakcje C4, frakcje C5, węglowodory C9 i wyższe, fenol, aceton, kumen, rozpuszczalniki, aromaty, glikole etylenowe, tlenek etylenu, etery, siarka, siarkowodór, chemiczne substancje, wodór i gazy wodorowe, dodatki do paliw, smarów, gazy do celów przemysłowych, oleje do rozdzielania, płyny niskozamarzające, płyny hamulcowe, nieprzetworzone tworzywa sztuczne, **04** paliwa, gazy płynne, benzyny silnikowe, oleje napędowe, oleje opałowe, oleje przemysłowe, oleje silnikowe, parafina, paliwa silnikowe, lotnicze, koks naftowy, ksyleny, smary, **06** rury, zbiorniki, rurociągi, towary z metali nieszlachetnych nie ujęte w innych klasach, budowlane materiały metalowe, konstrukcje budowlane, instalacje przemysłowe do wytwarzania produktów chemicznych, **07** maszyny, obrabiarki, pompy, sprężarki, urządzenia, sprzęt i aparatura do wytwarzania produktów rafineryjnych i petrochemicznych, silniki, mechanizmy sprzęgania i napędu, **09** aparatura kontrolno-pomiarowa i wyposażenie elektryczne do wytwarzania produktów rafineryjnych i petrochemicznych, urządzenia do przekazywania informacji telekomunikacyjnych i informatycznych, urządzenia alarmowe, dystrybutory paliwa silnikowego dla stacji obsługi, **11** urządzenia do oświetlania, ogrzewania, wytwarzania pary, chłodzenia, suszenia, wentylacji, zasilania wodą i do celów sanitarnych, **16** materiały szkoleniowe i instruktażowe, materiały z tworzyw sztucznych do pakowania (nie ujęte w innych klasach), folia polipropylenowa do pakowania, **17** tworzywa sztuczne w formie wyciśniętej stosowane w produkcji, tworzywa sztuczne inne niż do pakowania, folia polipropylenowa inna niż do pakowania, półprzetworzone tworzywa sztuczne, **19** asfalt, bitum, smoła, **35** usługi w zakresie reklamy, biznesu, zarządzania, czynności biurowych, **36** usługi w zakresie spraw finansowych, spraw własności (na podstawie ksiąg wieczystych), usługi w zakresie prowadzenia kapitałowej działalności inwestycyjnej, nabywania i obrotu akcjami i udziałami, w obrocie krajowym i zagranicznym, usługi bankowe, usługi instytucji kredytowych, innych niż banki, takich jak towarzystwa kredytowe, spółki finansowe, pożyczkowe, usługi kapitału powierniczego, usługi brokerskie, usługi związane ze sprawami pieniężnymi potwierdzonymi przez powierników, usługi związane z wydawaniem czeków i akredytywów, usługi związane z administrowaniem budynkami tj. wyceną i finansowaniem, **37** usługi budowlane, usługi w zakresie działalności budowlanej w dziedzinach związanych z przetwarzaniem, magazynowaniem, konfekcjonowaniem i obrotem paliwami stałymi, ciekłymi i gazowymi oraz produktami chemicznymi, usługi budowlane w zakresie transportu drogowego, kolejowego, wodnego i rurociągowego, usługi w zakresie napraw i dokonywania remontów urządzeń, instalacji rafineryjnych i petrochemicznych, zbiorników paliwowych, stacji paliw oraz środków transportu, usługi instalacyjne, usługi w zakresie instalacji rafineryjnych i petrochemicznych, zbiorników paliwowych, stacji paliw oraz środków transportu, usługi napraw w zakresie prowadzenia stacji paliw, **39** usługi w zakresie prowadzenia stacji paliw, usługi w zakresie transportu, pakowania i składowania towarów, usługi związane z prowadzeniem działalności transportowej w zakresie transportu drogowego, kolejowego, wodnego i rurociągowego, magazynowania, składowania i przechowywania ropy naftowej i paliw płynnych oraz tworzenia i utrzymywania zapasu paliw, usługi w zakresie

dokonywania przeładunków morskich i lądowych, usługi w zakresie dystrybucji energii cieplnej i elektrycznej, **40** usługi w zakresie uszlachetniania paliw i gazów, usługi w zakresie etylizacji, barwienia i dodawania komponentów, usługi w zakresie obróbki materiałowej, skupu, obrotu i przerobu olejów przepracowanych oraz innych odpadów chemicznych, usługi w zakresie przetwórstwa tworzyw sztucznych, usługi w zakresie przetwarzania ropy naftowej i rafinacji, usługi w zakresie wytwarzania, przesyłania i obrotu energią cieplną i elektryczną, **41** usługi w zakresie nauczania, organizowania i prowadzenia szkoleń (kursów) i szkoleń zawodowych, usługi w zakresie rozrywki, działalności sportowej i kulturalnej, **42** usługi prawnicze, usługi w zakresie badań naukowych i przemysłowych, świadczenie usług w zakresie prowadzenia działalności badawczej, projektowej, rozwojowej i produkcyjnej w dziedzinach związanych z przetwarzaniem, magazynowaniem i obrotem paliwami ciekłymi i gazowymi oraz pochodnymi produktami chemicznymi i transportem drogowym, kolejowym, wodnym i rurociągowym, programowanie komputerowe, **43** usługi związane z podawaniem potraw i napojów, usługi w zakresie prowadzenia barów, restauracji i hoteli, usługi w zakresie spraw socjalno-bytowych i czynności związane z czasowym zakwaterowaniem, **44** usługi medyczne, higieniczne i kosmetyczne.

(111) **147138** (220) 1999 08 31 (210) 206749

(151) 2003 08 04

(732) Polski Koncern Naftowy ORLEN Spółka Akcyjna (skrót firmy PKN ORLEN SA), Płock, PL.

(540) OLEUS

(510), (511) **01** produkty przerobu ropy naftowej, produkty i półprodukty ropopochodne (rafineryjne i petrochemiczne), węglowodory nasycone i nienasycone typu olefinowego i dienowego oraz ich polimery, propan, etylen, propylen, polietylen, polipropylen, butadien, benzen, toluen, frakcja etylobenzenowa, frakcje C4, frakcje C5, węglowodory C9 i wyższe, fenol, aceton, kumen, rozpuszczalniki, aromaty, glikole etylenowe, tlenek etylenu, eter, siarka, siarkowodór, chemiczne substancje, wodór i gazy wodorowe, dodatki do paliw, smarów, gazy do celów przemysłowych, oleje do rozdzielania, płyny niskozamarzające, płyny hamulcowe, nieprzetworzone tworzywa sztuczne, **04** paliwa, gazy płynne, benzyny silnikowe, oleje napędowe, oleje opałowe, oleje przemysłowe, oleje silnikowe, parafina, paliwa silnikowe, lotnicze, koks naftowy, ksyleny, smary, **06** rury, zbiorniki, rurociągi, towary z metali nieszlachetnych nie ujęte w innych klasach, budowlane materiały metalowe, konstrukcje budowlane, instalacje przemysłowe do wytwarzania produktów chemicznych, **07** maszyny, obrabiarki, pompy, sprzężarki, urządzenia, sprzęt i aparatura do wytwarzania produktów rafineryjnych i petrochemicznych, silniki, mechanizmy sprzęgania i napędu, **09** aparatura kontrolno-pomiarowa i wyposażenie elektryczne do wytwarzania produktów rafineryjnych i petrochemicznych, urządzenia do przekazywania informacji telekomunikacyjnych i informatycznych, urządzenia alarmowe, dystrybutory paliwa silnikowego dla stacji obsługi, **11** urządzenia do oświetlania, ogrzewania, wytwarzania pary, chłodzenia, suszenia, wentylacji, zasilania wodą i do celów sanitarnych, **16** materiały szkoleniowe i instruktażowe, materiały z tworzyw sztucznych do pakowania (nie ujęte w innych klasach), folia polipropylenowa do pakowania, **17** tworzywa sztuczne w formie wyciśniętej stosowane w produkcji, tworzywa sztuczne inne niż do pakowania, folia polipropylenowa inna niż do pakowania, półprzetworzone tworzywa sztuczne, **19** asfalt, bitum, smoła, **35** usługi w zakresie reklamy, biznesu, zarządzania, czynności biurowych, **36** usługi w zakresie spraw finansowych, spraw własności (na podstawie ksiąg wieczystych), usługi w zakresie prowadzenia kapitałowej działalności inwestycyjnej, nabywania i obrotu akcjami i udziałami, w obrocie krajowym i zagranicznym, usługi bankowe, usługi instytucji kredytowych, innych niż banki, takich jak towarzystwa kredytowe, spółki finansowe, pożyczkowe, usługi kapitału powierniczego, usługi brokerskie, usługi związane ze sprawami pieniężnymi potwierdzonymi przez powierników, usługi związane z wydawaniem czeków i akredytywów, usługi związane z administrowaniem budynkami tj. wyceną i finansowaniem, **37** usługi budowlane, usługi w zakre-

sie działalności budowlanej w dziedzinach związanych z przetwarzaniem, magazynowaniem, konfekcjonowaniem i obrotem paliwami stałymi, ciekłymi i gazowymi oraz produktami chemicznymi, usługi budowlane w zakresie transportu drogowego, kolejowego, wodnego i rurociągowego, usługi w zakresie napraw i dokonywania remontów urządzeń, instalacji rafineryjnych i petrochemicznych, zbiorników paliwowych, stacji paliw oraz środków transportu, usługi instalacyjne, usługi w zakresie instalacji rafineryjnych i petrochemicznych, zbiorników paliwowych, stacji paliw oraz środków transportu, usługi przerobu olejów przepracowanych stacji paliw, **39** usługi w zakresie prowadzenia stacji paliw, usługi w zakresie transportu, pakowania i składowania towarów, usługi związane z prowadzeniem działalności transportowej w zakresie transportu drogowego, kolejowego, wodnego i rurociągowego, magazynowania, składowania i przechowywania ropy naftowej i paliw płynnych oraz tworzenia i utrzymywania zapasu paliw, usługi w zakresie dokonywania przeładunków morskich i lądowych, usługi w zakresie dystrybucji energii cieplnej i elektrycznej, **40** usługi w zakresie uszlachetniania paliw i gazów, usługi w zakresie etylizacji, barwienia i dodawania komponentów, usługi w zakresie obróbki materiałowej, skupu, obrotu i przerobu olejów przepracowanych oraz innych odpadów chemicznych, usługi w zakresie przetwórstwa tworzyw sztucznych, usługi w zakresie przetwarzania ropy naftowej i rafinacji, usługi w zakresie wytwarzania, przesyłania i obrotu energią cieplną i elektryczną, **41** usługi w zakresie nauczania, organizowania i prowadzenia szkoleń (kursów) i szkoleń zawodowych, usługi w zakresie rozrywki, działalności sportowej i kulturalnej, **42** usługi prawnicze, usługi w zakresie badań naukowych i przemysłowych, świadczenie usług w zakresie prowadzenia działalności badawczej, projektowej, rozwojowej i produkcyjnej w dziedzinach związanych z przetwarzaniem, magazynowaniem i obrotem paliwami ciekłymi i gazowymi oraz pochodnymi produktami chemicznymi i transportem drogowym, kolejowym, wodnym i rurociągowym, programowanie komputerowe, **43** usługi związane z podawaniem potraw i napojów, usługi w zakresie prowadzenia barów, restauracji i hoteli, usługi w zakresie spraw socjalno-bytowych i czynności związane z czasowym zakwaterowaniem, **44** usługi medyczne, higieniczne i kosmetyczne.

(111) **147139** (220) 1999 08 31 (210) 206750

(151) 2003 08 04

(732) Polski Koncern Naftowy ORLEN Spółka Akcyjna (skrót firmy PKN ORLEN SA), Płock, PL.

(540) ORLON

(510), (511) **01** produkty przerobu ropy naftowej, produkty i półprodukty ropopochodne (rafineryjne i petrochemiczne), węglowodory nasycone i nienasycone typu olefinowego i dienowego oraz ich polimery, propan, etylen, propylen, polietylen, polipropylen, butadien, benzen, toluen, frakcja etylobenzenowa, frakcje C4, frakcje C5, węglowodory C9 i wyższe, fenol, aceton, kumen, rozpuszczalniki, aromaty, glikole etylenowe, tlenek etylenu, eter, siarka, siarkowodór, chemiczne substancje, wodór i gazy wodorowe, dodatki do paliw, smarów, gazy do celów przemysłowych, oleje do rozdzielania, płyny niskozamarzające, płyny hamulcowe, nieprzetworzone tworzywa sztuczne, **04** paliwa, gazy płynne, benzyny silnikowe, oleje napędowe, oleje opałowe, oleje przemysłowe, oleje silnikowe, parafina, paliwa silnikowe, lotnicze, koks naftowy, ksyleny, smary, **06** rury, zbiorniki, rurociągi, towary z metali nieszlachetnych nie ujęte w innych klasach, budowlane materiały metalowe, konstrukcje budowlane, instalacje przemysłowe do wytwarzania produktów chemicznych, **07** maszyny, obrabiarki, pompy, sprzężarki, urządzenia, sprzęt i aparatura do wytwarzania produktów rafineryjnych i petrochemicznych, silniki, mechanizmy sprzęgania i napędu, **09** aparatura kontrolno-pomiarowa i wyposażenie elektryczne do wytwarzania produktów rafineryjnych i petrochemicznych, urządzenia do przekazywania informacji telekomunikacyjnych i informatycznych, urządzenia alarmowe, dystrybutory paliwa silnikowego dla stacji obsługi, **11** urządzenia do oświetlania, ogrzewania, wytwarzania pary, chłodzenia, suszenia, wentylacji, zasilania wodą i do celów sanitarnych, **16** materiały szkoleniowe i instruktażowe, materiały z tworzyw sztucznych do pakowania

(nie ujęte w innych klasach), folia polipropylenowa do pakowania, **17** tworzywa sztuczne w formie wyciśniętej stosowane w produkcji, tworzywa sztuczne inne niż do pakowania, folia polipropylenowa inna niż do pakowania, półprzetworzone tworzywa sztuczne, **19** asfalt, bitum, smoła, **35** usługi w zakresie reklamy, biznesu, zarządzania, czynności biurowych, **36** usługi w zakresie spraw finansowych, spraw własności (na podstawie ksiąg wieczystych), usługi w zakresie prowadzenia kapitałowej działalności inwestycyjnej, nabywania i obrotu akcjami i udziałami, w obrocie krajowym i zagranicznym, usługi bankowe, usługi instytucji kredytowych, innych niż banki, takich jak towarzystwa kredytowe, spółki finansowe, pożyczkowe, usługi kapitału powierniczego, usługi brokerskie, usługi związane ze sprawami pieniężnymi potwierdzonymi przez powierników, usługi związane z wydawaniem czeków i akredytywów, usługi związane z administrowaniem budynkami tj. wyceną i finansowaniem, **37** usługi budowlane, usługi w zakresie działalności budowlanej w dziedzinach związanych z przetwarzaniem, magazynowaniem, konfekcjonowaniem i obrotem paliwami stałymi, ciekłymi i gazowymi oraz produktami chemicznymi, usługi budowlane w zakresie transportu drogowego, kolejowego, wodnego i rurociągowego, usługi w zakresie napraw i dokonywania remontów urządzeń, instalacji rafineryjnych i petrochemicznych, zbiorników paliwowych, stacji paliw oraz środków transportu, usługi instalacyjne, usługi w zakresie instalacji rafineryjnych i petrochemicznych, zbiorników paliwowych, stacji paliw oraz środków transportu, usługi napraw w zakresie prowadzenia stacji paliw, **39** usługi w zakresie prowadzenia stacji paliw, usługi w zakresie transportu, pakowania i składowania towarów, usługi związane z prowadzeniem działalności transportowej w zakresie transportu drogowego, kolejowego, wodnego i rurociągowego, magazynowania, składowania i przechowywania ropy naftowej i paliw płynnych oraz tworzenia i utrzymywania zapasu paliw, usługi w zakresie dokonywania przeladunków morskich i lądowych, usługi w zakresie dystrybucji energii cieplnej i elektrycznej, **40** usługi w zakresie uszlachetniania paliw i gazów, usługi w zakresie etylizacji, barwienia i dodawania komponentów, usługi w zakresie obróbki materiałowej, skupu, obrotu i przerobu olejów przepracowanych oraz innych odpadów chemicznych, usługi w zakresie przetwórstwa tworzyw sztucznych, usługi w zakresie przetwarzania ropy naftowej i rafinacji, usługi w zakresie wytwarzania, przesyłania i obrotu energią cieplną i elektryczną, **41** usługi w zakresie nauczania, organizowania i prowadzenia szkoleń (kursów) i szkoleń zawodowych, usługi w zakresie rozrywki, działalności sportowej i kulturalnej, **42** usługi prawnicze, usługi w zakresie badań naukowych i przemysłowych, świadczenie usług w zakresie prowadzenia działalności badawczej, projektowej, rozwojowej i produkcyjnej w dziedzinach związanych z przetwarzaniem, magazynowaniem i obrotem paliwami ciekłymi i gazowymi oraz pochodnymi produktami chemicznymi i transportem drogowym, kolejowym, wodnym i rurociągowym, programowanie komputerowe, **43** usługi związane z podawaniem potraw i napojów, usługi w zakresie prowadzenia barów, restauracji i hoteli, usługi w zakresie spraw socjalno-bytowych i czynności związane z czasowym zakwaterowaniem, **44** usługi medyczne, higieniczne i kosmetyczne.

(111) **147140** (220) 1999 09 03 (210) 206811
 (151) 2003 02 27
 (732) POLBITA Spółka z o.o., Warszawa, PL.
 (540)



Kolory znaku: ciemnoniebieski, żółty, biały, jasnozielony
 (531) 5.5, 26.1, 27.5, 29.1

(510), (511) **03** kremy, toniki, mleczka, żele, płyny regeneracyjne, dezodoranty osobiste, wody toaletowe, perfumy, środki do pielęgnacji włosów, środki myjące, czyszczące oraz toaletowe, środki sanitarne, pasty do zębów, pasty do butów, pasty do podłóg, **05** preparaty do niszczenia szkodników, środki dezynfekcyjne, parafarmaceutyki, zioła, **16** pieluszki jednorazowe, **21** przybory toaletowe, grzebienie, szczotki, **35** usługi w zakresie rozpowszechniania materiałów reklamowych innych firm, badanie rynku, doradztwo handlowe, pośrednictwo w kojarzeniu kontrahentów handlowych i zawieraniu umów handlowych, **39** konfekcjonowanie wyrobów kosmetycznych, perfumeryjnych, parafarmaceutyków oraz chemii gospodarczej, **41** prowadzenie szkoleń i kursów w zakresie stosowania wyrobów kosmetycznych, **42** poradnictwo i usługi laboratoryjno-chemiczne, testowanie materiałów, ekspertyzy w zakresie wyrobów kosmetycznych.

(111) **147141** (220) 2000 02 15 (210) 213940
 (151) 2003 09 16
 (732) BORUTA-KOLOR Spółka z o.o., Zgierz, PL.
 (540)



(531) 3.7, 26.1, 27.5
 (510), (511) **01** produkty chemiczne dla celów przemysłowych, **02** barwniki, środki barwiące.

(111) **147142** (220) 2000 02 15 (210) 213941
 (151) 2003 09 16
 (732) BORUTA-KOLOR Spółka z o.o., Zgierz, PL.
 (540)



Kolory znaku: błękitny, żółty, czarny
 (531) 3.7, 26.1, 27.5, 29.1
 (510), (511) **01** produkty chemiczne dla celów przemysłowych, **02** barwniki, środki barwiące.

(111) **147143** (220) 2000 02 15 (210) 213942
 (151) 2003 09 16
 (732) BORUTA-KOLOR Spółka z o.o., Zgierz, PL.
 (540) Boruta-Kolor
 (510), (511) **01** produkty chemiczne dla celów przemysłowych, **02** barwniki, środki barwiące.

(111) **147144** (220) 2000 02 17 (210) 213976
 (151) 2003 09 18
 (732) The Procter & Gamble Company, Cincinnati, US.
 (540) P & G PRESTIGE BEAUTE
 (510), (511) **03** środki piorące i wybielające, środki czyszczące, polerujące, szorujące i ściernie, mydła, środki perfumeryjne, olejki eteryczne, preparaty do pielęgnacji ciała i urody, lotony do włosów, środki do czyszczenia zębów, **05** środki farmaceutyczne i wetery-

naryjne, środki do pielęgnowania zdrowia, substancje dietetyczne do użytku medycznego, żywność dla niemowląt, plastry, materiały opatrunkowe, materiały do plombowania zębów, woski dentystyczne, środki dezynfekujące, środki do niszczenia robactwa, fungicydy, herbicydy, **35** usługi w zakresie franchisingu i licencjonowania sklepów i szkół perfumeryjnych i kosmetycznych poprzez przekazywanie organizacyjnego know-how, usługi konsultacyjne dla takich franchisingobiorców i licencjobiorców na temat projektowania, rozmieszczenia przestrzennego i prowadzenia działalności gospodarczej, w szczególności w zakresie marketingu, reklamowania i szkolenia oraz zarządzania personelem, **41** usługi w zakresie szkolenia i nauczania na specjalistów w dziedzinie kosmetyków i perfum, usługi w zakresie wykładów i seminariów na temat pielęgnacji urody, usługi w zakresie szkolenia franchisingobiorców i licencjobiorców na temat projektowania, rozmieszczenia przestrzennego i prowadzenia działalności gospodarczej, w szczególności w zakresie marketingu, reklamowania i szkolenia oraz zarządzania personelem, **42** instytuty badań kosmetycznych, usługi w zakresie rozwoju preparatów kosmetycznych i perfum, usługi w zakresie franchisingu i licencjonowania sklepów i szkół perfumeryjnych i kosmetycznych poprzez przekazywanie technicznego i rzemieślniczego know-how, **44** usługi w zakresie pielęgnacji zdrowia i urody, usługi konsultacyjne w zakresie urody, usługi konsultacyjne w zakresie odżywiania, usługi w zakresie organizowania pokazów mody i prezentacji kosmetyków, usługi kosmetyczne, usługi świadczone przez sklepy kosmetyczne, farmy urody.

(111) **147145** (220) 2000 02 21 (210) 214120
(151) 2003 07 29
(732) PTK CENTERTEL Spółka z o.o., Warszawa, PL.
(540) LIMIT INFO

(510), (511) **09** urządzenia i przyrządy naukowe, żeglarskie, geodezyjne, elektryczne, fotograficzne, kinematograficzne, optyczne, wagowe, pomiarowe, sygnalizacyjne, kontrolne, do ratowania życia, do celów dydaktycznych, urządzenia do nagrywania, transmisji, reprodukcji dźwięku lub obrazu, magnetyczne nośniki danych, płyty (dyski) z nagraniami, automaty sprzedające i mechanizmy do urządzeń uruchamianych przez wrzucenie monety lub żetonu, kasy sklepowe, maszyny liczące, komputery i sprzęt przetwarzający dane, urządzenia do gaszenia ognia, **38** usługi telekomunikacyjne.

(111) **147146** (220) 2000 02 21 (210) 214121
(151) 2003 07 29
(732) PTK CENTERTEL Spółka z o.o., Warszawa, PL.
(540) IDEA E-MAIL

(510), (511) **09** urządzenia i przyrządy naukowe, żeglarskie, geodezyjne, elektryczne, fotograficzne, kinematograficzne, optyczne, wagowe, pomiarowe, sygnalizacyjne, kontrolne, do ratowania życia, do celów dydaktycznych, urządzenia do nagrywania, transmisji, reprodukcji dźwięku lub obrazu, magnetyczne nośniki danych, płyty (dyski) z nagraniami, automaty sprzedające i mechanizmy do urządzeń uruchamianych przez wrzucenie monety lub żetonu, kasy sklepowe, maszyny liczące, komputery i sprzęt przetwarzający dane, urządzenia do gaszenia ognia, **38** usługi telekomunikacyjne.

(111) **147147** (220) 2000 02 22 (210) 214160
(151) 2003 07 02
(732) Support.com, Inc. (Delaware Corporation), Redwood City, US.
(540)

SUPPORT.COM

(531) 2.1, 26.1, 27.5
(510), (511) **09** oprogramowanie komputerowe obejmujące oprogramowanie komputerowe do użytku w zarządzaniu systemami komputerowymi.

(111) **147148** (220) 2000 02 24 (210) 214266
(151) 2003 08 05
(732) Creative Technology Ltd., Singapore, SG.
(540)

D.△.P

(531) 27.5
(510), (511) **09** obwody, płytki obwodów, komputery, aparatura i urządzenia używane z komputerami, sprzęt do przetwarzania danych, sprzęt do wprowadzania i wyprowadzania danych, sprzęt foniczny, głośniki, oprogramowanie komputerowe, taśmy, karty, dyski i płyty, kostki (chips), środki do odczytywania maszynowego, urządzenia i przyrządy do transmisji głosu i danych, gry wideo, gry elektroniczne, gry komputerowe oraz części i wyposażenie do wszystkich powyższych towarów, komputerowe peryferia i urządzenia do integracji tekstu, fonii, grafiki, obrazów nieruchomych i obrazów ruchomych w komputerowo kontrolowany i interaktywny audiowizualny zestaw dostawczy do używania z komputerem osobistym dla multi-medialnych zastosowań, odtwarzacze MP3 (mp3 players) będące komputerowymi urządzeniami sprzętowymi i ich oprogramowanie do integracji cyfrowych fonicznych transmisji, przechowywania, odtwarzania nagranej informacji (playback), nagrywania muzyki, dźwięku i obrazu, elektroniczne podręczniki referencyjne (electronic reference manuals), **16** materiały piśmienne, papier, druki, książki, magazyny, podręczniki, materiały opakowaniowe, publikacje drukowane, gazety, pióra, ołówki, okładki, kartoteki, foldery, **42** programowanie komputerów, konsultacje w zakresie komputerów, projektowanie komputerowego sprzętu i oprogramowania.

(111) **147149** (220) 2000 02 24 (210) 214286
(151) 2003 08 05
(732) MEDICE Chem.-pharm. Fabrik Ptter GmbH & Co. KG, Iserlohn, DE.
(540)

MEDITONSIN

(531) 27.5
(510), (511) **05** preparaty farmaceutyczne i środki sanitarne, substancje dietetyczne do celów medycznych i sanitarnych, żywność dla niemowląt, żywność dietetyczna, dodatki odżywcze, **32** napoje bezalkoholowe, syropy i inne preparaty zawierające tabletki musujące do wytwarzania napojów.

(111) **147150** (220) 2000 02 23 (210) 214297
(151) 2003 07 03
(732) POLGET GROUP Renata Oleksy, Chorzów, PL.
(540)

PolGet Group

Kolory znaku: granatowy, czerwony, biały

(531) 26.1, 27.5, 29.1
(510), (511) **14** biżuteria, wyroby jubilerskie, ozdoby z metali szlachetnych, pojemniki i etui z metali szlachetnych, breloczki, zegarki, szpilki do krawatów, broszki i znaczki z zapieciem, **16** papier, karton oraz wyroby z tych materiałów: afisze, albumy, atlasy, artykuły biurowe, blankiety, samoprzylepne błony i folie z tworzyw sztucznych, broszury, czasopisma, periodyki, formularze, fotografie, gazety, grafiki, kalendarze, kartki pocztowe i okolicznościowe, katalogi, koperty, książki, litografie, obrazy, mapy, naklejki, notesy, artykuły papiernicze, podręczniki, prospekty, publikacje drukowane, szablony, szyldy z papieru lub tektury, taśmy papierowe, torby do pakowania, woreczki z papieru lub tworzyw sztucznych, **35** agencja reklamowa dla osób trzecich, dystrybucja mate-

riałów reklamowych: próbek, druków, prospektów, broszur, gazet, kalendarzy, biurowych wyrobów reklamowych, edycja tekstów reklamowych, fotokopiowanie, kolumny reklamowe w prasie, reklamowanie, rozpowszechnianie materiałów reklamowych, rozpowszechnianie ogłoszeń reklamowych, służba informacyjna, uaktualnianie ulotek reklamowych, wynajmowanie miejsca na umieszczanie ogłoszeń lub reklam, organizacja wystaw handlowych lub reklamowych, pomoc w opracowaniu i zarządzaniu przedsięwzięciami handlowymi, marketing, consulting, monitoring, pośrednictwo handlowe na zasadzie kojarzenia partnerów handlowych, informacja handlowa, **40** usługi drukarskie.

(111) **147151** (220) 1999 07 21 (210) 205047
(151) 2003 02 14
(732) Pyka Robert Przedsiębiorstwo Produkcyjno Usługowo Handlowe RYWAL-RHC, Toruń, PL.
(540)



Kolory znaku: biały, niebieski
(531) 26.11, 27.5, 29.1

(510), (511) **1** produkty chemiczne do celów przemysłowych: środki do lutowania, topniki, pasty trawiące, środki antyodpryskowe, środki do badania szczelności spoin, przemysłowe środki czyszczące do stali i metalu, gazy techniczne, **2** środki antykorozyjne i konserwujące do metalu, stali, tworzyw sztucznych, **3** środki odtłuszczające, środki myjące, **4** środki smarujące, **6** druty spawalnicze, metale w sprayach, **9** urządzenia do spawania elektrycznego, uchwyty do urządzeń do spawania elektrycznego, odzież ochronna, okulary ochronne, przyłbice i tarcze spawalnicze, kurtyny spawalnicze, spoinomierze, reduktory.

(111) **147152** (220) 1999 09 06 (210) 206891
(151) 2003 01 30
(732) Plantarol Spółka z o.o., Klęka, PL.
(540) orientaltea
(510), (511) **30** herbata, herbaty aromatyzowane, herbaty owocowe.

(111) **147153** (220) 2000 02 23 (210) 214305
(151) 2003 07 03
(732) Przedsiębiorstwo Inżynierii Sanitarnej „INTER-PRZEM” Spółka z o.o., Bydgoszcz, PL.
(540) inter-przem

(510), (511) **37** wykonawstwo w zakresie robót ogólnobudowlanych, inżynierii sanitarnej, izolacji termicznych, chemoodpornych i antykorozyjnych, montaż rurociągów i urządzeń technologicznych, prowadzenie nadzoru inwestorskiego, **42** projektowanie w zakresie robót ogólnobudowlanych, inżynierii sanitarnej, izolacji termicznych, chemoodpornych i antykorozyjnych, prowadzenie prac badawczo-wdrożeniowych w zakresie robót ogólnobudowlanych, inżynierii sanitarnej, izolacji termicznych, chemoodpornych, antykorozyjnych, montażu rurociągów i urządzeń technologicznych, dokonywanie ekspertyz w zakresie robót ogólnobudowlanych, inżynierii sanitarnej, izolacji termicznych, chemoodpornych, antykorozyjnych, montażu rurociągów i urządzeń technologicznych, usługi informatyczne.

(111) **147154** (220) 2000 02 23 (210) 214315
(151) 2003 09 16
(732) Łódzka Spółdzielnia Mleczarska, Łódź, PL.
(540) Jomiś

(510), (511) **29** produkty mleczne, mleko, napoje mleczne, jogurty, kefir, tłuszcze jadalne, **30** lody, lody spożywcze, lody w proszku, bita śmietana, lód, zągęszczacze do lodów, produkty mleczne, napoje z mleka, mrożone desery, **39** usługi w zakresie dostarczania

żywności, napojów, artykułów spożywczych, potraw, owoców, warzyw, indywidualnym odbiorcom oraz instytucjom zbiorowego żywienia.

(111) **147155** (220) 2000 02 25 (210) 214326
(151) 2003 07 04
(732) International Paper-Klucze Spółka Akcyjna, Klucze, PL.
(540)



Kolory znaku: granatowy, różowy, czerwony, biały
(531) 27.5, 29.1

(510), (511) **03** chusteczki kosmetyczne, **05** chusteczki higieniczne, podpaski i wkładki higieniczne, tampony higieniczne, chusteczki do higieny intymnej, **16** chusteczki odświeżające, chusteczki uniwersalne, serwetki, papier toaletowy, papierowe ręczniki kuchenne.

(111) **147156** (220) 2000 02 25 (210) 214329
(151) 2003 07 04
(732) TENBIT Spółka z o.o., Warszawa, PL.
(540)



Kolory znaku: żółty, czarny, biały
(531) 25.5, 26.1, 26.4, 27.5, 29.1

(510), (511) **09** magnetyczne i optyczne nośniki danych, zapisane magnetyczne i optyczne nośniki danych, programy komputerowe, urządzenia do gromadzenia, przetwarzania i transmisji danych, komputery i urządzenia towarzyszące, urządzenia do zapisywania i odtwarzania magnetycznych i optycznych nośników danych, **35** pomoc w opracowaniu i zarządzaniu przedsięwzięciami handlowymi, marketing, usługi w zakresie reklamy, **37** montaż, naprawy i obsługa serwisowa urządzeń komputerowych, **38** przesyłanie informacji przy pomocy terminali komputerowych, usługi internetowe, administrowanie sieciami komputerowymi, udostępnianie poczty elektronicznej, organizacja i przekazywanie serwisów internetowych WWW, **41** usługi edukacyjne - organizacja kursów i szkoleń, **42** doradztwo w zakresie sprzętu i oprogramowania komputerowego, administrowanie sieciami komputerowymi, udostępnianie komputerowych baz danych, przetwarzanie baz danych, opracowanie i nadzór nad oprogramowaniem komputerowym, projektowanie, realizacja i wdrażanie programów komputerowych.

(111) **147157** (220) 2000 02 25 (210) 214330
(151) 2003 07 04
(732) TENBIT Spółka z o.o., Warszawa, PL.
(540)



Kolory znaku: żółty, czarny, biały
(531) 25.5, 26.1, 26.4, 27.5, 29.1

(510), (511) **09** magnetyczne i optyczne nośniki danych, zapisane magnetyczne i optyczne nośniki danych, programy komputerowe, urządzenia do gromadzenia, przetwarzania i transmisji danych, komputery i urządzenia towarzyszące, urządzenia do zapisywania i odtwarzania magnetycznych i optycznych nośników danych, **35** pomoc w opracowaniu i zarządzaniu przedsięwzięciami handlowymi, marketing, usługi w zakresie reklamy, **37** montaż, naprawy i obsługa serwisowa urządzeń komputerowych, **38** przesyłanie informacji przy pomocy terminali komputerowych, usługi internetowe, administrowanie sieciami komputerowymi, udostępnianie poczty elektronicznej, organizacja i przekazywanie serwisów internetowych WWW, **41** usługi edukacyjne - organizacja kursów i szkoleń, **42** doradztwo w zakresie sprzętu i oprogramowania komputerowego, administrowanie sieciami komputerowymi, udostępnianie komputerowych baz danych, przetwarzanie baz danych, opracowanie i nadzór nad oprogramowaniem komputerowym, projektowanie, realizacja i wdrażanie programów komputerowych.

(111) **147158** (220) 2000 02 25 (210) 214335
(151) 2003 07 04
(732) NextSet Software, Inc. (a Delaware corporation), Palo Alto, US.
(540) NEXTSET
(510), (511) **09** oprogramowanie komputerowe stosowane do elektronicznych transakcji handlowych.

(111) **147159** (220) 2000 02 25 (210) 214343
(151) 2003 09 30
(732) Frsñkringsaktiebolaget Skandia (publ), Stockholm, SE.
(540) SKANDIA ŻYCIE
(510), (511) **36** usługi w zakresie ubezpieczeń; usługi w zakresie pośrednictwa ubezpieczeniowego, usługi w zakresie zarządzania kapitałem, usługi w zakresie ubezpieczania ryzyka firmy matki przez ubezpieczeniowe firmy podległe (captive management), usługi w zakresie spraw finansowych, monetarnych, bankowych, usługi w zakresie handlu papierami wartościowymi, usługi w zakresie obrotu nieruchomości, usługi w zakresie brokerstwa papierami wartościowymi, w tym akcjami, usługi w zakresie agencji nieruchomości, usługi w zakresie zarządzania nieruchomościami, usługi w zakresie poręczenia, usługi w zakresie zakładania funduszy charytatywnych.

(111) **147160** (220) 2000 02 25 (210) 214350
(151) 2003 09 18
(732) Unilever N.V., Rotterdam, NL.
(540)



Kolory znaku: biały, żółty, złoty, granatowy, czerwony, niebieski, różowy, zielony, brązowy, czarny, srebrny
(531) 2.3, 5.7, 8.1, 11.3, 27.5, 29.1
(510), (511) **29** oleje i tłuszcze jadalne, masło, margaryny, produkty nabiałowe.

(111) **147161** (220) 2000 02 24 (210) 214363
(151) 2003 09 18
(732) „BIOFARM” Spółka z ograniczoną odpowiedzialnością, Poznań, PL.
(540) menofuga

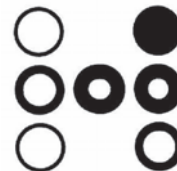
(510), (511) **05** produkty farmaceutyczne: leki, środki dezynfekcyjne, odkażające, środki pomocnicze do użytku medycznego, produkty weterynaryjne, dietetyczne środki medyczne, produkty sanitarne: materiały opatrunkowe, plastry, podpaski higieniczne, żywność dla niemowląt.

(111) **147162** (220) 2000 02 24 (210) 214367
(151) 2003 09 17
(732) Apteka Prywatna „POD SŁOŃCEM” Barbara Bek, Gliwice, PL.
(540) pod słońcem
(510), (511) **05** leki, materiały opatrunkowe, środki dezynfekcyjne, preparaty witaminowe, zioła lecznicze, **44** usługi w zakresie wykonywania leków recepturowych.

(111) **147163** (220) 2000 02 25 (210) 214393
(151) 2003 09 24
(732) Zakłady Farmaceutyczne POLFA-ŁÓDŹ S.A., Łódź, PL.
(540) carbocyt
(510), (511) **05** produkty farmaceutyczne.

(111) **147164** (220) 2000 02 25 (210) 214394
(151) 2003 09 24
(732) Zakłady Farmaceutyczne POLFA-ŁÓDŹ S.A., Łódź, PL.
(540) prolixatan
(510), (511) **05** produkty farmaceutyczne.

(111) **147165** (220) 2000 02 29 (210) 214489
(151) 2003 09 02
(732) Hyperion Solutions Corporation, Sunnyvale, US.
(540)



(531) 26.1, 27.5
(510), (511) **09** oprogramowanie komputerowe, mianowicie oprogramowanie wspomagające prowadzenie działalności gospodarczej, zarządzanie przedsiębiorstwem, a także systemy informacyjne przedsiębiorstw oraz systemy informacyjne kierownictwa i nadzoru (EIS), oprogramowanie umożliwiające przetwarzanie analityczne dostępne bezpośrednio (OLAP) i wielowymiarową nawigację danych oraz służące dostarczeniu podzielnego dostępu i analizie danych dotyczących przedsiębiorstwa poprzez sieci lokalne (LAN), sieci rozległe (WAN), sieci wewnętrzne, sieci zewnętrzne i globalne sieci komputerowe oraz oprogramowanie do analizy finansowej, handlowej, marketingowej, analizy zyskowności, planowania budżetu, prognozowania, rachunkowości, raportowania oraz zarządzania w działalności gospodarczej, **41** usługi w zakresie szkolenia i organizacji seminariów edukacyjnych na temat systemów informacyjnych, mianowicie szkolenia administratorów systemów, szkolenia techniczne przeznaczone dla osób zawodowo związanych z usługami informacyjnymi i technologią informacyjną, szkolenia użytkowników oprogramowania komputerowego, szkolenia uwzględniające indywidualne możliwości i potrzeby osób w nich uczestniczących, szkolenia komputerowe oraz szkolenia na zamówienie, **42** usługi w zakresie doradztwa technicznego, a mianowicie planowanie techniczne dotyczące wymagań komputerowych systemów operacyjnych oraz wymagań sprzętowych, wymagań serwerów, wymagań infrastruktury sieci, strojenia i optymalizacji działania, integracja systemów technicznych, włączając w to zestawianie systemów komunikacyjnych, użytkowanie sieci telekomunikacyjnych i automatyzację sieciową, doskonalenie oprogramowania na

zamówienie oraz doskonalenie dodatkowych modułów oprogramowania, doradztwo i pomoc techniczna świadczone przez telefon (tzw. gorąca linia).

(111) **147166** (220) 2000 02 29 (210) 214492
(151) 2003 09 02
(732) WARNACO U.S., INC., Milford, US.
(540) NANCY GANZ
(510), (511) **25** ubrania, nakrycia głowy, obuwie.

(111) **147167** (220) 2000 02 29 (210) 214493
(151) 2003 09 02
(732) WARNACO U.S., INC., Milford, US.
(540) BODYSLIMMERS
(510), (511) **25** ubrania, nakrycia głowy, obuwie.

(111) **147168** (220) 2000 02 29 (210) 214494
(151) 2003 09 02
(732) WARNACO U.S., INC., Milford, US.
(540) BODYSLIMMERS NANCY GANZ
(510), (511) **25** ubrania, nakrycia głowy, obuwie.

(111) **147169** (220) 2000 02 29 (210) 214560
(151) 2003 09 02
(732) Okręgowa Spółdzielnia Mleczarska, Stargard Szczeciński, PL.
(540) bajer
(510), (511) **30** lody.

(111) **147170** (220) 2000 02 29 (210) 214561
(151) 2003 09 02
(732) Okręgowa Spółdzielnia Mleczarska, Stargard Szczeciński, PL.
(540) kwinto
(510), (511) **30** lody.

(111) **147171** (220) 2000 03 01 (210) 214666
(151) 2003 09 15
(732) Przedsiębiorstwo Produkcyjno-Handlowo-Usługowe „DREWEX” Leon Jan Rybczyński, Głina, PL.
(540)



Kolory znaku: jasnozielony, ciemnozielony
(531) 14.1, 27.5, 29.1
(510), (511) **07** żurawie przenośne budowlane i leśne.

(111) **147172** (220) 2000 03 01 (210) 214667
(151) 2003 09 15
(732) Wytwórnia Wyrobów Papierowych „WORWO” Spółka z o.o., Wąbrzeźno, PL.
(540) METEOR
(510), (511) **16** papierowe worki do odkurzaczy.

(111) **147173** (220) 2000 03 01 (210) 214668
(151) 2003 09 11
(732) Wytwórnia Wyrobów Papierowych WORWO Spółka z o.o., Wąbrzeźno, PL.
(540) WODNIK
(510), (511) **16** papierowe worki do odkurzaczy.

(111) **147174** (220) 2000 03 01 (210) 214670
(151) 2003 09 11
(732) Wytwórnia Wyrobów Papierowych WORWO Spółka z o.o., Wąbrzeźno, PL.
(540) COBRA
(510), (511) **16** papierowe worki do odkurzaczy.

(111) **147175** (220) 2000 03 02 (210) 214671
(151) 2003 09 15
(732) Firma Cukiernicza „SOLIDARNOŚĆ” Spółka z o.o., Lublin, PL.
(540) Aksamitne róże
(510), (511) **29** galaretki, dżemy, kompoty, **30** wyroby cukiernicze, wyroby czekoladowe, słodycze, lody, produkty zbożowe, **32** napoje owocowe i soki owocowe.

(111) **147176** (220) 2000 03 02 (210) 214672
(151) 2003 09 15
(732) Firma Cukiernicza „SOLIDARNOŚĆ” Spółka z o.o., Lublin, PL.
(540) Pąsowe róże
(510), (511) **29** galaretki, dżemy, kompoty, **30** wyroby cukiernicze, wyroby czekoladowe, słodycze, lody, produkty zbożowe, **32** napoje owocowe i soki owocowe.

(111) **147177** (220) 2000 03 02 (210) 214673
(151) 2003 09 15
(732) Firma Cukiernicza „SOLIDARNOŚĆ” Spółka z o.o., Lublin, PL.
(540) Kremowe róże
(510), (511) **29** galaretki, dżemy, kompoty, **30** wyroby cukiernicze, wyroby czekoladowe, słodycze, lody, produkty zbożowe, **32** napoje owocowe i soki owocowe.

(111) **147178** (220) 2000 03 02 (210) 214674
(151) 2003 09 15
(732) Firma Cukiernicza „SOLIDARNOŚĆ” Spółka z o.o., Lublin, PL.
(540) Herbaciane róże
(510), (511) **29** galaretki, dżemy, kompoty, **30** wyroby cukiernicze, wyroby czekoladowe, słodycze, lody, produkty zbożowe, **32** napoje owocowe i soki owocowe.

(111) **147179** (220) 2000 03 03 (210) 214686
(151) 2003 09 24
(732) Firma Wydawnicza AKSJOMAT Reanata Lorenc, Bogusław Lorenc, Kraków, PL.
(540)



(531) 3.1, 26.4, 27.5
(510), (511) **16** afisze, akcydensy, biuletyny, czasopisma, dzienniki, naklejki, foldery, informatory, kalendarze, książki, katalogi handlowe, opakowania drukowane, plakaty, wydawnictwa periodyczne i nieperiodyczne, zeszyty.

(111) **147180** (220) 2000 03 03 (210) 214708
(151) 2003 09 25
(732) Mars, Inc., McLean, US.
(540) JELLY MAYBEES

(510), (511) **29** mięso, ryby, drób, dziczyzna, owoce morza, owoce i warzywa konserwowane, suszone, gotowane lub przetworzone, preparaty z wszystkich wyżej wymienionych produktów, produkty mleczne, zupy, słodkie i pikantne pasty do smarowania pieczywa sporządzone z wyżej wymienionych produktów lub składające się w większości z tych produktów, sałatki, napoje mleczne i kompoty, nadzienia z wyżej wymienionych produktów lub składające się w większości z produktów należących do klasy 29, przekąski sporządzone z wyżej wymienionych produktów lub w większości z produktów należących do klasy 29, gotowe dania i części składowe dania sporządzone z produktów zawartych w klasie 29 lub zawierające w większości te produkty, substancje proteinowe, wszystkie wyżej wymienione zawarte w klasie 29, **30** ryż, makarony, produkty zbożowe śniadaniowe i preparaty zbożowe, herbata, kawa, kakao, czekolada do picia, esencje kawowe, ekstrakty kawowe, mieszanki kawy i cykorii, cykorii i mieszanki cykorii, wszystkie wyżej wymienione mające zastosowanie jako namiastki kawy, niemedyczne słodczyce, ciasta, ciastka, herbatniki, lód, lody, produkty lodowe, mrożone słodczyce, schłodzone desery, pianki i musy, sorbety, chleb, ciasto, napoje na bazie herbaty, kawy, kakao, czekolady również w połączeniu z mlekiem, nadzienia przygotowane z produktów zawartych w klasie 30 lub składające się głównie z tych produktów, słodkie i pikantne pasty do pieczywa sporządzone z produktów zawartych w klasie 30 lub składające się głównie z tych produktów, przekąski sporządzone z produktów zawartych w klasie 30 lub składające się w większości z tych produktów, gotowe dania i części składowe dania przygotowane z produktów zawartych w klasie 30 lub składające się w większości z tych produktów, czekolada, pizza, spody do pizzy, sosy i dodatki do pizzy, sosy do makaronów i do ryżu, dressingi do sałat, majonezy, sosy, sosy do maczania kawałków żywności (dipy), wszystkie wyżej wymienione produkty zawarte w klasie 30.

(111) **147181** (220) 2000 03 03 (210) 214709
(151) 2003 09 11
(732) The McGraw-Hill Companies, Inc. (a New York corporation), New York, US.
(540) BUSINESS WEEK
(510), (511) **41** usługi w zakresie produkcji programów telewizyjnych.

(111) **147182** (220) 2000 03 02 (210) 214723
(151) 2003 09 19
(732) Zakład Usługowo-Handlowy POLIGRAFIA D & N Daniel Nowaczyk, Zabrze, PL.
(540)



Kolory znaku: biały, czerwony, niebieski
(531) 24.17, 26.2, 27.5, 29.1
(510), (511) **09** komputery, osprzęt i akcesoria komputerowe, **40** usługi poligraficzne - drukowanie, skanowanie, naświetlanie, **42** projektowanie graficzne.

(111) **147183** (220) 2000 03 02 (210) 214726
(151) 2003 09 18
(732) „BIOFARM” Spółka z o.o., Poznań, PL.
(540)



Kolory znaku: czarny, czerwony, jasnoczerwony, pomarańczowy, żółty, jasnozielony, zielony, ciemnozielony, niebieski, fioletowy
(531) 1.15, 26.4, 27.5, 29.1

(510), (511) **05** produkty farmaceutyczne: leki, środki dezynfekcyjne, odkażające, produkty weterynaryjne, dietetyczne środki medyczne, produkty sanitarne: materiały opatrunkowe, plastry, podpaski higieniczne, żywność dla niemowląt.

(111) **147184** (220) 2000 03 03 (210) 214772
(151) 2003 08 26
(732) Zakłady Przetwórstwa Cykorii Spółka Akcyjna, Wierzchosławice, PL.
(540)



Kolory znaku: czerwony, biały, zielony, czarny, żółty
(531) 5.9, 26.3, 26.4, 27.5, 29.1
(510), (511) **29** żelatyna do celów spożywczych.

(111) **147185** (220) 2000 03 03 (210) 214785
(151) 2003 08 26
(732) Biuro Usług Informatycznych Softel S.C. Włodzimierz Gęsicki, Anetta Magdziak-Gęsicka, Elbląg, PL.
(540) SOFTEL

(510), (511) **35** publikowanie reklam w sieciach informatycznych a zwłaszcza w Internecie, **37** usługi techniczne, w szczególności w zakresie instalowania i naprawy urządzeń oraz sieci informatycznych, **38** elektroniczne transmisje danych, obrazów i dokumentów poprzez terminale komputerowe i sieci komputerowe, tworzenie i administrowanie stron WWW, witryn i portali, usługi telekomunikacyjne w zakresie przekazywania danych i głosu, usługi poczty elektronicznej, usługi komputerowe, zwłaszcza w zakresie wydzierżawiania czasu dostępu do komputerowych baz danych, sieci komputerowych, umożliwianie dostępu do interakcyjnych komputerowych baz danych z różnych dziedzin gospodarki, nauki, kultury itp., **41** publikowanie wiadomości, pogody, wyników sportowych, literatury, przekazów audio-wideo, szkolenie w zakresie sprzętu i oprogramowania informatycznego.

(111) **147186** (220) 2000 03 07 (210) 214963
(151) 2003 09 15
(732) Zakłady Mięsne w Bydgoszczy BYD-MEAT Spółka Akcyjna, Bydgoszcz, PL.

(540) TEN ZNAK...TEN SMAK!
(510), (511) **29** bekon, słonina, drób, dziczyzna, flaki, kaszanka, kiełbasy, konserwy mięsne, mięso, mięso konserwowane, pasztety mięsne, podroby, smalec, szynka, wędliny, wędzonki.

(111) **147187** (220) 2000 03 09 (210) 214997
(151) 2003 09 11
(732) Robert Half Incorporated (a Florida corporation), Menlo Park, US.

(540) RHI CONSULTING
(510), (511) **35** usługi agencji pośrednictwa pracy w zakresie zatrudnienia tymczasowego i zatrudnienia stałego.

(111) **147188** (220) 2000 03 09 (210) 214998
(151) 2003 09 11
(732) Robert Half Incorporated (a Florida corporation), Menlo Park, US.
(540) RHI MANAGEMENT RESOURCES

(510), (511) **35** usługi agencji pośrednictwa pracy w zakresie zatrudnienia tymczasowego i zatrudnienia stałego.

(111) **147189** (220) 2000 03 09 (210) 214999
(151) 2003 09 11

(732) Robert Half Incorporated (a Florida corporation), Menlo Park, US.

(540) OFFICETEAM

(510), (511) **35** usługi agencji pośrednictwa pracy w zakresie zatrudnienia tymczasowego i zatrudnienia stałego.

(111) **147190** (220) 2000 03 09 (210) 215005
(151) 2003 10 01

(732) Citrix Systems, Inc. (a Delaware corporation), Fort Lauderdale, US.

(540) ICA

(510), (511) **09** programy komputerowe zapewniające dostęp do komunikację z i pomiędzy serwerami sieci, komputerami głównymi i urządzeniami klientów, programy komputerowe stosowane przy interfejsach zdalnych aplikacji i interfejsach użytkowników, urządzenia i przyrządy elektryczne, elektroniczne, fotograficzne, optyczne, sygnalizacyjne i kontrolne, urządzenia do nagrywania, transmisji lub reprodukcji dźwięku lub obrazu, magnetyczne nośniki danych, dyski z nagraniami, kasy sklepowe, maszyny liczące, sprzęt przetwarzający dane i komputery, sprzęt i oprogramowanie komputerowe, programy komputerowe, komputerowe urządzenia peryferyjne.

(111) **147191** (220) 1999 04 28 (210) 201244
(151) 2003 10 06

(732) Zakład Przetwórstwa Mięsnego VICTUS Florian Kmiecik, Kobierno, PL.

(540)



Kolory znaku: żółty, czerwony, czarny

(531) 25.1, 26.1, 26.13, 27.5, 27.7, 29.1

(510), (511) **29** mięso i jego przetwory, ekstrakty mięsne, konserwy mięsne i mięsno-warzywne, wyroby wędliniarskie, wyroby garmazeryjne na bazie mięsa, smalec, sosy mięsne, tłuszcze zwierzęce, jadalne oleje i tłuszcze, drób, dziczyzna, **31** pasza dla zwierząt, pokarm dla zwierząt, żywe zwierzęta.

(111) **147192** (220) 2000 03 09 (210) 215006
(151) 2003 10 01

(732) PRIMEDIA Magazine Finance Inc., a Delaware Corporation, Nowy Jork, US.

(540) SEVENTEEN

(510), (511) **16** czasopisma wydawane periodycznie.

(111) **147193** (220) 2000 03 08 (210) 215011
(151) 2003 09 15

(732) LITPOL Spółka z o.o., Łódź, PL.

(540)



Kolory znaku: brązowy, beżowy

(531) 27.5, 29.1

(510), (511) **29** kawior, kazeina dla celów spożywczych, klej rybi do środków spożywczych, masło kokosowe, olej kokosowy, tłuszcz kokosowy, koncentrat pomidorowy, konserwy mięsne i rybne, konserwy owocowe i warzywne, krewetki nieżywe, olej kukurydziany, łosoś, masło kakaowe, masło czekoladowe, mięso, oleje jadalne: rzepakowy, słonecznikowy, z oliwki, ostrygi nieżywe, pektyna do celów spożywczych, przecier i sok pomidorowy do gotowania, wyciągi z wodorostów do celów spożywczych, żelatyna spożywcza, żółtka jaj, **30** aromaty do żywności, preparaty usztywniające do żywności, cukier, glukoza do celów spożywczych, gluten do celów spożywczych, kawa, kakao, zagęszczacze do kiełbasy, sól do konserwowania żywności, kurkuma do żywności, preparaty do zmiękczenia mięsa do celów gospodarstwa domowego, pieprz, przyprawy, środki wiążące do celów spożywczych, zagęszczacze stosowane przy gotowaniu produktów spożywczych, **31** mączka z chleba świętojańskiego, orzechy kokosowe, mączka dla zwierząt, oliwki, orzechy, owoce cytrusowe, owoce świeże, pokarm dla zwierząt, winogrona, wodorosty spożywcze dla ludzi lub zwierząt, ostrygi żywe, **32** piwo, wody mineralne oraz inne napoje bezalkoholowe, napoje owocowe i soki owocowe, syropy i inne produkty do produkcji napojów, **35** doradztwo w zakresie organizowania i kierowania działalnością gospodarczą oraz w zakresie prowadzenia działalności gospodarczej, doradztwo w zakresie zarządzania kadrowego.

(111) **147194** (220) 2000 03 10 (210) 215032
(151) 2003 09 18

(732) „TESSA” S.C. Jarosław Bielak, Ewa Mędrzejewska, Warszawa, PL.

(540)



Kolory znaku: żółty, czarny, niebieski, ciemnoniebieski, zielony, jasnozielony, pomarańczowy, czerwony, różowy, fioletowy, jasnofioletowy

(531) 26.4, 27.5, 29.1

(510), (511) **02** barwniki, pigmenty, spoiwa do farb, werniksy, farby, lakiery, pokosty, bejce, farby bakteriobójcze, rozcieńczalniki do farb, farby wodne, farby kazeinowe, **16** farby szkolne wodne i plakatowe, farby dla artystów, palety do mieszania farb, **21** butelki, pojemniki, słoiki, naczynia z tworzywa sztucznego, szkła.

(111) **147195** (220) 2000 03 10 (210) 215061
(151) 2003 10 02

(732) PERNOD RICARD MEXICO S.A. de CV, Colonia Polanco, MX.

(540)



(531) 2.1, 6.7, 7.1, 27.5

(510), (511) **33** likiery, spirytualia, brandy, tequila.

(111) **147196** (220) 2000 03 10 (210) 215062
 (151) 2003 10 02
 (732) PERNOD RICARD MEXICO S.A. de CV,
 Colonia Polanco, MX.
 (540) REAL HACIENDA
 (510), (511) **33** likiery, spirytualia, brandy, tequila.

(111) **147197** (220) 2000 03 10 (210) 215063
 (151) 2003 10 02
 (732) PERNOD RICARD MEXICO S.A. de CV,
 Colonia Polanco, MX.
 (540) VIUDA DE ROMERO
 (510), (511) **33** likiery, spirytualia, brandy, tequila.

(111) **147198** (220) 2000 03 10 (210) 215064
 (151) 2003 10 02
 (732) BELVEDERE S.A., Beaune, FR.
 (540) ZAWISZA CZARNY
 (510), (511) **32** piwo, wody mineralne i gazowane oraz inne napoje
 bezalkoholowe, napoje owocowe i soki owocowe, syropy i inne produk-
 ty do produkcji napojów, **33** napoje alkoholowe (z wyjątkiem
 piwa).

(111) **147199** (220) 2000 03 10 (210) 215065
 (151) 2003 10 02
 (732) The Procter & Gamble Company, Cincinnati, US.
 (540) DENTORA
 (510), (511) **16** druki, gazety, biuletyny informacyjne.

(111) **147200** (220) 2000 03 10 (210) 215067
 (151) 2003 10 02
 (732) Statestrong Limited, Lytham, GB.
 (540)



(531) 26.13, 27.5
 (510), (511) **03** niemedyczne preparaty toaletowe, perfumy, wody
 toaletowe, mydła, pianki i kremy do golenia, niemedyczne prepara-
 ty do użytku przed, w trakcie i po goleniu, preparaty do włosów,
 preparaty do ciała, szampony, żele, lakiery i pianki do włosów,
 środki przeciw poceniu się, dezodoranty do użytku osobistego,
 preparaty w aerozolu do ciała, wody kolońskie, mydła, kosmetyki,
 kremy kosmetyczne, preparaty do opalania i po opalaniu, płyny
 pielęgnacyjne do twarzy, tusze do rzęs, pomadki, żele, płyny i pu-
 dry do twarzy, ciała i rąk.

(111) **147201** (220) 1999 08 03 (210) 205520
 (151) 2003 08 08
 (732) AES Properties Corp., Burlington, US.
 (540) AQUA SHELL
 (510), (511) **24** wyroby włókiennicze, materiały tkane w sztukach
 (określonej długości) używane do produkcji odzieży, również od-
 zieży sportowej, **25** odzież, obuwie, nakrycia głowy.

(111) **147202** (220) 1998 09 03 (210) 191308
 (151) 2003 10 08
 (732) Przedsiębiorstwo Produkcji Lodów „KORAL” - Józef Koral
 Spółka Jawna, Limanowa, PL.

(540)



Kolory znaku: biały, czerwony, żółty, niebieski
 (531) 26.1, 27.5, 29.1
 (510), (511) **29** mrożonki owocowe i warzywne, **30** lody, wyroby
 lodowe, wyroby cukiernicze, **32** wody źródlane, wody mineralne,
 napoje bezalkoholowe, **35** usługi polegające na zgrupowaniu i udo-
 stępnianiu towarów w sposób umożliwiający odbiorcom dogodny
 ich zakup w sklepach z lodami spożywczymi i mrożonkami owo-
 cowo-warzywnymi połączone z promocją i reklamą towarów.

(111) **147203** (220) 1999 04 12 (210) 200370
 (151) 2003 10 08
 (732) CONOPCO, INC., Nowy Jork, US.
 (540)



Kolory znaku: biały, zielony
 (531) 26.11, 27.5, 29.1
 (510), (511) **41** usługi w zakresie szkoleń dotyczących receptur ku-
 linarych, **43** usługi w zakresie dostarczania produktów żywno-
 ściowych, w celu ich łączenia, do punktów zbiorowego żywienia,
 usługi w zakresie utrzymywania ciągłości dostaw produktów spo-
 żywczych poprzez ich uzupełnianie, usługi w dziedzinie dostar-
 czania receptur kulinarnych, doradztwo dotyczące receptur kulinar-
 nych oraz usługi informacyjne dotyczące wyżej wymienionych
 usług.

(111) **147204** (220) 1999 06 29 (210) 204000
 (151) 2003 10 08
 (732) 3M Company, St. Paul, US.
 (540) PARADIGM
 (510), (511) **05** dentystyczne materiały protetyczne, **10** przyrządy
 dentystyczne służące do pobierania wycisków cyfrowych, przyrządy
 dentystyczne do robienia protez.

(111) **147205** (220) 1999 09 07 (210) 207017
 (151) 2003 07 21
 (732) TYLKO DYWAN S.C. Słany Jan, Póltorak Stanisław,
 Gliwice, PL.
 (540)



Kolory znaku: czerwony, biały, czarny
 (531) 26.11, 27.5, 29.1
 (510), (511) **27** dywany, wykładziny, kobierce, linoleum, dywani-
 ki łazienkowe, maty, maty antypoślizgowe, wykładziny podłogo-
 we, wykładziny podłogowe winylowe, **35** zebranie w jednym
 miejscu, z korzyścią dla innych, różnorodnych towarów, umożli-
 wiające klientom oglądanie tych towarów w dogodny sposób i ich
 nabywanie w sklepie z dywanami, wykładzinami, kobiercami,

linoleum, dywanikami łazienkowymi, matami, matami antypoślizgowymi, wykładzinami podłogowymi oraz wykładzinami podłogowymi winylowymi.

(111) **147206** (220) 1999 09 15 (210) 207267
 (151) 2003 04 29
 (732) AGROS HOLDING S.A., Warszawa, PL.
 (540) (znak przestrzenny)



Kolory znaku: srebrny, granatowy, biały, czerwony, złoty, czarny
 (531) 19.7, 27.5, 29.1
 (510), (511) **33** napoje alkoholowe.

(111) **147207** (220) 1999 09 20 (210) 207430
 (151) 2003 09 04
 (732) BASF Aktiengesellschaft, Ludwigshafen am Rhein, DE.
 (540) LUTA PIG

(510), (511) **01** wyroby chemiczne dla przemysłu paszowego, obejmujące niemedyczne dodatki paszowe, wyroby chemiczne stosowane w rolnictwie, ogrodnictwie i leśnictwie, **05** produkty weterynaryjne, medyczne dodatki paszowe, preparaty witaminowe, preparaty farmaceutyczne lub weterynaryjne zawierające pierwiastki śladowe, **31** pasza, dodatki do pasz.

(111) **147208** (220) 1999 09 20 (210) 207473
 (151) 2003 07 16
 (732) Przedsiębiorstwo Handlowe ACM AGROCENTRUM Mirosław Łakomic, Kielce, PL.
 (540) acm agrocentrum

(510), (511) **35** zgrupowanie na rzecz osób trzech towarów przeznaczonych dla rolnictwa, sadownictwa, ogrodnictwa oraz artykułów do wyposażenia ogrodów, pozwalające nabywcy wygodnie je oglądać i kupować w sklepie oraz hurtowni.

(111) **147209** (220) 1999 10 01 (210) 207922
 (151) 2003 08 04
 (732) Polska Telefonia Cyfrowa Spółka z o.o., Warszawa, PL.
 (540)

„Cały dzień”

(531) 24.17, 27.5
 (510), (511) **09** telefony komórkowe, zestawy głośno mówiące, anteny i baterie do tych telefonów, ładowarki, zestawy słuchawkowe, karty modułowe zapewniające połączenia sieciowe i dostęp do internetu z komputerów i komputerów przenośnych za pośrednictwem telefonii komórkowej i sieci radiowych, obudowy, obudowy kolorowe, uchwyty i pokrowce do telefonów komórkowych, karty telefoniczne do automatów, karty telefoniczne do telefonów komórkowych - karty sim, urządzenia do przetwarzania informacji, urządzenia współpracujące z komputerami w zakresie przekazywania dźwięku i obrazu, **37** usługi w zakresie: instalacji, obsługi i napraw systemów przekazywania dźwięku i obrazu w łączności

radiofonicznej, telegraficznej, telefonicznej i telexowej w systemie cyfrowym i analogowym, instalacji i naprawy urządzeń telefonii komórkowej, **38** usługi świadczone przez operatora sieci telefonii komórkowej w zakresie obsługi połączeń abonentów telefonii komórkowej, świadczenie usług przekazywania głosu i obrazu w systemie przekazu fonicznego i cyfrowego, świadczenie usług telexowych i telefaksowych, świadczenie usług w zakresie zbierania i przekazywania informacji, świadczenie usług w zakresie przesyłania informacji tekstowej i obrazowej za pośrednictwem komputerów i sieci informatycznych, przekazywanie danych przy pomocy terminali komputerowych, przesyłanie wiadomości, danych, głosu i obrazu za pomocą przekazu satelitarne, świadczenie usług przekazywania poczty elektronicznej za pośrednictwem sieci telefonii komórkowej i telefonów komórkowych, udostępnianie połączeń z sieciami informatycznymi, wypożyczanie urządzeń służących do przekazywania głosu, obrazu i danych za pomocą telefonii analogowej, cyfrowej oraz satelitarnej.

(111) **147210** (220) 1999 10 01 (210) 207923
 (151) 2003 08 04
 (732) Polska Telefonia Cyfrowa Spółka z o.o., Warszawa, PL.
 (540) „Cały dzień”

(510), (511) **09** telefony komórkowe, zestawy głośno mówiące, anteny i baterie do tych telefonów, ładowarki, zestawy słuchawkowe, karty modułowe zapewniające połączenia sieciowe i dostęp do internetu z komputerów i komputerów przenośnych za pośrednictwem telefonii komórkowej i sieci radiowych, obudowy, obudowy kolorowe, uchwyty i pokrowce do telefonów komórkowych, karty telefoniczne do automatów, karty telefoniczne do telefonów komórkowych - karty sim, urządzenia do przetwarzania informacji, urządzenia współpracujące z komputerami w zakresie przekazywania dźwięku i obrazu, **37** usługi w zakresie: instalacji, obsługi i napraw systemów przekazywania dźwięku i obrazu w łączności radiofonicznej, telegraficznej, telefonicznej i telexowej w systemie cyfrowym i analogowym, instalacji i naprawy urządzeń telefonii komórkowej, **38** usługi świadczone przez operatora sieci telefonii komórkowej w zakresie obsługi połączeń abonentów telefonii komórkowej, świadczenie usług przekazywania głosu i obrazu w systemie przekazu fonicznego i cyfrowego, świadczenie usług telexowych i telefaksowych, świadczenie usług w zakresie zbierania i przekazywania informacji, świadczenie usług w zakresie przesyłania informacji tekstowej i obrazowej za pośrednictwem komputerów i sieci informatycznych, przekazywanie danych przy pomocy terminali komputerowych, przesyłanie wiadomości, danych, głosu i obrazu za pomocą przekazu satelitarne, świadczenie usług przekazywania poczty elektronicznej za pośrednictwem sieci telefonii komórkowej i telefonów komórkowych, udostępnianie połączeń z sieciami informatycznymi, wypożyczanie urządzeń służących do przekazywania głosu, obrazu i danych za pomocą telefonii analogowej, cyfrowej oraz satelitarnej.

(111) **147211** (220) 1999 10 01 (210) 207924
 (151) 2003 08 04
 (732) Polska Telefonia Cyfrowa Spółka z o.o., Warszawa, PL.
 (540)

„Ty i ja”

(531) 24.17, 27.5
 (510), (511) **09** telefony komórkowe, zestawy głośno mówiące, anteny i baterie do tych telefonów, ładowarki, zestawy słuchawkowe, karty modułowe zapewniające połączenia sieciowe i dostęp do internetu z komputerów i komputerów przenośnych za pośrednictwem telefonii komórkowej i sieci radiowych, obudowy, obudowy kolorowe, uchwyty i pokrowce do telefonów komórkowych, karty telefoniczne do automatów, karty telefoniczne do telefonów komórkowych - karty sim, urządzenia do przetwarzania informacji, urządzenia współpracujące z komputerami w zakresie przekazy-

wania dźwięku i obrazu, **37** usługi w zakresie: instalacji, obsługi i napraw systemów przekazywania dźwięku i obrazu w łączności radiofonicznej, telegraficznej, telefonicznej i teleksowej w systemie cyfrowym i analogowym, instalacji i naprawy urządzeń telefonii komórkowej, **38** usługi świadczone przez operatora sieci telefonii komórkowej w zakresie obsługi połączeń abonentów telefonii komórkowej, świadczenie usług przekazywania głosu i obrazu w systemie przekazu fonicznego i cyfrowego, świadczenie usług teleksowych i telefaksowych, świadczenie usług w zakresie zbierania i przekazywania informacji, świadczenie usług w zakresie przesyłania informacji tekstowej i obrazowej za pośrednictwem komputerów i sieci informatycznych, przekazywanie danych przy pomocy terminali komputerowych, przesyłanie wiadomości, danych, głosu i obrazu za pomocą przekazu satelitarne, świadczenie usług przekazywania poczty elektronicznej za pośrednictwem sieci telefonii komórkowej i telefonów komórkowych, udostępnianie połączeń z sieciami informatycznymi, wypożyczanie urządzeń służących do przekazywania głosu, obrazu i danych za pomocą telefonii analogowej, cyfrowej oraz satelitarnej.

(111) **147212** (220) 1999 10 08 (210) 208238
 (151) 2003 10 08
 (732) Conopco, Inc., Nowy Jork, US.
 (540) (znak przestrzenny)



Kolory znaku: granatowy

(531) 19.3, 19.7, 29.1

(510), (511) **30** majonez, dresingi do sałatek, pasty do kanapek i sos tatarski, keczup i musztarda.

(111) **147213** (220) 1999 10 13 (210) 208374
 (151) 2003 08 13
 (732) Polska Telefonia Cyfrowa Spółka z o.o., Warszawa, PL.
 (540)



Kolory znaku: ciemno-niebieski, jasno-niebieski

(531) 26.3, 27.5, 29.1

(510), (511) **09** telefony komórkowe, zestawy głośno mówiące, anteny i baterie do tych telefonów, ładowarki, obudowy kolorowe, zestawy słuchawkowe, karty PCMCIA, obudowy, uchwyty i pokrowce do telefonów komórkowych, karty telefoniczne do automatów, karty telefoniczne do telefonów komórkowych - karty sim, urządzenia do przetwarzania informacji, urządzenia współpracujące z komputerami w zakresie przekazywania dźwięku i obrazu, **37** usługi w zakresie: instalacji, obsługi i napraw systemów przekazywania dźwięku i obrazu w łączności radiofonicznej, telegraficznej, telefonicznej i teleksowej w systemie cyfrowym i analogowym, instalacji i naprawy urządzeń telefonii komórkowej, **38** usługi świadczone przez operatora sieci telefonii komórkowej w zakresie obsługi połączeń abonentów telefonii komórkowej, świadczenie usług przekazywania głosu i obrazu w systemie przekazu fonicznego i cyfrowego, świadczenie usług teleksowych i telefaksowych, świadczenie usług w zakresie zbierania i przekazywania informacji, świadczenie usług w zakresie przesyłania informacji tekstowej i obrazowej za pośrednictwem komputerów i sieci informatycznych, przekazywanie danych przy pomocy terminali komputerowych, przesyłanie

wiadomości, danych, głosu i obrazu za pomocą przekazu satelitarne, świadczenie usług przekazywania poczty elektronicznej za pośrednictwem sieci telefonii komórkowej i telefonów komórkowych, udostępnianie połączeń z sieciami informatycznymi, wypożyczanie urządzeń służących do przekazywania głosu, obrazu i danych za pomocą telefonii analogowej, cyfrowej oraz satelitarnej.

(111) **147214** (220) 1999 10 13 (210) 208468
 (151) 2003 09 30
 (732) „PAYS-TEX” Spółka z o.o., Tuszyn, PL.
 (540) PAYS-TEX

(510), (511) **24** wyroby włókiennicze i tekstylia: adamaszek, aksamit, bielizna domowa, bielizna kąpielowa, bielizna pościelowa, bielizna tekstylna stołowa, bielizna wzorzysta, bieżniki stołowe, chusteczki i chustki, drelch, dżersej, kaliko, kapy, krepa, krepon, materiały jedwabne, materiały lniane, materiały na bieliznę osobistą, materiały tekstylne nietkane, materiały z rysunkiem do haftowania, narzuty na łóżka, obicia ścienne z materiałów tekstylnych, obrusy, pledy, płótno konopne, płótno wszelkiego rodzaju, pokrowce wszelkiego rodzaju, poszewki, prześcieradła, ręczniki tekstylne, rękawice tekstylne, serwetki tekstylne, story tekstylne, ścierki, szmatki, tiul, tkaniny bawełniane, tkaniny flanelowe, tkaniny imitujące skóry, tkaniny konopne, tkaniny na obuwie, tkaniny na podszewki, tkaniny perkalowe, tkaniny wełniane, welur, **25** odzież, w tym bluzy, gorsety, kamizelki, kaptury do ubrań, kąpielówki, kostiumy kąpielowe, kombinezony, kostiumy, koszule męskie, koszulki, marynarki, odzież futrzana, odzież gabardynowa, odzież skórzana, okrycia, w tym okrycia z kapturem, palta, peleryny, pelisy, piżamy, płaszcze kąpielowe, pulowery, rękawice, skafandry, skarpetki, spodnie, spodnie, spódnice, suknie, swetry, szale, szaliki, szlafroki, śpioszki dziecięce, ubrania dla kolarzy, ubrania dżersejowe, ubrania trykotowe, wyprawki dziecięce, etolety, fartuchy, getry, rajtuzy, rajstopy, pończochy, krawaty, bielizna osobista, w tym biustonosze, majtki, slipy, nakrycia głowy, w tym berety, czapki, kapelusze, obuwie, w tym obuwie plażowe, obuwie sportowe, pantofle.

(111) **147215** (220) 1999 10 14 (210) 208561
 (151) 2003 03 18
 (732) Skoczowska Fabryka Kapeluszy POLKAP, Skoczów, PL.
 (540)



Kolory znaku: żółty, niebieski

(531) 1.1, 27.5, 29.1

(510), (511) **25** nakrycia głowy, w tym kapelusze, kapeliny, berety, stożki, fezy, czapki, toczki, mitry, mycki, piuski, okrycia głowy wełniane lub futrzane, szkielety kapeluszy, daszki, kaptury, nauszники, opaski na głowę, woalki, szale, szaliki, boa na szyję, rękawiczki.

(111) **147216** (220) 1999 10 14 (210) 208562
 (151) 2003 03 18
 (732) Skoczowska Fabryka Kapeluszy POLKAP, Skoczów, PL.
 (540) polkap

(510), (511) **25** nakrycia głowy, w tym kapelusze, kapeliny, berety, stożki, fezy, czapki, toczki, mitry, mycki, piuski, okrycia głowy wełniane lub futrzane, szkielety kapeluszy, daszki, kaptury, nauszники, opaski na głowę, woalki, szale, szaliki, boa na szyję, rękawiczki.

(111) **147217** (220) 1999 10 26 (210) 209042
 (151) 2003 04 04
 (732) Bank Przemysłowo-Handlowy Spółka Akcyjna, Kraków, PL.

(540)



Kolory znaku: zielony

(531) 24.17, 26.7, 26.15, 27.5, 29.1

(510), (511) **09** karty magnetyczne, programy komputerowe, komputery, części do komputerów i komputerowe urządzenia peryferyjne, nośniki danych magnetyczne i optyczne, **35** kompilacja i systematyzacja informacji w komputerowych bazach danych, skomputeryzowane zarządzanie zbiorami informacji, **36** czynności bankowe i inne czynności finansowe świadczone także za pośrednictwem sieci elektronicznej w tym: prowadzenie wyciągów z kont, emitowanie kart płatniczych, operacje i doradztwo finansowe, notowania giełdowe, pośrednictwo giełdowe, informacja bankowa, transfer kapitałowy, obsługa kart debetowych i kredytowych, usługi maklerskie, dokonywanie transakcji finansowych, przyjmowanie lokat bankowych, udzielanie i przyjmowanie poręczeń i gwarancji bankowych, operacje wekslowe i czekowe, obsługa pożyczek bankowych, usługi leasingowe, a także udostępnianie skrytek sejfowych, przechowywanie przedmiotów i papierów wartościowych, **38** przesyłanie danych komputerowych, w tym przesyłanie danych za pomocą terminali, usługi umożliwiające komunikację w sieci elektronicznej, **42** doradztwo komputerowe, programowanie komputerów, odpłatne udostępnianie i odtwarzanie komputerowych baz danych, projektowanie systemów informatycznych, projektowanie sieci komputerowych, testowanie sprzętu komputerowego i oprogramowania.

(111) **147218** (220) 1999 10 26 (210) 209043

(151) 2003 04 04

(732) Bank Przemysłowo-Handlowy Spółka Akcyjna, Kraków, PL.

(540)



Kolory znaku: zielony

(531) 24.17, 26.1, 27.5, 29.1

(510), (511) **09** karty magnetyczne, programy komputerowe, komputery, części do komputerów i komputerowe urządzenia peryferyjne, nośniki danych magnetyczne i optyczne, **35** kompilacja i systematyzacja informacji w komputerowych bazach danych, skomputeryzowane zarządzanie zbiorami informacji, **36** czynności bankowe i inne czynności finansowe świadczone także za pośrednictwem sieci elektronicznej w tym: prowadzenie wyciągów z kont, emitowanie kart płatniczych, operacje i doradztwo finansowe, notowania giełdowe, pośrednictwo giełdowe, informacja bankowa, transfer kapitałowy, obsługa kart debetowych i kredytowych, usługi maklerskie, dokonywanie transakcji finansowych, przyjmowanie lokat bankowych, udzielanie i przyjmowanie poręczeń i gwarancji bankowych, operacje wekslowe i czekowe, obsługa pożyczek bankowych, usługi leasingowe, a także udostępnianie skrytek sejfowych, przechowywanie przedmiotów i papierów wartościowych, **38** przesyłanie danych komputerowych, w tym przesyłanie danych za pomocą terminali, usługi umożliwiające komunikację w sieci elektronicznej, **42** doradztwo komputerowe, programowanie komputerów, odpłatne udostępnianie i odtwarzanie komputerowych baz danych, projektowanie systemów informatycznych, projektowanie sieci komputerowych, testowanie sprzętu komputerowego i oprogramowania.

(111) **147219** (220) 1999 10 27 (210) 209103

(151) 2003 07 16

(732) Przedsiębiorstwo Produkcyjno-Handlowe MARMET Sp. z o.o., Środa Wlkp., PL.

(540) concita

(510), (511) **33** napoje alkoholowe (z wyjątkiem piwa).(111) **147220** (220) 1999 10 29 (210) 209111

(151) 2003 09 15

(732) WIM - PROJEKT Zdzisław Traczyk, Kanie, PL.

(540) SLD - Słowo Ludzi Demokracji

(510), (511) **16** nazwa gazety.(111) **147221** (220) 1999 10 29 (210) 209129

(151) 2003 07 21

(732) Deutsche Bank Polska S.A., Warszawa, PL.

(540)

Kolory znaku: brązowy

(531) 27.5, 29.1

(510), (511) **36** usługi bankowe.(111) **147222** (220) 1999 10 29 (210) 209130

(151) 2003 07 21

(732) Deutsche Bank Polska S.A., Warszawa, PL.

(540)

Kolory znaku: brązowy

(531) 27.5, 29.1

(510), (511) **36** usługi bankowe.(111) **147223** (220) 1999 10 29 (210) 209131

(151) 2003 07 21

(732) Deutsche Bank Polska SA, Warszawa, PL.

(540)

Kolory znaku: brązowy

(531) 27.5, 29.1

(510), (511) **36** usługi bankowe.(111) **147224** (220) 1999 10 29 (210) 209132

(151) 2003 07 21

(732) Deutsche Bank Polska SA, Warszawa, PL.

(540)

Kolory znaku: brązowy

(531) 27.5, 29.1

(510), (511) **36** usługi bankowe.(111) **147225** (220) 1999 10 29 (210) 209154

(151) 2003 07 30

(732) Motorola, Inc. (a Delaware corporation), Schaumburg, US.

(540)



(531) 24.17, 27.5

(510), (511) **09** telefony, telefony komórkowe, radiotelefony, pagers, radia dwukierunkowe, nadajniki radiowe, odbiorniki radio-

we, nadajniki-odbiorniki radiowe, radiowe stacje bazowe, węzły komutacyjne, przełączniki, urządzenia trasujące, organizery elektroniczne, komputery, modemy, globalne urządzenia określania położenia, akumulatory, urządzenia do ładowania akumulatorów, zasilacze sieciowe, anteny, kasety i futerały do przenoszenia w/w towarów oraz części zamienne do nich, **38** usługi radiokomunikacyjne, usługi w zakresie łączności bezprzewodowej, usługi w dziedzinie telefonii komórkowej.

(111) **147226** (220) 1999 10 28 (210) 209163
(151) 2003 07 16
(732) Niepubliczny Zakład Opieki Zdrowotnej „Dental” Janusz Janczak, Gdańsk, PL.
(540)



Kolory znaku: biały, niebieski
(531) 2.9, 26.1, 27.5, 29.1
(510), (511) **44** usługi stomatologiczne, usługi diagnostyczne w zakresie stomatologii oraz wykonywania zdjęć rentgenowskich zębów.

(111) **147227** (220) 1999 10 28 (210) 209168
(151) 2003 08 22
(732) Fabryka Aparatury Pomiarowej „PAFAL” Spółka Akcyjna, Świdnica, PL.
(540) DATAPAF

(510), (511) **09** urządzenia służące do rejestracji i rozliczania energii elektrycznej i średnich mocy, współpracujące z licznikami energii elektrycznej wyposażonymi w nadajnik impulsów, urządzenia do rejestracji i przetwarzania danych pomiarowych do systemu realizującego funkcje pomiarowe, funkcje monitorowania, rozliczania mediów energetycznych i zarządzania gospodarką energetyczną, **37** usługi w zakresie instalowania modułowego systemu telemetrycznego do rozliczania i zarządzania gospodarką mediami energetycznymi takimi jak energia elektryczna, ciepła, woda, gaz.

(111) **147228** (220) 1999 11 02 (210) 209265
(151) 2003 07 15
(732) SMITHKLINE BEECHAM (SWG) LIMITED, Brentford, GB.
(540) PANADEINE
(510), (511) **05** farmaceutyczne i medyczne preparaty i substancje dla ludzi.

(111) **147229** (220) 1999 11 02 (210) 209309
(151) 2003 10 02
(732) Przedsiębiorstwo Realizacji Budownictwa PARTNER Spółka z o.o., Leszno, PL.
(540)



Kolory znaku: granatowy, niebieski, biały
(531) 7.1, 26.5, 27.5, 29.1
(510), (511) **19** materiały budowlane niemetalowe, **37** usługi budowlane, budowlano-montażowe, budowlano-remontowe, usługi wykonywania wykopów, przemieszczania mas ziemnych, równania terenów, usługi ślusarskie w zakresie wykonywania konstrukcji stalowych budowli, balustrad, bram, drzwi stalowych, ogrodzenia,

drobnych elementów stalowych do budownictwa, zbrojenia, usługi stolarsko-ciesielskie w zakresie wykonywania dachów, zadaszeń, wiaźarów drewnianych, drzwi, skrzydeł drzwiowych, okien, szalunków drewnianych, usługi wypożyczania sprzętu budowlanego, usługi w zakresie instalacji sanitarnych i elektrycznych, **39** usługi transportowe w zakresie przewozu drogowego towarów, przewozu masy betonowej, załadunku i montażu prefabrykatów, **40** usługi spawalnicze.

(111) **147230** (220) 1999 11 03 (210) 209373
(151) 2003 06 30
(732) Spółka Cywilna OPTOSCAN Mirosław Bąk, Adam Czaplicki, Kłodzko, PL.
(540)

SpaceGUARD

Kolory znaku: niebieski
(531) 27.5, 29.1
(510), (511) **09** układy elektroniczne do satelitarnego systemu śledzenia pojazdów i części zamienne do nich, **37** instalowanie, konserwacja, naprawy i monitorowanie układów elektronicznych do satelitarnego systemu śledzenia pojazdów.

(111) **147231** (220) 1999 11 05 (210) 209390
(151) 2003 07 14
(732) Przedsiębiorstwo Produkcyjno-Usługowe „TRAFBER” Andrzej Berus, Pruszków, PL.
(540)



Kolory znaku: czarny, szary, biały
(531) 26.1, 26.11, 27.5
(510), (511) **09** transformatory.

(111) **147232** (220) 1999 11 05 (210) 209448
(151) 2003 07 15
(732) NOVCOR Jacek Nowak, Starogard Gdański, PL.
(540)



Kolory znaku: żółty, czarny, czerwony
(531) 26.3, 26.4, 27.5, 29.1
(510), (511) **09** komputery, programy, elektroniczne urządzenia współpracujące, osprzęt i materiały eksploatacyjne do nich, **35** usługi z zakresu reklamy i promocji związane z planowaniem, organizowaniem i realizacją promocji towarów, kampanii reklamowych świadczonych na rzecz osób trzecich, organizacja sieci dystrybucyjnych i handlowych, dystrybucja materiałów reklamowych, promocyjnych, próbek, edycja tekstów reklamowych, opracowanie reklam radiowych, prasowych i telewizyjnych, publikacja ogłoszeń i tekstów reklamowo-promocyjnych, uaktualnianie materiałów reklamowych i ogłoszeń informacyjnych, usługi związane z organizowaniem targów, pokazów i wystaw o charakterze handlowym i reklamowym, tworzenie, zarządzanie i uaktualnianie komputerowych baz informacyjnych, usługi agencji importowo-eksportowych, zgrupowanie na rzecz osób trzecich różnych towarów pozwalające nabywcy wygodnie je oglądać i kupować w sklepie z komputerami, progra-

mami, elektronicznymi urządzeniami współpracującymi, osprzętem i materiałami eksploatacyjnymi do nich, badanie rynku, badanie opłacalności działalności gospodarczej, **37** usługi serwisowe, naprawy i konserwacja sprzętu komputerowego.

(111) **147233** (220) 1999 11 05 (210) 209472
(151) 2003 05 23
(732) Laboratorium Kosmetyczne Dr Irena ERIS S.A., Piaseczno, PL.
(540)



Kolory znaku: biały, granatowy, złoty
(531) 26.4, 27.5, 29.1
(510), (511) **03** kosmetyki, artykuły perfumeryjne, **05** lecznicze balsamy, maści, olejki, płyny, sole, żele, kremy.

(111) **147234** (220) 1999 11 05 (210) 209492
(151) 2003 07 04
(732) Ogólnopolska Grupa Brokerska Spółka z o.o., Warszawa, PL.
(540)



Kolory znaku: biały, czerwony
(531) 3.9, 29.1
(510), (511) **16** specjalistyczne dokumenty i dokumentacja w formie papierowej i na folii, dotycząca ubezpieczeń, finansów, szkoleń, rzeczoznawstwa, mająca zastosowanie jedynie w stosunkach dwustronnych, **35** usługi księgowe, **36** usługi agencji ubezpieczeń, usługi brokerskie w zakresie ubezpieczeń, usługi doradztwa finansowego, usługi informacji o ubezpieczeniach, usługi pośrednictwa finansowego, usługi doradztwa ubezpieczeniowego, usługi wyceny wartości majątku, usługi leasingowe, faktoringu - czyli pośrednictwo w obrocie wierzytelnościami, usługi pośrednictwa w zakresie kupna - sprzedaży nieruchomości, usługi doradztwa podatkowego, usługi wykonywania ekspertyz w zakresie ubezpieczeń dla firm, **41** usługi w zakresie edukacji w formie kursów, szkoleń, sympozjów i konferencji, **42** usługi rzeczoznawstwa, usługi wykonywania ekspertyz w zakresie ubezpieczeń.

(111) **147235** (220) 1999 11 09 (210) 209552
(151) 2003 05 07
(732) Studio +Anna Romaniuk spółka jawna, Warszawa, PL.
(540)

cafe decor

(531) 27.5
(510), (511) **03** saszetki zapachowe, olejki eteryczne, esencje eteryczne, kosmetyki, mydła, środki czyszczące, **04** świeczki na choinkę, knoty do lamp, nafta, podpałki, świece, świeczki, wosk do oświetlania, **08** szczypce do kostek cukru, gofrownice, wyroby kowalstwa artystycznego - przybory do uprzążania kominków, sztuczce, nożyce, nożyczki, scyzoryki, szable, miecze - bibeloty, **11** abażury, lampki elektryczne na choinkę, numery domów świecące, fontanny, rygle, imbryki elektryczne, klosze do lamp, kominki domowe, lampy, podstawy do lamp, urządzenia oświetleniowe, oświetlenia sufitowe, pochodnie, żyrandole, wodotryski ozdobne, żarówki, **14** zegary, zegarki, budziki, wyroby jubilerskie - ozdoby do domu, figurki ozdobne z metali szlachetnych, naczynia z metali szlachetnych, patery, szkatułki z metali szlachetnych, **16** akware-

le, bielizna stołowa papierowa, chusteczki do nosa papierowe, doniczki i figurki oraz inne przedmioty z miazgi papierowej, osłony na doniczki papierowe, grafiki, kalendarze, obrazy, podstawki pod naczynia, pod kufle, pudła na kapelusze, ręczniki papierowe, serwetki papierowe, **20** etażerki, stojaki na gazety, karnisze, komody, krzesła, kwietniki, lustra, łóżka, meble, parawany, obrazy w ramach do zawieszania na ścianę, poduszki, pojemniki niemetalowe, posągi z drewna, gipsu, tworzyw sztucznych, półki, ramy do obrazów, skrzynie, stojaki na kapelusze, stojaki na parasole, szafki, toaletki, wachlarze, wieszaki, wypchane zwierzęta, **21** naczynia z ceramiki, ze szkła, z fajansu i z porcelany, butelki, czajniki, doniczki na kwiaty, dzbanki, gąsiory, serwisy do kawy i herbaty, karafki, kufle, lichtarze, majolika, rozpylacze do perfum, pojemniki na produkty spożywcze, przybory kuchenne nieelektryczne, pucharki na owoce i słodycze, rękawice do prac domowych, serwetniki, słoje, szczotki, zmiotki, tace, szklanki, kubki, **24** bielizna pościelowa, bielizna stołowa, kapy na łóżka, kotary, zasłony, firany, obrusy, prześcieradła, ręczniki, serwetki tekstylne, **26** frędzle, girlandy, pompony, sztuczne kwiaty, sztuczne owoce, **28** ozdoby choinkowe, zabawki, gry, klocki, maskotki, karty do gry, **30** kawa, herbata, desery lodowe, lody, wyroby cukiernicze, słodycze, **37** usługi w zakresie wykonywania wystroju wnętrz, **41** organizowanie pokazów w zakresie układania kompozycji z kwiatów, aranżacji wnętrz, **42** usługi w zakresie projektowania wystroju wnętrz i aranżacji otoczenia, **43** usługi gastronomiczne.

(111) **147236** (220) 1999 11 10 (210) 209637
(151) 2003 08 06
(732) Nord Pool ASA, Lysaker, NO.
(540) ELSPOT
(510), (511) **36** usługi finansowe i monetarne, usługi brokerskie w dziedzinie obrotu papierami wartościowymi, usługi w zakresie notowań kursów na giełdzie, usługi brokerskie w dziedzinie handlu energią, finansowe usługi konsultacyjne.

(111) **147237** (220) 1999 11 10 (210) 209638
(151) 2003 08 06
(732) Nord Pool ASA, Lysaker, NO.
(540) ELTERMIN
(510), (511) **36** usługi finansowe i monetarne, usługi brokerskie w dziedzinie obrotu papierami wartościowymi, usługi w zakresie notowań kursów na giełdzie, usługi brokerskie w dziedzinie handlu energią, finansowe usługi konsultacyjne.

(111) **147238** (220) 1999 11 10 (210) 209639
(151) 2003 08 06
(732) Nord Pool ASA, Lysaker, NO.
(540) ELOPTION
(510), (511) **36** usługi finansowe i monetarne, usługi brokerskie w dziedzinie obrotu papierami wartościowymi, usługi w zakresie notowań kursów na giełdzie, usługi brokerskie w dziedzinie handlu energią, finansowe usługi konsultacyjne.

(111) **147239** (220) 1999 11 10 (210) 209640
(151) 2003 08 04
(732) Nord Pool ASA, Lysaker, NO.
(540)



Kolory znaku: biały, czarny, brązowy, czerwony, niebieski, pomarańczowy
(531) 9.1, 27.5, 29.1

(510), (511) **36** usługi finansowe i monetarne, usługi brokerskie w dziedzinie obrotu papierami wartościowymi, usługi w zakresie notowań kursów na giełdzie, usługi brokerskie w dziedzinie handlu energią, finansowe usługi konsultacyjne.

(111) **147240** (220) 1999 11 09 (210) 209649
(151) 2003 10 01
(732) BEDEX Danuta Kamińska-Chuchro, Mielec, PL.
(540)

BEDEX

(531) 27.5

(510), (511) **07** łożyska, stojaki metalowe, obrabiarki, prasy do celów przemysłowych, prasy balansowe, frezarki, wiertarki stołowe, części maszyn nie zawarte w innych klasach, **37** naprawa maszyn i urządzeń mechanicznych, regeneracja maszyn, informowanie o materiałach budowlanych, usługi budowlane, instalowanie i naprawy centralnego ogrzewania, konserwacje i naprawy palników, **42** doradztwo techniczno-konstrukcyjne, projektowanie konstrukcji, wzornictwo przemysłowe, analizy i badania techniczne, analizy i badania w dziedzinie mechaniki.

(111) **147241** (220) 2000 03 20 (210) 240823
(151) 2003 09 25
(732) PHILIP MORRIS PRODUCTS S.A., Neuchâtel, CH.
(540) THERE'S ONE TIME OF THE YEAR WHEN ALL TRAILS LEAD HOME

(510), (511) **34** tytoń surowy lub przetworzony, w szczególności cygara, papierosy, cygaretki, tytoń do własnoręcznego przygotowywania papierosów, tytoń do fajek, tytoń do żucia, tytoń do wdychania, substytuty tytoniu (inne niż do celów medycznych), artykuły dla palaczy, w szczególności bibułka i ustniki papierosowe, filtry do papierosów, puszki na tytoń, pudełka na papierosy i papierosnice oraz popielniczki nie z metali szlachetnych, ich stopów i nie pokrywane nimi, fajki, maszynki do skręcania papierosów, zapalniczki, zapalki.

(111) **147242** (220) 1999 08 09 (210) 205851
(151) 2003 02 04
(732) Kamiński Jarosław, „VIPER”, Wrocław, PL.
(540)



(531) 2.9, 26.4, 27.5

(510), (511) **25** nakrycia głowy, odzież.

(111) **147243** (220) 1999 11 15 (210) 209752
(151) 2003 07 07
(732) P. KOTSOWOLOS S.A. Industrial & Commercial Company, Metamorphosi Atica Athens, GR.
(540)



Kolory znaku: biały, czerwony, czarny

(531) 4.6, 14.1, 27.5, 29.1

(510), (511) **07** maszyny elektryczne: szlifierki, maszyny do mielenia mięsa, miksery, młynki do użytku domowego (inne niż ręcz-

ne), noże elektryczne, odkurzacze, instalacje do czyszczenia, elektryczne urządzenia do czyszczenia obuwia, grzejniki elektryczne, sokowirówki do domowego użytku, pralki, urządzenia elektryczne do czyszczenia dywanów, elektryczne otwieracze do puszek, kuchenne urządzenia elektryczne, maszynki do ucierania warzyw, wiertarki, wirówki, podgrzewacze wody, wyłaczarki, zmywarki do naczyń, **08** ręcznie sterowane narzędzia i przyrządy do krojenia, przecinania, skrawania, wiercenia, ostrzenia, rozpylania, rozbijania, spryskiwania, narzędzia do manicure i pedicure, żelazka nieelektryczne, **09** urządzenia i przyrządy elektroniczne, fotograficzne, kinematograficzne, urządzenia do nagrywania, transmisji lub reprodukcji dźwięku lub obrazu, magnetyczne nośniki danych, płyty (dyski) z nagraniami, sprzęt przetwarzający dane i komputery, kasy rejestrujące, kalkulatory, baterie, prostowniki do ładowania akumulatorów, telefony, telefony bezprzewodowe, telefony komórkowe, żelazka elektryczne, **11** urządzenia i instalacje do oświetlenia, ogrzewania, gotowania, chłodzenia, wentylacji, wodociągowe i urządzenia do celów sanitarnych, **14** przyrządy zegarmistrzowskie i chronometryczne, zegary i zegarki, **16** druki, materiały fotograficzne, materiały piśmienne, maszyny do pisania, artykuły biurowe materiały szkoleniowe i instruktażowe, **21** wyroby szklane, porcelanowe i ceramiczne, domowe i kuchenne naczynia i przybory, sprzęt do czyszczenia, **37** usługi w zakresie napraw i usług instalacyjnych w zakresie towarów wymienionych w arkuszu, **38** usługi w zakresie przesyłania informacji tekstowej, obrazowej i dźwiękowej, usługi w zakresie telefonii, udostępnianie terminali komputerowych do łączności, udostępnianie sieci światłowodowych do przesyłania informacji, **42** usługi programowania komputerowego, doradztwo związane ze sprzętem komputerowym, aktualizacja oprogramowania komputerowego.

(111) **147244** (220) 1999 11 15 (210) 209837
(151) 2003 08 26
(732) Przedsiębiorstwo Handlowo-Wytwórcze „POSTI” S.A., Warszawa, PL.
(540) POSTI
(510), (511) **05** herbata z ziół, herbata lecznicza, **30** kawa, substytuty kawy, herbata, cukier, przyprawy, ryż.

(111) **147245** (220) 1999 11 18 (210) 209992
(151) 2003 06 25
(732) Stowarzyszenie Misie Ratują Dzieci, Kraków, PL.
(540)



Kolory znaku: pomarańczowy, czarny, biały

(531) 3.1, 4.5, 29.1

(510), (511) **28** pluszowe misie, **41** organizacja i prowadzenie konferencji (w zakresie pomocy psychologicznej dla pracowników służb ratownictwa - policji i straży pożarnej oraz ofiar wypadków i ich rodzin).

(111) **147246** (220) 1999 11 22 (210) 210089
(151) 2003 08 26
(732) Apteka Copernicus Adam Bielecki, Katowice, PL.
(540) COPERNICUS
(510), (511) **05** produkty farmaceutyczne, produkty sanitarne do celów medycznych, **10** pończochy przeciwżylakowe.

(111) **147247** (220) 1999 11 22 (210) 210105
(151) 2003 09 30
(732) APC Spółka z o.o., Opole, PL.

(540)



Kolory znaku: brązowy, biały

(531) 5.7, 27.5, 29.1

(510), (511) **29** bakalie, daktyle, rodzynki, borówki, żurawiny, dżemy, galaretki spożywcze, przecięry owocowe, chipsy ziemniaczane i owocowe, owoce kandyzowane, groszki i grzyby konserwowe, jaja w proszku, wiórki kokosowe, masła mleczne i smakowe, margaryna, oleje jadalne i smakowe, tłuszcze roślinne i zwierzęce, kazeiny, proteiny, pektyny i kleje z ryb do celów spożywczych, koncentraty pomidorowe, sałatki warzywne i owocowe, konserwy mięsne, rybne, warzywne i owocowe, zioła ogrodowe konserwowane, soki roślinne, żelatyna spożywcza, mięso i drób, **30** sól do konserwowania żywności, przyprawy i aromaty do żywności i ciast, pieczywo świeże i przetworzone / bułka tarta/, ciasta, cukier, cukierki, galaretki, czekolady, drożdże, enzymy do ciast, esencje spożywcze, glukoza, zboża przetworzone, mąka i skrobie, makarony, kawa, herbata, słodziki, syropy, **31** świeże warzywa i owoce, kukurydza, orzeszki arachidowe, sól dla piwowarstwa i gorzelnia, świeże zioła.

(111) **147248** (220) 1999 11 23 (210) 210163

(151) 2003 10 14

(732) „FRANS-POL” Spółka z o.o., Konin, PL.

(540) szpachla francuska

(510), (511) **19** gips, gips szpachlowy, gładz szpachlowa, szpachla gipsowa, szpachla gipsowa do łączenia płyt gipsowo-kartonowych z taśmą i bez taśmy, tynk gipsowy, lepiszcza i wylewki.

(111) **147249** (220) 1999 11 23 (210) 210168

(151) 2003 07 16

(732) Zakłady Produkcyjno-Handlowe JANTOŃ Edward Janusz Jantoń, Bychlew, PL.

(540)



(531) 2.1, 9.1, 25.1, 26.1

(510), (511) **33** napoje alkoholowe z wyjątkiem piwa, wino i wyroby winiarskie.

(111) **147250** (220) 1999 11 23 (210) 210171

(151) 2003 07 16

(732) TriniTy Spółka z o.o., Poznań, PL.

(540) trinity

(510), (511) **25** odzież i obuwie z tworzyw naturalnych i sztucznych.

(111) **147251** (220) 1999 11 25 (210) 210196

(151) 2003 07 16

(732) Przedsiębiorstwo POL-ITAL EXPORT-IMPORT Ryszard Karniewski, Warszawa, PL.

(540) pol - ital

(510), (511) **06** klamki metalowe do drzwi, kas pancernych, klamki i okucia budowlane do okien, samozamykacze, drzwi, drzwi antywłamaniowe, futryny, futryny antywłamaniowe, **37** montaż, konserwacja i naprawy drzwi, futryn oraz drzwi i futryn antywłamaniowych.

(111) **147252** (220) 1999 11 24 (210) 210211

(151) 2003 09 15

(732) Zakład Przetwórstwa Tworzyw Sztucznych „PESZEL” Produkcja, handel, usługi. Eksport-import Zbigniew Kotulski, Laski k/Olkusza, PL.

(540)



Kolory znaku: granatowy, czerwony, biały, szary

(531) 27.5, 29.1

(510), (511) **09** kanały elektroinstalacyjne, puszkę elektroinstalacyjne, złączki elektroinstalacyjne z tworzyw sztucznych, wtyczki elektryczne z tworzyw sztucznych, **11** aparaty oświetleniowe, instalacja sanitarna (podgrzewacze) z tworzyw sztucznych, oprawy do żarówek, **17** izolacyjne rury karbowane z tworzyw sztucznych, izolacyjne rury sztywne z tworzyw sztucznych do instalacji elektrycznych, **35** zgrupowanie na rzecz osób trzecich następujących towarów: puszkę elektroinstalacyjne, złączki elektroinstalacyjne z tworzyw sztucznych, wtyczki elektryczne z tworzyw sztucznych, aparaty oświetleniowe, instalacja sanitarna z tworzyw sztucznych, oprawy do żarówek, izolacyjne rury karbowane z tworzyw sztucznych do instalacji elektrycznych, izolacyjne rury sztywne z tworzyw sztucznych do instalacji elektrycznych pozwalające nabywcy je oglądać i kupować w sklepach.

(111) **147253** (220) 1999 11 26 (210) 210258

(151) 2003 09 04

(732) FORTUNATO O. FREDERICO & C., LDA, Guimaraes Codex, PT.

(540) FLY LONDON

(510), (511) **25** obuwie.

(111) **147254** (220) 1999 11 25 (210) 210279

(151) 2003 10 14

(732) Firma Handlowo-Usługowo-Produkcyjna „BAX” Janusz Jędrkowiak, Lubin, PL.

(540)



Kolory znaku: czerwony, czarny

(531) 24.9, 27.5, 29.1

(510), (511) **35** usługi reklamowe, rozpowszechnianie ogłoszeń reklamowych, skup i sprzedaż dzieł sztuki i antyków, **36** skup i sprzedaż walut, **43** usługi restauratorskie, usługi gastronomiczne.

(111) **147255** (220) 1999 11 25 (210) 210280

(151) 2003 07 15

(732) Przedsiębiorstwo Wielobranżowe „VET-AGRO” Spółka z o.o., Lublin, PL.

(540) chitosal

(510), (511) **03** kosmetyki dla zwierząt, **05** dodatki do pasz do celów leczniczych, farmaceutyki, leki weterynaryjne, preparaty do celów medycznych lub weterynaryjnych, **31** dodatki do pasz do celów nieleczniczych, pasze, pokarm dla zwierząt, pokarm dla ptaków.

(111) **147256** (220) 1999 11 25 (210) 210281
(151) 2003 07 15

(732) Przedsiębiorstwo Wielobranżowe „VET-AGRO” Spółka z o.o., Lublin, PL.

(540) fungimast

(510), (511) **03** kosmetyki dla zwierząt, **05** dodatki do pasz do celów leczniczych, farmaceutyki, leki weterynaryjne, preparaty do celów medycznych lub weterynaryjnych, **31** dodatki do pasz do celów nieleczniczych, pasze, pokarm dla zwierząt, pokarm dla ptaków.

(111) **147257** (220) 1999 11 26 (210) 210283
(151) 2003 07 15

(732) SONDA Spółka Akcyjna, Zduńska Wola, PL.

(540) ŁYK ZDROWIA

(510), (511) **32** napoje bezalkoholowe, wody mineralne, gazowane i niegazowane wody smakowe, soki, nektary i napoje owocowe, napoje na bazie herbat owocowych, soki i napoje warzywne, soki i napoje warzywno-owocowe, soki i napoje owocowe, warzywne oraz warzywno-owocowe z dodatkiem kompozycji mikro- i/lub makroelementów i/lub witamin, produkty do wytwarzania napojów bezalkoholowych: wyciągi, esencje, koncentraty, syropy oraz proszki i pastylki do otrzymywania napojów musujących.

(111) **147258** (220) 1999 11 26 (210) 210290
(151) 2003 07 15

(732) NORDIS Chłodnie Polskie Spółka z o.o., Zielona Góra, PL.

(540) toffino

(510), (511) **30** lody spożywcze, konfekcja lodowa, sorbety.

(111) **147259** (220) 1999 11 26 (210) 210291
(151) 2003 07 15

(732) NORDIS Chłodnie Polskie Spółka z o.o., Zielona Góra, PL.

(540) TRAVEL

(510), (511) **30** lody spożywcze, konfekcja lodowa, sorbety.

(111) **147260** (220) 1999 11 27 (210) 210305
(151) 2003 07 15

(732) BROWAR KRAJAN Spółka z o.o., Trzeciewnica, PL.

(540)



Kolory znaku: czarny, czerwony, żółty

(531) 3.3, 25.1, 26.1, 27.5, 29.1

(510), (511) **32** piwo.

(111) **147261** (220) 2000 02 07 (210) 213554
(151) 2003 08 18

(732) Specjalistyczna Firma Ortopedyczna „MED-ORTH” Sławoj Nowak, Wrocław, PL.

(540)



Kolory znaku: ciemnoniebieski

(531) 5.1, 27.5, 29.1

(510), (511) **10** przyrządy do ćwiczeń leczniczych i fizykoterapii, urządzenia lecznicze do gimnastyki, aparatura do leczenia głuchoty, gorsety brzuszne, gorsety do celów leczniczych, łóżka hydrostatyczne do celów leczniczych, kule inwalidzkie, rękawice i aparaty wibracyjne do masażu, nakolanniki ortopedyczne, wkładki ortopedyczne do obuwia, obuwie ortopedyczne, kołnierze, oczy sztuczne, pasy ortopedyczne, pasy przepuklinowe, piersi sztuczne, wkładki do butów przeciw płaskostopiu, pończochy elastyczne do celów chirurgicznych, protezy, aparaty dla osób słabo słyszących, stymulatory serca, **37** usługi w zakresie naprawy, konserwacji i remontu artykułów ortopedycznych, **42** usługi projektowe i doradztwo w zakresie artykułów ortopedycznych.

(111) **147262** (220) 1999 12 01 (210) 210409
(151) 2003 06 05

(732) Przedsiębiorstwo Produkcyjno-Handlowe MEZON Krzysztof Wierzgała, Brwinów, PL.

(540)



(531) 27.5

(510), (511) **09** domowe instalacje teletechniczne - systemy alarmowe, czujniki dymu, instalacje alarmowe, przewody antenowe, wewnętrzne instalacje domofonowe, kamery telewizyjne nadzorujące pomieszczenia, urządzenia do zdalnego sterowania sprzętem audio-video, urządzenia do sterowania domowymi urządzeniami elektrycznymi, urządzenie do integracji zarządzania i sterowania tymi urządzeniami i instalacjami, przełączniki, wzmacniacze, rozdzielacze i filtry sygnałów niskonapięciowych, radiowe przełączniki sygnału sterującego urządzeniami audio-video, instalacje do odbioru telewizji satelitarnej i kablowej, dekodery sygnału audio-video, przyrządy pomiarowe, **37** usługi w zakresie wykonywania, montażu i konserwacji wyżej wymienionych urządzeń i instalacji.

(111) **147263** (220) 1999 12 06 (210) 210675
(151) 2003 09 30

(732) LESCO PARIS Spółka z o.o., Kraków, PL.

(540) Lesco Paris

(510), (511) **43** dostarczanie żywności i napojów, prowadzenie restauracji, jadalni, baru restauracyjnego.

(111) **147264** (220) 1999 12 06 (210) 210676
(151) 2003 09 30

(732) LESCO PARIS Spółka z o.o., Kraków, PL.

(540)



(531) 27.5

(510), (511) **43** dostarczanie żywności i i napojów, prowadzenie restauracji, jadalni, baru restauracyjnego.

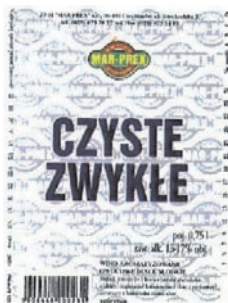
(111) **147265** (220) 1999 12 07 (210) 210686
(151) 2003 08 04

(732) Firma Produkcyjno-Usługowo-Handlowa MOKATE Teresa Mokrysz, Ustroń, PL.
(540)



Kolory znaku: ciemnobrązowy, biały, złoty, srebrny, czekoladowy
(531) 11.3, 27.5, 29.1
(510), (511) **30** napoje na bazie czekolady, czekolada granulowana.

(111) **147266** (220) 1999 12 09 (210) 210766
(151) 2003 08 19
(732) Zakład Produkcyjno-Handlowy „MAR-PREX” Wojciech Marciniak, Radosław Marciniak, Ciechanów, PL.
(540)



Kolory znaku: biały, srebrny, granatowy, czerwony, zielony, czarny, żółty
(531) 25.7, 27.5, 29.1
(510), (511) **33** wina.

(111) **147267** (220) 1999 12 10 (210) 210817
(151) 2003 07 07
(732) Zakłady Chemiczne ORGANIKA SA, Łódź, PL.
(540) (znak przestrzenny)



(531) 19.7, 27.5
(510), (511) **01** produkty, półprodukty i środki pomocnicze dla przemysłu: chemicznego, włókienniczego, barwnikarskiego, skórzanego, celulozowo-papierniczego, poligraficznego, kosmetycznego, motoryzacyjnego (zwłaszcza płyny hamulcowe, hydrauliczne, chłodnicze), metalowego, chemii gospodarczej, spożywczego, rolniczego, cukrowniczego, produkty i półprodukty stosowane w pracach badawczych, **02** preparaty zapobiegające korozji, **03** środki czyszczące i dezodoryzujące, **05** środki owadobójcze i grzybobójcze, bakterio-bójcze, dezynfekcyjne, odstraszające owady, **20** opakowania, pojemniki, puszki z tworzyw sztucznych nie ujęte w innych klasach, **40** usługi chemicznego przetwarzania substancji organicznych i nieorganicznych.

(111) **147268** (220) 1999 12 10 (210) 210892
(151) 2003 05 26
(732) WBK Wielkopolski Bank Kredytowy S.A., Poznań, PL.
(540)



(531) 26.4, 27.5
(510), (511) **36** usługi finansowe.

(111) **147269** (220) 1999 12 13 (210) 210970
(151) 2003 08 25
(732) Super 8 Motels, Inc., Parsippany, US.
(540)



(531) 27.5, 27.7
(510), (511) **16** papier, tektura i wyroby z tych materiałów, nie ujęte w innych klasach, druki, materiały introligatorskie, fotografie, materiały piśmienne, kleje do materiałów piśmiennych lub do celów domowych, materiały przeznaczone dla artystów, pędzle malarskie, maszyny do pisania i sprzęt biurowy (z wyjątkiem mebli), materiały szkoleniowe i instruktażowe (z wyjątkiem aparatów), materiały z tworzyw sztucznych do pakowania (nie ujęte w innych klasach), czcionki drukarskie, matryce, spisy hoteli i moteli, **42** usługi prawnicze, badania naukowe i przemysłowe, programowanie komputerowe, **43** usługi w zakresie podawania potraw i napojów, czynności związane z czasowym zakwaterowaniem, usługi hotelowe i motelowe.

(111) **147270** (220) 1999 12 14 (210) 211012
(151) 2003 09 19
(732) Delphi Technologies, Inc. (Delaware corporation), Troy, US.
(540)

FREEDOM

(531) 27.5
(510), (511) **07** maszyny i obrabiarki, silniki (z wyjątkiem stosowanych w pojazdach lądowych), mechanizmy sprzęgania i napędu (z wyjątkiem stosowanych w pojazdach lądowych), świece zapłonowe, korpusy świec zapłonowych, mechaniczne narzędzia rolnicze, inkubatory do jaj, **09** urządzenia i przyrządy naukowe, żeglarskie, geodezyjne, elektryczne, baterie, fotograficzne, kinematograficzne, optyczne, wagowe, pomiarowe, sygnalizacyjne, kontrolne, do ratowania życia, do celów dydaktycznych, urządzenia do gaszenia ognia.

(111) **147271** (220) 1999 12 15 (210) 211171
(151) 2003 07 15
(732) OCYNKOWNIA POKÓJ Spółka z o.o., Ruda Śląska, PL.
(540)



Kolory znaku: niebieski, biały
(531) 24.15, 27.5, 29.1
(510), (511) **40** powlekanie duplexowe metali.

(111) **147272** (220) 1999 12 15 (210) 211174
(151) 2003 07 21

(732) Prywatne Nauczycielskie Kolegium Języków Obcych
THE TOP S.C. Dec Jerzy, Danowski Dariusz, Bielsko-Biała, PL.
(540)



Kolory znaku: biały, niebieski, czerwony, czarny
(531) 24.1, 27.5, 29.1

(510), (511) **41** edukacja, informacje o edukacji, informacje o rekreacji, kultura fizyczna, kursy korespondencyjne, nauczanie nauczycieli języków obcych, organizowanie i prowadzenie kursów kształceniowych, organizowanie i prowadzenie konferencji, organizowanie i prowadzenie pracowni specjalistycznych, organizowanie i prowadzenie seminariów kształceniowych, organizowanie wystaw w celach kulturalnych i edukacyjnych, publikowanie książek, publikowanie tekstów innych niż reklamowe, propagowanie wiedzy o historii, kulturze, poszanowaniu praw człowieka, sprawdziany pedagogiczne, wypożyczanie książek, tłumaczenia, **43** usługi gastronomiczne.

(111) **147273** (220) 1999 12 17 (210) 211191
(151) 2003 07 15
(732) Związek Producentów Audio-Video ZPAV, Warszawa, PL.
(540) AKADEMIA FONOGRAFICZNA

(510), (511) **09** płyty kompaktowe, kasety magnetofonowe, wideo, **16** plakaty, albumy, foldery, ulotki, kalendarze, koperty, papier listowy, **35** reklamy radiowe, telewizyjne, prasowe, **41** usługi w zakresie organizowania konkursów muzycznych.

(111) **147274** (220) 1999 12 17 (210) 211194
(151) 2003 07 15
(732) Make-Up Art Cosmetics Inc. (a Delaware corporation), New York, US.

(540) PRO PREFERRED
(510), (511) **03** kosmetyki, produkty toaletowe i wyroby perfumeryjne oraz produkty do pielęgnacji skóry.

(111) **147275** (220) 1999 12 17 (210) 211215
(151) 2003 08 26
(732) KWIK-FIT HOLDINGS LIMITED, Brown Street, GB.
(540) KWIK-FIT

(510), (511) **12** silnikowe pojazdy lądowe oraz części i akcesoria do nich, **36** usługi ubezpieczeniowe i finansowe, **37** usługi z zakresu reperacji i konserwacji dotyczące silnikowych pojazdów lądowych oraz części i wyposażenia do nich.

(111) **147276** (220) 1999 12 17 (210) 211290
(151) 2003 07 04
(732) Przedsiębiorstwo Produkcyjno-Usługowo-Handlowe WOJDAK Spółka z o.o., Kielce, PL.
(540)



Kolory znaku: czarny, biały, granatowy, czerwony
(531) 26.3, 27.5, 29.1

(510), (511) **24** bielizna pościelowa, **25** ubrania robocze, nakrycia głowy.

(111) **147277** (220) 1999 12 21 (210) 211475
(151) 2003 10 10
(732) DOMER Handel Hurt-Detal Zdzisław Sierecki, Pleszew, PL.
(540)



Kolory znaku: niebieski, żółty
(531) 27.5, 29.1

(510), (511) **07** części do elektrycznych kralajnic chleba, maszyn do szycia, mikserów, odkurzaczy, pralek, elektrycznych robotów kuchennych, elektrycznych prasownic, **11** części do ekspresów kawowych, grzejników elektrycznych, kuchenek elektrycznych i gazowych, lodówek, podgrzewaczy wody, wirówek.

(111) **147278** (220) 1999 12 24 (210) 211579
(151) 2003 10 01
(732) Przedsiębiorstwo Specjalistyczne „ASEKURACJA” Spółka z o.o., Warszawa, PL.

(540) ASEKURACJA
(510), (511) **35** reklama osób trzecich, usługi agencji reklamowych, produkcja reklam telewizyjnych, radiowych, kinowych, reprodukcja dokumentów, dystrybucja materiałów reklamowych, prowadzenie negocjacji, doradztwo handlowe w zakresie organizacji ochrony osób i mienia, pośrednictwo handlowe w zakresie usług ochrony osób i mienia oraz BHP, organizacja pomocy domowej, **36** usługi bankowe, usługi pomocy osobom fizycznym i prawnym w obsłudze czynności windykacyjnych, **39** przewóz osób i rzeczy transportem samochodowym, usługi agencji spedycyjnych, konfekcjonowanie towarów, transport wartości pieniężnych, wynajem samochodów, miejsc parkingowych i garażowych, **40** usługi poligraficzne, **41** prowadzenie kursów edukacyjnych w zakresie ochrony osób i mienia oraz BHP, prowadzenie kursów korespondencyjnych w zakresie ochrony osób i mienia oraz BHP, organizowanie zawodów sportowych, usługi wydawnicze, **42** opiniowanie projektów w zakresie organizacji ochrony osób i mienia, **45** usługi agencji ochrony osób i mienia, usługi detektywistyczne.

(111) **147279** (220) 1999 12 23 (210) 211618
(151) 2003 07 15
(732) Centrum Kultury Smaku „SEKWENS” Spółka z o.o., Racibórz, PL.
(540)



Kolory znaku: czerwony, żółty, niebieski
(531) 1.15, 26.13, 27.5, 29.1

(510), (511) **30** przyprawy do wszelkiego rodzaju mięs, **42** opracowywanie nowych technologii produktów żywnościowych.

(111) **147280** (220) 1999 12 23 (210) 211624
(151) 2003 07 15
(732) ALEKSANDRA Przedsiębiorstwo Handlowo-Usługowe Lucyna Pietruszewska, Łódź, PL.

(540) lukresja

(510), (511) **23** przędza, nici, **24** dzianiny, **25** rajstopy, skarpety, pończochy, wyroby pończosznicze, ubrania i nakrycia głowy, **40** krawiectwo, dziewiarstwo maszynowe, teksturowanie przędzy, farbowanie i bielenie dzianin, sitodruk.

(111) **147281** (220) 1999 12 23 (210) 211626
(151) 2003 07 15

(732) Przedsiębiorstwo Przemysłu Obuwniczego - Strzelce Opolskie, Strzelce Opolskie, PL.

(540)



Kolory znaku: zielony

(531) 9.9, 26.13, 27.5, 29.1

(510), (511) **09** buty ochronne w tym do gaszenia ognia, **18** skóra i imitacje skóry oraz towary z tych materiałów, **25** ubrania, ubrania skórzane, buty, buty robocze, nakrycia głowy, **40** usługi barwienia skóry, obróbki skóry, krojenia elementów obuwia, barwienia obuwia, wyprawiania skóry, garbowania, przetwórstwa skóry, usługi krawieckie.

(111) **147282** (220) 1999 12 27 (210) 211651
(151) 2003 10 10

(732) Lesaffre & Cie, Paryż, FR.

(540) PERFEKTA

(510), (511) **30** drożdże.

(111) **147283** (220) 1999 12 28 (210) 211691
(151) 2003 09 16

(732) REMKO GmbH & Co. KG Klima- und Wärmetechnik, Lage, DE.

(540)



(531) 27.1, 27.5

(510), (511) **07** podwozia do ogrzewaczy powietrza, podstawy do ogrzewaczy powietrza, **09** elektryczne urządzenia sterujące i regulujące i ich części do stacjonarnych i ruchomych urządzeń i przyrządów grzewczych, chłodniczych, suszących, wentylacyjnych i klimatyzacyjnych, w tym urządzeń olejowych, gazowych, promiennikowych, ogrzewanych gorącą wodą, parą, elektrycznością, urządzeń do termicznego i katalitycznego dopalania, oraz do aparatów dozujących do gazów specjalnych, **11** stacjonarne i ruchome urządzenia i przyrządy grzewcze, chłodnicze, suszące, wentylacyjne i klimatyzacyjne, ogrzewacze powietrza olejowe, gazowe, ogrzewane gorącą wodą, parą i elektrycznością, urządzenia grzewcze promiennikowe, grzejniki olejowe i gazowe, palniki olejowe i gazowe, kotły grzewcze i grzejniki przepływowe olejowe, gazowe i ogrzewane elektrycznością, podgrzewacze przelotowe, urządzenia do termicznego i katalitycznego dopalania, aparaty dozujące do gazów specjalnych, części do wyżej wymienionych towarów.

(111) **147284** (220) 1999 12 30 (210) 211859
(151) 2003 09 24

(732) „JAN & BERG” Spółka z o.o., Bielsko-Biała, PL.

(540)



Kolory znaku: biały, czerwony, złoty

(531) 4.3, 24.9, 24.13, 27.5, 29.1

(510), (511) **32** napoje bezalkoholowe, **33** wina, napoje alkoholowe o niskiej zawartości alkoholu, wina gazowane i musujące.

(111) **147285** (220) 1999 12 30 (210) 211860
(151) 2003 09 24

(732) „JAN & BERG” Spółka z o.o., Bielsko-Biała, PL.

(540)



Kolory znaku: biały, czerwony, złoty

(531) 4.3, 24.9, 24.13, 27.5, 29.1

(510), (511) **32** napoje bezalkoholowe, **33** wina, napoje alkoholowe o niskiej zawartości alkoholu, wina gazowane i musujące.

(111) **147286** (220) 1999 12 30 (210) 211878
(151) 2003 07 29

(732) ALBION Spółka z o.o., Wrocław, PL.

(540)



Kolory znaku: niebieski, złoty, szary

(531) 27.5, 29.1

(510), (511) **09** programy komputerowe.

(111) **147287** (220) 1999 12 31 (210) 211935
(151) 2003 07 07

(732) Przedsiębiorstwo Produkcyjno-Usługowe MARSPOL Spółka z o.o., Szczecin, PL.

(540)



Kolory znaku: niebieski, biały

(531) 26.1, 26.2, 27.5, 29.1

(510), (511) **09** instalacje elektryczne sterowania i zasilania urządzeń i instalacji chłodniczych i klimatyzacyjnych, **11** urządzenia i instalacje chłodnicze, klimatyzacyjne i wentylacyjne, osprzęt do insta-

lacji chłodniczych, klimatyzacyjnych i wentylacyjnych, centrale klimatyzacyjne, wentylatory, systemy rozprowadzania powietrza, zespoły nawiewno-wyciągowe, filtry powietrza do instalacji przemysłowych, 37 usługi w zakresie budowy, montażu i instalacji urządzeń i instalacji chłodniczych, klimatyzacyjnych i wentylacyjnych, remonty, konserwacje i naprawy maszyn, urządzeń i instalacji chłodniczych, klimatyzacyjnych i wentylacyjnych, 42 usługi projektowe w zakresie budowy i instalacji urządzeń chłodniczych, klimatyzacyjnych i wentylacyjnych, usługi nadzoru w zakresie budowy, montażu i instalowania urządzeń i instalacji chłodniczych, klimatyzacyjnych i wentylacyjnych, doradztwo techniczne w zakresie urządzeń i instalacji chłodniczych, klimatyzacyjnych i wentylacyjnych, badania i ekspertyzy w zakresie urządzeń i instalacji chłodniczych, klimatyzacyjnych i wentylacyjnych .

(111) 147288 (220) 2000 01 05 (210) 212062
(151) 2003 09 30
(732) Zakład Produkcyjno-Handlowy EDMAL Malatyński Edward, Działoszyn, PL.
(540)



Kolory znaku: biały, niebieski
(531) 25.1, 27.5, 29.1
(510), (511) 29 chrzan.

(111) 147289 (220) 2000 01 05 (210) 212064
(151) 2003 06 17
(732) Okręgowa Spółdzielnia Pszczelarska, Poznań, PL.
(540)



Kolory znaku: brązowy
(531) 19.7, 27.5, 29.1
(510), (511) 33 miód pitny.

(111) 147290 (220) 2000 01 05 (210) 212066
(151) 2003 06 17
(732) Okręgowa Spółdzielnia Pszczelarska, Poznań, PL.
(540)



(531) 2.1, 27.5
(510), (511) 33 miód pitny.

(111) 147291 (220) 2000 01 10 (210) 212181
(151) 2003 07 14
(732) CADBURY WEDEL Spółka z o.o., Warszawa, PL.

(540)



Kolory znaku: fioletowy, granatowy, czerwony, biały, żółty, szary, zielony
(531) 8.1, 9.1, 24.9, 26.1, 27.5, 29.1
(510), (511) 30 cukierki, czekolada, wyroby czekoladowe.

(111) 147292 (220) 2000 01 10 (210) 212182
(151) 2003 07 14
(732) CADBURY WEDEL Spółka z o.o., Warszawa, PL.
(540)



Kolory znaku: czerwony, granatowy, biały, żółty, lila, niebieski, zielony, brązowy, pomarańczowy
(531) 1.1, 5.7, 8.1, 27.5, 29.1
(510), (511) 30 cukierki, czekolada, wyroby czekoladowe.

(111) 147293 (220) 2000 01 10 (210) 212183
(151) 2003 07 14
(732) CADBURY WEDEL Spółka z o.o., Warszawa, PL.
(540)



Kolory znaku: czerwony, żółty, brązowy i odcienie, granatowy, biały
(531) 8.1, 27.5, 29.1
(510), (511) 30 wafelki, czekolada, wyroby czekoladowe.

(111) 147294 (220) 2000 01 10 (210) 212184
(151) 2003 07 14
(732) CADBURY WEDEL Spółka z o.o., Warszawa, PL.
(540)



Kolory znaku: biały, żółty, jasnopomarańczowy, czerwony, pomarańczowy, srebrny, granatowy, czarny
(531) 26.1, 27.5, 29.1
(510), (511) 30 cukierki, czekolada, wyroby czekoladowe.

(111) **147295** (220) 2000 01 10 (210) 212186
 (151) 2003 07 14
 (732) CADBURY WEDEL Spółka z o.o., Warszawa, PL.
 (540)



Kolory znaku: żółty, niebieski, biały, szary, srebrny, granatowy, czarny

(531) 26.7, 27.5, 29.1

(510), (511) **30** cukierki, czekolada, wyroby czekoladowe.

(111) **147296** (220) 2000 01 10 (210) 212187
 (151) 2003 07 14
 (732) CADBURY WEDEL Spółka z o.o., Warszawa, PL.
 (540)



Kolory znaku: czerwony, różowy, biały, czarny, srebrny, granatowy

(531) 25.7, 27.5, 29.1

(510), (511) **30** cukierki, czekolada, wyroby czekoladowe.

(111) **147297** (220) 2000 01 10 (210) 212188
 (151) 2003 07 14
 (732) CADBURY WEDEL Spółka z o.o., Warszawa, PL.
 (540)



Kolory znaku: lila, biały, pomarańczowy, niebieski, żółty, srebrny, granatowy

(531) 9.1, 24.9, 27.5, 29.1

(510), (511) **30** cukierki, czekolada, wyroby czekoladowe.

(111) **147298** (220) 2000 01 10 (210) 212189
 (151) 2003 07 14
 (732) CADBURY WEDEL Spółka z o.o., Warszawa, PL.
 (540)



Kolory znaku: seledynowy, zielony, niebieski, biały, granatowy, pomarańczowy, żółty, srebrny

(531) 5.1, 25.5, 27.5, 29.1

(510), (511) **30** cukierki, czekolada, wyroby czekoladowe.

(111) **147299** (220) 2000 01 10 (210) 212190
 (151) 2003 07 14
 (732) CADBURY WEDEL Spółka z o.o., Warszawa, PL.
 (540)



Kolory znaku: pomarańczowy, seledynowy, granatowy, biały, srebrny

(531) 25.5, 27.5, 29.1

(510), (511) **30** cukierki, czekolada, wyroby czekoladowe.

(111) **147300** (220) 2000 01 10 (210) 212191
 (151) 2003 07 14
 (732) CADBURY WEDEL Spółka z o.o., Warszawa, PL.
 (540)



Kolory znaku: biały, czerwony, zielony, niebieski, czarny, srebrny, granatowy

(531) 5.7, 27.5, 29.1

(510), (511) **30** cukierki, czekolada, wyroby czekoladowe.

(111) **147301** (220) 2000 01 10 (210) 212192
 (151) 2003 07 14
 (732) CADBURY WEDEL Spółka z o.o., Warszawa, PL.
 (540)



Kolory znaku: czerwony, srebrny, biały, czarny, żółty, granatowy

(531) 9.7, 25.7, 27.5, 29.1

(510), (511) **30** cukierki, czekolada, wyroby czekoladowe.

(111) **147302** (220) 2000 01 11 (210) 212307
 (151) 2003 07 16
 (732) NAVITEL-SYSTEM Renata Kaźmierska, Łódź, PL.
 (540) navitel system

(510), (511) **09** urządzenia do nawigacji, przyrządy do obserwacji, aparaty telefoniczne, przewody telefoniczne, słuchawki telefoniczne, przekaźniki sygnałów, urządzenia do przetwarzania informacji, aparaty radiowe, elektrodynamiczna aparatura do zdalnego sterowania, urządzenia nadawcze do telefonów, instalacje antykradzieżowe, wyłączniki zdalnie sterowane, urządzenia do zdalnego sterowania, nadajniki i odbiorniki telekomunikacyjne, urządzenia systemu GPS, instalacje telekomunikacyjne do pojazdów, **20** niemetalowe uchwyty, niemetalowe akcesoria do urządzeń przenośnych.

(111) **147303** (220) 2000 01 11 (210) 212319
 (151) 2003 07 16
 (732) Kaliskie Przedsiębiorstwo Przemysłu Spożywczego INTERJAREK Grupa INTERJAREK Jarosław Nowak, Jedlec, PL.
 (540)



Kolory znaku: czerwony, biały, szary, niebieski, czarny, zielony
 (531) 1.5, 27.5, 29.1

(510), (511) **29** mięso, ryby, drób, dziczyzna, ekstrakty mięsne, warzywa i owoce: konserwowane, suszone i gotowane, galaretki, dżemy, kompoty, jaja, mleko, produkty mleczne, oleje i tłuszcze jadalne, **30** kawa, herbata, kakao, cukier, sól kuchenna, ryż, kawa nienaturalna, mąka i produkty zbożowe, wyroby cukiernicze i słodycze, lody, miód, syropy, musztarda, keczup, kapary, goździki, imbir, aromaty do żywności, curry, cynamon, gałka muszkatołowa, lukrecja, majonezy, marcepan, ocet, pieprz, przyprawy, słodziki naturalne, sosy przyprawowe, szafran indyjski, wanilia, ziele angielskie, **31** świeże owoce i warzywa, nasiona, rośliny i kwiaty, karma dla zwierząt, orzechy i orzeszki, otręby zbożowe, ziarna zbóż, zioła ogrodowe świeże, **32** napoje bezalkoholowe, syropy do napo-

jów bezalkoholowych, soki owocowe, soki warzywne jako napoje, **39** usługi w zakresie konfekcjonowania towarów.

(111) **147304** (220) 2000 01 11 (210) 212320
(151) 2003 07 16
(732) Kaliskie Przedsiębiorstwo Przemysłu Spożywczego INTERJAREK Grupa INTERJAREK Jarosław Nowak, Jedlec, PL.
(540)



Kolory znaku: czerwony, złoty, niebieski, czarny, zielony, biały
(531) 1.5, 9.1, 27.5, 29.1
(510), (511) **29** mięso, ryby, drób, dziczyzna, ekstrakty mięsne, warzywa i owoce: konserwowane, suszone i gotowane, galaretki, dżemy, kompoty, jaja, mleko, produkty mleczne, oleje i tłuszcze jadalne, **30** kawa, herbata, kakao, cukier, sól kuchenna, ryż, kawa nienaturalna, mąka i produkty zbożowe, wyroby cukiernicze i słodczyce, lody, miód, syropy, musztarda, keczup, kapary, goździki, imbir, aromaty do żywności, curry, cynamon, gałka muszkatołowa, lukrecja, majonezy, marcepan, ocet, pieprz, przyprawy, słodziki naturalne, sosy przyprawowe, szafran indyjski, wanilia, ziele angielskie, **31** świeże owoce i warzywa, nasiona, rośliny i kwiaty, karma dla zwierząt, orzechy i orzeszki, otręby zbożowe, ziarna zbóż, zioła ogrodowe świeże, **32** napoje bezalkoholowe, syropy do napojów bezalkoholowych, soki owocowe, soki warzywne jako napoje, **39** usługi w zakresie konfekcjonowania towarów.

(111) **147305** (220) 2000 01 12 (210) 212348
(151) 2003 09 26
(732) Fabryka Kosmetyków MIRACULUM S.A., Kraków, PL.
(540) Generation Next
(510), (511) **03** barwniki do celów kosmetycznych, depilatory, dezodoranty osobiste, ekstrakty kwiatowe do perfum, esencje eteryczne, farby do włosów, farbki do bielizny, kosmetyki, kosmetyczne maseczki, kosmetyki do pielęgnacji skóry i włosów, kremy do golenia, kremy po goleniu, kremy kosmetyczne, kremy do wybielania skóry, lakiery do włosów, lotony do włosów, lotony dla celów kosmetycznych, maseczki do wybielania skóry, maści do celów kosmetycznych, mleczko kosmetyczne, mydła do prania, lecznicze, mydła dezodorujące, mydła toaletowe, mydło do golenia, olejki do ciała, olejki do kąpieli, olejki eteryczne, olejki toaletowe, olejki do celów perfumeryjnych, pasty czyszczące, pasty do obuwia, perfumy, pianka do golenia, płyny do kąpieli, preparaty do usuwania farby, proszki i płyny do zębów, puder, pomadki do ust, szampony, środki do czyszczenia zębów, środki do prania, talk kosmetyczny, tłuszcze do celów kosmetycznych, wata do celów kosmetycznych, woda utleniona do celów kosmetycznych, wazelina kosmetyczna, wody po goleniu, wody kolońskie, toaletowe i zapachowe, woda zapachowa, wyroby perfumeryjne, zestawy kosmetyków dla dzieci i dla dorosłych oraz zestawy kosmetyków dla kobiet i mężczyzn.

(111) **147306** (220) 2000 01 12 (210) 212356
(151) 2003 07 15
(732) Przedsiębiorstwo Produkcyjno-Handlowo-Usługowe ROBOTEX Karol Mamys, Czemiń, PL.
(540) HALIBENSON
(510), (511) **09** odzież zabezpieczająca przed wypadkami, napromieniowaniem i ogniem, **25** wyroby dziewiarskie, kurtki, skafandry, płaszcze, peleryny, kombinezony, odzież sportowa, odzież robocza, odzież wodoodporna, odzież skórzana i z imitacji skóry, ubrania, kostiumy, marynarki, spodnie, spodenki, spódnice, suknie, bluzy, bluzki, koszule, stroje gimnastyczne, ubiory kąpielowe

i plażowe, szlafroki, piżamy, bielizna damska, męska i dziecięca, szale, szaliki, apaszki, rękawiczki, pończochy, rajstopy, skarpety, nakrycia głowy, obuwie.

(111) **147307** (220) 2000 01 14 (210) 212371
(151) 2003 08 18
(732) ZOE Advertising Spółka z o.o., Warszawa, PL.
(540)



Kolory znaku: ciemnogranatowy, niebieski, czarny
(531) 26.1, 27.5, 29.1
(510), (511) **35** usługi w zakresie: agencji reklamowej, w tym reklamy, reklamy radiowej, reklamy korespondencyjnej, reklamy telewizyjnej, dystrybucji materiałów reklamowych, uaktualniania materiałów reklamowych, rozpowszechniania ogłoszeń reklamowych, rozlepiania plakatów reklamowych, publikowania tekstów reklamowych, wynajmowania powierzchni na cele reklamowe, wypożyczania materiałów reklamowych, rozpowszechniania próbek, organizowania wystaw w celach handlowych lub reklamowych, pokazów towarów, promocji sprzedaży, organizowania targów handlowych i reklamowych, badania opinii, badania w dziedzinie gospodarczej, badania rynku, specjalistycznego doradztwa handlowego, marketingu, **41** usługi organizowania i prowadzenia konferencji, organizowania zabaw, planowania przyjęć.

(111) **147308** (220) 2000 01 14 (210) 212384
(151) 2003 09 02
(732) „ProCar” S.C. Andrzej Woźniak, Włodzimierz Skierski, Warszawa, PL.
(540) procar
(510), (511) **09** elektroniczne samochodowe urządzenia do pomiarów i zobrazowania parametrów jazdy, taksometry.

(111) **147309** (220) 2000 01 14 (210) 212401
(151) 2003 08 18
(732) MasterCard International Incorporated, Purchase, US.
(540)



Kolory znaku: ciemnoniebieski, jasnoniebieski, biały
(531) 26.1, 29.1
(510), (511) **09** sprzęt komputerowy oprogramowanie komputerowe i programy komputerowe, sprzęt komputerowy i oprogramowanie do szyfrowania, klucze do szyfrowania, cyfrowe certyfikaty, cyfrowe podpisy, oprogramowanie do zabezpieczenia składów danych oraz wyszukiwania i transmisji poufnych informacji klienta używanych przez osoby, instytucje bankowe i finansowe, magnetycznie kodowane karty i karty zawierające płytki obwodów scalonych (karty „inteligentne”), karty obciążeniowe, karty bankowe, karty kredytowe, karty debetowe i karty płatnicze, czytniki kart, oprogramowanie komputerowe dla umożliwienia kartom „inteligentnym” współdziałanie z terminalami i czytnikami, sprzęt telekomunikacyjny, terminale punktów sprzedaży i oprogramowanie komputerowe do transmitowania, wyświetlania i pamiętania transakcji, do identyfikacji i do informacji finansowej używanej przez służby finansowe, bankowość i przemysł telekomunikacyjny, transpondery jako urządzenia do identyfikacji częstotliwości radiowych, weryfikująca aparatura elektroniczna do weryfikacji autentyczności kart obciążeniowych, kart bankowych, kart kredytowych, kart debetowych i kart płatniczych, **36** usługi finansowe, usługi bankowe

i kredytowe, usługi związane z zaopatrywaniem w karty kredytowe, karty debetowe, karty obciążeniowe i karty przedpłatowe o pamiętanej wartości, usługi dotyczące elektronicznej portmonetki o pamiętanej wartości, usługi dotyczące umożliwienia elektronicznych transferów funduszy i walut, usługi dotyczące płatności elektronicznych, usługi dotyczące przedpłacanych kart rozmów telefonicznych, usługi finansowe związane z wydatkowaniem gotówki, usługi związane z regulowaniem i autoryzowaniem transakcji, wykonywanie usług dotyczących kart debetowych i kredytowych za pomocą urządzeń do identyfikacji częstotliwości radiowych (transponderów), usługi dotyczące ubezpieczeń podróży, usługi weryfikacji czeków, usługi związane z emitowaniem/wypuszczaniem i wykupywaniem/opłacaniem odnoszącym się do czeków podróży i voucherów podróży, usługi doradcze dotyczące wszystkich w/w usług.

(111) **147310** (220) 2000 01 14 (210) 212428
(151) 2003 09 29
(732) ENIGMA Systemy Ochrony Informacji Spółka z o.o., Warszawa, PL.
(540) CENTAUR
(510), (511) **09** programy dla maszyn cyfrowych, **35** zbieranie wiadomości i organizowanie systemów transmisyjnych, **38** przekazywanie wiadomości, **42** oprogramowanie komputerów na zlecenie osób trzecich.

(111) **147311** (220) 2000 01 17 (210) 212445
(151) 2003 09 04
(732) Zakład Usługowo-Produkcyjny EMITER S.C. Stanisław Bieda, Piotr Lis, Łososina Górna, PL.
(540)



Kolory znaku: czerwony, biały

(531) 27.5, 29.1
(510), (511) **20** skrzynki i szafy z tworzyw sztucznych, pojemniki z tworzyw sztucznych do pakowania, pojemniki niemetalowe do składowania i transportu, pojemniki niemetalowe na paliwa płynne, zamknięcia do pojemników niemetalowych.

(111) **147312** (220) 2000 01 18 (210) 212490
(151) 2003 09 15
(732) Przedsiębiorstwo Wdrażania Innowacji Ekologicznych „INEKO” Ryszard Mellerowicz, Poznań, PL.
(540)



Kolory znaku: czerwony, biały

(531) 26.4, 26.11, 26.13, 27.5, 29.1
(510), (511) **42** projektowanie obiektów przemysłowych z uwzględnieniem zasad ochrony środowiska, projekty techniczne: cynkowni beżściekowych, trawienia beżściekowego, regeneracji kąpieli, odzysku cynku, urządzeń cynkowniczych, pieców cynkowniczych elektrycznych, gazowych, olejowych, wanny trawiennej, sprzętu technologicznego oraz transportowego i linii cynkowniczych, projekty technologiczno-instalacyjne konstrukcyjne urządzeń, budowlane, elektryczne, sanitarne, lokalizacyjne, uzgodnienia, oferty dla obiektów metalizacji zanurzeniowej (ogniowej), kosztorysy, analizy ekonomiczne dla projektów inwestycyjnych, kompletacja dostaw urządzeń dla obiektów do metalizacji powierzchni stalowych, rozruchy technologiczne obiektów przemysłowych i urządzeń,

badania techniczne jakości powłok metalowych, analizy chemiczne, doradztwo w zakresie ochrony środowiska, ekspertyzy inżynierskie.

(111) **147313** (220) 2000 01 18 (210) 212494
(151) 2003 09 15
(732) DaimlerChrysler Corporation, Auburn Hills, US.
(540) CHRYSLER SEBRING
(510), (511) **12** pojazdy silnikowe oraz części i akcesoria do nich zawarte w klasie 12.

(111) **147314** (220) 2000 01 18 (210) 212500
(151) 2003 09 15
(732) Wella Aktiengesellschaft, Darmstadt, DE.
(540)



(531) 2.3, 27.5
(510), (511) **03** środki do pielęgnacji ciała i urody, włączając środki do farbowania włosów i środki do odbarwiania włosów.

(111) **147315** (220) 2000 01 20 (210) 212597
(151) 2003 10 02
(732) PTK Centertel Sp. z o.o., Warszawa, PL.
(540) IDEA PROFIT

(510), (511) **09** urządzenia i przyrządy naukowe, żeglarskie, geodezyjne, elektryczne, fotograficzne, kinematograficzne, optyczne, wagowe, pomiarowe, sygnalizacyjne, kontrolne, do ratowania życia, do celów dydaktycznych, urządzenia do nagrywania, transmisji, reprodukcji dźwięku lub obrazu, magnetyczne nośniki danych, płyty (dyski) z nagraniami, automaty sprzedające i mechanizmy do urządzeń uruchamianych przez wrzucenie monety lub żetonu, kasy sklepowe, maszyny liczące, sprzęt przetwarzający dane, urządzenia do gaszenia ognia, **38** urządzenia telekomunikacyjne.

(111) **147316** (220) 2000 01 20 (210) 212598
(151) 2003 10 02
(732) PTK Centertel Sp. z o.o., Warszawa, PL.
(540) IDEA OPEN

(510), (511) **09** urządzenia i przyrządy naukowe, żeglarskie, geodezyjne, elektryczne, fotograficzne, kinematograficzne, optyczne, wagowe, pomiarowe, sygnalizacyjne, kontrolne, do ratowania życia, do celów dydaktycznych, urządzenia do nagrywania, transmisji, reprodukcji dźwięku lub obrazu, magnetyczne nośniki danych, płyty (dyski) z nagraniami, automaty sprzedające i mechanizmy do urządzeń uruchamianych przez wrzucenie monety lub żetonu, kasy sklepowe, maszyny liczące, sprzęt przetwarzający dane, urządzenia do gaszenia ognia, **38** usługi telekomunikacyjne.

(111) **147317** (220) 2000 01 20 (210) 212607
(151) 2003 07 30
(732) UNILEVER COSMETICS INTERNATIONAL S.A., Cointrin - Geneva, CH.
(540)



(531) 26.1, 26.4, 27.5

(510), (511) **03** niemedyczne preparaty kąpielowe i toaletowe: zapachy, wody toaletowe, mydła, pilingi do twarzy, żel pod prysznic, płyny do mycia ciała, szampony, odżywki i niemedyczne preparaty do włosów, antyperspiranty i dezodoranty do użytku osobistego, środki i nawilżające do twarzy i ciała, olejki eteryczne, olejki kąpielowe, talk do ciała, preparaty przeciwsłoneczne, kremy do golenia, lotiony po goleniu, żele i balsamy, potpourri, saszetki zapachowe oraz z zapachy do pomieszczeń.

(111) **147318** (220) 2000 01 21 (210) 212637
(151) 2003 10 14
(732) Plantarol Spółka z o.o., Klęka, PL.
(540) owocowy koszyk
(510), (511) **05** lecznicze herbaty ziołowe, **30** herbata, herbaty aromatyzowane, herbaty owocowe.

(111) **147319** (220) 2000 01 25 (210) 212765
(151) 2003 07 15
(732) ELBREWERY Company Ltd. Spółka z o.o., Elbląg, PL.
(540) (znak przestrzenny)



(531) 19.7
(510), (511) **32** piwo, porter, ale, wody mineralne i gazowane oraz inne napoje bezalkoholowe, napoje owocowe i soki owocowe, sypy i inne preparaty do sporządzania napojów.

(111) **147320** (220) 2000 01 25 (210) 212766
(151) 2003 07 15
(732) ELBREWERY Company Ltd. Spółka z o.o., Elbląg, PL.
(540) (znak przestrzenny)



(531) 19.7
(510), (511) **32** piwo, porter, ale, wody mineralne i gazowane oraz inne napoje bezalkoholowe, napoje owocowe i soki owocowe, sypy i inne preparaty do sporządzania napojów.

(111) **147321** (220) 2000 01 20 (210) 212695
(151) 2003 07 07
(732) „LAYLA” G. Z.M. Wawrzyniak Spółka Jawna, Łódź, PL.

(540)



(531) 26.4, 27.5
(510), (511) **25** ubrania, buty, nakrycia głowy.

(111) **147322** (220) 2000 01 25 (210) 212778
(151) 2003 08 04
(732) United Feature Syndicate, Inc., Nowy Jork, US.
(540)



(531) 3.1, 4.5, 27.5
(510), (511) **18** skóra i imitacje skóry oraz wyroby z tych materiałów, nie zawarte w innych klasach, skórki futrzane, kufry i walizy, parasole, parasolki, laski, baty, uprząż i wyroby siodlarskie, **21** małe naczynia, zbiorniki przenośne domowe i kuchenne (nie z metali szlachetnych i nie platerowane), grzebienie i gąbki, szczotki z wyjątkiem pędzli, materiały szczotkarskie, przyrządy i materiały do czyszczenia, wiórki stalowe, wyroby szklane, fajans (nie zawarty w innych klasach), **28** gry, zabawki, artykuły gimnastyczne i sportowe (z wyjątkiem odzieży) nie ujęte w innych klasach, ozdoby choinkowe.

(111) **147323** (220) 2000 01 27 (210) 212880
(151) 2003 09 16
(732) Eniro Polska Spółka z o.o., Warszawa, PL.
(540) www.pf.com.pl

(510), (511) **09** dane na nośnikach optycznych i magnetycznych, programy do maszyn cyfrowych, **16** książki telefoniczne i adresowe, **35** usługi w zakresie promowania towarów i usług, usługi w zakresie udzielania pomocy w prowadzeniu działalności gospodarczej, gromadzenie informacji i prowadzenie spisu firm oraz danych o firmach, usługi w zakresie udostępniania bazy danych, usługi w zakresie publikowania tekstów reklamowych, usługi w zakresie dostarczania informacji na stronach internetowych odnośnie wydarzeń biznesowych, wydarzeń politycznych, ekonomicznych, codziennych doniesień prasowych, usługi konsultingowe, **41** usługi wydawnicze, usługi w zakresie dostarczania informacji na stronach internetowych dotyczące kultury i wydarzeń sportowych, **42** usługi w zakresie dostarczania informacji na stronach internetowych o pogodzie, usługi w zakresie informatyki i prowadzenia portalu internetowego.

(111) **147324** (220) 2000 01 27 (210) 212881
(151) 2003 09 16
(732) Eniro Polska Spółka z o.o., Warszawa, PL.
(540) www.pf.pl

(510), (511) **09** dane na nośnikach optycznych i magnetycznych, programy do maszyn cyfrowych, **16** książki telefoniczne i adresowe, **35** usługi w zakresie promowania towarów i usług, usługi w zakresie udzielania pomocy w prowadzeniu działalności gospodarczej, gromadzenie informacji i prowadzenie spisu firm oraz danych o firmach, usługi w zakresie udostępniania bazy danych, usługi w zakresie publikowania tekstów reklamowych, usługi w zakresie

dostarczania informacji na stronach internetowych odnośnie wydarzeń biznesowych, wydarzeń politycznych, ekonomicznych, codziennych doniesień prasowych, usługi konsultingowe, **41** usługi wydawnicze, usługi w zakresie dostarczania informacji na stronach internetowych dotyczące kultury i wydarzeń sportowych, **42** usługi w zakresie dostarczania informacji na stronach internetowych o pogodzie, usługi w zakresie informatyki i prowadzenia portalu internetowego.

(111) **147325** (220) 2000 01 27 (210) 212882
(151) 2003 09 16

(732) Eniro Polska Spółka z o.o., Warszawa, PL.

(540) www.polishpages.pl

(510), (511) **09** dane na nośnikach optycznych i magnetycznych, programy do maszyn cyfrowych, **16** książki telefoniczne i adresowe, **35** usługi w zakresie promowania towarów i usług, usługi w zakresie udzielania pomocy w prowadzeniu działalności gospodarczej, gromadzenie informacji i prowadzenie spisu firm oraz danych o firmach, usługi w zakresie udostępniania bazy danych, usługi w zakresie publikowania tekstów reklamowych, usługi w zakresie dostarczania informacji na stronach internetowych odnośnie wydarzeń biznesowych, wydarzeń politycznych, ekonomicznych, codziennych doniesień prasowych, usługi konsultingowe, **41** usługi wydawnicze, usługi w zakresie dostarczania informacji na stronach internetowych dotyczące kultury i wydarzeń sportowych, **42** usługi w zakresie dostarczania informacji na stronach internetowych o pogodzie, usługi w zakresie informatyki i prowadzenia portalu internetowego.

(111) **147326** (220) 2000 01 27 (210) 212884
(151) 2003 09 16

(732) Eniro Polska Spółka z o.o., Warszawa, PL.

(540) www.panoramafirm.pl

(510), (511) **09** dane na nośnikach optycznych i magnetycznych, programy do maszyn cyfrowych, **16** książki telefoniczne i adresowe, **35** usługi w zakresie promowania towarów i usług, usługi w zakresie udzielania pomocy w prowadzeniu działalności gospodarczej, gromadzenie informacji i prowadzenie spisu firm oraz danych o firmach, usługi w zakresie udostępniania bazy danych, usługi w zakresie publikowania tekstów reklamowych, usługi w zakresie dostarczania informacji na stronach internetowych odnośnie wydarzeń biznesowych, wydarzeń politycznych, ekonomicznych, codziennych doniesień prasowych, usługi konsultingowe, **41** usługi wydawnicze, usługi w zakresie dostarczania informacji na stronach internetowych dotyczące kultury i wydarzeń sportowych, **42** usługi w zakresie dostarczania informacji na stronach internetowych o pogodzie, usługi w zakresie informatyki i prowadzenia portalu internetowego.

(111) **147327** (220) 2000 01 27 (210) 212885
(151) 2003 09 16

(732) Eniro Polska Spółka z o.o., Warszawa, PL.

(540) www.panoramafirm.com.pl

(510), (511) **09** dane na nośnikach optycznych i magnetycznych, programy do maszyn cyfrowych, **16** książki telefoniczne i adresowe, **35** usługi w zakresie promowania towarów i usług, usługi w zakresie udzielania pomocy w prowadzeniu działalności gospodarczej, gromadzenie informacji i prowadzenie spisu firm oraz danych o firmach, usługi w zakresie udostępniania bazy danych, usługi w zakresie publikowania tekstów reklamowych, usługi w zakresie dostarczania informacji na stronach internetowych odnośnie wydarzeń biznesowych, wydarzeń politycznych, ekonomicznych, codziennych doniesień prasowych, usługi konsultingowe, **41** usługi wydawnicze, usługi w zakresie dostarczania informacji na stronach internetowych dotyczące kultury i wydarzeń sportowych, **42** usługi w zakresie dostarczania informacji na stronach internetowych o pogodzie, usługi w zakresie informatyki i prowadzenia portalu internetowego.

(111) **147328** (220) 2000 01 28 (210) 212974

(151) 2003 06 25

(732) Witold Szymanik i Spółka WSC - Witold Szymanik, Iwona Szymanik, Warszawa, PL.

(540) telefont

(510), (511) **09** magnetyczne nośniki danych, optyczne nośniki danych, programy komputerowe, **16** wzory czcionek, **35** usługi w zakresie: dystrybucji materiałów reklamowych, udostępniania komputerów baz danych, **38** usługi w zakresie: przesyłania informacji tekstowej i obrazowej przy pomocy komputerów, przesyłania informacji tekstowej i obrazowej przy pomocy telefonów, **42** usługi w zakresie: tworzenia komputerowych baz danych, programowania komputerów, doradztwa informatycznego.

(111) **147329** (220) 2000 01 28 (210) 212975
(151) 2003 06 25

(732) Witold Szymanik i Spółka WSC - Witold Szymanik, Iwona Szymanik, Warszawa, PL.

(540) archifont

(510), (511) **09** magnetyczne nośniki danych, optyczne nośniki danych, programy komputerowe, **16** wzory czcionek, **35** usługi w zakresie: dystrybucji materiałów reklamowych, udostępniania komputerowych baz danych, **38** usługi w zakresie: przesyłania informacji tekstowej i obrazowej przy pomocy komputerów, przesyłania informacji tekstowej i obrazowej przy pomocy telefonów, **42** usługi w zakresie: tworzenia komputerowych baz danych, programowania komputerów, doradztwa informatycznego.

(111) **147330** (220) 2000 01 28 (210) 213060
(151) 2003 09 10

(732) „PATROL JEANSWEAR” Spółka z o.o., Wrocław, PL.

(540) blue patrol

(510), (511) **18** aktówki, dyplomaty, portfele na karty wizytowe, klasery na karty wizytowe, etui na klucze, komplety podróżne, kufry, plecaki, kosmetyczki podróżne, portfele, teczki, torby na kółkach, torby na ubrania, torby podróżne, torby na zakupy, torby plażowe, torebki, walizy, siatki na zakupy, **25** odzież, nakrycia głowy, obuwie, **26** zapięcia do odzieży, ozdoby do odzieży, klamry do pasków, sprzączki do obuwia, sprzączki do ubrań, sznurowadła, **37** instalowanie, konserwacja i naprawy komputerów, pranie, prasowanie parowe odzieży, naprawa odzieży.

(111) **147331** (220) 2000 02 01 (210) 213151
(151) 2003 07 30

(732) „BIGRAM” S.A., Warszawa, PL.

(540)

BIGRAM

Kolory znaku: zielony

(531) 27.5, 29.1

(510), (511) **16** materiały do nauczania, podręczniki, skrypty, **35** pośrednictwo pracy, badanie rynku, doradztwo w zakresie organizowania i kierowania działalnością gospodarczą, doradztwo w zakresie zarządzania kadrowego, **41** usługi nauczania, prowadzenia kursów, szkoleń, seminariów w zakresie zarządzania kadrowego i kierowania działalnością gospodarczą, publikacja materiałów szkoleniowych, **42** wybór pracowników na podstawie testów psychologicznych i psychotechnicznych.

(111) **147332** (220) 2000 02 01 (210) 213166
(151) 2003 07 30

(732) Nationwide Mutual Insurance Company, Columbus, US.

(540) NATIONWIDE GLOBAL

(510), (511) **36** usługi finansowe i ubezpieczeniowe.

(111) **147333** (220) 2000 02 01 (210) 213167
 (151) 2003 07 30
 (732) Nationwide Mutual Insurance Company, Columbus, US.
 (540) NATIONWIDE IS ON YOUR SIDE
 (510), (511) **36** usługi finansowe i ubezpieczeniowe.

(111) **147334** (220) 2000 02 01 (210) 213168
 (151) 2003 07 30
 (732) Nationwide Mutual Insurance Company, Columbus, US.
 (540) NGH
 (510), (511) **36** usługi finansowe i ubezpieczeniowe.

(111) **147335** (220) 2000 02 01 (210) 213169
 (151) 2003 07 30
 (732) Nationwide Mutual Insurance Company, Columbus, US.
 (540) NATIONWIDE ŻYCIE
 (510), (511) **36** usługi finansowe i ubezpieczeniowe.

(111) **147336** (220) 2000 02 01 (210) 213170
 (151) 2003 07 30
 (732) Nationwide Mutual Insurance Company, Columbus, US.
 (540) NATIONWIDE TOWARZYSTWO UBEZPIECZEŃ NA ŻYCIE
 (510), (511) **36** usługi finansowe i ubezpieczeniowe.

(111) **147337** (220) 2000 02 01 (210) 213171
 (151) 2003 07 30
 (732) Nationwide Mutual Insurance Company, Columbus, US.
 (540) NATIONWIDE FINANCIAL
 (510), (511) **36** usługi finansowe i ubezpieczeniowe.

(111) **147338** (220) 2000 01 31 (210) 213182
 (151) 2003 07 30
 (732) BSK „LUZ” S.C. Rafał Zabiegaj, Marta Zabiegaj, Tadeusz Szewczyk, Kraków, PL.
 (540)



(531) 2.1, 26.1, 27.5
 (510), (511) **41** organizowanie i prowadzenie kursów BHP, językowych, komputerowych, kursów kandydatów na kierowców oraz kursów doskonalenia jazdy pojazdami silnikowymi.

(111) **147339** (220) 2000 01 31 (210) 213191
 (151) 2003 07 30
 (732) „ZIAJA Ltd” Zakład Produkcji Leków Spółka z o.o., Gdańsk-Matarnia, PL.
 (540) venivita
 (510), (511) **03** produkty kosmetyczne: środki do mycia i pielęgnacji włosów, środki do pielęgnacji skóry, środki myjące, dezodoranty osobiste, olejki eteryczne, perfumy, wody kolońskie, środki do czyszczenia zębów, toaletowe środki sanitarne, **05** produkty farmaceutyczne i sanitarne.

(111) **147340** (220) 2000 02 01 (210) 213203
 (151) 2003 08 11

(732) Fincom Poland Spółka z o.o., Warszawa, PL.
 (540)



(531) 26.3, 26.4, 27.5
 (510), (511) **09** aparatura do przetwarzania informacji, aparatura i urządzenia do cyfrowej transmisji danych, optyczne nośniki informacji, komputery i sprzęt komputerowy, akcesoria do komputerów, części, podzespoły i moduły komputerowe, dyskietki, dyski optyczne i kompaktowe, drukarki, modemy, fax-modemy, voice-modemy, centrale modemowe, urządzenia peryferyjne do komputerów, klawiatury komputerowe, pamięci komputerowe, programy komputerowe, programy komputerowe systemu operacyjnego, monitory, pióra elektroniczne, głośniki, odbiorniki audio, odbiorniki video, urządzenia do odtwarzania dźwięku, urządzenia do przetwarzania tekstów, interfejsy, urządzenia do interkomunikacji, gry działające wyłącznie z odbiornikiem telewizyjnym, procesory, skanery, czytniki, czytniki kodów kreskowych, filtry komputerowe, kalkulatory, karty magnetyczne, karty magnetyczne identyfikacyjne, elektroniczne urządzenia i aparaty pomiarowe i testujące, urządzenia zdalnego dostępu, adaptory do zastosowania w informatyce, adaptory do terminali, modemy dostępowe, serwery dostępowe, urządzenia sieciowe, routery, gry komputerowe, **28** gry, zabawki, gry komputerowe nietelevizyjne, **37** montaż, serwis i naprawa komputerów i sprzętu komputerowego, instalacja urządzeń komputerowych i sieci komputerowych, montaż i instalacja modemów, fax-modemów, voice-modemów i central modemowych, montaż i instalacja urządzeń zdalnego dostępu, montaż i instalacja aparatury i urządzeń do cyfrowej transmisji danych, montaż i instalacja adapterów stosowanych w informatyce, montaż i instalacja adapterów do terminali, montaż i instalacja modemów dostępowych, montaż i instalacja serwerów dostępowych, urządzeń sieciowych, routerów, **38** usługi związane z cyfrową transmisją danych, **42** wypożyczanie i leasing komputerów, sprzętu komputerowego i akcesoriów komputerowych, wypożyczanie i leasing modemów, fax-modemów, voice-modemów i central modemowych, wypożyczanie i leasing urządzeń zdalnego dostępu oraz urządzeń i aparatów pomiarowych i testujących, wypożyczanie i leasing aparatury i urządzeń do cyfrowej transmisji danych, wypożyczanie i leasing adapterów stosowanych w informatyce, wypożyczanie i leasing adapterów do terminali, wypożyczanie i leasing modemów dostępowych, wypożyczanie i leasing serwerów dostępowych, urządzeń sieciowych, routerów, opracowywanie programów komputerowych.

(111) **147341** (220) 1999 11 10 (210) 209606
 (151) 2003 08 08
 (732) Ośrodek Informacji Naukowej POLFA Spółka z o.o., Warszawa, PL.
 (540) TERAPIA I LEKI
 (510), (511) **09** programy komputerowe i bazy danych w internecie, **16** wydawnictwa periodyczne i jednorazowe: czasopisma, prospekty, foldery, wydawnictwa zbiorowe dotyczące farmacji, medycyny, weterynarii, **35** usługi reklamowe z zakresu farmacji, medycyny, weterynarii, ogłoszenia reklamowe i ogłoszenia prasowe, **41** usługi wydawnicze, organizacja szkoleń w zakresie farmacji, medycyny, weterynarii.

(111) **147342** (220) 1999 11 10 (210) 209607
 (151) 2003 08 08
 (732) Ośrodek Informacji Naukowej POLFA Spółka z o.o., Warszawa, PL.
 (540) MATERIA MEDICA POLONA
 (510), (511) **09** programy komputerowe i bazy danych w internecie, **16** wydawnictwa periodyczne i jednorazowe: czasopisma, prospekty, foldery, wydawnictwa zbiorowe dotyczące farmacji, medycyny, weterynarii, **35** usługi reklamowe z zakresu farmacji, medycyny, weterynarii.

cyny, weterynarii, ogłoszenia reklamowe i ogłoszenia prasowe, **41** usługi wydawnicze, organizacja szkoleń w zakresie farmacji, medycyny, weterynarii.

(111) **147343** (220) 1999 03 11 (210) 199028
(151) 2003 10 16
(732) Conopco, Inc., Nowy Jork, US.
(540)



Kolory znaku: żółty, czerwony, granatowy, biały, niebieski, kremowy, zielony, brązowy
(531) 2.1, 8.7, 9.1, 27.5, 29.1
(510), (511) **30** majonez, dresingi do sałatek, smarowidła do kanapek, sos tatarski, keczup i musztarda.

(111) **147344** (220) 1999 04 08 (210) 200260
(151) 2003 10 16
(732) Przedsiębiorstwo Produkcyjno-Handlowo-Usługowe CONTACT O/K Spółka z o.o., Kielce, PL.
(540)



(531) 16.1, 27.5
(510), (511) **09** kable, przewody, światłowody, osłony końcówek elektrycznych, przełącznice, uziemienia i ochrona odgromowa.

(111) **147345** (220) 1999 04 28 (210) 201224
(151) 2003 10 16
(732) Distilleerderijen Erven Lucas Bols N.V., Zoetermeer, NL.
(540)



(531) 2.1, 19.7, 27.5, 27.7
(510), (511) **33** napoje alkoholowe.

(111) **147346** (220) 1999 07 12 (210) 204578
(151) 2003 10 10
(732) 3M Company, St. Paul, US.
(540) TARTAN
(510), (511) **16** papier, tektura i wyroby z tych materiałów, nie ujęte w innych klasach, kartki samoprzylepne i bloczki z nich utwo-

rzony, druki, materiały introligatorskie, materiały fotograficzne, materiały piśmienne, kleje do materiałów piśmiennych lub do celów domowych, materiały dla artystów, pędzle malarskie, maszyny do pisania i sprzęt biurowy (z wyjątkiem mebli), materiały szkoleniowe i instruktażowe (z wyjątkiem aparatów), materiały z tworzyw sztucznych do pakowania (nie ujęte w innych klasach), czcionki drukarskie, matryce.

(111) **147347** (220) 1999 07 21 (210) 204933
(151) 2003 10 14
(732) K-2 BIURO HANDLOWE K. KLUZEK S.C. Krzysztof Kluzek, Katarzyna Kluzek, Warszawa, PL.
(540)



Kolory znaku: niebieski, biały
(531) 27.5, 29.1
(510), (511) **07** maszyny i urządzenia dla przemysłu spożywczego, **30** kawa, herbata, kakao, chleb, ciastka, wyroby cukiernicze, piekarnicze, słodczyce, dekoracje cukiernicze, lody, komponenty do produkcji lodów, proszki do pieczenia, cukier, mąka, ryż, **35** usługi w zakresie organizacji targów i wystaw dla przemysłu spożywczego w celach handlowych i reklamowych, **41** usługi w zakresie organizacji targów i wystaw związanych z kulturą i edukacją w zakresie żywności, żywienia i zdrowia, **42** usługi w zakresie doradztwa technicznego dla przemysłu spożywczego.

(111) **147348** (220) 1999 08 24 (210) 206452
(151) 2003 10 16
(732) Polskapresse Spółka z o.o., Warszawa, PL.
(540)



Kolory znaku: czarny, pomarańczowy
(531) 26.11, 27.5, 29.1
(510), (511) **16** dzienniki i czasopisma.

(111) **147349** (220) 1999 10 01 (210) 207940
(151) 2003 06 25
(732) HORIZON COSMETICS, INC. c/o United Corporate Services, Inc., Dover, US.
(540) SENSUALIST

(510), (511) **03** toaletowe i kąpielowe preparaty zwłaszcza perfumy, wody perfumowane, wody perfumowane w sprayu, wody toaletowe i wody toaletowe w sprayu, mydła, żel pod prysznic, płyn do mycia ciała, kryształki kąpielowe, łagodne exfolianty, szampony i preparaty do włosów, antyperspiranty i dezodoranty do osobistego użytku, esencje zapachowe, olejki do masażu, olejki kąpielowe, płyny i kremy do rąk i ciała, talk do ciała, preparaty pielęgnacyjne przy opalaniu dla mężczyzn i kobiet, kremy do golenia, płyny i balsamy do golenia, susz zapachowy, saszetki zapachowe i zapachy pokojowe.

(111) **147350** (220) 1999 12 30 (210) 211930
(151) 2003 10 16
(732) ZAMEK KRÓLEWSKI NA WAWELU Państwowe Zbiory Sztuki, Kraków, PL.
(540) wawelskie zbiory

(510), (511) **06** figurki, breloczki, statuetki, plakietki (z metali nie szlachetnych), **09** materiały audiowizualne takie jak: filmy dokumentalne, reportażowe oraz dyski optyczne, **14** pierścionki, naszyjniki, bransoletki, breloczki, zapinki ozdobne, biżuteria antyczna

(kopie z metali szlachetnych), **16** książki, plany miast i Wawelu, widokówki, fotografie, karty pocztowe, papeteria, znaczki pamiątkowe, przyciski do papieru wykonane z materiałów pospolitych, miniaturki zbiorów jako miniaturowe kopie eksponatów będących w posiadaniu muzeum (wykonane z miazgi papierowej), **20** miniatury zbiorów, jako miniatury eksponatów, wykonane z drewna, gipsu lub tworzyw sztucznych, pojemniki ozdobne do pakowania z tworzyw sztucznych, ramki do obrazków, szkatułki z metali nie szlachetnych, **21** figurki z porcelany, terakoty lub szkła, szkło, wyroby malowane, tace i tacki z metali nieszlachetnych, **35** usługi w zakresie prowadzenia agencji reklamowych, aukcje publiczne, dystrybucja materiałów reklamowych takich jak: próbki, druki, prospekty, broszury, reklama w prasie, komputerowe bazy danych, rozpowszechnianie ogłoszeń reklamowych, rozlepianie plakatów reklamowych, publikowanie tekstów reklamowych, reklama radiowa, reklama, rozpowszechnianie materiałów reklamowych takich jak: ulotki, prospekty, druki, próbki, reklama i działalność informacyjna, reklama telewizyjna, organizacja wystaw reklamowych, zarządzanie zbiorami informatycznymi, fotokopiowanie, **36** wyceny dzieł sztuki, **37** murarstwo, nadzór budowlany, konserwacja, naprawy, renowacja dzieł sztuki i obiektów zabytkowych, **41** organizacja wystaw i ekspozycji dydaktycznych, prelekcji i odczytów, wykładów z zakresu historii zabytków, przewodnictwo zawodowe polegające na oprowadzaniu po zbiorach i wystawach, szkolenie przewodników, **42** opiniowanie i ekspertyzy w zakresie dzieł sztuki, wyceny dzieł sztuki, inwentaryzacja i dokumentacja zbiorów, badania naukowe w zakresie historii.

(111) **147351** (220) 2000 01 31 (210) 213130
(151) 2003 07 30

(732) GM DAEWOO AUTO & TECHNOLOGY COMPANY, Inchon, KR.

(540) TACUMA

(510), (511) **12** samochody osobowe, samochody sportowe, ambulansy, autobusy, samochody ciężarowe, omnibusy, furgonetki, pojazdy z napędem elektrycznym, silniki do pojazdów lądowych, koła do pojazdów.

(111) **147352** (220) 2000 01 28 (210) 213063
(151) 2003 07 07

(732) Toruńskie Zakłady Materiałów Opatrunkowych Spółka Akcyjna, Toruń, PL.

(540) panty platinum

(510), (511) **05** wkładki higieniczne.

(111) **147353** (220) 2000 01 28 (210) 213064
(151) 2003 07 07

(732) Toruńskie Zakłady Materiałów Opatrunkowych Spółka Akcyjna, Toruń, PL.

(540) panty silk

(510), (511) **05** wkładki higieniczne.

(111) **147354** (220) 2000 02 02 (210) 213215
(151) 2003 07 03

(732) „MISSLAND” Spółka z o.o., Warszawa, PL.

(540) MISS PODLASIA

(510), (511) **41** organizowanie krajowych i międzynarodowych konkursów piękności, pokazy mody, organizowanie imprez artystycznych i estradowych, fotoreportaże.

(111) **147355** (220) 2000 02 02 (210) 213219
(151) 2003 07 03

(732) „MISSLAND” Spółka z o.o., Warszawa, PL.

(540) MISS MĘŻATEK

(510), (511) **41** organizowanie krajowych i międzynarodowych konkursów piękności, pokazy mody, organizowanie imprez artystycznych i estradowych, fotoreportaże.

(111) **147356** (220) 2000 02 02 (210) 213220
(151) 2003 07 03

(732) „MISSLAND” Spółka z o.o., Warszawa, PL.

(540) MISS POLSKI MĘŻATEK

(510), (511) **41** organizowanie krajowych i międzynarodowych konkursów piękności, pokazy mody, organizowanie imprez artystycznych i estradowych, fotoreportaże.

(111) **147357** (220) 2000 02 02 (210) 213221
(151) 2003 07 03

(732) „MISSLAND” Spółka z o.o., Warszawa, PL.

(540) MISS MAZUR

(510), (511) **41** organizowanie krajowych i międzynarodowych konkursów piękności, pokazy mody, organizowanie imprez artystycznych i estradowych, fotoreportaże.

(111) **147358** (220) 2000 02 01 (210) 213305
(151) 2003 09 30

(732) Firma Handlowo-Usługowo-Produkcyjna JANPOL Edward Jan Piecha, Rybnik, PL.

(540)



Kolory znaku: żółty, ciemnoniebieski

(531) 1.1, 26.4, 28.17, 29.1

(510), (511) **11** lampy bakteriobójcze do oczyszczania powietrza, lampki elektryczne na choinkę, żarówki do kierunkowskazów w pojazdach, klosze i szkła do lamp, lampy laboratoryjne, lampiony, abażury do lamp, obudowy i osłony do lamp, reflektory do lamp, rury do lamp, zawieszania do lamp, lampy bezpieczeństwa, lampy do aparatów projekcyjnych, lampy do oświetlania akwarium, lampy do układania włosów, lampy elektryczne, lampy luminescencyjne rurowe do oświetlenia, lampy oświetleniowe, lampy uliczne, lampy ultrafioletowe do celów innych niż lecznicze, lampy wyładowcze do oświetlenia, latarki, latarnie oświetleniowe, latarnie wieńcowe, świeczące numery domów, oprawki żarówek, urządzenia bezpieczeństwa do oświetlenia, urządzenia i instalacje do oświetlenia, oświetlenie sufitowe, żarówki oświetleniowe, palniki do lamp, reflektory i osprzęt do lamp, światła do pojazdów, światła do rowerów, świeczniki, żyrandole, **42** opracowywanie projektów technicznych.

(111) **147359** (220) 2000 02 01 (210) 213306
(151) 2003 09 30

(732) „PANEL” M. Kwiaton, D. Kwiaton Spółka Jawna, Rybnik, PL.

(540)



Kolory znaku: biały, czerwony, czarny

(531) 1.1, 7.3, 27.5, 29.1

(510), (511) **19** bitumiczne powłoki dachowe, bitumiczne wyroby dla budownictwa, boazerie, drewno budowlane, materiały budowlane niemetalowe, płyty budowlane niemetalowe, cegły, cement, obróbki dachowe niemetalowe, pokrycia dachowe niemetalowe, dachówki, drewno budowlane, drenażowe rury niemetalowe, drewno częściowo obrabiane, drewno obrabiane, drewno użytkowe, drzwi niemetalowe, futryny drzwiowe niemetalowe, drzwiowe ościeżnice niemetalowe, drzwiowe płyty niemetalowe, gips, gonty, kabiny kąpielowe niemetalowe, wyroby kamieniarskie, nieme-

talowe kanały dla instalacji wentylacyjnych i klimatyzacyjnych, karton budowlany, karton z miazgi drzewnej, klinkier, obudowy kominkowe, konstrukcyjne elementy niemetalowe dla budownictwa, kreda, krokwie dachowe, kształtki rurowe rozgałęziowe niemetalowe, kształtowniki niemetalowe, łąty niemetalowe, moskitiery niemetalowe, mozaiki dla budownictwa, nadproża niemetalowe, okładziny niemetalowe dla budownictwa, papa, parkiety, piaskowiec dla budownictwa, płytki niemetalowe dla budownictwa, płyty cementowe, podłogi niemetalowe, deski podłogowe, powłoki budowlane, rury spustowe niemetalowe, rury sztywne niemetalowe, rury wodociągowe niemetalowe, rynny niemetalowe, stopnie schodów niemetalowe, sklejka, sufity niemetalowe, sztuczny kamień, ścianki działowe niemetalowe, tarcica, terakota, wapno, zaprawy budowlane, **39** dostarczanie towarów, przewożenie ładunków, przewóz samochodami ciężarowymi.

(111) **147360** (220) 2000 02 03 (210) 213400
(151) 2003 07 14
(732) KANEBO KABUSHIKI KAISHA (KANEBO, LTD.),
Tokio, JP.
(540)

Kanebo
INTERNATIONAL
IB

(531) 27.5
(510), (511) **03** mydła, wyroby perfumeryjne, olejki eteryczne, kosmetyki, lotiony do włosów, **21** przybory i pojemniki (nie z metali szlachetnych i nie pokrywane nimi) stosowane w gospodarstwie domowym i w kuchni, grzebień i gąbki, szczotki i pędzle (z wyjątkiem pędzli malarskich).

(111) **147361** (220) 2000 02 03 (210) 213403
(151) 2003 07 14
(732) Real Deal Records, LLC (Georgia Limited Liability Company), Fairburn, US.
(540)

REAL DEAL RECORDS

(531) 27.5
(510), (511) **09** nagrane dyski magnetyczne i optyczne, kasety, płyty fonograficzne oraz inne nośniki z nagraniem dźwiękiem i/lub obrazem.

(111) **147362** (220) 2000 02 02 (210) 213408
(151) 2003 09 25
(732) Nobiles Kujawska Fabryka Farb i Lakierów Spółka z o.o.,
Włocławek, PL.
(540) colorama
(510), (511) **02** środki malarskie.

(111) **147363** (220) 2000 02 04 (210) 213451
(151) 2003 09 25
(732) NATURE'S WAY PRODUCTS, INC., Springville, US.
(540)

**Nature's
Way**

(531) 5.3, 27.5

(510), (511) **05** preparaty medyczne, witaminy, mineralne dodatki do żywności, dodatki do żywności o działaniu leczniczym, proteiny, ekstrakty ziołowe, zioła do celów medycznych, środki dietetyczne, mianowicie suplementy zastępujące posiłki, wszystkie wyżej wymienione towary we wszystkich dostępnych formach, w tym również w tabletkach, w kapsułkach, w płynie i w proszku.

(111) **147364** (220) 2000 02 03 (210) 213464
(151) 2003 10 01
(732) Przedsiębiorstwo Prywatne „ZAKPOL” Jerzy Zakonek,
Oława, PL.
(540)



Kolory znaku: niebieski

(531) 26.4, 27.5, 29.1
(510), (511) **06** szalunki do betonu metalowe, zbrojenie betonu i dla budownictwa metalowe, bramy metalowe, materiały konstrukcyjne metalowe, futryny do drzwi i odrzwia metalowe, klamki metalowe, klamki do drzwi metalowe, metalowe kołatki do drzwi, nieelektryczne urządzenia do otwierania drzwi, metalowe ograniczniki do drzwi, metalowe okucia i uszczelki do drzwi, okienne i dla budownictwa, metalowy osprzęt do drzwi, metalowe płyty do drzwi, rolki i prowadnice do drzwi, do okien i dla budownictwa metalowe, nieelektryczne zamknięcia do drzwi, metalowe zasuwki do drzwi, kątowniki i kształtowniki metalowe, konstrukcje i materiały metalowe, nadproża, narożniki metalowe, okładziny niemetalowe, metalowe okna, ramy, okiennice i osprzęt do okien, blacha, pręty, rury i taśmy metalowe, metalowe zawiasy, żaluzje, napinacze taśm metalowych stosowane jako zaciski naprężające, **19** beton, szalunki do betonu niemetalowe, betonowe elementy budowlane, bramy niemetalowe, niemetalowe materiały budowlane, drewno budowlane, drewno użytkowe, barierki bezpieczeństwa na drogach niemetalowe, materiały do budowy i pokrywania dróg, znaki drogowe nieświecące i niemechaniczne niemetalowe, niemetalowe drzwi, futryny, futryny do drzwi i płyty do drzwi, niemetalowe drzwi składane, figurki i posągi z kamienia, betonu lub marmuru, kątowniki i kształtowniki niemetalowe, konstrukcje i materiały konstrukcyjne niemetalowe, kraty i kratownice niemetalowe, listwy niemetalowe, spoiwa murarskie, niemetalowe odrzwia i okucia drzwi, niemetalowe ogrodzenia, niemetalowe okna, ramy do okien i okiennice, powłoki budowlane, niemetalowe rynny, niemetalowe stemple, niemetalowe sufity, zaprawa murarska, niemetalowe zbrojenie dla budownictwa, niemetalowe żaluzje, żużel, **37** pomoc w przypadku awarii pojazdów w zakresie ich naprawy, instalowanie, konserwacja oraz naprawy wyposażenia dla biura, usługi blacharskie, wypożyczenie sprzętu budowlanego, informowanie o budownictwie i materiałach budowlanych, instalowanie, konserwacja oraz naprawy komputerów, wykonywanie konstrukcji, instalowanie, konserwacja oraz naprawy maszyn, usługi murarskie, regeneracja maszyn i silników zużytych lub częściowo uszkodzonych, rozbiorca budynków, obsługa i naprawy samochodów w ramach stacji obsługi, naprawy stolarskie, usługi uszczelniania budynków, instalowanie i naprawy alarmów przeciwwłamaniowych, malowanie i naprawy znaków.

(111) **147365** (220) 2000 02 03 (210) 213467
(151) 2003 09 15
(732) Przedsiębiorstwo Produkcyjno Handlowe HUNTER S.C.
Jerzy Niemiec, Janusz Niemiec, Brzezówka, PL.

(540)



Kolory znaku: beż, czarny, różowy, czerwony
 (531) 2.1, 3.3, 23.1, 26.1, 27.5, 29.1
 (510), (511) **25** odzież z tworzyw naturalnych i sztucznych.

(111) **147366** (220) 2000 02 03 (210) 213469
 (151) 2003 09 29
 (732) KOMALUX Spółka z o.o., Nowostawy Dolne, PL.
 (540)



Kolory znaku: niebiesko-zielony, niebieski
 (531) 7.3, 27.5, 29.1
 (510), (511) **19** okna i drzwi z drewna i tworzyw sztucznych.

(111) **147367** (220) 2000 02 03 (210) 213471
 (151) 2003 09 29
 (732) Przedsiębiorstwo Produkcyjno Handlowe MIKROL S.C. Elżbieta Frankowska-Motył, Wiesław Motyl, Jolanta Tereszkiewicz, Ryszard Tereszkiewicz, Ostrzeszów, PL.
 (540) MIKROL
 (510), (511) **31** pasze dla zwierząt.

(111) **147368** (220) 2000 02 04 (210) 213476
 (151) 2003 09 25
 (732) Wytwórnia Sprzętu Ochronnego „WAEL”-bis, Kraków, PL.
 (540)



Kolory znaku: czerwony, czarny
 (531) 1.15, 24.15, 27.5, 29.1
 (510), (511) **09** aparatura i osprzęt elektryczny niskiego i wysokiego napięcia, energetyczny sprzęt ochronny, urządzenia pomiarowe, sygnalizacyjne, kontrolne, sterownicze, alarmowe i zabezpieczające dla energetyki, trakcji elektrycznych i telekomunikacji, przyrządy, zestawy, modele i pomoce dydaktyczne związane z nauczaniem elektryczności, magnetyzmu, elektrotechniki, elektroniki, automatyki, cybernetyki i informatyki, **35** prowadzenie sklepów detalicznych i hurtowni z aparaturą, osprzętem i częściami elektrycznymi, energetycznym sprzętem ochronnym, urządzeniami pomiarowymi, sygnalizacyjnymi, kontrolnymi, sterowniczymi, alarmowymi i zabezpieczającymi dla energetyki, trakcji elektrycznych i telekomunikacji, przyrządami, zestawami, modelami i pomocami dydaktycznymi, organizowanie i obsługa aukcji, giełd towarowych, wystaw handlowych lub reklamowych, promowanie innowacyjnych rozwiązań technicznych i organizacyjnych, **41** organizacja i prowadzenie szkoleń, kursów, konferencji, sympozjów i seminariów, **42** usługi projektowe, ekspertyzy, opinie, doradztwo fachowe, wykonywanie dokumentacji konstrukcyjnych i opracowań technologicznych dotyczących maszyn, linii produkcyjnych, oprzyrządowania, aparatury, urządzeń i instalacji, usługi w zakresie przeprowadzania wdrożeń oraz rozruchów technicznych i technologicznych maszyn, linii, aparatury, urządzeń i instalacji.

(111) **147369** (220) 2000 02 04 (210) 213502
 (151) 2003 09 11

(732) „SANDOR” Piotr Samol, Sława, PL.
 (540)



Kolory znaku: biały, zielony, czarny
 (531) 26.13, 27.5, 29.1
 (510), (511) **09** akustyczne: płyty, przewody, sygnalizatory, aparatura do przetwarzania informacji, baterie, bezpieczniki, mikroprocesory, czytniki stosowane w informatyce oraz czytniki kodów, drukarki komputerowe, dystrybutory dysków, elektryczne: instalacje, przewody, złącza, nośniki danych analogowe i cyfrowe, interfejsy stosowane w informatyce, kalkulatory, karty: magnetyczne, z pamięcią lub mikroprocesorem, klawiatury komputerowe, komparatory, komputerowe: drukarki, notesy, pamięci, urządzenia peryferyjne, komputery, liczniki, maszyny liczące, modemy, monitory: hardware, myszy stosowane w informatyce, napędy dyskowe stosowane w informatyce, obwody: drukowane, scalone, odbiorniki radiowe, audio i video, półprzewodniki, procesory tekstu, programy komputerowe, przekaźniki elektryczne i sygnałów elektronicznych, przełączniki stosowane w elektryce oraz przełączniki czasowe automatyczne nie do zegarów, radiotelefoniczna aparatura i aparaty, stacje taśm magnetycznych stosowane w informatyce, telefoniczne: aparaty, centrale, przewody, słuchawki, transformatory, transformatory elektroniczne, urządzenia do gry działające z odbiornikiem telewizyjnym, urządzenia do interkomunikacji, urządzenia do przetwarzania informacji, urządzenia do rejestracji, odtwarzania, transmisji i mierniki poziomu dźwięku, urządzenia do zdalnego sterowania, kontrolne urządzenia elektryczne, urządzenia nadawcze telefoniczne, wagi, instalacje elektryczne do zdalnego sterowania operacjami przemysłowymi, złącza i złączki elektryczne i elektroniczne, **37** usługi naprawy i konserwacji sprzętu komputerowego, liczącego i ważącego, **42** badania i ekspertyzy techniczne, inżynieryjne, doradztwo komputerowe, oprogramowywanie komputerów, odzyskiwanie komputerowych baz danych.

(111) **147370** (220) 2000 02 07 (210) 213551
 (151) 2003 08 18
 (732) Zakład Przetwórstwa Mięsnego „NIK-POL” Dariusz Nikiel, Bobrowniki, PL.
 (540) piwo
 (510), (511) **29** mięso, wędliny.

(111) **147371** (220) 2000 02 07 (210) 213575
 (151) 2003 10 03
 (732) Fabryka Wodomierzy PoWoGaz SA, Poznań, PL.
 (540) POWOGAZ
 (510), (511) **06** armatura wodociągowa, metalowe zawory zasuwowe, **09** przepływomierze, wodomierze, zwężki Venturiego, ciepłomierze, **11** chloratory do odkażania wody i ścieków.

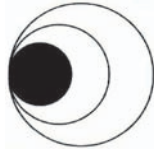
(111) **147372** (220) 2000 02 07 (210) 213576
 (151) 2003 10 03
 (732) Fabryka Wodomierzy PoWoGaz SA, Poznań, PL.
 (540)



(531) 12.3, 26.1, 27.5

(510), (511) **06** armatura wodociągowa, metalowe zawory zasurowe, **09** przepływomierze, wodomierze, zwężki Venturiego, ciepłomierze, **11** chloratory do odkażania wody i ścieków.

(111) **147373** (220) 2000 02 08 (210) 213589
(151) 2003 10 03
(732) Zakłady Gumowe GEYER & HOSAJA Spółka z o. o. w Partyni, Partynia, PL.
(540)



(531) 26.1
(510), (511) **12** ogumienie kół pojazdów, opony samochodowe, opony pełne, bieżniki do bieżnikowania opon, dętki do opon, wyroby gumowe formowe do samochodów nie ujęte w innej klasie, wyroby gumowo metalowe do samochodów nie ujęte w innej klasie, **37** usługi bieżnikowania, wulkanizacji i naprawy opon.

(111) **147374** (220) 2000 02 08 (210) 213591
(151) 2003 10 03
(732) Pierwszy Polski Dom Brokerski Ubezpieczeń i Reasekuracji GAWROŃSKI I SANGOWSKI S.C. Gawroński Andrzej, Sangowski Tadeusz, Poznań, PL.
(540)



(531) 26.4, 27.5
(510), (511) **36** usługi brokerskie dotyczące ubezpieczeń i reasekuracji świadczone ubezpieczanym i ubezpieczającym, usługi związane z zawieraniem wszystkich rodzajów umów ubezpieczeniowych, wycena ubezpieczeń, usługi związane z prowadzeniem agencji ubezpieczeniowych, informacja i doradztwo ubezpieczeniowe i finansowe, usługi bankowe, usługi finansowe, usługi maklerskie, usługi związane z pośrednictwem w obrocie nieruchomościami, usługi brokerskie dotyczące akcji i własności.

(111) **147375** (220) 2000 02 08 (210) 213603
(151) 2003 09 26
(732) Kaczorowski Ryszard Zakład EKO-MAK MAKARONY BABUNI, Rudniki, PL.
(540)



Kolory znaku: biały, żółty, czerwony, czarny
(531) 25.7, 26.1, 26.5, 27.5, 29.1
(510), (511) **30** makarony.

(111) **147376** (220) 2000 02 10 (210) 213614
(151) 2003 09 26

(732) Bogdański Janusz, Kubicki Grzegorz J., Tokarski Piotr WIBEX S.C., Ostrów Maz., PL.

(540) REVO-FIX
(510), (511) **06** metalowe materiały budowlane, **17** materiały do uszczelniania i izolowania.

(111) **147377** (220) 2000 02 09 (210) 213658
(151) 2003 09 24
(732) M & K foam GmbH Spółka z o.o., Koło, PL.
(540)



Kolory znaku: czarny, szary

(531) 24.17, 27.5, 29.1
(510), (511) **10** poduszki przeciw bezsenności, gąbki chirurgiczne, koce podgrzewane elektrycznie do celów leczniczych, łóżka hydrostatyczne do celów leczniczych, materace położnicze, materace powietrzne do celów leczniczych, poduszki do celów leczniczych, poduszki powietrzne do celów leczniczych, **20** leżaki, **10** łóżka, materace, materace do łóżek, materace sprężynowe, materace nadmuchiwane, poduszki, kanapy.

(111) **147378** (220) 2000 02 11 (210) 213731
(151) 2003 07 16
(732) British Steel Limited, Londyn, GB.
(540) CORUS

(510), (511) **01** chemikalia stosowane w produkcji i/lub obróbce metali, **06** metale nieszlachetne i ich stopy, metale nieszlachetne obrabiane i częściowo obrabiane, budowlane materiały metalowe, metalowe rury, płyty, taśmy, arkusze, druty, kable i tuby, lutownia twarde, nieobrobione lub częściowo obrabione produkty stalowe lub żeliwne, formy odlewnicze, budowlane lub elewacyjne wykładziny metalowe, metalowe nadproża i pokrycia dachów, szyny metalowe, metalowe zwrotnice i podkłady kolejowe, metalowe budowlane materiały zbrojeniowe, metalowe materiały zbrojeniowe do betonu, metalowe słupy arkuszone i żaluzje, metalowe szalunki do betonu, sprężyny metalowe, puszki metalowe, **07** maszyny i obrabiarki, konwertory do produkcji metali, konwertory do stali, przenośniki, wały korbowe i obudowy, wiertła i głowice wiertnicze oraz maszyny wiertnicze, maszyny filtrujące, maszyny przenoszące i manipulujące, maszyny wyciągowe, formy /części maszyn/, tłoki cylindrów, prasy, walcarki oraz walce walcarek, **09** aparaty i instrumenty pomiarowe, wagowe, detekcyjne i rejestrujące, oprogramowanie komputerowe oraz komputerowe programy systemów operacyjnych, komputerowe urządzenia peryferyjne, zdalne aparaty pomiarowe i rejestrujące elektryczne aparaty spawające, osłony twarzy stosowane przy spawaniu, laboratoryjne piece doświadczalne, mierniki, fotokomórki i urządzenia zabezpieczające, wyposażenie i odzież ochronna osobistego użytku do ochrony przed wypadkami, **16** druki, raporty i publikacje drukowane, **19** materiały budowlane głównie nie z metali, materiały ogniotrwałe, niemetalowe podkłady kolejowe oraz formy odlewnicze, **39** usługi w zakresie transportu, pakowania i magazynowania towarów, **40** usługi w zakresie obróbki materiałów, odlewania, cięcia, profilowania i hartowania metali, usługi frezowania, powlekanie i profilowanie metalowych taśm i arkuszy.

(111) **147379** (220) 2000 02 11 (210) 213732
(151) 2003 07 16
(732) British Steel Limited, Londyn, GB.
(540)



(531) 26.1, 26.13, 27.5

(510), (511) **01** chemikalia stosowane w produkcji i/lub obróbce metali, **06** metale nieszlachetne i ich stopy, metale nieszlachetne obrobione i częściowo obrobione, budowlane materiały metalowe, metalowe rury, płyty, taśmy, arkusze, druty, kable i tuby, lutowia twarde, nieobrobione lub częściowo obrobione produkty stalowe lub żeliwne, formy odlewnicze, budowlane lub elewacyjne wykładziny metalowe, metalowe nadproża i pokrycia dachów, szyny metalowe, metalowe zwrotnice i podkłady kolejowe, metalowe budowlane materiały zbrojeniowe, metalowe materiały zbrojeniowe do betonu, metalowe słupy arkuszowe i żaluzje, metalowe szalunki do betonu, sprężyny metalowe, puszki metalowe, **07** maszyny i obrabiarki, konwertory do produkcji metali, konwertory do stali, przenośniki, wały korbowe i obudowy, wiertła i głowice wiertnicze oraz maszyny wiertnicze, maszyny filtrujące, maszyny przenoszące i manipulujące, maszyny wyciągowe, formy /części maszyn/, tłoki cylindrów, prasy, walcarki oraz walce walcarek, **09** aparaty i instrumenty pomiarowe, wagowe, detekcyjne i rejestrujące, oprogramowanie komputerowe oraz komputerowe programy systemów operacyjnych, komputerowe urządzenia peryferyjne, zdalne aparaty pomiarowe i rejestrujące elektryczne aparaty spawające, osłony twarzy stosowane przy spawaniu, laboratoryjne piece doświadczalne, mierniki, fotokomórki i urządzenia zabezpieczające, wyposażenie i odzież ochronna osobistego użytku do ochrony przed wypadkami, **16** druki, raporty i publikacje drukowane, **19** materiały budowlane głównie nie z metali, materiały ogniotrwałe, niemetalowe podkłady kolejowe oraz formy odlewnicze, **39** usługi w zakresie transportu, pakowania i magazynowania towarów, **40** usługi w zakresie obróbki materiałów, odlewania, cięcia, profilowania i hartowania metali, usługi frezowania, powlekanie i profilowanie metalowych taśm i arkuszy.

(111) **147380** (220) 2000 02 10 (210) 213742
(151) 2003 07 16
(732) „FAMILY FROST-POLEN” Spółka z o.o., Tychy, PL.
(540) mr. frost

(510), (511) **29** mięso, ryby, drób, dziczyzna i ich przetwory, ekstrakty mięsne, konserwowane, suszone i gotowane owoce i warzywa, jaja, mleko, produkty mleczne, oleje i tłuszcze jadalne, galaretki, racuchy ziemniaczane, orzechy spreparowane, sosy mięsne, zioła ogrodowe konserwowane, zupy, żelatyna do celów spożywczych, **30** lody spożywcze, mąka i produkty zbożowe, ciasta przekładane mięsem, naleśniki, krokiety, pizza, tarty, kanapki, pierogi, paszty, makarony, wafle, płatki zbożowe suszone.

(111) **147381** (220) 2000 02 14 (210) 213830
(151) 2003 09 24
(732) Centrum Lecznico Rehabilitacyjne i Medycyny Pracy „Attis” Samodzielny Publiczny Zakład Opieki Zdrowotnej, Warszawa, PL.
(540)



Kolory znaku: zielony, niebieski
(531) 2.9, 5.3, 5.5, 29.1
(510), (511) **44** usługi medyczne.

(111) **147382** (220) 2000 02 15 (210) 213882
(151) 2003 09 26
(732) Fuji Jukogyo Kabushiki Kaisha (also trading as Fuji Heavy Industries Ltd.), Tokio, JP.
(540) FORESTER
(510), (511) **12** samochody i ich części oraz akcesoria samochodowe: fartuchy błotnika, zasłony przeciwsłoneczne, osłony przeciwsłoneczne, spoiler samochodowe.

(111) **147383** (220) 2000 02 14 (210) 213892
(151) 2003 09 08
(732) Firma SUKIENNIK Anna Kowalczyk, Łódź, PL.
(540)



Kolory znaku: niebieski, biały
(531) 7.1, 7.3, 26.4, 27.5, 29.1
(510), (511) **19** artykuły budowlane, zwłaszcza z towrzyw spienianych: kasetony, listwy boazerijne, płyty okładzinowe, płyty i wkładki termoizolacyjne.

(111) **147384** (220) 2000 02 16 (210) 213914
(151) 2003 09 18
(732) PTK CENTERTEL Spółka z o.o., Warszawa, PL.
(540)



Kolory znaku: biały, granatowy, żółty
(531) 26.1, 26.2, 27.5, 29.1
(510), (511) **38** usługi telekomunikacyjne.

(111) **147385** (220) 2000 02 16 (210) 213915
(151) 2003 09 18
(732) PTK CENTERTEL Spółka z o.o., Warszawa, PL.
(540)



Kolory znaku: biały, granatowy, szary
(531) 26.1, 26.2, 27.5, 29.1
(510), (511) **38** usługi telekomunikacyjne.

(111) **147386** (220) 2000 02 16 (210) 213916
(151) 2003 09 18
(732) PTK CENTERTEL Spółka z o.o., Warszawa, PL.
(540)



Kolory znaku: biały, granatowy, żółty
(531) 26.1, 26.2, 27.5, 29.1
(510), (511) **38** usługi telekomunikacyjne.

(111) **147387** (220) 2000 02 16 (210) 213917
(151) 2003 09 18
(732) PTK CENTERTEL Spółka z o.o., Warszawa, PL.

(540)



Kolory znaku: biały, szary, granatowy

(531) 26.1, 26.2, 27.5, 29.1

(510), (511) **38** usługi telekomunikacyjne.(111) **147388** (220) 2000 02 16 (210) 213923

(151) 2003 08 06

(732) G.D. SEARLE LLC (Delaware limited liability corporation), Peapack, US.

(540)

EPHESUS

(531) 27.5

(510), (511) **05** preparaty i substancje farmaceutyczne, leki, narkotyki, **42** prowadzenie badań prób klinicznych leków i badań naukowych w dziedzinie medycyny.(111) **147389** (220) 2000 02 15 (210) 213931

(151) 2003 09 18

(732) Samodzielny Publiczny Zakład Opieki Zdrowotnej, Krotoszyn, PL.

(540)



Kolory znaku: srebrno-szary, granatowy, żółto-złoty

(531) 14.5, 24.13, 26.4, 27.5, 29.1

(510), (511) **39** usługi pogotowia ratunkowego w zakresie transportu chorych, **44** usługi w zakresie podstawowej opieki zdrowotnej, ambulatoryjnej opieki specjalistycznej, opieki stomatologicznej, opieki stacjonarnej, rehabilitacji leczniczej, diagnostyki medycznej, promocji zdrowia i profilaktyki chorób, opieki paliatywnej, a także medycyny pracy, usługi pogotowia ratunkowego w zakresie udzielania pomocy medycznej.(111) **147390** (220) 2000 02 15 (210) 213932

(151) 2003 09 18

(732) Samodzielny Publiczny Zakład Opieki Zdrowotnej, Krotoszyn, PL.

(540)



Kolory znaku: żółty, granatowy, szary

(531) 3.11, 14.5, 24.13, 27.5, 29.1

(510), (511) **39** usługi pogotowia ratunkowego w zakresie transportu chorych, **44** usługi w zakresie podstawowej opieki zdrowotnej, ambulatoryjnej opieki specjalistycznej, opieki stomatologicznej, opieki stacjonarnej, rehabilitacji leczniczej, diagnostyki medycznej, promocji zdrowia i profilaktyki chorób, opieki paliatywnej, a także medycyny pracy, usługi pogotowia ratunkowego w zakresie udzielania pomocy medycznej.(111) **147391** (220) 2000 02 15 (210) 213937

(151) 2003 09 18

(732) INTERIA. PL S.A., Kraków, PL.

(540) INTERIANIE, ŁĄCZCIE SIĘ !

(510), (511) **09** anteny, aparaty do fototelegrafii, aparaty do przetwarzania informacji, aparaty do rejestracji dźwięku, aparaty fotograficzne, aparatura radiotelegraficzna w tym aparaty radiotelefoniczne, audiowizualne urządzenia do nauki, czytniki, czytniki optyczne, dalekopisy, nośniki informacji optyczne, dyktafony, dyski komputerowe, dyski magnetyczne, dyski obliczeniowe, dyski optyczne, dyskietki, dystrybutory dysków, ekrany wideo, błony filmowe do nagrań dźwiękowych, fotokopiarki, głośniki, interfejsy dla informatyki, karty magnetyczne kodowane, karty inteligentne z obwodami scalonymi i zintegrowanymi, kasety wideo, komputery, peryferyjne urządzenia komputerowe takie jak: drukarki, monitory, skanery, programy komputerowe systemu operacyjnego, maszyny radiotelegraficzne, megafony, mikrofony, mikroprocesory, nadajniki do telekomunikacji, notesy elektroniczne, obwody drukowane, obwody scalone, odbiorniki audio-wideo, odtwarzacze płyt kompaktowych, półprzewodniki, procesory tekstu, przekaźniki sygnałów elektrycznych, przewody akustyczne, przewody telefoniczne, przewody telegraficzne, repondery telefoniczne, słuchawki telefoniczne, taśmy do rejestracji dźwięku, taśmy magnetyczne, taśmy wideo, telekopiarki, urządzenia nadawcze, urządzenia do interkomunikacji, urządzenia do odtwarzania dźwięku, urządzenia do transmisji dźwięku, złącza do przewodów elektrycznych, **35** usługi związane z organizowaniem aukcji, usługi w zakresie domów aukcyjnych, usługi z zakresu informacji handlowej, usługi z zakresu systematyzacji i pozyskiwania komputerowych baz danych, usługi marketingowe, usługi w zakresie produkcji: reklam radiowych, telewizyjnych i kinowych, usługi wykonywane przez agencje reklamowe, takie jak: reklama osób trzecich w ramach udzielonych pełnomocnictw w zakresie działalności: radiowej, telewizyjnej lub kinowej, publikowania tekstów reklamowych, usługi dotyczące transkrypcji informacji, usługi w zakresie reprodukcji dokumentów i dokumentacji, usługi menedżerskie, usługi badania rynku, usługi badania opinii, usługi informacyjne w zakresie działalności gospodarczej, usługi rozlepiania plakatów reklamowych, uaktualnianie ulotek reklamowych, wypożyczanie materiałów reklamowych, usługi dotyczące zarządzania zbiorami informatycznymi, usługi organizacji wystaw handlowych lub reklamowych, usługi zarządzania hotelami, usługi dotyczące zarządzania profesjonalną działalnością artystyczną, **36** usługi wykonywane przez agencje nieruchomości, takie jak: pośrednictwo w handlu nieruchomościami, pośrednictwo w sprawach kupna, sprzedaży, najmu nieruchomości, wycena nieruchomości, wynajmowanie mieszkań, wynajmowanie pomieszczeń biurowych, zarządzanie majątkiem nieruchomości, zarządzanie nieruchomościami, usługi finansowe, takie jak: analizy finansowe, doradztwo w sprawach finansowych, działalność finansowa, emisja bonów wartościowych, pośrednictwo przy zawieraniu umów kredytowych, emisja kart kredytowych, informacja bankowa, usługi agencji dotyczące skupu długów, inwestycje kapitałowe, kantory wymiany walut, lokaty kapitałów, notowania kapitałowe, operacje bankowe, oszacowanie wartości dla celów fiskalnych, pośrednictwo maklerskie na giełdach, powiernictwo, pożyczki pod zastaw, sponsorowanie finansowe, transakcje finansowe, transfer elektroniczny środków finansowych, zarządzanie finansami, usługi wykonywane przez agencje ubezpieczeniowe, takie jak: doradztwo w sprawach ubezpieczeniowych, informacja o ubezpieczeniach, ubezpieczenia, wycena ubezpieczenia, **38** usługi wykonywane przez agencje informacyjne takie jak: opracowywanie informacji w zakresie wiadomości radiowych i telewizyjnych, zbieranie i przekazywanie tych wiadomości i informacji, usługi wykonywane przez agencje prasowe takie jak: zbieranie i opracowywanie wiadomości prasowych oraz przekazywanie tych wiadomości i informacji do prasy, usługi w zakresie przesyłania wiadomości, takie jak: emisja radiowa i emisja telewizyjna, usługi w zakresie informacji o telekomunikacji, komunikacji: radiowej, telefonicznej, telegraficznej i poczty elektronicznej, usługi w zakresie przesyłania danych przy pomocy: światłowodów i terminali komputerowych, usługi dotyczące przesyłania telegramów, telefaksów i telekopii, usługi dotyczące przesyłania wiadomości i obrazu przy

pomocy komputera, radiofonia, rozpowszechnianie programów telewizyjnych, obsługa przekazu fonicznego, prowadzenie transmisji, telefonia komórkowa, obsługa i najem sprzętu do telekomunikacji w tym do transmisji radia i telewizji, usługi dotyczące organizowania systemów transmisyjnych, rozpowszechnianie programów radiowych i telewizyjnych, usługi internetowe w zakresie: telekomunikacji, telefonii komórkowej, radiofonii i telewizji, wypożyczanie urządzeń do przekazywania informacji, wypożyczanie urządzeń telekomunikacyjnych, **41** usługi związane z montażem programów radiowych i telewizyjnych, usługi nauczania i organizowania konkursów edukacyjnych lub rozrywkowych, usługi dotyczące organizowania pokazów i widowisk artystycznych, organizowania zawodów sportowych, organizowania konkursów piękności, organizowania zabaw, organizowania i prowadzenia seminariów, organizowania i prowadzenia konferencji i kongresów, organizowania rozrywki internetowej, radiowej i telewizyjnej, organizowania wystaw kulturalnych lub edukacyjnych, usługi świadczone przez parki rozrywki, usługi związane z organizowaniem kursów, takich jak: edukacyjnych, internetowych, korespondencyjnych, usługi dotyczące produkcji szerokotaśmowych filmów i produkcji filmów na taśmach wideo, usługi w zakresie produkcji widowisk, usługi wykonywane przez agencję artystyczną w zakresie: studia nagrań, przedstawień teatralnych, organizowania festiwalu piosenkarskich, usługi w zakresie wypożyczalni rekwizytów, usługi w zakresie wypożyczalni kaset, usługi dotyczące publikowania książek i tekstów innych niż teksty reklamowe, usługi organizowania rozrywki radiowej, usługi dotyczące wypożyczania nagrań dźwiękowych.

(111) **147392** (220) 2000 02 15 (210) 213938

(151) 2003 09 18

(732) INTERIA. PL S.A., Kraków, PL.

(540) INTERIANIE

(510), (511) **09** anteny, aparaty do fototelegrafii, aparaty do przetwarzania informacji, aparaty do rejestracji dźwięku, aparaty fotograficzne, aparatura radiotelegraficzna w tym aparaty radiotelefoniczne, audiowizualne urządzenia do nauki, czytniki, czytniki optyczne, dalekopisy, nośniki informacji optyczne, dyktafony, dyski komputerowe, dyski magnetyczne, dyski obliczeniowe, dyski optyczne, dyskiety, dystrybutory dysków, ekrany wideo, błony filmowe do nagrań dźwiękowych, fotokopiarki, głośniki, interfejsy dla informatyki, karty magnetyczne kodowane, karty inteligentne z obwodami scalonymi i zintegrowanymi, kasety wideo, komputery, peryferyjne urządzenia komputerowe takie jak: drukarki, monitory, skanery, programy komputerowe systemu operacyjnego, maszyny radiotelegraficzne, megafony, mikroprocesory, nadajniki do telekomunikacji, notesy elektroniczne, obwody drukowane, obwody scalone, odbiorniki audio-wideo, odtwarzacze płyt kompaktowych, półprzewodniki, procesory tekstu, przekaźniki sygnałów elektrycznych, przewody akustyczne, przewody telefoniczne, przewody telegraficzne, repondery telefoniczne, słuchawki telefoniczne, taśmy do rejestracji dźwięku, taśmy magnetyczne, taśmy wideo, telekopiarki, urządzenia nadawcze, urządzenia do interkomunikacji, urządzenia do odtwarzania dźwięku, urządzenia do transmisji dźwięku, złącza do przewodów elektrycznych, **35** usługi związane z organizowaniem aukcji, usługi w zakresie domów aukcyjnych, usługi w zakresie informacji handlowej, usługi w zakresie systematyzacji i pozyskiwania komputerowych baz danych, usługi marketingowe, usługi w zakresie produkcji: reklam radiowych, telewizyjnych i kinowych, usługi wykonywane przez agencje reklamowe, takie jak: reklama osób trzecich w ramach udzielonych pełnomocnictw w zakresie działalności: radiowej, telewizyjnej lub kinowej, publikowania tekstów reklamowych, usługi dotyczące transkrypcji informacji, usługi w zakresie reprodukcji dokumentów i dokumentacji, usługi menedżerskie, usługi badania rynku, usługi badania opinii, usługi informacyjne w zakresie działalności gospodarczej, usługi rozlepiania plakatów reklamowych, uaktualnianie ulotek reklamowych, wypożyczanie materiałów reklamowych, usługi dotyczące zarządzania zbiorami informatycznymi, usługi organizacji wystaw handlowych lub reklamowych, usługi zarządzania hotelami, usługi dotyczące zarządzania profesjonalną działalnością artystyczną, **36** usługi wykonywane przez agencje

nieruchomości, takie jak: pośrednictwo w handlu nieruchomościami, pośrednictwo w sprawach kupna, sprzedaży, najmu nieruchomości, wycena nieruchomości, wynajmowanie mieszkań, wynajmowanie pomieszczeń biurowych, zarządzanie majątkiem nieruchomości, zarządzanie nieruchomościami, usługi finansowe, takie jak: analizy finansowe, doradztwo w sprawach finansowych, działalność finansowa, emisja bonów wartościowych, pośrednictwo przy zawieraniu umów kredytowych, emisja kart kredytowych, informacja bankowa, usługi agencji dotyczące skupu długów, inwestycja kapitałowe, kantory wymiany walut, lokaty kapitałowe, notowania kapitałowe, operacje bankowe, oszacowanie wartości dla celów fiskalnych, pośrednictwo maklerskie na giełdach, powiernictwo, pożyczki pod zastaw, sponsorowanie finansowe, transakcje finansowe, transfer elektroniczny środków finansowych, zarządzanie finansami, usługi wykonywane przez agencje ubezpieczeniowe, takie jak: doradztwo w sprawach ubezpieczeniowych, informacja o ubezpieczeniach, ubezpieczenia, wycena ubezpieczenia, **38** usługi wykonywane przez agencje informacyjne takie jak: opracowywanie informacji w zakresie wiadomości radiowych i telewizyjnych, zbieranie i przekazywanie tych wiadomości i informacji, usługi wykonywane przez agencje prasowe takie jak: zbieranie i opracowywanie wiadomości prasowych oraz przekazywanie tych wiadomości i informacji do prasy, usługi w zakresie przesyłania wiadomości, takie jak: emisja radiowa i emisja telewizyjna, usługi w zakresie informacji o telekomunikacji, komunikacji: radiowej, telefonicznej, telegraficznej i poczty elektronicznej, usługi w zakresie przesyłania danych przy pomocy: światłowodów i terminali komputerowych, usługi dotyczące przesyłania telegramów, telefaksów i telekopii, usługi dotyczące przesyłania wiadomości i obrazu przy pomocy komputera, radiofonia, rozpowszechnianie programów telewizyjnych, obsługa przekazu fonicznego, prowadzenie transmisji, telefonia komórkowa, obsługa i najem sprzętu do telekomunikacji w tym do transmisji radia i telewizji, usługi dotyczące organizowania systemów transmisyjnych, rozpowszechnianie programów radiowych i telewizyjnych, usługi internetowe w zakresie: telekomunikacji, telefonii komórkowej, radiofonii i telewizji, wypożyczanie urządzeń do przekazywania informacji, wypożyczanie urządzeń telekomunikacyjnych, **41** usługi związane z montażem programów radiowych i telewizyjnych, usługi nauczania i organizowania konkursów edukacyjnych lub rozrywkowych, usługi dotyczące organizowania pokazów i widowisk artystycznych, organizowania zawodów sportowych, organizowania konkursów piękności, organizowania zabaw, organizowania i prowadzenia seminariów, organizowania i prowadzenia konferencji i kongresów, organizowania rozrywki internetowej, radiowej i telewizyjnej, organizowania wystaw kulturalnych lub edukacyjnych, usługi świadczone przez parki rozrywki, usługi związane z organizowaniem kursów, takich jak: edukacyjnych, internetowych, korespondencyjnych, usługi dotyczące produkcji szerokotaśmowych filmów i produkcji filmów na taśmach wideo, usługi w zakresie produkcji widowisk, usługi wykonywane przez agencję artystyczną w zakresie: studia nagrań, przedstawień teatralnych, organizowania festiwalu piosenkarskich, usługi w zakresie wypożyczalni rekwizytów, usługi w zakresie wypożyczalni kaset, usługi dotyczące publikowania książek i tekstów innych niż teksty reklamowe, usługi organizowania rozrywki radiowej, usługi dotyczące wypożyczania nagrań dźwiękowych.

(111) **147393** (220) 2000 02 15 (210) 213939

(151) 2003 09 18

(732) INTERIA. PL S.A., Kraków, PL.

(540) INTERIANIN

(510), (511) **09** anteny, aparaty do fototelegrafii, aparaty do przetwarzania informacji, aparaty do rejestracji dźwięku, aparaty fotograficzne, aparatura radiotelegraficzna w tym aparaty radiotelefoniczne, audiowizualne urządzenia do nauki, czytniki, czytniki optyczne, dalekopisy, nośniki informacji optyczne, dyktafony, dyski komputerowe, dyski magnetyczne, dyski obliczeniowe, dyski optyczne, dyskiety, dystrybutory dysków, ekrany wideo, błony filmowe do nagrań dźwiękowych, fotokopiarki, głośniki, interfejsy dla informatyki, karty magnetyczne kodowane, karty inteligentne z obwodami scalonymi i zintegrowanymi, kasety wideo, kompute-

ry, peryferyjne urządzenia komputerowe takie jak: drukarki, monitory, skanery, programy komputerowe systemu operacyjnego, maszyny radiotelegraficzne, megafony, mikrofony, mikroprocesory, nadajniki do telekomunikacji, notesy elektroniczne, obwody drukowane, obwody scalone, odbiorniki audio-wideo, odtwarzacze płyt kompaktowych, półprzewodniki, procesory tekstu, przekaźniki sygnałów elektrycznych, przewody akustyczne, przewody telefoniczne, przewody telegraficzne, repondery telefoniczne, słuchawki telefoniczne, taśmy do rejestracji dźwięku, taśmy magnetyczne, taśmy wideo, telekopiarki, urządzenia nadawcze, urządzenia do interkomunikacji, urządzenia do odtwarzania dźwięku, urządzenia do transmisji dźwięku, złącza do przewodów elektrycznych, 35 usługi związane z organizowaniem aukcji, usługi w zakresie domów aukcyjnych, usługi z zakresu informacji handlowej, usługi z zakresu systematyzacji i pozyskiwania komputerowych baz danych, usługi marketingowe, usługi w zakresie produkcji: reklam radiowych, telewizyjnych i kinowych, usługi wykonywane przez agencje reklamowe, takie jak: reklama osób trzecich w ramach udzielonych pełnomocnictw w zakresie działalności: radiowej, telewizyjnej lub kinowej, publikowania tekstów reklamowych, usługi dotyczące transkrypcji informacji, usługi w zakresie reprodukcji dokumentów i dokumentacji, usługi menedżerskie, usługi badania rynku, usługi badania opinii, usługi informacyjne w zakresie działalności gospodarczej, usługi rozlepiania plakatów reklamowych, uaktualnianie ulotek reklamowych, wypożyczanie materiałów reklamowych, usługi dotyczące zarządzania zbiorami informatycznymi, usługi organizacji wystaw handlowych lub reklamowych, usługi zarządzania hotelami, usługi dotyczące zarządzania profesjonalną działalnością artystyczną, 36 usługi wykonywane przez agencje nieruchomości, takie jak: pośrednictwo w handlu nieruchomością, pośrednictwo w sprawach kupna, sprzedaży, najmu nieruchomości, wycena nieruchomości, wynajmowanie mieszkań, wynajmowanie pomieszczeń biurowych, zarządzanie majątkiem nieruchomości, zarządzanie nieruchomościami, usługi finansowe, takie jak: analizy finansowe, doradztwo w sprawach finansowych, działalność finansowa, emisja bonów wartościowych, pośrednictwo przy zawieraniu umów kredytowych, emisja kart kredytowych, informacja bankowa, usługi agencji dotyczące skupu długów, inwestycje kapitałowe, kantory wymiany walut, lokaty kapitałowe, notowania kapitałowe, operacje bankowe, oszacowanie wartości dla celów fiskalnych, pośrednictwo maklerskie na giełdach, powiernictwo, pożyczki pod zastaw, sponsorowanie finansowe, transakcje finansowe, transfer elektroniczny środków finansowych, zarządzanie finansami, usługi wykonywane przez agencje ubezpieczeniowe, takie jak: doradztwo w sprawach ubezpieczeniowych, informacja o ubezpieczeniach, ubezpieczenia, wycena ubezpieczenia, 38 usługi wykonywane przez agencje informacyjne takie jak: opracowywanie informacji w zakresie wiadomości radiowych i telewizyjnych, zbieranie i przekazywanie tych wiadomości i informacji, usługi wykonywane przez agencje prasowe takie jak: zbieranie i opracowywanie wiadomości prasowych oraz przekazywanie tych wiadomości i informacji do prasy, usługi w zakresie przesyłania wiadomości, takie jak: emisja radiowa i emisja telewizyjna, usługi w zakresie informacji o telekomunikacji, komunikacji: radiowej, telefonicznej, telegraficznej i poczty elektronicznej, usługi w zakresie przesyłania danych przy pomocy: światłowodów i terminali komputerowych, usługi dotyczące przesyłania telegramów, telefaksów i telekopii, usługi dotyczące przesyłania wiadomości i obrazu przy pomocy komputera, radiofonia, rozpowszechnianie programów telewizyjnych, obsługa przekazu fonicznego, prowadzenie transmisji, telefonia komórkowa, obsługa i najem sprzętu do telekomunikacji w tym do transmisji radia i telewizji, usługi dotyczące organizowania systemów transmisyjnych, rozpowszechnianie programów radiowych i telewizyjnych, usługi internetowe w zakresie: telekomunikacji, telefonii komórkowej, radiofonii i telewizji, wypożyczanie urządzeń do przekazywania informacji, wypożyczanie urządzeń telekomunikacyjnych, 41 usługi związane z montażem programów radiowych i telewizyjnych, usługi nauczania i organizowania konkursów edukacyjnych lub rozrywkowych, usługi dotyczące organizowania pokazów i widowisk artystycznych, organizowania zawodów sportowych, organizowania konkursów piękności, organizowania zabaw, organizowania i prowadzenia seminariów,

organizowania i prowadzenia konferencji i kongresów, organizowania rozrywki internetowej, radiowej i telewizyjnej, organizowania wystaw kulturalnych lub edukacyjnych, usługi świadczone przez parki rozrywki, usługi związane z organizowaniem kursów, takich jak: edukacyjnych, internetowych, korespondencyjnych, usługi dotyczące produkcji szerokotaśmowych filmów i produkcji filmów na taśmach wideo, usługi w zakresie produkcji widowisk, usługi wykonywane przez agencję artystyczną w zakresie: studia nagrań, przedstawień teatralnych, organizowania festiwalu piosenkarskich, usługi w zakresie wypożyczalni rekwizytów, usługi w zakresie wypożyczalni kaset, usługi dotyczące publikowania książek i tekstów innych niż teksty reklamowe, usługi organizowania rozrywki radiowej, usługi dotyczące wypożyczania nagrań dźwiękowych.

(111) 147394 (220) 2000 02 15 (210) 213946
(151) 2003 09 18

(732) „EKOCHRON” Gluza Jerzy Józef, Ogrodzona, PL.

(540) EKOCHRON

(510), (511) 06 akcesoria dachowe, w tym: ławy kominiarskie, płotki przeciwśniegowe dachowe, śniegołapy, stopnie kominiarskie, wyroby metalowe dla budownictwa, w tym: mocowniki ław kominiarskich, wsporniki ław kominiarskich, wsporniki płotków przeciwśniegowych, złącza blaszane.

(111) 147395 (220) 2000 02 15 (210) 213947
(151) 2003 09 18

(732) „EKOCHRON” Gluza Jerzy Józef, Ogrodzona, PL.

(540)



Kolory znaku: czarny, zielony

(531) 24.15, 26.3, 27.5, 29.1

(510), (511) 06 akcesoria dachowe, w tym: ławy kominiarskie, płotki przeciwśniegowe dachowe, śniegołapy, stopnie kominiarskie, wyroby metalowe dla budownictwa, w tym: mocowniki ław kominiarskich, wsporniki ław kominiarskich, wsporniki płotków przeciwśniegowych, złącza blaszane.

(111) 147396 (220) 2000 02 15 (210) 213985
(151) 2003 07 30

(732) GREGOR'S Przedsiębiorstwo Produkcyjno Handlowe Karbony Grzegorz, Łódź, PL.

(540)



(531) 27.5

(510), (511) 25 bielizna osobista, odzież damska i dziecięca oraz męska.

(111) 147397 (220) 2000 02 16 (210) 213995
(151) 2003 07 30

(732) Teluria spol. s r.o., Skrchow, CZ.

(540) KERALEP

(510), (511) 01 kleje do celów przemysłowych i budowlanych, kleje do polistyrenu, korka, PCV, styropianu, płytek ceramicznych, płyt gipsowo-kartonowych.

(111) 147398 (220) 2000 02 18 (210) 214011
(151) 2003 07 30

(732) Wielobranżowe Przedsiębiorstwo Produkcyjno-Usługowe ZIELONY BŁYSK Spółka z o.o., Warszawa, PL.

(540)

ZIELONY BŁYSK

Kolory znaku: biały, zielony

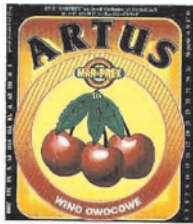
(531) 27.5, 29.1

(510), (511) **37** usługi w zakresie instalowania linii i urządzeń elektrycznych w tym stawianie słupów oświetleniowych, kładzenie kabli energetycznych, instalowanie szaf oświetleniowych, usługi w zakresie konserwacji i naprawy dróg, chodników i przejść dla pieszych.(111) **147399** (220) 2000 02 18 (210) 214020

(151) 2003 07 30

(732) Wojciech i Radosław Marciniak MARPREX spółka jawna, Ciechanów, PL.

(540)



Kolory znaku: żółty, czerwony, brązowy i odcienie, bordowy, zielony, biały, czarny

(531) 5.7, 26.1, 26.4, 27.5, 29.1

(510), (511) **33** wina, wyroby alkoholowe.(111) **147400** (220) 2000 02 17 (210) 214045

(151) 2003 09 19

(732) ELIZABETH STYLE Maria Zakrzewska, Ostrów Wielkopolski, PL.

(540)



Kolory znaku: żółty, czarny

(531) 26.4, 27.5, 29.1

(510), (511) **25** odzież z tworzyw naturalnych i sztucznych, odzież damska, w tym bluzki, koszule, garsonki, żakiety, suknie, bielizna osobista, **40** szycie odzieży, usługi krawieckie, przerób uszlachetniający w zakresie odzieży, **42** projektowanie odzieży i tkanin.(111) **147401** (220) 2000 02 21 (210) 214168

(151) 2003 07 28

(732) CAMILLA Spółka z o.o., Warszawa, PL.

(540)



(531) 26.3, 27.5

(510), (511) **25** bielizna osobista, bluzy, bluzki, body, botki, buty sznurowane, chodaki, cholewki do obuwia, czapki, dziewiarstwo, getry, pantofle gimnastyczne, kalosze, kamizelki, kostiumy kąpielowe, płaszcze kąpielowe, kombinezony (odzież), konfekcja odzieżowa, koszule męskie, marynarki, nakrycia głowy, obuwie,

obuwie sportowe, odzież, odzież wodoodporna, odzież ze skóry i z imitacji skóry, pantofle, paski, płaszcze, pończochy, pulowery, rajstopy, rękawice, sandały, skarpetki, spodnie, spódnice, stroje gimnastyczne, suknie, swetry, trykoty (ubrania), T-shirty, ubrania.

(111) **147402** (220) 2000 02 21 (210) 214175

(151) 2003 07 28

(732) Przedsiębiorstwo Obrotu Towarowego BUT-S S.A., Konstantynów Łódzki, PL.

(540)



Kolory znaku: czarny, biały

(531) 27.5, 29.1

(510), (511) **25** buty, **26** sznurowadła do butów.(111) **147403** (220) 2000 02 21 (210) 214176

(151) 2003 07 28

(732) Przedsiębiorstwo Obrotu Towarowego BUT-S S.A., Konstantynów Łódzki, PL.

(540)



Kolory znaku: biały, czarny

(531) 25.5, 26.5, 27.5, 29.1

(510), (511) **25** buty, **26** sznurowadła do butów.(111) **147404** (220) 2000 02 22 (210) 214232

(151) 2003 07 28

(732) Spółka Cywilna DODONI Roman Górzyński, Marek Górzyński, Marcin Górzyński, Suchedniów, PL.

(540) (znak przestrzenny)



(531) 19.7

(510), (511) **32** napoje bezalkoholowe, woda mineralna, woda gazowana, napoje z soków, soki owocowe.(111) **147405** (220) 2000 02 23 (210) 214299

(151) 2003 10 03

(732) OMNIDRUK Spółka Jawna w Łodzi A.M.Kozłowski i s-ka, Łódź, PL.

(540)



Kolory znaku: biały, niebieski

(531) 26.4, 27.5, 29.1

(510), (511) **40** usługi w zakresie drukowania.

(111) **147406** (220) 2000 02 23 (210) 214312
 (151) 2003 10 01
 (732) Apteka „MELISSA” Klaudia Skop, Chorzów, PL.
 (540) melissa
 (510), (511) **35** zgrupowanie na rzecz osób trzecich różnych towarów pozwalające nabywcy wygodnie je oglądać i kupować w aptece, **44** usługi w zakresie wykonywania leków recepturowych.

(111) **147407** (220) 2000 02 25 (210) 214369
 (151) 2003 10 02
 (732) Drukarnia Wydawnicza im. L.W. Anczyca S.A., Kraków, PL.
 (540)



Kolory znaku: biały, popielaty, niebieski
 (531) 4.3, 24.1, 26.1, 27.1, 27.5, 27.7, 29.1

(510), (511) **40** usługi introligatorskie w zakresie oprawiania książek, usługi introligatorskie w zakresie oprawiania broszur, usługi introligatorskie w zakresie oprawiania czasopism, usługi introligatorskie w zakresie oprawiania akcydensów, usługi w zakresie uszlachetniania druku: laminowanie, foliowanie, usługi wydawnicze, druk litograficzny, druk offsetowy, usługi drukowania książek, usługi drukowania broszur, usługi drukowania czasopism, usługi drukowania gazet, usługi drukowania akcydensów oprawnych, usługi drukowania akcydensów nieoprawnych, usługi drukowania opakowań z papieru, usługi drukowania opakowań z kartonu, usługi drukowania opakowań z folii, usługi poligraficzne, **41** usługi wydawnicze.

(111) **147408** (220) 2000 02 28 (210) 214443
 (151) 2003 08 25
 (732) S.C. Johnson & Son, Inc., Racine, US.
 (540) PRONTO SUPER POLYISK
 (510), (511) **03** środki czyszczące, polerujące, szorujące i ściągające, środki usuwające lakier, werniks, pokost, woski, środki o charakterze wosków stosowane na wykończonych i niewykończonych powierzchniach, środki usuwające wosk, środki drenujące (drain openers), mydła, detergenty.

(111) **147409** (220) 2000 02 28 (210) 214445
 (151) 2003 09 19
 (732) Sterling Software, Inc., Dallas, US.
 (540) VISION:PURSUIT
 (510), (511) **09** oprogramowanie komputerowe przeznaczone do tworzenia zbiorczych baz danych i wielowymiarowych składcich danych oraz sprzedawane w zestawach z tym oprogramowaniem i dotyczące go drukowane podręczniki instrukcyjne.

(111) **147410** (220) 2000 02 28 (210) 214449
 (151) 2003 08 25
 (732) S.C. Johnson & Son, Inc., Racine, US.
 (540) PRONTO HIGH SHINE
 (510), (511) **03** środki czyszczące, polerujące, szorujące i ściągające, środki usuwające lakier, werniks, pokost, woski, środki o charakterze wosków stosowane na wykończonych i niewykończonych powierzchniach, środki usuwające wosk, środki drenujące (drain openers), mydła, detergenty.

(111) **147411** (220) 2000 02 29 (210) 214465
 (151) 2003 09 19
 (732) Grabikowski - Grabikowska P.P.H.U. „INEX” Spółka Jawna, Giżycko, PL.
 (540) AMINOCARNIFARM
 (510), (511) **05** dodatki do pasz dla zwierząt do celów leczniczych, dodatki odżywcze do celów leczniczych dla zwierząt, kultury mikroorganizmów do celów weterynaryjnych, leki weterynaryjne, obroże przeciw pasożytnicze dla zwierząt, preparaty do celów weterynaryjnych: biologiczne i/lub chemiczne i/lub enzymatyczne, środki przeciwinsektowe dla psów, tłuszcze do celów weterynaryjnych, **31** drożdże dla bydła, mączki dla zwierząt, pasza dla zwierząt, pasze wzmacniające i dodatki paszowe dla zwierząt, pokarm dla zwierząt, preparaty do tuczenia zwierząt, proteiny dla zwierząt, wapno do pasz dla zwierząt, **35** usługi w zakresie prowadzenia hurtowni i sklepu oferującego kompleksową ofertę towarów (dodatki do pasz dla zwierząt do celów leczniczych, dodatki odżywcze do celów leczniczych dla zwierząt, kultury mikroorganizmów do celów weterynaryjnych, leki weterynaryjne, obroże przeciw pasożytnicze dla zwierząt, preparaty do celów weterynaryjnych: biologiczne i/lub chemiczne i/lub enzymatyczne, środki przeciwinsektowe dla psów, tłuszcze do celów weterynaryjnych, drożdże dla bydła, mączki dla zwierząt, pasze wzmacniające i dodatki paszowe dla zwierząt, pokarm dla zwierząt, preparaty do tuczenia zwierząt, proteiny dla zwierząt, wapno do pasz dla zwierząt) podkreślającą ich zalety oraz umożliwiającą nabywcom rozpoznanie i zakup tych towarów.

(111) **147412** (220) 2000 02 29 (210) 214466
 (151) 2003 09 19
 (732) Grabikowski - Grabikowska P.P.H.U. „INEX” Spółka Jawna, Giżycko, PL.
 (540) CARNIFARM
 (510), (511) **05** dodatki do pasz dla zwierząt do celów leczniczych, dodatki odżywcze do celów leczniczych dla zwierząt, kultury mikroorganizmów do celów weterynaryjnych, leki weterynaryjne, obroże przeciw pasożytnicze dla zwierząt, preparaty do celów weterynaryjnych: biologiczne i/lub chemiczne i/lub enzymatyczne, środki przeciwinsektowe dla psów, tłuszcze do celów weterynaryjnych, **31** drożdże dla bydła, mączki dla zwierząt, pasza dla zwierząt, pasze wzmacniające i dodatki paszowe dla zwierząt, pokarm dla zwierząt, preparaty do tuczenia zwierząt, proteiny dla zwierząt, wapno do pasz dla zwierząt, **35** usługi w zakresie prowadzenia hurtowni i sklepu oferującego kompleksową ofertę towarów (dodatki do pasz dla zwierząt do celów leczniczych, dodatki odżywcze do celów leczniczych dla zwierząt, kultury mikroorganizmów do celów weterynaryjnych, leki weterynaryjne, obroże przeciw pasożytnicze dla zwierząt, preparaty do celów weterynaryjnych: biologiczne i/lub chemiczne i/lub enzymatyczne, środki przeciwinsektowe dla psów, tłuszcze do celów weterynaryjnych, drożdże dla bydła, mączki dla zwierząt, pasze wzmacniające i dodatki paszowe dla zwierząt, pokarm dla zwierząt, preparaty do tuczenia zwierząt, proteiny dla zwierząt, wapno do pasz dla zwierząt) podkreślającą ich zalety oraz umożliwiającą nabywcom rozpoznanie i zakup tych towarów.

(111) **147413** (220) 2000 02 29 (210) 214484
 (151) 2003 09 30
 (732) Gillette Canada Company, also trading as Oral-B Laboratories, Mississauga, CA.
 (540) SATINFLOSS
 (510), (511) **10** aparaty i instrumenty dentystyczne, materiały diagnostyczne, lusterka dentystyczne, **21** nici dentystyczne, futerały i pojemniki na nić dentystyczną.

(111) **147414** (220) 2000 02 29 (210) 214485
 (151) 2003 09 30
 (732) Gillette Canada Company, also trading as Oral-B Laboratories, Mississauga, CA.

(540) SATINTAPE
(510), (511) **10** aparaty i instrumenty dentystyczne, materiały diagnostyczne, lusterka dentystyczne, **21** nici dentystyczne, futerały i pojemniki na nić dentystyczną.

(111) **147415** (220) 2000 02 28 (210) 214503
(151) 2003 09 02
(732) CLASSIC SOFT-DRINK Spółka z o.o., Głogów, PL.
(540)



Kolory znaku: biały, czerwony

(531) 26.1, 27.5, 29.1

(510), (511) **32** napoje bezalkoholowe, soki owocowe, soki warzywne, woda gazowana, woda mineralna.

(111) **147416** (220) 2000 03 01 (210) 214530
(151) 2003 09 29
(732) „SAGAD” Spółka Jawna H.T.A. Siech i D. Kochańczyk, Kobyłka, PL.
(540)



Kolory znaku: biały, zielony

(531) 27.5, 29.1

(510), (511) **19** materiały budowlane z tworzyw sztucznych, stolarka budowlana z tworzyw sztucznych, **20** ramy do luster, obrazów wykonane z tworzyw sztucznych, wieszaki na ubrania wykonane z tworzyw sztucznych, pojemniki z tworzyw sztucznych do pakowania artykułów przemysłowych i spożywczych, drobne wyroby z tworzyw sztucznych przeznaczone do wystroju wnętrz, osprzęt do mebli wykonany z tworzyw sztucznych, **21** ręczne przybory z tworzyw sztucznych używane w gospodarstwie domowym i w kuchni, sztućce, opakowania, naczynia, pojemniki, kosze z tworzyw sztucznych używane w gospodarstwie domowym i w kuchni, pojemniki z tworzyw sztucznych do kosmetyków, rękawice do prac domowych, termosy z tworzyw sztucznych, **25** obuwie z tworzyw sztucznych, **26** kwiaty sztuczne, guziki, spinki do włosów, opaski do włosów, ozdoby do włosów, ozdoby do uszu, ozdoby do ubrań wykonane z tworzyw sztucznych, **27** wycieraczki do butów, maty, dywaniki, plecionki, wykładziny podłogowe wykonane z tworzyw sztucznych.

(111) **147417** (220) 2000 02 29 (210) 214573
(151) 2003 10 03
(732) Wójcicki Marian, Wójcicka Julia Przedsiębiorstwo Handlowo Usługowe MARTEX, Pabianice, PL.
(540)



(531) 15.1, 27.5

(510), (511) **23** przędze dla przemysłu włókienniczego.

(111) **147418** (220) 2000 02 29 (210) 214586
(151) 2003 10 03
(732) Firma CGS Beton Polska, Opole, PL.
(540)



(531) 27.5

(510), (511) **19** beton, cement.

(111) **147419** (220) 2000 03 02 (210) 214612
(151) 2003 10 03
(732) RABUGINO Sp. z o.o., Grodzisk Mazowiecki, PL.
(540) RABUGINO
(510), (511) **40** przetwórstwo tworzyw sztucznych metodą wtrysku, obróbka metali.

(111) **147420** (220) 2000 03 02 (210) 214620
(151) 2003 10 03
(732) LIM-POL Spółka z o.o., Fletnowo, PL.
(540)



Kolory znaku: żółty, czarny, biały, niebieski, czerwony

(531) 3.7, 8.7, 26.1, 26.11, 27.5, 29.1

(510), (511) **29** jaja.

(111) **147421** (220) 2001 10 15 (210) 240400
(151) 2003 10 23
(732) Polskie Centrum Badań i Certyfikacji S.A., Warszawa, PL.
(540)



(531) 1.1, 24.17, 26.3, 27.5

(510), (511) **01** preparaty ognioodporne, silikon, nawozy superfosfatowe, **02** farby, lakiery, rozcieńczalniki do barwników, rozcieńczalniki do farb, rozcieńczalniki do lakierów, **03** środki piorące, szampony, **04** benzyna, **06** metalowa armatura do przewodów, butle, stalowe konstrukcje, zasuwki, zasuwki mieszkaniowe, **07** kosiarzki ogrodowe, maszyny do kultywacji, młynki domowe elektryczne, obrabiarki, odkurzacze, ogrzewacze, piły łańcuchowe, pralki, silniki elektryczne inne niż do pojazdów lądowych, gazowe aparaty do spawania, urządzenia elektryczne do spawania, suszarki, szlifierki, wiertarki, zmywarki do naczyń, **09** akumulatory elektryczne, akumulatory elektryczne do pojazdów, alarmy antywłamaniowe, baterie galwaniczne, świecące lub mechaniczne znaki drogowe, kable elektryczne, komputery, lutownice, kolby do lutowania elektryczne, przyrządy do ochrony osobistej i przeciw wypadkom, odbiorniki audio i video, odbiorniki radiowe, urządzenia do odtwarzania dźwięku, skanery, urządzenia elektryczne do spawania, telewizory, wodowskazy, żelazka elektryczne, **11** palniki do acetyleno, chłodziarki, lampki elektryczne na choinkę, ekspresy do kawy elektryczne, grzejniki elektryczne, zapalniczki do gazu, palniki gazowe, grzejniki, kuchenki mikrofalowe, sprzęt kuchenny elektryczny i nieelektryczny kuchenny, lodówki, zamrażarki, sanitarne instalacje i aparatura, zapalniczki, **12** jachty, ogumienie do kół pojazdów, rowery, wózki dziecięce, alarmy antywłamaniowe do pojazdów, wyciągi narciarskie, **19** betonowe elementy budowlane, produkty bitumiczne dla budownictwa, dachówka niemetalowa, okna niemetalowe, **20** meble, meble szkolne, **21** kotły, **25** obuwie, kombinezony, bielizna osobista, **28** przyrządy gimnastyczne, grzechotki, zabawki.

(551) wspólny znak towarowy gwarancyjny

(111) **147422** (220) 2001 10 15 (210) 240401
(151) 2003 10 23

(732) Polskie Centrum Badań i Certyfikacji S.A., Warszawa, PL.
(540)



Kolory znaku: czerwony, granatowy, biały
(531) 25.5, 27.5, 29.1

(510), (511) **01** kleje do płytek ściennych, kleje do tapet, kleje inne niż do papieru lub do urytku domowego, kompost, rozpuszczalniki do lakierów, preparaty konserwujące stosowane w murarstwie, nawozy rolnicze, ocet spirytusowy, ocet winny, preparaty ognioodporne, silikony, superfosforaty, torf, preparaty do użyźniania gleby; **02** farby, rozcieńczalniki do farb, lakiery rozcieńczalniki do barwników, rozcieńczalniki do lakierów; **03** chusteczki nasączone płynami kosmetycznymi, mydła toaletowe, środki do prania, szampony; pasty do obuwia; **04** benzyna, **06** blacha, blacha cynkowa, butle, matelowe pokrycia na dachy, metalowe kasety na pieniądze, kasety pancerne, konstrukcje stalowe, metalowe tablice rejestracyjne, zasuwki, zasuwki mieszkaniowe; **07** kosiarki ogrodowe, młynki domowe elektryczne, odkurzacze, ogrzewacze, pralki, silniki elektryczne inne niż do pojazdów lądowych, suszarki, wiertarki, zmywarki do naczyń; **09** akumulatory elektryczne, akumulatory elektryczne do pojazdów, alarmy antywłamaniowe, baterie galwaniczne, znaki drogowe świecące lub mechaniczne, kable elektryczne, kasy rejestrujące, komputery, linijki miernicze, lutownice, kolby do lutowania, elektryczne, miarki przyrządy do ochrony osobistej przeciw wypadkom, odbiorniki audio, video, odbiorniki radiowe, urządzenia do odtwarzania dźwięku, poziomnicemiernicze, skanery, urządzenia do spawania elektryczne, suwmiarki, telewizory, wodowskazy, żelazka elektryczne; **11** palniki do acetyleny, grzejniki do centralnego ogrzewania, chłodziarki, lampki elektryczne na choinki, zapalniczki do gazu, lampy gazowe, palniki gazowe, grzejniki, grzejniki elektryczne, miski klozetowe, kucharki mikrofalowe, lampy elektryczne, lampy ulminescencyjne do oświetlania, lampy wyładowcze elektryczne do oświetlania, lodówki, zamrażarki, sanitarne instalacje i aparatura; **12** jachty, ogumienie do kół pojazdów, rowery, wózki dziecięce; **16** chusteczki do nosa, papier do kopiowania ręczniki papierowe, serwetki toaletowe papierowe, torebki papierowe do odkurzaczy; **19** betonowe elementy budowlane, produkty bitumiczne dla budownictwa, dachówka niemetalowa, okna niemetalowe; **20** krzesła, materace do łóżka, meble, meble, meble szkolne, zwierzęta wypchane; **25** bielizna osobista, buty sznurowane, wyroby dziewiarskie, kombinezony, obuwie, odzież, T-shirty; **26** zamki błyskawiczne; **27** dywany, wykładziny; **28** przyrządy gimnastyczne, gry, grzechotki, zabawki, **29** chrupki jabłkowe, chrupki owocowe, chrupki ziemniaczane, drób, filety rybne, flaki, galaretki jadalne, groch konserwowy, grzyby konserwowane, jogurt, masło kakowe, kefir, kielbasy, koncentrat pomidorowy, koncentraty, konserwy mięsne, konserwy rybne, konserwy z owocami, konserwy z warzywami, korniszony, korniszony z jarzynami w occie, margaryna, marmolady, masło, galaretki mięsne, mięso konserwowane, napoje mleczne z przewagą mleka, produkty mleczne, mleko, mrożone owoce, napoje mleczne lub z przewagą mleka, olej z oliwek, olej jadalny, oliwk i konserwowane, galaretki owocowe, owoce konserwowane, owoce konserwowane w alkoholu, owoce w cukrze, olej palmowy, pasztety z wątróbki, pickle, przecier pomidorowy, sok pomidorowy, rosół, rośliny strączkowe, ryby, ryby konserwowane, sałatki owocowe, sałatki warzywne, sery, oleje sezamowe, olej słonecznikowy, smalec, soczewica konserwowana, ziarno sojowe konserwowane spożywcze, soja konserwowana spożywcza, soki warzywne do przyrządzenia potraw, tłuszcze spożywcze, szynka, śledzie, śmietany, tłuszcze jadalne, warzywa konserwowane, warzywa suszone, pasztet z wątróbki, wędliny, wyciągi z wodorostów do celów spożywczych, zioła ogrodowa, konserwowane, zupy, zupy jarzynowe, ciasta przekładane miesem, pasztet mięsny, pasztety; **30** biszkopty, bita śmietana, budynie, bułki, chleb, ciasteczka, ciastka, ciasta, ciasto

na ciastka, ciastow proszku, cukier, cukierki, czekolada, napoje na bazie czekolady, grysiki, herbata, herbatniki, petit-beurre, maki jęczmienna, jogurt mrożony, lody spożywcze, kakao, napoje na bazie kawy, wyroby z kakao, karmelki, kasze spożywcze, kawa, napoje na bazie kawy, keczup, sól kuchenna, mąka kukurydziana, płatki kukurydziane, kuskus, lody, majonezy, makaroniki, makaron, maki gorczykowa, maki pszenna, maki spożywcza, miód, mleczko pszczele spożywcze, czekolada z mlekiem, kaka z mlekiem, kawa z mlekiem, muesli, musztarda, sosy mięsne, napoje chłodzące, napoje na bazie czekolady, napoje na bazie kakao, napoje na bazie kawy, ocet, piernik, pierożki ravioli, pizze, płatki owsiane, płatki zbożowe suszone, pomadki, sosy pomidorowe, potrawy na bazie maki, pralinki, propolis, przyprawy, słodycze, maki sojowa, sos pikantny sojowy, sorbety, spaghetti, suchary, wafle, wodorosty jako przyprawy, wyroby cukiernicze, produkty zbożowe, płatki zbożowe suszone; **32** napoje bezalkoholowe, aperitify bezalkoholowe, wody gazowane, lemoniady, wody mineralne, napoje serwatkowe, nektary owocowe, napoje z soków owocowych, soki owocowe, piwo, soki warzywne, sorbety w postaci napoi, woda, woda gazowana, woda mineralna; **33** alkohole, kirsz (winiówka), miody pitne, wina, wódki;

(551) wspólny znak towarowy gwarancyjny

(111) **147423** (220) 2001 10 15 (210) 240402
(151) 2003 10 23
(732) Polskie Centrum Badań i Certyfikacji S.A., Warszawa, PL.
(540)



Kolory znaku: zielony

(531) 1.17, 27.5, 29.1

(510), (511) **01** preparaty do użyźniania gleby; **02** farby, lakiery; **03** chusteczki nasączone płynami kosmetycznymi, środki do prania, szampony; **07** pralki; **09** komputery, telewizory, wodowskazy; **11** chłodziarki, lodówki, zamrażarki, miski klozetowe; **16** chusteczki do nosa, papier do kopiowania, ręczniki papierowe, serwetki toaletowe papierowe; **19** betonowe elementy budowlane; **20** materace; **25** bielizna osobista, obuwie, odzież, T-shirty; (551) wspólny znak towarowy gwarancyjny

(111) **147424** (220) 1998 03 25 (210) 184995
(151) 2002 01 31
(732) Koral Józef, Koral Marian Przedsiębiorstwo Produkcji Lodów KORAL, Limanowa, PL.

(540) koral rolada sułtańska

(510), (511) **30** lody i wyroby lodowe - torty, rolady, batony, sandwiche.

(111) **147425** (220) 1998 06 21 (210) 188563
(151) 2002 01 22
(732) COMPEX Wielobranżowa Spółka Przemysłowo-Handlowa z o. o., Poznań, PL.

(540) COMPEX

(510), (511) **01** produkty chemiczne stosowane w przemyśle, pracach badawczych, rolnictwie, ogrodnictwie i leśnictwie, **02** farby, lakiery, pokosty, **03** barwniki, bejce, **05** środki zapobiegające korozji i zabezpieczające drewno, **09** środki wybielające i inne substancje stosowane w praniu.

(111) **147426** (220) 1998 07 02 (210) 188950
(151) 2002 01 22

(732) Pachczyński Piotr, Przedsiębiorstwo Handlowo Usługowe FAKTOR, Chodzież, PL.

(540)



(531) 15.7, 27.5

(510), (511) 7 maszyny i części maszyn, oprzyrządowanie do maszyn, 9 aparaty i przyrządy pomiarowe, optyczne, sygnalizujące, kontrolne, dydaktyczne i do celów naukowych, komputery, programy komputerowe, 35 prowadzenie interesów osób trzecich w zakresie reklamowania, prowadzenia usług eksportowo-importowych, organizowanie wystaw handlowych, promocji sprzedaży, prowadzenia przedstawicielstw handlowych podmiotów zagranicznych w kraju oraz pośredniczenia w zawieraniu transakcji handlowych dla towarów.

(111) 147427 (220) 1998 11 23 (210) 194781

(151) 2002 01 22

(732) Przedsiębiorstwo Gazyfikacji Bezprzewodowej S.A., Płock, PL.
(540)

PEGEBE S.A.

(531) 27.5

(510), (511) 1 gazy techniczne, 4 paliwa ciekłe i gazowe oraz produkty pochodne, 6 butle gazowe.

(111) 147428 (220) 1999 02 03 (210) 197348

(151) 2002 03 26

(732) Citicorp, a Delaware corporation, Nowy Jork, US.
(540)



(531) 10.3

(510), (511) 9 aparaty i instrumenty: naukowe, okrętowe, pomiarowe, elektryczne, fonograficzne, filmowe, optyczne, do ważenia, do mierzenia, sygnalizacyjne, kontrolne, ratownicze, do nauczania, urządzenia do zapisu, przekazu i odtwarzania dźwięku i obrazu, magnetyczne nośniki danych, płyty fotograficzne, automaty do sprzedaży i mechanizmy do urządzeń uruchamianych przez wrzucenie żetonu, kasy fiskalne, maszyny liczące i sprzęt do przetwarzania danych, gaśnice, oprogramowanie komputerowe i urządzenia elektroniczne, 16 papier, karton i towary z tych materiałów, nie zawarte w innych klasach, wyroby drukarskie, artykuły introligatorskie i do bindowania, zdjęcia, artykuły piśmienne, kleje do artykułów papierniczych i piśmiennych lub dla celów gospodarstwa domowego, materiały dla artystów, pędzle, maszyny do pisania i artykuły biurowe (z wyjątkiem mebli), materiały szkoleniowe i dydaktyczne (z wyjątkiem aparatów), opakowania syntetyczne zawarte w tej klasie, karty do gry, czcionka drukarska, klisze drukarskie, papeteria, druki i publikacje, 36 usługi ubezpieczeniowe, usługi finansowe, usługi w zakresie transakcji pieniężnych, usługi związane z nieruchomością.

(111) 147429 (220) 1999 02 03 (210) 197349

(151) 2002 03 26

(732) Citicorp, a Delaware corporation, Nowy Jork, US.
(540)



(531) 10.3, 27.5

(510), (511) 9 aparaty i instrumenty: naukowe, okrętowe, pomiarowe, elektryczne, fonograficzne, filmowe, optyczne, do ważenia, do mierzenia, sygnalizacyjne, kontrolne, ratownicze, do nauczania, urządzenia do zapisu, przekazu i odtwarzania dźwięku i obrazu, magnetyczne nośniki danych, płyty fotograficzne, automaty do sprzedaży i mechanizmy do urządzeń uruchamianych przez wrzucenie żetonu, kasy fiskalne, maszyny liczące i sprzęt do przetwarzania danych, gaśnice, oprogramowanie komputerowe i urządzenia elektroniczne, 16 papier, karton i towary z tych materiałów, nie zawarte w innych klasach, wyroby drukarskie, artykuły introligatorskie i do bindowania, zdjęcia, artykuły piśmienne, kleje do artykułów papierniczych i piśmiennych lub dla celów gospodarstwa domowego, materiały dla artystów, pędzle, maszyny do pisania i artykuły biurowe (z wyjątkiem mebli), materiały szkoleniowe i dydaktyczne (z wyjątkiem aparatów), opakowania syntetyczne zawarte w tej klasie, karty do gry, czcionka drukarska, klisze drukarskie, papeteria, druki i publikacje, 36 usługi ubezpieczeniowe, usługi finansowe, usługi w zakresie transakcji pieniężnych, usługi związane z nieruchomością.

(111) 147430 (220) 2001 03 15 (210) 232904

(151) 2002 02 18

(732) ASBIS PL Sp.z o.o., Warszawa, PL.
(540)



Kolory znaku: czarny, złoty

(531) 3.7, 20.5, 26.4, 29.1

(510), (511) 9 części i akcesoria komputerowe, płyty główne, napędy DVD, systemy szkieletowe.

(111) 147431 (220) 1999 05 14 (210) 201890

(151) 2003 10 22

(732) UNILEVER N.V., Rotterdam, NL.
(540)



Kolory znaku: biały, beżowy, różowy, czerwony, zielony

(531) 8.1, 27.5, 29.1

(510), (511) 29 margaryny.

(111) 147432 (220) 1999 06 18 (210) 203552

(151) 2003 10 22

(732) TeleTech Holdings, Inc. (Delaware corporation), Denver, US.
(540)

TELETECH GLOBAL VENTURES

(531) 27.5

(510), (511) 09 komputery, oprogramowanie komputerowe i telekomunikacyjne systemy interakcyjne dla budek telefonicznych, 35 usługi w zakresie sekretarek automatycznych i przyjmowania zgłoszeń telefonicznych, usługi agencji pośrednictwa pracy, dostarczanie rozwiązań i systemów służących do zarządzania relacjami z klientami, dostarczanie rozwiązań do obsługi każdego z etapów „cyklu życiowego” klienta działając w oparciu o strategiczną platformę w skład której wchodzi ludzie, procesy, technologie i infrastruktura, usługi w zakresie multimedialnej obsługi klientów i usługi

w zakresie popierania sprzedaży, usuwanie awarii i usługi polegające na zagwarantowaniu ciągłości funkcjonowania podstawowych działów przedsiębiorstwa podczas lub tuż po wystąpieniu katastrof lub zjawisk losowych które umożliwiłyby prawidłowe funkcjonowanie przedsiębiorstwa, telefoniczne biuro obsługi w zakresie informacji telefonicznej i marketingu, **36** usługi finansowe, usługi ubezpieczeniowe, **39** dostawa przesyłek loko stacja kolejowa, usługi w zakresie etykietowania, pośrednictwo w zakupie biletów, **41** usługi w zakresie edukacji, szkoleń zawodowych i rozrywkowe, usługi w zakresie szkoleń w dziedzinie telefonicznych sekretarek automatycznych, telekomunikacji, telemarketingu, teleserwisu, oprogramowania komputerowego oraz programowania, **42** usługi w zakresie programowania komputerowego, usługi w zakresie badań i doradztwa w dziedzinie oprogramowania komputerowego oraz programowania, usługi w zakresie poradni telefonicznych oraz usługi w zakresie pomocy świadczonej przedsiębiorcom, **44** usługi medyczne.

(111) **147433** (220) 1999 09 10 (210) 207092
(151) 2003 10 22
(732) Danone Asia Pte. Ltd., Milenia Tower, 39192, SG.
(540)



(531) 9.1, 26.13, 27.5, 28.3
(510), (511) **29** mięso, ryby, drób, dziczyzna, wyroby garmazeryjne, konserwowane, suszone i gotowane owoce i warzywa, duszone owoce, dżem, pure z owoców, galaretki, konserwy w całości lub w części mięsne, rybne, szynkowe, drobiowe, z dziczyzny lub wyrobów garmazeryjnych, konserwowane, suszone, gotowane, mrożone lub puszkowane dania gotowe, częściowo lub w całości mięsne, rybne, szynkowe, drobiowe, z dziczyzny lub wyrobów garmazeryjnych, kuleczki mięsne, zupy z kluskami, zupy, mieszanki zup, rosół, bulion, produkty żywnościowe mrożone i schłodzone, przystawki słodkie i słone z ziemniaków, smakowe lub naturalne, frytki ziemniaczane, mini dania z gotowanej wieprzowiny podawane jako przystawki, mleko, produkty mleczne, desery mleczne, jogurty, jogurty pitne, produkty z mleka mrożonego i fermentowanego, olej jadalny, olej z oliwek, olej sezamowy, tłuszcze jadalne, **30** kawa, herbata, kakao, czekolada, napoje na bazie kawy, kakao i czekolady, cukier, ryż, sago, tapioka, mąka i preparaty zbożowe, paszteciki (słodkie lub słone), pizza, ciastka (słodkie lub słone), pasta (zwykła lub smakowa i/lub nadziewana), potrawy ze zbóż śniadaniowe, dania gotowe całkowicie lub częściowo składające się z makaronów i ciasta, warzywa i krewetki w cieście pszenicznym z lub bez mięsa wołowego, krewetki i bambus w cieście pszenicznym, kluski, naleśniki z ciasta pszenicznego z krewetkami lub mięsem i warzywami, placki pszeniczne nadziewane mięsem i warzywami, placki nadziewane krewetkami i bambusem, sajgonki, naleśniki nadziewane przyprawionymi na ostro warzywami i owocami morza, chleb, słodkie bułeczki, ptyście, sucharki, herbatniki, ciastka, wyroby piekarnicze, słone lub słodkie przystawki składające się z herbatników, ciasta, masy ciastowej lub rzadkiego ciasta, miód, sól, melasa, drożdże, proszek do pieczenia, musztarda, ocet, kostki rosolowe, bulion sproszkowany, bulion, przyprawy, przyprawy jadalne, sosy, sosy przyprawowe, marynaty, sosy słodkie, sosy do makaronów, mieszanki sosów, ketchup, dressingi do sałatek, przekąski, masa fasolowa i produkty z masy fasolowej, wyroby cukiernicze, lody jadalne, kremy mrożone.

(111) **147434** (220) 1999 10 21 (210) 208788
(151) 2003 10 22
(732) NATUR PRODUKT ZDROVIT Spółka z o.o., Warszawa, PL.
(540) GRIPOVIT

(510), (511) **05** produkty farmaceutyczne, preparaty dietetyczne i witaminowe.

(111) **147435** (220) 2000 01 10 (210) 212162
(151) 2003 10 22
(732) „NATUR PRODUKT ZDROVIT” Spółka z o.o., Warszawa, PL.
(540) GRIPOVITA
(510), (511) **05** produkty farmaceutyczne, preparaty dietetyczne i witaminowe, napoje lecznicze.

(111) **147436** (220) 2000 01 20 (210) 212601
(151) 2003 10 22
(732) Kraft Foods Schweiz Holding AG, Zrich, CH.
(540)



(531) 27.5
(510), (511) **30** kawa, czekolada, napoje kakaowe, czekoladowe i kawowe oraz produkty do ich przygotowywania, wyroby piekarnicze, wyroby cukiernicze, słodczyce, słodczyce na bazie cukru i czekolady, produkty z masy ciastowej, produkty zbożowe, lody jadalne.

(111) **147437** (220) 2000 02 02 (210) 213233
(151) 2003 10 22
(732) Unilever N.V., Rotterdam, NL.
(540) CRÈME DE LA CRÈME
(510), (511) **29** mięso, ryby, drób, dziczyzna, ekstrakty mięsne, konserwowane, suszone i gotowane owoce i warzywa, galaretki, dżemy, kompoty, jaja, mleko, produkty mleczne, oleje i tłuszcze jadalne, margaryny.

(111) **147438** (220) 2000 02 02 (210) 213241
(151) 2003 10 22
(732) Unilever N.V., Rotterdam, NL.
(540) CRÈME +
(510), (511) **29** mięso, ryby, drób, dziczyzna, ekstrakty mięsne, konserwowane, suszone i gotowane owoce i warzywa, galaretki, dżemy, kompoty, jaja, mleko, produkty mleczne, oleje i tłuszcze jadalne, margaryny.

(111) **147439** (220) 2000 02 02 (210) 213242
(151) 2003 10 22
(732) Unilever N.V., Rotterdam, NL.
(540) CREAM +
(510), (511) **29** mięso, ryby, drób, dziczyzna, ekstrakty mięsne, konserwowane, suszone i gotowane owoce i warzywa, galaretki, dżemy, kompoty, jaja, mleko, produkty mleczne, oleje i tłuszcze jadalne, margaryny.

(111) **147440** (220) 2000 02 02 (210) 213244
(151) 2003 10 22
(732) Unilever N.V., Rotterdam, NL.
(540) OLIVE +
(510), (511) **29** mięso, ryby, drób, dziczyzna, ekstrakty mięsne, konserwowane, suszone i gotowane owoce i warzywa, galaretki, dżemy, kompoty, jaja, mleko, produkty mleczne, oleje i tłuszcze jadalne, margaryny.

(111) **147441** (220) 1999 04 09 (210) 200266
(151) 2003 10 28
(732) MITCAR K. Wójcik D. Krasnodębski Spółka Jawna, Warszawa, PL.

(540)



Kolory znaku: czerwony, czarny, biały

(531) 2.9, 27.5, 29.1

(510), (511) **35** zgrupowanie na rzecz osób trzecich towarów pozwalające nabywcy oglądać i kupować te towary w sklepie detalicznym i/lub hurtowni, **37** naprawa samochodów.

(111) **147442** (220) 1999 09 16 (210) 207289

(151) 2003 10 28

(732) The Procter & Gamble Company, Cincinnati, US.

(540)



Kolory znaku: czerwony, zielony

(531) 1.3, 2.7, 20.7, 26.1, 26.4, 29.1

(510), (511) **03** środki wybielające i inne substancje stosowane w praniu, preparaty czyszczące, polerujące, szorujące i ściernie, preparaty do ochrony i konserwacji tkanin, środki do mycia, czyszczenia i ochrony naczyń kuchennych, mydła, środki perfumeryjne, olejki eteryczne, kosmetyki, płyny pielęgnacyjne do włosów, środki do czyszczenia zębów, **05** preparaty farmaceutyczne, weterynaryjne i sanitarne, substancje dietetyczne do użytku medycznego, żywność dla niemowląt, plastry, materiały opatrunkowe, materiały do plombowania zębów, wosk dentystyczny, środki dezynfekujące, środki do zwalczania robactwa, fungicydy, herbicydy, **16** papier, tektura i wyroby z tych materiałów, nie zawarte w innych klasach, druki, materiały introligatorskie, fotografie, artykuły piśmiennicze, kleje do artykułów piśmienniczych i celów domowych, materiały dla artystów, pędzle malarskie, maszyny do pisania i urządzenia biurowe (z wyjątkiem mebli), materiały edukacyjne i instruktażowe (z wyjątkiem aparatów), materiały z tworzyw sztucznych do pakowania (nie zawarte w innych klasach), czcionki drukarskie, matryce, **25** odzież, obuwie, nakrycia głowy, **28** karty do gry, **29** mięso, ryby, drób, dziczyzna, ekstrakty mięsne, konserwowane, suszone i gotowane owoce i warzywa, galaretki, dżemy, kompoty, jaja, mleko i produkty mleczne, oleje i tłuszcze jadalne, konserwy, marynaty, chipsy ziemniaczane i przekąski z kukurydzy, sera lub ziemniaków, **30** kawa, herbata, kakao, cukier, ryż, tapioka, sago, namiastki kawy, mąka i preparaty zbożowe, chleb, wyroby piekarnicze i cukiernicze, lody, miód, melasa, drożdże, proszek do pieczenia, sól, musztarda, ocet, sosy (przyprawy), przyprawy, lód, **32** piwo, wody mineralne i gazowane oraz inne napoje bezalkoholowe, napoje i soki owocowe, syropy i inne preparaty do produkcji napojów, **35** usługi w zakresie reklamy i zarządzania sprawami ekonomicznymi, **41** usługi w zakresie edukacji i rozrywki.

(111) **147443** (220) 2000 02 02 (210) 213245

(151) 2003 10 22

(732) Unilever N.V., Rotterdam, NL.

(540) OLIVE PLUS

(510), (511) **29** mięso, ryby, drób, dziczyzna, ekstrakty mięsne, konserwowane, suszone i gotowane owoce i warzywa, galaretki, dżemy, kompoty, jaja, mleko, produkty mleczne, oleje i tłuszcze jadalne, margaryny.

(111) **147444** (220) 2000 02 02 (210) 213246

(151) 2003 10 22

(732) Unilever N.V., Rotterdam, NL.

(540) HERB +

(510), (511) **29** mięso, ryby, drób, dziczyzna, ekstrakty mięsne, konserwowane, suszone i gotowane owoce i warzywa, galaretki, dżemy, kompoty, jaja, mleko, produkty mleczne, oleje i tłuszcze jadalne, margaryny.

(111) **147445** (220) 2000 02 02 (210) 213247

(151) 2003 10 22

(732) Unilever N.V., Rotterdam, NL.

(540) HERB PLUS

(510), (511) **29** mięso, ryby, drób, dziczyzna, ekstrakty mięsne, konserwowane, suszone i gotowane owoce i warzywa, galaretki, dżemy, kompoty, jaja, mleko, produkty mleczne, oleje i tłuszcze jadalne, margaryny.

(111) **147446** (220) 2000 02 02 (210) 213252

(151) 2003 10 22

(732) Unilever N.V., Rotterdam, NL.

(540) HONEY +

(510), (511) **29** mięso, ryby, drób, dziczyzna, ekstrakty mięsne, konserwowane, suszone i gotowane owoce i warzywa, galaretki, dżemy, kompoty, jaja, mleko, produkty mleczne, oleje i tłuszcze jadalne, margaryny.

(111) **147447** (220) 2000 02 02 (210) 213253

(151) 2003 10 22

(732) Unilever N.V., Rotterdam, NL.

(540) HONEY PLUS

(510), (511) **29** mięso, ryby, drób, dziczyzna, ekstrakty mięsne, konserwowane, suszone i gotowane owoce i warzywa, galaretki, dżemy, kompoty, jaja, mleko, produkty mleczne, oleje i tłuszcze jadalne, margaryny.

(111) **147448** (220) 2000 02 07 (210) 213523

(151) 2003 10 22

(732) The Procter & Gamble Company, Cincinnati, US.

(540) JETSPRESS

(510), (511) **03** środki piorące i wybielające oraz inne substancje stosowane w praniu, środki czyszczące, polerujące, ścierniaki i szorujące, mydła, **05** środki, preparaty w aerozolu i substancje czyszczące, dezynfekujące, antybakteryjne, grzybobójcze i/lub antyalergiczne, chusteczki impregnowane preparatami dezynfekującymi, antybakteryjnymi, grzybobójczymi i/lub antyalergicznymi, **07** maszyny i urządzenia do czyszczenia i rozpylające, ich części i wyposażenie, **16** wyroby z papieru używane w gospodarstwie domowym, obiektach publicznych i do celów higienicznych, ręczniki kuchenne i łazienkowe, papierowe chusteczki czyszczące, rolki kuchenne z folią i/lub papierem, chusteczki jednorazowego użytku, **21** sprzęt do czyszczenia zawarty w klasie 21, artykuły do usuwania zanieczyszczeń, gąbki, ścierki do kurzu, wełna stalowa, mopy, podkładki, szcztotki i jednorazowe impregnowane ściereczki.

(111) **147449** (220) 2000 02 21 (210) 214126

(151) 2003 10 22

(732) The Boots Company PLC, Nottingham, GB.

(540)



(531) 24.17, 27.5, 27.7

(510), (511) **03** kosmetyki, produkty toaletowe, mydła, preparaty do pielęgnacji włosów.

(111) **147450** (220) 2000 03 03 (210) 214712

(151) 2003 09 15

(732) Artec Systems Group, Inc., Port Washington, US.

(540) ENAMELS

(510), (511) **03** produkty do pielęgnacji włosów a mianowicie szampony, szampony koloryzujące czasowo, odżywki, odżywki z farbą koloryzującą czasowo, pomady, produkty wzmacniające połysk włosów a mianowicie żele do włosów, lotiony do włosów, serum do włosów, środki rozjaśniające i utleniające włosy, spray'e, pianki, żele, lotiony do układania włosów, produkty trwale farbujące włosy, a mianowicie farby do włosów i pigmenty, preparaty do trwałej i relaksery włosów, kosmetyki a mianowicie szminki, błyszczki, konturówki, balsamy do ust, ołówki do ust, maskara, róże, cienie do oczu, ołówki do oczu, podkłady, eye liner, korektory, ołówki kosmetyczne i pudry na twarz, mydła do kąpieli i pod prysznic, nawilżacze do skóry, lotiony do ciała, produkty ściągające, produkty do czyszczenia skóry, peelingu, ścierania, produkty zapachowe a mianowicie perfumy, wody kolońskie i toaletowe i olejki.

(111) **147451** (220) 2000 03 03 (210) 214713
(151) 2003 09 18
(732) Wydawnictwo H. Bauer Spółka z o.o., Warszawa, PL.
(540)



Kolory znaku: czerwony, szary i odcienie, biały, czarny

(531) 27.5, 29.1

(510), (511) **16** czasopisma, almanachy, periodyki, gazety, albumy, atlasy, kalendarze, druki, katalogi, komiksy, karty - zawiadomienia, papeteria, listy, prospekty, szablony, notesy.

(111) **147452** (220) 2000 03 03 (210) 214778
(151) 2003 08 26
(732) „JAN & BERG” Spółka z.o.o., Bielsko-Biała, PL.
(540) Del Castello Rosso
(510), (511) **33** wina, wina gazowane.

(111) **147453** (220) 2000 03 03 (210) 214779
(151) 2003 08 26
(732) „JAN & BERG” Spółka z.o.o., Bielsko-Biała, PL.
(540) Del Castello Bianco
(510), (511) **33** wina, wina gazowane.

(111) **147454** (220) 2000 03 06 (210) 214818
(151) 2003 09 08
(732) „STARPECK” Przetwórstwo Mięсно-Wędliniarskie Waclaw Laszczak, Bielsko-Biała, PL.
(540)



Kolory znaku: biało-beżowy, czerwony, niebieski, czarny

(531) 24.1, 27.5, 29.1

(510), (511) **29** mięso, przetwory mięsne, wędliny, tłuszcze, konserwy mięsne, **35** pośrednictwo w zawieraniu transakcji handlowych w zakresie mięsa, jego przetworów i artykułów spożywczych.

(111) **147455** (220) 2000 03 06 (210) 214823
(151) 2003 09 08
(732) Stabila - Massgeraete Gustav Ullrich GmbH & Co KG., Annweiler am Trifels, DE.

(540) STABILA

(510), (511) **09** przyrządy pomiarowe i kontrolne, wagi, urządzenia pomiarowe dla przemysłu, urządzenia do pomiaru długości, taśmy miernicze, poziomice oraz części i wyposażenie przyrządów i urządzeń pomiarowych.

(111) **147456** (220) 2000 03 08 (210) 214918
(151) 2003 10 10
(732) Viacom International Inc., Nowy Jork, US.
(540)



(531) 26.4, 27.5

(510), (511) usługi w zakresie nauczania, szkolenia i rozrywki, w szczególności przygotowywanie programów radiowych i telewizyjnych, produkcja filmów, przedstawień i pokazów „na żywo”, produkcja filmów animowanych i telewizyjnych, usługi dotyczące filmów, programów telewizyjnych, przedstawień i pokazów „na żywo”, usługi w zakresie publikacji książek, czasopism i wydawnictw periodycznych.

(111) **147457** (220) 2000 03 08 (210) 214919
(151) 2003 10 10
(732) Viacom International Inc., Nowy Jork, US.
(540)



(531) 26.1, 27.5, 27.7

(510), (511) **41** usługi w zakresie nauczania, szkolenia i rozrywki, w szczególności przygotowywanie programów radiowych i telewizyjnych, produkcja filmów, przedstawień i pokazów „na żywo”, produkcja filmów animowanych i telewizyjnych, usługi dotyczące filmów, programów telewizyjnych, przedstawień i pokazów „na żywo”, usługi w zakresie publikacji książek, czasopism i wydawnictw periodycznych.

(111) **147458** (220) 2000 03 08 (210) 214920
(151) 2003 10 10
(732) Viacom International Inc., Nowy Jork, US.
(540)



(531) 26.1, 27.5

(510), (511) **41** usługi w zakresie nauczania, szkolenia i rozrywki, w szczególności przygotowywanie programów radiowych i telewizyjnych, produkcja filmów, przedstawień i pokazów „na żywo”, produkcja filmów animowanych i telewizyjnych, usługi dotyczące filmów, programów telewizyjnych, przedstawień i pokazów „na żywo”, usługi w zakresie publikacji książek, czasopism i wydawnictw periodycznych.

(111) **147459** (220) 2000 03 08 (210) 214930
(151) 2003 10 08

(732) Sun Microsystems Inc., Palo Alto, US.

(540) JAIN

(510), (511) **09** sprzęt przetwarzający dane i komputery, komputerowe urządzenia peryferyjne, sprzęt do wprowadzania i wyprowadzania danych, sprzęt do przechowywania i transmisji danych, programy komputerowe i bazy danych na nośnikach, sprzęt i oprogramowanie komputerowe, oprogramowanie komputerowe dla aplikacji z dziedziny zarządzania siecią i systemem oraz rozwoju dalszego oprogramowania, oprogramowanie komputerowe do użytku przy wprowadzaniu i uzyskiwaniu informacji w Internecie i sieci ogólnosiwiatowej, programy komputerowe stosowane przy korzystaniu z Internetu i sieci ogólnosiwiatowej, programy komputerowe dystrybuowane on-line poprzez Internet i sieć ogólnosiwiatową, programy komputerowe do pobierania z globalnej sieci komputerowej, sprzęt i oprogramowanie komputerowe umożliwiające dostęp do systemów internetowych i do użytkowania tych systemów, instrukcje obsługi i instrukcje użytkownika w formie cyfrowej do komputerów i oprogramowania komputerowego, w szczególności na dyskietkach lub CD-ROM-ach, **09** urządzenia i przyrządy naukowe, żeglarskie, geodezyjne, elektryczne, fotograficzne, kinematograficzne, optyczne, wagowe, pomiarowe, sygnalizacyjne, kontrolne, do ratowania życia, do celów dydaktycznych, urządzenia do nagrywania, transmisji lub reprodukcji dźwięku lub obrazu, magnetyczne nośniki danych, płyty (dyski) z nagraniami, automaty sprzedające i mechanizmy do urządzeń uruchamianych przez wrzucenie monety, kasy sklepowe, maszyny liczące, urządzenia do gaszenia ognia.

(111) **147460** (220) 2000 03 07 (210) 214971
(151) 2003 09 15

(732) MONTECH-EXPO S.C. Monika Jankowska, Janusz Jankowski, Otrębusy, PL.

(540) MONTECH-EXPO

(510), (511) **35** organizowanie targów w celach handlowych lub reklamowych, **37** budowa stoisk targowych.

(111) **147461** (220) 2000 03 08 (210) 214975
(151) 2003 10 01

(732) PERFECT TRAINING Spółka z o.o., Gdańsk, PL.

(540)

perfect training

Kolory znaku: niebieski

(531) 27.5, 29.1

(510), (511) **41** prowadzenie kursów edukacyjnych.

(111) **147462** (220) 2000 03 09 (210) 214991
(151) 2003 09 15

(732) Biuro Podróży MARCO POLO Marek Gąsiewski, Warszawa, PL.

(540)



Kolory znaku: granatowy, czerwony, brązowy

(531) 15.7, 18.3, 24.17, 27.5, 29.1

(510), (511) **39** usługi czarterowania jachtów, organizowanie wycieczek, rezerwacja miejsc na wycieczki, organizowanie wycieczek morskich, usługi transportowe.

(111) **147463** (220) 2000 03 09 (210) 214995
(151) 2003 10 01

(732) Robert Half Incorporated (a Florida corporation), Menlo Park, US.

(540) ACCOUNTEMPS

(510), (511) **35** usługi agencji pośrednictwa pracy w zakresie zatrudnienia tymczasowego i zatrudnienia stałego.

(111) **147464** (220) 2000 03 09 (210) 214996
(151) 2003 09 11

(732) Robert Half Incorporated (a Florida corporation), Menlo Park, US.

(540) ROBERT HALF

(510), (511) **35** usługi agencji pośrednictwa pracy w zakresie zatrudnienia tymczasowego i zatrudnienia stałego.

(111) **147465** (220) 2000 03 08 (210) 215010
(151) 2003 09 15

(732) Wytwórnia Lodów WSG S.C. Paweł Wytyk, Stanisław Grygier, Jerzy Antoni Stachowiak, Kościan, PL.

(540) WIKTORIA

(510), (511) **30** lody.

(111) **147466** (220) 2000 03 09 (210) 215027
(151) 2003 08 08

(732) Lipiarski Krystyn, Lipiarska Dorota Przedsiębiorstwo Wielobranżowe KAEL S.C., Zabierzów, PL.

(540)

Kael

(531) 27.5

(510), (511) **25** krawaty, muszki, chusty, szale, paski.

(111) **147467** (220) 2000 03 10 (210) 215039
(151) 2003 09 18

(732) „AVENIR” Ltd. Spółka z o.o., Warszawa, PL.

(540)

AVENIR

Kolory znaku: zielony, czarny

(531) 27.5, 29.1

(510), (511) **01** produkty i półprodukty chemiczne do celów przemysłowych, **17** kauczuk, guma, **37** usługi budowlane, **39** usługi transportowe, magazynowanie.

(111) **147468** (220) 2000 03 10 (210) 215049
(151) 2003 10 02

(732) Silver Screen World Cinemas Spółka z ograniczoną odpowiedzialnością, Warszawa, PL.

(540)



Kolory znaku: biały, niebieski, srebrny

(531) 16.3, 27.5, 29.1

(510), (511) **09** kasety video, taśmy fonograficzne, **16** czasopisma, książki, **25** czapki, konfekcja odzieżowa, T-shirty, ubrania, **35** dys-

trybucja materiałów reklamowych, doradztwo handlowe, usługi reklamowe.

(111) **147469** (220) 2000 03 10 (210) 215058
(151) 2003 10 10
(732) CASTROL LIMITED, Swindon, GB.
(540)



(531) 26.1, 26.13, 27.5

(510), (511) **01** chemikalia stosowane w przemyśle, pracach badawczych, fotografii, ogrodnictwie i leśnictwie, produkty chemiczne stosowane w przemyśle i/lub w procesach produkcyjnych, materiały syntetyczne pochłaniające olej, dodatki detergentowe do benzyny, dodatki chemiczne do paliw, smarów i tłuszczów przemysłowych, spoiwa stosowane w przemyśle, preparaty do odmrażania, płyny hamulcowe, preparaty do lutowania twardego, preparaty odtłuszczające stosowane w procesach produkcyjnych, dyspergatory oleju, ciecze do obwodów hydraulicznych, chemikalia do lutowania, oleje i ciecze przekładniowe, ciecze i oleje chłodząco-smarujące stosowane w obróbce skrawaniem i szlifowaniu, chłodziwa, produkty chemiczne do traktowania układów chłodzenia, **02** mieszanki i preparaty antykorozyjne i przeciwporostowe, preparaty zapobiegające matowieniu metali, preparaty ochronne do metali, preparaty przeciwrdzewne, **03** mydła, preparaty czyszczące, szorujące, nabłyszczające i ściernie, detergenty i produkty odtłuszczające inne niż stosowane w procesach produkcyjnych, preparaty do szlifowania, oleje do czyszczenia, odplamiacze, preparaty do usuwania rdzy, **04** oleje i tłuszcze przemysłowe, smary, oleje i tłuszcze smarowe, paliwa, niechemiczne dodatki do paliw, smarów i tłuszczów przemysłowych, mieszaniny pochłaniające, zwilżające i wiążące pyły, środki oświetleniowe, **09** menzury, szklane naczynia pomiarowe, strzykawki do pobierania próbek oleju chłodniczego, termometry, wskaźniki temperatury, aparaty i instrumenty pomiarowe, testujące, wagowe, monitorujące i kontrolne, aparaty i przyrządy chemiczne, aparaty i przyrządy do celów naukowych, aparaty do testowania smarów, olejów i cieczy hydraulicznych, preparatów odmrażających i cieczy przewodzących ciepło, baterie i akumulatory elektryczne i urządzenia do ładowania akumulatorów, kaski ochronne dla motocyklistów, instalacje i pompy do dozowania odmierzonych ilości olejów i smarów, taśmy wideo, nagrania wideo, komputery, oprogramowanie komputerowe, programy komputerowe, **25** paski, buty z długą cholewką, czapki, okrycia wierzchnie, rękawiczki, kapelusze, marynarki i kurtki, odzież dla motocyklistów, kombinezony, szaliki, koszule, buty, skarpety, garnitury i kostiumy, swetry, spodnie, uniformy, **37** usługi serwisowe w zakresie smarowania, konserwacja i naprawy pojazdów, silników i maszyn, monitorowanie i usługi kontrolne dotyczące w/w usług, przeciwrzdewna konserwacja pojazdów, montaż opon i naprawy przebieć opon, usługi w zakresie mycia pojazdów, usługi stacji obsługi, **42** analizowanie, testowanie i monitorowanie olejów, chłodziw, tłuszczów przemysłowych i smarów, monitorowanie poziomu paliwa i smarów w maszynach i pojazdach, analizy i diagnozowanie stopnia zużycia, uszkodzeń i defektów w silnikach i maszynach, doradztwo na podstawie wyników w/w analiz i diagnostyki.

(111) **147470** (220) 2000 03 09 (210) 215109
(151) 2003 09 16
(732) Lubelskie Zakłady Przemysłu Spirytusowego i Drożdżowego „POLMOS” S.A., Lublin, PL.
(540) gerlach
(510), (511) **33** wyroby alkoholowe.

(111) **147471** (220) 2000 08 03 (210) 222347
(151) 2003 10 16
(732) BRW Spółka z o.o., Mielec, PL.

(540)



Kolory znaku: popielaty, czarny, czerwony, biały
(531) 15.7, 27.5, 29.1

(510), (511) **19** szkło alabastrowe, szkło izolacyjne, szkło konstrukcyjne, szkło okienne, szkło płaskie dla budownictwa, szkło zbrojone, **20** meble, meble biurowe, meble szkolne, meble pokojowe i kuchenne, meble metalowe, regały meblowe, biurka, ścianki boazerijne do mebli, drzwi do mebli, etażerki, elementy wyposażenia wnętrz, fotele, gabloty, kanapy, klepki drewniane, kojce dla dzieci, komody, kredensy, krzesła, kwietniki, leżaki, lustra, ławy, łóżka, materace, palety transportowe i załadownicze niemetalowe, płytki dekoracyjne ścienne, półki, półki meblowe, pulpity, ramy do obrazów, skrzynie, słupy niemetalowe, stoły, szafki, szuflady, szkło srebrzone, taborety, toaletki, wieszaki na ubrania niemetalowe, zawiasy niemetalowe, **21** szklone profile gięte, szkło z przewodnikami elektrycznymi, szkło emaliowane, szkło malowane, szkło na szyby samochodowe, szkło opalowe, szkło płaskie walcowane (rurowe), **42** projektowanie mebli, usługi wykończania wnętrz, dekoracje wnętrz, wzornictwo przemysłowe.

(111) **147472** (220) 2001 07 13 (210) 238253
(151) 2003 10 08
(732) „CCC” Spółka z o.o., Polkowice, PL.
(540)



Kolory znaku: pomarańczowy, ciemnoszary, jasnoszary
(531) 27.5, 29.1

(510), (511) **03** środki piorące, higieny osobistej, perfumeryjne, kosmetyki, olejki, **16** albumy, czasopisma, druki, gazety, kalendary, książki, plakaty, materiały piśmienne, artykuły papiernicze, karty pocztowe, materiały fotograficzne, **18** wyroby ze skóry naturalnej lub imitacji skóry, torby, parasolki, **21** przybory kuchenne i gospodarstwa domowego, wyroby szklane, porcelanowe i ceramiczne nie zawarte w innych klasach, pojemniki do użytku w gospodarstwie domowym i nie z metali szlachetnych, **24** tekstylia, tkaniny, dzianiny, narzuty, obrusy, **25** odzież, obuwie, nakrycia głowy, **28** gry i zabawki, artykuły sportowe i gimnastyczne, **30** wyroby piekarnicze i cukiernicze, słodczyce, lody, **31** produkty rolne, ogrodnicze, leśne, świeże owoce, warzywa, kwiaty, **32** wody mineralne, napoje bezalkoholowe, piwo, soki, **34** tytoń, przybory dla palaczy.

(111) **147473** (220) 2001 08 23 (210) 240030
(151) 2003 10 03
(732) Woźniak Jan Przedsiębiorstwo Wielobranżowe WOMAX, Częstochowa, PL.
(540)



Kolory znaku: żółty, zielony, czerwony, biały, niebieski
(531) 7.15, 18.1, 25.5, 27.5, 29.1

(510), (511) **03** preparaty do prania i czyszczenia, preparaty do odtłuszczenia inne niż stosowane w procesach produkcyjnych w tym preparaty do odtłuszczenia powierzchni, preparaty do odtłuszczenia ubrań, odzieży, bielizny, preparaty do odtłuszczenia urządzeń sanitarnych i mechanicznych.

(111) **147474** (220) 2001 10 22 (210) 242015
(151) 2003 10 10
(732) APART Spółka z o.o., Suchy Las, PL.
(540)



Kolory znaku: biały, złoty

(531) 27.5, 29.1

(510), (511) **14** wyroby jubilerskie, biżuteria, metale szlachetne, kamienie szlachetne i półszlachetne, zegarki, zegary.

(111) **147475** (220) 2001 12 12 (210) 244155
(151) 2003 10 03
(732) FQS Poland Sp. z o.o., Kraków, PL.
(540) Ghostminer

(510), (511) **09** oprogramowanie komputerowe oraz podręczniki instruktażowe zapisane na płytach CD lub/i wszelkiego rodzaju magnetycznych nośnikach danych, **42** programowanie komputerów i doradztwo w zakresie adaptacji i stosowania programów komputerowych, urządzeń komputerowych oraz systemów oprogramowania.

(111) **147476** (220) 2002 01 14 (210) 245183
(151) 2003 10 10
(732) GFT GOLDFRUCT Spółka z o.o. Zakład Pracy Chronionej, Kraków, PL.
(540)



Kolory znaku: niebieski, granatowy, srebrny

(531) 6.7, 7.1, 26.1, 27.5, 29.1

(510), (511) **32** napoje bezalkoholowe, wody mineralne, gazowane, napoje owocowe, soki owocowe, preparaty do przygotowania napojów.

(111) **147477** (220) 2002 01 17 (210) 245345
(151) 2003 10 08
(732) POCZTA KWIATOWA Spółka z o.o., Warszawa, PL.
(540) POCZTA KWIATOWA

(510), (511) **35** komputerowe bazy danych - pozyskiwanie danych, ich systematyzacja i przetwarzanie, promocja sprzedaży, zgrupowanie na rzecz osób trzecich różnych towarów pozwalające nabywcy wygodnie oglądać i kupować towary u hurtownika, zgrupowanie na rzecz osób trzecich różnych towarów pozwalające nabywcy wygodnie oglądać i kupować te towary poprzez katalog i kupować te towary na stronie WEB wyspecjalizowanej w sprzedaży różnorodnych artykułów, **39** dostarczanie kwiatów również zamówionych korespondencyjnie lub za pośrednictwem telekomunikacji,

42 dekorowanie kwiatami wnętrz i wystaw innych niż sklepowe, tworzenie i utrzymywanie stron internetowych, usługi w zakresie architektury.

(111) **147478** (220) 2002 05 17 (210) 250536
(151) 2003 08 25
(732) PAKT S.C. Tomasz Kwaśniewski, Anna Ponomarenko-Kwaśniewska, Brzeźno, PL.
(540)



(531) 26.1, 27.5

(510), (511) **05** żywność dietetyczna do celów leczniczych, **29** wędliny, przetwory mięsne, paszety, dżemy, marmolady, konfitury, **30** wyroby cukiernicze, w tym lody, ciasta i ciastka, pieczywo, w tym chleb, **41** usługi organizowania i obsługi szkoleń, prelekcji, odczytów, konferencji, kongresów, zjazdów, sympozjów, seminariów, zawodów i imprez sportowych, konkursów edukacyjnych i rozrywkowych, organizowanie zajęć z zakresu kultury fizycznej, nauczanie i doradztwo w zakresie żywienia, prowadzenia zdrowego trybu życia, publikowanie tekstów, książek i czasopism, publikacja elektroniczna on-line, organizowanie i prowadzenie klubów zdrowia, organizowanie wypoczynku, organizowanie wczasów, **43** usługi prowadzenia domów turystycznych, pensjonatów, hoteli, restauracji, stołówek, punktów gastronomicznych, barów, przygotowywanie posiłków, napojów i żywności dostosowanych optymalnie do potrzeb człowieka, przygotowywanie i dostarczanie żywności i napojów na zamówienie, **44** usługi w zakresie prowadzenia sanatoriów, prywatnych klinik i lecznic, domów uzdrowiskowych, wypoczynkowych, fizykoterapii, masaży, oddziaływania prądami selektywnymi, porady lekarskie i opieka zdrowotna.

(111) **147479** (220) 2002 05 31 (210) 251064
(151) 2003 10 03
(732) Zakłady Przemysłu Cukierniczego MIESZKO S.A., Racibórz, PL.
(540)



Kolory znaku: czerwony, żółty, biały, czarny

(531) 9.1, 24.9, 27.5, 29.1

(510), (511) **30** wyroby cukiernicze, słodczyce, lody.

(111) **147480** (220) 2002 06 12 (210) 251512
(151) 2003 09 26
(732) Wrocławskie Przedsiębiorstwo Oczyszczania S.A., Wrocław, PL.
(540)



Kolory znaku: niebieski, biały

(531) 25.7, 27.5, 29.1

(510), (511) **40** usuwanie i unieszkodliwianie odpadów, niszczenie dokumentów, recykling.

(111) **147481** (220) 2000 05 26 (210) 218987
(151) 2003 09 30
(732) FOTO-HURT Spółka z o.o., Rzeszów, PL.
(540)



Kolory znaku: niebieski, biały, czerwony
(531) 27.5, 29.1

(510), (511) **01** emulsje fotograficzne, produkty chemiczne stosowane w fotografii, termograficzne i fototermograficzne filmy, podkłady i preparaty chemiczne, filmy odwzorowujące laserowo, filmy stykowe, filmy do kamer i aparatów fotograficznych, filmy do utrwalania obrazu, filmy do przezroczy: pojedyncze arkusze i filmy z dodatkową warstwą utrwalającą kolory, preparaty chemiczne do utrwalania kolorów, wywoływacze, tusze i taśmy koloryzujące, składniki koloryzujące, preparaty chemiczne stosowane w urządzeniach do obróbki filmu, dopełniacze do wywoływaczy i utrwalacze, filmy z klisz trawionych, filmy światłoczułe lecz nienaświetlone, kapele tonujące i utrwalające dla fotografii, emulsje fotograficzne, osłabiacze fotograficzne, uczulacze fotograficzne, wywoływacze fotograficzne, płyty fotograficzne o zwiększonej czułości, papier fotograficzny, papier na fotokopie, samozabarwiający się papier dla fotografii, sole tonujące dla fotografii, płyty światłoczułe, papier światłoczuły, utrwalacze fotograficzne, żelatyna dla celów fotograficznych, **09** aparaty fotograficzne, celowniki aparatów fotograficznych, ciemnie fotograficzne oraz lampy do tych ciemni, diapozytywy, ekrany do fotografii, baterie elektryczne, epidiaskopy, filmy (blony) naświetlone, aparaty do cięcia filmów, filtry fotograficzne, filtry promieni ultrafioletowych do fotografii, ekrany fluorescencyjne, futerały na przyrządy i aparaturę fotograficzną, ociekacze do suszenia prac fotograficznych, statywy do aparatów fotograficznych, urządzenia do suszenia i satynowania odbitek fotograficznych, suszarki klisz fotograficznych, urządzenia do fotokopii, fotometry, kamery filmowe, kamery video, kasety video, karty magnetyczne, dyski kompaktowe, audio-video i optyczne, lampy błyskowe, lampy błyskowe dla fotografii, lampy optyczne, lornetki, lunety, lupy optyczne, lusterka optyczne, migawki fotograficzne, nośniki płyt ciemniowych dla fotografii, obiektywy optyczne, urządzenia do nabylszczania odbitek fotograficznych, ogniwa fotoelektryczne i galwaniczne, szkła optyczne, aparatura i instrumenty optyczne, osłony obiektywów przeciwsłoneczne, urządzenia do pomiaru prędkości stosowane w fotografice, aparatura do powiększania stosowana w fotografice, pryzmaty optyczne, szpulki do fotografii, światłomierze, trójnogi do aparatów fotograficznych, wyzwalacze migawek dla fotografii, przyrządy fotograficzne i optyczne, powiększalniki, powielacze, klisze do utrwalania obrazu, klisze metalowe i polimeryczne, podkłady do wywoływania filmów, szafki do przechowywania osprzęt fotograficznego, rastery, sklejkarki i oprawki do filmów, urządzenia i aparatura fotograficzna, urządzenia do obróbki filmów, maszyny fotograficzne jako urządzenia do obróbki obrazów kolorowych, osprzęt do urządzeń i aparatury fotograficznej, lampy do ciemni, **11** lampy do aparatów projekcyjnych, lampy elektryczne, lampy oświetleniowe, latarki zapalniczki do gazu, żarówki oświetleniowe, żarówki elektryczne, **16** fotografie, ramki do fotografii, urządzenia do oprawiania i naklejania fotografii, fotografiura, papier do utrwalania obrazu, papier stykowy, materiały fotograficzne nie ujęte w innych klasach, urządzenia do laminowania, **34** zapalniczki dla palaczy.

(111) **147482** (220) 2000 05 29 (210) 219112
(151) 2003 07 16

(732) Stowarzyszenie Zbiorowego Zarządzania Prawami Autorskimi Twórców Dzieł Naukowych i Technicznych KOPIPOL, Kielce, PL.
(540) kopipol
(510), (511) **41** usługi w zakresie: organizowania i prowadzenia konferencji, seminariów i szkoleń, publikowania książek, materiałów konferencyjnych, opracowań i innych tekstów, organizacji wystaw związanych z kulturą i edukacją, **42** usługi w zakresie: administrowania i zarządzania prawami autorskimi, doradztwa w dziedzinie własności intelektualnej, koncesjonowania własności intelektualnej.

(111) **147483** (220) 2000 05 29 (210) 219113
(151) 2003 07 16
(732) Stowarzyszenie Zbiorowego Zarządzania Prawami Autorskimi Twórców Dzieł Naukowych i Technicznych KOPIPOL, Kielce, PL.
(540)



Kolory znaku: biały, granatowo-niebieski
(531) 20.5, 27.5, 29.1

(510), (511) **41** usługi w zakresie: organizowania i prowadzenia konferencji, seminariów i szkoleń, publikowania książek, materiałów konferencyjnych, opracowań i innych tekstów, organizacji wystaw związanych z kulturą i edukacją, **42** usługi w zakresie: administrowania i zarządzania prawami autorskimi, doradztwa w dziedzinie własności intelektualnej, koncesjonowania własności intelektualnej.

(111) **147484** (220) 2000 03 20 (210) 240812
(151) 2003 09 25
(732) PHILIP MORRIS PRODUCTS S.A., Neuchâtel, CH.
(540) THE FLAVOR OF MARLBORO IN A LIGHT CIGARETTE
(510), (511) **34** tytoń surowy lub przetworzony, w szczególności cygara, papierosy, cygaretki, tytoń do własnoręcznego przygotowywania papierosów, tytoń do fajek, tytoń do żucia, tytoń do wdychania, substytuty tytoniu (inne niż do celów medycznych), artykuły dla palaczy, w szczególności bibułki i ustniki papierosowe, filtry do papierosów, puszki na tytoń, pudełka na papierosy i papierośnice oraz popielniczki nie z metali szlachetnych, ich stopów i nie pokrywane nimi, fajki, maszyny do skręcania papierosów, zapalniczki, zapalniczki.

(111) **147485** (220) 2000 03 20 (210) 240813
(151) 2003 09 25
(732) PHILIP MORRIS PRODUCTS S.A., Neuchâtel, CH.
(540) FAMOUS MARLBORO FLAVOR IN AN ULTRA LIGHT
(510), (511) **34** tytoń surowy lub przetworzony, w szczególności cygara, papierosy, cygaretki, tytoń do własnoręcznego przygotowywania papierosów, tytoń do fajek, tytoń do żucia, tytoń do wdychania, substytuty tytoniu (inne niż do celów medycznych), artykuły dla palaczy, w szczególności bibułki i ustniki papierosowe, filtry do papierosów, puszki na tytoń, pudełka na papierosy i papierośnice oraz popielniczki nie z metali szlachetnych, ich stopów i nie pokrywane nimi, fajki, maszyny do skręcania papierosów, zapalniczki, zapalniczki.

(111) **147486** (220) 2000 03 20 (210) 240814
(151) 2003 09 25
(732) PHILIP MORRIS PRODUCTS S.A., Neuchâtel, CH.
(540) MORE FLAVOR IN A LIGHT CIGARETTE
(510), (511) **34** tytoń surowy lub przetworzony, w szczególności cygara, papierosy, cygaretki, tytoń do własnoręcznego przygoto-

wywiania papierosów, tytoń do fajek, tytoń do żucia, tytoń do wdychania, substytuty tytoniu (inne niż do celów medycznych), artykuły dla palaczy, w szczególności bibułka i ustniki papierosowe, filtry do papierosów, puszki na tytoń, pudełka na papierosy i papierośnice oraz popielniczki nie z metali szlachetnych, ich stopów i nie pokrywane nimi, fajki, maszyny do skręcania papierosów, zapalniczki, zapalki.

(111) **147487** (220) 2000 03 20 (210) 240815
 (151) 2003 09 25
 (732) PHILIP MORRIS PRODUCTS S.A., Neuchâtel, CH.
 (540) MARLBORO ADVENTURE COLLECTION
 (510), (511) **34** tytoń surowy lub przetworzony, w szczególności cygara, papierosy, cygaretki, tytoń do własnoręcznego przygotowywania papierosów, tytoń do fajek, tytoń do żucia, tytoń do wdychania, substytuty tytoniu (inne niż do celów medycznych), artykuły dla palaczy, w szczególności bibułka i ustniki papierosowe, filtry do papierosów, puszki na tytoń, pudełka na papierosy i papierośnice oraz popielniczki nie z metali szlachetnych, ich stopów i nie pokrywane nimi, fajki, maszyny do skręcania papierosów, zapalniczki, zapalki.

(111) **147488** (220) 2000 03 20 (210) 240816
 (151) 2003 09 25
 (732) PHILIP MORRIS PRODUCTS S.A., Neuchâtel, CH.
 (540) MARLBORO COUNTRY STORE
 (510), (511) **34** tytoń surowy lub przetworzony, w szczególności cygara, papierosy, cygaretki, tytoń do własnoręcznego przygotowywania papierosów, tytoń do fajek, tytoń do żucia, tytoń do wdychania, substytuty tytoniu (inne niż do celów medycznych), artykuły dla palaczy, w szczególności bibułka i ustniki papierosowe, filtry do papierosów, puszki na tytoń, pudełka na papierosy i papierośnice oraz popielniczki nie z metali szlachetnych, ich stopów i nie pokrywane nimi, fajki, maszyny do skręcania papierosów, zapalniczki, zapalki.

(111) **147489** (220) 2000 03 20 (210) 240817
 (151) 2003 09 25
 (732) PHILIP MORRIS PRODUCTS S.A., Neuchâtel, CH.
 (540) MARLBORO ADVENTURE TEAM
 (510), (511) **34** tytoń surowy lub przetworzony, w szczególności cygara, papierosy, cygaretki, tytoń do własnoręcznego przygotowywania papierosów, tytoń do fajek, tytoń do żucia, tytoń do wdychania, substytuty tytoniu (inne niż do celów medycznych), artykuły dla palaczy, w szczególności bibułka i ustniki papierosowe, filtry do papierosów, puszki na tytoń, pudełka na papierosy i papierośnice oraz popielniczki nie z metali szlachetnych, ich stopów i nie pokrywane nimi, fajki, maszyny do skręcania papierosów, zapalniczki, zapalki.

(111) **147490** (220) 2000 03 20 (210) 240818
 (151) 2003 09 25
 (732) PHILIP MORRIS PRODUCTS S.A., Neuchâtel, CH.
 (540) MARLBORO LIGHTS MENTHOL
 (510), (511) **34** tytoń surowy lub przetworzony, w szczególności cygara, papierosy, cygaretki, tytoń do własnoręcznego przygotowywania papierosów, tytoń do fajek, tytoń do żucia, tytoń do wdychania, substytuty tytoniu (inne niż do celów medycznych), artykuły dla palaczy, w szczególności bibułka i ustniki papierosowe, filtry do papierosów, puszki na tytoń, pudełka na papierosy i papierośnice oraz popielniczki nie z metali szlachetnych, ich stopów i nie pokrywane nimi, fajki, maszyny do skręcania papierosów, zapalniczki, zapalki.

(111) **147491** (220) 2001 04 09 (210) 234225
 (151) 2003 10 08
 (732) A.S. SIERANT PPHU Spółka Jawna, Piotrków Trybunalski, PL.

(540)



Kolory znaku: biały, zielony
 (531) 27.5, 29.1
 (510), (511) **06** żaluzje metalowe, **19** żaluzje niemetalowe.

(111) **147492** (220) 2000 03 20 (210) 240819
 (151) 2003 09 25
 (732) PHILIP MORRIS PRODUCTS S.A., Neuchâtel, CH.
 (540) MARLBORO LIGHTS
 (510), (511) **34** tytoń surowy lub przetworzony, w szczególności cygara, papierosy, cygaretki, tytoń do własnoręcznego przygotowywania papierosów, tytoń do fajek, tytoń do żucia, tytoń do wdychania, substytuty tytoniu (inne niż do celów medycznych), artykuły dla palaczy, w szczególności bibułka i ustniki papierosowe, filtry do papierosów, puszki na tytoń, pudełka na papierosy i papierośnice oraz popielniczki nie z metali szlachetnych, ich stopów i nie pokrywane nimi, fajki, maszyny do skręcania papierosów, zapalniczki, zapalki.

(111) **147493** (220) 2000 03 20 (210) 240820
 (151) 2003 09 25
 (732) PHILIP MORRIS PRODUCTS S.A., Neuchâtel, CH.
 (540) MARLBORO MEDIUM
 (510), (511) **34** tytoń surowy lub przetworzony, w szczególności cygara, papierosy, cygaretki, tytoń do własnoręcznego przygotowywania papierosów, tytoń do fajek, tytoń do żucia, tytoń do wdychania, substytuty tytoniu (inne niż do celów medycznych), artykuły dla palaczy, w szczególności bibułka i ustniki papierosowe, filtry do papierosów, puszki na tytoń, pudełka na papierosy i papierośnice oraz popielniczki nie z metali szlachetnych, ich stopów i nie pokrywane nimi, fajki, maszyny do skręcania papierosów, zapalniczki, zapalki.

(111) **147494** (220) 2000 03 20 (210) 240821
 (151) 2003 09 25
 (732) PHILIP MORRIS PRODUCTS S.A., Neuchâtel, CH.
 (540) MARLBORO ULTRA LIGHTS
 (510), (511) **34** tytoń surowy lub przetworzony, w szczególności cygara, papierosy, cygaretki, tytoń do własnoręcznego przygotowywania papierosów, tytoń do fajek, tytoń do żucia, tytoń do wdychania, substytuty tytoniu (inne niż do celów medycznych), artykuły dla palaczy, w szczególności bibułka i ustniki papierosowe, filtry do papierosów, puszki na tytoń, pudełka na papierosy i papierośnice oraz popielniczki nie z metali szlachetnych, ich stopów i nie pokrywane nimi, fajki, maszyny do skręcania papierosów, zapalniczki, zapalki.

(111) **147495** (220) 2000 03 20 (210) 240822
 (151) 2003 09 25
 (732) PHILIP MORRIS PRODUCTS S.A., Neuchâtel, CH.
 (540) COME TO FLAVOR
 (510), (511) **34** tytoń surowy lub przetworzony, w szczególności cygara, papierosy, cygaretki, tytoń do własnoręcznego przygotowywania papierosów, tytoń do fajek, tytoń do żucia, tytoń do wdychania, substytuty tytoniu (inne niż do celów medycznych), artykuły dla palaczy, w szczególności bibułka i ustniki papierosowe, filtry do papierosów, puszki na tytoń, pudełka na papierosy i papierośnice oraz popielniczki nie z metali szlachetnych, ich stopów i nie pokrywane nimi, fajki, maszyny do skręcania papierosów, zapalniczki, zapalki.

(111) **147496** (220) 2002 07 01 (210) 252246
 (151) 2003 10 01

(732) Innowacyjno-Wdrożeniowe Laboratorium Farmaceutyczne „Labofarm” Tadeusz Pawełek, Starogard Gdański, PL.

(540) ZINGIBIR

(510), (511) **05** preparaty farmaceutyczne.

(111) **147497** (220) 2002 07 01 (210) 252247
(151) 2003 10 01

(732) Innowacyjno-Wdrożeniowe Laboratorium Farmaceutyczne „Labofarm” Tadeusz Pawełek, Starogard Gdański, PL.

(540) VALDIX

(510), (511) **05** preparaty farmaceutyczne.

(111) **147498** (220) 2002 07 01 (210) 252248
(151) 2003 10 01

(732) Innowacyjno-Wdrożeniowe Laboratorium Farmaceutyczne „Labofarm” Tadeusz Pawełek, Starogard Gdański, PL.

(540) CRATIFLOR

(510), (511) **05** preparaty farmaceutyczne.

(111) **147499** (220) 2002 07 04 (210) 252453
(151) 2003 09 26

(732) DEDRA-EXIM Spółka z o.o., Pruszków, PL.

(540) DEDRA

(510), (511) **07** narzędzia i przyrządy sterowane ręcznie o napędzie elektrycznym, maszyny i obrabiarki oraz części i osprzęt do maszyn i obrabiarek, **08** narzędzia i przyrządy sterowane ręcznie bez napędu, **09** urządzenia, aparaty i przyrządy do celów naukowych, badawczych i pomiarowych, elementy instalacji elektrycznych.

(111) **147500** (220) 2002 07 17 (210) 252984
(151) 2003 10 22

(732) Przedsiębiorstwo Produkcyjno-Usługowo-Handlowe „DAWID” Jerzy Dawid, Częstochowa, PL.

(540)



(531) 26.2, 27.5

(510), (511) **06** budowlane materiały metalowe, bariery bezpieczeństwa i ochronne metalowe, blacha, bramy metalowe, drabiny metalowe, drobne wyroby żelazne i metalowe (drobnica żelazna), tkanina druciana, drut metalowy, drut ze stopów metali nieszlachetnych, osłony drzew metalowe, siatki przeciw owadom metalowe, haki metalowe, kołki metalowe, konstrukcje i konstrukcje przenośne metalowe, konstrukcyjne materiały metalowe, kratki ochronne metalowe, kratownice metalowe, kraty metalowe, liny metalowe, łańcuchy metalowe, ogrodzenia metalowe, okna i drzwi metalowe, palisady metalowe, naciągi i osprzęt do pasów i taśm metalowych, pasy metalowe do przenoszenia ładunków, podłogi metalowe, słupki ogrodzeniowe metalowe, rury i rurki metalowe, przewody rurowe niemetalowe, obudowy i stopnie schodów metalowe, siatka druciana, słupy metalowe, taśmy metalowe, zasłony metalowe, materiały zbrojeniowe, żaluzje metalowe, **19** balustrady, betonowe elementy budowlane, bramy niemetalowe, boazerie, konstrukcje i materiały budowlane niemetalowe, budynki niemetalowe przenośne, drzwi i okna niemetalowe, kratownice niemetalowe, kształtowniki niemetalowe, bariery ochronne niemetalowe, ogrodzenia niemetalowe, pokrycia niemetalowe dla budownictwa, rury i schody niemetalowe, żaluzje niemetalowe, **20** meble, ramki i ramy do obrazów, meble metalowe i kempingowe, fotele, gabloty, karnisze, meble biurowe, krzesła, ławki, regały, kwietniki, łóżka, meble szkolne, wieszaki na ubrania, osprzęt niemetalowy do drzwi, okien i mebli, pojemniki niemetalowe, pręty do mocowania chodników na schody, siedzenia metalowe, słupy niemetalowe, stoiska wystawowe, stolarstwo meblowe, kołki niemetalowe do ścian, śruby niemetalowe, **35** agencje importowo-eksportowe i informacji handlowej, skomputeryzowane zarządzanie plikami, pokazy towarów,

promocja sprzedaży, reklama, reklama za pośrednictwem sieci komputerowej, zaopatrzenie osób trzecich, zgrupowanie na rzecz osób trzecich różnych towarów pozwalające nabywcy wygodnie je oglądać i kupować na stronie Web dotyczącej sprzedaży różnorodnych towarów, zgrupowanie na rzecz osób trzecich różnych towarów pozwalające nabywcy wygodnie je oglądać i kupować w sklepie lub hurtowni z artykułami spożywczymi, produktami metalowymi i dla budownictwa.

(111) **147501** (220) 2002 09 09 (210) 254876
(151) 2003 10 20

(732) „PLAST SERVICE PACK” Konrad Jan Rumiński, Wólka Kosowska, PL.

(540)



Kolory znaku: niebieski, czerwony

(531) 11.3, 26.1, 27.5, 29.1

(510), (511) **20** pojemniki do pakowania z tworzyw sztucznych, **21** pojemniki do użytku domowego z tworzyw sztucznych, **39** usługi magazynowania i transportu samochodowego.

(111) **147502** (220) 1999 04 26 (210) 264587
(151) 2003 09 19

(732) GALLAHER Ltd., Weybridge, GB.

(540)



Kolory znaku: niebieski, żółty

(531) 1.17, 26.1, 27.5, 29.1

(510), (511) **34** tytoń, zapałki, papierosy, cygara, zapałki, zapalniczki, podajniki do papierosów.

(111) **147503** (220) 2000 03 09 (210) 215115
(151) 2003 09 16

(732) GE Capital Bank S.A., Gdańsk, PL.

(540)



Kolory znaku: niebieski, czerwony, biały

(531) 27.5, 29.1

(510), (511) **36** usługi w zakresie: bankowości, emisji bonów wartościowych, emisji czeków podróży, deponowania przedmiotów wartościowych, depozytów sejfowych, doradztwa w sprawach finansowych i ubezpieczeniowych, emisji kart kredytowych, operacji finansowych, pośrednictwa giełdowego, gwarancji, informacji bankowej, inwestycji kapitałów, lokat kapitałowych, obsługi kart debetowych i kart kredytowych, kredytowania, operacji bankowych, opłat ratalnych, oszczędzania, pośrednictwa maklerskiego na giełdach, powiernictwa, finansowania pożyczek, sprzedaży na kredyt, transakcji finansowych, transferu elektronicznego środków finansowych, ubezpieczeń, wyceny nieruchomości, zarządzania finansami, pożyczek pod zastaw.

(111) **147504** (220) 2000 03 09 (210) 215116
(151) 2003 09 16

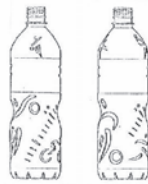
(732) GE Capital Bank S.A., Gdańsk, PL.
(540)



Kolory znaku: czerwony, zielony
(531) 27.5, 29.1

(510), (511) **36** usługi w zakresie: bankowości, emisji bonów wartościowych, emisji czeków podróży, deponowania przedmiotów wartościowych, depozytów sejfowych, doradztwa w sprawach finansowych i ubezpieczeniowych, emisji kart kredytowych, operacji finansowych, pośrednictwa giełdowego, gwarancji, informacji bankowej, inwestycji kapitałów, lokat kapitałowych, obsługi kart debetowych i kart kredytowych, kredytowania, operacji bankowych, opłat ratalnych, oszczędzania, pośrednictwa maklerskiego na giełdach, powiernictwa, finansowania pożyczek, sprzedaży na kredyt, transakcji finansowych, transferu elektronicznego środków finansowych, ubezpieczeń, wyceny nieruchomości, zarządzania finansami, pożyczek pod zastaw.

(111) **147505** (220) 2000 03 10 (210) 215126
(151) 2003 10 02
(732) NAŁĘCZOWIANKA Spółka z o.o., kol. Bochońnica, PL.
(540) (znak przestrzenny)



(531) 2.1, 19.7
(510), (511) **32** napoje bezalkoholowe, wody mineralne gazowane i niegazowane, soki i nektary owocowe.

(111) **147506** (220) 2000 03 10 (210) 215128
(151) 2003 10 02
(732) AGROPHARM Spółka Akcyjna, Tuszyn, PL.
(540) CHOLAGOMIX
(510), (511) **05** leki ziołowe.

(111) **147507** (220) 2000 03 10 (210) 215131
(151) 2003 10 02
(732) Nobiles Kujawska Fabryka Farb i Lakierów Spółka z o.o., Włocławek, PL.
(540) nobichron
(510), (511) **02** farba do malowania powierzchni metalowych, aluminiowych, ocynkowanych bezpośrednio na rdzę.

(111) **147508** (220) 2000 03 13 (210) 215218
(151) 2003 08 26
(732) Producent Styropianu „GENDERKA” Jacek Genderka, Bydgoszcz, PL.
(540) styrapapa
(510), (511) **19** styropian oklejany papą.

(111) **147509** (220) 2000 03 13 (210) 215221
(151) 2003 08 26
(732) Przedsiębiorstwo Wielobranżowe MAX CAR AUDIO Spółka z o.o., Bydgoszcz, PL.

(540)



(531) 26.4, 27.5
(510), (511) **09** radioodbiorniki samochodowe, zestawy głośno-mówiące, autoalarmy, elektromechaniczne centralne zamki, radio-odtwarzacze, głośniki, zmieniacze płyt CD, wzmacniacze, kable do celów elektrycznych, **37** montaż i naprawa samochodowego sprzętu elektronicznego, **42** doradztwo w zakresie elektronicznego sprzętu do odtwarzania dźwięku i obrazu.

(111) **147510** (220) 2000 03 15 (210) 215255
(151) 2003 09 30
(732) Neutrogena Corporation, Los Angeles, US.
(540) PORE REFINING
(510), (511) **03** kosmetyki i środki toaletowe do oczyszczania i pielęgnacji skóry, **05** preparaty medyczne do utrzymywania skóry w dobrym stanie.

(111) **147511** (220) 2000 03 15 (210) 215269
(151) 2003 09 10
(732) Intel Corporation (a Delaware corporation), Santa Clara, US.
(540) THE COMPUTER INSIDE

(510), (511) **09** aparaty i przyrządy naukowe, żeglarskie, geodezyjne, ekлекtyczne, fotograficzne, kinematograficzne, optyczne, wagowe, pomiarowe, sygnalizacyjne, kontrolne, do ratowania życia i do celów dydaktycznych, aparaty do nagrywania, transmisji lub reprodukcji dźwięku lub obrazu, magnetyczne nośniki danych, dyski z nagraniami, automaty wrzutowe i mechanizmy do urządzeń uruchamianych przez wrzucenie monety lub żetonu, kasy sklepowe, maszyny liczące, sprzęt do przetwarzania danych, aparaty do gaszenia ognia, komputery, sprzęt komputerowy, komputerowe oprogramowanie układowe, półprzewodniki, mikroprocesory, układy scalone, mikrokomputery, komputerowe zestawy układów mikroprocesorowych, komputerowe płyty główne i komputerowe płyty rozszerzenia, komputerowe płyty grafiki, sprzęt tworzący sieć komputerową, adaptory do sieci komputerowych, węzły komutacyjne, urządzenia trasujące i gniazda do sieci komputerowych, komputerowe urządzenia peryferyjne i urządzenia elektroniczne stosowane z komputerami, klawiatury komputerowe, manipulatory kulkowe, myszy komputerowe, komputerowe urządzenia wejściowe, monitory, urządzenia wizyjne, wizyjne płytki drukowane, wizyjne produkty systemowe, aparaty i sprzęt do zapisywania, przetwarzania, odbierania, reprodukcji, transmisji, modyfikacji, opakowania, rozpakowania, przesyłania drogą radiową, łączenia i/lub udoskonalania dźwięku, obrazów, grafiki i danych, algorytmy do opakowania i rozpakowania danych, aparaty do testowania i kalibrowania podzespołów komputerowych, urządzenia umożliwiające odbiór programów telewizyjnych, programy komputerowe do zarządzania siecią komputerową, komputerowe programy użytkowe, programowanie komputerowych systemów operacyjnych, programy komputerowe do zapisywania, przetwarzania, odbioru, reprodukcji, transmisji, modyfikacji, opakowania, rozpakowania, przesyłania drogą radiową, łączenia i/lub ulepszenia dźwięku, wideo, obrazów, grafiki i danych, programy komputerowe do projektowania stron w Web, programy komputerowe umożliwiające dostęp i korzystanie z internetu, aparaty i przyrządy telekomunikacyjne, aparaty i sprzęt do wideokonferencji, do wymiany i edycji dokumentów, kamery, słuchawki nagłowne, części, osprzęt oraz aparaty testujące do wszystkich wyżej wymienionych towarów, podręczniki użytkownika do wyżej wymienionych towarów, sprzedawane jako całość z wyżej wymienionymi towarami.

(111) **147512** (220) 2000 03 15 (210) 215275
(151) 2003 09 10
(732) ZEBRA CO., LTD., Tokio, JP.

(540)



(531) 27.5

(510), (511) **16** ołówki, cienkopisy, ołówki mechaniczne, flamastry, długopisy, pióra wieczne, wkłady zapasowe do ołówków mechanicznych, zapasowe wkłady do długopisów, zapasowe wkłady do cienkopisów, zapasowe wkłady do piór wiecznych.

(111) **147513** (220) 2000 03 15 (210) 215278
(151) 2003 10 16

(732) Modern Times Group, MTG AB, Sztokholm, SE.

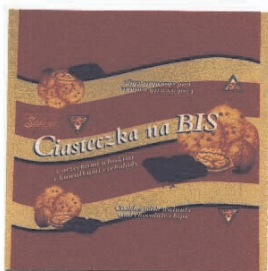
(540) VIASAT

(510), (511) **35** usługi reklamowe, usługi w zakresie public relations, publikowania tekstów reklamowych, reklam i ogłoszeń radiowych i telewizyjnych, wynajmu przestrzeni reklamowej i materiałów reklamowych, usługi biznesowe związane z reklamami telewizyjnymi, usługi w zakresie rozpowszechniania informacji biznesowych i komercyjnych, usługi w zakresie promocji sprzedaży, usługi doradcze i informacyjne odnoszące się do wyżej wymienionych usług, **38** usługi w zakresie nadawania telewizji kablowej, satelitarnej i naziemnej, usługi w zakresie nadawania telewizyjnego, internetowego i radiowego, usługi telekomunikacyjne, usługi w zakresie skomputeryzowanej transmisji wiadomości i obrazu, usługi w zakresie transmisji satelitarnej, usługi telekomunikacyjne, usługi informacyjne z dziedziny telekomunikacji, usługi w zakresie wynajmu urządzeń telekomunikacyjnych, komunikacyjnych i nadawczych, usługi w zakresie dostępu telekomunikacyjnego, usługi informacyjne w dziedzinie nadawania poprzez internet, usługi doradcze i informacyjne odnoszące się do wyżej wymienionych usług, **41** usługi rozrywkowe i edukacyjne, usługi w zakresie rozrywki telewizyjnej i radiowej, usługi w zakresie produkowania i przedstawiania pokazów, spektakli teatralnych i innych przedstawień rozrywkowych, usługi w zakresie produkcji filmowej, radiowej i video, usługi informacyjne w dziedzinie usług rozrywkowych, usługi w zakresie studio filmowych i nagranych, usługi w zakresie produkowania programów radiowych i telewizyjnych, usługi informacyjne w dziedzinie usług rozrywkowych i edukacyjnych, usługi w zakresie wynajmu filmów, taśm video i programów telewizyjnych i radiowych, usługi w zakresie publikowania i edytowania nośników danych, usługi doradcze i informacyjne odnoszące się do wyżej wymienionych usług.

(111) **147514** (220) 2000 03 14 (210) 215295
(151) 2003 09 30

(732) Firma Cukiernicza „Solidarność” Spółka z o.o., Lublin, PL.

(540)



Kolory znaku: złoty, czerwony, granatowy, beżowy, brązowy, biały

(531) 5.7, 8.1, 25.1, 26.11, 27.5, 29.1

(510), (511) **30** wyroby cukiernicze, ciastka, pieczywo cukiernicze.(111) **147515** (220) 2000 03 14 (210) 215296

(151) 2003 09 30

(732) Firma Cukiernicza „Solidarność” Spółka z o.o., Lublin, PL.

(540)



Kolory znaku: niebieski, czerwony, granatowy, beżowy, brązowy, biały, zielony

(531) 5.7, 8.1, 25.1, 26.11, 27.5, 29.1

(510), (511) **30** wyroby cukiernicze, ciastka, pieczywo cukiernicze.(111) **147516** (220) 2000 03 16 (210) 215327

(151) 2003 10 23

(732) Przedsiębiorstwo Projektowania i Wyposażania Obiektów Przemysłowych „PROZEMAK” S.A., Warszawa, PL.

(540)



Kolory znaku: pomarańczowy, czarny

(531) 27.5, 29.1

(510), (511) **17** tworzywa sztuczne półprzetworzone, **20** meble, **42** usługi w zakresie projektowania technicznego.(111) **147517** (220) 2000 03 16 (210) 215328

(151) 2003 10 23

(732) Przedsiębiorstwo Projektowania i Wyposażania Obiektów Przemysłowych „PROZEMAK” S.A., Warszawa, PL.

(540)



Kolory znaku: pomarańczowy, zielony, czarny

(531) 27.5, 29.1

(510), (511) **17** tworzywa sztuczne półprzetworzone.(111) **147518** (220) 2000 03 15 (210) 215339

(151) 2003 10 16

(732) „COMPLEX” - Agencja Obrotu Normaliami Michał Nowacki, Łódź, PL.

(540) GER

(510), (511) **07** części maszyn, w szczególności: łożyska toczne, akcesoria łożyskowe, oprawy do łożysk tocznych, łożyska ślizgowe, pasy klinowe, sprzęgła, główki cięgieł, złączki uszczelniające.

(111) **147519** (220) 2000 03 17 (210) 215373

(151) 2003 09 23

(732) „AC&C HSH GROUP” s.c. Marcin Streszewski, Andrzej Czyż, Warszawa, PL.

(540) Merge-It!

(510), (511) **09** programy komputerowe do systemów wydawniczych i poligraficznych.

(111) **147520** (220) 2000 03 17 (210) 215375

(151) 2003 09 23

(732) „AC&C HSH GROUP” s.c. Marcin Streszewski, Andrzej Czyż, Warszawa, PL.

(540) PdfOrganizer

(510), (511) **09** programy komputerowe do systemów wydawniczych i poligraficznych.

(111) **147521** (220) 2001 12 13 (210) 244244

(151) 2003 05 20

(732) „DECORA” Spółka z o.o., Środa Wlkp., PL.

(540)



Kolory znaku: biały, granatowy

(531) 2.1, 7.15, 17.5, 29.1

(510), (511) **01** kleje, **06** kształtowniki metalowe dla potrzeb budownictwa, **16** czasopisma, broszury, kalendarze, prospekty, **19** kształtowniki niemetalowe dla potrzeb budownictwa, niemetalowe elementy dla potrzeb budownictwa, niemetalowe elementy sufitów i boazerii, **20** karnisze, **27** nietekstylne tapety ścienne.

(111) **147522** (220) 1999 05 11 (210) 201694

(151) 2003 05 30

(732) DORO ATLANTEL Spółka z o.o., Kraków, PL.

(540)



(531) 16.1, 26.1, 27.5

(510), (511) **09** aparaty telefoniczne, telefaksy, modemy, faks-modemy, urządzenia przywoławcze, urządzenia do rejestrowania i przetwarzania informacji, urządzenia do kopiowania i odtwarzania, w tym dyktafony, magnetofony, odtwarzacze.

(111) **147523** (220) 1999 11 17 (210) 209923

(151) 2003 09 08

(732) Przedsiębiorstwo Robót Dźwigowych „KRAKDŹWIG” Zdzisław Warchał, Krzysztof Franz, Marek Bugaj, Tadeusz Dukat Spółka Jawna, Kraków, PL.

(540)

KRAKDŹWIG

Kolory znaku: niebieski, granatowy

(531) 27.5, 29.1

(510), (511) **06** budowlane konstrukcje metalowe, **07** urządzenia podnośnikowe, chwytaki, dźwigi, **35** pośrednictwo w zakresie transakcji handlowych dotyczących dźwigów i wind, **37** remonty, modernizacja, montaż, konserwacja urządzeń podnośnikowych, prace budowlano-montażowe i ślusarskie, instalacje budownictwa ogólnego, nadzór budowlany, **42** projektowanie w zakresie napraw, modernizacji i montażu urządzeń dźwigowych, inżynieryjne usługi budowlane zawarte w tej klasie.

(111) **147524** (220) 1999 12 01 (210) 210498

(151) 2003 07 15

(732) „MULTI - EX” S.A., Kalisz, PL.

(540)



(531) 5.3, 26.1

(510), (511) **33** wyroby alkoholowe, spirytus, wódki, brandy, whisky, rum, likiery, wina, wina musujące, koktajle, aperitify, ekstrakty alkoholowe, napoje alkoholowe.

(111) **147525** (220) 2000 01 13 (210) 212365

(151) 2003 08 26

(732) Zakłady Przetwórstwa Mięsnego „JAF” Nowak, Nowak, Smok - „Spółka Jawna”, Pilica, PL.

(540)



Kolory znaku: czerwony, biały, czarny

(531) 26.1, 27.5, 29.1

(510), (511) **29** mięso, drób, wędliny, **31** trzoda chlewna, bydło, **35** zgrupowanie na rzecz osób trzecich różnych towarów pozwalające nabywcy wygodnie je oglądać i kupować w sklepie wielobranżowym, **39** usługi transportowe, przewóz osób i towarów, pakowanie i składowanie towarów, usługi turystyczne, **41** usługi kulturalno-rozrywkowe, organizowanie dyskotek zgodnie z przepisami o imprezach masowych, **43** usługi hotelarskie i gastronomiczne.

(111) **147526** (220) 2000 01 24 (210) 212755

(151) 2003 06 05

(732) FROMAGERIES BEL, Paryż, FR.

(540)



Kolory znaku: niebieski, biały, żółty, czerwony, czarny, zielony, żółto-zielony

(531) 1.1, 3.4, 19.9, 26.1, 27.5, 29.1

(510), (511) **29** mięso, ryby, drób i dziczyzna, ekstrakty mięsne, konserwowane, suszone i gotowane owoce i warzywa, galaretki, dżemy, jaja, mleko, sery i inne produkty mleczne, jadalne oleje i tłuszcze.

(111) **147527** (220) 2000 02 10 (210) 213759

(151) 2003 08 05

(732) M & K foam GmbH Spółka z o.o., Koło, PL.

(540)

M&K foam GmbH Sp. z o.o.
M A T E R A C E

(531) 24.17, 27.5

(510), (511) **10** poduszki przeciw bezsenności, gąbki chirurgiczne, koce podgrzewane elektrycznie do celów leczniczych, łóżka hy-

drostatyczne do celów leczniczych, materace położnicze, materace powietrzne do celów leczniczych, poduszki do celów leczniczych, poduszki powietrzne do celów leczniczych, **20** leżaki, łóżka, materace do łóżek, materace sprężynowe, materace nadmuchiwane, poduszki, kanapy.

(111) **147528** (220) 2000 03 03 (210) 214768
(151) 2003 08 26
(732) BISPOL J.W. Sobuś Sp.j., Łańcut, PL.
(540)



Kolory znaku: granatowy

(531) 13.1, 27.5

(510), (511) **04** knoty do lamp, świec i zniczy, parafina, masy i granulaty parafinowe, świece, świece woskowe, świece zapachowe, świeczki choinkowe, tuszce do oświetlania, wosk do oświetlania, znicze, **11** lampiony, lampy olejowe, szkło do lamp, **20** pojemniki niemetalowe do zniczy, pojemniki szklane i tworzywowe do zniczy, pojemniki gipsowe do zniczy, **21** pokrywki metalowe do pojemników zniczy.

(111) **147529** (220) 2000 03 17 (210) 215394
(151) 2003 09 23
(732) Pabianickie Zakłady Farmaceutyczne POLFA Spółka Akcyjna, Pabianice, PL.
(540) SORFOX
(510), (511) **05** preparaty farmaceutyczne.

(111) **147530** (220) 2000 03 17 (210) 215376
(151) 2003 09 23
(732) „AC&C HSH GROUP” s.c. Marcin Streszewski, Andrzej Czyż, Warszawa, PL.
(540) PdfPairer
(510), (511) **09** programy komputerowe do systemów wydawniczych i poligraficznych.

(111) **147531** (220) 2000 03 17 (210) 215401
(151) 2003 09 23
(732) Shipley Company, L.L.C., Marlborough, US.
(540) RONASCREEN
(510), (511) **01** kompozycje chemiczne, szczególnie kompozycje chemiczne odporne na lutowanie stosowane w wytwarzaniu płytek drukowanych i innych urządzeń elektronicznych.

(111) **147532** (220) 2000 03 16 (210) 215418
(151) 2003 09 23
(732) Centrum Komputerowe „MICROMAN” Spółka z o.o., Katowice, PL.
(540)



Kolory znaku: czarny, biały, czerwony

(531) 27.5, 29.1

(510), (511) **09** drukarki komputerowe, magnetyczne nośniki danych, karty z pamięcią lub mikroprocesorem, klawiatury komputerowe, notesy komputerowe, pamięci komputerowe, programy komputerowe, komputery, mikroprocesory, monitory, modemy, napędy dyskowe, plotery, myszy, skanery, zasilacze awaryjne do komputerów, **16** taśmy nasączone tuszem do drukarek komputerowych, katalogi, książki, papier do kopiowania, papier do maszyn

rejestrujących, papier do drukarek komputerowych, prospekty, kalendarze, tonery, tusze, **35** usługi badania rynku, usługi doradztwa w zakresie prowadzenia działalności gospodarczej, usługi kompilacji informacji do komputerowych baz danych, usługi skomputeryzowanego zarządzania plikami, usługi zarządzania zbiorami informatycznymi, **37** usługi instalowania, konserwacji i napraw wyposażenia dla biur, usługi instalowania, konserwacji i napraw komputerów, **38** usługi przesyłania danych przy pomocy światłowodów, usługi przesyłania wiadomości i obrazu przy pomocy komputerów, **42** usługi analizy systemów komputerowych, usługi doradztwa w sprawach sprzętu komputerowego, usługi odpłatnego udostępniania komputerowych baz danych, usługi odtwarzania baz danych, programowanie komputerów, wypożyczanie komputerów, usługi opracowania, konserwacji i aktualizacji oprogramowania komputerów.

(111) **147533** (220) 2000 03 16 (210) 215424
(151) 2003 10 01
(732) Przedsiębiorstwo Wielobranżowe „AREX” Roman Bauta, Karpicko, PL.
(540)



Kolory znaku: czarny, zielony

(531) 27.5, 29.1

(510), (511) **06** bramy metalowe, drzwi metalowe, okładziny metalowe dla budownictwa, okna metalowe, pokrycia ścian metalowe dla budownictwa, przegrody metalowe, rolety zewnętrzne metalowe, szklarnie metalowe, ścianki szczelne metalowe, **19** bramy niemetalowe, drzwi niemetalowe, konstrukcje nośne szklarni niemetalowe, lufciki, okienka niemetalowe, odrzwia niemetalowe, okiennice niemetalowe, okładziny niemetalowe dla budownictwa, okna niemetalowe, przegrody niemetalowe, rolety zewnętrzne niemetalowe i nie z materiałów tekstylnych, szklarnie niemetalowe, żaluzje niemetalowe, **37** montaż, konserwacja i naprawy okien, bram, elewacji z okładzin, montaż, konserwacja i naprawy konstrukcji dla ogrodów zimowych.

(111) **147534** (220) 2000 03 16 (210) 215425
(151) 2003 09 23
(732) Przedsiębiorstwo Wielobranżowe „AREX” Roman Bauta, Karpicko, PL.
(540)



Kolory znaku: czarny, zielony

(531) 26.11, 27.5, 29.1

(510), (511) **06** bramy metalowe, drzwi metalowe, okładziny metalowe dla budownictwa, okna metalowe, pokrycia ścian metalowe dla budownictwa, przegrody metalowe, rolety zewnętrzne metalowe, szklarnie metalowe, ścianki szczelne metalowe, **19** bramy niemetalowe, drzwi niemetalowe, konstrukcje nośne szklarni niemetalowe, lufciki, okienka niemetalowe, odrzwia niemetalowe, okiennice niemetalowe, okładziny niemetalowe dla budownictwa, okna niemetalowe, przegrody niemetalowe, rolety zewnętrzne niemetalowe i nie z materiałów tekstylnych, szklarnie niemetalowe, żaluzje niemetalowe, **37** montaż, konserwacja i naprawy okien, bram, elewacji z okładzin, montaż, konserwacja i naprawy konstrukcji dla ogrodów zimowych.

(111) **147535** (220) 2000 03 16 (210) 215428
(151) 2003 09 23

(732) MEDICAL MAGNUS Spółka z o.o., Łódź, PL.

(540) pulsmed

(510), (511) **44** usługi kosmetyczne, pomoc medyczna, usługi rehabilitacyjne i opieki pielęgniarskiej, doradztwo w zakresie zdrowia, bezpieczeństwa i higieny pracy, usługi w zakresie kontrolowania zdrowia pracowników, badania diagnostyczne, konsultacje i porady medyczne, usługi laboratoryjne, usługi szpitalne.

(111) **147536** (220) 2000 03 17 (210) 215457

(151) 2003 09 24

(732) Przedsiębiorstwo Handlowo-Usługowe KLIMA-THERM Daniel Jaśkiewicz, Gdańsk, PL.

(540)



(531) 1.15, 15.1, 26.4, 27.5

(510), (511) **06** wyroby z blachy, wyroby ślusarskie, rury metalowe, **09** urządzenia pomiarowo-kontrolne i sterujące do systemów klimatyzacyjnych, osuszających i wentylacyjnych, **11** urządzenia, aparatura i instalacje klimatyzacyjne, osuszające, grzewcze oraz wentylacyjne, **17** wełna mineralna i szklana, folia izolacyjna, **19** rury sztywne oraz kształtki i obejmy z tworzyw sztucznych do ich łączenia i mocowania do urządzeń i systemów klimatyzacyjnych, osuszających, grzewczych oraz wentylacyjnych, **37** usługi w zakresie montażu i konserwacji urządzeń wentylacyjnych i klimatyzacyjnych, **42** usługi w zakresie projektowania systemów klimatyzacyjnych, osuszających i wentylacyjnych.

(111) **147537** (220) 2000 03 17 (210) 215458

(151) 2003 09 24

(732) Przedsiębiorstwo Handlowo-Usługowe KLIMA-THERM Daniel Jaśkiewicz, Gdańsk, PL.

(540) KLIMA THERM

(510), (511) **06** wyroby z blachy, wyroby ślusarskie, rury metalowe, **09** urządzenia pomiarowo-kontrolne i sterujące do systemów klimatyzacyjnych, osuszających i wentylacyjnych, **11** urządzenia, aparatura i instalacje klimatyzacyjne, osuszające, grzewcze oraz wentylacyjne, **17** wełna mineralna i szklana, folia izolacyjna, **19** rury sztywne oraz kształtki i obejmy z tworzyw sztucznych do ich łączenia i mocowania do urządzeń i systemów klimatyzacyjnych, osuszających, grzewczych oraz wentylacyjnych, **37** usługi w zakresie montażu i konserwacji urządzeń wentylacyjnych i klimatyzacyjnych, **42** usługi w zakresie projektowania systemów klimatyzacyjnych, osuszających i wentylacyjnych.

(111) **147538** (220) 2000 03 17 (210) 215459

(151) 2003 09 24

(732) Przedsiębiorstwo Handlowo-Usługowe KLIMA-THERM Daniel Jaśkiewicz, Gdańsk, PL.

(540)



(531) 1.15, 15.1, 26.4, 27.5

(510), (511) **06** wyroby z blachy, wyroby ślusarskie, rury metalowe, **09** urządzenia pomiarowo-kontrolne i sterujące do systemów klimatyzacyjnych, osuszających i wentylacyjnych, **11** urządzenia, aparatura i instalacje klimatyzacyjne, osuszające, grzewcze oraz wentylacyjne, **17** wełna mineralna i szklana, folia izolacyjna, **19** rury sztywne oraz kształtki i obejmy z tworzyw sztucznych do ich łączenia i mocowania do urządzeń i systemów klimatyzacyjnych, osuszających, grzewczych oraz wentylacyjnych, **37** usługi w zakresie montażu i konserwacji urządzeń wentylacyjnych i klimatyzacyjnych, **42** usługi w zakresie projektowania systemów klimatyzacyjnych, osuszających i wentylacyjnych.

(111) **147539** (220) 2000 03 17 (210) 215462

(151) 2003 10 02

(732) Bociaga Edward, Karwan Emil, Kastelik Stefania, Rurański Marian P.P.H.U. „PRO CARS” Sp. Cywilna, Tychy, PL.

(540)



Kolory znaku: biały, granatowy, czarny

(531) 27.5, 29.1

(510), (511) **06** metalowe osłony termiczne do układów wydechowych, metalowe wsporniki, wzmocnienia oraz elementy łączeniowe do pojazdów samochodowych, metalowe obudowy, drzwiczki i pokrywy do urządzeń gospodarstwa domowego, metalowe tabliczki znamionowe.

(111) **147540** (220) 2000 03 17 (210) 215464

(151) 2003 10 02

(732) Wielkopolskie Przedsiębiorstwo Produkcyjno Usługowe „O.L.A.” Sp. z o.o., Komorniki k/Poznań, PL.

(540)



Kolory znaku: żółty, czarny, zielony

(531) 5.5, 26.1, 27.5, 29.1

(510), (511) **03** kosmetyki: kremy, maseczki, mleczka, preparaty do demakijażu, preparaty do golenia, pomadki, cienie do oczu, środki perfumeryjne, olejki eteryczne, płyny do pielęgnacji włosów, szampony, odżywki, środki do czyszczenia zębów, środki wybielające, barwniki do bielizny, preparaty do usuwania farb, odtłuszczacze, preparaty do krochmalenia, środki czyszczące, nabłyszczające, szorujące, płyny do mycia naczyń, mydła.

(111) **147541** (220) 2000 03 17 (210) 215465

(151) 2003 10 02

(732) Wielkopolskie Przedsiębiorstwo Produkcyjno Usługowe „O.L.A.” Sp. z o.o., Komorniki k/Poznań, PL.

(540)



Kolory znaku: czarny, zielony, pomarańczowy

(531) 5.11, 26.1, 27.5, 29.1

(510), (511) **03** kosmetyki: kremy, maseczki, mleczka, preparaty do demakijażu, preparaty do golenia, pomadki, cienie do oczu, środki perfumeryjne, olejki eteryczne, płyny do pielęgnacji włosów, szampony, odżywki, środki do czyszczenia zębów, środki wybielające, barwniki do bielizny, preparaty do usuwania farb, odtłuszczacze, preparaty do krochmalenia, środki czyszczące, nabłyszczające, szorujące, płyny do mycia naczyń, mydła.

(111) **147542** (220) 2000 03 17 (210) 215479
(151) 2003 10 16
(732) MASPEX WADOWICE Spółka z o.o., Wadowice, PL.

(540) Owocowa Fantazja
(510), (511) **30** kawa, kakao, napoje na bazie kawy, napoje na bazie kakao, miód, nadzienia cukiernicze, lody, polewy owocowe, polewa kakaowa, sosy owocowe, sosy kakaowe, kremy owocowe, **32** napoje instant, wody mineralne, gazowane i niegazowane, nektary owocowe, syropy owocowe, proszek do produkcji napojów, pastylki do produkcji napojów, soki warzywne jako napoje, soki owocowo-warzywne jako napoje, soki wielowarzywne jako napoje, napoje warzywne, napoje wielowarzywne, **33** wino, koktaile winne, aperitify, wermuty, miody pitne.

(111) **147543** (220) 2000 03 17 (210) 215480
(151) 2003 10 16
(732) MASPEX WADOWICE Spółka z o.o., Wadowice, PL.

(540) Wirujący Owoc
(510), (511) **29** marmolady, przetwory z warzyw i owoców, konfitury, dżemy, galaretki jadalne, **30** kawa, herbata, kakao, napoje na bazie kawy, napoje na bazie kakao, napoje na bazie czekolady, miód, nadzienia cukiernicze, lody, polewy owocowe, polewa czekoladowa, polewa kakaowa, polewy aromatyzowane, dodatki do deserów nie zawarte w innej klasie, sosy owocowe, sosy czekoladowe, sosy kakaowe, kremy owocowe, kremy czekoladowe, sosy aromatyzowane, **32** napoje instant, napoje bezalkoholowe, wody mineralne, gazowane i niegazowane, nektary owocowe, syropy owocowe, proszek do produkcji napojów, pastylki do produkcji napojów, soki owocowe jako napoje, soki warzywne jako napoje, soki owocowo-warzywne jako napoje, soki wieloowocowe jako napoje, soki wielowarzywne jako napoje, napoje owocowe, napoje warzywne, napoje wieloowocowe, napoje wieloowocowe, napoje wielowarzywne, **33** napoje alkoholowe, wino, koktajle winne, nalewki koktajlowe, aperitify, wermuty, miody pitne, wódki, koktajle, spirytus.

(111) **147544** (220) 2000 03 17 (210) 215482
(151) 2003 10 16
(732) MASPEX WADOWICE Spółka z o.o., Wadowice, PL.

(540) Soczysty Szał
(510), (511) **30** polewy owocowe, polewa czekoladowa, polewa kakaowa, polewy aromatyzowane, kremy owocowe, kremy czekoladowe, **32** nektary owocowe, syropy owocowe, **33** napoje alkoholowe, wino, koktaile winne, nalewki koktajlowe, aperitify, wermuty, miody pitne, wódki, koktaile, spirytus.

(111) **147545** (220) 2000 03 17 (210) 215483
(151) 2003 10 16
(732) MASPEX WADOWICE Spółka z o.o., Wadowice, PL.

(540) Fantazja Smaku
(510), (511) **30** kawa, herbata, kakao, napoje na bazie kawy, napoje na bazie kakao, miód, nadzienia cukiernicze, lody, polewy owocowe, polewa kakaowa, sosy owocowe, sosy kakaowe, kremy owocowe, **32** napoje instant, wody mineralne, gazowane i niegazowane, nektary owocowe, syropy owocowe, proszek do produkcji napojów, pastylki do produkcji napojów, soki warzywne jako napoje, soki owocowo-warzywne jako napoje, soki wielowarzywne jako napoje, napoje warzywne, napoje wielowarzywne, **33** wino, koktaile winne, aperitify, wermuty, miody pitne.

(111) **147546** (220) 2000 03 17 (210) 215484
(151) 2003 10 16

(732) MASPEX WADOWICE Spółka z o.o., Wadowice, PL.
(540) Owocowy Szał
(510), (511) **30** polewy owocowe, polewa czekoladowa, polewa kakaowa, polewy aromatyzowane, kremy owocowe, kremy czekoladowe, **32** nektary owocowe, syropy owocowe, **33** napoje alkoholowe, wino, koktaile winne, nalewki koktajlowe, aperitify, wermuty, miody pitne, wódki, koktaile, spirytus.

(111) **147547** (220) 2000 03 20 (210) 215493
(151) 2003 09 19

(732) PLATOM Obróbka Ciepłno-Chemiczna Metali Tomasz Moskalik, Warszawa, PL.
(540)



Kolory znaku: granatowy, biały
(531) 26.2, 27.5, 29.1

(510), (511) **11** urządzenia do obróbki cieplnej i ciepłno-chemicznej metali, piece, urządzenia towarzyszące oraz linie technologiczne do obróbki cieplnej i ciepłno-chemicznej metali, **40** usługi w zakresie obróbki cieplnej i ciepłno-chemicznej metali, hartowanie, azotowanie, nawęglanie, wyżarzanie metali, **41** usługi szkoleniowe w zakresie obróbki cieplnej i ciepłno-chemicznej metali.

(111) **147548** (220) 2000 03 21 (210) 215558
(151) 2003 10 22

(732) British American Tobacco (Brands) Limited, London, GB.
(540) DERBY
(510), (511) **34** papierosy, tytoń, wyroby tytoniowe, artykuły dla palących, zapalniczki, zapałki.

(111) **147549** (220) 2000 03 21 (210) 215560
(151) 2003 10 22

(732) British American Tobacco (Brands) Limited, London, GB.
(540) JOCKEY CLUB
(510), (511) **34** papierosy, tytoń, wyroby tytoniowe, artykuły dla palących, zapalniczki, zapałki.

(111) **147550** (220) 2000 03 21 (210) 215561
(151) 2003 10 22

(732) Souza Cruz S.A., Rio de Janeiro, BR.
(540) FREE
(510), (511) **34** papierosy, tytoń, wyroby tytoniowe, artykuły dla palących, zapalniczki, zapałki.

(111) **147551** (220) 2000 03 21 (210) 215564
(151) 2003 10 22

(732) Souza Cruz S.A., Rio de Janeiro, BR.
(540) RITZ
(510), (511) **34** papierosy, tytoń, wyroby tytoniowe, artykuły dla palących, zapalniczki, zapałki.

(111) **147552** (220) 2000 03 21 (210) 215565
(151) 2003 10 22

(732) NORDIA AS, Jessheim, NO.

(540)



Kolory znaku: granatowy

(531) 26.3, 26.4, 27.5, 29.1

(510), (511) **06** metalowe materiały budowlane, metalowe konstrukcje i formy, prefabrykowane ściany wewnętrzne i ścianki działowe wykonane w całości lub częściowo z metalu, **19** niemetalowe materiały budowlane, prefabrykowane ściany wewnętrzne i ścianki działowe wykonane z materiałów niemetalowych.

(111) **147553** (220) 2000 03 20 (210) 215572

(151) 2003 10 22

(732) APTEKA PRYWATNA „Królowej Jadwigi” Małgorzata Antos, Sosnowiec, PL.

(540) Świętej Jadwigi Królowej

(510), (511) **35** usługi związane z prowadzeniem apteki.(111) **147554** (220) 2000 03 22 (210) 215595

(151) 2003 10 03

(732) Zakłady Farmaceutyczne POLPHARMA S.A., Starogard Gdański, PL.

(540) desparin

(510), (511) **05** produkty farmaceutyczne.(111) **147555** (220) 2000 03 22 (210) 215596

(151) 2003 10 03

(732) Zakłady Farmaceutyczne POLPHARMA S.A., Starogard Gdański, PL.

(540) indapen

(510), (511) **05** produkty farmaceutyczne.(111) **147556** (220) 2000 03 22 (210) 215608

(151) 2003 10 03

(732) Przedsiębiorstwo KOZIELSKI Spółka z o.o., Dańków, PL.

(540) aktywna siła

(510), (511) **01** nawozy, **05** środki ochrony roślin.(111) **147557** (220) 2000 03 22 (210) 215609

(151) 2003 10 03

(732) Przedsiębiorstwo KOZIELSKI Spółka z o.o., Dańków, PL.

(540) żelazo soczysta zielen

(510), (511) **01** nawozy, **05** środki ochrony roślin.(111) **147558** (220) 2000 03 22 (210) 215610

(151) 2003 10 03

(732) Przedsiębiorstwo KOZIELSKI Spółka z o.o., Dańków, PL.

(540) grosep

(510), (511) **03** środki myjące, dezynfekujące, czyszczące.(111) **147559** (220) 2000 03 22 (210) 215618

(151) 2003 10 22

(732) Wydawnictwo „WIEDZA i PRAKTYKA” Spółka z o.o., Warszawa, PL.

(540) PORADNIK MENEDŻERA

(510), (511) **16** książki, czasopisma, **35** reklama na rzecz osób trzecich, **41** prowadzenie kursów edukacyjnych, szkolenia, **42** doradztwo prawne.

(111) **147560** (220) 2000 03 22 (210) 215626

(151) 2003 10 22

(732) Merrild Kaffe A/S, Kolding, DK.

(540) MERRILD

(510), (511) **30** kawa, również w opakowaniach z filtrem, napoje na bazie kawy, ekstrakt kawy, kawa rozpuszczalna, substytuty kawy, mieszanki kawy i substytutów kawy, herbata, napoje na bazie herbaty, ekstrakty herbaty, substytuty herbaty, kakao, napoje na bazie kakao, czekolada i ekstrakt czekoladowy w proszku, granulowany i w postaci płynnej.

(111) **147561** (220) 2000 03 22 (210) 215630

(151) 2003 10 22

(732) The Procter & Gamble Company, Cincinnati, US.

(540)



(531) 26.4, 27.5

(510), (511) **03** mydła, środki perfumeryjne, olejki eteryczne, kosmetyki, preparaty do pielęgnacji włosów, preparaty do mycia, pielęgnacji i upiększania włosów i owłosionej skóry głowy.

(111) **147562** (220) 2000 03 22 (210) 215631

(151) 2003 10 03

(732) The Procter & Gamble Company, Cincinnati, US.

(540)



(531) 2.1, 26.3, 26.5

(510), (511) **29** mięso, ryby, drób i dziczyzna; ekstrakty mięsne; konserwowane, suszone i gotowane owoce i warzywa; galaretki, dżemy; kompoty; jaja, konserwy; pikle; czipsy i przekąski ziemniaczane wytwarzane z kukurydzy, sera lub ziemniaków, **30** kawa, herbata, kakao, cukier, ryż, tapioka, sago, namiastki wyrobów cukierniczych, lody; miód, melasa; drożdże, proszek do pieczenia, sól, musztarda; ocet, sosy (z wyjątkiem dressingów do sałatek); przyprawy, przekąski i czipsy z preparatów zbożowych.

(111) **147563** (220) 2000 03 22 (210) 215632

(151) 2003 10 03

(732) L'OREAL, Paryż, FR.

(540) NUTRI-KOMFORT

(510), (511) **03** perfumy, wody toaletowe, żele, sole do kąpieli i pod prysznic, nie do celów medycznych, mydła toaletowe, dezodoranty do ciała, kosmetyki, kremy, mleczka, lotony, żele i pudry do twarzy, gąbki i rąk, preparaty do opalania, preparaty do makijażu, szampony, żele, preparaty w aerozolu, pianki i balsamy do układania i pielęgnacji włosów, lakiery do włosów, preparaty do farbowania i dekoloryzacji włosów, preparaty do trwałej ondulacji i do skręcania włosów, olejki eteryczne do użytku osobistego, środki do czyszczenia zębów.

(111) **147564** (220) 2000 03 23 (210) 215696

(151) 2003 10 01

(732) REDAN S.A., Łódź, PL.
(540)



(531) 26.4, 27.5
(510), (511) **18** skóra i imitacje skóry, towary z tych materiałów,
25 ubrania, buty, nakrycia głowy.

(111) **147565** (220) 2000 03 23 (210) 215697
(151) 2003 10 01
(732) REDAN S.A., Łódź, PL.
(540)



(531) 26.4, 27.5
(510), (511) **18** skóra i imitacje skóry, towary z tych materiałów,
25 ubrania, buty, nakrycia głowy.

(111) **147566** (220) 2000 03 23 (210) 215698
(151) 2003 10 02
(732) Polska Telefonia Cyfrowa Spółka z o. o., Warszawa, PL.
(540) Era biznes - tanie połączenia

(510), (511) **09** telefony komórkowe, zestawy głośno mówiące, anteny i baterie do tych telefonów, ładowarki, obudowy kolorowe, zestawy słuchawkowe, karty PCMCIA, obudowy, uchwyty i pokrowce do telefonów komórkowych, karty telefoniczne do automatów, karty telefoniczne do telefonów komórkowych - karty sim, urządzenia do przetwarzania informacji, urządzenia współpracujące z komputerami w zakresie przekazywania dźwięku i obrazu, **37** usługi w zakresie: instalacji, obsługi i napraw systemów przekazywania dźwięku i obrazu w łączności radiofonicznej, telegraficznej, telefonicznej i telexowej w systemie cyfrowym i analogowym, instalacji i naprawy urządzeń telefonii komórkowej, **38** usługi świadczone przez operatora sieci telefonii komórkowej w zakresie obsługi połączeń abonentów telefonii komórkowej, świadczenie usług przekazywania głosu i obrazu w systemie przekazu fonicznego i cyfrowego, świadczenie usług telexowych i telefaksowych, świadczenie usług w zakresie zbierania i przekazywania informacji, świadczenie usług w zakresie przesyłania informacji tekstowej i obrazowej za pośrednictwem komputerów i sieci informatycznych, przekazywanie danych przy pomocy terminali komputerowych, przesyłanie wiadomości, danych, głosu i obrazu za pomocą przekazu satelitarne, świadczenie usług przekazywania poczty elektronicznej za pośrednictwem sieci telefonii komórkowej i telefonów komórkowych, udostępnianie połączeń z sieciami informatycznymi, wypożyczanie urządzeń służących do przekazywania głosu, obrazu, i danych za pomocą telefonii analogowej, cyfrowej oraz satelitarnej.

(111) **147567** (220) 2000 03 23 (210) 215701
(151) 2003 09 24
(732) Tetra Laval Holdings & Finance S.A., Pully, CH.
(540) TETRA PLEX

(510), (511) **11** urządzenia do ogrzewania, gotowania, chłodzenia, urządzenia do obróbki termicznej produktów/artykułów żywnościowych, wymienniki ciepła, pasteurizatory, sterylizatory, wyparki.

(111) **147568** (220) 2000 03 23 (210) 215702
(151) 2003 09 24
(732) Tetra Laval Holdings & Finance S.A., Pully, CH.
(540) TETRA TEBEL CASOFILL

(510), (511) **06** zbiorniki i pojemniki magazynowe z metalu, **07** maszyny do robienia serów, maszyny do pakowania serów, maszyny mielące, maszyny do separacji twarogu i serwatki, maszyny miksujące, przenośniki, maszyny do cięcia serów, urządzenia do formowania bloków serów, maszyny mieszające i oscylujące, maszyny do sprasowywania serów, formy do serów (części maszyn), maszyny do owijania serów, części i wyposażenie do wszystkich powyższych towarów, **29** sery.

(111) **147569** (220) 2000 03 23 (210) 215703
(151) 2003 09 24
(732) Tetra Laval Holdings & Finance S.A., Pully, CH.
(540) TETRA CENTRI

(510), (511) **07** maszyny do wypełniania i paczkowania, maszyny do pakowania, maszyny do owijania, maszyny do wytłaczania, maszyny do wypełniania objętościowego, maszyny do kapslowania butelek i do korkowania butelek, maszyny do rozdmuchiwania, maszyny do formowania poprzez dmuchanie, maszyny do formowania wtryskowego, maszyny do rozdmuchiwania rozciągliwego, maszyny do rozdmuchiwania wyłazanego, maszyny do drukowania, maszyny do pakowania próżniowego, maszyny do formowania pudełek kartonowych, separatory, urządzenia do pieczętowania i uszczelniania, przenośniki, homogenizatory, pompy i zawory używane w przemyśle żywnościowym, sprzęt do przetwarzania (obróbki) artykułów spożywczych, części i wyposażenie do wszystkich powyższych towarów.

(111) **147570** (220) 2000 03 23 (210) 215705
(151) 2003 10 01
(732) Amgen Inc., Thousand Oaks, US.
(540) EZ-SYRINGE

(510), (511) **10** urządzenia służące do ułatwienia dostarczania środków farmaceutycznych (leków) poprzez strzykawkę.

(111) **147571** (220) 2000 03 23 (210) 215706
(151) 2003 10 01
(732) Amgen Inc., Thousand Oaks, US.
(540) SIMPLEJECT

(510), (511) **10** urządzenia służące do ułatwienia dostarczania środków farmaceutycznych (leków) poprzez strzykawkę.

(111) **147572** (220) 2000 03 23 (210) 215713
(151) 2003 09 24
(732) KANEBO KABUSHIKI KAISHA (KANEBO, LTD.),
Tokio, JP.
(540)

Kanebo
IB

(531) 27.5
(510), (511) **03** mydła, wyroby perfumeryjne, kosmetyki, olejki eteryczne, lotiony do włosów, **21** przybory i pojemniki stosowane w gospodarstwie domowym i w kuchni (nie z metali szlachetnych i nie pokrywane nimi), grzebienie i gąbki, pędzle (z wyjątkiem pędzli malarskich).

(111) **147573** (220) 2000 03 22 (210) 215723
(151) 2003 10 01
(732) Rafineria Nafty Jedlicze SA, Jedlicze, PL.
(540) glass super

(510), (511) **03** płyny do mycia i spryskiwania szyb samochodowych.

(111) **147574** (220) 2000 03 22 (210) 215724
(151) 2003 10 02

(732) Rafineria Nafty Jedlicze S.A., Jedlicze, PL.
(540) hipol super
(510), (511) **04** oleje przekładniowe.

(111) **147575** (220) 2000 03 22 (210) 215731
(151) 2003 10 06
(732) Zakład Produkcyjny Aparatury Elektrycznej Spółka z o.o.,
Siemianowice Śląskie, PL.
(540)



Kolory znaku: niebieski
(531) 27.5, 29.1

(510), (511) **06** konstrukcje metalowe, **07** silniki elektryczne, prądnicę, transformatory, zasilacze, maszyny elektroenergetyczne, **09** urządzenia elektryczne do sygnalizacji wizualnej, dźwiękowej, aparatura elektryczna, rozdzielcza, sterownicza, pomiarowa, urządzenia automatyki przemysłowej, urządzenia laboratoryjne, urządzenia telekomunikacji.

(111) **147576** (220) 2000 03 22 (210) 215750
(151) 2003 09 26
(732) TROTON Sp. z o.o., Ząbrowo, PL.
(540)



Kolory znaku: czerwony, biały, jasnoniebieski, granatowy
(531) 25.7, 27.5, 29.1

(510), (511) **02** emalie do malowania, farby do gruntowania (podkładowe), lakiery podkładowe, minia, utwardzacze do farb i lakierów, rozcieńczalniki, powłoki zabezpieczające podwozie pojazdów, szpachla samochodowa, smary przeciwrzdewne.

(111) **147577** (220) 2000 03 24 (210) 215789
(151) 2003 09 26
(732) AAT Spółka z o.o., Warszawa, PL.
(540) Pan Kartofelek
(510), (511) **31** ziemniaki, **40** przetwórstwo ziemniaka dla celów konsumpcyjnych.

(111) **147578** (220) 2000 03 24 (210) 215790
(151) 2003 09 26
(732) AAT Spółka z o.o., Warszawa, PL.
(540)



Kolory znaku: jasnobrązowy, brązowy, biały, czarny, różowy, pomarańczowy, niebieski, wiśniowo-brązowy, żółty
(531) 4.5, 10.3, 29.1
(510), (511) **31** ziemniaki, **40** przetwórstwo ziemniaka dla celów konsumpcyjnych.

(111) **147579** (220) 2000 03 24 (210) 215794
(151) 2003 09 26
(732) EDIPRESSE POLSKA S.A., Warszawa, PL.
(540) moda na urodę
(510), (511) **16** dzienniki, czasopisma, periodyki, książki, plakaty, kalendarze, **35** usługi reklamowe z wykorzystaniem wszystkich metod słownych, dźwiękowych oraz technik audiowizualnych i multimedialnych.

(111) **147580** (220) 2000 03 24 (210) 215795
(151) 2003 09 26
(732) EDIPRESSE POLSKA S.A., Warszawa, PL.
(540)



Kolory znaku: biały, czerwony, czarny
(531) 27.5, 29.1

(510), (511) **16** dzienniki, czasopisma, periodyki, książki, plakaty, kalendarze, **35** usługi reklamowe z wykorzystaniem wszystkich metod słownych, dźwiękowych oraz technik audiowizualnych i multimedialnych.

(111) **147581** (220) 2000 03 24 (210) 215796
(151) 2003 09 26
(732) EDIPRESSE POLSKA S.A., Warszawa, PL.
(540)



Kolory znaku: biały, szary, czerwony, czarny
(531) 27.5, 29.1

(510), (511) **16** dzienniki, czasopisma, periodyki, książki, plakaty, kalendarze, **35** usługi reklamowe z wykorzystaniem wszystkich metod słownych, dźwiękowych oraz technik audiowizualnych i multimedialnych.

(111) **147582** (220) 2000 03 24 (210) 215805
(151) 2003 09 26
(732) YKK CORPORATION, Tokio, JP.
(540)

POWERHOOK

(531) 27.5

(510), (511) **26** zamki błyskawiczne, zapięcia składające się z haczyka i pętelki, zapięcia regulowane, guziki, zatrzaski, guziki na nóżce, sprzączki, haftki, pętelki, zapięcia zatrzaskowe z haczykiem, zapięcia obrotowe z haczykiem, haczyki, klamerki do pasów, zapięcia do szelek, zamki wsuwane do toreb, ograniczniki do sznurków, wstążki, wstążki elastyczne, taśmy, taśma tapicerska, obszycia, łątki dekoracyjne od artykułów tekstylnych, szpilki i igły, wszystkie zawarte w kl. 26.

(111) **147583** (220) 2000 03 23 (210) 215817
(151) 2003 10 06
(732) Zakład Konfekcji Odzieżowej „ARIZONA” Danuta Manow,
Zielona Góra, PL.

(540)



Kolory znaku: czerwony

(531) 2.1, 3.3, 27.5, 29.1

(510), (511) 25 ubrania w tym wyroby jeansowe.

(111) 147584 (220) 2000 03 23 (210) 215828

(151) 2003 09 18

(732) PLUS WARENHANDELSGESELLSCHAFT GmbH, Mlheim an der Ruhr, DE.

(540) CARAVELLE

(510), (511) 21 ścierki, ściereczki gąbczaste.

(111) 147585 (220) 2000 03 24 (210) 215852

(151) 2003 09 18

(732) Wydawnictwo H. Bauer Spółka z o.o., Warszawa, PL.

(540)



Kolory znaku: biały, stalowy i odcienie, czarny, czerwony

(531) 26.4, 27.5, 29.1

(510), (511) 16 czasopisma, almanachy, periodyki, gazety, albumy, atlasy, kalendarze, druki, katalogi, komiksy, prospekty, karty-zawiadomienia, papeteria, listy, szablony, notesy.

(111) 147586 (220) 2000 03 24 (210) 215855

(151) 2003 10 06

(732) Wytwórnia Wyrobów Papierowych „WORWO” Spółka z o.o., Wąbrzeźno, PL.

(540) POLLEO

(510), (511) 16 papierowe worki do odkurzaczy.

(111) 147587 (220) 2000 03 24 (210) 215856

(151) 2003 10 06

(732) Wytwórnia Wyrobów Papierowych „WORWO” Spółka z o.o., Wąbrzeźno, PL.

(540) KOALA

(510), (511) 16 papierowe worki do odkurzaczy.

(111) 147588 (220) 2000 03 24 (210) 215858

(151) 2003 10 06

(732) Wytwórnia Wyrobów Papierowych „WORWO” Spółka z o.o., Wąbrzeźno, PL.

(540) OCEANIC LINE

(510), (511) 16 papierowe worki do odkurzaczy.

(111) 147589 (220) 2000 03 24 (210) 215861

(151) 2003 10 06

(732) Wytwórnia Wyrobów Papierowych „WORWO” Spółka z o.o., Wąbrzeźno, PL.

(540) FORTIS

(510), (511) 16 papierowe worki do odkurzaczy.

(111) 147590 (220) 2000 03 24 (210) 215882

(151) 2003 10 06

(732) Philip Morris Polska S.A., Kraków, PL.

(540) król

(510), (511) 34 tytoń surowy i przetworzony, papierosy, cygara, cygaretki, tytoń do skręcania papierosów, tytoń fajkowy, tabaka, tytoń przeznaczony do żucia, substytuty tytoniu (za wyjątkiem przeznaczenia medycznego), artykuły dla palaczy, bibułka papierosowa, filtry papierosowe, lułki, puszki na tytoń, papierosnice, popielniczki wykonane nie z metali szlachetnych, fajki, urządzenie kieszonkowe do zwijania papierosów, zapalniczki, zapalki.

(111) 147591 (220) 2000 03 25 (210) 215885

(151) 2003 10 06

(732) EKAGRO Przedsiębiorstwo Rolno-Przemysłowe Mirosław Hanuszewicz, Krępa Słupska, PL.

(540)



Kolory znaku: czerwony, czarny, szary

(531) 3.7, 27.5, 29.1

(510), (511) 01 nawozy naturalne, komposty, 29 ryby, 31 żywe przynęty wędkarskie, robaki, dżdżownice, ziarna zbóż, produkty rolne, nasiona, rośliny i kwiaty, karma dla zwierząt, świeże owoce i warzywa, 39 usługi transportowo-sprzętowe.

(111) 147592 (220) 2000 03 25 (210) 215886

(151) 2003 10 06

(732) EKAGRO Przedsiębiorstwo Rolno-Przemysłowe Mirosław Hanuszewicz, Krępa Słupska, PL.

(540)



Kolory znaku: czerwony, biały, czarny

(531) 3.7, 26.4, 27.5, 29.1

(510), (511) 31 żywe przynęty wędkarskie, robaki, dżdżownice.

(111) 147593 (220) 2000 03 25 (210) 215887

(151) 2003 10 06

(732) EKAGRO Przedsiębiorstwo Rolno-Przemysłowe Mirosław Hanuszewicz, Krępa-Słupska, PL.

(540)



Kolory znaku: zielony, biały, czerwony, czarny

(531) 3.7, 26.4, 27.5, 29.1

(510), (511) 31 żywe przynęty wędkarskie, robaki, dżdżownice.

(111) **147594** (220) 2000 03 25 (210) 215888
 (151) 2003 10 06
 (732) EKAGRO Przedsiębiorstwo Rolno-Przemysłowe Mirosław Hanuszewicz, Krępa Słupska, PL.
 (540)



Kolory znaku: ciemnozielony, biały, czarny, zielony

(531) 3.7, 26.4, 27.5, 29.1

(510), (511) **31** żywe przynęty wędkarskie, robaki, dżdżownice.

(111) **147595** (220) 2000 03 28 (210) 215949
 (151) 2003 10 02
 (732) Impfstoffwerk Dessau-Tornau GmbH, Rodleben, DE.
 (540) Clostricol

(510), (511) **05** środki weterynaryjne i medyczne, leki medyczne i weterynaryjne w formie zastrzyków, szczepionki z dodatkami podnoszącymi walory smakowe i zapachowe, pasze i dodatki paszowe do celów weterynaryjnych i medycznych, środki tępiące szkodniki, środki grzybobójcze (fungicydy), **31** środki uzupełniające pasze do celów niemedyceńskich na bazie witamin, białka, węglowodanów, minerałów, elementów śladowych, kwasów aminowych i tłuszczowych, olejów rybich i wątrobowych również na bazie roślinnej, środki paszowe i domieszki do środków paszowych.

(111) **147596** (220) 2000 03 28 (210) 215963
 (151) 2003 09 18
 (732) Anheuser-Busch, Incorporated, St. Louis, US.
 (540) KING OF BEERS

(510), (511) **32** piwo, ale i porter, wody mineralne i gazowane oraz inne napoje bezalkoholowe, syrop i inne preparaty do przygotowywania napojów.

(111) **147597** (220) 2000 03 28 (210) 215965
 (151) 2003 10 02
 (732) KRONE GmbH, Berlin, DE.
 (540) KRONECTION

(510), (511) **09** elektryczne przyrządy sygnalizacyjne, pomiarowe i kontrolne, elektryczne przyrządy sterujące, przyrządy i aparaty do ochrony przed elektrycznymi przepięciami i prądami przeciążeniowymi, przyrządy dla elektrycznej telekomunikacji, wskaźniki rozkładu jazdy i biegu pociągów, instalacje zestawione z wyżej wymienionych towarów, aparaty i przyrządy telekomunikacyjne, mianowicie aparaty telefoniczne instalowane na stole i na ścianie, aparaty telefoniczne szlakowe, mikrofony, liczniki opłat, wkładki słuchawkowe, słuchawki wtórne, wkładki mikrofonowe z i bez wzmacniaczy tranzystorowych, czujniki zegarowe alarmowe, urządzenia dźwiękowe alarmowe, tarcze numerowe, bloki wybierania przyciskowego, instalacje zestawione z wyżej wymienionych towarów, urządzenia telekomunikacyjne do przełącznic głównych, zwłaszcza listwy rozdzielcze i kontrolne, zwłaszcza w technologii przyłączeniowej lutowniczej, śrubowej i nieizolowanej, wtyczki, listwy przyłączeniowe i rozdzielcze, zaciski stykowe, listwy zaciskowe, listwy lutownicze, oddzielające przełącznice wtykowe, mufy kablowe, końcówki kablowe i kablowe końcówki rozdzielcze, skrzynki rozdzielcze, skrzynki przejściowe, aparaty i przyrządy energoelektryczne, mianowicie przyrządy rozdzielcze wysokiego napięcia z i bez zamykania w obudowie z blachy stalowej, przyrządy odłączające, wysokonapięciowe przyrządy sprzęgające podłużne, rozgałęźniki teowe w przełącznicy kablowej, stacje sieciowe wykona-

ne z przyrządów rozdzielczych wysokiego napięcia i stacje sieciowe niskiego napięcia, mianowicie skrzynki przyłączy domowych, rozdzielacze kablowe niskiego napięcia oraz skrzynki i obudowy z tworzywa sztucznego z i bez wkładek drewnianych i/lub metalowych dla wyżej wymienionych towarów.

(111) **147598** (220) 2000 03 27 (210) 215966
 (151) 2003 09 18
 (732) Przedsiębiorstwo Wielobranżowe „JARMEL” Jan Jarosik, Józef Jarosik, Międzybórz, PL.
 (540)



Kolory znaku: żółty, czerwony

(531) 26.4, 27.5, 29.1

(510), (511) **20** stolarstwo meblowe jak: gabloty, szafy, szafki, stoły, kanapy, fotele.

(111) **147599** (220) 2000 03 27 (210) 215970
 (151) 2003 09 18
 (732) Przedsiębiorstwo Handlowe „FARBUD” Lila Maciąg, Świdnik, PL.
 (540)



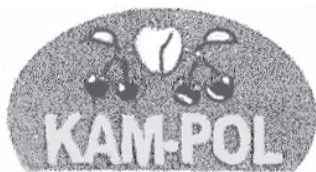
Kolory znaku: czerwony, czarny, biały, niebieski, żółty

(531) 20.1, 27.5, 29.1

(510), (511) **02** produkty malarskie, antykorozyjne i konserwujące: barwniki, bejce, biel cynkowa, emalie do malowania, farby, farby wodne klejowe i kazeinowe, farby ognioodporne, kalafonia, kit olejowy, kit szklarski, lakiery, minia, pigmenty, preparaty do zabezpieczania przed korozją (rdzą), rozcieńczalniki do farb, rozcieńczalniki do lakierów, rozcieńczalniki do pigmentów, sadza pigment, smary przeciwrzdzewne, spoiwa do barwników, spoiwa do farb, sykatywy do farb, środki do konserwacji drewna, taśmy antykorozyjne, utrwalacze do lakierów, **19** materiały budowlane niemetalowe: azbestowa zaprawa, bitum, bitumiczne produkty, boazerie, cegły, cement, cement do palenisk, formir, gips, glina, gonty, gzymsy niemetalowe, kabiny kąpielowe niemetalowe, kątowniki niemetalowe, kreda surowa, kształtki rurowe niemetalowe, listwy boazeryjne, listwy do wykładzin, mozaiki do budownictwa, murarskie spoiwa, okucia drzwi niemetalowe, parkiety, płytki parkietowe, płytki wykładzinowe niemetalowe, pokrycia dachów niemetalowe, pokrywa bitumiczna, rury niemetalowe, rynny dachowe niemetalowe, smoła, spoiwa do murów, taśmy smołowane, terakota, wapno, wodociągowe przewody niemetalowe, wykładziny niemetalowe, zaprawa murarska, żaluzje niemetalowe, **35** usługi w zakresie prowadzenia hurtowni i sklepów z: produktami i półproduktami chemicznymi do celów przemysłowych, produktami malarskimi, antykorozyjnymi i konserwującymi oraz materiałami budowlanymi niemetalowymi, usługi marketingowe - promocyjne towarów na rzecz nabywców.

(111) **147600** (220) 2000 03 27 (210) 215977
 (151) 2003 09 26
 (732) Furmański Piotr Przedsiębiorstwo Produkcyjno Handlowo Usługowe Exp.-Imp. KAM-POL, Biała Rawska, PL.

(540)



Kolory znaku: szary, biały, czarny

(531) 5.7, 26.2, 27.5, 29.1

(510), (511) **31** świeże owoce.(111) **147601** (220) 2000 03 27 (210) 215980

(151) 2003 10 02

(732) Przedsiębiorstwo Produkcyjno Handlowo Usługowe FEMI Sławomir Mikołajczyk, Rzgów, PL.

(540)



(531) 27.5

(510), (511) **06** metalowe wieszaki na ubrania, **20** meble metalowe, metalowe regały sklepowe.(111) **147602** (220) 2000 03 27 (210) 215981

(151) 2003 09 30

(732) Hirsch Jan Przedsiębiorstwo Produkcyjno Handlowe HIRSCH-POL, Osielsko-Mysłęcinek, PL.

(540) EKOSTYL

(510), (511) **02** elewacyjne farby emulsyjne, farby olejne, farby bakteriobójcze, farby do gruntowania, farby wodne klejowe oraz kazeinowe, masy tynkarskie, pokosty, lakiery, barwniki, bejce, środki antykorozyjne, środki impregnujące, zaprawy farbiarskie, żywice naturalne, folie metalowe, sproszkowane metale dla malarzy.(111) **147603** (220) 2000 03 27 (210) 215982

(151) 2003 09 30

(732) Hirsch Jan Przedsiębiorstwo Produkcyjno Handlowe HIRSCH-POL, Osielsko-Mysłęcinek, PL.

(540) EKOPLUS

(510), (511) **02** elewacyjne farby emulsyjne, farby olejne, farby bakteriobójcze, farby do gruntowania, farby wodne klejowe oraz kazeinowe, masy tynkarskie, pokosty, lakiery, barwniki, bejce, środki antykorozyjne, środki impregnujące, zaprawy farbiarskie, żywice naturalne, folie metalowe, sproszkowane metale dla malarzy.(111) **147604** (220) 2000 03 27 (210) 215994

(151) 2003 10 06

(732) „FORESTIER” Spółka Cywilna Zdzisław Sobków, Jerzy Sobków, Iłowa, PL.

(540) forestier

(510), (511) **09** urządzenia i przyrządy: naukowe, elektryczne, elektroniczne, fotograficzne, kinematograficzne, optyczne, wagowe, pomiarowe, sygnalizacyjne, kontrolne, do ratowania życia, urządzenia do nagrywania dźwięku lub obrazu, urządzenia do transmisji dźwięku lub obrazu, urządzenia do reprodukcji dźwięku lub obrazu, magnetyczne nośniki danych, płyty z nagraniami, odbiorniki cyfrowe, automaty sprzedające, mechanizmy do urządzeń uruchamianych przez wrzucenie monety, kasy sklepowe, maszyny liczące, sprzęt przetwarzający dane, komputery.(111) **147605** (220) 2000 03 29 (210) 216019

(151) 2003 10 16

(732) „Dalber Medical” Wojciech Pruszkiewicz, Warszawa, PL.

(540) DALBER DMI

(510), (511) **03** preparaty i wyroby kosmetyczne, środki pielęgnacyjne, preparaty kosmetyczne, preparaty do nawilżania i pielęgnacji skóry oraz błon śluzowych, chusteczki nasączone płynami kosmetycznymi, preparaty do makijażu, pudry, preparaty do demakijażu, preparaty kosmetyczne do kąpieli, mleczko kosmetyczne, preparaty kosmetyczne ściągające, preparaty kosmetyczne do opalania, kremy, maści kosmetyczne, wazelina do celów kosmetycznych, talk kosmetyczny, kremy wybielające do skóry, wata do celów kosmetycznych, patyczki z watą do celów kosmetycznych, pomadki do ust, szampony, **05** leki, farmaceutyczne, chemiczne i biologiczne preparaty do celów medycznych, stomatologicznych i weterynaryjnych, preparaty parafarmaceutyczne, preparaty parafarmaceutyczne profilaktyczne i lecznicze, preparaty do nosa, aerozole preparaty do nosa, preparaty lecznicze i profilaktyczne do pielęgnacji jamy ustnej, preparaty lecznicze i profilaktyczne do pielęgnacji skóry, preparaty lecznicze i profilaktyczne stosowane na błony śluzowe, płyny do przemywania oczu, plastry, materiały opatrunkowe.(111) **147606** (220) 2000 03 29 (210) 216025

(151) 2003 10 16

(732) TECHNOX S.C. Technika Zamocowań Andrzej Rogulski, Wojciech Stasiecki, Krzysztof Wojciechowski, Warszawa, PL.

(540)



Kolory znaku: czerwony, biały

(531) 14.3, 29.1

(510), (511) **06** metalowe materiały budowlane.(111) **147607** (220) 2000 03 29 (210) 216026

(151) 2003 10 16

(732) „TECHNOX” S.C. TECHNIKA ZAMOCOWAŃ Andrzej Rogulski, Wojciech Stasiecki, Krzysztof Wojciechowski, Warszawa, PL.

(540)



Kolory znaku: czarny, biały, czerwony, szary

(531) 26.11, 27.5, 29.1

(510), (511) **06** metalowe materiały budowlane.(111) **147608** (220) 2000 03 29 (210) 216028

(151) 2003 10 16

(732) TECHNOX S.C. Technika Zamocowań Andrzej Rogulski, Wojciech Stasiecki, Krzysztof Wojciechowski, Warszawa, PL.

(540)



Kolory znaku: czerwony, biały

(531) 14.3, 29.1

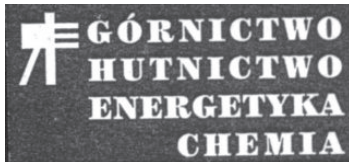
(510), (511) **06** metalowe materiały budowlane.

(111) **147609** (220) 2000 03 29 (210) 216041
 (151) 2003 10 16
 (732) British American Tobacco (Brands) Limited, Londyn, GB.
 (540)



(531) 3.3, 24.1, 26.7
 (510), (511) **34** papierosy, tytoń, wyroby tytoniowe, artykuły dla palących, zapalniczki, zapalaki.

(111) **147610** (220) 2000 03 30 (210) 216232
 (151) 2003 10 22
 (732) POLSKIE TOWARZYSTWO WSPIERANIA PRZEDSIĘBIORCZOŚCI Spółka z o.o., Katowice, PL.
 (540)



(531) 7.1, 27.5
 (510), (511) **16** katalog (książka branżowa przemysłu).

(111) **147611** (220) 2000 10 11 (210) 225299
 (151) 2003 12 30
 (732) MAXCOM Polska Spółka z o.o. REFORM PLAZA, Warszawa, PL.
 (540) big sister
 (510), (511) **38** prowadzenie stacji radiowych i telewizyjnych, przekazywanie głosu i obrazu, usługi w zakresie obsługi przekazu fonicznego, zbieranie i przekazywanie wiadomości, usługi polegające na udostępnianiu linii i łączności telefonicznych, usługi audio-teletekstowe.

(111) **147612** (220) 2000 03 31 (210) 216236
 (151) 2003 10 22
 (732) Firma Oponiarska „DĘBICA” Spółka Akcyjna, Dębica, PL.
 (540)



(531) 27.5
 (510), (511) **12** opony do pojazdów jak samochody.

(111) **147613** (220) 2000 03 31 (210) 216237
 (151) 2003 10 22
 (732) Firma Oponiarska „DĘBICA” Spółka Akcyjna, Dębica, PL.
 (540)

DĘBICA

PASSIO

(531) 27.5
 (510), (511) **12** opony do pojazdów jak samochody, **16** foldery, katalogi, opakowania do wyrobów gumowych z kartonu lub papieru, kalendarze, prospekty, naklejki, publikacje drukowane.

(111) **147614** (220) 2000 03 31 (210) 216263
 (151) 2003 09 29
 (732) Zakłady Farmaceutyczne POLPHARMA S.A., Starogard Gdański, PL.
 (540) debretin
 (510), (511) **05** syntetyczne leki przeciw cholinergiczne, estry z grupą aminową trzeciorzędową.

(111) **147615** (220) 2000 04 03 (210) 216271
 (151) 2003 09 29
 (732) G+J Gruner + Jahr Polska Sp. z o.o. & Co. Spółka Komandytowa, Warszawa, PL.
 (540)



Kolory znaku: czerwony, biały, czarny
 (531) 26.4, 27.5, 29.1

(510), (511) **09** nagrane dyskiety, dyski optyczne, taśmy magnetyczne audio i audio-wideo, filmy, programy komputerowe, **16** dzienniki, czasopisma, książki, fotografie, papeteria, artykuły biurowe, **38** usługi w zakresie przekazu wydawnictw prasowych za pomocą sieci telekomunikacyjnych, sieci komputerowych, łączności satelitarnej oraz innych środków łączności, transmisja danych, **39** dystrybucja czasopism i gazet, **41** organizowanie konkursów, prenumerata prasy, publikowanie tekstów innych niż reklamowe, **42** usługi w zakresie programowania komputerowego.

(111) **147616** (220) 2000 04 03 (210) 216272
 (151) 2003 09 29
 (732) G+J Gruner+Jahr Polska Sp. z o.o. & Co. Spółka Komandytowa, Warszawa, PL.
 (540)



Kolory znaku: czerwony, biały, czarny
 (531) 26.4, 27.5, 29.1

(510), (511) **09** nagrane dyskiety, dyski optyczne, taśmy magnetyczne audio i audio-wideo, filmy, programy komputerowe, **16** dzienniki, czasopisma, książki, fotografie, papeteria, artykuły biurowe, **38** usługi w zakresie przekazu wydawnictw prasowych za pomocą

sieci telekomunikacyjnych, sieci komputerowych, łączności satelitarnej oraz innych środków łączności, transmisja danych, **39** dystrybucja czasopism i gazet, **41** organizowanie konkursów, prenumerata prasy, publikowanie tekstów innych niż reklamowe, **42** usługi w zakresie programowania komputerowego.

(111) **147617** (220) 2000 04 03 (210) 216311
(151) 2003 10 16
(732) Toyota Jidosha Kabushiki Kaisha (Toyota Motor Corporation), Aichi-ken, JP.
(540) TOYOTA D-4
(510), (511) **12** pojazdy i silniki do pojazdów.

(111) **147618** (220) 2000 04 03 (210) 216312
(151) 2003 10 16
(732) Bristol-Myers Squibb Company, Nowy Jork, US.
(540) ABILITAT
(510), (511) **05** preparaty farmaceutyczne dla ludzi.

(111) **147619** (220) 2000 04 04 (210) 216344
(151) 2003 10 16
(732) REDAN S.A., Łódź, PL.
(540) DUŻO CIUSZKÓW DLA MALUSZKÓW
(510), (511) **18** skóra i imitacje skóry oraz towary z tych materiałów, **25** odzież, ubrania, buty, nakrycia głowy.

(111) **147620** (220) 2000 04 04 (210) 216347
(151) 2003 10 16
(732) S.A. F. Ili Galli, Camis & Stock, Chiasso 3, CH.
(540)



(531) 19.7, 27.5
(510), (511) **33** wódka.

(111) **147621** (220) 1998 11 05 (210) 194041
(151) 2003 05 23
(732) Zakład Przetwórstwa Rolno-Spożywczego KORAL Mielewczycy Henryk, Tczew, PL.
(540)



Kolory znaku: niebieski, biały, czerwony, żółty, siwy, zielony, fioletowy
(531) 9.1, 18.4, 27.5, 29.1

(510), (511) **29** ryby, ryby konserwowane, ryby solone, konserwy rybne, filety rybne, potrawy na bazie ryb, przetwory rybne.

(111) **147622** (220) 2002 06 03 (210) 251093
(151) 2003 09 18
(732) SCANDINAVIAN TOBACCO S.A., Jawornik, PL.
(540)



Kolory znaku: jasnogranatowy prążkowany, czerwony, biały
(531) 25.7, 27.5, 29.1

(510), (511) **34** wyroby tytoniowe, tytoń, tytoń fajkowy, papierosy, cygara, cygaretki, zapalaki, zapalniczki, artykuły dla palących, fajki, papierosnice, popielniczki.

(111) **147623** (220) 2000 04 04 (210) 216358
(151) 2003 10 16
(732) Mars, Inc., McLean, US.
(540) KOSMICZNE LEKKI

(510), (511) **16** papier, karton, tektura i wyroby z tych materiałów, nalepki na bagaż, znaczki do klapy, karty wizytowe stawiane przed nakryciem, karty z menu, serwetki, karty informacyjne, materiały piśmienne, druki, książki, almanachy, znaki informacyjne, kalendarze, fotografie, karty dla kolekcjonerów, nalepki i albumy na nalepki, nalepki na zderzaki, karty do wymieniania się, książki adresowe, terminarze, podkładki i bloki do pisania, mapy drogowe, zestawy do malowania, drukowania lub rysowania, podręczniki instruktażowe, plany, wykresy, plakaty, linijki, długopisy, przyrządy do pisania, torebki plastikowe, materiały do owijania, materiały instruktażowe i szkoleniowe, książki telefoniczne, przewodniki, papierowe podkładki pod naczynia, komiksy, książki z obrazkami, materiały dla artystów, kredki świecowe, markery, kolorowe ołówki, farby, ołówki, gumki do ścierania, piórniki, segregatory pierścieniowe, kołnotatniki, notatniki, okładki na książki, zakładki, papier do pisania, koperty, kartki do notowania, karty okolicznościowe, karty pocztowe, bloki listowe, notesy, bloczki do zapisywania informacji, pamiętniki, pieluszki jednorazowe, tablice, albumy, sprzęt biurowy, ściereczki papierowe, obrusy papierowe, maty papierowe na stół, serwetki papierowe na stół, dekoracje stołu papierowe lub z kartonu, pudełka z tektury, modele papierowo-kartonowe lub modele kartonowe, przywieszki plastikowe, obrazki, gazety, publikacje periodyczne, historyjki obrazkowe lub inne dzieła artystyczne do reprodukcji, **30** ryż, makarony, produkty zbożowe śniadaniowe i preparaty zbożowe, herbata, kawa, kakao, czekolada do picia, esencje kawowe, ekstrakty kawowe, mieszanki kawy i cykorii, cykorii i mieszanki cykorii, wszystkie w/w mające zastosowanie jako namiastki kawy, niemedyczne słodczyce, ciasta, ciastka, herbatniki, lód, lody, produkty lodowe, mrożony jogurt, mrożone słodczyce, schłodzone desery, pianki i musy, sorbety, chleb, ciasto, napoje, nadzienia, słodkie i pikantne pasty do pieczenia, przekąski, gotowe dania i części składowe dań, czekolada, pizza, spody do pizzy, sosy i dodatki do pizzy, sosy do makaronów i do ryżu, dresingi do sałat, majonezy, sosy, sosy do maczania kawałków żywności (dipy), wszystkie w/w zawarte w kl. 30.

(111) **147624** (220) 2000 04 05 (210) 216522
(151) 2003 10 22
(732) „INTER-WIDEX” Wiesław Mierzejewski, Mrągowo, PL.

(540)



Kolory znaku: niebieski, biały, złoty

(531) 3.4, 27.5, 29.1

(510), (511) **20** poduszki, śpiwory, **24** wyroby tekstylne, bielizna pościelowa, kapy, narzuty, pledy, kołdry, nakrycia na łóżka i stoły, koce, pokrowce na materace, **40** usługi w zakresie obróbki artykułów włókienniczo-tekstylnych, krojenia, szycia, barwienia, impregnowania, obróbki wełny i runa.

(111) **147625** (220) 2000 04 14 (210) 216972

(151) 2003 10 06

(732) GLAXO GROUP LIMITED, Greenford, GB.

(540) PRIMISA

(510), (511) **05** preparaty i substancje farmaceutyczne.(111) **147626** (220) 2000 04 14 (210) 216974

(151) 2003 10 06

(732) GLAXO GROUP LIMITED, Greenford, GB.

(540) TYRISA

(510), (511) **05** preparaty i substancje farmaceutyczne.(111) **147627** (220) 2000 04 14 (210) 216977

(151) 2003 10 06

(732) Grnau Illertissen GmbH, Illertissen, DE.

(540) LAMEQUICK

(510), (511) **01** emulgatory i dyspergatory stosowane w przemyśle spożywczym, do produkcji używek i pasz.(111) **147628** (220) 2000 04 14 (210) 216987

(151) 2003 10 06

(732) LEXEL A/S, Kopenhaga, DK.

(540) LEXEL SENSO

(510), (511) **09** elektryczne, telekomunikacyjne i komputerowe wypusty i przełączniki oraz interfejsy kontrolne.(111) **147629** (220) 2000 04 14 (210) 216988

(151) 2003 10 06

(732) LEXEL A/S, Kopenhaga, DK.

(540) SENSO

(510), (511) **09** elektryczne, telekomunikacyjne i komputerowe wypusty i przełączniki oraz interfejsy kontrolne.(111) **147630** (220) 2000 04 14 (210) 216991

(151) 2003 10 06

(732) Hercules Incorporated, Wilmington, US.

(540) NATROSOL SUPREME

(510), (511) **01** polimery do użytku w przemyśle, polimery rozpuszczalne w wodzie do użytku w przemyśle, polimery rozpuszczalne w wodzie do użytku w przemyśle farbiarskim, polimery do stosowania w powłokach mających zdolność unoszenia się na wodzie.(111) **147631** (220) 2000 04 14 (210) 216992

(151) 2003 10 06

(732) Hercules Incorporated, Wilmington, US.

(540) NATROSOL EXCEL

(510), (511) **01** polimery do użytku w przemyśle, polimery rozpuszczalne w wodzie do użytku w przemyśle, polimery rozpuszczalne w wodzie do użytku w przemyśle farbiarskim, polimery do stosowania w powłokach mających zdolność unoszenia się na wodzie.(111) **147632** (220) 2000 04 14 (210) 217000

(151) 2003 10 06

(732) „WA-PRO” Spółka z ograniczoną odpowiedzialnością, Warszawa, PL.

(540) precel

(510), (511) **09** programy komputerowe.(111) **147633** (220) 2000 04 13 (210) 217006

(151) 2003 10 22

(732) Śląska Wytwórnia Wódek Gatunkowych „POLMOS” SA, Bielsko-Biała, PL.

(540)



Kolory znaku: biały, granatowy, złoty, czarny

(531) 3.7, 24.5, 25.3, 27.5, 29.1

(510), (511) **33** wyroby alkoholowe, wódki.(111) **147634** (220) 2000 04 18 (210) 217165

(151) 2003 10 06

(732) Domino's Pizza PMC, Inc., Ann Arbor, US.

(540)



(531) 26.3, 27.5

(510), (511) **21** torby izotermiczne, **30** pizza, pizza pies, ciasto na pizzę oraz składniki na pizzę zawarte w tej klasie, **39** dystrybucja pizzy, **43** usługi restauracyjne i usługi żywieniowe na wynos mające związek z pieczeniem gorącej pizzy, pizzy pies do konsumpcji, w lokalu lub poza lokalem.(111) **147635** (220) 2000 04 18 (210) 217166

(151) 2003 10 06

(732) Eli Lilly And Company, Indianapolis, US.

(540)

Answers That Matter.

(531) 27.5

(510), (511) **44** usługi informacji medycznej i farmaceutycznej we wszystkich mediach.(111) **147636** (220) 2000 05 23 (210) 218723

(151) 2003 09 18

(732) „B 3” S.C. Bartosz Prost, Jerzy Bonikowski, Pokrówka, PL.
(540)



Kolory znaku: czarny, seledynowy
(531) 27.1, 29.1
(510), (511) **25** odzież: ubrania, buty, nakrycia głowy.

(111) **147637** (220) 1999 06 08 (210) 203106
(151) 2002 10 17
(732) Zakład Produkcji Cukierniczej „NORD” Spółka z o.o.,
Szczecin, PL.
(540)



Kolory znaku: złoty, fioletowy
(531) 26.1, 26.11, 27.5, 29.1
(510), (511) **30** cukierki, śliwki w czekoladzie.

(111) **147638** (220) 1999 10 12 (210) 208453
(151) 2003 06 30
(732) Agencja Artystyczna „ORFEUSZ” Rusketos Nikolaos,
Gudiadidis Sarandis Sp. Cywilna, Zgorzelec, PL.
(540)



Kolory znaku: żółty, biały, brązowy, niebieski
(531) 16.1, 22.1, 24.17, 27.5, 29.1
(510), (511) **25** koszule i krótkie podkoszulki (proste koszule i T -
shirty), koszulki i szorty trykotowe, kurtki, nakrycia głowy, szelki,
śliniaki z materiału, fartuchy, szaliki, apaszki, **35** usługi reklamo-
we z wykorzystaniem wszystkich metod słownych, dźwiękowych
oraz technik audiowizualnych, dystrybucja materiałów reklamo-
wych: takich jak ulotki, programy, foldery, **41** organizowanie imprez
artystycznych, estradowych, sportowych, rekreacyjnych, organiza-
wanie imprez o charakterze edukacyjnym i kulturalnym, organiza-
wanie imprez rozrywkowych oraz ich scenografii: pikników,
festynów, widowisk, przedstawień na żywo, koncertów muzycznych,
festiwali piosenki, konkursów tanecznych, bankietów, bałi,
przyjęć, uroczystości, spotkań okolicznościowych na zlecenie osób
trzecich polegające na zapewnieniu rozrywki, **43** usługi w zakresie
prowadzenia barów szybkiej obsługi, kawiarni i restauracji, organiza-
wanie bankietów i przyjęć na zlecenie osób trzecich pole-
gające na zaopatrzeniu w żywność i napoje, catering.

(111) **147639** (220) 1999 11 03 (210) 209369
(151) 2003 06 23
(732) Firma Handlowa PROTEX Spółka Cywilna Dariusz
Znamirowski, Artur Juszcak, Kraków, PL.
(540) Naturell

(510), (511) **03** chusteczki nasączone płynami kosmetycznymi, dez-
odoranty do użytku osobistego, preparaty kosmetyczne do kąpieli,
woda kolońska, kosmetyki, kremy kosmetyczne, lakiery do paz-
nokci, preparaty do makijażu, maseczki kosmetyczne, mleczko
kosmetyczne, mydła dezodorujące, mydła dezynfekujące, mydła
lecznicze, mydła przeciwpotowe, mydła toaletowe, mydło do go-
lenia, oleje czyszczące, olejek migdałowy, olejek różany, olejek
terpentynowy, olejek wintergrinowy, olejki do celów kosmetycz-
nych, olejki do celów perfumeryjnych, olejki esencjonalne, olejki
eteryczne, olejki toaletowe, olejki kosmetyczne, perfumy, produ-
kty toaletowe przeciw poceniu się, pomadki do ust, puder do maki-
jażu, kosmetyki do opalania, preparaty kosmetyczne do pielęgnacji
skóry, mydło przeciwpotowe do stóp, szampony, talk kosmetyczny,
środki do pielęgnacji ust, wazelina kosmetyczna, farby do włosów,
wody zapachowe do celów kosmetycznych, preparaty do odchud-
zania, **05** antyastmatyczna herbata, antymigrenowe środki, anty-
septyki, balsamy do celów leczniczych, batony lukrecjowe do
celów farmaceutycznych, artykuły żywnościowe na bazie białka
do celów medycznych, preparaty białkowe do celów medycznych,
biologiczne preparaty do celów medycznych, błota lecznicze, ce-
ment dentystyczny, chemiczne preparaty do celów farmaceutycz-
nych, chemiczne preparaty do celów medycznych, chemiczno-
farmaceutyczne preparaty, cukier do celów medycznych, cukierki
do celów farmaceutycznych, substancje dietetyczne do celów lecz-
niczych, preparaty farmaceutyczne, glukoza do celów medycz-
nych, preparaty zapobiegające hemoroidom, herbata lecznicza,
herbata z ziół, preparaty terapeutyczne do kąpieli, koper do celów
leczniczych, lakiery dentystyczne, leki uspokajające, leki w płynie,
leki wzmacniające, preparaty farmaceutyczne przeciw łupieżowi,
mleko w proszku, nalewki do celów leczniczych, napoje diety-
czne do celów leczniczych, herbata do odchudzania, preparaty medy-
czne do odchudzania, środki przeciw odciskom na stopach,
preparaty przeciw odmrożeniom, okłady, oleje do celów leczni-
czych, środki do leczenia oparzeń, ołówki hemostatyczne, ołówki
kaustyczne, ołówki przeciwbrodawkowe, materiały opatrunkowe,
papierosy do celów leczniczych, ołówki przeciwmigrenowe, pla-
stry do celów leczniczych, preparaty farmaceutyczne do pielęgnacji
skóry, sole kąpielowe do celów leczniczych, sole wód mineral-
nych, środki przeciw poceniu się stóp, środki dezynfekcyjne do ce-
łów higienicznych, środki przeciwgorączkowe, środki przeciwpa-
sożytnicze, środki przeczyszczające, środki tamujące krew, środki
uspakajające, tkaniny chirurgiczne, tłuszcze do celów leczniczych,
witaminy, preparaty z witaminami, preparaty z minerałami, woda
mineralna do celów leczniczych, nalewki do celów leczniczych,
zioła lecznicze, żywność dietetyczna do celów leczniczych.

(111) **147640** (220) 2000 02 10 (210) 213621
(151) 2003 09 26
(732) AGRAIMPEX Spółka z o.o., Warszawa, PL.
(540)



Kolory znaku: zielony, biały, czerwony, żółty
(531) 1.17, 9.1, 27.5, 29.1
(510), (511) **29** mięso, ekstrakty mięsne, mięso konserwowane,
wieprzowina po chińsku, mięso z drobiu, drób po chińsku, ryby,
ryby konserwowane, homary, krewetki, krewetki po chińsku, ostrygi,
ślimaki, langusty, raki, małże, grzyby, warzywa gotowane ik on-

serwowane, warzywa po chińsku, oliwki konserwowane, pikle, sałatki warzywne, owoce konserwowane, sałatki owocowe, soja, trufle konserwowane, wodorosty do celów spożywczych, zupy, 30 ryż, sago, tapioka, sushi, makarony spożywcze, pierożki, muesli, kapary, 31 cebula, kukurydza, oliwki, orzechy, owoce cytrusowe, pory, sezam, warzywa świeże.

75

WPISY I ZMIANY W REJESTRZE ZNAKÓW TOWAROWYCH

(nie uwzględnione w innych samodzielnych ogłoszeniach)

Poniższe zestawienie zawiera kolejno: numer rejestru znaków towarowych, datę wpisu, oznaczenie rubryki, w której dokonano wpisu lub zmiany oraz treść wpisu. Poszczególne rubryki rejestru znaków towarowych zawierają następujące dane:

rubryka A - nazwisko i imię lub nazwę oraz adres uprawnionego z podaniem nazwy kraju,

rubryka B - znak towarowy (wpisany znak towarowy lub jego odbitkę i klasy elementów graficznych - jeżeli znak je zawiera - oraz, jeżeli jest to niezbędne dla identyfikacji znaku, jego rodzaj np. znak przestrzenny, dźwiękowy, a także w przypadku znaków barwnych określenie kolorów),

rubryka C - wykaz towarów przyporządkowanych do odpowiednich klas towarowych,

rubryka D - prawa ograniczające prawo ochronne,

rubryka E - kategorię znaku lub prawa ochronnego (wspólny znak towarowy, wspólny znak towarowy gwarancyjny, wspólne prawo ochronne) oraz regulamin znaku,

rubryka F - wnioski i sprzeciwy oraz decyzje wydane w wyniku ich rozpoznania,

rubryka G - rejestracja międzynarodowa (adnotacja o rejestracji międzynarodowej na podstawie zgłoszenia lub rejestracji krajowej),

rubryka H - datę unieważnienia lub datę i przyczynę wygaśnięcia prawa ochronnego, zastąpienie rejestracji krajowej rejestracją międzynarodową.

Uwaga: *Publikacji podlegają: zmiana uprawnionego, zmiana nazwy uprawnionego, prawa ograniczające prawo ochronne, zmiana regulaminu znaku wspólnego, sprostowania istotnych pomyłek.*

20851 2003 12 09 A. Wprowadzono zmianę uprawnionego przez wykreślenie wpisu: Emerson Electric Co. /a Missouri corporation/, St.Louis, Stany Zjednoczone Ameryki i dokonanie wpisu: Chromalox, Inc., Pittsburgh, Stany Zjednoczone Ameryki.

37469 2003 12 10 D. Dokonano wpisu: W dniu 09 października 2002 r. zawarto umowę licencyjną niewyłączną i pełną na użytkowanie znaku towarowego na czas nieokreślony przez Lubelskie Zakłady Farmaceutyczne „POLFA” S.A., Lublin, Polska.

39738 2003 12 09 A. Wprowadzono zmianę nazwy uprawnionego przez wykreślenie wpisu: Zakłady Naprawcze Taboru Kolejowego im. Powstańców Wielkopolskich Spółka Akcyjna, Ostrów Wlkp., Polska i dokonanie wpisu: Fabryka „Wagon” w Ostrowie Wielkopolskim Spółka Akcyjna, Ostrów Wielkopolski, Polska.

40363 2003 12 09 A. Wprowadzono zmianę uprawnionego przez wykreślenie wpisu: URODA Spółka Akcyjna, Warszawa, Polska i dokonanie wpisu: Cussons Polska S.A., Warszawa, Polska.

40391 2003 12 09 A. Wprowadzono zmianę uprawnionego przez wykreślenie wpisu: „Uroda” Spółka Akcyjna, Warszawa, Polska i dokonanie wpisu: Cussons Polska S.A., Warszawa, Polska.

42077 2003 12 09 A. Wprowadzono zmianę uprawnionego przez wykreślenie wpisu: URODA Spółka Akcyjna, Warszawa, Polska i dokonanie wpisu: Cussons Polska S.A., Warszawa, Polska.

42678 2003 12 09 D. Dokonano wpisu: W dniu 21 czerwca 2002 r. zawarto umowę licencyjną niewyłączną i niepełną do użytkowania znaku towarowego na czas nieokreślony przez Zakłady Farmaceutyczno-Aerozolowe „UNIA” Spółdzielnia Pracy, Warszawa, Polska.

43961 2003 12 09 A. Wprowadzono zmianę nazwy uprawnionego przez wykreślenie wpisu: Poznańskie Zakłady Przemysłu Spirytusowego POLMOS Spółka Akcyjna, Poznań, Polska i dokonanie wpisu: Wyborowa Spółka Akcyjna, Poznań, Polska.

43962 2003 12 09 A. Wprowadzono zmianę nazwy uprawnionego przez wykreślenie wpisu: Poznańskie Zakłady Przemysłu Spirytusowego POLMOS Spółka Akcyjna, Poznań, Polska i dokonanie wpisu: Wyborowa Spółka Akcyjna, POZNAŃ, Polska.

43963 2003 12 09 A. Wprowadzono zmianę nazwy uprawnionego przez wykreślenie wpisu: Poznańskie Zakłady Przemysłu Spirytusowego POLMOS Spółka Akcyjna, Poznań, Polska i dokonanie wpisu: Wyborowa Spółka Akcyjna, Poznań, Polska.

43966 2003 12 09 A. Wprowadzono zmianę nazwy uprawnionego przez wykreślenie wpisu: Poznańskie Zakłady Przemysłu Spirytusowego POLMOS Spółka Akcyjna, Poznań, Polska i dokonanie wpisu: Wyborowa Spółka Akcyjna, POZNAŃ, Polska.

44423 2003 12 09 A. Wprowadzono zmianę nazwy uprawnionego przez wykreślenie wpisu: INCO-VERITAS Sp. z o.o., Warszawa, Polska i dokonanie wpisu: INCO-VERITAS S.A., Warszawa, Polska.

45024 2003 12 09 A. Wprowadzono zmianę nazwy uprawnionego przez wykreślenie wpisu: Poznańskie Zakłady Przemysłu Spirytusowego POLMOS Spółka Akcyjna, Poznań, Polska i dokonanie wpisu: Wyborowa Spółka Akcyjna, Poznań, Polska.

45610 2003 12 09 A. Wprowadzono zmianę nazwy uprawnionego przez wykreślenie wpisu: Poznańskie Zakłady Przemysłu Spirytusowego POLMOS Spółka Akcyjna, Poznań, Polska i dokonanie wpisu: Wyborowa Spółka Akcyjna, Poznań, Polska.

46733 2003 12 09 A. Wprowadzono zmianę uprawnionego przez wykreślenie wpisu: URODA Spółka Akcyjna, Warszawa, Polska i dokonanie wpisu: Cussons Polska S.A., Warszawa, Polska.

47793 2003 12 18 A. Wprowadzono zmianę uprawnionego przez wykreślenie wpisu: Procter & Gamble AG, Luzern, Petit-Lancy, Szwajcaria i dokonanie wpisu: The Procter & Gamble Company, Cincinnati, Stany Zjednoczone Ameryki.

48529 2003 12 09 A. Wprowadzono zmianę uprawnionego przez wykreślenie wpisu: URODA Spółka Akcyjna, Warszawa, Polska i dokonanie wpisu: Cussons Polska S.A., Warszawa, Polska.

48873 2003 12 09 A. Wprowadzono zmianę uprawnionego przez wykreślenie wpisu: Honeywell Inc., Minneapolis, Stany Zjednoczone Ameryki i dokonanie wpisu: Honeywell International Inc., Morristown, Stany Zjednoczone Ameryki.

51995 2003 12 09 A. Wprowadzono zmianę nazwy uprawnionego przez wykreślenie wpisu: POLIFARB BECKER DĘBICA S.A. Dębica, Polska i dokonanie wpisu: TBD Spółka Akcyjna, Dębica, Polska.

51998 2003 12 09 A. Wprowadzono zmianę nazwy uprawnionego przez wykreślenie wpisu: „Polifarb” Dębicka Fabryka Farb i Lakierów, Dębica, Polska i dokonanie wpisu: „POLIFARB” Dębicka Fabryka Farb i Lakierów Spółka Akcyjna, Dębica, Polska.

51998 2003 12 09 A. Wprowadzono zmianę nazwy uprawnionego przez wykreślenie wpisu: POLIFARB Dębicka Fabryka

Farb i Lakierów Spółka Akcyjna, Dębica, Polska i dokonanie wpisu: Dębicka Fabryka Farb i Lakierów Polifarb Becker Dębica S.A., Dębica, Polska.

51998 2003 12 09 A. Wprowadzono zmianę nazwy uprawnionego przez wykreślenie wpisu: Dębicka Fabryka Farb i Lakierów Polifarb Becker Dębica S.A., Dębica, Polska i dokonanie wpisu: TBD Spółka Akcyjna, Dębica, Polska.

51999 2003 12 09 A. Wprowadzono zmianę nazwy uprawnionego przez wykreślenie wpisu: Dębicka Fabryka Farb i Lakierów Polifarb Becker Dębica Spółka Akcyjna, Dębica, Polska i dokonanie wpisu: TBD Spółka Akcyjna, Dębica, Polska.

52207 2003 12 09 A. Wprowadzono zmianę nazwy uprawnionego przez wykreślenie wpisu: HUTA CEDLER S.A., Sosnowiec, Polska i dokonanie wpisu: „Polskie Huty Stali” – Huta Cedler Spółka Akcyjna, Sosnowiec, Polska.

52800 2003 12 09 A. Wprowadzono zmianę nazwy uprawnionego przez wykreślenie wpisu: POLIFARB BECKER DĘBICA S.A. Dębica, Polska i dokonanie wpisu: TBD Spółka Akcyjna, Dębica, Polska.

52555 2003 12 09 A. Wprowadzono zmianę uprawnionego przez wykreślenie wpisu: Skarb Państwa reprezentowany przez Wojewodę Katowickiego, Świętochłowice, Polska i dokonanie wpisu: Fabryka Kosmetyków „Pollena-Malwa” Sp. z o.o., Świętochłowice, Polska.

55410 2003 12 09 A. Wprowadzono zmianę uprawnionego przez wykreślenie wpisu: „Uroda” Spółka Akcyjna, Warszawa, Polska i dokonanie wpisu: Cussons Polska S.A., Warszawa, Polska.

55819 2003 12 09 A. Wprowadzono zmianę nazwy uprawnionego przez wykreślenie wpisu: Svedala Lindemann GmbH, Düsseldorf, Niemcy i dokonanie wpisu: Metso Lindemann GmbH, Düsseldorf, Niemcy.

56173 2003 12 18 A. Wprowadzono zmianę nazwy i siedziby uprawnionego przez wykreślenie wpisu: GD Searle & Co. /Delaware corporation/, Skokie, Stany Zjednoczone Ameryki i dokonanie wpisu: G.D. Searle LLC (Delaware limited corporation), Peapack, Stany Zjednoczone Ameryki.

57920 2003 12 09 A. Wprowadzono zmianę uprawnionego przez wykreślenie wpisu: ASTA – Medica Aktiengesellschaft, Frankfurt nad Menem, Niemcy i dokonanie wpisu: Baxter Healthcare S.A., Wallisellen, Szwajcaria.

58141 2003 12 09 A. Wprowadzono zmianę uprawnionego przez wykreślenie wpisu: ASTA – Medica Aktiengesellschaft, Frankfurt nad Menem, Niemcy i dokonanie wpisu: Baxter Healthcare S.A., Wallisellen, Szwajcaria.

58963 2003 12 09 A. Wprowadzono zmianę uprawnionego przez wykreślenie wpisu: Skarb Państwa reprezentowany przez Wojewodę Katowickiego, Świętochłowice, Polska i dokonanie wpisu: Fabryka Kosmetyków „Pollena-Malwa” Sp.z o.o., Świętochłowice, Polska.

59094 2003 12 18 A. Wprowadzono zmianę uprawnionego przez wykreślenie wpisu: Guinness United Distillers & Vintners Scotland Limited, Endynburg, Wielka Brytania i dokonanie wpisu: Diageo Scotland Limited, Endynburg, Wielka Brytania.

59202 2003 12 10 A. Wprowadzono zmianę uprawnionego przez wykreślenie wpisu: „ANGA” – Servis, Antoni Gacek, Kozy, Polska i dokonanie wpisu: „ANGA-SERWIS” Spółka z o.o., Kozy, Polska.

59202 2003 12 10 D. Dokonano wpisu: W dniu 18 grudnia 2002 r. zawarto umowę licencyjną niewyłączną i pełną na użytkowanie znaku towarowego na czas nieokreślony przez „ANGA” Serwis Antoni Gacek, Kozy, Polska.

59202 2003 12 10 D. Dokonano wpisu: W dniu 18 grudnia 2002 r. zawarto umowę licencyjną niewyłączną i pełną na użytkowanie znaku towarowego na czas nieokreślony przez „ANGA” Uszczelnienia Mechaniczne Spółka z o.o., Kozy, Polska.

59286 2003 12 10 A. Wprowadzono zmianę uprawnionego przez wykreślenie wpisu: Skarb Państwa reprezentowany przez Wojewodę Katowickiego, Świętochłowice, Polska i dokonanie wpisu: Fabryka Kosmetyków „Pollena-Malwa” Sp. z o.o., Świętochłowice, Polska.

59343 2003 12 10 A. Wprowadzono zmianę nazwy uprawnionego przez wykreślenie wpisu: Poznańskie Zakłady Przemysłu Spirytusowego POLMOS Spółka Akcyjna, Poznań, Polska i dokonanie wpisu: Wyborowa Spółka Akcyjna, POZNAŃ, Polska.

59696 2003 12 10 A. Wprowadzono zmianę uprawnionego przez wykreślenie wpisu: Skarb Państwa reprezentowany przez Wojewodę Katowickiego, Świętochłowice, Polska i dokonanie wpisu: Fabryka Kosmetyków „Pollena-Malwa” Sp. z o.o., Świętochłowice, Polska.

59869 2003 12 10 A. Wprowadzono zmianę uprawnionego przez wykreślenie wpisu: Skarb Państwa reprezentowany przez Wojewodę Katowickiego, Świętochłowice, Polska i dokonanie wpisu: Fabryka Kosmetyków „Pollena-Malwa” Sp. z o.o., Świętochłowice, Polska.

61478 2003 12 10 A. Wprowadzono zmianę uprawnionego przez wykreślenie wpisu: Skarb Państwa reprezentowany przez Wojewodę Katowickiego, Świętochłowice, Polska i dokonanie wpisu: Fabryka Kosmetyków „Pollena-Malwa” Sp. z o.o., Świętochłowice, Polska.

63627 2003 12 10 A. Wprowadzono zmianę nazwy uprawnionego przez wykreślenie wpisu: Poznańskie Zakłady Przemysłu Spirytusowego POLMOS Spółka Akcyjna, Poznań, Polska i dokonanie wpisu: Wyborowa Spółka Akcyjna, Poznań, Polska.

63632 2003 12 10 A. Wprowadzono zmianę nazwy uprawnionego przez wykreślenie wpisu: Poznańskie Zakłady Przemysłu Spirytusowego POLMOS Spółka Akcyjna, Poznań, Polska i dokonanie wpisu: Wyborowa Spółka Akcyjna, Poznań, Polska.

63640 2003 12 18 A. Wprowadzono zmianę nazwy i siedziby uprawnionego przez wykreślenie wpisu: G.D. SEARLE & CO. Skokie, Stany Zjednoczone Ameryki i dokonanie wpisu: G.D. Searle LLC (Delaware limited liability corporation), Peapack, Stany Zjednoczone Ameryki.

63654 2003 12 10 A. Wprowadzono zmianę nazwy uprawnionego przez wykreślenie wpisu: Poznańskie Zakłady Przemysłu Spirytusowego POLMOS Spółka Akcyjna, Poznań, Polska i dokonanie wpisu: Wyborowa Spółka Akcyjna, Poznań, Polska.

64326 2003 12 10 A. Wprowadzono zmianę uprawnionego przez wykreślenie wpisu: Skarb Państwa reprezentowany przez Wojewodę Katowickiego, Świętochłowice, Polska i dokonanie wpisu: Fabryka Kosmetyków „Pollena-Malwa” Sp. z o.o., Świętochłowice, Polska.

64666 2003 12 10 A. Wprowadzono zmianę nazwy uprawnionego przez wykreślenie wpisu: Poznańskie Zakłady Przemysłu Spirytusowego POLMOS Spółka Akcyjna, Poznań, Polska i dokonanie wpisu: Wyborowa Spółka Akcyjna, POZNAŃ, Polska.

64670 2003 12 10 A. Wprowadzono zmianę nazwy uprawnionego przez wykreślenie wpisu: Poznańskie Zakłady Przemysłu Spirytusowego POLMOS Spółka Akcyjna, Poznań, Polska i dokonanie wpisu: Wyborowa Spółka Akcyjna, POZNAŃ, Polska.

64701 2003 12 10 A. Wprowadzono zmianę nazwy uprawnionego przez wykreślenie wpisu: Poznańskie Zakłady Przemysłu

Spirytusowego POLMOS Spółka Akcyjna, Poznań, Polska i dokonanie wpisu: Wyborowa Spółka Akcyjna, POZNAŃ, Polska.

65132 2003 12 10 A. Wprowadzono zmianę nazwy uprawnionego przez wykreślenie wpisu: Poznańskie Zakłady Przemysłu Spirytusowego POLMOS w Poznaniu Spółka Akcyjna, Poznań, Polska i dokonanie wpisu: Wyborowa Spółka Akcyjna, Poznań, Polska.

66322 2003 12 12 E. Sprostowano oczywistą omyłkę przez wykreślenie wpisu „Na podstawie art. 168 ust. 1 pkt 1 ustawy z dnia 30 czerwca 2000 r. Prawo własności przemysłowej (Dz. U. z 2001 r. Nr 49, poz. 508) prawo ochronne na znak towarowy wygasło z dniem 10.08.1999”.

66322 2003 12 12 A. Wprowadzono zmianę nazwy uprawnionego przez wykreślenie wpisu: SYRENA INTERNATIONAL Spółka z o.o., Warszawa, Polska i dokonanie wpisu: Hotel Jan III Sobieski sp. z o.o., Warszawa, Polska.

66777 2003 12 10 A. Wprowadzono zmianę nazwy uprawnionego przez wykreślenie wpisu: Poznańskie Zakłady Przemysłu Spirytusowego POLMOS Spółka Akcyjna, Poznań, Polska i dokonanie wpisu: Wyborowa Spółka Akcyjna, POZNAŃ, Polska.

66778 2003 12 10 A. Wprowadzono zmianę nazwy uprawnionego przez wykreślenie wpisu: Poznańskie Zakłady Przemysłu Spirytusowego POLMOS Spółka Akcyjna, Poznań, Polska i dokonanie wpisu: Wyborowa Spółka Akcyjna, POZNAŃ, Polska.

67801 2003 12 30 A. Wprowadzono zmianę przez wykreślenie wpisu: Radnor, Pennsylvania, Stany Zjednoczone Ameryki.

67802 2003 12 30 A. Wprowadzono zmianę przez wykreślenie wpisu: Radnor, Pennsylvania, Stany Zjednoczone Ameryki.

68238 2003 12 18 A. Wprowadzono zmianę nazwy i siedziby uprawnionego przez wykreślenie wpisu: G.D. Searle & Co. Skokie, Stany Zjednoczone Ameryki i dokonanie wpisu: G.D. Searle LLC (Delaware limited liability corporation), Peapack, Stany Zjednoczone Ameryki.

68791 2003 12 10 A. Wprowadzono zmianę uprawnionego przez wykreślenie wpisu: Raychem Corporation, Menlo Park, Stany Zjednoczone Ameryki i dokonanie wpisu: AMP Incorporated (Pennsylvania corporation), Harrisburg, Stany Zjednoczone Ameryki.

68791 2003 12 10 A. Wprowadzono zmianę nazwy i siedziby uprawnionego przez wykreślenie wpisu: AMP Incorporated (Pennsylvania corporation), Harrisburg, Stany Zjednoczone Ameryki i dokonanie wpisu: Tyco Electronics Corporation, Middletown, Stany Zjednoczone Ameryki.

68792 2003 12 11 A. Wprowadzono zmianę uprawnionego przez wykreślenie wpisu: Raychem Corporation, Menlo Park, Stany Zjednoczone Ameryki i dokonanie wpisu: AMP Incorporated (Pennsylvania corporation), Harrisburg, Stany Zjednoczone Ameryki.

68792 2003 12 11 A. Wprowadzono zmianę nazwy i siedziby uprawnionego przez wykreślenie wpisu: AMP Incorporated (Pennsylvania corporation), Harrisburg, Stany Zjednoczone Ameryki i dokonanie wpisu: Tyco Electronics Corporation, Middletown, Stany Zjednoczone Ameryki.

70195 2003 12 11 A. Wprowadzono zmianę uprawnionego przez wykreślenie wpisu: Mariusz Szeib, Poznań, Polska i dokonanie wpisu: SEMAX - INTERTRADE Spółka Akcyjna, Poznań, Polska.

70579 2003 12 11 A. Wprowadzono zmianę uprawnionego przez wykreślenie wpisu: „Uroda” Spółka Akcyjna, Warszawa, Polska i dokonanie wpisu: Cussons Polska S.A., Warszawa, Polska.

70700 2003 12 11 A. Wprowadzono zmianę uprawnionego przez wykreślenie wpisu: Kodak Verwaltung AG, Stuttgart, Niemcy i dokonanie wpisu: Kodak GmbH, Stuttgart, Niemcy.

71602 2003 12 11 A. Wprowadzono zmianę nazwy uprawnionego przez wykreślenie wpisu: Poznańskie Zakłady Przemysłu Spirytusowego POLMOS Spółka Akcyjna, Poznań, Polska i dokonanie wpisu: Wyborowa Spółka Akcyjna, Poznań, Polska.

72049 2003 12 11 A. Wprowadzono zmianę nazwy uprawnionego przez wykreślenie wpisu: ASTA Pharma Aktiengesellschaft, Frankfurt nad Menem, Niemcy i dokonanie wpisu: ASTA - Medica Aktiengesellschaft, Frankfurt nad Menem, Niemcy.

72049 2003 12 11 A. Wprowadzono zmianę uprawnionego przez wykreślenie wpisu: ASTA Medica Aktiengesellschaft, Frankfurt nad Menem, Niemcy i dokonanie wpisu: Baxter Healthcare S.A., Wallisellen, Szwajcaria.

72369 2003 12 11 A. Wprowadzono zmianę nazwy uprawnionego przez wykreślenie wpisu: Poznańskie Zakłady Przemysłu Spirytusowego POLMOS Spółka Akcyjna, Poznań, Polska i dokonanie wpisu: Wyborowa Spółka Akcyjna, POZNAŃ, Polska.

72479 2003 12 11 A. Wprowadzono zmianę nazwy uprawnionego przez wykreślenie wpisu: Zakłady Piwowskie - Spółka Akcyjna w Żywcu, Żywiec, Polska i dokonanie wpisu: Browary Żywiec Spółka Akcyjna, Żywiec, Polska.

72481 2003 12 11 A. Wprowadzono zmianę nazwy uprawnionego przez wykreślenie wpisu: Zakłady Piwowskie - Spółka Akcyjna w Żywcu, Żywiec, Polska i dokonanie wpisu: Browary Żywiec Spółka Akcyjna, Żywiec, Polska.

72482 2003 12 11 A. Wprowadzono zmianę nazwy uprawnionego przez wykreślenie wpisu: Zakłady Piwowskie - Spółka Akcyjna w Żywcu, Żywiec, Polska i dokonanie wpisu: Browary Żywiec Spółka Akcyjna, Żywiec, Polska.

72483 2003 12 11 A. Wprowadzono zmianę nazwy uprawnionego przez wykreślenie wpisu: Zakłady Piwowskie - Spółka Akcyjna w Żywcu, Żywiec, Polska i dokonanie wpisu: Browary Żywiec Spółka Akcyjna, Żywiec, Polska.

72484 2003 12 11 A. Wprowadzono zmianę nazwy uprawnionego przez wykreślenie wpisu: Zakłady Piwowskie - Spółka Akcyjna w Żywcu, Żywiec, Polska i dokonanie wpisu: Browary Żywiec Spółka Akcyjna, Żywiec, Polska.

72485 2003 12 11 A. Wprowadzono zmianę nazwy uprawnionego przez wykreślenie wpisu: Zakłady Piwowskie - Spółka Akcyjna w Żywcu, Żywiec, Polska i dokonanie wpisu: Browary Żywiec Spółka Akcyjna, Żywiec, Polska.

72486 2003 12 11 A. Wprowadzono zmianę nazwy uprawnionego przez wykreślenie wpisu: Zakłady Piwowskie - Spółka Akcyjna w Żywcu, Żywiec, Polska i dokonanie wpisu: Browary Żywiec Spółka Akcyjna, Żywiec, Polska.

72487 2003 12 11 A. Wprowadzono zmianę nazwy uprawnionego przez wykreślenie wpisu: Zakłady Piwowskie - Spółka Akcyjna w Żywcu, Żywiec, Polska i dokonanie wpisu: Browary Żywiec Spółka Akcyjna, Żywiec, Polska.

72488 2003 12 11 A. Wprowadzono zmianę nazwy uprawnionego przez wykreślenie wpisu: Zakłady Piwowskie - Spółka Akcyjna w Żywcu, Żywiec, Polska i dokonanie wpisu: Browary Żywiec Spółka Akcyjna, Żywiec, Polska.

72717 2003 12 18 A. Wprowadzono zmianę nazwy i siedziby uprawnionego przez wykreślenie wpisu: G.D. Searle & Co. Skokie, Stany Zjednoczone Ameryki i dokonanie wpisu: G.D. Searle LLC (Delaware limited liability corporation), Peapack, Stany Zjednoczone Ameryki.

72856 2003 12 11 A. Wprowadzono zmianę nazwy uprawnionego przez wykreślenie wpisu: Dębicka Fabryka Farb i Lakierów Polifarb Becker Dębica Spółka Akcyjna, Dębica, Polska i dokonanie wpisu: TBD Spółka Akcyjna, Dębica, Polska.

72907 2003 12 11 A. Wprowadzono zmianę nazwy uprawnionego przez wykreślenie wpisu: Poznańskie Zakłady Przemysłu Spirytusowego POLMOS Spółka Akcyjna, Poznań, Polska i dokonanie wpisu: Wyborowa Spółka Akcyjna, POZNAŃ, Polska.

72908 2003 12 11 A. Wprowadzono zmianę nazwy uprawnionego przez wykreślenie wpisu: Poznańskie Zakłady Przemysłu Spirytusowego POLMOS Spółka Akcyjna, Poznań, Polska i dokonanie wpisu: Wyborowa Spółka Akcyjna, POZNAŃ, Polska.

73129 2003 12 11 A. Wprowadzono zmianę nazwy uprawnionego przez wykreślenie wpisu: Guinness UDV North America, Inc., Stamford, Stany Zjednoczone Ameryki i dokonanie wpisu: Diageo North America, Inc., Stamford, Stany Zjednoczone Ameryki.

73345 2003 12 11 A. Wprowadzono zmianę uprawnionego przez wykreślenie wpisu: SODIAAL INTERNATIONAL-SOCIÉTÉ DE DIFFUSION INTERNATIONALE AGRO-ALIMENTAIRE, Paryż, Francja i dokonanie wpisu: YOPLAIT MARGUES INTERNATIONALES societe par actions simpliffee, Paryż Francja.

73384 2003 12 18 A. Wprowadzono zmianę uprawnionego przez wykreślenie wpisu: Procter & Gamble A.G., Petit-Lancy, Szwajcaria i dokonanie wpisu: The Procter & Gamble Company, Cincinnati, Stany Zjednoczone Ameryki.

73460 2003 12 11 A. Wprowadzono zmianę siedziby uprawnionego przez wykreślenie wpisu: Catnic Limited, Caerphilly, Wielka Brytania i dokonanie wpisu: Catnic Limited, Londyn, Wielka Brytania.

73460 2003 12 11 A. Wprowadzono zmianę uprawnionego przez wykreślenie wpisu: Catnic Limited, Londyn, Wielka Brytania i dokonanie wpisu: British Steel Limited, Londyn, Wielka Brytania.

73460 2003 12 11 A. Wprowadzono zmianę nazwy uprawnionego przez wykreślenie wpisu: British Steel Limited, Londyn, Wielka Brytania i dokonanie wpisu: Corus UK Limited, Londyn, Wielka Brytania.

73529 2003 12 11 A. Wprowadzono zmianę uprawnionego przez wykreślenie wpisu: Skarb Państwa reprezentowany przez Wojewodę Katowickiego, Świętochłowice, Polska i dokonanie wpisu: Fabryka Kosmetyków „Pollena-Malwa” Sp. z o.o., Świętochłowice, Polska.

73696 2003 12 11 A. Wprowadzono zmianę uprawnionego przez wykreślenie wpisu: NABISCO BRANDS COMPANY, Wilmngton, Stany Zjednoczone Ameryki i dokonanie wpisu: ConAgra, Inc., Omaha, Stany Zjednoczone Ameryki.

73696 2003 12 11 A. Wprowadzono zmianę nazwy uprawnionego przez wykreślenie wpisu: ConAgra, Inc., Omaha, Stany Zjednoczone Ameryki i dokonanie wpisu: ConAgra Foods, Inc., Omaha, Stany Zjednoczone. Ameryki

74305 2003 12 11 A. Wprowadzono zmianę siedziby uprawnionego przez wykreślenie wpisu: Alima-Gerber SA, Rzeszów, Polska i dokonanie wpisu: Alima-Gerber S.A., Warszawa, Polska.

74408 2003 12 15 A. Wprowadzono zmianę nazwy i siedziby uprawnionego przez wykreślenie wpisu: Tenneco Automotive Inc., Deerfield, Illinois, Stany Zjednoczone Ameryki i dokonanie wpisu: Tenneco Automotive Operating Company Inc., Lake Forest, Stany Zjednoczone Ameryki.

74531 2003 12 15 A. Wprowadzono zmianę uprawnionego przez wykreślenie wpisu: URODA Spółka Akcyjna, Warszawa, Polska i dokonanie wpisu: Cussons Polska S.A., Warszawa, Polska.

74654 2003 12 15 A. Wprowadzono zmianę uprawnionego przez wykreślenie wpisu: SODIAAL INTERNATIONAL-SOCIÉTÉ DE DIFFUSION INTERNATIONALE AGRO-ALIMENTAIRE, Paryż, Francja i dokonanie wpisu: YOPLAIT MARGUES INTERNATIONALES societe par actions simpliffee, Paryż Francja.

74657 2003 12 11 A. Wprowadzono zmianę uprawnionego przez wykreślenie wpisu: SODIAAL INTERNATIONAL-SOCIÉTÉ DE DIFFUSION INTERNATIONALE AGRO-ALIMENTAIRE, Paryż, Francja i dokonanie wpisu: YOPLAIT MARGUES INTERNATIONALES societe par actions simpliffee, Paryż Francja.

74805 2003 12 18 A. Wprowadzono zmianę nazwy i siedziby uprawnionego przez wykreślenie wpisu: Rhône-Poulenc Rorer International (Holdings) Inc., Greenville, Stany Zjednoczone Ameryki i dokonanie wpisu: Rhone - Poulenc Rorer Inc., Bridgewater, Stany Zjednoczone Ameryki.

75410 2003 12 15 A. Wprowadzono zmianę nazwy uprawnionego przez wykreślenie wpisu: POLIFARB Wrocław Spółka Akcyjna, Wrocław, Polska i dokonanie wpisu: POLIFARB Cieszyn - Wrocław S.A., Wrocław, Polska.

75503 2003 12 15 A. Wprowadzono zmianę nazwy uprawnionego przez wykreślenie wpisu: REVITA Club Stankiewicz Adam, Józefów, Polska i dokonanie wpisu: Country Club Revita Spółka z o.o. w likwidacji, Józefów, Polska.

75707 2003 12 15 A. Wprowadzono zmianę nazwy uprawnionego przez wykreślenie wpisu: POLIFARB Dębicka Fabryka Farb i Lakierów, Dębica, Polska i dokonanie wpisu: POLIFARB Dębicka Fabryka Farb i Lakierów S.A., Dębica, Polska.

75707 2003 12 15 A. Wprowadzono zmianę nazwy uprawnionego przez wykreślenie wpisu: POLIFARB Dębicka Fabryka Farb i Lakierów S.A., Dębica, Polska i dokonanie wpisu: Dębicka Fabryka Farb i Lakierów Polifarb Becker Dębica S.A., Dębica, Polska.

75707 2003 12 15 A. Wprowadzono zmianę nazwy uprawnionego przez wykreślenie wpisu: Dębicka Fabryka Farb i Lakierów Polifarb Becker Dębica S.A., Dębica, Polska i dokonanie wpisu: TBD Spółka Akcyjna, Dębica, Polska.

76040 2003 12 15 A. Wprowadzono zmianę nazwy uprawnionego przez wykreślenie wpisu: American Home Products Corporation (Delaware corporation), Madison, Stany Zjednoczone Ameryki i dokonanie wpisu: Wyeth, Madison, Stany Zjednoczone Ameryki.

76063 2003 12 15 A. Wprowadzono zmianę uprawnionego przez wykreślenie wpisu: Appel & Frenzel GmbH, Düsseldorf, Niemcy i dokonanie wpisu: Düsseldorf LÖWENSENF GmbH, Düsseldorf, Niemcy.

76195 2003 12 15 A. Wprowadzono zmianę uprawnionego przez wykreślenie wpisu: LOTUS Development Corporation, Combridge, Stany Zjednoczone Ameryki i dokonanie wpisu: International Business Machines Corporation (New York corporation), Armonk, Stany Zjednoczone Ameryki.

76196 2003 12 15 A. Wprowadzono zmianę uprawnionego przez wykreślenie wpisu: Lotus Development Corporation, Combridge, Stany Zjednoczone Ameryki i dokonanie wpisu: International Business Machines Corporation (New York corporation), Armonk, Stany Zjednoczone Ameryki.

76454 2003 12 15 A. Wprowadzono zmianę uprawnionego przez wykreślenie wpisu: URODA Spółka Akcyjna, Warszawa, Polska i dokonanie wpisu: Cussons Polska S.A., Warszawa, Polska.

77172 2003 12 15 A. Wprowadzono zmianę uprawnionego przez wykreślenie wpisu: Fosroc International Limited, Swindon, Wielka Brytania i dokonanie wpisu: FOSROC MINING INTERNATIONAL LIMITED, Swindon, Wielka Brytania.

77981 2003 12 15 D. Dokonano wpisu: W dniu 25 września 2001 r. zawarto umowę licencyjną wyłączną na użytkowanie znaku towarowego na czas nieokreślony przez AQUATHERM Sp. z o.o., Łomianki, Polska.

78004 2003 12 15 A. Wprowadzono zmianę nazwy uprawnionego przez wykreślenie wpisu: Dębicka Fabryka Farb i Lakierów Polifarb Becker Dębica Spółka Akcyjna, Dębica, Polska i dokonanie wpisu: TBD Spółka Akcyjna, Dębica, Polska.

78005 2003 12 15 A. Wprowadzono zmianę nazwy uprawnionego przez wykreślenie wpisu: POLIFARB Dębicka Fabryka Farb i Lakierów, Dębica, Polska i dokonanie wpisu: „POLIFARB” Dębicka Fabryka Farb i Lakierów S.A., Dębica, Polska.

78005 2003 12 15 A. Wprowadzono zmianę nazwy uprawnionego przez wykreślenie wpisu: „POLIFARB” Dębicka Fabryka Farb i Lakierów S.A., Dębica, Polska i dokonanie wpisu: Polifarb Becker Dębica S.A., Dębica, Polska.

78005 2003 12 15 A. Wprowadzono zmianę nazwy uprawnionego przez wykreślenie wpisu: Polifarb Becker Dębica S.A., Dębica, Polska i dokonanie wpisu: TBD Spółka Akcyjna, Dębica, Polska.

78432 2003 12 15 A. Wprowadzono zmianę uprawnionego przez wykreślenie wpisu: Ernst & Young International, Ltd., Nowy Jork, Stany Zjednoczone Ameryki i dokonanie wpisu: EYGN LIMITED, Nassau, Bahama.

78471 2003 12 10 A. Wprowadzono zmianę uprawnionego przez wykreślenie wpisu: Het Seagram Company Ltd, Waterloo, Kanada i dokonanie wpisu: Pernod Ricard S.A., Paryż, Francja.

78471 2003 12 10 A. Wprowadzono zmianę uprawnionego przez wykreślenie wpisu: Pernod Ricard S.A., Paryż, Francja i dokonanie wpisu: Lawrenceburg Distillers and Importers, LLC, Nowy Jork, Stany Zjednoczone Ameryki.

78471 2003 12 10 A. Wprowadzono zmianę siedziby uprawnionego przez wykreślenie wpisu: Lawrenceburg Distillers and Importers, LLC., Nowy Jork, Stany Zjednoczone Ameryki i dokonanie wpisu: Lawrenceburg Distillers and Importers, LLC, White Plains, Stany Zjednoczone Ameryki.

78641 2003 12 14 A. Wprowadzono zmianę nazwy uprawnionego przez wykreślenie wpisu: Merz + Co. GmbH & Co Frankfurt nad Menem, Niemcy i dokonanie wpisu: Merz Pharma GmbH & Co. KGaA, Frankfurt nad Menem, Niemcy.

78681 2003 12 15 A. Wprowadzono zmianę uprawnionego przez wykreślenie wpisu: FOSROC INTERNATIONAL LIMITED, Swindon, Wielka Brytania i dokonanie wpisu: FOROC MINING INTERNATIONAL LIMITED, Swindon, Wielka Brytania.

78711 2003 12 15 A. Wprowadzono zmianę nazwy uprawnionego przez wykreślenie wpisu: Roland Arzneimittel GmbH, Hamburg, Niemcy i dokonanie wpisu: ALTANA Consumer Health GmbH, Hamburg, Niemcy.

78846 2003 12 15 A. Wprowadzono zmianę uprawnionego przez wykreślenie wpisu: Fosroc International Ltd., Swindon, Wielka Brytania i dokonanie wpisu: FOROC MINING INTERNATIONAL LIMITED, Swindon, Wielka Brytania.

78847 2003 12 15 A. Wprowadzono zmianę uprawnionego przez wykreślenie wpisu: Fosroc International Ltd., Swindon, Wielka Brytania i dokonanie wpisu: FOROC MINING INTERNATIONAL LIMITED, Swindon, Wielka Brytania.

79021 2003 12 15 A. Wprowadzono zmianę uprawnionego przez wykreślenie wpisu: PR NEWCO 5 LIMITED, Hounslow, Wielka Brytania i dokonanie wpisu: CHIVAS BROTHERS LIMITED, Paisley, Wielka Brytania.

79117 2003 12 15 A. Wprowadzono zmianę uprawnionego przez wykreślenie wpisu: Dow AgroSciences LLC, Indianapolis, Stany Zjednoczone Ameryki i dokonanie wpisu: SePRO Corporation, Carmel, Stany Zjednoczone Ameryki.

79148 2003 12 15 A. Wprowadzono zmianę siedziby uprawnionego przez wykreślenie wpisu: PROFIm Spółka z o.o., Dzierżonów, Polska i dokonanie wpisu: PROFIm Spółka z o.o., Turek, Polska.

79426 2003 12 15 A. Wprowadzono zmianę siedziby uprawnionego przez wykreślenie wpisu: Berol Corporation (Delaware corporation), Brentwood, Stany Zjednoczone Ameryki i dokonanie wpisu: Berol Corporation (Delaware corporation), Freeport, Stany Zjednoczone Ameryki.

79523 2003 12 10 A. Wprowadzono zmianę uprawnionego przez wykreślenie wpisu: The Seagram Company Ltd, Waverloo, Kanada i dokonanie wpisu: Treat Venture Holdings Limited, Ontario, Kanada.

79524 2003 12 10 A. Wprowadzono zmianę uprawnionego przez wykreślenie wpisu: The Seagram Company Ltd, Waverloo, Kanada i dokonanie wpisu: Treat Venture Holdings Limited, Ontario, Kanada.

80178 2003 12 12 A. Wprowadzono zmianę nazwy uprawnionego przez wykreślenie wpisu: STREM Zakłady Chemiczne, Dąbrowa Górnicza, Polska i dokonanie wpisu: Zakłady Chemiczne „STREM” S.A., Dąbrowa Górnicza, Polska.

80178 2003 12 12 A. Wprowadzono zmianę uprawnionego przez wykreślenie wpisu: Zakłady Chemiczne „STREM” S.A., Dąbrowa Górnicza, Polska i dokonanie wpisu: M Serwis Spółka z o.o., Dąbrowa Górnicza, Polska.

80181 2003 12 12 A. Wprowadzono zmianę nazwy uprawnionego przez wykreślenie wpisu: STREM Zakłady Chemiczne, Dąbrowa Górnicza, Polska i dokonanie wpisu: Zakłady Chemiczne „STREM” S.A., Dąbrowa Górnicza, Polska.

80181 2003 12 12 A. Wprowadzono zmianę uprawnionego przez wykreślenie wpisu: Zakłady Chemiczne „STREM” S.A., Dąbrowa Górnicza, Polska i dokonanie wpisu: M Serwis Spółka z o.o., Dąbrowa Górnicza, Polska.

80332 2003 12 12 A. Wprowadzono zmianę nazwy uprawnionego przez wykreślenie wpisu: Zakłady Piwowskie Spółka Akcyjna, Żywiec, Polska i dokonanie wpisu: Zakłady Piwowskie w Żywcu Spółka Akcyjna, Żywiec, Polska.

80332 2003 12 12 A. Wprowadzono zmianę nazwy uprawnionego przez wykreślenie wpisu: Zakłady Piwowskie w Żywcu Spółka Akcyjna, Żywiec, Polska i dokonanie wpisu: Browary Żywiec Spółka Akcyjna, Żywiec, Polska.

80565 2003 12 12 A. Wprowadzono zmianę uprawnionego przez wykreślenie wpisu: Komar Jerzy, Jaworze Dolne, Polska i dokonanie wpisu: ZUH „KOMARPOL” S.C. Jolanta Zaręba, Jerzy Komar, Bielsko-Biała, Polska.

80566 2003 12 12 A. Wprowadzono zmianę uprawnionego przez wykreślenie wpisu: Komar Jerzy, Jaworze Dolne, Polska i dokonanie wpisu: ZUH „KOMARPOL” S.C. Jolanta Zaręba, Jerzy Komar, Bielsko-Biała, Polska.

80568 2003 12 12 A. Wprowadzono zmianę uprawnionego przez wykreślenie wpisu: Remedía Limited; P.O. Box 33111, Tel Aviv, Izrael i dokonanie wpisu: Remedía Industries (1999) Ltd., Rishon LeZion, Izrael.

80568 2003 12 12 A. Wprowadzono zmianę nazwy uprawnionego przez wykreślenie wpisu: Remedya Industries (1999) Ltd., Rishon LeZion, Izrael i dokonanie wpisu: Heinz Remedya Industries Ltd., Rishon LeZion, Izrael.

81511 2003 12 12 A. Wprowadzono zmianę uprawnionego przez wykreślenie wpisu: FARMFOOD Spółka Akcyjna, Warszawa, Polska i dokonanie wpisu: „SOKOŁÓW” Spółka Akcyjna, Warszawa, Polska.

81511 2003 12 12 A. Wprowadzono zmianę siedziby uprawnionego przez wykreślenie wpisu: „SOKOŁÓW” Spółka Akcyjna, Warszawa, Polska i dokonanie wpisu: „SOKOŁÓW” Spółka Akcyjna, Sokołów Podlaski, Polska.

81681 2003 12 12 A. Wprowadzono zmianę nazwy i siedziby uprawnionego przez wykreślenie wpisu: SIGNATURE BRANDS, INC., Glenwillow, Stany Zjednoczone Ameryki i dokonanie wpisu: SUNBEAM PRODUCTS, INC., Boca Raton, Stany Zjednoczone Ameryki.

81682 2003 12 12 A. Wprowadzono zmianę nazwy i siedziby uprawnionego przez wykreślenie wpisu: SIGNATURE BRANDS, INC., Glenwillow, Stany Zjednoczone Ameryki i dokonanie wpisu: SUNBEAM PRODUCTS, INC., Boca Raton, Stany Zjednoczone Ameryki.

81973 2003 12 12 A. Wprowadzono zmianę uprawnionego przez wykreślenie wpisu: ARGIP Przedsiębiorstwo Produkcyjno-Handlowe, Poznań, Polska i dokonanie wpisu: „ARGIP” Spółka z o.o., Poznań, Polska.

82104 2003 12 12 A. Wprowadzono zmianę nazwy uprawnionego przez wykreślenie wpisu: HOKO Firma Produkcyjno-Handlowa Spółka Cywilna Hodor Kamila Koźbiał Jerzy, Kraków, Polska i dokonanie wpisu: Zakład Produkcji Gumowej „HOKO” S.C. Kamila Hodor, Jerzy Koźbiał, Kraków, Polska.

82443 2003 12 12 A. Wprowadzono zmianę nazwy uprawnionego przez wykreślenie wpisu: Franz Wiesbauer Wurst - und Selchwarenfabrik Gesellschaft m.b.H., Wiedeń, Austria i dokonanie wpisu: Wiesbauer österreichische Wurstspezialitäten GmbH, Wiedeń, Austria.

82444 2003 12 12 A. Wprowadzono zmianę nazwy uprawnionego przez wykreślenie wpisu: Franz Wiesbauer Wurst - und Selchwarenfabrik Gesellschaft m.b.H., Wiedeń, Austria i dokonanie wpisu: Wiesbauer österreichische Wurstspezialitäten GmbH, Wiedeń, Austria.

82695 2003 12 12 A,D. Wprowadzono zmianę przez wykreślenie wpisu: A) „Biomed Wytwórnia Surowców i Szczepionek, Lublin, Polska” i dokonanie wpisu: A) „Skarb Państwa reprezentowany przez Wojewodę Lubelskiego” D) „Użytkowanie znaku towarowego ustanowiono na rzecz „Biomed” Wytwórnia Surowców i Szczepionek Spółka z o.o., Lublin, Polska”.

82907 2003 12 12 A. Wprowadzono zmianę nazwy uprawnionego przez wykreślenie wpisu: FILOFARM Chemiczno Farmaceutyczna Spółdzielnia Pracy, Bydgoszcz, Polska i dokonanie wpisu: Farmaceutyczna Spółdzielnia Pracy „Filofarm” w Bydgoszczy, Bydgoszcz, Polska.

83139 2003 12 12 A. Wprowadzono zmianę uprawnionego przez wykreślenie wpisu: Grünau Illertissen GmbH, Illertissen, Niemcy i dokonanie wpisu: COGNIS Deutschland GmbH & Co. KG, Düsseldorf, Niemcy.

83177 2003 12 12 A. Wprowadzono zmianę nazwy uprawnionego przez wykreślenie wpisu: Chevron Corporation (Delaware corporation), San Francisco, Stany Zjednoczone Ameryki i dokonanie wpisu: CHEVRONTEXACO CORPORATION, San Francisco, Stany Zjednoczone Ameryki.

83347 2003 12 12 A. Wprowadzono zmianę nazwy uprawnionego przez wykreślenie wpisu: Chevron Corporation (Delaware corporation), San Francisco, Stany Zjednoczone Ameryki i dokonanie wpisu: CHEVRONTEXACO CORPORATION, San Francisco, Stany Zjednoczone Ameryki.

83672 2003 12 22 A. Wprowadzono zmianę nazwy uprawnionego przez wykreślenie wpisu: POLIFARB Dębicka Fabryka Farb i Lakierów, Dębica, Polska i dokonanie wpisu: POLIFARB Dębicka Fabryka Farb i Lakierów S.A., Dębica, Polska.

83672 2003 12 22 A. Wprowadzono zmianę nazwy uprawnionego przez wykreślenie wpisu: POLIFARB Dębicka Fabryka Farb i Lakierów S.A., Dębica, Polska i dokonanie wpisu: Dębicka Fabryka Farb i Lakierów Polifarb Becker Dębica S.A., Dębica, Polska.

83672 2003 12 22 A. Wprowadzono zmianę nazwy uprawnionego przez wykreślenie wpisu: Dębicka Fabryka Farb i Lakierów Polifarb Becker Dębica S.A., Dębica, Polska i dokonanie wpisu: TBD Spółka Akcyjna, Dębica, Polska.

83738 2003 12 12 A. Wprowadzono zmianę uprawnionego przez wykreślenie wpisu: Simmons Company, Atlanta, Stany Zjednoczone Ameryki i dokonanie wpisu: Dreamwell, Ltd., Las Vegas, Stany Zjednoczone Ameryki.

83739 2003 12 12 A. Wprowadzono zmianę uprawnionego przez wykreślenie wpisu: Simmons Company, Atlanta, Stany Zjednoczone Ameryki i dokonanie wpisu: Dreamwell, Ltd., Las Vegas, Stany Zjednoczone Ameryki.

83740 2003 12 12 A. Wprowadzono zmianę uprawnionego przez wykreślenie wpisu: Simmons Company, Atlanta, Stany Zjednoczone Ameryki i dokonanie wpisu: Dreamwell, Ltd., Las Vegas, Stany Zjednoczone Ameryki.

83741 2003 12 12 A. Wprowadzono zmianę uprawnionego przez wykreślenie wpisu: Simmons Company, Atlanta, Stany Zjednoczone Ameryki i dokonanie wpisu: Dreamwell, Ltd., Las Vegas, Stany Zjednoczone Ameryki.

83743 2003 12 12 A. Wprowadzono zmianę nazwy uprawnionego przez wykreślenie wpisu: FILOFARM Chemiczno Farmaceutyczna Spółdzielnia Pracy, Bydgoszcz, Polska i dokonanie wpisu: Farmaceutyczna Spółdzielnia Pracy „Filofarm” w Bydgoszczy, Bydgoszcz, Polska.

84021 2003 12 17 D. Dokonano wpisu: W dniu 22 września 1998 r. zawarto umowę licencyjną niewyłączną i niepełną na użytkowanie znaku towarowego na czas nieokreślony przez Przedsiębiorstwo Farmaceutyczne ANPHARM S.A., Warszawa, Polska.

84263 2003 12 17 A. Wprowadzono zmianę siedziby uprawnionego przez wykreślenie wpisu: SUN-FARM Sp. z o.o., Warszawa, Polska i dokonanie wpisu: SUN-FARM Sp. z o.o., Człkówka, Polska.

84264 2003 12 17 A. Wprowadzono zmianę siedziby uprawnionego przez wykreślenie wpisu: SUN-FARM Sp. z o.o., Warszawa, Polska i dokonanie wpisu: SUN-FARM Sp. z o.o., Człkówka, Polska.

84440 2003 12 17 A. Wprowadzono zmianę nazwy uprawnionego przez wykreślenie wpisu: POLIFARB Dębicka Fabryka Farb i Lakierów, Dębica, Polska i dokonanie wpisu: POLIFARB Dębicka Fabryka Farb i Lakierów S.A., Dębica, Polska.

84440 2003 12 17 A. Wprowadzono zmianę nazwy uprawnionego przez wykreślenie wpisu: POLIFARB Dębicka Fabryka Farb i Lakierów S.A., Dębica, Polska i dokonanie wpisu: Dębicka Fabryka Farb i Lakierów Polifarb Becker Dębica S.A., Dębica, Polska.

84440 2003 12 17 A. Wprowadzono zmianę nazwy uprawnionego przez wykreślenie wpisu: Dębicka Fabryka Farb i Lakierów Polifarb Becker Dębica S.A., Dębica, Polska i dokonanie wpisu: TBD Spółka Akcyjna, Dębica, Polska.

84522 2003 12 17 A. Wprowadzono zmianę uprawnionego przez wykreślenie wpisu: STOLLWEROCK POLSKA Spółka z o.o., Tarnowo Podgórne, Polska i dokonanie wpisu: Kraft Foods Polska Sp. z o.o., Warszawa, Polska.

84698 2003 12 17 A. Wprowadzono zmianę uprawnionego przez wykreślenie wpisu: IDEAL BIS s.c. Danuta Zielińska, Ewa Zielińska-Kujawa, Poznań, Polska i dokonanie wpisu: "IDEAL-1" s.c. Danuta Zielińska, Izabela Kaźmierska, Poznań, Polska.

84698 2003 12 17 A. Wprowadzono zmianę uprawnionego przez wykreślenie wpisu: „IDEAL - 1” s.c. Danuta Zielińska, Izabela Kaźmierska, Poznań, Polska i dokonanie wpisu: IDEAL P.P.H.U. s.c. Danuta Zielińska, Ewa Zielińska-Kujawa, Poznań, Polska.

84698 2003 12 17 D. Dokonano wpisu: W dniu 28.01.2002 r. zawarto umowę licencyjną nie wyłączną pełną na użytkowanie znaku towarowego R-84698 przez „IDEAL - 1” s.c. Danuta Zielińska, Izabela Kaźmierska, Poznań, Polska, na czas nieokreślony.

84699 2003 12 17 A. Wprowadzono zmianę uprawnionego przez wykreślenie wpisu: IDEAL BIS s.c. Danuta Zielińska, Ewa Zielińska-Kujawa, Poznań, Polska i dokonanie wpisu: „IDEAL-1” s.c. Danuta Zielińska, Izabela Kaźmierska, Poznań, Polska.

84699 2003 12 17 A. Wprowadzono zmianę uprawnionego przez wykreślenie wpisu: „IDEAL - 1 - s.c. Danuta Zielińska, Izabela Kaźmierska, Poznań, Polska i dokonanie wpisu: IDEAL P.P.H.U. s.c. Danuta Zielińska, Ewa Zielińska-Kujawa, Poznań, Polska.

84699 2003 12 17 D. Dokonano wpisu: W dniu 28.01.2002 r. zawarto umowę licencyjną nie wyłączną pełną na użytkowanie znaku towarowego R-84699 przez "IDEAL - 1" s.c. Danuta Zielińska, Izabela Kaźmierska, Poznań, Polska, na czas nieokreślony.

84700 2003 12 17 A. Wprowadzono zmianę uprawnionego przez wykreślenie wpisu: VORTUMNUS Zakład Przetwórstwa Owoców i Warzyw - Maria Wójcik, Stanisław Wójcik, Skołyżyn, Polska i dokonanie wpisu: Zakład Przetwórstwa Owoców i Warzyw „VORTUMNUS” Sp. z o.o., Lisów, Polska.

84701 2003 12 17 A. Wprowadzono zmianę uprawnionego przez wykreślenie wpisu: VORTUMNUS Zakład Przetwórstwa Owoców i Warzyw - Maria Wójcik, Stanisław Wójcik, Skołyżyn, Polska i dokonanie wpisu: Zakład Przetwórstwa Owoców i Warzyw „VORTUMNUS” Sp. z o.o., Lisów, Polska.

84722 2003 12 17 A. Wprowadzono zmianę uprawnionego przez wykreślenie wpisu: JANBOR Firma Konfekcyjna Janicka Bożena, Janicki Ryszard, Łódź, Polska i dokonanie wpisu: PPHU „JANBOR” Jacek Janicki, Izabela Kapuścińska, Łódź, Polska.

84842 2003 12 17 A. Wprowadzono zmianę nazwy uprawnionego przez wykreślenie wpisu: Rafineria Gdańska S.A., Gdańsk, Polska i dokonanie wpisu: Grupa Lotos Spółka Akcyjna, Gdańsk, Polska.

84940 2003 12 17 A. Wprowadzono zmianę nazwy i siedziby uprawnionego przez wykreślenie wpisu: DOLINA NIDY Zakłady Przemysłu Gipsowego, Gacki, Polska i dokonanie wpisu: Zakłady Przemysłu Gipsowego „DOLINA NIDY” Spółka Akcyjna, Leszcze, Polska.

85261 2003 12 17 A. Wprowadzono zmianę nazwy uprawnionego przez wykreślenie wpisu: Poznańskie Zakłady Przemysłu Spirytusowego POLMOS Spółka Akcyjna, Poznań, Polska i dokonanie wpisu: Wyborowa Spółka Akcyjna, Poznań, Polska.

85392 2003 12 17 A. Wprowadzono zmianę nazwy i siedziby uprawnionego przez wykreślenie wpisu: LINDALS Sp. z o.o., Koszalin, Polska i dokonanie wpisu: ARLA FOODS Sp. z o.o., Gościno, Polska.

85394 2003 12 17 A. Wprowadzono zmianę nazwy i siedziby uprawnionego przez wykreślenie wpisu: LINDALS Sp. z o.o., Koszalin, Polska i dokonanie wpisu: ARLA FOODS Sp. z o.o., Gościno, Polska.

85395 2003 12 17 A. Wprowadzono zmianę nazwy i siedziby uprawnionego przez wykreślenie wpisu: LINDALS Sp. z o.o., Koszalin, Polska i dokonanie wpisu: ARLA FOODS Sp. z o.o., Gościno, Polska.

85530 2003 12 17 A. Wprowadzono zmianę nazwy i siedziby uprawnionego przez wykreślenie wpisu: LINDALS Sp. z o.o., Koszalin, Polska i dokonanie wpisu: ARLA FOODS Sp. z o.o., Gościno, Polska.

85822 2003 12 22 A. Wprowadzono zmianę uprawnionego przez wykreślenie wpisu: WITRO-CHEM Przedsiębiorstwo Produkcyjno Handlowe Włodarczak Ryszard, Skórzewo, Polska i dokonanie wpisu: Przedsiębiorstwo Produkcyjno- Handlowe „WITRO-CHEM” S.C. M. Reszka, M. Włodarczak, Skórzewo, Polska.

85949 2003 12 17 A. Wprowadzono zmianę uprawnionego przez wykreślenie wpisu: Unilever N.V., Rotterdam, Holandia i dokonanie wpisu: Inverness Medical Switzerland GmbH, Zug, Szwajcaria.

85950 2003 12 17 A. Wprowadzono zmianę uprawnionego przez wykreślenie wpisu: Unilever N.V., Rotterdam, Holandia i dokonanie wpisu: Inverness Medical Switzerland GmbH, Zug, Szwajcaria.

85951 2003 12 17 A. Wprowadzono zmianę uprawnionego przez wykreślenie wpisu: Unilever N.V., Rotterdam, Holandia i dokonanie wpisu: Inverness Medical Switzerland GmbH, Zug, Szwajcaria.

86589 2003 12 17 A. Wprowadzono zmianę nazwy uprawnionego przez wykreślenie wpisu: „PEPEES” Spółka Akcyjna, Łomża, Polska i dokonanie wpisu: Przedsiębiorstwo Przemysłu Spożywczego „PEPEES” Spółka Akcyjna, Łomża, Polska.

86606 2003 12 17 A. Wprowadzono zmianę siedziby uprawnionego przez wykreślenie wpisu: Dermalogos S.A., Paryż, Francja i dokonanie wpisu: Dermalogos S.A., Chatillon, Francja.

86606 2003 12 17 A. Wprowadzono zmianę nazwy uprawnionego przez wykreślenie wpisu: Dermalogos S.A., Chatillon, Francja i dokonanie wpisu: SOFIBEL, Société a Responsabilité Limitée, Chatillon, Francja.

86606 2003 12 17 A. Wprowadzono zmianę siedziby uprawnionego przez wykreślenie wpisu: SOFIBEL, Société a Responsabilité Limitée, Chatillon, Francja i dokonanie wpisu: SOFIBEL, Société a Responsabilité Limitée, Levallois-Perret, Francja.

86621 2003 12 10 A. Wprowadzono zmianę uprawnionego przez wykreślenie wpisu: Polski Dom Wydawniczy Sp. z o.o., Warszawa, Polska i dokonanie wpisu: „EDIPRESSE POLSKA” S.A., Warszawa,, Polska.

86971 2003 12 16 A. Wprowadzono zmianę siedziby uprawnionego przez wykreślenie wpisu: S. Fassbind A.G., Oberarth, Arth, Szwajcaria i dokonanie wpisu: S. Fassbind A.G., Oberarth, Szwajcaria.

87211 2003 12 16 D. Dokonano wpisu: W dniu 22 marca 2002 r. zawarto umowę licencyjną niewyłączną na używanie znaku towarowego na czas nieograniczony przez firmę „PZU Życie” Spółka Akcyjna, Warszawa, Polska.

87227 2003 12 16 A. Wprowadzono zmianę nazwy i siedziby uprawnionego przez wykreślenie wpisu: Hair Care Products, Inc. (Delaware corporation), Wilmington, Stany Zjednoczone Ameryki i dokonanie wpisu: J.B. Williams Company, Inc. a Delaware Corporation, Glen Rock, Stany Zjednoczone.

87235 2003 12 16 A. Wprowadzono zmianę nazwy uprawnionego przez wykreślenie wpisu: Byk-Gulden Lomberg Chemische Fabrik GmbH, Konstanz, Niemcy i dokonanie wpisu: ALTANA Pharma AG, Konstanz, Niemcy.

87517 2003 12 16 A. Wprowadzono zmianę nazwy uprawnionego przez wykreślenie wpisu: POLIFARB Dębicka Fabryka Farb i Lakierów, Dębica, Polska i dokonanie wpisu: POLIFARB Dębicka Fabryka Farb i Lakierów S.A., Dębica, Polska.

87517 2003 12 16 A. Wprowadzono zmianę nazwy uprawnionego przez wykreślenie wpisu: POLIFARB Dębicka Fabryka Farb i Lakierów S.A., Dębica, Polska i dokonanie wpisu: Dębicka Fabryka Farb i Lakierów POLIFARB BECKER DĘBICA S.A., Dębica, Polska.

87517 2003 12 16 A. Wprowadzono zmianę nazwy uprawnionego przez wykreślenie wpisu: Dębicka Fabryka Farb i Lakierów POLIFARB BECKER DĘBICA S.A., Dębica, Polska i dokonanie wpisu: TBD Spółka Akcyjna, Dębica, Polska.

87719 2003 12 16 A. Wprowadzono zmianę nazwy uprawnionego przez wykreślenie wpisu: American Home Products Corporation, Madison, Stany Zjednoczone Ameryki i dokonanie wpisu: Wyeth, Madison, Stany Zjednoczone Ameryki.

87777 2003 12 16 A. Wprowadzono zmianę uprawnionego przez wykreślenie wpisu: OMNIRE S.C. Janusz Langner, Jerzy Rzepecki, Warszawa, Polska i dokonanie wpisu: „OMNIRE” Spółka z ograniczoną odpowiedzialnością, Warszawa, Polska.

87837 2003 12 16 A. Wprowadzono zmianę uprawnionego przez wykreślenie wpisu: MEDIPLAST Sp. z o.o., Poznań, Polska i dokonanie wpisu: MEDIPLAST S.A., Poznań, Polska.

87837 2003 12 16 A. Wprowadzono zmianę uprawnionego przez wykreślenie wpisu: MEDIPLAST S.A., Poznań, Polska i dokonanie wpisu: Kancelaria Prawna „W.Bielak” Sp. z o.o., Trzemeszno, Polska.

87876 2003 12 16 A,D. Wprowadzono zmianę przez wykreślenie wpisu: A) „Biomed Wytwórnia Surowców i Szczepionek, Lublin, Polska” i dokonanie wpisu: A) „Skarb Państwa reprezentowany przez Wojewodę Lubelskiego” D) „Użytkowanie znaku towarowego ustanowiono na rzecz „Biomed” Wytwórnia Surowców i Szczepionek Spółka z o.o., Lublin, Polska”.

88102 2003 12 29 A. Wprowadzono zmianę uprawnionego przez wykreślenie wpisu: Complex MB Przedsiębiorstwo Produkcji Spożywczej i Handlu Bukowski Marek, Suchy Las, Polska i dokonanie wpisu: Linhof Sp. z o.o., Błonie, Polska.

88603 2003 12 16 A. Wprowadzono zmianę uprawnionego przez wykreślenie wpisu: SODIAAL INTERNATIONAL-SOCIÉTÉ DE DIFFUSION INTERNATIONALE AGRO-ALIMENTAIRE, Paryż, Francja i dokonanie wpisu: YOPLAIT MARQUES INTERNATIONALES societe par actions simplifiee, Paryż Francja.

88604 2003 12 16 A. Wprowadzono zmianę uprawnionego przez wykreślenie wpisu: SODIAAL INTERNATIONAL-SOCIÉTÉ DE DIFFUSION INTERNATIONALE AGRO-ALIMENTAIRE, Paryż, Francja i dokonanie wpisu: YOPLAIT MARQUES INTERNATIONALES societe par actions simplifiee, Paryż Francja.

89109 2003 12 17 A. Wprowadzono zmianę uprawnionego przez wykreślenie wpisu: POLFA Kutnowskie Zakłady Farmace-

utyczne Spółka Akcyjna, Kutno, Polska i dokonanie wpisu: Chemiczno-Farmaceutyczna Spółdzielnia Pracy „ESPEFA”, Kraków, Polska.

89340 2003 12 16 A. Wprowadzono zmianę nazwy uprawnionego przez wykreślenie wpisu: POLFA Pabianickie Zakłady Farmaceutyczne, Pabianice, Polska i dokonanie wpisu: Pabianickie Zakłady Farmaceutyczne Polfa Spółka Akcyjna Pabianice, Polska.

89393 2003 12 16 A. Wprowadzono zmianę uprawnionego przez wykreślenie wpisu: TOMEN Corporation, Tokio, Japonia i dokonanie wpisu: ARYSTA LIFESCIENCE CORPORATION, Tokio, Japonia.

89585 2003 12 16 A. Wprowadzono zmianę nazwy uprawnionego przez wykreślenie wpisu: BONO Zakład Produkcji Garmażeryjnej S.C. Anna Czyczyła, Janina Kozłowska, Lubomir Czyczyła, Monika Kozłowska, Kraków, Polska i dokonanie wpisu: Zakład Produkcji Garmażeryjnej „BONO” A. Czyczyła, L. Czyczyła, J. Kozłowska, M. Kozłowska Spółka Jawna, Kraków, Polska.

89821 2003 12 16 A. Wprowadzono zmianę uprawnionego przez wykreślenie wpisu: FARM FOOD S.A., Warszawa, Polska i dokonanie wpisu: „SOKOŁÓW” Spółka Akcyjna, Warszawa, Polska.

89821 2003 12 16 A. Wprowadzono zmianę siedziby uprawnionego przez wykreślenie wpisu: „SOKOŁÓW” Spółka Akcyjna, Warszawa, Polska i dokonanie wpisu: „SOKOŁÓW” Spółka Akcyjna, Sokołów Podlaski, Polska.

90027 2003 12 16 A. Wprowadzono zmianę uprawnionego przez wykreślenie wpisu: LABORATOIRES JACQUES LOGEAIS, Issy Les Moulieaux, Francja i dokonanie wpisu: LABORATOIRES JACQUES LOGEAIS, Issy Les Moulieaux, Francja.

90027 2003 12 16 A. Wprowadzono zmianę nazwy uprawnionego przez wykreślenie wpisu: LABORATOIRES JACQUES LOGEAIS, Issy Les Moulieaux, Francja i dokonanie wpisu: PROMEDICA, Courbevoie, Francja.

90027 2003 12 16 A. Wprowadzono zmianę nazwy uprawnionego przez wykreślenie wpisu: PROMEDICA, Courbevoie, Francja i dokonanie wpisu: CHIESI S.A., Courbevoie, Francja.

90198 2003 12 16 A. Wprowadzono zmianę nazwy i siedziby uprawnionego przez wykreślenie wpisu: Przedsiębiorstwo Handlowe PIOTREX Łyczek Teresa, Łyczek Bogusław, Jasiń, Polska i dokonanie wpisu PIOTREX Teresa Łyczek, Bogusław Łyczek Spółka Jawna, Swarzędz, Polska.

90618 2003 12 16 A. Wprowadzono zmianę nazwy uprawnionego przez wykreślenie wpisu: Merz + Co. GmbH & Co Frankfurt nad Menem, Niemcy i dokonanie wpisu: Merz Pharma GmbH & Co. KGaA, Frankfurt nad Menem, Niemcy.

90856 2003 12 16 A. Wprowadzono zmianę uprawnionego przez wykreślenie wpisu: Farah Incorporated, El Paso, Stany Zjednoczone Ameryki i dokonanie wpisu: TSI Brands, Inc., Wilmington, Stany Zjednoczone Ameryki.

90970 2003 12 16 A. Wprowadzono zmianę uprawnionego przez wykreślenie wpisu: Ernst & Young International, Ltd., Nowy Jork, Stany Zjednoczone Ameryki i dokonanie wpisu: EYGN LIMITED, Nassau, Bahama.

91166 2003 12 19 A. Wprowadzono zmianę uprawnionego przez wykreślenie wpisu: ELMET-Bydgoszcz Bydgoskie Przedsiębiorstwo Handlowo-Usługowe Spółka Akcyjna, Bydgoszcz, Polska i dokonanie wpisu: Wielkopolskie Przedsiębiorstwo Handlowe „ELMET” Spółka Akcyjna, Poznań, Polska.

91184 2003 12 19 A. Wprowadzono zmianę uprawnionego przez wykreślenie wpisu: STOLLWEROCK POLSKA Spółka z o.o.,

Tarnowo Podgórne, Polska i dokonanie wpisu: Kraft Foods Polska Sp. z o.o., Warszawa, Polska.

91512 2003 12 19 A. Wprowadzono zmianę uprawnionego przez wykreślenie wpisu: LINDALS SP. Z O.O., Koszalin, Polska i dokonanie wpisu: ARLA FOODS Sp. z o.o., Gościno, Polska.

91644 2003 12 19 A. Wprowadzono zmianę nazwy uprawnionego przez wykreślenie wpisu: Chevron Corporation (Delaware corporation), San Francisco, Stany Zjednoczone Ameryki i dokonanie wpisu: CHEVRONTEXACO CORPORATION, San Francisco, Stany Zjednoczone Ameryki.

91688 2003 12 19 A. Wprowadzono zmianę nazwy uprawnionego przez wykreślenie wpisu: GLOBAL COSMED Spółka Akcyjna Fabryki Kosmetyczne i Chemiczne, Radom, Polska i dokonanie wpisu: „GLOBAL COSMED” Spółka Akcyjna Fabryka Kosmetyków, Radom, Polska.

91787 2003 12 19 A. Wprowadzono zmianę nazwy uprawnionego przez wykreślenie wpisu: NYCOMED IMAGING AS Oslo, Norwegia i dokonanie wpisu: Amersham Health AS, Oslo, Norwegia.

91910 2003 12 19 A. Wprowadzono zmianę nazwy uprawnionego przez wykreślenie wpisu: FILOFARM Chemiczno-Farmaceutyczna Spółdzielnia Pracy, Bydgoszcz, Polska i dokonanie wpisu: Farmaceutyczna Spółdzielnia Pracy „Filofarm” w Bydgoszczy, Bydgoszcz, Polska.

92039 2003 12 19 A. Wprowadzono zmianę siedziby uprawnionego przez wykreślenie wpisu: EUROPLANT Spółka z o.o., Łochowo, Polska i dokonanie wpisu: EUROPLANT Spółka z o.o., Bydgoszcz, Polska.

92201 2003 12 19 A. Wprowadzono zmianę nazwy uprawnionego przez wykreślenie wpisu: NYCOMED IMAGING AS, Oslo, Norwegia i dokonanie wpisu: Amersham Health AS, Oslo, Norwegia.

92390 2003 12 19 A. Wprowadzono zmianę nazwy uprawnionego przez wykreślenie wpisu: Reckitt & Colman Inc. (Delaware corporation), Wayne, Stany Zjednoczone Ameryki i dokonanie wpisu: Reckitt Benckiser Inc., Wayne, Stany Zjednoczone Ameryki.

92390 2003 12 19 D. Wykreślono wpis: W dniu 31.07.1992 r. zawarto umowę licencyjną na używanie znaku towarowego „FRENCH S” przez firmę BURNS PHILIP FOOD INC. (Californi corporation), San Francisco, Stany Zjednoczone Ameryki.

92441 2003 12 19 A. Wprowadzono zmianę nazwy i siedziby uprawnionego przez wykreślenie wpisu: Vitroservice Clima Spółka z o.o., Kosakowo, Polska i dokonanie wpisu: „VTS CLIMA” Spółka z ograniczoną odpowiedzialnością, Kosakowo-Pogórze, Polska.

92517 2003 12 19 D. Dokonano wpisu: W dniu 31 grudnia 2001 r. zawarto umowę licencyjną wyłączną i pełną na użytkowanie znaku towarowego do dnia 28 lutego 2007 r. przez firmę „HELVEPOL - Kaczmarek, Kostera” Spółka Jawna, Kalisz, Polska.

92589 2003 12 19 A. Wprowadzono zmianę nazwy uprawnionego przez wykreślenie wpisu: Oy Ensto Ab, Porvoo, Finlandia i dokonanie wpisu: Ensto Oy, Porvoo, Finlandia.

92953 2003 12 19 A. Wprowadzono zmianę uprawnionego przez wykreślenie wpisu: SUNTORY LIMITED, Osaka, Japonia i dokonanie wpisu: Suntory Flowers Ltd., Tokio, Japonia.

93110 2003 12 19 A. Wprowadzono zmianę nazwy uprawnionego przez wykreślenie wpisu: Brymor Limited, Hemel Hempstead, Wielka Brytania i dokonanie wpisu: Forestand Limited, Hemel Hempstead, Wielka Brytania.

93110 2003 12 19 A. Wprowadzono zmianę uprawnionego przez wykreślenie wpisu: Forestand Limited, Hemel Hempstead, Wielka Brytania i dokonanie wpisu: Omnova Wallcovering (USA), Inc., Fairlawn, Stany Zjednoczone Ameryki.

93110 2003 12 19 D. Dokonano wpisu: W dniu 17 września 2001 r. zawarto umowę licencyjną wyłączną i pełną na użytkowanie znaku towarowego na czas trwania ochrony przez Omnova Wallcovering (UK) Limited, Hemel Hempstead, Wielka Brytania.

93707 2003 12 19 A. Wprowadzono zmianę nazwy uprawnionego przez wykreślenie wpisu: POLIFARB Dębicka Fabryka Farb i Lakierów, Dębica, Polska i dokonanie wpisu: POLIFARB Dębicka Fabryka Farb i Lakierów S.A., Dębica, Polska.

93707 2003 12 19 A. Wprowadzono zmianę nazwy uprawnionego przez wykreślenie wpisu: POLIFARB Dębicka Fabryka Farb i Lakierów S.A., Dębica, Polska i dokonanie wpisu: Dębicka Fabryka Farb i Lakierów Polifarb Becker Dębica S.A., Dębica, Polska.

93707 2003 12 19 A. Wprowadzono zmianę nazwy uprawnionego przez wykreślenie wpisu: Dębicka Fabryka Farb i Lakierów Polifarb Becker Dębica S.A., Dębica, Polska i dokonanie wpisu: TBD Spółka Akcyjna, Dębica, Polska.

93903 2003 12 19 A. Wprowadzono zmianę nazwy uprawnionego przez wykreślenie wpisu: COMPAS Przedsiębiorstwo Handlowo-Uslugowe Spółka Cywilna - Bogacki Andrzej, Kasperczak Janusz, Pawłowski Wojciech, Michalski Eugeniusz, Szecht Stanisław, Wałkowski Tomasz, Poznań, Polska i dokonanie wpisu: Przedsiębiorstwo Handlowo-Uslugowe „COMPAS” Kasperczak, Pawłowski Spółka Jawna, Poznań, Polska.

93906 2003 12 19 A. Wprowadzono zmianę nazwy uprawnionego przez wykreślenie wpisu: COMPAS Przedsiębiorstwo Handlowo-Uslugowe Spółka Cywilna - Bogacki Andrzej, Kasperczak Janusz, Pawłowski Wojciech, Michalski Eugeniusz, Szecht Stanisław, Wałkowski Tomasz, Poznań, Polska i dokonanie wpisu: Przedsiębiorstwo Handlowo-Uslugowe „COMPAS” Kasperczak, Pawłowski Spółka Jawna, Poznań, Polska.

93910 2003 12 19 A. Wprowadzono zmianę nazwy uprawnionego przez wykreślenie wpisu: Slovenijavino, podjetje za proizvodnjo in trgovino z alkoholnimi pijacami, p.o., Lublana, Słowenia i dokonanie wpisu: Slovenijavino, podjetje za proizvodnjo in trgovino z alkoholnimi in brezalkoholnimi pijacami, d.d., Lublana, Słowenia.

93910 2003 12 19 A. Wprowadzono zmianę uprawnionego przez wykreślenie wpisu: Slovenijavino, podjetje za proizvodnjo in trgovino z alkoholnimi in brezalkoholnimi pijacami, d.d., Lublana, Słowenia i dokonanie wpisu: Vinska klet „Goriska Brda” zadruga, kmetijstvo, proizvodnja vina in trgovine z o.o., Dobrovo, Słowenia.

94063 2003 12 19 A. Wprowadzono zmianę uprawnionego przez wykreślenie wpisu: Przedsiębiorstwo Produkcyjno-Handlowe TINA Import Export Krawiectwo S.C. Joanna Grześ, Jerzy Grześ, Maria Zaremba, Kielce, Polska i dokonanie wpisu: Przedsiębiorstwo Produkcyjno-Handlowe TINA S.C. Jerzy i Joanna Grześ, Kielce, Polska.

94219 2003 12 19 A. Wprowadzono zmianę nazwy uprawnionego przez wykreślenie wpisu: Roland Arzneimittel GmbH, Hamburg, Niemcy i dokonanie wpisu: ALTANA Consumer Health GmbH, Hamburg, Niemcy.

94440 2003 12 19 A. Wprowadzono zmianę nazwy uprawnionego przez wykreślenie wpisu: LESTAR Spółka Cywilna-Major Paweł, Antosiuk Jacek, Opacz, Polska i dokonanie wpisu: LESTAR - J. Antosiuk P. Major - Spółka Jawna, Opacz, Polska.

94441 2003 12 19 A. Wprowadzono zmianę nazwy uprawnionego przez wykreślenie wpisu: LESTAR Spółka Cywilna-Major Paweł, Antosiuk Jacek, Opacz, Polska i dokonanie wpisu: LESTAR - J. Antosiuk P. Major - Spółka Jawna, Opacz, Polska.

95456 2003 12 19 A. Wprowadzono zmianę nazwy uprawnionego przez wykreślenie wpisu: RSX S.C. Robert Kępka, Stanisław Szymczyk, Katowice, Polska i dokonanie wpisu: „RSX” Robert Kępka, Stanisław Szymczyk Spółka Jawna, Katowice, Polska.

95618 2003 12 19 A. Wprowadzono zmianę uprawnionego przez wykreślenie wpisu: SPORTATUT Przedsiębiorstwo Produkcyjno Handlowo Usługowe - Jedliński Stanisław, Dębica, Polska i dokonanie wpisu: Przedsiębiorstwo Produkcyjno-Handlowo-Usługowe SPORTATUT Spółka z o.o., Nagawczyna, Polska.

95639 2003 12 19 A. Wprowadzono zmianę uprawnionego przez wykreślenie wpisu: Warpechowski Paweł, Warpechowska Agata, Nebrzydowski Zbigniew, Warszawa, Polska i dokonanie wpisu: UNIKAT Nieruchomości Sp. z o.o., Warszawa, Polska.

96045 2003 12 18 A,D. Wprowadzono zmianę przez wykreślenie wpisu: A) „Biomed Wytwórnia Surowców i Szczepionek, Lublin, Polska” i dokonanie wpisu: A) „Skarb Państwa reprezentowany przez Wojewodę Lubelskiego” D) „Użytkowanie znaku towarowego ustanowiono na rzecz „Biomed” Wytwórnia Surowców i Szczepionek Spółka z o.o., Lublin, Polska”.

96046 2003 12 18 A,D. Wprowadzono zmianę przez wykreślenie wpisu: A) „Biomed Wytwórnia Surowców i Szczepionek, Lublin, Polska” i dokonanie wpisu: A) „Skarb Państwa reprezentowany przez Wojewodę Lubelskiego” D) „Użytkowanie znaku towarowego ustanowiono na rzecz „Biomed” Wytwórnia Surowców i Szczepionek Spółka z o.o., Lublin, Polska”.

96138 2003 12 18 A. Wprowadzono zmianę nazwy uprawnionego przez wykreślenie wpisu: Przedsiębiorstwo Wielozakładowe SEKPOL S.C. Krysiak Eugeniusz, Krysiak Maria, Krysiak Sławomir, Krysiak Elżbieta, Leszno, Polska i dokonanie wpisu: „SEKPOL” Spółka Jawna E.E.M.S., Krysiak, Leszno, Polska.

96480 2003 12 18 A. Wprowadzono zmianę uprawnionego przez wykreślenie wpisu: MALTA-SKI S.C. Borkowska Ewa, Borkowski Zbigniew, Tuszewski Konrad, Poznań, Polska i dokonanie wpisu: „MALTA-SKI” Z. Borkowski, M. Paź Spółka Jawna, Poznań, Polska.

96480 2003 12 18 A. Wprowadzono zmianę uprawnionego przez wykreślenie wpisu: „MALTA-SKI” Z. Borkowski, M. Paź Spółka Jawna, Poznań, Polska i dokonanie wpisu: „MALTA-SKI” Spółka z o.o., Poznań, Polska.

96497 2003 12 29 A. Wprowadzono zmianę nazwy i siedziby uprawnionego przez wykreślenie wpisu: G.D. Searle & Co. Skokie, Stany Zjednoczone Ameryki i dokonanie wpisu: G.D. Searle LLC (Delaware limited liability corporation), Peapack, Stany Zjednoczone Ameryki.

96582 2003 12 29 A. Wprowadzono zmianę nazwy i siedziby uprawnionego przez wykreślenie wpisu: G.D. Searle & Co. Skokie, Stany Zjednoczone Ameryki i dokonanie wpisu: G.D. Searle LLC (Delaware limited liability corporation), Peapack, Stany Zjednoczone Ameryki.

96688 2003 12 18 A,D. Wprowadzono zmianę przez wykreślenie wpisu: A) „Biomed Wytwórnia Surowców i Szczepionek, Lublin, Polska” i dokonanie wpisu: A) „Skarb Państwa reprezentowany przez Wojewodę Lubelskiego” D) „Użytkowanie znaku towarowego ustanowiono na rzecz „Biomed” Wytwórnia Surowców i Szczepionek Spółka z o.o., Lublin, Polska”.

96697 2003 12 18 A,D. Wprowadzono zmianę przez wykreślenie wpisu: A) „Biomed Wytwórnia Surowców i Szczepionek, Lublin, Polska” i dokonanie wpisu: A) „Skarb Państwa reprezen-

towany przez Wojewodę Lubelskiego” D) „Użytkowanie znaku towarowego ustanowiono na rzecz „Biomed” Wytwórnia Surowców i Szczepionek Spółka z o.o., Lublin, Polska”.

96738 2003 12 18 A. Wprowadzono zmianę nazwy uprawnionego przez wykreślenie wpisu: R.S.X. Spółka Cywilna - Kępka Robert, Szymczyk Stanisław, Katowice, Polska i dokonanie wpisu: „RSX” Robert Kępka, Stanisław Szymczyk Spółka Jawna, Katowice, Polska.

97576 2003 12 18 A. Wprowadzono zmianę nazwy uprawnionego przez wykreślenie wpisu: Poznańskie Zakłady Przemysłu Spirytusowego POLMOS Spółka Akcyjna, Poznań, Polska i dokonanie wpisu: Wyborowa Spółka Akcyjna, Poznań, Polska.

97577 2003 12 18 A. Wprowadzono zmianę nazwy uprawnionego przez wykreślenie wpisu: Poznańskie Zakłady Przemysłu Spirytusowego POLMOS Spółka Akcyjna, Poznań, Polska i dokonanie wpisu: Wyborowa Spółka Akcyjna, Poznań, Polska.

97578 2003 12 18 A. Wprowadzono zmianę nazwy uprawnionego przez wykreślenie wpisu: Poznańskie Zakłady Przemysłu Spirytusowego POLMOS Spółka Akcyjna, Poznań, Polska i dokonanie wpisu: Wyborowa Spółka Akcyjna, Poznań, Polska.

97609 2003 12 18 A. Wprowadzono zmianę nazwy uprawnionego przez wykreślenie wpisu: Poznańskie Zakłady Przemysłu Spirytusowego POLMOS Spółka Akcyjna, Poznań, Polska i dokonanie wpisu: Wyborowa Spółka Akcyjna, Poznań, Polska.

98087 2003 12 18 A. Wprowadzono zmianę uprawnionego przez wykreślenie wpisu: Cuprinol limited, Derby, Wielka Brytania i dokonanie wpisu: Imperial Chemical Industries plc, Londyn, Wielka Brytania.

98658 2003 12 18 A. Wprowadzono zmianę nazwy uprawnionego przez wykreślenie wpisu: Poznańskie Zakłady Przemysłu Spirytusowego POLMOS Spółka Akcyjna, Poznań, Polska i dokonanie wpisu: Wyborowa Spółka Akcyjna, Poznań, Polska.

98720 2003 12 18 A. Wprowadzono zmianę nazwy uprawnionego przez wykreślenie wpisu: RSX S.C. Robert Kępka, Stanisław Szymczyk, Katowice, Polska i dokonanie wpisu: „RSX” Robert Kępka, Stanisław Szymczyk Spółka Jawna, Katowice, Polska.

99278 2003 12 18 A. Wprowadzono zmianę nazwy uprawnionego przez wykreślenie wpisu: Poznańskie Zakłady Przemysłu Spirytusowego POLMOS Spółka Akcyjna, Poznań, Polska i dokonanie wpisu: Wyborowa Spółka Akcyjna, Poznań, Polska.

100173 2003 12 16 A,D. Wprowadzono zmianę przez wykreślenie wpisu: A) „Biomed Wytwórnia Surowców i Szczepionek, Lublin, Polska” i dokonanie wpisu: A) „Skarb Państwa reprezentowany przez Wojewodę Lubelskiego” D) „Użytkowanie znaku towarowego ustanowiono na rzecz „Biomed” Wytwórnia Surowców i Szczepionek Spółka z o.o., Lublin, Polska”.

100281 2003 12 18 A. Wprowadzono zmianę nazwy uprawnionego przez wykreślenie wpisu: POLMOS Przedsiębiorstwo Państwowe Śląska Wytwórnia Wódek Gatunkowych, Bielsko Biała, Polska i dokonanie wpisu: Śląska Wytwórnia Wódek Gatunkowych „POLMOS” Spółka Akcyjna, Bielsko Biała, Polska.

100376 2003 12 29 A. Wprowadzono zmianę siedziby uprawnionego przez wykreślenie wpisu: Boston Chicken Inc., Naperville, Stany Zjednoczone Ameryki i dokonanie wpisu: Boston Chicken, Inc., Golden, Stany Zjednoczone Ameryki.

100376 2003 12 29 A. Wprowadzono zmianę uprawnionego przez wykreślenie wpisu: Boston Chicken Inc., Golden, Stany Zjednoczone Ameryki i dokonanie wpisu: Global Restaurant Operations of Ireland Limited, Dublin 1, Irlandia.

100663 2003 12 18 A. Wprowadzono zmianę nazwy uprawnionego przez wykreślenie wpisu: Dębicka Fabryka Farb i Lakierów

Polifarb Becker Dębica Spółka Akcyjna, Dębica, Polska i dokonanie wpisu: TBD Spółka Akcyjna, Dębica, Polska.

100833 2003 12 18 A. Wprowadzono zmianę uprawnionego przez wykreślenie wpisu: FARM FOOD S.A., Warszawa, Polska i dokonanie wpisu: „SOKOŁÓW” Spółka Akcyjna, Warszawa, Polska.

100833 2003 12 18 A. Wprowadzono zmianę siedziby uprawnionego przez wykreślenie wpisu: „SOKOŁÓW” Spółka Akcyjna, Warszawa, Polska i dokonanie wpisu: „SOKOŁÓW” Spółka Akcyjna, Sokółów Podlaski, Polska.

101690 2003 12 18 A. Wprowadzono zmianę siedziby uprawnionego przez wykreślenie wpisu: RIGGA Sp. z o.o., Władysławowo, Polska i dokonanie wpisu: RIGGA Sp. z o.o., Łebcz, Polska.

101895 2003 12 22 A. Wprowadzono zmianę uprawnionego przez wykreślenie wpisu: The Rockport Company Inc.; Marlboro, Stany Zjednoczone Ameryki i dokonanie wpisu: The Rockport Company, LLC, Marlboro, Stany Zjednoczone Ameryki.

101895 2003 12 22 A. Wprowadzono zmianę siedziby uprawnionego przez wykreślenie wpisu: The Rockport Company, LLC, Marlboro, Stany Zjednoczone Ameryki i dokonanie wpisu: The Rockport Company, LLC, Canton, Stany Zjednoczone Ameryki.

102612 2003 12 22 A. Wprowadzono zmianę nazwy uprawnionego przez wykreślenie wpisu: Dębicka Fabryka Farb i Lakierów Polifarb Becker Dębica Spółka Akcyjna, Dębica, Polska i dokonanie wpisu: TBD Spółka Akcyjna, Dębica, Polska.

104027 2003 12 22 A. Wprowadzono zmianę nazwy uprawnionego przez wykreślenie wpisu: Poznańskie Zakłady Przemysłu Spirytusowego POLMOS Spółka Akcyjna, Poznań, Polska i dokonanie wpisu: Wyborowa Spółka Akcyjna, Poznań, Polska.

104057 2003 12 22 A. Wprowadzono zmianę nazwy uprawnionego przez wykreślenie wpisu: Guinness UDV North America, Inc., Stamford, Stany Zjednoczone Ameryki i dokonanie wpisu: Diageo Morth America, Inc., Stamford, Stany Zjednoczone Ameryki.

104380 2003 12 22 A. Wprowadzono zmianę nazwy uprawnionego przez wykreślenie wpisu: Frymar Jacek, Kaszuba Janusz, Kaszuba Zbigniew Przedsiębiorstwo Wielobranżowe HARD S.C., Ruda Śląska, Polska i dokonanie wpisu: Przedsiębiorstwo Wielobranżowe HARD Spółka Jawna, Ruda Śląska, Polska.

104464 2003 12 29 A. Wprowadzono zmianę uprawnionego przez wykreślenie wpisu: Boston Chicken Inc.; Golden, Stany Zjednoczone Ameryki i dokonanie wpisu: Global Restaurant Operations of Ireland Limited, Dublin 1, Irlandia.

104752 2003 12 22 A. Wprowadzono zmianę uprawnionego przez wykreślenie wpisu: Spółdzielnia Mleczarska „KURPIANKA”, Kolno, Polska i dokonanie wpisu: Spółdzielnia Mleczarska „MLEKPOL” w Grajewie, Grajewo, Polska.

105035 2003 12 22 A. Wprowadzono zmianę nazwy uprawnionego przez wykreślenie wpisu: Guinness UDV North America, Inc., Stamford, Stany Zjednoczone Ameryki i dokonanie wpisu: Diageo Morth America, Inc., Stamford, Stany Zjednoczone Ameryki.

105208 2003 12 22 A. Wprowadzono zmianę nazwy uprawnionego przez wykreślenie wpisu: FILOFARM Chemiczno Farmaceutyczna Spółdzielnia Pracy, Bydgoszcz, Polska i dokonanie wpisu: Farmaceutyczna Spółdzielnia Pracy „Filofarm” w Bydgoszczy, Bydgoszcz, Polska.

105524 2003 12 22 A. Wprowadzono zmianę nazwy uprawnionego przez wykreślenie wpisu: Roleski Marek Zakłady Produkcji Spożywczej, Zbylitowska Góra, Polska i dokonanie wpisu: Marek Roleski Zakłady Produkcji Spożywczej Firma Roleski, Zbylitowska Góra, Polska.

105561 2003 12 22 A. Wprowadzono zmianę uprawnionego przez wykreślenie wpisu: POLLENA-MALWA Fabryka Kosmetyków, Świętochłowice, Polska i dokonanie wpisu: Fabryka Kosmetyków „Pollena-Malwa” Spółka z o.o., Świętochłowice, Polska.

105622 2003 12 22 A. Wprowadzono zmianę nazwy uprawnionego przez wykreślenie wpisu: Chemiczno-Farmaceutyczna Spółdzielnia Pracy FILOFARM, Bydgoszcz, Polska i dokonanie wpisu: Farmaceutyczna Spółdzielnia Pracy „Filofarm” w Bydgoszczy, Bydgoszcz, Polska.

105814 2003 12 22 A. Wprowadzono zmianę nazwy uprawnionego przez wykreślenie wpisu: Poznańskie Zakłady Przemysłu Spirytusowego POLMOS Spółka Akcyjna, Poznań, Polska i dokonanie wpisu: Wyborowa Spółka Akcyjna, Poznań, Polska.

105974 2003 12 22 A. Wprowadzono zmianę nazwy uprawnionego przez wykreślenie wpisu: Bartosik Henryk & Czernicki Tadeusz & Funke Edward & Kucer Krzysztof & Muzyczuk Aleksander Fabryka Styropianu ARBET S.C., Koszalin, Polska i dokonanie wpisu: Fabryka Styropianu Arbert Bartosik, Czernicki, Funke, Kuncer, Muzyczuk Spółka Jawna, Koszalin, Polska.

106264 2003 12 22 A. Wprowadzono zmianę nazwy uprawnionego przez wykreślenie wpisu: Markiewicz Leszek, Markiewicz Jerzy Spółka Przetwórstwa Owoców i Warzyw S.C., Siedlec, Polska i dokonanie wpisu: Jerzy Markiewicz, Leszek Markiewicz SPOIW - CANDI, Spółka Jawna, Siedlec, Polska.

106265 2003 12 22 A. Wprowadzono zmianę nazwy uprawnionego przez wykreślenie wpisu: Markiewicz Leszek, Markiewicz Jerzy Spółka Przetwórstwa Owoców i Warzyw S.C., Siedlec, Polska i dokonanie wpisu: Jerzy Markiewicz, Leszek Markiewicz SPOIW - CANDI, Spółka Jawna, Siedlec, Polska.

106266 2003 12 22 A. Wprowadzono zmianę nazwy uprawnionego przez wykreślenie wpisu: Markiewicz Leszek, Markiewicz Jerzy Spółka Przetwórstwa Owoców i Warzyw S.C., Siedlec, Polska i dokonanie wpisu: Jerzy Markiewicz, Leszek Markiewicz SPOIW - CANDI, Spółka Jawna, Siedlec, Polska.

106555 2003 12 22 A. Wprowadzono zmianę uprawnionego przez wykreślenie wpisu: SILVER SHARK Sp. z o.o., Wrocław, Polska i dokonanie wpisu: Wydawnictwo H. Bauer Spółka z o.o., Warszawa, Polska.

106612 2003 12 22 A. Wprowadzono zmianę uprawnionego przez wykreślenie wpisu: SILVER SHARK Sp. z o.o., Wrocław, Polska i dokonanie wpisu: Wydawnictwo H. Bauer Spółka z o.o., Warszawa, Polska.

107355 2003 12 22 A. Wprowadzono zmianę uprawnionego przez wykreślenie wpisu: The Rockport Company Inc.; Marlboro, Stany Zjednoczone Ameryki i dokonanie wpisu: The Rockport Company, LLC, Marlboro, Stany Zjednoczone Ameryki.

107355 2003 12 22 A. Wprowadzono zmianę siedziby uprawnionego przez wykreślenie wpisu: The Rockport Company, LLC, Marlboro, Stany Zjednoczone Ameryki i dokonanie wpisu: The Rockport Company, LLC, Canton, Stany Zjednoczone Ameryki.

107509 2003 12 22 A. Wprowadzono zmianę nazwy uprawnionego przez wykreślenie wpisu: Kępka Robert, Szymczyk Stanisław RSX Spółka Cywilna, Katowice, Polska i dokonanie wpisu: „RSX” Robert Kępka, Stanisław Szymczyk Spółka Jawna, Katowice, Polska.

108127 2003 12 22 A. Wprowadzono zmianę nazwy uprawnionego przez wykreślenie wpisu: Markiewicz Leszek, Markiewicz Jerzy Spółka Przetwórstwa Owoców i Warzyw S.C., Siedlec, Polska i dokonanie wpisu: Jerzy Markiewicz, Leszek Markiewicz SPOIW - CANDI, Spółka Jawna, Siedlec, Polska.

108131 2003 12 24 A. Wprowadzono zmianę nazwy uprawnionego przez wykreślenie wpisu: FILOFARM Chemiczno Farmaceutyczna Spółdzielnia Pracy, Bydgoszcz, Polska i dokonanie wpisu: Farmaceutyczna Spółdzielnia Pracy „Filofarm” w Bydgoszczy, Bydgoszcz, Polska.

108240 2003 12 24 A. Wprowadzono zmianę uprawnionego przez wykreślenie wpisu: STOLLWERCK POLSKA Spółka z o.o., Jankowice, Polska i dokonanie wpisu: Kraft Foods Polska Sp. z o.o., Warszawa, Polska.

108241 2003 12 24 A. Wprowadzono zmianę uprawnionego przez wykreślenie wpisu: STOLLWERCK POLSKA Spółka z o.o., Jankowice, Polska i dokonanie wpisu: Kraft Foods Polska Sp. z o.o., Warszawa, Polska.

108242 2003 12 24 A. Wprowadzono zmianę uprawnionego przez wykreślenie wpisu: STOLLWERCK POLSKA Spółka z o.o., Jankowice, Polska i dokonanie wpisu: Kraft Foods Polska Sp. z o.o., Warszawa, Polska.

108243 2003 12 24 A. Wprowadzono zmianę uprawnionego przez wykreślenie wpisu: STOLLWERCK POLSKA Spółka z o.o., Jankowice, Polska i dokonanie wpisu: Kraft Foods Polska Sp. z o.o., Warszawa, Polska.

108557 2003 12 24 A. Wprowadzono zmianę uprawnionego przez wykreślenie wpisu: STOLLWERCK POLSKA Spółka z o.o., Jankowice, Polska i dokonanie wpisu: Kraft Foods Polska Sp. z o.o., Warszawa, Polska.

108915 2003 12 24 A. Wprowadzono zmianę uprawnionego przez wykreślenie wpisu: ELMET Bydgoskie Przedsiębiorstwo Handlowo Usługowe Spółka Akcyjna, Bydgoszcz, Polska i dokonanie wpisu: Wielkopolskie Przedsiębiorstwo Handlowe „ELMET” Spółka Akcyjna, Poznań, Polska.

109136 2003 12 24 A. Wprowadzono zmianę uprawnionego przez wykreślenie wpisu: Stollwerck - Polska Spółka z o.o., Jankowice, Polska i dokonanie wpisu: Kraft Foods Polska Sp. z o.o., Warszawa, Polska.

109347 2003 12 24 A. Wprowadzono zmianę nazwy uprawnionego przez wykreślenie wpisu: American Saw & Mfg. Company, a Massachusetts Corporation, East Longmeadow, Stany Zjednoczone Ameryki i dokonanie wpisu: American Saw & Mfg. Company Inc., East Longmeadow, Stany Zjednoczone Ameryki.

110439 2003 12 24 A. Wprowadzono zmianę uprawnionego przez wykreślenie wpisu: Stollwerck - Polska Spółka z o.o., Jankowice, Polska i dokonanie wpisu: Kraft Foods Polska Sp. z o.o., Warszawa, Polska.

110867 2003 12 24 A. Wprowadzono zmianę uprawnionego przez wykreślenie wpisu: Stollwerck - Polska Spółka z o.o., Jankowice, Polska i dokonanie wpisu: Kraft Foods Polska Sp. z o.o., Warszawa, Polska.

110868 2003 12 24 A. Wprowadzono zmianę uprawnionego przez wykreślenie wpisu: Stollwerck - Polska Spółka z o.o., Jankowice, Polska i dokonanie wpisu: Kraft Foods Polska Sp. z o.o., Warszawa, Polska.

110869 2003 12 24 A. Wprowadzono zmianę uprawnionego przez wykreślenie wpisu: Stollwerck - Polska Spółka z o.o., Jankowice, Polska i dokonanie wpisu: Kraft Foods Polska Sp. z o.o., Warszawa, Polska.

110870 2003 12 24 A. Wprowadzono zmianę uprawnionego przez wykreślenie wpisu: Stollwerck - Polska Spółka z o.o., Jankowice, Polska i dokonanie wpisu: Kraft Foods Polska Sp. z o.o., Warszawa, Polska.

110871 2003 12 24 A. Wprowadzono zmianę uprawnionego przez wykreślenie wpisu: Stollwerck - Polska Spółka z o.o., Jankowice,

Polska i dokonanie wpisu: Kraft Foods Polska Sp. z o.o., Warszawa, Polska.

110872 2003 12 24 A. Wprowadzono zmianę uprawnionego przez wykreślenie wpisu: Stollwerck - Polska Spółka z o.o., Jankowice, Polska i dokonanie wpisu: Kraft Foods Polska Sp. z o.o., Warszawa, Polska.

110873 2003 12 24 A. Wprowadzono zmianę uprawnionego przez wykreślenie wpisu: Stollwerck - Polska Spółka z o.o., Jankowice, Polska i dokonanie wpisu: Kraft Foods Polska Sp. z o.o., Warszawa, Polska.

111238 2003 12 24 A. Wprowadzono zmianę nazwy uprawnionego przez wykreślenie wpisu: RSX Spółka Cywilna - Kępka Robert, Szymczyk Stanisław, Katowice, Polska i dokonanie wpisu: „RSX” Robert Kępka, Stanisław Szymczyk Spółka Jawna, Katowice, Polska.

111645 2003 12 24 A. Wprowadzono zmianę nazwy uprawnionego przez wykreślenie wpisu: Wiewiórowska Bogusława DIGIT Biuro Informacji i Usług Technicznych, Warszawa, Polska i dokonanie wpisu: Wiewiórowska Bogusława Dom Wydawniczy MEDIUM, Warszawa, Polska.

111671 2003 12 24 A. Wprowadzono zmianę nazwy uprawnionego przez wykreślenie wpisu: Tomalak Aleksander, Mrowiński Edmund Przedsiębiorstwo Produkcyjno-Handlowe EDAL S.C., Żychów, Polska i dokonanie wpisu: „EDAL” A. Tomalak, E. Mrowiński Spółka Jawna, Żychów, Polska.

111719 2003 12 24 A. Wprowadzono zmianę uprawnionego przez wykreślenie wpisu: Stollwerck - Polska Spółka z o.o., Jankowice, Polska i dokonanie wpisu: Kraft Foods Polska Sp. z o.o., Warszawa, Polska.

111889 2003 12 24 A. Wprowadzono zmianę nazwy uprawnionego przez wykreślenie wpisu: Tomalak Aleksander, Mrowiński Edmund Przedsiębiorstwo Produkcyjno-Handlowe EDAL S.C., Żychów, Polska i dokonanie wpisu: „EDAL” A. Tomalak, E. Mrowiński Spółka Jawna, Żychów, Polska.

112310 2003 12 24 A. Wprowadzono zmianę uprawnionego przez wykreślenie wpisu: Nawrot Ireneusz, Nawrot Małgorzata Gospodarstwo Ogrodniczo-Pieczarkarskie, Nowe Tłoki 68 A, Polska i dokonanie wpisu: „NAWROT” Spółka z o.o., Nowe Tłoki, Polska.

112311 2003 12 24 A. Wprowadzono zmianę uprawnionego przez wykreślenie wpisu: STOLLWERCK POLSKA Spółka z o.o., Jankowice, Polska i dokonanie wpisu: Kraft Foods Polska Sp. z o.o., Warszawa, Polska.

112427 2003 12 24 A. Wprowadzono zmianę nazwy uprawnionego przez wykreślenie wpisu: Dębicka Fabryka Farb i Lakierów POLIFARB Becker Dębica Spółka Akcyjna, Dębica, Polska i dokonanie wpisu: TBD Spółka Akcyjna, Dębica, Polska.

112432 2003 12 24 A. Wprowadzono zmianę nazwy uprawnionego przez wykreślenie wpisu: Dębicka Fabryka Farb i Lakierów POLIFARB Becker Dębica Spółka Akcyjna, Dębica, Polska i dokonanie wpisu: TBD Spółka Akcyjna, Dębica, Polska.

112590 2003 12 24 A. Wprowadzono zmianę uprawnionego przez wykreślenie wpisu: Stollwerck - Polska Spółka z o.o., Jankowice, Polska i dokonanie wpisu: Kraft Foods Polska Sp. z o.o., Warszawa, Polska.

112710 2003 12 24 A. Wprowadzono zmianę nazwy uprawnionego przez wykreślenie wpisu: Wiewiórowska Bogusława Biuro Informacji i Usług Technicznych DIGIT, Warszawa, Polska i dokonanie wpisu: Wiewiórowska Bogusława Dom Wydawniczy MEDIUM, Warszawa, Polska.

112774 2003 12 29 D. Sprostowano oczywistą omyłkę. Wpis powinien brzmieć: W dniu 19 lutego 2000 r. zawarto umowę licencyjną

niewyłączną i pełną na używanie znaku towarowego na okres 10 lat począwszy od daty zgłoszenia znaku towarowego do Urzędu, tj. do 5 maja 2008 r., przez Firmę FALA Sp. z o.o., Chrzanów, Polska.

112774 2003 12 29 D. Wykreślono wpis. W dniu 19 lutego 2000 r. zawarto umowę licencyjną niewyłączną, pełną na używanie znaku towarowego na okres 10 lat począwszy od daty zgłoszenia znaku towarowego do Urzędu, tj. do 5 maja 2008 r., przez Firmę FALA Sp. z o.o., Chrzanów, Polska.

113547 2003 12 31 A. Wprowadzono zmianę nazwy uprawnionego przez wykreślenie wpisu: Antosiuk Jacek, Major Paweł Lestar S.C., Opacz k/Warszawy, Polska i dokonanie wpisu: LESTAR - J.Antosiuk P. Major - Spółka Jawna, Opacz, Polska.

113603 2003 12 31 A. Wprowadzono zmianę uprawnionego przez wykreślenie wpisu: STOLLWERCK POLSKA Spółka z o.o., Jankowice, Polska i dokonanie wpisu: Kraft Foods Polska Sp. z o.o., Warszawa, Polska.

113766 2003 12 29 A. Wprowadzono zmianę nazwy i siedziby uprawnionego przez wykreślenie wpisu: G.D. Searle & Co. (a Delaware corporation), Skokie, Stany Zjednoczone Ameryki i dokonanie wpisu: G.D. Searle LLC (Delaware limited liability corporation), Peapack, Stany Zjednoczone Ameryki.

113778 2003 12 31 A. Wprowadzono zmianę uprawnionego przez wykreślenie wpisu: STOLLWERCK POLSKA Spółka z o.o., Jankowice, Polska i dokonanie wpisu: Kraft Foods Polska Sp. z o.o., Warszawa, Polska.

114121 2003 12 31 A. Wprowadzono zmianę nazwy uprawnionego przez wykreślenie wpisu: Poznańskie Zakłady Przemysłu Spirytusowego POLMOS Spółka Akcyjna, Poznań, Polska i dokonanie wpisu: Wyborowa Spółka Akcyjna, Poznań, Polska.

114301 2003 12 31 A. Wprowadzono zmianę uprawnionego przez wykreślenie wpisu: STOLLWERCK POLSKA Spółka z o.o., Jankowice, Polska i dokonanie wpisu: Kraft Foods Polska Sp. z o.o., Warszawa, Polska.

114949 2003 12 31 A. Wprowadzono zmianę nazwy uprawnionego przez wykreślenie wpisu: Wiewiórowska Bogusława Biuro Informacji i Usług Technicznych DIGIT, Warszawa, Polska i dokonanie wpisu: Wiewiórowska Bogusława Dom Wydawniczy MEDIUM, Warszawa, Polska.

115229 2003 12 31 A. Wprowadzono zmianę nazwy uprawnionego przez wykreślenie wpisu: Bernat Maria, Miazga Mieczysław, Miazga Zbigniew, Rzucidło Eulalia, Smolak Kazimierz Zakład Uboju i Wyrobu Wędlin SMAK S.C., Górno, Polska i dokonanie wpisu: Zakład Mięсны „SMAK-EKO” S.C. Bernat Maria, Miazga Mieczysław, Miazga Zbigniew, Rzucidło Eulalia, Smolak Kazimierz, Górno, Polska.

115229 2003 12 31 A. Wprowadzono zmianę nazwy uprawnionego przez wykreślenie wpisu: Zakład Mięсны „SMAK-EKO” S.C. Bernat Maria, Miazga Mieczysław, Miazga Zbigniew, Rzucidło Eulalia, Smolak Kazimierz, Górno, Polska i dokonanie wpisu: Zakład Mięсны „SMAK-EKO” Mieczysław Miazga i Wspólnicy Spółka Jawna, Górno, Polska.

115361 2003 12 10 D. Dokonano wpisu: Na podstawie Wyroku Sądu Rejonowego w Pruszkowie z dnia 06.12.2001 r. sygnatura akt IV P 432/01 prawo z rejestracji znaku towarowego przynależne Wojciechowi Woch zostało zajęte na rzecz Wojciecha Lempickiego, Piastów, Polska.

115596 2003 12 31 A. Wprowadzono zmianę nazwy uprawnionego przez wykreślenie wpisu: Poznańskie Zakłady Przemysłu Spirytusowego POLMOS Spółka Akcyjna, Poznań, Polska i dokonanie wpisu: Wyborowa Spółka Akcyjna, Poznań, Polska.

116440 2003 12 31 A. Wprowadzono zmianę nazwy uprawnionego przez wykreślenie wpisu: Wiewiórowska Bogusława Biuro Informacji i Usług Technicznych DIGIT, Warszawa, Polska i dokonanie wpisu: Wiewiórowska Bogusława Dom Wydawniczy MEDIUM, Warszawa, Polska.

117021 2003 12 31 A. Wprowadzono zmianę nazwy uprawnionego przez wykreślenie wpisu: American Saw & Mfg. Company, East Longmeadow, Stany Zjednoczone Ameryki i dokonanie wpisu: American Saw & Mfg. Company Inc., East Longmeadow, Stany Zjednoczone Ameryki.

117168 2003 12 10 A. Wprowadzono zmianę uprawnionego przez wykreślenie wpisu: Biuro Ochrony Własności Intelektualnej MARKPAT Spółka z o.o., Warszawa, Polska i dokonanie wpisu: AML Małgorzata Lipińska, Warszawa, Polska.

117221 2003 12 31 A. Wprowadzono zmianę nazwy uprawnionego przez wykreślenie wpisu: Wiewiórowska Bogusława Biuro Informacji i Usług Technicznych DIGIT, Warszawa, Polska i dokonanie wpisu: Wiewiórowska Bogusława Dom Wydawniczy MEDIUM, Warszawa, Polska.

117468 2003 12 31 A. Wprowadzono zmianę uprawnionego przez wykreślenie wpisu: Daewoo Electronics Co., Ltd., Seul, Republika Korei i dokonanie wpisu: Daewoo Electronics Corporation, Seul, Republika Korei.

118723 2003 12 31 A. Wprowadzono zmianę nazwy uprawnionego przez wykreślenie wpisu: Dębicka Fabryka Farb i Lakierów Polifarb Becker Dębica S.A., Dębica, Polska i dokonanie wpisu: TBD Spółka Akcyjna, Dębica, Polska.

118728 2003 12 31 A. Wprowadzono zmianę nazwy uprawnionego przez wykreślenie wpisu: Dębicka Fabryka Farb i Lakierów Polifarb Becker Dębica S.A., Dębica, Polska i dokonanie wpisu: TBD Spółka Akcyjna, Dębica, Polska.

118733 2003 12 31 A. Wprowadzono zmianę nazwy uprawnionego przez wykreślenie wpisu: Dębicka Fabryka Farb i Lakierów Polifarb Becker Dębica S.A., Dębica, Polska i dokonanie wpisu: TBD Spółka Akcyjna, Dębica, Polska.

119578 2003 12 31 A. Wprowadzono zmianę uprawnionego przez wykreślenie wpisu: STOLLWERCK POLSKA Spółka z o.o., Jankowice, Polska i dokonanie wpisu: Kraft Foods Polska Sp. z o.o., Warszawa, Polska.

119691 2003 12 31 A. Wprowadzono zmianę uprawnionego przez wykreślenie wpisu: STOLLWERCK POLSKA Spółka z o.o., Jankowice, Polska i dokonanie wpisu: Kraft Foods Polska Sp. z o.o., Warszawa, Polska.

119980 2003 12 31 A. Wprowadzono zmianę nazwy uprawnionego przez wykreślenie wpisu: Kępka Robert, Szymczyk Stanisław RSX Spółka Cywilna, Katowice, Polska i dokonanie wpisu: „RSX” Robert Kępka, Stanisław Szymczyk Spółka Jawna, Katowice, Polska.

120013 2003 12 31 A. Wprowadzono zmianę nazwy uprawnionego przez wykreślenie wpisu: Poznańskie Zakłady Przemysłu Spirytusowego POLMOS S.A., Poznań, Polska i dokonanie wpisu: Wyborowa Spółka Akcyjna, Poznań, Polska.

120185 2003 12 29 D. Dokonano wpisu: W dniu 30 października 1998 r. zawarto umowę licencyjną niepełną niewyłączną na używanie znaku towarowego na czas trwania ochrony, przez Tetra Pak Sp. z o.o., Warszawa, Polska.

120585 2003 12 30 A. Wprowadzono zmianę uprawnionego przez wykreślenie wpisu: Stollwerck Polska Spółka z o.o., Jankowice, Polska i dokonanie wpisu: Kraft Foods Polska Sp. z o.o., Warszawa, Polska.

120699 2003 12 30 A. Wprowadzono zmianę uprawnionego przez wykreślenie wpisu: STOLLWERCK POLSKA Spółka z o.o., Jankowice, Polska i dokonanie wpisu: Kraft Foods Polska Sp. z o.o., Warszawa, Polska.

120700 2003 12 30 A. Wprowadzono zmianę uprawnionego przez wykreślenie wpisu: STOLLWERCK POLSKA Spółka z o.o., Jankowice, Polska i dokonanie wpisu: Kraft Foods Polska Sp. z o.o., Warszawa, Polska.

120701 2003 12 30 A. Wprowadzono zmianę uprawnionego przez wykreślenie wpisu: STOLLWERCK POLSKA Spółka z o.o., Jankowice, Polska i dokonanie wpisu: Kraft Foods Polska Sp. z o.o., Warszawa, Polska.

120702 2003 12 30 A. Wprowadzono zmianę uprawnionego przez wykreślenie wpisu: STOLLWERCK POLSKA Spółka z o.o., Jankowice, Polska i dokonanie wpisu: Kraft Foods Polska Sp. z o.o., Warszawa, Polska.

120703 2003 12 30 A. Wprowadzono zmianę uprawnionego przez wykreślenie wpisu: STOLLWERCK POLSKA Spółka z o.o., Jankowice, Polska i dokonanie wpisu: Kraft Foods Polska Sp. z o.o., Warszawa, Polska.

120704 2003 12 30 A. Wprowadzono zmianę uprawnionego przez wykreślenie wpisu: STOLLWERCK POLSKA Spółka z o.o., Jankowice, Polska i dokonanie wpisu: Kraft Foods Polska Sp. z o.o., Warszawa, Polska.

120705 2003 12 30 A. Wprowadzono zmianę uprawnionego przez wykreślenie wpisu: STOLLWERCK POLSKA Spółka z o.o., Jankowice, Polska i dokonanie wpisu: Kraft Foods Polska Sp. z o.o., Warszawa, Polska.

120795 2003 12 30 A. Wprowadzono zmianę nazwy uprawnionego przez wykreślenie wpisu: Wiewiórowska Bogusława Biuro Informacji i Usług Technicznych DIGIT, Warszawa, Polska i dokonanie wpisu: Wiewiórowska Bogusława Dom Wydawniczy MEDIUM, Warszawa, Polska.

121099 2003 12 30 A. Wprowadzono zmianę nazwy uprawnionego przez wykreślenie wpisu: Ortel Małgorzata Przedsiębiorstwo Produkcyjno-Handlowo-Usługowe, Baby, Polska i dokonanie wpisu: Małgorzata Ortel Przedsiębiorstwo Produkcyjno-Handlowo-Usługowe „ORTEL”, Baby, Polska.

121144 2003 12 30 A. Wprowadzono zmianę uprawnionego przez wykreślenie wpisu: STOLLWERCK POLSKA Spółka z o.o., Jankowice, Polska i dokonanie wpisu: Kraft Foods Polska Sp. z o.o., Warszawa, Polska.

121193 2003 12 30 A. Wprowadzono zmianę nazwy uprawnionego przez wykreślenie wpisu: Dębicka Fabryka Farb i Lakierów Polifarb Becker Dębica S.A., Dębica, Polska i dokonanie wpisu: TBD Spółka Akcyjna, Dębica, Polska.

121630 2003 12 29 D. Sprostowano oczywistą omyłkę. Wpis powinien brzmieć: W dniu 30 października 1998 r. zawarto umowę licencyjną niepełną i niewyłączną na używanie znaku towarowego na czas trwania ochrony, przez Tetra Pak Sp. z o.o., Warszawa, Polska.

121645 2003 12 10 D. Dokonano wpisu: Na podstawie Wyroku Sądu Rejonowego w Pruszkowie z dnia 06.12.2001 r. sygnatura akt IV P 432/01 prawo z rejestracji znaku towarowego przynależne Wojciechowi Woch zostało zajęte na rzecz Wojciecha Łempickiego, Piastów, Polska.

122036 2003 12 30 A. Wprowadzono zmianę uprawnionego przez wykreślenie wpisu: Jan Kopytek, Witold Pawelski Spółka Jawna FERAX-IRIL Zakład Pracy Chronionej, Zduńska Wola, Polska i dokonanie wpisu: „FERAX-IRIL” Spółka z ograniczoną odpowiedzialnością, Zduńska Wola, Polska.

122037 2003 12 30 A. Wprowadzono zmianę uprawnionego przez wykreślenie wpisu: Kopytek Jan, Kubiak Mirosław, Pawelski Witold FERAX S.C., Zduńska Wola, Polska i dokonanie wpisu: Kopytek Jan, Pawelski Witold FERAX S.C., Zduńska Wola, Polska.

122037 2003 12 30 A. Wprowadzono zmianę nazwy uprawnionego przez wykreślenie wpisu: Kopytek Jan, Pawelski Witold FERAX S.C., Zduńska Wola, Polska i dokonanie wpisu: Jan Kopytek, Witold Pawelski Spółka Jawna FERAX Zakład Pracy Chronionej, Zduńska Wola, Polska.

122037 2003 12 30 A. Wprowadzono zmianę nazwy uprawnionego przez wykreślenie wpisu: Jan Kopytek, Witold Pawelski Spółka Jawna FERAX Zakład Pracy Chronionej, Zduńska Wola, Polska i dokonanie wpisu: Jan Kopytek, Witold Pawelski Spółka Jawna FERAX-IRIL Zakład Pracy Chronionej, Zduńska Wola, Polska.

122037 2003 12 30 A. Wprowadzono zmianę uprawnionego przez wykreślenie wpisu: Jan Kopytek, Witold Pawelski Spółka Jawna FERAX-IRIL Zakład Pracy Chronionej, Zduńska Wola, Polska i dokonanie wpisu: „FERAX-IRIL” Spółka z ograniczoną odpowiedzialnością, Zduńska Wola, Polska.

122074 2003 12 01 A. Wprowadzono zmianę uprawnionego przez wykreślenie wpisu: Frysztak Wojciech, Frysztak Jerzy WA-PRO S.C. Systemy Informatyczne, Warszawa, Polska i dokonanie wpisu: WA-PRO Sp. z o.o., Warszawa, Polska.

122074 2003 12 01 A. Wprowadzono zmianę uprawnionego przez wykreślenie wpisu: Frysztak Wojciech, Frysztak Jerzy WA-PRO S.C. Systemy Informatyczne, Warszawa, Polska i dokonanie wpisu: WA-PRO Sp. z o.o., Warszawa, Polska.

122102 2003 12 01 A. Wprowadzono zmianę nazwy uprawnionego przez wykreślenie wpisu: Lohman Rafał. Lohman Anna Spółka Cywilna LOMAN, Bielsko Biała, Polska i dokonanie wpisu: Dzierżawstwo Maszynowe, Krawiectwo Konfekcyjne „LOMAN” Spółka Jawna Rafał i Anna Lohman, Bielsko Biała, Polska.

122113 2003 12 01 A. Wprowadzono zmianę nazwy uprawnionego przez wykreślenie wpisu: Van Melle Nederland B.V., Breda, Holandia i dokonanie wpisu: Perfetti Van Melle Benelux B.V., Breda, Holandia.

122114 2003 12 01 A. Wprowadzono zmianę nazwy uprawnionego przez wykreślenie wpisu: Van Melle Nederland B.V., Breda, Holandia i dokonanie wpisu: Perfetti Van Melle Benelux B.V., Breda, Holandia.

122182 2003 12 01 A. Wprowadzono zmianę nazwy uprawnionego przez wykreślenie wpisu: Firma Odzieżowa LAYLA S.C. Wawrzyniak Grażyna, Wawrzyniak Zdzisław, Wawrzyniak Mariusz, Łódź, Polska i dokonanie wpisu: „LAYLA” G.Z.M. Wawrzyniak Spółka Jawna, Łódź, Polska.

122183 2003 12 01 A. Wprowadzono zmianę nazwy uprawnionego przez wykreślenie wpisu: Firma Odzieżowa LAYLA S.C. Wawrzyniak Grażyna, Wawrzyniak Zdzisław, Wawrzyniak Mariusz, Łódź, Polska i dokonanie wpisu: „LAYLA” G.Z.M. Wawrzyniak Spółka Jawna, Łódź, Polska.

122217 2003 12 01 A. Wprowadzono zmianę uprawnionego przez wykreślenie wpisu: Saban International N.V., Curacao, Antyle Holenderskie i dokonanie wpisu: BVS INTERNATIONAL N.V., Curacao, Antyle Holenderskie.

122238 2003 12 30 A. Wprowadzono zmianę nazwy uprawnionego przez wykreślenie wpisu: S.L. Spółka Akcyjna, Wrocław, Polska i dokonanie wpisu: „LUKAS” Spółka Akcyjna, Wrocław, Polska.

122239 2003 12 30 A. Wprowadzono zmianę nazwy uprawnionego przez wykreślenie wpisu: S.L. Spółka Akcyjna, Wrocław,

Polska i dokonanie wpisu: „LUKAS” Spółka Akcyjna, Wrocław, Polska.

122240 2003 12 30 A. Wprowadzono zmianę nazwy uprawnionego przez wykreślenie wpisu: S.L. Spółka Akcyjna, Wrocław, Polska i dokonanie wpisu: „LUKAS” Spółka Akcyjna, Wrocław, Polska.

122316 2003 12 30 A. Wprowadzono zmianę uprawnionego przez wykreślenie wpisu: Clairol Incorporated, Nowy Jork, Stany Zjednoczone Ameryki i dokonanie wpisu: Proctes & Gamble Hair Care LLC., Cincinnati, Stany Zjednoczone Ameryki.

122343 2003 12 01 A. Wprowadzono zmianę nazwy uprawnionego przez wykreślenie wpisu: Suchański Adam, Suchańska Irena, Suchański Zenon Przedsiębiorstwo Obrotu Towarami Importowanymi S.C., Warszawa, Polska i dokonanie wpisu: ZAS Przedsiębiorstwo Obrotu Towarami Importowanymi - Z.I.A. Suchańscy, Spółka Jawna, Warszawa, Polska.

122344 2003 12 01 A. Wprowadzono zmianę nazwy uprawnionego przez wykreślenie wpisu: Suchański Adam, Suchańska Irena, Suchański Zenon Przedsiębiorstwo Obrotu Towarami Importowanymi ZAS S.C., Warszawa, Polska i dokonanie wpisu: ZAS Przedsiębiorstwo Obrotu Towarami Importowanymi - Z.I.A. Suchańscy, Spółka Jawna, Warszawa, Polska.

122345 2003 12 01 A. Wprowadzono zmianę nazwy uprawnionego przez wykreślenie wpisu: Suchański Adam, Suchańska Irena, Suchański Zenon Przedsiębiorstwo Obrotu Towarami Importowanymi ZAS S.C., Warszawa, Polska i dokonanie wpisu: ZAS Przedsiębiorstwo Obrotu Towarami Importowanymi - Z.I.A. Suchańscy, Spółka Jawna, Warszawa, Polska.

122351 2003 12 01 A. Wprowadzono zmianę nazwy uprawnionego przez wykreślenie wpisu: Suchański Adam, Suchańska Irena, Suchański Zenon Przedsiębiorstwo Obrotu Towarami Importowanymi ZAS S.C., Warszawa, Polska i dokonanie wpisu: ZAS Przedsiębiorstwo Obrotu Towarami Importowanymi - Z.I.A. Suchańscy, Spółka Jawna, Warszawa, Polska.

122373 2003 12 01 A. Wprowadzono zmianę nazwy uprawnionego przez wykreślenie wpisu: American Home Products Corporation, Madison, Stany Zjednoczone Ameryki i dokonanie wpisu: Wyeth, Madison, Stany Zjednoczone Ameryki.

122444 2003 12 30 A. Wprowadzono zmianę siedziby uprawnionego przez wykreślenie wpisu: WITTCHEN Spółka z o.o., Łomianki k/Warszawy, Polska i dokonanie wpisu: WITTCHEN Spółka z o.o., Kielpin, Polska.

122457 2003 12 01 A. Wprowadzono zmianę nazwy uprawnionego przez wykreślenie wpisu: Suchański Adam, Suchańska Irena, Suchański Zenon Przedsiębiorstwo Obrotu Towarami Importowanymi ZAS S.C., Warszawa, Polska i dokonanie wpisu: ZAS Przedsiębiorstwo Obrotu Towarami Importowanymi - Z.I.A. Suchańscy, Spółka Jawna, Warszawa, Polska.

122497 2003 12 01 A. Wprowadzono zmianę uprawnionego przez wykreślenie wpisu: Kimberly-Clark Corporation, Neenah, Stany Zjednoczone Ameryki i dokonanie wpisu: Kimberly-Clark Worldwide, Inc., Neenah, Stany Zjednoczone Ameryki.

122516 2003 12 01 A. Wprowadzono zmianę nazwy uprawnionego przez wykreślenie wpisu: Morgan Stanley Dean Witter & Co., Nowy Jork, Stany Zjednoczone Ameryki i dokonanie wpisu: Morgan Stanley, Nowy Jork, Stany Zjednoczone Ameryki.

122519 2003 12 01 A. Wprowadzono zmianę nazwy uprawnionego przez wykreślenie wpisu: Morgan Stanley Dean Witter & Co., Nowy Jork, Stany Zjednoczone Ameryki i dokonanie wpisu: Morgan Stanley, Nowy Jork, Stany Zjednoczone Ameryki.

122536 2003 12 01 D. Dokonano wpisu: „W dniu 09 listopada 2001 r. zawarto umowę licencyjną wyłączną i pełną na użytkowanie znaku towarowego do dnia 09 listopada 2006 r. przez „AGROPOLIS” S.C. Anna Wieczorek, Janusz Łobanowski, Andrzej Hajdys, Biała, Polska”.

122536 2003 12 01 D. Dokonano wpisu: „W dniu 20 marca 2002 r. zawarto umowę licencyjną wyłączną i pełną na użytkowanie znaku towarowego do dnia 20 marca 2007 r. przez TELCENT Sławomir Strzelczyk, Kędzierzyn-Koźle, Polska”.

122554 2003 12 01 A. Wprowadzono zmianę nazwy uprawnionego przez wykreślenie wpisu: American Home Products Corporation, Madison, Stany Zjednoczone Ameryki i dokonanie wpisu: Wyeth, Madison, Stany Zjednoczone Ameryki.

122764 2003 12 01 A. Wprowadzono zmianę nazwy uprawnionego przez wykreślenie wpisu: Sopockie Towarzystwo Ubezpieczeniowe Hestia Insurance S.A., Sopot, Polska i dokonanie wpisu: Sopockie Towarzystwo Ubezpieczeniowe Ergo Hestia Spółka Akcyjna, Sopot, Polska.

122944 2003 12 01 A. Wprowadzono zmianę uprawnionego przez wykreślenie wpisu: Cosmar Corporation, Garden Grove, Stany Zjednoczone Ameryki i dokonanie wpisu: Finanz St. Honore B.V., Amsterdam, Holandia.

122945 2003 12 30 A. Wprowadzono zmianę nazwy uprawnionego przez wykreślenie wpisu: Dębicka Fabryka Farb i Lakierów Polifarb Becker Dębica S.A., Dębica, Polska i dokonanie wpisu: TBD Spółka Akcyjna, Dębica, Polska.

122946 2003 12 30 A. Wprowadzono zmianę nazwy uprawnionego przez wykreślenie wpisu: Dębicka Fabryka Farb i Lakierów Polifarb Becker Dębica S.A., Dębica, Polska i dokonanie wpisu: TBD Spółka Akcyjna, Dębica, Polska.

123062 2003 12 01 A. Wprowadzono zmianę siedziby uprawnionego przez wykreślenie wpisu: GILLETTE POLAND S.A., Łódź, Polska i dokonanie wpisu: GILLETTE POLAND S.A., Warszawa, Polska.

123177 2003 12 29 D. Sprostowano oczywistą omyłkę. Wpis powinien brzmieć: W dniu 30 października 1998 r. zawarto umowę licencyjną niepełną i niewyłączną na używanie znaku towarowego na czas trwania ochrony, przez Tetra Pak Sp. z o.o., Warszawa, Polska.

123253 2003 12 01 A. Wprowadzono zmianę uprawnionego przez wykreślenie wpisu: MULTICO Spółka z o.o., Joint Venture, Warszawa, Polska i dokonanie wpisu: MULTIVITA Sp. z o.o., Tymbark, Polska.

123255 2003 12 01 A. Wprowadzono zmianę uprawnionego przez wykreślenie wpisu: SODIAAL INTERNATIONAL-SOCIETE DE DIFFUSION INTERNATIONALE AGRO-ALIMENTAIRE, Paryż, Francja i dokonanie wpisu: YOPLAIT MARQUES INTERNATIONALES, societe par actions simplifiees, Paryż, Francja.

123453 2003 12 30 A. Wprowadzono zmianę uprawnionego przez wykreślenie wpisu: Daewoo Electronics Co., Ltd., Seul, Republika Korei i dokonanie wpisu: Daewoo Electronics Corporation, Seul, Republika Korei.

123596 2003 12 01 A. Wprowadzono zmianę nazwy i siedziby uprawnionego przez wykreślenie wpisu: ZPC San S.A., Jarosław, Polska i dokonanie wpisu: LU POLSKA Spółka Akcyjna, Warszawa, Polska.

123641 2003 12 30 A. Wprowadzono zmianę uprawnionego przez wykreślenie wpisu: STOLLWERCK-POLSKA Spółka z o.o., Jankowice, Polska i dokonanie wpisu: Kraft Foods Polska Sp. z o.o., Warszawa, Polska.

123642 2003 12 30 A. Wprowadzono zmianę uprawnionego przez wykreślenie wpisu: STOLLWERCK-POLSKA Spółka z o.o., Jankowice, Polska i dokonanie wpisu: Kraft Foods Polska Sp. z o.o., Warszawa, Polska.

123643 2003 12 30 A. Wprowadzono zmianę uprawnionego przez wykreślenie wpisu: STOLLWERCK-POLSKA Spółka z o.o., Jankowice, Polska i dokonanie wpisu: Kraft Foods Polska Sp. z o.o., Warszawa, Polska.

123645 2003 12 30 A. Wprowadzono zmianę uprawnionego przez wykreślenie wpisu: STOLLWERCK-POLSKA Spółka z o.o., Jankowice, Polska i dokonanie wpisu: Kraft Foods Polska Sp. z o.o., Warszawa, Polska.

123753 2003 12 01 D. Dokonano wpisu: W dniu 09 listopada 2001 r. zawarto umowę licencyjną wyłączną i pełną na użytkowanie znaku towarowego do dnia 09 listopada 2006 r. przez „AGRO-POLIS” S.C. Anna Wieczorek, Janusz Łobanowski, Andrzej Hajdys, Biała, Polska.

123753 2003 12 01 D. Dokonano wpisu: W dniu 20 marca 2002 r. zawarto umowę licencyjną wyłączną i pełną na użytkowanie znaku towarowego do dnia 20 marca 2007 r. przez TELCENT Sławomir Strzelezyk, Kędzierzyn-Koźle, Polska.

123790 2003 12 01 A. Wprowadzono zmianę nazwy uprawnionego przez wykreślenie wpisu: ZELMER, Rzeszów, Polska i dokonanie wpisu: ZELMER S.A., Rzeszów, Polska.

123829 2003 12 01 A. Wprowadzono zmianę nazwy uprawnionego przez wykreślenie wpisu: Byk Gulden Lomberg Chemische Fabrik GmbH, Konstanz, Niemcy i dokonanie wpisu: ALTANA Pharma AG, Konstanz, Niemcy.

123944 2003 12 01 A. Wprowadzono zmianę nazwy uprawnionego przez wykreślenie wpisu: American Home Products Corporation (a Delaware corporation), Madison, Stany Zjednoczone Ameryki i dokonanie wpisu: Wyeth, Madison, Stany Zjednoczone Ameryki.

124006 2003 12 30 A. Wprowadzono zmianę nazwy i siedziby uprawnionego przez wykreślenie wpisu: Gniadek Jan, Gniadek Stanisław, Hołój Andrzej Zakład Produkcji i Handlu FERRO Export Import Hurt Detal Spółka Cywilna, Świątniki Górne, Polska i dokonanie wpisu: Zakład Produkcji i handlu Spółka Jawna „FERRO” Export-Import-Hurt-Detal Gniadek, Gniadek, Hołój, Kraków, Polska.

124455 2003 12 05 A. Wprowadzono zmianę nazwy uprawnionego przez wykreślenie wpisu: Byk Gulden Lomberg Chemische Fabrik GmbH, Konstancja, Niemcy i dokonanie wpisu: ALTANA Pharma AG, Konstancja, Niemcy.

125048 2003 12 02 A. Wprowadzono zmianę nazwy uprawnionego przez wykreślenie wpisu: Baker Norton Pharmaceuticals, Inc., Miami, Stany Zjednoczone Ameryki i dokonanie wpisu: Ivax Laboratories, Inc., Miami, Stany Zjednoczone Ameryki.

125048 2003 12 02 A. Wprowadzono zmianę nazwy uprawnionego przez wykreślenie wpisu: Ivax Laboratories, Inc., Miami, Stany Zjednoczone Ameryki i dokonanie wpisu: IVAX RESEARCH, INC., Miami, Stany Zjednoczone Ameryki.

125067 2003 12 02 A. Wprowadzono zmianę siedziby uprawnionego przez wykreślenie wpisu: Gillette Poland S.A., Łódź, Polska i dokonanie wpisu: Gillette Poland S.A., Warszawa, Polska.

125288 2003 12 02 A. Wprowadzono zmianę uprawnionego przez wykreślenie wpisu: Time Out Magazine Limited, Londyn, Wielka Brytania i dokonanie wpisu: Time Out Group Limited, Londyn, Wielka Brytania.

125461 2003 12 02 A. Wprowadzono zmianę siedziby uprawnionego przez wykreślenie wpisu: Elite International B.V., Rid-

derkerk, Holandia i dokonanie wpisu: Elite International B.V., Schiphol-Rijk, Holandia.

125551 2003 12 02 A. Wprowadzono zmianę uprawnionego przez wykreślenie wpisu: Garnysz Marianna, Garnysz Zbigniew, Wychowaniec Anna, Wychowaniec Paweł ARIELLE-SPORT S.C., Łódź, Polska i dokonanie wpisu: „ARIELLE-SPORT” S.C. Paweł Wychowaniec, Zbigniew Garnysz, Wojciech Dzięgielewski, Łódź, Polska.

125693 2003 12 02 A. Wprowadzono zmianę nazwy uprawnionego przez wykreślenie wpisu: Inteligentny Budynek-Integracja Systemów-Sp. z o.o., Wrocław, Polska i dokonanie wpisu: Integracja Systemów Sp. z o.o., Wrocław, Polska.

125693 2003 12 02 A. Wprowadzono zmianę uprawnionego przez wykreślenie wpisu: Integracja Systemów Sp. z o.o., Wrocław, Polska i dokonanie wpisu: Inteligentny Budynek Sp. z o.o., Warszawa, Polska.

125925 2003 12 02 A. Wprowadzono zmianę uprawnionego przez wykreślenie wpisu: Motorola, Inc. (a Delaware corporation), Schaumburg, Stany Zjednoczone Ameryki i dokonanie wpisu: VANGUARD MANAGED SOLUTIONS, LLC, Mansfield, Stany Zjednoczone Ameryki.

125994 2003 12 02 A. Wprowadzono zmianę uprawnionego przez wykreślenie wpisu: Brzosko Witold Przedsiębiorstwo Rolno Produkcyjne TYMOFARM, Tymoteuszew, Polska i dokonanie wpisu: „Przedsiębiorstwo Rolno-Produkcyjne TYMOFARM Witold Brzosko” Magdalena Brzosko, Warszawa, Polska.

126099 2003 12 02 A. Wprowadzono zmianę nazwy uprawnionego przez wykreślenie wpisu: Times Mirror Magazines, Inc., Nowy Jork, Stany Zjednoczone Ameryki i dokonanie wpisu: Time4 Media, Inc., Nowy Jork, Stany Zjednoczone Ameryki.

126272 2003 12 02 A. Wprowadzono zmianę nazwy uprawnionego przez wykreślenie wpisu: Suchański Adam, Suchańska Irena, Suchański Zenon Przedsiębiorstwo Obrotu Towarami Importowanymi ZAS S.C., Warszawa, Polska i dokonanie wpisu: ZAS Przedsiębiorstwo Obrotu Towarami Importowanymi - Z.I.A. Suchańscy, Spółka Jawna, Warszawa, Polska.

126349 2003 12 02 A. Wprowadzono zmianę uprawnionego przez wykreślenie wpisu: Kimberly-Clark Corporation, Neenah, Stany Zjednoczone Ameryki i dokonanie wpisu: Kimberly-Clark Worldwide, Inc., Neenah, Stany Zjednoczone Ameryki.

126351 2003 12 02 D. Dokonano wpisu: W dniu 02.10.1997 r. zawarto umowę licencyjną niewyłączną, na używanie znaku towarowego R-126351 „HEXAGON” przez: HSBC Investment Services Sp.z o.o., Warszawa, Polska na czas nieokreślony.

126406 2003 12 02 A. Wprowadzono zmianę uprawnionego przez wykreślenie wpisu: Fosroc International Limited, Swindon, Wielka Brytania i dokonanie wpisu: FOSROC MINING INTERNATIONAL LIMITED, Swindon, Wielka Brytania.

126407 2003 12 02 A. Wprowadzono zmianę uprawnionego przez wykreślenie wpisu: Fosroc International Limited, Swindon, Wielka Brytania i dokonanie wpisu: FOSROC MINING INTERNATIONAL LIMITED, Swindon, Wielka Brytania.

126458 2003 12 02 A. Wprowadzono zmianę nazwy i siedziby uprawnionego przez wykreślenie wpisu: POLHUN S.C. Bielska Małgorzata, Knopik Paweł, Bielski Andrzej, Kuluszki-Słotwiny, Polska i dokonanie wpisu: „POL-HUN” M.Bielska Spółka Jawna, Kuluszki, Polska.

126548 2003 12 02 A. Wprowadzono zmianę nazwy uprawnionego przez wykreślenie wpisu: Sopotkie Towarzystwo Ubezpieczeniowe HESTIA INSURANCE S.A., Sopot, Polska i doko-

nianie wpisu: Sopotkie Towarzystwo Ubezpieczeniowe Ergo Hestia Spółka Akcyjna, Sopot, Polska.

126757 2003 12 02 A. Wprowadzono zmianę uprawnionego przez wykreślenie wpisu: Labatt International Limited, London, Kanada i dokonanie wpisu: INTERBREW SA, Bruksela, Belgia.

126844 2003 12 02 A. Wprowadzono zmianę uprawnionego przez wykreślenie wpisu: Allergan, Inc., Irvine, Stany Zjednoczone Ameryki i dokonanie wpisu: Advanced Medical Optics, Inc., Irvine, Stany Zjednoczone Ameryki.

126845 2003 12 02 A. Wprowadzono zmianę uprawnionego przez wykreślenie wpisu: Allergan, Inc., Irvine, Stany Zjednoczone Ameryki i dokonanie wpisu: Advanced Medical Optics, Inc., Irvine, Stany Zjednoczone Ameryki.

126885 2003 12 02 A. Wprowadzono zmianę uprawnionego przez wykreślenie wpisu: Allergan, Inc., Irvine, Stany Zjednoczone Ameryki i dokonanie wpisu: Advanced Medical Optics, Inc., Irvine, Stany Zjednoczone Ameryki.

126886 2003 12 02 A. Wprowadzono zmianę uprawnionego przez wykreślenie wpisu: Allergan, Inc., Irvine, Stany Zjednoczone Ameryki i dokonanie wpisu: Advanced Medical Optics, Inc., Irvine, Stany Zjednoczone Ameryki.

126909 2003 12 02 A. Wprowadzono zmianę nazwy uprawnionego przez wykreślenie wpisu: Vegla Vereinigte Glaswerke GmbH, Aachen, Niemcy i dokonanie wpisu: SAINT-GOBAIN GLASS Deutschland GmbH, Aachen, Niemcy.

126909 2003 12 02 A. Wprowadzono zmianę uprawnionego przez wykreślenie wpisu SAINT-GOBAIN GLASS Deutschland GmbH, Aachen, Niemcy: i dokonanie wpisu: Sanco Service GmbH & Co. KG, Nördlingen, Niemcy.

126916 2003 12 02 A. Wprowadzono zmianę uprawnionego przez wykreślenie wpisu: Czupryna Zbigniew, Czupryna Marek Zakład Produkcyjno-Handlowo-Usługowy DELIC-POL S.C., Lindów 34, Polska i dokonanie wpisu: Zakład Produkcyjno-Handlowo-Usługowy DELIC-POL Spółka z o.o., Lindów 34, Polska.

126950 2003 12 05 A. Wprowadzono zmianę nazwy uprawnionego przez wykreślenie wpisu: POLMOS Przedsiębiorstwo Państwowe Śląska Wytwórnia Wódek Gatunkowych, Bielsko-Biała, Polska i dokonanie wpisu: Śląska Wytwórnia Wódek Gatunkowych „POLMOS” Spółka Akcyjna, Bielsko-Biała, Polska.

127199 2003 12 02 A. Wprowadzono zmianę nazwy uprawnionego przez wykreślenie wpisu: INTELIGENTNY BUDYNEK-INTEGRACJA SYSTEMÓW Spółka z o.o., Wrocław, Polska i dokonanie wpisu: Integracja Systemów Sp. z o.o., Wrocław, Polska.

127199 2003 12 02 A. Wprowadzono zmianę uprawnionego przez wykreślenie wpisu: Integracja Systemów Sp. z o.o., Wrocław, Polska i dokonanie wpisu: Inteligentny Budynek Sp. z o.o., Wrocław, Polska.

127247 2003 12 02 A. Wprowadzono zmianę uprawnionego przez wykreślenie wpisu: Hill, Thomson & Co., Limited, Paisley, Wielka Brytania i dokonanie wpisu: PR NEWCO 5 LIMITED, Hounslow, Wielka Brytania.

127400 2003 12 02 A. Wprowadzono zmianę uprawnionego przez wykreślenie wpisu: Czajkowska Aldona, Czajkowski Piotr, Tichy Maciej Centrum Tłumaczeń Specjalistycznych GETiT S.C., Warszawa, Polska i dokonanie wpisu: Piotr Czajkowski, Warszawa, Polska.

127411 2003 12 03 A. Wprowadzono zmianę uprawnionego przez wykreślenie wpisu: Kimberly-Clark Corporation, Neenach, Stany Zjednoczone Ameryki i dokonanie wpisu: Kimberly-Clark Worldwide, Inc., Neenah, Stany Zjednoczone Ameryki.

127538 2003 12 03 A. Wprowadzono zmianę uprawnionego przez wykreślenie wpisu: Poland Telecom Operators Spółka z o.o. w upadłości, Warszawa, Polska i dokonanie wpisu: Przedsiębiorstwo Telekomunikacyjne „RETEL” Spółka Akcyjna, Łapy, Polska.

127556 2003 12 03 A. Wprowadzono zmianę nazwy uprawnionego przez wykreślenie wpisu: American Home Products Corporation, Madison, Stany Zjednoczone Ameryki i dokonanie wpisu: Wyeth, Madison, Stany Zjednoczone Ameryki.

127557 2003 12 03 A. Wprowadzono zmianę nazwy uprawnionego przez wykreślenie wpisu: American Home Products Corporation, Madison, Stany Zjednoczone Ameryki i dokonanie wpisu: Wyeth, Madison, Stany Zjednoczone Ameryki.

127569 2003 12 03 A. Wprowadzono zmianę uprawnionego przez wykreślenie wpisu: Poland Telecom Operators Spółka z o.o. w upadłości, Warszawa, Polska i dokonanie wpisu: Przedsiębiorstwo Telekomunikacyjne „RETEL” Spółka Akcyjna, Łapy, Polska.

127570 2003 12 03 A. Wprowadzono zmianę uprawnionego przez wykreślenie wpisu: Poland Telecom Operators Spółka z o.o. w upadłości, Warszawa, Polska i dokonanie wpisu: Przedsiębiorstwo Telekomunikacyjne „RETEL” Spółka Akcyjna, Łapy, Polska.

127682 2003 12 03 A. Wprowadzono zmianę uprawnionego przez wykreślenie wpisu: Poland Telecom Operators Spółka z o.o. w upadłości, Warszawa, Polska i dokonanie wpisu: Przedsiębiorstwo Telekomunikacyjne „RETEL” Spółka Akcyjna, Łapy, Polska.

127683 2003 12 03 A. Wprowadzono zmianę uprawnionego przez wykreślenie wpisu: Poland Telecom Operators Spółka z o.o. w upadłości, Warszawa, Polska i dokonanie wpisu: Przedsiębiorstwo Telekomunikacyjne „RETEL” Spółka Akcyjna, Łapy, Polska.

127684 2003 12 03 A. Wprowadzono zmianę uprawnionego przez wykreślenie wpisu: Poland Telecom Operators Spółka z o.o. w upadłości, Warszawa, Polska i dokonanie wpisu: Przedsiębiorstwo Telekomunikacyjne „RETEL” Spółka Akcyjna, Łapy, Polska.

127819 2003 12 03 A. Wprowadzono zmianę nazwy uprawnionego przez wykreślenie wpisu: Zakłady Chemiczne VISCOPLAST S.A., Wrocław, Polska i dokonanie wpisu: VISCOPLAST S.A., Wrocław, Polska.

127819 2003 12 03 A. Wprowadzono zmianę nazwy uprawnionego przez wykreślenie wpisu: VISCOPLAST S.A., Wrocław, Polska i dokonanie wpisu: 3M VISCOPLAST S.A, Wrocław, Polska.

128123 2003 12 03 A. Wprowadzono zmianę uprawnionego przez wykreślenie wpisu: CINTAMANI-POLAND Majewski Aleksander, Piaseczno, Polska i dokonanie wpisu: Cintamani Manufacturing AB, Eslöv, Szwecja.

128281 2003 12 03 A. Wprowadzono zmianę uprawnionego przez wykreślenie wpisu: Time Out Magazine Limited, London, Wielka Brytania i dokonanie wpisu: Time Out Group Limited, London, Wielka Brytania.

128544 2003 12 03 A. Wprowadzono zmianę nazwy uprawnionego przez wykreślenie wpisu: Chrysler Corporation, Auburn Hills, Stany Zjednoczone Ameryki i dokonanie wpisu: Daimler-Chrysler Corporation, Auburn Hills, Stany Zjednoczone Ameryki.

128545 2003 12 03 A. Wprowadzono zmianę nazwy uprawnionego przez wykreślenie wpisu: Chrysler Corporation, Auburn Hills, Stany Zjednoczone Ameryki i dokonanie wpisu: Daimler-Chrysler Corporation, Auburn Hills, Stany Zjednoczone Ameryki.

128546 2003 12 03 A. Wprowadzono zmianę nazwy uprawnionego przez wykreślenie wpisu: Chrysler Corporation, Auburn Hills, Stany Zjednoczone Ameryki i dokonanie wpisu: Daimler-Chrysler Corporation, Auburn Hills, Stany Zjednoczone Ameryki.

128547 2003 12 03 A. Wprowadzono zmianę nazwy uprawnionego przez wykreślenie wpisu: Chrysler Corporation, Auburn Hills, Stany Zjednoczone Ameryki i dokonanie wpisu: Daimler-Chrysler Corporation, Auburn Hills, Stany Zjednoczone Ameryki.

128548 2003 12 03 A. Wprowadzono zmianę nazwy uprawnionego przez wykreślenie wpisu: Chrysler Corporation, Auburn Hills, Stany Zjednoczone Ameryki i dokonanie wpisu: Daimler-Chrysler Corporation, Auburn Hills, Stany Zjednoczone Ameryki.

128549 2003 12 03 A. Wprowadzono zmianę nazwy uprawnionego przez wykreślenie wpisu: Chrysler Corporation, Auburn Hills, Stany Zjednoczone Ameryki i dokonanie wpisu: Daimler-Chrysler Corporation, Auburn Hills, Stany Zjednoczone Ameryki.

128550 2003 12 03 A. Wprowadzono zmianę nazwy uprawnionego przez wykreślenie wpisu: Chrysler Corporation, Auburn Hills, Stany Zjednoczone Ameryki i dokonanie wpisu: Daimler-Chrysler Corporation, Auburn Hills, Stany Zjednoczone Ameryki.

128551 2003 12 03 A. Wprowadzono zmianę nazwy uprawnionego przez wykreślenie wpisu: Kempa Sławomir, Mika Witold ABSOLUT Firma Przemysłowo Handlowa, Warszawa, Polska i dokonanie wpisu: ABSOLUT Spółka Jawna Sławomir Kempa, Witold Mika, Warszawa, Polska.

128553 2003 12 03 A. Wprowadzono zmianę nazwy uprawnionego przez wykreślenie wpisu: Chrysler Corporation, Auburn Hills, Stany Zjednoczone Ameryki i dokonanie wpisu: Daimler-Chrysler Corporation, Auburn Hills, Stany Zjednoczone Ameryki.

128554 2003 12 03 A. Wprowadzono zmianę nazwy uprawnionego przez wykreślenie wpisu: Chrysler Corporation, Auburn Hills, Stany Zjednoczone Ameryki i dokonanie wpisu: Daimler-Chrysler Corporation, Auburn Hills, Stany Zjednoczone Ameryki.

128563 2003 12 03 A. Wprowadzono zmianę nazwy uprawnionego przez wykreślenie wpisu: Chrysler Corporation, Auburn Hills, Stany Zjednoczone Ameryki i dokonanie wpisu: Daimler-Chrysler Corporation, Auburn Hills, Stany Zjednoczone Ameryki.

128564 2003 12 03 A. Wprowadzono zmianę nazwy uprawnionego przez wykreślenie wpisu: Chrysler Corporation, Auburn Hills, Stany Zjednoczone Ameryki i dokonanie wpisu: Daimler-Chrysler Corporation, Auburn Hills, Stany Zjednoczone Ameryki.

128565 2003 12 03 A. Wprowadzono zmianę nazwy uprawnionego przez wykreślenie wpisu: Chrysler Corporation, Auburn Hills, Stany Zjednoczone Ameryki i dokonanie wpisu: Daimler-Chrysler Corporation, Auburn Hills, Stany Zjednoczone Ameryki.

128568 2003 12 03 A. Wprowadzono zmianę nazwy uprawnionego przez wykreślenie wpisu: Chrysler Corporation, Auburn Hills, Stany Zjednoczone Ameryki i dokonanie wpisu: Daimler-Chrysler Corporation, Auburn Hills, Stany Zjednoczone Ameryki.

128569 2003 12 03 A. Wprowadzono zmianę nazwy uprawnionego przez wykreślenie wpisu: Chrysler Corporation, Auburn Hills, Stany Zjednoczone Ameryki i dokonanie wpisu: Daimler-Chrysler Corporation, Auburn Hills, Stany Zjednoczone Ameryki.

128603 2003 12 03 A. Wprowadzono zmianę nazwy uprawnionego przez wykreślenie wpisu: Ralston Purina Company, St.Louis, Stany Zjednoczone Ameryki i dokonanie wpisu: NESTLE PURINA PETCARE COMPANY, St.Louis, Stany Zjednoczone Ameryki.

128603 2003 12 03 A. Wprowadzono zmianę nazwy uprawnionego przez wykreślenie wpisu: NESTLE PURINA PETCARE COMPANY, St.Louis, Stany Zjednoczone Ameryki i dokonanie wpisu: SOCIETE DES PRODUITS NESTLE S.A., Vevey, Szwajcaria.

128774 2003 12 10 A. Wprowadzono zmianę nazwy uprawnionego przez wykreślenie wpisu: Grabski Władysław Firma Handlowa,

Łódź, Polska i dokonanie wpisu: F.H.PRETTY GIRL Władysław Grabski, Łódź, Polska.

129213 2003 12 05 A. Wprowadzono zmianę siedziby uprawnionego przez wykreślenie wpisu: Ashland Inc., Russell, Stany Zjednoczone Ameryki i dokonanie wpisu: Ashland Inc., Covington, Stany Zjednoczone Ameryki.

129286 2003 12 05 A. Wprowadzono zmianę nazwy i siedziby uprawnionego przez wykreślenie wpisu: Bestfoods, Englewood Cliffs, Stany Zjednoczone Ameryki i dokonanie wpisu: Conopco, Inc., Nowy Jork, Stany Zjednoczone Ameryki.

129287 2003 12 05 A. Wprowadzono zmianę nazwy i siedziby uprawnionego przez wykreślenie wpisu: Bestfoods, Englewood Cliffs, Stany Zjednoczone Ameryki i dokonanie wpisu: Conopco, Inc., Nowy Jork, Stany Zjednoczone Ameryki.

129476 2003 12 05 A. Wprowadzono zmianę uprawnionego przez wykreślenie wpisu: Fosroc International Limited, Swindon, Wielka Brytania i dokonanie wpisu: FOSROC MINING INTERNATIONAL LIMITED, Swindon, Wielka Brytania.

129639 2003 12 05 A. Wprowadzono zmianę nazwy i siedziby uprawnionego przez wykreślenie wpisu: ZPC San S.A., Jarosław, Polska i dokonanie wpisu: LU POLSKA Spółka Akcyjna, Warszawa, Polska.

129760 2003 12 05 A. Wprowadzono zmianę nazwy uprawnionego przez wykreślenie wpisu: Byk Gulden Lomberg Chemische Fabrik GmbH, Konstanz, Niemcy i dokonanie wpisu: ALTANA Pharma AG, Konstanz, Niemcy.

129761 2003 12 05 A. Wprowadzono zmianę nazwy uprawnionego przez wykreślenie wpisu: Byk Gulden Lomberg Chemische Fabrik GmbH, Konstanz, Niemcy i dokonanie wpisu: ALTANA Pharma AG, Konstanz, Niemcy.

129784 2003 12 05 A. Wprowadzono zmianę nazwy uprawnionego przez wykreślenie wpisu: Chrysler Corporation, Auburn Hills, Stany Zjednoczone Ameryki i dokonanie wpisu: Daimler-Chrysler Corporation, Auburn Hills, Stany Zjednoczone Ameryki.

129844 2003 12 05 A. Wprowadzono zmianę uprawnionego przez wykreślenie wpisu: DUO Spółka Akcyjna, Szczecin, Polska i dokonanie wpisu: J & S ENERGY S.A., Warszawa, Polska.

130280 2003 12 05 A. Wprowadzono zmianę nazwy uprawnionego przez wykreślenie wpisu: Chrysler Corporation, Auburn Hills, Stany Zjednoczone Ameryki i dokonanie wpisu: Daimler-Chrysler Corporation, Auburn Hills, Stany Zjednoczone Ameryki.

130643 2003 12 05 A. Wprowadzono zmianę siedziby uprawnionego przez wykreślenie wpisu: Orion Pictures Corporation, Los Angeles, Stany Zjednoczone Ameryki i dokonanie wpisu: Orion Pictures Corporation, Santa Monica, Stany Zjednoczone Ameryki.

130791 2003 12 05 A. Wprowadzono zmianę uprawnionego przez wykreślenie wpisu: NABISCO, Inc., Parisppany, Stany Zjednoczone Ameryki i dokonanie wpisu: KRAFT FOODS HOLDINGS, INC., Northfield, Stany Zjednoczone Ameryki.

130903 2003 12 05 A. Wprowadzono zmianę uprawnionego przez wykreślenie wpisu: SUNTORY LIMITED, Osaka, Japonia i dokonanie wpisu: Suntory Flowers Ltd., Tokio, Japonia.

130972 2003 12 05 A. Wprowadzono zmianę nazwy i siedziby uprawnionego przez wykreślenie wpisu: ZPC San S.A., Jarosław, Polska i dokonanie wpisu: LU POLSKA Spółka Akcyjna, Warszawa, Polska.

131222 2003 12 08 A. Wprowadzono zmianę uprawnionego przez wykreślenie wpisu: Labatt International Limited, London, Kanada i dokonanie wpisu: INTERBREW SA, Bruksela, Belgia.

131483 2003 12 08 A. Wprowadzono zmianę nazwy i siedziby uprawnionego przez wykreślenie wpisu: ZPC San S.A., Jarosław, Polska i dokonanie wpisu: LU POLSKA Spółka Akcyjna, Warszawa, Polska.

131681 2003 12 08 A. Wprowadzono zmianę uprawnionego przez wykreślenie wpisu: Sodiaal International - Societe de Diffusion Internationale Agro-Alimentaire, Paryż, Francja i dokonanie wpisu: YOPLAIT MARQUES INTERNATIONALES societe par actions simplifiees, Paryż, Francja.

131736 2003 12 08 A. Wprowadzono zmianę nazwy i siedziby uprawnionego przez wykreślenie wpisu: MD Bau Holding AG, Monachium, Niemcy i dokonanie wpisu: Dr. Manfred Gehring, Freudenstadt, Niemcy.

132152 2003 12 16 A. Wprowadzono zmianę uprawnionego przez wykreślenie wpisu: AGROS HOLDING SA, Warszawa, Polska i dokonanie wpisu: „AGROS-FORTUNA” SPÓŁKA Z OGRANICZONĄ ODPOWIEDZIALNOŚCIĄ, Tarczyn, Polska.

132303 2003 12 08 A. Wprowadzono zmianę uprawnionego przez wykreślenie wpisu: Nabisco, Inc., Parsippany, Stany Zjednoczone Ameryki i dokonanie wpisu: KRAFT FOODS HOLDINGS, INC., Northfield, Stany Zjednoczone Ameryki.

132304 2003 12 08 A. Wprowadzono zmianę uprawnionego przez wykreślenie wpisu: Nabisco, Inc., Parsippany, Stany Zjednoczone Ameryki i dokonanie wpisu: KRAFT FOODS HOLDINGS, INC., Northfield, Stany Zjednoczone Ameryki.

132441 2003 12 08 A. Wprowadzono zmianę nazwy i siedziby uprawnionego przez wykreślenie wpisu: MD Bau Holding AG, Monachium, Niemcy i dokonanie wpisu: Dr. Manfred Gehring, Freudenstadt, Niemcy.

132542 2003 12 08 A. Wprowadzono zmianę nazwy uprawnionego przez wykreślenie wpisu: Chrysler Corporation, Auburn Hills, Stany Zjednoczone Ameryki i dokonanie wpisu: Daimler-Chrysler Corporation, Auburn Hills, Stany Zjednoczone Ameryki.

132565 2003 12 08 A. Wprowadzono zmianę nazwy uprawnionego przez wykreślenie wpisu: American Home Products Corporation (a Delaware corporation), Madison, Stany Zjednoczone Ameryki i dokonanie wpisu: Wyeth, Madison, Stany Zjednoczone Ameryki.

132713 2003 12 10 A. Wprowadzono zmianę uprawnionego przez wykreślenie wpisu: Arcadia Group Brands Limited, Londyn, Wielka Brytania i dokonanie wpisu: ESCADA AG, Aschheim, Niemcy.

132756 2003 12 18 A. Wprowadzono zmianę uprawnionego przez wykreślenie wpisu: CITY MAGAZINE Spółka z o.o., Warszawa, Polska i dokonanie wpisu: AGORA S.A., Warszawa, Polska.

132762 2003 12 18 A. Wprowadzono zmianę uprawnionego przez wykreślenie wpisu: CITY MAGAZINE Spółka z o.o., Warszawa, Polska i dokonanie wpisu: AGORA S.A., Warszawa, Polska.

132763 2003 12 18 A. Wprowadzono zmianę uprawnionego przez wykreślenie wpisu: CITY MAGAZINE Spółka z o.o., Warszawa, Polska i dokonanie wpisu: AGORA S.A., Warszawa, Polska.

133269 2003 05 07 A. Wprowadzono zmianę nazwy i siedziby uprawnionego przez wykreślenie wpisu: G.D. SEARLE & CO (Delaware corporation), Skokie, Stany Zjednoczone Ameryki i dokonanie wpisu: G.D. Searle LLC (Delaware limited liability corporation), Peapack, Stany Zjednoczone Ameryki.

133309 2003 12 04 A. Wprowadzono zmianę uprawnionego przez wykreślenie wpisu: STOLLWERCK-POLSKA Spółka z o.o.,

Jankowice, Polska i dokonanie wpisu: Kraft Foods Polska Sp. z o.o., Warszawa, Polska.

133310 2003 12 04 A. Wprowadzono zmianę uprawnionego przez wykreślenie wpisu: STOLLWERCK-POLSKA Spółka z o.o., Jankowice, Polska i dokonanie wpisu: Kraft Foods Polska Sp. z o.o., Warszawa, Polska.

133830 2003 12 08 A. Wprowadzono zmianę uprawnionego przez wykreślenie wpisu: Weston Foods Inc., Toronto, Kanada i dokonanie wpisu: Connors Bros., Limited/Connors et Freres Limitee, Black's Harbour, Kanada.

133830 2003 12 08 A. Wprowadzono zmianę nazwy uprawnionego przez wykreślenie wpisu: Connors Bros., Limited/Connors et Freres Limitee, Black's Harbour, Kanada i dokonanie wpisu: Connors Bros. Acquisition Inc., Black's Harbour, Kanada.

133830 2003 12 08 A. Wprowadzono zmianę nazwy uprawnionego przez wykreślenie wpisu: Connors Bros. Acquisition Inc., Black's Harbour, Kanada i dokonanie wpisu: Connors Bros., Limited, Black's Harbour, Kanada.

134159 2003 12 04 A. Wprowadzono zmianę nazwy i adresu uprawnionego przez wykreślenie wpisu: Du Pont Pharmaceuticals Company, Wilmington, Chestnut Run Plaza, 974 Centre Road, Delaware 19805, Stany Zjednoczone Ameryki i dokonanie wpisu: Bristol-Myers Squibb Pharma Company, 203 Longmeadow Drive, DE 19810 Wilmington, Stany Zjednoczone Ameryki.

134160 2003 12 04 A. Wprowadzono zmianę nazwy i adresu uprawnionego przez wykreślenie wpisu: Du Pont Pharmaceuticals Company, Wilmington, Chestnut Run Plaza, 974 Centre Road, Delaware 19805, Stany Zjednoczone Ameryki i dokonanie wpisu: Bristol-Myers Squibb Pharma Company, 203 Longmeadow Drive, DE 19810 Wilmington, Stany Zjednoczone Ameryki.

134194 2003 12 04 A. Wprowadzono zmianę uprawnionego przez wykreślenie wpisu: AstraZeneca AB, Södertälje, Szwecja i dokonanie wpisu: Merck & Co. Inc., One Merck Drive, P.O. Box 100, Whitehouse Station, New Jersey, Stany Zjednoczone Ameryki.

134270 2003 12 04 A. Wprowadzono zmianę nazwy i siedziby uprawnionego przez wykreślenie wpisu: Speywood Group Limited, Londyn, Wielka Brytania i dokonanie wpisu: Ipsen Biopharm Limited, Ash Road, Wrexham Industrial Estate, Wrexham, LL13 9UF, Wielka Brytania.

134354 2003 12 08 A. Wprowadzono zmianę nazwy uprawnionego przez wykreślenie wpisu: G.S. Building Systems Corporation, Stamford, Connecticut 06904, High Ridge Park, Stany Zjednoczone Ameryki i dokonanie wpisu: Edwards Systems Technology, Inc., Stamford, Connecticut 06904, High Ridge Park, Stany Zjednoczone Ameryki.

134355 2003 12 08 A. Wprowadzono zmianę nazwy uprawnionego przez wykreślenie wpisu: Ogrodnik Andrzej Przedsiębiorstwo TROPICAL, 41-500 Chorzów, ul. Wolności 69, Polska i dokonanie wpisu: Andrzej Ogrodnik TROPICAL, 41-500 Chorzów, ul. Wolności 69, Polska.

134929 2003 12 08 A. Wprowadzono zmianę uprawnionego przez wykreślenie wpisu: Ernst & Young International, Ltd., 787 Seventh Avenue, Nowy Jork, Stany Zjednoczone Ameryki i dokonanie wpisu: EYGN LIMITED, One Montaque Place, East Bay Street, Nassau, Bahama.

135212 2003 12 08 A. Wprowadzono zmianę uprawnionego przez wykreślenie wpisu: GO SPORT SA, 17 Avenue de la Falaise, Sassenage, Francja i dokonanie wpisu: GROUPE GO SPORT, Société Anonyme, 35 chemin de Montjean, Sentier 504, 94260 Fresnes, Francja.

135433 2003 12 08 A. Wprowadzono zmianę nazwy uprawnionego przez wykreślenie wpisu: JATCO KABUSHIKI KAISHA (działający także jako Jatco Corporation), 700-1, Aza-Kamoda, Imaizumi, Fuji-shi, Shizuoka-ken, Japonia i dokonanie wpisu: JATCO KABUSHIKI KAISHA (działający także jako JATCO Ltd), 700-1, Imaizumi, Fuji-shi, Shizuoka-ken, Japonia.

137476 2003 12 08 A. Wprowadzono zmianę nazwy uprawnionego przez wykreślenie wpisu: Prologis Trust, 14100 East 35th Place, Suite 100, Aurora, Colorado 80011, Stany Zjednoczone Ameryki i dokonanie wpisu: ProLogis, 14100 East 35th Place, Suite 100, Aurora, Colorado 80011, Stany Zjednoczone Ameryki.

76

DECYZJE O UMORZENIU POSTĘPOWANIA
(wydane po ogłoszeniu o zgłoszeniu)

Poniższe zestawienie zawiera kolejno: numer zgłoszenia znaku towarowego oraz numer i rok wydania Biuletynu Urzędu Patentowego, w którym zgłoszenie zostało ogłoszone.

251084	26/02	253716	03/03
251085	26/02	253718	03/03
251086	26/02	253719	03/03
251087	26/02	253720	03/03
251088	26/02	253723	03/03
251652	27/02	253724	03/03
252815	02/03	253726	03/03
252884	02/03	253736	03/03
252939	02/03	253739	03/03
252944	02/03	253740	03/03
252954	02/03	253741	03/03
252955	02/03	253745	03/03
252970	02/03	253749	03/03
252972	02/03	253751	03/03
252981	02/03	253766	03/03
252982	02/03	253767	03/03
252998	02/03	253768	03/03
253010	02/03	253769	03/03
253034	02/03	253770	03/03
253035	02/03	253771	03/03
253055	02/03	253772	03/03
253058	02/03	253773	03/03
253112	02/03	253776	03/03
253113	02/03	253839	03/03
253238	02/03	253840	03/03
253239	02/03	253900	03/03
253240	02/03	253901	03/03
253241	02/03	253902	03/03
253242	02/03	253947	04/03
253243	02/03	253948	04/03
253244	02/03	253949	04/03
253245	02/03	253987	04/03
253246	02/03	254023	04/03
253292	02/03	254025	04/03
253312	02/03	254026	04/03
253326	02/03	254028	04/03
253343	02/03	254029	04/03
253495	03/03	254030	04/03
253502	03/03	254031	04/03
253515	03/03	254032	04/03
253537	03/03	254033	04/03
253680	03/03	254034	04/03
253686	03/03	254035	04/03
253687	03/03	254036	04/03
253689	03/03	254037	04/03
253715	03/03	254038	04/03

254039	04/03	254325	04/03
254040	04/03	254340	04/03
254041	04/03	254489	05/03
254058	04/03	254508	05/03
254106	04/03	254558	05/03
254118	04/03	254560	05/03
254120	04/03	254637	05/03
254148	04/03	254677	05/03
254149	04/03	254680	05/03
254155	04/03	254682	05/03
254157	04/03	254684	05/03
254189	04/03	254685	05/03
254207	04/03	254717	05/03
254209	04/03	254736	05/03
254238	04/03	254737	05/03
254242	04/03	254753	05/03
254245	04/03	254915	06/03
254301	04/03	254927	06/03

77

DECYZJE O UNIEWAŻNIENIU PRAWA OCHRONNEGO

Poniższe zestawienie zawiera kolejno: numer prawa ochronnego na znaki towarowe, datę unieważnienia prawa ochronnego oraz treść decyzji.

- 112 029 2003 02 12 Unieważniono w całości
- 124 676 2003 03 05 Unieważniono w całości
- 120 004 2003 02 24 Unieważniono w części towarów objętych klasą 30; kasza, kaszka, produkty i preparaty zbożowe z wyłączeniem mąki, potraw na bazie kaszy.

78

DECYZJE O WYGAŚNIĘCIU PRAWA OCHRONNEGO

Poniższe zestawienie zawiera kolejno: numer prawa ochronnego na znaki towarowe i datę wygaśnięcia prawa ochronnego. W przypadku wygaśnięcia prawa tylko dla części towarów (usług) wymienia się te towary (usługi).

- 43 375 2001 08 10 Prawo wygasło w całości.
- 81 814 1998 12 24 Prawo wygasło w całości.
- 85 132 2001 08 20 Prawo wygasło w całości.
- 88 678 2000 02 14 Prawo wygasło w całości.
- 95 613 2002 08 19 Prawo wygasło w całości.
- 127 153 2002 10 21 Prawo wygasło w całości. Wnioskiem, który wpłynął do Urzędu w dniu 21.10.2002 r. pełnomocnik uprawnionego poinformował Urząd, o rezygnacji z dalszej ochrony przedmiotowego znaku towarowego.
- 128 418 2003 01 27 Prawo wygasło w całości. Wnioskiem z 27.01.2003 r. uprawniony poinformował Urząd, iż rezygnuje z dalszej ochrony przedmiotowego znaku towarowego.
- 131 882 2002 07 03 Prawo wygasło w całości. Wnioskiem, który wpłynął do Urzędu 2002.07.03 pełnomocnik uprawnionego poinformował Urząd o rezygnacji z dalszej ochrony przedmiotowego znaku towarowego.
- 71 004 2000 11 10 Prawo wygasło w części dla usług: utylizacja odpadów pochodzenia naturalnego; klasa 42.

- 73 540 1999 05 17 Prawo wygasło w części dla towarów: napoje, napoje gazowane i owocowe, wszystko na bazie wody oligoceńskiej i czwartorzędowej; klasa 32.
- 89 373 2002 12 10 Prawo wygasło w części dla usług: usługi intrologatorskie; klasa 40.
- 92 305 2003 04 23 Prawo wygasło w części dla towarów i usług: farby, lakiery, barwniki, środki do regeneracji maszyn i urządzeń, środki antykorozyjne i impregnujące; oleje techniczne i smary; usługi przedstawicielskie; konfekcjonowanie towarów; prowadzenie kursów edukacyjnych; klasy 02, 04, 35, 39, 41.
- 94 736 2003 06 21 Prawo wygasło w części dla towarów: farby, lakiery (inne niż lakiery elektroizolacyjne); emulsje o charakterze farb; produkty perfumeryjne; wody toaletowe; mydła, dodatki do kąpeli, dodatki do natrysków; kremy i olejki ochronne stosowane przy opalaniu; środki przeciwpotowe; dezodoranty osobiste; kremy do makijażu, pudry do makijażu, róż, ołówki do brwi, cienie do oczu, tusz, kredki do ust; płyny do twarzy; maseczki do twarzy; szampony do włosów, lakiery do włosów; żele do włosów, odżywki do włosów, kremy depilacyjne; kremy do golenia, pianki do golenia; preparaty po goleniu; preparaty do czyszczenia skóry; płyny do ciała; emalie i lakiery do paznokci, zmywacze do paznokci; środki do mycia zębów, detergenty do użytku domowego; płyny do zmiękczenia tkanin; proszki do prania i zmywania; preparaty do czyszczenia i polerowania; aromatyczne mieszaniny korzeni i ziół, aromaty do pomieszczeń; substancje i preparaty farmaceutyczne; plastry do użytku medycznego; bandaże, płatki do wycierania, waciki, tampony, opatrunki na rany; medyczne maści i kremy dla zastosowania do skóry; podpaski higieniczne i majtki higieniczne; środki odkażające inne niż do osadzania lub pochłaniania kurzu, dezodoranty do użytku domowego; zestawy pierwszej pomocy (skompletowane); preparaty do sterylizowania; preparaty do odświeżania i oczyszczania powietrza; brzytwy, ostrza brzytwy; noże, łyżki i widelce; pałeczki do jedzenia; otwieracze do konserw, dziadki do orzechów; nożyce i nożyczki, rozdrabniacze i szatkownice do jarzyn; łopatkę do ciast; szczypce do cukru; narzędzia ręczne; maszyny do liczenia; kalkulatory elektroniczne; wagi; płyty gramofonowe; taśmy magnetyczne i kasety do taśm; baterie elektryczne; słuchawki nagłowne; aparaty do odtwarzania dźwięku; stojaki urządzeń dźwiękowych; kamery fotograficzne; taśmy do czyszczenia głowic; poziomice; taśmy do mierzenia; rękawice ochronne; kable elektryczne; zawory wodne; urządzenia i aparaty do oświetlania, gotowania i ogrzewania, abażury, żarówki; zegary, zegarki oraz obudowy i koperty zegarów i zegarków; paski i bransoletki do zegarków; wyroby wykonane z metali szlachetnych lub nimi pokrywane nie zawarte w innych klasach; biżuteria i wyroby jubilerskie; papier, artykuły z papieru, karton

i tektura, artykuły z kartonu i tektury; karty; arkusze tworzyw sztucznych lub torby z tworzyw sztucznych do pakowania i owijania; druki; drukowane publikacje i książki; materiały piśmienne i papeteria; materiały klejące do materiałów piśmiennych i papeterii oraz do celów domowych; materiały dla artystów (inne niż barwniki i farby); pędzle malarskie; materiały instruktażowe i do nauczania (z wyjątkiem aparatów), karty do gry; etykiety do roślin; bagażowe naklejki identyfikacyjne i bagażowe przywieszki identyfikacyjne; obrazy; fotografie, ramki do fotografii, sztychy; rekwizyty biurowe (z wyjątkiem mebli), pieluszki jednorazowe; wyroby ze skóry lub imitacji skóry nie zawarte w innych klasach; skóry surowe, skóry zwierzęce i futra; torby ręczne, walizy i kufrы na bagaż, torby podróżne; parasole, parasolki, laski, torby do przewożenia rzeczy wykonane z tworzyw sztucznych, plecaki, chlebaki, torby dla uczestników obozów lub amatorów wspinaczki górskiej; torby plażowe; torby izolowane; pasy do bagaży; przywieszki do bagaży; pościel (z wyjątkiem białej pościelowej), poduszki (nie dla celów chirurgicznych, pooperacyjnych lub leczniczych), śpiwory (z wyjątkiem prześcieradeł do śpiworów i prześcieradeł w formie śpiworów); materace nadmuchiwane (nie do użytku medycznego); kołki namiotowe i maszty namiotowe (nie z metalu); wałki pod głowę do spania; ramy do obrazów; listwy na ramy obrazów; lustra; artykuły wykonane z drewna, korka, trzciny, witek, wikliny, oraz imitacji wyżej wymienionych materiałów lub z tworzyw sztucznych, zawarte w klasie 20; wieszaki do ubrań; niemechaniczne i niemetalowe wózki z bębniami do nawijania węża; niemetalowe znaczki (szyldziki) do użycia na lub w odniesieniu do pojazdów motorowych; kołki (szczypce) do białizny; meble; przybory kuchenne i gospodarstwa domowego jak miednice, kosze do domowego użytku, nioelektryczne ubijacze, skrzynki, nioelektryczne mieszadła do użytku domowego, maselniczki, nioelektryczne zaparzaczkі do kawy, korkociągi, kosze na śmieci, czasomierze do gotowania jaj, otwieracze do puszek, pojemniki na lód, formy do wytwarzania kostek lodowych, flaszki, ręczne miksery kuchenne, wiadra, sita, naczynia do przyrządzania koktailów, łyżki wazowe i czerpaki, cedzidła do herbaty, doniczki do kwiatów, osłony na doniczki; gliniane i ceramiczne pojemniki do trzymania roślin; tace do podawania; artykuły wykonane ze szkła, porcelany lub gliny; przybory toaletowe, przybory kosmetyczne i kosmetyczki; nesesery; pokrowce i etui na przybory toaletowe, w tym wyposażone w te przybory, miski, miseczki, pędzle i szczotki, miotły, śmietniczki, ścierki do kurzu i ścierki do czyszczenia i sprzątnia; mydelniczki; deski do krojenia; rękawice gumowe do użytku domowego; wianienki dzieciinne; pistolety natryskowe; głowice natryskowe, oscylacyjne rozpylacze i dysze do stosowania z wężami do polewania; garnki i naczynia kuchenne; przybory do gotowania i przyrządza-

nia posiłków; solniczki; młynki do pieprzu, zestawy do przypraw; szczotki i pędzle toaletowe; uchwyty do papieru toaletowego i do mydła, zbiorniki na mydło; wyposażone kosze piknikowe; rękawice kuchenne i łapki kuchenne; tkaniny (materiały tkane w sztukach), nakrycia na łóżka i stoły, artykuły tekstylne nie zawarte w innych klasach, firanki, zasłony i żaluzje wykonane z materiałów tekstylnych, pledy podróżne; koronki, hafty, tasiemki, wstążki, przepaski, galony, łąty, aplikacje, frędzle, sznury i chwasty, pasmanteria tekstylna, guziki, zatrzaski, haftki, szpilki, igły i ozdoby i wykończenia do odzieży (zawarte w klasie 26), kłamry, spinki, klipsy, szpilki i ozdoby, wszystko to do włosów, znaczki i tabliczki identyfikacyjne do przypinania do ubrań, sprzączki do odzieży, spinki do mankietów, zapięcia do odzieży, napastrki do szycia, spinki do krawatów i szpilki do krawatów (nie z metali szlachetnych i nie pokrywane nimi), sztuczne kwiaty, lokówki do włosów (inne niż grzane elektrycznie), przybory do włosów, wiązadła do włosów, siatki do włosów, poduszki do szpilek i igieł, sznurowadła i nakrycia na czajniczki; dywany, chodniki, maty, słomianki, materiały na maty i materiały do pokrywania podłóg, pokrycia na ściany w formie draperii lub obić (nie tekstylne) i tapety; zabawki, gry i przedmioty do zabawy; artykuły gimnastyczne i sportowe (inne niż odzież); mięso, ryby, drób i dziczyzna, produkty wykonane z powyższych towarów, ekstrakty mięsne, konserwowane, suszone, gotowane lub mrożone owoce i warzywa, produkty i warzywne produkty wszystkie zawarte w klasie 29; galaretki, dzemy, kompoty, jaja, mleko i inne produkty mleczne, jadalne oleje i tłuszcze, masło, margaryna i inne namiastki masła, sosy do sałat, konserwy, pikle, jadalne orzechy i nasiona i wykonane z nich produkty zawarte w klasie 29, przekąski, przygotowane posiłki i przygotowane dania zawarte w klasie 29, zupy, sosy, kostki smakowe, kostki bulionów, koncentraty rosółowe do sporządzania sosów lub zup; świeże owoce i warzywa, żywe rośliny i cięte kwiaty (naturalne); żywność dla kotów i dla psów; jadalne, żywe mięczaki i skorupiaki; piwo, ale i porter, napoje bezalkoholowe i preparaty dla sporządzania napojów oraz syropy, wszystko to zawarte w klasie 32, soki owocowe; napoje alkoholowe inne niż piwo; klasy 02, 03, 05, 08, 09, 11, 14, 16, 18, 20, 21, 24, 26, 27, 28, 29, 31, 32, 33.

79

**WYGAŚNIĘCIE PRAWA OCHRONNEGO
(prawa nieprzedłużone)**

Poniższe zestawienie zawiera kolejno: numer prawa ochronnego na znak towarowy oraz datę wygaśnięcia prawa ochronnego.

69552	2000 11 14	74206	2001 07 03
73540	2001 09 02	74207	2001 07 03
73891	2001 08 05	74208	2001 07 03

74209	2001 07 03	74302	2001 08 30
74210	2001 07 03	74306	2001 08 30
74211	2001 07 03	74309	2001 09 03
74212	2001 07 03	74310	2001 09 03
74215	2001 07 03	74311	2001 09 03
74216	2001 07 05	74312	2001 09 03
74217	2001 07 08	74313	2001 09 03
74220	2001 07 09	74314	2001 09 03
74221	2001 07 10	74315	2001 09 04
74224	2001 07 11	74316	2001 09 04
74225	2001 07 11	74317	2001 09 04
74227	2001 07 11	74318	2001 09 04
74228	2001 07 12	74319	2001 09 05
74229	2001 07 12	74320	2001 09 05
74230	2001 07 12	74320	2001 09 05
74231	2001 07 15	74321	2001 09 05
74234	2001 07 17	74322	2001 09 05
74235	2001 07 17	74323	2001 09 05
74237	2001 07 19	74324	2001 09 05
74238	2001 09 06	74325	2001 09 06
74239	2001 07 19	74328	2001 09 06
74240	2001 07 19	74329	2001 09 06
74241	2001 07 22	74330	2001 09 06
74242	2001 07 22	74331	2001 09 06
74243	2001 07 22	74332	2001 09 06
74245	2001 07 23	74334	2001 09 06
74246	2001 07 24	74335	2001 09 06
74247	2001 07 24	74336	2001 09 06
74248	2001 07 24	74340	2001 09 09
74249	2001 07 24	74343	2001 09 09
74250	2001 07 24	74346	2001 09 09
74251	2001 07 26	74353	2001 09 10
74252	2001 07 26	74354	2001 09 10
74253	2001 07 26	74355	2001 09 10
74254	2001 07 29	74356	2001 09 10
74255	2001 07 29	74357	2001 09 10
74256	2001 07 30	74358	2001 09 10
74257	2001 07 30	74365	2001 09 11
74258	2001 07 30	74367	2001 09 11
74259	2001 07 31	74371	2001 09 11
74260	2001 07 31	74372	2001 09 11
74263	2001 07 31	74373	2001 09 11
74264	2001 08 02	74374	2001 09 11
74265	2001 08 05	74375	2001 09 11
74267	2001 08 07	74376	2001 09 11
74268	2001 08 07	74377	2001 09 11
74269	2001 08 07	74378	2001 09 12
74270	2001 08 07	74379	2001 09 12
74273	2001 08 08	74382	2001 09 13
74274	2001 08 08	74383	2001 09 16
74276	2001 08 08	74385	2001 09 16
74277	2001 08 09	74386	2001 09 16
74278	2001 08 09	74387	2001 09 16
74281	2001 08 12	74388	2001 09 16
74285	2001 08 16	74389	2001 09 16
74286	2001 08 21	74395	2001 09 16
74287	2001 08 26	74396	2001 09 16
74288	2001 08 26	74397	2001 09 16
74289	2001 08 26	74398	2001 09 17
74290	2001 08 27	74399	2001 09 17
74291	2001 08 27	74400	2001 09 17
74295	2001 08 29	74401	2001 09 17
74296	2001 08 29	74403	2001 09 17
74297	2001 08 29	74404	2001 09 18
74298	2001 08 29	74406	2001 09 23
74300	2001 08 29	74409	2001 09 25

74410	2001 09 25	74723	2001 08 07	74891	2001 08 08	75120	2001 08 02
74411	2001 09 25	74724	2001 08 07	74892	2001 08 26	75121	2001 08 02
74412	2001 09 25	74725	2001 08 07	74893	2001 08 28	75124	2001 08 02
74413	2001 09 26	74726	2001 08 07	74894	2001 08 28	75127	2001 08 02
74420	2001 09 27	74728	2001 08 08	74895	2001 09 09	75133	2001 08 05
74423	2001 09 27	74729	2001 08 08	74896	2001 09 09	75135	2001 08 07
74425	2001 09 27	74730	2001 08 08	74897	2001 09 09	75136	2001 08 07
74426	2001 09 27	74734	2001 08 20	74898	2001 09 11	75138	2001 08 07
74427	2001 09 30	74735	2001 08 20	74899	2001 09 06	75143	2001 08 26
74428	2001 09 30	74736	2001 08 21	74900	2001 09 10	75144	2001 08 26
74429	2001 10 03	74737	2001 08 21	74901	2001 09 10	75149	2001 08 29
74430	2001 10 07	74738	2001 08 21	74904	2001 09 12	75150	2001 08 30
74451	2001 10 11	74739	2001 08 21	74905	2001 09 12	75151	2001 08 30
74453	2001 10 17	74740	2001 08 26	74906	2001 09 13	75151	2001 08 30
74455	2001 10 18	74741	2001 08 26	74908	2001 09 20	75153	2001 09 06
74498	2001 07 05	74746	2001 09 10	74910	2001 10 15	75154	2001 09 09
74499	2001 07 11	74756	2001 11 12	74912	2001 09 30	75156	2001 09 10
74500	2001 07 12	74762	2001 07 11	74915	2001 10 01	75157	2001 09 11
74502	2001 07 15	74763	2001 07 29	74917	2001 10 03	75158	2001 09 11
74503	2001 07 16	74764	2001 07 29	74919	2001 10 04	75159	2001 09 11
74504	2001 07 24	74765	2001 08 21	74927	2001 10 11	75166	2001 09 27
74507	2001 08 02	74770	2001 08 26	74929	2001 10 14	75168	2001 09 30
74510	2001 08 07	74772	2001 08 26	74930	2001 09 11	75169	2001 09 30
74511	2001 08 07	74773	2001 08 29	74931	2001 10 14	75170	2001 09 30
74513	2001 08 07	74775	2001 08 29	74932	2001 10 14	75171	2001 09 30
74516	2001 08 08	74778	2001 08 30	74934	2001 10 15	75172	2001 09 30
74517	2001 08 09	74779	2001 08 30	74935	2001 10 15	75173	2001 09 30
74518	2001 08 12	74781	2001 09 02	74938	2001 10 16	75174	2001 09 30
74519	2001 08 14	74782	2001 09 05	74955	2001 10 18	75178	2001 10 03
74520	2001 08 19	74783	2001 09 06	74959	2001 10 23	75184	2001 10 11
74521	2001 08 21	74785	2001 09 06	74960	2001 10 23	75193	2001 10 18
74522	2001 08 26	74786	2001 09 06	74961	2001 10 23	75194	2001 10 18
74523	2001 08 26	74787	2001 09 06	74964	2001 11 08	75196	2001 10 18
74524	2001 08 26	74789	2001 09 09	74969	2001 11 12	75197	2001 10 18
74525	2001 08 26	74791	2001 09 09	74970	2001 11 13	75198	2001 10 18
74526	2001 08 29	74792	2001 09 09	74971	2001 11 13	75199	2001 10 18
74527	2001 07 31	74797	2001 09 09	74972	2001 11 14	75200	2001 10 18
74530	2001 09 06	74798	2001 09 09	74974	2001 11 14	75201	2001 10 18
74534	2001 09 12	74800	2001 09 10	74977	2001 11 18	75202	2001 10 18
74537	2001 09 16	74801	2001 09 10	74978	2001 11 18	75203	2001 10 18
74543	2001 09 30	74802	2001 09 10	74981	2001 11 18	75204	2001 10 18
74550	2001 10 16	74804	2001 09 10	74984	2001 11 20	75205	2001 10 21
74551	2001 10 16	74806	2001 09 16	74985	2001 11 21	75206	2001 10 23
74556	2001 10 16	74808	2001 09 18	74986	2001 11 26	75209	2001 10 30
74557	2001 10 16	74814	2001 09 25	74987	2001 11 26	75210	2001 10 30
74558	2001 10 16	74823	2001 09 30	74997	2001 11 27	75212	2001 10 30
74559	2001 10 21	74826	2001 09 30	74999	2001 11 27	75213	2001 11 04
74562	2001 10 30	74827	2001 10 01	75000	2001 11 27	75217	2001 09 20
74563	2001 10 30	74828	2001 10 03	75006	2001 11 27	75225	2001 11 07
74697	2001 07 03	74833	2001 10 15	75007	2001 11 27	75226	2001 02 03
74698	2001 07 03	74834	2001 10 16	75008	2001 11 27	75237	2001 12 09
74699	2001 07 08	74836	2001 10 28	75010	2001 12 02	75270	2001 07 11
74700	2001 07 10	74837	2001 11 15	75011	2001 12 02	75272	2001 07 22
74701	2001 07 10	74838	2001 11 15	75038	2001 03 12	75273	2001 07 24
74702	2001 07 10	74843	2001 10 22	75039	2001 03 13	75274	2001 07 24
74703	2001 07 16	74844	2001 10 22	75069	2001 05 23	75275	2001 07 29
74704	2001 07 16	74869	2001 07 01	75102	2001 07 08	75277	2001 08 12
74707	2001 07 19	74870	2001 07 05	75103	2001 07 09	75279	2001 08 14
74708	2001 07 19	74871	2001 07 05	75104	2001 07 09	75281	2001 08 21
74710	2001 07 23	74879	2001 07 09	75106	2001 07 19	75282	2001 08 22
74713	2001 07 26	74880	2001 07 09	75108	2001 07 25	75287	2001 08 26
74714	2001 07 26	74884	2001 07 15	75109	2001 07 26	75292	2001 09 11
74718	2001 08 02	74887	2001 08 02	75111	2001 07 26	75293	2001 09 12
74719	2001 08 02	74888	2001 08 05	75114	2001 07 29	75295	2001 09 20
74721	2001 08 02	74889	2001 08 07	75117	2001 08 02	75297	2001 09 27
74722	2001 08 07	74890	2001 08 08	75119	2001 08 02	75304	2001 10 14

75305	2001 10 14	75462	2001 11 25
75306	2001 10 15	75463	2001 11 25
75310	2001 10 24	75464	2001 11 25
75312	2001 10 30	75465	2001 11 25
75316	2001 10 30	75466	2001 11 25
75317	2001 10 30	75467	2001 11 25
75318	2001 10 30	75470	2001 12 23
75328	2001 11 06	75471	2001 12 23
75330	2001 11 14	75472	2001 12 23
75335	2001 12 02	75473	2002 01 09
75336	2001 12 03	75474	2002 01 09
75340	2001 12 11	75476	2002 01 28
75341	2001 12 11	75477	2002 01 28
75352	2001 07 03	75479	2002 02 11
75353	2001 08 01	75483	2002 02 25
75354	2001 08 01	75487	2002 02 25
75355	2001 08 01	75489	2002 04 24
75356	2001 08 01	75503	2001 09 25
75357	2001 08 01	75504	2001 11 18
75363	2001 08 26	75506	2001 11 25
75373	2001 10 23	75509	2001 12 20
75378	2001 11 21	75521	2001 03 07
75382	2001 11 29	75523	2001 03 21
75383	2001 12 09	75535	2001 07 22
75384	2001 12 11	75536	2001 07 29
75385	2001 02 12	75537	2001 07 29
75386	2001 02 12	75538	2001 07 30
75387	2001 02 12	75539	2001 08 02
75399	2001 07 17	75542	2001 08 16
75402	2001 12 11	75543	2001 08 21
75403	2001 12 11	75545	2001 08 27
75413	2001 12 19	75548	2001 09 26
75415	2002 01 08	75549	2001 10 16
75416	2002 02 07	75554	2001 11 20
75420	2002 03 23	75555	2001 11 21
75421	2001 07 24	75557	2002 03 16
75423	2001 12 31	75559	2002 07 02
75424	2002 06 02	75561	2002 07 15
75425	2002 01 10	75563	2002 07 15
75435	2001 10 09	75566	2001 10 03
75436	2001 10 09	75568	2001 10 30
75438	2002 06 30	75569	2001 10 30
75439	2002 06 30	75570	2001 10 30
75440	2002 06 30	75571	2001 10 30
75441	2002 06 30	75879	2002 02 12
75442	2002 06 30	75799	2001 11 19
75443	2002 06 30	81814	2001 09 26
75444	2002 06 30	86941	2002 06 22
75459	2001 10 25	89117	2002 07 13
75461	2001 11 25		

80

DECYZJE O ZMIANIE LUB UCHYLENIU DECYZJI
(opublikowanych w Wiadomościach Urzędu Patentowego)

Poniższe zestawienie zawiera kolejno: numer prawa ochronnego na znak towarowy, numer i rok wydania Wiadomości Urzędu Patentowego, w którym zmieniona lub uchylona decyzja została ogłoszona oraz datę i treść decyzji, w której zmieniono lub uchylono decyzję poprzednią.

142 137 07/03 2003 12 02 sprostowano decyzję o udzieleniu prawa ochronnego na znak towarowy z dn. 04.02.2003 r. w następujący sposób:

- w części dotyczącej nazwy uprawnionego powinno być:
Medivet Trojanek-Szerement Spółka Jawna, Śrem, Polska.

145 502 12/03 2003 12 02 zmieniono decyzję o udzieleniu prawa ochronnego na znak towarowy z dn. 22.05.2003 r. w następujący sposób:
- w części dotyczącej nazwy uprawnionego powinno być:
CONTIUM SPÓŁKA AKCYJNA, Wrocław, Polska.

81

REJESTRACJA MIĘDZYNARODOWA
UZNANA W POLSCE

Poniższe zestawienie zawiera kolejno: numer międzynarodowego rejestru znaków towarowych, określenie znaku towarowego przedstawionego w postaci liter bądź cyfr oraz - jeżeli dotyczy - wskazanie symboli klas elementów graficznych znaku i w razie potrzeby rodzaju znaku, określenie klas towarowych, nazwisko i imię lub nazwę uprawnionego, jego miejsce zamieszkania lub siedzibę oraz kod kraju, datę rejestracji międzynarodowej, datę zamieszczenia informacji o tej rejestracji w Biuletynie Urzędu Patentowego oraz datę uznania rejestracji międzynarodowej.

2R 188010 Guttasyn 01, 07, 17, 18, 21
CFE: 27.5.1, 27.5.11

Guttasyn Kunststoff GmbH & Co. KG Rosmarienstrasse 12
Düsseldorf (DE)
1955 10 10 2003 11 28

2R 231996 MONNA LISA 31

HISPALCO, S.A. Profesor Beltran Bagueña no 4 - 4º Edificio
Trade Center Despacho 405-C. VALENCIA (ES)
1960 05 23 2003 11 28

2R 257699 PAKROL 07, 12

SOCIETE D'ETUDES ET DE CONSTRUCTION
D'APPAREILS DE LEVAGE ET DE TRACTION
LUXEMBOURG-PULVERMUEHL (LU)
1962 07 14 2003 11 28

R 290011 ANAFRANIL 05

Novartis AG Bâle (CH)
1964 10 20 2003 11 28

R 357352 DANINO 29, 30

COMPAGNIE GERVAIS DANONE, Société anonyme 126-130,
rue Jules Guesde LE VALLOIS-PERRET (FR)
1969 06 20 2003 11 28

R 440349 ELECTAN 05

BIOFARMA 22, rue Garnier NEUILLY-SUR-SEINE (FR)
1978 09 27 2003 11 19

R 453366 GRIESHABER 10

Alcon Universal Ltd. Bösch 69 Hünenberg (CH)
1980 06 23 2003 11 28

R 466964 Davidoff 03, 14, 15, 16, 18,

CFE: 26.1.2, 26.1.4, 26.1.20, 27.5.1, 27.5.11 20, 21, 25, 33, 34
Zino Davidoff S.A. 5, rue Faucigny, Fribourg (CH)
1982 01 28 2002 10 07 2003 11 17

R 467511 ZINO DAVIDOFF 03, 14, 15, 16, 18, 20, 21,

25, 33, 34
Zino Davidoff S.A. 5, rue Faucigny, Fribourg (CH)
1982 01 27 2002 10 07 2003 11 17

506219 EZETIL CFE: 27.5.1 EZetil E. Zorn GmbH EZetilstrasse 1 Hungen (DE) 1986 03 19 2003 02 24 2003 11 28	01, 11, 20, 21, 24	699204 SISSI CFE: 2.3.1, 2.3.4, 22.5.1, 27.5.1, 29.1.15 Kurt Kornfeld Großhandel mit Waren aller Art 59, Maria-Cebotari- -Straße, Salzburg (AT) 1998 09 14 2003 11 18	18, 29
514172 MANN FILTER CFE: 27.5.1 FILTERWERK MANN & HUMMEL GMBH Hindenburgstrasse 37-45, Postfach 409 Ludwigsburg (DE) 1987 06 09 2003 02 24 2003 11 28	07	699252 GOLDMINE Goldmine Internet Services N.V. 123, Fred. Roeskestraat, AMSTERDAM (NL) 1998 07 02 2003 11 18	38
544247 PURASOLV Purac biochem B.V. Arkelsedijk 46 GORINCHEM (NL) 1989 09 27 2003 11 28	01	699284 SUPRA CFE: 27.5.1 SUPRA (Société Anonyme) 28, rue du Général Leclerc, OBERNAI (FR) 1998 06 04 2003 11 18	06, 11, 19
545505 TILLA CFE: 2.5.1, 5.7.11, 26.4.14 TILLA S.A. 2, Leonardo Da Vinci, Parque Tecnológico PATERNA, Valencia (ES) 1989 11 10 2003 11 28	31	699338 LAZARUS Lazarus-Hilfswerk in Deutschland e.V. 305, Luxemburger Strasse, Hürth (DE) 1998 04 15 2003 11 18	39
551633 AMBASSADRICE DAVIDOFF & Cie S.A. Rue de Rive 2 Geneve (CH) 1990 03 15 2003 11 28	34	699339 ADAPT' Unilever N.V. 455, Weena, ROTTERDAM (NL) 1998 09 03 2003 11 18	03, 21
R 584120 ZIBRO PVG INTERNATIONAL B.V. Euterpehof 20 OSS (NL) 1992 02 28 2002 06 03 2003 11 17	04	699364 TS CFE: 26.4.9, 27.5.1, 29.1.3, 29.1.4 TARGA SERVICES S.R.L. Corso Settembrini 215, TORINO (IT) 1998 09 07 2003 11 18	35, 36, 37, 40, 41
R 588379 CEPRO CFE: 27.5.1, 27.5.17 August Victor Maria Haagh Dagpauwoog 2 Rijen (NL) 1992 06 25 2003 11 28	06, 09, 17	699382 Favarger 1826 CFE: 27.5.1, 27.7.1 Chocolats et Cacaos Favarger SA 27, rue des Moulins, Versoix (CH) 1998 08 12 2003 11 18	29, 30
590701 de lage landen CFE: 26.1.1, 26.1.3, 26.1.12, 26.1.18, 27.5.1, 27.5.17, 27.5.22 De Lage Landen International B.V. Vestdijk 51 EINDHOVEN (NL) 1992 08 05 2003 02 24 2003 11 28	36	699413 German Eagles Jelka Petrovic 46, Heroldstrasse, Dortmund (DE) 1998 05 29 2003 11 18	25, 35, 41
645173 danhaus CFE: 9.7.1, 27.5.1, 29.1.3 Danhaus GmbH Heideiland-Ost 7 Jarplund-Weding (DE) 1995 09 28 2003 02 24 2003 11 28	19	699469 COCO Chanel SARL Burgstrasse 26 Glaris (CH) 1998 08 04 2003 11 18	25
690157 LINVAC LIMPAC PLASTICS LIMITED Al Business Park, Knottingley, West Yorkshire WF11 0BS (GB) 1998 03 25 2003 11 26	16, 17	699471 LUKOIL CFE: 1.15.15, 27.3.1, 27.5.1 OTKRYTOE AKTSIONERNOE OBCHTCHESTVO „NEFTYANAYA KOMPANIYA "LUKOIL" 11, Sretensky boulvar, MOSKVA (RU) 1998 09 08 2003 11 18	04
691189 HERBELLE PERFORMANCE FRIBAD COSMETICS GMBH 7, Ruhrstrasse, Baden-Baden (DE) 1998 02 27 2003 11 26	03	699505 CUBA il cioccolato CFE: 26.1.2, 26.1.4, 27.1.1, 27.5.1 CUBA S.P.A. Piazza Europa 14, CUNEO (IT) 1998 09 07 2003 11 18	30
691442 KEMPER'S CITY INDEX CFE: 27.5.1, 29.1.1 Kemper's Deutschland GmbH 119, Kaiserswerther Strasse, Düsseldorf (DE) 1998 03 10 2003 11 26	35, 36	699532 NICODERM Novartis AG Bâle (CH) 1998 08 13 2003 11 18	05
691540 Henkel en Vogue Henkel KGaA Henkelstrasse 67 Düsseldorf (DE) 1998 02 06 2003 11 26	01, 02, 03, 04, 05, 08, 17, 19, 21, 27, 28, 31, 35, 41, 42	699549 AW ANALOG WAY CFE: 26.4.1, 26.4.11, 27.5.1 BERTHET Pierre 17 rue Estienne d'Orves, MONTRouGE (FR) 1998 09 15 2003 11 18	09, 28
699048 PROLINE FUNCTION AND STYLE CFE: 1.1.1, 1.15.9, 25.1.15, 26.4.8, 26.4.9, 26.4.11, 27.5.1 IIC-INTERSPORT International Corporation GmbH Obere Zollgasse 75 Ostermundigen (CH) 1998 07 15 2003 11 18	18, 28	699554 SSI SCHÄFER SHOP SSI SCHÄFER SHOP GmbH Industriestrasse, Betzdorf (DE) 1997 12 11 2003 11 26	03, 05, 06, 07, 08, 09, 11, 12, 14, 16, 17, 18, 20, 21, 22, 24, 25, 26, 27, 28, 29, 30, 31, 32, 33, 34, 35, 39
699070 DOMEX CFE: 26.3.23, 26.4.3, 26.4.9, 27.5.1, 29.1.1, 29.1.3, 29.1.4 DOMOTEX Kft 112 RUE BOCSKAI, BUDAPEST (HU) 1997 12 03 2003 11 18	27		

699585 DELOS	09	731322 Comtact	09, 16, 35, 38, 42
Mestra AG 7, Kägenstrasse, Reinach (CH)		Deutsche Telekom AG 140, Friedrich-Ebert-Allee, Bonn (DE)	
1998 08 19	2003 11 26	2000 03 14	2003 11 27
699611 CUBA	30	733976 Voyager Around the World	35, 38, 41, 42
CFE: 26.1.2, 26.1.4, 27.5.1		CFE: 1.5.1, 26.11.3, 27.5.1	
CUBA S.P.A. Piazza Europa 14, CUNEO (IT)		World Online International B.V. 10, Ir. D.S. Tuynmanweg,	
1998 09 07	2003 11 18	VIANEN (ZH) (NL)	
699616 Gama	12, 17, 27	2000 03 17	2003 11 24
CFE: 26.1.2, 26.1.4, 27.1.1, 27.5.1		735303 EXPAND	16, 38, 41
Gumárny Zubří, a.s. Zubří (CZ)		EXPAND 89, rue Escudier BOULOGNE CEDEX (FR)	
1998 05 27	2003 11 18	2000 04 14	2003 11 25
699709 PROTON	36, 38	735309 HAPPY FAMILY	16, 28, 29, 30, 31, 32, 35, 41
PROTON WORLD INTERNATIONAL, en abrégé PWI, société		REWE-Zentral AG 20, Domstrasse, Köln (DE)	
anonyme 10, Rue du Planeur, BRUXELLES (HAREN) (BE)		1999 12 08	2003 11 25
1998 09 08	2003 11 26	735347 FIRE & ICE BOGNER	18, 25
700110 ECOFLEX	01, 08	CFE: 24.17.25, 26.4.2, 27.5.1	
Sika AG, vorm. Kaspar Winkler & Co. (Sika SA, ci-devant Kaspar		Willy Bogner Film Gesellschaft mit beschränkter Haftung 4,	
Winkler & Co.) (Sika SA, gia Kaspar Winkler & Co.) 16-22,		Sankt-Veit-Strasse München (DE)	
Tüffenwies, Postfach, Zurich (CH)		2000 04 13	2003 11 25
1998 09 24	2003 11 26	736793 D'ALBY	03, 18
700117 u	09, 10, 16, 41, 42	DALIN 43, rue Raspail LEVALLOIS PERRET (FR)	
CFE: 1.3.2, 27.5.1		2000 06 16	2003 11 25
SANOFI-SYNTHELABO 174, avenue de France, PARIS (FR)		738305 IntraNect	09, 16, 42
1998 09 04	2003 11 26	CFE: 24.15.2, 26.4.2, 27.5.1, 29.1.4	
702150 MULTIBLOC	06, 19	Ingenieurbüro Waite 20A, Kreienhoopsberg Hamburg (DE)	
Multibloc GmbH 84-88, Dieselstrasse Wülfrath (DE)		2000 05 03	2003 11 25
1998 05 12	2003 11 18	739473 look models	35, 42
702159 PYROCOOL	09, 11	CFE: 26.4.2, 27.5.1	
CFE: 1.15.5, 27.5.1, 29.1.1, 29.1.4		LOOK EVENTMANAGEMENT GesmbH 1, Passauerplatz	
SANEX, s.r.o. Jevanská 23 Praha 10 (CZ)		WIEN (AT)	
1998 06 22	2002 03 25	2000 05 02	2003 11 24
708710 PAPARAZZI	25	740640 TIRPUKAS	30
Theo Henkelman Schoenen B.V. Doemesweg 10 WEERT (NL)		CFE: 4.5.5, 27.1.1, 27.5.1, 29.1.15	
1999 01 28	2003 11 28	UAB „KRAITENE” Fabriko g. 8 Marijampole (LT)	
721366 CFE: 19.3.3, 29.1.2, 29.1.7, 29.1.8	03, 21	2000 08 24	2003 11 18
BEAUTE PRESTIGE INTERNATIONAL, société anonyme 28/32,		741573 TMI	38, 42
avenue Victor Hugo, PARIS (FR)		Deutsche Telekom AG 140, Friedrich-Ebert-Allee, Bonn (DE)	
1999 10 15	2003 11 25	2000 08 15	2003 11 24
721746 LIBÉRON	02, 03, 17	741720 GAME MASTER	28, 41
CFE: 25.1.6, 25.1.15, 27.5.1, 29.1.1, 29.1.2, 29.1.8		CFE: 27.5.1, 29.1.1, 29.1.2, 29.1.6	
V 33 S.A. DOMBLANS (FR)		AMATIC Industries GmbH 8, Kirchengasse Gmunden (AT)	
1999 10 15	2003 11 18	2000 07 28	2003 11 25
725649 YSALIS lingerie	25	741746 DEVA ECO	06, 07, 17
CFE: 27.5.1		Federal-Mogul Deva GmbH 20, Schulstraße Stadtallendorf (DE)	
VAN DYCK, Luc et BRACKE, Bernadette Victor Roosensplein		2000 08 02	2003 11 25
17-19 ANTWERPEN (BE)		741824 VIXACOR	05
1999 11 26	2003 11 28	AstraZeneca AB Västra Mälarehamnen, 9 Södertälje (SE)	
727083 integra2	39	2000 09 12	2003 11 25
CFE: 27.5.1, 29.1.1, 29.1.4		741825 VIPACOR	05
BURGAL, S.A. C/. Industria 112-122, Polg. Ind. Gran Via,		AstraZeneca AB Västra Mälarehamnen, 9 Södertälje (SE)	
HOSPITALET DE LLOBREGAT - Barcelona (ES)		2000 09 12	2003 11 25
1999 09 20	2003 11 20	743690 ASSIST	24
730704 SHE-VA	18	W.L. Gore & Associates GmbH 22, Hermann-Oberth-Strasse,	
ROMANO S.P.A. Zona Industriale, MATINO (LECCE) (IT)		Putzbrunn (DE)	
2000 03 06	2003 11 25	2000 07 17	2003 11 26
730769 S	17, 20	743824 Céline	37, 38, 42
CFE: 26.4.2, 27.5.1, 29.1.5		Covadis SA 109B, chemin du Pont-du-Centenaire Plan-les-Ouates	
SZABÓ és FIA Kft. Kondor B.u. 7 Szentendre (HU)		(CH)	
2000 01 07	2003 11 25	2000 09 18	2003 11 25

744720 C just cavalli CFE: 27.5.1 IGA FINANCE B.V. Nieuwezijds Voorburgwal, 21 Amsterdam (NL) 2000 09 11	18, 25 2003 11 19	761528 BOSTIK FINDLEY BOSTIK FINDLEY SA 4-8, Cours Michelet PUTEAUX (FR) 2001 06 15	01, 16, 19 2003 11 18
745272 SALFIRA InterSanté Gesundheitspflegeprodukte und -service GmbH Berliner Ring 163 B Bensheim (DE) 2000 10 11	03, 05, 10 2003 11 19	763475 CFE: 19.7.1 COMPAGNIE GERVAIS DANONE 126-130, rue Jules Guesde Levallois-Perret (FR) 2001 07 05	32, 33 2003 11 21
746013 LONSDALE LONDON CFE: 26.3.23, 27.5.1 Lord John (UK) Limited 10 Carnaby Street London W1V 1PG (GB) 2000 07 10	18, 25 2003 11 19	763780 EASY TRAVEL CFE: 16.1.4, 18.5.1, 26.11.1, 27.5.1, 29.1.1, 29.1.2, 29.1.4 EASY TRAVEL HOLDING AG 82, Mariahilferstrasse Wien (AT) 2001 07 09	18, 25, 35, 36, 38, 39, 42 2003 11 26
746121 Betty Barclay WEEKEND CFE: 26.4.18, 27.5.1 Betty Barclay GmbH 9-10, Heidelberger Strasse Nußloch (DE) 2000 11 14	03, 14, 18, 25 2003 11 19	764164 PHASEAL CARMEL PHARMA AB Box 5352 GÖTEBORG (SE) 2001 09 04	10 2003 11 28
746678 Energetix PETRA DORING 24, Tudor Gardens, Barnes LONDON SW13 OJS (GB) 2000 07 27	03, 14 2003 11 25	766317 WHITE GA MODEFINE S.A. Via Penate 4 Mendrisio (CH) 2001 10 01	03 2003 11 18
753631 emfas.com CFE: 24.17.25, 27.5.1 TIM Varumärke AB Box 811 Bromma (SE) 2000 09 06	09, 16, 35, 38, 42 2003 11 21	766609 Eden CFE: 26.11.3, 27.5.1, 29.1.4, 29.1.15 Eden Springs (Europe) S.A. Chemin du Trési 9 Préverenges (CH) 2001 10 08	09, 11, 21, 32, 37, 39, 42 2003 11 07
753681 fit2day Ulf Switalski Sigmaringer Strasse Berlin (DE) 2000 11 30	05, 09, 10, 14, 16, 18, 21, 25, 28, 35, 38, 39, 41, 42 2003 11 20	770037 MAGNESIA KARLOVARSKÉ MINERÁLNÍ VODY a.s. Horova 3, Karlovy Vary (CZ) 2001 10 29	32 2002 02 25 2003 11 25
755873 STELLA INTERBREW S.A. 1, Grand-Place, BRUXELLES (BE) 2001 03 21	32 2003 11 21	770573 CFE: 25.7.1, 26.4.9 Kas-Associatie N.V. Spuistraat 172 Amsterdam (NL) 2001 10 23	35, 36, 42 2002 03 11 2003 11 27
755905 TEE Trans European Excellence Rail Alliance CFE: 25.3.1, 26.1.2, 26.1.6, 27.5.1 DEUTSCHE BAHN AG Potsdamer Platz 2, BERLIN (DE) 2001 02 05	09, 12, 16, 28, 39, 41, 42 2003 11 18	770711 AromaPassion Braun GmbH Kronberg (DE) 2001 10 24	11, 21 2002 03 11 2003 11 20
757783 CAPITAL Z „Zürich“ Versicherungs-Gesellschaft („Zurich“ Compagnie d'Assurances) („Zurigo“ Compagnia di Assicurazioni) („Zurich“ Insurance Company) („Zurich“ Compania de Seguros) Mythenquai 2, Zürich (CH) 2001 04 18	35, 42 2003 11 25	771645 Email Miner TEMIS FRANCE 59, rue de Ponthieu PARIS (FR) 2001 10 15	09, 42 2002 03 25 2003 11 24
757865 TEE Rail Alliance CFE: 26.1.2, 26.1.6, 27.5.1 DEUTSCHE BAHN AG Potsdamer Platz 2, BERLIN (DE) 2000 11 28	09, 12, 16, 28, 37, 39, 41, 42 2003 11 20	772402 CFE: 3.7.12 Chantré & Cie. GmbH Ludwig-Eckes-Allee 6 Nieder-Olm (DE) 2001 11 15	30, 33 2002 04 08 2003 11 17
759988 TOUT CLEAN WAYSER Claudine 21, rue du Bac PARIS (FR) 2001 06 11	01, 03, 38 2003 11 25	772598 SINCE 1881 Lanificio F.lli Cerruti CFE: 9.1.24, 18.3.2, 26.4.2, 27.5.1, 27.7.1 LANIFICIO F.LLI CERRUTI S.P.A. Via Francesco Sforza 1 MILANO (IT) 2001 11 15	23, 24 2002 04 08 2003 11 25
760213 EURON MetraX GmbH Rheinwaldstr. 22 Rottweil (DE) 2001 01 08	07, 11 2003 11 25	773364 THERMOS-PHON Aermec S.P.A. Via Roma 44 BEVILACQUA (Verona) (IT) 2001 12 12	11 2002 04 08 2003 11 06
760394 AL 110 Société des Produits Nestlé S.A. VEVEY (CH) 2001 05 30	05, 29, 30 2003 11 25	773699 FER CFE: 25.1.25, 27.5.1 FERROLI S.p.A. 78/A, Via Ritonda SAN BONIFACIO (VR) (IT) 2001 12 20	11 2002 04 22 2003 11 21
761379 TestIT Reemtsma Cigarettenfabriken GmbH 51, Parkstraße, Hamburg (DE) 2001 06 07	14, 34 2003 11 21	773703 OPENSKY EUTELSAT S.A. 70, rue Balard PARIS (FR) 2001 10 17	16, 42 2002 04 22 2003 11 21

773726 TRAVELLING SET Cruiser PAL ZILERI GRUPPO FORALL 03, 09, 16, 18, 25 CFE: 27.5.1 FORALL CONFEZIONI S.P.A. 34, Via Fabio Filzi QUINTO VICENTINO (IT) 2001 12 12 2002 04 22 2003 11 21	783786 06, 11, 17 CFE: 26.11.9, 29.1.14 Logstor Ror Holding A/S Danmarksvej 11 Logstor (DK) 2002 06 15 2002 10 07 2003 11 21
773882 PEOPLE 1st 38 STRATEGIE - MANAGEMENT - SYSTEMES (SMS) nom commercial: People First 7 bis, Rue Decres PARIS (FR) 2001 12 10 2002 04 22 2003 11 21	783788 LOGSTOR 06, 11, 17 Logstor Ror Holding A/S Danmarksvej 11 Logstor (DK) 2002 06 15 2002 10 07 2003 11 21
774850 AMPHORA 34 CFE: 4.2.11, 19.9.1, 24.9.1, 25.1.15, 27.5.1 Van Nelle Tabak Nederland B.V. Slachtedijk 28 a Joure (NL) 2002 02 12 2002 05 06 2003 11 24	787957 VisioWave Dynamic Coding 09, 38, 42 CFE: 26.11.12, 27.5.1, 29.1.12 VisioWave S.A. Victoria House, Route de la Pierre 22 Ecublens VD (CH) 2002 07 15 2003 02 24 2003 11 28
774858 shoptec HUWIL 06, 20, 37 CFE: 24.17.1, 26.4.2, 26.4.10, 27.5.1 Element-System Rudolf Bohnacker GmbH Stettiner Strasse 1 Rottenacker (DE) 2001 07 09 2002 05 06 2003 11 24	788100 aircontec 35, 41 Messe Frankfurt GmbH Ludwig-Erhard-Anlage 1 Frankfurt am Main (DE) 2002 05 15 2003 02 10 2003 11 28
776429 Gentleman Farmer 18, 24, 25 CFE: 3.3.1, 27.5.1 COUNTRY & CITY LINE (CALC) 26, rue du Ballon NOISY-LE-GRAND (FR) 2002 02 01 2002 06 03 2003 11 24	788237 WMF 08, 11, 21 CFE: 27.5.1 WMF Württembergische Metallwarenfabrik AG Eberhardstraße Geislingen/Steige (DE) 2002 05 14 2003 02 10 2003 11 28
776585 NEVONSA 05 Novartis AG Bâle (CH) 2002 03 06 2002 06 03 2003 11 24	788887 AMPHORA WILD CHERRY 34 CFE: 24.1.17, 25.1.19, 25.12.3, 27.5.1, 29.1.14 Van Nelle Tabak Nederland B.V. Slachtedijk 28 a Joure (NL) 2002 07 19 2002 12 30 2003 11 21
776654 AnticA Gelateria del Corso 30 CFE: 2.7.10, 7.3.1, 25.1.15, 27.5.1, 29.1.15 Société des Produits Nestlé S.A. Vevey (CH) 2002 02 19 2003 11 28	788888 AMPHORA GOLDEN BLEND 34 CFE: 24.1.17, 25.1.19, 25.12.3, 27.5.1, 29.1.15 Van Nelle Tabak Nederland B.V. Slachtedijk 28 a Joure (NL) 2002 07 19 2002 12 30 2003 11 21
777010 ADAX 07, 08, 09, 10, 11 Adax AS Myhres gate 1 Svelvik (NO) 2002 03 13 2002 06 03 2003 11 18	788889 AMPHORA BLACK CAVENDISH 34 CFE: 24.1.17, 25.1.9, 25.12.3, 27.5.1, 29.1.13 Van Nelle Tabak Nederland B.V. Slachtedijk 28 a Joure (NL) 2002 07 19 2002 12 30 2003 11 21
777092 E EGGER 17, 27 CFE: 26.11.1, 27.5.1, 29.1.1, 29.1.4 Fritz Egger Gesellschaft m.b.H. & Co Weiberndorf 20 St. Johann in Tirol (AT) 2002 02 28 2002 06 03 2003 11 18	788890 AMPHORA 34 CFE: 24.1.17, 25.1.9, 25.12.3, 27.5.1, 29.1.13 Van Nelle Tabak Nederland B.V. Slachtedijk 28 a Joure (NL) 2002 07 19 2002 12 30 2003 11 21
780071 WIESENHOF 16, 25, 28, 29, 30, 31, 32, 33, 34, 35, 42 WIESENHOF Geflügel-Kontor GmbH 59, Heide, Visbek (DE) 2001 10 19 2002 08 12 2003 11 25	788892 AMPHORA 34 CFE: 24.1.17, 25.1.9, 25.12.3, 27.5.1, 29.1.13 Van Nelle Tabak Nederland B.V. Slachtedijk 28 a Joure (NL) 2002 07 19 2002 12 30 2003 11 21
781043 30 DROUJESTVO S OGRANITCHENA OTGOVORNOST „SPETEMA KAFE” bul. „Evropa” No 9 SOFIA (BG) 2002 05 24 2002 08 26 2003 11 24	788893 AMPHORA 34 CFE: 24.1.17, 25.1.9, 25.12.3, 27.5.1, 29.1.13 Van Nelle Tabak Nederland B.V. Slachtedijk 28 a Joure (NL) 2002 07 19 2002 12 30 2003 11 21
781397 VisioBox 09, 38, 42 CFE: 26.7.1, 26.11.3, 27.5.1, 29.1.1, 29.1.4 VisioWave S.A. Bâtiment Victoria House, Route de la Pierre Ecublens VD (CH) 2002 05 20 2003 02 24 2003 11 28	790438 WARBURN 33 Riverina Wines Pty Ltd ACN 001 752 263 700 Kidman Way GRIFFITH NSW 2680 (AU) 2002 10 04 2003 11 28
781511 CLARTECH 09, 11 CFE: 27.5.1, 29.1.4 S.C. GALEC Société Coopérative Anonyme a directoire et conseil de surveillance 52, rue Camille Desmoulins ISSY LES MOULINEAUX CEDEX (FR) 2002 04 23 2002 08 26 2003 11 20	791676 G 18, 25 CFE: 25.7.1 GUCCIO GUCCI S.P.A. Via Tornabuoni, 73/R FIRENZE (IT) 2002 10 03 2003 02 10 2003 12 01
782503 MORA-TOP 11, 21, 35 CFE: 26.4.4, 26.4.7, 27.3.1, 27.5.1 MORA-TOP s.r.o. Dvorská 894/17 Sternberk (CZ) 2002 03 22 2002 09 23 2003 11 24	792886 CA:SE 07 EMU Unterwasserpumpen GmbH Heimgartenstrasse 1 Hof (DE) 2002 10 17 2003 02 10 2003 11 20
	792892 BEZEMA 01, 02, 03 CFE: 27.5.1 BEZEMA AG PO Box 68 Montlingen (CH) 2002 06 17 2003 02 10 2003 11 20

792895 CORAPTOR	05	792937 Mastrotec	09
CFE: 26.4.2		elero GmbH Linsenhofer Strasse 59-63 Beuren (DE)	
BIOFARMA 22, rue Garnier NEUILLY-SUR-SEINE (FR)		2002 11 27	2003 02 10
2002 10 29	2003 02 10		2003 11 20
792897 AEOLUS	12	792938 Maxitec	09
CFE: 26.1.12, 27.5.1, 27.5.2, 28.3.0		elero GmbH Linsenhofer Strasse 59-63 Beuren (DE)	
HENAN TYRE CO., LTD. (Henan Luntai Gufen Youxian Gongsi) 48# Jiaodongnanlu Jiaozuoshi, Henan (CN)		2002 11 27	2003 02 10
2002 12 02	2003 02 10		2003 11 20
792898 ORTHOSYSTEM - 7	05	792940 STEULER	07, 09, 11, 17, 19, 20
APTIEKAS PRODUKCIJA, SIA Prusu iela 40a Riga (LV)		Steuler-Industriewerke GmbH Georg-Steuler-Strasse Höhr-Grenzhausen (DE)	
2002 11 21	2003 02 10	2002 02 06	2003 02 10
			2003 11 20
792901 SoundPLAN	09, 42	792943 VIOTROS from the heart of nature	29
Braunstein + Berndt GmbH Etwiesenberg 15 Backnang (DE)		CFE: 6.19.11, 27.5.1, 29.1.15	
2002 11 21	2003 02 10	„VIOTROS - Industry of Foodstuff - Preparations & Treatment of Milk, Industrial and Commercial Societe Anonyme” trading as „VIOTROS AVEE” Olympou 32 Kalochori, Thessaloniki (GR)	
		2002 09 11	2003 02 10
792902 WDS	17		2003 11 20
Wacker-Chemie GmbH Hanns-Seidel-Platz 4 München (DE)		792947 Aerotel	09
2002 11 21	2003 02 10	elero GmbH Linsenhofer Strasse 59-63 Beuren (DE)	
		2002 11 27	2003 02 10
792903 CURL MANAGER	03		2003 11 20
Wella Aktiengesellschaft Berliner Allee 65 Darmstadt (DE)		792948 Lumotel	09
2002 11 21	2003 02 10	elero GmbH Linsenhofer Strasse 59-63 Beuren (DE)	
		2002 11 27	2003 02 10
792904 CURL TALK	03		2003 11 20
Wella Aktiengesellschaft Berliner Allee 65 Darmstadt (DE)		792955 CHITOforte plus C	05, 29
2002 11 21	2003 02 10	CFE: 26.4.2, 26.11.3, 27.1.1, 27.5.1, 29.1.15	
		Haleko Hanseatisches Lebensmittel Kontor GmbH & Co. OHG Holsteinischer Kamp 1 Hamburg (DE)	
792906 NIVEA LIP CARE AQUA SENSATION	03	2002 09 19	2003 02 10
Beiersdorf AG Unnastrasse 48 Hamburg (DE)			2003 11 20
2002 11 21	2003 02 10	792956 s.Oliver	18
		s.Oliver Bernd Freier GmbH & Co. KG Ostring Rottendorf (DE)	
792910 BOTTEGA D'ARTE	19	2002 10 16	2003 02 10
IRIS CERAMICA - SOCIETA PER AZIONI 119, via Ghiarola Nuova FIORANO MODENESE (Modena) (IT)			2003 11 20
2002 11 05	2003 02 10	792959 Granulen	01, 17
		D PLAST, spol. s r.o. Luzkovice 206 Zlín (CZ)	
792912 iris	19	2002 10 29	2003 02 10
CFE: 5.5.19, 5.5.20, 5.5.21, 27.5.1			2003 11 20
IRIS CERAMICA - SOCIETA' PER AZIONI 119, Via Ghiarola Nuova FIORANO MODENESE (Modena) (IT)		792960 Granulit	01
2002 11 05	2003 02 10	D PLAST, spol. s r.o. Luzkovice 206 Zlín (CZ)	
		2002 10 29	2003 02 10
792913 COLLECTION ELEGANCE	06, 19, 37		2003 11 20
DIRICKX GROUPE SA Le Bas Rocher CONGRIER (FR)		792961 G GROSSING SPORT & MEDICAL KINESIOLOGY REHABILITATION	10, 44
2002 10 24	2003 02 10	CFE: 26.4.18, 27.5.1, 29.1.4	
		JAAK GROSS Siili 11-1, Tallinn (EE)	
792918 STYLTIME	09, 16, 35, 38, 42	2002 07 31	2003 02 10
CFE: 26.11.13, 27.5.1, 29.1.13			2003 11 20
CYLTEHA (SARL) Immeuble „Le Saint Amour” MACON (FR)		792963 DUOHydroBLOC	02, 19
2002 04 03	2003 02 10	CFE: 27.5.1	
		Karl Bubenhofer AG Hirschenstrasse 26, Postfach 158 Gossau (CH)	
792926 PHYTOMER	03, 05, 44	2002 11 13	2003 02 10
Société de Courtage et de Diffusion - CODIF INTERNATIONAL SA 61, rue du Commandant l'Herminier, BP 40 SAINT MALO Cedex (FR)			2003 11 20
2002 08 26	2003 02 10	792964 3RD FOODS	05, 29, 30
		CFE: 27.5.1, 27.7.1	
792932 CARTER-CASH	02, 03, 04, 07, 09, 12, 27, 37, 42	Novartis AG Basel (CH)	
NORAUTO (société anonyme) Rue du Fort - Centre de Gros de Lesquin, SAINGHIN EN MELANTOIS (FR)		2002 11 26	2003 02 10
2002 07 22	2003 02 10		2003 11 20
		792965 1ST FOODS	05, 29, 30
792934 oncampus	16, 41, 42	CFE: 27.5.1, 27.7.1	
Fachhochschule Lübeck Körperschaft des öffentlichen Rechts Stephensonstraße 3 Lübeck (DE)		Novartis AG Basel (CH)	
2002 11 07	2003 02 10	2002 11 26	2003 02 10
			2003 11 20
792935 RainSport	12	792966 NATURELOCK	05, 29, 30
Continental Aktiengesellschaft Vahrenwalder Strasse 9 Hannover (DE)		Novartis AG Basel (CH)	
2002 11 04	2003 02 10	2002 11 26	2003 02 10
			2003 11 20
792970 PRAMAC GROUP	07, 12	792970 PRAMAC GROUP	07, 12
CFE: 24.15.2, 27.5.1		CFE: 24.15.2, 27.5.1	
Pramac Lifter b.v. Locatellikade 1 Amsterdam (NL)		Pramac Lifter b.v. Locatellikade 1 Amsterdam (NL)	
2002 09 11	2003 02 10	2002 09 11	2003 02 10
			2003 11 20

792975 Lumero elero GmbH Linsenhofer Strasse 59-63 Beuren (DE) 2002 11 27 2003 02 10 2003 11 20	09	793025 rapsodi CFE: 26.4.1, 26.4.18, 27.5.1, 29.1.12 KADIOGLU KOZMETIK SANAYI VE TICARET ANONIM SIRKETI Merkez Efendi Mahallesi Maltepe Yeni Yol No. 51 ZEYTINBURNU / ISTANBUL (TR) 2002 10 30 2003 02 10 2003 11 20	03, 05
792976 Variotel elero GmbH Linsenhofer Strasse 59-63 Beuren (DE) 2002 11 27 2003 02 10 2003 11 20	09	793028 KEGLY Eckes Spirituosen & Wein GmbH Ludwig-Eckes-Allee 6 Nieder-Olm (DE) 2002 12 02 2003 02 10 2003 11 20	30, 32, 33
792978 OSCAL FARMADIET, S.L. Conchita Supervia, 15 Bajos, BARCELONA (ES) 2002 10 11 2003 02 10 2003 11 20	29	793031 DEMA DEMA SENICA, a.s. Dlhá 43 Senica (SK) 2002 11 08 2003 02 10 2003 11 20	12
792982 CFE: 1.1.2, 1.1.12 Delta 9 Pharma GmbH Kerschensteinerstrasse 11-15 Neumarkt (DE) 2002 11 27 2003 02 10 2003 11 20	05	793037 fD CFE: 27.5.1 Zackrite aktionerne tovaristvo Farmatsevtichna firma „Darnitsa” vul. Borispylska 13 Kijv (UA) 2002 06 19 2003 02 10 2003 11 20	05
792983 MATADOR WISENTTA MATADOR 4x4 MATADOR, a.s. T. Vansovej 45 Púchov (SK) 2002 11 08 2003 02 10 2003 11 20	12	793043 EUROWARDS CFE: 2.1.21, 3.3.1, 3.3.17 BEGUIN Frédéric Avenue de Chenaie 167 Bruxelles (BE) 2002 10 22 2003 02 10 2003 11 20	35, 41
792985 hong CFE: 3.13.6, 27.3.3, 27.5.1, 28.3.0 HONGQINGTING GROUP CO., LTD. (HONGQINGTING JITUAN YOUXIAN GONGSI) Yangguang Road, Oubei, Yongjia Zhejiang (CN) 2002 12 11 2003 02 10 2003 11 20	25	793046 PALNASAL NYCOMED PHARMA AS Drammensveien 852 ASKER (NO) 2002 11 19 2003 02 10 2003 11 20	05
792986 DRIVE Dr. Ihde Dental AG Lindenstrasse 68 Uetliburg (CH) 2002 11 25 2003 02 10 2003 11 20	10	793049 XOXIES CFE: 27.5.1 XOX Gebäck GmbH Goethestrasse 15 Hameln (DE) 2002 05 17 2003 02 10 2003 11 20	29, 30, 31
792998 UVS CFE: 3.7.5, 27.5.24, 29.1.4 Cargro AB (tidigare Undervisningsservice UVS Aktiebolag) Hjärups Industriby HJÄRUP (SE) 2002 10 18 2003 02 10 2003 11 20	41	793050 Direct Peel Impress GmbH & Co. oHG Braunschweiger Strasse 26 Seesen (DE) 2002 07 15 2003 02 10 2003 11 18	06, 16, 20, 21
793001 GRANINI Eckes-Granini GmbH & Co. KG Ludwig-Eckes-Allee 6 Nieder-Olm (DE) 2002 09 10 2003 02 10 2003 11 20	14, 16, 21, 25, 28	793056 GENETRON HONEYWELL s.a. Avenue du Bourget 3 Bruxelles (BE) 2002 11 14 2003 02 10 2003 11 13	01
793011 LOZUUR ALTANA Pharma AG Byk-Gulden-Str. 2 Konstanz (DE) 2002 11 26 2003 02 10 2003 11 20	05	793060 KARAKAL CFE: 27.5.1 Karakal Worldwide Limited The Old Tanks, Penpole Lane, Shirehampton Bristol BS11 0EA (GB) 2002 11 28 2003 02 10 2003 11 13	28
793013 STRANGE CFE: 24.17.1, 27.5.2 Juan Enrique ACEVEDO MALAGON José García Fernández, 30 ELCHE (Alicante) (ES) 2002 11 07 2003 02 10 2003 11 20	18, 25, 35	793067 TRESSELLE AVON COSMETICS GMBH München (DE) 2002 11 27 2003 02 10 2003 11 18	03
793018 TANYZ KRKA, tovarna zdravil, d.d., Novo mesto Smarjeska cesta 6 Novo mesto (SI) 2002 11 27 2003 02 10 2003 11 20	05	793072 Easybrite Henkel-Ecolab GmbH & Co. OHG Reisholzer Werftstrasse 38-42 Düsseldorf (DE) 2002 10 30 2003 02 10 2003 11 25	03
793019 FUROCEF LEK farmacevtska družba d.d. Verovskova 57 Ljubljana (SI) 2002 12 06 2003 02 10 2003 11 20	05	793073 Dream + CFE: 24.17.5, 27.5.1, 29.1.3 DISK d.o.o. Sentjakob 37 Ljubljana-Crnuce (SI) 2002 10 22 2003 02 10 2003 11 18	10, 20, 25
793020 LIP BLED-PANALEX C/T Quality LIP - lesna industrija Bled, d.d. Ljubljanska cesta 32 BLED (SI) 2002 12 06 2003 02 10 2003 11 20	19	793075 GENIOSIL Wacker-Chemie GmbH Hanns-Seidel-Platz 4 München (DE) 2002 10 10 2003 02 10 2003 11 13	01, 02, 03, 16, 17
793022 PALMYRE LANCEL SOGEDI 127, avenue des Champs-Élysées PARIS (FR) 2002 10 29 2003 02 10 2003 11 20	18	793077 MIT-H Waldemar Link (GmbH & Co.) Barkhausenweg 10 Hamburg (DE) 2002 10 23 2003 02 10 2003 11 25	09, 10
793024 MustLink Mustek Optik-Computer & Kommunikation International GmbH Hansemanstraße 63 Neuss (DE) 2002 11 15 2003 02 10 2003 11 20	09	793078 HIFAB Hifab Byggprojektledaren AB Rehnsgatan 20, 4 tr Stockholm (SE) 2002 10 30 2003 02 10 2003 11 13	37, 42

793083 Mesopeel TORDJMAN MICHEL 86, rue de Miromesnil PARIS (FR) 2002 10 29 2003 02 10 2003 11 18	03, 05	793140 Faders CFE: 6.1.1, 6.1.2, 26.1.1, 26.1.4 SERRA FÁBREGAS, Ramón Polígono Industrial Pla de la Bruguera CASTELLAR DEL VALLES (Barcelona) (ES) 2002 11 12 2003 02 10 2003 11 13	06, 08, 28
793086 pelladytower.com CFE: 2.3.5, 2.3.23, 7.1.8, 7.1.24, 27.5.1, 29.1.12 Pelladytower AG Lettenstrasse 7 Rotkreuz (CH) 2002 12 11 2003 02 10 2003 11 13	42	793141 MITRA COVER'PLUS ITM ENTREPRISES, Société Anonyme 24, rue Auguste-Chabrières PARIS (FR) 2002 10 22 2003 02 10 2003 11 13	21
793087 LASER-AID Ed. Geistliche Söhne AG für chemische Industrie Bahnhofstrasse 40 Wolhusen (CH) 2002 11 08 2003 02 10 2003 11 25	05	793144 OCTENISAN Schülke & Mayr GmbH Robert-Koch-Strasse 2 Norderstedt (DE) 2002 08 16 2003 02 10 2003 11 13	03
793091 ORIA CFE: 26.1 EUROSURGICAL S.A. 18, rue Robespierre - BP 23 BEAURAINS (FR) 2002 10 18 2003 02 10 2003 11 25	10	793146 FUNTIME SOCIETE COOPERATIVE GROUPEMENTS D'ACHATS DES CENTRES LECLERC, SC GALEC Société Coopérative Anonyme a directoire et conseil de surveillance 52, rue Camille Desmoulins ISSY LES MOULINEAUX CEDEX (FR) 2002 11 06 2003 02 10 2003 11 13	30
793108 Hairy Lemon CFE: 5.7.12, 27.5.1 Chemchoice Pty Ltd Suite 199 9 Crofts Avenue HURSTVILLE NSW 2220 (AU) 2002 11 25 2003 02 10 2003 11 25	05, 32, 33	793147 CAREFREE FLEXIFORM Janssen Pharmaceutica N.V. Turnhoutseweg 30 Beerse (BE) 2002 10 22 2003 02 10 2003 11 13	05
793109 sta CFE: 26.2.1, 27.5.1, 27.5.24 SERVIZI TECNICI AVANZATI s.r.l. 65, Viale Kennedy SCORZE (Venezia) (IT) 2002 11 14 2003 02 10 2003 11 25	07	793148 INSECTIVOR CFE: 25.1.19, 26.3.23, 27.5.1, 29.1.13 SOCIETE COOPERATIVE GROUPEMENTS D'ACHATS DES CENTRES LECLERC, SC GALEC Société Coopérative Anonyme a directoire et conseil de surveillance 52, rue Camille Desmoulins ISSY LES MOULINEAUX CEDEX (FR) 2002 11 06 2003 02 10 2003 11 18	05
793114 MULBERRY CFE: 5.1.6 Mulberry Company (Design) Limited Kilver Court, Shepton Mallet Somerset BA4 5 NF (GB) 2002 07 08 2003 02 10 2003 11 25	18, 25	793153 VOLPONE CFE: 5.7.6, 26.1.2, 26.1.15, 26.1.18, 27.5.1, 27.5.24, 29.1.14 SOCIETE COOPERATIVE GROUPEMENTS D'ACHATS DES CENTRES LECLERC, SC GALEC Société Coopérative Anonyme a directoire et conseil de surveillance 52, rue Camille Desmoulins ISSY LES MOULINEAUX CEDEX (FR) 2002 11 06 2003 02 10 2003 11 18	30
793115 LANACHRYNS LABORATOIRE NATURE ET TECHNIQUE (SARL) 19, rue Auber PARIS (FR) 2002 06 04 2003 02 10 2003 11 25	01, 03, 05	793155 CELLULI CHOC SAM BIOTHERM Le „Neptune”, Avenue Prince Héréditaire Albert MONACO CEDEX (MC) 2002 10 30 2003 02 10 2003 11 25	03
793117 Caledo HP-Chemie Pelzer GmbH Brauckstrasse 51 Witten (DE) 2002 06 27 2003 02 10 2003 11 13	18, 27	793156 GRESITEC CFE: 26.4.18, 27.5.1 GRESITEC, S.A. Av. Manuel Escobedo, 7 ONDA - CASTELLON (ES) 2002 09 13 2003 02 10 2003 11 25	19, 21, 35
793118 Caledo CFE: 25.1.1, 26.1.18, 27.3.1 HP-Chemie Pelzer GmbH Brauckstrasse 51 Witten (DE) 2002 06 27 2003 02 10 2003 11 13	18, 27	793162 TT Techno Trend CFE: 27.5.1, 29.1.12 TechnoTrend AG Melchior-Bauer-Straße 5 Erfurt (DE) 2002 10 28 2003 02 10 2003 11 25	09, 37, 42
793121 CUPFORMA Stora Enso Oyj Kanavaranta 1 Helsinki (FI) 2002 07 15 2003 02 10 2003 11 25	16	793168 Exxelerate Henkel-Ecolab GmbH & Co. OHG Reisholzer Werftstrasse 38-42 Düsseldorf (DE) 2002 11 11 2003 02 10 2003 11 25	03, 05
793123 CFE: 3.7.16, 3.7.24 Merck KGaA Frankfurter Strasse 250 Darmstadt (DE) 2002 11 13 2003 02 10 2003 11 25	05, 16, 44	793174 A.E.S.P CFE: 26.1.1, 27.5.1 INTELEK, spol s r.o. Dominikánské náměstí 8, Brno (CZ) 2002 07 24 2003 02 10 2003 11 25	09, 37, 42
793135 ARTful CFE: 27.5.1, 29.1.4 SAINT-GOBAIN ISOVER, Société Anonyme „Les Miroirs”, 18 avenue d'Alsace COURBEVOIE (FR) 2002 07 18 2003 02 10 2003 11 13	09, 17, 19	793175 SIGNAMAX CONNECTIVITY SYSTEMS CFE: 27.5.1 INTELEK, spol s r.o. Dominikánské náměstí 8, Brno (CZ) 2002 07 24 2003 02 10 2003 11 18	09, 37, 42
793136 Côté Snack CFE: 25.5.5, 26.4.18, 27.5.1, 29.1.3 S.C. GALEC Société Coopérative Anonyme a directoire et conseil de surveillance 52, rue Camille Desmoulins ISSY LES MOULINEAUX CEDEX (FR) 2002 07 09 2003 02 10 2003 11 13	29, 30, 43		

793176 QUEBRA-MAR CFE: 18.3.21, 26.11.3, 27.5.1 TERRA MÍTICA - DISTRIBUIÇÃO E COMÉRCIO DE VESTUÁRIO, S.A. Estrada Consiglieri Pedroso, N° 71 - Fração R2 - 2o Andar Queluz de Baixo (PT) 2002 07 25 2003 02 10 2003 11 25	18, 25	793229 KKA Kleinewefers Anlagen KKA Kleinewefers Anlagen GmbH Neumarkter Strasse 80 München (DE) 2002 07 05 2003 02 24 2003 11 18	06, 07, 09, 11, 42
793182 La Capannina CFE: 7.1.8, 25.1.19, 27.5.1, 29.1.6 Plus Warenhandelsgesellschaft mbH Wissollstrasse 5-43 Mülheim an der Ruhr (DE) 2002 08 08 2003 02 10 2003 11 13	29, 30	793239 Kerasan CFE: 27.5.1 Sano - Moderní vyziva zvířat spol. s r.o. Npor. O. Bartoska 15 Domazlice (CZ) 2002 09 20 2003 02 24 2003 11 13	31
793188 EUROCOPTER EUROCOPTER, sas Aéroport International Marseille Provence Marignane Cedex (FR) 2002 07 28 2003 02 10 2003 11 13	09, 38	793241 INSTANT PUR YVES SAINT LAURENT PARFUMS 28/34, boulevard du Parc, NEUILLY Cedex (FR) 2002 10 25 2003 02 24 2003 11 25	03
793189 BLB CFE: 27.5.1 BLB - INDÚSTRIAS METALÚRGICAS, S.A. Lugar da Alagoa Agueda (PT) 2002 09 04 2003 02 10 2003 11 13	11	793242 NATURE INTACT FIRMENICH SA 1, route des Jeunes, Case postale 239, Geneve 8 (CH) 2002 12 03 2003 02 24 2003 11 18	01, 03, 30
793190 van Gansewinkel CFE: 26.1.12, 27.5.1, 29.1.4 van Gansewinkel Groep B.V. Cranendonck 4 Soerendonck (NL) 2002 08 09 2003 02 10 2003 11 13	35, 39, 40, 42	793253 FARMfill Hubert Loick Heide 26 Dorsten-Lembeck (DE) 2002 05 06 2003 02 24 2003 11 18	01, 08, 16, 17, 19, 20, 21, 22, 28, 31
793205 TRUCKSCOUT24 Scout24 AG Neuhofstrasse 4 Baar (CH) 2002 10 01 2003 02 24 2003 11 25	35, 38, 39, 41, 42	793254 TROLIT HT TROPLAST AG Mülheimer Straße 26 Troisdorf (DE) 2002 09 04 2003 02 24 2003 11 18	01, 17, 19
793210 RAIKA.D collection CFE: 26.4.1, 26.4.18, 27.5.1, 27.5.10 PICCININI LUCA 5, Via Mazzini CARPI (IT) 2002 11 14 2003 02 24 2003 11 13	25	793258 ARAMIS Karkone Oy Lasihytti 1 Espoo (FI) 2002 11 22 2003 02 24 2003 11 21	07
793213 Liko CFE: 26.4.12, 27.5.1 LIKO AB Nedre Vägen 100 LULEA (SE) 2002 08 16 2003 02 24 2003 11 25	10	793259 J57S CFE: 26.1.1, 26.1.13, 26.1.16, 27.5.1, 27.7.1 Alcan Deutschland GmbH Hannoversche Strasse 1 Göttingen (DE) 2002 11 15 2003 02 24 2003 11 21	06
793214 Milotec AUTO-EXTRAS CFE: 26.4.2, 27.5.1, 29.1.1, 29.1.4 Ingeborg Lochmann Jenaer Str. 47 Wiesbaden (DE) 2001 07 11 2003 02 24 2003 11 25	07, 11, 12	793260 HARTL CFE: 27.5.1 HARTL DRITICE + TRÍDICE s.r.o. Mestský park 274 Chrudim (CZ) 2002 08 22 2003 02 24 2003 11 21	07, 25
793215 ESTREL CFE: 26.3.1, 27.5.1, 29.1.4 Saramartel Handels- und Beteiligungsgesellschaft mbH & Co. KG Köpenicker Strasse 126, Viktoriahof Berlin (DE) 2002 07 29 2003 02 24 2003 11 25	32, 33, 41, 43, 44	793261 PRIVATE EDITION Mühlens GmbH & Co. KG Venloer Strasse 241-245 Köln (DE) 2002 11 26 2003 02 24 2003 11 21	03
793218 Pritt CFE: 2.9.14, 14.7.20, 24.15.13, 25.1.15, 29.1.15 Henkel KGaA Henkelstrasse 67 Düsseldorf (DE) 2002 08 23 2003 02 24 2003 11 25	16	793264 ONEPASS CFE: 26.1.17, 26.1.18, 27.5.1, 27.5.10, 27.7.1, 27.7.12 Bayer Aktiengesellschaft Leverkusen (DE) 2002 11 27 2003 02 24 2003 11 21	05
793222 VACUUBRAND VACUUBRAND GMBH + CO KG Alfred-Zippe-Straße 4 Wertheim (DE) 2002 08 27 2003 02 24 2003 11 25	04, 07, 09	793267 interCo AKTIVLINE CFE: 27.5.1, 27.5.10 InterCo Gesellschaft für die Planung und den Vertrieb von Reha Hilfen mbH Im Auel 50 Eitorf (DE) 2002 10 16 2003 02 24 2003 11 21	12
793227 Barilla Piccolini CFE: 26.4.2, 26.4.10, 26.4.18, 27.5.1, 29.1.14 Barilla Alimentare S.p.A. Via Mantova, 166 Parma PR (IT) 2002 11 14 2003 02 24 2003 11 25	29, 30	793268 BAYKA BAYERISCHE KABELWERKE AG Otto-Schrimpff-Strasse 2 Roth (DE) 2002 10 02 2003 02 24 2003 11 21	09, 17
793228 ECOCRETE COMPAGNIE DU SOL 6, rue de Watford NANTERRE (FR) 2002 06 27 2003 02 24 2003 11 25	17, 19	793269 CFE: 3.11.1, 3.11.24 P.W.H. Originals Group BV Pieter Liefinckweg 8 Zaandam (NL) 2002 12 06 2003 02 24 2003 11 21	25
		793270 MATADOR IZZARDA MATADOR 4x4 MATADOR, a.s. T. Vansovej 45 Púchov (SK) 2002 11 08 2003 02 24 2003 11 21	12
		793271 Moeschle CFE: 27.5.1 Ernst Möschle Behälterbau GmbH Kinzigalstr. 1a Ortenberg/Baden (DE) 2002 11 15 2003 02 24 2003 11 21	06, 07, 37

793274 RAWEL	05		
KRKA, tovarna zdravil, d.d., Novo mesto Smarjeska cesta 6 Novo mesto (SI)			
2002 11 27	2003 02 24	2003 11 21	
793279 QWIKMAP	09		
Janssen Pharmaceutica N.V. Turnhoutseweg 30 Beerse (BE)			
2002 10 22	2003 02 24	2003 11 21	
793280 D-type strip fuseway	09		
Jean Müller GmbH Elektrotechnische Fabrik H.J.-Müller-Straße 7 Eltville am Rhein (DE)			
2002 11 26	2003 02 24	2003 11 21	
793281 Imz	12		
CFE: 26.1.18, 26.3.18, 26.4.18			
Otkrytoe Aktsionernoe Obschestvo „IMZ-Ural” ul. Sovetskaya, d. 100 Sverdlovskaya obl., Irbit (RU)			
2002 05 27	2003 02 24	2003 11 21	
793284 INTARGIA	09, 16, 42		
Intargia Managementberatung GmbH Max-Planck-Straße 20 Dreieich (DE)			
2002 10 31	2003 02 24	2003 11 21	
793285 LITTLE RANCH	30		
Lidl Stiftung & Co. KG Heiner-Fleischmann-Strasse 2 Neckarsulm (DE)			
2002 11 29	2003 02 24	2003 11 21	
793287 MODENA line	11, 20		
CFE: 25.1.9, 26.11.8, 27.5.1			
bon prix Handelsgesellschaft mbH Haldesdorfer Straße 61 Hamburg (DE)			
2002 11 13	2003 02 24	2003 11 21	
793289 Tapas	29		
CFE: 26.4.2, 26.13.1, 27.5.1, 29.1.15			
METRO Dienstleistungs-Holding GmbH Schlüterstrasse 41 Düsseldorf (DE)			
2002 11 23	2003 02 24	2003 11 21	
793293 SURDOUÉ	03		
BOURJOIS 12-14, rue Victor Noir NEUILLY-SUR-SEINE (FR)			
2002 11 13	2003 02 24	2003 11 21	
793301 LECLUYSE	20		
Lecluyse, naamloze vennootschap Staatsbaan 32 Kortemark (BE)			
2002 11 13	2003 02 24	2003 11 21	
793302 EUROCEF	05		
LEK farmacevtska družba d.d. Verovskova 57 Ljubljana (SI)			
2002 12 06	2003 02 24	2003 11 21	
793304 LEKOCEF	05		
LEK farmacevtska družba d.d. Verovskova 57 Ljubljana (SI)			
2002 12 06	2003 02 24	2003 11 21	
793305 Universal WC	01, 03, 05		
CFE: 27.5.1			
RE.LE.VI.-S.P.A. Via Postumia 1 RODIGO MN (IT)			
2002 11 14	2003 02 24	2003 11 25	
793311 CFE: 28.5.0	33		
ZAKRYTOE AKTSIONERNOE OBCHTCHESTVO „MIDVEST INTERPRAIZES m” korp.2, d.18, oul. Tvardovskogo MOSKVA (RU)			
2002 07 26	2003 02 24	2003 11 21	
793314 E.I.B.S.	37, 39		
EURODRIVE Services and Distribution N.V. World Trade Center, Strawinskyiaan 1325 Amsterdam (NL)			
2002 11 05	2003 02 24	2003 11 25	
793319 Ekomin	31		
CFE: 27.5.1			
Sano - Moderní vyziva zvířat spol. s.r.o. Npor. O. Bartoska 15 Domazlice (CZ)			
2002 09 20	2003 02 24	2003 11 21	
793320 Unicum	31		
CFE: 27.5.1			
Sano - Moderní vyziva zvířat spol. s r.o. Npor. O. Bartoska 15 Domazlice (CZ)			
2002 09 20	2003 02 24	2003 11 21	
793321 Aminosan Forte	31		
CFE: 27.5.1			
Sano - Moderní vyziva zvířat spol. s r.o. Npor. O. Bartoska 15 Domazlice (CZ)			
2002 09 20	2003 02 24	2003 11 21	
793322 Provisan	31		
CFE: 27.5.1			
Sano - Moderní vyziva zvířat spol. s r.o. Npor. O. Bartoska 15 Domazlice (CZ)			
2002 09 20	2003 02 24	2003 11 21	
793323 Sangrosan	31		
CFE: 27.5.1			
Sano - Moderní vyziva zvířat spol. s r.o. Npor. O. Bartoska 15 Domazlice (CZ)			
2002 09 20	2003 02 24	2003 11 21	
793324 Phytasan	31		
CFE: 27.5.1			
Sano - Moderní vyziva zvířat spol. s r.o. Npor. O. Bartoska 15 Domazlice (CZ)			
2002 09 20	2003 02 24	2003 11 21	
793325 Prosan	31		
CFE: 27.5.1			
Sano - Moderní vyziva zvířat spol. s r.o. Npor. O. Bartoska 15 Domazlice (CZ)			
2002 09 20	2003 02 24	2003 11 21	
793326 Herbasan	31		
CFE: 27.5.1			
Sano - Moderní vyziva zvířat spol. s r.o. Npor. O. Bartoska 15 Domazlice (CZ)			
2002 09 20	2003 02 24	2003 11 21	
793327 Ovisan	31		
CFE: 3.4.11, 27.5.1			
Sano - Moderní vyziva zvířat spol. s.r.o. Npor. O. Bartoska 15 Domazlice (CZ)			
2002 09 17	2003 02 24	2003 11 21	
793328 Kraftsan	31		
CFE: 26.4.18, 27.5.1, 29.1.12			
Sano - Moderní vyziva zvířat spol. s.r.o. Npor. O. Bartoska 15 Domazlice (CZ)			
2002 09 17	2003 02 24	2003 11 21	
793329 Kuhgold	31		
CFE: 27.5.1, 29.1.1			
Sano - Moderní vyziva zvířat spol. s.r.o. Npor. O. Bartoska 15 Domazlice (CZ)			
2002 09 17	2003 02 24	2003 11 21	
793330 Bio Diät	31		
CFE: 27.5.1, 29.1.2			
Sano - Moderní vyziva zvířat spol. s.r.o. Npor. O. Bartoska 15 Domazlice (CZ)			
2002 09 17	2003 02 24	2003 11 21	

793331 Marken-Mineral CFE: 27.5.1, 29.1.12 Sano - Moderní vyziva zvířat spol. s.r.o. Npor. O. Bartoska 15 Domazlice (CZ) 2002 09 17	31 2003 02 24	2003 11 21	793374 MICROSOUND Microsound A/S Vejlsøvej 51 Silkeborg (DK) 2002 10 11	09, 10, 44 2003 02 24	2003 11 21
793332 Carosan CFE: 27.5.1 Sano - Moderní vyziva zvířat spol. s.r.o. Npor. O. Bartoska 15 Domazlice (CZ) 2002 09 17	31 2003 02 24	2003 11 21	793377 cortalconsors BANQUE CORTAL 5, avenue Kléber PARIS (FR) 2002 11 15	36 2003 02 24	2003 11 21
793333 Aminosan CFE: 27.5.1 Sano - Moderní vyziva zvířat spol. s.r.o. Npor. O. Bartoska 15 Domazlice (CZ) 2002 09 17	31 2003 02 24	2003 11 21	793378 CareMelt Cognis Deutschland GmbH Henkelstrasse 67 Düsseldorf (DE) 2002 10 25	01 2003 02 24	2003 11 21
793334 Aminogold CFE: 27.5.1 Sano - Moderní vyziva zvířat spol. s.r.o. Npor. O. Bartoska 15 Domazlice (CZ) 2002 09 17	31 2003 02 24	2003 11 21	793381 ABPAX SOLVAY PHARMACEUTICALS B.V. C.J. van Houtenlaan 36 Weesp (NL) 2002 11 21	05 36 2003 02 24	2003 11 21
793335 Agrisan CFE: 27.5.1 Sano - Moderní vyziva zvířat spol. s.r.o. Npor. O. Bartoska 15 Domazlice (CZ) 2002 09 17	31 2003 02 24	2003 11 21	793383 exemper Viterra Energy Services AG Grugaplatz 4 Essen (DE) 2002 11 04	09 2003 02 24	2003 11 21
793337 Aminosan Lento CFE: 27.5.1 Sano - Moderní vyziva zvířat spol. s.r.o. Npor. O. Bartoska 15 Domazlice (CZ) 2002 09 17	31 2003 02 24	2003 11 21	793386 skicarpet CFE: 27.5.1, 29.1.4 KASER srl Via Brennero, 45 Varna (BZ) (IT) 2002 07 17	07 2003 02 24	2003 11 21
793362 NDA PRODUCTIONS VIVENDI UNIVERSAL INTERACTIVE PUBLISHING INTL Immeuble Le Newton, 9/11, rue Jeanne Braconnier MEUDON LA FORET (FR) 2002 08 02	09, 16, 28, 38, 41, 42 2003 02 24	2003 11 21	793389 INPROTECH Maxim Technology Pty Limited Level 3, 46-48 York Street SYDNEY NSW 2000 (AU) 2002 11 15	09 2003 02 24	2003 11 21
793363 AMEZO ALTANA Pharma AG Byk-Gulden-Str. 2 Konstanz (DE) 2002 11 26	05 2003 02 24	2003 11 21	793391 CREATION Friends Textile OÜ Narva mnt. 7 Tallinn (EE) 2002 10 08	25 2003 02 24	2003 11 21
793364 AQOY ALTANA Pharma AG Byk-Gulden-Str. 2 Konstanz (DE) 2002 11 26	05 2003 02 24	2003 11 21	793399 FOLLOWER SKODA AUTO, a.s. Tr. Václava Klementa 869 Mladá Boleslav (CZ) 2002 10 29	12 2003 02 24	2003 11 21
793367 INTESA IntesaBci S.p.A. Piazza Paolo Ferrari, 10 Milano (MI) (IT) 2002 09 04	36 2003 02 24	2003 11 21	793400 RIMADESIO RIMADESIO S.P.A Via Tagliabue, 91 DESIO (MI) (IT) 2002 11 19	06, 19 2003 02 24	2003 11 21
793368 InGear CFE: 1.15.15, 26.4.4, 26.4.11, 27.5.1, 29.1.2, 29.1.4 SHELL INTERNATIONAL PETROLEUM COMPANY LIMITED Shell Centre LONDON SE1 7NA (GB) 2002 12 05	35, 37 2003 02 24	2003 11 21	793403 CALINA CFE: 27.5.1 OTKRYTOE AKTSIONERNOE OBSHESTVO „AVTOVAZ” 36, Yuzhnoe Shosse, Tolyatti, Samarskaya oblast (RU) 2002 07 17	07, 12 2003 02 24	2003 11 21
793370 TARIQUET CFE: 5.7.10, 27.5.1, 27.5.11 GAEC, CHATEAU DU TARIQUET „Saint-Amand” EAUZE (FR) 2002 11 21	32, 33, 40 2003 02 24	2003 11 21	793404 MAËL CFE: 27.5.1 Prof. Dr. med. Rolf Dieter Hesch Alpsteinweg 8 Konstanz (DE) 2002 08 01	03, 05, 09, 16, 25, 28, 29, 30, 32, 35, 38, 41, 42, 44 2003 02 24	2003 11 21
793371 Atria CFE: 26.1.18, 27.5.24 Atria Oyj Vaasantie 1 Seinäjoki (FI) 2002 10 15	29, 30, 31, 32, 33 2003 02 24	2003 11 21	793405 CFE: 26.11.7 Deutsche Rockwool Mineralwoll GmbH & Co. OHG Rockwool Strasse 37-41 Gladbeck (DE) 2002 08 20	17, 19, 37 2003 02 24	2003 11 24
793372 PANATURA Veripan AG Lauchefeld 31 Matzingen (CH) 2002 11 19	30 2003 02 24	2003 11 21	793406 CFE: 26.11.7 Deutsche Rockwool Mineralwoll GmbH & Co. OHG Rockwool Strasse 37-41 Gladbeck (DE) 2002 08 20	17, 19, 37 2003 02 24	2003 11 24
			793407 CFE: 26.11.7 Deutsche Rockwool Mineralwoll GmbH & Co. OHG Rockwool Strasse 37-41 Gladbeck (DE) 2002 08 20	17, 19, 37 2003 02 24	2003 11 24
			793411 pxp CFE: 26.4.1, 26.4.18, 27.5.1, 29.1.4 Pixelpark CEE Holding AG Löwengasse 47 Wien (AT) 2002 10 30	35, 38, 42 2003 02 24	2003 11 24

793413 TAMMY	03, 25		
ETAM 57, rue Henri Barbusse CLICHY (FR)			
2002 09 09	2003 02 24	2003 11 24	
793415 CAPIMEN	25		
KONAK TEKSTIL INSAAT TURIZM GIDA OTOMOTIV ITHALAT IHRACAT SANAYI VE TICARET LIMITED SIRKETI Nisanca Turkeli Cad. Tugrakes Sok. No. 12 Laleli Eminönü ISTANBUL (TR)			
2002 11 12	2003 02 24	2003 11 24	
793422 TONZ	03		
L'OREAL 14, rue Royale PARIS (FR)			
2002 10 02	2003 02 24	2003 11 24	
793424 MIKROCLEAN	05		
Dr. Ihde Dental AG Lindenstrasse 68 Uetliburg (CH)			
2002 11 05	2003 02 24	2003 11 24	
793425 GIDEA	06, 19, 20		
GIDEA S.R.L. 59, Via Pignini CASTELFIDARDO (AN) (IT)			
2002 11 14	2003 02 24	2003 11 24	
793426 INTEGRO	24		
TOSUNOGLU TEKSTIL SANAYI VE TICARET ANONIM SIRKETI Akçesme Mahallesi, 2018 Sokak, No: 6 DENIZLI (TR)			
2002 11 18	2003 02 24	2003 11 24	
793429 XOSIA	06, 19, 20		
GIDEA S.R.L. 59, Via Pignini CASTELFIDARDO (AN) (IT)			
2002 11 14	2003 02 24	2003 11 24	
793434 ELMY	03, 05, 21, 41		
GABA International AG Emil Frey-Strasse 100 Münchenstein (CH)			
2002 12 11	2003 02 24	2003 11 24	
793435 EGG TEST	03, 05		
GABA International AG Emil Frey-Strasse 100 Münchenstein (CH)			
2002 12 11	2003 02 24	2003 11 24	
793437 CHEM-VENT	11, 17, 20		
STUDOR S.A. 38, boulevard Napoléon 1er Luxembourg (LU)			
2002 07 09	2003 02 24	2003 11 24	
793438 Solotel	09		
elero GmbH Linsenhofer Strasse 59-63 Beuren (DE)			
2002 11 27	2003 02 24	2003 11 24	
793440 MAXI-VENT	11, 17, 20		
STUDOR S.A. 38, boulevard Napoléon 1er Luxembourg (LU)			
2002 07 23	2003 02 24	2003 11 24	
793441 Solotec	09		
elero GmbH Linsenhofer Strasse 59-63 Beuren (DE)			
2002 11 27	2003 02 24	2003 11 24	
793442 Tempotec	09		
elero GmbH Linsenhofer Strasse 59-63 Beuren (DE)			
2002 11 27	2003 02 24	2003 11 24	
793443 AUTOSHOW	16, 36, 41		
VARDIE DAN Str. Camil Ressu nr. 2, Bl. R2, Sc. 2, Ap. 52, Sector 3 Bucuresti (RO)			
2002 11 12	2003 02 24	2003 11 24	
793445 Monotec	09		
elero GmbH Linsenhofer Strasse 59-63 Beuren (DE)			
2002 11 27	2003 02 24	2003 11 24	
793446 Lumitel	09		
elero GmbH Linsenhofer Strasse 59-63 Beuren (DE)			
2002 11 27	2003 02 24	2003 11 24	
793447 Sonotec	09		
elero GmbH Linsenhofer Strasse 59-63 Beuren (DE)			
2002 11 27	2003 02 24	2003 11 24	
793452 TRAYFORMA	16		
Stora Enso Oyj Kanavaranta 1 Helsinki (FI)			
2002 07 15	2003 02 24	2003 11 24	
793454 BAON	18, 25, 28		
JAROSHENKO ILIA ANATOLIEVICH Novojasenevsky Prospect, Dom 12. Korp. 1, KV. 349 MOSCOW (RU)			
2002 11 05	2003 02 24	2003 11 24	
793457 maria	16, 35, 41, 45		
JACQUES DA CONCEIÇÃO RODRIGUES Edificio Impala, Estrada de Sintrelas, Ranholas Sintra (PT)			
2002 07 30	2003 02 24	2003 11 24	
793459 STARCITIN	05		
PLIVA d.d. Ulica grada Vukovara 49 Zagreb (HR)			
2002 10 24	2003 02 24	2003 11 24	
793460 DELVIVO	05, 10, 42		
CFE: 26.11.25, 27.5.1 Leiras Oy P.O. Box 415 Turku (FI)			
2002 08 22	2003 02 24	2003 11 24	
793461 DELVIVO	05, 10, 42		
Leiras Oy P.O. Box 415 Turku (FI)			
2002 08 22	2003 02 24	2003 11 24	
793462 CFE: 26.11.25	05, 10, 42		
Leiras Oy P.O. Box 415 Turku (FI)			
2002 08 22	2003 02 24	2003 11 24	
793463 CFE: 26.13.25	30		
Société des Produits Nestlé S.A. Vevey (CH)			
2002 08 30	2003 02 24	2003 11 24	
793464 Wind Venture combining all elements	25, 40, 41		
CFE: 27.5.1, 29.1.12 Timothy Thewes Bräuhausweg 7 Berg (DE)			
2002 09 27	2003 02 24	2003 11 24	
793474 GRADUATES	05, 29, 30, 32		
Novartis AG Basel (CH)			
2002 11 26	2003 02 24	2003 11 24	
793486 FINPLAN	09, 36, 41		
IBISCO, informacijske resitve, d.o.o. Dunajska 156 Ljubljana (SI)			
2002 11 25	2003 02 24	2003 11 24	
793487 FRUMOLY	31		
CFE: 5.5.19, 5.7.12, 5.7.22, 25.1.9, 27.5.1 FRUMOLY, S.L. Avenida Juventud, 15 CABEZO DE TORRES (Murcia) (ES)			
2002 11 07	2003 02 24	2003 11 24	
793492 Betty Barclay	03, 14, 18, 24, 25		
CFE: 27.5.1 Betty Barclay GmbH Heidelberger Strasse 9-11 Nußloch (DE)			
2002 11 15	2003 02 24	2003 11 24	
793493 OMSAN LOJISTIK	35, 36, 39		
CFE: 26.11.3, 27.5.1, 29.1.12 OMSAN LOJISTIK A.S. Tugay Yolu No: 10 CEVIZLI- -MALTEPE/ISTANBUL (TR)			
2002 12 16	2003 02 24	2003 11 24	
793494 BUGSY'S B.A.R	43		
CFE: 27.5.1 Gourmet plus spol. s.r.o. Soukenická 19 Praha 1 (CZ)			
2002 09 23	2003 02 24	2003 11 24	
793495 CFE: 26.11.3, 29.1.12	35, 36, 39		
OMSAN LOJISTIK A.S. Tugay Yolu No: 10 CEVIZLI- -MALTEPE/ISTANBUL (TR)			
2002 12 16	2003 02 24	2003 11 24	

793499 Naxxai CFE: 26.13.25 Marcela Alejandra JOYAS OVIEDO Avenida Balaidos, 1-6 B VIGO (Pontevedra) (ES) 2002 11 27	18, 25, 35 2003 02 24	2003 11 24	793538 TARAWA EBEL SA 113, rue de la Paix La Chaux-de-Fonds (CH) 2002 12 04	14 2003 02 24	2003 11 24
793501 Witron Witron Logistik + Informatik GmbH Neustädter Str. 21 Parkstein (DE) 2002 07 19	07, 09, 37, 42 2003 02 24	2003 11 24	793541 SEMPAL CO. LTD CFE: 26.11.1, 26.11.13, 27.5.1, 29.1.1 Tovaristvo z obmezenou vidpovidalnistiu „Firma Sempal Ko LTD” pr-t Peremogy, 73/1 kv.23 Kiev (UA) 2002 11 06	09 2003 02 24	2003 11 24
793503 CFE: 5.13.7 Zakrytoe Atsionernoe obshchestvo Vneshneekonomicheskaya assotsiatsiya moskovski mezhdunarodny dom „VOSTOK i ZAPAD” 9, Krymsky val Moskva (RU) 2002 08 15	03, 16, 18, 25, 28, 35, 41 2003 02 24	2003 11 24	793545 RECYCAN EUROVIA 18, Place de l'Europe RUEIL MALMAISON (FR) 2002 11 18	19 2003 02 24	2003 11 24
793504 J Jeronimo CFE: 27.5.1 GLOVEKS, SIA E. Birznieka - Upisa iela 17a-204 Riga (LV) 2002 10 15	03, 18 2003 02 24	2003 11 24	793556 TESTI GRANITI MARMI AFFI S.N.C. DI TESTI CLAUDIO & F.LLI 11, Via San Pieretto RIVOLI VERONESE (VR) (IT) 2002 11 14	19 2003 02 24	2003 11 24
793505 ScanBalt Novo Nordisk A/S Novo Allé Bagsvaerd (DK) 2002 10 26	35, 41, 42 2003 02 24	2003 11 24	793557 TEXAPO2RE Jack Wolfskin Ausrüstung für Draussen GmbH Limburgerstrasse 38-40 Idstein/Taunus (DE) 2002 12 02	25 2003 02 24	2003 11 24
793506 LUCIA JAPAN TOBACCO INC. 2-2-1 Toranomom, Minato-ku Tokyo (JP) 2002 11 11	34 2003 02 24	2003 11 24	793559 Penzadecor schattdcor AG Rosenheimer Strasse 70 Rohrdorf (DE) 2002 08 15	16, 18, 19, 24, 27 2003 02 24	2003 11 13
793508 U 5000 DaimlerChrysler AG Epplestrasse 225 Stuttgart (DE) 2002 10 29	12, 28 2003 02 24	2003 11 24	793560 ETIMEX Etimex Primary Packaging GmbH Martin-Adolff-Strasse 44 Dietenheim (DE) 2002 11 29	16, 17, 20 2003 02 24	2003 11 13
793509 U 4000 DaimlerChrysler AG Epplestrasse 225 Stuttgart (DE) 2002 10 29	12, 28 2003 02 24	2003 11 24	793561 Egger leicht CFE: 5.7.2, 25.1.15, 27.5.1, 29.1.15 Privatbrauerei Fritz Egger GmbH & Co Tirolerstraße 18 St. Pölten-Unterradlberg (AT) 2002 11 11	32 2003 02 24	2003 11 13
793511 CULMINATE BASF Aktiengesellschaft Carl-Bosch-Strasse 38 Ludwigshafen am Rhein (DE) 2002 11 04	05 2003 02 24	2003 11 24	793562 Egger CFE: 1.15.15, 5.7.2, 25.1.15, 27.5.1, 29.1.14 Privatbrauerei Fritz Egger GmbH & Co Tirolerstraße 18 St. Pölten-Unterradlberg (AT) 2002 11 11	32 2003 02 24	2003 11 13
793513 ICENE JAPAN TOBACCO INC. 2-2-1 Toranomom, Minato-ku Tokyo (JP) 2002 11 11	34 2003 02 24	2003 11 24	793563 CAPNOR Dry Gin CFE: 25.1.15, 27.5.1 V&S Vin & Sprit Aktiebolag Stockholm (SE) 2002 10 25	33 2003 02 24	2003 11 13
793518 UPB CFE: 3.4.20, 27.5.1 U.P.B. ESPANA, S.A. Can Corominas VIVER I SERRATEIX - BARCELONA (ES) 2002 09 02	05, 31 2003 02 24	2003 11 24	793564 EXPERTA CFE: 26.11.1, 27.5.1, 29.1.1, 29.1.6 EXPERTA AG Steinengraben 22 Basel (CH) 2002 10 31	35, 36 2003 02 24	2003 11 25
793520 SWISS GUM CFE: 1.15.15, 26.1.1, 26.1.18, 26.11.12 SWISSGUM AG Konstanzerstrasse 54a Kreuzlingen (CH) 2002 11 19	01, 05, 30, 2003 02 24	2003 11 24	793566 RCR TOUCH'N FEEL CFE: 26.11.9, 27.5.1 ARSIAR TEKSTIL SANAYI DIS TICARET LIMITED SIRKETI Keresteciler Sitesi Fatih Cad. Güldali Sok. Yildirim Han 11/5 MERTER/ISTANBUL (TR) 2002 09 30	25 2003 02 24	2003 11 13
793524 NYK NEW YOUNG KOLLECTION CFE: 27.5.1 FAST FASHION S.R.L. 59/131, Via Ganghereto, TERRANUOVA BRACCIOLINI (AR) (IT) 2002 11 19	25 2003 02 24	2003 11 24	793571 TOP MODEL INSTITUT JEANNE PIAUBERT 76/78, avenue des Champs Elysées PARIS (FR) 2002 11 14	03 2003 02 24	2003 11 13
793525 DANMAR Danzas Holding AG Peter Merian-Strasse 88 Basel (CH) 2002 11 06	35, 38, 39 2003 02 24	2003 11 24	793572 SUPER ROULETTE CFE: 21.1.25, 27.1.1, 29.1.1, 29.1.3, 29.1.8 REGIONE AUTONOMA VALLE D'AOSTA Piazza Deffeyes, 1 AOSTA (IT) 2002 11 14	16, 28, 38, 41 2003 02 24	2003 11 20
793530 MIDO BARONCELLI MIDO G. SCHAEREN & Co. S.A. (MIDO G. SCHAEREN & Co. AG), (MIDO G. SCHAEREN & Co. LTD.) 9, route de Boujean BIENNE (CH) 2002 11 06	14 2003 02 24	2003 11 24	793573 Aqu@Logic ACE S.A. 1 Bis, avenue du 8 Mai 1945 GUYANCOURT (FR) 2002 11 07	11 2003 02 24	2003 11 13

793577 Bellajo	29, 30	793617 HOBRA SKOLNÍK	16, 19, 35
Zott GmbH & Co. KG Dr.-Steichele-Straße 4 Mertingen (DE)		CFE: 25.3.1, 27.5.1, 29.1.3	
2002 11 12	2003 02 24	2003 11 25	
793582 Winter-Jet	12	HOBRA - Skolník s.r.o. Smetanova Broumov (CZ)	
Continental Aktiengesellschaft Vahrenwalder Strasse 9 Hannover (DE)		2002 07 18	2003 02 24
2002 11 15	2003 02 24	2003 11 19	
793583 Sport-Jet	12	793622 CLICKBOX	09
Continental Aktiengesellschaft Vahrenwalder Strasse 9 Hannover (DE)		COVER AS Valeveien 27 HOLMESTRAND (NO)	
2002 11 15	2003 02 24	2002 07 15	2003 02 24
793584 „Stoff direkt“ der kürzere Weg zur Produktion	39, 40	2003 11 20	
CFE: 24.15.3, 24.17.1, 26.11.8, 27.5.1, 29.1.14		793623 Polytherm Systems	06, 17, 19
BARTH+CO SPEDITION GmbH & Co. KG Lindberghstr. 8		CFE: 27.5.1	
Hallbergmoos (DE)		Polytherm Vertriebsgesellschaft haustechnischer Artikel mbH	
2002 11 18	2003 02 24	2003 11 19	
793588 FONTION	05	Prof.-Katerkamp-Str. 5 Ochtrup (DE)	
ELAN PHARMA INTERNATIONAL LIMITED Wil House,		2002 09 21	2003 02 24
Shannon Business Park, Shannon Co. Clare (IE)		2003 11 19	
2002 12 09	2003 02 24	2003 11 13	
793589 VATUDE	05	793641 CALMABEN	05
ELAN PHARMA INTERNATIONAL LIMITED Wil House,		Pharmazeutische Fabrik Montavit Gesellschaft m.b.H.	
Shannon Business Park, Shannon Co. Clare (IE)		Salzbergstraße 96 Absam (AT)	
2002 12 09	2003 02 24	2002 12 04	2003 02 24
793591 Posibella	29, 30	2003 11 13	
Zott GmbH & Co. KG Dr.-Steichele-Straße 4 Mertingen (DE)		793643	29, 30, 31, 32, 42, 43
2002 11 12	2003 02 24	2003 11 13	
793593 Fitbella	29, 30	OBCHTCHESTVO S OGRANITCHENNOI	
Zott GmbH & Co. KG Dr.-Steichele-Straße 4 Mertingen (DE)		OTVETSTVENNOSTYOU „MARTA-M“ d. 21, oul Mousi	
2002 11 12	2003 02 24	Djalilya NOVOSIBIRSK (RU)	
793594 MA MEISTERANKER	09, 14	2002 07 08	2003 02 24
CFE: 27.5.1		2003 12 19	
Quelle Aktiengesellschaft Nürnberger Strasse 91-95 Fürth (DE)		793644 AKUSTO	17
2002 09 13	2003 02 24	Saint-Gobain Isover Austria AG Prager Straße 77 Stockerau (AT)	
793598 FUELMASER	06, 20	2002 11 19	2003 02 24
Kingspan Group plc Dublin Road, Kingscourt County Cavan (IE)		2003 12 19	
2002 11 14	2003 02 24	2003 12 19	
793600 VJ VIGAZE	25	793645 CP 343-1	09
CFE: 26.4.1, 27.5.1		Siemens Aktiengesellschaft Wittelsbacherplatz 2 München (DE)	
ORHAN GÜL Soganaga Cami Sk. Karagözoglu Ishani No. 21/7		2002 11 22	2003 02 24
BEYAZIT / ISTANBUL (TR)		2003 12 19	
2002 10 21	2003 02 24	2003 12 19	
793602 VALASCUE	05	793646 HCW Tradition Depuis 1905	30
ELAN PHARMA INTERNATIONAL LIMITED Wil House,		CFE: 25.1.1, 27.5.1, 27.7.1	
Shannon Business Park, Shannon Co. Clare (IE)		Wernli AG Baslerstrasse 139 Trimbach (CH)	
2002 12 09	2003 02 24	2002 12 05	2003 02 24
793603 KEMPER'S	35, 36, 42	2003 12 19	
CFE: 27.5.1		793647 Grande	29, 30, 31, 32, 33
Kemper's Deutschland GmbH Kaiserswerther Strasse 119		CFE: 26.13.25, 27.5.24	
Düsseldorf (DE)		Kaufland Ceská republika, v.o.s. Pod Visnovkou 4 Prague 4 (CZ)	
2002 08 16	2003 02 24	2002 07 12	2003 02 24
793605 CFE: 2.5.1, 2.5.6, 29.1.1, 29.1.8	28	2003 12 19	
Zapf Creation AG Mönchrödener Strasse 13 Rödental (DE)		793651 P PASCUCCI	09, 11, 16, 21, 25, 30, 32,
2002 12 02	2003 02 24	2003 12 19	33, 35, 37, 41, 43
793615 PETRA AETERNA	19	CAFFE' PASCUCCI TORREFAZIONE S.P.A. Via A. Battelli,	
IRIS CERAMICA - SOCIETA' PER AZIONI 119, Via Ghiarola		27 MONTE CERIGNONE (PU) (IT)	
Nuova FIORANO MODENESE (Modena) (IT)		2002 07 24	2003 02 24
2002 11 22	2003 02 24	2003 12 19	
793616 Canova	33	793652 SEPANTEL	05
Keller-Geister GmbH & Co. KG Rudolf-Diesel-Strasse 7-9 Trier (DE)		SOGEVAL 200, avenue de Mayenne LAVAL (FR)	
2002 11 15	2003 02 24	2002 11 15	2003 02 24
793617 HOBRA SKOLNÍK	16, 19, 35	2003 12 19	
CFE: 25.3.1, 27.5.1, 29.1.3		793655 CENTERPULSE	05, 10, 41, 42, 44
HOBRA - Skolník s.r.o. Smetanova Broumov (CZ)		LINAS GmbH Vollmarstrasse 16 München (DE)	
2002 07 18	2003 02 24	2002 04 25	2003 02 24
2003 11 19		2003 12 19	
793622 CLICKBOX	09	793656 CoSTUME NATIONAL SCENT	03
COVER AS Valeveien 27 HOLMESTRAND (NO)		CFE: 26.11.7, 27.5.1	
2002 07 15	2003 02 24	E.C. S.p.A. Via Fusetti 12 MILANO (IT)	
2003 11 20		2002 11 14	2003 02 24
793623 Polytherm Systems	06, 17, 19	2003 12 19	
CFE: 27.5.1		793658 LUXMAN	11
Polytherm Vertriebsgesellschaft haustechnischer Artikel mbH		Lights of Australia Pty Ltd 11 Kilpa Place St Ives NSW 2075 (AU)	
Prof.-Katerkamp-Str. 5 Ochtrup (DE)		2002 12 11	2003 02 24
2002 09 21	2003 02 24	2003 12 19	
2003 11 19		793660 JETFRESH	05
793641 CALMABEN	05	TAVOLA S.P.A. Via Bernardino Verro 35 MILANO (IT)	
Pharmazeutische Fabrik Montavit Gesellschaft m.b.H.		2002 11 14	2003 02 24
Salzbergstraße 96 Absam (AT)		2003 12 19	
2002 12 04	2003 02 24	2003 12 19	
2003 11 13		793661 goldenpoint	25, 35
793643	29, 30, 31, 32, 42, 43	CFE: 24.17.2, 27.5.1	
OBCHTCHESTVO S OGRANITCHENNOI		GOLDEN LADY S.p.A. 11, Via Cavallotti, JESI (IT)	
OTVETSTVENNOSTYOU „MARTA-M“ d. 21, oul Mousi		2002 11 14	2003 02 24
Djalilya NOVOSIBIRSK (RU)		2003 12 19	
2002 07 08	2003 02 24	2003 12 19	
2003 12 19		793661 goldenpoint	25, 35
793644 AKUSTO	17	CFE: 24.17.2, 27.5.1	
Saint-Gobain Isover Austria AG Prager Straße 77 Stockerau (AT)		GOLDEN LADY S.p.A. 11, Via Cavallotti, JESI (IT)	
2002 11 19	2003 02 24	2002 11 14	2003 02 24
2003 12 19		2003 12 19	
793645 CP 343-1	09		
Siemens Aktiengesellschaft Wittelsbacherplatz 2 München (DE)			
2002 11 22	2003 02 24		
2003 12 19			
793646 HCW Tradition Depuis 1905	30		
CFE: 25.1.1, 27.5.1, 27.7.1			
Wernli AG Baslerstrasse 139 Trimbach (CH)			
2002 12 05	2003 02 24		
2003 12 19			
793647 Grande	29, 30, 31, 32, 33		
CFE: 26.13.25, 27.5.24			
Kaufland Ceská republika, v.o.s. Pod Visnovkou 4 Prague 4 (CZ)			
2002 07 12	2003 02 24		
2003 12 19			
793651 P PASCUCCI	09, 11, 16, 21, 25, 30, 32,		
CFE: 11.3.4, 27.5.1	33, 35, 37, 41, 43		
CAFFE' PASCUCCI TORREFAZIONE S.P.A. Via A. Battelli,			
27 MONTE CERIGNONE (PU) (IT)			
2002 07 24	2003 02 24		
2003 12 19			
793652 SEPANTEL	05		
SOGEVAL 200, avenue de Mayenne LAVAL (FR)			
2002 11 15	2003 02 24		
2003 12 19			
793655 CENTERPULSE	05, 10, 41, 42, 44		
LINAS GmbH Vollmarstrasse 16 München (DE)			
2002 04 25	2003 02 24		
2003 12 19			
793656 CoSTUME NATIONAL SCENT	03		
CFE: 26.11.7, 27.5.1			
E.C. S.p.A. Via Fusetti 12 MILANO (IT)			
2002 11 14	2003 02 24		
2003 12 19			
793658 LUXMAN	11		
Lights of Australia Pty Ltd 11 Kilpa Place St Ives NSW 2075 (AU)			
2002 12 11	2003 02 24		
2003 12 19			
793660 JETFRESH	05		
TAVOLA S.P.A. Via Bernardino Verro 35 MILANO (IT)			
2002 11 14	2003 02 24		
2003 12 19			
793661 goldenpoint	25, 35		
CFE: 24.17.2, 27.5.1			
GOLDEN LADY S.p.A. 11, Via Cavallotti, JESI (IT)			
2002 11 14	2003 02 24		
2003 12 19			

793664 N-TRON	10	793726 Clayton	34
Disetronic Licensing AG Brunnmattstrasse 6 Burgdorf (CH)		METRO Dienstleistungs-Holding GmbH Metro-Strasse 1	
2002 10 25	2003 02 24	Düsseldorf (DE)	
		2002 12 02	2003 02 24
			2003 11 26
793672 EPI excelente pastelería internacional	30	793734 GRAHAM WEBB	03
CFE: 1.5.1, 2.5.2, 26.4.3, 27.5.1, 29.1.15		Wella Aktiengesellschaft Berliner Allee 65 Darmstadt (DE)	
PROYECT W21, S.L. Avenida de los Pirineos, 27, nave 2, San Sebastián de los Reyes Madrid (ES)		2002 12 11	2003 02 24
2002 11 21	2003 02 24		2003 11 26
793676 SIKA COLD CASTING	01, 17, 19, 42	793735 OVITRELLE	05
Sika AG, vorm. Kaspar Winkler & Co. (Sika SA, ci-devant Kaspar Winkler & Co.) (Sika SA, gia Kaspar Winkler & Co.) Tüffenwies 16-22, Postfach Zürich (CH)		Ares Trading S.A. Château de Vaumarcus Vaumarcus (CH)	
2002 05 02	2003 02 24	2002 12 02	2003 02 24
			2003 11 26
793680 STICK STRAIGHT	03	793741 LOGIPACK	20
Wella Aktiengesellschaft Berliner Allee 65 Darmstadt (DE)		COMPOSAD S.R.L. Viale Lombardia, 29 VIADANA (Mantova) (IT)	
2002 12 11	2003 02 24	2002 11 22	2003 02 24
			2003 11 26
793681 LANCÔME CONNEXION	03	793743 THINKIT	20
LANCOMÉ PARFUMS ET BEAUTE & CIE 29, rue du Faubourg Saint-Honoré PARIS (FR)		COMPOSAD S.R.L. Viale Lombardia, 29 VIADANA (Mantova) (IT)	
2002 11 05	2003 02 24	2002 11 22	2003 02 24
			2003 11 26
793689 NOLITA	03	793747 TECHNOALPIN	07, 09, 11, 37, 42
Wella Aktiengesellschaft Berliner Allee 65 Darmstadt (DE)		TECHNOALPIN S.r.l. Via Copernico, 6A BOLZANO (BZ) (IT)	
2002 12 11	2003 02 24	2002 11 19	2003 02 24
			2003 11 26
793696 racer	05, 29, 31	793749 PROMISTAR	06
PST Slovakia, a.s. Ludová Stúra 784 Námestovo (SK)		HAIRONVILLE S.A. (société anonyme) Haironville, BAR LE LUC (FR)	
2002 10 07	2003 02 24	2002 11 22	2003 02 24
			2003 11 26
793697 racer	05, 29, 31	793752 new sun	05, 32, 33
CFE: 27.5.1		Dr. Wagner Matthias Wehrstraße 10 Birkenau (DE)	
PST Slovakia, a.s. Ludová Stúra 784 Námestovo (SK)		2002 12 02	2003 02 24
2002 10 07	2003 02 24		2003 11 26
793698 MLX	06	793777 ZOOT	18, 25
AUBERT & DUVAL HOLDING Tour Maine Montparnasse - 33, avenue du Maine PARIS (FR)		CFE: 26.4.18, 27.5.1	
2002 10 22	2003 02 24	Tykvart Petr Královehradecká 420 Klásterec nad Ohří (CZ)	
		2002 07 12	2003 03 10
			2003 11 26
793706 BALSUM	30	793787 Lerobal	05, 29, 30
MAZZETTI D'ALTAVILLA S.R.L. Via L. Perosi, 40 TORTONA (AL) (IT)		Mark F. Butler 4601, Sheridan Street Hollywood, Florida 33020 (US)	
2002 11 14	2003 02 24	2002 09 18	2003 03 10
			2003 11 26
793708 FLABOX	05	793790 MOLFIX	03, 05, 16
Boehringer Ingelheim Pharma KG Ingelheim (DE)		Hayat Kimya Sanayi Anonim Sirketi Çobançesme Sanayi Caddesi No:16 Yenibosna, Istanbul (TR)	
2002 12 04	2003 02 24	2002 11 01	2003 03 10
			2003 11 26
793710 global A.I.R.	07, 11	793793 finfit	03, 05, 39
CFE: 26.2.1		CFE: 27.5.1	
MERLONI ELETTRODOMESTICI S.p.A. Viale Aristide Merloni, 47 FABRIANO (AN) (IT)		Ing. Raszka Ladislav Návsí 489 (CZ)	
2002 10 03	2003 02 24	2002 07 29	2003 03 10
			2003 11 26
793712 R@	35, 36, 38, 42	793796 CYCLOFERON	05
CFE: 24.17.25		STADA Arzneimittel AG Stadastrasse 2-18 Bad Vilbel (DE)	
COMPAGNIE FRANCAISE D'ASSURANCE POUR LE COMMERCE EXTERIEUR 12 Cours Michelet, La Défense 10 PUTEAUX (FR)		2002 12 06	2003 03 10
2002 11 05	2003 02 24		2003 11 26
		793801 gotive	09, 35, 38, 42
793715 AKTILITE	10	CFE: 27.5.1	
Photocure ASA Hoffsvæien 48 Oslo (NO)		GOTIVE, s.r.o. Továrenská 11 Bratislava (SK)	
2002 11 29	2003 02 24	2002 07 04	2003 03 10
			2003 11 26
793717 DIGLICAL	05	793804 NESTLE	01, 02, 03, 04, 05, 06, 07, 08, 09, 10, 11, 12, 13, 14, 15, 16, 17, 18, 19, 20, 21, 22, 23, 24, 25, 26, 27, 28, 29, 30, 31, 32, 33, 34, 35, 36, 37, 38, 39, 40, 41, 42, 43, 44
PLIVA d.d. Ulica grada Vukovara 49 Zagreb (HR)		Société des Produits Nestlé S.A. Vevey (CH)	
2002 10 24	2003 02 24	2002 12 10	2003 03 10
			2003 11 26
793718 BETAGLID	05	793813 CFE: 1.15.3, 26.11.1	30
PLIVA d.d. Ulica grada Vukovara 49 Zagreb (HR)		Société des Produits Nestlé S.A. Vevey (CH)	
2002 10 24	2003 02 24	2002 10 15	2003 03 10
			2003 11 26

793814 ANKERSYN	19	793860 f.one	09
Refractory Intellectual Property GmbH & Co. KG Wienerbergstrasse 11 Wien (AT)		Alexander Müller Rotachstrasse 20 Zürich (CH)	
2002 11 13	2003 03 10	2002 10 28	2003 03 10
			2003 11 26
793816 4-ever young	32	793861 TELIOFORM	01
Dr. Wagner, Matthias Wehrstraße 10 Birkenau (DE)		Ciba Specialty Chemicals Inc. Klybeckstrasse 141 Basel (CH)	
2002 12 02	2003 03 10	2002 12 23	2003 03 10
			2003 11 26
793817 Egger	32	793862 GRANDICRIT	05
CFE: 5.7.2, 25.1.15, 27.5.1, 29.1.15		Novartis AG Basel (CH)	
Privatbrauerei Fritz Egger GmbH & Co Tirolerstraße 18 St. Pölten-Unterradlberg (AT)		2002 12 19	2003 03 10
2002 11 12	2003 03 10		2003 11 26
793820 FlameTronic	07, 09, 11	793868 FIFA women's world cup CHINA 2003	06, 09, 11, 12,
BSH Bosch und Siemens Hausgeräte GmbH Hochstrasse 17 München (DE)		CFE: 4.5.5, 27.5.1, 27.7.1	14, 16, 18, 20,
2002 10 21	2003 03 10		25, 28, 29, 30,
			32, 35, 36, 38,
793823 STOP DEFECT	03		39, 41, 42, 43
HELENA RUBINSTEIN 129, rue du Faubourg Saint-Honoré PARIS (FR)		Fédération Internationale de Football Association (FIFA) Hitzigweg 11 Zürich (CH)	
2002 10 31	2003 03 10	2002 07 24	2003 03 10
			2003 11 26
793824 PAPARAZZI	25, 35	793869 FIFA Women's World Cup	06, 09, 11, 12, 14, 16, 18,
CFE: 26.4.18		CFE: 27.5.1	20, 25, 28, 29, 30, 32, 35,
OZAN ÖRME TEKSTİL SANAYİ VE TİCARET LİMİTED SİRKETİ Laleli, Kocaragippasa Cad. No: 20/4 EMİNÖNÜ-İSTANBUL (TR)			36, 38, 39, 41, 42, 43
2002 11 08	2003 03 10	Fédération Internationale de Football Association (FIFA) Hitzigweg 11 Zürich (CH)	
		2002 07 24	2003 03 10
793825 ORICONT	03, 05, 16		2003 11 26
ORICONT Handels- und Consulting-Gesellschaft mbH Hardenstraße 51 Hamburg (DE)		793872 ZFES	01, 02, 37
2002 10 04	2003 03 10	EDNOLITCHNO DROUJESTVO S OGRANITCHENA OTGOVORNOST „VMP (BULGARIA)” 18, oulitsa „Gladstone”, entrée A Sofia (BG)	
		2002 09 26	2003 03 10
793826 instafunk	09		2003 11 26
Insta Elektro GmbH Wefelshohler Straße 35 Lüdenscheid (DE)		793873 ZINOL	01, 02, 37
2002 10 24	2003 03 10	EDNOLITCHNO DROUJESTVO S OGRANITCHENA OTGOVORNOST „VMP (BULGARIA)” 18, oulitsa „Gladstone”, entrée A Sofia (BG)	
		2002 10 01	2003 03 10
793829 A	09, 20, 28, 41		2003 11 26
CFE: 27.5.1		793876 ZINOTAN	01, 02, 37
QUBICA S.P.A. Via dell' Arcoveggio no. 80 BOLOGNA (IT)		EDNOLITCHNO DROUJESTVO S OGRANITCHENA OTGOVORNOST „VMP (BULGARIA)” 18, oulitsa „Gladstone”, entrée A Sofia (BG)	
2002 09 23	2003 03 10	2002 09 26	2003 03 10
			2003 11 26
793832 EYESENTIAL	03	793878 VETOM	05
MARY ANGELA TEAGUE Connaught House, 4 Morrell Street, Leamington Spa Warwickshire CV32 5SZ (GB)		Obchtchestvo s ogranitchennoi otvetstvennostyou Naoutchno- -proizvodstvennaya firma „Issledovatel'sky Tsentr” a/y/a 247, pos. Koltsovo Novosibirskaya obl. (RU)	
2002 12 05	2003 03 10	2002 08 08	2003 03 10
			2003 11 26
793840 IROVIT	09, 11, 42	793881 PURE O2	03
Vaillant GmbH Berghauser Str. 40 Remscheid (DE)		AVON COSMETICS GMBH München (DE)	
2002 11 23	2003 03 10	2002 10 21	2003 03 10
			2003 11 26
793844 Egger NATURGOLD Premium Pils	32	793891 ATYS	01, 31, 39, 40, 42, 44
CFE: 5.7.2, 25.1.15, 27.5.1, 29.1.14		ATYS 12, rue Blaise Pascal NEUILLY SUR SEINE (FR)	
Privatbrauerei Fritz Egger GmbH & Co Tirolerstraße 18 St. Pölten-Unterradlberg (AT)		2002 06 25	2003 03 10
2002 11 12	2003 03 10		2003 11 26
793853 TOP APPLICATIONS	16, 41	793892 i ILVE	11
CARTIERE FEDRIGONI E C. S.P.A. 16, Strada del Linfano ARCO (TRENTO) (IT)		CFE: 26.5.1	
2002 07 16	2003 03 10	ILVE spa Via Antoniana, 100 CAMPODARSEGO (PD) (IT)	
		2002 11 14	2003 03 10
793855 Visiowave Surf The Video Wave	09, 38, 42		2003 11 26
CFE: 26.11.12, 27.5.1, 29.1.1, 29.1.4, 29.1.12		793897 MOLPED	03, 05, 16
VisioWave S.A. Victoria House, Route de la Pierre 22 Ecublens VD (CH)		Hayat Kimya Sanayi Anonim Sirketi Çobançesme Sanayi Caddesi No:16 Yenibosna, Istanbul (TR)	
2002 11 08	2003 03 10	2002 11 01	2003 03 10
			2003 11 26
793856 MIRRA FLEUR	03, 05, 29, 30, 31, 41, 44	793900 PCT	05, 10
CFE: 5.5.21, 27.5.1		Ivoclar Vivadent AG Bedererstrasse 2 Schaan (LI)	
MIRRA FLEUR SA 118, Rue du Rhône Geneve (CH)		2002 12 23	2003 03 10
2002 12 23	2003 03 10		2003 11 26

793901 PCS	05, 10		
Ivoclar Vivadent AG Bänderstrasse 2 Schaan (LI)			
2002 12 23	2003 03 10	2003 11 26	
793911 holborn	25		
CFE: 27.5.1			
ÇAGDAS TEKSTİL KOZMETİK ÜRÜNLERİ İTHALAT İHRACAT SANAYİ VE TİCARET LIMITED SİRKETİ Kirazlıtepe, M. Akif Ersoy Caddesi, No: 11 ÜSKÜDAR/İSTANBUL (TR)			
2002 09 27	2003 03 10	2003 11 27	
793912 PETER MÖLLER GRUNNLAGT 1854	05		
CFE: 2.5.3, 3.9.1, 26.1.14, 26.1.15, 27.1.1, 29.1.13			
ORKLA ASA Hjalmar Wesselsvei 10 Sarpsborg (NO)			
2002 10 22	2003 03 10	2003 11 27	
793915 LUMAX.	01, 05		
CFE: 24.17.1, 26.11.1, 27.5.1, 29.1.1, 29.1.4			
Syngenta Limited Syngenta European Regional Center, Priestley Road, Surrey Research Park Guildford, Surrey GU2 7YH (GB)			
2002 11 27	2003 03 10	2003 11 27	
793919 Easyplus	03		
Henkel-Ecolab GmbH & Co. OHG Reisholzer Werftstrasse 38-42 Düsseldorf (DE)			
2002 10 30	2003 03 10	2003 11 27	
793921 GOLDEN SAMPLE	09		
Gainward Europe GmbH Bussardstrasse 5 Graefelfing (DE)			
2002 12 10	2003 03 10	2003 11 27	
793922 ICEBERG	01		
BP p.l.c. 1 St James's Square LONDON SW1Y 4PD (GB)			
2002 12 13	2003 03 10	2003 11 27	
793924 PIGEON VITALITY IMPROVER	31		
CFE: 3.7.11, 26.1.1, 26.1.4, 27.1.1, 29.1.4, 29.1.6			
Vitality Holding as Tormod Gjestlandsvei 21 Porsgrunn (NO)			
2002 11 18	2003 03 10	2003 11 27	
793925 MEZZO	10		
AS Audio Service GmbH Zeppelinstrasse 9 Herford (DE)			
2002 12 12	2003 03 10	2003 11 27	
793930 NEXX	20		
SUNRISE IMPEX KFT. Gubacsi U. 24 BUDAPEST (HU)			
2002 08 21	2003 03 10	2003 11 27	
793932 YVESSAINTLAURENT M7	03		
CFE: 27.5.1, 27.7.1			
YVES SAINT LAURENT PARFUMS 28/34, boulevard du Parc NEUILLY-SUR-SEINE (FR)			
2002 10 23	2003 03 10	2003 11 27	
793933 CFE: 11.3.1, 29.1.1, 29.1.2, 29.1.7	30		
Société des Produits Nestlé S.A. Vevey (CH)			
2002 11 21	2003 03 10	2003 11 27	
793939 EFFIPRESS	07		
SEB S.A. Les 4M - Chemin du Petit Bois ECULLY (FR)			
2002 11 20	2003 03 10	2003 11 27	
793940 VITAPRESS	07		
SEB S.A. Les 4M - Chemin du Petit Bois ECULLY (FR)			
2002 11 20	2003 03 10	2003 11 27	
793947 TRS	18, 24, 25		
Maier Sports GmbH & Co. KG Nürtinger Strasse 27 Köngen (DE)			
2002 11 27	2003 03 10	2003 11 27	
793948 IndraDrive	07, 09, 42		
Rexroth Indramat GmbH Bürgermeister-Dr.-Nebel-Strasse 2 Lohr am Main (DE)			
2002 11 25	2003 03 10	2003 11 27	
793950 IndraLogic	07, 09, 42		
Rexroth Indramat GmbH Bürgermeister-Dr.-Nebel-Strasse 2 Lohr am Main (DE)			
2002 11 25	2003 03 10	2003 11 27	
793951 IndraSuite	07, 09, 42		
Rexroth Indramat GmbH Bürgermeister-Dr.-Nebel-Strasse 2 Lohr am Main (DE)			
2002 11 25	2003 03 10	2003 11 27	
793952 IndraMotion	07, 09, 42		
Rexroth Indramat GmbH Bürgermeister-Dr.-Nebel-Strasse 2 Lohr am Main (DE)			
2002 11 25	2003 03 10	2003 11 27	
793958 HERO B'TWEEN	30		
HERO LENZBOURG (CH)			
2002 12 12	2003 03 10	2003 11 27	
793963 LABOUR	25		
EMEK AYAKKABICILIK VE DIS TICARET LIMITED SİRKETİ Fatih Caddesi, Karadal Sokak, No: 23/2 MERTER-İSTANBUL (TR)			
2002 10 23	2003 03 10	2003 11 27	
793966 Ergonomix	09, 38, 42		
Ergonomix Software GmbH Duissernstr. 3 Duisburg (DE)			
2002 09 02	2003 03 10	2003 11 27	
793967 SALOTTO	29		
BASER GIDA SANAYİ ve TICARET ANONİM SİRKETİ Kozyatagi, Degirmenyolu Sokak, Baser Han No: 7 ERENKÖY İSTANBUL (TR)			
2002 09 16	2003 03 10	2003 11 27	
793968 St ERLIN	32		
AUCHAN, Société anonyme a directoire et conseil de surveillance 40, avenue de Flandre CROIX (FR)			
2002 11 13	2003 03 10	2003 11 27	
793974 ECG	16		
CFE: 27.5.1			
Sanford GmbH Schnackenburgallee 43-45 Hamburg (DE)			
2002 11 22	2003 03 10	2003 11 27	
793977 SATdsl	35, 37, 38, 42		
CFE: 1.15.21, 16.1.1, 27.5.1, 27.5.24, 29.1.12			
AstraCom Technologies Holding Company B.V. Maliebaan 10 a Utrecht (NL)			
2002 11 05	2003 03 10	2003 11 27	
793978 IRIS Ceramica FABBRICA MARMI E GRANITI TECHNOLOGICAL STONES	19		
CFE: 5.5.21, 26.11.1, 27.5.1			
IRIS CERAMICA - SOCIETA' PER AZIONI 119, Via Ghiarola Nuova FIORANO MODENESE (Modena) (IT)			
2002 09 04	2003 03 10	2003 11 27	
793979 CFE: 3.11.10	18, 20, 22		
FGM INTERNATIONAL „Le Tach” AILLAS (FR)			
2002 07 11	2003 03 10	2003 11 27	
793980 M2C	09, 35, 36, 37, 42, 45		
Landis+Gyr AG Feldstrasse 1 Zug (CH)			
2002 10 02	2003 03 10	2003 11 27	
793981 R.B.L.	09, 11, 37		
RIELLO S.P.A. 1, Via degli Alpini LEGNAGO (VERONA) (IT)			
2002 11 19	2003 03 10	2003 11 27	
793982 meter2cash	09, 35, 36, 37, 42, 45		
Landis+Gyr AG Feldstrasse 1 Zug (CH)			
2002 10 02	2003 03 10	2003 11 27	

793983 dryCHICKEN	20, 21	794026 FIP	13
CFE: 26.4.2, 27.5.1		CFE: 26.4.18, 26.11.9, 27.5.1	
CCPL Consorzio Cooperative di Produzione e Lavoro S.C.R.L. Via Gandhi, 8 REGGIO EMILIA (IT)		Monsieur Jean-Claude SAUVESTRE 64, rue de la vallée SAINT-DOULCHARD (FR)	
2002 07 24	2003 03 10	2002 09 04	2003 03 10
793985 Ditton	07, 12, 20	794027 CLERIAL	03, 05
CFE: 26.1.2, 26.1.18		LABORATOIRES SVR SA ZI La Tremblaie, Rue de la Mare a Blot LE PLESSIS PATE (FR)	
DITTON PIEVADKEZU RUPNICA, A/S Visku iela 17 Daugavpils (LV)		2002 07 29	2003 03 10
2002 10 29	2003 03 10		2003 11 26
793986 TIDY CATS	31	794028 CFE: 19.7.1	29, 30
Société des Produits Nestlé S.A. Vevey (CH)		Unilever N.V. Weena 455 Rotterdam (NL)	
2002 12 23	2003 03 10	2002 11 08	2003 03 10
793988 THOMSON	35, 41, 42	794030 BIOSOLARTIVIT	05
THOMSON multimedia 46, quai Alphonse Le Gallo BOULOGNE- -BILLAN COURT (FR)		MASTERFARM, S.L. Conchita Supervia, 15 Bajos BARCELONA (ES)	
2002 10 08	2003 03 10	2002 10 30	2003 03 10
793990 CFE: 2.9.25	03, 05	794034 E.R.A.	28
Megasol Cosmetic GmbH Jean-Monnet-Straße 6 Föhren (DE)		SALOMON S.A. Lieudit La Ravoire, METZ-TESSY (FR)	
2002 10 31	2003 03 10	2002 11 25	2003 03 10
793991 CLEARTEC	11, 24, 42	794036 1880	30
Langendorf Textil GmbH & Co. KG Großvichtach 2 u. 4 Marktrodach (DE)		CFE: 24.3.1, 27.1.1	
2002 11 13	2003 03 10	ALMENDRA Y MIEL, S.L. Alcoy, 62 JIJONA (Alicante) (ES)	
793993 LEMON	09, 42	2002 12 13	2003 03 10
CFE: 5.7.12, 27.5.1, 29.1.12		794041 DARIEN	33
FTA Communications Technologies S.a.r.l. 2, rue Jean Engling Luxembourg (LU)		VINEDOS Y BODEGAS XXI, S.L. Avda. Mendavia, 31 LOGRONO (LA RIOJA) (ES)	
2002 11 05	2003 03 10	2002 11 27	2003 03 10
793994 FERRAZONE	05	794042 my home	26, 28
Akzo Nobel Chemicals B.V. Stationsplein 4 Amersfoort (NL)		CFE: 27.5.1, 29.1.1, 29.1.6	
2002 11 25	2003 03 10	bon prix Handelsgesellschaft mbH Haldedorfer Straße 61 Hamburg (DE)	
793995 MOL	02, 04, 39, 42, 43	2002 12 04	2003 03 10
CFE: 26.3.5, 26.3.18, 27.5.1, 29.1.1		794052 Capollini	30
MOL Magyar Olaj- és Gázipari Részvénytársaság Október huszonharmadika u. 18 Budapest (HU)		CFE: 27.5.1, 29.1.12	
2002 06 10	2003 03 10	PAN GROUP S.A. Calea Bucuresti no. 173 Craiova, Jud. Dolj (RO)	
794000 Vitabetics	05, 29, 30	2002 10 16	2003 03 10
Lichtwer Pharma AG Wallenroder Straße 8-10 Berlin (DE)		794056 HENRI WINTERMANS TRES ISLAS	34
2002 07 26	2003 03 10	Henri Wintermans Cigars B.V. Nieuwstraat 75 Eersel (NL)	
794002 SANCRED	25	2002 10 22	2003 03 10
CFE: 26.1.2, 27.5.1		794058 CHIKIWI SPORTSWEAR	18
WHAM KFT Hantmadár u. 3 Budapest (HU)		CFE: 24.17.2, 26.1.19, 26.13.25, 27.5.1	
2002 11 27	2003 03 10	bon prix Handelsgesellschaft mbH Haldedorfer Straße 61 Hamburg (DE)	
794012 Jungheinrich Curve Control	09, 12, 35, 42	2002 12 05	2003 03 10
Jungheinrich Aktiengesellschaft Friedrich-Ebert-Damm 129 Hamburg (DE)		794059 BIBO	03
2002 09 24	2003 03 10	Wella Aktiengesellschaft Berliner Allee 65 Darmstadt (DE)	
794014 SUNATO	01, 05	2002 12 13	2003 03 10
Bayer Aktiengesellschaft Leverkusen (DE)		794061 BRIT STYLE	03
2002 12 05	2003 03 10	Wella Aktiengesellschaft Berliner Allee 65 Darmstadt (DE)	
794015 ANURIS	01, 05	2002 12 12	2003 03 10
Bayer Aktiengesellschaft Leverkusen (DE)		794063 CLIPSO	19, 24, 37
2002 11 29	2003 03 10	CLIPSO S.A. Y-Parc, 9 rue Galilée Yverdon-les-Bains (CH)	
794016 ECKES Edelkirsch	30, 32, 33	2002 11 11	2003 03 10
CFE: 27.5.1, 29.1.12		794064 CHAI T.V.	16, 38, 41
ECKES AKTIENGESELLSCHAFT Ludwig-Eckes-Allee 6 Nieder- -Olm (DE)		FIRST INTERNATIONAL COMMUNITY CHANNEL 10, place Vendôme PARIS (FR)	
2002 11 15	2003 03 10	2002 11 15	2003 03 10
794023 MASON	29, 30	794065 GABALEPT	05
CFE: 19.7.1		PLIVA d.d. Ulica grada Vukovara 49 Zagreb (HR)	
Unilever N.V. Weena 455 Rotterdam (NL)		2002 10 24	2003 03 10
2002 11 08	2003 03 10		2003 11 26

794066 CFE: 26.2.5, 29.1.2	01, 05
Syngenta Participations AG Schwarzwaldallee 215 Basel (CH)	
2002 11 28	2003 03 10 2003 11 26
794067 NEIVALU	06, 19, 22, 37, 39, 42, 43
SF PROTECTION Les Hauts du Val de Nievre FLIXECOURT (FR)	
2002 11 05	2003 03 10 2003 11 26
794069 GRIP ATTITUDE	12, 16, 35, 41
COMPAGNIE GENERALE DES ETABLISSEMENTS MICHELIN - MICHELIN & CIE 12 cours Sablon CLERMONT-FERRAND CEDEX 09 (FR)	
2002 11 22	2003 03 10 2003 11 26
794070 SLS	19, 27
CFE: 24.15.1, 26.4.2, 27.3.1, 27.5.1	
Tarkett Sommer S.A. 2, rue de l'Egalité NANTERRE (FR)	
2002 11 20	2003 03 10 2003 11 26
794081 OXO	09
ELECTROCOIN AUTOMATICS LIMITED Advance House, 186 Brent Crescent LONDON, NW10 7XR (GB)	
2002 08 19	2003 03 10 2003 11 26
794083 X pole	09, 11, 37, 42
CFE: 25.1.19, 27.5.1	
Moeller Gebäudeautomation KG Eugenia 1 Schrems (AT)	
2002 09 19	2003 03 10 2003 11 26
794084 X clear	09, 11, 37, 42
CFE: 25.1.19, 27.5.1	
Moeller Gebäudeautomation KG Eugenia 1 Schrems (AT)	
2002 09 19	2003 03 10 2003 11 26
794091 K	01, 02
CFE: 26.5.1, 27.5.1	
Organik Holding Anonim Sirketi Büyükdere Caddesi Meydan Sokak Plaza Spring Giz Kat: 18, Maslak Istanbul (TR)	
2002 09 10	2003 03 10 2003 11 26
794092 TAC-OPEN SYSTEMS FOR BUILDING IT	09, 11
TAC AB Jägershillgatan 18 MALMÖ (SE)	
2002 10 23	2003 03 10 2003 11 26
794093 Migom	36
CFE: 26.1.18, 27.5.1, 29.1.12	
Kommerchesky bank „Evropeisky trastovy bank” (zakrytoe aktsionernoie obshchestvo) 4, str. 1, Sr. Ovchinnikovskiy per. Moscow (RU)	
2002 10 15	2003 03 10 2003 11 26
794097 Alboe	23, 24, 26
CFE: 27.5.1, 27.5.3, 29.1.5, 29.1.6	
Albert Bösch GmbH & Co KG Wiesenstraße 19 Lustenau (AT)	
2002 10 21	2003 03 10 2003 11 26
794100 aiR Emilia	39
CFE: 18.5.1, 24.7.1, 26.4.2, 26.4.18, 27.5.1, 29.1.15	
HMC - Help Marketing Communication S.r.l. 5, Via Guido da Castello REGGIO EMILIA (IT)	
2002 11 28	2003 03 10 2003 11 26
794104 CARLEVANA	33
„Dionysos-Mereni” S.A. str. Stefan cel Mare nr. 9, Merenii Noi Chisinau (MD)	
2002 12 20	2003 03 10 2003 11 26
794106 CFE: 19.7.1	03
PARFUMS GIVENCHY 77, rue Anatole France LEVALLOIS PERRET (FR)	
2002 06 13	2003 03 10 2003 11 26
794109 LAZOLEC	05
Mepha AG Dornacherstrasse 114, Postfach 445 Aesch BL (CH)	
2002 12 04	2003 03 10 2003 11 26
794111 SBB CARGO	12, 16, 35, 39
Schweizerische Bundesbahnen SBB Generalsekretariat, Konzernrecht, Hochschulstrasse 6 Bern 65 (CH)	
2002 11 29	2003 03 10 2003 11 26
794113 KEYMILE	09, 38, 42
Datentechnik Aktiengesellschaft Landeggerstrasse 33 Neufeld an der Leitha (AT)	
2002 09 12	2003 03 10 2003 11 26
794115 D	25
CFE: 26.1.18, 27.1.1	
DOLOMITE S.p.A. Via Feltrina Centro, 3 MONTEBELLUNA (Treviso) (IT)	
2002 09 16	2003 03 10 2003 11 26
794121 CFE: 26.11.3	05
Alcon, Inc. Bösch 69 Hünenberg (CH)	
2002 12 09	2003 03 10 2003 11 26
794122 SUPERIO	05, 10
Ivoclar Vivadent AG Bändererstrasse 2 Schaan (LI)	
2002 12 23	2003 03 10 2003 11 26
794123 SUPERIO-DOX	05, 10
Ivoclar Vivadent AG Bändererstrasse 2 Schaan (LI)	
2002 12 23	2003 03 10 2003 11 26
794124 THE SEB GROUP	36
SKANDINAVISKA ENSKILDA BANKEN AB (PUBL) Kungsträdgårdsgatan 8 STOCKHOLM (SE)	
2002 12 13	2003 03 10 2003 11 26
794125 Freeglas	12
freeglass GmbH & Co KG Alfred-Schefenacker-Strasse 1 Schwaikheim (DE)	
2002 10 09	2003 03 10 2003 11 26
794127 DEBIO	42
CFE: 26.1.18, 27.5.1, 29.1.13	
DEBIOPHARM S.A. 17, Rue des Terreaux, Case postale 211 Lausanne 9 (CH)	
2002 11 26	2003 03 10 2003 11 26
794139 URBAN JÜRGENSEN	14
Peter Baumberger P. O. Box 7140 Biel/Bienne (CH)	
2002 12 03	2003 03 10 2003 11 26
794142 FIELDGATE	09
Endress + Hauser GmbH + Co. KG Hauptstrasse 1 Maulburg (DE)	
2002 11 16	2003 03 10 2003 11 26
794145 EXTENS	35, 39, 41, 42
LINDE AKTIENGESELLSCHAFT Abraham-Lincoln-Strasse 21 Wiesbaden (DE)	
2002 07 11	2003 03 10 2003 11 26
794149 JOOP!	08, 14, 18, 21, 24, 27
JOOP! GmbH Harvestehuder Weg 22 Hamburg (DE)	
2002 06 12	2003 03 10 2003 11 26
794160 PANTAMO JEANS	25
CFE: 25.1.15, 27.5.1	
SEKEROGULLARI KONFEKSIYON SANAYI VE TICARET LIMITED SIRKETI Semaver Sokak Emir Han No. 9/31 EMINÖNÜ - ISTANBUL (TR)	
2002 12 27	2003 03 10 2003 11 26
794161 Kesseböhmer	20, 21
Heinrich J. Kesseböhmer KG Mindener Straße 208 Bad Essen (DE)	
2002 10 17	2003 03 10 2003 11 26
794162 HAG Swing	20
HAG ASA Fridtjof Nansens vei 12 Oslo (NO)	
2002 11 19	2003 03 10 2003 11 26

G. SPROSTOWANIA OPISÓW PATENTOWYCH I OPISÓW OCHRONNYCH

82

Poniższe zestawienie zawiera kolejno kod rodzaju patentu, numer patentu oraz przyczynę i treść sprostowania.

OPISY PATENTOWE

(B1) 183606 Sprostowano błędy drukarskie w treści opisu na str. 3 wiersz 18 od dołu z „pirofosforanowej” na „polifosforanowej” oraz na str. 7 wiersz 12 od dołu z „ $K_2H_2PO_4$ ” na KH_2PO_4 ”.

(B1) 183637 Sprostowano błędy drukarskie w treści opisu na str. 8 wiersz 1 od góry z „stykowymi 1” na „stykowymi 7” i wiersz 27 od góry z „element solankowy” na „element ściankowy”, na str. 10 wiersz 28 od góry z „gaszące 43, 44, 43” na „gaszące 43, 44, 45” i wiersz 4 od dołu z „stykowymi 1”, na „stykowymi 7”.

(B1) 183699 Sprostowano błędy drukarskie na tytułowej stronie opisu wiersz 4 od dołu i na str. 2 wiersz 17 od góry z „segmentu (32)” na „segmentu (S2)”, na str. 2 wiersz 25 od dołu z „segmentu (33)” na „segmentu (S3)” oraz na str. 3 wiersz 16 od góry z „segmentu (32)” na „segmentu (S2)”.

(B1) 184206 Postanowiono opis ponownie wydrukować ze względu na stwierdzone błędy drukarskie.

(B1) 184296 Postanowiono opis ponownie wydrukować ze względu na stwierdzone błędy drukarskie.

(B1) 184677 Sprostowano błędy drukarskie na tytułowej stronie opisu wiersz 2 od dołu i na str. 2 wiersz 9 od góry z „granulat nawozy” na „granulat nawozowy”, na str. 2 wiersz 17 od dołu z „soli anionowych” na „soli amonowych” oraz na str. 7 wiersz 6 w tabeli z „...+3000g wody” na „... +300g wody”.

(B1) 184741 Sprostowano błędy drukarskie w treści opisu na str. 7 wiersz 3 od góry z „wyświetlacz 1” na „wyświetlacz 7”, wiersz 5 od góry z „z nie zależnego źródła” na „z niezależnego źródła”, wiersz 14 od góry z „mikro-kontrolera” na „mikrokontrolera”, na str. 9 wiersz 18 od dołu z „ekranem 1” na „z ekranem 7” i wiersz 12 od dołu z „z procesorem 36” na „procesorem 16”.

(B1) 184799 Postanowiono opis ponownie wydrukować ze względu na stwierdzone błędy drukarskie.

(B1) 184824 Sprostowano błędy drukarskie w treści opisu na str. 33 wiersz 10 od dołu z $5@176C$ ” na „ $5^{\circ}C$ ”, na str. 41 wiersz 7 od dołu z „-4-metoksybenzamid” na „-4-metoksybenzamid” oraz na str. 52 wiersz 5 od dołu z „1,57-1,77” na „1,57-1,72”.

(B1) 185021 Sprostowano błędy drukarskie na tytułowej stronie opisu wiersz 2 od góry i na str. 2 wiersz 5 od góry z „chorowanie” na „chlorowanie”, na str. 2 wiersz 6 od dołu z „1,2 dichloroetan” na „1,2 dichloroetan”, na str. 4 wiersz 24 od góry z „zesłanie” na „zostanie” i wiersz 17 od dołu z „przewodem A” na „przewodem 4”

(B1) 185054 Sprostowano błędy drukarskie na tytułowej stronie opisu wiersz 1 od góry i na str. 2 wiersz 4 od góry z „zawierającym co najmniej” na „zawierającym także co najmniej”, na str. 3 wiersz 23 od dołu z „wyższym niż od” na „wyższym od” oraz na str. 2 wiersz 21 od góry i na str. 4 wiersz 23 od góry z „lub po zakwaszeniu” na „lub przed zakwaszeniem”

(B1) 185059 Sprostowano oczywiste pomyłki na tytułowej stronie opisu wiersz 10 od dołu i na str. 2 wiersz 15 od góry z „między 10 a $20^{\circ}C$ ” na „między 10 a- $20^{\circ}C$ ”; na tytułowej stronie opisu wiersz 9 od dołu, na str. 2 wiersz 16 od góry i na str.4 wiersz 2 od góry z „drugiego stopnia reaktora” na „reaktora drugiego stopnia”.

(B1) 185085 Postanowiono opis ponownie wydrukować ze względu na stwierdzone błędy drukarskie.

(B1) 185592 Postanowiono opis ponownie wydrukować ze względu na stwierdzone błędy drukarskie.

(B1) 185604 Sprostowano błąd drukarski w treści opisu na str. 7 w pierwszej tabeli w kolumnie pierwszej wiersz 1 od dołu z „3” na „4”.

(B1) 185609 Postanowiono opis ponownie wydrukować ze względu na stwierdzone błędy drukarskie.

(B1) 185784 Sprostowano błąd drukarski na tytułowej stronie opisu w nazwie pełnomocnika z „POLSERVICE” na „PATPOL Sp. z.o.o.”.

H. OGŁOSZENIA

83

OSWIADCZENIA O GOTOWOŚCI UDZIELENIA LICENCJI (LICENCJA OTWARTA)

Patenty, prawa ochronne

Poniższe zestawienia zawierają kolejno: kod rodzaju patentu (prawa ochronnego), numer patentu (prawa ochronnego), datę zgłoszenia, numer, rok wydania Wiadomości Urzędu Patentowego, w którym ogłoszono o udzieleniu patentu (prawa ochronnego), wysokość opłaty licencyjnej (jeżeli uprawniony ją podał) i datę złożenia oświadczenia oraz tytuł wynalazku (wzoru użytkowego) oraz nazwisko i imię (nazwę) uprawnionego z adresem.

PATENTY

(B1) 186855 1997 10 28 03/04 (8%) 2003 11 03
Sposób otrzymywania nowych pochodnych
3-benzyl-4-podstawionych-1,2,4-triazolino-5-onu
Akademia Medyczna
Lublin, Al. Raławicka 1

PRAWA OCHRONNE

(Y1) 60254 1996 12 31 3/04 (-) 2003 05 26
Urządzenie do stężania roztworów cieczy, zwłaszcza roztworów wodnych.
Politechnika Świętokrzyska
Kielce, Al. 1000-lecia P.P. nr 7

(Y1) 60267 1998 07 30 3/04 (-) 2003 10 13
Dozownik

Polskie Górnictwo Naftowe i Gazownictwo S.A. w Warszawie,
Oddział Sanocki
Zakład Górnictwa Nafty i Gazu
Sanok, ul. Sienkiewicza 12

(Y1) 60272 1997 07 22 3/04 (-) 2003 10 13

Pochwa termometryczna głowicy eksploatacyjnej
Polskie Górnictwo Naftowe i Gazownictwo S.A. w Warszawie,
Oddział Sanocki
Zakład Górnictwa Nafty i Gazu
Sanok, ul. Sienkiewicza 12

84

SPROSTOWANIA OGŁOSZEŃ OPUBLIKOWANYCH W WIADOMOŚCIACH URZĘDU PATENTOWEGO

Poniższe zestawienie zawiera kolejno: numer, którego sprostowanie dotyczy oraz treść sprostowania.

ZNAKI TOWAROWE

143562 w WUP-ie nr 10/2003 na str. 1587 w łamie lewym, wiersz 30 błędnie wydrukowano datę wydania decyzji o udzieleniu prawa ochronnego
jest: 2003 01 31
powinno być: 2003 01 30

TABLE OF CONTENTS

Page

Part I Official communications

Part II Notices of rights granted

A. Inventions	
56. Granted patents (from N° 186 817 to N° 186 916)	454
57. Decisions on refusal to grant patents (taken after publication of the particulars of the applications)	463
58. Decisions on discontinuance of the proceedings (taken after publication of the particulars of the applications)	464
59. Decisions declaring the decisions on the grant of the patents lapsed	464
60. Entries and changes in the Patent Register (not published in other separate publications)	464
61. Decisions on invalidation of patents	465
62. Decisions on lapse of patents	465
B. Utility models	
63. Granted rights of protection (from N° 60 251 to N° 60 350)	467
64. Decisions on refusal to grant rights of protection (take after publication of the particulars of the application)	473
65. Decisions on discontinuance of the proceedings (taken after publication of the particulars of the applications)	473
66. Decisions declaring the decisions on the grandt of the rights of protection lapsed	473
67. Decisions on lapse of rights of protection	473
68. Requests for the grant of a right of protection for a utility model earlier applied for as an invention	473
C. Industrial designs	
69. Registration (from N° 4 333 to N° 4 542)	474
70. Entries and changes in the Industrial Design Register (not published in other separate publications)	499
71. Decisions declaring the decisions on the grandt of the right in registration	501
C'. Ornamental designs	
72. Entries and changes in the Ornamental Designs Register (not inserted in other separate announcements)	502
73. Decisions on the extension of the right in registration	502
D. Trademarks	
74. Granted rights of protection for trademarks (from N° 147 001 to N° 147 640)	503
75. Entries and changes in the Trademark Register (not published in other separate publications)	593
76. Decisions on discontinuance of the proceedings (taken after publication of the particulars of the application)	612
77. Decisions on invalidation of rights of protection	612
78. Decisions on lapse of rights protection	612
79. Termination of the right of protection (right not renewed)	614
80. Decisions on the change or reversal of the decisions (published in Wiadomości Urzędu Patentowego)	616
81. International registrations recognised in Poland	616
E. Geographical indications	
F. Topographies of integrated circuits	
G. Rectifications of patent specifications and other specifications	
82. Patent specifications	635
H. Announcements	
83. Declarations of willingness to grant licences (open licences) - patents, rights of protection	636
84. Corrections of announcements published in WUP	636

Part III Information

Jurisdiction and explanations

Foreign regulations. Statistics. Miscellaneous

Corrections
(of announcements published in the Wiadomości Urzędu Patentowego)