

ISSN - 0043 - 5201
Cena 16,00 zł



W I A D O M O Ś C I
U R Z Ę D U
P A T E N T O W E G O

Nr 4
KWIECIEŃ 2004

Wydawnictwo
Urzędu Patentowego Rzeczypospolitej Polskiej
Warszawa

SPIS TREŚCI

Str.

Część I Komunikaty urzędowe

Część II Ogłoszenia o udzielonych prawach

A. Wynalazki

85. Udzielone patenty (od nr 186 917 do nr 187 027)	638
86. Decyzje o odmowie udzielenia patentu (wydane po ogłoszeniu o zgłoszeniu)	647
87. Decyzje o umorzeniu postępowania (wydane po ogłoszeniu o zgłoszeniu)	648
88. Decyzje stwierdzające wygaśnięcie decyzji o udzieleniu patentu	648
89. Wpisy i zmiany w rejestrze patentowym (nie uwzględnione w innych samodzielnych ogłoszeniach)	648
90. Decyzje o unieważnieniu patentu	649
91. Decyzje o wygaśnięciu patentu	649

B. Wzory użytkowe

92. Udzielone prawa ochronne (od nr 60 351 do nr 60 410)	650
93. Decyzje o odmowie udzielenia prawa ochronnego (wydane po ogłoszeniu o zgłoszeniu)	653
94. Decyzje o umorzeniu postępowania (wydane po ogłoszeniu o zgłoszeniu)	654
95. Decyzje stwierdzające wygaśnięcie decyzji o udzieleniu prawa ochronnego	654
96. Wpisy i zmiany w rejestrze praw ochronnych (nie uwzględnione w innych samodzielnych ogłoszeniach)	654
97. Decyzje o wygaśnięciu prawa ochronnego	654

C. Wzory przemysłowe

98. Rejestracja (od nr 4 543 do nr 4 754)	655
99. Decyzje stwierdzające wygaśnięcie decyzji o udzieleniu prawa z rejestracji	681

C'. Wzory zdobnicze

100. Decyzje o unieważnieniu prawa z rejestracji	682
101. Decyzje o przedłużeniu prawa z rejestracji	682

D. Znaki towarowe

102. Udzielone prawa ochronne na znaki towarowe (od nr 147 641 do nr 148 200)	683
103. Przeniesienie prawa ochronnego w stosunku do niektórych towarów (art. 162 ust. 4)	762
104. Wpisy i zmiany w rejestrze znaków towarowych (nie uwzględnione w innych samodzielnych ogłoszeniach)	762
105. Decyzje o wygaśnięciu prawa ochronnego	783
106. Wygaśnięcie prawa ochronnego (prawa nieprzedłużone)	783
107. Decyzje o zmianie lub uchyleniu decyzji (opublikowanych w Wiadomościach Urzędu Patentowego)	785
108. Rejestracja międzynarodowa uznana w Polsce	787

E. Oznaczenia geograficzne

F. Topografia układów scalonych

G. Sprostowania opisów patentowych i opisów ochronnych

109. Opisy patentowe	820
----------------------------	-----

H. Ogłoszenia

110. Oświadczenia o gotowości udzielenia licencji (licencja otwarta) - patenty	821
111. Sprostowania ogłoszeń opublikowanych w Wiadomościach Urzędu Patentowego	821

Część III Informacje

Orzecznictwo i wyjaśnienia

Ustawodawstwo zagraniczne. Statystyka. Informacje

Korekta

(ogłoszeń zamieszczonych w Wiadomościach Urzędu Patentowego)

WYDAWNICTWO URZĘDU PATENTOWEGO RZECZYPOSPOLITEJ POLSKIEJ

Redakcja i administracja: Urząd Patentowy RP, Al. Niepodległości 188, skr. poczt. 203, 00-950 Warszawa
tel. 825-80-01 wew. 280, telefax 875-06-82

Informacja o cenach i warunkach prenumeraty na 2004 r. - dla czasopisma: WIADOMOŚCI URZĘDU PATENTOWEGO

Warunki prenumeraty:

1. Cena prenumeraty na 2004 r. wynosi 192,00 zł.

2. Wpłaty i zamówienia na prenumeratę przyjmuje Urząd Patentowy RP, 00-950 Warszawa, Al. Niepodległości 188/192 w pok. 3 w godz. 8³⁰ - 15³⁰ lub na konto NBP O/O Warszawa Nr 93101010100025832231000000.

Egzemplarze archiwalne można nabyć w Urzędzie Patentowym RP, Al. Niepodległości 188, skr. poczt. 203, 00-950 Warszawa w Wydziale Rozpowszechniania Wydawnictw UP - telefon 825-80-01 wew. 224.

Cena 16,00 zł.

Urząd Patentowy RP. Zam. 307/2004. Nakład 485 egz. Obj. ark. druk. 23,25



W I A D O M O Ś C I URZĘDU PATENTOWEGO

Warszawa, 2004 04 30

Nr 4

Poz. 85 - 111

CZĘŚĆ II

OGŁOSZENIA O UDZIELONYCH PRAWACH

Cyfrowe kody identyfikujące (według normy WIPO ST. 9), które poprzedzają informacje o udzielonych patentach oraz prawach ochronnych oznaczają:

- (11) - numer patentu lub prawa ochronnego
- (21) - numer zgłoszenia wynalazku lub wzoru użytkowego
- (22) - data zgłoszenia wynalazku lub wzoru użytkowego
- (23) - data pierwszeństwa z wystawienia wynalazku lub wzoru użytkowego na wystawie i nazwa wystawy
- (30) - dane dotyczące pierwszeństwa konwencyjnego (numer zgłoszenia priorytetowego, data wniesienia zgłoszenia priorytetowego, kod kraju)
- (41) - data ogłoszenia o zgłoszeniu wynalazku lub wzoru użytkowego
- (51) - symbol Międzynarodowej Klasyfikacji Patentowej; cyfra przed kodem (51) oznacza kolejną edycję MKP
- (54) - tytuł wynalazku lub wzoru użytkowego
- (61) - numer patentu głównego lub prawa ochronnego głównego
- (62) - numer zgłoszenia macierzystego (pod którym dane zgłoszenie było ogłoszone)
- (72) - nazwisko i imię twórcy wynalazku lub wzoru użytkowego
- (73) - nazwisko i imię lub nazwa uprawnionego z patentu lub prawa ochronnego oraz miejsce zamieszkania lub siedziba i w nawiasie kod kraju
- (76) - nazwisko i imię twórcy i jednocześnie uprawnionego z patentu lub prawa ochronnego oraz miejsce zamieszkania lub siedziba i w nawiasie kod kraju
- (86) - data i numer zgłoszenia międzynarodowego
- (87) - data i numer publikacji zgłoszenia międzynarodowego

Przed cyfrowym kodem identyfikującym (11) lub przed numerem patentu lub prawa ochronnego umieszczone są literowo-cyfrowe kody identyfikujące (kod rodzaju dokumentu), zgodnie z przyjętymi symbolami (wg normy WIPO ST. 16):

Patent	- (B1)
Patent dodatkowy do patentu	- (B3)
Prawo ochronne	- (Y1)

A. WYNAŁAZKI

85

UDZIELONE PATENTY

(od nr 186 917 do nr 187 027)

B1 (11) 186930 (21) 318049 (76) Komar Waldemar, Rogów (PL) (54) Rozsiewacz, zwłaszcza do nawozów	(41) 1998 08 03 (22) 1997 01 21	7(51) A01C 17/00	(73) Politechnika Warszawska, Warszawa (PL) (54) Magnetyczny zamek błyskawiczny
B1 (PL)11) 187023 (21) 323245 (72) Turos-Biernacka Maria, Ptaszewska Janina, Al Amin Idris, Paczka Jan, Szypulska Maria, Gralak Andrzej, Kurowski Wiesław (73) Instytut Przemysłu Organicznego, Warszawa (PL) (54) Sposób wytwarzania środka grzybobójczego	(41) 1999 05 24 (22) 1997 11 20	7(51) A01N 25/10 A01N 55/02 A01N 43/52	B1 (11) 186991 (21) 337363 (30) 60/049,721 09/018,987 (86) 1998 06 15 (87) 1998 12 23 (72) Bennett Robert A. (73) UNILEVER N.V., Rotterdam (NL) (54) Szczoteczka do zębów
B1 (11) 187010 (21) 322010 (72) Kroczyński Józef, Przybysz Elżbieta, Turos-Biernacka Maria, Morytz Bolesław, Al Amin Idris (73) Instytut Przemysłu Organicznego, Warszawa (PL) (54) Środek szkodnikobójczy	(41) 1999 03 15 (22) 1997 09 08	7(51) A01N 53/00 A01N 47/12 A01N 57/02	B1 (11) 186992 (21) 337613 (30) 08/881,740 (86) 1998 06 24 (87) 1998 12 30 (72) Hohlbein Douglas J., Mintel Thomas E. (73) COLGATE-PALMOLIVE COMPANY, New York (US) (54) Szczotka do zębów
B1 (11) 187011 (21) 322317 (72) Śledziński Bohdan, Pochodyła Andrzej, Oleksiak Iwona (73) BLOWET PUŁAWY Spółka z o.o., Puławy (PL) (54) Preparat do zwalczania inwazji ektopasożytów zwierząt	(41) 1999 03 29 (22) 1997 09 26	7(51) A01N 57/14 A01N 25/02	B1 (11) 186982 (21) 331219 (30) 08/684004 08/850726 (86) 1997 07 21 (87) 1998 01 29 (72) Pacione Joseph R. (73) TAC-FAST SYSTEMS S.A., Villars-sur-Glane (CH) (54) Arkusz kotwiący oraz sposób wytwarzania dekoracyjnego pokrycia podłoga
B1 (11) 187018 (21) 317943 (30) 9412722.2 (86) 1995 06 07 (87) 1996 01 04 (72) Townson Jane K., Hart Clifford A., Osborn Martin K., Bean Michael J. (73) SYNGENTA LIMITED, Guildford, Surrey (GB) (54) Kompozycja chwastobójcza glifozatowa oraz sposób poważnego uszkodzenia lub niszczenia niepożądanych roślin i zapewnienia podwyższonej odporności glifozatu na opady deszczu	(41) 1997 05 12 (22) 1995 06 07 1994 06 24	7(51) A01N 57/20 A01N 25:32 A01N 25:30 A01N 25:24	B1 (11) 186926 (21) 325881 (72) Romański Krzysztof (73) Akademia Rolnicza, Wrocław (PL) (54) Elektroda do rejestracji potencjałów bioelektrycznych
B1 (11) 187008 (21) 321587 (30) 96202272.9 (72) Thomas Remi (73) Societe des Produits Nestle S.A., Vevey (CH) (54) Środek wiążący i sposób wytwarzania środka wiążącego	(41) 1998 02 16 (22) 1997 08 12 1996 08 13	7(51) A23L 1/39 A23P 1/04 A23P 1/08	B1 (11) 186967 (21) 328258 (72) Grygiel Radosław (73) Pomorska Akademia Medyczna, Szczecin (PL) (54) Uchwyt retencyjny do mocowania retainera na koronie protekcyjnej
B1 (11) 186979 (21) 330057 (72) Latuszek Antoni	(41) 2000 06 05 (22) 1998 12 03	7(51) A44B 19/00	B1 (11) 187015 (21) 330704 (30) 08/668418 (86) 1997 06 10 (87) 1997 12 24 (72) Good Kristeen E., Leak Allen T., Peterson Dale A., Schlinz Daniel R.

(73) KIMBERLY-CLARK WORLDWIDE, INC., Neenah (US)
(54) Wyrób chłonny

B1 (11) **186958** (41) 2000 02 14 7(51) A61F 13/15
(21) 334129 (22) 1997 12 19
(30) 60/032580 1996 12 20 US
08/994530 1997 12 19 US
(86) 1997 12 19 PCT/US97/23809
(87) 1998 07 02 WO98/27920, PCT Gazette nr 26/98
(72) Strack David C., McCormack Ann L., Martin Timothy R.
(73) KIMBERLY-CLARK WORLDWIDE, INC., Neenah (US)
(54) Wyrób chłonny

B1 (11) **186960** (41) 1999 11 08 7(51) A61F 6/08
A63B 23/20
(21) 326141 (22) 1998 05 04
(72) Adamkiewicz Marian
(73) ADAMED Sp. z o.o., Pieńków (PL)
(54) Zestaw dopochwowo

B1 (11) **186975** (41) 1999 03 01 7(51) A61K 31/551
A61P 25/20
(21) 328949 (22) 1996 12 04
(30) 60/013127 1996 03 11 US
(86) 1996 12 04 PCT/US96/19573
(87) 1997 09 18 WO97/33584, PCT Gazette nr 40/97
(72) Beasley Charles M. Jr., Tran Pierre V.
(73) ELI LILLY AND COMPANY, Indianapolis (US)
(54) Zastosowanie 2-metylo-4-{4-metylo-1-piperazynylo}-10H-tieno-
-[2,3-b] [1,5]benzodiazepiny

B1 (11) **186929** (41) 1996 09 30 7(51) A61K 38/09
C07K 7/23
(21) 314913 (22) 1994 11 25
(30) P4342092.3 1993 12 09 DE
(86) 1994 11 25 PCT/EP94/03904
(87) 1995 06 15 WO95/15767, PCT Gazette nr 25/95
(72) Engel Jürgen, Klockersbethke Karin, Reissman Thomas, Hilgard
Peter
(73) ZENTARIS AG, Frankfurt nad Menem (DE)
(54) Zawiesiny do iniekcji długo działające i sposób ich wytwarzania

B1 (11) **186950** (41) 1998 01 19 7(51) A61K 38/37
A61K 9/19
C07K 14/755
(21) 321058 (22) 1997 07 10
(30) 08/678492 1996 07 12 US
(72) Rajiv Nayar
(73) BAYER CORPORATION, Berkeley (US)
(54) Stabilizowany, nie zawierający albuminy, liofilizowany pre-
parat rFVIII

B1 (11) **186949** (41) 1997 12 08 7(51) A61K 47/48
(21) 320251 (22) 1997 05 28
(30) 60/018834 1996 05 31 US
(72) Bailon Pascal S., Palleroni Alicia V.
(73) F.HOFFMANN-LA ROCHE AG, Bazylea (CH)
(54) Fizjologicznie czynny koniugat PEG-IFN- , sposób jego wy-
tworzenia oraz zawierające go kompozycje farmaceutyczne

B1 (11) **186981** (41) 1999 05 24 7(51) A61K 7/18
(21) 330745 (22) 1997 05 23
(30) 08/664226 1996 06 07 US
(86) 1997 05 23 PCT/US97/09229
(87) 1997 12 11 WO97/46216, PCT Gazette nr 53/97
(72) Sullivan Richard J., Gaffar Abdul

(73) COLGATE-PALMOLIVE COMPANY, Nowy Jork (US)
(54) Kompozycja dwuskładnikowa środka do czyszczenia zębów

B1 (11) **186951** (41) 1998 04 14 7(51) A61K 7/42
(21) 323564 (22) 1997 04 03
(30) 96/04360 1996 04 05 FR
(86) 1997 04 03 PCT/FR97/00606
(87) 1997 10 16 WO97/37634, PCT Gazette nr 44/97
(72) Ascione Jean-Marc
(73) L'OREAL, Paryż (FR)
(54) Filtrująca kompozycja kosmetyczna oraz sposób wykonywa-
nia zabiegu kosmetycznego

B1 (11) **186986** (41) 2000 09 11 7(51) A63H 33/08
(21) 333156 (22) 1999 05 14
(23) 1999 03 02 MTP 4 ZABAWKI-99, POZNAŃ
(76) Woźniak Marcin, Dąbrowa Górnicza (PL); Woźniak Łukasz,
Wilkowice (PL)
(54) Moduł układanki do zabawy

B1 (11) **186987** (41) 2000 09 11 7(51) A63H 33/08
(21) 333158 (22) 1999 05 14
(23) 1999 03 02 2/MTP ZABAWKI-99, POZNAŃ
(76) Woźniak Marcin, Dąbrowa Górnicza (PL); Woźniak Łukasz,
Wilkowice (PL)
(54) Zestaw klocków do budownictwa zabawkowego

B1 (11) **186988** (41) 2000 09 11 7(51) A63H 33/08
(21) 333162 (22) 1999 05 14
(23) 1999 03 02 MTP 1 ZABAWKI-99, POZNAŃ
(72) Woźniak Marcin, Woźniak Łukasz
(73) Przedsiębiorstwo Produkcyjno-Handlowe WADER
& WOŹNIAK Sp. z o.o., Dąbrowa Górnicza (PL)
(54) Zabawka edukacyjna

B1 (11) **187003** (41) 1997 07 07 7(51) B01D 53/50
B01D 53/64
B01D 53/02
(21) 317700 (22) 1996 12 23
(30) 338559/95 1995 12 26 JP
(72) Suyama Kyoza, Suzumura Hiroshi, Ogushi Yasuyuki, Ukawa
Naohiko, Hino Masao, Tao Koosoo, Kojima Nobuo, Okazoe Kiyoshi
(73) MITSUBISHI JUKOGYO KABUSHIKI KAISHA, Tokio
(JP)
(54) Urządzenie do obróbki gazu spalinowego

B1 (11) **186917** (41) 1997 10 27 7(51) B01D 53/86
(21) 313955 (22) 1996 04 25
(72) Sobkowicz-Wojciechowska Urszula, Wojciechowski Jerzy
(73) Sobkowicz-Wojciechowska Urszula, Kraków (PL)
(54) Sposób katalitycznego oczyszczania gazów oraz urządzenie
do katalitycznego oczyszczania gazów

B1 (11) **187009** (41) 1999 03 01 7(51) B01D 53/86
C07C 13/18
(21) 321744 (22) 1997 08 20
(72) Borowiec Józef, Paciorek Marian, Kupiec Stefan, Wais Jan,
Oczkowiec Stanisław, Paluchowski Bogusław, Kupiniak Edward
(73) Zakłady Azotowe w Tarnowie-Mościcach Spółka Akcyjna,
Tarnów (PL)
(54) Sposób oczyszczania gazów odlotowych z procesu utleniania
cykloheksanu

B1 (11) **187001** (41) 1996 12 09 7(51) B01J 20/06
B01J 23/06
C01G 9/00
(21) 314666 (22) 1996 06 07
(30) 08/486,125 1995 06 07 US
(72) Khare Gyanesh P., Engelbert Donald R.

- (73) Phillips Petroleum Company, Bartlesville (US)
 (54) Sposób wytwarzania kompozycji cząsteczek
- B1 (11) **186933** (41) 1998 12 07 7(51) B01J 29/90
 B01J 38/60
 B01J 38/62
- (21) 327409 (22) 1996 12 20
 (30) 08/581836 1996 01 02 US
 (86) 1996 12 20 PCT/US96/20057
 (87) 1997 07 10 WO97/24182, PCT Gazette nr 30/97
 (76) Davis Robert E., Hinsdale (US); Bartholic David B.,
 Watchung (US)
 (54) Sposób zwiększania aktywności stałych materiałów ziarni-
 stych zawierających zeolit
- B1 (11) **186977** (41) 1999 05 24 7(51) B05B 1/34
 B05B 1/06
- (21) 329636 (22) 1998 11 10
 (30) 19750068.4 1997 11 12 DE
 (72) Speier Jürgen
 (73) LECHLER GmbH + Co.KG, Metzingen (DE)
 (54) Osioła wydrążona dysza stożkowa do rozpylania mediów
- B1 (11) **186995** (41) 2000 10 23 7(51) B05C 1/08
 A24C 5/24
- (21) 338350 (22) 1998 07 23
 (30) 19733446.6 1997 08 02 DE
 (86) 1998 07 23 PCT/EP98/04616
 (87) 1999 02 11 WO99/06153, PCT Gazette nr 06/99
 (72) Maiwald Berthold, Mörke Torsten, Stolz Heidi, Böttcher
 Maik
 (73) HAUNI MASCHINENBAU AG, Hamburg (DE)
 (54) Urządzenie do nakładania płynnej masy na ruchomą taśmę
 materiałową
- B1 (11) **186927** (41) 1999 11 08 7(51) B21C 43/04
- (21) 326186 (22) 1998 05 05
 (76) Strzałka Stanisław, Sól (PL)
 (54) Głowica czyszcząca
- B1 (11) **186974** (41) 1999 09 13 7(51) B22D 17/20
 B05B 3/10
- (21) 328758 (22) 1998 09 21
 (30) 19810032.0 1998 03 09 DE
 (72) Renkl Hans-Dieter, Kok Douwe M., Junker Thomas, Keim
 Karl-Heinz
 (73) ACHESON INDUSTRIES, INC., Port Huron (US)
 (54) Sposób i urządzenie oraz element rozpylający do formowania
 albo kształtowania części formowanej i zastosowanie elementu
 rozpylającego do formowania albo kształtowania części formowanej
- B1 (11) **186996** (41) 2000 12 04 7(51) B22F 3/16
 B22F 9/08
- (21) 339168 (22) 1998 09 10
 (30) 97307093.1 1997 09 12 EP
 (86) 1998 09 10 PCT/GB98/02733
 (87) 1999 03 25 WO99/14387, PCT Gazette nr 12/99
 (72) Taylor Terence E., Hurford Stephen P.
 (73) ENGELHARD-CLAL UK LTD., Chessington (GB)
 (54) Sposób wytwarzania artefaktu z metalu szlachetnego
- B1 (11) **186936** (41) 1999 05 24 7(51) B23P 17/00
 C22C 21/02
- (21) 329760 (22) 1998 11 18
 (30) 97810884.3 1997 11 20 EP
 (72) Winkler Reinhard, Wuest Juergen
- (73) Alcan Technology & Management AG, Neuhausen am
 Rheinfall (CH)
 (54) Element konstrukcyjny wykonany ze stopu aluminium za po-
 mocą odlewania ciśnieniowego
- B1 (11) **186978** (41) 1999 12 20 7(51) B23Q 5/08
- (21) 329745 (22) 1998 11 16
 (23) 1998 06 15 2/70 MTP-98, POZNAŃ, PL@autor = (72)
 Ptaszyński Wojciech, Staniek Roman
 (73) Jarocińska Fabryka Obrabiarek S.A., Jarocin (PL); Politechnika
 Poznańska, Poznań (PL)
 (54) Układ sterowania napędem stołu obrotowego
- B1 (11) **186940** (41) 2000 04 10 7(51) B26B 21/24
- (21) 335082 (22) 1998 02 18
 (30) 08/802382 1997 02 19 US
 (86) 1998 02 18 PCT/US98/02949
 (87) 1998 08 27 WO98/36879, PCT Gazette nr 34/98
 (72) Metcalf Stephen C., Petricca John D., Trotta Robert A.
 (73) THE GILLETTE COMPANY, Boston (US)
 (54) Zasobnik nasadek do nasadki ostrzowej, rączka do łączenia
 się z wymienną nasadką ostrzową utrzymywaną w zasobniku, nasa-
 dka ostrzowa wymienna, maszyna do golenia zawierająca rączkę,
 zespół układu golącego i sposób wytwarzania zasobnika
- B1 (11) **186919** (41) 1999 09 13 7(51) B27K 5/00
- (21) 325106 (22) 1998 03 02
 (72) Łukasiewicz Andrzej, Waliś Lech, Sartowska Bożena
 (73) Instytut Chemii i Techniki Jądrowej, Warszawa (PL)
 (54) Nowe środki do barwienia drewna i innych materiałów celulo-
 zowych o własnościach grzybobójczych
- B1 (11) **186997** (41) 2000 12 18 7(51) B29B 17/00
 F16S 3/04
 B26D 1/14
- (21) 339434 (22) 1998 09 10
 (30) 19740413.8 1997 09 10 DE
 (86) 1998 09 10 PCT/DE98/02758
 (87) 1999 03 18 WO99/12717, PCT Gazette nr 11/99
 (76) Schmeling Burkhard, Strausberg (DE)
 (54) Wyrób z materiału oponowego i sposób wytwarzania wyrobu
 z materiału oponowego oraz zastosowanie wyrobu z materiału
 oponowego
- B1 (11) **186999** (41) 2001 02 12 7(51) B29C 65/00
 B29C 65/04
 B60J 7/00
- (21) 340592 (22) 1998 10 24
 (30) 19751192.9 1997 11 19 DE
 (86) 1998 10 24 PCT/EP98/06762
 (87) 1999 05 27 WO99/25539, PCT Gazette nr 21/99
 (72) Overberg Matthias
 (73) MICRO COMPACT CAR SMART GMBH, Renningen (DE)
 (54) Sposób mocowania materiału wykonanego z tworzywa sztu-
 cznego na elemencie konstrukcyjnym i złącze materiału z tworzy-
 wa sztucznego z elementem konstrukcyjnym
- B1 (11) **186994** (41) 2000 09 25 7(51) B29C 65/16
 B29D 23/20
 B23K 26/08
- (21) 338042 (22) 1998 07 10
 (30) 29712264.9 1997 07 11 DE
 (86) 1998 07 10 PCT/EP98/04317
 (87) 1999 01 21 WO99/02330, PCT Gazette nr 03/99
 (72) Sator Alexander P.
 (73) IWKA PACUNION GMBH, Stutensee (DE)
 (54) Sposób i układ do zgrzewania krawędzi otworu wlotowego
 pojemnika rurowego

B1 (11) 186966	(41) 1999 03 01	7(51) B29D 7/01 E02D 19/18 B29C 43/24 B29C 43/46	(30) 19635833.7	1996 09 04	DE
(21) 328143	(22) 1998 08 21		(86) 1997 08 27	PCT/EP97/04659	
(30) 08/918205	1997 08 25	US	(87) 1998 03 12	WO98/09886, PCT Gazette nr 10/98	
(72) Heinzreiter Heinrich			(72) Kelders Jan, Lepsius Tilwin, Boes Erwin		
(73) agru Alois Gruber GmbH, Bad Hall (AT)			(73) HENKEL KOMMANDITGESELLSCHAFT AUF AKTIEN, Düsseldorf (DE)		
(54) Wykładzina termoplastyczna z mikrokolcami oraz sposób i walec kalandrujący do formowania wykładziny termoplastycznej z mikrokolcami			(54) Zespół pojemników dla substancji składających się z dwóch oddzielonych od siebie składników		
B1 (11) 186965	(41) 2000 02 28	7(51) B60M 3/00 H02B 1/24	B1 (11) 186957	(41) 1999 12 06	7(51) B65D 85/10
(21) 328138	(22) 1998 08 19		(21) 333433	(22) 1997 11 19	
(76) Zieliński Jerzy, Warszawa (PL)			(30) 9624275.5	1996 11 21	GB
(54) Układ połączeń elektrycznych podstacji trakcyjnej			9716699.5	1997 08 06	GB
B1 (11) 186984	(41) 1999 08 16	7(51) B60R 25/04	9721080.1	1997 10 03	GB
(21) 332046	(22) 1997 08 26		(86) 1997 11 19	PCT/GB97/03183	
(30) 19637657.2	1996 09 16	DE	(87) 1998 05 28	WO98/22367, PCT Gazette nr 21/98	
(86) 1997 08 26	PCT/DE97/01849		(72) Bray Jonathan A., Parker Michael P., Sampson John R., Stewart-Cox Adrian R.		
(87) 1998 03 26	WO98/12084, PCT Gazette nr 12/98		(73) British American Tobacco (Investments) Limited, Londyn (GB)		
(72) Weigl Andreas, Weiss Karl-Ernst, Schroff Clemens, Diebold Bernd, Weyerstall Bernd, Riehemann Thomas, Szablewski Piotr			(54) Opakowanie wyrobów tytoniowych		
(73) ROBERT BOSCH GMBH, Stuttgart (DE)			B1 (11) 187025	(41) 1998 03 02	7(51) B65G 19/18
(54) Układ zabezpieczający pojazdu oraz sposób parametryzowania układu zabezpieczającego pojazdu i sposób uczenia nowych zespołów zadających i /lub funkcjonalnych urządzeń sterujących w układzie zabezpieczającym pojazdu			(21) 321624	(22) 1997 08 14	
B1 (11) 186973	(41) 2000 03 27	7(51) B61L 21/04	(30) 19633208.7	1996 08 17	DE
(21) 328741	(22) 1998 09 18		19724994.9	1997 06 13	DE
(72) Bartnik Andrzej, Cichocki Tadeusz, Gruczyński Stanisław, Musiał Paweł, Pawlak Jan, Pryc Adam, Rzytka Szymon, Szczerba Adam, Wolnica Jan			(72) Merten Gerhard, Steinkuhl Bernd, Klabisch Adam		
(73) BOMBARDIER TRANSPORTATION (ZWUS) POLSKA Spółka z o.o., Katowice (PL)			(73) DBT GmbH, Lünen (DE)		
(54) System samoczynnej blokady liniowej			(54) Bębny łańcuchowy do przenośnika zgrzeblowego z łańcuchem środkowym lub podwójnym i narzędzie do demontażu pierścieni mocujących bębna łańcuchowego		
B1 (11) 186928	(41) 1998 12 07	7(51) B62B 13/08 B62B 15/00	B1 (11) 186970	(41) 1999 02 15	7(51) B66F 11/04
(21) 320284	(22) 1997 05 30		(21) 328637	(22) 1997 02 25	
(76) Buś Maksymilian, Warszawa (PL)			(30) 08/607346	1996 02 26	US
(54) Sanki skręcające			(86) 1997 02 25	PCT/US97/02884	
B1 (11) 186954	(41) 1998 07 20	7(51) B65C 11/02 B41J 1/20	(87) 1997 09 04	WO97/31857, PCT Gazette nr 38/97	
(21) 325468	(22) 1997 07 04		(72) Cullity Richard E.		
(30) 8-180807	1996 07 10	JP	(73) SKYJACK EQUIPMENT, INC., Atlantic (US)		
(86) 1997 07 04	PCT/JP97/02328		(54) Przegubowo teleskopowy zespół wysięgnika		
(87) 1998 01 15	WO98/01345, PCT Gazette nr 02/98		B1 (11) 187017	(41) 2000 06 19	7(51) B67D 5/02
(72) Sekine Kiyoyuki			(21) 336270	(22) 1998 04 09	
(73) SHINSEI INDUSTRIES CO., LTD., Tokio (JP)			(30) 19715893.5	1997 04 16	DE
(54) Ręczna etykieciarka			(86) 1998 04 09	PCT/EP98/02074	
B1 (11) 186941	(41) 2000 04 25	7(51) B65D 71/02	(87) 1998 10 22	WO98/46522, PCT Gazette nr 42/98	
(21) 335384	(22) 1998 02 27		(72) Geser Johannes, Kladders Heinrich		
(30) 9704235.2	1997 02 28	GB	(73) BOEHRINGER INGELHEIM INTERNATIONAL GMBH, Ingelheim am Rhein (DE)		
(86) 1998 02 27	PCT/US98/03916		(54) Zamknięty pojemnik zawierający ciecz		
(87) 1998 09 03	WO98/38108, PCT Gazette nr 35/98		B1 (11) 187022	(41) 1998 08 03	7(51) C01G 23/07
(72) Le Bras Philippe			(21) 325835	(22) 1997 07 24	
(73) THE MEAD CORPORATION, Dayton (US)			(30) 08/687280	1996 07 25	US
(54) Zespół łączący płyty składanego pudła kartonowego oraz wyróż zespołu łączącego płyty składanego pudła kartonowego			08/887649	1997 07 03	US
B1 (11) 186956	(41) 1999 08 02	7(51) B65D 81/32	(86) 1997 07 24	PCT/US97/12207	
(21) 331698	(22) 1997 08 27		(87) 1998 02 05	WO98/04500, PCT Gazette nr 05/98	
			(72) Magyar John C., Morris Alan J., Wootten Glenn D., Yuill William A.		
			(73) KERR-McGEE CHEMICAL LLC, Oklahoma City (US)		
			(54) Sposób wytwarzania dwutlenku tytanu i reaktor do wytwarzania dwutlenku tytanu		
			B1 (11) 187007	(41) 1998 09 14	7(51) C02F 1/00 B01D 29/11
			(21) 320987	(22) 1997 07 07	
			(23) 1997 03 06 IV TARGI TECHNOLOGIA DLA EKOLOGII		

- (76) Dyk Zbigniew, Kielce (PL)
(54) Krata workowa
- B1 (11) **186983** (41) 1999 08 16 7(51) C03B 29/08
(21) 331994 (22) 1998 07 01
(30) 19728787.5 1997 07 05 DE
(86) 1998 07 01 PCT/FR98/01407
(87) 1999 01 21 WO99/02458, PCT Gazette nr 03/99
(72) Becker Guido
(73) SAINT-GOBAIN VITRAGE, Courbevoie (FR)
(54) Piec rolkowy do ogrzewania szyb
- B1 (11) **187006** (41) 1997 09 29 7(51) C03C 3/078
C03C 3/087
C03C 3/091
(21) 320340 (22) 1996 09 24
(30) 95/11227 1995 09 25 FR
(86) 1996 09 24 PCT/FR96/01486
(87) 1997 04 03 WO97/11918, PCT Gazette nr 15/97
(72) Trouille Benoit, Gandarillas-Lastra José F.
(73) SAINT-GOBAIN VITRAGE, Courbevoie (FR)
(54) Soczewka asferyczna i sposób wytwarzania soczewki asferycznej
- B1 (11) **187002** (41) 1996 09 30 7(51) C03C 3/091
C03C 3/093
(21) 314956 (22) 1995 10 13
(30) 94/12210 1994 10 13 FR
94/14352 1994 11 30 FR
(86) 1995 10 13 PCT/FR95/01347
(87) 1996 04 25 WO96/11887, PCT Gazette nr 18/96
(72) Koch Stéphanie, Jousse Didier, Gy René, Courtemanche Gilles
(73) Saint-Gobain Vitrage, Courbevoie (FR)
(54) Kompozycja szkła, podłoże dla ekranu emisyjnego oraz oszklenie przeciwołnienne
- B1 (11) **186969** (41) 1999 02 15 7(51) C04B 18/10
C04B 28/04
A62D 3/00
(21) 328632 (22) 1997 02 18
(30) 9600170 1996 02 28 BE
9600763 1996 09 11 BE
(86) 1997 02 18 PCT/EP97/00778
(87) 1997 09 04 WO97/31874, PCT Gazette nr 38/97
(72) Derie René
(73) SOLVAY (SOCIETE ANONYME), Bruxelles (BE)
(54) Sposób neutralizacji popiołów
- B1 (11) **187021** (41) 1999 06 21 7(51) C04B 20/04
C04B 7/28
B09B 3/00
(21) 323804 (22) 1997 12 15
(72) Pawłowski Lucjan, Pawłowska Małgorzata, Kozak Zdzisław, Gierzatowicz Ryszard, Fuszara Edward, Malicki Stefan
(73) Politechnika Lubelska, Lublin (PL)
(54) Sposób wytwarzania klinkieru cementowego
- B1 (11) **186939** (41) 1999 10 25 7(51) C04B 30/02
H05B 3/74
(21) 332967 (22) 1997 10 23
(30) 19644282.6 1996 10 24 DE
(86) 1997 10 23 PCT/EP97/05853
(87) 1998 04 30 WO98/17596, PCT Gazette nr 17/98
(72) Eyhorn Thomas, Kratel Gunter, Klaus Johann, Kicherer Robert, Mikschl Bernhard, Wilde Eugen
- (73) WACKER-CHEMIE GMBH, Monachium (DE)
(54) Kształtka do izolacji cieplnej, sposób jej wytwarzania oraz zastosowanie kształtki
- B1 (11) **187020** (41) 1998 09 14 7(51) C07C 50/04
C07C 46/04
(21) 318832 (22) 1997 03 05
(72) Dziegieć Józef, Grzejdziaś Andrzej, Domagała Sławomir
(73) Uniwersytet Łódzki, Łódź (PL)
(54) Sposób wytwarzania izomerów 3,3'-di-tert-butylo-5,5'-dime-tylo-4,4'-difeno chinonu i tlenków poli /2-tert-butylo-6-metylo-1,4-fenyleny/
- B1 (11) **186948** (41) 1998 09 14 7(51) C07C 50/04
C07C 46/04
(21) 318856 (22) 1997 03 06
(72) Dziegieć Józef, Steglińska Violetta
(73) Uniwersytet Łódzki, Łódź (PL)
(54) Sposób wytwarzania 3,3',5,5'-tetrafluoro-4,4'-difenochinonu i tlenków poli /2,6-difluoro-1,4-fenyleny/
- B1 (11) **186931** (41) 1998 03 02 7(51) C07D 209/86
(21) 321673 (22) 1997 08 19
(30) 19633609.0 1996 08 21 DE
(72) Buysch Hans-Josef, Langer Reinhard, Notheis Ulrich, Klausener Alexander
(73) BAYER AKTIENGESELLSCHAFT, Leverkusen (DE)
(54) Sposób wytwarzania karbazolu
- B1 (11) **187019** (41) 1998 08 31 7(51) C07D 233/96
(21) 318601 (22) 1997 02 19
(72) Kieć-Kononowicz Katarzyna, Handzlik Jadwiga, Karolak-Wojciechowska Janina
(73) Uniwersytet Jagielloński Collegium Medicum, Kraków (PL)
(54) Nowe związki, pochodne 5-arylideno-4-okso-2-imidazolidy-noglicyny
- B1 (11) **186932** (41) 1999 02 01 7(51) C07D 249/12
C07D 401/04
(21) 321330 (22) 1997 07 23
(72) Modzelewska-Banachiewicz Bożena, Pyra Edmund
(73) Akademia Medyczna, Lublin (PL)
(54) Sposób otrzymywania nowych pochodnych 3-karboksymetylo-4,5-dipodstawionych-1,2,4-triazolu
- B3 (11) **186922** (41) 1999 04 12 7(51) C07D 251/36
(21) 322458 (22) 1997 10 07
(72) Kłopotek Beata B., Kłopotek Alojzy, Pajer Tomasz
(73) Instytut Chemii Przemysłowej im. Prof. Ignacego Mościckiego, Warszawa (PL)
(54) Sposób wytwarzania kwasu trichloroizocyjanurowego
- B1 (11) **187004** (41) 1997 09 01 7(51) C07D 333/54
C07D 409/12
C07D 413/12
C07D 405/14
A61K 31/38
A61K 31/395
A61K 31/495
A61K 31/5377
A61P 25/28
(21) 319940 (22) 1995 10 20
(30) 06-284272 1994 10 25 JP
06-284273 1994 10 25 JP
(86) 1995 10 20 PCT/JP95/02162
(87) 1996 05 02 WO96/12717, PCT Gazette nr 20/96
(72) Ono Satoshi, Maekawa Mutsuko, Hirata Kazunari, Narita Hirokazu

- (73) TOYAMA CHEMICAL CO., LTD., Tokio (JP)
 (54) Nowe pochodne 1,2-etanodiolu oraz kompozycje farmaceutyczne je zawierające
- B1 (11) **187000** (41) 1996 11 12 7(51) C07D 413/06
 C07D 413/12
 A61K 31/155
 A61K 31/42
 A61K 31/495
 A61P 9/00
 A61P 35/00
- (21) 314044 (22) 1996 04 30
 (30) 19516483.0 1995 05 05 DE
 (72) Gante Joachim, Juraszyk Horst, Raddatz Peter, Wurziger Hanns, Bernotat-Danielowski Sabine, Melzer Guido
 (73) Merck Patent Gesellschaft mit beschränkter Haftung, Darmstadt (DE)
 (54) Nowe związki, podstawione piperazynometylo-oksazolidynony, sposób ich wytwarzania i ich zastosowanie oraz preparat farmaceutyczny
- B1 (11) **187005** (41) 1997 12 08 7(51) C07D 413/14
 A61K 31/42
- (21) 320325 (22) 1997 06 03
 (30) 96.06866 1996 06 04 FR
 (72) Peglion Jean-Louis, Millan Mark, Brocco Mauricette, Audinot Valérie
 (73) LES LABORATOIRES SERVIER, Courbevoie Cedex (FR)
 (54) Nowe związki 1,2-benzizoksazolowe, sposób ich wytwarzania i kompozycje farmaceutyczne zawierające te związki
- B1 (11) **186998** (41) 2001 01 02 7(51) C07D 451/02
 A61K 31/36
- (21) 339764 (22) 1998 10 07
 (30) 97/12580 1997 10 09 FR
 97/12583 1997 10 09 FR
 (86) 1998 10 07 PCT/FR98/02137
 (87) 1999 04 22 WO99/19325, PCT Gazette nr 16/99
 (72) Marabout Benoit, Sevrin Mireille, George Pascal, Merly Jean-Pierre, De Peretti Daniele, Roy Jocelyne, Machnik David
 (73) SANOFI-SYNTHELABO, Paryż (FR)
 (54) Pochodne 8-azadwucyklo[3.2.1]oktano-3-metyloaminy jako ligandy receptorów dopaminy D2 i D3 i serotoniny 5HT1A i 5HT2
- B1 (11) **187024** (41) 1998 05 25 7(51) C07F 9/40
 A61K 31/66
 A61P 9/10
- (21) 324341 (22) 1996 06 26
 (30) 1920/95 1995 06 30 CH
 (86) 1996 06 26 PCT/EP96/02842
 (87) 1997 01 23 WO97/02037, PCT Gazette nr 05/97
 (72) Nguyen Lan M., Niesor Eric, Bentzen Craig L., Phan Hieu T., Diep Vinh V., Floret Simon, Azoulay Raymond, Bulla Alexandre, Guyon-Gellin Yves, Ife Robert J.
 (73) SYMPHAR S.A., Versoix/Genewa (CH)
 (54) Związki aminofosfoniowe, zastosowanie oraz sposób ich wytwarzania
- B1 (11) **186923** (41) 1999 06 07 7(51) C08F 8/30
 C08F 8/12
- (21) 323430 (22) 1997 11 28
 (72) Kolarz Natalia B., Jermakowicz-Bartkowiak Dorota, Trochimczuk Andrzej
 (73) Politechnika Wroclawska, Wroclaw (PL)
 (54) Sposób wytwarzania żywic chelatujących
- B1 (11) **187012** (41) 1999 05 10 7(51) C09D 5/46
 C09K 3/16
- (21) 323017 (22) 1997 11 06
- (72) Penczek Piotr, Bończa-Tomaszewski Zbigniew, Wieczorek Dorota, Niska Anna
 (73) Instytut Chemii Przemysłowej im. Prof. I. Mościckiego, Warszawa (PL)
 (54) Środek pomocniczy do farb proszkowych nakładanych metodą tryboelektryczną oraz sposób wytwarzania tego środka
- B1 (11) **186993** (41) 2000 09 11 7(51) C11D 11/04
 C11D 17/06
- (21) 337751 (22) 1998 06 12
 (30) 9713748.3 1997 06 27 GB
 (86) 1998 06 12 PCT/EP98/03670
 (87) 1999 01 07 WO99/00475, PCT Gazette nr 01/99
 (72) De Menezes Sampaio Bernardete B., Valli Lazaro
 (73) UNILEVER N.V., Rotterdam (NL)
 (54) Sposób wytwarzania granulowanego produktu detergentowego
- B1 (11) **186985** (41) 1999 09 13 7(51) C11D 17/00
 C11D 1/83
- (21) 332421 (22) 1997 09 26
 (30) 08/722514 1996 09 27 US
 (86) 1997 09 26 PCT/US97/17401
 (87) 1998 04 02 WO98/13468, PCT Gazette nr 13/98
 (72) Blanvalet Claude, Mondin Myriam, Broze Guy, Thomas Barbara, Lambremont Yves
 (73) COLGATE-PALMOLIVE COMPANY, New York (US)
 (54) Kompozycja mikroemulsyjna
- B1 (11) **186980** (41) 1999 05 10 7(51) C12N 15/82
 C12Q 1/68
 C07H 21/04
- (21) 330405 (22) 1997 06 18
 (30) 19625330.6 1996 06 25 DE
 19625347.0 1996 06 25 DE
 19635569.9 1996 09 02 DE
 (86) 1997 06 18 PCT/EP97/03187
 (87) 1997 12 31 WO97/49823, PCT Gazette nr 57/97
 (72) Schubert Roland, Sandermann Heinrich, Ernst Dietrich, Hain Rüdiger, Fischer Regina
 (73) GSF - FORSCHUNGSZENTRUM FÜR UMWELT UND GESUNDHEIT GMBH, Oberschleißheim (DE); BAYER AG, Leverkusen (DE)
 (54) Izolowany kwas nukleinowy, sposób wytwarzania roślin transgeniczných o indukowalnej ozonem ekspresji genów i transgeniczna komórka roślinna
- B1 (11) **187026** (41) 1998 08 17 7(51) C12N 15/82
 C12N 15/56
 A01H 5/00
- (21) 326082 (22) 1996 10 04
 (30) 95402241.4 1995 10 06 EP
 95203328.0 1995 12 08 EP
 (86) 1996 10 04 PCT/EP96/04313
 (87) 1997 04 17 WO97/13865, PCT Gazette nr 17/97
 (72) Ulvskov Peter, Child Robin, Van Onckelen Henri, Prinsen Els, Borkhardt Bernhard, Sander Lilli, Petersen Morten, Poulsen Gert B., Botterman Johan
 (73) PLANT GENETIC SYSTEMS N.V., Gent (BE)
 (54) Komórka roślinna, DNA, promotor, gen chimerowy i sposób wytwarzania rośliny
- B1 (11) **187013** (41) 1998 03 16 7(51) C12N 5/08
 C07K 16/28
 A61K 39/395
- (21) 323195 (22) 1997 02 24
 (30) 08/605672 1996 02 22 US
 (86) 1997 02 24 PCT/US97/02713
 (87) 1997 08 28 WO97/31099, PCT Gazette nr 37/97

- (72) Gallatin Michael W., Van Der Vieren Monica
 (73) ICOS CORPORATION, Bothell (US)
 (54) Podjednostka alfa ludzkiej integryny beta 2
- B1 (11) **186947** (41) 2001 01 29 7(51) D03D 3/02
 (21) 340371 (22) 1998 11 06
 (30) 08/966614 1997 11 10 US
 (86) 1998 11 06 PCT/IB98/01775
 (87) 1999 05 20 WO99/24652, PCT Gazette nr 20/99
 (72) Brushafer Robert J., Lien Gerald T., Maiden Janice R.
 (73) FEDERAL-MOGUL SYSTEMS PROTECTION GROUP INC.,
 Exton (US)
 (54) Rękaw z tkaniny zwłaszcza do osłaniania i przykrywania
 długich przedmiotów
- B1 (11) **187016** (41) 1999 05 10 7(51) D06M 15/03
 D06M 15/11
 (21) 330419 (22) 1997 06 20
 (30) 19625828.6 1996 06 28 DE
 (86) 1997 06 20 PCT/EP97/03221
 (87) 1998 01 08 WO98/00599, PCT Gazette nr 01/98
 (72) Wilsberg Heinz-Manfred
 (73) HENKEL-ECOLAB GMBH & CO. OHG, Düsseldorf (DE)
 (54) Koncentrat krochmalu w stanie ciekłym
- B1 (11) **186968** (41) 1999 02 01 7(51) E04B 1/76
 (21) 328602 (22) 1997 02 20
 (30) 9603692.6 1996 02 21 GB
 (86) 1997 02 20 PCT/GB97/00470
 (87) 1997 08 28 WO97/31164, PCT Gazette nr 37/97
 (72) Martin Raymond W., Osmond Christopher
 (73) ROCKWOOL LIMITED, Bridgend (GB)
 (54) Sposób izolowania przestrzeni między zespołami równoległych
 belek stropowych
- B1 (11) **186971** (41) 1999 02 15 7(51) E04C 3/07
 (21) 328668 (22) 1997 03 12
 (30) 9600950-1 1996 03 12 SE
 (86) 1997 03 12 PCT/SE97/00417
 (87) 1997 09 18 WO97/34059, PCT Gazette nr 40/97
 (72) Ekerholm Bengt, Larsson Hans, Svensson Ingmar
 (73) LINDAB AB, Bastad (SE)
 (54) Element nośny i sposób wytwarzania elementu nośnego
- B1 (11) **186953** (41) 1998 09 28 7(51) E21B 31/12
 (21) 325438 (22) 1998 03 19
 (30) 19711479.2 1997 03 19 DE
 (72) Haberer Hans, Weixler Leohard
 (73) BAUER Maschinen GmbH, Schrobenhausen (DE)
 (54) Sposób i urządzenie do przenoszenia momentu obrotowego
 i prędkości obrotowej agregatu na moduł roboczy, zwłaszcza chwy-
 taka hydraulicznego
- B1 (11) **186920** (41) 1999 08 16 7(51) E21D 11/15
 (21) 324805 (22) 1998 02 11
 (72) Donica Jan
 (73) Przedsiębiorstwo Produkcyjno-Usługowo-Handlowe „MIDO”
 Spółka z o.o., Katowice (PL)
 (54) Siatka okładzinowa
- B1 (11) **186976** (41) 1999 04 26 7(51) E21F 15/00
 (21) 329418 (22) 1998 10 29
 (72) Kubek Ernestyn, Kubek Franciszek, Gaszka Franciszek, Zajac
 Bogdan
 (73) Kompania Węglowa Spółka Akcyjna, Katowice (PL)
 (54) Sposób wykonywania korków izolacyjnych w otamowanych
 wyrobiskach chodnikowych
- B1 (11) **186937** (41) 2000 07 03 7(51) F15B 13/02
 (21) 330555 (22) 1998 12 21
 (72) Ślusarczyk Wojciech, Chylaszek Ryszard, Tylek Jan,
 Długoszewski Krzysztof
 (73) GEORYT - Centrum Produkcyjne Spółka z o.o., Kraków (PL)
 (54) Rozdzielacz sterowany hydraulicznie
- B1 (11) **186921** (41) 1998 04 14 7(51) F16B 13/02
 (21) 322295 (22) 1997 09 25
 (30) 19640581.5 1996 10 01 DE
 (72) Nehl Wolfgang
 (73) fischerwerke Artur Fischer GmbH & CO.KG, Waldachtal (DE)
 (54) Kołek rozporowy
- B1 (11) **186935** (41) 1999 03 29 7(51) F16H 37/08
 F16H 47/04
 F16H 61/06
 (21) 329377 (22) 1997 04 04
 (30) 9608147.6 1996 04 19 GB
 (86) 1997 04 04 PCT/GB97/00956
 (87) 1997 10 30 WO97/40296, PCT Gazette nr 46/97
 (72) Greenwood Christopher J.
 (73) TOROTRAK (DEVELOPMENT) LIMITED, Leyland (GB)
 (54) Przekładnia bezstopniowa i sposób sterowania przekładnią
 bezstopniową
- B1 (11) **186925** (41) 1998 10 12 7(51) F16L 37/092
 (21) 325697 (22) 1998 04 03
 (30) 9704355 1997 04 09 FR
 (72) Percebois Alain, Maire Francois, Zacharie Roland
 (73) PONT-A-MOUSSON S.A., Nancy (FR)
 (54) Blokowane połączenie elementów instalacyjnych oraz meta-
 lowy pierścień otwarty do stosowania w takim połączeniu
- B1 (11) **187027** (41) 1998 05 25 7(51) F17C 9/00
 C01B 13/02
 B01F 3/08
 (21) 323213 (22) 1997 11 18
 (30) 08/752131 1996 11 20 US
 (72) Lee Ron C.
 (73) The BOC Group, Inc., New Providence (US)
 (54) Sposób i urządzenie do wytwarzania ciekłych mieszanin tlenu
 i azotu
- B1 (11) **186972** (41) 1999 03 29 7(51) F24D 19/10
 F16K 31/64
 (21) 328673 (22) 1998 09 16
 (30) 19741100.2 1997 09 18 DE
 (72) Hansen Martin I., Sondergaard Sune, Rasmussen Bent K.,
 Nielsen Kuno
 (73) DANFOSS A/S, Nordborg (DK)
 (54) Nasadka zaworowa
- B1 (11) **186990** (41) 2000 05 22 7(51) F24F 13/14
 F16K 1/18
 (21) 335871 (22) 1998 03 25
 (30) 19713125.5 1997 03 27 DE
 (86) 1998 03 25 PCT/EP98/01758
 (87) 1998 10 08 WO98/44300, PCT Gazette nr 40/98
 (72) Steinert Martin, Rumplik Daniel
 (73) NORD-MICRO ELEKTRONIK FEINMECHANIK AG,
 Frankfurt am Main (DE)
 (54) Sposób regulacji ciśnienia w kabynie urządzenia latającego
 oraz zawór wielostopniowy, zwłaszcza zawór do wentylacji kabi-
 ny w urządzeniu latającym
- B1 (11) **186946** (41) 2001 01 29 7(51) F25B 39/02
 (21) 340363 (22) 1998 11 09

(30) 29720004.6	1997 11 11	DE	B1 (11) 186961	(41) 2000 01 17	7(51) G01N 33/50 G01N 33/96 A61K 39/00
(86) 1998 11 09	PCT/EP98/07142		(21) 327428	(22) 1998 07 10	
(87) 1999 05 20	WO99/24770, PCT Gazette nr 20/99		(72) Grzywak-Kołodziejczyk Teresa, Wieczorek Krystyna, Tohak Helena		
(72) Lang Alfred			(73) Regionalne Centrum Krwiodawstwa i Krwiolecznictwa, Katowice (PL); Grzywak-Kołodziejczyk Teresa, Katowice (PL); Wieczorek Krystyna, Siewierz (PL); Tohak Helena, Orzesze (PL)		
(73) BSH BOSCH UND SIEMENS HAUSGERÄTE GMBH, München (DE)			(54) Preparat krwinek wzorcowych zawieszonych w soli fizjologicznej i sposób otrzymywania preparatu krwinek wzorcowych zawieszonych w soli fizjologicznej		
(54) Wyparka			B1 (11) 186962	(41) 2000 01 17	7(51) G01N 33/50 G01N 33/96 A61K 39/00
B1 (11) 186942	(41) 2001 01 02	7(51) F25D 23/06 F16M 1/00	(21) 327429	(22) 1998 07 10	
(21) 339703	(22) 1998 10 15		(72) Grzywak-Kołodziejczyk Teresa, Wieczorek Krystyna, Tohak Helena		
(30) 19745859.9	1997 10 16	DE	(73) Regionalne Centrum Krwiodawstwa i Krwiolecznictwa, Katowice (PL); Grzywak-Kołodziejczyk Teresa, Katowice (PL); Wieczorek Krystyna, Siewierz (PL); Tohak Helena, Orzesze (PL)		
(86) 1998 10 15	PCT/EP98/06556		(54) Preparat krwinek wzorcowych zawieszonych w soli o niskiej sile jonowej i sposób otrzymywania preparatu krwinek wzorcowych zawieszonych w soli o niskiej sile jonowej		
(87) 1999 04 29	WO99/20962, PCT Gazette nr 17/99		B1 (11) 186964	(41) 2000 01 17	7(51) G01R 19/08
(72) Hirath Jürgen, Schütte Markus			(21) 327379	(22) 1998 07 08	
(73) BSH BOSCH UND SIEMENS HAUSGERÄTE GMBH, Monachium (DE)			(72) Piasecki Wojciech		
(54) Ścianka izolująca ciepłnie			(73) ABB Sp.z o.o., Warszawa (PL)		
B1 (11) 186943	(41) 2001 01 02	7(51) F25D 23/06	(54) Urządzenie do pomiaru prądu przemiennego w obwodach wysokiego napięcia		
(21) 339704	(22) 1998 10 16		B1 (11) 186934	(41) 2000 04 25	7(51) G01R 31/28
(30) 19745825.4	1997 10 16	DE	(21) 329296	(22) 1998 10 19	
(86) 1998 10 16	PCT/EP98/06601		(72) Oniszk Piotr, Owerski Edward		
(87) 1999 04 22	WO99/19678, PCT Gazette nr 16/99		(73) Wojskowy Instytut Techniczny Uzbrojenia, Zielonka (PL)		
(72) Hirath Jürgen, Schütte Markus			(54) Sposób kontroli układu komutacji radiozapalnika rakiety		
(73) BSH BOSCH UND SIEMENS HAUSGERÄTE GMBH, Monachium (DE)			B1 (11) 186989	(41) 1999 12 20	7(51) G06F 13/10 G06F 13/40
(54) Ścianka izolująca ciepłnie			(21) 334141	(22) 1999 06 29	
B1 (11) 186944	(41) 2001 01 02	7(51) F25D 23/06	(72) Rozum Janusz, Zieli Bernard, Nowacki Dariusz, Łasiewicz Anna, Włodarski Andrzej		
(21) 339729	(22) 1998 10 16		(73) Centrum Naukowo-Produkcyjne Elektroniki Profesjonalnej RADWAR S.A. Warszawskie Zakłady Radiowe RAWAR, Warszawa (PL)		
(30) 19745862.9	1997 10 16	DE	(54) Mikroprocesorowy układ sterowania urządzeń, zwłaszcza z multipleksowanymi sygnałami wejścia-wyjścia		
(86) 1998 10 16	PCT/EP98/06604		B1 (11) 186955	(41) 1998 12 21	7(51) G07C 1/26
(87) 1999 04 29	WO99/20965, PCT Gazette nr 17/99		(21) 326785	(22) 1998 06 10	
(72) Hirath Jürgen, Schütte Markus			(30) 19724559.5	1997 06 11	DE
(73) BSH BOSCH UND SIEMENS HAUSGERÄTE GMBH, Monachium (DE)			(76) Stobbe Anatoli, Barsinghausen (DE)		
(54) Ścianka izolująca ciepłnie			(54) Urządzenie do lokalizacji położenia gołębi pocztowych		
B1 (11) 186945	(41) 2001 01 15	7(51) F25D 23/06	B1 (11) 187014	(41) 2000 04 10	7(51) H01F 38/02 G01R 35/02
(21) 339858	(22) 1998 10 16		(21) 329021	(22) 1998 10 05	
(30) 19745827.0	1997 10 16	DE	(76) Kowalewski Leszek, Warszawa (PL); Barcikowski Andrzej, Radom (PL)		
(86) 1998 10 16	PCT/EP98/06603		(54) Urządzenie korygujące błędy przekładnika prądowego		
(87) 1999 04 29	WO99/20964, PCT Gazette nr 17/99		B1 (11) 186918	(41) 1999 01 18	7(51) H02K 16/00 H02K 53/00
(72) Wenning Udo, Hirath Jürgen, Eberhardt Hans-Frieder, Wolf Ulrich			(21) 320975	(22) 1997 07 04	
(73) BSH BOSCH UND SIEMENS HAUSGERÄTE GMBH, Monachium (DE)			(76) Filipiak Włodzimierz, Lublin (PL)		
(54) Ścianka termoizolacyjna			(54) Silnik magnetyczny dwuwirnikowy		
B1 (11) 186938	(41) 1999 07 19	7(51) F27B 1/24 C21B 7/10			
(21) 330743	(22) 1999 01 08				
(30) 19801425.2	1998 01 16	DE			
(72) Smialek Karl-Heinz, Hille Hartmut, Otremba Werner, Heinrich Peter					
(73) SMS Schloemann-Siemag Aktiengesellschaft, Düsseldorf (DE)					
(54) Płyta chłodząca dla pieca szybowego					
B1 (11) 186924	(41) 1999 08 02	7(51) F28D 1/03 F24D 19/00 F24J 2/22 F28F 3/04			
(21) 324392	(22) 1998 01 19				
(76) Skowroński Andrzej, Katowice (PL)					
(54) Wymiennik ciepła płytowy z przetłoczeniami multipiramidowymi					

B1 (11) **186959** (41) 1999 12 20 7(51) H04B 1/034
 (21) 326910 (22) 1998 06 19
 (72) Purzycki Włodzimierz, Stępień Wojciech
 (73) Przemysłowy Instytut Telekomunikacji, Warszawa (PL)
 (54) Urządzenie do mocowania lampy mikrofalowej

B1 (11) **186952** (41) 1999 08 30 7(51) H05B 7/18
 C22B 4/08
 F27D 11/08
 C21C 5/52
 C21B 11/10

(21) 324951 (22) 1998 02 20
 (72) Sawicki Antoni
 (73) Politechnika Częstochowska, Częstochowa (PL)
 (54) Piec łukowy prądu stałego

B1 (11) **186963** (41) 1998 11 09 7(51) H05B 7/18
 F27D 11/08
 C22B 4/08
 C21C 5/52
 C21B 11/10

(21) 326466 (22) 1998 05 22
 (72) Sawicki Antoni
 (73) Politechnika Częstochowska, Częstochowa (PL)
 (54) Piec łukowy prądu stałego

INDEKS UDZIELONYCH PATENTÓW,
 WEDŁUG SYMBOLI MKP

Symbol MKP	Nr patentu	Symbol MKP	Nr patentu	
1	2	1	2	
A01C	17/00	186930	A61F 13/15	186958
A01H	5/00	187026*	A61F 13/15	187015
A01N	25/02	187011*	A61F 6/08	186960
A01N	25/10	187023	A61K 31/155	187000*
A01N	25:24	187018*	A61K 31/36	186998*
A01N	25:30	187018*	A61K 31/38	187004*
A01N	25:32	187018*	A61K 31/395	187004*
A01N	43/52	187023*	A61K 31/42	187000*
A01N	47/12	187010*	A61K 31/42	187005*
A01N	53/00	187010	A61K 31/495	187000*
A01N	55/02	187023*	A61K 31/495	187004*
A01N	57/02	187010*	A61K 31/5377	187004*
A01N	57/14	187011	A61K 31/551	186975
A01N	57/20	187018	A61K 31/66	187024*
A23L	1/39	187008	A61K 38/09	186929
A23P	1/04	187008*	A61K 38/37	186950
A23P	1/08	187008*	A61K 39/00	186961*
A24C	5/24	186995*	A61K 39/00	186962*
A44B	19/00	186979	A61K 39/395	187013*
A46B	1/00	186991	A61K 47/48	186949
A46B	7/06	186992	A61K 7/18	186981
A46B	9/04	186992*	A61K 7/42	186951
A46D	1/00	186991*	A61K 9/19	186950*
A47G	27/02	186982	A61P 25/20	186975*
A61B	5/0492	186926	A61P 25/28	187004*
A61C	5/08	186967	A61P 35/00	187000*

* Patent oznaczony więcej niż jednym symbolem klasyfikacyjnym. Ogłoszenie dotyczące tego patentu można znaleźć pod symbolem klasyfikacyjnym odpowiadającym numerowi bez gwiazdki.

1		2		1		2	
A61P	9/00	187000*	C01B	13/02	187027*		
A61P	9/10	187024*	C01G	23/07	187022		
A62D	3/00	186969*	C01G	9/00	187001*		
A63B	23/20	186960*	C02F	1/00	187007		
A63H	33/08	186986	C03B	29/08	186983		
A63H	33/08	186987	C03C	3/078	187006		
A63H	33/08	186988	C03C	3/087	187006*		
B01D	29/11	187007*	C03C	3/091	187002		
B01D	53/02	187003*	C03C	3/091	187006*		
B01D	53/50	187003	C03C	3/093	187002*		
B01D	53/64	187003*	C04B	18/10	186969		
B01D	53/86	186917	C04B	20/04	187021		
B01D	53/86	187009	C04B	28/04	186969*		
B01F	3/08	187027*	C04B	30/02	186939		
B01J	20/06	187001	C04B	7/28	187021*		
B01J	23/06	187001*	C07C	13/18	187009*		
B01J	29/90	186933	C07C	46/04	186948*		
B01J	38/60	186933*	C07C	46/04	187020*		
B01J	38/62	186933*	C07C	50/04	186948		
B05B	1/06	186977*	C07C	50/04	187020		
B05B	1/34	186977	C07D	209/86	186931		
B05B	3/10	186974*	C07D	233/96	187019		
B05C	1/08	186995	C07D	249/12	186932		
B09B	3/00	187021*	C07D	251/36	186922		
B21C	43/04	186927	C07D	333/54	187004		
B22D	17/20	186974	C07D	401/04	186932*		
B22F	3/16	186996	C07D	405/14	187004*		
B22F	9/08	186996*	C07D	409/12	187004*		
B23K	26/08	186994*	C07D	413/06	187000		
B23P	17/00	186936	C07D	413/12	187000*		
B23Q	5/08	186978	C07D	413/12	187004*		
B26B	21/24	186940	C07D	413/14	187005		
B26D	1/14	186997*	C07D	451/02	186998		
B27K	5/00	186919	C07F	9/40	187024		
B29B	17/00	186997	C07H	21/04	186980*		
B29C	43/24	186966*	C07K	14/755	186950*		
B29C	43/46	186966*	C07K	16/28	187013*		
B29C	65/00	186999	C07K	7/23	186929*		
B29C	65/04	186999*	C08F	8/12	186923*		
B29C	65/16	186994	C08F	8/30	186923		
B29D	23/20	186994*	C09D	5/46	187012		
B29D	7/01	186966	C09K	3/16	187012*		
B41J	1/20	186954*	C11D	1/83	186985*		
B60J	7/00	186999*	C11D	11/04	186993		
B60M	3/00	186965	C11D	17/00	186985		
B60R	25/04	186984	C11D	17/06	186993*		
B61L	21/04	186973	C12N	15/56	187026*		
B62B	13/08	186928	C12N	15/82	186980		
B62B	15/00	186928*	C12N	15/82	187026		
B65C	11/02	186954	C12N	5/08	187013		
B65D	71/02	186941	C12Q	1/68	186980*		
B65D	81/32	186956	C21B	11/10	186952*		
B65D	85/10	186957	C21B	11/10	186963*		
B65G	19/18	187025	C21B	7/10	186938*		
B66F	11/04	186970	C21C	5/52	186952*		
B67D	5/02	187017	C21C	5/52	186963*		

1		2		1		2	
C22B	4/08	186952*	F25D	23/06	186942		
C22B	4/08	186963*	F25D	23/06	186943		
C22C	21/02	186936*	F25D	23/06	186944		
D03D	3/02	186947	F25D	23/06	186945		
D06M	15/03	187016	F27B	1/24	186938		
D06M	15/11	187016*	F27D	11/08	186952*		
E02D	19/18	186966*	F27D	11/08	186963*		
E04B	1/76	186968	F28D	1/03	186924		
E04C	3/07	186971	F28F	3/04	186924*		
E21B	31/12	186953	G01N	33/50	186961		
E21D	11/15	186920	G01N	33/50	186962		
E21F	15/00	186976	G01N	33/96	186961*		
F15B	13/02	186937	G01N	33/96	186962*		
F16B	13/02	186921	G01R	19/08	186964		
F16H	37/08	186935	G01R	31/28	186934		
F16H	47/04	186935*	G01R	35/02	187014*		
F16H	61/06	186935*	G06F	13/10	186989		
F16K	1/18	186990*	G06F	13/40	186989*		
F16K	31/64	186972*	G07C	1/26	186955		
F16L	37/092	186925	H01F	38/02	187014		
F16M	1/00	186942*	H02B	1/24	186965*		
F16S	3/04	186997*	H02K	16/00	186918		
F17C	9/00	187027	H02K	53/00	186918*		
F24D	19/00	186924*	H04B	1/034	186959		
F24D	19/10	186972	H05B	3/74	186939*		
F24F	13/14	186990	H05B	7/18	186952		
F24J	2/22	186924*	H05B	7/18	186963		
F25B	39/02	186946					

**INDEKS NUMEROWY
UDZIELONYCH PATENTÓW**

Nr patentu	Symbol MKP	Nr patentu	Symbol MKP
1	2	1	2
186917	B01D 53/86	186937	F15B 13/02
186918	H02K 16/00	186938	F27B 1/24
186919	B27K 5/00	186939	C04B 30/02
186920	E21D 11/15	186940	B26B 21/24
186921	F16B 13/02	186941	B65D 71/02
186922	C07D 251/36	186942	F25D 23/06
186923	C08F 8/30	186943	F25D 23/06
186924	F28D 1/03	186944	F25D 23/06
186925	F16L 37/092	186945	F25D 23/06
186926	A61B 5/0492	186946	F25B 39/02
186927	B21C 43/04	186947	D03D 3/02
186928	B62B 13/08	186948	C07C 50/04
186929	A61K 38/09	186949	A61K 47/48
186930	A01C 17/00	186950	A61K 38/37
186931	C07D 209/86	186951	A61K 7/42
186932	C07D 249/12	186952	H05B 7/18
186933	B01J 29/90	186953	E21B 31/12
186934	G01R 31/28	186954	B65C 11/02
186935	F16H 37/08	186955	G07C 1/26
186936	B23P 17/00	186956	B65D 81/32

1		2		1		2	
186957	B65D	85/10	186993	C11D	11/04		
186958	A61F	13/15	186994	B29C	65/16		
186959	H04B	1/034	186995	B05C	1/08		
186960	A61F	6/08	186996	B22F	3/16		
186961	G01N	33/50	186997	B29B	17/00		
186962	G01N	33/50	186998	C07D	451/02		
186963	H05B	7/18	186999	B29C	65/00		
186964	G01R	19/08	187000	C07D	413/06		
186965	B60M	3/00	187001	B01J	20/06		
186966	B29D	7/01	187002	C03C	3/091		
186967	A61C	5/08	187003	B01D	53/50		
186968	E04B	1/76	187004	C07D	333/54		
186969	C04B	18/10	187005	C07D	413/14		
186970	B66F	11/04	187006	C03C	3/078		
186971	E04C	3/07	187007	C02F	1/00		
186972	F24D	19/10	187008	A23L	1/39		
186973	B61L	21/04	187009	B01D	53/86		
186974	B22D	17/20	187010	A01N	53/00		
186975	A61K	31/551	187011	A01N	57/14		
186976	E21F	15/00	187012	C09D	5/46		
186977	B05B	1/34	187013	C12N	5/08		
186978	B23Q	5/08	187014	H01F	38/02		
186979	A44B	19/00	187015	A61F	13/15		
186980	C12N	15/82	187016	D06M	15/03		
186981	A61K	7/18	187017	B67D	5/02		
186982	A47G	27/02	187018	A01N	57/20		
186983	C03B	29/08	187019	C07D	233/96		
186984	B60R	25/04	187020	C07C	50/04		
186985	C11D	17/00	187021	C04B	20/04		
186986	A63H	33/08	187022	C01G	23/07		
186987	A63H	33/08	187023	A01N	25/10		
186988	A63H	33/08	187024	C07F	9/40		
186989	G06F	13/10	187025	B65G	19/18		
186990	F24F	13/14	187026	C12N	15/82		
186991	A46B	1/00	187027	F17C	9/00		
186992	A46B	7/06					

86

**DECYZJE O ODMOWIE UDZIELENIA PATENTU
(wydane po ogłoszeniu o zgłoszeniu)**

Poniższe zestawienie zawiera kolejno: numer zgłoszenia wynalazku oraz numer i rok wydania Biuletynu Urzędu Patentowego, w którym zgłoszenie zostało ogłoszone (dla zgłoszeń wydzielonych umieszczono w nawiasie numer zgłoszenia macierzystego).

312546	16/96	320822	01/98
314636	25/96	320866	23/97
315652	04/97	320906	01/99
315935	06/97	321088	24/97
316703	09/98	321176	03/98
317930	15/97	321292	24/97
318234	22/97	321333	03/99
319293	21/97	321395	03/99
319642	21/97	321415	03/99
319993	01/98	321625	04/98
320135	19/97	322161	02/98
320350	25/98	322176	02/98
320527	26/97	322388	02/98

322468	03/98	330239	10/99
323525	07/98	330240	10/99
323884	13/99	330277	10/99
324194	15/98	330482	11/99
325083	18/98	330788	12/99
325100	18/99	331047	13/99
326151	18/98	331099	13/99
326295	19/98	331171	13/99
326786	01/99	331174	13/99
326804	26/99	331346	14/99
326983	23/98	331514	15/99
327049	01/00	331563	15/99
327610	26/98	331767	16/99
327659	26/98	331855	17/99
327854	01/99	332308	18/99
327927	01/99	332373	19/99
327936	01/99	332375	19/99
328369	02/99	332631	20/99
328486	03/99	332938	22/99
328571	03/99	333169	24/99
328613	03/99	333187	24/99
328618	03/99	333668	01/00
328774	04/99	333853	02/00
328775	04/99	334124	04/00
328776	04/99	334244	04/00
328964	05/99	334245	04/00
329196	06/99	334248	04/00
329351	07/99	334397	05/00
329532	07/99	335757	11/00
329557	07/99	335808	11/00
329666	11/99	336268	13/00
329855	08/99	336525	14/00
329875	08/99	337001	16/00
330068	09/99	337220	17/00
330120	09/99	339076	25/00
330147	09/99	341158	07/01
330149	09/99		

87

DECYZJE O UMORZENIU POSTĘPOWANIA (wydane po ogłoszeniu o zgłoszeniu)

Poniższe zestawienie zawiera kolejno: numer zgłoszenia wynalazku oraz numer i rok wydania Biuletynu Urzędu Patentowego, w którym zgłoszenie zostało ogłoszone (dla zgłoszeń wydzielonych umieszczono w nawiasie numer zgłoszenia macierzystego).

310935	08/97	332493	19/99
319150	20/97	333355	25/99
319893	24/97	334243	04/00
319894	24/97	334355	05/00
321818	05/99	335059	07/00
321877	05/99	335738	10/00
325437	20/98	336663	14/00
326155	18/98	336893	15/00
326620	25/98	337281	17/00
327943	01/99	337430	17/00
328694	04/99	337824	19/00
328706	04/99	338072	20/00
328919	05/99	338220	21/00
328929	08/00	338926	24/00
328942	05/99	340678	04/01
329353	07/99	341157	07/01
329924	09/99	341380	08/01
330294	10/99	351024	04/03
330409	10/99	351025	04/03

88

DECYZJE STWIERDZAJĄCE WYGAŚNIĘCIE DECYZJI O UDZIELENIU PATENTU

Poniższe zestawienie zawiera kolejno: numer zgłoszenia wynalazku oraz numer i rok wydania Biuletynu Urzędu Patentowego, w którym zgłoszenie zostało ogłoszone (dla zgłoszeń wydzielonych umieszczono w nawiasie numer zgłoszenia macierzystego).

312935	18/96	323802	13/99
313198	19/96	232842	13/99
318151	16/98	324332	11/98
321394	08/98	324357	15/99
321509	04/98	324839	17/99
322109	01/98	326920	23/98
322286	07/99	327876	04/00
322690	04/98	328353	06/00
322937	10/98	330548	11/99
323730	08/98	330727	11/99
323801	13/99		

89

WPISY I ZMIANY W REJESTRZE PATENTOWYM (nie uwzględnione w innych samodzielnych ogłoszeniach)

Poniższe zestawienie zawiera kolejno: kod rodzaju patentu, numer patentu, datę wpisu, oznaczenie rubryki, w której dokonano wpisu lub zmiany oraz treść wpisu. Poszczególne rubryki rejestru patentowego zawierają następujące dane:

rubryka A - nazwisko i imię lub nazwę oraz adres uprawnionego z patentu, z podaniem nazwy kraju,

rubryka B - tytuł wynalazku,

rubryka C - nazwisko i imię twórcy wynalazku oraz jego miejsce zamieszkania (miejscowość, kraj),

rubryka D - prawa ograniczające patent (licencje, prawo korzystania z wynalazku, oświadczenie o licencji otwartej),

rubryka E - wpisy uzupełniające stan prawny patentu (patenty dodatkowe, przejście patentu dodatkowego w patent),

rubryka F - wnioski i sprzeciwy oraz decyzje wydane w wyniku ich rozpoznania, (adnotacje),

rubryka G - data unieważnienia lub data i przyczyna wygaśnięcia patentu.

Uwaga: Publikacji podlegają: zmiana uprawnionego, twórcy, zmiana nazwy uprawnionego, prawa ograniczające patent, sprostowania istotnych pomyłek.

(B1) 172472 2004 01 28 A. Wprowadzono zmianę uprawnionego przez wykreślenie wpisu: Österreichische Heraklith GmbH, Fürnitz, Austria i dokonanie wpisu: Heraklith AG, Ferndorf, Austria.

(B1) 172763 2004 01 21 A. Wprowadzono zmianę uprawnionego przez wykreślenie wpisu: International Business Machines Corporation, Armonk, Stany Zjednoczone Ameryki i dokonanie wpisu: Hitachi Global Storage Technologies Netherlands B.V., Amsterdam, Holandia.

(B1) 175529 2004 01 21 A. Wprowadzono zmianę uprawnionego przez wykreślenie wpisu: Karcz Henryk, Wrocław, Polska i dokonanie wpisu: TKW COMBUSTION Spółka z o.o., Głowno, Polska.

(B1) 175685 2004 01 28 A. Wprowadzono zmianę uprawnionego przez wykreślenie wpisu: SAMSUNG GENERAL CHEMICALS CO.,LTD., Seosan-gun, Republika Korei; JOINT-STOCK COMPANY OF RESEARCH AND DESIGN INSTITUTE OF MONOMERS (AO NIPIM)Tuła, Federacja Rosyjska i dokona-

nie wpisu: SAMSUNG GENERAL CHEMICALS CO.,LTD., Seosan-gun, Republika Korei; JOINT-STOCK COMPANY OF RESEARCH AND DESIGN INSTITUTE OF MONOMERS (AO NIPIM), Tuła, Federacja Rosyjska; SAMSUNG ATOFINA CO.LTD., Seosan-Si, Republika Korei.

(B1) 177293 2004 01 28 A. Wprowadzono zmianę uprawnionego przez wykreślenie wpisu: Österreichische Heraklith GmbH, Fürnitz, Austria i dokonanie wpisu: Heraklith AG, Ferndorf, Austria.

(B1) 177369, 178338, 178343 2004 01 21 A. Wprowadzono zmianę uprawnionego przez wykreślenie wpisu: INTERNATIONAL BUSINESS MACHINES CORPORATION, Armonk, Stany Zjednoczone Ameryki i dokonanie wpisu: Hitachi Global Storage Technologies Netherlands B.V., Amsterdam, Holandia.

(B1) 179076, 179098 2004 01 21 A. Wprowadzono zmianę uprawnionego przez wykreślenie wpisu: International Business Machines Corporation, Armonk, Stany Zjednoczone Ameryki i dokonanie wpisu: Hitachi Global Storage Technologies Netherlands B.V., Amsterdam, Holandia.

(B1) 179339 2004 01 28 A. Wprowadzono zmianę uprawnionego przez wykreślenie wpisu: ECI TELECOM LTD, Petach Tikva, Izrael i dokonanie wpisu: ALVARION ISRAEL (2003) LTD., Tel Aviv, Izrael.

(B1) 179626, 180164 2004 01 21 A. Wprowadzono zmianę uprawnionego przez wykreślenie wpisu: INTERNATIONAL BUSINESS MACHINES CORPORATION, Armonk, Stany Zjednoczone Ameryki i dokonanie wpisu: Hitachi Global Storage Technologies Netherlands B.V., Amsterdam, Holandia.

(B1) 181624 2004 01 21 A. Wprowadzono zmianę uprawnionego przez wykreślenie wpisu: Karcz Henryk, Wrocław, Polska i dokonanie wpisu: TKW COMBUSTION Spółka z o.o., Głowno, Polska.

(B1) 182005, 182007, 182746 2004 01 21 A. Wprowadzono zmianę uprawnionego przez wykreślenie wpisu: INTERNATIONAL BUSINESS MACHINES CORPORATION, Armonk, Stany Zjednoczone Ameryki i dokonanie wpisu: Hitachi Global Storage Technologies Netherlands B.V., Amsterdam, Holandia.

(B1) 183591 2004 01 28 A. Wprowadzono zmianę uprawnionego przez wykreślenie wpisu: BROWN & SHARPE TESA S.A., Renens, Szwajcaria i dokonanie wpisu: TESA SA, Renens, Szwajcaria.

(B1) 185718 2004 01 28 A. Wprowadzono zmianę uprawnionego przez wykreślenie wpisu: AB ENZYMES GmbH, Darmstadt, Niemcy; METALLGESELLSCHAFT AG, Frankfurt nad Menem, Niemcy i dokonanie wpisu: AB ENZYMES GmbH, Darmstadt, Niemcy.

90

DECYZJE O UNIEWAŻNIENIU PATENTU

Poniższe zestawienie zawiera kolejno: kod rodzaju patentu, numer unieważnionego patentu, datę unieważnienia oraz treść decyzji.

(B1) 181188 2003 04 16 Unieważniono w całości.

91

DECYZJE O WYGAŚNIĘCIU PATENTU

Poniższe zestawienie zawiera kolejno: kod rodzaju patentu, numery patentów, które wygasły na podstawie art. 90 ust. 1

pkt 2 - 4 ustawy z dnia 30.06.2000 r. - Prawo własności przemysłowej oraz datę wygaśnięcia patentu.

(B1) 161200 2003 01 04	(B1) 175676 2003 01 11
(C1) 161275 2003 01 31	(B1) 175727 2003 01 26
(B1) 161359 2003 01 29	(B1) 175763 2003 01 18
(C1) 161669 2003 01 30	(B1) 175886 2003 01 27
(B1) 162185 2003 01 05	(B1) 175980 2003 01 24
(B1) 163294 2003 01 19	(B1) 176014 2003 01 11
(B1) 163309 2003 01 30	(B1) 176021 2003 01 17
(B1) 163310 2003 01 30	(B1) 176045 2003 01 13
(B1) 163311 2003 01 30	(B1) 176070 2003 01 13
(B1) 163614 2003 01 30	(B1) 176072 2003 01 06
(B1) 163944 2003 01 04	(B1) 176134 2003 01 06
(B1) 164039 2003 01 02	(B1) 176183 2003 01 06
(B1) 164134 2003 01 11	(B1) 176220 2003 01 23
(B1) 165296 2003 01 14	(B1) 176233 2003 01 20
(B1) 165826 2003 01 16	(B1) 176253 2003 01 10
(B1) 166051 2003 01 02	(B1) 176344 2003 01 06
(B1) 166180 2003 01 16	(B1) 176384 2003 01 14
(B1) 166317 2003 01 14	(B1) 176417 2003 01 20
(B1) 166338 2003 01 10	(B1) 176458 2003 01 13
(B1) 166549 2003 01 08	(B1) 176555 2003 01 19
(B1) 166730 2003 01 23	(B1) 176611 2003 01 17
(B1) 166774 2003 01 07	(B1) 176638 2003 01 17
(B1) 166938 2003 01 04	(B1) 176944 2003 01 17
(B1) 166993 2003 01 21	(B1) 176947 2003 01 10
(B1) 167041 2003 01 14	(B1) 177271 2003 01 19
(B1) 167061 2003 01 02	(B1) 177420 2003 01 23
(B1) 167179 2003 01 13	(B1) 177727 2003 01 20
(B1) 167180 2003 01 13	(B1) 177812 2003 01 28
(B1) 167232 2003 01 15	(B1) 177873 2003 01 17
(B1) 167258 2003 01 15	(B1) 177916 2003 01 02
(B1) 167289 2003 01 23	(B1) 178145 2003 01 11
(B1) 167433 2003 01 24	(B1) 178265 2003 01 23
(B1) 167548 2003 01 23	(B1) 178451 2003 01 31
(B1) 167658 2003 01 21	(B1) 178458 2003 01 03
(B1) 167808 2003 01 27	(B1) 178539 2003 01 05
(B1) 167843 2003 01 30	(B1) 178739 2003 01 09
(B1) 167919 2002 12 17	(B1) 179535 2003 01 10
(B1) 168199 2003 01 14	(B1) 179551 2001 05 24
(B1) 168459 2003 01 14	(B1) 179734 2003 01 19
(B1) 168528 2003 01 15	(B1) 180168 2003 01 24
(B1) 168549 2003 01 17	(B1) 180273 2003 01 13
(B1) 168848 2003 01 08	(B1) 180432 2001 09 04
(B1) 169009 2003 01 31	(B1) 180703 2003 01 03
(B1) 169083 2003 01 08	(B1) 180854 2003 01 25
(B1) 169284 2003 01 20	(B1) 181072 2003 01 12
(B1) 170148 2003 01 13	(B1) 181098 2003 01 13
(B1) 170566 2003 01 22	(B1) 181268 2002 04 27
(B1) 171530 2001 03 22	(B1) 184887 2003 01 26
(B1) 172776 2001 12 15	(B1) 184896 2003 01 26
(B1) 172961 2003 01 16	(B1) 184978 2003 01 09
(B1) 173006 2001 11 09	(B1) 184982 2003 01 09
(B1) 174484 2003 01 11	(B1) 185009 2003 01 16
(B1) 174508 2001 10 15	(B1) 185082 2003 01 29
(B1) 174899 2003 01 20	(B1) 185244 2003 01 07
(B1) 174992 2003 01 20	(B1) 185481 2003 01 27
(B1) 175142 2003 01 31	(B1) 185819 2003 01 14
(B1) 175227 2003 01 23	(B1) 186079 2002 03 11
(B1) 175344 2003 01 11	(B1) 186084 2002 08 18
(B1) 175507 2003 01 24	(B1) 186087 2002 10 16
(B1) 175566 2003 01 16	(B1) 186092 2002 10 28
(B1) 175613 2003 01 16	(B1) 186101 2002 12 16
(B1) 175654 2003 01 19	

B. WZORY UŻYTKOWE

92

UDZIELONE PRAWA OCHRONNE

(od nr 60 351 do nr 60 410)

Y1 (11) 60375 (21) 109812 (76) Bohdanowicz Lech, Warszawa (PL); Górakowski Krzysztof, Warszawa (PL); Kotwasiński Krzysztof, Warszawa (PL); Kondratowicz Ewa, Warszawa (PL) (54) Emiter palikowy	(41) 2001 01 02 (22) 1999 06 30	7(51) A01G 25/02	Y1 (11) 60360 (21) 109249 (76) Michalik Bolesław, Bochnia (PL) (54) Plaster borowinowy	(41) 2000 08 14 (22) 1999 02 10	7(51) A61L 15/20
Y1 (11) 60378 (21) 110029 (76) Nawrocki Paweł, Warszawa (PL) (54) Nawilżacz doniczkowy	(41) 2001 03 12 (22) 1999 09 08	7(51) A01G 27/02	Y1 (11) 60387 (21) 109464 (76) Łaskiewicz Grzegorz, Łódź (PL) (54) Amortyzator bezpieczeństwa	(41) 2000 10 09 (22) 1999 03 29	7(51) A62B 35/00
Y1 (11) 60372 (21) 109299 (76) Kaczmarek Violetta, Toruń (PL); Kaczmarek Zbigniew, Toruń (PL) (54) Podkład wiązanki ślubnej	(41) 2000 08 28 (22) 1999 02 23	7(51) A01G 5/02 A47G 7/02	Y1 (11) 60357 (21) 106875 (76) Moskwa Krzysztof, Andrychów (PL); Sobala Wiesław, Ostrów Wielkopolski (PL) (54) Zespół osadczy zaworu w gaśnicy	(41) 1999 02 01 (22) 1997 07 22	7(51) A62C 13/12
Y1 (11) 60379 (21) 109821 (72) Madej Krzysztof (73) Madej Krzysztof, Kraków (PL) (54) Zawieszka dla karmy	(41) 2001 01 02 (22) 1999 07 01	7(51) A01K 5/015	Y1 (11) 60377 (21) 109483 (76) Bonczek Leonard, Szczecin (PL) (54) Wyrób cukierniczy o budowie skorupowej	(41) 2000 10 09 (22) 1999 04 02	7(51) A63H 37/00 A23G 1/00 A23G 3/00
Y1 (11) 60393 (21) 107800 (72) Woźnica Zbigniew (73) POLARCUP POLAND Ltd., Siemianowice Śląskie (PL) (54) Kubek	(41) 1999 09 27 (22) 1998 03 16	7(51) A45F 3/16	Y1 (11) 60399 (21) 108197 (72) Frydel Walenty, Steindor Marcin (73) Centrum Mechanizacji Górnictwa KOMAG, Gliwice (PL); Przedsiębiorstwo Wielobranżowe WIROMAG S.A., Dobrze Miasto (PL) (54) Urządzenie do odpylania czynnika gazowego	(41) 1999 12 06 (22) 1998 05 28	7(51) B01D 47/06
Y1 (11) 60395 (21) 107801 (72) Woźnica Zbigniew (73) POLARCUP POLAND Ltd., Siemianowice Śląskie (PL) (54) Kubek	(41) 1999 09 27 (22) 1998 03 16	7(51) A45F 3/16	Y1 (11) 60366 (21) 109883 (72) Jankowski Dariusz, Hałas Waldemar, Puchała Tadeusz, Dragowski Piotr (73) ULSTEIN FAMA Sp. z o.o., Gniew (PL) (54) Urządzenie mieszająco-podające	(41) 2001 01 29 (22) 1999 07 21	7(51) B28C 5/14
Y1 (11) 60380 (21) 110350 (76) Tomaszewski Tadeusz, Szczytno (PL); Cieślak Karol Jan, Szczytno (PL); Przychodko Czesław, Szczytno (PL) (54) Stelaż fotela	(41) 2001 06 04 (22) 1999 12 03	7(51) A47C 7/00	Y1 (11) 60390 (21) 107786 (72) Piskorz Janusz (73) Zakłady Mechaniczno-Precyzyjne MERA-BŁONIE, Błonie (PL) (54) Zestaw wskaźników do samochodów	(41) 1999 09 27 (22) 1998 03 13	7(51) B60K 35/00 B60K 37/00
Y1 (11) 60394 (21) 108116 (72) Woźnica Zbigniew (73) POLARCUP POLAND Ltd, Siemianowice Śląskie (PL) (54) Kubek	(41) 1999 11 22 (22) 1998 05 12	7(51) A47G 19/22	Y1 (11) 60361 (21) 108938 (76) Tobik Krzysztof, Łódź (PL); Krzyżanowski Mariusz, Łódź (PL) (54) Uchwyt fotela	(41) 2000 06 05 (22) 1998 11 23	7(51) B60N 2/44
Y1 (11) 60354 (21) 108967 (72) Murawski Jarosław, Szydzik Krzysztof (73) Wytwórnia Wyrobów Papierowych WORWO Spółka z o.o., Wąbrzeźno (PL) (54) Płytki instalująca worek filtracyjny w odkurzaczu	(41) 2000 06 05 (22) 1998 11 30	7(51) A47L 9/14	Y1 (11) 60362 (21) 109236 (72) Łukasik Andrzej (73) Waś Józef, Oława (PL); Waś Leszek, Oława (PL) (54) Klosz kompletny tylnej lampy samochodowej	(41) 2000 08 14 (22) 1999 02 05	7(51) B60Q 1/22

Y1 (11) 60363 (21) 109237 (72) Łukasik Andrzej (73) Waś Józef, Oława (PL); Waś Leszek, Oława (PL) (54) Tylina lampa samochodowa	(41) 2000 08 14 (22) 1999 02 05	7(51) B60Q 1/22	(76) Burzyński Andrzej, Poznań (PL) (54) Prefabrykowana studnia kablowa
Y1 (11) 60352 (21) 110356 (72) Mergo Witold, Przybyszewski Andrzej, Lisowski Edward (73) DEC Spółka z o.o., Warszawa (PL) (54) Wagon-cysterna	(41) 2001 06 18 (22) 1999 12 08	7(51) B61D 5/00	Y1 (11) 60358 (21) 109448 (76) Chudzik Zygmunt, Oborniki Śląskie (PL); Chudzik-Węgrzynowska Beata, Oborniki Śląskie (PL); Chudzik-Babczyńska Agnieszka, Oborniki Śląskie (PL) (54) Budowlany panel okienny
Y1 (11) 60353 (21) 110355 (72) Mergo Witold, Przybyszewski Andrzej, Lisowski Edward (73) DEC Spółka z o.o., Warszawa (PL) (54) Wagon-cysterna	(41) 2001 06 18 (22) 1999 12 08	7(51) B61D 5/00	Y1 (11) 60359 (21) 109449 (76) Chudzik Zygmunt, Oborniki Śląskie (PL); Chudzik-Węgrzynowska Beata, Oborniki Śląskie (PL); Chudzik-Babczyńska Agnieszka, Oborniki Śląskie (PL) (54) Budowlany panel drzwiowy
Y1 (11) 60355 (21) 108264 (72) Tomczyk Zbigniew (73) INTERSILESIA McBride Polska Spółka z o.o., Strzelce Opolskie (PL) (54) Butelka, zwłaszcza do płynów kosmetycznych	(41) 1999 12 20 (22) 1998 06 10	7(51) B65D 1/04 A45D 34/02	Y1 (11) 60396 (21) 109570 (76) Wojciechowski Grzegorz, Warszawa (PL); Lickiewicz Ireneusz, Warszawa (PL) (54) Włókna stalowe do wypełniania betonu
Y1 (11) 60406 (21) 110060 (72) Lechowski Zbigniew, Bobrowski Ryszard, Fira Andrzej (73) INCO VERITAS S.A., Warszawa (PL) (54) Butelka	(41) 2001 03 26 (22) 1999 09 17	7(51) B65D 1/04	Y1 (11) 60403 (21) 109286 (76) Wojtaś Robert, Rzeszów (PL) (54) Wiata przystankowa
Y1 (11) 60368 (21) 108323 (72) Sumara Andrzej, Sumara Michał (73) Sumara Jolanta, Szczecin (PL) (54) Kontener do transportu i składowania zasobników z gazami	(41) 1998 12 21 (22) 1998 06 25	7(51) B65D 19/10	Y1 (11) 60404 (21) 109731 (76) Wojtaś Robert, Rzeszów (PL) (54) Wiata przystankowa
Y1 (11) 60402 (21) 110061 (72) Lechowski Zbigniew, Bobrowski Ryszard, Fira Andrzej (73) INCO VERITAS S.A., Warszawa (PL) (54) Zamknięcie do butelki	(41) 2001 03 26 (22) 1999 09 17	7(51) B65D 39/08	Y1 (11) 60370 (21) 109417 (76) Wiśniewski Antoni, Włocławek (PL) (54) Mechanizm napędowy rolety
Y1 (11) 60386 (21) 110068 (72) Bociąga Krzysztof (73) Przedsiębiorstwo Produkcyjno-Handlowo-Usługowe EHAZET Spółka z o.o. Katowice Zakład CZĘSTOCHOWA, Częstochowa (PL) (54) Bęben taśmy przenośnikowej	(41) 2000 03 13 (22) 1999 09 17	7(51) B65G 23/04	Y1 (11) 60374 (21) 109955 (76) Donica Jan, Katowice (PL) (54) Okładzina górnicza
Y1 (11) 60351 (21) 109074 (72) Plak Andrzej (73) IBC Polska F&P Spółka z o.o., Wrocław (PL) (54) Obudowa agregatu do schładzania piwa lub wina	(41) 1999 11 22 (22) 1998 12 28	7(51) B67D 1/00	Y1 (11) 60376 (21) 109884 (72) Grodzicki Marek, Kozieł Karol, Treffler Marek, Wojciechowski Wiesław, Duch Andrzej (73) Główny Instytut Górnictwa, Katowice (PL) (54) Stojak czarny
Y1 (11) 60397 (21) 109922 (30) 98BG 46 (76) Plazzoli Gianfranco, Zanica (IT) (54) Bezwładnościowy element betonowy do obudowy bębna pralki	(41) 2000 02 14 (22) 1999 08 05 1998 08 05	7(51) D06F 37/26 IT	Y1 (11) 60373 (21) 110198 (72) Błaut Andrzej, Musiał Leszek, Bednarczyk Romuald, Burczyk Jan, Botor Eugeniusz (73) Katowicki Holding Węglowy S.A. Kopalnia Węgla Kamiennego WIECZOREK, Katowice (PL) (54) Urządzenie do podnoszenia stropnic drewnianych
Y1 (11) 60405 (21) 109773	(41) 1999 12 06 (22) 1999 06 17	7(51) E02D 29/12	Y1 (11) 60401 (21) 108260 (76) DBT POLSKA Sp. z o.o., Mysłowice (PL) (54) Górnicza obudowa zmechanizowana
			Y1 (11) 60400 (21) 108718 (72) Brojewski Lech, Okulski Andrzej, Śpiewak Mirosław

(73) Fabryka Maszyn Górniczych PIOMA S.A, Piotrków Trybunalski (PL)			(73) Wojskowy Instytut Techniczny Uzbrojenia, Zielonka (PL)		
(54) Mechanizm podnoszenia spagnic obudowy górniczej			(54) Urządzenie do dynamicznych badań podpisków kasetowych		
Y1 (11) 60382	(41) 2000 12 04	7(51) E21F 16/00	Y1 (11) 60384	(41) 2001 03 12	7(51) G01F 1/34 G01P 5/14
(21) 109678	(22) 1999 05 26		(21) 110026	(22) 1999 09 07	
(72) Górski Grzegorz			(72) Romicki Zbigniew M., Zdrojewski Paweł, Żurkowski Stanisław		
(73) Górka Lilia, Opole-Wróbliń (PL)			(73) Instytut Lotnictwa, Warszawa (PL)		
(54) Urządzenie do odwadniania osadów, zwłaszcza osadów kruszyw mineralnych			(54) Sonda dwutalerzykowa		
Y1 (11) 60381	(41) 2001 07 02	7(51) F16H 7/16	Y1 (11) 60356	(41) 2000 09 11	7(51) G01F 15/00 G01F 15/18 F16L 35/00
(21) 110442	(22) 1999 12 30		(21) 109337	(22) 1999 03 04	
(72) Leszczyński Zenon, Król Edmund			(76) Mościcka Barbara, Katowice (PL); Mościcki Janusz, Katowice (PL)		
(73) Przemysłowy Instytut Automatyki i Pomiarów PIAP, Warszawa (PL)			(54) Obejma zabezpieczająca, zwłaszcza do liczników zużycia gazu lub wody		
(54) Naprężacz łańcucha ramienia manipulatora robota			Y1 (11) 60391	(41) 2000 12 04	7(51) G01M 13/00 G01L 1/00
Y1 (11) 60409	(41) 1999 10 25	7(51) F16S 3/06	(21) 110284	(22) 1999 11 17	
(21) 109560	(22) 1999 04 26		(23) 1999 05 27 MTP-99 MOTORYZACJA, POZNAŃ, PL		
(72) Czokalo Krzysztof, Zakrzewski Tadeusz, Stachoń Jan, Astalosch Gerard			(76) Kierek Marian, Września (PL)		
(73) Polskie Huty Stali Spółka Akcyjna, Katowice (PL)			(54) Przyrząd do pomiaru sprężystości pierścieni tłokowych		
(54) Kształtownik			Y1 (11) 60389	(41) 2001 05 07	7(51) G01M 7/00 G01L 5/00 G01B 7/16
Y1 (11) 60364	(41) 2001 06 04	7(51) F21V 35/00	(21) 110204	(22) 1999 10 26	
(21) 110316	(22) 1999 11 25		(72) Kozień Marek S.		
(72) Olczyk Piotr			(73) Politechnika Krakowska im. Tadeusza Kościuszki, Kraków (PL)		
(73) Olczyk Piotr, Dąbrowa Górnicza (PL)			(54) Matryca tensometryczna do wyznaczania wektora przepływu mocy w drgających elementach płytowych		
(54) Podstawa stabilizująca znicz			Y1 (11) 60392	(41) 2001 06 04	7(51) G01M 7/08 G01N 3/30
Y1 (11) 60388	(41) 1999 07 05	7(51) F24D 19/00	(21) 110344	(22) 1999 12 01	
(21) 109139	(22) 1999 01 13		(72) Śliwiński Janusz		
(76) Kaczmarczyk Tadeusz, Świdnica (PL); Kaczmarczyk Michalina, Świdnica (PL)			(73) Wojskowy Instytut Techniki Inżynieryjnej, Wrocław (PL)		
(54) Wieszak do rozdzielacza instalacji centralnego ogrzewania			(54) Urządzenie do badania wyrobów ustawianych sposobem narzutowym		
Y1 (11) 60371	(41) 2001 04 09	7(51) F24F 13/12	Y1 (11) 60383	(41) 2001 04 09	7(51) G01N 33/00 G06G 1/00 G06C 1/00
(21) 110106	(22) 1999 09 27		(21) 110138	(22) 1999 10 08	
(76) Kwiatkowski Mirosław, Koziegłowy k/Poznania (PL); Kwiatkowska Janina, Koziegłowy k/Poznania (PL)			(76) Dubowski Bolesław, Piaseczno (PL); Janicki Mirosław, Brwinów (PL)		
(54) Kratka wentylacyjna			(54) Programator do szacowania kilokalorii i cholesterolu w poży- wieniu		
Y1 (11) 60398	(41) 2001 05 21	7(51) F25D 23/00	Y1 (11) 60385	(41) 2001 01 29	7(51) G01N 33/00 G01N 33/98 A61B 5/08
(21) 110297	(22) 1999 11 19		(21) 109893	(22) 1999 07 26	
(72) Opas Piotr			(76) Śleziak Sławomir, Paczków (PL); Filipow Winicjusz, Paczków (PL)		
(73) GLASPO Grzegorzew Sp. z o.o., Wrocław (PL)			(54) Ustnik		
(54) Półka szklana do chłodziarki domowej			Y1 (11) 60365	(41) 1999 07 05	7(51) H02B 1/015
Y1 (11) 60407	(41) 1998 07 20	7(51) F25D 23/02 F25D 23/04	(21) 109106	(22) 1999 01 05	
(21) 105879	(22) 1997 01 08		(72) Kanios Piotr, Dudek Ireneusz, Pocheć Andrzej		
(72) Boracki Leon, Jankowski Marek			(73) ELEKTROBUDOWA SA, Katowice (PL)		
(73) AMICA WRONKI SA, Wronki (PL)			(54) Kształtownik o postaci zbliżonej do ceownika		
(54) Drzwi uchylne chłodziarki			Y1 (11) 60367	(41) 2000 08 28	7(51) H05K 5/00 H02B 15/00
Y1 (11) 60408	(41) 1999 12 20	7(51) F25D 29/00 F24F 11/02 G05D 23/12	(21) 109271	(22) 1999 02 16	
(21) 108293	(22) 1998 06 18				
(72) Paszkudzki Piotr, Statuch Chmielnik Elżbieta, Hałabaty Zbigniew					
(73) Lubuskie Zakłady Aparatów Elektrycznych LUMEL Spółka Akcyjna, Zielona Góra (PL)					
(54) Regulator temperatury urządzenia chłodniczego					
Y1 (11) 60410	(41) 2000 10 09	7(51) F41F 1/06			
(21) 109481	(22) 1999 04 02				
(72) Kostrow Ryszard, Staniak Jerzy, Nowicki Jerzy					

(72) Mięgoć Krzysztof

(73) MAGO-HURT Sp. z o.o., Jelenia Góra (PL)

(54) Rozrusznik kopalniany stycznikowy

Y1 (11) 60369 (41) 2000 03 27 7(51) H05K 7/00

(21) 110108 (22) 1999 09 28

(76) Nowosad Aleksander, Szczecinek (PL)

(54) Listwa uziemia

INDEKS UDZIELONYCH PRAW OCHRONNYCH
WEDŁUG SYMBOLI MKP

Symbol MKP	Nr prawa ochronn.	Symbol MKP	Nr prawa ochronn.
1	2	1	2
A01G	25/02	60375	E06B 9/78 60370
A01G	27/02	60378	E21D 11/15 60374
A01G	5/02	60372	E21D 15/28 60376
A01K	5/015	60379	E21D 19/00 60373
A23G	1/00	60377*	E21D 23/04 60401
A23G	3/00	60377*	E21D 23/06 60400
A45D	34/02	60355*	E21F 16/00 60382
A45F	3/16	60393	F16H 7/16 60381
A45F	3/16	60395	F16L 35/00 60356*
A47C	7/00	60380	F16S 3/06 60409
A47G	19/22	60394	F21V 35/00 60364
A47G	7/02	60372*	F24D 19/00 60388
A47L	9/14	60354	F24F 11/02 60408*
A61B	5/08	60385*	F24F 13/12 60371
A61L	15/20	60360	F25D 23/00 60398
A62B	35/00	60387	F25D 23/02 60407
A62C	13/12	60357	F25D 23/04 60407*
A63H	37/00	60377	F25D 29/00 60408
B01D	47/06	60399	F41F 1/06 60410
B23P	19/04	60400*	G01B 7/16 60389*
B28C	5/14	60366	G01F 1/34 60384
B60K	35/00	60390	G01F 15/00 60356
B60K	37/00	60390*	G01F 15/18 60356*
B60N	2/44	60361	G01L 1/00 60391*
B60Q	1/22	60362	G01L 5/00 60389*
B60Q	1/22	60363	G01M 13/00 60391
B61D	5/00	60352	G01M 7/00 60389
B61D	5/00	60353	G01M 7/08 60392
B65D	1/04	60355	G01N 3/30 60392*
B65D	1/04	60406	G01N 33/00 60383
B65D	19/10	60368	G01N 33/00 60385
B65D	39/08	60402	G01N 33/98 60385*
B65G	23/04	60386	G01P 5/14 60384*
B67D	1/00	60351	G05D 23/12 60408*
D06F	37/26	60397	G06C 1/00 60383*
E02D	29/12	60405	G06G 1/00 60383*
E04C	2/00	60358	H02B 1/015 60365
E04C	2/00	60359	H02B 15/00 60367*
E04C	5/01	60396	H05K 5/00 60367
E04H	1/12	60403	H05K 7/00 60369
E04H	1/12	60404	

* Prawo ochronne oznaczone więcej niż jednym symbolem klasyfikacyjnym. Ogłoszenie dotyczące tego prawa ochronnego znajduje się pod symbolem klasyfikacyjnym odpowiadającym numerowi bez gwiazdki.

INDEKS NUMEROWY
UDZIELONYCH PRAW OCHRONNYCH

Nr prawa ochronn.	Symbol MKP	Nr prawa ochronn.	Symbol MKP
1	2	1	2
60351	B67D 1/00	60381	F16H 7/16
60352	B61D 5/00	60382	E21F 16/00
60353	B61D 5/00	60383	G01N 33/00
60354	A47L 9/14	60384	G01F 1/34
60355	B65D 1/04	60385	G01N 33/00
60356	G01F 15/00	60386	B65G 23/04
60357	A62C 13/12	60387	A62B 35/00
60358	E04C 2/00	60388	F24D 19/00
60359	E04C 2/00	60389	G01M 7/00
60360	A61L 15/20	60390	B60K 35/00
60361	B60N 2/44	60391	G01M 13/00
60362	B60Q 1/22	60392	G01M 7/08
60363	B60Q 1/22	60393	A45F 3/16
60364	F21V 35/00	60394	A47G 19/22
60365	H02B 1/015	60395	A45F 3/16
60366	B28C 5/14	60396	E04C 5/01
60367	H05K 5/00	60397	D06F 37/26
60368	B65D 19/10	60398	F25D 23/00
60369	H05K 7/00	60399	B01D 47/06
60370	E06B 9/78	60400	E21D 23/06
60371	F24F 13/12	60401	E21D 23/04
60372	A01G 5/02	60402	B65D 39/08
60373	E21D 19/00	60403	E04H 1/12
60374	E21D 11/15	60404	E04H 1/12
60375	A01G 25/02	60405	E02D 29/12
60376	E21D 15/28	60406	B65D 1/04
60377	A63H 37/00	60407	F25D 23/02
60378	A01G 27/02	60408	F25D 29/00
60379	A01K 5/015	60409	F16S 3/06
60380	A47C 7/00	60410	F41F 1/06

93

DECYZJE O ODMOWIE UDZIELENIA
PRAWA OCHRONNEGO
(wydane po ogłoszeniu o zgłoszeniu)

Poniższe zestawienie zawiera kolejno: numer zgłoszenia wzoru użytkowego oraz numer i rok wydania Biuletynu Urzędu Patentowego, w którym zgłoszenie zostało ogłoszone (dla zgłoszeń wydzielonych lub przekształconych ze zgłoszenia wynalazku umieszczono w nawiasie numer zgłoszenia macierzystego).

106657	18/98	108240	25/99
107219	09/99	108274	26/99
107457	14/99	108460	03/00
107619	17/99	108708	19/00
107804	26/98	109026	13/00
107808	20/99	109136	15/00
107825	20/99	109312	18/00
107883	21/99	109377	19/00
108017	22/99	109488	21/00
108085	23/99	109489	21/00
108139	24/99	109543	22/00
108170	25/99	109614	24/00
108208	25/99	109954	05/01

94

**DECYZJE O UMORZENIU POSTĘPOWANIA
(wydane po ogłoszeniu o zgłoszeniu)**

Poniższe zestawienie zawiera kolejno: numer zgłoszenia wzoru użytkowego oraz numer i rok wydania Biuletynu Urzędu Patentowego, w którym zgłoszenie zostało ogłoszone (dla zgłoszeń wydzielonych lub przekształconych ze zgłoszenia wynalazku umieszczono w nawiasie numer zgłoszenia macierzystego).

108046	22/99	109885	03/01
108165	24/99	110011	13/01
108598	06/00	110039	06/01
108789	09/00	110258	04/00
108791	09/00	110261	11/01
108981	12/00	110262	11/01
109418	20/00	110299	11/01
109460	21/00	110414	14/01
109783	01/01		

95

**DECYZJE STWIERDZAJĄCE WYGAŚNIĘCIE
DECYZJI O UDZIELENIU PRAWA OCHRONNEGO**

Poniższe zestawienie zawiera kolejno: numer zgłoszenia wzoru użytkowego oraz numer i rok wydania Biuletynu Urzędu Patentowego, w którym zgłoszenie zostało ogłoszone (dla zgłoszeń wydzielonych lub przekształconych ze zgłoszenia wynalazku umieszczono w nawiasie numer zgłoszenia macierzystego).

107649	17/99	108067	23/99
107681	18/99	108080	23/99
107692	22/98	108201	25/99
107695	18/99	108371	02/00
107697	18/99	108372	26/98
107719	18/99	108382	02/00
107793	18/98	108463	04/00
107853	19/98	108526	05/00
107943	21/99	108542	05/00
107961	20/98	108745	07/99
107962	20/98	108777	09/00
107965	20/98	108908	11/00
107966	20/98	108951	12/00
107967	20/98	108982	12/00
108047	23/99	109037	13/00

96

**WPISY I ZMIANY W REJESTRZE
PRAW OCHRONNYCH
(nie uwzględnione w innych samodzielnych ogłoszeniach)**

Poniższe zestawienie zawiera kolejno: kod rodzaju prawa, numer prawa ochronnego, datę wpisu, oznaczenie rubryki, w której dokonano wpisu lub zmiany oraz treść wpisu. Poszczególne rubryki rejestru praw ochronnych zawierają następujące dane:

rubryka A - nazwisko i imię lub nazwę oraz adres uprawnionego z prawa ochronnego, z podaniem nazwy kraju,
rubryka B - tytuł wzoru użytkowego,
rubryka C - nazwisko i imię twórcy wzoru użytkowego oraz jego miejsce zamieszkania (miejscowość, kraj),

rubryka D - prawa ograniczające prawa ochronne (licencje, prawo korzystania ze wzoru użytkowego, oświadczenie o licencji otwartej),

rubryka E - wpisy uzupełniające stan prawny wzoru użytkowego,
rubryka F - wnioski i sprzeciwy oraz decyzje wydane w wyniku ich rozpoznania, (adnotacje),

rubryka G - data unieważnienia lub data i przyczyna wygaśnięcia prawa ochronnego.

Uwaga: Publikacji podlegają: zmiana uprawnionego, twórcy, zmiana nazwy uprawnionego, prawa ograniczające prawo ochronne, sprostowania istotnych pomyłek.

(Y1) 56507, 57867, 57870 2004 02 06 A. Wprowadzono zmianę uprawnionego przez wykreślenie wpisu: „ELDA Szczecinek Elektrotechnika S.A., Szczecinek, Polska” i dokonanie wpisu: „Elda-Eltra Elektrotechnika Spółka Akcyjna”, Bydgoszcz, Polska”

(Y1) 59852 2004 02 06 A. Wprowadzono zmianę uprawnionego przez wykreślenie wpisu: „Szkopek Małgorzata, Wodzisław Śl., Polska; Lenczyk Aleksandra, Wodzisław Śl., Polska; Klimek-Kowalska Renata, Wodzisław Śl., Polska” i dokonanie wpisu: „Szkopek Małgorzata, Wodzisław Śl.; Lenczyk Aleksandra, Gorzyce, Polska; Klimek-Kowalska Renata, Wodzisław Śl., Polska”

(Y1) 60036 2004 01 19 A. Wprowadzono zmianę uprawnionego przez wykreślenie wpisu: „Kaczmarczyk Tadeusz, ul. Kątna 25, 58-100 Świdnica, Polska; Kaczmarczyk Michalina, ul. Kątna 25, 58-100 Świdnica, Polska” i dokonanie wpisu: „CAPRICORN Sp. z o.o. ZPChr., ul. Ciernie 11, 58-160 Świebodzice, Polska”

97

DECYZJE O WYGAŚNIĘCIU PRAWA OCHRONNEGO

Poniższe zestawienie zawiera kolejno: kod rodzaju prawa, numery praw ochronnych, które wygasły na podstawie art. 72 ust. 1 pkt 2 w związku z art. 82 z dnia 19 października 1972 r. o wynalazczości/tekst jednolity Dz. U. Nr 26/93, poz. 117/ w związku z art. 315 ust. 2 ustawy z dnia 30 czerwca 2000 r. Prawo własności przemysłowej/Dz. U. z 2001 r. Nr 49, poz. 508/ oraz datę wygaśnięcia prawa ochronnego.

(Y1) 54599 2001 04 07

(Y1) 56206 2001 11 22

Poniższe zestawienie zawiera kolejno: kod rodzaju prawa, numery praw ochronnych, które wygasły na podstawie art. 90 ust. 1 pkt 2 - 4 w związku z art. 100 ust. 1 ustawy z dnia 30.06.2000 r. - Prawo własności przemysłowej oraz datę wygaśnięcia prawa ochronnego.

(Y1) 56369 2003 02 14

(Y1) 59491 2003 02 17

(Y1) 56459 2003 02 13

(Y1) 59493 2003 02 11

(Y1) 56567 2003 02 17

(Y1) 59501 2003 02 17

(Y1) 56814 2003 02 06

(Y1) 59504 2003 02 02

(Y1) 56930 2003 02 22

(Y1) 59507 2003 02 02

(Y1) 56937 2003 02 17

(Y1) 59508 2003 02 02

(Y1) 57055 2003 02 20

(Y1) 59531 2003 02 28

(Y1) 57070 2003 02 27

(Y1) 59532 2003 02 19

(Y1) 57236 2003 02 27

(Y1) 59695 2003 02 02

(Y1) 57302 2003 02 20

(Y1) 59699 2003 02 02

(Y1) 57339 2003 02 13

(Y1) 59700 2003 02 12

(Y1) 57375 2003 02 16

(Y1) 59729 2003 02 16

(Y1) 57469 2003 02 28

(Y1) 59793 2003 02 11

(Y1) 59420 2003 02 26

(Y1) 59794 2003 02 11

(Y1) 59449 2003 02 05

(Y1) 59797 2003 02 05

(Y1) 59455 2003 02 26

(Y1) 59878 2003 02 04

(Y1) 59464 2003 02 18

(Y1) 59889 2003 02 09

(Y1) 59468 2003 02 26

(Y1) 59970 2003 02 02

C. WZORY PRZEMYSŁOWE

Cyfrowe kody identyfikacyjne (wg normy WIPO ST. 80), które poprzedzają informacje o dokonanej rejestracji oznaczają:

- (11) - numer rejestracji
- (21) - numer zgłoszenia
- (22) - data zgłoszenia
- (30) - pierwszeństwo
- (51) - symbol klasy wzoru przemysłowego
- (54) - określenie przedmiotu wzoru
- (55) - rysunek wzoru lub fotografię wzoru
- (72) - imię i nazwisko twórcy wzoru
- (73) - nazwisko i imię bądź nazwę uprawnionego

98

REJESTRACJA

(od nr 4543 do nr 4754)

(51) 07-01 (11) **4543** (22) 2002 03 25 (21) 907
 (30) 2001 09 24 (PL)
 (73) Zakłady Ceramiczne BOLESŁAWIEC w Bolesławcu Sp. z o.o., Bolesławiec, (PL)
 (72) Bany-Kozłowska Janina
 (54) Zestaw półmisek
 (55)

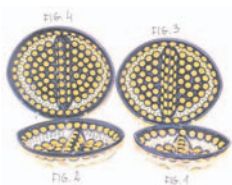

(51) 07-01 (11) **4544** (22) 2002 03 25 (21) 906
 (30) 2001 09 24 (PL)
 (73) Zakłady Ceramiczne BOLESŁAWIEC w Bolesławcu Sp. z o.o., Bolesławiec, (PL)
 (72) Bany-Kozłowska Janina
 (54) Zestaw kawowy
 (55)

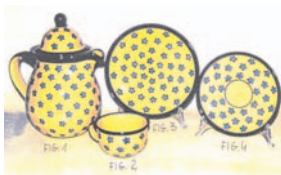

(51) 07-01 (11) **4545** (22) 2002 03 25 (21) 905
 (30) 2001 09 24 (PL)
 (73) Zakłady Ceramiczne BOLESŁAWIEC w Bolesławcu Sp. z o.o., Bolesławiec, (PL)
 (72) Bany-Kozłowska Janina
 (54) Zestaw kawowy
 (55)



(51) 07-01 (11) **4546** (22) 2002 03 25 (21) 903
 (30) 2001 09 24 (PL)
 (73) Zakłady Ceramiczne BOLESŁAWIEC w Bolesławcu Sp. z o.o., Bolesławiec, (PL)
 (72) Bany-Kozłowska Janina
 (54) Zestaw kawowy
 (55)



(51) 07-01 (11) **4547** (22) 2002 03 25 (21) 912
 (30) 2001 09 24 (PL)
 (73) Zakłady Ceramiczne BOLESŁAWIEC w Bolesławcu Sp. z o.o., Bolesławiec, (PL)
 (72) Bany-Kozłowska Janina
 (54) Zestaw kawowy
 (55)



(51) 07-01 (11) **4548** (22) 2002 03 25 (21) 917
 (30) 2001 09 24 (PL)
 (73) Zakłady Ceramiczne BOLESŁAWIEC w Bolesławcu Sp. z o.o., Bolesławiec, (PL)
 (72) Bany-Kozłowska Janina
 (54) Zestaw kawowy
 (55)



(51) 07-01 (11) **4549** (22) 2002 03 25 (21) 904
 (30) 2001 09 24 (PL)
 (73) Zakłady Ceramiczne BOLESŁAWIEC w Bolesławcu Sp. z o.o., Bolesławiec, (PL)
 (72) Bany-Kozłowska Janina
 (54) Zestaw kawowy
 (55)



(51) 25-01 (11) **4550** (22) 2001 12 03 (21) 439
 (73) Kronospan Technical Company Limited, Nikozja, (CY)
 (72) Stutz Josef
 (54) Panel ścienny
 (55)

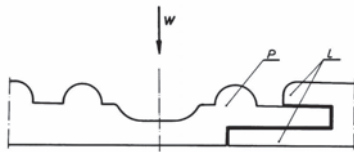

(51) 07-01 (11) **4551** (22) 2002 03 25 (21) 908
 (30) 2001 09 24 (PL)
 (73) Zakłady Ceramiczne BOLESŁAWIEC w Bolesławcu Sp. z o.o., Bolesławiec, (PL)
 (72) Bany-Kozłowska Janina
 (54) Zestaw kawowy
 (55)



(51) 07-01 (11) **4552** (22) 2002 03 25 (21) 909
 (30) 2001 09 24 (PL)
 (73) Zakłady Ceramiczne BOLESŁAWIEC w Bolesławcu Sp. z o.o., Bolesławiec, (PL)
 (72) Bany-Kozłowska Janina
 (54) Zestaw kawowy
 (55)



(51) 07-01 (11) **4553** (22) 2002 03 25 (21) 910
 (30) 2001 09 24 (PL)
 (73) Zakłady Ceramiczne BOLESŁAWIEC w Bolesławcu Sp. z o.o., Bolesławiec, (PL)
 (72) Bany-Kozłowska Janina
 (54) Zestaw kawowy
 (55)



(51) 07-01 (11) **4554** (22) 2002 03 25 (21) 911
 (30) 2001 09 24 (PL)
 (73) Zakłady Ceramiczne BOLESŁAWIEC w Bolesławcu Sp. z o.o., Bolesławiec, (PL)
 (72) Bany-Kozłowska Janina
 (54) Zestaw kawowy
 (55)



(51) 07-01 (11) **4555** (22) 2002 03 25 (21) 901
 (30) 2001 09 24 (PL)
 (73) Zakłady Ceramiczne BOLESŁAWIEC w Bolesławcu Sp. z o.o., Bolesławiec, (PL)
 (72) Bany-Kozłowska Janina
 (54) Zestaw kawowy
 (55)



(51) 07-01 (11) **4556** (22) 2002 03 25 (21) 902
 (30) 2001 09 24 (PL)
 (73) Zakłady Ceramiczne BOLESŁAWIEC w Bolesławcu Sp. z o.o., Bolesławiec, (PL)
 (72) Bany-Kozłowska Janina
 (54) Zestaw kawowy
 (55)



(51) 07-01 (11) **4557** (22) 2002 03 25 (21) 900
 (30) 2001 09 24 (PL)
 (73) Zakłady Ceramiczne BOLESŁAWIEC w Bolesławcu Sp. z o.o., Bolesławiec, (PL)
 (72) Bany-Kozłowska Janina
 (54) Zestaw pojemników
 (55)



(51) 20-02 (11) **4558** (22) 2002 09 19 (21) 1768
 (73) IBC POLSKA F & P Sp. z o.o., Wrocław, (PL)
 (72) Plak Andrzej
 (54) Kolumna do rozlewu piwa
 (55)

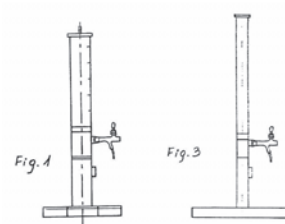

(51) 19-04 (11) **4559** (22) 2002 03 01 (21) 778
 (73) UNI-FILM Sp.z o.o., Łódź, (PL)
 (72) Florczak Janusz
 (54) Okładka książki
 (55)

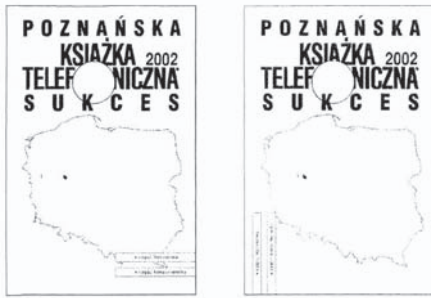

(51) 07-01 (11) **4560** (22) 2002 03 25 (21) 916
 (30) 2001 09 24 (PL)
 (73) Zakłady Ceramiczne BOLESŁAWIEC w Bolesławcu Sp. z o.o., Bolesławiec, (PL)
 (72) Bany-Kozłowska Janina
 (54) Zestaw kawowy
 (55)



(51) 07-01 (11) **4561** (22) 2002 03 25 (21) 915
 (30) 2001 09 24 (PL)
 (73) Zakłady Ceramiczne BOLESŁAWIEC w Bolesławcu Sp. z o.o., Bolesławiec, (PL)
 (72) Bany-Kozłowska Janina
 (54) Zestaw kawowy
 (55)



(51) 07-01 (11) **4562** (22) 2002 03 25 (21) 914
 (30) 2001 09 24 (PL)
 (73) Zakłady Ceramiczne BOLESŁAWIEC w Bolesławcu Sp. z o.o., Bolesławiec, (PL)
 (72) Bany-Kozłowska Janina
 (54) Zestaw kawowy
 (55)



(51) 07-01 (11) **4563** (22) 2002 03 25 (21) 913
 (30) 2001 09 24 (PL)
 (73) Zakłady Ceramiczne BOLESŁAWIEC w Bolesławcu Sp. z o.o., Bolesławiec, (PL)
 (72) Bany-Kozłowska Janina

(54) Zestaw kawowy
 (55)



(51) 12-16 (11) **4564** (22) 2002 06 27 (21) 4207
 (73) Firma Produkcyjno-Handlowa RYBACKI Zbigniew Rybacki, Bydgoszcz, (PL)
 (72) Rybacki Zbigniew
 (54) Mieszacz do silników spalinowych pojazdów mechanicznych
 (55)

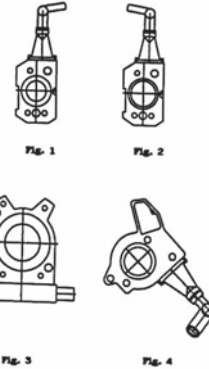

(51) 12-16 (11) **4565** (22) 2002 06 24 (21) 1347
 (73) Firma Produkcyjno -Handlowa RYBACKI- Zbigniew Rybacki, Bydgoszcz, (PL)
 (72) Rybacki Zbigniew
 (54) Mieszacz do silników spalinowych pojazdów mechanicznych
 (55)

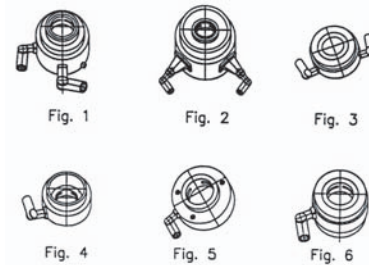

(51) 12-16 (11) **4566** (22) 2002 06 27 (21) 1358
 (73) Firma Produkcyjno-Handlowa RYBACKI Zbigniew Rybacki, Bydgoszcz, (PL)
 (72) Rybacki Zbigniew
 (54) Mieszacz do silników spalinowych pojazdów mechanicznych
 (55)

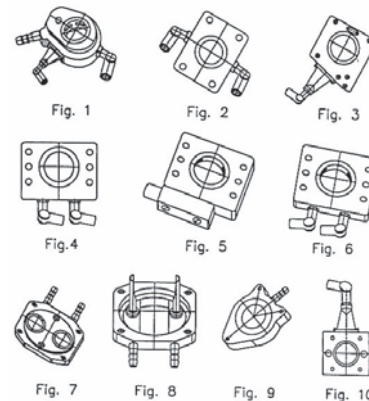

(51) 26-04 (11) **4567** (22) 2002 11 06 (21) 2029
 (30) 2002 05 07 (PL)
 (73) Zakład Pracy Chronionej Przedsiębiorstwo Produkcyjno-
 -Handlowo-Usługowe ADPAL - Adam Szczepaniak,
 Koźmin Wlkp, (PL)
 (72) Szczepaniak Adam
 (54) Motyw ozdobny na świecy
 (55)



Fig. 1

(51) 26-04 (11) **4568** (22) 2002 11 06 (21) 2028
 (30) 2002 05 07 (PL)
 (73) Zakład Pracy Chronionej Przedsiębiorstwo Produkcyjno-
 -Handlowo-Usługowe ADPAL - Adam Szczepaniak,
 Koźmin Wlkp, (PL)
 (72) Szczepaniak Adam
 (54) Motyw ozdobny na świecy
 (55)

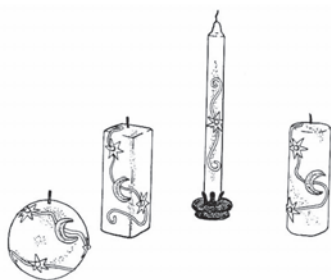

Fig. 1

(51) 04-02 (11) **4569** (22) 2002 11 08 (21) 2044
 (30) 2002 05 10 (US)
 (73) The Procter & Gamble Company, Cincinnati, (US)
 (72) Chan John Geoffrey, Wang Ping
 (54) Głowica elektrycznej szczotki do zębów
 (55)

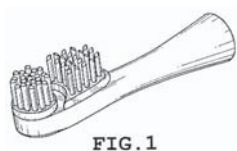

FIG. 1

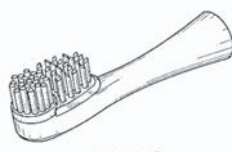

FIG. 2

(51) 09-03 (11) **4570** (22) 2002 11 14 (21) 2074
 (30) 2002 05 15 (GB)
 (73) Reckitt Benckiser (UK) Limited, Slough, (GB)
 (72) Murning Michaela, Bourgoin Philippe

(54) Pojemnik dozujący kompozycje detergentowe
 (55)

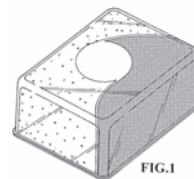

FIG.1

(51) 01-01 (11) **4571** (22) 2002 11 15 (21) 2078
 (73) Pracownia Cukiernicza - Antoni Adamek, Kraków, (PL)
 (72) Adamek Antoni
 (54) Ciastko
 (55)

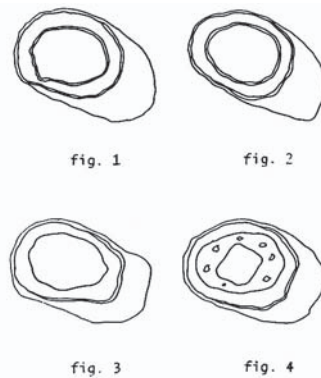

fig. 1

fig. 2

fig. 3

fig. 4

(51) 12-16 (11) **4572** (22) 2002 11 15 (21) 2092
 (30) 2002 05 17 (SE)
 (73) SCANIA CV AKTIEBOLAG (publ), Södertälje, (SE)
 (72) Bodestig Anna, Lundgren Anders, Johansson Daniel
 (54) Lusterko wsteczne do pojazdu
 (55)

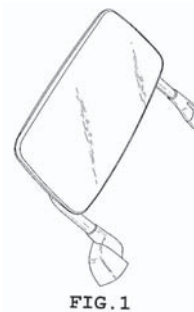

FIG. 1

(51) 12-16 (11) **4573** (22) 2002 11 15 (21) 2093
 (30) 2002 05 17 (SE)
 (73) SCANIA CV AKTIEBOLAG (publ), Södertälje, (SE)
 (72) Bodestig Anna, Lundgren Anders, Johansson Daniel
 (54) Lusterko boczne do pojazdu
 (55)



FIG. 1

(51) 09-09 (11) **4574** (22) 2002 11 22 (21) 2121
 (30) 2002 05 23 (US)

(73) Rubbermaid Incorporated, Wooster, (US)
 (72) Bowden Vincent, Swan Michael
 (54) Kosz do przechowywania odpadów
 (55)



FIG. 1

(51) 26-04 (11) **4575** (22) 2002 11 06 (21) 2027
 (30) 2002 05 07 (PL)
 (73) Zakład Pracy Chronionej Przedsiębiorstwo Produkcyjno-
 -Handlowo-Usługowe ADPAL - Adam Szczepaniak,
 Koźmin Wlkp, (PL)
 (72) Szczepaniak Adam
 (54) Motyw ozdobny na świecy
 (55)

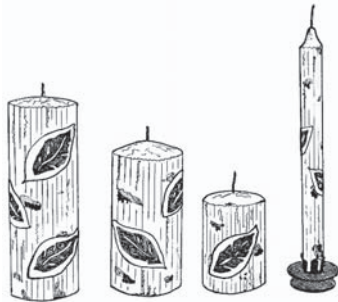

Fig. 1

(51) 26-04 (11) **4576** (22) 2002 11 06 (21) 2026
 (30) 2002 05 07 (PL)
 (73) Zakład Pracy Chronionej Przedsiębiorstwo Produkcyjno-
 -Handlowo-Usługowe ADPAL - Adam Szczepaniak,
 Koźmin Wlkp, (PL)
 (72) Szczepaniak Adam
 (54) Motyw ozdobny na świecy
 (55)



Fig. 1

(51) 26-02 (11) **4577** (22) 2002 11 06 (21) 2025
 (30) 2002 05 07 (PL)
 (73) Zakład Pracy Chronionej Przedsiębiorstwo Produkcyjno-
 -Handlowo-Usługowe ADPAL - Adam Szczepaniak,
 Koźmin Wlkp, (PL)
 (72) Szczepaniak Adam

(54) Obudowa znicza
 (55)

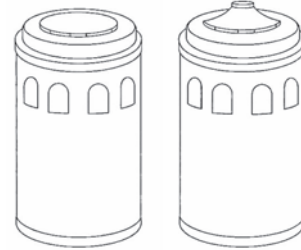

Fig. 1

Fig. 2

(51) 20-02 (11) **4578** (22) 2002 11 22 (21) 2123
 (30) 2002 09 11 (CH)
 (73) Societe des Produits Nestle S.A., Vevey, (CH)
 (72) Ducharme Camille, Indekeu Eric, Geens Patrick,
 De Neuburg Wouter
 (54) Taca
 (55)

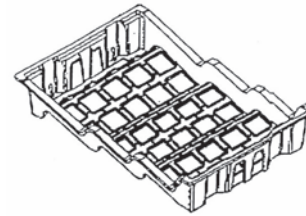

Fig. 1

(51) 09-07 (11) **4579** (22) 2002 11 20 (21) 2108
 (73) Krajewski Jerzy, Warszawa, (PL)
 (72) Krajewski Jerzy
 (54) Nakrętka plombująca z tworzywa sztucznego, zwłaszcza do
 butelek
 (55)

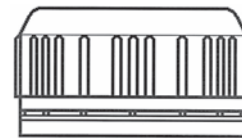

Fig. 1

(51) 26-99 (11) **4580** (22) 2002 11 19 (21) 2103
 (73) BRILUX S.A., Warszawa, (PL)
 (72) Hong He Shu
 (54) Oprawa oświetleniowa z dekoracyjną płytą odbłaskową
 (55)

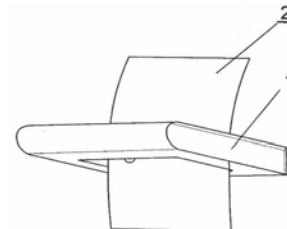

Fig. 1

(51) 09-09 (11) **4581** (22) 2002 11 22 (21) 2124
 (30) 2002 05 23 (US)
 (73) Rubbermaid Incorporated, Wooster, (US)
 (72) Bowden Vincent, Swan Michael

(54) Kosz do przechowywania odpadów

(55)

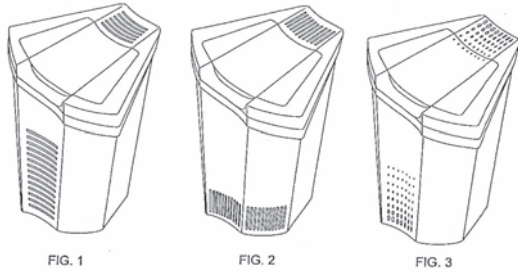

FIG. 1

FIG. 2

FIG. 3

(51) 06-01 (11) **4582** (22) 2002 11 06 (21) 2019
(30) 2002 05 07 (PL)

(73) COM. 40 LIMITED Sp z o.o., Nowe Skalmierzyce, (PL)

(72) Augustyniak Tomasz

(54) Meble wypoczynkowe

(55)

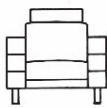

Fig. 1

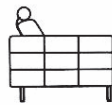

Fig. 2

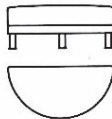

Fig. 3



Fig. 4

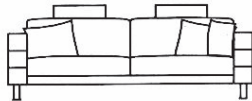

Fig. 5

(51) 04-02 (11) **4583** (22) 2002 11 22 (21) 2122
(30) 2002 05 24 (GB)

(73) GlaxoSmithKline Consumer Healthcare GmbH & Co.KG, Buehl (Baden), (DE)

(72) Geiberger Christoph, Muller Wolf

(54) Szczotka do zębów

(55)



FIG. 1

(51) 09-09 (11) **4584** (22) 2002 11 22 (21) 2125
(30) 2002 05 23 (US)

(73) Rubbermaid Incorporated, Wooster, (US)

(72) Bowden Vincent, Swan Michael

(54) Kosz do przechowywania odpadów

(55)

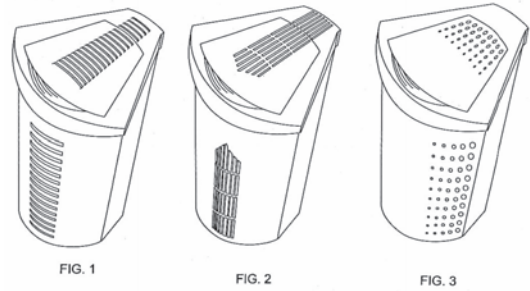

FIG. 1

FIG. 2

FIG. 3

(51) 12-16 (11) **4585** (22) 2002 06 24 (21) 4309

(73) Firma Produkcyjno-Handlowa RYBACKI Zbigniew Rybacki, Bydgoszcz, (PL)

(72) Rybacki Zbigniew

(54) Mieszacz do silników spalinowych pojazdów mechanicznych

(55)

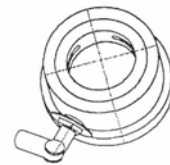
(51) 07-02 (11) **4586** (22) 2002 10 24 (21) 1967

(30) 2002 07 26 (WO)

(73) Societe des Produits Nestle S.A., Vevey, (CH)

(72) Hodges Kevin, Drake Christopher

(54) Ekspres do kawy

(55)

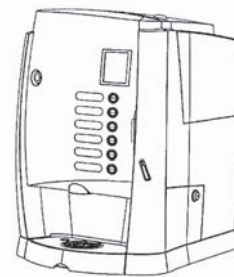

Fig.1

(51) 07-02 (11) **4587** (22) 2002 10 21 (21) 1953
(30) 2002 04 22 (WO)

(73) KONINKLIJKE PHILIPS ELECTRONICS N.V., Eindhoven, (NL)

(72) Brown Guy Anthony, Masee Bart Johannes

(54) Frytkownica

(55)



FIG. 1

(51) 12-11 (11) **4588** (22) 2002 10 24 (21) 1964

(73) Sośnia Józef, Piotrków Trybunalski, (PL)

(72) Sośnia Józef

(54) Rower
(55)

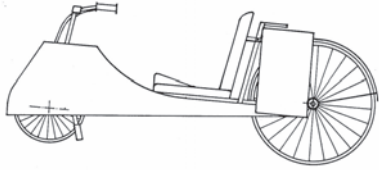

(51) 23-03 (11) **4589** (22) 2002 10 23 (21) 1959
(73) INSTAL-PROJEKT - Gawłowski, Ścierżyński, Spółka Jawna, Włocławek, (PL)
(72) Gawłowski Roman
(54) Grzejnik dekoracyjny
(55)

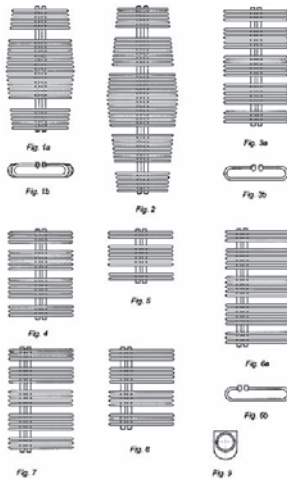

(51) 09-03 (11) **4590** (22) 2002 03 15 (21) 846
(73) Jaworska Dorota PPHU JAWOPLAST, Domaniew, (PL)
(72) Jaworska Dorota
(54) Pojemnik
(55)

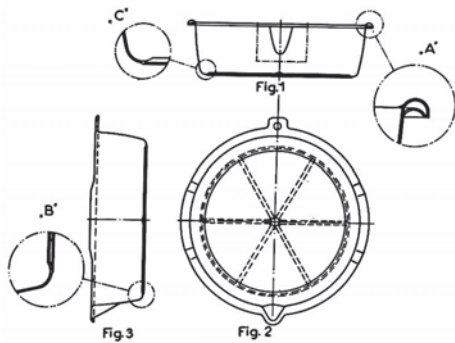

(51) 15-03 (11) **4591** (22) 2002 10 09 (21) 1888
(30) 2002 04 10 (SE)
(73) Väderstad -Verken AB, Väderstad, (SE)
(72) Karlsson Bo
(54) Pierścień do walca rolniczego
(55)



FIG. 3

(51) 24-04 (11) **4592** (22) 2002 11 12 (21) 2065
(73) Toruńskie Zakłady Materiałów Opatrunkowych Spółka Akcyjna, Toruń, (PL)
(72) Peimel Agnieszka
(54) Wkładka higieniczna
(55)



(51) 06-01 (11) **4593** (22) 2002 02 07 (21) 4163
(30) 2001 08 07 (IT)
(73) LUXY ITALIA SRL, Alte di Montecchio Maggiore, (IT)
(72) Getzel Stefano
(54) Krzesło
(55)



(51) 08-06 (11) **4594** (22) 2002 04 29 (21) 4045
(73) NOMET Sp. z o.o., Toruń, (PL)
(72) Łąkiert Marek
(54) Uchwyt meblowy
(55)



(51) 08-06 (11) **4595** (22) 2002 04 29 (21) 4044
(73) NOMET Sp. z o.o., Toruń, (PL)
(72) Łąkiert Marek
(54) Uchwyt meblowy
(55)



(51) 08-06 (11) **4596** (22) 2002 04 29 (21) 4043
(73) NOMET Sp. z o.o., Toruń, (PL)

(72) Łąkiert Marek
(54) Uchwyt meblowy
(55)



(51) 08-06 (11) **4597** (22) 2002 04 29 (21) 4042
(73) NOMET Sp. z o.o., Toruń, (PL)
(72) Łąkiert Marek
(54) Klamka
(55)



(51) 08-06 (11) **4598** (22) 2002 04 29 (21) 4041
(73) NOMET Sp. z o.o., Toruń, (PL)
(72) Łąkiert Marek
(54) Klamka
(55)



(51) 08-06 (11) **4599** (22) 2001 10 29 (21) 4040
(73) NOMET Sp. z o.o., Toruń, (PL)
(72) Łąkiert Marek
(54) Zestaw klamek
(55)

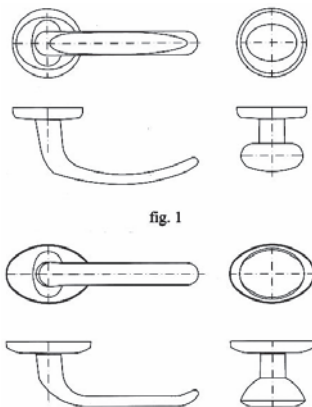

(51) 12-02 (11) **4600** (22) 2002 11 18 (21) 2097
(73) Szordykowski Eugeniusz, Lubawa, (PL)
(72) Szordykowski Eugeniusz
(54) Pojazd czterokołowy
(55)

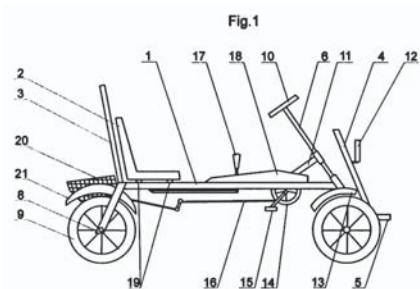

(51) 06-01 (11) **4601** (22) 2002 11 15 (21) 2091
(73) ANDRYS s.c.- Ryszard Karpiński, Andrzej Trzciniński, Szczytno, (PL)
(72) Cieślik Karol, Karpiński Ryszard, Trzciniński Andrzej
(54) Fotel
(55)

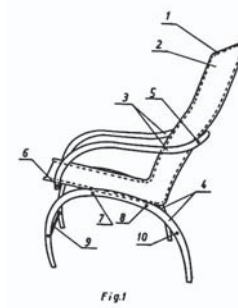

(51) 09-03 (11) **4602** (22) 2002 11 12 (21) 2067
(73) CHARISTIA 2 s.c. Mateusz Cieślik & S-ka, Kozy, (PL)
(72) Cieślik Mateusz
(54) Opakowanie opłatków
(55)

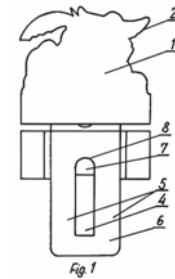

(51) 29-02 (11) **4603** (22) 2002 10 21 (21) 1948
(73) Januszak Mariola Przedsiębiorstwo Handlowo-Produkcyjne POLAGNA, Bydgoszcz, (PL)
(72) Januszak Marek
(54) Apteczka
(55)

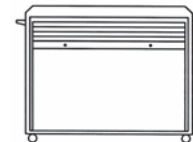

(51) 09-01 (11) **4604** (22) 2002 11 04 (21) 2013
(30) 2002 10 14 (GB)
(73) Schweppes International Limited, Londyn, (GB)
(72) Bicknell David
(54) Butelka
(55)



(51) 19-08 (11) **4605** (22) 2002 10 31 (21) 1993
(73) Matysiak Marek Przedsiębiorstwo-Handlowo-Usługowe MIXIMPORT, Częstochowa, (PL)
(72) Matysiak Marek

(54) Plakietka reklamowa
(55)



Fig. 1

(51) 28-02 (11) **4606** (22) 2002 10 17 (21) 1920
(73) JOKO COSMETICS E. i G. Kosyl spółka jawna, Wołomin, (PL)
(72) Kosyl Elżbieta, Kosyl Grzegorz
(54) Oprawka pomadki do ust
(55)

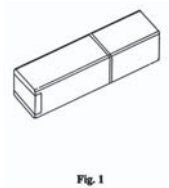
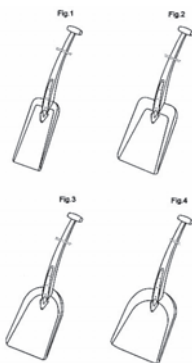
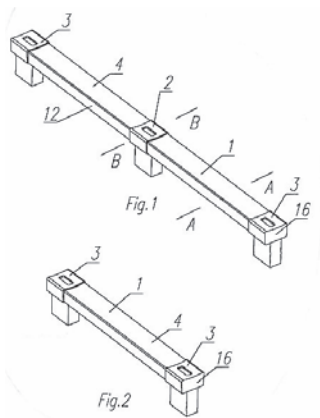

Fig. 1

(51) 08-01 (11) **4607** (22) 2002 10 16 (21) 1918
(73) Romanik Jan TECHMŁOT Przedsiębiorstwo Produkcyjno Usługowe Obróbki Plastycznej Metali, Bydgoszcz, (PL)
(72) Romanik Jan
(54) Łopata
(55)



(51) 08-06 (11) **4608** (22) 2002 10 17 (21) 1924
(73) Przedsiębiorstwo Wielobranżowe AKCES-BIS Piotr Błażek, Aleksandra Błażek Sp.j., Kępno, (PL)
(72) Błażek Piotr, Błażek Aleksandra
(54) Uchwyt meblowy uniwersalny
(55)



(51) 08-06 (11) **4609** (22) 2002 10 17 (21) 1923
(73) Przedsiębiorstwo Wielobranżowe AKCES-BIS Piotr Błażek, Aleksandra Błażek Sp.j., Kępno, (PL)
(72) Błażek Piotr, Błażek Aleksandra
(54) Uchwyt meblowy uniwersalny
(55)



Fig. 1



Fig. 3

(51) 08-08 (11) **4610** (22) 2002 10 18 (21) 1926
(73) Franek Jerzy, Dziegiełłow, (PL)
(72) Franek Jerzy
(54) Uchwyty do mocowania rur, kabli, węży i przewodów
(55)

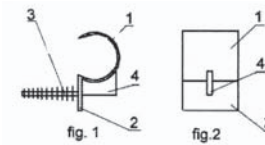

fig. 1

fig. 2

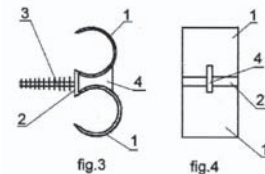

fig. 3

fig. 4

(51) 09-01 (11) **4611** (22) 2002 10 19 (21) 1936
(73) Zakład Produkcji Opakowań Rosiński i S-ka, Spółka Jawna, Bielsko-Biała, (PL)
(72) Rosińska Joanna, Rosiński Andrzej, Rosiński Michał
(54) Butelka z zamknięciem
(55)

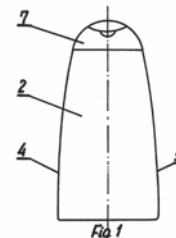

Fig. 1

(51) 23-03 (11) **4612** (22) 2002 10 21 (21) 1939
(73) Żuk Piotr, Poznań-Przeźmierowo, (PL); Żuk Irma, Poznań-Przeźmierowo, (PL)
(72) Żuk Piotr, Żuk Irma
(54) Kolektor słoneczny
(55)

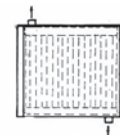

Fig. 1

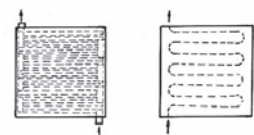
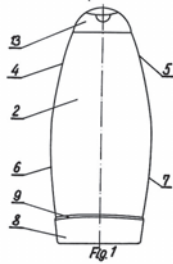

Fig. 2

Fig. 3

(51) 09-01 (11) **4613** (22) 2002 10 19 (21) 1935
 (73) Zakład Produkcji Opakowań Rosiński i S-ka, Spółka Jawna, Bielsko-Biała, (PL)
 (72) Rosińska Joanna, Rosiński Andrzej, Rosiński Michał
 (54) Butelka z zamknięciem
 (55)



(51) 09-01 (11) **4614** (22) 2002 10 19 (21) 1933
 (73) Zakład Produkcji Opakowań Rosiński i S-ka, Spółka Jawna, Bielsko-Biała, (PL)
 (72) Rosińska Joanna, Rosiński Andrzej, Rosiński Michał
 (54) Butelka z zamknięciem
 (55)

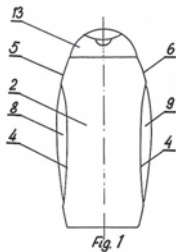

(51) 06-01 (11) **4615** (22) 2002 04 24 (21) 1061
 (73) Wilk Dariusz, Semeniuk Jerzy BEJOT Spółka Jawna, Manieczki k/Sremu, (PL)
 (72) Orszowicz Włodzimierz
 (54) Zestaw foteli
 (55)



Fig. 1

(51) 09-03 (11) **4616** (22) 2002 10 31 (21) 2002
 (73) Poznańska Palarnia Kawy ASTRA Spółka z o.o., Poznań, (PL)
 (72) Jankowska Ewa
 (54) Opakowanie kartonowe materiałów sypkich, zwłaszcza kawy i herbaty
 (55)



Fig. 1

(51) 06-01 (11) **4617** (22) 2002 11 04 (21) 2006
 (30) 2002 05 07 (PL)
 (73) COM.40 LIMITED Sp. z o.o., Nowe Skalmierzyce, (PL)

(72) Augustyniak Tomasz
 (54) Fotel
 (55)



Fig. 1



Fig. 2



Fig. 3



Fig. 4

(51) 23-01 (11) **4618** (22) 2002 11 04 (21) 2010
 (73) JMS-REFAN POLSKA Sp. z o.o., Wolsztyn, (PL)
 (72) Popow Stefan
 (54) Zawór
 (55)

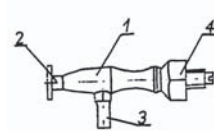

Fig. 1

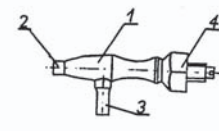

Fig. 3

(51) 06-01 (11) **4619** (22) 2002 11 05 (21) 2014
 (30) 2002 05 07 (PL)
 (73) COM.40 LIMITED Sp.z o.o., Nowe Skalmierzyce, (PL)
 (72) Augustyniak Tomasz
 (54) Fotel
 (55)



Fig. 1



Fig. 2



Fig. 3



Fig. 4

(51) 09-01 (11) **4620** (22) 2002 10 29 (21) 1990
 (30) 2002 05 02 (US)
 (73) COLGATE-PALMOLIVE COMPANY, Nowy Jork, (US)
 (72) Crawford John C.
 (54) Butelka z pompką
 (55)



FIG. 1

(51) 24-01 (11) **4621** (22) 2002 10 15 (21) 1912
 (73) Żywiecka Fabryka Sprzętu Szpitalnego FAMED Spółka Akcyjna, Żywiec, (PL)
 (72) Wójcik Jerzy, Koźbiał Piotr
 (54) Unit stomatologiczny
 (55)

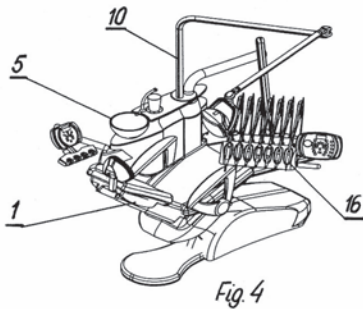

(51) 09-01 (11) **4622** (22) 2002 11 04 (21) 2012
 (30) 2002 10 14 (GB)
 (73) Schweppes International Limited, Londyn, (GB)
 (72) Bicknell David
 (54) Butelka
 (55)



(51) 09-03 (11) **4623** (22) 2002 10 31 (21) 2001
 (73) Zakłady Mięsne JANDAR Sp z o.o., Woźniki, (PL)
 (72) Machura Jan
 (54) Pojemnik na przetwory mięsne
 (55)



(51) 25-01 (11) **4624** (22) 2000 11 07 (21) 3422
 (30) 2000 05 09 (Poznań, Polska)
 (73) Przedsiębiorstwo Handlowo-Uslugowo-Wytworcze MAREX-BLEDZEW, Marek Ozimkiewicz, Katarzynki, (PL)
 (72) Ozimkiewicz Marek
 (54) Płyta dekoracyjna
 (55)

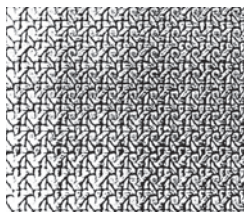

(51) 25-01 (11) **4625** (22) 2000 11 07 (21) 3421
 (30) 2000 05 09 (Poznań, Polska)

(73) Przedsiębiorstwo Handlowo-Uslugowo-Wytworcze MAREX-BLEDZEW, Marek Ozimkiewicz, Katarzynki, (PL)
 (72) Ozimkiewicz Marek
 (54) Płyta dekoracyjna
 (55)

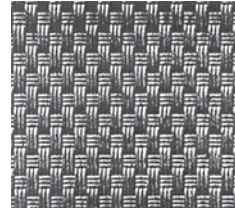

(51) 06-05 (11) **4626** (22) 2002 11 06 (21) 2018
 (30) 2002 05 07 (PL)
 (73) COM. 40 LIMITED Sp z o.o., Nowe Skalmierzyce, (PL)
 (72) Augustyniak Tomasz
 (54) Meble wypoczynkowe
 (55)



Fig. 1

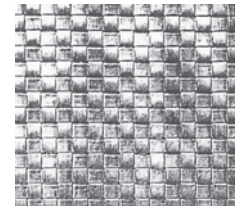

Fig. 2

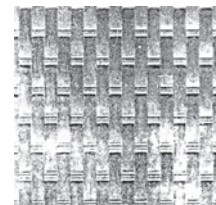

Fig. 3

(51) 25-01 (11) **4627** (22) 2000 11 07 (21) 3423
 (30) 2002 05 09 (Poznań, Polska)
 (73) Przedsiębiorstwo Handlowo-Uslugowo-Wytworcze MAREX-BLEDZEW, Marek Ozimkiewicz, Katarzynki, (PL)
 (72) Ozimkiewicz Marek
 (54) Płyta dekoracyjna
 (55)



(51) 25-01 (11) **4628** (22) 2000 11 07 (21) 3424
 (30) 2002 05 09 (Poznań, Polska)
 (73) Przedsiębiorstwo Handlowo-Uslugowo-Wytworcze MAREX-BLEDZEW, Marek Ozimkiewicz, Katarzynki, (PL)
 (72) Ozimkiewicz Marek
 (54) Płyta dekoracyjna
 (55)



(51) 25-01 (11) **4629** (22) 2000 11 07 (21) 3425
 (30) 2002 05 09 (Poznań, Polska)

(73) Przedsiębiorstwo Handlowo-Usługowo-Wytwórcze
MAREX-BLEDZEW, Marek Ozimkiewicz, Katarzynki, (PL)

(72) Ozimkiewicz Marek

(54) Płyta dekoracyjna

(55)

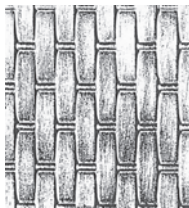

(51) 25-01 (11) **4630** (22) 2000 11 07 (21) 3426
(30) 2002 05 09 (Poznań, Polska)

(73) Przedsiębiorstwo Handlowo-Usługowo-Wytwórcze
MAREX-BLEDZEW, Marek Ozimkiewicz, Katarzynki, (PL)

(72) Ozimkiewicz Marek

(54) Płyta dekoracyjna

(55)



(51) 19-08 (11) **4631** (22) 2002 10 17 (21) 1922
(30) 2002 04 18 (GB)

(73) Mars U.K.Limited, Slough, (GB)

(72) Jones Knowles Ritchie

(54) Etykieta reklamowa

(55)



FIG.1

(51) 09-03 (11) **4632** (22) 2002 10 16 (21) 1919
(30) 2002 04 17 (DK)

(73) Brodrene Hartmann A/S, Lyngby, (DK)

(72) Buckley Nick

(54) Pojemnik na jajka

(55)



FIG.1

(51) 25-02 (11) **4633** (22) 2002 09 25 (21) 1800
(73) Osiński Jerzy P.P.H.U.JURMAX, Bydgoszcz, (PL)

(72) Osiński Jerzy

(54) Parapety okienne duromarmurowe

(55)

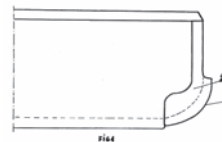

(51) 19-01 (11) **4634** (22) 2002 04 02 (21) 955

(73) FRAKTAL BOOKMARKS Marek Pich, Elbląg, (PL)

(72) Pich Marek

(54) Karta pocztowa

(55)



Fig.1

(51) 08-09 (11) **4635** (22) 2002 08 06 (21) 4393

(73) ESLON B.V., Roermond, (NL)

(72) Terstappen A.

(54) Uchwyt rynny

(55)



(51) 08-09 (11) **4636** (22) 2002 08 06 (21) 4392

(73) ESLON B.V., Roermond, (NL)

(72) Terstappen A.

(54) Uchwyt rynny

(55)

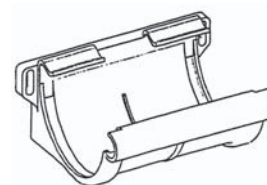

(51) 08-09 (11) **4637** (22) 2002 08 06 (21) 4391

(73) ESLON B.V., Roermond, (NL); POLSERVICE Sp. z o.o.,
Warszawa, (PL)

(72) Terstappen A.

(54) Uchwyt rynny

(55)

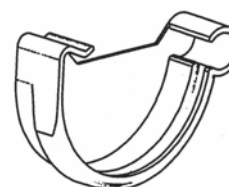

(51) 09-03 (11) **4638** (22) 2002 11 22 (21) 2119

(73) Farmaceutyczna Spółdzielnia Pracy FILOFARM,
Bydgoszcz, (PL)

(72) Skibiński Zdzisław, Sadoch Zbigniew

(54) Opakowanie kartonowe

(55)

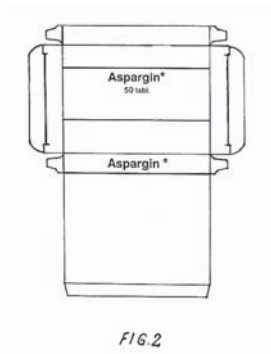

FIG. 2

(51) 09-03 (11) **4639** (22) 2002 11 22 (21) 2118

(73) Farmaceutyczna Spółdzielnia Pracy FILOFARM, Bydgoszcz, (PL)

(72) Skibiński Zdzisław, Sadoch Zbigniew

(54) Opakowanie kartonowe

(55)

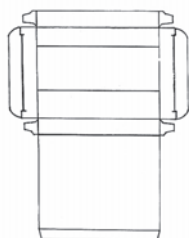

FIG. 2

(51) 07-06 (11) **4639** (22) 2002 12 02 (21) 2168

(73) AKCENT Spółka z o.o., Bytom, (PL)

(72) Yng Teresa

(54) Stylizowany konarami stojak do trunków wraz z butelką i kieliszkami - podświetlony

(55)

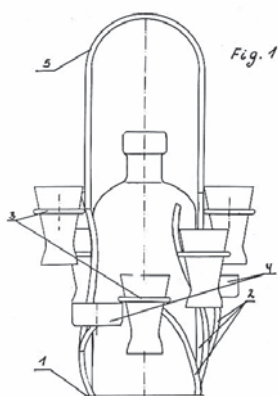
(51) 09-03 (11) **4640** (22) 2002 11 19 (21) 2094

(73) Świerlikowska Magdalena TASTE Agencja Reklamowa, Karczew, (PL)

(72) Popielnicki Daniel

(54) Skrzynka na piwo o właściwościach skrzynki narzędziowej

(55)

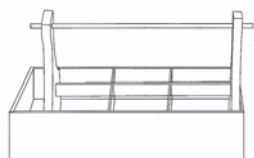
(51) 09-03 (11) **4641** (22) 2002 11 14 (21) 2076

(73) Kraft Foods Schweiz Holding AG, Zurich, (CH)

(72) Dumeu Jean Louis

(54) Opakowanie

(55)



Fig. 2

(51) 02-04 (11) **4642** (22) 2002 11 14 (21) 2070

(73) Przedsiębiorstwo Produkcyjno Handlowe SAGAN S.J., Jacek Sagan, Marek Sagan, Kłobuck, (PL)

(72) Sagan Marek

(54) Obcas buta damskiego

(55)



Fig. 1

(51) 02-04 (11) **4643** (22) 2002 11 14 (21) 2068

(73) Przedsiębiorstwo Produkcyjno Handlowe SAGAN S.J., Jacek Sagan, Marek Sagan, Kłobuck, (PL)

(72) Sagan Marek

(54) Obcas buta damskiego

(55)



Fig. 1

(51) 09-03 (11) **4644** (22) 2002 11 12 (21) 2059

(73) J.J. DARBOVEN POLAND Spółka z o.o., Rumia, (PL)

(72) Polak-Kaim Izabela, Kukiela Konstanty

(54) Zestaw promocyjny kawy

(55)

(51) 07-05 (11) **4645** (22) 2002 11 06 (21) 2038

(30) 2002 05 08 (DE)

(73) Rowenta Werke GmbH, Offenbach am Main, (DE)

(72) Gudefin Jacques

(54) Żelazko z nawilżaczem parowym

(55)



Fig. 1

(51) 07-05 (11) **4646** (22) 2002 11 06 (21) 2037
 (30) 2002 05 08 (DE)
 (73) Rowenta Werke GmbH, Offenbach am Main, (DE)
 (72) Gudefin Jacques
 (54) Żelazko z nawilżaczem parowym
 (55)



Fig. 1

(51) 15-07 (11) **4647** (22) 2002 11 06 (21) 2033
 (30) 2002 05 06 (DE)
 (73) BSH BOSCH UND SIEMENS HAUSGERATE GMBH, Monachium, (DE)
 (72) Becke Christoph
 (54) Chłodziarka i elementy chłodziarki
 (55)



Fig. 1.10

(51) 09-01 (11) **4648** (22) 2002 10 24 (21) 1966
 (73) Asenkowicz Róża „ASSCO”, Katowice, (PL)
 (72) Asenkowicz Róża
 (54) Butelka z dozownikiem aerozolowym do kosmetyku
 (55)



Fig. 1

(51) 23-01 (11) **4649** (22) 2002 10 21 (21) 1954
 (30) 2002 04 22 (FR)
 (73) PISCINES DESJOYAUX S.A. (Societe Anonyme), La Fouillouse, (FR)

(72) Desjoyaux Jean-Louis, Desjoyaux Pierre-Louis, Jandros Catherine
 (54) Filtr do wody
 (55)

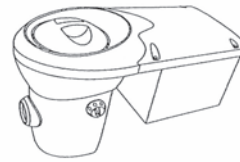
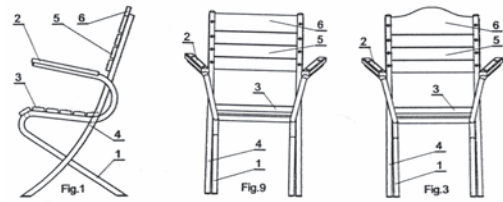

FIG. 3

(51) 06-01 (11) **4650** (22) 2002 10 21 (21) 1943
 (73) UNIMETAL Sp.z o.o., Złotów, (PL)
 (72) Wiesław Wiesław, Pasisz Mieczysław
 (54) Krzesło ogrodowe
 (55)



(51) 09-01 (11) **4651** (22) 2002 10 22 (21) 1956
 (30) 24-0 -2 02 (GB)
 (73) UNILEVER N.V., Rotterdam, (NL)
 (72) Drake Paul, Helps David, Jebb Timothy Hope, Mees Heleen, Luebbert Britta, Verhaar Fred
 (54) Butelka z nasadką
 (55)



Fig. 1

(51) 08-06 (11) **4652** (22) 2002 10 28 (21) 1982
 (73) Przedsiębiorstwo Wielobranżowe AKCES-BIS, Piotr Błażek, Aleksandra Błażek Sp.j., Kępno, (PL)
 (72) Błażek Piotr, Błażek Aleksandra
 (54) Uchwyt meblowy
 (55)

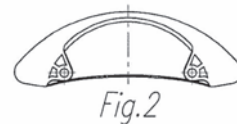

Fig. 2



Fig. 1

(51) 06-06 (11) **4653** (22) 2002 10 28 (21) 1984
 (73) Przedsiębiorstwo Wielobranżowe AKCES-BIS, Piotr Błażek, Aleksandra Błażek Sp.j., Kępno, (PL)
 (72) Błażek Piotr, Błażek Aleksandra

(54) Noga mebla
(55)

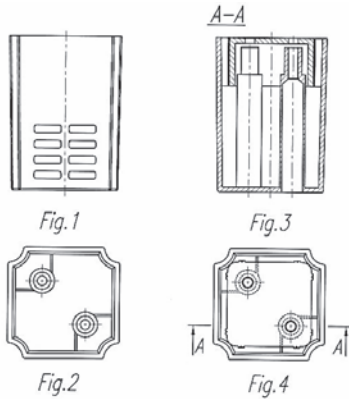

(51) 19-08 (11) 4654 (22) 2002 10 29 (21) 1988
(73) AXIA Sp. z o.o., Łódź, (PL)
(72) Salvat Eric
(54) Kupon konkursowy
(55)



Fig. 1

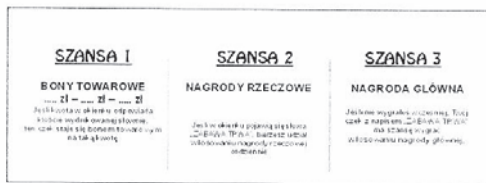

Fig. 2

(51) 19-08 (11) 4655 (22) 2002 10 29 (21) 1989
(73) AXIA Sp. z o.o., Łódź, (PL)
(72) Salvat Eric
(54) Paragon kasowy
(55)

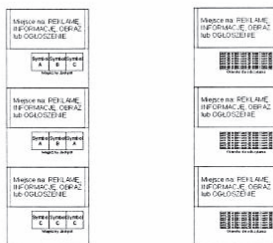

Fig. 1

Fig. 2



Fig. 3

Fig. 4

(51) 08-06 (11) 4656 (22) 2002 10 28 (21) 1981
(73) Przedsiębiorstwo Wielobranżowe AKCES-BIS, Piotr Błażek, Aleksandra Błażek Sp.j., Kępno, (PL)
(72) Błażek Piotr, Błażek Aleksandra
(54) Uchwyt meblowy
(55)



Fig. 1

(51) 09-01 (11) 4657 (22) 2002 10 09 (21) 1890
(73) JOKO COSMETICS spółka jawna, Wołomin, (PL)
(72) Kosyl Elżbieta, Kosyl Grzegorz
(54) Butelecзка
(55)



Fig. 1

(51) 23-03 (11) 4658 (22) 2002 10 23 (21) 1961
(73) INSTAL-PROJEKT - Gawłowski, Ścierzyński, Spółka Jawna, Włocławek, (PL)
(72) Gawłowski Roman
(54) Grzejnik łazienkowy
(55)

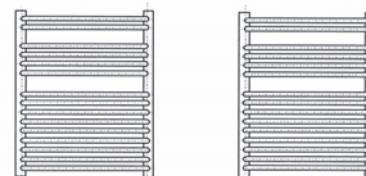

Fig. 1a

Fig. 2



Fig. 1b

(51) 23-03 (11) 4659 (22) 2002 10 23 (21) 1960
(73) INSTAL-PROJEKT - Gawłowski, Ścierzyński, Spółka Jawna, Włocławek, (PL)
(72) Gawłowski Roman
(54) Grzejnik rurkowy
(55)

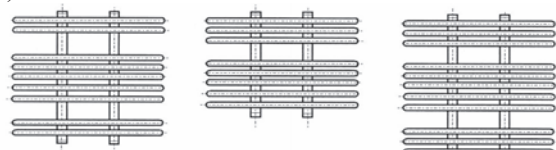

Fig. 1a

Fig. 2a

Fig. 3a

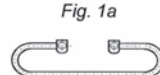

Fig. 1b

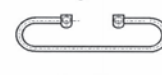
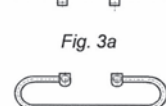
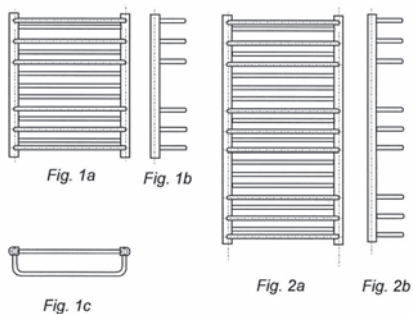

Fig. 2b



(51) 23-03 (11) **4660** (22) 2002 10 23 (21) 1962
 (73) INSTAL-PROJEKT - Gawłowscy, Ścierzyńscy, Spółka Jawna, Włocławek, (PL)
 (72) Gawłowski Roman
 (54) Grzejnik
 (55)



(51) 31-00 (11) **4661** (22) 2002 10 30 (21) 1991
 (73) Sobik Leszek Firma Handlowo-Usługowa SOBIK, Bielsko-Biała, (PL)
 (72) Sobik Leszek
 (54) Ozdobna forma
 (55)



Fig. 1

(51) 08-06 (11) **4662** (22) 2002 11 14 (21) 2071
 (73) Fabryka Akcesoriów Meblowych S.A., Chełmno, (PL)
 (72) Katarzyński Dariusz
 (54) Uchwyt meblowy
 (55)

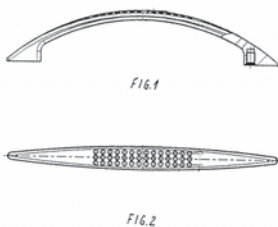

Fig. 2

(51) 08-06 (11) **4663** (22) 2002 11 22 (21) 2117
 (73) Fabryka Akcesoriów Meblowych S.A., Chełmno, (PL)
 (72) Sosnowski Tomasz
 (54) Klameczka balkonowa
 (55)

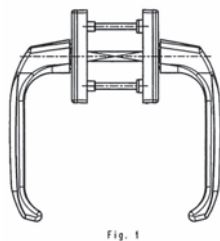

Fig. 1

(51) 15-05 (11) **4664** (22) 2002 10 28 (21) 1986
 (73) Nowakowski Jerzy „EKO-CELKON”, Puck, (PL)
 (72) Nowakowski Jerzy

(54) Urządzenie do wstępnego oczyszczania ścieków
 (55)

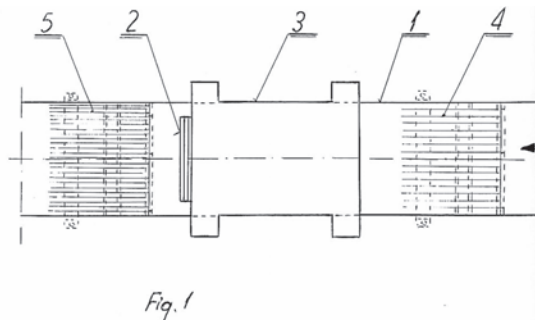

Fig. 1

(51) 14-99 (11) **4665** (22) 2002 10 24 (21) 1968
 (30) 2002 04 25 (JP)
 (73) Sony Kabushiki Kaisha, Tokio, (JP)
 (72) Niitsu Takuya
 (54) Optyczny pakiet dyskowy
 (55)



FIG. 1

(51) 09-01 (11) **4666** (22) 2002 10 21 (21) 1952
 (73) PLASTICO Sp.z o.o., Radom, (PL)
 (72) Chalot Jerzy
 (54) Butelka
 (55)



Fig. 1

(51) 14-03 (11) **4667** (22) 2002 11 06 (21) 2034
 (30) 2002 05 07 (DE)
 (73) Siemens Aktiengesellschaft, München, (DE)
 (72) Jörn Ludwig
 (54) Aparat końcowy telefonii komórkowej
 (55)



Fig. 1a

(51) 12-02 (11) **4668** (22) 2002 11 07 (21) 2042
 (73) SPLAST - Zakład Przetwórstwa Tworzyw Sztucznych Sp. z o.o., Jedlicze, (PL)

(72) Sanocki Tadeusz, Sanocki Marek, Sanocka Danuta,
Sanocka-Zajdel Agnieszka
(54) Wózek do sprzątania na mokro
(55)



(51) 21-01 (11) **4669** (22) 2002 11 12 (21) 2060
(73) Wiśniewski Janusz, Łódź, (PL); Oklej Anna, Łódź, (PL)
(72) Wisniewski Janusz, Oklej Anna
(54) Zabawka
(55)

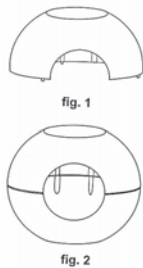

(51) 19-02 (11) **4670** (22) 2002 10 14 (21) 1909
(73) Jabłoński Adam, Komorów, (PL); Jabłoński Kamil,
Komorów, (PL)
(72) Jabłoński Adam, Jabłoński Kamil
(54) Przycisk do papieru
(55)

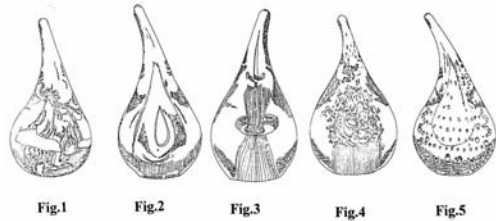

(51) 19-02 (11) **4671** (22) 2002 10 14 (21) 1910
(73) Jabłoński Adam, Komorów, (PL); Jabłoński Kamil,
Komorów, (PL)
(72) Jabłoński Adam, Jabłoński Kamil
(54) Przycisk do papieru
(55)

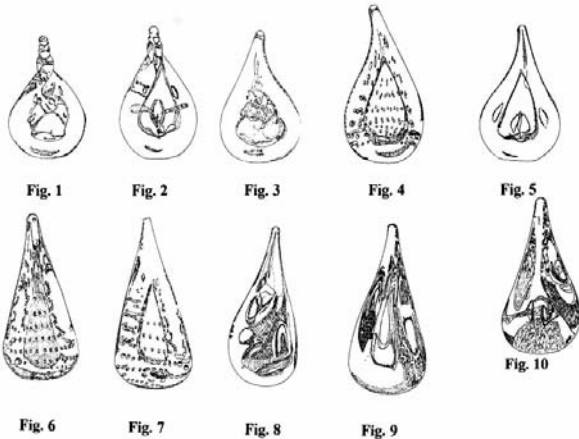

(51) 23-04 (11) **4672** (22) 2002 10 28 (21) 1975
(73) Kaczmarczyk Tadeusz, Świdnica, (PL); Kaczmarczyk Michalina,
Świdnica, (PL)
(72) Kaczmarczyk Tadeusz, Kaczmarczyk Michalina
(54) Napowietrzacz kanalizacyjny
(55)

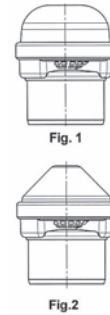

(51) 08-06 (11) **4673** (22) 2002 10 28 (21) 1978
(73) Przedsiębiorstwo Wielobranżowe AKCES-BIS, Piotr Błażek,
Aleksandra Błażek Sp.j., Kępno, (PL)
(72) Błażek Piotr, Błażek Aleksandra
(54) Uchwyt meblowy
(55)

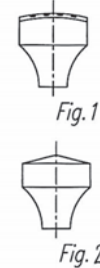

(51) 08-06 (11) **4674** (22) 2002 10 28 (21) 1979
(73) Piotr Błażek, Aleksandra Błażek Sp.j., Kępno, (PL)
(72) Błażek Piotr, Błażek Aleksandra
(54) Uchwyt meblowy
(55)

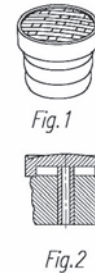

(51) 08-06 (11) **4675** (22) 2002 10 28 (21) 1980
(73) Przedsiębiorstwo Wielobranżowe AKCES-BIS, Piotr Błażek,
Aleksandra Błażek Sp.j., Kępno, (PL)
(72) Błażek Piotr, Błażek Aleksandra
(54) Uchwyt meblowy
(55)

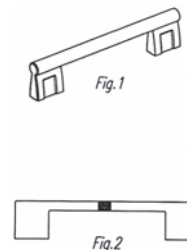

(51) 25-99 (11) **4676** (22) 2002 11 07 (21) 2022
 (30) 2002 05 07 (PL)
 (73) VOX INTUSTRIE S.A, Janikowo, (PL)
 (72) Wieniec Tomasz
 (54) Baldachim
 (55)



(51) 06-05 (11) **4677** (22) 2002 11 07 (21) 2021
 (30) 2002 05 07 (PL)
 (73) VOX INTUSTRIE S.A, Janikowo, (PL)
 (72) Voelkel Piotr, Mackowiak Magdalena
 (54) Zestaw mebli
 (55)

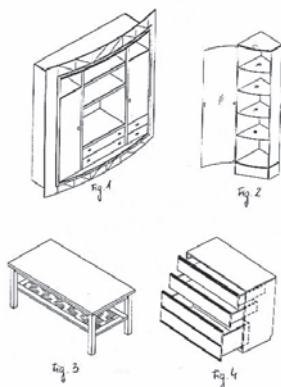

(51) 09-03 (11) **4678** (22) 2002 11 08 (21) 2045
 (73) Udaliszczewa Urszula - ARTEON, Warszawa, (PL)
 (72) Udaliszczewa Urszula
 (54) Pudełko
 (55)



(51) 06-05 (11) **4679** (22) 2002 11 06 (21) 2023
 (30) 2002 05 07 (PL)
 (73) VOX INTUSTRIE S.A, Janikowo, (PL)
 (72) Voelkel Piotr, Maćkowiak Magdalena, Korcz Danuta
 (54) Zestaw mebli
 (55)

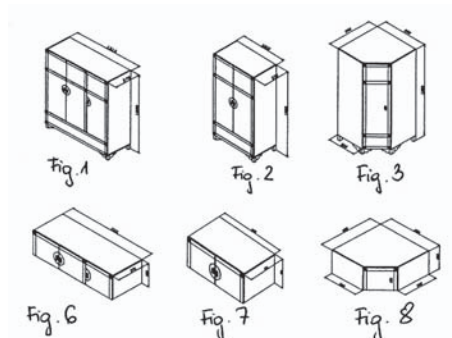

(51) 09-01 (11) **4680** (22) 2002 11 12 (21) 2058
 (73) Nałęczów Zdrój Spółka z o.o., Nałęczów Zdrój, (PL)
 (72) Weka Krzysztof
 (54) Butelka z motywem ozdobnym
 (55)



(51) 09-03 (11) **4681** (22) 2002 11 21 (21) 2111
 (73) Zakład Produkcyjno-Handlowy ARGO Sp. z o.o., Łańcut, (PL)
 (72) Argasiński Leszek, Argasińska Halina
 (54) Opakowanie zestawu lizaków
 (55)

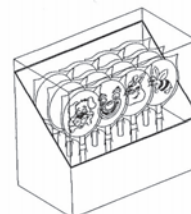
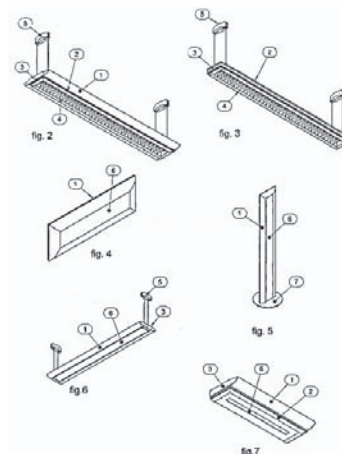

Fig.1

(51) 26-05 (11) **4682** (22) 2002 10 11 (21) 1899
 (73) AGA LIGHT S.A, Jacentów, (PL)
 (72) Oleksiak Eugeniusz
 (54) Oprawa oświetleniowa
 (55)



(51) 23-01 (11) **4683** (22) 2002 08 06 (21) 1580
 (73) ELSON B.V., Roermond, (NL)
 (72) Terstappen A.
 (54) Uchwyt rynny
 (55)



(51) 25-02 (11) **4684** (22) 2002 11 12 (21) 2064
 (73) POL-SKONE Sp z o.o., Lublin, (PL)
 (72) Szulzyk Jan
 (54) Drzwi drewniane zewnętrzne
 (55)

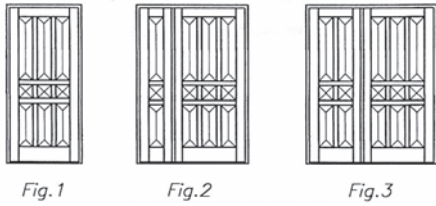

(51) 26-02 (11) **4685** (22) 2002 07 29 (21) 1535
 (73) VITROSILICON Spółka Akcyjna, Howa, (PL)
 (72) Duszyńska-Sokołowska Joanna, Matusiak Zbigniew
 (54) Osłona znicza
 (55)



(51) 19-08 (11) **4686** (22) 2002 11 14 (21) 2077
 (73) Zakłady Mięsne Mysłowice-Mysław Spółka z o.o., Mysłowice, (PL)
 (72) Piłśniak Lucjan
 (54) Etykieta
 (55)

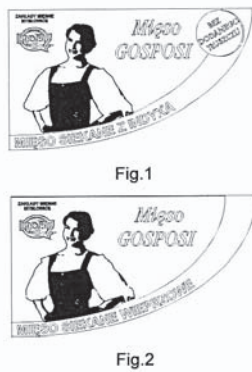

(51) 06-01 (11) **4687** (22) 2002 11 25 (21) 2132
 (73) Przedsiębiorstwo Produkcyjno-Handlowe INPAKO-W. Pawłowski, G. Kozuch Spółka Jawna, Częstochowa, (PL)
 (72) Gajewski Marek
 (54) Fotel wypoczynkowy
 (55)

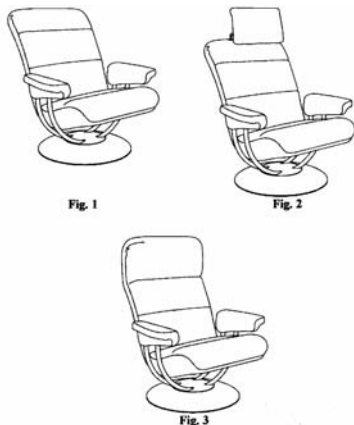

(51) 13-03 (11) **4688** (22) 2001 11 21 (21) 3808
 (30) 2001 05 22 (Polska)
 (73) Z.S.E. „OSPEL” Spółka Akcyjna, Wierbka, (PL)
 (72) Gębala Lucjan, Szota Paweł, Świerczewski Andrzej
 (54) Rozgałęźnik wtyczkowy
 (55)

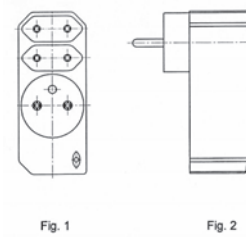

(51) 09-01 (11) **4689** (22) 2002 10 19 (21) 1934
 (73) Zakład Produkcji Opakowań Rosiński i S-ka, Spółka Jawna, Bielsko-Biała, (PL)
 (72) Rosińska Joanna, Rosiński Andrzej, Rosiński Michał
 (54) Butelka z zamknięciem
 (55)

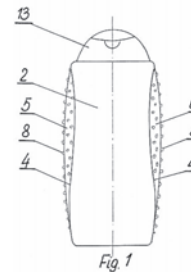

(51) 23-02 (11) **4690** (22) 2002 08 13 (21) 1600
 (30) 2002 02 13 (US)
 (73) KOHLER CO., Kohler, (US)
 (72) Gordon William F.
 (54) Miska sedesowa
 (55)



(51) 08-09 (11) **4691** (22) 2002 08 09 (21) 1591
 (73) PPUH LECH-POL Ciesek Leszek, Włoszczowa, (PL)
 (72) Ciesek Leszek
 (54) Okapnik balkonowy
 (55)

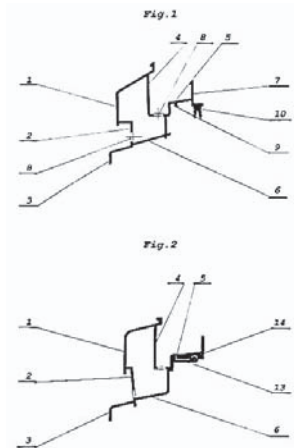

(51) 08-09 (11) **4692** (22) 2002 08 09 (21) 1590
 (73) PPUH LECH-POL Ciesiek Leszek, Włoszczowa, (PL)
 (72) Ciesiek Leszek
 (54) Okapnik okienny
 (55)

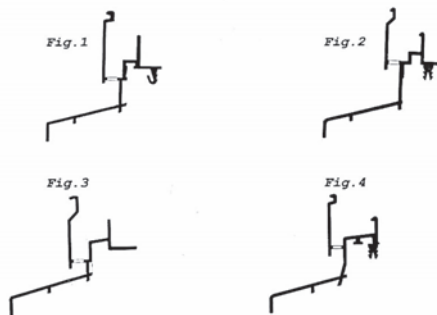

(51) 23-02 (11) **4693** (22) 2002 11 28 (21) 2150
 (30) 2002 05 29 (ES)
 (73) ROCA SANITARIO S.A., Barcelona, (ES)
 (72) Palacin Jaime Singla
 (54) Komplet wylewek natryskowych
 (55)

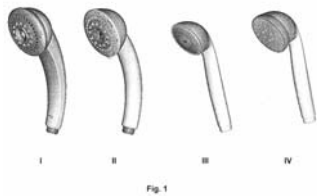

(51) 02-04 (11) **4694** (22) 2002 11 14 (21) 2069
 (73) Przedsiębiorstwo Produkcyjno Handlowe SAGAN S.J., Jacek Sagan, Marek Sagan, Kłobuck, (PL)
 (72) Sagan Marek
 (54) Obcas buta damskiego
 (55)



(51) 14-01 (11) **4695** (22) 2002 11 12 (21) 2062
 (73) POSTDATA S.A, Bydgoszcz, (PL)
 (72) Bujnowski Sławomir, Marciniak Tomasz, Leszczyński Tadeusz
 (54) Obudowa urządzenia informatycznego
 (55)

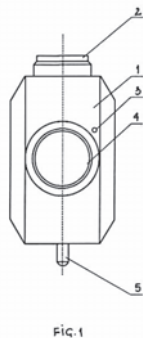

(51) 08-03 (11) **4696** (22) 2002 11 12 (21) 2061
 (73) Przybysz Zbigniew -PPH KRAM, Dzierżoń, (PL)
 (72) Przybysz Zbigniew
 (54) Odcinacz do folii
 (55)

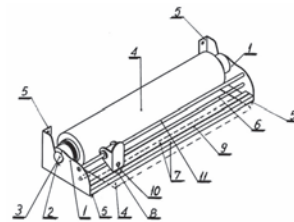

(51) 26-02 (11) **4697** (22) 2002 07 29 (21) 4387
 (73) VITROSILICON S.A., Iłowa, (PL)
 (72) Duszyńska-Sokołowska Joanna, Matusiak Zbigniew
 (54) Osłona znicza
 (55)



(51) 07-05 (11) **4698** (22) 2002 06 04 (21) 1262
 (73) Baranowski Grzegorz, Gdańsk, (PL)
 (72) Baranowski Grzegorz
 (54) Osuszacz do tkanin
 (55)

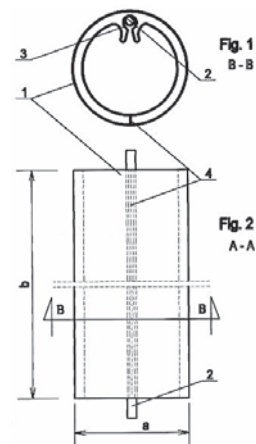

(51) 06-05 (11) **4699** (22) 2002 06 10 (21) 1281
 (73) BERGUS Sp.z o.o., Skarszewy, (PL)
 (72) Berggren Stefan
 (54) Zestaw mebli wypoczynkowych
 (55)



(51) 09-01 (11) **4700** (22) 2002 06 19 (21) 1327
 (30) 2001 12 20 (GB)
 (73) Reckitt Benckiser (UK) Limited, Slough, (GB)
 (72) Bodker Alan, Clauson Robert

(54) Dozownik produktów aerozolowych
(55)



FIG. 1

(51) 10-02 (11) **4701** (22) 2002 12 10 (21) 2198
(30) 2002 11 29 (GB)
(73) ASPREY HOLDINGS LIMITED, Londyn, (GB)
(72) Baschmakoff Thierry
(54) Zegarek
(55)



Fig. 1

(51) 10-02 (11) **4702** (22) 2002 12 10 (21) 2197
(30) 2002 11 29 (GB)
(73) ASPREY HOLDINGS LIMITED, Londyn, (GB)
(72) Baschmakoff Thierry
(54) Zegarek
(55)



Fig. 1

(51) 10-02 (11) **4703** (22) 2002 12 10 (21) 2196
(30) 2002 11 29 (GB)
(73) ASPREY HOLDINGS LIMITED, Londyn, (GB)
(72) Baschmakoff Thierry
(54) Zegarek
(55)



Fig. 1

(51) 26-02 (11) **4704** (22) 2002 12 09 (21) 2187
(73) Huta Szkła Wymiarki S.A., Wymiarki, (PL)
(72) Wesoly Wojciech, Drejer Andrzej, Kowalów Tomasz, Lenk Mieczysław
(54) Osłona znicza
(55)

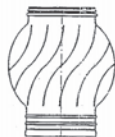

Fig. 1

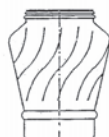

Fig. 2



Fig. 3

(51) 10-02 (11) **4705** (22) 2002 12 10 (21) 2199
(30) 2002 11 29 (GB)
(73) ASPREY HOLDINGS LIMITED, Londyn, (GB)
(72) Baschmakoff Thierry
(54) Zegarek
(55)



Fig. 1

(51) 12-14 (11) **4706** (22) 2002 01 02 (21) 3710
(73) Kisiela Zbigniew, Częstochowa, (PL)
(72) Kisiela Zbigniew
(54) Sanki
(55)

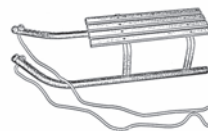

Fig. 1

(51) 08-03 (11) **4707** (22) 2002 09 21 (21) 1794
(73) Fabryka Pił i Narzędzi WAPIENICA S.A, Bielsko-Biała, (PL)
(72) Chełkowski Andrzej
(54) Brzeczot
(55)



Fig. 1

(51) 06-03 (11) **4708** (22) 2002 10 07 (21) 1874
(73) Kler Piotr, Dobrodzień, (PL)
(72) Kler Piotr
(54) Stolik okolicznościowy
(55)

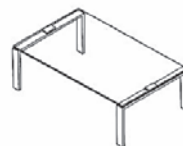

Fig. 1



Fig. 2



Fig. 3

(51) 09-01 (11) **4709** (22) 2002 06 14 (21) 1315
(73) Dr. Mielimionka GLOBAL GROUP Sp. z o.o., Radom, Polska, Radom, (PL)

(72) Hammerle Brigitte
(54) Butelka
(55)



Fig. 5

(51) 09-01 (11) **4710** (22) 2002 06 14 (21) 1316
(73) Dr. Mielimonka GLOBAL GROUP Sp. z o.o., Radom, Polska,
Radom, (PL)
(72) Skrzypczak Piotr
(54) Butelka
(55)

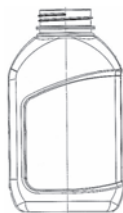
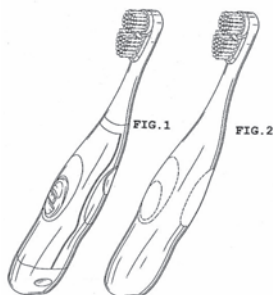

Fig. 2

(51) 04-02 (11) **4711** (22) 2002 11 29 (21) 2160
(30) 2002 05 30 (US)
(73) The Procter & Gamble Company, Cincinnati, (US)
(72) Whitney John Roy, Blaustein Lawrence Alexander, Chan
John Geoffrey, Wang Ping
(54) Szczotka do zębów
(55)



(51) 16-01 (11) **4712** (22) 2002 12 09 (21) 2190
(30) 2002 06 11 (SE)
(73) Sony Ericsson Mobile Communications AB, Lund, (SE)
(72) Kimbre Jeanna
(54) Kamera
(55)

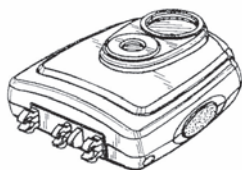

FIG. 1

(51) 07-01 (11) **4713** (22) 2002 12 09 (21) 2191
(30) 2002 06 10 (US)
(73) BRISTOL-MYERS SQUIBB COMPANY, Princeton, (US)
(72) Kipperman Stuart R., Schweitzer David, Smay Catherine O.

(54) Butelka dla niemowląt
(55)

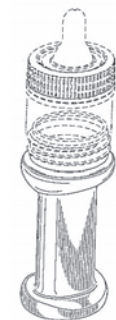

Fig. 1

(51) 25-02 (11) **4714** (22) 2002 10 31 (21) 2004
(73) GAROFOLI S.P.A., Castelfidardo, (IT)
(72) Carofoli Fernando
(54) Drzwi drewniane
(55)



FIG.1

(51) 01-01 (11) **4715** (22) 2001 09 27 (21) 147
(73) Zakład Produkcyjno-Handlowo-Usługowy DELIC-POL
Sp. z o.o., Lindów, (PL)
(72) Czupryna Stanisław
(54) Ciastko
(55)



Fig. 1



Fig. 2



Fig. 3



Fig. 4

(51) 01-04 (11) **4716** (22) 2002 10 17 (21) 1921
(73) ANIMEX Sp. z o.o., Warszawa, (PL)
(72) Kasprzak Jolanta
(54) Ostonka
(55)



Fig. 1



Fig. 3

(51) 09-01 (11) **4717** (22) 2002 12 05 (21) 2179
 (30) 2002 06 07 (US)
 (73) S.C.JOHNSON & SON INC., Racine, (US)
 (72) Conway Simon M.
 (54) Butelka
 (55)



FIG. 1

(51) 08-06 (11) **4718** (22) 2002 12 05 (21) 2177
 (73) METALPLAST-CZĘSTOCHOWA S.A., Częstochowa, (PL)
 (72) Grabowski Jacek
 (54) Klamka
 (55)

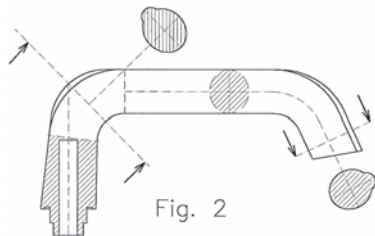

Fig. 2

(51) 08-06 (11) **4719** (22) 2002 12 05 (21) 2176
 (73) METALPLAST-CZĘSTOCHOWA S.A., Częstochowa, (PL)
 (72) Grabowski Jacek
 (54) Uchwyt
 (55)

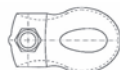

Fig. 1



Fig. 2

Fig. 4

(51) 04-02 (11) **4720** (22) 2002 11 29 (21) 2161
 (30) 2002 05 30 (US)
 (73) The Procter & Gamble Company, Cincinnati, (US)
 (72) Blaustein Lawrence Alexander, Brown Patrick William, Dorsey Robert L.
 (54) Elektryczna szczotka do zębów
 (55)

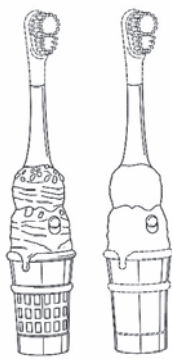

FIG. 1

FIG. 2

(51) 26-06 (11) **4721** (22) 2002 10 15 (21) 1916
 (30) 2002 04 17 (FI)
 (73) TEKNOWARE OY, Lahti, (FI)
 (72) Nieminen Jyrki
 (54) Element układu oświetlenia wewnętrznego pojazdu
 (55)



Fig. 1

(51) 26-02 (11) **4722** (22) 2002 07 29 (21) 4390
 (73) VITROSILICON S.A., Iłowa, (PL)
 (72) Duszyńska-Sokołowska Joanna, Matusiak Zbigniew
 (54) Osłona znicza
 (55)

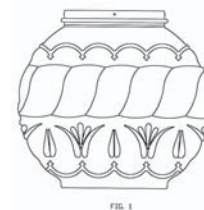

Fig. 1

(51) 08-06 (11) **4723** (22) 2002 11 28 (21) 2147
 (73) Drożdż Michał, Kraków, (PL)
 (72) Drożdż Michał
 (54) Inwalidzki uchwyt manipulacyjny
 (55)

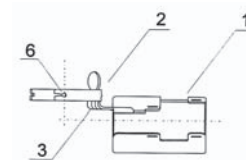

Fig. 1

(51) 09-01 (11) **4724** (22) 2002 11 28 (21) 2151
 (30) 2002 05 31 (WO)
 (73) KIWI EUROPEAN HOLDING B.V., Utrecht, (NL)
 (72) Kleiman Casper
 (54) Butelka dezodorantu do butów
 (55)

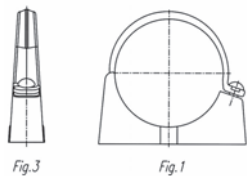

Fig. 1

(51) 08-08 (11) **4725** (22) 2002 11 27 (21) 2143
 (73) KARMAT Zakłady Produkcyjne Systemów Sanitarnych, Grzegorz Bąk, Świlcza, (PL)
 (72) Bąk Grzegorz

(54) Uchwyt rurowy

(55)

(51) 15-09 (11) **4726** (22) 2002 11 25 (21) 2137

(30) 2002 08 13 (GB)

(30) 200 -0 -1 (GB)

(73) B & Q plc., Eastleigh, (GB)

(72) White Matthew

(54) Płyta szlifierska

(55)

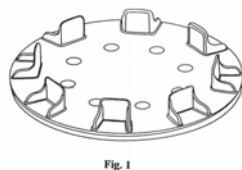
(51) 07-03 (11) **4727** (22) 2002 11 26 (21) 2140

(73) Fackelmann GmbH & Co. KG, Hersbruck, (DE)

(72) Fackelmann Norbert

(54) Rękojeść

(55)

(51) 23-02 (11) **4728** (22) 2002 11 25 (21) 2130

(73) KARMAT Zakłady Produkcyjne Systemów Sanitarnych, Świlcza, (PL)

(72) Bąk Grzegorz

(54) Czyszczak z sitkiem

(55)

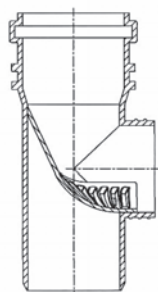

Fig. 1

(51) 06-05 (11) **4729** (22) 2002 11 06 (21) 2020

(30) 2002 05 07 (PL)

(73) VOX INTUSTRIE S.A, Janikowo, (PL)

(72) Voelkel Piotr, Wiencek Tomasz

(54) Zestaw mebli (Romeo i Julia)

(55)

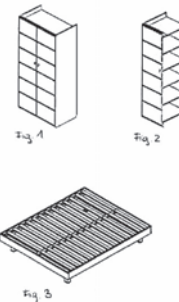
(51) 23-02 (11) **4730** (22) 2002 11 26 (21) 2139

(30) 2002 05 27 (GB)

(73) UNILEVER N.V., Rotterdam, (NL)

(72) Davies Jonathan Neil, di-Foggia Carlo

(54) Dozownik płynów do muszli klozetowej

(55)

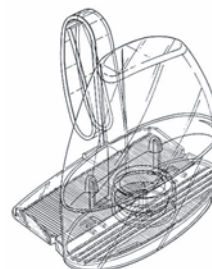

Fig. 1

(51) 09-03 (11) **4731** (22) 2002 11 28 (21) 2148

(30) 2002 05 28 (US)

(73) S.C. JOHNSON & SON, INC., Racine, (US)

(72) Grisdale Marianne B, Hsu Elliot, Roamndy Mark K.

(54) Pojemnik na butelki

(55)



FIG. 1

(51) 09-01 (11) **4732** (22) 2002 11 28 (21) 2149

(30) 2002 05 28 (US)

(73) S.C. JOHNSON & SON, INC., Racine, (US)

(72) Grisdale Marianne B, Hsu Elliot, Roamndy Mark K.

(54) Butelka

(55)

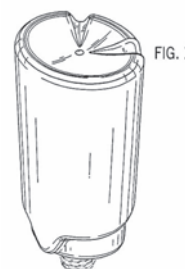

FIG. 1

(51) 03-01 (11) **4733** (22) 2002 11 29 (21) 2152
 (73) GEPARD Warszawskie Centrum Kaletnicze Piotr Bańkowski,
 Warszawa, (PL)
 (72) Bańkowski Piotr
 (54) Etui na dokumenty i karty
 (55)

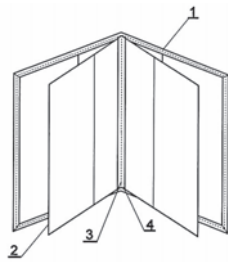

Fig. 1

(51) 23-02 (11) **4734** (22) 2002 11 26 (21) 2138
 (30) 2002 05 27 (GB)
 (73) UNILEVER N.V., Rotterdam, (NL)
 (72) Davies Jonathan Neil, di-Foggia Carlo
 (54) Wkład wymienny do dozownika muszli klozetowej
 (55)

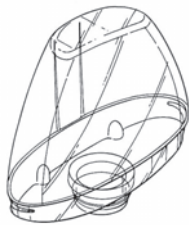

Fig. 1

(51) 09-01 (11) **4735** (22) 2002 04 29 (21) 1090
 (73) Dr. Milimonka GLOBAL GROUP sp. z o.o., Radom, (PL)
 (72) Stolle Werner
 (54) Butelka
 (55)



Fig. 4

(51) 23-02 (11) **4736** (22) 2002 04 06 (21) 977
 (73) TECHNIC INDUSTRY Sp. z o.o., Trzebiatów, (PL)
 (72) Sarnat Mariusz, Bojko Rafał, Zawisko Zbigniew
 (54) Wanna
 (55)



Fig. 1

(51) 09-01 (11) **4737** (22) 2002 12 02 (21) 2163
 (73) PLASTICO Sp.z o.o., Radom, (PL)
 (72) Chalot Jerzy

(54) Butelka
 (55)



(51) 09-05 (11) **4738** (22) 2002 11 29 (21) 2155
 (73) GP Battery (Poland) Sp. z o.o., Warszawa, (PL)
 (72) Sokołowski Marek
 (54) Opakowanie na baterie
 (55)



Fig. 1

(51) 07-06 (11) **4740** (22) 2002 12 02 (21) 2169
 (73) AKCENT Spółka z o.o., Bytom, (PL)
 (72) Yng Teresa
 (54) Podświetlony stylizowany konarami stojak do trunków wraz z butelką i kieliszkami
 (55)

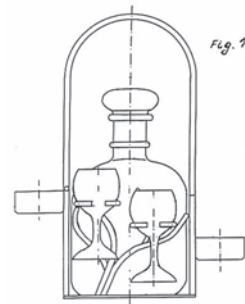

Fig. 1

(51) 20-03 (11) **4741** (22) 2002 12 02 (21) 2171
 (73) Kwiatecki Karol, Częstochowa, (PL)
 (72) Kwiatecki Karol
 (54) Plakietka reklamowa
 (55)



(51) 09-01 (11) **4742** (22) 2002 12 06 (21) 2181
 (30) 2002 06 08 (DE)
 (73) CAMPINA B.V., Zaltbommel, (NL)
 (72) Romankiewicz Andreas
 (54) Butelka
 (55)



Fig. 6

(51) 15-03 (11) **4743** (22) 2002 12 09 (21) 2184
 (73) Kucharewicz Jacek - METAL-FACH, Sokółka, (PL)
 (72) Kucharewicz Jacek
 (54) Owijarka do bel
 (55)

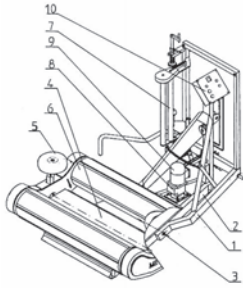

(51) 04-02 (11) **4744** (22) 2002 12 12 (21) 2210
 (30) 2002 06 21 (GB)
 (73) Unilever NV, Rotterdam, (NL)
 (72) De Salvo Rosario Donato
 (54) Szczoteczka
 (55)



(51) 20-02 (11) **4745** (22) 2001 01 30 (21) 21166
 (73) Koptoń Janusz, Kalinowski Witold, Karcz Józef, „JOWIX” s.c., Zabrze, (PL)
 (72) Koptoń Janusz
 (54) Podajnik paczek papierosów
 (55)



(51) 08-99 (11) **4746** (22) 2001 07 25 (21) 21993
 (73) Dolnośląskie Zakłady Artykułów Technicznych NORTECH Spółka z o.o., Głuszyca, (PL)
 (72) Brzuchalski Wiesław, Mamczura Kazimierz
 (54) Szpula nawojowa
 (55)

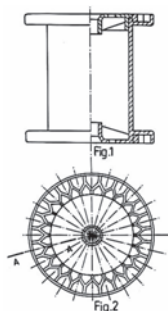

(51) 09-01 (11) **4747** (22) 1999 05 31 (21) 18149
 (73) Shefler Yury Victorovich, Moskwa, (RU), Terletsy Evgeny Alexandrovich, Moskwa, (RU), Khakhanashvili Levan Shalvovich, Moskwa, (RU), Tsuglevich Vasily Nikolaevich, Moskwa, (RU)
 (72) Shefler Yury Victorovich, Terletsy Evgeny Alexandrovich, Khakhanashvili Levan Shalvovich, Tsuglevich Vasily Nikolaevich
 (54) Butelka na wódkę
 (55)



(51) 06-09 (11) **4748** (22) 2001 08 14 (21) 22088
 (73) Neumann Aleksander, Poznań, (PL)
 (72) Neumann Aleksander
 (54) Poduszka korekcyjna
 (55)



(51) 06-01 (11) **4749** (22) 2001 05 11 (21) 21673
 (73) Nowy Styl Spółka z o.o. z udziałem kapitału zagranicznego, Krosno, (PL)
 (72) Groń Krzysztof
 (54) Fotel, zwłaszcza biurowy, na metalowej podstawie
 (55)



(51) 06-01 (11) **4750** (22) 2001 05 11 (21) 21670
 (73) Nowy Styl Spółka z o.o. z udziałem kapitału zagranicznego, Krosno, (PL)
 (72) Groń Krzysztof
 (54) Fotel, zwłaszcza biurowy
 (55)



(51) 11-02 (11) **4751** (22) 2000 06 24 (21) 20143
 (73) Mieczysław Kozera Przedsiębiorstwo Produkcyjno-Handlowo-Usługowe, Lutomiersk, (PL)
 (72) Kozera Mieczysław
 (54) Naczynie dekoracyjne
 (55)



(51) 11-02 (11) **4752** (22) 2000 06 20 (21) 20140
 (73) Mieczysław Kozera Przedsiębiorstwo Produkcyjno-Handlowo-Usługowe, Lutomiersk, (PL)
 (72) Kozera Mieczysław
 (54) Naczynie dekoracyjne
 (55)



(51) 12-16 (11) **4753** (22) 2001 08 17 (21) 22131
 (30) 2001 02 19 (CZ)
 (73) SKODA AUTO a.s., Mlada Boleslav, (CZ)
 (72) Cibulka Zdenek

(54) Lewy, przedni błotnik samochodu
 (55)



(51) 11-05 (11) **4754** (22) 1999 09 16 (21) 18697
 (73) Krakowska Wytwórnia Wyrobów Szklanych Spółdzielnia Pracy GOSPODARCZA, Kraków, (PL)
 (72) Skwarek Władysław
 (54) Ozdoba choinkowa
 (55)



99

**DECYZJE STWIERDZAJĄCE WYGAŚNIĘCIE
 DECYZJI O UDZIELENIU PRAWA Z REJESTRACJI**

Poniższe zestawienie zawiera numer zgłoszenia wzoru przemysłowego.

8024	19439	21370	21533
18220	19544	21374	21539
18295	19549	21375	21540
18360	21291	21376	21546
18570	21326	21406	21638
18952	21327	21407	21648
19420	21365	21408	21663
19429	21366	21512	
19438	21367	21514	

C'. WZORY ZDOBNICZE**100****DECYZJE O UNIEWAŻNIENIU
PRAWA Z REJESTRACJI**

Poniższe zestawienie zawiera kolejno: numer rejestru wzorów zdobniczych, datę unieważnienia prawa z rejestracji oraz treść decyzji.

12951	2001	08	06	Unieważniono w całości prawo z rejestracji wzoru zdobniczego oraz świadectwa autorskie.
12953	2001	08	06	Unieważniono w całości prawo z rejestracji wzoru zdobniczego oraz świadectwa autorskie.
16942	2003	07	15	Unieważniono w całości prawo z rejestracji wzoru zdobniczego oraz świadectwa autorskie.

101**DECYZJE O PRZEDŁUŻENIU
PRAWA Z REJESTRACJI**

Poniższe zestawienie zawiera kolejno: numer rejestru wzorów zdobniczych oraz numer i rok wydania Wiadomości Urzędu Patentowego, w którym ogłoszono o udzieleniu prawa.

17442	10/00	18048	06/01
17698	02/01	18093	07/01
17844	03/01	18100	07/01
17845	03/01	18148	07/01

18162	08/01	18348	10/01
18164	08/01	18349	10/01
18217	08/01	18350	10/01
18218	08/01	18351	10/01
18219	08/01	18352	10/01
18222	08/01	18353	10/01
18223	08/01	18354	10/01
18249	09/01	18356	10/01
18250	09/01	18357	10/01
18251	09/01	18358	10/01
18254	09/01	18359	10/01
18257	09/01	18361	10/01
18260	09/01	18362	10/01
18264	09/01	18378	10/01
18266	09/01	18380	10/01
18269	09/01	18413	11/01
18270	09/01	18426	11/01
18273	09/01	18431	11/01
18274	09/01	18433	11/01
18281	09/01	18434	11/01
18282	09/01	18435	11/01
18286	09/01	18449	11/01
18288	09/01	18450	11/01
18338	10/01	18451	11/01
18339	10/01	18454	11/01
18346	10/01	18455	11/01
18347	10/01		

D. ZNAKI TOWAROWE

Cyfrowe kody identyfikacyjne (wg normy WIPO ST. 60), które poprzedzają informacje o dokonanej rejestracji oznaczają:

- (111) - numer prawa ochronnego
- (151) - data wydania decyzji o udzieleniu prawa ochronnego
- (210) - numer zgłoszenia
- (220) - data zgłoszenia
- (441) - data ogłoszenia o zgłoszeniu
- (510) - wykaz towarów
- (511) - klasy towarowe
- (531) - symbol klasyfikacji elementów graficznych znaku
- (540) - określenie znaku towarowego ze wskazaniem kolorów
- (551) - wskazanie kategorii znaku towarowego lub udzielonego prawa jeżeli dotyczy wspólnego prawa ochronnego, wspólnego znaku towarowego albo wspólnego znaku towarowego gwarancyjnego
- (732) - nazwisko i imię lub nazwę uprawnionego, jego miejsce zamieszkania lub siedzibę oraz kod kraju

102

UDZIELONE PRAWA OCHRONNE NA ZNAKI TOWAROWE

(od nr 147 641 do nr 148 200)

(111) **147641** (220) 2000 03 22 (210) 215617
(151) 2003 10 22
(732) Wydawnictwo „WIEDZA I PRAKTYKA” Sp. z o.o.,
Warszawa, PL.
(540) AKADEMIA „WIEDZA i PRAKTYKA”
(510), (511) **16** książki, czasopisma, **35** reklama na rzecz osób trzecich, **41** prowadzenie kursów edukacyjnych, szkolenia, **42** doradztwo prawne.

(111) **147642** (220) 1999 12 29 (210) 211742
(151) 2003 08 11
(732) Identrus LLC, New York, US.
(540) IDENTRUS
(510), (511) **09** certyfikaty cyfrowe stanowiące nośniki z zapisanymi na nich porcjami danych i karty inteligentne, **09** urządzenia i przyrządy: naukowe, żeglarskie, geodezyjne, elektryczne, fotograficzne, kinematograficzne, optyczne, wagowe, pomiarowe, sygnalizacyjne, kontrolne, do ratowania życia, do celów dydaktycznych, urządzenia do nagrywania, transmisji lub reprodukcji dźwięku lub obrazu, magnetyczne nośniki danych, płyty (dyski) z nagraniami, automaty sprzedające i mechanizmy do urządzeń uruchamianych przez wrzucenie monety, kasy sklepowe, maszyny liczące, sprzęt przetwarzający dane i komputery, urządzenia do gaszenia ognia, **42** usługi komputerowe, włączając wydawanie i atestację cyfrowych uwierzytelnień umożliwiających identyfikację źródła transmisji cyfrowej, identyfikowanie tożsamości i/lub sygnatury cyfrowej w transakcjach elektronicznych lub w komunikowaniu się poprzez prywatne i/lub globalne sieci komputerowe, komputerowe usługi konsultacyjne oraz pomoc techniczna w dziedzinie identyfikacji źródła transmisji cyfrowej.

(111) **147643** (220) 1999 10 21 (210) 208789
(151) 2003 06 03
(732) Akademia Sportu i Rekreacji LET'S GO Sławomir Banacki,
Warszawa, PL.

(540)



Kolory znaku: szary, czarny, pomarańczowo-żółty
(531) 26.1, 27.5, 29.1

(510), (511) **41** organizacja imprez sportowo-rekreacyjnych oraz turystycznych, w tym organizacja sportowo-rekreacyjnych rozgrywek amatorskich.

(111) **147644** (220) 1999 11 08 (210) 209523
(151) 2003 03 26
(732) Plantarol Sp.z o.o., Klęka, PL.
(540)



Kolory znaku: czerwony, jasnożółty, czarny, biały, szary
(531) 5.3, 11.3, 26.4, 27.5, 29.1

(510), (511) **30** herbata, herbaty owocowe, herbaty aromatyzowane.

(111) **147645** (220) 1999 11 08 (210) 209525
 (151) 2003 03 26
 (732) Plantarol Sp. z o.o., Klęka, PL.
 (540)

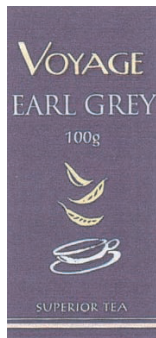

Kolory znaku: granatowy, jasnożółty, czarny, biały
 (531) 5.3, 11.3, 26.4, 27.5, 29.1
 (510), (511) **30** herbata, herbaty owocowe, herbaty aromatyzowane.

(111) **147646** (220) 1999 11 08 (210) 209526
 (151) 2003 03 26
 (732) Plantarol Sp.z o.o., Klęka, PL.
 (540)



Kolory znaku: granatowy, jasnożółty, czarny, biały
 (531) 26.4, 27.5, 29.1
 (510), (511) **30** herbata, herbaty owocowe, herbaty aromatyzowane.

(111) **147647** (220) 1999 11 08 (210) 209527
 (151) 2003 03 26
 (732) Plantarol Sp.z o.o., Klęka, PL.
 (540)



Kolory znaku: czerwony, jasnożółty, biały, czarny, jasnoszary
 (531) 26.4, 27.5, 29.1
 (510), (511) **30** herbata, herbaty owocowe, herbaty aromatyzowane.

(111) **147648** (220) 1999 11 08 (210) 209528
 (151) 2003 03 26
 (732) Plantarol Sp.z o.o., Klęka, PL.
 (540)



Kolory znaku: zielony i odcienie, żółty, biały, pomarańczowy, brązowy, czarny, jasnożółty
 (531) 5.7, 26.4, 27.5, 29.1
 (510), (511) **30** herbata, herbaty owocowe, herbaty aromatyzowane.

(111) **147649** (220) 2000 02 21 (210) 214114
 (151) 2003 07 29

(732) MALMA Spółka z ograniczoną odpowiedzialnością, Malbork, PL.
 (540) DANIA DOMU
 (510), (511) **29** mięso, ryby, drób, dziczyzna, ekstrakty mięsne, farsze z mięsem, z kapustą i grzybami, z serem i rodzynkami, z owocami, konserwowane, suszone i gotowane owoce i warzywa, galaretki, dżemy, kompoty, jaja, mleko, produkty mleczne, oleje i tłuszcze jadalne, **30** kawa, herbata, kakao, cukier, ryż, tapioka, sago, kawa nienaturalna, mąka i produkty zbożowe, pierogi i naleśniki z mięsem, kapustą i grzybami, serem i rodzynkami, z owocami, kopytka, knedle, kluski śląskie, pyzy, placki ziemniaczane, racuchy, pampuchy, ciasto na w/w produkty, chleb, wyroby cukiernicze i słodczyce, lody, miód, melasa, drożdże, proszek do pieczenia, sól, musztarda, ocet, sosy (przyprawy), przyprawy, lód.

(111) **147650** (220) 2001 10 17 (210) 241807
 (151) 2003 06 11
 (732) „SMITH’S” Spółka z o.o., Katowice, PL.
 (540)



Kolory znaku: biały, czerwony, popielaty, czarny
 (531) 26.4, 27.5, 29.1
 (510), (511) **18** aktówki, teczki, plecaki turystyczne, plecaki szkolne, tornistry szkolne, torby podróżne, torby na zakupy, torby na ubrania, walizki, portfele, pasy skórzane, **25** odzież, obuwie, nakrycia głowy, buty narciarskie, buty snowbordowe, rękawice narciarskie, rękawice snowbordowe, **28** deski surfingowe, deski snowbordowe, deskorolki, łyżworolki, łyżwy, narty, narty wodne, rakiety do gry, piłki do gier, pojazdy zabawki, wiązania narciarskie, wiązania snowbordowe, ochraniacze jako części strojów sportowych.

(111) **147651** (220) 1999 02 01 (210) 197297
 (151) 2002 02 21
 (732) Gibała Stanisław Radomskie Przedsiębiorstwo Wyrobów Gumowych i Gumowo-Metalowych STAL-GUM, Radom, PL.
 (540) TYTON
 (510), (511) **06** ciśnieniowe rury metalowe, **17** uszczelki gumowe do łączników rur.

(111) **147652** (220) 1999 07 27 (210) 205259
 (151) 2002 12 13
 (732) PLANNJA Spółka z o.o., Warszawa, PL.
 (540) r regola
 (510), (511) **06** blachodachówka, blacha dachówkowa, **37** usługi dekarskie.

(111) **147653** (220) 1999 11 08 (210) 209529
 (151) 2003 03 26
 (732) Plantarol Sp.z o.o., Klęka, PL.
 (540)



Kolory znaku: ciemnoniebieski, zielony, czerwony, granatowy, biały, różowy, czarny
 (531) 5.7, 26.4, 27.5, 29.1
 (510), (511) **30** herbata, herbaty owocowe, herbaty aromatyzowane.

(111) **147654** (220) 1999 11 08 (210) 209530
 (151) 2003 03 26

(732) Plantarol Sp.z o.o., Klęka, PL.
(540)

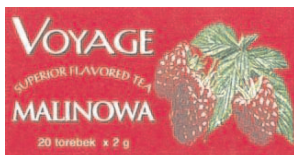

Kolory znaku: czerwony, zielony, bordowo-malinowy, biały, czarny
(531) 5.7, 26.4, 27.5, 29.1
(510), (511) **30** herbata, herbaty owocowe, herbaty aromatyzowane.

(111) **147655** (220) 1999 11 10 (210) 209616
(151) 2003 04 04
(732) Plantarol Spółka z o.o., Klęka, PL.
(540)



Kolory znaku: czerwony, biały, ciemnozielony, brązowy, zielony, różowy, pomarańczowy, żółty, czarny
(531) 5.3, 5.5, 5.7, 11.3, 26.4, 27.5, 29.1
(510), (511) **30** herbata, herbaty owocowe, herbaty aromatyzowane.

(111) **147656** (220) 1999 11 10 (210) 209617
(151) 2003 04 04
(732) Plantarol Spółka z o.o., Klęka, PL.
(540)



Kolory znaku: czerwony, biały, zielony, granatowy, żółty, czarny
(531) 5.7, 11.3, 25.1, 26.4, 27.5, 29.1
(510), (511) **30** herbata, herbaty owocowe, herbaty aromatyzowane.

(111) **147657** (220) 2000 01 11 (210) 212203
(151) 2003 07 14
(732) KANIA Spółka Jawna Przedsiębiorstwo Dystrybucji Hurtowej,
Radzionków, PL.
(540)



(531) 27.5
(510), (511) **11** świetlówki kompaktowe.

(111) **147658** (220) 2000 02 16 (210) 213921
(151) 2003 10 02
(732) Foods Investments Limited, Londyn, GB.
(540)



Kolory znaku: czerwony, czarny, jasnoczerwony, ciemnożółty, jasnożółty, zielony, szmaragdowy, niebieski, ciemnofioletowy, jasnofioletowy, biały, ciemnobrązowy, jasnobrązowy
(531) 26.4, 27.5, 29.1

(510), (511) **01** chemikalia do pokrywania nasion oraz chemikalia stosowane w pokrywaniu nasion, polimery do pokrywania nasion oraz polimery stosowane w pokrywaniu nasion, materiały do pokrywania nasion, **40** usługi w zakresie pokrywania nasion.

(111) **147659** (220) 2000 02 16 (210) 214006
(151) 2003 07 30
(732) Pabianickie Zakłady Farmaceutyczne Polfa S.A.,
Pabianice, PL.
(540) BLOKERIN
(510), (511) **05** preparaty farmaceutyczne.

(111) **147660** (220) 2000 03 09 (210) 215106
(151) 2003 09 16
(732) Hurtownia Spożywcza Ryszard i Grzegorz Zawadzki Spółka
Jawna, Baniocha, PL.
(540)



(531) 3.7, 27.5
(510), (511) **29** owoce konserwowane w syropie, kompoty, konfitury, koncentraty, w tym również koncentraty do sporządzania zup oraz inne składniki do sporządzania zup, soki warzywne do sporządzania potraw, przetwory owocowe, warzywne oraz owocowo - warzywne, sałatki warzywne i owocowo - warzywne, konserwowane warzywa i grzyby, warzywa i owoce mrożone, suszone warzywa, owocowe i grzyby, warzywa i owoce liofilizowane oraz kandyzowane, **30** przyprawa cytrynowa, ocet, zwłaszcza ocet warzywny i winny, przyprawy smakowe i zapachowe do artykułów spożywczych, zup, mięs, sosów i innych potraw kulinarnych, majonezy, musztarda, **31** świeże owoce, warzywa i grzyby, **32** syropy i inne produkty do produkcji napojów, soki owocowe i owocowo - warzywne, wody mineralne i napoje owocowe gazowane i niegazowane oraz inne napoje bezalkoholowe.

(111) **147661** (220) 1999 07 27 (210) 205260
(151) 2002 12 13
(732) PLANNJA Spółka z o.o., Warszawa, PL.
(540) rapid
(510), (511) **06** blachodachówka, blacha dachówkowa, **37** usługi dekarские.

(111) **147662** (220) 1999 07 27 (210) 205261
(151) 2002 12 13
(732) PLANNJA Spółka z o.o., Warszawa, PL.
(540) royal
(510), (511) **06** blachodachówka, blacha dachówkowa, **37** usługi dekarские.

(111) **147663** (220) 1999 10 13 (210) 208376
(151) 2003 04 22
(732) Krawiectwo Konfekcyjne IMTEX Ziółkowska Ilona,
Warszawa, PL.
(540)



(531) 26.4, 27.5
(510), (511) **25** odzież /spodnie, spódnice, żakiety, sukienki/, **40** krawiectwo.

(111) **147664** (220) 2000 02 10 (210) 213644
 (151) 2003 08 06
 (732) Harpo Print LLC, Chicago, US.
 (540) O THE OPRAH MAGAZINE
 (510), (511) **16** magazyny, czasopisma i gazety ogólnego przeznaczenia.

(111) **147665** (220) 2000 02 15 (210) 213874
 (151) 2003 09 15
 (732) „Browar Jabłonowo L. Buksowicz, H. Buksowicz, W. Parol” Spółka Jawna, Jabłonowo, PL.
 (540)



Kolory znaku: jasnoszary, czarny, złoty, zielony, biały, czerwony
 (531) 25.1, 26.1, 27.5, 29.1
 (510), (511) **32** piwo.

(111) **147666** (220) 2000 02 16 (210) 214001
 (151) 2003 07 30
 (732) Firma Cukiernicza „Solidarność- rok założenia 1952” Sp. z o.o., Lublin, PL.
 (540) Pola Negri
 (510), (511) **29** galaretki, dżemy, kompoty, **30** wyroby cukiernicze, wyroby czekoladowe, galanteria czekoladowa, słodycze, lody, produkty zbożowe, **32** napoje owocowe i soki owocowe.

(111) **147667** (220) 2000 02 28 (210) 214437
 (151) 2003 08 25
 (732) CREO S.C. Emil Podlaski, Maria Trębicka-Podlaska, Warszawa, PL.
 (540)



(531) 2.7, 27.5
 (510), (511) **35** usługi agencji reklamowych, usługi reklamowe, rozpowszechnianie reklam, ogłoszeń reklamowych i materiałów reklamowych w postaci ulotek, prospektów, plakatów, tablic reklamowych, druków, próbek, reklam radiowych, telewizyjnych i korespondencyjnych, wynajmowanie czasu reklamowego we wszystkich środkach przekazu, wynajmowanie miejsc i powierzchni na cele reklamowe, organizowanie targów i wystaw handlowych i reklamowych, powielanie i publikowanie tekstów reklamowych, promocja sprzedaży dla osób trzecich, usługi badania rynku, **40** usługi poligraficzne.

(111) **147668** (220) 2000 03 03 (210) 214767
 (151) 2003 08 26
 (732) Zakład Doświadczalny ORGANIKA Spółka z o.o., Nowa Sarzyna, PL.
 (540)

NEMAZIN

(531) 27.5
 (510), (511) **01** środki chemiczne dla rolnictwa i ogrodnictwa, preparaty do regulacji wzrostu roślin, preparaty chemiczne do zapobiegania chorobom roślin, **05** środki owadobójcze i grzybobójcze, preparaty do sterylizacji i odkażania gleby na terenie odkrytym i pod osłonami oraz ziemi ogrodniczej na przyzmacach, środki do zwalczania wolnożyjących nicieni i innych szkodników glebowych, grzybów chorobotwórczych żyjących w glebie, nasion kiełkujących chwastów, guzaków, patogenów glebowych.

(111) **147669** (220) 2000 03 07 (210) 214966
 (151) 2003 09 15
 (732) PLESZEWSKIE ZAKŁADY ZBOŻOWE S.A., Pleszew, PL.
 (540)



Kolory znaku: biały, złoty, pomarańczowy, jasnobrązowy, czarny
 (531) 5.7, 26.1, 27.5, 29.1
 (510), (511) **30** mąka w tym mąka pszenna, żytnia, razowa, preparaty zbożowe.

(111) **147670** (220) 2000 03 17 (210) 215374
 (151) 2003 09 23
 (732) „AC&C HSH GROUP” s.c. Marcin Streszewski, Andrzej Czyż, Warszawa, PL.
 (540) PdfPlace-It!
 (510), (511) **09** programy komputerowe do systemów wydawniczych i poligraficznych.

(111) **147671** (220) 1999 03 09 (210) 198989
 (151) 2003 10 06
 (732) Restauracja Chłopskie Jadło - Anna Kaliszka-Kościuszko Spółka Jawna, Kraków, PL.
 (540) kasza hreczana tajona
 (510), (511) **29** potrawy na bazie mięsa, **30** potrawy na bazie produktów zbożowych.

(111) **147672** (220) 1999 03 09 (210) 198993
 (151) 2003 10 06
 (732) Restauracja Chłopskie Jadło - Anna Kaliszka-Kościuszko Spółka Jawna, Kraków, PL.
 (540) prażonka chłopska
 (510), (511) **29** potrawy na bazie mięsa, potrawy na bazie ryb, potrawy na bazie jaj, sałatki warzywne, sałatki owocowe, warzywa gotowane, warzywa konserwowane, zupy, pasztety, krokiety, flaki, konfitury, produkty mleczne, wędliny, galaretki, pasty do kanapek, smalec, kawior, ryby morskie, ryby słodkowodne, ryby konserwowane, zioła, owoce morza: homary, krewetki, langusty, małże, ostrygi, **30** chleb, bułki, ciasta, mąka i produkty zbożowe, sosy do sałatek, przyprawy, lody, budynie, ciasta, majonezy, potrawy na bazie mąki, wyroby cukiernicze, **43** usługi: prowadzenie restauracji, kawiarni, barów szybkiej obsługi.

(111) **147673** (220) 1999 03 09 (210) 198994
 (151) 2003 10 06
 (732) Restauracja Chłopskie Jadło - Anna Kaliszka-Kościuszko Spółka Jawna, Kraków, PL.
 (540) bejcowane jagnię
 (510), (511) **29** potrawy na bazie mięsa, potrawy na bazie ryb, potrawy na bazie jaj, sałatki warzywne, sałatki owocowe, warzywa gotowane, warzywa konserwowane, zupy, pasztety, krokiety, flaki, konfitury, produkty mleczne, wędliny, galaretki, pasty do kanapek, smalec, kawior, ryby morskie, ryby słodkowodne, ryby konserwowane, zioła, owoce morza: homary, krewetki, langusty, małże, ostrygi, **30** chleb, bułki, ciasta, mąka i produkty zbożowe, sosy do sałatek, przyprawy, lody, budynie, ciasta, majonezy, potrawy na bazie mąki, wyroby cukiernicze, **43** usługi: prowadzenie restauracji, kawiarni, barów szybkiej obsługi.

(111) **147674** (220) 1999 04 16 (210) 200593
 (151) 2003 11 04
 (732) Molson Canada, Toronto, CA.
 (540)



(531) 24.1, 24.9, 26.4, 27.5
 (510), (511) **32** napoje browarnicze, mianowicie piwo.

(111) **147675** (220) 1999 09 16 (210) 207270
 (151) 2003 03 19
 (732) Credit Suisse Life & Pensions Towarzystwo Ubezpieczeń na Życie S.A., Warszawa, PL.
 (540) Program Dobry Plan
 (510), (511) **16** wyroby z papieru i kartonu: książki, broszury, druki, formularze, prospekty, informatory, czasopisma, periodyki katalogi, kalendarze, **35** badania (sondaże rynku, badania) sondaże opinii w sprawach związanych z ubezpieczeniami, **36** ubezpieczenia, usługi finansowe i inwestycje kapitałowe związane z działalnością ubezpieczeniową, doradztwo i informacja w zakresie oceny i wyrobu przez osoby fizyczne i podmioty gospodarcze optymalnej formy ubezpieczenia, usługi w ramach prowadzonych agencji ubezpieczeniowych.

(111) **147676** (220) 1999 09 16 (210) 207282
 (151) 2003 03 19
 (732) Plantarol Spółka z o.o., Klęka, PL.
 (540)

OrientalTea

Kolory znaku: żółty
 (531) 27.5, 29.1
 (510), (511) **30** herbata, herbaty owocowe, herbaty owocowe aromatyzowane.

(111) **147677** (220) 2000 01 18 (210) 212495
 (151) 2003 09 15
 (732) AMERICAN NATIONAL RED CROSS, Washington, US.
 (540) MONARCH
 (510), (511) **05** preparat farmaceutyczny, który pomaga złagodzić niedobór krzepliwości krwi u pacjentów cierpiących na hemofilię.

(111) **147678** (220) 2000 03 09 (210) 215117
 (151) 2003 09 16
 (732) GE Capital Bank S.A., Gdańsk, PL.
 (540)



Kolory znaku: czerwony, szary, czarny, biały
 (531) 26.1, 27.5, 29.1
 (510), (511) **36** usługi w zakresie: bankowości, emisji bonów wartościowych, emisji czeków podróźnych, deponowania przedmiotów wartościowych, depozytów sejfowych, doradztwa w sprawach finansowych i ubezpieczeniowych, emisji kart kredytowych, operacji finansowych, pośrednictwa giełdowego, gwarancji, informacji bankowej, inwestycji kapitałowych, lokat kapitałowych, obsługi kart debetowych i kart kredytowych, kredytowania, operacji bankowych, opłat ratalnych, oszczędzania, pośrednictwa maklerskiego na giełdach, powiernictwa, finansowania pożyczek, sprzedaży na kredyt, transakcji finansowych, transferu elektronicznego środków finansowych, ubezpieczeń, wyceny nieruchomości, zarządzania finansami, pożyczek pod zastaw.

(111) **147679** (220) 2000 11 14 (210) 227111
 (151) 2003 03 28
 (732) PLASTMAL Olszewski Piotr, Ostróda, PL.
 (540)



Kolory znaku: biały, czerwony, czarny
 (531) 27.5, 29.1
 (510), (511) **03** barwniki kosmetyczne, chusteczki higieniczne nasączone płynami zapachowymi, depilatory, dezodoranty, esencje eteryczne, preparaty do golenia, preparaty kosmetyczne do kąpieli, wody kolońskie, kosmetyki, zestawy kosmetyczne, kremy kosmetyczne, lakiery do paznokci, lotony do włosów, maseczki kosmetyczne, mleczko kosmetyczne, mydła, olejki eteryczne, ołówki kosmetyczne, pasta do zębów, perfumy, preparaty przeciw poceniu się, pomadki do ust, puder kosmetyczny, środki kosmetyczne do pielęgnacji skóry, sole kąpielowe, szampony, preparaty zapachowe do bielizny i pomieszczeń, talk kosmetyczny, środki do pielęgnacji ust, wazelina kosmetyczna, farby i odżywki do włosów, wody toaletowe, wody zapachowe, wosk kosmetyczny, środki czyszczące, polerujące, ścierające, preparaty do odłuszczenia inne niż stosowane w procesach produkcyjnych, toaletowe środki sanitarne.

(111) **147680** (220) 2002 04 29 (210) 249810
 (151) 2003 10 10
 (732) HOLDING MF „FORTE” Maciej Formanowicz, Wrocław, PL.
 (540)



(531) 3.2, 27.5
 (510), (511) **20** meble, lustra, ramy do obrazów, wyroby z drewna, korka, imitacji tych surowców i tworzyw sztucznych.

(111) **147681** (220) 1999 04 28 (210) 201227
 (151) 2003 10 28
 (732) BALSAX Edward Łabowicz, Kłodzko, PL.
 (540)



Kolory znaku: czarny, biały, czerwony
 (531) 24.15, 26.4, 29.1
 (510), (511) **28** spławiki, sztuczne przynęty, muchy, haczyki wędkarskie, gruntomierze, ciężarki ołowiane, agrafki, kółka łącznikowe, wędki, wiązadła, kołowrotki, uchwyty do kołowrotków, kule wodne, błystki, żyłki wędkarskie, koszyki wędkarskie, woblerki.

(111) **147682** (220) 1999 04 30 (210) 201331
 (151) 2003 07 30
 (732) Kancelaria Prawna „W. BIELAK” Spółka z o.o., Trzemeszno, PL.
 (540)



Kolory znaku: żółty, ciemnoniebieski, biały
 (531) 26.13, 27.5, 29.1
 (510), (511) **07** formy wtryskowe, **16** opakowania z tworzyw sztucznych takie jak: pudełka, tuby, nakrętki, **17** uszczelki z tworzyw sztucznych, **20** meble ogrodowe z tworzyw sztucznych takie jak: stoły, krzesła, taborety, leżaki, barki, **21** naczynia dla gospodarstw domowych z tworzyw sztucznych takie jak: tace, pojemniki na sztucce, kosze na śmieci, wiadra, pojemniki, butelki z tworzyw sztucznych.

(111) **147683** (220) 1999 06 11 (210) 203172
 (151) 2003 08 06
 (732) Dysput-Goławska Larysa, Gołowski Marek „AVA” Laboratorium Kosmetyczne, Warszawa, PL.
 (540)

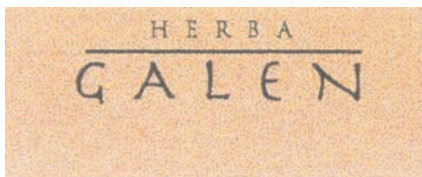

Kolory znaku: pomarańczowo-beżowy, ciemnozielony, czarny
 (531) 26.11, 27.5, 29.1
 (510), (511) **03** wyroby kosmetyczne, kremy, szminki, toniki, mleczka kosmetyczne, pudry, mydła, dezodoranty, perfumy, wody toaletowe, balsamy, szampony, odżywki do włosów i do cery, środki do mycia zębów.

(111) **147684** (220) 1999 06 16 (210) 203420
 (151) 2003 09 10
 (732) Vina Concha Y Toro S.A., Santiago, CL.
 (540) FRONTERA
 (510), (511) **33** napoje alkoholowe, alkoholowe wyciągi z owoców, ekstrakty alkoholowe, esencje alkoholowe.

(111) **147685** (220) 1999 06 30 (210) 204142
 (151) 2003 11 03
 (732) Browary Górnośląskie SA, Zabrze, PL.
 (540) PROST
 (510), (511) **32** piwo.

(111) **147686** (220) 1999 08 11 (210) 205939
 (151) 2003 08 04
 (732) B.P. System Spółka z o.o., PL.
 (540)



Kolory znaku: czerwony, żółty
 (531) 1.3, 27.5, 29.1
 (510), (511) **03** antykorozyjne środki do usuwania rdzy, antyprzeiranty, antystatyczne preparaty do celów domowych, barwniki do użytku domowego, barwniki do celów kosmetycznych, saszetki zapachowe do bielizny, chusteczki nasączone płynami kosmetycznymi, preparaty do depilacji, depilatory, dezodoranty do użytku osobistego, preparaty do golenia, preparaty kosmetyczne do kąpieli, kosmetyki, kosmetyczne preparaty do odchudzania, kosmetyki w zestawach, kosmetyki dla zwierząt, kremy kosmetyczne, preparaty do krochmalenia, lakiery do paznokci, lakiery do włosów, lotony do celów kosmetycznych, lotony do włosów, preparaty do makijażu, maseczki kosmetyczne, mleczko kosmetyczne, mydła, mydła dezodoryzujące, mydła dezynfekujące, mydła przeciwpotowe, mydła toaletowe, olejki do celów kosmetycznych, preparaty kosmetyczne do opalania, pasty, proszki i płyny do zębów, patyczki z wata do celów kosmetycznych, preparaty do pielęgnacji paznokci, perfumy, preparaty do pielęgnacji jamy ustnej nie do celów leczniczych, preparaty kosmetyczne do pielęgnacji skóry, płyny po goleniu, płyny do czyszczenia szyb, pomadki do ust, środki do prania, przeciwsłoneczne preparaty do opalania, puder do makijażu, pumeks, preparaty kosmetyczne do rzeź, szampony, szampony dla zwierząt domowych, szminki, talk kosmetyczny, terpentyna, wata do celów kosmetycznych, wazelina kosmetyczna, farby do włosów, preparaty do układania włosów, woda toaletowa, woda utleniona do celów kosmetycznych, wosk do depilacji, **29** buliony, chrupki, daktyle, drób - mięso, filety rybne, flaki, galaretki jadalne, groch konserwowy, grzyby konserwowane, jaja, koncentraty, konfitury, korniszony, margaryna, marmolady, mięso, mrożone owoce, oleje jadalne, orzeszki arachidowe preparowane, pikle, rosół, ryby konserwowane, sałatki owocowe, sałatki warzywne, sery, soki warzywne do przyrządzania potraw, sosy mięsne, śledzie, tłuszcze jadalne, warzywa gotowane, warzywa konserwowane, warzywa suszone, zupy, żelatyna do celów spożywczych, żywność solona, **30** aromaty do żywności, biszkopty, budynie, bułeczki słodkie, bułki, chleb, cukier, drożdże, guma do żucia, herbata, kakao, kasze spożywcze, kawa, keczup, kukurydza prażona, makarony, majonezy, mąka spożywcza, mąka ziemniaczana, miód, musztarda, ocet, pieprz, piernik, płatki kukurydziane, płatki owsiane, płatki zbożowe suszone, przyprawy, ryż, spaghetti, suchary, wafle, wyciągi i nalewki, ziele angielskie, **31** cebula, buraki, choinki, drób, drzewka, dynie, groch świeży, grzyby świeże, jagody - owoce i krzewy, kwiaty naturalne, nasiona, ogórki, orzechy, owoce cytrusowe, owoce świeże, pasze, pokarm dla zwierząt, mieszanek paszowe, żywienie dla psów, kotów i innych zwierząt domowych, pokarm dla ptaków, sadzonki, sałata, warzywa świeże, winogrona, ziarno, ziola ogrodowe świeże, ziemniaki, zwierzęta żywe, **32** esencje do produkcji napojów, wody mineralne, lemoniady, napoje bezalkoholowe, piwo, napoje z soków owocowych, soki owocowe i warzywne, wody mineralne, wody sodowe, wody stołowe.

(111) **147687** (220) 1999 08 13 (210) 205967
 (151) 2003 09 19
 (732) Keystone Industries, Inc., Camp Hill, US.

(540)



(531) 3.7, 19.9, 26.1, 26.5

(510), (511) **12** części składowe do pojazdów szynowych (kolejowych wagonów towarowych, wagonów osobowych i lokomotyw), poduszki hydrauliczne, sprężyny pierścieniowe, łożyska wałeczkowe stożkowe, urządzenia ciągnikowe, zderzaki, obudowy do zderzaków, bramy wyładownicze, zawory, wózki zwrotne, części składowe do układów hamulcowych oraz urządzenia sprzęgowe i ich części, wyposażenie do pojazdów szynowych (kolejowych wagonów towarowych, wagonów osobowych i lokomotyw), poduszki hydrauliczne, sprężyny pierścieniowe, łożyska wałeczkowe stożkowe, urządzenia sprzęgowe, zderzaki, obudowy do zderzaków, bramy wyładownicze, zawory, wózki zwrotne, części składowe do układów hamulcowych oraz urządzenia sprzęgowe i ich części, **37** usługi w zakresie odnawiania i przeróbek wyżej wymienionych towarów.

(111) **147688** (220) 1999 08 13 (210) 205968
 (151) 2003 10 06
 (732) Keystone Industries, Inc., Camp Hill, US.
 (540)

KEYSTONE

(531) 27.5

(510), (511) **12** części składowe do pojazdów szynowych (kolejowych wagonów towarowych, wagonów osobowych i lokomotyw), poduszki hydrauliczne, sprężyny pierścieniowe, łożyska wałeczkowe stożkowe, urządzenia ciągnikowe, nie uruchamiane przez maszyny, zderzaki, obudowy do zderzaków, bramy wyładownicze, zawory, wózki zwrotne, części składowe do układów hamulcowych oraz urządzenia sprzęgowe i ich części, wyposażenie do pojazdów szynowych (kolejowych wagonów towarowych, wagonów osobowych i lokomotyw), poduszki hydrauliczne, sprężyny pierścieniowe, łożyska wałeczkowe stożkowe, urządzenia sprzęgowe nie uruchamiane przez maszyny, zderzaki, obudowy do zderzaków, bramy wyładownicze, zawory, wózki zwrotne, części składowe do układów hamulcowych oraz urządzenia sprzęgowe i ich części, **37** usługi w zakresie odnawiania i przeróbek wyżej wymienionych towarów.

(111) **147689** (220) 1999 08 12 (210) 205992
 (151) 2003 08 06
 (732) VERACOMP Spółka Akcyjna, Kraków, PL.
 (540)



(531) 26.1, 26.4, 27.5

(510), (511) **09** urządzenia do rejestrowania i przetwarzania informacji, komputery, części i zespoły komputerów, komputerowe urządzenia peryferyjne, monitory, klawiatury, myszy, stacje dysków, czytniki dysków optycznych i magnetooptycznych, skanery, modemy, fax-modemy, plotery, drukarki komputerowe, magnetyczne, optyczne i magnetooptyczne nośniki informacji, dyski, dyskietki, taśmy, dyski CD, dyski DVD, akcesoria komputerowe,

filtry ekranowe, kable, przełączniki, kasy rejestrujące, czytniki kodów kreskowych, urządzenia do kopiowania tekstu, dźwięku i obrazu, programy komputerowe, **16** materiały biurowe eksploatacyjne, papier, folia, kalka, materiały komputerowe eksploatacyjne, papier komputerowy, atrament do drukarek komputerowych, tonery, **37** usługi w zakresie montażu urządzeń komputerowych, serwis sprzętu komputerowego, urządzeń fiskalnych, **42** usługi programowania komputerów, instalowanie programów komputerowych, nadzór nad oprogramowaniem, administrowanie sieciami komputerowymi, doradztwo w zakresie oprogramowania komputerowego, usługi baz danych.

(111) **147690** (220) 1999 08 16 (210) 206071
 (151) 2003 10 10
 (732) Whirlpool Europe S.R.L., Varese, IT.
 (540)



(531) 27.5

(510), (511) **07** maszyny piorące do odzieży, maszyny piorąco-suszające do odzieży, maszyny do suszenia odzieży, zmywarki, **11** chłodziarki, zamrażarki, kuchnie, płyty kuchenne do gotowania, piekarniki, kuchenki mikrofalowe, **37** usługi w zakresie napraw sprzętu gospodarstwa domowego, instalacje, usługi w ramach gwarancji związane z naprawą po sprzedaży towaru, usługi konserwacyjne.

(111) **147691** (220) 1997 06 13 (210) 174766
 (151) 2003 10 08
 (732) Firma Handlowa „WALOR” Andrzej Nowak, Witold Fryc, Kolbuszowa, PL.
 (540)



Kolory znaku: zielony

(531) 27.5, 29.1

(510), (511) **07** maszyny i urządzenia rolnicze oraz części zamienne do tych maszyn, w tym między innymi: betoniarki, bębny, bronny, brzeszczoty pił, chłodziarki do silników, cylindry do maszyn i silników, czopy, dmuchawy, maszyny do dojenia, filtry do silników, grabie do zagrabiaerek, silniki hydrauliczne, inkubatory do jaj, klocki hamulcowe do pojazdów, koła pasowe i zamachowe, koła zębate do maszyn i urządzeń, kombajny do zbóż, kompresory do maszyn, koparki mechaniczne, korbwoły do silników, kosiarki, lemieszki pługów, łożyska do maszyn i urządzeń, łuskarzki ziarna, maszyny do mielenia ziarna, młocarnie, napędy pneumatyczne do maszyn i silników, narzędzia ręczne sterowane mechanicznie, obrabiarki, osie maszynowe, ostrza jako części maszyn, paski klinowe do silników, pasy do maszyn i przenośników, pierścienie tłokowe, piły mechaniczne, pługi, podnośniki samochodowe, pompy do maszyn i silników, pompy smarownicze, prasy do paszy, przekładnie zębate do maszyn i urządzeń, przetrząsacze siana, regulatory ciśnienia i prędkości do maszyn i urządzeń, rozruszniki silników, siewniki rolnicze, skrzynie biegów do maszyn i urządzeń, snopowiązałki, sprężyny, szczotki elektryczne do maszyn, sprzęgła, świece zapłonowe do silników spalinowych, tłumiki do silników spalinowych, wały korbowe, węże do odkurzaczy, wtryskiwacze do silników spalinowych, zawory jako części maszyn, zgrabarki, złącza Cardana, złączki uszczelniające do silników, **08** brzeszczoty pił, dźwignice, narzędzia skrawające, grabie, grace, gwintownice, kielnie, kilofy, klucze, kosiarki ręczne, lutownice, łopaty, młotki i młoty, motyki, nitownice, narzędzia ogrodnicze, osetki, kosy i ich ostrza, pilniki, piły (narzędzia), przecinaki, scyzoryki, siekiery,

strugi, szpachelki, świdry, tarcze szlifierskie ręczne, topory, widły, wiertła, zgrzebla, **09** akumulatory elektryczne do pojazdów, pompy paliwowe samoregulujące, poziomice, prostowniki prądu, regulatory napięcia do pojazdów, spawarki elektryczne, suwmiarki, tablice rozdzielcze elektryczne, taksometry, wagi techniczne, wodowskazy, wskaźniki ciśnienia, poziomu wody, prędkości i temperatury, wyłączniki elektryczne, zaciski przewodów elektrycznych, zamki elektryczne, zamknięcia drzwiowe elektryczne, złącza elektryczne, **12** alarmy antywłamaniowe do pojazdów, amortyzatory zawieszenia w pojazdach, bagażniki do pojazdów, dętki do opon, drzwi do pojazdów, fartuchy błotników, hamulce do pojazdów, karoserie samochodowe, kierownice pojazdów, kierunkowskazy pojazdów, klaksony pojazdów, klocki hamulcowe do pojazdów, koła pojazdów, lusterka wsteczne, motocykle, motorowery, napędy mechaniczne do pojazdów lądowych, obręcze do piast kół, ogumienie do kół pojazdów, pasy bezpieczeństwa do siedzeń w pojazdach, piasty kół pojazdów, resory samochodowe, amortyzatory samochodowe, siedzenia do pojazdów, skrzynie biegów do pojazdów lądowych, sprzęgła do pojazdów, szyby do pojazdów, taczki, wały napędowe do pojazdów lądowych, wózki podnośnikowe, wycieraczki do szyb pojazdów, złącza do pojazdów i przyczep lądowych.

(111) **147692** (220) 1997 07 17 (210) 175969
(151) 2003 10 02
(732) MEDIA GROUP Szyndzielerz Karol, Warszawa, PL.
(540)



Kolory znaku: czerwony, biały, niebieski
(531) 27.5, 29.1
(510), (511) **16** czasopismo.

(111) **147693** (220) 1997 08 25 (210) 177283
(151) 2003 10 02
(732) Umpirówicz Małgorzata, Podgórski Jan Maciej, Podgórska Zofia „Technozbyt-Zbyt” S.C. Hurtownia Artykułów Przemysłowych, Kobyłka, PL.
(540) technozbyt
(510), (511) **39** usługi w zakresie dystrybucji: folii aluminiowej, kół zębatach maszynowych, lin metalowych, łożysk i panewek do maszyn, zawiesi do przenoszenia ładunków metalowych, zaworów metalowych zderzaków amortyzujących gumowych.

(111) **147694** (220) 1997 08 25 (210) 177284
(151) 2003 10 02
(732) Umpirówicz Małgorzata, Podgórski Jan Maciej, Podgórska Zofia „Technozbyt - Zbyt” S.C. Hurtownia Artykułów Przemysłowych, Kobyłka, PL.
(540)

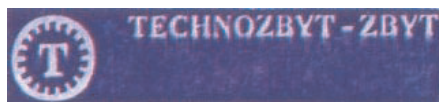

Kolory znaku: granatowy, biały
(531) 15.7, 26.1, 27.5, 29.1
(510), (511) **39** usługi w zakresie dystrybucji: folii aluminiowej, kół zębatach maszynowych, lin metalowych, łożysk i panewek do maszyn, zawiesi do przenoszenia ładunków metalowych, zaworów metalowych zderzaków amortyzujących gumowych.

(111) **147695** (220) 1997 09 26 (210) 178316
(151) 2003 09 02
(732) „WSPÓLNOTA INWESTYCYJNA” S.A., Warszawa, PL.
(540) ŻYWIECKI ZDRÓJ

(510), (511) **35** usługi dotyczące promowania zdrowej żywności, **39** usługi agroturystyczne, **42** badania naukowe w dziedzinie medycyny, doradztwo w zakresie ochrony środowiska, badania biologiczne, chemiczne i bakteriologiczne w zakresie ochrony środowiska.

(111) **147696** (220) 1997 10 15 (210) 179070
(151) 2003 10 01
(732) Polifarb Cieszyn-Wrocław Spółka Akcyjna, Wrocław, PL.
(540)



Kolory znaku: żółty, czerwony, niebieski, granatowy, zielony, pomarańczowy, biały, różowy
(531) 5.5, 11.7, 26.1, 27.5, 29.1
(510), (511) **01** kleje, **02** farby, lakiery, emalie, pokosty, bejce, kity szpachlowe, koloranty, szpachlówki, rozcieńczalniki, **17** żywice syntetyczne, materiały uszczelniające, **19** zaprawy tynkarskie.

(111) **147697** (220) 1997 10 15 (210) 179071
(151) 2003 10 01
(732) Polifarb Cieszyn-Wrocław Spółka Akcyjna, Wrocław, PL.
(540)



Kolory znaku: żółty, czerwony, niebieski, granatowy, zielony, pomarańczowy, biały, różowy
(531) 5.5, 11.7, 26.1, 27.5, 29.1
(510), (511) **01** kleje, **02** farby, lakiery, emalie, pokosty, bejce, kity szpachlowe, koloranty, szpachlówki, rozcieńczalniki, **17** żywice syntetyczne, materiały uszczelniające, **19** zaprawy tynkarskie.

(111) **147698** (220) 1998 05 29 (210) 187578
(151) 2003 09 10
(732) Przedsiębiorstwo Handlowo-Usługowe MARKET Spółka z o.o., Białystok, PL.
(540)



Kolory znaku: niebieski
(531) 27.5, 29.1
(510), (511) **35** usługi w zakresie zgrupowania na rzecz osób trzecich wielobranżowych towarów w pełnym asortymencie, pozwalający nabywcy wygodnie je oglądać i kupować w sklepie lub hurtowni, usługi w zakresie prowadzenia supermarketów.

(111) **147699** (220) 1999 09 01 (210) 206727
(151) 2003 08 04
(732) Herman Survivors, Inc. (New York corporation), Armonk, US.
(540) HERMAN SURVIVORS
(510), (511) **25** obuwie.

(111) **147700** (220) 1999 09 02 (210) 206848
(151) 2003 11 03
(732) SCAN FORUM Spółka z o.o., Gdańsk, PL.
(540) scandia
(510), (511) **01** środki chemiczne do czyszczenia kominów, **11** armatura regulacyjna i bezpieczeństwa do urządzeń gazowych, elementy grzejne, palniki gazowe, palniki naftowe, instalacje klimatyzacyjne, kanały kominowe, kominki domowe, wyciągi kominowe, kotły grzewcze, urządzenia do ogrzewania na paliwa stałe, płynne i ga-

zowe, wyposażenie do pieców, piece jako urządzenia grzewcze, **17** zaprawa uszczelniająca do kominków.

(111) **147701** (220) 1998 08 07 (210) 190425
(151) 2003 10 22

(732) Zakłady Chemiczne Rokita Spółka Akcyjna, Brzeg Dolny, PL.

(540) ROKITA

(510), (511) **39** usługi ratownictwa chemicznego, usługi składowania towarów, **40** usługi oczyszczania powietrza i uzdatniania wody, **42** usługi w zakresie badań i analiz chemicznych, ekspertyz inżynierskich i usług inżynierskich, badań w dziedzinie ochrony środowiska oraz projektowania i programowania komputerowego.

(111) **147702** (220) 1998 08 26 (210) 190976
(151) 2003 09 08

(732) IMPEX CONSULTING Spółka z o.o., Warszawa, PL.

(540) impex consulting

(510), (511) **35** usługi przedstawicielskie: reprezentowanie firm zagranicznych w kontaktach z polskimi klientami oraz firm polskich w kontaktach z kontrahentami zagranicznymi, kojarzenie kontrahentów handlowych, prowadzenie negocjacji w dziedzinie działalności gospodarczej, doradztwo handlowe, **42** doradztwo i ekspertyzy techniczne.

(111) **147703** (220) 1998 10 28 (210) 193539
(151) 2003 10 28

(732) ELEKTROBUD - Bydgoszcz Spółka z o.o., Bydgoszcz, PL.

(540)



Kolory znaku: czerwony, czarny

(531) 1.17, 27.5, 29.1

(510), (511) **09** urządzenia elektryczne, sygnalizacyjne, kontrolne, rozdzielnie elektryczne wysokiego i niskiego napięcia, instalacje elektryczne, kable elektryczne, kondensatory, aparatura kontrolna, liczniki, odgromniki, oporniki, osłony do kabli elektrycznych, piorunochrony, instrumenty pomiarowe, prostowniki prądu, przekładniki elektryczne, przetwornice elektryczne, przewodniki elektryczne, przewody elektryczne, pulpity elektryczne, puszkę przelącznikowe i rozdzielcze, reduktory, regulatory elektryczne, skrzynki złączowe i rozdzielcze, sterowanie elektryczne, sterowniki, styki elektryczne, sygnalizatory elektryczne, szafy elektryczne, tablice połączeń, tablice rozdzielcze, transformatory, tworniki, wskaźniki elektryczne, wyłączniki, zaciski, złącza elektryczne, **37** usługi budowlane, instalowanie, konserwacja i remonty instalacji i urządzeń elektrycznych, naprawa urządzeń, instalowanie stacji elektroenergetycznych, usługi instalacyjne, usługi w dziedzinie hydrauliki, instalowanie urządzeń klimatyzacyjnych, rozruchy technologiczne urządzeń elektrycznych, budowa budynków mieszkalnych, przemysłowych i specjalistycznych, usługi budowlane związane z budownictwem ogólnym, remonty, konserwacja instalacji i urządzeń, nadzory techniczne.

(111) **147704** (220) 1998 12 09 (210) 195373
(151) 2003 08 06

(732) Nortel Networks Limited, St. Laurent, CA.

(540)



(531) 1.5, 27.5

(510), (511) **09** urządzenia teletransmisyjne, aparaty telefoniczne, urządzenia nadawcze telefoniczne, urządzenia do przetwarzania danych, sprzęt dla sieci komputerowych, łączność - urządzenia telekomunikacyjne, programy komputerowe, **35** usługi polegające na grupowaniu na rzecz osób trzecich takich towarów jak sprzęt telefoniczny, urządzenia do przetwarzania danych, w celu umożliwienia nabywcy ich wygodnego oglądania i kupowania w punktach sprzedaży detalicznej i hurtowej, **37** instalowanie, konserwacja i naprawa sprzętu telekomunikacyjnego, komputerów i sieci komputerowych, **38** usługi w zakresie łączności, w tym, telefoniczne, telekomunikacyjne, telefaksowe, usługi przesyłania danych przy pomocy sieci komputerowych, doradztwo w zakresie sprzętu telefonicznego, **41** nauczanie z dziedziny telekomunikacji i przesyłania danych przez sieci komputerowe, **42** usługi inżynierskie w zakresie telekomunikacji i sieci komputerowych, doradztwo w zakresie urządzeń do przetwarzania danych.

(111) **147705** (220) 1998 12 14 (210) 195608
(151) 2003 10 28

(732) „ALSTAL-BUDOWNICTWO” Alojzy Szczupak, Jacewo, PL.

(540)



Kolory znaku: niebieski, biały, czerwony

(531) 26.3, 26.4, 26.13, 27.5, 29.1

(510), (511) **06** konstrukcje metalowe stacjonarne i przenośne, **11** urządzenia instalacyjne i klimatyzacyjne, urządzenia i instalacje wentylacyjne, kotły elektryczne, instalacje do centralnego ogrzewania, bojler, chłodnictwo - instalacje i urządzenia, gazownictwo - instalacje i urządzenia, piece i urządzenia grzewcze, instalatorstwo wodno-kanalizacyjne, konserwacja i naprawa urządzeń, budownictwo - usługi budowlane, konserwacja obiektów, budowa obiektów i budynków, pomocnicze usługi budowlane, usługi naprawcze obiektów.

(111) **147706** (220) 1999 01 04 (210) 196306
(151) 2003 11 05

(732) FremantleMedia Operations B.V., Hilversum, NL.

(540) MIODOWE LATA

(510), (511) **09** urządzenia i przyrządy naukowe, żeglarskie, geodezyjne, elektryczne, fotograficzne, kinematograficzne, optyczne, wagowe, pomiarowe, sygnalizacyjne, kontrolne, do ratowania życia, do celów dydaktycznych, urządzenia do nagrywania, transmisji lub reprodukcji dźwięku lub obrazu, magnetyczne nośniki danych, płyty (dyski) z nagraniami, nagrania audio i video, taśmy magnetofonowe, dyski kompaktowe, płyty fonograficzne, taśmy audio i video, CD-ROM'y, urządzenia do gier przystosowanych do użytku z odbiornikami telewizyjnymi, monitorami lub innymi formami urządzeń wyświetlających nie połączonych z urządzeniami do gier, sprzęt do gier komputerowych zawierający urządzenia pamięciowe, dyski lub ręcznie sterowane urządzenia do gier elektronicznych, niezależne urządzenia do gier, urządzenia do gier zawierające własny wyświetlacz i mogące być podłączane do odbiorników telewizyjnych oraz urządzenia do gier z kasetą zewnętrzną do wymiany gier, maszyny do gier video i gier z wyświetlaczem ciekłokrystalicznym, okulary i okulary przeciwsłoneczne, elektroniczne i magnetyczne karty telefoniczne, automaty sprzedające i mechanizmy do urządzeń uruchamianych przez wrzucenie monety lub żetonu, **16** papier, tektura i wyroby z tych materiałów, nie ujęte w innych klasach, druki, mate-

riały introligatorskie, materiały fotograficzne, materiały piśmienne, długopisy, ołówki i piórniki, gumki do ścierania, kleje do materiałów piśmiennych lub do celów domowych, materiały przeznaczone dla artystów, pędzle malarskie, maszyny do pisania i sprzęt biurowy (z wyjątkiem mebli), materiały szkoleniowe i instruktażowe (z wyjątkiem aparatów), materiały z tworzyw sztucznych do pakowania (nie ujęte w innych klasach), czcionki drukarskie, matryce, **25** odzież, T-shirty, obuwie, nakrycia głowy, **28** gry i zabawki, artykuły sportowe i gimnastyczne nie ujęte w innych klasach, ozdoby choinkowe, karty do gry, **41** usługi edukacyjne i rozrywkowe, usługi rozrywkowe w formie serii telewizyjnych, usługi w zakresie organizacji szkoleń, usługi w zakresie działalności sportowej i kulturalnej.

(111) **147707** (220) 1999 05 24 (210) 202311
(151) 2003 04 29
(732) Plantarol Spółka z o.o., Klęka, PL.
(540)



Kolory znaku: zielony, jasnozielony, biały, niebieski i odcienie, pomarańczowo-brązowy, żółty
(531) 5.3, 11.3, 25.1, 27.5, 29.1
(510), (511) **30** herbaty czarne, zielone, aromatyzowane, owocowe.

(111) **147708** (220) 1999 07 26 (210) 205215
(151) 2003 02 28
(732) Bokiej Leszek, Wody Mineralne Ostromecko Z.P.Chr., Ostromecko, PL.
(540)

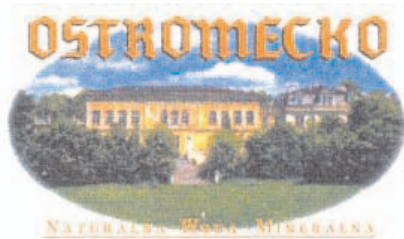

Kolory znaku: biały, błękitny, zielony, piaskowy, szary, ciemnoszary, złoty
(531) 6.7, 7.1, 27.5, 29.1
(510), (511) **32** wody mineralne, napoje bezalkoholowe, soki i napoje energetyzujące.

(111) **147709** (220) 1999 09 26 (210) 207739
(151) 2003 07 28
(732) Zakład Produkcyjno-Handlowy LADY NICOLE Jarosław Błaszczuk, Piorunówek, PL.
(540)



Kolory znaku: żółty, czerwony, czarny
(531) 27.5, 29.1

(510), (511) **25** rajstopy, skarpety, pończochy, wyroby pończosznicze, ubrania i nakrycia głowy.

(111) **147710** (220) 1999 09 30 (210) 207859
(151) 2003 09 30
(732) Maverick Capital, Ltd., Dallas, US.
(540) MAVERICK
(510), (511) **36** doradztwo dotyczące inwestycji, finansów i nieruchomości.

(111) **147711** (220) 1999 09 28 (210) 207865
(151) 2003 09 30
(732) ROKITA AGRO S.A., Brzeg Dolny, PL.
(540) buramet
(510), (511) **05** pestycydy.

(111) **147712** (220) 1999 09 29 (210) 207874
(151) 2003 08 06
(732) „ICE MASTRY” Spółka Jawna Maria Ziębińska, Stanisław Ziębiński, Czaniec, PL.
(540)



Kolory znaku: jasnobrązowy, ciemnobrązowy, jasnopopielaty, popielaty, beżowy, biały, czarny, granatowy, czerwony i odcienie
(531) 8.1, 27.5, 29.1
(510), (511) **30** lody, lody spożywcze, lody spożywcze w proszku, sorbety jako lody, torty lodowe, rolady lodowe, jogurt mrożony, ciasta mrożone, ciasta i wyroby cukiernicze, słodczyce, środki wiążące do lodów spożywczych.

(111) **147713** (220) 1999 09 29 (210) 207875
(151) 2003 08 06
(732) „ICE MASTRY” Spółka Jawna Maria Ziębińska, Stanisław Ziębiński, Czaniec, PL.
(540)



Kolory znaku: ciemnobrązowy, kremowy, malinowy, biały, beżowy, czerwony, zielony, czarny, granatowy i odcienie
(531) 5.7, 8.1, 27.5, 29.1
(510), (511) **30** lody, lody spożywcze, lody spożywcze w proszku, sorbety jako lody, torty lodowe, rolady lodowe, jogurt mrożony, ciasta mrożone, ciasta i wyroby cukiernicze, słodczyce, środki wiążące do lodów spożywczych.

(111) **147714** (220) 1999 09 29 (210) 207876
(151) 2003 08 06

(732) „ICE MASTRY” Spółka Jawna Maria Ziębińska, Stanisław Ziębiński, Czaniec, PL.

(540)



Kolory znaku: fioletowy, jasnofioletowy, kremowy, biały, czarny, żółty, zielony, ciemnobrązowy, granatowy, czerwony, jasnobrunatny, ciemnobrunatny i odcienie

(531) 5.7, 8.1, 27.5, 29.1

(510), (511) **30** lody, lody spożywcze, lody spożywcze w proszku, sorbety jako lody, torty lodowe, rolady lodowe, jogurt mrożony, ciasta mrożone, ciasta i wyroby cukiernicze, słodczyce, środki wiążące do lodów spożywczych.

(111) **147715** (220) 1999 09 29 (210) 207877

(151) 2003 08 06

(732) „ICE MASTRY” Spółka Jawna Maria Ziębińska, Stanisław Ziębiński, Czaniec, PL.

(540)



Kolory znaku: czerwony, biały, żółty, zielony, granatowy, ciemnopomarańczowy, złocisty i odcienie

(531) 5.7, 8.1, 27.5, 29.1

(510), (511) **30** lody, lody spożywcze, lody spożywcze w proszku, sorbety jako lody, torty lodowe, rolady lodowe, jogurt mrożony, ciasta mrożone, ciasta i wyroby cukiernicze, słodczyce, środki wiążące do lodów spożywczych.

(111) **147716** (220) 1999 09 29 (210) 207878

(151) 2003 08 06

(732) „ICE MASTRY” Spółka Jawna Maria Ziębińska, Stanisław Ziębiński, Czaniec, PL.

(540)



Kolory znaku: biały, kremowy, ciemnobrązowy, brązowy, jasnobrązowy, czarny, granatowy, czerwony i odcienie

(531) 8.1, 27.5, 29.1

(510), (511) **30** lody, lody spożywcze, lody spożywcze w proszku, sorbety jako lody, torty lodowe, rolady lodowe, jogurt mrożony, ciasta mrożone, ciasta i wyroby cukiernicze, słodczyce, środki wiążące do lodów spożywczych.

(111) **147717** (220) 1999 09 29 (210) 207879

(151) 2003 08 06

(732) „ICE MASTRY” Spółka Jawna Maria Ziębińska, Stanisław Ziębiński, Czaniec, PL.

(540)



Kolory znaku: jasnokremowy, kremowy, ciemnobrązowy, brązowy, biały, jasnobrązowy, żółty, zielony, czarny, niebieski, granatowy, czerwony, szafirowy, jasnoszafirowy i odcienie

(531) 8.1, 27.5, 29.1

(510), (511) **30** lody, lody spożywcze, lody spożywcze w proszku, sorbety jako lody, torty lodowe, rolady lodowe, jogurt mrożony, ciasta mrożone, ciasta i wyroby cukiernicze, słodczyce, środki wiążące do lodów spożywczych.

(111) **147718** (220) 1999 09 29 (210) 207880

(151) 2003 08 06

(732) „ICE MASTRY” Spółka Jawna Maria Ziębińska, Stanisław Ziębiński, Czaniec, PL.

(540)



Kolory znaku: ciemnobrązowy, kawowy, żółty, malinowy, brązowy, jasnobrązowy, wiśniowy, zielony, czarny, biały, granatowy, czerwony, ciemnoróżowy i odcienie

(531) 5.7, 8.1, 27.5, 29.1

(510), (511) **30** lody, lody spożywcze, lody spożywcze w proszku, sorbety jako lody, torty lodowe, rolady lodowe, jogurt mrożony, ciasta mrożone, ciasta i wyroby cukiernicze, słodczyce, środki wiążące do lodów spożywczych.

(111) **147719** (220) 1999 09 29 (210) 207881

(151) 2003 08 06

(732) „ICE MASTRY” Spółka Jawna Maria Ziębińska, Stanisław Ziębiński, Czaniec, PL.

(540)



Kolory znaku: żółty, jasnozielony, zielony, biały, czarny, granatowy, czerwony, złocisty i odcienie

(531) 5.7, 8.1, 27.5, 29.1

(510), (511) **30** lody, lody spożywcze, lody spożywcze w proszku, sorbety jako lody, torty lodowe, rolady lodowe, jogurt mrożony, ciasta mrożone, ciasta i wyroby cukiernicze, słodczyce, środki wiążące do lodów spożywczych.

(111) **147720** (220) 1999 09 29 (210) 207882

(151) 2003 08 06

(732) „ICE MASTRY” Spółka Jawna Maria Ziębińska, Stanisław Ziębiński, Czaniec, PL.

(540)



Kolory znaku: czerwony, kremowy, malinowy, biały, żółty, zielony, pomarańczowy, granatowy, złocisty, różowy i odcienie

(531) 5.7, 8.1, 27.5, 29.1

(510), (511) **30** lody, lody spożywcze, lody spożywcze w proszku, sorbety jako lody, torty lodowe, rolady lodowe, jogurt mrożony, ciasta mrożone, ciasta i wyroby cukiernicze, słodczyce, środki wiążące do lodów spożywczych.

(111) **147721** (220) 1999 09 29 (210) 207883

(151) 2003 08 06

(732) „ICE MASTRY” Spółka Jawna Maria Ziębińska, Stanisław Ziębiński, Czaniec, PL.

(540)



Kolory znaku: ciemnobrązowy, kawowy, żółty, jasnobrązowy, biały, zielony, czarny, granatowy, czerwony

(531) 5.5, 8.1, 27.5, 29.1

(510), (511) **30** lody, lody spożywcze, lody spożywcze w proszku, sorbety jako lody, torty lodowe, rolady lodowe, jogurt mrożony, ciasta mrożone, ciasta i wyroby cukiernicze, słodczyce, środki wiążące do lodów spożywczych.

(111) **147722** (220) 1999 09 29 (210) 207884

(151) 2003 08 06

(732) „ICE MASTRY” Spółka Jawna Maria Ziębińska, Stanisław Ziębiński, Czaniec, PL.

(540)



Kolory znaku: czerwony, jasnoczerwony, jasnożółty, żółty, biały, zielony, czarny, granatowy i odcienie

(531) 5.7, 8.1, 27.5, 29.1

(510), (511) **30** lody, lody spożywcze, lody spożywcze w proszku, sorbety jako lody, torty lodowe, rolady lodowe, jogurt mrożony, ciasta mrożone, ciasta i wyroby cukiernicze, słodczyce, środki wiążące do lodów spożywczych.

(111) **147723** (220) 1999 09 29 (210) 207885

(151) 2003 08 06

(732) „ICE MASTRY” Spółka Jawna Maria Ziębińska, Stanisław Ziębiński, Czaniec, PL.

(540)



Kolory znaku: brązowy, jasnobrązowy, ciemnobrązowy, biały, czerwony, granatowy, beżowy i odcienie

(531) 8.1, 26.13, 27.5, 29.1

(510), (511) **30** lody, lody spożywcze, lody spożywcze w proszku, sorbety jako lody, torty lodowe, rolady lodowe, jogurt mrożony, ciasta mrożone, ciasta i wyroby cukiernicze, słodczyce, środki wiążące do lodów spożywczych.

(111) **147724** (220) 1999 09 29 (210) 207886

(151) 2003 08 06

(732) „ICE MASTRY” Spółka Jawna Maria Ziębińska, Stanisław Ziębiński, Czaniec, PL.

(540)



Kolory znaku: jasnożółty, pomarańczowy, żółty, złocisty, biały, czerwony, jasnozielony i odcienie

(531) 5.7, 8.1, 26.13, 27.5, 29.1

(510), (511) **30** lody, lody spożywcze, lody spożywcze w proszku, sorbety jako lody, torty lodowe, rolady lodowe, jogurt mrożony, ciasta mrożone, ciasta i wyroby cukiernicze, słodczyce, środki wiążące do lodów spożywczych.

(111) **147725** (220) 1999 09 29 (210) 207887

(151) 2003 08 06

(732) „ICE MASTRY” Spółka Jawna Maria Ziębińska, Stanisław Ziębiński, Czaniec, PL.

(540)



Kolory znaku: żółty, pomarańczowy, jasnopomarańczowy, zielony, biały, czarny, granatowy, czerwony, złocisty i odcienie

(531) 5.7, 8.1, 27.5, 29.1

(510), (511) **30** lody, lody spożywcze, lody spożywcze w proszku, sorbety jako lody, torty lodowe, rolady lodowe, jogurt mrożony, ciasta mrożone, ciasta i wyroby cukiernicze, słodczyce, środki wiążące do lodów spożywczych.

(111) **147726** (220) 1999 09 29 (210) 207888

(151) 2003 08 06

(732) „ICE MASTRY” Spółka Jawna Maria Ziębińska, Stanisław Ziębiński, Czaniec, PL.

(540)



Kolory znaku: pomarańczowy, jasnopomarańczowy, żółty, biały, zielony, czarny, granatowy, czerwony i odcienie

(531) 5.7, 8.1, 27.5, 29.1

(510), (511) **30** lody, lody spożywcze, lody spożywcze w proszku, sorbety jako lody, torty lodowe, rolady lodowe, jogurt mrożony, ciasta mrożone, ciasta i wyroby cukiernicze, słodczyce, środki wiążące do lodów spożywczych.

(111) **147727** (220) 1999 09 29 (210) 207889
(151) 2003 08 06

(732) „ICE MASTRY” Spółka Jawna Maria Ziębińska, Stanisław Ziębiński, Czaniec, PL.

(540)



Kolory znaku: beżowy, jasnobieżowy, żółty, popielaty, biały, zielony, czarny, granatowy, czerwony

(531) 5.5, 8.1, 11.3, 27.5, 29.1

(510), (511) **30** lody, lody spożywcze, lody spożywcze w proszku, sorbety jako lody, torty lodowe, rolady lodowe, jogurt mrożony, ciasta mrożone, ciasta i wyroby cukiernicze, słodczyce, środki wiążące do lodów spożywczych.

(111) **147728** (220) 1999 09 29 (210) 207890
(151) 2003 08 06

(732) „ICE MASTRY” Spółka Jawna Maria Ziębińska, Stanisław Ziębiński, Czaniec, PL.

(540)



Kolory znaku: ciemnobrązowy, brązowy, zielony, jasnozielony, biały, jasnobrązowy, czarny, granatowy, czerwony, złoty i odcienie

(531) 5.7, 8.1, 27.5, 29.1

(510), (511) **30** lody, lody spożywcze, lody spożywcze w proszku, sorbety jako lody, torty lodowe, rolady lodowe, jogurt mrożony,

ciasta mrożone, ciasta i wyroby cukiernicze, słodczyce, środki wiążące do lodów spożywczych.

(111) **147729** (220) 1999 09 29 (210) 207891
(151) 2003 08 06

(732) „ICE MASTRY” Spółka Jawna Maria Ziębińska, Stanisław Ziębiński, Czaniec, PL.

(540)



Kolory znaku: żółty, czerwony, biały, zielony, czarny, granatowy, ciemnopomarańczowy, złocisty i odcienie

(531) 5.7, 8.1, 27.5, 29.1

(510), (511) **30** lody, lody spożywcze, lody spożywcze w proszku, sorbety jako lody, torty lodowe, rolady lodowe, jogurt mrożony, ciasta mrożone, ciasta i wyroby cukiernicze, słodczyce, środki wiążące do lodów spożywczych.

(111) **147730** (220) 1999 09 29 (210) 207892
(151) 2003 08 06

(732) „ICE MASTRY” Spółka Jawna Maria Ziębińska, Stanisław Ziębiński, Czaniec, PL.

(540)



Kolory znaku: beżowy, oliwkowy, biały, popielaty, blad różowy, zielony, ciemnobrązowy, czarny, granatowy, czerwony, ciemnożółty i odcienie

(531) 5.5, 8.1, 26.2, 27.5, 29.1

(510), (511) **30** lody, lody spożywcze, lody spożywcze w proszku, sorbety jako lody, torty lodowe, rolady lodowe, jogurt mrożony, ciasta mrożone, ciasta i wyroby cukiernicze, słodczyce, środki wiążące do lodów spożywczych.

(111) **147731** (220) 1999 09 29 (210) 207893
(151) 2003 08 06

(732) „ICE MASTRY” Spółka Jawna Maria Ziębińska, Stanisław Ziębiński, Czaniec, PL.

(540)



Kolory znaku: beżowy, złocisty, miodowy, biały, czarny, granatowy, czerwony, ciemnopomarańczowy i odcienie

(531) 8.1, 26.2, 27.5, 29.1

(510), (511) **30** lody, lody spożywcze, lody spożywcze w proszku, sorbety jako lody, torty lodowe, rolady lodowe, jogurt mrożony,

ciasta mrożone, ciasta i wyroby cukiernicze, słodczyce, środki wiążące do lodów spożywczych.

(111) **147732** (220) 1999 09 29 (210) 207894
(151) 2003 08 06
(732) „ICE MASTRY” Spółka Jawna Maria Ziębińska, Stanisław Ziębiński, Czaniec, PL.
(540)



Kolory znaku: jasnoróżowy, czerwony, biały, zielony, żółty, czarny, granatowy, ciemnoczerwony i odcienie
(531) 5.7, 8.1, 26.2, 27.5, 29.1

(510), (511) **30** lody, lody spożywcze, lody spożywcze w proszku, sorbety jako lody, torty lodowe, rolady lodowe, jogurt mrożony, ciasta mrożone, ciasta i wyroby cukiernicze, słodczyce, środki wiążące do lodów spożywczych.

(111) **147733** (220) 1999 09 29 (210) 207895
(151) 2003 08 06
(732) „ICE MASTRY” Spółka Jawna Maria Ziębińska, Stanisław Ziębiński, Czaniec, PL.
(540)



Kolory znaku: ciemnobrązowy, brązowy, biały, czarny, granatowy, czerwony, jasnobrązowy i odcienie
(531) 8.1, 26.2, 27.5, 29.1

(510), (511) **30** lody, lody spożywcze, lody spożywcze w proszku, sorbety jako lody, torty lodowe, rolady lodowe, jogurt mrożony, ciasta mrożone, ciasta i wyroby cukiernicze, słodczyce, środki wiążące do lodów spożywczych.

(111) **147734** (220) 1999 09 29 (210) 207896
(151) 2003 08 06
(732) „ICE MASTRY” Spółka Jawna Maria Ziębińska, Stanisław Ziębiński, Czaniec, PL.
(540)



Kolory znaku: jasnopopielaty, popielaty, jasnobrązowy, brązowy, ciemnobrązowy, biały, czarny, granatowy, czerwony, zielony, żółty i odcienie
(531) 5.7, 8.1, 26.2, 27.5, 29.1

(510), (511) **30** lody, lody spożywcze, lody spożywcze w proszku, sorbety jako lody, torty lodowe, rolady lodowe, jogurt mrożony, ciasta mrożone, ciasta i wyroby cukiernicze, słodczyce, środki wiążące do lodów spożywczych.

(111) **147735** (220) 1999 09 29 (210) 207897
(151) 2003 08 06
(732) „ICE MASTRY” Spółka Jawna Maria Ziębińska, Stanisław Ziębiński, Czaniec, PL.
(540)

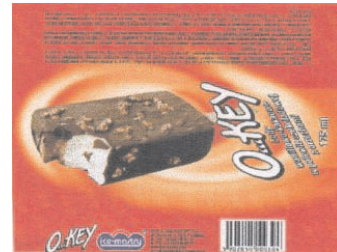

Kolory znaku: ciemnobrązowy, brązowy, biały, czerwony, jasnożółty, pomarańczowy, czarny, granatowy, złoty
(531) 8.1, 27.5, 29.1

(510), (511) **30** lody, lody spożywcze, lody spożywcze w proszku, sorbety jako lody, torty lodowe, rolady lodowe, jogurt mrożony, ciasta mrożone, ciasta i wyroby cukiernicze, słodczyce, środki wiążące do lodów spożywczych.

(111) **147736** (220) 1999 10 01 (210) 207919
(151) 2003 08 04
(732) Zakład Produkcyjno-Handlowy PROFAR Spółka z o.o., Staniowice, PL.
(540)



Kolory znaku: żółty, czerwony, granatowy, biały

(531) 1.15, 26.11, 27.5, 29.1

(510), (511) **02** farby, lakiery, **03** mydła, detergenty, **16** opakowania z tektury i folii, **19** gips.

(111) **147737** (220) 1999 10 11 (210) 208310
(151) 2003 08 06
(732) OWENS-ILLINOIS POLSKA Spółka Akcyjna, Jarosław, PL.
(540) (znak przestrzenny)

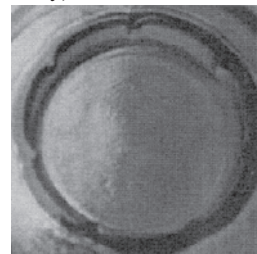

(531) 19.8, 26.15

(510), (511) **10** butelki i inne szklane opakowania służące do karmienia, **21** butelki, flaszeczki, słoje, karafki i inne opakowania szklane na potrzeby handlowe i przemysłowe oraz naczynia szklane.

(111) **147738** (220) 1999 10 13 (210) 208379
(151) 2003 10 08
(732) Delfinet Sarl Luxembourg, Fribourg, CH.

(540)



Kolory znaku: żółty, zielony

(531) 27.5, 29.1

(510), (511) **05** produkty higieniczne z papieru i celulozy, w szczególności chusteczki, pieluchy, podpaski.(111) **147739** (220) 1999 10 15 (210) 208587

(151) 2003 10 28

(732) „SCAN FORUM” Spółka z o.o., Gdańsk, PL.

(540) troll

(510), (511) **01** alkaliczne związki żrące, środki do konserwacji betonu, preparaty do konserwacji cegły, cement do naprawy sztucznych przedmiotów, cement, mieszanki do produkcji ceramiki technicznej, chemiczne mieszaniny kwasoodporne, środki chemiczne do czyszczenia kominów, preparaty do konserwacji dachówki, preparaty do impregnowania cementu, preparaty do usuwania kamienia kotłowego inne niż dla gospodarstwa domowego, preparaty do usuwania kamienia kotłowego, preparaty zapobiegające tworzeniu się kamienia kotłowego, kleje do celów przemysłowych, kleje do obuwia, kleje do płytek ściennych, kleje do rozlepiania afiszów, kleje do tapet, kleje inne niż do papieru lub do użytku domowego, preparaty do klejenia, gruntowania, środki chemiczne do czyszczenia kominów, środki powodujące korozję, krzemiany, rozpuszczalniki do lakierów, płyny jako materiały ściernie, substancje do matowienia, preparaty do matowienia szkliwa lub szkła, środki do matowienia szkła, preparaty konserwujące stosowane w murarstwie, preparaty wodouszczelniające do murów, rozpuszczalniki do odklejania gumy, preparaty do odlewania, produkty formierskie dla odlewnictwa, spoiwa odlewnicze, preparaty do odtuszczania stosowane w procesach produkcyjnych, preparaty do ochrony przed ogniem, preparaty ognioodporne, środki zapobiegające kondensacji pary, preparaty chemiczne do zapobiegania powstawaniu plam na tkaninach, plastyfikatory, płyny stosowane z materiałami ściernymi, roztwory do posrebrzania, preparaty przeciwwilgociowe do konstrukcji murowanych, preparaty chemiczne dla przemysłu, materiały przyklepne do celów przemysłowych, rozpuszczalniki do lakierów, sadza do celów przemysłowych, silikony, kleje do skóry, środki do smarowania, gaz ochronny stosowany przy spawaniu, topniki do spawania, preparaty chemiczne do spawania, lutowania, spoiwa do betonu, spoiwa do gruntowania i wykańczania powierzchni, środki do obróbki wykańczającej stal, szkliwo ceramiczne, środki przeciwdziałające matowieniu szyby, dodatki chemiczne do środków grzybobójczych, preparaty do oczyszczania tłuszczów, środki przeciw tworzeniu się osadów, preparaty do utwardzania metali, dodatki chemiczne do płuczek wiertniczych, produkty chemiczne do czyszczenia wosku, środki do wybielania materiałów organicznych, kleje do wykładzin ceramicznych, substancje zapobiegające zamarzaniu, zaprawy farbiarskie do metali, zasadowe preparaty chemiczne, środki zmiękczające do celów przemysłowych, **02** środki antykorozyjne, środki zapobiegające powstawaniu rdzy, farby do apretury, kolory do apretury, drewno barwiące, bejce, emalie do malowania, farby, rozcieńczalniki do farb, spoiwa do farb, farby ognioodporne, folie metalowe dla malarzy, dekoratorów, drukarzy i artystów, środki do konserwacji drewna, kreozyt do ochrony drewna, rozcieńczalniki do lakierów, metale w proszku dla malarzy, dekoratorów, drukarzy i artystów, preparaty zabezpieczające do metali, preparaty zapobiegające matowieniu metali, powłoki zabezpieczające podwozie pojazdów, preparaty zabezpieczające przed rdzą, zabezpieczenia przed rdzą, rozcieńczalniki do barwników, smary przeciwrdzewne, spoiwa do barwników, taśmy antykorozyjne, utwardzacze do lakierów, zaprawa cementowa do produkcji kitu, **03** środki antykorozyjne do usuwania rdzy, środki do czyszczenia, preparaty do usuwania farby, preparaty do usuwania kamienia kotłowego dla gospodarstwa domowego, kamień polerski, kamień szlifierski, sole do kąpieli do celów innych niż

lecznicze, kremy polerujące, środki do usuwania lakierów, łupki polerskie, materiały ściernie, papier jako materiały ściernie, środki do ostrzenia, papier polerujący, szklany papier ścierny, papier ścierny, papier ścierny szmerglowy, preparaty do usuwania rdzy, preparaty do przetykania rur odpływowych, płyny do spryskiwaczy szyb, płyny do czyszczenia szkła, kamienie do szlifowania, środki do szlifowania, wosk polerski, **11** bojler, bojler ogrzewczy, grzejniki do centralnego ogrzewania, nawilżacze do grzejników centralnego ogrzewania, wymienniki ciepła, rekuperatory ciepła, zasobniki ciepła, dmuchawy jako części instalacji klimatyzacyjnych, grzejniki elektryczne, elementy grzejne, filtry jako części instalacji domowych lub przemysłowych, armatura regulacyjna i bezpieczeństwa do przewodów gazowych, armatura regulacyjna i bezpieczeństwa do urządzeń gazowych, bojler gazowe, lampy gazowe, palniki gazowe, korpusy grzewcze, kotły grzewcze, kanały kominowe, kanały kominowe do kotłów grzewczych, instalacje do kąpieli, podgrzewacze do kąpieli, urządzenia do kąpieli w gorącym powietrzu, urządzenia do klimatyzacji, urządzenia klimatyzacyjne, instalacje do klimatyzacji, instalacje klimatyzacyjne, kolektory słoneczne stosowane w ogrzewnictwie, kominki domowe, wyciągi kominowe, kratownice do pieców, instalacje do ogrzewania, urządzenia do ogrzewania na paliwa stałe, płynne lub gazowe, urządzenia elektryczne do ogrzewania, żarniki elektryczne do ogrzewania, instalacje do ogrzewania wodnego, popielniki do paleniska, ruszty do paleniska, wyposażenie paleniska, paleniska, piece, palniki gazowe, nakładki do palników gazowych, palniki naftowe, palniki olejowe, piece jako urządzenia grzewcze, armatura do pieców, dźwigary do ładowania pieców, ruszty do pieców, urządzenia do załadunku pieców, wyposażenie pieców, wyposażenie do pieców, zbiorniki chłodzące do pieców, piece dentystyczne, piece do spopielenia, piece inne niż do celów doświadczalnych, piece piekarskie, piece słoneczne, piece z gorącym powietrzem, piecyki, płyty grzejne, podgrzewacze powietrza, pompy ciepłe, automatyczne instalacje do transportu popiołu, aparatura do chłodzenia powietrza, aparatura do odświeżania powietrza, aparatura i urządzenia do oczyszczania powietrza, filtry powietrza do klimatyzacji, instalacje klimatyzacyjne do powietrza, aparatura do kąpieli w gorącym powietrzu, aparatura na gorące powietrze, przewody jako części instalacji sanitarnych, zawory mieszalnikowe do przewodów wodociągowych, palniki na ropę naftową, rożna jako wyposażenie kuchenne, instalacje do sauny, grzejniki do stóp, ogrzewacze do stóp elektryczne lub nieelektryczne, wykładzina pieców z szmatotów, szuflady piecowe, aparaty do wentylacji stosowane w klimatyzacji, wyciągi do wentylacji, wyciągi do wentylacji do laboratoriów, wentylatory stosowane do klimatyzacji, wentylatory elektryczne do użytku osobistego, węzownice jako części do instalacji destylacyjnych, węzownice jako części do instalacji ogrzewczych, węzownice jako części do instalacji chłodzących, podgrzewacze wody, instalacje wodociągowe, regulatory do wyciągów stosowane w ogrzewnictwie, zasowy jako szyby do wyciągów stosowane w ogrzewnictwie, wyciągi kuchenne, wyciągi wentylacyjne, wymienniki ciepła, urządzenia do zasilania kotłów grzewczych, zasobniki ciepła, zasobniki pary, zasowy jako szyby kominowe w ogrzewnictwie, zawory na przewodach, zawory termostacyjne jako części instalacji ogrzewczych, elektryczne żarniki do ogrzewania, palniki żarowe, **20** kraty kominowe domowe, ekrany kominowe, **34** zapalniczki dla palaczy.

(111) **147740** (220) 1999 10 26 (210) 208970

(151) 2003 10 03

(732) ANGLO AMERICAN PLC, Londyn, GB.

(540)



ANGLO AMERICAN

(531) 26.13, 27.5

(510), (511) **01** chemikalia stosowane w przemyśle, górnictwie, pracach badawczych i w fotografii, jak również w rolnictwie,

ogrodnictwie i leśnictwie, minerały do celów przemysłowych, nieprzetworzone żywice syntetyczne, nieprzetworzone tworzywa sztuczne, nawozy, mieszaniny gaszące ogień, preparaty do lutowania i odpuszczania metali, substancje chemiczne do konserwowania żywności, substancje garbujące, kleje (spoiwa) do celów przemysłowych, **04** przemysłowe oleje i tłuszcze, smary, mieszaniny pochłaniające, zwilżające i wiążące pyły, paliwa (również spirytus silnikowy) oraz materiały oświetleniowe, węgiel, świece, knoty, **06** metale nieszlachetne i ich stopy, metalowe materiały budowlane, metalowe budynki przenośne, materiały metalowe do budowy torów kolejowych, przewody nieelektryczne i druty z metali nieszlachetnych, drobne wyroby żelazne, pojedyncze drobne wyroby metalowe, rury i tuby metalowe, wyroby z metali nieszlachetnych, nie ujęte w innych klasach, rudy metali, **14** metale szlachetne i ich stopy oraz wyroby z metali szlachetnych lub pokrywane nimi, nie ujęte w innych klasach, biżuteria, kamienie szlachetne, instrumenty zegarmistrzowskie i chronometryczne, **16** papier, karton i wyroby z tych materiałów, nie ujęte w innych klasach, druki, materiały introligatorskie, fotografie, materiały piśmienne, **35** usługi reklamowe, promocyjne i marketingowe, prognozy ekonomiczne i inwestycje kapitałowe, badania, analizy i prognozy rynku, usługi informacyjne w zakresie działalności gospodarczej, **36** usługi finansowe, w tym: analizy finansowe, prognozy rynkowe i ekonomiczne oraz inwestycje kapitałowe, **37** usługi budowlane i konstrukcyjne, górnictwo i eksploatacja górnicza, **40** obróbka rud, rafinowanie metali szlachetnych, odlewanie, odpuszczanie i obróbka metali, ścinanie i obróbka drewna, usługi tartaczne, unieszkodliwianie i przetwarzanie odpadów, **41** usługi edukacyjne i szkoleniowe w zakresie podnoszenia kwalifikacji, zarządzania finansami i zarządzania przedsiębiorstwami, rozwoju kadr i technologii górniczej, **42** badania naukowe i przemysłowe, analizy i badania chemiczne, poszukiwania i badania geologiczne oraz wykonywanie zdjęć geologicznych, poszukiwania górnicze i przemysłowe.

(111) **147741** (220) 1999 10 27 (210) 209099
(151) 2003 07 16
(732) TermEks Spółka z o.o., Wrocław, PL.
(540)



Kolory znaku: czerwony, ciemnoczerwony, czarny
(531) 1.15, 7.1, 7.3, 27.5, 29.1

(510), (511) **09** szafy sterownicze i układy automatyki, **35** usługa polegająca na zgrupowaniu na rzecz osób trzecich urządzeń techniki cieplnej pozwalające nabywcom wygodnie je oglądać i kupować te urządzenia w sklepie specjalistycznym, usługi w zakresie kojarzenia kontrahentów handlowych, **37** usługi związane z montażem, przeglądami, regulacją, konserwacją i naprawami instalacji ciepłowniczych i urządzeń techniki cieplnej, usługi remontowe w obiektach energetyki cieplnej, **42** usługi w zakresie: projektowania kotłowni gazowych i olejowych oraz instalacji ogrzewania, wykonywania pomiarów, analiz, opinii, ekspertyz, doradztwa w technice cieplnej, organizowania i nadzorowania rozruchów kotłowni olejowych, gazowych i instalacji oraz urządzeń i systemów techniki grzewczej.

(111) **147742** (220) 1999 10 29 (210) 209108
(151) 2003 09 29
(732) AWAX P.P.H.U. Andrzej Wasilewski, Pruszków, PL.
(540) awax
(510), (511) **06** metalowe części złączne.

(111) **147743** (220) 1999 10 29 (210) 209140
(151) 2003 09 25
(732) SOCIETE DES PRODUITS NESTLE S.A, Vevey, CH.
(540) PRO PLAN Jednocześnie chroni i odżywia
(510), (511) **31** żywność dla zwierząt.

(111) **147744** (220) 1999 11 02 (210) 209275
(151) 2003 04 14
(732) Składnica Medyczna LSM Kubinowska Marta, Kubinowski Artur, Lublin, PL.
(540)



Kolory znaku: granatowy, biały

(531) 26.4, 27.5, 29.1
(510), (511) **10** dozowniki aerozoli do celów medycznych, aparatura do analizy do celów medycznych, aparatura do analizy krwi, bandaż elastyczny, bandaż gipsowany, bandaż podtrzymujący, cewniki, aparaty do mierzenia ciśnienia krwi [tętnicze], urządzenia diagnostyczne do celów medycznych, elektrokardiografy, igły do celów medycznych, inhalatory, kroplomierze do celów medycznych, maski stosowane przez personel medyczny, aparatura i instrumenty medyczne, aparatura do oddychania sztucznego, odzież używana na salach operacyjnych, artykuły ortopedyczne, aparaty radiologiczne do celów medycznych, rękawice do celów medycznych, sondy do celów medycznych, stetoskopy, strzykawki do celów medycznych, szczypczyki, pincety, termometry do celów medycznych, lampy naświetlające promieniami ultrafioletowymi do celów leczniczych, walizeczki i torby dla lekarzy i pielęgniarek, **16** albumy, czasopisma, druki, gazety, kalendarze, książki, prospekty, publikacje, **25** odzież medyczna (dla pracowników służby zdrowia), **41** nauczanie korespondencyjne, publikowanie książek i czasopism, publikowanie tekstów innych niż teksty reklamowe, usługi wydawnicze, organizowanie i prowadzenie kursów i szkoleń, prowadzenie seminariów.

(111) **147745** (220) 1999 11 10 (210) 209633
(151) 2003 08 13
(732) Agilent Technologies, Inc., Palo Alto, US.
(540)



(531) 1.1, 26.1
(510), (511) **09** urządzenia i przyrządy: naukowe, żeglarskie, elektryczne, fotograficzne, kinematograficzne, optyczne, wagowe, pomiarowe, sygnalizacyjne, kontrolne, do ratowania życia, do celów dydaktycznych, urządzenia do nagrywania transmisji lub reprodukcji dźwięku lub obrazu, magnetyczne nośniki danych, płyty /dyski/ z nagraniami, automaty sprzedające, maszyny liczące, komputery i sprzęt przetwarzający dane, elektroniczny sprzęt pomiarowy i do testów dla telefonów komórkowych, telefonów, sprzętu telewizyjnego i sprzętu telewizji kablowej, prywatne centrale telefoniczne typu PBX, oscylatory, generatory sygnałów, urządzenia do przeszukiwania pasma, analizatory sieci oraz analizatory widma, mierniki mocy, ręczne mierniki do testów, elektroniczne liczniki częstotliwości, zegary atomowe, automatyczny sprzęt do testowania obwodów scalonych, tablice obwodów i wyposażenia elektronicznego, sprzęt do testowania kabli i przewodów, oprogramowanie do monitorowania telefonów i telefonicznego ruchu w sieci, sprzęt do analiz chemicznych, chromatografy, spektrometry masy, sekwencyjne analizatory DNA i białka, sprzęt stosowany do analiz żywności, produktów naftowych i produktów farmaceutycznych, elementy elektroniczne, diody emitujące światło, kodery optyczne, sprzęgacze optyczne, diody i obwody scalone, **10** aparaty i instru-

menty chirurgiczne, medyczne, stomatologiczne i weterynaryjne, **14** przyrządy i instrumenty zegarmistrzowskie i chronometryczne, **16** druki, materiały szkoleniowe i instruktażowe, **35** zgrupowanie na rzecz osób trzecich towarów pozwalające nabywcy wygodnie je oglądać i kupować także przy wykorzystaniu sieci telefonicznej oraz internetu w odniesieniu do sprzętu komputerowego, oprogramowania do komputerów, sprzętu i akcesoriów naukowych, elektronicznych, pomiarowych, sygnalizacyjnych, kontrolnych, optycznych, telekomunikacyjnych, medycznych oraz do analiz chemicznych i biologicznych, **36** usługi finansowe, **37** usługi w zakresie napraw i instalacji, **41** usługi w zakresie nauczania i szkolenia, **42** programowanie komputerów, wspomagające usługi techniczne, w tym dostarczanie informacji, badania, konsultacje, kontrolowanie, nadzorowanie, projektowanie oraz diagnostyka w odniesieniu do półprzewodników, komponentów optycznych i elektronicznych, sprzętu komputerowego, oprogramowania do komputerów, sprzętu, artykułów, części i akcesoriów naukowych, elektronicznych, pomiarowych, sygnalizacyjnych, kontrolnych, optycznych, telekomunikacyjnych, medycznych oraz do analiz chemicznych i telekomunikacyjnych, medycznych oraz do analiz chemicznych i biologicznych.

(111) **147746** (220) 1999 11 09 (210) 209661
(151) 2003 08 04

(732) Spółka Cywilna DODONI Roman Górzyński, Marek Górzyński, Marcin Górzyński, Suchedniów, PL.

(540) misio dodo

(510), (511) **29** galaretki jadalne, chrupki owocowe i ziemniaczane, galaretki owocowe, owoce smażone w cukrze, dżemy, chipsy, **30** cukierki, czekolady, ciastka, batony, paluszki, budyn, wyroby cukiernicze, wafle, gumy do żucia, **32** napoje bezalkoholowe, woda mineralna, woda gazowana, napoje z soków, soki owocowe.

(111) **147747** (220) 1999 11 09 (210) 209662
(151) 2003 08 04

(732) Spółka Cywilna DODONI Roman Górzyński, Marek Górzyński, Marcin Górzyński, Suchedniów, PL.

(540) doduś

(510), (511) **29** galaretki jadalne, chrupki owocowe i ziemniaczane, galaretki owocowe, owoce smażone w cukrze, dżemy, chipsy, **30** cukierki, czekolady, ciastka, batony, paluszki, budyn, wyroby cukiernicze, wafle, gumy do żucia, **32** napoje bezalkoholowe, woda mineralna, woda gazowana, napoje z soków, soki owocowe.

(111) **147748** (220) 1999 11 09 (210) 209663
(151) 2003 08 04

(732) Spółka Cywilna DODONI Roman Górzyński, Marek Górzyński, Marcin Górzyński, Suchedniów, PL.

(540) dodosia

(510), (511) **29** galaretki jadalne, chrupki owocowe i ziemniaczane, galaretki owocowe, owoce smażone w cukrze, dżemy, chipsy, **30** cukierki, czekolady, ciastka, batony, paluszki, budyn, wyroby cukiernicze, wafle, gumy do żucia, **32** napoje bezalkoholowe, woda mineralna, woda gazowana, napoje z soków, soki owocowe.

(111) **147749** (220) 1999 11 23 (210) 210084
(151) 2003 08 26

(732) Archer Daniels Midland Company, Decatur, US.

(540)



(531) 5.3, 27.5

(510), (511) **01** ekstrakty sojowe i izoflawony dla przemysłu spożywczego, **05** ekstrakty sojowe i izoflawony jako dietetyczne i odżywcze dodatki przeznaczone do celów leczniczych, ekstrakty sojowe i izoflawony jako składniki dietetycznych i odżywczych dodatków przeznaczone do celów leczniczych, **30** ekstrakty sojowe i izoflawony jako dietetyczne i odżywcze dodatki do żywności i napojów nie do celów leczniczych, ekstrakty sojowe i izoflawony jako składniki dietetycznych i odżywczych dodatków do żywności nie do celów leczniczych i jako składniki w produkcji żywności i napojów.

(111) **147750** (220) 1999 11 23 (210) 210085
(151) 2003 08 26

(732) Archer Daniels Midland Company, Decatur, US.

(540) NOVASOY

(510), (511) **01** ekstrakty sojowe i izoflawony dla przemysłu spożywczego, **05** ekstrakty sojowe i izoflawony jako dietetyczne i odżywcze dodatki przeznaczone do celów leczniczych, ekstrakty sojowe i izoflawony jako składniki dietetycznych i odżywczych dodatków przeznaczone do celów leczniczych, **30** ekstrakty sojowe i izoflawony jako dietetyczne i odżywcze dodatki do żywności i napojów nie do celów leczniczych, ekstrakty sojowe i izoflawony jako składniki dietetycznych i odżywczych dodatków do żywności nie do celów leczniczych i jako składniki w produkcji żywności i napojów.

(111) **147751** (220) 1999 11 22 (210) 210156
(151) 2003 09 15

(732) Polska Shopping Mall Spółka z o.o., Warszawa, PL.

(540)



Kolory znaku: jasnoczerwony, żółty

(531) 26.4, 26.11, 27.5, 29.1

(510), (511) **01** produkty chemiczne stosowane w przemyśle, pracach badawczych, fotografii jak również w rolnictwie, ogrodnictwie i leśnictwie, nie przetworzone żywice syntetyczne, nie przetworzone tworzywa sztuczne, nawozy sztuczne, mieszaniny gaszące ogień, preparaty do odpuszczania i lutowania metali, produkty chemiczne do konserwowania żywności, substancje garbujące, odczynniki chemiczne, chemiczne środki dla przemysłu, środki chłodzące, enzymatyczne preparaty do celów przemysłowych, enzymy do celów chemicznych i przemysłowych, gliceryna do celów przemysłowych, glikol, karbid, katalizatory, kąpiele galwaniczne, kleje do celów przemysłowych, kleje do naprawy stłuczonych przedmiotów, klej do obuwia, kleje do płytek ściennych, kleje do tapet, kleje kauczukowe, kwasy, preparaty do lutowania, płyny hamulcowe, rozpuszczalniki do lakierów, woda destylowana, woda utleniona, środki zapobiegające zamarzaniu, zaprawy farbiarskie do metali, żelatyna do celów przemysłowych, środki impregnujące, **02** barwniki, emalie, farby, pokosty, lakiery, bejce, środki antykorozyjne, zaprawy farbiarskie, żywice naturalne, folie metalowe dla artystów, sproszkowane metale dla malarzy, kit olejowy, kit szklarski, minia, pigmenty, rozcieńczalniki do barwników, farb i lakierów, taśmy antykorozyjne, zaprawy cementowe do produkcji kitu, utrwalacze lakierów, **03** antystatyczne preparaty do celów domowych, olejki aromatyczne, preparaty do usuwania barwników, barwniki do bielizny i bielenia, barwniki do celów kosmetycznych, preparaty do czyszczenia i trawienia, dezodoranty do użytku osobistego, preparaty kosmetyczne do kąpieli, woda kolońska, kosmetyki, zestawy kosmetyczne, kosmetyki dla zwierząt, kremy kosmetyczne, kremy polewujące, krochmal do celów pralniczych, preparaty do krochmalenia, środki do usuwania lakierów, mleczko kosmetyczne, mydła, mydło do golenia, lotony do włosów, olejki eteryczne, papier ścienny, pasty, proszki i płyny do zębów, pasty do butów, pasty do podłóg i mebli, perfumy, preparaty do po-

lerowania, pomadki do ust, środki do prania, preparaty przeciwsłoneczne, puder do makijażu, pumeks, preparaty do usuwania rdzy, soda krystaliczna do czyszczenia, sole kąpielowe, szampony, płyny do czyszczenia szkła, szminki, talk kosmetyczny, terpentyna, środki toaletowe, wata do celów kosmetycznych, wazelina kosmetyczna, farby do włosów, woda toaletowa, wosk do parkietów, wosk polerski, wywabiacze plam, **05** substancje dietetyczne do celów leczniczych, żywność dla niemowląt, plastry, materiały opatrunkowe, materiały do plombowania zębów, woski dentystyczne, środki odkażające, środki do niszczenia szkodników, pestycydy, fungicydy, herbicydy, środki sanitarne stosowane w lecznictwie i higienie osobistej, dezodoranty inne niż osobiste, papierosy bez tytoniu do celów leczniczych, **06** metale nieszlachetne i ich stopy, budowlane materiały metalowe, folie metalowe do zawijania i pakowania, **08** wyroby nożownicze, broń ręczna, ostrza (maszynki do golenia), wyroby nożownicze z metali szlachetnych, maszynki elektryczne i nieelektryczne do golenia i maszynki do strzyżenia (urządzenia ręczne), **09** urządzenia i przyrządy naukowe żeglarskie, geodezyjne, elektryczne, fotograficzne, kinematograficzne, optyczne, wagowe, pomiarowe, sygnalizacyjne, kontrolne, do ratowania życia, do celów dydaktycznych, urządzenia do nagrywania, transmisji, reprodukcji dźwięku i/lub obrazu, magnetyczne nośniki danych, płyty (dyski) z nagraniami, automaty sprzedające i mechanizmy do urządzeń uruchamianych przez wrzucenie monety lub żetonu, kasy sklepowe, maszyny liczące, komputery i sprzęt przetwarzający dane, urządzenia do gaszenia ognia, **10** aparaty i instrumenty chirurgiczne, medyczne, stomatologiczne i weterynaryjne, protezy kończyn, oczu i zębów, specjalne meble do celów medycznych, higieniczne artykuły gumowe, temblaki, **11** urządzenia do oświetlania, ogrzewania, wytwarzania pary, gotowania, chłodzenia, suszenia, wentylacji, zasilania wodą i do celów sanitarnych, urządzenia klimatyzacyjne, elektryczne lub nieelektryczne ogrzewacze łóżek, termofory panwie ogrzewające, elektrycznie ogrzewane poduszki (wkłady) i koce nie do celów leczniczych, elektryczne kotły, elektryczne naczynia do gotowania, czajniki elektryczne, **16** papier, karton, czasopisma, dzienniki, gazety, fotografie, katalogi, wyroby z kartonu, albumy, bibuły, artykuły biurowe, kleje do papieru lub do użytku domowego, maszyny do pisania, materiały piśmienne, obrazy oprawione lub nie, pędzle, jednorazowe pieluszki z papieru lub celulozy, płótno do malarstwa i introligatorskie, aparaty i maszyny do powielania, ręczniki papierowe, taśmy samoprzylepne do celów papierniczych lub do użytku domowego, torby do pakowania z papieru lub z tworzyw sztucznych, wałki do malowania ścian, zasłony papierowe, tworzywa sztuczne do pakowania, papeteria, sprzęt dla artystów malarzy, **21** butelki, butle szklane, wyroby ceramiczne dla gospodarstwa domowego, formy, foremki do ciastek, pędzle do golenia, doniczki na kwiaty, dzbanki, figurki z porcelany, terakoty lub szkła, filtry do użytku domowego, naczynia, gąbki, serwisy do herbaty, karafki, korkociągi, przybory kosmetyczne, nieelektryczne narzędzia kuchenne, grzebień, materiały szczotkarskie, sprzęt do czyszczenia, szkło surowe lub półprzetworzone, z wyjątkiem szkła budowlanego, wyroby ze szkła, porcelany, fajansu, zbiorniki termoizolacyjne na żywność, szczotki, szczoteczki do zębów, **25** odzież z tworzyw naturalnych i sztucznych, odzież skórzana, obuwie, bielizna, apaszki, szaliki, kapelusze, bluzki, bluzy, futra, kamizelki, kostiumy, kostiumy kąpielowe, płaszcze kąpielowe, koszule, krawaty, marynarki, suknie, sukienki, spodnie, rajstopy, ponożochy, pantofle, skarpety, swetry, **27** dywaniki samochodowe, dywany, wykładziny, darń sztuczna, kobierce, linoleum, maty, dywany, tapety ściennie gobelinowe nie tekstylne, tapety, maty łazienkowe, słomianki, **28** artykuły gimnastyczne i sportowe, ozdoby choinkowe, sprzęt wędkarski, gry planszowe, gry komputerowe, narty, piłki do gier, rakietki do gry, zabawki, karty do gry, **29** ekstrakty mięsne, drób, ryby, dziczyzna, jaja, mleko, wyroby z mleka, jadalne oleje i tłuszcze, owoce i warzywa konserwowane, suszone, gotowane, galaretki, konfitury, konserwy, pikle, soki warzywne do przyrządzania potraw, grzyby konserwowane, kawior, mrożone owoce, pektyna do celów spożywczych, sery, żelatyna do celów spożywczych, żywność solona, drób mrożony, ryby mrożone, mrożonki, pasztety, **30** kawa, herbata, kakao, cukier, ryż, mąka, preparaty zbożowe, przyprawy, lód do napojów chłodzących,

lody, lody spożywcze w proszku, namiastki kawy, chleb, ciastka, wyroby cukiernicze, piekarnicze, słodczyce, miód, drożdże, proszki do pieczenia, sól, musztarda, ocet, sosy (z wyjątkiem sosów do sałat), aromaty do żywności, enzymy do ciast, guma do żucia, majonezy, pizze, sosy do sałat, **31** owoce świeże, warzywa świeże, owoce cytrusowe, jarzyny, nasiona, rośliny, kwiaty suszone do dekoracji, grzyby świeże, orzechy, pasza dla zwierząt, słód, ziemniaki, zwierzęta żywe, pożywienie dla psów, kotów i innych zwierząt domowych, ryby żywe, krzewy, korzenie spożywcze, **32** lemoniady, napoje bezalkoholowe, napoje serwatkowe, napoje z owoców bezalkoholowe, napoje owocowe, piwo, napój pomidorowy, soki owocowe, soki warzywne, zaprawy do napojów, woda gazowana, woda mineralna, woda sodowa, woda stołowa, produkty do wytwarzania wody mineralnej, preparaty do sporządzania likierów, esencje do produkcji napojów, **33** wina, wódki, spirytus, winiaki, aperitify, brandy, dżin, ekstrakty alkoholowe, esencje alkoholowe, koktajle, likiery, miód pitny, whisky, **34** cygara, fajki, zestawy dla palaczy, papierosy, tabaka, tytoń, zapałki, zapalniczki dla palaczy, ustniki papierosowe, zbiorniki z gazem do zapalniczek, **35** zgrupowanie na rzecz osób trzech towarów pozwalające nabywcy wygodnie je oglądać i kupować te towary u hurtownika i w sklepie wielobranżowym.

(111) **147752** (220) 1999 11 22 (210) 210157
 (151) 2003 09 15
 (732) Polska Shopping Mall Spółka z o.o., Warszawa, PL.
 (540)



Kolory znaku: jasnoczerwony, żółty, czarny
 (531) 26.4, 26.11, 27.5, 29.1

(510), (511) **01** produkty chemiczne stosowane w przemyśle, pracach badawczych, fotografii jak również w rolnictwie, ogrodnictwie i leśnictwie, nie przetworzone żywice syntetyczne, nie przetworzone tworzywa sztuczne, nawozy sztuczne, mieszaniny gaszące ogień, preparaty do odpuszczania i lutowania metali, produkty chemiczne do konserwowania żywności, substancje garbujące, odczynniki chemiczne, chemiczne środki dla przemysłu, środki chłodzące, enzymatyczne preparaty do celów przemysłowych, enzymy do celów chemicznych i przemysłowych, gliceryna do celów przemysłowych, glikol, karbid, katalizatory, kąpiele galwaniczne, kleje do celów przemysłowych, kleje do naprawy stłuczonych przedmiotów, klej do obuwi, kleje do płytek ściennych, kleje do tapet, kleje kauczukowe, kwasy, preparaty do lutowania, płyny hamulcowe, rozpuszczalniki do lakierów, woda destylowana, woda utleniona, środki zapobiegające zamarzaniu, zaprawy farbiarskie do metali, żelatyna do celów przemysłowych, środki impregnujące, **02** barwniki, emalie, farby, pokosty, lakiery, bejce, środki antykorozyjne, zaprawy farbiarskie, żywice naturalne, folie metalowe dla artystów, sproszkowane metale dla malarzy, kit olejowy, kit szklarski, minia, pigmenty, rozcieńczalniki do barwników, farb i lakierów, taśmy antykorozyjne, zaprawy cementowe do produkcji kitu, utrwalacze lakierów, **03** antystatyczne preparaty do celów domowych, olejki aromatyczne, preparaty do usuwania barwników, barwniki do bielizny i bielienia, barwniki do celów kosmetycznych, preparaty do czyszczenia i trawienia, dezodoranty do użytku osobistego, preparaty kosmetyczne do kąpieli, woda kolońska, kosmetyki, zestawy kosmetyczne, kosmetyki dla zwierząt, kremy kosmetyczne, kremy polejujące, krochmal do celów pralniczych, preparaty do krochmalenia, środki do usuwania lakierów, mleczo kosmetyczne, mydła, mydło do golenia, lotony do włosów, olejki eteryczne, papier ścierny, pasty, proszki i płyny do zębów, pasty do butów, pasty do podłóg i mebli, perfumy, preparaty do polerowania, pomadki do ust, środki do prania, preparaty przeciwsłoneczne, puder do makijażu, pumeks, preparaty do usuwania rdzy, soda krystaliczna do czyszczenia, sole kąpielowe, szampony, płyny

do czyszczenia szkła, szminki, talk kosmetyczny, terpentyna, środki toaletowe, wata do celów kosmetycznych, wazelina kosmetyczna, farby do włosów, woda toaletowa, wosk do parkietów, wosk polerski, wywabiacze plam, **05** substancje dietetyczne do celów leczniczych, żywność dla niemowląt, plastry, materiały opatrunkowe, materiały do plombowania zębów, woski dentystyczne, środki odkażające, środki do niszczenia szkodników, pestycydy, fungicydy, herbicydy, środki sanitarne stosowane w leczeniu i higienie osobistej, dezodoranty inne niż osobiste, papierosy bez tytoniu do celów leczniczych, **06** metale nieszlachetne i ich stopy, budowlane materiały metalowe, folie metalowe do zawijania i pakowania, **08** wyroby nożownicze, broń ręczna, ostrza (maszynki do golenia), wyroby nożownicze z metali szlachetnych, maszynki elektryczne i nieelektryczne do golenia i maszynki do strzyżenia (urządzenia ręczne), **09** urządzenia i przyrządy naukowe żeglarskie, geodezyjne, elektryczne, fotograficzne, kinematograficzne, optyczne, wagowe, pomiarowe, sygnalizacyjne, kontrolne, do ratowania życia, do celów dydaktycznych, urządzenia do nagrywania, transmisji, reprodukcji dźwięku i/lub obrazu, magnetyczne nośniki danych, płyty (dyski) z nagraniami, automaty sprzedające i mechanizmy do urządzeń uruchamianych przez wrzucenie monety lub żetonu, kasy sklepowe, maszyny liczące, komputery i sprzęt przetwarzający dane, urządzenia do gaszenia ognia, **10** aparaty i instrumenty chirurgiczne, medyczne, stomatologiczne i weterynaryjne, protezy kończyn, oczu i zębów, specjalne meble do celów medycznych, higieniczne artykuły gumowe, temblaki, **11** urządzenia do oświetlenia, ogrzewania, wytwarzania pary, gotowania, chłodzenia, suszenia, wentylacji, zasilania wodą i do celów sanitarnych, urządzenia klimatyzacyjne, elektryczne lub nieelektryczne ocieplacze łóżek, termofory panwie ocieplające, elektrycznie ogrzewane poduszki (wkłady) i koce nie do celów leczniczych, elektryczne kotły, elektryczne naczynia do gotowania, czajniki elektryczne, **16** papier, karton, czasopisma, dzienniki, gazety, fotografie, katalogi, wyroby z kartonu, albumy, bibuły, artykuły biurowe, kleje do papieru lub do użytku domowego, maszyny do pisania, materiały piśmienne, obrazy oprawione lub nie, pędzle, jednorazowe pieluszki z papieru lub celulozy, płótno do malarstwa i introligatorskie, aparaty i maszyny do powielania, ręczniki papierowe, taśmy samoprzylepne do celów papierniczych lub do użytku domowego, torby do pakowania z papieru lub z tworzyw sztucznych, wałki do malowania ścian, zasłony papierowe, tworzywa sztuczne do pakowania, papeteria, sprzęt dla artystów malarzy, **21** butelki, butle szklane, wyroby ceramiczne dla gospodarstwa domowego, formy, foremki do ciastek, pędzle do golenia, doniczki na kwiaty, dzbanki, figurki z porcelany, terakoty lub szkła, filtry do użytku domowego, naczynia, gąbki, serwisy do herbaty, karafki, korkociągi, przybory kosmetyczne, nieelektryczne narzędzia kuchenne, grzebienie, materiały szczotkarskie, sprzęt do czyszczenia, szkło surowe lub półprzetworzone, z wyjątkiem szkła budowlanego, wyroby ze szkła, porcelany, fajansu, zbiorniki termoizolacyjne na żywność, szczotki, szczoteczki do zębów, **25** odzież z tworzyw naturalnych i sztucznych, odzież skórzana, obuwie, bielizna, apaszki, szaliki, kapelusze, bluzki, bluzy, futra, kamizelki, kostiumy, kostiumy kąpielowe, płaszcze kąpielowe, koszule, krawaty, marynarki, suknie, sukienki, spodnie, spódnice, rajstopy, pończochy, pantofle, skarpety, swetry, **27** dywaniki samochodowe, dywany, wykładziny, darń sztuczna, kobierce, linoleum, maty, dywany, tapety ścienne gobelinowe nie tekstylne, tapety, maty łazienkowe, słomianki, **28** artykuły gimnastyczne i sportowe, ozdoby choinkowe, sprzęt wędkarski, gry planszowe, gry komputerowe, narty, piłki do gier, rakietki do gry, zabawki, karty do gry, **29** ekstrakty mięsne, drób, ryby, dziczyzna, jaja, mleko, wyroby z mleka, jadalne oleje i tłuszcze, owoce i warzywa konserwowane, suszone, gotowane, galaretki, konfitury, konserwy, pikle, soki warzywne do przyrządzania potraw, grzyby konserwowane, kawior, mrożone owoce, pektyna do celów spożywczych, sery, żelatyna do celów spożywczych, żywność solona, drób mrożony, ryby mrożone, mrożonki, pasztety, **30** kawa, herbata, kakao, cukier, ryż, mąka, preparaty zbożowe, przyprawy, lód do napojów chłodzących, lody, lody spożywcze w proszku, namiastki kawy, chleb, ciastka, wyroby cukiernicze, piekarnicze, słodczyce, miód, drożdże, proszki do pieczenia, sól, musztarda, ocet, sosy (z wyjątkiem sosów do sałat), aromaty do żywności, enzymy do

ciast, guma do żucia, majonezy, pizze, sosy do sałat, **31** owoce świeże, warzywa świeże, owoce cytrusowe, jarzyny, nasiona, rośliny, kwiaty suszone do dekoracji, grzyby świeże, orzechy, pasza dla zwierząt, słód, ziemniaki, zwierzęta żywe, pożywienie dla psów, kotów i innych zwierząt domowych, ryby żywe, krzewy, korzenie spożywcze, **32** lemoniady, napoje bezalkoholowe, napoje serwatkowe, napoje z owoców bezalkoholowe, napoje owocowe, piwo, napój pomidorowy, soki owocowe, soki warzywne, zaprawy do napojów, woda gazowana, woda mineralna, woda sodowa, woda stołowa, produkty do wytwarzania wody mineralnej, preparaty do sporządzania likierów, esencje do produkcji napojów, **33** wina, wódki, spirytus, winiaki, aperitify, brandy, dzin, ekstrakty alkoholowe, esencje alkoholowe, koktajle, likiery, miód pitny, whisky, **34** cygara, fajki, zestawy dla palaczy, papierosy, tabaka, tytoń, zapalaki, zapalniczki dla palaczy, ustniki papierosowe, zbiorniki z gazem do zapalniczek, **35** zgrupowanie na rzecz osób trzecich towarów pozwalające nabywcy wygodnie je oglądać i kupować te towary u hurtownika i w sklepie wielobranżowym.

(111) **147753** (220) 1999 11 26 (210) 210282
 (151) 2003 07 28
 (732) Przedsiębiorstwo POL-ITAL Export-Import Ryszard Karniewski, Warszawa, PL.
 (540)



(531) 14.5, 24.17, 26.1, 27.5
 (510), (511) **06** klamki metalowe do drzwi, kas pancernych, klamki i okucia budowlane do okien, samozamykacze, drzwi, drzwi antywłamaniowe, futryny, futryny antywłamaniowe, **37** montaż, konserwacja i naprawy drzwi, futryn oraz drzwi i futryn antywłamaniowych.

(111) **147754** (220) 1999 11 26 (210) 210288
 (151) 2003 07 15
 (732) Przedsiębiorstwo Produkcyjno-Handlowe BIFOOD S.C. Ireneusz Barańczyk, Patryk Barańczyk, Psary Polskie, PL.
 (540)



(531) 27.5
 (510), (511) **29** mięso i jego przetwory, orzechy spreparowane, soki warzywne do przyrządzania potraw, oleje i tłuszcze, mleko i wyroby z mleka, sery, żywność produkowana z ryb, owoce i warzywa suszone i konserwowane, mrożone i gotowane, ziola ogrodowe konserwowane, **30** kasze, ryż, płatki kukurydziane, płatki zbożowe, płatki zbożowe suszone, płatki owsiane, wyroby zbożowe, wyroby piekarnicze i cukiernicze, słodczyce, mąka i jej przetwory, makarony, sól kuchenna, sól do konserwowania żywności, pieprz, papryka, przyprawy, kawa, herbata, kakao, majonez, lody, musztarda, miód i jego przetwory, **31** świeże owoce i warzywa, otręby zbożowe, orzechy, nasiona, ziarna, ziarna surowe, ziola ogrodowe świeże, kukurydza, **32** napoje bezalkoholowe, soki warzywne i owocowe, nektary, syropy, wyciągi, ekstrakty, koktajle, wody mineralne i naturalne.

(111) **147755** (220) 1999 11 30 (210) 210418
 (151) 2003 08 11
 (732) Firma Handlowo-Usługowa „PERFECT TIME” Bożenna Henryka Prozorowicz, Olsztyn, PL.

(540)

SKLEPIK RZECZY ŁADNYCH

Kolory znaku: ciemnobordowy

(531) 27.5, 29.1

(510), (511) **35** zgrupowanie na rzecz osób trzecich towarów takich jak: kowalstwo artystyczne, meble, świeczniki, metaloplastyka + ratan, kwietniki, etazerki, półki, toaletki, wieszaki, wyroby ze szkła, ozdobne i użytkowe, wazony, patery, lampki oliwne, ozdoby artystyczne, wyroby porcelanowe, użytkowe i ozdobne, wyroby ceramiczne, użytkowe i ozdobne, rękodzieło artystyczne, użytkowe i ozdobne, wyroby z drewna, użytkowe i ozdobne, obrusy, serwetki, poduszki ozdobne, wyroby z mosiądzu, ramki z materiału, drewna, ceramiki, lustra w ramach drewnianych i metalowych, witraże, malarstwo na szkle, obrazki artystyczne, świece, stroiki, lalki porcelanowe, pierrotki, skarbonki, domki zapachowe, akcesoria ezoteryczne, wyroby z metalu połączonego ze szkłem, wyroby artystyczne ze sznurka, wyroby papierowe, serwetki, opakowania, wyroby wiklinowe pozwalające nabywcy wygodnie je oglądać i kupować w sklepie z wyżej wymienionymi towarami.

(111) **147756** (220) 1999 11 30 (210) 210430

(151) 2003 08 08

(732) Radio Muzyka Fakty Spółka z o.o., Kraków, PL.

(540) W 80 DNI DOKOŁA ŚWIATA

(510), (511) **09** anteny, aparaty do przetwarzania informacji, aparaty do rejestracji dźwięku, aparaty fotograficzne, audiowizualne urządzenia do nauki, dane magnetyczne, dane na nośnikach optycznych, drukarki komputerowe, dyktafony, dyski komputerowe, dyski magnetyczne, dyski obliczeniowe, dyski optyczne, dyski optyczne komputerowe, dyskietki, dystrybutory dysków, filmy do nagrań dźwiękowych, głośniki, interfejsy, komputery, maszyny radiotelegraficzne, megafony, mikrofony, monitory do komputerów, nadajniki do telekomunikacji, nośniki danych magnetyczne, nośniki informacji optyczne, procesory tekstu, programy komputerowe systemu operacyjnego, taśmy do rejestracji dźwięku, taśmy magnetyczne, taśmy video, urządzenia nadawcze, urządzenia do transmisji dźwięku, **16** broszury, czasopisma, druki, dzienniki, formularze, fotografie, gazety, kalendarze, kartki okolicznościowe, karton, katalogi, książki, materiały klejące dla papeterii i gospodarstw domowych, materiały do modelowania, makiety architektoniczne, naklejki adresowe, nalepki, notesy, noże do papieru i kartonu, obrazy oprawione lub nie, okładki na dokumenty, papeteria, papier, periodyki, pędzle, plansze, plakaty reklamowe, prospekty, przybory do pisania, publikacje drukowane, reprodukcje graficzne, tworzywa sztuczne do pakowania, sprzęt dla artystów, szyldy z papieru lub z tektury i kartonu, taśmy samoprzylepne do celów papierniczych lub do użytku domowego, torebki do pakowania z papieru lub z tworzyw sztucznych, **35** administrowanie hotelami, agencje importowo-eksportowe, agencje informacji handlowej, organizowanie aukcji publicznych, informacja handlowa, kompilacja informacji w komputerowych bazach danych, systematyzacja komputerowych baz danych, marketing, pośrednictwo handlowe w zakresie produkcji reklam radiowych, telewizyjnych i kinowych, usługi prowadzenie domów aukcyjnych, produkcja reklam: telewizyjnych, radiowych, kinowych, reklama osób trzecich i prowadzenie interesów osób trzecich w ramach udzielonych pełnomocnictw w zakresie działalności: radiowej, telewizyjnej lub kinowej, usługi agencji reklamowych, publikowanie tekstów reklamowych, reklama radiowa, reklama telewizyjna, transkrypcja informacji, reprodukcja dokumentów, dokumentacji, usługi menedżerskie, usługi badania rynku, usługi badania opinii, usługi informacyjne w zakresie działalności gospodarczej, usługi rozlepiania plakatów reklamowych, uaktualnianie ulotek reklamowych, wypożyczanie materiałów reklamowych, zarządzanie zbiorami informacyjnymi, usługi organizacji wystaw handlowych lub reklamowych, usługi zarządzania hotelami, zarządzanie profesjonalną działalnością artystyczną, zarządzanie miejscami wystawowymi, **38** agencje informacyjne, agencje prasowe, emisja radiowa,

emisja telewizyjna, informacja o telekomunikacji, komunikacja radiowa, komunikacja telefoniczna, komunikacja telegraficzna, poczta elektroniczna, przekaz satelitarny, przesyłanie danych przy pomocy światłowodów, przesyłanie danych przy pomocy terminali komputerowych, przesyłanie telegramów, przesyłanie telekopii, przesyłanie wiadomości, przesyłanie wiadomości i obrazu przy pomocy komputera, radiofonia, usługi w zakresie prowadzenia stacji radiowych i telewizyjnych, usługi przekazywania głosu i obrazu, usługi teleksowe i telefaksowe, obsługa przekazu fonicznego, prowadzenie transmisji radiowych i telewizyjnych i poprzez internet, zbieranie i przekazywanie wiadomości i informacji, transmitowanie dźwięku i obrazu, usługi w zakresie obsługi satelitarnej dotyczącej transmisji dźwięku lub obrazu, najem sprzętu do telekomunikacji oraz do transmisji radia i telewizji, organizowanie systemów transmisyjnych, rozpowszechnianie programów radiowych i telewizyjnych, usługi telefonii komórkowej, usługi w zakresie zleceń przywoławczych w zakresie radia, telefonii, internetu lub innych środków elektronicznych, wypożyczanie modemów, wypożyczanie urządzeń do przekazywania informacji, wypożyczanie urządzeń telekomunikacyjnych, **40** usługi poligraficzne, drukowanie, **41** montaż programów radiowych i telewizyjnych, nauczanie, organizowanie konkursów edukacyjnych lub rozrywkowych, organizowanie pokazów i widowisk artystycznych, organizowanie zawodów sportowych, organizowanie konkursów edukacyjnych lub rozrywkowych, organizowanie konkursów piękności, organizowanie zabaw, organizowanie i prowadzenie seminariów, organizowanie i prowadzenie konferencji i kongresów, organizowanie rozrywki radiowej i telewizyjnej, organizowanie wystaw kulturalnych lub edukacyjnych, parki rozrywki, prowadzenie kursów edukacyjnych, kursów korespondencyjnych, produkcja filmów, produkcja filmów na taśmach wideo, produkcja widowisk, usługi agencji artystycznych, wypożyczanie rekwizytów, wypożyczanie kaset, usługi studia nagrań, publikowanie książek, publikowanie tekstów innych niż teksty reklamowe, przedstawienia teatralne, usługi organizowania rozrywki radiowej, usługi organizowania festiwalu piosenkarskich, wypożyczanie nagrań dźwiękowych, wypożyczenie kaset wideo, biura redakcyjne, biura redakcyjne, fotografia, fotoreportaże, rejestrowanie na taśmach wideo, usługi nagrywania na taśmach magnetowidowych, tłumaczenia, **42** administrowanie miejscami wystawowymi, analiza systemów komputerowych, usługi dekoracji wnętrz, doradztwo w sprawach sprzętu komputerowego, doradztwo komputerowe, odpłatne udostępnianie czasu dostępu do komputerowych baz danych, odzyskiwanie komputerowych baz danych, programowanie komputerów, wypożyczenie komputerów, zarządzanie prawami autorskimi, wypożyczenie oprogramowania informatycznego, **43** bary szybkiej obsługi, domy turystyczne, domy wypoczynkowe, usługi hotelowe, kawiarniane i restauracyjne, kantyny, kafeterie, usługi motelowo, wynajmowanie sal posiedzeń.

(111) **147757** (220) 1999 12 01 (210) 210472

(151) 2003 04 28

(732) RADIO RADA S.C. Stanisław Skolimowski, Krystian Pawluk, Gdynia, PL.

(540)



Kolory znaku: zielony, czerwony, biały, czarny

(531) 2.5, 26.13, 27.5, 29.1

(510), (511) **05** żywność dla niemowląt, żywność dietetyczna do celów leczniczych, **29** produkty spożywcze pochodzenia zwierzęcego i roślinnego dla dzieci i dorosłych: mięso, ryby, drób, dziczyzna, gotowe wyroby spożywcze z mięsa dla dzieci i dorosłych, owoce, warzywa gotowane, suszone, gotowe wyroby z owoców i warzyw dla dzieci i dorosłych, galaretki, dżemy, kompoty, jajka, mleko, produkty mleczne, gotowe produkty mleczne dla dzieci,

35 zgrupowanie na rzecz osób trzecich różnych towarów pozwalające nabywcy wygodnie je oglądać i kupować w sklepie z artykułami spożywczymi pochodzenia zwierzęcego i roślinnego dla dzieci i dorosłych, usługi importowo-eksportowe w zakresie artykułów spożywczych pochodzenia zwierzęcego i roślinnego dla dzieci i dorosłych, badania rynku, badania opłacalności gospodarczej.

(111) **147758** (220) 1999 12 03 (210) 210507
(151) 2003 08 05
(732) „SDS” Spółka z o.o., Klembów, PL.
(540)



Kolory znaku: ciemnoniebieski, czarny, biały, pomarańczowy, żółty
(531) 26.1, 26.4, 27.5, 29.1
(510), (511) **03** środki do toalet.

(111) **147759** (220) 1999 12 06 (210) 210681
(151) 2003 08 04
(732) Campina Polska Spółka z o.o., Warszawa, PL.
(540) finezja
(510), (511) **29** wyroby spożywcze na bazie twarogu lub sera białego, sery białe, twarogi, mleko i wyroby spożywcze na bazie mleka.

(111) **147760** (220) 1999 12 08 (210) 210695
(151) 2003 08 04
(732) Floraland Distribution Spółka z o.o., Legionowo, PL.
(540) master spring
(510), (511) **31** nasiona traw i ich mieszanki.

(111) **147761** (220) 1999 12 15 (210) 211145
(151) 2003 10 08
(732) Polskie Wydawnictwa Profesjonalne Spółka z o.o., Warszawa, PL.
(540)



(531) 3.9, 27.5
(510), (511) **09** elektronicznie, optycznie, magnetycznie zapisane dane i oprogramowanie, wszystko do stosowania w komputerach: magnetyczne nośniki danych, płyty, dyski, kasety z nagraniami, kasety VIDEO, karty magnetyczne, karty magnetyczne identyfikacyjne, software, oprogramowanie, stereoskopy, procesory tekstu, karty z pamięcią lub z mikroprocesorem, materiały w postaci elektroniki multimedialnej, oprogramowanie efektów fonicznych i wizyjnych, w tym: w internecie, intranecie oraz w sieci, interfejs i sterowniki w zakresie wykorzystania internetu, intranetu oraz sieci, **16** afisze, albumy, atlasy, almanachy, blankiety, broszury, czasopisma, druki, formularze, fotografie, gazety, kalendarze, katalogi, taśmy papierowe i karty do zapisów programów, książki, mapy, naklejki, nalepki, obwoluty, periodyki, prospekty, publikacje, rysunki, skorowidze, zakładki do książek, kartki okolicznościowe, materiały instruktażowe i do nauczania, **35** doradztwo, opiniowanie i ekspertyzy z zakresu księgowości, reklama osób trzecich w tym i reklama z wykorzystaniem internetu, intranetu i sieci, usługi marketingowe i konsultingowe poprzez internet, intranet i sieć w dziedzinie ekonomii i zarządzania, usługi w zakresie informacji tekstowej i obrazowej przesyłanej przy pomocy komputera,

terminali komputerowych, poczty elektronicznej, sieci internetu, intranetu, cyfrowo, w zakresie problematyki gospodarczej i ekonomicznej, **40** usługi poligraficzne, drukowanie, druk litograficzny, druk offsetowy, **41** usługi wydawnicze, usługi wydawnicze książkowe, elektroniczne i internetowe, usługi w zakresie edukacji, prowadzenia nauczania korespondencyjnego w dziedzinie prawa, problematyki gospodarczej i ekonomicznej, organizowanie i prowadzenie seminariów, sympozjów, zjazdów, konferencji, publikowanie książek, tekstów innych, niż teksty reklamowe, również w internecie i elektronicznie, organizowanie pokazów, wystaw, ekspozycji tematycznych w dziedzinie prawa, ekonomii, problemów społeczno-gospodarczych, usługi tworzenia publikacji internetowych, **42** usługi w zakresie oprogramowania komputerów, przetwarzania danych, przetwarzanie słowa, doradztwo, opiniowanie i ekspertyzy z zakresu prawa i informatyki, projektowanie graficzne, usługi w zakresie opracowywania oprogramowań komputerowych na potrzeby wykorzystania internetu, intranetu i sieci.

(111) **147762** (220) 1999 12 15 (210) 211146
(151) 2003 10 08
(732) Polskie Wydawnictwa Profesjonalne Spółka z o.o., Warszawa, PL.
(540)



Kolory znaku: biały, czarny, czerwony
(531) 3.9, 26.4, 27.5, 28.7, 29.1
(510), (511) **09** elektronicznie, optycznie, magnetycznie zapisane dane i oprogramowanie, wszystko do stosowania w komputerach: magnetyczne nośniki danych, płyty, dyski, kasety z nagraniami, kasety VIDEO, karty magnetyczne, karty magnetyczne identyfikacyjne, software, oprogramowanie, stereoskopy, procesory tekstu, karty z pamięcią lub z mikroprocesorem, materiały w postaci elektroniki multimedialnej, oprogramowanie efektów fonicznych i wizyjnych, w tym: w internecie, intranecie oraz w sieci, interfejs i sterowniki w zakresie wykorzystania internetu, intranetu oraz sieci, **16** afisze, albumy, atlasy, almanachy, blankiety, broszury, czasopisma, druki, formularze, fotografie, gazety, kalendarze, katalogi, taśmy papierowe i karty do zapisów programów, książki, mapy, naklejki, nalepki, obwoluty, periodyki, prospekty, publikacje, rysunki, skorowidze, zakładki do książek, kartki okolicznościowe, materiały instruktażowe i do nauczania, **35** reklama osób trzecich w tym i reklama z wykorzystaniem internetu, intranetu i sieci, usługi marketingowe i konsultingowe poprzez internet, intranet i sieć w dziedzinie ekonomii i zarządzania, usługi w zakresie informacji tekstowej i obrazowej przesyłanej przy pomocy komputera, terminali komputerowych, poczty elektronicznej, sieci internetu, intranetu, cyfrowo, w zakresie problematyki gospodarczej i ekonomicznej, **40** usługi poligraficzne, drukowanie, druk litograficzny, druk offsetowy, **41** usługi wydawnicze, usługi wydawnicze książkowe, elektroniczne i internetowe, usługi w zakresie edukacji, prowadzenia nauczania korespondencyjnego w dziedzinie prawa, problematyki gospodarczej i ekonomicznej, organizowanie i prowadzenie seminariów, sympozjów, zjazdów, konferencji, publikowanie książek, tekstów innych, niż teksty reklamowe, również w internecie i elektronicznie, organizowanie pokazów, wystaw, ekspozycji tematycznych w dziedzinie prawa, ekonomii, problemów społeczno-gospodarczych, usługi tworzenia publikacji internetowych.

(111) **147763** (220) 1999 12 15 (210) 211147
(151) 2003 10 08
(732) Polskie Wydawnictwa Profesjonalne Spółka z o.o., Warszawa, PL.

(540)



Kolory znaku: biały, niebieski, czarny

(531) 3.9, 26.3, 26.4, 27.5, 28.7, 29.1

(510), (511) **09** elektronicznie, optycznie, magnetycznie zapisane dane i oprogramowanie, wszystko do stosowania w komputerach: magnetyczne nośniki danych, płyty, dyski, kasety z nagraniami, kasety VIDEO, karty magnetyczne, karty magnetyczne identyfikacyjne, software, oprogramowanie, stereoskopy, procesory tekstu, karty z pamięcią lub z mikroprocesorem, materiały w postaci elektroniki multimedialnej, oprogramowanie efektów fonicznych i wizyjnych, w tym: w internecie, intranecie oraz w sieci, interfejs i sterowniki w zakresie wykorzystania internetu, intranetu oraz sieci, **16** afisze, albumy, atlasy, almanachy, blankiety, broszury, czasopisma, druki, formularze, fotografie, gazety, kalendarze, katalogi, taśmy papierowe i karty do zapisów programów, książki, mapy, naklejki, nalepki, obwoluty, periodyki, prospekty, publikacje, rysunki, skorowidze, zakładki do książek, kartki okolicznościowe, materiały instruktażowe i do nauczania, **35** doradztwo, opiniowanie i ekspertyzy z zakresu księgowości, reklama osób trzecich w tym i reklama z wykorzystaniem internetu, intranetu i sieci, usługi marketingowe i konsultingowe poprzez internet, intranet i sieć w dziedzinie ekonomii i zarządzania, usługi w zakresie informacji tekstowej i obrazowej przesyłanej przy pomocy komputera, terminali komputerowych, poczty elektronicznej, sieci internetu, intranetu, cyfrowo, w zakresie problematyki gospodarczej i ekonomicznej, **40** usługi poligraficzne, drukowanie, druk litograficzny, druk offsetowy, **41** usługi wydawnicze, usługi wydawnicze książkowe, elektroniczne i internetowe, usługi w zakresie edukacji, prowadzenia nauczania korespondencyjnego w dziedzinie prawa, problematyki gospodarczej i ekonomicznej, organizowanie i prowadzenie seminariów, sympozjów, zjazdów, konferencji, publikowanie książek, teksów innych, niż teksty reklamowe, również w internecie i elektronicznie, organizowanie pokazów, wystaw, ekspozycji tematycznych w dziedzinie prawa, ekonomii, problemów społeczno-gospodarczych, usługi tworzenia publikacji internetowych, **42** usługi w zakresie oprogramowania komputerów, przetwarzania danych, przetwarzania słowa, doradztwo, opiniowanie i ekspertyzy z zakresu prawa i informatyki, projektowanie graficzne, usługi w zakresie opracowywania oprogramowań komputerowych na potrzeby wykorzystania internetu, intranetu i sieci.

(111) **147764** (220) 1999 12 15 (210) 211148

(151) 2003 10 08

(732) Polskie Wydawnictwa Profesjonalna Spółka z o.o., Warszawa, PL.

(540)



Kolory znaku: złoty, biały, czarny

(531) 3.9, 26.4, 27.5, 28.7, 29.1

(510), (511) **09** elektronicznie, optycznie, magnetycznie zapisane dane i oprogramowanie, wszystko do stosowania w komputerach:

magnetyczne nośniki danych, płyty, dyski, kasety z nagraniami, kasety VIDEO, karty magnetyczne, karty magnetyczne identyfikacyjne, software, oprogramowanie, stereoskopy, procesory tekstu, karty z pamięcią lub z mikroprocesorem, materiały w postaci elektroniki multimedialnej, oprogramowanie efektów fonicznych i wizyjnych, w tym: w internecie, intranecie oraz w sieci, interfejs i sterowniki w zakresie wykorzystania internetu, intranetu oraz sieci, **16** afisze, albumy, atlasy, almanachy, blankiety, broszury, czasopisma, druki, formularze, fotografie, gazety, kalendarze, katalogi, taśmy papierowe i karty do zapisów programów, książki, mapy, naklejki, nalepki, obwoluty, periodyki, prospekty, publikacje, rysunki, skorowidze, zakładki do książek, kartki okolicznościowe, materiały instruktażowe i do nauczania, **35** doradztwo, opiniowanie i ekspertyzy z zakresu księgowości, reklama osób trzecich w tym i reklama z wykorzystaniem internetu, intranetu i sieci, usługi marketingowe i konsultingowe poprzez internet, intranet i sieć w dziedzinie ekonomii i zarządzania, usługi w zakresie informacji tekstowej i obrazowej przesyłanej przy pomocy komputera, terminali komputerowych, poczty elektronicznej, sieci internetu, intranetu, cyfrowo, w zakresie problematyki gospodarczej i ekonomicznej, **40** usługi poligraficzne, drukowanie, druk litograficzny, druk offsetowy, **41** usługi wydawnicze, usługi wydawnicze książkowe, elektroniczne i internetowe, usługi w zakresie edukacji, prowadzenia nauczania korespondencyjnego w dziedzinie prawa, problematyki gospodarczej i ekonomicznej, organizowanie i prowadzenie seminariów, sympozjów, zjazdów, konferencji, publikowanie książek, teksów innych, niż teksty reklamowe, również w internecie i elektronicznie, organizowanie pokazów, wystaw, ekspozycji tematycznych w dziedzinie prawa, ekonomii, problemów społeczno-gospodarczych, usługi tworzenia publikacji internetowych, **42** usługi w zakresie oprogramowania komputerów, przetwarzania danych, przetwarzania słowa, doradztwo, opiniowanie i ekspertyzy z zakresu prawa i informatyki, projektowanie graficzne, usługi w zakresie opracowywania oprogramowań komputerowych na potrzeby wykorzystania internetu, intranetu i sieci.

(111) **147765** (220) 1999 12 15 (210) 211149

(151) 2003 10 08

(732) Polskie Wydawnictwa Profesjonalne Spółka z o.o., Warszawa, PL.

(540)



Kolory znaku: biały, zielony, czarny

(531) 3.9, 17.3, 26.4, 27.5, 29.1

(510), (511) **09** elektronicznie, optycznie, magnetycznie zapisane dane i oprogramowanie, wszystko do stosowania w komputerach: magnetyczne nośniki danych, płyty, dyski, kasety z nagraniami, kasety VIDEO, karty magnetyczne, karty magnetyczne identyfikacyjne, software, oprogramowanie, stereoskopy, procesory tekstu, karty z pamięcią lub z mikroprocesorem, materiały w postaci elektroniki multimedialnej, oprogramowanie efektów fonicznych i wizyjnych, w tym: w internecie, intranecie oraz w sieci, interfejs i sterowniki w zakresie wykorzystania internetu, intranetu oraz sieci, **16** afisze, albumy, atlasy, almanachy, blankiety, broszury, czasopisma, druki, formularze, fotografie, gazety, kalendarze, katalogi, taśmy papierowe i karty do zapisów programów, książki, mapy, naklejki, nalepki, obwoluty, periodyki, prospekty, publikacje, rysunki, skorowidze, zakładki do książek, kartki okolicznościowe, materiały instruktażowe i do nauczania, **35** doradztwo, opiniowanie i ekspertyzy z zakresu księgowości, reklama osób trzecich

w tym i reklama z wykorzystaniem internetu, intranetu i sieci, usługi marketingowe i konsultingowe poprzez internet, intranet i sieć w dziedzinie ekonomii i zarządzania, usługi w zakresie informacji tekstowej i obrazowej przesyłanej przy pomocy komputera, terminali komputerowych, poczty elektronicznej, sieci internetu, intranetu, cyfrowo, w zakresie problematyki gospodarczej i ekonomicznej, **40** usługi poligraficzne, drukowanie, druk litograficzny, druk offsetowy, **41** usługi wydawnicze, usługi wydawnicze książkowe, elektroniczne i internetowe, usługi w zakresie edukacji, prowadzenia nauczania korespondencyjnego w dziedzinie prawa, problematyki gospodarczej i ekonomicznej, organizowanie i prowadzenie seminariów, sympozjów, zjazdów, konferencji, publikowanie książek, tekstów innych, niż teksty reklamowe, również w internecie i elektronicznie, organizowanie pokazów, wystaw, ekspozycji tematycznych w dziedzinie prawa, ekonomii, problemów społeczno-gospodarczych, usługi tworzenia publikacji internetowych, **42** usługi w zakresie oprogramowania komputerów, przetwarzania danych, przetwarzanie słowa, doradztwo, opiniowanie i ekspertyzy z zakresu prawa i informatyki, projektowanie graficzne, usługi w zakresie opracowywania oprogramowań komputerowych na potrzeby wykorzystania internetu, intranetu i sieci.

(111) **147766** (220) 1999 12 15 (210) 211150
(151) 2003 10 08

(732) Polskie Wydawnictwa Profesjonalne Spółka z o.o.,
Warszawa, PL.

(540) BIBLIOTEKA PRAWA

(510), (511) **09** elektronicznie, optycznie, magnetycznie zapisane dane i oprogramowanie, wszystko do stosowania w komputerach: magnetyczne nośniki danych, płyty, dyski, kasety z nagraniami, kasety VIDEO, karty magnetyczne, karty magnetyczne identyfikacyjne, software, oprogramowanie, stereoskopy, procesory tekstu, karty z pamięcią lub z mikroprocesorem, materiały w postaci elektroniki multimedialnej, oprogramowanie efektów fonicznych i wizyjnych, w tym: w internecie, intranecie oraz w sieci, interfejsy i sterowniki w zakresie wykorzystania internetu, intranetu oraz sieci, **16** afisze, albumy, atlasy, almanachy, blankiety, broszury, czasopisma, druki, formularze, fotografie, gazety, kalendarze, katalogi, taśmy papierowe i karty do zapisów programów, książki, mapy, naklejki, nalepki, obwoluty, periodyki, prospekty, publikacje, rysunki, skorowidze, zakładki do książek, kartki okolicznościowe, materiały instruktażowe i do nauczania, **35** doradztwo, opiniowanie i ekspertyzy z zakresu księgowości, reklama osób trzecich w tym i reklama z wykorzystaniem internetu, intranetu i sieci, usługi marketingowe i konsultingowe poprzez internet, intranet i sieć w dziedzinie ekonomii i zarządzania, usługi w zakresie informacji tekstowej i obrazowej przesyłanej przy pomocy komputera, terminali komputerowych, poczty elektronicznej, sieci internetu, intranetu, cyfrowo, w zakresie problematyki gospodarczej i ekonomicznej, **40** usługi poligraficzne, drukowanie, druk litograficzny, druk offsetowy, **41** usługi wydawnicze, usługi wydawnicze książkowe, elektroniczne i internetowe, usługi w zakresie edukacji, prowadzenia nauczania korespondencyjnego w dziedzinie prawa, problematyki gospodarczej i ekonomicznej, organizowanie i prowadzenie seminariów, sympozjów, zjazdów, konferencji, publikowanie książek, tekstów innych, niż teksty reklamowe, również w internecie i elektronicznie, organizowanie pokazów, wystaw, ekspozycji tematycznych w dziedzinie prawa, ekonomii, problemów społeczno-gospodarczych, usługi tworzenia publikacji internetowych, **42** usługi w zakresie oprogramowania komputerów, przetwarzania danych, przetwarzanie słowa, doradztwo, opiniowanie i ekspertyzy z zakresu prawa i informatyki, projektowanie graficzne, usługi w zakresie opracowywania oprogramowań komputerowych na potrzeby wykorzystania internetu, intranetu i sieci.

(111) **147767** (220) 1999 12 15 (210) 211178
(151) 2003 07 15

(732) BEIERSDORF, AG, Hamburg, DE.

(540) aquasoft

(510), (511) **03** kosmetyki.

(111) **147768** (220) 1999 12 17 (210) 211196
(151) 2003 09 25
(732) Mariz Gestao E Investimentos Limitada, Funchal, PT.
(540)



(531) 26.4, 27.5

(510), (511) **05** preparaty farmaceutyczne, weterynaryjne i sanitarne, substancje dietetyczne do celów leczniczych, żywność dla niemowląt, bezalkoholowe energetyczne napoje proteinowe i/lub węglowodanowe o działaniu leczniczym i zdrowotnym, bezalkoholowe napoje mineralne i zawierające glukozę, sproszkowane mieszanki do sporządzania napojów o działaniu leczniczym i zdrowotnym, batony odżywcze o działaniu leczniczym i zdrowotnym, produkty żywnościowe odżywcze w formie batonów bądź tabletek o działaniu leczniczym i zdrowotnym, leki ziołowe, żywność dietetyczna i dodatki ziołowe o działaniu leczniczym i zdrowotnym w formie proszku, kapsułek lub tabletek oraz witaminy i dodatki mineralne, plastry, materiały opatrunkowe, materiały do plombowania zębów, woski dentystyczne, środki dezynfekcyjne, preparaty do zwalczania szkodników, fungicydy, herbicydy.

(111) **147769** (220) 1999 12 17 (210) 211197
(151) 2003 09 25

(732) Mariz Gestao E Investimentos Limitada, Funchal, PT.

(540) VICTORY

(510), (511) **05** preparaty farmaceutyczne, weterynaryjne i sanitarne, substancje dietetyczne do celów leczniczych, żywność dla niemowląt, bezalkoholowe energetyczne napoje proteinowe i/lub węglowodanowe o działaniu leczniczym i zdrowotnym, bezalkoholowe napoje mineralne i zawierające glukozę, sproszkowane mieszanki do sporządzania napojów o działaniu leczniczym i zdrowotnym, batony odżywcze o działaniu leczniczym i zdrowotnym, produkty żywnościowe odżywcze w formie batonów bądź tabletek o działaniu leczniczym i zdrowotnym, leki ziołowe, żywność dietetyczna i dodatki ziołowe o działaniu leczniczym i zdrowotnym w formie proszku, kapsułek lub tabletek oraz witaminy i dodatki mineralne, plastry, materiały opatrunkowe, materiały do plombowania zębów, woski dentystyczne, środki dezynfekcyjne, preparaty do zwalczania szkodników, fungicydy, herbicydy, **29** mięso, ryby, drób, dziczyzna, ekstrakty mięsne, konserwowane, suszone i gotowane owoce i warzywa, galaretki, dżemy, kompoty, jaja, mleko i produkty mleczne, jadalne oleje i tłuszcze, mineralne i proteinowe dodatki do żywności w formie proszku, kapsułek i tabletek.

(111) **147770** (220) 1999 12 17 (210) 211198
(151) 2003 09 25

(732) Mariz Gestao E Investimentos Limitada, Funchal, PT.

(540) MEGA MASS

(510), (511) **05** preparaty farmaceutyczne, weterynaryjne i sanitarne, substancje dietetyczne do celów leczniczych, żywność dla niemowląt, bezalkoholowe energetyczne napoje proteinowe i/lub węglowodanowe o działaniu leczniczym i zdrowotnym, bezalkoholowe napoje mineralne i zawierające glukozę, sproszkowane mieszanki do sporządzania napojów o działaniu leczniczym i zdrowotnym, batony odżywcze o działaniu leczniczym i zdrowotnym, produkty żywnościowe odżywcze w formie batonów bądź tabletek o działaniu leczniczym i zdrowotnym, leki ziołowe, żywność dietetyczna i dodatki ziołowe o działaniu leczniczym i zdrowotnym w formie proszku, kapsułek lub tabletek oraz witaminy i dodatki mineralne, plastry, materiały opatrunkowe, materiały do plombowania zębów, woski dentystyczne, środki dezynfekcyjne, preparaty do zwalczania szkodników, fungicydy, herbicydy.

(111) **147771** (220) 1999 12 17 (210) 211199
 (151) 2003 09 25
 (732) Mariz Gestao E Investimentos Limitada, Funchal, PT.
 (540) SCHIFF
 (510), (511) **05** preparaty farmaceutyczne, weterynaryjne i sanitarne, substancje dietetyczne do celów leczniczych, żywność dla niemowląt, bezalkoholowe energetyczne napoje proteinowe i/lub węglowodanowe o działaniu leczniczym i zdrowotnym, bezalkoholowe napoje mineralne i zawierające glukozę, sproszkowane mieszanki do sporządzania napojów o działaniu leczniczym i zdrowotnym, batony odżywcze o działaniu leczniczym i zdrowotnym, produkty żywnościowe odżywcze w formie batonów bądź tabletek o działaniu leczniczym i zdrowotnym, leki ziołowe, żywność dietetyczna i dodatki ziołowe o działaniu leczniczym i zdrowotnym w formie proszku, kapsułek lub tabletek oraz witaminy i dodatki mineralne, plastry, materiały opatrunkowe, materiały do plombowania zębów, woski dentystyczne, środki dezynfekcyjne, preparaty do zwalczania szkodników, fungicydy, herbicydy.

(111) **147772** (220) 1999 12 21 (210) 211478
 (151) 2003 07 15
 (732) Zakłady Chemiczne ORGANIKA S.A., Łódź, PL.
 (540) (znak przestrzenny)



(531) 19.3, 19.7, 27.5
 (510), (511) **01** produkty, półprodukty i środki pomocnicze dla przemysłu: chemicznego, włókienniczego, barwnikarskiego, skórzanego, celulozowo-papierniczego, poligraficznego, kosmetycznego, motoryzacyjnego (zwłaszcza płyny hamulcowe, hydrauliczne, chłodnicze), metalowego, chemii gospodarczej, spożywczego, rolniczego, cukrowniczego, produkty i półprodukty stosowane w pracach badawczych, **02** preparaty zapobiegające korozji, **03** środki czyszczące i dezodoryzujące, **05** środki owadobójcze i grzybobójcze, bakteriobójcze, dezynfekcyjne, odstraszające owady, **20** opakowania, pojemniki, puszki z tworzyw sztucznych nie ujęte w innych klasach, **40** usługi chemicznego przetwarzania substancji organicznych i nieorganicznych.

(111) **147773** (220) 1999 12 21 (210) 211484
 (151) 2003 07 28
 (732) DESIMO - Desenvolvimento e Gestao Imobiliaria, Lda, Lizbona, PT.
 (540)



Kolory znaku: czerwony, biały, żółty, czarny
 (531) 3.5, 5.5, 27.5, 29.1
 (510), (511) **30** chrupki kukurydziane.

(111) **147774** (220) 1999 12 21 (210) 211485
 (151) 2003 07 28
 (732) DESIMO - Desenvolvimento e Gestao Imobiliaria, Lda, Lizbona, PT.
 (540)



Kolory znaku: jasnoszary, granatowy
 (531) 3.17, 27.5, 29.1
 (510), (511) **30** chrupki kukurydziane.

(111) **147775** (220) 1999 12 21 (210) 211486
 (151) 2003 07 28
 (732) DESIMO - Desenvolvimento e Gestao Imobiliaria, Lda, Lizbona, PT.
 (540)



Kolory znaku: zielony, biały, czerwony, żółty
 (531) 5.9, 8.1, 26.4, 26.11, 27.5, 29.1
 (510), (511) **30** chrupki kukurydziane.

(111) **147776** (220) 1999 12 21 (210) 211487
 (151) 2003 07 28
 (732) DESIMO - Desenvolvimento e Gestao Imobiliaria, Lda, Lizbona, PT.
 (540)



Kolory znaku: czerwony, biały, jasnobrązowy, żółty, granatowy
 (531) 8.1, 26.4, 26.11, 27.5, 29.1
 (510), (511) **30** chrupki kukurydziane.

(111) **147777** (220) 1999 12 21 (210) 211495
 (151) 2003 07 28
 (732) DESIMO - Desenvolvimento e Gestao Imobiliaria, Lda, Lizbona, PT.

(540)



Kolory znaku: czerwony, niebieski, biały, zielony, żółty, różowy, granatowy, rudo-beżowy

(531) 3.5, 5.7, 8.1, 25.7, 27.5, 29.1

(510), (511) **30** płatki śniadaniowe kukurydziano - ryżowe.

(111) **147778**

(220) 1999 12 21

(210) 211496

(151) 2003 07 28

(732) DESIMO - Desenvolvimento e Gestao Imobiliaria, Lda, Lizbona, PT.

(540)



Kolory znaku: żółty, czerwony, biały, brązowy, granatowy

(531) 3.1, 8.1, 25.7, 27.5, 29.1

(510), (511) **30** płatki śniadaniowe kukurydziano - ryżowe.

(111) **147779**

(220) 1999 12 23

(210) 211530

(151) 2003 09 15

(732) Polsko-Amerykańskie Centrum Zarządzania przy Uniwersytecie Łódzkim, Łódź, PL.

(540) global mini mba

(510), (511) **09** materiały dydaktyczne zapisane na magnetycznych analogowych i/lub cyfrowych, magneto-optycznych i optycznych nośnikach danych, kasetach video, płytach CD, płytach DVD, materiały dydaktyczne zapisane na błonach fotograficznych i taśmach filmowych, **16** materiały dydaktyczne zapisane na nośnikach klasycznych w postaci wydrukowanych podręczników, artykułów, studiów przypadków, publikacji periodycznych, broszur, plakatów, katalogów, sprawozdań, informatorów, materiałów konferencyjnych, materiały dydaktyczne zapisane na foliach, **41** organizowanie i prowadzenie usług edukacyjnych i konsultingowych z wykorzystaniem publikacji drukowanych, nagrań dźwiękowych, filmowych, mediów elektronicznych i metody telekonferencyjnej, obejmującej wszelkie formy studiów, szkoleń, kursów, programów, warsztatów, treningów, seminariów i konferencji, usługi wydawnicze, publikacje elektroniczne on-line.

(111) **147780**

(220) 1999 12 23

(210) 211531

(151) 2003 09 15

(732) Polsko-Amerykańskie Centrum Zarządzania przy Uniwersytecie Łódzkim, Łódź, PL.

(540)



Kolory znaku: czerwony, granatowy, czarny

(531) 1.1, 26.3, 26.13, 27.5, 29.1

(510), (511) **09** materiały dydaktyczne zapisane na magnetycznych analogowych i/lub cyfrowych, magneto-optycznych i optycznych nośnikach danych, kasetach video, płytach CD, płytach DVD, materiały dydaktyczne zapisane na błonach fotograficznych i taśmach filmowych, **16** materiały dydaktyczne zapisane na nośnikach klasycznych w postaci wydrukowanych podręczników, artykułów, studiów przypadków, publikacji periodycznych, broszur, plakatów, katalogów, sprawozdań, informatorów, materiałów konferencyjnych, materiały dydaktyczne zapisane na foliach, **41** organizowanie i prowadzenie usług edukacyjnych i konsultingowych z wykorzystaniem publikacji drukowanych, nagrań dźwiękowych, filmowych, mediów elektronicznych i metody telekonferencyjnej, obejmującej wszelkie formy studiów, szkoleń, kursów, programów, warsztatów, treningów, seminariów i konferencji, usługi wydawnicze, publikacje elektroniczne on-line.

(111) **147781**

(220) 1999 12 23

(210) 211614

(151) 2003 08 05

(732) Centrum Kultury Smaku „SEKWENS” Spółka z o.o., Racibórz, PL.

(540)



Kolory znaku: czerwony, żółty, niebieski

(531) 1.15, 26.13, 27.5, 29.1

(510), (511) **30** sosy do sałat, **42** opracowywanie nowych technologii produktów żywnościowych.

(111) **147782**

(220) 1999 12 23

(210) 211619

(151) 2003 11 04

(732) Banasiak Zbigniew, Gawędzka Władysława, Kranik Teresa, Krzewiński Jan, Perka Janina, Szymańska Anna INSAD S.C. Gospodarstwo Sadowniczo-Szkółkarskie Prusy, Prusy, PL.

(540)



Kolory znaku: biały, czarny, czerwony, brązowy, ciemno-zielony, zielony

(531) 4.5, 5.1, 5.7, 27.5, 29.1

(510), (511) **31** buraki, drzewa, sadzonki, rośliny, warzywa świeże, zboże w ziarnach nieprzetworzone, ziemniaki, **35** organizowanie wystaw i pokazów w zakresie produkcji sadowniczej w celach handlowych i/lub reklamowych, **39** wynajem maszyn i urządzeń transportowych, **42** prace badawczo - rozwojowe w dziedzinie

nauk rolniczych, upowszechnianie nowych technologii produkcji sadowniczej.

(111) **147783** (220) 1999 12 29 (210) 211741
(151) 2003 10 02
(732) ODDZON, INC. (a Delaware corporation), Pawtucket, US.
(540)



(531) 27.5
(510), (511) **28** gry, zabawki i przedmioty do zabawy: postaci i figurki do zabawy, lalki, ubranka i akcesoria dla lalek, zwierzęta pluszowe jako zabawki, artykuły sportowe i gimnastyczne oraz zabawki do gier sportowych włączając piłki do rzucania, piłki do ściskania, piłki do kopania, zestawy do gry w strzałki, zabawki wyrzutnie, wyrzutnie dysków, rakiety do gry w piłkę, piłki do koszykówki i kosze do koszykówki, dyski do rzucania, zestawy do hokeja, zestawy do golfa i zestawy do baseballa, bąki, roztwory do robienia baniek oraz zabawki do robienia baniek, ozdoby choinkowe.

(111) **147784** (220) 2000 01 07 (210) 212082
(151) 2003 10 03
(732) MULTI-PEK Spółka z o. o., Warszawa, PL.
(540)



Kolory znaku: niebieski, biały
(531) 26.1, 27.5, 29.1
(510), (511) **29** mięso, ekstrakty mięsne, galaretki mięsne, mięso konserwowane, drób, ryby, dziczyzna, jaja, mleko, mleczne produkty, jadalne oleje i tłuszcze, owoce, warzywa: konserwowane, suszone i gotowane, galaretki jadalne, konfitury, konserwy, pikle, zupy, **30** przyprawy, płatki zbożowe, kawa, herbata, kakao, cukier, ryż, mąka, lód do chłodzenia, tapioka, sago, soja, namiastki kawy, chleb, ciastka, wyroby: cukiernicze i piekarnicze, słodczyce, lody, miód, syrop z melasy, drożdże, proszki do pieczenia, sól, musztarda, ocet, sosy, **31** produkty rolnicze, świeże owoce, jarzyny, słód, ziemniaki, produkty: ogrodnicze i leśne, nasiona, rośliny, naturalne kwiaty, zboże w ziarnach i nasionach, pokarm dla zwierząt, pasza dla zwierząt, żywe zwierzęta, **35** usługi w zakresie doradztwa handlowego, organizowanie i kierowanie działalnością gospodarczą, usługi księgowe.

(111) **147785** (220) 2000 01 07 (210) 212127
(151) 2003 10 22
(732) Agencja Turytyczna „MATU” Marian Tusznió, Kielce, PL.
(540)



Kolory znaku: granatowy, biały
(531) 26.1, 27.5, 29.1

(510), (511) **39** usługi agencji turystycznej, **43** usługi związane z rezerwacją zakwaterowania dla podróżujących.

(111) **147786** (220) 2000 01 10 (210) 212166
(151) 2003 08 13
(732) Przedsiębiorstwo Produkcyjno Handlowe PIRO S.C. Korczyński Piotr, Tomasik Robert, Gliwice, PL.
(540) WILKES
(510), (511) **18** tekstylne torby turystyczne i plecaki, **24** pościel, **25** odzież turystyczna i sportowa.

(111) **147787** (220) 2000 01 10 (210) 212168
(151) 2003 08 13
(732) Przedsiębiorstwo Produkcyjno Handlowe PIRO S.C. Korczyński Piotr, Tomasik Robert, Gliwice, PL.
(540) FIENNA
(510), (511) **18** tekstylne torby turystyczne i plecaki, **24** pościel, **25** odzież turystyczna.

(111) **147788** (220) 2000 01 10 (210) 212176
(151) 2003 08 11
(732) RANBAXY Laboratories Ltd., New Delhi, IN.
(540) celipres
(510), (511) **05** leki, produkty farmaceutyczne, weterynaryjne i higieniczne, materiały opatrunkowe.

(111) **147789** (220) 2000 01 12 (210) 212358
(151) 2003 09 25
(732) Restauracja-Pizzeria „FIGARO” Izabela Asani, Poznań, PL.
(540)

figaro

(531) 27.5
(510), (511) **43** usługi restauracji, kawiarni, pizzerii, barów szybkiej obsługi, usługi gastronomiczne, usługi cukierni, usługi hoteli, pensjonatów.

(111) **147790** (220) 2000 01 12 (210) 212360
(151) 2003 08 18
(732) Zakład Ceramiki Sanitarnej Stanisław Hybner, Środa Wlkp., PL.
(540)



Kolory znaku: granatowy i odcienie, biały
(531) 3.9, 26.11, 26.13, 26.15, 29.1
(510), (511) **11** ceramiczne wyroby sanitarne i galanteria porcelanowa: bidety, pisuary, płuczki ustępowe, umywalki, miski ustępowe, zbiorniki do płuczek ustępowych, kompakty, postumenty, armatura sanitarna, **37** usługi budowlano-montażowe i remontowe w zakresie obejmującym instalacje sanitarne, **42** projektowanie, opiniowanie i ekspertyzy w zakresie urządzeń sanitarnych.

(111) **147791** (220) 2000 01 14 (210) 212410
(151) 2003 09 02
(732) „HYZOP” Wojciech Żyśko, Rozgarty, PL.

(540) (znak przestrzenny)



(531) 19.3, 25.1

(510), (511) **03** ziołowe wyroby kosmetyczne, **30** przyprawy.(111) **147792** (220) 2000 01 15 (210) 212436

(151) 2003 09 30

(732) Gotowicz Waldemar, Gotowicz Hanna Zakład Produkcyjno Usługowy GOTIX, Rynarzewo, PL.

(540)



Kolory znaku: czerwony, srebrny, biały

(531) 1.1, 27.5, 29.1

(510), (511) **03** produkty kosmetyczne, olejki eteryczne, środki do pielęgnacji włosów, dezodoranty osobiste, perfumy, wody kolońskie, środki myjące, środki do prania, preparaty do wybielania, preparaty do odtłuszczenia, płyny do płukania tkanin, płyny do apretowania tkanin, środki do czyszczenia tapicerki, emulsje do mebli, pasty i emulsje do podłóg i wykładzin, pasty do obuwia, preparaty do czyszczenia, pasty i płyny do mycia urządzeń sanitarnych, **21** butelki z tworzyw sztucznych.

(111) **147793** (220) 2000 01 18 (210) 212486

(151) 2003 10 27

(732) THERMOPLAST DISTRIBUTION Spółka z o.o., Warszawa, PL.

(540)

BARON

(531) 27.5

(510), (511) **06** okucia metalowe do okien i drzwi z tworzywa sztucznego, **19** okna i drzwi z tworzywa sztucznego, **20** klamki i osłony z mas plastycznych do okien i drzwi z tworzyw sztucznych, **37** usługi budowlano-montażowe w zakresie wstawiania i wymiany okien i drzwi z tworzyw sztucznych.

(111) **147794** (220) 2000 01 19 (210) 212550

(151) 2003 08 06

(732) INDALO Spółka z o.o., Warszawa, PL.

(540)



(531) 2.1, 26.11, 27.5

(510), (511) **16** czasopisma, książki, foldery, fotografie, druki firmowe, wizytówki, kalendarze, plakaty, etykiety, druki okolicznościowe, broszury, pocztówki, plany, mapy, opakowania papierowe, **35** doradztwo w zakresie promocji, reklamy i public relations, reklama, rozpowszechnianie towarów i usług osób trzecich, zwłaszcza rozpowszechnianie materiałów i ogłoszeń reklamowych oraz reklama i rozpowszechnianie towarów osób trzecich poprzez organizowanie targów, wystaw, pokazów, degustacji, konferencji, imprez, festynów i spotkań, wypożyczanie materiałów reklamowych, dekoracja wystaw sklepowych, **41** usługi wydawnicze, **42** projektowanie druków firmowych i okolicznościowych, wizytówek, folderów, kalendarzy, etykiet, opakowań, ulotek, broszur, zaproszeń, ogłoszeń prasowych, plansz i tablic oraz reklamowych upomini-

ków i innych materiałów reklamowych, a także doradztwo w tym zakresie, projektowanie i doradztwo w zakresie wzornictwa przemysłowego, usługi w zakresie projektowania wnętrz, stoisk, wystaw, pokazów, imprez targowych i degustacji, usługi architektoniczne.

(111) **147795** (220) 2000 01 19 (210) 212608

(151) 2003 10 14

(732) Ośrodek Kształcenia i Doskonalenia Zawodowego „EDUKACJA” Spółka z o.o., Wrocław, PL.

(540)



(531) 20.7, 27.5

(510), (511) **35** doradztwo handlowe, doradztwo w zakresie prowadzenia działalności gospodarczej oraz organizacji i zarządzania, pomoc w prowadzeniu działalności gospodarczej, pośrednictwo handlowe polegające na kojarzeniu partnerów krajowych i zagranicznych, prowadzenie biura rachunkowego, wycena działalności handlowej, analizy kosztów, ekspertyzy opłacalności, badanie opinii, badanie rynku, usługi marketingowe i konsultingowe, usługi reklamowe, usługi w zakresie informacji handlowej, organizacja wystaw handlowych w celach handlowych i reklamowych, publikowanie tekstów reklamowych, promocja sprzedaży na rzecz osób trzecich, usługi sekretarskie, powielanie dokumentów, **36** doradztwo finansowe, analizy finansowe, dzierżawa nieruchomości, pośrednictwo w sprawach kupna, sprzedaży i najmu nieruchomości, wynajmowanie mieszkań i pomieszczeń biurowych, zarządzanie nieruchomościami i majątkiem nieruchomym, wycena nieruchomości, rozliczenia finansowe transakcji, pożyczki finansowe, usługi finansowe, organizacja zbiórek i zbiórki funduszy na cele dobroczynne, pośrednictwo maklerskie na giełdach, **40** usługi poligraficzne, **41** organizowanie i prowadzenie: kursów, wykładów, sympozjów, konferencji, kongresów, zjazdów, organizowanie konkursów edukacyjnych i rozrywkowych, organizowanie zabaw i zawodów sportowych, organizowanie wystaw w celach kulturalnych i edukacyjnych, organizowanie obozów, kolonii i wycieczek, usługi edukacyjne w zakresie szkolnictwa podstawowego i gimnazjalnego, szkolnictwa ponad podstawowego i szkolnictwa wyższego, usługi edukacyjne w zakresie organizowania i prowadzenia pracowni specjalistycznych, poradnictwo w zakresie edukacji i kształcenia, publikowanie tekstów, książek i materiałów szkoleniowych, **42** porady prawne, programowanie komputerów, aktualizacja oprogramowania komputerów, projekty oprogramowania komputera, wypożyczanie oprogramowania komputerów, usługi mające na celu porozumienie się stron i/lub załatwienie spraw dotyczących stron w zakresie myśli technicznej, ekonomiczno-organizacyjnej, know-how.

(111) **147796** (220) 2000 01 19 (210) 212614

(151) 2003 07 30

(732) „HEKTOR-SPORT” Dariusz Jęcek, Skarżysko-Kamienna, PL.

(540)



(531) 26.1, 27.5

(510), (511) **10** urządzenia lecznicze do gimnastyki, kule inwalidzkie, materace (poduszki) lecznicze, pasy do celów leczniczych, fotele lekarskie, aparaty do masażu, aparaty i instrumenty medyczne, wkładki ortopedyczne do obuwia, urządzenia do przemieszczania inwalidów, gorsety do celów leczniczych, **28** sprzęty do uprawiania gier i dyscyplin sportowych, rękawice bokserskie, golfowe, białardowe i inne rękawice sportowe, ochraniacze, pletwy, stacjonarne rowery treningowe, wrotki, przyrządy gimnastyczne, przyrządy mechaniczne do gimnastyki, przyrządy stosowane w kulturystyce i inne przyrządy do ćwiczeń fizycznych.

(111) **147797** (220) 2000 01 24 (210) 212738
 (151) 2003 08 13
 (732) VENTURI Spółka z o.o., Warszawa, PL.
 (540)



Kolory znaku: czerwony, czarny

(531) 9.9, 27.5, 29.1

(510), (511) **18** torebki, **25** obuwie, **35** prowadzenie działalności reklamowej i marketingowej, zgrupowanie na rzecz osób trzecich różnych towarów pozwalające nabywcy wygodnie je oglądać i kupować w sklepie i hurtowni z obuwiem i torebkami, usługi eksportowo - importowe w zakresie obuwia i torebek, usługi w zakresie promocji sprzedaży obuwia i torebek, usługi w zakresie doradztwa handlowego, usługi w zakresie organizowania działalności gospodarczej, usługi w zakresie udzielania pomocy w zarządzaniu przedsiębiorstwami, usługi w zakresie pośrednictwa w zawieraniu transakcji handlowych, **39** usługi w zakresie dystrybucji towarów objętych działalnością firmy.

(111) **147798** (220) 2000 01 25 (210) 212780
 (151) 2003 08 13
 (732) Reybanpac, Rey Banano Del Pacifico C.A., Guayaquil, EC.
 (540)



Kolory znaku: granatowy, żółty, czerwony, biały

(531) 5.7, 24.9, 26.1, 27.5, 29.1

(510), (511) **31** świeże owoce i warzywa, w szczególności banany.

(111) **147799** (220) 2000 01 25 (210) 212781
 (151) 2003 08 13
 (732) Reybanpac, Rey Banano Del Pacifico C.A., Guayaquil, EC.
 (540)



Kolory znaku: czerwony, zielony, żółty

(531) 5.7, 24.9, 26.1, 27.5, 29.1

(510), (511) **31** świeże owoce i warzywa, w szczególności banany.

(111) **147800** (220) 2000 01 28 (210) 212979
 (151) 2003 08 11
 (732) ESTO ES Technika Okienna Krzysztof Serowiec, Ostrołęka, PL.
 (540)



Kolory znaku: zielony, czarny

(531) 26.2, 26.4, 27.5, 29.1

(510), (511) **06** futryny do drzwi metalowe, klamki do drzwi i okien metalowe, drzwi i okucia metalowe, okna metalowe, druty metalowe, wyroby ślusarskie, rury metalowe, szafy pancerne, rudy metali, metalowe żaluzje, gwoździe, śruby, zawiasy metalowe, **19** rury kamionkowe, rury cementowe, materiały do budowy dróg, asfalt, smoła, bitumy, domy przenośne, pomniki kamienne, żaluzje z tworzyw sztucznych, półfabrykaty do wykonywania drzwi i okien, szkło budowlane, klepka, terakota, glazura, cement, wapno, futryny do drzwi niemetalowe, okucia do drzwi i okien niemetalowe, okna i drzwi niemetalowe, **20** meble, w tym metalowe, kempingowe, materace, poduszki, wyroby z drewna, celulozy, z masy plastikowej, drzwi do mebli, **37** usługi budowlano-remontowe, **40** usługi ślusarskie polegające na obróbce materiałowej, **42** dekoratorstwo wnętrz.

(111) **147801** (220) 2000 01 28 (210) 212983
 (151) 2003 08 05
 (732) BAKOMA S.A., Warszawa, PL.
 (540) BAKOMA SMAKI ŚWIATA

(510), (511) **29** susz owocowo-warzywny, skórki owocowe, chrupki owocowe, chrupki jabłkowe, mrożonki owocowe i warzywne, owoce konserwowane, owoce smażone, mrożone owoce, owoce w cukrze, warzywa i grzyby konserwowane, sałatki owocowe, sałatki warzywne, koncentraty warzywne, koncentraty i przeciery pomidorowe, soki warzywne, warzywa gotowane, warzywa suszone, zupy jarzynowe, zioła konserwowane, pasty do kanapek, pasztet z wątróbki, pikle, owoce preparowane, przeciery owocowe, pulpy owocowe, musy owocowe, dżemy, konfitury, marmolady, galaretki owocowe, kisiele, jaja w proszku, krem na bazie masła, ozdoby do środków spożywczych, rodzynki, żelatyna, galaretki jadalne, galaretki mięsne, galaretki drobiowe, chrupki ziemniaczane, puree ziemniaczane, produkty i półprodukty mleczne, mleko, napoje mleczne lub z przewagą mleka, produkty serowarskie, serki, twarożki wielosmakowe, śmietana, bita śmietana, kefir, jogurty, desery, kremy także z dodatkiem owoców, zbóż, muesli, serwatka, kapusta kwaszona, korniszony, margaryna, masło, **30** makarony, spaghetti, wermiszel, napoje na bazie mleka, czekolady, kakao, kawy, budynie, pasta migdałowa, krem angielski, miód, jogurt mrożony, muesli, keczupy, sosy sałatkowe, sosy pomidorowe, majonezy, musztarda, lody spożywcze, lody w proszku, sorbety, kleiki na bazie mleka, pasztety, puddingi, **31** orzechy, oliwki, **32** napoje serwatkowe, napoje z soków owocowych, nektary owocowe, soki pomidorowe (napoje), soki warzywne (napoje), soki owocowe, wyciągi z owoców.

(111) **147802** (220) 2000 01 28 (210) 212984
 (151) 2003 08 05
 (732) BAKOMA S.A., Warszawa, PL.
 (540)



Kolory znaku: biały, zielony, czarny, beżowy i odcienie, żółty i odcienie, brązowy i odcienie, niebieski

(531) 5.7, 26.7, 27.5, 29.1

(510), (511) **29** desery wielosmakowe na bazie mleka, jogurtów śmietany, z dodatkiem kawy, czekolady, kakao, owoców, muesli, zbóż, kremy na bazie masła, jogurtu, bita śmietana z dodatkiem kawy, kakao, czekolady, owoców, kremy wielosmakowe, jogurty, sałatki owocowe, przeciery owocowe, pulpy owocowe, musy owocowe, dżemy, konfitury, marmolady, galaretki owocowe, kisiele, galaretki jadalne, produkty i półprodukty mleczne, śmietana, bita

śmietana, kefir, margaryna, masło, produkty serowarskie, serki, twarożki wielosmakowe, **30** budynie, pasta migdałowa, krem angielski, miód, jogurt mrożony, muesli, lody spożywcze, sorbety, kleiki na bazie mleka, puddingi.

(111) **147803** (220) 2000 01 31 (210) 213101
(151) 2003 08 05
(732) BAKOMA S.A., Warszawa, PL.
(540)



Kolory znaku: biały, niebieski, czerwony i odcienie, zielony i odcienie
(531) 5.7, 26.13, 27.5, 29.1
(510), (511) **29** musy owocowe.

(111) **147804** (220) 2000 01 31 (210) 213118
(151) 2003 10 16
(732) „MARIPOLI” Spółka z o.o., Czerwonak, PL.
(540)

MARIPOLI

Kolory znaku: czerwony, zielony
(531) 27.5, 29.1

(510), (511) **19** materiały budowlane do wyposażenia wnętrz mieszkalnych (niemetalowe), drzwi składane, drzwi przesuwne, okna, rolety, ścianki, mozaiki do budownictwa, okiennice, schody, drewno budowlane, balustrady, dzieła sztuki z kamienia, betonu lub marmuru, **20** meble, wyroby z drewna i masy plastycznej, rolety, zasłony, **35** zgrupowanie na rzecz osób trzecich towarów pozwalające nabywcy wygodnie je oglądać i kupować w sklepie, hurtowni z: materiałami budowlanymi niemetalowymi, meblami, dziełami sztuki, prowadzenie interesów osób trzecich, reklamowanie, kojarzenie kontrahentów handlowych, obrót fakturowy i tranzytowy bez kontaktu z towarem, **37** usługi budowlane, dekoratorstwo i zabudowa wnętrz mieszkalnych.

(111) **147805** (220) 2000 01 31 (210) 213180
(151) 2003 07 30
(732) KAO KABUSHIKI KAISHA (Kao Corporation), Tokio, JP.
(540) AVIR

(510), (511) **21** szczotki i grzebienie do włosów, rękawice do farbowania włosów, **26** opaski do włosów, klamerki do włosów, lokówki do włosów (nieelektryczne), czepki do włosów, siatki do włosów, ozdoby do włosów, peruki, szpilki do włosów, wstążki do włosów.

(111) **147806** (220) 2000 02 02 (210) 213223
(151) 2003 10 22
(732) „Jacek Rodak” Spółka z o.o., Warszawa, PL.
(540)



(531) 24.13, 26.1, 27.5

(510), (511) **05** materiały opatrunkowe, materiały dentystyczne, tkaniny chirurgiczne, **10** aparaty i instrumenty medyczne, aparaty do mierzenia tętniczego krwi, urządzenia elektryczne do akupunktury, kaniule, lancety, aparatura anestezyjologiczna, maski anestezyjologiczne, implanty z materiałów syntetycznych, inhalatory, aparatura i instrumenty chirurgiczne, nici chirurgiczne, przybory na instrumenty chirurgiczne, kompresory, lasery do celów medycznych, aparaty i instrumenty dentystyczne, elektrody, elektrokardiografy, inkubatory dla noworodków, inkubatory medyczne, meble specjalne do celów medycznych, nosze, nosze na kółkach, aparatura i instalacje do wytwarzania promieni Rtg, przyrządy do przemieszczania inwalidów, aparaty radiologiczne do celów medycznych, aparaty do reanimacji, rękawice do celów medycznych, skalpele, stoły operacyjne, strzykawki do celów medycznych, stymulatory serca, irygatory do wstrzykiwania, respiratory do sztucznego oddychania, **37** naprawa i konserwacja sprzętu medycznego.

(111) **147807** (220) 2000 02 01 (210) 213339
(151) 2003 07 14
(732) FUTURA Spółka z o.o., Lublin, PL.

(540) neodesign

(510), (511) **12** alarmy antywłamaniowe do pojazdów, resory amortyzatorów do pojazdów, amortyzatory zawieszenia w pojazdach, urządzenia antywłamaniowe do pojazdów, bagażniki do pojazdów, bagażniki na narty do samochodów, pasy bezpieczeństwa do siedzeń w pojazdach, błotniki, fartuchy błotników, drzwi do pojazdów, hamulce do pojazdów, klocki hamulcowe do pojazdów, jachty, karoserie samochodowe, kierownice pojazdów, kierunkowskazy do pojazdów, klapy opuszczane jako części pojazdów lądowych, koła pojazdów, obręcze kół pojazdów, lusterka wsteczne, łodzie, maski silników samochodowych, obudowy samochodów, ogumienie do kół pojazdów, opony, środki antypoślizgowe do opon samochodowych, siedzenia do pojazdów, zderzaki do pojazdów, progi do pojazdów, przyczepy do pojazdów, nadwozia samochodowe, samochody osobowe, samochody sportowe, sprężyny w zawieszeniach pojazdów, **20** beczki niemetalowe, beczułki niemetalowe, kapsle do butelek niemetalowe, kosze niemetalowe, skrzynie niemetalowe, zamknięcia do butelek niemetalowe, zamknięcia do pojemników niemetalowe, pojemniki niemetalowe, zbiorniki niemetalowe i niemurwane, **25** odzież dla automobilistów, fartuchy odzieżowe, kombinezony odzieżowe, odzież wodoodporna, ubrania dla kierowców samochodowych, spodnie, **37** usługi antykorozyjnego zabezpieczania pojazdów, pomocy w przypadku awarii pojazdów, usługi blacharstwa, obsługi pojazdów, obsługi i naprawy samochodów, usługi stacji obsługi samochodów, **40** usługi krawieckie, krojenie tkanin, laminowanie.

(111) **147808** (220) 2000 02 04 (210) 213439
(151) 2003 09 24
(732) Przedsiębiorstwo Produkcyjno-Handlowo-Usługowe „BURY” Wojciech Bury, Łowicz, PL.

(540) WULKAN

(510), (511) **07** ciągnikowe opryskiwacze polowe i sadownicze.

(111) **147809** (220) 2000 02 07 (210) 213571
(151) 2003 10 28
(732) VOGEL BURDA Communications Spółka z o.o., Wrocław, PL.

(540)

ne+oskop

(531) 24.17, 26.4, 27.5

(510), (511) **38** usługi telekomunikacyjne to jest przyjmowanie i przesyłanie wiadomości, dokumentów, obrazów przy pomocy sprzętu elektronicznego, elektroniczne przechowywanie i dostęp do informacji i dokumentów, usługi poczty elektronicznej, elektroniczny serwis informacyjny z możliwością wymiany informacji (BBS), **41** publikowanie tekstów innych niż reklamowe z wykorzy-

staniem mediów elektronicznych, publikowanie książek, organizacja i prowadzenie szkoleń z zakresu: usług telekomunikacyjnych i przekazywania informacji, publikowania informacji, sprzętu i oprogramowania komputerowego.

(111) **147810** (220) 2000 02 07 (210) 213572
(151) 2003 10 28
(732) VOGEL BURDA Communications Spółka z o.o.,
Wrocław, PL.
(540)

ne+oskop

(531) 24.17, 27.5
(510), (511) **38** usługi telekomunikacyjne to jest przyjmowanie i przesyłanie wiadomości, dokumentów, obrazów przy pomocy sprzętu elektronicznego, elektroniczne przechowywanie i dostęp do informacji i dokumentów, usługi poczty elektronicznej, elektroniczny serwis informacyjny z możliwością wymiany informacji (BBS), **41** publikowanie tekstów innych niż reklamowe z wykorzystaniem mediów elektronicznych, publikowanie książek, organizacja i prowadzenie szkoleń z zakresu: usług telekomunikacyjnych i przekazywania informacji, publikowania informacji, sprzętu i oprogramowania komputerowego.

(111) **147811** (220) 2000 02 10 (210) 213631
(151) 2003 10 01
(732) Triumph International Aktiengesellschaft, Monachium, DE.
(540)



(531) 5.5, 26.1, 27.5
(510), (511) **25** odzież, obuwie, nakrycia głowy, **35** usługi w zakresie prowadzenia sklepów, supermarketów i magazynów oraz usługi świadczone przez nie związane z odzieżą, obuwem i nakryciami głowy, usługi w zakresie promocji sprzedaży i organizowania pokazów towarów.

(111) **147812** (220) 2000 02 09 (210) 213669
(151) 2003 08 06
(732) GARLAND BRIDGE INTERNATIONAL Spółka z o.o.,
Poznań, PL.
(540)

WENGEN

Kolory znaku: zielony, biały

(531) 27.5, 29.1
(510), (511) **25** odzież i obuwie z tworzyw naturalnych i sztucznych.

(111) **147813** (220) 2000 02 09 (210) 213670
(151) 2003 08 06
(732) GARLAND BRIDGE INTERNATIONAL Spółka z o.o.,
Poznań, PL.
(540)



Kolory znaku: oranżowy, niebieski

(531) 27.5, 29.1
(510), (511) **25** odzież i obuwie z tworzyw naturalnych i sztucznych.

(111) **147814** (220) 2000 02 09 (210) 213740
(151) 2003 10 14
(732) „EKKO-POL” Andrzej Rogalski, Wrocław, PL.
(540)



Kolory znaku: niebieski, żółty

(531) 24.13, 26.4, 27.5, 29.1
(510), (511) **39** dystrybucja towarów suchych i głębokiego mrożenia, przewóz rzeczy transportem samochodowym, magazynowanie towarów suchych i głębokiego mrożenia.

(111) **147815** (220) 2000 02 10 (210) 213766
(151) 2003 08 05
(732) MŁYN ZBOŻOWY W SZADKU Jerzy Łaskiewicz i Synowie
(Jerzy Łaskiewicz, Grzegorz Łaskiewicz, Arkadiusz Łaskiewicz),
Szadek, PL.
(540)



(531) 6.7, 6.19, 7.1, 26.1
(510), (511) **30** mąka spożywcza, potrawy na bazie mąki a w szczególności ciasta, chleb, bułki, makarony, **31** otręby zbożowe.

(111) **147816** (220) 2000 06 10 (210) 219822
(151) 2003 08 06
(732) „POL-HUN” M. Bielska Spółka Jawna, Koluszki, PL.
(540)



Kolory znaku: czerwony, błękitny, biały, niebieski, czarny, żółty, zielony

(531) 3.7, 12.3, 26.1, 26.4, 26.5, 27.5, 29.1
(510), (511) **03** żel do dezynfekcji toalet.

(111) **147817** (220) 2000 11 10 (210) 227035
(151) 2003 10 22
(732) Wytwórnia Wyrobów Czekoladowych „DOTI” Spółka Jawna
Dorota Mroczkowska, Mariusz Mroczkowski, Jolanta Nadziejka,
Zbigniew Nadziejka, Smolec, PL.

(540)



Kolory znaku: brązowy, złoty, popielaty, biały

(531) 26.1, 27.5, 29.1

(510), (511) **30** cukierki, wyroby cukiernicze, czekolada, wyroby czekoladowe, orzechy w czekoladzie.(111) **147818** (220) 2000 12 18 (210) 229089

(151) 2003 09 10

(732) Kamiński Andrzej, Gdynia, PL.

(540) MORS

(510), (511) **06** materiały budowlane metalowe (konstrukcje metalowe, stolarka metalowa itp.), **09** komputery i programy komputerowe, sprzęt RTV, tablice rozdzielcze i bezpiecznikowe, transformatory, dławiki, przekładniki, styczniki, przyrządy regulacyjne, pomiarowe i sygnalizacyjne, aparaty i urządzenia elektryczne, kable, przewody i druty elektryczne, elektryczny osprzęt instalacyjny, **11** urządzenia grzewcze, oprawy oświetleniowe, pomocniczy sprzęt grzewczy i oświetleniowy, elektryczne źródła światła, **12** samochody ciężarowe i osobowe, akcesoria i wyposażenie samochodów, **17** materiały budowlane izolacyjne, **19** materiały budowlane niemetalowe takie jak beton, ceramika budowlana, drewno budowlane, konstrukcje niemetalowe, stolarka drewniana i plastikowa, **36** doradztwo w zakresie usług finansowych i obrotu wierzytelnościami, usługi developerskie w zakresie organizowania i nadzorowania inwestycji budowlanych, sprzedaży lub dzierżawy nieruchomości wybudowanych na pozyskanych gruntach, wynajem, zarządzanie, administrowanie i pośrednictwo typu kupno-sprzedaż nieruchomości, dzierżawa pomieszczeń, **37** usługi instalacyjne i remonty w zakresie instalacji elektrycznych, serwis urządzeń elektrycznych, **38** elektroniczne transmisje danych, obrazów i dokumentów poprzez terminale komputerowe i sieci komputerowe, tworzenie i administrowanie stron WWW, witryn i portali, usługi telekomunikacyjne w zakresie przekazywania danych i głosu, usługi pocztą elektroniczną, usługi komputerowe, zwłaszcza w zakresie wydzierżawiania czasu dostępu do komputerowych baz danych, sieci komputerowych, umożliwianie dostępu do interakcyjnych komputerowych baz danych z różnych dziedzin gospodarki, nauki, kultury itp., **39** usługi w zakresie transportu i wynajmu pojazdów, **41** publikowanie wiadomości, pogody, wyników sportowych, literatury, przekazów audio-wideo, szkolenie w zakresie sprzętu i oprogramowania informatycznego, **42** projektowanie instalacji elektrycznych, pomiary elektryczne.

(111) **147819** (220) 2001 05 15 (210) 235603

(151) 2003 09 23

(732) Fabryka Mebli „BALMA” Spółka Akcyjna, Tarnowo Podgórze, PL.

(540)



(531) 24.15, 27.5

(510), (511) **20** meble, materace, poduszki.(111) **147820** (220) 2001 05 24 (210) 236108

(151) 2003 09 30

(732) Toruńskie Zakłady Materiałów Opatrunkowych Spółka Akcyjna, Toruń, PL.

(540) matocomp

(510), (511) **05** kompresy.(111) **147821** (220) 2000 02 10 (210) 213767

(151) 2003 08 05

(732) MŁYN ZBOŻOWY W SZADKU Jerzy Łaskiewicz i Synowie (Jerzy Łaskiewicz, Grzegorz Łaskiewicz, Arkadiusz Łaskiewicz), Szadek, PL.

(540)



(531) 6.7, 6.19, 7.1, 26.1, 27.5

(510), (511) **30** mąka spożywcza, potrawy na bazie mąki a w szczególności ciasta, chleb, bułki, makarony, **31** otręby zbożowe.(111) **147822** (220) 2000 02 14 (210) 213826

(151) 2003 07 30

(732) 3W INTERNET MARKETING Spółka z o.o., Warszawa, PL.

(540)



Kolory znaku: ciemnozielony

(531) 27.5, 27.7, 29.1

(510), (511) **35** agencje reklamowe, badanie rynku, dystrybucja materiałów reklamowych, kompilacja informacji w komputerowych bazach danych, marketing, rozpowszechnianie ogłoszeń reklamowych, sondaże opinii, doradztwo przy organizowaniu działalności gospodarczej, prognozy ekonomiczne, promocja sprzedaży, publikowanie tekstów reklamowych, reklama, wynajmowanie miejsc na umieszczenie ogłoszeń lub reklam, zarządzanie zbiorami informatycznymi, **38** agencja informacyjna-wiadomości, poczta elektroniczna, informacja w zakresie telekomunikacji, **41** organizacja i prowadzenie konferencji i seminariów.

(111) **147823** (220) 2000 02 14 (210) 213827

(151) 2003 07 30

(732) 3W INTERNET MARKETING Spółka z o.o., Warszawa, PL.

(540)



Kolory znaku: biały, czerwony, pomarańczowy, czarny

(531) 26.1, 27.5, 29.1

(510), (511) **28** gry elektroniczne inne niż telewizyjne, **35** agencje informacji handlowej, badanie rynku, specjalistyczne doradztwo handlowe, dystrybucja materiałów reklamowych, informacja o działalności gospodarczej, kompilacja informacji w komputerowych bazach danych, opinie, sondaże, doradztwo przy organizowaniu działalności gospodarczej, prognozy ekonomiczne, zarządzanie zbiorami informatycznymi, **36** analizy finansowe, doradztwo w spr. finansowych, doradztwo w spr. ubezpieczeniowych, informacja bankowa, informacja o ubezpieczeniach, **38** agencja informacyjna - wiadomości.

(111) **147824** (220) 2000 02 15 (210) 213885

(151) 2003 10 01

(732) Promat UK Limited, Bracknell, GB.

(540) VERMICULUX

(510), (511) **19** materiały budowlane niemetalowe, płyty budowlane niemetalowe i artykuły budowlane niemetalowe zawarte w klasie 19, stropy i sufity wykonane całkowicie lub w większości z materiałów niemetalowych i zawierające wermikulit.

(111) **147825** (220) 2000 02 16 (210) 213999
(151) 2003 08 21
(732) Clar System Maria Strugarek Spółka Jawna, Poznań, PL.
(540) clar system

(510), (511) **37** usługi w zakresie: czyszczenia, sprzątania obiektów, biur, lokali, prania wodnego i chemicznego, **39** usługi w zakresie: transportu sanitarnego, wywozu śmieci, odprowadzania ścieków, **44** usługi w zakresie: zakładania i pielęgnacji ogrodów zielonych.

(111) **147826** (220) 2000 02 21 (210) 214178
(151) 2003 08 18
(732) Przedsiębiorstwo Obrotu Towarowego BUT-S S.A., Konstantynów Łódzki, PL.
(540)



(531) 26.5, 27.5
(510), (511) **25** buty, **26** sznurowadła do butów.

(111) **147827** (220) 2000 02 23 (210) 214191
(151) 2003 09 10
(732) ZAMEK KRÓLEWSKI w Warszawie - Pomnik Historii i Kultury Narodowej, Warszawa, PL.
(540) ARX REGIA

(510), (511) **16** czasopisma, książki, foldery, papeteria, druki ilościściowe i reklamowe, koperty, papier firmowy, opakowania papierowe, kalendarze, plakaty, billboardy, **35** dystrybucja materiałów reklamowych takich jak: próbki, druki, prospekty, broszury, organizowanie promocji, usługi menadżerskie, reklama zewnętrzna, reklama w prasie, na nośnikach multimedialnych.

(111) **147828** (220) 2000 02 23 (210) 214203
(151) 2003 08 18
(732) Vodafone AirTouch Plc, Newbury, GB.
(540)



(531) 26.1, 27.5
(510), (511) **09** urządzenia i przyrządy elektryczne, elektroniczne, telekomunikacyjne i telefoniczne, radiotelefony, telefony przenośne, karty kodowane, żetony do uruchamiania urządzeń i przyrządów elektrycznych, elektronicznych i telekomunikacyjnych, karty inteligentne, urządzenia i przyrządy do transmisji danych, modemy, części do wszystkich w/w towarów, oprogramowanie komputerowe, **38** usługi telekomunikacyjne, usługi telekomunikacji, oraz telefonii przenośnej i stacjonarnej, telekomunikacji satelitarnej, telekomunikacji komórkowej, telefonii radiowej i komórkowej, przesyłanie przekazów faksowych drogą radiową, przywoływanie osób drogą radiową, usługi komunikacji radiowej, wysyłanie, otrzymywanie i przekazywanie wiadomości, usługi transmisji i odbioru radiowego, wynajem urządzeń telefonicznych, radiowych, radiotelefonicznych radiofaksowych, transmisja danych drogą radiową, oraz poprzez środki telekomunikacyjne oraz satelitarne, usługi automatycznych zgłoszeń i odpowiedzi telefonicznych, usługi numeracji osobistej, dostarczanie zamiennego sprzętu telekomunikacyjnego na czas określony na wypadek uszkodzenia, utraty lub

kradzieży sprzętu, dostarczanie usług internetowych, w szczególności zapewnianie dostępu do Internetu.

(111) **147829** (220) 2000 02 23 (210) 214204
(151) 2003 08 18
(732) Vodafone AirTouch Plc, Newbury, GB.
(540)



(531) 27.5
(510), (511) **09** urządzenia i przyrządy elektryczne, elektroniczne, telekomunikacyjne i telefoniczne, radiotelefony, telefony przenośne, karty kodowane, żetony do uruchamiania urządzeń i przyrządów elektrycznych, elektronicznych i telekomunikacyjnych, karty inteligentne, urządzenia i przyrządy do transmisji danych, modemy, części do wszystkich w/w towarów, oprogramowanie komputerowe, **38** usługi telekomunikacyjne, usługi telekomunikacji, oraz telefonii przenośnej i stacjonarnej, telekomunikacji satelitarnej, telekomunikacji komórkowej, telefonii radiowej i komórkowej, przesyłanie przekazów faksowych drogą radiową, przywoływanie osób drogą radiową, usługi komunikacji radiowej, wysyłanie, otrzymywanie i przekazywanie wiadomości, usługi transmisji i odbioru radiowego, wynajem urządzeń telefonicznych, radiowych, radiotelefonicznych radiofaksowych, transmisja danych drogą radiową, oraz poprzez środki telekomunikacyjne oraz satelitarne, usługi automatycznych zgłoszeń i odpowiedzi telefonicznych, usługi numeracji osobistej, dostarczanie zamiennego sprzętu telekomunikacyjnego na czas określony na wypadek uszkodzenia, utraty lub kradzieży sprzętu, dostarczanie usług internetowych, w szczególności zapewnianie dostępu do Internetu.

(111) **147830** (220) 2000 02 23 (210) 214205
(151) 2003 08 18
(732) Vodafone AirTouch Plc, Newbury, GB.
(540)



(531) 26.1, 27.5
(510), (511) **09** urządzenia i przyrządy elektryczne, elektroniczne, telekomunikacyjne i telefoniczne, radiotelefony, telefony przenośne, karty kodowane, żetony do uruchamiania urządzeń i przyrządów elektrycznych, elektronicznych i telekomunikacyjnych, karty inteligentne, urządzenia i przyrządy do transmisji danych, modemy, części do wszystkich w/w towarów, oprogramowanie komputerowe, **38** usługi telekomunikacyjne, usługi telekomunikacji, oraz telefonii przenośnej i stacjonarnej, telekomunikacji satelitarnej, telekomunikacji komórkowej, telefonii radiowej i komórkowej, przesyłanie przekazów faksowych drogą radiową, przywoływanie osób drogą radiową, usługi komunikacji radiowej, wysyłanie, otrzymywanie i przekazywanie wiadomości, usługi transmisji i odbioru radiowego, wynajem urządzeń telefonicznych, radiowych, radiotelefonicznych radiofaksowych, transmisja danych drogą radiową, oraz poprzez środki telekomunikacyjne oraz satelitarne, usługi automatycznych zgłoszeń i odpowiedzi telefonicznych, usługi numeracji osobistej, dostarczanie zamiennego sprzętu telekomunikacyjnego na czas określony na wypadek uszkodzenia, utraty lub kradzieży sprzętu, dostarczanie usług internetowych, w szczególności zapewnianie dostępu do Internetu.

(111) **147831** (220) 2001 10 01 (210) 241304
(151) 2003 08 06
(732) BIOGRAN GmbH Spółka z o.o., Skawina, PL.

(540)



Kolory znaku: pomarańczowy, czarny, biały, czerwony, brązowy, żółty i jego odcienie

(531) 11.3, 26.1, 27.5, 29.1

(510), (511) **30** kawa, kawa nie palona, esencje i ekstrakty kawy, mieszanki kawy i cykorii, namiastki kawy, substytuty kawy, napoje na bazie kawy, herbata, ekstrakty herbaty, kakao, preparaty na bazie kakao i mleka, czekolada, napoje na bazie czekolady, produkty czekoladowe, ciasta, ciastka, ciasteczka, desery, budynie, galaretki.

(111) **147832** (220) 2001 11 19 (210) 243116

(151) 2003 09 16

(732) CZECHOWICZ VENTURES Spółka z o.o., Wrocław, PL.

(540)



Kolory znaku: brązowy

(531) 27.5, 29.1

(510), (511) **35** usługi w zakresie zarządzania podmiotami gospodarczymi, usługi konsultingowe i marketingowe w tym doradztwo organizacyjne, **36** inwestycje kapitałowe, **41** organizowanie szkoleń.

(111) **147833** (220) 2001 12 19 (210) 244459

(151) 2003 10 30

(732) Hotel „Halny” Józef Bąk, Leszno, PL.

(540) HALNY

(510), (511) **43** usługi związane z zapewnieniem mieszkań, pokoi oraz wyżywienia w hotelach, pensjonatach, domach turystycznych i wypoczynkowych.

(111) **147834** (220) 2001 12 31 (210) 244818

(151) 2003 09 30

(732) Toruńskie Zakłady Materiałów Opatrunkowych Spółka Akcyjna, Toruń, PL.

(540) plastofix

(510), (511) **05** rozciągliwy przyklep włókninowy dla celów medycznych.

(111) **147835** (220) 2002 06 06 (210) 251256

(151) 2003 09 10

(732) „LAKMA STREFA” Spółka z o.o., Warszowice, PL.

(540) Alertex

(510), (511) **03** preparaty do czyszczenia, środki do czyszczenia, środki do prania.

(111) **147836** (220) 2002 07 18 (210) 253008

(151) 2003 10 22

(732) Bratkowska Maria, Przedsiębiorstwo Odzieżowe „MARENA” IMPORT-EKSPORT, Borzykowo, PL.

(540)



(531) 2.1, 3.3, 27.5

(510), (511) **18** baty, bicze, derki końskie, imitacje skóry, ircha inna niż do czyszczenia, chomąta dla koni, pokrowce na siodła, uzdy dla koni, lejce, łąki u siodła, worki na obrok, okucia do uprzęży, rzemienie, zapięcia do siodła, nici skórzane, strzemiona, sznury skórzane, umocowania do siodeł, uprzęże, uzdy, torby, torebki, portmonetki, pasy, paski, **25** odzież i obuwie z tworzyw naturalnych i sztucznych

(111) **147837** (220) 2000 02 21 (210) 214212

(151) 2003 08 04

(732) EKO-PROFIL Spółka z o.o., Pabianice, PL.

(540)



Kolory znaku: biały, zielony

(531) 7.1, 26.11, 27.5, 29.1

(510), (511) **01** kleje do celów przemysłowych, kleje do płytek ściennych, kleje do tapet, kleje kauczukowe, **02** farby, lakiery, pokosty, środki przeciwkorozyjne, zaprawy farbiarskie, środki do konserwowania drewna, barwniki, bejce, podkłady, szpachłówki, masy uszczelniające, farby do gruntowania, powłoki gruntowe, zaprawa cementowa, kit, żywice naturalne, folie metalowe i sproszkowane metale dla malarzy, dekoratorów, drukarzy i artystów, **06** metale nieszlachetne i ich stopy, a w szczególności: blachy ocynkowane, rury stalowe czarne i ocynkowane, blachy stalowe nierdzewne kwasoodporne, blachy stalowe zinnowalcowane zwykłe i tłoczone, bramy metalowe, dachówka metalowa, druty czarne i ocynkowane, materiały konstrukcyjne i konstrukcje metalowe, panele dachowe i ścienne z blach stalowych ocynkowanych, profile aluminiowe do drzwi i okien, osprzęt do okien i drzwi metalowy, okucia do budownictwa, rynny i schody metalowe, wyroby ślusarskie, **19** gotowe zaprawy wyprodukowane z zastosowaniem wapna oraz/lub gipsu, oraz/lub cementu, oraz/lub piasku, oraz/lub organiczne spoiwa z lub bez pigmentów barwnych, tynki wewnętrzne i zewnętrzne, tynki lekkie, zestawy środków izolacji cieplnej złożone z tynków oraz/lub płyt budowlanych, zestawy budowlane ścian i ścianek działowych z płyt budowlanych, lekka zaprawa gliniana, beton i betonowe elementy budowlane, bitumiczne produkty dla budownictwa, cegła, cement, dachówka niemetalowa, pokrycia dachowe bitumiczne i niemetalowe, gonty, rury spustowe i rynny dachowe niemetalowe, stropy niemetalowe, wapno, szkło okienne, rami do okien niemetalowe, żaluzje niemetalowe, pokrycia niemetalowe na ściany, panele boazerijne niemetalowe i panele podłogowe, płyty gipsowe-kartonowe, przewody niemetalowe wodociągowe, **20** osprzęt do okien i drzwi niemetalowy.

(111) **147838** (220) 2000 02 22 (210) 214223

(151) 2003 08 18

(732) Wielkopolskie Zakłady Mięsne AGRICO S.C. Marek Czajczyński, Krzysztof Czajczyński, Janusz Dobrowolski, Pawłówek, PL.

(540) (znak przestrzenny)



(531) 19.1

(510), (511) **29** mięso i jego przetwory, konserwy mięsne i mięsno-warzywne, szynka wieprzowa, szynka drobiowa, wędliny, paszety, drób i wyroby z drobiu, konserwy z drobiu, paszety drobiowe.

(111) **147839** (220) 2000 02 22 (210) 214233

(151) 2003 07 30

(732) Spółka Cywilna DODONI Roman Górzyński, Marek Górzyński, Marcin Górzyński, Suchedniów, PL.

(540) (znak przestrzenny)



(531) 19.7

(510), (511) **32** napoje bezalkoholowe, woda mineralna, woda gazowana, napoje z soków, soki owocowe.

(111) **147840** (220) 2000 02 22 (210) 214234
(151) 2003 07 30

(732) Spółka Cywilna DODONI Roman Górzyński, Marek Górzyński, Marcin Górzyński, Suchedniów, PL.

(540) (znak przestrzenny)



(531) 19.7

(510), (511) **32** napoje bezalkoholowe, woda mineralna, woda gazowana, napoje z soków, soki owocowe.

(111) **147841** (220) 2000 02 22 (210) 214235
(151) 2003 07 30

(732) Przedsiębiorstwo Produkcyjno-Handlowo-Usługowe „EUREKA” Mirosław Kwiatkowski, Janina Kwiatkowska, Koziegłowy k/Poznań, PL.

(540)



Kolory znaku: biały, czerwony, niebieski

(531) 7.1, 24.17, 29.1

(510), (511) **11** kratki i osłony wentylacyjne, anemostaty, wentylatory, **17** osłony, kształtki, uchwyty i kołnierze z tworzywa sztucznego do wentylacji, kanały wentylacyjne, **37** instalowanie systemów wentylacyjnych, **42** projektowanie systemów wentylacyjnych.

(111) **147842** (220) 2000 02 22 (210) 214238
(151) 2003 07 30

(732) Przedsiębiorstwo Produkcyjno-Handlowo-Usługowe „EUREKA” Mirosław Kwiatkowski, Janina Kwiatkowska, Koziegłowy k/Poznań, PL.

(540)



Kolory znaku: biały, zielony, czarny

(531) 1.15, 26.13, 27.5, 29.1

(510), (511) **11** kratki i osłony wentylacyjne, anemostaty, wentylatory, **17** osłony, kształtki uchwyty i kołnierze z tworzywa sztucznego do wentylacji, kanały wentylacyjne, **37** instalowanie systemów wentylacyjnych, **42** projektowanie systemów wentylacyjnych.

(111) **147843** (220) 2000 02 24 (210) 214245
(151) 2003 08 05

(732) P.P.H.U. „KRIS LINE” Krzysztof Pudłowski, Głowno, PL.
(540)



Kolory znaku: ciemnoniebieski, biały, różowy

(531) 2.3, 3.13, 27.5, 29.1

(510), (511) **25** bielizna damska, bielizna osobista damska, biuśnoszose.

(111) **147844** (220) 2000 02 24 (210) 214271
(151) 2003 08 05

(732) Tegometall (International) AG, Lengwil, CH.

(540) Storevision

(510), (511) **20** regały, szafy, gabloty, witryny, stoły, kontuary, gondole do sprzedaży, części do regałów, włączając spody przegród, półki, podpory, dźwigary, konsole, korytka, boksy, ścianki tylne, działowe, maskujące, ścianki sitowe, osłony, szyny do regałów, listwy, elementy okładzinowe, szuflady, podpory do książek jako części do regałów, uchwyty narzędziowe jako części do regałów, elementy do przytrzymywania i elementy do mocowania jako części do regałów, wszystkie wyżej wymienione towary z metalu i/lub tworzyw sztucznych i/lub drewna.

(111) **147845** (220) 2000 02 22 (210) 214291
(151) 2003 08 05

(732) Małopolska Spółdzielnia Handlowa „WIZAN”, Andrychów, PL.

(540)



Kolory znaku: zielony, biały

(531) 5.13, 14.3, 27.5, 29.1

(510), (511) **01** nawozy rolnicze, środki do ochrony roślin, środki owadobójcze, **03** preparaty do czyszczenia, środki do prania, detergenty, dezodoranty, ołówki do brwi, chusteczki nasączone płynami kosmetycznymi, farbki do bielizny, preparaty do golenia, preparaty kosmetyczne do kąpieli, woda kolońska, kosmetyki, kremy kosmetyczne, perfumy na bazie kwiatów, lakiery do paznokci, lotony do celów kosmetycznych, lotony do włosów, preparaty do makijażu, maseczki kosmetyczne, maści do celów kosmetycznych, mleczko kosmetyczne, mydła dezodoryzujące, mydła dezynfekcyjne, mydła lecznicze, mydła toaletowe, mydła do golenia, neutralizatory do trwałej ondulacji, olejki do celów kosmetycznych, ołówki kosmetyczne, pasty, proszki i płyny do zębów, pasty do butów, pasty do podłogi, pasty do mebli, patyczki z watą do celów kosmetycznych, perfumy, pomadki do ust, puder do makijażu, szampony, talk kosmetyczny, wata do celów kosmetycznych, wa-

zelina kosmetyczna, farby do włosów, woda lawendowa, woda utleniona do celów kosmetycznych, woda zapachowa, wosk do parkietów, wosk do mebli, wywabiacze plam, **04** pył węglowy, koks, węgiel, **21** wyroby ceramiczne dla gospodarstwa domowego, kosze na chleb, formy ciastek, cukiernice nie z metali szlachetnych, wyciskarki do cytryn, czajniczki do herbaty nie z metali szlachetnych, deski do krojenia do kuchni, deski do prasowania, doniczki na kwiaty, dozowniki mydła, dozowniki papieru toaletowego, druciaki do czyszczenia, dzbanki, ekspresy do kawy nieelektryczne i nie z metali szlachetnych, etui na grzebienie, fajans, figurki z porcelany, terakoty lub szkła, filtry do kawy nieelektryczne, filtry do użytku domowego, froterki do parkietów nieelektryczne, frytownice nieelektryczne, wyroby garncarskie, garnki, gąbki do celów domowych, gąbki toaletowe, grzebienie, serwisy do herbaty nie z metali szlachetnych, ircha do czyszczenia, karafka, młynki ręczne do kawy, klatki dla ptaków, klepsydry, kłosze do przykrywania masła i sera, korkociągi, przybory do kosmetyki, wyroby szklane z kryształu, pojemniki kuchenne nie z metali szlachetnych, kufle do piwa, pojemniki do lodu, sztućce, tyżki do butów, termosy do napojów, naczynia do picia, otwieracze do butelek, szczoteczki, pędzle do golenia, porcelana, półmiski do jarzyn, zestawy do przypraw, rękawice do prac domowych, rozpylacze do perfum, salaterki nie z metali szlachetnych, sitka, słoje, syfony do wody gazowanej, szczoteczki do zębów, szczotki do zamiatania, szkło (naczynia), ściereczki do czyszczenia, tace nie z metali szlachetnych, tarki, termosy, przybory toaletowe, urządzenia kuchenne nieelektryczne, wiadra, wyciskacze do owoców nieelektryczne, wykałaczkę, zraszacze do podlewania kwiatów i roślin, **29** mięso cielęce, drobiowe, końskie, wieprzowe, wołowe, **30** aromaty do żywności, batony cukiernicze, biszkopty, bita śmietana, budynie, bułeczki słodkie, bułki, chleb, chleb bezdrożdżowy, ciasta, ciasteczka, ciastka, ciasto w proszku, cukier, cukierki, curry, cykorja, cynamon, czekolada, drożdże, gąbka muszkatołowa, glukozę do celów spożywczych, goździki (przyprawa), grysiki, guma do żucia, herbata, herbatniki, imbir, mąka jęczmienna, kakao, wyroby z kakao, karmelki (cukierki), kasze spożywcze, kawa, aromaty kawowe, preparaty roślinne zastępujące kawę, keczup, kleik spożywczy na bazie mleka, mąka kukurydziana, kukurydza prażona, w tym popcorn, lody, lody w proszku, majonezy, makaroniki cukiernicze, makarony, marcepan, mąka pszenna, mięso, migdały, miód, mleczko pszczele spożywcze, mleko, czekolada z mlekiem, kakao z mlekiem, musztarda, napoje, napoje na bazie czekolady, kakao i kawy, ocet, orzeszki arachidowe, wyroby cukiernicze na bazie orzeszków arachidowych, kasza z owsa, produkty spożywcze na bazie owsa, ozdoby do ciast (jadalne), pasta migdałowa, pastylki (cukiernictwo), pasztet mięsny, pasztety, pieprz, piernik, pizze, płatki kukurydziane, płatki owsiane, płatki zbożowe suszone, pomadki (cukierki), potrawy na bazie mąki, pralinki, przyprawy, ryż, produkty żywnościowe ze skrobi, słodcyce, słodcyce na choinkę, słodziki naturalne, smaki (przyprawy), soja, sosy, w tym do sałatek, sosy pomidorowe, sól kuchenna, spaghetti, substytuty kawy, suchary, sushi, szafan, tapioka, waffle, wanilia, wermiszel, wyroby cukiernicze, produkty zbożowe, ziele angielskie, mąka ziemniaczana, **32** esencje do produkcji napojów, piwo imbirowe, lemoniady, likiery, napoje bezalkoholowe, woda mineralna, woda sodowa, woda stołowa, wyciągi z owoców (bezalkoholowe), napoje musujące, piwo, sok pomidorowy, soki owocowe, woda (napoje), woda gazowana, woda mineralna, woda sodowa, woda stołowa, wyciągi z owoców (bezalkoholowe), **34** cygara, papierosy, tytoń, zapalki, zapalniczki, zbiorniki z gazem dla zapalniczek, zioła do palenia, **35** skup produktów rolnych, **39** pakowanie produktów, dostarczanie towarów, dystrybucja towarów, magazynowanie, przewożenie ładunków, przewóz ciężarówkami, transport samochodowy, wyładunek towarów, wynajmowanie magazynów, wynajmowanie pojazdów, **40** usługi krawieckie.

(111) **147846** (220) 2000 02 28 (210) 214444
 (151) 2003 08 25
 (732) ITM ENTERPRISES (Socit Anonyme), Paryż, FR.
 (540) ŻŁOTY KOSZYK
 (510), (511) **29** margaryny, oleje jadalne, **30** majonez.

(111) **147847** (220) 2000 02 28 (210) 214455
 (151) 2003 10 16
 (732) SHIMANO INC., Osaka, JP.
 (540)

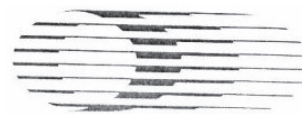

(531) 26.1, 26.11
 (510), (511) **12** rowery, części i osprzęt do rowerów: piasty, piasty z przerzutkami, dźwignie do szybkiego uwalniania piast, dźwignie do przerzucania biegów w przerzutce z wyższego na niższy, dźwignienki przerzutki, przednie przerzutki, tylne przerzutki, ochraniające łańcucha, wolne koła, koła zębate, koła pasowe, łańcuchy, deflektory łańcuchów, linki przerzutki, korby, akcesoria do korb, koła łańcuchowe, pedały, noski pedałów, dźwignie hamulców, hamulce przednie, hamulce tylne, linki hamulcowe, klocki hamulcowe, felgi, koła, szprychy, zaciski do szprych, tuleje do osi pedałów, podpórki siodła, zwalniające siodła, części do widelca, ramy, zawieszania, kierownice, trzony kierownicy, uchwyty kierownicy, siodła, błotniki, stojaki boczne, bagażniki, dzwonki, klaksony i lusterka wsteczne do rowerów.

(111) **147848** (220) 2000 02 29 (210) 214464
 (151) 2003 09 19
 (732) Polskie Wydawnictwa Profesjonalne Spółka z o.o., Warszawa, PL.
 (540)



OFICYNA
EKONOMICZNA

Kolory znaku: szary, czerwony, czarny
 (531) 26.4, 27.1, 27.5, 29.1
 (510), (511) **09** programy i gry komputerowe, płyty (dyski) z nagraniami, **16** wydawnictwa, książki, czasopisma, albumy, broszury, periodyki, almanachy, materiały do nauczania i publikacje nieperiodyczne, artykuły biurowe, druki, **28** gry planszowe, **35** usługi reklamowe, usługi polegające na rejestrowaniu, sporządzaniu odpisów, składzie, kompilacji i/lub systematyzacji pisemnych informacji oraz rejestrowaniu lub kompilacji danych matematycznych i/lub statystycznych oraz prawniczych, zwłaszcza w zakresie działalności gospodarczej i handlowej, zarządzanie zbiorami informatycznymi, dystrybucja materiałów reklamowych, usługi rozpowszechniania informacji ekonomicznych, **37** instalacja i serwis komputerowy, **39** dystrybucja przesyłek związanych z wymienionymi w niniejszym wykazie towarami i usługami, **40** usługi poligraficzne, **42** wdrażanie oprogramowania komputerowego, badania i analizy prawne.

(111) **147849** (220) 2000 02 29 (210) 214570
 (151) 2003 10 28
 (732) Han Stanisław „Hasco-Lek” Przedsiębiorstwo Produkcji Farmaceutycznej, Wrocław, PL.
 (540)

FITOPROST

Kolory znaku: niebieski, zielony
 (531) 26.4, 27.5, 29.1
 (510), (511) **05** produkty farmaceutyczne.

(111) **147850** (220) 2000 02 29 (210) 214571
 (151) 2003 10 28

(732) Han Stanisław „Hasco-Lek” Przedsiębiorstwo Produkcji Farmaceutycznej, Wrocław, PL.

(540)

Zwalcza problem
przerostu kapsułka
Fitoprostu.

Kolory znaku: czarny, zielony

(531) 27.5, 29.1

(510), (511) **05** produkty farmaceutyczne.

(111) **147851** (220) 2000 02 29 (210) 214572
(151) 2003 10 28

(732) Han Stanisław „Hasco-Lek” Przedsiębiorstwo Produkcji Farmaceutycznej, Wrocław, PL.

(540)

To proste
z Fitoprostem

Kolory znaku: zielony

(531) 27.5, 29.1

(510), (511) **05** produkty farmaceutyczne.

(111) **147852** (220) 2000 02 29 (210) 214582
(151) 2003 10 28

(732) Altadis Polska Spółka Akcyjna, Radom, PL.

(540)



Kolory znaku: biały, czerwony, granatowy, złoty

(531) 3.7, 5.1, 24.1, 27.5, 29.1

(510), (511) **34** wyroby tytoniowe, przybory dla palaczy, **42** usługi w zakresie własności intelektualnej.

(111) **147853** (220) 2000 02 29 (210) 214583
(151) 2003 10 28

(732) Altadis Polska Spółka Akcyjna, Radom, PL.

(540) SPIRA

(510), (511) **34** wyroby tytoniowe, przybory dla palaczy, **42** usługi w zakresie własności intelektualnej.

(111) **147854** (220) 2000 02 29 (210) 214584
(151) 2003 10 28

(732) Altadis Polska Spółka Akcyjna, Radom, PL.

(540) SMILE

(510), (511) **34** wyroby tytoniowe, przybory dla palaczy, **42** usługi w zakresie własności intelektualnej.

(111) **147855** (220) 2000 02 29 (210) 214593
(151) 2003 10 28

(732) Kupidura Tadeusz, Kupidura Joanna Przedsiębiorstwo JADAR PTE, Skaryszew, PL.

(540) OLD STONE

(510), (511) **19** betonowe elementy budowlane, elementy i systemy ogrodzeniowe, kostka brukowa, galanteria betonowa: obrzeża trawnikowe i chodnikowe, krawężniki uliczne i drogowe, stopnie,

fasady, **37** usługi budowlano - remontowe w zakresie układania nawierzchni utwardzanych oraz betonowych elementów budowlanych i galanterii betonowej, murarstwo.

(111) **147856** (220) 2000 02 29 (210) 214594
(151) 2003 10 28

(732) Kupidura Tadeusz, Kupidura Joanna Przedsiębiorstwo JADAR PTE, Skaryszew, PL.

(540) CIRCUS

(510), (511) **19** betonowe elementy budowlane, elementy i systemy ogrodzeniowe, kostka brukowa, galanteria betonowa: obrzeża trawnikowe i chodnikowe, krawężniki uliczne i drogowe, stopnie, fasady, **37** usługi budowlano - remontowe w zakresie układania nawierzchni utwardzanych oraz betonowych elementów budowlanych i galanterii betonowej, murarstwo.

(111) **147857** (220) 2000 02 29 (210) 214595
(151) 2003 10 28

(732) Kupidura Tadeusz, Kupidura Joanna Przedsiębiorstwo JADAR PTE, Skaryszew, PL.

(540) SEKA

(510), (511) **19** betonowe elementy budowlane, elementy i systemy ogrodzeniowe, kostka brukowana, galanteria betonowa: obrzeża trawnikowe i chodnikowe, krawężniki uliczne i drogowe, stopnie, fasady, **37** usługi budowlano - remontowe w zakresie układania nawierzchni utwardzanych oraz betonowych elementów budowlanych i galanterii betonowej, murarstwo.

(111) **147858** (220) 2000 02 29 (210) 214596
(151) 2003 10 28

(732) Kupidura Tadeusz, Kupidura Joanna Przedsiębiorstwo JADAR PTE, Skaryszew, PL.

(540) TOBO

(510), (511) **19** betonowe elementy budowlane, elementy i systemy ogrodzeniowe, kostka brukowa, galanteria betonowa: obrzeża trawnikowe i chodnikowe, krawężniki uliczne i drogowe, stopnie, fasady, **37** usługi budowlano - remontowe w zakresie układania nawierzchni utwardzanych oraz betonowych elementów budowlanych i galanterii betonowej, murarstwo.

(111) **147859** (220) 2000 02 29 (210) 214597
(151) 2003 10 28

(732) Kupidura Tadeusz, Kupidura Joanna Przedsiębiorstwo JADAR PTE, Skaryszew, PL.

(540) VENUS

(510), (511) **19** betonowe elementy budowlane, elementy i systemy ogrodzeniowe, kostka brukowa, galanteria betonowa: obrzeża trawnikowe i chodnikowe, krawężniki uliczne i drogowe, stopnie, fasady, **37** usługi budowlano - remontowe w zakresie układania nawierzchni utwardzanych oraz betonowych elementów budowlanych i galanterii betonowej, murarstwo.

(111) **147860** (220) 2000 02 29 (210) 214598
(151) 2003 10 28

(732) Kupidura Tadeusz, Kupidura Joanna Przedsiębiorstwo PTE, Skaryszew, PL.

(540) BIG STONE

(510), (511) **19** betonowe elementy budowlane, elementy i systemy ogrodzeniowe, kostka brukowa, galanteria betonowa: obrzeża trawnikowe i chodnikowe, krawężniki uliczne i drogowe, stopnie, fasady, **37** usługi budowlano - remontowe w zakresie układania nawierzchni utwardzanych oraz betonowych elementów budowlanych i galanterii betonowej, murarstwo.

(111) **147861** (220) 1998 12 02 (210) 195164
(151) 2002 04 03

(732) DRAKO Sp. z o.o., Gorzów Wlkp., PL.
(540)



Kolory znaku: czarny, czerwony, żółty, niebieski
(531) 3.9, 26.4, 27.5, 29.1

(510), (511) **29** konserwy rybne, **39** usługi transportowe związane z przewozem towarów.

(111) **147862** (220) 2000 02 29 (210) 214599
(151) 2003 10 28

(732) Kupidura Tadeusz, Kupidura Joanna Przedsiębiorstwo JADAR PTE, Skaryszew, PL.

(540) FLIN STONE

(510), (511) **19** betonowe elementy budowlane, elementy i systemy ogrodzeniowe, kostka brukowa, galanteria betonowa: obrzeża trawnikowe i chodnikowe, krawężniki uliczne i drogowe, stopnie, fasady, **37** usługi budowlano - remontowe w zakresie układania nawierzchni utwardzanych oraz betonowych elementów budowlanych i galanterii betonowej, murarstwo.

(111) **147863** (220) 2000 03 03 (210) 214755
(151) 2003 08 26

(732) TUBEX Spółka z o.o., Łódź, PL.

(540) tubex

(510), (511) **01** kleje do celów przemysłowych, kleje do płyt ściennych, kleje do tapet, kleje kauczukowe, **02** farby, lakiery, powłoki, środki przeciwkorozyjne, zaprawy farbierskie, środki do konserwowania drewna, barwniki, bejce, podkłady, szpachłówki, masy uszczelniające, farby do gruntowania, powłoki gruntowe, zaprawa cementowa, kit, żywice naturalne, folie metalowe i sproszkowane metale dla malarzy, dekoratorów, drukarzy i artystów, **06** metale nieszlachetne i ich stopy, a w szczególności: blachy ocynkowane, rury stalowe czarne i ocynkowane, rury preizolowane, blachy stalowe nierdzewne kwasoodporne, blachy stalowe zimnowalcowane zwykłe i tłoczone, bramy metalowe, dachówka metalowa, druty czarne i ocynkowane, materiały konstrukcyjne i konstrukcje metalowe, panele dachowe i ścienne z blach stalowych ocynkowanych, profile aluminiowe do drzwi i okien, osprzęt do okien i drzwi metalowy, okucia do budownictwa, rynny i schody metalowe, wyroby ślusarskie, **07** maszyny do mieszania i nakładania jastrychu, mieszarki do zapraw, pompy do zapraw, maszyny do mieszania i nakładania tworzyw spienionych, betoniarki, **11** armatura do urządzeń oraz instalacji wodnych i gazowych, bidety, bojler, grzejniki do centralnego ogrzewania, armatura regulacyjna i bezpieczeństwa do urządzeń gazowych, hydranty, lampy oświetleniowe, miski klozetowe, natryski, parowniki, piece, płuczki ustępowe, pompy ciepłe, instalacje do przewodów wodociągowych, suszarki powietrza, wanny łazienkowe, pędzle, wałki do malowania ścian, **17** wyroby z tworzyw sztucznych, a w szczególności: rury ciśnieniowe z PCV oraz rury z PR do sieci gazowych i do zimnej wody, uszczelki, **19** gotowe zaprawy wyprodukowane z zastosowaniem wapna oraz/lub gipsu, oraz/lub cementu, oraz/lub piasku, oraz/lub organiczne spoiwa z lub bez pigmentów barwnych, tynki wewnętrzne i zewnętrzne, tynki lekkie, zestawy środków izolacji cieplnej złożone z tynków oraz/lub płyt budowlanych, zestawy budowlane ścian i ścianek działowych z płyt budowlanych, lekka zaprawa gliniana, beton i betonowe elementy budowlane, bitumiczne produkty dla budownictwa, cegła, cement, dachówka niemetalowa, pokrycia dachowe bitumiczne i niemetalowe, gonty, rury spustowe i rynny dachowe niemetalowe, stropy niemetalowe, wapno, szkło okienne, ramy do okien niemetalowe, żaluzje niemetalowe, pokrycia niemetalowe na ściany, panele boazeryjne niemetalowe i panele podłogowe, płyty gipsowe-kartonowe, przewody niemetalowe wodociągowe, **20** osprzęt do okien i drzwi niemetalowy, **37** usługi budowlane i remontowo-budowlane, naprawy blachar-

skie, dekarские, wykonywanie instalacji grzewczych, wykonywanie instalacji wodociągowo-kanalizacyjnych, konserwacja i modernizacja budynków, malowanie, usługi izolacyjne w budynkach, usługi w zakresie konstrukcji, montaż rusztowań, montaż okien i drzwi, murarstwo, nadzór budowlany, instalowanie i naprawa ogrzewania, przygotowywanie terenów pod budowę, wykonywanie elewacji, wypożyczanie sprzętu budowlanego, **39** usługi dystrybucji towarów, usługi magazynowania, przewóz osób i rzeczy transportem samochodowym, usługi spedycyjne, wynajem pojazdów i przyrządów, usługi konfekcjonowania towarów, **42** usługi inżynierskie w zakresie ocen, opinii, badań technicznych, usługi konstruktorskie, usługi testowania materiałów, usługi w zakresie doradztwa specjalistycznego.

(111) **147864** (220) 2000 03 06 (210) 214894
(151) 2003 10 08

(732) Wytwórnia Sprzętu Elektroenergetycznego „AKTYWIZACJA”, Kraków, PL.

(540)



Kolory znaku: niebieski, biały

(531) 1.15, 26.1, 27.5, 29.1

(510), (511) **09** sprzęt ochronny do celów elektroenergetycznych: uziemiacze i zwieracze przenośne, drążki izolacyjne, wskaźniki napięcia, uzgadniacze faz, kleszcze izolacyjne, pomosty izolacyjne, haki ewakuacyjne chroniące przed wypadkami.

(111) **147865** (220) 2000 03 08 (210) 214917
(151) 2003 11 04

(732) Viacom International Inc., Nowy Jork, US.

(540)



(531) 26.4, 27.5

(510), (511) **41** usługi w zakresie nauczania, szkolenia i rozrywki, w szczególności przygotowywanie programów radiowych i telewizyjnych, produkcja filmów, przedstawień i pokazów „na żywo”, produkcja filmów animowanych i telewizyjnych, usługi dotyczące filmów, programów telewizyjnych, przedstawień i pokazów „na żywo”, usługi w zakresie publikacji książek, czasopism i wydawnictw periodycznych.

(111) **147866** (220) 2000 03 08 (210) 215019
(151) 2003 08 08

(732) Roleski Marek Zakłady Produkcji Spożywczej FIRMA ROLESKI, Zbylitowska Góra, PL.

(540)



Kolory znaku: brązowy, żółty, czarny, biały, czerwony

(531) 24.9, 26.19, 27.5, 29.1

(510), (511) **30** sosy mięsne, sosy (przyprawy), sos pikantny sojowy, sosy pomidorowe, sosy chrzanowe.

(111) **147867** (220) 2000 03 08 (210) 215024
 (151) 2003 09 18
 (732) Politechnika Poznańska, Poznań, PL.
 (540) rock fm
 (510), (511) **35** usługi reklamowe, usługi informacji handlowej, usługi w zakresie doradztwa gospodarczego, profesjonalne zarządzanie działalnością artystyczną, doradztwo kadrowe, analizy kosztów, usługi marketingowe, pośrednictwo pracy, **38** emisja radiowa, emisja telewizyjna, **41** produkcja i montaż programów radiowych i telewizyjnych, informacje o imprezach rozrywkowych, informacje edukacyjne, organizowanie kursów edukacyjnych, organizowanie obozów wypoczynkowych, organizowanie kongresów, sympozjów.

(111) **147868** (220) 2000 03 10 (210) 215045
 (151) 2003 10 02
 (732) SAMSMAK FOODS Spółka z o.o., Warszawa, PL.
 (540) Kubek Smaku Mini
 (510), (511) **29** mięso, ryby, drób, ekstrakty mięsne, owoce konserwowane, suszone, gotowane, warzywa konserwowane, suszone, gotowane, galaretki, dżemy, kompoty, jaja, mleko, produkty mleczne, oleje jadalne, tłuszcze jadalne, buliony, preparaty do produkcji bulionów, zupy, składniki do sporządzania zup, **30** kawa, herbata, kakao, cukier, ryż, tapioka, sago, kawa nienaturalna, mąka, produkty zbożowe, chleb, wyroby cukiernicze, słodczyce, lody, miód, melasa, drożdże, proszek do pieczenia, sól, musztarda, ocet, sosy, przyprawy, lód, bułeczki, makarony spożywcze, napoje na bazie kawy, kakao, czekolady, **32** piwo, wody mineralne, wody mineralne gazowane, napoje bezalkoholowe, napoje owocowe, soki owocowe, soki warzywne, syropy, surowce do produkcji napojów.

(111) **147869** (220) 2000 03 10 (210) 215071
 (151) 2003 10 02
 (732) GALLETAS SIRO, S.A., Venta de Baos (Palencia), ES.
 (540)



(531) 26.4, 26.13, 27.5
 (510), (511) **29** chipsy ziemniaczane, paluszki ziemniaczane, produkty z ziemniaków, snaki na bazie warzyw, warzywa i produkty skrobiowe, **30** przetwory zbożowe, przetwory zbożowe zawarte w tej klasie, w formie tabletek, granulek, produkty cukiernicze i piekarnicze, herbatniki, biskwity i ciastka solone, smakowe cebulowe lub z serem, krakersy, wyroby cukiernicze i piekarnicze o przedłużonej trwałości, miękkie i twarde herbatniki, suchary, ciastka oraz biskwity, słodkie herbatniki, biskwity, suchary, wyroby z mąki, makarony, ciasto.

(111) **147870** (220) 2000 03 09 (210) 215096
 (151) 2003 08 11
 (732) Pudliszki S.A., Pudliszki, PL.
 (540) DODAJ SERCE DO JEDZENIA
 (510), (511) **29** konserwowane, suszone, gotowane owoce i warzywa, dżemy, konfitury, galaretki, kompoty, mięso, ryby, drób, dziczyzna, przetwory, konserwy i ekstrakty mięsne, drobiowe i rybne, mleko, produkty mleczne, jaja, oleje i tłuszcze jadalne, koncentraty spożywcze, **30** kawa, herbata, kakao, namiastki kawy, herbaty ziołowe, napoje na bazie kawy, kakao, herbaty lub czekolady, cukier, mąka, ryż, przetwory zbożowe, pieczywo, wyroby cukiernicze i słodczyce, lody, miód, syropy, drożdże, proszki do pieczenia,

sól, ocet, sosy, przyprawy, lód, **31** produkty rolne, ogrodnicze i leśne, świeże owoce i warzywa, nasiona, rośliny i kwiaty, pasza dla zwierząt, **32** piwo, wody mineralne, napoje bezalkoholowe, soki i napoje owocowe i warzywne, syropy, ekstrakty i inne produkty do wytwarzania napojów, **33** napoje alkoholowe.

(111) **147871** (220) 2000 03 10 (210) 215127
 (151) 2003 10 02
 (732) Porcelana Śląska Spółka z o.o., Katowice, PL.
 (540)



Kolory znaku: granatowy, biały, brązowy, żółty, zielony

(531) 1.1, 25.1, 26.1, 27.5, 29.1

(510), (511) **08** sztucce i sztucce z metali szlachetnych, **21** porcelana szlachetna, fajans, porcelit, kamionka, majolika, wyroby ceramiczne dla gospodarstwa domowego, figurki z porcelany, termosy do napojów, naczynia nie z metali szlachetnych, szkło opalowe, otwieracze do butelek, patery nie z metali szlachetnych, naczynia do picia, podstawki pod talerze, przybory kuchenne nie z metali szlachetnych, zastawa stołowa nie z metali szlachetnych, garnki, **24** bielizna stołowa, obrusy, serwetki stołowe tekstylne, tkaniny obiciowe do mebli, pokrowce na poduszki.

(111) **147872** (220) 2000 03 10 (210) 215134
 (151) 2003 10 02
 (732) DRAMERS Sp. z o.o., Poznań, PL.
 (540) professional style

(510), (511) **03** olejki aromatyczne, kosmetyczne, kosmetyki do brwi, chusteczki higieniczne, preparaty do demakijażu, dezodoranty osobiste, perfumy, wody kolońskie, toaletowe, zestawy kosmetyków, lakiery do paznokci, lakiery do włosów, maseczki kosmetyczne, mleczko kosmetyczne, mydła toaletowe, przeciwpotowe, dezodorujące, do golenia, pomadki do ust, puder kosmetyczny, szampony, pasty do zębów, **05** preparaty do celów weterynaryjnych, preparaty do mycia zwierząt, dezodoranty nie do użytku osobistego, herbicydy, fungicydy, lepy na muchy, środki owadobójcze, odstraszające owady, środki przeciwpasożytnicze, przeciwinsektowe, środki do oczyszczania i odświeżania powietrza, środki dezynfekcyjne.

(111) **147873** (220) 2000 03 10 (210) 215136
 (151) 2003 10 02
 (732) DRAMERS Sp. z o.o., Poznań, PL.
 (540) nero

(510), (511) **03** olejki aromatyczne, kosmetyczne, kosmetyki do brwi, chusteczki higieniczne, preparaty do demakijażu, dezodoranty osobiste, perfumy, wody kolońskie, toaletowe, zestawy kosmetyków, lakiery do paznokci, lakiery do włosów, maseczki kosmetyczne, mleczko kosmetyczne, mydła toaletowe, przeciwpotowe, dezodorujące, do golenia, pomadki do ust, puder kosmetyczny, szampony, pasty do zębów, **05** preparaty do celów weterynaryjnych, preparaty do mycia zwierząt, dezodoranty nie do użytku osobistego, herbicydy, fungicydy, lepy na muchy, środki owadobójcze, odstraszające owady, środki przeciwpasożytnicze, przeciwinsektowe, środki do oczyszczania i odświeżania powietrza, środki dezynfekcyjne.

(111) **147874** (220) 2000 03 13 (210) 215164
 (151) 2003 11 04
 (732) BLUBIT Sp. z o.o., Warszawa, PL.

(540) SOLARIN
(510), (511) **05** dodatki odżywcze, dietetyczna żywność, dietetyczne substancje wszystkie do celów leczniczych.

(111) **147875** (220) 2000 03 13 (210) 215165
(151) 2003 11 04
(732) BLUBIT Spółka z o.o., Warszawa, PL.
(540) BIOSLANK
(510), (511) **05** dodatki odżywcze, dietetyczna żywność, dietetyczne substancje wszystkie do celów leczniczych.

(111) **147876** (220) 2000 03 13 (210) 215166
(151) 2003 11 04
(732) BLUBIT Sp. z o.o., Warszawa, PL.
(540) CEALIN
(510), (511) **05** dodatki odżywcze, dietetyczna żywność, dietetyczne substancje wszystkie do celów leczniczych.

(111) **147877** (220) 2000 03 13 (210) 215167
(151) 2003 11 04
(732) BLUBIT Sp. z o.o., Warszawa, PL.
(540) TONALIN
(510), (511) **05** dodatki odżywcze, dietetyczna żywność, dietetyczne substancje wszystkie do celów leczniczych.

(111) **147878** (220) 2000 03 13 (210) 215222
(151) 2003 08 19
(732) „BIASOV” Spółka z o.o., Biała Podlaska, PL.
(540) centrum epi
(510), (511) **36** usługi administrowania i zarządzania nieruchomościami i lokalami, usługi wynajmu nieruchomości i lokali, usługi w zakresie prowadzenia pośrednictwa w wynajmie i handlu nieruchomościami i lokalami.

(111) **147879** (220) 2000 03 13 (210) 215223
(151) 2003 08 19
(732) „BIASOV” Spółka z o.o., Biała Podlaska, PL.
(540) biasov
(510), (511) **20** dzieła sztuki z drewna, karnisze i osprzęt do karniszy, klepki podłogowe drewniane, meble i elementy do mebli, okna niemetalowe i osprzęt niemetalowy do okien, osprzęt niemetalowy do mebli, ramy do obrazów i profile do ram, skrzynie i kufry niemetalowe, tablice na ogłoszenia, afisze i do pisania.

(111) **147880** (220) 2000 03 15 (210) 215251
(151) 2003 09 30
(732) TAKEDA CHEMICAL INDUSTRIES, LTD., Osaka, JP.
(540)



Kolory znaku: zielony, żółty, pomarańczowy, brązowy, niebieski, czerwony
(531) 4.5, 29.1
(510), (511) **05** preparaty farmaceutyczne do stosowania przez ludzi.

(111) **147881** (220) 2000 03 15 (210) 215252
(151) 2003 09 30
(732) TAKEDA CHEMICAL INDUSTRIES, LTD., Osaka, JP.
(540)



Kolory znaku: zielony, żółty, pomarańczowy, brązowy, niebieski, czerwony
(531) 4.5, 29.1
(510), (511) **05** preparaty farmaceutyczne do stosowania przez ludzi.

(111) **147882** (220) 2000 01 06 (210) 212026
(151) 2003 06 27
(732) Przedsiębiorstwo Produkcyjno-Handlowe PACK-ART S.C. Balicki Artur, Rezulak Artur, Przechmierzowa, PL.
(540)



Kolory znaku: granatowy, pomarańczowy, czarny
(531) 26.4, 27.5, 29.1
(510), (511) **16** torby reklamowe do pakowania z papieru, torebki ozdobne do pakowania z papieru, papier ozdobny do pakowania, artykuły papiernicze.

(111) **147883** (220) 2000 03 15 (210) 215253
(151) 2003 09 30
(732) BERNARD ET CIE-LES SUCCESEURS DE PREGERMAIN, Saint Savin, FR.
(540) AUBADE
(510), (511) **25** odzież, bielizna, bielizna damska i wyroby pończosznicze.

(111) **147884** (220) 2000 03 14 (210) 215284
(151) 2003 09 10
(732) INSTYTUT EKSPERTYZY SĄDOWYCH im. Prof. dra Jana Sehna, Kraków, PL.
(540)



(531) 7.1, 27.5
(510), (511) **09** programy komputerowe, **16** publikacje naukowe, **41** organizacja konferencji, sympozjów i szkoleń, **42** badania i ekspertyzy z zakresu nauk sądowych.

(111) **147885** (220) 2000 05 22 (210) 218749
 (151) 2003 10 08
 (732) KOMPANIA TYTONIOWA MERKURY Spółka z o.o.,
 Podębice, PL.
 (540) viva
 (510), (511) **34** papierosy.

(111) **147886** (220) 2001 04 27 (210) 235054
 (151) 2003 09 23
 (732) KOMPANIA TYTONIOWA MERKURY Spółka z o.o.,
 Podębice, PL.
 (540)



Kolory znaku: biały, czarny, grafitowy
 (531) 26.4, 27.5, 29.1
 (510), (511) **34** papierosy.

(111) **147887** (220) 2000 03 16 (210) 215313
 (151) 2003 10 28
 (732) A.T.W. PRODUCTS Spółka z o.o., Warszawa, PL.
 (540)

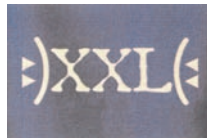

Kolory znaku: beżowo-złoty, granatowy
 (531) 26.2, 26.3, 27.5, 29.1
 (510), (511) **03** środki wybielające i inne substancje stosowane
 w praniu, środki czyszczące, nablyszczające, szorujące, mydła,
 środki perfumeryjne, olejki eteryczne, kosmetyki, płyny do pielęgnacji
 włosów, środki do czyszczenia zębów.

(111) **147888** (220) 2000 03 16 (210) 215314
 (151) 2003 10 28
 (732) A.T.W. PRODUCTS Spółka z o.o., Warszawa, PL.
 (540) A.T.W. FOR STUDENTS
 (510), (511) **03** środki wybielające i inne substancje stosowane
 w praniu, środki czyszczące, nablyszczające, szorujące, mydła,
 środki perfumeryjne, olejki eteryczne, kosmetyki, płyny do pielęgnacji
 włosów, środki do czyszczenia zębów.

(111) **147889** (220) 2000 03 16 (210) 215315
 (151) 2003 10 28
 (732) A.T.W. PRODUCTS Spółka z o.o., Warszawa, PL.
 (540)

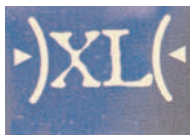

Kolory znaku: beżowo-złoty, granatowy
 (531) 26.2, 26.3, 27.5, 29.1
 (510), (511) **03** środki wybielające i inne substancje stosowane
 w praniu, środki czyszczące, nablyszczające, szorujące, mydła,
 środki perfumeryjne, olejki eteryczne, kosmetyki, płyny do pielęgnacji
 włosów, środki do czyszczenia zębów.

(111) **147890** (220) 2000 03 16 (210) 215336
 (151) 2003 10 28
 (732) EUROPOLIS INVEST Immobilien Management GmbH,
 Wiedeń, AT.
 (540) Europolis
 (510), (511) **36** ubezpieczenia, działalność finansowa, działalność
 monetarna, majątek nieruchomy, **37** usługi budowlane, naprawy,
 usługi instalacyjne.

(111) **147891** (220) 2000 03 16 (210) 215337
 (151) 2003 10 28
 (732) EUROPOLIS INVEST Immobilien Management GmbH,
 Wiedeń, AT.
 (540) Europolis Invest
 (510), (511) **36** ubezpieczenia, działalność finansowa, działalność
 monetarna, majątek nieruchomy, **37** usługi budowlane, naprawy,
 usługi instalacyjne.

(111) **147892** (220) 2000 03 16 (210) 215414
 (151) 2003 09 23
 (732) „ALMAR” Przedsiębiorstwo Produkcyjno-Handlowo-
 -Usługowe Marcin Gniazdowski, Kartuzy, PL.
 (540)

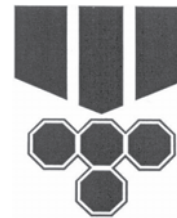

(531) 24.5, 26.4, 26.5, 26.7
 (510), (511) **29** ryby i przetwory z ryb.

(111) **147893** (220) 2000 03 18 (210) 215485
 (151) 2003 10 27
 (732) ASA Spółka z o.o., Głubczyce, PL.
 (540) omegan
 (510), (511) **03** produkty kosmetyczne, pasty kremy, barwniki i de-
 tergenty oraz tłuszcze do celów kosmetycznych, olejki eteryczne,
 toaletowe środki sanitarne, **05** produkty farmaceutyczne, wete-
 rynaryjne, leki, nalewki do celów leczniczych, żywność do celów
 medycznych uzupełniona w składniki, które zostały zniszczone
 podczas obróbki w procesie technologicznym, dietetyczne środki
 spożywcze do celów leczniczych, dietetyczne środki medyczne,
 żywność dla niemowląt.

(111) **147894** (220) 2000 03 21 (210) 215554
 (151) 2003 10 22
 (732) Schering-Plough Animal Health Corporation, Union, US.
 (540) IMMU-SPRAY
 (510), (511) **10** aparaty i instrumenty weterynaryjne.

(111) **147895** (220) 2000 03 21 (210) 215555
 (151) 2003 10 22
 (732) Schering-Plough Animal Health Corporation, Union, US.
 (540) SPRAYCOX
 (510), (511) **10** aparaty i instrumenty weterynaryjne.

(111) **147896** (220) 2000 03 22 (210) 215590
 (151) 2003 10 28
 (732) PHARMA C FOOD Spółka z o.o., Niepołomice, PL.
 (540) GLADIATOR
 (510), (511) **03** wyroby kosmetyczne.

(111) **147897** (220) 2000 03 22 (210) 215619
 (151) 2003 10 22
 (732) Wydawnictwo „WIEDZA i PRAKTYKA” Spółka z o.o.,
 Warszawa, PL.
 (540) PORADNIK PROFESJONALNEJ SEKRETARKI
 (510), (511) **16** książki, czasopisma, **35** reklama na rzecz osób trze-
 cich, **41** prowadzenie kursów edukacyjnych, szkolenia, **42** doradz-
 two prawne.

(111) **147898** (220) 2000 03 22 (210) 215624
 (151) 2003 10 22
 (732) AWD.pharma GmbH & Co.KG, Drezno, DE.
 (540) PETYLTYL
 (510), (511) **05** preparaty farmaceutyczne.

(111) **147899** (220) 2000 03 24 (210) 215791
 (151) 2003 09 26
 (732) Glinka Jolanta, Załoga-Lewandowska Joanna EKOWAR
 S.C. Usługi Transportowe, Warszawa, PL.
 (540) EKOWAR
 (510), (511) **39** usługi transportowe, wywóz nieczystości stałych.

(111) **147900** (220) 2000 03 24 (210) 215804
 (151) 2003 09 26
 (732) Socit des Produits Nestl S.A., Vevey, CH.
 (540) SMARTIES
 (510), (511) **30** kawa, esencje i ekstrakty kawowe, mieszanki kawy
 i cykorii, substytuty kawy, herbata, ekstrakty herbaciane, kakao,
 produkty na bazie kakao, czekolada, wyroby czekoladowe do gar-
 nirowania produktów żywnościowych, słodycze, cukierki, cukier,
 mąka, preparaty zbożowe i/lub ryżowe i/lub mączne dla ludzi,
 chleb, bułki, ciastka i ciasteczka, lody, sorbety, schłodzone słody-
 cze, preparaty do przygotowywania lodów i/lub sorbetów i/lub
 schłodzonych słodyczy, miód i substytuty miodu, przekąski, posiłki,
 desery i puddingi.

(111) **147901** (220) 1996 10 04 (210) 165004
 (151) 2003 10 06
 (732) Moeller GmbH, Bonn, DE.
 (540)



(531) 22.3, 26.1, 27.5
 (510), (511) **09** aparaty do sprzęgania i sterowania na drodze elektry-
 cznej i elektronicznej, także programowalne podzespoły elektronicz-
 ne i komponenty dla przemysłu elektronicznego i energetycznego,
 aparaty dla automatyki przemysłowej, aparaty dla transmisji danych
 w automatyzacji procesów, odłączniki zabezpieczające dla silników,
 odłączniki maksymalnopiętrowe, instalacje do dystrybucji prądu za
 pomocą szyny zbiorczej, tablice sterownicze, przekaźniki temperatu-
 rowe, czasowe, zabezpieczające, nadmiarowo-prądowe, elektryczne
 i elektroniczne urządzenia regulujące dla silników przemysłowych
 i styczników i inne części do wyżej wymienionych towarów.

(111) **147902** (220) 1997 07 11 (210) 175790
 (151) 2003 08 25
 (732) Narodowa Fundacja Ochrony Środowiska, Warszawa, PL.

(540)



Kolory znaku: czerwony, zielony, biały, czarny
 (531) 1.17, 5.3, 26.1, 27.5, 29.1

(510), (511) **19** drewno po częściowej obróbce, drewno obrobione,
 drewno użytkowe, płyty niemetalowe, **39** usługi w zakresie prowadze-
 nia agencji i biur turystycznych, organizowania podróży, wycieczek,
 wyjazdów, obozów sportowych, turystycznych i wypoczynkowych,
 usługi organizowania zwiedzania turystycznego, **41** usługi eduka-
 cyjne w zakresie ochrony środowiska, organizowanie kursów,
 konferencji, sympozjów w tym zakresie.

(111) **147903** (220) 1998 12 24 (210) 196080
 (151) 2003 11 19
 (732) CERSANIT S.A., Kielce, PL.
 (540) CERSANIT

(510), (511) **11** wyroby sanitarne z ceramiki, a w tym: bidety, kompa-
 kty, miski ustępowe, pisuary, umywalki, postumenty, półpostumenty
 do umywalk, brodziki, kabiny prysznicowe, wanny, armatura.

(111) **147904** (220) 1998 12 31 (210) 196287
 (151) 2003 11 13
 (732) „MED-SERW” Jerzy Knapa, Piła, PL.
 (540)



Kolory znaku: biały, czerwony, czarny
 (531) 26.4, 27.1, 27.5, 29.1

(510), (511) **10** igły do celów medycznych, ezy bakteriologiczne,
37 naprawa aparatury kontrolno-pomiarowej i innego sprzętu me-
 dycznego, a w szczególności: spektrofotometrów, wirówek, wag,
 przyrządów okulistycznych, naprawa aparatury kontroli parame-
 trów zbóż.

(111) **147905** (220) 1999 04 23 (210) 200914
 (151) 2003 10 02
 (732) Firma Handlowa Brok - Strzelec Spółka Akcyjna,
 Kraków, PL.
 (540)



Kolory znaku: czerwony, biały, złoty, czarny, srebrno-szary,
 granatowy

(531) 1.1, 1.15, 24.9, 26.1, 26.4, 26.7, 27.5, 29.1

(510), (511) **32** wyciąg z chmielu do wytwarzania piwa, piwo, na-
 poje na bazie piwa.

(111) **147906** (220) 1999 05 24 (210) 202441
 (151) 2003 08 26
 (732) Przedsiębiorstwo Handlowo-Usługowe ADVISER Anna
 Łukowicz, Poznań, PL.
 (540)



Kolory znaku: czerwony, niebieski i odcienie, biały

(531) 26.2, 27.5, 29.1

(510), (511) **01** produkty chemiczne stosowane w ogrodnictwie, preparaty do użyźniania gleby, **06** drobne artykuły metalowe służące przy produkcji ogrodnictwa, **07** narzędzia mechaniczne dla ogrodnictwa, **08** narzędzia ręczne dla ogrodnictwa, **09** przyrządy pomiarowe i urządzenia do sterowania systemami fertygacji i sterowania klimatem w szklarniach, **11** urządzenia do klimatyzacji, instalacje klimatyzacyjne, urządzenia do nawadniania dla rolnictwa, terenów zielonych, obiektów sportowych, urządzenia do przesyłania wody, **17** folie z tworzyw sztucznych do stosowania w rolnictwie i ogrodnictwie, węże do podlewania, podłoża do produkcji ogrodnictwa: wełna mineralna, tkaniny do przykrywania roślin-agrowłókniny, **19** rury wodociągowe niemetalowe, **20** pojemniki z tworzyw sztucznych - multipalety, umocowania - zapinki do roślin z tworzyw sztucznych, **31** żywe zwierzęta i owady, **37** instalowanie oraz naprawa urządzeń klimatyzacyjnych, instalowanie oraz naprawa urządzeń do nawadniania, **42** doradztwo techniczne w zakresie nawodnień w ogóle i sterowania klimatem w szklarniach, projektowanie systemów nawadniania, projektowanie systemów sterowania klimatem w szklarniach, **44** doradztwo ogrodnictwa, projektowanie i zakładanie ogrodów, ogrodnictwo krajobrazowe.

(111) **147907** (220) 1999 07 13 (210) 204607
 (151) 2003 08 26
 (732) MEDITERRANEA Spółka z o.o., Żelechów, PL.
 (540)



Kolory znaku: niebieski, czarny

(531) 26.1, 27.5, 29.1

(510), (511) **29** grzyby, konserwy mięsne, mięso z: głowonogów, minogów, ryb, skorupiaków, oleje i tłuszcze jadalne, orzeszki arachidowe preparowane, owoce i warzywa: gotowane, konserwowane, mrożone i suszone, sałatki owocowe i warzywne, sery, sosy mięsne, wyciągi z wodorostów do celów spożywczych, zioła ogrodowe konserwowane, zupy, **30** herbata, kakao, keczup, majonezy, makarony, mąka spożywcza, orzechy prażone, pasztety, pizze, preparaty aromatyczne lub stabilizujące do żywności, preparaty roślinne zastępujące kawę, produkty zbożowe, przyprawy, słodycze, sosy pomidorowe, sosy przyprawowe, zielarskie produkty spożywcze, **33** napoje alkoholowe gorzkie, napoje alkoholowe z owocami, wina.

(111) **147908** (220) 1999 08 04 (210) 205580
 (151) 2003 08 26
 (732) „BOARD TRAVEL” Dariusz Król, Warszawa, PL.
 (540)



Kolory znaku: czarny, żółty, czerwony

(531) 18.3, 26.1, 27.5, 29.1

(510), (511) **16** wydawnictwa dotyczące sportu i inne materiały drukowane zawierające informacje z dziedziny sprzętu sportowego, odzieży sportowej oraz imprez sportowych, materiały do uczenia się i nauczania, **28** artykuły i sprzęt sportowy oraz gimnastyczny, w szczególności deski surfingowe, deskorolki, **35** usługi reklamowe, usługi doradztwa handlowego w zakresie sprzętu sportowego, **41** usługi nauczania i szkolenia specjalistów w zakresie działalności sportowej, organizacja treningów, wypożyczanie sprzętu sportowego oraz doradztwo w zakresie organizowania imprez sportowych, **42** usługi doradztwa w zakresie testowania materiałów turystycznych i sportowych.

(111) **147909** (220) 1999 08 04 (210) 205582
 (151) 2003 08 26
 (732) „BOARD TRAVEL” Dariusz Król, Warszawa, PL.
 (540)



Kolory znaku: czarny, żółty, czerwony

(531) 18.3, 26.1, 27.5, 29.1

(510), (511) **09** komputery oraz programy komputerowe, urządzenia do przetwarzania informacji, telefony wielofunkcyjne, telefaksy, **12** łodzie, w tym łodzie żaglowe, jachty, kajaki, rowery, a także części i akcesoria do tych pojazdów, bagażniki do pojazdów, **16** wydawnictwa dotyczące sportu i inne materiały drukowane zawierające informacje z dziedziny sprzętu sportowego, odzieży sportowej oraz imprez sportowych, materiały do uczenia się i nauczania, **18** torby podróżne, plecaki, **25** odzież sportowa, **28** artykuły i sprzęt sportowy oraz gimnastyczny, w szczególności deski surfingowe, deskorolki, **35** usługi reklamowe, usługi doradztwa handlowego w zakresie sprzętu sportowego, **37** usługi naprawy sprzętu sportowego, **41** usługi nauczania i szkolenia specjalistów w zakresie działalności sportowej, organizacja treningów, wypożyczanie sprzętu sportowego oraz doradztwo w zakresie organizowania imprez sportowych, **42** usługi doradztwa w zakresie testowania materiałów turystycznych i sportowych.

(111) **147910** (220) 1999 08 13 (210) 205971
 (151) 2003 11 03
 (732) „INFOPOLIS” S.C. Tomasz Orzechowski, Krzysztof Popławski, Jarosław Kiedrowski, Warszawa, PL.
 (540)



(531) 27.5

(510), (511) **16** czasopisma, periodyki, zaproszenia ślubne, **35** organizowanie wystaw w celach handlowych lub reklamowych, usługi w zakresie rozpowszechniania ogłoszeń reklamowych, ogłoszenia prasowe, usługi w zakresie prowadzenia agencji informacji handlowej, **41** usługi w zakresie produkcji filmów - wideoreportaży z uroczystości ślubu i wesela, fotoreportaży, fotografiki, **42** usługi z zakresu dekoracji wnętrz, usługi z zakresu tworzenia strony internetowej dotyczącej branży ślubnej.

(111) **147911** (220) 1999 09 29 (210) 207903
 (151) 2003 08 28
 (732) HUMAN DIALOG Andrzej Krawczyk, Iwiny, PL.
 (540) Human Dialog

(510), (511) **09** programy komputerowe, komputery, komputerowe urządzenia peryferyjne, dyski kompaktowe, dyski magnetyczne, dyski obliczeniowe, dyski optyczne, kompaktowe dyski optyczne, **35** edycja tekstów związanych z działalnością informatyczną, publikowanie tekstów reklamowych, kompilacja informacji w kompu-

terowych bazach danych, transkrypcja informacji, skomputeryzowane zarządzanie plikami, zarządzanie zbiorami informatycznymi, **42** programowanie komputerów, aktualizacja i wypożyczanie oprogramowania komputerów, tłumaczenie programów komputerowych, analiza systemów komputerowych i projektów informatycznych, udostępnianie komputerowych baz danych oraz ich odtwarzanie, doradztwo w sprawach sprzętu komputerowego.

(111) **147912** (220) 1999 10 01 (210) 207921
(151) 2003 11 15
(732) Commercial Union Polska - Towarzystwo Ubezpieczeń na Życie S.A., Warszawa, PL.
(540)



Kolory znaku: biały, ciemnoniebieski

(531) 18.3, 26.4, 29.1

(510), (511) **36** usługi w zakresie ubezpieczenia na życie z funduszem inwestycyjnym.

(111) **147913** (220) 1999 10 29 (210) 209158
(151) 2003 10 30
(732) 4MBO International Electronic AG, Plochingen, DE.
(540)



Kolory znaku: czarny, czerwony

(531) 26.4, 27.5, 29.1

(510), (511) **05** produkty farmaceutyczne i weterynaryjno-medyczne oraz preparaty do pielęgnacji zdrowia o działaniu leczniczym, produkty dietetyczne do celów medycznych, żywność dla niemowląt, plastry, materiały opatrunkowe, materiały do plombowania zębów i masy odciskowe do celów dentystycznych, środki dezynfekcyjne, preparaty do niszczenia szkodników, środki grzybobójcze, herbicydy, **08** sprzęt i narzędzia uruchamiane ręcznie, wyroby nożownicze, widelce i łyżki, biała broń, aparaty do golenia, **09** instrumenty i aparaty naukowe, żeglarskie, geodezyjne, elektryczne, fotograficzne, kinematograficzne, optyczne, do ważenia, do mierzenia, sygnalizacyjne, kontrolne, ratunkowe oraz do nauczania, sprzęt do zapisywania, przenoszenia i odtwarzania dźwięku i obrazu, magnetofony, płyty gramofonowe, automaty do sprzedaży oraz sprzęt do aparatów uruchamianych przez wrzucenie monety, kasy rejestrujące, maszyny do liczenia, sprzęt do przetwarzania danych i komputery, sprzęt gaśniczy, **10** instrumenty i aparaty chirurgiczne, lekarskie, dentystyczne i weterynaryjne, sztuczne części ciała, oczy i zęby, artykuły ortopedyczne, chirurgiczne materiały do szycia, **11** instalacje oświetleniowe, grzewcze, do wytwarzania pary, do gotowania, suszenia, wentylacyjne, wodociągowe oraz sanitarne, **14** metale szlachetne i ich stopy oraz przedmioty z nich wytworzone lub nimi platerowane, o ile nie są zawarte w innych klasach, wyroby jubilerskie, wyroby zdobnicze, kamienie szlachetne, zegary i czasomierze, **21** sprzęt i pojemniki domowe i kuchenne (nie z metali szlachetnych i nie platerowane), grzebień i gąbki, szczotki (z wyjątkiem pędzli), materiały szczotkarskie, przyrządy i materiały do czyszczenia, wiórki stalowe, surowe lub częściowo obrobione szkło (z wyjątkiem szkła budowlanego), wyroby szklane, porcelana i fajans, o ile nie są zawarte w innych klasach, **28** gry, zabawki, artykuły gimnastyczne i sportowe, o ile nie są zawarte w innych klasach, ozdoby choinkowe.

(111) **147914** (220) 1999 11 09 (210) 209598
(151) 2003 09 24

(732) EKOBEL Spółka z o.o., Poznań, PL.

(540) ekobel

(510), (511) **06** konstrukcje metalowe dla ekranów, ramy metalowe, kształtownice metalowe, **09** płyty akustyczne, **17** osłony akustyczne, siatki zabezpieczające jako elementy konstrukcji drogowych zabezpieczające osoby postronne, przebywające poza drogami przed hałasem, wełna mineralna do izolacji, materiały izolacyjne, akustyczne, siatki uszczelniające, **37** budowa i montaż ekranów akustycznych, **42** doradztwo techniczne w zakresie osłon akustycznych, doradztwo w zakresie ochrony środowiska, projektowanie osłon akustycznych, ekspertyzy, opiniowanie, w zakresie ochrony przed hałasem, ochrony środowiska.

(111) **147915** (220) 1999 11 09 (210) 209650
(151) 2003 11 12
(732) Szpital Zakonu Bonifratrów Św. Jana Grandego w Krakowie, Kraków, PL.

(540) Dni Samarytańskie

(510), (511) **44** szpitalna opieka specjalistyczna, specjalistyczna opieka zdrowotna: zabiegi dermatologiczne - mrożenie, kriomasaż, zamykanie naczynek, złuszczenie kwasami owocowymi, kolorowa chemabrazja, elektrokoagulacja punktowa, zabiegi dermatochirurgiczne, zabiegi fizykoterapeutyczne - galwanizacja, sollux, magnetronik, diadynamik, jonoforeza, ultradźwięki, laser - kinezyterapia - rehabilitacja w chorobach naczyniowych, nauka chodzenia z użyciem protez, terapia zespołów bólowych kręgosłupa, rehabilitacja w schorzeniach ortopedycznych, rehabilitacja w schorzeniach reumatycznych, obrót krwią, profilaktyczna opieka zdrowotna: gimnastyka odchudzająca, nauka prawidłowego oddychania i relaksacji w schorzeniach układu oddechowego, masaż, współdziałanie z innymi instytucjami zajmującymi się profilaktyką i szerzeniem oświaty zdrowotnej w zakresie badań: endoskopowych, radiologicznych, ultrasonograficznych, hematologicznych, analitycznych, serologicznych, chemicznych, laboratoryjnych diagnostyk infekcji, monitorowania stężenia leków, diagnostyk chorób tarczycy, oznaczania hormonów, monitorowania stężenia leków, oznaczeń markerów nowotworowych, badań immunologicznych, badań bakteriologicznych, histologicznych i cytologicznych i alergologicznych.

(111) **147916** (220) 1999 11 09 (210) 209651
(151) 2003 11 12
(732) Szpital Zakonu Bonifratrów Św. Jana Grandego w Krakowie, Kraków, PL.

(540) Tydzień Samarytański

(510), (511) **44** szpitalna opieka specjalistyczna, specjalistyczna opieka zdrowotna: zabiegi dermatologiczne - mrożenie, kriomasaż, zamykanie naczynek, złuszczenie kwasami owocowymi, kolorowa chemabrazja, elektrokoagulacja punktowa, zabiegi dermatochirurgiczne, zabiegi fizykoterapeutyczne - galwanizacja, sollux, magnetronik, diadynamik, jonoforeza, ultradźwięki, laser - kinezyterapia - rehabilitacja w chorobach naczyniowych, nauka chodzenia z użyciem protez, terapia zespołów bólowych kręgosłupa, rehabilitacja w schorzeniach ortopedycznych, rehabilitacja w schorzeniach reumatycznych, obrót krwią, profilaktyczna opieka zdrowotna: gimnastyka odchudzająca, nauka prawidłowego oddychania i relaksacji w schorzeniach układu oddechowego, masaż, współdziałanie z innymi instytucjami zajmującymi się profilaktyką i szerzeniem oświaty zdrowotnej w zakresie badań: endoskopowych, radiologicznych, ultrasonograficznych, hematologicznych, analitycznych, serologicznych, chemicznych, laboratoryjnych diagnostyk infekcji, monitorowania stężenia leków, diagnostyk chorób tarczycy, oznaczania hormonów, monitorowania stężenia leków, oznaczeń markerów nowotworowych, badań immunologicznych, badań bakteriologicznych, histologicznych i cytologicznych i alergologicznych.

(111) **147917** (220) 1999 11 18 (210) 209998
(151) 2003 09 26
(732) Przedsiębiorstwo Handlu Chemikaliami „Chemia” Sp. z o.o., Opole, PL.

(540)



Kolory znaku: ciemnoniebieski, żółty, czerwony, zielony

(531) 19.11, 27.5, 29.1

(510), (511) **35** pomoc w zarządzaniu kompleksową ofertą różnych towarów chemicznych i ich pochodnych, artykułów przemysłowych, kosmetycznych i spożywczych podkreślająca ich zalety, umożliwiając nabywcom rozeznanie i zakup tych towarów, **39** przewóz ciężarówkami towarów chemicznych i pochodnych, art. przemysłowych, kosmetycznych i spożywczych, składowanie towarów chemicznych, spożywczych, przemysłowych.

(111) **147918** (220) 1999 11 23 (210) 210188

(151) 2003 09 24

(732) VITAPOL Spółka z o.o., Krzętle, PL.

(540)



Kolory znaku: zielony, czerwony, biały

(531) 5.7, 26.11, 27.5, 29.1

(510), (511) **29** owoce konserwowane w syropie, kompoty, koncentraty, w tym również koncentraty do sporządzania zup oraz inne składniki do sporządzania zup, sałatki warzywne i owocowo-warzywne, konserwowane warzywa i grzyby, warzywa i owoce mrożone, susze warzywne i owocowe, warzywa i owoce liofilizowane oraz kandyzowane, **30** przyprawa cytrynowa, ocet, zwłaszcza ocet warzywny i winny, przyprawy smakowe i zapachowe do artykułów spożywczych, zup, mięs, sosów i innych potraw kulinarnych, **32** syropy i inne produkty do produkcji napojów, soki owocowe i owocowo-warzywne, wody mineralne i napoje owocowe gazowane i niegazowane oraz inne napoje bezalkoholowe.

(111) **147919** (220) 1999 11 23 (210) 210189

(151) 2003 09 24

(732) VITAPOL Spółka z o.o., Krzętle, PL.

(540) Vitapol

(510), (511) **29** owoce konserwowane w syropie, kompoty, koncentraty, w tym również koncentraty do sporządzania zup oraz inne składniki do sporządzania zup, sałatki warzywne i owocowo-warzywne, konserwowane warzywa i grzyby, warzywa i owoce mrożone, susze warzywne i owocowe, warzywa i owoce liofilizowane oraz kandyzowane, **30** przyprawa cytrynowa, ocet, zwłaszcza ocet warzywny i winny, przyprawy smakowe i zapachowe do artykułów spożywczych, zup, mięs, sosów i innych potraw kulinarnych, **32** syropy i inne produkty do produkcji napojów, soki owocowe i owocowo-warzywne, wody mineralne i napoje owocowe gazowane i niegazowane oraz inne napoje bezalkoholowe.

(111) **147920** (220) 1999 11 29 (210) 210309

(151) 2003 11 15

(732) „UNO FRESCO TRADEX” Spółka z o.o., Warszawa, PL.

(540)



Kolory znaku: biały, żółty, bordowy, fioletowy

(531) 27.5, 29.1

(510), (511) **30** pop-corn, **31** migdały, orzechy, mak, ziarno słonecznika, pestki dyni.(111) **147921** (220) 1999 10 19 (210) 208781

(151) 2003 10 22

(732) Przedsiębiorstwo Handlowo-Usługowe REHMED Marek Gryspiński, Opole, PL.

(540)



Kolory znaku: biały, niebieski

(531) 24.17, 26.4, 27.5, 29.1

(510), (511) **42** doradztwo handlowe w zakresie sprzętu i urządzeń do rehabilitacji, sprzętu inwalidzkiego i medycznego.(111) **147922** (220) 1999 12 08 (210) 210691

(151) 2003 09 30

(732) Firma Handlowa Brok - Strzelec Spółka Akcyjna, Kraków, PL.

(540)



Kolory znaku: żółto-pomarańczowy, czerwony, czarny, złoty

(531) 11.3, 27.5, 29.1

(510), (511) **32** piwo.(111) **147923** (220) 1999 12 08 (210) 210799

(151) 2003 09 10

(732) HURT SERWIS ogólnopolskie centrum dystrybucji Spółka z o.o., Warszawa, PL.

(540) VENI ! VIDI ! VICI !

(510), (511) **03** produkty chemii gospodarczej, preparaty do czyszczenia, prania i mycia, środki stosowane w pralnictwie, kosmetyki, perfumy i wody toaletowe, preparaty do mycia, preparaty i środki do pielęgnacji ciała, mydła toaletowe, wata do celów kosmetycznych, **05** artykuły higieniczne, dezynfekcyjne środki do celów higienicznych, higieniczne bandaże i ręczniki, podpaski i tampony menstruacyjne, preparaty przeciwko odciskom, środki przeciwopotowe do stóp, pampersy dla dorosłych, **16** chusteczki higieniczne, pampersy dla dzieci.

(111) **147924** (220) 2000 03 23 (210) 215826

(151) 2003 11 03

(732) ADAMIGO Przedsiębiorstwo Wielobranżowe Adam Dziewiątkowski, Zofia Dziewiątkowska, Częstochowa, PL.

(540) adamigo

(510), (511) **16** druki, artykuły szkolne i biurowe, materiały piśmienne i introligatorskie, opakowania z papieru i kartonu, publikacje, **28** gry towarzyskie i zabawki, ozdoby choinkowe, karty do gry.

(111) **147925** (220) 2000 03 27 (210) 215915

(151) 2003 11 03

(732) Unilever N.V., Rotterdam, NL.

(540)



Kolory znaku: jasnoszary, czerwony, beżowy, niebieski, brązowy, różowy, biały, żółty, zielony, czarny, pomarańczowy

(531) 5.5, 8.1, 8.5, 11.3, 27.5, 29.1

(510), (511) **29** mięso, ryby, drób, dziczyzna, ekstrakty mięsne, konserwowane, suszone i gotowane owoce i warzywa, galaretki, dżemy, kompoty, jaja, mleko, produkty mleczne, oleje i tłuszcze jadalne, margaryny.

(111) **147926** (220) 2000 03 27 (210) 215916
 (151) 2003 11 03
 (732) Unilever N.V., Rotterdam, NL.
 (540)



Kolory znaku: oliwkowo-żółty, biały, zielony, czerwony, brązowy, beżowy, żółty, pomarańczowy, czarny

(531) 5.1, 5.5, 8.1, 27.5, 29.1

(510), (511) **29** mięso, ryby, drób, dziczyzna, ekstrakty mięsne, konserwowane, suszone i gotowane owoce i warzywa, galaretki, dżemy, kompoty, jaja, mleko, produkty mleczne, oleje i tłuszcze jadalne, margaryny.

(111) **147927** (220) 2000 03 27 (210) 215917
 (151) 2003 11 03
 (732) Unilever N.V., Rotterdam, NL.
 (540)



Kolory znaku: niebieski i odcienie, biały, beżowy, czerwony, zielony, żółty, pomarańczowy, czarny

(531) 5.5, 8.1, 8.3, 8.5, 11.3, 27.5, 29.1

(510), (511) **29** mięso, ryby, drób, dziczyzna, ekstrakty mięsne, konserwowane, suszone i gotowane owoce i warzywa, galaretki, dżemy, kompoty, jaja, mleko, produkty mleczne, oleje i tłuszcze jadalne, margaryny.

(111) **147928** (220) 2000 03 27 (210) 215918
 (151) 2003 11 03
 (732) HG International B.V., Almere, NL.

(540)



(531) 26.1, 27.5

(510), (511) **02** środki zapobiegające korozji i zabezpieczające drewno, **03** środki czyszczące, polerujące, szorujące i ściernie, **04** mieszaniny pochłaniające i wiążące kurz.

(111) **147929** (220) 2000 03 27 (210) 215985
 (151) 2003 09 30
 (732) Poznańska Palarnia Kawy ASTRA Spółka z o.o., Poznań, PL.
 (540) astra 2001 biały kruk wśród kaw
 (510), (511) **30** kawa naturalna, ekstrakty kawy, modyfikacje kawy naturalnej.

(111) **147930** (220) 2000 03 29 (210) 216033
 (151) 2003 10 16
 (732) DE NEUVILLE S.A., Lognes, FR.
 (540) DE NEUVILLE
 (510), (511) **30** kakao, kawa, czekolada i wyroby czekoladowe, lód, lody.

(111) **147931** (220) 2000 03 29 (210) 216035
 (151) 2003 10 16
 (732) Intel Corporation (a Delaware corporation), Santa Clara, US.
 (540) INTEL
 (510), (511) **25** odzież, obuwie, nakrycia głowy, t-shirty, koszule, krótkie bluzeczki, odzież plażowa, garnitury, spodnie bokserki, swetry, bluzy, dresy, kombinezony, marynarki i kurtki, marynarki i kurtki skórzane, spodnie, szorty, chusty bandanki, swetry zapinane, odzież gimnastyczna, kapelusze, odzież do joggingu, krawaty, muszki, koszulki polo, szaliki, rękawiczki, śpioszki, suknie, skarpety i daszki przeciwsłoneczne.

(111) **147932** (220) 2000 03 29 (210) 216037
 (151) 2003 10 16
 (732) Bloomberg L.P., Nowy Jork, US.
 (540) BLOOMBERG PROFESSIONAL
 (510), (511) **09** komputery, komputery przenośne oraz programy komputerowe używane do dostępu do informacji z baz danych, oraz do wykonywania aplikacji na komputerach osobistych, analizowania międzynarodowych rynków papierów wartościowych oraz analizowania i raportów w zakresie międzynarodowego biznesu i aktualnych informacji finansowych, oprogramowanie w zakresie interaktywnej komunikacji elektronicznej w zakresie papierów wartościowych.

(111) **147933** (220) 2000 03 28 (210) 216066
 (151) 2003 10 28
 (732) Biuro Handlowe „RUDA” Trading International Jacek Ruda, Katowice, PL.
 (540)



Kolory znaku: czarny, żółty

(531) 26.1, 27.5, 29.1

(510), (511) **07** wiertnice i kotwiarki, ładowarki i wozy odstawcze, samojzdne wiertnice hydrauliczne, perforatory, młoty hydrauliczne.

czne, nożyco-kruszarki, ładowarki, hydrauliczne oraz pneumatyczne, obrotowe, wielkośrednicowe wiertnice, młotki wgłębne, kruszarki szczękowe, stożkowe i granulatory, kruszarki udarowe, podajniki, przesiewacze, przenośniki, instalacje płuczące i odwadniające, samojezdne stacje kruszenia, młyny, szybowe maszyny wyciągowe, sprężarki śrubowe, urządzenia do uzdatniania sprężonego powietrza, osuszacze ziębnicze, adsorpcyjne i membranowe, pojazdy specjalistyczne do prac podziemnych i tunelowych, otaczarnie do wytwarzania mas asfaltowych, **12** silniki wysokoprężne, pojazdy specjalistyczne do prac górniczych, drogowych i budowlanych, **35** pośrednictwo handlowe fakturowe w zakresie handlu zagranicznego, eksport, import towarów i wyrobów przemysłowych oraz usług, **37** usługi w zakresie napraw i serwisu maszyn i urządzeń zawartych w klasie 07 i 12.

(111) **147934** (220) 2000 03 28 (210) 216069
(151) 2003 10 28
(732) „PLIVA” Kraków, Zakłady Farmaceutyczne S.A., Kraków, PL.
(540) flegovent
(510), (511) **05** preparaty farmaceutyczne.

(111) **147935** (220) 2000 03 30 (210) 216115
(151) 2003 10 10
(732) Nufarm Australia Limited, Laverton North, AU.
(540) CREDIT
(510), (511) **01** chemikalia stosowane w przemyśle i pracach badawczych, jak również w rolnictwie, ogrodnictwie i leśnictwie, **05** preparaty farmaceutyczne, weterynaryjne i sanitarne, preparaty i odczynniki chemiczne do celów medycznych, weterynaryjnych i farmaceutycznych, biocydy, fungicydy, herbicydy, insektycydy i środki pasożytnobójcze.

(111) **147936** (220) 2000 03 30 (210) 216120
(151) 2003 10 10
(732) Bracco International B.V., Amsterdam, NL.
(540) PROHANCE
(510), (511) **05** medyczne czynniki analityczne do diagnozowania in-vivo.

(111) **147937** (220) 2000 03 29 (210) 216152
(151) 2003 10 30
(732) „Hasco-Lek” Przedsiębiorstwo Produkcji Farmaceutycznej Stanisław Han, Wrocław, PL.
(540) Poczuj się hiper z PERHIPEM
(510), (511) **05** produkty farmaceutyczne.

(111) **147938** (220) 2000 03 29 (210) 216153
(151) 2003 10 22
(732) „Hasco-Lek” Przedsiębiorstwo Produkcji Farmaceutycznej Stanisław Han, Wrocław, PL.
(540) PeBe
(510), (511) **05** produkty farmaceutyczne.

(111) **147939** (220) 2000 03 29 (210) 216154
(151) 2003 10 27
(732) Przedsiębiorstwo Robót Wiertniczych i Inżynierskich HYDROeŁPOL S.A., Łódź, PL.
(540)

HYDROeŁPOL S.A.



Kolory znaku: czarny, biały, niebieski
(531) 26.3, 27.5, 29.1

(510), (511) **07** maszyny i sprzęt wiertniczy, **19** prefabrykaty budowlane, **37** usługi: wiertnicze, roboty budowlano-montażowe, remonty sprzętu wiertniczego, budowa dróg, budowa wodociągów i gazociągów, rekultywacja i budowa wysypisk śmieci, **39** usługi transportowe, **41** usługi szkoleniowe, **42** usługi projektowe, badania laboratoryjne, prace geologiczne.

(111) **147940** (220) 2000 03 31 (210) 216175
(151) 2003 10 10
(732) Bayer Aktiengesellschaft, Leverkusen, DE.
(540)

LYNX

(531) 27.5
(510), (511) **05** insektycydy, fungicydy, herbicydy.

(111) **147941** (220) 1999 09 10 (210) 207226
(151) 2003 05 29
(732) „HAMBURG INVEST” Biuro Finansowo-Handlowe Elżbieta Masek, Wrocław, PL.
(540)



(531) 4.3, 14.5
(510), (511) **36** usługi finansowe, doradztwo finansowe, usługi factoringowe, usługi leasingowe.

(111) **147942** (220) 2000 03 31 (210) 216178
(151) 2003 10 10
(732) Roberts-Gordon LLC (a Delaware corporation), Buffalo, US.
(540) ROBERTS GORDON
(510), (511) **11** sprzęt grzewczy i chłodniczy oraz wentylatory a także regulatory i komponenty do nich.

(111) **147943** (220) 2000 03 31 (210) 216179
(151) 2003 10 10
(732) Roberts-Gordon LLC (a Delaware corporation), Buffalo, US.
(540) COMBAT
(510), (511) **11** sprzęt grzewczy i chłodniczy oraz wentylatory a także regulatory i komponenty do nich.

(111) **147944** (220) 2000 03 31 (210) 216180
(151) 2003 10 22
(732) Minolta Kabushiki Kaisha (Minolta Co., Ltd.), Osaka, JP.
(540) DIALTA
(510), (511) **09** drukarki elektrofotograficzne, maszyny kopiujące, faksy, skanery i produkty wielofunkcyjne, włączając: maszyny z funkcjami kopiowania, faksowania, drukowania i skanowania, komputerowe oprogramowanie operacyjne do wyżej wymienionych maszyn.

(111) **147945** (220) 2000 03 30 (210) 216210
(151) 2003 10 22
(732) Poznańska Palarnia Kawy „ASTRA” Spółka z o.o., Poznań, PL.
(540) zamiast papierosa - napij się rooibosa
(510), (511) **30** herbata.

(111) **147946** (220) 2000 03 30 (210) 216219
 (151) 2003 10 22
 (732) Instytut Metali Nieżelaznych, Gliwice, PL.
 (540) DENTINMET
 (510), (511) **05** materiały ze stopu srebra do plombowania zębów.

(111) **147947** (220) 2000 03 30 (210) 216226
 (151) 2003 10 22
 (732) Spółdzielnia Produkcji Spożywczej „TOSTA”,
 Bydgoszcz, PL.
 (540)



Kolory znaku: czerwony, złoty, granatowy
 (531) 3.1, 24.9, 26.2, 27.5, 29.1
 (510), (511) **30** mąka i preparaty zbożowe, chleb, ciastka, wyroby cukiernicze i piekarnicze, słodycze, lody, chipsy, chrupki, **31** ziarna, pasza dla zwierząt, **40** przetwarzanie surowców spożywczych.

(111) **147948** (220) 2000 03 30 (210) 216223
 (151) 2003 10 22
 (732) Firma Handlowa „KARE” Jacek Golik, Kraków, PL.
 (540) KARE
 (510), (511) **14** metale szlachetne i półszlachetne, kamienie szlachetne i półszlachetne, wyroby jubilerskie, imitacje kamieni i metali szlachetnych, wyroby z metali szlachetnych i kamieni, biżuteria, ozdoby z bursztynu, zegary, zegarki na rękę, **35** zgrupowanie na rzecz osób trzecich różnych towarów pozwalające nabywcy wygodnie je oglądać i kupować w sklepie z biżuterią, zegarkami i zegarami, **40** grawerowanie, posrebrzanie, pozłacanie, obróbka metali, wytwarzanie biżuterii i wyrobów jubilerskich.

(111) **147949** (220) 2000 03 31 (210) 216248
 (151) 2003 09 25
 (732) LEXEL A/S, Kopenhaga, DK.
 (540) MONA
 (510), (511) **09** sprzęt elektroinstalacyjny podtynkowy: łączniki jedno i dwubiegunowe klawiszowe, gniazda wtyczkowe pojedyncze i podwójne z kołkiem ochronnym i bez oraz typu „Schucko”, gniazda wtyczkowe radio-telewizyjne, gniazda wtyczkowe komputerowe, gniazda wtyczkowe telefoniczne i gniazda wtyczkowe głośnikowe.

(111) **147950** (220) 2000 04 03 (210) 216309
 (151) 2003 10 16
 (732) P.H.P. UNITRANS Ryszard Harań, Podkowa Leśna, PL.
 (540)



Kolory znaku: czerwony, niebieski
 (531) 27.5, 29.1
 (510), (511) **01** plastyfikatory do zapraw i betonów.

(111) **147951** (220) 2000 04 03 (210) 216322
 (151) 2003 10 16
 (732) Socit des Produits Nestl S.A., Vevey, CH.

(540)



Kolory znaku: czerwony, złoty
 (531) 26.1, 27.5, 29.1
 (510), (511) **29** mięso, ryby, drób i dziczyzna, ekstrakty mięsne, konserwowane, suszone i gotowane owoce i warzywa, galaretki, dżemy, kompoty, jaja, mleko, produkty mleczne, oleje i tłuszcze jadalne, **30** kawa, herbata, kakao, cukier, ryż, tapioka, sago, kawa nienaturalna, mąka i produkty zbożowe, chleb, wyroby cukiernicze i słodczyce, lody, miód, melasa, drożdże, proszek do pieczenia, sól, musztarda, ocet, sosy przyprawowe, przyprawy, lód, **32** piwo, wody mineralne i gazowane oraz inne napoje bezalkoholowe, napoje owocowe i soki owocowe, syropy i inne produkty do produkcji napojów.

(111) **147952** (220) 2000 04 03 (210) 216325
 (151) 2003 10 16
 (732) IMU Trading AB, Skogås, SE.
 (540)

EUROGLOBE

(531) 27.5
 (510), (511) **09** baterie elektryczne oraz urządzenia do ładowania baterii.

(111) **147953** (220) 2000 04 04 (210) 216362
 (151) 2003 10 16
 (732) Sericol Limited, Broadstairs, GB.
 (540) UVIJET
 (510), (511) **02** farby, tusze i farby drukarskie, farba sitodrukowa, pokosty, lakiery, preparaty do zabezpieczania drewna, barwniki, zaprawy farbiarskie, żywice naturalne, folie metalowe i sproszkowany metal dla malarzy, dekoratorów, drukarzy i artystów.

(111) **147954** (220) 2000 04 03 (210) 216366
 (151) 2003 10 16
 (732) Wielkopolskie Zakłady Mięsne AGRICO S.C. Marek Czajczyński, Krzysztof Czajczyński, Janusz Dobrowolski, Pawłówek, PL.
 (540)



Kolory znaku: czerwony, zielony, złoty, czarny, biały, granatowy
 (531) 25.1, 26.4, 27.5, 29.1
 (510), (511) **29** mięso i jego przetwory, ekstrakty mięsne, konserwy mięsne i mięsno-warzywne, szynka wieprzowa, szynka drobiowa, wędliny, pasztety, tłuszcze zwierzęce, smalec, wyroby gammażeryjne, drób, ryby, konserwy rybne, dziczyzna, pasty do kanapek.

(111) **147955** (220) 2000 04 05 (210) 216396
 (151) 2003 10 28
 (732) „CHIPITA POLAND” Spółka z o.o., Warszawa, PL.

(540)



Kolory znaku: granatowy

(531) 27.5, 29.1

(510), (511) **30** wyroby piekarnicze, pieczywo cukiernicze, ciastka, krakersy, paluszki, precelki, chrupkie przekąski wytwarzane ze zbóż, kukurydzy i ryżu, wszystkie wyżej wymienione produkty z nadzieniem lub bez nadzienia.

(111) **147956** (220) 2000 04 05 (210) 216517
 (151) 2003 10 22
 (732) Holding „LIWA” Spółka z o.o., Kraków, PL.
 (540)



Kolory znaku: ciemnoniebieski, złoty, biały

(531) 1.11, 1.13, 26.1, 26.4, 27.5, 29.1

(510), (511) **35** administrowanie hotelami, **41** organizacja i prowadzenie konferencji, organizowanie i prowadzenie kongresów, organizowanie i prowadzenie sympozjów, organizowanie kursów edukacyjnych, rozrywkowych, prowadzenie klubów edukacyjnych, organizowanie rozrywek wakacyjnych, **43** usługi hotelarskie, rezerwacja miejsc w hotelach, prowadzenie kawiarni, prowadzenie restauracji, organizacja bankietów, wynajmowanie sal na posiedzenia.

(111) **147957** (220) 2000 04 07 (210) 216561
 (151) 2003 10 22
 (732) ATM S.A., Warszawa, PL.
 (540) atman

(510), (511) **09** sprzęt elektroniczny przetwarzający dane, urządzenia do nagrywania lub reprodukcji dźwięku lub obrazu, komputery i urządzenia peryferyjne komputerów, nośniki elektroniczne, magnetyczne i optyczne przechowujące dane, **35** usługi marketingowe i reklamowe, prowadzenie sklepu w internecie z następującymi towarami: sprzęt elektroniczny przetwarzający dane, urządzenia do nagrywania lub reprodukcji dźwięku lub obrazu, komputery i urządzenia peryferyjne komputerów, nośniki elektroniczne, magnetyczne i optyczne przechowujące dane (nagrane), zarządzanie sprzedażą poprzez internet, **37** instalowanie, naprawa i konserwacja wszystkich typów systemów telekomunikacyjnych w tym sieci internetowej, **38** organizowanie systemów transmisyjnych, telekomunikacyjnych w zakresie transmisji głosu i danych w tym telefonia komórkowa, telewizja kablowa, poczta elektroniczna, przesyłanie danych przy pomocy dowolnych technik transmisyjnych, serwis informacyjny poprzez internet, **42** usługi informatyczne w zakresie projektowania i opracowywania programów komputerowych, witryn i serwisów informacyjnych.

(111) **147958** (220) 2000 04 10 (210) 216699
 (151) 2003 11 04
 (732) Unilever N.V., Rotterdam, NL.
 (540) BONA LIVE
 (510), (511) **29** mięso, ryby, drób, dziczyzna, ekstrakty mięsne, konserwowane, suszone i gotowane owoce i warzywa, galaretki, dżemy, kompoty, jaja, mleko, produkty mleczne, oleje i tłuszcze jadalne, margaryny.

(111) **147959** (220) 2000 04 14 (210) 216975
 (151) 2003 10 06
 (732) GLAXO GROUP LIMITED, Greenford, GB.
 (540) BALESTRA
 (510), (511) **05** preparaty i substancje farmaceutyczne.

(111) **147960** (220) 2000 04 13 (210) 217013
 (151) 2003 10 22
 (732) MASPEX WADOWICE Spółka z o.o., Wadowice, PL.
 (540)



Kolory znaku: złoty, zielony

(531) 27.5, 29.1

(510), (511) **29** marmolady, przetwory z warzyw i owoców, konfitury, dżemy, galaretki jadalne, **30** kawa, herbata, kakao, czekolada, napoje na bazie kawy, napoje na bazie kakao, napoje na bazie czekolady, miód, słodycze, cukierki, cukierki twarde, landrynki, cukierki z witaminami, drażetki polerowane, drażetki z masą czekoladową otoczoną powłoką z cukru, ciastka, ciasto w proszku, nadzienia cukiernicze, wyroby cukiernicze, jogurt, wyroby z kakao, muesli, lody, lody spożywcze w proszku, płatki kukurydziane, karmelki, polewy owocowe, polewa czekoladowa, polewa kakao, polewy aromatyzowane, dodatki do deserów, sosy owocowe, sosy czekoladowe, sosy kakao, kremy owocowe, kremy czekoladowe, sosy aromatyzowane, **32** napoje instant, napoje bezalkoholowe, wody mineralne gazowane i niegazowane, nektary owocowe, syropy owocowe, proszek do produkcji napojów, pastylki do produkcji napojów, soki owocowe, soki wieloowocowe, soki warzywne, soki owocowo-warzywne, soki wielowarzywne, napoje owocowe, napoje wieloowocowe, napoje warzywne, napoje owocowo-warzywne, **33** napoje alkoholowe, wino, koktajle winne, nalewki kocktajlowe, aperitify, wermuty, miody pitne, wódki, koktajle, spirytus.

(111) **147961** (220) 2000 04 13 (210) 217019
 (151) 2003 10 22
 (732) Potomska Głydziaż Irena JUSTART Zakład Urządzeń Zabezpieczających, Łódź, PL.
 (540)



Kolory znaku: beżowy, niebieski

(531) 27.5, 29.1

(510), (511) **06** metalowe kraty.

(111) **147962** (220) 2000 04 13 (210) 217021
 (151) 2003 10 22
 (732) Jabłoński Włodzimierz, Kaczuba Jacek Przedsiębiorstwo Handlowe AGROSKŁAD S.C., PL.
 (540)



Kolory znaku: złoty, zielony

(531) 26.13, 27.5, 29.1

(510), (511) **01** nawozy rolnicze, **06** rynny metalowe, blachy, gwoździe, **07** maszyny rolnicze, **12** traktory, **19** styropian, papa, wapno, cement, cegły.

(111) **147963** (220) 2000 04 13 (210) 217031
 (151) 2003 10 22

(732) Wyższa Szkoła Bankowa w Gdańsku, Gdańsk, PL.
(540)



(531) 1.15, 18.3, 27.5

(510), (511) **16** książki, czasopisma, skrypty, **35** badania rynku, analiza kosztów, ekspertyzy opłacalności, prognozy ekonomiczne, pośrednictwo pracy, rachunkowość, doradztwo w zakresie zarządzania działalnością gospodarczą, **41** nauczanie, organizowanie i prowadzenie konferencji, kongresów, seminariów, sympozjów, zjazdów, organizowanie wystaw w celach edukacyjnych, organizowanie zawodów sportowych, publikowanie książek, publikowanie tekstów innych niż reklamowe.

(111) **147964** (220) 2000 04 17 (210) 217099

(151) 2003 11 05

(732) „SANTA” N. BALANOS S.A., Attica, GR.

(540) RIXATIVE

(510), (511) **05** produkty farmaceutyczne.

(111) **147965** (220) 2000 04 17 (210) 217100

(151) 2003 11 05

(732) „SANTA” N. BALANOS S.A., Attica, GR.

(540) NOVALOX

(510), (511) **05** produkty farmaceutyczne.

(111) **147966** (220) 2000 04 17 (210) 217101

(151) 2003 11 03

(732) L' OREAL, Paryż, FR.

(540) CRESCENDO

(510), (511) **03** perfumy, wody toaletowe, żele, sole do kąpieli i pod prysznic, nie do celów medycznych, mydła toaletowe, dezodoranty do ciała, kosmetyki, kremy, mleczka, lotony, żele i pudry do twarzy, ciała i rąk, preparaty do opalania, preparaty do makijażu, szampony, żele, preparaty w aerozolu, pianki i balsamy do układania i pielęgnacji włosów, lakiery do włosów, preparaty do farbowania i dekoloryzacji włosów, preparaty do trwałej ondulacji i do skręcania włosów, olejki eteryczne do użytku osobistego, środki do czyszczenia zębów.

(111) **147967** (220) 2000 04 17 (210) 217106

(151) 2003 08 11

(732) SMYK Spółka z o.o., Warszawa, PL.

(540)

Cały dla małych!

Cały dla
małych!

Cały dla małych!

Kolory znaku: granatowy, biały

(531) 27.5, 29.1

(510), (511) **05** środki dezynfekcyjne, dietetyczne środki medyczne, żywność dla niemowląt, pieluchy jednorazowe, środki chwastobójcze i grzybobójcze, produkty higieniczne, dietetyczne środki

odżywcze dla dzieci, **12** rowery, wózki, **16** artykuły papiernicze i introligatorskie, programy do maszyn cyfrowych, papier, książki, fotografie, papeteria, materiały do uczenia się i nauczania, materiały do klejenia (dla papeterii), pędzle, **18** towary ze skóry i imitacji skóry oraz wyroby z tych materiałów, futra, skóry zwierzęce, aktówki, teczki, torby, torebki, tornistry, kufry, walizki, wyroby rymarskie, parasole, parasolki, laski, plecaki, portfele, portmonetki, obroże dla psów, pudełka, rzemyki, **20** meble, materace, poduszki, koldry, śpiwory, lustra, ramy do obrazów, artykuły z drewna, wikliny, **24** materiały włókiennicze i tkaniny z włókien naturalnych i sztucznych, bielizna pościelowa, domowa i stołowa, koce, nakrycia na meble, chusty, chusteczki, ręczniki, okładziny i tapety z materiału, obrusy, narzuty, nakrycia na łóżka i stoły, artykuły włókiennicze, **25** futra, ubrania, buty, nakrycia głowy, bielizna osobista, skarpety, pończochy, dziewiarstwo, kamasze i pantofle, **28** karty do gry, gry i zabawki, artykuły gimnastyczne i sportowe, ozdoby choinkowe, **30** używki, przyprawy, wyroby zbożowe, kawa, herbata, kakao, biszkopty, ciastka, wyroby cukiernicze, słodczyce, **35** gromadzenie oraz sprzedaż towarów, agencje informacji handlowej, agencje reklamowe, specjalistyczne doradztwo handlowe, dystrybucja materiałów reklamowych, próbek, druków, prospektów, broszur, informacja handlowa, informacja o działalności gospodarczej, informacja o działalności handlowej, organizowanie działalności gospodarczej, organizowanie wystaw w celach handlowych i reklamowych, pokazy towarów, promocja, sprzedaż dla osób trzecich, badania rynku, sprzedaż promocyjna dla osób trzecich, organizowanie targów handlowych i reklamowych, wycena działalności handlowej, organizowania wystaw handlowych i reklamowych, dekorowanie wystaw sklepowych, fotokopiuwanie, **42** malowanie portretów, usługi związane z wręczaniem prezentów świątecznych dzieciom (gwiazdka).

(111) **147968** (220) 2000 04 18 (210) 217156

(151) 2003 10 06

(732) Legrand-FAEL Spółka z o.o., Ząbkowice-Śląskie, PL.

(540)



Kolory znaku: biały, czerwony

(531) 27.5, 29.1

(510), (511) **09** urządzenia i przyrządy elektryczne i elektroniczne, aparaty niskiego napięcia, elektryczna aparatura łączeniowa, osprzęt do instalacji elektrycznej i elektronicznej.

(111) **147969** (220) 2000 04 18 (210) 217157

(151) 2003 10 06

(732) Legrand-FAEL Spółka z o.o., Ząbkowice-Śląskie, PL.

(540)



Kolory znaku: biały, czerwony

(531) 27.5, 29.1

(510), (511) **09** urządzenia i przyrządy elektryczne i elektroniczne, aparaty niskiego napięcia, elektryczna aparatura łączeniowa, osprzęt do instalacji elektrycznej i elektronicznej.

(111) **147970** (220) 2000 04 18 (210) 217162

(151) 2003 10 20

(732) Mirosław Cichawa, Jacek Szymański „VENGA” spółka jawna, Łódź, PL.

(540) HARTZLACK

(510), (511) **01** kleje, rozpuszczalniki, żywice epoksydowe w stanie surowym, żywice syntetyczne w stanie surowym, żywice sztuczne w stanie surowym, **02** barwniki, rozcieńczalniki do barwników,

spoiwa do barwników, środki zlepiające do barwników, zagęszczacze do barwników, bejce, biele (barwniki lub farby), pokosty; czernidla, barwniki do drewna, bejca do drewna, oleje do konserwacji drewna, podkłady do malowania drewna, preparaty do konserwacji drewna, emalie do malowania, lakiery, farby, karbonyl do konserwacji drewna, środki do konserwacji drewna, środki antykorozyjne, kreozot do ochrony drewna, powłoki (farby), rozcieńczalniki do farb i lakierów, środki impregnujące, żywice naturalne, dekoracyjno-ochronne impregnaty do drewna, **03** preparaty antystatyczne do celów domowych, preparaty do usuwania barwników, barwniki do bielizny, farbki do bielizny, chlorek do bielizny, preparaty do czyszczenia, detergenty do celów gospodarczych, mydła dezynfekujące, mydła kosmetyczne, pasty do obuwia, preparaty do odtłuszczenia, oleje czyszczące, środki do polerowania, środki do nadawania połysku, środki do prania, preparaty do usuwania rdzy, środki wybielające, płyny do czyszczenia szyb, szampony, talk kosmetyczny, terpentyna, wosk do parkietów, wosk polerski, wywabiacze plam, środki czyszcząco-dezynfekujące toaletowe, środki pielęgnacyjne do posadzek marmurowych, PCV, drewnianych, **17** preparaty uszczelniające, szpachlówki, żywice syntetyczne produkty półprzetworzone, żywice sztuczne produkty półprzetworzone, lakiery i farby izolacyjne.

(111) **147971** (220) 2000 04 18 (210) 217163
 (151) 2003 10 20
 (732) Mirosław Cichawa, Jacek Szymański „VENGA” spółka jawna, Łódź, PL.
 (540)



Kolory znaku: żółty, czarny

(531) 26.4, 27.5, 29.1

(510), (511) **01** kleje, rozpuszczalniki, żywice epoksydowe w stanie surowym, żywice syntetyczne w stanie surowym, żywice sztuczne w stanie surowym, **02** barwniki, rozcieńczalniki do barwników, spoiwa do barwników, środki zlepiające do barwników, zagęszczacze do barwników, bejce, biele (barwniki lub farby), pokosty; czernidla, barwniki do drewna, bejca do drewna, oleje do konserwacji drewna, podkłady do malowania drewna, preparaty do konserwacji drewna, emalie do malowania, lakiery, farby, karbonyl do konserwacji drewna, środki do konserwacji drewna, środki antykorozyjne, kreozot do ochrony drewna, powłoki (farby), rozcieńczalniki do farb i lakierów, środki impregnujące, żywice naturalne, dekoracyjno-ochronne impregnaty do drewna, **03** preparaty antystatyczne do celów domowych, preparaty do usuwania barwników, barwniki do bielizny, farbki do bielizny, chlorek do bielizny, preparaty do czyszczenia, detergenty do celów gospodarczych, mydła dezynfekujące, mydła kosmetyczne, pasty do obuwia, preparaty do odtłuszczenia, oleje czyszczące, środki do polerowania, środki do nadawania połysku, środki do prania, preparaty do usuwania rdzy, środki wybielające, płyny do czyszczenia szyb, szampony, talk kosmetyczny, terpentyna, wosk do parkietów, wosk polerski, wywabiacze plam, środki czyszcząco-dezynfekujące toaletowe, środki pielęgnacyjne do posadzek marmurowych, PCV, drewnianych, **17** preparaty uszczelniające, szpachlówki, żywice syntetyczne produkty półprzetworzone, żywice sztuczne produkty półprzetworzone, lakiery i farby izolacyjne.

(111) **147972** (220) 2000 04 18 (210) 217168
 (151) 2003 11 05
 (732) Compagnie Gervais Danone (socit anonyme), Levallois-Perret, FR.
 (540) GODZINA TYSIĄCLECIA

(510), (511) **29** mięso, ryby, szynka, drób, dziczyzna, wędlina, konserwowane, suszone i gotowane owoce i warzywa, duszone owoce, dzemy, pure owocowe, galaretki, zupy, konserwy częściowo

wo lub w całości mięsne, rybne, szynkowe, drobiowe, z dziczyzny i wędliniarskie, dania gotowe konserwowane, suszone, gotowane, mrożone lub konserwowe, częściowo lub w całości mięsne, rybne, szynkowe, drobiowe, z dziczyzny, słone lub słodkie przekąski zrobione z ziemniaków aromatyzowanych lub naturalnych, chipsów ziemniaczanych, gotowane mięso wieprzowe w formie przekąsek, mleko, mleko w proszku, aromatyzowane mleko żelowane i bita śmietana, produkty mleczne, desery mleczne, jogurty, jogurty pitne, musy, śmietana, desery śmietankowe, świeża śmietana, masło, pasty serowe, sery, sery dojrziałe, sery dojrziałe z pleśnią, świeże sery, sery solankowe, twarożek, napoje głównie z mleka lub nabiału, produkty z mleka mrożonego, produkty z mleka sfermentowanego, oleje jadalne, olej z oliwy, tłuszcze jadalne, **30** kawa, herbata, kakao, czekolada, napoje na bazie kawy, kakao i czekolady, cukier, ryż, tapioka, mąki, paszteciki (słodkie lub słone), ciastka (słodkie lub słone), pasta (zwykła lub aromatyzowana i/lub nadziewana), produkty zbożowe, płatki śniadaniowe, posiłki gotowe całkowicie i/lub częściowo zrobione z pasty, dania gotowe częściowo lub całkowicie zrobione z wyrobów piekarniczych, chleb, sucharki, herbatniki (słodkie lub słone), wafle, wafle naleśnikowe, ciastka, paszteciki, wszystkie te produkty zwykłe i/lub z polewą i/lub nadziewane i/lub aromatyzowane, słone lub słodkie przekąski z herbatników, wyrobów piekarniczych, ciasta, rzadkiego ciasta, wyroby cukiernicze, lody, kremy mrożone, miód, sól, musztarda, ocet, sosy (przyprawy), słodkie sosy, sosy do pasty, przyprawy, **32** piwo (alkoholowe lub bezalkoholowe), niegazowane i gazowane wody (mineralne i nie mineralizowane), soki owocowe lub warzywne, napoje na bazie owoców i warzyw, lemoniada, toniki, piwo imbirowe, korbety, preparaty do produkcji napojów, syropów do napojów, bezalkoholowe ekstrakty owocowe lub warzywne, napoje bezalkoholowe częściowo zawierające produkty nabiałowe, napoje bezalkoholowe częściowo zawierające mleczne środki fermentujące.

(111) **147973** (220) 2000 04 20 (210) 217384
 (151) 2003 10 27
 (732) Mars, Inc., McLean, US.
 (540)



Kolory znaku: granatowy, biały, niebieski, fioletowy, żółty, pomarańczowy, czerwony, czarny

(531) 4.1, 4.5, 29.1

(510), (511) **16** papier, karton, tektura i wyroby z tych materiałów, nalepki na bagaż, znaczki do klapy, karty wizytowe stawiane przed nakryciem, karty z menu, serwetki, karty informacyjne, materiały piśmienne, druki, książki, almanachy, znaki informacyjne, kalendarze, fotografie, karty dla kolekcjonerów, nalepki i albumy na nalepki, nalepki na dzierzaki, karty do wymieniać się, książki adresowe, terminarze, podkłady i bloki do pisania, mapy drogowe, zestawy do malowania, drukowania lub rysowania, podręczniki instruktażowe, plany, wykresy, plakaty, linijki, długopisy, przyrządy do pisania, torbki plastikowe, materiały do owijania, materiały instruktażowe i szkoleniowe, książki telefoniczne, przewodniki, papierowe podkłady pod naczyńca, komiksy, książki z obrazkami, materiały dla artystów, kredki świecowe, markery, kolorowe ołówki, farby, ołówki, gumki do ścierania, piórniki, segregatory pierścieniowe, kołnotatniki, notatniki, okładki na książki, zakładki, papier do pisania, koperty, kartki do notowania, karty okolicznościowe, karty pocztowe, bloki listowe, notesy, bloczki do zapisywania informacji, pamiętniki, pieluszki jednorazowe, tablice, albumy, sprzęt biurowy, ściereczki papierowe, obrusy papierowe, maty papierowe na stół, serwetki papierowe na stół, dekoracje stołu papierowe lub z kartonu, pudełka z tektury, modele papierowo-kartonowe lub modele

kartonowe, przywieszki plastikowe, obrazki, gazety, publikacje periodyczne, historyjki obrazkowe lub inne prace artystyczne do reprodukcji, **28** zabawki, gry i przedmioty do zabawy, **29** owoce, warzywa, jadalne korzenie i ziemniaki konserwowane, suszone, gotowane lub przetworzone, mięso zwierząt hodowlanych, dziczyzna, drób, ryby, nieżywe mięczaki i nieżywe skorupiaki, produkty żywnościowe z mięsa zwierząt hodowlanych, dziczyzny, drobiu, ryb, mięczaków i skorupiaków, mleko i produkty mleczne, napoje w przeważającej części zawierające mleko, zupy, produkty mięsopodobne z włókien proteinowych, stosowane jako substytuty mięsa lub ryb, dania i półprodukty do przygotowywania dań składające się głównie z mięsa, ryb, drobiu i dziczyzny lub z konserwowanych, suszonych, gotowanych lub przetworzonych owoców, warzyw, jadalnych korzeni lub ziemniaków lub z mleka lub z produktów mlecznych, przekąski w formie surowych, suszonych, gotowanych, smażonych lub marynowanych mięs, ryb, dziczyzny lub drobiu, lub też konserwowanych, suszonych, gotowanych lub przetworzonych owoców, warzyw, jadalnych korzeni lub ziemniaków, jak również z sera, pasty do pieczywa składające się głównie z mięsa, wątróbki, ryb, ikry, drobiu lub dziczyzny lub z konserwowanych, suszonych, gotowanych lub przetworzonych owoców, orzechów, warzyw, jadalnych korzeni lub ziemniaków jak również z masła kakaowego lub innych jadalnych olejów i tłuszczów jak również z mleka lub z produktów mlecznych, **30** czekolada, czekoladki, słodycze, herbatniki, ciastka, ciasta, ryż, risotto i inne dania z ryżem, zboża w formie pokarmów dla ludzi oraz preparaty zbożowe przeznaczone do spożywania przez ludzi, makarony, herbata, kawa, substytuty kawy, kakao, czekolada do picia oraz gotowe napoje przygotowane z w/w produktów jak również składniki do przygotowywania takich napojów, przekąski w formie niesłodkich preparatów sporządzonych z mąki lub zbóż oraz zawierających dodatki smakowe, przekąski w formie niesłodkich preparatów sporządzonych z mąki lub zbóż z nadzieniem z mięsa, ryb, drobiu, dziczyzny, owoców, warzyw, jadalnych korzeni, ziemniaków, jaj lub z sera, pasty do pieczywa z czekolady, kakao, cukru, miodu, mąki lub zbóż, gotowe dania składające się głównie ze zbóż, preparatów zbożowych, ryżu lub makaronu oraz składniki do sporządzania tych dań, sosy, lód, lody i mrożone słodycze, **32** wody mineralne i wody gazowane oraz inne napoje bezalkoholowe, napoje owocowe i soki owocowe, owocowe napoje bezalkoholowe zawierające nie więcej niż 50% mleka, syropy i inne preparaty do sporządzania napojów.

(111) **147974** (220) 2000 04 20 (210) 217385
 (151) 2003 10 27
 (732) Mars, Inc., McLean, US.
 (540)



Kolory znaku: brązowy, biały, czerwony, zielony, niebieski, czarny, żółty, pomarańczowy

(531) 4.5, 8.1, 26.1, 27.5, 29.1

(510), (511) **28** zabawki, gry i przedmioty do zabawy, **30** ryż, makarony, produkty zbożowe śniadaniowe i preparaty zbożowe, herbata, kawa, kakao, czekolada do picia, esencje kawowe, ekstrakty kawowe, mieszanki kawy i cykorii, cykorii i mieszanki cykorii, wszystkie w/w mające zastosowanie jako namiastki kawy, niemedyczne słodycze, ciasta, ciastka, herbatniki, lód, lody, produkty lodowe, mrożone jogurty, mrożone słodycze, schłodzone desery, pianki i musy, sorbety, chleb, ciasto, napoje, nadzienia, słodkie i pikantne pasty do pieczywa, przekąski, gotowe dania i części składowe dań, czekolada, pizza, spody do pizzy, sosy i dodatki do pizzy, sosy do makaronów i do ryżu, dresingi do sałat, majonezy, sosy, sosy do maczania kawałków żywności (dipy), wszystkie w/w zawarte w kl. 30.

(111) **147975** (220) 2000 04 20 (210) 217390
 (151) 2003 10 27
 (732) Mars, Inc., McLean, US.
 (540) M&M's peanut butter
 (510), (511) **29** owoce, warzywa, jadalne korzenie i ziemniaki konserwowane, suszone, gotowane lub przetworzone, mięso zwierząt hodowlanych, dziczyzna, drób, ryby, nieżywe mięczaki i nieżywe skorupiaki, produkty żywnościowe z mięsa zwierząt hodowlanych, dziczyzny, drobiu, ryb, mięczaków i skorupiaków, mleko i produkty mleczne, napoje w przeważającej części zawierające mleko, zupy, produkty mięsopodobne z włókien proteinowych, stosowane jako substytuty mięsa lub ryb, dania i półprodukty do przygotowywania dań składające się głównie z mięsa, ryb, drobiu i dziczyzny lub z konserwowanych, suszonych, gotowanych lub przetworzonych owoców, warzyw, jadalnych korzeni lub ziemniaków lub z mleka lub z produktów mlecznych, przekąski w formie surowych, suszonych, gotowanych, smażonych lub marynowanych mięs, ryb, dziczyzny lub drobiu, lub też konserwowanych, suszonych, gotowanych lub przetworzonych owoców, warzyw, jadalnych korzeni lub ziemniaków, jak również z sera, pasty do pieczywa składające się głównie z mięsa, wątróbki, ryb, ikry, drobiu lub dziczyzny lub z konserwowanych, suszonych, gotowanych lub przetworzonych owoców, orzechów, warzyw, jadalnych korzeni lub ziemniaków jak również z masła kakaowego lub innych jadalnych olejów i tłuszczów jak również z mleka lub z produktów mlecznych.

(111) **147976** (220) 2000 04 20 (210) 217391
 (151) 2003 10 27
 (732) Mars, Inc., McLean, US.
 (540) M&M's caramel
 (510), (511) **30** czekolada, czekoladki, słodycze, herbatniki, ciastka, ciasta, ryż, risotto i inne dania z ryżem, zboża w formie pokarmów dla ludzi oraz preparaty zbożowe przeznaczone do spożywania przez ludzi, makarony, herbata, kawa, substytuty kawy, kakao, czekolada do picia oraz gotowe napoje przygotowane z w/w produktów jak również składniki do przygotowywania takich napojów, przekąski w formie niesłodkich preparatów sporządzonych z mąki lub zbóż oraz zawierających dodatki smakowe, przekąski w formie niesłodkich preparatów sporządzonych z mąki lub zbóż z nadzieniem z mięsa, ryb, drobiu, dziczyzny, owoców, warzyw, jadalnych korzeni, ziemniaków, jaj lub z sera, pasty do pieczywa z czekolady, kakao, cukru, miodu, mąki lub zbóż, gotowe dania składające się głównie ze zbóż, preparatów zbożowych, ryżu lub makaronu oraz składniki do sporządzania tych dań, sosy, lód, lody i mrożone słodycze.

(111) **147977** (220) 2000 04 20 (210) 217392
 (151) 2003 10 27
 (732) Mars, Inc., McLean, US.
 (540) M&M's choco
 (510), (511) **30** czekolada, czekoladki, słodycze, herbatniki, ciastka, ciasta, ryż, risotto i inne dania z ryżem, zboża w formie pokarmów dla ludzi oraz preparaty zbożowe przeznaczone do spożywania przez ludzi, makarony, herbata, kawa, substytuty kawy, kakao, czekolada do picia oraz gotowe napoje przygotowane z w/w produktów jak również składniki do przygotowywania takich napojów, przekąski w formie niesłodkich preparatów sporządzonych z mąki lub zbóż oraz zawierających dodatki smakowe, przekąski w formie niesłodkich preparatów sporządzonych z mąki lub zbóż z nadzieniem z mięsa, ryb, drobiu, dziczyzny, owoców, warzyw, jadalnych korzeni, ziemniaków, jaj lub z sera, pasty do pieczywa z czekolady, kakao, cukru, miodu, mąki lub zbóż, gotowe dania składające się głównie ze zbóż, preparatów zbożowych, ryżu lub makaronu oraz składniki do sporządzania tych dań, sosy, lód, lody i mrożone słodycze.

(111) **147978** (220) 2000 04 20 (210) 217393
 (151) 2003 10 27
 (732) Mars, Inc., McLean, US.

(540) SNICKERS KING SIZE

(510), (511) **29** owoce, warzywa, jadalne korzenie i ziemniaki konserwowane, suszone, gotowane lub przetworzone, mięso zwierząt hodowlanych, dziczyzna, drób, ryby, nieżywe mięczaki i nieżywe skorupiaki, produkty żywnościowe z mięsa zwierząt hodowlanych, dziczyzny, drobiu, ryb, mięczaków i skorupiaków, mleko i produkty mleczne, napoje w przeważającej części zawierające mleko, zupy, produkty mięsopodobne z włókien proteinowych, stosowane jako substytuty mięsa lub ryb, dania i półprodukty do przygotowywania dań składające się głównie z mięsa, ryb, drobiu i dziczyzny lub z konserwowanych, suszonych, gotowanych lub przetworzonych owoców, warzyw, jadalnych korzeni lub ziemniaków lub z mleka lub z produktów mlecznych, przekąski w formie surowych, suszonych, gotowanych, smażonych lub marynowanych mięs, ryb, dziczyzny lub drobiu, lub też konserwowanych, suszonych, gotowanych lub przetworzonych owoców, warzyw, jadalnych korzeni lub ziemniaków, jak również z sera, pasty do pieczenia składające się głównie z mięsa, wątróbki, ryb, ikry, drobiu lub dziczyzny lub z konserwowanych, suszonych, gotowanych lub przetworzonych owoców, orzechów, warzyw, jadalnych korzeni lub ziemniaków jak również z masła kakaowego lub innych jadalnych olejów i tłuszczów jak również z mleka lub z produktów mlecznych, **30** czekolada, czekoladki, słodycze, herbatniki, ciastka, ciasta, ryż, risotto i inne dania z ryżem, zboża w formie pokarmów dla ludzi oraz preparaty zbożowe przeznaczone do spożywania przez ludzi, makarony, herbata, kawa, substytuty kawy, kakao, czekolada do picia oraz gotowe napoje przygotowane z w/w produktów jak również składniki do przygotowywania takich napojów, przekąski w formie niesłodkich preparatów sporządzonych z mąki lub zbóż oraz zawierających dodatki smakowe, przekąski w formie niesłodkich preparatów sporządzonych z mąki lub zbóż z nadzieniem z mięsa, ryb, drobiu, dziczyzny, owoców, warzyw, jadalnych korzeni, ziemniaków, jaj lub z sera, pasty do pieczenia z czekolady, kakao, cukru, miodu, mąki lub zbóż, gotowe dania składające się głównie ze zbóż, preparatów zbożowych, ryżu lub makaronu oraz składniki do sporządzania tych dań, sosy, lód, lody i mrożone słodycze.

(111) **147979** (220) 2000 04 20 (210) 217394
(151) 2003 10 27

(732) Mars, Inc., McLean, US.

(540) SNICKERS THE BIG ONE

(510), (511) **29** owoce, warzywa, jadalne korzenie i ziemniaki konserwowane, suszone, gotowane lub przetworzone, mięso zwierząt hodowlanych, dziczyzna, drób, ryby, nieżywe mięczaki i nieżywe skorupiaki, produkty żywnościowe z mięsa zwierząt hodowlanych, dziczyzny, drobiu, ryb, mięczaków i skorupiaków, mleko i produkty mleczne, napoje w przeważającej części zawierające mleko, zupy, produkty mięsopodobne z włókien proteinowych, stosowane jako substytuty mięsa lub ryb, dania i półprodukty do przygotowywania dań składające się głównie z mięsa, ryb, drobiu i dziczyzny lub z konserwowanych, suszonych, gotowanych lub przetworzonych owoców, warzyw, jadalnych korzeni lub ziemniaków lub z mleka lub z produktów mlecznych, przekąski w formie surowych, suszonych, gotowanych, smażonych lub marynowanych mięs, ryb, dziczyzny lub drobiu, lub też konserwowanych, suszonych, gotowanych lub przetworzonych owoców, warzyw, jadalnych korzeni lub ziemniaków, jak również z sera, pasty do pieczenia składające się głównie z mięsa, wątróbki, ryb, ikry, drobiu lub dziczyzny lub z konserwowanych, suszonych, gotowanych lub przetworzonych owoców, orzechów, warzyw, jadalnych korzeni lub ziemniaków jak również z masła kakaowego lub innych jadalnych olejów i tłuszczów jak również z mleka lub z produktów mlecznych, **30** czekolada, czekoladki, słodycze, herbatniki, ciastka, ciasta, ryż, risotto i inne dania z ryżem, zboża w formie pokarmów dla ludzi oraz preparaty zbożowe przeznaczone do spożywania przez ludzi, makarony, herbata, kawa, substytuty kawy, kakao, czekolada do picia oraz gotowe napoje przygotowane z w/w produktów jak również składniki do przygotowywania takich napojów, przekąski w formie niesłodkich preparatów sporządzonych z mąki lub zbóż oraz zawierających dodatki smakowe, przekąski

w formie niesłodkich preparatów sporządzonych z mąki lub zbóż z nadzieniem z mięsa, ryb, drobiu, dziczyzny, owoców, warzyw, jadalnych korzeni, ziemniaków, jaj lub z sera, pasty do pieczenia z czekolady, kakao, cukru, miodu, mąki lub zbóż, gotowe dania składające się głównie ze zbóż, preparatów zbożowych, ryżu lub makaronu oraz składniki do sporządzania tych dań, sosy, lód, lody i mrożone słodycze.

(111) **147980** (220) 2000 04 20 (210) 217396
(151) 2003 10 27

(732) Mars, Inc., McLean, US.

(540) SNICKERS.GŁÓD WYGRANEJ

(510), (511) **30** czekolada, czekoladki, słodycze, herbatniki, ciastka, ciasta, ryż, risotto i inne dania z ryżem, zboża w formie pokarmów dla ludzi oraz preparaty zbożowe przeznaczone do spożywania przez ludzi, makarony, herbata, kawa, substytuty kawy, kakao, czekolada do picia oraz gotowe napoje przygotowane z w/w produktów jak również składniki do przygotowywania takich napojów, przekąski w formie niesłodkich preparatów sporządzonych z mąki lub zbóż oraz zawierających dodatki smakowe, przekąski w formie niesłodkich preparatów sporządzonych z mąki lub zbóż z nadzieniem z mięsa, ryb, drobiu, dziczyzny, owoców, warzyw, jadalnych korzeni, ziemniaków, jaj lub z sera, pasty do pieczenia z czekolady, kakao, cukru, miodu, mąki lub zbóż, gotowe dania składające się głównie ze zbóż, preparatów zbożowych, ryżu lub makaronu oraz składniki do sporządzania tych dań, sosy, lód, lody i mrożone słodycze.

(111) **147981** (220) 2000 03 03 (210) 214782
(151) 2003 08 26

(732) Spółdzielcze Zakłady Piekarsko-Ciastkarskie MAMUT, Wrocław, PL.

(540)

*ten znak
ten smak*

Kolory znaku: niebieski

(531) 27.5, 29.1

(510), (511) **05** chleb dla diabetyków, **30** chleb, bułki, rogalce, bułka tarta, biszkopty, ciasta, ciastka, suchary, lody.

(111) **147982** (220) 2000 05 17 (210) 218477
(151) 2003 05 23

(732) Dr.Mielimionka GLOBAL GROUP Sp. z o.o., Radom, PL.

(540)

IZO

(531) 27.5

(510), (511) **01** środki gaśnicze, nawozy sztuczne, **03** środki do prania, mycia, czyszczenia i szorowania, środki do mycia specjalne, kosmetyki.

(111) **147983** (220) 2002 08 19 (210) 254167
(151) 2003 11 25

(732) GlaxoSmithKline Pharmaceuticals S.A., Poznań, PL.

(540) ITRAFUNGIN

(510), (511) **05** preparaty farmaceutyczne, leki.

(111) **147984** (220) 2000 04 20 (210) 217398
(151) 2003 10 27

(732) Mars, Inc., McLean, US.

(540) BOUNTY.ZASMAKUJ EGZOTYKI

(510), (511) **30** czekolada, czekoladki, słodczyce, herbatniki, ciastka, ciasta, ryż, risotto i inne dania z ryżem, zboża w formie pokarmów dla ludzi oraz preparaty zbożowe przeznaczone do spożywania przez ludzi, makarony, herbata, kawa, substytuty kawy, kakao, czekolada do picia oraz gotowe napoje przygotowane z w/w produktów jak również składniki do przygotowywania takich napojów, przekąski w formie niesłodkich preparatów sporządzonych z mąki lub zbóż oraz zawierających dodatki smakowe, przekąski w formie niesłodkich preparatów sporządzonych z mąki lub zbóż z nadzieniem z mięsa, ryb, drobiu, dziczyzny, owoców, warzyw, jadalnych korzeni, ziemniaków, jaj lub z sera, pasty do pieczywa z czekolady, kakao, cukru, miodu, mąki lub zbóż, gotowe dania składające się głównie ze zbóż, preparatów zbożowych, ryżu lub makaronu oraz składniki do sporządzania tych dań, sosy, lód, lody i mrożone słodczyce.

(111) **147985** (220) 2000 04 21 (210) 217439
(151) 2003 10 30

(732) Warszawskie Zakłady Farmaceutyczne POLFA
Spółka Akcyjna, Warszawa, PL.

(540) CIPLINUM

(510), (511) **05** wyroby farmaceutyczne.

(111) **147986** (220) 2000 04 21 (210) 217440
(151) 2003 10 30

(732) Warszawskie Zakłady Farmaceutyczne Polfa
Spółka Akcyjna, Warszawa, PL.

(540) DIPOLCROM

(510), (511) **05** wyroby farmaceutyczne.

(111) **147987** (220) 2000 04 21 (210) 217441
(151) 2003 10 30

(732) Warszawskie Zakłady Farmaceutyczne POLFA
Spółka Akcyjna, Warszawa, PL.

(540) ALLERCAPIDE

(510), (511) **05** wyroby farmaceutyczne.

(111) **147988** (220) 2000 04 21 (210) 217442
(151) 2003 10 30

(732) Warszawskie Zakłady Farmaceutyczne POLFA
Spółka Akcyjna, Warszawa, PL.

(540) CIPROFLAV

(510), (511) **05** wyroby farmaceutyczne.

(111) **147989** (220) 2000 04 21 (210) 217443
(151) 2003 10 30

(732) MASPEX WADOWICE Spółka z o.o., Wadowice, PL.

(540)



Kolory znaku: żółty, brązowy, biały

(531) 27.5, 29.1

(510), (511) **30** kawa, herbata, kakao, czekolada, napoje na bazie kawy, napoje na bazie kakao, napoje na bazie czekolady, substytuty kawy, cappuccino, cappuccino aromatyzowane, miód, słodczyce, cukierki, cukierki twarde, landrynki, cukierki z witaminami, drażetki polerowane, drażetki z masą czekoladową otoczone powłoką

z cukru, ciastka, ciasto w proszku, nadzienia cukiernicze, wyroby cukiernicze, jogurt, wyroby z kakao, muesli, lody, lody spożywcze w proszku, płatki kukurydziane, karmelki, polewy owocowe, polewa czekoladowa, polewa kakaowa, polewy aromatyzowane, dodatki do deserów, sosy owocowe, sosy czekoladowe, sosy kakaowe, kremy owocowe, kremy czekoladowe, sosy aromatyzowane.

(111) **147990** (220) 2000 04 21 (210) 217458
(151) 2003 10 30

(732) Zakład Produkcyjno Usługowy COMBI Ryszard Mustwiło,
Opole, PL.

(540)



Kolory znaku: czerwony

(531) 27.5, 29.1

(510), (511) **19** szkło alabastrowe, wyroby ze szkła konstrukcyjnego, szkło bezodpryskowe, **21** naczynia szklane, naczynia do picia, pojemniki szklane, zastawy stołowe, kieliszki, wyroby ze szkła, porcelany, fajansu dla gospodarstw domowych, szkło surowe lub półprzetworzone, **40** usługi w zakresie zdobienia szkła, powlekania, hartowania, zlocenia, obróbki szkła, dmuchania.

(111) **147991** (220) 2000 04 25 (210) 217554
(151) 2003 10 28

(732) Powszechny Zakład Ubezpieczeń Na Życie SA,
Warszawa, PL.

(540) CREDO

(510), (511) **36** usługi ubezpieczenia dotyczące osób fizycznych.

(111) **147992** (220) 2000 04 25 (210) 217556
(151) 2003 10 28

(732) Powszechny Zakład Ubezpieczeń Na Życie SA,
Warszawa, PL.

(540) MOCNA PRZYSZŁOŚĆ

(510), (511) **36** usługi ubezpieczenia dotyczące osób fizycznych.

(111) **147993** (220) 2000 04 25 (210) 217557
(151) 2003 10 28

(732) Powszechny Zakład Ubezpieczeń Na Życie SA,
Warszawa, PL.

(540) MOC NA PRZYSZŁOŚĆ

(510), (511) **36** usługi ubezpieczenia dotyczące osób fizycznych.

(111) **147994** (220) 2000 05 04 (210) 217930
(151) 2003 11 03

(732) PepsiCo, Inc., Purchase, US.

(540)



Kolory znaku: biały, niebieski, czerwony, ciemnoniebieski

(531) 26.1, 26.4, 27.5, 29.1

(510), (511) **32** wody mineralne gazowane i niegazowane oraz napoje bezalkoholowe, napoje i soki owocowe, syropy i produkty do przygotowywania napojów.

(111) **147995** (220) 2000 05 10 (210) 218186
(151) 2003 11 03

(732) POLSKIE MEDIA S.A., Piaseczno, PL.

(540)



Kolory znaku: biały, czarny, niebiesko-zielony
(531) 26.4, 26.11, 27.5, 27.7, 29.1
(510), (511) **38** rozpowszechnianie programów telewizyjnych.

(111) **147996** (220) 2000 05 10 (210) 218187
(151) 2003 11 03
(732) POLSKIE MEDIA S.A., Piaseczno, PL.
(540)



Kolory znaku: biały, szary, czarny
(531) 26.4, 27.5, 27.7
(510), (511) **38** rozpowszechnianie programów telewizyjnych.

(111) **147997** (220) 2000 05 10 (210) 218194
(151) 2003 11 05
(732) „TTH 2000 International Trading” Spółka z o.o., Warszawa, PL.
(540)



Kolory znaku: niebieski, pomarańczowy
(531) 27.5, 27.7, 29.1
(510), (511) **25** odzież, buty, **28** gry, zabawki.

(111) **147998** (220) 2000 05 10 (210) 218195
(151) 2003 11 05
(732) „TTH 2000 International Trading” Spółka z o.o., Warszawa, PL.
(540)



Kolory znaku: czerwony
(531) 27.5, 29.1
(510), (511) **25** odzież, buty, **28** gry, zabawki.

(111) **147999** (220) 2000 05 10 (210) 218196
(151) 2003 11 05
(732) „TTH 2000 International Trading” Spółka z o.o., Warszawa, PL.

(540)



Kolory znaku: żółty, czarny
(531) 27.5, 29.1
(510), (511) **25** odzież, buty, **28** gry, zabawki.

(111) **148000** (220) 2000 05 10 (210) 218197
(151) 2003 11 05
(732) „TTH 2000 International Trading” Spółka z o.o., Warszawa, PL.
(540) tth
(510), (511) **25** odzież, buty, **28** gry, zabawki.

(111) **148001** (220) 2001 02 15 (210) 231697
(151) 2003 10 08
(732) „MEDIA EXPRESS” Spółka z o.o., Warszawa, PL.
(540)



Kolory znaku: biały, czerwony, czarny
(531) 27.5, 29.1
(510), (511) **09** taśmy wideo, kasety i płyty fonograficzne, **16** czasopisma, gazety, periodyki, książki, broszury, fotografie, karty pocztowe, ryciny, obrazy, druki, materiały piśmienne, **21** przybory do gospodarstwa domowego nie z metali szlachetnych, **35** usługi w zakresie: rozpowszechniania materiałów reklamowych, publikowania tekstów reklamowych, rozpowszechniania ogłoszeń reklamowych, wynajmowania powierzchni na cele reklamowe, wypożyczania materiałów reklamowych, reklam radiowych, reklam telewizyjnych, reklamy i działalności informacyjnej, badania rynku, badania opinii, organizacji wystaw handlowych lub reklamowych, pokazów towarów, usług sekretarskich, **40** usługi w zakresie intrologatorstwa, drukowania czasopism, gazet, periodyków, książek, afiszy, plakatów, usługi kopiowania zdjęć, **41** usługi w zakresie wykonywania zdjęć, tłumaczenia, **42** administrowanie prawami autorskimi.

(111) **148002** (220) 2001 08 07 (210) 239303
(151) 2003 10 28
(732) J & M ENTERPRISES Spółka z o.o., Warszawa, PL.
(540)



Kolory znaku: czerwony, pomarańczowy, żółty, zielony, niebieski, granatowy
(531) 24.15, 25.5, 27.5, 29.1
(510), (511) **02** kartridże do drukarek, tusz do drukarek atramentowych, toner w proszku do drukarek, **16** folie termotransferowe do faksów, papier do xero, folie pev przezroczyste do rzutników.

(111) **148003** (220) 2001 09 17 (210) 240790
(151) 2003 09 24
(732) „Nako” Spółka z o.o., Koszalin, PL.
(540) pitbull

(510), (511) **32** napoje bezalkoholowe, ekstrakty owocowe bezalkoholowe, esencje do produkcji napojów, koktajle bezalkoholowe, lemoniady, mleko arachidowe, mleko migdałowe, napoje energetyzujące, napoje izotoniczne, napoje serwatkowe, napoje z soków owocowych bezalkoholowe, nektary owocowe, soki owocowe, soki warzywne, sorbety, syropy do lemoniad, syropy do napojów, woda mineralna gazowana i niegazowana.

(111) **148004** (220) 2002 04 05 (210) 248761
(151) 2003 08 28
(732) Zakłady Przemysłu Cukierniczego „WAWEL” S.A.,
Kraków, PL.
(540)



Kolory znaku: żółty, brązowy, jasnobrązowy, ciemnobrązowy, kremowy, biały, złoty, czarny

(531) 11.3, 25.1, 26.13, 27.5, 29.1

(510), (511) **30** batony, czekoladki, wafelki.

(111) **148005** (220) 1999 12 10 (210) 210909
(151) 2003 09 10
(732) „HORTAQUA” Spółka Akcyjna, Kraków, PL.
(540) coll

(510), (511) **32** wyciąg z chmielu do wytwarzania piwa, piwo, napoje na bazie piwa oraz wody mineralne gazowane i niegazowane, napoje bezalkoholowe, napoje owocowe, soki owocowe, syropy i inne produkty do produkcji napoi, **43** usługi gastronomiczne.

(111) **148006** (220) 1999 12 21 (210) 211521
(151) 2003 10 14
(732) Przedsiębiorstwo Wielobranżowe „FIMAL” Zakład Pracy
Chronionej Stefan Malkiewicz, Siemianice, PL.
(540)



Kolory znaku: czerwony, biały

(531) 2.1, 14.7, 27.5, 29.1

(510), (511) **02** farby, lakiery, bejce, zaprawy malarskie, pokosty, barwniki malarskie, środki antykorozyjne, **19** rury kamionkowe, szkło budowlane, klepka, terakota, glazura.

(111) **148007** (220) 1999 12 30 (210) 211822
(151) 2003 09 30
(732) A & E TELEVISION NETWORKS (New York corporation),
Nowy Jork, US.
(540)



KANAL HISTORYCZNY

(531) 26.4, 27.5

(510), (511) **09** taśmy wideo, kasety wideo, filmy, płyty telewizyjne, taśmy i kasety do odtwarzania dźwięku, nadajniki i odbiorniki

telewizyjne i kablowe oraz części i osprzęt do nich, **16** druki, książki, przewodniki dotyczące programów, drukowane teksty programów, fotografie, papeteria, materiały szkoleniowe i instruktażowe z wyjątkiem aparatów, **38** usługi związane z telewizją kablową, rozpowszechnianie programów radiowych i telewizyjnych, **41** usługi w zakresie nauczania i rozrywki polegające na produkcji i rozpowszechnianiu programów telewizji kablowej do celów rozrywkowych i edukacyjnych, **42** porady techniczne i konsultacje w zakresie telewizji kablowej.

(111) **148008** (220) 1999 12 29 (210) 211828
(151) 2003 10 08
(732) KEY COMPANY S.C. Edward Janusz Bogusz, Krzysztof
Brzosko, Białystok-Zaścianki, PL.
(540)



Kolory znaku: czerwony, granatowy

(531) 26.4, 26.13, 27.5, 29.1

(510), (511) **09** reklamy świetlne, neony reklamowe, alarmy, **11** lampy oświetleniowe, lampy elektryczne, osłony do lamp, obudowy lamp, oświetlenie sufitowe, oświetlenie dekoracyjne, **37** usługi remontowo-budowlane.

(111) **148009** (220) 2000 01 04 (210) 211985
(151) 2003 09 10
(732) Medicover Holdings N.V., Curaçao, AN.
(540)



(531) 5.5, 26.1, 27.5

(510), (511) **36** administrowanie ubezpieczeniami medycznymi i planami opieki zdrowotnej.

(111) **148010** (220) 2000 01 12 (210) 212299
(151) 2003 09 25
(732) SAS FLUNCH, Villeneuve d'Ascq, FR.
(540) EPI DE BLE

(510), (511) **29** mięso, ryby, drób i dziczyzna, ekstrakty mięsne, wyroby masarskie, solone mięso, solone ryby, owoce morza i skorupiaki nieżywe, kawior, krokiety, owoce i warzywa konserwowane, suszone i gotowane, puree z warzyw, chrupki ziemniaczane, zakonserwowane zioła ogrodowe, konserwowane grzyby, pulpa owocowa i sałatki, owoce posypane cukrem, sałatki warzywne, mięso, ryby, warzywa i owoce puszkowane, dżemy, marmolady, sosy owocowe, pyłek kwiatowy jako żywność, zupy, preparaty do gotowania rosołu, jaja, mleko, masło, śmietana, jogurty, ser i inne produkty mleczne, napoje mleczne ze znaczną zawartością mleka, jadalne oleje i tłuszcze, posiłki gotowane do spożycia wykonane z wymienionych powyżej towarów, **30** kawa, herbata, kakao, czekolada, nalewki nie medyczne, napoje na bazie kakao, napoje na bazie kawy, napoje na bazie czekolady, cukier, ryż, makaron, grysik, mąka, preparaty wykonywane z ziaren zbóż, chleb, wypieki i ciasta, biszkopty, lody, miód, przyprawy oprócz olejków eterycznych, drożdże, sól, musztarda, ocet, sosy, keczup, **43** restauracje, organizowanie koktajli, kawiarnie, kafeterie, usługi cateringowe, hotele, motele, rezerwacje hotelowe, agencje zakwaterowań, hotele, domy gościnne, organizowanie obsługi, wynajem krzeseł, stołów,

obrusów, zastawy stołowej, wynajem przenośnych budynków, sal konferencyjnych, namiotów.

(111) **148011** (220) 2002 05 06 (210) 250027
 (151) 2003 09 24
 (732) INTERRES INTERNATIONAL FAIR Spółka z o.o.,
 Rzeszów, PL.
 (540) euroleader market
 (510), (511) **16** afisze, gazety, katalogi, kalendarze, periodyki, inne wydawnictwa, **35** usługi w zakresie: informacji handlowej, kojarzenia kontrahentów handlowych, organizacji pokazów towarów, organizacji wystaw, targów handlowych i reklamowych oraz konkursów promocyjnych towarów i usług, pośrednictwa przy zawieraniu umów handlowych, reklamy.

(111) **148012** (220) 2002 06 21 (210) 251856
 (151) 2003 11 05
 (732) K & M GRUPA Spółka z o.o., Gruszczyń, PL.
 (540)



Kolory znaku: granatowy, biały

(531) 5.3, 24.17, 27.5, 29.1

(510), (511) **07** odkurzacze, części do odkurzaczy, torby do odkurzaczy, **16** worki papierowe do odkurzaczy, **22** worki tekstylne do odkurzaczy.

(111) **148013** (220) 2002 06 21 (210) 251882
 (151) 2003 11 13
 (732) „BALSAX” Edward Łabowicz, Kłodzko, PL.
 (540)



Kolory znaku: szary, biały, czarny

(531) 18.2, 21.3, 27.5, 29.1

(510), (511) **28** spławiki, sztuczne przynęty, muchy, haczyki wędkarskie, gruntomierze, ciężarki ołowiane, agrafka, kółka łącznikowe, wędki, wiązadła, kołowrotki, uchwyty do kołowrotków, kule wodne, błyski, żyłki wędkarskie, woblerki.

(111) **148014** (220) 2002 08 27 (210) 254442
 (151) 2003 11 18
 (732) AUTOPREMIUM Spółka z o.o., Warszawa, PL.
 (540)



Kolory znaku: biały, czarny, bordowy

(531) 26.1, 27.5, 29.1

(510), (511) **36** agencje kredytowe, agencje ubezpieczeniowe, ubezpieczenie zdrowia, doradztwo w sprawach ubezpieczeniowych,

wycena finansowa, doradztwo finansowe, usługi finansowe, informacja o ubezpieczeniach, kredytowanie, opłaty ratalne, pośrednictwo w sprawach finansowych i ubezpieczeniowych, ubezpieczenie od pożarów, pożyczki, pożyczki pod zastaw, sprzedaż na kredyt, ubezpieczenia, ubezpieczenia morskie, ubezpieczenie od wypadków.

(111) **148015** (220) 2000 01 12 (210) 212351
 (151) 2003 08 28
 (732) Specjalistyczne Centrum Stomatologiczne „LASERDENT”
 Ewa Wyrembelska, Krzysztof Wyrembelski, Poznań, PL.
 (540)

RADIX

(531) 27.5

(510), (511) **03** środki do higieny jamy ustnej w tym: pasty, proszki i płyny do zębów, **21** nici dentystyczne, szczoteczki do zębów, szczoteczki do zębów elektryczne, **41** usługi w zakresie nauczania i szkolenia, **44** usługi w zakresie analiz laboratoryjnych, usługi stomatologiczne.

(111) **148016** (220) 2000 01 25 (210) 212771
 (151) 2003 11 18
 (732) Mars, Inc., McLean, US.
 (540)



Kolory znaku: szary, biały, czerwony, brązowy, fioletowy, czarny
 (531) 5.7, 26.1, 27.5, 29.1

(510), (511) **16** papier, karton, tektura i wyroby z tych materiałów, nalepki na bagaż, znaczki do klapy, karty wizytowe stawiane przed nakryciem, karty z menu, serwetki, karty informacyjne, materiały piśmienne, druki, książki, almanachy, znaki informacyjne, kalendarze, fotografie, karty dla kolekcjonerów, nalepki i albumy na nalepki, nalepki na zderzaki, karty do wymieniania się, książki adresowe, terminarze, podkładki i bloki do pisania, mapy drogowe, zestawy do malowania, drukowania lub rysowania, podręczniki instruktażowe, plany, wykresy, plakaty, linijki, długopisy, przyrządy do pisania, torebki plastikowe, materiały do owijania, materiały instruktażowe i szkoleniowe, książki telefoniczne, przewodniki, papierowe podkładki pod naczynia, papierowe talerze i naczynia na napoje, komiksy, książki z obrazkami, materiały dla artystów, kredki świecowe, markery, kolorowe ołówki, farby, ołówki, gumki do ścierania, piórniki, segregatory pierścieniowe, kołnotatniki, notatniki, okładki na książki, zakładki, papier do pisania, koperty, kartki do notowania, karty okolicznościowe, karty pocztowe, bloki listowe, notesy, pamiętniki, pieluszki jednorazowe, tablice, albumy, sprzęt biurowy z wyjątkiem mebli, ściereczki papierowe, obrusy papierowe, maty papierowe na stół, serwetki papierowe na stół, dekoracje stołu papierowe lub z kartonu, pudełka z tektury, modele papierowo-kartonowe lub modele kartonowe, przywieszki plastikowe, obrazki, gazety, publikacje periodyczne, historyjki obrazkowe lub inne dzieła sztuki do reprodukcji, **29** mięso, ryby, drób i dziczyzna, owoce morza, owoce i warzywa konserwowane, suszone, gotowane lub przetworzone, preparaty z wszystkich wyżej wymienionych produktów, produkty mleczne, pianki, schłodzone desery, napoje mleczne, aromatyzowane napoje mleczne, napoje mleczne o smaku czekolady, napoje na bazie produktów mlecznych, zupy, słodkie i pikantne pasty do pieczywa, sałatki, kompoty, nadzienia, przekąski, gotowe dania i części składowe dań, substancje białkowe wszystkie wyżej wymienione zawarte w klasie 29, **30** ryż, makarony, produkty zbożowe śniadaniowe i preparaty zbożowe, herbata, kawa, kakao, czekolada do picia, esencje kawowe, ekstra-

kty kawowe, mieszanki kawy i cykorii, cykoria i mieszanki cykorii, wszystkie wyżej wymienione mające zastosowanie jako namiastki kawy, niemiedyczne słodczyce, ciasta, ciastka, herbatniki, lód, lody, produkty lodowe, mrożony jogurt, mrożone słodczyce, schłodzone desery, pianki i musy, sorbety, chleb, ciasto, napoje na bazie herbaty, kawy, kakao, nadzienia, słodkie i pikantne pasty do pieczywa, przekąski, gotowe dania i części składowe dań, czekolada, pizza, spody do pizzy, sosy i dodatki do pizzy, sosy do makaronów i do ryżu, dresingi do sałat, majonezy, sosy, sosy do maczania kawałków żywności (dipy), wszystkie wyżej wymienione zawarte w klasie 30.

(111) **148017** (220) 2000 01 27 (210) 212866
(151) 2003 09 18

(732) POLKOMTEL S.A., Warszawa, PL.

(540) weekend za grosze

(510), (511) **09** aparaty, przewody i słuchawki telefoniczne, automaty sprzedające i mechanizmy do urządzeń uruchamianych przez wrzucenie monety lub żetonu, kasy rejestrujące, komputery i sprzęt przetwarzający dane, magnetyczne nośniki danych, maszyny liczące, płyty (dyski) z nagraniami, urządzenia do gaszenia ognia, urządzenia do nagrywania, transmisji, reprodukcji dźwięku lub obrazu, urządzenia i przyrządy: naukowe, żeglarskie, geodezyjne, elektryczne, fotograficzne, kinematograficzne, optyczne, wagowe, pomiarowe, sygnalizacyjne, kontrolne, do ratowania życia, do celów dydaktycznych, **35** usługi polegające na: rejestrowaniu, sporządzaniu odpisów, składzie, kompilacji, transmisji, transkrypcji, systematyzacji pisemnych informacji (komunikatów) oraz rejestrowaniu a także wykorzystywaniu lub kompilacji danych matematycznych lub statystycznych oraz zarządzaniu zbiorami informatycznymi, usługi w zakresie reklamy i działalności informacyjnej, usługi w zakresie badania rynku, usługi w zakresie telefonicznego udzielenia informacji, usługi w zakresie organizacji wystaw lub targów handlowych i reklamowych, **38** usługi w zakresie: rozpowszechniania systemów przekazywania dźwięku i obrazu w łączności radiofonicznej, telegraficznej, telefonicznej, telefonii komórkowej, telefaksowej, w systemie cyfrowym, usługi w zakresie: łączności radiofonicznej, telegraficznej, telefonicznej, telefaksowej, usługi w zakresie ustalania taryf i opłat, usługi w zakresie obsługi satelitów i przekazów satelitarnych, usługi w zakresie organizowania systemów transmisyjnych, usługi w zakresie przesyłania dźwięku i obrazu, usługi w zakresie poczty elektronicznej, zleceń przywoławczych z zastosowaniem radia, telefonu lub innych środków komunikacji elektronicznej, usługi w zakresie prowadzenia: stacji radiowych, telewizyjnych oraz transmitowania dźwięku i obrazu, usługi w zakresie zbierania i przekazywania aktualności informacyjnych, usługi w zakresie wypożyczania telefonów, modemów i innych urządzeń telekomunikacyjnych, obsługa klientów przy wykorzystaniu sieci Internet umożliwiającą dostarczanie klientom informacji oraz otrzymywanie informacji od klientów.

(111) **148018** (220) 2000 01 31 (210) 213185
(151) 2003 09 10

(732) POLKOMTEL S.A., Warszawa, PL.

(540) surfplus

(510), (511) **09** aparaty, przewody i słuchawki telefoniczne, automaty sprzedające i mechanizmy do urządzeń uruchamianych przez wrzucenie monety lub żetonu, kasy rejestrujące, komputery i sprzęt przetwarzający dane, magnetyczne nośniki danych, maszyny liczące, płyty (dyski) z nagraniami, urządzenia do gaszenia ognia, urządzenia do nagrywania, transmisji, reprodukcji dźwięku lub obrazu, urządzenia i przyrządy: naukowe, żeglarskie, geodezyjne, elektryczne, fotograficzne, kinematograficzne, optyczne, wagowe, pomiarowe, sygnalizacyjne, kontrolne, do ratowania życia, do celów dydaktycznych, **35** usługi polegające na: rejestrowaniu, sporządzaniu odpisów, składzie, kompilacji, transmisji, transkrypcji, systematyzacji pisemnych informacji (komunikatów) oraz rejestrowaniu a także wykorzystywaniu lub kompilacji danych matematycznych lub statystycznych oraz zarządzaniu zbiorami informatycznymi, usługi w zakresie reklamy i działalności informacyjnej, usługi w zakresie badania rynku, usługi w zakresie telefonicznego udzie-

lenia informacji, usługi w zakresie organizacji wystaw lub targów handlowych i reklamowych, **38** usługi w zakresie: rozpowszechniania systemów przekazywania dźwięku i obrazu w łączności radiofonicznej, telegraficznej, telefonicznej, telefonii komórkowej, telefaksowej, w systemie cyfrowym, usługi w zakresie: łączności radiofonicznej, telegraficznej, telefonicznej, telefaksowej, usługi w zakresie ustalania taryf i opłat, usługi w zakresie obsługi satelitów i przekazów satelitarnych, usługi w zakresie organizowania systemów transmisyjnych, usługi w zakresie przesyłania dźwięku i obrazu, usługi w zakresie poczty elektronicznej, zleceń przywoławczych z zastosowaniem radia, telefonu lub innych środków komunikacji elektronicznej, usługi w zakresie prowadzenia: stacji radiowych, telewizyjnych oraz transmitowania dźwięku i obrazu, usługi w zakresie zbierania i przekazywania aktualności informacyjnych, usługi w zakresie wypożyczania telefonów, modemów i innych urządzeń telekomunikacyjnych, obsługa klientów przy wykorzystaniu sieci Internet umożliwiającą dostarczanie klientom informacji oraz otrzymywanie informacji od klientów.

(111) **148019** (220) 2000 01 31 (210) 213186
(151) 2003 09 10

(732) POLKOMTEL S.A., Warszawa, PL.

(540) Plus on line

(510), (511) **09** aparaty, przewody i słuchawki telefoniczne, automaty sprzedające i mechanizmy do urządzeń uruchamianych przez wrzucenie monety lub żetonu, kasy rejestrujące, komputery i sprzęt przetwarzający dane, magnetyczne nośniki danych, maszyny liczące, płyty (dyski) z nagraniami, urządzenia do gaszenia ognia, urządzenia do nagrywania, transmisji, reprodukcji dźwięku lub obrazu, urządzenia i przyrządy: naukowe, żeglarskie, geodezyjne, elektryczne, fotograficzne, kinematograficzne, optyczne, wagowe, pomiarowe, sygnalizacyjne, kontrolne, do ratowania życia, do celów dydaktycznych, **35** usługi polegające na: rejestrowaniu, sporządzaniu odpisów, składzie, kompilacji, transmisji, transkrypcji, systematyzacji pisemnych informacji (komunikatów) oraz rejestrowaniu a także wykorzystywaniu lub kompilacji danych matematycznych lub statystycznych oraz zarządzaniu zbiorami informatycznymi, usługi w zakresie reklamy i działalności informacyjnej, usługi w zakresie badania rynku, usługi w zakresie telefonicznego udzielenia informacji, usługi w zakresie organizacji wystaw lub targów handlowych i reklamowych, **38** usługi w zakresie: rozpowszechniania systemów przekazywania dźwięku i obrazu w łączności radiofonicznej, telegraficznej, telefonicznej, telefonii komórkowej, telefaksowej, w systemie cyfrowym, usługi w zakresie: łączności radiofonicznej, telegraficznej, telefonicznej, telefaksowej, usługi w zakresie ustalania taryf i opłat, usługi w zakresie obsługi satelitów i przekazów satelitarnych, usługi w zakresie organizowania systemów transmisyjnych, usługi w zakresie przesyłania dźwięku i obrazu, usługi w zakresie poczty elektronicznej, zleceń przywoławczych z zastosowaniem radia, telefonu lub innych środków komunikacji elektronicznej, usługi w zakresie prowadzenia: stacji radiowych, telewizyjnych oraz transmitowania dźwięku i obrazu, usługi w zakresie zbierania i przekazywania aktualności informacyjnych, usługi w zakresie wypożyczania telefonów, modemów i innych urządzeń telekomunikacyjnych, obsługa klientów przy wykorzystaniu sieci Internet umożliwiającą dostarczanie klientom informacji oraz otrzymywanie informacji od klientów.

(111) **148020** (220) 2000 02 01 (210) 213295
(151) 2003 08 18

(732) Ahold Polska Spółka z o.o., Kraków, PL.

(540)



(531) 24.17, 26.4, 27.5

(510), (511) **18** torby nie ujęte w innych klasach, walizy, **25** odzież, a mianowicie: bluzki, bluzy, chustki, fartuchy, futra, garnitury, gorsety, kamizelki, kombinezony, koszule, kostiumy, koszulki, kurtki, marynarki, palta, peleryny, piżamy, płaszcze, pulowery, spodnie, spódnice, szorty, szlafroki, suknie, swetry, trykoty, żakiety, odzież niemowlęca, odzież robocza, odzież sportowa i turystyczna, t-shirty, polo, bluzy dresowe, odzież ze skóry i z imitacji skóry, wyroby dziewiarskie, getry, legginsy, rajstopy, skarpety, apaszki, kołnierzyki, krawaty, opaski, rękawice, szale, szaliki, bielizna, nakrycia głowy, buty.

(111) **148021** (220) 1999 12 17 (210) 211214
(151) 2003 09 11
(732) KWIK-FIT HOLDINGS Limited, Brown Street, GB.
(540)



Kolory znaku: biały, szary, czarny
(531) 26.3, 26.4, 27.5, 29.1

(510), (511) **12** silnikowe pojazdy lądowe oraz części i akcesoria do nich, **36** usługi ubezpieczeniowe i finansowe, **37** usługi z zakresu reperacji i konserwacji dotyczące silnikowych pojazdów lądowych oraz części i wyposażenia do nich.

(111) **148022** (220) 2000 02 01 (210) 213296
(151) 2003 08 18
(732) Ahold Polska Spółka z o.o., Kraków, PL.
(540)



(531) 24.17, 26.4, 27.5

(510), (511) **18** torby nie ujęte w innych klasach, walizy, **25** odzież, a mianowicie: bluzki, bluzy, chustki, fartuchy, futra, garnitury, gorsety, kamizelki, kombinezony, koszule, kostiumy, koszulki, kurtki, marynarki, palta, peleryny, piżamy, płaszcze, pulowery, spodnie, spódnice, szorty, szlafroki, suknie, swetry, trykoty, żakiety, odzież niemowlęca, odzież robocza, odzież sportowa i turystyczna, t-shirty, polo, bluzy dresowe, odzież ze skóry i z imitacji skóry, wyroby dziewiarskie, getry, legginsy, rajstopy, skarpety, apaszki, kołnierzyki, krawaty, opaski, rękawice, szale, szaliki, bielizna, nakrycia głowy, buty.

(111) **148023** (220) 2000 02 03 (210) 213466
(151) 2003 09 11
(732) Szkoła Języka Angielskiego Dla Dzieci KOLOROWA AKADEMIA Sebastian Błasiak, Łódź, PL.
(540)



Kolory znaku: niebieski, czerwony, zielony, żółty, różowy, biały
(531) 26.3, 27.1, 27.5, 29.1
(510), (511) **41** edukacja, nauczanie.

(111) **148024** (220) 2000 02 08 (210) 213592
(151) 2003 10 28
(732) Pierwszy Polski Dom Brokerski Ubezpieczeń i Reasekuracji „GAWROŃSKI I SANGOWSKI” S.C. Andrzej Gawroński, Tadeusz Sangowski, Poznań, PL.

(540) UBEZPIECZENIE OD SUKCESU

(510), (511) **36** usługi związane z prowadzeniem agencji ubezpieczeniowych, usługi brokerskie dotyczące ubezpieczeń i reasekuracji świadczane ubezpieczanym i ubezpieczającym, usługi związane z zawieraniem wszystkich rodzajów umów ubezpieczeniowych, wycena ubezpieczeń, informacja i doradztwo ubezpieczeniowe.

(111) **148025** (220) 2000 02 08 (210) 213593
(151) 2003 10 28

(732) Pierwszy Polski Dom Brokerski Ubezpieczeń i Reasekuracji „GAWROŃSKI I SANGOWSKI” S.C. Andrzej Gawroński, Tadeusz Sangowski, Poznań, PL.

(540) UBEZPIECZENIA NA MIARĘ

(510), (511) **36** usługi związane z prowadzeniem agencji ubezpieczeniowych, usługi brokerskie dotyczące ubezpieczeń i reasekuracji świadczane ubezpieczanym i ubezpieczającym, usługi związane z zawieraniem wszystkich rodzajów umów ubezpieczeniowych, wycena ubezpieczeń, informacja i doradztwo ubezpieczeniowe.

(111) **148026** (220) 2000 02 21 (210) 214165
(151) 2003 10 16

(732) Przedsiębiorstwo Handlowo-Produkcyjne „Malwina i Adam” Janusz Sworczuk, Chwaszczyno, PL.

(540) BRUNO RAFAELO

(510), (511) **18** towary ze skóry i imitacji skóry, wyroby rymarskie, **25** obuwie, **35** prowadzenie interesów osób trzecich w zakresie reklamy i kojarzenia kontrahentów handlowych, obrót faktury i tranzytowy bez kontaktu z towarem, prowadzenie hurtowni i sklepów dla towarów obuwniczych oraz ze skór i ich imitacji.

(111) **148027** (220) 2000 02 25 (210) 214384
(151) 2003 11 13

(732) LUBELLA SA, Lublin, PL.

(540)



Kolory znaku: niebieski i odcienie, żółty, biały, czerwony
(531) 3.4, 5.7, 24.3, 26.1, 27.5, 29.1
(510), (511) **30** wyroby zbożowe, makarony.

(111) **148028** (220) 2000 02 26 (210) 214419
(151) 2003 08 25

(732) Farby Lakiery TROPS Zbigniew Ciesielski, Piotr Fijałkowski Spółka Jawna, Toruń, PL.

(540)

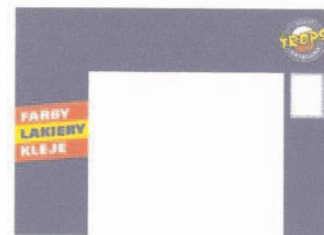

Kolory znaku: ciemnoniebieski, jasnoniebieski, czerwony, biały, żółty, czarny, szary
(531) 25.1, 26.1, 26.4, 27.5, 29.1

(510), (511) **01** rozpuszczalniki do lakierów, kleje do płytek ściennych, kleje do tapet, preparaty do gruntowania i klejenia, **02** lakiery, emalie, farby, do gruntowania, ognioodporne, wodne, klejowe, kazeinowe, folie metalowe dla malarzy, **07** sprzęt i urządzenia do malowania natryskowego, **16** pędzle, wałki do malowania ścian, kleje do papieru lub do użytku domowego, **17** materiały izolacyjne, termoizolacyjne, uszczelniające i dźwiękochłonne stosowane w budownictwie, styropian, wata szklana, wełna mineralna, systemy dociepleń, farby izolacyjne stosowane w budownictwie, **19** materiały budowlane niemetalowe: ceramiczne, betonowe, drewniane i z tworzyw sztucznych, bitumiczne produkty dla budownictwa, pokrycia dachowe, mieszanki bitumiczne, papy perforowane, papy zgrzewalne, papy samoprzylepne, modyfikowane hydroizolacyjne papy bitumiczne, hydroizolacyjne pokrycia płynne, filce dachowe, środki gruntujące, lepiki, farby do ochrony pap, tynki, dodatki do betonu, akcesoria z tworzyw sztucznych przeznaczone do prac dachowych.

(111) **148029** (220) 2000 02 26 (210) 214420
(151) 2003 08 25
(732) Farby Lakiery TROPS Zbigniew Ciesielski, Piotr Fijałkowski Spółka Jawna, Toruń, PL.
(540)



Kolory znaku: czerwony, niebieski, żółty, czarny, jasnoniebieski, biały
(531) 3.7, 26.1, 26.11, 27.5, 29.1

(510), (511) **01** rozpuszczalniki do lakierów, kleje do płytek ściennych, kleje do tapet, preparaty do gruntowania i klejenia, **02** lakiery, emalie, farby, do gruntowania, ognioodporne, wodne, klejowe, kazeinowe, folie metalowe dla malarzy, **07** sprzęt i urządzenia do malowania natryskowego, **16** pędzle, wałki do malowania ścian, kleje do papieru lub do użytku domowego, **17** materiały izolacyjne, termoizolacyjne, uszczelniające i dźwiękochłonne stosowane w budownictwie, styropian, wata szklana, wełna mineralna, systemy dociepleń, farby izolacyjne stosowane w budownictwie, **19** materiały budowlane niemetalowe: ceramiczne, betonowe, drewniane i z tworzyw sztucznych, bitumiczne produkty dla budownictwa, pokrycia dachowe, mieszanki bitumiczne, papy perforowane, papy zgrzewalne, papy samoprzylepne, modyfikowane hydroizolacyjne papy bitumiczne, hydroizolacyjne pokrycia płynne, filce dachowe, środki gruntujące, lepiki, farby do ochrony pap, tynki, dodatki do betonu, akcesoria z tworzyw sztucznych przeznaczone do prac dachowych.

(111) **148030** (220) 2000 02 28 (210) 214434
(151) 2003 08 25
(732) Reemtsma Polska S.A., Jankowice, PL.
(540)



Kolory znaku: czarny, czerwony, biały
(531) 26.11, 27.1, 27.5, 29.1

(510), (511) **34** wyroby tytoniowe, przybory dla palących, **35** usługi reklamowe, usługi w zakresie produkcji reklam, **41** organizowanie zawodów sportowych, organizowanie rajdów samochodowych i motocyklowych.

(111) **148031** (220) 2000 02 29 (210) 214488
(151) 2003 09 04
(732) Hyperion Solutions Corporation, Sunnyvale, US.
(540)



Kolory znaku: fioletowy, czerwony, czarny, pomarańczowy, jasnozielony, ciemnozielony

(531) 26.1, 27.1, 29.1

(510), (511) **09** oprogramowanie komputerowe, mianowicie oprogramowanie wspomagające prowadzenie działalności gospodarczej, zarządzanie przedsiębiorstwem, a także systemy informacyjne przedsiębiorstw oraz systemy informacyjne kierownictwa i nadzoru (EIS), oprogramowanie umożliwiające przetwarzanie analityczne dostępne bezpośrednio (OLAP) i wielowymiarową nawigację danych oraz służące dostarczeniu podzielnego dostępu i analizie danych dotyczących przedsiębiorstwa poprzez sieci lokalne (LAN), sieci rozległe (WAN), sieci wewnętrzne, sieci zewnętrzne i globalne sieci komputerowe oraz oprogramowanie do analizy finansowej, handlowej, marketingowej, analizy zyskowności, planowania budżetu, prognozowania, rachunkowości, raportowania oraz zarządzania w działalności gospodarczej, **41** usługi w zakresie szkolenia i organizacji seminariów edukacyjnych na temat systemów informacyjnych, mianowicie szkolenia administratorów systemów, szkolenia techniczne przeznaczone dla osób zawodowo związanych z usługami informacyjnymi i technologią informacyjną, szkolenia użytkowników oprogramowania komputerowego, szkolenia uwzględniające indywidualne możliwości i potrzeby osób w nich uczestniczących, szkolenia komputerowe oraz szkolenia na zamówienie, **42** usługi w zakresie doradztwa technicznego, a mianowicie planowanie techniczne dotyczące wymagań komputerowych systemów operacyjnych oraz wymagań sprzętowych, wymagań serwerów, wymagań infrastruktury sieci, strojenia i optymalizacji działania, integracja systemów technicznych, włączając w to zestawianie systemów komunikacyjnych, użytkowanie sieci telekomunikacyjnych i automatyzację sieciową, doskonalenie oprogramowania na zamówienie oraz doskonalenie dodatkowych modułów oprogramowania, doradztwo i pomoc techniczna świadczone przez telefon (tzw. gorąca linia).

(111) **148032** (220) 2000 02 28 (210) 214496
(151) 2003 11 15
(732) Opolskie Zakłady Drobiarskie - Continental Grain Company Spółka Akcyjna, Opole, PL.
(540)



Kolory znaku: żółty, biały, czerwony, zielony

(531) 3.7, 26.1, 26.4, 27.5, 29.1

(510), (511) **29** mięso drobiowe i przetwory z mięsa drobiowego, jaja konsumpcyjne, **31** pisklęta sztucznie leżone wszystkich gatunków drobiu, wszystkie gatunki drobiu oraz jaja wylęgowe, **35** pośrednictwo handlowe polegające na kojarzeniu kontrahentów handlowych w zakresie towarów spożywczych i przemysłowych, akwizycja materiałów reklamowych, zgrupowanie na rzecz osób trzecich towarów pozwalające nabywcy wygodnie je oglądać i kupować w hurtowni z jajami wylęgowymi i konsumpcyjnymi, drobiem tu-

czynnym i z selekcji, mięsa drobiowego i jego przetworów, pierza, zbóż, komponentów paszowych, leków weterynaryjnych, organizacja bazy surowcowej poprzez zasiedlanie kurników stadami przedstawicielskimi, rodzicielskimi i towarowymi, programowanie kierunków rozwoju branży drobiarskiej, **39** transport samochodowy, magazynowanie, **40** usługi w zakresie przerobu kurzego pomiotu, **41** usługi rekreacyjno-rozrywkowe, prowadzenie szkoleń w zakresie drobiarstwa, **42** usługi konsultingowe w zakresie technologii i osiągnięć naukowo-technicznych w branży drobiarskiej, **43** usługi gastronomiczne, **44** usługi weterynaryjne, tucz drobiu, odchów stad hodowlanych.

(111) **148033** (220) 2000 03 02 (210) 214625
(151) 2003 10 28
(732) Dow AgroSciences LLC, Indianapolis, US.
(540)



(531) 26.1, 26.11
(510), (511) **31** nasiona, ziarna i rośliny.

(111) **148034** (220) 2000 03 04 (210) 214796
(151) 2003 09 08
(732) Toruńskie Piwnice Win „VINPOL” Spółka z o.o., Toruń, PL.
(540)



Kolory znaku: biały, złoty, czarny, bordowy i odcienie, czerwony i odcienie, niebieski i odcienie, fioletowy i odcienie, żółty i odcienie
(531) 2.3, 9.1, 26.1, 27.5, 29.1
(510), (511) **33** napoje alkoholowe, nalewki.

(111) **148035** (220) 2000 03 04 (210) 214797
(151) 2003 09 08
(732) Toruńskie Piwnice Win „VINPOL” Spółka z o.o., Toruń, PL.
(540)



Kolory znaku: biały, złoty, beżowy i odcienie, brązowy i odcienie, pomarańczowy i odcienie, żółty i odcienie, bordowy i odcienie
(531) 3.13, 9.1, 26.1, 27.5, 29.1
(510), (511) **33** napoje alkoholowe, nalewki.

(111) **148036** (220) 2000 03 04 (210) 214798
(151) 2003 09 08
(732) Toruńskie Piwnice Win „VINPOL” Spółka z o.o., Toruń, PL.
(540)

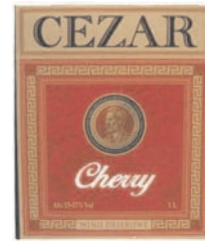

Kolory znaku: czarny, biały, złoty i odcienie, czerwony i odcienie, bordowy i odcienie
(531) 2.1, 25.1, 26.1, 26.4, 27.5, 29.1
(510), (511) **33** napoje alkoholowe, wina.

(111) **148037** (220) 2000 03 09 (210) 215100
(151) 2003 11 03
(732) Przedsiębiorstwo Handlowo-Usługowo-Produkcyjne „AG-BART” Włodzimierz Kierznowski, Białystok, PL.
(540)



Kolory znaku: niebieski, czerwony
(531) 27.5, 29.1
(510), (511) **40** usługi drukarskie i introligatorskie.

(111) **148038** (220) 2000 03 16 (210) 215317
(151) 2003 10 28
(732) KABI Spółka z o.o., Nowe Lipiny, PL.
(540) antycalc

(510), (511) **11** bidety, bojler, brodziki, grzejniki centralnego ogrzewania, dmuchawy grzejne, grzejna instalacja do dystrybucji wody, fontanny, grzejniki, hydranty, wyposażenie saun, kabiny natryskowe, urządzenia do kąpieli, miski klozetowe, kominki domowe, krany, kabiny do łaźni tureckich, natryski, prysznic, nawilżacze do grzejników centralnego ogrzewania, urządzenia do ogrzewania wody i powietrza, urządzenia do opalania się, piecyki, pisuary, płuczki ustępowe, płyty grzejne, instalacje sanitarne i aparatura, sedesy, suszarki do rąk i odzieży, toalety wc, umywalki, urządzenia do uzdatniania wody, wanny, wentylatory, suszarki do włosów, wodotryski ozdobne, wyciągi wentylacyjne, zlewozmywaki, zbiorniki wody, urządzenia do zmiękczenia wody, lampy oświetleniowe, **20** karnisze do zasłon, kosze, lustra, meble łazienkowe, pojemniki na bieliznę, na ręczniki, profile, stojaki na odzież, toaletki, parawany, **21** suszarki do bielizny, narzędzia do czyszczenia ręczne, dozowniki mydła, papieru toaletowego, ręczników papierowych, kubły na śmieci, miski, nocniki, szczotki do misek klozetowych, szczotki do zamiatania, gąbki toaletowe, wiadra, **40** usługi w zakresie lakiernictwa.

(111) **148039** (220) 2000 03 16 (210) 215318
(151) 2003 10 28
(732) KABI Spółka z o.o., Nowe Lipiny, PL.
(540) antycalc

(510), (511) **11** bidety, bojler, brodziki, grzejniki centralnego ogrzewania, dmuchawy grzejne, grzejna instalacja do dystrybucji wody, fontanny, grzejniki, hydranty, wyposażenie saun, kabiny natryskowe, urządzenia do kąpieli, miski klozetowe, kominki domowe, krany, kabiny do łaźni tureckich, natryski, prysznic, nawilżacze do grzejników centralnego ogrzewania, urządzenia do ogrzewania wody i powietrza, urządzenia do opalania się, piecyki, pisuary,

płuczki ustępowe, płyty grzejne, instalacje sanitarne i aparatura, sedesy, suszarki do rąk i odzieży, toalety wc, umywalki, urządzenia do uzdatniania wody, wanny, wentylatory, suszarki do włosów, wodotryski ozdobne, wyciągi wentylacyjne, zlewozmywaki, zbiorniki wody, urządzenia do zmiękczenia wody, lampy oświetleniowe, **20** karnisze do zasłon, kosze, lustra, meble łazienkowe, pojemniki na bieliznę, na ręczniki, profile, stojaki na odzież, toaletki, parawany, **21** suszarki do bielizny, narzędzia do czyszczenia ręczne, dozowniki mydła, papieru toaletowego, ręczników papierowych, kubły na śmieci, miski, nocniki, szczotki do misek klozetowych, szczotki do zamiatania, gąbki toaletowe, wiadra, **40** usługi w zakresie lakiernictwa.

(111) **148040** (220) 2000 03 16 (210) 215334

(151) 2003 09 15

(732) QUALCOMM INCORPORATED (Delaware corporation), San Diego, US.

(540) QUALCOMM

(510), (511) **09** terminale i modemy radiowe, telefony komórkowe i bezprzewodowe oraz mikrofony sieci łączności osobistej, zespoły obwodów wysokiej częstotliwości i pośredniej częstotliwości nadbiorników oraz ich zespoły obwodów przetwarzania analogowo-cyfrowego sygnałów, pakiety baterii do telefonów komórkowych i bezprzewodowych oraz do mikrofonów sieci łączności osobistej, programy komputerowe do stosowania w interfejsie użytkownika i w oprogramowaniu sterującym stosowanym w dziedzinie telefonów komórkowych i bezprzewodowych oraz w procesorach mikrofonów sieci łączności osobistej, modemy stacji bazowych telefonii komórkowej i central telefonicznych, zespoły obwodów wysokiej częstotliwości i pośredniej częstotliwości oraz zespoły obwodów nadbiorników, jak również zespoły obwodów analogowo-cyfrowego przetwarzania sygnałów, zespoły komutacyjne i przetwarzające dane w bazowych stacjach telefonii komórkowej, w centralach telefonicznych i w telefonach komórkowych, zespoły wybierania danych kodera głosu oraz programy komputerowe do procesorów central telefonicznych i urządzeń komutacyjnych w telefonii komórkowej, obwody scalone do modulacji w widmie rozłożonym, do kodowania korekcji błędów, do dekodowania korekcji błędów, do kodowania głosu oraz wstępnie programowane pamięci zawierające polecenia procesorów, **38** radiowe usługi telekomunikacyjne łącznie z telekomunikacyjnymi usługami transmisji głosu i danych, z wykorzystaniem systemów telekomunikacyjnych ziemskich lub satelitarnych, **42** usługi konsultingowe związane z konstrukcją i wytwarzaniem urządzeń łączności radiowej, łącznie z telefonami komórkowymi i z zastosowaniem obwodów scalonych i oprogramowania do konstruowania i wytwarzania urządzeń łączności radiowej, łącznie z telefonami komórkowymi.

(111) **148041** (220) 2000 03 15 (210) 215353

(151) 2003 10 23

(732) Przedsiębiorstwo Techniczno-Usługowe „PANDA” Spółka z o.o., Bydgoszcz, PL.

(540)



(531) 3.1, 26.1, 27.5

(510), (511) **06** konstrukcje stalowe dla budownictwa, **07** suwnice, żurawie, dźwigi, wciągarki i wciągarki, wyposażenie dodatkowe i części do wyżej wymienionych maszyn, **37** montaż, remonty, naprawy i konserwacje maszyn i urządzeń.

(111) **148042** (220) 2000 03 15 (210) 215407

(151) 2003 09 23

(732) „ESBIS” Zakład Produkcji Cukierniczej Stanisław Śliwowski, Słupsk, PL.

(540)



Kolory znaku: żółty, brązowy, zielony, czerwony, różowy, siwy, niebieski, pomarańczowy, czarny, biały

(531) 18.5, 21.1, 26.1, 27.5, 29.1

(510), (511) **30** wyroby cukiernicze.

(111) **148043** (220) 2000 03 17 (210) 215443

(151) 2003 11 15

(732) Firma Cukiernicza „SOLIDARNOŚĆ - Rok założenia 1952” Spółka z o.o., Lublin, PL.

(540)



Kolory znaku: granatowy, fioletowy, biały, zielony

(531) 5.3, 5.7, 27.5, 29.1

(510), (511) **30** wyroby cukiernicze, wyroby czekoladowe.

(111) **148044** (220) 2000 03 22 (210) 215623

(151) 2003 10 10

(732) Farby MAESTRIA Polska Spółka z o.o., Płońsk, PL.

(540) duralit

(510), (511) **02** farby, lakiery, barwniki, substancje powłokowe, preparaty do konserwacji drewna, pigmenty, farby i tusze drukarskie, substancje do zabezpieczania podwozi samochodów, rozcieńczalniki do barwników, farb i lakierów, **17** materiały izolacyjne, lakiery i farby izolacyjne, **39** usługi w zakresie dystrybucji towarów.

(111) **148045** (220) 2000 03 22 (210) 215640

(151) 2003 11 13

(732) Mars, Inc., McLean, US.

(540) TREK

(510), (511) **31** produkty, ziarna i nasiona rolnicze, ogrodnicze i leśne, żywe zwierzęta, ptaki i ryby, pokarmy dla zwierząt, ptaków i ryb, słód, skorupa mątwy, kości dla psów, ściółka dla zwierząt, świeże owoce i warzywa, ciastka ryżowe dla psów oraz preparaty zawarte w kl. 31 stosowane jako dodatki do tych pokarmów.

(111) **148046** (220) 2000 03 21 (210) 215657

(151) 2003 11 13

(732) Donimirski Pałac Pugetów Business Center Jerzy Maria Donimirski, Kraków, PL.

(540) HOTEL MALTAŃSKI

(510), (511) **43** usługi hotelarskie.

(111) **148047** (220) 2000 03 21 (210) 215658

(151) 2003 11 13

(732) Donimirski Pałac Pugetów Business Center Jerzy Maria Donimirski, Kraków, PL.

(540) HOTEL DONIMIRSKI

(510), (511) **43** usługi hotelarskie.

(111) **148048** (220) 2000 03 23 (210) 215693

(151) 2003 10 01

(732) Skechers U.S.A., Inc., Manhattan Beach, US.

(540) CITY

(510), (511) **25** obuwie, odzież w tym nakrycia głowy i skarpetki.

(111) **148049** (220) 2000 03 22 (210) 215729

(151) 2003 10 01

(732) Przedsiębiorstwo Cukiernicze „Jutrzenka” SA, Bydgoszcz, PL.

(540) MIGLE

(510), (511) **30** wyroby cukiernicze.

(111) **148050** (220) 2000 03 24 (210) 215779

(151) 2003 11 18

(732) Wydawnictwo JUKA-91 Spółka z o.o., Warszawa, PL.

(540)



(531) 27.5

(510), (511) **09** kasety audio, wideo, płyty kompaktowe, wydawnictwa multimedialne, **16** podręczniki do nauki języków obcych, książki, komiksy, zeszyty.

(111) **148051** (220) 2000 03 24 (210) 215780

(151) 2003 11 18

(732) Wydawnictwo JUKA-91 Spółka z o.o., Warszawa, PL.

(540)



Kolory znaku: biały, niebieski

(531) 3.13, 24.15, 26.5, 26.7, 27.5, 29.1

(510), (511) **09** kasety audio, wideo, płyty kompaktowe, publikacje multimedialne, **16** afisze, akcydensy, biuletyny, broszury, czasopisma, druki firmowe, etykiety, foldery i ulotki reklamowe, informatory, kalendarze, podręczniki, grafiki, komiksy, książki, katalogi handlowe, plakaty, wizytówki, wydawnictwa periodyczne i nieperiodyczne, artykuły piśmienne, **40** usługi drukarskie, poligraficzne, fotoskład, **42** usługi skanowania.

(111) **148052** (220) 2000 03 24 (210) 215840

(151) 2003 09 18

(732) Interres International Fair Spółka z o.o., Rzeszów, PL.

(540)



Kolory znaku: szary, niebieski

(531) 27.5

(510), (511) **16** afisze, gazety, katalogi, kalendarze, periodyki, **35** usługi w zakresie reklamy, usługi w zakresie informacji handlowej, usługi w zakresie organizacji pokazów towarów, usługi w zakresie kojarzenia kontrahentów handlowych, usługi w zakresie pośrednictwa przy zawieraniu umów handlowych, usługi w zakre-

sie organizacji wystaw, targów handlowych i reklamowych oraz konkursów promocyjnych towarów i usług.

(111) **148053** (220) 2000 03 27 (210) 215907

(151) 2003 11 03

(732) „SPORT-MARKETING TRANSMISSION” Spółka z o.o., Łódź, PL.

(540)

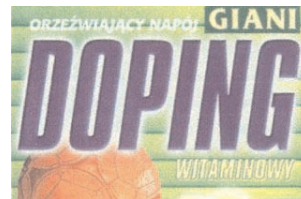

Kolory znaku: zielony, pomarańczowy, fioletowy

(531) 21.3, 27.5, 29.1

(510), (511) **32** napoje bezalkoholowe.

(111) **148054** (220) 2000 03 27 (210) 215976

(151) 2003 09 18

(732) „METALMODA” Małgorzata Pakuła, Rzgów k/Łodzi, PL.

(540)



(531) 27.5

(510), (511) **18** paski skórzane do spodni, **25** odzież, **26** klamry do pasków do odzieży.

(111) **148055** (220) 2000 03 27 (210) 215988

(151) 2003 10 28

(732) Film Video Art FVA Wojciech Morek, Kraków, PL.

(540)



Kolory znaku: czerwony, czarny

(531) 2.9, 26.1, 27.5, 29.1

(510), (511) **14** breloczki, **16** błony samoprzylepne, afisze, **18** aktówki, parasole, **21** wyroby ceramiczne dla gospodarstwa domowego, **25** koszulki, bluzki, koszule, podkoszulki, czapki, **40** hafciarstwo.

(111) **148056** (220) 2000 03 29 (210) 216004

(151) 2003 08 28

(732) GLOBOL POLSKA Spółka z o.o., Piaseczno, PL.

(540)



(531) 27.5

(510), (511) **05** środki owadobójcze.

(111) **148057** (220) 2000 03 29 (210) 216015

(151) 2003 11 03

(732) Górnośląskie Stowarzyszenie „FAMILIA”, Gliwice, PL.

(540)



Kolory znaku: ciemnoniebieski, zielony, żółty, czerwony, biały
(531) 1.15, 26.2, 27.5, 29.1

(510), (511) **41** usługi w zakresie prowadzenia działalności edukacyjnej w zakresie zdrowia psychofizycznego społeczeństwa, zapobiegania i usuwania skutków alkoholizmu i narkomanii oraz innych przejawów patologii społecznej, organizowanie i prowadzenie konferencji, kongresów, seminariów i sympozjów poświęconych tym zagadnieniom, organizowanie i prowadzenie pracowni specjalistycznych w zakresie psychoterapii, usługi w zakresie publikowania tekstów innych niż teksty reklamowe, **44** usługi w zakresie prowadzenia działalności klinicznej i hospitalizacji osób uzależnionych od alkoholu, narkotyków albo osób z objawami zaburzeń nerwowych, porady psychologiczne, usługi pielęgniarskie, usługi szpitalne dla osób uzależnionych i chorych psychicznie, usługi w zakresie opracowywania programów leczniczych i terapeutycznych przeznaczonych dla osób z uzależnieniami i chorych psychicznie.

(111) **148058** (220) 2000 03 29 (210) 216046
(151) 2003 11 05

(732) Telkonet Communications, Inc. (Delaware corporation), Crownsville, US.

(540) TELKONET COMMUNICATIONS, INC.

(510), (511) **09** oprogramowanie i sprzęt komputerowy, przyrządy umożliwiające dostęp do globalnej sieci komputerowej poprzez linie elektryczne, **38** usługi w zakresie dostarczania dostępu do globalnej sieci komputerowej, dostarczania połączeń telekomunikacyjnych z globalną siecią komputerową poprzez linie elektryczne użyteczności publicznej, usługi komunikacyjne.

(111) **148059** (220) 2000 03 30 (210) 216118
(151) 2003 10 10

(732) Intel Corporation (a Delaware corporation), Santa Clara, US.

(540) INTEL

(510), (511) **42** usługi w dziedzinie projektowania sieci www oraz usługi inżynierskie i konsultacyjne, usługi związane z danymi internetowymi i danymi z sieci www, włączając usługi cyfrowej identyfikacji i certyfikacji, cyfrowe transmisje oraz cyfrowe rozsiewanie w internecie i sieci www, usługi dostawcy internetu i sieci www, usługi aplikacyjne.

(111) **148060** (220) 2000 03 30 (210) 216119
(151) 2003 10 10

(732) Intel Corporation (a Delaware corporation), Santa Clara, US.

(540) INTEL

(510), (511) **09** urządzenia i przyrządy naukowe, żeglarskie, geodezyjne, elektryczne, fotograficzne, kinematograficzne, optyczne, wagowe, pomiarowe, sygnalizacyjne, kontrolne, do ratowania życia i do celów dydaktycznych, aparaty do nagrywania, transmisji lub reprodukcji dźwięku lub obrazu, magnetyczne nośniki danych, dyski z nagraniami, automaty sprzedające i mechanizmy do urządzeń uruchamianych przez wrzucenie monety, kasy sklepowe, maszyny łączące, sprzęt do przetwarzania danych i komputery, aparaty do gaszenia ognia, półprzewodnikowe i mikroprocesorowe wkłady i ich opakowania, internetowe serwery www, schowki internetowe, internetowe terminale www, internetowe urządzenia www, takie jak osobiste cyfrowe notesy (asystenci), tabliczki i manetki a także inne urządzenia umożliwiające dostęp do internetu lub www, bezprzewodowe i zdalne komputerowe urządzenia peryferyjne, sprzęt komputerowy i oprogramowanie do tworzenia portali www, sprzęt komputerowy i oprogramowanie do cyfrowego szyfrowania, identyfikacji i certyfikacji, sprzęt komputerowy umożli-

wiający zdalną pracę w sieci z szyfrowaniem danych, sprzęt komputerowy i oprogramowanie umożliwiające bezpieczną transmisję danych poprzez sieci, internet i www.

(111) **148061** (220) 1998 02 23 (210) 183776
(151) 2003 10 01

(732) „BONUS - CZERWONE I CZARNE” Spółka z o.o., Poznań, PL.

(540) bonus

(510), (511) **35** usługi związane z prowadzeniem sklepów i hurtowni w zakresie obejmującym: filtry do kawy i herbaty, folie do pakowania, papier toaletowy, papier śniadaniowy, papier do pakowania, opakowania z tektury, kartonu i papieru, serwetki, obrusy, ręczniki papierowe, artykuły papiernicze, mięso, ryby, drób, dziczyzna, ekstrakty mięsne, konserwy mięsne i rybne, konserwowane, suszone i gotowane owoce i warzywa, galaretki, dżemy, kompoty, jaja, mleko, produkty mleczne za wyjątkiem mleka w proszku, oleje i tłuszcze jadalne, warzywa i produkty ogrodnicze przeznaczone do konserwowania, napoje na bazie mleka, kawa, herbata, kakao, cukier, ryż, mąka i produkty zbożowe za wyjątkiem produktów bezglutenowych, chleb, wyroby cukiernicze i słodczyce, lody, miód, syrop, drożdże, proszek do pieczenia, sól, musztarda, majonez, chrzan, ocet, sosy, przyprawy, napoje na bazie kawy, kakao i czekolady, zboża przystosowane do spożycia dla ludzi, owoce świeże i cytrusowe, warzywa, kwiaty, migdały, orzechy, nasiona, pokarm dla zwierząt, żywe ryby, napoje alkoholowe, wódki, wina, piwo, likiery, wina musujące, nalewki, wyciągi, esencje, ekstrakty, napoje bezalkoholowe gazowane i niegazowane, soki warzywne i owocowe, syropy, wody naturalne, mineralne i gazowane, papierosy, tytoń, zapalki, zapalniczki, samochody, akcesoria samochodowe.

(111) **148062** (220) 1998 07 15 (210) 189473
(151) 2003 10 30

(732) Kutnowskie Zakłady Farmaceutyczne POLFA Spółka Akcyjna, Kutno, PL.

(540) dexprofen

(510), (511) **05** środek farmaceutyczny.

(111) **148063** (220) 1998 08 05 (210) 190304
(151) 2003 09 25

(732) Central European University, Budapeszt, HU.

(540)



(531) 1.3, 26.1, 26.3, 27.5

(510), (511) **16** publikacje naukowe, dydaktyczne i informacyjne, a mianowicie informatory, katalogi, broszury i ulotki dotyczące nauczania na poziomie uniwersyteckim, badań naukowych, zawodów i imprez sportowych, wystaw, pokazów, konferencji, przedstawień, happeningów, koncertów i festiwali, papier, tektura i wyroby z tych materiałów, nie ujęte w innych klasach, druki, materiały intrologatorskie, materiały fotograficzne, materiały piśmienne, kleje do materiałów piśmiennych lub do celów domowych, materiały przeznaczone dla artystów, pędzle malarskie, maszyny do pisania i sprzęt biurowy (z wyjątkiem mebli), materiały szkoleniowe i inżynierskie (z wyjątkiem aparatów), materiały z tworzyw sztucznych do pakowania (nie ujęte w innych klasach), czcionki drukarskie, matryce, **25** odzież, obuwie, nakrycia głowy, w tym koszulki, T-shirty, szorty, spodnie, bluzy, kurtki, marynarki, garnitury, garsonki, czapki i kapelusze, **41** usługi w zakresie edukacji i rozrywki, organizowanie szkoleń dotyczących nauczania na poziomie uniwersyteckim, organizacja i prowadzenie zawodów i imprez sportowych, wystaw, pokazów, konferencji, przedstawień, happeningów, koncertów i festiwali, **42** badania w dziedzinie nauczania.

(111) **148064** (220) 1998 08 05 (210) 190305
 (151) 2003 09 25
 (732) Central European University, Budapeszt, HU.
 (540) CEU
 (510), (511) **16** publikacje naukowe, dydaktyczne i informacyjne, a mianowicie informatory, katalogi, broszury i ulotki dotyczące nauczania na poziomie uniwersyteckim, badań naukowych, zawodów i imprez sportowych, wystaw, pokazów, konferencji, przedstawień, happeningów, koncertów i festiwalu, papier, tkanina i wyroby z tych materiałów, nie ujęte w innych klasach, druki, materiały introligatorskie, materiały fotograficzne, materiały piśmienne, kleje do materiałów piśmiennych lub do celów domowych, materiały przeznaczone dla artystów, pędzle malarskie, maszyny do pisania i sprzęt biurowy (z wyjątkiem mebli), materiały szkoleniowe i instruktażowe (z wyjątkiem aparatów), materiały z tworzyw sztucznych do pakowania (nie ujęte w innych klasach), czcionki drukarskie, matryce, **25** odzież, obuwie, nakrycia głowy, w tym koszulki, T-shirty, szorty, spodnie, bluzy, kurtki, marynarki, garnitury, garsonki, czapki i kapelusze, **41** usługi w zakresie edukacji i rozrywki, organizowanie szkoleń dotyczących nauczania na poziomie uniwersyteckim, organizacja i prowadzenie zawodów i imprez sportowych, wystaw, pokazów, konferencji, przedstawień, happeningów, koncertów i festiwalu, **42** badania w dziedzinie nauczania.

(111) **148065** (220) 1998 08 05 (210) 190306
 (151) 2003 09 25
 (732) Central European University, Budapeszt, HU.
 (540) CENTRAL EUROPEAN UNIVERSITY
 (510), (511) **16** publikacje naukowe, dydaktyczne i informacyjne, a mianowicie informatory, katalogi, broszury i ulotki dotyczące nauczania na poziomie uniwersyteckim, badań naukowych, zawodów i imprez sportowych, wystaw, pokazów, konferencji, przedstawień, happeningów, koncertów i festiwalu, papier, tkanina i wyroby z tych materiałów, nie ujęte w innych klasach, druki, materiały introligatorskie, materiały fotograficzne, materiały piśmienne, kleje do materiałów piśmiennych lub do celów domowych, materiały przeznaczone dla artystów, pędzle malarskie, maszyny do pisania i sprzęt biurowy (z wyjątkiem mebli), materiały szkoleniowe i instruktażowe (z wyjątkiem aparatów), materiały z tworzyw sztucznych do pakowania (nie ujęte w innych klasach), czcionki drukarskie, matryce, **25** odzież, obuwie, nakrycia głowy, w tym koszulki, T-shirty, szorty, spodnie, bluzy, kurtki, marynarki, garnitury, garsonki, czapki i kapelusze, **41** usługi w zakresie edukacji i rozrywki, organizowanie szkoleń dotyczących nauczania na poziomie uniwersyteckim, organizacja i prowadzenie zawodów i imprez sportowych, wystaw, pokazów, konferencji, przedstawień, happeningów, koncertów i festiwalu, **42** badania w dziedzinie nauczania.

(111) **148066** (220) 1998 12 21 (210) 195948
 (151) 2003 10 06
 (732) SENO POLSKA Bogusław Żukowski, Wrocław, PL.
 (540)



(531) 26.1, 26.3
 (510), (511) **07** urządzenia do cięcia przewodów i odizolowywania przewodów, prasy do zaciskania końcówek (typu wsuwka i nasuwka) na przewodach, **08** narzędzia i przyrządy ręcznie sterowane do cięcia przewodów, odizolowywania przewodów i do zaciskania końcówek (typu wsuwka i nasuwka) na przewodach, **09** złącza elektryczne i elektroniczne, obudowy do złącz elektrycznych i elektronicznych, przewody elektryczne, zaciski przewodów, przekaźniki elektryczne, przekaźniki sygnałów elektronicznych.

(111) **148067** (220) 1998 12 21 (210) 195950
 (151) 2003 10 06
 (732) SENO POLSKA Bogusław Żukowski, Wrocław, PL.
 (540) inarca
 (510), (511) **07** urządzenia do cięcia przewodów i odizolowywania przewodów, prasy do zaciskania końcówek (typu wsuwka i nasuwka) na przewodach, **08** narzędzia i przyrządy ręcznie sterowane do cięcia przewodów, odizolowywania przewodów i do zaciskania końcówek (typu wsuwka i nasuwka) na przewodach, **09** złącza elektryczne i elektroniczne, obudowy do złącz elektrycznych i elektronicznych, przewody elektryczne, zaciski przewodów, przekaźniki elektryczne, przekaźniki sygnałów elektronicznych.

(111) **148068** (220) 1999 02 18 (210) 197988
 (151) 2003 11 05
 (732) ZAKŁADY MIĘSNE Witold Werbliński, Dębniaki Kaliskie, PL.
 (540)



Kolory znaku: biały, żółty, pomarańczowy, czerwony, zielony, granatowy, brązowy, czarny
 (531) 2.7, 6.1, 24.3, 27.5, 29.1
 (510), (511) **29** konserwy mięsne i mięsno-warzywne, konserwy drobiowe.

(111) **148069** (220) 1999 03 26 (210) 199723
 (151) 2003 11 15
 (732) Stowarzyszenie Naukowo-Techniczne Inżynierów i Techników Przemysłu Spożywczego - Zarząd Główny, Warszawa, PL.
 (540) (znak przestrzenny)



Kolory znaku: żółto-złocisty
 (531) 5.1, 5.3, 8.1, 19.3, 24.11, 27.5, 29.1
 (510), (511) **16** dzienniki, czasopisma, periodyki, prospekty, wydawnictwa zawodowe, **36** usługi i doradztwo w sprawach finansowych, **41** usługi wydawnicze, organizowanie konferencji, narad, sympozjów, spotkań, odczytów, wykładów, organizacja wymiany doświadczeń zawodowych, **42** doradztwo w zakresie własności intelektualnej.

(111) **148070** (220) 1999 04 13 (210) 200404
 (151) 2003 10 01
 (732) Tarmac Heavy Building Materials UK Ltd Legal Department, Etingshall, GB.
 (540) TOP-BRUK
 (510), (511) **19** niemetalowe materiały budowlane, bloczki budowlane, bloczki i płyty brukarskie, cegły.

(111) **148071** (220) 1999 05 10 (210) 201657
 (151) 2003 10 06
 (732) Alticor Inc., Ada, US.
 (540)



(531) 24.17, 26.1, 27.5
 (510), (511) **10** magnesy terapeutyczne do łagodzenia bólu oraz następujące urządzenia i przedmioty do celów leczniczych zawierające magnesy terapeutyczne lub służące do ich zabezpieczenia, mianowicie: opaski na kolana, opaski na łokcie, opaski na nadgarstek, opaski na staw skokowy, opaski na głowę, pasy, rękawiczki, wkładki do butów, podkładki, poduszki na siedzenia, kołdry, koce i materace na łóżka, posłania dla zwierząt domowych, okłady żelowe na oko oraz okłady żelowe na szyję.

(111) **148072** (220) 1999 06 10 (210) 203145
 (151) 2003 09 30
 (732) American Management Systems, Inc., Fairfax, US.
 (540)

INADVANCE

(531) 27.5
 (510), (511) **09** sprzęt komputerowy i oprogramowanie, programy komputerowe użytkowe dla systemów fakturowania i systemów obsługi klientów.

(111) **148073** (220) 1999 06 09 (210) 203156
 (151) 2003 10 01
 (732) „NOVA CENTRUM” Szkoła Języków Obcych, Ostrzeszów, PL.
 (540) nova centrum

(510), (511) **16** papier i karton oraz wyroby z tych materiałów, materiały do nauczania i nauki, pomoce naukowe (na nośniku papierowym), czasopisma, książki, słowniki, broszury, komiksy edukacyjne, periodyki, prospekty, fotografie, kalendarze, agendy, notatniki, terminarze, publikacje, informatory, plakaty, koperty, mapy i plany, kartki, kalkomanie, naklejki, nalepki, okładki i obwoluty, tworzywa sztuczne do pakowania, folie reklamowe, artykuły z folii i tworzyw sztucznych, **41** nauczanie języków obcych, informacja o edukacji językowej, nauczanie korespondencyjne, kursy korespondencyjne, obozy edukacyjne, językowe, organizowanie i prowadzenie kursów edukacyjnych i szkoleń, organizowanie i prowadzenie wystaw w celach edukacyjnych, publikowanie tekstów innych niż teksty reklamowe, publikowanie książek, tłumaczenia, doradztwo językowe, kluby edukacyjne.

(111) **148074** (220) 1999 06 10 (210) 203227
 (151) 2003 11 05
 (732) OPTIMUS-COMFORT Spółka z o.o., Rzeszów, PL.
 (540)

OPTicard

Kolory znaku: ciemnoniebieski, biały

(531) 27.5, 29.1
 (510), (511) **09** nośniki magnetyczne, dane na nośnikach magnetycznych, karty magnetyczne, karty magnetyczne identyfikacyjne, karty z pamięcią lub mikroprocesorem, kompletne urządzenia perifereryjne, magnetyczne nośniki danych, magnetyczne nośniki informacji, oprogramowanie.

(111) **148075** (220) 1999 07 13 (210) 204636
 (151) 2003 08 26

(732) Cardo BSI Rail AB, Malmo, SE.
 (540) DRVA
 (510), (511) **37** naprawy i konserwacje urządzeń hamulcowych, sprzętu kontrolnego i eksploatacyjnego do urządzeń hamulcowych, instalowanie, naprawy i utrzymywanie w dobrym stanie sprzętu komputerowego, wszystko dotyczące usług odnośnie pojazdów, **42** instalowanie, utrzymywanie w dobrym stanie i uaktualnianie oprogramowania komputerowego oraz rejestrowanych programów komputerowych, wszystko dotyczące usług odnośnie pojazdów.

(111) **148076** (220) 1999 07 13 (210) 204637
 (151) 2003 08 26
 (732) Cardo BSI Rail AB, Malmo, SE.
 (540) DRV10
 (510), (511) **12** regulatory hamulcowe/nastawiacze luzu do hamulców do pojazdów oraz ich części i akcesoria, **37** naprawy i konserwacje urządzeń hamulcowych, sprzętu kontrolnego i eksploatacyjnego do urządzeń hamulcowych, instalowanie, naprawy i utrzymywanie w dobrym stanie sprzętu komputerowego, wszystko dotyczące usług odnośnie pojazdów, **42** instalowanie, utrzymywanie w dobrym stanie i uaktualnianie oprogramowania komputerowego oraz rejestrowanych programów komputerowych, wszystko dotyczące usług odnośnie pojazdów.

(111) **148077** (220) 1999 07 13 (210) 204638
 (151) 2003 08 26
 (732) Cardo BSI Rail AB, Malmo, SE.
 (540) DRV

(510), (511) **12** regulatory hamulcowe/nastawiacze luzu do hamulców do pojazdów oraz ich części i akcesoria, **37** naprawy i konserwacje urządzeń hamulcowych, sprzętu kontrolnego i eksploatacyjnego do urządzeń hamulcowych, instalowanie, naprawy i utrzymywanie w dobrym stanie sprzętu komputerowego, wszystko dotyczące usług odnośnie pojazdów, **42** instalowanie, utrzymywanie w dobrym stanie i uaktualnianie oprogramowania komputerowego oraz rejestrowanych programów komputerowych, wszystko dotyczące usług odnośnie pojazdów.

(111) **148078** (220) 1999 07 26 (210) 205232
 (151) 2003 09 10
 (732) Przedsiębiorstwo Produkcji Materiałów Budowlanych „IZOLMAT” Spółka z o.o., Gdańsk, PL.
 (540) IZOLPOL
 (510), (511) **17** materiały izolacyjne, **19** bitumiczne pokrycia dachowe, papa termozgrzewalna.

(111) **148079** (220) 1999 07 26 (210) 205234
 (151) 2003 09 10
 (732) Przedsiębiorstwo Produkcji Materiałów Budowlanych IZOLMAT Spółka z o.o., Gdańsk, PL.
 (540) IZOLFOL
 (510), (511) **17** membrana uszczelniająca dachowa z tworzyw sztucznych, **19** niemetalowe pokrycia dachowe.

(111) **148080** (220) 1999 08 05 (210) 205651
 (151) 2003 08 26
 (732) Stila Cosmetics, Inc. (a Delaware corporation), Los Angeles, US.
 (540) STILA
 (510), (511) **03** środki wybielające i inne substancje stosowane w praniu, środki czyszczące, polerujące i ścierające, mydła, środki toaletowe, środki perfumeryjne, olejki eteryczne, kosmetyki, płyny do pielęgnacji włosów, środki do czyszczenia zębów.

(111) **148081** (220) 1999 08 13 (210) 205951
 (151) 2003 11 04
 (732) SHIMANO INC., Osaka, JP.
 (540) SIS

(510), (511) **12** części i osprzęt do rowerów: piasty, piasty z przetrzutkami, dźwignie do szybkiego uwalniania piast, dźwignie do przerzucania biegów w przetrzucie z wyższego na niższy, dźwignienki przerzutki, przednie przerzutki, tylne przerzutki, ochraniające łańcucha, wolne koła, koła zębate, koła pasowe, łańcuchy, deflektory łańcuchów, linki przerzutki, korby, akcesoria do korb, koła łańcuchowe, pedały, noski pedałów, dźwignie hamulców, hamulce przednie, hamulce tylne, linki hamulcowe, klocki hamulcowe, felgi, koła, szprychy, zaciski do szprych, tuleje do osi pedałów, podpórki siodełka, zwalniające siodełka, części do widelca, ramy, zawieszania, kierownice, trzony kierownicy, uchwyty kierownicy, siodełka, błotniki, stojaki boczne, bagażniki, dzwonki, klaksony i lusterka wsteczne do rowerów, przerzutki sterowane komputerowo.

(111) **148082** (220) 1999 09 01 (210) 206719
(151) 2003 08 13

(732) INTERNATIONAL PAPER-KLUCZE Spółka Akcyjna, Klucze, PL.

(540) ESTETIC

(510), (511) **03** chusteczki kosmetyczne, **05** chusteczki higieniczne, **16** papierowe chusteczki higieniczne, chusteczki odświeżające, chusteczki uniwersalne, serwetki, papier toaletowy, papierowe ręczniki kuchenne.

(111) **148083** (220) 1999 09 14 (210) 207185
(151) 2003 10 27

(732) Fabryki Mebli FORTE S.A., Ostrów Maz., PL.

(540)

DOBRE TANIE FORTE

Kolory znaku: granatowy, biały

(531) 26.4, 27.5, 29.1

(510), (511) **20** meble mieszkaniowe tapicerskie z materiałów skóropodobnych, tkanin i skór: fotele, sofy dwuosobowe rozkładane i nierozkładane, sofy trzyosobowe rozkładane i nierozkładane, meble mieszkaniowe: komody, regały, szafy, szafki, szafki na buty, meble kuchenne, meble biurowe: biurka, szafy, regały, sofy gabinekowe, fotele.

(111) **148084** (220) 1999 09 14 (210) 207186
(151) 2003 10 27

(732) Fabryki Mebli FORTE S.A., Ostrów Maz., PL.

(540)

**DOBRE
TANIE
FORTE**

Kolory znaku: granatowy, biały

(531) 26.4, 27.5, 29.1

(510), (511) **20** meble mieszkaniowe tapicerskie z materiałów skóropodobnych, tkanin i skór: fotele, sofy dwuosobowe rozkładane i nierozkładane, sofy trzyosobowe rozkładane i nierozkładane, meble mieszkaniowe: komody, regały, szafy, szafki, szafki na buty, meble kuchenne, meble biurowe: biurka, szafy, regały, sofy gabinekowe, fotele.

(111) **148085** (220) 1999 09 22 (210) 207589
(151) 2003 08 18

(732) Zakład Produkcyjno-Handlowo-Usługowy INEX S.C. Andrzej Cinal, Józef Stuglik, Krzysztof Stuglik, Klecza Dolna, PL.

(540) GULLIVER

(510), (511) **29** oleje jadalne.

(111) **148086** (220) 1999 11 10 (210) 209695

(151) 2003 08 19

(732) M.C.M. ENVIRONMENTAL TECHNOLOGIES LTD., Gilboa, IL.

(540)

Steri MCM Med

(531) 2.1, 27.5

(510), (511) **07** urządzenia, aparaty i maszyny do mechanicznego rozdrabniania i do chemicznej obróbki odpadów medycznych i szpitalnych, wyposażenie i akcesoria do urządzeń, aparatów i maszyn do mechanicznego rozdrabniania i do chemicznej obróbki odpadów medycznych i szpitalnych.

(111) **148087** (220) 1999 11 15 (210) 209791

(151) 2003 11 05

(732) PZ CUSSONS POLSKA Spółka Akcyjna, Warszawa, PL.

(540)

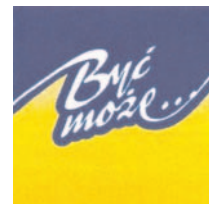

Kolory znaku: biały, żółty, granatowy

(531) 25.1, 25.5, 27.5, 29.1

(510), (511) **03** kosmetyki.

(111) **148088** (220) 1999 11 15 (210) 209792

(151) 2003 11 05

(732) PZ CUSSONS POLSKA Spółka Akcyjna, Warszawa, PL.

(540)



Kolory znaku: biały, zielony, granatowy

(531) 25.1, 25.5, 27.5, 29.1

(510), (511) **03** kosmetyki.

(111) **148089** (220) 1999 11 15 (210) 209793

(151) 2003 11 05

(732) PZ CUSSONS POLSKA Spółka Akcyjna, Warszawa, PL.

(540)



Kolory znaku: biały, niebieski, granatowy

(531) 25.1, 25.5, 27.5, 29.1

(510), (511) **03** kosmetyki.

(111) **148090** (220) 1999 11 15 (210) 209794

(151) 2003 11 05

(732) PZ CUSSONS POLSKA Spółka Akcyjna, Warszawa, PL.
(540)



Kolory znaku: biały, pomarańczowy, granatowy
(531) 25.1, 25.5, 27.5, 29.1
(510), (511) **03** kosmetyki.

(111) **148091** (220) 1999 01 06 (210) 196377
(151) 2002 02 26
(732) UNO FRESCO TRADEX Spółka z o.o., Warszawa, PL.
(540)



Kolory znaku: zielony, biały, czarny
(531) 26.4, 27.5, 29.1
(510), (511) **29** suszone owoce krajowe i zagraniczne, **31** bakalie, ziarna słonecznika, **39** konfekcjonowanie towarów.

(111) **148092** (220) 1999 11 15 (210) 209795
(151) 2003 11 05
(732) PZ CUSSONS POLSKA Spółka Akcyjna, Warszawa, PL.
(540)



Kolory znaku: biały, różowy, granatowy
(531) 25.1, 25.5, 27.5, 29.1
(510), (511) **03** kosmetyki.

(111) **148093** (220) 1999 11 15 (210) 209840
(151) 2003 08 26
(732) P.H.U. „GABIKO” Piotr Malinowski, Ostrów Wielkopolski, PL.
(540) GABIKO

(510), (511) **09** urządzenia do rejestrowania i przetwarzania informacji, części i zespoły komputerów, komputerowe urządzenia peryferyjne w szczególności monitory, klawiatury, myszy, stacje dysków, czytniki dysków optycznych, skanery, modemy, plotery, drukarki komputerowe, magnetyczne, optyczne i magnetoptyczne nośniki informacji w tym dyski, dyskietki, taśmy, płyty, akcesoria komputerowe w tym filtry ekranowe, kable, przełączniki, kasy rejestrujące, czytniki kodów kreskowych, programy komputerowe, urządzenia i instalacje elektryczne, elektroniczne, informatyczne, **42** usługi programowania komputerów, doradztwo w zakresie oprogramowania komputerów i sprzętu komputerowego, usługi baz danych, oprogramowanie komputerowe, aktualizacja i stała obsługa na zlecenie osób trzecich, serwis sprzętu elektronicznego oraz komputerowego, konserwacja oprogramowania komputerów, projektowanie i budowa sieci komputerowych, **44** usługi protetyczne.

(111) **148094** (220) 1999 11 16 (210) 209914
(151) 2003 08 18

(732) SALUS INTERNATIONAL Spółka z o.o., Katowice, PL.
(540)



Kolory znaku: niebieski, biały
(531) 1.1, 27.5, 29.1
(510), (511) **05** produkty farmaceutyczne, materiały medyczne, **35** usługi w zakresie organizowania wystaw, **36** usługi leasingowe, usługi w zakresie prowadzenia składów celnych, usługi związane z zarządzaniem nieruchomościami, **39** usługi spedycyjne i transportowe towarów, usługi związane z informacją podróży, organizowanie podróży, transport ludzi, **41** usługi w zakresie organizowania szkoleń (kursów), **44** usługi diagnostyczne medyczno-weterynaryjne.

(111) **148095** (220) 1999 11 16 (210) 209915
(151) 2003 08 18

(732) SALUS INTERNATIONAL Spółka z o.o., Katowice, PL.
(540) SALUS INTERNATIONAL
(510), (511) **05** produkty farmaceutyczne, materiały medyczne, **35** usługi w zakresie organizowania wystaw, **36** usługi leasingowe, usługi w zakresie prowadzenia składów celnych, usługi związane z zarządzaniem nieruchomościami, **39** usługi spedycyjne i transportowe towarów, usługi związane z informacją podróży, organizowanie podróży, transport ludzi, **41** usługi w zakresie organizowania szkoleń (kursów), **44** usługi diagnostyczne medyczno-weterynaryjne.

(111) **148096** (220) 1999 11 22 (210) 210103
(151) 2003 04 07

(732) Spółka Cywilna DODONI Roman Górzyński, Marek Górzyński, Marcin Górzyński, Suchedniów, PL.
(540)

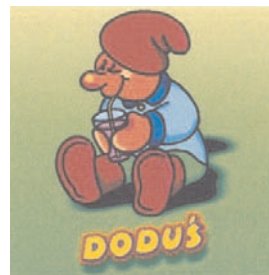

Kolory znaku: żółty, zielony, niebieski, brązowy, fioletowy, czarny
(531) 2.5, 4.3, 27.5, 29.1

(510), (511) **29** galaretki jadalne, chrupki owocowe i ziemniaczane, galaretki owocowe, owoce smażone w cukrze, dżemy, chipsy, **30** cukierki, czekolady, ciastka, batony, paluszki, budyń, wyroby cukiernicze, wafle, gumy do żucia, **32** napoje bezalkoholowe, woda mineralna, woda gazowana, napoje z soków, soki owocowe.

(111) **148097** (220) 1999 12 03 (210) 210520
(151) 2003 10 10

(732) Intersil Corporation (a Delaware corporation), Palm Bay, US.
(540) INTERSIL
(510), (511) **09** półprzewodniki, układy scalone, urządzenia pamięci oraz sprzęt komputerowy, **42** usługi w zakresie wytwarzania na zamówienie klienta oprogramowania komputerowego.

(111) **148098** (220) 1999 12 08 (210) 210693
(151) 2003 08 04

(732) British American Tobacco Polska Spółka Akcyjna, Augustów, PL.

(540)



Kolory znaku: granatowy, biały, błękitny, niebieski, jasnoniebieski, szaro-niebieski

(531) 1.17, 18.3, 27.5, 29.1

(510), (511) **34** bibułki papierosowe, ustniki z bursztynu do cygar, cygaretki, cygarniczki do papierosów nie z metali szlachetnych, cygarniczki nie z metali szlachetnych, ustniki do cygarniczek papierosowych, fajki, papier higroskopijny do fajek, półki z otworami na fajki, przybory do czyszczenia fajek, filtry papierosowe, zbiorniki z gazem do zapalniczek, kasetki na cygara nie z metali szlachetnych, krzemień, zioła do palenia, papier papierosowy, papierosy, etui na papierosy nie z metali szlachetnych, filtry do papierosów, papier na papierosy, pudełka na papierosy nie z metali szlachetnych, ustniki papierosowe, papierosy zawierające substytuty nie do celów leczniczych, papierosnice nie z metali szlachetnych, popielniczki nie z metali szlachetnych, pudełka nie z metali szlachetnych, pudełka na tytoń, pudełka na tytoń nie z metali szlachetnych, tytoń, woreczki na tytoń, tytoń do żucia, zapalniczki dla palaczy, zapalniczki, zbiorniki na gaz do zapalniczek, zbiorniczki z gazem do zapalniczek.

(111) **148099** (220) 1999 12 09 (210) 210868
(151) 2003 09 10

(732) „ICE MASTRY” Spółka Jawna Maria Ziębińska, Stanisław Ziębiński, Czaniec, PL.

(540) FAN-WYŚRUBOWANY POZIOM WITAMIN

(510), (511) **30** lody mleczne, lody sokowe, lody śmietankowe, lody wodne, jogurt mrożony, sorbety, torty lodowe.

(111) **148100** (220) 2000 03 28 (210) 216124
(151) 2003 11 15

(732) Altadis Polska Spółka Akcyjna, Radom, PL.

(540) SPIKE SUPER LIGHTS 20 CLASS A 20 CIGARETTES

(510), (511) **34** wyroby tytoniowe, przybory dla palaczy, **42** licencjonowanie własności intelektualnej.

(111) **148101** (220) 1998 03 21 (210) 184872
(151) 2003 06 25

(732) „DREWEX” Piotr Polak, Klecza Dolna, PL.

(540)



Kolory znaku: niebieski, biały

(531) 26.2, 27.5, 29.1

(510), (511) **20** meble, meble dla dzieci.

(111) **148102** (220) 1999 03 08 (210) 198845
(151) 2003 08 04

(732) Armkel, LLC, Princeton, US.

(540)



(531) 26.11, 27.5

(510), (511) **03** pasta do zębów.

(111) **148103** (220) 1999 04 13 (210) 200405

(151) 2003 10 08

(732) DLM Foods L.L.C., Pittsburgh, US.

(540)



(531) 3.1, 27.5

(510), (511) **31** rośliny zbożowe (ziarno) i produkty rolne, ogrodnicze, leśne, nie ujęte w innych klasach, zwierzęta żywe, świeże owoce i warzywa, nasiona, rośliny i kwiaty, karma dla zwierząt, słód.

(111) **148104** (220) 1999 04 13 (210) 200406

(151) 2003 10 08

(732) DLM Foods L.L.C., Pittsburgh, US.

(540) JERKY TREATS

(510), (511) **31** rośliny zbożowe (ziarno) i produkty rolne, ogrodnicze, leśne, nie ujęte w innych klasach, zwierzęta żywe, świeże owoce i warzywa, nasiona, rośliny i kwiaty, karma dla zwierząt, słód.

(111) **148105** (220) 1999 04 13 (210) 200407

(151) 2003 10 08

(732) DLM Foods L.L.C., Pittsburgh, US.

(540) MEATY BONE

(510), (511) **31** rośliny zbożowe (ziarno) i produkty rolne, ogrodnicze, leśne, nie ujęte w innych klasach, zwierzęta żywe, świeże owoce i warzywa, nasiona, rośliny i kwiaty, karma dla zwierząt, słód.

(111) **148106** (220) 1999 04 13 (210) 200408

(151) 2003 10 08

(732) DLM Foods L.L.C., Pittsburgh, US.

(540) KIBBLES'N BITS

(510), (511) **31** rośliny zbożowe (ziarno) i produkty rolne, ogrodnicze, leśne, nie ujęte w innych klasach, zwierzęta żywe, świeże owoce i warzywa, nasiona, rośliny i kwiaty, karma dla zwierząt, słód.

(111) **148107** (220) 1999 04 13 (210) 200409

(151) 2003 10 08

(732) DLM Foods L.L.C., Pittsburgh, US.

(540) PUPPERONI

(510), (511) **31** rośliny zbożowe (ziarno) i produkty rolne, ogrodnicze, leśne, nie ujęte w innych klasach, zwierzęta żywe, świeże owoce i warzywa, nasiona, rośliny i kwiaty, karma dla zwierząt, słód.

(111) **148108** (220) 1999 04 13 (210) 200410
 (151) 2003 10 08
 (732) DLM Foods L.L.C., Pittsburgh, US.
 (540) SNAUSAGES
 (510), (511) **31** rośliny zbożowe (ziarno) i produkty rolne, ogrodnicze, leśne, nie ujęte w innych klasach, zwierzęta żywe, świeże owoce i warzywa, nasiona, rośliny i kwiaty, karma dla zwierząt, słód.

(111) **148109** (220) 1999 11 30 (210) 210432
 (151) 2003 06 25
 (732) Firma DREWEX Piotr Polak, Klecza Dolna, PL.
 (540)



Kolory znaku: brązowy, rudy, czarny, biały, niebieski
 (531) 4.5, 9.9, 12.1, 26.1, 27.5, 29.1
 (510), (511) **20** meble, meble dla dzieci.

(111) **148110** (220) 1999 11 30 (210) 210433
 (151) 2003 06 25
 (732) Firma DREWEX Piotr Polak, Klecza Dolna, PL.
 (540)



Kolory znaku: żółty, brązowy, czarny, czerwony, niebieski, biały
 (531) 4.5, 9.7, 12.1, 26.1, 27.5, 29.1
 (510), (511) **20** meble, meble dla dzieci.

(111) **148111** (220) 1999 04 13 (210) 200395
 (151) 2003 05 08
 (732) ELTRIX Wielgus, Baraniak Spółka Jawna, Raszyn-Rybie, PL.
 (540)



Kolory znaku: czerwony, biały, szary
 (531) 1.1, 27.5, 29.1
 (510), (511) **09** urządzenia do instalacji elektroenergetycznych, w tym przyrządy i przewody elektryczne z wyjątkiem instalacji i urządzeń telekomunikacyjnych, urządzenia sygnalizacyjne, pulpity rozdzielcze, szafki, skrzynki kablowe, tablice połączeniowe, rozdzielcze i z bezpiecznikami, **37** wykonywanie robót w zakresie budowy sieci elektroenergetycznych i urządzeń zasilających i dyspozytorskich, wykonywanie instalacji elektrycznych wewnątrz i na zewnątrz budynku, konserwacja i naprawy instalacji elektroenergetycznych, **42** usługi inżynieryjno-projektowe z zakresu ele-

ktroenergetyki, opracowywanie ekspertyz i opinii, wykonywanie pomiarów energoelektrycznych.

(111) **148112** (220) 1999 11 30 (210) 210434
 (151) 2003 06 25
 (732) Firma DREWEX Piotr Polak, Klecza Dolna, PL.
 (540)



Kolory znaku: żółty, rudy, brązowy, niebieski, biały
 (531) 2.5, 9.7, 12.1, 26.1, 27.5, 29.1
 (510), (511) **20** meble, meble dla dzieci.

(111) **148113** (220) 2000 01 27 (210) 213019
 (151) 2003 08 04
 (732) Motel „MONIKA” Janusz M. Kopczyński, Koszalin, PL.
 (540)



Kolory znaku: zielony, złoty, biały, szary
 (531) 5.13, 27.5, 29.1
 (510), (511) **43** usługi hotelarskie, usługi restauracyjne, usługi w zakresie gastronomii.

(111) **148114** (220) 2000 02 26 (210) 214423
 (151) 2003 08 25
 (732) BARG-Hebda Betontechnik Spółka z o.o., Kielce, PL.
 (540) barg

(510), (511) **19** asfalt, beton, betonowe elementy budowlane, bitum, cegły, cement, dachówka niemetalowa, daszki niemetalowe dla budownictwa, deflektory kominowe niemetalowe, deski, drewno budowlane, drewno użytkowe, drzwi niemetalowe, filc dla budownictwa, geotekstylii, gips, glina, ił, gonty, granit, kamienie łamane, kamień budowlany, kamień wapienny, klepka podłogowa drewniana, klepki parkietowe, kominy niemetalowe, konstrukcje niemetalowe, kosze dachowe niemetalowe, krokwie dachowe, kształtki rurowe rozgałęzieniowe niemetalowe, lepiszcza do reperacji dróg, lepiszcza do konserwacji dróg, materiały budowlane niemetalowe, materiały do budowy i pokrywania dróg, materiały konstrukcyjne niemetalowe, materiały na pokrycia nawierzchni dróg, mozaiki dla budownictwa, nadproża niemetalowe, nasady kominowe niemetalowe, nawierzchnia asfaltowa, obudowy kominków, obudowy kominowe niemetalowe, ogrodzenia niemetalowe, okładziny niemetalowe budowlane, okna niemetalowe, okucia drzwi niemetalowe, palisady niemetalowe, parkiety, piasek, piaskowiec budowlany, płytki dachowe łupkowe, płytki wykładzinowe niemetalowe, płyty cementowe, płyty konstrukcyjne niemetalowe, podłogi, pokrycia dachów bitumiczne, pokrycia dachów niemetalowe, pokrycia ścian budownictwo niemetalowe, powłoki cementowe ognioodporne, produkty bitumiczne dla budownictwa, przedłużacze do kominów

niemetalowe, przewody do drenażu niemetalowe, przewody wodociągowe niemetalowe, rury drenażowe niemetalowe, rury spustowe niemetalowe, rury sztywne niemetalowe, rynny, rynny niemetalowe, schody niemetalowe, sklejka, słupy cementowe, smoła, spoiwa do murów, spoiwa murarskie, stemple niemetalowe, stopnie schodów niemetalowe, stropy niemetalowe, szalunki do betonu niemetalowe, szkło izolacyjne, szkło ochronne budowlane, szkło okienne budowlane, szkło płaskie walcowane okienne dla budownictwa, szkło zbrojone, szyby dla budownictwa, szyny winylowe budowlane, ścianki szczelne niemetalowe, taśmy smołowane dla budownictwa, trzony kominowe niemetalowe, wapień twardy drobnoziarnisty, wapno, zaprawa murarska, **37** usługi w zakresie: informowania o materiałach i budownictwie, izolacji budynków, gipsowania, malowania, murarstwa, nadzoru budowlanego, rozbiórki budynków, robót budowlanych, remontowych i konserwatorskich, uszczelniania budynków, zabezpieczania przed korozją, **42** usługi w zakresie: analizy projektów technicznych, analiz chemicznych, badań geologicznych, badań technicznych, doradztwa budowlanego, ekspertyz geologicznych, ekspertyz inżynierskich, inżynierskich prac i ekspertyz, projektowania technicznego konstrukcji budowlanych, projektowania i doradztwa architektonicznego, wykonawstwa rysunków technicznych.

(111) **148115** (220) 2000 02 29 (210) 214567
(151) 2003 10 02
(732) BARG-Hebda Betontechnik Sp. z o.o., Kielce, PL.
(540)



BARG

(531) 26.1, 26.4, 27.1, 27.5
(510), (511) **19** asfalt, beton, betonowe elementy budowlane, bitum, cegły, cement, dachówka niemetalowa, daszki niemetalowe dla budownictwa, deflektory kominowe niemetalowe, deski, drewno budowlane, drewno użytkowe, drzwi niemetalowe, filc dla budownictwa, geotekstylia, gips, glina, il, gonty, granit, kamienie łamane, kamień budowlany, kamień wapienny, klepka podłogowa drewniana, klepki parkietowe, kominy niemetalowe, konstrukcje niemetalowe, kosze dachowe niemetalowe, krokwie dachowe, kształtki rurowe rozgałęzzeniowe niemetalowe, lepiszcza do reperacji dróg, lepiszcza do konserwacji dróg, materiały budowlane niemetalowe, materiały do budowy i pokrywania dróg, materiały konstrukcyjne niemetalowe, materiały na pokrycia nawierzchni dróg, mozaiki dla budownictwa, nadproża niemetalowe, nasady kominowe niemetalowe, nawierzchnia asfaltowa, obudowy kominków, obudowy kominowe niemetalowe, ogrodzenia niemetalowe, okładziny niemetalowe budowlane, okna niemetalowe, okucia drzwi niemetalowe, palisady niemetalowe, parkiety, piasek, piaskowiec budowlany, płytki dachowe łupkowe, płytki wykładzinowe niemetalowe, płyty cementowe, płyty konstrukcyjne niemetalowe, podłogi, pokrycia dachów bitumiczne, pokrycia dachów niemetalowe, pokrycia ścian budownictwo niemetalowe, powłoki cementowe ognioodporne, produkty bitumiczne dla budownictwa, przedłużacze do kominów niemetalowe, przewody do drenażu niemetalowe, przewody wodociągowe niemetalowe, rury drenażowe niemetalowe, rury spustowe niemetalowe, rury sztywne niemetalowe, rynny, rynny niemetalowe, schody niemetalowe, sklejka, słupy cementowe, smoła, spoiwa do murów, spoiwa murarskie, stemple niemetalowe, stopnie schodów niemetalowe, stropy niemetalowe, szalunki do betonu niemetalowe, szkło izolacyjne, szkło ochronne budowlane, szkło okienne budowlane, szkło płaskie walcowane okienne dla budownictwa, szkło zbrojone, szyby dla budownictwa, szyny winylowe budowlane, ścianki szczelne niemetalowe, taśmy smołowane dla budownictwa, trzony kominowe niemetalowe, wapień twardy drobnoziarnisty, wapno, zaprawa murarska, **37** usługi w zakresie: infor-

mowania o materiałach i budownictwie, izolacji budynków, gipsowania, malowania, murarstwa, nadzoru budowlanego, rozbiórki budynków, robót budowlanych, remontowych i konserwatorskich, uszczelniania budynków, zabezpieczania przed korozją, **42** usługi w zakresie: analizy projektów technicznych, analiz chemicznych, badań geologicznych, badań technicznych, doradztwa budowlanego, ekspertyz geologicznych, ekspertyz inżynierskich, inżynierskich prac i ekspertyz, projektowania technicznego konstrukcji budowlanych, projektowania i doradztwa architektonicznego, wykonawstwa rysunków technicznych.

(111) **148116** (220) 2000 03 28 (210) 216125
(151) 2003 11 15
(732) Altadis Polska Spółka Akcyjna, Radom, PL.
(540) SPIKE 30 CLASS A 30 CIGARETTES
(510), (511) **34** wyroby tytoniowe, przybory dla palaczy, **42** licencjonowanie własności intelektualnej.

(111) **148117** (220) 2000 03 28 (210) 216126
(151) 2003 11 15
(732) Altadis Polska Spółka Akcyjna, Radom, PL.
(540) SPIKE SUPER LIGHTS 30 CLASS A 30 CIGARETTES
(510), (511) **34** wyroby tytoniowe, przybory dla palaczy, **42** licencjonowanie własności intelektualnej.

(111) **148118** (220) 2000 03 28 (210) 216127
(151) 2003 11 15
(732) Altadis Polska Spółka Akcyjna, Radom, PL.
(540) SPIKE LIGHTS 30 CLASS A 30 CIGARETTES
(510), (511) **34** wyroby tytoniowe, przybory dla palaczy, **42** licencjonowanie własności intelektualnej.

(111) **148119** (220) 2000 03 28 (210) 216128
(151) 2003 11 15
(732) Altadis Polska Spółka Akcyjna, Radom, PL.
(540) SPIKE 20 CLASS A 20 CIGARETTES
(510), (511) **34** wyroby tytoniowe, przybory dla palaczy, **42** licencjonowanie własności intelektualnej.

(111) **148120** (220) 2000 03 28 (210) 216129
(151) 2003 11 15
(732) Altadis Polska Spółka Akcyjna, Radom, PL.
(540) SPIKE LIGHTS 20 CLASS A 20 CIGARETTES
(510), (511) **34** wyroby tytoniowe, przybory dla palaczy, **42** licencjonowanie własności intelektualnej.

(111) **148121** (220) 1999 12 07 (210) 210593
(151) 2003 04 29
(732) Plantarol Spółka z o.o., Klęka, PL.
(540) WILCZY APETYT
(510), (511) **30** pieczywo cukiernicze, ciastka, herbatniki, delicje, markizy, biszkopty.

(111) **148122** (220) 1999 12 07 (210) 210594
(151) 2003 04 29
(732) Plantarol Spółka z o.o., Klęka, PL.
(540) ELIZABETKI
(510), (511) **30** pieczywo cukiernicze, ciastka, biszkopty, delicje, markizy, herbatniki.

(111) **148123** (220) 1999 12 14 (210) 211095
(151) 2003 09 08

(732) „KOLASTYNA” Laboratorium Urszula Grzegorzewska, Łódź, PL.

(540)



(531) 26.4, 27.5

(510), (511) **03** kosmetyki, zestawy kosmetyków, preparaty do utrzymania czystości, upiększania, poprawy zapachu, ochrony i utrzymania w dobrym stanie (pielęgnacji) skóry twarzy, ciała, rąk i stóp, paznokci, warg i zewnętrznych narządów płciowych, kremy, multikremy, krem-żele, serum, żele i hydrożele, toniki, mleczka i śmietanki kosmetyczne, balsamy, peelingi, maseczki, kosmetyki z dodatkiem witamin, kosmetyki z dodatkiem witaminy C, mydła i preparaty myjące, artykuły zapachowe i perfumeryjne, środki do mycia, pielęgnacji, upiększania i koloryzacji włosów, **05** produkty farmaceutyczne i parafarmaceutyczne oraz kosmetyki o działaniu leczniczym.

(111) **148124** (220) 1999 12 30 (210) 211884

(151) 2003 08 26

(732) „MOKATE” S.A., Ustroń, PL.

(540) poranna

(510), (511) **30** herbata.

(111) **148125** (220) 2000 01 10 (210) 212252

(151) 2003 08 18

(732) SAFARI Dorota Rydzkowska-Dobielewska, Gdańsk, PL.

(540)

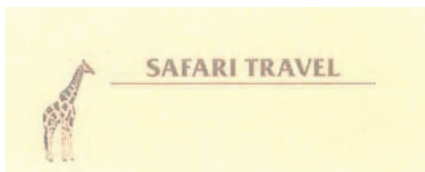

Kolory znaku: brązowy, beżowy

(531) 3.1, 27.5, 29.1

(510), (511) **39** usługi turystyczne, organizowanie podróży, wycieczek, wypraw specjalistycznych związanych z polowaniem, zdobywaniem gór, usługi pilotażu, rezerwacja miejsc podróży i biletów, usługi transportowe osób i towarów drogą lądową, powietrzną, morską, **41** usługi z zakresu informacji i organizacji wypoczynku, rekreacji, rozrywki, organizowanie obozów wakacyjnych, sportowych, organizowanie konferencji, sympozjów, zjazdów, kongresów, **43** usługi rezerwacji miejsc w hotelach, pensjonatach, domach wypoczynkowych, prowadzenie hotelu, pensjonatu, ośrodka wypoczynkowego i rehabilitacyjnego.

(111) **148126** (220) 2000 01 11 (210) 212305

(151) 2003 07 16

(732) BOCHEMIE POLAND Spółka z o.o., Bydgoszcz, PL.

(540) BOCHEMIE CHLORAMIX

(510), (511) **03** środki bielące, czyszczące, myjące.

(111) **148127** (220) 2000 01 11 (210) 212306

(151) 2003 07 16

(732) BOCHEMIE POLAND Spółka z o.o., Bydgoszcz, PL.

(540) BOCHEMIE CHLORAMIN BM

(510), (511) **03** środki bielące, czyszczące, myjące.

(111) **148128** (220) 2000 01 15 (210) 212435

(151) 2003 09 30

(732) Karczmarz Marek Firma Usługowo - Handlowa MARCUS, Bydgoszcz, PL.

(540)



(531) 26.11, 27.5

(510), (511) **37** usługi budowlano-remontowe w zakresie budynków, **42** projektowanie w zakresie branży budowlanej.

(111) **148129** (220) 2000 01 17 (210) 212561

(151) 2003 10 08

(732) „LUXAN” ARTYKUŁY WYPOSAŻENIA WNEŹTRZ Ewa Krawczyk, Szczecin, PL.

(540)



(531) 27.5

(510), (511) **06** żaluzje poziome aluminiowe, żaluzje pionowe aluminiowe, żaluzje poziome aluminiowe powycinane, **19** rolety zewnętrzne niemetalowe i nietekstylne, moskitiery (siatki przeciw owadom) niemetalowe, żaluzje drewniane, **22** żaluzje pionowe tkaninowe, żaluzje plisowane tkaninowe, **24** roletki tkaninowe.

(111) **148130** (220) 2000 01 17 (210) 212562

(151) 2003 10 08

(732) „LUXAN” ARTYKUŁY WYPOSAŻENIA WNEŹTRZ Ewa Krawczyk, Szczecin, PL.

(540)



(531) 27.1, 27.5

(510), (511) **06** żaluzje poziome aluminiowe, żaluzje pionowe aluminiowe, żaluzje poziome aluminiowe powycinane, **19** rolety zewnętrzne niemetalowe i nietekstylne, moskitiery (siatki przeciw owadom) niemetalowe, żaluzje drewniane, **22** żaluzje pionowe tkaninowe, żaluzje plisowane tkaninowe, **24** roletki tkaninowe.

(111) **148131** (220) 2000 01 18 (210) 212564

(151) 2003 08 13

(732) „ZIAJA Ltd.” Zakład Produkcji Leków Spółka z o.o., Gdańsk-Matarnia, PL.

(540) herbavita

(510), (511) **03** produkty kosmetyczne: środki do mycia i pielęgnacji włosów, środki do pielęgnacji skóry, środki myjące, dezodoranty osobiste, olejki eteryczne, perfumy, wody kolońskie, środki do czyszczenia zębów, toaletowe środki sanitarne.

(111) **148132** (220) 2000 01 20 (210) 212581

(151) 2003 09 24

(732) „AXON” Tomasz Kwarecki, Warszawa, PL.

(540)



Kolory znaku: czarny, zielony

(531) 5.1, 5.3, 27.5, 29.1

(510), (511) **10** artykuły ortopedyczno-rehabilitacyjne takie jak: kule inwalidzkie, ortozy - stabilizatory stawów, gorsety do celów leczniczych, bandaże usztywniające ortopedyczne, przyrządy i urządzenia do ćwiczeń gimnastyki leczniczej, pasy ortopedyczne, poduszki do celów leczniczych, bandaże ortopedyczne na stawy, wkładki ortopedyczne, **44** usługi w zakresie wypożyczania artykułów zaopatrzenia ortopedyczno-rehabilitacyjnego, usługi rehabilitacyjne.

(111) **148133** (220) 2000 01 20 (210) 212589
(151) 2003 06 25
(732) LEAF POLAND Spółka z o.o., Warszawa, PL.
(540)



Kolory znaku: żółto-pomarańczowy, biały, granatowy, żółty, pomarańczowy, beżowy, szary
(531) 5.7, 6.6, 26.4, 27.5, 29.1
(510), (511) **30** chałwa.

(111) **148134** (220) 2000 01 25 (210) 212782
(151) 2003 08 13
(732) PTK CENTERTEL Spółka z o.o., Warszawa, PL.
(540) BLISKO SIEBIE

(510), (511) **09** urządzenia i przyrządy naukowe, żeglarskie, geodezyjne, elektryczne, fotograficzne, kinematograficzne, optyczne, wagowe, pomiarowe, sygnalizacyjne, kontrolne, do ratowania życia, do celów dydaktycznych, urządzenia do nagrywania, transmisji, reprodukcji dźwięku lub obrazu, magnetyczne nośniki danych, płyty (dyski) z nagraniami, automaty sprzedające i mechanizmy do urządzeń uruchamianych przez wrzucenie monety lub żetonu, kasy sklepowe, maszyny liczące, komputery i sprzęt przetwarzający dane, urządzenia do gaszenia ognia, **38** usługi telekomunikacyjne.

(111) **148135** (220) 2000 01 26 (210) 212820
(151) 2003 09 16
(732) CHEROKEE INC. (a Delaware corporation), Van Nuys, US.
(540)

CHEROKEE

(531) 27.5
(510), (511) **09** okulary przeciwsłoneczne, okulary, etui do okularów, oprawki do okularów przeciwsłonecznych, etui do okularów przeciwsłonecznych, łańcuszki do okularów zwykłych i przeciwsłonecznych, **14** metale szlachetne i ich stopy oraz wyroby z metali szlachetnych i pokrywane nimi, wyroby jubilerskie, instrumenty zegarmistrzowskie i chronometryczne, włączając zegary, zegarki, zegarki na rękę, kamienie szlachetne, **18** skóra i imitacje skóry oraz wyroby z tych materiałów, skóry zwierzęce, skóry surowe oraz wyroby z tych materiałów, włączając torby gimnastyczne, torby treningowe, torby sportowe, torby podrózne, plecaki, torby na osobiste drobiazgi do noszenia na plecach lub na pasie, torby do noszenia na pasie, torebki damskie, portmonetki, teczki i nesesery, portfele, portfeliki na monety, kosmetyczki, parasole plażowe, kufry, walizki, parasole, parasolki i laski, bicze, siodła i uprząże, **20** krzesła i leżaki plażowe.

(111) **148136** (220) 2000 01 26 (210) 212821
(151) 2003 09 16

(732) CHEROKEE INC. (a Delaware corporation), Van Nuys, US.
(540) CHEROKEE

(510), (511) **09** okulary przeciwsłoneczne, okulary, etui do okularów, oprawki do okularów przeciwsłonecznych, etui do okularów przeciwsłonecznych, łańcuszki do okularów zwykłych i przeciwsłonecznych, **14** metale szlachetne i ich stopy oraz wyroby z metali szlachetnych i pokrywane nimi, wyroby jubilerskie, instrumenty zegarmistrzowskie i chronometryczne, włączając zegary, zegarki, zegarki na rękę, kamienie szlachetne, **18** skóra i imitacje skóry oraz wyroby z tych materiałów, skóry zwierzęce, skóry surowe oraz wyroby z tych materiałów, włączając torby gimnastyczne, torby treningowe, torby sportowe, torby podrózne, plecaki, torby na osobiste drobiazgi do noszenia na plecach lub na pasie, torby do noszenia na pasie, torebki damskie, portmonetki, teczki i nesesery, portfele, portfeliki na monety, kosmetyczki, parasole plażowe, kufry, walizki, parasole, parasolki i laski, bicze, siodła i uprząże, **20** krzesła i leżaki plażowe.

(111) **148137** (220) 2000 01 27 (210) 212923
(151) 2003 09 10
(732) Przedsiębiorstwo Handlu Zagranicznego i Usług „MARKO EXIM” S.C. Jacek Bąk, Waldemar Kowalik, Przemysł, PL.
(540)



Kolory znaku: niebieski, czerwony, biały, czarny
(531) 26.2, 27.5, 29.1
(510), (511) **43** usługi w zakresie prowadzenia hoteli, barów i kawiarni.

(111) **148138** (220) 2000 01 29 (210) 213077
(151) 2003 10 16
(732) FIRMA „REINEX” Danuta Cypelt-Woźny, Szczytna, PL.
(540)



Kolory znaku: żółty, fioletowy
(531) 27.5, 29.1
(510), (511) **01** przemysłowe środki czyszczące, środki odłuszczone, **02** środki konserwujące i antykorozyjne, **03** środki do maszynowego mycia naczyń i butelek, środki nablyszczające do płukania naczyń w zmywarkach automatycznych, środki do czyszczenia i konserwacji powierzchni ze stali szlachetnej i aluminium takich jak szafki, zmywarki, urządzenia ze stali szlachetnych, szafy, lamy chłodnicze, blaszane obicia drzwi, środki do samoczynnego usuwania zapieczonego tłuszczu, przypaleń, zadymień z piekarników, grilli, szybów kominowych, pieców konwekcyjnych, blach piekarniczych, kominków, kuchni mikrofalowych, urządzeń kuchennych, komór wędzarniczych w masarniach, środki do płukania naczyń, środki czyszczące, środki do mycia, środki do szorowania, preparaty do wybielania, środki do prania, środki zapachowe, kosmetyki, **05** środki dezynfekcyjne, **42** usługi w zakresie projektowania i ekspertyz dotyczących systemów przemysłowego czyszczenia i konserwowania, mycia i nablyszczania naczyń, urządzeń, **43** usługi w zakresie gastronomii.

(111) **148139** (220) 2000 01 31 (210) 213102
(151) 2003 11 03
(732) „DREAM” Tomczyk, Pawiński, Bura Spółka Jawna, Łódź, PL.

(540)



Kolory znaku: czerwony, biały, zielony, błękitny, amarantowy
(531) 3.4, 4.3, 27.5, 29.1
(510), (511) **07** maszyny rolnicze, części maszyn.

(111) **148140** (220) 2000 02 03 (210) 213356
(151) 2003 08 25
(732) Zakłady Piwowarskie w Lublinie S.A., Lublin, PL.
(540)



Kolory znaku: biały, czarny, czerwony, brązowy, srebrny, niebieski
(531) 24.1, 26.4, 27.5, 29.1
(510), (511) **32** piwo, sód, napoje bezalkoholowe.

(111) **148141** (220) 2000 02 03 (210) 213357
(151) 2003 08 25
(732) Zakłady Piwowarskie w Lublinie S.A., Lublin, PL.
(540)



Kolory znaku: biały, czarny, czerwony, brązowy, niebieski, srebrny
(531) 24.1, 26.4, 27.5, 29.1
(510), (511) **32** piwo, sód, napoje bezalkoholowe.

(111) **148142** (220) 2000 02 03 (210) 213358
(151) 2003 08 25
(732) Zakłady Piwowarskie w Lublinie S.A., Lublin, PL.
(540)



Kolory znaku: biały, brązowy, czarny, srebrny
(531) 24.1, 26.4, 27.5, 29.1
(510), (511) **32** piwo, sód, napoje bezalkoholowe.

(111) **148143** (220) 2000 02 03 (210) 213359
(151) 2003 08 25
(732) Zakłady Piwowarskie w Lublinie S.A., Lublin, PL.
(540)



Kolory znaku: czarny, biały, brązowy, srebrny
(531) 24.1, 26.4, 27.5, 29.1
(510), (511) **32** piwo, sód, napoje bezalkoholowe.

(111) **148144** (220) 2000 02 04 (210) 213445
(151) 2003 09 15
(732) PUPIL Spółka z o.o., Warszawa, PL.
(540) BLUBO
(510), (511) **05** produkty weterynaryjne, **30** używki, przyprawy, wyroby zbożowe, **31** pokarmy dla zwierząt.

(111) **148145** (220) 2000 02 04 (210) 213480
(151) 2003 09 29
(732) PRESSEL Spółka z o.o., Wrocław, PL.
(540)

PRESSEL

Kolory znaku: czerwony
(531) 27.5, 29.1
(510), (511) **16** artykuły biurowe z tektury falistej, wyroby z tektury falistej do wyposażenia biur, magazynów archiwów, opakowania z tektury lub papieru, opakowania do butelek z tektury lub papieru, opakowania do odzieży z tektury lub papieru, opakowania do transportu i przewodów z tektury lub papieru, okładki na dokumenty, segregatory biurowe, tuby tekturowe, **28** zabawki, zabawki z tektury falistej, meble dla lalek, meble dla lalek z tektury falistej, **35** zgrupowanie na rzecz osób trzech towarów takich jak artykuły biurowe, artykuły biurowe z tektury falistej, różnego rodzaju opakowania, wyroby z tektury falistej do wyposażenia biur, magazynów i archiwów, zabawki, zabawki z tektury falistej pozwalające nabywcy wygodnie je oglądać i kupować te towary wykorzystując zamówienie korespondencyjne lub używając środków telekomunikacji.

(111) **148146** (220) 2000 02 08 (210) 213596
(151) 2003 09 26
(732) Przedsiębiorstwo Wielobranżowe SOLBET Spółka z o.o., Solec Kujawski, PL.
(540) termor w
(510), (511) **19** zaprawy murarskie.

(111) **148147** (220) 2000 02 10 (210) 213627
(151) 2003 10 03
(732) FAKRO S.C., Nowy Sącz, PL.
(540) ZENITH
(510), (511) **06** okna dachowe metalowe, **19** okna dachowe niemetale.

(111) **148148** (220) 2000 02 10 (210) 213750
(151) 2003 08 04

(732) Zakłady Przemysłu Spożywczego OSTROWIN Spółka z o.o.,
Ostrów Wlkp., PL.

(540)



Kolory znaku: złoty, żółty i odcienie, zielony, czarny

(531) 5.3, 5.7, 25.1, 26.1, 27.5, 29.1

(510), (511) **33** wyroby alkoholowe, likiery, wina, aperitify, koktajle, napoje winopodobne, ekstrakty alkoholowe, alkoholowe nalewki owocowe.

(111) **148149** (220) 2000 02 10 (210) 213751
(151) 2003 08 04

(732) Zakłady Przemysłu Spożywczego OSTROWIN Spółka z o.o.,
Ostrów Wlkp., PL.

(540)



Kolory znaku: złoty, żółty, pomarańczowy, czerwony, zielony, czarny

(531) 5.3, 5.7, 25.1, 26.1, 27.5, 29.1

(510), (511) **33** wyroby alkoholowe, likiery, wina, aperitify, koktajle, napoje winopodobne, ekstrakty alkoholowe, alkoholowe nalewki owocowe.

(111) **148150** (220) 2000 02 10 (210) 213752
(151) 2003 08 04

(732) Zakłady Przemysłu Spożywczego OSTROWIN Spółka z o.o.,
Ostrów Wlkp., PL.

(540)



Kolory znaku: złoty, czerwony i odcienie, zielony, czarny

(531) 5.3, 5.7, 25.1, 26.1, 27.5, 29.1

(510), (511) **33** wyroby alkoholowe, likiery, wina, aperitify, koktajle, napoje winopodobne, ekstrakty alkoholowe, alkoholowe nalewki owocowe.

(111) **148151** (220) 1999 08 04 (210) 205672
(151) 2003 05 29

(732) Firma Handlowa „MAX-FRYZ” Dorota Surówka,
Kraków, PL.

(540)



Kolory znaku: biały, czerwony, czarny

(531) 2.3, 5.5, 26.1, 27.5, 29.1

(510), (511) **20** fotele, fotele fryzjerskie, fotele kosmetyczne, konsolety fryzjerskie, lustra, meble fryzjerskie, myjnie fryzjerskie, parawany, półki meblowe, pulpity, siedzenia, siedzenia metalowe, sofy, stojaki na kapelusze, stojaki na parasole, stoliczki pomocnicze, stołki, stoły, stoły do masażu, szafki, szezlongi, taborety, toaletki, toaletki jako meble, zagłówki jako meble, wieszaki, wieszaki stojące.

(111) **148152** (220) 1999 12 22 (210) 211587
(151) 2003 08 11

(732) Urząd Miasta w Tomaszowie Mazowieckim Wydział Rozwoju Miasta, Promocji i Integracji Europejskiej, Tomaszów Mazowiecki, PL.

(540)

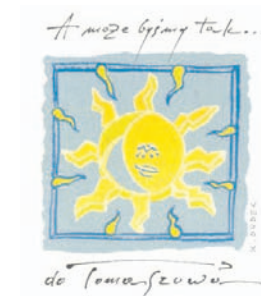

Kolory znaku: zielony, niebieski, czarny, żółty, biały

(531) 1.3, 26.4, 27.5, 29.1

(510), (511) **09** płyty CD, kasety, filmy wideo, **16** foldery, plakaty, ulotki reklamowe, widokówki, kalendarze, **41** organizowanie imprez kulturalnych w tym festiwali muzycznych i literackich.

(111) **148153** (220) 2000 02 03 (210) 213398
(151) 2003 07 14

(732) Flowil International Lighting (Holding) B.V., cc Haarlem, NL.

(540)



(531) 26.1, 26.7, 27.5

(510), (511) **10** światła i lampy do celów leczniczych, medycznych, chirurgicznych i terapeutycznych, części i osprzęt do wszystkich w/w towarów, **11** aparaty i instalacje do oświetlania, żarówki, lampy, żarniki do lamp, elektryczne lampy wyładowcze rurowe do oświetlania, lampy luminescencyjne do oświetlania, światła i lampy do celów kosmetycznych, części i osprzęt do wszystkich w/w towarów.

(111) **148154** (220) 2000 02 18 (210) 214016
(151) 2003 07 30

(732) POLITYKA Spółdzielnia Pracy, Warszawa, PL.
(540)

**Res
Publica**

(531) 27.5

(510), (511) **16** czasopisma, książki, fotografie, **35** reklama osób trzecich, prowadzenie reklam telewizyjnych, radiowych i kinowych, **39** dystrybucja czasopism.

(111) **148155** (220) 2000 02 22 (210) 214225
(151) 2003 10 16

(732) „IDEAL” S.C. Jerzy Staszak, Andrzej Antoni Kobos, Leszek Kajak, Ryszard Daniel, Kraków, PL.

(540) IDEAL

(510), (511) **31** świeże owoce, jarzyny, nasiona, rośliny, naturalne kwiaty, owoce cytrusowe, pomarańcze, **32** wody mineralne, gazowane, stołowe, lemoniady, woda sodowa, napoje bezalkoholowe, syropy preparaty do przygotowywania napojów, napoje owocowe, sok i owocowe, soki warzywne, piwo, esencje do produkcji napojów.

(111) **148156** (220) 2000 02 24 (210) 214240
(151) 2003 08 05

(732) „MISSLAND” Spółka z o.o., Warszawa, PL.

(540) MISS ZIEMI JASTRZĘBSKIEJ

(510), (511) **41** organizowanie krajowych i międzynarodowych konkursów piękności, pokazy mody, organizowanie imprez artystycznych i estradowych, fotoreportaże.

(111) **148157** (220) 2000 02 24 (210) 214241
(151) 2003 08 05

(732) „MISSLAND” Spółka z o.o., Warszawa, PL.

(540) MISS ZIEMI LESZCZYŃSKIEJ

(510), (511) **41** organizowanie krajowych i międzynarodowych konkursów piękności, pokazy mody, organizowanie imprez artystycznych i estradowych, fotoreportaże.

(111) **148158** (220) 2000 02 24 (210) 214242
(151) 2003 08 05

(732) „MISSLAND” Spółka z o.o., Warszawa, PL.

(540) MISS REGIONU LEGNICKIEGO

(510), (511) **41** organizowanie krajowych i międzynarodowych konkursów piękności, pokazy mody, organizowanie imprez artystycznych i estradowych, fotoreportaże.

(111) **148159** (220) 2000 02 24 (210) 214243
(151) 2003 08 05

(732) „MISSLAND” Spółka z o.o., Warszawa, PL.

(540) MISS REGIONU KUJAWSKO-POMORSKIEGO

(510), (511) **41** organizowanie krajowych i międzynarodowych konkursów piękności, pokazy mody, organizowanie imprez artystycznych i estradowych, fotoreportaże.

(111) **148160** (220) 2000 02 24 (210) 214244
(151) 2003 08 05

(732) „MISSLAND” Spółka z o.o., Warszawa, PL.

(540) MISS ZIEMI PODLASKIEJ

(510), (511) **41** organizowanie krajowych i międzynarodowych konkursów piękności, pokazy mody, organizowanie imprez artystycznych i estradowych, fotoreportaże.

(111) **148161** (220) 2000 02 25 (210) 214327

(151) 2003 09 17

(732) RAVAK POLSKA Spółka Akcyjna, Kałęczyn, PL.

(540)



Kolory znaku: biały, szary, czerwony, czarny

(531) 1.15, 26.13, 27.5, 29.1

(510), (511) **03** środki do wybielania, czyszczenia, polerowania, odtłuszczania i szlifowania, mydła i preparaty do mycia, **11** nawannowe i prysznicowe kabiny i boksy, wyposażenie do łazienek i pomieszczeń sanitarnych, parawany nawannowe i prysznicowe, **21** szkło surowe, szkło gięte i obrabiane inaczej, szkło laboratoryjne i techniczne, szkło dmuchane, wyroby szklane, porcelana, dodatki szklane, porcelanowe, z tworzyw plastycznych lub innych, przede wszystkim do łazienek i kabin prysznicowych, szkło zabezpieczone specjalną warstwą ochronną.

(111) **148162** (220) 2000 02 25 (210) 214328
(151) 2003 09 17

(732) RAVAK POLSKA Spółka Akcyjna, Kałęczyn, PL.

(540) anticalc

(510), (511) **11** nawannowe i prysznicowe kabiny i boksy, wyposażenie do łazienek i pomieszczeń sanitarnych, parawany nawannowe i prysznicowe, **21** szkło surowe, szkło gięte i obrabiane inaczej, szkło laboratoryjne i techniczne, szkło dmuchane, wyroby szklane, porcelana, dodatki szklane, porcelanowe, z tworzyw plastycznych lub innych, przede wszystkim do łazienek i kabin prysznicowych, szkło zabezpieczone specjalną warstwą ochronną.

(111) **148163** (220) 2000 02 24 (210) 214356
(151) 2003 08 21

(732) IKB Leasing Polska Spółka z o.o., Poznań, PL.

(540)

IKB Leasing Polska Sp.z o.o.

Kolory znaku: biały, niebieski, czarny

(531) 26.4, 26.7, 27.1, 27.5, 29.1

(510), (511) **07** maszyny, obrabiarki, silniki, agregaty, linie produkcyjne, **09** urządzenie i przyrządy, komputery i programy komputerowe, **11** urządzenia do oświetlania, zasilania wodą i klimatyzacji, **12** pojazdy i urządzenia służące do poruszania się na lądzie, w powietrzu lub na wodzie, **35** usługi agencji reklamowych, **36** usługi pośrednictwa finansowego, w szczególności usługi pośrednictwa pożyczkowego i kredytowego, usługi przygotowania dokumentacji dla umów pożyczek i umów kredytowych, usługi pośrednictwa ubezpieczeniowego, usługi sprzedaży na kredyt, usługi leasingowe w zakresie środków transportu, maszyn, urządzeń i sprzętu bez obsługi, usługi zarządzania i administrowania nieruchomościami, usługi wynajmu, dzierżawy, podnajmu i poddzierżawy nieruchomości, pośrednictwo w obrocie nieruchomościami, **41** organizacja szkoleń i seminariów .

(111) **148164** (220) 2000 02 24 (210) 214357
(151) 2003 08 21

(732) IKB Leasing Polska Spółka z o.o., Poznań, PL.

(540)



Kolory znaku: biały, niebieski, czarny

(531) 26.4, 26.7, 27.1, 27.5, 29.1

(510), (511) **07** maszyny, obrabiarki, silniki, agregaty, linie produkcyjne, **09** urządzenie i przyrządy, komputery i programy komputerowe, **11** urządzenia do oświetlania, zasilania wodą i klimatyzacji, **12** pojazdy i urządzenia służące do poruszania się na lądzie, w powietrzu lub na wodzie, **35** usługi agencji reklamowych, **36** usługi pośrednictwa finansowego, w szczególności usługi pośrednictwa pożyczkowego i kredytowego, usługi przygotowania dokumentacji dla umów pożyczek i umów kredytowych, usługi pośrednictwa ubezpieczeniowego, usługi sprzedaży na kredyt, usługi leasingowe w zakresie środków transportu, maszyn, urządzeń i sprzętu bez obsługi, usługi zarządzania i administrowania nieruchomościami, usługi wynajmu, dzierżawy, podnajmu i poddzierżawy nieruchomości, pośrednictwo w obrocie nieruchomościami, **41** organizacja szkoleń i seminariów.

(111) **148165** (220) 2000 02 26 (210) 214424
(151) 2003 08 25

(732) Maria Ziębińska, Stanisław Ziębiński „ICE MASTRY”
Spółka Jawna, Czaniec, PL.

(540) GRANITA

(510), (511) **30** lody mleczne, lody sokowe, lody śmietankowe, lody wodne, jogurt mrożony, sorbety, szербety, torty lodowe, **35** usługi w zakresie działalności reklamowej: promocja sprzedaży, reklama, wypożyczanie urządzeń do reklamy.

(111) **148166** (220) 2000 02 28 (210) 214433
(151) 2003 08 25

(732) MEROL POWER POLSKA Spółka z o.o., Warszawa, PL.

(540)



Kolory znaku: czerwony

(531) 27.5, 29.1

(510), (511) **01** produkty chemiczne stosowane w przemyśle, pracach badawczych, fotografii jak również w rolnictwie, ogrodnictwie i leśnictwie, nie przetworzone żywice syntetyczne, nie przetworzone tworzywa sztuczne, nawozy sztuczne, mieszaniny gaszące ogień, preparaty do odpuszczania i lutowania metali, produkty chemiczne do konserwowania żywności, substancje garbujące, kleje (spoiwa) stosowane w przemyśle, **03** środki wybielające i inne substancje stosowane w praniu, środki czyszczące, polerujące i ścierające, mydła, środki perfumeryjne, olejki eteryczne, kosmetyki, płyny do pielęgnacji włosów, środki do czyszczenia zębów, **05** produkty farmaceutyczne, weterynaryjne i sanitarne, substancje dietetyczne do celów leczniczych, żywność dla niemowląt, plastry, materiały opatrunkowe, materiały do plombowania zębów, woski dentystyczne, środki odkażające, środki do zwalczania robactwa, fungicydy, herbicydy.

(111) **148167** (220) 2000 02 28 (210) 214448
(151) 2003 08 25

(732) MINOS Usługi Pogrzebowe Krzysztof Jaźwiec, Warszawa, PL.

(540) MINOS

(510), (511) **45** usługi świadczone przez zakłady pogrzebowe, przewóz zwłok krajowy i międzynarodowy.

(111) **148168** (220) 2000 03 01 (210) 214662
(151) 2003 09 18

(732) Przedsiębiorstwo Usługowo-Handlowo-Produkcyjne „INTERMETAL” Spółka z o.o., Bielsko-Biała, PL.

(540)



Kolory znaku: zielony, żółty, złoty, biały

(531) 26.1, 27.5, 29.1

(510), (511) **43** usługi hotelarskie, żywienie zbiorowe lub indywidualne.

(111) **148169** (220) 2000 03 02 (210) 214714
(151) 2003 09 15

(732) „KIM LAN” Spółka z o.o., Wrocław, PL.

(540) miki

(510), (511) **29** zupy błyskawiczne, koncentraty jako buliony, koncentraty pomidorowe, **30** ryż, mąka, przyprawy.

(111) **148170** (220) 2000 03 03 (210) 214761
(151) 2003 10 01

(732) LEMON TREE Mariusz Talkowski, Bydgoszcz, PL.

(540)



Kolory znaku: jasnozielony, biały, zielony, czarny

(531) 5.7, 27.5, 29.1

(510), (511) **35** usługi reklamowe: organizowanie i prowadzenie kampanii reklamowych na rzecz osób trzecich, organizowanie wystaw handlowych i reklamowych, projektowanie reklam, opracowanie scenariuszy i haseł reklamowych oraz publikacja ich w prasie, radiu i telewizji, opracowanie plakatów reklamowych i gadżetów reklamowych oraz ich dystrybucja, **40** usługi poligraficzne, **42** projektowanie opakowań, usługi w zakresie wzornictwa przemysłowego i opracowania znaków firmowych.

(111) **148171** (220) 2000 03 04 (210) 214793
(151) 2003 09 08

(732) Toruńskie Piwnice Win „VINPOL” Spółka z o.o., Toruń, PL.

(540)



Kolory znaku: biały, czarny, stare złoto, złoty, brązowy, marmurkowy, ciemnozłoty

(531) 2.1, 25.1, 26.1, 26.4, 27.5, 29.1

(510), (511) **33** napoje alkoholowe, wina.

(111) **148172** (220) 2000 03 04 (210) 214794
(151) 2003 09 08

(732) Toruńskie Piwnice Win „VINPOL” Spółka z o.o., Toruń, PL.

(540)



Kolory znaku: czarny, stare złoto, złoty, jasnobrązowy, marmurkowy, ciemnozłoty, biały

(531) 2.1, 25.1, 26.1, 26.4, 27.5, 29.1

(510), (511) 33 napoje alkoholowe, wina.

(111) 148173 (220) 2000 03 04 (210) 214795

(151) 2003 09 08

(732) Toruńskie Piwnice Win „VINPOL” Spółka z o.o., Toruń, PL.

(540)

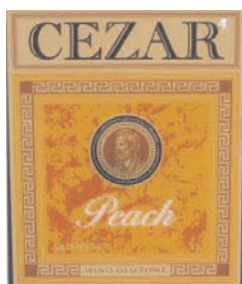

Kolory znaku: czarny, biały, złoty i odcienie, żółty i odcienie, pomarańczowy i odcienie

(531) 2.1, 25.1, 26.1, 26.4, 27.5, 29.1

(510), (511) 33 napoje alkoholowe, wina.

(111) 148174 (220) 2000 03 06 (210) 214825

(151) 2003 10 22

(732) Mars, Inc., McLean, US.

(540)



Kolory znaku: biały, niebieski, granatowy, czerwony, żółty, pomarańczowy, brązowy

(531) 1.1, 26.4, 27.5, 29.1

(510), (511) 30 ryż, makarony, produkty śniadaniowe i preparaty zbożowe, herbata, kawa, kakao, czekolada do picia, esencje kawowe, ekstrakty kawowe, mieszanki kawy i cykorii, wszystkie w/w mające zastosowanie jako namiastki kawy, niemedyczne słodczyce, ciasta, ciastka, herbatniki, lód, lody, produkty lodowe, mrożone słodczyce, schłodzone desery, pianki i musy, sorbety jako lody, chleb, napoje na bazie herbaty, kawy, kakao, czekolady, również w połączeniu z mlekiem, nadzienia przygotowane z produktów zawartych w klasie 30 lub składające się głównie z tych produktów, słodkie i pikantne pasty do smarowania pieczywa sporządzone z produktów zawartych w klasie 30 lub składające się głównie z tych produktów, kanapki składające się z produktów zawartych w klasie 30 lub składające się w większości z tych produktów, gotowe dania i części składowe dań przygotowane z produktów zawartych w klasie 30 lub składające się w większości z tych produktów,

czekolada, pizza, spody do pizzy, sosy i dodatki do pizzy, sosy, dressingi do sałat, wszystkie w/w produkty zawarte w klasie 30.

(111) 148175 (220) 2000 03 07 (210) 214958

(151) 2003 09 26

(732) Ziębińska Maria, Ziębiński Stanisław „ICE MASTRY” Spółka Jawna, Czaniec, PL.

(540)

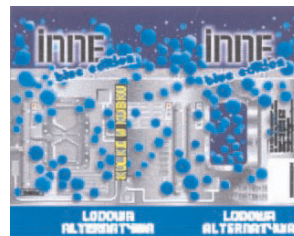

Kolory znaku: biały, granatowy i odcienie, niebieski i odcienie, jasnoniebieski i odcienie, jasnofioletowy i odcienie, czarny i odcienie, popielaty i odcienie, jasnopopielaty i odcienie, szary i odcienie, żółty i odcienie

(531) 1.15, 18.5, 27.5, 29.1

(510), (511) 30 lody, lody spożywcze, sorbety jako lody.

(111) 148176 (220) 2000 03 07 (210) 214972

(151) 2003 09 11

(732) Zakład Dziewiarski „ALICJA” Andrzej Waszkiewicz, Rybniki, PL.

(540)



Kolory znaku: niebieski, żółty, czarny, biały

(531) 26.3, 27.5, 29.1

(510), (511) 25 rajstopy, rajtuzy, pończochy, podkolanówki, skarpetki.

(111) 148177 (220) 2000 03 14 (210) 215297

(151) 2003 10 28

(732) Firma Cukiernicza „SOLIDARNOŚĆ” Spółka z o.o., Lublin, PL.

(540)

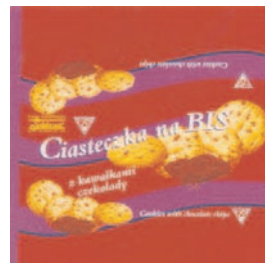

Kolory znaku: fioletowy, czerwony, beżowy, brązowy, biały

(531) 5.7, 8.1, 25.1, 26.11, 27.5, 29.1

(510), (511) 30 wyroby cukiernicze, wyroby czekoladowe, słodczyce.

(111) 148178 (220) 2000 03 14 (210) 215299

(151) 2003 10 28

(732) Firma Cukiernicza „SOLIDARNOŚĆ” Spółka z o.o., Lublin, PL.

(540)



Kolory znaku: turkusowy, złoty, czerwony
 (531) 25.1, 26.1, 26.13, 27.5, 29.1
 (510), (511) **30** wyroby cukiernicze, galanteria czekoladowa, słodycze.

(111) **148179** (220) 2000 03 29 (210) 216147
 (151) 2003 10 22
 (732) MOGUNTIA-POLSKA Spółka z o.o., Jelonek k/Poznań, PL.
 (540) smak sukcesu
 (510), (511) **01** chemiczne preparaty do konserwowania produktów spożywczych, produkty chemiczne przyspieszające proces wytwarzania, dojrzewania, uwydatniające i utrzymujące barwę, poprawiające smak i konsystencję żywności, dodatki chemiczne do mięs, wędlin i wyrobów z udziałem mięsa poprawiające wybarwienie i smak wyrobów, produkty chemiczne do konserwowania mięsa, wędlin i wyrobów z mięsa, preparaty do wędzenia mięsa, środki pomocnicze do peklowania, sole peklujące, środki wspomagające kutowanie i peklowanie wędlin, emulgatory i stabilizatory, polifosforany, antyutleniacze, preparaty białkowe, preparaty aromatyczne, **29** żelatyna przyprawiona do środków żywnościowych, susze warzywne, białko spożywcze, **30** przyprawy i mieszanki z nich do środków żywnościowych, sól, sole przyprawowe, sól do konserwowania żywności, preparaty przyprawowe, aromaty do środków żywnościowych, środki wiążące do kielbas.

(111) **148180** (220) 2000 03 31 (210) 216174
 (151) 2003 10 10
 (732) Kempinski AG, Berlin, DE.
 (540) KEMPINSKI
 (510), (511) **43** usługi hotelarskie i restauracyjne, zakwaterowanie i żywienie gości.

(111) **148181** (220) 2000 03 14 (210) 215298
 (151) 2003 10 28
 (732) Firma Cukiernicza „SOLIDARNOŚĆ” Spółka z o.o., Lublin, PL.
 (540) (znak przestrzenny)



Kolory znaku: brązowy
 (531) 8.1
 (510), (511) **30** wyroby cukiernicze, ciastka, ciasteczka.

(111) **148182** (220) 2000 04 03 (210) 216273
 (151) 2003 09 29
 (732) „dataCOM” Spółka Akcyjna, Płock, PL.
 (540)



Kolory znaku: czerwony, granatowy
 (531) 27.5, 29.1

(510), (511) **37** usługi instalowania, serwis i naprawa systemów informatycznych i telekomunikacyjnych, **38** usługi tworzenia baz danych, transmisja danych, dzierżawa łącz telekomunikacyjnych, usługi w zakresie sieci internetowej, usługi telekomunikacyjne.

(111) **148183** (220) 2000 04 04 (210) 216336
 (151) 2003 11 15
 (732) „DELFIN” Łucja Michalska, Warszawa, PL.
 (540)



Kolory znaku: biały, niebieski
 (531) 3.9, 26.1, 27.5, 29.1
 (510), (511) **25** kostiumy pływackie, kostiumy kąpielowe, stroje plażowe, czepki pływackie, kostiumy do fitness, body, **40** usługi krawieckie i dziewiarskie.

(111) **148184** (220) 2000 04 03 (210) 216381
 (151) 2003 11 15
 (732) COMPUSERV POLSKA Spółka z o.o., Żagań, PL.
 (540)



Kolory znaku: czerwony, żółty, niebieski
 (531) 27.5, 29.1
 (510), (511) **37** konserwacja, obsługa i naprawa maszyn biurowych księgujących i liczących.

(111) **148185** (220) 2000 04 04 (210) 216449
 (151) 2003 11 15
 (732) KONCESJONOWANA HURTOWNIA FARMACEUTYCZNA Leszek Hammer, Łódź, PL.
 (540)



Kolory znaku: niebieski, biały
 (531) 26.4, 26.11, 29.1
 (510), (511) **10** nici chirurgiczne, cewniki, przewodniki, igły, narzędzia chirurgiczne, skalpele, nożyczki, piły ortopedyczne, ciśnieniomierze, ssaki, resuscytatory, laryngoskopy.

(111) **148186** (220) 2000 04 04 (210) 216450
 (151) 2003 11 15
 (732) KONCESJONOWANA HURTOWNIA FARMACEUTYCZNA Leszek Hammer, Łódź, PL.
 (540) hammer
 (510), (511) **10** nici chirurgiczne, cewniki, przewodniki, igły, narzędzia chirurgiczne, skalpele, nożyczki, piły ortopedyczne, ciśnieniomierze, ssaki, resuscytatory, laryngoskopy.

(111) **148187** (220) 2000 04 04 (210) 216508
 (151) 2003 11 05
 (732) Firma Usługowo-Handlowa „ANIS” S.C. Rafał Rygier, Bogdan Raputa, Leszek Kaźmierczak, Kraków, PL.
 (540) ANIS

(510), (511) **35** zgrupowanie na rzecz osób trzecich różnych towarów, pozwalające nabywcy wygodnie je oglądać i kupować w sklepie z komputerami, akcesoriami do komputerów, drukarkami, skanerami, **37** uruchamianie, instalowanie systemów komputerowych,

prorowadzenie serwisu komputerowego, 42 doradztwo w sprawach sprzętu komputerowego, konserwacja oprogramowania komputerowego.

(111) **148188** (220) 2000 04 10 (210) 216688
 (151) 2003 11 03
 (732) Zylyon International B.V., Zoetermeer, NL.
 (540)

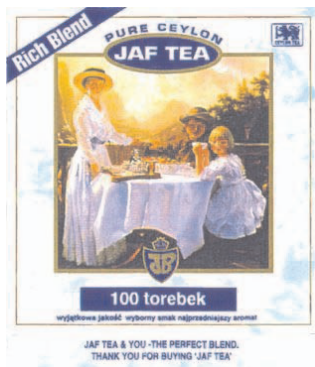

Kolory znaku: biały, niebieski, złoty, beżowy, brązowy, żółty, srebrny, złoty, czerwony, zielony, czarny, granatowy
 (531) 2.7, 11.3, 12.1, 26.1, 26.4, 27.5, 29.1
 (510), (511) **30** herbata, herbaty owocowe, herbaty zielone nielecznicze.

(111) **148189** (220) 2000 04 10 (210) 216689
 (151) 2003 11 03
 (732) Zylyon International B.V., Zoetermeer, NL.
 (540)



Kolory znaku: biały, beżowy, złoty, różowy, brązowy, srebrny, błękitny, miodowy, bordowy, czerwony, żółty
 (531) 2.3, 2.7, 11.3, 12.1, 26.1, 26.4, 27.5, 29.1
 (510), (511) **30** herbata, herbaty owocowe, herbaty zielone nielecznicze.

(111) **148190** (220) 2000 04 10 (210) 216742
 (151) 2003 11 18
 (732) ELANDA Zakład Produkcji Środków Farmaceutycznych B.Kazub, A.Orłowski Spółka Jawna, Rozprza, PL.
 (540)



Kolory znaku: zielony i odcienie, żółty, pomarańczowy, czerwony
 (531) 28.5, 29.1
 (510), (511) **05** herbaty z ziół lecznicze, herbatki ziołowo-owocowe typu fix lecznicze, krople nasercowe lecznicze, leki przeciwzaparciowe ziołowe jako preparaty lecznicze, mieszanki ziołowe

typu fix lecznicze, preparaty dermatologiczne w płynie lecznicze, preparaty galenowe lecznicze, preparaty medyczne na porost włosów, preparaty przeciwbólowe w płynie, dermatologiczne lecznicze, preparaty przeciw opryszczce lecznicze, preparaty przeciw trądzikowi lecznicze, preparaty przeciw wypadaniu włosów lecznicze, preparaty stomatologiczne w płynie lecznicze, zioła proste typu fix lecznicze, zioła proste sypkie lecznicze.

(111) **148191** (220) 2000 04 10 (210) 216743
 (151) 2003 11 18
 (732) ELANDA Zakład Produkcji Środków Farmaceutycznych B.Kazub, A.Orłowski Spółka Jawna, Rozprza, PL.
 (540)



Kolory znaku: zielony i odcienie, czerwony i odcienie, cielisty, różowy i odcienie, biały, żółty, pomarańczowy, jasnobrązowy i odcienie, ciemnobrązowy

(531) 2.3, 5.5, 26.4, 28.5, 29.1
 (510), (511) **05** herbaty z ziół lecznicze, herbatki ziołowo-owocowe typu fix lecznicze, krople nasercowe lecznicze, leki przeciwzaparciowe ziołowe jako preparaty lecznicze, mieszanki ziołowe typu fix lecznicze, preparaty dermatologiczne w płynie lecznicze, preparaty galenowe lecznicze, preparaty medyczne na porost włosów, preparaty przeciwbólowe w płynie, dermatologiczne lecznicze, preparaty przeciw opryszczce lecznicze, preparaty przeciw trądzikowi lecznicze, preparaty przeciw wypadaniu włosów lecznicze, preparaty stomatologiczne w płynie lecznicze, zioła proste typu fix lecznicze, zioła proste sypkie lecznicze.

(111) **148192** (220) 2000 04 13 (210) 216888
 (151) 2003 11 05
 (732) Towarzystwo Ubezpieczeń Wzajemnych „FLORIAN”, Warszawa, PL.
 (540)



Kolory znaku: niebieski, czerwony
 (531) 1.15, 27.1, 27.5, 29.1
 (510), (511) **36** usługi ubezpieczeniowe i finansowe.

(111) **148193** (220) 2000 04 13 (210) 217011
 (151) 2003 10 22
 (732) Wyższa Szkoła Bankowa w Toruniu, Toruń, PL.
 (540)



(531) 2.1, 27.5

(510), (511) **16** książki, czasopisma, skrypty, **35** badania rynku, analiza kosztów, ekspertyzy opłacalności, prognozy ekonomiczne, pośrednictwo pracy, rachunkowość, doradztwo w zakresie zarządzania działalnością gospodarczą, **41** nauczanie, organizowanie i prowadzenie konferencji, kongresów, seminariów, sympozjów, zjazdów, organizowanie wystaw w celach edukacyjnych, organizowanie zawodów sportowych, publikowanie książek, publikowanie tekstów innych niż reklamowe.

(111) **148194** (220) 2000 04 13 (210) 217022
(151) 2003 10 22
(732) Zakład Produkcyjno Usługowo Handlowy REMBET Sp. z o.o., Kępno, PL.
(540)



Kolory znaku: czerwony

(531) 27.5, 29.1

(510), (511) **19** betony, betonowe elementy budowlane, kostka brukowa.

(111) **148195** (220) 2000 04 13 (210) 217025
(151) 2003 11 18
(732) Przedsiębiorstwo INTERMAG Spółka z o.o., Osiek, PL.
(540)



(510), (511) **01** wieloskładnikowe płynne nawozy rolnicze zawierające mikroelementy w postaci schelatowanej.

(111) **148196** (220) 2000 04 14 (210) 217052
(151) 2003 11 05
(732) „JOTEX” Przedsiębiorstwo Produkcyjno-Handlowo-Usługowe Joanna Siwczyk, Łódź, PL.
(540)



Kolory znaku: granatowy, złoty

(531) 1.3, 9.3, 27.5, 29.1

(510), (511) **25** konfekcja damska i męska, **40** usługi szycia.

(111) **148197** (220) 2000 04 17 (210) 217134
(151) 2003 11 04
(732) Aktiebolaget Electrolux, Sztokholm, SE.
(540)



(531) 26.1, 27.5

(510), (511) **07** odkurzacze oraz części i osprzęt do nich, **16** worki do odkurzaczy.

(111) **148198** (220) 2000 05 10 (210) 218198
(151) 2003 11 05
(732) „TTH 2000 International Trading” Spółka z o.o., Warszawa, PL.
(540) sadida
(510), (511) **25** odzież, buty, **28** gry, zabawki.

(111) **148199** (220) 1999 11 17 (210) 209857
(151) 2003 05 07
(732) Agencja Nieruchomości SPARTA Krzysztof Dybowski, Ojrzanów, PL.
(540) SPARTA
(510), (511) **36** pośrednictwo w obrocie nieruchomościami.

(111) **148200** (220) 2000 01 13 (210) 212407
(151) 2003 06 30
(732) BIOFAKTOR Spółka z o.o., Skierniewice, PL.
(540) DITRIVET
(510), (511) **05** preparaty farmaceutyczne.

103

PRZENIESIENIE PRAWA OCHRONNEGO W STOSUNKU DO NIEKTÓRYCH TOWARÓW (art. 162 ust. 4)

Poniższe zestawienie zawiera kolejno: numer macierzysty prawa ochronnego na znak towarowy, nowy numer, nazwisko i imię lub nazwę uprawnionego ze wskazaniem miejsca zamieszkania lub siedziby uprawnionego na rzecz którego zostało przeniesione w części prawo ochronne na znak towarowy, towary, nr WUP macierzystego.

71 306 71306 (A)
J.W. OSTENDORF GmbH & Co. KG, Coesfeld, Niemcy
farby, lakiery: klasa 2
02/94

104

WPISY I ZMIANY W REJESTRZE ZNAKÓW TOWAROWYCH (nie uwzględnione w innych samodzielnych ogłoszeniach)

Poniższe zestawienie zawiera kolejno: numer rejestru znaków towarowych, datę wpisu, oznaczenie rubryki, w której dokonano wpisu lub zmiany oraz treść wpisu. Poszczególne rubryki rejestru znaków towarowych zawierają następujące dane:

- rubryka A - nazwisko i imię lub nazwę oraz adres uprawnionego z podaniem nazwy kraju,*
- rubryka B - znak towarowy (wpisany znak towarowy lub jego odbitkę i klasy elementów graficznych - jeżeli znak je zawiera - oraz, jeżeli jest to niezbędne dla identyfikacji znaku, jego rodzaj np. znak przestrzenny, dźwiękowy, a także w przypadku znaków barwnych określenie kolorów),*
- rubryka C - wykaz towarów przyporządkowanych do odpowiednich klas towarowych,*
- rubryka D - prawa ograniczające prawo ochronne,*
- rubryka E - kategorię znaku lub prawa ochronnego (wspólny znak towarowy, wspólny znak towarowy gwarancyjny, wspólne prawo ochronne) oraz regulamin znaku,*
- rubryka F - wnioski i sprzeciwy oraz decyzje wydane w wyniku ich rozpoznania,*

rubryka G - rejestracja międzynarodowa (adnotacja o rejestracji międzynarodowej na podstawie zgłoszenia lub rejestracji krajowej),

rubryka H - datę unieważnienia lub datę i przyczynę wygaśnięcia prawa ochronnego, zastąpienie rejestracji krajowej rejestracją międzynarodową.

Uwaga: Publikacji podlegają: zmiana uprawnionego, zmiana nazwy uprawnionego, prawa ograniczające prawo ochronne, zmiana regulaminu znaku wspólnego, sprzeczności istotnych pomylek.

36065 2004 01 07 A. Wprowadzono zmianę uprawnionego przez wykreślenie wpisu: A.W. Faber-Castell Unternehmensverwaltung GmbH & Co., Stein, Niemcy i dokonanie wpisu: Faber-Castell Aktiengesellschaft, Stein, Niemcy.

36066 2004 01 07 A. Wprowadzono zmianę uprawnionego przez wykreślenie wpisu: A.W. Faber-Castell Unternehmensverwaltung GmbH & Co., Stein pod Norymbergą, Niemcy i dokonanie wpisu: Faber-Castell Aktiengesellschaft, Stein, Niemcy.

36147 2004 01 07 A. Wprowadzono zmianę uprawnionego przez wykreślenie wpisu: A.W. Faber-Castell Unternehmensverwaltung GmbH & Co., Stein pod Norymbergą, Niemcy i dokonanie wpisu: Faber-Castell Aktiengesellschaft, Stein, Niemcy.

39906 2004 01 07 D. Wprowadzono zmianę przez wykreślenie wpisu: W dniu 31 grudnia 1999 r. zawarto umowę licencyjną na używanie znaku towarowego przez Warszawskie Zakłady Farmaceutyczne POLFA i dokonanie wpisu: W dniu 28 czerwca 2002 r. zawarto umowę licencyjną niewyłączną i pełną na użytkowanie znaku towarowego do dnia 31.12.2004 r. przez Warszawskie Zakłady Farmaceutyczne POLFA, Warszawa, Polska.

39906 2004 01 07 D. Dokonano wpisu: W dniu 23 kwietnia 2003 r. zawarto umowę licencyjną niewyłączną i pełną na użytkowanie znaku towarowego na czas nieokreślony przez GlaxoSmith-Kline Pharmaceuticals S.A., Poznań, Polska.

43835 2004 01 07 A. Wprowadzono zmianę uprawnionego przez wykreślenie wpisu: URODA Spółka Akcyjna, Warszawa, Polska i dokonanie wpisu: CUSSONS POLSKA S.A., Warszawa, Polska.

43835 2004 01 07 A. Wprowadzono zmianę nazwy uprawnionego przez wykreślenie wpisu: CUSSONS POLSKA S.A., Warszawa, Polska i dokonanie wpisu: PZ CUSSONS POLSKA S.A., Warszawa, Polska.

44378 2004 01 07 A. Wprowadzono zmianę nazwy uprawnionego przez wykreślenie wpisu: VISTEON ZEM Spółka Akcyjna, Duszniki Zdrój, Polska i dokonanie wpisu: „VISTEON” ZEM Spółka Akcyjna w likwidacji, DUSZNIKI ZDRÓJ, Polska.

44378 2004 01 07 A. Wprowadzono zmianę uprawnionego przez wykreślenie wpisu: „VISTEON” ZEM Spółka Akcyjna w likwidacji, DUSZNIKI ZDRÓJ, Polska i dokonanie wpisu: „Zakłady Elektrotechniki Motoryzacyjnej Spółka z ograniczoną odpowiedzialnością”, Duszniki-Zdrój, Polska

46110 2004 01 05 A. Wprowadzono zmianę uprawnionego przez wykreślenie wpisu: rotring international GmbH & Co KG, Hamburg, Niemcy i dokonanie wpisu: JFP Vierzigste Vermögensverwaltungsgesellschaft GmbH, Hamburg, Niemcy.

46110 2004 01 05 A. Wprowadzono zmianę nazwy uprawnionego przez wykreślenie wpisu: JFP Vierzigste Vermögensverwaltungsgesellschaft GmbH, Hamburg, Niemcy i dokonanie wpisu: Sanford rotring Holding GmbH, Hamburg, Niemcy.

46110 2004 01 05 A. Wprowadzono zmianę nazwy uprawnionego przez wykreślenie wpisu: Sanford rotring Holding GmbH,

Hamburg, Niemcy i dokonanie wpisu: Sanford GmbH, Hamburg, Niemcy.

50167 2004 01 07 A. Wprowadzono zmianę nazwy uprawnionego przez wykreślenie wpisu: Betty Barclay Kleiderfabrik GmbH, Nußloch, Niemcy i dokonanie wpisu: Betty Barclay GmbH, Nußloch, Niemcy.

50353 2004 01 07 A. Wprowadzono zmianę nazwy uprawnionego przez wykreślenie wpisu: Laboratoires Pharmascience, Courbevoie, Francja i dokonanie wpisu: LABORATOIRES EXPANSCIENCE, Courbevoie, Francja.

51026 2004 01 14 A. Wprowadzono zmianę uprawnionego przez wykreślenie wpisu: Warszawskie Zakłady Przemysłu Skórzanego „SYRENA” Sp. z o.o., Łuków, Polska i dokonanie wpisu: LECEX SPÓŁKA Z OGRANICZONĄ ODPOWIEDZIALNOŚCIĄ, Konstancin Jeziorna, Polska.

51026 2004 01 14 A. Wprowadzono zmianę uprawnionego przez wykreślenie wpisu: LECEX SPÓŁKA Z OGRANICZONĄ ODPOWIEDZIALNOŚCIĄ, Konstancin Jeziorna, Polska i dokonanie wpisu: „AMBRA” SPÓŁKA Z OGRANICZONĄ ODPOWIEDZIALNOŚCIĄ, Święcice, Polska.

51311 2004 01 27 A. Wprowadzono zmianę nazwy uprawnionego przez wykreślenie wpisu: Van Houten International GmbH & Co.KG, Norderstedt, Niemcy i dokonanie wpisu: Van Houten GmbH & Co. KG, Norderstedt, Niemcy.

52143 2004 01 27 A. Wprowadzono zmianę nazwy uprawnionego przez wykreślenie wpisu: UHU GmbH, Bühl, Niemcy i dokonanie wpisu: UHU GmbH & Co. KG, Bühl, Niemcy.

55457 2004 01 05 A. Wprowadzono zmianę uprawnionego przez wykreślenie wpisu: rotring international GmbH & Co KG, Hamburg, Niemcy i dokonanie wpisu: JFP Vierzigste Vermögensverwaltungsgesellschaft GmbH, Hamburg, Niemcy.

55457 2004 01 05 A. Wprowadzono zmianę nazwy uprawnionego przez wykreślenie wpisu: JFP Vierzigste Vermögensverwaltungsgesellschaft GmbH, Hamburg, Niemcy i dokonanie wpisu: Sanford rotring Holding GmbH, Hamburg, Niemcy.

55457 2004 01 05 A. Wprowadzono zmianę nazwy uprawnionego przez wykreślenie wpisu: Sanford rotring Holding GmbH, Hamburg, Niemcy i dokonanie wpisu: Sanford GmbH, Hamburg, Niemcy.

55850 2004 01 07 A. Wprowadzono zmianę nazwy uprawnionego przez wykreślenie wpisu: AgrEvo UK Limited, Houston, Wielka Brytania i dokonanie wpisu: Aventis CropScience UK Limited, Houston, Wielka Brytania.

56737 2004 01 07 A. Wprowadzono zmianę nazwy uprawnionego przez wykreślenie wpisu: AgrEvo UK Limited, Houxton, Wielka Brytania i dokonanie wpisu: Aventis CropScience UK Limited, Houxton, Wielka Brytania.

59075 2004 01 07 A. Wprowadzono zmianę nazwy uprawnionego przez wykreślenie wpisu: BAHLSEN KG, Hannover, Niemcy i dokonanie wpisu: Bahlsen GmbH & Co. KG, Hannover, Niemcy.

59247 2004 01 07 A. Wprowadzono zmianę siedziby uprawnionego przez wykreślenie wpisu: Ferring-Léčiva, a.s., Praga, Republika Czech i dokonanie wpisu: Ferring-Léčiva, a.s., Jesenice k/Pragi, Republika Czeska.

59864 2004 01 29 A. Wprowadzono zmianę nazwy uprawnionego przez wykreślenie wpisu: Tamrock Oy, Tampere, Finlandia i dokonanie wpisu: Sandvik Tamrock Oy, Tampere, Finlandia.

59895 2004 01 29 A. Wprowadzono zmianę siedziby uprawnionego przez wykreślenie wpisu: The Wellcome Foundation Limited, Londyn, Wielka Brytania i dokonanie wpisu: The Wellcome Foundation Limited, Greenford, Wielka Brytania.

59941 2004 01 07 A. Wprowadzono zmianę uprawnionego przez wykreślenie wpisu: Nutricia International B.V., Zoetermeer, Holandia i dokonanie wpisu: Numico Financial Services S.A., Lausanne, Szwajcaria.

59952 2004 01 29 A. Wprowadzono zmianę siedziby uprawnionego przez wykreślenie wpisu: The Wellcome Foundation Limited, Londyn, Wielka Brytania i dokonanie wpisu: The Wellcome Foundation Limited, Greenford, Wielka Brytania.

60064 2004 01 05 B. Wprowadzono zmianę przez wykreślenie wpisu: mikrokomputery, urządzenia napędowe do dysków, terminale do przekazywania obrazu, drukarki matrycowe i drukarki o kołach znakowych oraz programy komputerowe zarejestrowane na kartach, taśmach oraz dyskach małych i dużych; klasa 9 i dokonanie wpisu: mikrokomputery w tym maszyny sumujące i liczące, urządzenia napędowe do dysków, terminale do przekazywania obrazu, drukarki matrycowe i drukarki o kołach znakowych oraz programy komputerowe zarejestrowane na kartach, taśmach oraz dyskach małych i dużych; klasa 9.

60654 2004 01 27 A. Wprowadzono zmianę siedziby uprawnionego przez wykreślenie wpisu: Thomson Tubes & Displays A.S., Courbevoie, Francja i dokonanie wpisu: Thomson Tubes & Displays A.S., Boulogne-Billancourt, Francja.

61534 2004 01 07 A. Wprowadzono zmianę nazwy uprawnionego przez wykreślenie wpisu: Rapala Oy, Vääksy, Finlandia i dokonanie wpisu: Oy Rapala Group Ltd., Vääksy, Finlandia.

61534 2004 01 07 A. Wprowadzono zmianę nazwy uprawnionego przez wykreślenie wpisu: Oy Rapala Group Ltd., Vääksy, Finlandia i dokonanie wpisu: Rapala Normark Oyj, Vääksy, Finlandia.

61534 2004 01 07 A. Wprowadzono zmianę nazwy uprawnionego przez wykreślenie wpisu: Rapala Normark Oyj, Vääksy, Finlandia i dokonanie wpisu: Rapala VMC Oyj, Vääksy, Finlandia.

62347 2004 01 27 A. Wprowadzono zmianę siedziby uprawnionego przez wykreślenie wpisu: Gaba International AG, Bazy-lea, Szwajcaria i dokonanie wpisu: Gaba International AG, Münchenstein, Szwajcaria.

63370 2004 01 27 A. Wprowadzono zmianę uprawnionego przez wykreślenie wpisu: Skarb Państwa reprezentowany przez Wojewodę Warszawskiego, Warszawa, Polska i dokonanie wpisu: „PREMA” SPÓŁKA AKCYJNA, Warszawa, Polska.

63370 2004 01 27 D. Wprowadzono zmianę przez wykreślenie wpisu: „PREMA” Spółka Akcyjna /użytkownik/.

63371 2004 01 27 A. Wprowadzono zmianę uprawnionego przez wykreślenie wpisu: Skarb Państwa reprezentowany przez Wojewodę Warszawskiego, Warszawa, Polska i dokonanie wpisu: „PREMA” SPÓŁKA AKCYJNA, Warszawa, Polska.

63371 2004 01 27 D. Wprowadzono zmianę przez wykreślenie wpisu: „PREMA” Spółka Akcyjna /użytkownik/.

63758 2004 01 07 D. Dokonano wpisu: W dniu 05.10.1999 r. zawarto umowę licencyjną na używanie znaku towarowego „GORBATSCHOW” przez firmę: Gorbatschow Wodka Sp. z o.o., Toruń, Polska, na czas nieokreślony.

63990 2004 01 27 A. Wprowadzono zmianę nazwy uprawnionego przez wykreślenie wpisu: Fiat Auto S.p.A., Turyn, Włochy i dokonanie wpisu: FIAT AUTO PARTECIPAZIONI S.p.A., Turyn, Włochy.

63990 2004 01 27 A. Wprowadzono zmianę uprawnionego przez wykreślenie wpisu: FIAT AUTO PARTECIPAZIONI S.p.A., Turyn, Włochy i dokonanie wpisu: F.A. Industrie Automobilistiche S.p.A., Turyn, Włochy.

63990 2004 01 27 A. Wprowadzono zmianę uprawnionego przez wykreślenie wpisu: F.A. Industrie Automobilistiche S.p.A., Turyn, Włochy i dokonanie wpisu: FIAT AUTO S.p.A., Turyn, Włochy.

64214 2004 01 07 A. Wprowadzono zmianę uprawnionego przez wykreślenie wpisu: Eli Lilly and Company, Indianapolis, Stany Zjednoczone Ameryki i dokonanie wpisu: Kutnowskie Zakłady Farmaceutyczne „POLFA” Spółka Akcyjna, Kutno, Polska.

65009 2004 01 27 A. Wprowadzono zmianę uprawnionego przez wykreślenie wpisu: DE NORA S.p.A., Mediolan, Włochy i dokonanie wpisu: DE NORA IMPIANTI S.p.A., Mediolan, Włochy.

65009 2004 01 27 A. Wprowadzono zmianę uprawnionego przez wykreślenie wpisu: DE NORA IMPIANTI S.p.A., Mediolan, Włochy i dokonanie wpisu: DE NORA ELETTRODI S.p.A., Mediolan, Włochy.

65996 2004 01 07 A. Wprowadzono zmianę nazwy uprawnionego przez wykreślenie wpisu: Poznańskie Zakłady Przemysłu Spirytusowego POLMOS w Poznaniu Spółka Akcyjna, Poznań, Polska i dokonanie wpisu: Wyborowa Spółka Akcyjna, Poznań, Polska.

66675 2004 01 07 A. Wprowadzono zmianę uprawnionego przez wykreślenie wpisu: Het Thomas Cook Group Limited, Londyn, Wielka Brytania i dokonanie wpisu: Thomas Cook UK Limited, Peterborough, Wielka Brytania.

67116 2004 01 07 A. Wprowadzono zmianę nazwy uprawnionego przez wykreślenie wpisu: BAHLSEN KG, Hannover, Niemcy i dokonanie wpisu: Bahlsen GmbH & Co. KG, Hannover, Niemcy.

67117 2004 01 07 A. Wprowadzono zmianę nazwy uprawnionego przez wykreślenie wpisu: BAHLSEN KG, Hannover, Niemcy i dokonanie wpisu: Bahlsen GmbH & Co. KG, Hannover, Niemcy.

67283 2004 01 07 A. Wprowadzono zmianę uprawnionego przez wykreślenie wpisu: Sanofi, Paryż, Francja i dokonanie wpisu: Numico Financial Services S.A., Lausanne, Szwajcaria.

67369 2004 01 07 A. Wprowadzono zmianę nazwy i siedziby uprawnionego przez wykreślenie wpisu: Delta pronatura Dr. Krauß & Dr. Beckmann GmbH & Co, Neu-Isenburg, Niemcy i dokonanie wpisu: delta pronatura Dr. Krauss & Dr. Beckmann KG, Egelsbach, Niemcy.

67427 2004 01 07 A. Wprowadzono zmianę uprawnionego przez wykreślenie wpisu: AGIP PETROLI S.p.A., Rzym, Włochy i dokonanie wpisu: ITALIANA PETROLI S.r.l., Rzym, Włochy.

67427 2004 01 07 A. Wprowadzono zmianę siedziby uprawnionego przez wykreślenie wpisu: ITALIANA PETROLI S.r.l., Rzym, Włochy i dokonanie wpisu: ITALIANA PETROLI S.r.l., Genua, Włochy.

67583 2004 01 27 A. Wprowadzono zmianę nazwy uprawnionego przez wykreślenie wpisu: FIAT Auto S.p.A., Turyn, Włochy i dokonanie wpisu: FIAT AUTO PARTECIPAZIONI S.p.A., Turyn, Włochy.

67583 2004 01 27 A. Wprowadzono zmianę uprawnionego przez wykreślenie wpisu: FIAT AUTO PARTECIPAZIONI S.p.A., Turyn, Włochy i dokonanie wpisu: F.A., Industrie Automobilistiche S.p.A., Turyn, Włochy.

67583 2004 01 27 A. Wprowadzono zmianę uprawnionego przez wykreślenie wpisu: F.A., Industrie Automobilistiche S.p.A., Turyn, Włochy i dokonanie wpisu: FIAT AUTO S.p.A., Turyn, Włochy.

68440 2004 01 07 A. Wprowadzono zmianę nazwy uprawnionego przez wykreślenie wpisu: Poznańskie Zakłady Przemysłu Spirytusowego POLMOS Spółka Akcyjna, Poznań, Polska i dokonanie wpisu: Wyborowa Spółka Akcyjna, Poznań, Polska.

68757 2004 01 09 A. Wprowadzono zmianę uprawnionego przez wykreślenie wpisu: Labatt International Limited, London, Kanada i dokonanie wpisu: INTERBREW S.A., Bruksela, Belgia.

70153 2004 01 09 A. Wprowadzono zmianę uprawnionego przez wykreślenie wpisu: Petro-Vend, Inc. a Delaware corporation, Hodgkins, Stany Zjednoczone Ameryki i dokonanie wpisu: Delaware Capital Formation, Inc., Wilmington, Stany Zjednoczone Ameryki.

70287 2004 01 09 A. Wprowadzono zmianę nazwy uprawnionego przez wykreślenie wpisu: Poznańskie Zakłady Przemysłu Spirytusowego POLMOS Spółka Akcyjna, Poznań, Polska i dokonanie wpisu: Wyborowa Spółka Akcyjna, Poznań, Polska.

70373 2004 01 27 A. Wprowadzono zmianę nazwy uprawnionego przez wykreślenie wpisu: FIAT AUTO S.p.A., Turyn, Włochy i dokonanie wpisu: FIAT AUTO PARTECIPAZIONI S.p.A., Turyn, Włochy.

70373 2004 01 27 A. Wprowadzono zmianę uprawnionego przez wykreślenie wpisu: FIAT AUTO PARTECIPAZIONI S.p.A., Turyn, Włochy i dokonanie wpisu: F.A., Industrie Automobilistiche S.p.A., Turyn, Włochy.

70373 2004 01 27 A. Wprowadzono zmianę uprawnionego przez wykreślenie wpisu: F.A., Industrie Automobilistiche S.p.A., Turyn, Włochy i dokonanie wpisu: FIAT AUTO S.p.A., Turyn, Włochy.

71152 2004 01 27 A. Wprowadzono zmianę nazwy uprawnionego przez wykreślenie wpisu: FIAT Auto S.p.A., Turyn, Włochy i dokonanie wpisu: FIAT AUTO PARTECIPAZIONI S.p.A., Turyn, Włochy.

71152 2004 01 27 A. Wprowadzono zmianę uprawnionego przez wykreślenie wpisu: FIAT AUTO PARTECIPAZIONI S.p.A., Turyn, Włochy i dokonanie wpisu: F.A., Industrie Automobilistiche S.p.A., Turyn, Włochy.

71152 2004 01 27 A. Wprowadzono zmianę uprawnionego przez wykreślenie wpisu: F.A., Industrie Automobilistiche S.p.A., Turyn, Włochy i dokonanie wpisu: FIAT AUTO S.p.A., Turyn, Włochy.

71306 2004 01 09 A. Wprowadzono zmianę uprawnionego przez wykreślenie wpisu: Josef W Ostendorf GmbH & Co, Coesfeld, Niemcy i dokonanie wpisu: Wohndekor COSWIG GmbH & Co.KG, Coswig, Niemcy.

71306 2004 01 09 D. Dokonano wpisu: W dniu 28.10.2002 r. zawarto umowę cesji częściowej z firmą J.W. OSTENDORF GmbH & Co.KG, Coesfeld, Niemcy w zakresie towarów w klasie 2: farby i lakiery.

71306 2004 01 09 A, B. Wprowadzono zmianę przez wykreślenie wpisu: z wykazu towarów rubryka B: „farby, lakiery” klasa 2 i dokonanie wpisu: w rubryce A: R-71306 A J.W. OSTENDORF GmbH & Co. KG, Coesfeld, Niemcy wpisać towary w rubryce B: „farby, lakiery” klasa 2.

71312 2004 01 26 A. Wprowadzono zmianę nazwy uprawnionego przez wykreślenie wpisu: BIOFARM Przedsiębiorstwo Produkcyjno-Handlowo-Usługowe Sp. z o.o., Poznań, Polska i dokonanie wpisu: BIOFARM Sp. z o.o., Poznań, Polska.

72453 2004 01 09 A. Wprowadzono zmianę nazwy i siedziby uprawnionego przez wykreślenie wpisu: Zakład Przetwórstwa Owoców i Warzyw „MOTYL” Halina Motyl, Marian Motyl, Rokiciny, Polska i dokonanie wpisu: Zakład Przetwórstwa Owoców i Warzyw „MOTYL” Halina Motyl, Marian Motyl Spółka Jawna, Rokiciny Kolonia, Polska.

72454 2004 01 09 A. Wprowadzono zmianę nazwy i siedziby uprawnionego przez wykreślenie wpisu: Zakład Przetwórstwa Owoców i Warzyw „MOTYL” Halina Motyl, Marian Motyl, Rokiciny, Polska i dokonanie wpisu: Zakład Przetwórstwa Owoców i Warzyw „MOTYL” Halina Motyl, Marian Motyl Spółka Jawna, Rokiciny Kolonia, Polska.

72779 2004 01 09 A. Wprowadzono zmianę nazwy uprawnionego przez wykreślenie wpisu: Wytwórnia Wyrobów Tytoniowych w Poznaniu, Poznań, Polska i dokonanie wpisu: Wytwórnia Wyrobów Tytoniowych Spółka Akcyjna, Poznań, Polska.

72779 2004 01 09 A. Wprowadzono zmianę nazwy i siedziby uprawnionego przez wykreślenie wpisu: Wytwórnia Wyrobów Tytoniowych Spółka Akcyjna, Poznań, Polska i dokonanie wpisu: „REEMTSMA POLSKA” Spółka Akcyjna, Jankowice, Polska.

73094 2004 01 26 A. Wprowadzono zmianę siedziby uprawnionego przez wykreślenie wpisu: ASOLO S.p.A., Treviso, Włochy i dokonanie wpisu: ASOLO S.p.A., Nervesa della Battaglia (Treviso), Włochy.

73283 2004 01 26 D. Dokonano wpisu: W dniu 27.08.2001 r. zawarto umowę licencyjną niewyłączną na używanie znaku towarowego ORLANDO przez: Lidl Polska Sp. z o.o., Poznań, Polska, na okres 5 lat od daty podpisania niniejszej umowy.

73491 2004 01 09 A. Wprowadzono zmianę uprawnionego przez wykreślenie wpisu: AGROS HOLDING S.A., Warszawa, Polska i dokonanie wpisu: „AGROS-FORTUNA” SPÓŁKA Z OGRANICZONĄ ODPOWIEDZIALNOŚCIĄ, Tarczyn, Polska.

73527 2004 01 26 A. Wprowadzono zmianę uprawnionego przez wykreślenie wpisu: SOLAR Spółka z o.o., Poznań, Polska i dokonanie wpisu: „SOLAR COMPANY Ltd.” Spółka z ograniczoną odpowiedzialnością, Poznań, Polska.

73647 2004 01 26 A. Wprowadzono zmianę nazwy uprawnionego przez wykreślenie wpisu: American Home Products Corporation (Delaware corporation), Madison, Stany Zjednoczone Ameryki i dokonanie wpisu: Wyeth, Madison, Stany Zjednoczone Ameryki.

73784 2004 01 26 D. Wykreślono wpis: W dniu 1.02.1997 r. zawarto umowę licencyjną na używanie znaku towarowego „PWN” przez Wydawnictwo Szkolne PWN Sp. z o.o., Warszawa, Polska.

73802 2004 01 26 A. Wprowadzono zmianę nazwy uprawnionego przez wykreślenie wpisu: AGROPHARM Sp. z o.o., Tuszyn, Polska i dokonanie wpisu: AGROPHARM Spółka Akcyjna, Tuszyn, Polska.

74560 2004 01 09 A. Wprowadzono zmianę nazwy uprawnionego przez wykreślenie wpisu: InfoVIDE Spółka z o.o., Warszawa, Polska i dokonanie wpisu: Infovide Spółka Akcyjna, Warszawa, Polska.

74709 2004 01 26 A. Wprowadzono zmianę uprawnionego przez wykreślenie wpisu: A.W. Faber-Castell Unternehmensverwaltung GmbH & Co., Stein, Niemcy i dokonanie wpisu: Faber-Castell Aktiengesellschaft, Stein, Niemcy.

75086 2004 01 26 A. Wprowadzono zmianę nazwy uprawnionego przez wykreślenie wpisu: AgrEvo UK Limited, Hauxton, Wielka Brytania i dokonanie wpisu: Aventis CropScience UK Limited, Hauxton, Wielka Brytania.

75087 2004 01 26 A. Wprowadzono zmianę nazwy uprawnionego przez wykreślenie wpisu: AgrEvo UK Limited, Hauxton, Wielka Brytania i dokonanie wpisu: Aventis CropScience UK Limited, Hauxton, Wielka Brytania.

75334 2004 01 26 A. Wprowadzono zmianę nazwy uprawnionego przez wykreślenie wpisu: Entremont S.A., Annecy, Francja i dokonanie wpisu: Entremont, Annecy, Francja.

75334 2004 01 26 A. Wprowadzono zmianę uprawnionego przez wykreślenie wpisu: Entremont, Annecy, Francja i dokonanie wpisu: Groupe Entremont, Annecy, Francja.

75676 2004 01 09 A. Wprowadzono zmianę siedziby uprawnionego przez wykreślenie wpisu: COMPEX Wielobranżowa Spółka Przemysłowo-Handlowa z o.o., Baranowo, Polska i dokonanie wpisu: „COMPEX” Wielobranżowa Spółka Przemysłowo-Handlowa z o.o., Poznań, Polska.

76428 2004 01 26 A. Wprowadzono zmianę nazwy uprawnionego przez wykreślenie wpisu: ICE MASTRY Spółka Cywilna Maria Ziębińska, Stanisław Ziębiński, Kęty, Polska i dokonanie wpisu: Przedsiębiorstwo Produkcyjno-Usługowo-Handlowe „ICE-MASTRY” Maria i Stanisław Ziębiński Spółka Cywilna, Kęty, Polska.

76428 2004 01 26 A. Wprowadzono zmianę siedziby uprawnionego przez wykreślenie wpisu: Przedsiębiorstwo Produkcyjno-Usługowo-Handlowe „ICE-MASTRY” Maria i Stanisław Ziębiński Spółka Cywilna, Kęty, Polska i dokonanie wpisu: Przedsiębiorstwo Produkcyjno-Usługowo-Handlowe „ICE-MASTRY” S.C. Maria i Stanisław Ziębiński, Czaniec, Polska.

76428 2004 01 26 A. Wprowadzono zmianę nazwy uprawnionego przez wykreślenie wpisu: Przedsiębiorstwo Produkcyjno-Usługowo-Handlowe „ICE-MASTRY” S.C. Maria i Stanisław Ziębiński, Czaniec, Polska i dokonanie wpisu: MARIA ZIĘBIŃSKA, STANISŁAW ZIĘBIŃSKI „ICE MASTRY” SPÓŁKA JAWNA, Czaniec, Polska.

76552 2004 01 26 A. Wprowadzono zmianę nazwy uprawnionego przez wykreślenie wpisu: AGROPHARM Spółka z o.o., Tuszyn, Polska i dokonanie wpisu: AGROPHARM Spółka Akcyjna, Tuszyn, Polska.

76661 2004 01 09 A. Wprowadzono zmianę nazwy uprawnionego przez wykreślenie wpisu: Wytwórnia Farb i Lakierów, Sułkowice, Polska i dokonanie wpisu: Wytwórnia Farb i Lakierów MALCHEM, Sułkowice, Polska.

76661 2004 01 09 A. Wprowadzono zmianę nazwy uprawnionego przez wykreślenie wpisu: Wytwórnia Farb i Lakierów MALCHEM, Sułkowice, Polska i dokonanie wpisu: Fabryka Farb i Lakierów MALCHEM, Sułkowice, Polska.

76662 2004 01 09 A. Wprowadzono zmianę nazwy uprawnionego przez wykreślenie wpisu: Wytwórnia Farb i Lakierów, Sułkowice, Polska i dokonanie wpisu: Wytwórnia Farb i Lakierów MALCHEM, Sułkowice, Polska.

76662 2004 01 09 A. Wprowadzono zmianę nazwy uprawnionego przez wykreślenie wpisu: Wytwórnia Farb i Lakierów MALCHEM, Sułkowice, Polska i dokonanie wpisu: Fabryka Farb i Lakierów MALCHEM, Sułkowice, Polska.

77125 2004 01 26 A. Wprowadzono zmianę nazwy uprawnionego przez wykreślenie wpisu: Przedsiębiorstwo Produkcyjno-Handlowo-Usługowe „KASZKIET” s.c. Grajcar Bernard, Grajcar Jerzy, Szmidła Paweł, Częstochowa, Polska i dokonanie wpisu: FABRYKA CZAPEK I KAPELUSZY „KASZKIET” GRAJCAR I SPÓŁKA, SPÓŁKA JAWNA, Częstochowa, Polska.

77326 2004 01 26 A. Wprowadzono zmianę siedziby uprawnionego przez wykreślenie wpisu: Eden Springs Ltd., Tel Aviv, Izrael i dokonanie wpisu: Eden Springs Ltd., Bnei-Brak, Izrael.

77326 2004 01 26 A. Wprowadzono zmianę uprawnionego przez wykreślenie wpisu: Eden Springs Ltd., Bnei-Brak, Izrael i dokonanie wpisu: Eden Springs (Europe) S.A., Préverenges, Szwajcaria.

77329 2004 01 26 A. Wprowadzono zmianę uprawnionego przez wykreślenie wpisu: Eden Springs Ltd., Bnei-Brak, Izrael i dokonanie wpisu: Eden Springs (Europe) S.A., Préverenges, Szwajcaria.

77747 2004 01 22 A. Wprowadzono zmianę nazwy uprawnionego przez wykreślenie wpisu: GEOLEX Usługi Geodezyjno Prawne S.C. Szydlik Waldemar, Stachurski Jan, Częstochowa, Polska i dokonanie wpisu: Spółka Cywilna „GEOLEX” Waldemar Szydlik, Jan Stachurski, Częstochowa, Polska.

78002 2004 01 09 A. Wprowadzono zmianę nazwy uprawnionego przez wykreślenie wpisu: Dębicka Fabryka Farb i Lakierów Polifarb Becker Dębica Spółka Akcyjna, Dębica, Polska i dokonanie wpisu: TBD Spółka Akcyjna, Dębica, Polska.

78100 2004 01 22 A. Wprowadzono zmianę nazwy uprawnionego przez wykreślenie wpisu: UNITED BISCUITS /UK/ LIMITED, Edinburg, Wielka Brytania i dokonanie wpisu: UB GROUP LIMITED, Edinburg, Wielka Brytania.

78100 2004 01 22 A. Wprowadzono zmianę uprawnionego przez wykreślenie wpisu: UB GROUP LIMITED, Edinburg, Wielka Brytania i dokonanie wpisu: United Biscuits (UK) Limited, Hayes, Wielka Brytania.

78640 2004 01 19 A. Sprostowano oczywistą omyłkę przez wykreślenie wpisu: Redwood City, California, Stany Zjednoczone Ameryki.

79014 2004 01 22 A. Wprowadzono zmianę nazwy uprawnionego przez wykreślenie wpisu: „Moto Media Project” Spółka z o.o. w organizacji, Warszawa, Polska i dokonanie wpisu: „Moto Media Project” Spółka z o.o., Warszawa, Polska.

79014 2004 01 22 A. Wprowadzono zmianę uprawnionego przez wykreślenie wpisu: „Moto Media Project” Spółka z o.o., Warszawa, Polska i dokonanie wpisu: AGORA S.A., Warszawa, Polska.

79309 2004 01 22 A. Wprowadzono zmianę nazwy uprawnionego przez wykreślenie wpisu: Oriflame International S.A., Luksemburg, Luksemburg i dokonanie wpisu: Oriflame Cosmetics S.A., Luksemburg, Luksemburg.

79309 2004 01 22 A. Wprowadzono zmianę uprawnionego przez wykreślenie wpisu: Oriflame Cosmetics S.A., Luksemburg, Luksemburg i dokonanie wpisu: Zetes A.B., Malmö, Szwecja.

79872 2004 01 22 A. Wprowadzono zmianę nazwy uprawnionego przez wykreślenie wpisu: SDP ELMAX Spółka z o.o., Warszawa, Polska i dokonanie wpisu: „MH ELMAX” SPÓŁKA Z OGRANICZONĄ ODPOWIEDZIALNOŚCIĄ, Warszawa, Polska.

79878 2003 12 31 A. Wprowadzono zmianę uprawnionego przez wykreślenie wpisu: Joseph E. Seagram & Sons, Inc., Nowy Jork, Stany Zjednoczone Ameryki i dokonanie wpisu: PR NEW-CO 5 LIMITED, Hounslow, Wielka Brytania.

79881 2004 01 09 A. Wprowadzono zmianę nazwy uprawnionego przez wykreślenie wpisu: TOM-MARK Natur Produkt Spółka z o.o., Warszawa, Polska i dokonanie wpisu: NATUR PRODUKT ZDROVIT SPÓŁKA Z OGRANICZONĄ ODPOWIEDZIALNOŚCIĄ, Warszawa, Polska.

80663 2004 01 22 A. Wprowadzono zmianę nazwy uprawnionego przez wykreślenie wpisu: BIOFARM Przedsiębiorstwo Produkcyjno-Handlowo-Usługowe Spółka z o.o., Poznań, Polska i dokonanie wpisu: BIOFARM Sp. z o.o., Poznań, Polska.

80762 2004 01 09 A. Wprowadzono zmianę nazwy uprawnionego przez wykreślenie wpisu: Tengelmann Warenhandelsgesellschaft, Mulheim /Ruhr, Niemcy i dokonanie wpisu: Tengelmann Warenhandelsgesellschaft KG, Mulheim an der Ruhr, Niemcy.

80960 2004 01 09 A. Wprowadzono zmianę nazwy uprawnionego przez wykreślenie wpisu: PROSPER Spółka z o.o., Warszawa, Polska i dokonanie wpisu: PROSPER Spółka Akcyjna, Warszawa, Polska.

80975 2004 01 22 A. Wprowadzono zmianę nazwy uprawnionego przez wykreślenie wpisu: Przedsiębiorstwo Chemistik Gadaj Mieczysław, Draczyński Bogdan, Jaworzno, Polska i dokonanie wpisu: „PRZEDSIĘBIORSTWO CHEMISTIK” M. GA-DAJ I B. DRACZYŃSKI - SPÓŁKA JAWNA, Jaworzno, Polska.

81266 2004 01 09 A. Wprowadzono zmianę uprawnionego przez wykreślenie wpisu: AGROS-HOLDING S.A., Warszawa, Polska i dokonanie wpisu: „AGROS-FORTUNA” SPÓŁKA Z OGRANICZONĄ ODPOWIEDZIALNOŚCIĄ, Tarczyn, Polska.

81460 2004 01 09 A. Wprowadzono zmianę uprawnionego przez wykreślenie wpisu: TAX Kancelaria S.C. Teresa Biedacha, Joanna Biedacha, Andrzej Biedacha, Lublin, Polska i dokonanie wpisu: Kancelaria TAX S.C. Teresa Biedacha, Andrzej Biedacha, Lublin, Polska.

81595 2004 01 22 D. Dokonano wpisu: W dniu 12 czerwca 2002 r. zawarto umowę licencyjną wyłączną i pełną na użytkowanie znaku towarowego do dnia 31 grudnia 2004 r. przez COMIN-DEX JBC Sp. z o.o., Kamieńczyk, Polska.

81605 2004 01 22 A. Wprowadzono zmianę nazwy uprawnionego przez wykreślenie wpisu: PASMATEX Przedsiębiorstwo Handlowe - Ireneusz Kmiec, Roman Klama, Częstochowa, Polska i dokonanie wpisu: PRZEDSIĘBIORSTWO HANDLOWE „PASMATEX” I. KMIEC & R. KLAMA SPÓŁKA JAWNA, Częstochowa, Polska.

81606 2004 01 22 A. Wprowadzono zmianę nazwy uprawnionego przez wykreślenie wpisu: Katowickie Zakłady Wytwarzania Metalowych, Siemianowice, Polska i dokonanie wpisu: Katowickie Zakłady Wytwarzania Metalowych Spółka Akcyjna, Siemianowice Śl., Polska.

82012 2004 01 19 A. Wprowadzono zmianę uprawnionego przez wykreślenie wpisu: LONZA S.C. Zarębski Jan, Michałowski Waldemar, Gańsk - Wrzeszcz, Polska i dokonanie wpisu: NATA Teresa Zarębska, Gdańsk, Polska.

82013 2004 01 09 A. Wprowadzono zmianę nazwy i siedziby uprawnionego przez wykreślenie wpisu: KONTEX Spółka Handlowa Mariusz Krzywiński, Zbigniew Balcerk, Puszczykowo, Polska i dokonanie wpisu: „KONTEX - KRZYWIŃSKI, BALCEREK SPÓŁKA JAWNA”, Poznań, Polska.

83200 2004 01 22 A. Wprowadzono zmianę uprawnionego przez wykreślenie wpisu: Perek Zbigniew, Łódź, Polska i dokonanie wpisu: PPHU „PLASTI-FLORA” Maria i Zbigniew Perek, Łódź, Polska.

83221 2004 01 09 A. Wprowadzono zmianę uprawnionego przez wykreślenie wpisu: Kancelaria Prawnicza COGNITOR Leszek Skrobański, Krzysztof Czupreta, Gdańsk, Polska i dokonanie wpisu: Kancelaria Prawnicza „COGNITOR” Radca Prawny Leszek Skrobański i Partnerzy, Gdańsk, Polska.

83329 2004 01 09 A. Wprowadzono zmianę nazwy uprawnionego przez wykreślenie wpisu: Rational GmbH, Landsberg/Lech, Niemcy i dokonanie wpisu: Rational AG, Landsberg/Lech, Niemcy.

83485 2004 01 09 A. Wprowadzono zmianę nazwy uprawnionego przez wykreślenie wpisu: Zakłady Metali Lekkich „KĘTY” Spółka Akcyjna, Kęty, Polska i dokonanie wpisu: GRU-PA KĘTY Spółka Akcyjna, Kęty, Polska.

83683 2004 01 09 A. Wprowadzono zmianę nazwy uprawnionego przez wykreślenie wpisu: Poznańskie Zakłady Przemysłu Spirytusowego POLMOS Spółka Akcyjna, Poznań, Polska i dokonanie wpisu: Wyborowa Spółka Akcyjna, Poznań, Polska.

83897 2004 01 09 A. Wprowadzono zmianę nazwy uprawnionego przez wykreślenie wpisu: TUPLEX Tulwin Renata, Kobyłka, Polska i dokonanie wpisu: Tulwin Renata, Zbigniew Tulwin P.P.U.H. „TUPLEX”, Kobyłka, Polska.

84089 2004 01 09 A. Wprowadzono zmianę uprawnionego przez wykreślenie wpisu: Przedsiębiorstwo Produkcyjno-Handlowe IMPLAST S.C. Maciej Jagielski, Włodzimierz Piwnicki, Poznań, Polska i dokonanie wpisu: Przedsiębiorstwo Produkcyjno-Handlowe IMPLAST S.C. Maciej Jagielski, Violetta Jagielska, Poznań, Polska.

84089 2004 01 09 A. Wprowadzono zmianę nazwy uprawnionego przez wykreślenie wpisu: Przedsiębiorstwo Produkcyjno-Handlowe IMPLAST S.C. Maciej Jagielski, Violetta Jagielska, Poznań, Polska i dokonanie wpisu: Przedsiębiorstwo Produkcyjno-Handlowe „IMPLAST” M. Jagielski i Wspólnicy Spółka Jawna, Poznań, Polska.

84252 2004 01 10 A. Wprowadzono zmianę uprawnionego przez wykreślenie wpisu: Przeździecki Jan, Warszawa, Polska i dokonanie wpisu: EMERALD Anna Przeździecka, Warszawa, Polska.

84315 2004 01 22 A. Wprowadzono zmianę uprawnionego przez wykreślenie wpisu: A.W. Faber-Castell Unternehmensverwaltung GmbH & Co., Stein, Niemcy i dokonanie wpisu: Faber-Castell Aktiengesellschaft, Stein, Niemcy.

84421 2004 01 22 A. Wprowadzono zmianę nazwy uprawnionego przez wykreślenie wpisu: Lewis Galoob Toys, Inc., South San Francisco, Stany Zjednoczone Ameryki i dokonanie wpisu: Galoob Toys, Inc., South San Francisco, Stany Zjednoczone Ameryki.

84421 2004 01 22 A. Wprowadzono zmianę nazwy i siedziby uprawnionego przez wykreślenie wpisu: Galoob Toys, Inc., South San Francisco, Stany Zjednoczone Ameryki i dokonanie wpisu: HASBRO, INC., Pawtucket, Stany Zjednoczone Ameryki.

84441 2004 01 10 A. Wprowadzono zmianę nazwy uprawnionego przez wykreślenie wpisu: POLIFARB Dębicka Fabryka Farb i Lakierów, Dębica, Polska i dokonanie wpisu: POLIFARB Dębicka Fabryka Farb i Lakierów S.A., Dębica, Polska.

84441 2004 01 10 A. Wprowadzono zmianę nazwy uprawnionego przez wykreślenie wpisu: POLIFARB Dębicka Fabryka Farb i Lakierów S.A., Dębica, Polska i dokonanie wpisu: Dębicka Fabryka Farb i Lakierów Polifarb Becker Dębica Spółka Akcyjna, Dębica, Polska.

84441 2004 01 10 A. Wprowadzono zmianę nazwy uprawnionego przez wykreślenie wpisu: Dębicka Fabryka Farb i Lakierów Polifarb Becker Dębica Spółka Akcyjna, Dębica, Polska i dokonanie wpisu: TBD Spółka Akcyjna, Dębica, Polska.

84442 2004 01 10 A. Wprowadzono zmianę nazwy uprawnionego przez wykreślenie wpisu: POLIFARB Dębicka Fabryka Farb i Lakierów, Dębica, Polska i dokonanie wpisu: POLIFARB Dębicka Fabryka Farb i Lakierów S.A., Dębica, Polska.

84442 2004 01 10 A. Wprowadzono zmianę nazwy uprawnionego przez wykreślenie wpisu: POLIFARB Dębicka Fabryka Farb i Lakierów S.A., Dębica, Polska i dokonanie wpisu: Dębicka Fabryka Farb i Lakierów Polifarb Becker Dębica S. A., Dębica, Polska.

84442 2004 01 10 A. Wprowadzono zmianę nazwy uprawnionego przez wykreślenie wpisu: Dębicka Fabryka Farb i Lakierów Polifarb Becker Dębica S. A., Dębica, Polska i dokonanie wpisu: TBD Spółka Akcyjna, Dębica, Polska.

85048 2004 01 10 A. Wprowadzono zmianę nazwy i siedziby uprawnionego przez wykreślenie wpisu: Młyny Warszawskie Sp. z o.o., Warszawa, Polska i dokonanie wpisu: Zakłady Przetwórstwa Zbożowego „Szymanów” Sp. z o.o. w Teresinie, Teresin, Polska.

85125 2004 01 22 A. Wprowadzono zmianę siedziby uprawnionego przez wykreślenie wpisu: Delipap Oy, Nummela, Finlandia i dokonanie wpisu: Delipap Oy, Veikkola, Finlandia.

85126 2004 01 22 A. Wprowadzono zmianę siedziby uprawnionego przez wykreślenie wpisu: Delipap Oy, Nummela, Finlandia i dokonanie wpisu: Delipap Oy, Veikkola, Finlandia.

85194 2004 01 10 A. Wprowadzono zmianę nazwy uprawnionego przez wykreślenie wpisu: Natur Produkt Tom-Mark Spółka z o.o., Warszawa, Polska i dokonanie wpisu: NATUR PRODUKT ZDROVIT SPÓŁKA Z OGRANICZONĄ ODPOWIEDZIALNOŚCIĄ, Warszawa, Polska.

85224 2004 01 05 A. Wprowadzono zmianę siedziby uprawnionego przez wykreślenie wpisu: XENON Spółdzielnia Pracy Chemików, Łódź, Polska i dokonanie wpisu: XENON Spółdzielnia Pracy Chemików, Rąbień, Polska.

85269 2004 01 10 A. Wprowadzono zmianę nazwy uprawnionego przez wykreślenie wpisu: Poznańskie Zakłady Przemysłu Spirytusowego POLMOS Spółka Akcyjna, Poznań, Polska i dokonanie wpisu: Wyborowa Spółka Akcyjna, Poznań, Polska.

85383 2004 01 05 A. Wprowadzono zmianę nazwy uprawnionego przez wykreślenie wpisu: EKOBUD Przedsiębiorstwo Produkcyjno-Usługowe S.C. Jerzy Janicki, Janusz Ponikowski, Grudziądz, Polska i dokonanie wpisu: EKOBUD Przedsiębiorstwo Produkcyjno-Usługowe Spółka Jawna, Jerzy Janicki, Janusz Ponikowski, Grudziądz, Polska.

85396 2004 01 22 A. Wprowadzono zmianę uprawnionego przez wykreślenie wpisu: INTEGRALIS Klub Przedsiębiorców S.C. Sławomir Jaroszek, Adam Burchardt, Bydgoszcz, Polska i dokonanie wpisu: Klub Przedsiębiorców „INTEGRALIS” Sławomir Jaroszek, Bydgoszcz, Polska.

85464 2004 01 05 A. Wprowadzono zmianę nazwy uprawnionego przez wykreślenie wpisu: Ecophon AB, Hyllinge, Szwecja i dokonanie wpisu: Saint-Gobain Ecophon Aktiebolag, Hyllinge, Szwecja.

85780 2004 01 10 A. Wprowadzono zmianę siedziby uprawnionego przez wykreślenie wpisu: STAR FOODS Spółka Akcyjna, Legionowo, Polska i dokonanie wpisu: STAR FOODS Spółka Akcyjna, Tomaszów Mazowiecki, Polska.

85780 2004 01 10 A. Wprowadzono zmianę siedziby uprawnionego przez wykreślenie wpisu: STAR FOODS Spółka Akcyjna, Tomaszów Mazowiecki, Polska i dokonanie wpisu: STAR FOODS Spółka Akcyjna, Warszawa, Polska.

85782 2004 01 10 A. Wprowadzono zmianę siedziby uprawnionego przez wykreślenie wpisu: STAR FOODS Spółka Akcyjna, Legionowo, Polska i dokonanie wpisu: STAR FOODS Spółka Akcyjna, Tomaszów Mazowiecki, Polska.

85782 2004 01 10 A. Wprowadzono zmianę siedziby uprawnionego przez wykreślenie wpisu: STAR FOODS Spółka Akcyjna, Tomaszów Mazowiecki, Polska i dokonanie wpisu: STAR FOODS Spółka Akcyjna, Warszawa, Polska.

85900 2004 01 27 A. Wprowadzono zmianę nazwy uprawnionego przez wykreślenie wpisu: FL Italia S.p.A., Turyn, Włochy i dokonanie wpisu: FL SELENIA S.p.A., Turyn, Włochy.

85901 2004 01 27 A. Wprowadzono zmianę nazwy uprawnionego przez wykreślenie wpisu: FL Italia S.p.A., Turyn, Włochy i dokonanie wpisu: FL SELENIA S.p.A., Turyn, Włochy.

85902 2004 01 27 A. Wprowadzono zmianę nazwy uprawnionego przez wykreślenie wpisu: FL Italia S.p.A., Turyn, Włochy i dokonanie wpisu: FL SELENIA S.p.A., Turyn, Włochy.

85918 2004 01 27 A. Wprowadzono zmianę nazwy i siedziby uprawnionego przez wykreślenie wpisu: Tenneco Automotive Inc., Deerfield, Stany Zjednoczone Ameryki i dokonanie wpisu: TENNECO AUTOMOTIVE OPERATING COMPANY INC., Lake Forest, Stany Zjednoczone Ameryki.

85991 2004 01 22 A. Wprowadzono zmianę nazwy uprawnionego przez wykreślenie wpisu: Bendix Europe Aftermarket, Drancy, Francja i dokonanie wpisu: AlliedSignal Aftermarket Europe, Drancy, Francja.

85991 2004 01 22 A. Wprowadzono zmianę siedziby uprawnionego przez wykreślenie wpisu: AlliedSignal Aftermarket Europe, Drancy, Francja i dokonanie wpisu: AlliedSignal Aftermarket Europe, Levallois-Perret, Francja.

85991 2004 01 22 A. Wprowadzono zmianę nazwy uprawnionego przez wykreślenie wpisu: AlliedSignal Aftermarket Europe, Levallois-Perret, Francja i dokonanie wpisu: Honeywell Aftermarket Europe, Levallois-Perret, Francja.

86030 2004 01 27 A. Wprowadzono zmianę nazwy uprawnionego przez wykreślenie wpisu: F. Ili Ruata S.r.l., Cuneo, Włochy i dokonanie wpisu: F. Ili Ruata S.P.A., Cuneo, Włochy.

86225 2004 01 22 A. Wprowadzono zmianę uprawnionego przez wykreślenie wpisu: Societe Des Brasseries & Glacieres Internationales „B.G.I.”, Paryż, Francja i dokonanie wpisu: BGI TRADE MARK, Paryż, Francja.

86226 2004 01 22 A. Wprowadzono zmianę uprawnionego przez wykreślenie wpisu: Societe Des Brasseries & Glacieres Internationales „B.G.I.”, Paryż, Francja i dokonanie wpisu: BGI TRADE MARK, Paryż, Francja.

86239 2004 01 10 A. Wprowadzono zmianę uprawnionego przez wykreślenie wpisu: HOLKAP Przedsiębiorstwo Handlowo-Produkcyjne Holka Piotr, Bydgoszcz, Polska i dokonanie wpisu: „HOLKAP” Spółka z ograniczoną odpowiedzialnością, Bydgoszcz, Polska.

86240 2004 01 10 A. Wprowadzono zmianę uprawnionego przez wykreślenie wpisu: HOLKAP Przedsiębiorstwo Handlowo-Produkcyjne Holka Piotr, Bydgoszcz, Polska i dokonanie wpisu: „HOLKAP” Spółka z ograniczoną odpowiedzialnością, Bydgoszcz, Polska.

86449 2004 01 27 A. Wprowadzono zmianę nazwy uprawnionego przez wykreślenie wpisu: Gullfiber Isotec AB, Billesholm, Szwecja i dokonanie wpisu: Saint-Gobain Nordic AB, Billesholm, Szwecja.

86449 2004 01 27 A. Wprowadzono zmianę nazwy uprawnionego przez wykreślenie wpisu: Saint-Gobain Nordic AB, Billesholm, Szwecja i dokonanie wpisu: Saint-Gobain Isover AB, Billesholm, Szwecja.

86633 2004 01 29 B. Wprowadzono zmianę przez wykreślenie całego wykazu towarów i wszystkich klas towarowych i dokonanie wpisu: od dnia 10.05.2003 r.: usługi kawiarniane, restauracyjne, barowe; klasa 43.

86690 2004 01 27 A. Wprowadzono zmianę siedziby uprawnionego przez wykreślenie wpisu: CNS, INC., Chanhassen, Stany Zjednoczone Ameryki i dokonanie wpisu: CNS, INC., Eden Prairie, Stany Zjednoczone Ameryki.

86850 2004 01 27 A. Wprowadzono zmianę nazwy uprawnionego przez wykreślenie wpisu: GEOKRAK Geologia i Ochrona Środowiska Spółka z o.o., Kraków, Polska i dokonanie wpisu: GEOKRAK Spółka z o.o., Kraków, Polska.

86979 2004 01 27 A. Wprowadzono zmianę nazwy uprawnionego przez wykreślenie wpisu: Vitroservice Clima Spółka z o.o., Kosakowo, Polska i dokonanie wpisu: „VTS CLIMA” Spółka z ograniczoną odpowiedzialnością, Kosakowo-Pogórze, Polska.

87146 2004 01 10 A. Wprowadzono zmianę nazwy uprawnionego przez wykreślenie wpisu: Poznańskie Zakłady Przemysłu Spirytusowego POLMOS Spółka Akcyjna, Poznań, Polska i dokonanie wpisu: Wyborowa Spółka Akcyjna, Poznań, Polska.

87147 2004 01 10 A. Wprowadzono zmianę nazwy uprawnionego przez wykreślenie wpisu: Poznańskie Zakłady Przemysłu Spirytusowego POLMOS Spółka Akcyjna, Poznań, Polska i dokonanie wpisu: Wyborowa Spółka Akcyjna, Poznań, Polska.

87653 2004 01 10 A. Wprowadzono zmianę siedziby uprawnionego przez wykreślenie wpisu: POLGRUNT Spółka z o.o., Bełchatów, Polska i dokonanie wpisu: POLGRUNT Spółka z o.o., Osina, Polska.

87918 2004 01 10 A. Wprowadzono zmianę nazwy uprawnionego przez wykreślenie wpisu: ELTRA S.A. Zakłady Radiowe, Bydgoszcz, Polska i dokonanie wpisu: ELTRA S.A., Bydgoszcz, Polska.

88262 2004 01 10 A. Wprowadzono zmianę uprawnionego przez wykreślenie wpisu: KAMPOL S.C. - Karwacki Waldemar, Maroszczuk Jarosław, Świętochłowice, Polska i dokonanie wpisu: KAMPOL Spółka z ograniczoną odpowiedzialnością, Świętochłowice, Polska.

88861 2004 01 10 A. Wprowadzono zmianę nazwy uprawnionego przez wykreślenie wpisu: ACTING Przedsiębiorstwo Usługowo Produkcyjne Spółka z o.o., Katowice, Polska i dokonanie wpisu: ACTING Spółka z o.o., Katowice, Polska.

89327 2004 01 10 A. Wprowadzono zmianę nazwy uprawnionego przez wykreślenie wpisu: POLIFARB Dębicka Fabryka Farb i Lakierów S.A., Dębica, Polska i dokonanie wpisu: Dębicka Fabryka Farb i Lakierów Polifarb Becker Dębica S.A., Dębica, Polska.

89327 2004 01 10 A. Wprowadzono zmianę nazwy uprawnionego przez wykreślenie wpisu: Dębicka Fabryka Farb i Lakierów Polifarb Becker Dębica S.A., Dębica, Polska i dokonanie wpisu: TBD Spółka Akcyjna, Dębica, Polska.

90081 2004 01 10 A. Wprowadzono zmianę nazwy uprawnionego przez wykreślenie wpisu: STYL-BET Przedsiębiorstwo Wielobranżowe S.C., Artur Jurewicz, Leszek Paradowski, Drawsko Pomorskie, Polska i dokonanie wpisu: „STYL-BET” Przedsiębiorstwo Wielobranżowe Jurewicz i Paradowski Spółka Jawna, Drawsko Pomorskie, Polska

91064 2004 01 10 A. Wprowadzono zmianę nazwy uprawnionego przez wykreślenie wpisu: FAMED-1 Fabryka Aparatury Elektromedycznej, Łódź, Polska i dokonanie wpisu: „FAMED ŁÓDŹ” Spółka Akcyjna, Łódź, Polska.

91685 2004 01 10 A. Wprowadzono zmianę nazwy uprawnionego przez wykreślenie wpisu: GLOBAL COSMED Spółka Akcyjna Fabryki Kosmetyczne i Chemiczne, Radom, Polska i dokonanie wpisu: „GLOBAL COSMED” Spółka Akcyjna Fabryka Kosmetyków, Radom, Polska.

91686 2004 01 10 A. Wprowadzono zmianę nazwy uprawnionego przez wykreślenie wpisu: GLOBAL COSMED Spółka Akcyjna Fabryki Kosmetyczne i Chemiczne, Radom, Polska i dokonanie wpisu: „GLOBAL COSMED” Spółka Akcyjna Fabryka Kosmetyków, Radom, Polska.

91816 2004 01 10 A. Wprowadzono zmianę nazwy uprawnionego przez wykreślenie wpisu: Poznańskie Zakłady Przemysłu Spirytusowego POLMOS Spółka Akcyjna, Poznań, Polska i dokonanie wpisu: Wyborowa Spółka Akcyjna, Poznań, Polska.

91817 2004 01 10 A. Wprowadzono zmianę nazwy uprawnionego przez wykreślenie wpisu: Poznańskie Zakłady Przemysłu Spirytusowego POLMOS Spółka Akcyjna, Poznań, Polska i dokonanie wpisu: Wyborowa Spółka Akcyjna, Poznań, Polska.

91883 2004 01 10 A. Wprowadzono zmianę siedziby uprawnionego przez wykreślenie wpisu: Przedsiębiorstwo Produkcyjno-Usługowo-Handlowe Filipowsky Beata FILPLAST, Dobra, Polska i dokonanie wpisu: Przedsiębiorstwo Produkcyjno-Usługowo-Handlowe Filipowsky Beata FILPLAST, Komorniki, Polska.

91928 2004 01 10 A. Wprowadzono zmianę uprawnionego przez wykreślenie wpisu: ALUMET S.C. Odlewnia Metali Kolorowych i Zakład Mechaniczny Krupa Jan, Cielas Władysław, Maciejewski Mariusz, Cielas Robert, Daleszewo, Polska i dokonanie wpisu: ALUMET Spółka z ograniczoną odpowiedzialnością, Daleszewo, Polska.

93115 2004 01 10 A. Wprowadzono zmianę nazwy uprawnionego przez wykreślenie wpisu: BIOFARM Przedsiębiorstwo Produkcyjno-Handlowo-Usługowe Spółka z o.o., Poznań, Polska i dokonanie wpisu: BIOFARM Spółka z o.o., Poznań, Polska.

93116 2004 01 10 A. Wprowadzono zmianę nazwy uprawnionego przez wykreślenie wpisu: BIOFARM Przedsiębiorstwo Produkcyjno-Handlowo-Usługowe Spółka z o.o., Poznań, Polska i dokonanie wpisu: BIOFARM Spółka z o.o., Poznań, Polska.

93242 2004 01 10 A. Wprowadzono zmianę siedziby uprawnionego przez wykreślenie wpisu: Agencja „Art Models” - Pacocha Barbara, Łódź, Polska i dokonanie wpisu: Agencja „Art Models” - Pacocha Barbara, Warszawa, Polska.

93254 2004 01 12 A. Wprowadzono zmianę nazwy uprawnionego przez wykreślenie wpisu: Poznańskie Zakłady Przemysłu Spirytusowego POLMOS Spółka Akcyjna, Poznań, Polska i dokonanie wpisu: Wyborowa Spółka Akcyjna, Poznań, Polska.

93255 2004 01 12 A. Wprowadzono zmianę nazwy uprawnionego przez wykreślenie wpisu: Poznańskie Zakłady Przemysłu Spirytusowego POLMOS Spółka Akcyjna, Poznań, Polska i dokonanie wpisu: Wyborowa Spółka Akcyjna, Poznań, Polska.

93274 2004 01 12 A. Wprowadzono zmianę nazwy uprawnionego przez wykreślenie wpisu: Poznańskie Zakłady Przemysłu Spirytusowego POLMOS Spółka Akcyjna, Poznań, Polska i dokonanie wpisu: Wyborowa Spółka Akcyjna, Poznań, Polska.

93325 2004 01 05 A. Wprowadzono zmianę nazwy uprawnionego przez wykreślenie wpisu: Hermann Waldner GmbH & Co., Wangen/Allgäu, Niemcy i dokonanie wpisu: Hermann Waldner GmbH & Co. KG, Wangen im Allgäu, Niemcy.

93402 2004 01 12 A. Wprowadzono zmianę uprawnionego przez wykreślenie wpisu: WOMAR - Trzczeński Wojciech, Czaja Wiesław, Kraków, Polska i dokonanie wpisu: Trzczeński Wojciech, Kraków, Polska.

93402 2004 01 12 A. Wprowadzono zmianę uprawnionego przez wykreślenie wpisu: Trzcziński Wojciech, Kraków, Polska i dokonanie wpisu „WOMAR” Spółka z ograniczoną odpowiedzialnością, Kraków, Polska.

94193 2004 01 12 A. Wprowadzono zmianę nazwy uprawnionego przez wykreślenie wpisu: GLOBAL COSMED Spółka Akcyjna Fabryki Kosmetyczne i Chemiczne, Radom, Polska i dokonanie wpisu: „GLOBAL COSMED” Spółka Akcyjna Fabryka Kosmetyków, Radom, Polska.

94399 2004 01 30 A. Wprowadzono zmianę uprawnionego przez wykreślenie wpisu: EKKO Spółka z o.o., Szczecin, Polska i dokonanie wpisu: A.S. INVESTMENT Sp. z o.o., Szczecin, Polska.

94399 2004 01 30 D. Dokonano wpisu: W dniu 5 marca 2003 r. zawarto umowę licencyjną wyłączną i pełną do użytkowania znaku towarowego do dnia 31 grudnia 2005 r. na rzecz UNILEVER POLSKA S.A. z siedzibą w Warszawie, Polska.

94399 2004 01 30 A. Wprowadzono zmianę nazwy uprawnionego przez wykreślenie wpisu: A.S. INVESTMENT Sp. z o.o., Szczecin, Polska i dokonanie wpisu: „BLUE SEVEN” SPÓŁKA Z OGRANICZONĄ ODPOWIEDZIALNOŚCIĄ, Szczecin, Polska.

95329 2004 01 12 A. Wprowadzono zmianę nazwy uprawnionego przez wykreślenie wpisu: GLOBAL-COSMED Spółka Akcyjna Fabryki Kosmetyczne i Chemiczne, Radom, Polska i dokonanie wpisu: „GLOBAL-COSMED” Spółka Akcyjna Fabryka Kosmetyków, Radom, Polska.

95409 2004 01 12 A. Wprowadzono zmianę nazwy uprawnionego przez wykreślenie wpisu: HORTAQUA S.A., Kraków, Polska i dokonanie wpisu: Firma Handlowa Brok - Strzelec Spółka Akcyjna, Kraków, Polska.

95529 2004 01 12 A. Wprowadzono zmianę nazwy uprawnionego przez wykreślenie wpisu: TIMEX Spółka z o.o., Warszawa, Polska i dokonanie wpisu: „TIMEX” Spółka Akcyjna, Warszawa, Polska.

95624 2004 01 12 A. Wprowadzono zmianę nazwy uprawnionego przez wykreślenie wpisu: Poznańskie Zakłady Przemysłu Spirytusowego POLMOS Spółka Akcyjna, Poznań, Polska i dokonanie wpisu: Wyborowa Spółka Akcyjna, Poznań, Polska.

95625 2004 01 12 A. Wprowadzono zmianę nazwy uprawnionego przez wykreślenie wpisu: Poznańskie Zakłady Przemysłu Spirytusowego POLMOS Spółka Akcyjna, Poznań, Polska i dokonanie wpisu: Wyborowa Spółka Akcyjna, Poznań, Polska.

95917 2004 01 12 A. Wprowadzono zmianę nazwy uprawnionego przez wykreślenie wpisu: FRANKONIA JAGD Hofmann und Co., Würzburg, Niemcy i dokonanie wpisu: Frankonia Jagd Hofmann GmbH & Co. KG, Würzburg, Niemcy.

96100 2004 01 30 A. Wprowadzono zmianę uprawnionego przez wykreślenie wpisu: „Ekko” Sp. z o.o., Szczecin, Polska i dokonanie wpisu: A.S. INVESTMENT Sp. z o.o., Szczecin, Polska.

96100 2004 01 30 D. Dokonano wpisu: W dniu 5 marca 2003 r. zawarto umowę licencyjną wyłączną i pełną do użytkowania znaku towarowego do dnia 31 grudnia 2005 r. na rzecz UNILEVER POLSKA S.A. z siedzibą w Warszawie, Polska.

96100 2004 01 30 A. Wprowadzono zmianę nazwy uprawnionego przez wykreślenie wpisu: A.S. INVESTMENT Sp. z o.o., Szczecin, Polska i dokonanie wpisu: „BLUE SEVEN” SPÓŁKA Z OGRANICZONĄ ODPOWIEDZIALNOŚCIĄ, Szczecin, Polska.

96308 2004 01 12 A. Wprowadzono zmianę nazwy uprawnionego przez wykreślenie wpisu: BIOFARM Przedsiębiorstwo Produkcyjno-Handlowo-Usługowe Sp. z o.o., Poznań, Polska i dokonanie wpisu: BIOFARM Sp. z o.o., Poznań, Polska.

96357 2004 01 12 A. Wprowadzono zmianę siedziby uprawnionego przez wykreślenie wpisu: EKOLAND Spółka z o.o., Warszawa, Polska i dokonanie wpisu: EKOLAND Spółka z o.o., Tychy, Polska.

96531 2004 01 05 A. Wprowadzono zmianę nazwy uprawnionego przez wykreślenie wpisu: SugarPol Spółka z o.o., Toruń, Polska i dokonanie wpisu: SugarPol (Toruń) Spółka z o.o., Toruń, Polska.

96633 2004 01 12 A. Wprowadzono zmianę nazwy uprawnionego przez wykreślenie wpisu: BIOFARM Przedsiębiorstwo Produkcyjno-Handlowo-Usługowe Sp. z o.o., Poznań, Polska i dokonanie wpisu: BIOFARM Sp. z o.o., Poznań, Polska.

97045 2004 01 12 A. Wprowadzono zmianę nazwy uprawnionego przez wykreślenie wpisu: HORTAQUA S.A., Kraków, Polska i dokonanie wpisu: Firma Handlowa Brok - Strzelec Spółka Akcyjna, Kraków, Polska.

97046 2004 01 12 A. Wprowadzono zmianę nazwy uprawnionego przez wykreślenie wpisu: HORTAQUA S.A., Kraków, Polska i dokonanie wpisu: Firma Handlowa Brok - Strzelec Spółka Akcyjna, Kraków, Polska.

98968 2004 01 12 A. Wprowadzono zmianę nazwy uprawnionego przez wykreślenie wpisu: GLOBAL COSMED Spółka Akcyjna Fabryki Kosmetyczne i Chemiczne, Radom, Polska i dokonanie wpisu: „GLOBAL COSMED” Spółka Akcyjna Fabryka Kosmetyków, Radom, Polska.

99525 2004 01 12 A. Wprowadzono zmianę nazwy uprawnionego przez wykreślenie wpisu: Poznańskie Zakłady Przemysłu Spirytusowego POLMOS Spółka Akcyjna, Poznań, Polska i dokonanie wpisu: Wyborowa Spółka Akcyjna, Poznań, Polska.

99611 2004 01 12 A. Wprowadzono zmianę nazwy uprawnionego przez wykreślenie wpisu: Poznańskie Zakłady Przemysłu Spirytusowego POLMOS Spółka Akcyjna, Poznań, Polska i dokonanie wpisu: Wyborowa Spółka Akcyjna, Poznań, Polska.

100644 2004 01 12 A. Wprowadzono zmianę nazwy i siedziby uprawnionego przez wykreślenie wpisu: Smolarski Edward, Firma Handlowa EUROSEC, Kielce, Polska i dokonanie wpisu: „EUROSEC” MGR INŻ. EDWARD SMOLARSKI, Łódź, Polska.

102088 2004 01 12 A. Wprowadzono zmianę nazwy uprawnionego przez wykreślenie wpisu: Wiśniewski Wojciech STOLKAR Zakład Stolarski Produkcyjno-Usługowy, Brodnica, Polska i dokonanie wpisu: Fabryka Mebli STOLKAR, Wiśniewski Wojciech, Brodnica, Polska.

102096 2004 01 12 A. Wprowadzono zmianę nazwy uprawnionego przez wykreślenie wpisu: Poznańskie Zakłady Przemysłu Spirytusowego POLMOS Spółka Akcyjna, Poznań, Polska i dokonanie wpisu: Wyborowa Spółka Akcyjna, Poznań, Polska.

103437 2004 01 12 A. Wprowadzono zmianę nazwy uprawnionego przez wykreślenie wpisu: BIOFARM Przedsiębiorstwo Produkcyjno-Handlowo-Usługowe Spółka z o.o., Poznań, Polska i dokonanie wpisu: BIOFARM Spółka z o.o., Poznań, Polska.

103438 2004 01 12 A. Wprowadzono zmianę nazwy uprawnionego przez wykreślenie wpisu: BIOFARM Przedsiębiorstwo Produkcyjno-Handlowo-Usługowe Spółka z o.o., Poznań, Polska i dokonanie wpisu: BIOFARM Spółka z o.o., Poznań, Polska.

103767 2004 01 12 A. Wprowadzono zmianę nazwy uprawnionego przez wykreślenie wpisu: Suchański Adam, Suchańska Irena, Suchański Zenon S.C. ZAS Przedsiębiorstwo Obrotu Towarami Importowanymi, Warszawa, Polska i dokonanie wpisu: ZAS Przedsiębiorstwo Obrotu Towarami Importowanymi - Z.I.A. Suchańscy, Spółka Jawna, Warszawa, Polska.

103803 2004 01 12 A. Wprowadzono zmianę nazwy uprawnionego przez wykreślenie wpisu: i dokonanie wpisu: Suchański Adam, Suchańska Irena, Suchański Zenon S.C. ZAS Przedsiębiorstwo Obrotu Towarami Importowanymi, Warszawa, Polska i dokonanie wpisu: ZAS Przedsiębiorstwo Obrotu Towarami Importowanymi - Z.I.A. Suchańscy, Spółka Jawna, Warszawa, Polska.

103916 2004 01 12 A. Wprowadzono zmianę nazwy uprawnionego przez wykreślenie wpisu: HORTAQUA S.A., Kraków, Polska i dokonanie wpisu: Firma Handlowa Brok - Strzelec Spółka Akcyjna, Kraków, Polska.

104474 2004 01 12 A. Wprowadzono zmianę nazwy uprawnionego przez wykreślenie wpisu: i dokonanie wpisu: Suchański Adam, Suchańska Irena, Suchański Zenon S.C. ZAS Przedsiębiorstwo Obrotu Towarami Importowanymi, Warszawa, Polska i dokonanie wpisu: ZAS Przedsiębiorstwo Obrotu Towarami Importowanymi - Z.I.A. Suchańscy, Spółka Jawna, Warszawa, Polska.

104500 2004 01 12 A. Wprowadzono zmianę nazwy uprawnionego przez wykreślenie wpisu: HORTAQUA S.A., Kraków, Polska i dokonanie wpisu: Firma Handlowa Brok - Strzelec Spółka Akcyjna, Kraków, Polska.

104501 2004 01 04 A. Wprowadzono zmianę nazwy uprawnionego przez wykreślenie wpisu: HORTAQUA S.A., Kraków, Polska i dokonanie wpisu: Firma Handlowa Brok - Strzelec Spółka Akcyjna, Kraków, Polska.

104503 2004 01 04 A. Wprowadzono zmianę nazwy uprawnionego przez wykreślenie wpisu: HORTAQUA S.A., Kraków, Polska i dokonanie wpisu: Firma Handlowa Brok - Strzelec Spółka Akcyjna, Kraków, Polska.

104744 2004 01 27 A. Wprowadzono zmianę nazwy uprawnionego przez wykreślenie wpisu: Malborskie Zakłady Chemiczne ORGANIKA Spółka z o.o., Malbork, Polska i dokonanie wpisu: Malborskie Zakłady Chemiczne „ORGANIKA” Spółka Akcyjna w Malborku, Malbork, Polska.

104862 2004 01 14 A. Wprowadzono zmianę uprawnionego przez wykreślenie wpisu: AGROS HOLDING S.A., Warszawa, Polska i dokonanie wpisu: „AGROS-FORTUNA” SPÓŁKA Z OGRANICZONĄ ODPOWIEDZIALNOŚCIĄ, Tarczyn, Polska.

104987 2004 01 27 D. Dokonano wpisu: W dniu 02 lipca 2001 r. zawarto umowę licencyjną pełną niewyłączną do użytkowania znaku towarowego przez okres 10 lat, tj. do dnia 02 lipca 2011 r., na rzecz AGRECOL Sp. z o.o., Wieruszów, Polska.

105379 2004 01 21 D. Dokonano wpisu: W dniu 20 lutego 2003 r. zawarto umowę licencyjną wyłączną i pełną na użytkowanie prawa ochronnego udzielonego na przedmiotowy znak towarowy do dnia 20 lutego 2013 r. przez TREDOR Sp. z o.o., Łódź, Polska.

105379 2004 01 21 D. Wprowadzono zmianę przez wykreślenie wpisu: „TREDOR” Spółka z o.o., ul. Limanowskiego 69/47, 91-317 Łódź i dokonanie wpisu: „TREDOR” Spółka z o.o., ul. Biskupia 4, lokal 9, 50-148 Wrocław.

105492 2004 01 14 A. Wprowadzono zmianę nazwy uprawnionego przez wykreślenie wpisu: TERPOL Przedsiębiorstwo Farmaceutyczne S.A. w Sieradzu, Sieradz, Polska i dokonanie wpisu: Medana Pharma Terpol Group Spółka Akcyjna, Sieradz, Polska.

105658 2004 01 14 A. Wprowadzono zmianę nazwy uprawnionego przez wykreślenie wpisu: BIOFARM Przedsiębiorstwo Produkcyjno-Handlowo-Usługowe Spółka z o.o., Poznań, Polska i dokonanie wpisu: BIOFARM Spółka z o.o., Poznań, Polska.

105670 2004 01 14 A. Wprowadzono zmianę nazwy i siedziby uprawnionego przez wykreślenie wpisu: DODONI S.C. Roman Górzyński, Marek Górzyński, Marcin Górzyński, Chmielnik,

Polska i dokonanie wpisu: DODONI Roman Górzyński, Marek Górzyński, Marcin Górzyński Spółka Jawna, Suchedniów, Polska.

105803 2004 01 27 A. Wprowadzono zmianę nazwy uprawnionego przez wykreślenie wpisu: Malborskie Zakłady Chemiczne ORGANIKA Spółka z o.o., Malbork, Polska i dokonanie wpisu: Malborskie Zakłady Chemiczne „ORGANIKA” Spółka Akcyjna w Malborku, Malbork, Polska.

105900 2004 01 14 A. Wprowadzono zmianę nazwy uprawnionego przez wykreślenie wpisu: BIOFARM Przedsiębiorstwo Produkcyjno-Handlowo-Usługowe Spółka z o.o., Poznań, Polska i dokonanie wpisu: BIOFARM Spółka z o.o., Poznań, Polska.

106127 2004 01 14 A. Wprowadzono zmianę uprawnionego przez wykreślenie wpisu: Telenor AS; Oslo, Norwegia i dokonanie wpisu: Telenor ASA, Oslo, Norwegia.

106131 2004 01 14 A. Wprowadzono zmianę siedziby uprawnionego przez wykreślenie wpisu: STAR FOODS Spółka Akcyjna, Legionowo, Polska i dokonanie wpisu: STAR FOODS Spółka Akcyjna, Tomaszów Mazowiecki, Polska.

106131 2004 01 14 A. Wprowadzono zmianę siedziby uprawnionego przez wykreślenie wpisu: STAR FOODS Spółka Akcyjna, Tomaszów Mazowiecki, Polska i dokonanie wpisu: STAR FOODS Spółka Akcyjna, Warszawa, Polska.

106202 2004 01 14 A. Wprowadzono zmianę siedziby uprawnionego przez wykreślenie wpisu: STAR FOODS Spółka Akcyjna, Legionowo, Polska i dokonanie wpisu: STAR FOODS Spółka Akcyjna, Tomaszów Mazowiecki, Polska.

106202 2004 01 14 A. Wprowadzono zmianę siedziby uprawnionego przez wykreślenie wpisu: STAR FOODS Spółka Akcyjna, Tomaszów Mazowiecki, Polska i dokonanie wpisu: STAR FOODS Spółka Akcyjna, Warszawa, Polska.

106203 2004 01 14 A. Wprowadzono zmianę siedziby uprawnionego przez wykreślenie wpisu: STAR FOODS Spółka Akcyjna, Legionowo, Polska i dokonanie wpisu: STAR FOODS Spółka Akcyjna, Tomaszów Mazowiecki, Polska.

106203 2004 01 14 A. Wprowadzono zmianę siedziby uprawnionego przez wykreślenie wpisu: STAR FOODS Spółka Akcyjna, Tomaszów Mazowiecki, Polska i dokonanie wpisu: STAR FOODS Spółka Akcyjna, Warszawa, Polska.

106369 2004 01 27 A. Wprowadzono zmianę nazwy uprawnionego przez wykreślenie wpisu: ORGANIKA Malborskie Zakłady Chemiczne Spółka z o.o., Malbork, Polska i dokonanie wpisu: Malborskie Zakłady Chemiczne „Organika” Spółka Akcyjna w Malborku, Malbork, Polska.

106644 2004 01 21 D. Dokonano wpisu: W dniu 20 lutego 2003 r. zawarto umowę licencyjną wyłączną i pełną na użytkowanie prawa ochronnego udzielonego na przedmiotowy znak towarowy do dnia 20 lutego 2013 r. przez TREDOR Sp. z o.o., Łódź, Polska.

106644 2004 01 21 A. Wprowadzono zmianę przez wykreślenie wpisu: „TREDOR” Spółka z o.o., ul. Limanowskiego 69/47, 91-317 Łódź i dokonanie wpisu: „TREDOR” Spółka z o.o., ul. Biskupia 4, lokal 9, 50-148 Wrocław.

106797 2004 01 14 A. Wprowadzono zmianę nazwy uprawnionego przez wykreślenie wpisu: TERPOL Przedsiębiorstwo Farmaceutyczne S.A., Sieradz, Polska i dokonanie wpisu: Medana Pharma Terpol Group Spółka Akcyjna, Sieradz, Polska.

106798 2004 01 14 A. Wprowadzono zmianę nazwy uprawnionego przez wykreślenie wpisu: Terpol Przedsiębiorstwo Farmaceutyczne S.A., Sieradz, Polska i dokonanie wpisu: Medana Pharma Terpol Group Spółka Akcyjna, Sieradz, Polska.

106885 2004 01 14 A. Wprowadzono zmianę nazwy uprawnionego przez wykreślenie wpisu: TERPOL Przedsiębiorstwo Farmaceutyczne S.A., Sieradz, Polska i dokonanie wpisu: Medana Pharma Terpol Group Spółka Akcyjna, Sieradz, Polska.

107291 2004 01 14 A. Wprowadzono zmianę nazwy uprawnionego przez wykreślenie wpisu: TERPOL Przedsiębiorstwo Farmaceutyczne S.A., Sieradz, Polska i dokonanie wpisu: Medana Pharma Terpol Group Spółka Akcyjna, Sieradz, Polska.

107486 2004 01 14 A. Wprowadzono zmianę nazwy uprawnionego przez wykreślenie wpisu: Poznańskie Zakłady Przemysłu Spirytusowego POLMOS Spółka Akcyjna, Poznań, Polska i dokonanie wpisu: Wyborowa Spółka Akcyjna, Poznań, Polska.

107487 2004 01 14 A. Wprowadzono zmianę nazwy uprawnionego przez wykreślenie wpisu: Poznańskie Zakłady Przemysłu Spirytusowego POLMOS Spółka Akcyjna, Poznań, Polska i dokonanie wpisu: Wyborowa Spółka Akcyjna, Poznań, Polska.

107488 2004 01 14 A. Wprowadzono zmianę nazwy uprawnionego przez wykreślenie wpisu: Poznańskie Zakłady Przemysłu Spirytusowego POLMOS Spółka Akcyjna, Poznań, Polska i dokonanie wpisu: Wyborowa Spółka Akcyjna, Poznań, Polska.

107605 2004 01 14 A. Wprowadzono zmianę nazwy uprawnionego przez wykreślenie wpisu: Poznańskie Zakłady Przemysłu Spirytusowego POLMOS Spółka Akcyjna, Poznań, Polska i dokonanie wpisu: Wyborowa Spółka Akcyjna, Poznań, Polska.

107647 2004 01 14 A. Wprowadzono zmianę nazwy uprawnionego przez wykreślenie wpisu: TERPOL Przedsiębiorstwo Farmaceutyczne S.A., Sieradz, Polska i dokonanie wpisu: MEDANA PHARMA TERPOL GROUP SPÓŁKA AKCYJNA, Sieradz, Polska.

108172 2004 01 14 A. Wprowadzono zmianę nazwy uprawnionego przez wykreślenie wpisu: GLOBAL COSMED S.A. Fabryki Kosmetyczne i Chemiczne, Radom, Polska i dokonanie wpisu: „GLOBAL COSMED” Spółka Akcyjna Fabryka Kosmetyków, Radom, Polska.

108418 2004 01 14 A. Wprowadzono zmianę uprawnionego przez wykreślenie wpisu: Skarb Państwa reprezentowany przez Ministra Skarbu Państwa, Warszawa, Polska i dokonanie wpisu: Pomorska Fabryka Drożdży „POLMOS” S.A., Tczew, Polska.

108452 2004 01 14 A. Wprowadzono zmianę nazwy uprawnionego przez wykreślenie wpisu: TERPOL Przedsiębiorstwo Farmaceutyczne S.A., Sieradz, Polska i dokonanie wpisu: Medana Pharma Terpol Group Spółka Akcyjna, Sieradz, Polska.

108603 2004 01 14 A. Wprowadzono zmianę nazwy uprawnionego przez wykreślenie wpisu: Poznańskie Zakłady Przemysłu Spirytusowego POLMOS Spółka Akcyjna, Poznań, Polska i dokonanie wpisu: Wyborowa Spółka Akcyjna, Poznań, Polska.

108635 2004 01 14 A. Wprowadzono zmianę nazwy uprawnionego przez wykreślenie wpisu: GLOBAL COSMED Spółka Akcyjna Fabryki Kosmetyczne i Chemiczne, Radom, Polska i dokonanie wpisu: GLOBAL COSMED Spółka Akcyjna Fabryka Kosmetyków, Radom, Polska.

108912 2004 01 14 A. Wprowadzono zmianę nazwy uprawnionego przez wykreślenie wpisu: Przedsiębiorstwo Przemysłu Spirytusowego Destylarnia Polmos w Krakowie, Kraków, Polska i dokonanie wpisu: Destylarnia „Polmos” w Krakowie Spółka Akcyjna, Kraków, Polska.

109124 2004 01 30 A. Wprowadzono zmianę uprawnionego przez wykreślenie wpisu: EKKO Spółka z o.o., Szczecin, Polska i dokonanie wpisu: A.S. INVESTMENT Sp. z o.o., Szczecin, Polska.

109124 2004 01 30 D. Dokonano wpisu: W dniu 05 marca 2003 r. zawarto umowę licencyjną wyłączną i pełną do użytkowa-

nia znaku towarowego do dnia 31 grudnia 2005 r. na rzecz UNILEVER POLSKA S.A. z siedzibą w Warszawie, Polska.

109124 2004 01 30 A. Wprowadzono zmianę nazwy uprawnionego przez wykreślenie wpisu: A.S. INVESTMENT Sp. z o.o., Szczecin, Polska i dokonanie wpisu: „BLUE SEVEN” SPÓŁKA Z OGRANICZONĄ ODPOWIEDZIALNOŚCIĄ, Szczecin, Polska.

109142 2004 01 14 A. Wprowadzono zmianę nazwy uprawnionego przez wykreślenie wpisu: GLOBAL COSMED Spółka Akcyjna Fabryki Kosmetyczne i Chemiczne, Radom, Polska i dokonanie wpisu: GLOBAL COSMED Spółka Akcyjna Fabryka Kosmetyków, Radom, Polska.

109881 2004 01 15 A. Wprowadzono zmianę nazwy uprawnionego przez wykreślenie wpisu: ZELMER, Rzeszów, Polska i dokonanie wpisu: ZELMER Spółka Akcyjna, Rzeszów, Polska.

109882 2004 01 15 A. Wprowadzono zmianę nazwy uprawnionego przez wykreślenie wpisu: ZELMER, Rzeszów, Polska i dokonanie wpisu: ZELMER Spółka Akcyjna, Rzeszów, Polska.

109883 2004 01 15 A. Wprowadzono zmianę nazwy uprawnionego przez wykreślenie wpisu: ZELMER, Rzeszów, Polska i dokonanie wpisu: ZELMER Spółka Akcyjna, Rzeszów, Polska.

110470 2004 01 30 A. Wprowadzono zmianę uprawnionego przez wykreślenie wpisu: EKKO Spółka z o.o., Szczecin, Polska i dokonanie wpisu: A.S. INVESTMENT Sp. z o.o., Szczecin, Polska.

110470 2004 01 30 D. Dokonano wpisu: W dniu 05 marca 2003 r. zawarto umowę licencyjną wyłączną i pełną do użytkowania znaku towarowego do dnia 31 grudnia 2005 r. na rzecz UNILEVER POLSKA S.A. z siedzibą w Warszawie, Polska.

110470 2004 01 30 A. Wprowadzono zmianę nazwy uprawnionego przez wykreślenie wpisu: A.S. INVESTMENT Sp. z o.o., Szczecin, Polska i dokonanie wpisu: „BLUE SEVEN” SPÓŁKA Z OGRANICZONĄ ODPOWIEDZIALNOŚCIĄ, Szczecin, Polska.

110891 2004 01 15 A. Wprowadzono zmianę nazwy uprawnionego przez wykreślenie wpisu: Przedsiębiorstwo Farmaceutyczne TERPOL S.A., Sieradz, Polska i dokonanie wpisu: Medana Pharma Terpol Group Spółka Akcyjna, Sieradz, Polska.

111052 2004 02 14 A. Wprowadzono zmianę uprawnionego przez wykreślenie wpisu: „WPPTS” Spółka z o.o., Warszawa, Polska i dokonanie wpisu: TFUY STYL International B.V., Amsterdam, Holandia

111052 2004 01 14 A. Wprowadzono zmianę uprawnionego przez wykreślenie wpisu: TFUY STYL International B.V., Amsterdam, Holandia i dokonanie wpisu: Wydawnictwo H. Bauer Sp. z o.o., Warszawa, Polska.

111508 2004 01 28 A. Wprowadzono zmianę nazwy uprawnionego przez wykreślenie wpisu: Panorama Polska Sp. z o.o., Warszawa, Polska i dokonanie wpisu: ENIRO POLSKA SPÓŁKA Z OGRANICZONĄ ODPOWIEDZIALNOŚCIĄ, Warszawa, Polska.

112051 2004 01 28 A. Wprowadzono zmianę nazwy uprawnionego przez wykreślenie wpisu: Baker Norton Pharmaceuticals, Inc., Miami, Stany Zjednoczone Ameryki i dokonanie wpisu: Ivax Laboratories, Inc., Miami, Stany Zjednoczone Ameryki.

112051 2004 01 28 A. Wprowadzono zmianę nazwy uprawnionego przez wykreślenie wpisu: Ivax Laboratories, Inc., Miami, Stany Zjednoczone Ameryki i dokonanie wpisu: IVAX RESEARCH, INC., Miami, Stany Zjednoczone Ameryki.

112137 2004 01 28 A. Wprowadzono zmianę nazwy uprawnionego przez wykreślenie wpisu: Sopotkie Towarzystwo Ubezpieczeniowe „Hestia Insurance” S.A., Sopot, Polska i dokonanie

wpisu: Sopockie Towarzystwo Ubezpieczeniowe Ergo Hestia Spółka Akcyjna, Sopot, Polska.

112138 2004 01 28 A. Wprowadzono zmianę nazwy uprawnionego przez wykreślenie wpisu: Sopockie Towarzystwo Ubezpieczeniowe „Hestia Insurance” S.A., Sopot, Polska i dokonanie wpisu: Sopockie Towarzystwo Ubezpieczeniowe Ergo Hestia Spółka Akcyjna, Sopot, Polska.

112437 2004 01 28 A. Wprowadzono zmianę nazwy uprawnionego przez wykreślenie wpisu: Baker Norton Pharmaceuticals, Inc., Miami, Stany Zjednoczone Ameryki i dokonanie wpisu: Ivax Laboratories, Inc., Miami, Stany Zjednoczone Ameryki.

112437 2004 01 28 A. Wprowadzono zmianę nazwy uprawnionego przez wykreślenie wpisu: Ivax Laboratories, Inc., Miami, Stany Zjednoczone Ameryki i dokonanie wpisu: IVAX RESEARCH, INC., Miami, Stany Zjednoczone Ameryki.

112666 2004 01 28 A. Wprowadzono zmianę nazwy uprawnionego przez wykreślenie wpisu: HESTIA INSURANCE S.A. Sopockie Towarzystwo Ubezpieczeniowe, Sopot, Polska i dokonanie wpisu: Sopockie Towarzystwo Ubezpieczeniowe Ergo Hestia Spółka Akcyjna, Sopot, Polska.

112705 2004 01 15 A. Wprowadzono zmianę nazwy uprawnionego przez wykreślenie wpisu: BIOFARM Przedsiębiorstwo Produkcyjno-Handlowo-Usługowe Spółka z o.o., Poznań, Polska i dokonanie wpisu: BIOFARM Spółka z o.o., Poznań, Polska.

113320 2004 01 28 A. Wprowadzono zmianę uprawnionego przez wykreślenie wpisu: AGROS HOLDING SA, Warszawa, Polska i dokonanie wpisu: Przedsiębiorstwo Handlowo-Usługowe „TOPTEA” Janusz Kuźma, Warszawa, Polska.

113320 2004 01 28 A. Wprowadzono zmianę uprawnionego przez wykreślenie wpisu: Przedsiębiorstwo Handlowo-Usługowe „TOPTEA” Janusz Kuźma, Warszawa, Polska i dokonanie wpisu: TOP TEA Spółka Cywilna Janusz Kuźma, Maria Kuźma, Warszawa, Polska.

113396 2004 01 28 A. Wprowadzono zmianę nazwy uprawnionego przez wykreślenie wpisu: Common Spółka z o.o., Łódź, Polska i dokonanie wpisu: „Common” Spółka Akcyjna, Łódź, Polska.

114004 2004 01 28 A. Wprowadzono zmianę uprawnionego przez wykreślenie wpisu: Eden Springs Ltd., Bnei-Brak, Izrael i dokonanie wpisu: Eden Springs (Europe) S.A., Préverenges, Szwajcaria.

114219 2004 01 15 A. Wprowadzono zmianę nazwy uprawnionego przez wykreślenie wpisu: BIOFARM Przedsiębiorstwo Produkcyjno-Handlowo-Usługowe Spółka z o.o., Poznań, Polska i dokonanie wpisu: BIOFARM Spółka z o.o., Poznań, Polska.

114337 2004 01 15 A. Wprowadzono zmianę nazwy uprawnionego przez wykreślenie wpisu: BIOFARM Przedsiębiorstwo Produkcyjno-Handlowo-Usługowe Spółka z o.o., Poznań, Polska i dokonanie wpisu: BIOFARM Spółka z o.o., Poznań, Polska.

114481 2004 01 15 A. Wprowadzono zmianę nazwy uprawnionego przez wykreślenie wpisu: GRUNDY INTERNATIONAL OPERATIONS BV, Hilversum, Holandia i dokonanie wpisu: Pearson Television Operations B.V., Hilversum, Holandia.

114481 2004 01 15 A. Wprowadzono zmianę nazwy uprawnionego przez wykreślenie wpisu: Pearson Television Operations B.V., Hilversum, Holandia i dokonanie wpisu: FremantleMedia Operations B.V., Hilversum, Holandia.

114504 2004 01 28 A. Wprowadzono zmianę uprawnionego przez wykreślenie wpisu: Saban International N.V., Curacao, Antyle Holenderskie i dokonanie wpisu: BVS INTERNATIONAL N.V., Curacao, Antyle Holenderskie.

114679 2004 01 28 A. Wprowadzono zmianę uprawnionego przez wykreślenie wpisu: „PROGRESS” s.c. Anna Gardener, Dariusz Gardener, Marek Stolarski, Warszawa, Polska i dokonanie wpisu: PROGRESS CONSTRUCTION-HOLDING S.A., Warszawa, Polska.

114690 2004 01 15 A. Wprowadzono zmianę nazwy uprawnionego przez wykreślenie wpisu: BIOFARM Przedsiębiorstwo Produkcyjno-Handlowo-Usługowe Spółka z o.o., Poznań, Polska i dokonanie wpisu: BIOFARM Spółka z o.o., Poznań, Polska.

114826 2004 01 15 A. Wprowadzono zmianę nazwy uprawnionego przez wykreślenie wpisu: BIOFARM Przedsiębiorstwo Produkcyjno-Handlowo-Usługowe Spółka z o.o., Poznań, Polska i dokonanie wpisu: BIOFARM Spółka z o.o., Poznań, Polska.

114855 2004 01 28 A. Wprowadzono zmianę nazwy uprawnionego przez wykreślenie wpisu: Sipowicz Roland, Cichocka Grażyna ABACOSUN S.C., Gdynia, Polska i dokonanie wpisu: ABACOSUN G.CICHOCKA, R. SIPOWICZ SPÓŁKA JAWNA, Gdynia, Polska.

115084 2004 01 28 A. Wprowadzono zmianę uprawnionego przez wykreślenie wpisu: Cwojdziański Zbigniew, Sokołowski Andrzej Agencja Reklamowo-Usługowo-Wydawnicza REKPOL Spółka Cywilna, Szczecin, Polska i dokonanie wpisu: Agencja Reklamowo-Usługowo-Wydawnicza „REKPOL” Z.J. Cwojdziański, Szczecin, Polska.

115315 2004 01 28 A. Wprowadzono zmianę nazwy uprawnionego przez wykreślenie wpisu: American Home Products Corporation (a Delaware corporation), Madison, Stany Zjednoczone Ameryki i dokonanie wpisu: Wyeth, Madison, Stany Zjednoczone Ameryki.

115476 2004 01 15 A. Wprowadzono zmianę nazwy uprawnionego przez wykreślenie wpisu: BIOFARM Przedsiębiorstwo Produkcyjno-Handlowo-Usługowe Spółka z o.o., Poznań, Polska i dokonanie wpisu: BIOFARM Spółka z o.o., Poznań, Polska.

115626 2004 01 28 A. Wprowadzono zmianę siedziby uprawnionego przez wykreślenie wpisu: STAR FOODS Spółka Akcyjna, Tomaszów Mazowiecki, Polska i dokonanie wpisu: STAR FOODS Spółka Akcyjna, Warszawa, Polska.

116089 2004 01 15 A. Wprowadzono zmianę nazwy uprawnionego przez wykreślenie wpisu: GLOBAL COSMED Spółka Akcyjna Fabryki Kosmetyczne i Chemiczne, Radom, Polska i dokonanie wpisu: „GLOBAL COSMED” Spółka Akcyjna Fabryka Kosmetyków, Radom, Polska.

116090 2004 01 15 A. Wprowadzono zmianę nazwy uprawnionego przez wykreślenie wpisu: GLOBAL COSMED Spółka Akcyjna Fabryki Kosmetyczne i Chemiczne, Radom, Polska i dokonanie wpisu: „GLOBAL COSMED” Spółka Akcyjna Fabryka Kosmetyków, Radom, Polska.

116092 2004 01 15 A. Wprowadzono zmianę nazwy uprawnionego przez wykreślenie wpisu: GLOBAL COSMED Spółka Akcyjna Fabryki Kosmetyczne i Chemiczne, Radom, Polska i dokonanie wpisu: „GLOBAL COSMED” Spółka Akcyjna Fabryka Kosmetyków, Radom, Polska.

116169 2004 01 28 A. Wprowadzono zmianę nazwy uprawnionego przez wykreślenie wpisu: Zakłady Płyt Piłśniowych Spółka Akcyjna, Krosno Odrz., Polska i dokonanie wpisu: HARDEX SPÓŁKA AKCYJNA, Krosno Odrzańskie, Polska.

116557 2004 01 28 A. Wprowadzono zmianę uprawnionego przez wykreślenie wpisu: Leśniewski Ryszard Biuro Handlowe REBE, Leszno, Polska i dokonanie wpisu: „REBE” SPÓŁKA Z OGRANICZONĄ ODPOWIEDZIALNOŚCIĄ, Leszno, Polska.

116624 2004 01 15 A. Wprowadzono zmianę uprawnionego przez wykreślenie wpisu: Sakowicz Dariusz, Pęcherczyk Zbigniew Zakłady Produkcji Cukierniczej NORD S.C., Police, Polska i dokonanie wpisu: Zakład Produkcji Cukierniczej „NORD” Spółka z ograniczoną odpowiedzialnością, Szczecin, Polska.

116975 2004 01 15 A. Wprowadzono zmianę nazwy uprawnionego przez wykreślenie wpisu: HORTAQUA S.A., Kraków, Polska i dokonanie wpisu: Firma Handlowa Brok - Strzelec Spółka Akcyjna, Kraków, Polska.

117042 2004 01 15 A. Wprowadzono zmianę nazwy uprawnionego przez wykreślenie wpisu: BIOFARM Przedsiębiorstwo Produkcyjno-Handlowo-Usługowe Spółka z o.o., Poznań, Polska i dokonanie wpisu: BIOFARM Spółka z o.o., Poznań, Polska.

117146 2004 01 15 A. Wprowadzono zmianę uprawnionego przez wykreślenie wpisu: Romaniewska Magdalena Firma Produkcyjno-Handlowo-Usługowa STYLER, Kraków, Polska i dokonanie wpisu: STYLER Grzegorz Litewka, Szymon Romaniewski, J. Żupnik Spółka Jawna, Kraków, Polska.

117224 2004 01 28 A. Wprowadzono zmianę uprawnionego przez wykreślenie wpisu: Sokołowska Wanda, Sokołowski Władysław Fabryka Kosmetyków LOKI, Łódź, Polska i dokonanie wpisu: „SOLO” Spółka z o.o., Łódź, Polska.

117310 2004 01 28 A. Wprowadzono zmianę uprawnionego przez wykreślenie wpisu: Wanda i Władysław Sokołowscy Fabryka Kosmetyków LOKI, Łódź, Polska i dokonanie wpisu: „SOLO” Spółka z o.o., Łódź, Polska.

117336 2004 01 28 A. Wprowadzono zmianę nazwy i siedziby uprawnionego przez wykreślenie wpisu: Cykowiak Jerzy, Cykowiak Stefan JESTIC S.C. Przetwórstwo Tworzyw Sztucznych, Kraplewo, Polska i dokonanie wpisu: „JESTIC” J.K.CYKOWIAK, S.M.CYKOWIAK SPÓŁKA JAWNA, Sęszew, Polska.

117612 2004 01 28 A. Wprowadzono zmianę nazwy uprawnionego przez wykreślenie wpisu: Jarmuż Leszek Przedsiębiorstwo Produkcyjno-Usługowo-Handlowe JARPOL, Zgierz, Polska i dokonanie wpisu: „BRIDLE” PRZEDSIĘBIORSTWO PRODUKCYJNO-HANDLOWO-USŁUGOWE LESZEK JARMUŻ, Zgierz, Polska.

118013 2004 01 28 A. Wprowadzono zmianę nazwy uprawnionego przez wykreślenie wpisu: American Home Products Corporation, Madison, Stany Zjednoczone Ameryki i dokonanie wpisu: Wyeth, Madison, Stany Zjednoczone Ameryki.

118347 2004 01 15 A. Wprowadzono zmianę uprawnionego przez wykreślenie wpisu: AGROS HOLDING SA, Warszawa, Polska i dokonanie wpisu: „AGROS-FORTUNA” SPÓŁKA Z OGRANICZONĄ ODPOWIEDZIALNOŚCIĄ, Tarczyn, Polska.

119760 2004 01 29 A. Wprowadzono zmianę uprawnionego przez wykreślenie wpisu: Johnson & Johnson Poland Spółka z o.o., Warszawa, Polska i dokonanie wpisu: LABORATOIRES MARTIN JOHNSON & JOHNSON MSD Société par Action Simplifiée (S.A.S.), Bessay-Sur-Allier, Francja.

119817 2004 01 29 A. Wprowadzono zmianę nazwy uprawnionego przez wykreślenie wpisu: Przedsiębiorstwo Przemysłu Zbożowo Młynarskiego PZZ Szczecin, Szczecin, Polska i dokonanie wpisu: Szczecińskie Zakłady Zbożowo-Młynarskie „PZZ” Spółka Akcyjna, Szczecin, Polska.

119838 2004 01 15 A. Wprowadzono zmianę nazwy uprawnionego przez wykreślenie wpisu: Pokorska Barbara, Pokorski Zbigniew JUKON Przedsiębiorstwo Produkcyjno-Handlowo-Usługowe, Łódź, Polska i dokonanie wpisu: JUKON Zbigniew Pokorski Spółka Jawna, Łódź, Polska.

120045 2004 01 15 A. Wprowadzono zmianę nazwy i siedziby uprawnionego przez wykreślenie wpisu: Motyl Halina, Motyl Marian Zakład Przetwórstwa Owoców i Warzyw MOTYL, Kol. Rokiciny, Polska i dokonanie wpisu: Zakład Przetwórstwa Owoców i Warzyw „MOTYL” Halina Motyl, Marian Motyl Spółka Jawna, Rokiciny, Kolonia, Polska.

120046 2004 01 15 A. Wprowadzono zmianę nazwy i siedziby uprawnionego przez wykreślenie wpisu: Motyl Halina, Motyl Marian Zakład Przetwórstwa Owoców i Warzyw MOTYL, Kol. Rokiciny, Polska i dokonanie wpisu: Zakład Przetwórstwa Owoców i Warzyw „MOTYL” Halina Motyl, Marian Motyl Spółka Jawna, Rokiciny, Kolonia, Polska.

120047 2004 01 15 A. Wprowadzono zmianę nazwy i siedziby uprawnionego przez wykreślenie wpisu: Motyl Halina, Motyl Marian Zakład Przetwórstwa Owoców i Warzyw MOTYL, Kol. Rokiciny, Polska i dokonanie wpisu: Zakład Przetwórstwa Owoców i Warzyw „MOTYL” Halina Motyl, Marian Motyl Spółka Jawna, Rokiciny, Kolonia, Polska.

120335 2004 01 29 A. Wprowadzono zmianę uprawnionego przez wykreślenie wpisu: Sokołowska Wanda, Sokołowski Władysław Fabryka Kosmetyków LOKI, Łódź, Polska i dokonanie wpisu: „SOLO” Spółka z o.o., Łódź, Polska.

120417 2004 01 15 A. Wprowadzono zmianę nazwy uprawnionego przez wykreślenie wpisu: BIOFARM Przedsiębiorstwo Produkcyjno-Handlowo-Usługowe Spółka z o.o., Poznań, Polska i dokonanie wpisu: BIOFARM Spółka z o.o., Poznań, Polska.

120492 2004 01 15 A. Wprowadzono zmianę nazwy uprawnionego przez wykreślenie wpisu: HORTAQUA S.A., Kraków, Polska i dokonanie wpisu: Firma Handlowa Brok - Strzelec Spółka Akcyjna, Kraków, Polska.

120493 2004 01 15 A. Wprowadzono zmianę nazwy uprawnionego przez wykreślenie wpisu: Wachowski Ryszard, Olwiński Roman „R.A.R.” S.C., Warszawa, Polska i dokonanie wpisu: R.Olwiński - R. Wachowski Spółka Jawna, Warszawa, Polska.

120501 2004 01 15 A. Wprowadzono zmianę nazwy uprawnionego przez wykreślenie wpisu: HORTAQUA S.A., Kraków, Polska i dokonanie wpisu: Firma Handlowa Brok - Strzelec Spółka Akcyjna, Kraków, Polska.

120665 2004 01 15 A. Wprowadzono zmianę nazwy uprawnionego przez wykreślenie wpisu: HORTAQUA S.A., Kraków, Polska i dokonanie wpisu: Firma Handlowa Brok - Strzelec Spółka Akcyjna, Kraków, Polska.

120666 2004 01 15 A. Wprowadzono zmianę nazwy uprawnionego przez wykreślenie wpisu: HORTAQUA S.A., Kraków, Polska i dokonanie wpisu: Firma Handlowa Brok - Strzelec Spółka Akcyjna, Kraków, Polska.

120714 2004 01 15 A. Wprowadzono zmianę nazwy uprawnionego przez wykreślenie wpisu: BIOFARM Przedsiębiorstwo Produkcyjno-Handlowo-Usługowe Spółka z o.o., Poznań, Polska i dokonanie wpisu: BIOFARM Spółka z o.o., Poznań, Polska.

120829 2004 01 29 A. Wprowadzono zmianę nazwy uprawnionego przez wykreślenie wpisu: PERSONNEL SELECT Spółka z o.o., Warszawa, Polska i dokonanie wpisu: „TMP Worldwide” Spółka z ograniczoną odpowiedzialnością, Warszawa, Polska.

120829 2004 01 29 A. Wprowadzono zmianę nazwy uprawnionego przez wykreślenie wpisu: „TMP Worldwide” Spółka z ograniczoną odpowiedzialnością, Warszawa, Polska i dokonanie wpisu: HUDSON GLOBAL RESOURCES SPÓŁKA Z OGRANICZONĄ ODPOWIEDZIALNOŚCIĄ, Warszawa, Polska.

120830 2004 01 29 A. Wprowadzono zmianę nazwy uprawnionego przez wykreślenie wpisu: PERSONNEL SELECT Spółka z o.o.,

Warszawa, Polska i dokonanie wpisu: „TMP Worldwide” Spółka z ograniczoną odpowiedzialnością, Warszawa, Polska.

120830 2004 01 29 A. Wprowadzono zmianę nazwy uprawnionego przez wykreślenie wpisu: „TMP Worldwide” Spółka z ograniczoną odpowiedzialnością, Warszawa, Polska i dokonanie wpisu: HUDSON GLOBAL RESOURCES SPÓŁKA Z OGRANICZONĄ ODPOWIEDZIALNOŚCIĄ, Warszawa, Polska.

121009 2004 01 29 A. Wprowadzono zmianę nazwy uprawnionego przez wykreślenie wpisu: PERSONNEL SELECT Spółka z o.o., Warszawa, Polska i dokonanie wpisu: „TMP Worldwide” Spółka z ograniczoną odpowiedzialnością, Warszawa, Polska.

121009 2004 01 29 A. Wprowadzono zmianę nazwy uprawnionego przez wykreślenie wpisu: „TMP Worldwide” Spółka z ograniczoną odpowiedzialnością, Warszawa, Polska i dokonanie wpisu: HUDSON GLOBAL RESOURCES SPÓŁKA Z OGRANICZONĄ ODPOWIEDZIALNOŚCIĄ, Warszawa, Polska.

121296 2004 01 16 A. Wprowadzono zmianę nazwy uprawnionego przez wykreślenie wpisu: HORTAQUA S.A., Kraków, Polska i dokonanie wpisu: Firma Handlowa Brok - Strzelec Spółka Akcyjna, Kraków, Polska.

121328 2004 01 29 A. Wprowadzono zmianę uprawnionego przez wykreślenie wpisu: Italian Griffe Spółka z o.o., Bytom, Polska i dokonanie wpisu: „Lecce Pen Polska” Spółka z ograniczoną odpowiedzialnością, Bytom, Polska.

121693 2004 01 29 B. Wprowadzono zmianę przez wykreślenie całego dotychczasowego wykazu towarów i wszystkich klas towarowych i dokonanie wpisu: Od dnia 10.01.2002 r. nośniki dźwięku, w szczególności nośniki nagrań, wstępnie nagrane taśmy i kasety do słuchania, środki do przechowywania i transmisji cyfrowych nagrań muzycznych i słowa mówionego w formie taśm i dysków, cyfrowe nagrania muzyczne (kopiowalne) dostarczane przez internet i telewizję; klasa 9.

121785 2004 01 16 A. Wprowadzono zmianę nazwy uprawnionego przez wykreślenie wpisu: BIOFARM Przedsiębiorstwo Produkcyjno-Handlowo-Usługowe Spółka z o.o., Poznań, Polska i dokonanie wpisu: BIOFARM Spółka z o.o., Poznań, Polska.

121790 2004 01 16 A. Wprowadzono zmianę nazwy uprawnionego przez wykreślenie wpisu: BIOFARM Przedsiębiorstwo Produkcyjno-Handlowo-Usługowe Spółka z o.o., Poznań, Polska i dokonanie wpisu: BIOFARM Spółka z o.o., Poznań, Polska.

122029 2004 01 16 A. Wprowadzono zmianę nazwy uprawnionego przez wykreślenie wpisu: Centrala Farmaceutyczna CEFARM, Warszawa, Polska i dokonanie wpisu: Centrala Farmaceutyczna „CEFARM” Spółka Akcyjna, Warszawa, Polska.

122031 2004 01 16 A. Wprowadzono zmianę siedziby uprawnionego przez wykreślenie wpisu: Kansy Lucjan Przedsiębiorstwo Produkcyjno-Handlowo-Usługowe KANSPOL, Żelów Poźdżenice, Polska i dokonanie wpisu: Kansy Lucjan Przedsiębiorstwo Produkcyjno-Handlowo-Usługowe „KANSPOL”, Żelów, Polska.

122075 2004 01 29 A. Wprowadzono zmianę uprawnionego przez wykreślenie wpisu: Multimedia Polska Spółka Akcyjna, Kalisz, Polska i dokonanie wpisu: Multimedia Sieci Spółka z ograniczoną odpowiedzialnością, Kalisz, Polska.

122075 2004 01 29 A. Wprowadzono zmianę uprawnionego przez wykreślenie wpisu: Multimedia Sieci Spółka z ograniczoną odpowiedzialnością, Kalisz, Polska i dokonanie wpisu: „MULTIMEDIA POLSKA” SPÓŁKA Z OGRANICZONĄ ODPOWIEDZIALNOŚCIĄ, Gdynia, Polska.

122488 2004 01 29 A. Wprowadzono zmianę nazwy i siedziby uprawnionego przez wykreślenie wpisu: Fota Bogdan, Fota Lucyna

Przedsiębiorstwo Handlowe FOTA, Gdynia, Polska i dokonanie wpisu: „FOTA” S.A., Borowo, Polska.

122489 2004 01 29 A. Wprowadzono zmianę nazwy i siedziby uprawnionego przez wykreślenie wpisu: Fota Bogdan, Fota Lucyna Przedsiębiorstwo Handlowe FOTA, Gdynia, Polska i dokonanie wpisu: „FOTA” S.A., Borowo, Polska.

122534 2004 01 16 A. Wprowadzono zmianę nazwy uprawnionego przez wykreślenie wpisu: GLOBAL COSMED Spółka Akcyjna Fabryki Kosmetyczne i Chemiczne, Radom, Polska i dokonanie wpisu: „GLOBAL COSMED” Spółka Akcyjna Fabryka Kosmetyków, Radom, Polska.

122772 2004 01 16 A. Wprowadzono zmianę uprawnionego przez wykreślenie wpisu: „KUJAWIAK Browary Bydgoskie” Spółka z o.o., Bydgoszcz, Polska i dokonanie wpisu: Brau Union Polska Spółka z ograniczoną odpowiedzialnością, Warszawa, Polska.

122773 2004 01 29 A. Wprowadzono zmianę uprawnionego przez wykreślenie wpisu: „KUJAWIAK Browary Bydgoskie” Spółka z o.o., Bydgoszcz, Polska i dokonanie wpisu: Brau Union Polska Spółka z ograniczoną odpowiedzialnością, Warszawa, Polska.

123044 2004 01 16 A. Wprowadzono zmianę nazwy i siedziby uprawnionego przez wykreślenie wpisu: Motyl Halina, Motyl Marian Zakład Przetwórstwa Owoców i Warzyw MOTYL, Kol. Rokiciny, Polska i dokonanie wpisu: Zakład Przetwórstwa Owoców i Warzyw „MOTYL” Halina Motyl, Marian Motyl Spółka Jawna, Rokiciny Kolonia, Polska.

123128 2004 01 29 A. Wprowadzono zmianę uprawnionego przez wykreślenie wpisu: Wachowicz Marian DAMI Telewizja Kablowa, Radom, Polska i dokonanie wpisu: TELEWIZJA KABLOWA „DAMI” Spółka z o.o., Radom, Polska.

123316 2004 01 16 A. Wprowadzono zmianę nazwy uprawnionego przez wykreślenie wpisu: Poznańskie Zakłady Przemysłu Spirytusowego POLMOS S.A., Poznań, Polska i dokonanie wpisu: Wyborowa Spółka Akcyjna, Poznań, Polska.

123589 2004 01 29 A. Wprowadzono zmianę uprawnionego przez wykreślenie wpisu: Argasiński Leszek, Argasińska Halina Zakład Produkcyjno Handlowy ARGO, Łañcut, Polska i dokonanie wpisu: ZAKŁAD PRODUKCYJNO-HANDLOWY ‘ARGO’ SPÓŁKA Z OGRANICZONĄ ODPOWIEDZIALNOŚCIĄ, Łañcut, Polska.

123589 2004 01 29 D. Dokonano wpisu: W dniu 15 lutego 2001 r. zawarto umowę licencyjną niewyłączną i pełną na użytkowanie znaku towarowego na czas nieograniczony przez Zakład Produkcyjno-Handlowy „ARGO” S.C. Leszek Argasiński, Halina Argasińska, Łañcut, Polska.

123744 2004 01 15 A. Wprowadzono zmianę uprawnionego przez wykreślenie wpisu: MEDIA-PRESS Spółka z o.o., Łódź, Polska i dokonanie wpisu: Wydawnictwo H. Bauer Sp. z o.o., Warszawa, Polska.

124063 2004 01 29 A. Wprowadzono zmianę nazwy uprawnionego przez wykreślenie wpisu: OddzOn/Cap.Toys.Inc., Campbell, Stany Zjednoczone Ameryki i dokonanie wpisu: OddzOn, Inc., Campbell, Stany Zjednoczone Ameryki.

124063 2004 01 29 A. Wprowadzono zmianę siedziby uprawnionego przez wykreślenie wpisu: OddzOn, Inc., Campbell, Stany Zjednoczone Ameryki i dokonanie wpisu: OddzOn, Inc., Pawtucket, Stany Zjednoczone Ameryki.

124097 2004 01 06 A. Wprowadzono zmianę nazwy uprawnionego przez wykreślenie wpisu: Poznańskie Zakłady Przemysłu Spirytusowego POLMOS S.A., Poznań, Polska i dokonanie wpisu: Wyborowa Spółka Akcyjna, Poznań, Polska.

124098 2004 01 06 A. Wprowadzono zmianę nazwy uprawnionego przez wykreślenie wpisu: Poznańskie Zakłady Przemysłu Spirytusowego POLMOS S.A., Poznań, Polska i dokonanie wpisu: Wyborowa Spółka Akcyjna, Poznań, Polska.

124099 2004 01 06 A. Wprowadzono zmianę nazwy uprawnionego przez wykreślenie wpisu: Poznańskie Zakłady Przemysłu Spirytusowego POLMOS S.A., Poznań, Polska i dokonanie wpisu: Wyborowa Spółka Akcyjna, Poznań, Polska.

124169 2004 01 29 A. Wprowadzono zmianę nazwy uprawnionego przez wykreślenie wpisu: Sopockie Towarzystwo Ubezpieczeniowe Hestia Insurance S.A., Sopot, Polska i dokonanie wpisu: Sopockie Towarzystwo Ubezpieczeniowe Ergo Hestia Spółka Akcyjna, Sopot, Polska.

124224 2004 01 16 A. Wprowadzono zmianę nazwy uprawnionego przez wykreślenie wpisu: Poznańskie Zakłady Przemysłu Spirytusowego POLMOS Spółka Akcyjna, Poznań, Polska i dokonanie wpisu: Wyborowa Spółka Akcyjna, Poznań, Polska.

124306 2004 01 29 A. Wprowadzono zmianę uprawnionego przez wykreślenie wpisu: Sokołowska Wanda, Sokołowski Władysław Fabryka Kosmetyków LOKI, Łódź, Polska i dokonanie wpisu: „SOLO” Spółka z o.o., Łódź, Polska.

124307 2004 01 29 A. Wprowadzono zmianę uprawnionego przez wykreślenie wpisu: Sokołowska Wanda, Sokołowski Władysław Fabryka Kosmetyków LOKI, Łódź, Polska i dokonanie wpisu: „SOLO” Spółka z o.o., Łódź, Polska.

124923 2004 01 16 A. Wprowadzono zmianę nazwy uprawnionego przez wykreślenie wpisu: Przedsiębiorstwo Farmaceutyczne TERPOL Spółka Akcyjna, Sieradz, Polska i dokonanie wpisu: Medana Pharma Terpol Group Spółka Akcyjna, Sieradz, Polska.

124924 2004 01 16 A. Wprowadzono zmianę nazwy uprawnionego przez wykreślenie wpisu: Przedsiębiorstwo Farmaceutyczne TERPOL Spółka Akcyjna, Sieradz, Polska i dokonanie wpisu: Medana Pharma Terpol Group Spółka Akcyjna, Sieradz, Polska.

125085 2004 01 29 D. Dokonano wpisu: W dniu 15 października 2002 r. zawarto umowę licencyjną niewyłączną i pełną na użytkowanie znaku towarowego na czas nieograniczony przez „KOWARY - DYWAN” Sp. z o.o., Kamienna Góra, Polska.

125099 2004 01 16 A. Wprowadzono zmianę uprawnionego przez wykreślenie wpisu: Dyrka Stefan, Kościański Jarosław, Kościański Mirosław Zakład Produkcji Cukierniczej JARMIKO S.C., Będzin, Polska i dokonanie wpisu: „Jarmiko” Sp. z o.o., Będzin, Polska.

125270 2004 01 06 A. Wprowadzono zmianę uprawnionego przez wykreślenie wpisu: Fabrica Aga Ltda, Santa Fe De Bogota, Kolumbia i dokonanie wpisu: VESTA S.A., Bogota, D.C., Kolumbia.

125515 2004 01 06 A. Wprowadzono zmianę uprawnionego przez wykreślenie wpisu: Stollwerck-Polska Spółka z o.o., Jankowice, Polska i dokonanie wpisu: Kraft Foods Polska Sp. z o.o., Warszawa, Polska.

125593 2004 01 06 A, D. Wprowadzono zmianę przez wykreślenie wpisu: A) „Biomed Wytwórnia Surowic i Szczepionek, Lublin, Polska” i dokonanie wpisu: A) „Skarb Państwa reprezentowany przez Wojewodę Lubelskiego”, D) „Użytkowanie znaku towarowego ustanowiono na rzecz „Biomed” Wytwórnia Surowic i Szczepionek Spółka z o.o., Lublin, Polska”.

125665 2004 01 30 A. Wprowadzono zmianę uprawnionego przez wykreślenie wpisu: EKKO Spółka z o.o., Szczecin, Polska i dokonanie wpisu: A.S. INVESTMENT Sp. z o.o., Szczecin, Polska.

125665 2004 01 30 D. Dokonano wpisu: W dniu 05 marca 2003 r. zawarto umowę licencyjną wyłączną i pełną do użytkowania znaku towarowego do dnia 31 grudnia 2005 r. na rzecz UNILEVER POLSKA S.A. z siedzibą w Warszawie, Polska.

125665 2004 01 30 A. Wprowadzono zmianę nazwy uprawnionego przez wykreślenie wpisu: A.S. INVESTMENT Sp. z o.o., Szczecin, Polska i dokonanie wpisu: „BLUE SEVEN” SPÓŁKA Z OGRANICZONĄ ODPOWIEDZIALNOŚCIĄ, Szczecin, Polska.

125762 2004 01 06 A. Wprowadzono zmianę uprawnionego przez wykreślenie wpisu: SILVER SHARK Spółka z ograniczoną odpowiedzialnością, Wrocław, Polska i dokonanie wpisu: Wydawnictwo H. Bauer Spółka z o.o., Warszawa, Polska.

125883 2004 01 29 A. Wprowadzono zmianę uprawnionego przez wykreślenie wpisu: Kuśpik Wojciech, Kuśpik Zygmunt Polskie Towarzystwo Wspierania Przedsiębiorczości S.C., Siemianowice Śląskie, Polska i dokonanie wpisu: Polskie Towarzystwo Wspierania Przedsiębiorczości Sp. z o.o., Katowice, Polska.

125905 2004 01 16 A. Wprowadzono zmianę nazwy uprawnionego przez wykreślenie wpisu: BIOFARM Przedsiębiorstwo Produkcyjno-Handlowo-Usługowe Spółka z o.o., Poznań, Polska i dokonanie wpisu: BIOFARM Spółka z o.o., Poznań, Polska.

126039 2004 01 16 A. Wprowadzono zmianę uprawnionego przez wykreślenie wpisu: KUJAWIAK Browary Bydgoskie Spółka z o.o., Bydgoszcz, Polska i dokonanie wpisu: Brau Union Polska Spółka z ograniczoną odpowiedzialnością, Warszawa, Polska.

126041 2004 01 16 A. Wprowadzono zmianę uprawnionego przez wykreślenie wpisu: KUJAWIAK Browary Bydgoskie Spółka z o.o., Bydgoszcz, Polska i dokonanie wpisu: Brau Union Polska Spółka z ograniczoną odpowiedzialnością, Warszawa, Polska.

126354 2004 01 30 A. Wprowadzono zmianę uprawnionego przez wykreślenie wpisu: Multimedia Polska Spółka Akcyjna, Kalisz, Polska i dokonanie wpisu: Multimedia Sieci Spółka z ograniczoną odpowiedzialnością, Kalisz, Polska.

126354 2004 01 30 A. Wprowadzono zmianę uprawnionego przez wykreślenie wpisu: Multimedia Sieci Spółka z ograniczoną odpowiedzialnością, Kalisz, Polska i dokonanie wpisu: „MULTIMEDIA POLSKA” SPÓŁKA Z OGRANICZONĄ ODPOWIEDZIALNOŚCIĄ, Gdynia, Polska.

126440 2004 01 16 A. Wprowadzono zmianę nazwy uprawnionego przez wykreślenie wpisu: GLOBAL COSMED Spółka Akcyjna Fabryki Kosmetyczne i Chemiczne, Radom, Polska i dokonanie wpisu: „GLOBAL COSMED” Spółka Akcyjna Fabryka Kosmetyków, Radom, Polska.

126492 2004 01 06 A. Wprowadzono zmianę nazwy uprawnionego przez wykreślenie wpisu: Dębicka Fabryka Farb i Lakierów Polifarb Becker Dębica Spółka Akcyjna, Dębica, Polska i dokonanie wpisu: TBD Spółka Akcyjna, Dębica, Polska.

126499 2004 01 16 A. Wprowadzono zmianę nazwy uprawnionego przez wykreślenie wpisu: BIOFARM Przedsiębiorstwo Produkcyjno-Handlowo-Usługowe Spółka z o.o. i dokonanie wpisu: BIOFARM Spółka z o.o., Poznań, Polska.

126540 2004 01 30 A. Wprowadzono zmianę nazwy uprawnionego przez wykreślenie wpisu: Towarzystwo Inwestycyjne Grupy Agros S.A. /T.I.G.A. S.A./, Warszawa, Polska i dokonanie wpisu: „TOWARZYSTWO INWESTYCYJNE TIGA” SPÓŁKA AKCYJNA, Warszawa, Polska.

126541 2004 01 30 A. Wprowadzono zmianę nazwy uprawnionego przez wykreślenie wpisu: Towarzystwo Inwestycyjne Grupy Agros S.A. /T.I.G.A. S.A./, Warszawa, Polska i dokonanie wpisu: „TOWARZYSTWO INWESTYCYJNE TIGA” SPÓŁKA AKCYJNA, Warszawa, Polska.

126568 2004 01 30 A. Wprowadzono zmianę nazwy i siedziby uprawnionego przez wykreślenie wpisu: Cykowiak Jerzy, Cykowiak Stefan JESTIC S.C. Przetwórstwo Tworzyw Sztucznych, Kraplewo, Polska i dokonanie wpisu: „JESTIC” J.J. CYKOWIAK, S.M. CYKOWIAK Spółka Jawna, Sęszew, Polska.

126643 2004 01 06 A. Wprowadzono zmianę nazwy uprawnionego przez wykreślenie wpisu: Bartosik Henryk, Czernicki Tadeusz, Funke Edward, Kuncer Krzysztof, Muzyczuk Aleksander Fabryka Styropianu AR BET, Koszalin, Polska i dokonanie wpisu: Fabryka Styropianu Arbet Bartosik, Czernicki, Funke, Kuncer, Muzyczuk Spółka Jawna, Koszalin, Polska.

126644 2004 01 06 A. Wprowadzono zmianę nazwy uprawnionego przez wykreślenie wpisu: Bartosik Henryk, Czernicki Tadeusz, Funke Edward, Kuncer Krzysztof, Muzyczuk Aleksander Fabryka Styropianu AR BET, Koszalin, Polska i dokonanie wpisu: Fabryka Styropianu Arbet Bartosik, Czernicki, Funke, Kuncer, Muzyczuk Spółka Jawna, Koszalin, Polska.

126843 2004 01 30 A. Wprowadzono zmianę nazwy uprawnionego przez wykreślenie wpisu: PANORAMA Polska Spółka z o.o., Warszawa, Polska i dokonanie wpisu: ENIRO POLSKA SPÓŁKA Z OGRANICZONĄ ODPOWIEDZIALNOŚCIĄ, Warszawa, Polska.

127000 2004 01 16 A. Wprowadzono zmianę nazwy uprawnionego przez wykreślenie wpisu: HORTAQUA S.A., Kraków, Polska i dokonanie wpisu: Firma Handlowa Brok - Strzelec Spółka Akcyjna, Kraków, Polska.

127077 2004 01 16 A. Wprowadzono zmianę nazwy uprawnionego przez wykreślenie wpisu: Przedsiębiorstwo Produkcyjno-Handlowo-Usługowe BIOFARM Spółka z o.o., Poznań, Polska i dokonanie wpisu: BIOFARM Spółka z o.o., Poznań, Polska.

127078 2004 01 16 A. Wprowadzono zmianę nazwy uprawnionego przez wykreślenie wpisu: Przedsiębiorstwo Produkcyjno-Handlowo-Usługowe BIOFARM Spółka z o.o., Poznań, Polska i dokonanie wpisu: BIOFARM Spółka z o.o., Poznań, Polska.

127216 2004 01 30 A. Wprowadzono zmianę nazwy uprawnionego przez wykreślenie wpisu: American Home Products Corporation (a Delaware corporation), Madison, Stany Zjednoczone Ameryki i dokonanie wpisu: Wyeth, Madison, Stany Zjednoczone Ameryki.

127316 2004 01 06 A. Wprowadzono zmianę uprawnionego przez wykreślenie wpisu: Przedsiębiorstwo Produkcyjno-Handlowo-Usługowe FRUCTOLAK Spółka z o.o., Toruń, Polska i dokonanie wpisu: PUKALA POLSKA Spółka z o.o., Toruń, Polska.

127322 2004 01 16 A. Wprowadzono zmianę nazwy uprawnionego przez wykreślenie wpisu: Goliński Andrzej, Golińska Joanna, Goliński Rafał, EURO-TRADE, Przedsiębiorstwo Handlu Zagranicznego Export Import S.C., Kraków, Polska i dokonanie wpisu: EURO-TRADE PHZ Andrzej Goliński, Joanna Golińska, Rafał Goliński - Spółka Jawna, Kraków, Polska.

127419 2004 01 06 A. Wprowadzono zmianę nazwy uprawnionego przez wykreślenie wpisu: The Rockport Company, Inc., Marlboro, Stany Zjednoczone Ameryki i dokonanie wpisu: The Rockport Company, LLC, Marlboro, Stany Zjednoczone Ameryki.

127419 2004 01 06 A. Wprowadzono zmianę uprawnionego przez wykreślenie wpisu: The Rockport Company, LLC, Marlboro, Stany Zjednoczone Ameryki i dokonanie wpisu: The Rockport Company, LLC, Canton, Stany Zjednoczone Ameryki.

127420 2004 01 06 A. Wprowadzono zmianę nazwy uprawnionego przez wykreślenie wpisu: The Rockport Company, Inc., Marlboro, Stany Zjednoczone Ameryki i dokonanie wpisu: The Rockport Company, LLC, Marlboro, Stany Zjednoczone Ameryki.

127420 2004 01 06 A. Wprowadzono zmianę uprawnionego przez wykreślenie wpisu: The Rockport Company, LLC, Marlboro, Stany Zjednoczone Ameryki i dokonanie wpisu: The Rockport Company, LLC, Canton, Stany Zjednoczone Ameryki.

127421 2004 01 06 A. Wprowadzono zmianę nazwy uprawnionego przez wykreślenie wpisu: The Rockport Company, Inc., Marlboro, Stany Zjednoczone Ameryki i dokonanie wpisu: The Rockport Company, LLC, Marlboro, Stany Zjednoczone Ameryki.

127421 2004 01 06 A. Wprowadzono zmianę uprawnionego przez wykreślenie wpisu: The Rockport Company, LLC, Marlboro, Stany Zjednoczone Ameryki i dokonanie wpisu: The Rockport Company, LLC, Canton, Stany Zjednoczone Ameryki.

127647 2004 01 06 A. Wprowadzono zmianę nazwy i siedziby uprawnionego przez wykreślenie wpisu: G.D. SEARLE & CO. (Delaware corporation), Skokie, Stany Zjednoczone Ameryki i dokonanie wpisu: G.D. Searle LLC (Delaware limited liability corporation), Peapack, Stany Zjednoczone Ameryki.

127648 2004 01 06 A. Wprowadzono zmianę nazwy i siedziby uprawnionego przez wykreślenie wpisu: G.D. SEARLE & CO. (Delaware corporation), Skokie, Stany Zjednoczone Ameryki i dokonanie wpisu: G.D. Searle LLC (Delaware limited liability corporation), Peapack, Stany Zjednoczone Ameryki.

127736 2004 01 06 A. Wprowadzono zmianę nazwy uprawnionego przez wykreślenie wpisu: Dębicka Fabryka Farb i Lakierów Polifarb Becker Dębica Spółka Akcyjna, Dębica, Polska i dokonanie wpisu: TBD Spółka Akcyjna, Dębica, Polska.

127760 2004 01 06 A. Wprowadzono zmianę nazwy uprawnionego przez wykreślenie wpisu: POLIFARB BECKER Dębicka Fabryka Farb i Lakierów Dębica SA, Dębica, Polska i dokonanie wpisu: TBD Spółka Akcyjna, Dębica, Polska.

127768 2004 01 06 A. Wprowadzono zmianę nazwy uprawnionego przez wykreślenie wpisu: POLIFARB BECKER Dębicka Fabryka Farb i Lakierów Dębica SA, Dębica, Polska i dokonanie wpisu: TBD Spółka Akcyjna, Dębica, Polska.

127769 2004 01 06 A. Wprowadzono zmianę nazwy uprawnionego przez wykreślenie wpisu: POLIFARB BECKER Dębicka Fabryka Farb i Lakierów Dębica SA, Dębica, Polska i dokonanie wpisu: TBD Spółka Akcyjna, Dębica, Polska.

127770 2004 01 06 A. Wprowadzono zmianę nazwy uprawnionego przez wykreślenie wpisu: POLIFARB BECKER Dębicka Fabryka Farb i Lakierów Dębica SA, Dębica, Polska i dokonanie wpisu: TBD Spółka Akcyjna, Dębica, Polska.

127799 2004 01 06 A. Wprowadzono zmianę uprawnionego przez wykreślenie wpisu: British-American Tobacco Company Limited, Staines, Wielka Brytania i dokonanie wpisu: British American Tobacco (Brands) Limited, Londyn, Wielka Brytania.

127800 2004 01 06 A. Wprowadzono zmianę uprawnionego przez wykreślenie wpisu: British-American Tobacco Company Limited, Staines, Wielka Brytania i dokonanie wpisu: British American Tobacco (Brands) Limited, Londyn, Wielka Brytania.

127801 2004 01 06 A. Wprowadzono zmianę uprawnionego przez wykreślenie wpisu: British-American Tobacco Company Limited, Staines, Wielka Brytania i dokonanie wpisu: British American Tobacco (Brands) Limited, Londyn, Wielka Brytania.

127807 2004 01 06 A. Wprowadzono zmianę uprawnionego przez wykreślenie wpisu: British-American Tobacco Company Limited, Staines, Wielka Brytania i dokonanie wpisu: British American Tobacco (Brands) Limited, Londyn, Wielka Brytania.

127827 2004 01 16 A. Wprowadzono zmianę nazwy uprawnionego przez wykreślenie wpisu: BIOFARM Przedsiębiorstwo

Produkcyjno-Handlowo-Uslugowe Spółka z o.o., Poznań, Polska i dokonanie wpisu: BIOFARM Spółka z o.o., Poznań, Polska.

127859 2004 01 06 A. Wprowadzono zmianę uprawnionego przez wykreślenie wpisu: British-American Tobacco Company Limited, Staines, Wielka Brytania i dokonanie wpisu: British American Tobacco (Brands) Limited, Londyn, Wielka Brytania.

127980 2004 01 16 A. Wprowadzono zmianę uprawnionego przez wykreślenie wpisu: Agros Holding SA, Warszawa, Polska i dokonanie wpisu: „AGROS-FORTUNA” SPÓŁKA Z OGRANICZONĄ ODPOWIEDZIALNOŚCIĄ, Tarczyn, Polska.

128098 2004 01 30 A. Wprowadzono zmianę uprawnionego przez wykreślenie wpisu: CITY TAXI Spółka z o.o., Gdańsk, Polska i dokonanie wpisu: CITY TAXI GDAŃSK - STOWARZYSZENIE TAKSÓWKARZY, Gdańsk, Polska.

128217 2004 01 16 A. Wprowadzono zmianę nazwy uprawnionego przez wykreślenie wpisu: BIOFARM Przedsiębiorstwo Produkcyjno-Handlowo-Uslugowe Spółka z o.o., Poznań, Polska i dokonanie wpisu: BIOFARM Spółka z o.o., Poznań, Polska.

128256 2004 01 06 A. Wprowadzono zmianę uprawnionego przez wykreślenie wpisu: STOLLWERCK-POLSKA Sp. z o.o., Jankowice, Polska i dokonanie wpisu: Kraft Foods Polska Sp. z o.o., Warszawa, Polska.

128407 2004 01 16 A. Wprowadzono zmianę nazwy uprawnionego przez wykreślenie wpisu: BIOFARM Przedsiębiorstwo Produkcyjno-Handlowo-Uslugowe Spółka z o.o., Poznań, Polska i dokonanie wpisu: BIOFARM Spółka z o.o., Poznań, Polska.

128599 2004 01 30 A. Wprowadzono zmianę uprawnionego przez wykreślenie wpisu: Gryczman Magdalena, Gryczman Krzysztof Przedsiębiorstwo Handlowe MODEX, Jarosław, Polska i dokonanie wpisu: „MODEX” SPÓŁKA Z OGRANICZONĄ ODPOWIEDZIALNOŚCIĄ, Rzeszów, Polska.

128711 2004 01 30 A. Wprowadzono zmianę uprawnionego przez wykreślenie wpisu: Michalczyk Bogusław, Prokop Ryszard „MICHALCZYK i PROKOP S-ka Cywilna” Agencja Promocyjno Wydawnicza, Łódź, Polska i dokonanie wpisu: „MICHALCZYK I PROKOP” SPÓŁKA Z OGRANICZONĄ ODPOWIEDZIALNOŚCIĄ, Łódź, Polska.

128775 2004 01 30 A. Wprowadzono zmianę uprawnionego przez wykreślenie wpisu: Karpiński Henryk „InstalPlast Łask”, Łask, Polska i dokonanie wpisu: „INSTALPLAST ŁASK” Sp. z o.o., Łask, Polska.

128950 2004 01 06 A. Wprowadzono zmianę nazwy uprawnionego przez wykreślenie wpisu: Poznańskie Zakłady Przemysłu Spirytusowego POLMOS, Poznań, Polska i dokonanie wpisu: Poznańskie Zakłady Przemysłu Spirytusowego „POLMOS” Spółka Akcyjna, Poznań, Polska.

129028 2004 01 08 A. Wprowadzono zmianę uprawnionego przez wykreślenie wpisu: TRANSITION TECHNOLOGIES Spółka z o.o., Warszawa, Polska i dokonanie wpisu: TRANSITION TECHNOLOGIES Spółka Akcyjna, Warszawa, Polska.

129029 2004 01 08 A. Wprowadzono zmianę uprawnionego przez wykreślenie wpisu: TRANSITION TECHNOLOGIES Spółka z o.o., Warszawa, Polska i dokonanie wpisu: TRANSITION TECHNOLOGIES Spółka Akcyjna, Warszawa, Polska.

129094 2004 01 30 A. Wprowadzono zmianę nazwy uprawnionego przez wykreślenie wpisu: American Home Products Corporation (a Delaware corporation), Madison, Stany Zjednoczone Ameryki i dokonanie wpisu: Wyeth, Madison, Stany Zjednoczone Ameryki.

129175 2004 01 30 A. Wprowadzono zmianę nazwy uprawnionego przez wykreślenie wpisu: Towarzystwo Inwestycyjne Grupy

Agros S.A. /T.I.G.A. S.A./, Warszawa, Polska i dokonanie wpisu: „TOWARZYSTWO INWESTYCYJNE TIGA” Spółka Akcyjna, Warszawa, Polska.

129176 2004 01 30 A. Wprowadzono zmianę nazwy uprawnionego przez wykreślenie wpisu: Towarzystwo Inwestycyjne Grupy Agros S.A. /T.I.G.A. S.A./, Warszawa, Polska i dokonanie wpisu: „TOWARZYSTWO INWESTYCYJNE TIGA” Spółka Akcyjna, Warszawa, Polska.

129305 2004 01 16 A. Wprowadzono zmianę nazwy uprawnionego przez wykreślenie wpisu: HORTAQUA S.A., Kraków, Polska i dokonanie wpisu: Firma Handlowa Brok - Strzelec Spółka Akcyjna, Kraków, Polska.

129306 2004 01 16 A. Wprowadzono zmianę nazwy uprawnionego przez wykreślenie wpisu: HORTAQUA S.A., Kraków, Polska i dokonanie wpisu: Firma Handlowa Brok - Strzelec Spółka Akcyjna, Kraków, Polska.

129337 2004 01 16 A. Wprowadzono zmianę nazwy uprawnionego przez wykreślenie wpisu: HORTAQUA S.A., Kraków, Polska i dokonanie wpisu: Firma Handlowa Brok - Strzelec Spółka Akcyjna, Kraków, Polska.

129401 2004 01 30 A. Wprowadzono zmianę nazwy uprawnionego przez wykreślenie wpisu: American Home Products Corporation (a Delaware corporation), Madison, Stany Zjednoczone Ameryki i dokonanie wpisu: Wyeth, Madison, Stany Zjednoczone Ameryki.

129441 2004 01 30 A. Wprowadzono zmianę nazwy uprawnionego przez wykreślenie wpisu: PROPEN Sp. z o.o., Kielce, Polska i dokonanie wpisu: „DOM PRASOWY” SPÓŁKA Z OGRANICZONĄ ODPOWIEDZIALNOŚCIĄ, Warszawa, Polska.

129505 2004 01 30 A. Wprowadzono zmianę nazwy uprawnionego przez wykreślenie wpisu: Propen Spółka z o.o., Kielce, Polska i dokonanie wpisu: „DOM PRASOWY” SPÓŁKA Z OGRANICZONĄ ODPOWIEDZIALNOŚCIĄ, Warszawa.

129572 2004 01 16 A. Wprowadzono zmianę nazwy uprawnionego przez wykreślenie wpisu: AN.KA Spółka z o.o., Warszawa, Polska i dokonanie wpisu: „AN.KA DYSTRYBUCJA” Spółka z o.o., Warszawa, Polska.

129573 2004 01 16 A. Wprowadzono zmianę nazwy uprawnionego przez wykreślenie wpisu: AN.KA Spółka z o.o., Warszawa, Polska i dokonanie wpisu: „AN.KA DYSTRYBUCJA” Spółka z o.o., Warszawa, Polska.

129574 2004 01 16 A. Wprowadzono zmianę nazwy uprawnionego przez wykreślenie wpisu: AN.KA Spółka z o.o., Warszawa, Polska i dokonanie wpisu: „AN.KA DYSTRYBUCJA” Spółka z o.o., Warszawa, Polska.

129628 2004 01 16 A. Wprowadzono zmianę nazwy uprawnionego przez wykreślenie wpisu: HORTAQUA S.A., Kraków, Polska i dokonanie wpisu: Firma Handlowa Brok - Strzelec Spółka Akcyjna, Kraków, Polska.

129679 2004 01 30 A. Wprowadzono zmianę nazwy uprawnionego przez wykreślenie wpisu: American Home Products Corporation (a Delaware corporation), Madison, Stany Zjednoczone Ameryki i dokonanie wpisu: Wyeth, Madison, Stany Zjednoczone Ameryki.

129741 2004 01 16 A. Wprowadzono zmianę nazwy uprawnionego przez wykreślenie wpisu: HORTAQUA S.A., Kraków, Polska i dokonanie wpisu: Firma Handlowa Brok - Strzelec Spółka Akcyjna, Kraków, Polska.

129795 2004 01 08 A. Wprowadzono zmianę uprawnionego przez wykreślenie wpisu: STOLLWERCK - POLSKA Spółka z o.o.,

Jankowice, Polska i dokonanie wpisu: Kraft Foods Polska Sp. z o.o., Warszawa, Polska.

129796 2004 01 08 A. Wprowadzono zmianę uprawnionego przez wykreślenie wpisu: STOLLWERCK - POLSKA Spółka z o.o., Jankowice, Polska i dokonanie wpisu: Kraft Foods Polska Sp. z o.o., Warszawa, Polska.

129896 2004 01 08 A. Wprowadzono zmianę uprawnionego przez wykreślenie wpisu: Clairol Incorporated, Nowy Jork, Stany Zjednoczone Ameryki i dokonanie wpisu: Procter & Gamble Hair Care LLC, Cincinnati, Stany Zjednoczone Ameryki.

129941 2004 01 08 A. Wprowadzono zmianę uprawnionego przez wykreślenie wpisu: INVEST-TRADE Spółka z o.o., Łódź, Polska i dokonanie wpisu: „MARCO” Krzysztof Kubiś, Łódź, Polska.

130016 2004 01 08 A. Wprowadzono zmianę uprawnionego przez wykreślenie wpisu: Bartnicka Małgorzata, Warszawa, Polska i dokonanie wpisu: „IMAGIS” Spółka z o.o., Warszawa, Polska.

130028 2004 01 30 A. Wprowadzono zmianę nazwy uprawnionego przez wykreślenie wpisu: American Home Products Corporation, Madison, Stany Zjednoczone Ameryki i dokonanie wpisu: Wyeth, Madison, Stany Zjednoczone Ameryki.

130064 2004 01 08 A. Wprowadzono zmianę uprawnionego przez wykreślenie wpisu: DAEWOO Electronics Co., Ltd., Seul, Republika Korei i dokonanie wpisu: Daewoo Electronics Corporation, Seul, Republika Korei.

130158 2004 01 30 A. Wprowadzono zmianę uprawnionego przez wykreślenie wpisu: Michalczyk Bogusław, Prokop Ryszard MICHALCZYK i PROKOP Spółka Cywilna Agencja Promocyjno Wydawnicza, Łódź, Polska i dokonanie wpisu: „MICHALCZYK I PROKOP” SPÓŁKA Z OGRANICZONĄ ODPOWIEDZIALNOŚCIĄ, Łódź, Polska.

130325 2004 01 23 A. Wprowadzono zmianę nazwy uprawnionego przez wykreślenie wpisu: Niewiadomski Andrzej, Niewiadomski Romuald Piekarnia ARNIE S.C., Warszawa, Polska i dokonanie wpisu: „ARNIE” A.R. NIEWIADOMSCY SPÓŁKA JAWNA, Warszawa, Polska.

130622 2004 01 23 A. Wprowadzono zmianę nazwy uprawnionego przez wykreślenie wpisu: Niewiadomski Andrzej, Niewiadomski Romuald Piekarnia ARNIE S.C., Warszawa, Polska i dokonanie wpisu: „ARNIE” A.R. NIEWIADOMSCY SPÓŁKA JAWNA, Warszawa, Polska.

130623 2004 01 23 A. Wprowadzono zmianę nazwy uprawnionego przez wykreślenie wpisu: Niewiadomski Andrzej, Niewiadomski Romuald Piekarnia ARNIE S.C., Warszawa, Polska i dokonanie wpisu: „ARNIE” A.R. NIEWIADOMSCY SPÓŁKA JAWNA, Warszawa, Polska.

130624 2004 01 23 A. Wprowadzono zmianę nazwy uprawnionego przez wykreślenie wpisu: Niewiadomski Andrzej, Niewiadomski Romuald Piekarnia ARNIE S.C., Warszawa, Polska i dokonanie wpisu: „ARNIE” A.R. NIEWIADOMSCY SPÓŁKA JAWNA, Warszawa, Polska.

130625 2004 01 23 A. Wprowadzono zmianę nazwy uprawnionego przez wykreślenie wpisu: Niewiadomski Andrzej, Niewiadomski Romuald Piekarnia ARNIE S.C., Warszawa, Polska i dokonanie wpisu: „ARNIE” A.R. NIEWIADOMSCY SPÓŁKA JAWNA, Warszawa, Polska.

130626 2004 01 23 A. Wprowadzono zmianę nazwy uprawnionego przez wykreślenie wpisu: Niewiadomski Andrzej, Niewiadomski Romuald Piekarnia ARNIE S.C., Warszawa, Polska i dokonanie wpisu: „ARNIE” A.R. NIEWIADOMSCY SPÓŁKA JAWNA, Warszawa, Polska.

130627 2004 01 23 A. Wprowadzono zmianę nazwy uprawnionego przez wykreślenie wpisu: Niewiadomski Andrzej, Niewiadomski Romuald Piekarnia ARNIE S.C., Warszawa, Polska i dokonanie wpisu: „ARNIE” A.R. NIEWIADOMSCY SPÓŁKA JAWNA, Warszawa, Polska.

130692 2004 01 23 A. Wprowadzono zmianę nazwy uprawnionego przez wykreślenie wpisu: American Home Products Corporation (a Delaware corporation), Madison, Stany Zjednoczone Ameryki i dokonanie wpisu: Wyeth, Madison, Stany Zjednoczone Ameryki.

130693 2004 01 23 A. Wprowadzono zmianę nazwy uprawnionego przez wykreślenie wpisu: American Home Products Corporation (a Delaware corporation), Madison, Stany Zjednoczone Ameryki i dokonanie wpisu: Wyeth, Madison, Stany Zjednoczone Ameryki.

130708 2004 01 08 A. Wprowadzono zmianę uprawnionego przez wykreślenie wpisu: STOLLWERCK-POLSKA Spółka z o.o., Jankowice, Polska i dokonanie wpisu: Kraft Foods Polska Sp. z o.o., Warszawa, Polska.

130901 2004 01 08 A. Wprowadzono zmianę uprawnionego przez wykreślenie wpisu: Tatarek Stefan Tatarek Bogumiła Mirosława Centrum Zaopatrzenia Energetyki EL-TAST S.C., Radom, Polska i dokonanie wpisu: Centrum Zaopatrzenia Energetyki „ELTAST” Spółka z ograniczoną odpowiedzialnością, Radom, Polska.

130993 2004 01 08 A. Wprowadzono zmianę uprawnionego przez wykreślenie wpisu: STOLLWERCK-POLSKA Spółka z o.o., Jankowice, Polska i dokonanie wpisu: Kraft Foods Polska Sp. z o.o., Warszawa, Polska.

131301 2004 01 08 A. Wprowadzono zmianę uprawnionego przez wykreślenie wpisu: Stollwerck Polska Spółka z o.o., Jankowice, Polska i dokonanie wpisu: Kraft Foods Polska Sp. z o.o., Warszawa, Polska.

131309 2004 01 08 A, D. Wprowadzono zmianę przez wykreślenie wpisu: A) „Biomed Wytwórnia Surowic i Szczepionek, Lublin, Polska” i dokonanie wpisu: A) „Skarb Państwa reprezentowany przez Wojewodę Lubelskiego”, D) „Użytkowanie znaku towarowego ustanowiono na rzecz „Biomed” Wytwórnia Surowic i Szczepionek Spółka z o.o., Lublin, Polska”.

131328 2004 01 23 A. Wprowadzono zmianę siedziby uprawnionego przez wykreślenie wpisu: Anchor Wall Systems.Inc. (a Minnesota corporation), Minneapolis, Stany Zjednoczone Ameryki i dokonanie wpisu: Anchor Wall Systems, Inc. (a Minnesota corporation), Minnetonka, Stany Zjednoczone Ameryki.

131490 2004 01 08 A. Wprowadzono zmianę nazwy uprawnionego przez wykreślenie wpisu: Dębicka Fabryka Farb i Lakierów Polifarb Becker Dębica S.A., Dębica, Polska i dokonanie wpisu: TBD Spółka Akcyjna, Dębica, Polska.

131492 2004 01 08 A. Wprowadzono zmianę nazwy uprawnionego przez wykreślenie wpisu: Dębicka Fabryka Farb i Lakierów Polifarb Becker Dębica S.A., Dębica, Polska i dokonanie wpisu: TBD Spółka Akcyjna, Dębica, Polska.

131534 2004 01 08 A. Wprowadzono zmianę uprawnionego przez wykreślenie wpisu: Karolak Mirosław, Kubiacyk Wojciech Spółka eMWu, Ostrów Wielkopolski, Polska i dokonanie wpisu: Karolak Mirosław „eMWu Karolak”, Ostrów Wielkopolski, Polska.

131552 2004 01 08 A. Wprowadzono zmianę uprawnionego przez wykreślenie wpisu: STOLLWERCK-POLSKA Spółka z o.o., Jankowice, Polska i dokonanie wpisu: Kraft Foods Polska Sp. z o.o., Warszawa, Polska.

131586 2004 01 23 D. Dokonano wpisu: W dniu 15 maja 2002 r. zawarto umowę licencyjną niewyłączną i pełną na użytkowanie

znaku towarowego na czas nieograniczony przez Przedsiębiorstwo Produkcyjno-Handlowo-Usługowe DUDA-BIS Spółka z o.o., Sosnowiec, Polska.

131643 2004 01 08 A. Wprowadzono zmianę nazwy uprawnionego przez wykreślenie wpisu: Guinness UDV North America, Inc., Stamford, Stany Zjednoczone Ameryki i dokonanie wpisu: Diageo North America, Inc., Stamford, Stany Zjednoczone Ameryki.

131746 2004 01 20 A. Wprowadzono zmianę uprawnionego przez wykreślenie wpisu: Agros Holding SA, Warszawa, Polska i dokonanie wpisu: „AGROS-FORTUNA” SPÓŁKA Z OGRANICZONĄ ODPOWIEDZIALNOŚCIĄ, Tarczyn, Polska.

131992 2004 01 08 A. Wprowadzono zmianę nazwy uprawnionego przez wykreślenie wpisu: Dębicka Fabryka Farb i Lakierów Polifarb Becker Dębica Spółka Akcyjna, Dębica, Polska i dokonanie wpisu: TBD Spółka Akcyjna, Dębica, Polska.

132053 2004 01 08 A. Wprowadzono zmianę nazwy uprawnionego przez wykreślenie wpisu: McCann Communications Spółka z o.o., Warszawa, Polska i dokonanie wpisu: „McCann-Ericsson WorldGroup/Poland” Spółka z ograniczoną odpowiedzialnością, Warszawa, Polska.

132054 2004 01 08 A. Wprowadzono zmianę nazwy uprawnionego przez wykreślenie wpisu: McCann Communications Spółka z o.o., Warszawa, Polska i dokonanie wpisu: „McCann-Ericsson WorldGroup/Poland” Spółka z ograniczoną odpowiedzialnością, Warszawa, Polska.

132133 2004 01 23 A. Wprowadzono zmianę nazwy uprawnionego przez wykreślenie wpisu: Lubelskie Zakłady Przemysłu Spirytusowego i Drożdżowego POLMOS S.A., Lublin, Polska i dokonanie wpisu: Lubelskie Zakłady Przemysłu Spirytusowego „POLMOS” Spółka Akcyjna, Lublin, Polska.

132133 2004 01 23 A. Wprowadzono zmianę uprawnionego przez wykreślenie wpisu: Lubelskie Zakłady Przemysłu Spirytusowego „POLMOS” Spółka Akcyjna, Lublin, Polska i dokonanie wpisu: BARON PHILIPPE DE ROTSCCHILD S.A., Pauillac, Francja.

132157 2004 01 08 A. Wprowadzono zmianę uprawnionego przez wykreślenie wpisu: STOLLWERCK-POLSKA Spółka z o.o., Jankowice, Polska i dokonanie wpisu: Kraft Foods Polska Sp. z o.o., Warszawa, Polska.

132234 2004 01 20 A. Wprowadzono zmianę uprawnionego przez wykreślenie wpisu: URODA Spółka Akcyjna, Warszawa, Polska i dokonanie wpisu: CUSSONS POLSKA S.A., Warszawa, Polska.

132234 2004 01 20 A. Wprowadzono zmianę nazwy uprawnionego przez wykreślenie wpisu: CUSSONS POLSKA S.A., Warszawa, Polska i dokonanie wpisu: PZ CUSSONS POLSKA S.A., Warszawa, Polska.

132394 2004 01 23 A. Wprowadzono zmianę uprawnionego przez wykreślenie wpisu: Staszewska Jolanta, Staszewski Tomasz FOLDA PLUS S.C., Baranowo, Polska i dokonanie wpisu: „FOLDA PLUS” SPÓŁKA Z OGRANICZONĄ ODPOWIEDZIALNOŚCIĄ, Baranowo, Polska.

132409 2004 01 08 A. Wprowadzono zmianę siedziby uprawnionego przez wykreślenie wpisu: TOORANK POLSKA S.A., Bielsko-Biała, Polska i dokonanie wpisu: TOORANK POLSKA S.A., Jasionica, Polska.

132410 2004 01 08 A. Wprowadzono zmianę siedziby uprawnionego przez wykreślenie wpisu: TOORANK POLSKA S.A., Bielsko-Biała, Polska i dokonanie wpisu: TOORANK POLSKA S.A., Jasionica, Polska.

132563 2004 01 08 A. Wprowadzono zmianę nazwy uprawnionego przez wykreślenie wpisu: SUPER CLUB DE VINOS

Y LICORES, S.A. DE C.V., Mexico, Meksyk i dokonanie wpisu: Romo Hermanas, S.A. DE C.V., Meksyk, Meksyk.

132641 2004 01 08 A. Wprowadzono zmianę uprawnionego przez wykreślenie wpisu: STOLLWERCK-POLSKA Spółka z o.o., Jankowice, Polska i dokonanie wpisu: Kraft Foods Polska Sp. z o.o., Warszawa, Polska.

132659 2004 01 23 A. Wprowadzono zmianę nazwy uprawnionego przez wykreślenie wpisu: American Home Products Corporation (a Delaware corporation), Madison, Stany Zjednoczone Ameryki i dokonanie wpisu: Wyeth, Madison, Stany Zjednoczone Ameryki.

132734 2004 01 20 A. Wprowadzono zmianę nazwy uprawnionego przez wykreślenie wpisu: BIOFARM Przedsiębiorstwo Produkcyjno-Handlowo-Usługowe Spółka z o.o., Poznań, Polska i dokonanie wpisu: BIOFARM Spółka z o.o., Poznań, Polska.

132769 2004 01 05 D. Dokonano wpisu: W dniu 15 maja 2002 r. zawarto umowę licencyjną niewyłączną i pełną na użytkowanie znaku towarowego na czas nieograniczony przez Przedsiębiorstwo Produkcyjno-Handlowo-Usługowe DUDA-BIS Spółka z o.o., Sosnowiec, Polska.

132770 2004 01 05 D. Dokonano wpisu: W dniu 15 maja 2002 r. zawarto umowę licencyjną niewyłączną i pełną na użytkowanie znaku towarowego na czas nieograniczony przez Przedsiębiorstwo Produkcyjno-Handlowo-Usługowe DUDA-BIS Spółka z o.o., Sosnowiec, Polska.

133411 2004 01 20 A. Wprowadzono zmianę uprawnionego przez wykreślenie wpisu: Cyrnek Bogdan, Wielgosz Franciszek Przedsiębiorstwo Produkcyjno Handlowe BOG-FRAN S.C., Raniżów-Borki, Polska i dokonanie wpisu: „BOG-FRAN” Sp. z o.o., Raniżów-Borki, Polska.

133679 2004 01 20 A. Wprowadzono zmianę nazwy uprawnionego przez wykreślenie wpisu: Przedsiębiorstwo Produkcyjno-Handlowo-Usługowe BIOFARM Spółka z o.o., Poznań, Polska i dokonanie wpisu: BIOFARM Spółka z o.o., Poznań, Polska.

133703 2004 01 20 A. Wprowadzono zmianę nazwy uprawnionego przez wykreślenie wpisu: BIOFARM Przedsiębiorstwo Produkcyjno-Handlowo-Usługowe Spółka z o.o., Poznań, Polska i dokonanie wpisu: BIOFARM Spółka z o.o., Poznań, Polska.

134448 2004 01 20 A. Wprowadzono zmianę uprawnionego przez wykreślenie wpisu: AGROS HOLDING S.A., ul. Chałubińskiego 8, Warszawa, Polska i dokonanie wpisu: „AGROS-FORTUNA” SPÓŁKA Z OGRANICZONĄ ODPOWIEDZIALNOŚCIĄ, ul. Kazimierza Dobrowolskiego 21, 05-555 Tarczyn, Polska.

134449 2004 01 20 A. Wprowadzono zmianę uprawnionego przez wykreślenie wpisu: AGROS HOLDING S.A., ul. Chałubińskiego 8, Warszawa, Polska i dokonanie wpisu: „AGROS-FORTUNA” SPÓŁKA Z OGRANICZONĄ ODPOWIEDZIALNOŚCIĄ, ul. Kazimierza Dobrowolskiego 21, 05-555 Tarczyn, Polska.

134722 2004 01 20 A. Wprowadzono zmianę nazwy uprawnionego przez wykreślenie wpisu: Przedsiębiorstwo Produkcyjno-Handlowo-Usługowe BIOFARM Spółka z o.o., ul. Wałbrzyska 13, 60-198 Poznań, Polska i dokonanie wpisu: BIOFARM Sp. z o.o., ul. Wałbrzyska 13, 60-198 Poznań, Polska.

134723 2004 01 20 A. Wprowadzono zmianę nazwy uprawnionego przez wykreślenie wpisu: Przedsiębiorstwo Produkcyjno-Handlowo-Usługowe BIOFARM Spółka z o.o., ul. Wałbrzyska 13, 60-198 Poznań, Polska i dokonanie wpisu: BIOFARM Sp. z o.o., ul. Wałbrzyska 13, 60-198 Poznań, Polska.

135002 2004 01 19 A. Wprowadzono zmianę nazwy uprawnionego przez wykreślenie wpisu: American Home Products Corporation (a Delaware corporation), Five Giralda Farms, New Jersey 07940-0874, Madison, Stany Zjednoczone Ameryki i dokonanie wpisu: Wyeth, Five Giralda Farms, Madison, New Jersey 07940-0874, Stany Zjednoczone Ameryki.

135049 2004 01 20 A. Wprowadzono zmianę adresu uprawnionego przez wykreślenie wpisu: Przedsiębiorstwo Handlowo-Wytwórcze POSTI S.A., ul. Gzeczółki 4, 02-804 Warszawa, Polska i dokonanie wpisu: Przedsiębiorstwo Handlowo-Wytwórcze POSTI S.A., ul. Augustyna Kordeckiego 56/58 m. 46, 04-355 Warszawa, Polska.

135066 2004 01 19 A. Wprowadzono zmianę nazwy uprawnionego przez wykreślenie wpisu: Chevron Corporation (a Delaware corporation), 575 Market Street, San Francisco, California 94105, Stany Zjednoczone Ameryki i dokonanie wpisu: CHEVRONTEXACO CORPORATION, 575 Market Street, San Francisco, California 94105, Stany Zjednoczone Ameryki.

135074 2004 01 20 A. Wprowadzono zmianę uprawnionego przez wykreślenie wpisu: AGROS HOLDING S.A., ul. Chałubińskiego 8, 00-950 Warszawa, Polska i dokonanie wpisu: „AGROS-FORTUNA” SPÓŁKA Z OGRANICZONĄ ODPOWIEDZIALNOŚCIĄ, ul. Kazimierza Dobrowolskiego 21, 05-555 Tarczyn, Polska.

135083 2004 01 19 A. Wprowadzono zmianę nazwy uprawnionego przez wykreślenie wpisu: American Home Products Corporation (a Delaware corporation), Five Giralda Farms, Madison, New Jersey 07940-0874, Stany Zjednoczone Ameryki i dokonanie wpisu: Wyeth, Five Giralda Farms, Madison, New Jersey 07940-0874, Stany Zjednoczone Ameryki.

135452 2004 01 08 A. Wprowadzono zmianę nazwy uprawnionego przez wykreślenie wpisu: Minnesota Mining and Manufacturing Company, 3M Center, 2501 Hudson Road, St. Paul, Minnesota, Stany Zjednoczone Ameryki i dokonanie wpisu: 3M Company, 3M Center, 2501 Hudson Road, St. Paul, Minnesota 55144, Stany Zjednoczone Ameryki.

135452 2004 01 08 A. Wprowadzono zmianę nazwy uprawnionego przez wykreślenie wpisu: Minnesota Mining and Manufacturing Company, 3M Center, 2501 Hudson Road, St. Paul, Minnesota, Stany Zjednoczone Ameryki i dokonanie wpisu: 3M Company, 3M Center, 2501 Hudson Road, St. Paul, Minnesota 55144, Stany Zjednoczone Ameryki.

135453 2004 01 08 A. Wprowadzono zmianę nazwy uprawnionego przez wykreślenie wpisu: Minnesota Mining and Manufacturing Company, 3M Center, 2501 Hudson Road, St. Paul, Minnesota, Stany Zjednoczone Ameryki i dokonanie wpisu: 3M Company, 3M Center, 2501 Hudson Road, St. Paul, Minnesota 55144, Stany Zjednoczone Ameryki.

135491 2004 01 08 A. Wprowadzono zmianę nazwy uprawnionego przez wykreślenie wpisu: Kępka Robert, Szymczyk Stanisław RSX Spółka Cywilna, ul. Książęca 22, 40-725 Katowice i dokonanie wpisu: „RSX” Robert Kępka, Stanisław Szymczyk Spółka Jawna, ul. Książęca 22, 40-725 Katowice, Polska.

135524 2004 01 20 A. Wprowadzono zmianę nazwy uprawnionego przez wykreślenie wpisu: Pabianickie Zakłady Farmaceutyczne POLFA, ul. Marszałka J. Piłsudskiego 5, 95-200 Pabianice, Polska i dokonanie wpisu: Pabianickie Zakłady Farmaceutyczne POLFA Spółka Akcyjna, ul. Marszałka J. Piłsudskiego 5, 95-200 Pabianice, Polska.

135525 2004 01 20 A. Wprowadzono zmianę nazwy uprawnionego przez wykreślenie wpisu: Pabianickie Zakłady Farmaceutyczne POLFA, ul. Marszałka J. Piłsudskiego 5, 95-200 Pabianice, Polska i dokonanie wpisu: Pabianickie Zakłady Farmaceutyczne

POLFA Spółka Akcyjna, ul. Marszałka J. Piłsudskiego 5, 95-200 Pabianice, Polska.

135526 2004 01 20 A. Wprowadzono zmianę nazwy uprawnionego przez wykreślenie wpisu: Pabianickie Zakłady Farmaceutyczne POLFA, ul. Marszałka J. Piłsudskiego 5, 95-200 Pabianice, Polska i dokonanie wpisu: Pabianickie Zakłady Farmaceutyczne POLFA Spółka Akcyjna, ul. Marszałka J. Piłsudskiego 5, 95-200 Pabianice, Polska.

135527 2004 01 20 A. Wprowadzono zmianę nazwy uprawnionego przez wykreślenie wpisu: Pabianickie Zakłady Farmaceutyczne POLFA, ul. Marszałka J. Piłsudskiego 5, 95-200 Pabianice, Polska i dokonanie wpisu: Pabianickie Zakłady Farmaceutyczne POLFA Spółka Akcyjna, ul. Marszałka J. Piłsudskiego 5, 95-200 Pabianice, Polska.

135528 2004 01 20 A. Wprowadzono zmianę nazwy uprawnionego przez wykreślenie wpisu: Pabianickie Zakłady Farmaceutyczne POLFA, ul. Marszałka J. Piłsudskiego 5, 95-200 Pabianice, Polska i dokonanie wpisu: Pabianickie Zakłady Farmaceutyczne POLFA Spółka Akcyjna, ul. Marszałka J. Piłsudskiego 5, 95-200 Pabianice, Polska.

135529 2004 01 20 A. Wprowadzono zmianę nazwy uprawnionego przez wykreślenie wpisu: Pabianickie Zakłady Farmaceutyczne POLFA, ul. Marszałka J. Piłsudskiego 5, 95-200 Pabianice, Polska i dokonanie wpisu: Pabianickie Zakłady Farmaceutyczne POLFA Spółka Akcyjna, ul. Marszałka J. Piłsudskiego 5, 95-200 Pabianice, Polska.

135530 2004 01 20 A. Wprowadzono zmianę nazwy uprawnionego przez wykreślenie wpisu: Pabianickie Zakłady Farmaceutyczne POLFA, ul. Marszałka J. Piłsudskiego 5, 95-200 Pabianice, Polska i dokonanie wpisu: Pabianickie Zakłady Farmaceutyczne POLFA Spółka Akcyjna, ul. Marszałka J. Piłsudskiego 5, 95-200 Pabianice, Polska.

135531 2004 01 20 A. Wprowadzono zmianę nazwy uprawnionego przez wykreślenie wpisu: Pabianickie Zakłady Farmaceutyczne POLFA, ul. Marszałka J. Piłsudskiego 5, 95-200 Pabianice, Polska i dokonanie wpisu: Pabianickie Zakłady Farmaceutyczne POLFA Spółka Akcyjna, ul. Marszałka J. Piłsudskiego 5, 95-200 Pabianice, Polska.

135532 2004 01 20 A. Wprowadzono zmianę nazwy uprawnionego przez wykreślenie wpisu: Pabianickie Zakłady Farmaceutyczne POLFA, ul. Marszałka J. Piłsudskiego 5, 95-200 Pabianice, Polska i dokonanie wpisu: Pabianickie Zakłady Farmaceutyczne POLFA Spółka Akcyjna, ul. Marszałka J. Piłsudskiego 5, 95-200 Pabianice, Polska.

135533 2004 01 20 A. Wprowadzono zmianę nazwy uprawnionego przez wykreślenie wpisu: Pabianickie Zakłady Farmaceutyczne POLFA, ul. Marszałka J. Piłsudskiego 5, 95-200 Pabianice, Polska i dokonanie wpisu: Pabianickie Zakłady Farmaceutyczne POLFA Spółka Akcyjna, ul. Marszałka J. Piłsudskiego 5, 95-200 Pabianice, Polska.

135666 2004 01 19 A. Wprowadzono zmianę nazwy uprawnionego przez wykreślenie wpisu: Koszalińskie Zakłady Piwowarskie BROK S.A., ul. Spółdzielcza 8, 75-950 Koszalin, Polska i dokonanie wpisu: „Browary Brok” Spółka Akcyjna, ul. Spółdzielcza 8, 75-202 Koszalin, Polska.

135666 2004 01 19 A. Wprowadzono zmianę uprawnionego przez wykreślenie wpisu: „Browary Brok” Spółka Akcyjna, ul. Spółdzielcza 8, 75-202 Koszalin, Polska i dokonanie wpisu: HORTAQUA SPÓŁKA AKCYJNA, ul. Pachońskiego 5, 31-223 Kraków, Polska

135666 2004 01 19 A. Wprowadzono zmianę nazwy uprawnionego przez wykreślenie wpisu: HORTAQUA SPÓŁKA

AKCYJNA, ul. Pachońskiego 5, 31-223 Kraków, Polska i dokonanie wpisu: FIRMA HANDLOWA BROK - STRZELEC SPÓŁKA AKCYJNA, ul. Pachońskiego 5, 31-223 Kraków, Polska.

135845 2004 01 05 A. Wprowadzono zmianę uprawnionego przez wykreślenie wpisu: „Laborpress” Spółka z o.o., ul. Tytoniowa 20, 04-228 Warszawa, Polska i dokonanie wpisu: Migut Media Spółka Akcyjna, ul. Tytoniowa 20, 04-228 Warszawa, Polska.

135928 2004 01 08 A. Wprowadzono zmianę nazwy uprawnionego przez wykreślenie wpisu: American Saw & Mfg. Company, 301 Chestnut Street, East Longmeadow, MA 01028-0504, Stany Zjednoczone Ameryki i dokonanie wpisu: American Saw & Mfg. Company Inc., 301 Chestnut Street, MA 01028-0504, East Longmeadow, Stany Zjednoczone Ameryki.

135945 2004 01 20 A. Wprowadzono zmianę nazwy uprawnionego przez wykreślenie wpisu: Przedsiębiorstwo Produkcyjno-Handlowo-Usługowe BIOFARM Spółka z o.o., ul. Wałbrzyska 13, 60-198 Poznań, Polska i dokonanie wpisu: BIOFARM Sp. z o.o., ul. Wałbrzyska 13, 60-198 Poznań, Polska.

135951 2004 01 21 A. Wprowadzono zmianę adresu uprawnionego przez wykreślenie wpisu: ELDORADO Spółka Akcyjna, ul. Turystyczna 1, 20-207 Lublin, Polska i dokonanie wpisu: ELDORADO Spółka Akcyjna, ul. Metalurgiczna 30, 20-234 Lublin, Polska.

135951 2004 01 21 A. Wprowadzono zmianę uprawnionego przez wykreślenie wpisu: ELDORADO Spółka Akcyjna, ul. Metalurgiczna 30, 20-234 Lublin, Polska i dokonanie wpisu: „STOKROTKA” SPÓŁKA Z OGRANICZONĄ ODPOWIEDZIALNOŚCIĄ, ul. Mełgiewska 2, 20-209 Lublin, Polska.

136012 2004 01 21 A. Wprowadzono zmianę nazwy uprawnionego przez wykreślenie wpisu: TERPOL Przedsiębiorstwo Farmaceutyczne S.A., ul. Warcka 3, 98-200 Sieradz, Polska i dokonanie wpisu: MEDANA PHARMA TERPOL GROUP SPÓŁKA AKCYJNA, ul. Warcka 3, 98-200 Sieradz, Polska.

136041 2004 01 21 A. Wprowadzono zmianę nazwy uprawnionego przez wykreślenie wpisu: Przedsiębiorstwo Produkcyjno-Handlowo-Usługowe BIOFARM Spółka z o.o., ul. Wałbrzyska 13, 60-198 Poznań, Polska i dokonanie wpisu: BIOFARM Sp. z o.o., ul. Wałbrzyska 13, 60-198 Poznań, Polska.

136184 2004 01 05 A. Wprowadzono zmianę nazwy uprawnionego przez wykreślenie wpisu: American Saw & Mfg. Company, 301 Chestnut Street, MA 01028-0504, East Longmeadow, Stany Zjednoczone Ameryki i dokonanie wpisu: American Saw & Mfg. Company Inc., 301 Chestnut Street, MA 01028-0504, East Longmeadow, Stany Zjednoczone Ameryki.

136526 2004 01 05 A. Wprowadzono zmianę uprawnionego przez wykreślenie wpisu: Honeywell Inc., Honeywell Plaza, P.O. Box 524, Minneapolis, Minnesota 55408, Stany Zjednoczone Ameryki i dokonanie wpisu: Honeywell International Inc., 101 Colombia Road, Morristown, New Jersey, Stany Zjednoczone Ameryki.

136823 2004 01 19 A. Wprowadzono zmianę uprawnionego przez wykreślenie wpisu: SODIAAL INTERNATIONAL-Societe de Diffusion Internationale Agro-Alimentaire, 170 Bis Boulevard du Montparnasse, 75014 Paryż, Francja i dokonanie wpisu: YOP-LAIT MARQUES INTERNATIONALES, societe par actions simplifiees, 170 Bis Boulevard du Montparnasse, 75014 Paryż, Francja.

137029 2004 01 19 A. Wprowadzono zmianę uprawnionego przez wykreślenie wpisu: Compania Independiente de Television, S.L., Gran Via 32, 28013 Madryt, Hiszpania i dokonanie wpisu: Sogecable, S.A., Tres Cantos (Madrid), Hiszpania.

137071 2004 01 19 A. Wprowadzono zmianę nazwy i adresu uprawnionego przez wykreślenie wpisu: TOTOLOTEK S.A.,

ul. Prosta 2/14, 00-850 Warszawa, Polska i dokonanie wpisu: „TO-TO-MIX” SPÓŁKA AKCYJNA, ul. Łucka 18 lok. 4, 00-845 Warszawa, Polska.

137137 2004 01 05 A. Wprowadzono zmianę uprawnionego przez wykreślenie wpisu: ASTA Medica Aktiengesellschaft, Weismüllerstrasse 45, 60314 Frankfurt, Niemcy i dokonanie wpisu: VIATRIS GmbH & Co.KG, Weismüllerstrasse 45, D-60314 Frankfurt nad Menem, Niemcy.

137361 2004 01 21 A. Wprowadzono zmianę nazwy uprawnionego przez wykreślenie wpisu: „POLIFARB” Dębicka Fabryka Farb i Lakierów Becker Dębica S.A., ul. Mościckiego 23, 39-200 Dębica, Polska i dokonanie wpisu: TBD S.A., ul. Ignacego Mościckiego 23, 39-200 Dębica, Polska.

137379 2004 01 19 A. Wprowadzono zmianę nazwy uprawnionego przez wykreślenie wpisu: Towarzystwo Ubezpieczeniowe WINTERTHUR ŻYCIE S.A., ul. Puławska 15, 02-515 Warszawa, Polska i dokonanie wpisu: CREDIT SUISSE LIFE & PENSIONS TOWARZYSTWO UBEZPIECZEŃ NA ŻYCIE SPÓŁKA AKCYJNA, ul. Puławska 15, 02-515 Warszawa, Polska.

137931 2004 01 19 A. Wprowadzono zmianę nazwy uprawnionego przez wykreślenie wpisu: Creo Products Inc., 3700 Gilmore Way, Burnaby, British Columbia, V5G 4 MI, Kanada i dokonanie wpisu: Creo Inc., 3700 Gilmore Way, Burnaby, British Columbia, V5G 4 MI, Kanada.

138136 2004 01 19 A. Wprowadzono zmianę nazwy uprawnionego przez wykreślenie wpisu: Merz + Co. GmbH & Co., Eckenheimer Landstr. 100-104, 60318 Frankfurt nad Menem, Niemcy i dokonanie wpisu: Merz Pharma GmbH & Co. KGaA, Eckenheimer Landstr. 100-104, 60318 Frankfurt nad Menem, Niemcy.

138191 2004 01 05 A. Wprowadzono zmianę nazwy uprawnionego przez wykreślenie wpisu: Marczyk Wojciech ETISOFT System Etykiet, ul. Łużycka 16, 44-100 Gliwice, Polska i dokonanie wpisu: „ETISOFT” Marczyk Wojciech, ul. Łużycka 16, 44-100 Gliwice, Polska.

138254 2004 01 19 A. Wprowadzono zmianę nazwy i siedziby uprawnionego przez wykreślenie wpisu: Schubert & Partner GmbH Natursteinwerk und Steinbruchbetriebe, Vesperbild 1, D-96103 Hallstadt, Niemcy i dokonanie wpisu: Schubert & Partner GmbH Natursteinwerk und Steinbruchbetrieb Fachbetrieb für Steinabbau, Industriestraße 12, 96120 Bischberg, Niemcy.

138372 2004 01 19 A. Wprowadzono zmianę nazwy uprawnionego przez wykreślenie wpisu: American Home Products Corporation (a Delaware corporation), Five Giralda Farms, Madison, New Jersey 07940-0874, Stany Zjednoczone Ameryki i dokonanie wpisu: Wyeth, Five Giralda Farms, Madison, Ne w Jersey 07940-0874, Stany Zjednoczone Ameryki.

138592 2004 01 19 A. Wprowadzono zmianę nazwy uprawnionego przez wykreślenie wpisu: Kaliszka-Kościuszko Anna, Kościuszko Jan, Patena Paweł Restauracja „Chłopskie Jadło” S.C., ul. Św. Agnieszki 1, 31-071 Kraków, Polska i dokonanie wpisu: RESTAURACJA CHŁOPSKIE JADŁO - ANNA KALISZKA-KOŚCIUSZKO SPÓŁKA JAWNA, ul. ŚWIĘTEJ AGNIESZKI 1, 31-071 KRAKÓW, POLSKA.

139215 2004 01 21 A. Wprowadzono zmianę nazwy uprawnionego przez wykreślenie wpisu: OVITA NUTRICIA Spółka z o.o., ul. Marka z Jemielnicy 1, 45-952 Opole, Polska i dokonanie wpisu: NUTRICIA Polska Spółka z o.o., ul. Marka z Jemielnicy 1, 45-952 Opole, Polska.

139215 2004 01 21 A. Wprowadzono zmianę uprawnionego przez wykreślenie wpisu: NUTRICIA Polska Spółka z o.o., ul. Marka z Jemielnicy 1, 45-952 Opole, Polska i dokonanie wpisu: Okręgowa

Spółdzielnia Mleczarska „Wart-Milk”, ul. Wojska Polskiego 41/45, 98-200 Sieradz, Polska.

139216 2004 01 21 A. Wprowadzono zmianę nazwy uprawnionego przez wykreślenie wpisu: OVITA NUTRICIA Spółka z o.o., ul. Marka z Jemielnicy 1, 45-952 Opole, Polska i dokonanie wpisu: NUTRICIA Polska Spółka z o.o., ul. Marka z Jemielnicy 1, 45-952 Opole, Polska.

139216 2004 01 21 A. Wprowadzono zmianę uprawnionego przez wykreślenie wpisu: NUTRICIA Polska Spółka z o.o., ul. Marka z Jemielnicy 1, 45-952 Opole, Polska i dokonanie wpisu: Okręgowa Spółdzielnia Mleczarska „Wart-Milk”, ul. Wojska Polskiego 41/45, 98-200 Sieradz, Polska.

139271 2004 01 19 A. Wprowadzono zmianę nazwy uprawnionego przez wykreślenie wpisu: American Home Products Corporation (a Delaware corporation), Five Giralda Farms, Madison, New Jersey 07940-0874, Stany Zjednoczone Ameryki i dokonanie wpisu: Wyeth, Five Giralda Farms, Madison, New Jersey 07940-0874, Stany Zjednoczone Ameryki.

139900 2004 01 05 A. Wprowadzono zmianę adresu uprawnionego przez wykreślenie wpisu: EWE POLSKA Spółka z o.o., ul. Wielka 20, 61-775 Poznań, Polska i dokonanie wpisu: EWE POLSKA Spółka z o.o., ul. Nowowiejskiego 53, 61-734 Poznań, Polska.

139901 2004 01 05 A. Wprowadzono zmianę adresu uprawnionego przez wykreślenie wpisu: EWE POLSKA Spółka z o.o., ul. Wielka 20, 61-775 Poznań, Polska i dokonanie wpisu: EWE POLSKA Spółka z o.o., ul. Nowowiejskiego 53, 61-734 Poznań, Polska.

139902 2004 01 05 A. Wprowadzono zmianę adresu uprawnionego przez wykreślenie wpisu: EWE POLSKA Spółka z o.o., ul. Wielka 20, 61-775 Poznań, Polska i dokonanie wpisu: EWE POLSKA Spółka z o.o., ul. Nowowiejskiego 53, 61-734 Poznań, Polska.

140160 2004 01 19 A. Wprowadzono zmianę nazwy i adresu uprawnionego przez wykreślenie wpisu: General Signal Corporation, 700 Terrace Point Drive, Muskegon, Michigan 49443-3301, Stany Zjednoczone Ameryki i dokonanie wpisu: SPX Corporation, 13515 Ballantyne Corporate Place, Charlotte, North Carolina 28277, Stany Zjednoczone Ameryki.

140470 2004 01 19 A. Wprowadzono zmianę nazwy uprawnionego przez wykreślenie wpisu: Times Mirror Magazines, Inc., Two Park Avenue, Nowy Jork, Nowy Jork 10016, Stany Zjednoczone Ameryki i dokonanie wpisu: Time4 Media, Inc., Two Park Avenue, Nowy Jork, Nowy Jork 10016, Stany Zjednoczone Ameryki.

140471 2004 01 19 A. Wprowadzono zmianę nazwy uprawnionego przez wykreślenie wpisu: Times Mirror Magazines, Inc., Two Park Avenue, Nowy Jork, Nowy Jork 10016, Stany Zjednoczone Ameryki i dokonanie wpisu: Time4 Media, Inc., Two Park Avenue, Nowy Jork, Nowy Jork 10016, Stany Zjednoczone Ameryki.

140953 2004 01 19 A. Wprowadzono zmianę uprawnionego przez wykreślenie wpisu: SUNTORY LIMITED, 1-40, Dojima-hama 2-chome, Kita-ku, Osaka, Japonia i dokonanie wpisu: SUNTORY FLOWERS LTD, 5-7-2, Kojimachi, Chyodaku, Tokyo 102-8530, Japonia.

141360 2004 01 21 A. Wprowadzono zmianę nazwy uprawnionego przez wykreślenie wpisu: Galara Stanisław, Galara Danuta, Galara Robert P.P.U.H. „Galmet” S.C., ul. Raciborska 36, 48-100 Głubczyce, Polska i dokonanie wpisu: Przedsiębiorstwo Produkcyjno-Usługowo-Handlowe „Galmet” Stanisław Galara, Danuta Galara, Robert Galara Spółka Jawna, ul. Raciborska 36, 48-100 Głubczyce, Polska.

141369 2004 01 19 A. Wprowadzono zmianę nazwy uprawnionego przez wykreślenie wpisu: American Home Products Corporation (a Delaware corporation), Five Giralda Farms, Madison, New Jersey, Stany Zjednoczone Ameryki i dokonanie wpisu: Wyeth, Five Giralda Farms, Madison, New Jersey, Stany Zjednoczone Ameryki.

141628 2003 11 03 A. Wprowadzono zmianę uprawnionego przez wykreślenie wpisu: Myśliwiec Bogusław DOSPEL, ul. Leśna 156, 42-271 Częstochowa, Polska i dokonanie wpisu: „DOSPEL” Spółka z ograniczoną odpowiedzialnością, ul. Leśna 156, 42-200 Częstochowa, Polska.

142496 2004 01 19 A. Wprowadzono zmianę siedziby uprawnionego przez wykreślenie wpisu: CORPORACION HABANOS, S.A., 21 Mercaderes Street, Havana Vieja, Habana City, Kuba i dokonanie wpisu: CORPORACION HABANOS, S.A., 3ra Avenida No. 2006, entre 20 y 22, Miramar, Playa, Hawana, Kuba.

105

DECYZJE O WYGAŚNIĘCIU PRAWA OCHRONNEGO

Poniższe zestawienie zawiera kolejno: numer prawa ochronnego na znaki towarowe i datę wygaśnięcia prawa ochronnego. W przypadku wygaśnięcia prawa tylko dla części towarów (usług) wymienia się te towary (usługi).

81 251 2002 07 06 Prawo wygasło w części dla usług: reklama na rzecz osób trzecich, a w szczególności usługi publicystyczno-wydawnicze, fonograficzne, produkcja filmów, prowadzenie kampanii reklamowych; klasa 35.

85 383 2001 10 30 Prawo wygasło w części dla towarów i usług: nawozy mineralne; kojarzenie kontrahentów przy pośrednictwie handlowym, usługi w doradztwie podatkowym; klasy 1, 35 (w części).

85 418 2003 06 02 Prawo wygasło w części dla towarów i usług: węgiel kamienny, koks, paliwa silnikowe; druty, rury metalowe, wyroby ślusarskie; cement, wapno, materiały do budowy dróg; usługi budowlano-remontowe w zakresie budynków; klasy 4, 6, 19, 37.

89 285 2003 05 20 Prawo wygasło w części dla towarów i usług: artykuły biurowe; szkolenie w zakresie obsługi komputerów na rzecz i zlecenie osób trzecich; klasy 16, 41.

106

WYGAŚNIĘCIE PRAWA OCHRONNEGO (prawa nieprzedłużone)

Poniższe zestawienie zawiera kolejno: numer prawa ochronnego na znak towarowy oraz datę wygaśnięcia prawa ochronnego.

49704	2000 11 25	50544	2002 03 13
50394	2002 01 21	50555	2002 01 03
50395	2002 01 21	50556	2002 01 29
50396	2002 01 21	50560	2002 02 25
50409	2002 01 04	50562	2002 02 26
50411	2002 01 22	50564	2002 03 09
50474	2002 03 09	50577	2002 01 12
50480	2002 01 11	50579	2002 03 16
50481	2002 01 31	50587	2002 04 21
50517	2002 02 25	50608	2002 01 08
50518	2002 02 25	50620	2002 03 14
50529	2002 02 17	50628	2002 04 11

50659	2002 02 28	58847	2001 08 25	75712	2002 02 17	75897	2002 02 24
50662	2002 03 04	58859	2001 07 02	75722	2002 02 21	75898	2002 02 24
50663	2002 03 04	58868	2001 07 21	75724	2002 02 24	75899	2002 02 24
50673	2002 04 11	58869	2001 07 21	75729	2002 02 28	75900	2002 02 24
50674	2002 04 11	58880	2001 09 10	75730	2002 03 02	75901	2002 02 24
50687	2002 05 06	58881	2001 09 11	75731	2002 03 02	75902	2002 02 24
50688	2002 05 13	58882	2001 09 22	75732	2002 03 04	75907	2002 03 19
50736	2002 07 01	58883	2001 09 22	75734	2002 03 05	75908	2002 03 20
50758	2002 03 22	58884	2001 09 22	75736	2002 03 06	75909	2002 03 23
50763	2002 04 26	58913	2001 07 09	75737	2002 03 12	75912	2002 03 24
50796	2002 05 22	58965	2001 10 17	75738	2002 03 13	75917	2002 04 09
50808	2002 06 26	58971	2001 10 28	75740	2002 03 13	75918	2002 04 09
50811	2002 07 14	58991	2001 08 24	75741	2002 03 17	75919	2002 04 16
50812	2002 07 14	58992	2001 09 09	75743	2002 03 17	75922	2002 04 29
50813	2002 07 14	58995	2001 09 09	75745	2002 03 19	75926	2002 04 30
50834	2002 05 03	58996	2001 09 09	75747	2002 03 25	75927	2002 04 29
50847	2002 08 01	58997	2001 09 09	75749	2002 03 27	75932	2002 04 30
50850	2002 03 13	58998	2001 09 09	75750	2002 03 27	75933	2002 05 04
50857	2002 05 24	75575	2001 12 02	75751	2002 04 08	75934	2002 05 06
50889	2002 08 09	75576	2001 12 02	75756	2002 04 21	75935	2002 05 12
50894	2002 08 22	75580	2001 12 09	75757	2002 04 22	75936	2002 05 12
50901	2002 05 10	75587	2001 12 11	75760	2002 05 15	75937	2002 05 12
50904	2002 07 01	75589	2001 12 11	75761	2002 05 22	75938	2002 05 12
50934	2002 06 06	75590	2001 12 19	75762	2002 06 01	75940	2002 05 20
50946	2002 07 07	75591	2001 12 19	75789	2001 07 08	75942	2002 05 25
50952	2002 09 04	75592	2001 12 19	75804	2001 08 05	75944	2002 05 28
50953	2002 09 19	75594	2001 12 19	75807	2001 08 22	75945	2002 06 20
50954	2002 09 19	75595	2001 12 19	75808	2001 09 10	75946	2002 06 20
50956	2002 10 13	75597	2001 12 20	75809	2001 09 26	75947	2002 06 20
50962	2002 03 08	75598	2001 12 23	75812	2001 10 11	75949	2002 06 22
50965	2002 08 09	75601	2001 12 30	75813	2001 10 15	75950	2002 06 22
50969	2002 10 16	75602	2001 12 30	75815	2001 10 24	75952	2002 06 29
50972	2002 11 14	75603	2002 01 03	75816	2001 10 29	75953	2002 06 30
50999	2002 05 22	75607	2002 01 20	75818	2001 11 07	75954	2002 06 30
51032	2002 05 02	75615	2002 01 31	75819	2001 11 22	75957	2002 06 30
51034	2002 06 12	75617	2002 01 30	75820	2001 11 22	75961	2002 06 30
51043	2002 01 21	75619	2002 02 05	75822	2001 11 25	75966	2002 07 15
51045	2002 04 10	75622	2002 02 12	75824	2001 11 26	75972	2002 07 17
51056	2002 05 06	75630	2002 02 20	75825	2001 11 26	75973	2002 07 17
51060	2002 05 30	75633	2002 02 27	75828	2001 12 04	75974	2002 07 17
51065	2002 08 11	75634	2002 02 28	75830	2001 12 27	75975	2002 08 27
51068	2002 10 13	75637	2002 02 27	75831	2001 12 27	75987	2001 07 19
51091	2002 11 14	75638	2002 02 28	75832	2001 12 30	75988	2001 07 19
51096	2002 01 24	75640	2002 03 02	75834	2002 01 31	75991	2001 07 26
51101	2002 05 30	75648	2002 03 09	75838	2002 03 19	75993	2001 07 29
51107	2002 09 19	75649	2002 03 11	75839	2002 03 19	75998	2001 09 09
51133	2002 10 04	75650	2002 03 11	75841	2002 03 25	75999	2001 09 19
51378	2002 05 06	75651	2002 03 11	75842	2002 03 25	76002	2001 09 25
51379	2002 06 08	75656	2002 03 11	75843	2002 03 31	76003	2001 09 26
51434	2002 11 09	75673	2001 08 07	75845	2002 04 09	76004	2001 09 26
51470	2002 09 29	75677	2001 09 19	75847	2002 05 11	76005	2001 09 26
51566	2002 10 06	75678	2001 09 25	75848	2002 05 11	76006	2001 09 26
51567	2002 10 30	75683	2001 10 23	75849	2002 05 11	76008	2001 01 03
51707	2002 10 02	75686	2001 10 24	75852	2001 12 02	76012	2001 10 04
52138	2002 07 18	75687	2001 11 04	75855	2002 06 05	76014	2001 10 04
52168	2002 10 28	75689	2001 11 15	75859	2001 07 23	76016	2001 10 04
52589	2002 09 06	75690	2001 11 22	75866	2001 10 01	76038	2001 10 11
53514	2002 02 28	75691	2001 11 22	75867	2001 10 24	76046	2001 10 14
58746	2002 07 09	75692	2001 11 25	75868	2001 11 25	76047	2001 10 14
58747	2001 07 09	75693	2001 12 02	75869	2001 11 25	76049	2001 10 14
58758	2001 07 25	75695	2001 12 09	75872	2001 12 03	76050	2001 10 15
58771	2001 08 07	75700	2002 01 31	75875	2002 01 22	76051	2001 10 15
58773	2001 08 14	75702	2002 01 31	75878	2001 02 12	76059	2001 10 24
58782	2001 09 22	75703	2002 01 31	75893	2002 02 22	76060	2001 11 20
58810	2001 08 31	75706	2002 02 12	75895	2002 02 22	76065	2001 11 21
58812	2001 09 14	75710	2002 02 17	75896	2002 02 22	76067	2001 11 21

76071	2002 01 30	76240	2001 11 06	76350	2002 03 13	76417	2002 06 24
76075	2002 02 18	76241	2001 11 06	76351	2002 03 13	76418	2002 06 24
76076	2002 02 18	76242	2001 11 07	76354	2002 03 19	76419	2002 06 24
76077	2002 02 18	76243	2001 11 12	76355	2002 03 21	76420	2002 06 24
76079	2002 02 24	76244	2001 11 12	76356	2002 03 21	76422	2002 06 24
76083	2002 03 03	76245	2001 11 14	76357	2002 03 21	76423	2002 06 25
76084	2002 03 11	76248	2001 11 14	76358	2002 03 23	76425	2002 06 04
76088	2002 03 18	76249	2001 11 14	76361	2002 03 27	76427	2002 06 04
76094	2002 03 21	76255	2001 11 15	76362	2002 03 27	76429	2002 06 04
76095	2002 03 21	76258	2001 11 18	76364	2002 04 07	76433	2002 06 25
76097	2002 02 24	76259	2001 11 18	76365	2002 05 08	76436	2002 07 02
76099	2002 02 24	76260	2001 11 18	76366	2002 05 08	76437	2002 07 07
76100	2002 04 01	76261	2001 11 19	76368	2002 05 07	76438	2002 07 07
76101	2002 04 01	76262	2001 11 21	76372	2002 05 15	76439	2002 07 07
76103	2002 04 08	76263	2001 11 20	76373	2002 05 18	76442	2002 07 16
76104	2002 04 08	76266	2001 11 26	76374	2002 05 18	76443	2002 07 22
76106	2002 04 08	76267	2001 11 27	76375	2002 05 18	76447	2002 07 28
76107	2002 04 08	76268	2001 11 28	76376	2002 05 18	76449	2002 06 29
76108	2002 04 07	76271	2001 12 02	76377	2002 05 18	76450	2002 06 29
76110	2002 04 09	76275	2001 12 05	76378	2002 05 18	76451	2002 06 24
76114	2002 04 17	76276	2001 12 05	76379	2002 05 18	76453	2002 07 08
76116	2002 04 21	76277	2001 12 05	76380	2002 05 18	76455	2002 07 09
76118	2002 04 28	76279	2001 12 10	76381	2002 05 19	76456	2002 07 10
76121	2002 04 21	76280	2001 12 18	76382	2002 05 25	76457	2002 07 10
76124	2002 04 28	76283	2001 12 23	76383	2002 05 28	76459	2002 07 14
76125	2002 04 28	76284	2001 12 31	76384	2002 05 28	76461	2002 07 14
76126	2002 04 28	76285	2002 01 14	76385	2002 05 29	76464	2002 07 14
76128	2002 04 30	76286	2002 01 20	76386	2002 05 29	76466	2002 07 17
76130	2002 05 05	76287	2002 01 27	76390	2002 05 29	76468	2002 07 24
76131	2002 05 08	76288	2002 01 27	76391	2002 06 02	76469	2002 07 24
76133	2002 05 15	76289	2002 01 29	76392	2002 06 03	76470	2002 07 27
76134	2002 05 15	76290	2002 01 29	76393	2002 06 02	76481	2002 07 31
76136	2002 05 20	76291	2002 01 31	76396	2002 06 08	76482	2002 07 31
76168	2001 07 08	76293	2002 02 05	76397	2002 06 10	81474	2001 12 04
76171	2001 08 19	76295	2001 08 23	76403	2002 06 16	81863	2002 07 03
76173	2001 08 26	76296	2001 09 25	76404	2002 06 16	86666	2002 12 21
76175	2001 09 19	76297	2001 12 05	76405	2002 06 16	86668	2003 01 28
76176	2001 09 19	76300	2001 12 09	76414	2002 06 24	86704	2003 03 28
76178	2001 09 19	76301	2001 12 11	76415	2002 06 24	89407	2004 03 02
76181	2001 09 26	76302	2001 12 11				
76184	2001 10 03	76303	2001 12 17				
76185	2001 10 15	76304	2001 12 17				
76189	2001 10 23	76306	2001 12 17				
76191	2001 10 24	76308	2001 12 17				
76199	2001 10 29	76309	2001 12 17				
76200	2001 10 29	76310	2001 12 20				
76201	2001 10 29	76311	2001 12 20				
76202	2001 10 29	76312	2001 12 23				
76203	2001 10 09	76318	2002 01 16				
76204	2001 10 29	76319	2002 01 23				
76205	2001 10 29	76324	2002 02 14				
76206	2001 10 29	76325	2002 02 14				
76208	2001 10 30	76326	2002 02 19				
76210	2001 10 31	76327	2002 02 18				
76214	2001 11 04	76328	2002 02 24				
76216	2001 11 04	76330	2002 02 26				
76222	2001 11 04	76332	2002 02 28				
76224	2001 11 04	76333	2002 02 28				
76225	2001 11 04	76335	2002 03 05				
76226	2001 11 04	76336	2002 03 05				
76228	2001 11 04	76344	2002 03 13				
76229	2001 11 05	76345	2002 03 13				
76230	2001 11 05	76346	2002 03 13				
76231	2001 11 05	76347	2002 03 13				
76232	2001 11 05	76348	2002 03 13				
76233	2001 11 06	76349	2002 03 13				

107

**DECYZJE O ZMIANIE LUB UCHYLENIU DECYZJI
(opublikowanych w Wiadomościach Urzędu Patentowego)**

Poniższe zestawienie zawiera kolejno: numer prawa ochronnego na znak towarowy, numer i rok wydania Wiadomości Urzędu Patentowego, w którym zmieniona lub uchylona decyzja została ogłoszona oraz datę i treść decyzji, w której zmieniono lub uchylono decyzję poprzednią.

- 131 320 10/2001 2004 01 30 Zmieniono decyzję o rejestracji znaku towarowego z dn. 31.07.2001 r. w następujący sposób:
- w części dotyczącej nazwy uprawnionego powinno być:
„BARTEX” S.C., Bartol Bogdan, Bartol Maria, Bartol Grzegorz, Bartol Paweł, Paproć, Polska.
- 138 201 11/2002 2003 09 17 Na podstawie art. 247 ust. 2 ustawy z dnia 30 czerwca 2000 r. Prawo własności przemysłowej (Dz. U. z 2001 r. Nr 49, poz. 508) Urząd Patentowy RP uchyla swoją decyzję z dnia 29 maja 2002 r. o udzieleniu prawa ochronnego na znak towarowy

R-138201 „simplus amigo”, w części: „aparaty, przewody i słuchawki telefoniczne, automaty sprzedające i mechanizmy do urządzeń uruchamianych przez wrzucenie monety lub żetonu, kasy rejestrujące, komputery i sprzęt przetwarzający dane, magnetyczne nośniki danych, maszyny do telefonii bezprzewodowej, maszyny liczące, płyty (dyski) z nagraniami, urządzenia do gaszenia ognia, urządzenia do nagrywania, transmisji, reprodukcji dźwięku lub obrazu, urządzenia i przyrządy: naukowe, żeglarskie, geodezyjne, elektryczne, fotograficzne, kinematograficzne, optyczne, wagowe, pomiarowe, sygnalizacyjne, kontrolne, do ratowania życia, do celów dydaktycznych; klasa 09, oraz usługi w zakresie: rozpowszechniania systemów przekazywania dźwięku i obrazu w łączności radiofonicznej, telegraficznej, telefonicznej, w tym telefonii komórkowej, telefaksowej, w systemie cyfrowym, łączności radiofonicznej, telegraficznej, telefonicznej, telefaksowej, obsługi satelitów i przekazów satelitarnych, organizowania systemów transmisyjnych, przesyłania dźwięku i obrazu, usługi w zakresie poczty elektronicznej, zleceń przywoławczych z zastosowaniem radia, telefonu lub innych środków komunikacji elektronicznej, usługi w zakresie prowadzenia: stacji radiowych, telewizyjnych oraz transmitowania dźwięku i obrazu, usługi w zakresie zbierania i przekazywania aktualności informacyjnych, usługi w zakresie wypożyczenia a telefonów, modemów i innych urządzeń telekomunikacyjnych; klasa 38” umarzając jednocześnie postępowanie w sprawie.

139 123 01/2003 2003 12 22 Sprostowano pomyłkę w decyzji o udzieleniu prawa ochronnego na znak towarowy z dn. 20.06.2002 r. w następujący sposób:
- w części dotyczącej wykazu towarów powinno być: przemysłowe oleje i tłuszcze, smary, środki zwilżające, środki wiążące i spoiwa, paliwa i materiały oświetleniowe; preparaty farmaceutyczne, weterynaryjne i sanitarne, substancje dietetyczne do celów leczniczych, żywność dla niemowląt, plastry, materiały opatrunkowe, środki odkażające, środki szkodnikobójcze, środki grzybobójcze i środki chwastobójcze; aparaty i instrumenty chirurgiczne, medyczne, stomatologiczne i weterynaryjne, protezy kończyn, oczu i zębów, artykuły

ortopedyczne, materiały do zszywania stosowane w chirurgii; urządzenia do oświetlania, ogrzewania, wytwarzania pary, gotowania, chłodzenia, suszenia, wentylacji, zasilania wodą i do celów sanitarnych; pojazdy, urządzenia służące do poruszania się na lądzie, w powietrzu lub na i w wodzie; broń palna, amunicja i pociski, materiały wybuchowe; kauczuki, gumy, gutaperka, żywice, azbest, mika i wyroby z tych materiałów nie ujęte w innych klasach, tworzywa sztuczne w postaci wytłoczonej do stosowania w produkcji, materiały opakowaniowe, uszczelniające i izolacyjne, niemetalowe rury elastyczne; materiały budowlane niemetalowe, rury sztywne stosowane w budownictwie niemetalowe, asfalt, smoła i bitum, budynki przenośne niemetalowe, pomniki niemetalowe; meble, lustra, ramy i ramki do zdjęć i obrazów, wyroby nie ujęte w innych klasach z drewna, korka, trzciny, sitowia, wikliny, rogu, kości, kości słoniowej, fiszbinów, muszli, szylkretu, bursztynu, macicy perłowej, pianki morskiej i zamienników tych materiałów lub z tworzyw sztucznych; przybory kuchenne i gospodarstwa domowego oraz pojemniki wykonane nie z metali szlachetnych ani nie pokrywane nimi, grzebienie i gąbki, pędzle z wyjątkiem pędzli malarskich, półprzetworzone szkło z wyjątkiem szkła stosowanego w budownictwie, wyroby szklane, porcelanowe i ceramiczne nie ujęte w innych klasach; liny, sznury, sieci, namioty, markizy, brezenty impregnowane, żagle, worki i torby nie ujęte w innych klasach, materiały do wypychania i wyściółkowe z wyjątkiem wytworzonych z gum, kauczuków lub tworzyw sztucznych, nie przetworzone tekstylne materiały włókniste; tkaniny, wyroby włókiennicze i tekstylia nie ujęte w innych klasach, bielizna pościelowa, kapy, narzuty i bielizna stołowa; koronki i hafty, wstążki i lamówki, guziki, hafki, szpilki i igły, sztuczne kwiaty; dywany, chodniki, maty i słomianki, linoleum i inne materiały do pokrywania podłóg, obicia ścienne i draperie nietekstylne; gry i zabawki, artykuły sportowe i gimnastyczne nie ujęte w innych klasach, ozdoby choinkowe; mięso, ryby, drób, dziczyzna, ekstrakty mięsne, konserwowane, suszone i gotowane owoce i warzywa, galaretki, dżemy, jaja, mleko, produkty mlecz-

- ne, oleje i tłuszcze jadalne; kawa, herbata, kakao, cukier, ryż, tapioka, sago, substytuty kawy, mąka i produkty zbożowe, chleb, wyroby cukiernicze i słodczyce, lody, miód, melasa, drożdże i proszki do pieczenia; produkty rolne, ogrodnicze i leśne oraz zboża nie ujęte w innych klasach, zwierzęta żywe, nasiona, rośliny i kwiaty naturalne, pożywienie dla zwierząt, słoń; piwa, wody mineralne i gazowane oraz inne napoje bezalkoholowe, napoje owocowe i soki owocowe, syropy i inne produkty do produkcji napojów; usługi budowlane i konstrukcyjne, naprawy, usługi instalacyjne; transport, pakowanie i składowanie towarów; nauczanie, organizacja i prowadzenie szkoleń, rozrywka; Klasy: 04, 05, 10, 11, 12, 13, 17, 19, 20, 21, 22, 24, 26, 27, 28, 29, 30, 31, 32, 37, 39, 41.
- 139 223 01/2003 2004 01 23 Zmieniono decyzję o udzieleniu prawa ochronnego na znak towarowy z dn. 29.07.2002 r. w następujący sposób:
- w części dotyczącej siedziby uprawnionego powinno być:
Zbylitowska Góra, Polska.
- 140 903 04/2003 2003 12 02 Sprostowano pomyłkę w decyzji o udzieleniu prawa ochronnego na znak towarowy z dn. 18.10.2002 r. w następujący sposób:
- w części dotyczącej siedziby uprawnionego powinno być: Warszawa, Polska.
- 142 097 06/2003 2003 10 14 Zmieniono decyzję o udzieleniu prawa ochronnego na znak towarowy z dn. 31.01.2003 r. w następujący sposób:
- w części dotyczącej nazwy i siedziby uprawnionego powinno być:
JONES INVESTMENT CO. INC. (Delaware corporation), Wilmington, Stany Zjednoczone Ameryki.
- 142 098 06/2003 2003 10 14 Zmieniono decyzję o udzieleniu prawa ochronnego na znak towarowy z dn. 31.01.2003 r. w następujący sposób:
- w części dotyczącej nazwy i siedziby uprawnionego powinno być:
JONES INVESTMENT CO. INC. (Delaware corporation), Wilmington, Stany Zjednoczone Ameryki.
- 142 099 06/2003 2003 10 14 Zmieniono decyzję o udzieleniu prawa ochronnego na znak towarowy z dn. 31.01.2003 r. w następujący sposób:
- w części dotyczącej nazwy i siedziby uprawnionego powinno być:
- JONES INVESTMENT CO. INC. (Delaware corporation), Wilmington, Stany Zjednoczone Ameryki.
- 143 683 10/2003 2003 12 02 Zmieniono decyzję o udzieleniu prawa ochronnego na znak towarowy z dn. 03.02.2003 r. w następujący sposób:
- w części dotyczącej nazwy uprawnionego powinno być: „Cornette” Sp. z o.o., Sieradz, Polska.
- 145 242 12/2003 2004 01 20 Zmieniono decyzję o udzieleniu prawa ochronnego na znak towarowy z dn. 19.03.2003 r. w następujący sposób:
- w części dotyczącej nazwy uprawnionego powinno być: „CEZAR” Spółka z o.o., Tęgoborze, Polska.
- 145 608 12/2003 2004 01 06 Zmieniono decyzję o udzieleniu prawa ochronnego na znak towarowy z dn. 23.06.2003 r. w następujący sposób:
- w części dotyczącej wykazu towarów powinno być: 28 sprzęt wędkarski wędkę, żyłki, szałwki, przynęty, błystki, kołowrotki, siatki, podbieraki.
- 145 682 12/2003 2004 01 08 Zmieniono decyzję o udzieleniu prawa ochronnego na znak towarowy z dn. 29.07.2003 r. w następujący sposób:
- w części dotyczącej nazwy uprawnionego powinno być: ATENA USŁUGI INFORMATYCZNE I FINANSOWE Spółka z o.o., Sopot, Polska

108

REJESTRACJA MIĘDZYNARODOWA UZNANA W POLSCE

Poniższe zestawienie zawiera kolejno: numer międzynarodowego rejestru znaków towarowych, określenie znaku towarowego przedstawionego w postaci liter bądź cyfr oraz - jeżeli dotyczy - wskazanie symboli klas elementów graficznych znaku i w razie potrzeby rodzaju znaku, określenie klas towarowych, nazwisko i imię lub nazwę uprawnionego, jego miejsce zamieszkania lub siedzibę oraz kod kraju, datę rejestracji międzynarodowej, datę zamieszczenia informacji o tej rejestracji w Biuletynie Urzędu Patentowego oraz datę uznania rejestracji międzynarodowej.

2R 154944 VALDISPERT 05
CFE: 24.17.1
Solvay Pharmaceuticals GmbH Hans-Böckler-Allee 20
Hannover (DE)
1951 07 16 2003 04 22 2003 12 16

2R 168325 SOLDEX 06, 09
SCHWEIZERISCHE ISOLA-WERKE (FABRIQUE SUISSE
D'ISOLANTS) BREITENBACH, Soleure (CH)
1953 04 04 2003 04 22 2003 12 29

2R 217995 STEROCOLL	01, 16	475483 HEIN, LEHMANN	06, 07
BASF Aktiengesellschaft Carl-Bosch-Strasse 38 Ludwigshafen (DE)		Hein, Lehmann Trenn- und Fördertechnik GmbH Alte Untergath	
1959 03 09	2003 03 24	40 Krefeld (DE)	
		1983 01 20	2003 02 24
2R 230595 SALVIACIM	19, 27		2003 12 17
EUROVIA 18, Place de l'Europe RUEIL MALMAISON (FR)		492245 VENTISAN	05
1960 04 12	2003 04 07	Boehringer Ingelheim Vetmedica GmbH Binger Strasse 173	
		Ingelheim (DE)	
2R 263156 LOUIS ROYER & C ^o .		1985 03 18	2003 04 22
CFE: 24.1.9, 24.1.15, 24.1.18, 24.1.19, 27.5.1, 27.5.2	33		2003 12 29
LOUIS ROYER (Société par actions simplifiée) Rue du Chail		509086 AEROPULMIN	05
JARNAC (FR)		Boehringer Ingelheim Vetmedica GmbH Binger Strasse 173	
1962 12 07	2003 04 07	Ingelheim (DE)	
		1987 01 27	2003 03 24
2R 263915 Regi	21		2003 12 29
REISGIES SCHAUMSTOFFE GMBH Dieselstrasse 7		510420 Alexit	02
LEVERKUSEN (DE)		MANKIEWICZ GEBR. & Co (GMBH & Co) Georg-Wilhelm-	
1962 12 29	2003 04 22	-Strasse 189 Hamburg (DE)	
		1987 03 14	2003 04 22
2R 275589 Teletrak	07, 12		2003 12 16
Eilers & Kirf GmbH Ohepark 2 Rosengarten (DE)		523303 Vercor	
1963 10 30	2003 12 29	CFE: 1.1.25, 27.5.1	28
		JUGUETES VERCOR, S.A. Avenida Región Valenciana, 7 IBI,	
R 294072 FENICIA	23, 24, 25	Alicante (ES)	
FENICIA S.P.A. Corso Calatafimi, 1037 PALERMO (IT)		1988 05 23	2003 05 05
1965 02 12	2003 03 24		2004 01 08
		526743 PILL	25
R 334664 Steco		WÄSCHEFABRIK PILL GMBH Hüsemanns Esch 3	
CFE: 26.4.2, 26.4.18, 26.4.24, 27.5.13, 27.5.17,		NORDHORN (DE)	
27.5.24, 27.5.25	01, 02, 09	1988 08 29	2003 04 22
OLYMPIA INVESTISSEMENT 17, rue Dupin PARIS (FR)			2003 12 16
1967 05 19	2003 04 07	527401 TITACATH	10
		Fresenius Kabi AG Friedrichstrasse 2-6 Frankfurt am Main (DE)	
R 384324 WELGRO	07, 08, 12	1988 05 16	2003 03 24
Welgro B.V. Parallelweg 18 GROENLO (NL)			2003 12 29
1971 12 16	2003 03 24	542585 Chocolate Masters	
		CFE: 26.11.2, 26.11.3, 27.5.1, 27.5.4, 27.5.8, 27.5.11	30
R 414034 CFE: 2.9.21	25	LUIJCKX B.V. De Ambachten 4 ZUNDERT (NL)	
adidas-Salomon AG Adi-Dassler-Strasse 1-2 Herzogenaurach (DE)		1989 08 10	2003 04 22
1975 03 13	2003 03 10		2003 12 16
		546921 BALADE	29, 30, 32
R 414035 CFE: 2.9.21, 2.9.25	25	S.A. CORMAN, société anonyme Route de la Gileppe 4 Goé (BE)	
adidas-Salomon AG Adi-Dassler-Strasse 1-2 Herzogenaurach (DE)		1989 11 29	2003 03 10
1975 03 13	2003 03 10		2003 12 17
		550512 HERVE CHAPELIER	03, 18, 25
R 414036 CFE: 2.9.21, 2.9.25	25	BUSH HOLDING Société a Responsabilité Limitée 40, avenue	
adidas-Salomon AG Adi-Dassler-Strasse 1-2 Herzogenaurach (DE)		Edouard Vaillant, BOULOGNE BILLAN COURT (FR)	
1975 03 13	2003 03 10	1990 03 13	2003 12 15
		551714 sola	
R 430457 BENTAX w : 27.5.1	11	CFE: 24.15.21, 25.7, 26.3, 26.4.3, 27.5.17, 27.5.25	08, 09
BENTAX Industrial GmbH Birkenmatte 2+4 Rotkreuz (CH)		Ing. GUIDO SCHEYER SOLA-MESSWERKZEUGE	
1977 05 06	2003 04 22	GESELLSCHAFT M.B.H. & Co Unteres Tobel 25 Götzis (AT)	
		1990 04 03	2003 04 22
R 435352 ANTONIO MIRO	25		2003 12 29
ANTONIO MIRO, S.L. Rambla de Cataluna, 43, Primero Primera,		553808 LoMer	
BARCELONA (ES)		CFE: 27.5.1	25
1978 02 07	2003 04 22	LOMER s.r.l. Via Castellana, 171 MONTEBELLUNA	
		(Treviso) (IT)	
R 463495 BAND-AID	05	1990 06 18	2003 03 24
Janssen Pharmaceutica N.V. Turnhoutseweg 30 Beerse (BE)			2003 12 29
1981 09 02	2002 10 21	557926 PENTAX	09, 10
		PENTAX Europe GmbH Julius-Vosseler-Strasse 104	
R 468112 inhorgenta		Hamburg (DE)	
CFE: 27.5.1	16, 41, 42	1990 07 18	2003 12 19
Messe München GmbH Am Messese 2 München (DE)			
1982 03 09	2003 04 22	565697 BELLEROSE	03, 18, 25
		BELLEROSE BELGIUM, Société anonyme 48, rue de Stassart,	
R 468697 ZENTIS	01, 05, 29, 30, 31, 32, 33	BRUXELLES (BE)	
Franz Zentis GmbH & Co. KG Jülicher Str. 177 Aachen (DE)		1991 01 10	2003 03 24
1982 04 10	2003 04 07		2003 12 29
		566827 COCOON	
R 472571 Stauder	32	CFE: 26.13.25, 27.5.25	18, 20, 24
Jacob Stauder GmbH & Co Stauderstrasse 88 Essen-Alteneessen (DE)		MAG. JOSEF STURM 41, Sauerbrunnstrasse, STAINZ (AT)	
1982 09 23	2003 04 22	1990 10 02	2004 01 05

R 569112 SCA CFE: 25.7.1, 26.3.3, 27.5.1 01, 03, 05, 10, 16, 19, 21, 24, 39 SCA Group Holding B.V. Strawinskyiaan 305 WTC AMSTERDAM (NL) 1990 12 19 2003 03 24 2003 12 29	611299 VONTOBEL 09, 16, 35, 36, 38, 41 Vontobel Holding AG Tödistrasse 27 Zurich (CH) 1993 11 12 2003 05 05 2004 01 08
R 569113 SCA CFE: 25.7.1, 26.3.3, 26.11.3, 27.5.1 01, 03, 05, 10, 16, 19, 21, 24, 39 SCA Group Holding B.V. Strawinskyiaan 305 WTC AMSTERDAM (NL) 1990 12 19 2003 03 24 2003 12 29	616584 DENIMCORD 24, 25 CFE: 9.1.10, 26.4.2, 27.3.1, 27.5.1 DENIMCORD, S.A. Carretera Morella, Km. 1,300, CASTELLÓN (ES) 1994 04 15 2003 04 22 2003 12 16
569542 DUC D'O 30 CHOCOLATERIE DUC D'O, Naamloze vennootschap Bazelstraat 250 KRUIBEKE (BE) 1991 03 27 2003 05 05 2004 01 08	621729 BANCO 21 36 BANCO GALLEGGO, S.A. Plaza de Cervantes, 15 SANTIAGO DE COMPOSTELA (A Coruna) (ES) 1994 07 20 2003 04 22 2003 12 16
570332 TERRAS GAUDA 33 CFE: 25.1, 27.1.7 BODEGAS TERRAS GAUDA, S.A. Ctra. Tui-a Guarda, Km. 46 O ROSAL (Pontevedra) (ES) 1991 05 20 2003 04 22 2003 12 16	622222 GOLFINO 03 CFE: 2.1.8, 27.5.1 Golfino Moden Design & Handelsgesellschaft mbH & Co KG Humboldtstrasse 19 Glinde (DE) 1994 06 18 2003 04 22 2003 12 29
R 575374 PLASTICOTTO 21 CFE: 27.5.1 I.DE.L. s.r.l. 1992, Rue G. Matteotti LARCIANO (PT) (IT) 1991 07 26 2003 03 24 2003 12 29	622566 Dorosol 19 Rohrbach Zement GmbH & Co. KG Dotternhausen (DE) 1994 07 25 2003 04 22 2003 12 11
R 576454 REFORM 06, 07 CFE: 25.7.1, 26.1.12, 26.4.2, 27.5.1 REFORM Maschinenfabrik Adolf Rabenseifner Weserstrasse 24 + 26 Fulda (DE) 1991 08 28 2003 04 22 2003 12 29	634811 Productronica 16, 35, 41, 42 CFE: 27.5.1 Messe München GmbH Am Messesee 2 München (DE) 1995 03 20 2003 04 22 2003 12 29
R 580022 Michele 18, 25, 26 CFE: 27.5 Michele-Textil-Vertriebsgesellschaft mbH Dohrweg 25 Mönchengladbach (DE) 1991 12 06 2003 04 07 2003 12 29	634812 IFAT 16, 35, 41, 42 CFE: 27.5.1 Messe München GmbH Am Messesee 2 München (DE) 1995 03 20 2003 04 22 2003 12 29
582300 Café CASTEL 30 CFE: 1.3.20, 6.3, 25.1.19, 26.13.25, 27.5 CAFÉS CASTEL, S.A. Avenida de Washington, 53 MALAGA (ES) 1992 02 07 2003 05 05 2004 01 08	635914 CORMAN 29, 30 S.A. N. CORMAN, Société anonyme 4, route de la Gileppe, GOÉ (BE) 1995 04 27 2003 03 10 2003 12 17
585399 BEKAFOR 06 N.V. BEKAERT S.A. Bekaertstraat 2 Zwevegem (BE) 1992 03 26 2003 04 07 2003 12 29	638746 AlvarezGómez 03 CFE: 5.13.7, 24.1.5, 25.1.9, 25.1.15, 27.5.1 ÁLVAREZ GÓMEZ PERFUMES, S.L. C/Alcalá N°21, 11°D MADRID (ES) 1995 07 03 2003 04 22 2003 12 29
586263 Fentaderm 05 STADA ARZNEIMITTEL AG Stadastrasse 2-18 BAD VILBEL (DE) 1992 04 09 2003 04 22 2003 12 16	640161 McGRANT 34 Lidl Stiftung & Co. KG Stiftsbergstrasse 1 Neckarsulm (DE) 1995 07 25 2003 04 22 2003 12 11
591062 INOXFIL 06 CFE: 14.3.20, 26.4, 27.5.1, 29.1.3, 29.1.4 INOXFIL S.A. c/ Paisos Baixos, 11-15, Polígono Industrial, IGUALADA (Barcelona) (ES) 1992 08 06 2003 04 22 2003 12 16	640164 DOUGLAS 34 Lidl Stiftung & Co. KG Stiftsbergstrasse 1 Neckarsulm (DE) 1995 07 25 2003 04 22 2003 12 11
602495 SIGNATURE 06, 09, 16, 19, 20 CFE: 26.3.12, 26.4.12, 27.1, 27.5, 29.1 COMPAGNIE SIGNATURE, Société anonyme 19, avenue Jules Carteret, LYON (FR) 1992 11 13 2003 03 24 2003 12 29	642230 SOGECASH 35, 36, 38 SOCIETE GENERALE, Société anonyme 29, boulevard Haussmann PARIS (FR) 1995 08 31 2003 04 22 2003 12 16
605057 PRIVANZA 36 CFE: 26.11.2, 26.11.6, 26.11.12, 27.5.1, 27.5.7, 27.5.17 BANCO BILBAO VIZCAYA ARGENTARIA, S.A. Plaza de San Nicolás n° 4 BILBAO (VIZCAYA) (ES) 1993 08 25 2003 03 24 2003 12 29	646634 EIS Estudio Internacional Sampere 41, 42 CFE: 26.4.3, 26.4.7, 26.4.9, 27.5.1 ESTUDIO INTERNACIONAL SAMPERE, S.A. Calle Lagasca, n° 16 MADRID (ES) 1995 11 22 2003 03 24 2003 12 29
	653671 CFE: 19.7.1, 26.4.4 03, 05, 21 Hans-Joachim Kühne Selerweg 43-45 Berlin (DE) 1996 03 15 2003 02 24 2003 12 17
	664654 Q 07 CFE: 26.4.1, 27.5.1 Q-Transport Materiel A/S Hjaltevej 16, Galten (DK) 1996 11 06 2003 03 24 2003 12 29

665706 WEMPE			
CFE: 27.5.1		14, 28	
Fa. Gerhard D. Wempe Steinstraße 23 Hamburg (DE)			
1996 11 18	2003 04 22		2003 12 29
673914 HENSOTHERM			02
RUDOLF HENSEL GMBH Lack- und Farbenfabrik Süderstraße 235 Hamburg (DE)			
1997 04 03	2003 03 10		2003 12 11
674066 BETER			
CFE: 2.9.14, 26.4.4, 27.5.1		03, 08, 26	
INDUSTRIAS BETER, S.A. 197 bajos, Valencia, BARCELONA (ES)			
1997 05 12	2003 04 22		2003 12 29
682601 LOUIS	02, 03, 04, 06, 07, 08, 09, 10, 11, 12, 14, 16, 17, 18, 20, 21, 22, 24, 25, 26, 28, 34		
Detlev Louis Motorrad-Vertriebsges. mbH Rungedamm 35 Hamburg (DE)			
1997 03 14			2003 12 16
683452 Troublemaker			25
TM-Streetwear GmbH Siemensstrasse 2-4 Rednitzhembach (DE)			
1997 10 22	2003 03 10		2003 12 11
691203 AGILA			12
Adam Opel AG Adam Opel Haus, Bahnhofplatz Rüsselsheim (DE)			
1998 03 11			2003 12 08
691283 NEULEZE			05
F. Hoffmann-La Roche AG 124, Grenzacherstrasse, Bâle (CH)			
1998 04 15			2003 12 08
691407 THE CAMBRIDGE INSTITUTE BRITISH & AMERICAN ENGLISH FOR PLEASURE & BUSINESS			
CFE: 7.11.1, 7.11.25, 26.4.2, 27.5.1		09, 16, 41, 42	
The Cambridge Institute International Establishment Aeulestrasse 56, Postfach 564 Vaduz (LI)			
1998 03 05	2003 02 24		2003 12 17
691482 KOMILI LIFE			03
Komili S.A. 82, rue de Lausanne, Geneve (CH)			
1998 03 10			2003 12 08
691542 KOMILI VIVA			03
Komili S.A. 82, rue de Lausanne, Geneve (CH)			
1998 03 10			2003 12 08
691543 KOMILI PAM			03
Komili S.A. 82, rue de Lausanne, Geneve (CH)			
1998 03 10			2003 12 08
691551 OLYMPUS THE VISIBLE DIFFERENCE		05, 09, 10, 16	
Olympus Europa GmbH Wendenstraße 14-16 Hamburg (DE)			
1997 11 15			2003 12 08
691852 W.I.K			
CFE: 26.1.1, 27.5.1		07, 08, 09, 11, 21	
WIK Elektro-Hausgeräte Vertriebs GmbH & Co. Produktions KG Schacht Neu-Cöln 12 Essen (DE)			
1997 11 08	2003 02 24		2003 12 17
692449 INTRA			
CFE: 27.5.1		09	
Intra International AB Fabriksgatan 10, GOTHENBURG (SE)			
1998 02 17			2003 12 08
692566 New Beetle	03, 08, 09, 12, 14, 16, 18, 21, 22, 24, 25, 27, 28, 34		
VOLKSWAGEN Aktiengesellschaft Wolfsburg (DE)			
1998 03 25			2003 12 08
692676 FILA			
CFE: 5.5.2, 27.5.1		02, 16, 28	
F.I.L.A. - Fabbrica Italiana Lapis ed Affini S.p.A. 5, Via Pozzone, MILANO (IT)			
1998 01 22			2003 12 08
695574 STRIPP			01, 03
Stripp Chemicals AB Alegardsgatan 1 MÖLNDAL (SE)			
1998 05 18	2003 04 07		2003 12 29
695791 ALTEREGO			
CFE: 4.5.21, 26.4.4, 27.5.1, 29.1.1, 29.1.2, 29.1.4		16	
ARJO WIGGINS PAPIERS COUCHES SA 117 Quai du Président Roosevelt, ISSY LES MOULINEAUX (FR)			
1998 06 26			2003 12 08
698430 F FARRUTX			
CFE: 27.5.1		18, 25	
BRANS & MARKETING, S.L. Carrer des Tren 72-74, INCA (Balears) (ES)			
1998 09 02	2003 04 22		2003 12 16
699959 WIS			06, 07, 08, 09, 17
Heinemann GmbH 4, Mühlastrasse, Schondorf (DE)			
1998 03 26			2003 12 18
699966 YVES & ROCHE			33, 35
YVES ROCHE INTERNATIONAL S.A. 8, Avenue de la Faiencerie, LUXEMBOURG (Grand-Duché du Luxembourg) (LU)			
1998 08 10			2003 12 18
700244 LEATHERWEAR Gipsy BY MAURITIUS			
CFE: 26.4.2, 27.5.1		18	
Mauritius GmbH Modevertrieb Schockenriedstrasse 46a Stuttgart (DE)			
1998 08 20			2003 12 08
700277 BERNA			
CFE: 26.1.1, 27.5.1		05	
Berna Biotech AG (Berna Biotech Ltd) Rehhagstrasse 79 Bern (CH)			
1998 09 29			2003 12 08
700282 CS JEANS		03, 14, 16, 18, 21, 24, 25, 28, 32, 35, 41, 42	
SCHIFFER Claudia Le Garden House, 2, avenue Hector Otto, MONACO (Principauté) (MC)			
1998 09 03			2003 12 08
700356 HELVETIA		09, 16, 36, 41, 42	
Verein Helvetia, 8024 Zürich Postadresse: Thunstrasse 82, Postfach 246 Bern 16 (CH)			
1998 07 14			2003 12 08
700400 BASIC			05, 16
EUROPROSAN S.P.A. Via Tonale, 157, MARNATE (VA) (IT)			
1998 10 01			2003 12 08
700439 QUICKY			25, 32, 33
Hermann Schmocker 12, Burggrabenstrasse, Kreuzlingen (CH)			
1998 08 27			2003 12 08
700469 ZZ			01, 02, 06, 17
ZZ Holding AG 45, Giesshübelstrasse, Postfach, Zurich (CH)			
1998 09 24			2003 12 08
700540 i industrial technologies			
CFE: 26.1.1, 27.1.1		07	
IRAD NV 12, Technologielaan, LEUVEN (BE)			
1998 08 13			2003 12 08
700609 CARLO VENTURA			18, 25
CALZATURIFICIO COLOMBA DI IANUA' MARCELLO & C. S.A.S. 26/B, via Boncore MONTEGRANARO (AP) (IT)			
1998 10 02	2003 04 07		2003 12 29

700611 DA Decoral CFE: 25.7.20, 26.11.3, 27.1.1, 27.5.1 V.I.V. INTERNATIONAL S.p.A. Via Costeggiola, CAZZANO DI TRAMIGNA VR (IT) 1998 10 02	06, 37 2003 12 08	701168 C CFE: 26.5.4, 27.1.1 Lindner Aktiengesellschaft 29, Bahnhofstrasse, Arnstorf (DE) 1998 02 05	08, 35, 36, 39, 40, 41 2003 12 15
700645 COTTON CLUB COTTON CLUB - S.R.L. 26, via Bruno Buozzi, FABRIANO (IT) 1998 10 02	03, 09 2003 12 08	701210 GOODBABY PADLE IMPORT-EXPORT KFT DEBRECEN DOM U.1. (HU) 1998 04 20	12, 25, 28 2003 12 17
700686 Time Aire Ecolab GmbH & Co. OHG Reisholzer-Werftstrasse Düsseldorf (DE) 1998 07 14	05, 08 38-42 2003 12 08	701349 BIOCAL Rheinkalk Holding GmbH Am Kalkstein 1 Wülfrath (DE) 1998 09 15	19, 31 2003 12 15
700707 MILLI Nutricia Drinks Trademarks B.V. Rokkeveenseweg ZOETERMEER (NL) 1998 09 30	29 49 2003 12 08	701413 BPS Balzers Process Systems GmbH 25, Wilhelm-Rohn-Strasse, Hanau (DE) 1998 09 07	01, 07, 09, 36, 37, 41, 42 2003 12 15
700714 POWER CLEAR CFE: 26.11.3, 27.5.1 Harald Baumgärtner 67, Münchnerstrasse, Freilassing (DE) 1998 09 01	03, 37 2003 12 15	701517 MASTER-HUNTER Mast-Jägermeister AG Jägermeisterstrasse 7-15 Wolfenbüttel (DE) 1998 09 10	32 2003 12 15
700792 CINERAMA ZOOM CFE: 27.5.1 THOMSON multimedia (Société Anonyme) 46, Quai Alphonse le Gallo, BOULOGNE CEDEX (FR) 1998 10 14	09, 38 2003 12 15	703422 The Original Macy's Diner delicious food and good drinks CFE: 25.12.3, 26.1.1, 26.1.4, 27.5.1 Thomas Feucht 15, Fichtenweg, Tauberbischofsheim (DE) 1998 10 09	25, 35, 42 2003 12 15
700809 CO-SA CONNECTION CFE: 25.3.1, 26.11.3, 27.1.1, 27.5.1, 29.1.14 CO-SA Connection Electronics GmbH 12-14, Heinrich-Späth- -Strasse, Monheim (DE) 1998 08 25	38 2003 12 15	708264 Royal Comfort CFE: 24.9.2, 25.3.1, 27.5.1 HT Royal Trading AG Oberneuhofstrasse 5 Baar (CH) 1998 12 29	16 2003 02 24 2003 12 11
700822 Excellent CFE: 26.3.1, 27.5.1 Exact Group B.V. 6, Poortweg, DELFT (NL) 1998 09 10	41, 42 2003 12 15	708419 UPM Brite UPM-Kymmene Corporation Eteläesplanadi 2, Helsinki (FI) 1999 02 10	16 2003 12 18
700876 PASHMINA Symphony Jewels, naamloze vennootschap 74, Vestingstraat, ANTWERPEN (BE) 1998 10 02	03, 14, 18, 21 2003 12 15	708471 UPM Lite UPM-Kymmene Corporation Eteläesplanadi 2, Helsinki (FI) 1999 02 10	16 2003 12 18
700890 P PRIMULATOR CFE: 27.5.1, 29.1.1, 29.1.4 Primulator AS Johan Scharffenbergs vei 95, OSLO (NO) 1998 08 26	09 2003 12 15	708472 UPM Satin UPM-Kymmene Corporation Eteläesplanadi 2, Helsinki (FI) 1999 02 10	16 2003 12 18
700971 BANQUE PRIVEE ROTHSCHILD Holding Benjamin et Edmond de Rothschild, Pregny SA 21, route de Pregny, Chambésy (CH) 1998 09 03	35, 36 2003 12 15	708473 UPM Pro UPM-Kymmene Corporation Eteläesplanadi 2, Helsinki (FI) 1999 02 10	16 2003 12 18
700982 LCF ROTHSCHILD Holding Benjamin et Edmond de Rothschild, Pregny SA 21, route de Pregny, Chambésy (CH) 1998 09 03	35, 36 2003 12 15	708474 UPM Cat UPM-Kymmene Corporation Eteläesplanadi 2, Helsinki (FI) 1999 02 10	16 2003 12 18
701004 Crystal WHIRLPOOL BATH CFE: 26.1.2, 26.1.4, 27.5.1 Mikael Gillenäng Gilltorp 6405, Jörlanda (SE) 1998 09 03	06, 20 2003 12 15	708475 UPM Scoop UPM-Kymmene Corporation Eteläesplanadi 2, Helsinki (FI) 1999 02 10	16 2003 12 18
701041 MARTINI BABY Bacardi & Company Limited Aeulestrasse 5 Vaduz (LI) 1998 10 29	32 2003 12 15	708476 UPM Max UPM-Kymmene Corporation Eteläesplanadi 2, Helsinki (FI) 1999 02 10	16 2003 12 18
701101 AVANTAGE MERCK BIOMATERIAL FRANCE (Société Anonyme) Plateau de Lautagne, VALENCE (FR) 1998 09 08	10 2003 12 15	708477 UPM Smart UPM-Kymmene Corporation Eteläesplanadi 2, Helsinki (FI) 1999 02 10	16 2003 12 18
		708478 UPM Lux UPM-Kymmene Corporation Eteläesplanadi 2, Helsinki (FI) 1999 02 10	16 2003 12 18
		708479 UPM Color UPM-Kymmene Corporation Eteläesplanadi 2, Helsinki (FI) 1999 02 10	16 2003 12 18
		708481 UPM Opalite UPM-Kymmene Corporation Eteläesplanadi 2, Helsinki (FI) 1999 02 10	16 2003 12 18

708575 ROLEX			
CFE: 25.7.17, 26.4.12, 27.5.1	14, 16, 18, 24		
ROLEX SA rue François-Dussaud 3-5-7 Geneve 24 (CH)			
1998 12 22	2003 12 08		
708592 UPM nopaCoat		16	
UPM-Kymmene Corporation Eteläesplanadi 2, Helsinki (FI)			
1999 02 10	2003 12 18		
708593 UPM Book		16	
UPM-Kymmene Corporation Eteläesplanadi 2, Helsinki (FI)			
1999 02 10	2003 12 18		
708594 UPM Star		16	
UPM-Kymmene Corporation Eteläesplanadi 2, Helsinki (FI)			
1999 02 10	2003 12 18		
708595 UPM News		16	
UPM-Kymmene Corporation Eteläesplanadi 2, Helsinki (FI)			
1999 02 10	2003 12 18		
708602 UPM Ultra		16	
UPM-Kymmene Corporation Eteläesplanadi 2, Helsinki (FI)			
1999 02 10	2003 12 18		
708604 UPM Fine		16	
UPM-Kymmene Corporation Eteläesplanadi 2, Helsinki (FI)			
1999 02 10	2003 12 18		
708606 UPM Cote		16	
UPM-Kymmene Corporation Eteläesplanadi 2, Helsinki (FI)			
1999 02 10	2003 12 18		
708609 UPM Fix		16	
UPM-Kymmene Corporation Eteläesplanadi 2, Helsinki (FI)			
1999 02 10	2003 12 18		
712838 Dorodur		19	
Rohrbach Zement GmbH & Co. KG Dotternhausen (DE)			
1999 04 12	2003 04 22	2003 12 16	
713317 PRINZ OPTICS		11	
Prinz Optics GmbH Simmerner Strasse 7 Stromberg (DE)			
1999 02 04	2003 03 24	2003 12 29	
720049 CFE: 26.1.1, 27.5.1		01	
Celanese AG Industriepark Höchst Frankfurt (DE)			
1999 08 18	2003 03 24	2003 12 29	
720953 EVOLUTION		01	
ATOFINA 4-8, cours Michelet PUTEAUX (FR)			
1999 09 29	2003 12 03		
721140 FRUCCI		32, 33	
SOCIETE COOPERATIVE GROUPEMENTS D'ACHATS DES CENTRES LECLERC société anonyme coopérative a capital variable 52, rue Camille Desmoulins, ISSY LES MOULINEAUX (FR)			
1999 10 04	2003 12 03		
721342 CFE: 19.3.3		30	
SONAFI, Société Anonyme 42, rue Rieussec, VIROFLAY (FR)			
1999 10 11	2003 03 24	2003 12 29	
723860 PHOTO INDEX			
CFE: 26.11.1, 27.5.1, 29.1.1, 29.1.2, 29.1.4	01, 09, 16, 40, 41		
CeWe Color AG & Co. OHG Meerweg 30-32 Oldenburg (DE)			
1999 10 27	2003 12 03		
724348 DOROPORT		19	
Rohrbach Zement GmbH & Co. KG Dotternhausen (DE)			
1999 11 12	2003 04 22	2003 12 11	
725615 THE VISION COMPANY		09, 10	
LIFE OPTICS HANDEL UND VERTRIEB GmbH 58, Koschatgasse WIEN (AT)			
1999 12 07	2003 12 16		
725626 METSÄ CARTON Pioneer in Integrated Brand Packaging			
CFE: 26.3.1, 26.3.10, 27.5.1, 29.1.3, 29.1.8	16		
M-real Corporation Revontulentie 6 Espoo (FI)			
2000 01 07	2003 12 16		
725672 TAD Pharma			
CFE: 3.7.17, 26.4.1, 27.5.1, 29.1.4,			
29.1.6, 29.1.8	03, 05, 09, 10, 29, 30, 42		
TAD Pharma GmbH Heinz-Lohmann-Straße, 5 Cuxhaven (DE)			
1999 12 09	2003 12 16		
726072 WOODSTOCK		19, 27	
TARKETT SOMMER S.A. société anonyme 2, rue de l'Egalité NANTERRE (FR)			
1999 12 22	2003 04 22	2003 12 16	
727233 OPTOVO		05	
Ares Trading S.A. Château de Vaumarcus, Vaumarcus (CH)			
2000 01 13	2003 12 16		
727762 IPO			
CFE: 27.5.1, 29.1.1, 29.1.6, 29.1.15	35, 36, 38, 42		
net.IPO AG 2-4, Taunustor Frankfurt (DE)			
1999 09 30	2004 01 05		
727780 arcure technologies		07, 11	
arcure technologies GmbH Raiffeisenstrasse 18c Lippstadt (DE)			
1999 12 23	2003 04 22	2003 12 29	
728801 AKS		01, 06, 07, 17, 37, 40	
ALUKÖNIGSTAHL GMBH 87-89, Goldschlagstrasse, Wien (AT)			
2000 02 17	2004 01 05		
728876 SMILELEASE Gebrauchtwagen-Leasing und mehr			
CFE: 4.5.21, 27.5.1, 29.1.1, 29.1.8	36		
SOCIETE GENERALE 29, Boulevard Haussmann PARIS (FR)			
2000 01 14	2003 09 03		
729554 S sacha			
CFE: 2.5.2, 2.5.3, 2.9.1, 25.1.15, 25.3.1, 27.5.1	18, 25		
TREXX Company, s.r.o. Purkynova 1460 Nymburk (CZ)			
1999 12 27	2003 12 09		
729595 PROXAN			
CFE: 27.5.1, 29.1.2, 29.1.4	01		
Welda Schlimme 35, Im Blecke, Garbsen (DE)			
1999 11 22	2004 01 08		
732448 MAPLE LEAF			
CFE: 5.3.11, 26.4.4, 26.11.12, 27.5.1	29, 30		
Maple Leaf Rassau GmbH 17, Virchowstrasse Hamburg (DE)			
2000 03 21	2003 12 10		
732582 Moduplus		09, 11	
HONEYWELL AG Kaiserleistrasse 39, Offenbach am Main (DE)			
2000 01 11	2003 12 08		
736105 CFE: 28.5.0		42	
Closed joint-stock company with 100 per cent foreign investments „ROUST INCORPORATED” 7, ul. 1905 goda Moskva (RU)			
2000 05 30	2003 02 24	2003 12 17	
736211 EURAGRI		01, 05, 07, 31	
SA DES PROCEDES ROLAND PIGEON - PRP 7, rue Armand Moisant PARIS (FR)			
2000 06 08	2003 03 10	2003 12 11	
737184 GATC		01, 09, 42	
GATC Biotech AG Jakob-Stadler-Platz 7 Konstanz (DE)			
2000 06 08	2004 01 05		
737790 ROYAL Hollandia			
CFE: 5.5.3, 27.5.1, 29.1.1, 29.1.2, 29.1.3, 29.1.4	29		
FRIESLAND Brands B.V. 1, Pieter Stuyvesantweg, LEEUWARDEN (NL)			
2000 06 28	2003 12 17		

738282 R			
CFE: 9.3.1	25		
FASHION BOX GROUP S.p.A. Via Marcoai, 1 ASOLO (Treviso)			
Frazione Casella (IT)			
2000 06 21	2003 12 08		
738334 CHOCOLAT A L'ANCIENNE CHOCOLATS			
DÉGUSTATION EN SACHET INDIVIDUEL			
CFE: 2.5.2, 2.5.3, 2.5.4, 6.1.2, 19.1.3, 19.1.4, 27.5.1,			
29.1.2, 29.1.7, 29.1.15	30		
SONAFI (Société Anonyme) 42, rue Rieussec VIROFLAY (FR)			
2000 07 28	2003 03 24	2003 12 29	
738731 MULTICARD	01, 02, 03, 04, 05, 06, 07, 08, 09, 11,		
	14, 16, 17, 18, 19, 20, 21, 22, 24, 25,		
	26, 27, 28, 29, 30, 31, 32, 33, 34		
Baumax Aktiengesellschaft Aufeldstraße 17-23			
Klosterneuburg (AT)			
2000 06 15	2004 01 05		
738801 s.ai.l			
CFE: 3.9.8, 27.5.1, 29.1.14	09, 36, 38, 41, 42		
VZW S.A.I.L. Trust 7, St.-Krispijnstraat IEPER (BE)			
2000 05 04	2004 01 05		
739333 CURASAN	05, 35		
curasan AG Lindigstrasse 4 Kleinostheim (DE)			
2000 06 08	2003 04 22	2003 12 11	
740268 Globtel	35, 37, 38, 41, 42		
Orange Slovensko, a.s. Prievozská 6/A Bratislava (SK)			
2000 06 23	2003 12 09		
740317 LIFE LINE			
CFE: 26.4.2, 27.5.1, 29.1.3, 29.1.6	09, 16, 35, 38, 41, 42		
BertelsmannSpringer Medizin Online GmbH Johannisberger			
Strasse 74 Berlin (DE)			
2000 03 27	2003 12 08		
741786 Christmas Traditions			
CFE: 25.1.15, 27.5.1, 29.1.1, 29.1.4, 29.1.6	02, 16, 28		
ECE Goodmark BV Cornelis Verolmeweg 17A Sassenheim (NL)			
2000 07 14	2003 12 10		
742436 AS 195	05, 16, 29		
Boehringer Ingelheim International GmbH Binger Strasse 173			
Ingelheim (DE)			
2000 09 19	2003 03 10	2003 12 17	
743680 Strategies Europe	09, 16, 35, 38, 41, 42		
ELSEVIER BUSINESS INFORMATION 2, rue Maurice Hartmann			
ISSY-LES-MOULINEAUX (FR)			
2000 08 07	2003 12 09		
743682 A ALPINE Energie			
CFE: 7.1.6, 26.3.23, 26.4.2, 27.5.1	06, 07, 09, 11, 37, 42		
ALPINE-ENERGIE Gesellschaft für elektrische und industrielle			
Unternehmungen GmbH & Co KG 6, Winetzhammerstraße			
LINZ (AT)			
2000 02 25	2003 12 09		
743841 HOME +	03, 07, 09, 11, 16, 21		
ELECTROLUX HOME PRODUCTS FRANCE (société anonyme)			
43, rue Félix Louat SENLIS (FR)			
2000 06 14	2003 12 09		
743853 TARIS	09, 16, 35, 37, 42		
ATOSS Software AG 3, Am Moosfeld München (DE)			
2000 09 06	2003 12 09		
743867 TEGOLA CANADESE			
CFE: 1.3.2, 6.1.2, 26.4.1, 26.11.3, 27.5.1	01, 06, 17, 19, 24		
TEGOLA CANADESE S.p.A. Via Dell'Industria, 21 VITTORIO			
VENETO TREVISO (IT)			
2000 05 24	2003 12 09		
744476 Clips			
CFE: 27.5.1	09, 16, 35, 41, 42		
Nik Naef Postfach 108 Thusis (CH)			
2000 07 18	2004 01 05		
744612 cartrend			
CFE: 26.4.4, 27.5.1, 29.1.4	01, 04, 09, 12		
Rinder Warenhandelsgesellschaft m.b.H. 8, Wiener Bundesstraße			
LEONDING (AT)			
2000 09 13	2003 12 17		
744642 Original AÖK			
CFE: 26.11.1, 27.5.1	03, 05, 42		
COSMETIC KARL HADEK INTERNATIONAL s.r.o.			
Premyslovcu, 653/24 Ústí nad Labem (CZ)			
2000 07 25	2003 12 17		
744973 point			
CFE: 24.15.2, 26.1.1, 26.4.2, 26.4.7, 26.4.10, 27.5.1	09, 35, 42		
VCS Multimedia BV 28, Havenweg WAALWIJK (NL)			
2000 09 28	2003 12 17		
745316 MODUL-SYSTEM			
CFE: 26.15.25, 27.5.1	06, 08		
Haells Modul-System AB Box 148 Mölndal (SE)			
2000 03 06	2003 12 22		
746668 JACOBS CREMAFINO	30		
Kraft Foods Schweiz Holding AG Bellerivestrasse 203			
Zürich (CH)			
2000 10 18	2003 12 10		
746820 ProMarkt	07, 21		
REWE-Zentral AG Domstraße 20 Köln (DE)			
2000 07 06	2003 12 11		
747744 SIG	06, 09, 40		
SODAGE INNOVATION C2G 17 rue Ampere, Zone Industrielle			
CHASSIEU (FR)			
2000 12 01	2003 12 17		
748611 ROBIN	35, 41, 42		
Robinson Club GmbH 23, Karl-Wiechert-Allee, Hannover (DE)			
2000 09 13	2003 12 03		
748901 ITELMA	09, 12, 35, 37		
Obchtchestvo s ogranitchennoy otvetstvennosty „PKTZ” str.1, 4B,			
oul. Nagatinskaya Moscow (RU)			
2000 11 02	2003 12 30		
749242 Chunky			
CFE: 27.5.1	30		
Société des Produits Nestlé S.A. Vevey (CH)			
2001 01 19	2003 12 08		
749728 OPTIBLE	05, 29, 30, 32		
GENERALE BISCUIT 4-6, rue Edouard Vaillant Athis-			
-Mons (FR)			
2000 10 09	2003 04 22	2003 12 16	
750204 ECRON			
CFE: 27.5.1	09, 11, 16, 40		
EROSKI, S. Coop. Barrio San Agustín, s/n ELORRIO			
(Vizcaya) (ES)			
2000 12 13	2003 04 22	2003 12 11	
750206 smellwell			
CFE: 25.7.1, 27.5.1	01, 11, 16, 21		
Martin Holzer Mozartstraße 17 Lustenau (AT)			
2000 12 05	2003 04 22	2003 12 16	
751330 MEDECO	03, 05, 09, 10, 16, 25		
Medeco B.V. Alexander Flemingstraat 2 Oud-Beijerland (NL)			
2000 10 17	2003 12 02		

751790 Nordea CFE: 26.3.4, 27.5.1, 29.1.4 Nordea AB (publ) Stockholm (SE) 2001 01 25	09, 35, 36, 38 2004 01 07		
752322 Sunny Fresh Henkel KGaA Düsseldorf (DE) 2001 02 02	03, 05 2003 12 09		
752423 BIZZARRINI Livorno CFE: 3.7.16, 15.7.1, 27.1.1 V G M MOTORS S.r.l. Via Guido Rossa, 2 SIZIANO (PV) (IT) 2000 11 27	12, 18, 25 2003 12 09		
752508 ALICE DEEJAY Violent Music B.V. 73, Schiekade ROTTERDAM (NL) 2001 01 15	16, 18 2003 12 09		
753561 EMDA Pieter Jacob IJben 1, Johanninksweg DENEKAMP (NL) 2001 01 17	35, 36, 41, 42 2003 12 02		
753748 E&S ENERGIEALLIANZ Austria GmbH 11, Wienerbergstrasse Wien (AT) 2000 10 05	35 2003 12 22		
753776 JUXTO Sonera Oyj Teollisuuskatu 15 Helsinki (FI) 2000 09 21	09 2003 12 18		
753865 ROUTE 66 CFE: 1.1.1, 24.1.5, 27.5.1, 27.7.1, 29.1.1, 29.1.4 Lodestar Anstalt Lova-Center Vaduz (LI) 2001 03 16	32 2003 12 11		
754081 Dan Sukker CFE: 25.1.25, 26.1.1, 27.5.1 Danisco A/S Langebrogade 1, P.O. Box 17 Kobenhavn K (DK) 2001 03 08	30, 31 2003 03 24	2003 12 29	
754161 IRON HORSES CFE: 3.3.15, 4.5.15, 26.1.2, 27.5.1, 29.1.2, 29.1.8 KIRCHNER, Klaus Bubenreuther Strasse 18 Baidersdorf (DE); TRAPP, Matthias Birkenweg 10 Hofbieber (DE); MICHELSEN, Andreas Wiesenweg 3 Stolpe (DE) 2001 03 15	37, 41 2003 03 24	2003 12 29	
754831 SANDMASTER CFE: 26.11.3, 27.5.1, 29.1.15 Sandmaster Gesellschaft für Spielsandpflege und Umwelthygien 28, Heinrich-Otto-Strasse Wendlingen (DE) 2001 03 09	07, 37 2003 12 09		
754890 JOBSOUT Scout24 AG Neuhofstrasse 4 Baar (CH) 2001 04 09	38 2003 12 09		
754898 QUEEN'S BURGER Queen's Burger - Restauração, Lda. Av. Elias Garcia, 137-3o Lisbonne (PT) 2001 01 18	29, 42 2003 12 16		
754967 TECH'9 SOCIETE COOPERATIVE GROUPEMENTS D'ACHATS DES CENTRES LECLERC, SC GALEC 52, rue Camille Desmoulin ISSY LES MOULINEAUX CEDEX (FR) 2001 03 30	01, 07, 09 2003 12 11		
754972 METRONIC METRONIC (société anonyme) La Caillaudiere ESVRES (FR) 2001 03 07	09, 20, 38 2003 12 11		
754997 Q meta quality CFE: 27.3.1, 27.5.1 Lonza AG (Lonza Ltd.) Lonzastrasse Visp (CH) 2001 04 18	01, 05 2003 12 11		
754998 Q meta the molluscicide CFE: 27.3.1, 27.5.1 Lonza AG (Lonza Ltd.) Lonzastrasse Visp (CH) 2001 04 18	01, 05 2003 12 11		
755339 SUPERCAT CFE: 27.5.1, 29.1.2, 29.1.8 Swissinno Solutions GmbH Rosenbergstrasse 60 St. Gallen (CH) 2001 03 01	16, 21 2003 12 03		
755389 RW Deutsche Rockwool Mineralwooll GmbH & Co. OHG 14-18, Karl- -Schneider-Strasse Gladbeck (DE) 2000 11 03	17, 19, 37, 42 2003 12 03		
755736 GRAAL Siegfried BERNHARDT Grals-Siedlung, Vomperberg Vomp (AT) 2001 01 11	14, 16, 36, 41, 42 2003 12 02		
755832 ROYAL EXPORT CFE: 25.1.25, 27.5.1 BRYGGERIGRUPPEN A/S Torvegade 35, Fakse (DK) 2001 04 11	32 2003 12 02		
755853 TERRA MOBILE TERRA NETWORKS, S.A. Avenida de las Dos Castillas, 33, Edificio Atica 1 POZUELO DE ALARCON (Madrid) (ES) 2001 03 16	38, 42 2003 12 02		
755936 F-PROTEX Setila AG Widnau, Heerbrugg (CH) 2001 02 06	20 2003 12 17		
755996 Mx CFE: 27.5.1 SEB S.A. Les 4M - Chemin du Petit Bois ECULLY (FR) 2001 01 11	07, 11, 21 2003 12 17		
756068 MARCO POLO CFE: 1.5.1, 27.5.1 Mairs Geographischer Verlag Kurt Mair GmbH & Co. Marco- -Polo-Zentrum, Ostfildern (DE) 2000 12 20	09, 16, 18, 35, 41, 42 2003 12 16		
757007 CFE: 19.7.1 Unilever N.V. Weena 455 Rotterdam (NL) 2001 02 19	03, 21 2003 12 19		
757017 BROADWAY BY OELHAFEN Dr. Rehfeld BRODWAY Handelsgesellschaft mbH Modering 5 Hamburg (DE) 2001 04 10	16, 24, 25 2003 12 19		
757024 Vitality by Bioquelle CFE: 26.4.2, 26.4.11, 27.5.1, 29.1.2, 29.1.3, 29.1.6 Bio-Quelle Klaus Lösch Gesellschaft m.b.H. Haagerstraße 44A Steyr (AT) 2000 12 20	01, 03, 05, 07, 08, 16, 21, 29, 30, 31, 32, 33, 39, 41, 42 2003 12 19		
757037 GREENLINE profine GmbH Mülheimer Straße 26 Troisdorf (DE) 2001 01 15	19, 37, 42 2003 12 19		
757082 co-reporter CFE: 27.5.1, 29.1.3, 29.1.4 CO-LINK S.A. 109, Rue Goffart BRUXELLES (BE) 2001 05 08	09, 35, 42 2003 12 19		

757153 Nature house CFE: 5.1.1, 27.5.1 UAB „GRIDA” Moletu g. 16, Didzioji Riese Vilniaus r. (LT) 2001 05 11	05 2004 01 07	761059 PLATINUM PUMA AKTIENGESELLSCHAFT Rudolf Dassler Sport Würzburger Straße 13 Herzogenaurach (DE) 2001 03 26	28 2003 12 16
757367 DANZAS EURONET Danzas Holding AG 88, Peter Merian-Strasse Basel (CH) 2001 02 08	16, 35, 36, 37, 39, 42 2004 01 05	761067 pulsonic CFE: 26.7.1, 27.5.1 Viterra Energy Services AG Grugaplatz 4 Essen (DE) 2001 04 03	35, 38, 42 2003 12 17
757629 ORLIMAN CFE: 27.1.1, 27.5.1 Ignacio MANSERGAS SUAY Cami del Bony (Esq. C/30), Polígono Industrial Catarroja CATARROJA (Valencia) (ES) 2001 04 18	10 2003 04 22	761090 A CAUSE DES GARCONS ETABLISSEMENTS LAPORTE 38, rue de Bailly YVETOT (FR) 2001 05 09	14 2003 12 17
757797 SLR DaimlerChrysler AG Epplestrasse 225 Stuttgart (DE) 2001 04 17	09, 12, 14, 16, 18, 25, 27, 28, 36, 37, 39, 41 2003 12 02	761441 DATAMEDIA CFE: 26.11.3, 27.5.1 DATAMEDIA RICERCHE S.P.A. Vicolo S. Giovanni sul Muro, 1 MILANO (IT) 2001 01 24	41, 42 2003 12 02
757869 NOVAPRESS SILK STORA ENSO OYJ Kanavaranta 1, Helsinki (FI) 2001 01 23	16 2003 12 02	761522 COMPANYDIRECT COMMERZBANK Aktiengesellschaft Kaiserstrasse 16 Frankfurt (DE) 2001 04 24	09, 35, 36, 42 2003 12 02
758185 RedDot RedDot Solutions AG Industriestraße 11 Oldenburg (DE) 2001 03 28	09, 41, 42 2003 04 07	763797 HAUSBRANDT HAUSBRANDT TRIESTE 1892 SPA Via Foscarini 52 Nervesa della Battaglia (Treviso) (IT) 2001 05 09	11, 30, 40, 42 2003 04 22
758811 PARADOL Clariant AG Rothausstrasse 61 Muttenz (CH) 2001 06 05	02 2003 12 16	764085 PARTY Poulsen Roser ApS Hillerodvejen 49 Fredensborg (DK) 2001 08 15	31 2003 12 02
758829 GOLDEN TOAST CFE: 1.3.2, 27.5.1 Kamps AG Prinzenallee 13 Düsseldorf (DE) 2001 03 15	05, 08, 09, 11, 14, 16, 21, 24, 25, 28, 29, 30, 31, 32, 39, 41, 42 2002 06 03	764166 OPTIMIX Merck KGaA Darmstadt (DE) 2001 08 02	05, 10 2003 12 02
758882 EL MUNDO DEL TABACO CFE: 1.17.1, 27.5.1 Villiger Söhne GmbH 3-7, Schwarzenbergstrasse Waldshut-Tiengen (DE) 2001 05 11	14, 34 2003 12 11	764796 BOL Bertelsmann Multimedia GmbH Carl-Bertelsmann-Str. 270 Gütersloh (DE) 2001 02 01	09, 16, 35, 38, 42 2003 12 19
760033 FIRE ALSTOM Power Boiler GmbH Augsburg Strasse 712 Stuttgart (DE) 2001 05 16	09 2004 01 07	764870 PROTRANS Leadd B.V. 72, Wassenaarseweg, LEIDEN (NL) 2001 07 16	01, 05 2003 12 19
760040 Sport pro CFE: 26.11.1, 27.5.1, 29.1.1, 29.1.4 TIMEX, a.s. Plynárenská 2/a Bratislava (SK) 2001 03 13	09, 14, 18, 25, 28 2004 01 04	765034 AION CFE: 27.5.1 AION CO., LTD 6-5, Tanimachi 2-chome, Chuo-ku, Osaka-shi Osaka 540-0012 (JP) 2001 07 18	03, 21 2003 04 22
760052 ZOMALIN Novartis AG Basel (CH) 2001 06 13	05 2004 01 07	765421 ZIMBUS Novartis AG Basel (CH) 2001 09 11	05 2003 04 22
760433 SOLEO KAUFLAND Česká republika v.o.s. Pod Visnovkou 25 Praha 4 (CZ) 2001 06 25	29, 30, 32 2003 12 02	766616 T box CFE: 26.2.1, 27.5.1 AEG Hausgeräte GmbH 135, Muggenhofer Strasse, Nürnberg (DE) 2001 06 15	07, 11 2003 12 10
760440 RHENUS CFE: 26.4.8, 26.4.9, 26.11.1, 27.5.1 Rhenus AG & Co. KG Mallinckrodtstrasse 320 Dortmund (DE) 2000 07 07	04, 06, 07, 12, 19, 21, 35, 36, 37, 38, 39, 40, 42 2003 12 02	766705 REAL ESTATE RATING CFE: 26.4.1, 26.4.11, 27.5.1, 29.1.1, 29.1.6 Bank Austria Aktiengesellschaft Vordere Zollamtsstraße 13 Wien (AT) 2001 10 03	36, 42 2003 12 15
760581 CFE: 26.11.3 GA MODEFINE S.A. Via Penate 4 Mendrisio (CH) 2001 05 17	03, 09, 14, 18, 24, 25, 28, 35 2003 12 22	767068 ALGROUP Algroup International Werbeträger Vertriebs-GmbH 1, Moorsledestrasse Köln (DE) 2001 10 22	06, 09, 11, 20, 35 2003 12 19

767216 DIMEX			
CFE: 24.15.1, 26.4.8, 26.4.9, 27.5.1, 29.1.1, 29.1.4, 29.1.8		03	
D. JOSE LUIS DE LA ROSA CASAS Poligono Tecnológico, Naves 7-10 OGIJARES (Granada) (ES)			
2001 07 19			2003 12 19
767810 BO 2 S			
CFE: 27.5.1, 27.7.1	01, 16, 17, 20, 21		
BERICAP Zone Industrielle - 1 boulevard Eiffel LONGVIC (FR)			
2001 05 20			2004 01 05
767915 Luna		25	
Luna Fashion Partner GmbH + Co. KG Kreuzweg 70 Ochtrup (DE)			
2001 08 30			2003 12 19
768099 Heart-Breakers		29, 30	
Intersnack Knabber-Gebäck GmbH & Co. KG Aachener Strasse 1042 Köln (DE)			
2001 08 22			2003 12 18
768181 Dolce Vita		31, 32	
Laoag Handel AB Västerängsvägen 3A ENEBYBERG (SE)			
2001 10 18			2003 12 18
768505 vidres			
CFE: 25.1.9, 26.4.1, 27.5.1, 29.1.1, 29.1.8	01, 02, 19		
VIDRES, S.A. (VIDRESA) Carretera de Onda, Km. 3,400, VILLARREAL, Castellón (ES)			
2001 09 05	2003 04 22		2003 12 11
769804 pyroplast		01, 09	
RÜTGERS Organics GmbH Sandhofer Straße 96 Mannheim (DE)			
2001 09 24			2003 12 22
769820 FARNESE			
CFE: 27.5.1	03, 32, 33		
Far East Investment Limited Bahnhofstrasse 29 Zug (CH)			
2001 10 17			2003 12 22
770061 CFE: 24.15.1, 26.1.1		36, 37, 38	
Micro Compact smart GmbH 8, Industriestrasse Renningen (DE)			
2001 10 09	2002 02 25		2003 12 10
770993 AP			
CFE: 27.5.1	35, 36		
ARBITRAGE PARTNERS AG Via Cantonale 19 Lugano (CH)			
2001 11 21	2002 03 11		2003 12 22
771101 online			
CFE: 26.1.2, 27.5.1, 29.1.1, 29.1.8	18, 25		
IIC-INTERSPORT International Corporation GmbH Obere Zollgasse 75 Ostermundigen (CH)			
2001 11 23	2002 03 11		2003 12 03
771204 BAUHAUS THE HOME STORE			
CFE: 7.1.8, 26.4.9, 26.5.4, 27.5.1, 29.1.1, 29.1.6	01, 02, 06, 07, 08, 09, 11, 12, 16, 17, 19, 20, 21, 25, 27, 31, 40		
Demp B.V. Hagenweg 1F Vianen (NL)			
2001 04 20	2002 03 11		2003 12 19
771327 A assos			
CFE: 27.5.1	12		
ANTON MAIER Case postale 1, S. PIETRO DI STABIO (CH)			
2001 11 23	2002 03 25		2003 12 17
771343 NOBEL LEDER		16	
KOLOMAZNÍK, s.r.o. Ostruzinová 3148/34 Praha 10 (CZ); NOBIL SARACIYE SAN. ve Tic. Ltd. Sti. Gülbahar Cd. Turna Sk. No. 17 Bagcilar/ISTANBUL (TR)			
2001 10 09	2002 03 25		2003 12 17
772080 EYEMARK			
CFE: 26.4.9, 26.4.10, 27.5.1		06, 19	
FINLIGHT S.P.A. 24, Via Marco Polo TORINO (IT)			
2001 11 27	2002 04 08		2003 12 03
772083 BAUMAT			
CFE: 27.5.1		06, 08, 17, 27	
Ing. Jan Bauer - BAUMAT Novohradská 1604 České Budejovice (CZ)			
2001 08 27	2002 04 08		2003 12 22
772172 VIOLA			
Ing. Chaloupková Viola Oresská 10 Praha 5 (CZ)		11, 21	
2001 06 25	2002 04 08		2003 12 22
772373 Amai			
CFE: 25.3.1, 27.5.1		03	
LEK farmacevtska druzba d.d. Verovskova 57 Ljubljana (SI)			
2002 01 03	2002 05 06		2003 12 11
772640 Ihr Spezialist für Werkstatt Haus und Garten BAUHAUS PRO DEPOT...wo bessere Produkte weniger kosten			
CFE: 7.1.8, 26.4.9, 27.5.1, 29.1.1	01, 02, 06, 07, 08, 09, 11, 12, 16, 17, 19, 20, 21, 22, 25, 27, 31, 40		
Demp B.V. Hagenweg 1F Vianen (NL)			
2001 08 01	2002 04 08		2003 12 19
772777 ELEC			
CFE: 25.3.1, 27.5.1		07, 09, 11, 12	
IMPEX Société Anonyme Lieudit Les Charbonneaux LES ABRETS (FR)			
2001 09 26	2002 04 08		2003 12 16
773669 APM		05, 16, 41, 42	
AKUPUNKT-MASSAGE nach Penzel Willy Penzel Handels- und Vertriebs GmbH & Co. KG Willy-Penzel-Platz 2 Heyen (DE)			
2001 12 14	2003 03 24		2003 12 29
773987 DENIM BOX		35, 42	
denim solutions EDV-Dienstleistungen und Vertrieb Gesellschaft m.b.H. 22b, Modecenterstraße Wien (AT)			
2001 12 13	2002 04 22		2003 12 22
774104 SOFTWARE FOR YOUR HARDWARE PANTHER obchodní spol. s r.o. V Zápolí 7 Praha 4 (CZ)		03, 04, 05, 34	
2001 11 23	2002 07 01		2003 12 22
774121 Y RAIL		12	
Dr. Alexander LECHNER 27, Dietrichsteinerstraße FAAK AM SEE (AT); Ing. Andreas WOTKE 18, Haseldorfergasse KLOSTERNEUBURG (AT)			
2001 11 22	2002 07 01		2003 12 22
774127 Flexia			
CFE: 26.4.2, 27.5.1		36	
UNICREDITO ITALIANO S.p.A. Via Dante, 1 GENOVA (IT)			
2001 12 17	2002 07 01		2003 12 22
774142 Panther		12, 28	
Pantherwerke Aktiengesellschaft Alter Postweg 190 Löhne (DE)			
2002 01 08	2002 07 01		2003 12 22
774192 motivi			
CFE: 24.17.1, 27.5.1		09, 14, 18	
MIROGLIO S.P.A. Via Santa Margherita, 23 ALBA (CN) (IT)			
2001 12 11	2002 07 01		2003 12 22
774194 INDIGO			
CFE: 26.11.12, 27.5.1		28	
Baer, Gregor, Dipl. Ing. Pariser Straße 13 MÜNCHEN (DE); Schwabe, Thorsten, Dipl. Ing. Schleißheimer Straße 28 MÜNCHEN (DE)			
2001 11 06	2002 07 01		2003 12 22

774208 Guardant		37, 42
ZAKRYTOE AKTSIONERNOE OBCHTCHESTVO „AKTIV-SOFT” Komnata pravlenia, korp. 1, d.19, oul. Nejninskaya MOSKVA (RU)		
2001 12 18	2002 07 01	2003 12 22
774290 Bio-leben		
CFE: 24.15.1, 26.4.18, 27.5.1, 29.1.13		29, 30, 31
Marap Handelsgesellschaft m.b.H. Diefenbachgasse 35/7 Wien (AT)		
2001 11 22	2003 02 24	2003 12 11
774293 MANZANO		
CFE: 5.7.19, 25.1.15, 27.5.1		31, 32
ACEITES MANZANO, S.A. Avda. Calvo Sotelo, 107, BENIEL (MURCIA) (ES)		
2001 12 04	2002 07 01	2004 01 05
774465 HIESTAND		30
A. Hiestand Holding AG 15, Industriestrasse, Lupfig (CH)		
2002 01 29	2002 07 01	2004 01 05
775507 BANANKO		
CFE: 3.5.19, 5.7.18, 27.5.1, 29.1.1, 29.1.2, 29.1.3		30
KRAS, prehrambena industrija, d.d. Ravnice 48 Zagreb (HR)		
2001 12 27	2003 03 24	2003 12 29
775554 TANITA		
CFE: 27.5.1		32, 33
S.C. INTERMARK S.r.l. 8, str. Lucian Blaga STEI, BIHOR (RO)		
2002 02 26	2002 05 20	2003 12 11
775571 orochemie		
CFE: 26.4.16, 27.5.1, 29.1.12		01, 03, 05
OROCHEMIE Dürr + Pflug GmbH & Co. KG 27, Max-Planck-Strasse Kornwestheim (DE)		
2001 11 14	2002 05 20	2003 12 02
775684 Devin		
CFE: 27.5.1, 29.1.1, 29.1.4		08, 09, 14, 16, 18, 20, 21, 28, 37, 38, 41, 42
Ümit Devecioglu 49, Moosacherstrasse München (DE)		
2002 02 15	2002 05 20	2003 12 08
775912 ROSA CLARA		25
Rosa María CLARA PALLARES Paseo de Gracia, 76 BARCELONA (ES)		
2002 02 08	2003 04 22	2003 12 11
776828 Sky GUARD		
CFE: 24.17.25, 26.7.1, 27.5.1, 29.1.2, 29.1.4		09
Mach Jirí Nám. Franze Kafky 7/17 Praha 1 (CZ)		
2001 12 17	2002 06 03	2004 01 05
776829 MUNDIAL		
CFE: 25.3.1, 27.5.1, 29.1.1, 29.1.6		11, 16, 21
MUNDIAL EUROPE Zac Paris Rive Gauche, 118-122, avenue de France Paris (FR)		
2002 01 25	2002 06 03	2003 12 03
776907 Horsol		05
Dr. August Wolff GmbH & Co. Arzneimittel Sudbrackstraße 56 Bielefeld (DE)		
2002 01 24	2002 06 03	2004 01 08
777095 Basica		03, 05, 30, 32
PROTINA Pharmazeutische Gesellschaft mbH Adalperstrasse 30 Ismaning (DE)		
2002 02 14	2002 06 03	2003 12 09
777873 NESPRESSO		07, 09, 11, 21, 30, 38
Société des Produits Nestlé S.A. Vevey (CH)		
2002 03 14	2002 07 01	2003 12 16
779391 M-Travelagent		35, 38, 39, 41, 42
l'tur Tourismus AG Medien centrum, Augustaplatz 8 Baden-Baden (DE)		
2001 08 17	2002 07 29	2003 12 18
779421 BEAUTY MOMENTS		03
Unilever N.V. Weena 455 Rotterdam (NL)		
2002 03 15	2002 07 29	2003 12 18
779423 TOUCH OF SILK		03
Unilever N.V. Weena 455 Rotterdam (NL)		
2002 03 15	2002 07 29	2003 12 18
779450 FUR PELLE		
CFE: 27.5.1, 29.1.1		35
PAZAR 34 MAGAZACILIK TURIZM SANAYI VE TICARET LIMITED SIRKETI Gökalp Mahallesi, Zübeyde Hanim Caddesi No: 94 ZEYTINBURNU-ISTANBUL (TR)		
2002 03 22	2002 07 29	2003 12 18
779489 QUADRA		11
ERCO Leuchten GmbH Brockhauser Weg 80-82 Lüdenscheid (DE)		
2002 04 11	2002 07 29	2004 01 07
781030 PIGMENTASA		05
LABORATORIOS VINAS, S.A. Provenza, 385 - 5a Planta, BARCELONA (ES)		
2002 04 25	2003 04 22	2003 12 16
781157 AVIVA		09, 16, 35, 36, 41, 42, 45
Grey Panthers Limited St Helen's, 1 Undershaft London, EC3P 3DQ (GB)		
2002 02 11	2002 08 26	2004 01 05
782041 ecco		
CFE: 27.5.1		25
ECCO SKO A/S Industrivej 5 Bredebro (DK)		
2002 06 04	2002 09 23	2003 12 09
782380 TASSIMO		09, 11, 21, 30
Kraft Foods Schweiz Holding AG Bellerivestrasse 203 Zürich (CH)		
2002 06 18	2003 03 24	2003 12 29
784279 HALLER Umweltsysteme GmbH & Co.		
CFE: 26.4.1, 27.5.1, 29.1.3, 29.1.4		06, 07, 12, 20
HALLER Umweltsysteme GmbH & Co. Rigistrasse 1-3 Berlin (DE)		
2002 04 04	2003 04 22	2003 12 11
784996 Be ahead of Guidelines with ECRON		42
ECRON WIEDEY GmbH Hahnstraße 70 Frankfurt a.M. (DE)		
2002 06 12	2002 10 21	2004 01 05
785279 BRITISH AIRWAYS CITIEXPRESS		39, 43
British Airways Plc Waterside, (HB A3) PO Box 365, Harmondsworth West Drayton UB7 0GB (GB)		
2002 03 25	2002 11 04	2003 12 17
786486 CFE: 26.11.12, 29.1.12		39
GIRAUD LOGISTICS 40, rue de Seine VITRY-SUR-SEINE (FR)		
2002 06 12	2003 03 24	2003 12 29
786487 Giraud logistics		
CFE: 26.11.12, 27.5.1, 29.1.12		39
GIRAUD LOGISTICS 40, rue de Seine VITRY-SUR-SEINE (FR)		
2002 06 12	2003 03 24	2003 12 29
786612 CFE: 26.11.1		05, 29
Boehringer Ingelheim International GmbH Ingelheim (DE)		
2002 07 26	2003 02 24	2003 12 17

786722 CFE: 3.9.1, 3.11.11 Howard Park Wines Pty Ltd 4th Floor, 28-42 Ventnor Avenue WEST PERTH WA 6005 (AU) 2002 07 09 2003 03 24 2003 12 29	33
786954 ALLNET ALLNET GmbH Maistrasse 2 Germering (DE) 2002 07 31 2003 01 27 2004 01 05	09
787755 CFE: 14.1.5, 26.11.8, 29.1.15 VDE Verband der Elektrotechnik Elektronik Informationstechnik e.V. Stresemannallee 15 Frankfurt am Main (DE) 2002 08 26 2003 04 07 2003 12 29	09
788202 RAID GAULOISES CFE: 25.1.15, 26.4.2, 27.5.1, 29.1.13 25, 39, 41 SPORTS AND LEISURE BRANDS HOLDING SA 16, boulevard Emmanuel Servais Luxembourg (LU) 2002 09 19 2003 03 24 2000 31 22	
788491 7 camicie CFE: 26.4.17, 26.4.18, 27.5.1, 27.7.1 25 HASSAN David Via Arbia, 23 Roma (IT) 2002 09 06 2003 03 24 2003 12 29	
789329 FELIKUR 05, 31 Boehringer Ingelheim Vetmedica GmbH Ingelheim (DE) 2002 09 16 2003 04 22 2003 12 29	
789441 TRIGGA 01, 05 Bayer Aktiengesellschaft Leverkusen (DE) 2002 09 09 2003 03 24 2003 12 29	
789997 Sunmarin 25 Adolf Riedl GmbH & Co. Ottostrasse 2 Bayreuth (DE) 2002 10 09 2003 01 13 2003 12 17	
790437 KANGA'S LEAP 33 Riverina Wines Pty Ltd ACN 001 752 263 700 Kidman Way GRIFFITH NSW 2680 (AU) 2002 10 04 2003 03 10 2003 12 11	
791275 NUVIANA 33 CODORNIU S.A. Gran Via de les Corts Catalanes, 644 BARCELONA (ES) 2002 10 18 2003 04 22 2003 12 11	
791692 Palatajkov 25 Palatajkov spol. s r.o. Pstrosova 35/1508 Praha 1 (CZ) 2002 05 31 2003 04 22 2003 12 11	
793568 BIDU 09, 14, 16, 18, 21, 25, 28 Heinrich Deichmann-Schuhe GmbH & Co. KG Boehnertweg 9 Essen (DE) 2002 11 12 2003 03 24 2003 12 29	
794085 t work CFE: 27.1.1, 27.5.1, 29.1.12 09, 16, 35, 36, 38, 41, 42 Deutsche Telekom AG Friedrich-Ebert-Allee 140 Bonn (DE) 2002 10 10 2003 03 10 2004 01 27	
794086 t careers CFE: 27.1.1, 27.5.1, 29.1.12 09, 16, 35, 36, 38, 41, 42 Deutsche Telekom AG Friedrich-Ebert-Allee 140 Bonn (DE) 2002 10 10 2003 03 10 2004 01 27	
794087 t money CFE: 27.1.1, 27.5.1, 29.1.12 09, 16, 35, 36, 38, 41, 42 Deutsche Telekom AG Friedrich-Ebert-Allee 140 Bonn (DE) 2002 10 10 2003 03 10 2004 01 27	
794088 t kids CFE: 27.1.1, 27.5.1, 29.1.12 09, 16, 35, 36, 38, 41, 42 Deutsche Telekom AG Friedrich-Ebert-Allee 140 Bonn (DE) 2002 10 10 2003 03 10 2004 01 27	
794089 t tronic CFE: 27.1.1, 27.5.1, 29.1.12 09, 16, 35, 36, 38, 41, 42 Deutsche Telekom AG Friedrich-Ebert-Allee 140 Bonn (DE) 2002 10 10 2003 03 10 2004 01 27	
794090 t lifestyle CFE: 27.1.1, 27.5.1, 29.1.12 09, 16, 35, 36, 38, 41, 42 Deutsche Telekom AG Friedrich-Ebert-Allee 140 Bonn (DE) 2002 10 10 2003 03 10 2004 01 27	
794166 FRUITING 32 OBSHESTVO S OGRANICHENNOI OTVETSTVENNOSTYU „Edwin-2000“ str. 2, d. 7, Khlebnikov per. Moscow (RU) 2002 11 20 2003 03 10 2003 11 26	
794167 TETRACETAM 05 SOGÉVAL 200, avenue de Mayenne LAVAL (FR) 2002 11 26 2003 03 10 2003 11 26	
794169 GAULOISES Blondes CFE: 24.11.14, 26.2.1, 27.5.1 34 SOCIETE NATIONALE D'EXPLOITATION INDUSTRIELLE DES TABACS ET ALLUMETTES (SEITA) 182/188 avenue de France PARIS Cedex 13 (FR) 2002 11 26 2003 03 10 2003 11 26	
794173 1 Vivacity CFE: 26.1.1, 26.1.17, 27.5.1, 27.7.1, 29.1.1 09, 16, 35, 36, 38, 41, 42, 43, 44 UNICREDITO ITALIANO S.p.A. Via Dante, 1 GENOVA (IT) 2002 11 14 2003 03 10 2003 11 26	
794183 Fleet Synergy CFE: 26.11.12, 27.5.1 35, 36 Michel Claus Lozenberg 5 Zaventem (BE) 2002 11 19 2003 03 10 2003 11 26	
794196 COPPOPHIL 01 NEUBER Gesellschaft m.b.H. Brückengasse 1 Wien (AT) 2002 11 22 2003 03 10 2003 11 26	
794200 SENOVA 17 Senova Kunststoffe GmbH & Co. KG Tobersbach Nr. 66, Gewerbegebiet Uttendorf (AT) 2002 11 27 2003 03 10 2003 11 26	
794203 Intourist CFE: 1.5.1, 1.5.2, 3.7.17, 27.5.1, 28.5.0 35, 39, 43 Otkrytoe Aktsionerhoe Obchtchestvo Vneshneekonomicheskoe aktsionerhoe obchtchestvo po tourizmou i investitsiyam „INTOURIST“ (VAO"INTOURIST") 13, oul. Makhovaya MOSKVA (RU) 2002 11 04 2003 03 10 2003 11 26	
794205 SAP NetWeaver 09, 16, 38, 41, 42 SAP Aktiengesellschaft Systeme, Anwendungen, Produkte in der Datenverarbeitung Neurottstrasse 16 Walldorf (DE) 2002 11 21 2003 03 10 2003 12 11	
794207 xApps 09, 16, 38, 41, 42 SAP Aktiengesellschaft Systeme, Anwendungen, Produkte in der Datenverarbeitung Neurottstrasse 16 Walldorf (DE) 2002 11 21 2003 03 10 2003 12 11	
794208 ALFA SPRINT 12 FIAT AUTO S.p.A. Corso Giovanni Agnelli, 200 TORINO (IT) 2002 10 28 2003 03 10 2003 12 11	
794209 SEWON 09, 25 Suzhou Liouxin Industrial Co., Ltd. Changqiao Zhen, Wuxian, Suzhou Jiangsu (CN) 2002 12 30 2003 03 10 2003 12 11	

794210 LEXPO 2004	03, 09, 16, 18, 21, 25, 28, 35, 36, 38, 39, 41, 42, 43, 44		
SOCIETE D'ECONOMIE MIXTE IMAGES 2004 (SEMIMAGES 2004) 124, rue Carnot BOBIGNY (FR)			
2002 05 14	2003 03 10		2003 12 17
794217 EGLE			
CFE: 27.5.1		25	
ZAKRYTOE AKTSIONERNOE OBCHTCHESTVO „EGLE KOLLEKCHN” d. 53/55, oul. B. Pirogovskaya MOSKVA (RU)			
2002 11 15	2003 03 10		2003 12 17
794218 ROMANZO			25
HIKMET BEDIR Mimar Kemalettin Mah. Koska Cad. No: 19/1 LALELI/ISTANBUL (TR)			
2003 01 06	2003 03 10		2003 12 17
794219 SYSTANE			05
Alcon, Inc. Bösch 69 Hünenberg (CH)			
2002 12 12	2003 03 10		2003 12 11
794220 BRONCHOLYTIN			05
AKTSIONERNO DROUJESTVO „SOPHARMA” 16, oul. „Iliensko chaussee” SOFIA (BG)			
2002 11 28	2003 03 10		2003 12 11
794222 tagtory			09, 42
Heinrich Bauer Produktions KG Industriestraße 16 Köln (DE)			
2002 12 12	2003 03 10		2003 12 11
794225 RAPTIVA			05
Genentech Netherlands B.V. Teleportboulevard Amsterdam (NL)		140	
2002 11 28	2003 03 10		2003 12 11
794230 SERAQUIN			05, 31
Boehringer Ingelheim Vetmedica GmbH Ingelheim (DE)			
2002 12 13	2003 03 10		2003 11 18
794231 TOP FLOW			01
OMYA GmbH Gummern (AT)			
2002 12 05	2003 03 10		2003 11 18
794232 SBB Cargo			
CFE: 24.15.2, 26.4.12		12, 16, 35, 39	
Schweizerische Bundesbahnen SBB Generalsekretariat, Konzernrecht, Hochschulstrasse 6 Bern 65 (CH)			
2002 11 28	2003 03 10		2003 12 08
794233 Mingas Power			01, 04, 05, 06, 07, 09, 11, 20, 35, 37, 39, 40, 42
RAG Aktiengesellschaft Rellinghauerstrasse 1-11 Essen (DE)			
2002 05 26	2003 03 10		2003 12 08
794234 THAIS FEELING			03
ANTONIO PUIG, S.A. Travessera de Gracia, 9 BARCELONA (ES)			
2002 12 20	2003 03 10		2003 12 08
794236 Minegas			01, 04, 05, 06, 07, 09, 11, 20, 35, 37, 39, 40, 42
RAG Aktiengesellschaft Rellinghauerstrasse 1-11 Essen (DE)			
2002 05 26	2003 03 10		2003 12 08
794242 MELATONITE			05
PHARMA NORD ApS Tinglykke 4-6 Vojens (DK)			
2002 12 04	2003 03 10		2003 12 08
794246 ORANGE LABEL shoes, art and performance			
CFE: 26.4.18, 27.5.1, 29.1.12		03, 18, 25	
Salamander in Austria GmbH Zeleborgasse 21 Wien (AT)			
2002 11 19	2003 03 10		2003 12 08
794252 RENAPRIL			05
AKTSIONERNO DROUJESTVO „BALKANPHARMA- -HOLDING” Kniaginia Maria Louisa Blvd. 2, Business Centre TZUM Sofia (BG)			
2003 01 07	2003 03 10		2003 12 08
794253 CITAVIS			03, 05, 10
Intersanté - Gesundheitspflegeprodukte und -service GmbH Berliner Ring 163B Bensheim (DE)			
2002 11 25	2003 03 10		2003 12 08
794254 STEIRERMAN			30, 32, 33
Mag. Günther Scheler Horneckgasse 12 Wien (AT)			
2002 11 20	2003 03 10		2003 12 08
794258 LEGGER			05, 10
INNOTHERA TOPIC INTERNATIONAL 7-9, avenue François- -Vincent Raspail Arcueil (FR)			
2002 11 27	2003 03 10		2003 12 08
794265 BIOXIDIUM			03, 05
Ecolab GmbH & Co. OHG Reisholzer Werftstrasse 38-42 Düsseldorf (DE)			
2002 11 08	2003 03 10		2003 12 08
794280 L'envers			
CFE: 26.11.7, 27.5.1, 27.5.24		25	
LICHANG KNITTING CO, LTD. (PANYU LIXIANG ZHIZAO YOUXIAN GONGSI) Xinjicun Kaifaqu, Nancunzhen, Panyushi GUANGDONG (CN)			
2002 12 19	2003 03 10		2003 12 08
794281 TURN!			16
COMPAGNIE GENERALE DES ETABLISSEMENTS MICHELIN -MICHELIN & CIE 12 cours Sablon CLERMONT-FERRAND CEDEX 09 (FR)			
2002 11 22	2003 03 10		2003 12 08
794282 sun dash			11, 21, 35
Methling & Partner GmbH Holstenhofweg 47b Hamburg (DE)			
2002 11 20	2003 03 10		2003 12 08
794284 CANTHACOL			31
INVESTIGACIONES QUIMICAS Y FARMACEUTICAS, S.A. Poligono Industrial Francoli, 30 TARRAGONA (ES)			
2002 11 12	2003 03 10		2003 12 08
794292 BELAIR			05, 16, 18, 37, 39, 41, 43
MIGROS-GENOSSENSCHAFTS-BUND Limmatstrasse 152 Zürich (CH)			
2002 10 30	2003 03 10		2003 12 08
794293 STINGRAY			
CFE: 3.9.1, 3.9.7, 27.5.1		02, 09, 16, 25, 28	
Ladislav Smetana Hradcany 717 Hluboká nad Vltavou (CZ)			
2002 09 24	2003 03 10		2003 12 08
794299 TPGPOST			
CFE: 24.9.3, 27.5.1, 29.1.12		06, 09, 16, 20, 35, 38, 39	
PTT POST Holdings BV Neptunusstraat 41-63 Hoofddorp (NL)			
2002 11 14	2003 03 10		2003 12 08
794302 MOLEATHERM			06, 09, 11, 16, 27, 37, 40, 42
Moletherm Holding AG, c/o Gyger Treuhand GmbH Dammstrasse 21 Solothurn (CH)			
2002 09 04	2003 03 10		2003 12 08
794303 CROSSKA			32, 33
DIWISA Distillerie Willisau SA Menznauerstrasse 23 Willisau (CH)			
2002 12 02	2003 03 10		2003 12 08

794305 ENERGIE ALLIANZ	04, 07, 09, 11, 21, 35, 36, 37, 38, 39, 40, 41, 42, 45		
EnBW Energie-Vertriebsgesellschaft mbH	Kronenstrasse 22		
Stuttgart (DE)			
2002 02 28	2003 03 10		2003 12 08
794311 Excel-G		12	
KAYABA Europe GmbH	Breite Strasse 10 B Meerbusch (DE)		
2002 11 28	2003 03 10		2003 12 08
794318 M Monus D.O.O.			
CFE: 27.1.1, 27.5.1, 29.1.1, 29.1.8		30, 34	
MONUS D.O.O. 3, Tvornicka	ZEMUN-BEOGRAD (YU)		
2002 12 18	2003 03 10		2003 12 08
794319 NUK SAFE Kids			
CFE: 26.7.15, 27.5.1, 29.1.1, 29.1.2		06, 09, 11, 20	
MAPA GmbH	Gummi- und Plastikwerke Industriestrasse 21-25 Zeven (DE)		
2002 12 04	2003 03 10		2003 12 08
794331 ASN			
CFE: 1.5.2, 26.1.18, 27.5.1		16, 18, 25	
AYSEN, spol. s r.o.	Palackého 91 Brno (CZ)		
2002 08 26	2003 03 10		2003 12 08
794333 CFE: 4.5.5, 29.1.12		09, 35, 38, 41, 42	
VIVERIS (Société Anonyme)	32-36, Rue de Bellevue BOULOGNE BILLANCOURT (FR)		
2002 09 10	2003 03 10		2003 12 10
794339 Atys			
CFE: 27.5.1, 29.1.12		01, 31, 39, 40, 42, 44	
ATYS 12, rue Blaise Pascal	NEUILLY SUR SEINE (FR)		
2002 09 04	2003 03 10		2003 12 10
794344 MAYA		09, 11, 37	
CHAFFOTEAUX & MAURY	79, rue du Général Leclerc CHATOU (FR)		
2002 06 28	2003 03 10		2003 12 10
794346 WATER LOGIC			
CFE: 1.15.15, 26.1.13, 27.5.1		11, 37, 40	
WATERLOGIC INTERNATIONAL LTD	Garcia Barbon, 9-11 4D VIGO (ES)		
2002 08 08	2003 03 10		2003 12 10
794348 DIET RALLY COLA		32	
Ahold Retail Services AG	Bahnhofstrasse 8 Klosters (CH)		
2002 10 02	2003 03 10		2003 12 10
794349 VILAND		34	
NHA MAY THUOC LA THANG LONG	235 Duong Nguyen Trai, Quan Thanh Xuan HANOI (VN)		
2002 10 28	2003 03 10		2003 12 10
794350 NIVES ZANOTTO		24, 25	
Zanotto SA	Wengistrasse 7 Zürich (CH)		
2002 10 03	2003 03 10		2003 12 10
794358 AGE EXPERT		03	
YVES SAINT LAURENT PARFUMS	28/34, boulevard du Parc NEUILLY-SUR-SEINE (FR)		
2002 11 22	2003 03 10		2003 12 10
794361 Bort			
CFE: 27.5.1		07, 08, 37	
Viktor Storm	Sandkaule 40 Sankt Augustin (DE)		
2002 12 02	2003 03 10		2003 12 10
794362 ABC Derm			
CFE: 26.15.9, 27.5.1, 29.1.4		03, 05, 44	
LABORATOIRE BIODERMA	75, cours Albert Thomas LYON (FR)		
2002 11 12	2003 03 10		2003 12 10
794365 DELIUS		33	
VINEDOS Y BODEGAS XXI, S.L.	Avda. Mendavia, 31 LOGRONO (LA RIOJA) (ES)		
2002 11 27	2003 03 10		2003 12 10
794371 BALNEUM junior			
CFE: 26.3.7, 27.5.1, 29.1.15		03, 05	
HERMAL Kurt Herrmann GmbH & Co	Scholtzstrasse 3 Reinbek (DE)		
2002 11 27	2003 03 10		2003 12 10
794372 BALNEUM			
CFE: 26.3.6, 27.5.1, 29.1.12		03, 05	
HERMAL Kurt Herrmann GmbH & Co	Scholtzstrasse 3 Reinbek (DE)		
2002 11 27	2003 03 10		2003 12 10
794381 AMODEL		01, 17	
SOLVAY (Société Anonyme)	Rue du Prince Albert 33 Bruxelles (BE)		
2002 12 11	2003 03 10		2003 12 10
794382 LINET			
CFE: 26.7.15, 27.5.1		09, 10, 20	
LINET spol. s r.o.	Zelevcice 5 Slany (CZ)		
2002 11 28	2003 03 10		2003 12 10
794386 RAYLOK		01, 02	
UCB, Société Anonyme	Allée de la Recherche 60 Bruxelles (BE)		
2002 11 08	2003 03 10		2003 12 10
794389 DARSIL		01, 05	
Aktionerno droujestvo „SOPHARMA”	16, oulitsa „Iliensko chaussee” SOFIA (BG)		
2002 10 30	2003 03 10		2003 12 10
794396 L'INSTANT DE GUERLAIN		03	
GUERLAIN S.A.	68, avenue des Champs-Élysées PARIS (FR)		
2002 11 07	2003 03 10		2003 12 10
794399 FORGE STEEL			
CFE: 2.9.14, 14.7.1, 26.4.7, 27.5.1, 29.1.1, 29.1.5		08	
EURO DEPOT. Parc d'Activités	TEMPLEMARS (FR)		
2002 12 11	2003 03 10		2003 12 15
794404 Invio		09	
elero GmbH	Linsenhofer Strasse 59-63 Beuren (DE)		
2002 11 27	2003 03 24		2003 12 15
794405 AktivPlus		09, 16, 35, 36, 38, 39, 41, 42	
Deutsche Telekom AG	Friedrich-Ebert-Allee 140 Bonn (DE)		
2002 12 06	2003 03 24		2003 12 15
794406 M-Cards		09, 16, 35, 36, 38, 39, 41, 42	
Deutsche Telekom AG	Friedrich-Ebert-Allee 140 Bonn (DE)		
2002 12 06	2003 03 24		2003 12 15
794407 ActivePlus		09, 16, 35, 36, 38, 39, 41, 42	
Deutsche Telekom AG	Friedrich-Ebert-Allee 140 Bonn (DE)		
2002 12 06	2003 03 24		2003 12 15
794409 THINK ON		16, 35, 41	
ALTANA AG	Herbert-Quandt-Haus, Am Pilgerrain 15 Bad Homburg v.d. Höhe (DE)		
2002 11 19	2003 03 24		2003 12 15
794412 Juyi			
CFE: 26.7.25, 27.5.1		25	
WENZHOU JUYI GROUP CO., LTD.	65-1 Liming East Road, Wenzhou Zhejiang (CN)		
2002 12 30	2003 03 24		2003 12 15

794413 mk spirit PARIS CFE: 27.5.1 M. Serge Louis ALVAREZ 18 rue Robin, BP 148 VALENCE CEDEX 9 (FR) 2002 08 09	03, 16, 44 2003 03 24	2003 12 15
794417 Life & Tour Volkswagen AG Wolfsburg (DE) 2002 11 29	12, 28, 35, 36, 37, 39 2003 03 24	2003 12 15
794420 Real Peace Sertkaya Tekstil Sanayi ve Ticaret Limited Sirketi Nisanci Mahallesi Havuzlu Bostan Sokak No: 5 Nisanci, Istanbul (TR) 2002 11 19	24, 25 2003 03 24	2003 12 15
794422 NATAMAX Danisco A/S Langebrogade 1, P.O. Box 17 Copenhagen K (DK) 2002 12 12	01, 30 2003 03 24	2003 12 15
794425 BUKO Arla Foods amba Skanderborgvej 277 Viby J (DK) 2002 12 16	29 2003 03 24	2003 12 15
794426 GARLI Arla Foods amba Skanderborgvej 277 Viby J (DK) 2002 12 16	29 2003 03 24	2003 12 15
794427 SISTEMA EDUCATIVO GLOBAL S.E.G. SERVICIOS INTERNACIONALES PERMANENTES DE RESTAURACION Y MANTENIMIENTO S.A. Menorca, 17 MADRID (ES) 2002 11 05	41 2003 03 24	2003 12 15
794428 OFFICE LIVE L'esprit Bureau CFE: 26.4.18, 27.5.1, 29.1.13 GDB SAS 171, Avenue des Grésillons GENNEVILLIERS CEDEX (FR) 2002 07 11	16, 35, 38, 39 2003 03 24	2003 12 15
794429 MIRRO MEPLA-Werke Lautenschläger GmbH & Co. KG Egerländer Strasse 2 Reinheim (DE) 2002 11 15	06, 20 2003 03 24	2003 12 15
794432 GCT german carbon teterow GmbH Am Kellerholz 14 Teterow (DE) 2002 12 11	01, 11, 42 2003 03 24	2003 12 15
794435 JACK CFE: 27.5.1, 28.3.0 JACK SEWING MACHINE CO., LTD OF ZHEJIANG PROVINCE (ZHEJIANG JIEKE FENGRENJI YOUXIAN GONGSI) Hengtangcun, Xiachenzhen, Jiaojiangqu, Taizhou Zhejiang (CN) 2003 01 06	07 2003 03 24	2003 12 15
794438 C CFE: 26.2.1, 27.5.1, 29.1.4 Lorenz Hoser Teltower Straße 19 Berlin (DE) 2002 11 27	12 2003 03 24	2003 12 15
794443 BULLHEAD CFE: 26.1.12, 27.5.1, 29.1.15 SÜEDA REKLAM ÜRÜNLERİ GIDA TEKSTİL ELEKTRİK ELEKTRONİK PAZARLAMA SANAYİ VE TİCARET LIMITED SİRKETİ Anadolu Mah. Karlıdag Cad. Kahraman Sok. No:30 K:3 BURSA (TR) 2002 09 18	25, 35 2003 03 24	2003 12 30
794444 CLEAN CUT Charmilles Technologies GmbH Bruckmannstrasse 11 Fellbach (DE) 2002 10 01	07, 09, 11 2003 03 24	2003 12 30
794445 ESTEPPE CFE: 2.9.19, 26.4.18, 27.5.24 SÜEDA REKLAM ÜRÜNLERİ GIDA TEKSTİL ELEKTRİK ELEKTRONİK PAZARLAMA SANAYİ VE TİCARET LIMITED SİRKETİ Anadolu Mah. Karlıdag Cad. Kahraman Sok. No:30 K:3 BURSA (TR) 2002 09 18	25, 35 2003 03 24	2003 12 30
794446 BLACKLABEL CFE: 27.5.1 SÜEDA REKLAM ÜRÜNLERİ GIDA TEKSTİL ELEKTRİK ELEKTRONİK PAZARLAMA SANAYİ VE TİCARET LIMITED SİRKETİ Anadolu Mah. Karlıdag Cad. Kahraman Sok. No:30 K:3 BURSA (TR) 2002 09 18	25, 35 2003 03 24	2003 12 30
794452 el lobo CFE: 3.1.8, 27.5.1 ALMENDRA Y MIEL, S.L. Alcoy, 62 JIJONA (Alicante) (ES) 2002 12 13	30 2003 03 24	2003 12 30
794453 MINDEL SOLVAY (Société Anonyme) Rue du Prince Albert Bruxelles (BE) 2002 12 11	01, 17 33 2003 03 24	2003 12 30
794454 RADEL SOLVAY (Société Anonyme) Rue du Prince Albert Bruxelles (BE) 2002 12 11	01, 17 33 2003 03 24	2003 12 30
794455 ENTA FARMA CFE: 26.3.1, 26.3.24, 29.1.4 UAB „ENTAFARMA” Nemuno g. 105, Kiduliai Sakiu r. (LT) 2002 12 12	05 2003 03 24	2003 12 30
794456 FRESH'N SOFT Kardesler Uçan Yaglar Sanayi Anonim Sirketi Imam Çesme Yolu G. 47 Sokak No: 5 Kat: 5, 4. Levent Istanbul (TR) 2002 12 02	03, 05, 10, 16 2003 03 24	2003 12 30
794458 AERO CFE: 1.15.21, 27.5.1 Société des Produits Nestlé S.A. Vevey (CH) 2002 12 17	30 2003 03 24	2003 12 30
794460 CFE: 19.3.1, 29.1.12 Unilever N.V. Weena 455 Rotterdam (NL) 2002 11 07	29, 30 2003 03 24	2003 12 30
794466 LE 31 D'ARMAND THIERY ARMAND THIERY SAS (Société par actions simplifiée) 46, rue Raspail LEVALLOIS-PERRET (FR) 2002 09 12	03, 09, 18, 25, 35 2003 03 24	2003 12 30
794468 BLACK ICE Société des Produits Nestlé S.A. Vevey (CH) 2002 12 27	30 2003 03 24	2003 12 30
794471 Quadratologo Franke, Manuel Deipenfohr. 17 Münster (DE) 2002 12 12	02, 16, 41 2003 03 24	2003 12 30
794477 POMMIER CFE: 18.1.23, 27.5.1 POMMIER 7, avenue de la Mare, Zone d'Activités des Béthunes Saint-Ouen l'Aumône (FR) 2002 08 14	06, 12 2003 03 24	2003 12 30
794482 EUROLAGER 2000 világos sör CFE: 1.1.1, 25.1.15, 26.15.1, 27.5.1, 29.1.15 Pécsi Sörfözde Részvénytársaság Alkotmány u. 94 Pécs (HU) 2002 11 07	32 2003 03 24	2003 12 30

794485 OPTISMOKE	17	794525	25
INTEREP 11 rue de l'Industrie AUREC SUR LOIRE (FR)		CFE: 27.5.1	
2002 11 04	2003 03 24	2003 12 30	
794487 LOWSMOKE	17	SHANGHAI GOLDLUCK ACCESSORIES CO., LTD. (Shanghai Gedalange Fushi Youxian Gongsi) Rm. 163, 1250 Xinzha Lu Shanghai (CN)	
INTEREP 11 rue de l'Industrie AUREC SUR LOIRE (FR)		2002 12 30	2003 03 24
2002 11 04	2003 03 24	2003 12 30	
794488 Original Hero MultiFruit		794536 BODO BEETLE	09
CFE: 1.1.17, 25.1.9, 27.5.1	29, 30, 32	Bayer Aktiengesellschaft Leverkusen (DE)	
Hero Lenzburg (CH)		2002 12 06	2003 03 24
2002 11 12	2003 03 24	2003 12 30	
794492 CRICOVA C		794543 MAGIC HOUR	14
CFE: 5.7.10, 24.1.10, 24.1.19	33	Richemont International SA Route des Biches 10 Villars-sur-Glâne (CH)	
CRICOVA S.A., Combinat de vinuri Str. Ungureanu nr. 1 Cricova (MD)		2002 12 17	2003 03 24
2002 12 05	2003 03 24	2003 12 30	
794493 MAISON DECOR		794550 ALKOSAN	03
CFE: 7.1.24, 26.4.1, 26.11.25	35	Henkel KGaA Henkelstrasse 67 Düsseldorf (DE)	
D. José E. Carrasco Penalver C/Valdegovia, s/n MADRID (ES)		2002 11 30	2003 03 24
2002 11 21	2003 03 24	2003 12 30	
794495 MAGNUSSON WAHLIN QVIST STANBROOK		794551 TRYPLOSAN	03, 05
16, 35, 36, 41, 42		Henkel KGaA Henkelstrasse 67 Düsseldorf (DE)	
Magnusson Wahlin Qvist Stanbrook Advokatbyrå KB Box 7009 Stockholm (SE)		2002 11 30	2003 03 24
2002 11 21	2003 03 24	2003 12 30	
794496 MAQS		794552 RED ENERGY	03
CFE: 26.4.18, 27.5.1	16, 35, 36, 41, 42	Henkel KGaA Henkelstrasse 67 Düsseldorf (DE)	
Magnusson Wahlin Qvist Stanbrook Advokatbyrå KB Box 7009 Stockholm (SE)		2002 11 26	2003 03 24
2002 11 21	2003 03 24	2003 12 30	
794497 Cereol		794558 Fimka Centrum	
CFE: 1.15.15, 27.5.1, 29.1.12	01, 04, 05, 29, 30, 31	CFE: 26.1.18, 27.5.1, 29.1.4	25
CEREOL 14, boulevard du Général Leclerc Neuilly sur Seine (FR)		BARE TEKSTIL TRIKO SANAYI VE TICARET LIMITED	
2002 09 26	2003 03 24	SIRKETI Azimkar Sokak No: 52/54 D. 203 LALELI/ISTANBUL (TR)	
794498 MAQS	16, 35, 36, 41, 42	2002 11 04	2003 03 24
Magnusson Wahlin Qvist Stanbrook Advokatbyrå KB Box 7009 Stockholm (SE)		2003 12 30	
2002 11 21	2003 03 24	794562 PS Product of Sodiko	
794502 HYDROPOLIS	03	CFE: 27.5.1, 29.1.1, 29.1.8	33
LA BEAUTE INTERNATIONAL 23, rue d'Antin PARIS (FR)		Distilleerderij 2002 NV Tongersesteenweg 12 A Hoeselt (BE)	
2002 11 22	2003 03 24	2002 12 03	2003 03 24
794503 Régál Soupe		2003 12 30	
CFE: 26.1.2, 27.5.1, 29.1.2, 29.1.8	29	794568 Tiron	07, 08, 09, 18, 20
SOCIETE COOPERATIVE GROUPEMENTS D'ACHATS DES CENTRES LECLERC, SC GALEC Société Coopérative Anonyme a directoire et conseil de surveillance 52, rue Camille Desmoulins ISSY LES MOULINEAUX CEDEX (FR)		Hoffmann GmbH Qualitätswerkzeuge Haberlandstraße 55 München (DE)	
2002 11 20	2003 03 24	2002 12 12	2003 03 24
794508 Total Commander	09	2003 12 30	
C. Ghisler & Co. Hühnerbühlstrasse 45 Bolligen (CH)		794571 LIVINGSTONE	29, 30, 32
2002 11 21	2003 03 24	Luc Pirard Avenue des Acacias 28 Rixensart (BE)	
794520 ATHEROMEN	05	2002 12 04	2003 03 24
SANOFI-SYNTHELABO 174, avenue de France PARIS (FR)		2003 12 30	
2002 12 11	2003 03 24	794572 CULLINAN	14
794522 COMBOCARE	05	Jove Acqua Anstalt Zollstrasse 9 Vaduz (LI)	
SANOFI-SYNTHELABO 174, avenue de France PARIS (FR)		2002 12 03	2003 03 24
2002 12 11	2003 03 24	2003 12 30	
794524 TPT TECHNOPARK TOWER		794580 Vandoren PARIS ZZ	15
CFE: 1.1.1, 27.5.1, 28.3.0	12, 28	CFE: 26.4.18, 27.5.1, 29.1.15	
Beijing Rongzhiyuan Kemao Youxian Gongsi Runfeng Jingjijishu Kaifangu, Mentougou Qu, Beijing (CN)		VARLEPIC PARTICIPATIONS 56, rue Lepic PARIS (FR)	
2002 12 30	2003 03 24	2002 12 03	2003 03 24
794525		2003 12 30	
794585 SATO		794590 LANSOPRIDE	01, 05, 42
CFE: 27.5.1	07, 09, 16	LICONSA, LIBERACION CONTROLADA DE SUSTANCIAS ACTIVAS, S.A. Gran Via Carlos III, 98 BARCELONA (ES)	
Kabushiki Kaisha Sato 9-10, Ebisu 4-chome, Shibuya-ku Tokyo, 150-0013 (JP)		2002 08 20	2003 03 24
2002 06 25	2003 03 24	2003 12 30	
794588 WODEGO	16, 17, 19, 20, 40	794590 LANSOPRIDE	01, 05, 42
Pfleiderer AG Ingolstädter Strasse 51 Neumarkt (DE)		LICONSA, LIBERACION CONTROLADA DE SUSTANCIAS ACTIVAS, S.A. Gran Via Carlos III, 98 BARCELONA (ES)	
2002 11 07	2003 03 24	2002 08 20	2003 03 24
2003 12 30		2003 12 30	

794594 L'ETHER DE IUNX 331 INTERNATIONAL (société par actions simplifiée) 11, rue du Faubourg Saint-Honoré PARIS (FR) 2002 10 08 2003 03 24 2003 12 30	03, 21, 35, 38, 42, 44	
794597 K CFE: 25.1.19, 26.11.12, 27.5.1 Joint-Stock Company „Hydrosila” 5, Bratislavskaya Str. Kirovohgad (UA) 2002 09 16 2003 03 24 2003 12 30	07, 08, 12, 16, 17, 21, 35, 42	
794598 Hydrosila Joint-Stock Company „Hydrosila” 5, Bratislavskaya Str. Kirovohgad (UA) 2002 09 16 2003 03 24 2003 12 30	07, 08, 12, 16, 17, 21, 35, 42	
794615 Imtech Rud. Otto Meyer & Rheinelektra Technik CFE: 24.17.1, 24.17.2, 26.4.9, 27.5.1, 29.1.14 Imtech Deutschland GmbH & Co. KG Tilsiter Strasse 162 Hamburg (DE) 2002 08 23 2003 03 24 2003 12 30	09, 11, 37, 42	
794617 OMAS CFE: 27.5.1 Omas srl Via del Fonditore 10 Bologna (IT) 2002 10 15 2003 03 24 2003 12 30	14, 16, 18	
794627 SHEFFERFORT Plus Warenhandelsgesellschaft mbH Wissollstrasse 5-43 Mülheim an der Ruhr (DE) 2002 12 05 2003 03 24 2003 12 30	32, 33	
794630 MARCA FAMILY FASHION CFE: 26.1.2, 26.1.18, 26.3.5, 27.5.1, 29.1.13 ALDEMAR AG Grafenauweg 10 ZUG (CH) 2002 10 01 2003 03 24 2003 12 30	14, 18, 24, 25, 28, 35	
794632 TAMINCO molecules & molecules CFE: 1.13.1, 1.13.15, 27.5.1, 29.1.13 TAMINCO, naamloze vennootschap Pantserschlupstraat 207 Gent (BE) 2002 12 05 2003 03 24 2003 12 30	01, 05	
794636 PROCABLE ITM ENTREPRISES 24, rue Auguste-Chabrieres PARIS (FR) 2002 12 03 2003 03 24 2003 12 30	06, 09, 17, 20	
794642 ECOVITAL Georg Fischer Schwab GmbH & Co. KG Marktstrasse 155 Pfullingen (DE) 2002 12 13 2003 03 24 2003 12 30	09, 11	
794644 never stop moving Lorenz Hoser Teltower Straße 19 Berlin (DE) 2002 11 27 2003 03 24 2003 12 30	12	
794648 Wellfit Hubert Burda Media Holding GmbH & Co. Kommanditgesellschaft Hauptstraße 130 Offenburg (DE) 2002 09 19 2003 03 24 2003 12 30	16, 38, 41	
794649 MISS SIXTY FRONSAC INVESTMENT S.A. 29, avenue Monterey Luxembourg (LU) 2002 10 10 2003 03 24 2003 12 30	03, 09, 14, 18, 25	
794656 CFE: 8.7.11, 24.15.3, 26.1.12, 26.11.11, 26.15.1 Société des Produits Nestlé SA Vevey (CH) 2002 11 26 2003 03 24 2003 12 30	05, 30	
794662 NUTRI FIRM SAM BIOTHERM Le „Neptune”, Avenue Prince Héréditaire Albert MONACO CEDEX (MC) 2002 12 02 2003 03 24 2003 12 30	03	
794667 AERIKS 200 CFE: 18.5.1, 18.5.3, 29.1.4 Aceair SA via Cantonale 35b Manno (CH) 2002 11 12 2003 03 24 2003 12 30	12, 35, 42	
794670 BIOCOVERSYL BIOFARMA 22, rue Garnier NEUILLY-SUR-SEINE (FR) 2002 11 26 2003 03 24 2003 12 18	05	
794672 TERRY RTI Sports Vertrieb von Sportartikeln GmbH Rudolf-Diesel-Strasse 21 Urmitz (DE) 2002 11 28 2003 03 24 2003 12 18	11, 12, 25	
794674 TORLON SOLVAY (Société Anonyme) Rue du Prince Albert 33 Bruxelles (BE) 2002 12 11 2003 03 24 2003 12 18	01, 07, 17	
794679 SENTRIC Siemens Aktiengesellschaft Wittelsbacherplatz 2 München (DE) 2002 12 12 2003 03 24 2003 12 18	09	
794683 NEXCITE Nexcite AB Box 1515 STOCKHOLM (SE) 2002 12 19 2003 03 24 2003 12 18	03	
794685 BLEECKER GROUP CFE: 27.5.1, 29.1.4, 29.1.6 TILLEUL COMMUNICATION 11, rue la Boétie PARIS (FR) 2002 12 04 2003 03 24 2003 12 18	36, 37	
794688 HITFACT OTO MELARA S.p.A. Via Valdilocchi, 15 LA SPEZIA (IT) 2002 09 06 2003 03 24 2003 12 18	07, 12, 13	
794689 HITROLE OTO MELARA S.p.A. Via Valdilocchi, 15 LA SPEZIA (IT) 2002 09 06 2003 03 24 2003 12 18	07, 12, 13	
794690 RIVI CFE: 27.5.1 HADAR GIYIM SANAYI VE TICARET LIMITED SIRKETI Koska Cad. Sair Hasmet Sok. 33, 35, B-11 Laleli ISTANBUL (TR) 2002 10 11 2003 03 24 2003 12 18	20, 25, 37	
794692 Audioclip AS Audio Service GmbH Zeppelinstrasse 9 Herford (DE) 2002 12 20 2003 03 24 2003 12 18	10	
794694 AZD CFE: 3.7.17, 26.11.3, 27.5.1 AZD Praha s.r.o. Zirovnická 2/3146 Praha 10 (CZ) 2002 06 21 2003 03 24 2003 12 18	06, 09, 37, 42	
794695 FIRESTIXX Blieninger GmbH & Co. KG Rombachstraße 50 Vilsbiburg (DE) 2002 09 10 2003 03 24 2003 12 18	04, 19, 35, 40	
794701 ATHEM CFE: 3.3.1, 27.1.1 ISMAIL TASLI Laleli Caddesi Green Center Is Merkezi No:22/14 Laleli - ISTANBUL (TR) 2002 12 03 2003 03 24 2003 12 18	25	
794702 Puerto Plata MIP METRO Group Intellectual Property GmbH & Co. KG Metro-Strasse 1 Düsseldorf (DE) 2002 12 18 2003 03 24 2003 12 18	34	
794703 BABOLAT BABOLAT VS 93, rue André Bollier LYON (FR) 2002 07 11 2003 03 24 2003 12 18	07, 18, 25, 28	

794707 FREKOTE	01, 04	794769 MARKS & SPENCER	03, 25, 30, 35
Henkel Loctite Deutschland GmbH Arabellastrasse 17 München (DE)		Marks and Spencer plc Michael House, Baker Street London W1U 8EP (GB)	
2002 12 18	2003 03 24	2002 11 14	2003 12 18
794708 Back to BASICS		794770 HOT GIRL	25
CFE: 27.5.1	03	CFE: 2.3.16, 2.3.25	
Wella Aktiengesellschaft Berliner Allee 65 Darmstadt (DE)		ISTANBUL INTER TEKSTİL SANAYI VE DIS TICARET LIMITED SİRKETİ Birlik Caddesi Akasya Sokak No: 11 K:4 BESYOL/ISTANBUL (TR)	
2002 12 17	2003 03 24	2002 08 02	2003 12 18
794714 ROYAL FLUSH VODKA	33	794772 CERERIT Hobby	01
JAN KOPECKY Stramalgangen 6 HALMSTAD (SE)		AGRO CS a.s. Ríkov 265 Česká Skalice (CZ)	
2002 11 25	2003 03 24	2002 11 25	2003 12 18
794715 SO CHEEK	03	794776 ovito	29
PARFUMS CHRISTIAN DIOR 33, avenue Hoche, PARIS (FR)		CFE: 27.3.1, 27.5.1	
2002 11 27	2003 03 24	FATTORIA NOVELLI s.r.l. Via Mercurio, 15 TERNI (IT)	
794717 MECANOVA	06, 07, 11, 17	2002 09 23	2003 12 18
Lindab AB Järnvägsgatan 41 Grevie (SE)		794777 TOP & TOPIC	32
2002 12 12	2003 03 24	CFE: 5.7.10, 24.17.1, 25.1.15	
794718 ADRIARONE	05	Kofola a.s. Za drahou 165/1 Krnov - Pod Bezrucovym vrchem (CZ)	
SANOFI-SYNTHELABO 174, avenue de France PARIS (FR)		2002 09 27	2003 12 18
2002 11 25	2003 03 24	794780 UDEL	01, 17
794729 TKS WE DELIVER	09, 16, 37, 38, 41, 42	SOLVAY (Société anonyme) Rue du Prince Albert 33 Bruxelles (BE)	
TKS-TEKNOSOFT S.A. Chemin du Jura, Trélex (CH)		2002 12 11	2003 12 18
2002 11 11	2003 03 24	794781 U UNDEFASA	19, 39
794731 HITFIST	07, 12, 13	CFE: 26.1.18, 27.5.1	
OTO MELARA S.p.A. Via Valdilocchi, 15 LA SPEZIA (IT)		UNDEFASA, S.A. Ctra. Ribesalbes, s/n ALCORA-CASTELLON (ES)	
2002 09 06	2003 03 24	2002 09 18	2003 12 18
794740 XFAST	01, 02	794784 DURAMUR	19
BASF Aktiengesellschaft Carl-Bosch-Strasse 38 Ludwigshafen am Rhein (DE)		Didier-Werke AG Abraham-Lincoln-Strasse 1 Wiesbaden (DE)	
2002 09 17	2003 03 24	2002 11 12	2003 12 18
794743 MHV	18, 25	794786 REANDRON	05
CFE: 27.5.1		Schering Aktiengesellschaft Müllerstrasse 178 Berlin (DE)	
ORION S.R.L. Via Olimpica, 62 ALBA ADRIATICA (TE) (IT)		2002 11 14	2003 12 18
2002 12 06	2003 03 24	794787 Revio	09
794746 Mineral Aktiv	29, 30, 32	elero GmbH Linsenhofer Strasse 59-63 Beuren (DE)	
Eckes-Granini GmbH & Co. KG Ludwig-Eckes Allee 6 Nieder-Olm (DE)		2002 11 27	2003 12 18
2003 01 10	2003 03 24	794790 FISMAR	11, 37
794749 KALCI+	01	Fismar S.p.A. Via Tiziano, 10 Borgaro Torinese (Torino) (IT)	
OMYA GmbH Gummern (AT)		2002 12 10	2003 12 18
2002 12 05	2003 03 24	794803 CFE: 5.5.20, 29.1.12	01, 05
794755 CFE: 26.13.25, 29.1.4	09, 16, 35, 38, 40, 41, 42, 43	Syngenta Limited Syngenta European Regional Center, Priestley Road, Surrey Research Park Guildford, Surrey GU2 7YH (GB)	
FremantleMedia Operations B.V. Media Centre, 4e verd., Sumatralaan 45 Hilversum (NL)		2002 12 23	2003 12 18
2002 03 18	2003 03 24	794804 GEN STAR	25
794763 SPDSL	12, 25	Termal Elektronik ve Devre Elemanlari Sanayi Ticaret Anonim Sirketi Kartaltepe Maballesi Yalçın Sokak No: 54 Sefaköy/ISTANBUL (TR)	
CFE: 27.5.1		2002 11 06	2003 12 18
SHIMANO INC. 77, Oimatsu-cho 3-cho, Sakai Osaka 590-8577 (JP)		794805 FOPI FORPUS OFFICE PRODUCTS INTERNATIONAL	09, 16, 18, 20, 21, 35
2002 06 20	2003 03 24	CFE: 1.17.1, 27.5.1, 29.1.1	
794767 A	35, 36, 42	AIGAS NAMS, SIA Brivibas iela 100, korp. 2 Riga (LV)	
CFE: 27.5.1		2002 11 27	2003 12 18
Administral Anstalt Landstrasse 11 TRIESEN (LI)		794806 PLUSDIAL	38, 39, 42
2002 09 27	2003 03 24	Oy Plusdial Ab Räisälankuja 2B Espoo (FI)	
794768 Marino Fabiani	25	2002 11 14	2003 12 18
CFE: 26.4.18, 27.5.1, 29.1.12		794808 Therwoolin	17, 19
CALZATURIFICIO MARINO FABIANI & C. s.a.s. Via dell'Industria, 18 FERMO (AP) (IT)		Ursa Deutschland GmbH Carl-Ulrich-Straße 2 Neu-Isenburg (DE)	
2002 10 10	2003 03 24	2002 11 27	2003 12 18

794809 PCCC Dr. Ing. h.c.F. Porsche AG Porscheplatz 1 Stuttgart (DE) 2002 11 27 2003 03 24 2003 12 18	12	794844 ON-OFF ITM ENTREPRISES 24, rue Auguste-Chabrieres PARIS (FR) 2002 12 03 2003 03 24 2003 12 18	32, 33
794811 COLLEZIONE CFE: 26.4.7, 27.5.1 03, 14, 18, 25 AKYIGIT TEKSTIL KONFEKSIYON VE MAGAZACILIK SANAYI TICARET ANONIM SIRKETI Demirkapi Mahallesi, Inönü Caddesi No: 56 BAGCILAR-ISTANBUL (TR) 2002 12 03 2003 03 24 2003 12 18		794848 BLACKMOOR V&S VIN & SPRIT AKTIEBOLAG Stockholm (SE) 2002 12 09 2003 03 24 2003 12 18	33
794812 FROST CUTLERY FLYING FALCON JOSE MARTINEZ ORTEGA Polig. Ind. Campollano c/A n° 25 ALBACETE (ES) 2002 12 11 2003 03 24 2003 12 18	08	794851 SUPREMA Evli Bank Plc Aleksanterinkatu 19 A, P.O. Box 1081 Helsinki (FI) 2002 11 22 2003 03 24 2003 12 19	36
794815 KAUBET a coffee legend CFE: 5.7.1, 11.3.1, 24.17.10, 26.1.1, 26.1.4, 27.1.1 43 JORGE ARGELICH VILA Travesera de Gracia, 71, 4° BARCELONA (ES) 2002 12 11 2003 03 24 2003 12 18		794856 ROISRYDERS ÖZKO TEKSTIL SANAYI İÇ VE DIS TICARET LIMITED SIRKETI Kayabasi Köyü, İstiklal Caddesi, Ugur Sokak NO: 8 ALTINSEHIR-KÜÇÜKÇEKMECE-ISTANBUL (TR) 2002 12 25 2003 03 24 2003 12 19	25
794819 Snaige AKCINE BENDROVE „SNAIGE” Pramonės g. 6 Alytus (LT) 2002 11 26 2003 03 24 2003 12 18	11	794858 B B Black Bull JEANS CFE: 27.5.1 25 AYKAN TEKSTIL SANAYI VE TICARET LIMITED SIRKETI Soganaaga Cami Cad. Karagözoglu Ishani No: 21/2 Beyazit - ISTANBUL (TR) 2003 01 13 2003 03 24 2003 12 19	25
794820 DONNA Hukla-Werke GmbH Matratzen- und Polstermöbelfabriken Leutkirchstrasse 63 Gengenbach (DE) 2002 12 12 2003 03 24 2003 12 18	20	794860 Philipp Plein 03, 14, 18, 20, 21, 24, 25, 28 Philipp PLEIN Hebelstraße 2 Nürnberg (DE) 2002 12 13 2003 03 24 2003 12 19	
794823 trippen CFE: 27.5.1 18, 25 Angela Spieth Knaackstraße 23 Berlin (DE); Michael Oehler Knaackstraße 25 Berlin (DE) 2002 12 12 2003 03 24 2003 12 18		794868 DOG DaimlerChrysler AG Epplestrasse 225 Stuttgart (DE) 2002 12 18 2003 03 24 2003 12 19	12
794824 FREEMAN PORTER CFE: 26.13.25, 27.5.1 14 Rainer Geilfus Georg-Kalb-Strasse 25 Pullach (DE) 2002 12 18 2003 03 24 2003 12 18		794879 CERRUS Dirk Rossmann GmbH Isernhägener Str. 16 Burgwedel (DE) 2002 12 05 2003 03 24 2003 12 19	03
794826 calgodip Reckitt Benckiser NV Gebou de Appelaer, De Fruittuinen 2-12 Hoofddorp (NL) 2002 09 12 2003 03 24 2003 12 18	05	794880 SNOW DaimlerChrysler AG Epplestrasse 225 Stuttgart (DE) 2002 12 18 2003 03 24 2003 12 19	12
794829 EquiLibre ELECTRICITE DE FRANCE, Service National 22-30, avenue de Wagram PARIS (FR) 2002 11 12 2003 03 24 2003 12 18	36, 39	794889 GERIASTIM Green-Swan Pharmaceuticals CR a.s. Pod Visnovkou 27/1662 Praha 4 (CZ) 2002 11 12 2003 03 24 2003 12 19	05
794833 fc fluiconnecto CFE: 27.5.1 06, 17 MANULI RUBBER INDUSTRIES S.P.A. Zona Industriale Campolungo ASCOLI PICENO (IT) 2002 11 29 2003 03 24 2003 12 18		794893 YAROVIT CFE: 27.1.1 07, 12, 35 Sovmestnoe predpriyatie „IPK YAROVIT”, OOO 8, oul. Storojevskaya Minsk (BY) 2002 10 29 2003 03 24 2003 12 19	
794834 Vivaldi CFE: 27.5.1 02, 19 LA CALCE DEL BRENTA s.r.l. 2, Via Della Fornace CITTADELLA (Padova) (IT) 2002 11 25 2003 03 24 2003 12 18		794894 COVIS Boehringer Ingelheim Vetmedica GmbH Binger Strasse 148 Ingelheim (DE) 2002 12 20 2003 03 24 2003 12 19	05
794842 CFE: 2.1.13, 5.7.10, 5.13.7, 5.13.11 33 „Dionysos-Mereni” S.A. str. Stefan cel Mare nr. 9, Merenii Noi Chisinau (MD) 2002 11 22 2003 03 24 2003 12 18		794895 COVELL Boehringer Ingelheim Vetmedica GmbH Binger Strasse 148 Ingelheim (DE) 2002 12 20 2003 03 24 2003 12 19	05
794843 VBG CFE: 26.4.2, 26.4.7, 27.5.1 12 VBG AB (publ) Box 1216 Vänersborg (SE) 2002 12 30 2003 03 24 2003 12 18		794898 MEDIPHARMA Medipharma d.o.o., za proizvodnju kemijskih proizvoda, unutarinja i vanjska trgovina Branimirova 24-26 Trnovec (HR) 2002 08 26 2003 03 24 2003 12 19	03, 05
		794905 friall CFE: 25.1.9, 27.5.1, 29.1.14 29 DANISCO FOODS spol. s r.o. Sobeslavská 2098 Tábor (CZ) 2002 08 28 2003 03 24 2003 12 19	
		794908 ORBIDENT MEDIPHARMA d.o.o. Branimirova 24-26 Trnovec (HR) 2002 08 26 2003 03 24 2003 12 19	03

794912 expo e FRUT CFE: 25.7.1, 27.5.1, 29.1.13 GEMMA ESCRIVA FUSTER Avenida de la Diputació Nº48-P6, LA FONT D'EN CARROS VALENCIA (ES) 2002 10 17 2003 03 24 2003 12 19	31, 35, 39
794917 better walking CFE: 2.9.19, 29.1.12 Besser Gehen GmbH Rheinstrasse 2-4 Bad Honnef (DE) 2002 11 22 2003 03 24 2003 12 19	05, 08, 10, 16, 25, 44
794919 AVANTE CFE: 26.11.8, 27.5.1 UPC Programming BV Koningin Wilhelminaplein 2-4 Amsterdam (NL) 2002 08 30 2003 03 24 2003 12 19	25, 38, 41
794922 METALISSIMO Allmendinger Holding AG Bahnhofstrasse 16 Horn (CH) 2002 12 11 2003 03 24 2003 12 19	06
794925 HORSTMANN TECHNIQUE CFE: 26.7.25, 27.5.2 Patricia Janet Trowbridge Lot 1, Gordons Road, Cedar Creek via SAMFORD QLD 4520 (AU) 2002 12 20 2003 03 24 2003 12 19	44
794931 Sky Ulf Müller Wilhelmstrasse 31 Linden (DE) 2002 10 24 2003 03 24 2003 12 19	43
794932 IMPAbor Irlbacher Blickpunkt Glas GmbH Am Steinbühl 4 Schönsee (DE) 2002 08 30 2003 03 24 2003 12 19	21
794933 IMPAdur Irlbacher Blickpunkt Glas GmbH Am Steinbühl 4 Schönsee (DE) 2002 08 30 2003 03 24 2003 12 19	21
794938 FONTANA KRAS, prehrambena industrija d.d. Ravnice 48 Zagreb (HR) 2002 11 18 2003 03 24 2003 12 19	30
794941 CFE: 25.7.1, 26.4.9, 26.7.5 BANCO POPOLARE DI VERONA E NOVARA SOC.COOP. A R.L. Piazza Nogara, 2 VERONA (IT) 2002 11 25 2003 03 24 2003 12 19	35, 36
794945 CHARISMA SANOFI-SYNTHELABO 174, avenue de France PARIS (FR) 2002 11 26 2003 03 24 2003 12 19	16, 41, 42
794956 bitAge CFE: 5.7.21, 27.5.1 BITAGE BUSINESS ADMINISTRATION S.P.A. Via San Martino, 11/B MILANO (IT) 2002 11 28 2003 03 24 2003 12 19	09, 37, 38
794966 GEA COM4 GEA AG Dorstener Strasse 484 Bochum (DE) 2002 08 27 2003 03 24 2003 12 19	11, 37, 42
794969 TERRE DE BEAUCE IMERYS TOITURE Parc d'Activités de Limonest, 1 rue des Vergers - Silic 3 LIMONEST (FR) 2002 12 05 2003 03 24 2003 12 19	19
794972 the nature network MB Managementservice GmbH & Co. KG Dutendorfer Strasse 5-7 Vestenbergsgreuth (DE) 2002 09 04 2003 03 24 2003 12 19	03, 05, 29, 30, 31, 32, 33, 35, 39, 42, 44
794973 TUC CFE: 26.5.1, 27.5.1, 29.1.12 GENERAL BISCUITS BELGIË, naamloze vennootschap De Beukelaer-Pareinlaan 1 Herentals (BE) 2002 09 11 2003 03 24 2003 12 19	29, 30, 32
794974 T-Pay Deutsche Telekom AG Friedrich-Ebert-Allee 140 Bonn (DE) 2002 09 18 2003 03 24 2003 12 19	09, 16, 35, 36, 38, 42
794975 Vandoren jazz CFE: 27.5.1 VARLEPIC PARTICIPATIONS 56, rue Lepic PARIS (FR) 2002 12 03 2003 03 24 2003 12 19	15
794977 SPEED FRANCE SPEED FRANCE Parc d'Activités d'Arnas - 53, rue de Chavanne ARNAS (FR) 2002 11 22 2003 03 24 2003 12 19	17
794983 Goldpfeil ELCON Systemtechnik GmbH Obere Hauptstraße 10 Hartmannsdorf (DE) 2002 12 10 2003 03 24 2004 01 20	09, 37, 38
794988 X board CFE: 25.1.19, 27.5.1 Moeller Gebäudeautomation KG Eugenia 1 Schrems (AT) 2002 09 19 2003 03 24 2003 12 19	09, 11, 37, 42
794990 RIBITECH CFE: 26.4.18, 27.5.1 RIBIMEX SARL ZAE Jean Moulin - Rue du Pré Fusé PONTAULT-COMBAULT (FR) 2002 10 31 2003 03 24 2003 12 19	06
794993 SKYRUP CFE: 3.7.6, 3.7.16 SKYRUP TRADE AB Skyrup TYRINGE (SE) 2002 11 11 2003 03 24 2003 12 19	06, 18, 20, 21, 28
794995 Menzies CFE: 25.3.1, 26.4.2, 27.5.1 John Menzies plc 108 Princes Street Edinburgh, EH2 3AA (GB) 2002 06 13 2003 03 24 2003 12 19	35, 37, 39
794996 ESMI ABC Oy Esmi Ab Olarinluoma 14 Espoo (FI) 2002 07 22 2003 03 24 2003 12 19	09, 37, 42
794997 Iola! ZAKRYTOE AKTSIONERNOE OBSHESTVO Proizvodstvennoe predpriyatie „GALATEKS-VOSTOK” 19, ul. Suvorovskaya Moscow (RU) 2002 07 26 2003 03 24 2003 12 19	03, 05, 16
795000 AeroCAD REMAK a.s. Zuberská 2601 Roznov pod Radhostem (CZ) 2002 09 24 2003 03 24 2003 12 19	09, 35, 41, 42
795004 Jester hig Hagemann GmbH & Co. KG Marie-Curie-Strasse 1 Gronau (DE) 2002 11 20 2003 03 24 2003 12 19	30
795006 ipl INTERNATIONAL PROMOTION LOGISTICS CFE: 1.5.1, 27.5.1, 29.1.4 Alpha Management GmbH Geitlingstrasse 20 Duisburg (DE) 2002 12 12 2003 03 24 2003 12 19	35, 39
795007 shs CFE: 25.1.15, 26.4.7, 27.5.1, 29.1.1, 29.1.2, 29.1.3 Bohema Beheer B.V. Marssteden 46 Enschede (NL) 2002 11 25 2003 03 24 2003 12 19	02, 16, 28

795008 INTEGO Shimano Inc. 77, Oimatsu-cho 3-cho, Sakai Osaka 590-8577 (JP) 2002 12 16 2003 03 24 2003 12 19	12	795037 TANGLE BUSTER Wella Aktiengesellschaft Berliner Allee 65 Darmstadt (DE) 2002 12 20 2003 03 24 2003 12 19	03
795009 DANIEL HECHTER DH SPORT CFE: 26.11.9, 27.5.1 Aulbach Lizenz AG Grabenstrasse 15 Chur (CH) 2002 12 18 2003 03 24 2003 12 19	18, 25	795044 RED MOON DONATI Trade-Consulting Oberneuhofstrasse 5 Baar (CH) 2002 12 12 2003 03 24 2003 12 19	29, 30, 31, 33
795011 CFE: 26.2.1, 26.2.5, 29.1.2, 29.1.4 SANOFI-SYNTHELABO 174, avenue de France PARIS (FR) 2002 11 29 2003 03 24 2003 12 19	05	795047 MONARI FEDERZONI 1912 CFE: 25.1.6, 27.5.1, 29.1.12 MONARI FEDERZONI S.P.A. Via Carrate 24 SOLARA (MO) (IT) 2002 11 28 2003 03 24 2003 12 19	30
795014 CATHERINE ARLEY Alfar Kozmetik Sanayi Anonim Sirketi Besyol Birlik Caddesi N° 10 Sefaköy, Istanbul (TR) 2003 01 13 2003 03 24 2003 12 19	03, 05	795048 AquaDigit CFE: 27.5.1 UNIFLEX UTILTIME S.p.A. Via dell'Industria 1 MONTEREALE VALCELLINA (PN) (IT) 2002 11 22 2003 03 24 2003 12 19	09
795015 UEFA Euro 2004 PORTUGAL CFE: 2.9.1, 21.3.1, 27.5.1, 27.7.1 Union des Associations Européennes de Football (UEFA) 46, route de Geneve Nyon (CH) 2002 08 16 2003 03 24 2003 12 19	01, 03, 04, 05, 06, 07, 08, 09, 10, 11, 12, 14, 15, 16, 18, 20, 21, 24, 25, 26, 28, 29, 30, 31, 32, 33, 34, 35, 36, 37, 38, 39, 40, 41, 42, 43, 44	795052 HOLAJA CFE: 26.3.23, 26.13.25, 27.5.1 HONGQINGTING GROUP WENZHOU SHOES CO., LTD. N° 29, West Small Zone, Wenzhou Eco & Tech Development Zone ZHEJIANG (CN) 2003 01 14 2003 03 24 2003 12 10	25
795017 SOGEI SOCIETA' GENERALE D'INFORMATICA S.P.A. CFE: 26.11.7, 27.5.1, 29.1.4 SOGEI - SOCIETA' GENERALE D'INFORMATICA S.p.A. Via Mario Carucci, 99 Roma (IT) 2002 12 06 2003 03 24 2003 12 19	35, 36, 38, 42	795053 ALL WHIPPED UP Wella Aktiengesellschaft Berliner Allee 65 Darmstadt (DE) 2002 12 20 2003 03 24 2003 12 10	03
795021 xDrive Bayerische Motoren Werke Aktiengesellschaft Petuelring 130 München (DE) 2002 12 16 2003 03 24 2003 12 19	12	795065 Flatique Argus Electronics Europe AG Christinenstraße 21 Ratingen (DE) 2002 12 19 2003 03 24 2003 12 10	09
795025 BIZARRE TWIST Wella Aktiengesellschaft Berliner Allee 65 Darmstadt (DE) 2002 12 20 2003 03 24 2003 12 19	03	795071 POWER HUNGRY Wella Aktiengesellschaft Berliner Allee 65 Darmstadt (DE) 2002 12 19 2003 03 24 2003 12 10	03
795026 WOUND UP Wella Aktiengesellschaft Berliner Allee 65 Darmstadt (DE) 2002 12 20 2003 03 24 2003 12 19	03	795073 MESSE-UP MADNESS Wella Aktiengesellschaft Berliner Allee 65 Darmstadt (DE) 2002 12 20 2003 03 24 2003 12 30	03
795027 SPLIT PERSONALITY Wella Aktiengesellschaft Berliner Allee 65 Darmstadt (DE) 2002 12 20 2003 03 24 2003 12 19	03	795074 LUMAXX BASF Aktiengesellschaft Carl-Bosch-Strasse 38 Ludwigshafen am Rhein (DE) 2002 12 04 2003 03 24 2003 12 10	01, 23, 27
795028 RenCo CFE: 27.5.1 RENCO, d.o.o. za proizvodnju kemijskih i kozmetickih proizvoda, unutarinja i vanjska trgovina Branimirova 24-26 Trnovec (HR) 2002 08 26 2003 03 24 2003 12 19	02	795075 THICK HEADED Wella Aktiengesellschaft Berliner Allee 65 Darmstadt (DE) 2002 12 19 2003 03 24 2003 12 10	03
795029 MYCET SOCIETE D'AMENAGEMENT URBAIN ET RURAL 1, avenue Eugene Freyssinet GUYANCOURT (FR) 2002 11 26 2003 03 24 2003 12 19	40	795078 GELOUS RAGE Wella Aktiengesellschaft Berliner Allee 65 Darmstadt (DE) 2002 12 19 2003 03 24 2003 12 10	03
795030 MOISTURE BLISS Wella Aktiengesellschaft Berliner Allee 65 Darmstadt (DE) 2002 12 20 2003 03 24 2003 12 19	03	795080 Spreelinge Obst- und Gemüseverarbeitung „Spreewaldkonserve“ Golßen GmbH Bahnhofstraße 1 Golßen (DE) 2002 11 05 2003 03 24 2003 12 10	29, 31
795033 IMPAcolor Irlbacher Blickpunkt Glas GmbH Am Steinbühl 4 Schönsee (DE) 2002 09 19 2003 03 24 2003 12 19	21	795081 BARDOT Koninklijke Philips Electronics N.V. Groenewoudseweg 1 Eindhoven (NL) 2002 12 05 2003 03 24 2003 12 10	09
795034 ORTHODONTIK SANOFI-SYNTHELABO 174, avenue de France PARIS (FR) 2002 09 30 2003 03 24 2003 12 19	03, 05, 21	795082 SR ADORO Ivoclar Vivadent AG Bendererstrasse 2 Schaan (LI) 2002 12 09 2003 03 24 2003 12 16	05, 10
		795084 T CFE: 26.1.2, 27.5.1 Tom Tailor AG Garstedter Weg 14 Hamburg (DE) 2002 12 27 2003 03 24 2003 12 16	05, 16, 20, 27, 35

795085 CFE: 3.11.12, 26.1.1, 29.1.3, 29.1.4 UMWELTSCHUTZ NORD GmbH & Co. Industriepark 6 Ganderkesee (DE) 2002 12 10	01, 11, 40, 42 2003 03 24	2003 12 10	795147 BESTFLUOR ROTTAPHARM S.R.L. Via Valosa di Sopra 9 MONZA (MI) (IT) 2002 12 23	03, 05 2003 03 24	2003 12 16
795087 SmartAbo Deutsche Telekom AG Friedrich-Ebert-Allee 140 Bonn (DE) 2002 11 05	09, 16, 35, 36, 38, 41, 42 2003 03 24	2003 12 16	795150 EVAGELLA ROTTAPHARM S.R.L. Via Valosa di Sopra, 9 MONZA (MI) (IT) 2002 12 23	03, 05 2003 03 24	2003 12 10
795089 JMedia Deutsche Telekom AG Friedrich-Ebert-Allee 140 Bonn (DE) 2002 11 05	09, 16, 35, 36, 38, 42 2003 03 24	2003 12 30	795151 ISIFLUOR ROTTAPHARM S.R.L. Via Valosa di Sopra, 9 MONZA (MI) (IT) 2002 12 23	03, 05 2003 03 24	2003 12 16
795090 Forever a team. Deutsche Telekom AG Friedrich-Ebert-Allee 140 Bonn (DE) 2002 11 07	09, 16, 25, 28, 35, 36, 38, 41, 42 2003 03 24	2003 12 16	795161 Radenska VRELEC RADIN CFE: 2.9.1, 27.5.1 RADENSKA MIRAL Podjetje za poslovne storitve in svetovanje Radenci d.o.o. Zdravilisko naselje 14 Radenci (SI) 2002 09 03	32 2003 03 24	2003 12 16
795091 Always a team. Deutsche Telekom AG Friedrich-Ebert-Allee 140 Bonn (DE) 2002 11 07	09, 16, 25, 28, 35, 36, 38, 41, 42 2003 03 24	2003 12 16	795162 SITYREL Degussa AG Bennigsenplatz 1 Düsseldorf (DE) 2002 09 18	01, 40, 42 2003 03 24	2004 01 22
795092 A winning Partnership. Deutsche Telekom AG Friedrich-Ebert-Allee 140 Bonn (DE) 2002 11 07	09, 16, 25, 28, 35, 36, 38, 41, 42 2003 03 24	2003 12 10	795163 Vitafluid Dr. Gerhard Mann Chem.-pharm. Fabrik GmbH Brunsbütteler Damm 165-173 Berlin (DE) 2002 12 23	05 2003 03 24	2004 01 22
795099 EUROSTEAM BABCOCK WANSON ITALIANA S.p.A. Via Giannone, 9 MILANO (IT) 2002 12 10	11 2003 03 24	2003 12 16	795172 Zicaffè CFE: 5.7.1, 27.5.1 ZICAFFE' S.p.A. Contrada S. Silvestro 139 a Marsala (TRAPANI) (IT) 2002 12 06	30 2003 03 24	2004 01 22
795100 DESTINATION EXCELLENCE Swiss International Air Lines AG (Swiss International Air Lines SA) (Swiss International Air Lines Ltd.) Aeschenvorstadt 4 Basel (CH) 2002 12 19	35, 39 2003 03 24	2003 12 16	795174 CFE: 1.15.9, 3.4.15, 26.1.15 03, 09, 11, 12, 14, 15, 16, 18, 20, 21, 22, 24, 25, 26, 27, 28, 32, 33, 34, 35, 38, 39, 41, 42, 43		
795102 LMC Johann Borgers GmbH & Co. KG Stenerner Weg 18 Bocholt (DE) 2002 12 11	12, 24 2003 03 24	2003 12 16	MAST-JÄGERMEISTER AG Jägermeisterstraße 7-15 Wolfenbüttel (DE) 2002 10 15		2004 01 22
795103 STYLE ON SKIN LA CHEMISE LACOSTE 8, rue de Castiglione PARIS (FR) 2002 11 18	03, 05, 25 2003 03 24	2003 12 16	795175 MERCK CHIMIE 01, 02, 03, 05, 09, 35, 37, 39, 42 Merck KGaA Frankfurter Strasse 250 Darmstadt (DE) 2002 11 06		2004 01 22
795108 PROPYLAT Johann Borgers GmbH & Co. KG Stenerner Weg 18 Bocholt (DE) 2002 12 11	12, 24 2003 03 24	2003 12 16	795180 PUVODNÍ sklep mistr CVZ Ceské vinarské závody a.s. Belehradská 7/13 Praha 4, Nusle (CZ) 2002 09 24	16, 21, 33 2003 03 24	2004 01 22
795112 INITIATION CHOCOLAT SONAFI 42, rue Rieussec VIROFLAY (FR) 2002 11 28	30 2003 03 24	2003 12 10	795187 ZUZU Bacardi & Company Limited Aeulestrasse 772 Vaduz (LI) 2003 01 09	33 2003 03 24	2004 01 22
795120 DOUBLE EXTENSION L'OREAL 14, rue Royale PARIS (FR) 2002 11 28	03 2003 03 24	2003 12 10	795190 DOSATRON CFE: 26.1.1, 26.1.10, 27.5.1, 29.1.1, 29.1.4 DOSATRON INTERNATIONAL Rue Pascal TRESSES (FR) 2002 11 22	09, 37, 42 2003 03 24	2003 12 16
795128 FOSTEX CFE: 21.3.21, 27.3.1, 27.5.1 Oostenburgh Holding B.V. Boveneind N.Z. 56 Benschop (NL) 2002 12 23	18, 25 2003 03 24	2004 01 22	795191 MOL Tempo 99 EVO MOL Magyar Olaj-és Gázipari Rt. Október huszonharmadika u. 18 Budapest (HU) 2003 01 06	04 2003 03 24	2003 12 16
795134 CFE: 26.11.3, 26.11.25, 29.1.4 Otkrytoe aktsionernoe obchtchestvo „Polotsk-Steklovolokno” Promouzel „Ksty” Polotsk (BY) 2002 12 16	17, 19, 21, 22, 23, 24, 28 2003 03 24	2004 01 22	795192 ENVIVA Medline medizinische Geräte GmbH & Co. Carl-Zeiss-Strasse 2 Ettlingen (DE) 2002 11 26	01, 06, 21 2003 03 24	2004 01 22
795138 V VITEMPER GROUP CFE: 27.5.1 VITEMPER S.R.L. Via Metauro, 20 Pesaro (IT) 2002 07 19	20, 21 2003 03 24	2004 01 22	795194 CAFEROS Hans Maurer Talholzstrasse 28 Bottmingen (CH) 2002 12 03	30, 43 2003 03 24	2004 01 22
795139 CARTASI SERVIZI INTERBANCARI S.p.A. 21 - Via Otricoli ROMA (IT) 2002 10 11	09, 36, 38 2003 03 24	2003 12 10			

795195 SOLEXIS	01, 02, 03, 04, 09, 17, 40	
SOLVAY (Société anonyme) Rue du Prince Albert 33 Bruxelles (BE)		
2002 12 16	2003 03 24	2003 12 16
795201 TUGCE ECE TUGCE GIYIM SANAYI VE TICARET LIMITED SIRKETI		
CFE: 27.5.1	25	
TUGÇE GIYIM SANAYI VE TICARET LIMITED SIRKETI Dere Sokak Bahar Apartmani 25/1 OSMANBEY SISLI ISTANBUL (TR)		
2002 10 31	2003 03 24	2003 12 10
795203 THERMAX		07
Heimbach GmbH & Co. An Gut Nazareth 73 Düren (DE)		
2002 12 10	2003 03 24	2003 12 16
795204 GOMOBILE	09, 16, 35, 36, 38, 41, 42	
Swisscom Mobile AG Schwarztorstrasse 61 Bern (CH)		
2002 10 15	2003 03 24	2004 01 22
795205 APETINA		29, 30
Arla Foods amba Skanderborgvej 277 Viby J (DK)		
2002 12 16	2003 03 24	2004 01 22
795206 SR	03, 09, 14, 18, 24, 25	
SONIA RYKIEL CREATION ET DIFFUSION DE MODELES 175, boulevard Saint Germain PARIS (FR)		
2002 11 29	2003 03 24	2003 12 16
795208 Serono Symposia International		
CFE: 26.7.25, 26.11.2, 26.11.25, 27.5.1	16, 41, 44	
ARES TRADING S.A. Château de Vaumarcus VAUMARCUS (CH)		
2002 11 20	2003 03 24	2004 01 22
795209 INTERSURGICAL		10
Intersurgical Ltd Crane House, Molly Millars Lane, Wokingham, Berks RG41 2RZ (GB)		
2003 01 02	2003 03 24	2003 12 10
795213 WIREMIX		06, 19
N.V. BEKAERT S.A. Bekaertstraat 2 Zwevegem (BE)		
2002 12 18	2003 03 24	2003 12 16
795215 puramin		
CFE: 1.1.1, 27.1.1	03, 29, 32	
Haselbacher KG Rebhuhnweg 1 Dörfla (AT)		
2002 12 03	2003 03 24	2003 12 10
795216 GEEPAP		16
Geepap Oy P.O. Box 19 Saarijärvi (FI)		
2002 12 11	2003 03 24	2003 12 10
795218 CFE: 3.7.6, 3.7.24	01, 03, 21, 25, 26	
Werner & Mertz GmbH Ingelheimstraße 1-3 Mainz (DE)		
2002 10 15	2003 03 24	2003 12 10
795221 SOLIDEA		03, 05, 10
CALZIFICIO PINELLI S.R.L. Via Germania, 11 CASTEL GOFFREDO (MANTOVA) (IT)		
2002 10 03	2003 03 24	2003 12 10
795224 The Agro-Vision Company		07, 09, 37
Lemken GmbH & Co. KG Weseler Strasse 5 Alpen (DE)		
2002 10 23	2003 03 24	2003 12 29
795227 synOdys		09, 37, 42
MGP INSTRUMENTS Lieu dit Cales LAMANON (FR)		
2002 11 13	2003 03 24	2003 12 29
795231 GASTROPANEL		05, 09
Biohit Oyj Laippatie 1 Helsinki (FI)		
2002 12 13	2003 03 24	2003 12 29
795234 MM		
CFE: 27.5.1		06
Mottura Serrature di Sicurezza spa Strada Antica di Francia 34 Sant' Ambrogio TO (IT)		
2002 12 03	2003 03 24	2003 12 29
795238 GUITARBUG		09, 10
AKG Acoustics GmbH Lemböckgasse 21-25 Wien (AT)		
2002 10 31	2003 03 24	2003 12 29
795239 EROS		
CFE: 2.9.25, 27.5.1		03, 05
Megasol Cosmetic GmbH Jean-Monnet-Straße 6 Föhren (DE)		
2002 11 14	2003 03 24	2003 12 29
795240 CFE: 2.9.1, 4.5.1, 29.1.15	09, 16, 41, 42, 43	
SANOFI-SYNTHELABO 174, avenue de France PARIS (FR)		
2002 12 16	2003 03 24	2003 12 29
795242 STEPOLLO		06, 20
PEKA-METALL AG 19a, Luzernerstrasse, MOSEN (CH)		
2003 01 14	2003 03 24	2003 12 29
795247 JOSE		
CFE: 4.5.2		06, 17
MANULI RUBBER INDUSTRIES S.P.A. Zona Industriale Campolungo ASCOLI PICENO (IT)		
2002 11 29	2003 03 24	2003 12 29
795250 m		
CFE: 26.1.1, 26.1.10, 27.1.1		25
ITALSERVICES S.p.A. Via G. Marconi 39 SAN PIETRO IN GU (Padova) (IT)		
2002 12 03	2003 03 24	2003 12 29
795251 LE BAISER DU DRAGON		14
CARTIER INTERNATIONAL B.V. Herengracht 436 Amsterdam (NL)		
2002 12 19	2003 03 24	2003 12 29
795258 FOREIGNER		25
REZO Produktions- und Handelsgesellschaft mbH Borsigstrasse 6 Heusenstamm (DE)		
2002 12 11	2003 03 24	2003 12 29
795259 BURMILANA		23
MADEIRA Garnfabrik, Rudolf Schmidt KG Zinkmattenstrasse 38 Freiburg (DE)		
2002 12 11	2003 03 24	2003 12 29
795262 IPSULENE		05, 10, 44
Société de Conseils de Recherches et d'Applications Scientifiques (S.C.R.A.S.) 42, rue du Docteur Blanche PARIS (FR)		
2002 12 18	2003 03 24	2003 12 29
795263 SEXTASY		09, 16, 41
MP Media s.r.o. Ripská 1432/2 Praha 10 (CZ)		
2002 10 16	2003 03 24	2003 12 29
795264 IPSTULAN		05, 10, 44
Société de Conseils de Recherches et d'Applications Scientifiques (S.C.R.A.S.) 42, rue du Docteur Blanche PARIS (FR)		
2002 12 18	2003 03 24	2003 12 29
795265 ESCOVERANCE		05
SANOFI-SYNTHELABO 174, avenue de France PARIS (FR)		
2002 12 11	2003 03 24	2003 12 29
795266 STEELINOX		06, 09, 19
S.E.L. HOLDING 5, boulevard des Deux Communes FONTENAY- -SOUS-BOIS (FR)		
2002 09 26	2003 03 24	2003 12 29
795267 ISCOVERANCE		05
SANOFI-SYNTHELABO 174, avenue de France PARIS (FR)		
2002 12 11	2003 03 24	2003 12 29

795268 CFE: 1.15.21, 4.5.1, 5.5.4, 25.1.9, 28.5.0, 29.1.15 Slobodjan Oleksandr Vjacheslavovitch prospekt Majakovskogo 21b, app. 7 Kyiv-232 (UA) 2002 10 23 2003 03 24 2003 12 29	795325 B BORDEAUX CFE: 27.5.1 CONSEIL INTERPROFESSIONNEL DU VIN DE BORDEAUX 1, cours du XXX Juillet BORDEAUX (FR) 2002 12 10 2003 03 24 2003 12 29
795280 RP CFE: 27.1.1 Patentanwälte Reinhardt & Pohlmann Partnerschaft Grünstrasse 1 Pforzheim (DE) 2002 12 21 2003 03 24 2003 12 29	795326 COOL NIGHT INSTITUT JEANNE PIAUBERT 76/78, avenue des Champs Elysées PARIS (FR) 2002 12 12 2003 03 24 2003 12 29
795281 LAUNCH LAUNCH TECH CO., LTD. Xinyang Building, Bagua No. 4 Road, Futian District SHENZHEN (CN) 2003 01 20 2003 03 24 2003 12 29	795328 AIR MARK ESSILOR INTERNATIONAL (COMPAGNIE GENERALE D'OPTIQUE), Société anonyme 147, rue de Paris CHARENTON LE PONT (FR) 2002 12 12 2003 03 24 2003 12 29
795286 PRO POWERS YOUR PERFORMANCE Shimano Benelux B.V. Industrieweg 24 Nunspeet (NL) 2003 01 15 2003 03 24 2003 12 29	795331 JUICY ROUGE LANCÔME PARFUMS ET BEAUTE & CIE 29, rue du Faubourg Saint-Honoré PARIS (FR) 2002 12 11 2003 03 24 2003 12 29
795291 Lamicut Gaenslen & Völter GmbH & Co. KG Friedrich-Herrmann-Straße 3 Metzingen (DE) 2002 12 11 2003 03 24 2003 12 29	795336 iScala Scala Business Solutions N.V. Prinsengracht 739-741 Amsterdam (NL) 2003 01 14 2003 03 24 2003 12 29
795297 CARTA SOLIDA M-real Corporation Revontulentie 6 Espoo (FI) 2002 12 13 2003 03 24 2003 12 29	795338 CFE: 2.9.1 Unilever N.V. Weena 455 Rotterdam (NL) 2002 12 13 2003 03 24 2003 12 29
795299 CARTA INTEGRA M-real Corporation Revontulentie 6 Espoo (FI) 2002 12 13 2003 03 24 2003 12 29	795342 crearray FRERICHS GLAS GmbH Siemensstraße 17 Verden (DE) 2002 12 03 2003 03 24 2003 12 29
795302 BOSS INTENSE Eurocos Cosmetic GmbH Zeppelinallee 47 Frankfurt (DE) 2003 01 02 2003 03 24 2003 12 29	795344 mundgeblasen Otto Mummel CFE: 2.5.1, 27.5.1 Dr. Steffen Ulbrich Löbauer Strasse 33 Görlitz (DE) 2002 11 22 2003 03 24 2003 12 29
795303 MERCK RETROLOGISTICS Merck KGaA Frankfurter Strasse 250 Darmstadt (DE) 2002 12 14 2003 03 24 2003 12 29	795348 XYDAR SOLVAY (Société Anonyme) Rue du Prince Albert 33 Bruxelles (BE) 2002 12 11 2003 03 24 2003 12 29
795304 Atlanta CFE: 27.5.1, 27.5.3, 29.1.4 PARAGON Uhren-Vertriebs-GmbH Rotweg 10 Mönshheim (DE) 2002 12 23 2003 03 24 2003 12 29	795351 HAINBUCH CFE: 27.5.7, 29.1.12 HAINBUCH GMBH SPANNENDE TECHNIK Erdmannhäuser Strasse 57 Marbach (DE) 2002 10 01 2003 03 24 2003 12 29
795305 STALEEVO Orion Corporation Orionintie 1 Espoo (FI) 2002 12 19 2003 03 24 2003 12 29	795355 TROPIC MARIN Dr. Biener GmbH Steinäcker Straße 3-5 Wartenberg (DE) 2002 09 18 2003 03 24 2003 12 29
795310 STALIVO Orion Corporation Orionintie 1 Espoo (FI) 2002 12 19 2003 03 24 2003 12 29	795356 RAYMARINE RAYMARINE HOLDINGS LIMITED 1 Robinson Way, Anchorage Park Portsmouth, PO3 5TD (GB) 2002 09 20 2003 03 24 2003 12 29
795313 ROLF ROY'S ÖZKO TEKSTİL SANAYİ İÇ VE DİŞ TİCARET LİMİTED SİRKETİ Kayabasi Köyü, İstiklal Caddesi, Ugur Sokak NO: 8 ALTINSEHIR-KÜÇÜKÇEKMECE-İSTANBUL (TR) 2002 12 25 2003 03 24 2003 12 29	795358 Schack ALSTOM Power Energy Recovery GmbH Ellenbacher Straße 10 Kassel (DE) 2002 09 26 2003 03 24 2003 12 29
795318 PANE TERRUM Dipl.-Ing. Erwin PLETTERBAUER Arndtstrasse 19/15 Wien (AT) 2002 12 18 2003 03 24 2003 12 29	795359 Schmidt'sche ALSTOM Power Energy Recovery GmbH Ellenbacher Straße 10 Kassel (DE) 2002 09 26 2003 03 24 2003 12 29
795321 Illusion W. Kordes' Söhne Rosenschulen GmbH & Co KG Klein Offenseth-Sparrieshoop (DE) 2002 12 05 2003 03 24 2003 12 29	795360 ELADO Bayer Aktiengesellschaft Leverkusen (DE) 2002 12 17 2003 03 24 2003 12 29
795323 LITHION COMPAGNIE GENERALE DES ETABLISSEMENTS MICHELIN-MICHELIN & CIE 12 cours Sablon CLERMONT-FERRAND CEDEX 09 (FR) 2002 12 10 2003 03 24 2003 12 29	

795361 LESENTA Bayer Aktiengesellschaft Leverkusen (DE) 2002 12 17 2003 03 24 2003 12 29	01, 05	795407 NONCOR Fresenius Kabi AG Friedrichstrasse 2-6 Frankfurt am Main (DE) 2002 12 02 2003 03 24 2003 12 30	10
795364 HARRY CFE: 27.5.1 HARRY S.P.A. Via Leonardo Da Vinci, 48/D/E/F CASSANO D'ADDA (MI) (IT) 2002 12 03 2003 03 24 2003 12 29	07, 08	795410 krekerji krex CFE: 27.5.1, 29.1.13 ZITO prehrambena industrija, d.d. Smartinska c. 154 Ljubljana (SI) 2003 01 08 2003 03 24 2003 12 30	30
795365 DESEN ITALMED S.n.c. di Galli G. & Pacini G. Via Andrea del Castagno, 12 Firenze (IT) 2002 11 08 2003 03 24 2003 12 29	03, 05	795413 XENIA DIWISA Distillerie Willisau SA Menznauerstrasse 23 Willisau (CH) 2002 12 02 2003 03 24 2003 12 30	32, 33
795366 Nutri Mix CFE: 3.4.1, 3.4.13, 27.5.24 BIOFAKTORY PRAHA, spol. s r.o. Na Chvalce 2049 Praha 9 (CZ) 2002 09 24 2003 03 24 2003 12 29	05, 31	795418 EVO 99 MOL Magyar Olaj- és Gázipari Rt. Október huszonharmadika u. 18 Budapest (HU) 2003 01 06 2003 03 24 2003 12 30	04
795367 NutriHorse CFE: 3.3.1, 27.5.1 BIOFAKTORY PRAHA, spol. s r.o. Na Chvalce 2049 Praha 9 (CZ) 2002 09 24 2003 03 24 2003 12 29	05, 31	795432 ABRICEF AKTSIONERNO DROUJESTVO „BALKANPHARMA-RAZGRAD” 68, boul. „Aprilsko vastanie” RAZGRAD (BG) 2003 01 22 2003 03 24 2003 12 30	05
795368 Vitalmed Beurer GmbH & Co. Söflinger Strasse 216-218 Ulm (DE) 2002 09 24 2003 03 24 2003 12 29	09, 10, 11, 21	795433 INBUCON The Brooks Partnership Limited 34 Paradise Road, Richmond Surrey TW9 1SE (GB) 2002 07 12 2003 03 24 2003 12 30	35, 36, 41, 42
795370 CFE: 4.5.15 Bayer Aktiengesellschaft Leverkusen (DE) 2002 12 19 2003 03 24 2003 12 29	09	795434 Plantobell INGEBURG Praxis-Cosmetic GmbH An der Roßweid 22 Karlsruhe (DE) 2002 12 02 2003 03 24 2003 12 30	03, 05
795371 EOS Plus Warenhandelsgesellschaft mbH Wissollstrasse 5-43 Mülheim an der Ruhr (DE) 2002 12 05 2003 03 24 2003 12 29	33	795436 QUADRA MEDACTA INTERNATIONAL S.A. via Regina Castel San Pietro (CH) 2002 12 23 2003 03 24 2003 12 30	10
795372 DEEP RED Eurocos Cosmetic GmbH Zeppelinallee 47 Frankfurt (DE) 2002 11 04 2003 03 24 2003 12 29	03	795439 RHODOPAS ULTRAGREEN RHODIA CHIMIE 26 quai Alphonse Le Gallo BOULOGNE-BILLAN COURT (FR) 2002 11 22 2003 04 07 2003 12 30	01, 02
795373 VACUREX Glaswerke Arnold GmbH & Co. KG Alfred-Klingele-Strasse 15 Remshalden (DE) 2002 11 11 2003 03 24 2003 12 29	17, 19	795444 UNICA Tikkurila Paints Oy Kuninkaalantie 1 Vantaa (FI) 2003 01 15 2003 04 07 2003 12 30	02
795378 ICONDA Bayer Aktiengesellschaft Leverkusen (DE) 2002 12 17 2003 03 24 2003 12 29	01, 05	795451 ZENDOW DECEUNINCK N.V. Bruggesteeweg 164 Hoogdele-Gits (BE) 2002 12 13 2003 04 07 2003 12 30	17, 19
795385 SWING BASF Aktiengesellschaft Carl-Bosch-Strasse 38 Ludwigshafen am Rhein (DE) 2002 12 06 2003 03 24 2003 12 30	05	795452 TOUCHMASTER IDEAL FLOORCOVERINGS WIELSBEKE N.V. Boffonstraat 3 Wielsbeke (BE) 2003 01 03 2003 04 07 2003 12 30	23, 27
795391 DIC PALLET DAINIPPON INK & CHEMICALS, INC. 35-58, Sakashita 3-chome, Itabashi-ku Tokyo 174-0043 (JP) 2002 12 19 2003 03 24 2003 12 30	20	795453 Touchmaster CFE: 26.1.2, 26.11.13, 27.5.1 IDEAL FLOORCOVERINGS WIELSBEKE N.V. Boffonstraat 3 Wielsbeke (BE) 2003 01 03 2003 04 07 2003 12 30	23, 27
795405 IRONMAN CFE: 27.5.1, 28.3.0 NANTONG TIEREN JINGMAO YOUXIANGONGSI N°1, Beizhujiayuan, Nantongshi, Jiangsu (CN) 2003 01 23 2003 03 24 2003 12 30	28	795465 CFE: 18.1.7, 29.1.15 Hella KG Hueck & Co. Rixbecker Straße 75 Lippstadt (DE) 2002 06 07 2003 04 07 2003 12 30	07, 09, 11, 12
795406 SUNO LEGRAND 128, avenue du Maréchal de Lattre-de-Tassigny, LIMOGES (FR); LEGRAND SNC 128 avenue du Maréchal de Lattre-de-Tassigny LIMOGES (FR) 2002 10 28 2003 03 24 2003 12 30	09	795469 BERJHAY Mariano BERNABEU MOYA Maestro Albeniz, 10 - 8o ELCHE (Alicante) (ES) 2002 12 27 2003 04 07 2003 12 30	18, 25, 39

795470 NTDD NEW DIGITAL DIESEL TECHNOLOGY

CFE: 15.9.18, 26.1.4, 27.1.1, 27.5.1 09, 12, 35
 RICARDO ARRONDO GIL Paseo de Pamplona, 14 - Esc. 8, 4o B
 Tudela, Navarra (ES)
 2002 09 30 2003 04 07 2003 12 30

795472 VALUEPROVIDER

CFE: 24.15.1 35, 36, 42
 Value Provider GmbH Reisenbauerring 7/4/25 Wr. Neudorf (AT)
 2002 09 27 2003 04 07 2003 12 30

795473 MAN PriTarder

07, 12, 16
 MAN Nutzfahrzeuge Aktiengesellschaft Dachauerstrasse 667
 München (DE)
 2002 12 03 2003 04 07 2003 12 30

795474 PRITARDER

07, 12, 16
 MAN Nutzfahrzeuge Aktiengesellschaft Dachauerstrasse 667
 München (DE)
 2002 12 03 2003 04 07 2003 12 30

795476 Q GENERATION

CFE: 27.5.1 09, 11, 12, 14, 18, 24, 25, 28
 Quelle Aktiengesellschaft Nürnberger Strasse 91-95 Fürth (DE)
 2002 09 30 2003 04 07 2003 12 30

795477 Sunkid

CFE: 1.3.15, 27.5.1 14, 16, 18, 25, 28
 SUNKID GmbH Export-Import Trading Seehofstraße 14-16
 Lorsch (DE)
 2002 10 16 2003 04 07 2003 12 30

795481 MUZOLIN

05
 EGIS GYÓGYSZERGYÁR RT. Keresztúri út 30-38
 Budapest (HU)
 2002 11 22 2003 04 07 2003 12 30

795484 XUXU

CFE: 5.7.8, 19.7.1, 19.7.22, 29.1.1 21, 32, 33
 Anton Riemerschmid Weinbrennerei und Likörfabrik GmbH &
 Co. KG Justus-von-Liebig-Strasse 12 Erding (DE)
 2002 11 26 2003 04 07 2003 12 30

795487 DAWN

25
 AB Lindex Kristineholmsvägen 14-16 Alingsås (SE)
 2002 10 11 2003 04 07 2003 12 30

795488 FARMOPRIN

05
 RICHTER GEDEON VEGYÉSZETI GYÁR RT. Gyömroi út
 19-21 Budapest (HU)
 2002 10 25 2003 04 07 2003 12 30

795504 SoftLift

08
 Braun GmbH Kronberg (DE)
 2002 12 18 2003 04 07 2003 12 30

795509 BRIO

31
 AGRIOS SELECTOS, S.A. Partida Vernisa, s/n REAL DE
 GANDÍA (Valencia) (ES)
 2002 12 19 2003 04 07 2003 12 30

795518 RENT idee

CFE: 26.3.1, 26.3.5, 27.5.1, 29.1.13 06, 19, 35, 37
 Milcon B.V. Nusterweg 74 Sittard (NL)
 2002 12 19 2003 04 07 2003 12 30

795525 X extra LAST TECHNOLOGY

CFE: 26.4.4, 27.5.1 09, 11, 12
 BOTTARI S.P.A. Via Tavogliere, 6D-E POMPONESCO
 (Mantova) (IT)
 2002 10 23 2003 04 07 2003 12 30

795542 Benny system La borsa con l'autodifesa

CFE: 10.3.10, 10.3.13, 27.5.1, 29.1.13 09, 18
 FEDELI BENEDETTO 7, Avenue Saint Romain MONTECARLO
 (PRINCIPATO DI MONACO) (MC)
 2002 09 12 2003 04 07 2003 12 30

795547 COSMEETING

35, 41, 43
 PROMEEETING SARL 13, Rue de Turin PARIS (FR)
 2002 07 03 2003 04 07 2003 12 30

795550 benvado

CFE: 27.5.1 18, 25
 PASSFORM Srl-GmbH Via del Macello, 26/B BOLZANO (IT)
 2002 09 23 2003 04 07 2003 12 30

795551 AGILASER

CFE: 1.1.1, 27.5.1, 27.5.11 09
 COMAU S.P.A. Via Rivalta, 30 GRUGLIASCO (TO) (IT)
 2002 12 23 2003 04 07 2003 12 30

795556 Práctica

CFE: 17.5.21, 27.5.1, 29.1.12 36
 BANCO BILBAO VIZCAYA ARGENTARIA, S.A. Plaza San
 Nicolás, 4 BILBAO (Vizcaya) (ES)
 2002 12 31 2003 04 07 2003 12 30

795557

CFE: 2.1.11, 8.1.1, 25.3.1, 25.3.7, 28.5.0 31, 35, 43
 OBCHTCHESTVO S OGRANITCHENNOI
 OTVETSTVENNOSTYOU „RusagroKholding” Komnata pravlenia,
 d. 15, per. 1-y Volkonsky MOSKVA (RU)
 2002 12 18 2003 04 07 2003 12 30

795559 ThyroMobil

44
 Merck KGaA Frankfurter Strasse 250 Darmstadt (DE)
 2002 12 18 2003 04 07 2003 12 30

795563 jaga

CFE: 24.15.1, 26.4.10, 26.4.18, 27.5.1, 29.1.12 07, 11, 37
 JAGA, naamloze vennootschap Verbindingslaan z/n
 Diepenbeek (BE)
 2002 12 12 2003 04 07 2003 12 30

795564 CHEMINERT

06, 07, 09, 11
 VICI AG Untertannberg 7 Schenkön (CH)
 2002 09 26 2003 04 07 2003 12 30

795569 VILLA MASIANCO

CFE: 7.1.8, 11.1.1, 11.3.1, 29.1.1, 29.1.3 43
 Kurt SCHMIEDBERGER Parzachweg 10 St. Johann/Tirol (AT)
 2002 11 12 2003 04 07 2003 12 30

795570 Y

CFE: 27.5.1, 27.5.2 25
 BRAND NEW s.r.l. Via Marconi, 37 SAN PIETRO IN GU
 (Padova) (IT)
 2002 11 18 2003 04 07 2003 12 30

795574 CFE: 26.5.1, 26.5.9, 26.5.10

25
 QUARTERMASTER S.p.A. Via A. Manzoni snc - Zona
 Artigianale Ripoli MOSCIANO S.A. (TE) (IT)
 2002 12 03 2003 04 07 2003 12 30

795575 SAS Priority Cargo

CFE: 26.4.2, 26.4.18, 27.5.1, 29.1.13 39
 SCANDINAVIAN AIRLINES SYSTEM DENMARK-
 -NORWAY-SWEDEN STOCKHOLM (SE)
 2002 12 04 2003 04 07 2003 12 30

795576 CFE: 24.15.2

37, 39, 40
 Dansk Retursystem A/S Baldersbuen 1 Hedehusene (DK)
 2002 08 20 2003 04 07 2003 12 30

795577 CFE: 26.1.16, 26.15.9	09, 16, 35, 41	
NürnbergMesse GmbH Karl-Schönleben-Straße 65 Nürnberg (DE); WEKA Fachzeitschriften-Verlag GmbH Gruberstrasse 46a Poing (DE)		
2002 08 13	2003 04 07	2003 12 30
795583 REMICARE	16, 42, 44	
Janssen Pharmaceutica N.V. Turnhoutseweg 30 Beerse (BE)		
2002 12 10	2003 04 07	2003 12 30
795585 AARSLEFF	07, 17, 19, 37	
Per Aarsleff A/S Lokesvej 15 Abyhøj (DK)		
2002 09 13	2003 04 07	2003 12 30
795587 Keolis		
CFE: 27.3.1, 27.5.1	35, 39, 43	
KEOLIS 55-57, avenue de Colmar RUEIL-MALMAISON (FR)		
2002 07 27	2003 04 07	2003 12 30
795592 SEREL Extra clean		
CFE: 25.1.19, 27.5.1, 29.1.4	11	
Serel Seramik Sanayi ve Ticaret Anonim Sirketi Organize Sanayi Bölgesi Manisa (TR)		
2002 09 11	2003 04 07	2003 12 30
795593 CFE: 3.4.4, 19.7.25	03, 21, 29, 30, 32, 33	
Kefla-Glas GmbH & Co. KG Am Ockenheimer Graben 48 Bingen-Kempton (DE)		
2002 09 11	2003 04 07	2003 12 30
795594 CFE: 5.1.1, 19.7.25	03, 21, 29, 30, 32, 33	
Kefla-Glas GmbH & Co. KG Am Ockenheimer Graben 48 Bingen-Kempton (DE)		
2002 09 11	2003 04 07	2003 12 30
795596 MacCandy		
CFE: 3.7.1, 5.3.18, 5.3.20, 24.15.3, 25.1.6, 27.5.1	30	
FUTURE ENTERPRISES PTE LTD 101 Geylang Lorong 23, #05-03/04 Prosper House SINGAPORE 388399 (SG)		
2002 10 11	2003 04 07	2003 12 30
795599 ALSAN QUICK	01, 02, 17, 19	
SOPREMA, Société anonyme 14, rue de Saint-Nazaire STRASBOURG (FR)		
2002 12 03	2003 04 07	2003 12 30
795604 FABER	06, 11	
POLEN VANA VE ARMATÜR FABRIKALARI ANONIM SIRKETI Organize Sanayi Bölgesi, Basaksehir Yolu Üzeri IKITELLI-ISTANBUL (TR)		
2002 11 08	2003 04 07	2003 12 30
795605 POLBRIDGE	36, 39, 43	
DFDS A/S Sankt Anna Plads 30 Kobenhavn K (DK)		
2002 11 04	2003 04 07	2003 12 30
795606 Pizza New		
CFE: 8.7.4, 27.5.1, 29.1.13	30, 43	
PIZZA NEW spa Via Sansonessa 49 CAORLE (VE) (IT)		
2002 09 06	2003 04 07	2003 12 22
795611 SPC		
CFE: 26.1.2, 26.1.18, 27.5.24	07, 16	
SPC-EUROPE, Société anonyme Avenue Slegers 48/1 Woluwé- -Saint-Lambert (BE)		
2002 11 21	2003 04 07	2004 01 28
795613 STUDIO LINE		
CFE: 27.5.1	03	
L'OREAL 14, rue Royale PARIS (FR)		
2002 11 15	2003 04 07	2003 12 22
795620 cognimap		
CFE: 27.5.1	09, 35, 41, 42	
Cognimap, c/o Dr. P. Walther Burgernzielweg 12 Bern (CH)		
2002 12 12	2003 04 07	2003 12 22
795623 SPORTLAND		
CFE: 26.11.12	35	
ANTI KALLE Salu tee 10, Haabneeme, Viimsi vald Harju maakond (EE); ARE ALTRAJA Rukki 9-22, Käärdi alevik Tartu maakond (EE)		
2002 10 24	2003 04 07	2003 12 22
795635 CICASA	25	
CORPORACION INDUSTRIAL DEL CALZADO, S.A. Carretera Alicante, Km. 61,4 ELCHE (Alicante) (ES)		
2002 12 19	2003 04 07	2003 12 22
795636 GOBERNALIA	36	
BANCO BILBAO VIZCAYA ARGENTARIA, S.A. Plaza San Nicolás, 4 BILBAO (Vizcaya) (ES)		
2002 12 31	2003 04 07	2003 12 22
795637 MEMORYSECRE	05	
COVEX FARMA, S.L. Sector Oficinos, No. 33, 1º, 3º Tres Cantos (Madrid) (ES)		
2002 12 23	2003 04 07	2003 12 22
795638 Gamesville		
CFE: 20.5.7, 27.5.1, 29.1.13	41	
TERRA LYCOS INTANGIBLES, S.A. Via de las Dos Castillas, 33 - Complejo Atica - Edificio 1, 1a planta POZUELO DE ALARCON (Madrid) (ES)		
2002 12 26	2003 04 07	2003 12 22
795641 COTTERLEY ZENTAO	30	
ITM ENTREPRISES 24, rue Auguste-Chabrières PARIS (FR)		
2002 12 03	2003 04 07	2003 12 22
795649 RIVERAFLORE	31	
MERCADO RIVERA, S.L. Carretera Sanlúcar-Chipiona, Km. 6,700 CHIPIONA (Cádiz) (ES)		
2002 12 19	2003 04 07	2003 12 22
795650 enia carpets		
CFE: 27.5.1	19, 27	
Enia Carpet Management AG Industrie Süd Ennenda (CH)		
2002 12 19	2003 04 07	2003 12 22
795651 palau toys		
CFE: 25.1.1, 27.5.1	28	
PALAU HERMANOS, S.L. Altet, 9 IBI (Alicante) (ES)		
2002 12 31	2003 04 07	2003 12 22
795653 DOVE PROTECTIVE CARE	03, 21	
Unilever N.V. Weena 455 Rotterdam (NL)		
2002 09 18	2003 04 07	2003 12 22
795658 CRAZY DAISY	41, 43	
A.C.C. Invest A/S Gl. Kolding Landevej 61 Vejle (DK)		
2003 01 08	2003 04 07	2003 12 22
795662 Tyre By Name MATADOR		
CFE: 25.1.15, 26.4.4, 27.5.1	12	
MATADOR, a.s. T. Vansovej 45 Púchov (SK)		
2002 12 12	2003 04 07	2003 12 22
795663 MATADOR CONQUERRA	12	
MATADOR, a.s. T. Vansovej 45 Púchov (SK)		
2002 12 12	2003 04 07	2003 12 22
795664 MATADOR ARROWHEAD	12	
MATADOR, a.s. T. Vansovej 45 Púchov (SK)		
2002 12 12	2003 04 07	2003 12 22
795678 SAVICAR	12, 16, 35, 37, 38, 39, 41	
ITM ENTREPRISES 24, rue Auguste-Chabrières PARIS (FR)		
2002 12 03	2003 04 07	2003 12 22
795681 LORYDRONE	05	
SANOFI-SYNTHELABO 174, avenue de France PARIS (FR)		
2002 11 28	2003 04 07	2003 12 22

795682 VERTYLA	05	795744 TRAVETAN	05
SANOFI-SYNTHELABO 174, avenue de France PARIS (FR)		Alcon, Inc Bösch 69 Hünenberg (CH)	
2002 12 02	2003 04 07	2003 01 15	2003 04 07
			2003 12 22
795684 B		795745 SOLO-CARE AQUA	05
CFE: 26.1.18, 27.5.1	09, 18, 25	Novartis AG Basel (CH)	
Willy Bogner GmbH & Co. Kommanditgesellschaft auf Aktien		2003 01 16	2003 04 07
Sankt-Veit-Strasse 4 München (DE)			2003 12 22
2002 12 23	2003 04 07	795748 SMARLOGY	07, 09
		SMART TECHNOLOGY, S.A. C/ Berlín - PL. Ind. C. Beaza - PA	
795686 TUMADOR TOP`CREP	30	3 CARTAGENA (MURCIA) (ES)	
ITM ENTREPRISES 24, rue Auguste-Chabrieres PARIS (FR)		2002 08 19	2003 04 07
2002 12 03	2003 04 07		2004 01 28
795688 B BOGNER		795750 DANESE	06, 19, 37
CFE: 26.1.18, 27.5.1	09, 18, 25	DANESE S.P.A. Via del Commercio, 10 BELFIORE (VR) (IT)	
Willy Bogner GmbH & Co. Kommanditgesellschaft auf Aktien		2002 10 29	2003 04 07
Sankt-Veit-Strasse 4 München (DE)			2003 12 22
2002 12 23	2003 04 07	795754 PETRA AETERNA	
		CFE: 26.4.4, 27.5.1	19
795689 KIDIBOO	30	IRIS CERAMICA - SOCIETA PER AZIONI Via Ghiarola Nuova,	
BONGRAIN S.A., Société Anonyme a Directoire et Conseil de		119 FIORANO MODENESE (Modena) (IT)	
Surveillance 42, rue Rieussec VIROFLAY (FR)		2002 12 06	2003 04 07
2002 12 16	2003 04 07		2003 12 22
795692 NUBALEN	05	795755 Dixwell	
AVENTIS PHARMA S.A. 20, Avenue Raymond Aron		CFE: 27.5.1	10
ANTONY (FR)		COSMEDICO TECHNIQUE MEDICALE (Société a Responsabilité	
2002 12 16	2003 04 07	Limitée) 1, rue du Brotsch OTTERSWillER (FR)	
		2002 12 06	2003 04 07
795713 MAGNUM MOMENTS	30		2003 12 22
Unilever N.V. Weena 455 Rotterdam (NL)		795760 PROGEDIOL	05
2003 01 09	2003 04 07	BIOFARMA 22, rue Garnier NEUILLY-SUR-SEINE (FR)	
		2002 12 10	2003 04 07
795717 Coffee-Kick	16, 28, 30		2003 12 22
J.J. Darboven Holding AG & Co. Pinkertweg 13 Hamburg (DE)		795763 SUPERBELLS	16, 31, 44
2002 12 20	2003 04 07	PROVEN WINNERS EUROPE 5 Waverley Close, Macclesfield	
		Cheshire, SK10 1QY (GB)	
795721 CFE: 1.15.15, 19.7.1, 20.5.16, 26.11.7	30, 32, 33	2002 11 05	2003 04 07
Anton Riemerschmid Weinbrennerei und Likörfabrik GmbH &			2004 01 28
Co. KG Justus-von-Liebig-Str. 12 Erding (DE)		795764 CHAMP DP	05
2002 11 21	2003 04 07	NUFARM S.A. 28, boulevard Camélinat GENNEVILLIERS (FR)	
		2002 12 09	2003 04 07
795723 MANUEL Caffé			2003 12 22
CFE: 5.7.1, 9.7.17, 11.3.4, 27.5.1	30	795771 StickyFlex	
D.M.C. srl Via dei Bar, 14 SAN VENDEMIANO (TV) (IT)		CFE: 27.5.1	09, 25, 28
2002 12 10	2003 04 07	DUPLAN SAMUEL 30, avenue de Saint Antoine ISLE SUR LA	
		SORGUE (FR)	
795724 CFE: 19.7.1, 20.5.16	30, 32, 33	2003 01 15	2003 04 07
Anton Riemerschmid Weinbrennerei und Likörfabrik GmbH &			2003 12 22
Co. KG Justus-von-Liebig-Str. 12 Erding (DE)		795773 VIVADIOL	05
2002 11 21	2003 04 07	BIOFARMA 22, rue Garnier NEUILLY-SUR-SEINE (FR)	
		2002 12 06	2003 04 07
795726 CFE: 2.1.21, 18.1.1, 20.5.16	30, 32, 33		2003 12 22
Anton Riemerschmid Weinbrennerei und Likörfabrik GmbH & Co.		795781 BIVALOS	
KG Justus-von-Liebig-Strasse 12 Erding (DE)		CFE: 25.1.9	05
2002 11 21	2003 04 07	BIOFARMA 22, rue Garnier NEUILLY-SUR-SEINE (FR)	
		2002 12 18	2003 04 07
795728 D-CONTRAXOL	03		2003 12 22
LANCOME PARFUMS ET BEAUTE & CIE 29, rue du Faubourg		795784 BALTIKUMS	09, 35, 36
Saint-Honoré PARIS (FR)		AKCIJU KOMERC BANKA BALTIKUMS, A/S M. Pils iela 13	
2002 12 11	2003 04 07	Riga (LV)	
		2002 11 19	2003 04 22
795733 VICEROY	09		2003 12 22
GRUPO MUNRECO, S.L. Avda. de Bruselas, 32 - Pol. Ind.		795785 ICEBAR	11, 21, 32, 33, 37, 40, 42, 43
Arroyo de la Vega ALCOBENDAS (Madrid) (ES)		Icehotel AB Marknadsvägen 63 Jukkasjärvi (SE)	
2002 12 30	2003 04 07	2002 12 03	2003 04 22
			2004 01 28
795742 XOTERNA	05	795786 Salatini	
Novartis AG Basel (CH)		CFE: 8.1.9, 27.5.1, 29.1.13	30
2003 01 15	2003 04 07	PAN GROUP S.A. Calea Bucuresti no. 173 Craiova, Jud.	
		Dolj (RO)	
795743 TRAVATANE	05	2002 10 30	2003 04 22
Alcon, Inc Bösch 69 Hünenberg (CH)			2003 12 22
2003 01 15	2003 04 07	795802 Polsterflex	06, 16, 17
		Flexipack International Wunderlich GmbH & Co. KG Aeusserer	
795744 TRAVETAN	05	Ring 40 Baar-Ebenhausen (DE)	
Alcon, Inc Bösch 69 Hünenberg (CH)		2002 09 16	2003 04 22
2003 01 15	2003 04 07		2003 12 22

795803 CUKI	06, 17, 21	
COMITAL COFRESCO S.P.A. Strada Brandizzo, 130 VOLPIANO (TO) (IT)		
2002 11 22	2003 04 22	2003 12 22
795805 DOPRIMO II VARIO	09	
Viterra Energy Services AG Grugaplatz 4 Essen (DE)		
2002 11 04	2003 04 22	2003 12 22
795807 Trek Travel International		
CFE: 26.4.18, 29.1.12	39, 41, 43	
TREK TURIZM SANAYI VE TICARET ANONIM SIRKETI Atatürk Bulvarı No: 138 Aksaray ISTANBUL (TR)		
2002 09 05	2003 04 22	2003 12 22
795809 ALFIERE	11	
AMERICAN STANDARD ITALIA S.R.L. Via Ampere, 102 MILANO (IT)		
2002 09 06	2003 04 22	2003 12 22
795810 Em-medical	05, 30	
Soldan Holding + Bonbonspezialitäten GmbH Herderstrasse 5-9 Nürnberg (DE)		
2002 10 29	2003 04 22	2003 12 22
795811 SAZ		
CFE: 26.1.12, 26.2.3, 26.11.9, 29.1.4	35, 36, 42	
SAZ Marketing AG Oberer Graben 43 St. Gallen (CH)		
2002 10 31	2003 04 22	2003 12 22
795813 JIGSAW	25	
Robinson Webster (Holdings) Limited 159 Mortlake Road, Kew Surrey TW9 4AW (GB)		
2003 01 24	2003 04 22	2003 12 22
795816 DOVE ESSENTIAL ELEMENTS	03, 21	
Unilever N.V. Weena 455 Rotterdam (NL)		
2003 01 09	2003 04 22	2003 12 22
795828 IMPETUS SPORT	12	
BRISA BRIDGESTONE SABANCI LASTIK SANAYI VE TICARET ANONIM SIRKETI Sabanci Center, Kule 2, Kat: 7-8-9, 4. Levent ISTANBUL (TR)		
2002 12 24	2003 04 22	2003 12 22
795830 REGUART	33	
EROSKI, S. COOP. B° San Agustin, s/n ELORRIO, Bizkaia (ES)		
2003 01 13	2003 04 22	2003 12 22
795831 VIONIE	24, 25, 28	
Beteiligungsgesellschaft VIONIE Fashion mbH Hammer Steindamm 114 Hamburg (DE)		
2003 01 15	2003 04 22	2003 12 22
795832 picota DEL JERTE Cereza del Jerte		
CFE: 5.7.16, 25.1.19, 27.5.1, 29.1.12	29, 30, 31	
CONSEJO REGULADOR DE LA DENOMINACION DE ORIGEN CEREZA DEL JERTE Polígono Industrial Centro de Empresas, Carretera Nacional 110, Km. 381 VALDASTILLAS (Cáceres) (ES)		
2002 12 19	2003 04 22	2003 12 22
795836 CFE: 24.17.1, 26.11.12	01, 04, 07, 08, 09, 11, 16, 18, 20, 25, 28, 30, 31	
EXORI - Import - Export GmbH & Co. KG Mittelwendung 22 Weyhe-Dreye (DE)		
2002 08 07	2003 04 22	2003 12 22
795841 MENCOCOON	03	
LABORATOIRE GARNIER & CIE 281, rue Saint-Honoré PARIS (FR)		
2002 12 18	2003 04 22	2003 12 22
795843 CHEMIN DES PAPES	33	
ETABLISSEMENTS QUINSON Château de l'Abbaye, Saint-Laurent-d'Arpaye FLEURIE (FR)		
2002 12 23	2003 04 22	2003 12 22
795844 MACHXBIB	12	
COMPAGNIE GENERALE DES ETABLISSEMENTS MICHELIN -MICHELIN & CIE 12, Cours Sablon CLERMONT-FERRAND CEDEX 09 (FR)		
2002 12 20	2003 04 22	2003 12 22
795853 COMPANYDATA PRO	09, 16, 35, 36, 38, 42	
Deutsche Telekom AG Friedrich-Ebert-Allee 140 Bonn (DE)		
2002 09 20	2003 04 22	2003 12 22
795855 VUEJECT	05, 10	
BRACCO IMAGING S.P.A. 50, via E. Folli MILANO (IT)		
2003 01 15	2003 04 22	2003 12 22
795857 N		
CFE: 27.1.1	09	
NEXANS 16, rue de Monceau PARIS (FR)		
2002 11 26	2003 04 22	2003 12 22
795858 COMPANYDATA SPEED	09, 16, 35, 36, 38, 42	
Deutsche Telekom AG Friedrich-Ebert-Allee 140 Bonn (DE)		
2002 09 20	2003 04 22	2003 12 22
795860 Varioprint	02, 09, 37, 42	
Océ-Technologies B.V. St. Urbanusweg 43 Venlo (NL)		
2002 09 26	2003 04 22	2003 12 22
795861 CFE: 1.15.15, 26.1.13	01, 05, 09, 10, 44	
DakoCytomation Denmark A/S Produktionsvej 42 Glostrup (DK)		
2002 10 30	2003 04 22	2003 12 22
795864 SAMOC	09	
EADS Deutschland GmbH Willy-Messerschmitt-Strasse Ottobrunn (DE)		
2003 01 21	2003 04 22	2003 12 22
795867 FARRUTX	18, 25	
BRANS & MARKETING, S.L. Carrer des Tren, 72-74 INCA (Balears) (ES)		
2003 01 10	2003 04 22	2003 12 22
795873 BEAVER	06, 19, 22	
Bruno Sager Soppensee Geiss (CH)		
2002 11 12	2003 04 22	2003 12 22
795876 EUROPACK		
CFE: 27.5.1	21	
EUROPACK S.P.A. Zona Industriale Mazzocchio PONTINIA (LT) (IT)		
2002 12 06	2003 04 22	2003 12 22
795877 MARQUES THE ASSOCIATION OF EUROPEAN TRADE MARK OWNERS		
CFE: 2.9.14, 27.5.1	09, 16, 35, 41, 42, 43	
Marques 840 Melton Road Thurmaston, Leicester LE4 8BN (GB)		
2002 07 12	2003 04 22	2003 12 22
795878 LINKGLIDE	12	
Shimano Inc. 77, Oimatsu-cho 3-cho, Sakai Osaka 590-8577 (JP)		
2002 12 27	2003 04 22	2003 12 22
795880 CLEARVERM	05	
Bayer Aktiengesellschaft Leverkusen (DE)		
2003 01 15	2003 04 22	2003 12 22
795881 PROFENDER	05	
Bayer Aktiengesellschaft Leverkusen (DE)		
2003 01 15	2003 04 22	2003 12 22

795882 BELBANA'S www.belbana.com CFE: 5.7.18, 22.3.1, 25.1.19, 27.5.1 BELBANA, naamloze vennootschap Ambachtstraat 4 Blankenberge (BE) 2002 08 30 2003 04 22 2003 12 22	29, 30, 31
795883 UX fischerwerke Artur Fischer GmbH & Co. KG Waldachtal (DE) 2002 12 21 2003 04 22 2003 12 22	20
795884 METALMIX ACHÁTpharma s.r.o. U továren 770/1B Praha 10 (CZ) 2002 08 26 2003 04 22 2003 12 22	05
795898 CFE: 26.4.3 Micronas Semiconductor Holding AG (Micronas Semiconductor Holding SA) (Micronas Semiconductor Holding Ltd) Technoparkstrasse 1 Zürich (CH) 2002 12 10 2003 04 22 2003 12 22	09
795901 CFE: 18.4.1, 24.1.5, 24.13.1 The Corporation of Lloyd's One Lime Street London EC3M 7HA (GB) 2002 09 13 2003 04 22 2003 12 22	36, 42
795907 ALTANA CFE: 26.3.6 ALTANA AG Herbert-Quandt-Haus, Am Pilgerrain 15 Bad Homburg v.d. Höhe (DE) 2002 11 14 2003 04 22 2003 12 22	35, 42
795916 ADIOX GÖTAVERKEN MILJÖ AB Anders Carlssons gata 14 GÖTEBORG (SE) 2002 12 20 2003 04 22 2003 12 22	17
795922 dansko CFE: 25.1.9, 27.5.7 Jaco Sko A/S Brydegardsvej 8 Vordingborg (DK) 2003 01 14 2003 04 22 2003 12 22	25
795924 MOBILE CONTAINING CFE: 27.5.1, 27.5.11 Mobile Containing B.V. Nijverheidstraat 11-17 Dordrecht (NL) 2003 01 14 2003 04 22 2003 12 22	20
795929 emco Müsli CFE: 26.1.6, 27.5.1 EMCO Spol. s r.o. Zirovnická 2389 Praha 10 (CZ) 2002 11 25 2003 04 22 2003 12 22	30
795932 LIMOS Lubritrade Trading Pte Ltd 80 Anson Road #28-01/02 IBM Towers Singapore 079907 (SG) 2003 01 14 2003 04 22 2004 01 10	34
795936 DOM CFE: 27.1.1, 27.1.16 DOM Sicherheitstechnik GmbH & Co. KG Wesselinger Str. 10-16 Brühl/Köln (DE) 2002 11 13 2003 04 22 2004 01 10	06, 09, 20
795937 XUXU SCHMECKT WIE DER ERSTE KUSS CFE: 2.9.1, 2.9.8, 5.7.8, 25.1.1, 27.5.1, 29.1.14 Anton Riemerschmid Weinbrennerei und Likörfabrik GmbH & Co. KG Justus-von-Liebig-Strasse 12 Erding (DE) 2002 09 06 2003 04 22 2004 01 10	26, 31, 32, 33
795939 PROTEOPHARM Robert Basic Dubravica 30 Zagreb (HR) 2002 09 27 2003 04 22 2004 01 10	05
795943 rempar grischun Lawinenschutzsystem CFE: 26.4.2, 26.4.12, 26.4.18, 27.5.1 Mettler Söhne AG Bauunternehmung, Bodmerstrasse 14 Chur (CH) 2002 10 23 2003 04 22 2004 01 10	35, 37
795951 KillaH CFE: 21.1.1, 27.5.1 FRONSAC INVESTMENT S.A. 29, avenue Monterey Luxembourg (LU) 2002 11 26 2003 04 22 2004 01 10	16, 28
795952 CROSSWAYS AB Lindex Kristineholmsvägen 14-16 Alingsås (SE) 2002 10 11 2003 04 22 2004 01 10	25
795953 FRUIX COMPAGNIE GERVAIS DANONE 126-130, rue Jules Guesde LEVALLOIS-PERRET (FR) 2002 12 23 2003 04 22 2004 01 10	29, 30, 32
795956 DOFINO Arla Foods amba Skanderborgvej 277 Viby J (DK) 2002 12 16 2003 04 22 2004 01 10	29
795958 Protamino Classico CFE: 27.5.1 Sano - Moderní vyziva zvířat spol. s r.o. Npor. O. Bartoska Domazlice (CZ) 2002 12 30 2003 04 22 2004 01 10	31
795959 Protamino Fino CFE: 27.5.1 Sano - Moderní vyziva zvířat spol. s r.o. Npor. O. Bartoska Domazlice (CZ) 2002 12 30 2003 04 22 2004 01 10	31
795960 COFFIAMO Rauch Fruchtsäfte GmbH Langgasse 1 Rankweil (AT) 2002 12 23 2003 04 22 2004 01 10	29, 30, 32
795961 Protamino Avanti CFE: 27.5.1 Sano - Moderní vyziva zvířat spol. s r.o. Npor. O. Bartoska Domazlice (CZ) 2002 12 30 2003 04 22 2004 01 10	31
795963 Diättränke CFE: 27.5.1, 27.5.3, 29.1.1 Sano - Moderní vyziva zvířat spol. s r.o. Npor. O. Bartoska Domazlice (CZ) 2002 12 30 2003 04 22 2004 01 10	31
795966 PHILIP RUSSEL P. and P. Jeans Kft. Citrom u. 5 Pécs (HU) 2002 12 27 2003 04 22 2004 01 10	25
795977 HORSCH Horsch Maschinen GmbH Gut Sitzenhof 1 Schwandorf (DE) 2002 03 27 2003 04 22 2004 01 10	07, 09, 40, 42, 44
795978 Betty Barclay WEEKEND FEELINGS CFE: 27.5.1 Betty Barclay GmbH Heidelberger Strasse 9-11 Nußloch (DE) 2002 11 15 2003 04 22 2004 01 10	03
795979 PEZ FUNKY FIZZY CFE: 1.15.9, 26.1.12, 26.15.1, 27.5.1, 29.1.15 PEZ International AG Eduard-Haas-Straße 25 Traun (AT) 2002 11 04 2003 04 22 2004 01 10	28, 30
795980 FOODWORKS CFE: 26.1.5, 27.5.1 OSI International Holding GmbH Hendrik-Lorentz-Straße 1 Günzburg (DE) 2002 12 19 2003 04 22 2004 01 10	29, 30
795982 CFE: 5.3.4, 25.1.1, 29.1.1 Boehringer Ingelheim International GmbH Ingelheim (DE) 2003 01 02 2003 04 22 2004 01 10	03, 05

795986 REDSTONE MADE BY HANNAH CFE: 5.1.3, 27.5.1 HANNAH CZECH a.s. Slovanská tr. 100 Plzen (CZ) 2002 10 29 2003 04 22 2004 01 10	18, 25	
795987 h hannah outdoor equipment CFE: 26.1.18, 27.5.1 HANNAH CZECH a.s. Slovanská tr. 100 Plzen (CZ) 2002 10 29 2003 04 22 2004 01 10	18, 20, 22, 25	
795992 Octacounter Octanorm-Vertriebs-GmbH für Bauelemente Raiffeisenstrasse 39 Filderstadt (DE) 2003 01 17 2003 04 22 2004 01 10	20	
796001 pepZinGI CFE: 27.5.1 Lonza AG (Lonza Ltd.) Lonzastrasse Visp (CH) 2003 01 08 2003 04 22 2004 01 10	05	
796006 Primasan CFE: 27.5.1, 29.1.4 Sano - Moderní vyziva zvířat spol. s r.o. Npor. O. Bartoska 15 Domazlice (CZ) 2002 11 25 2003 04 22 2004 01 10	31	
796007 eMD i CFE: 16.3.17, 27.5.1, 27.5.24 ARES TRADING S.A. Château de Vaumarcus VAUMARCUS (CH) 2002 11 20 2003 04 22 2004 01 10	16, 41, 44	
796008 CASINO DI SAINT-VINCENT REGIONE AUTONOMA VALLE D'AOSTA Piazza Deffeyes, 1 AOSTA (IT) 2002 11 14 2003 04 22 2003 12 03	41	
796014 MOBILINK Link Consulting, Tecnologias de Informação, SA Avenida Duque D'Ávila n° 23 Lisboa (PT) 2002 11 18 2003 04 22 2003 12 03	38, 42	
796019 KENTOYA CFE: 3.7.17, 26.11.3, 29.1.12 KENTOYA s.r.o. Cukrovarská 34 Praha 9 (CZ) 2002 11 27 2003 04 22 2003 12 09	12	
796023 FLOORUX Anza AB Tallvägen 6 BANKERYD (SE) 2003 01 16 2003 04 22 2003 12 29	16	
796032 HARDI Hardi International A/S Helgeshoj Alle 38 Taastrup (DK) 2003 01 20 2003 04 22 2003 12 29	07, 08	
796036 FRESH COLA HARIBO Betriebsgesellschaft m.b.H. Industriezeile 68 Linz (AT) 2002 12 19 2003 04 22 2003 12 29	30	
796038 HARDI CFE: 25.3.1, 26.2.1 Hardi International A/S Helgeshoj Alle 38 Taastrup (DK) 2003 01 20 2003 04 22 2003 12 17	07, 08	
796039 INEBRYA PETTENON COSMETICI snc di Pegorin A. & C. Via del Palu 7D SAN MARTINO DI LUPARI (PD) (IT) 2002 12 03 2003 04 22 2003 12 11	03	
796042 NUTRIMAXX NEUBER Gesellschaft mbH Brückengasse 1 Wien (AT) 2002 12 12 2003 04 22 2003 12 17	05, 30, 32	
796043 QUATTRO CFE: 24.1.5, 24.1.18, 25.1.9, 27.5.1 House of Prince A/S Tobaksvejen 4 Soborg (DK) 2003 01 22 2003 04 22 2003 12 11	34	
796046 COSMOFER Pharmacosmos Holding A/S Frederiksborgvej 27 Roskilde (DK) 2003 01 22 2003 04 22 2003 12 17	05	
796048 CORNER CFE: 24.9.2, 25.1.19, 26.3.23, 29.1.12 House of Prince A/S Tobaksvejen 4 Soborg (DK) 2003 01 24 2003 04 22 2003 12 17	34	
796050 olina CFE: 27.5.1 Wolfgang Allgäuer Rappenwaldstrasse 65A Feldkirch (AT) 2002 12 23 2003 04 22 2003 12 11	11, 20, 21, 35, 37, 41	
796054 KÄINAT GEZGEN Cesur Ali & CETIN Ismail Koolmijnlaan 262 Beringen (BE) 2002 12 20 2003 04 22 2003 12 17	29, 30, 31	
796062 Benztronic Robert Tuschl Im Spatzenkrieg 11 Pforzheim (DE) 2002 12 18 2003 04 22 2003 12 17	07, 08, 09	
796067 Echter Nordhäuser EISKORN CFE: 27.5.1, 27.5.9, 29.1.14 Nordbrand Nordhausen GmbH Bahnhofstrasse 25 Nordhausen/Harz (DE) 2003 01 07 2003 04 22 2003 12 17	30, 32, 33	
796069 Antinicotar CFE: 27.5.1 ISAK ALMALEH Emek Sokak No:7 Kat:2 Çaglayan ISTANBUL (TR) 2002 12 16 2003 04 22 2003 12 11	34	
796072 LUCIOLIVA EROSKI, S. COOP. B° San Agustin, s/n ELORRIO, Bizkaia (ES) 2003 01 09 2003 04 22 2003 12 17	29	
796074 FERBE TALAT KEMAL BESER ANKARA ASFALTI NO:309 BORNOVA - IZMIR (TR) 2003 01 31 2003 04 22 2003 12 17	12, 17	
796075 HOT APPLE J PLUS s.r.o. Stychova 79 Praha 10 - Kreslice (CZ) 2002 08 26 2003 04 22 2003 12 17	32	
796076 SUEVE EROSKI, S. COOP. B° San Agustin, s/n ELORRIO, Bizkaia (ES) 2003 02 03 2003 04 22 2003 12 17	16	
796080 PICALDI OPTIFASHION OPTIK SANAYI VE TICARET ANONIM SİRKETİ Hobyar Mahallesi Muhsirbasi, Sokak Atabey Merkezi Is Hani Kat:4 No: 402 Sirkeci/ISTANBUL (TR) 2002 12 30 2003 04 22 2003 12 17	09	
796082 Sprechen Sie Deutsch? CFE: 27.5.1 POLYGLOT, spol. s r.o. Mecislavova 223/8 Praha 4 (CZ) 2002 12 06 2003 04 22 2003 12 17	09, 16, 41	
796085 SAS CFE: 27.5.1 OPTIFASHION OPTIK SANAYI VE TICARET ANONIM SİRKETİ Hobyar Mahallesi Muhsirbasi, Sokak Atabey Merkezi Is Hani Kat:4 No: 402 Sirkeci/ISTANBUL (TR) 2002 12 30 2003 04 22 2003 12 17	09	

796087 TEINT ECLAT DE SOIE 03 YVES SAINT LAURENT PARFUMS 28/34, boulevard du Parc NEUILLY-SUR-SEINE (FR) 2002 12 16 2003 04 22 2003 12 17	796160 MONGOZO Exotic beer Black Africa 32 CFE: 5.1.3, 5.1.12, 22.5.10, 25.1.15, 27.5.1, 29.1.15 KABIA Henrique Strijkviertel 4H Utrecht (NL) 2002 12 10 2003 04 22 2004 01 12
796089 CFE: 7.5.5, 7.5.8 25 Omar S.r.l. S.S. Padana Superiore, 16/18 CERNUSCO SUL NAVIGLIO MI (IT) 2002 12 10 2003 04 22 2003 12 11	796165 CLASSIC INTERNATIONAL HOTELS 16, 35, 39, 43 CFE: 25.1.1, 26.11.7, 26.11.12, 27.5.1, 27.5.11, 29.1.12 Business Travel International GmbH Grünstraße 8 Düsseldorf (DE) 2002 10 31 2003 04 22 2004 01 12
796093 BES BOWLER ENTERTAINMENT SYSTEM 09 QUBICA S.P.A. Via dell'Arcoveggio no. 80 BOLOGNA (IT) 2002 09 23 2003 04 22 2003 12 17	796166 GIANNI RONCATO 18, 25 Valigeria Roncato S.p.A. Via Pioga, 91 Campodarsego (PD) (IT) 2003 01 15 2003 04 22 2004 01 12
796096 FOSRENOL 05 Shire International Licensing B.V. Olympic Plaza, Fred. Roeskestraat 123 Amsterdam (NL) 2003 01 24 2003 04 22 2003 12 17	796172 CADORO 25 Dieter Gawlack Am Waldspitz 12 A München (DE) 2003 01 22 2003 04 22 2004 01 12
796104 CLASSIFIED 25 ANTÓNIO MANUEL TAVARES PEQUITO VALENTE Av. Estados Unidos da América, 94, R/C LISBOA (PT) 2003 01 10 2003 04 22 2003 12 17	796179 POIS 09, 18, 25 DRIVE IN S.P.A. Via Ruggero Boscovich, 15 MILANO (IT) 2003 01 08 2003 04 22 2004 01 12
796107 Tropical-Breeze 03, 05 Henkel KGaA Henkelstrasse 67 Düsseldorf (DE) 2002 12 20 2003 04 22 2003 12 17	796180 CROWN EUROPEAN MORTGAGE BANK 36, 38, 42 CFE: 24.9.3, 25.1.9, 26.4.4, 27.5.1 easetec AG Hainerweg 13-15 Frankfurt (DE) 2002 09 04 2003 04 22 2004 01 12
796115 Hawaiian-Flair 03, 05 Henkel KGaA Henkelstrasse 67 Düsseldorf (DE) 2002 12 20 2003 04 22 2003 12 17	796181 ANDREA DELLA VALLE 03, 09, 16, 18, 25, 35 DELLA VALLE ANDREA Via Fratte, 4326 SANT'ELPIDIO A MARE (AP) (IT) 2002 12 23 2003 04 22 2004 01 12
796124 INTROCATH 10 FRESENIUS KABI AG Friedrichstrasse 2-6 Frankfurt am Main (DE) 2002 12 20 2003 04 22 2003 12 17	796186 heiwi 08, 20, 21 CFE: 26.4.3, 27.5.1, 29.1.1 Kunststoff- und Metallwarenfabrik Heinrich Winkelhardt GmbH & Co. KG Henry-Everling-Straße 5 Kamen (DE) 2002 08 23 2003 04 22 2004 01 12
796126 ADISSEO 01, 03, 05, 31, 42 CFE: 27.5.1, 29.1.12 ADISSEO FRANCE SAS Société par actions simplifiée 42, avenue Aristide Briand ANTONY (FR) 2002 10 17 2003 04 22 2003 12 17	796197 TwinFire 04, 11, 12, 20, 21 Stahl- und Apparatebau Specht oHG Bahnhofstraße 2 Hatzfeld (DE) 2002 09 05 2003 04 22 2004 01 12
796137 ITW FOILS 02, 06, 16, 17 ITW Limited P.O. Box 87 Queensway, Fforestfach, Swansea SA5 4YE (GB) 2002 05 10 2003 04 22 2003 12 17	796199 CFE: 1.15.9, 1.15.15, 5.11.1, 5.11.11, 29.1.3 05, 29, 30, 32 Campina B.V. Hogeweg 9 Zaltbommel (NL) 2002 11 12 2003 04 22 2004 01 12
796139 MIK INTERNATIONAL AG 06, 07, 09, 11, 17, 19, 20, 27, 37, 40, 42 CFE: 26.4.3, 26.11.3, 27.5.1 MIK International AG Marienstraße 4 Marienhausen (DE) 2002 06 24 2003 04 22 2003 12 17	796200 CFE: 19.7.1, 29.1.12 29, 30 Unilever N.V. Weena 455 Rotterdam (NL) 2002 11 07 2003 04 22 2004 01 12
796141 LIXXBAIL GROUPE 35, 36, 38 LOXXIA 19 Place Etienne Pernet PARIS (FR) 2002 05 28 2003 04 22 2003 12 17	796201 NOVESTRA 12, 27 RENAULT s.a.s. BOULOGNE-BILLANCOURT (FR) 2002 10 21 2003 04 22 2004 01 12
796150 LA CREU 06, 11 LEDS C4, S.A. Afores s/n° TORA (LLEIDA) (ES) 2003 01 13 2003 04 22 2003 12 17	796203 QUENDIS 35, 36, 37, 39, 42 Quendis International B.V. Utrechtseweg 2 'De Bilt (NL) 2002 11 18 2003 04 22 2004 01 12
796152 LOTREVE 05 Janssen Pharmaceutica N.V. Turnhoutseweg 30 Beerse (BE) 2002 12 18 2003 04 22 2003 12 17	796205 VOLTAJ STREET FASHION 25 CFE: 26.4.1, 26.4.18, 27.5.1, 29.1.13 PENTEKS KOLLEKSIYON TEKSTIL SANAYI VE TICARET LIMITED SIRKETI Keresteciler Sitesi, Savas Caddesi, No:4, B Blok, Kat:2, Merter - Istanbul (TR) 2002 11 11 2003 04 22 2004 01 12
796155 PHOSFLEX 01 Akzo Nobel Chemicals B.V. Stationsplein 4 Amersfoort (NL) 2002 12 10 2003 04 22 2003 12 17	796209 DEMEO 05 BASF Aktiengesellschaft Carl-Bosch-Strasse 38 Ludwigshafen am Rhein (DE) 2003 01 06 2003 04 22 2004 01 12
796157 Rigo-Rosen 31 W.Kordes'Söhne Rosenschulen GmbH & Co KG Klein Offenseth-Sparrieshoop (DE) 2002 12 20 2003 04 22 2003 12 17	

796214 Lepo			
CFE: 5.3.13, 26.11.3, 27.5.1			03
PEDRINI COSMETICI S.R.L. Via Maronere, 56/58			
LUMEZZANE (BRESCIA) (IT)			
2003 01 15	2003 04 22		2004 01 12
796218 HIGHWAY 61			
CFE: 24.1.5			09, 16, 42
Highway 61 GmbH Seedammstrasse 3 PFÄFFIKON/SZ (CH)			
2003 01 09	2003 04 22		2004 01 12
796219 BRADDOCK			03, 09, 18
VETEX S.P.A. Via dei Greci, 5 FRATTE (SALERNO) (IT)			
2002 12 23	2003 04 22		2004 01 12
796220 CFE: 19.7.1, 19.8.7, 29.1.1			30, 32, 33
Nordbrand Nordhausen GmbH Bahnhofstrasse 25 Nordhausen/Harz (DE)			
2003 01 17	2003 04 22		2004 01 12
796222 POLYTRACK			07, 09, 11
Polysius AG Graf-Galen-Str. 17 Beckum (DE)			
2002 10 08	2003 04 22		2004 01 12
796223 braddock Untamable Irish Nature			
CFE: 27.5.1			03, 09, 18, 25
VETEX S.P.A. Via dei Greci, 5 FRATTE (SALERNO) (IT)			
2002 12 23	2003 04 22		2004 01 12
796224 gtp Global Textile Partner			
CFE: 26.11.1, 27.5.1			07, 09, 22, 35, 37, 40
PICANOL N.V., naamloze vennootschap Polenlaan 1-13 Ieper (BE)			
2002 09 24	2003 04 22		2004 01 12
796228 e.g.o.c.o.u.t.u.r.e			16, 18, 25
Neckermann Versand AG Hanauer Landstrasse 360 Frankfurt am Main (DE)			
2003 01 09	2003 04 22		2004 01 12
796231 OKS			25
OKAIDI INTERNATIONAL 162, boulevard de Fourmies ROUBAIX (FR)			
2002 12 30	2003 04 22		2004 01 12
796233 BEASTMASTER			18, 25, 28
Shimano Europe Fishing Holding B.V. Industrieweg 24 Nunspeet (NL)			
2002 12 11	2003 04 22		2004 01 12
796234 CFE: 3.2.1			30, 32, 33
Nordbrand Nordhausen GmbH Bahnhofstrasse 25 Nordhausen/Harz (DE)			
2003 01 02	2003 04 22		2004 01 12
796238 Christinen Natürliches Mineralwasser			
CFE: 19.7.1, 24.9.3, 27.5.1, 29.1.15			32
Gehring OHG Gütersloh (DE)			
2003 01 29	2003 04 22		2004 01 12
796239 EJURE			42
Stichting Virtueel Kenniscentrum ICT en Recht Helena Hoeve 22 Gouda (NL)			
2003 01 17	2003 04 22		2004 01 12
796240 fp farmaprim			
CFE: 26.5.1, 27.5.1			05
Farmaprim S.R.L. Str. Gheorghe Tudor nr. 3 Chisinau (MD)			
2002 12 18	2003 04 22		2004 01 12
796242 STAROPRAMEN PRAGUE			
CFE: 25.1.15, 27.5.1			16, 21, 25, 32, 34, 43
Pražské pivovary, a.s. Nádražní 84 Praha 5 (CZ)			
2002 10 18	2003 04 22		2004 01 12
796246 Echter Nordhäuser EISKORN			
CFE: 3.2.1, 25.1.15, 26.11.8, 27.5.1, 29.1.15			33
Nordbrand Nordhausen GmbH Bahnhofstrasse 25 Nordhausen/Harz (DE)			
2003 01 02	2003 04 22		2004 01 12
796253 DIGICAT			09
Cable Detection Limited c/o Leica Geosystems Limited, Davy Avenue, Knowlhill, Milton Keynes Buckinghamshire, MK5 8LB (GB)			
2003 01 30	2003 04 22		2004 01 12

G. SPROSTOWANIA OPISÓW PATENTOWYCH I OPISÓW OCHRONNYCH

109

Poniższe zestawienie zawiera kolejno kod rodzaju patentu, numer patentu oraz przyczynę i treść sprostowania.

OPISY PATENTOWE

- (B1) 184267 Postanowiono opis ponownie wydrukować ze względu na stwierdzone błędy drukarskie.
- (B1) 184336 Postanowiono opis ponownie wydrukować ze względu na stwierdzone błędy drukarskie.
- (B1) 184421 Sprostowano błędy drukarskie na tytułowej stronie opisu wiersz 7 od góry i na str. 2 wiersz 15 od góry z „wynosi 0,000-15,0%” na „wynosi 0,0001-15,0%”.
- (B1) 184934 Sprostowano oczywistą pomyłkę w treści opisu na str. 2 wiersz 3 od dołu z „gdzie $n=1$ ” na „gdzie $n=0;1$ ”
- (B1) 185070 Postanowiono opis ponownie wydrukować ze względu na stwierdzone błędy drukarskie.
- (B1) 185156 Sprostowano oczywistą pomyłkę na tytułowej stronie opisu w nazwisku twórcy wynalazku z „Jerzy Nawoliński” na „Jerzy Nowaliński”.
- (B1) 185228 Postanowiono opis ponownie wydrukować ze względu na stwierdzone oczywiste pomyłki.
- (B1) 185341 Postanowiono opis ponownie wydrukować ze względu na stwierdzone błędy drukarskie.
- (B1) 185504 Sprostowano błędy drukarskie w treści opisu na str. 5 wiersz 14 od góry z „właściwym $<1,0 \text{ g/cm}$,” na „właściwym $<1,0 \text{ g/cm}^3$ ”, i wiersz 1 od dołu z „odpływem 1” na „odpływem 7”.
- (B1) 185584 Sprostowano błędy drukarskie na tytułowej stronie opisu wiersz 1 od góry, na str. 2 wiersz 3 od góry i na str. 4 wiersz 15 od góry z „guasi” na „quasi” oraz na str. 4 wiersz 14 od góry z „polistyrendiwinylobenzen” na „polistyren-diwinyllobenzen”.
- (B1) 185606 Postanowiono opis ponownie wydrukować ze względu na stwierdzone błędy drukarskie.
- (B1) 185714 Postanowiono opis ponownie wydrukować ze względu na stwierdzone błędy drukarskie.
- (B1) 185779 Postanowiono opis ponownie wydrukować ze względu na stwierdzone błędy drukarskie.
- (B1) 185915 Postanowiono opis ponownie wydrukować ze względu na stwierdzone błędy drukarskie.

H. OGŁOSZENIA**110****OŚWIADCZENIA O GOTOWOŚCI UDZIELENIA
LICENCJI (LICENCJA OTWARTA)****Patenty**

Poniższe zestawienia zawierają kolejno: kod rodzaju patentu, numer patentu, datę zgłoszenia, numer, rok wydania Wiadomości Urzędu Patentowego, w którym ogłoszono o udzieleniu patentu, wysokość opłaty licencyjnej (jeżeli uprawniony ją podał) i datę złożenia oświadczenia oraz tytuł wynalazku oraz nazwisko i imię (nazwę) uprawnionego z adresem.

(B1) 178461 1996 02 20 05/2000 (-) 2004 02 16
Chłodnica płytowa
„Polskie Huty Stali” Spółka Akcyjna
Oddział Huta im. Tadeusza Sendzimira
Kraków, ul. Ujastek 1

(B1) 185456 1996 01 25 05/2003 (-) 2004 01 23
Sposób odbioru i utylizacji gazu nadmiarowego z instalacji
suchego chłodzenia koksu
„Polskie Huty Stali” Spółka Akcyjna
Oddział Huta im. Tadeusza Sendzimira
Kraków, ul. Ujastek 1

(B1) 186926 1998 04 16 04/2004 (-) 2003 10 20
Elektroda do rejestracji potencjałów bioelektrycznych
Akademia Rolnicza
Wrocław, ul. Norwida 25

(B1) 186932 1997 07 23 04/2004 (8%) 2003 11 03
Sposób otrzymywania nowych pochodnych
3-karboksymetylo-4,5-dipodstawionych-1,2,4-triazolu
Akademia Medyczna
Lublin, Al. Raławickie 1

(B1) 186952 1998 02 20 04/2004 (-) 2003 10 20
Piec łukowy prądu stałego

Politechnika Częstochowska
Częstochowa, ul. Dąbrowskiego 69
(B1) 186963 1998 05 22 04/2004 (-) 2003 10 20
Piec łukowy prądu stałego
Politechnika Częstochowska
Częstochowa, ul. Dąbrowskiego 69
(B1) 187021 1997 12 15 04/2004 (-) 2003 11 12
Sposób wytwarzania klinkieru cementowego
Politechnika Lubelska
Lublin, ul. Bernardyńska 13

111**SPROSTOWANIA OGŁOSZEŃ OPUBLIKOWANYCH
W WIADOMOŚCIACH URZĘDU PATENTOWEGO**

Poniższe zestawienie zawiera kolejno: numer, którego sprostowanie dotyczy oraz treść sprostowania

ZNAK TOWAROWY

143930 w WUP-ie nr 11/2003 na str. 1723 w łamie lewym, wiersz 24
błędnie zamieszczono odbitkę znaku;
jest:



powinno być:



K O M U N I K A T

**Urząd Patentowy Rzeczypospolitej Polskiej
poszukuje kandydatów na stanowisko
aplikantów eksperckich
w Zespole Badań Patentowych**

Do głównych obowiązków osoby zatrudnionej na tym stanowisku będzie należało:

- klasyfikacja wstępna zgłoszeń wynalazków i wzorów użytkowych,
- badanie zdolności do ochrony prawnej wynalazków i wzorów użytkowych na podstawie dokumentacji patentowej i literatury fachowej polskiej oraz zagranicznej, w tym sporządzanie sprawozdań ze stanu techniki,
- prowadzenie korespondencji ze zgłaszającym w ramach czynności związanych z przygotowaniem decyzji w sprawie.

Kandydat powinien posiadać następujące kwalifikacje:

- wykształcenie wyższe techniczne:
 - mechanik o specjalności aparatura medyczna,
 - mechanik o specjalności budowa maszyn,
 - elektronik o specjalności technologia półprzewodników lub technika impulsowa,
 - 2 chemików o specjalności lekka synteza organiczna,
- znajomość języków obcych (angielskiego, niemieckiego), w tym jednego – biegła w mowie i piśmie,
- znajomość obsługi komputera potwierdzona na poziomie systemu WINDOWS 2000 i edytora tekstu MICROSOFT WORD.

Wymagane dokumenty i oświadczenia:

- kopia pierwszych trzech stron dowodu osobistego (lub dwóch nowego dowodu osobistego),
- odpis dyplomu ukończenia studiów,
- oświadczenie kandydata o korzystaniu w pełni z praw publicznych i o niekaralności za przestępstwo popełnione umyślnie,
- oświadczenie kandydata o wyrażeniu zgody na przetwarzanie danych osobowych do celów rekrutacji,
- życiorys,
- list motywacyjny.

Kopie innych dokumentów i oświadczeń:

- oświadczenie kandydata o wyrażeniu zgody na przeprowadzenie postępowania sprawdzającego, umożliwiającego dostęp do informacji niejawnych, zgodnie z przepisami ustawy z dnia 22 stycznia 1999 r. o ochronie informacji niejawnych (Dz.U. nr 11, poz. 95),
- kopie świadectw pracy.

Oferty pracy należy przesłać do dnia 15 maja 2004 r. pod adres:

**Urząd Patentowy RP
Wydział Kadr i Szkolenia
Al. Niepodległości 188/192, 00-950 Warszawa**

Inne informacje:

Oferty odrzucone zostaną komisyjnie zniszczone.

Szczegółowe informacje można uzyskać pod numerem tel. (0-22) 825-96-07 i na stronie internetowej Urzędu pod adresem: www.uprp.pl

TABLE OF CONTENTS

Page

Part I Official communications

Part II Notices of rights granted

A. Inventions

85. Granted patents (from N° 186 917 to N° 187 027)	638
86. Decisions on refusal to grant patents (taken after publication of the particulars of the applications)	647
87. Decisions on discontinuance of the proceedings (taken after publication of the particulars of the applications)	648
88. Decisions declaring the decisions on the grant of the patents lapsed	648
89. Entries and changes in the Patent Register (not published in other separate publications)	648
90. Decisions on invalidation of patents	649
91. Decisions on lapse of patents	649

B. Utility models

92. Granted rights of protection (from N° 60 351 to N° 60 410)	650
93. Decisions on refusal to grant rights of protection (take after publication of the particulars of the application)	653
94. Decisions on discontinuance of the proceedings (taken after publication of the particulars of the applications)	654
95. Decisions declaring the decisions on the grant of the rights of protection lapsed	654
96. Entries and changes in the Utility Model Register (not insered in other separate publications)	654
97. Decisions on lapse of rights of protection	654

C. Industrial designs

98. Registration (from N° 4 543 to N° 4 754)	655
99. Decisions declaring the decisions on the grandt of the right in registration	681

C*. Ornamental designs

100. Decisions on the invalidation of the right in registration	682
101. Decisions on the extension of the right in registration	682

D. Trademarks

102. Granted rights of protection for trademarks (from N° 147 641 to N° 148 200)	683
103. Transfer of the right of protection in respect of certain goods	762
104. Entries and changes in the Trademark Register (not published in other separate publications)	762
105. Decisions on lapse of rights protection	783
106. Termination of the right of protection (right not renewed)	783
107. Decisions on the change or reversal of the decisions (published in Wiadomości Urzędu Patentowego)	785
108. International registrations recognised in Poland	787

E. Geographical indications

F. Topographies of integrated circuitis

G. Rectifications of patent specifications and other specifications

109. Patent specifications	820
----------------------------------	-----

H. Announcements

110. Declarations of willingness to grant licences (open licences) - patents	821
111. Corrections of announcements published in WUP	821

Part III Information

Jurisdiction and explanations

Foreign regulations. Statistics. Miscellaneous

Corrections

(of announcements published in the Wiadomości Urzędu Patentowego)