

ISSN - 0043 - 5201
Cena 16,00 zł



W I A D O M O Ś C I
U R Z Ę D U
P A T E N T O W E G O

Nr 5
MAJ 2004

Wydawnictwo
Urzędu Patentowego Rzeczypospolitej Polskiej
Warszawa

SPIS TREŚCI

Str.

Część I Komunikaty urzędowe

Część II Ogłoszenia o udzielonych prawach

A. Wynalazki

112. Udzielone patenty (od nr 187 028 do nr 187 200)	824
113. Decyzje o odmowie udzielenia patentu (wydane po ogłoszeniu o zgłoszeniu)	839
114. Decyzje o umorzeniu postępowania (wydane po ogłoszeniu o zgłoszeniu)	839
115. Decyzje stwierdzające wygaśnięcie decyzji o udzieleniu patentu	840
116. Wpisy i zmiany w rejestrze patentowym (nie uwzględnione w innych samodzielnych ogłoszeniach)	840
117. Decyzje o wygaśnięciu patentu	841

B. Wzory użytkowe

118. Udzielone prawa ochronne (od nr 60 411 do nr 60 490)	842
119. Decyzje o odmowie udzielenia prawa ochronnego (wydane po ogłoszeniu o zgłoszeniu)	846
120. Decyzje o umorzeniu postępowania (wydane po ogłoszeniu o zgłoszeniu)	847
121. Decyzje stwierdzające wygaśnięcie decyzji o udzieleniu prawa ochronnego	847
122. Wpisy i zmiany w rejestrze praw ochronnych (nie uwzględnione w innych samodzielnych ogłoszeniach)	847
123. Decyzje o wygaśnięciu prawa ochronnego	847

C. Wzory przemysłowe

124. Rejestracja (od nr 4 755 do nr 4 962)	848
125. Wpisy i zmiany w rejestrze wzorów przemysłowych (nie uwzględnione w innych samodzielnych ogłoszeniach)	873
126. Decyzje stwierdzające wygaśnięcie decyzji o udzieleniu prawa z rejestracji	873

C*. Wzory zdobnicze

127. Wpisy i zmiany w rejestrze wzorów zdobniczych (nie uwzględnione w innych samodzielnych ogłoszeniach)	874
128. Decyzje o wygaśnięciu prawa z rejestracji	874
129. Decyzje o przedłużeniu prawa z rejestracji	874

D. Znaki towarowe

130. Udzielone prawa ochronne na znaki towarowe (od nr 148 201 do nr 149 000)	875
131. Wpisy i zmiany w rejestrze znaków towarowych (nie uwzględnione w innych samodzielnych ogłoszeniach)	983
132. Decyzje o unieważnieniu prawa ochronnego	1004
133. Decyzje o wygaśnięciu prawa ochronnego	1004
134. Wygaśnięcie prawa ochronnego (prawa nieprzedłużone)	1007
135. Decyzje o zmianie lub uchyleniu decyzji (opublikowanych w Wiadomościach Urzędu Patentowego)	1009
136. Rejestracja międzynarodowa uznana w Polsce	1010

E. Oznaczenia geograficzne

F. Topografia układów scalonych

G. Sprostowania opisów patentowych i opisów ochronnych

137. Opisy patentowe	1036
----------------------------	------

H. Ogłoszenia

138. Oświadczenia o gotowości udzielenia licencji (licencja otwarta) - patenty	1036
---	------

Część III Informacje

Orzecznictwo i wyjaśnienia

Ustawodawstwo zagraniczne. Statystyka. Informacje

Korekta

(ogłoszeń zamieszczonych w Wiadomościach Urzędu Patentowego)

WYDAWNICTWO URZĘDU PATENTOWEGO RZECZYPOSPOLITEJ POLSKIEJ

Redakcja i administracja: Urząd Patentowy RP, Al. Niepodległości 188, skr. poczt. 203, 00-950 Warszawa
tel. 825-80-01 wew. 280, telefax 875-06-82

Informacja o cenach i warunkach prenumeraty na 2004 r. - dla czasopisma: WIADOMOŚCI URZĘDU PATENTOWEGO

Warunki prenumeraty:

1. Cena prenumeraty na 2004 r. wynosi 192,00 zł.

2. Wpłaty i zamówienia na prenumeratę przyjmuje Urząd Patentowy RP, 00-950 Warszawa, Al. Niepodległości 188/192 w pok. 3 w godz. 8³⁰ - 15³⁰ lub na konto NBP O/O Warszawa Nr 93101010100025832231000000.

Egzemplarze archiwalne można nabyć w Urzędzie Patentowym RP, Al. Niepodległości 188, skr. poczt. 203, 00-950 Warszawa w Wydziale Rozpowszechniania Wydawnictw UP - telefon 825-80-01 wew. 224.

Cena 16,00 zł.

Urząd Patentowy RP. Zam. 432/2004. Nakład 485 egz. Obj. ark. druk. 26,75.



W I A D O M O Ś C I URZĘDU PATENTOWEGO

Warszawa, 2004 05 31

Nr 5

Poz. 112 - 138

C Z Ę Ś Ć II

OGŁOSZENIA O UDZIELONYCH PRAWACH

Cyfrowe kody identyfikujące (według normy WIPO ST. 9), które poprzedzają informacje o udzielonych patentach oraz prawach ochronnych oznaczają:

- (11) - numer patentu lub prawa ochronnego
- (21) - numer zgłoszenia wynalazku lub wzoru użytkowego
- (22) - data zgłoszenia wynalazku lub wzoru użytkowego
- (23) - data pierwszeństwa z wystawienia wynalazku lub wzoru użytkowego na wystawie i nazwa wystawy
- (30) - dane dotyczące pierwszeństwa konwencyjnego (numer zgłoszenia priorytetowego, data wniesienia zgłoszenia priorytetowego, kod kraju)
- (41) - data ogłoszenia o zgłoszeniu wynalazku lub wzoru użytkowego
- (51) - symbol Międzynarodowej Klasyfikacji Patentowej; cyfra przed kodem (51) oznacza kolejną edycję MKP
- (54) - tytuł wynalazku lub wzoru użytkowego
- (61) - numer patentu głównego lub prawa ochronnego głównego
- (62) - numer zgłoszenia macierzystego (pod którym dane zgłoszenie było ogłoszone)
- (72) - nazwisko i imię twórcy wynalazku lub wzoru użytkowego
- (73) - nazwisko i imię lub nazwa uprawnionego z patentu lub prawa ochronnego oraz miejsce zamieszkania lub siedziba i w nawiasie kod kraju
- (76) - nazwisko i imię twórcy i jednocześnie uprawnionego z patentu lub prawa ochronnego oraz miejsce zamieszkania lub siedziba i w nawiasie kod kraju
- (86) - data i numer zgłoszenia międzynarodowego
- (87) - data i numer publikacji zgłoszenia międzynarodowego

Przed cyfrowym kodem identyfikującym (11) lub przed numerem patentu lub prawa ochronnego umieszczone są literowo-cyfrowe kody identyfikujące (kod rodzaju dokumentu), zgodnie z przyjętymi symbolami (wg normy WIPO ST. 16):

Patent	- (B1)
Patent dodatkowy do patentu	- (B3)
Prawo ochronne	- (Y1)

A. WYNAŁAZKI

112

UDZIELONE PATENTY

(od nr 187 028 do nr 187 200)

B1 (11) 187131 (21) 326143 (30) 19718830.3 (72) Mesmer Denis, Hawlas Martin, Nonhoff Ansgar, Scholz Egbert (73) Usines Claas France S.A., Metz (FR) (54) System kontrolno-sterujący do regulacji funkcji roboczych prasy do belowania	(41) 1998 11 09 (22) 1998 05 04 1997 05 05	7(51) A01F 15/08 DE	B1 (11) 187142 (21) 321120 (30) 9609138 (72) Aubert Carole, Duvert Patrice (73) RHONE-POULENC AGROCHIMIE, Lion (FR) (54) Środek grzybobójczy	(41) 1998 01 19 (22) 1997 07 14 1996 07 16	7(51) A01N 43/647 A01N 43/653 FR
B1 (11) 187130 (21) 326142 (30) 19718831.1 (72) Mesmer Denis, Hawlas Martin, Nonhoff Ansgar, Scholz Egbert (73) Usines Claas France S.A., Metz (FR) (54) Urządzenie i sposób regulacji długości beli w prasach do belowania dużych bel	(41) 1998 11 09 (22) 1998 05 04 1997 05 05	7(51) A01F 15/14 DE	B1 (11) 187047 (21) 326257 (76) Wróbel Jolanta, Oborniki Śląskie (PL); Wróbel Bogusław, Oborniki Śląskie (PL) (54) Podajnik ciasta do pieca	(41) 1998 11 09 (22) 1998 05 11	7(51) A21B 3/07
B1 (11) 187187 (21) 330510 (72) Godyń Artur, Cianciara Zdzisław (73) Instytut Sadownictwa i Kwiaciarnictwa, Skierniewice (PL) (54) Herbicydowy chwastownik taczkowy	(41) 2000 07 03 (22) 1998 12 23	7(51) A01M 21/04	B1 (11) 187198 (21) 340593 (30) 19753193.8 (86) 1998 11 10 (87) 1999 06 03 (72) Henning Paul G. (73) Reemtsma Cigarettenfabriken GmbH, Hamburg (DE) (54) Papieros z filtrem podlegającym biologicznemu rozkładowi	(41) 2001 02 12 (22) 1998 11 10 1997 11 21	7(51) A24D 3/10 A24D 3/04 DE
B1 (11) 187138 (21) 328772 (30) 19608555.1 (86) 1997 03 04 (87) 1997 09 12 (72) Gebhardt Norbert, Zeller Dieter, Nilz Claudia, Steuerle Ulrich, Johansen Charlotte (73) BASF AKTIENGESSELLSCHAFT, Ludwigshafen (DE) (54) Zastosowanie kopolimerów jako środków biobójczych	(41) 1999 02 15 (22) 1997 03 04 1996 03 06	7(51) A01N 33/04 A01N 25/10 DE	B1 (11) 187199 (21) 341089 (30) 19753195.4 (86) 1998 11 10 (87) 1999 06 03 (72) Mentzel Edgar (73) Reemtsma Cigarettenfabriken GmbH, Hamburg (DE) (54) Filtr do wyrobów tytoniowych w szczególności do papierosów	(41) 2001 03 26 (22) 1998 11 10 1997 11 21	7(51) A24D 3/10
B1 (11) 187073 (21) 318018 (30) 2207/94 3895/94 (86) 1995 06 30 (87) 1996 01 25 (72) Nuninger Cosima, Goggin John E. N., Sozzi Dino, Ellgehausen Holm (73) Syngenta Participations AG, Bazylea (CH) (54) Kompozycja grzybobójcza	(41) 1997 05 12 (22) 1995 06 30 1994 07 11 1994 12 22	7(51) A01N 37/46 A01N 43/08 CH CH	B1 (11) 187173 (21) 323411 (76) Marciniak Marek, Poznań (PL) (54) Bioenergetyczny wypełniacz do mat i materaców	(41) 1999 06 07 (22) 1997 11 28	7(51) A47C 27/12 A61K 35/78
B1 (11) 187164 (21) 318328 (30) 94/09331 (86) 1995 07 20 (87) 1996 02 08 (72) Latorse Marie-Pascale (73) Bayer CropScience SA., Lion (FR) (54) Synergistyczna kompozycja grzybobójcza	(41) 1997 06 09 (22) 1995 07 20 1994 07 22	7(51) A01N 43/50 FR	B1 (11) 187200 (21) 343994 (30) 19721948.9 (86) 1998 05 19 (87) 1998 11 26 (76) Rohloff Bertram, Berlin (DE) (54) Opiekacz ruchomy	(41) 2001 09 10 (22) 1998 05 19 1997 05 21	7(51) A47J 37/07
			B1 (11) 187119 (21) 339546 (30) MI97A001364 (86) 1998 06 04 (87) 1998 12 17 (72) Canale Giuseppe (73) OMEC S.P.A., Gorla Minore (IT) (54) Przedłużacz teleskopowy do urządzenia domowego i sposób składania przedłużacza teleskopowego do urządzenia domowego	(41) 2000 12 18 (22) 1998 06 04 1997 06 10	7(51) A47L 9/24 IT

- B1 (11) **187177** (41) 1999 12 06 7(51) A61B 17/32
B06B 1/18
(21) 326580 (22) 1998 05 29
(72) Latuszek Antoni
(73) Politechnika Warszawska, Warszawa (PL)
(54) Mikroskalpel wibracyjny
- B1 (11) **187038** (41) 1999 07 19 7(51) A61F 13/62
A61F 13/15
(21) 331416 (22) 1997 06 19
(30) 08/681150 1996 07 22 US
(86) 1997 06 19 PCT/US97/10203
(87) 1998 01 29 WO98/03140, PCT Gazette nr 04/98
(72) Justmann David A.
(73) KIMBERLY-CLARK WORLDWIDE, INC., Neenah (US)
(54) Sposób wytwarzania mechanicznego zespołu mocującego do wyrobu chłonnego
- B1 (11) **187170** (41) 1998 01 19 7(51) A61K 31/192
A61K 9/08
A61P 29/00
(21) 322165 (22) 1996 12 23
(30) MI95A002777 1995 12 28 IT
(86) 1996 12 23 PCT/IB96/01461
(87) 1997 07 10 WO97/24114, PCT Gazette nr 30/97
(72) Gentile Marco, Boltri Luigi, Clavenna Gaetano
(73) DOMPE' S.P.A., L'Aquila (IT)
(54) Kompozycja farmaceutyczna zawierająca sole alkiloamono-
we kwasów 2-arylopropionowych do pozajelitowego stosowania
i sposób otrzymywania kompozycji
- B1 (11) **187064** (41) 1997 05 25 7(51) A61K 31/197
A61P 25/22
(21) 318268 (22) 1995 07 11
(30) 08/281285 1994 07 27 US
(86) 1995 07 11 PCT/US95/08702
(87) 1996 02 08 WO96/03122, PCT Gazette nr 07/96
(72) Woodruff Geoffrey N., Gee Nicolas S., Singh Lakhbir, Brown
Jason P.
(73) WARNER-LAMBERT COMPANY, Morris Plains (US)
(54) Zastosowania gabapentyny do leczenia i/lub zapobiegania
stanom lękowym
- B1 (11) **187074** (41) 1998 01 19 7(51) A61K 31/4439
A61K 9/26
A61K 9/54
A61P 1/04
(21) 322174 (22) 1996 12 20
(30) 9600070-8 1996 01 08 SE
(86) 1996 12 20 PCT/SE96/01735
(87) 1997 07 17 WO97/25064, PCT Gazette nr 31/97
(72) Depui Helene, Lundberg Per J.
(73) AstraZeneca AB, Södertälje (SE)
(54) Doustna farmaceutyczna postać dawkowana, sposób wytwar-
zania doustnej farmaceutycznej postaci dawkowanej i zastoso-
wanie doustnej farmaceutycznej postaci dawkowanej
- B1 (11) **187075** (41) 1998 01 19 7(51) A61K 31/4439
A61K 9/26
A61P 1/04
(21) 322175 (22) 1996 12 20
(30) 9600071-6 1996 01 08 SE
(86) 1996 12 20 PCT/SE96/01737
(87) 1997 07 17 WO97/25066, PCT Gazette nr 31/97
(72) Depui Helene, Hallgren Agneta
- (73) AstraZeneca Aktiebolag, Södertälje (SE)
(54) Farmaceutyczna postać dawkowana, sposób wytwarzania do-
ustnej farmaceutycznej postaci dawkowanej i zastosowanie far-
maceutycznej postaci dawkowanej
- B1 (11) **187061** (41) 1997 12 08 7(51) A61K 31/485
A61P 27/06
(21) 314598 (22) 1996 06 04
(72) Achmatowicz Osman, Czechowicz-Janicka Krystyna, Danysz
Andrzej, Gryniewicz Grzegorz, Szelejowski Wiesław, Grzeszkiewicz
Andrzej, Karniewicz Hanna, Malinowska Iwona, Olędzka Krystyna,
Skupiński Włodzimierz, Strzałkowska Małgorzata
(73) Instytut Farmaceutyczny, Warszawa (PL)
(54) Preparat oczny zawierający maleinian RS-timololu
- B1 (11) **187085** (41) 1998 02 02 7(51) A61K 31/52
A61K 31/513
A61K 31/7072
A61P 31/18
(21) 322532 (22) 1996 03 28
(30) 9506490.3 1995 03 30 GB
9506489.5 1995 03 30 GB
(86) 1996 03 28 PCT/EP96/01352
(87) 1996 10 03 WO96/30025, PCT Gazette nr 44/96
(72) Barry David W., ST. Clair Martha H.
(73) THE WELLCOME FOUNDATION LIMITED, Greenford (GB)
(54) Preparat farmaceutyczny do leczenia i/lub zapobiegania za-
każeniom HIV
- B1 (11) **187076** (41) 1999 01 04 7(51) A61K 31/522
A61K 31/675
A61K 38/13
A61P 31/22
(21) 327917 (22) 1997 01 24
(30) 9601544.1 1996 01 26 GB
(86) 1997 01 24 PCT/GB97/00226
(87) 1997 07 31 WO97/26882, PCT Gazette nr 33/97
(72) Boyd Malcolm R.
(73) NOVARTIS INTERNATIONAL PHARMACEUTICAL Ltd.,
Hamilton (Bermudy) (GB)
(54) Preparat farmaceutyczny do leczenia i/lub zapobiegania za-
każeniom wirusem opryszczki pospolitej
- B1 (11) **187180** (41) 1998 11 23 7(51) A61K 31/565
A61K 31/57
A61P 15/18
(21) 327182 (22) 1996 12 20
(30) 19549264.1 1995 12 23 DE
(86) 1996 12 20 PCT/DE96/02486
(87) 1997 07 03 WO97/23228, PCT Gazette nr 29/97
(72) Endrikat Jan, Düsterberg Bernd, Reilhac Pia
(73) SCHERING AKTIENGESELLSCHAFT, Berlin (DE)
(54) Gestagenowo-estrogenowy zestaw antykoncepcyjny dla ssaaków
płci żeńskiej
- B1 (11) **187163** (41) 1997 08 04 7(51) A61K 39/09
A61P 11/00
C12R 1:46
(21) 318095 (22) 1997 01 24
(30) 96200171.5 1996 01 25 EP
(72) Hartford Orla M., Foster Timothy J., Jacobs Antonius A. C.
(73) THE PROVOST FELLOWS AND SCHOLARS OF THE
COLLEGE OF THE HOLY UNDIVIDED TRINITY OF QUEEN
ELISABETH NEAR DUBLIN, Dublin (IE)
(54) Szczep *Streptococcus equi*, mikrobiologicznie czysta kultura,
żywa szczepionka, sposoby wytwarzania tej szczepionki i zasto-
sowanie *Streptococcus equi*

B1 (11) 187090 (21) 325012 (30) 96/13152 95112895.8 (86) 1996 08 14 (87) 1997 02 27 (72) Haselbeck Anton, Schumacher Günther, Co Man S., Martin Ulrich (73) PROTEIN DESIGN LABS, INC., Mountain View (US); ROCHE DIAGNOSTICS GmbH, Mannheim (DE); SCIL BIOMEDICALS GmbH, Martinsried (DE) (54) Sposób wytwarzania czynnika farmaceutycznego	(41) 1998 07 06 (22) 1996 08 14 1996 08 14 1995 08 17 PCT/US96/13152 WO97/06822, PCT Gazette nr 10/97	7(51) A61K 39/395 US EP	(30) 08/539898 (86) 1996 09 24 (87) 1997 04 10 (72) Cini John, Finkenaar Amy (73) ETHICON, INC., Somerville (US) (54) Kompozycja farmaceutyczna zawierająca czynnik wzrostu i jej zastosowanie	1995 10 06 PCT/US96/15288 WO97/12601, PCT Gazette nr 16/97	US
B1 (11) 187098 (21) 329621 (30) 9601659-7 (86) 1997 04 18 (87) 1997 11 06 (72) Nyström Christer, Pettersson Anders, Lundqvist Thomas (73) DIABACT AB, Uppsala (SE) (54) Preparat medyczny do wykazywania obecności aktywności ureazy w żołądku	(41) 1999 03 29 (22) 1997 04 18 1996 04 30 PCT/SE97/00659 WO97/40856, PCT Gazette nr 47/97	7(51) A61K 49/00 G01N 33/50 SE	B1 (11) 187194 (21) 334168 (72) Grabowicz Włodzimierz (73) Medyński Wiktor, Głubczyce (PL) (54) Środek farmaceutyczny	(41) 2001 01 02 (22) 1999 07 01	7(51) A61K 9/06 A61K 31/573 A61K 31/7008 A61K 31/07
B1 (11) 187103 (21) 330325 (30) 08/660310 (86) 1997 05 30 (87) 1997 12 11 (72) Clarke Mary T., Melbouci Mohand (73) HERCULES INCORPORATED, Wilmington (US) (54) Kompozycja pasty do zębów i sposób wytwarzania kompozycji pasty do zębów	(41) 1999 05 10 (22) 1997 05 30 1996 06 07 PCT/US97/08883 WO97/46215, PCT Gazette nr 53/97	7(51) A61K 7/16 US	B1 (11) 187045 (21) 329764 (30) 96201290.2 (86) 1997 05 12 (87) 1997 11 20 (72) Mollee Hinderikus M., De Vringer Tom (73) YAMANOUCHE EUROPE B.V., Leiderdorp (NL) (54) Proszek odwróconych pęcherzyków, sposób wytwarzania proszku, kompozycja oraz sposób wytwarzania dyspersji odwróconych pęcherzyków	(41) 1999 04 12 (22) 1997 05 12 1996 05 10 PCT/EP97/02598 WO97/42937, PCT Gazette nr 50/97	7(51) A61K 9/127 EP
B1 (11) 187166 (21) 319377 (30) 08/312353 (86) 1995 09 25 (87) 1996 04 04 (72) Rice David E. (73) THE PROCTER & GAMBLE COMPANY, Cincinnati (US) (54) Kompozycja do czyszczenia zębów	(41) 1997 08 04 (22) 1995 09 25 1994 09 26 PCT/US95/12104 WO96/09809, PCT Gazette nr 15/96	7(51) A61K 7/16 US	B1 (11) 187160 (21) 315552 (30) 6-10112 (86) 1995 01 27 (87) 1995 08 03 (72) Mizumoto Takao, Masuda Yoshinori, Fukui Muneo (73) YAMANOUCHE PHARMACEUTICAL CO. LTD., Tokio (JP) (54) Sposób wytwarzania rozpuszczalnej wewnątrzustnie formowanej tłoczniwypraski	(41) 1996 11 12 (22) 1995 01 27 1994 01 31 PCT/JP95/00102 WO95/20380, PCT Gazette nr 33/95	7(51) A61K 9/20 A61K 47/26 JP
B1 (11) 187191 (21) 333594 (30) 08/754439 (86) 1997 11 18 (87) 1998 05 28 (72) White Donald J. Jr., McClanahan Stephen F., Cox Edward R. (73) THE PROCTER & GAMBLE COMPANY, Cincinnati (US) (54) Kompozycja doustna	(41) 2000 01 03 (22) 1997 11 18 1996 11 21 PCT/US97/21050 WO98/22080, PCT Gazette nr 21/98	7(51) A61K 7/16 A61K 7/18 US	B1 (11) 187125 (21) 327233 (30) 08/577570 (86) 1996 12 20 (87) 1997 07 03 (72) Nguyen Hien, Martens Nicolas, Garbolino Glenn (73) McNEIL-PPC, INC., Skillman (US) (54) Korpus wchłaniający, sposób wytwarzania korpusu wchłaniającego i sposób wytwarzania tamponu z korpusu wchłaniającego	(41) 1998 12 07 (22) 1996 12 20 1995 12 22 PCT/US96/20309 WO97/23248, PCT Gazette nr 29/97	7(51) A61L 15/28 A61F 13/22 US
B1 (11) 187190 (21) 333589 (30) 08/754577 (86) 1997 11 18 (87) 1998 05 28 (72) White Donald J. Jr., McClanahan Stephen F., Estes Paul D., Glandorf William M., Cox Edward R. (73) THE PROCTER & GAMBLE COMPANY, Cincinnati (US) (54) Preparat do higieny jamy ustnej zawarty w oddzielonych fizycznie przedziałach dozownika preparatu do czyszczenia zębów	(41) 2000 01 03 (22) 1997 11 18 1996 11 21 PCT/US97/21029 WO98/22079, PCT Gazette nr 21/98	7(51) A61K 7/18 A61K 7/16 US	B1 (11) 187195 (21) 335819 (30) 9700948-4 (86) 1998 03 13 (87) 1998 09 24 (72) Virtanen Risto (73) ASTRA AKTIEBOLAG, Södertälje (SE) (54) Inhalator proszkowy do podawania proszku poprzez inhalację	(41) 2000 05 22 (22) 1998 03 13 1997 03 14 PCT/SE98/00463 WO98/41262, PCT Gazette nr 38/98	7(51) A61M 15/00 SE
B1 (11) 187174 (21) 326064	(41) 1998 08 17 (22) 1996 09 24	7(51) A61K 9/06 A61K 38/18	B1 (11) 187161 (21) 316603 (72) Głuszek Jan, Klimont Stanisław (73) Przedsiębiorstwo Wielobranżowe VET - AGRO Sp. z o.o., Lublin (PL) (54) Ampułkostrzykawka	(41) 1998 04 27 (22) 1996 10 18	7(51) A61M 5/24

- B1 (11) **187089** (41) 1999 08 16 7(51) A63F 9/08
(21) 324737 (22) 1998 02 10
(76) Łokasto Anatol, Warszawa (PL)
(54) Układanka mozaikowa
- B1 (11) **187065** (41) 1998 09 28 7(51) A63F 9/08
(21) 319023 (22) 1997 03 18
(76) Łokasto Anatol, Warszawa (PL)
(54) Układanka mozaikowa
- B1 (11) **187059** (41) 2001 09 10 7(51) A63H 3/46
(21) 343870 (22) 1997 08 28
(30) 08/881704 1997 06 24 US
(86) 1997 08 28 PCT/US97/15285
(87) 1998 12 30 WO98/58719, PCT Gazette nr 52/98
(72) Hamlin John
(73) NAMKUNG PROMOTIONS INC., Costa Mesa (US)
(54) Figurka zabawkowa
- B1 (11) **187185** (41) 2000 04 25 7(51) A63H 33/10
(21) 329144 (22) 1998 10 10
(76) Piekarczyk Jerzy, Szczecin (PL)
(54) Zespół klocków
- B1 (11) **187168** (41) 1999 09 27 7(51) B01D 45/16
B02C 23/00
(21) 325349 (22) 1998 03 13
(72) Rzepa Kazimierz, Walus Jan, Stępień Krzysztof, Paluszkiwicz Jerzy, Krzemieniewski Bartosz
(73) Zespół Elektrociepłowni Wrocławskich KOGENERACJA Spółka Akcyjna, Wrocław (PL)
(54) Separator młyna miazdzącego
- B1 (11) **187032** (41) 2000 01 17 7(51) B01F 3/02
(21) 333775 (22) 1997 11 19
(30) 19649254.8 1996 11 28 DE
(86) 1997 11 19 PCT/DE97/02710
(87) 1998 06 04 WO98/23363, PCT Gazette nr 22/98
(72) Pittroff Michael, Wickel Hans-Peter, Distel Reiner, Belt Heinz-Joachim
(73) SOLVAY FLUOR UND DERIVATE GMBH, Hannover (DE)
(54) Sposób wytwarzania jednorodnych mieszanin gazów zawierających SF₆ i urządzenie do stosowania tego sposobu
- B1 (11) **187137** (41) 2000 03 13 7(51) B03C 3/66
(21) 328277 (22) 1998 08 28
(72) Niemiec Dariusz, Stelmach Marek, Kubicki Stanisław, Zygmunt Władysław, Wrzesień Artur
(73) Południowy Koncern Energetyczny Spółka Akcyjna, Katowice (PL)
(54) Sposób uruchomienia elektrofiltru
- B1 (11) **187113** (41) 2000 04 25 7(51) B03C 7/00
B03B 9/00
(21) 335335 (22) 1998 02 23
(30) 08/805157 1997 02 24 US
(86) 1998 02 23 PCT/US98/03420
(87) 1998 08 27 WO98/36844, PCT Gazette nr 34/98
(72) Bittner James D., Dunn Thomas M., Hrach Frank J.Jr.
(73) SEPARATION TECHNOLOGIES, INC., Needham (US)
(54) Sposób i urządzenie do oddzielania cząstek węgla od popiołu lotnego
- B1 (11) **187077** (41) 2000 05 08 7(51) B05D 7/00
B05D 5/00
(21) 335728 (22) 1998 02 16
(30) 19709467.8 1997 03 07 DE
(86) 1998 02 16 PCT/EP98/00860
- (87) 1998 09 17 WO98/40171, PCT Gazette nr 37/98
(72) Betz Peter, Kleimann Rainer, Meisenburg Uwe, Joost Karl-Heinz, Hesselmaier Andrea
(73) BASF COATINGS AG, Münster (DE)
(54) Kompozycja powłokowa, sposób wytwarzania powłok odpornych na zarysowanie i sposób wytwarzania wielowarstwowych powłok lakierniczych
- B1 (11) **187155** (41) 1999 12 20 7(51) B07B 4/00
B02B 1/02
A01F 12/42
(21) 326909 (22) 1998 06 19
(76) Sosnowski Włodzimierz, Ciechanów (PL)
(54) Urządzenie do oddzielania lekkich zanieczyszczeń z materiału ziarnistego, zwłaszcza traw, zbóż i roślin strączkowych
- B1 (11) **187132** (41) 1998 11 23 7(51) B21D 26/02
(21) 326264 (22) 1998 05 12
(30) 19719426.5 1997 05 12 DE
(72) Seifert Michael, Werle Thomas, Schulze Bernd
(73) Dr.Meleghy Hydroforming GmbH & Co.KG, Zwickau (DE)
(54) Sposób i urządzenie do wytwarzania wyrobów wewnątrz pustych
- B1 (11) **187184** (41) 1999 09 13 7(51) B22C 3/00
C10M 111/00
B21J 3/00
(21) 328757 (22) 1998 09 21
(30) 19810031.0 1998 03 09 DE
(72) Kok Douwe M., Gankema Harold
(73) ACHESON INDUSTRIES, INC., Port Huron (US)
(54) Bezwodna kompozycja do obróbki ścian formy, sposób wytwarzania bezwodnej kompozycji do obróbki ścian formy i zastosowanie bezwodnej kompozycji do obróbki ścian formy
- B1 (11) **187078** (41) 2001 01 29 7(51) B22D 41/50
(21) 340260 (22) 1998 10 14
(30) 97/13116 1997 10 20 FR
(86) 1998 10 14 PCT/IB98/01621
(87) 1999 04 29 WO99/20420, PCT Gazette nr 17/99
(72) Boisdequin Vincent
(73) VESUVIUS GROUP S.A., Braine-L'Alleud (BE)
(54) Rynna spustowa do odlewania ciągłego
- B1 (11) **187101** (41) 2000 05 22 7(51) B23B 31/20
B23Q 3/155
(21) 329776 (22) 1998 11 19
(72) Kulikowski Tadeusz, Gajdziński Janusz
(73) Fabryka Przędzów i Uchwytów BISON-BIAL Spółka Akcyjna, Białystok (PL)
(54) Nakrętka zaciskowa
- B1 (11) **187044** (41) 2000 05 22 7(51) B23D 45/02
(21) 329698 (22) 1998 11 12
(72) Galon Józef, Danek Jan
(73) Instytut Odlewnictwa, Kraków (PL)
(54) Przecinarka wahadłowa
- B1 (11) **187056** (41) 2000 08 14 7(51) B23P 15/00
B21D 51/24
F15B 1/14
(21) 337183 (22) 1997 06 06
(86) 1997 06 06 PCT/EP97/02939
(87) 1998 12 10 WO98/55258, PCT Gazette nr 49/98
(72) Weber Norbert, Klauk Bernd
(73) HYDAC TECHNOLOGY GMBH, Sulzbach (DE)
(54) Sposób wytwarzania zasobnika przeponowego

- B1 (11) **187081** (41) 2000 05 22 7(51) B23P 15/06
F02F 5/00
(21) 329816 (22) 1998 11 19
(72) Kaźmierczak Andrzej
(73) Politechnika Wrocławska, Wrocław (PL)
(54) Sposób wytwarzania pierścienia tłokowego z powłoką przeciwzużyciową
- B1 (11) **187133** (41) 1998 12 07 7(51) B23P 17/00
C21D 8/02
(21) 326582 (22) 1998 05 29
(30) 9706576 1997 05 29 FR
(72) Paradis Philippe, Martin Philippe
(73) USINOR (Société Anonyme), Puteaux (FR)
(54) Cienka taśma z nierdzewnej stali ferrytycznej oraz sposób wytwarzania cienkiej taśmy z nierdzewnej stali ferrytycznej
- B1 (11) **187120** (41) 2001 01 15 7(51) B24B 7/28
B24B 29/00
(21) 339917 (22) 1998 10 30
(30) 199701245 1997 11 03 DK
(86) 1998 10 30 PCT/DK98/00472
(87) 1999 05 14 WO99/22905, PCT Gazette nr 19/99
(72) Hundebol Keld O.
(73) HH PATENT A/S, Ansager (DK)
(54) Sposób piaskowania powierzchni na przedmiotach
- B1 (11) **187109** (41) 2000 04 10 7(51) B25B 21/00
(21) 329139 (22) 1998 10 09
(72) Wituszyński Krzysztof, Nieoczym Aleksander
(73) Politechnika Lubelska, Lublin (PL)
(54) Impulsowa głowica wkręcająca
- B1 (11) **187054** (41) 2000 01 31 7(51) B25J 5/02
B30B 15/32
(21) 327649 (22) 1998 07 20
(72) Nowak Janusz, Nerger Dieter
(73) Fabryka Wsporników EUR NEPA Sp. z o.o., Węgielki k/Wrześni (PL)
(54) Urządzenie do odbioru i transportu wyprasek
- B1 (11) **187058** (41) 2001 01 29 7(51) B26D 1/00
B23D 61/00
B26B 9/02
(21) 340406 (22) 1998 11 05
(30) 19749561.3 1997 11 10 DE
(86) 1998 11 05 PCT/DE98/03223
(87) 1999 05 20 WO99/24228, PCT Gazette nr 20/99
(76) Balke Axel, Solingen (DE)
(54) Nóż taśmowy lub trakowy
- B1 (11) **187043** (41) 1999 05 10 7(51) B28D 1/22
(21) 329500 (22) 1998 11 04
(30) 19748809.9 1997 11 05 DE
(72) Eriksson Thomas, Schittl Josef
(73) Hilti Aktiengesellschaft, Schaan (LI)
(54) Ręcznie prowadzony sprzęt do cięcia
- B1 (11) **187158** (41) 2000 06 19 7(51) B29C 59/10
H01T 19/00
(21) 330366 (22) 1998 12 15
(72) Kozakiewicz Jerzy, Biesiadowski Ryszard, Wojtysiak Zbigniew
(73) Instytut Przetwórstwa Tworzyw Sztucznych METALCHEM, Toruń (PL)
(54) Urządzenie do aktywowania powierzchni folii tworzywowej
- B1 (11) **187042** (41) 2000 04 10 7(51) B29D 29/06
(21) 328931 (22) 1998 09 29
- (72) Komander Henryk
(73) Instytut Górnictwa Odkrywkowego POLTEGOR-INSTYTUT, Wrocław (PL)
(54) Sposób regenerowania gumowych taśm przenośnikowych
- B1 (11) **187104** (41) 1999 05 24 7(51) B32B 27/08
A41D 31/02
(21) 330728 (22) 1997 06 25
(30) 60/030916 1996 11 14 US
(86) 1997 06 25 PCT/EP97/03338
(87) 1997 12 31 WO97/49552, PCT Gazette nr 57/97
(72) Bürger Wolfgang, Von Fragstein Rainer, Steffl Rudolf, Zehnder Wolfgang
(73) W.L. GORE & ASSOCIATES GMBH, Putzbrunn (DE)
(54) Giętki kompozyt oleofobowy oraz sposób wytwarzania giętkiego kompozytu oleofobowego
- B1 (11) **187071** (41) 1998 04 27 7(51) B32B 27/42
(21) 323831 (22) 1996 06 06
(30) 08/571160 1995 12 12 US
(86) 1996 06 06 PCT/US96/09188
(87) 1996 12 19 WO96/39885, PCT Gazette nr 55/96
(72) Bonk Henry W., Goldwasser David
(73) NIKE INTERNATIONAL LTD., Beaverton (US); TETRA PLASTICS INC., St.Charles (US)
(54) Membrana z poliuretanu na bazie poliestru polioliu i sposób wytwarzania laminowanej membrany
- B1 (11) **187182** (41) 1999 02 01 7(51) B41M 1/34
C03B 31/00
C03C 17/00
(21) 327565 (22) 1998 07 17
(30) 9709187 1997 07 18 FR
(72) Demars Yves, Elluin Jean-Christophe, Longchamp Gilles
(73) SAINT-GABAIN GLASS FRANCE, Courbevoie (FR)
(54) Sposób otrzymywania motywu na przezroczystym podłożu, podłoże przezroczyste z motywem oraz zastosowanie sposobu i podłoża do wytwarzania szkła dekoracyjnego
- B1 (11) **187079** (41) 2001 02 12 7(51) B44F 1/12
B42D 15/10
(21) 340451 (22) 1998 09 18
(30) 0273 1997 11 07 AU
(86) 1998 09 18 PCT/AU98/00787
(87) 1999 05 20 WO99/24267, PCT Gazette nr 20/99
(72) Scheggetman Bernard W. W., Casagrande Chuck, Van Boom Joel B.
(73) DOCUMOTION RESEARCH, INC., Wilmington (US)
(54) Formularz do bezpiecznego przenoszenia informacji
- B1 (11) **187117** (41) 2000 07 31 7(51) B61L 5/10
(21) 337029 (22) 1998 05 27
(30) A902/97 1997 05 27 AT
(86) 1998 05 27 PCT/AT98/00136
(87) 1998 12 03 WO98/54041, PCT Gazette nr 48/98
(72) Achleitner Herbert, Hörtler Josef
(73) VAE AKTIENGESELLSCHAFT, Wiedeń (AT)
(54) Urządzenie do blokowania końcowych położań ruchomych części zwrotnicy
- B1 (11) **187197** (41) 2000 09 11 7(51) B65H 19/30
(21) 337898 (22) 1998 07 02
(30) FI97A000166 1997 07 11 IT
(86) 1998 07 02 PCT/IT98/00185
(87) 1999 01 21 WO99/02439, PCT Gazette nr 03/99
(72) Biagiotti Guglielmo

- (73) FABIO PERINI S.P.A., Lucca (IT)
 (54) Sposób wytwarzania wielu rolek ze zwijanego materiału w postaci taśmy i maszyna do przewijania i rozcinania, stosowana do wytwarzania rolek ze zwijanego materiału w postaci taśmy
- B1 (11) **187193** (41) 2000 01 31 7(51) C01F 11/18
 D21H 19/38
- (21) 334069 (22) 1997 12 03
 (30) 08/764384 1996 12 13 US
 (86) 1997 12 03 PCT/US97/22196
 (87) 1998 06 18 WO98/25854, PCT Gazette nr 24/98
 (72) Hansen Colin W., Wener Christopher A. I.
 (73) MINERALS TECHNOLOGIES INC., New York (US)
 (54) Sposób usuwania wody z wodnej zawiesiny węgla wapniowego
- B1 (11) **187055** (41) 2000 07 31 7(51) C03B 9/29
 C03B 9/33
- (21) 337032 (22) 1998 05 19
 (30) 19722921.2 1997 05 31 DE
 (86) 1998 05 19 PCT/EP98/02931
 (87) 1998 12 03 WO98/54102, PCT Gazette nr 48/98
 (72) Hartel Robert, Molz Josef, Horina Michael, Kreiss Edwin, Gruber Alois, Heller Kurt
 (73) SCHOTT-ZWIESEL AKTIENGESELLSCHAFT, Zwiesel (DE)
 (54) Sposób i urządzenie do wytwarzania kieliszków, szklanek i temu podobnych naczyń szklanych
- B1 (11) **187057** (41) 1996 09 30 7(51) C03C 3/091
- (21) 338522 (22) 1995 10 13
 (30) 94/12210 1994 10 13 FR
 94/14352 1994 11 30 FR
 (86) 1995 10 13 PCT/FR95/01347
 (87) 1996 04 25 WO96/11887, PCT Gazette nr 18/96
 (72) Koch Stephanie, Jousse Didier, Gy Rene, Courtemanche Gilles
 (73) SAINT-GOBAIN VITRAGE, Courbevoie (FR)
 (54) Kompozycja szkła, podłoże dla ekranu emisyjnego oraz oszklenie przeciwołnienne
- B1 (11) **187029** (41) 2000 09 11 7(51) C05C 1/00
 C05G 1/08
- (21) 331746 (22) 1999 03 02
 (72) Wyroba Zygmunt, Biskupski Andrzej, Piwowarski Stanisław, Prokusi Franciszek, Kozioł Tomasz, Gołofit Maria, Skaza Andrzej, Proszowski Stanisław, Kras Wojciech
 (73) Zakłady Azotowe w Tarnowie-Mościcach S.A., Tarnów (PL)
 (54) Sposób wytwarzania nawozu zawierającego azotan amonowy i bor
- B1 (11) **187188** (41) 1999 09 13 7(51) C05C 1/02
 C05G 1/08
 C05D 3/02
- (21) 332060 (22) 1999 03 16
 (72) Żak Witold, Ochał Andrzej, Reterska Zdzisława, Biskupski Andrzej, Kura Wojciech, Pietroński Józef, Klementowicz Bodo, Nowak Bożena, Jelocha Jerzy, Kozioł Krzysztof, Kuciel Edward, Radwański Mieczysław
 (73) Zakłady Azotowe KĘDZIERZYN SA, Kędzierzyn-Koźle (PL)
 (54) Sposób wytwarzania nawozowej saletry amonowej
- B1 (11) **187067** (41) 1999 01 18 7(51) C05F 9/02
 C05F 3/06
- (21) 321150 (22) 1997 07 16
 (76) Knapczyk Henryk, Gliwice (PL); Krajewski Janusz, Gliwice (PL); Hebda Michał, Warszawa (PL)
 (54) Urządzenie do kompostowania, zwłaszcza odpadów organicznych
- B1 (11) **187030** (41) 2000 10 09 7(51) C06D 3/00
 (21) 332296 (22) 1999 03 29
 (72) Deluga Zbigniew, Płachta Edmund, Florczak Bogdan, Rembiszewski Wiktor, Szymczak Jadwiga, Słabik Piotr
 (73) Instytut Przemysłu Organicznego, Warszawa (PL)
 (54) Mieszanina pirotechniczna do wytwarzania pozornych celów termicznych
- B1 (11) **187140** (41) 1999 05 10 7(51) C07C 311/51
 C07C 333/08
 C07D 207/26
 C07D 307/68
 C07D 333/38
 A01N 41/06
 A01N 43/08
- (21) 330355 (22) 1997 05 06
 (30) 19621522.6 1996 05 29 DE
 (86) 1997 05 06 PCT/EP97/02305
 (87) 1997 12 04 WO97/45016, PCT Gazette nr 52/97
 (72) Ziemer Frank, Haaf Klaus, Willms Lothar, Bauer Klaus, Bieringer Hermann, Rosinger Christopher
 (73) HOECHST SCHERING AGREVO GMBH, Berlin (DE)
 (54) Zastosowanie związków N-acylosulfonoamidowych, nowe związki N-acylosulfonoamidowe, sposób wytwarzania nowych związków N-acylosulfonoamidowych i środek szkodnikobójczy
- B1 (11) **187172** (41) 1998 03 16 7(51) C07C 69/587
 C07D 209/28
 A61K 31/405
 A61K 31/22
- (21) 323152 (22) 1996 05 01
 (30) 9508823.3 1995 05 01 GB
 (86) 1996 05 01 PCT/GB96/01053
 (87) 1996 11 07 WO96/34846, PCT Gazette nr 49/96
 (72) Horrobin David F., Manku Mehar, McMordie Austin, Knowles Phillip, Redden Peter, Pitt Andrea, Bradley Paul, Wakefield Paul
 (73) Scarista Limited, Douglas, Wyspa Man (GB)
 (54) Bioaktywne pochodne 1,3 propanodiolu oraz ich zastosowanie
- B1 (11) **187093** (41) 1998 09 28 7(51) C07D 209/96
 C07D 401/12
 C07D 403/12
 C07D 413/12
 A61K 31/40
- (21) 326555 (22) 1996 10 24
 (30) 95/12533 1995 10 24 FR
 (86) 1996 10 24 PCT/FR96/01666
 (87) 1997 05 01 WO97/15556, PCT Gazette nr 19/97
 (72) Foulon Loc, Garcia Georges, Serradeil-Le Gal Claudine, Valette Gérard
 (73) SANOFI-SYNTHELABO, Paryż (FR)
 (54) Pochodne indolinonowe, sposób ich wytwarzania i zawierające je kompozycje farmaceutyczne
- B1 (11) **187087** (41) 1998 05 11 7(51) C07D 211/70
 C07D 401/04
 C07D 211/52
 A61K 31/445
- (21) 324216 (22) 1996 06 26
 (30) 95/07760 1995 06 28 FR
 (86) 1996 06 26 PCT/FR96/00995
 (87) 1997 01 16 WO97/01536, PCT Gazette nr 04/97
 (72) Badone Domenico, Baroni Marco, Cardamone Rosanna, Fournier Jacqueline, Guzzi Umberto, Ielmini Alessandra
 (73) SANOFI-SYNTHELABO, Paryż (FR)
 (54) Pochodna 1-fenylloalkilo-1,2,3,6-tetrahydropirydyny, sposób jej wytwarzania, pochodna pirydylotetrahydropirydyny, pochodna 1-fenylloalkilopirydyny, kompozycja farmaceutyczna

B1 (11) 187136	(41) 1998 12 07	7(51) C07D 213/42 A61K 31/44 A61K 31/18	A61K 31/55 A61P 25/00
(21) 327450	(22) 1996 12 03		
(30) 60/008661	1995 12 15	US	
(86) 1996 12 03	PCT/EP96/05362		
(87) 1997 06 26	WO97/22587, PCT Gazette nr 27/97		
(72) Parker David T.			
(73) NOVARTIS AG, Bazylea (CH)			
(54) Alfa-podstawione kwasy arylosulfonamidohydroksamowe inhibujące TNF-alfa i metaloproteinazy macierzowe, kompozycje farmaceutyczne zawierające alfa-podstawione kwasy arylosulfonamidohydroksamowe, oraz zastosowanie i sposób wytwarzania alfa-podstawionych kwasów arylosulfonamidohydroksamowych inhibujących TNF-alfa i metaloproteinazy macierzowe			
B1 (11) 187127	(41) 1999 01 04	7(51) C07D 221/12 A61K 31/47 A61P 11/00	
(21) 328019	(22) 1997 01 30		
(30) 19603321.7	1996 01 31	DE	
(86) 1997 01 30	PCT/EP97/00402		
(87) 1997 08 07	WO97/28131, PCT Gazette nr 34/97		
(72) Amschler Hermann, Flockerzi Dieter, Ulrich Wolf-Rüdiger, Bar Thomas, Martin Thomas, Schudt Christian, Hatzelmann Armin, Beume Rolf, Häfner Dietrich, Boss Hildegard, Kley Hans-Peter, Goebel Karl-Josef, Gutterer Beate			
(73) ALTANA Pharma AG, Konstancja (DE)			
(54) Nowe fenantrydyny, środki lecznicze zawierające nowe fenantrydyny i zastosowanie nowych fenantrydyn			
B1 (11) 187175	(41) 1998 08 31	7(51) C07D 311/22 C07D 311/54 A01N 43/16 C07D 405/12	
(21) 326159	(22) 1996 10 11		
(30) 9521023.3	1995 10 13	GB	
9524152.7	1995 11 25	GB	
9525524.6	1995 12 14	GB	
9525525.3	1995 12 14	GB	
9525526.1	1995 12 14	GB	
9525514.7	1995 12 14	GB	
(86) 1996 10 11	PCT/GB96/02491		
(87) 1997 04 17	WO97/13762, PCT Gazette nr 17/97		
(72) O'Mahony Mary J., West Peter J., Lindell Stephen D., Macritchie Jacqueline A., Millward Peter			
(73) BAYER CROPSCIENCE LIMITED, Lyon Cedex (FR)			
(54) Bicykliczne związki heterocykliczne, kompozycja grzybobójcza je zawierająca i ich zastosowanie			
B1 (11) 187171	(41) 1998 02 16	7(51) C07D 401/06 C07D 403/06 A61K 31/55	
(21) 322722	(22) 1996 04 01		
(30) 0405/95	1995 04 07	DK	
1005/95	1995 09 11	DK	
(86) 1996 04 01	PCT/DK96/00139		
(87) 1996 10 10	WO96/31498, PCT Gazette nr 45/96		
(72) Dörwald Florenzio Z., Andersen Knud E., Madsen Peter, Jorgensen Tine K., Hohlweg Rolf, Andersen Henrik S., Treppendahl Svend, Olsen Uffe B., Polivka Zdenek, Silhankova Alexandra, Sindelar Karel			
(73) NOVO NORDISK A/S, Bagsvaerd (DK)			
(54) Nowe związki heterocykliczne			
B1 (11) 187128	(41) 1999 01 18	7(51) C07D 491/14 C07D 498/14	
(21) 328224	(22) 1997 01 29		
(30) 19604919.9	1996 02 01	DE	
(86) 1997 01 29	PCT/DE97/00234		
(87) 1997 08 07	WO97/28163, PCT Gazette nr 34/97		
(72) Csuzdi Ernese, Hamori Tamas, Abraham Gizella, Sólyom Sandor, Tarnawa Istvan, Berzsenyi Pal, Andrási Ferenc, Ling Istvan, Simay Antal, Gal Melinda, Horvath Katalin, Szentkúti Eszter, Szöllosy Marta, Pallagi Istvan			
(73) SCHERING AKTIENGESELLSCHAFT, Berlin (DE)			
(54) Nowe związki, pochodne 2,3-benzodiazepiny, sposób ich wytwarzania, zawierający je środek leczniczy oraz nowe związki wyjściowe			
B1 (11) 187099	(41) 1999 03 29	7(51) C07F 7/10 C07F 5/00 C08F 10/00	
(21) 329626	(22) 1997 04 30		
(30) 96400938.5	1996 05 02	EP	
(86) 1997 04 30	PCT/FR97/00773		
(87) 1997 11 13	WO97/42197, PCT Gazette nr 49/97		
(72) Bertrand Guy, Cazaux Jean-Bernard, Emig Norbert, Reau Regis			
(73) SOCIETE DE CONSEILS DE RECHERCHES ET D'APPLICATIONS SCIENTIFIQUES (S.C.R.A.S.), Paryż (FR); CENTRE NATIONAL DE LA RECHERCHE SCIENTIFIQUE (C.N.R.S.), Paryż (FR)			
(54) Nowe związki kompleksowe posiadające pierwiastek z 13 grupy, sposób ich wytwarzania i ich zastosowanie, nowe związki pośrednie i sposób wytwarzania ko(polimerów)			
B1 (11) 187068	(41) 1997 11 24	7(51) C07F 9/38	
(21) 321158	(22) 1995 11 02		
(30) 9423254.3	1994 11 16	GB	
(86) 1995 11 02	PCT/GB95/02573		
(87) 1996 05 23	WO96/15135, PCT Gazette nr 23/96		
(72) Atherton John H., Hodgkinson Ian			
(73) SYNGENTA LIMITED, Guildford (GB)			
(54) Sposób wytwarzania N-fosfonometyloglicyny			
B1 (11) 187092	(41) 1999 11 22	7(51) C07H 15/04 C07H 13/06	
(21) 326262	(22) 1998 05 13		
(72) Ramza Jan, Gryniewicz Grzegorz, Chojecka-Koryn Ewa, Niewiadomska Ewa, Priebe Waldemar			
(73) Instytut Farmaceutyczny, Warszawa (PL)			
(54) Sposób otrzymywania glikali i/lub glikozydów N-alkiloksykarbonylowych pochodnych L-daunozaminy			
B1 (11) 187153	(41) 1999 11 22	7(51) C07H 15/04 C07H 13/06	
(21) 326261	(22) 1998 05 13		
(72) Ramza Jan, Malinowska Iwona, Chojecka-Koryn Ewa, Niewiadomska Ewa, Wiśniewska Alicja			
(73) Instytut Farmaceutyczny, Warszawa (PL)			
(54) Sposób otrzymywania glikozydów N-alkiloksykarbonylowych pochodnych L-akozaminy			
B1 (11) 187107	(41) 1999 12 06	7(51) C07H 19/056 A61K 31/7052	
(21) 333419	(22) 1997 10 15		
(30) 60/028585	1996 10 16	US	
(86) 1997 10 15	PCT/US97/18767		
(87) 1998 04 23	WO98/16186, PCT Gazette nr 16/98		
(72) Ramasamy Kandasamy, Tam Robert, Averett Devron			

(73) ICN PHARMACEUTICALS, INC., Costa Mesa (US)

(54) L-nukleozydy monocykliczne, kompozycja farmaceutyczna zawierająca te związki oraz ich zastosowanie

B1 (11) **187083** (41) 1996 04 29 7(51) C07J 21/00
C07J 41/00
A61K 31/58

(21) 311135 (22) 1995 10 26
(30) 94203117.0 1994 10 27 EP

(72) Hamersma Johannes A. M., van der Louw Jaap

(73) AKZO NOBEL N.V., Arnhem (NL)

(54) Steroidy z grupą 17-spirometylenolaktonową lub laktolową, sposób ich wytwarzania i środki farmaceutyczny

B1 (11) **187095** (41) 1999 02 15 7(51) C07K 14/605
A61K 38/26
A61P 3/04
A61P 3/10

(21) 328732 (22) 1997 02 27
(30) 0230/96 1996 03 01 DK
0231/96 1996 03 01 DK

(86) 1997 02 27 PCT/DK97/00086
(87) 1997 09 04 WO97/31943, PCT Gazette nr 38/97

(72) Thim Lars, Wulff Brigitte S., Judge Martin E., Madsen Ole D., Holst Jens J.

(73) NOVO NORDISK A/S, Bagsvaerd (DK)

(54) Peptyd, kompozycja farmaceutyczna zawierająca peptyd, zastosowanie peptydu oraz zastosowanie frakcji HPLC ekstraktu nowotworu glukagonoma

B1 (11) **187035** (41) 1999 05 10 7(51) C07K 7/56
(21) 330400 (22) 1997 06 10

(30) 60/020483 1996 06 14 US

(86) 1997 06 10 PCT/US97/09833
(87) 1997 12 18 WO97/47645, PCT Gazette nr 54/97

(72) Leonard William, Belyk Kevin M.

(73) MERCK & CO., INC., Rahway (US)

(54) Sposób wytwarzania związków azacykloheksapeptydowych oraz nowe związki azacykloheksapeptydowe

B1 (11) **187165** (41) 1997 08 04 7(51) C08F 10/00
C08F 2/34

(21) 319349 (22) 1996 07 17
(30) MI95A001562 1995 07 20 IT

(86) 1996 07 17 PCT/EP96/03189
(87) 1997 02 06 WO97/04015, PCT Gazette nr 07/97

(72) Govoni Gabriele, Rinaldi Roberto, Covezzi Massimo, Galli Paolo

(73) MONTELL TECHNOLOGY COMPANY B.V., Hoofddorp (NL)

(54) Sposób i urządzenie do polimeryzacji alfa-olefin w fazie gazowej

B1 (11) **187060** (41) 1996 07 08 7(51) C08F 10/02
C08F 2/34
C08F 4/643

(21) 313493 (22) 1994 09 16
(30) 08/122852 1993 09 17 US

(86) 1994 09 16 PCT/US94/10621
(87) 1995 03 23 WO95/07942, PCT Gazette nr 13/95

(72) Swindoll Robert D., Story Bruce A., Kolthammer Brian W.S., Peil Kevin P., Wilson David R.

(73) BP CHEMICALS LIMITED, Londyn (GB)

(54) Sposób wytwarzania polimerów i kopolimerów etylenu

B1 (11) **187080** (41) 1998 10 26 7(51) C08F 244/00
C08F 12/06

(21) 319670 (22) 1997 04 23

(72) Bał Stanisław, Filipiak Bogumiła, Iwa Henryk, Lach Józef, Lawiński Wojciech, Marszycki Jerzy, Nowicki Bolesław, Pokorska Zofia, Siedlecka Małgorzata, Szmygin Marian, Tworek Józef, Witkowski Jan

(73) Instytut Ciężkiej Syntezy Organicznej BLACHOWNIA, Kędzierzyn-Koźle (PL); BLACHOWNIA HOLDING Spółka Akcyjna, Kędzierzyn-Koźle (PL)

(54) Sposób wytwarzania żywic węglowodorowych

B1 (11) **187122** (41) 1998 11 23 7(51) C08G 18/10
C08G 18/48

(21) 327056 (22) 1996 11 15
(30) 08/566559 1995 12 04 US

(86) 1996 11 15 PCT/US96/18456
(87) 1997 06 12 WO97/20875, PCT Gazette nr 25/97

(72) Thompson Andrew M.

(73) ARCO CHEMICAL TECHNOLOGY, L.P., Greenville (US)

(54) Sposób wytwarzania prasowanej pianki poliuretanowej

B1 (11) **187124** (41) 1998 11 23 7(51) C08G 18/66
C08G 18/48

(21) 327198 (22) 1996 11 14
(30) 95203405.6 1995 12 08 EP

(86) 1996 11 14 PCT/EP96/05035
(87) 1997 06 19 WO97/21750, PCT Gazette nr 26/97

(72) Bleys Gerhard J., Hamilton Alan J., Leenslag Jan W.

(73) HUNTSMAN INTERNATIONAL LLC, Wilmington (US)

(54) Elastomer oparty na poliizocyjanianie oraz sposób wytwarzania elastomerów opartych na poliizocyjanianie

B1 (11) **187183** (41) 1998 12 21 7(51) C08G 63/553
C08L 67/06
C09D 167/06

(21) 327687 (22) 1996 12 30
(30) 19600149.8 1996 01 04 DE

(86) 1996 12 30 PCT/EP96/05862
(87) 1997 07 17 WO97/25362, PCT Gazette nr 31/97

(72) Blum Rainer, Loerzer Thomas, Hegemann Günther, Eichhorst Manfred

(73) Schenectady International, Inc., Schenectady (US)

(54) Masa do nasycania, zalewania lub powlekania

B1 (11) **187097** (41) 1999 03 29 7(51) C08G 65/10
B01J 27/26

(21) 329330 (22) 1997 04 11
(30) 08/634998 1996 04 19 US

(86) 1997 04 11 PCT/EP97/01820
(87) 1997 10 30 WO97/40086, PCT Gazette nr 46/98

(72) Le-Khac Bi

(73) ARCO CHEMICAL TECHNOLOGY, L.P., Greenville (US)

(54) Stały katalizator zawierający cyjanek dwumetaliczny, sposób wytwarzania stałego katalizatora zawierającego cyjanek dwumetaliczny (DMC) oraz sposób polimeryzowania epoksydu

B1 (11) **187050** (41) 1998 11 09 7(51) C08J 5/18
C08K 3/22
C08L 23/08

(21) 327032 (22) 1996 11 29
(30) 19544912.6 1995 12 01 DE

(86) 1996 11 29 PCT/EP96/05305
(87) 1997 06 12 WO97/20881, PCT Gazette nr 25/97

(72) Rudolf Christiane, Bürger Wolfgang, Tillmanns Ralf

(73) W.L. GORE & Associates GmbH, Putzbrunn (DE)

(54) Wyrób w postaci folii z wypełnionego mikroporowatego, spienionego policzterofluoroetyleny oraz sposób wytwarzania wyrobu w postaci folii z wypełnionego, mikroporowatego, spienionego policzterofluoroetyleny

B1 (11) 187086	(41) 1998 03 16	7(51) C08J 9/38 C08G 18/66 B29C 44/56	
(21) 323185	(22) 1996 04 16		
(30) 95201246.6	1995 05 12		EP
(86) 1996 04 16	PCT/EP96/01594		
(87) 1996 11 14	WO96/35744, PCT Gazette nr 50/96		
(72) Cunningham Anthony, Leenslag Jan W., Eling Berend			
(73) HUNTSMAN INTERNATIONAL LLC, Wilmington (US)			
(54) Sposób wytwarzania sztywnej i elastycznej pianki poliuretanowej			
B1 (11) 187070	(41) 1998 01 05	7(51) C08K 9/04 C08L 23/00 C08K 9/06 C08J 3/20	
(21) 322009	(22) 1996 02 22		
(30) 530/95	1995 02 23		CH
(86) 1996 02 22	PCT/EP96/00743		
(87) 1996 08 29	WO96/26240, PCT Gazette nr 39/96		
(72) Metzemacher Heinz-Dieter, Seeling Rainer			
(73) MARTINSWERK GmbH, Bergheim (DE)			
(54) Kompozycja wypełniaczowa do termoplastycznych olefin lub termoplastycznych elastomerów oraz mieszanka termoplastycznej olefiny lub termoplastycznego elastomeru z kompozycją wypełniaczową			
B1 (11) 187091	(41) 1998 07 20	7(51) C08L 95/00	
(21) 325471	(22) 1996 09 11		
(30) 95306463.1	1995 09 13		EP
(86) 1996 09 11	PCT/EP96/03992		
(87) 1997 03 20	WO97/10304, PCT Gazette nr 13/97		
(72) Korenstra Jan, Vonk Willem C., Van Westrenen Jeroen			
(73) SHELL INTERNATIONALE RESEARCH MAATSCHAPPIJ B.V., Haga (NL)			
(54) Kompozycja bitumiczna			
B1 (11) 187105	(41) 1999 07 05	7(51) C10L 1/10	
(21) 331213	(22) 1997 07 15		
(30) 96305214.7	1996 07 16		EP
(86) 1997 07 15	PCT/EP97/03880		
(87) 1998 01 22	WO98/02506, PCT Gazette nr 03/98		
(72) McCombes Paul T.			
(73) SHELL INTERNATIONALE RESEARCH MAATSCHAPPIJ B.V., Haga (NL)			
(54) Sposób modyfikacji ciekłego paliwa węglowodorowego			
B1 (11) 187046	(41) 1998 05 25	7(51) C10M 141/10	
(21) 324453	(22) 1996 07 10		
(30) 95304827.9	1995 07 11		EP
(86) 1996 07 10	PCT/EP96/03058		
(87) 1997 01 30	WO97/03152, PCT Gazette nr 06/97		
(72) Fletcher Robert A.			
(73) SHELL INTERNATIONALE RESEARCH MAATSCHAPPIJ B.V., Haga (NL)			
(54) Kompozycja smarowa oraz stały smar zawierający taką kompozycję			
B1 (11) 187150	(41) 1999 10 11	7(51) C10M 169/04	
(21) 325619	(22) 1998 03 28		
(72) Trębacz Kazimierz, Woźniczko-Kadela Wiesława, Karczmistrz Sławomir, Baliś Andrzej, Folga Mirosław, Bednarski Tomasz			
(73) Rafineria Trzebinia S.A., Trzebinia (PL)			
(54) Sposób produkcji oleju sprężarkowego			
B1 (11) 187151	(41) 1999 10 11	7(51) C10M 169/04	
(21) 325620	(22) 1998 03 28		
(72) Rogalski Mieczysław, Woźniczko-Kadela Wiesława, Folga Mirosław, Karczmistrz Sławomir			
(73) Rafineria Trzebinia S.A., Trzebinia (PL)			
(54) Sposób produkcji olejów maszynowych niskokrzepnących			
B1 (11) 187062	(41) 1996 09 16	7(51) C11D 1/62 C23F 11/08 C23G 5/06 C11D 17/00	
(21) 314620	(22) 1994 11 18		
(30) 08/155315	1993 11 22		US
(86) 1994 11 18	PCT/US94/13160		
(87) 1995 06 01	WO95/14795, PCT Gazette nr 23/95		
(72) Yianakopoulos Georges			
(73) COLGATE-PALMOLIVE COMPANY, Nowy Jork (US)			
(54) Kompozycja czyszcząca i stabilna mikroemulsyjna kompozycja czyszcząca do powierzchni szklanych i emaliowanych			
B1 (11) 187141	(41) 2000 08 28	7(51) C11D 1/83 C11D 3/08	
(21) 337508	(22) 1998 06 12		
(30) 19726287.2	1997 06 20		DE
(86) 1998 06 12	PCT/EP98/03543		
(87) 1998 12 30	WO98/59025, PCT Gazette nr 52/98		
(72) Merz Thomas, Schnepf Christine, Shamayeli Khalil			
(73) HENKEL-ECOLAB GMBH & CO. OHG, Düsseldorf (DE)			
(54) Środek piorący do przemysłowego prania białizny			
B1 (11) 187111	(41) 2001 02 12	7(51) C11D 3/48 C11D 10/02	
(21) 334740	(22) 1999 08 03		
(72) Kłopotek Alojzy, Szczygielska Agnieszka, Pajer Tomasz, Dębska Remigia, Rasińska Maryla			
(73) Instytut Chemii Przemysłowej im. Prof. Ignacego Mościckiego, Warszawa (PL); Procter & Gamble Operations Polska S.A., Warszawa (PL)			
(54) Dezynfekujące mydło w płynie i sposób wytwarzania dezynfekującego mydła w płynie			
B1 (11) 187096	(41) 1999 03 15	7(51) C12N 15/53 C12P 7/64 C12N 9/02 A01H 5/00 A01H 15/00	
(21) 329175	(22) 1997 02 14		
(30) 9601236-4	1996 03 29		SE
(86) 1997 02 14	PCT/SE97/00247		
(87) 1997 10 09	WO97/37033, PCT Gazette nr 43/97		
(76) Bafor Maureen, Benin City (NG); Banas Antoni, Siedlce (PL); Dahlgvist Anders, Furulund (SE); Gummeson Per-Olov, Lund (SE); Lee Michael, Klagstorp (SE); Lenman Marit, Lund (SE); Sjö Dahl Staffan, Uppsala (SE); Stymne Sten, Svalöv (SE)			
(54) Sposób wytwarzania kwasu krepeninowego, sekwencja cDNA kodująca acetylenazę, zastosowanie tej sekwencji cDNA i organizmy transformowane tą sekwencją cDNA			
B1 (11) 187094	(41) 1999 02 15	7(51) C12N 9/02 C12N 15/82 C07H 21/04	
(21) 328651	(22) 1997 02 27		
(30) 60/012705	1996 02 28		US
60/013612	1996 02 28		US
(86) 1997 02 27	PCT/US97/03313		
(87) 1997 09 04	WO97/32011, PCT Gazette nr 38/97		
(72) Volrath Sandra L., Johnson Marie A., Potter Sharon L., Ward Eric R., Heifetz Peter B.			

(73) SYNGENTA PARTICIPATIONS AG, Bazylea (CH)	(30) 97201715.6	1997 06 06	EP
(54) Izolowana cząsteczka DNA kodująca enzym oksydazę protoporfirynogenu (protox) pszenicy, chimerowy gen, sposób wytwarzania roślin oraz sposób zwalczania chwastów	(86) 1998 05 08	PCT/EP98/02980	
B1 (11) 187106	(41) 1999 08 16	7(51) C12P 19/56	
(21) 331942	(22) 1997 10 02		
(30) MI96A002063	1996 10 07		IT
(86) 1997 10 02	PCT/EP97/05429		
(87) 1998 04 16	WO98/15642, PCT Gazette nr 15/98		
(72) Bombardelli Ezio, Ponzone Cesare			
(73) INDENA S.P.A., Mediolan (IT)			
(54) Sposób wytwarzania związków 3-O-glikozylokolchicynidowych			
B1 (11) 187121	(41) 2001 02 12	7(51) C23C 22/05 C21D 8/12	
(21) 340454	(22) 1998 09 18		
(30) 19750066.8	1997 11 12		DE
(86) 1998 09 18	PCT/EP98/05960		
(87) 1999 05 20	WO99/24639, PCT Gazette nr 20/99		
(72) Günther Klaus, Schrapers Heiner			
(73) ThyssenKrupp Electrical Steel EBG GmbH, Bochum (DE)			
(54) Sposób pokrywania taśm ze stali elektrotechnicznej separato- rów wyżarzania			
B1 (11) 187036	(41) 2000 07 03	7(51) C25D 17/02 C25D 17/16	
(21) 330588	(22) 1998 12 21		
(72) Mielcarski Mieczysław, Barcikowski Tadeusz			
(73) Ośrodek Badawczo-Rozwojowy Izotopów POLATOM, Otwock-Świerk (PL)			
(54) Elektrolizer do nanoszenia warstw izotopu metalu, zwłaszcza rutenu, na powierzchnie aplikatorów oftalmicznych			
B1 (11) 187112	(41) 2000 03 27	7(51) D01D 11/02 D01B 9/00	
(21) 335055	(22) 1998 02 05		
(30) PV367-97	1997 02 07		CZ
(86) 1998 02 05	PCT/CZ98/00005		
(87) 1998 08 13	WO98/35077, PCT Gazette nr 32/98		
(72) Appeltauer Jiri, Maixner Vaclav, Hajek Jaroslav, Janosik Stefan, Polak Vaclav			
(73) RIETER ELITEX A.S., Usti nad Orlici (CZ)			
(54) Urządzenie do produkcji włókien			
B1 (11) 187100	(41) 1999 05 24	7(51) D06F 37/26	
(21) 329676	(22) 1998 11 13		
(30) 29723084.0	1997 11 14		DE
(72) Hagedorn Klaus, Held Wolfgang			
(73) A-Z Ausrustung und Zubehoer GmbH + Co. KG., Hattingen (DE)			
(54) Zespół zabezpieczający układ drgający urządzenia gospodar- stwa domowego podczas transportu			
B1 (11) 187126	(41) 1998 12 07	7(51) D06N 3/14 C08G 18/48 C08J 11/00	
(21) 327447	(22) 1996 10 05		
(30) 19546881.3	1995 12 15		DE
(86) 1996 10 05	PCT/EP96/04335		
(87) 1997 06 26	WO97/22748, PCT Gazette nr 27/97		
(72) Richter Dieter			
(73) WITEX AG, Augustdorf (DE)			
(54) Sposób wytwarzania zdanej do recykulacji wykładziny podłogowej			
B1 (11) 187118	(41) 2000 12 18	7(51) D06N 7/00	
(21) 339351	(22) 1998 05 08		
(30) 97201715.6	1997 06 06		EP
(86) 1998 05 08	PCT/EP98/02980		
(87) 1998 12 10	WO98/55682, PCT Gazette nr 49/98		
(72) Adriaensen Ludo, Vandewalle Gerard			
(73) N.V.BEKAERT S.A., Zwevegem (BE)			
(54) Taśma wzmacniająca dla włókniny, zwłaszcza brezentu i włók- nina z taśmą wzmacniającą, zwłaszcza brezent			
B1 (11) 187028	(41) 1999 07 19	7(51) E01C 13/08	
(21) 331434	(22) 1997 07 05		
(30) 19630423.7	1996 07 27		DE
(86) 1997 07 05	PCT/DE97/01436		
(87) 1998 02 05	WO98/04778, PCT Gazette nr 05/98		
(72) Peuler Raimund, Wessel Georg			
(73) SCHIESS-DEFRIES ENGINEERING IMMOBILIEN-UND BAUTRÄGER GMBH, Duisburg (DE)			
(54) Boisko sportowe, zwłaszcza do gier drużynowych oraz spo- sób poziomego przesuwania boiska sportowego, zwłaszcza do gier drużynowych			
B1 (11) 187102	(41) 1999 04 26	7(51) E01D 11/00 E01D 22/00	
(21) 330203	(22) 1997 05 27		
(30) 9611149.7	1996 05 29		GB
(86) 1997 05 27	PCT/GB97/01435		
(87) 1997 12 04	WO97/45593, PCT Gazette nr 52/97		
(72) Corney John M.			
(73) MARCONI CORPORATION PLC, Londyn (GB)			
(54) Most i sposób stabilizacji mostu			
B1 (11) 187072	(41) 2000 01 31	7(51) E02D 27/46	
(21) 327761	(22) 1998 07 30		
(72) Pindelska Joanna, Mikołajczuk Mirosław, Mikołajczuk Kazimierz Zdzisław			
(73) Mikołajczuk Mirosław, Warszawa (PL); Mikołajczuk Kazimierz Zdzisław, Wesola (PL)			
(54) Podpora żelbetowa			
B1 (11) 187082	(41) 1999 07 05	7(51) E04C 2/50 E01D 19/12	
(21) 331243	(22) 1997 08 07		
(30) 19632796.2	1996 08 14		DE
(86) 1997 08 07	PCT/EP97/04297		
(87) 1998 02 19	WO98/06912, PCT Gazette nr 07/98		
(72) Meierhofer Ulrich A.			
(73) SFS INDUSTRIE HOLDING AG, Heerbrugg (CH)			
(54) Element płytowy, nośny z drewna do konstrukcji stropowych lub budowy mostów			
B1 (11) 187159	(41) 1996 02 05	7(51) E04D 13/17 E04D 13/143	
(21) 311307	(22) 1995 02 07		
(30) P4404150.0	1994 02 10		DE
(86) 1995 02 07	PCT/DE95/00153		
(87) 1995 08 17	WO95/21975, PCT Gazette nr 35/95		
(72) Hofmann Karl-Heinz, Schäfer Winfried			
(73) Lafarge Braas Roofing Accesories GmbH & Co. KG, Oberursel (DE)			
(54) Taśma wentylacyjna			
B1 (11) 187186	(41) 1999 04 26	7(51) E04F 13/08	
(21) 330067	(22) 1997 05 23		
(30) GM318/96	1996 05 24		AT
(86) 1997 05 23	PCT/AT97/00108		
(87) 1997 12 04	WO97/45610, PCT Gazette nr 52/97		
(72) Erker Gunter			

(73) SLAVONIA BAUBEDARF GESELLSCHAFT MBH, Wiedeń (AT)

(54) Podpora ściany dla konstrukcji dolnych elewacji

B1 (11) **187116** (41) 2000 07 17 7(51) E05B 65/20
E05B 19/20

(21) 336928 (22) 1998 05 20

(30) 0575/97 1997 05 20 DK

(86) 1998 05 20 PCT/DK98/00204

(87) 1998 11 26 WO98/53167, PCT Gazette nr 47/98

(76) Dissing Claus Hornstrup, Ry (DK)

(54) Sposób i urządzenie do awaryjnego otwierania drzwi pojazdu

B1 (11) **187034** (41) 2000 07 03 7(51) E21B 15/00
B66F 3/06

(21) 336500 (22) 1998 04 23

(30) 971885 1997 04 24 NO

(86) 1998 04 23 PCT/NO98/00130

(87) 1998 10 29 WO98/48142, PCT Gazette nr 43/98

(72) Madsen John D., Eilertsen Bjorn

(73) ENGINEERING & DRILLING MACHINERY AS, Forus (NO)

(54) Żuraw masztowy, w szczególności wieża wiertnicza do prowadzenia wierceń na lądzie i na morzu

B1 (11) **187148** (41) 1999 08 30 7(51) E21D 23/16

(21) 325099 (22) 1998 02 27

(72) Majewski Przemysław, Brachaczek Karol

(73) Centrum Mechanizacji Górnictwa KOMAG, Gliwice (PL)

(54) Układ hydrauliczny sterowania podpornością wstępną obudowy górniczej

B1 (11) **187031** (41) 1999 11 08 7(51) F01D 5/18

(21) 333055 (22) 1997 10 08

(30) 08/742258 1996 10 31 US

(86) 1997 10 08 PCT/CA97/00747

(87) 1998 05 07 WO98/19049, PCT Gazette nr 18/98

(72) Abdel-Messeh William, Tibbott Ian, Arora Subhash

(73) PRATT & WHITNEY CANADA INC., Quebec (CA)

(54) Płat łopatk turbiny silnika gazowego

B1 (11) **187063** (41) 1997 04 01 7(51) F16F 15/36

(21) 317350 (22) 1995 05 19

(30) 08/246864 1994 05 20 US

08/419641 1995 04 10 US

(86) 1995 05 19 PCT/CA95/00299

(87) 1995 11 30 WO95/32372, PCT Gazette nr 51/95

(72) Taylor Gary R., Hannah R.Graig, Wierzbna Paul, Doyle John P.M., Perusse Randy W.

(73) ETI TECHNOLOGIES INC., Guernsey (GB)

(54) Urządzenie do usuwania niewyważenia w członie obrotowym i sposób usuwania niewyważenia w członie obrotowym

B1 (11) **187134** (41) 1999 12 20 7(51) F16J 15/43

(21) 326903 (22) 1998 06 17

(72) Ochoński Włodzimierz, Szydło Zbigniew, Zachara Bolesław

(73) Akademia Górniczo-Hutnicza im. St. Staszica, Kraków (PL)

(54) Hybrydowe uszczelnienie łożyska tocznego

B1 (11) **187129** (41) 1999 11 08 7(51) F16J 15/53

(21) 326132 (22) 1998 04 30

(72) Ochoński Włodzimierz, Szydło Zbigniew, Zachara Bolesław

(73) Akademia Górniczo-Hutnicza im. Stanisława Staszica, Kraków (PL)

(54) Uszczelnienie ferromagnetyczne połączenia kołnierзовego

B1 (11) **187135** (41) 1999 12 20 7(51) F16J 15/53

(21) 326904 (22) 1998 06 17

(72) Ochoński Włodzimierz, Szydło Zbigniew, Zachara Bolesław

(73) Akademia Górniczo-Hutnicza im. St. Staszica, Kraków (PL)

(54) Uszczelnienie z cieczą magnetyczną dla łożyska tocznego

B1 (11) **187123** (41) 1999 01 18 7(51) F16K 5/06
F16K 47/04

(21) 327128 (22) 1998 07 01

(30) 19728562.7 1997 07 04 DE

(72) Fechner Bernd, Ecker Winfried

(73) ARGUS Gesellschaft mbH, Ettlingen (DE)

(54) Kurek kulowy, regulowany

B1 (11) **187039** (41) 1999 02 15 7(51) F16L 3/10

(21) 327871 (22) 1998 08 06

(30) 29714311.5 1997 08 11 DE

(72) Mayer Horst

(73) fischerwerke Artur Fischer GmbH & Co. KG, Waldachtal (DE)

(54) Obejma rurowa

B1 (11) **187192** (41) 2000 01 31 7(51) F16L 58/06

(21) 334054 (22) 1998 10 09

(30) 97/12706 1997 10 10 FR

(86) 1998 10 09 PCT/FR98/02173

(87) 1999 04 22 WO99/19660, PCT Gazette nr 16/99

(72) Soukatchoff Pascal

(73) PONT-A-MOUSSON S.A., Nancy (FR)

(54) Produkt do wewnętrznego pokrywania elementów rurociągu, sposób i maszyna do wewnętrznego pokrywania elementów rurociągu produktem oraz element rurociągu pokryty produktem

B1 (11) **187069** (41) 1998 02 02 7(51) F17C 1/00

(21) 321250 (22) 1997 07 22

(30) 9615589.0 1996 07 24 GB

9708260.6 1997 04 24 GB

(72) Birch David, Surman David, Shervington Evelyn

(73) The BOC Group plc, Windlesham (GB)

(54) Kapsuła do przechowywania płynu pod ciśnieniem

B1 (11) **187041** (41) 2000 03 13 7(51) F21S 4/00

F21V 7/00

(21) 328420 (22) 1998 09 08

(72) Kapituła Arkadiusz

(73) Zakłady Sprzętu Oświetleniowego ELGO, Gostynin (PL)

(54) Asymetryczna oprawa świetlówkowa

B1 (11) **187189** (41) 1999 08 30 7(51) F23D 11/44

F23K 5/20

(21) 332318 (22) 1997 08 12

(30) 19637025.6 1996 09 12 DE

(86) 1997 08 12 PCT/EP97/04374

(87) 1998 03 19 WO98/11386, PCT Gazette nr 11/98

(76) Herrmann Stephan, Waiblingen (DE)

(54) Sposób wytwarzania palnej mieszanki z ciekłego paliwa i palnik do wytwarzania palnej mieszanki z ciekłego paliwa

B1 (11) **187051** (41) 1999 04 12 7(51) F25D 23/08

(21) 327220 (22) 1998 07 03

(30) MI97A002217 1997 09 30 IT

(72) Merla Adriano

(73) Industrie Ilpea S.p.A., Malgesso (IT)

(54) Uszczelka mająca postać kształtownika, zwłaszcza z tworzywa sztucznego

B1 (11) **187114** (41) 2000 07 03 7(51) F26B 3/06

F28C 3/12

F28D 21/00

F28F 13/06

(21) 336636 (22) 1998 05 06

(30) PO6632 1997 05 07 AU

- (86) 1998 05 06 PCT/AU98/00324
 (87) 1998 11 12 WO98/50743, PCT Gazette nr 45/98
 (72) Conochie David S.
 (73) KFX INC., Denver (US)
 (54) Sposób ogrzewania/chłodzenia złoza materiału stałego i urządzenie do ogrzewania/chłodzenia złoza materiału stałego
- B1 (11) **187048** (41) 1998 12 21 7(51) F41A 23/14
 F41A 27/00
- (21) 326860 (22) 1998 06 17
 (30) 19726037.3 1997 06 19 DE
 (72) Maschmann Hans G., Steppacher Walter
 (73) LFK Lenkflugkörpersysteme GmbH, Monachium (DE)
 (54) Podstawa celownicza, ręcznie obracana, dla pocisków
- B1 (11) **187181** (41) 2000 01 17 7(51) F42B 23/04
 (21) 327211 (22) 1998 07 03
 (72) Jach Karol, Milewski Eugeniusz, Żuk Jerzy
 (73) Wojskowa Akademia Techniczna, Warszawa (PL)
 (54) Ładunek liniowy do wybuchowego formowania pocisków
- B1 (11) **187149** (41) 1999 09 27 7(51) G01G 19/03
 (21) 325586 (22) 1998 03 25
 (72) Wojutyński Jacek, Majcher Andrzej, Mazurkiewicz Adam, Zbrowski Andrzej, Samborski Tomasz, Krawsz Janusz
 (73) Instytut Technologii Eksploatacji, Radom (PL)
 (54) Sposób i układ do określania masy całkowitej pojazdu w ruchu
- B1 (11) **187145** (41) 1999 06 21 7(51) G01K 7/32
 (21) 323807 (22) 1997 12 16
 (72) Weiss Krzysztof, Szulc Wiesław, Tupaj Mariusz, Żuchowski Edmund
 (73) Instytut Tele- i Radiotechniczny, Warszawa (PL)
 (54) Miniaturowy kwarcowy czujnik temperatury o cięciu Y + 5
- B1 (11) **187144** (41) 1999 04 26 7(51) G01N 21/01
 G01N 21/84
 G01N 33/483
- (21) 322806 (22) 1997 10 22
 (72) Kasprzak Henryk, Licznernski Tomasz
 (73) Politechnika Wroclawska, Wroclaw (PL)
 (54) Układ do badania zaburzeń warstwy lez
- B1 (11) **187176** (41) 1998 11 23 7(51) G01N 21/95
 G01B 11/00
 B07C 5/10
- (21) 326265 (22) 1998 05 13
 (30) 08/856829 1997 05 15 US
 (72) Juvinal John W., Ringlien James A., Shepherd William T.
 (73) Owens-Brockway Glass Container Inc., Toledo (US)
 (54) Sposób kontrolowania obszaru powierzchni uszczelniającej pojemnika i urządzenie do kontrolowania obszaru powierzchni uszczelniającej pojemnika
- B1 (11) **187037** (41) 2000 07 03 7(51) G01N 33/00
 (21) 330670 (22) 1998 12 31
 (72) Przybyłowicz Karol, Przybyłowicz Janusz, Depczyński Wojciech
 (73) Politechnika Świętokrzyska, Kielce (PL)
 (54) Sposób badania absorbcyjności powłok antyrefleksyjnych
- B1 (11) **187162** (41) 1998 07 06 7(51) G01N 33/15
 G01N 21/35
 C07D 501/00
- (21) 317765 (22) 1996 12 31
 (72) Oszczapowicz Irena, Oszczapowicz Janusz, Tejchman Bożena, Grzechnik Małgorzata
 (73) Instytut Biotechnologii i Antybiotyków, Warszawa (PL)
 (54) Sposób ilościowego oznaczania zawartości krystalicznej i/lub amorficznej postaci estrów cefalosporyn
- B1 (11) **187178** (41) 1999 12 20 7(51) G01S 17/10
 G01B 11/14
 G01C 3/00
 G01F 23/292
- (21) 326737 (22) 1998 06 09
 (72) Holejko Krzysztof, Nowak Roman
 (73) Politechnika Warszawska, Warszawa (PL)
 (54) Dalmierz laserowy
- B1 (11) **187156** (41) 2000 06 05 7(51) G01S 7/40
 (21) 329999 (22) 1998 12 01
 (72) Krupa Tomasz, Niepiekło Lech, Piechnik Waldemar
 (73) Przemysłowy Instytut Telekomunikacji, Warszawa (PL)
 (54) Sposób kontroli transmisji sygnałów radiolokacyjnych i układ do kontroli transmisji sygnałów radiolokacyjnych
- B1 (11) **187049** (41) 1999 12 20 7(51) G02B 3/12
 (21) 326911 (22) 1998 06 19
 (76) Lipiński Włodzimierz, Warszawa (PL); Wiśniewska Barbara, Warszawa (PL); Wiśniewski Wojciech, Warszawa (PL)
 (54) Element o zmiennych własnościach optycznych
- B1 (11) **187052** (41) 2000 01 17 7(51) G05D 9/12
 G01F 23/292
- (21) 327359 (22) 1998 07 09
 (72) Zdziarski Janusz, Chrobot Artur, Dzieniszewski Tadeusz, Grzelec Tadeusz
 (73) Wojskowe Centralne Biuro Konstrukcyjno-Technologiczne, Warszawa (PL)
 (54) Układ kontroli spływu cieczy hydraulicznej z instalacji hydraulicznej statku powietrznego
- B1 (11) **187088** (41) 1998 06 08 7(51) G06F 1/00
 H04L 9/14
- (21) 324525 (22) 1996 07 10
 (30) 952795 1995 07 13 NO
 (86) 1996 07 10 PCT/NO96/00171
 (87) 1997 01 30 WO97/03398, PCT Gazette nr 06/97
 (72) Sigbjornsen Sigurd, Haglund Magne A., Oleshchuk Vladimir A.
 (73) SOSPITA AS, Mandal (NO)
 (54) Sposób i urządzenie do przetwarzania programu
- B1 (11) **187139** (41) 2000 06 05 7(51) G06F 13/00
 G06F 12/06
- (21) 329901 (22) 1998 11 25
 (72) Kowalski Grzegorz, Wojtaś Grzegorz, Wlazło Paweł
 (73) Instytut Tele i Radiotechniczny, Warszawa (PL)
 (54) Układ interfejsu do identyfikacji modułów i współpracy z magistralą międzymodułową
- B1 (11) **187169** (41) 1999 11 08 7(51) G09B 23/30
 (21) 326052 (22) 1998 04 29
 (76) Skórski Stanisław, Kraśnik (PL); Bieliński Jan, Kraśnik (PL)
 (54) Fantom do nauki samokontroli piersi i sposób jego wytwarzania
- B1 (11) **187154** (41) 1999 12 20 7(51) G09C 5/00
 H04L 9/00
 H03M 7/00
- (21) 326898 (22) 1998 06 17
 (72) Kuriata Eugeniusz
 (73) Politechnika Wroclawska, Wroclaw (PL)
 (54) Sposób szyfrowania wiadomości
- B1 (11) **187040** (41) 1999 02 15 7(51) H01B 5/14
 H01B 7/30
- (21) 328259 (22) 1998 08 27
 (72) Jędrzejczyk Sławomir, Kowalak Tomasz, Rudnik Andrzej

- (73) Instytut Energetyki, Warszawa (PL)
 (54) Napowietrzny przewód elektroenergetyczny wysokiego napięcia
- B1 (11) **187115** (41) 2000 07 03 7(51) H01B 9/00
 H01B 7/17
- (21) 336696 (22) 1998 05 08
 (30) 97107969.4 1997 05 15 EP
- (86) 1998 05 08 PCT/EP98/02698
 (87) 1998 11 19 WO98/52197, PCT Gazette nr 46/98
- (72) Belli Sergio, Caimi Luigi, Bareggi Alberto, Balconi Luca
 (73) PIRELLI CAVI e SISTEMI S.P.A., Mediolan (IT)
 (54) Kabel elektroenergetyczny
- B1 (11) **187157** (41) 2000 06 19 7(51) H01F 5/06
 (21) 330158 (22) 1998 12 08
- (72) Krasuski Adolf, Kopczyński Marek, Kostecki Andrzej
 (73) Przemysłowy Instytut Telekomunikacji, Warszawa (PL)
 (54) Cewka transformatora i dławika wysokiego napięcia i sposób wykonania cewki transformatora i dławika wysokiego napięcia
- B1 (11) **187066** (41) 1999 01 18 7(51) H01H 15/00
 (21) 321081 (22) 1997 07 09
- (76) Niegodajew Włodzimierz, Piotrków Trybunalski (PL)
 (54) Łącznik elektryczny
- B1 (11) **187179** (41) 1999 12 20 7(51) H01H 31/28
 (21) 326954 (22) 1998 06 19
- (72) Nowak Tomasz, Schmaderer Franz, Fulczyk Marek, Wertz Jan, Kaczmarek Karol, Nowarski Adam, Nowak Dariusz, Sekuła Robert, Wnęk Maciej, Korendo Zbigniew, Florkowski Marek, Piasecki Wojciech
 (73) ABB Sp. z o.o., Warszawa (PL)
 (54) Odłącznik wysokiego napięcia
- B1 (11) **187108** (41) 1999 03 15 7(51) H01H 85/00
 (21) 329080 (22) 1997 07 31
- (30) 96112822.0 1996 08 08 EP
- (86) 1997 07 31 PCT/EP97/04170
 (87) 1998 02 19 WO98/07170, PCT Gazette nr 07/98
- (72) Becker Friedrich, Biller Walter, Birkl Ludwig, Deser Ulrich, Graf Joachim, Hölzl Max, Pils Wolfgang, Schmidt Ralf, Zempelin Jens
 (73) SIEMENS AKTIENGESELLSCHAFT, Monachium (DE)
 (54) Wkładka bezpiecznikowa z urządzeniem wskaźnikowym
- B1 (11) **187084** (41) 1997 09 15 7(51) H01M 4/42
 C22C 1/02
- (21) 318896 (22) 1997 03 11
 (30) 8-057226 1996 03 14 JP
- (72) Murakami Hajime, Ashihara Ryohei, Kubota Kohei, Sato Koichi
 (73) MATSUSHITA ELECTRIC INDUSTRIAL CO., LTD, Osaka (JP)
 (54) Sposób wytwarzania puszki anodowej cynkowej dla baterii suchej manganowej
- B1 (11) **187147** (41) 1999 08 02 7(51) H01P 1/10
 (21) 324564 (22) 1998 01 29
- (72) Czwartacka Anna, Stachowski Bogdan
 (73) Przemysłowy Instytut Telekomunikacji, Warszawa (PL)
 (54) Wielodiodowy układ mikrofalowy dużej mocy
- B1 (11) **187167** (41) 1998 01 05 7(51) H02H 7/12
 (21) 321106 (22) 1997 07 11
- (72) Bobrowski Witold, Wójtowicz Stefan
 (73) Instytut Elektrotechniki, Warszawa (PL)
 (54) Sposób i układ zabezpieczenia urządzeń elektrycznych, zwłaszcza przekształtników, od skutków zwarć i uszkodzeń wewnętrznych
- B1 (11) **187143** (41) 1999 04 12 7(51) H02K 3/28
 H02K 19/16
- (21) 322480 (22) 1997 10 08
 (72) Glinka Tadeusz, Jakubiec Mieczysław, Bernatt Jakub
 (73) Branżowy Ośrodek Badawczo-Rozwojowy Maszyn Elektrycznych KOMEL, Katowice (PL)
 (54) Uzwojenie 6-fazowe prądnicy synchronicznej
- B1 (11) **187053** (41) 2000 01 31 7(51) H02M 3/155
 H03H 7/38
- (21) 327593 (22) 1998 07 17
 (72) Augustyn Jerzy
 (73) Politechnika Świętokrzyska, Kielce (PL)
 (54) Układ przetwornika różnicy prądów na napięcie, zwłaszcza dla równonapięciowego komparatora impedancji
- B1 (11) **187196** (41) 2000 08 14 7(51) H02P 6/18
 H02P 5/05
 H02P 7/05
- (21) 337238 (22) 1998 06 12
 (30) 19725113.7 1997 06 13 DE
 19825926.3 1998 06 10 DE
- (86) 1998 06 12 PCT/EP98/03538
 (87) 1998 12 17 WO98/57419, PCT Gazette nr 50/98
- (72) Schifarth Markus
 (73) VORWERK & CO. INTERHOLDING GMBH, Wuppertal (DE)
 (54) Sposób sterowania silnika reluktancyjnego
- B1 (11) **187146** (41) 1999 08 02 7(51) H03B 9/12
 (21) 324371 (22) 1998 01 20
- (72) Parafianowicz Jan, Suchecka Małgorzata
 (73) Instytut Technologii Elektronowej, Warszawa (PL)
 (54) Układ mikrofalowego diodowego współosiowego generatora z wyjściem typu OSM
- B1 (11) **187110** (41) 1997 02 03 7(51) H04H 9/00
 H04N 7/08
- (21) 333766 (22) 1995 03 27
 (30) 08/221019 1994 03 31 US
 08/408010 1995 03 24 US
- (86) 1995 03 27 PCT/US95/03797
 (87) 1995 10 12 WO95/27349, PCT Gazette nr 45/95
- (72) Jensen James M., Perelshteyn Michael M., Hassan Sayed, Lynch Wendell D., Graybill Robert B., Sabin Wayne
 (73) THE ARBITRON COMPANY, Columbia (US)
 (54) Sposób włączania kodu, zawierającego wiele składowych częstotliwości, do sygnału dźwiękowego
- B1 (11) **187033** (41) 2000 03 13 7(51) H04Q 7/22
 H04M 3/42
- (21) 334734 (22) 1998 01 21
 (30) 19702322.3 1997 01 23 DE
- (86) 1998 01 21 PCT/DE98/00177
 (87) 1998 07 30 WO98/33342, PCT Gazette nr 30/98
- (72) Becher Reinhard, Leitgeb Manfred
 (73) SIEMENS AKTIENGESELLSCHAFT, München (DE)
 (54) Sposób administrowania dodatkowymi usługami w sieci telekomunikacyjnej oraz usługowa jednostka sterująca dodatkowymi usługami i usługowa jednostka komutacyjna do łączenia usług dodatkowych w sieci telekomunikacyjnej
- B1 (11) **187152** (41) 1999 10 25 7(51) H05K 1/18
 H01R 9/09
- (21) 325812 (22) 1998 04 16
 (72) Rutkowski Remigiusz, Szczepny Juliusz
 (73) Instytut Technologii Elektronowej, Warszawa (PL)
 (54) Przyrząd mocujący gniazda mikrofalowe do obwodów drukowanych

INDEKS UDZIELONYCH PATENTÓW,
WEDŁUG SYMBOLI MKP

Symbol MKP	Nr patentu	Symbol MKP	Nr patentu		
1	2	1	2		
A01F	12/42	187155*	A61K	31/573	187194*
A01F	15/08	187131	A61K	31/58	187083*
A01F	15/14	187130	A61K	31/675	187076*
A01H	15/00	187096*	A61K	31/7008	187194*
A01H	5/00	187096*	A61K	31/7052	187107*
A01M	21/04	187187	A61K	31/7072	187085*
A01N	25/10	187138*	A61K	35/78	187173*
A01N	33/04	187138	A61K	38/13	187076*
A01N	37/46	187073	A61K	38/18	187174*
A01N	41/06	187140*	A61K	38/26	187095*
A01N	43/08	187073*	A61K	39/09	187163
A01N	43/08	187140*	A61K	39/395	187090
A01N	43/16	187175*	A61K	47/26	187160*
A01N	43/50	187164	A61K	49/00	187098
A01N	43/647	187142	A61K	7/16	187103
A01N	43/653	187142*	A61K	7/16	187166
A21B	3/07	187047	A61K	7/16	187190*
A24D	3/04	187198*	A61K	7/16	187191
A24D	3/10	187198	A61K	7/18	187190
A24D	3/10	187199	A61K	7/18	187191*
A41D	31/02	187104*	A61K	9/06	187174
A47C	27/12	187173	A61K	9/06	187194
A47J	37/07	187200	A61K	9/08	187170*
A47L	9/24	187119	A61K	9/127	187045
A61B	17/32	187177	A61K	9/20	187160
A61F	13/15	187038*	A61K	9/26	187074*
A61F	13/22	187125*	A61K	9/26	187075*
A61F	13/62	187038	A61K	9/54	187074*
A61K	31/07	187194*	A61L	15/28	187125
A61K	31/18	187136*	A61M	15/00	187195
A61K	31/192	187170	A61M	5/24	187161
A61K	31/197	187064	A61P	1/04	187074*
A61K	31/22	187172*	A61P	1/04	187075*
A61K	31/40	187093*	A61P	11/00	187127*
A61K	31/405	187172*	A61P	11/00	187163*
A61K	31/44	187136*	A61P	15/18	187180*
A61K	31/4439	187074	A61P	25/00	187128*
A61K	31/4439	187075	A61P	25/22	187064*
A61K	31/445	187087*	A61P	27/06	187061*
A61K	31/47	187127*	A61P	29/00	187170*
A61K	31/485	187061	A61P	3/04	187095*
A61K	31/513	187085*	A61P	3/10	187095*
A61K	31/52	187085	A61P	31/18	187085*
A61K	31/522	187076	A61P	31/22	187076*
A61K	31/55	187128*	A63F	9/08	187065
A61K	31/55	187171*	A63F	9/08	187089
A61K	31/565	187180	A63H	3/46	187059
A61K	31/57	187180*	A63H	33/10	187185

* Patent oznaczony więcej niż jednym symbolem klasyfikacyjnym. Ogłoszenie dotyczące tego patentu można znaleźć pod symbolem klasyfikacyjnym odpowiadającym numerowi bez gwiazdki.

1	2	1	2		
B01D	45/16	187168	C05G	1/08	187188*
B01F	3/02	187032	C06D	3/00	187030
B01J	27/26	187097*	C07C	311/51	187140
B02B	1/02	187155*	C07C	333/08	187140*
B02C	23/00	187168*	C07C	69/587	187172
B03B	9/00	187113*	C07D	207/26	187140*
B03C	3/66	187137	C07D	209/28	187172*
B03C	7/00	187113	C07D	209/96	187093
B05D	5/00	187077*	C07D	211/52	187087*
B05D	7/00	187077	C07D	211/70	187087
B06B	1/18	187177*	C07D	213/42	187136
B07B	4/00	187155	C07D	221/12	187127
B07C	5/10	187176*	C07D	307/68	187140*
B21D	26/02	187132	C07D	311/22	187175
B21D	51/24	187056*	C07D	311/54	187175*
B21J	3/00	187184*	C07D	333/38	187140*
B22C	3/00	187184	C07D	401/04	187087*
B22D	41/50	187078	C07D	401/06	187171
B23B	31/20	187101	C07D	401/12	187093*
B23D	45/02	187044	C07D	403/06	187171*
B23D	61/00	187058*	C07D	403/12	187093*
B23P	15/00	187056	C07D	405/12	187175*
B23P	15/06	187081	C07D	413/12	187093*
B23P	17/00	187133	C07D	491/14	187128
B23Q	3/155	187101*	C07D	498/14	187128*
B24B	29/00	187120*	C07D	501/00	187162*
B24B	7/28	187120	C07F	5/00	187099*
B25B	21/00	187109	C07F	7/10	187099
B25J	5/02	187054	C07F	9/38	187068
B26B	9/02	187058*	C07H	13/06	187092*
B26D	1/00	187058	C07H	13/06	187153*
B28D	1/22	187043	C07H	15/04	187092
B29C	44/56	187086*	C07H	15/04	187153
B29C	59/10	187158	C07H	19/056	187107
B29D	29/06	187042	C07H	21/04	187094*
B30B	15/32	187054*	C07J	21/00	187083
B32B	27/08	187104	C07J	41/00	187083*
B32B	27/42	187071	C07K	14/605	187095
B41M	1/34	187182	C07K	7/56	187035
B42D	15/10	187079*	C08F	10/00	187099*
B44F	1/12	187079	C08F	10/00	187165
B61L	5/10	187117	C08F	10/02	187060
B65H	19/30	187197	C08F	12/06	187080*
B66F	3/06	187034*	C08F	2/34	187060*
C01F	11/18	187193	C08F	2/34	187165*
C03B	31/00	187182*	C08F	244/00	187080
C03B	9/29	187055	C08F	4/643	187060*
C03B	9/33	187055*	C08G	18/10	187122
C03C	17/00	187182*	C08G	18/48	187122*
C03C	3/091	187057	C08G	18/48	187124*
C05C	1/00	187029	C08G	18/48	187126*
C05C	1/02	187188	C08G	18/66	187086*
C05D	3/02	187188*	C08G	18/66	187124
C05F	3/06	187067*	C08G	63/553	187183
C05F	9/02	187067	C08G	65/10	187097
C05G	1/08	187029*	C08J	11/00	187126*

1		2		1		2	
C08J	11/00	187126*	E21D	23/16	187148		
C08J	3/20	187070*	F01D	5/18	187031		
C08J	5/18	187050	F02F	5/00	187081*		
C08J	9/38	187086	F15B	1/14	187056*		
C08K	3/22	187050*	F16F	15/36	187063		
C08K	9/04	187070	F16J	15/43	187134		
C08K	9/06	187070*	F16J	15/53	187129		
C08L	23/00	187070*	F16J	15/53	187135		
C08L	23/08	187050*	F16K	47/04	187123*		
C08L	67/06	187183*	F16K	5/06	187123		
C08L	95/00	187091	F16L	3/10	187039		
C09D	167/06	187183*	F16L	58/06	187192		
C10L	1/10	187105	F17C	1/00	187069		
C10M	111/00	187184*	F21S	4/00	187041		
C10M	141/10	187046	F21V	7/00	187041*		
C10M	169/04	187150	F23D	11/44	187189		
C10M	169/04	187151	F23K	5/20	187189*		
C11D	1/62	187062	F25D	23/08	187051		
C11D	1/83	187141	F26B	3/06	187114		
C11D	10/02	187111*	F28C	3/12	187114*		
C11D	17/00	187062*	F28D	21/00	187114*		
C11D	3/08	187141*	F28F	13/06	187114*		
C11D	3/48	187111	F41A	23/14	187048		
C12N	15/53	187096	F41A	27/00	187048*		
C12N	15/82	187094*	F42B	23/04	187181		
C12N	9/02	187094	G01B	11/00	187176*		
C12N	9/02	187096*	G01B	11/14	187178*		
C12P	19/56	187106	G01C	3/00	187178*		
C12P	7/64	187096*	G01F	23/292	187052*		
C12R	1:46	187163*	G01F	23/292	187178*		
C21D	8/02	187133*	G01G	19/03	187149		
C21D	8/12	187121*	G01K	7/32	187145		
C22C	1/02	187084*	G01N	21/01	187144		
C23C	22/05	187121	G01N	21/35	187162*		
C23F	11/08	187062*	G01N	21/84	187144*		
C23G	5/06	187062*	G01N	21/95	187176		
C25D	17/02	187036	G01N	33/00	187037		
C25D	17/16	187036*	G01N	33/15	187162		
D01B	9/00	187112*	G01N	33/483	187144*		
D01D	11/02	187112	G01N	33/50	187098*		
D06F	37/26	187100	G01S	17/10	187178		
D06N	3/14	187126	G01S	7/40	187156		
D06N	7/00	187118	G02B	3/12	187049		
D21H	19/38	187193*	G05D	9/12	187052		
E01C	13/08	187028	G06F	1/00	187088		
E01D	11/00	187102	G06F	12/06	187139*		
E01D	19/12	187082*	G06F	13/00	187139		
E01D	22/00	187102*	G09B	23/30	187169		
E02D	27/46	187072	G09C	5/00	187154		
E04C	2/50	187082	H01B	5/14	187040		
E04D	13/143	187159*	H01B	7/17	187115*		
E04D	13/17	187159	H01B	7/30	187040*		
E04F	13/08	187186	H01B	9/00	187115		
E05B	19/20	187116*	H01F	5/06	187157		
E05B	65/20	187116	H01H	15/00	187066		
E21B	15/00	187034	H01H	31/28	187179		

1		2		1		2	
H01H	85/00	187108	H02P	7/05	187196*		
H01M	4/42	187084	H03B	9/12	187146		
H01P	1/10	187147	H03H	7/38	187053*		
H01R	9/09	187152*	H03M	7/00	187154*		
H01T	19/00	187158*	H04H	9/00	187110		
H02H	7/12	187167	H04L	9/00	187154*		
H02K	19/16	187143*	H04L	9/14	187088*		
H02K	3/28	187143	H04M	3/42	187033*		
H02M	3/155	187053	H04N	7/08	187110*		
H02P	5/05	187196*	H04Q	7/22	187033		
H02P	6/18	187196	H05K	1/18	187152		

INDEKS NUMEROWY
UDZIELONYCH PATENTÓW

Nr patentu		Symbol MKP		Nr patentu		Symbol MKP	
1	2	1	2	1	2	1	2
187028	E01C	13/08	187065	A63F	9/08		
187029	C05C	1/00	187066	H01H	15/00		
187030	C06D	3/00	187067	C05F	9/02		
187031	F01D	5/18	187068	C07F	9/38		
187032	B01F	3/02	187069	F17C	1/00		
187033	H04Q	7/22	187070	C08K	9/04		
187034	E21B	15/00	187071	B32B	27/42		
187035	C07K	7/56	187072	E02D	27/46		
187036	C25D	17/02	187073	A01N	37/46		
187037	G01N	33/00	187074	A61K	31/4439		
187038	A61F	13/62	187075	A61K	31/4439		
187039	F16L	3/10	187076	A61K	31/522		
187040	H01B	5/14	187077	B05D	7/00		
187041	F21S	4/00	187078	B22D	41/50		
187042	B29D	29/06	187079	B44F	1/12		
187043	B28D	1/22	187080	C08F	244/00		
187044	B23D	45/02	187081	B23P	15/06		
187045	A61K	9/127	187082	E04C	2/50		
187046	C10M	141/10	187083	C07J	21/00		
187047	A21B	3/07	187084	H01M	4/42		
187048	F41A	23/14	187085	A61K	31/52		
187049	G02B	3/12	187086	C08J	9/38		
187050	C08J	5/18	187087	C07D	211/70		
187051	F25D	23/08	187088	G06F	1/00		
187052	G05D	9/12	187089	A63F	9/08		
187053	H02M	3/155	187090	A61K	39/395		
187054	B25J	5/02	187091	C08L	95/00		
187055	C03B	9/29	187092	C07H	15/04		
187056	B23P	15/00	187093	C07D	209/96		
187057	C03C	3/091	187094	C12N	9/02		
187058	B26D	1/00	187095	C07K	14/605		
187059	A63H	3/46	187096	C12N	15/53		
187060	C08F	10/02	187097	C08G	65/10		
187061	A61K	31/485	187098	A61K	49/00		
187062	C11D	1/62	187099	C07F	7/10		
187063	F16F	15/36	187100	D06F	37/26		
187064	A61K	31/197	187101	B23B	31/20		

1	2	1	2
187102	E01D 11/00	187152	H05K 1/18
187103	A61K 7/16	187153	C07H 15/04
187104	B32B 27/08	187154	G09C 5/00
187105	C10L 1/10	187155	B07B 4/00
187106	C12P 19/56	187156	G01S 7/40
187107	C07H 19/056	187157	H01F 5/06
187108	H01H 85/00	187158	B29C 59/10
187109	B25B 21/00	187159	E04D 13/17
187110	H04H 9/00	187160	A61K 9/20
187111	C11D 3/48	187161	A61M 5/24
187112	D01D 11/02	187162	G01N 33/15
187113	B03C 7/00	187163	A61K 39/09
187114	F26B 3/06	187164	A01N 43/50
187115	H01B 9/00	187165	C08F 10/00
187116	E05B 65/20	187166	A61K 7/16
187117	B61L 5/10	187167	H02H 7/12
187118	D06N 7/00	187168	B01D 45/16
187119	A47L 9/24	187169	G09B 23/30
187120	B24B 7/28	187170	A61K 31/192
187121	C23C 22/05	187171	C07D 401/06
187122	C08G 18/10	187172	C07C 69/587
187123	F16K 5/06	187173	A47C 27/12
187124	C08G 18/66	187174	A61K 9/06
187125	A61L 15/28	187175	C07D 311/22
187126	D06N 3/14	187176	G01N 21/95
187127	C07D 221/12	187177	A61B 17/32
187128	C07D 491/14	187178	G01S 17/10
187129	F16J 15/53	187179	H01H 31/28
187130	A01F 15/14	187180	A61K 31/565
187131	A01F 15/08	187181	F42B 23/04
187132	B21D 26/02	187182	B41M 1/34
187133	B23P 17/00	187183	C08G 63/553
187134	F16J 15/43	187184	B22C 3/00
187135	F16J 15/53	187185	A63H 33/10
187136	C07D 213/42	187186	E04F 13/08
187137	B03C 3/66	187187	A01M 21/04
187138	A01N 33/04	187188	C05C 1/02
187139	G06F 13/00	187189	F23D 11/44
187140	C07C 311/51	187190	A61K 7/18
187141	C11D 1/83	187191	A61K 7/16
187142	A01N 43/647	187192	F16L 58/06
187143	H02K 3/28	187193	C01F 11/18
187144	G01N 21/01	187194	A61K 9/06
187145	G01K 7/32	187195	A61M 15/00
187146	H03B 9/12	187196	H02P 6/18
187147	H01P 1/10	187197	B65H 19/30
187148	E21D 23/16	187198	A24D 3/10
187149	G01G 19/03	187199	A24D 3/10
187150	C10M 169/04	187200	A47J 37/07
187151	C10M 169/04		

113

DECYZJE O ODMOWIE UDZIELENIA PATENTU
(wydane po ogłoszeniu o zgłoszeniu)

Poniższe zestawienie zawiera kolejno: numer zgłoszenia wynalazku oraz numer i rok wydania Biuletynu Urzędu Patentowego,

w którym zgłoszenie zostało ogłoszone (dla zgłoszeń wydzielonych umieszczono w nawiasie numer zgłoszenia macierzystego).

307711	19/95	328584	03/99
312424	16/96	328760	07/99
313999	22/96	328927	05/99
316222	07/98	328947	05/99
316796	04/97	329095	08/00
317247	12/98	329159	06/99
317597	13/97	329328	07/99
318277	17/97	329417	10/00
318278	17/97	329508	07/99
318429	17/97	329509	07/99
318828	19/97	330291	10/99
319050	20/97	330316	10/99
319191	14/98	330348	10/99
320156	25/97	330407	10/99
320820	01/98	330793	12/99
321190	24/97	331384	14/99
321392	03/98	331602	16/99
321447	04/99	331717	16/99
321479	04/98	332134	20/00
321748	05/98	332381	19/99
322230 ^{u)}	07/99	332628	20/99
322298	07/98	332878	22/99
322717	04/98	332939	22/99
323246 ^{u)}	11/99	332965	22/99
323375	12/98	333131	24/99
323669	08/98	333170	24/99
324193	15/99	333211	24/99
324275	15/99	333362	25/99
324276	15/99	333549	01/00
326403	24/98	333912	03/00
326562	20/98	334246	04/00
326606	21/98	334247	04/00
326699	22/98	334960	07/00
327246	25/98	335651	10/00
327278	25/98	335805	11/00
327311	25/98	335980	12/00
327507	26/98	336232	13/00
327828	01/99	336419	13/00
327831	01/99	337490	18/00
327833	01/99	337533	18/00
328066	01/99	337572	18/00
328135	02/99	341034	07/01
328488	03/99	343832	19/01
328505	03/99	346365	04/02
328506	03/99		

^{u)} zgłoszenie będzie rozpatrywane jako zgłoszenie wzoru użytkowego

114

DECYZJE O UMYCZENIU POSTĘPOWANIA
(wydane po ogłoszeniu o zgłoszeniu)

Poniższe zestawienie zawiera kolejno: numer zgłoszenia wynalazku oraz numer i rok wydania Biuletynu Urzędu Patentowego, w którym zgłoszenie zostało ogłoszone (dla zgłoszeń wydzielonych umieszczono w nawiasie numer zgłoszenia macierzystego).

314365	24/97	323551	13/98
314705	12/97	323940	09/98
316408	08/98	324068	14/98
318243	16/98	325129	19/98
319184	20/97	325397	15/98
321952	01/98	325480 ^{u)}	19/98
322098	07/99	326370	19/98
322228 ^{u)}	07/99	327458	25/98

327705	03/00	337874	19/00
328992	05/99	338892	24/00
329082	08/00	339943	02/01
329758	11/99	339947	02/01
330114	09/99	340556	04/01
331348	14/99	340557	04/01
333506	26/99	340675	04/01
334558	06/00	340798	05/01
334907	07/00	343000	15/01
334994	07/00	343455	10/01
335326	09/00	345242	25/01
335388	09/00	349635	18/02
336187	09/01	353189	20/03
336695	14/00	354491	02/04
337872	19/00	354616	03/04
337873	19/00		

^{u)} zgłoszenie będzie rozpatrywane jako zgłoszenie wzoru użytkowego

115

DECYZJE STWIERDZAJĄCE WYGAŚNIĘCIE DECYZJI O UDZIELENIU PATENTU

Poniższe zestawienie zawiera kolejno: numer zgłoszenia wynalazku oraz numer i rok wydania Biuletynu Urzędu Patentowego, w którym zgłoszenie zostało ogłoszone (dla zgłoszeń wydzielonych umieszczono w nawiasie numer zgłoszenia macierzystego).

315617	04/97	324474	16/99
318587	13/97	324475	16/99
321219	02/99	324767	17/99
321990	06/99	324785	17/99
322147	07/99	324832	17/99
322186	06/98	325186	19/99
322401	08/98	325303	19/98
322991	10/99	326683	25/99
323932	09/98	327059	24/98
323955	13/99	327629	26/98
323982	14/98	327986	01/99
324014	14/99	331421	15/99
324074	21/98	331888	17/99
324117	14/99	334441	05/00
324167	10/98	335053	07/00
324473	16/99		

116

WPISY I ZMIANY W REJESTRZE PATENTOWYM (nie uwzględnione w innych samodzielnych ogłoszeniach)

Poniższe zestawienie zawiera kolejno: kod rodzaju patentu, numer patentu, datę wpisu, oznaczenie rubryki, w której dokonano wpisu lub zmiany oraz treść wpisu. Poszczególne rubryki rejestru patentowego zawierają następujące dane:

- rubryka A - nazwisko i imię lub nazwę oraz adres uprawnionego z patentu, z podaniem nazwy kraju,
- rubryka B - tytuł wynalazku,
- rubryka C - nazwisko i imię twórcy wynalazku oraz jego miejsce zamieszkania (miejscowość, kraj),
- rubryka D - prawa ograniczające patent (licencje, prawo korzystania z wynalazku, oświadczenie o licencji otwartej),
- rubryka E - wpisy uzupełniające stan prawny patentu (patenty dodatkowe, przejście patentu dodatkowego w patent),
- rubryka F - wnioski i sprzeciwy oraz decyzje wydane w wyniku ich rozpoznania, (adnotacje),
- rubryka G - data unieważnienia lub data i przyczyna wygaśnięcia patentu.

Uwaga: Publikacji podlegają: zmiana uprawnionego, twórcy, zmiana nazwy uprawnionego, prawa ograniczające patent, sprostowania istotnych pomyłek.

(B1) 161320 2004 02 18 A. Wprowadzono zmianę uprawnionego przez wykreślenie wpisu: „ELDA SZCZECINEK ELEKTROTECHNIKA” Spółka Akcyjna, Szczecinek, Polska i dokonanie wpisu: Elda-Eltra Elektrotechnika Spółka Akcyjna, Bydgoszcz, Polska.

(B1) 165234 2004 02 18 A. Wprowadzono zmianę uprawnionego przez wykreślenie wpisu: Zakłady Koksownicze „PRZYJAŻŃ”, Dąbrowa Górnicza, Polska i dokonanie wpisu: Koksownia Przyjaźń Spółka z o.o., Dąbrowa Górnicza, Polska.

(B1) 166047 2004 02 25 A. Wprowadzono zmianę uprawnionego przez wykreślenie wpisu: THE MEAD CORPORATION, Dayton, Stany Zjednoczone Ameryki i dokonanie wpisu: MEADWESTVACO PACKAGING SYSTEMS LLC, Stamford, Stany Zjednoczone Ameryki.

(B1) 167188 2004 02 18 A. Wprowadzono zmianę uprawnionego przez wykreślenie wpisu: Zakłady Koksownicze „PRZYJAŻŃ”, Dąbrowa górnicza, Polska i dokonanie wpisu: Koksownia Przyjaźń Spółka z o.o., Dąbrowa Górnicza, Polska.

(B1) 168834 2004 02 18 A. Wprowadzono zmianę uprawnionego przez wykreślenie wpisu: ALSTOM Power Generators Spółka z o.o., Wrocław, Polska i dokonanie wpisu: ALSTOM Power Spółka z o.o., Elbląg, Polska.

(B1) 169390 2004 02 25 A. Wprowadzono zmianę uprawnionego przez wykreślenie wpisu: The Mead Corporation, Dayton, Stany Zjednoczone Ameryki i dokonanie wpisu: MEADWESTVACO PACKAGING SYSTEMS LLC, Stamford, Stany Zjednoczone Ameryki.

(B1) 170439, 171115 2004 02 25 A. Wprowadzono zmianę uprawnionego przez wykreślenie wpisu: THE MEAD CORPORATION, Dayton, Stany Zjednoczone Ameryki i dokonanie wpisu: MEADWESTVACO PACKAGING SYSTEMS LLC, Stamford, Stany Zjednoczone Ameryki.

(B1) 171123 2004 02 18 A. Wprowadzono zmianę uprawnionego przez wykreślenie wpisu: Elda Szczecinek Elektrotechnika Spółka Akcyjna, Szczecinek, Polska i dokonanie wpisu: Elda-Eltra Elektrotechnika Spółka Akcyjna, Bydgoszcz, Polska.

(B1) 172877 2004 02 18 A. Wprowadzono zmianę nazwy i siedziby uprawnionego przez wykreślenie wpisu: FOSROC POLAND Sp. z o.o., Bytom, Polska i dokonanie wpisu: MINOVA POLAND Spółka z o.o., Siemianowice Śląskie, Polska.

(B1) 173667, 174104, 174247, 177718, 177876 2004 02 25 A. Wprowadzono zmianę uprawnionego przez wykreślenie wpisu: THE MEAD CORPORATION, Dayton, Stany Zjednoczone Ameryki i dokonanie wpisu: MEADWESTVACO PACKAGING SYSTEMS LLC, Stamford, Stany Zjednoczone Ameryki.

(B1) 178212 2004 02 25 A. Wprowadzono zmianę uprawnionego przez wykreślenie wpisu ROSENBLUTH INTERNATIONAL INC., Philadelphia, Stany Zjednoczone Ameryki i dokonanie wpisu: American Express Travel Related Services Company, Inc., Nowy Jork, Stany Zjednoczone Ameryki.

(B1) 179737 2004 02 18 A. Wprowadzono zmianę uprawnionego przez wykreślenie wpisu: DR. FRISCHE GMBH, Alzenau, Niemcy i dokonanie wpisu: Westfalia Separator AG, Oelde, Niemcy.

(B1) 180978 2004 02 18 A. Wprowadzono zmianę nazwy i siedziby uprawnionego przez wykreślenie wpisu: FOSROC POLAND Sp. z o.o., Bytom, Polska i dokonanie wpisu: MINOVA POLAND Spółka z o.o., Siemianowice Śląskie, Polska.

(B1) 182605 2004 02 18 A. Wprowadzono zmianę nazwy i siedziby uprawnionego przez wykreślenie wpisu: Fosroc Poland Spółka z o.o., Bytom, Polska i dokonanie wpisu: MINOVA POLAND Spółka z o.o., Siemianowice Śląskie, Polska.

(B1) 184083, 184095 2004 02 18 A. Wprowadzono zmianę uprawnionego przez wykreślenie wpisu: Fabryka Ciągników URSUS Spółka z o.o., Warszawa, Polska.

(B1) 185884 2004 02 18 A. Wprowadzono zmianę nazwy i siedziby uprawnionego przez wykreślenie wpisu: FOSROC POLAND Spółka z o.o., Bytom, Polska i dokonanie wpisu: MINOVA POLAND Spółka z o.o., Siemianowice Śląskie, Polska.

(B1) 186404 2004 02 25 A. Wprowadzono zmianę uprawnionego przez wykreślenie wpisu: ALLERGAN, 2525 Dupont Drive, T-2, 2-E, Irvine, CA 92612, Stany Zjednoczone Ameryki i dokonanie wpisu: ALLERGAN Inc., 2525 Dupont Drive, Irvine, CA 92612, Stany Zjednoczone Ameryki.

(B1) 186491 2004 02 25 A. Wprowadzono zmianę uprawnionego przez wykreślenie wpisu: IMS MORAT SÖHNE GMBH, Heinrich-Hertz-Strasse 16, D-78166 Donaueschingen, Niemcy i dokonanie wpisu: IMS GEAR GMBH, Heinrich-Hertz-Strasse 16, D-78166 Donaueschingen, Niemcy.

(B1) 186575 2004 02 25 A. Wprowadzono zmianę uprawnionego przez wykreślenie wpisu: WARNER-LAMBERT COMPANY, 201 Tabor Road, Morris Plains, NJ 07950, Stany Zjednoczone Ameryki i dokonanie wpisu: Cadbury Adams USA LLC, 2711 Centerville Road, Suite 440, Wilmington, DE 19808, Stany Zjednoczone Ameryki.

117

DECYZJE O WYGAŚNIĘCIU PATENTU

Poniższe zestawienie zawiera kolejno: kod rodzaju patentu, numery patentów, które wygasły na podstawie art. 90 ust. 1 pkt 2 - 4 ustawy z dnia 30.06.2000 r. - Prawo własności przemysłowej oraz datę wygaśnięcia patentu.

(B1) 156235 2001 10 10
 (B1) 158757 2001 11 25
 (B1) 162132 2003 02 13
 (B1) 162499 2003 02 16
 (B1) 162562 2003 02 28
 (B1) 163312 2003 02 15
 (B1) 163834 2003 02 11
 (B1) 164373 2003 02 11
 (B1) 164800 2003 02 11
 (B1) 165420 2003 02 09
 (B1) 165474 2003 02 07
 (B1) 165637 2003 02 04
 (B1) 165980 2003 02 13
 (B1) 166187 2003 02 06
 (B1) 166234 2003 02 19
 (B1) 166240 2003 02 14
 (B1) 166241 2003 02 14

(B1) 166245 2003 02 06
 (B1) 166449 2003 02 07
 (B1) 166472 2003 02 10
 (B1) 166627 2003 02 04
 (B1) 166806 2003 02 03
 (B1) 167017 2003 02 03
 (B1) 167028 2003 02 19
 (B1) 167175 2003 02 24
 (B1) 167236 2003 02 02
 (B1) 167363 2003 02 26
 (B1) 167415 2002 02 27
 (B1) 167590 2003 02 28
 (B1) 167632 2003 02 14
 (B1) 167652 2003 02 27
 (B1) 167800 2003 02 26
 (B1) 167819 2003 02 26
 (B1) 167876 2003 02 13

(B1) 168181 2003 02 28
 (B1) 168475 2003 02 07
 (B1) 168583 2003 02 14
 (B1) 168658 2003 02 03
 (B1) 168675 2003 02 15
 (B1) 168839 2003 02 21
 (B1) 169078 2003 02 17
 (B1) 169081 2003 02 07
 (B1) 169429 2003 02 07
 (B1) 170264 2003 02 13
 (B1) 170304 2003 02 17
 (B1) 170436 2003 02 14
 (B1) 171052 2003 02 14
 (B1) 171152 2001 10 07
 (B1) 171396 2001 11 03
 (B1) 173681 2001 09 07
 (B1) 174871 2003 02 02
 (B1) 175053 2003 02 17
 (B1) 175090 2003 02 07
 (B1) 175231 2003 02 27
 (B1) 175244 2003 02 24
 (B1) 175401 2003 02 01
 (B1) 175447 2003 02 07
 (B1) 175653 2003 02 02
 (B1) 175656 2003 02 01
 (B1) 175764 2003 02 13
 (B1) 175899 2003 02 10
 (B1) 175930 2003 02 02
 (B1) 176024 2003 02 01
 (B1) 176038 2003 02 17
 (B1) 176083 2003 02 28
 (B1) 176170 2003 02 24
 (B1) 176279 2003 02 09
 (B1) 176306 2003 02 14
 (B1) 176349 2003 02 03
 (B1) 176388 2003 02 20
 (B1) 176422 2003 02 01
 (B1) 176457 2003 02 21
 (B1) 176501 2003 02 27
 (B1) 176520 2003 02 28
 (B1) 176539 2003 02 14
 (B1) 176614 2003 02 23
 (B1) 176635 2003 02 14
 (B1) 176662 2003 02 01
 (B1) 176673 2003 02 16
 (B1) 176740 2003 02 23
 (B1) 176765 2003 02 13
 (B1) 176801 2003 02 22
 (B1) 176842 2003 02 13
 (B1) 176917 2003 02 20
 (B1) 177011 2003 02 03
 (B1) 177014 2003 02 24
 (B1) 177072 2003 02 06
 (B1) 177279 2003 02 23

(B1) 177383 2003 02 14
 (B1) 177385 2003 02 15
 (B1) 177596 2003 02 17
 (B1) 177616 2003 02 24
 (B1) 178007 2003 02 24
 (B1) 178065 2003 02 22
 (B1) 178096 2003 02 22
 (B1) 178101 2003 02 21
 (B1) 178386 2003 02 28
 (B1) 178413 2003 02 15
 (B1) 178507 2003 02 11
 (B1) 178586 2003 02 02
 (B1) 178612 2003 02 27
 (B1) 178749 2003 02 17
 (B1) 178995 2003 02 28
 (B1) 179003 2003 02 24
 (B1) 179017 2003 02 03
 (B1) 179247 2003 02 02
 (B1) 179255 2003 02 09
 (B1) 179263 2003 02 06
 (B1) 179264 2003 02 28
 (B1) 179298 2003 02 08
 (B1) 179453 2003 02 15
 (B1) 179542 2003 02 27
 (B1) 179904 2003 02 14
 (B1) 179906 2001 02 11
 (B1) 179977 2003 02 17
 (B1) 180183 2003 02 06
 (B1) 180186 2003 02 21
 (B1) 180212 2003 02 03
 (B1) 180522 2003 02 28
 (B1) 180749 2003 02 20
 (B1) 181092 2003 02 15
 (B1) 181177 2003 09 10
 (B1) 181323 2003 02 17
 (B1) 182082 2003 02 01
 (B1) 182383 2003 02 07
 (B1) 182478 2001 11 20
 (B1) 183746 2003 02 03
 (B1) 184784 2003 02 05
 (B1) 184838 2003 02 05
 (B1) 184888 2003 02 27
 (B1) 185145 2003 02 09
 (B1) 185178 2003 02 27
 (B1) 185498 2003 02 25
 (B1) 185628 2003 02 04
 (B1) 185766 2003 02 23
 (B1) 186054 2003 02 27
 (B1) 186154 2003 02 01
 (B1) 186155 2002 04 08
 (B1) 186190 2002 08 01
 (B1) 186192 2002 09 02
 (B1) 186194 2002 10 03

B. WZORY UŻYTKOWE

118

UDZIELONE PRAWA OCHRONNE

(od nr 60 411 do nr 60 490)

Y1 (11) 60455 (21) 108714 (76) Stolarski Antoni, Białystok (PL) (54) Belka kosiarki dolnonapędowej	(41) 2000 04 10 (22) 1998 09 30	7(51) A01D 34/28	Y1 (11) 60435 (21) 109895 (72) Czulak Bronisław, Cupek Jerzy (73) Żywiecka Fabryka Sprzętu Szpitalnego FAMED SA, Żywiec (PL) (54) Leżak	(41) 2001 01 29 (22) 1999 07 24	7(51) A47C 1/14
Y1 (11) 60442 (21) 109140 (76) Łopatka Rafał, Bochnia (PL) (54) Zacisk do mocowania foliowej powłoki tunelu ogrodniczego	(41) 2000 07 17 (22) 1999 01 13	7(51) A01G 9/16 E04H 15/64	Y1 (11) 60415 (21) 109984 (76) Przychodko Czesław, Szczytno (PL); Cieślak Karol, Szczytno (PL); Tomaszewski Tadeusz, Szczytno (PL) (54) Stelaż rozkładany oparciowy	(41) 2001 03 12 (22) 1999 08 26	7(51) A47C 17/86
Y1 (11) 60449 (21) 106517 (72) Stasiak Maria (73) ABRYS Sp. z o.o., Poznań (PL) (54) Pojemnik na odchody zwierzęce	(41) 1998 11 23 (22) 1997 05 09	7(51) A01K 23/00	Y1 (11) 60427 (21) 109859 (76) Panek Wiesław, Włodawa (PL) (54) Taboret	(41) 2001 01 15 (22) 1999 07 13	7(51) A47C 9/00
Y1 (11) 60477 (21) 108144 (72) Łuczak Tadeusz (73) A-LIMA-BIS Sp. z o.o., Środa Wlkp. (PL) (54) Urządzenie do chłodzenia cieczy	(41) 1999 11 22 (22) 1998 05 16	7(51) A23C 3/04 F25B 39/02	Y1 (11) 60489 (21) 110019 (76) Mastalerz Waldemar, Częstochowa (PL) (54) Łyżka do obuwia	(41) 2001 03 12 (22) 1999 09 03	7(51) A47G 25/82
Y1 (11) 60479 (21) 108891 (23) 1998 10 01 MTP POLAGRA 98, POZNAŃ, PL (72) Płonkowski Ryszard, Gościński Irena, Brodnicki Jerzy (73) Fabryka Maszyn Spożywczych SPOMASZ SA, Pleszew (PL) (54) Urządzenie do podłużnego krajania masy cukierniczej	(41) 2000 04 10 (22) 1998 11 10	7(51) A23G 3/02	Y1 (11) 60421 (21) 109242 (72) Latuszek Antoni (73) Politechnika Warszawska, Warszawa (PL) (54) Garnek do gotowania	(41) 2000 08 14 (22) 1999 02 09	7(51) A47J 27/00
Y1 (11) 60444 (21) 109311 (72) Witczak Elżbieta, Redlich Grażyna, Śmiałkowska-Opałka Małgorzata, Czekalska Ewa, Grabowska Grażyna, Tarkowska Sylwia (73) MORATEX Instytut Technicznych Wyrobów Włókienniczych, Łódź (PL) (54) Rękawice ochronne, przeciwuderzeniowe	(41) 2000 08 28 (22) 1999 02 25	7(51) A41D 19/015 A63B 71/14	Y1 (11) 60486 (21) 109992 (72) Opas Piotr (73) GLASPO-GRZEGORZEW Sp. z o.o., Wrocław (PL) (54) Deska do krojenia produktów spożywczych	(41) 2001 03 12 (22) 1999 08 27	7(51) A47J 47/00
Y1 (11) 60411 (21) 109319 (72) Demczuk-Włodarczyk Ewa (73) Przedsiębiorstwo Produkcyjno-Uslugowo-Wydawnicze DEST Sp. z o.o., Wrocław (PL) (54) Torba z uchwytem	(41) 1999 08 16 (22) 1999 02 26	7(51) A45C 3/04 B65D 30/10	Y1 (11) 60433 (21) 109039 (72) Schleichert Winfried (73) COMET-MTS, Ltd Sp. z o.o., Szemud (PL) (54) Wanna kąpielowa	(41) 2000 06 19 (22) 1998 12 16	7(51) A47K 3/022
Y1 (11) 60460 (21) 109905 (76) Osytek Jan, Komorów (PL) (54) Szczotka do zębów	(41) 2001 01 29 (22) 1999 07 28	7(51) A46B 9/04	Y1 (11) 60417 (21) 110416 (72) Chorzelewska Elżbieta (73) „LUBAWA“ Spółka Akcyjna, Lubawa (PL) (54) Kausza	(41) 2001 07 02 (22) 1999 12 20	7(51) A63B 29/00
Y1 (11) 60480 (21) 108874 (72) Mitros Józef (73) LITPOL Spółka z o.o. Joint Venture, Suwałki (PL) (54) Układ mocowania szafki biurka	(41) 2000 05 08 (22) 1998 11 06	7(51) A47B 17/00	Y1 (11) 60448 (21) 105358 (76) Ratajczyk-Jakubowska Ewa, Trzciniec (PL) (54) Zabawka w postaci składanej wieży	(41) 1998 03 30 (22) 1996 09 28	7(51) A63H 33/04
			Y1 (11) 60424 (21) 109131 (72) Jańczyk Ryszard, Bem Wiktor, Lachowski Janusz, Niwicki Marian, Moraczewski Andrzej (73) Centralny Ośrodek Badawczo-Rozwojowy Maszyn Włókienniczych POLMATEX-CENARO, Łódź (PL) (54) Kosz do filtra workowego	(41) 2000 07 17 (22) 1999 01 12	7(51) B01D 46/02

Y1 (11) 60425 (21) 108978 (72) Jańczyk Ryszard, Bem Wiktor, Lachowski Janusz, Niwicki Marian, Moraczewski Andrzej (73) Centralny Ośrodek Badawczo-Rozwojowy Maszyn Włókienniczych POLMATEX-CENARO, Łódź (PL) (54) Kosz do filtra workowego	(41) 2000 06 05 (22) 1998 12 01	7(51) B01D 46/02	Y1 (11) 60456 (21) 108336 (30) 97 U6922 (72) Sladky Vladimir (73) ExKoM. spol.s.r.o., Olomouc (CZ) (54) Atlas	(41) 1999 01 18 (22) 1998 06 30 1997 07 07	7(51) B42D 1/06 CZ
Y1 (11) 60426 (21) 108885 (72) Jańczyk Ryszard, Bem Wiktor, Lachowski Janusz, Niwicki Marian, Moraczewski Andrzej (73) Centralny Ośrodek Badawczo-Rozwojowy Maszyn Włókienniczych POLMATEX-CENARO, Łódź (PL) (54) Kosz do filtra workowego	(41) 2000 05 22 (22) 1998 11 10	7(51) B01D 46/02	Y1 (11) 60488 (21) 109107 (72) Jarzymowski Ryszard, Mergo Witold, Przybyszewski Andrzej, Wojciechowski Zbigniew, Lisowski Edward (73) DEC Spółka z o.o., Warszawa (PL) (54) Wózek, zwłaszcza do wagonów towarowych	(41) 2000 07 17 (22) 1999 01 07	7(51) B61F 5/06
Y1 (11) 60428 (21) 109384 (72) Jańczyk Ryszard, Bem Wiktor, Lachowski Janusz (73) COBR Maszyn Włókienniczych POLMATEX-CENARO, Łódź (PL) (54) Filtr kasetowy	(41) 2000 09 11 (22) 1999 03 10	7(51) B01D 46/10	Y1 (11) 60472 (21) 109328 (76) Korzekwa Anita, Częstochowa (PL); Korzekwa Marek, Częstochowa (PL) (54) Mechanizm łączenia i blokowania gondoli wózka dziecięcego	(41) 2000 09 11 (22) 1999 03 02	7(51) B62B 9/10
Y1 (11) 60423 (21) 109295 (72) Jańczyk Ryszard, Bem Wiktor, Lachowski Janusz (73) Centralny Ośrodek Badawczo-Rozwojowy Maszyn Włókienniczych POLMATEX-CENARO, Łódź (PL) (54) Filtr kasetowy	(41) 2000 08 28 (22) 1999 02 23	7(51) B01D 46/52	Y1 (11) 60457 (21) 109290 (76) Kitowski Bogusław, Giżycko (PL) (54) Jednostka pływająca, zwłaszcza z własnym napędem	(41) 2000 08 28 (22) 1999 02 23	7(51) B63H 16/00
Y1 (11) 60413 (21) 107572 (76) Stawiany Ireneusz, Gdańsk (PL) (54) Filtr wodny dymu wędzarniczego	(41) 1999 08 02 (22) 1998 01 23	7(51) B01D 47/06	Y1 (11) 60466 (21) 109232 (76) Prokopek Jan, Toruń (PL) (54) Pudełko otwarte	(41) 2000 08 14 (22) 1999 02 04	7(51) B65D 5/24 B65D 85/34
Y1 (11) 60419 (21) 108204 (72) Dajnowiec Zbigniew, Makarewicz Jerzy, Kadaj Leszek, Oberbek Marek (73) Instytut Mleczarstwa, Warszawa (PL) (54) Kadz do obróbki mechaniczno-termicznej mediów płynnych	(41) 1999 12 06 (22) 1998 06 01	7(51) B01F 7/30 A01J 25/02	Y1 (11) 60467 (21) 109233 (76) Prokopek Jan, Toruń (PL) (54) Pudełko otwarte	(41) 2000 08 14 (22) 1999 02 04	7(51) B65D 5/24 B65D 85/34
Y1 (11) 60416 (21) 109147 (72) Gołębiewski Zbigniew, Alfut Eugeniusz, Horodeński Witold, Dzienis Jerzy (73) PROMOTECH Sp. z o.o., Białystok (PL) (54) Stojak do wiertarki elektrycznej	(41) 2000 07 17 (22) 1999 01 15	7(51) B23B 45/14 B23Q 1/01	Y1 (11) 60468 (21) 109234 (76) Prokopek Jan, Toruń (PL) (54) Pudełko otwarte	(41) 2000 08 14 (22) 1999 02 04	7(51) B65D 5/24 B65D 85/34
Y1 (11) 60414 (21) 109603 (72) Gołębiewski Zbigniew, Dobrogowski Mirosław J., Zaleski Bohdan (73) PROMOTECH Spółka z o.o., Białystok (PL) (54) Frezarka do krawędzi	(41) 2000 11 20 (22) 1999 05 06	7(51) B23C 3/12	Y1 (11) 60469 (21) 109240 (76) Prokopek Jan, Toruń (PL) (54) Pudełko otwarte	(41) 2000 08 14 (22) 1999 02 06	7(51) B65D 5/24 B65D 85/34
Y1 (11) 60440 (21) 109189 (72) Gańczarczyk Marian (73) Fabryka Pił i Narzędzi „WAPIENICA“ S.A., Bielsko-Biała (PL) (54) Brzeszczot dwustronny	(41) 1999 07 19 (22) 1999 01 26	7(51) B23D 61/12	Y1 (11) 60465 (21) 109159 (76) Prokopek Jan, Toruń (PL) (54) Pudełko do przechowywania, eksponowania i transportu produktów	(41) 2000 07 31 (22) 1999 01 21	7(51) B65D 5/30 B65D 5/497
Y1 (11) 60441 (21) 109188 (72) Gańczarczyk Marian (73) Fabryka Pił i Narzędzi „WAPIENICA“ S.A., Bielsko-Biała (PL) (54) Brzeszczot dwustronny	(41) 1999 07 19 (22) 1999 01 26	7(51) B23D 61/12	Y1 (11) 60453 (21) 108256 (76) Prokopek Jan, Toruń (PL) (54) Opakowanie zbiorcze do okrągłych opakowań jednostkowych	(41) 1999 12 20 (22) 1998 06 09	7(51) B65D 77/04 B65D 5/24
			Y1 (11) 60485 (21) 108623 (76) Lipiecki Marek, Warszawa (PL) (54) Pojemnik kuchenny do pieczywa	(41) 2000 03 13 (22) 1998 09 09	7(51) B65D 85/36
			Y1 (11) 60432 (21) 108607 (76) Nitwinko Leszek, Miechów (PL) (54) Pojemnik na artykuły mleczne	(41) 2000 03 13 (22) 1998 09 03	7(51) B65D 85/80

Y1 (11) 60451 (21) 107726 (76) Rymer Krzysztof, Bydgoszcz (PL) (54) Kosz na śmieci	(41) 1998 08 31 (22) 1998 02 27	7(51) B65F 1/14	(76) Łopatka Rafał, Bochnia (PL) (54) Złącze krzyżowe rur konstrukcji szkieletowej namiotu, zwłaszcza foliowego tunelu ogrodniczego
Y1 (11) 60439 (21) 110017 (72) Bienias Antoni, Gałązka Zenon, Śledziński Wacław, Mazgaj Tadeusz, Kasznia Stanisław, Tytko Stanisław (73) ZDT-Komag Spółka z o.o., Mikołów (PL) (54) Zregenerowane zgrzebło przenośnika łańcuchowego	(41) 2000 02 28 (22) 1999 09 03	7(51) B65G 19/22	Y1 (11) 60459 (21) 110143 (76) Kwik Roman, Tychy (PL) (54) Przegroda
Y1 (11) 60473 (21) 109334 (72) Radzanowski Tadeusz (73) Fabryka Maszyn Pakujących RADPAK Sp. z o.o., Włocławek (PL) (54) Bęben wybierający do urządzeń dozujących	(41) 2000 09 11 (22) 1999 03 02	7(51) B65G 47/82	Y1 (11) 60458 (21) 109919 (76) Franczyk Antoni, Nowy Sącz (PL) (54) Zespół prowadzenia dolnego bramy przesuwnej
Y1 (11) 60420 (21) 109284 (76) Górecki Roman, Kęty (PL); Górecki Adam, Kęty (PL) (54) Lejek do płynów	(41) 2000 08 28 (22) 1999 02 18	7(51) B67C 11/00	Y1 (11) 60422 (21) 110195 (76) Wronka Tadeusz, Świdnik (PL) (54) Wózek bramy przesuwnej
Y1 (11) 60450 (21) 107709 (76) Piekutowski Henryk, Białystok (PL) (54) Aerator inżektorowy	(41) 1998 08 17 (22) 1998 02 25	7(51) C02F 1/74 B01F 3/04 B05B 1/14	Y1 (11) 60463 (21) 110001 (72) Maciejewski Marian, Procek Jan, Najgebauer Henryk (73) Jastrzębska Spółka Węglowa S.A. Kopalnia Węgla Kamiennego BORYNIA, Jastrzębie Zdrój (PL) (54) Zawór przepustowy w przewodach rurowych wody popłuczkowej
Y1 (11) 60481 (21) 109080 (72) Soliński Józef (73) Akademia Ekonomiczna im. Oskara Langego, Wrocław (PL) (54) Nasadka zabezpieczająca do butli fermentacyjnej	(41) 2000 07 03 (22) 1998 12 29	7(51) C12G 1/036	Y1 (11) 60471 (21) 109287 (72) Stachowicz Stanisław, Hajduk Jan, Łupikasz Marian, Smaga Marek, Paluszek Jan, Stopa Zbigniew (73) SIGMA Spółka Akcyjna, Barak (PL) (54) Pomost
Y1 (11) 60446 (21) 108516 (72) Litewka Wojciech, Skwarczyński Jan, Przyjemski Jerzy (73) Grzesik Andrzej, Kraków (PL); Przyjemska Katarzyna, Kraków (PL) (54) Separator ruchu drogowego	(41) 2000 02 28 (22) 1998 08 14	7(51) E01F 15/02 E01F 9/087	Y1 (11) 60436 (21) 110415 (76) Donica Piotr, Katowice (PL) (54) Podatna siatka okładzinowa, zgrzewana
Y1 (11) 60447 (21) 108517 (72) Litewka Wojciech, Skwarczyński Jan, Przyjemski Jerzy (73) Grzesik Andrzej, Kraków (PL); Przyjemska Katarzyna, Kraków (PL) (54) Drogowy separator ruchu	(41) 2000 02 28 (22) 1998 08 14	7(51) E01F 15/02 E01F 9/087	Y1 (11) 60487 (21) 109112 (72) Bartosik Henryk, Jurkowski Jan, Kowalski Edward, Pawlik Michał, Perek Jan, Rotkegel Marek, Rułka Kazimierz, Skrzyński Krzysztof (73) Główny Instytut Górnictwa, Katowice (PL); Polskie Huty Stali Spółka Akcyjna, Katowice (PL) (54) Kształtownik korytkowy na elementy odrzwi podatnej obudowy chodnikowej
Y1 (11) 60476 (21) 108182 (76) Krawczyk Zbigniew, Dąbrowa Górnicza (PL) (54) Drogowa bariera ochronna	(41) 1999 12 06 (22) 1998 05 27	7(51) E01F 15/04	Y1 (11) 60431 (21) 110194 (72) Czaja Grażyna, Dziedzic Tadeusz, Kolasa Jacek, Szabla Roman, Szabla Jan, Sromek Janusz (73) Rolnicza Spółdzielnia Produkcyjno-Usługowa, Oświęcim-Dwory (PL) (54) Strzemię kabłąkowe do łączenia górniczych profili korytkowych
Y1 (11) 60484 (21) 109707 (76) Niewiński Cezary Jerzy, Warszawa (PL) (54) Listwa przypodłogowa	(41) 2000 12 04 (22) 1999 06 02	7(51) E04F 19/04	Y1 (11) 60434 (21) 108998 (72) Dziedzic Tadeusz, Krywult Jerzy (73) Rolnicza Spółdzielnia Produkcyjno-Usługowa, Oświęcim-Dwory (PL) (54) Uniwersalne strzemię do łączenia górniczych profili korytkowych
Y1 (11) 60478 (21) 108802 (76) Michalec Zbigniew, Warszawa (PL) (54) Segment rozbiieralnej konstrukcji kabiny	(41) 1999 04 26 (22) 1998 10 27	7(51) E04H 1/12 E04B 1/343	Y1 (11) 60437 (21) 109925 (76) Kwik Roman, Tychy (PL) (54) Przegroda
Y1 (11) 60443 (21) 109117 (76) Kwik Roman, Tychy (PL) (54) Przegroda	(41) 2000 07 17 (22) 1999 01 07	7(51) E04H 15/32	

(72) Kowalski Edward, Koziel Karol, Perek Jan, Rułka Kazimierz, Sitek Jerzy, Skrzyński Krzysztof, Rotkegel Marek
 (73) Główny Instytut Górnictwa, Katowice (PL)
 (54) Strzemię dwujarzmowe do odrzwi obudowy chodnikowej

Y1 (11) **60418** (41) 1999 10 25 7(51) F16B 12/20
 (21) 107988 (22) 1998 04 14
 (72) Hatna Marianna
 (73) Fabryka Akcesoriów Meblowych SA, Chełmno (PL)
 (54) Złącze meblowe mimośrodowe

Y1 (11) **60470** (41) 2000 08 28 7(51) F16B 12/44
 (21) 109274 (22) 1999 02 16
 (72) Gajek Andrzej, Rugień Janusz
 (73) Gajek Andrzej, Toruń (PL)
 (54) Meblowy element konstrukcyjny

Y1 (11) **60490** (41) 1997 10 27 7(51) F16C 13/02
 F16B 21/16
 F16D 1/02
 F16J 13/10
 (21) 112696 (22) 1997 05 06
 (72) Biały Kazimierz, Loret Iwon
 (73) Fabryka Maszyn Górnictwa Odkrywkowego FAMAGO S.A., Zgorzelec (PL)
 (54) Wał napędowy

Y1 (11) **60483** (41) 2000 07 31 7(51) F16J 10/02
 (21) 109167 (22) 1999 01 23
 (76) Kaczmarek Roman, Śrem (PL)
 (54) Cylinder pompy numikowej

Y1 (11) **60412** (41) 2000 07 31 7(51) F16K 5/06
 (21) 109174 (22) 1999 01 25
 (76) Narożny Waldemar, Poznań (PL)
 (54) Zawieradło zwłaszcza do zaworów

Y1 (11) **60452** (41) 1998 11 23 7(51) F16L 33/207
 F16L 13/00
 (21) 108146 (22) 1998 05 19
 (30) 97 19721078 1997 05 20 DE
 (72) Jäggi Stefan
 (73) HERZ Armaturen Ges. m.b.H., Wiedeń (AT)
 (54) Urządzenie do wytwarzania zaciskowego złącza rurowego

Y1 (11) **60445** (41) 2000 12 18 7(51) F24H 1/26
 (21) 109764 (22) 1999 06 14
 (76) Sitek Zbigniew, Brzeźnica (PL)
 (54) Kocioł grzewczy wodny na paliwo stałe

Y1 (11) **60430** (41) 2000 09 25 7(51) G01V 15/00
 (21) 109406 (22) 1999 03 18
 (76) Andrzejczyk Włodzimierz, Warszawa (PL)
 (54) Taśma ostrzegawcza

Y1 (11) **60462** (41) 2001 02 26 7(51) G09F 27/00
 G09F 15/00
 (21) 109983 (22) 1999 08 24
 (72) Solczak Dariusz
 (73) Przedsiębiorstwo Spedycyjno-Transportowe AVISTRANS Sp. z o.o., Koszalin (PL)
 (54) Multimedialny terminal/kiosk informacyjny

Y1 (11) **60438** (41) 2000 03 27 7(51) G09F 5/00
 A47F 7/00
 (21) 110115 (22) 1999 09 29
 (76) Mostowski Robert, Częstochowa (PL)
 (54) Podstawa ekspozycyjna

Y1 (11) **60464** (41) 2001 06 18 7(51) G09F 7/08
 (21) 110360 (22) 1999 12 08

(76) Kłos Tadeusz, Bielsko-Biała (PL)
 (54) Zawieszka informacyjna

Y1 (11) **60482** (41) 1999 07 19 7(51) H02B 1/26
 H05K 5/00
 (21) 109157 (22) 1999 01 21
 (72) Kamiński Jacek, Niewosz Waław
 (73) Zakład Produkcji Automatyki Sieciowej S.A., Przygórze (PL)
 (54) Szafa elektroenergetyczna składana

Y1 (11) **60474** (41) 2000 09 11 7(51) H02B 1/50
 (21) 109374 (22) 1999 03 08
 (72) Koliński Jan, Brodziński Andrzej, Szacun Marek
 (73) 3 T Spółka z o.o., Lublin (PL)
 (54) Słupek instalacyjny

Y1 (11) **60461** (41) 2001 02 26 7(51) H02G 1/16
 H01R 43/00
 (21) 109961 (22) 1999 08 17
 (72) Kuczera Alojzy, Kuczera Jarosław, Okoniewski Stefan, Okoniewski Marcin
 (73) Przedsiębiorstwo Handlowo-Produkcyjno-Usługowe IZOL-PLAST Sp.z o.o., Rogów (PL)
 (54) Złącze elastyczne kabli i przewodów elektroenergetycznych ekranowanych

Y1 (11) **60429** (41) 2000 08 28 7(51) H02G 9/02
 G01V 3/00
 (21) 109303 (22) 1999 02 25
 (76) Andrzejczyk Włodzimierz, Warszawa (PL)
 (54) Taśma ostrzegawczo-lokalizacyjna

Y1 (11) **60454** (41) 2000 02 28 7(51) H05B 3/40
 (21) 108508 (22) 1998 08 14
 (76) Gawłowski Roman, Włocławek (PL); Gawłowska Zofia, Włocławek (PL); Ścierżyńska Ewa, Włocławek (PL); Ścierżyński Bartosz, Włocławek (PL)
 (54) Grzejnik rurowy uchylny, zwłaszcza elektryczny

Y1 (11) **60475** (41) 1999 09 27 7(51) H05B 6/64
 F26B 3/347
 (21) 107874 (22) 1998 03 26
 (72) Parosa Ryszard, Reszke Edward
 (73) Plazmatronika NT Spółka z o.o., Wrocław (PL)
 (54) Zestaw mikrofalowego osuszacza murów

INDEKS UDZIELONYCH PRAW OCHRONNYCH WEDŁUG SYMBOLI MKP

Symbol MKP		Nr prawa ochronn.	Symbol MKP		Nr prawa ochronn.
1	2		1	2	
A01D	34/28	60455	A47C	1/14	60435
A01G	9/16	60442	A47C	17/86	60415
A01J	25/02	60419*	A47C	9/00	60427
A01K	23/00	60449	A47F	7/00	60438*
A23C	3/04	60477	A47G	25/82	60489
A23G	3/02	60479	A47J	27/00	60421
A41D	19/015	60444	A47J	47/00	60486
A45C	3/04	60411	A47K	3/022	60433
A46B	9/04	60460	A63B	29/00	60417
A47B	17/00	60480	A63B	71/14	60444*

* Prawo ochronne oznaczone więcej niż jednym symbolem klasyfikacyjnym. Ogłoszenie dotyczące tego prawa ochronnego znajduje się pod symbolem klasyfikacyjnym odpowiadającym numerowi bez gwiazdki.

1		2		1		2	
A63H	33/04	60448		E01F	9/087	60447*	
B01D	46/02	60424		E04B	1/343	60478*	
B01D	46/02	60425		E04F	19/04	60484	
B01D	46/02	60426		E04H	1/12	60478	
B01D	46/10	60428		E04H	15/32	60443	
B01D	46/52	60423		E04H	15/64	60442*	
B01D	47/06	60413		E04H	17/14	60459	
B01F	3/04	60450*		E05D	15/06	60458	
B01F	7/30	60419		E06B	11/02	60422	
B05B	1/14	60450*		E06B	3/42	60422*	
B23B	45/14	60416		E21B	21/10	60463	
B23C	3/12	60414		E21C	7/08	60463*	
B23D	61/12	60440		E21D	11/12	60471	
B23D	61/12	60441		E21D	11/15	60436	
B23Q	1/01	60416*		E21D	11/20	60487	
B42D	1/06	60456		E21D	11/22	60431	
B61F	5/06	60488		E21D	11/22	60434	
B62B	9/10	60472		E21D	11/22	60437	
B63H	16/00	60457		F16B	12/20	60418	
B65D	30/10	60411*		F16B	12/44	60470	
B65D	5/24	60453*		F16B	21/16	60490*	
B65D	5/24	60466		F16C	13/02	60490	
B65D	5/24	60467		F16D	1/02	60490*	
B65D	5/24	60468		F16J	10/02	60483	
B65D	5/24	60469		F16J	13/10	60490*	
B65D	5/30	60465		F16K	5/06	60412	
B65D	5/497	60465*		F16L	13/00	60452*	
B65D	77/04	60453		F16L	33/207	60452	
B65D	85/34	60466*		F24H	1/26	60445	
B65D	85/34	60467*		F25B	39/02	60477*	
B65D	85/34	60468*		F26B	3/347	60475*	
B65D	85/34	60469*		G01V	15/00	60430	
B65D	85/36	60485		G01V	3/00	60429*	
B65D	85/80	60432		G09F	15/00	60462*	
B65F	1/14	60451		G09F	27/00	60462	
B65G	19/22	60439		G09F	5/00	60438	
B65G	47/82	60473		G09F	7/08	60464	
B67C	11/00	60420		H01R	43/00	60461*	
C02F	1/74	60450		H02B	1/26	60482	
C12G	1/036	60481		H02B	1/50	60474	
E01C	11/22	60459*		H02G	1/16	60461	
E01F	13/00	60459*		H02G	9/02	60429	
E01F	15/02	60446		H05B	3/40	60454	
E01F	15/02	60447		H05B	6/64	60475	
E01F	15/04	60476		H05K	5/00	60482*	
E01F	9/087	60446*					

INDEKS NUMEROWY
UDZIELONYCH PRAW OCHRONNYCH

Nr prawa ochronn.	Symbol MKP	Nr prawa ochronn.	Symbol MKP
1	2	1	2
60411	A45C 3/04	60414	B23C 3/12
60412	F16K 5/06	60415	A47C 17/86
60413	B01D 47/06	60416	B23B 45/14

1		2		1		2	
60417	A63B	29/00		60454	H05B	3/40	
60418	F16B	12/20		60455	A01D	34/28	
60419	B01F	7/30		60456	B42D	1/06	
60420	B67C	11/00		60457	B63H	16/00	
60421	A47J	27/00		60458	E05D	15/06	
60422	E06B	11/02		60459	E04H	17/14	
60423	B01D	46/52		60460	A46B	9/04	
60424	B01D	46/02		60461	H02G	1/16	
60425	B01D	46/02		60462	G09F	27/00	
60426	B01D	46/02		60463	E21B	21/10	
60427	A47C	9/00		60464	G09F	7/08	
60428	B01D	46/10		60465	B65D	5/30	
60429	H02G	9/02		60466	B65D	5/24	
60430	G01V	15/00		60467	B65D	5/24	
60431	E21D	11/22		60468	B65D	5/24	
60432	B65D	85/80		60469	B65D	5/24	
60433	A47K	3/022		60470	F16B	12/44	
60434	E21D	11/22		60471	E21D	11/12	
60435	A47C	1/14		60472	B62B	9/10	
60436	E21D	11/15		60473	B65G	47/82	
60437	E21D	11/22		60474	H02B	1/50	
60438	G09F	5/00		60475	H05B	6/64	
60439	B65G	19/22		60476	E01F	15/04	
60440	B23D	61/12		60477	A23C	3/04	
60441	B23D	61/12		60478	E04H	1/12	
60442	A01G	9/16		60479	A23G	3/02	
60443	E04H	15/32		60480	A47B	17/00	
60444	A41D	19/015		60481	C12G	1/036	
60445	F24H	1/26		60482	H02B	1/26	
60446	E01F	15/02		60483	F16J	10/02	
60447	E01F	15/02		60484	E04F	19/04	
60448	A63H	33/04		60485	B65D	85/36	
60449	A01K	23/00		60486	A47J	47/00	
60450	C02F	1/74		60487	E21D	11/20	
60451	B65F	1/14		60488	B61F	5/06	
60452	F16L	33/207		60489	A47G	25/82	
60453	B65D	77/04		60490	F16C	13/02	

119

**DECYZJE O ODMOWIE UDZIELENIA
PRAWA OCHRONNEGO
(wydane po ogłoszeniu o zgłoszeniu)**

Poniższe zestawienie zawiera kolejno: numer zgłoszenia wzoru użytkowego oraz numer i rok wydania Biuletynu Urzędu Patentowego, w którym zgłoszenie zostało ogłoszone (dla zgłoszeń wydzielonych lub przekształconych ze zgłoszenia wynalazku umieszczono w nawiasie numer zgłoszenia macierzystego).

107756	18/98	108788	09/00
107803	26/98	109137	15/00
108284	26/98	109391	20/00
108340	02/99	109450	21/00
108361	02/00	109451	21/00
108557	05/00	109616	23/99
108565	06/99	109717	26/00
108585	06/00	109769	01/01
108639	06/00	109780	01/01
108645	06/00	109932	04/01

109973	05/01	112809(319206)21/98
110240	10/01	113131(321174)02/99
110259	10/00	

120

**DECYZJE O UMORZENIU POSTĘPOWANIA
(wydane po ogłoszeniu o zgłoszeniu)**

Poniższe zestawienie zawiera kolejno: numer zgłoszenia wzoru użytkowego oraz numer i rok wydania Biuletynu Urzędu Patentowego, w którym zgłoszenie zostało ogłoszone (dla zgłoszeń wydzielonych lub przekształconych ze zgłoszenia wynalazku umieszczono w nawiasie numer zgłoszenia macierzystego).

105725	12/98	109886	02/00
106132	18/98	110009	13/01
108509	05/00	110058	07/01
108960	12/00	110102	08/01
109199	16/00	110346	12/01
109268	18/00	110365	13/01
109358	19/00	110402	14/01
109375	19/00	111088	26/01
109574	23/00	113607(318305)17/98	
109609	21/00		

121

**DECYZJE STWIERDZAJĄCE WYGAŚNIĘCIE
DECYZJI O UDZIELENIU PRAWA OCHRONNEGO**

Poniższe zestawienie zawiera kolejno: numer zgłoszenia wzoru użytkowego oraz numer i rok wydania Biuletynu Urzędu Patentowego, w którym zgłoszenie zostało ogłoszone (dla zgłoszeń wydzielonych lub przekształconych ze zgłoszenia wynalazku umieszczono w nawiasie numer zgłoszenia macierzystego).

104993	02/98	108849	10/00
105960	15/97	108850	10/00
106379	22/98	108944	11/99
106911	03/99	109030	13/00
107335	12/99	109072	14/00
107573	15/98	109083	14/00
107657	17/99	109134	15/00
107658	17/99	109135	15/00
107666	17/99	109171	16/00
107720	17/98	109292	18/00
107990	21/98	109310	18/00
108043	22/99	109480	21/00
108437	03/99	109569	23/00
108452	03/00	109631	03/00
108499	18/99	109658	24/00
108507	05/00	109659	24/00
108527	05/00	110074	07/01
108528	05/00	110097	07/01
108529	05/00	110128	08/01
108580	05/00	110257	11/01
108640	05/99	110265	11/01
108665	07/00	110266	11/01
108688	07/00	110432	13/00
108729	07/99		

122

**WPISY I ZMIANY W REJESTRZE
PRAW OCHRONNYCH**

(nie uwzględnione w innych samodzielnych ogłoszeniach)

Poniższe zestawienie zawiera kolejno: kod rodzaju prawa, numer prawa ochronnego, datę wpisu, oznaczenie rubryki, w której dokonano wpisu lub zmiany oraz treść wpisu. Poszczególne rubryki rejestru praw ochronnych zawierają następujące dane:

- rubryka A - nazwisko i imię lub nazwę oraz adres uprawnionego z prawa ochronnego, z podaniem nazwy kraju,
 rubryka B - tytuł wzoru użytkowego,
 rubryka C - nazwisko i imię twórcy wzoru użytkowego oraz jego miejsce zamieszkania (miejscowość, kraj),
 rubryka D - prawa ograniczające prawa ochronne (licencje, prawo korzystania ze wzoru użytkowego, oświadczenie o licencji otwartej),
 rubryka E - wpisy uzupełniające stan prawny wzoru użytkowego,
 rubryka F - wnioski i sprzeciwy oraz decyzje wydane w wyniku ich rozpoznania, (adnotacje),
 rubryka G - data unieważnienia lub data i przyczyna wygaśnięcia prawa ochronnego.

Uwaga: Publikacji podlegają: zmiana uprawnionego, twórcy, zmiana nazwy uprawnionego, prawa ograniczające prawo ochronne, sprostowania istotnych pomyłek.

(Y1) 58555 2004 02 10 A. Wprowadzono zmianę uprawnionego przez wykreślenie wpisu: „Zastal Wagony Spółka Akcyjna, Zielona Góra, Polska” i dokonanie wpisu: „Tabor Szynowy” Opole Spółka Akcyjna, Opole, Polska.

(Y1) 59673 2004 03 04 A. Wprowadzono zmianę nazwy uprawnionego przez wykreślenie wpisu: „Zakłady Radiowe RAD-MOR S.A., Gdynia, Polska” i dokonanie wpisu: „RADMOR” Spółka Akcyjna, Gdynia, Polska.

123

DECYZJE O WYGAŚNIĘCIU PRAWA OCHRONNEGO

Poniższe zestawienie zawiera kolejno: kod rodzaju prawa, numery praw ochronnych, które wygasły na podstawie art. 90 ust. 1 pkt 2 - 4 w związku z art. 100 ust. 1 ustawy z dnia 30.06.2000 r. - Prawo własności przemysłowej oraz datę wygaśnięcia prawa ochronnego.

(Y1) 56539 2003 03 22	(Y1) 57180 2003 03 10
(Y1) 56561 2003 03 03	(Y1) 57304 2003 03 22
(Y1) 56597 2003 03 12	(Y1) 57434 2003 03 20
(Y1) 56675 2003 03 24	(Y1) 57674 2003 03 16
(Y1) 56712 2003 03 13	(Y1) 59544 2003 03 18
(Y1) 56854 2003 03 20	(Y1) 59553 2003 03 10
(Y1) 56861 2003 03 20	(Y1) 59557 2003 03 09
(Y1) 56920 2003 03 31	(Y1) 59563 2003 03 31
(Y1) 56925 2003 03 14	(Y1) 59685 2003 03 03
(Y1) 56927 2003 03 14	(Y1) 59730 2003 03 17
(Y1) 56953 2003 03 27	(Y1) 59753 2003 03 13
(Y1) 56968 2003 03 15	(Y1) 59801 2003 03 26
(Y1) 56972 2003 03 24	(Y1) 59805 2003 03 20
(Y1) 56982 2003 03 29	(Y1) 59856 2003 03 23
(Y1) 56986 2003 03 29	(Y1) 59859 2003 03 23
(Y1) 57027 2003 03 24	(Y1) 59893 2003 03 05
(Y1) 57046 2003 03 17	(Y1) 59985 2003 03 24
(Y1) 57066 2003 03 07	

C. WZORY PRZEMYSŁOWE

Cyfrowe kody identyfikacyjne (wg normy WIPO ST. 80), które poprzedzają informacje o dokonanej rejestracji oznaczają:

- (11) - numer rejestracji
- (21) - numer zgłoszenia
- (22) - data zgłoszenia
- (30) - pierwszeństwo
- (51) - symbol klasy wzoru przemysłowego
- (54) - określenie przedmiotu wzoru
- (55) - rysunek wzoru lub fotografię wzoru
- (72) - imię i nazwisko twórcy wzoru
- (73) - nazwisko i imię bądź nazwę uprawnionego

124

REJESTRACJA

(od nr 4755 do nr 4962)

(51) 19-08 (11) **4755** (22) 2002 09 09 (21) 1717
 (73) STUDIO AKCENT S.C., Artur Cichor, Damian Gaidzik, Będzin, (PL)
 (72) Cichor Artur, Gaidzik Damian
 (54) Układ zdjęciowy
 (55)



Fig. 1

(51) 06-06 (11) **4756** (22) 2002 10 18 (21) 1929
 (73) Pawlak Mariusz, Lublin, (PL); Sierhej Krzysztof, Lublin, (PL)
 (72) Pawlak Mariusz, Sierhej Krzysztof
 (54) Element meblowy
 (55)



Fig. 1

(51) 13-03 (11) **4757** (22) 2002 07 25 (21) 1508
 (73) ACAR Elektrotechnika S.A., Szczecinek, (PL)
 (72) Sobusiak Jan

(54) Przedłużacz
 (55)

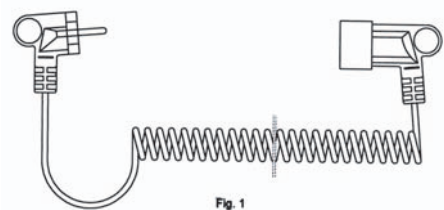


Fig. 1

(51) 21-01 (11) **4758** (22) 2002 09 02 (21) 1699
 (73) Przedsiębiorstwo Wielobranżowe NINA, Ratajczyk-Jakubowska Ewa, Jakubowski Aleksander, Trzcinec, (PL)
 (72) Ratajczyk-Jakubowska Ewa, Jakubowski Aleksander
 (54) Zestaw ścianki górnej zabawki zręcznościowo-edukacyjnej
 (55)

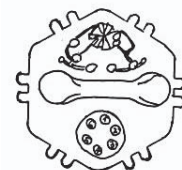


Fig. 1

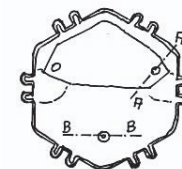
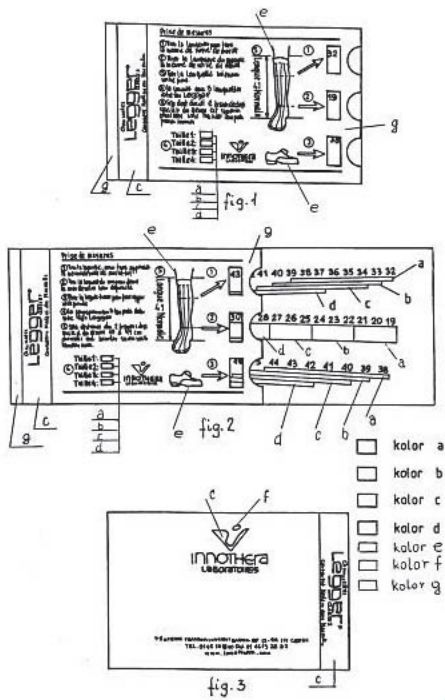


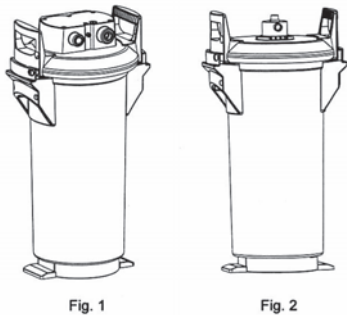
Fig. 2

(51) 19-08 (11) **4759** (22) 2002 10 25 (21) 1974
 (30) 2002 04 26 (FR)
 (73) LABORATOIRES INNOTHERA Societe par Actions Simplifíee, Arcueil, (FR)

(72) Cros François
 (54) Karta pomiarowa
 (55)



(51) 31-00 (11) **4760** (22) 2002 11 05 (21) 2015
 (30) 2002 05 06 (WO)
 (73) BRITA GmbH, Taunusstein, (DE)
 (72) Malsy Jurgen, Schulze Andreas, Reder Ernst
 (54) Filtr do wody
 (55)



(51) 23-04 (11) **4761** (22) 2002 11 12 (21) 2057
 (30) 2002 05 14 (GB)
 (73) Reckitt Benckiser (UK) Limited, Slough, (GB)
 (72) Engerant Anne
 (54) Odświeżacz powietrza
 (55)



(51) 23-04 (11) **4762** (22) 2002 11 12 (21) 2056
 (30) 2002 05 14 (GB)
 (73) Reckitt Benckiser (UK) Limited, Slough, (GB)

(72) Engerant Anne
 (54) Odświeżacz powietrza
 (55)



FIG. 1

(51) 19-99 (11) **4763** (22) 2002 11 19 (21) 2105
 (73) JAC EnTra Sp.z o.o., Warszawa, (PL)
 (72) Kaszyński Marcin, Sokołowski Valerian
 (54) Tabela
 (55)

Indeks	Opis	Wartość	Wzrost	Waga	Temperatura	...
1

Fig.1

Indeks	Opis	Wartość	Wzrost	Waga	Temperatura	...
1

Fig.2

Indeks	Opis	Wartość	Wzrost	Waga	Temperatura	...
1

Fig.3

(51) 19-99 (11) **4764** (22) 2002 11 19 (21) 2104
 (73) JAC EnTra Sp.z o.o., Warszawa, (PL)
 (72) Kaszyński Marcin, Sokołowski Valerian
 (54) Tabela
 (55)

Indeks	Opis	Wartość	Wzrost	Waga	Temperatura	...
1

Fig.1

Indeks	Opis	Wartość	Wzrost	Waga	Temperatura	...
1

Fig.2

Indeks	Opis	Wartość	Wzrost	Waga	Temperatura	...
1

Fig.3

(51) 06-06 (11) **4765** (22) 2002 11 25 (21) 2134
 (73) Szaroszyk Piotr, Warszawa, (PL)
 (72) Szaroszyk Piotr
 (54) Podpora meblowa
 (55)

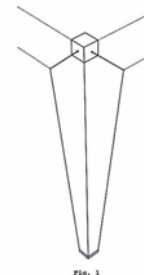


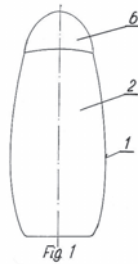
Fig. 1

(51) 06-03 (11) **4766** (22) 2002 11 25 (21) 2135
 (73) Szaroszyk Piotr, Warszawa, (PL)
 (72) Szaroszyk Piotr

(54) Stół
(55)



(51) 09-01 (11) **4767** (22) 2002 12 31 (21) 2279
(73) Zakład Produkcji Opakowań Rosiński i Spółka, Spółka Jawna, Bielsko-Biała, (PL)
(72) Rosińska Joanna, Rosiński Andrzej, Rosiński Michał
(54) Butelka z zamknięciem
(55)



(51) 09-01 (11) **4768** (22) 2003 01 03 (21) 2292
(73) Przedsiębiorstwo Produkcyjno Wdrożeniowe LAKMA S.A., Cieszyn, (PL)
(72) Ziętek Józef
(54) Butelka z etykietą
(55)

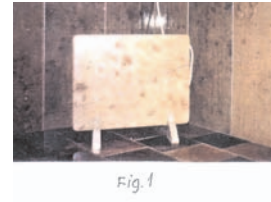


(51) 14-03 (11) **4769** (22) 2003 01 03 (21) 2293
(30) 2002 07 05 (DE)
(73) Siemens Aktiengesellschaft, Monachium, (DE)
(72) Hamann Matthis, Keevy Graham
(54) Telefon przenośny
(55)

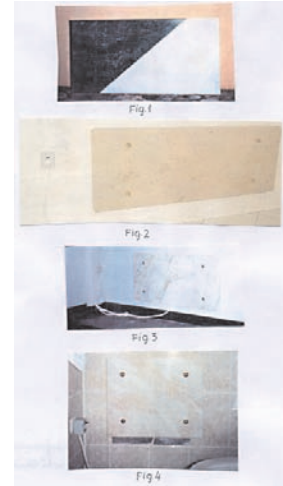


(51) 23-03 (11) **4770** (22) 2000 06 26 (21) 3433
(73) Maciąg Jarosław, Kielce, (PL)
(72) Maciąg Jarosław

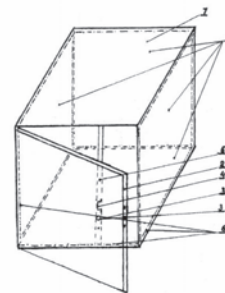
(54) Grzejnik promiennikowy
(55)



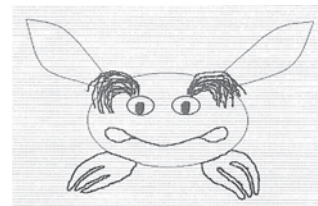
(51) 23-03 (11) **4771** (22) 2000 06 26 (21) 3432
(73) Maciąg Jarosław, Kielce, (PL)
(72) Maciąg Jarosław
(54) Grzejnik promiennikowy
(55)



(51) 09-03 (11) **4772** (22) 2003 02 17 (21) 2518
(73) Waliszko Eugeniusz, Bydgoszcz, (PL)
(72) Waliszko Eugeniusz
(54) Urządzenie służy depozytowej dla aptek, poczty
(55)

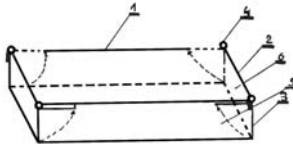


(51) 11-02 (11) **4773** (22) 2003 02 06 (21) 2441
(73) Yevgen Sytnyk, Donieck, (UA)
(72) Yavgen Sytnyk
(54) Obraz i idea wymyślonej istoty o nazwie HRIMKA
(55)



(51) 03-03 (11) **4774** (22) 2003 02 05 (21) 2439
(73) Waliszko Eugeniusz, Bydgoszcz, (PL)
(72) Waliszko Eugeniusz

(54) Parawan składany
(55)



(51) 28-03 (11) **4775** (22) 2003 01 30 (21) 2402
(30) 2002 07 31 (GB)
(73) Reckitt Benckiser (UK) Limited, Slough, (GB)
(72) Muir Campbell, Gavelli Fabrizio, Jones Michael Ruan
(54) Odświeżacz powietrza
(55)



FIG. 1

(51) 28-03 (11) **4776** (22) 2003 01 29 (21) 2387
(30) 2002 07 30 (WO)
(73) Koninklijke Philips Electronics N.V., Eindhoven, (NL)
(72) McCurrach Jamie Craig
(54) Depilator elektryczny
(55)



FIG. 1

(51) 28-03 (11) **4777** (22) 2003 01 29 (21) 2386
(30) 2002 07 30 (WO)
(73) Koninklijke Philips Electronics N.V., Eindhoven, (NL)
(72) McCurrach Jamie Craig
(54) Depilator elektryczny
(55)



FIG. 1

(51) 28-03 (11) **4778** (22) 2003 01 29 (21) 2385
(30) 2002 07 30 (WO)
(73) Koninklijke Philips Electronics N.V., Eindhoven, (NL)
(72) McCurrach Jamie Craig
(54) Depilator elektryczny
(55)



FIG. 1

(51) 19-02 (11) **4779** (22) 2003 01 24 (21) 2377
(30) 2002 07 26 (AT)
(73) COLOP STEMPERZEUGUNG SKOPEK GMBH & CO.KG, Wels, (AT)
(72) Faber Ernst
(54) Stempel kieszonkowy
(55)



Fig. 1

(51) 09-05 (11) **4780** (22) 2003 01 23 (21) 2366
(73) SCHULSTAD Spółka z o.o., Poznań, (PL)
(72) Błaszczak Wioletta
(54) Opakowanie dla chleba
(55)

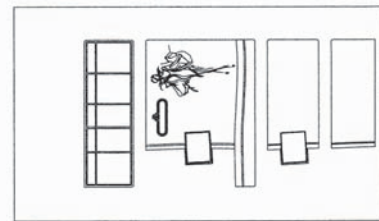


Fig. 4

(51) 08-06 (11) **4781** (22) 2003 01 20 (21) 2349
(73) Fabryka Akcesoriów Meblowych S.A., Chełmno, (PL)
(72) Katrzyński Dariusz
(54) Zacisk do płyt szklanych
(55)

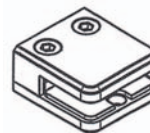


Fig. 1

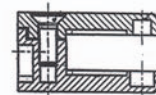


Fig. 2

(51) 08-06 (11) **4782** (22) 2003 01 20 (21) 2348
(73) Fabryka Akcesoriów Meblowych S.A., Chełmno, (PL)
(72) Katrzyński Dariusz
(54) Zacisk do płyt szklanych
(55)



Fig. 1

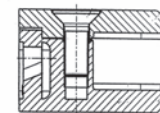


Fig. 2

(51) 08-06 (11) **4783** (22) 2003 01 20 (21) 2347
(73) Fabryka Akcesoriów Meblowych S.A., Chełmno, (PL)
(72) Katrzyński Dariusz
(54) Zacisk do płyt szklanych
(55)



Fig. 1

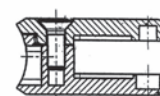


Fig. 2

(51) 09-01 (11) **4784** (22) 2003 01 10 (21) 2319
 (30) 2002 07 12 (GB)
 (73) Reckitt Benckiser Inc., Wayne, (US)
 (72) Hadtke Frederick, Toh Kiat-Cheong
 (54) Butelka
 (55)

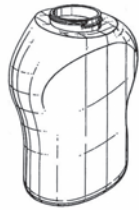


FIG. 1

(51) 14-03 (11) **4785** (22) 2003 01 08 (21) 2311
 (30) 2002 07 09 (DE)
 (73) Siemens Aktiengesellschaft, Monachium, (DE)
 (72) Ludwig Jorn
 (54) Telefon przenośny
 (55)

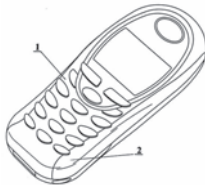
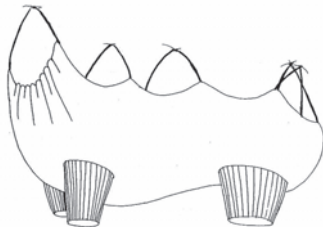


Fig. 1

(51) 30-01 (11) **4786** (22) 2003 01 21 (21) 2353
 (73) Dębowska-Kuna Krystyna, Łódź, (PL)
 (72) Dębowska-Kuna Krystyna
 (54) Opatrunek pooperacyjny dla psów i kotów
 (55)



(51) 02-02 (11) **4787** (22) 2002 12 30 (21) 2272
 (73) Klaja Igor Przedsiębiorstwo Handlowe HORN PARTNER, Kraków, (PL)
 (72) Klaja Igor
 (54) Spodnie narciarskie
 (55)

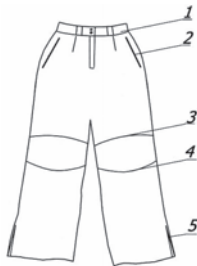


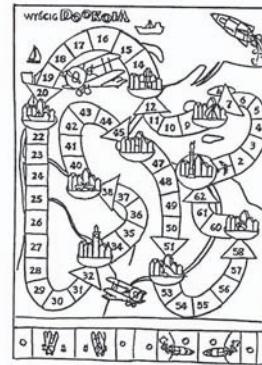
Fig. 1

(51) 02-02 (11) **4788** (22) 2002 01 18 (21) 599
 (73) Kownacka Eugenia, Oleśnica, (PL)
 (72) Kownacka Eugenia

(54) Bluzka damska
 (55)



(51) 21-01 (11) **4789** (22) 2002 06 10 (21) 1286
 (73) Prokopek Jan Przedsiębiorstwo Produkcyjno-Usługowo-Handlowe PROJAN, Toruń, (PL)
 (72) Prokopek Jan
 (54) Plansza do gry
 (55)



(51) 03-03 (11) **4790** (22) 2002 10 14 (21) 1911
 (30) 2002 04 15 (DE)
 (73) KNIRPS GmbH, Solingen, (DE)
 (72) Haythornthwaite David
 (54) Uchwyt parasolki
 (55)



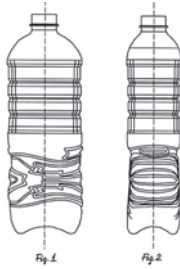
Fig. 1

(51) 09-01 (11) **4791** (22) 2002 09 05 (21) 1707
 (30) 2002 03 20 (UA)
 (73) Przedsiębiorstwo Zależne ALKO INVEST UKRAINA, Chmielnicki, (UA)
 (72) Yakiv Gribov
 (54) Butelka
 (55)

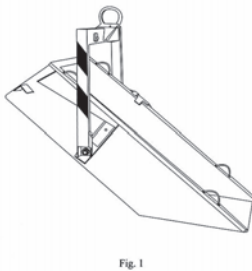


(51) 09-01 (11) **4792** (22) 2002 09 03 (21) 1700
 (73) Przedsiębiorstwo Produkcyjno-Handlowe ZBYSZKO, Zbigniew Bojanowicz, Białobrzegi, (PL)
 (72) Bojanowicz Zbigniew

(54) Butelka, zwłaszcza do napojów
(55)



(51) 09-03 (11) **4793** (22) 2002 12 18 (21) 2233
(73) CRANE CONTAINER C.V., Ijsselstein, (NL)
(72) Brouwer M.
(54) Pojemnik
(55)



(51) 26-02 (11) **4794** (22) 2003 01 10 (21) 2320
(73) Zawadzki Zbigniew, Brańsk, (PL)
(72) Zawadzki Zbigniew
(54) Osłona znicza
(55)



(51) 10-06 (11) **4795** (22) 2003 01 02 (21) 2281
(73) Zakład Mechaniki i Elektroniki ZAMEL spółka jawna Józef Dzida, Wojciech Dzida, Katarzyna Łodzińska, Pszczyna, (PL)
(72) Maniak Janusz, Tabor Michał, Rościszewski Maciej
(54) Obudowa dzwonka
(55)



Fig.1

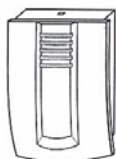


Fig.2

(51) 26-02 (11) **4796** (22) 2002 12 30 (21) 2271
(73) Zawadzki Zbigniew, Brańsk, (PL)
(72) Zawadzki Zbigniew
(54) Osłona znicza
(55)



Fig. 1

(51) 12-05 (11) **4797** (22) 2002 12 30 (21) 2270
(73) Gediga Feliks, Radzionków, (PL); Jarosz Zbigniew, Tarnowskie Góry, (PL); Karwat Henryk, Świerklaniec, (PL); Rensz Roman, Tarnowskie Góry, (PL); Socha Dariusz, Tarnowskie Góry, (PL)
(72) Gedyga Feliks, Jarosz Zbigniew, Karwat Henryk, Rensz Roman, Socha Dariusz
(54) Wciągnik ręczny
(55)

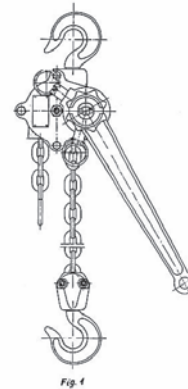


Fig. 1

(51) 11-02 (11) **4798** (22) 2002 12 16 (21) 2220
(73) Muława Ryszard, Nowa Sól, (PL)
(72) Muława Ryszard
(54) Figura dekoracyjna
(55)



Fig.1



Fig.2



Fig.3



Fig.4



Fig.5

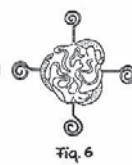
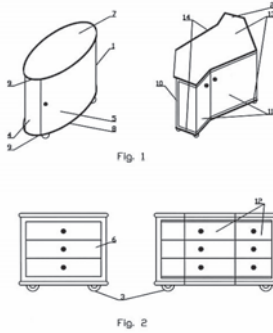


Fig.6

(51) 06-04 (11) **4799** (22) 2002 09 02 (21) 1695
(73) Piaszczyk Marek, Dąbrowa Górnicza, (PL)
(72) Piaszczyk Marek

(54) Zestaw szafek meblowych

(55)

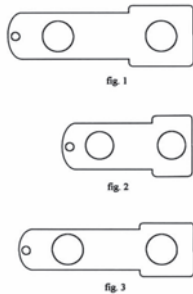
(51) 15-05 (11) **4800** (22) 2002 08 26 (21) 1656

(73) Wytwórnia Wyrobów Papierniczych WORWO Spółka z o.o., Wąbrzeźno, (PL)

(72) Szydzik Krzysztof, Rymacki Michal

(54) Płytki instalująca worek filtracyjny w odkurzaczu

(55)

(51) 02-03 (11) **4801** (22) 2002 05 19 (21) 1208

(73) RABIONEK-Bożena Rabionek, Łódź, (PL)

(72) Rabionek Bożena

(54) Nakrycia głowy damskie

(55)

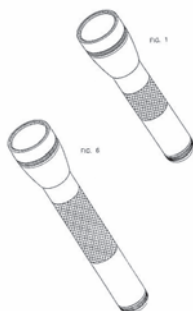
(51) 26-02 (11) **4802** (22) 2003 02 14 (21) 2495

(73) MAG INSTRUMENT, INC., Ontario, (US)

(72) Maglica Anthony

(54) Latarka

(55)

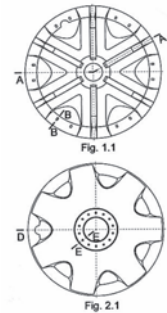
(51) 12-16 (11) **4803** (22) 2003 01 21 (21) 2355

(73) Górecki Adam, Kęty, (PL); Górecki Roman, Kęty, (PL)

(72) Górecki Adam, Górecki Roman

(54) Kołpak do kół samochodu

(55)

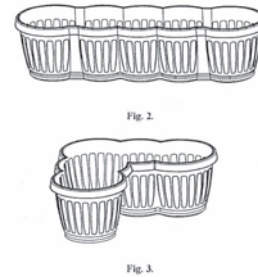
(51) 11-02 (11) **4804** (22) 2003 01 13 (21) 2329

(73) Zakłady Tworzyw Sztucznych ARTGOS Spółka Akcyjna, Brzozów, (PL)

(72) Domin Andrzej, Gieruła Czesław, Krzyżanowski Jerzy, Wisznicki Stanisław

(54) Skrzynka na kwiaty

(55)

(51) 10-06 (11) **4805** (22) 2003 01 09 (21) 2313

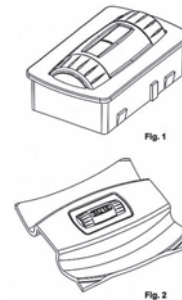
(30) 2002 07 10 (WO)

(73) BRITA GmbH, Taunusstein, (DE)

(72) Namur Marc

(54) Wskaźnik daty dla filtra

(55)

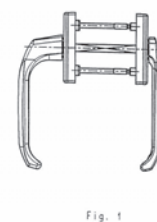
(51) 08-06 (11) **4806** (22) 2002 11 25 (21) 2131

(73) Fabryka Akcesoriów Meblowych S.A, Chełmno, (PL)

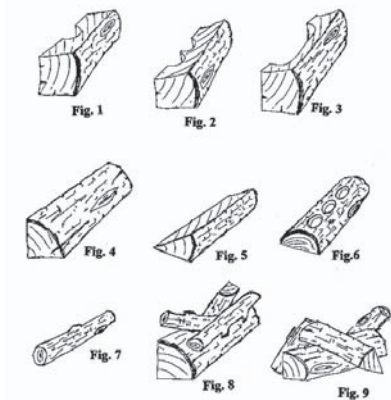
(72) Sosnowski Tomasz, Ziółkowski Marian

(54) Klameczka balkonowa

(55)



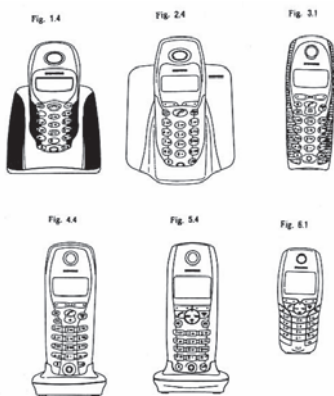
(51) 07-08 (11) **4807** (22) 2002 11 14 (21) 2072
 (73) PLANIKA, Alfred Weilandt, Jarosław Dąbrowski, Dorota Dąbrowska, Spółka Jawna, Brzoza, (PL)
 (72) Weilandt Alfred, Dąbrowski Jarosław, Dąbrowska Dorota
 (54) Element i zestaw elementów do kominka
 (55)



(51) 09-03 (11) **4808** (22) 2002 10 11 (21) 1897
 (30) 2002 04 11 (GB)
 (73) TASTYFOOD INDUSTRIES (S) PTE LTD., Singapur, (SG)
 (72) Tet Lim, Chee
 (54) Pojemnik na napoje
 (55)



(51) 14-03 (11) **4809** (22) 2002 09 10 (21) 1720
 (30) 2002 03 12 (DE)
 (73) Siemens Aktiengesellschaft, Monachium, (DE)
 (72) Lanz Michael
 (54) Telefon bezprzewodowy i wyposażenie telefonu bezprzewodowego
 (55)



(51) 09-01 (11) **4810** (22) 2003 01 06 (21) 2298
 (30) 2002 07 08 (US)

(73) WARNER-LAMBERT COMPANY LLC, Morris Plains, (US)
 (72) Bradford Grant
 (54) Dozownik
 (55)



(51) 09-01 (11) **4811** (22) 2003 01 06 (21) 2297
 (30) 2002 07 08 (US)
 (73) WARNER-LAMBERT COMPANY LLC, Morris Plains, (US)
 (72) Bradford Grant
 (54) Dozownik
 (55)

FIG. 1



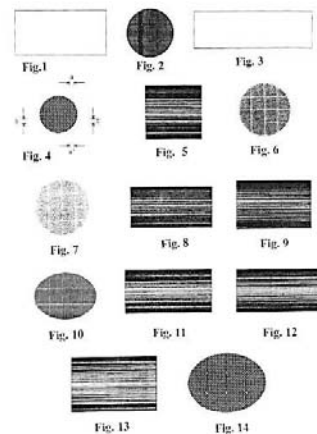
(51) 09-01 (11) **4812** (22) 2003 01 03 (21) 2294
 (30) 2002 07 08 (US)
 (73) WARNER-LAMBERT COMPANY LLC., Morris Plains, (US)
 (72) Bradford Grant
 (54) Dozownik
 (55)

FIG. 1



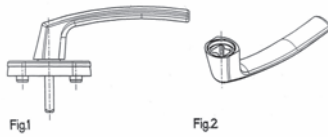
(51) 15-01 (11) **4813** (22) 2002 12 27 (21) 2276
 (30) 2002 06 28 (JP)
 2002 06 28 (JP)
 2002 06 28 (JP)
 2002 09 25 (JP)
 2002 12 06 (JP)

(73) IBIDEN CO., LTD., Gifu, (JP)
 (72) Komori Teruo, Hong Sungtae
 (54) Filtr cząstek stałych dla silników wysokoprężnych
 (55)

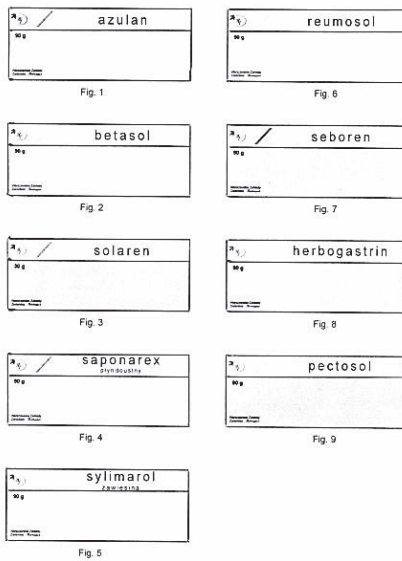


(51) 09-01 (11) **4810** (22) 2003 01 06 (21) 2298
 (30) 2002 07 08 (US)

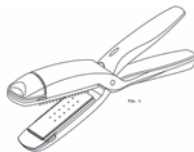
(51) 08-06 (11) **4814** (22) 2002 12 09 (21) 2185
 (73) Fabryka Akcesoriów Meblowych S.A., Chełmno, (PL)
 (72) Katrzyński Dariusz, Ziółkowski Marian
 (54) Klameczka okienna
 (55)



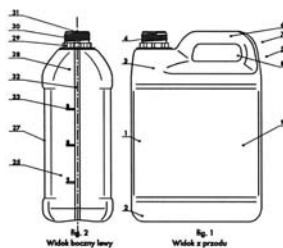
(51) 19-08 (11) **4815** (22) 2002 12 06 (21) 2180
 (73) Warszawskie Zakłady Zielarskie HERBAPOL, Pruszków, (PL)
 (72) Niespodziany Jan
 (54) Etykieta
 (55)



(51) 28-03 (11) **4816** (22) 2003 01 03 (21) 2295
 (30) 2002 07 05 (FR)
 (73) CALOR S.A., Lyon Cedex 08, (FR)
 (72) Gudefin Jacques
 (54) Przyrząd do modelowania włosów
 (55)



(51) 09-01 (11) **4817** (22) 2003 01 17 (21) 2343
 (73) AUTO MEDIA Sp. z o.o., Łódź, (PL)
 (72) Bomański Józef
 (54) Butelka
 (55)



(51) 02-04 (11) **4818** (22) 2003 02 10 (21) 2471
 (73) Dewódzki Marek, Mstów, (PL)

(72) Dewódzki Marek
 (54) Kalosz damski
 (55)



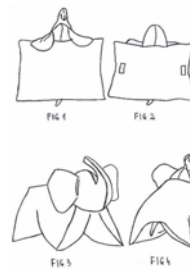
(51) 02-04 (11) **4819** (22) 2003 02 10 (21) 2470
 (73) Dewódzki Marek, Mstów, (PL)
 (72) Dewódzki Marek
 (54) Kalosz młodzieżowy
 (55)



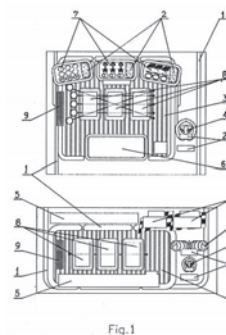
(51) 01-04 (11) **4820** (22) 2002 12 05 (21) 2175
 (73) Masłowski Piotr, Darłowo, (PL)
 (72) Masłowski Piotr
 (54) Wyrób spożywczy
 (55)



(51) 06-09 (11) **4821** (22) 2001 08 03 (21) 2892
 (73) „IL-TEX” Iwona Szczygieł, Zawiercie, (PL)
 (72) Szczygieł Iwona
 (54) Poduszka
 (55)



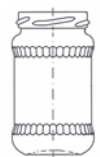
(51) 21-03 (11) **4822** (22) 2002 08 05 (21) 4335
 (73) NOWOPOL Sp. z o.o., Korfantów, (PL)
 (72) Nachalewicz Wiesław
 (54) Szyba czołowa automatów do gier
 (55)



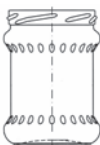
(51) 09-01 (11) **4823** (22) 2002 12 24 (21) 2267
 (73) REXAM SZKŁO GOSTYŃ S.A., Gostyń, (PL)
 (72) Sobecki Roman
 (54) Słój
 (55)



(51) 09-01 (11) **4824** (22) 2002 12 24 (21) 2266
 (73) REXAM SZKŁO GOSTYŃ S.A., Gostyń, (PL)
 (72) Sobecki Roman
 (54) Słój
 (55)



(51) 09-01 (11) **4825** (22) 2002 12 24 (21) 2265
 (73) REXAM SZKŁO GOSTYŃ S.A., Gostyń, (PL)
 (72) Sobecki Roman
 (54) Słój
 (55)



(51) 09-01 (11) **4826** (22) 2002 12 24 (21) 2264
 (73) REXAM SZKŁO GOSTYŃ S.A., Gostyń, (PL)
 (72) Sobecki Roman
 (54) Słój
 (55)

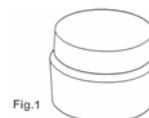


(51) 09-01 (11) **4827** (22) 2002 12 24 (21) 2263
 (73) REXAM SZKŁO GOSTYŃ S.A., Gostyń, (PL)
 (72) Sobecki Roman
 (54) Butelka
 (55)



(51) 09-03 (11) **4828** (22) 2003 02 14 (21) 2498
 (30) 2002 08 17 (DE)
 (73) Henkel Kommanditengesellschaft auf Aktien, Duesseldorf, (DE)
 (72) Marcot Dominique

(54) Pojemnik
 (55)



(51) 25-01 (11) **4829** (22) 2000 10 25 (21) 3769
 (73) Krzysiek Stanisław, Kielce, (PL)
 (72) Krzysiek Stanisław
 (54) Panel podłogowy
 (55)



(51) 02-02 (11) **4830** (22) 2002 02 15 (21) 4164
 (73) MONA MODE Eugenia Kownacka, Oleśnica, (PL)
 (72) Kownacka Eugenia
 (54) Bluzka damska typu t-shirt
 (55)



(51) 02-02 (11) **4831** (22) 2002 02 15 (21) 4165
 (73) MONA MODE Eugenia Kownacka, Oleśnica, (PL)
 (72) Kownacka Eugenia
 (54) Bluzka damska z tasiemką
 (55)



(51) 09-01 (11) **4832** (22) 2002 12 30 (21) 2273
 (73) Górnaś Zenon, Warszawa, (PL)
 (72) Górnaś Zenon
 (54) Butelka miarka
 (55)

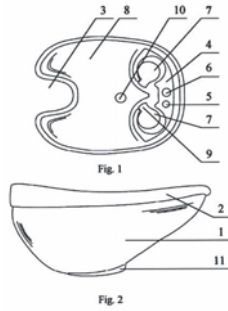


Fig.1

(51) 23-02 (11) **4833** (22) 2003 02 17 (21) 2517
 (73) PANDA TRZEBNICA Sp. z o.o., Trzebnica, (PL)
 (72) Pop Krzysztof

(54) Umywalka fryzjerska

(55)

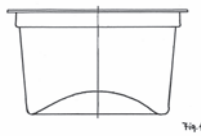
(51) 09-03 (11) **4834** (22) 2002 12 20 (21) 2240

(73) GREINER-opakowania Sp. z o.o., Teresin, (PL)

(72) Janiak Tomasz

(54) Pojemnik

(55)

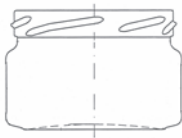
(51) 09-01 (11) **4835** (22) 2002 12 24 (21) 2268

(73) REXAM SZKŁO GOSTYŃ S.A., Gostyń, (PL)

(72) Sobecki Roman

(54) Słój

(55)

(51) 09-01 (11) **4836** (22) 2002 12 24 (21) 2269

(73) REXAM SZKŁO GOSTYŃ S.A., Gostyń, (PL)

(72) Sobecki Roman

(54) Butelka

(55)

(51) 09-01 (11) **4837** (22) 2002 12 31 (21) 2278

(30) 2002 07 02 (DE)

(73) Henkel Kommanditgesellschaft auf Aktien, Duesseldorf, (DE)

(72) Muehlhausen Hans Georg

(54) Dwukomorowy pojemnik dozujący

(55)

(51) 23-02 (11) **4838** (22) 2002 12 30 (21) 2275

(30) 2002 07 02 (DE)

(73) Henkel Kommanditgesellschaft auf Aktien, Duesseldorf, (DE)

(72) Muehlhausen Hans-Georg, Janschuk Theo

(54) Pojemnik środka myjąco-dezynfekującego szczotki toaletowej

(55)

(51) 19-06 (11) **4839** (22) 2003 01 21 (21) 2352

(30) 2002 08 08 (DE)

(73) JACOB RITTER GmbH, Brensbach, (DE)

(72) Rommel Volkmar

(54) Długopis

(55)

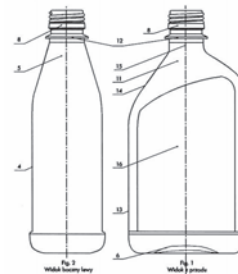
(51) 09-01 (11) **4840** (22) 2003 01 17 (21) 2344

(73) AUTO MEDIA Sp. z o.o., Łódź, (PL)

(72) Bomański Józef

(54) Butelka

(55)

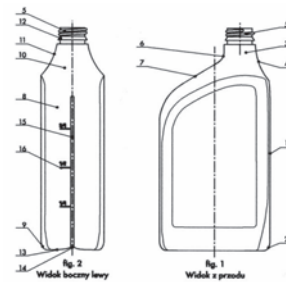
(51) 09-01 (11) **4841** (22) 2003 01 17 (21) 2342

(73) AUTO MEDIA Sp. z o.o., Łódź, (PL)

(72) Bomański Józef

(54) Butelka

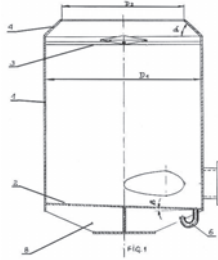
(55)

(51) 99-00 (11) **4842** (22) 2003 01 16 (21) 2340

(73) SOLBET Spółka z o.o., Solec Kujawski, (PL)

(72) Małecki Marek

(54) Tłumik pary
(55)



(51) 10-04 (11) **4843** (22) 2003 01 13 (21) 2328
(73) Rybacki Zbigniew Firma Produkcyjno-Handlowa RYBACKI, Bydgoszcz, (PL)
(72) Rybacki Zbigniew
(54) Czujnik rezerwy paliwa gazowego w zaworze zbiornika
(55)

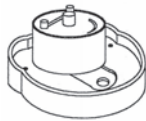
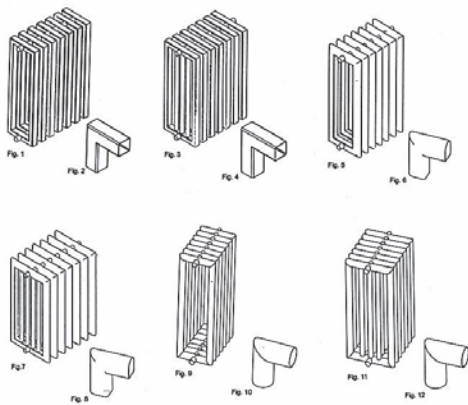


Fig. 2

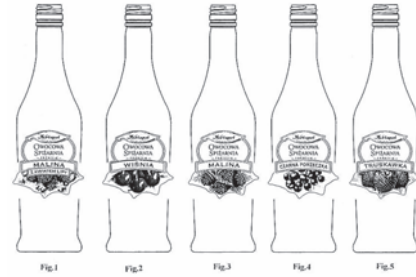
(51) 23-03 (11) **4844** (22) 2003 01 10 (21) 2321
(73) Inżynierska Agencja Projektowo Budowlana ENIX Sp z o.o., Kraków, (PL)
(72) Łazarski Zbigniew
(54) Grzejnik pokojowy
(55)



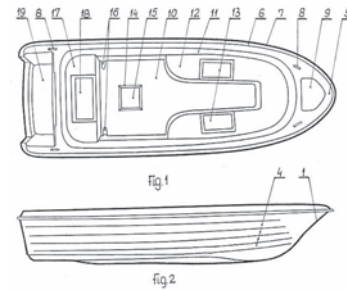
(51) 26-05 (11) **4845** (22) 2003 02 14 (21) 2492
(73) FIRMA „BILIŃSKI” - Biliński Janusz, Nowa Dęba, (PL)
(72) Biliński Janusz
(54) ŚWIECZNIK
(55)



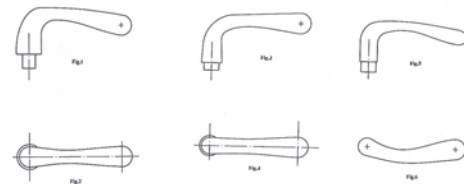
(51) 09-01 (11) **4846** (22) 2003 02 13 (21) 2489
(73) HERBAPOL Lublin S.A., Lublin, (PL)
(72) Antoniuk Andrzej, Bogatko Zbigniew Stanisław
(54) Butelka z etykietą
(55)



(51) 12-06 (11) **4847** (22) 2003 01 22 (21) 2359
(73) Mindak Sławomir „Mindak” Produkcja Łodzi, Kamień Krajeński, (PL)
(72) Mindak Sławomir
(54) Łódź motorowa
(55)



(51) 08-06 (11) **4848** (22) 2003 01 21 (21) 2354
(73) Wiśniewski Andrzej, Włodawa, (PL)
(72) Wiśniewski Andrzej
(54) Uchwyt klamki
(55)

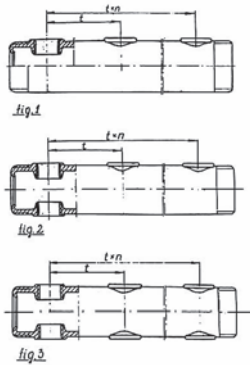


(51) 09-01 (11) **4849** (22) 2003 02 14 (21) 2497
(30) 2002 08 15 (GB)
(73) Reckitt Benckiser (UK) Limited, Slough, (GB)
(72) Pattison Nicolas
(54) Butelka
(55)



(51) 23-03 (11) **4850** (22) 2002 12 16 (21) 2225
(73) Przemysłowo Techniczna Spółdzielnia Pracy TECHNIROT, Pruszków, (PL)

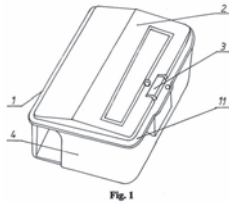
(72) Łepkowski Stefan, Trzebiński Włodzimierz
(54) Korpus rozdzielacza
(55)



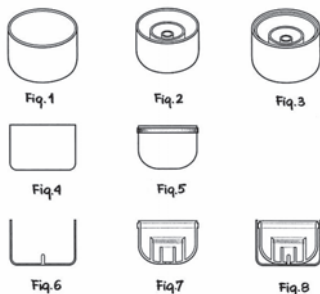
(51) 09-03 (11) **4851** (22) 2002 12 20 (21) 2241
(30) 2002 07 01 (GB)
(73) Unilever NV, Rotterdam, (NL)
(72) Oates Benjamin Phalen
(54) Pojemnik
(55)



(51) 22-06 (11) **4852** (22) 2002 12 16 (21) 2223
(73) THEMAR IMPORT-EKSPORT Sp z o.o., Warszawa, (PL)
(72) Zawadzki Marcin
(54) Pułapka na gryzonie
(55)



(51) 09-07 (11) **4853** (22) 2003 02 18 (21) 2522
(73) Mincer Andrzej, Warszawa, (PL)
(72) Mincer Andrzej
(54) Nakrętka
(55)



(51) 09-03 (11) **4854** (22) 2003 02 20 (21) 2508
(73) BMB Sp. z o.o., Grójec, (PL)
(72) Bienkiewicz Beata, Bienkiewicz Marek

(54) Opakowanie cukierków - draży
(55)

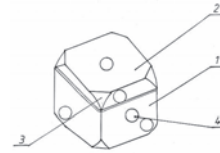


Fig. 1

(51) 09-03 (11) **4855** (22) 2003 02 20 (21) 2509
(73) BMB Sp. z o.o., Grójec, (PL)
(72) Bienkiewicz Beata, Bienkiewicz Marek
(54) Pojemnik na cukierki - drażetki
(55)

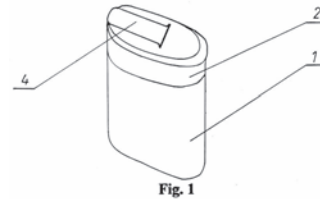
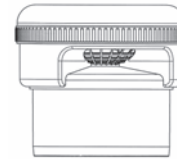


Fig. 1

(51) 23-04 (11) **4856** (22) 2003 02 17 (21) 2511
(73) Kaczmarczyk Tadeusz, Kaczmarczyk Michalina, Świdnica, (PL)
(72) Kaczmarczyk Tadeusz, Kaczmarczyk Michalina
(54) Napowietrzacz kanalizacyjny
(55)



(51) 09-03 (11) **4857** (22) 2003 02 20 (21) 2510
(73) BMB Sp. z o.o., Grójec, (PL)
(72) Bienkiewicz Beata, Bienkiewicz Marek
(54) Breloczek - opakowanie lizaka
(55)

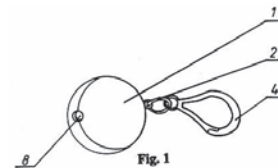


Fig. 1

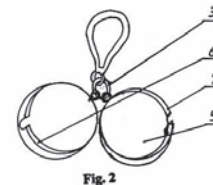
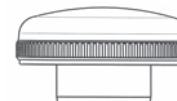


Fig. 2

(51) 23-04 (11) **4858** (22) 2003 02 17 (21) 2512
(73) Kaczmarczyk Tadeusz, Kaczmarczyk Michalina, Świdnica, (PL)
(72) Kaczmarczyk Tadeusz, Kaczmarczyk Michalina
(54) Wywiewka
(55)



(51) 09-03 (11) **4859** (22) 2003 02 17 (21) 2514
 (73) Bielawski Bartłomiej, Żywiec, (PL)
 (72) Bielawski Bartłomiej
 (54) Pojemnik
 (55)



(51) 21-01 (11) **4860** (22) 2003 02 14 (21) 2502
 (73) Zgajewski Jerzy, Korwinów, (PL)
 (72) Zgajewski Jerzy
 (54) Taczka
 (55)

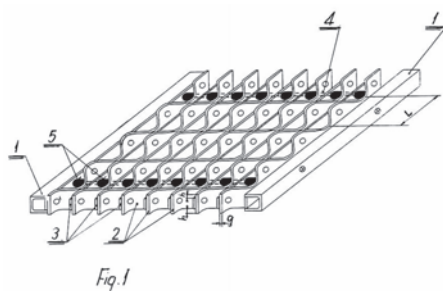


(51) 09-01 (11) **4861** (22) 2003 01 02 (21) 2280
 (30) 2002 07 08 (US)
 (73) WARNER-LAMBERT COMPANY LLC, Morris Plains, (US)
 (72) Bradford Grant
 (54) Dozownik
 (55)

FIG. 1

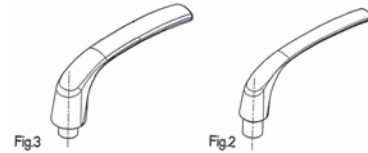


(51) 08-99 (11) **4862** (22) 2002 12 02 (21) 2167
 (73) Rejmisz Rafał, Swarzędz, (PL); Rejmisz Mirosława, Swarzędz, (PL)
 (72) Koska Ryszard
 (54) Wycieraczka do obuwia
 (55)

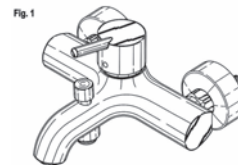


(51) 08-06 (11) **4863** (22) 2002 12 03 (21) 2173
 (73) Fabryka Akcesoriów Meblowych S.A., Chełmno, (PL)
 (72) Katarzyński Dariusz, Ziółkowski Marian

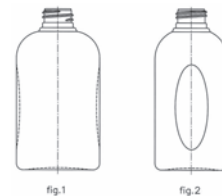
(54) Klameczka okienna
 (55)



(51) 23-01 (11) **4864** (22) 2002 12 13 (21) 2215
 (30) 2002 06 14 (DE)
 (73) Hansgrohe AG, Schiltach, (DE)
 (72) Haug Andreas, Schonherr Tom, Kolin Peter, Kollmann Fabian
 (54) Armatura sanitarna
 (55)



(51) 09-01 (11) **4865** (22) 2002 12 18 (21) 2236
 (73) MPS INTERNATIONAL Ltd. Sp.z o.o., Koszalin, (PL)
 (72) Kressner Anders Richard
 (54) Butelka
 (55)



(51) 15-05 (11) **4866** (22) 2003 02 04 (21) 2428
 (30) 2002 08 05 (WO)
 (73) Koninklijke Philips Electronics N.V., Eindhoven, (NL)
 (72) Warburton Graeme Antony
 (54) Ssawka do odkurzacza
 (55)

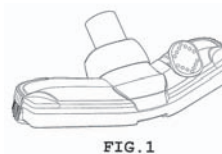


FIG. 1

(51) 09-01 (11) **4867** (22) 2003 02 07 (21) 2450
 (30) 2002 08 09 (US)
 (73) S.C.JOHNSON & SON, INC., Racine, (US)
 (72) Conway Simon M., Harbutt Richard P., Greene Kevin J., Snow David C.
 (54) Butelka
 (55)

FIG. 1



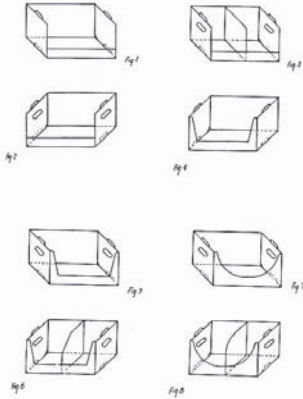
(51) 20-02 (11) **4868** (22) 2002 11 08 (21) 2046
 (73) TECHMIX Sp.z o.o., Mielec, (PL)
 (72) Kostro Piotr

(54) Gablota ekspozycyjna
(55)

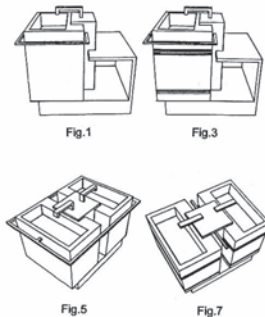


Fig. 1

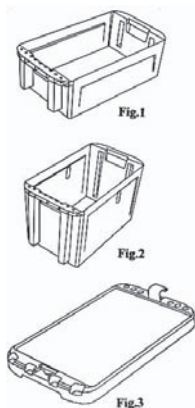
(51) 09-03 (11) **4869** (22) 2002 11 20 (21) 2110
(73) Brzoskowski Mariusz-firma GAMA SSW, Gdynia, (PL)
(72) Brzoskowski Mariusz
(54) Modułowe opakowanie transportowo-ekspozycyjne
(55)



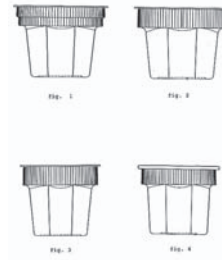
(51) 23-02 (11) **4870** (22) 2002 11 22 (21) 2116
(73) Buczny Anna, Szczecin, (PL)
(72) Buczny Anna
(54) Umywalka
(55)



(51) 09-03 (11) **4871** (22) 2002 11 22 (21) 2127
(73) GEORG UTZ Sp.z o.o., Kały Wrocławskie, (PL)
(72) Sostmann Rüdiger
(54) Pojemnik transportowy
(55)



(51) 09-03 (11) **4872** (22) 2002 12 13 (21) 2211
(73) Gizeh Verpackungen GmbH & Co.KG, Bergneustadt, (DE)
(72) Hundt Stefan
(54) Pojemnik
(55)

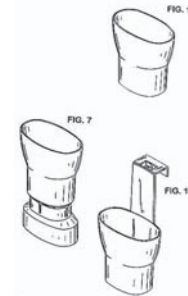


(51) 08-06 (11) **4873** (22) 2002 12 17 (21) 2230
(30) 2002 06 24 (WO)
(73) HOPPE AG, Stadtallendorf, (DE)
(72) Holzapfel Walter
(54) Klamka
(55)

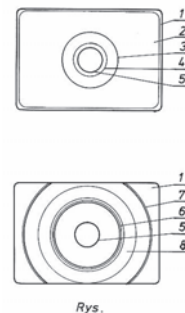


Fig.4

(51) 09-01 (11) **4874** (22) 2002 12 05 (21) 2178
(30) 2002 06 07 (US)
(73) S.C.JOHNSON & SON INC., (US)
(72) Conway Simon M., Zach Steven A.
(54) Obsada butelki
(55)



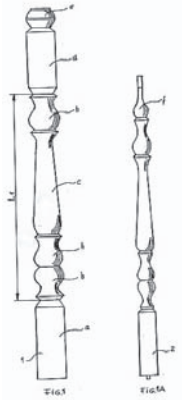
(51) 14-99 (11) **4875** (22) 2002 12 23 (21) 2257
(73) Pytlak Agnieszka Helena, Wrocław, (PL)
(72) Pytlak Agnieszka Helena
(54) Wizytówka multimedialna
(55)



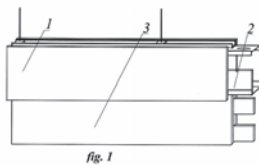
Rys.

(51) 25-04 (11) **4876** (22) 2003 01 08 (21) 2305
(73) Jerin Mariusz, Pruszków, (PL)
(72) Jerin Mariusz

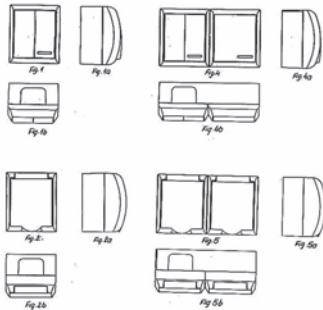
(54) Zestaw elementów balustradowych toczonech
(55)



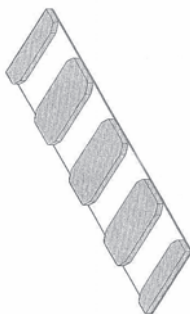
(51) 20-03 (11) **4877** (22) 2003 02 03 (21) 2411
(73) MARIAN-TROCKEN-BAU Sp.z o.o., Kraków, (PL)
(72) Bednarczuk Marian
(54) Segment podwieszanej płyty gipsowej
(55)



(51) 13-03 (11) **4878** (22) 2003 02 03 (21) 2421
(73) Z.S.E. OSPEL Spółka Akcyjna, Wierbka, (PL)
(72) Szota Paweł, Niedziela Tomasz, Kijas Łukasz
(54) Osprzęt naścienny instalacji elektrycznej
(55)



(51) 15-01 (11) **4879** (22) 2003 02 05 (21) 2432
(73) Biobe Oy, Helsinki, (FI)
(72) Nilsen Petri, Miettinen Jouko
(54) Tłumik dźwięków
(55)

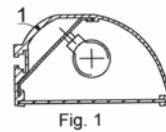


(51) 09-01 (11) **4880** (22) 2003 02 07 (21) 2460
(30) 2002 08 10 (3006133)

(73) Reckitt Benckiser (UK) Limited, Slough, (GB)
(72) Van Diepen Jacques, Morlie Frederic
(54) Butelka
(55)



(51) 26-05 (11) **4881** (22) 2001 11 09 (21) 341
(73) Borowiec Henryk, Warszawa, (PL)
(72) Borowiec Henryk
(54) Lampa do oświetlania powierzchni, zwłaszcza tablic reklamowych
(55)



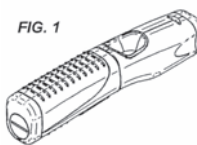
(51) 09-03 (11) **4882** (22) 2002 11 29 (21) 2158
(73) Tchibo Frisch-Rost-Kaffee GmbH, Hamburg, (DE)
(72) Buck Carsten
(54) Pojemnik na kawę
(55)



(51) 09-03 (11) **4883** (22) 2002 11 29 (21) 2159
(73) Tchibo Frisch-Rost-Kaffee GmbH, Hamburg, (DE)
(72) Buck Carsten
(54) Pojemnik na kawę
(55)



(51) 27-99 (11) **4884** (22) 2002 11 29 (21) 2157
(30) 2002 05 31 (US)
(73) PHILIP MORRIS PRODUCTS INC., Richmond, (US)
(72) Solanky Ashok H., Lee Robert E., Dendy Charles L.
(54) Urządzenie do czyszczenia elementu grzejnego w elektrycznym systemie spalania tytoniu
(55)



(51) 07-05 (11) **4885** (22) 2002 12 17 (21) 2231
(30) 2002 06 18 (FR)
(73) FINANCIERE ELYSEES BALZAC, Paryż, (FR)
(72) Farce Jean Michel

(54) Gąbka
(55)

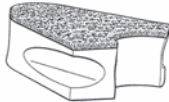


Fig. 1a

(51) 09-03 (11) **4886** (22) 2002 12 20 (21) 2249
(30) 2002 06 28 (DE)
(30) 2002 09 24 (DE)
(73) Henkel Kommanditgesellschaft auf Aktien, Duesseldorf, (DE)
(72) Dell'Orto Giuliano, Usseglio Meryll, Rogora Andrea, Bandiera Andrea
(54) Pojemnik
(55)



Fig. 1

(51) 07-05 (11) **4887** (22) 2002 12 23 (21) 2258
(30) 2002 06 27 (DE)
(73) BSH Bosch und Siemens Hausgerate GmbH, Monachium, (DE)
(72) Wendt Silke
(54) Żelazko
(55)



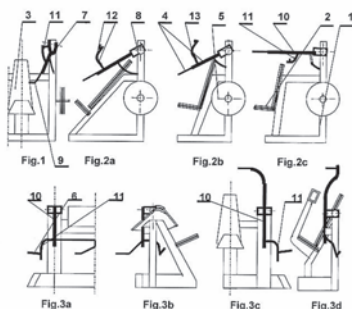
Fig. 1

(51) 02-04 (11) **4888** (22) 2003 02 10 (21) 2469
(73) Dewódzki Marek, Mstów, (PL)
(72) Dewódzki Marek
(54) Kalosz męski
(55)



Fig. 1

(51) 21-02 (11) **4889** (22) 2002 04 08 (21) 990
(73) Tatarek Stefan, Radom, (PL); Regini Romuald, Warszawa, (PL)
(72) Tatarek Stefan, Regini Romuald
(54) Urządzenie treningowe
(55)



(51) 09-05 (11) **4890** (22) 2002 11 29 (21) 2154
(73) GP Battery (Poland) Sp. z o.o., Warszawa, (PL)
(72) Sokołowski Marek
(54) Zgrzewka opakowań na baterie
(55)

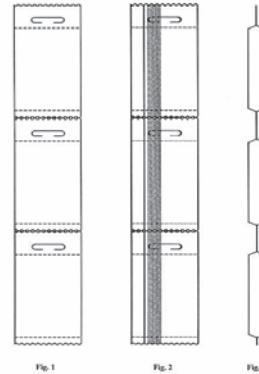


Fig. 1

Fig. 2

Fig. 3

(51) 25-01 (11) **4891** (22) 2003 02 03 (21) 2416
(73) STONE MASTER Sp.z o.o., Andrespol, (PL)
(72) Kończyński Tadeusz
(54) Listwa elewacyjna
(55)

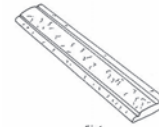


Fig. 1

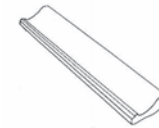


Fig. 2

(51) 09-01 (11) **4892** (22) 2002 12 02 (21) 2162
(73) PLASTICO Sp.z o.o., Radom, (PL)
(72) Chalot Jerzy
(54) Butelka
(55)



Fig. 2

(51) 22-06 (11) **4893** (22) 2002 12 16 (21) 2222
(73) THEMAR IMPORT-EKSPORT Sp z o.o., Warszawa, (PL)
(72) Zawadzki Marcin
(54) Pułapka na gryzonia
(55)

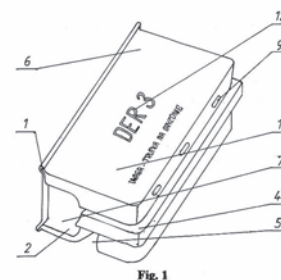
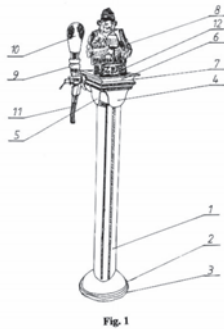


Fig. 1

(51) 20-02 (11) **4894** (22) 2002 12 19 (21) 2238
 (73) Zakład Wdrożeniowy Nowych Technologii i Konstrukcji Prototypów Maszyn Przemysłu Drzewnego i Metalowego DREMET Alina Orłowska, Rzeszów, (PL)
 (72) Orłowski Leon
 (54) Kolumna do dystrybucji piwa beczkowego
 (55)



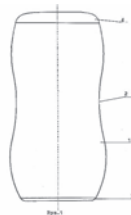
(51) 06-01 (11) **4895** (22) 2002 12 02 (21) 2166
 (73) Wałdoch Andrzej, Wałdoch Jerzy - Zakład Meblowy WERXAL S.J., Nowa Wieś, (PL)
 (72) Wałdoch Andrzej, Wałdoch Jerzy
 (54) Kanapa trzysobowa
 (55)



(51) 08-06 (11) **4897** (22) 2003 02 07 (21) 2457
 (73) Przedsiębiorstwo Wielobranżowe AKCES-BIS Piotr Błażek, Aleksandra Błażek S.J., Kępno, (PL)
 (72) Błażek Piotr, Błażek Aleksandra
 (54) Uchwyt meblowy
 (55)



(51) 09-03 (11) **4898** (22) 2002 12 23 (21) 2252
 (73) MASPEX Sp.z o.o., Wadowice, (PL)
 (72) Tyrybon Bogdan
 (54) Pojemnik
 (55)



(51) 07-01 (11) **4899** (22) 2002 10 21 (21) 1940
 (73) Zakłady Porcelany Stołowej LUBIANA S.A., Łubiana k/Kościerzyny, (PL)
 (72) Zagórski Jerzy

(54) Zestaw do kawy
 (55)



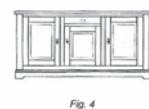
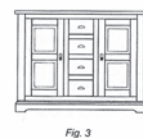
(51) 07-01 (11) **4900** (22) 2002 10 21 (21) 1941
 (73) Zakłady Porcelany Stołowej LUBIANA S.A., Łubiana k/Kościerzyny, (PL)
 (72) Zagórski Jerzy
 (54) Zestaw do herbaty
 (55)



(51) 07-01 (11) **4901** (22) 2002 10 21 (21) 1942
 (73) Zakłady Porcelany Stołowej LUBIANA S.A., Łubiana k/Kościerzyny, (PL)
 (72) Zagórski Jerzy
 (54) Zestaw obiadowy
 (55)



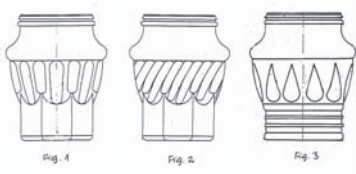
(51) 06-05 (11) **4902** (22) 2002 11 06 (21) 2007
 (30) 2002 05 07 (PL)
 (73) Jacek Twaróg Fabryka Mebli - Twaróg „Ludwik Styl”, Rogoźno Wlkp., (PL)
 (72) Twaróg Jacek
 (54) Meble
 (55)



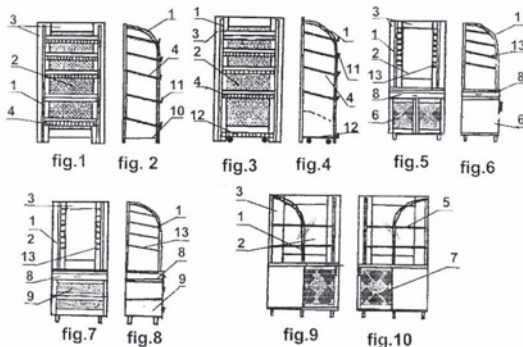
(51) 06-05 (11) **4903** (22) 2002 11 06 (21) 2016
 (30) 2002 05 07 (PL)
 (73) Jacek Twaróg Fabryka Mebli - Twaróg „Ludwik Styl”,
 Rogoźno Wlkp., (PL)
 (72) Twaróg Jacek
 (54) Meble
 (55)



(51) 26-02 (11) **4904** (22) 2003 01 22 (21) 2360
 (73) Huta Szkła Wymiarki S.A., Wymiarki, (PL)
 (72) Drejer Andrzej, Kowalów Tomasz, Kozłowski Janusz,
 Wesoly Wojciech
 (54) Osłona znicza
 (55)



(51) 06-04 (11) **4905** (22) 2002 03 11 (21) 821
 (30) 2001 09 11 (PL)
 (73) Skotnicki Zdzisław, Opole, (PL)
 (72) Skotnicki Zdzisław
 (54) Regał handlowy
 (55)

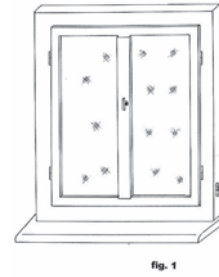


(51) 19-08 (11) **4906** (22) 2003 02 17 (21) 2521
 (73) ZAKŁADY MIĘSNE MORLINY S.A., Morliny 15, (PL)
 (72) Mazanka Mariola
 (54) Etykieta
 (55)

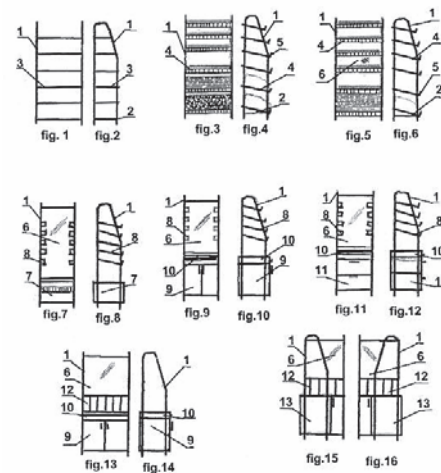


(51) 26-05 (11) **4907** (22) 2001 10 22 (21) 245
 (73) Kaźnik Leszek, Gdańsk, (PL); Kaźnik Piotr, Gdańsk, (PL)
 (72) Kaźnik Leszek, Kaźnik Piotr

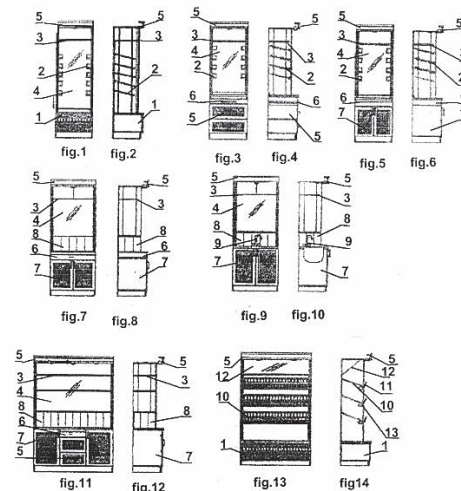
(54) Lampa okienna w postaci atrapy okna
 (55)



(51) 06-04 (11) **4908** (22) 2002 03 11 (21) 819
 (30) 2001 09 11 (PL)
 (73) Skotnicki Zdzisław, Opole, (PL)
 (72) Skotnicki Zdzisław
 (54) Regał handlowy
 (55)



(51) 06-04 (11) **4909** (22) 2002 03 11 (21) 820
 (30) 2001 09 11 (PL)
 (73) Skotnicki Zdzisław, Opole, (PL)
 (72) Skotnicki Zdzisław
 (54) Regał handlowy
 (55)



(51) 19-06 (11) **4910** (22) 2002 03 21 (21) 888
 (30) 2001 09 21 (DE)
 (73) Merz & Krell GmbH & Co.KG&A, Gross-Bieberau, (DE)
 (72) Briggel Hariolf

(54) Przybór do pisania
(55)



(51) 06-11 (11) **4911** (22) 2002 08 16 (21) 1636
(73) Fabryka Dywanów AGNELLA S.A., Białystok, (PL)
(72) Burgielska Bożena
(54) Dywan I
(55)



Fig.1

(51) 06-11 (11) **4912** (22) 2002 08 16 (21) 1637
(73) Fabryka Dywanów AGNELLA S.A., Białystok, (PL)
(72) Przybyłko-Małkowska Halina
(54) Dywan II
(55)



Fig.1

(51) 06-11 (11) **4913** (22) 2002 08 16 (21) 1638
(73) Fabryka Dywanów AGNELLA S.A., Białystok, (PL)
(72) Hanzl Anna
(54) Dywan III
(55)

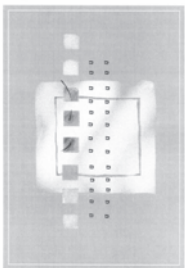
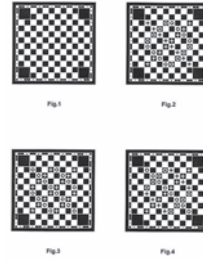


Fig.1

(51) 21-01 (11) **4914** (22) 2002 08 30 (21) 1681
(73) Pełka Radosław, Nowa Sól, (PL)
(72) Pełka Radosław

(54) Szachy brydżowe
(55)



(51) 01-01 (11) **4915** (22) 2002 08 30 (21) 1683
(73) FAWOR Spółdzielnia Piekarsko Ciastkarska, Poznań, (PL)
(72) Buchholz Ryszard, Ślęzak Maria
(54) Zestaw lodów
(55)

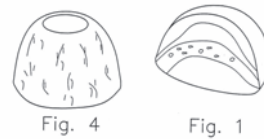


Fig. 4

Fig. 1

(51) 06-01 (11) **4916** (22) 2002 08 30 (21) 1684
(73) ASTROMAL Sp.z o.o., Wilkowice, (PL)
(72) Stróżyk Andrzej
(54) Oparcie dla osób stojących
(55)



Fig. 1



Fig. 2



Fig. 3

(51) 06-01 (11) **4917** (22) 2002 08 30 (21) 1685
(73) ASTROMAL Sp.z o.o., Wilkowice, (PL)
(72) Stróżyk Andrzej
(54) Oparcie, zwłaszcza dla inwalidy
(55)



Fig. 1



Fig. 2



Fig. 3

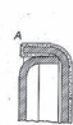
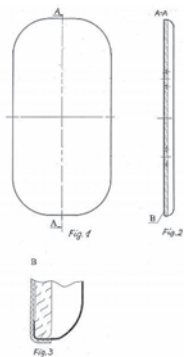


Fig. 4

(51) 06-01 (11) **4918** (22) 2002 08 30 (21) 1686
(73) ASTROMAL Sp.z o.o., Wilkowice, (PL)
(72) Stróżyk Andrzej

(54) Oparcie, zwłaszcza dla inwalidów

(55)

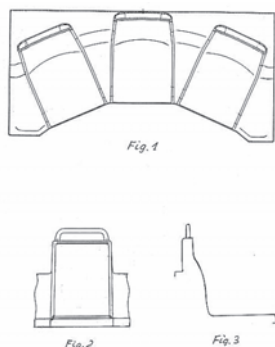
(51) 06-01 (11) **4919** (22) 2002 08 30 (21) 1687

(73) ASTROMAL Sp.z o.o., Wilkowice, (PL)

(72) Stróżyk Andrzej

(54) Siedzisko trzymiejscowe

(55)

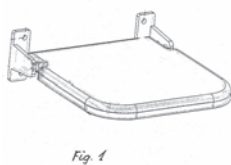
(51) 06-01 (11) **4920** (22) 2002 08 30 (21) 1688

(73) ASTROMAL Sp.z o.o., Wilkowice, (PL)

(72) Stróżyk Andrzej

(54) Siedzisko uchylnie

(55)

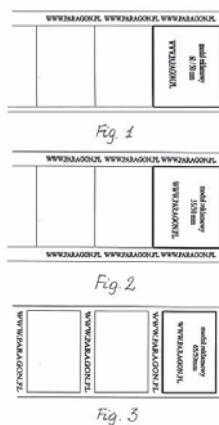
(51) 20-03 (11) **4921** (22) 2002 09 02 (21) 1693

(73) PARAGON Sp.z o.o., Warszawa, (PL)

(72) Adi Anas, Biardzki Paweł

(54) Nośnik informacji promocyjno-reklamowych

(55)

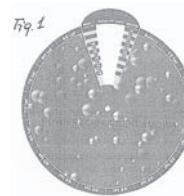
(51) 10-07 (11) **4922** (22) 2002 09 02 (21) 1694

(73) AKTYVITA Grażyna Durkiewicz, Warszawa, (PL)

(72) Durkiewicz Wojciech, Durkiewicz Grażyna

(54) Wskaźnik szczytowej pojemności płuc

(55)

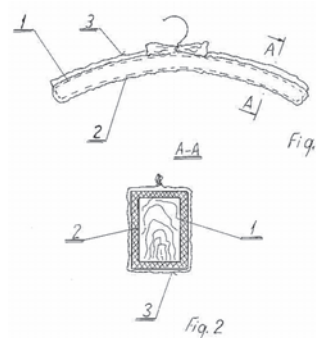
(51) 07-05 (11) **4923** (22) 2002 10 11 (21) 1896

(73) Niestryjewska Marlena, Sopot, (PL)

(72) Niestryjewska Marlena

(54) Wieszak zapachowy

(55)

(51) 08-06 (11) **4924** (22) 2003 01 07 (21) 2304

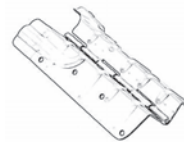
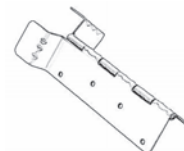
(30) 2002 07 08 (SE)

(73) Kendrion Skruvia AB, Hillerstorp, (SE)

(72) Warna Per-Axel

(54) Zawiasy

(55)

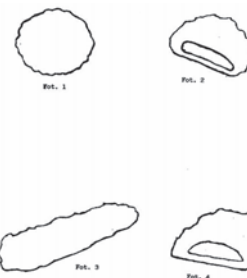
(51) 01-01 (11) **4925** (22) 2003 01 08 (21) 2307

(73) Przedsiębiorstwo Cukiernicze JUTRZENKA S.A., Bydgoszcz, (PL)

(72) Dołkowski Grzegorz, Buraczewska Janina

(54) Wyrób cukierniczy w postaci ciastka

(55)



(51) 09-05 (11) **4926** (22) 2003 01 08 (21) 2308
 (73) Przedsiębiorstwo Cukiernicze JUTRZENKA S.A.,
 Bydgoszcz, (PL)
 (72) Grzybowski Tomasz, Nalewajk Piotr
 (54) Opakowanie zewnętrzne wyrobu cukierniczego w postaci ciastka
 (55)



Fot. 1

(51) 09-05 (11) **4927** (22) 2003 01 08 (21) 2309
 (73) Przedsiębiorstwo Cukiernicze JUTRZENKA S.A.,
 Bydgoszcz, (PL)
 (72) Grzybowski Tomasz, Nalewajk Piotr
 (54) Opakowanie zewnętrzne wyrobu cukierniczego w postaci ciastka
 (55)



Fot. 1

(51) 08-06 (11) **4928** (22) 2003 01 09 (21) 2314
 (30) 2002 07 12 (WO)
 (73) HOPPE AG, Stadtallendorf, (DE)
 (72) Holzapfel Walter
 (54) Klamka
 (55)

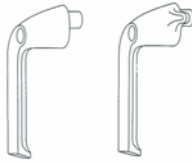


Fig. 4

Fig. 9

(51) 99-00 (11) **4929** (22) 2003 02 04 (21) 2430
 (73) FITO SYSTEM Kertepito es Szolgalgato Kft., Budapest, (HU)
 (72) Bellavics Laszlo
 (54) Skrzynka do uprawy roślin
 (55)

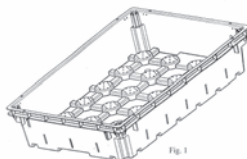


Fig. 1

(51) 25-02 (11) **4930** (22) 2003 02 17 (21) 2516
 (73) Przedsiębiorstwo Produkcyjno Usługowo Handlowe
 PROFIL, Ex. - Imp. Sowiński Jerzy, Pabianice, (PL)
 (72) Sowiński Jerzy
 (54) Klocek wypierający
 (55)



fig. 1

fig. 2

fig. 3

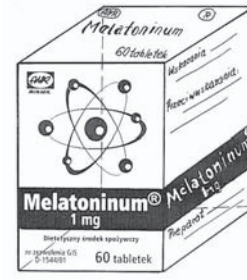


fig. 4

fig. 5

fig. 6

(51) 09-03 (11) **4931** (22) 2001 11 28 (21) 403
 (73) ANMARK INTERNATIONAL Sp. z o.o., Pruszków, (PL)
 (72) Grzeszczuk-Czetwertyńska Anna
 (54) Opakowanie dietetycznego środka spożywczego Melatoninum
 (55)



(51) 06-05 (11) **4932** (22) 2003 03 19 (21) 2699
 (73) BRW Sp. z o.o., Mielec, (PL)
 (72) Chmiel Tadeusz
 (54) Zestaw meblowy
 (55)

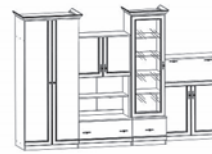


Fig. 1

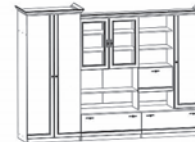


Fig. 2

(51) 23-01 (11) **4933** (22) 2003 03 19 (21) 2702
 (73) VALVEX S.A., Jordanów, (PL)
 (72) Brivio Francesco
 (54) Bateria umywalkowa
 (55)

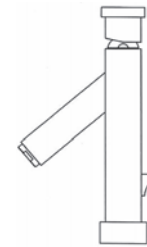


Fig. 1

(51) 23-01 (11) **4934** (22) 2003 03 19 (21) 2709
 (73) VALVEX S.A., Jordanów, (PL)
 (72) Lasek Sławomir
 (54) Rozeta
 (55)

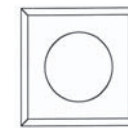


Fig. 1

(51) 23-01 (11) **4935** (22) 2003 03 19 (21) 2708
 (73) VALVEX S.A., Jordanów, (PL)
 (72) Zagrobelny Jacek

(54) Uchwyt do baterii
(55)



Fig. 2

(51) 23-01 (11) **4936** (22) 2003 03 19 (21) 2707
(73) VALVEX S.A., Jordanów, (PL)
(72) Zagrobelny Jacek
(54) Uchwyt baterii
(55)



Fig. 1

(51) 23-01 (11) **4937** (22) 2003 03 19 (21) 2706
(73) VALVEX S.A., Jordanów, (PL)
(72) Stańczyk Tadeusz
(54) Bateria zlewozmywakowa
(55)

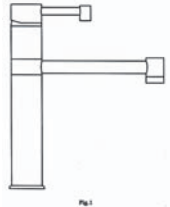


Fig. 4

(51) 23-01 (11) **4938** (22) 2003 03 19 (21) 2705
(73) VALVEX S.A., Jordanów, (PL)
(72) Brivio Francesco
(54) Zestaw baterii
(55)

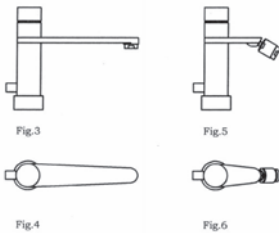


Fig. 3

Fig. 5

Fig. 4

Fig. 6

(51) 23-01 (11) **4939** (22) 2003 03 19 (21) 2704
(73) VALVEX S.A., Jordanów, (PL)
(72) Lasek Sławomir
(54) Uchwyt czteroramienny
(55)

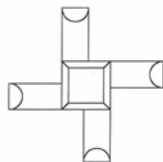
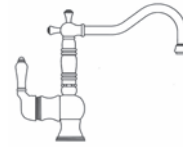


Fig. 2

(51) 23-01 (11) **4940** (22) 2003 03 19 (21) 2703
(73) VALVEX S.A., Jordanów, (PL)
(72) Wróbel Mariusz

(54) Bateria kuchenna
(55)



(51) 23-03 (11) **4941** (22) 2003 03 19 (21) 2700
(73) INSTAL-PROJEKT Gawłowski, Ścierzyńscy Spółka Jawna, Włocławek, (PL)
(72) Gawłowski Roman
(54) Grzejnik
(55)

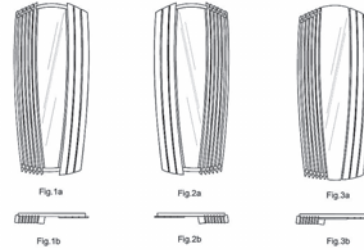


Fig. 1a

Fig. 2a

Fig. 3a

Fig. 1b

Fig. 2b

Fig. 3b

(51) 02-04 (11) **4942** (22) 2003 02 14 (21) 2500
(73) Rozpondek Leszek, Rędziny, (PL)
(72) Rozpondek Leszek
(54) Obcas obuwia
(55)

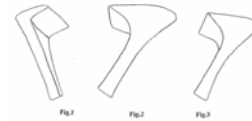


Fig. 1

Fig. 2

Fig. 3

(51) 23-02 (11) **4943** (22) 2003 01 29 (21) 2397
(30) 2002 08 02 (ES)
(73) ROCA SANITARIO S.A., Barcelona, (ES)
(72) Palacin Jaime Singla
(54) Przycisk podwójny spłuczki zbiornika miski ustępowej
(55)



FIG. 1

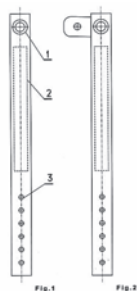
(51) 09-01 (11) **4944** (22) 2003 01 29 (21) 2391
(30) 2002 08 08 (FR)
(73) Unilever NV, Rotterdam, (NL)
(72) Lovell Francis John, Hurtis Aurele, Faure Valerie Julie Marie, Moliere Theierry Michel, Sirna Jorge Alberto
(54) Butelka
(55)



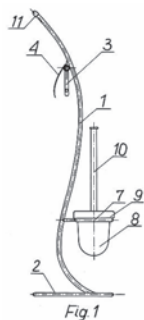
Fig. 1

(51) 02-07 (11) **4945** (22) 2003 01 27 (21) 2381
(73) Ceglarek Jerzy, Piasek k/Pszczyny, (PL)
(72) Ceglarek Jerzy

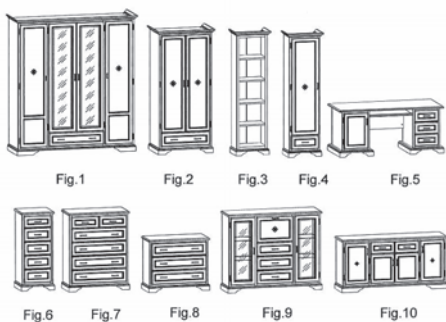
(54) Opaska
(55)



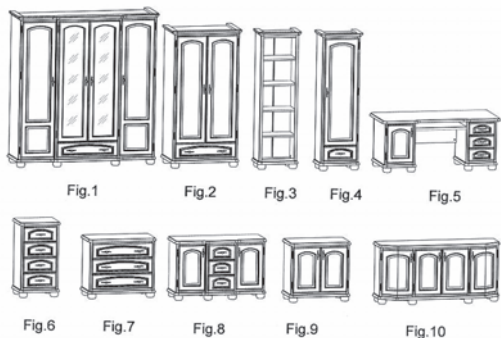
(51) 23-02 (11) **4946** (22) 2003 01 22 (21) 2361
(73) Reszka Magdalena, Włodarczak Mateusz, Skórzewo, (PL)
(72) Reszka Magdalena, Włodarczak Mateusz
(54) Stojak toaletowy
(55)



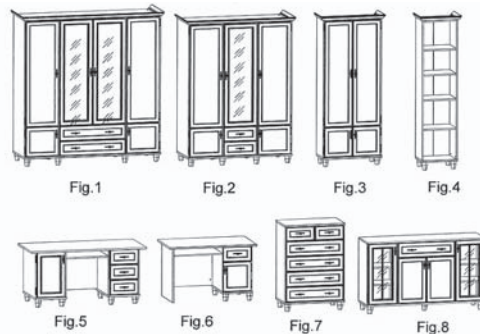
(51) 06-05 (11) **4947** (22) 2003 03 19 (21) 2696
(73) BLACK RED WHITE S.A., Biłgoraj, (PL)
(72) Chmiel Tadeusz
(54) Zespół mebli
(55)



(51) 06-05 (11) **4948** (22) 2003 03 19 (21) 2698
(73) BLACK RED WHITE S.A., Biłgoraj, (PL)
(72) Chmiel Tadeusz
(54) Zestaw mebli pokojowych
(55)



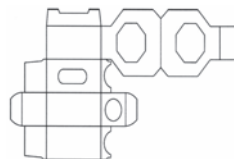
(51) 06-05 (11) **4949** (22) 2003 03 19 (21) 2697
(73) BLACK RED WHITE S.A., Biłgoraj, (PL)
(72) Chmiel Tadeusz
(54) Zestaw mebli
(55)



(51) 07-06 (11) **4950** (22) 2003 01 30 (21) 2398
(73) Świerlikowska Magdalena TASTE Agencja Reklamowa, Karczew, (PL)
(72) Świerlikowski Ireneusz
(54) Nakładka plastikowa o właściwościach mocujących
(55)



(51) 09-03 (11) **4951** (22) 2003 01 30 (21) 2399
(73) Świerlikowska Magdalena TASTE Agencja Reklamowa, Karczew, (PL)
(72) Świerlikowski Ireneusz
(54) Pudełko tekturowe o właściwościach zawieszki na produkt
(55)



(51) 25-01 (11) **4952** (22) 2002 07 18 (21) 4191
(73) KOSPAŃ Piotr Kapała, Marek Kapała Spółka Jawna, Ciasna, (PL)
(72) Kapała Marek, Kapała Piotr
(54) Łącznik narożnikowy zewnętrzny
(55)



(51) 09-07 (11) **4953** (22) 2003 02 14 (21) 2493
(73) BERICAP POLSKA Sp. z o.o., Stanisławów, (PL)

(72) Dużyński Andrzej
(54) Zakrętka
(55)

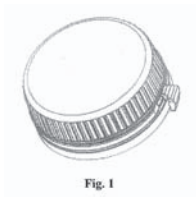


Fig. 1

(51) 25-01 (11) **4954** (22) 2002 07 18 (21) 4190
(73) KOSPAN Piotr Kapała, Marek Kapała Spółka Jawna,
Ciasna, (PL)
(72) Kapała Marek, Kapała Piotr
(54) Łącznik narożnikowy zewnętrzny
(55)

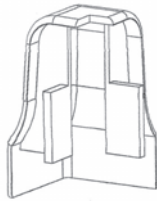


Fig. 2

(51) 06-01 (11) **4955** (22) 2002 07 22 (21) 1499
(73) Bereza Izabela Krystyna, Bereza Czesław - ETS BERYK
FILS, Goręczyno, (PL)
(72) Bereza Izabela Krystyna, Bereza Czesław
(54) Krzesło
(55)



Fig. 1

(51) 15-09 (11) **4956** (22) 2002 03 15 (21) 842
(30) 2001 09 19 (PL)
(73) POLCAST Andrzej Drotlew, Bogdan Piekarski Spółka Jawna,
Szczecin, (PL)
(72) Drotlew Andrzej, Piekarski Bogdan
(54) Paleta piecowa
(55)

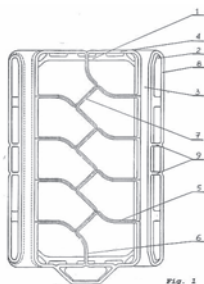
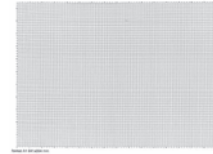


Fig. 1

(51) 19-01 (11) **4957** (22) 2000 03 16 (21) 19622
(73) ziemia obiecana jami sp. z o.o., Łódź, (PL)
(72) Mrowiński Michał

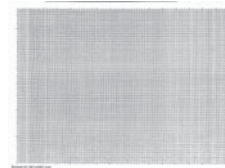
(54) Papier milimetrowy z podziałką
(55)



(51) 19-01 (11) **4958** (22) 2000 03 20 (21) 19643
(73) ziemia obiecana jami sp. z o.o., Łódź, (PL)
(72) Mrowiński Michał
(54) Arkusz z bloku rysunkowego i technicznego z ramką
(55)



(51) 19-01 (11) **4959** (22) 2000 05 04 (21) 19863
(73) ziemia obiecana jami sp. z o.o., Łódź, (PL)
(72) Mrowiński Michał
(54) Arkusz papieru i kalka milimetrowa z podziałką
(55)



(51) 09-01 (11) **4960** (22) 2001 08 06 (21) 22052
(73) Kwik Roman, Tychy, (PL)
(72) Kwik Roman
(54) Butelka
(55)



Fig. 1

(51) 09-02 (11) **4961** (22) 1999 12 01 (21) 19069
(73) Bażela Przemysław, Dębica, (PL), Kędziora Zygmunt, Dębica,
(PL), Marcisz Zygmunt, Dębica, (PL)
(72) Bażela Przemysław, Kędziora Zygmunt, Marcisz Zygmunt
(54) Przykrywka wieczka puszki na napoje
(55)



Fig. 1

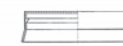
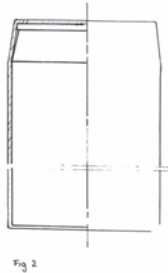


Fig. 2



Fig. 3

(51) 09-03 (11) **4962** (22) 1999 12 16 (21) 19174
 (73) Bażela Przemysław, Dębica, (PL), Kędziora Zygmunt, Dębica,
 (PL), Marcisz Zygmunt, Dębica, (PL)
 (72) Bażela Przemysław, Kędziora Zygmunt, Marcisz Zygmunt
 (54) Puszka metalowa na produkty spożywcze



125

WPISY I ZMIANY W REJESTRZE WZORÓW PRZEMYSŁOWYCH

(nie uwzględnione w innych samodzielnych ogłoszeniach)

Poniższe zestawienie zawiera kolejno: numer rejestracji wzoru przemysłowego, datę wpisu, oznaczenie rubryki, w której dokonano wpisu lub zmiany oraz treść wpisu. Poszczególne rubryki rejestru wzorów przemysłowych zawierają następujące dane:

- rubryka A - nazwisko i imię lub nazwę oraz adres uprawnionego z prawa z rejestracji wzoru przemysłowego z podaniem nazwy kraju,
 rubryka B - przedmiot wzoru przemysłowego (tytuł oraz rysunek wzoru),
 rubryka C - nazwisko i imię twórcy wzoru przemysłowego oraz jego miejsce zamieszkania (miejscowość, kraj),
 rubryka D - prawa ograniczające prawo z rejestracji,
 rubryka E - wnioski i sprzeciwy oraz decyzje wydane w wyniku ich rozpoznania, (adnotacje),
 rubryka F - datę umiędzynarodowienia lub datę i przyczynę wygaśnięcia prawa z rejestracji.

Uwaga: Publikacji podlegają: zmiana uprawnionego, twórcy, zmiana nazwy uprawnionego, prawa ograniczające prawo z rejestracji wzoru przemysłowego, sprostowania istotnych pomyłek.

2060 2004 01 13 A. Wprowadzono zmianę nazwy uprawnionego przez wykreślenie wpisu: Baker Norton Pharmeceuticals, Inc., Miami, Stany Zjednoczone Ameryki i dokonanie wpisu: IVAX RESEARCH, INC., Miami, Stany Zjednoczone Ameryki.

2279 2004 01 13 A. Wprowadzono zmianę nazwy uprawnionego przez wykreślenie wpisu: BP Amoco p.l.c., Londyn, Wielka Brytania i dokonanie wpisu: BP P.L.C., Londyn, Wielka Brytania.

2285 2004 01 13 A. Wprowadzono zmianę nazwy uprawnionego przez wykreślenie wpisu: BP Amoco p.l.c., Londyn, Wielka Brytania i dokonanie wpisu: BP P.L.C., Londyn, Wielka Brytania.

3090 2004 01 13 A. Wprowadzono zmianę nazwy uprawnionego przez wykreślenie wpisu: COMPANIA ROCA RADIADORES S.A., Gava (Barcelona), Hiszpania i dokonanie wpisu: ROCA SANITARIO S.A., Gava (Barcelona), Hiszpania.

126

DECYZJE STWIERDZAJĄCE WYGAŚNIĘCIE DECYZJI O UDZIELENIU PRAWA Z REJESTRACJI

Poniższe zestawienie zawiera numer zgłoszenia wzoru przemysłowego.

13616	20147	21614	21766
18514	20148	21615	21768
18632	20149	21616	21771
18911	20634	21617	21777
18968	20838	21627	21802
19064	21074	21679	21823
19685	21547	21720	21879
19768	21565	21721	21926
19992	21566	21722	21942
19993	21584	21731	21944
20146	21613	21746	21947

C'. WZORY ZDOBNICZE

127

WPISY I ZMIANY W REJESTRZE WZORÓW ZDOBNICZYCH

(nie uwzględnione w innych samodzielnych ogłoszeniach)

Poniższe zestawienie zawiera kolejno: numer rejestru wzoru zdobniczego, datę wpisu, oznaczenie rubryki, w której dokonano wpisu lub zmiany oraz treść wpisu. Poszczególne rubryki rejestru wzorów zdobniczych zawierają następujące dane:

rubryka A - nazwisko i imię lub nazwę oraz miejsce zamieszkania lub siedzibę osoby, na rzecz której dokonano rejestracji wzoru zdobniczego,

rubryka B - tytuł wzoru zdobniczego,

rubryka C - nazwisko i imię twórcy wzoru zdobniczego,

rubryka D - prawa ograniczające wzór zdobniczy,

rubryka E - wnioski, odwołania, decyzje, (adnotacje),

rubryka F - datę wygaśnięcia prawa z rejestracji wzoru zdobniczego.

Uwaga: *Publikacji podlegają: zmiana uprawnionego, twórcy, zmiana nazwy uprawnionego, prawa ograniczające prawo z rejestracji wzoru zdobniczego, sprostowania istotnych pomyłek.*

17798 2003 12 05 A. Wprowadzono zmianę uprawnionego przez wykreślenie wpisu: „Sobkowiak Anna, Gutowo Małe, Polska, Łepecka Elżbieta, Gutowo Małe, Polska” i dokonanie wpisu: „Pani TERESA – MEDICA” sp. z.o.o. Gutowo Małe, Polska.

128

DECYZJE O WYGAŚNIĘCIU PRAWA Z REJESTRACJI

Poniższe zestawienie zawiera kolejno: numer rejestru wzorów zdobniczych i datę wygaśnięcia prawa z rejestracji.

12983	2001 09 16	13860	2002 12 22
13855	2002 12 12	13876	2002 12 13

13942	2003 01 04	14165	2002 11 24
13982	2002 12 30	14166	2002 11 28
13983	2003 01 06	14167	2002 11 30
13991	2002 11 23	14168	2002 12 02
13998	2003 01 23	14169	2002 12 05
14013	2003 01 03	14173	2003 01 13
14026	2003 02 14	14174	2003 01 16
14046	2002 02 13	14176	2003 01 18
14075	2003 01 19	14177	2003 01 18
14076	2003 02 13	14178	2003 01 20
14090	2002 12 22	14182	2003 01 23
14091	2002 12 22	14183	2003 01 25
14105	2003 02 13	14184	2003 01 27
14106	2003 02 17	14244	2003 02 20
14107	2003 02 22	14538	2003 02 10
14130	2003 02 20	14578	2003 02 20
14156	2003 02 27		

129

DECYZJE O PRZEDŁUŻENIU PRAWA Z REJESTRACJI

Poniższe zestawienie zawiera kolejno: numer rejestru wzorów zdobniczych oraz numer i rok wydania Wiadomości Urzędu Patentowego, w którym ogłoszono o udzieleniu prawa.

18024	06/01	18373	10/01
18026	06/01	18376	10/01
18220	08/01	18416	11/01
18221	08/01	18428	11/01
18224	08/01	18429	11/01
18225	08/01	18430	11/01
18328	10/01	18438	11/01
18371	10/01	18442	11/01
18372	10/01	18443	11/01

D. ZNAKI TOWAROWE

Cyfrowe kody identyfikacyjne (wg normy WIPO ST. 60), które poprzedzają informacje o dokonanej rejestracji oznaczają:

- (111) - numer prawa ochronnego
- (151) - data wydania decyzji o udzieleniu prawa ochronnego
- (210) - numer zgłoszenia
- (220) - data zgłoszenia
- (441) - data ogłoszenia o zgłoszeniu
- (510) - wykaz towarów
- (511) - klasy towarowe
- (531) - symbol klasyfikacji elementów graficznych znaku
- (540) - określenie znaku towarowego ze wskazaniem kolorów
- (551) - wskazanie kategorii znaku towarowego lub udzielonego prawa jeżeli dotyczy wspólnego prawa ochronnego, wspólnego znaku towarowego albo wspólnego znaku towarowego gwarancyjnego
- (732) - nazwisko i imię lub nazwę uprawnionego, jego miejsce zamieszkania lub siedzibę oraz kod kraju

130

UDZIELONE PRAWA OCHRONNE NA ZNAKI TOWAROWE

(od nr 148 201 do nr 149 000)

(111) **148201** (220) 2000 03 28 (210) 215998
(151) 2003 11 27
(732) Centrum Naukowo-Produkcyjne Elektroniki Profesjonalnej „RADWAR” Spółka Akcyjna, Warszawa, PL.
(540) RADWAR
(510), (511) **06** kontenery metalowe, **09** urządzenia radiolokacyjne, urządzenia radarowe do kontroli ruchu lotniczego, radary nawigacyjne, radarowe urządzenia pomiarowe, anteny, przyrządy antyinterferencyjne, urządzenia wysokiej częstotliwości, urządzenia pomiarowe, sygnalizacyjne, kontrolne i sterownicze, urządzenia do transmisji dźwięku i obrazu, urządzenia przetwarzające informacje, komputery, przetwornice elektryczne, wykrywacze przedmiotów metalowych, detektory, wyłączniki zdalnie sterowane, wyłączniki samoczynne, urządzenia szyfrujące, kabiny szczelne elektromagnetycznie do ochrony informacji i ekranowania od zakłóceń zewnętrznych, urządzenia zabezpieczające i alarmowe, radiolokacyjne urządzenia ratownictwa morskiego, zgrzewarki, urządzenia elektroniki motoryzacyjnej do samochodów, **12** urządzenia specjalne do transportu lądowego, **13** rakiety, celowniki do broni palnej, detonatory, działa, działa ze zautomatyzowanym napędem, **36** wynajem pomieszczeń biurowych, **37** instalowanie, konserwacja, naprawy: maszyn, komputerów, nadzór budowlany, instalowanie i naprawa urządzeń elektrycznych, usługi hydrauliczne, usługi związane z budową budynków i innych budowli specjalistycznych, usługi związane z konserwacją i naprawami budynków, usługi w zakresie wykonywania i montażu podzespołów elektrycznych i elektronicznych, **38** usługi w zakresie komunikacji radiowej i telefonicznej, usługi w zakresie przesyłania danych przy pomocy światłowodów, przesyłanie danych przy pomocy terminali komputerowych, przesyłanie wiadomości i obrazu przy pomocy komputera, **39** usługi związane z wynajmem środków transportu, wynajem garaży, miejsc parkingowych, magazynów, hal produkcyjnych, **40** obróbka metali skrawaniem, powlekanie galwaniczne metali, obróbka cieplna metali, obróbka plastyczna metali, spawanie metali, lutowanie metali, obróbka drewna, odlewanie metali, czyszczenie metali, pokrywanie metali (malowanie), platerowanie, grawerowanie, **42** badania naukowe, badania techniczne, badania mechaniczne, takie jak mię-

dzy innymi badania wytrzymałościowe, badania na wstrząsy, badania klimatyczne, analizy techniczne, badania chemiczne, wykonywanie pomiarów fizycznych i chemicznych, usługi w zakresie wykonywania projektów technicznych, programowanie komputerowe, **43** usługi związane z prowadzeniem domów wypoczynkowych, usługi związane z prowadzeniem stołówki, wynajem sal na posiedzenia, konferencje, **44** usługi medyczne.

(111) **148202** (220) 2000 03 28 (210) 215999
(151) 2003 11 27
(732) Centrum Naukowo-Produkcyjne Elektroniki Profesjonalnej „RADWAR” Spółka Akcyjna, Warszawa, PL.
(540) RAWAR
(510), (511) **06** kontenery metalowe, **09** urządzenia radiolokacyjne, urządzenia radarowe do kontroli ruchu lotniczego, radary nawigacyjne, radarowe urządzenia pomiarowe, anteny, przyrządy antyinterferencyjne, urządzenia wysokiej częstotliwości, urządzenia pomiarowe, sygnalizacyjne, kontrolne i sterownicze, urządzenia do transmisji dźwięku i obrazu, urządzenia przetwarzające informacje, komputery, przetwornice elektryczne, wykrywacze przedmiotów metalowych, detektory, wyłączniki zdalnie sterowane, wyłączniki samoczynne, urządzenia szyfrujące, kabiny szczelne elektromagnetycznie do ochrony informacji i ekranowania od zakłóceń zewnętrznych, urządzenia zabezpieczające i alarmowe, radiolokacyjne urządzenia ratownictwa morskiego, zgrzewarki, urządzenia elektroniki motoryzacyjnej do samochodów, **12** urządzenia specjalne do transportu lądowego, **13** rakiety, celowniki do broni palnej, detonatory, działa, działa ze zautomatyzowanym napędem, **36** wynajem pomieszczeń biurowych, **37** instalowanie, konserwacja, naprawy: maszyn, komputerów, nadzór budowlany, instalowanie i naprawa urządzeń elektrycznych, usługi hydrauliczne, usługi związane z budową budynków i innych budowli specjalistycznych, usługi związane z konserwacją i naprawami budynków, usługi w zakresie wykonywania i montażu podzespołów elektrycznych i elektronicznych, **38** usługi w zakresie komunikacji radiowej i telefonicznej, usługi w zakresie przesyłania danych przy pomocy

światłowodów, przesyłanie danych przy pomocy terminali komputerowych, przesyłanie wiadomości i obrazu przy pomocy komputera, **39** usługi związane z wynajmem środków transportu, wynajem garaży, miejsc parkingowych, magazynów, hal produkcyjnych, **40** obróbka metali skrawaniem, powlekanie galwaniczne metali, obróbka cieplna metali, obróbka plastyczna metali, spawanie metali, lutowanie metali, obróbka drewna, odlewanie metali, czyszczenie metali, pokrywanie metali (malowanie), platerowanie, grawerowanie, **42** badania naukowe, badania techniczne, badania mechaniczne, takie jak między innymi badania wytrzymałościowe, badania na wstrząsy, badania klimatyczne, analizy techniczne, badania chemiczne, wykonywanie pomiarów fizycznych i chemicznych, usługi w zakresie wykonywania projektów technicznych, programowanie komputerowe, **43** usługi związane z prowadzeniem domów wypoczynkowych, usługi związane z prowadzeniem stołówek, wynajem sal na posiedzenia, konferencje, **44** usługi medyczne.

(111) **148203** (220) 2000 03 28 (210) 216000
(151) 2003 11 27
(732) Centrum Naukowo-Produkcyjne Elektroniki Profesjonalnej „RADWAR” Spółka Akcyjna, Warszawa, PL.
(540)



(531) 16.1, 16.3, 27.5
(510), (511) **06** kontenery metalowe, **09** urządzenia radiolokacyjne, urządzenia radarowe do kontroli ruchu lotniczego, radary nawigacyjne, radarowe urządzenia pomiarowe, anteny, przyrządy antyinterferencyjne, urządzenia wysokiej częstotliwości, urządzenia pomiarowe, sygnalizacyjne, kontrolne i sterownicze, urządzenia do transmisji dźwięku i obrazu, urządzenia przetwarzające informacje, komputery, przetwornice elektryczne, wykrywacze przedmiotów metalowych, detektory, wyłączniki zdalnie sterowane, wyłączniki samoczynne, urządzenia szyfrujące, kabiny szczelne elektromagnetycznie do ochrony informacji i ekranowania od zakłóceń zewnętrznych, urządzenia zabezpieczające i alarmowe, radiolokacyjne urządzenia ratownictwa morskiego, zgrzewarki, urządzenia elektroniki motoryzacyjnej do samochodów, **12** urządzenia specjalne do transportu lądowego, **13** rakiety, celowniki do broni palnej, detonatory, działa, działa ze zautomatyzowanym napędem, **36** wynajem pomieszczeń biurowych, **37** instalowanie, konserwacja, naprawy: maszyn, komputerów, nadzór budowlany, instalowanie i naprawa urządzeń elektrycznych, usługi hydrauliczne, usługi związane z budową budynków i innych budowli specjalistycznych, usługi związane z konserwacją i naprawami budynków, usługi w zakresie wykonywania i montażu podzespołów elektrycznych i elektronicznych, **38** usługi w zakresie komunikacji radiowej i telefonicznej, usługi w zakresie przesyłania danych przy pomocy światłowodów, przesyłanie danych przy pomocy terminali komputerowych, przesyłanie wiadomości i obrazu przy pomocy komputera, **39** usługi związane z wynajmem środków transportu, wynajem garaży, miejsc parkingowych, magazynów, hal produkcyjnych, **40** obróbka metali skrawaniem, powlekanie galwaniczne metali, obróbka cieplna metali, obróbka plastyczna metali, spawanie metali, lutowanie metali, obróbka drewna, odlewanie metali, czyszczenie metali, pokrywanie metali (malowanie), platerowanie, grawerowanie, **42** badania naukowe, badania techniczne, badania mechaniczne, takie jak między innymi badania wytrzymałościowe, badania na wstrząsy, badania klimatyczne, analizy techniczne, badania chemiczne, wykonywanie pomiarów fizycznych i chemicznych, usługi w zakresie wykonywania projektów technicznych, programowanie komputerowe, **43** usługi związane z prowadzeniem domów wypoczynkowych, usługi związane z prowadzeniem stołówek, wynajem sal na posiedzenia, konferencje, **44** usługi medyczne.

(111) **148204** (220) 2000 03 16 (210) 215310
(151) 2003 10 28
(732) Evita S.A., Biskupiec, PL.
(540)



Kolory znaku: pomarańczowy, niebieski
(531) 5.5, 27.5, 29.1
(510), (511) **32** soki, napoje bezalkoholowe.

(111) **148205** (220) 2000 03 16 (210) 215311
(151) 2003 10 28
(732) Evita S.A., Biskupiec, PL.
(540)



Kolory znaku: biały, żółty, niebieski, zielony
(531) 5.5, 26.13, 27.5, 29.1
(510), (511) **32** soki, napoje bezalkoholowe.

(111) **148206** (220) 2000 03 15 (210) 215352
(151) 2003 10 23
(732) „AUGUSTO” Spółka Akcyjna, Bydgoszcz, PL.
(540)



Kolory znaku: pomarańczowy, biały, czarny, żółty, czerwony, zielony, niebieski
(531) 25.7, 26.13, 27.5, 29.1
(510), (511) **30** lody jadalne.

(111) **148207** (220) 2000 12 20 (210) 229246
(151) 2003 08 18
(732) „La Chanson” Spółka z o.o., Poznań, PL.
(540) orissa
(510), (511) **25** odzież damska, męska i dziecięca: koszulki, gorse-ty, gorseciki, artykuły dziewiarskie, kostiumy i płaszcze kąpielowe, kąpielówki, spodenki, szorty, szlafrok, piżamy, kalessony, pończochy, skarpetki, rajstopy, rajtuzy, bielizna osobista, biustonosze, majtki.

(111) **148208** (220) 2001 02 05 (210) 231144
(151) 2003 08 11
(732) GLOBAL COSMED S.A. Fabryka Kosmetyków, Radom, PL.
(540) Odea-med
(510), (511) **03** szampony, lotony, preparaty do układania włosów, preparaty kosmetyczne do kąpieli, mydła, olejki eteryczne, pasty, proszki, płyny do zębów, środki do pielęgnacji ust nie do celów leczniczych, środki do prania, środki wybielające stosowane w pralnicztwie, środki toaletowe, dezodoranty do użytku osobistego, perfu-

my, wody kolońskie, pasty do butów, preparaty do od tłuszczania, wywabiacze plam.

(111) **148209** (220) 2001 06 15 (210) 236971
(151) 2003 10 30
(732) Akademia Pedagogiki Specjalnej im. Marii Grzegorzewskiej, Warszawa, PL.
(540)



(531) 2.1
(510), (511) **09** wydawnictwa, czasopisma, zeszyty naukowe wydawane w Internecie i na CD-ROM, **16** wydawnictwa, czasopisma, zeszyty naukowe, **41** nauczanie, prowadzenie kursów edukacyjnych, kursów korespondencyjnych, zaocznych, organizowanie i prowadzenie sympozjów, seminariów, konferencji, kongresów, konkursów edukacyjnych, wystaw w celach naukowych.

(111) **148210** (220) 2002 06 26 (210) 251035
(151) 2003 08 11
(732) Masarnia „Krzyś” Krzysztof Grochowski, Łódź, PL.
(540)



Kolory znaku: czerwony, biały, granatowy
(531) 26.4, 27.5, 29.1

(510), (511) **29** bekon, słonina, flaki, flaki konserwowane, kiełbasy, łój spożywczy, mięso, mięso konserwowane, paszety z wątróbki, smalec, szynka, sosy mięsne, wędliniarstwo w tym: kaszanka, pasztetowa, czarne salcesony, zupy mięsne, gulasze, **30** paszety mięsne, **40** konserwacja żywności, wędzenie artykułów spożywczych.

(111) **148211** (220) 2000 03 20 (210) 215504
(151) 2003 09 19
(732) COMPOL II Spółka z o.o., Poznań, PL.
(540) corsac

(510), (511) **09** aparatura do przetwarzania informacji, urządzenia naukowe, dydaktyczne, elektroniczne, telekomunikacyjne, optyczne, kontrolne, diagnostyczne, pomiarowe, sygnalizacyjne, urządzenia do rejestracji, transformacji i odtwarzania dźwięku i obrazu, komputery, interfejsy, urządzenia peryferyjne komputerów, również dla celów przewodowej i bezprzewodowej telegrafii, telefonii, transmisji danych, mikroprocesory, modemy, nośniki danych, części składowe sieci telekomunikacyjnych i komputerowych, urządzenia i oprogramowanie do wprowadzania, uzyskiwania przekazu i obrazowania danych, również w odniesieniu do publicznych sieci telefonii przewodowej, komórkowej, Internet-u, programy komputerowe nagrane na taśmach, dyskietkach, płytach CD, dyskach magnetycznych i optycznych, chipach komputerowych, ręczne programy komputerowe, materiały informacyjne dotyczące programów komputerowych, **38** usługi w zakresie telekomunikacji i komputerowego przyjmowania i przesyłania wiadomości oraz innych danych przy pomocy przekazu elektronicznego, **42** usługi w zakresie prac rozwojowych z dziedziny oprogramowania komputerowego, profesjonalne i techniczne usługi pomocnicze, doradztwo związane z komputerami i oprogramowaniem komputerowym, usługi związane z projektowaniem, tworzeniem, konserwacją i utrzymaniem w eksploatacji sprzętu oraz oprogramowania komputerowego, usługi w zakresie zarządzania zbiorami informatycznymi.

(111) **148212** (220) 2000 03 20 (210) 215505
(151) 2003 09 19
(732) COMPOL II Spółka z o.o., Poznań, PL.

(540) comers
(510), (511) **09** aparatura do przetwarzania informacji, urządzenia naukowe, dydaktyczne, elektroniczne, telekomunikacyjne, optyczne, kontrolne, diagnostyczne, pomiarowe, sygnalizacyjne, urządzenia do rejestracji, transformacji i odtwarzania dźwięku i obrazu, komputery, interfejsy, urządzenia peryferyjne komputerów, również dla celów przewodowej i bezprzewodowej telegrafii, telefonii, transmisji danych, mikroprocesory, modemy, nośniki danych, części składowe sieci telekomunikacyjnych i komputerowych, urządzenia i oprogramowanie do wprowadzania, uzyskiwania przekazu i obrazowania danych, również w odniesieniu do publicznych sieci telefonii przewodowej, komórkowej, Internet-u, programy komputerowe nagrane na taśmach, dyskietkach, płytach CD, dyskach magnetycznych i optycznych, chipach komputerowych, ręczne programy komputerowe, materiały informacyjne dotyczące programów komputerowych, **38** usługi w zakresie telekomunikacji i komputerowego przyjmowania i przesyłania wiadomości oraz innych danych przy pomocy przekazu elektronicznego, **42** usługi w zakresie prac rozwojowych z dziedziny oprogramowania komputerowego, profesjonalne i techniczne usługi pomocnicze, doradztwo związane z komputerami i oprogramowaniem komputerowym, usługi związane z projektowaniem, tworzeniem, konserwacją i utrzymaniem w eksploatacji sprzętu oraz oprogramowania komputerowego, usługi w zakresie zarządzania zbiorami informatycznymi.

(111) **148213** (220) 2000 03 21 (210) 215566
(151) 2003 10 22
(732) GENERAL ELECTRIC COMPANY (a New York corporation), Schenectady, US.

(540) ECO-FLO
(510), (511) **01** chemikalia stosowane w przemyśle, pracach badawczych i w fotografii, jak również w rolnictwie, ogrodnictwie i leśnictwie, nieprzetworzone żywice sztuczne, syntetyczne i termoplastyczne, nieprzetworzone tworzywa sztuczne, nawozy, mieszaniny gaszące ogień, preparaty do odpuszczania i lutowania metali, substancje chemiczne do konserwowania żywności, substancje garbujące, spoiwa do celów przemysłowych, emulgatory, kauczuk płynny, silikony, chemikalia stosowane w produkcji żywic polimericznych.

(111) **148214** (220) 2000 03 21 (210) 215569
(151) 2003 10 22
(732) Genzyme Corporation (a Massachusetts corporation), Cambridge, US.

(540) CEREZYME
(510), (511) **05** preparaty i substancje farmaceutyczne, medyczne i weterynaryjne.

(111) **148215** (220) 2000 03 22 (210) 215629
(151) 2003 10 22
(732) S.C. Johnson & Son, Inc., Racine, US.
(540)



(531) 1.1, 12.3, 26.3, 26.4, 27.5

(510), (511) **03** środki myjące, czyszczące, polerujące, ścierające i odtłuszczające, preparaty do usuwania wosku, preparaty do udrażniania rur, mydła, detergenty.

(111) **148216** (220) 2000 03 21 (210) 215659
(151) 2003 11 13

(732) Przedsiębiorstwo Produkcyjno-Handlowo-Uslugowe BX Andrzej Stasiak, Piotrków Trybunalski, PL.

(540) ZAKRĘCONA

(510), (511) **25** apaszki, artykuły odzieżowe, berety, bielizna, bielizna osobista, bielizna przeciwpotowa, bielizna wchłaniająca pot, biustonosze, bluzki, bluzy, boa na szyję, czapki z daszkiem i bez daszka, czepki kąpielowe, dresy, etole fartuchy, fulary, futra, garsonki, getry, golfy, gorsety, gorseciki, gorsy koszul męskich, halki, kamizelki, kapelusze, kaptury do ubrań, karczki do koszul, kąpielówki, kieszenie do odzieży, kołnierze, kołnierzyki, kołnierzyki przypinane, kombinezony, kombinezony dla narciarzy wodnych, kombinezony do jazdy na nartach, konfekcja odzieżowa, kostiumy, kostiumy jednoczęściowe, kostiumy kąpielowe, koszule męskie, koszulki, krawaty, liberie, majtki, mankiety, mantyle, mitry, mufki, mundury, mycki, nakrycia głowy, napiętki do pończoch, nauszniaki, odzież papierowa, odzież wodoodporna, odzież ze skóry, odzież z imitacji skóry, okrycia wełniane i futrzane z kapturem, okrycia wierzchnie, opaski na głowę, ornaty, palta, paski do odzieży, peleryny, pelisy, pieluszki z materiałów tekstylnych, piuski, piżamy, płaszcze, płaszcze kąpielowe, podszewki do ubrań, pończochy, półgolfy, pulowery, rajstopy, rajtuzy, rękawice, rękawiczki z jednym palcem, sari, skafandry, skarpetki, slipy, spodnie, spódnice, stroje gimnastyczne, suknie, swetry, szale, szaliki, szelki, szlafroki, śpioszki dziecięce, togi, trykoty, ubiory plażowe, ubrania dla kierowców, ubrania dla kolarzy, ubrania, ubrania wierzchnie, woalki, wyprawki dziecięce ubraniowe.

(111) **148217** (220) 2000 03 23 (210) 215714
(151) 2003 10 06

(732) Maximiliano Gaidzinski S.A. Industria de Azulejos Eliane, Cocal do Sul - Santa Catarina, BR.

(540) ELIANE

(510), (511) **19** materiały budowlane, w całości lub w przeważającej części niemetalowe, ceramiczne produkty do celów budowlanych, pokrycia do celów budowlanych, niemetalowe wykładziny ścienne i podłogowe, produkty do pokrywania podłóg oraz okładziny ścienne, wszystkie wyżej wymienione ceramiczne, porcelanowe, kamienne, marmurowe i/lub terrakotowe, płytki i dachówki, glazurowane i nieglazurowane płytki ścienne i podłogowe, polerowane i niepolerowane płytki porcelanowe, zaczyn cementowy, cement i zaprawy, szczeliwa do płytek.

(111) **148218** (220) 2000 03 22 (210) 215751
(151) 2003 11 04

(732) Gielniak Maria Przedsiębiorstwo Produkcyjno Handlowe MAGNUS, Poznań, PL.

(540)



Kolory znaku: srebrny, granatowy

(531) 1.1, 27.5, 29.1

(510), (511) **25** odzież z tworzyw naturalnych i sztucznych.

(111) **148219** (220) 2000 03 24 (210) 215764

(151) 2003 11 03

(732) „ZOOLEK” Andrzej Mikuła, Łódź, PL.

(540)

Aquatest

(531) 27.5

(510), (511) **01** odczynniki chemiczne do badania wody, **09** przyrządy do celów naukowych, **42** analizy wody.

(111) **148220** (220) 2000 03 24 (210) 215799

(151) 2003 09 26

(732) Siedlecki Andrzej P.P.H.U. „DELTA”, Augustów, PL.

(540)



Kolory znaku: biały, żółty, granatowy, czarny

(531) 7.3, 27.5, 29.1

(510), (511) **06** metalowe: okna, drzwi, drzwi antywłamaniowe, witraży, **19** niemetalowe: okna, drzwi, drzwi antywłamaniowe, witraży.

(111) **148221** (220) 2000 03 24 (210) 215843

(151) 2003 10 06

(732) Destylarnia „Polmos” w Krakowie S.A., Kraków, PL.

(540) PUSZCZAŃSKA

(510), (511) **33** wódka.

(111) **148222** (220) 2000 03 27 (210) 215991

(151) 2003 10 28

(732) Skoczeń Ewa A.S.S.3 Biuro Exportu, Importu i Marketingu, Świętochłowice, PL.

(540)

PIER LUIGI

(531) 27.5

(510), (511) **35** usługi w zakresie prowadzenia: agencji importowo-eksportowej i agencji reklamowej, dystrybucji materiałów reklamowych, pokazy towarów, usługi w zakresie promocji towarów świadczone na rzecz osób trzecich, uaktualnianie materiałów reklamowych, marketing, zgrupowanie na rzecz osób trzecich różnych towarów pozwalające nabywcy wygodnie je oglądać i kupować w sklepach z przyborami do pisania, materiałami biurowymi, upominkami, wyrobami ze skóry: torebkami, torbami, portmonetkami, portfelami, sakiewkami, aktówkami, teczkami, torbami, kuframi i walizkami podróżnymi, etui na klucze, etui na dokumenty, etui na okulary, paskami, rękawiczkami, kasetkami ze skór zwierzęcych, etui na przybory do manicure, kuferkami na przybory toaletowe, klaserami na karty wizytowe i karty płatnicze oraz innymi wyrobami ze skóry naturalnej gdzie indziej nie klasyfikowanymi o charakterze upominkowym jak i przeznaczonych specjalnie do celów reklamowych, **39** usługi w zakresie magazynowania i składowania towarów, usługi w zakresie pakowania towarów, **40** usługi w zakresie apreturowania papieru, barwienie skór, usługi w zakresie drukowania wzorców na papierze, tkaninach i skórkach, usługi w zakresie kompletowania materiałów zamówionych przez osoby

trzecie, usługi w zakresie laminowania, usługi w zakresie świadczenia informacji o środkach i sposobach zabezpieczania materiałów.

(111) **148223** (220) 2000 03 28 (210) 216068
(151) 2003 10 28

(732) Przedsiębiorstwo Wielobranżowe „MAXTEL” Arkadiusz Wilusz, Tychy, PL.

(540) maxton

(510), (511) **09** sprzęt elektroniczny, komputery i sprzęt komputerowy, programy komputerowe, urządzenia do kopiowania, sprzęt telekomunikacyjny, w tym telefony, telefony komórkowe i aparaty telekopijące, **37** usługi w zakresie instalowania, konserwacji i naprawy sprzętu elektronicznego, komputerowego i telekomunikacyjnego, **38** usługi telekomunikacyjne, w tym usługi internetowe.

(111) **148224** (220) 2000 03 31 (210) 216167
(151) 2003 10 27

(732) ANEKS S.C. Anna Lewandowska-Jagiełło, Dorota Jusczyk, Warszawa, PL.

(540) ANEKS

(510), (511) **36** usługi agencji pośrednictwa w handlu nieruchomościami.

(111) **148225** (220) 2000 03 31 (210) 216181
(151) 2003 10 22

(732) Unilever N.V., Rotterdam, NL.

(540) SNUGGLE

(510), (511) **03** detergenty, preparaty i substancje do prania, preparaty do kondycjonowania tkanin, preparaty do zmiękczenia tkanin, preparaty wybielające, preparaty do odplamiania, preparaty dezodoryzujące i odświeżające do odzieży i do tkanin, mydła, mydła do wybielania tkanin, preparaty do prania ręcznego, krochmal, preparaty czyszczące, nabłyszczające, szorujące i ściernie.

(111) **148226** (220) 2000 03 31 (210) 216187
(151) 2003 10 22

(732) Allied Domecq Spirits & Wine Limited, Bristol, GB.

(540) LAPHROAIG

(510), (511) **33** whisky, wina, napoje spirytusowe, likiery i koktajle.

(111) **148227** (220) 2000 04 03 (210) 216321
(151) 2003 10 27

(732) Socit des Produits Nestlé SA, Vevey, CH.

(540)



Kolory znaku: niebieski, ciemnoniebieski, czerwony, żółty, biały, beżowy, pomarańczowy, zielony

(531) 5.9, 9.1, 27.5, 29.1

(510), (511) **29** konserwowane i suszone owoce i warzywa, **30** sosy przyprawowe, przyprawy.

(111) **148228** (220) 2000 04 05 (210) 216397
(151) 2003 11 12

(732) CHIPITA POLAND Spółka z o.o., Warszawa, PL.

(540)



Kolory znaku: żółty, niebieski, biały, beżowy, czarny, pomarańczowo-żółty

(531) 2.1, 2.5, 26.1, 27.5, 29.1

(510), (511) **30** wyroby piekarnicze, pieczywo cukiernicze, ciastka, krakersy, paluszki, precelki, chrupkie przekąski wytwarzane ze zbóż, kukurydzy i ryżu, wszystkie w/w produkty z nadzieniem lub bez nadzienia.

(111) **148229** (220) 2000 04 05 (210) 216398
(151) 2003 11 12

(732) CHIPITA POLAND Spółka z o.o., Warszawa, PL.

(540)



Kolory znaku: brązowy, biały, zielony, czarny

(531) 9.1, 26.4, 27.5, 29.1

(510), (511) **30** wyroby piekarnicze, pieczywo cukiernicze.

(111) **148230** (220) 2000 04 05 (210) 216399
(151) 2003 11 12

(732) CHIPITA POLAND Spółka z o.o., Warszawa, PL.

(540)



Kolory znaku: żółty, brązowy

(531) 27.5, 29.1

(510), (511) **30** wyroby piekarnicze, pieczywo cukiernicze, ciastka, krakersy, paluszki, precelki, chrupkie przekąski wytwarzane ze zbóż, kukurydzy i ryżu, wszystkie w/w produkty z nadzieniem lub bez nadzienia.

(111) **148231** (220) 2000 04 05 (210) 216430
(151) 2003 10 28

(732) Dax Cosmetics Spółka z o.o., Majdan, PL.

(540)



Kolory znaku: czerwony, granatowy, pomarańczowy, cyklamen, biały

(531) 2.3, 26.4, 27.5, 29.1

(510), (511) **03** kosmetyki do pielęgnacji skóry twarzy, tonik bezalkoholowy.

(111) **148232** (220) 2000 04 05 (210) 216431
 (151) 2003 10 28
 (732) Dax Cosmetics Spółka z o.o., Majdan, PL.
 (540)



Kolory znaku: granatowy, zielony, seledynowy, turkusowy, biały
 (531) 2.3, 26.4, 27.5, 29.1
 (510), (511) **03** kosmetyki do pielęgnacji skóry twarzy, tonik antybakteryjny.

(111) **148233** (220) 2000 04 05 (210) 216439
 (151) 2003 11 12
 (732) BELVEDERE S.A., Beaune, FR.
 (540) BENIOWSKI

(510), (511) **30** kawa, herbata, kakao, kawa nienaturalna, **32** piwo, wody mineralne i gazowane oraz inne napoje bezalkoholowe, napoje owocowe i soki owocowe, syropy i inne produkty do produkcji napojów, **33** napoje alkoholowe, **34** papierosy, tytoń, wyroby tytoniowe.

(111) **148234** (220) 2000 04 07 (210) 216584
 (151) 2003 10 22
 (732) DVS Shoe Co., Inc. (a California corporation), Tarzana, US.
 (540) DVS
 (510), (511) **25** odzież, obuwie i nakrycia głowy.

(111) **148235** (220) 2000 04 10 (210) 216692
 (151) 2003 11 03
 (732) ICI Polska Spółka z o.o., Warszawa, PL.
 (540) METALOCHRON
 (510), (511) **02** farby, pokosty, lakiery, środki zapobiegające korozji i zabezpieczające drewno, barwniki, zaprawy farbiarskie, żywice naturalne, folie metalowe i formy proszkowe dla malarzy, dekoratorów, drukarzy i artystów.

(111) **148236** (220) 2000 04 11 (210) 216904
 (151) 2003 11 03
 (732) Biofarm Spółka z o.o., Poznań, PL.
 (540) paxifar
 (510), (511) **05** produkty farmaceutyczne: leki, środki dezynfekcyjne, odkażające, produkty weterynaryjne, dietetyczne środki medyczne, produkty sanitarne: materiały opatrunkowe, plastry, podpaski higieniczne, żywność dla niemowląt.

(111) **148237** (220) 2000 04 11 (210) 216905
 (151) 2003 11 03
 (732) Biofarm Spółka z o.o., Poznań, PL.
 (540) covalt
 (510), (511) **05** produkty farmaceutyczne: leki, środki dezynfekcyjne, odkażające, produkty weterynaryjne, dietetyczne środki medyczne, produkty sanitarne: materiały opatrunkowe, plastry, podpaski higieniczne, żywność dla niemowląt.

(111) **148238** (220) 2000 04 14 (210) 216976
 (151) 2003 10 06
 (732) Rose K International Limited, Hamilton, NZ.

(540) ROSE K
 (510), (511) **09** soczewki kontaktowe, materiały do wytwarzania soczewek kontaktowych, pojemniczki do soczewek kontaktowych.

(111) **148239** (220) 2000 04 14 (210) 217055
 (151) 2003 11 05
 (732) Zakłady Farmaceutyczne POLFA-ŁÓDŹ Spółka Akcyjna, Łódź, PL.
 (540) menthosept
 (510), (511) **05** produkty farmaceutyczne.

(111) **148240** (220) 2000 04 14 (210) 217066
 (151) 2003 11 03
 (732) „ELANDA” Zakład Produkcji Środków Farmaceutycznych Bogdan Kazub, Antoni Orłowski Spółka Jawna, Rozprza, PL.
 (540)



Kolory znaku: czerwony i odcienie, żółty i odcienie, szary, jasnożółty, niebieski i odcienie, biały, niebieski
 (531) 2.3, 6.3, 27.5, 29.1

(510), (511) **05** preparaty farmaceutyczne: herbata z ziół, herbatki ziołowo-owocowe typu fix, krople nasercowe, leki przeciwzapalne ziołowe, mieszanki ziołowe typu fix, preparaty dermatologiczne w płynie, preparaty galenowe, preparaty na porost włosów, preparaty przeciwbólowe w płynie, dermatologiczne preparaty przeciw opryszczce, preparaty przeciw trądzikowi, preparaty przeciw wypadaniu włosów, preparaty stomatologiczne w płynie, zioła proste typu fix, zioła proste sypkie.

(111) **148241** (220) 2000 04 17 (210) 217129
 (151) 2003 11 05
 (732) MERCK & CO., Inc. (a New Jersey corporation), Whitehouse Station, US.
 (540) PROQUAD

(510), (511) **05** produkty farmaceutyczne, weterynaryjne i sanitarne, substancje dietetyczne do celów leczniczych, żywność dla niemowląt, plastry, materiały opatrunkowe, materiały do plombowania zębów, woski dentystyczne, środki dezynfekcyjne, środki do zwalczania szkodników, fungicydy, herbicydy.

(111) **148242** (220) 2000 04 17 (210) 217130
 (151) 2003 11 04
 (732) Harman International Industries, Incorporated (a Delaware corporation), Northridge, US.
 (540) LEXICON

(510), (511) **09** głośniki, radia, systemy nawigacyjne i telematyczne (łącza elektroniczne pomiędzy pojazdami a satelitą), sprzęt do przetwarzania sygnałów cyfrowych, procesory dźwięku, wzmacniacze, przedwzmacniacze.

(111) **148243** (220) 2000 04 18 (210) 217175
 (151) 2003 11 05
 (732) SHIMANO INC., Osaka, JP.
 (540)



(531) 23.1, 27.5
 (510), (511) **28** sprzęt wędkarski, włączając kołowrotki, wędki, żyłki wędkarskie, prowadnice żyłki, haczyki, wabiki, sztuczne przynęty, splawiki, ciężarki przyponów, koszyki wędkarskie, podbieraki i ręczne sieci dla wędkarzy, torby wędkarskie, futerały na

wędkę oraz pudełka na osprzęt wędkarski, kije golfowe, piłki golfowe, torby golfowe i futerały na kije golfowe.

(111) **148244** (220) 2000 04 18 (210) 217176
 (151) 2003 10 28
 (732) Colgate-Palmolive Company (a Delaware corporation),
 New York, US.
 (540)



Kolory znaku: zielony, czerwony, granatowy, biały, fioletowy
 (531) 1.1, 26.11, 26.13, 27.5, 29.1
 (510), (511) **03** pasta do zębów i płyn do płukania ust.

(111) **148245** (220) 2000 04 18 (210) 217182
 (151) 2003 11 05
 (732) Unipharm, Inc. (a Maryland corporation), New York, US.
 (540) VITRUM PERFORMANCE
 (510), (511) **05** produkty farmaceutyczne, weterynaryjne i sanitarne, substancje dietetyczne do celów leczniczych, żywność dla niemowląt, plastry, materiały opatrunkowe, materiały do plombowania zębów, woski dentystyczne, środki odkażające, środki do zwalczania robactwa, fungicydy, herbicydy.

(111) **148246** (220) 2000 04 17 (210) 217199
 (151) 2003 11 03
 (732) Polskie Radio - Regionalna Rozgłośnia w Opolu „PRO FM”
 Spółka Akcyjna, Opole, PL.
 (540) Serduszka dwa czyli śląskie szlagiery
 (510), (511) **09** płyty fonograficzne i kompaktowe, taśmy do rejestracji dźwięku, **41** usługi związane z imprezami rozrywkowymi, usługi związane z organizowaniem konkursów rozrywkowych, montaż programów radiowych, usługi związane z rozrywką radiową.

(111) **148247** (220) 2000 04 20 (210) 217362
 (151) 2003 10 27
 (732) Unilever N.V., Rotterdam, NL.
 (540)



Kolory znaku: żółty, niebieski, granatowy, czerwony, biały, różowy, zielony, pomarańczowy, fioletowy, jasnobrązowy, brązowy, srebrny
 (531) 2.3, 5.3, 5.7, 5.9, 8.1, 8.3, 27.5, 29.1
 (510), (511) **29** masło, margaryna, oleje jadalne, tłuszcze jadalne, sery i produkty tłuszczowe i serowe do smarowania pieczywa.

(111) **148248** (220) 2000 04 20 (210) 217363
 (151) 2003 10 27
 (732) Unilever N.V., Rotterdam, NL.
 (540)



Kolory znaku: żółty, jasnozłoty, granatowy, czerwony, biały, niebieski, różowy, zielony, brązowy, srebrny
 (531) 2.3, 5.9, 8.1, 8.5, 11.3, 27.5, 29.1

(510), (511) **29** masło, margaryna, oleje jadalne, tłuszcze jadalne, sery i produkty tłuszczowe i serowe do smarowania pieczywa.

(111) **148249** (220) 2000 04 20 (210) 217364
 (151) 2003 10 27
 (732) Unilever N.V., Rotterdam, NL.
 (540) (znak przestrzenny)



Kolory znaku: żółty, miedziany, granatowy, niebieski, biały, różowy, czerwony, zielony, jasnobrązowy, jasnozłoty, kremowo-żółty
 (531) 2.3, 19.3, 27.5, 29.1
 (510), (511) **29** masło, margaryna, oleje jadalne, tłuszcze jadalne, sery i produkty tłuszczowe i serowe do smarowania pieczywa.

(111) **148250** (220) 2000 04 20 (210) 217365
 (151) 2003 10 27
 (732) Unilever N.V., Rotterdam, NL.
 (540)



Kolory znaku: żółty, miedziany, granatowy, niebieski, biały, różowy, czerwony, zielony, jasnobrązowy, jasnozłoty
 (531) 2.3, 5.3, 5.7, 5.9, 8.1, 8.3, 8.5, 11.3, 27.5, 29.1
 (510), (511) **29** masło, margaryna, oleje jadalne, tłuszcze jadalne, sery i produkty tłuszczowe i serowe do smarowania pieczywa.

(111) **148251** (220) 2000 04 20 (210) 217366
 (151) 2003 10 27
 (732) Unilever N.V., Rotterdam, NL.
 (540)



Kolory znaku: żółty, granatowy, niebieski, biały, różowy, czerwony, zielony, jasnobrązowy, jasnozłoty
 (531) 2.3, 5.3, 5.7, 5.9, 8.1, 8.3, 8.5, 11.3, 27.5, 29.1
 (510), (511) **29** masło, margaryna, oleje jadalne, tłuszcze jadalne, sery i produkty tłuszczowe i serowe do smarowania pieczywa.

(111) **148252** (220) 2000 04 20 (210) 217367
 (151) 2003 10 27
 (732) Unilever N.V., Rotterdam, NL.
 (540)



Kolory znaku: żółty, miedziany, granatowy, niebieski, różowy, czerwony, zielony, jasnobrązowy, jasnozłoty
 (531) 2.3, 5.3, 5.7, 5.9, 8.1, 8.3, 8.5, 11.3, 27.5, 29.1

(510), (511) **29** masło, margaryna, oleje jadalne, tłuszcze jadalne, sery i produkty tłuszczowe i serowe do smarowania pieczywa.

(111) **148253** (220) 2000 04 20 (210) 217368
(151) 2003 10 27
(732) Unilever N.V., Rotterdam, NL.
(540)



Kolory znaku: żółty, niebieski, granatowy, czerwony, biały, różowy, zielony, pomarańczowy, fioletowy, jasnobrązowy, brązowy, srebrny
(531) 2.3, 5.3, 5.7, 5.9, 8.1, 8.3, 8.5, 11.3, 27.5, 29.1
(510), (511) **29** masło, margaryna, oleje jadalne, tłuszcze jadalne, sery i produkty tłuszczowe i serowe do smarowania pieczywa.

(111) **148254** (220) 2000 04 20 (210) 217402
(151) 2003 11 18
(732) Mars, Inc., McLean, US.
(540) STARBURST FRUIT JELLIES

(510), (511) **30** czekolada, czekoladki, słodycze, herbatniki, ciastka, ciasta, ryż, risotto i inne dania z ryżem, zboża w formie pokarmów dla ludzi oraz preparaty zbożowe przeznaczone do spożywania przez ludzi, makarony, herbata, kawa, substytuty kawy, kakao, czekolada do picia oraz gotowe napoje przygotowane z wyżej wymienionych produktów jak również składniki do przygotowywania takich napojów, przekąski w formie niesłodkich preparatów sporządzonych z mąki lub zbóż oraz zawierających dodatki smakowe, przekąski w formie niesłodkich preparatów sporządzonych z mąki lub zbóż z nadzieniem z mięsa, ryb, drobiu, dziczyzny, owoców, warzyw, jadalnych korzeni, ziemniaków, jaj lub z sera, pasty do pieczywa z czekolady, kakao, cukru, miodu, mąki lub zbóż, gotowe dania składające się głównie ze zbóż, preparatów zbożowych, ryżu lub makaronu oraz składniki do sporządzania tych dań, sosy, lód, lody i mrożone słodycze.

(111) **148255** (220) 2000 04 20 (210) 217403
(151) 2003 11 18
(732) Mars, Inc., McLean, US.
(540) STARBURST TROPICAL JOOSTERS

(510), (511) **30** czekolada, czekoladki, słodycze, herbatniki, ciastka, ciasta, ryż, risotto i inne dania z ryżem, zboża w formie pokarmów dla ludzi oraz preparaty zbożowe przeznaczone do spożywania przez ludzi, makarony, herbata, kawa, substytuty kawy, kakao, czekolada do picia oraz gotowe napoje przygotowane z wyżej wymienionych produktów jak również składniki do przygotowywania takich napojów, przekąski w formie niesłodkich preparatów sporządzonych z mąki lub zbóż oraz zawierających dodatki smakowe, przekąski w formie niesłodkich preparatów sporządzonych z mąki lub zbóż z nadzieniem z mięsa, ryb, drobiu, dziczyzny, owoców, warzyw, jadalnych korzeni, ziemniaków, jaj lub z sera, pasty do pieczywa z czekolady, kakao, cukru, miodu, mąki lub zbóż, gotowe dania składające się głównie ze zbóż, preparatów zbożowych, ryżu lub makaronu oraz składniki do sporządzania tych dań, sosy, lód, lody i mrożone słodycze.

(111) **148256** (220) 2000 04 20 (210) 217404
(151) 2003 11 18
(732) Mars, Inc., McLean, US.
(540) M&M's hazelnut

(510), (511) **30** czekolada, czekoladki, słodycze, herbatniki, ciastka, ciasta, ryż, risotto i inne dania z ryżem, zboża w formie pokarmów dla ludzi oraz preparaty zbożowe przeznaczone do spożywania

przez ludzi, makarony, herbata, kawa, substytuty kawy, kakao, czekolada do picia oraz gotowe napoje przygotowane z wyżej wymienionych produktów jak również składniki do przygotowywania takich napojów, przekąski w formie niesłodkich preparatów sporządzonych z mąki lub zbóż oraz zawierających dodatki smakowe, przekąski w formie niesłodkich preparatów sporządzonych z mąki lub zbóż z nadzieniem z mięsa, ryb, drobiu, dziczyzny, owoców, warzyw, jadalnych korzeni, ziemniaków, jaj lub z sera, pasty do pieczywa z czekolady, kakao, cukru, miodu, mąki lub zbóż, gotowe dania składające się głównie ze zbóż, preparatów zbożowych, ryżu lub makaronu oraz składniki do sporządzania tych dań, sosy, lód, lody i mrożone słodycze.

(111) **148257** (220) 2000 04 20 (210) 217405
(151) 2003 11 18
(732) Mars, Inc., McLean, US.
(540) M&M's almond

(510), (511) **30** czekolada, czekoladki, słodycze, herbatniki, ciastka, ciasta, ryż, risotto i inne dania z ryżem, zboża w formie pokarmów dla ludzi oraz preparaty zbożowe przeznaczone do spożywania przez ludzi, makarony, herbata, kawa, substytuty kawy, kakao, czekolada do picia oraz gotowe napoje przygotowane z wyżej wymienionych produktów jak również składniki do przygotowywania takich napojów, przekąski w formie niesłodkich preparatów sporządzonych z mąki lub zbóż oraz zawierających dodatki smakowe, przekąski w formie niesłodkich preparatów sporządzonych z mąki lub zbóż z nadzieniem z mięsa, ryb, drobiu, dziczyzny, owoców, warzyw, jadalnych korzeni, ziemniaków, jaj lub z sera, pasty do pieczywa z czekolady, kakao, cukru, miodu, mąki lub zbóż, gotowe dania składające się głównie ze zbóż, preparatów zbożowych, ryżu lub makaronu oraz składniki do sporządzania tych dań, sosy, lód, lody i mrożone słodycze.

(111) **148258** (220) 2000 04 21 (210) 217432
(151) 2003 11 18
(732) NICOLS POLAND Spółka z o.o., Trawniki, PL.
(540)



Kolory znaku: ciemnoniebieski, czerwony
(531) 26.11, 27.5, 29.1

(510), (511) **03** olejki eteryczne i preparaty zapachowe nie przeznaczone do użytku osobistego, używane w odświeżaczach powietrza, kostkach WC, preparatach antymolowych itp., toaletowe środki sanitarne - kostki WC, płyny czyszczące, **05** środki owadobójcze, **21** rękawice do wszelkich prac domowych, gąbki i myjki, ściereczki i szmaty używane w gospodarstwie domowym, szczotki, przyrządy do mycia szyb i innych powierzchni, zmywaki stalowe i plastikowe, przybory toaletowe, pojemniki dla gospodarstwa domowego.

(111) **148259** (220) 2000 04 21 (210) 217444
(151) 2003 10 30
(732) PPH ULTRA VIOL S.C. Wiesław Pietras, Radosław Purgał, Michał Słowiński, Zbigniew Wójcik, Łódź, PL.
(540)



Kolory znaku: biały, ciemnoniebieski, jasnoniebieski
(531) 27.5, 29.1

(510), (511) **10** lampy do celów medycznych, urządzenia do fototerapii, lampy przeciwdepresyjne, **11** lampy oświetleniowe, lampy luminescencyjne, lampy przeciwdepresyjne, oświetlenia sztuczne o parametrach światła słonecznego.

(111) **148260** (220) 2000 04 21 (210) 217448
 (151) 2003 10 30
 (732) PPH ULTRA VIOL S.C. Wiesław Pietras, Radosław Purgał,
 Michał Słowiński, Zbigniew Wójcik, Łódź, PL.
 (540)



(531) 27.5
 (510), (511) **09** urządzenia, aparaty i przyrządy elektroniczne i elektrotechniczne oraz do transformacji, rejestracji i odtwarzania obrazu i dźwięku, instalacje elektryczne, programatory, liczniki, przyrządy pomiarowe, kontrolne, ratownicze, **10** aparaty i urządzenia medyczne, negatoskopy, lampy do celów medycznych, urządzenia do fototerapii, lampy przeciwdepresyjne, **11** lampy bakterioobójcze do oczyszczania powietrza, lampy bezpieczeństwa, lampy stosowane w gabinetach kosmetycznych, lampy oświetleniowe, lampy luminescencyjne, **35** usługi prowadzenia interesów osób trzecich w zakresie pośredniczenia w zawieraniu transakcji handlowych, reklamowania i pokazywania towarów, usługi prowadzenia sklepów z artykułami przemysłowymi w szczególności urządzeniami elektronicznymi, medycznymi i elektrotechnicznymi, **37** usługi w zakresie montażu instalacji i napraw urządzeń i aparatów elektronicznych, elektrotechnicznych oraz medycznych.

(111) **148261** (220) 2000 04 21 (210) 217466
 (151) 2003 10 30
 (732) Socit des Produits Nestl SA, Vevey, CH.
 (540) EMOCJE

(510), (511) **30** kawa, herbata, kakao, cukier, ryż, tapioka, sago, kawa nienaturalna, mąka i preparaty zbożowe, chleb, ciasta i słodycze, bomboniere, lody, miód, melasa, drożdże, proszek do pieczenia, sól, musztarda, ocet, sosy przyprawowe, przyprawy, lód.

(111) **148262** (220) 2000 04 21 (210) 217476
 (151) 2003 11 13
 (732) Mars, Inc., McLean, US.
 (540) MILKY WAY STWORZONY DLA DZIECI

(510), (511) **29** owoce, warzywa, jadalne korzenie i ziemniaki konserwowane, suszone, gotowane lub przetworzone, mięso zwierząt hodowlanych, dziczyzna, drób, ryby, mięczaki i skorupiaki, produkty żywnościowe z mięsa zwierząt hodowlanych, dziczyzny, drobiu, ryb, mięczaków i skorupiaków, mleko i produkty mleczne, napoje w przeważającej części zawierające mleko, zupy, produkty mięsopodobne z włókien proteinowych, stosowane jako substytuty mięsa lub ryb, dania i półprodukty do przygotowywania dań składające się głównie z mięsa, ryb, drobiu i dziczyzny lub z konserwowanych, suszonych, gotowanych lub przetworzonych owoców, warzyw, jadalnych korzeni lub ziemniaków lub z mleka lub z produktów mlecznych, przekąski w formie surowych, suszonych, gotowanych, smażonych lub marynowanych mięs, ryb, dziczyzny lub drobiu, lub też konserwowanych, suszonych, gotowanych lub przetworzonych owoców, warzyw, jadalnych korzeni lub ziemniaków, jak również z sera, pasty do pieczywa składające się głównie z mięsa, wątróbki, ryb ikry, drobiu lub dziczyzny lub z konserwowanych, suszonych, gotowanych lub przetworzonych owoców, orzechów, warzyw, jadalnych korzeni lub ziemniaków jak również z masła kakaowego lub innych jadalnych olejów i tłuszczów jak również z mleka lub z produktów mlecznych, **30** czekolada, czekoladki, słodycze, herbatniki, ciastka, ciasta, ryż, risotto i inne dania z ryżem, zboża w formie pokarmów dla ludzi oraz preparaty zbożowe przeznaczone do spożywania przez ludzi, makarony, herbata, kawa, substytuty kawy, kakao, czekolada do picia oraz gotowe napoje przygotowane z w/w produktów jak również składniki do przygotowywania takich napojów, przekąski w formie niesłodkich preparatów sporządzonych z mąki lub zbóż oraz zawierających dodatki smakowe,

przekąski w formie niesłodkich preparatów sporządzonych z mąki lub zbóż z nadzieniem z mięsa, ryb, drobiu, dziczyzny, owoców, warzyw, jadalnych korzeni, ziemniaków, jaj lub z sera, pasty do pieczywa z czekolady, kakao, cukru, miodu, mąki lub zbóż, gotowe dania składające się głównie ze zbóż, preparatów zbożowych, ryżu lub makaronu oraz składniki do sporządzania tych dań, sosy, lód, lody i mrożone słodycze.

(111) **148263** (220) 2000 04 21 (210) 217530
 (151) 2003 10 30
 (732) STAMAR Zakład Odczynników do Diagnostyki Laboratoryjnej Dorota Szewczyk, Dąbrowa Górnicza, PL.
 (540) liquistar
 (510), (511) **05** płynne odczynniki diagnostyczne do celów medycznych.

(111) **148264** (220) 2000 04 21 (210) 217533
 (151) 2003 10 30
 (732) Przedsiębiorstwo Farmaceutyczne JELFA SA, Jelenia Góra, PL.
 (540) DROXA
 (510), (511) **05** preparaty farmaceutyczne.

(111) **148265** (220) 2000 04 21 (210) 217538
 (151) 2003 10 30
 (732) FIRMA HANDLOWA BROK-STRZELEC Spółka Akcyjna, Kraków, PL.
 (540)



Kolory znaku: czerwony i odcienie, biały, czarny, żółty, złoty, brązowy, bordowy, niebieski

(531) 24.9, 25.1, 26.1, 26.4, 27.5, 29.1

(510), (511) **32** wyciąg z chmielu do wytwarzania piwa, piwo, napoje na bazie piwa, oraz wody mineralne gazowane i niegazowane, napoje bezalkoholowe, napoje owocowe, soki owocowe, syropy i inne produkty do produkcji napoi, **43** usługi gastronomiczne.

(111) **148266** (220) 2000 04 21 (210) 217539
 (151) 2003 10 30
 (732) Firma Handlowa BROK-STRZELEC Spółka Akcyjna, Kraków, PL.
 (540)



Kolory znaku: biały, granatowy i odcienie, żółty i odcienie, niebieski

(531) 5.1, 5.7, 6.6, 27.5, 29.1

(510), (511) **32** wyciąg z chmielu do wytwarzania piwa, piwo, napoje na bazie piwa, oraz wody mineralne gazowane i niegazowane,

napoje bezalkoholowe, napoje owocowe, soki owocowe, syropy i inne produkty do produkcji napoi, **43** usługi gastronomiczne.

(111) **148267** (220) 2000 04 21 (210) 217541
(151) 2003 10 30
(732) Firma Handlowa BROK-STRZELEC Spółka Akcyjna, Kraków, PL.
(540)



Kolory znaku: czerwony i odcienie, biały, czarny, żółto-żółty, szaro-srebrny i odcienie, niebieski i odcienie, granatowy
(531) 24.9, 25.1, 26.1, 26.4, 27.5, 29.1

(510), (511) **32** wyciąg z chmielu do wytwarzania piwa, piwo, napoje na bazie piwa, oraz wody mineralne gazowane i niegazowane, napoje bezalkoholowe, napoje owocowe, soki owocowe, syropy i inne produkty do produkcji napoi, **43** usługi gastronomiczne.

(111) **148268** (220) 2000 04 21 (210) 217542
(151) 2003 10 30
(732) Firma Handlowa BROK-STRZELEC Spółka Akcyjna, Kraków, PL.
(540)



Kolory znaku: czerwony i odcienie, biały, czarny, granatowy i odcienie, szaro-srebrny i odcienie, niebieski i odcienie
(531) 24.9, 25.1, 26.1, 26.4, 27.5, 29.1

(510), (511) **32** wyciąg z chmielu do wytwarzania piwa, piwo, napoje na bazie piwa, oraz wody mineralne gazowane i niegazowane, napoje bezalkoholowe, napoje owocowe, soki owocowe, syropy i inne produkty do produkcji napoi, **43** usługi gastronomiczne.

(111) **148269** (220) 2000 04 25 (210) 217555
(151) 2003 11 18
(732) Powszechny Zakład Ubezpieczeń na Życie S.A., Warszawa, PL.
(540) MAXIMUM
(510), (511) **36** usługi ubezpieczenia dotyczące osób fizycznych.

(111) **148270** (220) 2000 04 28 (210) 217759
(151) 2003 11 18
(732) MOTOMATIC Bogdan Korosadowicz, Warszawa, PL.
(540) MOTOMATIC
(510), (511) **07** obrabiarki do metalu.

(111) **148271** (220) 2000 04 27 (210) 217787
(151) 2003 11 13
(732) MASPEX WADOWICE Spółka z o.o., Wadowice, PL.

(540)



Kolory znaku: zielony, biały, czerwony, niebieski, żółty, jasnobrązowy, pomarańczowy

(531) 4.3, 4.5, 5.7, 6.19, 27.5, 29.1

(510), (511) **29** marmolady, przetwory z warzyw i owoców, konfitury, dżemy, galaretki jadalne, **30** kawa, herbata, kakao, czekolada, napoje na bazie kawy, napoje na bazie kakao, napoje na bazie czekolady, miód, słodycze, cukierki, cukierki twarde, landrynki, cukierki z witaminami, drażetki polerowane, drażetki z masą czekoladową otoczoną powłoką z cukru, ciastka, ciasto w proszku, nadzienia cukiernicza, wyroby cukiernicze, jogurt, wyroby z kakao, muesli, lody, lody spożywcze w proszku, płatki kukurydziane, karmelki, polewy owocowe, polewa czekoladowa, polewa kakao, polewy aromatyzowane, dodatki do deserów, sosy owocowe, sosy czekoladowe, sosy kakao, kremy owocowe, kremy czekoladowe, sosy aromatyzowane, **32** napoje instant, napoje bezalkoholowe, wody mineralne gazowane i niegazowane, nektary owocowe, syropy owocowe, proszek do produkcji napojów, soki owocowe, soki wieloowocowe, soki warzywne, soki owocowo-warzywne, soki wielowarzywne, napoje owocowe, napoje wieloowocowe, napoje warzywne, napoje owocowo-warzywne, **33** napoje alkoholowe, wino, koktaile winne, nalewki koktailowe, aperitify, wermuty, miody pitne, wódki, koktaile, spirytus.

(111) **148272** (220) 2000 04 27 (210) 217788
(151) 2003 11 13
(732) MASPEX WADOWICE Spółka z o.o., Wadowice, PL.
(540)



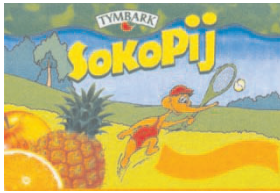
Kolory znaku: żółty, zielony, czerwony, pomarańczowy, niebieski, brązowy

(531) 4.3, 4.5, 5.7, 6.19, 27.5, 29.1

(510), (511) **29** marmolady, przetwory z warzyw i owoców, konfitury, dżemy, galaretki jadalne, **30** kawa, herbata, kakao, czekolada, napoje na bazie kawy, napoje na bazie kakao, napoje na bazie czekolady, miód, słodycze, cukierki, cukierki twarde, landrynki, cukierki z witaminami, drażetki polerowane, drażetki z masą czekoladową otoczoną powłoką z cukru, ciastka, ciasto w proszku, nadzienia cukiernicza, wyroby cukiernicze, jogurt, wyroby z kakao, muesli, lody, lody spożywcze w proszku, płatki kukurydziane, karmelki, polewy owocowe, polewa czekoladowa, polewa kakao, polewy aromatyzowane, dodatki do deserów, sosy owocowe, sosy czekoladowe, sosy kakao, kremy owocowe, kremy czekoladowe, sosy aromatyzowane, **32** napoje instant, napoje bezalkoholowe, wody mineralne gazowane i niegazowane, nektary owocowe, syropy owocowe, proszek do produkcji napojów, soki owocowe, soki wieloowocowe, soki warzywne, soki owocowo-warzywne, soki wielowarzywne, napoje owocowe, napoje wieloowocowe, napoje warzywne, napoje owocowo-warzywne, **33** napoje alkoholowe, wino, koktaile winne, nalewki koktailowe, aperitify, wermuty, miody pitne, wódki, koktaile, spirytus.

(111) **148273** (220) 2000 04 27 (210) 217789
(151) 2003 11 13
(732) MASPEX WADOWICE Spółka z o.o., Wadowice, PL.

(540)



Kolory znaku: żółty, zielony, czerwony, pomarańczowy, niebieski, brązowy

(531) 4.3, 4.5, 5.7, 6.19, 27.5, 29.1

(510), (511) **29** marmolady, przetwory z warzyw i owoców, konfitury, dżemy, galaretki jadalne, **30** kawa, herbata, kakao, czekolada, napoje na bazie kawy, napoje na bazie kakao, napoje na bazie czekolady, miód, słodycze, cukierki, cukierki twarde, landrynki, cukierki z witaminami, drażetki polerowane, drażetki z masą czekoladową otoczoną powłoką z cukru, ciastka, ciasto w proszku, nadzienia cukiernicza, wyroby cukiernicze, jogurt, wyroby z kakao, muesli, lody, lody spożywcze w proszku, płatki kukurydziane, karmelki, polewy owocowe, polewa czekoladowa, polewa kakao, polewy aromatyzowane, dodatki do deserów, sosy owocowe, sosy czekoladowe, sosy kakao, kremy owocowe, kremy czekoladowe, sosy aromatyzowane, **32** napoje instant, napoje bezalkoholowe, wody mineralne gazowane i niegazowane, nektary owocowe, syropy owocowe, proszek do produkcji napojów, soki owocowe, soki wieloowocowe, soki warzywne, soki owocowo-warzywne, soki wielowarzywne, napoje owocowe, napoje wieloowocowe, napoje warzywne, napoje owocowo-warzywne, **33** napoje alkoholowe, wino, koktaile winne, nalewki koktailowe, aperitify, wermuty, miody pitne, wódki, koktaile, spirytus.

(111) **148274** (220) 2000 04 28 (210) 217855

(151) 2003 11 05

(732) „IDEALNY DACH” Krzysztof Janecki, Poznań, PL.

(540)



Kolory znaku: biały, czerwony, czarny

(531) 7.3, 27.5, 29.1

(510), (511) **19** pokrycia dachowe niemetalowe, asfalt, smoła, bitumy, stolarka budowlana niemetalowa, prefabrykowane elementy budowlane, rynny i rury spustowe, **37** usługi w zakresie asfaltowania, blacharstwa, dekarstwa, usługi murarskie, usługi w zakresie malowania.

(111) **148275** (220) 2000 05 04 (210) 217922

(151) 2003 11 03

(732) MASPEX WADOWICE Spółka z o.o., Wadowice, PL.

(540)



(531) 6.7, 25.1, 26.1, 27.5

(510), (511) **29** marmolady, przetwory z warzyw i owoców, konfitury, dżemy, galaretki jadalne, jogurt, **30** kawa, herbata, kakao, na-

poje na bazie kawy, napoje na bazie kakao, napoje na bazie czekolady, miód, słodycze, cukierki, cukierki twarde, landrynki, cukierki z witaminami, drażetki polerowane, drażetki z masą czekoladową otoczone powłoką z cukru, ciastka, ciasto w proszku, nadzienia cukiernicze, wyroby cukiernicze, wyroby z kakao, muesli, lody, lody spożywcze w proszku, płatki kukurydziane, karmelki, polewy owocowe, polewa czekoladowa, polewa kakaowa, polewy aromatyzowane, dodatki do deserów, sosy owocowe, sosy czekoladowe, sosy kakaowe, kremy owocowe, kremy czekoladowe, sosy aromatyzowane, **32** napoje instant, napoje bezalkoholowe, wody mineralne, gazowane i niegazowane, nektary owocowe, syropy owocowe, proszek do produkcji napojów, pastylki do produkcji napojów, soki owocowe, soki warzywne, soki owocowo-warzywne, soki wieloowocowe, soki wielowarzywne, napoje owocowe, napoje warzywne, napoje wieloowocowe, napoje wielowarzywne, **33** napoje alkoholowe, wino, koktaile winne, nalewki koktailowe, aperitify, wermuty, miody pitne, wódki, koktaile, spirytus.

(111) **148276** (220) 2000 05 04 (210) 217923

(151) 2003 11 03

(732) MASPEX WADOWICE Spółka z o.o., Wadowice, PL.

(540)



Kolory znaku: niebieski, biały, zielony, brązowy

(531) 6.7, 25.1, 26.1, 27.5, 29.1

(510), (511) **29** marmolady, przetwory z warzyw i owoców, konfitury, dżemy, galaretki jadalne, jogurt, **30** kawa, herbata, kakao, napoje na bazie kawy, napoje na bazie kakao, napoje na bazie czekolady, miód, słodycze, cukierki, cukierki twarde, landrynki, cukierki z witaminami, drażetki polerowane, drażetki z masą czekoladową otoczone powłoką z cukru, ciastka, ciasto w proszku, nadzienia cukiernicze, wyroby cukiernicze, wyroby z kakao, muesli, lody, lody spożywcze w proszku, płatki kukurydziane, karmelki, polewy owocowe, polewa czekoladowa, polewa kakaowa, polewy aromatyzowane, dodatki do deserów, sosy owocowe, sosy czekoladowe, sosy kakaowe, kremy owocowe, kremy czekoladowe, sosy aromatyzowane, **32** napoje instant, napoje bezalkoholowe, wody mineralne, gazowane i niegazowane, nektary owocowe, syropy owocowe, proszek do produkcji napojów, pastylki do produkcji napojów, soki owocowe, soki warzywne, soki owocowo-warzywne, soki wieloowocowe, soki wielowarzywne, napoje owocowe, napoje warzywne, napoje wieloowocowe, napoje wielowarzywne, **33** napoje alkoholowe, wino, koktaile winne, nalewki koktailowe, aperitify, wermuty, miody pitne, wódki, koktaile, spirytus.

(111) **148277** (220) 2000 05 04 (210) 218007

(151) 2003 10 28

(732) DABEX SA, Częstochowa, PL.

(540)



Kolory znaku: czerwony

(531) 27.5, 29.1

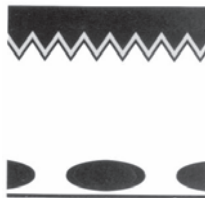
(510), (511) **16** ręczniki papierowe.

(111) **148278** (220) 2000 05 04 (210) 218009
 (151) 2003 10 28
 (732) Urząd Miejski w Karpaczu, Karpacz, PL.
 (540)



(531) 2.7, 9.1, 24.3, 27.5
 (510), (511) **41** usługi w zakresie organizacji imprez rekreacyjnych, turystycznych, sportowych.

(111) **148279** (220) 2000 05 04 (210) 218010
 (151) 2003 10 28
 (732) Firma Cukiernicza „Solidarność” Rok założenia 1952
 Spółka z o.o., Lublin, PL.
 (540)



(531) 26.1, 26.7
 (510), (511) **29** galaretki, dżemy, kompoty, **30** wyroby cukiernicze, wyroby czekoladowe, słodczyce, lody, produkty zbożowe, **32** napoje owocowe, soki owocowe.

(111) **148280** (220) 2000 05 04 (210) 218011
 (151) 2003 10 28
 (732) Firma Cukiernicza „Solidarność” Rok założenia 1952
 Spółka z o.o., Lublin, PL.
 (540)



Kolory znaku: brązowy, beżowy, biały, granatowy

(531) 5.7, 27.5, 29.1
 (510), (511) **29** galaretki, dżemy, kompoty, **30** wyroby cukiernicze, wyroby czekoladowe, słodczyce, lody, produkty zbożowe.

(111) **148281** (220) 1996 12 16 (210) 167841
 (151) 2003 04 01
 (732) SPARC International, Inc.(.,SI) (a California corporation), Santa Clara, US.
 (540) SPARC
 (510), (511) **16** drukowane podręczniki dla użytkownika oraz instrukcje obsługi sprzętu komputerowego i programów komputerowych do celów gospodarczych i technicznych.

(111) **148282** (220) 1997 12 10 (210) 181143
 (151) 2003 10 30
 (732) STS Racing GmbH, Norymberga, DE.

(540)



(531) 26.4, 27.5
 (510), (511) **09** gry telewizyjne i komputerowe, w tym elektroniczne gry wideo, również w postaci gier wyścigowych, symulatorów wyścigów samochodowych, **11** lampiony, **13** sztuczne ognie i artykuły pirotechniczne, **16** literatura dotycząca budowy modeli, literatura z zakresu kolejnictwa, książki dla dzieci i młodzieży, książeczki do kolorowania, arkusze z papieru i tektury dla majsterkowiczów, kleje do zabawek, artykuły do malowania i dla artystów, modelina, masy do modelowania i odlewania oraz formy do modelowania i odlewania, wstążki do prezentów, papier ozdobny do pakowania prezentów, torebki z motywami zabawek do pakowania prezentów, szkolne torebki śniadaniowe, artykuły świąteczne i do organizowania przyjęć, w tym girlandy, lampiony, nalepki, upominki, **26** sztuczne kwiaty, również do samodzielnej konstrukcji, girlandy, wstążki do prezentów, peruki, **28** modele, w tym modele samolotów, statków, samochodów, modele maszyn, modele z tworzyw sztucznych do samodzielnej konstrukcji, urządzenia do zdalnego sterowania radiowego, silniki spalinowe do modeli, silniki elektryczne do zabawek, źródła prądu, w tym baterie do zabawek, materiały do budowy modeli, narzędzia do budowy modeli, latawce, stemple z obrazkami, stemple ozdobne, modele kolejek, modele kolejek wszelkiego rodzaju, w tym modele kolei linowej, kolei zębatej, osprzęt techniczny do budowy modeli kolejek, w postaci transformatorów, silników elektrycznych, materiałów elektrycznych, sprzęgieł, komputerowe urządzenia sterownicze do modeli kolejek, modele obiektów kolejowych, składające się z makiety terenu i budynków, pojazdy i figury dla modeli obiektów kolejowych, modele kolei parowej jako zabawki, zabawki w postaci autostrad i torów wyścigowych dla samochodów, zestawy do konstrukcji zabawek, w tym mechaniczne elementy łączące, części konstrukcyjne, klocki, figurki do zabawy z metalu, tworzyw sztucznych i drewna, również zestawy figurek takich jak Indianie, rycerze i akcesoria do nich, w tym zamki i podobne elementy, figurki z filmów i figurki telewizyjne, zabawki z tworzyw sztucznych, zabawki sportowe, sprzęt dla placów zabaw, pojazdy dla dzieci, zabawki w postaci zwierząt, w tym zwierząt do ujeżdżania i zwierząt na biegunach, artykuły do zabaw w wodzie i brodziki z tworzyw sztucznych, również nadmuchiwane, namioty i domki do zabawy, kostiumy do zabaw dziecięcych, w tym kostiumy indiańskie, zabawki muzyczne, również elektroniczne, zegary do zabawy, artykuły dla magików i żonglerów, balony, zabawki dla niemowląt i małych dzieci, lalki, ubranka dla lalek, wózki dla lalek, lalki z dodatkowymi ubrankami, lalki kolekcjonerskie i artystyczne, lalki w strojach ludowych, akcesoria dla lalek, w tym pomieszczenia, domki, meble, oświetlenie i osprzęt, zestawy gospodarstwa domowego do zabawy, zestawy do zabawy w sklep, zestawy kuchenne do zabawy, zestawy fryzjerskie do zabawy, zestawy kosmetyczne do zabawy, zestawy lekarskie do zabawy, zabawki pluszowe, futerkowe i z materiałów tekstylnych, kukielki i marionetki, zabawki z drewna, zabawki rzemiosła artystycznego, małe wyroby wiklinowe do zabawy, gry dla dzieci w postaci gier stołowych i gier w karty, gry rodzinne w postaci gier stołowych i gier w karty, gry dla dorosłych w postaci gier stołowych i gier w karty, gry łamigłówek, w tym puzzle, gry edukacyjne, również dla małych dzieci, akcesoria do gier, w tym kostki, kubki do mieszania kostek, plansze do kostek, ozdoby choinkowe, dekoracyjne zabawki bożonarodzeniowe, artykuły świąteczne i do organizowania przyjęć, w tym girlandy, lampiony, nalepki, upominki, kostiumy i maski karnawałowe, również w postaci kapeluszy, czapek, peruk, artykuły do robienia żartów, artykuły pomocnicze do zabawek, artykuły dekoracyjne i reklamowe do zabawek.

(111) **148283** (220) 1997 12 12 (210) 181299
 (151) 2003 10 22
 (732) Piłska Centrala Materiałów Budowlanych Spółka z o.o., Piła, PL.

(540)



Kolory znaku: biały, czerwony, niebieski

(531) 7.3, 26.3, 27.5, 29.1

(510), (511) **01** preparaty do lutowania, preparaty do odłuszczenia powierzchni przed obróbką materiału, spoiwa do gruntowania i wykańczania powierzchni, środki zabezpieczające przed wilgocią w budownictwie, **02** środki impregnujące, rozcieńczalniki do farb i lakierów, **08** narzędzia i przyrządy sterowane ręcznie w tym: frezy, gwintowniki, gwintownice, młotki, nitownice, nożyce sprężynowe, noże do skrobienia, ośki do ostrzenia, piły, przebijaki, siekiery, sekatory, tarcze szlifierskie ręczne, wiertła, wiertarko-frezarki, **11** wentylatory, klimatyzatory, **27** wykładziny podłogowe dywanowe, wykładziny podłogowe izolujące, wykładziny podłogowe z tworzyw sztucznych, dywany, tapety nie z materiału, maty, słomianki, **39** usługi transportowe, magazynowanie towarów, dystrybucja towarów, wynajem środków transportu.

(111) **148284** (220) 1998 02 11 (210) 183294

(151) 2003 09 10

(732) Floraland-Poland Andrzej Pawelski, Anna Pawelska-Steinbrich, Legionowo, PL.

(540) Floraland twój partner w ogrodzie

(510), (511) **07** kosiarki spalinowe i elektryczne, opryskiwacze, **08** narzędzia i przyrządy ogrodnicze w tym ręczne kosiarki ogrodnicze, opryskiwacze, **11** ogrodowe różna stałe i obrotowe oraz urządzenia do ich obracania, zapalarki gazowe i elektryczne, **12** taczki, **20** meble ogrodowe, **21** doniczki i skrzynki na kwiaty i rośliny, **31** nasiona, bulwy, cebule, sadzonki, kłącza.

(111) **148285** (220) 1998 03 27 (210) 185113

(151) 2003 10 28

(732) „AGROS-FORTUNA” Spółka z o.o., Tarczyn, PL.

(540) tropikana

(510), (511) **05** soki dla niemowląt, soki dietetyczne do celów leczniczych dla dzieci.

(111) **148286** (220) 1998 05 20 (210) 187293

(151) 2003 09 19

(732) Fabryka Urządzeń Laboratoryjnych i Medycznych POLON-POZNAN Spółka Akcyjna, Poznań, PL.

(540) POLON-POZNAN

(510), (511) **09** komory z laminarnym przepływem powietrza, dygestoria, meble laboratoryjne metalowe i laminowane, stoły do miareczkowania, laboratoryjne stanowiska do mycia i suszenia, przyrządy, narzędzia i aparatura do celów kontrolno-pomiarowych, badawczych i nawigacyjnych oraz wykorzystywanych w technice jądrowej, **10** meble do celów medycznych, urządzenia do terapii nowotworów promieniowaniem jonizującym gamma, sprzęt i urządzenia medyczne, sprzęt chirurgiczny, przyrządy ortopedyczne i inwalidzkie, **20** meble biurowe i komputerowe, krzesła i taborety, meble warsztatowe i produkcyjne, **35** usługi pośrednictwa handlowego w zakresie obrotu meblami bez kontaktu z towarem oraz usługi informacyjne dotyczące obrotu meblami, **37** usługi instalacyjno-konserwatorskie systemów ochrony przeciwpożarowej i automatyki przemysłowej, w tym także aparaty izotopowe, usługi instalowania, napraw i konserwacji sprzętu medycznego (w tym chirurgicznych), napraw i konserwacji aparatów i urządzeń kontrolno-pomiarowych, testujących i nawigacyjnych, **42** usługi opiniowania i doradztwa w zakresie mebli laboratoryjnych, urządzeń do terapii promieniowaniem gamma oraz aparaty medycznej.

(111) **148287** (220) 1998 05 20 (210) 187294

(151) 2003 09 19

(732) Fabryka Urządzeń Laboratoryjnych i Medycznych POLON-POZNAN Spółka Akcyjna, Poznań, PL.

(540)



Kolory znaku: biały, szary, czerwony, czarny

(531) 26.1, 27.5, 29.1

(510), (511) **09** komory z laminarnym przepływem powietrza, dygestoria, meble laboratoryjne metalowe i laminowane, stoły do miareczkowania, laboratoryjne stanowiska do mycia i suszenia, przyrządy, narzędzia i aparatura do celów kontrolno-pomiarowych, badawczych i nawigacyjnych oraz wykorzystywanych w technice jądrowej, **10** meble do celów medycznych, urządzenia do terapii nowotworów promieniowaniem jonizującym gamma, sprzęt i urządzenia medyczne, sprzęt chirurgiczny, przyrządy ortopedyczne i inwalidzkie, **20** meble biurowe i komputerowe, krzesła i taborety, meble warsztatowe i produkcyjne, **35** usługi pośrednictwa handlowego w zakresie obrotu meblami bez kontaktu z towarem oraz usługi informacyjne dotyczące obrotu meblami, **37** usługi instalacyjno-konserwatorskie systemów ochrony przeciwpożarowej i automatyki przemysłowej, w tym także aparaty izotopowe, usługi instalowania, napraw i konserwacji sprzętu medycznego (w tym chirurgicznych), napraw i konserwacji aparatów i urządzeń kontrolno-pomiarowych, testujących i nawigacyjnych, **42** usługi opiniowania i doradztwa w zakresie mebli laboratoryjnych, urządzeń do terapii promieniowaniem gamma oraz aparaty medycznej.

(111) **148288** (220) 1998 06 05 (210) 187975

(151) 2003 10 10

(732) Kompania Spirytusowa „Wratislavia” Polmos Wroclaw S.A., Wroclaw, PL.

(540)



(531) 9.1, 25.1, 27.5

(510), (511) **33** wyroby alkoholowe.(111) **148289** (220) 1998 07 06 (210) 189072

(151) 2003 11 27

(732) International Comfort Products Corporation (USA), Franklin, US.

(540)



(531) 24.15, 27.5

(510), (511) **11** części do urządzeń grzewczych i klimatyzacyjnych, **16** katalogi części i narzędzi serwisowych oraz katalogi z literaturą fachową, instrukcje obsługi, biuletyny z informacjami serwisowymi, wszystkie wyżej wymienione towary do użytku w związku z serwisem urządzeń grzewczych i klimatyzacyjnych.

(111) **148290** (220) 1998 07 24 (210) 189870
 (151) 2003 12 03
 (732) Rannila Steel Oy, Vimpeli, FI.
 (540)

Rannila

(531) 27.5
 (510), (511) **06** metale nieszlachetne i ich stopy, budowlane materiały metalowe, przenośne metalowe konstrukcje budowlane, materiały metalowe do budowy torów kolejowych, przewody nieelektryczne i przewody drutowe z metali nieszlachetnych, drobne wyroby żelazne, pojedyncze drobne wyroby metalowe, rury i tuby metalowe, kasy pancerne, wyroby z metali nie ujęte w innych klasach, rudy, zwłaszcza organicznie pokryta walcowana na zimno stal ocynkowana, stal nierdzewna i arkusze aluminiowe, metalowe panele ścienne oraz do pokrywania dachów, dachówki metalowe, kasetki metalowe, słupki metalowe, materiały z rud żelaza, **19** materiały budowlane niemetalowe, rury sztywne niemetalowe stosowane w budownictwie, asfalt, smoła i bitum, budynki przenośne niemetalowe, pomniki niemetalowe, wyroby z tworzyw sztucznych.

(111) **148291** (220) 2002 02 07 (210) 246169
 (151) 2003 11 27
 (732) Reemtsma Polska S.A., Jankowice, PL.
 (540)



Kolory znaku: złoty, czarny, biały, czerwony, jasnoszary, ciemnoszary
 (531) 5.3, 25.7, 26.1, 27.5, 28.5, 29.1
 (510), (511) **14** przybory dla palaczy zawarte w klasie 14, **34** tytoń, wyroby tytoniowe, papierosy, przybory dla palaczy zawarte w klasie 34, zapalniczki.

(111) **148292** (220) 1998 07 31 (210) 190209
 (151) 2003 12 05
 (732) Zakłady Przetwórstwa Mięsnego Henryk Kania Spółka Akcyjna, Pszczyna, PL.
 (540)

KANIA

Kolory znaku: biały, niebieski
 (531) 27.5, 29.1
 (510), (511) **29** baleron gotowany, połówka wieprzowa, połówka wieprzowa pieczona, szynka wieprzowa, szynka wieprzowa gotowana, wędzonka wieprzowa, baleron gotowany plasterkowana, połówka wieprzowa plasterkowana, połówka pieczona wieprzowa plasterkowana, szynka wieprzowa plasterkowana, szynka wieprzowa gotowana plasterkowana, wędzonka wieprzowa plasterkowana, szynka wieprzowa parzona, szynka mielona, szynka mielona prasowana, szynka piwna, szynka tyrolska, szynka wieprzowa prasowana, golonka wieprzowa prasowana, szynka wieprzowa prasowana plasterkowana, szynka mielona plasterkowana, szynka mielona prasowana plasterkowana, szynka piwna plasterkowana, szynka tyrolska plasterkowana, szynka wieprzowa pieczona plasterkowana, szynka wieprzowa prasowana plasterkowana, golonka wieprzowa prasowana plasterkowana, boczek wędzony gotowany bez kości ze skórą, boczek pieczony plasterkowany, bo-

czek prasowany plasterkowany, żeberka wędzone, blok wieprzowy pieczony, kiełbasa parówkowa, mortadela, mortadela z papryką, parówki śląskie, parówki wiedeńskie, serdelki, mortadela z pieczarkami, mortadela plasterkowana, mortadela z papryką plasterkowana, mortadela z pieczarkami plasterkowana, kiełbasa cebulowa, metka łososiowa, frankfurterki, kabanosy, kiełbasa białą parzona, kiełbasa ogniskowa, kiełbasa śląska, kiełbasa toruńska, kiełbaski grillowe, kiełbasa golonkowa, kiełbasa szynkowa wieprzowa, kiełbasa krakowska, kiełbasa żywiecka, kiełbasa krakowska plasterkowana, kiełbasa żywiecka plasterkowana, wędliny podrobowe, pasztet francuski, pasztetowa, salceson wieprzowy, salceson wieprzowy plasterkowany, rolada ozorkowa, rolada ozorkowa plasterkowana, filet z indyka wędzony i pieczony, szynka z indyka, grill indyk, pieczeń drobiowa, filet z indyka wędzony i pieczony plasterkowany, szynka z indyka plasterkowana, pieczeń drobiowa plasterkowana, szynka drobiowa plasterkowana, kiełbasy drobiowe, kiełbasa z indyka, kiełbasa szynkowa z indyka, kiełbasa z indyka plasterkowana, kiełbasa szynkowa z indyka plasterkowana, blok pieczony z indyka, kiełbasa pieczona, kiełbasa pieczona z indyka, pieczeń z indyka, blok pieczony z indyka plasterkowany, kiełbasa pieczona plasterkowana, kiełbasa pieczona z indyka plasterkowana, pieczeń z indyka plasterkowana, wędliny drobiowe podrobowe, salceson z indyka, salceson z indyka plasterkowany, mięso wieprzowe, schab wieprzowy, karczek wieprzowy, łopatka wieprzowa, żeberka wieprzowe, golonka wieprzowa, boczek z kością, głowy wieprzowe, słonina świeża, mięso wołowe, antrykot wołowy, rozbratel wołowy, rostbef wołowy, kark wołowy, mostek wołowy, szponder wołowy, połówka wołowa, mięso wołowe bez kości, mięso wołowe gulaszowe bez kości z łopatki, mięso drobiowe, piersi z indyka, mięso cielęce jak kotlet cielęcy górką, nerkówka, rozbratel, karkówka cielęca, żeberka cielęce, mostek, goleń, gicz cielęca, cielęcina bez kości z łopatki, cielęcina bez kości z udźca, podroby wieprzowe, nogi wieprzowe, ogony wieprzowe, kości wieprzowe.

(111) **148293** (220) 1998 09 16 (210) 191883
 (151) 2003 12 02
 (732) Laboratorium Kosmetyczne Dr Irena ERIS S.A., Piaseczno, PL.
 (540) hydroceramid e
 (510), (511) **03** kosmetyki do pielęgnacji skóry, ciała i włosów, kremy, śmietanki, toniki, żele, szampony, mydła, żele i płyny pod prysznic, **05** lecznicze balsamy, maści, olejki, płyny, sole, żele, kremy.

(111) **148294** (220) 1998 10 02 (210) 192622
 (151) 2003 09 08
 (732) Zakład Produkcji Materiałów i Elementów Budowlanych „DREWBET” Sławomir Żurek, Wiśniowa, PL.
 (540) z mszą
 (510), (511) **04** znicze, świece, **11** abażury, klosze do lamp, osłony do lamp, obudowy do lamp, lampy olejowe, lampy nagrobkowe, lampiony.

(111) **148295** (220) 1998 10 02 (210) 192623
 (151) 2003 09 25
 (732) Zakład Produkcji Materiałów i Elementów Budowlanych DREWBET Sławomir Żurek, Wiśniowa k/Świdnicy, PL.
 (540) z litanią
 (510), (511) **04** lampy nagrobkowe, świece, znicze, **11** abażury, klosze do lamp, osłony do lamp, obudowy do lamp, lampy olejowe, lampiony.

(111) **148296** (220) 1998 10 02 (210) 192624
 (151) 2003 09 25
 (732) Zakład Produkcji Materiałów i Elementów Budowlanych DREWBET Sławomir Żurek, Wiśniowa k/Świdnicy, PL.
 (540) z modlitwą

(510), (511) **04** lampy nagrobkowe, świece, znicze, **11** abażury, klosze do lamp, osłony do lamp, obudowy do lamp, lampy olejowe, lampiony.

(111) **148297** (220) 1998 10 26 (210) 193522
(151) 2003 12 08
(732) Przedsiębiorstwo Polmos Białystok Spółka Akcyjna, Białystok, PL.
(540)



Kolory znaku: granatowy, biały, czerwony, srebrny
(531) 24.1, 24.9, 27.5, 29.1
(510), (511) **32** piwo, napoje bezalkoholowe, **33** napoje alkoholowe.

(111) **148298** (220) 1998 11 10 (210) 194154
(151) 2003 11 24
(732) M.C.R. Corporation Mincer cor. Mona Liza cos. France Janina Mincer, Michałowice, PL.
(540)



Kolory znaku: biały, niebieski, czerwony i odcienie, złoty
(531) 26.4, 27.5, 29.1
(510), (511) **03** kremy, wody kolońskie, dezodoranty, preparaty do kąpieli, szampony do włosów, preparaty do golenia, preparaty do mycia zębów, mydła kosmetyczne.

(111) **148299** (220) 1998 11 25 (210) 194797
(151) 2003 12 03
(732) Nowińska-Komorowska Jolanta Agencja Reklamowa RGB, Warszawa, PL.
(540) ZABAWY JĘZYKIEM POLSKIM
(510), (511) **35** usługi agencji reklamowej, organizowanie strategii oraz kampanii reklamowych na zlecenie, produkcja reklam telewizyjnych, kinowych, radiowych, rozpowszechnienie i dystrybucja materiałów reklamowych, marketing, promocja wyrobów będących przedmiotem usług agencji reklamowej, badanie rynku, publikowanie tekstów i ogłoszeń reklamowych, produkcja filmów reklamowych, doradztwo reklamowe, zgrupowanie na rzecz osób trzecich różnych towarów pozwalające nabywcy wygodnie je oglądać i kupować w sklepie i/lub hurtowni z artykułami dotyczącymi językami polskiego: filmy, gadzety, kasety video, taśmy magnetofonowe, dyski audiowizualne, komputerowe programy językowe, CD z grammi komputerowymi, planszowymi, quizami, teleturniejami, wynajmowanie powierzchni na cele reklamowe, **41** usługi agencji artystycznej, organizowanie imprez, koncertów, produkcja programów telewizyjnych i filmów, włącznie z kopiowaniem i utrwalaniem na różnych nośnikach informacji, prowadzenie kursów edukacyjnych, nauki jazdy.

(111) **148300** (220) 1998 12 16 (210) 195660
(151) 2003 12 03
(732) EKOR Walkowiak Spółka Jawna, Skórzewo, PL.
(540) (znak przestrzenny)



(531) 19.3, 27.5
(510), (511) **01** nawozy sztuczne i naturalne, **05** środki owadobójcze.

(111) **148301** (220) 1999 01 29 (210) 197208
(151) 2003 09 26
(732) Telewizja Polska Spółka Akcyjna, Warszawa, PL.
(540) M d M
(510), (511) **09** urządzenia i przyrządy: fotograficzne, kinematograficzne, optyczne do celów dydaktycznych, urządzenia do nagrywania, transmisji lub reprodukcji dźwięku lub obrazu, magnetyczne nośniki danych, płyty /dyski/ z nagraniami, automaty sprzedające i mechanizmy do urządzeń uruchamianych przez wrzucenie monety, maszyny liczące, sprzęt przetwarzający dane i komputery, programy komputerowe, gry telewizyjne, **38** przekazywanie foni i/lub wizji, produkcja i rozpowszechnianie programów i konkursów telewizyjnych lub radiowych, teleturniejów, zbieranie i przekazywanie wiadomości, usługi w zakresie organizowania systemów transmisyjnych, **42** opracowywanie i wdrażanie programów komputerowych, oprogramowanie komputerowe, wykonywanie opinii i badań w w/w zakresie działalności multimedialnej.

(111) **148302** (220) 1999 02 22 (210) 198238
(151) 2003 11 27
(732) Gospodarstwo Rolne - Tadeusz Niesiołbódzki, Wieprz, PL.
(540)



Kolory znaku: biały, szary, czerwony
(531) 1.5, 9.1, 27.5, 29.1
(510), (511) **06** konstrukcje metalowe, wyroby ślusarskie, **31** drób do hodowli, nasiona i pasze dla zwierząt, świeże owoce, jarzyny, rośliny i naturalne kwiaty, **42** projektowanie techniczne.

(111) **148303** (220) 1999 03 18 (210) 199295
(151) 2003 12 02
(732) Isola A/S, Eidanger, NO.
(540)



(531) 26.4, 27.5
(510), (511) **17** wyroby z kauczuku, gumy, gutaperki (nie zawarte w innych klasach), materiały do uszczelniania i izolowania, węże giętkie nie z metalu.

(111) **148304** (220) 1999 03 22 (210) 199563
(151) 2003 11 18
(732) INŻYNIERIA RZESZÓW Spółka z o.o., Rzeszów, PL.

(540)



Kolory znaku: biały, czerwony, granatowy, czarny
(531) 26.3, 27.5, 29.1

(510), (511) **06** armatura metalowa do przewodów, barierki ochronne, baseny kąpielowe o konstrukcji metalowej, belki metalowe, szalunki metalowe do betonu, blacha, bramy metalowe, dachówka metalowa i pokrycia dachowe metalowe, deflektory metalowe, drabinki metalowe, drobnica żelazna, przewody drenażowe metalowe, futryny metalowe do drzwi, drzwi metalowe, okucia metalowe do drzwi, osprzęt metalowy do drzwi, dzwonki, ekrany paleniskowe, folie metalowe, gwoździe, kabiny kąpielowe metalowe, klamki, kłódki, kołki metalowe, kołnierze metalowe, kominy metalowe, konstrukcje budowlane metalowe, konstrukcyjne materiały metalowe, kraty metalowe, liny metalowe, łańcuchy metalowe, ogrodzenia metalowe, okiennice metalowe, okna metalowe i metalowy osprzęt do okien, okucia metalowe, palety załadownicze metalowe, płyty metalowe, podpory metalowe, pojemniki metalowe, progi metalowe, pręty stalowe, przewody centralnego ogrzewania metalowe, rury i złączki metalowe, rynny metalowe, słupy metalowe, stropy i sufity metalowe, szklarnie metalowe, szyny, włazy metalowe, wykładziny metalowe, zasuwki, zbiorniki metalowe, zbrojenie betonu metalowe, żaluzje metalowe, **09** alarmy antywłamaniowe, alarmy pożarowe, dozowniki, elektrolizery, instalacje elektryczne, kable elektryczne, urządzenia pomiarowe, przewody elektryczne i telefoniczne, osprzęt do instalacji elektrycznych, szafy i tablice rozdzielcze energii elektrycznej, wskaźniki ciśnienia w zaworach, wskaźniki poziomu wody i temperatury, zamki elektryczne, złączki elektryczne, **11** abażury, bidety, bojler grzewcze, grzejniki do centralnego ogrzewania, komory chłodnicze, kolumny destylacyjne, instalacje do dystrybucji wody, elementy grzejne, fontanny, armatura regulacyjna i bezpieczeństwa do przewodów i urządzeń gazowych, hydranty, sauny, reaktory jądrowe, kabiny natryskowe, kanały kominowe, kominiki domowe, wyciągi kominowe, krany, lampy i lampiony, instalacje do ogrzewania, oświetlenie sufitowe, płuczki ustępowe, piece słoneczne, sanitarne instalacje i aparaty, sedesy, umywalki, wanny łazienkowe, urządzenia klimatyzacyjne i wentylacyjne, aparatura i urządzenia do uzdatniania wody, instalacje do zaopatrywania w wodę, urządzenia do ujęcia wody, zbiorniki wodne, instalacje wodociągowe, wymienniki ciepła, zasobniki ciepła i pary, zbiorniki ciśnieniowe wody, zlewozmywaki, żarówki elektryczne, **16** broszury, skrypty, prospekty, materiały szkoleniowe i instruktażowe, kalendarze, reprodukcje poligraficzne i graficzne, **19** balustrady, baseny kąpielowe niemetalowe, belki niemetalowe, beton, betonowe elementy budowlane, boazerie, materiały budowlane niemetalowe, cegła, cement, pokrycia dachowe niemetalowe, dachówka niemetalowa, deflektory kominowe niemetalowe, drewno (deski) do celów budowlanych, klepka podłogowa, drewno budowlane, przewody drenażowe niemetalowe, materiały do budowy i pokrywania dróg, drzwi i futryny niemetalowe, gips, glina, gonty, granit, szkło budowlane i izolacyjne, kabiny kąpielowe niemetalowe, kamień budowlany, kominy niemetalowe, konstrukcje przenośne niemetalowe, materiały konstrukcyjne niemetalowe, kostki niemetalowe, kraty niemetalowe, kreda surowa, listwy boazerijne niemetalowe, łąty niemetalowe, marmur, maszty i słupy niemetalowe, materiały ogniotrwałe, ogrodzenia niemetalowe, okna, okiennice i drzwi niemetalowe, parkiety, piasek budowlany, podpory niemetalowe, materiały i surowce na elementy prefabrykowane, przewody ciśnieniowe niemetalowe, przewody wodociągowe, kominowe i wentylacyjne niemetalowe, rynny niemetalowe, schody niemetalowe, smoła, stemple niemetalowe, stropy i sufity niemetalowe, szkło konstrukcyjne, terakota, wapno, pale prefabrykowane betonowe, wykładziny niemetalowe, zbiorniki murowane, żaluzje niemetalowe, żwir, **35** usługi doradcze w zakresie przekształceń własnościowych, usługi w zakresie działalności gospodarczej i doradztwa organi-

zacyjno-prawnego, opracowywanie planów przedsięwzięć inwestycyjnych, zastępstwo inwestorskie, usługi w zakresie organizowania przetargów, organizacja i realizacja dostaw inwestorskich urządzeń i materiałów, usługi organizowania przetargów związanych z przygotowaniem i realizacją inwestycji, **36** usługi pośrednictwa w obrocie nieruchomościami, wyszukiwanie i pozyskiwane gruntów i działek budowlanych na zlecenie osób trzecich, wycena nieruchomości, zarządzanie nieruchomościami, dzierżawa nieruchomości, **37** usługi budowlano-montażowe w zakresie budynków i budowli, montaż i remont wewnętrznych instalacji wodociągowych, kanalizacyjnych, gazowych i centralnego ogrzewania, izolacji termicznych, instalacji wentylacyjnych i klimatyzacyjnych, montaż i remont zewnętrznych sieci wodociągowych, kanalizacyjnych, cieplnych i gazowych, wykonywanie robót odwodnieniowych i budowa studni głębinowych, wykonywanie rozruchu inwestycji, przygotowywanie terenów budowlanych - wykonywanie uzbrojenia terenu, nadzór budowlany, rozbiórka budynków, usługi związane z utrzymaniem obiektów w ciągłej używalności, budowa i konserwacja rurociągów, murarstwo, dekarstwo, tapetowanie, usługi uszczelniania budynków, wykonywanie pali prefabrykowanych żelbetowych, zabezpieczanie przed korozją, **39** usługi transportowe, spedycyjne i składowanie materiałów, magazynowanie, dystrybucja towarów, pakowanie towarów, pośrednictwo frachtowe i transportowe, transport samochodowy, transport pasażerski, organizowanie wycieczek i transport z nimi związany, **40** usługi poligraficzne, drukowanie broszur, **42** usługi konstruktorskie i projektowe w zakresie budynków i budowli, w zakresie urządzeń i instalacji grzewczych, chłodniczych, suszarniczych, klimatyzacyjnych i wentylacyjnych, usługi w zakresie wykonywania ekspertyz inżynierskich, usługi w zakresie ochrony środowiska, zwłaszcza badania diagnostyczne, wykrywanie zanieczyszczeń wody, powietrza i pomieszczeń, obsługa geodezyjna inwestycji, usługi geodezyjne, wykonywanie badań geologicznych i geotechnicznych podłoża gruntowego, świadczenie usług radiestezyjnych, eksport myśli technicznej i know-how, usługi konsultingowe i usługi w zakresie nadzorów autorskich, doradztwo prawne.

(111) **148305** (220) 1999 03 29 (210) 199786
(151) 2003 10 22

(732) Przedsiębiorstwo Produkcyjno Handlowe STYROPOL
Sp. z o.o., PL.

(540) styropluś

(510), (511) **17** wyroby z polistyrenu i tworzyw sztucznych zawarte w kl. 17, elementy i płyty budowlane ze styropianu, **19** materiały budowlane niemetalowe, elementy budowlane z tworzyw sztucznych, płyty elewacyjne.

(111) **148306** (220) 1999 04 28 (210) 201070
(151) 2003 10 28

(732) Fabryka Aparatury Elektromedycznej FAMED Łódź
Spółka Akcyjna, Łódź, PL.

(540)

FAMED Łódź

Kolory znaku: czarny, zielony

(531) 27.5, 29.1

(510), (511) **10** lampy do sal operacyjnych i sal zabiegowych, lampy kwarcowe i bakteriobójcze, aparatura do fizykoterapii i elektrochirurgii, aparatura stomatologiczna i do hemodializy oraz zasilacze.

(111) **148307** (220) 1999 05 25 (210) 202405
(151) 2003 11 15

(732) ELBA Buerosysteme GmbH & Co., Wuppertal, DE.

(540)

ELBA

(531) 26.1, 27.5

(510), (511) **09** pojemniki na rejestry i urządzenia zaciskowe do przyjmowania i/lub przechowywania mikrofilmów, pamięci danych jak również do optycznego odczytu kodowanych nośników informacji, urządzenia i aparaty do przetwarzania danych, pamięć komputerowa, zwłaszcza dyskietki, twarde dyski magnetyczne, dyski magnetyczne, optyczne dyski pamięciowe, urządzenia peryferyjne, w tym urządzenia do wprowadzania danych, wydawania informacji, transmisji danych i gromadzenia danych, monitory, oprogramowanie, **16** urządzenia biurowe i kantorowe (o ile zawarte w klasie 16), urządzenia i sprzęt przeznaczony dla rejestrów, kartotek oraz przyjmowania i/lub przechowywania pism i druków, w tym: kasety, pudła, zamykane pudełka, pojemniki na rejestry, skrzynie, kufry, ramy, stojaki (o ile zawarte w klasie 16), mechanizmy zaciskowe, mechanizmy segregatorów, dociskacze, kółka segregatorów, narożniki ochronne do segregatorów, podłużne połączenia do skoroszytów, wyroby z papieru i tektury (o ile zawarte w klasie 16), segregatory, segregatory pierścieniowe, skoroszyty, teczki na akta, tekturowe pojemniki do przechowywania dokumentów, zawieszane segregatory, zawieszane skoroszyty, zawieszane teczki na akta, zawieszane tekturowe pojemniki do przechowywania dokumentów, segregatory pulpitowe, teczki na dokumenty do podpisu, papierowe torby i pudła na archiwa, przezroczyste obwoluty na dokumenty, obwoluty na prospekty, karty rozdzielcze do rejestrów, naklejki na grzbiety segregatorów (również samoprzylepne), etykiety (również samoprzylepne), pulpity z klamrą zaciskową, oprawy sprężynowe do skoroszytów, teczki z klamrą zaciskową, segregatory i albumy na karty wizytowe, teczki i albumy prezentacyjne, nakładki na biurko, pojemniki na listy, pudła i kartony (wyłącznie do celów biurowych), pojemniki przeznaczone do nieelektrycznych urządzeń i artykułów biurowych do przechowywania drobnych przedmiotów takich jak zszywacze, pióra wieczne, zszywki, uchwyty do bloczków notesowych, kasety stojące, dziurkacze, **18** walizki na dokumenty, teczki na dokumenty, teczki aktówki, w tym walizki dla pilotów, teczki na akta, teczki z przegródkami i aktówki konferencyjne, wszystkie wymienione towary ze skóry lub imitacji skóry, **20** meble biurowe i kantorowe, szczególnie regały i szafy, urządzenia i sprzęt przeznaczony dla rejestrów i kartotek (o ile zawarte w klasie 20), mianowicie ramy, stojaki, pojemniki, skrzynie, kufry, pudła, kasety i zamykane pudełka, **35** marketing, doradztwo organizacyjne.

(111) **148308** (220) 1999 06 08 (210) 203104
 (151) 2003 09 24
 (732) Zakład Produkcji Cukierniczej „NORD” Spółka z o.o., Szczecin, PL.
 (540)



Kolory znaku: srebrny, fioletowy, zielony
 (531) 5.7, 26.1, 26.11, 27.5, 29.1
 (510), (511) **30** cukierki, śliwki w czekoladzie.

(111) **148309** (220) 1999 06 10 (210) 203150
 (151) 2003 10 01
 (732) CLAUDEL ROUSTANG „GALAC” socit anonyme, Paryż, FR.
 (540) MADRIGAL
 (510), (511) **29** mięso, ryby, drób i dziczyzna, ekstrakty mięsne, galaretki, konfitury, jaja, mleko i produkty mleczne, sery i wyroby serowarskie, oleje i tłuszcze jadalne, owoce i warzywa suszone i gotowane, z wyjątkiem żywności konserwowanej.

(111) **148310** (220) 1999 06 28 (210) 203966
 (151) 2003 04 04
 (732) Shinano Kenshi Kabushiki Kaisha, Nagano, JP.

(540) PLEXTOR

(510), (511) **07** prasy do drukowania, silniki elektryczne do przyrządów i urządzeń mechanicznych oraz stanowiące wyposażenie audio, **09** sprzęt komputerowy, mianowicie jednostki centralne (procesory), komputerowe urządzenia peryferyjne, układy scalone, oprogramowanie do przetwarzania tekstów, obliczania tabel, do danych komunikacyjnych, zarządzania bazami danych, księgowania, zarządzania, do gier video, grafiki komputerowej oraz tłumaczeń, wyposażenie do nagrywania i odtwarzania dźwięku, mianowicie czyste magnetyczne taśmy i dyski komputerowe, elektryczne komunikacyjne urządzenia i aparaty, mianowicie aparaty radiowe i miski satelitarne, aparaty o częstotliwości dźwiękowej, mianowicie magnetofony, aparaty do nagrywania płyt, gramofony, odtwarzacze dysków kompaktowych, napędy CD-ROM, napędy CD-R, napędy CD-RW, programy do zapisywania danych na dyskach CD-R, programy do zapisywania danych na dyskach CD-RW, części i akcesoria do elektrycznych komunikacyjnych urządzeń i aparatów, mianowicie mikrofony, wstępnie zapisane magnetyczne dyski i taśmy oraz gramofonowe płyty magnetyczne i dyski kompaktowe zawierające muzykę i głos do celów edukacyjnych i rozrywkowych w zakresie matematyki, fizyki nauki, chemii, języków, poezji, komedii i powieści, programy dostępne w internecie („on-line”).

(111) **148311** (220) 1999 07 12 (210) 204666
 (151) 2003 08 26
 (732) Ahold Polska Spółka z o.o., Kraków, PL.
 (540)



Kolory znaku: granatowy, biały, czerwony, kremowy, łososiowy, pomarańczowy
 (531) 26.1, 26.11, 27.5, 29.1

(510), (511) **29** mięso, przetwory z mięsa, wyroby wędliniarskie i gammażeryjne, ekstrakty mięsne, drób, dziczyzna, ryby, tłuszcze jadalne, nabiał, mleko, wyroby z mleka, sery, owoce, grzyby i warzywa przetworzone - gotowane, mrożone, konserwowane i suszone, dżemy, koncentraty obiadowe, wyroby kulinarne gotowe do spożycia w postaci zup lub potraw mięsnych, konserwy, sałatki, **30** kawa, herbata, kakao, namiastki kawy, wyroby zbożowe, ryż, mąka, kasza, płatki, makaron, przetwory młynarskie, pieczywo, cukry i wyroby cukiernicze, ciasta, ciastka, ciasteczka, biszkopty, herbatniki, czekolada, cukierki, słodycze, wafle, lody, wyroby piekarnicze, paluszki, dodatki do ciast, przyprawy, sosy, sosy mięsne, sosy do sałatek, majonezy, musztarda, ocet, drożdże, pizza, **32** napoje bezalkoholowe, wody mineralne i źródlane, gazowane i niegazowane, syropy, preparaty do przygotowywania napojów, napoje owocowe i soki.

(111) **148312** (220) 1999 07 13 (210) 204789
 (151) 2003 10 06
 (732) Firma Handlowo-Usługowa KIA Katarzyna Zimoląg, Andrzej Zimoląg, Wiesław Fryda Spółka Jawna, Krzeszowice, PL.
 (540)



Kolory znaku: biały, żółty, brązowy, czerwony, niebieski
 (531) 8.3, 11.3, 27.5, 29.1

(510), (511) **06** opakowania z folii metalowej, **16** błony z tworzyw sztucznych przyklepne, folie z tworzyw sztucznych do pakowania, wyroby z kartonu, koperty, matryce drukarskie, nalepki, opakowania z papieru, kartonu, tektury, taśmy papierowe i z tworzyw, **29** śmietana, mleko, masło, mięso konserwowe, warzywa konserwowe, koncentraty spożywcze, przetwory mleczne, mrożone owoce, konserwowe owoce, konserwowe ryby, przetwory warzywne, tłuszcze jadalne, **30** ciasta i ciastka, cukierki, słodycze, czekolady, herbaty, kakao, kawa, lody spożywcze, makarony, miód, sosy do sałat, **40** usługi poligraficzne, **42** projektowanie opakowań, projektowanie inżynierskie, badania techniczne, dekoratorstwo wnętrz, wzornictwo przemysłowe.

(111) **148313** (220) 1999 07 23 (210) 205088
(151) 2003 09 29

(732) Marian Jędrejek, Warszawa, PL.

(540) STOLICA

(510), (511) **35** pośrednictwo pracy, doradztwo w zakresie pośrednictwa pracy, **36** prowadzenie agencji pośrednictwa w sprawach kupna, sprzedaży, najmu nieruchomości, finansowe wyceny nieruchomości, administrowanie nieruchomościami, wynajmowanie powierzchni mieszkalnych, biurowych, sklepowych i usługowych oraz zarządzanie nimi, doradztwo dotyczące obrotu nieruchomościami.

(111) **148314** (220) 1999 07 26 (210) 205225
(151) 2003 10 16

(732) Przedsiębiorstwo Handlowo-Usługowe „PODLASIE” S.C. Roman Boruń, Andrzej Karczewski, Piotr Melon, Leszek Stąpór, Witold Stąpór, Kielce, PL.

(540)



Kolory znaku: zielony, żółty, czerwony, biały, czarny

(531) 18.1, 26.2, 27.5, 29.1

(510), (511) **35** zgrupowanie na rzecz osób trzecich towarów pozwalające nabywcy wygodnie je oglądać i kupować w sklepie z częściami zamiennymi do narzędzi rolniczych, maszyn rolniczych, silników i skrzyń biegów w ciągnikach rolniczych oraz akcesoriach motoryzacyjnymi.

(111) **148315** (220) 1999 07 28 (210) 205316
(151) 2003 07 14

(732) Computer Media Consultants Maciej Węgrzecki, Radosław Drywulski Spółka Jawna, Warszawa, PL.

(540)



Kolory znaku: pomarańczowy, biały, granatowy

(531) 24.15, 26.4, 27.5, 29.1

(510), (511) **09** komputery, komputerowe (programy) zapisywanie, instalacja elektryczna, sieci komputerowe, **35** zarządzanie zbiorami informatycznymi, skomputeryzowane zarządzanie plikami, doradztwo w zakresie komputerów i oprogramowania, kompilacja informacji w komputerowych bazach danych, systematyzacja informacji w komputerowych bazach danych, **37** instalacja i naprawa alarmów przeciwwłamaniowych, instalacja i naprawa urządzeń elektrycznych, instalacja, naprawa i konserwacja komputerów, instalacja i naprawa telefonów, instalacja i naprawa alarmów przeciwpożarowych, **38** przesyłanie danych przy pomocy sieci światłowodowych, prze-

syłanie danych przy pomocy terminali komputerowych, przesyłanie wiadomości i obrazu przy pomocy komputera, poczta elektroniczna, przesyłanie informacji tekstowej i obrazowej za pomocą komputera, **42** projektowanie techniczne, konserwacja oprogramowania komputerowego, programowanie komputerów, wypożyczanie oprogramowania komputerowego, aktualizacja oprogramowania komputerowego, opracowywanie oprogramowania komputerowego, odzyskiwanie komputerowych baz danych, odpłatne udostępnianie czasu dostępu do komputerów w celu przetwarzania baz danych, odpłatne udostępnianie czasu dostępu do komputerowych baz danych, doradztwo w sprawach sprzętu komputerowego, doradztwo w sprawach bezpieczeństwa baz danych, analiza systemów komputerowych, analiza projektów technicznych, doradztwo komputerowe, odtwarzanie komputerowych baz danych.

(111) **148316** (220) 1999 08 05 (210) 205640
(151) 2003 11 15

(732) The Procter & Gamble Company, Cincinnati, US.

(540) ARIEL COLOR ACTIV

(510), (511) **03** środki wybielające i inne substancje do prania, środki czyszczące, polerujące, szorujące i ściernie, środki do pielęgnacji i konserwacji tkanin, mydła.

(111) **148317** (220) 1999 08 12 (210) 205943
(151) 2003 11 27

(732) Ogólnopolski System Dystrybucji AZYMUT Spółka z o.o., Warszawa, PL.

(540) azymut

(510), (511) **09** kasety audio, video, płyty kompaktowe, fonograficzne, programy komputerowe, wydawnictwa multimedialne: encyklopedie, leksykony, przewodniki, poradniki, czasopisma, gry, karaoke, wideoklipy, oprogramowanie szkoleniowe i dydaktyczne do symulacji komputerowej (lotu, jazdy samochodem, obsługi urządzeń), archiwizacji i katalogowania, **16** czasopisma, komiksy, książki, albumy, grafiki, obrazy, plakaty, kalendarze, kartki pocztowe, kartki-zawiadomienia, kartki muzyczne z życzeniami, papeterie, katalogi, atlasy, mapy, **35** prowadzenie sieci sklepów oraz prowadzenie sprzedaży poprzez sieć internetu następujących towarów: kasety audio, video, płyty kompaktowe, fonograficzne, programy komputerowe, wydawnictwa multimedialne: encyklopedie, leksykony, przewodniki, poradniki, czasopisma, gry, karaoke, wideoklipy, oprogramowanie szkoleniowe i dydaktyczne, oprogramowanie do symulacji komputerowej (lotu, jazdy samochodem, obsługi urządzeń), archiwizacji i katalogowania oraz drukowane: czasopisma, komiksy, książki, albumy, grafiki, obrazy, plakaty, kalendarze, kartki pocztowe, kartki-zawiadomienia, kartki muzyczne z życzeniami, papeterie, katalogi, atlasy, mapy, **39** dystrybucja wyżej wymienionych towarów.

(111) **148318** (220) 1999 08 12 (210) 205944
(151) 2003 11 27

(732) Ogólnopolski System Dystrybucji AZYMUT Spółka z o.o., Warszawa, PL.

(540)

@zymut

(531) 24.17, 27.5

(510), (511) **09** kasety audio, video, płyty kompaktowe, fonograficzne, programy komputerowe, wydawnictwa multimedialne: encyklopedie, leksykony, przewodniki, poradniki, czasopisma, gry, karaoke, wideoklipy, oprogramowanie szkoleniowe i dydaktyczne do symulacji komputerowej (lotu, jazdy samochodem, obsługi urządzeń), archiwizacji i katalogowania, **16** czasopisma, komiksy, książki, albumy, grafiki, obrazy, plakaty, kalendarze, kartki pocztowe, kartki-zawiadomienia, kartki muzyczne z życzeniami, papeterie, katalogi, atlasy, mapy, **35** prowadzenie sieci sklepów oraz prowadzenie sprzedaży poprzez sieć internetu następujących towarów: kasety audio, video, płyty kompaktowe, fonograficzne,

programy komputerowe, wydawnictwa multimedialne: encyklopedie, leksykony, przewodniki, poradniki, czasopisma, gry, karaoke, wideoklipy, oprogramowanie szkoleniowe i dydaktyczne, oprogramowanie do symulacji komputerowej (lotu, jazdy samochodem, obsługi urządzeń), archiwizacji i katalogowania oraz drukowane: czasopisma, komiksy, książki, albumy, grafiki, obrazy, plakaty, kalendarze, kartki pocztowe, kartki-zawiadomienia, kartki muzyczne z życzeniami, papeterie, katalogi, atlasy, mapy, **39** dystrybucja wyżej wymienionych towarów.

(111) **148319** (220) 1999 08 19 (210) 206215
(151) 2003 08 18
(732) K&R DESIGN S.C. Maciej Karbownik, Wojciech Rakowski, Warszawa, PL.
(540)



(531) 24.17, 26.4, 27.5
(510), (511) **20** meble, kontuary, regały reklamowe, **35** promocja sprzedaży, **37** usługi budowlane, **40** usługi stolarskie, ślusarskie, **42** wzornictwo przemysłowe, usługi architektoniczne, dekoracja wnętrz.

(111) **148320** (220) 1999 09 02 (210) 206769
(151) 2003 03 26
(732) HATOR Spółka z o.o., Warszawa, PL.
(540) hator

(510), (511) **16** materiały reklamowe oraz promocyjne: w tym obrazy reklamowe, bilbordy, foldery reklamowe, katalogi, plakaty, kalendarze, ulotki, galanteria papiernicza, fotoskłady, **35** prowadzenie agencji reklamowych: usługi w zakresie reklamy, usługi związane z promocją i wdrażaniem towarów na rynek, wydawanie i rozpowszechnianie materiałów promocyjnych i reklamowych, pośrednictwo w przygotowaniu reklam w środkach masowego przekazu, organizowanie kampanii reklamowych, publikowanie tekstów reklamowych, doradztwo w zakresie reklam, pośrednictwo handlowe polegające na kojarzeniu kontrahentów, doradztwo w zakresie organizowania i kierowania działalnością gospodarczą, **37** usługi remontowo-budowlane, **40** usługi w zakresie poligrafii, **41** usługi w zakresie wydawania wydawnictw: skład, redakcja techniczna, naświetlanie klisz .

(111) **148321** (220) 2000 04 14 (210) 217042
(151) 2003 11 03
(732) „STRATEGOR” Wielkopolskie Centrum Ekspertyz Finansowych Paweł Grabarkiewicz, Poznań, PL.
(540) strategor
(510), (511) **36** doradztwo finansowe.

(111) **148322** (220) 1999 10 18 (210) 208718
(151) 2003 04 23
(732) BESTER Spółka Akcyjna, Bielawa, PL.
(540)



(531) 1.15, 26.11, 27.5
(510), (511) **07** spawarki elektryczne, prostownice, **09** urządzenia do spawania elektrycznego, urządzenia do spawania za pomocą łuku elektrycznego, prostowniki prądu.

(111) **148323** (220) 1999 10 25 (210) 208972
(151) 2003 04 29
(732) PLUS DISCOUNT Spółka z o.o., Kraków, PL.
(540)

MIRELLA

(531) 27.5
(510), (511) **32** syropy owocowe.

(111) **148324** (220) 1999 11 25 (210) 211461
(151) 2003 05 12
(732) G 7 Spółka z o.o., Warszawa, PL.
(540) hopla!
(510), (511) **41** usługi rozrywkowe, produkcja programów radiowych i telewizyjnych, organizowanie konkursów edukacyjnych i rozrywkowych, rozrywka telewizyjna, produkcja widowisk, organizowanie loterii.

(111) **148325** (220) 2000 01 19 (210) 212621
(151) 2003 07 28
(732) PRYZMAT Spółka z o.o., Wrocław, PL.
(540)



(531) 26.4, 26.11, 27.5
(510), (511) **09** kartridże do drukarek, **16** taśmy barwiące do drukarek, tusze do nasączania taśm barwiących, tusze do drukarek, tonery do drukarek.

(111) **148326** (220) 2000 01 25 (210) 212785
(151) 2003 05 22
(732) „M. KOSTARELLOS KAI SIA O.E.” trading as „FARMECO O.E.”, Athens, GR.
(540) COVERDERM
(510), (511) **03** środki wybielające i inne substancje stosowane w praniu, środki czyszczące, polerujące, ścierające i szorujące, mydła, artykuły perfumeryjne, olejki eteryczne, kosmetyki, płyny do włosów, środki do czyszczenia zębów.

(111) **148327** (220) 2000 05 05 (210) 218031
(151) 2003 10 28
(732) CERKOLOR Spółka z o.o., Parczówek 158 k/Opoczna, PL.
(540) dziesiątka
(510), (511) **19** płytki okładzinowe niemetalowe.

(111) **148328** (220) 2000 05 08 (210) 218158
(151) 2003 11 05
(732) PHILIP MORRIS POLSKA S.A., Kraków, PL.
(540) (znak przestrzenny)



(531) 24.1, 26.15, 27.5
(510), (511) **34** papierosy.

(111) **148329** (220) 2000 05 08 (210) 218159
(151) 2003 11 05
(732) PHILIP MORRIS POLSKA S.A., Kraków, PL.

(540) (znak przestrzenny)

(531) 24.1, 26.15, 27.5
(510), (511) 34 papierosy.(111) 148330 (220) 2000 05 08 (210) 218161
(151) 2003 11 05
(732) PHILIP MORRIS POLSKA S.A., Kraków, PL.
(540) (znak przestrzenny)(531) 24.1, 26.15, 27.5
(510), (511) 34 papierosy.(111) 148331 (220) 2000 05 08 (210) 218162
(151) 2003 11 05
(732) PHILIP MORRIS POLSKA S.A., Kraków, PL.
(540) (znak przestrzenny)(531) 24.1, 26.15, 27.5
(510), (511) 34 papierosy.(111) 148332 (220) 2000 05 08 (210) 218163
(151) 2003 11 05
(732) PHILIP MORRIS POLSKA S.A., Kraków, PL.
(540) (znak przestrzenny)(531) 24.1, 26.15, 27.5
(510), (511) 34 papierosy.(111) 148333 (220) 2000 05 10 (210) 218189
(151) 2003 11 03
(732) ScanVet Poland Spółka z o.o., Skierszewo, PL.
(540) Norohepar
(510), (511) 05 produkty weterynaryjne.(111) 148334 (220) 2000 05 10 (210) 218208
(151) 2003 11 03
(732) Tetra Laval Holdings & Finance S.A., Pully, CH.
(540) (znak przestrzenny)(531) 19.3
(510), (511) 16 papier, karton, tektura i wyroby z tych materiałów nie ujęte w innych klasach, pojemniki do pakowania i materiały do pakowania wykonane z papieru lub z papieru pokrytego tworzywem sztucznym, torby, worki i arkusze do pakowania i przechowywania artykułów żywnościowych i płynnych lub półpłynnych produktów, pojemniki na lody, 29 mleko i produkty mleczne, oleje jadalne, 32 piwo, wody mineralne i gazowane oraz inne napoje bezalkoholowe, napoje owocowe i soki owocowe, syropy i inne produkty do produkcji napojów.(111) 148335 (220) 2000 05 10 (210) 218211
(151) 2003 11 03
(732) WM. WRIGLEY JR. COMPANY (a Delaware corporation), Chicago, US.
(540) HUBBA BUBBA PARTY PEACH
(510), (511) 30 słodycze, włączając gumę do żucia.(111) 148336 (220) 2000 05 22 (210) 218766
(151) 2003 11 18
(732) PHILIP MORRIS POLSKA S.A., Kraków, PL.
(540)(531) 3.7, 26.11, 27.5
(510), (511) 34 papierosy.(111) 148337 (220) 1999 09 01 (210) 206722
(151) 2003 11 12
(732) BASF Agrochemical Products B.V., Arnhem, NL.
(540)(531) 26.13
(510), (511) 05 insektycydy, larwicydy, fungicydy, herbicydy, pestycydy, molluskocydy, środki nicieniobójcze, rodentycydy oraz preparaty chwastobójcze i do zwalczania szkodników, 31 nasiona zawierające geny tolerujące herbicydy, nasiona hybrydowe, nasiona rolnicze, rośliny uprawne wyhodowane z nasion.(111) 148338 (220) 1999 09 02 (210) 206782
(151) 2003 11 27

(732) Bar Restauracyjny „U HOPFERA - PIEROGI ŚWIATA”
Krystyna Miecznikowska-Wróbel, Izabella Lesieur, Warszawa, PL.
(540)



Kolory znaku: jasnożółty, zielony, pomarańczowy, ciemnoróżowy
(531) 8.1, 25.5, 27.5, 29.1

(510), (511) **43** usługi w zakresie gastronomii, prowadzenie barów, restauracji, kawiarni, piwiarni, barów szybkiej obsługi.

(111) **148339** (220) 1999 09 06 (210) 206951
(151) 2003 09 08

(732) Firma Handlowa „PNEUMATIG” S.C. Andrzej Wojciechowski, Leszek Wojciechowski, Gdynia-Redłowo, PL.

(540)

PNEUMATIG

Kolory znaku: czerwony

(531) 27.5, 29.1

(510), (511) **04** oleje przemysłowe do sprężarek i sprzętu pneumatycznego, **07** agregaty sprężarkowe, narzędzia pneumatyczne, aparaty natryskowe i części zamiennie do nich, **08** pistolety ręczne do wytłaczania masy uszczelniającej, **11** złączki, szybkozłącza, końcówki do przewodów, **17** materiały do uszczelniania połączeń, **37** serwis naprawczy gwarancyjny i pogwarancyjny narzędzi pneumatycznych i aparatów natryskowych.

(111) **148340** (220) 1999 09 07 (210) 207022
(151) 2003 10 14

(732) Przedsiębiorstwo Oczyszczania Miasta „EKO” Jerzy Rudowicz, Sławomir Rudowicz Spółka Jawna, Kalisz, PL.

(540)

EKO

Kolory znaku: żółty, niebieski

(531) 26.1, 27.5, 29.1

(510), (511) **37** czyszczenie ulic, chodników oraz terenów zieleni z możliwością ich rekultywacji, **39** usługi transportowe ciężarowe, gromadzenie i wywóz odpadów stałych i płynnych, **40** utylizacja odpadów z odzyskaniem użytecznych materiałów, surowców wtórnych i energii, nieszkodliwienie odpadów oraz pozostałości po procesach utylizacji, niszczenie, spalanie, utylizacja odpadków, palenie śmieci, przetwarzanie odpadów, oczyszczanie, odświeżanie powietrza, uzdatnianie wody, zbieranie, sortowanie odpadów i surowców wtórnych.

(111) **148341** (220) 2000 01 17 (210) 212443
(151) 2003 09 04

(732) AGS Jolanta Monika Michalska, Szczecin, PL.

(540)

AGS
ANTI GRAFFITI SYSTEM

(531) 27.5

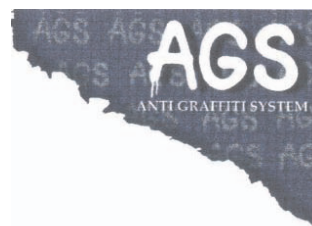
(510), (511) **16** afisze, blankiety, broszury, druki, etykiety nie z materiału, formularze, grafiki, kalendarze, kalkomanie, katalogi,

konfetti, podstawki pod kufle do piwa, papier firmowy, naklejki adresowe, notesy, okładki na dokumenty, periodyki, prospekty, publikacje, torby do pakowania, ulotki, wizytówki, almanachy, **35** zgrupowanie na rzecz osób trzecich różnych towarów pozwalające nabywcy wygodnie je oglądać i kupować w sklepie z artykułami papierniczymi oraz ze środkami czyszczącymi, usługi agencji reklamowej, przygotowanie kampanii reklamowych, usługi pośrednictwa handlowego polegające na kojarzeniu kontrahentów w zakresie maszyn oraz urządzeń czyszczących i myjących, **37** usługi dotyczące nadzoru budowlanego oraz czyszczenia powierzchni zewnętrznych budynków oraz pojazdów, usługi czyszczenia metalu dokonywane ręcznie, mechanicznie lub chemicznie, usługi ogólnobudowlane, **39** usługi transportowe w zakresie przewozu towarów, magazynowanie i dystrybucja produktów umożliwiających usuwanie graffiti oraz zabezpieczanie powierzchni przed graffiti, **40** usługi powlekania metali, szlifowanie powierzchni przez ścieranie.

(111) **148342** (220) 2000 01 17 (210) 212444
(151) 2003 09 04

(732) AGS Jolanta Monika Michalska, Szczecin, PL.

(540)



Kolory znaku: ciemnogranatowy, czarny, popielaty, biały

(531) 26.3, 27.5, 29.1

(510), (511) **16** afisze, blankiety, broszury, druki, etykiety nie z materiału, formularze, grafiki, kalendarze, kalkomanie, katalogi, konfetti, podstawki pod kufle do piwa, papier firmowy, naklejki adresowe, notesy, okładki na dokumenty, periodyki, prospekty, publikacje, torby do pakowania, ulotki, wizytówki, almanachy, **35** zgrupowanie na rzecz osób trzecich różnych towarów pozwalające nabywcy wygodnie je oglądać i kupować w sklepie z artykułami papierniczymi oraz ze środkami czyszczącymi, usługi agencji reklamowej, przygotowanie kampanii reklamowych, usługi pośrednictwa handlowego polegające na kojarzeniu kontrahentów w zakresie maszyn oraz urządzeń czyszczących i myjących, **37** usługi dotyczące nadzoru budowlanego oraz czyszczenia powierzchni zewnętrznych budynków oraz pojazdów, usługi czyszczenia metalu dokonywane ręcznie, mechanicznie lub chemicznie, usługi ogólnobudowlane, **39** usługi transportowe w zakresie przewozu towarów, magazynowanie i dystrybucja produktów umożliwiających usuwanie graffiti oraz zabezpieczanie powierzchni przed graffiti, **40** usługi powlekania metali, szlifowanie powierzchni przez ścieranie.

(111) **148343** (220) 2002 03 04 (210) 247242
(151) 2003 12 17

(732) FOCUS FORUM Marek Żak Spółka Jawna, Kraków, PL.

(540) FOCUS FORUM

(510), (511) **35** obsługa i organizacja targów i wystaw handlowych, organizacja pokazów i prezentacji, usługi wystawiennicze, dekorowanie wystaw sklepowych, rozpowszechnianie materiałów reklamowych, reklamowe usługi edytorskie, **37** budowa i instalowanie pawilonów i stoisk targowych, handlowych i reklamowych, **40** usługi poligraficzne, **41** usługi wydawnicze, **42** projektowanie wystaw handlowych, pokazów i prezentacji, aranżacja i scenografia wnętrz.

(111) **148344** (220) 1999 09 09 (210) 207063
(151) 2003 12 02

(732) UESA-POLSKA Spółka z o.o., Lubsko, PL.

(540)



Kolory znaku: biały, czerwony, czarny

(531) 24.15, 27.5, 29.1

(510), (511) **09** rozdzielcze szafy i pulpity (elektryczność), skrzynki do przyłączy i przyłączeniowe (elektryczność), skrzynki do złącz (elektryczność), sygnalizatory (elektryczność), tablice sterownicze i rozdzielcze (elektryczność), rozdzielnie elektryczne, złącza elektryczne, **37** instalowanie i naprawa urządzeń elektrycznych.

(111) **148345** (220) 1999 09 11 (210) 207130

(151) 2003 10 28

(732) Fabryka Pił i Narzędzi „WAPIENICA” Spółka Akcyjna, Bielsko-Biała, PL.

(540) BUD-TECH

(510), (511) **07** frezy maszynowe, piły tarczowe, piły tarczowe segmentowe z nasadzonymi segmentami, piły tarczowe płaskie z węglkami spiekanyymi, piły trakowe do traków poziomych i pionowych, piły taśmowe do drewna, piły taśmowe do metalu, piły taśmowe bimetalowe, piły z wkładkami PCD, **08** frezy ręczne, piły ręczne do drewna i metalu, wiertła.

(111) **148346** (220) 1999 09 11 (210) 207132

(151) 2003 10 28

(732) Fabryka Pił i Narzędzi „WAPIENICA” Spółka Akcyjna, Bielsko-Biała, PL.

(540) BET-TECH

(510), (511) **07** frezy maszynowe, piły tarczowe, piły tarczowe segmentowe z nasadzonymi segmentami, piły tarczowe płaskie z węglkami spiekanyymi, piły trakowe do traków poziomych i pionowych, piły taśmowe do drewna, piły taśmowe do metalu, piły taśmowe bimetalowe, piły z wkładkami PCD, **08** frezy ręczne, piły ręczne do drewna i metalu, wiertła.

(111) **148347** (220) 1999 09 20 (210) 207474

(151) 2003 10 01

(732) „SANPLAST” Spółka z o.o., Wymysłowice, PL.

(540) PRESTIGE

(510), (511) **06** kabiny kąpielowe metalowe składane i ich wyposażenie: metalowe wsporniki, **11** kabiny natryskowe kąpielowe składane i ich wyposażenie: prysznice i panele prysznicowe, **19** kabiny kąpielowe niemetalowe składane i ich wyposażenie: klamki, uchwyty do ręczników, pojemniki do środków kąpielowych.

(111) **148348** (220) 1999 09 20 (210) 207475

(151) 2003 10 01

(732) „SANPLAST” Spółka z o.o., Wymysłowice, PL.

(540) AVANTGARDE

(510), (511) **06** kabiny kąpielowe metalowe składane i ich wyposażenie: metalowe wsporniki, **11** kabiny natryskowe kąpielowe składane i ich wyposażenie: prysznice i panele prysznicowe, **19** kabiny kąpielowe niemetalowe składane i ich wyposażenie: klamki, uchwyty do ręczników, pojemniki do środków kąpielowych.

(111) **148349** (220) 1999 09 20 (210) 207476

(151) 2003 10 01

(732) „SANPLAST” Spółka z o.o., Wymysłowice, PL.

(540) GEMINUS

(510), (511) **06** kabiny kąpielowe metalowe składane i ich wyposażenie: metalowe wsporniki, **11** kabiny natryskowe kąpielowe składane i ich wyposażenie: prysznice i panele prysznicowe, **19** kabiny kąpie-

lowe niemetalowe składane i ich wyposażenie: klamki, uchwyty do ręczników, pojemniki do środków kąpielowych.

(111) **148350** (220) 1999 09 20 (210) 207477

(151) 2003 10 01

(732) „SANPLAST” Spółka z o.o., Wymysłowice, PL.

(540) ALTUS

(510), (511) **06** kabiny kąpielowe metalowe składane i ich wyposażenie: metalowe wsporniki, **11** kabiny natryskowe kąpielowe składane i ich wyposażenie: prysznice i panele prysznicowe, **19** kabiny kąpielowe niemetalowe składane i ich wyposażenie: klamki, uchwyty do ręczników, pojemniki do środków kąpielowych.

(111) **148351** (220) 1999 09 20 (210) 207478

(151) 2003 10 01

(732) „SANPLAST” Spółka z o.o., Wymysłowice, PL.

(540) ATLANTIS

(510), (511) **11** kabiny natryskowe kąpielowe składane, prysznice i panele prysznicowe, uchwyty do ręczników.

(111) **148352** (220) 1999 09 20 (210) 207495

(151) 2003 09 11

(732) Przedsiębiorstwo Usługowo-Produkcyjne „BUDPOL” S.A., Rzeszów, PL.

(540)



Kolory znaku: żółty, szary, czarny

(531) 25.7, 26.4, 27.5, 29.1

(510), (511) **06** okucia budowlane z alpaki, armatura do przewodów metalowa, barierki bezpieczeństwa na drogach metalowe, barierki ochronne metalowe, baseny kąpielowe o konstrukcji metalowej, belki metalowe, blacha, płyty lub arkusze, bramy metalowe, brąz, materiały metalowe, zbrojeniowe i szkielety ramowe dla budownictwa, dachówki metalowe, daszki metalowe, deflektory kominowe metalowe, drabinki metalowe, drut kolczasty, drut metalowy, drut z metali nieszlachetnych, drzwi metalowe, dzwonki, ekrany paleńskie, futryny do drzwi metalowe, gwoździe, gzymsy metalowe, haki metalowe, kabiny kąpielowe metalowe, kątowniki stalowe, klamki do drzwi i okien metalowe, klucze, kłódki, kolanka do rur metalowe, metalowe kołatki do drzwi, kołki do ścian metalowe, kominy metalowe, konstrukcje nośne szklarni metalowe, konstrukcje przenośne metalowe, kratownice metalowe, kształtki rurowe rozgałęzieniowe metalowe, liny metalowe, lut twardy, łańcuchy metalowe, maszty metalowe, materiały konstrukcyjne metalowe, nadproża metalowe, narożniki metalowe dla budownictwa, nasady kominowe metalowe, nity metalowe, odrzwia metalowe, ograniczniki do drzwi i okien metalowe, ogrodzenia metalowe, okna metalowe, palety transportowe metalowe, płyty konstrukcyjne metalowe, podpory, stemple metalowe, pokrywy do włazów metalowe, pręty ogrodzeniowe metalowe, progi metalowe, przewody centralnego ogrzewania metalowe, przewody instalacyjne rurowe rozgałęźne metalowe, przewody metalowe do instalacji wentylacyjnych i klimatyzacyjnych, przewody wodociągowe metalowe, ramy do okien metalowe, rolety zewnętrzne metalowe, rolki, prowadnice do drzwi i okien przesuwanych, rury metalowe, rusztowania metalowe, rygle do zasuw okiennych, rynny metalowe, schody metalowe, siatki druciane metalowe, słupy metalowe, sprężyny, stopy metali szlachetnych, sufity metalowe, szalunki do betonu metalowe, zamki obrotowe do okien metalowe, zasuwki, zatrzaski drzwiowe metalowe, zawiasy metalowe, zawory wodociągowe metalowe, żaluzje metalowe, **17** armatura sprężonego powietrza do przewodów niemetalowa, bawełna, wata do uszczelniania, farby izolacyjne, filc izolacyjny, folie metalowe izolacyjne, folie z tworzyw

sztucznych inne niż do pakowania, kit, oleje izolacyjne, związki chemiczne do uszczelniania przecieków, taśmy izolacyjne, wełna szklana do izolacji, wełna mineralna, wełna żużlowa, wypełnienia do złąc z rozprężnych, złączki niemetalowe rur, **19** balustrady, baraki, belki niemetalowe, beton, betonowe elementy budowlane, bitumy, boazeria niemetalowa, cegły, cement, dachówki dla budownictwa niemetalowe, daszki niemetalowe, deski, drewno budowlane, drewno obrobione, drewno użytkowe, drzwi niemetalowe, figurki z kamienia, betonu lub marmuru, gips, gonty, granit, grobowce i pomniki niemetalowe, kabiny kąpielowe, kamień, kratownice niemetalowe, kreda, kwarc, materiały do budowy i pokrywania nawierzchni dróg, marmur, mozaiki dla budownictwa, niemetalowe konstrukcje altan i basenów, ogrodzenia niemetalowe, okiennice iokna niemetalowe, parkiety, piasek, płyty podłogowe i ścienne niemetalowe, pokrycia dla budownictwa niemetalowe, rury drenażowe, rury wodociągowe niemetalowe, rynny niemetalowe, sklejka, smoła, szalunki do betonu, szamotowe tworzywo żaroodporne, szkło budowlane, wapno, żwir, **37** usługi w zakresie: asfaltowania, dekarstwa, hydrauliki, izolowania budynków, instalacji i naprawy urządzeń elektrycznych, grzewczych i klimatyzacyjnych, malowania, montażu rusztowań, murowania, nadzoru budowlanego, pokrywania dachów, rozbiórkę budynków, stolarstwa meblowego, najmu sprzętu budowlanego, tynkowania i gipsowania, układania nawierzchni drogowych, uszczelniania budynków, **42** usługi w zakresie: badań geologicznych, badań technicznych, dekoracji wnętrz, doradztwa budowlanego, ekspertyz geologicznych, ekspertyz inżynieryjnych, projektowania budynków, projektowania technicznego.

(111) **148353** (220) 1999 09 30 (210) 207858

(151) 2003 09 30

(732) SOCIT DES VINS SENECLAUZE BRANDO (SA), Aubagne, FR.

(540) SENECLAUZE

(510), (511) **32** piwo, ale, porter, wody mineralne i gazowane oraz napoje bezalkoholowe, syropy i preparaty do przygotowywania napojów, **33** wina, wyroby spirytusowe i likiery.

(111) **148354** (220) 1999 09 29 (210) 207948

(151) 2003 10 28

(732) Biuro Geodezyjne GEODEX Szymon P. Malinowski, Bielsko-Biała, PL.

(540)



Kolory znaku: niebieski, biały, czerwony

(531) 1.5, 26.1, 27.5, 29.1

(510), (511) **36** usługi w zakresie szacowania nieruchomości, usługi w zakresie pośrednictwa nieruchomości, **39** usługi przewodnictwa turystycznego i pilotażu wycieczek, **44** usługi w zakresie leśnictwa polegające na urządzaniu lasu i projektów leśnych.

(111) **148355** (220) 1999 10 09 (210) 208298

(151) 2003 10 02

(732) PRETOR Spółka z o.o., Gdańsk, PL.

(540)



Kolory znaku: biały, zielony

(531) 27.5, 29.1

(510), (511) **09** urządzenia do transformacji, rejestracji oraz odtwarzania obrazu, komputery, drukarki komputerowe, monitory, klawiatury, myszy, dyskiety, filtry ochronne, listwy zasilające do komputerów, kable, sprzęt elektryczny, oprogramowania efektów fonicznych i wizyjnych, sprzęt komputerowy i urządzenia do przetwarzania informacji, oprogramowanie komputerowe, diody, komputerowe podzespoły oraz elementy elektroniczne, komputerowe urządzenia elektroniczne, nadajniki telewizyjne i radiowe, aparaty dla telefonii i telegrafii przewodowej, odbiorniki telewizyjne i radiowe wraz z dodatkowym wyposażeniem, elementy układów automatyki sterującej wraz z uzupełniającym sprzętem do sterowania procesami przemysłowymi, komputerowe urządzenia i elementy peryferyjne, maszyny biurowe księgujące i liczące, **35** wypożyczenie urządzeń i wyposażenia biurowego skomputeryzowanego, **37** obsługa oraz serwis naprawczy gwarancyjny i pogwarancyjny sprzętu komputerowego, maszyn biurowych, księgujących i liczących, **38** usługi telekomunikacyjne, przesyłanie informacji, przesyłanie danych przy pomocy terminali komputerowych, poczta elektroniczna, przesyłanie informacji tekstowej i obrazowej przy pomocy komputera, przekaz satelitalny, przesyłanie danych przy pomocy sieci światłowodowych, wypożyczenie urządzeń do przekazywania informacji, wypożyczenie urządzeń telekomunikacyjnych, **42** doradztwo w zakresie sprzętu komputerowego, doradztwo w zakresie oprogramowań i dostarczanie oraz wdrażanie oprogramowań, przetwarzanie danych, bazy danych, oprogramowanie komputerów, wypożyczenie komputerów, ekspertyzy sprzętu komputerowego i urządzeń elektronicznych, projektowanie sieci teleinformatycznych.

(111) **148356** (220) 1999 10 14 (210) 208536

(151) 2003 09 26

(732) INTERIA.PL S.A., Kraków, PL.

(540) STREFA

(510), (511) **09** anteny, aparaty do fototelegrafii, aparaty do przetwarzania informacji, aparaty do rejestracji dźwięku, aparaty fotograficzne, aparatura radiotelegraficzna w tym aparaty radiotelefoniczne, audiowizualne urządzenia do nauki, czytniki, czytniki optyczne, dalekopisy, nośniki informacji optyczne, dyktafony, dyski komputerowe, dyski magnetyczne, dyski obliczeniowe, dyski optyczne, dyskiety, dystrybutory dysków, ekrany wideo, błony filmowe do nagrań dźwiękowych, fotokopiarki, głośniki, interfejsy dla informatyki, karty magnetyczne kodowane, karty inteligentne z obwodami scalonymi i zintegrowanymi, kasety wideo, komputery, peryferyjne urządzenia komputerowe takie jak: drukarki, monitory, skanery, programy komputerowe systemu operacyjnego, maszyny radiotelegraficzne, megafony, mikrofony, mikroprocesory, nadajniki do telekomunikacji, notesy elektroniczne, obwody drukowane, obwody scalone, odbiorniki audio-wideo, odtwarzacze płyt kompaktowych, półprzewodniki, procesory tekstu, przekaźniki sygnałów elektrycznych, przewody akustyczne, przewody telefoniczne, przewody telegraficzne, repondery telefoniczne, słuchawki telefoniczne, taśmy do rejestracji dźwięku, taśmy magnetyczne, taśmy wideo, telekopiarki, urządzenia nadawcze, urządzenia do interkomunikacji, urządzenia do odtwarzania dźwięku, urządzenia do transmisji dźwięku, złącza do przewodów elektrycznych, **35** usługi związane z organizowaniem aukcji, usługi w zakresie domów aukcyjnych, usługi z zakresu informacji handlowej, usługi z zakresu systematyzacji i pozyskiwania komputerowych baz danych, usługi marketingowe, usługi w zakresie produkcji: reklam radiowych, telewizyjnych i kinowych, usługi wykonywane przez agencje reklamowe, takie jak: reklama osób trzecich w ramach udzielonych pełnomocnictw w zakresie działalności: radiowej, telewizyjnej lub kinowej, publikowania tekstów reklamowych, uaktualniania ulotek reklamowych, wypożyczenia materiałów reklamowych, usługi dotyczące transkrypcji informacji, usługi w zakresie reprodukcji dokumentów i dokumentacji, usługi menedżerskie, usługi badania rynku, usługi badania opinii, usługi informacyjne w zakresie działalności gospodarczej, usługi rozlepiania plakatów reklamowych, usługi dotyczące zarządzania zbiorami informatycznymi, usługi organizacji wystaw handlowych lub reklamowych, usługi zarządzania hotelami, usługi dotyczące zarządzania profesjonalną działal-

nością artystyczną, **36** usługi wykonywane przez agencje nieruchomości, takie jak: pośrednictwo w handlu nieruchomościami, pośrednictwo w sprawach kupna, sprzedaży, najmu nieruchomości, wycena nieruchomości, wynajmowanie mieszkań, wynajmowanie pomieszczeń biurowych, zarządzanie majątkiem nieruchomości, zarządzanie nieruchomościami, usługi finansowe, takie jak: analizy finansowe, doradztwo w sprawach finansowych, działalność finansowa, emisja bonów wartościowych, pośrednictwo przy zawieraniu umów kredytowych, emisja kart kredytowych, informacja bankowa, usługi agencji dotyczące skupu długów, inwestycje kapitałowe, kantory wymiany walut, lokaty kapitałowe, notowania kapitałowe, operacje bankowe, oszacowanie wartości dla celów fiskalnych, pośrednictwo maklerskie na giełdach, powiernictwo, pożyczki pod zastaw, sponsorowanie finansowe, transakcje finansowe, transfer elektroniczny środków finansowych, zarządzanie finansami, usługi wykonywane przez agencje ubezpieczeniowe, takie jak: doradztwo w sprawach ubezpieczeniowych, informacja o ubezpieczeniach, ubezpieczenia, wycena ubezpieczenia, **38** usługi wykonywane przez agencje informacyjne takie jak: opracowywanie informacji w zakresie wiadomości radiowych i telewizyjnych, zbieranie i przekazywanie tych wiadomości i informacji, usługi wykonywane przez agencje prasowe takie jak: zbieranie i opracowywanie wiadomości prasowych oraz przekazywanie tych wiadomości i informacji do prasy, usługi w zakresie przesyłania wiadomości, takie jak: emisja radiowa i emisja telewizyjna, usługi w zakresie informacji o telekomunikacji, komunikacji: radiowej, telefonicznej, telegraficznej i poczty elektronicznej, usługi w zakresie przesyłania danych przy pomocy: światłowodów i terminali komputerowych, usługi dotyczące przesyłania telegramów, telefaksów i telekopii, usługi dotyczące przesyłania wiadomości i obrazu przy pomocy komputera, radiofonia, rozpowszechnianie programów telewizyjnych, obsługa przekazu fonicznego, prowadzenie transmisji, telefonia komórkowa, obsługa i najem sprzętu do telekomunikacji w tym do transmisji radia i telewizji, usługi dotyczące organizowania systemów transmisyjnych, rozpowszechnianie programów radiowych i telewizyjnych, usługi internetowe w zakresie: telekomunikacji, telefonii komórkowej, radiofonii i telewizji, wypożyczanie urządzeń do przekazywania informacji, wypożyczanie urządzeń telekomunikacyjnych, **40** usługi drukarskie, **41** usługi związane z montażem programów radiowych i telewizyjnych, usługi nauczania i organizowania konkursów edukacyjnych lub rozrywkowych, usługi dotyczące organizowania pokazów i widowisk artystycznych, organizowania zawodów sportowych, organizowania konkursów piękności, organizowania zabaw, organizowania i prowadzenia seminariów, organizowania i prowadzenia konferencji i kongresów, organizowania rozrywki internetowej, radiowej i telewizyjnej, organizowania wystaw kulturalnych lub edukacyjnych, usługi świadczone przez parki rozrywki, usługi związane z organizowaniem kursów, takich jak: edukacyjnych, internetowych, korespondencyjnych, usługi dotyczące produkcji szerokokąsowych filmów i produkcji filmów na taśmach wideo, usługi w zakresie produkcji widowisk, usługi wykonywane przez agencję artystyczną w zakresie: studia nagrań, przedstawień teatralnych, organizowania festiwalu piosenkarskich, usługi w zakresie wypożyczalni rekwizytów, usługi w zakresie wypożyczalni kaset, usługi dotyczące publikowania książek i tekstów innych niż teksty reklamowe, usługi organizowania rozrywki radiowej, usługi dotyczące wypożyczania nagrań dźwiękowych.

(111) **148357** (220) 1999 10 14 (210) 208538

(151) 2003 09 26

(732) INTERIA.PL S.A., Kraków, PL.

(540) SERWUS

(510), (511) **09** anteny, aparaty do fototelegrafii, aparaty do przetwarzania informacji, aparaty do rejestracji dźwięku, aparaty fotograficzne, aparatura radiotelegraficzna w tym aparaty radiotelefoniczne, audiowizualne urządzenia do nauki, czytniki, czytniki optyczne, dalekopisy, nośniki informacji optyczne, dyktafony, dyski komputerowe, dyski magnetyczne, dyski obliczeniowe, dyski optyczne, dyskietki, dystrybutory dysków, ekrany

wideo, błony filmowe do nagrań dźwiękowych, fotokopiarki, głośniki, interfejsy dla informatyki, karty magnetyczne kodowane, karty inteligentne z obwodami scalonymi i zintegrowanymi, kaseety wideo, komputery, peryferyjne urządzenia komputerowe takie jak: drukarki, monitory, skanery, programy komputerowe systemu operacyjnego, maszty radiotelegraficzne, megafony, mikrofony, mikroprocesory, nadajniki do telekomunikacji, notesy elektroniczne, obwody drukowane, obwody scalone, odbiorniki audio-wideo, odtwarzacze płyt kompaktowych, półprzewodniki, procesory tekstu, przekaźniki sygnałów elektrycznych, przewody akustyczne, przewody telefoniczne, przewody telegraficzne, repondery telefoniczne, słuchawki telefoniczne, taśmy do rejestracji dźwięku, taśmy magnetyczne, taśmy wideo, telekopiarki, urządzenia nadawcze, urządzenia do interkomunikacji, urządzenia do odtwarzania dźwięku, urządzenia do transmisji dźwięku, złącza do przewodów elektrycznych, **35** usługi związane z organizowaniem aukcji, usługi w zakresie domów aukcyjnych, usługi z zakresu informacji handlowej, usługi z zakresu systematyzacji i pozyskiwania komputerowych baz danych, usługi marketingowe, usługi w zakresie produkcji: reklam radiowych, telewizyjnych i kinowych, usługi wykonywane przez agencje reklamowe, takie jak: reklama osób trzecich w ramach udzielonych pełnomocnictw w zakresie działalności: radiowej, telewizyjnej lub kinowej, publikowania tekstów reklamowych, uaktualniania ulotek reklamowych, wypożyczania materiałów reklamowych, usługi dotyczące transkrypcji informacji, usługi w zakresie reprodukcji dokumentów i dokumentacji, usługi menedżerskie, usługi badania rynku, usługi badania opinii, usługi informacyjne w zakresie działalności gospodarczej, usługi rozlepiania plakatów reklamowych, usługi dotyczące zarządzania zbiorami informatycznymi, usługi organizacji wystaw handlowych lub reklamowych, usługi zarządzania hotelami, usługi dotyczące zarządzania profesjonalną działalnością artystyczną, **36** usługi wykonywane przez agencje nieruchomości, takie jak: pośrednictwo w handlu nieruchomościami, pośrednictwo w sprawach kupna, sprzedaży, najmu nieruchomości, wycena nieruchomości, wynajmowanie mieszkań, wynajmowanie pomieszczeń biurowych, zarządzanie majątkiem nieruchomości, zarządzanie nieruchomościami, usługi finansowe, takie jak: analizy finansowe, doradztwo w sprawach finansowych, działalność finansowa, emisja bonów wartościowych, pośrednictwo przy zawieraniu umów kredytowych, emisja kart kredytowych, informacja bankowa, usługi agencji dotyczące skupu długów, inwestycje kapitałowe, kantory wymiany walut, lokaty kapitałowe, notowania kapitałowe, operacje bankowe, oszacowanie wartości dla celów fiskalnych, pośrednictwo maklerskie na giełdach, powiernictwo, pożyczki pod zastaw, sponsorowanie finansowe, transakcje finansowe, transfer elektroniczny środków finansowych, zarządzanie finansami, usługi wykonywane przez agencje ubezpieczeniowe, takie jak: doradztwo w sprawach ubezpieczeniowych, informacja o ubezpieczeniach, ubezpieczenia, wycena ubezpieczenia, **38** usługi wykonywane przez agencje informacyjne takie jak: opracowywanie informacji w zakresie wiadomości radiowych i telewizyjnych, zbieranie i przekazywanie tych wiadomości i informacji, usługi wykonywane przez agencje prasowe takie jak: zbieranie i opracowywanie wiadomości prasowych oraz przekazywanie tych wiadomości i informacji do prasy, usługi w zakresie przesyłania wiadomości, takie jak: emisja radiowa i emisja telewizyjna, usługi w zakresie informacji o telekomunikacji, komunikacji: radiowej, telefonicznej, telegraficznej i poczty elektronicznej, usługi w zakresie przesyłania danych przy pomocy: światłowodów i terminali komputerowych, usługi dotyczące przesyłania telegramów, telefaksów i telekopii, usługi dotyczące przesyłania wiadomości i obrazu przy pomocy komputera, radiofonia, rozpowszechnianie programów telewizyjnych, obsługa przekazu fonicznego, prowadzenie transmisji, telefonia komórkowa, obsługa i najem sprzętu do telekomunikacji w tym do transmisji radia i telewizji, usługi dotyczące organizowania systemów transmisyjnych, rozpowszechnianie programów radiowych i telewizyjnych, usługi internetowe w zakresie: telekomunikacji, telefonii komórkowej, radiofonii i telewizji, wypożyczanie urządzeń do przekazywania informacji, wypożyczanie urządzeń telekomunikacyjnych, **40** usługi drukarskie, **41** usługi związane

z montażem programów radiowych i telewizyjnych, usługi nauczania i organizowania konkursów edukacyjnych lub rozrywkowych, usługi dotyczące organizowania pokazów i widowisk artystycznych, organizowania zawodów sportowych, organizowania konkursów piękności, organizowania zabaw, organizowania i prowadzenia seminariów, organizowania i prowadzenia konferencji i kongresów, organizowania rozrywki internetowej, radiowej i telewizyjnej, organizowania wystaw kulturalnych lub edukacyjnych, usługi świadczone przez parki rozrywki, usługi związane z organizowaniem kursów, takich jak: edukacyjnych, internetowych, korespondencyjnych, usługi dotyczące produkcji szerokotaśmowych filmów i produkcji filmów na taśmach wideo, usługi w zakresie produkcji widowisk, usługi wykonywane przez agencję artystyczną w zakresie: studia nagrań, przedstawień teatralnych, organizowania festiwalu piosenkarskich, usługi w zakresie wypożyczalni rekwizytów, usługi w zakresie wypożyczalni kaset, usługi dotyczące publikowania książek i tekstów innych niż teksty reklamowe, usługi organizowania rozrywki radiowej, usługi dotyczące wypożyczania nagrań dźwiękowych.

(111) **148358** (220) 1999 10 14 (210) 208540

(151) 2003 10 28

(732) INTERIA.PL Spółka Akcyjna, Kraków, PL.

(540) AKCJA

(510), (511) **09** anteny, aparaty do fototelegrafii, aparaty do przetwarzania informacji, aparaty do rejestracji dźwięku, aparaty fotograficzne, aparatura radiotelegraficzna w tym aparaty radiotelefoniczne, audiowizualne urządzenia do nauki, czytniki, czytniki optyczne, dalekopisy, nośniki informacji optyczne, dyktafony, dyski komputerowe, dyski magnetyczne, dyski obliczeniowe, dyski optyczne, dyskietki, dystrybutory dysków, ekrany wideo, błony filmowe do nagrań dźwiękowych, fotokopiarki, głośniki, interfejsy dla informatyki, karty magnetyczne kodowane, karty inteligentne z obwodami scalonymi i zintegrowanymi, kasety wideo, komputery, peryferyjne urządzenia komputerowe takie jak: drukarki, monitory, skanery, programy komputerowe systemu operacyjnego, maszyny radiotelegraficzne, megafony, mikrofony, mikroprocesory, nadajniki do telekomunikacji, notesy elektroniczne, obwody drukowane, obwody scalone, odbiorniki audio-wideo, odtwarzacze płyt kompaktowych, półprzewodniki, procesory tekstu, przekaźniki sygnałów elektrycznych, przewody akustyczne, przewody telefoniczne, przewody telegraficzne, repondery telefoniczne, słuchawki telefoniczne, taśmy do rejestracji dźwięku, taśmy magnetyczne, taśmy wideo, telekopiarki, urządzenia nadawcze, urządzenia do interkomunikacji, urządzenia do odtwarzania dźwięku, urządzenia do transmisji dźwięku, złącza do przewodów elektrycznych, **35** usługi związane z organizowaniem aukcji, usługi w zakresie domów aukcyjnych, usługi z zakresu informacji handlowej, usługi z zakresu systematyzacji i pozyskiwania komputerowych baz danych, usługi marketingowe, usługi w zakresie produkcji: reklam radiowych, telewizyjnych i kinowych, usługi wykonywane przez agencje reklamowe, takie jak: reklama osób trzecich w ramach udzielonych pełnomocnictw w zakresie działalności: radiowej, telewizyjnej lub kinowej, publikowania tekstów reklamowych, uaktualniania ulotek reklamowych, wypożyczania materiałów reklamowych, usługi dotyczące transkrypcji informacji, usługi w zakresie reprodukcji dokumentów i dokumentacji, usługi menedżerskie, usługi badania rynku, usługi badania opinii, usługi informacyjne w zakresie działalności gospodarczej, usługi rozlepiania plakatów reklamowych, usługi dotyczące zarządzania zbiorami informatycznymi, usługi organizacji wystaw handlowych lub reklamowych, usługi zarządzania hotelami, usługi dotyczące zarządzania profesjonalną działalnością artystyczną, **36** usługi wykonywane przez agencje nieruchomości, takie jak: pośrednictwo w handlu nieruchomościami, pośrednictwo w sprawach kupna, sprzedaży, najmu nieruchomości, wycena nieruchomości, wynajmowanie mieszkań, wynajmowanie pomieszczeń biurowych, zarządzanie nieruchomościami, usługi finansowe, takie jak: analizy finansowe, doradztwo w sprawach finansowych, działalność finansowa, emisja bonów wartościowych, pośrednictwo przy zawieraniu umów kredytowych, emisja kart kredytowych, informacja bankowa, usługi agencji dotyczące sku-

pu długów, inwestycje kapitałowe, kantory wymiany walut, lokaty kapitałowe, notowania kapitałowe, operacje bankowe, oszacowanie wartości dla celów fiskalnych, pośrednictwo maklerskie na giełdach, powiernictwo, pożyczki pod zastaw, sponsorowanie finansowe, transakcje finansowe, transfer elektroniczny środków finansowych, zarządzanie finansami, usługi wykonywane przez agencje ubezpieczeniowe, takie jak: doradztwo w sprawach ubezpieczeniowych, informacja o ubezpieczeniach, ubezpieczenia, wycena ubezpieczenia, **38** usługi wykonywane przez agencje informacyjne takie jak: opracowywanie informacji w zakresie wiadomości radiowych i telewizyjnych, zbieranie i przekazywanie tych wiadomości i informacji, usługi wykonywane przez agencje prasowe takie jak: zbieranie i opracowywanie wiadomości prasowych oraz przekazywanie tych wiadomości i informacji do prasy, usługi w zakresie przesyłania wiadomości, takie jak: emisja radiowa i emisja telewizyjna, usługi w zakresie informacji o telekomunikacji, komunikacji: radiowej, telefonicznej, telegraficznej i poczty elektronicznej, usługi w zakresie przesyłania danych przy pomocy: światłowodów i terminali komputerowych, usługi dotyczące przesyłania telegramów, telefaksów i telekopii, usługi dotyczące przesyłania wiadomości i obrazu przy pomocy komputera, radiofonii, rozpowszechnianie programów telewizyjnych, obsługa przekazu fonicznego, prowadzenie transmisji, telefonia komórkowa, obsługa i najem sprzętu do telekomunikacji w tym do transmisji radia i telewizji, usługi dotyczące organizowania systemów transmisyjnych, rozpowszechnianie programów radiowych i telewizyjnych, usługi internetowe w zakresie: telekomunikacji, telefonii komórkowej, radiofonii i telewizji, wypożyczanie urządzeń do przekazywania informacji, wypożyczanie urządzeń telekomunikacyjnych, **40** usługi drukarskie, **41** usługi związane z montażem programów radiowych i telewizyjnych, usługi nauczania i organizowania konkursów edukacyjnych lub rozrywkowych, usługi dotyczące organizowania pokazów i widowisk artystycznych, organizowania zawodów sportowych, organizowania konkursów piękności, organizowania zabaw, organizowania i prowadzenia seminariów, organizowania i prowadzenia konferencji i kongresów, organizowania rozrywki internetowej, radiowej i telewizyjnej, organizowania wystaw kulturalnych lub edukacyjnych, usługi świadczone przez parki rozrywki, usługi związane z organizowaniem kursów, takich jak: edukacyjnych, internetowych, korespondencyjnych, usługi dotyczące produkcji szerokotaśmowych filmów i produkcji filmów na taśmach wideo, usługi w zakresie produkcji widowisk, usługi wykonywane przez agencję artystyczną w zakresie: studia nagrań, przedstawień teatralnych, usługi organizowania festiwalu piosenkarskich, usługi w zakresie wypożyczalni rekwizytów, usługi w zakresie wypożyczalni kaset, usługi dotyczące publikowania książek i tekstów innych niż teksty reklamowe, usługi organizowania rozrywki radiowej, usługi dotyczące wypożyczania nagrań dźwiękowych.

(111) **148359** (220) 1999 10 15 (210) 208589

(151) 2003 10 28

(732) RADIO MUZYKA FAKTY Spółka z o.o., Kraków, PL.

(540)



Kolory znaku: żółty, niebieski

(531) 24.15, 26.1, 27.5, 29.1

(510), (511) **09** anteny, aparaty do fototelegrafii, aparaty do przetwarzania informacji, aparaty do rejestracji dźwięku, aparaty fotograficzne, aparatura radiotelegraficzna w tym aparaty radiotelefoniczne, audiowizualne urządzenia do nauki, czytniki, czytniki optyczne, dalekopisy, nośniki informacji optyczne, dyktafony, dyski komputerowe, dyski magnetyczne, dyski obliczeniowe, dyski op-

tyczne, dyskiety, dystrybutory dysków, ekrany wideo, błony filmowe do nagrań dźwiękowych, fotokopiarki, głośniki, interfejsy dla informatyki, karty magnetyczne kodowane, karty inteligentne z obwodami scalonymi i zintegrowanymi, kasety wideo, komputery, peryferyjne urządzenia komputerowe takie jak: drukarki, monitory, skanery, programy komputerowe systemu operacyjnego, maszyny radiotelegraficzne, megafony, mikrofony, mikroprocesory, nadajniki do telekomunikacji, notesy elektroniczne, obwody drukowane, obwody scalone, odbiorniki audio-wideo, odtwarzacze płyt kompaktowych, półprzewodniki, procesory tekstu, przekaźniki sygnałów elektrycznych, przewody akustyczne, przewody telefoniczne, przewody telegraficzne, repondery telefoniczne, słuchawki telefoniczne, taśmy do rejestracji dźwięku, taśmy magnetyczne, taśmy wideo, telekopiarki, urządzenia nadawcze, urządzenia do interkomunikacji, urządzenia do odtwarzania dźwięku, urządzenia do transmisji dźwięku, złącza do przewodów elektrycznych, **16** broszury, czasopisma, druki, dzienniki, formularze, fotografie, gazety, kalendarze, kartki okolicznościowe, karton, katalogi, książki, materiały klejące dla papeterii i gospodarstw domowych, materiały do modelowania, makiety architektoniczne, naklejki adresowe, nalepki, notesy, noże do papieru i kartonu, obrazy oprawione lub nie, okładki na dokumenty, papeteria, papier, periodyki, pędzle, plansele, plakaty reklamowe, prospekty, przybory do pisania, publikacje drukowane, reprodukcje graficzne, folie i torby do pakowania z tworzyw sztucznych, sprzęt dla artystów, szyldy z papieru lub z tektury i kartonu, taśmy samoprzylepne do celów papierniczych lub do użytku domowego, **35** usługi związane z organizowaniem aukcji, usługi w zakresie domów aukcyjnych, usługi w zakresie informacji handlowej, usługi w zakresie systematyzacji i pozyskiwania komputerowych baz danych, usługi marketingowe, usługi w zakresie produkcji: reklam radiowych, telewizyjnych i kinowych, usługi wykonywane przez agencje reklamowe, takie jak: reklama osób trzecich w ramach udzielonych pełnomocnictw w zakresie działalności: radiowej, telewizyjnej lub kinowej, publikowania tekstów reklamowych, uaktualniania ulotek reklamowych, wypożyczania materiałów reklamowych, usługi dotyczące transkrypcji informacji, usługi w zakresie reprodukcji dokumentów i dokumentacji, usługi menedżerskie, usługi badania rynku, usługi badania opinii, usługi informacyjne w zakresie działalności gospodarczej, usługi rozlepiania plakatów reklamowych, usługi dotyczące zarządzania zbiorami informatycznymi, usługi organizacji wystaw handlowych lub reklamowych, usługi zarządzania hotelami, usługi dotyczące zarządzania profesjonalną działalnością artystyczną, **38** usługi wykonywane przez agencje informacyjne takie jak: opracowywanie informacji w zakresie wiadomości radiowych i telewizyjnych, zbieranie i przekazywanie tych wiadomości i informacji, usługi wykonywane przez agencje prasowe takie jak: zbieranie i opracowywanie wiadomości prasowych oraz przekazywanie tych wiadomości i informacji do prasy, usługi w zakresie przesyłania wiadomości, takie jak: emisja radiowa i emisja telewizyjna, usługi w zakresie informacji o telekomunikacji, komunikacji: radiowej, telefonicznej, telegraficznej i poczty elektronicznej, usługi w zakresie przesyłania danych przy pomocy: światłowodów i terminali komputerowych, usługi dotyczące przesyłania telegramów, telefaksów i telekopii, usługi dotyczące przesyłania wiadomości i obrazu przy pomocy komputera, radiofonia, rozpowszechnianie programów telewizyjnych, obsługa przekazu fonicznego, prowadzenie transmisji, telefonia komórkowa, obsługa i najem sprzętu do telekomunikacji w tym do transmisji radia i telewizji, usługi dotyczące organizowania systemów transmisyjnych, rozpowszechnianie programów radiowych i telewizyjnych, usługi internetowe w zakresie: telekomunikacji, telefonii komórkowej, radiofonii i telewizji, wypożyczanie urządzeń do przekazywania informacji, wypożyczanie urządzeń telekomunikacyjnych, **40** usługi poligraficzne, **41** usługi związane z montażem programów radiowych i telewizyjnych, usługi nauczania i organizowania konkursów edukacyjnych lub rozrywkowych, usługi dotyczące organizowania pokazów i widowisk artystycznych, organizowania zawodów sportowych, organizowania konkursów piękności, organizowania zabaw, organizowania i prowadzenia seminariów, organizowania i prowadzenia konferencji i kongresów, organizowania rozrywki internetowej, radiowej i telewizyjnej, organizowania wystaw kulturalnych lub

edukacyjnych, usługi świadczone przez parki rozrywki, usługi związane z organizowaniem kursów, takich jak: edukacyjnych, internetowych, korespondencyjnych, usługi dotyczące produkcji szeroko-
taśmowych filmów i produkcji filmów na taśmach wideo, usługi w zakresie produkcji widowisk, usługi wykonywane przez agencję artystyczną w zakresie: studia nagrań, przedstawień teatralnych, organizowania festiwali piosenkarskich, usługi w zakresie wypożyczalni rekwizytów, usługi w zakresie wypożyczalni kaset, usługi dotyczące publikowania książek i tekstów innych niż teksty reklamowe, usługi organizowania rozrywki radiowej, usługi dotyczące wypożyczania nagrań dźwiękowych.

(111) **148360** (220) 1999 10 15 (210) 208590

(151) 2003 10 28

(732) Radio Muzyka Fakty Spółka z o.o., Kraków, PL.

(540) HOP BĘC

(510), (511) **09** anteny, aparaty do fototelegrafii, aparaty do przetwarzania informacji, aparaty do rejestracji dźwięku, aparaty fotograficzne, aparatura radiotelegraficzna w tym aparaty radiotelefoniczne, audiowizualne urządzenia do nauki, czytniki, czytniki optyczne, dalekopisy, nośniki informacji optyczne, dyktafony, dyski komputerowe, dyski magnetyczne, dyski obliczeniowe, dyski optyczne, dyskietyki, dystrybutory dysków, ekrany wideo, błony filmowe do nagrań dźwiękowych, fotokopiarki, głośniki, interfejsy dla informatyki, karty magnetyczne kodowane, karty inteligentne z obwodami scalonymi i zintegrowanymi, kasety wideo, komputery, peryferyjne urządzenia komputerowe takie jak: drukarki, monitory, skanery, programy komputerowe systemu operacyjnego, maszyny radiotelegraficzne, megafony, mikrofony, mikroprocesory, nadajniki do telekomunikacji, notesy elektroniczne, obwody drukowane, obwody scalone, odbiorniki audio-wideo, odtwarzacze płyt kompaktowych, półprzewodniki, procesory tekstu, przekaźniki sygnałów elektrycznych, przewody akustyczne, przewody telefoniczne, przewody telegraficzne, repondery telefoniczne, słuchawki telefoniczne, taśmy do rejestracji dźwięku, taśmy magnetyczne, taśmy wideo, telekopiarki, urządzenia nadawcze, urządzenia do interkomunikacji, urządzenia do odtwarzania dźwięku, urządzenia do transmisji dźwięku, złącza do przewodów elektrycznych, **16** broszury, czasopisma, druki, dzienniki, formularze, fotografie, gazety, kalendarze, kartki okolicznościowe, karton, katalogi, książki, materiały klejące dla papeterii i gospodarstw domowych, materiały do modelowania, makiety architektoniczne, naklejki adresowe, nalepki, notesy, noże do papieru i kartonu, obrazy oprawione lub nie, okładki na dokumenty, papeteria, papier, periodyki, pędzle, plansele, plakaty reklamowe, prospekty, przybory do pisania, publikacje drukowane, reprodukcje graficzne, tworzywa sztuczne do pakowania, sprzęt dla artystów, szyldy z papieru lub z tektury i kartonu, taśmy samoprzylepne do celów papierniczych lub do użytku domowego, torebki do pakowania z papieru lub z tworzyw sztucznych, **35** usługi związane z organizowaniem aukcji, usługi w zakresie domów aukcyjnych, usługi z zakresu informacji handlowej, usługi z zakresu systematyzacji i pozyskiwania komputerowych baz danych, usługi marketingowe, usługi w zakresie produkcji: reklam radiowych, telewizyjnych i kinowych, usługi wykonywane przez agencje reklamowe, takie jak: reklama osób trzecich w ramach udzielonych pełnomocnictw w zakresie działalności: radiowej, telewizyjnej lub kinowej, publikowania tekstów reklamowych, uaktualniania ulotek reklamowych, wypożyczania materiałów reklamowych, usługi dotyczące transkrypcji informacji, usługi w zakresie reprodukcji dokumentów i dokumentacji, usługi menedżerskie, usługi badania rynku, usługi badania opinii, usługi informacyjne w zakresie działalności gospodarczej, usługi rozlepiania plakatów reklamowych, usługi dotyczące zarządzania zbiorami informatycznymi, usługi organizacji wystaw handlowych lub reklamowych, usługi zarządzania hotelami, usługi dotyczące zarządzania profesjonalną działalnością artystyczną, **38** usługi wykonywane przez agencje informacyjne takie jak: opracowywanie informacji w zakresie wiadomości radiowych i telewizyjnych, zbieranie i przekazywanie tych wiadomości i informacji, usługi wykonywane przez agencje prasowe takie jak: zbieranie i opracowywanie wiadomości prasowych oraz przekazywanie tych wiadomości i informacji do

prasy, usługi w zakresie przesyłania wiadomości, takie jak: emisja radiowa i emisja telewizyjna, usługi w zakresie informacji o telekomunikacji, komunikacji: radiowej, telefonicznej, telegraficznej i poczty elektronicznej, usługi w zakresie przesyłania danych przy pomocy: światłowodów i terminali komputerowych, usługi dotyczące przesyłania telegramów, telefaksów i telekopii, usługi dotyczące przesyłania wiadomości i obrazu przy pomocy komputera, radiofonia, rozpowszechnianie programów telewizyjnych, obsługa przekazu fonicznego, prowadzenie transmisji, telefonia komórkowa, obsługa i najem sprzętu do telekomunikacji w tym do transmisji radia i telewizji, usługi dotyczące organizowania systemów transmisyjnych, rozpowszechnianie programów radiowych i telewizyjnych, usługi internetowe w zakresie: telekomunikacji, telefonii komórkowej, radiofonii i telewizji, wypożyczanie urządzeń do przekazywania informacji, wypożyczanie urządzeń telekomunikacyjnych, **40** usługi poligraficzne, **41** usługi związane z montażem programów radiowych i telewizyjnych, usługi nauczania i organizowania konkursów edukacyjnych lub rozrywkowych, usługi dotyczące organizowania pokazów i widowisk artystycznych, organizowania zawodów sportowych, organizowania konkursów piękności, organizowania zabaw, organizowania i prowadzenia seminariów, organizowania i prowadzenia konferencji i kongresów, organizowania rozrywki internetowej, radiowej i telewizyjnej, organizowania wystaw kulturalnych lub edukacyjnych, usługi świadczone przez parki rozrywki, usługi związane z organizowaniem kursów, takich jak: edukacyjnych, internetowych, korespondencyjnych, usługi dotyczące produkcji szerokotaśmowych filmów i produkcji filmów na taśmach wideo, usługi w zakresie produkcji widowisk, usługi wykonywane przez agencję artystyczną w zakresie: studia nagrań, przedstawień teatralnych, organizowania festiwalu piosenkarskich, usługi w zakresie wypożyczalni rekwizytów, usługi w zakresie wypożyczalni kaset, usługi dotyczące publikowania książek i tekstów innych niż teksty reklamowe, usługi organizowania rozrywki radiowej, usługi dotyczące wypożyczania nagrań dźwiękowych.

(111) **148361** (220) 1999 10 06 (210) 208214
(151) 2003 04 29
(732) GOPOL Sp. z o.o., Jarocin, PL.
(540)

HM

(531) 27.5
(510), (511) **08** narzędzia takie jak piły, frezy, noże, w tym z zastosowaniem elementów węglików spiekanych i elementów diamentowych do obróbki drewna, materiałów drewnopochodnych, tworzyw sztucznych, metali kolorowych nieżelaznych, piły wielowarstwowe i klejone.

(111) **148362** (220) 1999 10 22 (210) 208836
(151) 2003 11 25
(732) „LESMAR” Marek Lesiński, Poznań, PL.
(540) LESMAR

(510), (511) **14** bransoletki, bransoletki do zegarków, zegary, zegarki, etui do zegarków, obudowy zegarów, koperty zegarków, budziki, biżuteria z metali szlachetnych, biżuteria sztuczna, przedmioty platerowane metalami szlachetnymi jako ozdoby i bibeloty zawarte w klasie 14, **18** paski do zegarków, zapinki pasków do zegarków, portfele, portmonetki, teczki, aktówki, torby podróżne, walizki.

(111) **148363** (220) 1999 10 22 (210) 208837
(151) 2003 11 25
(732) „LESMAR” Marek Lesiński, Poznań, PL.
(540) TIMELESS

(510), (511) **14** bransoletki, bransoletki do zegarków, zegary, zegarki, etui do zegarków, obudowy zegarów, koperty zegarków, budziki, biżuteria z metali szlachetnych, biżuteria sztuczna, przed-

mioty platerowane metalami szlachetnymi jako ozdoby i bibeloty zawarte w klasie 14.

(111) **148364** (220) 1999 10 29 (210) 209113
(151) 2003 11 18

(732) Przedsiębiorstwo Handlowo-Usługowe Zofia Stawera
Jędrzejczyk, Wrocław, PL.

(540) SMART DOG

(510), (511) **25** odzież, ubrania, kurtki, skafandry, płaszcze, spodnie, bluzki, koszule, szlafroki, dresy, odzież sportowa, odzież skórzana, żakiety, marynarki, bielizna osobista, nakrycia głowy, krawaty, apaszki, szaliki, obuwie, obuwie sportowe, obuwie tekstylne.

(111) **148365** (220) 1999 10 29 (210) 209114
(151) 2003 11 18

(732) Przedsiębiorstwo Handlowo-Usługowe Zofia Stawera
Jędrzejczyk, Wrocław, PL.

(540)



(531) 1.5, 27.5

(510), (511) **25** odzież, ubrania, kurtki, skafandry, płaszcze, spodnie, bluzki, koszule, szlafroki, dresy, odzież sportowa, odzież skórzana, żakiety, marynarki, bielizna osobista, nakrycia głowy, krawaty, apaszki, szaliki, obuwie, obuwie sportowe, obuwie tekstylne, **36** usługi zarządzania nieruchomościami.

(111) **148366** (220) 1999 10 29 (210) 209141
(151) 2003 09 26

(732) Bonar Floors Limited, Ripley, GB.

(540) CORAL

(510), (511) **27** wykładziny podłogowe, dywany i maty, wykładziny dywanowe, dywaniki, wykładziny ściienne (kilimy).

(111) **148367** (220) 1999 10 29 (210) 209144
(151) 2003 11 18

(732) BAE Systems plc., Farnborough, GB.

(540) BAE SYSTEMS

(510), (511) **09** urządzenia i przyrządy: naukowe, żeglarskie, geodezyjne, elektryczne, fotograficzne, kinematograficzne, optyczne, wagowe, pomiarowe, sygnalizacyjne, kontrolne, do ratowania życia, do celów dydaktycznych, urządzenia do nagrywania, transmisji, lub reprodukcji dźwięku lub obrazu, magnetyczne nośniki danych, płyty (dyski) z nagraniami, automaty sprzedające i mechanizmy do urządzeń uruchamianych przez wrzucenie monety, kasy sklepowe, maszyny liczące, sprzęt przetwarzający dane i komputery, urządzenia do gaszenia ognia, **12** pojazdy, urządzenia służące do poruszania się na lądzie, w powietrzu lub wodzie, **13** broń palna, amunicja i pociski, materiały wybuchowe, sztuczne ognie, **16** papier, tektura i wyroby z tych materiałów, nie ujęte w innych klasach, druki, materiały introligatorskie, fotografie, materiały piśmienne, kleje do materiałów piśmiennych lub do celów domowych, materiały przeznaczone dla artystów, pędzle malarskie, maszyny do pisania i sprzęt biurowy (z wyjątkiem mebli), materiały szkoleniowe i instruktażowe (z wyjątkiem aparatów), materiały do tworzyw sztucznych do pakowania (nie ujęte w innych klasach), czcionki drukarskie, matryce, **37** usługi: budowlane, inżynierii lądowej i wodnej, instalacyjne, konserwacyjne, obsługi technicznej, odnawiania, renowacyjne, odnoszące się do instalacji inżynierii lądowej i wodnej, budynków, konstrukcji lub do przemysłu

związanego z przestrzenią powietrzną, transportem lub obroną lub do wykorzystania technologii dla przestrzeni powietrznej, transportu lub obrony, usługi konserwacyjne, obsługi technicznej, odnawiania, renowacyjne lub naprawcze, odnoszące się do samolotów, helikopterów, pojazdów powietrznych, poduszkowców, pojazdów do przestrzeni kosmicznej, pojazdów lądowych, amfibii, pojazdów poruszających się po wodzie i w zanurzeniu, broni, systemów obronnych, telekomunikacji lub sprzętu do przetwarzania i transmisji danych, urządzeń i przyrządów optycznych i mechanicznych, sprzętu dla awioniki, sprzętu obronnego oraz części i wyposażenia do pojazdów powietrznych, konserwacja systemów obronnych i konserwacja sprzętu, wynajem, **42** konsultacje inżynierskie, konsultacje techniczne, konsultacje dotyczące środowiska, usługi dotyczące zarządzania projektami, usługi dotyczące szkoleń związanych z systemami awioniki, konsultacje dotyczące kontroli ruchu w powietrzu, konsultacje dotyczące obrony powietrznej, usługi dotyczące logistyki inżynierskiej, usługi identyfikowania konfiguracji sprzętu, usługi programowania i oprogramowywania, usługi analiz, projektowania, integracji, testów, prób i/lub wsparcia odnośnie wymagań stawianych systemom bojowym, konsultacje dotyczące projektowania statków, konsultacje dotyczące łodzi podwodnych, usługi projektowania płytek połączeniowych z naniesionymi połączeniami, usługi testowania sprzętu w laboratorium obejmujące symulowanie środowiska, stosowanie technik prześwietlania sprzętu, usługi metrologii i kalibracji sprzętu, usługi projektowania narzędzi, usługi testowania elektromagnetycznej kompatybilności sprzętu wojskowego i cywilnego, usługi dotyczące integrowania systemów odnoszące się do systemów dla przestrzeni powietrznej, konsultacje dotyczące energii nuklearnej, w sprawach bezpieczeństwa, wytwarzania energii nuklearnej, wsparcia operacyjnego, właściwego postępowania z odpadkami, demontażu reaktorów nuklearnych.

(111) **148368** (220) 1999 11 04 (210) 209345
(151) 2003 09 24
(732) eBay Inc., San Jose, US.

(540) EBAY
(510), (511) **35** świadczenie usług w celu ułatwienia sprzedaży towarów przez osoby trzecie, mianowicie usługi handlowe świadczone w trybie on-line za pośrednictwem globalnej sieci komputerowej.

(111) **148369** (220) 1999 12 29 (210) 211827
(151) 2003 11 27

(732) BEA-POLSKA ELEKTROTECHNIKA
I AUTOMATYZACJA Spółka z o.o., Wrocław, PL.
(540)



Kolory znaku: ciemnozielony, biały

(531) 26.3, 26.4, 26.11, 27.5, 29.1
(510), (511) **07** silniki do maszyn i urządzeń elektrotechnicznych, maszyny elektrotechniczne i automaty, części maszyn, roboty przemysłowe, **09** kable do celów elektrycznych, przyrządy elektryczne, przyrządy pomiarowe i kontrolne, sygnalizacyjne i ratownicze, **35** usługi przedstawicielskie i agencyjne na rzecz osób trzecich, a w szczególności rozpowszechnianie materiałów reklamowych (próbek, druków, prospektów, broszur), **37** prowadzenie przeglądów, konserwacji i napraw urządzeń elektrotechnicznych oraz i montaż urządzeń elektrotechnicznych, **42** usługi w zakresie opracowywania projektów technicznych, opinie i ekspertyzy techniczne, usługi doradcze w zakresie elektrotechniki i automatyzacji, kontrola jakości.

(111) **148370** (220) 1999 12 29 (210) 211830
(151) 2003 11 27
(732) Spółdzielnia Pszczelarska apis, Lublin, PL.

(540)



Kolory znaku: czarny, żółty, biały

(531) 3.13, 26.5, 27.5, 29.1
(510), (511) **20** woskowe plastry do pasiek, **30** miody naturalne i miody z komponentami, propolis, **33** miody pitne, **35** zgrupowanie na rzecz osób trzecich towarów, pozwalające nabywcy wygodnie je oglądać i kupować w sklepie z wyrobami i akcesoriami pszczelarskimi.

(111) **148371** (220) 1999 12 30 (210) 211950
(151) 2003 12 02

(732) Przedsiębiorstwo Handlowo-Produkcyjno-Usługowe „STOPOL” Spółka z o.o., Malbork, PL.

(540)



Kolory znaku: niebieski, biały

(531) 26.1, 27.5, 29.1
(510), (511) **35** zgrupowanie na rzecz osób trzecich następujących towarów: kosmetyki, znicze, baterie, filmy-kasety, karty magnetyczne, żarówki, bilety, artykuły papiernicze-szkolne, rajstopy, podpaski, pieluszki, słodycze, kawa, herbata, papierosy, pozwalające nabywcy wygodnie oglądać i kupować te towary u hurtownika.

(111) **148372** (220) 2000 01 05 (210) 211994
(151) 2003 09 10

(732) „WĘDZONKA” SC Jan Podkówka, Konrad Podkówka, Łódź, PL.

(540)



Kolory znaku: złocisty brąz, biały, czarny, złoty, żółty, niebieski, czerwony, granatowy

(531) 9.1, 24.1, 24.9, 26.1, 27.5, 29.1
(510), (511) **29** bekon, słonina, flaki, flaki konserwowane, kiełbasy, łój spożywczy, mięso, mięso konserwowane, pasztety z wątróbki, smalec, szynka, sosy mięsne, wędliniarstwo, kaszanka, pasztetowa, czarne, salcesony, zupy mięsne, gulasze, **30** pasztety mięsne, wiążące środki do kiełbasy, **40** konserwacja żywności, wędzenie artykułów spożywczych, **43** usługi gastronomiczne.

(111) **148373** (220) 2000 01 06 (210) 212036
(151) 2003 09 10

(732) COMINVEST Spółka z o.o., Warszawa, PL.

(540) COMINVEST

(510), (511) **36** doradztwo finansowe w zakresie lokat i obrotu pieniężnego, udziałów w funduszach inwestycyjnych, doradztwo w zarządzaniu i usługach finansowych, zwłaszcza w sektorze ubezpieczeń, planowanie i zarządzanie inwestycji w innych spółkach, doradztwo w zakresie pozyskiwania finansów na cele inwestycyjne, leasing nieruchomości, maszyn i urządzeń oraz środków trans-

portu do przewozu towarów i osób, **37** usługi budowlane polegające na wznoszeniu budynków mieszkalnych i budowli przemysłowych, usługi instalacyjne wodne, gazowe i elektryczne, zarządzanie nieruchomościami polegające na bieżącej obsłudze, konserwacji i remontach obiektów oraz wynajem maszyn i urządzeń budowlanych, **39** usługi transportowe dla osób fizycznych i przedsiębiorstw, wynajem pojazdów transportowych, w szczególności samochodowych do przewozu towarów i osób.

(111) **148374** (220) 2000 01 06 (210) 212113
(151) 2003 11 24
(732) Przedsiębiorstwo Produkcyjno-Wdrożeniowe LAKMA S.A., Cieszyn, PL.
(540)



Kolory znaku: żółty, czarny, czerwony

(531) 27.5, 29.1

(510), (511) **01** produkty i półprodukty do celów przemysłowych (żywice syntetyczne, kleje przemysłowe, substancje do gaszenia ognia, odczynniki).

(111) **148375** (220) 2000 01 10 (210) 212163
(151) 2003 11 24
(732) JJM Spółka z o.o., Warszawa, PL.
(540)



Kolory znaku: błękitny, biały, granatowy, złoty

(531) 26.15, 27.5, 29.1

(510), (511) **35** doradztwo w zakresie zarządzania działalnością gospodarczą, ekspertyzy w zakresie działalności gospodarczej, profesjonalne doradztwo w zakresie działalności gospodarczej, **36** zarządzanie nieruchomościami, **37** usługi budowlane, czyszczenie budynków od wewnątrz, czyszczenie budynków od zewnątrz, usługi dekarские, deratyzacja, dezynfekcja, oczyszczanie dróg, układanie nawierzchni dróg, instalowanie i naprawa urządzeń elektrycznych, usługi hydrauliczne, izolowanie budynków, usługi kamieniarskie, instalowanie oraz naprawa urządzeń klimatyzacji, malowanie, konserwacja mebli, odnawianie mebli, murowanie, nadzór budowlany, naprawa zamków, montaż i naprawy instalacji ogrzewania, czyszczenie okien, instalowanie i naprawy pieców, pranie, budownictwo przemysłowe, rozbiórka budynków, budowa i konserwacja rurociągów, montaż rusztowań, tapetowanie, tynkowanie, uszczelnianie budynków, eliminacja zakłóceń w instalacji elektrycznej, **42** usługi w zakresie architektury, ekspertyzy inżynierskie, projektowanie budynków, opracowywanie projektów technicznych branżowych budowlanych i towarzyszących z zakresu instalacji sanitarnych, instalacji elektrycznych i urządzeń mechanicznych.

(111) **148376** (220) 2000 01 10 (210) 212164
(151) 2003 11 24
(732) JJM Spółka z o.o., Warszawa, PL.
(540)



(531) 26.15, 27.5

(510), (511) **35** doradztwo w zakresie zarządzania działalnością gospodarczą, ekspertyzy w zakresie działalności gospodarczej, profesjonalne doradztwo w zakresie działalności gospodarczej,

36 zarządzanie nieruchomościami, **37** usługi budowlane, czyszczenie budynków od wewnątrz, czyszczenie budynków od zewnątrz, usługi dekarские, deratyzacja, dezynfekcja, oczyszczanie dróg, układanie nawierzchni dróg, instalowanie i naprawa urządzeń elektrycznych, usługi hydrauliczne, izolowanie budynków, usługi kamieniarskie, instalowanie oraz naprawa urządzeń klimatyzacji, malowanie, konserwacja mebli, odnawianie mebli, murowanie, nadzór budowlany, naprawa zamków, montaż i naprawy instalacji ogrzewania, czyszczenie okien, instalowanie i naprawy pieców, pranie, budownictwo przemysłowe, rozbiórka budynków, budowa i konserwacja rurociągów, montaż rusztowań, tapetowanie, tynkowanie, uszczelnianie budynków, eliminacja zakłóceń w instalacji elektrycznej, **42** usługi w zakresie architektury, ekspertyzy inżynierskie, projektowanie budynków, opracowywanie projektów technicznych branżowych budowlanych i towarzyszących z zakresu instalacji sanitarnych, instalacji elektrycznych i urządzeń mechanicznych.

(111) **148377** (220) 2000 01 10 (210) 212165
(151) 2003 11 24
(732) JJM Spółka z o.o., Warszawa, PL.
(540) JJM

(510), (511) **35** doradztwo w zakresie zarządzania działalnością gospodarczą, ekspertyzy w zakresie działalności gospodarczej, profesjonalne doradztwo w zakresie działalności gospodarczej, **36** zarządzanie nieruchomościami, **37** usługi budowlane, czyszczenie budynków od wewnątrz, czyszczenie budynków od zewnątrz, usługi dekarские, deratyzacja, dezynfekcja, oczyszczanie dróg, układanie nawierzchni dróg, instalowanie i naprawa urządzeń elektrycznych, usługi hydrauliczne, izolowanie budynków, usługi kamieniarskie, instalowanie oraz naprawa urządzeń klimatyzacji, malowanie, konserwacja mebli, odnawianie mebli, murowanie, nadzór budowlany, naprawa zamków, montaż i naprawy instalacji ogrzewania, czyszczenie okien, instalowanie i naprawy pieców, pranie, budownictwo przemysłowe, rozbiórka budynków, budowa i konserwacja rurociągów, montaż rusztowań, tapetowanie, tynkowanie, uszczelnianie budynków, eliminacja zakłóceń w instalacji elektrycznej, **42** usługi w zakresie architektury, ekspertyzy inżynierskie, projektowanie budynków, opracowywanie projektów technicznych branżowych budowlanych i towarzyszących z zakresu instalacji sanitarnych, instalacji elektrycznych i urządzeń mechanicznych.

(111) **148378** (220) 2000 01 11 (210) 212238
(151) 2003 10 28
(732) Polska Telefonia Komórkowa „CENTERTEL” Spółka z o.o., Warszawa, PL.
(540) IDEA OPTIMA

(510), (511) **09** urządzenia i przyrządy naukowe, żeglarskie, geodezyjne, elektryczne, fotograficzne, kinematograficzne, optyczne, wagowe, pomiarowe, sygnalizacyjne, kontrolne, do ratowania życia, do celów dydaktycznych, urządzenia do nagrywania, transmisji, reprodukcji dźwięku lub obrazu, magnetyczne nośniki danych, płyty (dyski) z nagraniami, automaty sprzedające i mechanizmy do urządzeń uruchamianych przez wrzucenie monety lub żetony, kasy sklepowe, maszyny liczące, komputery i sprzęt przetwarzający dane, urządzenia do gaszenia ognia, **38** usługi telekomunikacyjne.

(111) **148379** (220) 2000 01 11 (210) 212321
(151) 2003 10 01
(732) „PELBUD” Adam Kwidziński, Pelplin, PL.
(540)



Kolory znaku: czerwony

(531) 26.13, 27.5, 29.1

(510), (511) **37** wykonywanie suchej zabudowy wnętrz, tapetowanie, malowanie, usługi remontowo-budowlane i konserwacyjno-renowacyjne obiektów budowlanych, **42** aranżacja wnętrz.

(111) **148380** (220) 2000 01 12 (210) 212323
(151) 2003 09 26
(732) Posłuszny Leszek REMAPOL, Bydgoszcz, PL.
(540) euro-podzielnik kosztów ogrzewania
(510), (511) **09** procesory kosztów ogrzewania, dyski obliczeniowe, magnetyczne przyrządy do dzielenia kosztów ogrzewania.

(111) **148381** (220) 2000 01 13 (210) 212341
(151) 2003 09 18
(732) TDG PLC., Londyn, GB.
(540)



(531) 2.1, 26.4
(510), (511) **35** usługi agencji importowo-eksportowych, pomoc i doradztwo w zakresie zintegrowanego zarządzania przedsiębiorstwami, **39** transport towarów i paczek, towarów masowych (płynnych i stałych) luzem, drogą powietrzną, morską, koleją lub samochodami, usługi w zakresie odbioru, składowania, magazynowania i dystrybucji towarów, paczek, towarów masowych płynnych i w innej postaci, przeprowadzki, usługi transportowe związane z przenoszeniem zakładów przemysłowych, składowanie towarów w chłodniach, transport i wywóz odpadów, usługi w zakresie przeładunku (wyładunku) na nabrzeżu, doręczanie przesyłek, dostawa towarów.

(111) **148382** (220) 2000 01 13 (210) 212342
(151) 2003 09 18
(732) TDG PLC., Londyn, GB.
(540)

TDG

(531) 27.0
(510), (511) **35** usługi agencji importowo-eksportowych, pomoc i doradztwo w zakresie zintegrowanego zarządzania przedsiębiorstwami, **39** transport towarów i paczek, towarów masowych (płynnych i stałych) luzem, drogą powietrzną, morską, koleją lub samochodami, usługi w zakresie odbioru, składowania, magazynowania i dystrybucji towarów, paczek, towarów masowych płynnych i w innej postaci, przeprowadzki, usługi transportowe związane z przenoszeniem zakładów przemysłowych, składowanie towarów w chłodniach, transport i wywóz odpadów, usługi w zakresie przeładunku (wyładunku) na nabrzeżu, doręczanie przesyłek, dostawa towarów.

(111) **148383** (220) 2000 01 12 (210) 212349
(151) 2003 10 22
(732) Fabryka Kosmetyków MIRACULUM S.A., Kraków, PL.
(540) Miraculum Hydrodynamic
(510), (511) **03** barwniki do celów kosmetycznych, depilatory, dezodoranty osobiste, ekstrakty kwiatowe do perfum, esencje eteryczne, farby do włosów, farbki do bielizny, kosmetyki, kosmetyczne maseczki, kosmetyki do pielęgnacji skóry i włosów, kremy do golenia, kremy po goleniu, kremy kosmetyczne, kremy do wybielania skóry, lakiery do włosów, lotony do włosów, lotony dla celów kosmetycznych, maseczki do wybielania skóry, maści do celów kosmetycznych, mleczko kosmetyczne, mydła do prania, lecznicze, mydła dezodorujące, mydła toaletowe, mydło do golenia, olejki do ciała, olejki do kąpieli, olejki eteryczne, olejki toaletowe, olejki do celów perfumeryjnych, pasty czyszczące, pasty do obu-

wia, perfumy, pianka do golenia, płyny do kąpieli, preparaty do usuwania farby, proszki i płyny do zębów, puder, pomadki do ust, szampony, środki do czyszczenia zębów, środki do prania, talk kosmetyczny, tuszcze do celów kosmetycznych, wata do celów kosmetycznych, woda utleniona do celów kosmetycznych, wazeli-na kosmetyczna, wody po goleniu, wody kolońskie, toaletowe i zapachowe, wyroby perfumeryjne, zestawy kosmetyków dla dzieci i dla dorosłych ora z zestawy kosmetyków dla kobiet i mężczyzn.

(111) **148384** (220) 2000 01 17 (210) 212442
(151) 2003 11 27
(732) „Magnus” Spółka z o.o., Szczecin, PL.
(540)

MAGNUS

Kolory znaku: ciemnoniebieski, zielony
(531) 26.1, 26.4, 27.5, 29.1
(510), (511) **09** urządzenia alarmowe, alarmy antywłamaniowe, anteny, baterie elektryczne, baterie galwaniczne, bezpieczniki elektryczne, aparatura kontrolna do bojlerów, mierniki ciśnienia, elektryczne urządzenia do otwierania drzwi, wizjery do drzwi, dyktafony, przyciski do dzwonek, dzwonki elektryczne, elektrody do spawania, instalacje elektryczne, przekaźniki elektryczne, przewody elektryczne, transformatory elektryczne, wskaźniki elektryczne, złącza elektryczne, gaśnice, gniazdko wtyczkowe, osłony do kabli elektrycznych, urządzenia do kontroli kotłów, elektryczna aparatura kontrolna, liczniki, kolby elektryczne, urządzenia do ładowania akumulatorów, urządzenia do spawania, manometry, przyrządy miernicze, ozonatory, piorunochrony, puszkki na połączenia, tablice do połączeń, wskaźniki poziomu wody, prostowniki prądu, przełączniki elektryczne, pulpity rozdzielcze, puszkki przełącznikowe, puszkki rozgałęziennicze, tablice rozdzielcze, sygnalizatory elektryczne, aparaty telefoniczne, wskaźniki temperatury, termostaty, wyłączniki samoczynne, zamki elektryczne, **11** abażury, boj-lery ogrzewcze, grzejniki centralnego ogrzewania, wymienniki ciepła, grzejniki elektryczne, boj-lery gazowe, armatura regulacyjna i bezpieczeństwa do urządzeń gazowych, palniki gazowe, grzejniki, hydranty, aparaty do uzdatniania powietrza, klosze do lamp, wyciągi kominowe, lampy elektryczne, latarki, oprawy do lamp, lampy wyładowcze elektryczne, numery domów świecące, urządzenia elektryczne do ogrzewania, żarówki, piece, **19** cegły, pustaki, cement, płyty cementowe, słupy cementowe, dachówka niemetalowa, pokrycia dachów niemetalowe, drewno budowlane, gips, glina, materiały ogniotrwałe, szamota.

(111) **148385** (220) 2000 01 18 (210) 212498
(151) 2003 09 15
(732) Michel Faraut, Marsylia, FR.
(540) AVIATIC
(510), (511) **25** odzież zwłaszcza płaszcze, odzież przeciwdeszczowa, marynarki, bluzy, spodnie, dżinsy, koszule, suknie, spódnice, żakiety ze spódnicami lub spodniami, podkoszulki, wyroby dziewiarskie, w tym pończochy, skarpetki, trykoty, pulowery, bluzki trykotowe, bielizna i bielizna osobista, kostiumy kąpielowe, obuwie, nakrycia głowy, zwłaszcza kapelusze, czapki, czepki, dodatki do ubrań, w tym paski, szelki rękawiczki, krawaty, apaszki.

(111) **148386** (220) 2000 01 17 (210) 212517
(151) 2003 09 15
(732) „CZYŚCIOCH” Jerzy Ładniak, Szczecin, PL.
(540) czyścioch
(510), (511) **37** malowanie, modernizacja, naprawa, konserwacja i czyszczenie zbiorników, montaż, testowanie, naprawa i konserwacja urządzeń pomiarowych, naprawa i konserwacja urządzeń chłodniczych, usługi ogólnobudowlane, usługi w zakresie instalatorstwa: elektrycznego, gazowego, hydraulicznego, sanitarnego,

39 usługi transportowe, przewóz towarów, dystrybucja towarów, **40** czyszczenie metalu, laminowanie, piaskowanie, spawanie, lutowanie.

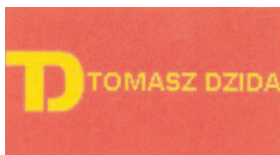
(111) **148387** (220) 2000 01 17 (210) 212523
(151) 2003 10 02
(732) Dzida Tomasz, Pszczyna, PL.
(540)



Kolory znaku: żółty, czerwony
(531) 27.5, 29.1

(510), (511) **37** mycie samochodów i pojazdów, obsługa i naprawa samochodów, stacja obsługi samochodów, **39** przewóz ładunków, przewóz ciężarówkami, spedycja.

(111) **148388** (220) 2000 01 17 (210) 212524
(151) 2003 10 02
(732) Dzida Tomasz, Pszczyna, PL.
(540)



Kolory znaku: czerwony, żółty
(531) 27.5, 29.1

(510), (511) **37** mycie samochodów i pojazdów, obsługa i naprawa samochodów, stacja obsługi samochodów, **39** przewóz ładunków, przewóz ciężarówkami, spedycja.

(111) **148389** (220) 2000 01 19 (210) 212558
(151) 2003 12 02
(732) CONOPCO, INC., Nowy Jork, US.
(540) FIXER

(510), (511) **29** mięso, ryby, drób i dziczyzna, ekstrakty mięsne, konserwowane, suszone i gotowane owoce i warzywa, warzywa w puszkach, pickle, galaretki, dżemy, kompoty, jaja, mleko i produkty mleczne, jadalne oleje i tłuszcze, **30** kawa, herbata, kakao, cukier, ryż, tapioka, sago, kawa nienaturalna, mąka i produkty mączne oraz preparaty zbożowe, chleb, ciasta i słodczyce, lody, miód, mela-sa, drożdże, proszek do pieczenia oraz produkty wspomagające pieczenie, sól, musztarda, ocet, sosy (przyprawowe), przyprawy, w tym sosy, przyprawy warzywne i korzenne w proszku, lód.

(111) **148390** (220) 2000 01 18 (210) 212573
(151) 2003 09 24
(732) Przedsiębiorstwo Handlowo-Usługowe „MPM” Małgorzata Pyszka, Sosnowiec, PL.
(540)



Kolory znaku: czarny, czerwony
(531) 27.5, 29.1

(510), (511) **04** węgiel opałowy, **11** urządzenia do opalania, **24** tkaniny, **44** usługi w zakresie salonów piękności.

(111) **148391** (220) 2000 01 20 (210) 212579
(151) 2003 10 01

(732) Przedsiębiorstwo Produkcyjno-Handlowo-Usługowe ROMAK Roman Kwik, Tychy, PL.

(540) (znak przestrzenny)



(531) 19.7

(510), (511) **03** płynne artykuły chemii gospodarczej na użytek domowy, płynne produkty kosmetyczne.

(111) **148392** (220) 2000 01 20 (210) 212592
(151) 2003 12 02
(732) ZAK-SYSTEM Spółka z o.o., Warszawa, PL.
(540) REKLAMOWY DOM PRODUKCYJNY

(510), (511) **35** usługi reklamowe, doradztwo handlowe, reklama za pośrednictwem sieci komputerowej, usługi importowe i eksportowe, doradztwo w sprawach organizowania i prowadzenia działalności gospodarczej, obróbka tekstów, rozlepianie plakatów reklamowych, pokazy towarów, powielanie dokumentów, promocja sprzedaży dla osób trzecich, uaktualnianie materiału reklamowego, wypożyczanie materiału reklamowego, publikowanie tekstów reklamowych, rozpowszechnianie materiałów reklamowych, organizowanie targów w celach handlowych lub reklamowych, **36** wynajmowanie powierzchni biurowych, zarządzanie nieruchomościami, administrowanie nieruchomościami, **38** przesyłanie informacji obrazowej i tekstowej za pomocą komputera, **39** dostarczeni przesyłek, transport samochodowy, przewóz ładunków, **42** projektowanie opakowań, zarządzanie prawami autorskimi, usługi projektowania mody, projektowanie dekoracji wnętrz, projekty techniczne, usługi artystów grafików.

(111) **148393** (220) 2000 01 20 (210) 212606
(151) 2003 10 06
(732) FREYSSINET INTERNATIONAL (STUP), Velizy, FR.
(540)



Kolory znaku: granatowy, biały, czerwony

(531) 25.7, 26.11, 27.5, 29.1

(510), (511) **06** kotwy i elementy kotew, obudowy, kable i przewody metalowe, odciążki, szalunki metalowe, formy, **07** pompy, podnośniki i maszyny stosowane przy składowaniu, **09** programy, elektroniczne instrumenty stosowane do diagnostyki i inspekcji budów, **19** budowlane elementy prefabrykowane: filary, słupy, dachówki, materiały do brukowania, kanały, rury z gresu lub cementu, dźwigary, aparaty podporowe, łączniki, bariery bezpieczeństwa, cementy, spoiwa hydrauliczne, epoksydowe substancje pokryciowe, **37** budowlane usługi remontowe i konserwacyjne w zakresie natryskiwania betonu, wypełniania szczelin i pęknięć, dodatkowego naprężenia wstępnego, usuwania usterek, układania włókien węglowych, wyposażania instrumentowego budów.

(111) **148394** (220) 2000 01 21 (210) 212635
(151) 2003 10 14
(732) P.P.H. „MOSSO” S.C. Tadeusz Kwaśniewski, Grażyna Kwaśniewska, Puchały, PL.

(540)



Kolory znaku: jasnozielony, ciemnozielony, biały, żółty i odcienie, czerwony, czarny

(531) 5.11, 25.7, 26.4, 27.5, 29.1

(510), (511) 29 olej.

(111) 148395 (220) 2000 01 24 (210) 212792

(151) 2003 09 16

(732) Centrum Kultury Smaku SEKWENS Spółka z o.o., Racibórz, PL.

(540)



Kolory znaku: czerwony, żółty, niebieski

(531) 1.15, 26.1, 27.5, 29.1

(510), (511) 30 przyprawy o konsystencji proszkowej do wszelkiego rodzaju mięs, 42 opracowywanie nowych technologii produktów żywnościowych.

(111) 148396 (220) 2000 01 28 (210) 213005

(151) 2003 12 05

(732) The Procter & Gamble Company, Cincinnati, US.

(540)



Kolory znaku: czarny, czerwony, biały, zielony, granatowy, fioletowy

(531) 1.15, 3.11, 26.4, 26.13, 27.5, 29.1

(510), (511) 03 preparaty do pielęgnacji i higieny ust, zębów, gardła, dziąseł i jamy ustnej, preparaty do płukania zabezpieczające przed kamieniem nazębnym i próchnicą, preparaty do czyszczenia zębów, preparaty do pielęgnacji zębów, proszki do zębów, pasty do zębów, płyny do płukania ust, preparaty w rozpylaczu do ust, żele do zębów, żele z fluorem, płyny do płukania ust z fluorem, proszki czyszczące, tabletki koloryzujące kamień nazębny, 05 preparaty medyczne do pielęgnacji i higieny ust, zębów, gardła, dziąseł i jamy ustnej, preparaty do płukania zabezpieczające przed kamieniem nazębnym i próchnicą, preparaty do czyszczenia zębów, preparaty do pielęgnacji zębów, proszki do zębów, pasty do zębów, płyny do płukania ust, preparaty w rozpylaczu do ust, żele do zębów, żele z fluorem, płyny do płukania z fluorem, proszki czyszczące, tabletki koloryzujące kamień nazębny, preparaty do profilaktycznego leczenia zębów i dziąseł, drażetki do żucia do pielęgnacji zębów, produkty do czyszczenia i pielęgnacji w tym o działaniu dezynfekującym do sztucznych zębów, klamer i mostów dentystycznych, preparaty klejące do sztucznych zębów, proszki klejące, 21 szczoteczki do zębów.

(111) 148397 (220) 2000 01 27 (210) 213006

(151) 2003 12 05

(732) Wielkopolskie Przedsiębiorstwo Produkcyjno-Usługowe O.L.A. Spółka z o.o., Komorniki k/Poznań, PL.

(540)



Kolory znaku: zielony

(531) 5.5, 26.1, 26.13, 27.5, 29.1

(510), (511) 03 kosmetyki: kremy, maseczki, mleczka, preparaty do demakijażu, preparaty do golenia, pomadki, cienie do oczu, środki perfumeryjne, olejki eteryczne, płyny do pielęgnacji włosów, szampony, odżywki, środki do czyszczenia zębów, środki wybielające, barwniki do bielizny, preparaty do usuwania farb, odtłuszczacze, preparaty do krochmalenia, środki czyszczące, nabłyszczające, szorujące, płyny do mycia naczyń, mydła.

(111) 148398 (220) 2000 01 27 (210) 213008

(151) 2003 11 27

(732) MASPEX WADOWICE Spółka z o.o., Wadowice, PL.

(540)



Kolory znaku: zielony, pastelowo-żółty, biały, czerwony, ciemnozielony

(531) 5.7, 27.5, 29.1

(510), (511) 32 soki, soki owocowe, soki warzywne, soki owocowo-warzywne, soki przecierowe, sok pomidorowy, napoje, napoje owocowe, napoje wieloowocowe, woda mineralna gazowana, woda mineralna niegazowana, syropy, nektary, nektary owocowe, esencje do produkcji napojów, proszki do produkcji napojów, napoje musujące.

(111) 148399 (220) 2000 01 27 (210) 213009

(151) 2003 11 27

(732) MASPEX WADOWICE Spółka z o.o., Wadowice, PL.

(540)



Kolory znaku: zielony, czerwony, biały, żółty, czarny

(531) 5.7, 27.5, 29.1

(510), (511) 32 soki, soki owocowe, soki warzywne, soki owocowo-warzywne, soki przecierowe, sok pomidorowy, napoje, napoje owocowe, napoje wieloowocowe, woda mineralna gazowana, woda mineralna niegazowana, syropy, nektary, nektary owocowe, esencje do produkcji napojów, proszki do produkcji napojów, napoje musujące.

(111) **148400** (220) 2000 01 27 (210) 213010
 (151) 2003 11 27
 (732) MASPEX WADOWICE Spółka z o.o., Wadowice, PL.
 (540)



Kolory znaku: zielony, czerwony, biały, żółty
 (531) 5.3, 5.7, 27.5, 29.1
 (510), (511) **32** soki, soki owocowe, soki warzywne, soki owocowo-warzywne, soki przecierowe, sok pomidorowy, napoje, napoje owocowe, napoje wieloowocowe, woda mineralna gazowana, woda mineralna niegazowana, syropy, nektary, nektary owocowe, esencje do produkcji napojów, proszki do produkcji napojów, napoje musujące.

(111) **148401** (220) 2000 01 27 (210) 213011
 (151) 2003 11 27
 (732) MASPEX WADOWICE Spółka z o.o., Wadowice, PL.
 (540)



Kolory znaku: zielony, biały, czerwony, żółty, brązowy, pomarańczowy
 (531) 5.7, 27.5, 29.1
 (510), (511) **32** soki, soki owocowe, soki warzywne, soki owocowo-warzywne, soki przecierowe, sok pomidorowy, napoje, napoje owocowe, napoje wieloowocowe, woda mineralna gazowana, woda mineralna niegazowana, syropy, nektary, nektary owocowe, esencje do produkcji napojów, proszki do produkcji napojów, napoje musujące.

(111) **148402** (220) 2000 01 27 (210) 213012
 (151) 2003 11 27
 (732) MASPEX WADOWICE Spółka z o.o., Wadowice, PL.
 (540)



Kolory znaku: zielony, czerwony, biały, żółty
 (531) 5.7, 27.5, 29.1
 (510), (511) **32** soki, soki owocowe, soki warzywne, soki owocowo-warzywne, soki przecierowe, sok pomidorowy, napoje, napoje owocowe, napoje wieloowocowe, woda mineralna gazowana, woda mineralna niegazowana, syropy, nektary, nektary owocowe, esencje do produkcji napojów, proszki do produkcji napojów, napoje musujące.

(111) **148403** (220) 2000 01 27 (210) 213015
 (151) 2003 11 27
 (732) MASPEX WADOWICE Spółka z o.o., Wadowice, PL.
 (540)



Kolory znaku: zielony, czerwony, biały, żółty
 (531) 5.7, 27.5, 29.1
 (510), (511) **32** soki, soki owocowe, soki warzywne, soki owocowo-warzywne, soki przecierowe, sok pomidorowy, napoje, napoje owocowe, napoje wieloowocowe, woda mineralna gazowana, woda mineralna niegazowana, syropy, nektary, nektary owocowe, esencje do produkcji napojów, proszki do produkcji napojów, napoje musujące.

(111) **148404** (220) 2000 01 27 (210) 213016
 (151) 2003 11 27
 (732) MASPEX WADOWICE Spółka z o.o., Wadowice, PL.
 (540)



Kolory znaku: zielony, czerwony, biały, żółty, pomarańczowy
 (531) 5.7, 27.5, 29.1
 (510), (511) **32** soki, soki owocowe, soki warzywne, soki owocowo-warzywne, soki przecierowe, sok pomidorowy, napoje, napoje owocowe, napoje wieloowocowe, woda mineralna gazowana, woda mineralna niegazowana, syropy, nektary, nektary owocowe, esencje do produkcji napojów, proszki do produkcji napojów, napoje musujące.

(111) **148405** (220) 2000 01 27 (210) 213017
 (151) 2003 11 27
 (732) MASPEX WADOWICE Spółka z o.o., Wadowice, PL.
 (540)



Kolory znaku: zielony, biały, czerwony, żółty
 (531) 5.7, 27.5, 29.1
 (510), (511) **32** soki, soki owocowe, soki warzywne, soki owocowo-warzywne, soki przecierowe, sok pomidorowy, napoje, napoje owocowe, napoje wieloowocowe, woda mineralna gazowana, woda mineralna niegazowana, syropy, nektary, nektary owocowe, esencje do produkcji napojów, proszki do produkcji napojów, napoje musujące.

(111) **148406** (220) 2000 01 27 (210) 213027
 (151) 2003 12 05
 (732) Zakłady Chemiczne i Tworzyw Sztucznych BORYSZEW S.A.,
 Sochaczew, PL.
 (540) Borwinył
 (510), (511) **01** żywica syntetyczna nie przetworzona do produkcji
 klejów i farb.

(111) **148407** (220) 2000 01 27 (210) 213028
 (151) 2003 12 05
 (732) Farmaceutyczna Spółdzielnia Pracy FILOFARM,
 Bydgoszcz, PL.
 (540) AMLOVASC
 (510), (511) **05** produkty farmaceutyczne.

(111) **148408** (220) 2000 01 28 (210) 213038
 (151) 2003 12 05
 (732) FISKARS POLSKA Spółka z o.o., Włynkówko, PL.
 (540)



Kolory znaku: biały, szafirowy
 (531) 25.5, 27.5, 29.1
 (510), (511) **08** narzędzia rolno-ogrodnicze ręczne.

(111) **148409** (220) 2000 01 28 (210) 213039
 (151) 2003 12 05
 (732) Zamojskie Zakłady Zbożowe Spółka z o.o. w Zamościu,
 Zamość, PL.
 (540)



Kolory znaku: brązowy, biały, czarny, żółty, błękitny, zielony,
 piaskowy, czerwono-brązowy, czerwony
 (531) 7.1, 27.5, 29.1
 (510), (511) **30** mąka.

(111) **148410** (220) 2000 01 28 (210) 213040
 (151) 2003 12 05
 (732) Zamojskie Zakłady Zbożowe Spółka z o.o. w Zamościu,
 Zamość, PL.
 (540)



Kolory znaku: purpurowy, czarny, biały, jasnoniebieski, zielony,
 piaskowy, żółty, czerwono-brązowy
 (531) 7.1, 27.5, 29.1
 (510), (511) **30** mąka.

(111) **148411** (220) 2000 01 28 (210) 213041
 (151) 2003 12 05
 (732) Zamojskie Zakłady Zbożowe Spółka z o.o. w Zamościu,
 Zamość, PL.
 (540)



Kolory znaku: ciemnofioletowy, czarny, biały, jasnoniebieski,
 zielony, piaskowy, żółty, czerwono-brązowy
 (531) 7.1, 27.5, 29.1
 (510), (511) **30** mąka.

(111) **148412** (220) 2000 01 28 (210) 213042
 (151) 2003 12 05
 (732) Zamojskie Zakłady Zbożowe Spółka z o.o. w Zamościu,
 Zamość, PL.
 (540)



Kolory znaku: biały, zielony, czarny
 (531) 7.1, 27.5, 29.1
 (510), (511) **35** zgrupowanie na rzecz osób trzecich towarów po-
 zwalające nabywcy je wygodnie oglądać i kupować w hurtowni
 z artykułami zbożowymi, **39** usługi w zakresie przechowywania
 zbóż, **40** usługi w zakresie przerabiania zbóż.

(111) **148413** (220) 2000 01 28 (210) 213043
 (151) 2003 12 05
 (732) Zamojskie Zakłady Zbożowe Spółka z o.o. w Zamościu,
 Zamość, PL.
 (540)



Kolory znaku: pomarańczowy, czarny, żółty, biały, jasnoniebieski,
 zielony, piaskowy, czerwono-brązowy
 (531) 7.1, 27.5, 29.1
 (510), (511) **30** mąka.

(111) **148414** (220) 2000 01 28 (210) 213048
 (151) 2003 12 05
 (732) Fabryka Cukiernicza KOPERNIK Spółka Akcyjna, Toruń, PL.
 (540) BURSZTYNOWE SERCE
 (510), (511) **30** wyroby cukiernicze, pierniki.

(111) **148415** (220) 2000 01 28 (210) 213049
 (151) 2003 12 05
 (732) Zakłady Przetwórstwa Mięsnego GAIK Andrzej Gaik,
 Niedospielin, PL.
 (540)



Kolory znaku: biały, czewony, niebieski, czarny, różowy
 (531) 3.4, 4.5, 29.1
 (510), (511) **29** mięso, ekstrakty mięsne, konserwy mięsne, wędliny, przetwory mięsne.

(111) **148416** (220) 2000 01 28 (210) 213058
 (151) 2003 10 16
 (732) POLKOMTEL S.A., Warszawa, PL.
 (540) PLUS 3G

(510), (511) **09** aparaty, przewody i słuchawki telefoniczne, automaty sprzedające i mechanizmy do urządzeń uruchamianych przez wrzucenie monety lub żetonu, kasy rejestrujące, komputery i sprzęt przetwarzający dane, magnetyczne nośniki danych, maszyny liczące, płyty (dyski) z nagraniami, urządzenia do gaszenia ognia, urządzenia do nagrywania, transmisji, reprodukcji dźwięku lub obrazu, urządzenia i przyrządy: naukowe, żeglarskie, geodezyjne, elektryczne, fotograficzne, kinematograficzne, optyczne, wagowe, pomiarowe, sygnalizacyjne, kontrolne, do ratowania życia, do celów dydaktycznych, **35** usługi polegające na: rejestrowaniu, sporządzaniu odpisów, składzie, kompilacji, transmisji, transkrypcji, systematyzacji pisemnych informacji (komunikatów) oraz rejestrowaniu a także wykorzystywaniu lub kompilacji danych matematycznych lub statystycznych oraz zarządzaniu zbiorami informatycznymi, usługi w zakresie reklamy i działalności informacyjnej, usługi w zakresie badania rynku, usługi w zakresie telefonicznego udzielania informacji, usługi w zakresie organizacji wystaw lub targów handlowych i reklamowych, **38** usługi w zakresie: rozpowszechniania systemów przekazywania dźwięku i obrazu w łączności radiofonicznej, telegraficznej, telefonicznej, telefonii komórkowej, telefaksowej, w systemie cyfrowym, usługi w zakresie: łączności radiofonicznej, telegraficznej, telefonicznej, telefaksowej, usługi w zakresie ustalania taryf i opłat, usługi w zakresie obsługi satelitów i przekazów satelitarnych, usługi w zakresie organizowania systemów transmisyjnych, usługi w zakresie przesyłania dźwięku i obrazu, usługi w zakresie poczty elektronicznej, zleceń przywoławczych z zastosowaniem radia, telefonu lub innych środków komunikacji elektronicznej, usługi w zakresie prowadzenia: stacji radiowych, telewizyjnych oraz transmitowania dźwięku i obrazu, usługi w zakresie zbierania i przekazywania aktualności informacyjnych, usługi w zakresie wypożyczania telefonów, modemów i innych urządzeń telekomunikacyjnych, obsługa klientów przy wykorzystaniu sieci Internet umożliwiająca dostarczanie klientom informacji oraz otrzymywanie informacji od klientów.

(111) **148417** (220) 2000 02 02 (210) 213259
 (151) 2003 11 15
 (732) Unilever N.V., Rotterdam, NL.
 (540) RAMA KREM +
 (510), (511) **29** mięso, ryby, drób, dziczyzna, ekstrakty mięsne, konserwowane, suszone i gotowane owoce i warzywa, galaretki, dżemy, kompoty, jaja, mleko, produkty mleczne, oleje i tłuszcze jadalne, margaryny.

(111) **148418** (220) 2000 02 02 (210) 213260
 (151) 2003 11 15

(732) Unilever N.V., Rotterdam, NL.
 (540) RAMA CRME +
 (510), (511) **29** mięso, ryby, drób, dziczyzna, ekstrakty mięsne, konserwowane, suszone i gotowane owoce i warzywa, galaretki, dżemy, kompoty, jaja, mleko, produkty mleczne, oleje i tłuszcze jadalne, margaryny.

(111) **148419** (220) 2000 02 02 (210) 213261
 (151) 2003 11 15
 (732) Unilever N.V., Rotterdam, NL.
 (540) RAMA CREAM +
 (510), (511) **29** mięso, ryby, drób, dziczyzna, ekstrakty mięsne, konserwowane, suszone i gotowane owoce i warzywa, galaretki, dżemy, kompoty, jaja, mleko, produkty mleczne, oleje i tłuszcze jadalne, margaryny.

(111) **148420** (220) 2000 02 02 (210) 213262
 (151) 2003 11 15
 (732) Unilever N.V., Rotterdam, NL.
 (540) RAMA CREAM
 (510), (511) **29** mięso, ryby, drób, dziczyzna, ekstrakty mięsne, konserwowane, suszone i gotowane owoce i warzywa, galaretki, dżemy, kompoty, jaja, mleko, produkty mleczne, oleje i tłuszcze jadalne, margaryny.

(111) **148421** (220) 2000 02 02 (210) 213263
 (151) 2003 11 15
 (732) Unilever N.V., Rotterdam, NL.
 (540) RAMA CREAM PLUS
 (510), (511) **29** mięso, ryby, drób, dziczyzna, ekstrakty mięsne, konserwowane, suszone i gotowane owoce i warzywa, galaretki, dżemy, kompoty, jaja, mleko, produkty mleczne, oleje i tłuszcze jadalne, margaryny.

(111) **148422** (220) 2000 02 02 (210) 213264
 (151) 2003 12 02
 (732) Unilever N.V., Rotterdam, NL.
 (540) RAMA OLIVE +
 (510), (511) **29** mięso, ryby, drób, dziczyzna, ekstrakty mięsne, konserwowane, suszone i gotowane owoce i warzywa, galaretki, dżemy, kompoty, jaja, mleko, produkty mleczne, oleje i tłuszcze jadalne, margaryny.

(111) **148423** (220) 2000 02 02 (210) 213265
 (151) 2003 11 15
 (732) Unilever N.V., Rotterdam, NL.
 (540) RAMA OLIVE PLUS
 (510), (511) **29** mięso, ryby, drób, dziczyzna, ekstrakty mięsne, konserwowane, suszone i gotowane owoce i warzywa, galaretki, dżemy, kompoty, jaja, mleko, produkty mleczne, oleje i tłuszcze jadalne, margaryny.

(111) **148424** (220) 2000 02 02 (210) 213266
 (151) 2003 11 15
 (732) Unilever N.V., Rotterdam, NL.
 (540) RAMA HERB +
 (510), (511) **29** mięso, ryby, drób, dziczyzna, ekstrakty mięsne, konserwowane, suszone i gotowane owoce i warzywa, galaretki, dżemy, kompoty, jaja, mleko, produkty mleczne, oleje i tłuszcze jadalne, margaryny.

(111) **148425** (220) 2000 02 02 (210) 213267
 (151) 2003 11 15
 (732) Unilever N.V., Rotterdam, NL.

(540) RAMA HERB PLUS

(510), (511) **29** mięso, ryby, drób, dziczyzna, ekstrakty mięsne, konserwowane, suszone i gotowane owoce i warzywa, galaretki, dżemy, kompoty, jaja, mleko, produkty mleczne, oleje i tłuszcze jadalne, margaryny.

(111) **148426** (220) 2000 02 02 (210) 213268

(151) 2003 11 15

(732) Unilever N.V., Rotterdam, NL.

(540) RAMA YOGURT +

(510), (511) **29** mięso, ryby, drób, dziczyzna, ekstrakty mięsne, konserwowane, suszone i gotowane owoce i warzywa, galaretki, dżemy, kompoty, jaja, mleko, produkty mleczne, oleje i tłuszcze jadalne, margaryny.

(111) **148427** (220) 2000 02 02 (210) 213269

(151) 2003 11 15

(732) Unilever N.V., Rotterdam, NL.

(540) RAMA YOGURT PLUS

(510), (511) **29** mięso, ryby, drób, dziczyzna, ekstrakty mięsne, konserwowane, suszone i gotowane owoce i warzywa, galaretki, dżemy, kompoty, jaja, mleko, produkty mleczne, oleje i tłuszcze jadalne, margaryny.

(111) **148428** (220) 2000 02 02 (210) 213273

(151) 2003 11 15

(732) Unilever N.V., Rotterdam, NL.

(540) RAMA HONEY +

(510), (511) **29** mięso, ryby, drób, dziczyzna, ekstrakty mięsne, konserwowane, suszone i gotowane owoce i warzywa, galaretki, dżemy, kompoty, jaja, mleko, produkty mleczne, oleje i tłuszcze jadalne, margaryny.

(111) **148429** (220) 2000 02 02 (210) 213274

(151) 2003 11 15

(732) Unilever N.V., Rotterdam, NL.

(540) RAMA HONEY PLUS

(510), (511) **29** mięso, ryby, drób, dziczyzna, ekstrakty mięsne, konserwowane, suszone i gotowane owoce i warzywa, galaretki, dżemy, kompoty, jaja, mleko, produkty mleczne, oleje i tłuszcze jadalne, margaryny.

(111) **148430** (220) 2000 02 02 (210) 213275

(151) 2003 11 15

(732) Unilever N.V., Rotterdam, NL.

(540) RAMA CRME DE LA CRME

(510), (511) **29** mięso, ryby, drób, dziczyzna, ekstrakty mięsne, konserwowane, suszone i gotowane owoce i warzywa, galaretki, dżemy, kompoty, jaja, mleko, produkty mleczne, oleje i tłuszcze jadalne, margaryny.

(111) **148431** (220) 2000 02 02 (210) 213276

(151) 2003 11 15

(732) Unilever N.V., Rotterdam, NL.

(540) RAMA LA CRME

(510), (511) **29** mięso, ryby, drób, dziczyzna, ekstrakty mięsne, konserwowane, suszone i gotowane owoce i warzywa, galaretki, dżemy, kompoty, jaja, mleko, produkty mleczne, oleje i tłuszcze jadalne, margaryny.

(111) **148432** (220) 2000 02 02 (210) 213280

(151) 2003 11 15

(732) Unilever N.V., Rotterdam, NL.

(540) RAMA MIX MAŚLANY

(510), (511) **29** mięso, ryby, drób, dziczyzna, ekstrakty mięsne, konserwowane, suszone i gotowane owoce i warzywa, galaretki, dżemy, kompoty, jaja, mleko, produkty mleczne, oleje i tłuszcze jadalne, margaryny.

(111) **148433** (220) 2000 02 02 (210) 213281

(151) 2003 11 15

(732) Unilever N.V., Rotterdam, NL.

(540) RAMA MIX ORZECHOWY

(510), (511) **29** mięso, ryby, drób, dziczyzna, ekstrakty mięsne, konserwowane, suszone i gotowane owoce i warzywa, galaretki, dżemy, kompoty, jaja, mleko, produkty mleczne, oleje i tłuszcze jadalne, margaryny.

(111) **148434** (220) 2000 02 02 (210) 213282

(151) 2003 11 15

(732) Unilever N.V., Rotterdam, NL.

(540) RAMA MIX MIODOWY

(510), (511) **29** mięso, ryby, drób, dziczyzna, ekstrakty mięsne, konserwowane, suszone i gotowane owoce i warzywa, galaretki, dżemy, kompoty, jaja, mleko, produkty mleczne, oleje i tłuszcze jadalne, margaryny.

(111) **148435** (220) 2000 02 02 (210) 213283

(151) 2003 11 15

(732) Unilever N.V., Rotterdam, NL.

(540) RAMA MIX ZIOŁOWY

(510), (511) **29** mięso, ryby, drób, dziczyzna, ekstrakty mięsne, konserwowane, suszone i gotowane owoce i warzywa, galaretki, dżemy, kompoty, jaja, mleko, produkty mleczne, oleje i tłuszcze jadalne, margaryny.

(111) **148436** (220) 2000 02 02 (210) 213284

(151) 2003 11 15

(732) Unilever N.V., Rotterdam, NL.

(540) RAMA MIX ŚMIETANKOWY

(510), (511) **29** mięso, ryby, drób, dziczyzna, ekstrakty mięsne, konserwowane, suszone i gotowane owoce i warzywa, galaretki, dżemy, kompoty, jaja, mleko, produkty mleczne, oleje i tłuszcze jadalne, margaryny.

(111) **148437** (220) 2000 02 02 (210) 213285

(151) 2003 12 03

(732) Unilever N.V., Rotterdam, NL.

(540) CREAM PLUS

(510), (511) **29** mięso, ryby, drób, dziczyzna, ekstrakty mięsne, konserwowane, suszone i gotowane owoce i warzywa, galaretki, dżemy, kompoty, jaja, mleko, produkty mleczne, oleje i tłuszcze jadalne, margaryny.

(111) **148438** (220) 2000 02 02 (210) 213286

(151) 2003 11 15

(732) Unilever N.V., Rotterdam, NL.

(540) RAMA PLUS MIÓD

(510), (511) **29** mięso, ryby, drób, dziczyzna, ekstrakty mięsne, konserwowane, suszone i gotowane owoce i warzywa, galaretki, dżemy, kompoty, jaja, mleko, produkty mleczne, oleje i tłuszcze jadalne, margaryny.

(111) **148439** (220) 2000 02 02 (210) 213287

(151) 2003 11 15

(732) Unilever N.V., Rotterdam, NL.

(540) RAMA PLUS JOGURT

(510), (511) **29** mięso, ryby, drób, dziczyzna, ekstrakty mięsne, konserwowane, suszone i gotowane owoce i warzywa, galaretki, dżemy, kompoty, jaja, mleko, produkty mleczne, oleje i tłuszcze jadalne, margaryny.

(111) **148440** (220) 2000 02 02 (210) 213288
(151) 2003 11 15

(732) Unilever N.V., Rotterdam, NL.

(540) RAMA PLUS ŚMIETANA

(510), (511) **29** mięso, ryby, drób, dziczyzna, ekstrakty mięsne, konserwowane, suszone i gotowane owoce i warzywa, galaretki, dżemy, kompoty, jaja, mleko, produkty mleczne, oleje i tłuszcze jadalne, margaryny.

(111) **148441** (220) 2000 02 02 (210) 213289
(151) 2003 11 15

(732) Unilever N.V., Rotterdam, NL.

(540) RAMA PLUS ŚMIETANKA

(510), (511) **29** mięso, ryby, drób, dziczyzna, ekstrakty mięsne, konserwowane, suszone i gotowane owoce i warzywa, galaretki, dżemy, kompoty, jaja, mleko, produkty mleczne, oleje i tłuszcze jadalne, margaryny.

(111) **148442** (220) 2000 02 01 (210) 213337
(151) 2003 09 19

(732) WAGO-ELWAG Spółka z o.o., Wrocław, PL.

(540)

**WAGO
ELWAG**

Kolory znaku: zielony

(531) 24.15, 27.5, 29.1

(510), (511) **09** złączki elektryczne, zaciski elektryczne, przekaźniki elektryczne, przekaźniki sygnałów elektronicznych, zaciski i złącza do płytek drukowanych, podzespoły elektryczne i elektroniczne, **37** usługi instalowania, naprawy, serwisu urządzeń elektrotechnicznych i elektronicznych.

(111) **148443** (220) 2000 02 02 (210) 213429
(151) 2003 09 08

(732) „PAŹDZIÓR-GARNCAREK” S.C. Marek Paździor, Mieczysław Garncarek, Wrocław, PL.

(540)



Kolory znaku: ciemnozielony, czerwony, zielony, biały, różowy, jasnozielony

(531) 1.1, 2.1, 8.1, 27.5, 29.1

(510), (511) **30** pizze, **39** dostarczanie towarów na zamówienie, **43** restauracje, również samoobsługowe.

(111) **148444** (220) 2000 02 04 (210) 213448
(151) 2003 09 11

(732) INTER-GLOBAL S.C. Grzegorz Nowak, Paweł Nowak, Franciszek Nowak, Zofia Nowak, Ostrów Wielkopolski, PL.

(540) k-21

(510), (511) **03** pasta lekkościerna do czyszczenia powierzchni lakierowanych w tym powierzchni karoserii pojazdów samochodowych.

(111) **148445** (220) 2000 02 04 (210) 213449
(151) 2003 09 11

(732) INTER-GLOBAL S.C. Grzegorz Nowak, Paweł Nowak, Franciszek Nowak, Zofia Nowak, Ostrów Wielkopolski, PL.

(540) ultra cut

(510), (511) **03** preparat lekkościerny do usuwania rys i zadrapań z powierzchni lakierowanych, w tym z powierzchni karoserii pojazdów samochodowych.

(111) **148446** (220) 2000 02 04 (210) 213450
(151) 2003 09 11

(732) INTER-GLOBAL S.C. Grzegorz Nowak, Paweł Nowak, Franciszek Nowak, Zofia Nowak, Ostrów Wielkopolski, PL.

(540) ultra wax

(510), (511) **03** preparat do nabłyszczania powierzchni lakierowanych w tym powierzchni karoserii pojazdów samochodowych.

(111) **148447** (220) 2000 02 04 (210) 213486
(151) 2003 09 11

(732) „ŚWIAT ZAPACHÓW” Spółka z o.o., Poznań, PL.

(540)



(531) 3.13, 4.1, 27.5

(510), (511) **03** olejki i esencje eteryczne, kosmetyki, **04** lampki nocne (świeczki), lampki oliwne, świece zapachowe, **31** kwiaty suszone do dekoracji.

(111) **148448** (220) 2000 02 04 (210) 213499
(151) 2003 09 29

(732) Zakłady Przemysłu Tłuszczowego OLVIT Spółka z o.o., Gdańsk, PL.

(540) pan domu

(510), (511) **29** bita śmietana, buliony, mięso, wyroby na bazie mięsa, wędliny, ryby i owoce morza oraz wyroby na bazie ryb i owoców morza, konserwy, galaretki jadalne, jaja, mleko i wyroby mleczarskie, oleje i tłuszcze jadalne, sosy mięsne, owoce i warzywa suszone, mrożone, gotowane, konserwowane oraz przetworzone w inne sposoby, pasty do kanapek, potrawy na bazie mięsa, ryb, drób i przetwory drobiowe, rosoly, sałatki warzywne i owocowe, skórki owocowe, soki owocowe i warzywne, zupy, potrawy na bazie warzyw, owoców, żelatyna spożywcza, desery nie ujęte w innych klasach, chrupki, prażynki, grzyby przetworzone, orzechy przetworzone, zioła ogrodowe konserwowane, pasztety, **30** aromaty do żywności, budynie, przyprawy, słodczyce, czekolada i wyroby na bazie czekolady, guma do żucia, herbata, kawa, wyroby na bazie herbaty lub kawy, lody, kakao i wyroby na bazie kakao, kanapki, sosy, keczup, wyroby zbożowe i piekarnicze, wyroby cukiernicze, kasze spożywcze, sól kuchenna, kukurydza prażona, płatki kukurydziane, ryż i wyroby na bazie ryżu, mąka, wyroby i potrawy na bazie mąki, majonezy, miód, musztarda, aromaty do napojów, ocet, ozdoby do ciast i deserów, desery nie ujęte w innych klasach, pizze, produkty pszczelarskie, słodziki naturalne, preparaty do żywności, **32** napoje bezalkoholowe, piwo, pastylki do napojów, woda mineralna, syropy do napojów.

(111) **148449** (220) 2000 02 04 (210) 213500
(151) 2003 09 29

(732) Zakłady Przemysłu Tłuszczowego OLVIT Spółka z o.o., Gdańsk, PL.

(540) złotopolska

(510), (511) **33** napoje alkoholowe.

(111) **148450** (220) 2000 02 04 (210) 213501
(151) 2003 10 01

(732) ROLKOMPLEX Spółka z o.o. w Gómie, Baza w Leżajsku,, PL.
(540)



Kolory znaku: zielony i odcienie

(531) 26.11, 27.5, 29.1

(510), (511) **31** cebula, buraki, choinki, drób, drzewa (rośliny), dynie, groch świeży, grzyby świeże, jagody - owoce i krzewy, kwiaty naturalne, nasiona (ziarna), ogórki, orzechy, owoce cytrusowe, owoce świeże, pasze, pokarm dla zwierząt, mieszanki paszowe, pożywienie dla psów kotów i innych zwierząt domowych, pokarm dla ptaków, sadzonki, sałata, warzywa świeże, winogrona, ziarno (zboża), zioła ogrodowe świeże, ziemniaki, zwierzęta żywe, **35** usługi w zakresie zarządzania i prowadzenia giełdy rolno-towarowej, usługi w zakresie dystrybucji materiałów reklamowych (próbek, druków, prospektów, broszur), usługi w zakresie informacji handlowej i rynkowej, usługi w zakresie organizacji pokazów i wystaw handlowych i reklamowych, usługi w zakresie prowadzenia agencji importowo-eksportowej, usługi marketingowe, usługi maszynopisania i powielania, usługi w zakresie zarządzania działalnością gospodarczą, usługi w zakresie prowadzenia rachunkowości, usługi w zakresie reklamy związanej z giełdą, usługi w zakresie wypożyczenia urządzeń i wyposażenia biurowego, usługi w zakresie organizacji i prowadzenia grup producenckich rolników w celu produkcji rolniczej i ogrodniczej pod zapotrzebowanie giełdy, **40** usługi drukowania, usługi garbarskie, usługi w zakresie uboju zwierząt, usługi w zakresie obróbki i barwienia skór, usługi w zakresie wędzenia żywności, usługi w zakresie konserwowania napojów i żywności, **42** usługi doradcze i badawcze w zakresie przetwórstwa żywności, **43** usługi prowadzenia hoteli i pensjonatów, usługi barów szybkiej obsługi, restauracji i kawiarni, usługi w zakresie eksploatacji campingów, usługi garmażeryjne, catering, **44** usługi w zakresie prowadzenia hodowli zwierząt, usługi weterynaryjne, usługi wypożyczenia sprzętu rolniczego.

(111) **148451** (220) 2000 02 07 (210) 213506
(151) 2003 09 29
(732) VOG Polska Spółka z o.o., Skierniewice 2, PL.
(540) (znak przestrzenny)



(531) 19.7

(510), (511) **29** oleje, **30** przyprawy, sosy.

(111) **148452** (220) 2000 02 08 (210) 213536
(151) 2003 09 08
(732) „PBiPE” Przedsiębiorstwo Handlowe i Produkcyjno-Uslugowe Edward Pukin, Elbląg, PL.
(540) (znak przestrzenny)



(531) 16.1

(510), (511) **30** wyroby cukiernicze i słodczyce, lody, kawa, herbata, kakao, mąka i produkty zbożowe.

(111) **148453** (220) 2000 02 09 (210) 213586
(151) 2003 11 15
(732) The Procter & Gamble Company, Cincinnati, US.
(540)



(531) 24.1, 26.4, 27.5

(510), (511) **03** środki wybielające i inne substancje stosowane w praniu, środki czyszczące, polerujące, ścierające i szorujące, mydła, artykuły perfumeryjne, olejki eteryczne, kosmetyki, płyny do pielęgnacji włosów, środki do czyszczenia zębów, preparaty do czyszczenia, pielęgnacji i upiększania skóry, owłosionej skóry głowy i włosów, dezodoranty do użytku osobistego, **05** produkty farmaceutyczne, weterynaryjne i sanitarne, substancje dietetyczne do celów leczniczych, żywność dla niemowląt, plastry, materiały opatrunkowe, materiały do plombowania zębów, woski dentystyczne, środki odkażające, środki do zwalczania robactwa, fungicydy, herbicydy, **16** papier, tektura i wyroby z tych materiałów nie zawarte w innych klasach, druki, materiały introligatorskie, materiały fotograficzne, materiały piśmienne, kleje do materiałów piśmiennych lub do celów domowych, materiały przeznaczone dla artystów, pędzle malarskie, maszyny do pisania i sprzęt biurowy (z wyjątkiem mebli), materiały szkoleniowe i instruktażowe (z wyjątkiem aparatów), materiały z tworzyw sztucznych do pakowania, czcionki drukarskie, matryce, **21** przybory kuchenne i gospodarstwa domowego oraz pojemniki (wykonane nie z metali szlachetnych ani nie pokrywane nimi), grzebienie i gąbki, pędzle (z wyjątkiem pędzli malarskich), materiały do wytwarzania pędzli, sprzęt do czyszczenia, wełna stalowa, nie przerobione lub półprzetworzone szkło (z wyjątkiem szkła stosowanego w budownictwie), wyroby szklane, porcelanowe i ceramiczne nie zawarte w innych klasach.

(111) **148454** (220) 2000 02 08 (210) 213599
(151) 2003 10 28
(732) Firma Handlowa „TESSO” Spółka Jawna Andrzej Kowalczyk, Dorota Kowalczyk, Gdynia, PL.
(540)



Kolory znaku: ciemnoniebieski, biały, żółty

(531) 26.1, 26.2, 26.3, 27.5, 29.1

(510), (511) **25** odzież damska, męska i dziecięca, obuwie, nakrycia głowy, **35** zgrupowanie na rzecz osób trzecich różnych towarów pozwalające nabywcy wygodnie je oglądać i kupować w sklepie i hurtowni z odzieżą i obuwem, **39** transport samochodowy towarów.

(111) **148455** (220) 2000 02 08 (210) 213605
(151) 2003 10 28

(732) Przedsiębiorstwo Produkcyjno-Handlowo-Uslugowe „OKMET” Spółka Cywilna Wojciech Okińczyc, Jerzy Okińczyc, Piotr Okińczyc, Świebodzice-Cierne, PL.

(540) okmet

(510), (511) **06** konstrukcje stalowe dla budownictwa, wyroby ślusarskie, rury i kształtki metalowe, **11** piece piekarnicze i grzewcze, urządzenia kominowo-wentylacyjne, urządzenia wodno-kanalizacyjne, **20** szafy metalowe.

(111) **148456** (220) 2000 02 10 (210) 213615
 (151) 2003 09 26
 (732) POLSKIE RADIO Spółka Akcyjna, Warszawa, PL.
 (540)



Kolory znaku: ciemnoczerwony, czarny, szary, brązowy, żółty, jasnobrązowy, pomarańczowy
 (531) 1.3, 2.7, 5.5, 25.1, 27.5, 29.1
 (510), (511) **09** płyty fonograficzne, kasety fonograficzne magnetofonowe.

(111) **148457** (220) 2000 02 09 (210) 213657
 (151) 2003 12 02
 (732) Okręgowa Spółdzielnia Mleczarska, Nowy Dwór Gdański, PL.
 (540)



Kolory znaku: biały, szaro-niebieski, niebieski, brązowy, jasnoniebieski
 (531) 8.3, 11.1, 26.1, 27.5, 29.1
 (510), (511) **29** sery, serki, twarogi, twarożki.

(111) **148458** (220) 2000 02 09 (210) 213660
 (151) 2003 12 02
 (732) MASPEX WADOWICE Spółka z o.o., Wadowice, PL.
 (540)



Kolory znaku: bordowy, ciemnoniebieski, biały, niebieski, zielony, złoty, czarny, kremowy, brązowy, żółty, czerwony
 (531) 5.7, 24.1, 24.9, 24.13, 25.1, 27.5, 29.1
 (510), (511) **29** marmolady, przetwory z warzyw i owoców, konfitury, dżemy, galaretki jadalne, **30** kawa, herbata, kakao, czekolada, napoje na bazie kawy, napoje na bazie kakao, napoje na bazie czekolady, miód, słodycze, cukierki, cukierki twarde, landrynki, cukierki z witaminami, drażetki polerowane, drażetki z masą czekoladową otoczone powłoką z cukru, ciastka, ciasto w proszku, nadzienia cukiernicze, wyroby cukiernicze, jogurt, wyroby z kakao, muesli, lody, lody spożywcze w proszku, płatki kukurydziane, karmelki, polewy owocowe, polewa czekoladowa, polewa kakaowa, polewy aromatyzowane, dodatki do deserów, sosy owocowe, sosy czekoladowe, sosy kakaowe, kremy owocowe, kremy czekoladowe, sosy aromatyzowane, **32** napoje instant, napoje bezalkoholowe, wody mineralne, gazowane i niegazowane, nektary owocowe, syropy owocowe, proszek do produkcji napojów, pastylki do produkcji napojów, soki owocowe, soki warzywne, soki owocowo-warzyw-

ne, soki wieloowocowe, soki wielowarzywne, napoje owocowe, napoje warzywne, napoje wieloowocowe, napoje wielowarzywne, **33** napoje alkoholowe, wino, koktajle winne, nalewki koktajlowe, aperitify, wermuty, miody pitne, wódki, koktajle, spirytus.

(111) **148459** (220) 2000 02 09 (210) 213661
 (151) 2003 12 02
 (732) MASPEX WADOWICE Spółka z o.o., Wadowice, PL.
 (540)



Kolory znaku: bordowy, ciemnoniebieski, biały, niebieski, zielony, złoty, kremowy, czarny, brązowy, czerwony, żółty
 (531) 5.7, 24.1, 24.9, 24.13, 25.1, 27.5, 29.1
 (510), (511) **29** marmolady, przetwory z warzyw i owoców, konfitury, dżemy, galaretki jadalne, **30** kawa, herbata, kakao, czekolada, napoje na bazie kawy, napoje na bazie kakao, napoje na bazie czekolady, miód, słodycze, cukierki, cukierki twarde, landrynki, cukierki z witaminami, drażetki polerowane, drażetki z masą czekoladową otoczone powłoką z cukru, ciastka, ciasto w proszku, nadzienia cukiernicze, wyroby cukiernicze, jogurt, wyroby z kakao, muesli, lody, lody spożywcze w proszku, płatki kukurydziane, karmelki, polewy owocowe, polewa czekoladowa, polewa kakaowa, polewy aromatyzowane, dodatki do deserów, sosy owocowe, sosy czekoladowe, sosy kakaowe, kremy owocowe, kremy czekoladowe, sosy aromatyzowane, **32** napoje instant, napoje bezalkoholowe, wody mineralne, gazowane i niegazowane, nektary owocowe, syropy owocowe, proszek do produkcji napojów, pastylki do produkcji napojów, soki owocowe, soki warzywne, soki owocowo-warzywne, soki wieloowocowe, soki wielowarzywne, napoje owocowe, napoje warzywne, napoje wieloowocowe, napoje wielowarzywne, **33** napoje alkoholowe, wino, koktajle winne, nalewki koktajlowe, aperitify, wermuty, miody pitne, wódki, koktajle, spirytus.

(111) **148460** (220) 2000 02 09 (210) 213662
 (151) 2003 12 02
 (732) MASPEX WADOWICE Spółka z o.o., Wadowice, PL.
 (540)



Kolory znaku: jasnożółty, ciemnoniebieski, biały, niebieski, zielony, czarny, złoty, kremowy, żółty, czerwono-pomarańczowy, pomarańczowy
 (531) 5.7, 24.1, 24.9, 24.13, 25.1, 27.5, 29.1
 (510), (511) **29** marmolady, przetwory z warzyw i owoców, konfitury, dżemy, galaretki jadalne, **30** kawa, herbata, kakao, czekolada, napoje na bazie kawy, napoje na bazie kakao, napoje na bazie czekolady, miód, słodycze, cukierki, cukierki twarde, landrynki, cukierki z witaminami, drażetki polerowane, drażetki z masą czekoladową otoczone powłoką z cukru, ciastka, ciasto w proszku, nadzienia cukiernicze, wyroby cukiernicze, jogurt, wyroby z kakao, muesli, lody, lody spożywcze w proszku, płatki kukurydziane, karmelki,

polewy owocowe, polewa czekoladowa, polewa kakaowa, polewy aromatyzowane, dodatki do deserów, sosy owocowe, sosy czekoladowe, sosy kakaowe, kremy owocowe, kremy czekoladowe, sosy aromatyzowane, **32** napoje instant, napoje bezalkoholowe, wody mineralne, gazowane i niegazowane, nektary owocowe, syropy owocowe, proszek do produkcji napojów, pastylki do produkcji napojów, soki owocowe, soki warzywne, soki owocowo-warzywne, soki wieloowocowe, soki wielowarzywne, napoje owocowe, napoje warzywne, napoje wieloowocowe, napoje wielowarzywne, **33** napoje alkoholowe, wino, koktajle winne, nalewki koktajlowe, aperitify, wermuty, miody pitne, wódki, koktajle, spirytus.

(111) **148461** (220) 2000 02 09 (210) 213663
(151) 2003 12 02
(732) MASPEX WADOWICE Spółka z o.o., Wadowice, PL.
(540)



Kolory znaku: jasnożółty, ciemnoniebieski, niebieski, biały, zielony, żółty, kremowy, czarny, żółty

(531) 5.7, 24.1, 24.9, 24.13, 25.1, 27.5, 29.1

(510), (511) **29** marmolady, przetwory z warzyw i owoców, konfitury, dżemy, galaretki jadalne, **30** kawa, herbata, kakao, czekolada, napoje na bazie kawy, napoje na bazie kakao, napoje na bazie czekolady, miód, słodycze, cukierki, cukierki twarde, landrynki, cukierki z witaminami, drażetki polerowane, drażetki z masą czekoladową otoczone powłoką z cukru, ciastka, ciasto w proszku, nadzienia cukiernicze, wyroby cukiernicze, jogurt, wyroby z kakao, muesli, lody, lody spożywcze w proszku, płatki kukurydziane, karmelki, polewy owocowe, polewa czekoladowa, polewa kakaowa, polewy aromatyzowane, dodatki do deserów, sosy owocowe, sosy czekoladowe, sosy kakaowe, kremy owocowe, kremy czekoladowe, sosy aromatyzowane, **32** napoje instant, napoje bezalkoholowe, wody mineralne, gazowane i niegazowane, nektary owocowe, syropy owocowe, proszek do produkcji napojów, pastylki do produkcji napojów, soki owocowe, soki warzywne, soki owocowo-warzywne, soki wieloowocowe, soki wielowarzywne, napoje owocowe, napoje warzywne, napoje wieloowocowe, napoje wielowarzywne, **33** napoje alkoholowe, wino, koktajle winne, nalewki koktajlowe, aperitify, wermuty, miody pitne, wódki, koktajle, spirytus.

(111) **148462** (220) 2000 02 09 (210) 213664
(151) 2003 12 02
(732) MASPEX WADOWICE Spółka z o.o., Wadowice, PL.
(540)



Kolory znaku: bordowy, ciemnoniebieski, niebieski, biały, zielony, żółty, kremowy, czarny, czerwony, żółty

(531) 5.7, 24.1, 24.9, 24.13, 25.1, 27.5, 29.1

(510), (511) **29** marmolady, przetwory z warzyw i owoców, konfitury, dżemy, galaretki jadalne, **30** kawa, herbata, kakao, czekolada, napoje na bazie kawy, napoje na bazie kakao, napoje na bazie czekolady, miód, słodycze, cukierki, cukierki twarde, landrynki, cukierki z witaminami, drażetki polerowane, drażetki z masą czekoladową otoczone powłoką z cukru, ciastka, ciasto w proszku, nadzienia cukiernicze, wyroby cukiernicze, jogurt, wyroby z kakao, muesli, lody, lody spożywcze w proszku, płatki kukurydziane, karmelki, polewy owocowe, polewa czekoladowa, polewa kakaowa, polewy aromatyzowane, dodatki do deserów, sosy owocowe, sosy czekoladowe, sosy kakaowe, kremy owocowe, kremy czekoladowe, sosy aromatyzowane, **32** napoje instant, napoje bezalkoholowe, wody mineralne, gazowane i niegazowane, nektary owocowe, syropy owocowe, proszek do produkcji napojów, pastylki do produkcji napojów, soki owocowe, soki warzywne, soki owocowo-warzywne, soki wieloowocowe, soki wielowarzywne, napoje owocowe, napoje warzywne, napoje wieloowocowe, napoje wielowarzywne, **33** napoje alkoholowe, wino, koktajle winne, nalewki koktajlowe, aperitify, wermuty, miody pitne, wódki, koktajle, spirytus.

(111) **148463** (220) 2000 02 09 (210) 213665
(151) 2003 12 02
(732) MASPEX WADOWICE Spółka z o.o., Wadowice, PL.
(540)



Kolory znaku: jasnożółty, żółty, kremowy, ciemnoniebieski, niebieski, biały, zielony, żółty, czarny, czerwony, pomarańczowy

(531) 5.7, 24.1, 24.9, 24.13, 25.1, 27.5, 29.1

(510), (511) **29** marmolady, przetwory z warzyw i owoców, konfitury, dżemy, galaretki jadalne, **30** kawa, herbata, kakao, czekolada, napoje na bazie kawy, napoje na bazie kakao, napoje na bazie czekolady, miód, słodycze, cukierki, cukierki twarde, landrynki, cukierki z witaminami, drażetki polerowane, drażetki z masą czekoladową otoczone powłoką z cukru, ciastka, ciasto w proszku, nadzienia cukiernicze, wyroby cukiernicze, jogurt, wyroby z kakao, muesli, lody, lody spożywcze w proszku, płatki kukurydziane, karmelki, polewy owocowe, polewa czekoladowa, polewa kakaowa, polewy aromatyzowane, dodatki do deserów, sosy owocowe, sosy czekoladowe, sosy kakaowe, kremy owocowe, kremy czekoladowe, sosy aromatyzowane, **32** napoje instant, napoje bezalkoholowe, wody mineralne, gazowane i niegazowane, nektary owocowe, syropy owocowe, proszek do produkcji napojów, pastylki do produkcji napojów, soki owocowe, soki warzywne, soki owocowo-warzywne, soki wieloowocowe, soki wielowarzywne, napoje owocowe, napoje warzywne, napoje wieloowocowe, napoje wielowarzywne, **33** napoje alkoholowe, wino, koktajle winne, nalewki koktajlowe, aperitify, wermuty, miody pitne, wódki, koktajle, spirytus.

(111) **148464** (220) 2000 02 09 (210) 213666
(151) 2003 12 02
(732) Kwiatkowski Jacek NTN Engineering, Opole, PL.
(540) NITROLEN

(510), (511) **01** preparaty do usuwania kamienia kotłowego, preparaty zapobiegające tworzeniu się kamienia kotłowego i zgorzelin.

(111) **148465** (220) 2000 02 11 (210) 213700
(151) 2003 12 05

(732) Zakłady Mięsne „MAZURY” w Elku Spółka Akcyjna, Elk, PL.
(540)



Kolory znaku: niebieski, żółty, zielony, brązowy, biały, czarny, orzechowy, czerwony

(531) 6.7, 6.19, 24.1, 25.1, 27.5, 29.1

(510), (511) **29** mięso i przetwory mięsne, wędzonki, kielbasy, szynki.

(111) **148466** (220) 2000 02 11 (210) 213709

(151) 2003 12 02

(732) „Pasha” DI.OR.” S.p.A., San Giuseppe Vesuviano (NA), IT.

(540)

Pasha

Kolory znaku: czarny, żółty, biały, fioletowy, granatowy

(531) 1.1, 27.5, 29.1

(510), (511) **24** tekstylia, w tekstylia stosowane jako wyposażenie kuchni i wyroby włókiennicze nie ujęte w innych klasach, obrusy, narzuty, bielizna pościelowa, **25** odzież, pidżamy.

(111) **148467** (220) 2000 02 11 (210) 213716

(151) 2003 10 10

(732) Clinique Laboratories, Inc. (a Delaware corporation), New York, US.

(540) CLINIQUE ANTI-GRAVITY

(510), (511) **03** preparaty do pielęgnacji skóry.

(111) **148468** (220) 2000 02 11 (210) 213717

(151) 2003 10 10

(732) Tarkett Sommer AB, Ronneby, SE.

(540) Toro

(510), (511) **27** dywany, chodniki, maty i słomianki, linoleum i inne materiały do pokrywania podłóg, draperie (nietekstylne).

(111) **148469** (220) 2000 02 11 (210) 213737

(151) 2003 12 02

(732) Diners Club International Ltd., Chicago, US.

(540) DINERS CLUB CASH

(510), (511) **36** usługi z zakresie ubezpieczeń, usługi w zakresie spraw finansowych i monetarnych, usługi w zakresie nieruchomości, usługi finansowe, usługi w zakresie kart kredytowych, usługi w zakresie wypłat gotówkowych dla podróżnych w nagłych wypadkach, usługi w zakresie zaliczek gotówkowych w ramach linii kredytowej wypłacane w bankomatach i inne udogodnienia w zakresie zaliczek gotówkowych.

(111) **148470** (220) 2000 02 10 (210) 213773

(151) 2003 12 02

(732) Producent Pawilonów Handlowych WIERUSZ Spółdzielnia Pracy, Wieruszów, PL.

(540) wierusz

(510), (511) **06** barierki ochronne metalowe, bramy metalowe, litery i cyfry metalowe, daszki metalowe, pokrycia dachów metalowe, klamki, klucze, kłódki, kosze metalowe, kraty metalowe, konstrukcje metalowe, ogrodzenia metalowe, ograniczniki do drzwi i okien metalowe, okucia metalowe, skrzynki metalowe, tabliczki identyfikacyjne metalowe, zawiasy metalowe, konstrukcje przenośne metalowe, materiały konstrukcyjne metalowe, **16** afisze, albumy, artykuły szkolne, artykuły biurowe, broszury, czasopisma, emblematy, stemple papierowe, fotografie reklamowe i artystyczne, tablice ogłoszeniowe na afisze kartonowe lub papierowe, etykiety nie z materiału, kalendarze, karty zawiadomienia, wyroby z kartonu, katalogi, książki, materiały piśmienne, matryce, stemple do adresów, prospekty, publikacje, skorowidze, torby do pakowania papierowe, torebki do pakowania papierowe, **19** altany, balustrady niemetalowe, baraki, bramy niemetalowe, materiały budowlane niemetalowe, daszki niemetalowe, futryny do drzwi niemetalowe, płyty do drzwi niemetalowe, wyroby kamieniarskie, konstrukcje niemetalowe, konstrukcje przenośne niemetalowe, materiały konstrukcyjne niemetalowe, kratownice niemetalowe, okna niemetalowe, okucia drzwi niemetalowe, ogrodzenia niemetalowe, płytki do konstrukcji niemetalowych, płytki wykładzinowe niemetalowe, płyty konstrukcyjne niemetalowe, płyty niemetalowe, pokrycia dachów niemetalowe, rolety zewnętrzne niemetalowe i nie z materiałów tekstylnych, pokrycia niemetalowe ścian, **35** badanie rynku, dekoracja wystaw sklepowych, dystrybucja materiałów reklamowych, promocja sprzedaży, reklamy, organizacja wystaw handlowych lub reklamowych, publikowanie tekstów reklamowych, rozpowszechnianie materiałów reklamowych, wynajmowanie powierzchni na cele reklamowe, organizowanie targów handlowych i reklamowych, **37** ochrona antykorozyjna, instalowanie, konserwacja oraz naprawy wyposażenia dla pawilonów handlowych, nadzór budowlany, informowanie o materiałach budowlanych, usługi dekararskie, instalowanie i naprawa urządzeń elektrycznych, budowanie fabryk, gipsowanie, hydraulika, usługi izolacyjne, instalowanie i naprawa urządzeń klimatyzacyjnych, budowa i naprawy magazynów, murarstwo, instalowanie i naprawy ogrzewania, rozbiorówka budynków, montaż rusztowań, usługi uszczelniania, usługi budowlane, ślusarskie, naprawy stolarskie.

(111) **148471** (220) 2000 02 11 (210) 213781

(151) 2003 12 02

(732) FARMINA Spółka z o.o., Kraków, PL.

(540) ototalgin

(510), (511) **05** produkty farmaceutyczne.

(111) **148472** (220) 2000 02 11 (210) 213796

(151) 2003 11 27

(732) Agencja Wydawnicza TECHNOPOL Sp. z o.o., Częstochowa, PL.

(540)

Diagram

Kolory znaku: biały, czarny

(531) 27.5, 29.1

(510), (511) **16** afisze, albumy, almanachy, artykuły papiernicze, bloki, bloki rysunkowe, broszury, czasopisma, druki, formularze, gazety, kalendarze, kalendarze z kartkami do wrywania, kartki kartotekowe, karty, karty-zawiadomienia, karty pocztowe, komiksy, książki, krzyżówki, materiały piśmiennicze, nalepki, notesy, obwoluty, przybory piśmiennicze, zakładki do książek, zestawy rysunkowe, zeszyty.

(111) **148473** (220) 2000 02 11 (210) 213797

(151) 2003 12 02

(732) Agencja Wydawnicza TECHNOPOL Spółka z o.o.,
Częstochowa, PL.
(540)

Krzyżówka z Kociakiem

(531) 27.5

(510), (511) **16** afisze, albumy, almanachy, artykuły papiernicze, bloki, bloki rysunkowe, broszury, czasopisma, druki, formularze, gazety, kalendarze, kalendarze z kartkami do wrywania, kartki kartotekowe, karty, karty-zawiadomienia, karty pocztowe, komiksy, książki, krzyżówki, materiały piśmiennicze, nalepki, notesy, obwoluty, przybory piśmiennicze, zakładki do książek, zestawy rysunkowe, zeszyty.

(111) **148474** (220) 2000 02 11 (210) 213799
(151) 2003 12 03
(732) Altadis Polska Spółka Akcyjna, Radom, PL.
(540)



Kolory znaku: biały, żółto-brązowy, granatowy i odcienie, czarny, niebieski

(531) 25.1, 26.4, 27.5, 29.1

(510), (511) **34** wyroby tytoniowe.

(111) **148475** (220) 2000 02 11 (210) 213801
(151) 2003 12 03
(732) Altadis Polska Spółka Akcyjna, Radom, PL.
(540)



Kolory znaku: biały, niebieski, ciemnoniebieski, czerwony

(531) 7.1, 24.9, 24.11, 26.1, 27.5, 29.1

(510), (511) **34** wyroby tytoniowe.

(111) **148476** (220) 2000 02 14 (210) 213828
(151) 2003 09 15
(732) „STABIL VENTURE - KSIĘGOWI, DORADCY, REWIDENCI” Spółka z o.o., Warszawa, PL.
(540)



Kolory znaku: czarny, jasnopomarańczowy, biały, granatowy, szary

(531) 7.1, 26.2, 26.11, 27.5, 29.1

(510), (511) **35** rachunkowość, księgowość, **36** kontrola ksiąg, doradztwo podatkowe, badanie sprawozdań finansowych.

(111) **148477** (220) 2000 02 15 (210) 213884
(151) 2003 11 13
(732) SMC Corporation, Tokio, JP.
(540)



(531) 26.1, 26.11, 27.5

(510), (511) **07** smarownice, nastawniki, zawory, siłowniki, filtry, przełączniki, wszystkie w/w pneumatyczne lub hydrauliczne, jako części maszyn, przełączniki ciśnieniowe i przepływowe, **09** elektryczne i elektro-pneumatyczne ustawiające urządzenia uruchamiające, sterowniki programowe, części i osprzęt do wszystkich w/w towarów, wszystkie w/w towary zawarte w kl. 9 z wyłączeniem sterowników programowych będących komputerami, **11** wymienniki ciepła i części do nich zawarte w kl. 11.

(111) **148478** (220) 2000 02 16 (210) 213905
(151) 2003 09 18
(732) IDG POLAND S.A., Warszawa, PL.
(540) digit
(510), (511) **09** czasopismo wydawane na nośniku CD-ROM, **16** czasopismo, **41** publikacja elektroniczna on-line czasopisma.

(111) **148479** (220) 2000 02 14 (210) 213925
(151) 2003 11 25
(732) PROTEKT - Grzegorz Łaskiewicz, Łódź, PL.
(540) szybka

(510), (511) **09** przyrządy do ochrony osobistej (przeciw wypadkom, wyposażenie dla ratownictwa), a w szczególności: klamry do szelek bezpieczeństwa i pasów bezpieczeństwa.

(111) **148480** (220) 2000 02 16 (210) 213994
(151) 2003 09 18
(732) Zakład Stolarki Budowlanej „POLOKNA” Spółka z o.o., Gniezno, PL.
(540) polokna
(510), (511) **06** okucia budowlane, **17** silikony, pianki montażowe, taśmy uszczelniające do drzwi i okien, **19** niemetalowa stolarka okienna i drzwiowa, **37** usługi w zakresie montażu stolarki okiennej i drzwiowej.

(111) **148481** (220) 2000 02 18 (210) 214028
(151) 2003 12 08
(732) The Procter & Gamble Company, Cincinnati, US.
(540)

always

(531) 27.5

(510), (511) **05** produkty farmaceutyczne, weterynaryjne i sanitarne, substancje dietetyczne do celów leczniczych, żywność dla niemowląt, plastry i materiały opatrunkowe, materiały do plombowania zębów, woski dentystyczne, środki odkażające, środki do zwalczania roztoczek, fungicydy, herbicydy, **16** papier, tektura i wyroby z tych materiałów, nie ujęte w innych klasach, druki, materiały introligatorskie, fotografie, materiały piśmiennicze, kleje do materiałów piśmienniczych i do celów domowych, materiały dla artystów, pędzle malarskie, maszyny do pisania i sprzęt biurowy (z wyjątkiem mebli), materiały szkoleniowe i instruktażowe (z wyjątkiem aparatów), materiały z tworzyw sztucznych do pakowania (nie ujęte w innych klasach), czcionki drukarskie, matryce.

(111) **148482** (220) 2000 02 18 (210) 214029
(151) 2003 12 08

(732) The Procter & Gamble Company, Cincinnati, US.
(540)



(531) 26.1, 26.13

(510), (511) **05** produkty farmaceutyczne, weterynaryjne i sanitarne, substancje dietetyczne do celów leczniczych, żywność dla niemowląt, plastry i materiały opatrunkowe, materiały do plombowania zębów, woski dentystyczne, środki odkażające, środki do zwalczania roztoczek, fungicydy, herbicydy, **16** papier, tekstura i wyroby z tych materiałów, nie ujęte w innych klasach, druki, materiały introligatorskie, fotografie, materiały piśmiennicze, kleje do materiałów piśmienniczych i do celów domowych, materiały dla artystów, pędzle malarskie, maszyny do pisania i sprzęt biurowy (z wyjątkiem mebli), materiały szkoleniowe i instruktażowe (z wyjątkiem aparatów), materiały z tworzyw sztucznych do pakowania (nie ujęte w innych klasach), czcionki drukarskie, matryce.

(111) **148483** (220) 2000 02 18 (210) 214030
(151) 2003 12 15

(732) Unilever N.V., Rotterdam, NL.

(540) FIBRE MOISTURISERS

(510), (511) **03** detergenty, preparaty i substancje stosowane w praniu, preparaty do pielęgnacji tkanin, środki do zmiękczenia tkanin, środki wybielające, środki do wywabiania plam, środki dezodorujące i odświeżające do odzieży i wyrobów tekstylnych, mydła, mydła do nadawania połysku wyrobom tekstylnym, środki do mycia rąk, środki do prania ręcznego, krochmal, saszetki i arkusze do perfumowania tkanin, środki czyszczące, polerujące, szorujące i ścieme, aromatyzowane mieszaniny zapachowe korzeni, ziół i kwiatów, wody zapachowe, dezodoranty.

(111) **148484** (220) 2000 02 18 (210) 214031
(151) 2003 12 08

(732) Syngenta Limited, Fernhurst, GB.

(540) KARATE ZEON

(510), (511) **01** środki chemiczne stosowane w rolnictwie, ogrodnictwie i leśnictwie, nawozy sztuczne i naturalne, regulatory wzrostu roślin, środki do zaprawy zbóż, **05** pestycydy, herbicydy, środki owadobójcze, fungicydy, rodentycydy, środki do niszczenia roztoczek.

(111) **148485** (220) 2000 02 18 (210) 214083
(151) 2003 12 08

(732) Przedsiębiorstwo Produkcyjno-Usługowe A-P Austriacko-Polska Spółka z o.o., Żory, PL.

(540)



Kolory znaku: niebieski

(531) 26.1, 27.5, 29.1

(510), (511) **06** okna i drzwi z aluminium, ściany osłonowe z aluminium, aluminiowe ogrody zimowe, aluminiowe ścianki działowe, świetliki aluminiowe, rolety zewnętrzne z panczerem aluminiowym, daszki aluminiowe stosowane w budownictwie, parapety metalowe jako blacharskie materiały dla budownictwa, **19** okna i drzwi z PVC, parapety niemetalowe jako budowlane materiały niemetalowe, moskitiery.

(111) **148486** (220) 2000 02 19 (210) 214093

(151) 2003 11 04

(732) Mroczek Jerzy, Mroczek Aleksandra, Błasikiewicz Elżbieta, Błasikiewicz Marcin, Niemczyk Anna Wytwórnia Artykułów Spożywczych SMAK S.C., Bolechowice, PL.

(540)



(531) 1.15, 24.9, 26.5, 26.13, 27.5

(510), (511) **29** chrupki kukurydziane, ziemniaczane i owocowe, warzywa i owoce suszone i konserwowane, **30** wyroby cukiernicze.

(111) **148487** (220) 2000 02 19 (210) 214095
(151) 2003 12 08

(732) Przedsiębiorstwo Produkcji Farmaceutycznej HASCO-LEK Stanisław Han, Wrocław, PL.

(540) dobesil

(510), (511) **05** produkty farmaceutyczne.

(111) **148488** (220) 2000 02 23 (210) 214188
(151) 2003 10 16

(732) Fabryka Kosmetyków „POLLENA - EWA” S.A., Łódź, PL.

(540) Eva Vita

(510), (511) **03** środki kosmetyczne, perfumeryjne i higieniczne do pielęgnacji ciała, rąk, paznokci i włosów w postaci kremów, emulsji, żeli, lotionów, toników i pianek, dezodoranty osobiste, perfumy, wody kolońskie i toaletowe, pianki, żele, kremy do golenia, po goleniu, płyny po goleniu.

(111) **148489** (220) 2000 02 24 (210) 214359
(151) 2003 09 18

(732) Przedsiębiorstwo Handlowo-Usługowe „AMPOL MEROL” Stefania Smoleńska, Jan Smoleński, Wąbrzeźno, PL.

(540)



Kolory znaku: żółty, zielony, czerwony, biały

(531) 5.7, 26.4, 29.1

(510), (511) **01** nawozy rolnicze.

(111) **148490** (220) 1999 11 04 (210) 209346
(151) 2003 09 24

(732) eBay Inc., San Jose, US.

(540)



(531) 27.5

(510), (511) **35** świadczenie usług w celu ułatwienia sprzedaży towarów przez osoby trzecie, mianowicie usługi handlowe świadczone w trybie on-line za pośrednictwem globalnej sieci komputerowej.

(111) **148491** (220) 1999 11 03 (210) 209368
 (151) 2003 11 18
 (732) „HORTAQUA” Spółka Akcyjna, Kraków, PL.
 (540) coola
 (510), (511) **32** wyciąg z chmielu do wytwarzania piwa w postaci płynu, piwo, napoje na bazie piwa oraz wody mineralne gazowane i niegazowane, napoje bezalkoholowe, napoje owocowe, soki owocowe, syropy i inne produkty do wytwarzania napojów, **43** usługi gastronomiczne.

(111) **148492** (220) 1999 11 09 (210) 209655
 (151) 2003 11 12
 (732) Sklepy Kolonialne S.C. Maria Mucek, Henryka Mucek, Radosław Mucek, Gdynia, PL.
 (540)



Kolory znaku: brązowy, złoty

(531) 25.1, 25.3, 27.5, 29.1
 (510), (511) **07** domowe elektryczne młynki do kawy, **11** domowe elektryczne zaparzaczkarki do kawy i herbaty, domowe ekspresy elektryczne, **16** afisze, broszury, ulotki, prospekty, wydruki, papeterie, fotografie, koperty, wydawnictwa, przywieszki do towarów spożywczych i kolonialnych, **21** porcelana stołowa i hotelowa i naczynia stołowe służące specjalnie do parzenia i serwowania kawy i herbaty, **29** jaja i przetwory z jaj, wszelkie przetwory z mleka i mleko, budynie, ryby, drób, przetworzone cebula, groch i grzyby, oleje i tłuszcze jadalne, koncentraty z mięsa i ryb, kompoty, musy, konfitury, dżemy, przecięry owocowo-warzywne, marmolady, korniszony, krewetki, krokiety, kukurydza, owoce i warzywa mrożone, liofilizowane, suszone i kandyzowane, przetwory z orzechów, pasty, pasztety, przetwory z ziemniaków, soki warzywne inne niż do napoi, sosy, przecięry pomidorowe, zioła spożywcze, zupy, marynaty, ikra rybna, **30** aromaty, olejki, przyprawy do potraw, batony, biszkopty, pieczywo, chleb, cukier, miód, cukierki, czekolady, polewa czekoladowa, drożdże, guma do żucia, gałka muszkatołowa, herbata, kasza, kawa naturalna i jej namiastki, lody, majonez, makaron, mąka, marcepan, melasa, mleczko pszczele, ocet, pasztety i placki prefabrykowane do zawijania na pasztety, pierprz, pierogi, pierniki, pizza gotowa i gotowe do użycia placki do pizzy, skrobina spożywcza, ryż, sago, sól, wafle, zagęszczacze spożywcze, **31** cebula, cykoria, cytryny, pomarańcze, grapefruity, granaty, orzechy kokosowe, drób żywy, świeże grzyby, groch, fasola, dynie i kabaczki, ślimaki, małże, homary, kraby, jagody leśne, kasztany jadalne, korzenie spożywcze nie będące przyprawami, makuchy, ziarna i nasiona spożywcze surowe, żywe ryby, sałata zielona, winogrona, świeże warzywa, ziemniaki nieprzetworzone, kapusta, **32** esencje do napoi, lemoniada, napoje bezalkoholowe gazowane i niegazowane, soki pitne, syropy do napoi, wody pitne, **34** bibułki papierosowe, cygara, etui na cygara, cygarniczki, ustniki dla palaczy, fajki, filtry do papierosów, papierosy, papierośnice, tabaka i tabakierki, tytoń, zapalniczki i zapalniczkiki, **40** usługowe konfekcjonowanie towarów spożywczych, palenie kawy, przetwarzanie herbaty na mieszanki herbaciane, **43** usługi gastronomiczne.

(111) **148493** (220) 1999 11 09 (210) 209656
 (151) 2003 11 12
 (732) Sklepy Kolonialne S.C. Maria Mucek, Henryka Mucek, Radosław Mucek, Gdynia, PL.
 (540)



Kolory znaku: brązowy, złoty

(531) 25.1, 25.3, 27.5, 29.1

(510), (511) **07** domowe elektryczne młynki do kawy, **11** domowe elektryczne zaparzaczkarki do kawy i herbaty, domowe ekspresy elektryczne, **16** afisze, broszury, ulotki, prospekty, wydruki, papeterie, fotografie, koperty, wydawnictwa, przywieszki do towarów spożywczych i kolonialnych, **21** porcelana stołowa i hotelowa i naczynia stołowe służące specjalnie do parzenia i serwowania kawy i herbaty, **29** jaja i przetwory z jaj, wszelkie przetwory z mleka i mleko, budynie, ryby, drób, przetworzone cebula, groch i grzyby, oleje i tłuszcze jadalne, koncentraty z mięsa i ryb, kompoty, musy, konfitury, dżemy, przecięry owocowo-warzywne, marmolady, korniszony, krewetki, krokiety, kukurydza, owoce i warzywa mrożone, liofilizowane, suszone i kandyzowane, przetwory z orzechów, pasty, pasztety, przetwory z ziemniaków, soki warzywne inne niż do napoi, sosy, przecięry pomidorowe, zioła spożywcze, zupy, marynaty, ikra rybna, **30** aromaty, olejki, przyprawy do potraw, batony, biszkopty, pieczywo, chleb, cukier, miód, cukierki, czekolady, polewa czekoladowa, drożdże, guma do żucia, gałka muszkatołowa, herbata, kasza, kawa naturalna i jej namiastki, lody, majonez, makaron, mąka, marcepan, melasa, mleczko pszczele, ocet, pasztety i placki prefabrykowane do zawijania na pasztety, pierprz, pierogi, pierniki, pizza gotowa i gotowe do użycia placki do pizzy, skrobina spożywcza, ryż, sago, sól, wafle, zagęszczacze spożywcze, **31** cebula, cykoria, cytryny, pomarańcze, grapefruity, granaty, orzechy kokosowe, drób żywy, świeże grzyby, groch, fasola, dynie i kabaczki, ślimaki, małże, homary, kraby, jagody leśne, kasztany jadalne, korzenie spożywcze nie będące przyprawami, makuchy, ziarna i nasiona spożywcze surowe, żywe ryby, sałata zielona, winogrona, świeże warzywa, ziemniaki nieprzetworzone, kapusta, **32** esencje do napoi, lemoniada, napoje bezalkoholowe gazowane i niegazowane, soki pitne, syropy do napoi, wody pitne, **34** bibułki papierosowe, cygara, etui na cygara, cygarniczki, ustniki dla palaczy, fajki, filtry do papierosów, papierosy, papierośnice, tabaka i tabakierki, tytoń, zapalniczki i zapalniczkiki, **40** usługowe konfekcjonowanie towarów spożywczych, palenie kawy, przetwarzanie herbaty na mieszanki herbaciane, **43** usługi gastronomiczne.

(111) **148494** (220) 1999 11 10 (210) 209714
 (151) 2003 07 29
 (732) SARAD-KIELCZANKA S.A., Kielce, PL.
 (540)



Kolory znaku: żółty, czerwony, brązowy

(531) 26.11, 27.5, 29.1

(510), (511) **29** galaretki owocowe, owoce konserwowane w alkoholu, **30** wyroby cukiernicze, cukierki, słodycze, słodycze na choinkę, pomadki mleczne, pralinki, pastylki cukrowe i czekoladowe, czekolada, batony czekoladowe, marcepan, migdały, wyroby piekarnicze, bułeczki słodkie, ciasteczka, ciastka, ciasto z owocami, herbatniki, krakersy, piernik, sucharki, wafelki, kukurydza prażona.

(111) **148495** (220) 1999 11 18 (210) 209986
 (151) 2003 10 28
 (732) Przedsiębiorstwo Energetyczne „ENERGETYKA ROKITA” Spółka z o.o., Brzeg Dolny, PL.
 (540)



(531) 27.1, 27.5

(510), (511) **01** produkty i półprodukty chemiczne do celów przemysłowych, naukowych, fotograficznych, rolnych, ogrodniczych, a także substancje chemiczne nie przetworzone, **04** przemysłowe oleje i tłuszcze, paliwa, pyły, **09** urządzenia, aparaty i przyrządy do celów naukowych, urządzenia do transformacji, rejestracji i do tworzenia obrazu i dźwięku, maszyny liczące, komputery, kable

do celów elektrycznych, **11** aparaty oświetleniowe, grzewcze instalacje sanitarne, **37** usługi napraw w zakresie instalatorstwa na sieciach centralnego ogrzewania i gazowych, **39** usługi transportowe w zakresie dystrybucji energii cieplnej, elektrycznej i wody odmineralizowanej oraz magazynowanie, **40** usługi obróbki materiałów to jest: cięcie, toczenie, ścieranie, spawanie, szlifowanie, frezowanie metalu, **42** usługi doradztwa w zakresie ochrony środowiska.

(111) **148496** (220) 1999 11 18 (210) 209987
(151) 2003 10 28
(732) Przedsiębiorstwo Energetyczne „ENERGETYKA ROKITA” Spółka z o.o., Brzeg Dolny, PL.
(540)



Kolory znaku: niebieski, czerwony
(531) 27.1, 27.5, 29.1

(510), (511) **01** produkty i półprodukty chemiczne do celów przemysłowych, naukowych, fotograficznych, rolnych, ogrodniczych, a także substancje chemiczne nie przetworzone, **04** przemysłowe oleje i tłuszcze, paliwa, pyły, **09** urządzenia, aparaty i przyrządy do celów w naukowych, urzędzeni a d o transformacji, rejestracji i do tworzenia obrazu i dźwięku, maszyny liczące, komputery, kable do celów elektrycznych, **11** aparaty oświetleniowe, grzewcze instalacje sanitarne, **37** usługi napraw w zakresie instalatorstwa na sieciach centralnego ogrzewania i gazowych, **39** usługi transportowe w zakresie dystrybucji energii cieplnej, elektrycznej i wody odmineralizowanej oraz magazynowanie, **40** usługi obróbki materiałów to jest: cięcie, toczenie, ścieranie, spawanie, szlifowanie, frezowanie metalu, **42** usługi doradztwa w zakresie ochrony środowiska.

(111) **148497** (220) 1999 11 19 (210) 210019
(151) 2003 10 28
(732) Biuro Rachunkowe „STABIL” S.C. Stanisław Biłka, Urszula Stańczak, Rafał Stańczak, Bielsko-Biała, PL.
(540) STABIL

(510), (511) **35** usługi w zakresie prowadzenia biura rachunkowego, doradztwa ekonomicznego, doradztwa podatkowego, prowadzenia rozliczeń podatkowych, prowadzenia ksiąg finansowych, rachunkowości, organizowania wystaw reklamowych, **36** usługi w zakresie prowadzenia rozliczeń finansowych.

(111) **148498** (220) 1999 11 24 (210) 210212
(151) 2003 10 01
(732) Polskie Stowarzyszenie Psychologów Interakcji, Lublin, PL.
(540)



Kolory znaku: czarny, zielony, niebieski, żółty
(531) 3.13, 26.15, 27.5, 29.1

(510), (511) **41** wydawanie książek, publikacji, kształcenie i doskonalenie kadr psychologicznych, terapeutycznych, **44** doradztwo psychologiczne, terapeutyczne, konsultacje psychologiczne, terapeutyczne.

(111) **148499** (220) 1999 11 26 (210) 210231
(151) 2003 10 02
(732) Pająk Dariusz Gospodarstwo Sadownicze EKO SAD, Katarzynów, PL.
(540) EKO SAD
(510), (511) **31** świeże owoce i warzywa, **35** zgrupowanie na rzecz osób trzecich owoców i warzyw, pozwalające wygodnie je oglądać

i kupować, pośrednictwo handlowe w zakresie sprzedaży owoców i warzyw, polegające na kojarzeniu kontrahentów.

(111) **148500** (220) 1999 11 26 (210) 210242
(151) 2003 09 15
(732) FIRMA „ALGO” Aleksandra Goł, Rybnik, PL.
(540)



Kolory znaku: jasnoszary, ciemnogrnatowy
(531) 27.5, 29.1

(510), (511) **25** ubrania damskie, męskie, młodzieżowe i dziecięce z tworzyw naturalnych i sztucznych, odzież skórzana, kapelusze, szaliki, apaszki, **35** zgrupowanie na rzecz osób trzecich odzieży, pozwalające wygodnie ją oglądać i kupować.

(111) **148501** (220) 1997 08 29 (210) 177467
(151) 2002 01 23
(732) Chmielewski Robert Przedsiębiorstwo Produkcyjno-Handlowo-Usługowe BERO, Pabianice, PL.
(540) bero
(510), (511) **25** ubrania, nakrycia głowy.

(111) **148502** (220) 1998 11 23 (210) 194787
(151) 2002 02 08
(732) KAPITAŁ Grupa Finansowa Spółka z o.o., Pleszew, PL.
(540)



Kolory znaku: biały, żółty, czarny
(531) 26.4, 27.5, 29.1

(510), (511) **36** usługi ubezpieczeniowe.

(111) **148503** (220) 1998 11 24 (210) 194819
(151) 2002 02 28
(732) Sierszeński Witold ROMWIT POLSKA, Poznań, PL.
(540) romwit
(510), (511) **37** sprzątanie pomieszczeń wewnętrznych i terenów zewnętrznych, **45** usługi w zakresie dozorczy domowego.

(111) **148504** (220) 1998 11 28 (210) 195014
(151) 2002 02 18
(732) GRZEŚ-MLECZ Spółka Akcyjna, Bielsko-Biała, PL.
(540)



Kolory znaku: biały, jasnobrązowy, ciemnobrązowy
(531) 7.1, 8.1, 11.1, 11.3, 27.5, 29.1

(510), (511) **29** serek do smarowania z dodatkiem cebuli.

(111) **148505** (220) 1998 11 28 (210) 195015
 (151) 2002 02 18
 (732) GRZEŚ-MLECZ Spółka Akcyjna, Bielsko-Biała, PL.
 (540)



Kolory znaku: biały, brązowy, czekoladowy
 (531) 7.1, 8.1, 11.1, 11.3, 27.5, 29.1
 (510), (511) **29** serek do smarowania z dodatkiem warzyw.

(111) **148506** (220) 1998 11 28 (210) 195016
 (151) 2002 02 18
 (732) GRZEŚ-MLECZ Spółka Akcyjna, Bielsko-Biała, PL.
 (540)



Kolory znaku: białym, jasnoczerwonym, wiśniowym
 (531) 7.1, 8.1, 11.1, 11.3, 27.5, 29.1
 (510), (511) **29** serek do smarowania z dodatkiem papryki.

(111) **148507** (220) 1998 11 28 (210) 195017
 (151) 2002 02 18
 (732) GRZEŚ-MLECZ Spółka Akcyjna, Bielsko-Biała, PL.
 (540)



Kolory znaku: biały, zielony, ciemnozielony
 (531) 7.1, 8.1, 11.1, 11.3, 27.5, 29.1
 (510), (511) **29** serek do smarowania z dodatkiem ziół.

(111) **148508** (220) 1998 12 11 (210) 195510
 (151) 2002 10 17
 (732) „LUKAS S.A.”, Wrocław, PL.
 (540)



(531) 27.5
 (510), (511) **35** usługi w zakresie doradztwa w zakresie prowadzenia działalności reklamowej, opracowywanie reklamy: prasowej, radiowej, telewizyjnej, poradnictwa w zakresie marketingu i reklamy, **36** usługi analiz bankowych, kredytowych, kredytowania, analiz finansowych, wycen, doradztwa w sprawach finansowo-kredytowych, pośrednictwa maklerskie na giełdach, informacji kre-

dytowych i bankowych, wymiany walut, doradztwa w sprawach lokat kapitałowych, zarządzania finansami, zarządzania nieruchomościami, sprzedaży na kredyt i ratalnej, obsługi kart kredytowych, pośrednictwa, prowadzenia obsługi pożyczek państwowych, usługi w zakresie obrotu papierami wartościowymi, usługi w zakresie leasingu, obrotu wierzytelnościami, ściągania wierzytelności.

(111) **148509** (220) 1998 12 11 (210) 195511
 (151) 2002 10 17
 (732) „LUKAS BANK S.A.”, Wrocław, PL.
 (540)



(531) 2.1, 26.1, 27.5
 (510), (511) **35** usługi w zakresie doradztwa w zakresie prowadzenia działalności reklamowej, opracowywanie reklamy: prasowej, radiowej, telewizyjnej, poradnictwa w zakresie marketingu i reklamy, **36** usługi analiz bankowych, kredytowych, kredytowania, analiz finansowych, wycen, doradztwa w sprawach finansowo-kredytowych, pośrednictwa maklerskie na giełdach, informacji kredytowych i bankowych, wymiany walut, doradztwa w sprawach lokat kapitałowych, zarządzania finansami, zarządzania nieruchomościami, sprzedaży na kredyt i ratalnej, obsługi kart kredytowych, pośrednictwa, prowadzenia obsługi pożyczek państwowych, usługi w zakresie obrotu papierami wartościowymi, usługi w zakresie leasingu, obrotu wierzytelnościami, ściągania wierzytelności.

(111) **148510** (220) 1999 01 29 (210) 197242
 (151) 2002 02 11
 (732) Andrzejewski Piotr Przedsiębiorstwo Wielobranżowe KEMI-PLAST, Poznań, PL.
 (540)



Kolory znaku: biały, czerwony, żółto-zielony, zielony, niebieski, ciemnoniebieski, brązowy, żółty, błękitny, biało-czarny
 (531) 2.1, 6.7, 29.1
 (510), (511) **31** nasiona traw.

(111) **148511** (220) 1999 03 11 (210) 199029
 (151) 2003 10 16
 (732) Conopco, Inc., Nowy Jork, US.
 (540)



Kolory znaku: żółty, czerwony, zielony, biały, niebieski, granatowy, pomarańczowy, beżowy
 (531) 5.5, 8.5, 8.7, 9.1, 27.5, 29.1
 (510), (511) **30** majonez, dresingi do sałatek, smarowidła do kanapek, sos tatarski, keczup i musztarda.

(111) **148512** (220) 1999 05 11 (210) 201785
 (151) 2002 12 04
 (732) PHYTOPHARM Kłęka Spółka Akcyjna, Nowe Miasto nad Wartą, PL.
 (540) Avioplant
 (510), (511) **05** leki roślinne: pojedyncze leki ziołowe, w tym herbaty ziołowe, mieszanki ziołowe, preparaty ziołowe: zioła proszkowane, zioła mikronizowane, preparaty roślinne do celów leczniczych: soki, intrykty, nalewki, ekstrakty płynne i suche, syropy, eliksiry, oleje lecznicze, przetwory roślinne do celów leczniczych: nalewki, intrykty, soki roślinne, ekstrakty (wyciągi) roślinne płynne, gęste i suche do celów farmaceutycznych, koncentraty ziołowe do celów farmaceutycznych, oleje lecznicze, olejki lotne do celów farmaceutycznych;

(111) **148513** (220) 1999 05 18 (210) 201991
 (151) 2002 08 29
 (732) Sulkowski Sławomir Zakład Transportu i Sprzętu Ciężkiego „TRANS-KOP”, Siecień, PL.
 (540)



(531) 15.1, 27.5
 (510), (511) **12** samochody ciężarowe, dostawcze i osobowe, **37** usługi w zakresie: asfaltowania, nadzoru budowlanego, rekultywacji terenu, wypożyczania maszyn i sprzętu budowlanego, wykonawstwa robót budowlanych, drogowych, instalacyjnych, remontowo-budowlanych, rozbiórkowych, wodociągowo-kanalizacyjnych i ziemnych, **39** usługi w zakresie: składowania: gruzu, materiałów niebezpiecznych (eter-nit), ziemi, wypożyczania samochodów ciężarowych.

(111) **148514** (220) 1999 06 07 (210) 202975
 (151) 2002 09 24
 (732) STALFA Spółka z o.o., Sokołów Podlaski, PL.
 (540)



Kolory znaku: czerwony, granatowy
 (531) 3.7, 27.5, 29.1

(510), (511) **06** aluminiowe lub stalowe konstrukcje budowlane, metalowe: baraki, barierki ochronne, baseny kąpielowe, boazeria, bramy, dachówki, drabinki, drzwi, garaże, kabiny kąpielowe lub telefoniczne, kadzie, kasety lub kasy pancerne, kominy, konstrukcje mostowe, konstrukcje nośne szklarni, kratownice lub kraty, okiennice, okna, okucia, ościeżnice, palety transportowe, pawilony wystawowe, podpory, pojemniki, rolety, rusztowania, rynny, schody, siatki, silosy, skrzynki, słupy linii elektrycznych, słupy masztowe, słupy na afisze, stelaże nośne reklam, stropy, sufity, szalunki, ścianki szczelne, wrota, wycieraczki, wyroby brązownicze lub kowalstwa artystycznego, zamki zasuwowe, zawiasy, zbiorniki, żaluzje, **07** kosiarki ogrodowe, maszyny do czyszczenia lub szycia, maszyny rolnicze, narzędzia ręczne sterowane mechanicznie, narzędzia rolnicze inne niż ręczne, noże lub ostrza do maszyn, obrabiarki do metali, prasowalnice, prasy lub rozdrabniarki odpadów i śmieci, przyrządy do rozdrabniania warzyw, suszarki, urządzenia do: malowania, mycia, obierania ze skórki, przygotowywania napoi, wytwarzania napoi gazowanych, **08** dziurkacze, kosiarki ogrodowe nieelektryczne, krajarki do jarzyn, narzędzia ręczne sterowane ręcznie, noże, ręczne narzędzia do zbierania owoców, ręczne rozpylacze do środków owadobójczych, roboty kuchenne nieelektryczne, żelazka do układania włosów, maszyny do: depilacji, golenia, golenia garderoby, obcinania włosów, **11** bojler, generatory pary, grzejniki, instalacje do wytwarzania pary, kanały kominowe do kotłów grzewczych, podgrzewacze wody,

urządzenia zasilające do kotłów grzewczych, zasobniki ciepła lub pary, urządzenia dla: kanalizacji, klimatyzacji, ogrzewania, wodociągów, **37** usługi w zakresie: instalowania lub konserwacji lub napraw urządzeń dla kanalizacji lub klimatyzacji lub ogrzewania lub wodociągów, wykonawstwa robót budowlanych lub instalacyjnych lub remontowych lub ziemnych, wypożyczania maszyn lub sprzętu budowlanego, **39** usługi w zakresie: transportu samochodowego towarów, wynajmowania samochodów ciężarowych, **40** usługi w zakresie obróbki metali: czyszczenia, grawerowania, hartowania, lutowania, odlewania, polerowania, powlekania, spawania, spiekania, szlifowania, **42** usługi w zakresie: doradztwa budowlanego, doradztwa w zakresie ochrony środowiska, ekspertyz ekologicznych lub geologicznych lub geodezyjnych, projektowania architektonicznego lub budowlanego lub konstrukcyjnego.

(111) **148515** (220) 1999 06 07 (210) 202976
 (151) 2002 09 24
 (732) STALFA Spółka z o.o., Sokołów Podlaski, PL.
 (540)



Kolory znaku: granatowy, czerwony

(531) 3.7, 27.5, 29.1

(510), (511) **06** aluminiowe lub stalowe konstrukcje budowlane, metalowe: baraki, barierki ochronne, baseny kąpielowe, boazeria, bramy, dachówki, drabinki, drzwi, garaże, kabiny kąpielowe lub telefoniczne, kadzie, kasety lub kasy pancerne, kominy, konstrukcje mostowe, konstrukcje nośne szklarni, kratownice lub kraty, okiennice, okna, okucia, ościeżnice, palety transportowe, pawilony wystawowe, podpory, pojemniki, rolety, rusztowania, rynny, schody, siatki, silosy, skrzynki, słupy linii elektrycznych, słupy masztowe, słupy na afisze, stelaże nośne reklam, stropy, sufity, szalunki, ścianki szczelne, wrota, wycieraczki, wyroby brązownicze lub kowalstwa artystycznego, zamki zasuwowe, zawiasy, zbiorniki, żaluzje, **07** kosiarki ogrodowe, maszyny do czyszczenia lub szycia, maszyny rolnicze, narzędzia ręczne sterowane mechanicznie, narzędzia rolnicze inne niż ręczne, noże lub ostrza do maszyn, obrabiarki do metali, prasowalnice, prasy lub rozdrabniarki odpadów i śmieci, przyrządy do rozdrabniania warzyw, suszarki, urządzenia do: malowania, mycia, obierania ze skórki, przygotowywania napoi, wytwarzania napoi gazowanych, **08** dziurkacze, kosiarki ogrodowe nieelektryczne, krajarki do jarzyn, narzędzia ręczne sterowane ręcznie, noże, ręczne narzędzia do zbierania owoców, ręczne rozpylacze do środków owadobójczych, roboty kuchenne nieelektryczne, żelazka do układania włosów, maszyny do: depilacji, golenia, golenia garderoby, obcinania włosów, **11** bojler, generatory pary, grzejniki, instalacje do wytwarzania pary, kanały kominowe do kotłów grzewczych, podgrzewacze wody, urządzenia zasilające do kotłów grzewczych, zasobniki ciepła lub pary, urządzenia dla: kanalizacji, klimatyzacji, ogrzewania, wodociągów, **37** usługi w zakresie: instalowania lub konserwacji lub napraw urządzeń dla kanalizacji lub klimatyzacji lub ogrzewania lub wodociągów, wykonawstwa robót budowlanych lub instalacyjnych lub remontowych lub ziemnych, wypożyczania maszyn lub sprzętu budowlanego, **39** usługi w zakresie: transportu samochodowego towarów, wynajmowania samochodów ciężarowych, **40** usługi w zakresie obróbki metali: czyszczenia, grawerowania, hartowania, lutowania, odlewania, polerowania, powlekania, spawania, spiekania, szlifowania, **42** usługi w zakresie: doradztwa budowlanego, doradztwa w zakresie ochrony środowiska, ekspertyz ekologicznych lub geologicznych lub geodezyjnych, projektowania architektonicznego lub budowlanego lub konstrukcyjnego.

(111) **148516** (220) 1999 06 07 (210) 202977
 (151) 2002 09 24
 (732) STALFA Spółka z o.o., Sokołów Podlaski, PL.
 (540) stalfa

(510), (511) **06** aluminiowe lub stalowe konstrukcje budowlane, metalowe: baraki, barierki ochronne, baseny kąpielowe, boazeria, bramy, dachówki, drabinki, drzwi, garaże, kabiny kąpielowe lub telefoniczne, kadzie, kasety lub kasy pancerne, kominy, konstrukcje mostowe, konstrukcje nośne szklarni, kratownice lub kraty, okiennice, okna, okucia, ościeżnice, palety transportowe, pawilony wystawowe, podpory, pojemniki, rolety, rusztowania, rynny, schody, siatki, silosy, skrzynki, słupy linii elektrycznych, słupy masztowe, słupy na afisze, stelaże nośne reklam, stropy, sufity, szalunki, ścianki szczelne, wrota, wycieraczki, wyroby brązownicze lub kowalstwa artystycznego, zamki zasuwowe, zawiasy, zbiorniki, żaluzje, **07** kosiarki ogrodowe, maszyny do czyszczenia lub sycia, maszyny rolnicze, narzędzia ręczne sterowane mechanicznie, narzędzia rolnicze inne niż ręczne, noże lub ostrza do maszyn, obrabiarki do metali, prasowalnice, prasy lub rozdrabniarki odpadów i śmieci, przyrządy do rozdrabniania warzyw, suszarki, urządzenia do: malowania, mycia, obierania ze skórki, przygotowywania napoi, wytwarzania napoi gazowanych, **08** dziurkacze, kosiarki ogrodowe nieelektryczne, krajarki do jarzyn, narzędzia ręczne sterowane ręcznie, noże, ręczne narzędzia do zbierania owoców, ręczne rozpylacze do środków owadobójczych, roboty kuchenne nieelektryczne, żelazka do układania włosów, maszynki do: depilacji, golenia, golenia garderoby, obcinania włosów, **11** bojlerzy, generatory pary, grzejniki, instalacje do wytwarzania pary, kanały kominowe do kotłów grzewczych, podgrzewacze wody, urządzenia zasilające do kotłów grzewczych, zasobniki ciepła lub pary, urządzenia dla: kanalizacji, klimatyzacji, ogrzewania, wodociągów, **37** usługi w zakresie: instalowania lub konserwacji lub napraw urządzeń dla kanalizacji lub klimatyzacji lub ogrzewania lub wodociągów, wykonawstwa robót budowlanych lub instalacyjnych lub remontowych lub ziemnych, wypożyczenia maszyn lub sprzętu budowlanego, **39** usługi w zakresie: transportu samochodowego towarów, wynajmowania samochodów ciężarowych, **40** usługi w zakresie obróbki metali: czyszczenia, grawerowania, hartowania, lutowania, odlewania, polewania, powlekania, spawania, spiekania, szlifowania, **42** usługi w zakresie: doradztwa budowlanego, doradztwa w zakresie ochrony środowiska, ekspertyz ekologicznych lub geologicznych lub geodezyjnych, projektowania architektonicznego lub budowlanego lub konstrukcyjnego.

(111) **148517** (220) 2000 04 10 (210) 216654
(151) 2002 01 22
(732) ALUMETAL Spółka z o.o., Kęty, PL.
(540)

WR-35

(531) 27.5
(510), (511) **6** stopy aluminiowe odlewnicze, aluminium do odtleniania stali, stopy metali nieszlachetnych, sztabki metali nieszlachetnych, metale nieszlachetne surowe lub półprzetworzone, odpady metalowe, złomy metalowe, **40** rafinacja ciekłego metalu, odlewanie metali, przeróbka odpadów i złomów metalowych.

(111) **148518** (220) 2000 11 10 (210) 227029
(151) 2002 01 17
(732) Zakłady Tworzyw Sztucznych NITRON S.A., Krupski Młyn, PL.
(540)

ROWOCORD

Kolory znaku: czerwony, biały
(531) 27.5, 29.1
(510), (511) **13** lont detonacyjny.

(111) **148519** (220) 2000 11 10 (210) 227030
(151) 2002 01 17
(732) Zakłady Tworzyw Sztucznych NITRON S.A., Krupski Młyn, PL.

(540)

NITROCORD

Kolory znaku: czerwony, biały
(531) 27.5, 29.1
(510), (511) **13** lont detonacyjny.

(111) **148520** (220) 1999 11 27 (210) 210297
(151) 2003 12 03
(732) INSTAL-PROJEKT Gawłowscy, Ścierzyńscy Spółka jawna, Włocławek, PL.
(540) koralle
(510), (511) **11** grzejniki centralnego ogrzewania, grzejniki i suszarki elektryczne.

(111) **148521** (220) 1999 11 27 (210) 210298
(151) 2003 12 03
(732) INSTAL-PROJEKT Gawłowscy, Ścierzyńscy Spółka jawna, Włocławek, PL.
(540) venus
(510), (511) **11** grzejniki centralnego ogrzewania, grzejniki i suszarki elektryczne.

(111) **148522** (220) 1999 11 27 (210) 210299
(151) 2003 12 03
(732) INSTAL-PROJEKT Gawłowscy, Ścierzyńscy Spółka jawna, Włocławek, PL.
(540) astro
(510), (511) **11** grzejniki centralnego ogrzewania, grzejniki i suszarki elektryczne.

(111) **148523** (220) 1999 11 27 (210) 210300
(151) 2003 12 03
(732) INSTAL-PROJEKT Gawłowscy, Ścierzyńscy Spółka jawna, Włocławek, PL.
(540) get
(510), (511) **11** grzejniki centralnego ogrzewania, grzejniki i suszarki elektryczne.

(111) **148524** (220) 1999 11 27 (210) 210303
(151) 2003 12 03
(732) INSTAL-PROJEKT Gawłowscy, Ścierzyńscy Spółka jawna, Włocławek, PL.
(540) gtd
(510), (511) **11** grzejniki centralnego ogrzewania, grzejniki i suszarki elektryczne.

(111) **148525** (220) 1999 12 01 (210) 210389
(151) 2003 12 02
(732) ZIELONA TAWERNA Witold Iłakowicz, Kazimierz Dolny, PL.
(540)



Kolory znaku: zielony, czarny, biały
(531) 25.1, 26.3, 27.5, 29.1
(510), (511) **41** organizowanie balów, rozrywka, usługi klubowe, **43** bary szybkiej obsługi, hotele, kafeterie, organizowanie obozów wakacyjnych w zakresie zakwaterowania i wyżywienia, pensjona-

ty, restauracje, restauracje samoobsługowe, usługi barowe, wynajmowanie noclegów.

(111) **148526** (220) 1999 12 09 (210) 210755
(151) 2003 08 19
(732) „HR INTERNAL CONSULTANTS” Spółka z o.o.,
Warszawa, PL.
(540)



Kolory znaku: biały, brązowy, czarny

(531) 25.5, 26.4, 27.5, 29.1
(510), (511) **09** oprogramowanie komputerowe, multimedia, publikacje na nośnikach elektronicznych, **16** publikacje na nośnikach papierowych, **35** doradztwo w zakresie organizacji i zarządzania, zgrupowanie na rzecz osób trzecich różnych towarów pozwalające je wygodnie oglądać i kupować używając środków telekomunikacji, świadczenie usług reklamowych, usługi produkcji materiałów reklamowych, import-eksport wiedzy, technologii, urządzeń, maszyn i usług, **39** transport, spedycja, **40** usługi poligraficzne, **41** działalność sportowa i kulturalna, organizowanie szkoleń i konferencji, usługi wydawnicze, prowadzenie działalności artystycznej i estradowej, prywatne szkolnictwo, **42** doradztwo personalne, usługi informatyczne, wdrażanie systemów informatycznych, świadczenie usług internetowych, projektowanie stron www, świadczenie usług w zakresie multimediów, **43** tymczasowe zakwaterowanie.

(111) **148527** (220) 1999 12 08 (210) 210800
(151) 2003 10 16
(732) TELEFONIA DIALOG Spółka Akcyjna, Wrocław, PL.
(540) DIALOG ŁĄCZY

(510), (511) **37** świadczenie usług w zakresie instalowania i napraw telefonów, budowy linii telekomunikacyjnych, napowietrznych i podziemnych, budowa i montaż stacji telekomunikacyjnych, **38** świadczenie usług w zakresie przesyłania informacji, w tym przesyłanie danych przy pomocy terminali komputerowych, przesyłanie informacji tekstowej i obrazowej, usługi w zakresie komunikacji telefonicznej, telegraficznej, poczty elektronicznej, przesyłanie danych przy pomocy sieci światłowodów, usługi telefonii komórkowej, usługi w zakresie informacji o telekomunikacji.

(111) **148528** (220) 1999 12 10 (210) 210849
(151) 2003 11 03
(732) The Gillette Company (a Delaware corporation), Boston, US.
(540) VECTOR

(510), (511) **08** nożyki do golenia i żyletki, przybory do golenia, dozowniki, kasety i wkładki zawierające żyletki, części i osprzęt do wszystkich w/w towarów.

(111) **148529** (220) 1999 12 14 (210) 210974
(151) 2003 11 28
(732) EQUUS Spółka z o.o., Kraków, PL.
(540)

Equus

Kolory znaku: granatowy

(531) 27.5, 29.1
(510), (511) **39** usługi w zakresie samochodowego transportu towarów i spedycji na terenie kraju i poza granicami, **42** usługi turystyczne w zakresie organizacji imprez turystycznych.

(111) **148530** (220) 1999 12 15 (210) 211070
(151) 2003 09 08

(732) Corechange, Inc. (Delaware corporation), Boston, US.
(540)

COREPORT

(531) 27.5
(510), (511) **09** programy komputerowe do zakładania ogólnozakładowych portali poprzez integrowanie systemów i technologicznych źródeł informacji, programy komputerowe do zakładania, dostosowywania do indywidualnych potrzeb, organizowania, monitorowania i umożliwiania dostępu do środowiska komputerów osobistych oraz dostępu do lokalnych, krajowych i światowych komputerowych sieci informacyjnych.

(111) **148531** (220) 1999 12 17 (210) 211200
(151) 2003 09 26
(732) Motorola, Inc. (a Delaware corporation), Schaumburg, US.
(540) ITAP

(510), (511) **09** oprogramowanie komputerowe, mianowicie oprogramowanie predykcyjne do wpisów z klawiatury, umożliwiające wprowadzanie tekstu z klawiatury numerycznej w urządzeniach łącznościowych i elektronicznych.

(111) **148532** (220) 1999 12 21 (210) 211381
(151) 2003 10 02
(732) „Network Talent Group” Sp.z.o.o., Warszawa, PL.
(540)

network
talent group

Kolory znaku: biały, czarny

(531) 27.5, 29.1
(510), (511) **35** zgrupowanie na rzecz osób trzecich różnych towarów pozwalające nabywcy wygodnie je oglądać i kupować w sklepie z materiałami włókienniczymi, materiałami tekstylnymi nietkanymi, ozdobami z biżuterii, ozdobami z haftów, usługi agencji reklamowych, **41** usługi agencji wynajmowania modeli do pozowania artystom, usługi organizowania konkursów edukacyjnych i rozrywkowych, usługi organizowania konkursów piękności, usługi organizowania przyjęć, **42** usługi projektantów mody.

(111) **148533** (220) 1999 12 20 (210) 211408
(151) 2003 12 02
(732) FIRMA HANDLOWA BROK - STRZELEC S.A.,
Kraków, PL.
(540)

Qoller

(531) 27.5
(510), (511) **32** wyciąg z chmielu do wytwarzania piwa, piwo, napoje na bazie piwa, oraz wody mineralne, gazowane i niegazowane, soki, syropy, **43** usługi gastronomiczne.

(111) **148534** (220) 1999 12 22 (210) 211426
(151) 2003 12 05
(732) Stowarzyszenie na Rzecz Chorych Długotrwale
Unieruchomionych NIEBIESKI PARASOL, Olsztyn, PL.
(540)



Kolory znaku: biały, ciemnoniebieski
(531) 10.3, 24.13, 29.1

(510), (511) **41** usługi w zakresie prowadzenia kursów edukacyjnych, **44** usługi pielęgniarstwa i usługi opiekuńcze na rzecz osób przewlekle chorych, niepełnosprawnych i w podeszłym wieku w zakresie: pomocy w utrzymywaniu higieny ciała i bezpośrednio otoczenia, pomocy w załatwianiu czynności fizjologicznych, pomocy w przygotowywaniu i przyjmowaniu posiłków, pomocy w przemieszczaniu, w tym towarzyszenie na spacerach, w trakcie wizyt u lekarza czy urzędach, usługi w zakresie wypożyczania sprzętu pielęgnacyjnego i rehabilitacyjnego.

(111) **148535** (220) 1999 12 21 (210) 211519
(151) 2003 10 14
(732) POL-AM-PACK S.A., Brzesko, PL.
(540) Fomet
(510), (511) **06** opakowania metalowe, **40** litografowanie blach.

(111) **148536** (220) 1999 12 27 (210) 211640
(151) 2003 11 18
(732) Przedsiębiorstwo Wielobranżowe „DOBRE OKNA”
Spółka z o.o., Węgrów, PL.
(540)

DYPLOMAT +

(531) 24.17, 27.5
(510), (511) **06** okna ze skrzydłem ozdobnym wykonane z metalu.

(111) **148537** (220) 1999 12 27 (210) 211642
(151) 2003 11 03
(732) Przedsiębiorstwo Wielobranżowe DOBRE OKNA
Spółka z o.o., Węgrów, PL.
(540)

DYPLOMAT

(531) 27.5
(510), (511) **06** okna o podwyższonym standardzie wyposażenia, wykonane z metalu.

(111) **148538** (220) 1999 12 30 (210) 211777
(151) 2003 10 06
(732) Wytwórnia Klejów i Zapraw Budowlanych „ATLAS” Ciupiński
i wspólnicy spółka jawna, Łódź, PL.
(540) stork

(510), (511) **01** produkty i półprodukty chemiczne, substancje chemiczne nie przetworzone, kleje i zaprawy klejowe, środki impregnujące i konserwujące do materiałów budowlanych, preparaty do odfuszczenia, **02** pokrywające powierzchnie dekoracyjne i ochronne kompozycje trwałe lub tymczasowe, w tym bejce, farby, lakiery, barwniki, zaprawy farbiarskie, podkłady, szpachlówki, farby do gruntowania, powłoki gruntowe, środki zabezpieczające przed rdzą i niszczeniem: drewno, mury i tworzywa sztuczne, wszystkie w formie preparatów proszkowych, płynnych, półpłynnych i rozpylanych w tym w aerozolu oraz rozcieńczalniki do powyższych związków i preparatów, **03** preparaty do czyszczenia, **17** przewody do chłodnic i uszczelki do pojazdów, okładziny sprzęgieł do pojazdów, zderzaki gumowe do pojazdów, masy uszczelniające i hydroizolujące, powłoki izolacyjne, **19** materiały budowlane niemetalowe, elementy budowlane i półfabrykaty zawierające gips, gips, zaprawy gipsowe, belki, boazeria drewniana i niemetalowa, deski, drewno budowlane, drewno formowane obrobione, drewno po częściowej obróbce, drzwi i drzwi składane niemetalowe, klepka podłogowa, listwy drewniane, lufciki, okna, ramy niemetalowe, sklejka, tworzywa sztuczne w postaci płyt, form, kształtowników, szkło budowlane, żaluzje niemetalowe, **37** usługi konserwacji, naprawy i obsługi samochodów oraz ciągników, usługi mycia pojazdów, usługi budowlane i remontowo-budowlane, naprawy blacharskie, dekarckie, wykonywanie instalacji grzewczych, wykonywanie instalacji

wodociągowo-kanalizacyjnych, konserwacja i modernizacja budynków, malowanie, tapetowanie, układanie glazury i terakoty, sztukatorstwo, usługi izolacyjne w budynkach, montaż rusztowań, murarstwo, nadzór budowlany, ogrzewanie w tym instalowanie i naprawa, przygotowywanie terenów pod budowę, wykonywanie elewacji, wypożyczanie sprzętu budowlanego, usługi instalatorstwa wodnego, elektrycznego i gazowego, naprawa urządzeń gospodarstwa domowego, sprzętu radiowo-telewizyjnego i urządzeń biurowych, serwis gwarancyjny i pogwarancyjny, usługi stolarskie - naprawy, usługi wykonawstwa inwestycyjnego, usługi rozbiórki budowli, wznoszenia obiektów budowlanych, konserwacji, instalacji, montażu i nadzoru, usługi budowy i naprawy rurociągów, wykonywania zabezpieczeń antykorozyjnych drewna i metali w budownictwie, usługi konserwacji i izolacji budowli, usługi w zakresie instalacji budowlanych i budowlanych prac wykończeniowych.

(111) **148539** (220) 1999 12 30 (210) 211797
(151) 2003 11 27
(732) TOP CHOICE Agata Murawska, Warszawa, PL.
(540)

FALCOM

(531) 26.4, 27.5
(510), (511) **08** nożyczki do paznokci, cążki, pilniczki i polerki do paznokci oraz inne przybory do pielęgnacji dłoni i stóp, nożyczki oraz maszynki i aparaty do strzyżenia, golenia oraz depilacji, **21** grzebienie i szczotki do włosów, szczotki do rąk, szczotki do kąpielni, szczoteczki do zębów, szczotki z drewna, metali, włosa i tworzyw sztucznych, mydelniczki, zasobniki i pojemniki na kosmetyki i przybory toaletowe, pędzelki do makijażu, pojedyncze i w kompletach, pacynki (aplikatory z końcówką z gąbki, do nakładania cieni do powiek), dozowniki, grzebyki oraz przybory do makijażu, opakowania kosmetyczne ze szkła, porcelany, fajansu, puderniczki nie z metali szlachetnych, **26** wałki do układania i nawijania włosów, klamry, spinki, gumki do włosów.

(111) **148540** (220) 1999 12 30 (210) 211798
(151) 2003 11 27
(732) TOP CHOICE Agata Murawska, Warszawa, PL.
(540)

WINNER

(531) 26.4, 26.11, 27.5
(510), (511) **21** grzebienie i szczotki do włosów, szczotki do rąk, szczotki do kąpielni, szczoteczki do zębów, szczotki z drewna, metali, włosa i tworzyw sztucznych, mydelniczki, zasobniki i pojemniki na kosmetyki i przybory toaletowe, pędzelki do makijażu, pojedyncze i w kompletach, pacynki (aplikatory z końcówką z gąbki, do nakładania cieni do powiek), dozowniki, grzebyki oraz przybory do makijażu, opakowania kosmetyczne ze szkła, porcelany, fajansu, puderniczki nie z metali szlachetnych, **26** wałki do układania i nawijania włosów.

(111) **148541** (220) 1999 12 30 (210) 211799
(151) 2003 11 27
(732) TOP CHOICE Agata Murawska, Warszawa, PL.
(540)

CLAW'S

(531) 24.17, 27.5
(510), (511) **08** nożyczki do paznokci, cążki, pilniczki i polerki do paznokci oraz przybory do pielęgnacji dłoni i stóp, nożyczki oraz maszynki i aparaty do strzyżenia, golenia oraz depilacji, zwłaszcza przeznaczone do stosowania w zakładach fryzjerskich i kosmetycznych.

(111) **148542** (220) 1999 12 30 (210) 211800
 (151) 2003 11 27
 (732) TOP CHOICE Agata Murawska, Warszawa, PL.
 (540)



(531) 26.1, 27.5
 (510), (511) **03** środki do prania i bielenia, środki do czyszczenia, polerowania, odtłuszczenia i ścierania, mydła, produkty perfumeryjne, olejki eteryczne, kosmetyki, środki do pielęgnacji włosów, środki do mycia zębów, komplety toaletowe, podrózne i łazienkowe, dezodoranty osobiste, wata do celów kosmetycznych, **18** kosmetyczki damskie i męskie, portfele, portmonetki, **21** grzebienie i szczotki do włosów, szczotki do rąk, szczotki do kąpieli, szczoteczki do zębów, szczotki z drewna, metali, włosia i tworzyw sztucznych, mydelniczki, zasobniki i pojemniki na kosmetyki i przybory toaletowe, pędzelki do makijażu, pojedyncze i w kompletach, pacynki (aplikatory z końcówką z gąbki, do nakładania cieni do powiek), dozowniki, grzebyki oraz przybory do makijażu, opakowania kosmetyczne ze szkła, porcelany, fajansu, puderniczki nie z metali szlachetnych, **26** wałki do układania i nawijania włosów.

(111) **148543** (220) 1999 12 30 (210) 211801
 (151) 2003 11 27
 (732) TOP CHOICE Agata Murawska, Warszawa, PL.
 (540) winner

(510), (511) **21** grzebienie i szczotki do włosów, szczotki do rąk, szczotki do kąpieli, szczoteczki do zębów, szczotki z drewna, metali, włosia i tworzyw sztucznych, mydelniczki, zasobniki i pojemniki na kosmetyki i przybory toaletowe, pędzelki do makijażu, pojedyncze i w kompletach, pacynki (aplikatory z końcówką z gąbki, do nakładania cieni do powiek), dozowniki, grzebyki oraz przybory do makijażu, opakowania kosmetyczne ze szkła, porcelany, fajansu, puderniczki nie z metali szlachetnych, **26** wałki do układania i nawijania włosów.

(111) **148544** (220) 2000 02 25 (210) 214370
 (151) 2003 09 17
 (732) Firma Jubilerska CHATON Barbara & Adam Flaczyński, Koszalin, PL.
 (540) Chaton

(510), (511) **14** amulety, biżuteria, bursztyn i wyroby z bursztynu, kamienie szlachetne i półszlachetne, metale szlachetne i ich stopy, wyroby z metali szlachetnych i ich stopów, wyroby platerowane metalami szlachetnymi, tombak i wyroby z tombaku, wyroby jubilerskie, **35** usługi w zakresie prowadzenia sklepu z biżuterią i wyrobami jubilerskimi, **40** usługi w zakresie obróbki materiałów, metali szlachetnych i ich stopów oraz kamieni szlachetnych, usługi jubilerskie.

(111) **148545** (220) 2000 02 25 (210) 214371
 (151) 2003 09 17
 (732) Firma Jubilerska CHATON Barbara & Adam Flaczyński, Koszalin, PL.
 (540)



Kolory znaku: żółty, fioletowy
 (531) 17.2, 27.5, 29.1

(510), (511) **14** amulety, biżuteria, bursztyn i wyroby z bursztynu, kamienie szlachetne i półszlachetne, metale szlachetne i ich stopy, wyroby z metali szlachetnych i ich stopów, wyroby platerowane metalami szlachetnymi, tombak i wyroby z tombaku, wyroby jubilerskie, **35** usługi w zakresie prowadzenia sklepu z biżuterią i wyrobami jubilerskimi, **40** usługi w zakresie obróbki materiałów, metali szlachetnych i ich stopów oraz kamieni szlachetnych, usługi jubilerskie.

(111) **148546** (220) 2000 02 25 (210) 214385
 (151) 2003 10 28
 (732) MEDCOM Spółka z o.o., Warszawa, PL.
 (540)



Kolory znaku: biały, niebieski, czerwony

(531) 25.5, 27.5, 29.1

(510), (511) **09** zasilacze buforowe prądu stałego, falowniki z podtrzymaniem zasilania, falowniki napędowe z podtrzymaniem zasilania, rejestratory pracy baterii, urządzenia pomiarowe i diagnostyczne baterii akumulatorów, elektroniczne rezystory rozładownicze, modułowe systemy zasilania, systemy monitorowania instalacji, przemysłowe przetwornice statyczne, zasilacze wysokonapięciowe, filtry aktywne do eliminacji wyższych harmonicznych napięć i prądów w sieci, przetwornice statyczne do pojazdów trakcyjnych.

(111) **148547** (220) 2000 02 25 (210) 214397
 (151) 2003 09 24
 (732) JERONIMO MARTINS DYSTRYBUCJA Spółka z o.o., Poznań, PL.
 (540)



Kolory znaku: szary, czerwony, czarny, biały, zielony, fioletowy

(531) 3.7, 27.5, 29.1

(510), (511) **29** jajka.

(111) **148548** (220) 2000 02 26 (210) 214418
 (151) 2003 09 19
 (732) Firma Jubilerska CHATON Barbara Flaczyńska, Adam Flaczyński, Koszalin, PL.
 (540)

**Leo
 Flaczyński**

(531) 27.0

(510), (511) **14** amulety, biżuteria, bursztyn i wyroby z bursztynu, kamienie szlachetne i półszlachetne, metale szlachetne i ich stopy, wyroby z metali szlachetnych i ich stopów, wyroby platerowane metalami szlachetnymi, tombak i wyroby z tombaku, wyroby jubilerskie, **35** usługi w zakresie prowadzenia sklepu oferującego kompletną ofertę biżuterii i towarów jubilerskich, podkreślającą ich zalety oraz umożliwiającą nabywcom rozeznanie w zakresie tych towarów i ich zakup, **40** usługi w zakresie obróbki materiałów, metali szlachetnych i ich stopów oraz kamieni szlachetnych, usługi jubilerskie.

(111) **148549** (220) 2000 02 26 (210) 214421
 (151) 2003 10 30
 (732) Zakłady Mięsne Mysłowice - MYSŁAW Spółka z o.o., Mysłowice, PL.

(540) KORONA
(510), (511) **29** przetwory mięsne, wyroby podrobowe.

(111) **148550** (220) 2000 02 26 (210) 214422
(151) 2003 10 30
(732) Zakłady Mięsne Mysłówice MYŚLAW Spółka z o.o.,
Mysłówice, PL.
(540) BAMBINO
(510), (511) **29** przetwory mięsne, wyroby podrobowe.

(111) **148551** (220) 2000 03 01 (210) 214527
(151) 2003 09 02
(732) BAKOMA S.A., Warszawa, PL.
(540) BAKOMA NAJMILSZY
(510), (511) **29** desery wielosmakowe na bazie mleka, jogurtów,
śmietany, z dodatkiem kawy, czekolady, kakao, owoców, muesli,
zbóż, kremy na bazie masła, jogurtu, bita śmietana z dodatkiem
kawy, kakao, czekolady, owoców, kremy wielosmakowe, jogurty
wielosmakowe, sałatki owocowe, przeciery owocowe, pulpy owo-
cowe, musy owocowe, dżemy, konfitury, marmolady, galaretki
owocowe, kisiele, galaretki jadalne, produkty i półprodukty mle-
czne, śmietana, bita śmietana, kefir, margaryna, masło, produkty
serowarskie, serki, twarożki wielosmakowe, **30** budynie, puddingi,
pasta migdałowa, pudding, miód, jogurt mrożony, muesli, lody
spożywcze, sorbety, kleiki na bazie mleka.

(111) **148552** (220) 2000 03 01 (210) 214528
(151) 2003 09 02
(732) BAKOMA S.A., Warszawa, PL.
(540)



Kolory znaku: biały, niebieski i odcienie, czerwony i odcienie,
zielony i odcienie
(531) 1.15, 5.7, 25.1, 27.5, 29.1
(510), (511) **29** jogurty wielosmakowe.

(111) **148553** (220) 2000 03 01 (210) 214529
(151) 2003 09 02
(732) BAKOMA S.A., Warszawa, PL.
(540)



Kolory znaku: biały, niebieski i odcienie, czerwony, zielony i odcienie
(531) 5.7, 25.1, 26.1, 27.5, 29.1
(510), (511) **29** sery i serki wielosmakowe.

(111) **148554** (220) 2000 02 29 (210) 214564
(151) 2003 11 15

(732) „GOLD DROP” Spółka z o.o., Limanowa, PL.

(540) NOREK
(510), (511) **03** antystatyczne preparaty do celów domowych, kro-
chmal, kosmetyki i środki do pielęgnacji ludzi i zwierząt, mydła,
pasty, woski i płyny do mycia i pielęgnacji mebli i podłóg, płyny
do mycia naczyń, płyny do mycia szyb, okien i płytek ceramicz-
nych, proszki do szorowania, płyny i proszki do dywanów i wykład-
zin, środki do mycia i dezynfekcji urządzeń sanitarnych, środki do za-
maczania bielizny, środki piorące, wybielacze i wywabiacze plam.

(111) **148555** (220) 2000 02 29 (210) 214569
(151) 2003 10 28
(732) Fabryka Kosmetyków „Pollena-Ewa” S.A., Łódź, PL.
(540) Energizing Fragrance
(510), (511) **03** środki kosmetyczne, perfumeryjne i higieniczne do
pielęgnacji ciała, rąk, paznokci i włosów w postaci kremów, emul-
sji, żeli, lotionów, toników i pianek, dezodoranty osobiste, perfu-
my, wody kolońskie i toaletowe, pianki, żele, kremy do golenia, po
goleniu, płyny po goleniu.

(111) **148556** (220) 2000 02 29 (210) 214576
(151) 2003 10 28
(732) Kościuk Bożena BOSAN Przedsiębiorstwo Handlowo
Usługowe, Warszawa, PL.
(540) BOSAN
(510), (511) **11** bojłery, piece i grzejniki do centralnego ogrzewania,
instalacje do ogrzewania, sanitarne instalacje i aparatura, **37** instala-
cja i naprawa urządzeń grzewczych i sanitarnych.

(111) **148557** (220) 2000 02 29 (210) 214578
(151) 2003 10 28
(732) Kolad Sławomir Przedsiębiorstwo Produkcyjno Handlowo
Usługowe Exp.-Imp.KOLAD, Łódź, PL.
(540)

„KOLAD”

(531) 27.5
(510), (511) **24** dzianiny i tkaniny, **25** odzież z tworzyw natural-
nych i sztucznych.

(111) **148558** (220) 2000 02 29 (210) 214579
(151) 2003 10 28
(732) Szczecińska Wytwórnia Wódek „POLMOS” Spółka Akcyjna,
Szczecin, PL.
(540)



Kolory znaku: granatowy, złoty, biały, brązowy
(531) 18.3, 25.1, 27.5, 29.1
(510), (511) **33** alkohole.

(111) **148559** (220) 2000 02 29 (210) 214580
(151) 2003 10 28
(732) Szczecińska Wytwórnia Wódek „POLMOS” Spółka Akcyjna,
Szczecin, PL.

(540)



Kolory znaku: niebieski, granatowy, jasnoniebieski, biały
(531) 18.3, 25.1, 26.1, 26.4, 27.5, 29.1
(510), (511) **33** alkohole.

(111) **148560** (220) 2000 02 29 (210) 214581
(151) 2003 11 15
(732) „Polskie Media Amer.Com” Spółka Akcyjna, Poznań, PL.
(540)

English is Easy with Easy English

Kolory znaku: niebieski, biały
(531) 27.5, 29.1
(510), (511) **16** czasopisma i książki.

(111) **148561** (220) 2000 03 02 (210) 214608
(151) 2003 10 28
(732) CD PROJEKT S.C. Michał Kiciński, Marcin Iwiński, Warszawa, PL.
(540)



Kolory znaku: czerwony, biały, niebiesko-fioletowy
(531) 27.5, 29.1
(510), (511) **09** oprogramowania na płytach CD-ROM.

(111) **148562** (220) 2000 03 01 (210) 214635
(151) 2003 09 17
(732) MAGRO S.C. Przedsiębiorstwo Wielobranżowe Mariusz Grolik, Aleksander Grolik, Pszczyna, PL.
(540)

Magro

Kolory znaku: zielony, żółty
(531) 27.5, 29.1
(510), (511) **29** cebula konserwowana, drób jako mięso, flaki, grzyby konserwowane, kaszanka jako wyrób wędliniarski, kiełbasy, koncentraty na buliony, koncentrat pomidorowy, korniszony, korniszony z jarzynami w occie, konserwy mięsne, konserwy rybne, konserwy z owocami, konserwy z warzywami, konfitury, margaryna, marmolady, masło, mięso, mięso konserwowane, mleczne produkty, mrożone owoce, przecier pomidorowy, rodzyunki suche, rośliny strączkowe konserwowane, spożywcze tłuszcze, warzywa gotowane, warzywa konserwowane, warzywa suszone, sałatki warzywne, zupy, żywność solona, **30** budynie, cukierki, ciastka, herbata, keczup, kawa, musztarda, pieprz, przyprawy, **31** grzyby świeże, rośliny strączkowe świeże, sałata, warzywa świeże, **39** usługi kierowców, pośrednictwo w transporcie - spedycja, transport samochodowy.

(111) **148563** (220) 2000 03 01 (210) 214639
(151) 2003 09 17
(732) ALWA S.C. Firma Produkcyjno-Handlowo-Usługowa Ludwik Tylko, Mateusz Tylko, Marcin Torz, Wrocław, PL.
(540)



Kolory znaku: czarny, pomarańczowy
(531) 27.5, 29.1
(510), (511) **06** blacha, boazeria metalowa, bramy metalowe, daszki metalowe, drzwi, płyty i osprzęt metalowy do drzwi, ekrany paleńskie i przeciwpożarowe, futryny metalowe, kątowniki i klamry metalowe, kołki i kołnierze metalowe, konstrukcje metalowe i przenośne, kratownice metalowe, lufki i okienka metalowe, materiały konstrukcyjne metalowe, nadproża i narożniki metalowe w budownictwie, odrzwia metalowe, ograniczniki do okien i drzwi metalowe, okiennice i okna metalowe, płytki konstrukcyjne i płytki podłogowe metalowe, pokrycia dachów i pomosty prefabrykowane metalowe, przegrody i rolety zewnętrzne metalowe, rolki i prowadnice do drzwi i okien przesuwanych, rygle do zasuw okiennych, ścianki szczelne metalowe, zamknięcia drzwiowe nieelektryczne, zasłony i zawiasy metalowe, zasuwki, żaluzje metalowe, **19** balustrady, belki niemetalowe, boazeria, bramy i drzwi składane niemetalowe, futryny i gzymsy niemetalowe, kątowniki i konstrukcje niemetalowe, kosze dachowe niemetalowe, okienka niemetalowe, łąty drewniane i niemetalowe, materiały konstrukcyjne i nadproża niemetalowe, odrzwia niemetalowe, ogniotrwałe materiały i konstrukcje, okiennice i okna niemetalowe, palisady i płytki konstrukcyjne niemetalowe, płyty i płyty konstrukcyjne niemetalowe, podpory i pokrycia dachów niemetalowe, powłoki cementowe ognioodporne, przegrody niemetalowe, ramy do okien i stropy niemetalowe, rolety zewnętrzne niemetalowe i nie z materiałów tekstylnych, sufity niemetalowe, szkło: alabastrowe, bezodpryskowe, izolacyjne, konstrukcyjne, okienne i płaskie walcowane dla budownictwa, szyby, ścianki szczelne i przeciwpożarowe niemetalowe, żaluzje niemetalowe, **37** usługi w zakresie: blacharstwa, gipsowania, izolacji: budynków, obiektów przemysłowych i użyteczności publicznej, osadzania instalowania - napraw i konserwacji konstrukcji związanych z: drzwiami, oknami, ściankami czy innymi konstrukcjami wypełniającymi i tworzącymi przestrzeń użyteczności: mieszkalnej, przemysłowej i publicznej, przedzielenia i zabezpieczania elementami konstrukcyjnymi pomieszczeń w zakresie przeciwpożarowym i dymoszczelnym, **42** usługi w zakresie: architektury, prowadzenia badań: chemicznych i technicznych, doradztwa budowlanego, projektowania dekoracji i aranżacji wnętrz i zewnętrznych płaszczyzn obiektów budowlanych i przemysłowych, ekspertyz inżynierskich w tym testowanie materiałów i projektowania komputerowego konstrukcji: okien, drzwi i związanych z nimi elementów konstrukcyjnych jak i przegród i elementów konstrukcyjnych wypełniających i tworzących przestrzeń użyteczności: mieszkalnej, przemysłowej i publicznej.

(111) **148564** (220) 2000 03 01 (210) 214653
(151) 2003 11 27
(732) Przedsiębiorstwo Produkcyjno-Handlowo-Usługowe „KOMET” S.C. Paweł Przybylski, Jacek Przybylski, Runowo, PL.
(540)

KOMET

(531) 27.5
(510), (511) **06** świeczniki metalowe wiszące, świeczniki metalowe stojące, stojaki metalowe do kwiatów, kwietniki metalowe wiszące, stojaki metalowe do win, stoliki metalowe, wieszaki metalowe do sprzętu kuchennego, konstrukcje metalowe budynków, hal, pergole metalowe, płoty i ogrodzenia metalowe, konstrukcje metalowe do szklarni, konstrukcje metalowe przenośne, półki, regały, lamy metalowe, elementy małej architektury ogrodowej

metalowe, **11** lampy elektryczne, lampiony, lampki nagrobkowe, kominki domowe, lampy metalowe ze szkłem do świeczek, stelaże do abażurów, zawieszania do lamp, **16** wyroby z kartonu, pudełka kartonowe, papierowe, **20** stoły i krzesła ogrodowe, etażerki proste i narożnikowe, elementy małej architektury ogrodowej z drewna i wikliny, **35** zgrupowanie na rzecz osób trzecich towarów pozwalające nabywcy wygodnie je oglądać i kupować w sklepie.

(111) **148565** (220) 2000 03 02 (210) 214675
(151) 2003 09 11
(732) NORDIS Chłodnie Polskie Spółka z o.o., Zielona Góra, PL.
(540) WIREK
(510), (511) **30** lody spożywcze, konfekcja lodowa, sorbety.

(111) **148566** (220) 2000 03 02 (210) 214676
(151) 2003 09 11
(732) NORDIS Chłodnie Polskie Spółka z o.o., Zielona Góra, PL.
(540) PASAT
(510), (511) **30** lody spożywcze, konfekcja lodowa, sorbety.

(111) **148567** (220) 2000 03 03 (210) 214684
(151) 2003 09 29
(732) New Zealand Mussel Industry Council Limited, Blenheim, NZ.
(540) GREENSHELL
(510), (511) **29** ryby, skorupiaki i mięczaki - wszystkie nieżywe.

(111) **148568** (220) 2000 03 03 (210) 214689
(151) 2003 10 06
(732) Wydawnictaw Szkolne i Pedagogiczne S.A., Warszawa, PL.
(540)

ŚWIAT NAUKI

(531) 27.5
(510), (511) **16** wzory pism, plany, podręczniki, prospekty, zeszyty nutowe i książki z nutami, rysunki, śpiewniki, zakładki do książek, mapy, matryce drukarskie, obwoluty, wykroje do wykonywania odzieży, papier do pakowania, albumy, almanachy, broszury, czcionki drukarskie, czasopisma, folie z tworzyw sztucznych do pakowania, fotografie, gazety, kalendarze, karty pocztowe, książki, obrazy, opakowania kartonowe, modele papierowe, materiały do modelowania z kartonu.

(111) **148569** (220) 2000 03 03 (210) 214697
(151) 2003 09 25
(732) British American Tobacco Polska Spółka Akcyjna, Augustów, PL.
(540) PAŁĘ SOBIE...

(510), (511) **03** perfumy, kosmetyki, lotony do włosów, **06** metale szlachetne surowe lub półprzetworzone, **09** karty do zapisu programów komputerowych, **14** amulety (biżuteria), biżuteria, biżuteria z metali szlachetnych, bransoletki, broszki jako biżuteria, druciki z metali szlachetnych, łańcuszki, spinki do mankietów, ozdoby jako biżuteria, medaliony, naszyjniki, obrączki, ozdoby, pierścionki, szpilki ozdobne, ozdoby srebrne, kamienie szlachetne, kamienie półszlachetne, wyroby jubilerskie, zapinki do krawatów, szkatułki na biżuterie z metali szlachetnych, bransoletki do zegarków, breloczki, breloki do kluczy wymyślne, buteleczki z metali szlachetnych, chronografy (zegarki), etui na cygara z metali szlachetnych, pudełka na cygara z metali szlachetnych, cygarniczki do papierosów z metali szlachetnych, cygarniczki z metali szlachetnych, czajniczki do herbaty z metali szlachetnych, dzbanki z metali szlachetnych, dziadek do orzechów z metali szlachetnych, emblematy z metali szlachetnych, etui na igły z metali szlachetnych, figurki (statuetki) z metali szlachetnych, figurki z metali szlachetnych,

flaszeczki z metali szlachetnych, pudełka na herbatę z metali szlachetnych, serwisy do herbaty z metali szlachetnych, igielniki z metali szlachetnych, pudełka z metali szlachetnych na igły, igły z metali szlachetnych, kamienie półszlachetne, kamienie szlachetne, kasetki na cygara z metali szlachetnych, klejnoty, breloczki do kluczy fantazyjne, kolczyki, koperty zegarków, spinki do krawatów, szpilki do krawatów, kubki z metali szlachetnych, przybory kuchenne z metali szlachetnych, pojemniki kuchenne z metali szlachetnych, kufle z metali szlachetnych, lichtarze z metali szlachetnych, sztabki metali szlachetnych, stopy metali szlachetnych, monety, naczynia z metali szlachetnych, okucia do uprząży z metali szlachetnych, ozdoby do obuwia z metali szlachetnych, ozdoby srebrne, etui na papierosy z metali szlachetnych, pudełka na papierosy z metali szlachetnych, papierońnice z metali szlachetnych, paterki z metali szlachetnych, przedmioty platerowane metalami szlachetnymi, medale, pojemniczki na pieprz z metali szlachetnych, pojemniki do użytku w domu lub kuchni z metali szlachetnych, popielniczki z metali szlachetnych, portmonetki z metali szlachetnych, przybory gospodarskie z metali szlachetnych, przybory kuchenne z metali szlachetnych, puchary z metali szlachetnych, pudełka do zapalek z metali szlachetnych, pudełka na cygara z metali szlachetnych, pudełka na słodycze z metali szlachetnych, pudełka na tytoń z metali szlachetnych, pudełka z metali szlachetnych, puderniczki z metali szlachetnych, sakiewki z siateczki z metali szlachetnych, salaterki z metali szlachetnych, serwisy (nakrycia stołowe) z metali szlachetnych, solniczki z metali szlachetnych, spodeczki z metali szlachetnych, sprzączki z metali szlachetnych, drut srebrny, nici ze srebra, zastawa stołowa srebrna, szkatułki z metali szlachetnych, szpilki (biżuteria), dzieła sztuki z metali szlachetnych, świeczniki z metali szlachetnych, tabakierki z metali szlachetnych, talerze z metali szlachetnych, wazy z metali szlachetnych, łańcuszki do zegarków, zegarki z bransoletką, etui stosowane w zegarmistrzostwie, złotnictwo (wyroby z wyjątkiem sztuców), drut ze złota (biżuteria), nici ze złota (biżuteria), złoto surowe lub klepane, żetony miedziane, **16** adresarki, klisze do adresów, maszyny drukujące adresy, stemple do adresów, afisze, tablice ogłoszeniowe na afisze, akwaforty, akwarele, albumy, almanachy, artykuły szkolne, tablice arytmetyczne, atlasy, atrament, bibuła filtracyjna, bibuła, filtry do kawy papierowe, bilety, opakowania na butelki z kartonu, tektury lub papieru, artykuły biurowe, blankiety, bloki rysunkowe (materiały papiernicze), broszury, chorągiewki papierowe, chusteczki do nosa papierowe, chromolitografia, czcionki drukarskie (cyfry i litery), opaski (pierścienie) papierowe na cygara, czasopisma, periodyki, ręczniki do demakijażu papierowe, deski do rysowania, diagramy papierowe, okładki na dokumenty, osłony na doniczki z papieru, dozowniki taśmy przyklepnej, taśmy nasączone tuszem do drukarki komputerowej, drukarki przenośne, klisze drukarskie, druki, dziurkacze, ekierki, papier do elektrokardiografu, emblematy, stemple papierowe, aparaty ręczne do etykietowania, etykiety nie z materiału, pudełka z papieru na farby, heliografia, folie z tworzyw sztucznych do pakowania, folie z tworzyw sztucznych z pęcherzykami powietrza, formularze, fotografie, ramki do fotografii, urządzenia do naklejania i oprawiania fotografii, fotografiura, urządzenia do frankowania, klisze drukarskie do galwanotypii, galwanotypy (poligrafia), plansze grawerskie, grawerunki, hektografy, futerały na matryce, gazety, mapy, mapy geograficzne, gilotynki do papieru, glina do modelowania, globusy, grafiki, grafiony, gumki do ścierania, wzory do haftowania, introligatorstwo, aparatura i urządzenia do introligatorstwa, materiały do introligatorstwa, kalendarze, kalendarze z kartkami do wyrwania, kalka (papierowa, maszynowa, techniczna), kalkomanie, płótno do kalkowania, kałamarze, kleje do papieru do użytku domowego, kartony na kapelusze, kartki kartotekowe, zaczepy do kartek, wyroby z kartonu, karty muzyczne z życzeniami, kasetki na papeterie i znaczki, papeteria, katalogi, komiksy, komiksy (czasopisma), wykroje do konfekcji odzieżowej, konfetti, żetony kontrolne, farby drukarskie korekcyjne, płyny korektorskie, kosze na listy, kreda (do litografii, pisanie, znakowania), książki, podpórki do utrzymywania książek, zakładki do książek, taśmy papierowe i karty do zapisu programów komputerowych, podstawki pod kufle do piwa, linijki (wierszowniki), linijki rysownicze, litografia, litograficzne przed-

mioty sztuki, malarstwo (obrazy oprawione lub nie), materiały piśmienne, futerały na matryce, matryce drukarskie, miazga papiernicza, miazga drzewna, matryce, płyty matrycowe, naklejki adresowe, nalepki, materiały do nauczania (z wyjątkiem aparatów), notesy, numeratory, obrazy, obrusy papierowe, obwoluty, okładki na czekki, okładki na dokumenty, okólniki, oleografy, ołówki, palety dla malarzy, papier listowy, papier do pakowania, papier srebrny, papier świecący, papier pergaminowy, palety do akwareli, kredki pastelowe, pędzle, pinezki, pióra, pióra wieczne, pieczęcie, przybory do pisania, artykuły papiernicze, plany, karty pocztowe, podręczniki, portrety, powielacze, prasy zszywające, aparaty i maszyny do powielania, prospekty, przybory do pisania, taśmy przylepne, materiały i taśmy przylepne do celów papierniczych lub do użytku domowego, publikacje, pudełka kartonowe lub papierowe, rejestry (książki), reprodukcje graficzne, rozkłady godzinowe drukowane, rysunki, przybory kreślarskie i przyrządy do rysunków, taśmy samoprzylepne do celów papierniczych lub do użytku domowego, ręczniki papierowe, rolety papierowe, ryciny, ryłce, rysiki, serwetki papierowe, stemple adresowe, stemple pieczętujące, środki do litografii barwnej, segregatory, skorowidze, szablony, szczotki (pędzle) do pisania, szczotki (pędzle) malarskie, sztalugi, śpiewniki, torby do pakowania, koperty, tablice arytmetyczne, taśmy papierowe, taśmy do zapisu programów komputerowych oraz do drukarek komputerowych, typografia (czcionki), torebki do gotowania, tuby tekturowe, tusz, tworzywa sztuczne do modelowania, woreczki z papieru lub tworzyw sztucznych, wykroje do szycia, wzory do haftowania, wzory do kalkowania, wzory pisma, zasłony papierowe, zeszyty, zszywacze, kartki okolicznościowe, **18** skóra, imitacje skóry, ubrania wytworzone ze skóry lub imitacji skóry, skóra zwierzęca, parasolki, parasole, parasole przeciwsłoneczne, torby podróżne, torby skórzane, torby na kółkach, torby alpinistyczne, torby do noszenia niemowląt, torby do pakowania ze skóry, torby myśliwskie, torby na narzędzia, torby na zakupy, torby na ubranie, torby plażowe, torby turystyczne, torebki damskie, **21** porcelana, wyroby szklane, **25** odzież, obuwie, opaski na głowę, **28** karty do gry, talie kart, **34** artykuły dla palaczy, bibułka papierosowa, ustniki z bursztynu do cygarnek lub lufek, cygara, etui na cygara nie z metali szlachetnych, gilotynki do cygar, pudełka na cygara nie z metali szlachetnych, cygaretki, cygarniczki do papierosów nie z metali szlachetnych, cygarniczki nie z metali szlachetnych, ustniki do cygarnek papierosowych, fajki, papier higroskopijny do fajek, półki z otworami na fajki, przybory do czyszczenia fajek, filtry papierosowe, zbiorniki z gazem do zapalniczek, kasetki na cygara nie z metali szlachetnych, krzemień, zioła do palenia, papier papierosowy, papierosy, etui na papierosy nie z metali szlachetnych, filtry do papierosów, kieszonek maszynki do skręcania papierosów, papier na papierosy, pudełka na papierosy nie z metali szlachetnych, ustniki papierosowe, papierosy zawierające substytuty nie do celów leczniczych, papierośnice nie z metali szlachetnych, popielniczki nie z metali szlachetnych, pudełka do zapalek nie z metali szlachetnych, pudełka na tytoń, pudełka na tytoń nie z metali szlachetnych, stojak do fajek, tabaka, tabakierki nie z metali szlachetnych, tytoń, pudełka na tytoń nie z metali szlachetnych, woreczki na tytoń, tytoń do żucia, zapalniczki dla palaczy, zbiorniczki z gazem do zapalniczek, **41** rozrywka, imprezy sportowe i kulturalne, agencje modeli do pozowania artystom, usługi artystów teatralnych, usługi świadczone przez biblioteki ruchome, chronometria na imprezach sportowych, cyrk, wypożyczanie dekoracji teatralnych, dyskoteki (usługi związane z organizowaniem i prowadzeniem), informacje o edukacji, studia filmowe, produkcja filmów, wypożyczanie filmów dla kin, kultura fizyczna, eksploatacja pól golfowych, użytkowanie sal gry, gry na pieńki, chronometraż imprez sportowych, informacja o imprezach rozrywkowych, informacja o rekreacji, kasyno (gry hazardowe), użytkowanie sal kinowych, usługi klubowe (rozrywka lub nauczanie), kluby ochrony zdrowia, organizowanie i prowadzenie konferencji, organizowanie i prowadzenie kongresów, organizowanie konkursów (edukacyjnych lub rozrywkowych), publikowanie książek, wypożyczanie książek, kursy korespondencyjne, organizowane loterii, lunaparki, montaż programów radiowych i telewizyjnych, montaż taśm wideo, usługi muzealne (wystawy), wypożyczanie nagrań dźwiękowych, nauczanie, nauczanie korespondencyjne, wy-

pożyczanie sprzętu do nurkowania, obozy sportowe, organizowanie obozów sportowych, obozy wakacyjne (noclegi z wyżywieniem), organizowanie i prowadzenie pracowni specjalistycznych, organizowanie i prowadzenie seminariów, organizowanie i prowadzenie sympozjów, organizowanie i prowadzenie zjazdów, organizowanie konkursów edukacyjnych lub rozrywkowych, organizowanie konkursów piękności, organizowanie spektakli (usługi impresariów), organizowanie wystaw w celach kulturalnych i edukacyjnych, organizowanie zabaw (bale), organizowanie zawodów sportowych, usługi orkiestry, parki rozrywki, pisanie scenariuszy, planowanie przyjęć (rozrywka), postsynchronizacja, produkcja filmów, produkcja filmów na taśmach wideo, montaż programów radiowych i telewizyjnych, przedstawienia teatralne, przedszkola (nauczanie), przedszkola (wychowanie), planowanie przyjęć (rozrywka), publikowanie książek, publikowanie tekstów innych niż teksty reklamowe, rozrywka radiowa, montaż programów telewizyjnych i radiowych, wypożyczanie odbiorników telewizyjnych i radiowych, rezerwacja miejsc na widowiska, informacja o rozrywce, rozrywka radiowa, sale koncertowe, wypożyczanie sprzętu sportowego (z wyjątkiem pojazdów), sprawdziany pedagogiczne, wynajmowanie stadionów, studia filmowe, usługi studia nagrań, szkoły z internatami, montaż taśm magnetowidowych, produkcja filmów na taśmy magnetowidowe, wypożyczanie taśm magnetowidowych, wypożyczanie dekoracji teatralnych, przedstawienia teatralne, rozrywka telewizyjna, wynajmowanie odbiorników radiowych i telewizyjnych, trening praktyczny (pokaz), użytkowanie obiektów sportowych, organizowanie obozów wakacyjnych (rozrywka), organizowanie widowisk (usługi impresariów), produkcja widowisk, przedstawienie widowisk, rezerwowanie miejsc na widowiska, wypożyczanie dekoracji do widowisk, wynajmowanie kortów tenisowych, wynajmowanie stadionów, informacje o wypoczynku, usługi związane z organizacją wypoczynku, wypożyczanie aparatów radiowych i telewizyjnych, wypożyczanie filmów kinematograficznych, wypożyczanie kamer wideo, wypożyczanie kaset wideo, wypożyczanie książek, wypożyczanie oprawy oświetleniowej do dekoracji teatralnych lub w studiach telewizyjnych, wypożyczanie projektorów i sprzętu kinematograficznego, wypożyczanie sprzętu audio, organizowanie zawodów sportowych, **42** usługi projektantów mody, **43** przygotowywanie dań na zamówienie i dostarczanie do domu, usługi barowe, bary szybkiej obsługi (snack-bary), kafeterie, kantyny, kawiarnie, restauracje, restauracje (posiłki), restauracje samoobsługowe, **44** salony kosmetyczne, badania w dziedzinie kosmetyki, salony fryzjerskie, kosmologia (badania), usługi manicure, masaż, wypożyczanie instalacji sanitarnych.

(111) **148570** (220) 2000 03 03 (210) 214698
 (151) 2003 10 01
 (732) British American Tobacco Polska Spółka Akcyjna,
 Augustów, PL.
 (540) (znak przestrzenny)



Kolory znaku: biały, granatowy, błękitno-niebieski, niebieski
 (531) 18.3, 19.3, 27.5, 29.1

(510), (511) **34** bibułka papierosowa, ustniki z bursztynu do cygarnek lub lufek, cygara, etui na cygara nie z metali szlachetnych, gilotynki do cygar, pudełka na cygara nie z metali szlachetnych, cygaretki, cygarniczki do papierosów nie z metali szlachetnych, cygarniczki nie z metali szlachetnych, ustniki do cygarnek papierosowych, fajki, papier higroskopijny do fajek, półki z otworami na fajki, przybory do czyszczenia fajek, filtry papierosowe, zbiorniki z gazem do zapalniczek, kasetki na cygara nie z metali szlachetnych, krzemień, zioła do palenia, papier papierosowy, pa-

pierosy, etui na papierosy nie z metali szlachetnych, filtry do papierosów, papier na papierosy, pudełka na papierosy nie z metali szlachetnych, ustniki papierosowe, papierosy zawierające substytuty tytoniu nie do celów leczniczych, papierośnice nie z metali szlachetnych, popielniczki nie z metali szlachetnych, pudełka na zapałki nie z metali szlachetnych, pudełka na tytoń, pudełka na tytoń nie z metali szlachetnych, tytoń, woreczki na tytoń, tytoń do żucia, zapalniczki dla palaczy, zapałki, zbiorniki na gaz do zapalniczek, zbiorniczki z gazem do zapalniczek.

(111) **148571** (220) 2000 03 03 (210) 214699
(151) 2003 10 01
(732) British American Tobacco Polska Spółka Akcyjna,
Augustów, PL.
(540) (znak przestrzenny)



Kolory znaku: biały, zielony, granatowy, czerwony, srebrny
(531) 3.7, 19.3, 27.5, 29.1

(510), (511) **34** bibułki papierosowe, ustniki z bursztynu do cygar, gilotynki do cygar, pudełka na cygara nie z metali szlachetnych, cygaretki, cygarniczki do papierosów nie z metali szlachetnych, cygarniczki nie z metali szlachetnych, ustniki do cygarniczek papierosowych, fajki, papier higroskopijny do fajek, półki z otworami na fajki, przybory do czyszczenia fajek, filtry papierosowe, zbiorniki z gazem do zapalniczek, kasetki na cygara nie z metali szlachetnych, krzemień, zioła do palenia, papier papierosowy, papierosy, etui na papierosy nie z metali szlachetnych, filtry do papierosów, papier na papierosy, pudełka na papierosy nie z metali szlachetnych, ustniki papierosowe, papierosy zawierające substytuty tytoniu nie do celów leczniczych, papierośnice nie z metali szlachetnych, popielniczki nie z metali szlachetnych, pudełka na zapałki nie z metali szlachetnych, pudełka na tytoń, pudełka na tytoń nie z metali szlachetnych, tytoń, woreczki na tytoń, tytoń do żucia, zapalniczki dla palaczy, zapałki, zbiorniki na gaz do zapalniczek, zbiorniczki z gazem do zapalniczek.

(111) **148572** (220) 2000 03 03 (210) 214700
(151) 2003 10 01
(732) British American Tobacco Polska Spółka Akcyjna,
Augustów, PL.
(540) (znak przestrzenny)



Kolory znaku: biały, zielony, granatowy, czerwony, srebrny
(531) 3.7, 19.3, 27.5, 29.1

(510), (511) **34** bibułki papierosowe, ustniki z bursztynu do cygar, gilotynki do cygar, pudełka na cygara nie z metali szlachetnych, cygaretki, cygarniczki do papierosów nie z metali szlachetnych, cygarniczki nie z metali szlachetnych, ustniki do cygarniczek papierosowych, fajki, papier higroskopijny do fajek, półki z otworami

mi na fajki, przybory do czyszczenia fajek, filtry papierosowe, zbiorniki z gazem do zapalniczek, kasetki na cygara nie z metali szlachetnych, krzemień, zioła do palenia, papier papierosowy, papierosy, etui na papierosy nie z metali szlachetnych, filtry do papierosów, papier na papierosy, pudełka na papierosy nie z metali szlachetnych, ustniki papierosowe, papierosy zawierające substytuty tytoniu nie do celów leczniczych, papierośnice nie z metali szlachetnych, popielniczki nie z metali szlachetnych, pudełka na zapałki nie z metali szlachetnych, pudełka na tytoń, pudełka na tytoń nie z metali szlachetnych, tytoń, woreczki na tytoń, tytoń do żucia, zapalniczki dla palaczy, zapałki, zbiorniki na gaz do zapalniczek, zbiorniczki z gazem do zapalniczek.

(111) **148573** (220) 2000 03 03 (210) 214701
(151) 2003 10 01
(732) British American Tobacco Polska Spółka Akcyjna,
Augustów, PL.
(540) (znak przestrzenny)



Kolory znaku: zielony, biały, granatowy, srebrny, czerwony
(531) 3.7, 19.3, 27.5, 29.1

(510), (511) **34** bibułki papierosowe, ustniki z bursztynu do cygar, gilotynki do cygar, pudełka na cygara nie z metali szlachetnych, cygaretki, cygarniczki do papierosów nie z metali szlachetnych, cygarniczki nie z metali szlachetnych, ustniki do cygarniczek papierosowych, fajki, papier higroskopijny do fajek, półki z otworami na fajki, przybory do czyszczenia fajek, filtry papierosowe, zbiorniki z gazem do zapalniczek, kasetki na cygara nie z metali szlachetnych, krzemień, zioła do palenia, papier papierosowy, papierosy, etui na papierosy nie z metali szlachetnych, filtry do papierosów, papier na papierosy, pudełka na papierosy nie z metali szlachetnych, ustniki papierosowe, papierosy zawierające substytuty tytoniu nie do celów leczniczych, papierośnice nie z metali szlachetnych, popielniczki nie z metali szlachetnych, pudełka na zapałki nie z metali szlachetnych, pudełka na tytoń, pudełka na tytoń nie z metali szlachetnych, tytoń, woreczki na tytoń, tytoń do żucia, zapalniczki dla palaczy, zapałki, zbiorniki na gaz do zapalniczek, zbiorniczki z gazem do zapalniczek.

(111) **148574** (220) 2000 03 03 (210) 214703
(151) 2003 09 15
(732) Polskie Górnictwo Naftowe i Gazownictwo Spółka Akcyjna,
Warszawa, PL.

(540) balticpipe

(510), (511) **04** gazowe paliwo, **06** materiały konstrukcyjne metalowe, przewody ciśnieniowe metalowe, rurowe przewody metalowe, zbiorniki metalowe, **09** urządzenia do analizy gazu, gazometry, **11** armatura regulacyjna i bezpieczeństwa do przewodów gazowych, armatura regulacyjna i bezpieczeństwa do urządzeń gazowych, **17** złączki do rur niemetalowe, **19** przewody ciśnieniowe niemetalowe, **20** zbiorniki niemetalowe i niemurowane, **39** dystrybucja energii, magazynowanie, transport z zastosowaniem rurociągów, usługi tranzytowe.

(111) **148575** (220) 2000 03 02 (210) 214717
(151) 2003 09 15
(732) Przedsiębiorstwo Produkcyjno-Handlowe „JAWA” Jarosław
Wyszkowski, Anna Wyszkowska, Nowa Iwiczna, PL.

(540)



Kolory znaku: oliwkowy, żółty, jasnożółty, biały, szary, zielony
(531) 26.1, 27.5, 29.1

(510), (511) **09** gry elektroniczne telewizyjne lub działające z monitorem, **28** zabawki, gry planszowe, artykuły sportowe i gimnastyczne, ozdoby choinkowe, sprzęt wędkarski, gry elektroniczne inne niż telewizyjne.

(111) **148576** (220) 2000 03 02 (210) 214718
(151) 2003 09 15

(732) Przedsiębiorstwo Produkcyjno-Handlowe „JAWA” Jarosław Wyszowski, Anna Wyszowska, Nowa Iwiczna, PL.

(540)



Kolory znaku: oliwkowy, żółty, jasnożółty, szary, biały, ciemnoczerwony

(531) 26.1, 27.5, 29.1

(510), (511) **09** gry elektroniczne telewizyjne lub działające z monitorem, **28** zabawki, gry planszowe, artykuły sportowe i gimnastyczne, ozdoby choinkowe, sprzęt wędkarski, gry elektroniczne inne niż telewizyjne.

(111) **148577** (220) 2000 03 02 (210) 214721
(151) 2003 09 15

(732) Lubelski Węgiel „BOGDANKA” Spółka Akcyjna, Bogdanka, PL.

(540)

EkoPOR

(531) 27.5

(510), (511) **19** belki niemetalowe, betonowe elementy budowlane, cegły, dachówka niemetalowa, kamień budowlany, klinkier, materiały do budowy i pokrywania dróg, materiały budowlane niemetalowe, płyty niemetalowe, pustaki, pokrycia ścian niemetalowe, niemetalowe przewody kominowe, niemetalowe stopnie schodów, szamot.

(111) **148578** (220) 2000 03 02 (210) 214728
(151) 2003 09 16

(732) Fabryka Kosmetyków POLLENA-EWA S.A., Łódź, PL.

(540) Eva Active Energy

(510), (511) **03** środki kosmetyczne i perfumeryjne do pielęgnacji ciała, rąk, paznokci i włosów w postaci kremów, emulsji, żeli, lotionów, wody kolońskiej i toaletowej, pianki, żele, kremy do golenia, kremy po goleniu, płyny po goleniu, **05** środki higieniczne i farmaceutyczne do skóry, rąk, paznokci i włosów w postaci kremów, emulsji, żeli, lotionów, toników i pianek.

(111) **148579** (220) 2000 03 02 (210) 214729
(151) 2003 09 16

(732) Fabryka Kosmetyków POLLENA-EWA S.A., Łódź, PL.

(540) Energizing

(510), (511) **03** środki kosmetyczne i perfumeryjne do pielęgnacji ciała, rąk, paznokci i włosów w postaci kremów, emulsji, żeli, lotionów, wody kolońskiej i toaletowej, pianki, żele, kremy do golenia, kremy po goleniu, płyny po goleniu, **05** środki higieniczne i farmaceutyczne do skóry, rąk, paznokci i włosów w postaci kremów, emulsji, żeli, lotionów, toników i pianek.

(111) **148580** (220) 2000 03 02 (210) 214730
(151) 2003 09 16

(732) Fabryka Kosmetyków POLLENA-EWA S.A., Łódź, PL.

(540) Energizing Dream

(510), (511) **03** środki kosmetyczne i perfumeryjne do pielęgnacji ciała, rąk, paznokci i włosów w postaci kremów, emulsji, żeli, lotionów, wody kolońskiej i toaletowej, pianki, żele, kremy do golenia, kremy po goleniu, płyny po goleniu, **05** środki higieniczne i farmaceutyczne do skóry, rąk, paznokci i włosów w postaci kremów, emulsji, żeli, lotionów, toników i pianek.

(111) **148581** (220) 2000 03 02 (210) 214731
(151) 2003 09 16

(732) Fabryka Kosmetyków POLLENA-EWA S.A., Łódź, PL.

(540) Eva Medica

(510), (511) **03** środki kosmetyczne i perfumeryjne do pielęgnacji ciała, rąk, paznokci i włosów w postaci kremów, emulsji, żeli, lotionów, wody kolońskiej i toaletowej, pianki, żele, kremy do golenia, kremy po goleniu, płyny po goleniu, **05** środki higieniczne i farmaceutyczne do skóry, rąk, paznokci i włosów w postaci kremów, emulsji, żeli, lotionów, toników i pianek.

(111) **148582** (220) 2000 03 02 (210) 214750
(151) 2003 08 26

(732) „INFO-PATENT” Biuro Usług Patentowych i Informatycznych Paweł Szymczyk, Wrocław, PL.

(540) INFOPATENT

(510), (511) **37** instalowanie, uruchamianie i serwis programów komputerowych, podłączanie komputerów do Internetu, **42** opracowywanie i aktualizacja oprogramowania komputerowego, doradztwo w sprawach sprzętu komputerowego, świadczenie usług rzeczniczkowskich, odtwarzanie komputerowych baz danych, udostępnianie komputerowych baz danych, wypożyczanie oprogramowania informatycznego, projektowanie (projekty techniczne).

(111) **148583** (220) 2000 03 03 (210) 214770
(151) 2003 08 26

(732) Przedsiębiorstwo Produkcyjno-Handlowe „JAWA” Anna Wyszowska, Jarosław Wyszowski, Nowa Iwiczna, PL.

(540)



Kolory znaku: szary, oliwkowy, żółty, jasnożółty, biały, czerwony
(531) 26.1, 27.5, 29.1

(510), (511) **09** gry elektroniczne, **28** zabawki, gry planszowe, artykuły sportowe i gimnastyczne, ozdoby choinkowe, sprzęt wędkarski.

(111) **148584** (220) 2000 03 03 (210) 214776
(151) 2003 11 27

(732) Han Stanisław Hasco-Lek Przedsiębiorstwo Produkcji Farmaceutycznej, Wrocław, PL.

(540)



Kolory znaku: niebieski, pomarańczowy

(531) 3.13, 27.5, 29.1

(510), (511) 05 produkty farmaceutyczne.

(111) 148585 (220) 2000 03 06 (210) 214810

(151) 2003 11 25

(732) KABI Spółka z o.o., Nowe Lipiny, PL.

(540)



Kolory znaku: żółty, czerwony, niebieski, biały, szary

(531) 26.2, 27.5, 29.1

(510), (511) 11 bidety, bojłery, brodziki, grzejniki centralnego ogrzewania, dmuchawy grzejne, grzejna instalacja do dystrybucji wody, fontanny, grzejniki, hydranty, wyposażenie saun, kabiny natryskowe, profile do kabin natryskowych, urządzenia do kąpieli, miski klozetowe, kominki domowe, krany, kabiny do łaźni tureckich, natryski, prysznice, nawilżacze do grzejników centralnego ogrzewania, urządzenia do ogrzewania wody i powietrza, urządzenia do opalania się, piecyki, pisuary, płuczki ustępowe, płyty grzejne, instalacje sanitarne i aparatura, sedesy, suszarki do rąk i odzieży, toalety wc, umywalki, urządzenia do uzdatniania wody, wanny, wentylatory, suszarki do włosów, wodotryski ozdobne, wyciągi wentylacyjne, zlewozmywaki, zbiorniki wody, urządzenia do zmiękczenia wody, lampy oświetleniowe, 20 karnisze do zasłon, lustra, meble łazienkowe, stojaki na odzież, toaletki, parawany, 21 suszarki do bielizny, narzędzia do czyszczenia ręczne, dozowniki mydła, papieru toaletowego, ręczników papierowych, kubły na śmieci, miski, nocniki, szczotki do misek klozetowych, szczotki do zamiatania, gąbki toaletowe, wiadra, kosze na odpadki, pojemniki na bieliznę, na ręczniki, 37 usługi w zakresie lakiernictwa.

(111) 148586 (220) 2000 03 06 (210) 214811

(151) 2003 12 02

(732) KABI Spółka z o.o., Nowe Lipiny, PL.

(540) firma kabi luksus w twojej łazience sprawi

(510), (511) 11 bidety, bojłery, brodziki, grzejniki centralnego ogrzewania, dmuchawy grzejne, grzejna instalacja do dystrybucji wody, fontanny, grzejniki, hydranty, wyposażenie saun, kabiny natryskowe, profile do kabin natryskowych, urządzenia do kąpieli, miski klozetowe, kominki domowe, krany, kabiny do łaźni tureckich, natryski, prysznice, nawilżacze do grzejników centralnego ogrzewania, urządzenia do ogrzewania wody i powietrza, urządzenia do opalania się, piecyki, pisuary, płuczki ustępowe, płyty grzejne, instalacje sanitarne i aparatura, sedesy, suszarki do rąk i odzieży, toalety wc, umywalki, urządzenia do uzdatniania wody, wanny, wentylatory, suszarki do włosów, wodotryski ozdobne, wyciągi wentylacyjne, zlewozmywaki, zbiorniki wody, urządzenia do zmiękczenia wody, lampy oświetleniowe, 20 karnisze do zasłon, lustra, meble łazienkowe, stojaki na odzież, toaletki, parawany, 21 suszarki do bielizny, narzędzia do czyszczenia ręczne, dozowniki mydła, papieru toaletowego, ręczników papierowych, kubły na śmieci, miski, nocniki, szczotki do misek klozetowych, szczotki do zamiatania, gąbki toaletowe, wiadra, kosze na odpadki, pojemniki na bieliznę, na ręczniki, 37 usługi w zakresie lakiernictwa.

(111) 148587 (220) 2000 03 06 (210) 214812

(151) 2003 11 25

(732) KABI Spółka z o.o., Nowe Lipiny, PL.

(540)



Kolory znaku: jasnoniebieski, niebieski, zielony, biały, czerwony, szary, żółty

(531) 26.1, 27.5, 29.1

(510), (511) 11 bidety, bojłery, brodziki, grzejniki centralnego ogrzewania, dmuchawy grzejne, grzejna instalacja do dystrybucji wody, fontanny, grzejniki, hydranty, wyposażenie saun, kabiny natryskowe, profile do kabin natryskowych, urządzenia do kąpieli, miski klozetowe, kominki domowe, krany, kabiny do łaźni tureckich, natryski, prysznice, nawilżacze do grzejników centralnego ogrzewania, urządzenia do ogrzewania wody i powietrza, urządzenia do opalania się, piecyki, pisuary, płuczki ustępowe, płyty grzejne, instalacje sanitarne i aparatura, sedesy, suszarki do rąk i odzieży, toalety wc, umywalki, urządzenia do uzdatniania wody, wanny, wentylatory, suszarki do włosów, wodotryski ozdobne, wyciągi wentylacyjne, zlewozmywaki, zbiorniki wody, urządzenia do zmiękczenia wody, lampy oświetleniowe, 20 karnisze do zasłon, lustra, meble łazienkowe, stojaki na odzież, toaletki, parawany, 21 suszarki do bielizny, narzędzia do czyszczenia ręczne, dozowniki mydła, papieru toaletowego, ręczników papierowych, kubły na śmieci, miski, nocniki, szczotki do misek klozetowych, szczotki do zamiatania, gąbki toaletowe, wiadra, kosze na odpadki, pojemniki na bieliznę, na ręczniki, 37 usługi w zakresie lakiernictwa.

(111) 148588 (220) 2000 03 06 (210) 214813

(151) 2003 12 02

(732) KABI Spółka z o.o., Nowe Lipiny, PL.

(540) nowa era kabi

(510), (511) 11 bidety, bojłery, brodziki, grzejniki centralnego ogrzewania, dmuchawy grzejne, grzejna instalacja do dystrybucji wody, fontanny, grzejniki, hydranty, wyposażenie saun, kabiny natryskowe, profile do kabin natryskowych, urządzenia do kąpieli, miski klozetowe, kominki domowe, krany, kabiny do łaźni tureckich, natryski, prysznice, nawilżacze do grzejników centralnego ogrzewania, urządzenia do ogrzewania wody i powietrza, urządzenia do opalania się, piecyki, pisuary, płuczki ustępowe, płyty grzejne, instalacje sanitarne i aparatura, sedesy, suszarki do rąk i odzieży, toalety wc, umywalki, urządzenia do uzdatniania wody, wanny, wentylatory, suszarki do włosów, wodotryski ozdobne, wyciągi wentylacyjne, zlewozmywaki, zbiorniki wody, urządzenia do zmiękczenia wody, lampy oświetleniowe, 20 karnisze do zasłon, lustra, meble łazienkowe, stojaki na odzież, toaletki, parawany, 21 suszarki do bielizny, narzędzia do czyszczenia ręczne, dozowniki mydła, papieru toaletowego, ręczników papierowych, kubły na śmieci, miski, nocniki, szczotki do misek klozetowych, szczotki do zamiatania, gąbki toaletowe, wiadra, kosze na odpadki, pojemniki na bieliznę, na ręczniki, 37 usługi w zakresie lakiernictwa.

(111) 148589 (220) 2000 03 06 (210) 214814

(151) 2003 12 02

(732) KABI Spółka z o.o., Nowe Lipiny, PL.

(540) nowe oblicze kabi

(510), (511) 11 bidety, bojłery, brodziki, grzejniki centralnego ogrzewania, dmuchawy grzejne, grzejna instalacja do dystrybucji wody, fontanny, grzejniki, hydranty, wyposażenie saun, kabiny natryskowe, profile do kabin natryskowych, urządzenia do kąpieli, miski klozetowe, kominki domowe, krany, kabiny do łaźni tureckich, natryski, prysznice, nawilżacze do grzejników centralnego ogrzewania, urządzenia do ogrzewania wody i powietrza, urządzenia do opalania się, piecyki, pisuary, płuczki ustępowe, płyty grzejne, instalacje sanitarne i aparatura, sedesy, suszarki do rąk i odzieży, toalety wc, umywalki, urządzenia do uzdatniania wody, wanny,

wentylatory, suszarki do włosów, wodotryski ozdobne, wyciągi wentylacyjne, zlewozmywaki, zbiorniki wody, urządzenia do zmiekczenia wody, lampy oświetleniowe, **20** karnisze do zasłon, lustra, meble łazienkowe, stojaki na odzież, toaletki, parawany, **21** suszarki do bielizny, narzędzia do czyszczenia ręczne, dozowniki mydła, papieru toaletowego, ręczników papierowych, kubły na śmieci, miski, nocniki, szczotki do misek klozetowych, szczotki do zamiatania, gąbki toaletowe, wiadra, kosze na odpadki, pojemniki na bieliznę, na ręczniki, **37** usługi w zakresie lakiernictwa.

(111) **148590** (220) 2000 03 06 (210) 214815

(151) 2003 12 02

(732) KABI Spółka z o.o., Nowe Lipiny, PL.

(540) mówisz i masz przecież kabi znasz

(510), (511) **11** bidety, bojłery, brodziki, grzejniki centralnego ogrzewania, dmuchawy grzejne, grzejna instalacja do dystrybucji wody, fontanny, grzejniki, hydranty, wyposażenie saun, kabiny natryskowe, profile do kabin natryskowych, urządzenia do kąpieli, miski klozetowe, kominki domowe, krany, kabiny do łaźni tureckich, natryski, prysznice, nawilżacze do grzejników centralnego ogrzewania, urządzenia do ogrzewania wody i powietrza, urządzenia do opalania się, piecyki, pisuary, płuczki ustępowe, płyty grzejne, instalacje sanitarne i aparatura, sedesy, suszarki do rąk i odzieży, toalety wc, umywalki, urządzenia do uzdatniania wody, wanny, wentylatory, suszarki do włosów, wodotryski ozdobne, wyciągi wentylacyjne, zlewozmywaki, zbiorniki wody, urządzenia do zmiekczenia wody, lampy oświetleniowe, **20** karnisze do zasłon, lustra, meble łazienkowe, stojaki na odzież, toaletki, parawany, **21** suszarki do bielizny, narzędzia do czyszczenia ręczne, dozowniki mydła, papieru toaletowego, ręczników papierowych, kubły na śmieci, miski, nocniki, szczotki do misek klozetowych, szczotki do zamiatania, gąbki toaletowe, wiadra, kosze na odpadki, pojemniki na bieliznę, na ręczniki, **37** usługi w zakresie lakiernictwa.

(111) **148591** (220) 2000 03 06 (210) 214816

(151) 2003 09 08

(732) MOORE STEPHENS INTERNATIONAL LIMITED, Londyn, GB.

(540)

MOORE STEPHENS

Kolory znaku: czarny, niebieski

(531) 27.5, 29.1

(510), (511) **35** doradztwo w zakresie organizowania i kierowania działalnością gospodarczą, doradztwo w zakresie zarządzania kadrowego, badania w dziedzinie działalności gospodarczej, ekspertyzy opłacalności, analizy kosztów, zbieranie informacji o firmach, wyceny działalności handlowej firm, prognozy ekonomiczne, prowadzenie księgowości, rachunkowości, ksiąg i statystyk, **36** doradztwo finansowe, analizy finansowe, doradztwo w zakresie inwestycji kapitałowych.

(111) **148592** (220) 2000 03 06 (210) 214817

(151) 2003 09 08

(732) MOORE STEPHENS INTERNATIONAL LIMITED, Londyn, GB.

(540)

MOORE STEPHENS

Kolory znaku: niebieski

(531) 27.5, 29.1

(510), (511) **35** doradztwo w zakresie organizowania i kierowania działalnością gospodarczą, doradztwo w zakresie zarządzania kadrowego, badania w dziedzinie działalności gospodarczej, ekspertyzy opłacalności, analizy kosztów, zbieranie informacji o firmach, wyceny działalności handlowej firm, prognozy ekonomiczne, prowadzenie księgowości, rachunkowości, ksiąg i statystyk, **36** dora-

dzstwo finansowe, analizy finansowe, doradztwo w zakresie inwestycji kapitałowych.

(111) **148593** (220) 2000 03 06 (210) 214824

(151) 2003 09 08

(732) S.C. Food Services (Canada) Inc., Markham, CA.

(540) Manchu Wok

(510), (511) **43** przygotowywanie żywności i napojów na zamówienie oraz ich dostawa, usługi związane z podawaniem żywności i napojów, usługi restauracji, barów, usługi cateringowe.

(111) **148594** (220) 2000 03 06 (210) 214831

(151) 2003 12 05

(732) Haier Group Corporation, Shandong, CN.

(540)

Haier

(531) 27.5

(510), (511) **07** elektryczne wyciskarki soku do celów domowych, miksery elektryczne do użytku domowego, zmywarki, maszyny do wyżymania stosowane przy praniu, pralki, prądnicę prądu stałego, maszyny pneumatyczne, kompresory do klimatyzatorów, kompresory do lodówek, odkurzacze, **20** panele dekoracyjne będące częścią umeblowania wykonane nie z materiałów tekstylnych, taśmy drewniane będące częścią umeblowania, kredensy, stołki, bufety, biurka, meble biurowe, meble, krzesła (siedzenia), stoły, meble metalowe, toaletki, regały, **37** usługi w zakresie instalacji i naprawy urządzeń elektrycznych, urządzeń klimatyzacyjnych, sprzętu chłodniczego i kuchennego, urządzeń sanitarnych, usługi w zakresie instalacji, konserwacji i naprawy sprzętu komputerowego, usługi w zakresie konserwacji i odnawiania mebli, usługi w zakresie instalacji i naprawy telefonów.

(111) **148595** (220) 2000 03 06 (210) 214833

(151) 2003 12 02

(732) SANOFI-SYNTHELABO, Paryż, FR.

(540) MYOMAX

(510), (511) **05** produkty farmaceutyczne.

(111) **148596** (220) 2000 03 07 (210) 214852

(151) 2003 12 05

(732) ExxonMobil Oil Corporation, Irving, US.

(540) MOBIL 1 TRI-SYNTHETIC

(510), (511) **04** smary.

(111) **148597** (220) 2000 03 07 (210) 214853

(151) 2003 12 05

(732) ExxonMobil Oil Corporation, Irving, US.

(540) TRI-SYNTHETIC

(510), (511) **04** smary.

(111) **148598** (220) 2000 03 07 (210) 214864

(151) 2003 12 05

(732) The Procter & Gamble Company, Cincinnati, US.

(540)



Kolory znaku: żółty, niebieski, liliowo-różowy, zielony, pomarańczowy cieniowany

(531) 9.1, 27.5, 29.1

(510), (511) **16** papier, tektura i wyroby z tych materiałów, nie ujęte w innych klasach, druki, materiały introligatorskie, fotografie,

materiały piśmiennicze, kleje do materiałów piśmienniczych i do celów domowych, materiały dla artystów, pędzle malarskie, maszyny do pisania i sprzęt biurowy (z wyjątkiem mebli), materiały szkoleniowe i instruktażowe (z wyjątkiem aparatów), materiały z tworzyw sztucznych do pakowania (nie ujęte w innych klasach), czcionki drukarskie, matryce, **25** odzież, obuwie, nakrycia głowy.

(111) **148599** (220) 2000 03 06 (210) 214884
(151) 2003 12 05
(732) Firma Handlowa „SARIUS” Artur Mańczak, Rewa, PL.
(540)

GUIDE

(531) 27.5
(510), (511) **08** narzędzia, przyrządy ręcznie sterowane i części do nich, wiertła, dłuta, frezy, gwintownice, gwintowniki, kielnie, kiołofy, kleszcze do osadzania kołków, klucze maszynowe, klucze płaskie, krążki czepne, łomy, imadła, młoty, młotki, nożyce, obcęgi, ostrzarki, nitownice, pilniki, piły, piły wyrzynarki, brzeszczoty, pobijaki, przebijaki, przecinaki, przecinarki do rur, punktaki, rozwiertaki, siekiery, siekiarki, przyrządy ręczne do szlifowania i polerowania, szczypce, śrubokręty, świdry, tarcze szlifierskie, topory, ubijaki, wytłaczarki, wkrętaki, wiertarko-frezarki.

(111) **148600** (220) 2000 03 08 (210) 214904
(151) 2003 11 27
(732) Górak Maciej Firma GAMA METAL, Radomsko, PL.
(540)

GAMA METAL

(531) 27.5
(510), (511) **06** drut metalowy, drut kolczasty, haki metalowe, kołki metalowe, kołki do ścian metalowe, liny metalowe, kraty, napinacz drutów metalowych, nity metalowe, opaski zaciskowe metalowe do łączenia rur, plomby, pręty ogrodzeniowe metalowe, pręty metalowe do lutowania i spawania, sprężyny, siatki metalowe, śruby metalowe, **07** walcarki, obrabiarki do metali, sprężyny, urządzenia do spawania, urządzenia do intrtoligatorstwa w tym druty intrtoligatorskie, **20** ramki do uli, ule, nity niemetalowe, kołki niemetalowe do ścian.

(111) **148601** (220) 1999 10 14 (210) 208541
(151) 2003 10 03
(732) INTERIA.PL S.A., Kraków, PL.
(540)

AKCJA.PL

Kolory znaku: czarny

(531) 24.17, 27.5
(510), (511) **09** anteny, aparaty do fototelegrafii, aparaty do przetwarzania informacji, aparaty do rejestracji dźwięku, aparaty fotograficzne, aparatura radiotelegraficzna w tym aparaty radiotelefoniczne, audiowizualne urządzenia do nauki, czytniki, czytniki optyczne, dalekopisy, nośniki informacji optyczne, dyktafony, dyski komputerowe, dyski magnetyczne, dyski obliczeniowe, dyski optyczne, dyskietki, dystrybutory dysków, ekrany wideo, błony filmowe do nagrań dźwiękowych, fotokopiarki, głośniki, interfejsy dla informatyki, karty magnetyczne kodowane, karty inteligentne z obwodami scalonymi i zintegrowanymi, kasety wideo, komputery, peryferyjne urządzenia komputerowe takie jak: drukarki, monitory, skanery, programy komputerowe systemu operacyjnego, maszyny radiotelegraficzne, megafony, mikrofony, mikroprocesory, nadajniki do telekomunikacji, notesy elektroniczne, obwody drukowane, obwody scalone, odbiorniki audio-wideo, odtwarzacze płyt kompaktowych, półprzewodniki, procesory tekstu, przekaźniki sy-

gnałów elektrycznych, przewody akustyczne, przewody telefoniczne, przewody telegraficzne, repondery telefoniczne, słuchawki telefoniczne, taśmy do rejestracji dźwięku, taśmy magnetyczne, taśmy wideo, telekopiarki, urządzenia nadawcze, urządzenia do interkomunikacji, urządzenia do odtwarzania dźwięku, urządzenia do transmisji dźwięku, złącza do przewodów elektrycznych, **35** usługi związane z organizowaniem aukcji, usługi w zakresie domów aukcyjnych, usługi z zakresu informacji handlowej, usługi z zakresu systematyzacji i pozyskiwania komputerowych baz danych, usługi marketingowe, usługi w zakresie produkcji: reklam radiowych, telewizyjnych i kinowych, usługi wykonywane przez agencje reklamowe, takie jak: reklama osób trzecich w ramach udzielonych pełnomocnictw w zakresie działalności: radiowej, telewizyjnej lub kinowej, publikowania tekstów reklamowych, uaktualniania ulotek reklamowych, wypożyczania materiałów reklamowych, usługi dotyczące transkrypcji informacji, usługi w zakresie reprodukcji dokumentów i dokumentacji, usługi menedżerskie, usługi badania rynku, usługi badania opinii, usługi informacyjne w zakresie działalności gospodarczej, usługi rozlepiania plakatów reklamowych, usługi dotyczące zarządzania zbiorami informatycznymi, usługi organizacji wystaw handlowych lub reklamowych, usługi zarządzania hotelami, usługi dotyczące zarządzania profesjonalną działalnością artystyczną, **36** usługi wykonywane przez agencje nieruchomości, takie jak: pośrednictwo w handlu nieruchomościami, pośrednictwo w sprawach kupna, sprzedaży, najmu nieruchomości, wycena nieruchomości, wynajmowanie mieszkań, wynajmowanie pomieszczeń biurowych, zarządzanie majątkiem nieruchomościom, zarządzanie nieruchomościami, usługi finansowe, takie jak: analizy finansowe, doradztwo w sprawach finansowych, działalność finansowa, emisja bonów wartościowych, pośrednictwo przy zawieraniu umów kredytowych, emisja kart kredytowych, informacja bankowa, usługi agencji dotyczące skupu długów, inwestycje kapitałowe, kantory wymiany walut, lokaty kapitałowe, notowania kapitałowe, operacje bankowe, oszacowanie wartości dla celów fiskalnych, pośrednictwo maklerskie na giełdach, powiernictwo, pożyczki pod zastaw, sponsorowanie finansowe, transakcje finansowe, transfer elektroniczny środków finansowych, zarządzanie finansami, usługi wykonywane przez agencje ubezpieczeniowe, takie jak: doradztwo w sprawach ubezpieczeniowych, informacja o ubezpieczeniach, ubezpieczenia, wycena ubezpieczenia, **38** usługi wykonywane przez agencje informacyjne takie jak: opracowywanie informacji w zakresie wiadomości radiowych i telewizyjnych, zbieranie i przekazywanie tych wiadomości i informacji, usługi wykonywane przez agencje prasowe takie jak: zbieranie i opracowywanie wiadomości prasowych oraz przekazywanie tych wiadomości i informacji do prasy, usługi w zakresie przesyłania wiadomości, takie jak: emisja radiowa i emisja telewizyjna, usługi w zakresie informacji o telekomunikacji, komunikacji: radiowej, telefonicznej, telegraficznej i poczty elektronicznej, usługi w zakresie przesyłania danych przy pomocy: światłowodów i terminali komputerowych, usługi dotyczące przesyłania telegramów, telefaksów i telekopii, usługi dotyczące przesyłania wiadomości i obrazu przy pomocy komputera, radiofonia, rozpowszechnianie programów telewizyjnych, obsługa przekazu fonicznego, prowadzenie transmisji, telefonia komórkowa, obsługa i najem sprzętu do telekomunikacji w tym do transmisji radia i telewizji, usługi dotyczące organizowania systemów transmisyjnych, rozpowszechnianie programów radiowych i telewizyjnych, usługi internetowe w zakresie: telekomunikacji, telefonii komórkowej, radiofonii i telewizji, wypożyczanie urządzeń do przekazywania informacji, wypożyczanie urządzeń telekomunikacyjnych, **40** usługi drukarskie, **41** usługi związane z montażem programów radiowych i telewizyjnych, usługi nauczania i organizowania konkursów edukacyjnych lub rozrywkowych, usługi dotyczące organizowania pokazów i widowisk artystycznych, organizowania zawodów sportowych, organizowania konkursów piękności, organizowania zabaw, organizowania i prowadzenia seminariów, organizowania i prowadzenia konferencji i kongresów, organizowania rozrywki internetowej, radiowej i telewizyjnej, organizowania wystaw kulturalnych lub edukacyjnych, usługi świadczone przez parki rozrywki, usługi związane z organizowaniem kursów, takich jak: edukacyjnych, internetowych, korespondencyjnych, usługi dotyczące produkcji szerokotaśmowych filmów i pro-

dukcji filmów na taśmach wideo, usługi w zakresie produkcji widowisk, usługi wykonywane przez agencję artystyczną w zakresie: studia nagrań, przedstawień teatralnych, organizowania festiwalu piosenkarskich, usługi w zakresie wypożyczalni rekwizytów, usługi w zakresie wypożyczalni kaset, usługi dotyczące publikowania książek i tekstów innych niż teksty reklamowe, usługi organizowania rozrywki radiowej, usługi dotyczące wypożyczania nagrań dźwiękowych.

(111) **148602** (220) 1999 10 14 (210) 208537
 (151) 2003 09 26
 (732) INTERIA. PL S.A., Kraków, PL.
 (540)

STREFA • PL

Kolory znaku: czarny

(531) 24.17, 27.5

(510), (511) **09** anteny, aparaty do fototelegrafii, aparaty do przetwarzania informacji, aparaty do rejestracji dźwięku, aparaty fotograficzne, aparatura radiotelegraficzna w tym aparaty radiotelefoniczne, audiowizualne urządzenia do nauki, czytniki, czytniki optyczne, dalekopisy, nośniki informacji optyczne, dyktafony, dyski komputerowe, dyski magnetyczne, dyski obliczeniowe, dyski optyczne, dyskietki, dystrybutory dysków, ekrany wideo, błony filmowe do nagrań dźwiękowych, fotokopiarki, głośniki, interfejsy dla informatyki, karty magnetyczne kodowane, karty inteligentne z obwodami scalonymi i zintegrowanymi, kasyety wideo, komputery, peryferyjne urządzenia komputerowe takie jak: drukarki, monitory, skanery, programy komputerowe systemu operacyjnego, maszty radiotelegraficzne, megafony, mikrofony, mikroprocesory, nadajniki do telekomunikacji, notesy elektroniczne, obwody drukowane, obwody scalone, odbiorniki audio-wideo, odtwarzacze płyt kompaktowych, półprzewodniki, procesory tekstu, przekaźniki sygnałów elektrycznych, przewody akustyczne, przewody telefoniczne, przewody telegraficzne, repondery telefoniczne, słuchawki telefoniczne, taśmy do rejestracji dźwięku, taśmy magnetyczne, taśmy wideo, telekopiarki, urządzenia nadawcze, urządzenia do interkomunikacji, urządzenia do odtwarzania dźwięku, urządzenia do transmisji dźwięku, złącza do przewodów elektrycznych, **35** usługi związane z organizowaniem aukcji, usługi w zakresie domów aukcyjnych, usługi z zakresu informacji handlowej, usługi z zakresu systematyzacji i pozyskiwania komputerowych baz danych, usługi marketingowe, usługi w zakresie produkcji: reklam radiowych, telewizyjnych i kinowych, usługi wykonywane przez agencje reklamowe, takie jak: reklama osób trzecich w ramach udzielonych pełnomocnictw w zakresie działalności: radiowej, telewizyjnej lub kinowej, publikowania tekstów reklamowych, uaktualniania ulotek reklamowych, wypożyczania materiałów reklamowych, usługi dotyczące transkrypcji informacji, usługi w zakresie reprodukcji dokumentów i dokumentacji, usługi menedżerskie, usługi badania rynku, usługi badania opinii, usługi informacyjne w zakresie działalności gospodarczej, usługi rozlepiania plakatów reklamowych, usługi dotyczące zarządzania zbiorami informatycznymi, usługi organizacji wystaw handlowych lub reklamowych, usługi zarządzania hotelami, usługi dotyczące zarządzania profesjonalną działalnością artystyczną, **36** usługi wykonywane przez agencje nieruchomości, takie jak: pośrednictwo w handlu nieruchomościami, pośrednictwo w sprawach kupna, sprzedaży, najmu nieruchomości, wycena nieruchomości, wynajmowanie mieszkań, wynajmowanie pomieszczeń biurowych, zarządzanie majątkiem nieruchomym, zarządzanie nieruchomościami, usługi finansowe, takie jak: analizy finansowe, doradztwo w sprawach finansowych, działalność finansowa, emisja bonów wartościowych, pośrednictwo przy zawieraniu umów kredytowych, emisja kart kredytowych, informacja bankowa, usługi agencji dotyczące skupu długów, inwestycje kapitałowe, kantory wymiany walut, lokaty kapitałów, notowania kapitałowe, operacje bankowe, oszacowanie wartości dla celów fiskalnych, pośrednictwo maklerskie na giełdach, powiernictwo, pożyczki pod zastaw, sponsorowanie finansowe, transakcje finansowe, transfer elektroniczny środków finansowych, zarządzanie fi-

nansami, usługi wykonywane przez agencje ubezpieczeniowe, takie jak: doradztwo w sprawach ubezpieczeniowych, informacja o ubezpieczeniach, ubezpieczenia, wycena ubezpieczenia, **38** usługi wykonywane przez agencje informacyjne takie jak: opracowywanie informacji w zakresie wiadomości radiowych i telewizyjnych, zbieranie i przekazywanie tych wiadomości i informacji, usługi wykonywane przez agencje prasowe takie jak: zbieranie i opracowywanie wiadomości prasowych oraz przekazywanie tych wiadomości i informacji do prasy, usługi w zakresie przesyłania wiadomości, takie jak: emisja radiowa i emisja telewizyjna, usługi w zakresie informacji o telekomunikacji, komunikacji: radiowej, telefonicznej, telegraficznej i poczty elektronicznej, usługi w zakresie przesyłania danych przy pomocy: światłowodów i terminali komputerowych, usługi dotyczące przesyłania telegramów, telefaksów i telekopii, usługi dotyczące przesyłania wiadomości i obrazu przy pomocy komputera, radiofonia, rozpowszechnianie programów telewizyjnych, obsługa przekazu fonicznego, prowadzenie transmisji, telefonia komórkowa, obsługa i najem sprzętu do telekomunikacji w tym do transmisji radia i telewizji, usługi dotyczące organizowania systemów transmisyjnych, rozpowszechnianie programów radiowych i telewizyjnych, usługi internetowe w zakresie: telekomunikacji, telefonii komórkowej, radiofonii i telewizji, wypożyczanie urządzeń do przekazywania informacji, wypożyczenie urządzeń telekomunikacyjnych, **40** usługi drukarskie, **41** usługi związane z montażem programów radiowych i telewizyjnych, usługi nauczania i organizowania konkursów edukacyjnych lub rozrywkowych, usługi dotyczące organizowania pokazów i widowisk artystycznych, organizowania zawodów sportowych, organizowania konkursów piękności, organizowania zabaw, organizowania i prowadzenia seminariów, organizowania i prowadzenia konferencji i kongresów, organizowania rozrywki internetowej, radiowej i telewizyjnej, organizowania wystaw kulturalnych lub edukacyjnych, usługi świadczone przez parki rozrywki, usługi związane z organizowaniem kursów, takich jak: edukacyjnych, internetowych, korespondencyjnych, usługi dotyczące produkcji szerokoekranowych filmów i produkcji filmów na taśmach wideo, usługi w zakresie produkcji widowisk, usługi wykonywane przez agencje artystyczną w zakresie: studia nagrań, przedstawień teatralnych, organizowania festiwalu piosenkarskich, usługi w zakresie wypożyczalni rekwizytów, usługi w zakresie wypożyczalni kaset, usługi dotyczące publikowania książek i tekstów innych niż teksty reklamowe, usługi organizowania rozrywki radiowej, usługi dotyczące wypożyczania nagrań dźwiękowych.

(111) **148603** (220) 1999 10 14 (210) 208539
 (151) 2003 10 03
 (732) INTERIA.PL S.A., Kraków, PL.
 (540)

SERWUS • PL

Kolory znaku: czarny

(531) 24.17, 27.5

(510), (511) **09** anteny, aparaty do fototelegrafii, aparaty do przetwarzania informacji, aparaty do rejestracji dźwięku, aparaty fotograficzne, aparatura radiotelegraficzna w tym aparaty radiotelefoniczne, audiowizualne urządzenia do nauki, czytniki, czytniki optyczne, dalekopisy, nośniki informacji optyczne, dyktafony, dyski komputerowe, dyski magnetyczne, dyski obliczeniowe, dyski optyczne, dyskietki, dystrybutory dysków, ekrany wideo, błony filmowe do nagrań dźwiękowych, fotokopiarki, głośniki, interfejsy dla informatyki, karty magnetyczne kodowane, karty inteligentne z obwodami scalonymi i zintegrowanymi, kasyety wideo, komputery, peryferyjne urządzenia komputerowe takie jak: drukarki, monitory, skanery, programy komputerowe systemu operacyjnego, maszty radiotelegraficzne, megafony, mikrofony, mikroprocesory, nadajniki do telekomunikacji, notesy elektroniczne, obwody drukowane, obwody scalone, odbiorniki audio-wideo, odtwarzacze płyt kompaktowych, półprzewodniki, procesory tekstu, przekaźniki sygnałów elektrycznych, przewody akustyczne, przewody telefoniczne, przewody telegraficzne, repondery telefoniczne, słuchawki

telefoniczne, taśmy do rejestracji dźwięku, taśmy magnetyczne, taśmy wideo, telekopiarki, urządzenia nadawcze, urządzenia do interkomunikacji, urządzenia do odtwarzania dźwięku, urządzenia do transmisji dźwięku, złącza do przewodów elektrycznych, **35** usługi związane z organizowaniem aukcji, usługi w zakresie domów aukcyjnych, usługi z zakresu informacji handlowej, usługi z zakresu systematyzacji i pozyskiwania komputerowych baz danych, usługi marketingowe, usługi w zakresie produkcji: reklam radiowych, telewizyjnych i kinowych, usługi wykonywane przez agencje reklamowe, takie jak: reklama osób trzecich w ramach udzielonych pełnomocnictw w zakresie działalności: radiowej, telewizyjnej lub kinowej, publikowania tekstów reklamowych, uaktualniania ulotek reklamowych, wypożyczania materiałów reklamowych, usługi dotyczące transkrypcji informacji, usługi w zakresie reprodukcji dokumentów i dokumentacji, usługi menedżerskie, usługi badania rynku, usługi badania opinii, usługi informacyjne w zakresie działalności gospodarczej, usługi rozlepiania plakatów reklamowych, usługi dotyczące zarządzania zbiorami informatycznymi, usługi organizacji wystaw handlowych lub reklamowych, usługi zarządzania hotelami, usługi dotyczące zarządzania profesjonalną działalnością artystyczną, **36** usługi wykonywane przez agencje nieruchomości, takie jak: pośrednictwo w handlu nieruchomościami, pośrednictwo w sprawach kupna, sprzedaży, najmu nieruchomości, wycena nieruchomości, wynajmowanie mieszkań, wynajmowanie pomieszczeń biurowych, zarządzanie majątkiem nieruchomym, zarządzanie nieruchomościami, usługi finansowe, takie jak: analizy finansowe, doradztwo w sprawach finansowych, działalność finansowa, emisja bonów wartościowych, pośrednictwo przy zawieraniu umów kredytowych, emisja kart kredytowych, informacja bankowa, usługi agencji dotyczące skupu długów, inwestycje kapitałowe, kantory wymiany walut, lokaty kapitałowe, notowania kapitałowe, operacje bankowe, oszacowanie wartości dla celów fiskalnych, pośrednictwo maklerskie na giełdach, powiernictwo, pożyczki pod zastaw, sponsorowanie finansowe, transakcje finansowe, transfer elektroniczny środków finansowych, zarządzanie finansami, usługi wykonywane przez agencje ubezpieczeniowe, takie jak: doradztwo w sprawach ubezpieczeniowych, informacja o ubezpieczeniach, ubezpieczenia, wycena ubezpieczenia, **38** usługi wykonywane przez agencje informacyjne takie jak: opracowywanie informacji w zakresie wiadomości radiowych i telewizyjnych, zbieranie i przekazywanie tych wiadomości i informacji, usługi wykonywane przez agencje prasowe takie jak: zbieranie i opracowywanie wiadomości prasowych oraz przekazywanie tych wiadomości i informacji do prasy, usługi w zakresie przesyłania wiadomości, takie jak: emisja radiowa i emisja telewizyjna, usługi w zakresie informacji o telekomunikacji, komunikacji: radiowej, telefonicznej, telegraficznej i poczty elektronicznej, usługi w zakresie przesyłania danych przy pomocy: światłowodów i terminali komputerowych, usługi dotyczące przesyłania telegramów, telefaksów i telekopii, usługi dotyczące przesyłania wiadomości i obrazu przy pomocy komputera, radiofonia, rozpowszechnianie programów telewizyjnych, obsługa przekazu fonicznego, prowadzenie transmisji, telefonia komórkowa, obsługa i najem sprzętu do telekomunikacji w tym do transmisji radia i telewizji, usługi dotyczące organizowania systemów transmisyjnych, rozpowszechnianie programów radiowych i telewizyjnych, usługi internetowe w zakresie: telekomunikacji, telefonii komórkowej, radiofonii i telewizji, wypożyczanie urządzeń do przekazywania informacji, wypożyczanie urządzeń telekomunikacyjnych, **40** usługi drukarskie, **41** usługi związane z montażem programów radiowych i telewizyjnych, usługi nauczania i organizowania konkursów edukacyjnych lub rozrywkowych, usługi dotyczące organizowania pokazów i widowisk artystycznych, organizowania zawodów sportowych, organizowania konkursów piękności, organizowania zabaw, organizowania i prowadzenia seminariów, organizowania i prowadzenia konferencji i kongresów, organizowania rozrywki internetowej, radiowej i telewizyjnej, organizowania wystaw kulturalnych lub edukacyjnych, usługi świadczone przez parki rozrywki, usługi związane z organizowaniem kursów, takich jak: edukacyjnych, internetowych, korespondencyjnych, usługi dotyczące produkcji szerokotaśmowych filmów i produkcji filmów na taśmach wideo, usługi w zakresie produkcji widowisk, usługi wykonywane przez agencję artystyczną w zakre-

sie: studia nagrań, przedstawień teatralnych, organizowania festiwalu piosenkarskich, usługi w zakresie wypożyczalni rekwizytów, usługi w zakresie wypożyczalni kaset, usługi dotyczące publikowania książek i tekstów innych niż teksty reklamowe, usługi organizowania rozrywki radiowej, usługi dotyczące wypożyczania nagrań dźwiękowych .

(111) **148604** (220) 2000 03 08 (210) 214905
 (151) 2003 11 27
 (732) Agencja Wydawnicza TECHNOPOL Sp. z o.o.,
 Częstochowa, PL.
 (540)



Kolory znaku: biały, żółty, czarny, szary
 (531) 27.5, 29.1

(510), (511) **16** afisze, albumy, almanachy, artykuły papiernicze, bloki, bloki rysunkowe, broszury, czasopisma, druki, formularze, gazety, kalendarze, kalendarze z kartkami do wrywania, kartki kartotekowe, karty, karty-zawiadomienia, karty pocztowe, komiksy, książki, krzyżówki, materiały piśmiennicze, nalepki, notesy, obwoluty, przybory piśmiennicze, zakładki do książek, zestawy rysunkowe, zeszyty.

(111) **148605** (220) 2000 03 08 (210) 214907
 (151) 2003 11 27
 (732) Agencja Wydawnicza TECHNOPOL Sp. z o.o.,
 Częstochowa, PL.
 (540)



Kolory znaku: biały, żółty, czarny, szary
 (531) 27.5, 29.1

(510), (511) **16** afisze, albumy, almanachy, artykuły papiernicze, bloki, bloki rysunkowe, broszury, czasopisma, druki, formularze, gazety, kalendarze, kalendarze z kartkami do wrywania, kartki kartotekowe, karty, karty-zawiadomienia, karty pocztowe, komiksy, książki, krzyżówki, materiały piśmiennicze, nalepki, notesy, obwoluty, przybory piśmiennicze, zakładki do książek, zestawy rysunkowe, zeszyty.

(111) **148606** (220) 2000 03 08 (210) 214910
 (151) 2003 12 02
 (732) Telekomunikacja Polska Spółka Akcyjna, Warszawa, PL.
 (540)



Kolory znaku: czerwony, biały, czarny
 (531) 27.5, 29.1

(510), (511) **38** usługi telekomunikacyjne w zakresie połączeń międzynarodowych.

(111) **148607** (220) 2000 03 08 (210) 214911
 (151) 2003 12 02
 (732) Telekomunikacja Polska Spółka Akcyjna, Warszawa, PL.

(540)



Kolory znaku: granatowy, biały

(531) 26.3, 26.4, 27.5, 29.1

(510), (511) **38** usługi telekomunikacyjne w zakresie zapewnienia stałego dostępu do internetu.(111) **148608** (220) 2000 03 08 (210) 214912

(151) 2003 12 02

(732) Telekomunikacja Polska Spółka Akcyjna, Warszawa, PL.

(540)



Kolory znaku: granatowy, niebieski, ciemnozielony, jasnozielony, ciemnobrązowy, jasnobrązowy

(531) 26.2, 27.5, 29.1

(510), (511) **38** usługi telekomunikacyjne w zakresie poczty głosowej.(111) **148609** (220) 2000 03 08 (210) 214913

(151) 2003 12 02

(732) Telekomunikacja Polska Spółka Akcyjna, Warszawa, PL.

(540)



Kolory znaku: ciemnoniebieski, granatowy, biały, niebieski

(531) 26.4, 27.5, 29.1

(510), (511) **38** usługi telekomunikacyjne w zakresie prowadzenia telekonferencji.(111) **148610** (220) 2000 03 08 (210) 214929

(151) 2003 12 02

(732) Karlovarsk Becherovka, a.s. Jan Becher, Karlovy Vary, CZ.

(540)



(531) 1.15, 11.3, 26.1, 27.5

(510), (511) **32** piwo, wody mineralne, napoje gazowane i inne napoje bezalkoholowe, napoje i soki owocowe, syropy i inne preparaty do przygotowywania napojów, **33** napoje alkoholowe, z wyjątkiem piwa.(111) **148611** (220) 2000 03 08 (210) 214933

(151) 2003 12 02

(732) Pharma Nord ApS, Vejle, DK.

(540) INFLU-CYNK

(510), (511) **05** produkty farmaceutyczne, weterynaryjne i sanitarne, substancje dietetyczne do celów leczniczych, żywność dla niemowląt, plastry, materiały opatrunkowe, materiały do plombowania zębów, woski dentystyczne, środki odkażające, środki do zwalczania robactwa, fungicydy, herbicydy.(111) **148612** (220) 2000 03 09 (210) 215004

(151) 2003 11 27

(732) American Airlines, Inc., Fort Worth, US.

(540)

AAAdvantage Executive Platinum

(531) 3.7, 27.5

(510), (511) **35** usługi w zakresie promowania towarów i usług osób trzecich poprzez programy promocyjne z nagrodami, w których punkty zakupu są nagradzane za zakup dokonany od subskrybentów sprzedaży, co może być później zamienione na towary i podróże, **39** usługi w zakresie transportu pasażerów i towarów, usługi w zakresie informacji turystycznej i rezerwacji miejsc podróży, usługi wynajmu linii lotniczej, rejsów, pojazdów w zakresie programów lojalności.(111) **148613** (220) 2000 04 05 (210) 216441

(151) 2003 11 12

(732) MERCK Spółka z o.o., Warszawa, PL.

(540) Femipauza

(510), (511) **05** preparaty farmaceutyczne.(111) **148614** (220) 2000 04 05 (210) 216446

(151) 2003 11 12

(732) MERCK Spółka z o.o., Warszawa, PL.

(540) Femipause

(510), (511) **05** preparaty farmaceutyczne.(111) **148615** (220) 2000 04 04 (210) 216469

(151) 2003 12 02

(732) Wrocławskie Zakłady Zielarskie HERBAPOL S.A., Wrocław, PL.

(540) radirex

(510), (511) **05** preparaty farmaceutyczne.(111) **148616** (220) 2000 04 04 (210) 216470

(151) 2003 12 02

(732) HERBAPOL-ŁÓDŹ S.A., Łódź, PL.

(540) DOLSELWIT

(510), (511) **05** produkty farmaceutyczne.(111) **148617** (220) 2000 04 06 (210) 216474

(151) 2003 12 03

(732) Kraft Foods Polska Spółka z o.o., Warszawa, PL.

(540) PRINCE POLO

(510), (511) **30** kawa, ekstrakty kawy, namiastki kawy, napoje na bazie kawy, napoje kakaowe i czekoladowe oraz produkty do ich przygotowywania, herbata, kakao, czekolada, wyroby piekarnicze, wyroby cukiernicze i słodczyce, słodczyce na bazie cukru i czekolady, wafle, wafle pokrywane czekoladą, drażetki, herbatniki, produkty z masy ciastowej, produkty zbożowe, lody.

(111) **148618** (220) 2000 04 06 (210) 216496
 (151) 2003 12 03
 (732) NP PHARMA Spółka z o.o., Ostrów Mazowiecka, PL.
 (540)



Kolory znaku: zielony, czarny, ciemnożółty, jasnoczerwony
 (531) 5.3, 27.5, 29.1
 (510), (511) **05** produkty farmaceutyczne, preparaty dietetyczne i witaminowe.

(111) **148619** (220) 2000 04 05 (210) 216519
 (151) 2003 12 02
 (732) Firma Handlowo-Uslugowa INELL Małgorzata Wedekind, Gdańsk, PL.
 (540) INELL
 (510), (511) **03** produkty kosmetyczne, **05** preparaty farmaceutyczne dla celów kosmetycznych, **41** organizowanie i prowadzenie pokazów kosmetycznych i makijażu w celach konkursowych i edukacyjnych.

(111) **148620** (220) 2000 04 07 (210) 216545
 (151) 2003 12 02
 (732) MASPEX WADOWICE Spółka z o.o., Wadowice, PL.
 (540)



Kolory znaku: niebieski, żółty, biały, czerwony, jasnoczerwony, ciemnoczerwony, pomarańczowy, brązowy
 (531) 5.7, 25.3, 27.5, 29.1
 (510), (511) **32** napoje instant, napoje bezalkoholowe, proszek do produkcji napojów, pastylki do produkcji napojów, napoje owocowe.

(111) **148621** (220) 2000 04 07 (210) 216546
 (151) 2003 12 02
 (732) MASPEX WADOWICE Spółka z o.o., Wadowice, PL.
 (540)



Kolory znaku: żółty i odcienie, brązowy, czarny, niebieski, pomarańczowy, biały, czerwony, zielony
 (531) 5.7, 25.3, 27.5, 29.1
 (510), (511) **32** napoje instant, napoje bezalkoholowe, proszek do produkcji napojów, pastylki do produkcji napojów, napoje owocowe.

(111) **148622** (220) 2000 04 07 (210) 216547
 (151) 2003 12 02
 (732) MASPEX WADOWICE Spółka z o.o., Wadowice, PL.

(540)



Kolory znaku: niebieski, żółty, zielony, biały, pomarańczowy
 (531) 5.7, 25.3, 26.11, 27.5, 29.1
 (510), (511) **32** napoje instant, napoje bezalkoholowe, proszek do produkcji napojów, pastylki do produkcji napojów, napoje owocowe.

(111) **148623** (220) 2000 04 07 (210) 216548
 (151) 2003 12 02
 (732) MASPEX WADOWICE Spółka z o.o., Wadowice, PL.
 (540)



Kolory znaku: niebieski, żółty, zielony, czerwony, pomarańczowy, biały
 (531) 5.7, 25.3, 26.11, 27.5, 29.1
 (510), (511) **32** napoje instant, napoje bezalkoholowe, proszek do produkcji napojów, pastylki do produkcji napojów, napoje owocowe.

(111) **148624** (220) 2000 04 07 (210) 216549
 (151) 2003 12 02
 (732) MASPEX WADOWICE Spółka z o.o., Wadowice, PL.
 (540)



Kolory znaku: niebieski, żółty, biały, pomarańczowy, ciemnopomarańczowy, jasnopomarańczowy
 (531) 5.7, 25.3, 27.5, 29.1
 (510), (511) **32** napoje instant, napoje bezalkoholowe, proszek do produkcji napojów, pastylki do produkcji napojów, napoje owocowe.

(111) **148625** (220) 2000 04 07 (210) 216551
 (151) 2003 12 02
 (732) „MASPEX WADOWICE” Spółka z o.o., Wadowice, PL.
 (540)



Kolory znaku: ciemnoniebieski, żółty, biały, zielony, czerwony, niebieski, pomarańczowy, cytrynowy, czarny, brązowy
 (531) 5.7, 25.3, 27.5, 29.1

(510), (511) **32** napoje instant, napoje bezalkoholowe, proszek do produkcji napojów, pastylki do produkcji napojów, napoje owocowe w klasie 32.

(111) **148626** (220) 2000 04 07 (210) 216559
(151) 2003 12 03
(732) EURO-PHONE Spółka z o.o., Warszawa, PL.
(540)



Kolory znaku: pomarańczowy, granatowy, żółty

(531) 26.1, 26.4, 26.15, 27.5, 29.1

(510), (511) **09** towary z zakresu telekomunikacji, urządzenia nadawcze i odbiorcze, zwłaszcza do telefonii komórkowej, urządzenia do transmisji dźwięku, urządzenia do interkomunikacji, modemy, aparaty i słuchawki telefoniczne, radiotelefony, telefaksy, interfejsy dla celów telekomunikacji, anteny, towary do zapisu, przetwarzania, przesyłania, odtwarzania i drukowania informacji, komputery, procesory, mikroprocesory, monitory hardware, monitory - software, klawiatury i myszy komputerowe, czytniki dla celów informatyki, czytniki kodów kreskowych, czytniki optyczne, skanery, telefaksy, drukarki komputerowe, dyski magnetyczne, dyski optyczne, dyski optyczne kompaktowe, dyskietyki, aparatura do przetwarzania informacji, interfejsy dla celów informatyki, karty magnetyczne, komparatory, magnetyczne nośniki danych, optyczne nośniki informacji, pamięci komputerowe, odbiorniki audio, wideo, odtwarzacze dźwięku, magnetofony, dyktafony, **35** usługi reklamowe i promocyjne na rzecz osób trzecich, usługi menadżerskie, usługi badania rynków, usługi w zakresie informacji handlowej i ekonomicznej, usługi mediacyjne, usługi w zakresie organizowania aukcji, usługi w zakresie organizowania wystaw handlowych i reklamowych, **37** usługi instalowania, konserwacji i napraw aparatów telefonicznych, stacjonarnych i komórkowych oraz ich wyposażenia, **38** usługi związane z przyłączaniem abonentów do sieci telekomunikacyjnych.

(111) **148627** (220) 2000 04 07 (210) 216576
(151) 2003 10 22
(732) CAROLINA HERRERA Ltd., Nowy Jork, US.
(540)



CAROLINA HERRERA
NEW YORK

(531) 27.5

(510), (511) **25** odzież oraz inne części odzienia, kostiumy do kąpieli, szlafroki, bielizna, kapelusze, czapki, berety i kaptury, golfy, swetry i pulowery, suknie oraz spodnie włączając artykuły z dzianiny, płaszcze, garnitury, płaszcze przeciwdeszczowe, rękawiczki, szaliki, krawaty, paski, pończochy, skarpetki oraz wszelkiego rodzaju obuwie (z wyłączeniem ortopedycznego).

(111) **148628** (220) 2000 04 07 (210) 216577
(151) 2003 10 22
(732) CAROLINA HERRERA Ltd., Nowy Jork, US.
(540)



CAROLINA HERRERA
NEW YORK

(531) 27.5

(510), (511) **18** torby, portfele, portmonetki, portmonetki na monety, walizki, parasole od deszczu i parasole od słońca oraz laski do

chodzenia, plecaki, skórzane aktówki na dokumenty, produkty skórzane oraz produkty wykonane z imitacji skóry, które nie są zawarte w innych klasach.

(111) **148629** (220) 2000 04 07 (210) 216578
(151) 2003 10 22
(732) CAROLINA HERRERA Ltd., Nowy Jork, US.
(540)



CAROLINA HERRERA
NEW YORK

(531) 27.5

(510), (511) **09** oprawki do okularów, okulary i jego elementy, szkła kontaktowe, futerały do okularów i szkieł kontaktowych.

(111) **148630** (220) 2000 04 07 (210) 216579
(151) 2003 10 22
(732) CAROLINA HERRERA Ltd., Nowy Jork, US.
(540)



CAROLINA HERRERA
NEW YORK

(531) 27.5

(510), (511) **03** produkty perfumeryjne i kosmetyczne, esencje olejków, mydła kosmetyczne, talk w pudrze, szampony i inne lotiony do włosów, żel i sól do kąpieli, dezodoranty do ciała i pasty do zębów.

(111) **148631** (220) 2000 04 06 (210) 216593
(151) 2003 10 22
(732) EKO Sp. z o.o., Wrocław, PL.
(540)

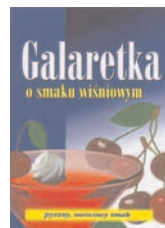


Kolory znaku: biały, granatowy i odcienie, czarny, żółty, pomarańczowy, ciemnoniebieski

(531) 5.7, 8.7, 11.3, 26.4, 27.5, 29.1

(510), (511) **29** galaretka owocowa jadalna.

(111) **148632** (220) 2000 04 06 (210) 216594
(151) 2003 10 22
(732) EKO Sp. z o.o., Wrocław, PL.
(540)



Kolory znaku: biały, granatowy i odcienie, czarny, żółty, różowy, czerwony, zielony, wiśniowy, brązowy, ciemnoniebieski

(531) 5.3, 5.7, 8.7, 11.3, 26.4, 27.5, 29.1

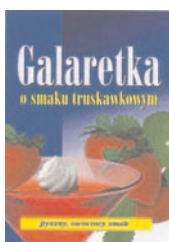
(510), (511) **29** galaretka owocowa jadalna.

(111) **148633** (220) 2000 04 06 (210) 216597
 (151) 2003 10 22
 (732) EKO Sp. z o.o., Wrocław, PL.
 (540)



Kolory znaku: brązowy i odcienie, kremowy, zielony i odcienie, biały, czarny
 (531) 5.3, 5.5, 5.7, 8.1, 26.4, 27.5, 29.1
 (510), (511) **30** czekolada.

(111) **148634** (220) 2000 04 06 (210) 216598
 (151) 2003 10 22
 (732) EKO Sp. z o.o., Wrocław, PL.
 (540)



Kolory znaku: ciemnoniebieski, biały, czarny, granatowy i odcienie, żółty, różowy, czerwony, zielony
 (531) 5.3, 5.5, 8.7, 11.3, 26.4, 27.5, 29.1
 (510), (511) **29** galaretka owocowa jadalna.

(111) **148635** (220) 2002 09 06 (210) 254788
 (151) 2003 12 22
 (732) F.H. „C.A.M.” Janusz Mitoraj, Kraków, PL.
 (540)



(531) 26.1, 26.3, 27.5
 (510), (511) **25** odzież i obuwie.

(111) **148636** (220) 2002 10 22 (210) 256562
 (151) 2004 02 02
 (732) F.H. „C.A.M.” Janusz Mitoraj, Kraków, PL.
 (540)



Kolory znaku: liliowy, czarny, zielony
 (531) 26.3, 27.5, 29.1
 (510), (511) **25** odzież i obuwie.

(111) **148637** (220) 2000 04 10 (210) 216681
 (151) 2003 12 03
 (732) AFLOFARM Fabryka Leków Spółka z o.o., Ksawerów, PL.
 (540) AFLOFARM

(510), (511) **03** olejki eteryczne, ekstrakty roślinne do celów kosmetycznych, maści do celów kosmetycznych, środki do czyszczenia zębów, **05** barwniki i tłuszcze stosowane w farmacji, preparaty i środki - farmaceutyczne, weterynaryjne, sanitarne, dietetyczne środki spożywcze do użytku medycznego, żywność dla niemowląt, środki i preparaty stomatologiczne, artykuły higieniczne i opatrunki.

kowe, zioła lecznicze, środki odkażające, fungicydy, herbicydy, **39** transport towarów drogą lądową, konfekcjonowanie towarów, **44** usługi medyczne, higieniczne i kosmetyczne, badania medyczne i analityczne.

(111) **148638** (220) 2000 04 10 (210) 216691
 (151) 2003 11 03
 (732) G.D. SEARLE LLC (Delaware limited liability corporation), Peapack, US.
 (540)

MAXAQUIN

(531) 27.5
 (510), (511) **05** produkty farmaceutyczne przeciwko infekcjom.

(111) **148639** (220) 2000 04 10 (210) 216698
 (151) 2003 12 02
 (732) Unilever N.V., Rotterdam, NL.
 (540) BONA LETTA
 (510), (511) **29** mięso, ryby, drób, dziczyzna, ekstrakty mięsne, konserwowane, suszone i gotowane owoce i warzywa, galaretki, dżemy, kompoty, jaja, mleko, produkty mleczne, oleje i tłuszcze jadalne, margaryny.

(111) **148640** (220) 2000 04 10 (210) 216700
 (151) 2003 12 02
 (732) Unilever N.V., Rotterdam, NL.
 (540) BONA PROACTIVE
 (510), (511) **29** mięso, ryby, drób, dziczyzna, ekstrakty mięsne, konserwowane, suszone i gotowane owoce i warzywa, galaretki, dżemy, kompoty, jaja, mleko, produkty mleczne, oleje i tłuszcze jadalne, margaryny.

(111) **148641** (220) 1994 03 14 (210) 130892
 (151) 2003 12 17
 (732) Usługi Pogrzebowe „HADES” Bożena Wasilewska, Nowa Wieś, PL.
 (540)



Kolory znaku: złoty, czarny
 (531) 24.17, 27.5, 29.1
 (510), (511) **45** usługi pogrzebowe.

(111) **148642** (220) 1999 05 20 (210) 202152
 (151) 2003 06 30
 (732) BELVEDERE S.A., Beaune, FR.
 (540) (znak przestrzenny)



Kolory znaku: biały, niebieski, granatowy
 (531) 3.1, 7.1, 19.7, 27.5, 29.1
 (510), (511) **33** napoje alkoholowe (z wyjątkiem piwa).

(111) **148643** (220) 1999 05 20 (210) 202153
 (151) 2003 06 30
 (732) BELVEDERE S.A., Beaune, FR.

(540) (znak przestrzenny)



(531) 19.7, 24.9, 27.5

(510), (511) 33 napoje alkoholowe (z wyjątkiem piwa).

(111) 148644 (220) 1999 11 09 (210) 209657

(151) 2003 08 06

(732) Netto Artykuły Żywnościowe Spółka z o.o., Szczecin, PL.

(540) DAISY

(510), (511) 03 mydła w kostce i mydła w płynie.

(111) 148645 (220) 1999 12 09 (210) 210876

(151) 2003 05 26

(732) „KDC” Spółka z o.o., Przeźmierowo, PL.

(540)



Kolory znaku: żółty, żółto-brązowy, biały, niebieski, złoty, ciemnoniebieski, czerwony, ciemnobrązowy

(531) 8.1, 26.4, 26.11, 27.5, 29.1

(510), (511) 30 wyroby cukiernicze.

(111) 148646 (220) 1999 12 09 (210) 210877

(151) 2003 05 26

(732) „KDC” Spółka z o.o., Przeźmierowo, PL.

(540)



Kolory znaku: złoty, czerwony, biały

(531) 2.9, 26.11, 27.5, 29.1

(510), (511) 30 wyroby cukiernicze.

(111) 148647 (220) 2000 02 01 (210) 213155

(151) 2003 07 30

(732) AMCOR PET PACKAGING POLSKA Spółka z o.o.,

Radomsko, PL.

(540) (znak przestrzenny)



(531) 19.7

(510), (511) 29 mięso, ryby, drób, dziczyzna, ekstrakty mięsne, konserwowe, suszone i gotowane owoce i warzywa, jaja, mleko, produkty mleczne, oleje jadalne, tłuszcze jadalne, 30 kawa, herbata, kakao, cukier, ryż, tapioka, sago, kawa nienaturalna, mąka i produkty zbożowe, chleb, wyroby cukiernicze, słodczyce, lody, miód, melasa, drożdże, proszek do pieczenia, sól, musztarda, ocet, sosy, przyprawy, 31 świeże owoce i warzywa, 32 piwo, wody mineralne i gazowane, napoje bezalkoholowe, napoje owocowe, soki owocowe, syropy i inne produkty do produkcji napojów, 33 napoje alkoholowe.

(111) 148648 (220) 2000 02 01 (210) 213156

(151) 2003 07 30

(732) AMCOR PET PACKAGING POLSKA Spółka z o.o., Radomsko, PL.

(540) (znak przestrzenny)



(531) 19.7

(510), (511) 29 mięso, ryby, drób, dziczyzna, ekstrakty mięsne, konserwowe, suszone i gotowane owoce i warzywa, jaja, mleko, produkty mleczne, oleje jadalne, tłuszcze jadalne, 30 kawa, herbata, kakao, cukier, ryż, tapioka, sago, kawa nienaturalna, mąka i produkty zbożowe, chleb, wyroby cukiernicze, słodczyce, lody, miód, melasa, drożdże, proszek do pieczenia, sól, musztarda, ocet, sosy, przyprawy, 31 świeże owoce i warzywa, 32 piwo, wody mineralne i gazowane, napoje bezalkoholowe, napoje owocowe, soki owocowe, syropy i inne produkty do produkcji napojów, 33 napoje alkoholowe.

(111) 148649 (220) 2000 02 01 (210) 213157

(151) 2003 07 30

(732) AMCOR PET PACKAGING POLSKA Spółka z o.o., Radomsko, PL.

(540) (znak przestrzenny)



(531) 19.7

(510), (511) 29 mięso, ryby, drób, dziczyzna, ekstrakty mięsne, konserwowe, suszone i gotowane owoce i warzywa, jaja, mleko, produkty mleczne, oleje jadalne, tłuszcze jadalne, 30 kawa, herbata, kakao, cukier, ryż, tapioka, sago, kawa nienaturalna, mąka i produkty zbożowe, chleb, wyroby cukiernicze, słodczyce, lody, miód, melasa, drożdże, proszek do pieczenia, sól, musztarda, ocet, sosy, przyprawy, 31 świeże owoce i warzywa, 32 piwo, wody mineralne i gazowane, napoje bezalkoholowe, napoje owocowe, soki owocowe, syropy i inne produkty do produkcji napojów, 33 napoje alkoholowe.

(111) 148650 (220) 2000 03 09 (210) 215008

(151) 2003 09 15

(732) James Dallas, Virginia Glastonbury, Steven Blakeley, Mark Andrews, Clive Thorne FIVE CHANCERY LANE, CLIFFORD'S INN, London, GB.

(540) DENTON WILDE SAPTE
 (510), (511) **42** usługi prawne, techniczne i prawne usługi badawcze, przygotowywanie raportów prawnych, usługi prawne i techniczne w zakresie ochrony patentów i znaków towarowych, usługi w zakresie tworzenia i rejestracji przedsiębiorstw, dostarczanie informacji prawnych i technicznych, konsultacje i porady w zakresie usług wymienionych powyżej, **45** usługi dochodzeniowe.

(111) **148651** (220) 2000 03 08 (210) 215015
 (151) 2003 09 15
 (732) REMES Bartosz Remplewicz, Poznań, PL.
 (540)

REMES

(531) 27.5
 (510), (511) **20** wyroby z dzianin wełnianych: pościel, poduszki, jaśki, materace wełniane.

(111) **148652** (220) 2000 03 08 (210) 215016
 (151) 2003 09 15
 (732) REMES Bartosz Remplewicz, Poznań, PL.
 (540) remes
 (510), (511) **20** wyroby z dzianin wełnianych: pościel, poduszki, jaśki, materace wełniane.

(111) **148653** (220) 2000 03 10 (210) 215048
 (151) 2003 09 18
 (732) SILVER SCREEN WORLD CINEMAS Spółka z o.o.,
 Warszawa, PL.
 (540)



Kolory znaku: biały, srebrny, niebieski
 (531) 16.3, 27.5, 29.1
 (510), (511) **43** usługi restauracji, barów i innych punktów gastronomicznych.

(111) **148654** (220) 2000 03 10 (210) 215050
 (151) 2003 09 18
 (732) SILVER SCREEN WORLD CINEMAS Spółka z o.o.,
 Warszawa, PL.
 (540)



Kolory znaku: platynowy
 (531) 26.11, 27.5, 29.1
 (510), (511) **41** wyświetlanie różnego rodzaju filmów, obsługa sal kinowych, użytkowanie sal kinowych, **43** usługi barów, restauracji, kawiarni.

(111) **148655** (220) 2000 03 10 (210) 215052
 (151) 2003 09 18
 (732) SILVER SCREEN WORLD CINEMAS Spółka z o.o.,
 Warszawa, PL.
 (540)



Kolory znaku: biały, srebrny, niebieski
 (531) 16.3, 27.5, 29.1
 (510), (511) **41** wyświetlanie różnego rodzaju filmów, obsługa sal kinowych, użytkowanie sal kinowych, organizowanie pokazów, wystaw, sympozjów, konferencji, kongresów, seminariów o charakterze edukacyjnym i rozrywkowym.

(111) **148656** (220) 2000 03 09 (210) 215083
 (151) 2003 11 27
 (732) Przedsiębiorstwo Produkcyjno Handlowe „Żywiec Zdrój”
 Spółka z o.o., Cięcina 954, PL.
 (540)



Kolory znaku: biały, niebieski, zielony, czerwony, czarny, złoty, różowy
 (531) 6.1, 29.1
 (510), (511) **32** woda mineralna gazowana i niegazowana, napoje bezalkoholowe wytwarzane na bazie wody mineralnej i lub źródlanej.

(111) **148657** (220) 2000 03 09 (210) 215084
 (151) 2003 11 27
 (732) Przedsiębiorstwo Produkcyjno Handlowe „Żywiec Zdrój”
 Spółka z o.o., Cięcina 954, PL.
 (540)



Kolory znaku: niebieski, złoty, zielony, czarny, złoty, siwy, czerwony
 (531) 2.1, 29.1
 (510), (511) **32** woda mineralna gazowana i niegazowana, napoje bezalkoholowe wytwarzane na bazie wody mineralnej i lub źródlanej.

(111) **148658** (220) 2000 03 09 (210) 215085
 (151) 2003 11 27
 (732) Przedsiębiorstwo Produkcyjno Handlowe „Żywiec Zdrój”
 Spółka z o.o., Cięcina 954, PL.

(540)



Kolory znaku: biały, niebieski, zielony, czerwony, czarny, różowy
(531) 6.1, 29.1

(510), (511) **32** woda mineralna gazowana i niegazowana, napoje bezalkoholowe wytwarzane na bazie wody mineralnej i lub źródlanej.

(111) **148659** (220) 2000 03 09 (210) 215105
(151) 2003 11 25

(732) „VESPER” Ryszard Tomaszczek, Leszek Tomaszczek Spółka Jawna, Wrocław, PL.

(540) loop the ultimate kick 01

(510), (511) **18** aktówki, dyplomatki, portfele na karty wizytowe, klasery na karty wizytowe, etui na klucze, komplety podróżne, kufry podróżne, plecaki, kosmetyczki podróżne, pokrowce na parasole, portfele, teczki, torby alpinistyczne, torby do noszenia niemowląt, torby do pakowania ze skóry, torby myśliwskie, torby na kółkach, torby na narzędzia, torby na ubrania, torby podróżne, torby na zakupy, torby plażowe, torby turystyczne, torebki damskie na zakupy, torebki, walizy, siatki na zakupy, **22** hamaki, kapoki, przykrycia maskujące, sieci maskujące, namioty, plandeki, torby i torebki do pakowania z materiałów tekstylnych, żagle, **28** balony do zabawy, latawce, lotnie, nagolenniki, nakolanniki, ochraniacze, rękawice baseballowe, bokserskie, golfowe, do szermierki, siatki do gier sportowych.

(111) **148660** (220) 2000 03 09 (210) 215111
(151) 2003 09 16

(732) Fabryka Cukiernicza KOPERNIK Spółka Akcyjna, Toruń, PL.

(540) PRZYŚMAK PIERNIKOWY

(510), (511) **30** wyroby cukiernicze, pierniki.

(111) **148661** (220) 2000 03 09 (210) 215112
(151) 2003 11 25

(732) Fabryka Cukiernicza „KOPERNIK” Spółka Akcyjna, Toruń, PL.

(540) NIEBO W GĘBIE

(510), (511) **30** wyroby cukiernicze, pierniki, wafle, herbatniki, ciastka.

(111) **148662** (220) 2000 03 10 (210) 215125
(151) 2003 11 03

(732) Studio-Solarium „JAMAJKA” S.C. Iwona Michalska, Wojciech Arczykowski, Gałków Mały, PL.

(540)



Kolory znaku: żółty, czerwony, zielony, złocisty
(531) 1.1, 5.1, 27.5, 29.1

(510), (511) **41** usługi siłowni, usługi w zakresie odnowy biologicznej w ramach klubów zdrowia, obejmujące usługi w zakresie poprawy kondycji fizycznej, **43** usługi w zakresie wyżywienia ludności, **44** usługi: kosmetyczne, fryzjerskie, solarium, sauna, masaże.

(111) **148663** (220) 2000 03 13 (210) 215159

(151) 2003 12 05

(732) KABI Spółka z ograniczoną odpowiedzialnością, Nowe Lipiny, PL.

(540)



Kolory znaku: niebieski i odcienie, zielony, biały, szary, czerwony
(531) 26.1, 26.4, 27.5, 29.1

(510), (511) **11** bidety, bojler, brodziki, grzejniki centralnego ogrzewania, dmuchawy grzejne, grzejna instalacja do dystrybucji wody, fontanny, grzejniki, hydranty, wyposażenie saun, kabiny natryskowe, profile do kabin natryskowych, urządzenia do kąpieli, miski klozetowe, kominki domowe, krany, kabiny do łaźni tureckich, natryski, prysznicze, nawilżacze do grzejników centralnego ogrzewania, urządzenia do ogrzewania wody i powietrza, urządzenia do opalania się, piecyki, pisuary, płuczki ustępowe, płyty grzejne, instalacje sanitarne i aparatura, sedesy, suszarki do rąk i odzieży, toalety wc, umywalki, urządzenia do uzdatniania wody, wanny, wentylatory, suszarki do włosów, wodotryski ozdobne, wyciągi wentylacyjne, zlewozmywaki, zbiorniki wody, urządzenia do zmieszania wody, lampy oświetleniowe, **20** karnisze do zasłon, lustra, meble łazienkowe, pojemniki na bieliznę, na ręczniki, stojaki na odzież, toaletki, **21** suszarki do bielizny, narzędzia do czyszczenia ręczne, dozowniki mydła, papieru toaletowego, ręczników papierowych, kubły na śmieci, miski, nocniki, szczotki do misek klozetowych, szczotki do zamiatania, gąbki toaletowe, wiadra, pojemniki na bieliznę, na ręczniki, **37** usługi w zakresie lakiernictwa.

(111) **148664** (220) 2000 03 14 (210) 215201
(151) 2003 11 27

(732) The Coca-Cola Company, Atlanta, US.

(540) COCA-COLA CO ZA RADOŚĆ

(510), (511) **32** mineralne i gazowane wody oraz napoje niealkoholowe, napoje i soki owocowe, syropy, koncentraty i preparaty do przygotowywania napojów.

(111) **148665** (220) 2000 03 15 (210) 215256
(151) 2003 08 08

(732) Hartford Fire Insurance Company, Hartford, US.

(540) THE HARTFORD

(510), (511) **36** usługi ubezpieczeniowe i finansowe.

(111) **148666** (220) 2000 03 15 (210) 215257
(151) 2003 08 08

(732) Hartford Fire Insurance Company, Hartford, US.

(540)



(531) 3.4, 27.5

(510), (511) **36** usługi ubezpieczeniowe i finansowe.

(111) **148667** (220) 2000 03 15 (210) 215258
(151) 2003 08 08

(732) Hartford Fire Insurance Company, Hartford, US.

(540)



(531) 3.4

(510), (511) **36** usługi ubezpieczeniowe i finansowe.(111) **148668** (220) 2000 03 15 (210) 215259
(151) 2003 08 08

(732) Hartford Fire Insurance Company, Hartford, US.

(540) HARTFORD LIFE

(510), (511) **36** usługi ubezpieczeniowe i finansowe.(111) **148669** (220) 2000 03 15 (210) 215260
(151) 2003 08 08

(732) Hartford Fire Insurance Company, Hartford, US.

(540)



Hartford Life

(531) 3.4, 27.5

(510), (511) **36** usługi ubezpieczeniowe i finansowe.(111) **148670** (220) 2000 03 15 (210) 215265
(151) 2003 11 03

(732) Comercio Mas, S.A. de C.V., Mexico, MX.

(540) ESMAS

(510), (511) **35** promocja towarów i usług osób trzecich poprzez umieszczanie reklam i ekspozycji promocyjnych w witrynach internetowych dostępnych poprzez globalną sieć komputerową, komputerowe bazy danych i inne media elektroniczne, rozpowszechnianie reklam dla osób trzecich poprzez globalną sieć komputerową, komputerowe bazy danych i inne elektroniczne media, **38** umożliwianie wielodostępu do globalnych, informacyjnych sieci komputerowych w celu przesyłania i rozpowszechniania różnorodnych informacji i danych, dostarczanie różnorodnych informacji i danych za pośrednictwem globalnej sieci komputerowej, komputerowych baz danych i innych mediów elektronicznych, **42** usługi komputerowe dla osób trzecich, włączając tworzenie indeksów informacji, danych, witryn internetowych i innych źródeł dostępnych poprzez globalną sieć komputerową, komputerowe bazy danych i inne media elektroniczne, przeszukiwanie oraz wyszukiwanie i odzyskiwanie informacji, danych, witryn internetowych oraz innych źródeł dostępnych za pośrednictwem globalnej sieci komputerowej, komputerowych baz danych i innych elektronicznych mediów, dostarczanie narzędziowych programów wyszukujących do uzyskiwania informacji i danych w globalnej sieci komputerowej, projektowanie i wdrażanie dla osób trzecich witryn internetowych oraz utrzymywanie witryn internetowych dla osób trzecich w globalnej sieci komputerowej.

(111) **148671** (220) 2000 03 14 (210) 215282
(151) 2003 09 10

(732) „NORDIS” Chłodnie Polskie Spółka z o.o., Zielona Góra, PL.

(540) PERSZING

(510), (511) **30** lody spożywcze, konfekcja lodowa, sorbety.(111) **148672** (220) 2000 03 14 (210) 215283
(151) 2003 09 11

(732) „NORDIS” CHŁODNIE POLSKIE Spółka z o.o., Zielona Góra, PL.

(540) WOJTUŚ

(510), (511) **30** lody spożywcze, konfekcja lodowa, sorbety.(111) **148673** (220) 2000 03 14 (210) 215305
(151) 2003 09 15

(732) Kao Kabushiki Kaisha (Kao Corporation), Tokio, JP.

(540) AKYPO

(510), (511) **01** produkty chemiczne stosowane w przemyśle.(111) **148674** (220) 2000 03 14 (210) 215306
(151) 2003 09 15

(732) Kao Kabushiki Kaisha (Kao Corporation), Tokio, JP.

(540) FARMIN

(510), (511) **01** aminy tłuszczowe.(111) **148675** (220) 2000 03 14 (210) 215307
(151) 2003 09 15

(732) Kao Kabushiki Kaisha (Kao Corporation), Tokio, JP.

(540) SK FERT

(510), (511) **01** produkty chemiczne stosowane w przemyśle.(111) **148676** (220) 2000 03 14 (210) 215308
(151) 2003 09 15

(732) Kao Kabushiki Kaisha (Kao Corporation), Tokio, JP.

(540) TETRANYL

(510), (511) **01** mieszaniny zawierające kationowe środki powierzchniowo czynne używane do produkcji środków do zmiękczenia tkanin, odżywek do włosów i biocydów do użytku domowego.

(111) **148677** (220) 2000 03 15 (210) 215342
(151) 2003 09 15

(732) „POLIFARB-ŁÓDŹ” Spółka z o.o., Łódź, PL.

(540) lowigraf

(510), (511) **02** farby, lakiery.(111) **148678** (220) 2000 03 15 (210) 215343
(151) 2003 09 15

(732) „POLIFARB-ŁÓDŹ” Spółka z o.o., Łódź, PL.

(540) stolmal

(510), (511) **02** farby, lakiery.(111) **148679** (220) 2000 03 15 (210) 215344
(151) 2003 09 15

(732) „POLIFARB-ŁÓDŹ” Spółka z o.o., Łódź, PL.

(540) lowigrunt

(510), (511) **02** farby, lakiery.(111) **148680** (220) 2000 03 15 (210) 215345
(151) 2003 09 15

(732) „POLIFARB-ŁÓDŹ” Spółka z o.o., Łódź, PL.

(540) lakpos

(510), (511) **02** farby lakiery.(111) **148681** (220) 2000 03 15 (210) 215347
(151) 2003 10 28

(732) PW „BOGMAR” Producent Mebli Biurowych, Szczecin, PL.

(540)



Kolory znaku: czerwony, czarny

(531) 26.11, 27.5, 29.1

(510), (511) **20** produkcja mebli, zwłaszcza biurowych, **35** wystawiennictwo, zgrupowanie na rzecz osób trzecich towarów pozwalających nabywcy wygodnie oglądać i kupować w sklepie, hurtowni z artykułami meblowymi i artykułami przemysłowymi, **42** wystrój wnętrz.

(111) **148682** (220) 2000 03 17 (210) 215380
(151) 2003 12 02

(732) KONCEPT 2000 Spółka z o.o., Podgóra 33A, PL.

(540) AIR PORT

(510), (511) **43** usługi hotelarskie, usługi w zakresie rezerwacji miejsc hotelowych, usługi w zakresie prowadzenia restauracji, kawiarni, barów, barów szybkiej obsługi.

(111) **148683** (220) 2000 03 17 (210) 215381
(151) 2003 12 02

(732) KONCEPT 2000 Spółka z o.o., Podgóra 33A, PL.

(540) PORT

(510), (511) **43** usługi hotelarskie, usługi w zakresie rezerwacji miejsc hotelowych, usługi w zakresie prowadzenia restauracji, kawiarni, barów, barów szybkiej obsługi.

(111) **148684** (220) 2000 03 17 (210) 215392
(151) 2003 12 02

(732) KRGER POLSKA Spółka z o.o., Ostrów Mazowiecka, PL.

(540) CASTEL CAO

(510), (511) **30** kakao, czekolada, napoje na bazie kakao lub czekolady.

(111) **148685** (220) 2000 03 17 (210) 215406
(151) 2003 09 23

(732) Schwartauer Werke GmbH & Co., Bad Schwartau, DE.

(540) corny

(510), (511) **29** kremy do pieczywa, masło kakaowe, masło z orzechów kokosowych, masło arachidowe, chrupki jabłkowe, chrupki owocowe, chrupki ziemniaczane, daktyle, galaretki jadalne, jogurt, kefir, konfitury, konserwy z owocami, marmolady, migdały spreparowane, orzechy kokosowe suszone, orzeszki arachidowe spreparowane, plastry z owoców, skórki owocowe, owoce konserwowane, owoce konserwowane w alkoholu, owoce smażone, owoce smażone w cukrze, owoce w cukrze, pektyna do celów spożywczych, pulpa owocowa, rodzynki suche, skórki owoców cytrusowych, napoje mleczne z przewagą mleka, **30** czekolada, wyroby z kakao, pasta migdałowa, wyroby cukiernicze, słodczyce, batony, ciasta, ciasteczka, biszkopty, cukierki, kakao, produkty zbożowe, produkty zbożowe w kształcie pałeczek i batonów dla odżywiania ludzi, muesli w formie pałeczek i batonów, muesli i chrupki z muesli składające się głównie ze zbóż i owoców, kromki (brykiety) złożone głównie ze zbóż, owoców, cukru, tłuszczu, także z czekoladą lub nią pokryte, galaretki owocowe.

(111) **148686** (220) 2000 03 16 (210) 215408
(151) 2003 09 23

(732) O'CHIKARA S.C. Michał Kwiatkowski, Dariusz Kowalski, Lublin, PL.

(540)



Kolory znaku: czarny, biały, szary, czerwony

(531) 24.15, 26.4, 27.5, 29.1

(510), (511) **41** usługi w zakresie nauczania i rozrywk.

(111) **148687** (220) 2000 03 16 (210) 215412

(151) 2003 12 02

(732) Zamek Królewski na Wawelu Państwowe Zbiory Sztuki, Kraków, PL.

(540)



(531) 23.1, 27.5

(510), (511) **06** figurki, breloczki, statuetki, plakietki, (z metali nie szlachetnych), **09** materiały audiowizualne z zakresu historii i sztuki, filmy dokumentalne, reportażowe na taśmie filmowej oraz dyskach optycznych, **14** pierścionki, naszyjniki, bransoletki, zapinki ozdobne, biżuteria antyczna, (kopie z metali szlachetnych), **16** książki, plany miast i Wawelu, foldery, widokówki, fotografie, karty pocztowe, papeterie, znaczki pamiątkowe, przyciski do papieru wykonane z materiałów pospolitych, miniaturki zbiorów, jako miniatury kopie eksponatów będących w posiadaniu muzeum (wykonane z miążgi papierowej), **20** miniatury zbiorów, jako miniatury eksponatów, wykonane z drewna, gipsu, lub tworzyw sztucznych, pojemniki ozdobne do pakowania z tworzyw sztucznych, ramki do obrazków, szkatułki z metali nie szlachetnych, **21** figurki z porcelany, terakoty lub szkła, szkło jako kopie wyrobów antycznych, oraz szkło jako wyroby malowane i grawerowane, tace i tacki z metali nieszlachetnych, **35** usługi reklamowe, prowadzenie aukcji publicznych, dystrybucja materiałów reklamowych (próbek, druków, biletów, prospektów, broszur), reklama w prasie, komputerowe bazy danych w zakresie historii i sztuki oraz wszelkich usług w tym zakresie, rozpowszechnianie ogłoszeń reklamowych, rozlepianie plakatów reklamowych, publikowanie tekstów reklamowych, reklama radiowa, reklama (rozpowszechnianie materiałów, ulotki, prospekty, druki, próbki), reklama informacyjna w zakresie historii i sztuki, reklama telewizyjna, organizacja wystaw reklamowych, zarządzanie zbiorami informatycznymi, fotokopiowanie, **36** wyceny dzieł sztuki, **37** murarstwo, nadzór budowlany, konserwacja, naprawy, renowacja dzieł sztuki i obiektów zabytkowych, **41** organizacja wystaw i ekspozycji dydaktycznych, prelekcji i odczytów, wykładów z zakresu historii zabytków, przewodnictwo zawodowe polegające na oprowadzaniu po zbiorach i wystawach, szkolenie przewodników, **42** opiniowanie i ekspertyzy w zakresie dzieł sztuki, inwentaryzacja i dokumentacja zbiorów, badania naukowe w zakresie historii.

(111) **148688** (220) 2000 03 16 (210) 215429
(151) 2003 09 23

(732) Zakład Usług Plastycznych Antoni Krasoń, Świecie, PL.

(540)



Kolory znaku: popielaty, biały, granatowy, czarny

(531) 26.4, 27.5, 29.1

(510), (511) **35** usługi reklamowe, w tym projektowanie rozwiązań plastycznych, **42** usługi grafika komputerowego, w tym komputerowe wycinanie liter, wzornictwo przemysłowe.

(111) **148689** (220) 2000 04 06 (210) 216602
(151) 2003 12 02

(732) Katowickie Zakłady Chemii Gospodarczej Pollena-Savona Spółka z o.o., Katowice, PL.

(540)

SYLWIA

(531) 27.5

(510), (511) **03** perfumy, wody kolońskie, wody toaletowe, szampony, preparaty do pielęgnacji włosów, preparaty do układania włosów, preparaty do kąpieli, preparaty do pielęgnacji skóry, preparaty do, przed i po goleniu, dezodoranty osobiste i środki przeciwpotowe, preparaty do higieny jamy ustnej, zębów i dziąseł, preparaty do prania i płukania tkanin, środki myjąco - czyszczące, mydła, proszki, preparaty toaletowe dla zwierząt.

(111) **148690** (220) 2000 04 06 (210) 216603
(151) 2003 12 05
(732) Katowickie Zakłady Chemii Gospodarczej „POLLENA-SAVONA” Spółka z o.o., Katowice, PL.
(540) TIMONI

(510), (511) **03** perfumy, wody kolońskie, wody toaletowe, szampony, preparaty do pielęgnacji włosów, preparaty do układania włosów, preparaty do kąpieli, preparaty do pielęgnacji skóry, preparaty do, przed i po goleniu, dezodoranty osobiste i środki przeciwpotowe, preparaty do higieny jamy ustnej, zębów i dziąseł, preparaty do prania i płukania tkanin, środki myjąco-czyszczące, mydła, proszki, preparaty toaletowe dla zwierząt.

(111) **148691** (220) 2000 03 17 (210) 215437
(151) 2003 09 24
(732) Zakład Produkcyjno-Handlowy DANSTAL Import-Export Stanisław Okruciniński, Elgiszewo, PL.
(540)



(531) 2.1, 15.9, 26.11

(510), (511) **06** regały metalowe, haki metalowe specjalistyczne, blachy piekarnicze, drzwi do chłodzi, drzwi z izolacją, wkład do chłodziarki z blachy kwasoodpornej, taborety kwasoodporne, wanny kwasoodporne, uchwyty, ręczki do narzędzi metalowe, obudowa metalowa sterylizatora, siatki do wózka wędzarniczego, rozpięracze kwasoodporne, ramy specjalistyczne kwasoodporne, półki do kolumny metalowe, wieszaki specjalistyczne do sprzętu z blachy kwasoodpornej, zlewozmywaki specjalistyczne kwasoodporne, znakowniki, barierki ochronne, balustrady, poręcze, ogrodzenia, pojemniki do autoklawu metalowe, obudowa opiekacza, okap kuchenny, leje do odwracania jelit, formy specjalistyczne, **07** prasa do szynki, sita cylindryczne, wybieraki, zgarniacze, **08** widły, łopaty, **12** wózki kwasoodporne do przewozu produktów i sprzętu gastronomicznego, wózki kwasoodporne dla przetwórstwa spożywczego, **20** stoliki sklepowe z blachy kwasoodpornej, stoły specjalistyczne z blachy kwasoodpornej.

(111) **148692** (220) 2000 03 17 (210) 215439
(151) 2003 09 17
(732) CMPrial Spółka z o.o., Toruń, PL.
(540)



Kolory znaku: niebieski

(531) 26.11, 27.5, 29.1

(510), (511) **06** ogrodzenia i bramy metalowe, **19** ogrodzenia i bramy niemetalowe.

(111) **148693** (220) 2000 03 17 (210) 215453
(151) 2003 10 16
(732) Zakład Mechaniki Pojazdowej MOTO-SZLIF S.C. Teresa Urbanek, Krzysztof Leszczyński, Łódź, PL.
(540) moto-szlif
(510), (511) **12** mechanizmy i elementy do pojazdów, **40** obróbka metali.

(111) **148694** (220) 2000 03 20 (210) 215508
(151) 2003 10 20
(732) Wirtualna Polska Spółka Akcyjna, Gdańsk, PL.
(540)



Kolory znaku: czerwony

(531) 1.3, 26.1, 27.5, 29.1

(510), (511) **09** sprzęt komputerowy i oprogramowanie komputerowe, multimedialne programy komputerowe, magnetyczne nośniki danych, dyski z nagraniami, kasety wideo, **16** druki i materiały drukowane, w tym książki, podręczniki instruktażowe, instrukcje obsługi, podręczniki użytkownika, czasopisma, rysunki, broszury i ulotki na temat komputerów, programów komputerowych, komputerowych urządzeń peryferyjnych, przemysłu komputerowego i internetu, formularze i arkusze z danymi do programów komputerowych i komputerów oraz podręczniki dla użytkownika i arkusze z danymi dotyczące możliwości ich stosowania, **35** usługi reklamowe, w tym zbieranie reklam w celu umieszczania ich w internecie w formie stron internetowych, usługi promocyjne oraz usługi marketingowe, usługi doradcze i konsultacyjne dotyczące reklamy i mediów, pośrednictwo w handlu samochodami, **36** usługi finansowe, analizy i zestawienia finansowe, usługi informacyjne dotyczące finansów, handel papierami wartościowymi, handel nieruchomościami oraz pośrednictwo ubezpieczeniowe, **37** usługi w zakresie instalacji sprzętu i oprogramowania komputerowego oraz sprzętu telekomunikacyjnego, naprawy oraz konserwacja sprzętu komputerowego i sprzętu telekomunikacyjnego, **38** usługi telekomunikacyjne, włączając transmisje dźwięku, obrazu i danych, **39** usługi pośrednictwa turystycznego, **41** usługi edukacyjne dotyczące przetwarzania danych i tekstów, w tym organizowanie, sponsorowanie i prowadzenie spotkań, konferencji, wykładów, warsztatów, seminariów i sympozjów na temat danych komputerowych oraz sprzętu komputerowego, oprogramowania komputerowego i internetu oraz prowadzenie szkoleń w zakresie projektowania, rozbudowywania, instalacji, stosowania, konserwacji i napraw programów komputerowych, baz danych oraz sprzętu do przetwarzania tekstów i sprzętu komputerowego, **42** usługi komputerowe, w tym przetwarzanie danych oraz programowanie komputerowe, tworzenie stron internetowych w internecie, usługi w dziedzinie prowadzenia katalogu w ogólnodostępnej, światowej sieci teleinformatycznej, projektowanie, rozbudowywanie i uaktualnianie sprzętu komputerowego i oprogramowania komputerowego, konserwacja oprogramowania komputerowego, zbieranie i rozpowszechnianie informacji i danych bezpośrednio z baz danych bądź poprzez internet.

(111) **148695** (220) 2000 03 20 (210) 215509
(151) 2003 10 20
(732) Wirtualna Polska Spółka Akcyjna, Gdańsk, PL.
(540)

Wirtualna Polska

(531) 27.5

(510), (511) **09** sprzęt komputerowy i oprogramowanie komputerowe, multimedialne programy komputerowe, magnetyczne nośniki danych, dyski z nagraniami, kasety wideo, **16** druki i materiały

drukowane, w tym książki, podręczniki instruktażowe, instrukcje obsługi, podręczniki użytkownika, czasopisma, rysunki, broszury i ulotki na temat komputerów, programów komputerowych, komputerowych urządzeń peryferyjnych, przemysłu komputerowego i internetu, formularze i arkusze z danymi do programów komputerowych i komputerów oraz podręczniki dla użytkownika i arkusze z danymi dotyczące możliwości ich stosowania, **35** usługi reklamowe, w tym zbieranie reklam w celu umieszczenia ich w internecie w formie stron internetowych, usługi promocyjne oraz usługi marketingowe, usługi doradcze i konsultacyjne dotyczące reklamy i mediów, pośrednictwo w handlu samochodami, **36** usługi finansowe, analizy i zestawienia finansowe, usługi informacyjne dotyczące finansów, handel papierami wartościowymi, handel nieruchomościami oraz pośrednictwo ubezpieczeniowe, **37** usługi w zakresie instalacji sprzętu i oprogramowania komputerowego oraz sprzętu telekomunikacyjnego, naprawy oraz konserwacja sprzętu komputerowego i sprzętu telekomunikacyjnego, **38** usługi telekomunikacyjne, włączając transmisje dźwięku, obrazu i danych, **39** usługi pośrednictwa turystycznego, **41** usługi edukacyjne dotyczące przetwarzania danych i tekstów, w tym organizowanie, sponsorowanie i prowadzenie spotkań, konferencji, wykładów, warsztatów, seminariów i sympozjów na temat danych komputerowych oraz sprzętu komputerowego, oprogramowania komputerowego i internetu oraz prowadzenie szkoleń w zakresie projektowania, rozbudowywania, instalacji, stosowania, konserwacji i napraw programów komputerowych, baz danych oraz sprzętu do przetwarzania tekstów i sprzętu komputerowego, **42** usługi komputerowe, w tym przetwarzanie danych oraz programowanie komputerowe, tworzenie stron internetowych w internecie, usługi w dziedzinie prowadzenia katalogu w ogólnodostępnej, światowej sieci teleinformatycznej, projektowanie, rozbudowywanie i uaktualnianie sprzętu komputerowego i oprogramowania komputerowego, konserwacja oprogramowania komputerowego, zbieranie i rozpowszechnianie informacji i danych bezpośrednio z baz danych bądź przez internet.

(111) **148696** (220) 2000 03 20 (210) 215510
(151) 2003 10 20
(732) Wirtualna Polska Spółka Akcyjna, Gdańsk, PL.
(540)



(531) 20.1, 27.5
(510), (511) **09** sprzęt komputerowy i oprogramowanie komputerowe, multimedialne programy komputerowe, magnetyczne nośniki danych, dyski z nagraniami, kasyety wideo, **16** druki i materiały drukowane, w tym książki, podręcznik i instruktażowe, instrukcje obsługi, podręczniki użytkownika, czasopisma, rysunki, broszury i ulotki na temat komputerów, programów komputerowych, komputerowych urządzeń peryferyjnych, przemysłu komputerowego i internetu, formularze i arkusze z danymi do programów komputerowych i komputerów oraz podręczniki dla użytkownika i arkusze z danymi dotyczące możliwości ich stosowania, **35** usługi reklamowe, w tym zbieranie reklam w celu umieszczenia ich w internecie w formie stron internetowych, usługi promocyjne oraz usługi marketingowe, usługi doradcze i konsultacyjne dotyczące reklamy i mediów, pośrednictwo w handlu samochodami, **36** usługi finansowe, analizy i zestawienia finansowe, usługi informacyjne dotyczące finansów, handel papierami wartościowymi, handel nieruchomościami oraz pośrednictwo ubezpieczeniowe, **37** usługi w zakresie instalacji sprzętu i oprogramowania komputerowego oraz sprzętu telekomunikacyjnego, naprawy oraz konserwacja sprzętu komputerowego i sprzętu telekomunikacyjnego, **38** usługi telekomunikacyjne, włączając transmisje dźwięku, obrazu i danych, **39** usługi pośrednictwa turystycznego, **41** usługi edukacyjne dotyczące przetwarzania danych i tekstów, w tym organizowanie, sponsorowanie i prowadzenie spotkań, konferencji, wykładów, warsztatów, seminariów i sympozjów na temat danych komputerowych oraz sprzętu komputerowego, oprogramowania kompute-

rowego i internetu oraz prowadzenie szkoleń w zakresie projektowania, rozbudowywania, instalacji, stosowania, konserwacji i napraw programów komputerowych, baz danych oraz sprzętu do przetwarzania tekstów i sprzętu komputerowego, **42** usługi komputerowe, w tym przetwarzanie danych oraz programowanie komputerowe, tworzenie stron internetowych w internecie, usługi w dziedzinie prowadzenia katalogu w ogólnodostępnej, światowej sieci teleinformatycznej, projektowanie, rozbudowywanie i uaktualnianie sprzętu komputerowego i oprogramowania komputerowego, konserwacja oprogramowania komputerowego, zbieranie i rozpowszechnianie informacji i danych bezpośrednio z baz danych bądź poprzez internet.

(111) **148697** (220) 2000 03 20 (210) 215531
(151) 2003 11 24
(732) Thrifty Rent-A-Car System, Inc. (Oklahoma corporation), Tulsa, US.
(540) THRIFTY
(510), (511) **39** usługi w zakresie wypożyczania pojazdów, usługi w zakresie wypożyczania pojazdów za pomocą komputerowego systemu „online” poprzez globalną sieć komputerową.

(111) **148698** (220) 2000 03 22 (210) 215592
(151) 2003 10 03
(732) MEDANA PHARMA TERPOL GROUP Spółka Akcyjna, Sieradz, PL.
(540) desmopryn
(510), (511) **05** produkty farmaceutyczne.

(111) **148699** (220) 2000 03 22 (210) 215593
(151) 2003 10 03
(732) MEDANA PHARMA TERPOL GROUP Spółka Akcyjna, Sieradz, PL.
(540) cardiobell
(510), (511) **05** produkty farmaceutyczne.

(111) **148700** (220) 2000 03 22 (210) 215594
(151) 2003 10 03
(732) MEDANA PHARMA TERPOL GROUP Spółka Akcyjna, Sieradz, PL.
(540) harpagon
(510), (511) **05** produkty farmaceutyczne.

(111) **148701** (220) 1999 07 30 (210) 205431
(151) 2003 09 29
(732) Fabryka Pił i Narzędzi WAPIENICA Spółka Akcyjna, Bielsko-Biała, PL.
(540) GLOBI
(510), (511) **07** brzeszczoty pił maszynowych do metalu, brzeszczoty pił maszynowych do drewna, brzeszczoty pił maszynowych bimetalowe, brzeszczoty do elektronarzędzi, frezy tarczowe z węglnikami mocowanymi mechanicznie, frezy trójstronne proste, frezy trójstronne naprzemian skośne, frezy walcowe z węglnikami, frezy składane, frezy z wkładkami PCD, noże do tokarek, noże do strugarek, noże listwowe jednolite, noże listwowe z wkładką z węgla spiekane, noże tarczowe jednolite, noże tarczowe z nakładką z węgla spiekane, piły tarczowe płaskie z węglnikami spiekanymi, piły tarczowe segmentowe z nasypem diamentowym, piły tarczowe segmentowe z nasadzanymi segmentami, piły trakowe do traków poziomych i pionowych, piły taśmowe do drewna, piły taśmowe do metalu, piły taśmowe bimetalowe, piły z wkładkami PCD, wiertła długie do muru i betonu, wiertła do granitu, marmuru, piaskowca i kamienia z płytką z węgla spiekane, **08** narzędzia ręczne do obróbki skrawaniem, brzeszczoty piłek ręcznych do metalu, brzeszczoty piłek ręcznych do drewna, brzeszczoty piłek ręcznych drewno-metal, brzeszczoty piłek ręcznych bimetalowych, frezy tarczowo-piłkowe, frezy trzpieniowe, frezy

tarczowe do drewna, frezy tarczowe z węglkami mocowanymi mechanicznie, frezy walcowe z węglkami, frezy składane, noże do strugarek, piły tarczowe, piły ręczne z węglkami spiekanyymi, wiertła do muru i betonu.

(111) **148702** (220) 2000 01 27 (210) 213023
(151) 2003 12 05
(732) Zakład Produkcyjno-Handlowo-Usługowy FEBA Janusz Fajferek, Dankowice, PL.
(540)



Kolory znaku: żółty, zielony, niebieski
(531) 25.5, 27.5, 29.1

(510), (511) **25** bielizna osobista, w tym stroje kąpielowe jedno- i dwuczęściowe damskie i dziewczęce oraz kąpielówki męskie i chłopięce.

(111) **148703** (220) 2000 03 15 (210) 215346
(151) 2003 09 15
(732) „POLIFARB-ŁÓDŹ” Spółka z o.o., Łódź, PL.
(540) lonikor
(510), (511) **02** farby, lakiery.

(111) **148704** (220) 2000 03 22 (210) 215628
(151) 2003 10 22
(732) Eli Lilly and Company, Indianapolis, US.
(540) PROMTAR
(510), (511) **05** preparaty farmaceutyczne stosowane do leczenia raka.

(111) **148705** (220) 2000 03 22 (210) 215739
(151) 2003 10 01
(732) RADIX S.C. Zenon Darowski, Ewa Magdziarz, Stanisław Magdziarz, Marcin Nowakowski, Poznań, PL.
(540)



Kolory znaku: niebieski, biały, ciemnoniebieski
(531) 26.1, 27.5, 29.1
(510), (511) **44** usługi stomatologiczne.

(111) **148706** (220) 2000 03 23 (210) 215829
(151) 2003 10 06
(732) LAKMA STREFA Spółka z o.o., Warszowice, PL.
(540) (znak przestrzenny)



(531) 19.7
(510), (511) **01** przemysłowe środki czyszczące, środki do udrażniania rur, środki ochronne do stosowania na zewnątrz, **03** uniwersalne środki myjące, środki do mycia podłóg, środki do odnawiania połysku, środki do pielęgnacji podłóg, środki do pielęgnacji włosów, środki do prania, środki do mycia drewna, środki do pielęgnacji drewna, środki do mycia naczyń, środki do płukania tkanin, środki do mycia szyb, środki do czyszczenia dywanów, preparaty do odtuszczenia, toaletowe środki sanitarne, preparaty do wybiela-

nia, preparaty do usuwania kamienia wodnego, środki do mycia karoserii samochodowych, środki do pielęgnacji karoserii samochodowych, środki do czyszczenia tapicerki, **05** środki dezynfekcyjne, środki pomocnicze do użytku medycznego.

(111) **148707** (220) 2000 03 24 (210) 215847
(151) 2003 09 18
(732) HENGLEIN GMBH POLSKA Spółka z o.o., Katowice, PL.
(540) DOLINA SMAKU
(510), (511) **30** potrawy na bazie mąki, kluski.

(111) **148708** (220) 2000 03 24 (210) 215873
(151) 2003 10 06
(732) BROWAR WITNICA S.A., Witnica, PL.
(540)



Kolory znaku: granatowy, żółty
(531) 1.1, 26.1, 27.5, 29.1

(510), (511) **32** piwo, piwo imbirowe, porter, piwo ciemne, słód, napój słodowy, wyciąg z chmielu do wytwarzania piwa.

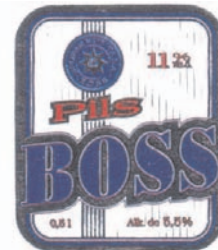
(111) **148709** (220) 2000 03 24 (210) 215875
(151) 2003 10 06
(732) BROWAR WITNICA S.A., Witnica, PL.
(540)



Kolory znaku: granatowy, żółty
(531) 1.1, 27.5, 29.1

(510), (511) **32** piwo, piwo imbirowe, porter, piwo ciemne, słód, napój słodowy, wyciąg z chmielu do wytwarzania piwa.

(111) **148710** (220) 2000 03 24 (210) 215878
(151) 2003 10 06
(732) BROWAR WITNICA S.A., Witnica, PL.
(540)



Kolory znaku: srebrny, granatowy, biały, czarny, czerwony, złoty
(531) 1.1, 25.7, 26.4, 27.5, 29.1

(510), (511) **32** piwo, piwo imbirowe, porter, piwo ciemne, słód, napój słodowy, wyciąg z chmielu do wytwarzania piwa.

(111) **148711** (220) 2000 03 10 (210) 215047
(151) 2003 09 18
(732) SILVER SCREEN WORLD CINEMAS Spółka z o.o., Warszawa, PL.

(540)



Kolory znaku: biały, niebieski, srebrny

(531) 16.3, 27.5, 29.1

(510), (511) **41** obsługa gier w systemie on-line z sieci informatycznej, **42** udostępnianie stanowisk komputerowych, usługi kawiarenek internetowych, udostępnianie połączeń z Internetem.(111) **148712** (220) 2000 03 25 (210) 215893

(151) 2003 10 06

(732) Zakłady Przemysłu Cukierniczego „MIESZKO” S.A., Racibórz, PL.

(540)



Kolory znaku: zielony, biały, granatowy, zielony, żółty, pomarańczowy, czerwony, niebieski, czarny

(531) 5.3, 5.7, 5.9, 8.1, 24.9, 24.17, 27.5, 29.1

(510), (511) **30** wyroby cukiernicze, cukierki, czekoladki.(111) **148713** (220) 2000 03 25 (210) 215894

(151) 2003 10 06

(732) Zakłady Przemysłu Cukierniczego „MIESZKO” S.A., Racibórz, PL.

(540)



Kolory znaku: amarantowy, zielony, granatowy, ciemnozielony, żółty, biały, czarny

(531) 24.9, 25.5, 26.1, 27.5, 29.1

(510), (511) **30** wyroby cukiernicze, cukierki, czekoladki.(111) **148714** (220) 2000 03 25 (210) 215895

(151) 2003 10 06

(732) Zakłady Przemysłu Cukierniczego „MIESZKO” S.A., Racibórz, PL.

(540)



Kolory znaku: granatowy, zielony, czerwony, żółty, malinowy, biały, czarny

(531) 24.9, 25.5, 26.1, 27.5, 29.1

(510), (511) **30** wyroby cukiernicze, cukierki, czekoladki.(111) **148715** (220) 2000 03 25 (210) 215896

(151) 2003 10 06

(732) Zakłady Przemysłu Cukierniczego „MIESZKO” S.A., Racibórz, PL.

(540)



Kolory znaku: zielony i odcienie, malinowy, biały, granatowy, żółty, czerwony, czarny

(531) 4.5, 5.7, 24.9, 26.1, 27.5, 29.1

(510), (511) **30** wyroby cukiernicze, cukierki, czekoladki.(111) **148716** (220) 2000 03 28 (210) 215940

(151) 2003 11 27

(732) J B Cosmetics Comindex Group Spółka z ograniczoną odpowiedzialnością, Kamieńczyk nad Bugiem, PL.

(540) navy man

(510), (511) **03** środki wybielające i inne substancje stosowane w praniu, mydła, środki czyszczące, polerujące i ścierające, dezodoranty osobiste, środki perfumeryjne, olejki eteryczne, kosmetyki, płyny do pielęgnacji włosów, środki do czyszczenia zębów, **05** plastry, materiały opatrunkowe, materiały do plombowania zębów, środki odkażające, środki do odświeżania powietrza.(111) **148717** (220) 2000 03 27 (210) 215978

(151) 2003 09 30

(732) Janicki Zbigniew, Janicka Marzena Przedsiębiorstwo Produkcyjno Handlowo Usługowe MAZBIK, Pabianice, PL.

(540) MAZBIK

(510), (511) **25** odzież z tworzyw naturalnych i sztucznych.(111) **148718** (220) 2000 03 29 (210) 216042

(151) 2003 12 02

(732) The Procter & Gamble Company, Cincinnati, US.

(540) BLEND-A-MED BIAŁE PASKI

(510), (511) **03** kosmetyczne środki do polerowania zębów, kosmetyczne wybielacze do zębów, pasty do zębów, proszek do mycia zębów, płyny do płukania jamy ustnej (nie medyczne), środki do płukania zębów, środki do polerowania sztucznych zębów, mydła, kosmetyki i preparaty czyszczące, **05** dentystyczne preparaty do dziąseł i środki do usuwania kamienia nazębnego.(111) **148719** (220) 2000 03 28 (210) 216070

(151) 2003 11 27

(732) Przedsiębiorstwo Robót Inżynierskich „Delta-plus” Spółka z o.o., Leszno, PL.

(540)



(531) 18.1, 26.3, 27.5

(510), (511) **37** usługi w zakresie wykonania: oczyszczalni ścieków, stacji uzdatniania wody, przepompowni ścieków i wody czy-

stej, sieci kanalizacyjnych i wodociągowych, obiektów hydrotechnicznych, melioracji wodnych.

(111) **148720** (220) 2000 03 30 (210) 216080
(151) 2003 11 27
(732) PRACOWNIA SZKŁA ARTYSTYCZNEGO
I UNIKATOWEGO Kamil Jabłoński, Wólka Kosowska, PL.
(540)

Jabłoński

(531) 27.5
(510), (511) **21** naczynia ze szkła artystycznego i unikatowego, **40** wytapianie szkła, wytwarzanie przedmiotów artystycznych i unikatowych ze szkła, z metali, bursztynu, mas perłowych, kamieni.

(111) **148721** (220) 2000 03 29 (210) 216131
(151) 2003 10 22
(732) Przedsiębiorstwo POLMOS Białystok SA, Białystok, PL.
(540) b'est
(510), (511) **32** napoje bezalkoholowe, **33** napoje alkoholowe.

(111) **148722** (220) 2000 03 29 (210) 216148
(151) 2003 10 22
(732) Zakład Produkcji Przypraw MOGUNTIA Spółka z o.o., Jelonek k/Poznania, PL.
(540) mogmas
(510), (511) **01** chemiczne preparaty do konserwowania produktów spożywczych, produkty chemiczne przyspieszające proces wytwarzania, dojrzewania, uwydatniające i utrzymujące barwę, poprawiające smak i konsystencję żywności, dodatki chemiczne do mięs, wędlin i wyrobów z udziałem mięsa poprawiające wybarwienie i smak wyrobów, produkty chemiczne do konserwowania mięsa, wędlin i wyrobów z mięsa, preparaty do wędzenia mięsa, środki pomocnicze do peklowania, sole peklujące, środki wspomagające kutowanie i peklowanie wędlin, emulgatory i stabilizatory, polifosforany, antyutleniacze, preparaty białkowe, preparaty aromatyczne, **29** żelatyna przyprawiona do środków żywnościowych, susze warzywne, białko spożywcze, **30** przyprawy i mieszanki z nich do środków żywnościowych, sól, sole przyprawowe, sól do konserwowania żywności, preparaty przyprawowe, aromaty do środków żywnościowych, środki wiążące do kielbas.

(111) **148723** (220) 2000 03 29 (210) 216149
(151) 2003 10 22
(732) Zakład Produkcji Przypraw MOGUNTIA Spółka z o.o., Jelonek k/Poznania, PL.
(540) mogmeat
(510), (511) **01** chemiczne preparaty do konserwowania produktów spożywczych, produkty chemiczne przyspieszające proces wytwarzania, dojrzewania, uwydatniające i utrzymujące barwę, poprawiające smak i konsystencję żywności, dodatki chemiczne do mięs, wędlin i wyrobów z udziałem mięsa poprawiające wybarwienie i smak wyrobów, produkty chemiczne do konserwowania mięsa, wędlin i wyrobów z mięsa, preparaty do wędzenia mięsa, środki pomocnicze do peklowania, sole peklujące, środki wspomagające kutowanie i peklowanie wędlin, emulgatory i stabilizatory, polifosforany, antyutleniacze, preparaty białkowe, preparaty aromatyczne, **29** żelatyna przyprawiona do środków żywnościowych, susze warzywne, białko spożywcze, **30** przyprawy i mieszanki z nich do środków żywnościowych, sól, sole przyprawowe, sól do konserwowania żywności, preparaty przyprawowe, aromaty do środków żywnościowych, środki wiążące do kielbas.

(111) **148724** (220) 2000 03 30 (210) 216157
(151) 2003 10 10

(732) „Energ-Eko-System” Spółka z o.o., Katowice, PL.
(540) TRANSFLUID
(510), (511) **07** ejektory, instalacje pneumatyczne do transportu rurowego, transportery pneumatyczne, zawory, pompy, regulatory ciśnienia, dławnice, dmuchawy do sprężania, zasysania i transportu, instalacje do transportu pyłu i materiałów drobnoziarnistych, kompresory, napędy pneumatyczne do maszyn i silników, instalacje do odkurzania i czyszczenia, instalacje pneumatyczne do transportu kanałami, pompy na sprężone powietrze, urządzenia na sprężone powietrze, **09** elektryczna aparatura kontrolna, liczniki, mierniki pojemności, urządzenia do pomiarów i kontroli, sterowniki, sygnalizatory, wskaźniki ilości, wyłączniki samoczynne, instalacje elektryczne do zdalnego sterowania operacjami przemysłowymi, wyłączniki zdalnie sterowane, **11** instalacje do odpylania, instalacje do filtrowania powietrza.

(111) **148725** (220) 2000 03 31 (210) 216183
(151) 2003 10 28
(732) DyStar Textilfarben GmbH & Co. Deutschland KG, Frankfurt nad Menem, DE.
(540) CALEDON
(510), (511) **02** barwniki do farbowania tkanin, pigmenty do wytwarzania barwników stosowanych do farbowania tkanin.

(111) **148726** (220) 2000 04 01 (210) 216267
(151) 2003 09 29
(732) PLUS DISCOUNT Spółka z o.o., Kraków, PL.
(540) RIO D'ORO
(510), (511) **32** soki i napoje owocowe.

(111) **148727** (220) 2000 04 03 (210) 216313
(151) 2003 10 16
(732) ITM Enterprises, Socit Anonyme, Paryż, FR.
(540)



Kolory znaku: biały, zielony, ciemnozielony, jasnoniebieski
(531) 25.7, 26.4, 27.5, 29.1
(510), (511) **32** piwo, wody mineralne i gazowane oraz inne napoje bezalkoholowe, napoje owocowe i soki owocowe, syropy i inne produkty do produkcji napojów.

(111) **148728** (220) 2000 04 03 (210) 216324
(151) 2003 10 16
(732) The Gillette Company, Boston, US.
(540)



(531) 26.2, 26.4, 26.11
(510), (511) **08** nożyki do golenia i żyletki, przybory do golenia, dozowniki, kasety i wkładki zawierające żyletki, części i osprzęt

do wszystkich w/w towrów, narzędzia i przyrządy ręczne sterowane ręcznie, sztuczce.

(111) **148729** (220) 2000 04 03 (210) 216367
(151) 2003 10 16

(732) Spółdzielnia Mleczarska LAZUR, Nowe Skalmierzyce, PL.
(540) lazurowe
(510), (511) **29** mleko i wyroby z mleka zwłaszcza śmietana, masło, sery, napoje mleczne lub z przewagą mleka, kefir, jogurt, maślanka; serwatka, produkty z mleka a zwłaszcza twarogi, sery podpuszczkowe, sery topione, sery pleśniowe typu Rokpol, desery wielosmakowe na bazie mleka, margaryna, jadalne oleje i tłuszcze, owoce i warzywa konserwowane, suszone, gotowane, sałatki owocowe, sałatki warzywne, galaretki, konfitury, dżemy, marmolady, buliony, bakalie, żelatyna do celów spożywczych, susze warzywne, mięso i jego przetwory, drób, ryby, konserwy rybne, dziczyzna, pasty do kanapek, jaja, zupy błyskawiczne i typu instant, **30** kawa i namiastki kawy, herbata, herbaty owocowe i ziołowe, kakao i wyroby na bazie kakao, czekolada, cukier, ryż, kasze spożywcze, mąka, preparaty zbożowe, makarony, chleb, bułki, ciasta, ciastka, słodycze, wyroby cukiernicze i piekarnicze, lody i desery lodowe, miód i namiastki miodu, drożdże, proszki do pieczenia, musztarda, ocet, koncentraty spożywcze, budynie, kisiel, mrożone wyroby mączne, pizza, kasze spożywcze, naleśniki, pasztety mięsne, sosy spożywcze, sosy, sosy do sałat, keczup, majonezy, przyprawy smakowe i zapachowe do artykułów spożywczych i potraw kulinarnych.

(111) **148730** (220) 2000 04 03 (210) 216375
(151) 2003 10 16

(732) SUNDOOR Systemy aluminiowe Marian Ławecki, Chorzów, PL.
(540)



Kolory znaku: czerwony, biały
(531) 27.5, 29.1

(510), (511) **06** drabiny stalowe i aluminiowe, szyny stalowe i aluminiowe, metalowe elementy mocujące, wsporniki montażowe, podesty, **09** urządzenia zabezpieczające przed upadkiem z wysokości, w tym: urządzenia samozaciskowe, urządzenia kotwiące, urządzenia samohamowne, szelki bezpieczeństwa, amortyzatory włókiennicze z linkami bezpieczeństwa, urządzenia do ewakuacji z wysokości, urządzenia do pozycjonowania podczas pracy na wysokości, urządzenia do zabezpieczania ładunków przed upadkiem z wysokości, **37** montaż urządzeń zabezpieczających przed upadkiem z wysokości.

(111) **148731** (220) 2000 04 03 (210) 216377
(151) 2003 11 15

(732) SEALCO INTERNATIONAL Spółka z o.o., Jaworzno, PL.
(540) SEALCO
(510), (511) **01** kleje inne niż do papieru lub do użytku domowego, żywice syntetyczne w stanie surowym, **16** kleje do papieru lub do użytku domowego, **17** materiały i substancje uszczelniające.

(111) **148732** (220) 2000 04 03 (210) 216383
(151) 2003 10 16

(732) Przedsiębiorstwo Produkcyjno Handlowe KROMEX Adam Krupa, Kępno, PL.
(540) KROMEX
(510), (511) **30** pieczywo, wyroby cukiernicze.

(111) **148733** (220) 2000 04 03 (210) 216387
(151) 2003 11 15

(732) Przedsiębiorstwo Produkcji Betonów Wyspecjalizowanych „BETRAS” Spółka z o.o., Ostrów Wielkopolski, PL.
(540)



Kolory znaku: zielony, niebieski, biały
(531) 1.5, 27.5, 29.1
(510), (511) **19** betony wyspecjalizowane.

(111) **148734** (220) 2000 04 05 (210) 216424
(151) 2003 11 12

(732) Przedsiębiorstwo Produkcyjno-Handlowe CONMAR Grzegorz Kozera, Zwolen, PL.
(540)



(531) 27.5
(510), (511) **25** odzież damska, męska, dziecięca wykonana z tkanin naturalnych, syntetycznych, skór naturalnych.

(111) **148735** (220) 2000 04 05 (210) 216426
(151) 2003 10 28

(732) Wytwórnia Chemiczna WIROMIX Janina Bejm-Cyganik, Legionowo, PL.
(540) palfix
(510), (511) **03** artykuły kosmetyczne, środki myjące, czyszczące stosowane w gospodarstwie domowym, mydła w płynie, płyny do kąpieli, pasty do rąk, toaletowe środki sanitarne.

(111) **148736** (220) 2000 04 05 (210) 216440
(151) 2003 11 12

(732) KRAFT FOODS HOLDINGS, INC., Northfield, US.
(540) TANG PLUS
(510), (511) **05** dodatki odżywcze, napoje i preparaty do przygotowywania napojów z witaminami, minerałami i dodatkami dietetycznymi, **32** wody mineralne i gazowane oraz inne napoje bezalkoholowe, syropy, mieszanki w proszku i inne preparaty do przygotowywania napojów, soki i napoje owocowe.

(111) **148737** (220) 2000 04 06 (210) 216604
(151) 2003 12 05

(732) Katowickie Zakłady Chemii Gospodarczej „POLLENA-SAVONA” Spółka z o.o., Katowice, PL.
(540) PEREŁKA
(510), (511) **03** perfumy, wody kolońskie, wody toaletowe, szampony, preparaty do pielęgnacji włosów, preparaty do układania włosów, preparaty do kąpieli, preparaty do pielęgnacji skóry, preparaty do, przed i po goleniu, dezodoranty osobiste i środki przeciwpotowe, preparaty do higieny jamy ustnej, zębów i dziąseł, preparaty do prania i płukania tkanin, środki myjąco-czyszczące, mydła, proszki, preparaty toaletowe dla zwierząt.

(111) **148738** (220) 2000 04 06 (210) 216605
(151) 2003 12 05

(732) Katowickie Zakłady Chemii Gospodarczej „POLLENA-SAVONA” Spółka z o.o., Katowice, PL.
(540) NEFRYT
(510), (511) **03** perfumy, wody kolońskie, wody toaletowe, szampony, preparaty do pielęgnacji włosów, preparaty do układania

włosów, preparaty do kąpieli, preparaty do pielęgnacji skóry, preparaty do, przed i po goleniu, dezodoranty osobiste i środki przeciwopotowe, preparaty do higieny jamy ustnej, zębów i dziąseł, preparaty do prania i płukania tkanin, środki myjąco-czyszczące, mydła, proszki, preparaty toaletowe dla zwierząt.

(111) **148739** (220) 1999 09 22 (210) 207502
(151) 2003 11 12

(732) Dom Handlowy Nauki Spółka z o.o. PAN, Warszawa, PL.
(540) GEOSIATKA
(510), (511) **19** drogowe bariery bezpieczeństwa niemetalowe, szalunki do betonu oraz budowlane materiały niemetalowe, niemetalowe konstrukcje i materiały konstrukcyjne, materiały do budowy dróg, niemetalowe osłony przeciwerozyjne skarp i zboczy oraz strefy dennej i brzegowej, niemetalowe ściany oporowe i przegrody, elastyczne komorowe konstrukcje wzmacniające nawierzchnię, **37** nadzór budowlany, informacja o materiałach budowlanych, układanie nawierzchni, usługi konstrukcyjne, zwiększanie stateczności i wytrzymałości nasypów, jezdni, ciągów pieszych, pasów startowych, torowisk, strefy dennej i brzegowej.

(111) **148740** (220) 1999 09 22 (210) 207504
(151) 2003 12 02

(732) Dom Handlowy Nauki Spółka z o.o. PAN, Warszawa, PL.
(540) GEOKRATA
(510), (511) **19** drogowe bariery bezpieczeństwa niemetalowe, szalunki do betonu oraz budowlane materiały niemetalowe, niemetalowe konstrukcje i materiały konstrukcyjne, materiały do budowy dróg, niemetalowe osłony przeciwerozyjne skarp i zboczy oraz strefy dennej i brzegowej, niemetalowe ściany oporowe i przegrody, elastyczne komorowe konstrukcje wzmacniające nawierzchnię, **37** nadzór budowlany, informacja o materiałach budowlanych, układanie nawierzchni, usługi konstrukcyjne, zwiększanie stateczności i wytrzymałości nasypów, jezdni, ciągów pieszych, pasów startowych, torowisk, strefy dennej i brzegowej.

(111) **148741** (220) 2000 04 06 (210) 216606
(151) 2003 12 05

(732) Katowickie Zakłady Chemii Gospodarczej „POLLENA-SAVONA” Spółka z o.o., Katowice, PL.
(540) KOSMOS
(510), (511) **03** perfumy, wody kolońskie, wody toaletowe, szampony, preparaty do pielęgnacji włosów, preparaty do układania włosów, preparaty do kąpieli, preparaty do pielęgnacji skóry, preparaty do, przed i po goleniu, dezodoranty osobiste i środki przeciwopotowe, preparaty do higieny jamy ustnej, zębów i dziąseł, preparaty do prania i płukania tkanin, środki myjąco-czyszczące, mydła, proszki, preparaty toaletowe dla zwierząt.

(111) **148742** (220) 2000 04 06 (210) 216607
(151) 2003 12 05

(732) Katowickie Zakłady Chemii Gospodarczej „POLLENA-SAVONA” Spółka z o.o., Katowice, PL.
(540) MILENA
(510), (511) **03** perfumy, wody kolońskie, wody toaletowe, szampony, preparaty do pielęgnacji włosów, preparaty do układania włosów, preparaty do kąpieli, preparaty do pielęgnacji skóry, preparaty do, przed i po goleniu, dezodoranty osobiste i środki przeciwopotowe, preparaty do higieny jamy ustnej, zębów i dziąseł, preparaty do prania i płukania tkanin, środki myjąco-czyszczące, mydła, proszki, preparaty toaletowe dla zwierząt.

(111) **148743** (220) 2000 04 10 (210) 216701
(151) 2003 12 02

(732) Unilever N.V., Rotterdam, NL.
(540) BONA ACTIVE

(510), (511) **29** mięso, ryby, drób, dziczyzna, ekstrakty mięsne, konserwowane, suszone i gotowane owoce i warzywa, galaretki, dżemy, kompoty, jaja, mleko, produkty mleczne, oleje i tłuszcze jadalne, margaryny.

(111) **148744** (220) 2000 04 10 (210) 216702
(151) 2003 12 02

(732) Unilever N.V., Rotterdam, NL.
(540) BONA DLA NIEJ
(510), (511) **29** mięso, ryby, drób, dziczyzna, ekstrakty mięsne, konserwowane, suszone i gotowane owoce i warzywa, galaretki, dżemy, kompoty, jaja, mleko, produkty mleczne, oleje i tłuszcze jadalne, margaryny.

(111) **148745** (220) 2000 04 10 (210) 216703
(151) 2003 12 02

(732) Unilever N.V., Rotterdam, NL.
(540) BONA PRZYSZŁOŚĆ
(510), (511) **29** mięso, ryby, drób, dziczyzna, ekstrakty mięsne, konserwowane, suszone i gotowane owoce i warzywa, galaretki, dżemy, kompoty, jaja, mleko, produkty mleczne, oleje i tłuszcze jadalne, margaryny.

(111) **148746** (220) 2000 04 10 (210) 216704
(151) 2003 12 02

(732) Unilever N.V., Rotterdam, NL.
(540) BONA FUTURE
(510), (511) **29** mięso, ryby, drób, dziczyzna, ekstrakty mięsne, konserwowane, suszone i gotowane owoce i warzywa, galaretki, dżemy, kompoty, jaja, mleko, produkty mleczne, oleje i tłuszcze jadalne, margaryny.

(111) **148747** (220) 2000 04 10 (210) 216705
(151) 2003 12 02

(732) Unilever N.V., Rotterdam, NL.
(540) BONA YOUNG
(510), (511) **29** mięso, ryby, drób, dziczyzna, ekstrakty mięsne, konserwowane, suszone i gotowane owoce i warzywa, galaretki, dżemy, kompoty, jaja, mleko, produkty mleczne, oleje i tłuszcze jadalne, margaryny.

(111) **148748** (220) 2000 04 10 (210) 216706
(151) 2003 12 02

(732) Unilever N.V., Rotterdam, NL.
(540) BONA MŁODOŚĆ
(510), (511) **29** mięso, ryby, drób, dziczyzna, ekstrakty mięsne, konserwowane, suszone i gotowane owoce i warzywa, galaretki, dżemy, kompoty, jaja, mleko, produkty mleczne, oleje i tłuszcze jadalne, margaryny.

(111) **148749** (220) 2000 04 10 (210) 216707
(151) 2003 12 02

(732) Unilever N.V., Rotterdam, NL.
(540) BONA SZCZĘŚCIE
(510), (511) **29** mięso, ryby, drób, dziczyzna, ekstrakty mięsne, konserwowane, suszone i gotowane owoce i warzywa, galaretki, dżemy, kompoty, jaja, mleko, produkty mleczne, oleje i tłuszcze jadalne, margaryny.

(111) **148750** (220) 2000 04 10 (210) 216708
(151) 2003 12 02

(732) Unilever N.V., Rotterdam, NL.
(540) BONA ŻYCIE

(510), (511) **29** mięso, ryby, drób, dziczyzna, ekstrakty mięsne, konserwowane, suszone i gotowane owoce i warzywa, galaretki, dżemy, kompoty, jaja, mleko, produkty mleczne, oleje i tłuszcze jadalne, margaryny.

(111) **148751** (220) 2000 04 10 (210) 216710
(151) 2003 12 02
(732) Unilever N.V., Rotterdam, NL.
(540) BONA OLIVA

(510), (511) **29** mięso, ryby, drób, dziczyzna, ekstrakty mięsne, konserwowane, suszone i gotowane owoce i warzywa, galaretki, dżemy, kompoty, jaja, mleko, produkty mleczne, oleje i tłuszcze jadalne, margaryny.

(111) **148752** (220) 2000 04 10 (210) 216711
(151) 2003 12 02
(732) Unilever N.V., Rotterdam, NL.
(540) BONA OLIVE

(510), (511) **29** mięso, ryby, drób, dziczyzna, ekstrakty mięsne, konserwowane, suszone i gotowane owoce i warzywa, galaretki, dżemy, kompoty, jaja, mleko, produkty mleczne, oleje i tłuszcze jadalne, margaryny.

(111) **148753** (220) 2000 04 10 (210) 216712
(151) 2003 12 02
(732) Unilever N.V., Rotterdam, NL.
(540) BONA Z OLIWNEGO GAJU

(510), (511) **29** mięso, ryby, drób, dziczyzna, ekstrakty mięsne, konserwowane, suszone i gotowane owoce i warzywa, galaretki, dżemy, kompoty, jaja, mleko, produkty mleczne, oleje i tłuszcze jadalne, margaryny.

(111) **148754** (220) 2000 04 10 (210) 216713
(151) 2003 12 02
(732) Unilever N.V., Rotterdam, NL.
(540) BONA OLIVIO

(510), (511) **29** mięso, ryby, drób, dziczyzna, ekstrakty mięsne, konserwowane, suszone i gotowane owoce i warzywa, galaretki, dżemy, kompoty, jaja, mleko, produkty mleczne, oleje i tłuszcze jadalne, margaryny.

(111) **148755** (220) 2000 04 10 (210) 216714
(151) 2003 12 02
(732) Unilever N.V., Rotterdam, NL.
(540) BONA PRIMIUM

(510), (511) **29** mięso, ryby, drób, dziczyzna, ekstrakty mięsne, konserwowane, suszone i gotowane owoce i warzywa, galaretki, dżemy, kompoty, jaja, mleko, produkty mleczne, oleje i tłuszcze jadalne, margaryny.

(111) **148756** (220) 2000 04 10 (210) 216715
(151) 2003 12 02
(732) Unilever N.V., Rotterdam, NL.
(540) BONA MA

(510), (511) **29** mięso, ryby, drób, dziczyzna, ekstrakty mięsne, konserwowane, suszone i gotowane owoce i warzywa, galaretki, dżemy, kompoty, jaja, mleko, produkty mleczne, oleje i tłuszcze jadalne, margaryny.

(111) **148757** (220) 2000 04 10 (210) 216716
(151) 2003 12 02
(732) Unilever N.V., Rotterdam, NL.
(540) BONA KLASYCZNA

(510), (511) **29** mięso, ryby, drób, dziczyzna, ekstrakty mięsne, konserwowane, suszone i gotowane owoce i warzywa, galaretki, dżemy, kompoty, jaja, mleko, produkty mleczne, oleje i tłuszcze jadalne, margaryny.

(111) **148758** (220) 2000 04 10 (210) 216717
(151) 2003 12 02
(732) Unilever N.V., Rotterdam, NL.
(540) BONA ZDRÓWKO

(510), (511) **29** mięso, ryby, drób, dziczyzna, ekstrakty mięsne, konserwowane, suszone i gotowane owoce i warzywa, galaretki, dżemy, kompoty, jaja, mleko, produkty mleczne, oleje i tłuszcze jadalne, margaryny.

(111) **148759** (220) 2000 04 10 (210) 216718
(151) 2003 12 02
(732) Unilever N.V., Rotterdam, NL.
(540) BONA NATURA

(510), (511) **29** mięso, ryby, drób, dziczyzna, ekstrakty mięsne, konserwowane, suszone i gotowane owoce i warzywa, galaretki, dżemy, kompoty, jaja, mleko, produkty mleczne, oleje i tłuszcze jadalne, margaryny.

(111) **148760** (220) 2000 04 10 (210) 216719
(151) 2003 12 02
(732) Unilever N.V., Rotterdam, NL.
(540) BONA Z ZIELONEGO WZGÓRZA

(510), (511) **29** mięso, ryby, drób, dziczyzna, ekstrakty mięsne, konserwowane, suszone i gotowane owoce i warzywa, galaretki, dżemy, kompoty, jaja, mleko, produkty mleczne, oleje i tłuszcze jadalne, margaryny.

(111) **148761** (220) 2000 04 08 (210) 216740
(151) 2003 11 18
(732) TIM Spółka Akcyjna, Bielsko-Biała, PL.
(540)



Kolory znaku: żółto-oliwkowy, czarny
(531) 5.3, 26.13, 27.5, 29.1

(510), (511) **43** organizowanie przyjęć, bankietów, usługi barów szybkiej obsługi, kawiarni, restauracji.

(111) **148762** (220) 2000 04 11 (210) 216783
(151) 2003 11 25
(732) Rhino Linings USA, Inc. a California Corporation, San Diego, US.
(540)



(531) 3.2, 26.4, 27.5

(510), (511) **40** usługi w zakresie pokrywania ochronnymi warstwami poliuretanowymi produktów komercyjnych, przemysłowych i konsumpcyjnych.

(111) **148763** (220) 2000 04 11 (210) 216784
(151) 2003 11 25
(732) World Investment Company Limited, Londyn, GB.
(540) KENT DETOURS

(510), (511) **39** usługi w zakresie agencji podróży, usługi w zakresie planowania i organizowania wakacji, eskortowania i transportu podróży, **43** usługi w zakresie rezerwacji tymczasowego zakwaterowania.

(111) **148764** (220) 2000 04 10 (210) 216793
(151) 2003 11 25
(732) MASPEX WADOWICE Spółka z o.o., Wadowice, PL.
(540) RIO

(510), (511) **29** marmolady, przetwory z warzyw i owoców, konfitury, dżemy, galaretki jadalne, **32** napoje instant, napoje bezalkoholowe, wody mineralne, gazowane i niegazowane, nektary owocowe, syropy owocowe, proszek do produkcji napojów, pastylki do produkcji napojów, soki owocowe, soki warzywne, soki owocowo-warzywne, soki wieloowocowe, soki wielowarzywne, napoje owocowe, napoje warzywne, napoje wieloowocowe, napoje wielowarzywne, **33** napoje alkoholowe, wino, koktaile winne, nalewki koktailowe, aperitify, wermuty, miody pitne, wódki, koktaile, spirytus.

(111) **148765** (220) 2000 04 12 (210) 216820
(151) 2003 11 25
(732) „M.T.C. OŚRODEK EDUKACJI” Spółka z o.o., Pruszków, PL.
(540)



Kolory znaku: zielony, brązowy, jasnobrązowy
(531) 2.1, 22.5, 27.5, 29.1

(510), (511) **35** doradztwo w zakresie organizacji i zarządzania działalnością gospodarczą, **37** informacja budowlana i nadzór budowlany, **41** usługi nauczania kultury fizycznej w zakresie szkół średnich i wyższych szkół zawodowych, oraz prowadzenie kursów edukacyjnych kształcenia ustawicznego dorosłych i młodzieży.

(111) **148766** (220) 2000 04 12 (210) 216822
(151) 2003 11 27
(732) MIKLA K. Skop, M. Śliwka S.J., Chorzów, PL.
(540)



Kolory znaku: brązowy, biały, żółtozłoty
(531) 26.1, 27.5, 29.1

(510), (511) **12** samochody osobowe, **30** słodczyce, pieczywo cukiernicze.

(111) **148767** (220) 2000 04 12 (210) 216828
(151) 2003 11 05
(732) AS Audio Service GmbH, Herford, DE.
(540)



(531) 2.9, 26.11, 27.5
(510), (511) **10** urządzenia słuchowe i ich części.

(111) **148768** (220) 2000 04 12 (210) 216833
(151) 2003 11 05
(732) PTK Centertel Spółka z o.o., Warszawa, PL.
(540)



Kolory znaku: pomarańczowy, jasnoniebieski, ciemnoniebieski
(531) 25.7, 26.1, 27.5, 29.1

(510), (511) **09** urządzenia i przyrządy naukowe, żeglarskie, geodezyjne, elektryczne, fotograficzne, kinematograficzne, optyczne, wagowe, pomiarowe, sygnalizacyjne, kontrolne, do ratowania życia, do celów dydaktycznych, urządzenia do nagrywania, transmisji, reprodukcji dźwięku lub obrazu, magnetyczne nośniki danych, płyty (dyski) z nagraniami, automaty sprzedające i mechanizmy do urządzeń uruchamianych przez wrzucenie monety lub żetonu, kasy sklepowe, maszyny liczące, komputery i sprzęt przetwarzający dane, urządzenia do gaszenia ognia, **38** usługi telekomunikacyjne.

(111) **148769** (220) 2000 04 12 (210) 216834
(151) 2003 11 27
(732) BigBand Networks, Inc. (a Delaware corporation), San Francisco, US.

(540) BIGBAND NETWORKS

(510), (511) **09** sprzęt i oprogramowanie komputerowe oraz sprzęt telekomunikacyjny do przekazu dźwięku, obrazu, sygnału telewizyjnego, multimedialnego i innych treści poprzez sieci, w tym sieci kablowe i szerokopasmowe **09** urządzenia i przyrządy naukowe, elektryczne, elektroniczne, fotograficzne, optyczne, pomiarowe, sygnalizacyjne, kontrolne, do celów dydaktycznych, urządzenia do nagrywania, transmisji lub reprodukcji dźwięku lub obrazu, magnetyczne nośniki danych, płyty (dyski) z nagraniami, kasy sklepowe, maszyny liczące, sprzęt przetwarzający dane, sprzęt telekomunikacyjny .

(111) **148770** (220) 2000 04 12 (210) 216837
(151) 2003 11 27
(732) Provident Financial Plc, Bradford BD1 2LQ, GB.
(540)



Kolory znaku: biały, żółty, ciemnoniebieski
(531) 5.5, 26.4, 27.5, 29.1

(510), (511) **36** usługi w zakresie pożyczek i kredytów, usługi finansowe w zakresie sprzedaży leasingowej i ratalnej, usługi w zakresie kart płatniczych i kredytowych, usługi w zakresie kart debetowych, usługi w zakresie kart bankomatowych, usługi w zakresie ściągania wierzytelności i w zakresie factoringu, usługi w zakresie finansowania pożyczek ratalnych, elektronicznego transferu funduszy i wydawania pieniędzy, usługi w zakresie wydawania wyciągów z konta, usługi w zakresie wkładów oszczędnościowych i ubezpieczeń, usługi w zakresie zarządzania wierzytelnościami, usługi w zakresie płacenia rachunków.

(111) **148771** (220) 2002 05 31 (210) 251033
(151) 2003 09 18

(732) „ZIAJA Ltd” Zakład Produkcji Leków Spółka z o.o.,
Gdańsk-Matarnia, PL.

(540) HERBIKAPLANT

(510), (511) **01** produkty chemiczne stosowane w przemyśle, **03** produkty kosmetyczne, środki do mycia i pielęgnacji włosów, środki do pielęgnacji skóry, środki myjące, dezodoranty osobiste, olejki eteryczne, perfumy, wody kolońskie, środki do czyszczenia i pielęgnacji zębów oraz jamy ustnej, toaletowe środki sanitarne, **05** produkty farmaceutyczne, produkty higieniczne, środki sanitarne stosowane w lecznictwie i higienie osobistej.

(111) **148772** (220) 2000 04 11 (210) 216850
(151) 2003 11 25
(732) „MASPEX WADOWICE” Spółka z o.o., Wadowice, PL.
(540)



(531) 11.3, 26.11, 27.5
(510), (511) **30** czekolada, napoje na bazie czekolady.

(111) **148773** (220) 2000 04 11 (210) 216853
(151) 2003 11 05
(732) „FLORIAN CENTRUM” S.A., Kutno, PL.
(540)



Kolory znaku: czarny, niebieski, czerwony
(531) 21.3, 27.5, 29.1
(510), (511) **06** blacha, blacha cynowana, dachówka metalowa, dachy metalowe, daszki metalowe, deflektory kominowe metalowe, drzwi metalowe, konstrukcje metalowe, konstrukcje przenośne metalowe, materiały konstrukcyjne metalowe, materiały kolejowe metalowe, ogrodzenia metalowe, okładziny metalowe, pokrycia dachów, pudełka metalowe, skrzynie metalowe, stalowe taśmy, blachy ze stali, **37** usługi dekarские.

(111) **148774** (220) 2000 04 11 (210) 216856
(151) 2003 11 25
(732) Miejskie Przedsiębiorstwo Energetyki Ciepłej Spółka z o.o.,
Tarnów, PL.
(540)



Kolory znaku: czarny, pomarańczowy, żółty
(531) 26.4, 26.11, 27.5, 29.1
(510), (511) **39** dystrybucja energii, **40** wytwarzanie energii.

(111) **148775** (220) 2000 04 11 (210) 216863
(151) 2003 11 25
(732) Przedsiębiorstwo „ZAMEK KSIĄŻ” Spółka z o.o.,
Wałbrzych, PL.

(540)



(531) 7.1, 27.5
(510), (511) **35** reklama osób trzecich, prowadzenie agencji reklamowych, dystrybucja i rozpowszechnianie reklam, ogłoszeń reklamowych oraz materiałów reklamowych i promocyjnych, promocja sprzedaży, prowadzenie sklepów zwłaszcza z pamiątkami, **41** organizowanie zawodów, imprez i widowisk sportowych i sportowo-rekreacyjnych, zwłaszcza sportów masowych w różnych dziedzinach i dyscyplinach, organizowanie imprez rekreacyjno-wypoczynkowych, udostępnianie i upowszechnianie dóbr kultury i sztuki, organizowanie imprez rozrywkowych, kulturalno-oświatowych i artystycznych, organizowanie imprez wystawienniczych w celach kulturalnych lub/i edukacyjnych, organizowanie konkursów edukacyjnych i rozrywkowych, **43** usługi hotelarskie i gastronomiczne.

(111) **148776** (220) 2000 04 11 (210) 216869
(151) 2003 12 02
(732) Altadis Polska S.A., Radom, PL.
(540)



Kolory znaku: jasnoszary, złoty, czarny, biały
(531) 26.1, 26.11, 27.5, 29.1
(510), (511) **34** wyroby tytoniowe, przybory dla palaczy, **42** licencjonowanie własności intelektualnej.

(111) **148777** (220) 2000 04 13 (210) 216872
(151) 2003 11 27
(732) Urbankowski Jacek Zakład Usług Motoryzacyjnych REGES,
Warszawa, PL.
(540)



Kolory znaku: czerwony, szary
(531) 15.1, 15.7, 27.5, 29.1
(510), (511) **12** tarcze i dociski sprzęgieł do pojazdów lądowych.

(111) **148778** (220) 2000 04 13 (210) 216875
(151) 2003 11 05
(732) POLSKIE ZAKŁADY LOTNICZE Spółka z ograniczoną odpowiedzialnością, Mielec, PL.
(540)



(531) 26.3, 26.5, 26.11

(510), (511) **12** urządzenia do poruszania się na lądzie, w powietrzu lub wodzie, samoloty wielozadaniowe, odrzutowe i śmigłowe, statki powietrzne, samoloty i bezpilotowe aparaty latające, szybowce i części do statków powietrznych, poduszki, aparaty i sprzęt dla aeronautyki, pojazdy kosmiczne, promy, rowery i części do nich, wózki golfowe elektryczne i spalinowe, silniki do pojazdów lądowych, przyczepy do pojazdów, fotele katapultujące, jachty, pasy bezpieczeństwa, obwody hydrauliczne do pojazdów, pontony, stery, silniki elektryczne do pojazdów, wózki inwalidzkie.

(111) **148779** (220) 2000 04 13 (210) 216876
(151) 2003 11 05
(732) POLSKIE ZAKŁADY LOTNICZE Spółka z ograniczoną odpowiedzialnością, Mielec, PL.
(540)



(531) 3.2
(510), (511) **07** silniki samolotowe, urządzenia agrolotnicze, urządzenia do rozpylania, maszyny i urządzenia do wykonywania oprysków dla rolnictwa i leśnictwa oraz do gaszenia pożarów, **12** urządzenia do poruszania się na lądzie, w powietrzu lub wodzie, samoloty rolnicze, wielozadaniowe, odrzutowe i śmigłowe, statki powietrzne, samoloty i środki bezpilotowe, części do statków powietrznych, hydroplany, obwody hydrauliczne do pojazdów, stery, silniki napędowe do pojazdów lądowych, **44** usługi agrolotnicze, wysiewanie z powietrza lub na ziemi nawozów i innych preparatów stosowanych w rolnictwie i leśnictwie, **45** usługi związane z gaszeniem pożarów.

(111) **148780** (220) 2000 04 13 (210) 216877
(151) 2003 11 05
(732) POLSKIE ZAKŁADY LOTNICZE Spółka z ograniczoną odpowiedzialnością, Mielec, PL.
(540) dromader

(510), (511) **07** silniki samolotowe, urządzenia agrolotnicze, urządzenia do rozpylania, maszyny i urządzenia do wykonywania oprysków dla rolnictwa i leśnictwa oraz do gaszenia pożarów, **12** urządzenia do poruszania się na lądzie, w powietrzu lub wodzie, samoloty rolnicze, wielozadaniowe, odrzutowe i śmigłowe, statki powietrzne, samoloty i środki bezpilotowe, części do statków powietrznych, hydroplany, obwody hydrauliczne do pojazdów, stery, silniki napędowe do pojazdów lądowych, **44** usługi agrolotnicze, wysiewanie z powietrza lub na ziemi nawozów i innych preparatów stosowanych w rolnictwie i leśnictwie, **45** usługi związane z gaszeniem pożarów.

(111) **148781** (220) 2000 04 13 (210) 216889
(151) 2003 11 05
(732) „KENA” Przedsiębiorstwo Produkcyjno-Handlowo-Usługowe S.C. Marek Piorun, Zofia Piorun, Anna Dudkowiak, Dariusz Dudkowiak, Wrocław, PL.
(540)



(531) 26.1, 27.5
(510), (511) **25** dziewiarstwo, ubrania dla wszystkich grup wiekowych, swetry, kamizelki, sukienki, spódnice, nakrycia głowy, **42** usługi w zakresie wzornictwa przemysłowego w dziedzinie konfekcji, projektowanie wzorów odzieży.

(111) **148782** (220) 2000 04 13 (210) 216892
(151) 2003 11 25
(732) GREY GLOBAL GROUP INC., New York, US.
(540) BEYOND INTERACTIVE
(510), (511) **35** usługi reklamowe, usługi reklamowe w sieci komputerowej, usługi w zakresie marketingu bezpośredniego, usługi promocyjne, usługi konsultacyjne w zakresie reklamy, usługi w zakresie public relations, usługi w zakresie dokonywania analizy potrzeb medialnych klientów, usługi w zakresie planowania kampanii reklamowych w mediach i usługi w zakresie kupowania czasu i przeszerzenia reklamowej w mediach.

(111) **148783** (220) 2000 04 14 (210) 216965
(151) 2003 10 22
(732) VOG POLSKA Spółka z o.o., Skierniewice, PL.
(540) rapso
(510), (511) **29** tłuszcze i oleje jadalne, szczególnie olej rzepakowy, olej słonecznikowy, olej z oliwek jadalnych, olej sezamowy.

(111) **148784** (220) 2000 04 14 (210) 216966
(151) 2003 10 06
(732) VOG POLSKA Spółka z o.o., Skierniewice, PL.
(540) vog

(510), (511) **08** sztucce, nożyczki, **09** sprzęt do nurkowania, gry komputerowe, **20** meble, w tym metalowe, kempingowe materace, poduszki, maty, wyroby z drewna, korka, trzciny, sitowia, wikliny, rogu, kości, kości słoniowej, fiszbinu, szylkretu, bursztynu, masy perłowej, pianki morskiej, celulozy, namiastki tych materiałów lub z masy plastycznej, **21** narzędzia i naczynia dla gospodarstw domowych szczególnie naczynia, wyroby ze szkła, porcelany, fajansu, kryształu, pojemniki dla gospodarstwa domowego, donice, nieelektryczne narzędzia kuchenne, garnki i patelnie, termosy, otwieracze do konserw, korkociągi, dziadek do orzechów, tarki metalowe i plastikowe, **25** odzież z tworzyw naturalnych i sztucznych, szczególnie odzież sportowa, dresy, spodenki, podkoszulki, spodnie, koszule, piżamy, szlafroki, skarpety, **28** gry planszowe, gry zręcznościowe, układanki, puzzle, zabawki pluszowe, zabawki plastikowe, zabawki instrumenty muzyczne, zabawki samochodziki, artykuły gimnastyczne i sportowe, ozdoby choinkowe, **29** owoce i jarzyny konserwowane, oliwki, owoce suszone i jarzyny, tłuszcze i oleje jadalne szczególnie olej słonecznikowy, olej rzepakowy, olej z oliwek jadalnych, olej sezamowy, orzechy szczególnie orzechy kokosowe suszone, orzechy spreparowane, orzeszki arachidowe preparowane, kokos, rodzynki, migdały przerobione, owoce szczególnie owoce smażone, owoce smażone w cukrze, pulpa owocowa, sałatki owocowe, sałatki warzywne, soki warzywne do przyrządzania potraw, soczewica konserwowana (warzywa), **30** ryż i potrawy z ryżu, preparaty mączne i zbożowe szczególnie owies, kasza, owies produkty spożywcze, jęczmień łuskany, kasze spożywcze, preparaty zbożowe w postaci płatków, gryssiku, krupy i śrutu szczególnie płatki owsiane, potrawy na bazie mąki, dodatki do zup, przyprawy szczególnie pieprz, cynamon, imbir, goździki, ziele angielskie, sosy z wyjątkiem sosów do sałatek, **31** produkty rolne (nie ujęte w innych klasach wyłączając kartofle, ogórki i oliwę), nasiona nie ujęte w innych klasach: ziarno zbożowe, gryka, orkisz, proso, zboża lnu, ziarno dyni, kukurydza, mak, sezam, ziarna słonecznika, orzechy szczególnie orzechy włoskie i laskowe, migdały, pistacje, orzeszki ziemne, orzechy kokosowe, otręby, karma dla zwierząt, **33** napoje alkoholowe, szczególnie wina.

(111) **148785** (220) 2000 04 14 (210) 216967
(151) 2003 10 06
(732) VOG POLSKA Spółka z o.o., Skierniewice, PL.
(540) happy rice
(510), (511) **30** ryż i potrawy z ryżu, preparaty mączne i zbożowe, szczególnie owies, kasza, owies produkty spożywcze, jęczmień łuskany, kasze spożywcze, preparaty zbożowe w postaci płatków, gryssiku, krupy i śrutu, szczególnie płatki owsiane, płatki zbożowe, preparaty na bazie mąki.

(111) **148786** (220) 2000 04 14 (210) 216978
 (151) 2003 10 06
 (732) PAGLIERI PROFUMI S.p.A., Alessandria, IT.
 (540) FELCE AZZURRA PAGLIERI
 (510), (511) **03** środki wybielające i inne substancje stosowane w praniu, środki do czyszczenia, polerowania, odtłuszczenia i nabłyszczania oraz środki ściernie, mydła, produkty perfumeryjne, olejki eteryczne, kosmetyki, środki do mycia i pielęgnacji włosów, środki do czyszczenia i pielęgnacji zębów.

(111) **148787** (220) 2000 04 14 (210) 216979
 (151) 2003 10 06
 (732) PAGLIERI PROFUMI S.p.A., Alessandria, IT.
 (540) AZZURRA PAGLIERI
 (510), (511) **03** środki wybielające i inne substancje stosowane w praniu, środki do czyszczenia, polerowania, odtłuszczenia i nabłyszczania oraz środki ściernie, mydła, produkty perfumeryjne, olejki eteryczne, kosmetyki, środki do mycia i pielęgnacji włosów, środki do czyszczenia i pielęgnacji zębów.

(111) **148788** (220) 2000 04 14 (210) 216995
 (151) 2003 10 06
 (732) VIA SAN PEDRO S.A., Santiago, CL.
 (540) CASTILLO DE MOLINA
 (510), (511) **33** wina, wyroby alkoholowe.

(111) **148789** (220) 2000 04 14 (210) 216996
 (151) 2003 10 06
 (732) VIA SAN PEDRO S.A., Santiago, CL.
 (540) 35 SUR
 (510), (511) **33** wina, wyroby alkoholowe.

(111) **148790** (220) 2000 04 14 (210) 216997
 (151) 2003 10 06
 (732) VIA SAN PEDRO S.A., Santiago, CL.
 (540) GATO NEGRO
 (510), (511) **33** wina, wyroby alkoholowe.

(111) **148791** (220) 2000 04 14 (210) 216998
 (151) 2003 10 06
 (732) VIA SAN PEDRO S.A., Santiago, CL.
 (540) GATO BLANCO
 (510), (511) **33** wina, wyroby alkoholowe.

(111) **148792** (220) 2000 04 17 (210) 217097
 (151) 2003 11 05
 (732) Polska Telefonii Komórkowa CENTERTEL Spółka z o.o., Warszawa, PL.
 (540) W@P IDEA
 (510), (511) **09** urządzenia i przyrządy naukowe, żeglarskie, geodezyjne, elektryczne, fotograficzne, kinematograficzne, optyczne, wagowe, pomiarowe, sygnalizacyjne, kontrolne, do ratowania życia, do celów dydaktycznych, urządzenia do nagrywania, transmisji, reprodukcji dźwięku lub obrazu, magnetyczne nośniki danych, płyty (dyski) z nagraniami, automaty sprzedające i mechanizmy do urządzeń uruchamianych przez wrzucenie monety lub żetonu, kasy sklepowe, maszyny liczące, komputery i sprzęt przetwarzający dane, urządzenia do gaszenia ognia, **38** usługi telekomunikacyjne.

(111) **148793** (220) 2000 04 17 (210) 217103
 (151) 2003 11 27
 (732) Souza Cruz SA, Rio de Janeiro, BR.

(540)



(531) 24.1, 27.5
 (510), (511) **34** papierosy, tytoń, wyroby tytoniowe, artykuły dla palących, zapalniczki, zapałki.

(111) **148794** (220) 2000 04 17 (210) 217104
 (151) 2003 11 27
 (732) Souza Cruz SA, Rio de Janeiro, BR.
 (540)



(531) 24.1, 27.5
 (510), (511) **34** papierosy, tytoń, wyroby tytoniowe, artykuły dla palących, zapalniczki, zapałki.

(111) **148795** (220) 2000 04 17 (210) 217124
 (151) 2003 11 27
 (732) Centrum Ekspertyz i Usług Kryminalistycznych „CEUK” Halina Pęciak, Warszawa, PL.
 (540)



Kolory znaku: beżowy i odcienie, brązowy, szary
 (531) 26.4, 27.5, 29.1

(510), (511) **09** urządzenia i systemy analizy kryminalistycznej, systemy zabezpieczenia dokumentów przed fałszerstwem, sprzęt i aparatura laboratoryjno-badawcza z zakresu kryminalistyki, sprzęt optyczny, elektroniczny, komputerowy, systemy komputerowe z zakresu kryminalistyki, systemy wizualnego, akustycznego i elektronicznego monitoringu, dostępu oraz ochrony osób i mienia, bazy danych na nośnikach, multimedialne opracowania na nośnikach, **37** montaż i serwis systemów wizualnego, akustycznego i elektronicznego monitoringu, dostępu oraz ochrony osób i mienia, montaż i serwis urządzeń i systemów analizy kryminalistycznej, **41** szkolenia w zakresie kryminalistycznym, **42** wykonywanie ekspertyz kryminalistycznych w zakresie: badania dokumentów, mechanoskopii, ustalania oznakowań samochodów, ustalania przebiegu wypadków drogowych, daktyloskopii, ekspertyzy fonoskopijne, fizykochemiczne, biologiczne, gemmologiczne, projektowanie urządzeń i systemów analizy kryminalistycznej, projektowanie systemów wizualnego, akustycznego i elektronicznego monitoringu, dostępu oraz ochrony osób i mienia, projektowanie i tworzenie

kryminalistycznych baz danych, projektowanie i tworzenie kryminalistycznych multimedialnych opracowań, projektowanie systemów zabezpieczeń dokumentów przed fałszerstwem, 45 doradztwo w zakresie kryminalistycznym, pośrednictwo w wykonywaniu ekspertyz kryminalistycznych.

(111) **148796** (220) 2000 04 17 (210) 217127
(151) 2003 10 30
(732) S.p.A. EGIDIO GALBANI, Melzo (Milano), IT.
(540) GALBANI ECCELLENZA
(510), (511) **29** sery.

(111) **148797** (220) 2000 04 17 (210) 217135
(151) 2003 11 04
(732) Chase Corporation (a Massachusetts corporation),
Bridgewater, US.
(540) HUMISEAL
(510), (511) **02** żywiczne powłoki ochronne do zabezpieczania podzespołów elektronicznych przed wilgocią i działaniem środowiska.

(111) **148798** (220) 2000 04 18 (210) 217169
(151) 2003 11 27
(732) Compagnie Gervais Danone (socit anonyme),
Levallois-Perret, FR.

(540) LEPSZE JUTRO NASZYCH DZIECI
(510), (511) **29** mięso, ryby, szynka, drób, dziczyzna, wędlina, konserwowane, suszone i gotowane owoce i warzywa, duszone owoce, dżemy, pure owocowe, galaretki, zupy, konserwy częściowo lub w całości mięsne, rybne, szynkowe, drobiowe, z dziczyzny i wędliniarskie, dania gotowe konserwowane, suszone, gotowane, mrożone lub konserwowe, częściowo lub w całości mięsne, rybne, szynkowe, drobiowe, z dziczyzny, słone lub słodkie przekąski zrobione z ziemniaków aromatyzowanych lub naturalnych, chipsów ziemniaczanych, gotowane mięso wieprzowe w formie przekąsek, mleko, mleko w proszku, aromatyzowane mleko żelowane i bita śmietana, produkty mleczne, desery mleczne, jogurty, jogurty pitne, musy, śmietana, desery śmietankowe, świeża śmietana, masło, pasty serowe, sery, sery dojrzałe, sery dojrzałe z pleśnią, świeże sery, sery solankowe, twarożek, napoje głównie z mleka lub nabiału, produkty z mleka mrożonego, produkty z mleka sfermentowanego, oleje jadalne, olej z oliwy, tłuszcze jadalne, **30** kawa, herbata, kakao, czekolada, napoje na bazie kawy, kakao i czekolady, cukier, ryż, tapioka, mąki, paszteciki (słodkie lub słone), pizze, ciastka (słodkie lub słone), pasta (zwykła lub aromatyzowana i/lub nadziewana), produkty zbożowe, płatki śniadaniowe, posiłki gotowe całkowicie i/lub częściowo zrobione z pasty, dania gotowe częściowo lub całkowicie zrobione z wyrobów piekarniczych, chleb, sucharki, herbatniki (słodkie lub słone), wafle, wafle naleśnikowe, ciastka, paszteciki, wszystkie te produkty zwykłe i/lub z polewą i/lub nadziewane i/lub aromatyzowane, słone lub słodkie przekąski z herbatników, wyrobów piekarniczych, ciasta, rzadkiego ciasta, wyroby cukiernicze, lody, kremy mrożone, miód, sól, musztarda, ocet, sosy (przyprawy), słodkie sosy, sosy do pasty, przyprawy, **32** niegazowane i gazowane wody (mineralne i nie mineralizowane), soki owocowe lub warzywne, napoje na bazie owoców i warzyw, lemoniada, toniki, korbety, preparaty do produkcji napojów, syropów do napojów, bezalkoholowe ekstrakty owocowe lub warzywne, napoje bezalkoholowe częściowo zawierające produkty nabiałowe, napoje bezalkoholowe częściowo zawierające mleczne środki fermentujące.

(111) **148799** (220) 2000 04 18 (210) 217174
(151) 2003 11 05
(732) Amitee Cosmetics, Inc. (a California corporation),
Costa Mesa, US.
(540) CITR SHINE

(510), (511) **03** środki wybielające i inne substancje stosowane w praniu, środki czyszczące, nablyszczające i ściernie, mydła, produkty perfumeryjne, olejki eteryczne, kosmetyki, niemedyczne preparaty i produkty do pielęgnacji włosów, włączając szampony, odżywki, płukanki, intensywnie działające preparaty do włosów, lakiery do włosów, pianki i lotiony do układania włosów, produkty do kąpieli, preparaty i produkty do pielęgnacji ciała, środki do czyszczenia zębów, środki toaletowe.

(111) **148800** (220) 2000 04 18 (210) 217177
(151) 2003 10 28
(732) Colgate-Palmolive Company (a Delaware corporation),
New York, US.
(540)



Kolory znaku: czerwony, brązowy, czarny, biały
(531) 26.4, 26.11, 26.13, 29.1
(510), (511) **21** nieelektryczne i elektryczne szczoteczki do zębów.

(111) **148801** (220) 2000 04 18 (210) 217178
(151) 2003 11 03
(732) Colgate-Palmolive Company (a Delaware corporation),
New York, US.
(540)



Kolory znaku: czerwony, niebieski, biały
(531) 26.1, 26.4, 26.11, 29.1
(510), (511) **21** nieelektryczne i elektryczne szczoteczki do zębów.

(111) **148802** (220) 2000 04 18 (210) 217179
(151) 2003 11 03
(732) Colgate-Palmolive Company (a Delaware corporation),
New York, US.
(540)



Kolory znaku: czerwony, niebieski, biały
(531) 26.4, 26.11, 26.13, 29.1
(510), (511) **21** nieelektryczne i elektryczne szczoteczki do zębów.

(111) **148803** (220) 2000 04 18 (210) 217183
 (151) 2003 11 03
 (732) E.C. DeWitt & Company Limited, Runcorn, GB.
 (540)

WITCH

(531) 5.3, 27.5
 (510), (511) **03** płatki do oczyszczania skóry nasączone wywarem z oczaru wirgińskiego o działaniu ściągającym oraz płynne preparaty do oczyszczania skóry o działaniu ściągającym, zawierające wyciąg z oczaru wirgińskiego, **05** sztyfty lecznicze i żele lecznicze zawierające wyciąg z oczaru wirgińskiego stosowane w leczeniu podrażnień skóry.

(111) **148804** (220) 2000 04 18 (210) 217184
 (151) 2003 11 03
 (732) E.C. DeWitt & Company Limited, Runcorn, GB.
 (540) WITCH

(510), (511) **03** płatki do oczyszczania skóry nasączone wywarem z oczaru wirgińskiego o działaniu ściągającym oraz płynne preparaty do oczyszczania skóry o działaniu ściągającym, zawierające wyciąg z oczaru wirgińskiego, **05** sztyfty lecznicze i żele lecznicze zawierające wyciąg z oczaru wirgińskiego stosowane w leczeniu podrażnień skóry.

(111) **148805** (220) 2000 04 20 (210) 217380
 (151) 2003 11 25
 (732) Hercules Incorporated, Wilmington, US.
 (540) ZENIX

(510), (511) **01** chemikalia przemysłowe stosowane przy wytwarzaniu pulpy, papieru, wyrobów papierowych i kartonu.

(111) **148806** (220) 2000 04 19 (210) 217416
 (151) 2003 11 18
 (732) PORT „OUVERT” Biuro Obsługi Biznesu S.C. Hanna Kantor, Barbara Sikora, Łódź, PL.
 (540)



Kolory znaku: błękitny, pomarańczowy

(531) 27.5, 29.1
 (510), (511) **05** materiały opatrunkowe, plastry lecznicze.

(111) **148807** (220) 2000 04 19 (210) 217417
 (151) 2003 11 18
 (732) PORT „OUVERT” Biuro Obsługi Biznesu S.C. Hanna Kantor, Barbara Sikora, Łódź, PL.
 (540)



Kolory znaku: błękitny, niebieski, zielony, żółty, czerwony

(531) 1.5, 18.1, 18.3, 27.5, 29.1
 (510), (511) **05** materiały opatrunkowe, plastry lecznicze.

(111) **148808** (220) 2000 04 19 (210) 217422
 (151) 2003 11 18
 (732) Wielobranżowe Przedsiębiorstwo Handlowe „AGRAHURT” Export-Import Sławomir Olak, Raducki Folwark, PL.
 (540)

AGRAHURT

Kolory znaku: biały, zielony, czerwony

(531) 26.11, 27.5, 29.1
 (510), (511) **01** chemiczne preparaty do konserwowania produktów spożywczych, produkty chemiczne przyspieszające proces wytwarzania, dojrzewania, uwydatniające i utrzymujące barwę, poprawiające smak i konsystencję żywności, dodatki chemiczne do mięs, wędlin i wyrobów z udziałem mięsa poprawiające wybarwienie i smak wyrobów, produkty chemiczne do konserwowania mięsa, wędlin i wyrobów z mięsa, preparaty do wędzenia mięsa, środki pomocnicze do peklowania, sole peklujące, środki wspomagające kutrowanie i peklowanie wędlin, emulgatory i stabilizatory, polifosforany, antyutleniające, preparaty białkowe, **18** błona z jelita zwierzęcego, jelita do wyrobu wędlin, jelita do wyrobu kiełbasy, jelita wieprzowe i baranie, osłonki białkowe i poliamidowe, siatki do szynki, **29** owoce i warzywa konserwowane, suszone, gotowane, mrożone, kandyzowane, zioła ogrodowe suszone, konserwowane, grzyby suszone i konserwowane, sałatki owocowe, sałatki warzywne, sałatki owocowo-warzywne, sosy do sałat, buliony, bakalie, żelatyna przyprawiona do środków żywnościowych, susze warzywne, białko spożywcze, **30** przyprawy i mieszanki przyprawowe na bazie przypraw naturalnych, suszonych warzyw, substancji smakowych i aromatycznych, preparaty przyprawowe, aromaty do środków żywnościowych, suszone zioła do celów spożywczych, przyprawy smakowe i zapachowe do artykułów spożywczych i potraw kulinarnych, sól, sole przyprawowe, sól do konserwowania żywności, środki wiążące do kiełbas, cukier waniliowy, soda oczyszczona, proszki do pieczenia, drożdże, aromaty do ciast, enzymy do ciast, esencje do artykułów żywnościowych, kwasek cytrynowy, zagęszczacze do produktów spożywczych, sosy do sałat.

(111) **148809** (220) 2000 04 20 (210) 217429
 (151) 2003 11 18
 (732) Altadis Polska Spółka Akcyjna, Radom, PL.
 (540) Altadis

(510), (511) **34** wyroby tytoniowe, przybory dla palaczy, **42** licencjonowanie własności intelektualnej.

(111) **148810** (220) 2000 04 21 (210) 217465
 (151) 2003 11 13
 (732) Socit des Produits Nestl SA, Vevey, CH.
 (540)

Przysmaki
 Czekoladowe

Kolory znaku: czerwony, złoty, biały, czarny, żółty, brązowy, pomarańczowy

(531) 26.1, 27.5, 29.1
 (510), (511) **30** kawa, herbata, kakao, cukier, ryż, tapioka, sago, kawa nienaturalna, mąka i preparaty zbożowe, chleb, ciasta i słodycze, wyroby z czekolady, wafle, ciastka i ciasteczka, polewy do ciast, lody, miód, melasa, drożdże, proszek do pieczenia, sól, mustrarda, ocet, sosy przyprawowe, przyprawy, lód.

(111) **148811** (220) 2000 04 20 (210) 217489
 (151) 2003 11 28
 (732) DUBIEL VITRUM ZAKŁAD SZKLARSKI Andrzej Dubiel, Rabka, PL.

(540) DUBIEL VITRUM
(510), (511) **17** lampy, **20** lustra, meble szklane, **35** zgrupowanie na rzecz osób trzecich różnych towarów, pozwalające nabywcy wygodnie je oglądać i kupować w sklepie z lustrami, lampami, meblami szklanymi.

(111) **148812** (220) 2000 04 20 (210) 217492
(151) 2003 11 13
(732) Wytwórnia Kafli Zygmunt Kulig, Stalowa Wola, PL.
(540)



(531) 3.1, 7.15, 13.3, 27.5
(510), (511) **19** kafle - wyroby ceramiczne, kafle szklawione.

(111) **148813** (220) 2000 04 20 (210) 217508
(151) 2003 11 18
(732) Przedsiębiorstwo Produkcyjno-Usługowo-Handlowe Wojciech Tycner, Wadowice Górne, PL.
(540)

Tycner

(531) 26.11, 27.5
(510), (511) **17** aparatura niemetalowa do przewodów, korki, obrączki, osłony gumowe, pierścienie wodoszczelne, niemetalowe obejmujące i osłony do rur, przewody niemetalowe do chłodziarek, osłony niemetalowe termoizolacyjne, kasety dla materiałów dźwiękoszczelnych, guma surowa i półprzetworzona, rozety maskujące do rur, zaślepki gumowe i z tworzyw sztucznych, listwy z tworzyw sztucznych do boazerii, przewody giętkie niemetalowe, uszczelki, złączki do rur, tuleje gumowe, membrany, **19** deflektory kominowe niemetalowe, pokrycia dachowe nie ujęte w innej klasie, przewody wodociągowe kanalizacyjne niemetalowe, przewody do drenażu, przewody wentylacyjne i klimatyzacyjne, rynny niemetalowe, rzygacze, łańcuchy rynnowe, formy odlewnicze niemetalowe, gzymsy, niemetalowe kratki ściekowe i wentylacyjne, niemetalowe kształtki rurowe rozgałęzieniowe, nasady kominowe, wzierniki rewizyjne, rury spustowe, **37** instalowanie, remonty i wymiana instalacji sanitarnych, kanalizacyjnych, klimatyzacyjnych i wentylacyjnych, drenaż gruntów.

(111) **148814** (220) 2000 04 20 (210) 217509
(151) 2003 10 28
(732) EKO Spółka z o.o., Wrocław, PL.
(540)



Kolory znaku: biały, żółty, ciemnoniebieski, zielony, czerwony, różowy, kremowy, czarny
(531) 5.9, 8.5, 8.7, 25.1, 26.13, 27.5, 29.1
(510), (511) **30** majonezy.

(111) **148815** (220) 2000 04 21 (210) 217534
(151) 2003 10 30

(732) KATRINEX Mariusz Wiechecki, Sosnowiec, PL.
(540)



Kolory znaku: żółty, niebieski, czarny
(531) 3.9, 8.5, 26.3, 26.4, 27.5, 29.1
(510), (511) **31** pokarm dla ryb akwariowych.

(111) **148816** (220) 2000 04 21 (210) 217535
(151) 2003 10 30
(732) SEBA S.C. Wyposażenie wnętrz Daniel Sebastianowicz, Patryk Sebastianowicz, Bezzecze, PL.
(540)



Kolory znaku: biały, czerwony, niebieski
(531) 7.1, 26.4, 27.5, 29.1
(510), (511) **19** parkiety, parkiety intarsjonowane, mozaiki parkietowe, klepki podłogowe, dyle podłogowe, deski podłogowe, kostka brukowa z drewna, balustrady, poręcze, masy posadzkowe samopoziomujące, **20** świeczniki stojące i stołowe, wieszaki ściennne niemetalowe, wieszaki stojące, lustra, konsolki, komódki, stoliczki pomocnicze, stoliki pod komputery, stoliki pod sprzęt TV, tace niemetalowe, stojaki na płyty CD, stojaki na kwiaty, karnisze do zasłon, półki, kosze do użytku domowego, ramy do obrazów, stojaki na czasopisma, stojaki na parasole, stojaki na kapelusze, stojaki do talerzy, koszyki, wyroby z wikliny, **37** usługi w zakresie montażu i instalacji elementów wystroju wnętrz, usługi układania parkietów, układanie podłóg, wylewanie posadzek zwykłych i samopoziomujących, cyklinowanie parkietów i podłóg z drewna, lakierowanie parkietów i podłóg.

(111) **148817** (220) 2000 04 22 (210) 217548
(151) 2003 10 28
(732) PPHU OMIX Stanisław Salmik, Mikołów, PL.
(540)



Kolory znaku: czerwony, biały, niebieski, żółty, zielony
(531) 14.5, 27.5, 29.1
(510), (511) **09** nośniki danych i oprogramowanie na tych nośnikach, dyskiety, dyski, taśmy magnetyczne, **16** wyroby z papieru i kartonu: afisze, blankiety, broszury, czasopisma, periodyki, formularze, fotografie, gazety, kalendarze, katalogi, książki, materiały do nauczania, notesy, podręczniki, prospekty, publikacje drukowane, reprodukcje graficzne.

(111) **148818** (220) 2000 04 25 (210) 217561
(151) 2003 11 27
(732) PATROL JEANSWEAR Spółka z o.o., Wrocław, PL.
(540)



(531) 3.7, 26.11, 26.13

(510), (511) **18** aktówki, dyplomatki, portfele na karty wizytowe, klasery na karty wizytowe, etui na klucze, komplety podróżne, kufry, plecaki, kosmetyczki podróżne, portfele, teczki, torby na kółkach, torby na ubrania, torby podróżne, torby na zakupy, torby plażowe, torebki, walizy, siatki na zakupy, **25** odzież, nakrycia głowy, obuwie, **26** zapięcia do odzieży, ozdoby ozdobne do odzieży, klamry do pasków, sprzączki do obuwia, sprzączki do ubrań, sznurowadła.

(111) **148819** (220) 2000 04 25 (210) 217576
(151) 2003 11 24
(732) Mvenpick Holding, Zurich 2, CH.
(540)



Kolory znaku: niebieski, czerwony

(531) 27.5, 29.1

(510), (511) **30** kawa, herbata, kakao, cukier, ryż, tapioka, sago, kawa nienaturalna, mąka i preparaty zbożowe, chleb, herbatniki, ciastka, ciasta i słodycze, lody, miód, melasa, drożdże, proszek do pieczenia, sól, musztarda, pieprz, ocet, sosy, przyprawy, lód, **32** piwo, wody mineralne, wody gazowane i inne napoje bezalkoholowe, napoje owocowe i soki owocowe, syropy i inne preparaty do sporządzania napojów, **43** usługi restauracyjne i hotelarskie, oraz usługi konsultacyjne dotyczące hoteli i restauracji.

(111) **148820** (220) 2000 04 25 (210) 217579
(151) 2003 11 24
(732) Norsk Hydro ASA, Oslo, NO.
(540) LEVOLOOP

(510), (511) **07** mechaniczne, pneumatyczne, elektroniczne i hydrauliczne aparaty i przyrządy do układania, pakowania, podnoszenia, przenoszenia i transportowania ładunków, **22** taśmy niemetalowe do przenoszenia ładunków.

(111) **148821** (220) 2000 04 25 (210) 217591
(151) 2003 12 03
(732) FleetBoston Financial Corporation, Boston, US.
(540)



(531) 27.5

(510), (511) **36** usługi bankowe, usługi finansowe, bankowość inwestycyjna, usługi brokerskie i zarządzanie inwestycjami, zarządzanie ubezpieczeniami w tym na życie, zdrowotnymi od następstw nieszczęśliwych wypadków i majątkowymi, usługi dotyczące kart kredytowych i debetowych, usługi związane z kapitałem inwestycyjnym, usługi finansowania nieruchomości oraz usługi leasingowe.

(111) **148822** (220) 2000 04 25 (210) 217592
(151) 2003 12 03
(732) FleetBoston Financial Corporation, Boston, US.
(540)



(531) 3.7, 27.5

(510), (511) **36** usługi bankowe, usługi finansowe, bankowość inwestycyjna, usługi brokerskie i zarządzanie inwestycjami, zarządzanie ubezpieczeniami w tym na życie, zdrowotnymi od następstw nieszczęśliwych wypadków i majątkowymi, usługi dotyczące kart kredytowych i debetowych, usługi związane z kapitałem inwestycyjnym, usługi finansowania nieruchomości oraz usługi leasingowe.

(111) **148823** (220) 2000 04 25 (210) 217593
(151) 2003 12 03
(732) FleetBoston Financial Corporation, Boston, US.
(540)



(531) 3.7, 27.5, 27.7

(510), (511) **36** usługi bankowe, usługi finansowe, bankowość inwestycyjna, usługi brokerskie i zarządzanie inwestycjami, zarządzanie ubezpieczeniami w tym na życie, zdrowotnymi od następstw nieszczęśliwych wypadków i majątkowymi, usługi dotyczące kart kredytowych i debetowych, usługi związane z kapitałem inwestycyjnym, usługi finansowania nieruchomości oraz usługi leasingowe.

(111) **148824** (220) 2000 04 25 (210) 217594
(151) 2003 12 03
(732) FleetBoston Financial Corporation, Boston, US.
(540)



(531) 3.7, 27.5

(510), (511) **36** usługi bankowe, usługi finansowe, bankowość inwestycyjna, usługi brokerskie i zarządzanie inwestycjami, zarządzanie ubezpieczeniami w tym na życie, zdrowotnymi od następstw nieszczęśliwych wypadków i majątkowymi, usługi dotyczące kart kredytowych i debetowych, usługi związane z kapitałem inwestycyjnym, usługi finansowania nieruchomości oraz usługi leasingowe.

(111) **148825** (220) 2000 04 25 (210) 217596
(151) 2003 12 03
(732) FleetBoston Financial Corporation, Boston, US.
(540)



(531) 3.7, 27.7

(510), (511) **36** usługi bankowe, usługi finansowe, bankowość inwestycyjna, usługi brokerskie i zarządzanie inwestycjami, zarządzanie ubezpieczeniami w tym na życie, zdrowotnymi od następstw nieszczęśliwych wypadków i majątkowymi, usługi dotyczące kart kredytowych i debetowych, usługi związane z kapitałem inwestycyjnym, usługi finansowania nieruchomości oraz usługi leasingowe.

(111) **148826** (220) 2000 04 25 (210) 217597
(151) 2003 12 03
(732) FleetBoston Financial Corporation, Boston, US.
(540)



(531) 3.7, 27.5

(510), (511) **36** usługi bankowe, usługi finansowe, bankowość inwestycyjna, usługi brokerskie i zarządzanie inwestycjami, zarządzanie ubezpieczeniami w tym na życie, zdrowotnymi od następstw nieszczęśliwych wypadków i majątkowymi, usługi dotyczące kart kredytowych i debetowych, usługi związane z kapitałem inwestycyjnym, usługi finansowania nieruchomości oraz usługi leasingowe.

(111) **148827** (220) 2000 04 25 (210) 217599
 (151) 2003 12 03
 (732) FleetBoston Financial Corporation, Boston, US.
 (540) FLEETBOSTON FINANCIAL
 (510), (511) **36** usługi bankowe i finansowe, w tym doradztwo inwestycyjne, doradztwo z zakresu funduszy wzajemnych, informacje finansowe i doradztwo, doradztwo dotyczące sekurytyzacji aktywów.

(111) **148828** (220) 2000 04 25 (210) 217600
 (151) 2003 12 03
 (732) FleetBoston Financial Corporation, Boston, US.
 (540)



Kolory znaku: zielony, niebieski

(531) 3.7, 26.2, 27.7, 29.1

(510), (511) **36** usługi bankowe, usługi finansowe, bankowość inwestycyjna, usługi brokerskie i zarządzanie inwestycjami, zarządzanie ubezpieczeniami w tym na życie, zdrowotnymi od następstw nieszczęśliwych wypadków i majątkowymi, usługi dotyczące kart kredytowych i debetowych, usługi związane z kapitałem inwestycyjnym, usługi finansowania nieruchomości oraz usługi leasingowe.

(111) **148829** (220) 2000 04 25 (210) 217601
 (151) 2003 12 03
 (732) FleetBoston Financial Corporation, Boston, US.
 (540)



(531) 3.7

(510), (511) **36** usługi bankowe, usługi finansowe, bankowość inwestycyjna, usługi brokerskie i zarządzanie inwestycjami, zarządzanie ubezpieczeniami w tym na życie, zdrowotnymi od następstw nieszczęśliwych wypadków i majątkowymi, usługi dotyczące kart kredytowych i debetowych, usługi związane z kapitałem inwestycyjnym, usługi finansowania nieruchomości oraz usługi leasingowe.

(111) **148830** (220) 2000 04 26 (210) 217626
 (151) 2003 11 24
 (732) BARWA Spółka z o.o., Kraków, PL.
 (540)



Kolory znaku: biały, niebieski, czerwony, granatowy

(531) 4.5, 25.5, 26.4, 27.5, 29.1

(510), (511) **03** środki kosmetyczne jak: płyny i szampony, kremy pielęgnacyjne i ochronne, oliwki, pudry płynne oraz środki do prania i mycia jak: mydło toaletowe, płatki mydlane, płyny do prania dla dzieci.

(111) **148831** (220) 1998 03 04 (210) 184165
 (151) 2003 10 01
 (732) Międzynarodowe Centrum Informacji STATIM Ireneusz Staniucha, Piotrków Trybunalski, PL.
 (540) Statim

(510), (511) **35** informacja handlowa, reklama, analizy kosztów, badania opinii, badania rynku, badania w dziedzinie działalności gospodarczej, doradztwo handlowe, doradztwo w zakresie organizowania i kierowania działalnością gospodarczą, doradztwo w zakresie prowadzenia działalności gospodarczej, doradztwo w zakresie zarządzania kadrowego, dystrybucja materiałów reklamowych (próbek, druków, prospektów, broszur), edycja tekstów, ekspertyzy opłacalności, fotokopiowanie, informacja o działalności gospodarczej, zdobywanie informacji o działalności gospodarczej, kolumny reklamowe w prasie, opinie, sondaże rynkowe, organizowanie działalności gospodarczej, pokazy towarów, pomoc w prowadzeniu działalności gospodarczej, prognozy ekonomiczne, projektowanie stanowiące pomoc w prowadzeniu działalności gospodarczej, prowadzenie ksiąg, rachunkowość, reklamowanie, rekrutacja personelu, rozpowszechnianie materiałów reklamowych, rozpowszechnianie ogłoszeń reklamowych, rozpowszechnianie próbek, wycena działalności gospodarczej, organizacja wystaw i imprez handlowych lub reklamowych na zlecenie osób trzecich, zarządzanie działalnością gospodarczą na zlecenie osób trzecich, pomoc w zarządzaniu przedsiębiorstwami przy restrukturyzacji, rozruchu, zarządzanie zbiorami informacji, **36** analizy finansowe, pośrednictwo w transakcjach finansowych i kapitałowych, pośrednictwo kupna-sprzedaży nieruchomości, usługi powiernicze, wycena nieruchomości, zarządzanie finansami.

(111) **148832** (220) 1999 10 26 (210) 209044
 (151) 2003 09 30
 (732) FORTA Spółka z o.o., Lublin, PL.
 (540) FORTA

(510), (511) **16** artykuły papiernicze, w tym papiery różne, artykuły szkolne z wyjątkiem aparatów, biurowe z wyjątkiem mebli, kreślarskie, akwarele, grafiki, litografie, obrazy, albumy, atlasy, mapy, bielizna stołowa papierowa, chorągiewki papierowe, chusteczki do nosa papierowe, czasopisma, książki, deski do rysowania, aparaty ręczne do etykietowania, maszyny drukujące adresy, maszyny do pisania, etykiety nie z materiału, filtry papierowe do parzenia, folie z tworzyw sztucznych, formularze, druki, kartoteki, fotografie, ramki do fotografii, glina, modelina, oprawy do książek, kalendarze, karty pocztowe, katalogi, konfetti, kredy, wykroje do wykonywania odzieży, okładki, osłony, osłony z papieru na doniczki, artykuły dla malarzy, papier do maszyn rejestrujących, papier kartonowy, ręczniki papierowe, rolety i zasłony papierowe, serwetki papierowe, szafki, przegródki, półki na materiały biurowe, śliniaki papierowe, wzory do kalkowania i haftowania, tablice matematyczne, fizyczne, chemiczne, litery, cyfry, emblematy, stemple z papieru, okładki na dokumenty, pokrowce na maszyny biurowe oraz komputery i urządzenia peryferyjne z materiałów nietekstylnych, **39** usługi biurowe polegające na realizacji zamówionych towarów dla biur, kompletowaniu i konfekcjonowaniu towarów oraz transporcie i ich dostarczaniu.

(111) **148833** (220) 2000 03 16 (210) 215335
 (151) 2003 10 28
 (732) EUROPOLIS INVEST Immobilien Management GmbH, Wiedeń, AT.
 (540)

Europolis
Invest

Kolory znaku: niebieski, jasnoniebieski

(531) 27.5, 29.1

(510), (511) **36** ubezpieczenia, działalność finansowa, działalność monetarna, majątek nieruchomy, **37** usługi budowlane, naprawy, usługi instalacyjne.

(111) **148834** (220) 2000 04 26 (210) 217655
 (151) 2003 12 02

(732) Atria Yhtyma Oyj, Atria, FI.
(540)



(531) 26.1, 27.5

(510), (511) **29** mięso, ryby, drób, dziczyzna, ekstrakty mięsne, konserwowane, suszone i gotowane owoce i warzywa, galaretki, dżemy, kompoty, jaja, mleko i produkty mleczne, oleje i tłuszcze jadalne, **30** kawa, herbata, kakao, cukier, ryż, tapioka, sago, kawa nienaturalna, mąka i produkty zbożowe, chleb, wyroby cukiernicze i słodczyce, lody, miód, melasa (syropy), drożdże, proszek do pieczenia, sól, musztarda, ocet, sosy (przyprawy), przyprawy, lód, **32** piwo, wody mineralne i gazowane oraz inne napoje bezalkoholowe, napoje owocowe i soki owocowe, syropy i inne produkty do produkcji napojów, **33** napoje alkoholowe (z wyjątkiem piwa).

(111) **148835** (220) 2000 04 26 (210) 217656
(151) 2003 12 02
(732) SOCIETE NATIONALE DES CHEMINS DE FER
BELGES S.N.C.B., Bruksela, BE.
(540)



(531) 25.5, 26.4, 27.5

(510), (511) **35** usługi w zakresie agencji importowo-eksportowych, usługi w zakresie informacji biznesowej, usługi w zakresie doradztwa biznesowego, usługi w zakresie reklamy, **36** usługi w zakresie ubezpieczeń i reasekuracji zwłaszcza w zakresie transportu, składowania, magazynowania oraz przechowywania towarów, zarządzania składowanymi towarami oraz zmianą miejsca towarów, paczkowania, opakowywania i pakowania towarów, tranzytu, wynajmu kontenerów składowych, wynajmu powierzchni składowej, usługi celne, **39** usługi w zakresie transportu drogowego, kolejowego, powietrznego, morskiego i rzeczno, usługi w zakresie transportu towarów, zwłaszcza towarów niebezpiecznych niezależnie od rodzaju pojemnika, opakowania lub środków, włączając transport materiałów surowych, towarów przetworzonych, odpadów, dóbr konsumpcyjnych, wyrobów psujących się, pojazdów, wyrobów, sprzętu, inwentarza żywego, materiałów budowlanych, produktów przemysłowych, chemicznych i farmaceutycznych, usługi w zakresie transportu ekspresowego, usługi w zakresie transportu pocztowego, usługi w zakresie przechowywania, magazynowania i składowania towarów, usługi w zakresie zarządzania składowanymi towarami oraz zmianą miejsca towarów, usługi w zakresie paczkowania, opakowywania i pakowania towarów, usługi czarterowe, usługi w zakresie składowania towarów, poczty, pakunków, paczek i wyrobów pod zamknięciem celnym oraz usługi w zakresie dostarczania i dystrybucji towarów, usługi tranzytowe, usługi w zakresie informacji na temat transportu i przechowywania, usługi w zakresie brokerstwa transportowego, frachtowego i morskiego, usługi w zakresie wynajmu kontenerów do przechowywania towarów, usługi w zakresie wynajmu powierzchni składowej, **42** usługi w zakresie kontroli jakości towarów i wyrobów.

(111) **148836** (220) 2000 04 25 (210) 217668
(151) 2003 12 02
(732) CENTRA S.A., Poznań, PL.
(540) Futura
(510), (511) **09** akumulatory elektryczne kwasowe, akumulatory elektryczne zasadowe, zespoły i części do akumulatorów elektrycznych.

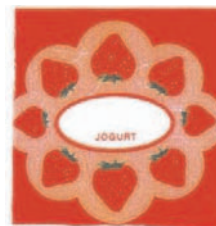
(111) **148837** (220) 2000 04 25 (210) 217669
(151) 2003 12 02
(732) CENTRA S.A., Poznań, PL.
(540) Armada
(510), (511) **09** akumulatory elektryczne kwasowe, akumulatory elektryczne zasadowe, zespoły i części do akumulatorów elektrycznych.

(111) **148838** (220) 1996 07 12 (210) 162146
(151) 2003 12 03
(732) Tao Ngoc Tu TAN VIET Biuro Handlu Zagranicznego
Restauracja Wietnamska, Gdańsk, PL.
(540)



Kolory znaku: czerwony, niebieski, żółty, czarny, biały, wiśniowy, zielony, jasnobrązowy
(531) 2.1, 2.3, 8.5, 11.3, 26.1, 27.5, 29.1
(510), (511) **29** zupy błyskawiczne.

(111) **148839** (220) 1997 02 04 (210) 169398
(151) 2003 12 05
(732) CLOETTA FAZER POLSKA Spółka z o.o., Gdańsk, PL.
(540)



Kolory znaku: czerwony, biały, zielony, różowy
(531) 5.7, 26.1, 27.5, 29.1
(510), (511) **30** słodczyce.

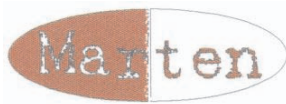
(111) **148840** (220) 1997 02 04 (210) 169400
(151) 2003 12 05
(732) CLOETTA FAZER POLSKA Spółka z o.o., Gdańsk, PL.
(540)



Kolory znaku: beżowy, biały, ciemnobrązowy, złoty (stare złoto)
(531) 5.5, 27.5, 29.1
(510), (511) **30** słodczyce.

(111) **148841** (220) 1998 04 30 (210) 186555
(151) 2003 09 16
(732) Przedsiębiorstwo Produkcyjno-Handlowo-Usługowe DUET
S.C. Andrzej Gajewski, Lech Oblicki, Jelenia Góra, PL.

(540)



Kolory znaku: bordowy, biały

(531) 26.1, 27.5, 29.1

(510), (511) **25** odzież, odzież jeansowa, spodnie, kurtki, spódnice, koszule, sukienki, bluzki, koszule trykotowe, czapki, szaliki.

(111) **148842** (220) 1998 05 15 (210) 187119
 (151) 2003 12 02
 (732) HIGHLANDER S.C. Janusz Domin, Bogdan Porzuczek,
 Piotr Tański, Wrocław, PL.
 (540)



(531) 27.5

(510), (511) **43** usługi lokali gastronomicznych, świadczenie usług gastronomicznych, zwłaszcza w zakresie przyrządzania drinków i koktajli alkoholowych.

(111) **148843** (220) 1998 10 16 (210) 193105
 (151) 2003 10 28
 (732) South Cone, Inc., San Diego, US.
 (540)



(531) 1.3, 26.1, 26.3, 26.4

(510), (511) **25** odzież i obuwie.

(111) **148844** (220) 1998 10 16 (210) 193107
 (151) 2003 10 28
 (732) South Cone, Inc., San Diego, US.
 (540)



(531) 26.1, 26.3, 26.7, 27.5

(510), (511) **25** odzież i obuwie.

(111) **148845** (220) 1999 01 29 (210) 197202
 (151) 2003 12 17
 (732) TELEWIZJA POLSKA Spółka Akcyjna, Warszawa, PL.
 (540) Śmiechu warte

(510), (511) **03** środki wybielające i inne substancje stosowane w praniu, środki czyszczące, mydła, środki perfumeryjne, olejki eteryczne, kosmetyki, płyny do pielęgnacji włosów, środki do czyszczenia zębów, **05** produkty farmaceutyczne, sanitarne, substancje dietetyczne do celów leczniczych, żywność dla niemowląt, plastry, materiały opatrunkowe, środki odkażające, **09** urządzenia i przyrządy: fotograficzne, kinematograficzne, optyczne do celów dydaktycznych, urządzenia do nagrywania, transmisji lub reprodukcji dźwięku lub obrazu, magnetyczne nośniki danych, płyty (dyski) z nagraniami, automaty sprzedające i mechanizmy do urządzeń uruchamianych przez wrzucenie monety, maszyny liczące, sprzęt przetwarzający dane i komputery, **15** instrumenty muzyczne, szafy grające, **16** wydawnictwa, czasopisma, książki, papier, faktura i wyroby z tych materiałów, nie ujęte w innych klasach, fotografie, materiały fotograficzne, materiały piśmienne, kleje do materiałów piśmiennych lub do celów domowych, materiały szkoleniowe i in-

struktażowe, materiały z tworzyw sztucznych do pakowania (nie ujęte w innych klasach), **18** skóra i imitacje skóry, wyroby z tych materiałów, nie ujęte w innych klasach, torby podróżne, parasolki, parasole, tornistry, **20** wyroby (nie ujęte w innych klasach) z drewna, korka, trzciny, wikliny, rogu, kości słoniowej, bursztynu, imitacji tych surowców lub z tworzyw sztucznych, **24** tekstylia i wyroby włókiennicze nie ujęte w innych klasach, **25** odzież, obuwie, nakrycia głowy, **28** gry i zabawki, artykuły sportowe i gimnastyczne nie ujęte w innych klasach, ozdoby choinkowe, karty do gry, **29** mięso, ryby, drób, dziczyzna, ekstrakty mięsne, konserwowane, suszone i gotowane owoce i warzywa, galaretka, dżemy, kompoty, jaja, mleko, produkty mleczne, oleje i tłuszcze jadalne, **30** herbata, kakao, cukier, ryż, produkty zbożowe, wyroby cukiernicze i słodycze, lody, miód, proszek do pieczenia, **32** wody mineralne i gazowane oraz inne napoje bezalkoholowe, napoje owocowe i soki owocowe, syropy, **35** usługi reklamowe i produkcja reklam telewizyjnych, radiowych i kinowych, organizowanie wystaw handlowych i reklamowych, **38** przekazywanie fonii i/lub wizji, rozpowszechnianie programów telewizyjnych lub radiowych, zbieranie i przekazywanie wiadomości, organizowanie systemów transmisyjnych, **41** organizowanie imprez artystycznych, estradowych, sportowych, rekreacyjnych, organizowanie nauki, szkoleń, organizowanie imprez o charakterze edukacyjnym i kulturalnym, wynajem dekoracji, kostiumów i rekwizytów, wynajem: pomieszczeń do celów rozrywkowych, studia nagrań, usługi wydawnicze, wypożyczanie sprzętu radiowego i telewizyjnego, kinematograficznego, wypożyczanie nagrań na nośnikach magnetycznych, **42** opracowywanie i wdrażanie programów komputerowych, oprogramowywanie komputerowe, wykonywanie opinii i badań technicznych w wyżej wymienionym zakresie działalności według wykazu towarów i usług.

(111) **148846** (220) 1999 02 19 (210) 198134
 (151) 2003 10 30
 (732) DRAMERS Spółka z o.o., Poznań, PL.

(540) icy

(510), (511) **05** preparaty do celów weterynaryjnych, preparaty do mycia zwierząt, dezodoranty nie do użytku osobistego, herbicydy, fungicydy, lepy na muchy, środki owadobójcze, odstraszające owady, środki przeciwpasożytnicze, przeciwinsektowe, środki do czyszczenia i odświeżania powietrza, środki dezynfekcyjne.

(111) **148847** (220) 1999 02 19 (210) 198135
 (151) 2003 10 30
 (732) DRAMERS Spółka z o.o., Poznań, PL.

(540) 4 seasons

(510), (511) **03** olejki aromatyczne, kosmetyczne, kosmetyki do brwi, chusteczki higieniczne, preparaty do demakijażu, dezodoranty osobiste, perfumy, wody kolońskie, toaletowe, zestawy kosmetyków, lakiery do paznokci, maseczki kosmetyczne, mleczko kosmetyczne, mydła toaletowe, przeciwopotowe, dezodorujące, do golenia, pomadki do ust, puder kosmetyczny, szampony, pasty do zębów, **05** preparaty do celów weterynaryjnych, preparaty do mycia zwierząt, herbicydy, fungicydy, lepy na muchy, środki owadobójcze, odstraszające owady, środki przeciwpasożytnicze, przeciwinsektowe, środki do oczyszczania i odświeżania powietrza, środki dezynfekcyjne.

(111) **148848** (220) 1999 04 09 (210) 200261
 (151) 2003 10 16
 (732) SPEED-SPORT Andrzej Rostkowski, Wołomin, PL.

(540)



Kolory znaku: czerwony, granatowy

(531) 24.15, 26.1, 27.5, 29.1

(510), (511) **22** namioty, plandeki, żagle, **25** odzież, obuwie, nakrycia głowy, używane w sporcie, turystyce, rekreacji, gimnastyce, **39** dystrybucja krajowa i zagraniczna artykułów i sprzętu sportowego, turystycznego, rekreacyjnego, gimnastycznego, rehabilitacyjnego, gier i zabawek, **42** organizacja i prowadzenie usług w zakresie wyposażania w odpowiedni sprzęt sportowy, szkół, przedszkoli, klubów i ośrodków kultury fizycznej.

(111) **148849** (220) 1999 04 26 (210) 200959
(151) 2003 12 22
(732) Pet Incorporated, a Delaware corporation, Minneapolis, US.
(540)



(531) 6.6, 7.3, 27.5

(510), (511) **29** przetworzone jalapenos, puszkowane warzywa, papryczki chili całe lub pokrojone, gotowe chili con carne z fasolą, smażona fasola, dipy chili i fasolowe, wołowe farsze do taco, **30** paczkowane muszelki taco, muszelki tostada i chipsy tortilla, suche mieszanki przypraw do sosu enchilada, przyprawy chili, burrito i fajita, chipsy taco, puszkowany ryż hiszpański, puszkowany i butelkowany sos taco, salsa, sos pikantny, sos enchilada, mrożone burrito i enchilada, puszkowane przyprawy chili, puszkowane enchilada i tamale, puszkowany sos pomidorowy i sos serowy.

(111) **148850** (220) 1999 05 17 (210) 202031
(151) 2003 09 18
(732) Przedsiębiorstwo Produkcyjno-Handlowo-Usługowe „SPECJAŁ” Spółka z ograniczoną odpowiedzialnością, Rzeszów, PL.
(540)



Kolory znaku: biały, granatowy

(531) 3.11, 27.5, 29.1

(510), (511) **01** kleje do bandaży chirurgicznych, woda utleniona, woda destylowana, **05** artykuły higieniczne, apteczki przenośne pierwszej pomocy, apteczki podróżne, bandaże higieniczne i opatrunkowe, wata, bransolety do celów leczniczych, chusteczki higieniczne, kleje dentystyczne do protez, lakiery dentystyczne, materiały dentystyczne, gąbki do ran, przylepne taśmy do celów medycznych, tkaniny chirurgiczne, **10** aparaty, narzędzia, przyrządy, instrumenty i materiały do celów chirurgicznych, medycznych, stomatologicznych, weterynaryjnych, artykuły ortopedyczne, chirurgiczne i higieniczne, **12** wózki inwalidzkie, **20** łóżka szpitalne, meble szpitalne, meble dla ośrodków zdrowia i gabinetów lekarskich, stoły do masażu, szafki na lekarstwa, urny, **25** odzież szpitalna.

(111) **148851** (220) 1999 05 21 (210) 202273
(151) 2003 10 03
(732) Budzanowski Janusz, Budzanowska Jolanta EKO KOLOR S.C., Wrocław, PL.
(540)



Kolory znaku: biały, czarny, zielony, niebieski, czerwony, żółty

(531) 1.15, 5.3, 27.5, 29.1

(510), (511) **01** kleje do celów przemysłowych, plastyfikatory, środki do konserwacji betonu, preparaty chemiczne dla przemysłu, **02** zaprawy cementowe, zaprawy farbiarskie, **05** środki grzybobójcze stosowane w budownictwie, **24** obicia ścienne z materiałów tekstylnych, **27** obicia ścienne nie z materiałów tekstylnych, tapety papierowe.

(111) **148852** (220) 1999 05 25 (210) 202507
(151) 2003 11 03
(732) Przedsiębiorstwo Wielobranżowe „OK-PROFIL” S.C. Janusz Sykała, Marta Sykała, Przeworsk, PL.
(540)



Kolory znaku: niebieski, granatowy

(531) 26.4, 27.5, 29.1

(510), (511) **02** farby do aluminium, środki antykorozyjne, drewno barwiące, bejce, preparaty do konserwacji, emalie do malowania, farby, kit szklarski, **06** folia aluminiowa, blacha, bramy metalowe, dachówka metalowa, drzwi i futryny metalowe, kominy metalowe, ogrodzenia metalowe, przewody centralnego ogrzewania metalowe, ramy do okien i drzwi metalowe, rury metalowe, rynny metalowe, **17** farby izolacyjne, folie metalowe izolacyjne, izolacje, materiały izolacyjne, taśmy izolacyjne, tkaniny izolacyjne, uszczelniki, włókna szklane do izolacji, **19** asfalt, balustrady, beton, betonowe elementy budowlane, bramy niemetalowe, cegła, cement, drewno budowlane, przewody drenażowe niemetalowe, drzwi i okna niemetalowe, gips, glina, granit, kamień budowlany, konstrukcje niemetalowe, kreda surowa, marmur, okna i okiennice niemetalowe, osprzet do drzwi i okien niemetalowy, piasek, rury niemetalowe, sklejka, słupy niemetalowe, szamota, terakota, wapno, żaluzje niemetalowe, **37** usługi związane z budową budynków, montaż okien i drzwi, malowanie, instalacje hydrauliczne, grzewcze, dekarstwo, usługi związane z naprawami budynków, instalacja i naprawa urządzeń klimatyzacyjnych i wodociągowych, izolacja budynków, tapetowanie, układanie płytek łazienkowych, montaż paneli, nadzór budowlany.

(111) **148853** (220) 1999 07 19 (210) 204879
(151) 2003 12 02
(732) POLISH FESTIVAL ORCHESTRA Spółka z o. o., Warszawa, PL.
(540)



(531) 24.17, 27.5

(510), (511) **15** instrumenty muzyczne, **35** usługi w zakresie kształtowania wizerunku firm i osób, przedstawicielskie, organizowanie targów, przetargów i aukcji, akwizycja, marketing, doradztwo w zakresie zarządzania działalnością artystyczną, **41** prowadzenie orkiestr symfonicznych i kameralnych, organizowanie imprez kulturalnych i artystycznych, w szczególności koncertów i festiwali muzycznych, świadczenie usług impresaryjnych w tym usług przedstawicielskich na rzecz twórców we wszelkich dziedzinach twórczości artystycznej a w szczególności na rzecz muzyków-solistów, dyrygentów, orkiestr i zespołów kameralnych, kompozytorów, choreografów, aktorów, zespołów teatralnych, twórców filmowych i telewizyjnych, produkcja filmów i programów telewizyjnych, usługi wydawnicze, organizowanie imprez sportowych, rekreacyjnych, rozrywkowych i wypoczynkowych.

(111) **148854** (220) 1999 08 03 (210) 205617
 (151) 2003 09 30
 (732) KULINARIA S.A., Tychy, PL.
 (540)



(531) 1.15, 11.3, 27.5
 (510), (511) **01** substancje dodatkowe do żywności z zakresu kalsy 01, takie jak: askorbinian sodu, karagen, fosforany sodu, czerwień koseniilowa, **07** maszyny i urządzenia do przetwórstwa spożywczego, **29** artykuły spożywcze pochodzenia zwierzęcego, mięso, przetwory sojowe, białka roślinne, susze warzywne i owocowe, przetwory warzywne, **30** aromaty i esencje spożywcze, przyprawy, skrobie roślinne do celów spożywczych, ekstrakty ziołowe jako przyprawy, mąki, **36** usługi z zakresu leasingu i dzierżawy w zakresie maszyn i urządzeń do przetwórstwa spożywczego, **37** usługi serwisowo naprawcze w zakresie maszyn i urządzeń do przetwórstwa spożywczego.

(111) **148855** (220) 1999 08 13 (210) 205954
 (151) 2003 09 19
 (732) Benjamin Moore & Co.(New Jersey corporation), Montvale, US.
 (540)

AQUAVELVET

(531) 27.5
 (510), (511) **02** farby, powłoki o właściwościach farb, lakiery, pokosty, farby do gruntowania, barwniki, bejce i spoiwa.

(111) **148856** (220) 1999 08 13 (210) 205957
 (151) 2003 09 19
 (732) Benjamin Moore & Co.(New Jersey corporation), Montvale, US.
 (540)

MOORCRAFT

(531) 27.5
 (510), (511) **02** farby, powłoki o właściwościach farb, lakiery, pokosty, farby do gruntowania, barwniki, bejce i spoiwa.

(111) **148857** (220) 1999 08 13 (210) 205958
 (151) 2003 09 19
 (732) Benjamin Moore & Co.(New Jersey corporation), Montvale, US.
 (540)

MOORGARD

(531) 27.5
 (510), (511) **02** farby, powłoki o właściwościach farb, lakiery, pokosty, farby do gruntowania, barwniki, bejce i spoiwa.

(111) **148858** (220) 1999 08 13 (210) 205963
 (151) 2003 09 19
 (732) Benjamin Moore & Co. (New Jersey corporation), Montvale, US.
 (540)

SATIN IMPERVO

(531) 27.5
 (510), (511) **02** farby, powłoki o właściwościach farb, lakiery, pokosty, farby do gruntowania, barwniki, bejce i spoiwa.

(111) **148859** (220) 1999 08 13 (210) 205966
 (151) 2003 09 19
 (732) Benjamin Moore & Co. (New Jersey corporation), Montvale, US.
 (540)

WALL SATIN

(531) 27.5
 (510), (511) **02** farby, powłoki o właściwościach farb, lakiery, pokosty, farby do gruntowania, barwniki, bejce i spoiwa.

(111) **148860** (220) 1999 09 06 (210) 206953
 (151) 2003 04 29
 (732) Firma POLMAR Spółka z o.o., Chrzanów, PL.
 (540)



Kolory znaku: czerwony, czarny, zielony, niebieski

(531) 26.4, 26.13, 27.5, 29.1
 (510), (511) **17** styropianowe materiały do uszczelniania i izolowania.

(111) **148861** (220) 2000 03 16 (210) 215432
 (151) 2003 10 02
 (732) Petro-Oil Sp. z o.o., Kraków, PL.
 (540) (znak przestrzenny)



Kolory znaku: niebieski

(531) 19.7, 29.1
 (510), (511) **04** oleje przemysłowe, oleje silnikowe, paliwa.

(111) **148862** (220) 2000 03 16 (210) 215433
 (151) 2003 10 02
 (732) Petro-Oil Sp. z o.o., Kraków, PL.
 (540) (znak przestrzenny)



Kolory znaku: niebieski

(531) 19.7, 29.1
 (510), (511) **04** oleje przemysłowe, oleje silnikowe, paliwa.

(111) **148863** (220) 2000 04 27 (210) 217701
 (151) 2003 12 02
 (732) Syngenta Limited, Haslemere, GB.
 (540) AMPLIA

(510), (511) **01** środki chemiczne stosowane w rolnictwie, ogrodnictwie i leśnictwie, środki użyźniające i nawozy, regulatory wzrostu roślin, środki do zaprawiania ziarna, **05** herbicydy, środki owadobójcze, fungicydy, pestycydy, rodentycydy, środki do niszczenia robactwa.

(111) **148864** (220) 2000 04 26 (210) 217717
 (151) 2003 12 02

(732) Przedsiębiorstwo Farmaceutyczne „JELFA” S.A.,
Jelenia Góra, PL.

(540) ULGAFEN

(510), (511) **05** preparaty farmaceutyczne.

(111) **148865** (220) 2000 04 28 (210) 217774
(151) 2003 11 13

(732) Eastman Kodak Company, Rochester, US.

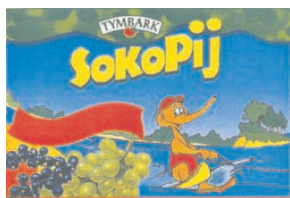
(540) KODAK MAX

(510), (511) **01** produkty chemiczne stosowane w fotografii, fotograficzne płyty, papier i filmy, **09** aparaty i urządzenia służące do pokazywania, wywoływania i przetwarzania oraz drukowania filmów fotograficznych, płyt i papieru, aparaty służące do pokazywania i odczytywania fotograficznych filmów oraz ich zarejestrowanych obrazów, aparaty fotograficzne, projektory, powiększalniki, obiektywy, ekrany i filtry.

(111) **148866** (220) 2000 04 27 (210) 217790
(151) 2003 11 28

(732) MASPEX WADOWICE Spółka z o.o., Wadowice, PL.

(540)



Kolory znaku: zielony, biały, czerwony, żółty, pomarańczowy, czarny, niebieski, brązowy

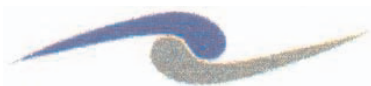
(531) 4.3, 4.5, 5.7, 6.3, 27.5, 29.1

(510), (511) **29** marmolady, przetwory z warzyw i owoców, konfitury, dżemy, galaretki jadalne, **30** kawa, herbata, kakao, czekolada, napoje na bazie kawy, napoje na bazie kakao, napoje na bazie czekolady, miód, słodycze, cukierki, cukierki twarde, landrynki, cukierki z witaminami, drażetki polerowane, drażetki z masą czekoladową otoczoną powłoką z cukru, ciastka, ciasto w proszku, nadzienia cukiernicza, wyroby cukiernicze, jogurt, wyroby z kakao, muesli, lody, lody spożywcze w proszku, płatki kukurydziane, karmelki, polewy owocowe, polewa czekoladowa, polewa kakao, polewy aromatyzowane, dodatki do deserów, sosy owocowe, sosy czekoladowe, sosy kakao, kremy owocowe, kremy czekoladowe, sosy aromatyzowane, **32** napoje instant, napoje bezalkoholowe, wody mineralne gazowane i niegazowane, nektary owocowe, syropy owocowe, proszek do produkcji napojów, soki owocowe, soki wieloowocowe, soki warzywne, soki owocowo-warzywne, soki wielowarzywne, napoje owocowe, napoje wieloowocowe, napoje warzywne, napoje owocowo-warzywne, **33** napoje alkoholowe, wino, koktaile winne, nalewki koktailowe, aperitify, wermuty, miody pitne, wódki, koktaile, spirytus.

(111) **148867** (220) 2000 04 27 (210) 217814
(151) 2003 12 03

(732) Przedsiębiorstwo Produkcyjno-Handlowo-Usługowe WAKAT S.C. Urszula Stępniewska, Jacek Stępniewski, Pabianice, PL.

(540)



Kolory znaku: niebieski, czarny

(531) 1.15, 26.13, 29.1

(510), (511) **25** odzież z tworzyw naturalnych i sztucznych.

(111) **148868** (220) 2000 04 27 (210) 217832
(151) 2003 12 03

(732) Zakłady Wyrobów Betonowych BRUK-BET
Krzysztof Witkowski, Nieciecza, PL.

(540) barwy jesieni

(510), (511) **19** wyroby betonowe wibroprasowane.

(111) **148869** (220) 2000 04 27 (210) 217834
(151) 2003 12 03

(732) Zakłady Wyrobów Betonowych BRUK-BET
Krzysztof Witkowski, Nieciecza, PL.

(540) rezydencja

(510), (511) **19** wyroby betonowe wibroprasowane.

(111) **148870** (220) 2000 04 27 (210) 217835
(151) 2003 12 03

(732) Zakłady Wyrobów Betonowych BRUK-BET
Krzysztof Witkowski, Nieciecza, PL.

(540) rustical

(510), (511) **19** wyroby betonowe wibroprasowane.

(111) **148871** (220) 1998 07 29 (210) 190049
(151) 2003 09 16

(732) Mars, Inc., McLean, US.

(540) PEDIGREE RASK-SZCZOTECZKA DO ZĘBÓW,
KTÓRĄ PSY UWIELBIAJĄ

(510), (511) **31** karma dla zwierząt, skorupa mątwy, kości dla psów, wszystkie przeznaczone do utrzymania zdrowia i higieny uzębienia zwierząt.

(111) **148872** (220) 2000 04 27 (210) 217836
(151) 2003 12 03

(732) Zakłady Wyrobów Betonowych BRUK-BET
Krzysztof Witkowski, Nieciecza, PL.

(540) symfonia

(510), (511) **19** wyroby betonowe wibroprasowane.

(111) **148873** (220) 2000 04 28 (210) 217844
(151) 2003 12 05

(732) ALTADIS POLSKA S.A., Radom, PL.

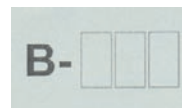
(540) WRZUĆ NA LUZ

(510), (511) **34** wyroby tytoniowe, tytoń, przybory dla palaczy, **42** licencjonowanie własności intelektualnej.

(111) **148874** (220) 2000 04 28 (210) 217876
(151) 2003 11 25

(732) Biuro Studiów i Projektów Budownictwa Wiejskiego
„AGROBISP” Kraków Spółka z o.o., Kraków, PL.

(540)



Kolory znaku: popielaty, czarny

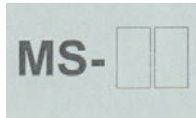
(531) 24.17, 26.4, 27.5, 29.1

(510), (511) **16** plany budowlane, plakaty, katalogi projektów, broszury, ulotki, makiety architektoniczne, **41** opracowywanie i wydawanie projektów budowlanych oraz ustrojów konstrukcyjnych i ich elementów, **42** kompleksowe projektowanie budowlane, projekty branżowe: architektoniczne, konstruktorskie, sanitarne, ekspertyzy budowlane i z zakresu ochrony środowiska.

(111) **148875** (220) 2000 04 28 (210) 217877
(151) 2003 11 25

(732) Biuro Studiów i Projektów Budownictwa Wiejskiego
„AGROBISP” Kraków Spółka z o.o., Kraków, PL.

(540)



Kolory znaku: popielaty, czarny

(531) 24.17, 26.4, 27.5, 29.1

(510), (511) **16** plany budowlane, plakaty, katalogi projektów, broszury, ulotki, makiety architektoniczne, **41** opracowywanie i wydawanie projektów budowlanych oraz ustrojów konstrukcyjnych i ich elementów, **42** kompleksowe projektowanie budowlane, projekty branżowe: architektoniczne, konstruktorskie, sanitarne, ekspertyzy budowlane i z zakresu ochrony środowiska.

(111) **148876** (220) 2000 04 28 (210) 217887
(151) 2003 11 25

(732) Korporacja Produkcyjno-Handlowa STANBOR Fabryka Mebli S.C. Stanisław Borowski, Władysław Zajac, Mieczysław Zajac, Elbląg, PL.

(540) TULIPAN

(510), (511) **20** meble kuchenne i pokojowe.

(111) **148877** (220) 2000 04 28 (210) 217892
(151) 2003 12 02

(732) „WERBATEX” Spółka z o.o., Wadowice, PL.

(540) eland

(510), (511) **29** marmolady, przetwory z warzyw i owoców, konfitury, dżemy, galaretki jadalne, jogurt, **30** kawa, herbata, kakao, czekolada, napoje na bazie kawy, herbata granulowana, herbata instant, herbata z witaminami, napoje na bazie kakao, napoje orzeźwiające w proszku, napoje na bazie czekolady, miód, słodycze, cukierki, cukierki twarde, landrynki, cukierki z witaminami, drażetki polerowane, drażetki z masą czekoladową otoczone powłoką z cukru, ciastka, ciasto w proszku, nadzienia cukiernicze, wyroby cukiernicze, jogurt mrożony, wyroby z kakao, muesli, lody, lody spożywcze w proszku, płatki kukurydziane, karmelki, polewy owocowe, polewa czekoladowa, polewa kakaowa, polewy aromatyzowane, dodatki do deserów, sosy owocowe, sosy czekoladowe, sosy kakaowe, kremy owocowe, kremy czekoladowe, sosy aromatyzowane, **32** napoje instant, napoje bezalkoholowe, wody mineralne, gazowane i niegazowane, nektary owocowe, syropy owocowe, proszek do produkcji napojów, pastylki do produkcji napojów, soki owocowe, soki warzywne, soki owocowo-warzywne, soki wieloowocowe, soki wielowarzywne, napoje owocowe, napoje warzywne, napoje wieloowocowe, napoje wielowarzywne, **33** napoje alkoholowe, wino, koktaile winne, nalewki koktailowe, aperitif, wermuty, miody pitne, wódki, koktaile, spirytus.

(111) **148878** (220) 2000 04 28 (210) 217893
(151) 2003 12 02

(732) „MASPEX WADOWICE” Spółka z o.o., Wadowice, PL.

(540) neskid's

(510), (511) **29** marmolady, przetwory z warzyw i owoców, konfitury, dżemy, galaretki jadalne, jogurt, **30** kawa, herbata, kakao, czekolada, napoje na bazie kawy, herbata granulowana, herbata instant, herbata z witaminami, napoje na bazie kakao, napoje orzeźwiające w proszku, napoje na bazie czekolady, miód, słodycze, cukierki, cukierki twarde, landrynki, cukierki z witaminami, drażetki polerowane, drażetki z masą czekoladową otoczone powłoką z cukru, ciastka, ciasto w proszku, nadzienia cukiernicze, wyroby cukiernicze, jogurt mrożony, wyroby z kakao, muesli, lody, lody spożywcze w proszku, płatki kukurydziane, karmelki, polewy owocowe, polewa czekoladowa, polewa kakaowa, polewy aromatyzowane, dodatki do deserów, sosy owocowe, sosy czekoladowe, sosy kakaowe, kremy owocowe, kremy czekoladowe, sosy aromatyzowane, **32** napoje instant, napoje bezalkoholowe, wody mineralne, gazowane i niegazowane, nektary owocowe, syropy owocowe, proszek do produkcji napojów, pastylki do produkcji napojów,

soki owocowe, soki warzywne, soki owocowo-warzywne, soki wieloowocowe, soki wielowarzywne, napoje owocowe, napoje warzywne, napoje wieloowocowe, napoje wielowarzywne, **33** napoje alkoholowe, wino, koktaile winne, nalewki koktailowe, aperitif, wermuty, miody pitne, wódki, koktaile, spirytus.

(111) **148879** (220) 2000 04 28 (210) 217894
(151) 2003 12 02

(732) „MASPEX WADOWICE” Spółka z o.o., Wadowice, PL.

(540) kotek złotek

(510), (511) **29** marmolady, przetwory z warzyw i owoców, konfitury, dżemy, galaretki jadalne, jogurt, **30** kawa, herbata, kakao, czekolada, napoje na bazie kawy, herbata granulowana, herbata instant, herbata z witaminami, napoje na bazie kakao, napoje orzeźwiające w proszku, napoje na bazie czekolady, miód, słodycze, cukierki, cukierki twarde, landrynki, cukierki z witaminami, drażetki polerowane, drażetki z masą czekoladową otoczone powłoką z cukru, ciastka, ciasto w proszku, nadzienia cukiernicze, wyroby cukiernicze, jogurt mrożony, wyroby z kakao, muesli, lody, lody spożywcze w proszku, płatki kukurydziane, karmelki, polewy owocowe, polewa czekoladowa, polewa kakaowa, polewy aromatyzowane, dodatki do deserów, sosy owocowe, sosy czekoladowe, sosy kakaowe, kremy owocowe, kremy czekoladowe, sosy aromatyzowane, **32** napoje instant, napoje bezalkoholowe, wody mineralne, gazowane i niegazowane, nektary owocowe, syropy owocowe, proszek do produkcji napojów, pastylki do produkcji napojów, soki owocowe, soki warzywne, soki owocowo-warzywne, soki wieloowocowe, soki wielowarzywne, napoje owocowe, napoje warzywne, napoje wieloowocowe, napoje wielowarzywne, **33** napoje alkoholowe, wino, koktaile winne, nalewki koktailowe, aperitif, wermuty, miody pitne, wódki, koktaile, spirytus.

(111) **148880** (220) 2000 04 28 (210) 217895
(151) 2003 12 02

(732) „MASPEX WADOWICE” Spółka z o.o., Wadowice, PL.

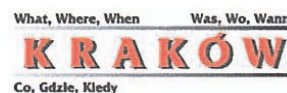
(540) ptak kolorak

(510), (511) **29** marmolady, przetwory z warzyw i owoców, konfitury, dżemy, galaretki jadalne, jogurt, **30** kawa, herbata, kakao, czekolada, napoje na bazie kawy, herbata granulowana, herbata instant, herbata z witaminami, napoje na bazie kakao, napoje orzeźwiające w proszku, napoje na bazie czekolady, miód, słodycze, cukierki, cukierki twarde, landrynki, cukierki z witaminami, drażetki polerowane, drażetki z masą czekoladową otoczone powłoką z cukru, ciastka, ciasto w proszku, nadzienia cukiernicze, wyroby cukiernicze, jogurt mrożony, wyroby z kakao, muesli, lody, lody spożywcze w proszku, płatki kukurydziane, karmelki, polewy owocowe, polewa czekoladowa, polewa kakaowa, polewy aromatyzowane, dodatki do deserów, sosy owocowe, sosy czekoladowe, sosy kakaowe, kremy owocowe, kremy czekoladowe, sosy aromatyzowane, **32** napoje instant, napoje bezalkoholowe, wody mineralne, gazowane i niegazowane, nektary owocowe, syropy owocowe, proszek do produkcji napojów, pastylki do produkcji napojów, soki owocowe, soki warzywne, soki owocowo-warzywne, soki wieloowocowe, soki wielowarzywne, napoje owocowe, napoje warzywne, napoje wieloowocowe, napoje wielowarzywne, **33** napoje alkoholowe, wino, koktaile winne, nalewki koktailowe, aperitif, wermuty, miody pitne, wódki, koktaile, spirytus.

(111) **148881** (220) 1998 05 29 (210) 187582
(151) 2002 02 14

(732) INTERNATIONAL COMMUNICATION Spółka z o.o., Warszawa, PL.

(540)



Kolory znaku: szary, czerwony, czarny

(531) 26.11, 27.5, 29.1

(510), (511) **16** dzienniki, czasopisma, fotografie, **35** usługi w zakresie reklamy osób trzecich, produkcji reklam telewizyjnych i radiowych, usługi w zakresie pośrednictwa handlowego bez kontaktu z towarem, usługi marketingowe, usługi centrum biznesu zwłaszcza doradztwo w zakresie organizacji i zarządzania, **39** usługi w zakresie organizowania turystyki, prowadzenia biur podróży, usługi transportowe i spedycyjne, **41** usługi wydawnicze, usługi fonograficzne, usługi filmowe, usługi dystrybucji programów radiowych i telewizyjnych, usługi w zakresie sportu i rekreacji, **42** usługi w zakresie oprogramowania komputerów na zlecenie osób trzecich..

(111) **148882** (220) 2000 04 28 (210) 217896
(151) 2003 12 02

(732) „MASPEX WADOWICE” Spółka z o.o., Wadowice, PL.

(540) kaczuchy poduchy

(510), (511) **29** marmolady, przetwory z warzyw i owoców, konfitury, dżemy, galaretki jadalne, jogurt, **30** kawa, herbata, kakao, czekolada, napoje na bazie kawy, herbata granulowana, herbata instant, herbata z witaminami, napoje na bazie kakao, napoje orzeźwiające w proszku, napoje na bazie czekolady, miód, słodycze, cukierki, cukierki twarde, landrynki, cukierki z witaminami, drażetki polerowane, drażetki z masą czekoladową otoczone powłoką z cukru, ciastka, ciasto w proszku, nadzienia cukiernicze, wyroby cukiernicze, jogurt mrożony, wyroby z kakao, muesli, lody, lody spożywcze w proszku, płatki kukurydziane, karmelki, polewy owocowe, polewa czekoladowa, polewa kakaowa, polewy aromatyzowane, dodatki do deserów, sosy owocowe, sosy czekoladowe, sosy kakaowe, kremy owocowe, kremy czekoladowe, sosy aromatyzowane, **32** napoje instant, napoje bezalkoholowe, wody mineralne, gazowane i niegazowane, nektary owocowe, syropy owocowe, proszki do produkcji napojów, pastylki do produkcji napojów, soki owocowe, soki warzywne, soki owocowo-warzywne, soki wielowocowe, soki wielowarzywne, napoje owocowe, napoje warzywne, napoje wielowocowe, napoje wielowarzywne, **33** napoje alkoholowe, wino, koktaile winne, nalewki koktailowe, aperitify, wermuty, miody pitne, wódki, koktaile, spirytus.

(111) **148883** (220) 2000 04 28 (210) 217902
(151) 2003 11 25

(732) WIPO - I Małgorzata Wiśniewska, Czernikowo, PL.

(540)



Kolory znaku: czarny, brązowy

(531) 26.4, 27.5, 27.7, 29.1

(510), (511) **25** spodnie, koszule.

(111) **148884** (220) 2000 04 28 (210) 217903
(151) 2003 11 25

(732) Fabryka Farb i Lakierów „CHEMIFARB” S.C. Tadeusz Lech, Marian Mirosław, Skrzyszów, PL.

(540)



Kolory znaku: żółty, czarny, brązowy i odcienie

(531) 27.5, 29.1

(510), (511) **02** farby, lakiery, barwniki, bejce, pokosty, środki impregnujące do drewna.

(111) **148885** (220) 2000 05 04 (210) 217931
(151) 2003 11 03

(732) WOLVERINE OUTDOORS, INC., Rockford, US.

(540) MERRELL

(510), (511) **25** odzież, obuwie, nakrycia głowy.

(111) **148886** (220) 2000 05 05 (210) 217997

(151) 2003 11 18

(732) PHILIP MORRIS PRODUCTS S.A., Neuchtel, CH.

(540) (znak przestrzenny)



(531) 26.15, 27.5

(510), (511) **34** papierosy.

(111) **148887** (220) 2000 05 05 (210) 217998

(151) 2003 11 18

(732) PHILIP MORRIS PRODUCTS S.A., Neuchtel, CH.

(540) (znak przestrzenny)



(531) 26.15, 27.5

(510), (511) **34** papierosy.

(111) **148888** (220) 2000 05 05 (210) 217999

(151) 2003 11 18

(732) PHILIP MORRIS PRODUCTS S.A., Neuchtel, CH.

(540) (znak przestrzenny)



(531) 26.15, 27.5

(510), (511) **34** papierosy.

(111) **148889** (220) 2000 05 05 (210) 218000

(151) 2003 11 18

(732) PHILIP MORRIS PRODUCTS S.A., Neuchtel, CH.

(540) (znak przestrzenny)



(531) 26.15, 27.5

(510), (511) **34** papierosy.

(111) **148890** (220) 2000 05 05 (210) 218004
 (151) 2003 10 28
 (732) Via San Pedro SA, Santiago, CL.
 (540) CABO DE HORNOS
 (510), (511) **33** wina, wyroby alkoholowe.

(111) **148891** (220) 2000 05 05 (210) 218005
 (151) 2003 10 28
 (732) Via San Pedro SA, Santiago, CL.
 (540) SAN PEDRO
 (510), (511) **33** wina, wyroby alkoholowe.

(111) **148892** (220) 2000 05 05 (210) 218021
 (151) 2003 12 02
 (732) LIBET SA, Libiąż, PL.
 (540)



Kolory znaku: żółty, czarny

(531) 27.5, 29.1

(510), (511) **19** zestaw mozaikowych betonowych kształtek brukarskich, płyty ażurowe betonowe, palisady betonowe, obrzeża betonowe, krawężniki betonowe, korytka ściekowe betonowe, elementy betonowe murów oporowych.

(111) **148893** (220) 2000 05 05 (210) 218038
 (151) 2003 11 18
 (732) Przedsiębiorstwo Produkcyjno-Handlowe PIOWO S.C. Wojciech Zieliński, Piotr Jachna, Ruda Śląska, PL.
 (540) PIOWO
 (510), (511) **30** wyroby piekarnicze, wyroby cukiernicze i słodycze, lody.

(111) **148894** (220) 2000 05 05 (210) 218039
 (151) 2003 11 18
 (732) Instytut Farmaceutyczny, Warszawa, PL.
 (540) ASTIF
 (510), (511) **05** produkty farmaceutyczne.

(111) **148895** (220) 2000 05 05 (210) 218043
 (151) 2003 11 18
 (732) Przedsiębiorstwo Produkcyjno-Handlowe PIOWO S.C. Wojciech Zieliński, Piotr Jachna, Ruda Śląska, PL.
 (540)



Kolory znaku: biały, żółty, czerwony, czarny

(531) 5.7, 27.5, 29.1

(510), (511) **30** wyroby piekarnicze, wyroby cukiernicze, słodycze, lody.

(111) **148896** (220) 2000 05 08 (210) 218072
 (151) 2003 11 27
 (732) Fabryka Porcelany „AS”, Ćmielów, PL.
 (540) ŚWIT
 (510), (511) **21** porcelana stołowa, galanteria porcelanowa, fajans stołowy, galanteria fajansowa, **37** usługi w zakresie malowania dekoracyjnego wyrobów użytkowych ze szkła i ceramiki, także techniką litografii i sitodruku.

(111) **148897** (220) 2000 05 08 (210) 218086
 (151) 2003 11 27
 (732) Sunsweet Growers Inc., Yuba City, US.
 (540) THE SMART SNACK
 (510), (511) **29** owoce suszone, **31** świeże owoce, **32** soki owocowe.

(111) **148898** (220) 2000 05 08 (210) 218087
 (151) 2003 12 02
 (732) Anheuser-Busch, Incorporated, St. Louis, US.
 (540) BUD
 (510), (511) **32** piwo, ale i porter, wody mineralne i gazowane oraz inne napoje bezalkoholowe, syrop i inne preparaty do przygotowywania napojów.

(111) **148899** (220) 2000 05 08 (210) 218089
 (151) 2003 11 28
 (732) The Procter & Gamble Company, Cincinnati, US.
 (540) PAMPERS
 (510), (511) **24** ręczniki i prześcieradła dla niemowlaków i dzieci, **24** tekstylia i wyroby tekstylne nie zawarte w innych klasach, pokrycia stołowe i narzuty łóżkowe, wyroby pościelowe, **25** odzież dla niemowlaków i dzieci, **28** zabawki, lalki **28** zabawki dla niemowlaków i dzieci, misie.

(111) **148900** (220) 2000 05 09 (210) 218139
 (151) 2003 12 02
 (732) SCANDIC HOTELS AB, Sztokholm, SE.
 (540) ROOM SCANDIC MAGAZINE
 (510), (511) **16** gazety i czasopisma.

(111) **148901** (220) 2000 04 10 (210) 216803
 (151) 2003 11 25
 (732) Zakłady Wytwórcze Polski Tytoń Spółka z o.o., Poddębice, PL.
 (540) avita
 (510), (511) **34** papierosy.

(111) **148902** (220) 2000 04 20 (210) 217495
 (151) 2003 11 13
 (732) Zakłady Wytwórcze „Polski Tytoń” Spółka z o.o., Poddębice, PL.
 (540) ECO
 (510), (511) **34** papierosy.

(111) **148903** (220) 2000 05 09 (210) 218140
 (151) 2003 12 05
 (732) Silicon Graphics, Inc., Mountain View, US.
 (540) ONYX
 (510), (511) **09** sprzęt komputerowy, komputerowe stacje robocze, oraz związane z nimi oprogramowanie, sprzęt peryferyjny, monitory komputerowe, napędy dysków, podsystemy graficzne, klawiatury, myszy.

(111) **148904** (220) 2000 05 09 (210) 218141
 (151) 2003 12 02
 (732) SHEAFFER PEN CORPORATION, Fort Madison, US.
 (540) INTRIGUE
 (510), (511) **16** przyrządy do pisania, długopisy i ołówki.

(111) **148905** (220) 2000 05 08 (210) 218142
 (151) 2003 12 03
 (732) PHILIP MORRIS POLSKA S.A., Kraków, PL.

(540) (znak przestrzenny)

(531) 24.1, 26.11, 26.15, 27.5
(510), (511) 34 papierosy.(111) **148906** (220) 2000 05 08 (210) 218143
(151) 2003 12 03
(732) PHILIP MORRIS POLSKA S.A., Kraków, PL.
(540) (znak przestrzenny)(531) 24.1, 26.11, 26.15, 27.5
(510), (511) 34 papierosy.(111) **148907** (220) 2000 05 08 (210) 218144
(151) 2003 12 03
(732) PHILIP MORRIS POLSKA S.A., Kraków, PL.
(540) (znak przestrzenny)(531) 24.1, 26.11, 26.15, 27.5
(510), (511) 34 papierosy.(111) **148908** (220) 2000 05 08 (210) 218145
(151) 2003 12 03
(732) PHILIP MORRIS POLSKA S.A., Kraków, PL.
(540) (znak przestrzenny)(531) 24.1, 26.11, 26.15, 27.5
(510), (511) 34 papierosy.(111) **148909** (220) 2000 05 08 (210) 218146
(151) 2003 12 03
(732) PHILIP MORRIS POLSKA S.A., Kraków, PL.

(540) (znak przestrzenny)

(531) 24.1, 26.11, 26.15, 27.5
(510), (511) 34 papierosy.(111) **148910** (220) 2000 05 08 (210) 218147
(151) 2003 12 03
(732) PHILIP MORRIS POLSKA S.A., Kraków, PL.
(540) (znak przestrzenny)(531) 24.1, 26.11, 26.15, 27.5
(510), (511) 34 papierosy.(111) **148911** (220) 2000 05 08 (210) 218148
(151) 2003 12 03
(732) PHILIP MORRIS POLSKA S.A., Kraków, PL.
(540) (znak przestrzenny)(531) 2.1, 26.4, 26.11, 26.15, 27.5
(510), (511) 34 papierosy.(111) **148912** (220) 2000 05 08 (210) 218149
(151) 2003 12 03
(732) PHILIP MORRIS POLSKA S.A., Kraków, PL.
(540) (znak przestrzenny)(531) 2.1, 26.4, 26.11, 26.15, 27.5
(510), (511) 34 papierosy.(111) **148913** (220) 2000 05 08 (210) 218150
(151) 2003 12 03
(732) PHILIP MORRIS POLSKA S.A., Kraków, PL.

(540) (znak przestrzenny)

(531) 26.4, 26.11, 26.15, 27.5
(510), (511) 34 papierosy.(111) 148914 (220) 2000 05 08 (210) 218151
(151) 2003 12 03
(732) PHILIP MORRIS POLSKA S.A., Kraków, PL.
(540) (znak przestrzenny)(531) 24.1, 26.4, 26.11, 26.15, 27.5
(510), (511) 34 papierosy.(111) 148915 (220) 2000 05 08 (210) 218152
(151) 2003 12 03
(732) PHILIP MORRIS POLSKA S.A., Kraków, PL.
(540) (znak przestrzenny)(531) 24.1, 26.4, 26.11, 26.13, 26.15, 27.5
(510), (511) 34 papierosy.(111) 148916 (220) 2000 05 08 (210) 218153
(151) 2003 12 02
(732) PHILIP MORRIS POLSKA S.A., Kraków, PL.
(540) (znak przestrzenny)(531) 24.1, 26.4, 26.11, 26.13, 26.15, 27.5
(510), (511) 34 papierosy.(111) 148917 (220) 2000 05 08 (210) 218154
(151) 2003 12 03
(732) PHILIP MORRIS POLSKA S.A., Kraków, PL.

(540) (znak przestrzenny)

(531) 24.1, 26.4, 26.11, 26.15, 27.5
(510), (511) 34 papierosy.(111) 148918 (220) 2000 05 09 (210) 218177
(151) 2003 11 27
(732) „MOTOR-TRADE-PLASTICS” Antoni Motor, Warszawa, PL.
(540)

Kolory znaku: żółty, czarny

(531) 27.5, 29.1
(510), (511) 01 nie przetworzone tworzywa sztuczne, koncentraty barwiące, preparaty chemiczne do barwienia, środki antyadhezyjne, środki uszlachetniające: stabilizatory UV, środki antystatyczne, antypoślizgowe, środki do biodegradacji.(111) 148919 (220) 2000 05 10 (210) 218212
(151) 2003 11 05
(732) ENRIQUE BERNAT F., S.A., Barcelona, ES.
(540) (znak przestrzenny)

Kolory znaku: żółty, pomarańczowy, różowy, czerwony, niebieski, zielony, biały

(531) 8.1, 27.5, 29.1
(510), (511) 30 słodycze.(111) 148920 (220) 2000 05 11 (210) 218258
(151) 2003 12 02
(732) Polskie Radio SA, Warszawa, PL.
(540) złoty mikrofon

(510), (511) 09 nagrania dźwiękowe i audiowizualne, kasety magnetofonowe i video, płyty, płyty CD, 16 dzienniki, czasopisma, periodyki, prospekty, książki, plakaty, kalendarze, 35 usługi reklamowe z wykorzystaniem wszystkich metod słownych, dźwiękowych oraz technik audiowizualnych, 38 usługi w zakresie przekazywania głosu i obrazu, prowadzenia transmisji, zbierania i przekazywania informacji, rozpowszechnianie programów radiowych i telewizyjnych, 41 usługi w zakresie organizowania, nagrywania, montażu i rozpowszechniania audycji i imprez informacyjnych, muzycznych, rozrywkowych, artystycznych, naukowych, kulturalnych, sportowych, rekreacyjnych, plenerowych, konkursów, pokazów - z wykorzystaniem wszystkich metod słownych, dźwiękowych oraz

technik audiowizualnych, audycje radiowe i telewizyjne, usługi wydawnicze.

(111) **148921** (220) 2000 10 10 (210) 225335
 (151) 2003 12 02
 (732) MASPEX WADOWICE Spółka z o.o., Wadowice, PL.
 (540)



Kolory znaku: brązowy i odcienie, żółty, złoty, pomarańczowy, biały, czerwony
 (531) 8.1, 11.3, 27.5, 29.1
 (510), (511) **30** czekolada, napoje na bazie czekolady, czekolada pitna, gorąca czekolada, aromatyzowana czekolada pitna.

(111) **148922** (220) 2001 09 27 (210) 241146
 (151) 2003 12 08
 (732) Przedsiębiorstwo Farmaceutyczne ANPHARM S.A., Warszawa, PL.
 (540) SULOTAM
 (510), (511) **05** produkty farmaceutyczne.

(111) **148923** (220) 2001 09 27 (210) 241147
 (151) 2003 12 08
 (732) Przedsiębiorstwo Farmaceutyczne ANPHARM S.A., Warszawa, PL.
 (540) MIKSJAL
 (510), (511) **05** produkty farmaceutyczne.

(111) **148924** (220) 2002 02 15 (210) 246471
 (151) 2003 11 27
 (732) „INTERKOBO” Spółka z o.o., Łódź, PL.
 (540) MYBABY
 (510), (511) **28** gry, zabawki, artykuły sportowe.

(111) **148925** (220) 2002 03 29 (210) 248474
 (151) 2003 11 18
 (732) Jacek Skolik, Katowice, PL.
 (540)

Kolory znaku: czarny, czerwony
 (531) 27.5, 29.1
 (510), (511) **12** pojazdy wodne w tym: jachty, łodzie, pontony, rowery, pływakki wspomagające poruszanie się po wodzie, akcesoria w tym: bagażniki, pokrowce, wózki, siedzenia, zagłówki, siatki bagażowe, lusterka wsteczne, śruby napędowe, stery, pedały, wiosła, przeciwślępieniowe urządzenia do pojazdów.

(111) **148926** (220) 2002 05 27 (210) 250872
 (151) 2003 10 28
 (732) WIELKOPOLSKA WYTWÓRNIĄ ŻYWNOŚCI „PROFI” Spółka z o.o., Grabów n/Prosną, PL.

(540)



Kolory znaku: granatowy, biały, żółty, czerwony, czarny
 (531) 3.7, 9.1, 26.1, 26.4, 26.13, 27.5, 29.1
 (510), (511) **29** gulasz wieprzowy.

(111) **148927** (220) 2002 05 27 (210) 250873
 (151) 2003 10 28
 (732) WIELKOPOLSKA WYTWÓRNIĄ ŻYWNOŚCI „PROFI” Spółka z o.o., Grabów n/Prosną, PL.
 (540)



Kolory znaku: zielony, żółty, jasnozielony, czerwony, czarny, biały
 (531) 3.7, 9.1, 26.1, 26.4, 26.13, 27.5, 29.1
 (510), (511) **29** mielonka wieprzowa.

(111) **148928** (220) 2002 05 27 (210) 250874
 (151) 2003 10 28
 (732) WIELKOPOLSKA WYTWÓRNIĄ ŻYWNOŚCI „PROFI” Spółka z o.o., Grabów n/Prosną, PL.
 (540)



Kolory znaku: czarny, czerwony, żółty, biały, popielaty
 (531) 7.1, 26.11, 27.5, 29.1
 (510), (511) **29** pasztety mięsne.

(111) **148929** (220) 2002 05 27 (210) 250877
 (151) 2003 10 28
 (732) WIELKOPOLSKA WYTWÓRNIĄ ŻYWNOŚCI „PROFI” Spółka z o.o., Grabów n/Prosną, PL.
 (540)



Kolory znaku: ciemnoniebieski, popielaty, czerwony, żółty, biały, czarny, jasnoniebieski, niebieski
 (531) 3.7, 9.1, 26.1, 26.4, 26.13, 27.5, 29.1
 (510), (511) **29** szynka z indyka.

(111) **148930** (220) 2002 06 06 (210) 251288
 (151) 2003 10 10
 (732) MERIDIAN-SKANER Spółka z o.o., Szczecin, PL.
 (540)



Kolory znaku: granatowy, zielony, żółty, czerwony
 (531) 1.11, 27.5, 29.1

(510), (511) **16** mapy, atlasy, globusy, plany, przewodniki, broszury, materiały do nauczania, plansze edukacyjne, materiały promocyjne i reklamowe na nośnikach papierowych, plakaty, afisze, kalendarze, druki, książki, katalogi, szyldy z papieru lub tektury, publikacje drukowane, foldery, kartki okolicznościowe, **35** usługi w zakresie reklamy, usługi w zakresie rozpowszechniania materiałów reklamowych, ogłoszeń reklamowych, publikowanie tekstów reklamowych, usługi w zakresie edycji tekstów reklamowych, organizowanie wystaw, imprez i konkursów w celach reklamowych, usługi w zakresie promocji sprzedaży dla osób trzecich, usługi w zakresie doradztwa handlowego, usługi w zakresie badania rynku, usługi w zakresie kojarzenia kontrahentów handlowych, akwizycja polegająca na zbieraniu materiałów, ankietowaniu i pozyskiwaniu zleceń na rzecz osób trzecich, **40** usługi w zakresie drukowania, **41** organizowanie imprez i pokazów edukacyjnych, rozrywkowych, organizowanie szkoleń, usługi wydawnicze, usługi w zakresie tłumaczeń z języków obcych i na języki obce, **42** usługi w zakresie programowania komputerowego, skład komputerowy i projektowanie plastyczne.

(111) **148931** (220) 2002 07 12 (210) 252756
 (151) 2003 09 19
 (732) P.P.H. FLEISCH MANNSCHAFT-POLSKA Spółka z o.o., Świdwin, PL.
 (540) PROMULIN

(510), (511) **01** emulgatory tłuszczu stosowane przy produkcji wędlin, **29** środki i preparaty do obróbki żywności, białkowe preparaty żelujące stosowane przy produkcji wędlin, **30** zagęszczacze do kielbas, zagęszczacze stosowane przy produkcji żywności.

(111) **148932** (220) 2002 07 12 (210) 252757
 (151) 2003 09 19
 (732) P.P.H. FLEISCH MANNSCHAFT-POLSKA Spółka z o.o., Świdwin, PL.
 (540) PROMULEX

(510), (511) **01** emulgatory tłuszczu stosowane przy produkcji wędlin, **29** białkowe mieszanki żelujące stosowane przy produkcji wędlin, **30** środki wiążące do kielbas, zagęszczacze do kielbas, zagęszczacze stosowane przy produkcji żywności.

(111) **148933** (220) 2002 07 22 (210) 253123
 (151) 2003 10 10
 (732) Fabryka Kosmetyków „Pollena - Ewa” S.A., Łódź, PL.
 (540) White Tea

(510), (511) **03** środki kosmetyczne, perfumeryjne i higieniczne do pielęgnacji ciała, rąk, paznokci i włosów w postaci kremów, emulsji, żeli, lotionów, toników i pianek, dezodoranty osobiste, wody kolońskie i toaletowe, pianki, żele, kremy do golenia, kremy po goleniu, płyny po goleniu.

(111) **148934** (220) 2002 07 22 (210) 253124
 (151) 2003 10 10
 (732) Fabryka Kosmetyków „Pollena - Ewa” S.A., Łódź, PL.
 (540) Nektarium

(510), (511) **03** środki kosmetyczne, perfumeryjne i higieniczne do pielęgnacji ciała, rąk, paznokci i włosów w postaci kremów, emulsji, żeli, lotionów, toników i pianek, dezodoranty osobiste, wody

kolońskie i toaletowe, pianki, żele, kremy do golenia, kremy po goleniu, płyny po goleniu.

(111) **148935** (220) 2002 08 08 (210) 253838
 (151) 2003 12 02
 (732) GlaxoSmithKline Pharmaceuticals S.A., Poznań, PL.
 (540) LAMITRIN
 (510), (511) **05** preparaty farmaceutyczne, leki.

(111) **148936** (220) 2002 08 19 (210) 254206
 (151) 2003 11 18
 (732) „LAKMA Strefa” Spółka z ograniczoną odpowiedzialnością, Warszowice, PL.
 (540) (znak przestrzenny)



(531) 19.7
 (510), (511) **03** preparaty do czyszczenia, środki do czyszczenia, środki do prania.

(111) **148937** (220) 2002 08 27 (210) 254441
 (151) 2003 11 13
 (732) „OIL TEXAS” Spółka z o.o., Łódź, PL.
 (540)



Kolory znaku: czarny, biały, czerwony

(531) 1.1, 27.5, 29.1
 (510), (511) **04** paliwa, paliwo gazowe, **12** samochody, części i akcesoria samochodowe, **35** reklama i działalność informacyjna, zgrupowanie na rzecz osób trzecich różnych artykułów spożywczych i przemysłowych, pozwalające nabywcy wygodnie je oglądać i kupować u hurtownika i na stacjach benzynowych, pośrednictwo handlowe w zakresie obrotu samochodami, **37** obsługa i naprawy samochodów, **39** pomoc drogowa w przypadku awarii samochodu (holowanie), przewożenie ładunków, transport pasażerski, wypożyczanie pojazdów, **43** usługi hotelowe i restauracyjne.

(111) **148938** (220) 2002 09 09 (210) 254806
 (151) 2003 10 23
 (732) WIELKOPOLSKA WYTWÓRNIA ŻYWNOCI „PROFI” Spółka z o.o., Grabów n/Prosną, PL.
 (540)



Kolory znaku: czerwony, ciemnoczerwony, biały, zielony, żółty, czarny, pomarańczowy, niebieski, brązowy i odcienie
 (531) 3.7, 5.9, 8.5, 25.1, 27.5, 29.1

(510), (511) **29** wyroby garmażeryjne, gulasze, porcjowane wyroby garmażeryjne do spożycia po podgrzaniu.

(111) **148939** (220) 2002 09 09 (210) 254807
(151) 2003 10 23
(732) WIELKOPOLSKA WYTWÓRNIĄ ŻYWNOCİ „PROFI”
Spółka z o.o., Grabów n/Prosna, PL.
(540)



Kolory znaku: czerwony, ciemnoczerwony, biały, zielony, żółty, czarny, brązowy, pomarańczowy, niebieski
(531) 3.7, 5.7, 5.9, 8.5, 25.1, 27.5, 29.1
(510), (511) **29** wyroby garmażeryjne, gulasze, porcjowane wyroby garmażeryjne do spożycia po podgrzaniu.

(111) **148940** (220) 2002 09 09 (210) 254808
(151) 2003 10 23
(732) WIELKOPOLSKA WYTWÓRNIĄ ŻYWNOCİ „PROFI”
Spółka z o.o., Grabów n/Prosna, PL.
(540)



Kolory znaku: czerwony, ciemnoczerwony, biały, zielony, żółty, czarny, brązowy, pomarańczowy, niebieski, jasnobrązowy
(531) 3.7, 5.9, 8.5, 25.1, 27.5, 29.1
(510), (511) **29** wyroby garmażeryjne, gulasze, porcjowane wyroby garmażeryjne do spożycia po podgrzaniu.

(111) **148941** (220) 2002 09 09 (210) 254809
(151) 2003 10 23
(732) WIELKOPOLSKA WYTWÓRNIĄ ŻYWNOCİ „PROFI”
Spółka z o.o., Grabów n/Prosna, PL.
(540)



Kolory znaku: zielony, ciemnozielony, jasnozielony, biały, czerwony, żółty, czarny, niebieski, brązowy
(531) 3.7, 5.9, 8.5, 25.1, 27.5, 29.1
(510), (511) **29** zupy, porcjowane zupy do spożycia po podgrzaniu.

(111) **148942** (220) 2002 09 09 (210) 254810
(151) 2003 10 23
(732) WIELKOPOLSKA WYTWÓRNIĄ ŻYWNOCİ „PROFI”
Spółka z o.o., Grabów n/Prosna, PL.
(540)



Kolory znaku: zielony, ciemnozielony, jasnozielony, biały, czerwony, żółty, czarny, niebieski, jasnobrązowy
(531) 3.7, 5.9, 8.5, 25.1, 27.5, 29.1
(510), (511) **29** zupy, porcjowane zupy do spożycia po podgrzaniu.

(111) **148943** (220) 2002 09 09 (210) 254811
(151) 2003 10 23
(732) WIELKOPOLSKA WYTWÓRNIĄ ŻYWNOCİ „PROFI”
Spółka z o.o., Grabów n/Prosna, PL.
(540)



Kolory znaku: zielony, ciemnozielony, jasnozielony, biały, czerwony, żółty, czarny, niebieski, brązowy, ciemnobrązowy
(531) 3.7, 5.9, 8.5, 25.1, 27.5, 29.1
(510), (511) **29** zupy, porcjowane zupy do spożycia po podgrzaniu.

(111) **148944** (220) 2002 09 09 (210) 254812
(151) 2003 10 23
(732) WIELKOPOLSKA WYTWÓRNIĄ ŻYWNOCİ „PROFI”
Spółka z o.o., Grabów n/Prosna, PL.
(540)



Kolory znaku: biały, czerwony, żółty, czarny, niebieski, ciemnozielony, zielony, jasnozielony
(531) 3.7, 5.9, 8.5, 25.1, 27.5, 29.1
(510), (511) **29** zupy, porcjowane zupy do spożycia po podgrzaniu.

(111) **148945** (220) 2002 09 09 (210) 254813
(151) 2003 10 23
(732) WIELKOPOLSKA WYTWÓRNIĄ ŻYWNOCİ „PROFI”
Spółka z o.o., Grabów n/Prosna, PL.

(540)



Kolory znaku: zielony, ciemnozielony, jasnozielony, biały, czerwony, żółty, czarny, niebieski
(531) 3.7, 5.9, 8.5, 25.1, 27.5, 29.1
(510), (511) **29** zupy, porcjowane zupy do spożycia po podgrzaniu.

(111) **148946** (220) 2002 09 09 (210) 254851
(151) 2003 11 25
(732) „INTERSILESIA - McBride” Polska - Spółka z o.o.,
Strzelce Opolskie, PL.
(540)



Kolory znaku: czerwony, niebieski, biały
(531) 27.5, 29.1
(510), (511) **03** płyny do kąpieli, szampony, mydła, środki sanitarne i kosmetyczne do pielęgnacji i higieny.

(111) **148947** (220) 2002 09 11 (210) 254948
(151) 2003 11 27
(732) „SEMAX - INTERTRADE” Spółka Akcyjna, Poznań, PL.
(540)



Kolory znaku: czarny, ciemnopomarańczowy, biały
(531) 26.1, 27.5, 29.1
(510), (511) **18** walizki, torby, torebki, pasy, tornistry, plecaki, **24** tkaniny, obrusy, bielizna pościelowa, **25** odzież i obuwie z tworzyw naturalnych i sztucznych, nakrycia głowy, **28** gry, artykuły sportowe i gimnastyczne, ozdoby choinkowe, **35** kompleksowe usługi reklamowe i prowadzenie interesów na rzecz osób trzecich, **39** usługi w zakresie transportu i magazynowania towarów.

(111) **148948** (220) 2002 10 31 (210) 256991
(151) 2003 12 08
(732) Przedsiębiorstwo CHEMISTIK Mieczysław Gadaj, Bogdan Draczyński Spółka Jawna, Jaworzno, PL.
(540) chemistik
(510), (511) **01** chemiczne środki dla przemysłu, chemiczne preparaty do celów naukowych, kleje inne niż do papieru lub do użytku domowego, silikon, żywice epoksydowe, **02** lakiery, **16** kleje do papieru lub do użytku domowego.

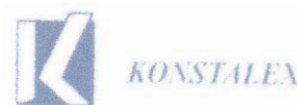
(111) **148949** (220) 2000 05 10 (210) 218279
(151) 2003 12 02
(732) Chemiczna Spółdzielnia Inwalidów POKÓJ, Kraków, PL.

(540)



Kolory znaku: czerwony, czarny
(531) 2.1, 27.5, 29.1
(510), (511) **03** pasty do obuwia, pasty do podłóg, emulsje do podłóg.

(111) **148950** (220) 2000 05 10 (210) 218280
(151) 2003 12 02
(732) Przedsiębiorstwo Produkcyjno-Usługowo-Handlowe
KONSTALEX Spółka z o.o., Radomsko, PL.
(540)



Kolory znaku: biały, niebieski
(531) 27.5, 29.1
(510), (511) **06** konstrukcje stalowe dla budownictwa, mostowe i zapór wodnych, konstrukcje stalowe energetyczne, kratownice, **07** metalowe części maszyn.

(111) **148951** (220) 1999 12 06 (210) 210577
(151) 2003 09 18
(732) „JOB NET” Spółka z o.o., Warszawa, PL.
(540)



Kolory znaku: biały, granatowy
(531) 21.1, 26.7, 26.13, 29.1
(510), (511) **35** usługi reklamowe, usługi menedżerskie, badanie rynku, dobór personelu za pomocą metod psychotechnicznych, badania, poszukiwania i ekspertyzy w dziedzinie działalności gospodarczej, doradztwo specjalistyczne w sprawach działalności gospodarczej, pomoc w prowadzeniu działalności gospodarczej, pomoc w zakresie zarządzania, poszukiwania i systematyzacja danych w komputerowych bazach danych, rekrutacja personelu, pośrednictwo pracy, przygotowanie listy płac, doradztwo w zakresie zarządzania personalnego, **36** usługi ubezpieczeniowe.

(111) **148952** (220) 1999 10 08 (210) 208272
(151) 2003 12 05
(732) Przedsiębiorstwo Budowlano-Drogowe „WAŚ-BUD” Józef Wąsowicz, Gdów, PL.
(540)



Kolory znaku: pomarańczowy, czerwony, biały, czarny
(531) 7.15, 18.1, 26.4, 27.5, 29.1

(510), (511) **35** zgrupowanie na rzecz osób trzecich różnych towarów pozwalające nabywcy wygodnie je oglądać i kupować w sklepie i/lub hurtowni z materiałami budowlanymi, narzędziami budowlanymi, maszynami, urządzeniami i sprzętem budowlanym, zastępstwo inwestorskie, **37** usługi budowlane i remontowe w budownictwie, budownictwo ziemne i drogowe, budowa mostów, przepustów, torów, budowa melioracji, regulacje rzek i potoków, budowa zapór i obwałowań, autorski nadzór budowlany, montaż i naprawy instalacji sanitarnych, wodnych, kanalizacyjnych, gazowych, centralnego ogrzewania, elektrycznych i teletechnicznych, budowa rurociągów, usługi związane z utrzymywaniem obiektów w ciągłej używalności, **42** ekspertyzy inżynierskie, geologiczne i hydrogeologiczne, doradztwo budowlane, opracowania projektowe.

(111) **148953** (220) 1999 10 09 (210) 208299
(151) 2003 12 05
(732) PRETOR Spółka z o.o., Gdańsk, PL.
(540)



Kolory znaku: niebieski, zielony, biało-srebrny
(531) 26.4, 29.1

(510), (511) **09** urządzenia do transformacji, rejestracji oraz odtwarzania obrazu, komputery, drukarki komputerowe, monitory, klawiatury, myszy, dyskiety, filtry ochronne, listwy zasilające do komputerów, kable, osprzęt elektryczny, oprogramowania efektów fonicznych i wizyjnych, sprzęt komputerowy i urządzenia do przetwarzania informacji, oprogramowanie komputerowe, diody, komputerowe podzespoły oraz elementy elektroniczne, komputerowe urządzenia elektroniczne, nadajniki telewizyjne i radiowe, aparaty dla telefonii i telegrafii przewodowej, odbiorniki telewizyjne i radiowe wraz z dodatkowym wyposażeniem, elementy układów automatyki sterującej wraz z uzupełniającym sprzętem do sterowania procesami przemysłowymi, komputerowe urządzenia i elementy peryferyjne, maszyny biurowe księgujące i liczące, **35** wypożyczanie urządzeń i wyposażenia biurowego skomputeryzowanego, **37** obsługa oraz serwis naprawczy gwarancyjny i pogwarancyjny sprzętu komputerowego, maszyn biurowych, księgujących i liczących, **38** usługi telekomunikacyjne, przesyłanie informacji, przesyłanie danych przy pomocy terminali komputerowych, poczta elektroniczna, przesyłanie informacji tekstowej i obrazowej przy pomocy komputera, przekaz satelitarny, przesyłanie danych przy pomocy sieci światłowodowych, wypożyczanie urządzeń do przekazywania informacji, wypożyczanie urządzeń telekomunikacyjnych, **42** doradztwo w zakresie sprzętu komputerowego, doradztwo w zakresie oprogramowań i dostarczanie oraz wdrażanie oprogramowań, przetwarzanie danych, bazy danych, oprogramowanie komputerów, wypożyczanie komputerów, ekspertyzy sprzętu komputerowego i urządzeń elektronicznych, projektowanie sieci teleinformatycznych.

(111) **148954** (220) 1999 11 03 (210) 209358
(151) 2003 12 02
(732) Malborskie Zakłady Chemiczne „ORGANIKA” S.A., Malbork, PL.
(540)



Kolory znaku: czerwony
(531) 1.15, 27.5, 29.1
(510), (511) **17** materiały izolacyjne, polistyren piankowy o strukturze porowatej - styropian.

(111) **148955** (220) 1999 11 03 (210) 209359
(151) 2003 12 02
(732) Malborskie Zakłady Chemiczne „ORGANIKA” S.A., Malbork, PL.
(540)



Kolory znaku: czerwony

(531) 1.15, 27.5, 29.1
(510), (511) **17** materiały izolacyjne, polistyren piankowy o strukturze porowatej - styropian.

(111) **148956** (220) 1999 11 10 (210) 209645
(151) 2003 11 27
(732) Electronic Data Systems Corporation (a Delaware corporation), Plano, US.
(540)



(531) 26.1, 27.5

(510), (511) **09** urządzenia do przetwarzania danych oraz systemy transmisji danych, oprogramowanie komputerowe, **16** materiały drukowane, mianowicie książki, podręczniki instruktażowe, podręczniki użytkownika, materiały instruktażowe, broszury, prospekty, karty pocztowe, plakaty, biuletyny informacyjne, katalogi, dokumentacja dotycząca oprogramowania komputerowego, transakcji dokonywanych za pośrednictwem komputera, zarządzania informacjami lub zarządzania technikami i systemami informacyjnymi, **35** umożliwianie nabywcom rozeznania i nabywania różnorodnych towarów i usług przy użyciu środków telekomunikacji, usługi konsultacyjne dotyczące działalności gospodarczej oraz planowanie strategiczne technik informacyjnych, zarządzanie operacjami komputerowymi na rzecz osób trzecich, przetwarzanie danych za pomocą komputerów, usługi w zakresie rozwijania baz danych, **38** usługi telekomunikacyjne, mianowicie elektroniczne transmisje i odbiór danych, dokumentów i informacji za pośrednictwem komputera, sieciowe usługi w zakresie wymiany danych elektronicznych, **41** usługi edukacyjne, mianowicie szkolenia i instruktaż dotyczący komputerów, **42** usługi komputerowe, integracja sprzętu i oprogramowania komputerowego, zarządzanie sieciami i systemami komputerowymi, usługi w zakresie rozwijania baz danych, programowanie komputerowe oraz rozwijanie, udostępnianie i łączenie stron internetowych dla osób trzecich w globalnej sieci informacyjnej.

(111) **148957** (220) 1999 11 10 (210) 209715
(151) 2003 09 24
(732) „GRATIS” Spółka z o.o., Łomża, PL.
(540) kontakty

(510), (511) **16** adresarki, albumy, almanachy, artykuły szkolne, atlasy, bilety, artykuły biurowe z wyjątkiem mebli, bloki stosowane jako materiały papiernicze, czasopisma, diagramy, emblematy, stemple papierowe, etykiety nie z materiału, fotografie, fotografiura, galwanotypy, gazety, grafiki, hektografy, kalendarze, kalkomanie, karty stosowane jako papeteria, katalogi, komiksy, koperty stosowane jako papeteria, książki, litografie, makiety architektoniczne papierowe lub tekturowe, mapy, notesy, numeratory, obrazy, periodyki, prospekty, publikacje, reprodukcje graficzne, rysunki, dzieła sztuki litograficzne, dzieła sztuki ryty, śpiewniki, **35** agencje informacji handlowej, ogłoszenia prasowe, opinie (sondaże opinii), organizowanie wystaw w celach handlowych, pośrednictwo pracy, usługi prenumeraty czasopism dla osób trzecich, działal-

ność informacyjna prasowa lub wydawnicza, organizowanie targów handlowych, **36** agencje mieszkaniowe stosowane jako nieruchomości, agencje pośrednictwa w handlu nieruchomościami, dzierżawa nieruchomości, biura nieruchomości, pośrednictwo kupno-sprzedaży nieruchomości, nieruchomości, zarządzanie nieruchomościami, wycena antyków, wycena dzieł sztuki, **38** agencje prasowe, agencje informacyjne, przesyłanie wiadomości, **41** edycje tekstów innych niż reklamowe, fotoreportaże, prowadzenie galerii, informacja o rekreacji, gry hazardowe stosowane jako usługi kasyn, kursy korespondencyjne, nauczanie, organizowanie loterii, organizowanie i prowadzenie kongresów i konferencji, organizowanie konkursów piękności, pisanie scenariuszy, prowadzenie biur redakcyjnych prasowych lub informacyjnych, publikowanie książek i czasopism lub gazet, publikowanie tekstów innych niż teksty reklamowe, usługi reporterskie, użytkowanie sal gier, **42** architektura, dekoracja wnętrz, planowanie urbanistyczne.

(111) **148958** (220) 1999 11 15 (210) 209771
(151) 2003 11 05
(732) BELVEDERE S.A., Beaune, FR.
(540) EKOLOG
(510), (511) **32** piwo, wody mineralne i gazowane oraz inne napoje bezalkoholowe, napoje i soki owocowe, syropy i inne produkty do produkcji napojów.

(111) **148959** (220) 1999 12 02 (210) 210533
(151) 2003 09 23
(732) „HEATEC” Paweł Markiewicz, Kraków, PL.
(540)



Kolory znaku: niebieski, czerwony

(531) 7.1, 24.15, 29.1
(510), (511) **06** kształtki wentylacyjne metalowe, **09** aparatura kontrolno-pomiarowa dla sterowania i automatycznej regulacji urządzeń i instalacji grzewczych, wentylacyjnych, klimatyzacyjnych, chłodniczych, **11** urządzenia i instalacje grzewcze, wentylacyjne, klimatyzacyjne, chłodnicze, gazowe, wodne, sanitarne, pary, sprężonego powietrza, centralnego ogrzewania dla przemysłu, rolnictwa i gospodarstw domowych, **17** materiały izolacyjne i uszczelniające dla przemysłu i budownictwa, **19** kształtki wentylacyjne z tworzyw sztucznych, **37** budowa, przebudowa, rozbudowa, montaż, remonty, modernizacje urządzeń i instalacji grzewczych, wentylacyjnych, klimatyzacyjnych, chłodniczych, instalatorskie usługi budowlane, nadzory inwestorskie, nadzory fachowe nad rozruchem i eksploatacją urządzeń i instalacji grzewczych, wentylacyjnych, klimatyzacyjnych, chłodniczych, **42** projektowanie, opinie, ekspertyzy i usługi doradztwa fachowego w zakresie instalatorstwa, ogrzewania, wentylacji, klimatyzacji, chłodnictwa, nadzory autorskie.

(111) **148960** (220) 1999 12 02 (210) 210534
(151) 2003 09 23
(732) „HEATEC” Paweł Markiewicz, Kraków, PL.
(540) heatec
(510), (511) **06** kształtki wentylacyjne metalowe, **09** aparatura kontrolno-pomiarowa dla sterowania i automatycznej regulacji urządzeń i instalacji grzewczych, wentylacyjnych, klimatyzacyjnych, chłodniczych, **11** urządzenia i instalacje grzewcze, wentylacyjne, klimatyzacyjne, chłodnicze, gazowe, wodne, sanitarne, pary, sprężonego powietrza, centralnego ogrzewania dla przemysłu, rolnictwa i gospodarstw domowych, **17** materiały izolacyjne i uszczelniające dla przemysłu i budownictwa, **19** kształtki wentylacyjne z tworzyw sztucznych, **37** budowa, przebudowa, rozbudowa, montaż, remonty, modernizacje urządzeń i instalacji grzewczych, wentylacyjnych, klimatyzacyjnych, chłodniczych, in-

stalatorskie usługi budowlane, nadzory inwestorskie, nadzory fachowe nad rozruchem i eksploatacją urządzeń i instalacji grzewczych, wentylacyjnych, klimatyzacyjnych, chłodniczych, **42** projektowanie, opinie, ekspertyzy i usługi doradztwa fachowego w zakresie instalatorstwa, ogrzewania, wentylacji, klimatyzacji, chłodnictwa, nadzory autorskie.

(111) **148961** (220) 1999 12 08 (210) 210721
(151) 2003 11 12
(732) C.R. Bard, Inc., Murray Hill, US.
(540) PROSEED
(510), (511) **16** wydawnictwa informacyjne dotyczące brahyterapii, **35** usługi w zakresie organizowania i wyposażania placówek ambulatoryjnych i szpitalnych, usługi w zakresie zarządzania placówkami ambulatoryjnymi i szpitalnymi, **36** usługi w zakresie finansowania placówek ambulatoryjnych i szpitalnych, usługi w zakresie administrowania placówkami ambulatoryjnymi i szpitalnymi, **39** usługi w zakresie zaopatrywania placówek ambulatoryjnych i szpitalnych w sprzęt i leki, **41** usługi w zakresie szkolenia dla placówek ambulatoryjnych i szpitalnych, **44** usługi w zakresie zabiegów oferowanych przez placówki ambulatoryjne i szpitalne.

(111) **148962** (220) 1999 12 08 (210) 210722
(151) 2003 11 27
(732) Esprit International, New York, US.
(540)

ESPRIT

(531) 27.5
(510), (511) **43** usługi prowadzenia restauracji, kawiarni, kafeterii, barów i saloników koktajlowych, kantin, bufetów oraz usługi dotyczące zaopatrywania w żywność (catering), **44** usługi prowadzenia salonów piękności i fryzjerskich, usługi dla utrzymania i poprawy zdrowia i urody świadczone w specjalnych kąpielowych klubach zdrowia i urody zwanych „spa”.

(111) **148963** (220) 1999 12 08 (210) 210723
(151) 2003 11 27
(732) Esprit International, New York, US.
(540) ESPRIT
(510), (511) **43** usługi prowadzenia restauracji, kawiarni, kafeterii, barów i saloników koktajlowych, kantin, bufetów oraz usługi dotyczące zaopatrywania w żywność (catering), **44** usługi prowadzenia salonów piękności i fryzjerskich, usługi dla utrzymania i poprawy zdrowia i urody świadczone w specjalnych kąpielowych klubach zdrowia i urody zwanych „spa”.

(111) **148964** (220) 1999 12 17 (210) 211218
(151) 2003 11 15
(732) Plasti-Kote Co., Inc., Medina, US.
(540) OK SPRAY PAINT
(510), (511) **02** farby.

(111) **148965** (220) 1999 12 17 (210) 211283
(151) 2003 12 03
(732) „A-Z MEDICA” Spółka z o.o., Sopot, PL.
(540)



TELE TOWER INTERNATIONAL

(531) 7.1, 27.5
(510), (511) **05** apteczki pierwszej pomocy medycznej, podręczne i samochodowe, medyczne pakiety pierwszej pomocy, wata anty-

septyczna, antyseptyki, środki dezynfekcyjne, bakteriobójcze i roztoczobójcze, gaza opatrunkowa, szarpie, bawełna medyczna do udzielania pierwszej pomocy, tafta gumowana leczniczo zapobiegawcza, tampony i inne nie wymienione niżej materiały opatrunkowe, preparaty chemiczne dla celów farmaceutycznych, laktoza, detergenty medyczne, środki dezynfekcyjne dla celów higieny osobistej, preparaty przeciwgrzybicze stosowane w odzieży przemysłowej i roboczej, jodyna, olej kamforowy do celów medycznych, plastry, plastry samoprzylepne, lep na muchy, preparaty przeciw odmrożeniom, środki o charakterze upłynnionych ekstraktów z roślin do wykonywania okładów przy stłuczeniach, środki przeciwdziałające oparzeniom i służące do leczenia oparzeń, siarkowe pałeczki dezynfekcyjne, preparaty przeciw pasożytnicze, przeciwśloneczne preparaty przeciwporażeniowe, preparaty przeciw odciskom, preparaty ochronne przeciw promieniowaniu jonizującemu, roztwory do usuwania plastrów samoprzylepnych, preparaty siarczanowe farmaceutyczne, środki czyszczące, woda utleniona.

(111) **148966** (220) 1999 12 20 (210) 211403

(151) 2003 12 15

(732) Łabędzki Dariusz „ATELIER A 3”, Poznań, PL.

(540) staś i nel

(510), (511) **16** artykuły szkolne, bloki rysunkowe, chusteczki papierowe, okładki na zeszyty i dokumenty, linijki, ekierki, folie do pakowania, kalkomanie, kleje, komiksy, koperty, naklejki, ołówki, papier do pakowania, pióra, pinezki, piórniki, przybory do pisania, obrazy, portrety, przybory kreślarskie, serwetki, spinacze, zszywki, śpiewniki, tablice szkolne, taśmy papierowe, samoprzylepne, temperówki, torebki, torby do pakowania z papieru lub tworzyw sztucznych, zakładki do książek, zeszyty szkolne, **28** zabawki, zabawki pluszowe, ozdoby choinkowe, gry planszowe, gry elektroniczne, gry towarzyskie, karty do gry, **29** produkty mleczne, mleko, galaretki, dżemy, **30** słodczyce, wyroby cukiernicze, ciasta, cukierki, wyroby piekarnicze, lody, kawa, kakao, herbata, mleko, czekolady, wyroby czekoladowe, przyprawy, wafle, napoje na bazie czekolady, kakao i kawy, pizze, płatki kukurydziane, sosy, makarony, mąka, ryż, gumy do żucia, produkty zbożowe, **32** napoje bezalkoholowe, soki, syropy, nektary, lemoniady, wody gazowane, naturalne, stołowe, sodowe.

(111) **148967** (220) 1999 12 22 (210) 211424

(151) 2003 10 01

(732) SPIN Spółka Jawna Lička-Beinkofer, Suprun, Matuszak, Będzin, PL.

(540)

Spin

(531) 27.5

(510), (511) **25** odzież sportowa - stroje pływackie, kąpielowe i plażowe, damskie, męskie, dziewczęce i chłopięce.

(111) **148968** (220) 1999 12 30 (210) 211778

(151) 2003 11 25

(732) SUNSET SUITS - MEN'S FASHION - Moda Męska Mirosław Kranik, Poznań, PL.

(540)

GYMNASIUM
SUNSET SUITS

(531) 26.11, 27.5

(510), (511) **40** usługi i naprawy krawieckie.

(111) **148969** (220) 1999 12 30 (210) 211779

(151) 2003 11 25

(732) SUNSET SUITS - MEN'S FASHION - Moda Męska Mirosław Kranik, Poznań, PL.

(540)



(531) 26.4, 27.5, 27.7

(510), (511) **40** usługi i naprawy krawieckie.

(111) **148970** (220) 1999 12 30 (210) 211780

(151) 2003 11 25

(732) SUNSET SUITS - MEN'S FASHION - Moda Męska Mirosław Kranik, Poznań, PL.

(540)

millennium
2000 by Sunset Suits

(531) 27.5, 27.7, 28.17

(510), (511) **40** usługi i naprawy krawieckie.

(111) **148971** (220) 1999 12 30 (210) 211813

(151) 2003 11 27

(732) IPR PHARMACEUTICALS INC., Carolina, PR.

(540) CRESTOR

(510), (511) **05** preparaty farmaceutyczne dla ludzi do leczenia chorób sercowo-naczyniowych.

(111) **148972** (220) 1999 12 30 (210) 211814

(151) 2003 11 27

(732) IPR PHARMACEUTICALS INC., Carolina, PR.

(540) VIBRENT

(510), (511) **05** preparaty farmaceutyczne do leczenia chorób sercowo-naczyniowych u ludzi.

(111) **148973** (220) 1999 12 29 (210) 211834

(151) 2003 11 27

(732) Zakład Produkcyjno-Handlowo-Usługowy „DELIC-POL” Spółka z o.o., Lindów, PL.

(540)



Kolory znaku: czerwony, biały, wiśniowy i odcienie, zielony, żółty, brązowy

(531) 4.3, 5.7, 8.1, 26.11, 27.5, 29.1

(510), (511) **30** ciasta, ciasteczka, w tym ciastka piernikowe, wyroby ciastkarskie, ciasta w proszku, ciasta z owocami, batony, biszkopty, bułeczki słodkie, herbatniki, słodczyce na choinkę, wafle.

(111) **148974** (220) 1999 12 29 (210) 211835

(151) 2003 11 27

(732) Zakład Produkcyjno-Handlowo-Usługowy „DELIC-POL” Spółka z o.o., Lindów, PL.

(540)



Kolory znaku: biały, żółty, pomarańczowy, czerwony, niebieski, zielony, brązowy

(531) 4.3, 6.7, 8.1, 9.1, 11.3, 25.7, 26.11, 27.5, 29.1

(510), (511) **30** batony, biszkopty, bułeczki słodkie, ciasta, ciasteczka, w tym ciastka piernikowe, ciasta z owocami, wyroby ciastkarskie, ciasta w proszku, herbatniki, słodycze na choinkę, wafle.

(111) **148975** (220) 1999 12 29 (210) 211836
(151) 2003 11 27

(732) Zakład Produkcyjno-Handlowo-Usługowy „DELIC-POL” Spółka z o.o., Lindów, PL.

(540)



Kolory znaku: biały, czerwony, zielony, żółty, niebieski, brązowy

(531) 4.3, 5.7, 8.1, 26.11, 27.5, 29.1

(510), (511) **30** ciasta, ciasteczka, w tym ciastka piernikowe, wyroby ciastkarskie, ciasta w proszku, batony, biszkopty, bułeczki słodkie, ciasta z owocami, herbatniki, słodycze na choinkę, wafle.

(111) **148976** (220) 1999 12 29 (210) 211837
(151) 2003 11 27

(732) Zakład Produkcyjno-Handlowo-Usługowy „DELIC-POL” Spółka z o.o., Lindów, PL.

(540)



Kolory znaku: jasnożółty, pomarańczowy, beżowy, zielony, brązowy

(531) 2.3, 4.3, 8.1, 26.11, 27.5, 29.1

(510), (511) **30** ciasta, ciasteczka, w tym ciastka piernikowe, wyroby ciastkarskie, ciasta w proszku, ciasta z owocami, słodycze na choinkę.

(111) **148977** (220) 1999 12 30 (210) 211914
(151) 2003 12 02

(732) „KONRAD” Spółka z o.o., Konin, PL.

(540) konrad

(510), (511) **35** zgrupowanie na rzecz osób trzecich towarów pozwalające nabywcy wygodnie je oglądać i kupować w sieci wyspecjalizowanych placówek handlowych ze sprzętem komputerowym ora z urządzeniami telekomunikacyjnymi, **38** administrowanie systemami komputerowymi poprzez Internet, usługi internetowe,

42 usługi w zakresie programowania komputerowego, przetwarzania tekstu i danych, usługi doradztwa i zarządzania dotyczące komputerów i oprogramowania komputerowego, usługi konsultacyjne, świadczone na zamówienie w zakresie projektowania i rozbudowy sprzętu komputerowego oraz urządzeń peryferyjnych.

(111) **148978** (220) 1999 12 30 (210) 211915
(151) 2003 12 02

(732) „KONRAD” Spółka z o.o., Konin, PL.

(540)



Kolory znaku: zielony, popielaty, biały

(531) 26.11, 27.1, 29.1

(510), (511) **35** zgrupowanie na rzecz osób trzecich towarów pozwalające nabywcy wygodnie je oglądać i kupować w sieci wyspecjalizowanych placówek handlowych ze sprzętem komputerowym oraz urządzeniami telekomunikacyjnymi, **38** administrowanie systemami komputerowymi poprzez Internet, usługi internetowe, **42** usługi w zakresie programowania komputerowego, przetwarzania tekstu i danych, usługi doradztwa i zarządzania dotyczące komputerów i oprogramowania komputerowego, usługi konsultacyjne, świadczone na zamówienie w zakresie projektowania i rozbudowy sprzętu komputerowego oraz urządzeń peryferyjnych.

(111) **148979** (220) 2000 01 07 (210) 212132
(151) 2003 11 27

(732) SOKPOL Spółka z o.o., Myszków, PL.

(540)



Kolory znaku: ciemnozielony, biały, żółto-cytrynowy

(531) 5.7, 26.1, 27.5, 29.1

(510), (511) **29** soki roślinne do gotowania, **32** napoje i soki owocowe, napoje i soki warzywne.

(111) **148980** (220) 2000 01 07 (210) 212133
(151) 2003 11 27

(732) SOKPOL Spółka z o.o., Myszków, PL.

(540)



Kolory znaku: czerwony

(531) 27.5, 29.1

(510), (511) **29** soki roślinne do gotowania, **32** napoje i soki owocowe, napoje i soki warzywne.

(111) **148981** (220) 2000 01 07 (210) 212134
(151) 2003 11 27

(732) SOKPOL Spółka z o.o., Myszków, PL.

(540)



Kolory znaku: granatowy, żółty

(531) 1.3, 26.1, 27.5, 29.1

(510), (511) **29** soki roślinne do gotowania, **32** napoje i soki owocowe, napoje i soki warzywne.(111) **148982** (220) 2000 01 07 (210) 212135

(151) 2003 11 27

(732) SOKPOL Spółka z o.o., Myszków, PL.

(540)



Kolory znaku: czerwony, żółty, czarny

(531) 26.1, 27.5, 29.1

(510), (511) **29** soki roślinne do gotowania, **32** napoje i soki owocowe, napoje i soki warzywne.(111) **148983** (220) 2000 01 10 (210) 212185

(151) 2003 09 24

(732) CADBURY WEDEL Spółka z o.o., Warszawa, PL.

(540)



Kolory znaku: pomarańczowy, czerwony, biały, czarny, srebrny, granatowy

(531) 26.4, 26.11, 27.5, 29.1

(510), (511) **30** cukierki, czekolada, wyroby czekoladowe.(111) **148984** (220) 2000 01 12 (210) 212344

(151) 2003 10 01

(732) Przedsiębiorstwo Wielobranżowe „CERTUS” Tomasz Gorząd, Wrocław, PL.

(540)



(531) 27.5

(510), (511) **09** elektroniczne urządzenia do zabezpieczenia przed kradzieżą pojazdów, sprzęt audio do samochodów, układy elektroniczne do satelitarnego systemu śledzenia pojazdów oraz części zamienne do wymienionych urządzeń, sprzętu i układów, **35** zgromadzenie na rzecz osób trzecich różnych towarów pozwalające nabywcy wygodnie je oglądać i kupować w hurtowni i/lub sklepach ze sprzętem komputerowym, osprzętem i częściami zamiennymi do komputerów, elektronicznymi urządzeniami do zabezpieczenia przed kradzieżą pojazdów, sprzętem audio do samochodów, układami elektronicznymi do satelitarnego systemu śledzenia pojazdów i częściami zamiennymi do nich, usługi związane z: reklamą, rozpowszechnianiem ogłoszeń reklamowych, wypożyczaniem materiałów reklamowych, organizowaniem wystaw w celach handlowych lub reklamowych, **37** usługi w zakresie: instalowania, konserwacji i naprawy sprzętu komputerowego, instalowania, konserwacji i napraw sprzętu audio do samochodów, instalowania, konserwacji i napraw układów elektronicznych do satelitarnego systemu śledzenia pojazdów, **41** usługi związane z: organizowaniem i prowa-

dzeniem szkoleń, konferencji, kongresów, seminariów, sympozjów, zjazdów, nauczania, **42** usługi w zakresie: projektowania sprzętu i systemów komputerowych, opracowywania i wdrażania programów komputerowych i systemów informatycznych oraz ich serwis, połączeń komputerów do Internetu, adaptacji oprogramowania komputerowego, doradztwa: zawodowego i w sprawach sprzętu komputerowego, monitorowania układów elektronicznych do satelitarnego systemu śledzenia pojazdów.

(111) **148985** (220) 2000 01 12 (210) 212347

(151) 2003 09 26

(732) Przedsiębiorstwo Handlowo-Usługowe MAKROTERM S.C. Gacek Władysław, Wąchała Krzysztof, Zakopane, PL.

(540)



Kolory znaku: czarny, czerwony, biały

(531) 26.1, 26.11, 26.13, 27.5, 29.1

(510), (511) **06** armatura do przewodów metalowa, przewody metalowe do c.o., deflektory kominowe, kabiny kąpielowe metalowe, przewody rozgałęźne metalowe do kanalizacji, kolanka do rur metalowe, kolnierze metalowe, kominy metalowe, nasady kominowe metalowe, przewody do instalacji wentylacyjnej i klimatyzacyjnej, przewody wodociągowe metalowe, rury stalowe, zaciski do rur, **09** wodowskazy, wskaźniki ciśnienia, **11** armatura bezpieczeństwa do urządzeń oraz instalacji wodnych i gazowych, bidety, bojler, grzejniki do c. o., dmuchawy, instalacje do dystrybucji wody, elementy grzejne, urządzenia do oczyszczania gazu, kabiny natryskowe, instalacje kanalizacyjne, kanały kominowe do kotłów grzewczych, instalacje i urządzenia do kąpieli, urządzenia do klimatyzacji, miski klozetowe, natryski, prysznic, instalacje wodne do ogrzewania, urządzenia do ogrzewania na paliwo stałe, płynne lub gazowe, piece grzewcze, pisuary, podgrzewacze do kąpieli, instalacje przewodów gazowych i wodociągowych, suszarki łazienkowe do rąk, sanitarne instalacje i aparatura, sedesy, toalety, umywalki, wanny łazienkowe, wentylatory, aparaty do pobierania wody, instalacja do zaopatrywania w wodę, urządzenia do zasilania kotłów grzewczych, zbiorniki ciśnieniowe wody, zbiorniki do płuczek ustępowych, zlewozmywaki, **42** projektowanie instalacji wodno-kanalizacyjnych i centralnego ogrzewania.

(111) **148986** (220) 2000 01 18 (210) 212506

(151) 2003 09 15

(732) Joh. Wilh. von Eicken GmbH, Lbeck, DE.

(540) Candle Light

(510), (511) **34** tytoń, wyroby tytoniowe: cygara, cygaretki, papierosy, tytoń fajkowy, tytoń papierosowy, tytoń do żucia, tabaka, bibułki papierosowe, papier papierosowy, artykuły, przybory i zestawy dla palaczy, z wyjątkiem wykonanych z metali szlachetnych, zapalki.

(111) **148987** (220) 2000 01 18 (210) 212507

(151) 2003 09 15

(732) Joh. Wilh. von Eicken GmbH, Lbeck, DE.

(540) Juan Guillermo de Robles

(510), (511) **34** tytoń, wyroby tytoniowe: cygara, cygaretki, papierosy, tytoń fajkowy, tytoń papierosowy, tytoń do żucia, tabaka, bibułki papierosowe, papier papierosowy, artykuły, przybory i zestawy dla palaczy, z wyjątkiem wykonanych z metali szlachetnych, zapalki.

(111) **148988** (220) 2000 01 18 (210) 212572

(151) 2003 12 17

(732) „GOPLAST” Serafińscy, Kowalscy Spółka Jawna, Gorzów Wlkp., PL.

(540)



Kolory znaku: żółty, niebieski

(531) 26.4, 26.11, 27.5, 29.1

(510), (511) **08** widelce jednorazowe, noże jednorazowe, łyżki jednorazowe, **16** chusteczki papierowe do nosa, etykiety, druki, folie z tworzyw sztucznych do pakowania, papier toaletowy, ręczniki papierowe, rolki papierowe do kas, serwetki papierowe, obrusy papierowe, torby do pakowania z papieru i tworzyw sztucznych, torby na śmieci z papieru i tworzyw sztucznych, worki foliowe, wywieszki cenowe, **21** gąbki do celów domowych, kubki z papieru i tworzyw sztucznych, pojemniki na żywność z tworzyw sztucznych, tace z papieru i tworzyw sztucznych, ściereczki, rękawice ochronne do prac domowych.

(111) **148989** (220) 2000 01 20 (210) 212680

(151) 2003 10 01

(732) BETA Spółka z o.o., Warszawa, PL.

(540)



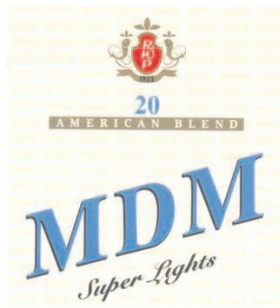
(531) 3.4

(510), (511) **03** mydła.(111) **148990** (220) 2000 02 11 (210) 213800

(151) 2003 12 03

(732) Altadis Polska Spółka Akcyjna, Radom, PL.

(540)



Kolory znaku: biały, beżowy, niebieski, czarny, czerwony, złoty

(531) 25.1, 27.5, 27.7, 29.1

(510), (511) **34** wyroby tytoniowe.(111) **148991** (220) 2000 02 16 (210) 214000

(151) 2003 08 21

(732) Clar System Maria Strugarek Spółka Jawna, Poznań, PL.

(540)



Kolory znaku: niebieski, czerwony, czarny, biały

(531) 26.1, 27.5, 29.1

(510), (511) **37** usługi w zakresie: czyszczenia, sprzątania obiektów, biur, lokali, prania wodnego i chemicznego, **39** usługi w zakresie: transportu sanitarnego, wywozu śmieci, odprowadzania ścieków, **44** usługi w zakresie: zakładania i pielęgnacji ogrodów zielonych.

(111) **148992** (220) 2000 01 22 (210) 212715

(151) 2003 10 10

(732) BETA Spółka z o.o., Warszawa, PL.

(540)



(531) 3.4, 27.5

(510), (511) **03** mydła.(111) **148993** (220) 2000 01 25 (210) 212776

(151) 2003 11 18

(732) SANOFI-SYNTHELABO, Paryż, FR.

(540) TIAPRIDAL

(510), (511) **05** produkty farmaceutyczne.(111) **148994** (220) 2000 01 27 (210) 213029

(151) 2003 12 15

(732) Farmaceutyczna Spółdzielnia Pracy FILOFARM, Bydgoszcz, PL.

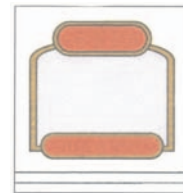
(540) SILIMAX

(510), (511) **05** produkty farmaceutyczne.(111) **148995** (220) 2000 01 27 (210) 213030

(151) 2003 12 05

(732) VOG POLSKA Spółka z o.o., Skierniewice, PL.

(540)



Kolory znaku: czerwony, złoty, czarny

(531) 26.4, 26.13, 29.1

(510), (511) **29** owoce suszone i jarzyny, orzechy przerobione, migdały przerobione, orzechy kokosowe przerobione, rodzynki, nasiona pinii, **31** produkty rolne nie ujęte w innych klasach, wyłączając kartofle, ogórki i oliwę, ziarno dyni, kukurydza, mak, sezam, ziarno słonecznikowe, orzechy szczególnie orzechy włoskie i laskowe, migdały, pistacje, orzeszki ziemne, orzechy kokosowe, otręby.

(111) **148996** (220) 2000 01 28 (210) 213045

(151) 2003 12 05

(732) MASPEX WADOWICE Spółka z o.o., Wadowice, PL.

(540) (znak przestrzenny)



Kolory znaku: biały, złoty, czerwony, zielony, niebieski, brązowy, czarny

(531) 3.1, 19.7, 27.5, 29.1

(510), (511) **32** soki, soki owocowe, soki warzywne, soki owocowo-warzywne, soki wieloowocowe, soki z witaminami, soki prze-

cierowe, sok pomidorowy, syropy, nektary, nektary owocowe, napoje bezalkoholowe, wody mineralne, wody mineralne gazowane, wody mineralne niegazowane, napoje, napoje owocowe, napoje wieloowocowe, esencje do produkcji napojów, napoje musujące, proszki do produkcji napojów.

(111) **148997** (220) 2000 01 28 (210) 213046
(151) 2003 12 05
(732) MASPEX WADOWICE Spółka z o.o., Wadowice, PL.
(540) (znak przestrzenny)



Kolory znaku: biały, czerwony, zielony, pomarańczowy, niebieski, brązowy, czarny
(531) 3.1, 19.7, 27.5, 29.1
(510), (511) **32** soki, soki owocowe, soki warzywne, soki owocowo-warzywne, soki wieloowocowe, soki z witaminami, soki przecierowe, sok pomidorowy, syropy, nektary, nektary owocowe, napoje bezalkoholowe, wody mineralne, wody mineralne gazowane, wody mineralne niegazowane, napoje, napoje owocowe, napoje wieloowocowe, esencje do produkcji napojów, napoje musujące, proszki do produkcji napojów.

(111) **148998** (220) 2000 01 28 (210) 213051
(151) 2003 12 05
(732) Przedsiębiorstwo Produkcyjno-Handlowo-Usługowe ARTPIS S.C. Nowak Wiktor, Władysław Nowak, Ostrów Wielkopolski, PL.
(540)

ARTPIS

(531) 27.5
(510), (511) **16** artykuły szkolne, artykuły biurowe, kalendarze, materiały piśmienne, artykuły papiernicze.

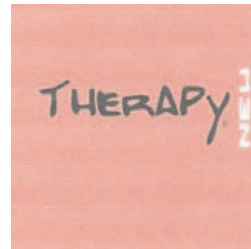
(111) **148999** (220) 2000 01 31 (210) 213183
(151) 2003 09 15
(732) Ahold Polska Spółka z o.o., Kraków, PL.
(540)



Kolory znaku: żółty, czerwony, biały, popielaty
(531) 25.5, 27.5, 29.1
(510), (511) **03** balsamy, dezodoranty do użytku osobistego, emulsje, lotony, mleczko kosmetyczne, olejki, płyny do zębów, preparaty do golenia, preparaty po goleniu, preparaty do makijażu, przeciwśloneczne preparaty do opalania, preparaty kosmetyczne do pielęgnacji skóry, szampony, środki do demakijażu, środki do kąpieli, farby do włosów, preparaty do układania włosów, wody kolońskie i toaletowe, żele - środki do czyszczenia, polerowania,

odtłuszczania i ścierania, płyny, proszki, mleczka i emulsje, środki do prania i mycia, płyny do mycia i zmywania, proszki do prania, **29** mięso, przetwory z mięsa, w tym wyroby wędliniarskie i garmażeryjne, ekstrakty mięsne, drób, dziczyzna, ryby i inne zwierzęta wodne, tłuszcze jadalne, nabiał, mleko i wyroby z mleka, sery, owoce, grzyby i warzywa przetworzone, w tym gotowane, mrożone, konserwowane i suszone, galaretki, dżemy, koncentraty obiadowe, wyroby kulinarne gotowe do spożycia, konserwy, sałatki, sosy mięsne, **30** kawa, herbata, kakao, namiastki kawy, wyroby zbożowe, ryż, mąka, kasza, płatki, makaron, przetwory młynarskie, pieczywo, cukry i wyroby cukiernicze, ciasta, ciastka, ciasteczka, biszkopty, herbatniki, czekolada, cukierki, słodczyce, wafle, lody, wyroby piekarnicze, paluszki, koncentraty deserowe, dodatki do ciast, przyprawy, sosy, sosy do sałatek, majonezy, musztarda, ocet, drożdże, pizza, **31** produkty rolne i ogrodnicze, świeże owoce i warzywa, orzechy, nasiona, **32** wody mineralne i źródlane, gazowane i niegazowane oraz inne napoje bezalkoholowe, syropy i inne preparaty do przygotowywania napojów, napoje owocowe i soki, piwo.

(111) **149000** (220) 2002 02 12 (210) 246311
(151) 2003 10 01
(732) „HIREX-POL” Monika Gręda, Łódź, PL.
(540)



Kolory znaku: malinowa czerwień, biały, czarny
(531) 27.5, 29.1
(510), (511) **25** odzież damska i męska, bielizna osobista, odzież sportowa, stroje kąpielowe, nakrycia głowy, rajstopy, skarpety, podkolanówki, apaszki, rękawiczki, piżamy.

131

WPISY I ZMIANY W REJESTRZE ZNAKÓW TOWAROWYCH

(nie uwzględnione w innych samodzielnych ogłoszeniach)

Poniższe zestawienie zawiera kolejno: numer rejestru znaków towarowych, datę wpisu, oznaczenie rubryki, w której dokonano wpisu lub zmiany oraz treść wpisu. Poszczególne rubryki rejestru znaków towarowych zawierają następujące dane:

- rubryka A - nazwisko i imię lub nazwę oraz adres uprawnionego z podaniem nazwy kraju,*
- rubryka B - znak towarowy (wpisany znak towarowy lub jego odbitkę i klasy elementów graficznych - jeżeli znak je zawiera - oraz, jeżeli jest to niezbędne dla identyfikacji znaku, jego rodzaj np. znak przestrzenny, dźwiękowy, a także w przypadku znaków barwnych określenie kolorów),*
- rubryka C - wykaz towarów przyporządkowanych do odpowiednich klas towarowych,*
- rubryka D - prawa ograniczające prawo ochronne,*
- rubryka E - kategorię znaku lub prawa ochronnego (wspólny znak towarowy, wspólny znak towarowy gwarancyjny, wspólne prawo ochronne) oraz regulamin znaku,*
- rubryka F - wnioski i sprzeciwy oraz decyzje wydane w wyniku ich rozpoznania,*

rubryka G - rejestracja międzynarodowa (adnotacja o rejestracji międzynarodowej na podstawie zgłoszenia lub rejestracji krajowej),

rubryka H - datę unieważnienia lub datę i przyczynę wygaśnięcia prawa ochronnego, zastąpienie rejestracji krajowej rejestracją międzynarodową.

Uwaga: Publikacji podlegają: zmiana uprawnionego, zmiana nazwy uprawnionego, prawa ograniczające prawo ochronne, zmiana regulaminu znaku wspólnego, sprzeczności istotnych pomyłek.

Wsp. 301 2004 02 12 A. Wprowadzono zmianę siedziby uprawnionego przez wykreślenie wpisu: I.W.S. Nominee Company Limited, Londyn, Wielka Brytania i dokonanie wpisu: I.W.S. Nominee Company Limited, Ilkley, Wielka Brytania.

Wsp. 302 2004 02 12 A. Wprowadzono zmianę siedziby uprawnionego przez wykreślenie wpisu: I.W.S. Nominee Company Limited, Londyn, Wielka Brytania i dokonanie wpisu: I.W.S. Nominee Company Limited, Ilkley, Wielka Brytania.

Wsp. 319 2004 02 27 A. Wprowadzono zmianę nazwy uprawnionego przez wykreślenie wpisu: PROMAG S.A. Przedsiębiorstwo Produkcji, Handlu i Usług, Poznań, Polska i dokonanie wpisu: PROMAG S.A., Poznań, Polska.

Wsp. 337 2004 02 12 A. Wprowadzono zmianę siedziby uprawnionego przez wykreślenie wpisu: I.W.S. Nominee Company Limited, Londyn, Wielka Brytania i dokonanie wpisu: I.W.S. Nominee Company Limited, Ilkley, Wielka Brytania.

5147 2004 02 02 A. Wprowadzono zmianę nazwy uprawnionego przez wykreślenie wpisu: Primus Aktiebolag, Solna, Szwecja i dokonanie wpisu: Sievert AB, Solna, Szwecja.

5147 2004 02 02 A. Wprowadzono zmianę uprawnionego przez wykreślenie wpisu: Sievert AB, Solna, Szwecja i dokonanie wpisu: PRIMUS AB, Ornskoldsvik, Szwecja.

12113 2004 02 18 A. Wprowadzono zmianę uprawnionego przez wykreślenie wpisu: Wander AG/Wander S.A., Wander Ltd/, Berno, Szwajcaria i dokonanie wpisu: Novartis Nutrition AG, Berno, Szwajcaria.

33600 2004 02 18 A. Wprowadzono zmianę nazwy uprawnionego przez wykreślenie wpisu: American Saw & Mfg. Company, a Massachusetts Corporation, East Longmeadow, Stany Zjednoczone Ameryki i dokonanie wpisu: American Saw & Mfg. Company Inc., East Longmeadow, Stany Zjednoczone Ameryki.

40625 2004 02 02 A. Wprowadzono zmianę uprawnionego przez wykreślenie wpisu: BASF Aktiengesellschaft, Ludwigshafen, Niemcy i dokonanie wpisu: DyStar Textilfarben GmbH & Co. Deutschland KG, Franckfurt nad Menem, Niemcy.

40627 2004 02 02 A. Wprowadzono zmianę uprawnionego przez wykreślenie wpisu: BASF Aktiengesellschaft, Ludwigshafen, Niemcy i dokonanie wpisu: DyStar Textilfarben GmbH & Co. Deutschland KG, Franckfurt nad Menem, Niemcy.

42360 2004 02 18 A. Wprowadzono zmianę uprawnionego przez wykreślenie wpisu: Degussa AG, Düsseldorf, Niemcy i dokonanie wpisu: Durferrit GmbH, Mannheim, Niemcy.

43458 2004 02 02 A. Wprowadzono zmianę nazwy uprawnionego przez wykreślenie wpisu: RWE-DEA Aktiengesellschaft für Mineraloel und Chemie, Hamburg, Niemcy i dokonanie wpisu: RWE Dea AG, Hamburg, Niemcy.

43458 2004 02 02 A. Wprowadzono zmianę uprawnionego przez wykreślenie wpisu: RWE Dea AG, Hamburg, Niemcy i dokonanie wpisu: SASOL Germany GmbH, Hamburg, Niemcy.

43503 2004 02 02 A. Wprowadzono zmianę nazwy uprawnionego przez wykreślenie wpisu: RWE-DEA Aktiengesellschaft für Mineraloel und Chemie, Hamburg, Niemcy i dokonanie wpisu: RWE Dea AG, Hamburg, Niemcy.

43503 2004 02 02 A. Wprowadzono zmianę uprawnionego przez wykreślenie wpisu: RWE Dea AG, Hamburg, Niemcy i dokonanie wpisu: SASOL Germany GmbH, Hamburg, Niemcy.

43635 2004 02 12 A. Wprowadzono zmianę nazwy uprawnionego przez wykreślenie wpisu: Zeosorb GmbH, Bitterfeld, Niemcy i dokonanie wpisu: Tricat Catalytic Products GmbH, Bitterled, Niemcy.

43635 2004 02 12 A. Wprowadzono zmianę nazwy uprawnionego przez wykreślenie wpisu: Tricat Catalytic Products GmbH Bitterfeld, Niemcy i dokonanie wpisu: Tricat Zeolites GmbH, Bitterled, Niemcy.

44229 2004 02 02 A. Wprowadzono zmianę uprawnionego przez wykreślenie wpisu: BASF Aktiengesellschaft, Ludwigshafen, Niemcy i dokonanie wpisu: DyStar Textilfarben GmbH & Co. Deutschland KG, Franckfurt nad Menem, Niemcy.

44622 2004 02 02 A. Wprowadzono zmianę nazwy uprawnionego przez wykreślenie wpisu: J.S. Staedtler GmbH & Co., Norymberga, Niemcy i dokonanie wpisu: J.S. Staedtler GmbH & Co. KG., Norymberga, Niemcy.

44623 2004 02 02 A. Wprowadzono zmianę nazwy uprawnionego przez wykreślenie wpisu: J.S. Staedtler GmbH & Co., Norymberga, Niemcy i dokonanie wpisu: J.S. Staedtler GmbH & Co. KG., Norymberga, Niemcy.

44624 2004 02 02 A. Wprowadzono zmianę nazwy uprawnionego przez wykreślenie wpisu: J.S. Staedtler GmbH & Co., Norymberga, Niemcy i dokonanie wpisu: J.S. Staedtler GmbH & Co. KG., Norymberga, Niemcy.

44630 2004 02 02 A. Wprowadzono zmianę nazwy uprawnionego przez wykreślenie wpisu: J.S. Staedtler GmbH & Co., Norymberga, Niemcy i dokonanie wpisu: J.S. Staedtler GmbH & Co. KG., Norymberga, Niemcy.

44918 2004 02 18 A. Wprowadzono zmianę nazwy i siedziby uprawnionego przez wykreślenie wpisu: Rothmans Cigaretten GmbH, Brema, Niemcy i dokonanie wpisu: British American Tobacco (Germany) GmbH, Hamburg, Niemcy.

44950 2004 02 12 A. Wprowadzono zmianę nazwy uprawnionego przez wykreślenie wpisu: Petrof, statni podnik, Hrádec Kralove, Republika Czeska i dokonanie wpisu: Továrna na piana, a.s., Hradec Králové, Republika Czeska.

44950 2004 02 12 A. Wprowadzono zmianę nazwy uprawnionego przez wykreślenie wpisu: Továrna na piana, a.s., Hrádec Kralove, Republika Czeska i dokonanie wpisu: PETROF, splo.s.r.o., Hradec Králové, Republika Czeska.

45563 2004 02 23 A. Wprowadzono zmianę uprawnionego przez wykreślenie wpisu: Fabryka Kosmetyków „Florina” Spółdzielnia Pracy, Kraków, Polska i dokonanie wpisu: Hermann Basler Haar-Kosmetik Cersandhaus Produktion, Bietigheim-Bissingen, Niemcy.

45799 2004 02 18 A. Wprowadzono zmianę uprawnionego przez wykreślenie wpisu: Chivas Brothers Limited, Paisley, Wielka Brytania i dokonanie wpisu: CHIVAS BROTHERS (EU-ROPE) LIMITED, Paisley, Wielka Brytania.

46243 2004 02 02 A. Wprowadzono zmianę uprawnionego przez wykreślenie wpisu: P.I.V. Antrieb Werner Reimers GmbH & Co. KG., Bad Homburg, Niemcy i dokonanie wpisu: PIV Drives GmH, Bad Homburg, Niemcy.

46952 2004 02 02 A. Wprowadzono zmianę nazwy uprawnionego przez wykreślenie wpisu: RWE-DEA Aktiengesellschaft für Mineraloel und Chemie, Hamburg, Niemcy i dokonanie wpisu: RWE Dea AG, Hamburg, Niemcy.

46952 2004 02 02 A. Wprowadzono zmianę uprawnionego przez wykreślenie wpisu: RWE Dea AG, Hamburg, Niemcy i dokonanie wpisu: SASOL Germany GmbH, Hamburg, Niemcy.

47474 2004 02 02 A. Wprowadzono zmianę uprawnionego przez wykreślenie wpisu: BASF Aktiengesellschaft, Ludwigshafen, Niemcy i dokonanie wpisu: DyStar Textilfarben GmbH & Co. Deutschland KG, Frankfurt nad Menem, Niemcy.

47570 2004 02 12 A. Wprowadzono zmianę uprawnionego przez wykreślenie wpisu: ROSY S.A., Colroy-la-Grande, Francja i dokonanie wpisu: Wolf Lingerie, La Wantzenau, Francja.

48792 2004 02 18 A. Wprowadzono zmianę uprawnionego przez wykreślenie wpisu: SKET Scheremaschinenbau Magdeburg GmbH, Magdeburg, Niemcy i dokonanie wpisu: SKET Maschinen-und Anlagenbau GmbH, Magdeburg, Niemcy.

49484 2004 02 02 A. Wprowadzono zmianę uprawnionego przez wykreślenie wpisu: Monark Crescent AB, Varberg, Szwecja i dokonanie wpisu: Cycleurope Sverige AB, Varberg, Niemcy.

49569 2004 02 12 A,D. Wprowadzono zmianę przez wykreślenie wpisu: A) „Skarb Państwa reprezentowany przez Ministra Skarbu Państwa” D) „Użytkowanie znaku towarowego ustanowiono na rzecz Zakłady Chemiczne „Organika-Sarzyna” Spółka Akcyjna i dokonanie wpisu: A) Zakłady Chemiczne „Organika-Sarzyna” Spółka Akcyjna.

50557 2004 02 12 A. Wprowadzono zmianę siedziby uprawnionego przez wykreślenie wpisu: American Home Products Corporation, Nowy Jork, Stany Zjednoczone Ameryki i dokonanie wpisu: American Home Products Corporation, Madison, Stany Zjednoczone Ameryki.

50557 2004 02 12 A. Wprowadzono zmianę nazwy uprawnionego przez wykreślenie wpisu: American Home Products Corporation, Madison, Stany Zjednoczone Ameryki i dokonanie wpisu: Wyeth, Madison, Stany Zjednoczone Ameryki.

50947 2004 02 19 A. Wprowadzono zmianę siedziby uprawnionego przez wykreślenie wpisu: American Home Products Corporation, Nowy Jork, Stany Zjednoczone Ameryki i dokonanie wpisu: American Home Products Corporation, Madison, Stany Zjednoczone Ameryki.

50947 2004 02 19 A. Wprowadzono zmianę nazwy uprawnionego przez wykreślenie wpisu: American Home Products Corporation, Madison, Stany Zjednoczone Ameryki i dokonanie wpisu: Wyeth, Madison, Stany Zjednoczone Ameryki.

51022 2004 02 02 A. Wprowadzono zmianę uprawnionego przez wykreślenie wpisu: Hanny Magnetics (B.V.I.) Limited, Kowloon, Hong Kong, Chiny i dokonanie wpisu: MEMOREX INTERNATIONAL INC., Kowloon, Specjalny Region Administracyjny Chińskiej Republiki Ludowej – Kong-Kong.

51104 2004 02 19 A. Wprowadzono zmianę uprawnionego przez wykreślenie wpisu: Bernhard Markwitz, Hamburg, Niemcy i dokonanie wpisu: friedola Gebr. Holsapfel GmbH & Co. KG, Meinhard-Frieda, Niemcy.

51178 2004 02 19 A. Wprowadzono zmianę nazwy uprawnionego przez wykreślenie wpisu: Kabushiki Kaisha Kobayashi Kose, Tokio, Japonia i dokonanie wpisu: KOSE Corporation, Tokio, Japonia.

51179 2004 02 19 A. Wprowadzono zmianę nazwy uprawnionego przez wykreślenie wpisu: Kabushiki Kaisha Kobayashi

Kose, Tokio, Japonia i dokonanie wpisu: KOSE Corporation, Tokio, Japonia.

51204 2004 02 19 A. Wprowadzono zmianę nazwy uprawnionego przez wykreślenie wpisu: Kabushiki Kaisha Kobayashi Kose, Tokio, Japonia i dokonanie wpisu: KOSE Corporation, Tokio, Japonia.

51475 2004 02 18 A. Wprowadzono zmianę siedziby uprawnionego przez wykreślenie wpisu: Richardson-Vicks B.V., Amersfoort, Holandia i dokonanie wpisu: Richardson-Vicks B.V., Rotterdam, Holandia.

51475 2004 02 18 A. Wprowadzono zmianę nazwy uprawnionego przez wykreślenie wpisu: Richardson-Vicks B.V., Rotterdam, Holandia i dokonanie wpisu: Procter & Gamble Nederland B.V., Rotterdam, Holandia.

51593 2004 02 02 A. Wprowadzono zmianę nazwy i siedziby uprawnionego przez wykreślenie wpisu: Scharfenbergkuppung GmbH, Salzgitter-Watenstedt, Niemcy i dokonanie wpisu: Voith Turbo Scharfenberg GmbH & Co.KG, Salzgitter, Niemcy.

51738 2004 02 27 A. Wprowadzono zmianę nazwy uprawnionego przez wykreślenie wpisu: Fabryka Zmechanizowanych Obudów Ścianowych „FAZOS”, Tarnowskie Góry, Polska i dokonanie wpisu: Fabryka Zmechanizowanych Obudów Ścianowych „FAZOS” Spółka Akcyjna, Tarnowskie Góry, Polska.

51957 2004 02 18 A. Wprowadzono zmianę uprawnionego przez wykreślenie wpisu: Outboard Marine Corporation /Delaware corporation/, Waukegan, Stany Zjednoczone Ameryki i dokonanie wpisu: Bombardier Motor Corporation of America (Delaware corporation), Grant, Stany Zjednoczone Ameryki.

51958 2004 02 18 A. Wprowadzono zmianę uprawnionego przez wykreślenie wpisu: Outboard Marine Corporation /Delaware corporation/, Waukegan, Stany Zjednoczone Ameryki i dokonanie wpisu: Bombardier Motor Corporation of America (Delaware corporation), Grant, Stany Zjednoczone Ameryki.

52043 2004 02 06 A. Wprowadzono zmianę nazwy uprawnionego przez wykreślenie wpisu: Skega Aktiebolag, Ersmark, Szwecja i dokonanie wpisu: Metso Minerals (Skelleftea) AB, Ersmark, Szwecja.

52491 2004 02 06 A. Wprowadzono zmianę uprawnionego przez wykreślenie wpisu: BW/IP International, Inc., Long Beach, Stany Zjednoczone Ameryki i dokonanie wpisu: BW/IP International IP, Inc., Long Beach, Stany Zjednoczone Ameryki.

52491 2004 02 06 A. Wprowadzono zmianę nazwy i siedziby uprawnionego przez wykreślenie wpisu: BW/IP International IP, Inc., Long Beach, Stany Zjednoczone Ameryki i dokonanie wpisu: FLOWSERVE MANAGEMENT COMPANY, Irving, Stany Zjednoczone Ameryki.

52492 2004 02 06 A. Wprowadzono zmianę nazwy i siedziby uprawnionego przez wykreślenie wpisu: Warner-Lambert Company, Morris Plains, Stany Zjednoczone Ameryki i dokonanie wpisu: Warner-Lambert Company LLC, Wilmington, Stany Zjednoczone Ameryki.

52833 2004 02 19 A. Wprowadzono zmianę nazwy i siedziby uprawnionego przez wykreślenie wpisu: Hubbard Europa B.V., Amsterdam, Holandia i dokonanie wpisu: CV Laboratories B.V., Oldebroek, Holandia.

52833 2004 02 19 A. Wprowadzono zmianę nazwy uprawnionego przez wykreślenie wpisu: CV Laboratories B.V., Oldebroek, Holandia i dokonanie wpisu: Hubbard Nederland B.V., Oldebroek, Holandia.

52833 2004 02 19 A. Wprowadzono zmianę nazwy uprawnionego przez wykreślenie wpisu: Hubbard Nederland B.V., Oldebroek,

Holandia i dokonanie wpisu: Hubbard Isa Nederland B.V., Oldebroek, Holandia.

53086 2004 02 19 A. Wprowadzono zmianę uprawnionego przez wykreślenie wpisu: Henkel Corporation (Delaware corporation), Ambler, Stany Zjednoczone Ameryki i dokonanie wpisu: Henkel KGaA, Düsseldorf, Niemcy.

53087 2004 02 19 A. Wprowadzono zmianę uprawnionego przez wykreślenie wpisu: Henkel Corporation (Delaware corporation), Ambler, Stany Zjednoczone Ameryki i dokonanie wpisu: Henkel KGaA, Düsseldorf, Niemcy.

53112 2004 02 06 A. Wprowadzono zmianę uprawnionego przez wykreślenie wpisu: Hewlett-Packard Company (Korporacja stanu Delaware), Palo Alto, Stany Zjednoczone Ameryki i dokonanie wpisu: HEWLETT-PACKARD DEVELOPMENT COMPANY, L.P., Houston, Stany Zjednoczone Ameryki.

53154 2004 02 06 A. Wprowadzono zmianę nazwy i siedziby uprawnionego przez wykreślenie wpisu: F.L. Smidth & Co. A/S, Kopenhaga, Dania i dokonanie wpisu: F.L. Smidth A/S, Kopenhaga/Valby, Dania.

53178 2004 02 19 A. Wprowadzono zmianę uprawnionego przez wykreślenie wpisu: Henkel Corporation (Delaware corporation), Ambler, Stany Zjednoczone Ameryki i dokonanie wpisu: Henkel KGaA, Düsseldorf, Niemcy.

53270 2004 02 19 A. Wprowadzono zmianę nazwy uprawnionego przez wykreślenie wpisu: Roland Arzneimittel GmbH, Hamburg, Niemcy i dokonanie wpisu: ALTANA Consumer Health GmbH, Hamburg, Niemcy.

53283 2004 02 06 A. Wprowadzono zmianę uprawnionego przez wykreślenie wpisu: Hewlett-Packard Company (Korporacja stanu Delaware), Palo Alto, Stany Zjednoczone Ameryki i dokonanie wpisu: HEWLETT-PACKARD DEVELOPMENT COMPANY, L.P., Houston, Stany Zjednoczone Ameryki.

53363 2004 02 19 A. Wprowadzono zmianę uprawnionego przez wykreślenie wpisu: Henkel Corporation (Delaware corporation), Ambler, Stany Zjednoczone Ameryki i dokonanie wpisu: Henkel KGaA, Düsseldorf, Niemcy.

53493 2004 02 06 A. Wprowadzono zmianę nazwy uprawnionego przez wykreślenie wpisu: USX Engineers and Consultants, Inc, Pittsburgh, Stany Zjednoczone Ameryki i dokonanie wpisu: UEC Technologies LLC, Pittsburgh, Stany Zjednoczone Ameryki.

53505 2004 02 19 A. Wprowadzono zmianę uprawnionego przez wykreślenie wpisu: Farh Incorporated, El Paso, Stany Zjednoczone Ameryki i dokonanie wpisu: TSI Brands, Inc., Wilmington, Stany Zjednoczone Ameryki.

53614 2004 02 19 A. Wprowadzono zmianę uprawnionego przez wykreślenie wpisu: Henkel Corporation (Delaware corporation), Ambler, Stany Zjednoczone Ameryki i dokonanie wpisu: Henkel KGaA, Düsseldorf, Niemcy.

55378 2004 02 06 A. Wprowadzono zmianę nazwy uprawnionego przez wykreślenie wpisu: RWE-DEA Aktiengesellschaft für Mineraloel und Chemie, Hamburg, Niemcy i dokonanie wpisu: RWE Dea AG, Hamburg, Niemcy.

55378 2004 02 06 A. Wprowadzono zmianę uprawnionego przez wykreślenie wpisu: RWE Dea AG, Hamburg, Niemcy i dokonanie wpisu: SASOL Germany GmbH, Hamburg, Niemcy.

55956 2004 02 19 A. Wprowadzono zmianę nazwy uprawnionego przez wykreślenie wpisu: Bass Hotels & Resorts, Inc., Atlanta, Stany Zjednoczone Ameryki i dokonanie wpisu: SIX CONTINENTS HOTELS, INC., Atlanta, Stany Zjednoczone Ameryki.

56428 2004 02 06 A. Wprowadzono zmianę uprawnionego przez wykreślenie wpisu: The Goodyear Tire & Rubber Company, Akron, Stany Zjednoczone Ameryki i dokonanie wpisu: ELIO-KEM, INC, Akron, Stany Zjednoczone Ameryki.

56638 2004 02 19 A. Wprowadzono zmianę nazwy uprawnionego przez wykreślenie wpisu: Etablissements Pellisson, Cognac, Francja i dokonanie wpisu: RAYNAL & Cie, Cognac, Francja.

57220 2004 02 06 A. Wprowadzono zmianę uprawnionego przez wykreślenie wpisu: Borden, Inc., Columbus, Stany Zjednoczone Ameryki i dokonanie wpisu: BDS TWO, INC., Wilmington, Stany Zjednoczone Ameryki.

57912 2004 02 06 A. Wprowadzono zmianę uprawnionego przez wykreślenie wpisu: PetroFina S.A., Bruksela, Belgia i dokonanie wpisu: OLEON NV, Ertvelde, Belgia.

58041 2004 02 06 A. Wprowadzono zmianę uprawnionego przez wykreślenie wpisu: PETROFINA S.A., Bruksela, Belgia i dokonanie wpisu: OLEON NV, Ertvelde, Belgia.

58452 2004 02 19 A. Wprowadzono zmianę nazwy uprawnionego przez wykreślenie wpisu: LIPHA, Lyon, Francja i dokonanie wpisu: LIPHA SAS, Lyon, Francja.

58452 2004 02 19 A. Wprowadzono zmianę nazwy uprawnionego przez wykreślenie wpisu: LIPHA SAS, Lyon, Francja i dokonanie wpisu: MERCK SANTE, Lyon, Francja.

58524 2004 02 06 A. Wprowadzono zmianę uprawnionego przez wykreślenie wpisu: BTR plc., Londyn, Wielka Brytania i dokonanie wpisu: Vacu-Blast Limited, Cheshire, Wielka Brytania.

58524 2004 02 06 A. Wprowadzono zmianę uprawnionego przez wykreślenie wpisu: Vacu-Blast Limited, Cheshire, Wielka Brytania i dokonanie wpisu: USF Surface Preparation Limited, Cheshire, Wielka Brytania.

59063 2004 02 19 A. Wprowadzono zmianę uprawnionego przez wykreślenie wpisu: RAGOLDS SüSSWAREN GMBH + CO., Karlsruhe, Niemcy i dokonanie wpisu: WM. WRIGLEY JR. COMPANY (a state od Delaware corporation), Chicago, Stany Zjednoczone Ameryki.

59260 2004 02 06 A. Wprowadzono zmianę nazwy i siedziby uprawnionego przez wykreślenie wpisu: Eta S.A. Fabriques d'Ebauches, Grenchen, Szwajcaria i dokonanie wpisu: ETA S.A. Manufacture Horlogere Suisse, Grenchen, Szwajcaria.

59474 2004 02 19 A. Wprowadzono zmianę siedziby uprawnionego przez wykreślenie wpisu: Van Nelle Tabak Nederland B.V., Amsterdam, Holandia i dokonanie wpisu: Van Nelle Tabak Nederland B.V., Joure, Holandia.

59812 2004 02 16 A. Wprowadzono zmianę uprawnionego przez wykreślenie wpisu: CPC Amino S.A., Poznań, Polska i dokonanie wpisu: CPC Amino Sp. z o.o., Poznań, Polska.

59812 2004 02 16 A. Wprowadzono zmianę nazwy uprawnionego przez wykreślenie wpisu: CPC Amino Sp. z o.o., Poznań, Polska i dokonanie wpisu: Bestfoods Polska Sp. z o.o., Poznań, Polska.

59812 2004 02 16 A. Wprowadzono zmianę siedziby uprawnionego przez wykreślenie wpisu: Bestfoods Polska Sp. z o.o., Poznań, Polska i dokonanie wpisu: Bestfoods Polska Sp. z o.o., Warszawa, Polska.

59979 2004 02 11 A. Wprowadzono zmianę nazwy uprawnionego przez wykreślenie wpisu: KRKA, tovarna zdravil n.sol.o., Novo Mesto, Słowenia i dokonanie wpisu: KRKA, tovarna zdravil, d.d. Novo Mesto, Novo Mesto, Słowenia.

60065 2004 02 11 A. Wprowadzono zmianę nazwy uprawnionego przez wykreślenie wpisu: THOMSON multimedia, Boulogne-Billancourt, Francja i dokonanie wpisu: THOMSON, Boulogne-Billancourt, Francja.

60103 2004 02 19 A. Wprowadzono zmianę nazwy uprawnionego przez wykreślenie wpisu: Oy Tampella Ab, Tampere, Finlandia i dokonanie wpisu: Tamrock Oy, Tampere, Finlandia.

60103 2004 02 19 A. Wprowadzono zmianę nazwy uprawnionego przez wykreślenie wpisu: Tamrock Oy, Tampere, Finlandia i dokonanie wpisu: Sandvick Tamrock Oy, Tampere, Finlandia.

60263 2004 02 19 A. Wprowadzono zmianę nazwy uprawnionego przez wykreślenie wpisu: Teciva, statni podnik, Praga, Czechosłowacja i dokonanie wpisu: Ferring-Léčiva, a.s., Praga, Republika Czeska.

60263 2004 02 19 A. Wprowadzono zmianę uprawnionego przez wykreślenie wpisu: Ferring-Léčiva, a.s, Praga, Republika Czeska i dokonanie wpisu: Ferring-Léčiva, a.s., Jesenice k/Prahy, Republika Czeska.

60513 2004 02 20 A. Wprowadzono zmianę siedziby uprawnionego przez wykreślenie wpisu: American Home Products Corporation (Delaware corporation), Nowy Jork, Stany Zjednoczone Ameryki i dokonanie wpisu: American Home Products Corporation (Delaware corporation), Madison, Stany Zjednoczone Ameryki.

60513 2004 02 20 A. Wprowadzono zmianę nazwy uprawnionego przez wykreślenie wpisu: American Home Products Corporation (Delaware corporation), Madison, Stany Zjednoczone Ameryki i dokonanie wpisu: Wyeth, Madison, Stany Zjednoczone Ameryki.

60656 2004 02 11 A. Wprowadzono zmianę nazwy uprawnionego przez wykreślenie wpisu: Aktsionernoje obschestvo „Pierwyy moskowskij chasowoj zawod” - Joint-stok company „The first Moskow watch factory”, Moskwa, Związek Socjalistycznych Republik Radzieckich i dokonanie wpisu: Aktsionerhoe Obschestvo Otkrytogo Tipa „Pervy Moskovsky Chasovoy Zavod”, Moskwa, Federacja Rosyjska.

60656 2004 02 11 A. Wprowadzono zmianę nazwy uprawnionego przez wykreślenie wpisu: Aktsionerhoe Obschestvo Otkrytogo Tipa „Pervy Moskovsky Chasovoy Zavod”, Moskwa, Federacja Rosyjska i dokonanie wpisu: Otkrytoe Aktsionerhoe Obschestvo „Pervy Moskovsky Chasovoy Zavod”, Moskwa, Federacja Rosyjska.

60922 2004 02 20 A. Wprowadzono zmianę nazwy uprawnionego przez wykreślenie wpisu: SmithKline Beecham Biologicals S.A., Rixensart, Belgia i dokonanie wpisu: GlaxoSmithKline Biologicals S.A., Rixensart, Belgia.

61732 2004 02 11 A. Wprowadzono zmianę nazwy uprawnionego przez wykreślenie wpisu: J.S. Staedtler GmbH & Co., Norymberga, Niemcy i dokonanie wpisu: J.S. Staedtler GmbH & Co. KG., Norymberga, Niemcy.

61897 2004 02 20 A. Wprowadzono zmianę nazwy uprawnionego przez wykreślenie wpisu: Bass Hotels & Resorts, Inc., Atlanta, Stany Zjednoczone Ameryki i dokonanie wpisu: SIX CONTINENTS HOTELS, INC., Atlanta, Stany Zjednoczone Ameryki.

61898 2004 02 20 A. Wprowadzono zmianę nazwy uprawnionego przez wykreślenie wpisu: Bass Hotels & Resorts, Inc., Atlanta, Stany Zjednoczone Ameryki i dokonanie wpisu: SIX CONTINENTS HOTELS, INC., Atlanta, Stany Zjednoczone Ameryki.

61900 2004 02 02 A. Wprowadzono zmianę nazwy uprawnionego przez wykreślenie wpisu: Bass Hotels & Resorts, Inc., Atlanta, Stany Zjednoczone Ameryki i dokonanie wpisu: SIX CONTINENTS HOTELS, INC., Atlanta, Stany Zjednoczone Ameryki.

61907 2004 02 11 A. Wprowadzono zmianę nazwy uprawnionego przez wykreślenie wpisu: J.S. STAEDTLER GmbH & Co., Norymberga, Niemcy i dokonanie wpisu: J.S. STAEDTLER GmbH & Co. KG., Norymberga, Niemcy.

62073 2004 02 11 A. Wprowadzono zmianę nazwy uprawnionego przez wykreślenie wpisu: Institut de Selection Animale, Lion, Francja i dokonanie wpisu: HUBBARD ISA société anonyme, Lion, Francja.

62073 2004 02 11 A. Wprowadzono zmianę nazwy uprawnionego przez wykreślenie wpisu: HUBBARD ISA société anonyme, Lion, Francja i dokonanie wpisu: HUBBARD ISA société par actions simplifiée, Lion, Francja.

63188 2004 02 11 A. Wprowadzono zmianę uprawnionego przez wykreślenie wpisu: Silver Cross Limited, Leeds, Wielka Brytania i dokonanie wpisu: DAVID HALSALL (HK) LIMITED, Kowloon, Specjalny Region Administracyjny Chińskiej Republiki Ludowej – Hong – Kong.

65198 2004 02 20 A. Wprowadzono zmianę nazwy uprawnionego przez wykreślenie wpisu: Adolf Ahlers Aktiengesellschaft, Herford, Niemcy i dokonanie wpisu: Ahlers AG, Herford, Niemcy.

66207 2004 02 18 A. Wprowadzono zmianę nazwy uprawnionego przez wykreślenie wpisu: HORT-AQUA S.A., Kraków, Polska i dokonanie wpisu: Firma Handlowa BROK-STRZELC S.A., Kraków, Polska.

66392 2004 02 11 A. Wprowadzono zmianę nazwy uprawnionego przez wykreślenie wpisu: RWE-DEA Aktiengesellschaft für Mineraloel und Chemie, Hamburg, Niemcy i dokonanie wpisu: RWE Dea AG, Hamburg, Niemcy.

66392 2004 02 11 A. Wprowadzono zmianę uprawnionego przez wykreślenie wpisu: RWE Dea AG, Hamburg, Niemcy i dokonanie wpisu: SASOL Germany GmbH, Hamburg, Niemcy.

66687 2004 02 11 A. Wprowadzono zmianę uprawnionego przez wykreślenie wpisu: Hewlett-Packard Company (Korporacja stanu Delaware), Palo Alto, Stany Zjednoczone Ameryki i dokonanie wpisu: HEWLETT-PACKARD DEVELOPMENT COMPANY, L.P., Houston, Stany Zjednoczone Ameryki.

67834 2004 02 20 A. Wprowadzono zmianę nazwy uprawnionego przez wykreślenie wpisu: Ed. Haas Nahrungsmittel Gesellschaft m.b.H., Traun, Austria i dokonanie wpisu: PEZ International GmbH, Traun, Austria.

67834 2004 02 20 A. Wprowadzono zmianę nazwy uprawnionego przez wykreślenie wpisu: PEZ International GmbH., Traun, Austria i dokonanie wpisu: PEZ International AG, Traun, Austria.

68965 2004 02 11 A. Wprowadzono zmianę nazwy uprawnionego przez wykreślenie wpisu: RWE-DEA Aktiengesellschaft für Mineraloel und Chemie, Hamburg, Niemcy i dokonanie wpisu: RWE Dea AG, Hamburg, Niemcy.

68965 2004 02 11 A. Wprowadzono zmianę uprawnionego przez wykreślenie wpisu: RWE Dea AG, Hamburg, Niemcy i dokonanie wpisu: SASOL Germany GmbH, Hamburg, Niemcy.

69015 2004 02 11 A. Wprowadzono zmianę nazwy uprawnionego przez wykreślenie wpisu: RWE-DEA Aktiengesellschaft für Mineraloel und Chemie, Hamburg, Niemcy i dokonanie wpisu: RWE Dea AG, Hamburg, Niemcy.

69015 2004 02 11 A. Wprowadzono zmianę uprawnionego przez wykreślenie wpisu: RWE Dea AG, Hamburg, Niemcy i dokonanie wpisu: SASOL Germany GmbH, Hamburg, Niemcy.

69016 2004 02 11 A. Wprowadzono zmianę nazwy uprawnionego przez wykreślenie wpisu: RWE-DEA Aktiengesellschaft für Mineralöl und Chemie, Hamburg, Niemcy i dokonanie wpisu: RWE Dea AG, Hamburg, Niemcy.

69016 2004 02 11 A. Wprowadzono zmianę uprawnionego przez wykreślenie wpisu: RWE Dea AG, Hamburg, Niemcy i dokonanie wpisu: SASOL Germany GmbH, Hamburg, Niemcy.

69630 2004 02 11 A. Wprowadzono zmianę nazwy uprawnionego przez wykreślenie wpisu: Fred, Paryż, Francja i dokonanie wpisu: FRED PARIS, Paryż, Francja.

70234 2004 02 20 A. Wprowadzono zmianę nazwy uprawnionego przez wykreślenie wpisu: Gres de Nules, S.A., GRES-NUL, Nules, Hiszpania i dokonanie wpisu: KERABEN SOCIEDAD ANONIMA, Nules, Hiszpania.

70667 2004 02 18 A. Wprowadzono zmianę siedziby uprawnionego przez wykreślenie wpisu: Guinness World Records Limited, Londyn, Wielka Brytania i dokonanie wpisu: Guinness World Records Limited, Eastleigh, Wielka Brytania.

70667 2004 02 18 A. Wprowadzono zmianę uprawnionego przez wykreślenie wpisu: Guinness World Records Limited, Eastleigh, Wielka Brytania i dokonanie wpisu: Arthur Guinness Son & Co (Dublin) Limited, Dublin, Irlandia.

71086 2004 02 25 A. Wprowadzono zmianę uprawnionego przez wykreślenie wpisu: Armstrong World Industries, Inc., Kancaster, Stany Zjednoczone Ameryki i dokonanie wpisu: Armacell Enterprise GmbH, Münster, Niemcy.

71095 2004 02 18 C. Dokonano wpisu: Rejestracja krajowa została zastąpiona rejestracją międzynarodową Nr 756 366 w zakresie towarów wskazanych w te samej rejestracji krajowej.

71346 2004 02 20 A. Wprowadzono zmianę nazwy uprawnionego przez wykreślenie wpisu: Adolf Ahlers Aktiengesellschaft, Herford, Niemcy i dokonanie wpisu: Ahlers AG, Herford, Niemcy.

71347 2004 02 20 A. Wprowadzono zmianę nazwy uprawnionego przez wykreślenie wpisu: Adolf Ahlers Aktiengesellschaft, Herford, Niemcy i dokonanie wpisu: Ahlers AG, Herford, Niemcy.

71439 2004 02 11 A. Wprowadzono zmianę nazwy uprawnionego przez wykreślenie wpisu: Wienerberger Baustoffindustrie Aktiengesellschaft, Wiedeń, Austria i dokonanie wpisu: Wienerberger AG, Wiedeń, Austria.

71503 2004 02 10 A. Wprowadzono zmianę uprawnionego przez wykreślenie wpisu: Bayer AG, Leverkusen, Niemcy i dokonanie wpisu: SCJ EurAFNE Ltd., Camberly/Surrey, Wielka Brytania.

71506 2004 02 10 A. Wprowadzono zmianę uprawnionego przez wykreślenie wpisu: Bayer AG, Leverkusen, Niemcy i dokonanie wpisu: SCJ EurAFNE Ltd., Camberly/Surrey, Wielka Brytania.

71555 2004 02 20 A. Wprowadzono zmianę nazwy i siedziby uprawnionego przez wykreślenie wpisu: NYCOMED PHARMA HOLDING AS, Oslo, Norwegia i dokonanie wpisu: NYCOMED PHARMA AS, Asker, Norwegia.

72480 2004 02 11 A. Wprowadzono zmianę nazwy uprawnionego przez wykreślenie wpisu: Zakłady Piwowarskie – Spółka Akcyjna w Żywcu, Żywiec, Polska i dokonanie wpisu: Browary Żywiec Spółka Akcyjna, Żywiec, Polska.

73637 2004 02 10 A. Wprowadzono zmianę nazwy uprawnionego przez wykreślenie wpisu: J.S. STAEDTLER GmbH & Co., Norymberga, Niemcy i dokonanie wpisu: J.S. STAEDTLER GmbH & Co. KG., Norymberga, Niemcy.

73729 2004 02 20 A. Wprowadzono zmianę nazwy uprawnionego przez wykreślenie wpisu: INDUSTRIE FORMENTI ITALIA S.p.A., Mediolan, Włochy i dokonanie wpisu: FORMENTI SELECO S.P.A., Mediolan, Włochy.

73848 2004 02 13 A. Wprowadzono zmianę uprawnionego przez wykreślenie wpisu: Moody's Investors Service Inc. (Delaware corporation), Nowy Jork, Stany Zjednoczone Ameryki i dokonanie wpisu: MIS Quality Management Corp., Wilmington, Stany Zjednoczone Ameryki.

73848 2004 02 13 D. Dokonano wpisu: W dniu 18 listopada 2002 r. zwarto mowę licencyjną na używanie znaku towarowego przez firmę Moody's Investor Services, Inc., Nowy Jork, Stany Zjednoczone Ameryki.

73984 2004 02 20 A. Wprowadzono zmianę nazwy uprawnionego przez wykreślenie wpisu: Adolf Ahlers Aktiengesellschaft, Herford, Niemcy i dokonanie wpisu: Ahlers AG, Herford, Niemcy.

74098 2004 02 20 A. Wprowadzono zmianę uprawnionego przez wykreślenie wpisu: FILODORO CALZE S.p.A., Casalmoro, Włochy i dokonanie wpisu: Sara Lee Foods Europe B.V., Hoofddorp, Holandia.

74160 2004 02 10 A. Wprowadzono zmianę uprawnionego przez wykreślenie wpisu: Intercontinental Electronics S.p.A., Fogliense-Tavullia, Włochy i dokonanie wpisu: VISCOUNT INTERNATIONAL S.P.A., Mondain (Rimini), Włochy.

74784 2004 02 20 A. Wprowadzono zmianę uprawnionego przez wykreślenie wpisu: IMPERIAL TOBACCO LIMITED, Southville, Wielka Brytania i dokonanie wpisu: KOHN PLAYER & SONS LIMITED, Dublin, Irlandia.

74839 2004 02 20 A. Wprowadzono zmianę nazwy uprawnionego przez wykreślenie wpisu: Bass Hotels & Resorts, Inc., Atlanta, Stany Zjednoczone Ameryki i dokonanie wpisu: SIX CONTINENTS HOTELS, INC., Atlanta, Stany Zjednoczone Ameryki.

74840 2004 02 20 A. Wprowadzono zmianę nazwy uprawnionego przez wykreślenie wpisu: Bass Hotels & Resorts, Inc., Atlanta, Stany Zjednoczone Ameryki i dokonanie wpisu: SIX CONTINENTS HOTELS, INC., Atlanta, Stany Zjednoczone Ameryki.

74850 2004 02 16 A. Wprowadzono zmianę uprawnionego przez wykreślenie wpisu: Wydźga Bolesław, Arcadia, Stany Zjednoczone Ameryki i dokonanie wpisu: L'Anza Research International Inc., Azusa, Stany Zjednoczone Ameryki.

74850 2004 02 16 A. Wprowadzono zmianę uprawnionego przez wykreślenie wpisu: L'Anza Research International Inc., Azusa, Stany Zjednoczone Ameryki i dokonanie wpisu: Davex Labs LLC, Santa Monica, Stany Zjednoczone Ameryki.

75460 2004 02 18 A. Wprowadzono zmianę siedziby uprawnionego przez wykreślenie wpisu: CASTEL FRERES Spółka z o.o., Legnica, Polska i dokonanie wpisu: CASTEL FRERES Sp. z o.o., Warszawa, Polska.

75728 2004 02 23 A. Wprowadzono zmianę nazwy uprawnionego przez wykreślenie wpisu: POL-MAR Przedsiębiorstwo Produkcyjno-Handlowe Export-Import M. Czuba, Łódź, Polska i dokonanie wpisu: Przedsiębiorstwo Produkcyjno-Handlowe Export-Import „POL-MAR” CZUBA Sp. Jawna, Łódź, Polska.

75885 2004 02 27 A. Wprowadzono zmianę nazwy i siedziby uprawnionego przez wykreślenie wpisu: Vlasic Foods, Inc., Farmington Hills, Stany Zjednoczone Ameryki i dokonanie wpisu:

Vlasic Foods International, Inc, Cherry Hill, Stany Zjednoczone Ameryki.

75885 2004 02 27 A. Wprowadzono zmianę uprawnionego przez wykreślenie wpisu: Vlasic Foods, International, Inc., Cherry Hills, Stany Zjednoczone Ameryki i dokonanie wpisu: Pinnacle Foods Corporation, Mountain Lakes, Stany Zjednoczone Ameryki.

75885 2004 02 27 A. Wprowadzono zmianę uprawnionego przez wykreślenie wpisu: Pinnacle Foods Corporation, Mountain Lakes, Stany Zjednoczone Ameryki i dokonanie wpisu: Pinnacle Foods Brands Corporation, Mountain Lakes, Stany Zjednoczone Ameryki.

77189 2004 02 20 A. Wprowadzono zmianę uprawnionego przez wykreślenie wpisu: Sana Handels AG, Schaan, Liechtenstein i dokonanie wpisu: SISSEL Handels GmbH, Bregenz, Austria.

77209 2004 02 20 A. Wprowadzono zmianę uprawnionego przez wykreślenie wpisu: ROSY S.A., Colroy-la-Grande, Francja i dokonanie wpisu: Wolf Lingerie, La Wantzenau, Francja.

77495 2004 02 20 A. Wprowadzono zmianę nazwy uprawnionego przez wykreślenie wpisu: Gres de Nules, S.A., GRESNUL, Nules, Hiszpania i dokonanie wpisu: KERABEN SOCIEDAD ANONMA, Hules, Hiszpania.

77691 2004 02 13 A. Wprowadzono zmianę uprawnionego przez wykreślenie wpisu: Matti Viio, Sollentuna, Szwecja i dokonanie wpisu: Snickers Intellectual Property AB, Sollentuna, Szwecja.

77941 2004 02 23 A. Wprowadzono zmianę uprawnionego przez wykreślenie wpisu: YAK Zakład Usługowo-Handlowy Adam Jakubczyk, Wrocław, Polska i dokonanie wpisu: YAK Spółka z ograniczoną odpowiedzialnością, Wrocław, Polska.

78134 2004 02 13 A. Wprowadzono zmianę nazwy i siedziby uprawnionego przez wykreślenie wpisu: Filofax Group PLC, Filofax House, Ilford, Wielka Brytania i dokonanie wpisu: Filofax Group Limited, Burgess Hill, Wielka Brytania.

78330 2004 02 10 A. Wprowadzono zmianę nazwy uprawnionego przez wykreślenie wpisu: FL Italia S.p.A., Turyn, Włochy i dokonanie wpisu: FL SELENIA S.p.A., Turyn, Włochy.

78331 2004 02 10 A. Wprowadzono zmianę nazwy uprawnionego przez wykreślenie wpisu: FL Italia S.p.A., Turyn, Włochy i dokonanie wpisu: FL SELENIA S.p.A., Turyn, Włochy.

78332 2004 02 10 A. Wprowadzono zmianę nazwy uprawnionego przez wykreślenie wpisu: FL Italia S.p.A., Turyn, Włochy i dokonanie wpisu: FL SELENIA S.p.A., Turyn, Włochy.

78333 2004 02 10 A. Wprowadzono zmianę nazwy uprawnionego przez wykreślenie wpisu: FL Italia S.p.A., Turyn, Włochy i dokonanie wpisu: FL SELENIA S.p.A., Turyn, Włochy.

79022 2004 02 18 A. Wprowadzono zmianę uprawnionego przez wykreślenie wpisu: Chivas Brothers Limited, Paisley, Wielka Brytania i dokonanie wpisu: CHIVAS BROTHERS (EUROPE) LIMITED, Paisley, Wielka Brytania.

79279 2004 02 18 A. Wprowadzono zmianę uprawnionego przez wykreślenie wpisu: Gebrüder K mmerling Kunststoffwerke GmbH, Pirmasens, Niemcy i dokonanie wpisu: K mmerling Kunststoff GmbH, Pirmasens, Niemcy.

79583 2004 02 18 A. Wprowadzono zmianę uprawnionego przez wykreślenie wpisu: Dow AgroSciences LLC, Indianapolis, Stany Zjednoczone Ameryki i dokonanie wpisu: Margarita Internacional Comercio e Servicios, Limitada, Stany Zjednoczone Ameryki.

79826 2004 02 18 A. Wprowadzono zmianę nazwy uprawnionego przez wykreślenie wpisu: WESLEY-JESSEN CORPO-

RATION, Des Plaines, Stany Zjednoczone Ameryki i dokonanie wpisu: WESLEY JESSEN CORPORATION, Des Plaines, Stany Zjednoczone Ameryki.

79826 2004 02 18 A. Wprowadzono zmianę uprawnionego przez wykreślenie wpisu: WESLEY JESSEN CORPORATION, Des Plaines, Stany Zjednoczone Ameryki i dokonanie wpisu: Novartis AG, Bazylea, Szwajcaria.

80124 2004 02 20 A. Wprowadzono zmianę nazwy uprawnionego przez wykreślenie wpisu: LECTRA SYSTEMES (Societe Anonyme), Cestas, Francja i dokonanie wpisu: LECTRA S.A., Cestas, Francja.

80292 2004 02 18 A. Wprowadzono zmianę uprawnionego przez wykreślenie wpisu: CHIVAS BROTHERS LIMITED, Paisley, Wielka Brytania i dokonanie wpisu: CHIVAS BROTHERS (EUROPE) LIMITED, Paisley, Wielka Brytania.

81179 2004 02 20 A. Wprowadzono zmianę nazwy uprawnionego przez wykreślenie wpisu: NORSKE MEIERIER, Oslo, Norwegia i dokonanie wpisu: TINE Norske Meierier BA, Oslo, Norwegia.

81179 2004 02 20 A. Wprowadzono zmianę uprawnionego przez wykreślenie wpisu: TINE Norske Meierier BA, Oslo, Norwegia i dokonanie wpisu: Fjordland AS, Oslo, Norwegia.

81678 2004 02 10 A. Wprowadzono zmianę uprawnionego przez wykreślenie wpisu: Bayer AG, Leverkusen, Niemcy i dokonanie wpisu: SCJ EurAFNE Ltd., Camberly/Surrey, Wielka Brytania.

81751 2004 02 10 A. Wprowadzono zmianę siedziby uprawnionego przez wykreślenie wpisu: EXEL Logistics Limited, Bedford, Wielka Brytania i dokonanie wpisu: EXEL Logistics Limited, Milton Keynes, Wielka Brytania.

82436 2004 02 18 A. Wprowadzono zmianę uprawnionego przez wykreślenie wpisu: PR NEWCO 5 LIMITED, Hounslow, Wielka Brytania i dokonanie wpisu: HEAVEN HILL DISTILLERIES, Inc., Bardstown, Stany Zjednoczone Ameryki.

82831 2004 02 10 A. Wprowadzono zmianę uprawnionego przez wykreślenie wpisu: AGIP PETRLI SPA, Rzym, Włochy i dokonanie wpisu: ENI S.p.A., Rzym, Włochy.

83037 2004 02 04 A. Wprowadzono zmianę nazwy uprawnionego przez wykreślenie wpisu: HORTAQUA S.A., Krak w, Polska i dokonanie wpisu: Firma Handlowa BROK-STRZELEC S.A., Krak w, Polska.

83038 2004 02 04 A. Wprowadzono zmianę nazwy uprawnionego przez wykreślenie wpisu: HORTAQUA S.A., Krak w, Polska i dokonanie wpisu: Firma Handlowa BROK-STRZELEC S.A., Krak w, Polska.

83049 2004 02 27 A. Wprowadzono zmianę nazwy uprawnionego przez wykreślenie wpisu: HORTAQUA S.A., Krak w, Polska i dokonanie wpisu: FIRMA HANDLOWA BROK-STRZELEC SP ŁKA AKCYJNA, Krak w, Polska.

83351 2004 02 27 A. Wprowadzono zmianę uprawnionego przez wykreślenie wpisu: SOK Ł Firma Przewozowo Usługowa Spółka Jawna, Wrocław, Polska i dokonanie wpisu: Firma Przewozowo-Usługowa „SOK Ł” Spółka z ograniczoną odpowiedzialnością, Wrocław, Polska.

83578 2004 02 20 A. Wprowadzono zmianę nazwy uprawnionego przez wykreślenie wpisu: Givaydan – Roure (International) S.A., Vernier, Szwajcaria i dokonanie wpisu: Givaudan S.A., Vernier, Szwajcaria.

83785 2004 02 17 A. Wprowadzono zmianę siedziby uprawnionego przez wykreślenie wpisu: Sperry Top-Sider, Inc./Massachusetts corporation/, Cambridge, Stany Zjednoczone Ameryki

i dokonanie wpisu: Sperry Top-Sider, Inc./Massachusetts corporation/, Lexington, Stany Zjednoczone Ameryki.

83912 2004 02 27 A. Wprowadzono zmianę nazwy uprawnionego przez wykreślenie wpisu: ZEROWATT SpA, Mediolan, Włochy i dokonanie wpisu: ZEROWATT HOOVER SpA, Mediolan, Włochy.

84161 2004 02 04 A. Wprowadzono zmianę nazwy i siedziby uprawnionego przez wykreślenie wpisu: Zakłady Produkcji Spożywczej – Roleski Marek, Zgłobice, Polska i dokonanie wpisu: Marek Roleski Zakłady Produkcji Spożywczej Firma Roleski, Zbylitowska Góra, Polska.

84162 2004 02 04 A. Wprowadzono zmianę nazwy i siedziby uprawnionego przez wykreślenie wpisu: Zakłady Produkcji Spożywczej – Roleski Marek, Zgłobice, Polska i dokonanie wpisu: Marek Roleski Zakłady Produkcji Spożywczej Firma Roleski, Zbylitowska Góra, Polska.

84445 2004 02 10 A. Wprowadzono zmianę nazwy i siedziby uprawnionego przez wykreślenie wpisu: Tenneco Automotive Inc., Derrfield, Stany Zjednoczone Ameryki i dokonanie wpisu: TENNECO AUTOMOTIVE OPERATING COMPANY INC., Lake Forest, Stany Zjednoczone Ameryki.

84490 2004 02 27 A. Wprowadzono zmianę nazwy i siedziby uprawnionego przez wykreślenie wpisu: TRANSMAG Zakład Handlowo-Usługowy S.C. Mularczyk Ryszard, Mularczyk Sławosz, Poznań, Polska i dokonanie wpisu: TRANSMAG R.S. MULARCZYK SPÓŁKA JAWNA, Bogucin, Polska.

84774 2004 02 04 A. Wprowadzono zmianę uprawnionego przez wykreślenie wpisu: PILAM Przedsiębiorstwo Produkcyjno-Handlowe Przysański Janusz, Lambryczak Marek, Poznań, Polska i dokonanie wpisu: Przedsiębiorstwo Produkcyjno-Handlowe PILAM Sp. z o.o., Poznań, Polska.

85236 2004 02 04 A. Wprowadzono zmianę nazwy i siedziby uprawnionego przez wykreślenie wpisu: Joseph E. Seagram & Sons, Inc., Nowy Jork, Stany Zjednoczone Ameryki i dokonanie wpisu: Diageo North America, Inc., Stamford, Stany Zjednoczone Ameryki.

85318 2004 02 04 A. Wprowadzono zmianę uprawnionego przez wykreślenie wpisu: Arla Ekonomisk Forening, Sztokholm, Szwecja i dokonanie wpisu: Arla Foods AB, Sztokholm, Szwecja.

85332 2004 02 17 A. Wprowadzono zmianę siedziby uprawnionego przez wykreślenie wpisu: American Home Products Corporation (Delaware corporation), Nowy Jork, Stany Zjednoczone Ameryki i dokonanie wpisu: American Home Products Corporation (Delaware corporation), Madison, Stany Zjednoczone Ameryki.

85332 2004 02 17 A. Wprowadzono zmianę nazwy uprawnionego przez wykreślenie wpisu: American Home Products Corporation (Delaware corporation), Madison, Stany Zjednoczone Ameryki i dokonanie wpisu: Wyeth, Madison, Stany Zjednoczone Ameryki.

85487 2004 02 10 A. Wprowadzono zmianę nazwy i siedziby uprawnionego przez wykreślenie wpisu: Huurre OY, Tampere, Finlandia i dokonanie wpisu: Huurre-kiinteistot Oy, Hollola, Finlandia.

85487 2004 02 10 A. Wprowadzono zmianę nazwy uprawnionego przez wykreślenie wpisu: Huurre-kiinteistot Oy, Hollola, Finlandia. i dokonanie wpisu: Julkujärven Kiinteistot Oy, Hollola, Finlandia.

85487 2004 02 10 A. Wprowadzono zmianę nazwy uprawnionego przez wykreślenie wpisu: Julkujärven Kiinteistot Oy,

Hollola, Finlandia. i dokonanie wpisu: Porkka Finland Oy, Hollola, Finlandia.

85487 2004 02 10 A. Wprowadzono zmianę uprawnionego przez wykreślenie wpisu: Porkka Finland Oy, Hollola, Finlandia i dokonanie wpisu: HUURRE FINLAND OY, Tampere, Finlandia.

85608 2004 02 17 A. Wprowadzono zmianę nazwy uprawnionego przez wykreślenie wpisu: Den norske stats oljeselskapa.s, Stavanger, Norwegia i dokonanie wpisu: STATOIL ASA, Stavanger, Norwegia.

85609 2004 02 17 A. Wprowadzono zmianę nazwy uprawnionego przez wykreślenie wpisu: Den norske stats oljeselskapa.s, Stavanger, Norwegia i dokonanie wpisu: STATOIL ASA, Stavanger, Norwegia.

85610 2004 02 17 A. Wprowadzono zmianę nazwy uprawnionego przez wykreślenie wpisu: Den norske stats oljeselskapa.s, Stavanger, Norwegia i dokonanie wpisu: STATOIL ASA, Stavanger, Norwegia.

85611 2004 02 17 A. Wprowadzono zmianę nazwy uprawnionego przez wykreślenie wpisu: Den norske stats oljeselskapa.s, Stavanger, Norwegia i dokonanie wpisu: STATOIL ASA, Stavanger, Norwegia.

85612 2004 02 17 A. Wprowadzono zmianę nazwy uprawnionego przez wykreślenie wpisu: Den norske stats oljeselskapa.s, Stavanger, Norwegia i dokonanie wpisu: STATOIL ASA, Stavanger, Norwegia.

85613 2004 02 17 A. Wprowadzono zmianę nazwy uprawnionego przez wykreślenie wpisu: Den norske stats oljeselskapa.s, Stavanger, Norwegia i dokonanie wpisu: STATOIL ASA, Stavanger, Norwegia.

85614 2004 02 17 A. Wprowadzono zmianę nazwy uprawnionego przez wykreślenie wpisu: Den norske stats oljeselskapa.s, Stavanger, Norwegia i dokonanie wpisu: STATOIL ASA, Stavanger, Norwegia.

85615 2004 02 17 A. Wprowadzono zmianę nazwy uprawnionego przez wykreślenie wpisu: Den norske stats oljeselskapa.s, Stavanger, Norwegia i dokonanie wpisu: STATOIL ASA, Stavanger, Norwegia.

85616 2004 02 17 A. Wprowadzono zmianę nazwy uprawnionego przez wykreślenie wpisu: Den norske stats oljeselskapa.s, Stavanger, Norwegia i dokonanie wpisu: STATOIL ASA, Stavanger, Norwegia.

85617 2004 02 17 A. Wprowadzono zmianę nazwy uprawnionego przez wykreślenie wpisu: Den norske stats oljeselskapa.s, Stavanger, Norwegia i dokonanie wpisu: STATOIL ASA, Stavanger, Norwegia.

85618 2004 02 17 A. Wprowadzono zmianę nazwy uprawnionego przez wykreślenie wpisu: Den norske stats oljeselskapa.s, Stavanger, Norwegia i dokonanie wpisu: STATOIL ASA, Stavanger, Norwegia.

85619 2004 02 17 A. Wprowadzono zmianę nazwy uprawnionego przez wykreślenie wpisu: Den norske stats oljeselskapa.s, Stavanger, Norwegia i dokonanie wpisu: STATOIL ASA, Stavanger, Norwegia.

85620 2004 02 17 A. Wprowadzono zmianę nazwy uprawnionego przez wykreślenie wpisu: Den norske stats oljeselskapa.s, Stavanger, Norwegia i dokonanie wpisu: STATOIL ASA, Stavanger, Norwegia.

85621 2004 02 17 A. Wprowadzono zmianę nazwy uprawnionego przez wykreślenie wpisu: Den norske stats oljeselskapa.s,

Stavanger, Norwegia i dokonanie wpisu: STATOIL ASA, Stavanger, Norwegia.

85622 2004 02 17 A. Wprowadzono zmianę nazwy uprawnionego przez wykreślenie wpisu: Den norske stats oljeselskapa.s, Stavanger, Norwegia i dokonanie wpisu: STATOIL ASA, Stavanger, Norwegia.

85623 2004 02 17 A. Wprowadzono zmianę nazwy uprawnionego przez wykreślenie wpisu: Den norske stats oljeselskapa.s, Stavanger, Norwegia i dokonanie wpisu: STATOIL ASA, Stavanger, Norwegia.

85625 2004 02 17 A. Wprowadzono zmianę nazwy uprawnionego przez wykreślenie wpisu: Den norske stats oljeselskapa.s, Stavanger, Norwegia i dokonanie wpisu: STATOIL ASA, Stavanger, Norwegia.

85626 2004 02 17 A. Wprowadzono zmianę nazwy uprawnionego przez wykreślenie wpisu: Den norske stats oljeselskapa.s, Stavanger, Norwegia i dokonanie wpisu: STATOIL ASA, Stavanger, Norwegia.

86012 2004 02 12 A. Wprowadzono zmianę uprawnionego przez wykreślenie wpisu: John. Vaillant GmbH u. Co., Remscheid, Niemcy i dokonanie wpisu: Vaillant GmbH, Remscheid, Niemcy.

86014 2004 02 12 A. Wprowadzono zmianę uprawnionego przez wykreślenie wpisu: John. Vaillant GmbH u. Co., Remscheid, Niemcy i dokonanie wpisu: Vaillant GmbH, Remscheid, Niemcy.

86034 2004 02 17 A. Wprowadzono zmianę nazwy uprawnionego przez wykreślenie wpisu: Scansped Group AB, Göteborg, Szwecja i dokonanie wpisu: BTL International Aktiebolag, Göteborg, Szwecja.

86146 2004 02 27 A. Wprowadzono zmianę uprawnionego przez wykreślenie wpisu: Zakład Uszlachetniania Kruszyw Skibiński Tytus, Szemud, Polska i dokonanie wpisu: Przedsiębiorstwo Produkcyjno Handlowe „KOIMEX” Sp. z o.o., Gdynia, Polska.

86176 2004 02 12 A. Wprowadzono zmianę siedziby uprawnionego przez wykreślenie wpisu: Essilor International (Compagnie Generale D 'Optique), Creteil, Francja i dokonanie wpisu: Essilor International (Compagnie Generale D 'Optique), Charenton le Pont, Francja.

86177 2004 02 12 A. Wprowadzono zmianę siedziby uprawnionego przez wykreślenie wpisu: Essilor International (Compagnie Generale D 'Optique), Creteil, Francja i dokonanie wpisu: Essilor International (Compagnie Generale D 'Optique), Charenton le Pont, Francja.

86195 2004 02 12 A. Wprowadzono zmianę siedziby uprawnionego przez wykreślenie wpisu: Essilor International (Compagnie Generale D 'Optique), Creteil, Francja i dokonanie wpisu: Essilor International (Compagnie Generale D 'Optique), Charenton le Pont, Francja.

86389 2004 02 17 A. Wprowadzono zmianę siedziby uprawnionego przez wykreślenie wpisu: American Home Products Corporation, Nowy Jork, Stany Zjednoczone Ameryki i dokonanie wpisu: American Home Products Corporation, Madison, Stany Zjednoczone Ameryki.

86389 2004 02 17 A. Wprowadzono zmianę nazwy uprawnionego przez wykreślenie wpisu: American Home Products Corporation, Madison, Stany Zjednoczone Ameryki i dokonanie wpisu: Wyeth, Madison, Stany Zjednoczone Ameryki.

86446 2004 02 12 A. Wprowadzono zmianę uprawnionego przez wykreślenie wpisu: I.R.L. Verwertungsgesellschaft fur Rechte und Lizenzen mbH, Bonn, Niemcy i dokonanie wpisu: MELLERUD CHEMIE GmbH, Brüggem, Niemcy.

86481 2004 02 04 A. Wprowadzono zmianę nazwy i siedziby uprawnionego przez wykreślenie wpisu: MBO International Electronic GmbH, Monachium, Niemcy i dokonanie wpisu: Wyeth, Madison, Stany Zjednoczone 4MBO International Electronic AG, Plochingen, Niemcy.

86720 2004 02 12 A. Wprowadzono zmianę nazwy i siedziby uprawnionego przez wykreślenie wpisu: Tenneco Automotive Inc., Deerfield, Stany Zjednoczone Ameryki i dokonanie wpisu: TENNECO AUTOMOTIVE OPERATING COMPANY INC., Lake Forest, Stany Zjednoczone Ameryki.

86721 2004 02 12 A. Wprowadzono zmianę nazwy i siedziby uprawnionego przez wykreślenie wpisu: Tenneco Automotive Inc., Deerfield, Stany Zjednoczone Ameryki i dokonanie wpisu: TENNECO AUTOMOTIVE OPERATING COMPANY INC., Lake Forest, Stany Zjednoczone Ameryki.

86869 2004 02 13 A. Wprowadzono zmianę nazwy uprawnionego przez wykreślenie wpisu: The Upjohn Company, Kalamazoo, Stany Zjednoczone Ameryki i dokonanie wpisu: Pharmacia & Upjohn Company, Kalamazoo, Stany Zjednoczone Ameryki.

86869 2004 02 13 A. Wprowadzono zmianę nazwy uprawnionego przez wykreślenie wpisu: Pharmacia & Upjohn Company, Kalamazoo, Stany Zjednoczone Ameryki i dokonanie wpisu: Pharmacia Enterprises S.A., Luksemburg, Luksemburg.

86870 2004 02 13 A. Wprowadzono zmianę nazwy uprawnionego przez wykreślenie wpisu: Pharmacia & Upjohn S.A., Luksemburg, Luksemburg i dokonanie wpisu: Pharmacia Enterprises S.A., Luksemburg, Luksemburg.

86871 2004 02 13 A. Wprowadzono zmianę uprawnionego przez wykreślenie wpisu: The Upjohn Company, Kalamazoo, Stany Zjednoczone Ameryki i dokonanie wpisu: Pharmacia & Upjohn Company, Kalamazoo, Stany Zjednoczone Ameryki.

86871 2004 02 13 A. Wprowadzono zmianę nazwy uprawnionego przez wykreślenie wpisu: Pharmacia & Upjohn Company, Kalamazoo, Stany Zjednoczone Ameryki i dokonanie wpisu: Pharmacia Enterprises S.A., Luksemburg, Luksemburg.

86872 2004 02 13 A. Wprowadzono zmianę nazwy uprawnionego przez wykreślenie wpisu: The Upjohn Company, Kalamazoo, Stany Zjednoczone Ameryki i dokonanie wpisu: Pharmacia & Upjohn Company, Kalamazoo, Stany Zjednoczone Ameryki.

86872 2004 02 13 A. Wprowadzono zmianę uprawnionego przez wykreślenie wpisu: Pharmacia & Upjohn Company, Kalamazoo, Stany Zjednoczone Ameryki i dokonanie wpisu: Pharmacia Enterprises S.A., Luksemburg, Luksemburg.

87167 2004 02 17 A. Wprowadzono zmianę nazwy uprawnionego przez wykreślenie wpisu: R.J. Reynolds International S.A., Genewa, Szwajcaria i dokonanie wpisu: JTI Trading S.A., Genewa, Szwajcaria.

87167 2004 02 17 A. Wprowadzono zmianę uprawnionego przez wykreślenie wpisu: JTI Trading S.A., Genewa, Szwajcaria i dokonanie wpisu: Gallaher Limited, Weybridge, Wielka Brytania.

87191 2004 02 12 A. Wprowadzono zmianę uprawnionego przez wykreślenie wpisu: Endurance Products Company, Tigard, Stany Zjednoczone Ameryki i dokonanie wpisu: Innovite, Inc., Tigard, Stany Zjednoczone Ameryki.

87226 2004 02 13 A. Wprowadzono zmianę nazwy i siedziby uprawnionego przez wykreślenie wpisu: Pre-Shave Products, Inc. /Delaware corporation/, Wilmington, Stany Zjednoczone Ameryki i dokonanie wpisu: J.B. Williams Company, Inc. /a Delaware corporation/, Glen Rock, Stany Zjednoczone Ameryki.

87262 2004 02 12 A. Wprowadzono zmianę uprawnionego przez wykreślenie wpisu: BIOTET AG, Frankfurt nad Menem, Niemcy i dokonanie wpisu: Diaclone SAS, Besancon, Francja.

87305 2004 02 16 A. Wprowadzono zmianę uprawnionego przez wykreślenie wpisu: Firma VITAPOL S.C. – Wrześniński Andrzej, Majchrzak Urszula, Bednarek Anna, Osjaków, Polska i dokonanie wpisu: Firma VITAPOL S.C. – Wrześniński Andrzej, Majchrzak Zbigniew, Bednarek Anna, Osjaków, Polska.

87305 2004 02 16 A. Wprowadzono zmianę uprawnionego przez wykreślenie wpisu: Firma VITAPOL S.C. – Wrześniński Andrzej, Majchrzak Zbigniew, Bednarek Anna, Osjaków, Polska i dokonanie wpisu: „VITAPOL” Sp. z o.o., Krzętle, Polska.

87327 2004 02 23 A. Wprowadzono zmianę nazwy uprawnionego przez wykreślenie wpisu: POL-MAR Przedsiębiorstwo Produkcyjno-Handlowe Export-Import M. Czuba, Łódź, Polska i dokonanie wpisu: Przedsiębiorstwo Produkcyjno-Handlowe Export-Import „POL-MAR” CZUBA Sp. Jawna, Łódź, Polska.

87745 2004 02 17 A. Wprowadzono zmianę nazwy uprawnionego przez wykreślenie wpisu: American Cyanamid Company, Madison, Stany Zjednoczone Ameryki i dokonanie wpisu: Wyeth Holdings Corporation, Madison, Stany Zjednoczone Ameryki.

87767 2004 02 13 A. Wprowadzono zmianę nazwy uprawnionego przez wykreślenie wpisu: HOLLYWOOD SAS, Montrouge, Francja i dokonanie wpisu: CADBURY FRANCE, Montrouge, Francja.

87784 2004 02 13 A. Wprowadzono zmianę nazwy uprawnionego przez wykreślenie wpisu: FAMED-1 Fabryka Aparatury Elektromedycznej, Łódź, Polska i dokonanie wpisu: „FAMED ŁÓDŹ” SPÓŁKA AKCYJNA, Łódź, Polska.

87785 2004 02 13 A. Wprowadzono zmianę nazwy uprawnionego przez wykreślenie wpisu: FAMED-1 Fabryka Aparatury Elektromedycznej, Łódź, Polska i dokonanie wpisu: „FAMED ŁÓDŹ” SPÓŁKA AKCYJNA, Łódź, Polska.

87786 2004 02 13 A. Wprowadzono zmianę nazwy uprawnionego przez wykreślenie wpisu: FAMED-1 Fabryka Aparatury Elektromedycznej, Łódź, Polska i dokonanie wpisu: „FAMED ŁÓDŹ” SPÓŁKA AKCYJNA, Łódź, Polska.

87882 2004 02 13 A. Wprowadzono zmianę uprawnionego przez wykreślenie wpisu: Nutricia International B.V., Zoetermeer, Holandia i dokonanie wpisu: Numico Financial Services S.A., Lausanne, Szwajcaria.

88098 2004 02 04 A. Wprowadzono zmianę uprawnionego przez wykreślenie wpisu: Elite Industries Limited, Ramat-Gan, Izrael i dokonanie wpisu: EliteInternational B.V., Schiphol-Rijk, Holandia.

88125 2004 02 13 A. Wprowadzono zmianę nazwy i siedziby uprawnionego przez wykreślenie wpisu: Düing AG, Dalikon,, Szwajcaria i dokonanie wpisu: Düing Lizenzen AG, Hergiswil, Szwajcaria.

88178 2004 02 12 A. Wprowadzono zmianę nazwy uprawnionego przez wykreślenie wpisu: EUGENE-PERMA S.A., Paryż, Francja i dokonanie wpisu: EUGENE-PERMA FRANCE, Paryż, Francja.

88179 2004 02 12 A. Wprowadzono zmianę nazwy uprawnionego przez wykreślenie wpisu: EUGENE-PERMA S.A., Paryż, Francja i dokonanie wpisu: EUGENE-PERMA FRANCE, Paryż, Francja.

88327 2004 02 17 A. Wprowadzono zmianę nazwy uprawnionego przez wykreślenie wpisu: SmithKline Beecham Biologicals S.A., Rixensart, Belgia i dokonanie wpisu: GlaxoSmithKline Biologicals S.A., Rixensart, Belgia.

88735 2004 02 16 A. Wprowadzono zmianę uprawnionego przez wykreślenie wpisu: Wydźga Bolesław, Arcadia, Stany Zjednoczone Ameryki i dokonanie wpisu: L’Anza Research International Inc., Azusa, Stany Zjednoczone Ameryki.

88735 2004 02 16 A. Wprowadzono zmianę uprawnionego przez wykreślenie wpisu: L’Anza Research International Inc., Azusa, Stany Zjednoczone Ameryki i dokonanie wpisu: Davex Labs LLC, Santa Monica, Stany Zjednoczone Ameryki.

88737 2004 02 23 A. Wprowadzono zmianę uprawnionego przez wykreślenie wpisu: INCO-VERITAS Spółka z o.o., Warszawa, Polska i dokonanie wpisu: INCO-VERITAS Spółka Akcyjna, Warszawa, Polska.

88823 2004 02 27 A. Wprowadzono zmianę siedziby uprawnionego przez wykreślenie wpisu: EKOLAND Sp. z o.o., Warszawa, Polska i dokonanie wpisu: EKOLAND Sp. z o.o., Tychy, Polska.

89119 2004 02 17 A. Wprowadzono zmianę uprawnionego przez wykreślenie wpisu: CADBURY BEVERAGES CANADA INC., Mississauga, Ontario, Kanada i dokonanie wpisu: Cadbury Trebor Allan Inc., Toronto, Kanada.

89120 2004 02 17 A. Wprowadzono zmianę uprawnionego przez wykreślenie wpisu: CADBURY BEVERAGES CANADA INC., Mississauga, Ontario, Kanada i dokonanie wpisu: Cadbury Trebor Allan Inc., Toronto, Kanada.

89148 2004 02 04 A. Wprowadzono zmianę uprawnionego przez wykreślenie wpisu: MD FOODS A.m.b.a., Viby J, Dania i dokonanie wpisu: Arla Foods a.m.b.a., Viby J, Dania.

89204 2004 02 13 A. Wprowadzono zmianę nazwy uprawnionego przez wykreślenie wpisu: Piekarnia ARNIE S.C. Niewiadomski Andrzej, Niewiadomski Romuald, Warszawa, Polska i dokonanie wpisu: „ARNIE” A.R. NIEWIADOMSCY SPÓŁKA JAWNA, Warszawa, Polska.

89247 2004 02 13 A. Wprowadzono zmianę nazwy uprawnionego przez wykreślenie wpisu: DE NORA PERMELEC S.p.A., Mediolan, Włochy i dokonanie wpisu: DE NORA S.p.A., Mediolan, Włochy.

89247 2004 02 13 A. Wprowadzono zmianę nazwy uprawnionego przez wykreślenie wpisu: DE NORA S.p.A., Mediolan, Włochy i dokonanie wpisu: DE NORA IMPIANTI S.p.A., Mediolan, Włochy.

89247 2004 02 13 A. Wprowadzono zmianę uprawnionego przez wykreślenie wpisu: DE NORA IMPIANTI S.p.A., Mediolan, Włochy i dokonanie wpisu: DE NORA ELETTRODI S.p.A., Mediolan, Włochy.

89534 2004 02 13 A. Wprowadzono zmianę siedziby uprawnionego przez wykreślenie wpisu: Industrie Natuzzi S.p.A., Bari, Włochy i dokonanie wpisu: Industrie Natuzzi S.p.A., Santeramo in Colle, Włochy.

89675 2004 02 16 A. Wprowadzono zmianę nazwy uprawnionego przez wykreślenie wpisu: WILLI HAHN GmbH & Co. KG, Schonach, Niemcy i dokonanie wpisu: Wiha Werkzeug GmbH, Schonach, Niemcy.

90279 2004 02 04 A. Wprowadzono zmianę uprawnionego przez wykreślenie wpisu: OGROL Przedsiębiorstwo Wielobranżowe Spółka z o.o., Opalenica, Poznań, Polska i dokonanie wpisu: PW OGROL Sp. z o.o., Wojnowice Wlkp., Polska.

90441 2004 02 12 A. Wprowadzono zmianę uprawnionego przez wykreślenie wpisu: Laset Holding Ltd., Schwändi, Szwajcaria i dokonanie wpisu: ABS Nopon Oy Ltd., Helsinki, Finlandia.

90463 2004 02 16 A. Wprowadzono zmianę uprawnionego przez wykreślenie wpisu: Wydźga Bolesław, Arcadia, Stany

Zjednoczone Ameryki i dokonanie wpisu: L'Anza Research International Inc., Azusa, Stany Zjednoczone Ameryki.

90463 2004 02 16 A. Wprowadzono zmianę uprawnionego przez wykreślenie wpisu: L'Anza Research International Inc., Azusa, Stany Zjednoczone Ameryki i dokonanie wpisu: Davex Labs LLC, Santa Monica, Stany Zjednoczone Ameryki.

90520 2004 02 23 A. Wprowadzono zmianę nazwy i siedziby uprawnionego przez wykreślenie wpisu: TURNER ENTERTAINMENT CO., Atlanta, Stany Zjednoczone Ameryki i dokonanie wpisu: Turner Entertainment Co., (Delaware corporation), Burbank, Stany Zjednoczone Ameryki.

90565 2004 02 13 A. Wprowadzono zmianę uprawnionego przez wykreślenie wpisu: The Goodyear Tire & Rubber Company, Akron, Stany Zjednoczone Ameryki i dokonanie wpisu: ELIO-KEM, INC, Akron, Stany Zjednoczone Ameryki.

90695 2004 02 12 A. Wprowadzono zmianę siedziby uprawnionego przez wykreślenie wpisu: Genstar Container Corporation, San Francisco, Zjednoczone Ameryki i dokonanie wpisu: Genstar Container Corporation, Chicago, Stany Zjednoczone Ameryki.

90729 2004 02 09 A. Wprowadzono zmianę uprawnionego przez wykreślenie wpisu: Nestle Česko s.r.o., Praga, Republika Czeska i dokonanie wpisu: Société des Produits Nestlé S.A., Vevey, Szwajcaria.

90751 2004 02 13 A. Wprowadzono zmianę uprawnionego przez wykreślenie wpisu: BAHLSEN KG, Hannover, Niemcy i dokonanie wpisu: LORENZ BAHLSEN SNACKS GmbH & Co. KG, Hannover, Niemcy.

90752 2004 02 13 A. Wprowadzono zmianę nazwy uprawnionego przez wykreślenie wpisu: Piekarnia ARNIE S.C. Niewiadomski Andrzej, Niewiadomski Romuald, Warszawa, Polska i dokonanie wpisu: „ARNIE” A.R. NIEWIADOMSCY SPÓŁKA JAWNA, Warszawa, Polska.

90844 2004 02 04 A. Wprowadzono zmianę uprawnionego przez wykreślenie wpisu: East European Investment Co Ltd. Spółka z o.o., Warszawa, Polska i dokonanie wpisu: ESI Distribution Sp. z o.o., Warszawa, Polska.

90844 2004 02 04 A. Wprowadzono zmianę nazwy uprawnionego przez wykreślenie wpisu: ESI Distribution Sp. z o.o., Warszawa, Polska i dokonanie wpisu: ESI Polska Sp. z o.o., Warszawa, Polska.

90844 2004 02 04 A. Wprowadzono zmianę uprawnionego przez wykreślenie wpisu: ESI Polska Sp. z o.o., Warszawa, Polska i dokonanie wpisu: ESI Polska Sp. z o.o. z siedzibą w Warszawie Zakład Dar Natury w Warszawie, Warszawa, Polska.

90847 2004 02 13 A. Wprowadzono zmianę nazwy uprawnionego przez wykreślenie wpisu: Asko Oy;, Lahti, Finlandia i dokonanie wpisu: Asko Oy;, Lahti, Finlandia.

90847 2004 02 13 A. Wprowadzono zmianę nazwy i siedziby uprawnionego przez wykreślenie wpisu: Asko Oy;, Lahti, Finlandia i dokonanie wpisu: Uponor Oy;, Vantaa, Finlandia.

90973 2004 02 23 A. Wprowadzono zmianę nazwy uprawnionego przez wykreślenie wpisu: SmithKline Beecham Biologicals S.A., Rixensart, Belgia i dokonanie wpisu: GlaxoSmithKline Biologicals S.A., Rixensart, Belgia.

91393 2004 02 12 A. Wprowadzono zmianę uprawnionego przez wykreślenie wpisu: Joh. Vaillant GmbH u.Co., Remscheid, Niemcy i dokonanie wpisu: Vaillant GmbH, Remscheid, Niemcy.

91394 2004 02 12 A. Wprowadzono zmianę uprawnionego przez wykreślenie wpisu: Joh. Vaillant GmbH u.Co., Remscheid, Niemcy i dokonanie wpisu: Vaillant GmbH, Remscheid, Niemcy.

91395 2004 02 13 A. Wprowadzono zmianę siedziby uprawnionego przez wykreślenie wpisu: HYDRO ALUMINIUM SYSTEMS S.p.A., Bellusco, Włochy i dokonanie wpisu: HYDRO ALUMINIUM SYSTEMS S.p.A., Ornago, Włochy.

91593 2004 02 23 A. Wprowadzono zmianę uprawnionego przez wykreślenie wpisu: ALTANA Pharma AG, Konstanz, Niemcy i dokonanie wpisu: Byk-Santec-Diagnostica GmbH & Co. KG, Dietzenbach, Niemcy.

92051 2004 02 13 A. Wprowadzono zmianę nazwy uprawnionego przez wykreślenie wpisu: FL Italia S.p.A., Turyn, Włochy i dokonanie wpisu: FL SELENIA S.p.A., Turyn, Włochy.

92139 2004 02 04 A. Wprowadzono zmianę uprawnionego przez wykreślenie wpisu: VIA Przedsiębiorstwo Wielobranżowe S.C. – Wysocki Jarosław, Kaźmierczak Krzysztof, Poznań, Polska i dokonanie wpisu: SOŁACZ Sp. z o.o., Poznań, Polska.

92197 2004 02 12 A. Wprowadzono zmianę nazwy uprawnionego przez wykreślenie wpisu: Gullfiber AB, Billesholm, Szwecja i dokonanie wpisu: Saint-Gobain Isover Aktiebolag, Billesholm, Szwecja.

93062 2004 02 24 A. Wprowadzono zmianę uprawnionego przez wykreślenie wpisu: BAHLSEN KG, Hannover, Niemcy i dokonanie wpisu: LORENZ BAHLSEN SNACKS GmbH & Co. KG, Hannover, Niemcy.

93227 2004 02 23 A. Wprowadzono zmianę uprawnionego przez wykreślenie wpisu: FILODORO CALZE S.p.A., Casalmoro, Włochy i dokonanie wpisu: Sara Lee Foods Europe B.V., Hoofddorp, Holandia.

93351 2004 02 24 A. Wprowadzono zmianę siedziby uprawnionego przez wykreślenie wpisu: Health-Tech, Inc., Paterson, Stany Zjednoczone Ameryki i dokonanie wpisu: Health-Tech, Inc., Totowa, Stany Zjednoczone Ameryki.

93433 2004 02 24 A. Wprowadzono zmianę uprawnionego przez wykreślenie wpisu: Bahlsen KG, Hannover, Niemcy i dokonanie wpisu: Bahlsen GmbH & Co. KG, Hannover, Niemcy.

93904 2004 02 18 C. Dokonano wpisu: Rejestracja krajowa została zastąpiona rejestracją międzynarodową Nr 756 875 w zakresie towarów wskazanych w teźże rejestracji krajowej.

93971 2004 02 12 A. Wprowadzono zmianę nazwy i siedziby uprawnionego przez wykreślenie wpisu: Tenneco Automotive Inc., Derrfield, Stany Zjednoczone Ameryki i dokonanie wpisu: TENNECO AUTOMOTIVE OPERATING COMPANY INC., Lake Forest, Stany Zjednoczone Ameryki.

93972 2004 02 24 A. Wprowadzono zmianę nazwy uprawnionego przez wykreślenie wpisu: ECCOLET SKO GmbH, Hamburg, Niemcy i dokonanie wpisu: ECCO Schuhe GmbH, Hamburg, Niemcy.

93982 2004 02 12 A. Wprowadzono zmianę nazwy uprawnionego przez wykreślenie wpisu: Przedsiębiorstwo Państwowe Uzdrowisko Wysowa, Wysowa, Polska i dokonanie wpisu: UZDROWISKO WYSOWA S.A., Wysowa, Polska.

94050 2004 02 24 A. Wprowadzono zmianę nazwy uprawnionego przez wykreślenie wpisu: Przedsiębiorstwo AEGIS Spółka Cywilna – Mierzejewski Andrzej, Mierzejewska Halina, Bielsko-Biała, Polska i dokonanie wpisu: AEGIS H.A. Mierzejewscy Spółka jawna, Bielsko-Biała, Polska.

94415 2004 02 24 A. Wprowadzono zmianę uprawnionego przez wykreślenie wpisu: Michałczyk i Prokop Agencja Promocyjno Wydawnicza S.C. – Michałczyk Bogusław, Prokop Ryszard, Łódź, Polska i dokonanie wpisu: „MICHAŁCZYK I PROKOP” SPÓŁKA Z OGRANICZONĄ ODPOWIEDZIALNOŚCIĄ, Łódź, Polska

94649 2004 02 10 A. Wprowadzono zmianę uprawnionego przez wykreślenie wpisu: SZEL-SAT Spółka z o.o., Gdynia, Polska i dokonanie wpisu: „MULTIMEDIA POLSKA” Spółka z ograniczoną odpowiedzialnością, Gdynia, Polska.

94649 2004 02 10 A. Wprowadzono zmianę nazwy uprawnionego przez wykreślenie wpisu: „MULTIMEDIA POLSKA” Spółka z ograniczoną odpowiedzialnością, Gdynia, Polska i dokonanie wpisu: „TELE – TOP” Spółka z ograniczoną odpowiedzialnością, Gdynia, Polska.

94671 2004 02 24 A. Wprowadzono zmianę nazwy uprawnionego przez wykreślenie wpisu: „Jestic” Przetwórstwo Tworzyw Sztucznych Jerzy Cykowiak Stefan Cykowiak, Sędziszew, Polska i dokonanie wpisu: „Jestic” J.K. Cykowiak S.M. Cykowiak Spółka Jawna, Sędziszew, Polska.

94827 2004 02 23 A. Wprowadzono zmianę nazwy uprawnionego przez wykreślenie wpisu: LIPHS, société anonyme, Lyon, Francja i dokonanie wpisu: LIPHA SAS, Lyon, Francja.

94827 2004 02 23 A. Wprowadzono zmianę nazwy uprawnionego przez wykreślenie wpisu: LIPHS SAS, Lyon, Francja i dokonanie wpisu: MERCK SANTE, Lyon, Francja.

95411 2004 02 24 A. Wprowadzono zmianę uprawnionego przez wykreślenie wpisu: Przedsiębiorstwo Produkcyjno-Handlowe VOLCANO-INTERNATIONAL Tomasz Koselski, Bydgoszcz, Polska i dokonanie wpisu: VCO Sp. z o.o., Bydgoszcz, Polska.

95715 2004 02 24 A. Wprowadzono zmianę nazwy uprawnionego przez wykreślenie wpisu: Joh. Vaillant GmbH u.Co., Remscheid, Niemcy i dokonanie wpisu: Vaillant GmbH, Remscheid, Niemcy.

95824 2004 02 24 A. Wprowadzono zmianę uprawnionego przez wykreślenie wpisu: BAHLSEN KG, Hannover, Niemcy i dokonanie wpisu: Bahlsen GmbH & Co. KG, Hannover, Niemcy.

95936 2004 02 24 A. Wprowadzono zmianę uprawnionego przez wykreślenie wpisu: Bahlsen KG, Hannover, Niemcy i dokonanie wpisu: LORENZ BAHLSEN SNACKS GmbH & Co. KG, Hannover, Niemcy.

96346 2004 02 24 A. Wprowadzono zmianę nazwy uprawnionego przez wykreślenie wpisu: Piekarnia ARNIE S.C. Niewiadomski Andrzej, Niewiadomski Romuald, Warszawa, Polska i dokonanie wpisu: „ARNIE” A.R. NIEWIADOMSCY SPÓŁKA JAWNA, Warszawa, Polska.

96349 2004 02 23 A. Wprowadzono zmianę nazwy uprawnionego przez wykreślenie wpisu: Piekarnia ARNIE S.C. Niewiadomski Andrzej, Niewiadomski Romuald, Warszawa, Polska i dokonanie wpisu: „ARNIE” A.R. NIEWIADOMSCY SPÓŁKA JAWNA, Warszawa, Polska.

96350 2004 02 33 A. Wprowadzono zmianę nazwy uprawnionego przez wykreślenie wpisu: Piekarnia ARNIE S.C. Niewiadomski Andrzej, Niewiadomski Romuald, Warszawa, Polska i dokonanie wpisu: „ARNIE” A.R. NIEWIADOMSCY SPÓŁKA JAWNA, Warszawa, Polska.

96527 2004 02 23 A. Wprowadzono zmianę nazwy uprawnionego przez wykreślenie wpisu: Lewis Galoob Toys, Inc., South San Francisco, Stany Zjednoczone Ameryki i dokonanie wpisu: Galoob Toys, Inc., South San Francisco, Stany Zjednoczone Ameryki.

96527 2004 02 23 A. Wprowadzono zmianę nazwy i siedziby uprawnionego przez wykreślenie wpisu: Galoob Toys, Inc., South San Francisco, Stany Zjednoczone Ameryki i dokonanie wpisu: HASBRO, INC., Pawtucket, Stany Zjednoczone Ameryki.

96621 2004 02 23 A. Wprowadzono zmianę nazwy uprawnionego przez wykreślenie wpisu: HESTIA INSURANCE S.A.

Sopockie Towarzystwo Ubezpieczeniowe, Sopot, Polska i dokonanie wpisu: Sopockie Towarzystwo Ubezpieczeniowe Ergo Hestia Spółka Akcyjna, Sopot, Polska.

96677 2004 02 23 A. Wprowadzono zmianę nazwy uprawnionego przez wykreślenie wpisu: HESTIA INSURANCE S.A. Sopockie Towarzystwo Ubezpieczeniowe, Sopot, Polska i dokonanie wpisu: Sopockie Towarzystwo Ubezpieczeniowe Ergo Hestia Spółka Akcyjna, Sopot, Polska.

96716 2004 02 02 A. Wprowadzono zmianę nazwy uprawnionego przez wykreślenie wpisu: Bass Hotels & Resorts, Inc., Atlanta, Stany Zjednoczone Ameryki i dokonanie wpisu: SIX CONTINENTS HOTELS, INC., Atlanta, Stany Zjednoczone Ameryki.

96801 2004 02 04 A. Wprowadzono zmianę uprawnionego przez wykreślenie wpisu: Raisio Yhtymä Oyj, Raisio, Finlandia i dokonanie wpisu: Ravintoraisio Oy, Raisio, Finlandia.

97510 2004 02 23 A. Wprowadzono zmianę uprawnionego przez wykreślenie wpisu: Michalczyk Prokop Agencja Promocyjno Wydawnicza S.C. – Michalczyk Bogusław, Prokop Ryszard, Łódź, Polska i dokonanie wpisu: „MICHALCZYK I PROKOP” SPÓŁKA Z OGRANICZONĄ ODPOWIEDZIALNOŚCIĄ, Łódź, Polska.

97590 2004 02 23 A. Wprowadzono zmianę nazwy uprawnionego przez wykreślenie wpisu: Piekarnia ARNIE S.C. Niewiadomski Andrzej, Niewiadomski Romuald, Warszawa, Polska i dokonanie wpisu: „ARNIE” A.R. NIEWIADOMSCY SPÓŁKA JAWNA, Warszawa, Polska.

98010 2004 02 18 C. Dokonano wpisu: Rejestracja krajowa została zastąpiona rejestracją międzynarodową Nr 535 535.

98227 2004 02 23 A. Wprowadzono zmianę uprawnionego przez wykreślenie wpisu: CACIQUECO, Inc., a Delaware corporation, Wilmington, Stany Zjednoczone Ameryki i dokonanie wpisu: Intimate Beauty Corporation, Delaware, Stany Zjednoczone Ameryki.

98227 2004 02 23 A. Wprowadzono zmianę uprawnionego przez wykreślenie wpisu: Intimate Beauty Corporation, Delaware, Stany Zjednoczone Ameryki i dokonanie wpisu: Lane Bryant, Inc., Delaware, Stany Zjednoczone Ameryki.

98271 2004 02 12 A. Wprowadzono zmianę nazwy uprawnionego przez wykreślenie wpisu: Bugatti International S.A. Holding, Luksemburg, Luksemburg i dokonanie wpisu: Bugatti International S.A., Luksemburg, Luksemburg.

98443 2004 02 12 A. Wprowadzono zmianę uprawnionego przez wykreślenie wpisu: Joh. Vaillant GmbH u.Co., Remscheid, Niemcy i dokonanie wpisu: Vaillant GmbH, Remscheid, Niemcy.

98447 2004 02 12 A. Wprowadzono zmianę nazwy i siedziby uprawnionego przez wykreślenie wpisu: Warner-Lambert Company, Morris Plains, Stany Zjednoczone Ameryki i dokonanie wpisu: Warner-Lambert Company LLC, Wilmington, Stany Zjednoczone Ameryki.

98447 2004 02 12 A. Wprowadzono zmianę uprawnionego przez wykreślenie wpisu: Warner-Lambert Company LLC, Wilmington, Stany Zjednoczone Ameryki i dokonanie wpisu: Cadbury Ireland Ltd., Dublin, Irlandia.

98509 2004 02 23 A. Wprowadzono zmianę nazwy uprawnionego przez wykreślenie wpisu: Piekarnia ARNIE S.C. Niewiadomski Andrzej, Niewiadomski Romuald, Warszawa, Polska i dokonanie wpisu: „ARNIE” A.R. NIEWIADOMSCY SPÓŁKA JAWNA, Warszawa, Polska.

98510 2004 02 23 A. Wprowadzono zmianę nazwy uprawnionego przez wykreślenie wpisu: Piekarnia ARNIE S.C. Niewiadomski

Andrzej, Niewiadomski Romuald, Warszawa, Polska i dokonanie wpisu: „ARNIE” A.R. NIEWIADOMSCY SPÓŁKA JAWNA, Warszawa, Polska.

98511 2004 02 23 A. Wprowadzono zmianę nazwy uprawnionego przez wykreślenie wpisu: Piekarnia ARNIE S.C. Niewiadomski Andrzej, Niewiadomski Romuald, Warszawa, Polska i dokonanie wpisu: „ARNIE” A.R. NIEWIADOMSCY SPÓŁKA JAWNA, Warszawa, Polska.

98512 2004 02 23 A. Wprowadzono zmianę nazwy uprawnionego przez wykreślenie wpisu: Piekarnia ARNIE S.C. Niewiadomski Andrzej, Niewiadomski Romuald, Warszawa, Polska i dokonanie wpisu: „ARNIE” A.R. NIEWIADOMSCY SPÓŁKA JAWNA, Warszawa, Polska.

98526 2004 02 23 A. Wprowadzono zmianę nazwy uprawnionego przez wykreślenie wpisu: Piekarnia ARNIE S.C. Niewiadomski Andrzej, Niewiadomski Romuald, Warszawa, Polska i dokonanie wpisu: „ARNIE” A.R. NIEWIADOMSCY SPÓŁKA JAWNA, Warszawa, Polska.

98527 2004 02 23 A. Wprowadzono zmianę nazwy uprawnionego przez wykreślenie wpisu: Piekarnia ARNIE S.C. Niewiadomski Andrzej, Niewiadomski Romuald, Warszawa, Polska i dokonanie wpisu: „ARNIE” A.R. NIEWIADOMSCY SPÓŁKA JAWNA, Warszawa, Polska.

98528 2004 02 23 A. Wprowadzono zmianę nazwy uprawnionego przez wykreślenie wpisu: Piekarnia ARNIE S.C. Niewiadomski Andrzej, Niewiadomski Romuald, Warszawa, Polska i dokonanie wpisu: „ARNIE” A.R. NIEWIADOMSCY SPÓŁKA JAWNA, Warszawa, Polska.

98529 2004 02 23 A. Wprowadzono zmianę nazwy uprawnionego przez wykreślenie wpisu: Piekarnia ARNIE S.C. Niewiadomski Andrzej, Niewiadomski Romuald, Warszawa, Polska i dokonanie wpisu: „ARNIE” A.R. NIEWIADOMSCY SPÓŁKA JAWNA, Warszawa, Polska.

99281 2004 02 12 A. Wprowadzono zmianę nazwy uprawnionego przez wykreślenie wpisu: TreKök-Doggy AB;, Vargarda, Szwecja i dokonanie wpisu: Doggy Aktiebolag, Vargarda, Szwecja.

99620 2004 02 04 A. Wprowadzono zmianę nazwy uprawnionego przez wykreślenie wpisu: WESLEY-JESSEN CORPORATION, Des Plaines, Stany Zjednoczone Ameryki i dokonanie wpisu: WESLEY JESSEN CORPORATION, Des Plaines, Stany Zjednoczone Ameryki.

99620 2004 02 04 A. Wprowadzono zmianę uprawnionego przez wykreślenie wpisu: WESLEY JESSEN CORPORATION, Des Plaines, Stany Zjednoczone Ameryki i dokonanie wpisu: Novartis AG, Bazylea, Szwajcaria.

99857 2004 02 04 A. Wprowadzono zmianę uprawnionego przez wykreślenie wpisu: Holdingselskabet af 25/3-1983 A/S;, Brande, Dania i dokonanie wpisu: MTHP A/S, Brande, Dania.

99858 2004 02 04 A. Wprowadzono zmianę siedziby uprawnionego przez wykreślenie wpisu: MTHP A/S, Odder, Dania i dokonanie wpisu: MTHP A/S, Brande, Dania.

99858 2004 02 04 A. Wprowadzono zmianę uprawnionego przez wykreślenie wpisu: MTHP A/S, Brande, Dania i dokonanie wpisu: Aktieselskabet af 21. November 2001, Brande, Dania.

100170 2004 02 05 A. Wprowadzono zmianę uprawnionego przez wykreślenie wpisu: Stollwerck Spółka z o.o., Jankowice, Polska i dokonanie wpisu: Kraft Foods Polska Sp. z o.o., Warszawa, Polska.

100497 2004 02 12 A. Wprowadzono zmianę uprawnionego przez wykreślenie wpisu: Societe Nationale Des Poudres Et Explo-

sifs;, Paryż, Francja i dokonanie wpisu: NOBEL SPORT SA, Paryż, Francja.

100545 2004 02 23 A. Wprowadzono zmianę nazwy uprawnionego przez wykreślenie wpisu: Alfons Kober Gesellschaft m.b.H., Wiedeń, Austria i dokonanie wpisu: ERFURTER SAMEN – ALFONS KOBER Handelsgesellschaft mbH, Wiedeń, Austria.

100883 2004 02 04 A. Wprowadzono zmianę nazwy uprawnionego przez wykreślenie wpisu: WESLEY-JESSEN CORPORATION, Des Plaines, Stany Zjednoczone Ameryki i dokonanie wpisu: WESLEY JESSEN CORPORATION, Des Plaines, Stany Zjednoczone Ameryki.

100883 2004 02 04 A. Wprowadzono zmianę uprawnionego przez wykreślenie wpisu: WESLEY JESSEN CORPORATION, Des Plaines, Stany Zjednoczone Ameryki i dokonanie wpisu: Novartis AG, Bazylea, Szwajcaria.

100884 2004 02 04 A. Wprowadzono zmianę nazwy uprawnionego przez wykreślenie wpisu: WESLEY-JESSEN CORPORATION, Des Plaines, Stany Zjednoczone Ameryki i dokonanie wpisu: WESLEY JESSEN CORPORATION, Des Plaines, Stany Zjednoczone Ameryki.

100884 2004 02 04 A. Wprowadzono zmianę uprawnionego przez wykreślenie wpisu: WESLEY JESSEN CORPORATION, Des Plaines, Stany Zjednoczone Ameryki i dokonanie wpisu: Novartis AG, Bazylea, Szwajcaria.

100956 2004 02 24 A. Wprowadzono zmianę uprawnionego przez wykreślenie wpisu: New Zealand Dairy Board;, Wellington, Nowa Zelandia i dokonanie wpisu: New Zealand Milk Brands Limited, Auckland, Nowa Zelandia.

101138 2004 02 05 A. Wprowadzono zmianę nazwy uprawnionego przez wykreślenie wpisu: WESLEY-JESSEN CORPORATION, Des Plaines, Stany Zjednoczone Ameryki i dokonanie wpisu: WESLEY JESSEN CORPORATION, Des Plaines, Stany Zjednoczone Ameryki.

101138 2004 02 05 A. Wprowadzono zmianę uprawnionego przez wykreślenie wpisu: WESLEY JESSEN CORPORATION, Des Plaines, Stany Zjednoczone Ameryki i dokonanie wpisu: Novartis AG, Bazylea, Szwajcaria.

101433 2004 02 12 A. Wprowadzono zmianę uprawnionego przez wykreślenie wpisu: Verbatim Corporation;, Charlotte, Stany Zjednoczone Ameryki i dokonanie wpisu: Mitsubishi Chemical Media Co., Ltd., Tokio, Japonia.

101706 2004 02 05 A. Wprowadzono zmianę siedziby uprawnionego przez wykreślenie wpisu: MTHP A/S, Odder, Dania i dokonanie wpisu: MTHP A/S, Brande, Dania.

101706 2004 02 05 A. Wprowadzono zmianę uprawnionego przez wykreślenie wpisu: MTHP A/S, Brande, Dania i dokonanie wpisu: Aktieselskabet af 21. November 2001, Brande, Dania.

101707 2004 02 05 A. Wprowadzono zmianę uprawnionego przez wykreślenie wpisu: Holdingselskabet af 25/3-1983 A/S;, Brande, Dania i dokonanie wpisu: MTHP A/S, Brande, Dania.

101708 2004 02 05 A. Wprowadzono zmianę uprawnionego przez wykreślenie wpisu: Holdingselskabet af 25/3-1983 A/S;, Brande, Dania i dokonanie wpisu: MTHP A/S, Brande, Dania.

101709 2004 02 05 A. Wprowadzono zmianę uprawnionego przez wykreślenie wpisu: Holdingselskabet af 25/3-1983 A/S;, Brande, Dania i dokonanie wpisu: MTHP A/S, Brande, Dania.

101710 2004 02 05 A. Wprowadzono zmianę uprawnionego przez wykreślenie wpisu: Holdingselskabet af 25/3-1983 A/S;, Brande, Dania i dokonanie wpisu: MTHP A/S, Brande, Dania.

101776 2004 02 05 A. Wprowadzono zmianę uprawnionego przez wykreślenie wpisu: Shell International Petroleum Company Limited;, Londyn, Wielka Brytania i dokonanie wpisu: Kraton Polymers Research BV, Amsterdam, Holandia.

101984 2004 02 24 A. Wprowadzono zmianę uprawnionego przez wykreślenie wpisu: AG Leasing Limited;, Pontypridd, Wielka Brytania i dokonanie wpisu: Imperial Tobacco Limited, Bristol, Wielka Brytania.

102219 2004 02 24 A. Wprowadzono zmianę uprawnionego przez wykreślenie wpisu: SMG/KRC Poland Human Resources Spółka z o.o., Warszawa, Polska i dokonanie wpisu: Inter Search Worldwide Ltd., Londyn, Wielka Brytania.

102241 2004 02 05 A. Wprowadzono zmianę siedziby uprawnionego przez wykreślenie wpisu: MTHP A/S, Odder, Dania i dokonanie wpisu: MTHP A/S, Brande, Dania.

102241 2004 02 05 A. Wprowadzono zmianę uprawnionego przez wykreślenie wpisu: MTHP A/S, Brande, Dania i dokonanie wpisu: Aktieselskabet af 21. November 2001, Brande, Dania.

102242 2004 02 05 A. Wprowadzono zmianę siedziby uprawnionego przez wykreślenie wpisu: MTHP A/S, Odder, Dania i dokonanie wpisu: MTHP A/S, Brande, Dania.

102242 2004 02 05 A. Wprowadzono zmianę uprawnionego przez wykreślenie wpisu: MTHP A/S, Brande, Dania i dokonanie wpisu: Aktieselskabet af 21. November 2001, Brande, Dania.

102390 2004 02 19 A. Wprowadzono zmianę nazwy i siedziby uprawnionego przez wykreślenie wpisu: Tenneco Automotive Inc., Derrfield, Stany Zjednoczone Ameryki i dokonanie wpisu: TENNECO AUTOMOTIVE OPERATING COMPANY INC., Lake Forest, Stany Zjednoczone Ameryki.

102409 2004 02 19 A. Wprowadzono zmianę uprawnionego przez wykreślenie wpisu: Verbatim Corporation;, Charlotte, Stany Zjednoczone Ameryki i dokonanie wpisu: Mitsubishi Chemical Media Co., Ltd., Tokio, Japonia.

102630 2004 02 24 A. Wprowadzono zmianę uprawnionego przez wykreślenie wpisu: Precor Incorporated;, Bothell, Stany Zjednoczone Ameryki i dokonanie wpisu: Amer Sports International Oy, Helsinki, Finlandia.

103821 2004 02 24 A. Wprowadzono zmianę uprawnionego przez wykreślenie wpisu: Imperial Tobacco Limited;, Bristol, Wielka Brytania i dokonanie wpisu: JOHN PLAYER & SONS LIMITED, Dublin, Irlandia.

103970 2004 02 05 A. Wprowadzono zmianę nazwy uprawnionego przez wykreślenie wpisu: A. Vostermans B.V.;, Venlo, Holandia i dokonanie wpisu: Vostermans Ventilation B.V., Venlo, Holandia.

104564 2004 02 05 A. Wprowadzono zmianę uprawnionego przez wykreślenie wpisu: Holdingselskabet af 25/3-1983 A/S;, Brande, Dania i dokonanie wpisu: MTHP A/S, Brande, Dania.

106163 2004 02 10 A. Wprowadzono zmianę uprawnionego przez wykreślenie wpisu: Kowalski Zbigniew, Bocianowski Sławomir Przedsiębiorstwo Produkcyjno-Handlowe INTER-KOBO S.C., Łódź, Polska i dokonanie wpisu: INTERKOBO INVEST Spółka z o.o., Łódź, Polska.

106394 2004 02 24 A. Wprowadzono zmianę uprawnionego przez wykreślenie wpisu: Broderbund Software, Inc. (a Delaware corporation);, Novato, Stany Zjednoczone Ameryki i dokonanie wpisu: BRODERBUND PROPERTIES LLC A Delaware Limited Liability Company, Novato, Stany Zjednoczone Ameryki.

106532 2004 02 05 A. Wprowadzono zmianę nazwy uprawnionego przez wykreślenie wpisu: Guinness UDV North America,

Inc., Stamford, Stany Zjednoczone Ameryki i dokonanie wpisu: Diageo North America, Inc., Stamford, Stany Zjednoczone Ameryki.

107192 2004 02 05 A. Wprowadzono zmianę uprawnionego przez wykreślenie wpisu: Holdingselskabet af 25/3-1983 A/S;, Brande, Dania i dokonanie wpisu: MTHP A/S, Brande, Dania.

107587 2004 02 24 A. Wprowadzono zmianę nazwy uprawnionego przez wykreślenie wpisu: Kralovsky Pivovar Krusovice;, Krusovice, Republika Czeska i dokonanie wpisu: Královský pivovar Krušovice a.s., Krušovice, Republika Czeska.

108068 2004 02 24 A. Wprowadzono zmianę nazwy uprawnionego przez wykreślenie wpisu: LG Electronics Inc.;, Seoul, Republika Korei i dokonanie wpisu: LG Electronics Investment, Ltd., Seoul, Republika Korei.

108078 2004 02 19 A. Wprowadzono zmianę uprawnionego przez wykreślenie wpisu: POLYTAN Planungs-und Baugesellschaft für Sportanlagen mbH & Co.;, Burgheim, Niemcy i dokonanie wpisu: GEP Sportstättenbau Holding GmbH, Frankfurt n/Menem, Niemcy.

108110 2004 02 05 A. Wprowadzono zmianę uprawnionego przez wykreślenie wpisu: East European Investment Co. Ltd. Spółka z o.o., Warszawa, Polska i dokonanie wpisu: ESI Distribution Sp. z o.o., Warszawa, Polska.

108110 2004 02 05 A. Wprowadzono zmianę nazwy uprawnionego przez wykreślenie wpisu: ESI Distribution Sp. z o.o., Warszawa, Polska i dokonanie wpisu: ESI Polska Sp. z o.o., Warszawa, Polska.

108110 2004 02 05 A. Wprowadzono zmianę uprawnionego przez wykreślenie wpisu: ESI Polska Sp. z o.o., Warszawa, Polska i dokonanie wpisu: ESI Polska Sp. z o.o. z siedzibą w Warszawie Zakład Dar Natury w Warszawie, Warszawa, Polska.

108349 2004 02 06 A. Wprowadzono zmianę nazwy uprawnionego przez wykreślenie wpisu: FIAT AUTO S.p.A., Turyn, Włochy i dokonanie wpisu: FIAT AUTO PARTECIPAZIONI S.P.A., Turyn, Włochy.

108349 2004 02 06 A. Wprowadzono zmianę uprawnionego przez wykreślenie wpisu: FIAT AUTO PARTECIPAZIONI S.P.A., Turyn, Włochy i dokonanie wpisu: F.A. INDUSTRIE AUTOMOBILISTICHE S.P.A., Turyn, Włochy.

108349 2004 02 06 A. Wprowadzono zmianę nazwy uprawnionego przez wykreślenie wpisu: F.A. INDUSTRIE AUTOMOBILISTICHE S.P.A., Turyn, Włochy i dokonanie wpisu: FIAT AUTO S.P.A., Turyn, Włochy.

108738 2004 02 09 A. Wprowadzono zmianę nazwy uprawnionego przez wykreślenie wpisu: Henkel Finland Oy, Vantaa, Finlandia i dokonanie wpisu: Henkel Noden Oy, Vantaa, Finlandia.

108738 2004 02 09 A. Wprowadzono zmianę uprawnionego przez wykreślenie wpisu: Henkel Noden Oy, Vantaa, Finlandia i dokonanie wpisu: Blistex Inc., Oak Brook, Stany Zjednoczone Ameryki.

108802 2004 02 24 A. Wprowadzono zmianę nazwy uprawnionego przez wykreślenie wpisu: LG Electronics Inc.;, Seul, Republika Korei i dokonanie wpisu: LG Electronics Investment, Ltd., Seul, Republika Korei.

109135 2004 02 12 D. Dokonano wpisu: Na podstawie tytułu wykonawczego Sądu Okręgowego w Katowicach z dnia 14 stycznia 2003 r. o sygn. akt II Nc 681/02 Urząd dokonuje zabezpieczenia prawa ochronnego przedmiotowego znaku towarowego, na rzecz Małgorzaty Śpiewakowskiej, Plewiska, Polska.

109198 2004 02 09 A. Wprowadzono zmianę nazwy uprawnionego przez wykreślenie wpisu: Przedsiębiorstwo Produkcyjno-

-Handlowe MARMET Spółka z o.o., Środa Wlkp., Polska i dokonanie wpisu: MARTINEZ Sp. z o.o., Środa Wlkp., Polska.

109199 2004 02 09 A. Wprowadzono zmianę nazwy uprawnionego przez wykreślenie wpisu: Przedsiębiorstwo Produkcyjno-Handlowe MARMET Spółka z o.o., Środa Wlkp., Polska i dokonanie wpisu: MARTINEZ Sp. z o.o., Środa Wlkp., Polska.

109200 2004 02 09 A. Wprowadzono zmianę nazwy uprawnionego przez wykreślenie wpisu: Przedsiębiorstwo Produkcyjno-Handlowe MARMET Spółka z o.o., Środa Wlkp., Polska i dokonanie wpisu: MARTINEZ Sp. z o.o., Środa Wlkp., Polska.

109329 2004 02 16 A,D. Wprowadzono zmianę przez wykreślenie wpisu: A) Skarb Państwa reprezentowany przez Ministra Skarbu Państwa, D) Użytkowanie znaku towarowego ustanowiono na rzecz Zakłady Chemiczne „Organika-Sarzyna” Spółka Akcyjna i dokonanie wpisu: A) Zakłady Chemiczne „Organika-Sarzyna” Spółka Akcyjna.

109330 2004 02 16 A,D. Wprowadzono zmianę przez wykreślenie wpisu: A) Skarb Państwa reprezentowany przez Ministra Skarbu Państwa, D) Użytkowanie znaku towarowego ustanowiono na rzecz Zakłady Chemiczne „Organika-Sarzyna” Spółka Akcyjna i dokonanie wpisu: A) Zakłady Chemiczne „Organika-Sarzyna” Spółka Akcyjna.

109331 2004 02 16 A,D. Wprowadzono zmianę przez wykreślenie wpisu: A) Skarb Państwa reprezentowany przez Ministra Skarbu Państwa, D) Użytkowanie znaku towarowego ustanowiono na rzecz Zakłady Chemiczne „Organika-Sarzyna” Spółka Akcyjna i dokonanie wpisu: A) Zakłady Chemiczne „Organika-Sarzyna” Spółka Akcyjna.

109332 2004 02 16 A,D. Wprowadzono zmianę przez wykreślenie wpisu: A) Skarb Państwa reprezentowany przez Ministra Skarbu Państwa, D) Użytkowanie znaku towarowego ustanowiono na rzecz Zakłady Chemiczne „Organika-Sarzyna” Spółka Akcyjna i dokonanie wpisu: A) Zakłady Chemiczne „Organika-Sarzyna” Spółka Akcyjna.

109333 2004 02 16 A,D. Wprowadzono zmianę przez wykreślenie wpisu: A) Skarb Państwa reprezentowany przez Ministra Skarbu Państwa, D) Użytkowanie znaku towarowego ustanowiono na rzecz Zakłady Chemiczne „Organika-Sarzyna” Spółka Akcyjna i dokonanie wpisu: A) Zakłady Chemiczne „Organika-Sarzyna” Spółka Akcyjna.

109334 2004 02 16 A,D. Wprowadzono zmianę przez wykreślenie wpisu: A) Skarb Państwa reprezentowany przez Ministra Skarbu Państwa, D) Użytkowanie znaku towarowego ustanowiono na rzecz Zakłady Chemiczne „Organika-Sarzyna” Spółka Akcyjna i dokonanie wpisu: A) Zakłady Chemiczne „Organika-Sarzyna” Spółka Akcyjna.

109335 2004 02 16 A,D. Wprowadzono zmianę przez wykreślenie wpisu: A) Skarb Państwa reprezentowany przez Ministra Skarbu Państwa, D) Użytkowanie znaku towarowego ustanowiono na rzecz Zakłady Chemiczne „Organika-Sarzyna” Spółka Akcyjna i dokonanie wpisu: A) Zakłady Chemiczne „Organika-Sarzyna” Spółka Akcyjna.

109570 2004 02 09 A. Wprowadzono zmianę nazwy uprawnionego przez wykreślenie wpisu: Industrias Ambrosoli S.A., Vina del Mar, Chile i dokonanie wpisu: FI Internacional S.A., Vina del Mar, Chile.

109570 2004 02 09 A. Wprowadzono zmianę uprawnionego przez wykreślenie wpisu: FI Internacional S.A., Vina del Mar, Chile i dokonanie wpisu: G.B. AMBROSOLI SpA, Ronago, Włochy.

110280 2004 02 19 A. Wprowadzono zmianę uprawnionego przez wykreślenie wpisu: Gaba International AG, Bazylea, Szwajcaria

i dokonanie wpisu: Alcina Cosmetic Dr. Kurt Wolff GmbH & Co. KG, Bielefeld, Niemcy.

110899 2004 02 16 A,D. Wprowadzono zmianę przez wykreślenie wpisu: A) Skarb Państwa reprezentowany przez Ministra Skarbu Państwa, D) Użytkowanie znaku towarowego ustanowiono na rzecz Zakłady Chemiczne „Organika-Sarzyna” Spółka Akcyjna i dokonanie wpisu: A) Zakłady Chemiczne „Organika-Sarzyna” Spółka Akcyjna.

110901 2004 02 16 A,D. Wprowadzono zmianę przez wykreślenie wpisu: A) Skarb Państwa reprezentowany przez Ministra Skarbu Państwa, D) Użytkowanie znaku towarowego ustanowiono na rzecz Zakłady Chemiczne „Organika-Sarzyna” Spółka Akcyjna i dokonanie wpisu: A) Zakłady Chemiczne „Organika-Sarzyna” Spółka Akcyjna.

111137 2004 02 09 A. Wprowadzono zmianę nazwy uprawnionego przez wykreślenie wpisu: Industrias Ambrosoli S.A., Vina del Mar, Chile i dokonanie wpisu: FI Internacional S.A., Vina del Mar, Chile.

111137 2004 02 09 A. Wprowadzono zmianę uprawnionego przez wykreślenie wpisu: FI Internacional S.A., Vina del Mar, Chile i dokonanie wpisu: G.B. AMBROSOLI SpA, Ronago, Włochy.

111177 2004 02 09 A. Wprowadzono zmianę nazwy uprawnionego przez wykreślenie wpisu: Spółka HORTAQUA S.A., Kraków, Polska i dokonanie wpisu: Firma Handlowa Brok – Strzelec S.A., Kraków, Polska.

111610 2004 02 24 A. Wprowadzono zmianę uprawnionego przez wykreślenie wpisu: Filodoro Calze S.p.A., Casalmoro, Włochy i dokonanie wpisu: Sara Lee Foods Europe B.V., Hoofddorp, Holandia.

111611 2004 02 24 A. Wprowadzono zmianę uprawnionego przez wykreślenie wpisu: Filodoro Calze S.p.A., Casalmoro, Włochy i dokonanie wpisu: Sara Lee Foods Europe B.V., Hoofddorp, Holandia.

111776 2004 02 12 A. Na podstawie postanowienia IO-698/02 z dnia 06.10.2003 r. wprowadzono zmianę przez wykreślenie wpisu: Wyganowski Edward i dokonanie wpisu: Maciejec Piotr.

111879 2004 02 09 A. Wprowadzono zmianę siedziby uprawnionego przez wykreślenie wpisu: Euroflorist AB, Malmö, Szwecja i dokonanie wpisu: Euroflorist AB, Skanor, Szwecja.

112266 2004 02 09 A. Wprowadzono zmianę nazwy uprawnionego przez wykreślenie wpisu: Miller Freeman, Inc., San Francisco, Stany Zjednoczone Ameryki i dokonanie wpisu: MILLER FREEMAN LLC, San Francisco, Stany Zjednoczone Ameryki.

112266 2004 02 09 A. Wprowadzono zmianę nazwy uprawnionego przez wykreślenie wpisu: MILLER FREEMAN LLC, San Francisco, Stany Zjednoczone Ameryki i dokonanie wpisu: CMP MEDIA LLC, Manhasset, Stany Zjednoczone Ameryki.

112621 2004 02 19 A. Wprowadzono zmianę uprawnionego przez wykreślenie wpisu: SEMCO A/S, Brøndby, Dania i dokonanie wpisu: C.W. OBEL A/S, Kopenhaga, Dania.

112644 2004 02 16 A,D. Wprowadzono zmianę przez wykreślenie wpisu: A) Skarb Państwa reprezentowany przez Ministra Skarbu Państwa, D) Użytkowanie znaku towarowego ustanowiono na rzecz Zakłady Chemiczne „Organika-Sarzyna” Spółka Akcyjna i dokonanie wpisu: A) Zakłady Chemiczne „Organika-Sarzyna” Spółka Akcyjna.

112785 2004 02 09 A. Wprowadzono zmianę uprawnionego przez wykreślenie wpisu: CLAIROL INCORPORATED, Nowy Jork, Stany Zjednoczone Ameryki i dokonanie wpisu: Procter & Gamble Hair Care LLC, Cincinnati, Stany Zjednoczone Ameryki.

113410 2004 02 24 A. Wprowadzono zmianę nazwy uprawnionego przez wykreślenie wpisu: Pharmacia & Upjohn AB, Sztokholm, Szwecja i dokonanie wpisu: Pharmacia Aktiebolag, Sztokholm, Szwecja.

113410 2004 02 24 A. Wprowadzono zmianę uprawnionego przez wykreślenie wpisu: Pharmacia Aktiebolag, Sztokholm, Szwecja i dokonanie wpisu: Pharmacia & Upjohn Company, Peapack, Stany Zjednoczone Ameryki.

114300 2004 02 03 A. Wprowadzono zmianę uprawnionego przez wykreślenie wpisu: STOLLWERCK-POLSKA Spółka z o.o., Jankowice, Polska i dokonanie wpisu: Kraft Foods Polska Sp. z o.o., Warszawa, Polska.

114302 2004 02 03 A. Wprowadzono zmianę uprawnionego przez wykreślenie wpisu: STOLLWERCK-POLSKA Spółka z o.o., Jankowice, Polska i dokonanie wpisu: Kraft Foods Polska Sp. z o.o., Warszawa, Polska.

114303 2004 02 03 A. Wprowadzono zmianę uprawnionego przez wykreślenie wpisu: STOLLWERCK-POLSKA Spółka z o.o., Jankowice, Polska i dokonanie wpisu: Kraft Foods Polska Sp. z o.o., Warszawa, Polska.

114304 2004 02 03 A. Wprowadzono zmianę uprawnionego przez wykreślenie wpisu: STOLLWERCK-POLSKA Spółka z o.o., Jankowice, Polska i dokonanie wpisu: Kraft Foods Polska Sp. z o.o., Warszawa, Polska.

116838 2004 02 03 A. Wprowadzono zmianę nazwy uprawnionego przez wykreślenie wpisu: Hortaqua S.A., Kraków, Polska i dokonanie wpisu: Firma Handlowa Brok – Strzelec S.A., Kraków, Polska.

116953 2004 02 24 A. Wprowadzono zmianę uprawnionego przez wykreślenie wpisu: Brocolor-Lackfabrik Jan Bron & Co.-GmbH & Co., Gronau, Niemcy i dokonanie wpisu: brocolor Lackfabrik GmbH, Gronau, Niemcy.

117660 2004 02 03 A. Wprowadzono zmianę uprawnionego przez wykreślenie wpisu: STOLLWERCK-POLSKA Spółka z o.o., Jankowice, Polska i dokonanie wpisu: Kraft Foods Polska Sp. z o.o., Warszawa, Polska.

117801 2004 02 03 A. Wprowadzono zmianę uprawnionego przez wykreślenie wpisu: Stollwerck – Polska Spółka z o.o., Jankowice, Polska i dokonanie wpisu: Kraft Foods Polska Sp. z o.o., Warszawa, Polska.

117926 2004 02 24 A. Wprowadzono zmianę nazwy uprawnionego przez wykreślenie wpisu: TOBAMARK INTERNATIONAL, Ergue Gaberic, Francja i dokonanie wpisu: TOBAMARK International S.A., Ergue Gaberic, Francja.

117930 2004 02 19 A. Wprowadzono zmianę nazwy uprawnionego przez wykreślenie wpisu: Tracto-Technik-Paul Schmidt Spezialmaschinen, Lennestadt, Niemcy i dokonanie wpisu: Tracto-Technik GmbH, Lennestadt, Niemcy.

118014 2004 02 24 A. Wprowadzono zmianę nazwy uprawnionego przez wykreślenie wpisu: American Home Products Corporation (a Delaware corporation), Madison, Stany Zjednoczone Ameryki i dokonanie wpisu: Wyeth, Madison, Stany Zjednoczone Ameryki.

118083 2004 02 24 A. Wprowadzono zmianę nazwy uprawnionego przez wykreślenie wpisu: Ahlstrom Electrical Accessories Ltd. i-Valo, Iittala, Finlandia i dokonanie wpisu: Oy Lexel Electric Ab, Iittala, Finlandia.

118083 2004 02 24 A. Wprowadzono zmianę nazwy uprawnionego przez wykreślenie wpisu: Oy Lexel Electric Ab, Iittala, Finlandia i dokonanie wpisu: Lexel Electric Oy, Iittala, Finlandia.

118083 2004 02 24 A. Wprowadzono zmianę uprawnionego przez wykreślenie wpisu: Lexel Electric Oy, Iittala, Finlandia i dokonanie wpisu: I-Valo Oy, Iittala, Finlandia.

118931 2004 02 19 A. Wprowadzono zmianę uprawnionego przez wykreślenie wpisu: SEMCO A/S, Brondby, Dania i dokonanie wpisu: C.W. OBEL A/S, Kopenhaga, Dania.

119246 2004 02 24 A. Wprowadzono zmianę nazwy uprawnionego przez wykreślenie wpisu: SmithKline Beecham Biologicals S.A., Rixensart, Belgia i dokonanie wpisu: GlaxoSmithKline Biologicals S.A., Rixensart, Belgia.

119530 2004 02 19 A. Wprowadzono zmianę nazwy uprawnionego przez wykreślenie wpisu: LG Electronics Inc., Seoul, Republika Korei i dokonanie wpisu: LG Electronics Investment, Ltd., Seoul, Republika Korei.

119531 2004 02 19 A. Wprowadzono zmianę nazwy uprawnionego przez wykreślenie wpisu: LG Electronics Inc., Seoul, Republika Korei i dokonanie wpisu: LG Electronics Investment, Ltd., Seoul, Republika Korei.

119927 2004 02 03 A. Wprowadzono zmianę nazwy uprawnionego przez wykreślenie wpisu: Equisys Limited, Londyn, Wielka Brytania i dokonanie wpisu: Equisys plc, Londyn, Wielka Brytania.

119933 2004 02 19 A. Wprowadzono zmianę nazwy uprawnionego przez wykreślenie wpisu: FL Italia S.p.A., Turyn, Włochy i dokonanie wpisu: FL SELENIA S.p.A., Turyn, Włochy.

120281 2004 02 24 A. Wprowadzono zmianę nazwy uprawnionego przez wykreślenie wpisu: Tomabark International, Ergue Gaberic, Francja i dokonanie wpisu: TOBAMARK International S.A., Ergue Gaberic, Francja.

120679 2004 02 19 A. Wprowadzono zmianę uprawnionego przez wykreślenie wpisu: Joe Boxer Corporation, San Francisco, Stany Zjednoczone Ameryki i dokonanie wpisu: Boxer Holdings, Inc., San Francisco, Stany Zjednoczone Ameryki.

120679 2004 02 19 A. Wprowadzono zmianę nazwy i siedziby uprawnionego przez wykreślenie wpisu: Boxer Holdings, Inc., San Francisco, Stany Zjednoczone Ameryki i dokonanie wpisu: JOE BOXER COMPANY, LLC, Westport, Stany Zjednoczone Ameryki.

121740 2004 02 24 A. Wprowadzono zmianę nazwy uprawnionego przez wykreślenie wpisu: Coleman Safety & Security Products, Inc. (Delaware corporation), Downers Grove, Stany Zjednoczone Ameryki i dokonanie wpisu: Maple Chase Company, Downers Grove, Stany Zjednoczone Ameryki.

122565 2004 02 24 A. Wprowadzono zmianę nazwy uprawnionego przez wykreślenie wpisu: SmithKline Beecham Biologicals S.A., Rixensart, Belgia i dokonanie wpisu: GlaxoSmithKline Biologicals S.A., Rixensart, Belgia.

122611 2004 02 03 A. Wprowadzono zmianę uprawnionego przez wykreślenie wpisu: FRIGGS AB, Sztokholm, Szwecja i dokonanie wpisu: A/S Anjo, Frederiksberg, Dania.

122628 2004 02 20 A. Wprowadzono zmianę nazwy uprawnionego przez wykreślenie wpisu: Amway Corporaion (a Michigan corporation), Ada, Stany Zjednoczone Ameryki i dokonanie wpisu: Alticor Inc., Ada, Stany Zjednoczone Ameryki.

123102 2004 02 20 A. Wprowadzono zmianę nazwy uprawnionego przez wykreślenie wpisu: SmithKline Beecham Biologicals S.A., Rixensart, Belgia i dokonanie wpisu: GlaxoSmithKline Biologicals S.A., Rixensart, Belgia.

123149 2004 02 03 A. Wprowadzono zmianę nazwy uprawnionego przez wykreślenie wpisu: BIG BANK GDAŃSK Spółka

Akcyjna, Warszawa, Polska i dokonanie wpisu: BANK MILLENIUM Spółka Akcyjna, Warszawa, Polska.

123261 2004 02 03 A. Wprowadzono zmianę nazwy uprawnionego przez wykreślenie wpisu: BIG BANK GDAŃSK Spółka Akcyjna, Warszawa, Polska i dokonanie wpisu: BANK MILLENIUM Spółka Akcyjna, Warszawa, Polska.

123405 2004 02 19 A. Wprowadzono zmianę nazwy uprawnionego przez wykreślenie wpisu: Sherman Cooper Limited, Lurgan, Wielka Brytania i dokonanie wpisu: BEN SHERMAN GROUP LIMITED, Lurgan, Wielka Brytania.

123493 2004 02 20 A. Wprowadzono zmianę nazwy uprawnionego przez wykreślenie wpisu: SmithKline Beecham Biologicals S.A., Rixensart, Belgia i dokonanie wpisu: GlaxoSmithKline Biologicals S.A., Rixensart, Belgia.

123603 2004 02 03 A. Wprowadzono zmianę uprawnionego przez wykreślenie wpisu: Holdingselskabet af 25/3-1983 A/S, Brande, Dania i dokonanie wpisu: MTHP A/S, Brande, Dania.

123677 2004 02 16 A. Wprowadzono zmianę uprawnionego przez wykreślenie wpisu: Towarzystwo Inwestycyjne „DOLMEL” Spółka z o.o., Wrocław, Polska i dokonanie wpisu: Fundusz Nieruchomości „DOLMEL” Spółka z o.o., Wrocław, Polska.

123767 2004 02 20 A. Wprowadzono zmianę nazwy uprawnionego przez wykreślenie wpisu: SmithKline Beecham Biologicals S.A., Rixensart, Belgia i dokonanie wpisu: GlaxoSmithKline Biologicals S.A., Rixensart, Belgia.

123926 2004 02 16 A. Wprowadzono zmianę nazwy uprawnionego przez wykreślenie wpisu: Zakłady Przemysłu Spirytusowego „Polmos” w Toruniu, Toruń, Polska i dokonanie wpisu: „POLMOS” Truń Spółka Akcyjna, Toruń, Polska.

124007 2004 02 03 A. Wprowadzono zmianę nazwy uprawnionego przez wykreślenie wpisu: BIG BANK GDAŃSK Spółka Akcyjna, Warszawa, Polska i dokonanie wpisu: BANK MILLENIUM Spółka Akcyjna, Warszawa, Polska.

124008 2004 02 03 A. Wprowadzono zmianę nazwy uprawnionego przez wykreślenie wpisu: BIG BANK GDAŃSK Spółka Akcyjna, Warszawa, Polska i dokonanie wpisu: BANK MILLENIUM Spółka Akcyjna, Warszawa, Polska.

124109 2004 02 23 A. Wprowadzono zmianę nazwy uprawnionego przez wykreślenie wpisu: ESKULAP Spółka z o.o., Łomża, Polska i dokonanie wpisu: Polska Grupa Farmaceutyczna Spółka z ograniczoną odpowiedzialnością, Łomża, Polska.

124113 2004 02 23 A. Wprowadzono zmianę uprawnionego przez wykreślenie wpisu: INDECO – CENTRUM S.C. Zamelczyk Robert, Roman Beata, Poznań, Polska i dokonanie wpisu: INDECO CENTRUM Robert Zamelczyk, Poznań, Polska.

125277 2004 02 20 A. Wprowadzono zmianę nazwy uprawnionego przez wykreślenie wpisu: American Home Products Corporation (a Delaware corporation), Madison, Stany Zjednoczone Ameryki i dokonanie wpisu: Wyeth, Madison, Stany Zjednoczone Ameryki.

125625 2004 02 03 A. Wprowadzono zmianę nazwy uprawnionego przez wykreślenie wpisu: Guinness UDV North America, Inc., Stamford, Stany Zjednoczone Ameryki i dokonanie wpisu: Diageo North America, Inc., Stamford, Stany Zjednoczone Ameryki.

125631 2004 02 03 A. Wprowadzono zmianę uprawnionego przez wykreślenie wpisu: Nature Gift Distribution Spółka z o.o., Warszawa, Polska i dokonanie wpisu: ESI Polska Sp. z o.o., Warszawa, Polska.

125631 2004 02 03 A. Wprowadzono zmianę uprawnionego przez wykreślenie wpisu: ESI Polska Sp. z o.o., Warszawa, Polska i dokonanie wpisu: ESI Polska Sp. z o.o., z siedzibą w Warszawie Zakład Dar Natury w Warszawie, Warszawa, Polska.

126102 2004 02 20 A. Wprowadzono zmianę nazwy uprawnionego przez wykreślenie wpisu: INFOSCREEN Gesellschaft fur Stadtinformationsanlagen GmbH, Wiedeń, Austria i dokonanie wpisu: INFOSCREEN Austria Gesellschaft fur Stadtinformationsanlagen GmbH, Wiedeń, Austria.

126319 2004 02 03 A. Wprowadzono zmianę uprawnionego przez wykreślenie wpisu: Leaf United Kingdom Limited, Bristol, Wielka Brytania i dokonanie wpisu: Continental Sweets (UK) Limited, Cheadle, Wielka Brytania.

126627 2004 02 20 A. Wprowadzono zmianę uprawnionego przez wykreślenie wpisu: Tempus International Corporation, Miami, Stany Zjednoczone Ameryki i dokonanie wpisu: Michele Watch Establishment, Vaduz, Liechtenstein.

126953 2004 02 20 A. Wprowadzono zmianę nazwy uprawnionego przez wykreślenie wpisu: American Home Products Corporation (a Delaware corporation), Madison, Stany Zjednoczone Ameryki i dokonanie wpisu: Wyeth, Madison, Stany Zjednoczone Ameryki.

126954 2004 02 20 A. Wprowadzono zmianę nazwy uprawnionego przez wykreślenie wpisu: American Home Products Corporation (a Delaware corporation), Madison, Stany Zjednoczone Ameryki i dokonanie wpisu: Wyeth, Madison, Stany Zjednoczone Ameryki.

126986 2004 02 03 A. Wprowadzono zmianę nazwy uprawnionego przez wykreślenie wpisu: BIG BANK GDAŃSK Spółka Akcyjna, Warszawa, Polska i dokonanie wpisu: BANK MILLENIUM Spółka Akcyjna, Warszawa, Polska.

127121 2004 02 03 A. Wprowadzono zmianę nazwy uprawnionego przez wykreślenie wpisu: Guinness UDV North America, Inc., Stamford, Stany Zjednoczone Ameryki i dokonanie wpisu: Diageo North America, Inc., Stamford, Stany Zjednoczone Ameryki.

127943 2004 02 20 A. Wprowadzono zmianę nazwy uprawnionego przez wykreślenie wpisu: SmithKline Beecham Biologicals S.A., Rixensart, Belgia i dokonanie wpisu: GlaxoSmithKline Biologicals S.A., Rixensart, Belgia.

127994 2004 02 09 A. Wprowadzono zmianę uprawnionego przez wykreślenie wpisu: East European Investment Co. Ltd. Spółka z o.o., Warszawa, Polska i dokonanie wpisu: ESI Distribution Sp. z o.o., Warszawa, Polska.

127994 2004 02 09 A. Wprowadzono zmianę nazwy uprawnionego przez wykreślenie wpisu: ESI Distribution Sp. z o.o., Warszawa, Polska i dokonanie wpisu: ESI Polska Sp. z o.o., Warszawa, Polska.

127994 2004 02 09 A. Wprowadzono zmianę uprawnionego przez wykreślenie wpisu: ESI Polska Sp. z o.o., Warszawa, Polska i dokonanie wpisu: ESI Polska Sp. z o.o. z siedzibą w Warszawie Zakład Dar Natury w Warszawie, Warszawa, Polska.

129432 2004 02 20 A. Wprowadzono zmianę uprawnionego przez wykreślenie wpisu: Lonsdale Sports Equipment Limited, Londyn, Wielka Brytania i dokonanie wpisu: Miklat Limited, Burnham, Wielka Brytania.

129432 2004 02 20 A. Wprowadzono zmianę nazwy uprawnionego przez wykreślenie wpisu: Miklat Limited, Burnham, Wielka Brytania i dokonanie wpisu: Lonsdale Sports Limited Burnham, Wielka Brytania.

130035 2004 02 19 A. Wprowadzono zmianę nazwy uprawnionego przez wykreślenie wpisu: Bass Hotels & Resorts, Inc., Atlanta,

Stany Zjednoczone Ameryki i dokonanie wpisu: SIX CONTINENTS HOTELS, INC., Atlanta, Stany Zjednoczone Ameryki.

130186 2004 02 09 A. Wprowadzono zmianę uprawnionego przez wykreślenie wpisu: BIG BANK Spółka Akcyjna, Warszawa, Polska i dokonanie wpisu: BIG Bank Gdański Spółka Akcyjna, Warszawa, Polska.

130186 2004 02 09 A. Wprowadzono zmianę nazwy uprawnionego przez wykreślenie wpisu: BIG Bank Gdański Spółka Akcyjna, Warszawa, Polska i dokonanie wpisu: BANK MILLENIUM Spółka Akcyjna, Warszawa, Polska.

130407 2004 02 09 A. Wprowadzono zmianę uprawnionego przez wykreślenie wpisu: Arcadia Group Brands Limited, Londyn, Wielka Brytania i dokonanie wpisu: Principles Retail Limited, Londyn, Wielka Brytania.

130525 2004 02 19 A. Wprowadzono zmianę nazwy uprawnionego przez wykreślenie wpisu: SmithKline Beecham Biologicals S.A., Rixensart, Belgia i dokonanie wpisu: GlaxoSmithKline Biologicals S.A., Rixensart, Belgia.

130968 2004 02 19 A. Wprowadzono zmianę uprawnionego przez wykreślenie wpisu: Filodoro Calze S.p.A., Casalmoro, Włochy i dokonanie wpisu: Sara Lee Foods Europe B.V., Hoofddorp, Holandia.

130970 2004 02 19 A. Wprowadzono zmianę uprawnionego przez wykreślenie wpisu: Filodoro Calze S.p.A., Casalmoro, Włochy i dokonanie wpisu: Sara Lee Foods Europe B.V., Hoofddorp, Holandia.

131469 2004 02 23 A. Wprowadzono zmianę nazwy uprawnionego przez wykreślenie wpisu: Meka Kazimierz, Sztrajbel Mieczysław Zakład Obuwia NORD S.C., Strzelinko, Polska i dokonanie wpisu: SŁUPSKA FABRYKA OBUWIA „NORD” MEKA SZTRAJBEL SPÓŁKA JAWNA, Strzelinko, Polska.

131671 2004 02 09 A. Wprowadzono zmianę uprawnionego przez wykreślenie wpisu: METPOL S.C. Maria Olszanowska, Marek Olszanowski, Elżbieta Sobkowska-Pestka, Anna Maria Pestka, Maciej Pestka, Agnieszka J. Pestka, Maria Wiktoria Pestka, Poznań, Polska i dokonanie wpisu: METPOL Sp. z o.o., Poznań, Polska.

131678 2004 02 19 A. Wprowadzono zmianę uprawnionego przez wykreślenie wpisu: Filodoro Calze S.p.A., Casalmoro, Włochy i dokonanie wpisu: Sara Lee Foods Europe B.V., Hoofddorp, Holandia.

132541 2004 02 19 A. Wprowadzono zmianę nazwy uprawnionego przez wykreślenie wpisu: SmithKline Beecham Biologicals S.A., Rixensart, Belgia i dokonanie wpisu: GlaxoSmithKline Biologicals S.A., Rixensart, Belgia.

132547 2004 02 19 A. Wprowadzono zmianę nazwy uprawnionego przez wykreślenie wpisu: SmithKline Beecham Biologicals S.A., Rixensart, Belgia i dokonanie wpisu: GlaxoSmithKline Biologicals S.A., Rixensart, Belgia.

132789 2004 02 19 A. Wprowadzono zmianę uprawnionego przez wykreślenie wpisu: Unitra Industrial Tires nc., Toronto, Kanada i dokonanie wpisu: SOLIDEAL HOLDING S.A., Luxemburg, Luksemburg.

132917 2004 02 19 A. Wprowadzono zmianę nazwy uprawnionego przez wykreślenie wpisu: SmithKline Beecham Biologicals S.A., Rixensart, Belgia i dokonanie wpisu: GlaxoSmithKline Biologicals S.A., Rixensart, Belgia.

132964 2004 02 19 A. Wprowadzono zmianę nazwy uprawnionego przez wykreślenie wpisu: SmithKline Beecham Biologicals S.A., Rixensart, Belgia i dokonanie wpisu: GlaxoSmithKline Biologicals S.A., Rixensart, Belgia.

132977 2004 02 19 A. Wprowadzono zmianę nazwy uprawnionego przez wykreślenie wpisu: SmithKline Beecham Biologicals S.A., Rixensart, Belgia i dokonanie wpisu: GlaxoSmithKline Biologicals S.A., Rixensart, Belgia.

133321 2004 02 19 A. Wprowadzono zmianę uprawnionego przez wykreślenie wpisu: Imperial Tobacco Limited, Bristol, Wielka Brytania i dokonanie wpisu: JOHN PLAYER & SONS LIMITED, Dublin, Irlandia.

133342 2004 02 19 A. Wprowadzono zmianę nazwy uprawnionego przez wykreślenie wpisu: SmithKline Beecham Biologicals S.A., Rixensart, Belgia i dokonanie wpisu: GlaxoSmithKline Biologicals S.A., Rixensart, Belgia.

133394 2004 02 19 A. Wprowadzono zmianę nazwy uprawnionego przez wykreślenie wpisu: SmithKline Beecham Biologicals S.A., Rixensart, Belgia i dokonanie wpisu: GlaxoSmithKline Biologicals S.A., Rixensart, Belgia.

133475 2004 02 19 A. Wprowadzono zmianę nazwy uprawnionego przez wykreślenie wpisu: SmithKline Beecham Biologicals S.A., Rixensart, Belgia i dokonanie wpisu: GlaxoSmithKline Biologicals S.A., Rixensart, Belgia.

133493 2004 02 19 A. Wprowadzono zmianę nazwy uprawnionego przez wykreślenie wpisu: SmithKline Beecham Biologicals S.A., Rixensart, Belgia i dokonanie wpisu: GlaxoSmithKline Biologicals S.A., Rixensart, Belgia.

133697 2004 02 19 A. Wprowadzono zmianę uprawnionego przez wykreślenie wpisu: Lorenz Bahlsen Snack-World Holding GmbH & Co KG, Hannover, Niemcy i dokonanie wpisu: The Lorenz Bahlsen Snack-World AG (Switzerland), Winterthur, Szwajcaria.

133698 2004 02 19 A. Wprowadzono zmianę uprawnionego przez wykreślenie wpisu: Lorenz Bahlsen Snack-World Holding GmbH & Co KG, Hannover, Niemcy i dokonanie wpisu: The Lorenz Bahlsen Snack-World AG (Switzerland), Winterthur, Szwajcaria.

133730 2004 02 19 A. Wprowadzono zmianę nazwy uprawnionego przez wykreślenie wpisu: SmithKline Beecham Biologicals S.A., Rixensart, Belgia i dokonanie wpisu: GlaxoSmithKline Biologicals S.A., Rixensart, Belgia.

133857 2004 02 09 A. Wprowadzono zmianę nazwy uprawnionego przez wykreślenie wpisu: BIG Bank GDAŃSK Spółka Akcyjna, Warszawa, Polska i dokonanie wpisu: BANK MILLENIUM Spółka Akcyjna, Warszawa, Polska.

134116 2004 02 10 A. Wprowadzono zmianę nazwy uprawnionego przez wykreślenie wpisu: BIG Bank GDAŃSK Spółka Akcyjna, Warszawa, Polska i dokonanie wpisu: BANK MILLENIUM Spółka Akcyjna, ul. Kopernika 36/40, 00-924 Warszawa, Polska.

134236 2004 02 10 A. Wprowadzono zmianę uprawnionego przez wykreślenie wpisu: Siemiński Robert EUREKA S.C., Poznań, Polska i dokonanie wpisu: CHATA POLSKA S.A., ul. Pszenna 7, 61-663 Poznań, Polska.

134274 2004 02 10 A. Wprowadzono zmianę uprawnionego przez wykreślenie wpisu: Krakowska Fabryka Kabli SA, Kraków, Polska i dokonanie wpisu: Zakłady Kablowe TELE-FONIKA Spółka Akcyjna, ul. Hipolita Cegielskiego 1, 32-400 Myślenice, Polska.

134274 2004 02 10 A. Wprowadzono zmianę nazwy uprawnionego przez wykreślenie wpisu: Zakłady Kablowe TELE-FONIKA Spółka Akcyjna, ul. Hipolita Cegielskiego 1, 32-400 Myślenice, Polska i dokonanie wpisu: TELE-FONIKA KFK Spółka Akcyjna, ul. Hipolita Cegielskiego 1, 32-400 Myślenice, Polska.

134293 2004 02 10 A. Wprowadzono zmianę uprawnionego przez wykreślenie wpisu: Krakowska Fabryka Kabli SA, Kraków,

Polska i dokonanie wpisu: Zakłady Kablowe TELE-FONIKA Spółka Akcyjna, ul. Hipolita Cegielskiego 1, 32-400 Myślenice, Polska.

134293 2004 02 10 A. Wprowadzono zmianę nazwy uprawnionego przez wykreślenie wpisu: Zakłady Kablowe TELE-FONIKA Spółka Akcyjna, ul. Hipolita Cegielskiego 1, 32-400 Myślenice, Polska i dokonanie wpisu: TELE-FONIKA KFK Spółka Akcyjna, ul. Hipolita Cegielskiego 1, 32-400 Myślenice, Polska.

134397 2004 02 10 C. Wprowadzono zmianę przez wykreślenie wpisu: „Metale nieszlachetne i ich stopy, materiały budowlane z metalu, rury i tuby metalowe, wyroby z metali nieszlachetnych nie zawarte w innych klasach; kształtowniki aluminiowe, tłoczone wyroby metalowe, aluminiowe części składowe dla przemysłu maszynowego; niemetalowe materiały i systemy konstrukcyjne oraz budowlane; klasy 6, 19” i dokonanie wpisu: „Materiały budowlane z metalu, rury i tuby metalowe, gotowe wyroby i półwyroby z metali nieszlachetnych, nie zawarte w innych klasach; kształtowniki aluminiowe, tłoczone wyroby metalowe w postaci zwojów taśmy oraz blachy, powlekane i niepowlekane; aluminiowe części składowe dla przemysłu maszynowego; niemetalowe materiały i systemy konstrukcyjne oraz budowlane; klasy 6, 19”

134430 2004 02 20 A. Wprowadzono zmianę uprawnionego przez wykreślenie wpisu: American Cyanamid Company (a Maine corporation), Five GiraldaFarms, Madison, New Jersey 07940-0874, Stany Zjednoczone Ameryki i dokonanie wpisu: BASF Aktiengesellschaft, Carl-Bosch-Strasse 38, Ludwigshafen am Rhein, Niemcy.

134525 2004 02 20 A. Wprowadzono zmianę nazwy uprawnionego przez wykreślenie wpisu: SmithKline Beecham Biologicals S.A., Rue de L’Institut 89, B-1330 Rixensart, Belgia i dokonanie wpisu: GlaxoSmithKline Biologicals S.A., Rue de L’Institut 89, B-1330 Rixensart, Belgia.

134526 2004 02 20 A. Wprowadzono zmianę nazwy uprawnionego przez wykreślenie wpisu: SmithKline Beecham Biologicals S.A., Rue de L’Institut 89, B-1330 Rixensart, Belgia i dokonanie wpisu: GlaxoSmithKline Biologicals S.A., Rue de L’Institut 89, B-1330 Rixensart, Belgia.

134527 2004 02 20 A. Wprowadzono zmianę nazwy uprawnionego przez wykreślenie wpisu: SmithKline Beecham Biologicals S.A., Rue de L’Institut 89, B-1330 Rixensart, Belgia i dokonanie wpisu: GlaxoSmithKline Biologicals S.A., Rue de L’Institut 89, B-1330 Rixensart, Belgia.

134528 2004 02 20 A. Wprowadzono zmianę nazwy uprawnionego przez wykreślenie wpisu: SmithKline Beecham Biologicals S.A., Rue de L’Institut 89, B-1330 Rixensart, Belgia i dokonanie wpisu: GlaxoSmithKline Biologicals S.A., Rue de L’Institut 89, B-1330 Rixensart, Belgia.

134862 2004 02 10 A. Wprowadzono zmianę uprawnionego przez wykreślenie wpisu: R.S.V. Sport, Inc, 6565 East Washington Boulevard, Commerce, California 90040, Stany Zjednoczone Ameryki i dokonanie wpisu: Jones Investment Co., Inc. (Delaware corporation), 200 West Ninth Street Plaza, Suite 700, Wilmington, Delaware 19801, Stany Zjednoczone Ameryki.

135296 2004 02 20 A. Wprowadzono zmianę nazwy uprawnionego przez wykreślenie wpisu: SmithKline Beecham Biologicals S.A., Rue de L’Institut 89, B-1330 Rixensart, Belgia i dokonanie wpisu: GlaxoSmithKline Biologicals S.A., Rue de L’Institut 89, B-1330 Rixensart, Belgia.

135387 2004 02 20 A. Wprowadzono zmianę nazwy uprawnionego przez wykreślenie wpisu: SmithKline Beecham Biologicals S.A., Rue de L’Institut 89, B-1330 Rixensart, Belgia i dokonanie wpisu: GlaxoSmithKline Biologicals S.A., Rue de L’Institut 89, B-1330 Rixensart, Belgia.

135451 2004 02 20 A. Wprowadzono zmianę nazwy uprawnionego przez wykreślenie wpisu: SmithKline Beecham Biologicals S.A., Rue de L’Institut 89, B-1330 Rixensart, Belgia i dokonanie wpisu: GlaxoSmithKline Biologicals S.A., Rue de L’Institut 89, B-1330 Rixensart, Belgia.

135601 2004 02 20 A. Wprowadzono zmianę nazwy uprawnionego przez wykreślenie wpisu: SmithKline Beecham Biologicals S.A., Rue de L’Institut 89, B-1330 Rixensart, Belgia i dokonanie wpisu: GlaxoSmithKline Biologicals S.A., Rue de L’Institut 89, B-1330 Rixensart, Belgia.

135971 2004 02 10 A. Wprowadzono zmianę nazwy uprawnionego przez wykreślenie wpisu: Minnesota Mining and Manufacturing Company, 3M Center, 2501 Hudson Road, St. Paul, Minnesota, Stany Zjednoczone Ameryki i dokonanie wpisu: 3M Company, 3M Center, 2501 Hudson Road, St. Paul, Minnesota 55144, Stany Zjednoczone Ameryki.

135982 2004 02 20 A. Wprowadzono zmianę nazwy uprawnionego przez wykreślenie wpisu: SmithKline Beecham Biologicals S.A., Rue de L’Institut 89, B-1330 Rixensart, Belgia i dokonanie wpisu: GlaxoSmithKline Biologicals S.A., Rue de L’Institut 89, B-1330 Rixensart, Belgia.

135983 2004 02 20 A. Wprowadzono zmianę nazwy uprawnionego przez wykreślenie wpisu: SmithKline Beecham Biologicals S.A., Rue de L’Institut 89, B-1330 Rixensart, Belgia i dokonanie wpisu: GlaxoSmithKline Biologicals S.A., Rue de L’Institut 89, B-1330 Rixensart, Belgia.

135984 2004 02 20 A. Wprowadzono zmianę nazwy uprawnionego przez wykreślenie wpisu: SmithKline Beecham Biologicals S.A., Rue de L’Institut 89, B-1330 Rixensart, Belgia i dokonanie wpisu: GlaxoSmithKline Biologicals S.A., Rue de L’Institut 89, B-1330 Rixensart, Belgia.

135985 2004 02 20 A. Wprowadzono zmianę nazwy uprawnionego przez wykreślenie wpisu: SmithKline Beecham Biologicals S.A., Rue de L’Institut 89, B-1330 Rixensart, Belgia i dokonanie wpisu: GlaxoSmithKline Biologicals S.A., Rue de L’Institut 89, B-1330 Rixensart, Belgia.

135986 2004 02 20 A. Wprowadzono zmianę nazwy uprawnionego przez wykreślenie wpisu: SmithKline Beecham Biologicals S.A., Rue de L’Institut 89, B-1330 Rixensart, Belgia i dokonanie wpisu: GlaxoSmithKline Biologicals S.A., Rue de L’Institut 89, B-1330 Rixensart, Belgia.

135987 2004 02 20 A. Wprowadzono zmianę nazwy uprawnionego przez wykreślenie wpisu: SmithKline Beecham Biologicals S.A., Rue de L’Institut 89, B-1330 Rixensart, Belgia i dokonanie wpisu: GlaxoSmithKline Biologicals S.A., Rue de L’Institut 89, B-1330 Rixensart, Belgia.

135988 2004 02 20 A. Wprowadzono zmianę nazwy uprawnionego przez wykreślenie wpisu: SmithKline Beecham Biologicals S.A., Rue de L’Institut 89, B-1330 Rixensart, Belgia i dokonanie wpisu: GlaxoSmithKline Biologicals S.A., Rue de L’Institut 89, B-1330 Rixensart, Belgia.

136005 2004 02 25 A. Wprowadzono zmianę nazwy uprawnionego przez wykreślenie wpisu: SmithKline Beecham Biologicals Manufacturing S.A., Rue de L’Institut 89, B-1330 Rixensart, Belgia i dokonanie wpisu: GlaxoSmithKline Biologicals Manufacturing S.A., Rue de L’Institut 89, B-1330 Rixensart, Belgia.

136097 2004 02 25 A. Wprowadzono zmianę nazwy uprawnionego przez wykreślenie wpisu: SmithKline Beecham Biologicals S.A., Rue de L’Institut 89, B-1330 Rixensart, Belgia i dokonanie wpisu: GlaxoSmithKline Biologicals S.A., Rue de L’Institut 89, B-1330 Rixensart, Belgia.

136137 2004 02 25 A. Wprowadzono zmianę nazwy uprawnionego przez wykreślenie wpisu: SmithKline Beecham Biologicals S.A., Rue de L'Institut 89, B-1330 Rixensart, Belgia i dokonanie wpisu: GlaxoSmithKline Biologicals S.A., Rue de L'Institut 89, B-1330 Rixensart, Belgia.

136278 2004 02 10 A. Wprowadzono zmianę nazwy i siedziby uprawnionego przez wykreślenie wpisu: SAN Zakłady Przemysłu Cukierniczego S.A., ul. Piekarska 4, 37-500 Jarosław, Polska i dokonanie wpisu: LU POLSKA Spółka Akcyjna, ul. Redutowa 9 lok.23, 01-103 Warszawa, Polska.

136482 2004 02 25 A. Wprowadzono zmianę nazwy uprawnionego przez wykreślenie wpisu: SmithKline Beecham Biologicals Manufacturing S.A., Rue de L'Institut 89, B-1330 Rixensart, Belgia i dokonanie wpisu: GlaxoSmithKline Biologicals Manufacturing S.A., Rue de L'Institut 89, B-1330 Rixensart, Belgia.

136483 2004 02 25 A. Wprowadzono zmianę nazwy uprawnionego przez wykreślenie wpisu: SmithKline Beecham Biologicals Manufacturing S.A., Rue de L'Institut 89, B-1330 Rixensart, Belgia i dokonanie wpisu: GlaxoSmithKline Biologicals Manufacturing S.A., Rue de L'Institut 89, B-1330 Rixensart, Belgia.

136484 2004 02 25 A. Wprowadzono zmianę nazwy uprawnionego przez wykreślenie wpisu: SmithKline Beecham Biologicals Manufacturing S.A., Rue de L'Institut 89, B-1330 Rixensart, Belgia i dokonanie wpisu: GlaxoSmithKline Biologicals Manufacturing S.A., Rue de L'Institut 89, B-1330 Rixensart, Belgia.

136515 2004 02 25 A. Wprowadzono zmianę nazwy uprawnionego przez wykreślenie wpisu: DaimlerChrysler Services (de-bis) Aktiengesellschaft, Eichhornstrasse 3, 10875 Berlin, Niemcy i dokonanie wpisu: DaimlerChrysler Services AG, Eichhornstrasse 3, 10875 Berlin, Niemcy.

136515 2004 02 25 A. Wprowadzono zmianę uprawnionego przez wykreślenie wpisu: DaimlerChrysler Services AG, Eichhornstrasse 3, 10875 Berlin, Niemcy i dokonanie wpisu: Deutsche Telekom AG, Friedrich-Ebert-Allee 140, D-53113 Bonn, Niemcy.

136559 2004 02 25 A. Wprowadzono zmianę uprawnionego przez wykreślenie wpisu: Cosmar Corporation, 11700 Monarch Street, Garden Grove, CA 92641, Stany Zjednoczone Ameryki i dokonanie wpisu: Finanz St.Honore B.V., Herengracht 548, 1017 CG, Amsterdam, Holandia.

136615 2004 02 10 A. Wprowadzono zmianę uprawnionego przez wykreślenie wpisu: Kali und Salz GmbH, Kassel, Niemcy i dokonanie wpisu: Esco – european salt company GmbH & Co. KG, Landschaftsstrasse 1, 30159 Hannover, Niemcy.

136796 2004 02 25 A. Wprowadzono zmianę nazwy uprawnionego przez wykreślenie wpisu: SmithKline Beecham Biologicals S.A., Rue de L'Institut 89, B-1330 Rixensart, Belgia i dokonanie wpisu: GlaxoSmithKline Biologicals S.A., Rue de L'Institut 89, B-1330 Rixensart, Belgia.

136797 2004 02 25 A. Wprowadzono zmianę nazwy uprawnionego przez wykreślenie wpisu: SmithKline Beecham Biologicals S.A., Rue de L'Institut 89, B-1330 Rixensart, Belgia i dokonanie wpisu: GlaxoSmithKline Biologicals S.A., Rue de L'Institut 89, B-1330 Rixensart, Belgia.

136799 2004 02 25 A. Wprowadzono zmianę adresu uprawnionego przez wykreślenie wpisu: OZTUNC TEKSTIL KUYUMCULUK SANAYI VE TICARET LIMITED SIRKETI, Koska Caddesi, Sehnameci Sokak, No. 28 Dair, 1, Laleli-Istanbul, Turcja i dokonanie wpisu: OZTUNC TEKSTIL KUYUMCULUK SANAYI VE TICARET LIMITED SIRKETI, Ordu Xad. Mamara Özdemir Çarşisi No. 21/34 Beyazid, İstanbul Turcja.

136885 2004 02 25 A. Wprowadzono zmianę nazwy uprawnionego przez wykreślenie wpisu: SmithKline Beecham Biologi-

cals S.A., Rue de L'Institut 89, B-1330 Rixensart, Belgia i dokonanie wpisu: GlaxoSmithKline Biologicals S.A., Rue de L'Institut 89, B-1330 Rixensart, Belgia.

137030 2004 02 25 A. Wprowadzono zmianę uprawnionego przez wykreślenie wpisu: Compania Independiente de Televisiob, S.L., Gran Via 32, 28013 Madryt, Hiszpania i dokonanie wpisu: Sogecable, S.A., Tres Cantos (Madrid), Hiszpania.

137064 2004 02 25 A. Wprowadzono zmianę uprawnionego przez wykreślenie wpisu: H.J.Heinz Company of Canada Ltd., 5700 Yonge Street, Suite 2100, North York, Ontario M2M 4K6, Kanada i dokonanie wpisu: DLM FOODS CANADA CORP. 5700 Yonge Street, Suite 2100, North York, Ontario M2M 4K6, Kanada.

137178 2004 02 25 A. Wprowadzono zmianę nazwy uprawnionego przez wykreślenie wpisu: DaimlerChrysler Services (de-bis) Aktiengesellschaft, Eichhornstrasse 3, D-10875 Berlin, Niemcy i dokonanie wpisu: DaimlerChrysler Services AG, Eichhornstrasse 3, 10875 Berlin, Niemcy.

137178 2004 02 25 A. Wprowadzono zmianę uprawnionego przez wykreślenie wpisu: DaimlerChrysler Services AG, Eichhornstrasse 3, 10875 Berlin, Niemcy i dokonanie wpisu: Deutsche Telekom AG, Friedrich-Ebert-Allee 140, D-53113 Bonn, Niemcy.

137199 2004 02 25 A. Wprowadzono zmianę nazwy uprawnionego przez wykreślenie wpisu: SmithKline Beecham Biologicals S.A., Rue de L'Institut 89, B-1330 Rixensart, Belgia i dokonanie wpisu: GlaxoSmithKline Biologicals S.A., Rue de L'Institut 89, B-1330 Rixensart, Belgia.

137322 2004 02 24 A. Wprowadzono zmianę uprawnionego przez wykreślenie wpisu: Piotrowski Sławomir Piotr, Piotrowska Beata Grażyna Przedsiębiorstwo Produkcyjne BI-ES COSMETIC s.c., 14-200 Iława, Kamień Duży 4D, Polska i dokonanie wpisu: Przedsiębiorstwo Produkcyjne BI-ES COSMETIC s.c., Sławomir Piotrowski, Beata Piotrowska, Jarosław Drozd, 14-200 Iława, Kamień Duży 4D, Polska

137322 2004 02 24 A. Wprowadzono zmianę nazwy uprawnionego przez wykreślenie wpisu: Przedsiębiorstwo Produkcyjne BI-ES COSMETIC s.c., Sławomir Piotrowski, Beata Piotrowska, Jarosław Drozd, 14-200 Iława, Kamień Duży 4D, Polska i dokonanie wpisu: Przedsiębiorstwo Produkcyjne BI-ES COSMETIC Beata Piotrowska, Sławomir Piotrowski, Jarosław Drozd Spółka Jawna, 14-200 Iława, Kamień Duży 4D, Polska.

137373 2004 02 24 C. Wprowadzono zmianę przez wykreślenie całego wykazu towarów oraz wszystkich klas i dokonanie wpisu: żywice syntetyczne nie przetworzone, kleje przemysłowe, środki do hartowania, środki do lutowania, garbniki, sole do konserwowania żywności, tworzywa sztuczne nie przetworzone, surowce mineralne, substancje do gaszenia ognia, odczynniki, gazy techniczne; farby, pokosty, lakiery, barwniki, bejce, środki antykorozyjne, środki impregnujące, zaprawy farbierskie, żywice naturalne, folie metalowe, sproszkowane metale dla malarzy; olejki eteryczne, środki do pielęgnacji włosów, środki do czyszczenia zębów, środki do prania, toaletowe środki sanitarne, dezodoranty osobiste, perfumy, wody kolońskie, pasty do obuwia, preparaty do wybielania, preparaty do odtłuszczania; oleje techniczne, smary, materiały pędne, świece, knoty, środki zwilżające, wkłady do filtrów; leki, środki dezynfekcyjne, środki pomocnicze do użytku medycznego, dietetyczne środki medyczne, materiały opatrunkowe, żywność dla niemowląt, materiały do plombowania zębów, masa odciskowa do celów dentystycznych, pieluszki jednorazowe; specjalistyczne meble do użytku medycznego, higieniczne artykuły gumowe, rękawiczki gumowe, rękawiczki chirurgiczne, sztuczne narządy, oczy, zęby, artykuły ortopedyczne, środki do zszywania ran, temblaki, narzędzia medyczne, aparaty rentgenowskie, ciśnieniomierze lekarskie; aparaty do wytwarzania pary, do goto-

wania, chłodzenia, suszenia, urządzenia wentylacyjne, wodociągowe, instalacje sanitarne, pompy, urządzenia klimatyzacyjne, kotły elektryczne; samochody, jachty, kajaki, rowery, wózki, silniki do pojazdów, części składowe do pojazdów; ognie sztuczne; metale szlachetne i ich stopy w stanie nie przetworzonym oraz wyroby z nich wytworzone, wyroby jubilerskie, biżuteria, kamienie szlachetne, zegary, przyrządy chronometryczne; instrumenty mechaniczne i ich części, szafy grające, elektryczne i elektroniczne instrumenty muzyczne; produkty z tworzyw sztucznych do wytwarzania gotowych towarów, wyroby z tworzyw sztucznych w stanie półprzetworzonym, materiały do uszczelniania, izolowania, giętkie rurki tworzywowe, uszczelki, opony; skóry zwierzęce, kufry i walizki, parasole zwykłe i przeciwśłoneczne, laski, bicze, wyroby rymarskie; rury kamionkowe, cementowe, materiały do budowy dróg, asfalt, smoła, bitumy, domy przenośne, pomniki kamienne, żaluzje z tworzyw sztucznych, półfabrykaty, szkło budowlane, klepka, terakota, glazura, cement, wapno; meble, w tym metalowe, kempingowe, materace, poduszki, wyroby z drewna, korka, trzciny, sitowia, wikliny, rogu, kości słoniowej, kości, fiszbinu, szylkretu, bursztynu, masy perłowej, pianki morskiej, celulozy, namiastki tych materiałów lub z masy plastycznej; nieelektryczne narzędzia kuchenne, grzebień, gąbki, materiały szrotkarskie, sprzęt do czyszczenia, wiórki stalowe, szkło surowe lub przetworzone, wyjątkiem szkła budowlanego, naczynia, wyroby ze szkła, porcelany, fajansu, przybory toaletowe, pojemniki do gospodarstwa domowego; sznury, sznurki, sieci, namioty, plandeki, worki, materiały tekstylne do wyściełania, watolina; wyroby włókniste z włókien naturalnych i sztucznych, nici, przędza; nakrycia na łóżka i stoły, koce, tekstylne produkty finalne, pościel i obrusy papierowe, tapety z materiału; tapety nie z materiału, wykładziny, dywany; ekstrakty mięsne, mięso, drób, ryby, dziczyzna, jaja, mleko, wyroby z mleka, jadalne oleje i tłuszcze, owoce i warzywa, konserwowane, suszone, gotowane, galaretki, konfitury, pikle, sosy do sałat; kawa, herbata, kakao, ryż, cukier, mąka, preparaty zbożowe, przyprawy, lód do chłodzenia, tapioka, sago, namiastki kawy, chleb, ciastka, wyroby cukiernicze, piekarnicze, słodczyce, lody, miód, syrop z melasy, drożdże, proszki do pieczenia, sól mulsztarda, ocet, sosy (z wyjątkiem sosów do sałat); wody mineralne, gazowane, napoje bezalkoholowe, syropy, preparaty do przygotowywania napojów, napoje owocowe, soki; wina, wódki, spirytus, koniaki; tytoń, zapalki, papierosy, cygara; usługi w zakresie konserwacji, naprawy i montażu: sprzętu do nadawania i odbierania obrazu i dźwięku, komputerów, aparatów i instrumentów optycznych, elektrycznych, do ważenia, mierzenia, sygnalizacyjnych, automatów sprzedających, kas rejestrujących; usługi w zakresie przekazywania obrazu i dźwięku; usługi w zakresie przewozu osób i rzeczy, transportem samochodowym; usługi w zakresie dystrybucji towarów; usługi w zakresie nauczania i szkolenia z wyjątkiem nauczania i szkolenia z dziedziny rolnictwa oraz związanych z nim zagadnień, usługi w zakresie wypożyczania sprzętu do przekazywania i odbierania obrazu i dźwięku; usługi projektowe, zwłaszcza w zakresie urządzeń do przekazywania i odbierania obrazu i dźwięku; klasy 1, 2, 3, 4, 5, 10, 11, 12, 13, 14, 15, 17, 18, 19, 20, 21, 22, 23, 24, 27, 29, 30, 32, 33, 34, 37, 38, 39, 41, 42.

137402 2004 02 25 A. Wprowadzono zmianę uprawnionego przez wykreślenie wpisu: SUNTORY LIMITED, 1-40, Dojimahama 2-chome, Kita-ku, Osaka, Japonia i dokonanie wpisu: Suntory Flowers Ltd., 5-7-2 Kojimachi, Chiyoda-ku, Tokio 102-8530, Japonia.

137900 2004 02 25 A. Wprowadzono zmianę nazwy uprawnionego przez wykreślenie wpisu: DaimlerChrysler Services (de-bis) Aktiengesellschaft, Eichhornstrasse 3, 10875 Berlin, Niemcy i dokonanie wpisu: DaimlerChrysler Services AG, Eichhornstrasse 3, 10875 Berlin, Niemcy.

137900 2004 02 25 A. Wprowadzono zmianę uprawnionego przez wykreślenie wpisu: DaimlerChrysler Services AG, Eichhorn-

strasse 3, 10875 Berlin, Niemcy i dokonanie wpisu: Deutsche Telekom AG, Friedrich-Ebert-Allee 140, D-53113 Bonn, Niemcy.

138297 2004 02 25 A. Wprowadzono zmianę nazwy uprawnionego przez wykreślenie wpisu: SmithKline Beecham Biologicals Manufacturing S.A., Rue de L'Institut 89, B-1330 Rixensart, Belgia i dokonanie wpisu: GlaxoSmithKline Biologicals Manufacturing S.A., Rue de L'Institut 89, B-1330 Rixensart, Belgia.

139245 2004 02 25 A. Wprowadzono zmianę nazwy uprawnionego przez wykreślenie wpisu: SmithKline Beecham Biologicals Manufacturing S.A., Rue de L'Institut 89, B-1330 Rixensart, Belgia i dokonanie wpisu: GlaxoSmithKline Biologicals Manufacturing S.A., Rue de L'Institut 89, B-1330 Rixensart, Belgia.

139251 2004 02 25 A. Wprowadzono zmianę uprawnionego przez wykreślenie wpisu: Multiradio French Joint-Stock company, 37 Bis Rue Greneta, 75002 Paris, Francja i dokonanie wpisu: TELEFON, a French limited liability company, 37 bis rue Greneta, 75002 Paryż, Francja.

139337 2004 02 25 A. Wprowadzono zmianę nazwy uprawnionego przez wykreślenie wpisu: SmithKline Beecham Biologicals Manufacturing S.A., Rue de L'Institut 89, B-1330 Rixensart, Belgia i dokonanie wpisu: GlaxoSmithKline Biologicals Manufacturing S.A., Rue de L'Institut 89, B-1330 Rixensart, Belgia.

139479 2004 02 09 A. Wprowadzono zmianę uprawnionego przez wykreślenie wpisu: Stollwerck Polska Sp. z o.o., Jankowice ul. Poznańska 50, 62-080 Tarnowo Podgórne, Polska i dokonanie wpisu: Kraft Foods Polska Sp. z o.o., ul. Wołoska 18, 02-675 Warszawa, Polska.

139841 2004 02 25 A. Wprowadzono zmianę nazwy uprawnionego przez wykreślenie wpisu: SmithKline Beecham Biologicals Manufacturing S.A., Rue de L'Institut 89, B-1330 Rixensart, Belgia i dokonanie wpisu: GlaxoSmithKline Biologicals Manufacturing S.A., Rue de L'Institut 89, B-1330 Rixensart, Belgia.

139842 2004 02 25 A. Wprowadzono zmianę nazwy uprawnionego przez wykreślenie wpisu: SmithKline Beecham Biologicals Manufacturing S.A., Rue de L'Institut 89, B-1330 Rixensart, Belgia i dokonanie wpisu: GlaxoSmithKline Biologicals Manufacturing S.A., Rue de L'Institut 89, B-1330 Rixensart, Belgia.

139843 2004 02 25 A. Wprowadzono zmianę nazwy uprawnionego przez wykreślenie wpisu: SmithKline Beecham Biologicals Manufacturing S.A., Rue de L'Institut 89, B-1330 Rixensart, Belgia i dokonanie wpisu: GlaxoSmithKline Biologicals Manufacturing S.A., Rue de L'Institut 89, B-1330 Rixensart, Belgia.

140049 2004 02 24 A. Wprowadzono zmianę uprawnionego przez wykreślenie wpisu: Multiradio French Joint-Stock company, 37 Bis Rue Greneta, 75002 Paris, Francja i dokonanie wpisu: TELEFON, a French limited liability company, 37 bis rue Greneta, 75002 Paryż, Francja.

140050 2004 02 24 A. Wprowadzono zmianę uprawnionego przez wykreślenie wpisu: Multiradio French Joint-Stock company, 37 Bis Rue Greneta, 75002 Paris, Francja i dokonanie wpisu: TELEFON, a French limited liability company, 37 bis rue Greneta, 75002 Paryż, Francja.

140052 2004 02 24 A. Wprowadzono zmianę uprawnionego przez wykreślenie wpisu: Multiradio French Joint-Stock company, 37 Bis Rue Greneta, 75002 Paris, Francja i dokonanie wpisu: TELEFON, a French limited liability company, 37 bis rue Greneta, 75002 Paryż, Francja.

140053 2004 02 24 A. Wprowadzono zmianę uprawnionego przez wykreślenie wpisu: Multiradio French Joint-Stock company, 37 Bis Rue Greneta, 75002 Paris, Francja i dokonanie wpisu: TELEFON, a French limited liability company, 37 bis rue Greneta, 75002 Paryż, Francja.

140054 2004 02 24 A. Wprowadzono zmianę uprawnionego przez wykreślenie wpisu: Multiradio French Joint-Stock company, 37 Bis Rue Greneta, 75002 Paris, Francja i dokonanie wpisu: TELEFUN, a French limited liability company, 37 bis rue Greneta, 75002 Paryż, Francja.

140055 2004 02 24 A. Wprowadzono zmianę uprawnionego przez wykreślenie wpisu: Multiradio French Joint-Stock company, 37 Bis Rue Greneta, 75002 Paris, Francja i dokonanie wpisu: TELEFUN, a French limited liability company, 37 bis rue Greneta, 75002 Paryż, Francja.

140056 2004 02 24 A. Wprowadzono zmianę uprawnionego przez wykreślenie wpisu: Multiradio French Joint-Stock company, 37 Bis Rue Greneta, 75002 Paris, Francja i dokonanie wpisu: TELEFUN, a French limited liability company, 37 bis rue Greneta, 75002 Paryż, Francja.

140316 2004 02 24 A. Wprowadzono zmianę nazwy uprawnionego przez wykreślenie wpisu: SmithKline Beecham Biologicals Manufacturing S.A., Rue de L'Institut 89, B-1330 Rixensart, Belgia i dokonanie wpisu: GlaxoSmithKline Biologicals Manufacturing S.A., Rue de L'Institut 89, B-1330 Rixensart, Belgia.

140317 2004 02 24 A. Wprowadzono zmianę nazwy uprawnionego przez wykreślenie wpisu: SmithKline Beecham Biologicals Manufacturing S.A., Rue de L'Institut 89, B-1330 Rixensart, Belgia i dokonanie wpisu: GlaxoSmithKline Biologicals Manufacturing S.A., Rue de L'Institut 89, B-1330 Rixensart, Belgia.

140699 2004 02 23 A. Wprowadzono zmianę uprawnionego przez wykreślenie wpisu: ATLANTEL Spółka z o.o., 31-234 Kraków, ul. Dożynkowa 51, Polska i dokonanie wpisu: DORO ATLANTEL SPÓŁKA Z OGRANICZONĄ ODPOWIEDZIALNOŚCIĄ, 31-222 Kraków, ul. Bularnia 5, Polska.

140803 2004 02 24 A. Wprowadzono zmianę nazwy i siedziby uprawnionego przez wykreślenie wpisu: Turner Entertainment Co. (a Georgia corporation), One CNN Center, Box 105366, Atlanta, Georgia 30348-5366, Stany Zjednoczone Ameryki i dokonanie wpisu: Turner Entertainment Co. (Delaware corporation), 4000 Warner Boulevard, Burbank, CA 91522, Stany Zjednoczone Ameryki.

140804 2004 02 24 A. Wprowadzono zmianę nazwy i siedziby uprawnionego przez wykreślenie wpisu: Turner Entertainment Co. (a Georgia corporation), One CNN Center, Box 105366, Atlanta, Georgia 30348-5366, Stany Zjednoczone Ameryki i dokonanie wpisu: Turner Entertainment Co. (Delaware corporation), 4000 Warner Boulevard, Burbank, CA 91522, Stany Zjednoczone Ameryki.

141290 2004 02 26 A. Wprowadzono zmianę nazwy uprawnionego przez wykreślenie wpisu: SmithKline Beecham Biologicals S.A., Rue de L'Institut 89, B-1330 Rixensart, Belgia i dokonanie wpisu: GlaxoSmithKline Biologicals S.A., Rue de L'Institut 89, B-1330 Rixensart, Belgia.

141538 2004 02 27 A. Wprowadzono zmianę siedziby uprawnionego przez wykreślenie wpisu: LAMA Spółka Jawna Jełowicki, Ignaczak, 02-532 Warszawa, ul. Rakowiecka 61, Polska i dokonanie wpisu: LAMA Spółka Jawna Jełowicki, Ignaczak, 05-090 Raszyn, Janki, ul. Poniatowskiego 12C, Polska.

142299 2004 02 27 A. Wprowadzono zmianę siedziby uprawnionego przez wykreślenie wpisu: LAMA Spółka Jawna Jełowicki, Ignaczak, 02-532 Warszawa, ul. Rakowiecka 61, Polska i dokonanie wpisu: LAMA Spółka Jawna Jełowicki, Ignaczak, 05-090 Raszyn, Janki, ul. Poniatowskiego 12C, Polska.

142822 2004 02 06 A. Wprowadzono zmianę uprawnionego przez wykreślenie wpisu: DRINKS UNLIMITED Spółka z o.o., ul. Matyldy 35, 03-606 Warszawa, Polska i dokonanie wpisu:

XL-ENERGY Kereskedelmi és Szolgáltató Korlátolt Felelősségű Társaság, Kálmán Imre u. 1, H 1054 Budapest, Węgry.

143251 2004 02 23 A. Wprowadzono zmianę nazwy uprawnionego przez wykreślenie wpisu: GFT GOLDFRUCT Spółka z o.o. Zakłady Pracy Chronionej, 31-752 Kraków, ul. Mrozowa 31 A, Polska i dokonanie wpisu: GFT GOLDFRUCT SPÓŁKA Z OGRANICZONĄ ODPOWIEDZIALNOŚCIĄ, 31-752 Kraków, ul. Mrozowa 31 A, Polska.

132

DECYZJE O UNIEWAŻNIENIU PRAWA OCHRONNEGO

Poniższe zestawienie zawiera kolejno: numer prawa ochronnego na znaki towarowe, datę unieważnienia prawa ochronnego oraz treść decyzji.

- 88 142 2003 03 11 Unieważniono w całości
- 102 670 2003 06 16 Unieważniono w całości
- 113 105 2003 04 03 Unieważniono w całości
- 90 189 2003 05 05 Unieważniono w części dotyczącej towarów w kl. 3: pasty do zębów.
- 90 192 2003 04 23 Unieważniono w części dotyczącej towarów w kl. 3: środki do czyszczenia i pielęgnacji zębów, w tym pasty do zębów.
- 90 193 2003 04 23 Unieważniono w części dotyczącej towarów w kl. 3: środki do czyszczenia i pielęgnacji zębów, w tym pasty do zębów.
- 94 076 2003 06 05 Unieważniono w części dotyczącej towarów w kl. 3: pasty do zębów.
- 101 647 2003 06 05 Unieważniono w części dotyczącej towarów w kl. 3: pasty do zębów.

133

DECYZJE O WYGAŚNIĘCIU PRAWA OCHRONNEGO

Poniższe zestawienie zawiera kolejno: numer prawa ochronnego na znaki towarowe i datę wygaśnięcia prawa ochronnego. W przypadku wygaśnięcia prawa tylko dla części towarów (usług) wymienia się te towary (usługi).

- 56 441 2000 12 11 Prawo wygasło w całości.
- 60 603 2000 11 09 Prawo wygasło w całości.
- 62 826 2001 04 19 Prawo wygasło w całości.
- 85 001 2001 08 02 Prawo wygasło w całości.
- 90 181 2001 03 22 Prawo wygasło w całości.
- 105 879 2002 08 23 Prawo wygasło w całości.
- 107 965 2002 08 23 Prawo wygasło w całości.
- 45 121 2003 02 13 Prawo wygasło w całości. Wnioskiem z 13.02.2003 r. pełnomocnik uprawnionego poinformował Urząd o rezygnacji z dalszej ochrony przedmiotowego znaku towarowego.
- 86 704 2003 03 28 Prawo wygasło w całości. Wnioskiem, który wpłynął w dniu 2003.03.28 pełnomocnik uprawnionego poinformował Urząd, o wykreśleniu przedmiotowego znaku towarowego.
- 106 916 2003 02 11 Prawo wygasło w całości. Prawo wygasło w całości. Wnioskiem z 11.02.2003 r. pełno-

- mocnik uprawnionego poinformował Urząd, o rezygnacji z dalszej ochrony przedmiotowego znaku towarowego.
- 108 955 2003 01 07 Prawo wygasło w całości. Wnioskiem, który wpłynął do Urzędu 07.01.2003 r. pełnomocnik uprawnionego poinformował Urząd, o rezygnacji z dalszej ochrony przedmiotowego znaku towarowego i wniósł o wydanie decyzji o wygaśnięciu prawa z rejestracji.
- 125 284 2003 02 27 Prawo wygasło w całości. Wnioskiem z 27.02.2003 r. pełnomocnik uprawnionego poinformował Urząd o rezygnacji z dalszej ochrony przedmiotowego znaku towarowego.
- 127 487 2003 02 11 Prawo wygasło w całości. Wnioskiem z 11.02.2003 r. pełnomocnik uprawnionego poinformował Urząd o rezygnacji z dalszej ochrony przedmiotowego znaku towarowego.
- 139365 2003 07 21 Prawo wygasło w całości. Wnioskiem z 21.07.2003 r. pełnomocnik uprawnionego poinformował Urząd o rezygnacji z dalszej ochrony przedmiotowego znaku towarowego.
- 142 601 2003 08 13 Prawo wygasło w całości. Wnioskiem, który wpłynął do Urzędu 13.08.2003 r. pełnomocnik uprawnionego poinformował Urząd, o rezygnacji z prawa ochronnego na znak towarowy.
- 56 443 2000 12 11 Prawo wygasło w części dla towarów: produkty farmaceutyczne; klasa 5.
- 60 356 2003 08 12 Prawo wygasło w części dla towarów: maszyny i obrabiarki (oprócz do pojazdów lądowych); złącza maszynowe i tworzywo na pasy (bez stosowanych do pojazdów lądowych); wielkowymiarowe narzędzia rolnicze; inkubatory, w szczególności, pralki, suszarki, maszyny do mycia naczyń, maszyny do rozdrabniania, roboty przemysłowe, maszyny do sortowania i pakowania, medyczne maszyny do fakturowania, urządzenia do czyszczenia na sucho, prasowarki dociskowe dla pralni, odkurzacze przemysłowe, ultradźwiękowe maszyny do czyszczenia, pompy do studni, zbiorniki gazu, prądnice prądu stałego, sprężarki, elektryczne otwieracze puszek, elektryczne nożyce, elektryczne golarki, elektryczne maszynki do strzyżenia włosów, elektryczne wiertarki ręczne, maszyny do mieszania żywności, sokowniki, elektryczne maszynki do lodów, maszynki do mięsa, ostrzałki do noży, maszyny do krojenia w plastry, do rozdrabniania, krojenia w kostkę i siekania żywności, elektryczne wibratory do masażu, systemy jednoszynowych wózków golfowych; instalacje oświetleniowe, grzejne, do wytwarzania pary, do gotowania, chłodzenia, suszenia, wentylacji, wodociągowe i sanitarne; suszarki do włosów; piece olejowe; kotły gazowe; zestawy kuchenne; zlewozmywaki, wentylatory elektryczne; elektryczne cyrkulatory, wentylatory okienne, elektryczne wentylatory wyciągowe; elektryczne wentylatory nawiewnej; wentylatory samochodowe; lampy; lampy awaryjne; suszarki, chłodzarki, zamrażarki, piecyki na mikrofalę, gazowe podgrzewacze wody, automatyczne podgrzewacze gazowe, tostery, „gorące talerze”, kuchenki gazowe (blaty), kuchnie gazowe, piecyki gazowe, oczyszczacze wody; prażalniki (smażalniki); lampy fluorescencyjne, sprzęt oświetleniowy; żarówki elektryczne; lampy ręczne; podgrzewacze naftowe; podgrzewacze gazowe; podgrzewacze elektryczne; centralne systemy grzewcze; centralne systemy chłodzące; wentylatory chłodzące; światła samochodowe; kotły wodne; klimatyzatory; schładzacze wody; cewki wentylatorowe; wieże do schładzania wody; zamrażarki absorbcyjne; lody chłodnicze; maszyny do lodów; gabloty chłodnicze; prefabrykowane pojemniki chłodnicze; prefabrykowane zamrażarki; rozmrażacze na mikrofalę; schładzacze wody; odświeżacze powietrza; elektryczne termosy; smaźalniki gazowe; gazowe kuchenki do gotowania (blaty); elektryczne garnki do gotowania ryżu; elektryczne frytkownice; elektryczne kotły wodne; gazowe kotły wodne, gazowe piecyki kąpielowe; wanny kąpielowe; urządzenia typu pokojów kąpielowych; oczyszczacze; elektryczne podgrzewacze powierzchni; elektryczne tunele grzewcze; gazowe podgrzewacze powierzchni; elektryczne piece koksowe; lodówki samochodowe; podgrzewacze samochodowe; zestawy oświetlenia i żarówek na dynamo; klimatyzatory do systemów budowlanych; systemy absorbcyjne chłodząco-grzewcze, systemy energii słonecznej do ogrzewania, chłodzenia i zaopatrywania w gorącą wodę; urządzenia do zaopatrywania w gorącą wodę; elektryczne podgrzewacze SAKE (japońskiego wina ryżowego); kotły parowe; elektryczne maszynki do kawy; nawilżacze; osuszacze; urządzenia do spalania na popiół, sterylizatory; części i akcesoria wyżej wymienionych towarów zawarte w klasie 11; klasy 7, 11.
- 72 109 2000 12 07 Prawo wygasło w części dla towarów i usług: płyny czyszczące; szczoteczki; usługi poligraficzne: klasy 3,21,42.
- 77 073 2000 01 11 Prawo wygasło w części dla towarów z klasy 7 tj. obrabiarek.
- 77 095 2001 08 13 Prawo wygasło w części dla towarów: ubrania, buty i nakrycia głowy: klasa 25.
- 77 941 2001 09 30 Prawo wygasło w części dla towarów i usług: produkty chemiczne do celów przemysłowych, naukowych fotograficznych, rolnych, ogrodniczych i leśnych; nawozy sztuczne i naturalne; tworzywa sztuczne w stanie surowym; środki do gaszenia ognia; żywice syntetyczne w stanie surowym; środki do hartowania i preparaty chemiczne do lutowania; produkty chemiczne do konserwowania środków żywnościowych, garbniki; kleje, farby, pokosty, lakiery; środki do konserwowania drewna; barwniki; bejce; żywice naturalne; folie metalowe i sproszkowane metale dla malarzy, dekoratorów, drukarzy i artystów; środki do prania i bielenia; środki do czyszczenia, polerowania, odtłuszczania i ścierania; mydła; produkty perfumeryjne; olejki eteryczne, kosmetyki, środki do pielęgnacji

gnacji włosów; środki do mycia zębów; techniczne oleje i tłuszcze; smary; środki do pochłaniania, zwilżania i wiązania pyłów, paliwa (wraz z materiałami pędnymi do silników), materiały oświetlające; świece i knoty; produkty farmaceutyczne, weterynaryjne i higieniczne; dietetyczne środki użytku medycznego, żywność dla dzieci, plastry, materiały opatrunkowe; materiały do plombowania zębów i masa odciskowa do celów dentystrycznych; środki dezynfekcyjne; preparaty do niszczenia szkodników, środki grzybobójcze, środki chwastobójcze; metale nieszlachetne, ich stopy; metalowe materiały budowlane, metalowe konstrukcje dla transportu, materiały metalowe dla kolei, kable i druty metalowe, wyroby ślusarskie, rury metalowe, rudy, szafy pancerne, sejfy; maszyny i obrabiarki; silniki, sprzęgła i pasy transmisyjne, narzędzia rolnicze; inkubatory, roboty; narzędzia i przyrządy ręczne z napędem elektrycznym, hydraulicznym, mechanicznym i pneumatycznym; noże widelce i łyżki; biała broń; aparaty i przyrządy naukowe, nawigacyjne, geodezyjne, elektryczne, fotograficzne, kinematograficzne, optyczne, do ważenia, pomiarowe, sygnalizacyjne, kontrolne (inspekcyjne), ratownicze i do nauczania; aparaty do rejestracji przekazu, odtwarzania dźwięków i obrazów; automaty uruchamiane przez wrzucanie monety lub żetonu; kasy rejestrujące, maszyny liczące, komputery i wyposażenie dla przetwarzania informacji, gaśnice; aparaty i narzędzia chirurgiczne, medyczne, stomatologiczne i weterynaryjne, sztuczne członki, oczy i zęby, artykuły ortopedyczne, środki do zszywania ran; aparaty oświetleniowe, grzewcze, do wytwarzania pary, do gotowania i pieczenia, chłodnicze, do suszenia, wentylacyjne, wodociągowe, instalacje sanitarne; broń palna; amunicja i pociski; materiały wybuchowe; ognie sztuczne; metale szlachetne i ich stopy wyroby z nich wytworzone lub platerowane wyroby jubilerskie, biżuteria, kamienie szlachetne; zegary i przyrządy chronometryczne; instrumenty muzyczne; papier i karton, wyroby z tych materiałów, druki, dzienniki, czasopisma, książki; artykuły intrologatorskie; programy dla maszyn cyfrowych; fotografie; papeterie, materiały klejące dla papieterii i gospodarstw domowych, sprzęt dla artystów, pędzle; maszyny do pisania i artykuły biurowe; tworzywa sztuczne do pakowania, karty do gry; czcionki drukarskie; klisze drukarskie; gutaperka, kauczuk, guma, azbest, mika i wyroby z tych materiałów, wyroby z tworzyw sztucznych w stanie półprzetworzonym, materiały do uszczelniania i do izolowania, giętkie rurki metalowe; skóra i imitacje skóry oraz wyroby z tych materiałów, skóry zwierzęce; kufry i walizki; parasole zwykłe i przeciwsłoneczne, laski; bicze i wyroby rymarskie; materiały budowlane niemetalowe, rury kamionkowe lub cementowe; materiały do budowy dróg; asfalt, smoła i bitumy; domy przenośne; pomniki kamienne; meble, lustra, ramy do obrazów;

wyroby z drewna, korka, trzciny, sitowia, wikliny, rogu, kości, kości słoniowej, fiszbinu, szylkretu, bursztynu, masy perłowej, pianki morskiej, celulozy, namiastek tych wszystkich materiałów, narzędzia i naczyń dla gospodarstw domowych lub kuchenne, gąbki i grzebień, szczotki; materiały szczotkarskie; sprzęt do czyszczenia; wiórki stalowe; szkło surowe lub półprzetworzone, wyroby ze szkła, porcelany, fajansu, nie objęte innymi klasami; sznury, sznurki, sieci namioty, plandeki, worki; materiały do wyścielenia surowe, materiały tekstylne włókniste; pędzle do celów tekstylnych, nici; tkaniny; nakrycia na łóżka i stoły; ubrania, buty i nakrycia głowy; koronki i hafty, wstążki i sznurowadła; guziki, zatrzaski, haftki, szpilki i igły; sztuczne kwiaty; dywany, słomianki, maty, linoleum i inne wykładziny podłogowe; tapety, gry, zabawki; artykuły gimnastyczne i sportowe, ozdoby choinkowe; mięso, ryby, drób i dziczyzna; ekstrakty mięsne; owoce i warzywa konserwowane, suszone i gotowane; galaretki, konfitury; jaja, mleko i wyroby z mleka; jadalne oleje i tłuszcze; konserwy, pikle, sosy do sałat; kawa, herbata, kakao, cukier, ryż, tapioka, sago, namiastki kawy; mąka i preparaty zbożowe, chleb, ciastka, wyroby cukiernicze, piekarnicze, słodczyce, lody, miód, syrop z melasy; drożdże, proszki do pieczenia; sól, musztarda, ocet, sosy, przyprawy, lód do chłodzenia; produkty rolnicze, ogrodnicze i leśne oraz ziarna; żywe zwierzęta; świeże owoce i jarzyny; nasiona, rośliny i naturalne kwiaty; pasza dla zwierząt, słoń; piwo, wody mineralne i gazowane oraz inne napoje bezalkoholowe; syropy i inne preparaty do przygotowywania napojów, napoje owocowe i soki owocowe; napoje alkoholowe; tytoń i wyroby tytoniowe; artykuły dla palących; zapalaki; reklama i prowadzenie interesów w tym reklamowanie osób trzecich, prowadzenie organizacji reklamowych, powielanie dokumentów, informacja o działalności handlowej, doradztwo w zakresie prowadzenia działalności gospodarczej, zarządzanie przedsiębiorstwami handlowymi, przemysłowymi; składowanie towarów, konserwacja i regeneracja, ładowanie i napełnianie elektrolitem akumulatorów, obróbka materiałów, usługi związane z kształceniem ludzi oraz organizacja imprez sportowych i rozrywkowych; 01, 02, 03, 04, 05, 06, 07, 08, 09, 10, 11, 13, 14, 15, 16, 17, 18, 19, 20, 21, 22, 23, 24, 25, 26, 27, 28, 29, 30, 31, 32, 33, 34, 35, 37, 39.

81 737 2002 04 13 Prawo wygasło w części dla towarów: nawozy sztuczne; środki ochrony roślin; preparaty do niszczenia szkodników; klasy 1,5.

81 9 40 2002 04 27 Prawo wygasło w części dla towarów i usług: barwniki, pigmenty, farby, lakiery, bejce, emalie, tusz do znakowania, środki barwiące, zaprawy farbiarskie, pokosty, barwniki, środki i preparaty barwiące dla celów kosmetycznych i chemii gospodarczej, półprodukty i produkty kosmetyczne i chemii go-

	spodarczej, środki czyszczące i ściernie, preparaty do od tłuszczania; programy komputerowe, programy ekspertowe dla oceny recepturowania mieszanek barwników i pigmentów, procesów barwienia oraz dla zarządzania oddziałem produkcyjnym, programy komputerowe dla projektowania aparatury urządzeń i procesów technologicznych; przyrządy pomiarowe dla oceny recepturowania mieszanek barwników i pigmentów oraz do prowadzenia i kontroli procesów barwienia oraz ochrony środowiska; papier, druki firmowe, artykuły biurowe; wydawnictwa, katalogi, opakowania; produkty z tworzyw sztucznych do wytwarzania gotowych towarów, również w stanie półprzetworzonym, koncentraty barwiące na bazie polichlorku winylu, poliamidu, poliestru, polietylenu, polipropylenu oraz ich mieszanek do barwienia tworzyw sztucznych, farby izolacyjne; badania w działalności gospodarczej, reklama osób trzecich, dystrybucja, akwizycja, prowadzenie negocjacji, usługi w zakresie badania rynku, w zakresie normalizacji oraz zarządzania przez jakość tworzenia, systemów zapewniania jakości i przygotowywania laboratoriów do akredytacji; usługi transportowe i magazynowe dla innych podmiotów gospodarczych w zakresie składowania i przewozu towarów z dziedziny barwników i produktów organicznych; nauczanie, działalność szkoleniowo-akwizycyjna, kursy edukacyjne, szkolenia w zakresie informacji naukowej, technicznej i ekonomicznej, wynalazczości; klasy 2, 3, 9, 16, 17, 35, 39, 41.	74209	2001 07 03	74306	2001 08 30
		74210	2001 07 03	74309	2001 09 03
		74211	2001 07 03	74310	2001 09 03
		74212	2001 07 03	74311	2001 09 03
		74215	2001 07 03	74312	2001 09 03
		74216	2001 07 05	74313	2001 09 03
		74217	2001 07 08	74314	2001 09 03
		74220	2001 07 09	74315	2001 09 04
		74221	2001 07 10	74316	2001 09 04
		74224	2001 07 11	74317	2001 09 04
		74225	2001 07 11	74318	2001 09 04
		74227	2001 07 11	74319	2001 09 05
		74228	2001 07 12	74320	2001 09 05
		74229	2001 07 12	74321	2001 09 05
		74230	2001 07 12	74322	2001 09 05
		74231	2001 07 15	74323	2001 09 05
		74234	2001 07 17	74324	2001 09 05
		74235	2001 07 17	74325	2001 09 06
		74237	2001 07 19	74328	2001 09 06
		74238	2001 09 06	74329	2001 09 06
		74239	2001 07 19	74330	2001 09 06
		74240	2001 07 19	74331	2001 09 06
		74241	2001 07 22	74332	2001 09 06
		74242	2001 07 22	74334	2001 09 06
		74243	2001 07 22	74335	2001 09 06
		74245	2001 07 23	74336	2001 09 06
		74246	2001 07 24	74340	2001 09 09
		74247	2001 07 24	74343	2001 09 09
		74248	2001 07 24	74346	2001 09 09
		74249	2001 07 24	74353	2001 09 10
		74250	2001 07 24	74354	2001 09 10
		74251	2001 07 26	74355	2001 09 10
		74252	2001 07 26	74356	2001 09 10
		74253	2001 07 26	74357	2001 09 10
		74254	2001 07 29	74358	2001 09 10
		74255	2001 07 29	74365	2001 09 11
		74256	2001 07 30	74367	2001 09 11
		74257	2001 07 30	74371	2001 09 11
		74258	2001 07 30	74372	2001 09 11
		74259	2001 07 31	74373	2001 09 11
		74260	2001 07 31	74374	2001 09 11
		74263	2001 07 31	74375	2001 09 11
		74264	2001 08 02	74376	2001 09 11
		74265	2001 08 05	74377	2001 09 11
		74267	2001 08 07	74378	2001 09 12
		74268	2001 08 07	74379	2001 09 12
		74269	2001 08 07	74382	2001 09 13
		74270	2001 08 07	74383	2001 09 16
		74273	2001 08 08	74385	2001 09 16
		74274	2001 08 08	74386	2001 09 16
		74276	2001 08 08	74387	2001 09 16
		74277	2001 08 09	74388	2001 09 16
		74278	2001 08 09	74389	2001 09 16
		74281	2001 08 12	74395	2001 09 16
		74285	2001 08 16	74396	2001 09 16
		74286	2001 08 21	74397	2001 09 16
		74287	2001 08 26	74398	2001 09 17
		74288	2001 08 26	74399	2001 09 17
		74289	2001 08 26	74400	2001 09 17
		74290	2001 08 27	74401	2001 09 17
		74291	2001 08 27	74403	2001 09 17
		74295	2001 08 29	74404	2001 09 18
		74296	2001 08 29	74406	2001 09 23
		74297	2001 08 29	74409	2001 09 25
		74298	2001 08 29	74410	2001 09 25
		74300	2001 08 29	74411	2001 09 25
		74302	2001 08 30	74412	2001 09 25
83 351	2002 07 28	Prawo wygasło w części dla towarów i usług: piwo. Napoje bezalkoholowe; naprawy samochodów w tym autobusów; klasy 32, 37.			
83 671	2003 03 01	Prawo wygasło w części dla towarów: programy dla maszyn cyfrowych; klasa 16.			
89 922	2000 06 15	Prawo wygasło w części dla towarów z klasy 3 z wyłączeniem żelów i płynów przeciwko komarom.			
91 046	2001 04 27	Prawo wygasło w części dla towarów z klasy 25 tj. obuwia.			
99 895	2004 04 27	Prawo wygasło w części dla usług: dystrybucja aparatury medycznej; klasa 39.			
132 583	2003 08 06	Prawo wygasło w części dla towarów: artykuły odzieżowe z wyjątkiem: beretów, kapełuszki i innych nakryć głowy, kostiumów kąpielowych, bielizny damskiej dziennej i nocnej; klasa 25.			
134					
WYGAŚNIĘCIE PRAWA OCHRONNEGO					
(prawa nieprzedłużone)					
<i>Poniższe zestawienie zawiera kolejno: numer prawa ochronnego na znak towarowy oraz datę wygaśnięcia prawa ochronnego.</i>					
69552	2000 1114	74206	2001 07 03		
73540	1999 05 17	74207	2001 07 03		
73891	2001 08 05	74208	2001 07 03		

74413	2001 09 26	74728	2001 08 08	74896	2001 09 09	75136	2001 08 07
74420	2001 09 27	74729	2001 08 08	74897	2001 09 09	75138	2001 08 07
74423	2001 09 27	74730	2001 08 08	74898	2001 09 11	75143	2001 08 26
74425	2001 09 27	74734	2001 08 20	74899	2001 09 06	75144	2001 08 26
74426	2001 09 27	74735	2001 08 20	74900	2001 09 10	75149	2001 08 29
74427	2001 09 30	74736	2001 08 21	74901	2001 09 10	75150	2001 08 30
74428	2001 09 30	74737	2001 08 21	74904	2001 09 12	75151	2001 08 30
74429	2001 10 03	74738	2001 08 21	74905	2001 09 12	75153	2001 09 06
74430	2001 10 07	74739	2001 08 21	74906	2001 09 13	75154	2001 09 09
74451	2001 10 11	74740	2001 08 26	74908	2001 09 20	75156	2001 09 10
74453	2001 10 17	74741	2001 08 26	74910	2001 10 15	75157	2001 09 11
74455	2001 10 18	74746	2001 09 10	74912	2001 09 30	75158	2001 09 11
74498	2001 07 05	74756	2001 11 12	74915	2001 10 01	75159	2001 09 11
74499	2001 07 11	74762	2001 07 11	74917	2001 10 03	75166	2001 09 27
74500	2001 07 12	74763	2001 07 29	74919	2001 10 04	75168	2001 09 30
74502	2001 07 15	74764	2001 07 29	74927	2001 10 11	75169	2001 09 30
74503	2001 07 16	74765	2001 08 21	74929	2001 10 14	75170	2001 09 30
74504	2001 07 24	74770	2001 08 26	74930	2001 09 11	75171	2001 09 30
74507	2001 08 02	74772	2001 08 26	74931	2001 10 14	75172	2001 09 30
74510	2001 08 07	74773	2001 08 29	74932	2001 10 14	75173	2001 09 30
74511	2001 08 07	74775	2001 08 29	74934	2001 10 15	75174	2001 09 30
74513	2001 08 07	74778	2001 08 30	74935	2001 10 15	75178	2001 10 03
74516	2001 08 08	74779	2001 08 30	74938	2001 10 16	75184	2001 10 11
74517	2001 08 09	74781	2001 09 02	74955	2001 10 18	75193	2001 10 18
74518	2001 08 12	74782	2001 09 05	74959	2001 10 23	75194	2001 10 18
74519	2001 08 14	74783	2001 09 06	74960	2001 10 23	75196	2001 10 18
74520	2001 08 19	74785	2001 09 06	74961	2001 10 23	75197	2001 10 18
74521	2001 08 21	74786	2001 09 06	74964	2001 11 08	75198	2001 10 18
74522	2001 08 26	74787	2001 09 06	74969	2001 11 12	75199	2001 10 18
74523	2001 08 26	74789	2001 09 09	74970	2001 11 13	75200	2001 10 18
74524	2001 08 26	74791	2001 09 09	74971	2001 11 13	75201	2001 10 18
74525	2001 08 26	74792	2001 09 09	74972	2001 11 14	75202	2001 10 18
74526	2001 08 29	74797	2001 09 09	74974	2001 11 14	75203	2001 10 18
74527	2001 07 31	74798	2001 09 09	74977	2001 11 18	75204	2001 10 18
74530	2001 09 06	74800	2001 09 10	74978	2001 11 18	75205	2001 10 21
74534	2001 09 12	74801	2001 09 10	74981	2001 11 18	75206	2001 10 23
74537	2001 09 16	74802	2001 09 10	74984	2001 11 20	75209	2001 10 30
74543	2001 09 30	74804	2001 09 10	74985	2001 11 21	75210	2001 10 30
74550	2001 10 16	74806	2001 09 16	74986	2001 11 26	75212	2001 10 30
74551	2001 10 16	74808	2001 09 18	74987	2001 11 26	75213	2001 11 04
74556	2001 10 16	74814	2001 09 25	74997	2001 11 27	75217	2001 09 20
74557	2001 10 16	74823	2001 09 30	74999	2001 11 27	75225	2001 11 07
74558	2001 10 16	74826	2001 09 30	75000	2001 11 27	75226	2002 02 03
74559	2001 10 21	74827	2001 10 01	75006	2001 11 27	75237	2001 12 09
74562	2001 10 30	74828	2001 10 03	75007	2001 11 27	75270	2001 07 11
74563	2001 10 30	74833	2001 10 15	75008	2001 11 27	75272	2001 07 22
74697	2001 07 03	74834	2001 10 16	75010	2001 12 02	75273	2001 07 24
74698	2001 07 03	74836	2001 10 28	75011	2001 12 02	75274	2001 07 24
74699	2001 07 08	74837	2001 11 15	75038	2001 03 12	75275	2001 07 29
74700	2001 07 10	74838	2001 11 15	75039	2001 03 13	75277	2001 08 12
74701	2001 07 10	74843	2002 10 22	75069	2001 05 23	75279	2001 08 14
74702	2001 07 10	74844	2002 10 22	75102	2001 07 08	75281	2001 08 21
74703	2001 07 16	74869	2001 07 01	75103	2001 07 09	75282	2001 08 22
74704	2001 07 16	74870	2001 07 05	75104	2001 07 09	75287	2001 08 26
74707	2001 07 19	74871	2001 07 05	75106	2001 07 19	75292	2001 09 11
74708	2001 07 19	74879	2001 07 09	75108	2001 07 25	75293	2001 09 12
74710	2001 07 23	74880	2001 07 09	75109	2001 07 26	75295	2001 09 20
74713	2001 07 26	74884	2001 07 15	75111	2001 07 26	75297	2001 09 27
74714	2001 07 26	74887	2001 08 02	75114	2001 07 29	75304	2001 10 14
74718	2001 08 02	74888	2001 08 05	75117	2001 08 02	75305	2001 10 14
74719	2001 08 02	74889	2001 08 07	75119	2001 08 02	75306	2001 10 15
74721	2001 08 02	74890	2001 08 08	75120	2001 08 02	75310	2001 10 24
74722	2001 08 07	74891	2001 08 08	75121	2001 08 02	75312	2001 10 30
74723	2001 08 07	74892	2001 08 26	75124	2001 08 02	75316	2001 10 30
74724	2001 08 07	74893	2001 08 28	75127	2001 08 02	75317	2001 10 30
74725	2001 08 07	74894	2001 08 28	75133	2001 08 05	75318	2001 10 30
74726	2001 08 07	74895	2001 09 09	75135	2001 08 07	75328	2001 11 06

75330	2001 11 14	75466	2001 11 25
75335	2001 12 02	75467	2001 11 25
75336	2001 12 03	75470	2001 12 23
75340	2001 12 11	75471	2001 12 23
75341	2001 12 11	75472	2001 12 23
75352	2001 07 03	75473	2002 01 09
75353	2001 08 01	75474	2002 01 09
75354	2001 08 01	75476	2002 01 28
75355	2001 08 01	75477	2002 01 28
75356	2001 08 01	75479	2002 02 11
75357	2001 08 01	75483	2002 02 25
75363	2001 08 26	75487	2002 02 25
75373	2001 10 23	75489	2002 04 24
75378	2001 11 21	75503	2001 09 25
75382	2001 11 29	75504	2001 11 18
75383	2001 12 09	75506	2001 11 25
75384	2001 12 11	75509	2001 12 20
75385	2002 02 12	75521	2001 03 07
75386	2002 02 12	75523	2001 03 21
75387	2002 02 12	75535	2001 07 22
75399	2001 07 17	75536	2001 07 29
75402	2001 12 11	75537	2001 07 29
75403	2001 12 11	75538	2001 07 30
75413	2001 12 19	75539	2001 08 02
75415	2002 01 08	75542	2001 08 16
75416	2002 02 07	75543	2001 08 21
75420	2002 03 23	75545	2001 08 27
75421	2001 07 24	75548	2001 09 26
75423	2001 12 31	75549	2001 10 16
75424	2002 06 02	75554	2001 11 20
75425	2002 01 10	75555	2001 11 21
75435	2001 10 09	75557	2002 03 16
75436	2001 10 09	75559	2002 07 02
75438	2002 06 30	75561	2002 07 15
75439	2002 06 30	75563	2002 07 15
75440	2002 06 30	75566	2001 10 03
75441	2002 06 30	75568	2001 10 30
75442	2002 06 30	75569	2001 10 30
75443	2002 06 30	75570	2001 10 30
75444	2002 06 30	75571	2001 10 30
75459	2001 10 25	75879	2002 02 12
75461	2001 11 25	76799	2001 11 19
75462	2001 11 25	81814	2001 09 26
75463	2001 11 25	86941	2002 06 22
75464	2001 11 25	89117	2002 07 13
75465	2001 11 25		

135

**DECYZJE O ZMIANIE LUB UCHYLENIU DECYZJI
(opublikowanych w Wiadomościach Urzędu Patentowego)**

Poniższe zestawienie zawiera kolejno: numer prawa ochronnego na znak towarowy, numer i rok wydania Wiadomości Urzędu Patentowego, w którym zmieniona lub uchylona decyzja została ogłoszona oraz datę i treść decyzji, w której zmieniono lub uchylono decyzję poprzednią.

88 101 04/96 2003 08 21 Zmieniono decyzję o udzieleniu prawa z rejestracji na znak towarowy z dn. 21.12.1995 r. w następujący sposób:
w części dotyczącej nazwy uprawnionego powinno być:
COROL Przedsiębiorstwo-Usługowo-Handlowe Spółka z o.o., Poznań, Polska.

139 244 01/03 2004 01 12 Zmieniono decyzję o udzieleniu prawa ochronnego na znak towarowy z dn. 27.08 2002 r. w następujący sposób:
- w części dotyczącej wykazu towarów i klas towarowych powinno być: konserwowane, suszone i gotowane owoce i warzywa, duszone owoce, dżemy, puree owocowe, galaretki, zupy, mleko, mleko w proszku, aromatyzowane mleko żelowane i bita śmietana, produkty mleczne, desery mleczne, jogurty, jogurty pitne, musy, kremy, desery śmietankowe, świeża śmietana, masło, pasty serowe, sery, sery dojrzale, sery dojrzale z pleśnią, świeże sery, sery solankowe, twarożek, napoje głównie z mleka lub nabiału, produkty z mleka mrożonego, produkty z mleka sfermentowanego, wszystkie wyżej wymienione produkty z aromatami owocowymi lub zawierające owoce; herbata, paszteciki (słodkie lub słone), ciastka (słodkie lub słone), produkty zbożowe, płatki śniadaniowe, dania gotowe częściowo lub całkowicie zrobione z wyrobów piekarniczych, chleb, sucharki, herbatniki (słodkie lub słone), wafle, wafle naleśnikowe, ciastka, paszteciki, wszystkie te produkty zwykle i/lub z polewą i/lub nadziewane i/lub aromatyzowane, słone lub słodkie przekąski z herbatników, wyrobów piekarniczych, ciasta, rzadkiego ciasta, wyroby cukiernicze, lody, kremy mrożone, słodkie sosy, wszystkie wyżej wymienione produkty z aromatami owocowymi lub zawierające owoce; piwo (alkoholowe lub bezalkoholowe), niegazowane i gazowane wody (mineralne i nieminerlizowane), soki owocowe, napoje na bazie owoców, lemoniada, toniki, piwo imbirowe, korbety, preparaty do produkcji napojów, syropów do napojów, bezalkoholowe ekstrakty owocowe, wszystkie wyżej wymienione produkty z aromatami owocowymi lub zawierające owoce: klasy 29,30,32.

146 705 02/04 2003 12 17 Sprostowano pomyłkę w decyzji z dn. 15.09.2003 r. o zmianie decyzji o udzieleniu prawa ochronnego na znak towarowy z dn. 14.04.2003 r. w następujący sposób:
- w części dotyczącej nazwy uprawnionego powinno być:
LECH – GOTTHARDT ELŻBIETA „Piwnica Staromiejska”, Zgorzelec, Polska.

146 741 02/04 2004 01 30 Zmieniono decyzję o udzieleniu prawa ochronnego na znak towarowy z dn. 29.07.2003 r. w następujący sposób:
- w części dotyczącej wykazu towarów i klas towarowych powinno być: 19 żywirek dla kotów.

136

**REJESTRACJA MIĘDZYNARODOWA
UZNANA W POLSCE**

Poniższe zestawienie zawiera kolejno: numer międzynarodowego rejestru znaków towarowych, określenie znaku towarowego przedstawionego w postaci liter bądź cyfr oraz - jeżeli dotyczy - wskazanie symboli klas elementów graficznych znaku i w razie potrzeby rodzaju znaku, określenie klas towarowych, nazwisko i imię lub nazwę uprawnionego, jego miejsce zamieszkania lub siedzibę oraz kod kraju, datę rejestracji międzynarodowej, datę zamieszczenia informacji o tej rejestracji w Biuletynie Urzędu Patentowego oraz datę uznania rejestracji międzynarodowej.

2R 217723 GETALIT 17, 19
WESTAG & GETALIT AG Hellweg 15 Rheda-Wiedenbrück (DE)
1959 02 26 2002 04 08 2004 01 15

2R 230212 CKD 06, 07, 09, 11, 12
CFE: 26.1.1, 26.1.4, 26.1.18, 27.5.5
CKD PRAHA HOLDING, a.s. Freyova 27 Praha 9 (CZ)
1960 03 30 2003 03 24 2004 01 27

2R 264786 AVILUB 01, 03, 04, 16
AVIA-INTERNATIONAL Badenerstrasse 329 ZURICH (CH)
1963 01 22 2003 05 05 2004 01 20

2R 265494 CFE: 4.2.1, 4.2.2 32, 33
E. REMY MARTIN & C°. Société par actions simplifiée 20, rue de la Société Vinicole COGNAC (FR)
1963 02 08 2003 05 05 2004 01 20

R 276368 VARIOGON 09
Jos. Schneider Optische Werke GmbH Ringstrasse 132 Bad Kreuznach (DE)
1963 11 18 2003 05 05 2004 01 20

R 311785 ESA 29
AGRO ACEITUNERA, S.A. Cristóbal Colón, 18 UTRERA, Sevilla (ES)
1966 04 12 2003 05 05 2004 01 22

R 317174 LAVAZZA 30
LUIGI LAVAZZA S.P.A. Corso Novara, 59 TORINO (IT)
1966 07 18 2003 05 05 2004 01 20

R 429549 DUROTHERM 21
Kuhn Rikon AG Rikon im Tösstal (CH)
1977 03 17 2003 05 05 2004 01 20

R 440944 agri 31
CFE: 1.5.1, 1.5.2, 1.5.6, 27.5.1
Advanta GmbH Robert-Bosch-Str. 6 Grünberg (DE)
1978 10 16 2003 05 05 2004 01 22

R 447001 CRYOMOLD 07, 37, 42
Linde Aktiengesellschaft Abraham-Lincoln-Strasse 21 Wiesbaden (DE)
1979 08 23 2003 05 05 2004 01 20

R 458242 TERVOL 17
Termo, d.d., Industrija termicnih izolacij, Skofja Loka 32, Trata, Skofja Loka (SI)
1980 12 19 2004 01 22

R 459307 FLUVIC 05
PIERRE FABRE MEDICAMENT 45, Place Abel Gance BOULOGNE (FR)
1981 03 24 2004 01 15

R 464043 FLAGGIS 30
Lidl Stiftung & Co. KG Stiftsbergstrasse 1 Neckarsulm (DE)
1981 09 29 2003 05 05 2004 01 20

486398 BULO 06, 18, 20
CFE: 29.1.1, 29.1.6, 29.1.8, 29.1.13
BULO KANTOORMEUBELN, naamloze vennootschap Leopold-III-lei, 21 Edegem (BE)
1984 06 05 2003 05 05 2004 01 20

490486 SITOR 09
Siemens Aktiengesellschaft Wittelsbacherplatz 2 München (DE)
1984 12 14 2003 05 05 2004 01 26

496312 MOLTO 28
CFE: 27.5.2, 27.5.3, 27.5.17, 27.5.24
MOLTO Y Cia, S.A. Roncesvalles, 18 IBI, Alicante (ES)
1985 09 19 2003 05 05 2004 01 26

499120 VALMECA 06, 09, 37
CFE: 26.1.1, 26.1.18, 26.1.24, 27.5.22, 27.5.23
VALENCIANA DE MECANIZACIÓN, S.A. VALMECA, S.A. Plaza Enrique Granados, 19 VALENCIA (ES)
1985 11 26 2003 05 05 2004 01 26

504204 MEXX 03
CFE: 27.5.1
Mexx International B.V. Leidseweg 219 VOORSCHOTEN (NL)
1986 06 02 2003 05 05 2004 01 20

511541 SIWAREX 09
Siemens Aktiengesellschaft Wittelsbacherplatz 2 München (DE)
1987 05 18 2003 05 05 2004 01 27

516786 RIVAL DE LOOP 03
Dirk Rossmann GmbH Isernhägener Strasse 16 Burgwedel (DE)
1987 09 22 2003 05 05 2004 01 20

525290 LABORATOIRES VENDOME 03, 05
LABORATOIRES VENDOME SA Rue François Appert NUIITS SAINT GEORGES (FR)
1988 06 10 2003 05 05 2004 01 20

525802 Tempo 03, 05, 16, 21, 24
CFE: 26.4; 27.5
Procter & Gamble Holding GmbH Sulzbacher Strasse 40-50 Schwalbach (DE)
1987 12 12 2004 01 21

527379 DOROFLOW 19
Rohrbach Zement GmbH & Co. KG Dotternhausen (DE)
1988 03 28 2003 05 05 2004 01 20

532297 PILL 25
CFE: 26.4.2, 27.5.1
WÄSCHEFABRIK PILL GMBH Hüsemanns Esch 3 NORDHORN (DE)
1989 01 19 2003 05 05 2004 01 20

555612 La Vie de Château 29
CFE: 2.1.4, 8.3.9
ALLIANCE AGRO-ALIMENTAIRE 3A, Union de coopératives agricoles 183, avenue des États-Unis, TOULOUSE (FR)
1990 06 26 2003 05 05 2004 01 20

575846 Jola 09
JOLA SPEZIALSCHALTER K. MATTIL & Co Klostergartenstrasse 11-20 LAMBRECHT/PF. (DE)
1991 07 18 2003 05 05 2004 01 20

595170 COFARES 05, 16, 39
CFE: 3.11.1, 26.1.1, 26.1.3, 26.1.18, 26.1.24, 27.5.1, 27.5.9, 27.5.10, 27.5.21, 27.5.24, 29.1.1, 29.1.3, 29.1.8, 29.1.13
COFARES, SOCIEDAD COOPERATIVA FARMACEUTICA ESPANOLA Santa Engracia, 31 MADRID (ES)
1992 11 22 2003 05 05 2004 01 20

R 597474 BENEFIBER 05, 29, 30,
Novartis Nutrition AG Monbijoustrasse 118 Bern (CH)
1993 01 20 2003 05 05 2004 01 20

598909 PROGARD	07, 09		
SCHINDLER AUFGÜGE AG EBIKON (CH)			
1993 02 23	2003 05 05	2004 01 22	
609569 REVIDERM	03		
MMS Medical & Management Service AG Obermattweg 12			
Hergiswil (CH)			
1993 10 21	2003 03 24	2004 01 19	
619477 PANEL Y PERFIL	20, 35, 39		
PANEL Y PERFIL, S.A. C/ Río Ebro, 3 - Polígono Industrial			
ARGANDA, Madrid (ES)			
1994 06 14	2003 05 05	2004 01 20	
639681 EUROCELL	01, 17, 19		
STAUSS-PERLITE GMBH & Co KG Dampfgasse 24			
WIEN (AT)			
1995 05 19	2003 05 05	2004 01 22	
646815 CORNY	30		
Schwartauer Werke GmbH & Co. KGaA. Lübecker Strasse 49-55			
Bad Schwartau (DE)			
1995 10 24		2004 01 15	
663704 Q-SYSTEM	07		
Q-Transport Materiel A/S Hjaltevej 16, Galten (DK)			
1996 11 06	2003 03 24	2004 01 19	
666759 GU JING GONG JU THE GREAT WALL	21		
CFE: 6.19.1, 19.7.1, 25.1.15, 27.5.1, 28.3.0			
BELVEDERE (société anonyme) 10 Avenue Charles Jaffelin,			
BEAUNE (FR)			
1997 01 03		2004 01 15	
666760 GU JING GONG JIU THE TEMPLE OF HEAVEN	21		
CFE: 7.1.5, 19.7.1, 25.1.15, 27.5.1, 28.3.0			
BELVEDERE (société anonyme) 10 Avenue Charles Jaffelin,			
BEAUNE (FR)			
1997 01 03		2004 01 15	
666761 GU JING GONG JIU THE IMPERIAL PALACE	21		
CFE: 3.7.16, 3.7.21, 19.7.1, 25.1.15, 27.5.1, 28.3.0			
BELVEDERE (société anonyme) 10 Avenue Charles Jaffelin,			
BEAUNE (FR)			
1997 01 03		2004 01 15	
666800 GU JING GONG JIU THE WILD GOOSE PAGODA	21		
CFE: 6.19.1, 19.7.1, 25.1.15, 27.5.1, 28.3.0			
BELVEDERE (société anonyme) 10 Avenue Charles Jaffelin,			
BEAUNE (FR)			
1997 01 03		2004 01 15	
668475 CFE: 2.1.3, 7.1.3, 7.1.25, 19.7.1, 25.1.15, 28.5.0	21		
BELVEDERE (société anonyme) 10 Avenue Charles Jaffelin,			
BEAUNE (FR)			
1997 02 10		2004 01 15	
673345 THERMAL CERAMICS	11, 17, 19		
The Morgan Crucible Company plc. Morgan House, Madeira			
Walk Windsor, Berkshire SL4 1EP (GB)			
1997 05 16		2003 09 22	
678019 Ciba	01, 02, 03, 05, 24		
CFE: 3.13.1, 27.5.1			
Ciba Specialty Chemicals Holding Inc. 141, Klybeckstrasse,			
Bâle (CH)			
1997 06 24		2004 01 15	
680167 mega baumaxx	04, 07, 08, 11, 16, 20, 24, 25, 26, 27, 28		
CFE: 26.4.2, 27.5.1			
BAUMAX Aktiengesellschaft Aufeldstraße 17-23			
Klosterneuburg (AT)			
1997 09 02		2004 01 15	
680542 CFE: 2.1.2, 7.1.1, 7.1.6, 19.7.1, 25.1.15, 28.5.0	21, 33		
BELVEDERE (société anonyme) 10 Avenue Charles Jaffelin			
BEAUNE (FR)			
1997 09 26		2004 01 15	
681212 CFE: 2.1.4, 2.3.4, 19.7.1, 25.1.15, 28.5.0	21		
BELVEDERE (société anonyme) 10 Avenue Charles Jaffelin,			
BEAUNE (FR)			
1997 10 13		2004 01 15	
683787 Ciba	01, 02, 03, 04, 05, 09, 16, 17, 18, 22, 24,		
	25, 35, 36, 37, 38, 39, 40, 41, 42		
Ciba Specialty Chemicals Holding Inc. 141, Klybeckstrasse			
Bâle (CH)			
1997 06 24		2004 01 21	
685357 Euronet	06, 09, 35, 36, 42		
CFE: 26.4.7, 26.4.9, 27.5.1, 29.1.4			
EURONET HOLDING N.V. Pietermaai 15, CURACAO (AN)			
1997 09 26		2004 01 21	
685767 BANKOMAT	06, 09, 35, 36, 42		
CFE: 26.4.9, 27.5.1, 29.1.4			
EURONET HOLDING N.V. Pietermaai 15, CURACAO (AN)			
1997 09 26		2004 01 21	
685871 ROBIN AND THE DREAMWEAVERS	09, 25, 35,		
	41, 42		
Dreamweavers N.V. 14, Kaya W.F.G. Mensing, CURACAO (AN)			
1997 11 26		2004 01 28	
686003 Robin and the DREAMWEAVERS	09, 25, 35, 41, 42		
CFE: 2.9.1, 25.1.6, 27.5.1, 29.1.12, 29.1.15			
Dreamweavers N.V. 14, Kaya W.F.G. Mensing, CURACAO (AN)			
1997 11 26		2004 01 28	
686109 SMART MESSAGING	09, 38		
Nokia Mobile Phones Ltd. Keilalahdentie 4, Espoo (FI)			
1998 01 16		2004 01 21	
689726 HELOFORM	19		
Lottmann Fensterbänke GmbH 168, Arzberg, Reichraming (AT)			
1998 03 11		2004 01 08	
692990 KINDER HALLOWEEN	30		
Soremartec S.A. 102, Dreve de l'Arc-en-Ciel, SCHOPPACH-			
-ARLON (BE)			
1998 04 10		2004 01 21	
693124 TAK TV	09, 16, 38		
TAK SAS (Société par Action Simplifiée) 46, Quai Alphonse le			
Gallo, BOULOGNE-BILLANCOURT Cedex (FR)			
1998 05 28		2004 01 21	
693498 CFE: 19.13.1, 29.1.3, 29.1.6	03, 05		
HENKEL Kommanditgesellschaft auf Aktien Henkelstrasse 67			
Düsseldorf (DE)			
1998 05 11		2004 01 21	
693508 BR Brian Brooks	18, 24, 25		
CFE: 27.5.1			
WORLD SERVICE SPA Via San Zeno, 67 CASSOLA			
(Vicenza) (IT)			
1998 05 13		2004 01 21	
693695 CFE: 19.13.1, 29.1.3, 29.1.6	03, 05		
HENKEL Kommanditgesellschaft auf Aktien Henkelstrasse 67			
Düsseldorf (DE)			
1998 05 11		2004 01 21	
693697 CFE: 19.13.1, 29.1.1, 29.1.6	03, 05		
HENKEL Kommanditgesellschaft auf Aktien Henkelstrasse 67			
Düsseldorf (DE)			
1998 05 11		2004 01 21	

693752 aquapur Lidl Stiftung & Co. KG Stiftsbergstrasse 1 Neckarsulm (DE) 1998 02 26	10, 21, 24 2004 01 21	704987 TAMI T.A.M.I. INDUSTRIES (Société Anonyme) Z.A. Les Laurons, NYONS (FR) 1998 10 12	11 2004 01 08
693799 HERMES. A L'HEURE H. CFE: 2.1.20, 3.3.1, 18.1.1, 27.5.1 HERMES INTERNATIONAL 24, rue du Faubourg Saint Honoré, PARIS (FR) 1998 05 19	14, 35 2004 01 28	706285 IQ CFE: 27.5.1 Friedrich Knapp Hansestrasse 48 Braunschweig (DE) 1998 08 21	09, 14, 16 2004 01 08
694276 CFE: 6.7.25, 19.7.1, 24.1.5, 25.1.15 BELVEDERE 10 Avenue Charles Jaffelin, BEAUNE (FR) 1998 04 30	21, 33 2004 01 15	706367 ROMESTER EROSKI, S. Coop. Barrio San Agustín, s/n., ELORRIO (Bizkaia) (ES) 1999 01 12	18, 25, 28 2004 01 20
695573 3B SCIENTIFIC 3B Scientific GmbH 8, Rudorffweg Hamburg (DE) 1998 04 06	09, 16, 41 2004 01 21	710681 DAL 1893 CARAPPELLI FIRENZE CFE: 5.7.19, 27.5.1 CARAPPELLI FIRENZE S.p.A. Via B. Cellini 75, Loc. Sambuca Tavarnelle Val di Pesa (Firenze) (IT) 1999 03 26	29, 30, 33 2004 01 08
695586 CONSULTA TA TRIUMPH-ADLER AG 23, Südwestpark, Nürnberg (DE) 1998 03 11	09, 16 2004 01 21	710885 Dr. Theiss Angi Sept Dr. Theiss Naturwaren GmbH Michelinstrasse 10, Homburg (DE) 1999 03 02	03, 05, 30 2004 01 28
695587 DR. MARTENS Dr. Martens International Trading GmbH Ahornstraße 8a Gräfelting (DE); Dr. Maertens Marketing GmbH An der Ach 3, Seeshaupt (DE) 1998 03 23	03, 09, 26 2004 01 28	710886 Dr. Theiss Calendula Dr. Theiss Naturwaren GmbH Michelinstraße 10, Homburg (DE) 1999 03 02	03, 05, 30 2004 01 28
695651 Almirall Prodesfarma CFE: 26.1.11, 26.7.11 ALMIRALL-PRODESFARMA, S.A. 151, Ronda General Mitre, Barcelona (ES) 1998 07 17	05, 35 2004 01 21	710887 Dr. Theiss Nova Figura Dr. Theiss Naturwaren GmbH Michelinstrasse 10, Homburg (DE) 1999 03 02	03, 05, 30 2004 01 28
695889 ENERGY Siemens Audiologische Technik GmbH Gebbertstraße 125, Erlangen (DE) 1998 06 04	10 2004 01 21	714279 CFE: 26.7.3 GROUPE ELECTROPOLI Le Grand Chemin ISIGNY LE BUAT (FR) 1999 06 14	40 2004 01 20
696161 http://www.Sonopress.de Sonopress Produktionsgesellschaft für Ton- und Informationsträger mbH 161F, Carl-Bertelsmann-Strasse, Gütersloh (DE) 1998 02 27	09, 16, 35, 38 2004 01 21	715753 MD 520 orochemie Dürr + Pflug GmbH & Co KG Max-Planck-Strasse 27 Kornwestheim (DE) 1999 05 19	05 2004 01 08
696228 West Test it. CFE: 4.5.3, 26.4.1, 26.4.7, 26.11.1, 27.5.1 REEMARK Gesellschaft für Markenkooperation mbH 49, Parkstrasse, Hamburg (DE) 1998 06 15	25, 30, 32, 39, 41 2004 01 21	722871 BIOFARMA 22, rue Garnier NEUILLY-SUR-SEINE (FR) 1999 10 06	05 2004 01 15
696695 nannini CFE: 27.5.1 GIORGIO NANNINI S.r.l. 146, Via del Mercato, MODENA (IT) 1998 07 10	09 2004 01 21	725490 REDKEN 5TH AVENUE L'OREAL 14, rue Royale PARIS (FR) 1999 12 27	03, 42 2004 01 15
702501 MEPILEX Mölnlycke Health Care AB GÖTEBORG (SE) 1998 11 10	05 2004 01 20	725526 Panther Panther Wellpappen- und Papierfabriken GmbH & Co. KG Altonaer Strasse Tornesch (DE) 1999 12 01	16 2004 01 15
702568 DALLOZ SAFETY Daloz Safety NV/SA 3-B5, Klauwaartslaan, STROMBEEK- BEVER (BE) 1998 07 31	09, 10 2004 01 28	725688 harry's American Sandwich CFE: 25.1.6, 26.1.2, 27.5.1, 29.1.1, 29.1.4 HARRY'S FRANCE SA Rue du Grand Pré CHATEAUROUX (FR) 1999 12 21	30 2004 01 15
702594 MIRANOL Tikkurila Paints Oy Kuninkaantie 1 Vantaa (FI) 1998 11 06	02 2004 01 22	727269 BK Giulini Chemie CFE: 19.11.4, 26.1.1, 26.1.12, 26.4.2, 26.4.10, 27.5.1 BK Giulini Chemie GmbH & Co. OHG 2, Giulinistrasse, Ludwigshafen (DE) 1999 12 18	01, 03, 05, 19, 29, 30 2004 01 15
702991 CFE: 3.9.13 New Yorker S.H.K. Jeans GmbH Hansestrasse 48 Braunschweig (DE) 1998 09 24	03, 09, 14, 18, 25, 28, 32 2004 01 08	729468 HBK Demag Cranes & Components GmbH Ruhrstraße 28 Wetter (DE) 1999 06 29	06, 07, 09, 36, 37, 39, 42 2004 01 15
704814 GOLDEN STAR RUBY ROSE INDUSTRIAL Co.Ltd 10, str. 1, 2-ya Magistralnaya st. Moscow (RU) 1998 11 20	16 2004 01 28	730657 T-LAN Deutsche Telekom AG Friedrich-Ebert-Allee 140 Bonn (DE) 2000 02 09	09, 14, 16, 18, 25, 28, 36, 37, 38, 41, 42 2004 01 15

730802 CARGO PARTNER CFE: 1.3.2, 3.7.16, 27.5.1 CARGO PARTNER AG P.O. Box 1 Airportstrasse Fischamend (AT) 2000 03 16	39 2004 01 23		
735137 Kingbor CFE: 27.5.1 BORRAS, S.L. DE PRODUCTOS ALIMENTICIOS Marina Española, 20-22 CEUTA (Cádiz) (ES) 2000 05 25	30 2003 05 05	2004 01 20	
736020 Chiemsee two CHIEMSEE AG Chieminger Strasse 19 Grabenstädt (DE) 2000 03 15	03, 09, 14, 16, 18, 25, 28, 37 2004 01 23		
737785 AXC Axcom GmbH 3, Am Fronhof Meerbusch (DE) 2000 06 15	09 2004 01 15		
740592 harry's Tranches Gourmandes CFE: 1.1.1, 25.1.15, 25.7.1, 27.5.1, 29.1.13 HARRY'S FRANCE S.A. Rue du Grand Pré, CHATEAUROUX (FR) 2000 08 11	30 2004 01 22		
740594 harry's Tranches Gourmandes CFE: 1.1.1, 25.1.15, 25.7.1, 27.5.1, 29.1.15 HARRY'S FRANCE S.A. Rue du Grand Pré, CHATEAUROUX (FR) 2000 08 11	30 2004 01 22		
740638 CFE: 26.1.2 Cerealia AB P.O. Box 30020 STOCKHOLM (SE) 2000 09 05	29, 30, 31, 36 2004 01 22		
741014 J'hayber CFE: 1.15.5, 27.5.1 Mariano BERNABEU MOYA Maestro Albeniz, 10 - 8o ELCHE (Alicante) (ES) 2000 08 09	18, 25, 39 2003 05 05	2004 01 20	
741826 VIDACOR AstraZeneca AB Västra Mälarehamnen, 9 Södertälje (SE) 2000 09 12	05 2004 01 15		
742846 HAGLEITNER Hans Georg Hagleitner 11, Lindenallee Zell am See (AT) 2000 08 18	03, 16, 21 2004 01 22		
745886 BUSHMAN CFE: 27.5.1 Bushman Company a.s. Jílovská 1167/71a Praha 4 - Braník (CZ) 2000 11 30	25 2003 05 05	2004 01 20	
747083 Cereza del Jerte CFE: 5.7.16, 25.1.15, 27.5.1, 29.1.1, 29.1.4, 29.1.6 CONSEJO REGULADOR DE LA DENOMINACION DE ORIGEN CEREZA DEL JERTE Polígono Industrial Centro de Empresas, Carretera Nacional 110, Km. 381 VALDASTILLAS (Cáceres) (ES) 2000 11 22	29, 30, 31, 32, 33 2003 05 05	2004 01 20	
751136 EAMAZON Amazon.de GmbH Moosacher Strasse 51 München (DE) 2000 08 18	09, 16, 28, 35, 36, 38, 39, 41, 42 2004 01 23		
757141 Heineken CFE: 1.1.1, 26.4.2, 27.5.1, 29.1.1, 29.1.3 Heineken Brouwerijen B.V. 2e Weteringplantsoen 21 Amsterdam (NL) 2000 12 22	18, 25, 32 2003 05 05	2004 01 20	
765737 alinghi CFE: 1.15.23, 27.5.1 Ernesto Bertarelli La Chaumiere, chemin de Florettaz Chésereux (CH) 2001 09 20	25, 41 2003 01 13	2004 01 09	
765737 alinghi CFE: 1.15.23, 27.5.1 Ernesto Bertarelli La Chaumiere, chemin de Florettaz Chésereux (CH) 2001 09 20	14, 25, 41 2003 06 16	2004 01 09	
765737 alinghi CFE: 1.15.23, 27.5.1 Ernesto Bertarelli La Chaumiere, chemin de Florettaz Chésereux (CH) 2001 09 20	09, 14, 25, 41 2003 06 30	2004 01 09	
770490 PARAFFINESSE JITO, besloten vennootschap met beperkte aansprakelijkheid Nederviersel 59 Zandhoven (BE) 2001 08 22	03 2002 03 11	2004 01 22	
770523 MEDIA WEB BOX CFE: 26.4.1, 27.5.1 CANAL + TECHNOLOGIES 34, Place Raoul Dautry PARIS (FR) 2001 03 06	37 2002 03 11	2004 01 22	
772802 copylighter Edding AG Bookkoppel 7 Ahrensburg (DE) 2001 12 04	16 2003 05 05	2004 01 22	
773661 TWINBAG LABLABO (société anonyme) 1, rue de l'Industrie - Z.I. du Mont-Blanc-B.P. 312 ANNEMASSE Cedex (FR) 2001 09 20	21 2002 04 22	2004 01 23	
774562 CC twenty-four 7 CFE: 27.5.1, 27.7.1, 29.1.4, 29.1.8 Channoine Cosmetics AG Landstrasse 40 Triesen (LI) 2002 01 31	03, 18, 25 2002 05 06	2004 01 23	
774806 TONIQUE VEGETAL LEHNING LEHNING ENTREPRISE S.A.R.L. 1-3, rue du Petit Marais, B.P. 27 Sainte-Barbe (FR) 2002 01 10	05 2002 05 06	2004 01 22	
777760 Hiestand GOURMET BAKERY CFE: 8.1.8, 27.5.1 A. Hiestand Holding AG 15, Industriestrasse Lupfig (CH) 2002 03 19	30 2002 06 17	2004 01 06	
780768 OPTISURE Allied Domecq Spirits & Wine Limited The Pavilions, Bridgewater Road, Bedminster Down Bristol, BS13 8AR (GB) 2002 05 20	06, 20 2003 05 05	2004 01 20	
780983 PHYTAZYME Novozymes A/S Etablissement commercial Krogshoejvej 36 Bagsvaerd (DK) 2002 04 24	01 2002 08 26	2004 01 23	
782072 INSPIRION Inspirion GmbH Zum Panrepel 39 Bremen (DE) 2002 02 07	08, 09, 14, 16, 18, 20, 21, 22, 25, 26, 27, 28, 34 2002 09 23	2004 01 20	
782112 SABO CFE: 25.1.6, 27.5.1, 29.1.12 SABO-Maschinenfabrik GmbH 22, Auf dem Höchsten Gummersbach-Dieringhausen (DE) 2002 01 24	07, 08, 09, 21, 28, 44 2002 09 23	2004 01 20	

782137 ALFA CONNECT FIAT AUTO S.P.A. Corso Giovanni Agnelli, 200 TORINO (IT) 2001 12 27 2002 09 23 2004 01 20	39, 42	792385 CARLODIROMA Ana Maria LASSALETTA PASTOR Travesera de Gracia, 334 - Atico 1 BARCELONA (ES) 2002 11 07 2003 05 05 2004 01 20	03
783577 ASB Panalpina Group CFE: 27.5.1 Panalpina Welttransport (Holding) AG Viaduktstrasse 42 Basel (CH) 2002 07 03 2002 10 07 2004 01 20	39	796254 SPC CFE: 26.1.2, 26.1.18, 27.5.24, 29.1.1 SPC-EUROPE, Société anonyme Avenue Slegers 48/1 Woluwé- -Saint-Lambert (BE) 2002 11 21 2003 04 22 2004 01 19	07, 16
784117 ACUVUE TORIC CFE: 16.3.19, 27.5.1 Janssen Pharmaceutica N.V. Turnhoutseweg 30 Beerse (BE) 2002 06 04 2002 10 21 2004 01 27	09	796257 HAPPY SUN Harry Keuer Talstrasse 59 B Davos Dorf (CH) 2003 01 30 2003 04 22 2004 01 19	03, 05, 09, 16, 25
784119 ACUVUE BIFOCAL CFE: 16.3.19, 27.5.1 Janssen Pharmaceutica N.V. Turnhoutseweg 30 Beerse (BE) 2002 06 04 2002 10 21 2004 01 27	09	796266 COSHIDA Lidl Stiftung & Co. KG Stiftsbergstrasse 1 Neckarsulm (DE) 2003 01 23 2003 04 22 2004 01 19	31
784296 PULSE WM. WRIGLEY JR. COMPANY a state of Delaware corporation 410 N. Michigan Avenue CHICAGO, IL60611 (US) 2002 04 26 2002 10 21 2004 01 23	05, 30	796270 VEPRAMA AVENTIS PHARMA S.A. 20, Avenue Raymond Aron ANTONY (FR) 2002 12 26 2003 04 22 2004 01 19	05
784693 HI-TECH MOTORBIKE OILS F.F. DOT S CFE: 18.1.21, 25.1.19, 27.5.1, 29.1.13 ITALIANA PETROLI S.p.A. Piazza della Vittoria, 1 GENOVA (IT) 2002 06 06 2002 10 21 2004 01 23	04	796273 BIOGUARD ARJO WIGGINS SECURITY SAS 117, quai du Président Roosevelt ISSY LES MOULINEAUX (FR) 2002 10 04 2003 04 22 2004 01 19	16, 17
784694 HI-TECH MOTORBIKE OILS SCOOTER 2 CFE: 18.1.5, 25.1.19, 27.5.1, 27.7.1, 29.1.13 ITALIANA PETROLI S.p.A. Piazza della Vittoria, 1 GENOVA (IT) 2002 06 06 2002 10 21 2004 01 23	04	796286 OXYGEN OXYGEN S.p.A. Via Emilia San Pietro, 34 REGGIO EMILIA (RE) (IT) 2002 11 29 2003 04 22 2004 01 19	12
784695 HI-TECH MOTORBIKE OILS PRO GPX 2 CFE: 18.1.5, 25.1.19, 27.5.1, 27.7.1, 29.1.13 ITALIANA PETROLI S.p.A. Piazza della Vittoria, 1 GENOVA (IT) 2002 06 06 2002 10 21 2004 01 23	04	796289 BULGARI CFE: 19.3.3 BULGARI S.P.A. Lungotevere Marzio, 11 ROMA (IT) 2002 12 04 2003 04 22 2004 01 19	03
784699 HI-TECH MOTORBIKE OILS TOP RACE 2 CFE: 18.1.5, 25.1.19, 27.5.1, 27.7.1, 29.1.13 ITALIANA PETROLI S.p.A. Piazza della Vittoria, 1 GENOVA (IT) 2002 06 05 2002 10 21 2004 01 23	04	796290 LACRIMOSA CFE: 2.1.7, 26.1.15, 26.1.18, 27.1.1 Tilo Wolff Rindergasse 8 Rheinfelden (CH) 2002 12 16 2003 04 22 2004 01 19	09
785602 M COQUETTE CFE: 26.1.18, 27.5.1 Michele Watch Establishment Aeulestrasse 5 Vaduz (LI) 2002 08 05 2002 11 04 2004 01 20	14	796294 IGOL IGOL FRANCE 614 rue de Cagny AMIENS (FR) 2002 12 20 2003 04 22 2004 01 19	01
785756 Pritt KidsArt CFE: 1.1.5, 1.15.1, 4.5.2, 27.5.1, 29.1.15 Henkel KGaA Henkelstrasse 67 Düsseldorf (DE) 2002 07 12 2003 03 24 2004 01 27	16	796298 CFE: 2.9.1, 8.3.1, 8.7.25 Société des Produits Nestlé S.A. Vevey (CH) 2003 01 21 2003 04 22 2004 01 19	30
787407 INGA International CFE: 26.1.18, 27.5.1 INGA INTERNATIONAL Special Print (Deutschland) GmbH & Co. KG Leiferder Weg 44a Braunschweig-Rüningen (DE) 2002 08 03 2002 12 16 2004 01 27	16, 28, 35	796301 CLEARVIEW Inverness Medical Switzerland GmbH Bundesplatz 10 Zug (CH) 2003 01 22 2003 04 22 2004 01 19	05
787493 Hudson CFE: 26.4.2, 27.5.1 HUDSON KUNERT Vertriebs GmbH Julius-Kunert-Strasse 49 Immenstadt (DE) 2002 07 25 2002 12 16 2004 01 20	25	796306 PV SOLAR TILES Your rooftop solar power generator CFE: 1.3.2, 27.5.1 Peter Stuart Erling 28 Florence Street ST PETERS NSW 2044 (AU) 2002 09 16 2003 04 22 2004 01 19	09, 19
789149 CFE: 25.3.1, 27.7.1, 28.5.0 ZAKRYTOE AKTSIONERNOE OBSHCHESTVO „BRIDGETOWN FOODS” Altufyevskoe Shosse, Dom 2A MOSCOW (RU) 2002 08 21 2003 03 24 2004 01 19	30	796312 Identity Compass Maus, Arne Ochsenwerder Norderdeich 212a Hamburg (DE) 2002 07 16 2003 04 22 2004 01 19	09, 16, 35, 41, 42
		796319 EDUCAVIE FRANCE TELECOM 6, place d'Alleray PARIS (FR) 2002 05 13 2003 04 22 2004 01 19	09, 35, 38, 41, 42
		796322 eXchange CFE: 24.15.2, 27.5.1, 29.1.13 ROBERT BOSCH GMBH Stuttgart (DE) 2002 06 08 2003 04 22 2004 01 19	07, 09, 11, 12, 37

796335 MENBOOST	03	796400 MAXODDS	16, 41
LABORATOIRE GARNIER & CIE 281, rue Saint-Honoré PARIS (FR)		PROGONA CAPITAL, S.A. Real, 85 ESTEPONA (MALAGA) (ES)	
2002 12 18	2003 04 22	2004 01 19	
796339 EATABLE BUBBLES	28, 30	796401 Caribbean-Sea	03, 05
PEMI Trade, s.r.o. Slezské náměstí 19/32 Bílovec (CZ)		Henkel KGaA Henkelstrasse 67 Düsseldorf (DE)	
2002 12 30	2003 04 22	2004 01 19	
796340 PROCOMAC		796406 WINODDS	16, 41
CFE: 27.5.1	07, 11, 37	PROGONA CAPITAL, S.A. Real, 85 ESTEPONA (MALAGA) (ES)	
PROCOMAC S.p.A. Via Fedolfi 29 SALA BAGANZA PARMA (IT)		2003 02 11	2003 04 22
2002 09 02	2003 04 22	2004 01 12	
796342 CREATION FIRST	09, 16, 25, 28, 32, 35, 36, 37, 38, 41, 42	796407 RSVRIX	05
VIVENDI UNIVERSAL SA 42, avenue de Friedland PARIS (FR)		GLAXOSMITHKLINE BIOLOGICALS S.A. Rue de l'Institut 89 RIXENSART (BE)	
2002 10 04	2003 04 22	2004 01 12	
796344 i banka		796408 FRESH FORCE	05
CFE: 26.4.18, 27.5.1	11	Kiwi European Holdings B.V. Vleutensevaart 100 Utrecht (NL)	
INAREL - INDÚSTRIA DE LAVA-LOUÇAS INOX, LDa Avelas de Caminho ANADIA (PT)		2002 10 31	2003 04 22
2002 10 07	2003 04 22	2004 01 12	
796345 CRAZY BUBBLES	28, 30	796411 KIVA	02
PEMI Trade, s.r.o. Slezské náměstí 19/32 Bílovec (CZ)		Tikkurila Paints Oy Kuninkaantie 1 Vantaa (FI)	
2002 12 30	2003 04 22	2003 01 17	2003 04 22
796347 SWEET BUBBLES	28, 30	2004 01 12	
PEMI Trade, s.r.o. Slezské náměstí 19/32 Bílovec (CZ)		796415 NTO E ETOR	
2002 12 30	2003 04 22	CFE: 1.5.1, 1.5.2, 1.5.6, 27.5.1	25
796352 GEROCROSS	17, 19	FILANTO KUNDURA SANAYI VE TICARET LIMITED SIRKETI Mimar Hayrettin Mahallesi, Tatlikuyu Sokak No:29/1 BEYAZIT-ISTANBUL (TR)	
HAKA.GERODUR AG, Fabrik für Kunststoff-Produkte Giessenstrasse 3 Benken SG (CH)		2003 02 03	2003 04 22
2003 01 31	2003 04 22	2004 01 12	
796356 Echter Nordhäuser Eiszeit	30, 32, 33	796419 COLITOSAL	05
Nordbrand Nordhausen GmbH Bahnhofstrasse 25 Nordhausen/Harz (DE)		Dr. Falk Pharma GmbH Leinenweberstraße 5 Freiburg (DE)	
2003 01 02	2003 04 22	2002 12 12	2003 04 22
796361 FAST FOOD Express	29, 30	2004 01 12	
CFE: 25.1.1, 27.5.1, 27.5.2, 29.1.14		796422 BLA-BLA	
U.K. Vegter Holding B.V. Nassaulaan 9 Steenberg (NL)		CFE: 27.5.1	25
2003 01 06	2003 04 22	Teamwork Textiles AS Grenseveien 82 Oslo (NO)	
796362 totalcontrol	03, 05	2003 01 22	2003 04 22
CFE: 25.3.1, 26.4.3, 26.11.12, 27.5.1, 29.1.15		2004 01 12	
The Boots Company PLC Nottingham NG2 3AA (GB)		796423 ALMIKA DOG MENU	16, 21, 31
2003 02 04	2003 04 22	ALMIKA s.r.o. Veverkova 14 Praha 7 (CZ)	
796369 HUGO DUBNO		2002 07 19	2003 04 22
CFE: 3.7.6	29, 30, 32, 33, 34, 35, 36, 42	2004 01 12	
Prodega AG Lochackerweg 5 Moosseedorf (CH)		796425 ALMIKA CAT MENU	16, 21, 31
2002 12 05	2003 04 22	ALMIKA s.r.o. Veverkova 14 Praha 7 (CZ)	
796371 CFE: 19.7.1, 19.7.9, 19.7.16	03, 21, 29, 30, 32, 33	2002 07 19	2003 04 22
Keffla-Glas GmbH & Co. KG Am Ockenheimer Graben 48 Bingen-Kempton (DE)		2004 01 12	
2003 01 28	2003 04 22	796431 MOSOL	02
796372 ARTEH	35, 42, 43	R. W. Moll & Co. Chemische Fabrik GmbH Schwerinstrasse 34-38 Mülheim a. d. Ruhr (DE)	
CFE: 26.4.1, 26.4.9, 27.5.1		2003 01 20	2003 04 22
ARTEHBY - HOTELARIA E TURISMO S.A. Avenida Defensores de Chaves, 56-1o Esq. LISBOA (PT)		2004 01 12	
2002 12 19	2003 04 22	796435 MAGIC FUSION	03
796390 MONDIRESA	39, 41, 43	Henkel KGaA Henkelstrasse 67 Düsseldorf (DE)	
ACCOR 2 rue de la Mare Neuve EVRY (FR)		2003 01 06	2003 04 22
2003 01 14	2003 04 22	2004 01 12	
796438 pita inn	43	796439 ERTEC	09
CFE: 11.3.20, 26.4.18, 27.5.1		Siemens Aktiengesellschaft Wittelsbacherplatz 2 München (DE)	
FRANQUICIAS GAMT, S.A. Avda. Drassanes, 6 2° 1° BARCELONA (ES)		2003 01 21	2003 04 22
2002 09 06	2003 04 22	2004 02 12	
796440 STALEVA	05	796440 STALEVA	05
Orion Corporation Orionintie 1 Espoo (FI)		Orion Corporation Orionintie 1 Espoo (FI)	
2003 01 17	2003 04 22	2003 01 17	2003 04 22
2004 01 12		2004 01 12	

796441 NAUTICAST	09	796501 CFE: 25.1.6, 26.11.1	29, 30, 32
NAUTICAST SCHIFFSNAVIGATIONSSYSTEME AG Mariahilfer Straße 50/2/11 Wien (AT)		Société des Produits Nestlé SA Vevey (CH)	
2002 12 18	2003 04 22	2002 11 26	2003 04 22
			2004 01 22
796444 Beamer	11	796502 Miropan	02, 17, 19
ERCO Leuchten GmbH Brockhauser Weg 80-82 Lüdenscheid (DE)		Deutsche Amphibolin-Werke von Robert Murjahn Stiftung & Co KG Roßdörfer Strasse 50 Ober-Ramstadt (DE)	
2003 01 22	2003 04 22	2002 11 06	2003 04 22
			2004 01 26
796446 MIKROFIL	09, 11, 42	796517 VOLTARLUX	09, 19
Unifil AG Industriestrasse 1 Niederlenz (CH)		Glaswerke Arnold GmbH & Co. KG Alfred-Klinge-Strasse 15 Remshalden (DE)	
2002 09 12	2003 04 22	2002 11 11	2003 04 22
			2004 01 22
796449 ESSILOR PR	09	796521 MALTAHARA 1421	32
ESSILOR INTERNATIONAL (COMPAGNIE GENERALE D'OPTIQUE) 147, rue de Paris CHARENTON LE PONT (FR)		THE MALTAHARA BEVERAGES COMPANY LIMITED Kenwood House, 1 Upper Grosvenor Road, Tunbridge Wells, Kent TN1 2EL (GB)	
2003 01 03	2003 04 22	2002 12 16	2003 04 22
			2004 01 12
796452 CFE: 5.3.15, 25.3.1	05, 30	796527 GREEN VALLEY	29, 30
CONPAP OY Rusthollarinkatu 1 ESPOO (FI)		J.A. Nielsen Import Hadsten A/S Over Hadstenvej 84 Hadsten (DK)	
2003 01 23	2003 04 22	2002 09 26	2003 04 22
			2004 01 12
796460 PRIMEOVIST	05	796528 Creamies	30
Schering Aktiengesellschaft Müllerstrasse 178 Berlin (DE)		VIVIL A. Müller GmbH & Co. KG Moltkestrasse 33 Offenburg (DE)	
2002 11 29	2003 04 22	2002 12 20	2003 04 22
			2004 01 22
796466 CREADORES DE FUTURO	35, 36, 38	796530 FLEXITY	05
BANCO BILBAO VIZCAYA ARGENTARIA, S.A. Paseo de la Castellana, 81 MADRID (ES)		BASF Aktiengesellschaft Carl-Bosch-Strasse 38 Ludwigshafen am Rhein (DE)	
2002 11 26	2003 04 22	2003 01 06	2003 04 22
			2004 01 12
796468 m MAGNETIC AUTOCONTROL	07, 09, 42	796533 Resolux	09, 11
CFE: 26.1.19, 27.5.1, 29.1.12		Erika Rensch Vogelsang 19 Solingen (DE)	
Magnetic Autocontrol GmbH Griematt 20 Schopfheim (DE)		2002 10 31	2003 04 22
2002 09 25	2003 04 22		2004 01 22
796472 PIRAGINO	25	796536 Doulys	03, 05, 25
Omar S.r.l. S.S. Padana Superiore, 16/18 CERNUSCO SUL NAVIGLIO MI (IT)		CFE: 25.1.15, 25.3.1, 26.11.1, 27.5.1, 29.1.1, 29.1.4	
2002 12 10	2003 04 22	SOCIETE COOPERATIVE GROUPEMENTS D'ACHATS DES CENTRES LECLERC, SC GALEC Société Coopérative Anonyme a directoire et conseil de surveillance 52, rue Camille Desmoulins ISSY LES MOULINEAUX CEDEX (FR)	
		2002 11 28	2003 04 22
			2004 01 22
796474 REVEAR	05	796540 MULTIPLAY	09, 35, 38, 41, 42
Alcon, Inc. Bösch 69 Hünenberg (CH)		MOOD MEDIA Route Départementale 307 FEUCHEROLLES (FR)	
2003 01 14	2003 04 22	2002 12 20	2003 04 22
			2004 01 26
796475 HAPPY MINIS	30	796543 AQUA ONE	11
SOCIETE DES PRODUITS NESTLE S.A. VEVEY (CH)		CFE: 3.9.1, 27.5.1	
2003 01 14	2003 04 22	Kong's (Aust) Pty Limited 48 Williamson Road INGLEBURN NSW 2565 (AU)	
		2003 01 22	2003 04 22
			2004 01 12
796476 OTOREVOX	05	796551 Santa Maria	29, 30, 31
Alcon, Inc. Bösch 69 Hünenberg (CH)		CFE: 26.1.2, 26.1.18, 27.5.1, 29.1.13	
2003 01 14	2003 04 22	SANTA MARIA AB P.O. Box 63 MÖLNDAL (SE)	
		2003 01 14	2003 04 22
			2004 01 22
796478 BÜCHI INSTRUMENTS	09, 42	796553 CorroPlast	06
Büchi Labortechnik AG Meierseggrasse 40 Flawil (CH)		Edelstahl Witten-Krefeld GmbH Auestrasse 4 Witten (DE)	
2003 01 15	2003 04 22	2003 01 21	2003 04 22
			2004 01 22
796479 D-TRONplus	10	796556 TEKU	01, 09, 11, 17, 18, 19, 20, 21
ROCHE DIAGNOSTICS GMBH Sandhofer Strasse 116 Mannheim (DE)		Gebr. Pöppelmann Kunststoffwerk-Werkzeugbau Bakumer Strasse 73 Lohne (DE)	
2003 01 17	2003 04 22	2002 09 13	2003 04 22
			2004 02 12
796484 phone for less	38	796560 CFE: 21.3.21	08, 25
CFE: 26.4.1, 26.4.18, 27.5.1, 27.5.24		Oostenburgh Holding B.V. Boveneind N.Z. 56 Benschop (NL)	
TMS Telecom Marketing Services AG Bahnhofstrasse 21 Zug (CH)		2003 01 17	2003 04 22
2003 01 29	2003 04 22		2004 02 12
796488 XETHAVEC	05		
AVENTIS PHARMA S.A. 20, Avenue Raymond Aron ANTONY (FR)			
2002 12 19	2003 04 22		
796500 CFE: 1.3.1, 6.1.2, 29.1.13	03, 05, 09, 16, 25		
Harry Keuer Talstrasse 59 B Davos Dorf (CH)			
2003 01 30	2003 04 22		

796562 Probinder Heidelberger Druckmaschinen AG Kurfürsten-Anlage 52-60 Heidelberg (DE) 2003 01 07 2003 04 22 2004 01 22	07, 09
796564 PRESTIGE CONTINENTAL EXPRESS CFE: 1.1.5, 3.3.1, 3.3.17, 25.1.6, 25.1.19, 27.5.1, 29.1.12 REBUTEC - TEAMWORKS EURL 131, avenue d'Altkirch BRUNSTATT (FR) 2003 01 09 2003 04 22 2004 02 12	12, 39, 41, 43
796565 NUTRI ECLAT BOURJOIS 12/14, rue Victor Noir Neuilly sur Seine (FR) 2003 01 03 2003 04 22 2004 01 22	03
796568 SUBSESSION TerraTec Electronic GmbH Herrenpfad 38 Nettetal (DE) 2002 09 30 2003 05 05 2004 01 22	09, 35, 38, 42
796569 HOMEARENA TerraTec Electronic GmbH Herrenpfad 38 Nettetal (DE) 2002 09 30 2003 05 05 2004 01 22	09, 35, 38, 42
796570 6FIRE TerraTec Electronic GmbH Herrenpfad 38 Nettetal (DE) 2002 09 30 2003 05 05 2004 01 22	09, 35, 38, 42
796571 XFIRE TerraTec Electronic GmbH Herrenpfad 38 Nettetal (DE) 2002 09 30 2003 05 05 2004 01 22	09, 35, 38, 42
796572 HERCULINOX MANTION S.A. 7, rue Gay Lussac BESANCON (FR) 2002 11 18 2003 05 05 2004 02 25	06
796575 evelle CFE: 2.9.4, 25.1.15, 26.11.3, 27.5.1 PHARMA NORD ApS Tinglykke 4-6 Vojens (DK) 2002 11 27 2003 05 05 2004 02 25	05
796581 RECY G. Schneider & Söhne GmbH & Co. KG Gehrstrasse 7-11 Ettlingen (DE) 2002 11 05 2003 05 05 2004 02 25	09, 16, 17, 41
796583 said CFE: 26.1.1, 26.2.1, 27.5.1, 29.1.12 SAID S.P.A. S.S. 46 del Pasubio ISOLA VICENTINA (Vicenza) (IT) 2002 12 11 2003 05 05 2004 02 25	07, 11, 19
796585 CLOWNY CFE: 25.5.2, 26.4.2, 27.5.1, 29.1.12 BOHEMA Beheer B.V. Marssteden 46 Enschede (NL) 2002 12 23 2003 05 05 2004 02 25	03, 16, 28
796587 DEGACRYL Röhm GmbH & Co. KG Kirschenallee Darmstadt (DE) 2003 01 17 2003 05 05 2004 02 25	01
796589 HYMSEVA SANOFI-SYNTHELABO 174, avenue de France PARIS (FR) 2003 01 08 2003 05 05 2004 02 25	05
796590 QUAJENTRA SANOFI-SYNTHELABO 174, Avenue de France PARIS (FR) 2003 01 08 2003 05 05 2004 02 25	05
796593 EASYSHARE KODAK S.A. (société anonyme française) 26, rue Villiot, PARIS (FR) 2002 09 19 2003 05 05 2004 02 25	09, 35, 38, 40, 41
796599 DT SWISS RR CFE: 24.13.1, 24.13.25, 26.2.1, 27.5.1 DT Swiss AG Solothurnstrasse 1, Postfach 6023 Biel/Bienne 6 (CH) 2003 01 09 2003 05 05 2004 02 25	12
796600 DT SWISS TK CFE: 24.13.1, 24.13.25, 26.2.1, 27.5.1 DT Swiss AG Solothurnstrasse 1, Postfach 6023 Biel/Bienne 6 (CH) 2003 01 09 2003 05 05 2004 02 25	12
796601 DT SWISS XR CFE: 24.13.1, 24.13.25, 26.2.1, 27.5.1 DT Swiss AG Solothurnstrasse 1, Postfach 6023 Biel/Bienne 6 (CH) 2003 01 09 2003 05 05 2004 02 25	12
796603 Tokapi CFE: 25.1.9, 27.5.1, 27.5.24, 29.1.14 SOCIETE COOPERATIVE GROUPEMENTS D'ACHATS DES CENTRES LECLERC, SC GALEC Société Anonyme Coopérative a directoire et conseil de surveillance 52, rue Camille Desmoulins ISSY LES MOULINEAUX (FR) 2002 11 06 2003 05 05 2004 02 25	29, 30
796605 PEPITA CFE: 25.7.1, 27.5.1 GRUPPO INTIMO ITALIANO s.r.l. Via Bognetti 154 PISTOIA (IT) 2002 11 26 2003 05 05 2004 02 25	25
796607 CFE: 11.3.1, 29.1.13 Société des Produits Nestlé S.A. Vevey (CH) 2003 01 09 2003 05 05 2004 02 25	30
796608 TRENDY Tarkett Sommer S.A. 2, rue de l'Egalité NANTERRE (FR) 2003 01 17 2003 05 05 2004 02 25	27
796619 UNIPROTEC UNIGLAS GmbH & Co. KG Robert-Bosch-Str. 10 Montabaur (DE) 2003 01 28 2003 05 05 2004 02 25	16
796620 SANA + CFE: 24.17.5, 25.3.1, 27.5.1, 29.1.1 PEZ International AG Eduard-Haas-Straße 25 TRAUN (AT) 2002 09 26 2003 05 05 2004 02 25	30
796621 MERE POULARD Les P'tits Mont-Saint-Michel CFE: 2.3.1, 5.5.2, 7.5.2, 8.1.9, 25.1.19 E.V. EXPANSION 57, rue Boissiere PARIS (FR) 2002 10 30 2003 05 05 2004 02 25	29, 30
796623 KeyPilot Phonak Holding AG Laubisrütistrasse 28 Stäfa (CH) 2003 01 21 2003 05 05 2004 02 25	09, 10
796626 CFE: 3.4.18, 3.4.24 Soremartec S.A. (Société Anonyme) Dreve de l'Arc-en-Ciel 102 Schoppach-Arlon (BE) 2002 12 18 2003 05 05 2004 02 25	30
796627 MIMETIBODY Janssen Pharmaceutica N.V. Turnhoutseweg 30 Beerse (BE) 2003 01 22 2003 05 05 2004 02 25	05
796630 POTION DE TEINT LANCOME PARFUMS ET BEAUTE & CIE 29, rue du Faubourg Saint-Honoré PARIS (FR) 2003 01 17 2003 05 05 2004 02 25	03

796632 INMARSAT	09, 35, 38, 41, 42	
INTERNATIONAL MOBILE SATELLITE ORGANISATION		
99 City Road LONDON, EC1Y 1AX (GB)		
2002 05 20	2003 05 05	2004 02 25
796636 ADIBOO	03, 08, 09, 14, 16, 18, 20, 21, 24, 25, 28, 29, 30, 35, 38, 41, 42	
VIVENDI UNIVERSAL INTERACTIVE PUBLISHING INTL		
Immeuble Le Newton, 9/11, rue Jeanne Bracconnier MEUDON LA FORET (FR)		
2002 08 01	2003 05 05	2004 02 25
796637 ASTRALPOOL		
CFE: 26.3.1, 26.4.18, 27.5.1, 29.1.4	01, 07, 11	
ASTRAL GRUP, S.A. 35/41, Filadors SABADELL (Barcelona) (ES)		
2002 09 09	2003 05 05	2004 02 25
796638 E-PROCEDURES	09, 16, 35, 38, 41, 42	
FRANCE TELECOM 6, place d'Alleray PARIS (FR)		
2002 08 02	2003 05 05	2004 02 25
796642 EXPRESS	08	
Wilkinson Sword GmbH Schützenstrasse 110 Solingen (DE)		
2003 01 30	2003 05 05	2004 02 25
796643 Merefafa		
CFE: 27.5.1	24, 25	
JIANGSU SOHO INTERNATIONAL GROUP CORP. (JIANGSU SUHAO GUOJI JITUAN GUFEN YOUXIAN GONGSI) No.8, Zhong Shan Nan Road, Nanjing, Jiangsu (CN)		
2003 02 03	2003 05 05	2004 02 25
796645 TAX AD Automobile Werbemedien		
CFE: 26.4.18, 27.5.1, 29.1.13	35	
Michael Lutter Bornstrasse 7b Hamburg (DE)		
2002 11 27	2003 05 05	2004 02 25
796649 ANA.NOVA Anatomica Nova Hip-Endoprosthesis		
CFE: 24.17.2, 26.4.2, 26.4.18, 27.5.1, 29.1.12	10	
IMPLANTECH MEDIZINTECHNIK Gesellschaft m.b.H. Im Rebengrund 13 Maria Enzersdorf (AT)		
2003 01 28	2003 05 05	2004 02 25
796653 KETRON	09, 15, 35	
KETRON S.R.L. Via Giuseppe Taliercio, 7 ANCONA (IT)		
2002 11 19	2003 05 05	2004 02 25
796656 CHOCO-SWING	30	
Kraft Foods Schweiz Holding AG Bellerivestrasse 203 Zürich (CH)		
2002 12 23	2003 05 05	2004 02 25
796658 inovit		
CFE: 27.5.1	05, 29, 30, 32	
E.C. Robins Switzerland GmbH Hinterbergstrasse 22 Cham (CH)		
2002 12 23	2003 05 05	2004 02 25
796659 KINEPACK	29, 30, 32, 33	
Octagon Handels GmbH Hupfleitenweg 10 Garmisch-Partenkirchen (DE)		
2002 12 19	2003 05 05	2004 02 25
796661 A		
CFE: 26.1.18, 26.4.15, 27.5.1, 29.1.3	07	
ARMETON proizvodnja betonskih, kovinskih in plastičnih izdelkov d.o.o. Cesta na Lenivec 27 SEZANA (SI)		
2002 12 23	2003 05 05	2004 02 25
796665 OPMI PROergo	09, 10	
Carl Zeiss (firme) Heidenheim (DE)		
2003 01 29	2003 05 05	2004 02 25
796667 HENRI WINTERMANS FOUNDERS BLEND	34	
Henri Wintermans Cigars B.V. Nieuwstraat 75 Eersel (NL)		
2003 01 09	2003 05 05	2004 02 25
796669 PEGASSIST	44	
F. Hoffmann-La Roche AG Grenzacherstrasse 124 Bâle (CH)		
2002 12 18	2003 05 05	2004 02 25
796670 COOLBOOST	30	
Firmenich SA 1 route des Jeunes, Case postale 239 Geneve 8 (CH)		
2003 01 28	2003 05 05	2004 02 25
796672 PERSEO	10	
Phonak Holding AG Laubisrütistrasse 28 Stäfa (CH)		
2003 01 24	2003 05 05	2004 02 25
796684 VS	07, 18, 25, 28	
BABOLAT VS 93, rue André Bollier LYON (FR)		
2002 08 09	2003 05 05	2004 02 25
796685 RX areks		
CFE: 26.1.18, 27.5.1, 29.1.4	16, 35, 41, 42	
AREKS Rue de Bon Port, 9 Montreux (CH)		
2002 09 30	2003 05 05	2004 02 25
796686 TWINZ		
CFE: 26.1.12, 27.5.1	10, 18, 25	
TATAMI SCHUH GmbH vertr. d. d. Geschäftsführer Alex Birkenstock Rheinstrasse 2 Bad Honnef (DE)		
2002 10 17	2003 05 05	2004 02 25
796687 DITRON	09, 42	
MICROPOS S.r.l. 15 - Via Caracciolo NAPOLI (IT)		
2002 10 01	2003 05 05	2004 02 25
796688 FERROXCUBE		
CFE: 27.1.1, 27.5.1	06, 09, 21	
Ferroxcube International Holding B.V. Zwaanstraat 2a EINDHOVEN (NL)		
2002 09 16	2003 05 05	2004 02 25
796689 swiss schweiz suisse svizzera svizra		
CFE: 24.13.1, 26.4.1, 26.4.9, 26.4.18, 27.5.1, 27.5.24	35, 36, 37, 39, 41, 42, 43	
Swiss International Air Lines AG (Swiss International Air Lines SA) (Swiss International Air Lines Ltd.) Aeschenvorstadt 4 Basel (CH)		
2002 10 29	2003 05 05	2004 02 25
796691 NORDMANN INSTRUMENTS	09, 37, 42	
Nordmann Instruments Schlossstrasse 29 C Aesch BL (CH)		
2002 10 22	2003 05 05	2004 02 25
796695 DOERKEN-PROTEKT	01, 02, 40	
Ewald Dörken AG Wetterstrasse 58 Herdecke (DE)		
2002 11 26	2003 05 05	2004 02 25
796696 D-PROTEKT	01, 02, 40	
Ewald Dörken AG Wetterstrasse 58 Herdecke (DE)		
2002 11 26	2003 05 05	2004 02 25
796700 MEIDA	17, 24	
B. Struve Garngarden A/S Ega Mollevej 15-17 Ega (DK)		
2003 01 14	2003 05 05	2004 02 25
796701 BLACK TIE	14	
Richemont International SA Route des Biches 10 Villars-sur-Glâne (CH)		
2003 01 03	2003 05 05	2004 02 25
796703 PROCOVERSYL	05	
BIOFARMA 22, rue Garnier NEUILLY-SUR-SEINE (FR)		
2002 12 10	2003 05 05	2004 02 25
796704 NIGHT EMPORIO ARMANI		
CFE: 3.7.16, 27.5.1	03	
GA MODEFINE S.A. Via Penate 4 Mendrisio (CH)		
2002 11 07	2003 05 05	2004 02 25

796707 TIDY TRAX CFE: 26.4.4, 27.5.1 Music Factory Entertainment Group Limited Hawthorne House, Fitzwilliam Street, Parkgate Rotherham, South Yorkshire S62 6EP (GB) 2003 01 20 2003 05 05 2004 02 25	09, 25	
796708 eternegy eternegy GmbH Erzbergerstraße 18 Mannheim (DE) 2003 01 24 2003 05 05 2004 02 25	39, 40	
796710 INTERPARC Banque PSA Finance 75, Avenue de la Grande Armée Paris (FR) 2003 01 28 2003 05 05 2004 02 25	12, 36, 38, 39	
796711 FOREIGNER Young Style CFE: 1.1.3, 25.1.1, 27.5.1 REZO Produktions- und Handelsgesellschaft mbH Borsigstrasse 6 Heusenstamm (DE) 2002 12 11 2003 05 05 2004 02 25	25	
796712 TIERRA CALIENTE CFE: 1.3.2, 2.3.5, 2.3.8, 27.5.1, 29.1.1, 29.1.2, 29.1.3 MANU.C. S.r.l. Via Pontina, 501 Roma (IT) 2003 01 02 2003 05 05 2004 02 25	43	
796719 ROCC CFE: 27.5.1 TRANSYSTEME 176, rue Gustave Eiffel NÎMES (FR) 2003 01 09 2003 05 05 2004 02 25	05, 10	
796720 BANDEROS EMD Internationale Handelsgesellschaft mbH Hanns-Martin- -Schleyer-Strasse 2 Offenburg (DE) 2002 12 23 2003 05 05 2004 02 25	30	
796727 NORMLGEL Mölnlycke Health Care AB Gamlestadsvägen 3C GÖTEBORG (SE) 2002 10 11 2003 05 05 2004 02 25	05	
796729 morso Morso Jernstoberi A/S Furvej 6 Nykobing Mors (DK) 2002 11 26 2003 05 05 2004 02 25	11	
796735 Alfamedin Dr. Kade Pharmazeutische Fabrik GmbH Rigistrasse 2 Berlin (DE) 2003 01 09 2003 05 05 2004 02 25	05	
796736 Wg CFE: 27.5.1, 27.5.22 Wella Aktiengesellschaft Berliner Allee 65 Darmstadt (DE) 2003 01 23 2003 05 05 2004 02 25	03	
796738 CFE: 8.1.22, 29.1.12 August Storck KG Waldstrasse 27 Berlin (DE) 2003 01 16 2003 05 05 2004 02 25	30	
796739 CFE: 8.1.22, 29.1.12 August Storck KG Waldstrasse 27 Berlin (DE) 2003 01 16 2003 05 05 2004 02 25	30	
796740 Testo Cal Testo GmbH & Co. P.O. Box 11 40 Lenzkirch (DE) 2002 09 06 2003 05 05 2004 02 25	09, 37, 41, 42	
796742 LYRINEL Janssen Pharmaceutica N.V. Turnhoutseweg 30 Beerse (BE) 2002 12 18 2003 05 05 2004 01 20	05	
796746 Sunny Peach CFE: 5.5.20, 5.7.14, 11.7.2, 25.1.1, 29.1.15 Henkel KGaA Düsseldorf (DE) 2003 01 23 2003 05 05 2004 01 20	01, 03	
796748 Henkel CFE: 5.5.20, 11.7.2, 24.17.2, 25.1.1, 29.1.15 Henkel KGaA Düsseldorf (DE) 2003 01 23 2003 05 05 2004 01 20	01, 03	
796752 Ghosty CFE: 3.1.4, 27.5.1, 27.5.8, 29.1.15 BORRAS, S.L. DE PRODUCTOS ALIMENTICIOS Marina Española, 20-22 CEUTA (ES) 2003 01 10 2003 05 05 2004 01 20	30	
796756 LOKFIX FOSROC INTERNATIONAL LIMITED Wakefield House, Pipers Way, Swindon WILTSHIRE, SN3 1RE (GB) 2002 10 14 2003 05 05 2004 01 20	01, 02, 06, 17, 19	
796758 ? Why Cry CFE: 1.15.15, 24.17.1, 27.5.1 MONAGAS ASENSIO, Pedro Josep Maria de Segarra, 17 CASTELLAR DEL VALLES (Barcelona) (ES) 2002 10 28 2003 05 05 2004 01 20	09	
796760 idroclean CFE: 5.11.1, 5.11.14, 27.5.1 SANITARS S.r.l. Via E. Fermi, 6/10 FLERO (Brescia) (IT) 2003 01 10 2003 05 05 2004 01 20	24	
796761 EL LIBRETON BANCO BILBAO VIZCAYA ARGENTARIA, S.A. Paseo de la Castellana, 81 MADRID (ES) 2002 11 26 2003 05 05 2004 01 20	35, 36, 38	
796763 N.J.B. NORMA J. BAKER - S.R.L. Via Adriatica, 28 PORTO S. ELPIDIO (IT) 2002 12 19 2003 05 05 2004 01 20	03, 09, 18, 25	
796765 OTT CFE: 27.1.16, 27.5.1 Rudolf Ott Berliner Strasse 24 Bad Laasphe (DE) 2002 12 13 2003 05 05 2004 01 20	07, 37, 42	
796767 CYCLE CFE: 27.5.1, 27.5.2 BRAND NEW s.r.l. Via Marconi, 37 SAN PIETRO IN GU (Padova) (IT) 2002 11 18 2003 05 05 2004 01 20	25	
796769 Dominique Kieffer LES EDITIONS DOMINIQUE KIEFFER 8, rue Hérold PARIS (FR) 2002 11 29 2003 05 05 2004 01 20	20, 24, 27	
796773 PUBLISHSELF SOCIETE DE GESTION D'ETUDES ET DE CONSEILS MARKETING - SOGEC MARKETING 175 ter rue de Tolbiac PARIS (FR) 2002 11 19 2003 05 05 2004 01 20	16, 20, 35	
796776 KAYAK BIANCHIN LUCIANO Via G. Galilei, 24, CASELLA D'ASOLO (TV) (IT) 2002 12 20 2003 05 05 2004 01 20	09	
796783 MAXIme CFE: 25.1.9, 26.11.8, 27.5.1 bon prix Handelsgesellschaft mbH Haldesdorfer Straße 61 Hamburg (DE) 2002 12 06 2003 05 05 2004 01 20	25	
796784 Laser SELECT Leonhard Kurz GmbH & Co. KG Schwabacher Strasse 482 Fürth (DE) 2002 08 21 2003 05 05 2004 01 20	16, 17	

796786 SPIEGELAU CFE: 27.5.1 Kristallglasfabrik Spiegelau GmbH Hauptstraße Spiegelau (DE) 2002 12 27	21 2-4 2003 05 05	2004 01 20	796851 OPEL Performance CFE: 25.1.19, 26.11.14, 27.5.1 Adam Opel AG Adam Opel Haus, Rüsselsheim (DE) 2002 09 13	06, 09, 11, 12, 14, 16, 18, 20, 21, 24, 25, 26, 28, 34 2003 05 05	2004 01 20
796788 LAZZARIN CAFE' CFE: 2.7.2, 2.7.18, 25.1.19, 27.5.1 SERIDA S.R.L. Via Trevisani nel Mondo 25 (TREVISO) (IT) 2002 09 16	09, 30, 43 2003 05 05	2004 01 20	796853 ZIENER Franz Ziener GmbH & Co. Schwedengasse 5 Oberammergau (DE) 2003 01 29	24, 25, 28 2003 05 05	2004 01 20
796791 AUVRAC AUCHAN 49, avenue de Flandre, CROIX (FR) 2003 01 02	02, 03, 29, 30, 32 2003 05 05	2004 01 20	796856 urseta CHEMICAL PRODUCTS CFE: 26.2.5, 26.11.3, 27.5.1 URSETA, spol.s r.o. Pokorného 210 Doksy u Kladna (CZ) 2003 01 16	01, 17, 35 2003 05 05	2004 01 20
796796 PALAZZO DELLA TORRE AGRICOLA ALLEGRINI Via Giare FUMANE VR (IT) 2002 12 27	33 2003 05 05	2004 01 20	796857 VACUTEC Buntmetall Amstetten Gesellschaft m.b.H. Fabriksgasse 4 Amstetten (AT) 2003 01 14	06, 11 2003 05 05	2004 01 20
796801 fashion POLES by VALMONT CFE: 27.5.1 SOCIETE D'ETUDES, DE COMMERCIALISATION ET DE REALISATION DE MATERIEL EN TÔLE OUVRÉE Les Martoulets, Charmeil ESCUROLLES (FR) 2002 12 31	06, 11, 20 2003 05 05	2004 01 20	796870 STEAM'IN Villeroy & Boch AG Saaruferstrasse 14-18 Mettlach (DE) 2002 09 23	11, 19, 20 2003 05 05	2004 01 20
796811 GRAMMER CFE: 26.1.1, 26.1.12, 26.11.12, 27.5.1 GRAMMER AG Wernher-von-Braun-Strasse 6 Amberg (DE) 2002 11 15	12 2003 05 05	2004 01 20	796872 business network switzerland CFE: 24.13.1, 26.4.2, 26.4.18, 27.5.24 Schweizerische Zentrale für Handelsförderung OSEC Stampfenbachstrasse 85, Postfach 492 Zürich (CH) 2002 12 23	35, 41 2003 05 05	2004 01 20
796825 INNOVATORS BY TRADITION Tissot SA Chemin des Tourelles 17 Le Locle (CH) 2003 01 24	14 2003 05 05	2004 01 20	796873 HY-LiTE Merck KGaA Frankfurter Strasse 250 Darmstadt (DE) 2003 01 15	01, 09 2003 05 05	2004 01 20
796826 KRYLION COMPAGNIE GENERALE DES ETABLISSEMENTS MICHELIN-MICHELIN & CIE 12 cours Sablon CLERMONT-FERRAND CEDEX 09 (FR) 2003 01 27	12 2003 05 05	2004 01 20	796874 TWINEFLON CFE: 26.4.2, 26.4.18, 27.3.1, 27.5.1 RESITAPE SRL LISCATE MILANO (IT) 2003 01 13	17 2003 05 05	2004 01 20
796828 JOHN GARFIELD REAL LEATHER CFE: 6.7.4, 6.7.5, 27.5.1 Ing. Jaroslav Sutarík - IMBIZ Sadová 14 Spisská Nová Ves (SK) 2002 12 12	18, 25 2003 05 05	2004 01 20	796878 General Fittings CFE: 24.15.2, 27.5.1, 29.1.13 GENERAL FITTINGS S.r.l. Via Golgi 73/75 GUSSAGO (Brescia) (IT) 2003 01 13	06 2003 05 05	2004 01 20
796829 maffia CFE: 5.7.6, 8.1.15, 8.1.22, 27.5.1, 29.1.15 DDK SLOVAKIA, s.r.o. Železničná 465, Senica (SK) 2002 12 12	30 2003 05 05	2004 01 20	796879 HYDROLATEX CFE: 1.15.15, 26.4.2, 26.4.13, 26.4.18, 27.5.1, 27.5.24, 29.1.13 Banchi Maison S.p.A. Via Cicignano, 29 Montemurlo (Prato) (IT) 2003 01 08	20 2003 05 05	2004 01 20
796830 CHAIN GLIDE Gliderol International Pty Ltd 32 Jacobsen Crescent HOLDEN HILL SA 5088 (AU) 2003 02 06	06 2003 05 05	2004 01 20	796885 CFE: 26.11.25, 29.1.1 PIRELLI PNEUMATICI S.P.A. Viale Sarca, 222 MILANO (MI) (IT) 2003 01 15	12 2003 05 05	2004 01 20
796835 maffia CFE: 5.7.6, 8.1.19, 27.5.1, 29.1.15 DDK Slovakia, s.r.o. Železničná 465 Senica (SK) 2002 12 12	30 2003 05 05	2004 01 20	796886 ERECTUS CSC Pharmaceuticals Handels GmbH Gewerbstrasse 18-20 Bisamberg (AT) 2003 01 14	05 2003 05 05	2004 01 20
796841 KORDOBIS PLIVA d.d. Ulica grada Vukovara 49 Zagreb (HR) 2002 12 19	05 2003 05 05	2004 01 20	796887 living by LAUFEN CFE: 27.5.1 Keramik Holding AG Laufen Wahlenstrasse 46 Laufen (CH) 2003 01 28	11, 20, 21 2003 05 05	2004 01 20
796842 FLUKOLUP PLIVA d.d. Ulica grada Vukovara 49 Zagreb (HR) 2002 12 19	05 2003 05 05	2004 01 20	796889 DNL CADBURY SCHWEPPE'S INTERNATIONAL BEVERAGES LIMITED Malahide Road, Coolock, DUBLIN 5 (IE) 2003 02 03	32 2003 05 05	2004 01 20
796845 fasselastic Edeltraud Brenner Carl-Otto-Weg 18 Balzheim (DE) 2003 01 25	03, 10, 25, 44 2003 05 05	2004 01 20	796891 BROKEN EARTH Tandou Limited 31 Alan Mathews Drive MILDURA VIC 3500 (AU) 2003 01 31	33 2003 05 05	2004 01 20

796893 C			
CFE: 27.5.1, 27.5.3		35, 36, 42	
Centrapriv Zürich AG Stauffacherquai 44 Zürich (CH)			
2003 01 07	2003 05 05		2004 01 20
796896 SILKTOUCH			05
Janssen Pharmaceutica N.V. Turnhoutseweg 30 Beerse (BE)			
2002 12 18	2003 05 05		2004 01 20
796903 Metylan pink Henkel			
CFE: 2.9.14, 20.1.5, 25.1.1, 27.5.1, 29.1.15		01, 16	
Henkel KGaA Düsseldorf (DE)			
2003 01 17	2003 05 05		2004 01 20
796905 Persil Natural			01, 03
Henkel KGaA Düsseldorf (DE)			
2003 01 23	2003 05 05		2004 01 20
796911 ALLDRESS			05
Mölnlycke Health Care AB Gamlestadsvägen 3C GÖTEBORG (SE)			
2002 10 21	2003 05 05		2004 01 20
796917 SKRETTING			31
Trouw International B.V. Veerstraat 38 BOXMEER (NL)			
2003 01 24	2003 05 05		2004 01 20
796924 CFE: 26.13.25, 26.15.9, 29.1.4, 29.1.6, 29.1.7			29, 30, 32
Kraft Foods Schweiz Holding AG Bellerivestrasse 203 Zürich (CH)			
2002 12 12	2003 05 05		2004 01 20
796925 J&P			
CFE: 24.17.25, 26.4.1, 26.4.18, 27.5.1, 27.5.24		35, 42	
JACOBACCI & PARTNERS S.P.A. Corso Regio Parco, 27 TORINO (TO) (IT)			
2002 11 14	2003 05 05		2004 01 20
796926 SCB			
CFE: 24.9.2, 25.1.9, 27.5.1, 27.5.24		29, 31	
Compagnie Financiere de Participation 33, Boulevard Ferdinand de Lesseps MARSEILLE (FR)			
2003 01 07	2003 05 05		2004 01 20
796927 Danio			
CFE: 27.5.1, 29.1.4		29, 30, 32	
COMPAGNIE GERVAIS DANONE 126-130, rue Jules Guesde Levallois-Perret (FR)			
2002 12 23	2003 05 05		2004 01 20
796928 LIFE FROM INSIDE			05, 16, 41
BRACCO S.P.A. Via E. Folli, 50 MILANO (IT)			
2003 01 17	2003 05 05		2004 01 20
796930 UNE ENVIE D'ETE			03
BOURJOIS 12-14, rue Victor Noir NEUILLY-SUR-SEINE (FR)			
2003 01 03	2003 05 05		2004 01 20
796931 CARNET MONDAIN			03
BOURJOIS 12-14, rue Victor Noir NEUILLY SUR SEINE (FR)			
2003 01 03	2003 05 05		2004 01 20
796932 LES P'TITS PAPIERS			03
BOURJOIS 12/14, rue Victor Noir Neuilly sur Seine (FR)			
2003 01 03	2003 05 05		2004 01 20
796934 OZEPRAN			05
Novartis AG Basel (CH)			
2003 01 21	2003 05 05		2004 01 20
796935 METOKIN			05
Novartis AG Basel (CH)			
2003 01 21	2003 05 05		2004 01 20
796936 ELUXAT			05
Novartis AG Basel (CH)			
2003 01 23	2003 05 05		2004 01 20
796937 ZAFIL			05
Novartis AG Basel (CH)			
2003 01 21	2003 05 05		2004 01 20
796938 TORALUX			05
Novartis AG Basel (CH)			
2003 01 21	2003 05 05		2004 01 20
796942 Gero			32
Gerolsteiner Brunnen GmbH & Co. Vulkanring Gerolstein (DE)			
2003 01 31	2003 05 05		2004 01 20
796943 VOKTAILS			33
VOK Beverages Pty Ltd 34 Starr Avenue NORTH PLYMPTON SA 5037 (AU)			
2002 12 18	2003 05 05		2004 01 19
796944 VOK			33
VOK Beverages Pty Ltd 34 Starr Avenue NORTH PLYMPTON SA 5037 (AU)			
2002 12 18	2003 05 05		2004 01 19
796946 lutronic			09
Inter-Union Technohandel GmbH Klaus-von-Klitzing-Strasse 2 Landau (DE)			
2002 10 04	2003 05 05		2004 01 19
796947 4XMotion			07, 12
Volkswagen AG Wolfsburg (DE)			
2003 01 22	2003 05 05		2004 01 27
796948 ZX			
CFE: 26.1.1, 26.1.12, 26.1.18		29, 31, 39	
Nic. Breuers Slovakia, s.r.o. Námestie SNP 15 Bratislava (SK)			
2002 12 12	2003 05 05		2004 01 19
796949 EPRIDE			05
Schwarz Pharma Aktiengesellschaft Alfred-Nobel-Straße 10 Monheim (DE)			
2003 01 22	2003 05 05		2004 01 19
796953 PENSIERO VAGHEGGI			03
VAGHEGGI S.P.A. Via F. Pigafetta, 6 NANTO (VICENZA) (IT)			
2002 12 10	2003 05 05		2004 01 27
796970 SATLYNX			
CFE: 16.1.1, 26.2.1, 26.3.1		38	
SES ASTRA S.A. Château de Betzdorf Betzdorf (LU)			
2003 01 07	2003 05 05		2004 01 19
796973 PLANMASTER			20
Hukla-Werke GmbH Matratzen- und Polstermöbelfabriken Leutkirchstrasse 63 Gengenbach (DE)			
2003 01 09	2003 05 05		2004 01 19
796975 EPOETAL			05
PLIVA d.d. Ulica grada Vukovara 49 Zagreb (HR)			
2002 12 19	2003 05 05		2004 01 19
796978 Adélie			
CFE: 8.1.9, 25.1.6, 27.5.1, 27.5.2, 29.1.13		30	
ITM ENTREPRISES 24, rue Auguste-Chabrieres PARIS (FR)			
2003 01 10	2003 05 05		2004 01 27
796981 RESURS BANK			
CFE: 26.1.1, 27.5.1		07, 09, 16, 28, 35, 36, 42	
Resurs Bank AB Box 22209 Helsingborg (SE)			
2002 09 23	2003 05 05		2004 01 19
796990 mb metalbages			
CFE: 27.5.1		06, 12, 40	
Metalbages, S.A. Calle Afueras s/n Santpedor (Barcelona) (ES)			
2002 09 25	2003 05 05		2004 01 27

796992 NIVIS NIVIS s.r.l. Via Ignaz Seidner, 31 Bressanone (IT) 2002 12 19 2003 05 05 2004 01 19	07	797029 Start FILTER CFE: 24.1.5, 24.1.17, 25.1.15, 26.11.3, 27.5.1, 29.1.1, 29.1.2, 29.1.4 Philip Morris CR a.s. Vitezná 1 Kutná Hora (CZ) 2003 01 27 2003 05 05 2004 01 19	34
796994 DESITAC ETAT FRANCAIS représenté par le Délégué Général pour l'Armement „La Rotonde” - 26, Boulevard Victor ARMEES (FR) 2003 01 09 2003 05 05 2004 01 19	09	797033 NUTREL SICIT 2000 S.P.A. Via Arzignano, 80 CHIAMPO (Vicenza) (IT) 2003 01 13 2003 05 05 2004 01 19	01
796997 ELDYS ITM ENTREPRISES 24, rue Auguste-Chabrieres PARIS (FR) 2003 01 10 2003 05 05 2004 01 19	25	797037 VEVO Carlsberg Breweries A/S Ny Carlsberg Vej 100 Copenhagen V (DK) 2003 02 05 2003 05 05 2004 01 19	32
796998 Kingbor CFE: 24.1.5, 24.1.19, 24.7.1, 27.5.1, 29.1.13 BORRAS, S.L. DE PRODUCTOS ALIMENTICIOS Marina Espanola, 20-22 CEUTA (ES) 2003 01 10 2003 05 05 2004 01 27	30	797041 PAMOS PAMOS AUSTRIA WARENHANDELS- GESELLSCHAFT M.B.H. Landesstrasse 12A VÖLS (AT) 2003 01 23 2003 05 05 2004 01 19	06, 11, 20
797000 ALIZÉ ESSILOR INTERNATIONAL (COMPAGNIE GENERALE D'OPTIQUE) 147, rue de Paris CHARENTON LE PONT (FR) 2003 01 06 2003 05 05 2004 01 19	09	797042 RAV RELIABLE ANTIVIRUS CFE: 26.3.1, 27.1.1, 27.5.1, 29.1.12 GeCAD Software S.R.L. Mihai Bravu Blvd. 223, Sector 3 Bucharest (RO) 2002 07 09 2004 01 19	09, 35, 42
797003 Franz Zentis Logistic Service GmbH Franz Zentis GmbH & Co. KG Jülicher Str. 177 Aachen (DE) 2003 01 24 2003 05 05 2004 01 27	39	797045 Quality Bakery Dr. Krantz CFE: 2.1.1, 26.4.2, 26.4.7, 27.5.1 ALKA CO. S.R.L. Sos. Straulesti Nr. 76-86, sector I Bucarest (RO) 2002 10 30 2003 05 05 2004 01 27	30, 35
797006 CAPTURE R60/80 PARFUMS CHRISTIAN DIOR 33, avenue Hoche PARIS (FR) 2003 01 08 2003 05 05 2004 01 19	03	797046 VILBOSTONE Villeroy & Boch AG Saaruferstrasse 14-18 Mettlach (DE) 2002 10 02 2003 05 05 2004 01 19	11, 19
797011 ziegler CFE: 26.11.12, 27.5.1 07, 09, 12, 17, 20, 22, 24, 27, 28 J.H. Ziegler GmbH & Co. KG Fabrikstrasse 2 Achern (DE) 2002 10 22 2003 05 05 2004 01 27		797054 clean keeper CFE: 1.15.15, 4.5.5, 26.4.18, 27.5.24 Dasag GmbH & Co. KG Freiherr-vom-Stein-Str. 13 Neuwied (DE) 2002 12 24 2003 05 05 2004 02 18	06, 19, 27
797014 ADISOFT adisoft AG Steinhäuserstrasse 12 Karlsruhe (DE) 2002 07 26 2003 05 05 2004 01 19	09, 35, 36, 38, 42	797056 KAVI CFE: 26.4.12, 26.4.18, 27.5.1 KAVI METAL VE PLASTIK PROFIL SANAYI TICARET LIMITED SIRKETI Halfi Kale Mah, Fabrika Sok. No: 10/2 BAYBURT (TR) 2002 09 13 2003 05 05 2004 01 19	06, 19, 27
797015 VEKTOR CFE: 27.5.1 EURO-ELZETT Zárgyárto és Kereskedelmi Kft. Csengery u. 30-32 SOPRON (HU) 2002 09 25 2003 05 05 2004 01 19	06	797058 PIEROPAN AZIENDA AGRICOLA PIEROPAN LEONILDO Via Camuzzoni, 3 SOAVE (VR) (IT) 2003 01 16 2003 05 05 2004 01 19	33
797018 VERTICAL Heraeus Noblelight GmbH Heraeusstrasse 12-14 Hanau (DE) 2002 10 02 2003 05 05 2004 01 19	10, 11	797071 PILSAFE SANOFI-SYNTHELABO 174, Avenue de France PARIS (FR) 2003 01 09 2003 05 05 2004 01 19	20
797019 ACT Wolford Aktiengesellschaft Wolfordstraße 1 Bregenz (AT) 2002 12 13 2003 05 05 2004 01 27	25	797074 NIVABEX Aktionerno droujestvo „SOPHARMA” Oulitsa „Iliensko chaussee” 16 SOFIA (BG) 2003 01 22 2003 05 05 2004 01 19	05
797020 lightway CFE: 26.4.24 BITUMEN & PLASTIC, s.r.o. Ledvinova 1714/12 Praha 4 - Chodov (CZ) 2002 11 12 2003 05 05 2004 01 19	06, 20	797075 BONFIGLIOLI RIDUTTORI CFE: 15.7.1, 26.2.1 BONFIGLIOLI RIDUTTORI S.P.A. Via Giovanni XXIII, 7/A - Frazione Lippo CALDERARA DI RENO (BO) (IT) 2002 10 11 2003 05 05 2004 01 27	07
797021 ERMENEGILDO ZEGNA ESSENZA DI ZEGNA Consitex S.A. via Laveggio 16 Mendrisio (CH) 2003 01 30 2003 05 05 2004 01 27	03	797077 EASYDRIVE EURO DEPOT Zone Industrielle TEMPLEMARS (FR) 2003 01 09 2003 05 05 2004 01 27	06
797022 M-BELT Molnár Csaba Oskola u. 17 Szeged (HU) 2002 12 20 2003 05 05 2004 01 19	07, 37		
797028 MOBICELL VESSAZ-BENELUX S.A. Rue de Branchon 5 ORP-JAUCHE (BE) 2003 01 07 2003 05 05 2004 01 19	09, 35		

797083 4G sound hear the truth CFE: 2.9.6, 25.1.1, 26.4.14, 27.5.1, 27.7.1 TerraTec Electronic GmbH Herrenpfad 38 Nettetal (DE) 2002 08 09 2003 05 05 2004 01 27	09, 35, 38, 42
797087 FLYFISH LORIER Sylviano Régis 7, rue du Faisan HAUBOURDIN (FR) 2002 12 30 2003 05 05 2004 01 19	12
797091 MicrOptic CFE: 21.3.21, 27.5.1 NOVA Route du Col de l'Epine NOVALAISE (FR) 2003 01 07 2003 05 05 2004 01 19	09
797107 Color Plus CFE: 26.4.2, 26.4.18, 27.5.1, 27.5.2, 29.1.15 KODAK S.P.A. Viale Matteotti, 62/64 CINISELLO BALSAMO (IT) 2003 01 13 2003 05 05 2004 01 27	01
797109 Nabholz Wilfried Schneider Schulze-Delitzsch-Strasse 96 Köln (DE) 2002 12 21 2003 05 05 2004 01 19	03, 25
797111 CFE: 2.5.23, 5.7.8, 19.7.1, 28.5.0, 29.1.15 PLAMEN GUEORGUIEV PAROUCHEV j.k. Dianabad, bd.47-48, vh.1, app.1 Sofia (BG) 2003 01 22 2003 05 05 2004 01 19	29, 35
797113 AMEN CFE: 26.4.3, 27.5.1 NEMA S.r.l. Via Saffi, 22/2 BOLOGNA (IT) 2003 01 14 2003 05 05 2004 02 18	24, 25, 26
797114 MICROPTIC NOVA Route du Col de l'Epine NOVALAISE (FR) 2003 01 07 2003 05 05 2004 01 19	09
797116 coo:cain CFE: 24.17.2, 26.4.2, 26.4.18, 27.5.1 Jens Stöfhase Wollgrasweg 21 Schöneiche (DE) 2003 01 22 2003 05 05 2004 01 19	09, 18, 25, 30, 32, 33
797118 NOTRAC BOIRON (Société Anonyme) 20 rue de la Libération SAINTE-FOY-LES-LYON (FR) 2003 01 14 2003 05 05 2004 01 19	05
797123 CFE: 24.17.2, 26.11.12 DECATHLON 4, Boulevard de Mons VILLENEUVE D'ASCQ (FR) 2002 10 03 2003 05 05 2004 01 19	09, 12, 14, 18, 20, 22, 25, 28
797126 CFE: 1.1.1, 1.1.10, 1.11.1, 1.11.9 Unilever N.V. Weena 455 Rotterdam (NL) 2003 01 29 2003 05 05 2004 01 19	05
797127 CIF Unilever N.V. Weena 455 Rotterdam (NL) 2003 01 29 2003 05 05 2004 01 19	05
797131 SPEEDIUM COMPAGNIE GENERALE DES ETABLISSEMENTS MICHELIN-MICHELIN et Cie 12, Cours Sablon CLERMONT-FERRAND Cedex 9 (FR) 2003 01 09 2003 05 05 2004 01 19	12
797135 DIORSCIENCE PARFUMS CHRISTIAN DIOR 33, avenue Hoche PARIS (FR) 2003 01 22 2003 05 05 2004 01 19	03
797142 The Economist CFE: 26.4.2, 26.4.18, 27.5.1, 27.5.24 The Economist Newspaper Limited 25 St. James's Street London SW1A 1HG (GB) 2003 02 05 2003 05 05 2004 01 19	09, 16, 35, 41
797143 BlueCone Pro-Pac Ostendorf Plastic Thermoformfolien und Verpackungen GmbH & Co. KG Rudolf-Diesel-Strasse 25 Vechta (DE) 2002 10 19 2003 05 05 2004 01 09	08, 21
797145 NOTISSIMO TEMPO PRIMO 18, quai Général Sarail LYON (FR) 2002 12 23 2003 05 05 2004 01 09	09, 16, 41
797147 von arx CFE: 26.11.3, 26.11.25 VON ARX AG Gelterkinderstrasse 24 SISSACH (CH) 2003 01 13 2003 05 05 2004 01 09	07
797148 MICROBAQ DIBAQ-DIPROTEG, S.A. Ctra. de Navalmanzano a Fuentepelayo, Km. 4, 300 FUENTEPELAYO (Segovia) (ES) 2002 11 27 2003 05 05 2004 01 09	31
797153 7 DAYS SEVEN DAYS CFE: 26.4.2, 27.5.1, 27.7.1, 29.1.13 7 days, s.r.o. Trnavská 22 Pezinok (SK) 2003 01 14 2003 05 05 2004 01 09	25
797155 Atman CFE: 27.5.1 Kong's (Aust) Pty Limited 48 Williamson Road INGLEBURN NSW 2565 (AU) 2002 11 18 2003 05 05 2004 01 09	07, 11
797159 A ASPHALT CFE: 18.1.21, 26.4.2, 26.4.18, 27.5.1, 29.1.12 ITM ENTREPRISES 24, rue Auguste-Chabrieres PARIS (FR) 2003 01 10 2003 05 05 2004 01 09	09, 11, 12
797164 NEW Car CFE: 19.7.2, 27.5.1 L & D, S.A. c/ Marte nº 2, Poligono Industrial San Silvestre, HUERCAL DE ALMERIA (Almeria) (ES) 2002 10 16 2003 05 05 2004 01 09	03, 05
797166 OH, MA!! Maternity Wear CFE: 5.3.20, 24.17.1, 27.5.1 ROS-MARI, S.A. s/n, Jaume Partagas - Pol. Valdegata-Draper ARENYS DE MAR (Barcelona) (ES) 2002 10 28 2003 05 05 2004 01 09	25
797169 SUPRAX Ospig Textil-Gesellschaft W. Ahlers GmbH & Co. Carsten-Dressler-Strasse 11 Bremen (DE) 2003 01 24 2003 05 05 2004 01 09	25
797179 SMART SEAL CFE: 25.5.2, 26.4.18, 27.5.1 SmartSeal AS Jakob Askelandsv. 9 SANDNES (NO) 2002 09 25 2003 05 05 2004 01 09	20
797185 KEYTIS SOMFY 50, Avenue du Nouveau Monde CLUSES (FR) 2003 01 27 2003 05 05 2004 01 09	09
797186 VERY BOURJOIS 12-14 rue Victor Noir NEUILLY SUR SEINE (FR) 2003 01 30 2003 05 05 2004 01 09	03
797191 ROCHAS absolu CFE: 27.5.1 PARFUMS ROCHAS 33, rue François 1er PARIS (FR) 2003 01 23 2003 05 05 2004 01 09	03
797193 Mister can CFE: 27.5.1, 27.5.2 EROSKI, S.COOP. Bº San Agustin, S/Nº ELORRIO - BIZKAIA (ES) 2003 01 13 2003 05 05 2004 01 09	31

797194 LIMONCINI	32, 33
MARIE BRIZARD ET ROGER INTERNATIONAL 130 a 142, rue Fondaudege BORDEAUX (FR)	
2003 01 21	2003 05 05 2004 02 16
797195 t email	
CFE: 26.1.1, 26.1.18, 27.1.1, 27.5.1, 29.1.12	09, 16, 35, 36, 38, 42
Deutsche Telekom AG Friedrich-Ebert-Allee 140 Bonn (DE)	
2002 10 28	2003 05 05 2004 01 09
797200 Y CFE: 4.5.3, 27.3.1	03, 18, 25
FREDDY s.p.a. Via S. Rufino, 31 CHIAVARI (GE) (IT)	
2003 01 17	2003 05 05 2004 01 09
797203 HYDROLOCK	05
Novartis AG Basel (CH)	
2003 01 30	2003 05 05 2004 01 09
797207 K	
CFE: 25.1.1, 27.1.1, 27.5.1	20, 21
Heinrich J. Kesseböhmer KG Mindener Straße 208 Bad Essen (DE)	
2002 10 17	2003 05 05 2004 01 09
797208 EUDRACOL	01, 02, 05, 42, 44
Röhm GmbH & Co. KG Kirschenallee Darmstadt (DE)	
2002 11 15	2003 05 05 2004 01 09
797215 Thermo Top V	07, 09, 11
Webasto Thermosysteme International GmbH Kraillinger Strasse 5 Stockdorf (DE)	
2002 10 02	2003 05 05 2004 01 09
797220 Fennel	06, 07, 17, 20, 40, 42
Fennel Systems GmbH Unterer Sundern 11 Bad Oeynhausen (DE)	
2002 09 05	2003 05 05 2004 01 09
797228 HIGHLAND PARK	33
Highland Distillers Group Ltd West Kinfauns, Perth, PH2 7XZ Scotland (GB)	
2003 02 07	2003 05 05 2004 01 09
797230 TWO FINS	33
Howard Park Wines Pty Ltd 4th Floor, 28-42 Ventnor Avenue WEST PERTH WA 6005 (AU)	
2003 01 31	2003 05 05 2004 01 09
797232 ANGIOGRO	05
Schering Aktiengesellschaft Müllerstrasse 178 Berlin (DE)	
2003 01 30	2003 05 05 2004 01 09
797235 Cremieur	29, 30, 43
Hofmeister Vermögensverwaltungs GmbH & Co. KG Maria-Eich- -Straße 66 Gräfelfing (DE)	
2002 12 18	2003 05 05 2004 01 09
797237 CFE: 1.5.1, 21.3.1	03, 05, 06, 08, 09, 11, 14, 16, 18, 20, 21, 25, 27, 28, 29, 30, 32, 33, 36, 38, 40, 41, 42, 43, 44, 45
Fédération Internationale de Football Association Hitzigweg 11 Zürich (CH)	
2002 09 18	2003 05 05 2004 01 09
797239 PLEGEL	06
KAMI, Kalix Mekaniska Industrier AB Box 10130 KALIX (SE)	
2003 01 15	2003 05 05 2004 01 09
797241 hauck	
CFE: 26.3.1, 27.5.1, 29.1.2	10, 12, 18, 20, 25, 28
Hauck GmbH & Co. KG Frohnlacher Strasse 8 Sonnefeld (DE)	
2002 09 24	2003 05 05 2004 01 09
797243 SPECTA	
CFE: 26.11.25, 27.5.1	01, 02, 04, 06, 07, 08, 09, 16, 17, 19, 22, 35, 36, 37, 39, 41, 42
Specta AG Untermüli 6 Zug (CH)	
2002 12 30	2003 05 05 2004 02 16
797250 FINDUS FIRE	29, 30
SUDNIF SA Baarerstrasse 63 ZUG (CH)	
2002 10 14	2003 05 05 2004 01 09
797252 ELTECO	
CFE: 26.11.12, 27.5.1, 29.1.12	09, 35, 37, 42
ELTECO, a.s. Rosinská cesta 15 Zilina (SK)	
2002 08 14	2003 05 05 2004 02 16
797253 CFE: 26.11.3, 28.5.0	35, 38, 42, 45
Zakrytoe Aktsionernoe Obchtchestvo „ALING” str. 1-9, dom. 1, ul. Lublinskaya Moscou (RU)	
2002 06 18	2003 05 05 2004 01 09
797257 FLEXJACK	09, 10
AKG Acoustics GmbH Lemböckgasse 21-25 Wien (AT)	
2002 10 25	2003 05 05 2004 01 09
797259 TATI	03, 08, 09, 16, 18, 20, 21, 24, 25, 28, 30, 35, 41, 42
TATI SA, société anonyme 4, Boulevard Rochechouart PARIS (FR)	
2002 10 24	2003 05 05 2004 01 09
797261 BONFIGLIOLI	
CFE: 26.4.2, 26.4.18, 26.7.19, 27.5.1, 27.5.24	07, 09, 12
BONFIGLIOLI RIDUTTORI S.P.A. Via Giovanni XXIII, 7/A - Frazione Lippo CALDERARA DI RENO (BO) (IT)	
2002 10 01	2003 05 05 2004 01 09
797262 tribase	17, 19, 37
MC-Bauchemie Müller GmbH & Co. Chemische Fabriken Steinberg 5 Essen (DE)	
2002 10 04	2003 05 05 2004 01 09
797264 ACCLARIO	11, 14, 21
BRITA GmbH Heinrich-Hertz-Strasse 4 Tausnusstein (DE)	
2002 11 04	2003 05 05 2004 01 09
797268 eTronic	12, 37
ZF FRIEDRICHSHAFEN AG Allmannsweilerstraße 25 Friedrichshafen (DE)	
2002 12 03	2003 05 05 2004 01 09
797278 0,0	
CFE: 25.1.6, 27.7.1, 29.1.13	32
SAN MIGUEL, FABRICAS DE CERVEZA Y MALTA, S.A. C/ Urgell, 240 BARCELONA (ES)	
2002 11 07	2003 05 05 2004 01 09
797281 PQF	07, 09
SMS Meer GmbH Ohlerkirchweg 66 Mönchengladbach (DE)	
2002 11 20	2003 05 05 2004 01 09
797282 Hexa Light	06, 07, 08
Widia GmbH Münchener Straße 90 Essen (DE)	
2002 11 30	2003 05 05 2004 01 09
797283 D'TECH	31
DIANA INGREDIENTS Talhouët Saint Nolff (FR)	
2002 10 03	2003 05 05 2004 01 09
797284 CFE: 19.7.1	32
Heineken Brouwerijen B.V. 2e Weteringplantsoen 21 Amsterdam (NL)	
2002 10 29	2003 05 05 2004 02 16

797286 ServoTec CFE: 24.17.2, 26.4.2, 26.11.12, 29.1.13 SEW-Eurodrive GmbH & Co. KG Ernst-Blickle-Strasse 42 Bruchsal (DE) 2002 11 06	07, 09 2003 05 05	2004 01 09
797289 t zones CFE: 27.1.1, 27.5.1, 29.1.13 Deutsche Telekom AG Friedrich-Ebert-Allee 140 Bonn (DE) 2002 11 11	09, 16, 35, 36, 38, 39, 41, 42 2003 05 05	2004 01 09
797291 WARMPEACE CFE: 4.5.3 WARMPEACE, s.r.o. Slavikova 1611/22 Praha 2 (CZ) 2002 12 13	20, 24, 25 2003 05 05	2004 01 09
797292 illmod illbruck GmbH Burscheider Strasse 454 Leverkusen (DE) 2003 01 13	01, 02, 08, 16, 17, 19 2003 05 05	2004 01 09
797293 VENICE AMERICAN STANDARD ITALIA S.R.L. Via Ampere, 102 MILANO (IT) 2002 11 19	11 2003 05 05	2004 01 09
797294 CARBO-cure STADA Arzneimittel AG Stadastrasse 2-18 Bad Vilbel (DE) 2003 01 31	03, 05 2003 05 05	2004 02 16
797295 PRET A PORTER BENETTON GROUP S.P.A. Via Villa Minelli, 1 PONZANO VENETO (Treviso) (IT) 2003 01 13	10 2003 05 05	2004 01 09
797296 ATRISIN Bional Holding BV Tolhuislaan 11-15 Gorredijk (NL) 2003 01 09	03, 05, 30 2003 05 05	2004 01 09
797305 BIO-BLOK EXPO-NET DANMARK A/S Georg Jensensvej 5 Hjørring (DK) 2003 02 11	06, 11, 19, 22 2003 05 05	2004 01 09
797314 USJ CFE: 27.5.1, 27.5.4, 27.5.12 Peter Baumberger P. O. Box 7140 Biel/Bienne (CH) 2003 01 28	14 2003 05 05	2004 01 09
797315 FLEXAROME FIRMENICH SA 1, route des Jeunes, Case postale 239 Geneve 8 (CH) 2003 02 13	01, 03 2003 05 05	2004 01 22
797316 Landmark CFE: 26.3.23, 26.7.17, 27.5.1 LUGLI CARRELLI ELEVATORI S.p.A. Via del Commercio, 35 CARPI (Modena) (IT) 2003 01 17	07, 12 2003 05 05	2004 01 22
797317 VIDKRITE AKTSIONERNE TOVARISTVO „UKRPLASTIK” vul. M. Raskovoi 1 KYIV (UA) 2003 01 24	16, 17, 35 2003 05 05	2004 01 22
797318 head GAMES CFE: 27.5.1 Wella Aktiengesellschaft Berliner Allee 65 Darmstadt (DE) 2003 02 05	03 2003 05 05	2004 01 22
797319 IRC Société de Conseils de Recherches et d'Applications Scientifiques (S.C.R.A.S.) 42, rue du Docteur Blanche PARIS (FR) 2003 01 30	01, 05, 42 2003 05 05	2004 01 22
797321 MISS AEROBIC CFE: 24.9.2, 26.11.9, 27.5.1, 29.1.12 Hajsova Jana Janovska 393 Praha 10 (CZ) 2002 06 28	41 2003 05 05	2004 01 22
797329 MEMOCANDY COVEX FARMA, S.L. Sector Oficinos, No. 33, 1°, 3° Tres Cantos (Madrid) (ES) 2002 11 04	05, 30 2003 05 05	2004 01 22
797337 IRGAGUARD Ciba Specialty Chemicals Inc. Klybeckstrasse 141 Basel (CH) 2003 01 14	01, 05 2003 05 05	2004 01 22
797349 STEFAN HAFNER CFE: 26.3.1, 26.3.18, 27.5.1 STEFAN HAFNER Via Vallescura 12/2 Bologna (IT) 2003 01 13	14 2003 05 05	2004 01 22
797353 C companyworld CFE: 24.17.5, 27.5.1, 29.1.2, 29.1.8 COMMERZBANK Aktiengesellschaft Kaiserstrasse 16 Frankfurt (DE) 2002 11 27	09, 35, 36, 38, 42 2003 05 05	2004 01 22
797358 VIGORELLO AGRICOLA SAN FELICE S.P.A. Corso Italia, 23 MILANO (IT) 2003 01 17	33 2003 05 05	2004 01 22
797359 Falcon Castle Industrie und Handelsunion Dr. Wolfgang Boettger GmbH + Co. KG Schlesische Strasse 38 Berlin (DE) 2003 01 27	30 2003 05 05	2004 01 22
797360 DRESSYOURHOME ARMA-DA TEKSTIL KIMYA SANAYI VE TICARET LIMITED SIRKETI Bagdat Caddesi, No: 256/11 GÖZTEPE- -ISTANBUL (TR) 2003 01 24	24 2003 05 05	2004 01 22
797362 BAKE A WAY CFE: 8.1.7, 26.1.2, 27.5.1 Autobahn Tank & Rast GmbH & Co. KG. Andreas-Hermes- -Strasse 7-9 Bonn (DE) 2003 01 31	29, 30, 31, 32 2003 05 05	2004 01 22
797368 THE MAGIC OF CRYSTAL Swarovski Aktiengesellschaft Dröschstrasse 15 Triesen (LI) 2003 01 29	09, 11, 14, 18, 21, 25, 28 2003 05 05	2004 01 22
797369 GRASALVA UAB „SICOR BIOTECH” V. Graiciuno g. 8 Vilnius (LT) 2003 02 06	05 2003 05 05	2004 01 22
797371 intralet Claes Brandt Kärnvedsgatan 10 GÖTEBORG (SE); Conny Björnram Mossavägen 32 Eslöv (SE) 2003 02 18	35 2003 05 05	2004 01 22
797376 KULI-MULI Kuli-Muli AG Kapellstrasse 20 Wohlen (CH) 2003 02 03	20, 28 2003 05 05	2004 01 22
797382 basix BY ROLF BENZ CFE: 27.5.1, 29.1.12 ROLF BENZ AG & CO. KG Haiterbacher Strasse 10 Nagold (DE) 2003 01 15	11, 20, 24, 27 2003 05 05	2004 01 22
797384 GIGAMAXX MEDION AG Gänsemarkt 16-18 Essen (DE) 2002 09 27	07, 09, 11 2003 05 05	2004 01 22
797386 sparco CFE: 26.4.2, 27.5.1 SPARCO S.R.L. Corso Re Umberto 1, TORINO (IT) 2003 01 28	16, 28 2003 05 05	2004 01 22

797388 KRAUG SPORT & FITNESS CFE: 3.2.1, 27.5.1 KRAUG Sport & Fitness s.r.o. nám. Republiky 61 Zd'ár nad Sázavou (CZ) 2002 08 08 2003 05 05 2004 01 22	18, 25, 28
797391 CLUP HT HT CLASSIC CFE: 2.9.1, 25.1.15, 26.1.1, 26.4.8, 27.5.1 TUZ KONFEKSIYON SANAYI VE DIS TICARET LIMITED SİRKETİ M. Kemalettin Mahallesi Sehnameci Sokak No: 18/7 Laleli-Istanbul (TR) 2002 10 02 2003 05 05 2004 01 22	25, 35
797392 PODIAMED PIERRE FABRE SANTE 45, Place Abel Gance BOULOGNE (FR) 2002 10 17 2003 05 05 2004 01 22	03, 05
797393 NATURGRESS IRIS CERAMICA - SOCIETA' PER AZIONI 119, Via Ghiarola Nuova FIORANO MODENESE (Modena) (IT) 2003 01 22 2003 05 05 2004 01 22	19
797397 CFE: 5.7.2, 24.9.1, 25.1.15, 28.5.0 North Winds Brewing Corporation One Penn Plaza Suite 1408 New York NY 10119 (US) 2002 09 26 2003 05 05 2004 01 22	29, 32, 33
797398 TRANSFER Coltene AG Feldwiesenstrasse 20 Altstätten SG (CH) 2002 12 05 2003 05 05 2004 01 22	01
797399 GKF by F. D. System CFE: 26.4.2, 26.4.18, 27.5.1 HIGH FIDELITY SERVICES 36, route d'Aulnay - BP 92 BONDY (FR) 2002 12 06 2003 05 05 2004 01 22	09
797403 INSIDE Bocom A.m.b.A. Fabriksparken 19-21 Glostrup (DK) 2002 12 20 2003 05 05 2004 01 22	08, 20, 21, 24
797404 EUROLAGER Pécsi Söröződe Részvénytársaság Alkotmány u. 94 Pécs (HU) 2002 11 07 2003 05 05 2004 01 22	32
797406 MYSTY CFE: 4.5.5, 27.5.1 Mystery Park AG Hauptstrasse 43 Interlaken (CH) 2003 01 21 2003 05 05 2004 01 22	14, 16, 18, 21, 25, 28, 32, 33, 34
797407 iMUNO Glukan BETA - (1,3) - D - GLUKÁN CFE: 26.4.1, 26.4.9, 27.5.1, 29.1.1, 29.1.4 PLEURAN, s.r.o. Plátenická 24 Bratislava (SK) 2002 11 08 2003 05 05 2004 01 22	05, 29, 35
797409 XILENTO ARES TRADING S.A. Château de Vaumarcus VAUMARCUS (CH) 2003 01 16 2003 05 05 2004 01 22	05, 41
797410 pleuran CFE: 26.1.1, 26.1.10, 27.5.1, 29.1.1, 29.1.4 PLEURAN, s.r.o. Plátenická 24 Bratislava (SK) 2002 11 08 2003 05 05 2004 01 22	05, 29, 35
797419 OLMA CFE: 24.9.2, 26.1.2, 26.1.18, 27.5.24 OLMA, a.s. Pavelkova 18 Olomouc (CZ) 2003 01 08 2003 05 05 2004 01 22	29, 30, 32
797421 LUMAMAT Ivoclar Vivadent AG Bendererstrasse 2 Schaan (LI) 2003 02 14 2003 05 05 2004 01 22	05, 10
797427 TECHNIQUES DE RANDONNEE EQUESTRE DE COMPETITION (T.R.E.C.) FEDERATION FRANCAISE D'EQUITATION, ANTE/DNTE 9, Boulevard Macdonald PARIS (FR) 2002 08 06 2003 05 05 2004 01 22	12, 18, 25, 31, 39, 41
797428 Hofmann CFE: 27.5.1 Federico HOFMANN WIMMER Ciudad Sevilla, 45 - Poligono Industrial Fuente del Jarro PATERNA (Valencia) (ES) 2002 12 19 2003 05 05 2004 01 22	16
797434 MOBILE MARKER CFE: 27.5.1, 29.1.12 Trodal GmbH Linzer Straße 156 Wels (AT) 2002 12 12 2003 05 05 2004 01 22	02, 16
797435 GIRA GIRA Giersiepen GmbH & Co. KG Dahlienstraße Radevormwald (DE) 2002 10 10 2003 05 05 2004 01 22	06, 09, 11, 14, 17, 20, 37, 38, 40, 41, 42
797439 QUADRAFORM CFE: 24.15.1 HI-TEC SPORTS, s.r.o. Radnovice 2 Nové Mesto na Morave (CZ) 2003 01 27 2003 05 05 2004 01 22	18, 25, 28
797440 BPP CFE: 26.11.12, 27.5.1 BPP Holdings Plc BBP House, Aldine Place, 142-144 Uxbridge Road, Shepherds Bush Green London W12 8AA (GB) 2003 01 07 2003 05 05 2004 01 22	09, 16, 41
797443 efa CFE: 27.5.1 HP-Chemie Pelzer GmbH Brauckstrasse 51 Witten (DE) 2002 12 02 2003 05 05 2004 01 22	01, 12, 17, 19, 27
797445 T CFE: 27.1.1 THERMOSCREENS LIMITED Avenger Close, Chandlers Ford Industrial Estate, Eastleigh, HAMPSHIRE SO53 4DQ (GB) 2003 02 10 2003 05 05 2004 01 22	11
797449 HP Pelzer Group CFE: 27.1.1, 29.1.1, 29.1.6 HP-Chemie Pelzer GmbH Brauckstrasse 51 Witten (DE) 2002 11 29 2003 05 05 2004 01 22	01, 12, 17, 19, 27
797450 EFA HP-Chemie Pelzer GmbH Brauckstrasse 51 Witten (DE) 2002 12 02 2003 05 05 2004 01 22	01, 12, 17, 19, 27
797452 levecell HP-Chemie Pelzer GmbH Brauckstrasse 51 Witten (DE) 2002 12 03 2003 05 05 2004 01 22	01, 12, 17, 19, 27
797455 Melis CFE: 25.3.1, 27.5.1, 29.1.13 SELÇUK GIDA ENDÜSTRİ İHRACAT İTHALAT ANONİM SİRKETİ Akdeniz Mah. Halit Ziya Blv. No: 74 Halk Sigorta Ish. A Blok K:5 İZMİR (TR) 2002 12 31 2003 05 05 2004 01 22	29, 30, 31
797460 EL GAITERO CFE: 2.1.9 VALLE, BALLINA Y FERNANDEZ, S.A. La Espuncia, s/n VILLAVICIOSA (Asturias) (ES) 2003 01 10 2003 05 05 2004 01 22	32, 33
797463 Tharus GRUNDIG Aktiengesellschaft Beuthener Strasse Nuremberg (DE) 2002 12 18 2003 05 05 2004 01 22	09, 41

797464 HP CFE: 27.1.1, 27.5.2, 29.1.13 HP-Chemie Pelzer GmbH Brauckstrasse 51 Witten (DE) 2002 11 29 2003 05 05 2004 01 22	01, 12, 17, 19, 27
797465 cCLEAR Koninklijke Philips Electronics N.V. Groenewoudseweg 1 Eindhoven (NL) 2003 02 05 2003 05 05 2004 01 22	09
797466 TEC PROOF CFE: 10.3.4, 27.3.1, 27.3.15, 27.5.8 HI-TEC SPORTS, s.r.o. Radnovice 2 Nové Mesto na Morave (CZ) 2003 01 27 2003 05 05 2004 01 22	18, 25, 28
797468 ANTANE GERARDO CESARI SPA IN SIGLA „G.C. SPA” O „S.C. SPA” 35, via L. Ciocca QUINZANO D’OGLIO (BRESCIA) (IT) 2003 01 13 2003 05 05 2004 01 22	33
797471 PIOTEC Hunting Oilfield Services (UK) Limited 3 Cockspur Street London, SW1 5BW (GB); MP (Eastern) Limited 1 Victoria Terrace, Lowestoft Suffolk NR33 0QJ (GB) 2003 01 31 2003 05 05 2004 01 22	06
797472 KENZO AIR KENZO 3, place des Victoires PARIS (FR) 2003 02 04 2003 05 05 2004 01 22	03
797477 ROXEL ROXEL FRANCE Centre d’Affaires „La Boursidiere” - Immeuble Jura LE PLESSIS ROBINSON (FR) 2003 01 14 2003 05 05 2004 01 22	07, 13, 36, 38, 42
797480 ATEMI AS NTT Hariduse 5 Narva (EE) 2003 02 06 2003 05 05 2004 01 22	28
797482 PATRIMONY Richemont International SA Route des Biches 10 Villars-sur-Glâne (CH) 2003 02 27 2003 05 05 2004 01 22	14
797486 BOND BOND NON CFE: 26.11.1, 27.5.1 KAYA SARACIYE DERI VE TEKSTIL ÜRÜNLERI SAN. VE TIC. LTD. STI. Piriñçi Köyü Asfalt Boyu Eski Edirne Yolu No : 37 EYÜP / ISTANBUL (TR) 2002 12 30 2003 05 05 2004 01 22	18
797489 CASCINA VERDESOLE CFE: 6.19.1, 7.1.9, 8.5.1, 25.1.1, 27.5.1 MIP METRO Group Intellectual Property GmbH & Co. KG Metro-Strasse 1 Düsseldorf (DE) 2003 02 12 2003 05 05 2004 01 22	29
797491 VYNCOLIT Vyncolit, naamloze vennootschap Nieuwevaart 51 Gent (BE) 2003 02 10 2003 05 05 2004 01 22	01
797497 PALLECON TNT Materials Handling B.V. Nieuwgraaf 117 Duiven (NL) 2003 01 15 2003 05 05 2004 01 22	06, 39
797507 FUTRO Fujitsu Siemens Computers GmbH Otto-Hahn-Ring 6 München (DE) 2002 12 20 2003 05 05 2004 01 28	09, 35, 37, 38, 42
797510 airline CFE: 26.1.5, 27.5.1, 29.1.1, 29.1.8 OTTO CAPUÇINO TEKSTIL İTHALAT İHRACAT SANAYİ VE TİCARET LİMİTED SİRKETİ Koska Cad. No: 27/A Laleli/İSTANBUL (TR) 2003 01 21 2003 05 05 2004 01 28	25
797516 MULTYPRAX CFE: 3.7.16, 4.5.13, 26.4.2, 27.5.1 PRANDELLI S.R.L. 58, Via Rango, LUMEZZANE FRAZ. SAN SEBASTIANO (BRESCIA) (IT) 2003 01 16 2003 05 05 2004 01 28	06, 11, 17
797517 TEMACO CFE: 26.1.1, 26.11.1, 26.11.25, 27.5.1, 29.1.12 TECHNIQUES ET MATERIELS DE COLLECTE Les Méridiens, Parc de la Duranne, 240, rue Louis de Broglies Aix en Provence (FR) 2002 12 23 2003 05 05 2004 01 28	06, 12, 20, 39, 40
797518 Aareon Aareon AG Im Münchfeld 1-5 Mainz (DE) 2002 09 18 2003 05 05 2004 01 28	09, 35, 38, 41, 42
797521 idel CFE: 1.3.9, 5.5.20, 26.1.15, 27.5.1, 29.1.13 I.D.E.L. s.r.l. Via G. Matteotti, 1992 LARCIANO (PT) (IT) 2002 12 10 2003 05 05 2004 01 28	21
797523 VIAPHONE EUROVIA 18, Place de l’Europe RUEIL MALMAISON (FR) 2003 01 15 2003 05 05 2004 01 28	19
797524 LightTyper Roche Diagnostics GmbH - Bereich Recht/Marken Sandhofer Strasse 116 Mannheim (DE) 2003 01 09 2003 05 05 2004 01 28	01, 05, 09, 10
797527 AYK CFE: 27.5.1 PBS Unternehmensholding GmbH Karl-Schiller-Strasse 5 Rösrath (DE) 2003 01 22 2003 05 05 2004 01 28	03, 10, 11, 21, 44
797532 Tom Tailor Tom Tailor AG Garstedter Weg 14 Hamburg (DE) 2002 12 02 2003 05 05 2004 01 28	05, 16, 20, 27, 35
797533 LANCÔME SUPERNATUREL LANCÔME PARFUMS ET BEAUTE & CIE 29, rue du Faubourg Saint-Honoré PARIS (FR) 2003 01 14 2003 05 05 2004 01 28	03
797537 ELETTOBAR Premark International Holdings B.V. Pompmolenlaan 12 Woerden (NL) 2003 01 30 2003 05 05 2004 01 28	07, 11
797538 ICE ICE ICEBERG GILMAR S.P.A. Via Malpasso 723/725 SAN GIOVANNI IN MALIGNANO (RN) (IT) 2003 01 14 2003 05 05 2004 01 28	18, 25
797539 NYOXEN AGA AKTIEBOLAG Lidingö (SE) 2003 01 31 2003 05 05 2004 01 28	05
797540 MEDIOXYL AGA AKTIEBOLAG Lidingö (SE) 2003 01 31 2003 05 05 2004 01 28	05
797541 YXOGEN AGA AKTIEBOLAG Lidingö (SE) 2003 01 31 2003 05 05 2004 01 28	05
797542 OLIVETTI ADVALIA ING. C. OLIVETTI & C. S.P.A. Via G. Jervis 77 IVREA (TORINO) (IT) 2002 09 16 2003 05 05 2004 01 28	09, 16, 37

797544 t jobs			
CFE: 24.17.25, 26.1.5, 27.1.1,			
27.5.1, 29.1.1, 29.1.6	09, 16, 35, 36, 38, 41, 42		
Deutsche Telekom AG Friedrich-Ebert-Allee 140 Bonn (DE)			
2003 01 23	2003 05 05		2004 01 28
797546 t health			
CFE: 24.17.25, 26.1.5, 27.1.1,			
27.5.1, 29.1.1, 29.1.6	09, 16, 35, 36, 38, 41, 42		
Deutsche Telekom AG Friedrich-Ebert-Allee 140 Bonn (DE)			
2003 01 23	2003 05 05		2004 01 28
797547 t junior			
CFE: 24.17.25, 26.1.5, 27.1.1,			
27.5.1, 29.1.1, 29.1.6	09, 16, 35, 36, 38, 41, 42		
Deutsche Telekom AG Friedrich-Ebert-Allee 140 Bonn (DE)			
2003 01 23	2003 05 05		2004 01 28
797549 Osare & Usare			
CFE: 27.5.1		18, 25	
MAX BIANCO S.R.L. Via Ferdinando Magellano, 18			
ALTIDONA (AP) (IT)			
2002 12 03	2003 05 05		2004 01 28
797550 T-Health	09, 16, 35, 36, 38, 39, 41, 42		
Deutsche Telekom AG Friedrich-Ebert-Allee 140 Bonn (DE)			
2003 01 20	2003 05 05		2004 01 28
797551 SOFTSHEEN-CARSON			
CFE: 27.5.1			03
L'OREAL 14, rue Royale PARIS (FR)			
2003 01 17	2003 05 05		2004 01 28
797552 T-Kids	09, 16, 35, 36, 38, 39, 41, 42		
Deutsche Telekom AG Friedrich-Ebert-Allee 140 Bonn (DE)			
2003 01 20	2003 05 05		2004 01 28
797553 Fruix			
CFE: 27.3.1, 27.5.1, 29.1.1		29, 30, 31	
COMPAGNIE GERVAIS DANONE 126-130, rue Jules Guesde			
Levallois-Perret (FR)			
2003 01 16	2003 05 05		2004 01 28
797554 e-procedures			
CFE: 1.5.1, 26.4.4, 27.5.1, 29.1.1,			
29.1.4, 29.1.5	09, 16, 35, 38, 41, 42		
FRANCE TELECOM 6, place d'Alleray PARIS (FR)			
2002 04 29	2003 05 05		2004 01 28
797555 T-Jobs	09, 16, 35, 36, 38, 39, 41, 42		
Deutsche Telekom AG Friedrich-Ebert-Allee 140 Bonn (DE)			
2003 01 21	2003 05 05		2004 01 28
797556 T-Shopping	09, 16, 35, 36, 38, 39, 41, 42		
Deutsche Telekom AG Friedrich-Ebert-Allee 140 Bonn (DE)			
2003 01 21	2003 05 05		2004 01 28
797567 Pamar			
CFE: 26.4.18, 27.5.1		06, 20, 21	
PAMAR S.p.A. Via Concordia, 61-63 RENATE (Milano) (IT)			
2002 09 16	2003 05 05		2004 01 28
797574 BUSTINZA			33
EROSKI, S.COOP. B° San Agustin,			
S/N° ELORRIO - BIZKAIA (ES)			
2003 01 13	2003 05 05		2004 01 28
797576 DT aerolite			
CFE: 26.2.1, 27.5.1, 27.5.15			12
DT Swiss AG Solothurnstrasse 1, Postfach 6023			
Biel/Bienne 6 (CH)			
2003 01 09	2003 05 05		2004 01 28
797577 PersonalLogic			
CFE: 27.5.1			10
Phonak Holding AG Laubisrütistrasse 28 Stäfa (CH)			
2003 02 03	2003 05 05		2004 01 28
797579 KAT KONTROLLIERT DURCH KAT			
CFE: 3.7.3, 26.1.1, 26.1.4, 29.1.1, 29.1.3		29, 35	
Verein für kontrollierte alternative Tierhaltungsformen e.V.			
Hochkreuzallee 72 Bonn (DE)			
2003 02 03	2003 05 05		2004 01 28
797584 Babybasics			03, 05
Hans Karrer GmbH Messerschmittring 54 Königsbrunn (DE)			
2003 02 04	2003 05 05		2004 01 28
797585 OSTER WELT			
CFE: 3.5.1, 3.5.20, 8.7.11, 27.5.1			30
Plus Warenhandelsgesellschaft mbH Wissollstrasse 5-43 Mülheim			
an der Ruhr (DE)			
2003 01 31	2003 05 05		2004 01 28
797589 IUBILAEUM JEWELS			14
WORLDGEM S.P.A. 82, Via Piazzon - Fraz. Olmo CREAZZO			
(VICENZA) (IT)			
2003 01 21	2003 05 05		2004 01 28
797592 face			
CFE: 27.5.1			35
Dan Furrer Face AG für Kommunikationsdesign			
Walzmühlestrasse 51 Frauenfeld (CH)			
2003 01 07	2003 05 05		2004 01 28
797593 ADDING VALUE TO CONCRETE			01, 19
MBT Holding AG Vulkanstrasse 110 Zürich (CH)			
2003 01 23	2003 05 05		2004 01 28
797594 LAUDE			33
GERARDO CESARI SPA IN SIGLA „G.C. SPA” O „S.C. SPA”			
35, Via L. Ciocca, QUINZANO D'OGGIO (BRESCIA) (IT)			
2003 01 13	2003 05 05		2004 01 28
797595 COROK!			
CFE: 1.3.1, 25.1.19, 27.5.1			29
EROSKI, S.COOP. B° San Agustin, S/N° ELORRIO -			
BIZKAIA (ES)			
2003 01 13	2003 05 05		2004 01 28
797596 STAR'TEX			
CFE: 4.5.5, 19.13.13, 24.15.2, 27.5.1			03, 05
Foresee Line sprl Rue de Limbourg 109 Verviers (BE)			
2003 01 09	2003 05 05		2004 01 28
797601 LE TASTEVIN			16, 33, 35, 41, 43
CONFRERIE DES CHEVALIERS DU TASTEVIN association			
régie par la loi du 1er juillet 1901 Château du Clos de Vougeot			
VOUGEOT (FR)			
2002 10 24	2003 05 05		2004 01 28
797602 CFE: 2.9.22, 26.4.2, 26.4.14			05
F. Hoffmann-La Roche AG Grenzacherstrasse 124 Bâle (CH)			
2003 02 13	2003 05 05		2004 01 28
797609 JEWEL NOTEBOOKS			09
TRADELAND BV Weerenweg 12A Zwanenburg (NL)			
2003 02 21	2003 05 05		2004 01 28
797610 RUE IMPERIALE			36, 42
RUE IMPERIALE 49, rue de la République LYON (FR)			
2003 01 31	2003 05 05		2004 01 28
797611 HOLBA			
CFE: 25.1.15, 27.5.1			32
Pivovar HOLBA, a.s. Pivovarská 261 Hanusovice (CZ)			
2003 01 22	2003 05 05		2004 01 28

797618 ISOTWIN	11		
SAUNIER DUVAL EAU CHAUDE CHAUFFAGE- S.D.E.C.C. „Le Technipole” - 8, avenue Pablo Picasso FONTENAY SOUS BOIS (FR)			
2003 02 05	2003 05 05	2004 01 28	
797619 DOMPHIA	05		
SANOFI-SYNTHELABO 174, Avenue de France PARIS (FR)			
2003 02 03	2003 05 05	2004 01 28	
797620 CFE: 26.13.25, 27.5.1		09, 36, 38	
SERVIZI INTERBANCARI S.p.A. 21 - Via Otricoli ROMA (IT)			
2002 10 11	2003 05 05	2004 01 28	
797627 HOMEOAFTYL	05		
BOIRON, Société anonyme 20, rue de la Libération SAINTE- -FOY-LES-LYON (FR)			
2003 02 05	2003 05 05	2004 01 28	
797633 ELECTROPOLI	40		
GROUPE ELECTROPOLI Le Grand Chemin ISIGNY LE BUAT (FR)			
2003 02 06	2003 05 05	2004 01 28	
797638 MST.factory			
CFE: 26.4.1, 26.4.5, 27.5.1, 29.1.12			
		07, 09, 10, 35, 36, 40, 41, 42	
MST.factory dortmund GmbH Emil-Figge-Str. 80 Dortmund (DE)			
2003 01 20	2003 05 05	2004 01 28	
797640 T-Careers		09, 16, 35, 36, 38, 39, 41, 42	
Deutsche Telekom AG Friedrich-Ebert-Allee 140 Bonn (DE)			
2003 01 22	2003 05 05	2004 01 28	
797641 VISTOSA	11		
Siteco Beleuchtungstechnik GmbH Ohmstrasse 50 Traunreut (DE)			
2003 02 03	2003 05 05	2004 01 28	
797643 ELASTOBASE	17, 27		
Metzeler Schaum GmbH Donaustasse 51 Memmingen (DE)			
2003 02 04	2003 05 05	2004 01 30	
797647 AUROTHERM	09, 11, 42		
Vaillant GmbH Berghauser Str. 40 Remscheid (DE)			
2003 01 30	2003 05 05	2004 01 30	
797649 nextrema			
CFE: 27.5.1, 27.5.11			
		07, 08	
POSITEC ITALIA S.R.L. Contra' Riale, 8 Vicenza (IT)			
2002 11 22	2003 05 05	2004 01 30	
797650 HERO FRUITGOOD	29, 30, 32		
Hero Postfach Lenzburg 1 (CH)			
2003 02 27	2003 05 05	2004 01 30	
797657 Danette			
CFE: 25.1.1, 27.5.1, 29.1.12			
		05, 29, 30, 32	
COMPAGNIE GERVAIS DANONE, société anonyme 126-130, rue Jules Guesde Levallois-Perret (FR)			
2002 12 23	2003 05 05	2004 01 30	
797662 DESGUARD	03, 05		
Ecolab GmbH & Co. OHG Reisholzer-Werfstraße 38-42 Düsseldorf (DE)			
2003 01 29	2003 05 05	2004 01 30	
797671 SILK ESSENTIALS	03, 21		
Unilever N.V. Weena 455 Rotterdam (NL)			
2002 10 18	2003 05 05	2004 01 30	
797681 NEUTROZONE	01, 03		
Quest International B.V. Huizerstraatweg 28 NAARDEN (NL)			
2002 12 18	2003 05 05	2004 01 30	
797683 CFE: 19.7.1, 26.4.2		05, 29, 30	
Campina B.V. Hogeweg 9 Zaltbommel (NL)			
2003 02 14	2003 05 05	2004 01 30	
797687 AIRWOLF	14		
BREITLING SA Schlachthausstrasse 2, case postale 1132 Granges (CH)			
2003 02 17	2003 05 05	2004 01 30	
797694 X SPORT			
CFE: 26.1.1, 27.5.1			
		25, 28, 35	
GIACOMELLI SPORT GROUP S.p.A. Via Nuova Circonvallazione Ovest, 14/16 RIMINI (RN) (IT)			
2003 01 20	2003 05 05	2004 01 30	
797696 Schiedel TecnoStar	06, 19		
Schiedel GmbH & Co. Lerchenstraße 9 München (DE)			
2003 02 18	2003 05 05	2004 01 30	
797702 Australian			
CFE: 3.5.15, 27.5.1			
		03, 09, 14, 16, 18, 24, 25, 28, 35	
L'ALPINA MAGLIERIE SPORTIVE S.P.A. Via Tito Livio, 15 MILANO (IT)			
2002 12 10	2003 05 05	2004 02 19	
797709 STROMOS	05		
BIOFARMA 22, rue Garnier NEUILLY-SUR-SEINE (FR)			
2003 01 31	2003 05 05	2004 01 30	
797711 MULTIPARC AUTOS	12, 35, 37, 39		
SOCIETE BEHRA HOLDING 5, rue Arago PUTEAUX (FR)			
2003 01 24	2003 05 05	2004 01 30	
797712 OPTIFAST	44		
Novartis AG Basel (CH)			
2002 09 26	2003 05 05	2004 01 30	
797713 Labell			
CFE: 3.13.1, 26.1.2, 26.1.18, 27.5.1, 27.5.2, 27.5.24, 29.1.4, 29.1.12			
		05, 10, 16	
ITM ENTREPRISES 24, rue Auguste-Chabrieres PARIS (FR)			
2003 01 27	2003 05 05	2004 01 30	
797724 VALORA	01, 09, 30, 32, 34, 35, 36, 39, 40, 41, 42, 43		
Valora Holding AG Fellerstrasse 15 Bern (CH)			
2002 09 30	2003 05 05	2004 01 30	
797728 DRONCO	03, 07, 08		
DRONCO AG Wiesenmühle 1 Wunsiedel (DE)			
2003 02 21	2003 05 05	2004 01 30	
797732 ROARING LION	32		
The Orange Lion B.V. Beetslaan 7 BILTHOVEN (NL)			
2003 02 11	2003 05 05	2004 01 30	
797741 ETHERLITE	09		
Brulie B.V. Nieuwe Parklaan 97 La Haye (NL)			
2003 02 17	2003 05 05	2004 01 30	
797751 LIFE INSPIRING IDEAS	05, 10, 42, 44		
AstraZeneca AB Sodertalje (SE)			
2002 11 22	2003 05 05	2004 01 30	
797752 DO MORE. GROW MORE. BE MORE	09, 37, 38, 42		
Damovo Group S.A. 59 Boulevard Royal Luxembourg (LU)			
2002 11 04	2003 05 05	2004 01 30	
797753 M-book	09, 38, 42		
Maxdata Computer GmbH & Co. KG Elbestrasse 16 Marl (DE)			
2002 11 07	2003 05 05	2004 01 30	
797754 LUXILON	07, 18, 25, 28		
LUXILON INDUSTRIES, naamloze vennootschap Vosveld 11 Wijnegem (BE)			
2002 10 25	2003 05 05	2004 01 30	

797755 SPA marine GERMAINE DE CAPUCCINI CFE: 3.7.6, 3.7.24, 26.11.1, 26.11.25, 27.5.1, 29.1.13 GERMAINE DE CAPUCCINI, S.A. Carretera de Alicante, Km. 86, ALCOY, Alicante (ES) 2003 02 07	03 2003 05 05	2004 01 30	797805 EC 130 EUROCOPTER Aéroport International Marseille Provence Marignane Cedex (FR) 2002 07 28	09, 12, 38 2003 05 05	2004 01 30
797758 ONDAGRES CERYPSA CERAMICAS, S.A. Avenida Manuel Escobedo, 28 ONDA (Castellón) (ES) 2003 01 23	19 2003 05 05	2004 01 30	797808 ELTAKO Eltako GmbH Schaltgeräte Hofener Strasse 54 Fellbach (DE) 2002 08 31	09, 16, 42 2003 05 05	2004 01 30
797759 Litoceramika CFE: 26.11.2, 27.5.1 MARMOLES BUNOL, S.A. Carretera Nacional III, Km. 308 BUNOL (Valencia) (ES) 2003 01 23	19 2003 05 05	2004 01 30	797813 Ladies Gym CFE: 26.11.8, 27.5.1 Carlo Eichenberger Schürenstrasse 1B Birmensdorf (CH) 2003 02 12	25, 28, 41 2003 05 05	2004 01 30
797762 CREEM POP Zuckerwarenfabrik Egon Hirsch GmbH & Co. KG Hirschstraße 4-10 Oberderdingen-Flehingen (DE) 2003 02 06	30 2003 05 05	2004 01 30	797815 Andre Nicol M-cena,s.r.o. Sustekova 1 Bratislava (SK) 2002 09 25	14 2003 05 05	2004 01 30
797763 Magic Well Erich Scholz Hackenbühlstraße 10a Windischeschenbach (DE) 2002 11 27	28, 41, 44 2003 05 05	2004 01 30	797816 Lumir CFE: 27.5.1 M-cena,s.r.o. Sustekova 1 Bratislava (SK) 2002 09 25	14 2003 05 05	2004 01 30
797768 Bad Taste Bears CFE: 3.1.14, 25.1.1, 27.5.1, 29.1.15 Peter George Underhill 3, Beechwood Avenue, Burbage, Hinckley Leicestershire, LE10 2HD (GB) 2003 01 24	14, 16, 20, 21, 25, 26, 28 2003 05 05	2004 01 30	797817 NÁDOR Pécsi Sörfozde Részvénytársaság Alkotmány u. 94 Pécs (HU) 2002 11 07	32 2003 05 05	2004 01 30
797772 MIDSUMMER Mülhens GmbH & Co. KG Venloer Strasse 241-245 Köln (DE) 2003 02 04	03 2003 05 05	2004 01 30	797822 PINK plus CFE: 26.13.1, 27.5.1, 27.5.24 „PINK INTERNATIONAL COMPANY” d.o.o. Preduzece za informisanje i marketing 1, Neznanog junaka Beograd (YU) 2003 02 06	38 2003 05 05	2004 01 30
797775 RIGIDA RIGIDA Rue de la Poterne NOYON (FR) 2003 01 31	12 2003 05 05	2004 01 30	797823 VITA VIVA Villeroy & Boch AG Saaruferstrasse 14-18 Mettlach (DE) 2002 09 20	11, 19, 20, 21 2003 05 05	2004 01 30
797777 EDF ELECTRICITE DE FRANCE, Service National 22-30, avenue de Wagram PARIS (FR) 2002 02 25	07, 09, 11, 12, 16, 19, 35, 36, 37, 38, 39, 40, 41, 42, 45 2003 05 05	2004 01 30	797824 EC 120 EUROCOPTER Aéroport International Marseille Provence Marignane Cedex (FR) 2002 07 28	09, 12, 38 2003 05 05	2004 01 30
797794 KAPUCIN CFE: 26.1.2, 26.1.18, 27.5.1, 27.5.24 Bohusovická mlékárna, a.s. Brnany 125 Bohusovice nad Ohri (CZ) 2002 11 25	29, 30, 32 2003 05 05	2004 01 30	797826 EC 155 EUROCOPTER Aéroport International Marseille Provence Marignane Cedex (FR) 2002 07 28	09, 12, 38 2003 05 05	2004 01 30
797795 MASTERSIL URSETA, spol. s r.o. Pokorného 210 Doksy u Kladna (CZ) 2003 01 16	01, 17 2003 05 05	2004 01 30	797827 EC 225 EUROCOPTER Aéroport International Marseille Provence Marignane Cedex (FR) 2002 07 28	09, 12, 38 2003 05 05	2004 01 30
797796 FC BAYERN MUNCHEN CFE: 24.11.25, 25.7.2, 26.1.11, 26.1.21, 27.1.1 FC Bayern München AG Säbener Strasse 51 München (DE) 2002 12 13	06, 09, 14, 16, 18, 21, 24, 25, 28, 32, 34, 38, 39, 41 2003 05 05	2004 01 30	797828 NEW ROCK Boots & Shoes CFE: 9.5.10, 27.1.1 Pedro ORTUNO SANTA Ctra. Jumilla, km. 63 YECLA (MURCIA) (ES) 2002 10 07	09, 14, 35 2003 05 05	2004 01 30
797797 FITLINE PM-International AG 17, rue de Gaulois Luxembourg (LU) 2002 12 06	25, 29, 30 2003 05 05	2004 01 30	797830 valora CFE: 27.5.1, 29.1.1 Valora Holding AG Fellerstrasse 15 Bern (CH) 2002 09 30	01, 09, 30, 32, 34, 35, 36, 39, 40, 41, 42, 43 2003 05 05	2004 01 30
797800 Pelletti Ritter Energie- und Umwelttechnik GmbH & Co. KG Ettlinger Strasse 30 Karlsbad (DE) 2002 08 16	04, 07, 11 2003 05 05	2004 01 30	797833 LONGIVAL CFE: 26.4.2, 27.5.1 BIOFARMA 22, rue Garnier NEUILLY-SUR-SEINE (FR) 2003 01 27	05 2003 05 05	2004 01 30
797802 BIOS LINE CFE: 5.1.5, 5.1.16 BIOS LINE Spa Viale Europa 2/a PONTE S. NICOLO' (PD) (IT) 2002 10 04	05 2003 05 05	2004 01 30	797835 Gorg Blau CFE: 3.7.16, 27.5.1 BRANS & MARKETING, S.L. Carrer des Tren, 72-74 INCA (Balears) (ES) 2003 01 10	18, 25 2003 05 05	2004 01 30

797836 GRAUVELL GRAUVELL, S.A. Avda. Verge Canolich, 27 SANT JULIA DE LORIA (AD) 2003 01 09 2003 05 05 2004 01 30	28	797875 asas CFE: 26.3.23, 26.4.1, 26.4.18 ASAS ALÜMİNYUM SANAYİ VE TİCARET ANONİM SİRKETİ Polat Celilaga Is Hani Kat:3 D:11 Mecidiyeköy Sisli / İSTANBUL (TR) 2002 12 10 2003 05 05 2004 01 20	06, 19
797838 FLORIS SEMAPEX. SARL Km. 4.8 Route Sebt Ait Milk Biougra AGADIR (MA) 2003 02 21 2003 05 05 2004 01 30	31	797877 STYLING GLUE Henkel KGaA Henkelstrasse 67 Düsseldorf (DE) 2003 02 26 2003 05 05 2004 01 20	03
797839 World in Puzzle ELTSEN spol. s r.o. Jana Nohy 1237 Benesov (CZ) 2003 01 29 2003 05 05 2004 01 20	28	797898 GFE GROUPE ELECTROPOLI La Croix Vincent SAINT JAMES (FR) 2003 02 06 2003 05 05 2004 01 20	02, 40, 42
797840 ENDLESS COTY B.V. Oudeweg 147 Haarlem (NL) 2003 01 28 2003 05 05 2004 01 20	03	797899 TÜRKEL CFE: 5.7.2, 25.1.1, 26.1.2, 26.1.18, 29.1.13 SENEL TARIM VE GIDA ÜRÜNLERİ SANAYİ VE TİCARET LIMITED SİRKETİ Izmir Ankara Asfalti Üzeri 2 Km. Kaynar Mevkii Turgutlu MANISA (TR) 2003 01 28 2003 05 05 2004 01 20	29
797841 ALIZE SEMAPEX. SARL Km. 4.8 Route Sebt Ait Milk Biougra AGADIR (MA) 2003 02 21 2003 05 05 2004 01 20	31	797906 TORTEROLO & RE CFE: 24.17.25, 26.4.2, 27.5.1, 29.1.12 TORTEROLO & RE S.P.A. Via Cornareto, 180 COSSERIA (SAVONA) (IT) 2002 12 06 2003 05 05 2004 01 20	06, 19, 37
797844 1 UniCredit CFE: 26.15.1, 27.5.1, 27.7.1, 29.1.12 UNICREDITO ITALIANO S.p.A. Via Dante, 1 GENOVA (IT) 2002 11 28 2003 05 05 2004 01 20	09, 16, 35, 36, 38, 39, 41, 42	797907 FINATHENE F3802 Petrofina, Société anonyme Rue de l'Industrie 52 Bruxelles (BE) 2003 01 23 2003 05 05 2004 01 20	01, 17
797845 MF-JET SAGEM SA Le Ponant de Paris, 27 rue Leblanc PARIS (FR) 2003 01 10 2003 05 05 2004 01 20	09	797912 FARM'S S.C. FARMERS TEXTIL & CONFECTIION S.R.L. Km. 16 Comuna 1 Decembrie judetul ILFOV (RO) 2002 09 27 2003 05 05 2004 01 20	25, 35
797847 SIMBA FIAT AUTO S.p.A. Corso Giovanni Agnelli, 200 TORINO (IT) 2003 01 14 2003 05 05 2004 01 20	12	797915 MerMaid CFE: 4.2.11, 26.4.4, 27.5.1, 29.1.8 FRONTIER KFT Monori U. I-3 BUDAPEST (HU) 2002 10 09 2003 05 05 2004 01 20	18, 25, 35
797848 CFE: 26.4.4, 26.4.12, 26.11.2 CRISTAL CERAMICAS, S.A. San Fermín, 1 ONDA (Castellón) (ES) 2003 01 17 2003 05 05 2004 01 20	19	797918 CFE: 26.11.3, 26.11.12, 29.1.12 COMPAGNIE GERVAIS DANONE 126-130, rue Jules Guesde Levallois-Perret (FR) 2002 12 23 2003 05 05 2004 01 20	29, 30, 32
797851 GAFLOX KRKA, tovarna zdravil, d.d., Novo mesto Smarjeska cesta 6 Novo mesto (SI) 2003 01 24 2003 05 05 2004 01 20	05	797921 COFFEA COFFEA, s.r.o. Kopernikova 15 Trnava (SK) 2002 10 21 2003 05 05 2004 01 20	32, 33, 35
797856 FORMADIAB KRKA, tovarna zdravil, d.d., Novo mesto Smarjeska cesta 6 Novo mesto (SI) 2003 01 24 2003 05 05 2004 01 20	05	797923 Diagnomed Haag, Armin Dr. Dr. Tschairowskystrasse 31 Leipzig (DE) 2002 11 19 2003 05 05 2004 01 20	05, 10, 44
797859 BLUE CHIPS CLOTHING CFE: 3.7.1, 26.1.1, 26.4.2, 27.5.1 Simex Sport GmbH Herrenpfad Süd 9 Nettetal (DE) 2003 02 14 2003 05 05 2004 01 20	25	797927 KORASIT Kurt Obermeier GmbH & Co. KG Berghäuser Strasse 70 Bad Berleburg (DE) 2002 10 25 2003 05 05 2004 01 20	02
797860 Dancing Queen Rosen-Tantau Mathias Tantau Nachfolger Tornescher Weg 13 Uetersen (DE) 2003 02 13 2003 05 05 2004 01 20	31	797928 Vitasunrise HLH Bio Pharma Vertriebs GmbH Auf dem Steinocken 5, Balve (DE) 2002 10 12 2003 05 05 2004 01 20	05
797865 CONFISERIE DU DOMAINE CFE: 7.1.8, 25.1.15, 27.5.1, 29.1.1, 29.1.2 SC GALEC 52, rue Camille Desmoulins ISSY LES MOULINEAUX Cédex (FR) 2003 02 03 2003 05 05 2004 01 20	30	797932 HOLCIM-PUR Holcim IP Ltd Zürcherstrasse 156 Jona (CH) 2002 11 26 2003 05 05 2004 01 20	01, 19
797869 FREE FLOWING Société Industrielle Liégeoise des Oxydes, en abrégé: Silox, société anonyme Rue Joseph Wauters 144 Engis (BE) 2003 01 10 2003 05 05 2004 01 20	01, 17	797933 FURLA FURLA S.P.A. Via Bellaria no. 3-5 SAN LAZZARO DI SAVENA (Bologna) (IT) 2002 10 09 2003 05 05 2004 01 20	09, 16, 35

797934 HOLCIM-FERRO	01, 19	797958 uludag CARLTON	32
Holcim IP Ltd Zürcherstrasse 156 Jona (CH)		CFE: 27.5.1	
2002 11 26	2003 05 05	2004 01 20	
797935 HOLCIM-DUO	01, 19	Uludag Maden Sulari Türk Anonim Sirketi Yeni Yalova Yolu 3. Km Bursa (TR)	
Holcim IP Ltd Zürcherstrasse 156 Jona (CH)		2002 11 12	2004 01 20
2002 11 26	2003 05 05		
797938 HOLCIM-AQUA	01, 19	797959 HOLCIM-TRASS	01, 19
Holcim IP Ltd Zürcherstrasse 156 Jona (CH)		Holcim IP Ltd Zürcherstrasse 156 Jona (CH)	
2002 11 26	2003 05 05	2002 11 26	2003 05 05
		2004 01 20	
797939 Stressless		797960 CleanSy	03, 07, 21
CFE: 26.3.1, 26.3.6, 26.3.18	20, 35	European Commercial (EC) Investment B.V. Fliethstrasse 110 Mönchengladbach (DE)	
Ekornes ASA Postboks 23 IKORNNES (NO)		2003 01 30	2003 05 05
2002 12 03	2003 05 05	2004 01 20	
797940 netto		797962 HOLCIM-TIGER	01, 19
CFE: 27.5.1, 27.5.11	29, 30	Holcim IP Ltd Zürcherstrasse 156 Jona (CH)	
REWE-Zentral AG Domstraße 20 Köln (DE)		2002 11 26	2003 05 05
2002 11 06	2003 05 05	2004 01 20	
797941 LIANO	33	797963 CFE: 5.3.11, 7.1.8	01, 16, 31
CESARI S.R.L. Via Stanzano N. 1120 CASTEL S. PIETRO TERME (BOLOGNA) (IT)		Canna BV Tuinbouwlaan 9 Breda (NL)	
2002 11 19	2003 05 05	2002 12 04	2003 05 05
		2004 01 20	
797942 HOLCIM-SULFO	01, 19	797964 DENIM MASTER	25
Holcim IP Ltd Zürcherstrasse 156 Jona (CH)		CFE: 1.1.1, 1.1.9, 26.4.1, 26.4.13	
2002 11 26	2003 05 05	2004 01 20	
		Termal Elektronik ve Devre Elemanlari Sanayi Ticaret Anonim Sirketi Kartaltepe Maballesi Yalçin Sokak No: 54 Sefaköy/ISTANBUL (TR)	
797943 VELES		2002 12 02	2003 05 05
CFE: 26.4.1, 26.4.18, 27.5.1	18	2004 01 20	
PETEK SARACIYE SANAYI VE TICARET ANONIM SIRKETI Maltepe Mahallesi, Gümüssuyu Caddesi Litros Yolu, Litros Çikmazi, No 3/2 TOPKAPI, ISTANBUL (TR)		797967 HOLCIM-MC	01, 19
2003 01 24	2003 05 05	Holcim IP Ltd Zürcherstrasse 156 Jona (CH)	
		2002 11 26	2003 05 05
797945 SeaStar Alliance	01, 02	2004 01 20	
Jotun A/S Hystadveien 167 Sandefjord (NO)		797969 HOLCIM-BINDER	01, 19
2002 12 16	2003 05 05	Holcim IP Ltd Zürcherstrasse 156 Jona (CH)	
		2002 11 26	2003 05 05
797947 Grill d'Or		2004 01 20	
CFE: 25.3.1, 27.5.1	29	797970 HOLCIM-TERRA	01, 19
CONGELADOS DE NAVARRA, S.A. Ctra. Nacional, 134 Km. 16 ARGUEDAS (Navarra) (ES)		Holcim IP Ltd Zürcherstrasse 156 Jona (CH)	
2003 01 02	2003 05 05	2002 11 26	2003 05 05
		2004 01 20	
797948 FLOORTEC	11, 17	797974 NORX	16
Vogel & Noot Wärmetechnik Aktiengesellschaft Grazerstrasse 1 Wartberg (AT)		Norske Skogindustrier ASA Oksenoyveien 80 Lysaker (NO)	
2002 10 30	2003 05 05	2003 01 30	2003 05 05
		2004 01 20	
797950 DUPLEX	03	797987 meisterhand Spezialitäten aus deutschen Landen	29
LANCOME PARFUMS ET BEAUTE & CIE 29, rue du Faubourg Saint-Honoré PARIS (FR)		CFE: 3.4.1, 3.4.13, 25.1.15, 27.5.1	
2003 01 17	2003 05 05	2004 01 20	
		Lidl Stiftung & Co. KG Stiftsbergstrasse 1 Neckarsulm (DE)	
797952 PRIMORDIALE SMART	03	2003 02 11	2003 05 05
LANCOME PARFUMS ET BEAUTE & CIE 29, rue du Faubourg Saint-Honoré PARIS (FR)		2004 01 20	
2003 01 17	2003 05 05		
797953 GROTOP	01, 09, 35, 42, 44	797988 ZGM	32, 33
Rockwool International A/S Hovedgaden 584 Hedehusene (DK)		CFE: 26.4.3, 27.5.1, 29.1.13	
2003 01 13	2003 05 05	2004 01 20	
		Zimmermann-Graeff & Müller GmbH & Co. Marientaler Au 23 Zell/Mosel (DE)	
797956 HOLCIM-PECTA	01, 19	2003 01 21	2003 05 05
Holcim IP Ltd Zürcherstrasse 156 Jona (CH)		2004 01 20	
2002 11 26	2003 05 05		
797957 HOLCIM-PUR 4 PRESS	01, 19	797997 PRO-DERMASIL	03
Holcim IP Ltd Zürcherstrasse 156 Jona (CH)		Unilever N.V. Weena 455 Rotterdam (NL)	
2002 11 26	2003 05 05	2003 01 16	2003 05 05
		2004 01 20	
		798002 Truck RECORD	12
		CFE: 27.5.1	
		2004 01 20	
		König S.p.A. Viale Lombardia, 8 Molteno (Lecco) (IT)	
		2003 01 10	2003 05 05
		2004 01 20	
		798004 PUNKYFISH	25
		DEVILS AND ANGELS LIMITED 65 Sutherland Road, Walthamstow London E17 18BJ (GB)	
		2003 02 11	2003 05 05
		2004 01 20	
		798006 cellpamid	03, 05
		STADA Arzneimittel AG Stadastrasse 2-18 Bad Vilbel (DE)	
		2003 01 31	2003 05 05
		2004 01 20	

798007 X			
CFE: 27.1.1, 29.1.2, 29.1.4, 29.1.8		41	
World Bet Exchange Limited Garrick House, 25-27 Southampton Street London, WC2E 7RS (GB)			
2003 02 12	2003 05 05		2004 01 20
798008 cellmustin			05
STADA Arzneimittel AG Stadastrasse 2-18 Bad Vilbel (DE)			
2003 01 31	2003 05 05		2004 01 20
798009 SMILOO			30
Kraft Foods Schweiz Holding AG Bellerivestrasse 203 Zürich (CH)			
2003 02 03	2003 05 05		2004 01 20
798010 ultraloc			
CFE: 26.4.2, 26.13.25, 27.5.1		19, 27	
Tarkett Sommer AG Nachtweideweg 1-7 Frankenthal (DE)			
2003 02 06	2003 05 05		2004 01 20
798015 CFE: 26.2.1, 26.3.1			09
KIRK Telecom A/S Langmarksvej 34 Horsens (DK)			
2003 01 10	2003 05 05		2004 01 20
798016 MELATONA			03, 05
ASATONA AG (ASATONA SA) (ASATONA Ltd.) Baarerstrasse 77 Zug (CH)			
2003 02 03	2003 05 05		2004 01 20
798017 MELATOP			03, 05
ASATONA AG (ASATONA SA) (ASATONA Ltd.) Baarerstrasse 77 Zug (CH)			
2003 02 03	2003 05 05		2004 01 28
798019 Compagnia FERRINI del Caffè SINCE 1938			
CFE: 5.7.1, 25.1.19, 26.1.15, 26.1.18, 27.5.1, 29.1.14		30, 35	
Aldo Ferrini Piazza Cioccaro 4 Lugano (CH)			
2003 01 23	2003 05 05		2004 01 28
798020 MELACAP			03, 05
ASATONA AG (ASATONA SA) (ASATONA Ltd.) Baarerstrasse 77 Zug (CH)			
2003 02 03	2003 05 05		2004 01 28
798021 AromaSphere			16, 35
FIRMENICH SA 1, route des Jeunes, Case postale 239 Geneve 8 (CH)			
2003 02 04	2003 05 05		2004 01 28
798023 ALIZE			
CFE: 27.5.1, 29.1.15		23	
YÜNTEKS TEKSTİL SANAYİ VE TİCARET LIMITED SİRKETİ Gümüşsuyu Cad. Litros Yolu Fatih Şehitleri Sk. No: 9 Topkapi/İSTANBUL (TR)			
2002 12 30	2003 05 05		2004 01 28
798025 DELTA-FUTURA			01, 02, 40
Ewald Dörken AG Wetterstrasse 58 Herdecke (DE)			
2003 01 08	2003 05 05		2004 01 28
798026 HOME ART			24
KOÇAKLAR EV TEKSTİL ÜRÜNLERİ SANAYİ VE TİCARET ANONİM SİRKETİ Kemalpaşa Mahallesi, Halkali Caddesi, Kiran is Merkezi, No: 3 SEFAKÖY-İSTANBUL (TR)			
2003 01 06	2003 05 05		2004 01 28
798027 CRISTANOL			01, 04, 29, 31, 40
SUCRERIE-COOPERATIVE DE BAZANCOURT 115, rue de Pomacle BAZANCOURT (FR)			
2002 10 16	2003 05 05		2004 01 28
798030 AGROPLUS			01, 31
G Uppenbergs Trading AB Ingeröd Gard 104 Brastad (SE)			
2003 01 17	2003 05 05		2004 01 28
798032 WOOLITE GELCAPS			01, 03
RECKITT & COLMAN (OVERSEAS) LIMITED Dansom Lane Hull, HU8 7DS (GB)			
2003 02 17	2003 05 05		2004 01 28
798033 PETROVIETNAM			
CFE: 1.15.5, 26.4.2, 26.4.13, 26.4.18, 27.5.1, 27.5.24, 29.1.13		35, 39, 40, 42	
TONG CONG TY DAU KHI VIET NAM (VIETNAM OIL AND GAS CORPORATION) SO 22 NGO QUYEN, QUAN HOAN KIEM THANH PHO HANOI (VN)			
2002 10 29	2003 05 05		2004 01 28
798039 AUTOUR DE Lise			
CFE: 11.3.18, 27.5.1, 29.1.2, 29.1.8		29, 30	
SOCIETE NORMANDE DE VOLAILLE (SNV). Zone artisanale des Fourmis LA CHAPELLE D'ANDAINE (FR)			
2003 01 14	2003 05 05		2004 01 28
798041 KS TOOLS			
CFE: 25.3.1, 25.3.3, 27.5.1		07, 08	
KS Tools Werkzeuge - Maschinen GmbH Seligenstädter Grund 10-12 Heusenstamm (DE)			
2003 02 04	2003 05 05		2004 01 28
798042 TBE			
CFE: 26.7.3, 27.5.1, 29.1.5		12, 35, 36, 37, 39, 42	
Obchtchestvo s ogranitčennoy otvetstvennosty „Trans-Biznes Group” str. 7, 12a, 2-y Youjnoportovy pr-d Moskva (RU)			
2002 12 30	2003 05 05		2004 01 28
798047 CFE: 3.7.13, 11.3.1, 11.3.2, 29.1.12			03
Henkel Kommanditgesellschaft auf Aktien Henkelstrasse 67 Düsseldorf (DE)			
2003 01 29	2003 05 05		2004 01 28
798048 ROLLER COLOR			03
L'OREAL 14, rue Royale PARIS (FR)			
2003 02 03	2003 05 05		2004 01 28
798050 RÖRETS			
CFE: 26.4.1, 26.4.8, 27.5.1		21	
AB Rörrets Industrier Box 8016 JÖNKÖPING (SE)			
2003 02 11	2003 05 05		2004 01 28
798056 SaVer glass			
CFE: 26.4.2, 26.4.18, 27.5.1, 27.5.24		21	
SOCIETE AUTONOME DE VERRERIES FEUQUIERES (FR)			
2003 02 07	2003 05 05		2004 01 28
798057 Schiedel TecnoFix			06, 19
Schiedel GmbH & Co. Lerchenstraße 9 München (DE)			
2003 02 18	2003 05 05		2004 01 28
798064 TEDDY'S			
CFE: 25.1.9, 27.5.1		25	
Attias Textiles S.A. Route de la Pâle 3, zone industrielle, Echandens-Denges (CH)			
2003 02 06	2003 05 05		2004 01 28
798065 TecnoTwist			06, 19
Schiedel GmbH & Co. Lerchenstraße 9 München (DE)			
2003 02 18	2003 05 05		2004 01 28
798069 sige			
CFE: 27.1.1, 27.3.1, 27.5.1		25	
SIGE S.P.A Via Fermana, 35 MONTECOSARO (IT)			
2002 11 28	2003 05 05		2004 01 28
798073 Schiedel TecnoFlex			06, 19
Schiedel GmbH & Co. Lerchenstraße 9 München (DE)			
2003 02 18	2003 05 05		2004 01 28
798076 Calligator			01
Discher Technik GmbH Fuhr 6 Haan (DE)			
2003 02 05	2003 05 05		2004 01 28

798080 SpyTel	09, 38
European Commercial (EC) Investment B.V. Fliethstrasse 110 Mönchengladbach (DE)	
2003 02 11	2003 05 05 2004 01 28
798081 STARLETS	30
Dunhills (Pontefract) PLC PO Box No. 1, Pontefract, West Yorkshire, WF8 1NJ (GB)	
2003 02 24	2003 05 05 2004 01 28
798091 RUBBER BALL	03
Wella Aktiengesellschaft Berliner Allee 65 Darmstadt (DE)	
2003 02 11	2003 05 05 2004 01 28
798094 EQUITY	03
Mülhens GmbH & Co. KG Venloer Straße 241-245 Köln (DE)	
2003 02 11	2003 05 05 2004 01 28
798096 CFE: 10.3.10	18
HERMES ITALIE S.P.A. Via Gabrio Serbelloni, 1 MILANO (IT)	
2003 02 06	2003 05 05 2004 01 28
798099 CFE: 10.3.10	18
HERMES ITALIE S.P.A. Via Gabrio Serbelloni, 1 MILANO (IT)	
2003 02 06	2003 05 05 2004 01 28
798102 TAIGA	18
ABIP S.P.A. Via Martiri della Liberta', 18 TORBOLE CASAGLIA (BRESCIA) (IT)	
2003 01 27	2003 05 05 2004 01 28
798104 i.XRC	28
Head Technology GmbH Wuhrkopfweg 1 Kennelbach (AT)	
2003 01 17	2003 05 05 2004 01 28
798105 SteriSpot	09
CFE: 27.5.1	
SY-LAB Geräte, Zubehör und Systeme für Laboratorien Gesellschaft m.b.H. Tullnerbachstraße 61-65 NEUPURKERSDORF (AT)	
2003 01 31	2003 05 05 2004 01 28
798108 ZEROING IN ON RESTENOSIS	10
CFE: 21.3.21, 27.3.1, 27.5.1	
Janssen Pharmaceutica N.V. Turnhoutseweg 30 Beerse (BE)	
2003 01 31	2003 05 05 2004 01 28
798109 FASSBIND Brut de Fut	33
S. Fassbind AG Tramweg 35 Oberarth (CH)	
2003 02 03	2003 05 05 2004 01 28
798110 FRESHLOOK DIMENSIONS	09
Novartis AG Basel (CH)	
2003 02 04	2003 05 05 2004 01 28
798116 Loacker Gran Pasticceria	29, 30
CFE: 6.1.2, 6.1.4, 25.1.6, 25.1.15, 27.5.1	
A. LOACKER S.p.A. - AG Via Gasterer-Weg 3 RENON - AUNA DI SOTTO (BZ) (IT)	
2003 01 13	2003 05 19 2004 01 28
798117 HAUCK	12, 18, 20, 28
Hauck GmbH & Co. KG Frohnlacher Strasse 8 Sonnefeld (DE)	
2003 01 30	2003 05 19 2004 01 28
798120 CFE: 3.7.16	03, 09, 18, 25
Façonnable SAS 107 route de Canta Gallet Nice (FR)	
2003 01 29	2003 05 19 2004 01 28
798121 BAKE OFF	11
CFE: 25.7.1, 27.5.1, 27.5.11	
BAKE OFF ITALIANA S.r.l. 6, Via Castelbolognesi, Zona P.M.I. CASSANA-FERRARA (IT)	
2003 01 30	2003 05 19 2004 01 28
798122 INFIL	25
INFIL S.P.A. Strada S. Caterina, 5 NOVARA VEVERI (NO) (IT)	
2003 02 05	2003 05 19 2004 01 28
798123 NATUREFLEX	16
UCB, Société Anonyme Allée de la Recherche 60 Bruxelles (BE)	
2003 01 08	2003 05 19 2004 01 28
798127 TOURSADO	30
DUFRENE Albert 510, avenue des Narcisses COGOLIN (FR)	
2003 01 30	2003 05 19 2004 01 28
798135 KD	35, 36, 39
CFE: 25.5.3, 26.4.1, 26.4.18, 27.5.1, 29.1.13	
KD Group, finančna družba, d.d. Celovska 206 Ljubljana (SI)	
2003 01 27	2003 05 19 2004 01 28
798136 DASOL	01, 04
BASF Aktiengesellschaft Carl-Bosch-Strasse 38 Ludwigshafen am Rhein (DE)	
2003 01 23	2003 05 19 2004 01 28
798137 MISS	35, 36, 41, 45
CFE: 2.3.16, 2.3.25, 26.4.2, 26.4.14, 26.4.18, 27.5.1, 27.5.24	
FORZA, a.s. Skuteckého 23 Banská Bystrica (SK)	
2003 02 10	2003 05 19 2004 01 28
798138 MISS	35, 36, 41, 45
CFE: 2.3.16, 2.3.25, 27.5.1	
FORZA, a.s. Skuteckého 23 Banská Bystrica (SK)	
2003 02 10	2003 05 19 2004 01 28
798139 MISS	35, 36, 41, 45
CFE: 2.3.16, 2.3.25, 27.5.1, 29.1.12	
FORZA, a.s. Skuteckého 23 Banská Bystrica (SK)	
2003 02 10	2003 05 19 2004 01 28
798145 CFE: 3.6.1, 11.3.4, 28.5.0	29, 32
Zakryetoe akcionerhoe obshchestvo „Tetra Pak AO” 3, 2-y Spasonalivkovskiy per., Moscow (RU)	
2002 08 21	2003 05 19 2004 01 28
798146 CLEAN MAXIMO	03, 05, 21
KAUFLAND Ceská Republika, v.o.s. Pod Visnovkou 25 Praha 4 (CZ)	
2002 12 12	2003 05 19 2004 01 28
798147 CFE: 5.5.16, 24.11.18, 24.13.2, 24.17.25	09, 16, 41
Sathya Sai Vereinigung (Schweiz) Laurenzenvorstadt 85-87 Aarau (CH)	
2003 01 23	2003 05 19 2004 01 28
798154 RUFFO	03, 09, 18, 25
RUFFO spa Via del Tiglio, 195 CALCINAIA (PI) (IT)	
2002 12 06	2003 05 19 2004 01 28
798155 SATHYA SAI BABA	09, 16, 41
Sathya Sai Vereinigung (Schweiz) Laurenzenvorstadt 85-87 Aarau (CH)	
2003 01 23	2003 05 19 2004 01 28
798163 DIGITIS by Photo Station	01, 09, 16, 37, 38, 40, 41, 42
CFE: 27.5.1, 29.1.2	
PHOTO STATION 77, avenue de la Libération Laxou (FR)	
2002 11 07	2003 05 19 2004 01 28
798164 DIGITIS sélection	01, 09, 16, 37, 38, 40, 41, 42
CFE: 27.5.1, 29.1.2	
PHOTO STATION 77, avenue de la Libération Laxou (FR)	
2002 11 07	2003 05 19 2004 01 28
798165 DIGITIS	01, 09, 16, 37, 38, 40, 41, 42
CFE: 27.5.1, 29.1.2	
PHOTO STATION 77, avenue de la Libération Laxou (FR)	
2002 11 07	2003 05 19 2004 01 28

798171 EMOS ALUMATIC 06, 09, 37
EMOS ALUMATIC, s.r.o. Sportovcov 344 Povazská
Bystrica (SK)
2002 11 08 2003 05 19 2004 01 28

798172 EMOS Alumatic 06, 09, 37
CFE: 26.1.2, 26.1.18, 27.5.1, 27.5.24
EMOS ALUMATIC, s.r.o. Sportovcov 344 Povazská
Bystrica (SK)
2002 11 08 2003 05 19 2004 01 28

798182 ONEZIG 09
Koninklijke Philips Electronics N.V. Groenewoudseweg 1
Eindhoven (NL)
2003 02 14 2003 05 19 2004 01 28

798183 FIERA FOOD SYSTEM 43
CFE: 26.1.1, 26.1.4, 27.5.1, 29.1.1, 29.1.3, 29.1.4
Fiera Milano S.p.A. Piazzale Giulio Cesare, Porta Giulio Cesare
Milano MI (IT)
2003 01 17 2003 05 19 2004 01 28

G. SPROSTOWANIA OPISÓW PATENTOWYCH I OPISÓW OCHRONNYCH

137

Poniższe zestawienie zawiera kolejno kod rodzaju patentu, numer patentu oraz przyczynę i treść sprostowania.

OPISY PATENTOWE

(B1) 163475 Sprostowano oczywistą pomyłkę w nazwisku współtwórcy wynalazku z „Krzysztof Chudek” na „Krzysztof Czudek”.

(B1) 184045 Sprostowano błędy drukarskie w treści opisu na str. 8 wiersz 12 od góry z „sianowi tę ilość” na „stanowi tę ilość”, na str. 11 wiersz 27 od góry z „Połączonej” na „Połączono” i wiersz 8 od dołu z „trakeji” na „frakcji”, str. 13 wiersz 6 od dołu z „jest tostowi” na „jest testowi” oraz na str. 21 wiersz 22 od góry z „odwróconymi lazami” na „odwróconymi fazami”.

(B1) 184177 Sprostowano błąd drukarski na tytułowej stronie opisu w nazwie siedziby pełnomocnika z „PKP Centrum Naukowo - Techniczne Kolejnictwa” na „Centrum Naukowo-Techniczne Kolejnictwa”.

(B1) 185184 Sprostowano błędy drukarskie w treści opisu na str. 17 wiersz 10 od dołu z „do wahiiwych” na „wahliwych” i wiersz 18 od dołu z „poziomo wahiiwe” na „poziomo wahliwe” oraz na str. 18 wiersz 4 od góry z „Segmenty 90 i 100” na „Segmenty 98 i 100” i wiersz 24 od dołu z „ruchu wahiiwym” na „ruchu wahliwym”.

(B1) 185347 Postanowiono opis ponownie wydrukować ze względu na stwierdzone oczywiste pomyłki.

(B1) 185569 Postanowiono opis ponownie wydrukować ze względu na stwierdzone błędy drukarskie.

(B1) 185572 Postanowiono opis ponownie wydrukować ze względu na stwierdzone błędy drukarskie

(B1) 185595 Sprostowano błąd drukarski w treści opisu na str. 15 wiersz 12 od dołu z „korzystnie 0,75 i 1,5 mm” na „korzystnie 0,75 - -1,5 mm”.

(B1) 185602 Postanowiono opis ponownie wydrukować ze względu na stwierdzone błędy drukarskie.

(B1) 185612 Sprostowano błędy drukarskie w treści opisu na str. 8 wiersz 16 od dołu z „Powstać ta” na „Postać ta” oraz na str. 10 wiersz 10 od dołu z „przepływomierza 12” na „przepływomierza 72”.

(B1) 185707 Sprostowano błędy drukarskie w treści opisu na str. 2 wiersz 7 od dołu z „oczyszczania surowych 4-aminopiperydyn” na „oczyszczania 4-aminopiperydyn”, na str. 4 wiersz 21 od góry z „na przykład 2 do 1 kPa (20 do 100 mbarów)” na „na przykład 2 do 10 kPa (20 do 100 mbarów)”, na str. 5 wiersz 26 od góry z „4 kPa (40 barów)” na „4 kPa (40 mbarów)” i wiersz 3 od dołu z „pod względem” na „pod względem”.

(B1) 185765 Postanowiono opis ponownie wydrukować ze względu na stwierdzone błędy drukarskie.

(B1) 185766 Sprostowano błąd drukarski na tytułowej stronie opisu w nazwisku twórcy wynalazku z „Andrzej Kulka” na „Andrzej Kluka”.

(B1) 185951 Sprostowano błędy drukarskie na tytułowej stronie opisu w siedzibie twórcy wynalazku z Dürkheim, DE” na Bad Dürkheim, DE” oraz na str. 8 wiersz 8 od góry z „płyta stykowa 17” na „płyta sitowa 17”.

(B1) 186061 Postanowiono opis ponownie wydrukować ze względu na stwierdzone błędy drukarskie.

(B1) 186111 Postanowiono opis ponownie wydrukować ze względu na stwierdzone błędy drukarskie.

H. OGŁOSZENIA

138

OŚWIADCZENIA O GOTOWOŚCI UDZIELENIA LICENCJI (LICENCJA OTWARTA)

Patenty

Poniższe zestawienia zawierają kolejno: kod rodzaju patentu, numer patentu, datę zgłoszenia, numer, rok wydania Wiadomości Urzędu Patentowego, w którym ogłoszono o udzieleniu patentu, wysokość opłaty licencyjnej (jeżeli uprawniony ją podał) i datę złożenia oświadczenia oraz tytuł wynalazku oraz nazwisko i imię (nazwę) uprawnionego z adresem.

(B1) 172883 1994 04 14 12/97 (-) 2004 03 15
Sposób wyznaczania skłonności do tapania pokładu węgla w warunkach naturalnego zalegania
Główny Instytut Górnictwa
Katowice, Pl. Gwarków 1

(B1) 180839 1996 03 18 04/01 (-) 2004 03 01
Sposób oraz przyrząd do zakładania zapalników elektrycznych na lonce detonującym
Główny Instytut Górnictwa
Katowice, Pl. Gwarków 1

(B1) 187037 1998 12 31 5/04 (-) 2003 12 08
Sposób badania absorbcyjności powłok antyrefleksyjnych
Politechnika Świętokrzyska
Kielce, Al. Tysiąclecia Państwa Polskiego 7

(B1) 187053 1998 07 17 5/04 (-) 2003 12 08
Układ przetwornika różnicy prądów na napięcie, zwłaszcza dla równonapięciowego komparatora impedancji
Politechnika Świętokrzyska
Kielce, Al. Tysiąclecia Państwa Polskiego 7

(B1) 187109 1998 10 09 5/04 (-) 2003 12 01
Impulsowa głowica wkręcająca
Politechnika Lubelska
Lublin, ul. Bernardyńska 13

TABLE OF CONTENTS

Page

Part I Official communications

Part II Notices of rights granted

A. Inventions	
112. Granted patents (from N° 187 028 to N° 187 200)	824
113. Decisions on refusal to grant patents (taken after publication of the particulars of the applications)	839
114. Decisions on discontinuance of the proceedings (taken after publication of the particulars of the applications)	839
115. Decisions declaring the decisions on the grant of the patents lapsed	840
116. Entries and changes in the Patent Register (not published in other separate publications)	840
117. Decisions on lapse of patents	841
B. Utility models	
118. Granted rights of protection (from N° 60 411 to N° 60 490)	842
119. Decisions on refusal to grant rights of protection (take after publication of the particulars of the application)	846
120. Decisions on discontinuance of the proceedings (taken after publication of the particulars of the applications)	847
121. Decisions declaring the decisions on the grandt of the rights of protection lapsed	847
122. Entries and changes in the Utility Model Register (not insered in other separate publications)	847
123. Decisions on lapse of rights of protection	847
C. Industrial designs	
124. Registration (from N° 4 755 to N° 4 962)	848
125. Entries and changes in the Industrial Design Register (not published in other separate publications)	873
126. Decisions declaring the decisions on the grandt of the right in registration	873
C*. Ornamental designs	
127. Entries and changes in the Ornamental Designs Register (not inserted in other separate announcements)	874
128. Decisions on the lapse of rights in registration	874
129. Decisions on the extension of the right in registration	874
D. Trademarks	
130. Granted rights of protection for trademarks (from N° 148 201 to N° 149 000)	875
131. Entries and changes in the Trademark Register (not published in other separate publications)	983
132. Decisions on invalidation of rights of protection	1004
133. Decisions on lapse of rights protection	1004
134. Termination of the right of protection (right not renewed)	1007
135. Decisions on the change or reversal of the decisions (published in Wiadomości Urzędu Patentowego)	1009
136. International registrations recognised in Poland	1010
E. Geographical indications	
F. Topographies of integrated circuitis	
G. Rectifications of patent specifications and other specifications	
137. Patent specifications	1036
H. Announcements	
138. Declarations of willingness to grant licences (open licences) - patents	1036

Part III Information

Jurisdiction and explanations

Foreign regulations. Statistics. Miscellaneous

Corrections

(of announcements published in the Wiadomości Urzędu Patentowego)