

ISSN - 0043 - 5201
Cena 16,00 zł



W I A D O M O Ś C I
U R Z Ę D U
P A T E N T O W E G O

Nr 7
LIPIEC 2004

Wydawnictwo
Urzędu Patentowego Rzeczypospolitej Polskiej
Warszawa

SPIS TREŚCI

Str.

Część I Komunikaty urzędowe

Część II Ogłoszenia o udzielonych prawach

A. Wynalazki

169. Udzielone patenty (od nr 187 401 do nr 185 561)	1278
170. Decyzje o odmowie udzielenia patentu (wydane po ogłoszeniu o zgłoszeniu)	1292
171. Decyzje o umorzeniu postępowania (wydane po ogłoszeniu o zgłoszeniu)	1292
172. Decyzje stwierdzające wygaśnięcie decyzji o udzieleniu patentu	1292
173. Wpisy i zmiany w rejestrze patentowym (nie uwzględnione w innych samodzielnych ogłoszeniach)	1292
174. Decyzje o wygaśnięciu patentu	1293

B. Wzory użytkowe

175. Udzielone prawa ochronne (od nr 60 551 do nr 60 610)	1294
176. Decyzje o odmowie udzielenia prawa ochronnego (wydane po ogłoszeniu o zgłoszeniu)	1298
177. Decyzje o umorzeniu postępowania (wydane po ogłoszeniu o zgłoszeniu)	1298
178. Decyzje stwierdzające wygaśnięcie decyzji o udzieleniu prawa ochronnego	1299
179. Wpisy i zmiany w rejestrze praw ochronnych (nie uwzględnione w innych samodzielnych ogłoszeniach)	1299
180. Decyzje o wygaśnięciu prawa ochronnego	1299

C. Wzory przemysłowe

181. Rejestracja (nr 5 111, od nr 5 157 do nr 5 474)	1300
182. Wpisy i zmiany w rejestrze wzorów przemysłowych (nie uwzględnione w innych samodzielnych ogłoszeniach)	1337
183. Decyzje stwierdzające wygaśnięcie decyzji o udzieleniu prawa z rejestracji	1338
184. Decyzje o wygaśnięciu prawa z rejestracji	1338

C'. Wzory zdobnicze

185. Wpisy i zmiany w rejestrze wzorów zdobniczych (nie uwzględnione w innych samodzielnych ogłoszeniach)	1339
186. Decyzje o unieważnieniu prawa z rejestracji	1339
187. Decyzje o wygaśnięciu prawa z rejestracji	1339
188. Decyzje o przedłużeniu prawa z rejestracji	1339

D. Znaki towarowe

189. Udzielone prawa ochronne na znaki towarowe (od nr 149 841 do nr 150 400)	1340
190. Przeniesienie prawa ochronnego w stosunku do niektórych towarów (art. 162 ust. 4)	1423
191. Wpisy i zmiany w rejestrze znaków towarowych (nie uwzględnione w innych samodzielnych ogłoszeniach)	1423
192. Decyzje o unieważnieniu prawa ochronnego	1450
193. Decyzje o wygaśnięciu prawa ochronnego	1450
194. Wygaśnięcia prawa ochronnego (prawa nieprzedłużone)	1452
195. Decyzje o zmianie lub uchyleniu decyzji (opublikowanych w Wiadomościach Urzędu Patentowego)	1456
196. Rejestracja międzynarodowa uznana w Polsce	1475

E. Oznaczenia geograficzne

F. Topografia układów scalonych

197. Decyzje o wygaśnięciu prawa z rejestracji	1486
--	------

G. Sprostowania opisów patentowych i opisów ochronnych

198. Opisy patentowe	1487
----------------------------	------

H. Ogłoszenia

199. Oświadczenia o gotowości udzielenia licencji (licencja otwarta)	
- patenty, prawa ochronne	1487
200. Sprostowania ogłoszeń opublikowanych w Wiadomościach Urzędu Patentowego	
- wzory użytkowe, znaki towarowe	1487

Część III Informacje

Orzecznictwo i wyjaśnienia

Ustawodawstwo zagraniczne. Statystyka. Informacje

Korekta

(ogłoszeń zamieszczonych w Wiadomościach Urzędu Patentowego)

WYDAWNICTWO URZĘDU PATENTOWEGO RZECZYPOSPOLITEJ POLSKIEJ

Redakcja i administracja: Urząd Patentowy RP, Al. Niepodległości 188, skr. poczt. 203, 00-950 Warszawa
tel. 825-80-01 wew. 280, telefaks 875-06-82

Informacja o cenach i warunkach prenumeraty na 2004 r. - dla czasopisma: WIADOMOŚCI URZĘDU PATENTOWEGO

Warunki prenumeraty:

1. Cena prenumeraty na 2004 r. wynosi 192,00 zł.

2. Wpłaty i zamówienia na prenumeratę przyjmuje Urząd Patentowy RP, 00-950 Warszawa, Al. Niepodległości 188/192 w pok. 3 w godz. 8³⁰ - 15³⁰ lub na konto NBP O/O Warszawa Nr 93101010100025832231000000.

Egzemplarze archiwalne można nabyć w Urzędzie Patentowym RP, Al. Niepodległości 188, skr. poczt. 203, 00-950 Warszawa w Wydziale Rozpowszechniania Wydawnictw UP - telefon 825-80-01 wew. 224.

Cena 16,00 zł.

Urząd Patentowy RP. Zam. 607/2004. Nakład 487 egz. Obj. ark. druk. 26,5.



W I A D O M O Ś C I URZĘDU PATENTOWEGO

Warszawa, 2004 07 30

Nr 7

Poz. 169 - 200

C Z Ę Ś Ć II

OGŁOSZENIA O UDZIELONYCH PRAWACH

Cyfrowe kody identyfikujące (według normy WIPO ST. 9), które poprzedzają informacje o udzielonych patentach oraz prawach ochronnych oznaczają:

- (11) - numer patentu lub prawa ochronnego
- (21) - numer zgłoszenia wynalazku lub wzoru użytkowego
- (22) - data zgłoszenia wynalazku lub wzoru użytkowego
- (23) - data pierwszeństwa z wystawienia wynalazku lub wzoru użytkowego na wystawie i nazwa wystawy
- (30) - dane dotyczące pierwszeństwa konwencyjnego (numer zgłoszenia priorytetowego, data wniesienia zgłoszenia priorytetowego, kod kraju)
- (41) - data ogłoszenia o zgłoszeniu wynalazku lub wzoru użytkowego
- (51) - symbol Międzynarodowej Klasyfikacji Patentowej; cyfra przed kodem (51) oznacza kolejną edycję MKP
- (54) - tytuł wynalazku lub wzoru użytkowego
- (61) - numer patentu głównego lub prawa ochronnego głównego
- (62) - numer zgłoszenia macierzystego (pod którym dane zgłoszenie było ogłoszone)
- (72) - nazwisko i imię twórcy wynalazku lub wzoru użytkowego
- (73) - nazwisko i imię lub nazwa uprawnionego z patentu lub prawa ochronnego oraz miejsce zamieszkania lub siedziba i w nawiasie kod kraju
- (76) - nazwisko i imię twórcy i jednocześnie uprawnionego z patentu lub prawa ochronnego oraz miejsce zamieszkania lub siedziba i w nawiasie kod kraju
- (86) - data i numer zgłoszenia międzynarodowego
- (87) - data i numer publikacji zgłoszenia międzynarodowego

Przed cyfrowym kodem identyfikującym (11) lub przed numerem patentu lub prawa ochronnego umieszczone są literowo-cyfrowe kody identyfikujące (kod rodzaju dokumentu), zgodnie z przyjętymi symbolami (wg normy WIPO ST. 16):

Patent	- (B1)
Patent dodatkowy do patentu	- (B3)
Prawo ochronne	- (Y1)

A. WYNAŁAZKI

169

UDZIELONE PATENTY

(od nr 187 401 do nr 187 561)

B1 (11) 187445 (21) 328928 (72) Talarczyk Włodzimierz (73) Przemysłowy Instytut Maszyn Rolniczych, Poznań (PL) (54) Rama pługa zagonowego z przestawianym trzypunktowym układem zawieszania	(41) 2000 04 10 (22) 1998 09 29	7(51) A01B 15/14	A01N 43/30 A01N 37/24
B1 (11) 187491 (21) 328393 (76) Rzepecki Adam, Sosnowiec (PL); Rzepecki Zbigniew, Sosnowiec (PL); Rzepecki Jacek, Sosnowiec (PL) (54) Adapter do rozrzucania obornika	(41) 1999 03 15 (22) 1998 09 07	7(51) A01C 3/06	(21) 333367 (22) 1997 12 11 (30) 96 3072 1996 12 13 CH 97 1229 1997 05 26 CH (86) 1997 12 11 PCT/EP97/06935 (87) 1998 06 18 WO98/25459, PCT Gazette nr 24/98 (72) Margot Paul, Knauf-Beiter Gertrude (73) BAYER Aktiengesellschaft, Leverkusen (DE) (54) Kompozycja grzybobójcza do ochrony roślin
B1 (11) 187426 (21) 327256 (72) Banasiak Jan (73) Akademia Rolnicza, Wrocław (PL) (54) Sito czyszczące kombajnu zbożowego	(41) 1998 12 21 (22) 1998 07 03	7(51) A01D 41/12	B1 (11) 187549 (41) 1999 03 29 7(51) A01N 37/52 A01N 47/24 A01N 43/84 A01N 43/40 (21) 329506 (22) 1997 04 22 (30) 96 19616724 1996 04 26 DE 96 19617232 1996 04 30 DE (86) 1997 04 22 PCT/EP97/02015 (87) 1997 11 06 WO97/40673, PCT Gazette nr 47/97 (72) Müller Ruth, Bayer Herbert, Sauter Herbert, Ammermann Eberhard, Lorenz Gisela, Strathmann Siegfried, Saur Reinhold, Schelberger Klaus, Leyendecker Joachim (73) BASF AKTIENGESELLSCHAFT, Ludwigshafen (DE) (54) Mieszanina grzybobójcza
B1 (11) 187558 (21) 327271 (30) 97 19728854 1997 07 05 DE (72) Tertilt Werner, Esken Dirk (73) Usines Claas France, St.Remy/Woippy (FR) (54) Prasa belująca zboże	(41) 1999 01 18 (22) 1998 07 06	7(51) A01F 15/07	B1 (11) 187546 (41) 1999 06 21 7(51) A21D 2/00 (21) 323966 (22) 1997 12 20 (72) Orzechowska Anna, Błasińska Iwona, Jeżewska Maria, Słowiński Włodzimierz, Remiszewski Marian (73) Instytut Biotechnologii Przemysłu Rolno-Spożywczego, Warszawa (PL) (54) Bezcukrowe koncentraty ciast w proszku i sposób wytwarzania bezcukrowych koncentratów ciast w proszku
B1 (11) 187492 (21) 321037 (30) 96 1003550 1996 07 09 NL (72) Hoogland Valentijn E. (73) TETRA LAVAL HOLDINGS & FINANCE S.A., Pully (CH) (54) Urządzenie do wytwarzania bloków sera	(41) 1998 01 19 (22) 1997 07 09	7(51) A01J 25/11	B1 (11) 187524 (41) 2000 04 25 7(51) A23K 1/175 (21) 329341 (22) 1998 10 23 (72) Buczkowski Roman, Foss Eugeniusz, Kruszyński Roman, Szczepański Jan, Zieliński Jacek, Wierny Adam (73) Janikowskie Zakłady Sodowe JANIKOSODA S.A., Janikowo (PL) (54) Sposób wytwarzania dodatku mineralnego do pasz oraz układ do wytwarzania dodatku mineralnego do pasz
B1 (11) 187478 (21) 335590 (76) Welpa Stanisław, Ustka (PL) (54) Sieć stawna, denna	(41) 2001 03 26 (22) 1999 09 22	7(51) A01K 69/00	B1 (11) 187557 (41) 1999 07 19 7(51) A23L 1/221 (21) 324270 (22) 1998 01 12 (72) Pysz Zdzisław (73) Pysz Zdzisław, Żory (PL); Pysz Małgorzata, Żory (PL); Pysz Grzegorz, Żory (PL) (54) Sposób wytwarzania przyprawy, zwłaszcza do mięs i ryb i przyprawa wytworzona tym sposobem
B1 (11) 187415 (21) 325641 (30) 95 19534848 1995 09 20 DE (86) 1996 09 12 PCT/EP96/04000 (87) 1997 03 27 WO97/10710, PCT Gazette nr 14/97 (72) Sievernich Bernd, Landes Max, Finley Charles, Westphalen Karl-Otto, Walter Helmut, Misslitz Ulf (73) BASF AKTIENGESELLSCHAFT, Ludwigshafen (DE) (54) Środek chwastobójczy, sposób zwalczania niepożądanych roślin i sposób selektywnego zwalczania niepożądanych roślin	(41) 1998 08 03 (22) 1996 09 12	7(51) A01N 35/10 A01N 43/16	B1 (11) 187500 (41) 1998 03 30 7(51) A23L 1/238 (21) 322127 (22) 1997 09 16 (30) 96 96114850 1996 09 17 EP (72) Niederberger Peter, Baensch Johannes, Khoo Hazel G. N., Lai Howe L., Lim Bee G.
B1 (11) 187553 (41) 1999 12 06	(41) 1999 12 06	7(51) A01N 37/50 A01N 43/82 A01N 43/76 A01N 43/54 A01N 43/42 A01N 43/36	

- (73) Société des Produits Nestlé S.A., Vevey (CH)
 (54) Sposób obróbki koji sfermentowanego białka
- B1 (11) **187432** (41) 1998 04 14 7(51) A23L 1/24
 A23L 1/39
 (21) 322483 (22) 1997 10 08
 (30) 96 19641416 1996 10 08 DE
 (72) Ammedick-Naumann Claudia, Bezner Klaus, Bohrmann Hans, Carl Jurgen
 (73) CPC INTERNATIONAL INC., Englewood Cliffs (US)
 (54) Półpłynny, przyprawowy i/lub barwiący, wiążący artykuł żywnościowy
- B1 (11) **187435** (41) 1999 07 05 7(51) A23L 2/385
 (21) 324016 (22) 1997 12 22
 (72) Krupa-Kosicka Renata, Kosicki Sławomir
 (73) Kosicki Zenon, Poznań (PL)
 (54) Szybkorozpuszczalne koncentraty napojów i sposób wytwarzania szybkorozpuszczalnych koncentratów napojów
- B1 (11) **187543** (41) 2001 01 15 7(51) A24D 1/00
 A24D 3/04
 (21) 340072 (22) 1998 10 15
 (30) 97 19746664 1997 10 23 DE
 (86) 1998 10 15 PCT/EP98/06524
 (87) 1999 05 06 WO99/21445, PCT Gazette nr 18/99
 (72) Peters Gunther, Schafer Sabine, Knorr Solvey
 (73) REEMTSMA CIGARETTENFABRIKEN GmbH, Hamburg (DE)
 (54) Cienki papieros z filtrem
- B1 (11) **187436** (41) 1999 08 30 7(51) A41D 13/00
 (21) 324916 (22) 1998 02 18
 (72) Gomoliński Tomasz, Szeffel Andrzej
 (73) ROBOD Spółka Akcyjna, Gdańsk (PL)
 (54) Kurtka robocza, letnia, rozpinana
- B1 (11) **187437** (41) 1999 08 30 7(51) A41D 13/00
 (21) 324918 (22) 1998 02 18
 (72) Gomoliński Tomasz, Szeffel Andrzej
 (73) ROBOD Spółka Akcyjna, Gdańsk (PL)
 (54) Ubranie robocze, ocieplane, dwuczęściowe
- B1 (11) **187540** (41) 2000 07 17 7(51) A43B 17/14
 A43B 7/22
 (21) 336838 (22) 1998 05 08
 (30) 97 19720142 1997 05 14 DE
 97 19732786 1997 07 30 DE
 98 19801301 1998 01 16 DE
 (86) 1998 05 08 PCT/EP98/02706
 (87) 1998 11 19 WO98/51178, PCT Gazette nr 46/98
 (76) Seiter Hans, Stuttgart (DE)
 (54) Wewnętrzna podeszwa buta
- B1 (11) **187453** (41) 2000 05 22 7(51) A61B 17/74
 (21) 329715 (22) 1998 11 17
 (76) Deszczyński Jarosław, Warszawa (PL)
 (54) Stabilizator płytkowy wewnętrzny do leczenia złamań bliższej części kości udowej
- B1 (11) **187472** (41) 2000 01 31 7(51) A61B 5/03
 A61F 7/12
 (21) 327558 (22) 1998 07 17
 (72) Łatuszek Antoni, Pałko Tadeusz, Glinkowski Wojciech
 (73) Politechnika Warszawska, Warszawa (PL)
 (54) Sposób i urządzenie do wymuszania ukierunkowanego ruchu płynów w ciałach mikroporowatych i/lub włóknistych
- B1 (11) **187450** (41) 2000 04 25 7(51) A61B 5/11
 (21) 329262 (22) 1998 10 17
 (72) Hagner Wojciech A.
 (73) BA-KARI Spółka z o.o., Bydgoszcz (PL)
 (54) Urządzenie do badania niestabilności przedniej stawu kolanowego
- B1 (11) **187532** (41) 1999 06 07 7(51) A61F 13/15
 (21) 330921 (22) 1997 06 26
 (30) 96 9602579 1996 06 28 SE
 (86) 1997 06 26 PCT/SE97/01152
 (87) 1998 01 08 WO98/00081, PCT Gazette nr 01/98
 (72) Guidotti Ted, Buschka Anette, Gustafsson Anders, Widlund Urban
 (73) SCA HYGIENE PRODUCTS AB, Göteborg (SE)
 (54) Wyrób chłonny
- B1 (11) **187446** (41) 1999 03 29 7(51) A61F 2/32
 (21) 329134 (22) 1998 10 08
 (72) Wieczorek Adam, Gierzyńska-Dolna Monika
 (73) Politechnika Częstochowska, Częstochowa (PL)
 (54) Endoproteza stawu biodrowego
- B1 (11) **187447** (41) 1999 03 29 7(51) A61F 2/32
 (21) 329135 (22) 1998 10 08
 (72) Wieczorek Adam, Gierzyńska-Dolna Monika
 (73) Politechnika Częstochowska, Częstochowa (PL)
 (54) Endoproteza stawu biodrowego
- B1 (11) **187505** (41) 1999 08 02 7(51) A61F 5/34
 (21) 324415 (22) 1998 01 22
 (72) Darowski Marek, Szczepanowski Andrzej, Górczyńska Krystyna, Wański Zbigniew, Englisz Marek
 (73) Polska Akademia Nauk, Instytut Biocybernetyki i Inżynierii Biomedycznej, Warszawa (PL)
 (54) Urządzenie do terapii niedrożnych naczyń żylnych i limfatycznych
- B1 (11) **187439** (41) 1999 01 04 7(51) A61K 31/4196
 A61P 37/00
 (21) 328003 (22) 1997 01 21
 (30) 96 590449 1996 01 23 US
 (86) 1997 01 21 PCT/US97/00600
 (87) 1997 07 31 WO97/26883, PCT Gazette nr 33/97
 (72) Tam Robert, Ramasamy Kandsamy, Averett Devron
 (73) ICN PHARMACEUTICALS, Costa Mesa (US)
 (54) Zastosowanie rybawiryny
- B1 (11) **187496** (41) 1997 08 18 7(51) A61K 35/42
 A61K 31/573
 A61K 31/685
 A61K 38/17
 A61K 31/58
 A61P 11/16
 (21) 319608 (22) 1995 09 27
 (30) 94 4434629 1994 09 28 DE
 (86) 1995 09 27 PCT/EP95/03816
 (87) 1996 04 04 WO96/09831, PCT Gazette nr 15/96
 (72) Germann Paul-Georg, Eistetter Klaus, Kilian Ulrich, Häfner Dietrich
 (73) ALTANA Pharma AG, Konstanz (DE)
 (54) Zastosowanie kompozycji glukokortykosteroidu i płucnego surfaktanta do wytwarzania środka leczniczego do leczenia IRDS i ARDS
- B1 (11) **187479** (41) 2000 05 22 7(51) A61K 38/18
 (21) 335858 (22) 1997 03 18
 (86) 1997 03 18 PCT/EP97/01343

- (87) 1998 09 24 WO98/41226, PCT Gazette nr 38/98
 (72) Lehmann Paul
 (73) ROCHE DIAGNOSTICS GMBH, Mannheim (DE)
 (54) Zastosowanie niskodawkowego preparatu erytropoetyny i niskodawkowego fizjologicznie zgodnego preparatu żelaza
- B1 (11) **187544** (41) 2001 01 29 7(51) A61K 39/35
 A61K 39/36
 A61P 37/08
- (21) 340293 (22) 1997 10 30
 (86) 1997 10 30 PCT/NL97/00598
 (87) 1999 05 14 WO99/22762, PCT Gazette nr 19/99
 (72) Berrens Lubertus, Gonzales Romano Maria L., Gallego Camara Maria T.
 (73) C.B.F. LETI, S.A., Tres Cantos (ES)
 (54) Wywołujące tolerancję fragmenty naturalnych alergenów
- B1 (11) **187493** (41) 1998 05 25 7(51) A61K 7/00
 A61K 7/06
- (21) 323127 (22) 1997 11 14
 (30) 96 9613978 1996 11 15 FR
 97 9703281 1997 03 18 FR
 (72) Restle Serge, Cauwet-Martin Daniele
 (73) L'OREAL, Paryż (FR)
 (54) Emulsja olej-w-wodzie, w której kulki oleju mają średni rozmiar niższy od 150 nm, obejmująca lipidową fazę amfifilową oraz sposób wytwarzania emulsji
- B1 (11) **187498** (41) 1997 11 24 7(51) A61K 7/13
 (21) 321265 (22) 1996 11 22
 (30) 95 9514469 1995 12 01 FR
 (86) 1996 11 22 PCT/FR96/01857
 (87) 1997 06 12 WO97/20545, PCT Gazette nr 25/97
 (72) Samain Henri
 (73) L'OREAL, Paryż (FR)
 (54) Kompozycja do rozjaśniającego farbowania włókien keratynowych, sposób farbowania, wieloprzedziałowe przybory do farbowania i zastosowanie
- B1 (11) **187481** (41) 2000 06 05 7(51) A61M 15/00
 A61M 39/00
- (21) 335978 (22) 1998 03 16
 (30) 97 9705657 1997 03 19 GB
 (86) 1998 03 16 PCT/GB98/00770
 (87) 1998 09 24 WO98/41254, PCT Gazette nr 38/98
 (76) Bacon Raymond John, Emsworth (GB)
 (54) Aerozolowe urządzenie dawkujące
- B1 (11) **187465** (41) 1999 07 05 7(51) A62C 2/24
 (21) 331216 (22) 1998 05 06
 (30) 97VI 67 1997 05 08 IT
 (86) 1998 05 06 PCT/EP98/02663
 (87) 1998 11 12 WO98/50112, PCT Gazette nr 45/98
 (76) Caoduro Carlo, Monticello Conte Otto (IT); Caoduro Paolo, Zane (IT)
 (54) Urządzenie zabezpieczające do automatycznego sterowania otwieraniem świetlików, okien lub drzwi
- B1 (11) **187476** (41) 2000 09 11 7(51) A63H 33/08
 (21) 333159 (22) 1999 05 14
 (23) 1999 03 02 MTP 4 ZABAWKI-99, POZNAŃ
 (76) Woźniak Marcin, Dąbrowa Górnicza (PL); Woźniak Łukasz, Wilkowice (PL)
 (54) Moduł układanki do zabawy
- B1 (11) **187534** (41) 1999 07 05 7(51) B01J 31/18
 C07F 15/00
 C07D 257/02
- (21) 331315 (22) 1997 07 21
- (30) 96 681237 1996 07 22 US
 (86) 1997 07 21 PCT/US97/12803
 (87) 1998 01 29 WO98/03263, PCT Gazette nr 04/98
 (72) Collins Terrence J., Gordon-Wylie Scott W.
 (73) CARNEGIE MELLON UNIVERSITY, Pittsburgh (US)
 (54) Makrocycliczny ligand tetrakleszczowy, kompleks chelatory i półprodukt do otrzymywania makrocyclicznych ligandów tetrakleszczowych
- B1 (11) **187429** (41) 2001 01 02 7(51) B02C 15/00
 (21) 360896 (22) 1999 06 24
 (72) Gruzca Ginter, Piłkuła Władysław, Ciesielski Jacek, Kłosowski Marek, Szafruga Krzysztof
 (73) Innowacyjne Przedsiębiorstwo Wielobranżowe POLIN Sp. z o.o., Katowice (PL)
 (54) Sposób i urządzenie do przemiału kruszywa, zwłaszcza węgla w młynie kulowo-misowym
- B1 (11) **187495** (41) 1997 09 01 7(51) B02C 19/00
 (21) 318631 (22) 1997 02 24
 (30) 96 9600168 1996 02 27 BE
 (72) Vis Jean
 (73) MAGOTTEAUX INTERNATIONAL, Vaux-Sous-Chevremont (BE)
 (54) Kowadło i koło kowadeł odśrodkowej kruszarki udarowej
- B1 (11) **187459** (41) 2000 07 03 7(51) B03B 5/22
 (21) 330626 (22) 1998 12 29
 (72) Potoczny Zbigniew, Grund Józef, Jędo Antoni
 (73) Centrum Mechanizacji Górnictwa KOMAG, Gliwice (PL)
 (54) Hydrauliczny sterownik pulsacji wody w osadzarce
- B1 (11) **187559** (41) 2000 01 31 7(51) B03D 1/16
 B03D 1/14
- (21) 327788 (22) 1998 07 30
 (72) Gramała Jan, Komorowski Jerzy, Bułkowski Brunon, Wieniewski Andrzej, Nawrat Józef, Szczerba Edward, Hadrosek Andrzej, Mańka Jerzy, Izdebski Witold, Klama Benedykt
 (73) Instytut Metali Nieżelaznych, Gliwice (PL); Zakład Mechaniczny METAL ZAMET Sp. z o.o., Piekary Śląskie (PL); Gramała Jan, Gliwice (PL); Komorowski Jerzy, Gliwice (PL); Wieniewski Andrzej, Gliwice (PL); Szczerba Edward, Gliwice (PL); Mańka Jerzy, Piekary Śląskie (PL)
 (54) Urządzenie do flotacji minerałów
- B1 (11) **187560** (41) 2000 01 31 7(51) B03D 1/16
 B03D 1/14
- (21) 327789 (22) 1998 07 30
 (72) Komorowski Jerzy, Gramała Jan, Siekierka Stanisław, Wieniewski Andrzej, Nawrat Józef, Śmieszek Zbigniew, Lach Henryk, Myczkowski Zbigniew, Kępski Mirosław
 (73) Instytut Metali Nieżelaznych, Gliwice (PL); Zakład Mechaniczny METAL ZAMET Sp. z o.o., Piekary Śląskie (PL)
 (54) Urządzenie do flotacji minerałów
- B1 (11) **187454** (41) 2000 06 05 7(51) B07B 1/04
 B07B 1/46
- (21) 329956 (22) 1998 11 25
 (72) Gerus Tadeusz, Wawrzyniak Alicja
 (73) Centrum Mechanizacji Górnictwa KOMAG, Gliwice (PL)
 (54) Węzeł mocowania sita w przesiewaczu
- B3 (11) **187420** (41) 1999 07 19 7(51) B07B 1/22
 (21) 324360 (22) 1998 01 17
 (76) Pawlik Janusz, Kraków (PL); Przybył Mirosław, Kraków (PL)
 (54) Bębnowe sito obrotowe

- B1 (11) **187455** (41) 2000 06 05 7(51) B07B 1/28
B26D 1/00
(21) 329977 (22) 1998 11 26
(72) Pokojowczyk Edmund, Brewczyński Marek, Chaja Piotr
(73) Przedsiębiorstwo Produkcyjno-Usługowo-Handlowe
PERFOPOL Sp. z o.o., Starachowice (PL)
(54) Sposób wykonywania mat sitowych do przesiewaczy oraz
narzędzie do wykonywania mat sitowych do przesiewaczy
- B1 (11) **187512** (41) 1998 12 21 7(51) B09B 1/00
B09B 3/00
(21) 326728 (22) 1998 06 08
(30) 97 19724430 1997 06 10 DE
(72) Bergmann Jens-Uwe, Klein Tino, Eichmann Hans-Ludwig
(73) REHAU AG + CO., Rehau (DE)
(54) Urządzenie do odgazowywania wysypiska śmieci
- B1 (11) **187423** (41) 1999 11 08 7(51) B09B 1/08
B09B 3/00
A62D 3/00
(21) 326130 (22) 1998 04 30
(72) Sikora Leopold, Gurdak Andrzej, Tarnawski Aleksander
(73) Gurdak Andrzej, Gliwice (PL); Sikora Leopold,
Katowice (PL)
(54) Sposób wiązania metali ciężkich występujących w postaci
rozpuszczalnych soli w danym środowisku
- B1 (11) **187467** (41) 2000 01 31 7(51) B21D 53/78
(21) 327641 (22) 1998 07 20
(72) Dalczyński Krzysztof, Wymiałał Krzysztof
(73) Wytwórnia Sprzętu Komunikacyjnego PZL-ŚWIDNIK S.A.,
Świdnik (PL)
(54) Sposób oraz przyrząd tokarski do wykonywania z taśmy ele-
mentu o zmiennej grubości, maksymalnej w połowie jego szerokości
zwłaszcza okucia krawędzi natarcia łopaty śmigłowca
- B1 (11) **187519** (41) 2000 03 13 7(51) B21J 13/02
(21) 328381 (22) 1998 09 03
(72) Korbel Andrzej, Bochniak Włodzimierz
(73) Akademia Górniczo-Hutnicza im. Stanisława Staszica,
Kraków (PL)
(54) Sposób i urządzenie do kucia lub prasowania zwłaszcza kół
zębatych
- B1 (11) **187487** (41) 2001 01 15 7(51) B22D 11/041
B22D 11/055
(21) 340213 (22) 1998 10 13
(30) 97 954784 1997 10 21 US
(86) 1998 10 13 PCT/US98/21567
(87) 1999 04 29 WO99/20418, PCT Gazette nr 17/99
(72) Wagstaff Robert B.
(73) ALCAN INTERNATIONAL LIMITED, Montreal (CA)
(54) Sposób odlewania ciekłego metalu w krystalizatorze i krystal-
lizator do odlewania ciekłego metalu
- B1 (11) **187462** (41) 2000 07 17 7(51) B22D 27/11
B22D 18/02
(21) 330694 (22) 1999 01 04
(72) Sobczak Jerzy, Janczur Andrzej, Romek Władysław, Sobczak
Natalia, Siwecki Krzysztof
(73) Instytut Odlewnictwa, Kraków (PL)
(54) Forma metalowa z poziomą powierzchnią podziału do praso-
wania w stanie ciekłym stopów metali i metalowych materiałów
kompozytowych
- B1 (11) **187473** (41) 1999 07 19 7(51) B23K 35/363
(21) 331432 (22) 1997 09 06
(30) 96 19636897 1996 09 11 DE
(86) 1997 09 06 PCT/EP97/04851
- (87) 1998 03 19 WO98/10887, PCT Gazette nr 11/98
(72) Born Thomas, Belt Heinz-Joachim
(73) SOLVAY FLUOR UND DERIVATE GMBH,
Hannover (DE)
(54) Sposób lutowania aluminium bez stopu lutowniczego, bezlu-
towy topnik, zestaw topnikowy, kompozycja bezlutowego topnika
- B1 (11) **187517** (41) 1999 02 15 7(51) B23P 19/10
E05D 15/52
(21) 327868 (22) 1998 08 06
(30) 97 19734280 1997 08 07 DE
(72) Renz Dieter, Schenck Hans-Peter, Flege Guido
(73) Aug. Winkhaus GmbH & Co. KG, Telgte (DE)
(54) Sposób i okucie zawiasu do automatycznego wspomaganie
montażu zawiasów do skrzydeł okiennych, drzwiowych i innych
podobnych
- B3 (11) **187418** (41) 2000 10 09 7(51) B24D 3/10
(21) 332353 (22) 1999 03 31
(76) Grzesiakowski Zdzisław, Częstochowa (PL); Ficenes Jarosław,
Kamienica Polska (PL)
(54) Ściernica, zwłaszcza do obróbki skał
- B1 (11) **187551** (41) 2000 05 22 7(51) B25J 5/00
(21) 329709 (22) 1998 11 16
(72) Klimasara Wojciech
(73) Przemysłowy Instytut Automatyki i Pomiarów PIAP,
Warszawa (PL)
(54) Manipulator robota
- B1 (11) **187489** (41) 2001 02 26 7(51) B27N 3/00
(21) 340792 (22) 1998 11 09
(30) 97 968946 1997 11 12 US
98 78962 1998 05 14 US
(86) 1998 11 09 PCT/US98/23699
(87) 1999 05 20 WO99/24233, PCT Gazette nr 20/99
(72) Palardy Robert D., Carlson Brian S.
(73) J. M. HUBER CORPORATION, Edison (US)
(54) Sposób wytwarzania przetworzonego produktu drzewnego,
zwłaszcza zorientowanej płyty wiórowej
- B1 (11) **187526** (41) 2000 05 08 7(51) B29C 47/38
B29C 47/66
(21) 329534 (22) 1998 11 03
(72) Mazur Józef, Kubiak Grzegorz, Baraniak Janisław, Przytuła
Jerzy, Skotarczak Stanisław, Siczek Ryszard, Ignaczak Irena,
Klimczak Jerzy
(73) Instytut Przetwórstwa Tworzyw Sztucznych METALCHEM,
Toruń (PL)
(54) Wytłaczarka ślimakowa
- B1 (11) **187480** (41) 2000 11 20 7(51) B29C 65/02
B29C 43/18
F16D 69/04
(21) 338919 (22) 1998 08 21
(30) 97 9718186 1997 08 29 GB
(86) 1998 08 21 PCT/GB98/02524
(87) 1999 03 11 WO99/11449, PCT Gazette nr 10/99
(72) Braund Robert W., Tennant Angus W. J., Morrison William C.
(73) G.B. TOOLS & COMPONENTS EXPORTS LIMITED,
Manchester (GB)
(54) Sposób wytwarzania wyrobów łączonych, zwłaszcza ele-
mentów ciernych i urządzenie do wytwarzania wyrobów łączo-
nych, zwłaszcza elementów ciernych
- B1 (11) **187550** (41) 1999 03 29 7(51) B32B 27/08
A41D 31/02
(21) 329619 (22) 1997 06 25
(30) 96 19625389 1996 06 25 DE

- (86) 1997 06 25 PCT/EP97/03339
 (87) 1997 12 31 WO97/49553, PCT Gazette nr 57/97
 (72) Zehnder Wolfgang
 (73) W.L. GORE & ASSOCIATES GMBH, Putzbrunn (DE)
 (54) Giętki kompozyt wodoodporny oraz sposób wytwarzania giętkiego kompozytu wodoodpornego
- B1 (11) **187452** (41) 1999 03 29 7(51) B42F 7/02
 B65D 27/08
 B32B 31/08
 B42D 3/00
- (21) 329510 (22) 1997 04 22
 (30) 96 636041 1996 04 22 US
 (86) 1997 04 22 PCT/EP97/02028
 (87) 1997 10 30 WO97/39900, PCT Gazette nr 46/97
 (72) Foster Allan E., Boy Lee A., Read Steven, Rocco Mark, Van Leer Mark D., Smith Harry S., Gonzales Juan C.
 (73) ESSELTE N.V., St.Niklaas (BE)
 (54) Skoroszyt na akta wyposażony w kieszeń i sposób wytwarzania skoroszytu na akta wyposażonego w kieszeń
- B1 (11) **187449** (41) 2000 04 25 7(51) B61D 27/00
 (21) 329250 (22) 1998 10 15
 (72) Nowak Krzysztof
 (73) Pojazdy Szynowe PESA Bydgoszcz Spółka Akcyjna Holding, Bydgoszcz (PL)
 (54) Termostat przedziałowy
- B1 (11) **187422** (41) 1999 08 30 7(51) B65B 53/02
 B65B 11/02
 (21) 325103 (22) 1998 02 28
 (76) Trejnowski Tadeusz, Starogard Gdański (PL); Sobota Bogdan, Starogard Gdański (PL)
 (54) Automatyczna pakowarka produktów folią termokurczliwą
- B1 (11) **187431** (41) 1998 02 02 7(51) B65C 9/18
 (21) 321121 (22) 1997 07 14
 (30) 96 681569 1996 07 29 US
 (72) Loemker Thomas R., Karn Donald L., Hamisch Paul H. Jr., Klein Rudolph J.
 (73) Monarch Marking Systems, Inc., Miamisburg (US)
 (54) Zespolony zwój do etykietowania
- B1 (11) **187507** (41) 1999 08 30 7(51) B66C 1/64
 (21) 325098 (22) 1998 02 27
 (72) Drulis Tadeusz, Olszewski Mirosław, Klein Marek
 (73) Fabryka Maszyn i Urządzeń FAMAK Spółka Akcyjna, Kluczbork (PL)
 (54) Chwytnacz do transportu szyn, zwłaszcza szyn długich
- B1 (11) **187510** (41) 1999 10 25 7(51) B66C 11/26
 (21) 325879 (22) 1998 04 16
 (72) Drulis Tadeusz, Złotopolski Andrzej, Klein Marek
 (73) Fabryka Maszyn i Urządzeń FAMAK Spółka Akcyjna, Kluczbork (PL)
 (54) Ogranicznik jazdy dźwignic, pracujących na wspólnym torze
- B1 (11) **187433** (41) 2000 01 31 7(51) C01B 13/02
 (21) 327672 (22) 1998 07 21
 (72) Budner Zbigniew, Kołodziejowski Andrzej, Kruszyński Zbigniew
 (73) Instytut Ciężkiej Syntezy Organicznej BLACHOWNIA, Kędzierzyn-Koźle (PL); Kopalnia Węgla Brunatnego KONIN, Leczew k/Konina (PL)
 (54) Sposób wytwarzania tlenu o wysokiej czystości
- B1 (11) **187475** (41) 1999 08 02 7(51) C02F 3/30
 (21) 331707 (22) 1997 08 25
 (30) 96 1003860 1996 08 23 NL
 97 1005343 1997 02 21 NL
- (86) 1997 08 25 PCT/NL97/00482
 (87) 1998 02 26 WO98/07664, PCT Gazette nr 08/98
 (72) Van Loosdrecht Marinus C. M., Jetten Michael S. M.
 (73) TECHNISCHE UNIVERSITEIT DELFT, Delft (NL)
 (54) Sposób oczyszczania ścieków zawierających amoniak
- B1 (11) **187414** (41) 1998 07 06 7(51) C04B 20/10
 C04B 26/00
 C04B 28/00
- (21) 325238 (22) 1996 09 04
 (30) 95 19533081 1995 09 07 DE
 (86) 1996 09 04 PCT/EP96/03875
 (87) 1997 03 13 WO97/09284, PCT Gazette nr 12/97
 (72) Drechsler Andreas, Neupert Daniel, Werner Silke
 (73) BRAAS GMBH, Oberursel (DE)
 (54) Sposób wytwarzania barwnych kształtek betonowych zwłaszcza barwnych dachówek betonowych
- B1 (11) **187442** (41) 1999 01 18 7(51) C04B 28/14
 (21) 328331 (22) 1997 12 16
 (30) 96 771185 1996 12 20 US
 (86) 1997 12 16 PCT/US97/23275
 (87) 1998 07 02 WO98/28239, PCT Gazette nr 26/98
 (72) Song Weixin
 (73) UNITED STATES GYPSUM COMPANY, Chicago (US)
 (54) Sposób wytwarzania płyty gipsowej
- B1 (11) **187522** (41) 2000 04 25 7(51) C05B 19/02
 C05G 1/00
 (21) 329225 (22) 1998 10 14
 (72) Walawska Barbara, Przybyła Józef K., Trznadel Zbigniew, Folek Stanisław
 (73) Instytut Chemii Nieorganicznej, Gliwice (PL)
 (54) Sposób wytwarzania granulowanego nawozu wieloskładnikowego
- B1 (11) **187502** (41) 1998 04 14 7(51) C05F 11/04
 (21) 322750 (22) 1997 10 20
 (76) Wójtowicz Andrzej, Brzozów (PL)
 (54) Podłoże do uprawy roślin ozdobnych
- B1 (11) **187484** (41) 2000 08 28 7(51) C05G 3/00
 C05G 5/00
 (21) 337732 (22) 1998 05 05
 (86) 1998 05 05 PCT/US98/08991
 (87) 1999 11 11 WO99/57082, PCT Gazette nr 45/99
 (72) Tijmsa Edze J., Terlingen Johannes G. A., Aalto Seija H., Van Kaathoven Hendrikus G. A.
 (73) OMS INVESTMENTS, INC., Wilmington (US)
 (54) Kompozycja nawozowa o kontrolowanym, opóźnionym uwalnianiu składników i sposób wytwarzania kompozycji nawozowej
- B1 (11) **187403** (41) 1997 07 21 7(51) C07C 217/74
 C07C 213/10
 C07B 57/00
 (21) 318003 (22) 1997 01 17
 (30) 96 19601745 1996 01 19 DE
 (72) Buschmann Helmut, Winter Werner, Graudums Ivars, Jansen Peter
 (73) Grünenthal GmbH, Akwizgran (DE)
 (54) Sposób rozszczepiania racematu 2-dimetyloaminometylo-1-(3-metoksyfenylo) cykloheksanolu
- B1 (11) **187527** (41) 1999 04 12 7(51) C07C 259/10
 C07C 259/08
 C07D 217/16
 (21) 329873 (22) 1997 05 12
 (30) 96MI 968 1996 05 14 IT
 (86) 1997 05 12 PCT/EP97/02407

- (87) 1997 11 20 WO97/43251, PCT Gazette nr 50/97
 (72) Bertolini Giorgio, Biffi Mauro, Leoni Flavio, Mizrahi Jacques, Pavich Gianfranco, Mascagni Paolo
 (73) ITALFARMACO S.P.A., Milano (IT)
 (54) Związki o aktywności przeciwzapalnej i immunosupresyjnej
- B1 (11) **187412** (41) 1998 06 22 7(51) C07C 275/62
 C07C 275/50
 C07C 271/22
 C07D 295/185
 C07D 213/79
 C07D 213/74
 C07D 277/06
 A01N 47/10
 A01N 47/28
 A61K 31/17
 A61P 33/00
- (21) 324893 (22) 1996 07 30
 (30) 95 19529604 1995 08 11 DE
 (86) 1996 07 30 PCT/EP96/03355
 (87) 1997 02 27 WO97/07093, PCT Gazette nr 10/97
 (72) Jeschke Peter, Scherkenbeck Jürgen, Plant Andrew, Harder Achim, Mencke Norbert
 (73) BAYER AKTIENGESELLSCHAFT, Leverkusen (DE)
 (54) Zastosowanie didipspeptydów, nowe didipsipeptydy, sposób ich wytwarzania oraz środki endopasożytoobójcze na podstawie didipspeptydów
- B1 (11) **187528** (41) 1999 05 10 7(51) C07C 49/755
 C07D 265/34
 A61K 31/12
- (21) 330284 (22) 1997 05 21
 (30) 96MI 1168 1996 06 07 IT
 (86) 1997 05 21 PCT/EP97/02577
 (87) 1997 12 18 WO97/47577, PCT Gazette nr 54/97
 (72) Bombardelli Ezio
 (73) INDENA S.P.A., Mediolan (IT)
 (54) Związki o szkielecie kolchicyny, ich zastosowanie jako leków i zawierające je kompozycje
- B1 (11) **187406** (41) 1998 03 30 7(51) C07C 63/66
 C07C 65/19
 C07C 69/78
 C07C 235/46
 C07D 213/79
 C07D 335/06
 C07D 295/192
 A61K 31/215
 A61K 7/40
 A61P 17/00
- (21) 323363 (22) 1997 03 05
 (30) 96 9603234 1996 03 14 FR
 (86) 1997 03 05 PCT/FR97/00390
 (87) 1997 09 18 WO97/33856, PCT Gazette nr 40/97
 (72) Bernardon Jean-Michel
 (73) CENTRE INTERNATIONAL DE RECHERCHES DERMATOLOGIQUES GALDERMA, Valbonne (FR)
 (54) Biaromatyczne związki propynyłowe lub dienylowe, kompozycje farmaceutyczne i kosmetyczne oraz zastosowanie
- B1 (11) **187407** (41) 1998 03 30 7(51) C07C 69/618
 C07C 235/34
 C07D 207/32
 C07D 333/16
 C07D 335/06
 A61K 31/38
 A61K 31/19
 A61K 7/40
 A61P 17/00
- (21) 323364 (22) 1997 03 05
- (30) 96 9603235 1996 03 14 FR
 (86) 1997 03 05 PCT/FR97/00391
 (87) 1997 09 18 WO97/33881, PCT Gazette nr 40/97
 (72) Bernardon Jean-Michel
 (73) CENTRE INTERNATIONAL DE RECHERCHES DERMATOLOGIQUES GALDERMA, Valbonne (FR)
 (54) Bicykliczne związki aromatyczne, kompozycje farmaceutyczne i kosmetyczne oraz zastosowania
- B1 (11) **187410** (41) 1998 03 30 7(51) C07D 231/12
 (21) 323492 (22) 1996 05 23
 (30) 95 449975 1995 05 25 US
 (86) 1996 05 23 PCT/US96/07506
 (87) 1996 11 28 WO96/37476, PCT Gazette nr 52/96
 (72) Zhi Benxin, Newaz Murad, Talley John, Bertenshaw Stephen
 (73) G.D. SEARLE & CO., Chicago (US)
 (54) Sposób wytwarzania 3-chlorowcoalkilo-1 H- pirazoli
- B1 (11) **187434** (41) 1997 10 27 7(51) C07D 251/62
 (21) 320790 (22) 1995 12 13
 (30) 94 2393 1994 12 23 AT
 (86) 1995 12 13 PCT/EP95/04921
 (87) 1996 07 04 WO96/20183, PCT Gazette nr 30/96
 (72) Fingrhut Helmut, Canzi Lorenzo, Coufal Gerhard, Giacomuzzo Silvano, Müllner Martin
 (73) AGROLINZ MELAMIN GMBH, Linz (AT)
 (54) Sposób oczyszczania melaminy
- B1 (11) **187404** (41) 1998 01 05 7(51) C07D 261/20
 C07D 275/04
 C07D 413/12
 C07D 417/12
 A61K 31/42
 A61K 31/425
 A61P 25/00
- (21) 321956 (22) 1996 02 28
 (30) 95 207 1995 02 28 DK
 (86) 1996 02 28 PCT/DK96/00084
 (87) 1996 09 06 WO96/26929, PCT Gazette nr 40/96
 (72) Falch Erik, Perregaard Jens K., Schousboe Arne, Krogsgaard-Larsen Povl, Frolund Bente, Moltzen Lenz S.
 (73) H.LUNDBECK A/S, Valby Copenhagen (DK)
 (54) Związki 4-aminotetrahydrobenzoizoksazolowe i -izotiazolowe oraz zawierające je kompozycje farmaceutyczne
- B1 (11) **187409** (41) 1996 11 12 7(51) C07D 305/14
 A61K 31/335
 A61P 35/00
- (21) 315576 (22) 1995 01 26
 (30) 94 189235 1994 01 28 US
 (86) 1995 01 26 PCT/US95/00551
 (87) 1995 08 03 WO95/20582, PCT Gazette nr 33/95
 (72) Kelly Robert C., Wuts Peter G. M., Wicnienski Nancy A.
 (73) PHARMACIA & UPJOHN COMPANY, Kalamazoo (US)
 (54) Analogi $\Delta^{12,13}$ -izotaksolu oraz kompozycja farmaceutyczna zawierająca te związki
- B1 (11) **187490** (41) 1997 09 01 7(51) C07D 333/52
 C07D 333/72
 C07D 307/87
 C07D 409/12
 C07D 471/08
 A61K 31/343
 A61P 25/00
- (21) 359927 (22) 1995 10 20
 (30) 94 284272 1994 10 25 JP
 94 284273 1994 10 25 JP
 (86) 1995 10 20 PCT/JP95/02162

- (87) 1996 05 02 WO96/12717, PCT Gazette nr 20/96
 (72) Ono Satoshi, Maekawa Mutsuko, Hirata Kazunari, Narita Hirokazu
 (73) TOYAMA CHEMICAL CO.LTD., Tokio (JP)
 (54) Zastosowanie pochodnej 1,2-etanodiolu lub jej soli do wytwarzania środka wzmacniającego aktywność czynnika wzrostowego nerwu
- B1 (11) **187516** (41) 1998 12 21 7(51) C07D 403/14
 A61K 31/505
 (21) 327735 (22) 1997 01 10
 (30) 96 60009907 1996 01 11 US
 96 60014952 1996 04 05 US
 (86) 1997 01 10 PCT/US97/00500
 (87) 1997 07 17 WO97/25045, PCT Gazette nr 31/97
 (72) Adams Jerry L., Boehm Jeffrey C., Lee Dennis
 (73) SMITHKLINE BEECHAM CORPORATION, King of Prussia (US)
 (54) Nowe podstawione pochodne imidazolu, sposób ich wytwarzania oraz kompozycja farmaceutyczna zawierająca te związki
- B1 (11) **187466** (41) 1999 01 04 7(51) C07F 19/00
 A61K 49/04
 A61K 49/06
 (21) 327931 (22) 1997 01 16
 (30) 96 19603033 1996 01 19 DE
 (86) 1997 01 16 PCT/EP97/00209
 (87) 1997 07 24 WO97/26017, PCT Gazette nr 32/97
 (72) Platzek Johannes, Niedballa Ulrich, Radüchel Bernd, Schlecker Wolfgang, Weinmann Hans-Joachim, Frenzel Thomas, Misselwitz Bernd, Ebert Wolfgang
 (73) SCHERING AKTIENGESELLSCHAFT, Berlin (DE)
 (54) Perfluoronośne metalokompleksy, sposób ich wytwarzania i ich zastosowanie w diagnostyce i spektroskopii ¹H-NMR, w diagnostyce rentgenowskiej i w diagnostyce i terapii radiologicznej oraz środki farmaceutyczne
- B1 (11) **187457** (41) 2000 06 05 7(51) C07F 9/38
 (21) 330094 (22) 1998 12 02
 (72) Soroka Mirosław, Kołodziejczyk Krzysztof
 (73) Politechnika Wrocławska, Wrocław (PL)
 (54) Sposób wytwarzania nowych kwasów iminobis(arylometyleno)bisfosfonowych
- B1 (11) **187456** (41) 2000 06 05 7(51) C07F 9/40
 (21) 330093 (22) 1998 12 02
 (72) Soroka Mirosław, Kołodziejczyk Krzysztof
 (73) Politechnika Wrocławska, Wrocław (PL)
 (54) Sposób wytwarzania estrów kwasów N-arylideno-1-amino-1-arylometylofosfonowych
- B1 (11) **187503** (41) 1998 05 25 7(51) C07F 9/40
 (21) 323099 (22) 1997 11 13
 (30) 96 9623584 1996 11 13 GB
 (72) Harris Christopher J., Manku Jasvir S., Taylor Andrew J., Woodward Gary
 (73) ALBRIGHT & WILSON UK LIMITED, Oldbury (GB)
 (54) Mostkowany alkilenem alkilofosfonian oraz jego zastosowanie
- B1 (11) **187538** (41) 2000 05 08 7(51) C07H 15/04
 (21) 335606 (22) 1998 03 02
 (30) 97 970903 1997 03 03 FI
 (86) 1998 03 02 PCT/FI98/00184
 (87) 1998 09 11 WO98/39350, PCT Gazette nr 36/98
 (72) Nurmi Juha, Kaira Miikka
 (73) XYROFIN OY, Kotka (FI)
 (54) Proces krystalizacji laktitolu
- B3 (11) **187529** (41) 2000 06 19 7(51) C07H 17/08
 (21) 330300 (22) 1998 12 15
 (72) Biedrzycki Marek, Nowakowska Krystyna, Stępniewska Ewa, Topczewska Mariola, Kubińska Teresa, Wilgos Zbigniew, Kabata Agnieszka, Ostaszewski Marek, Sępkowski Waldemar, Borzęcki Jerzy, Walerzak Wiesława, Mochocki Wojciech, Marszałek Jan, Witkowska Barbara, Kulińska Anna, Kuna Beata
 (73) Tarchomińskie Zakłady Farmaceutyczne POLFA Spółka Akcyjna, Warszawa (PL)
 (54) Sposób otrzymania 2'-etylobursztynianu erytromycyny
- B1 (11) **187474** (41) 1999 07 19 7(51) C07J 53/00
 C07J 21/00
 (21) 331530 (22) 1997 08 11
 (30) 96 19633685 1996 08 12 DE
 (86) 1997 08 11 PCT/EP97/04342
 (87) 1998 02 19 WO98/06738, PCT Gazette nr 07/98
 (72) Mohr Jörg-Thorsten, Nickisch Klaus
 (73) SCHERING AKTIENGESELLSCHAFT, Berlin (DE)
 (54) Sposób wytwarzania drospirenonu o nazwie 6 β ,7 β ; 15 β ,16 β -dwumetyleno-3-keto-17 α -pregнено-4-karbolaktonu-21,17 oraz 6 β , 7 β ; 15 β , 16 β -dwumetyleno-5 β -hydroksy-3-keto-17- α -androstanokarbolakton-21, 17 jako pośredni produkt tego sposobu
- B1 (11) **187468** (41) 1998 12 21 7(51) C07K 5/00
 A61K 38/55
 A61P 7/02
 (21) 327569 (22) 1996 12 17
 (30) 95 9526273 1995 12 21 GB
 96 9600556 1996 02 15 SE
 (86) 1996 12 17 PCT/SE96/01680
 (87) 1997 07 03 WO97/23499, PCT Gazette nr 29/97
 (72) Antonsson Thomas, Gustafsson David, Hoffmann Kurt-Jürgen, Nyström Jan-Eric, Sörensen Henrik, Sellén Mikael
 (73) AstraZeneca AB, Södertälje (SE)
 (54) Nowe związki peptydowe, środek farmaceutyczny, zastosowanie związków peptydowych i sposób wytwarzania nowych związków peptydowych
- B1 (11) **187405** (41) 1998 08 31 7(51) C08L 67/06
 C08G 63/91
 C08K 3/10
 (21) 318603 (22) 1997 02 21
 (72) Piłat Władysław, Jakubas Tadeusz, Krawczyk Barbara, Mental Zdzisław, Koń Jan, Grzywa Edward, Kicko-Walczak Ewa, Jankowski Piotr
 (73) Instytut Chemii Przemysłowej im. Prof. Ignacego Mościckiego, Warszawa (PL)
 (54) Trudno palna konstrukcyjna kompozycja poliestrowa o niskiej emisji dymu
- B1 (11) **187497** (41) 1997 12 22 7(51) C09J 157/00
 C09J 7/00
 (21) 320629 (22) 1997 06 18
 (30) 96 664606 1996 06 18 US
 (72) de Hullu Jacobus G., Kruiythoff Dirk, Salomons Willemien G., Veldhorst Adriana
 (73) HERCULES INCORPORATED, Wilmington (US)
 (54) Kompozycja kleju przylepcowego i jej zastosowanie
- B1 (11) **187536** (41) 2000 01 17 7(51) C09K 17/40
 (21) 333841 (22) 1997 11 25
 (30) 96 9600987 1996 11 26 BE
 (86) 1997 11 25 PCT/BE97/00130
 (87) 1998 06 04 WO98/23705, PCT Gazette nr 22/98
 (72) Laudet Alain, Van Tichelen Etienne, Puiatti Daniel A. A., Destexhe Lucien M. L. J.

(73) S.A.LHOIST RECHERCHE ET DEVELOPPEMENT, Ottignies-Louvain-La-Neuve (BE)

(54) Kompozycja do obróbki gleby i sposób wytwarzania kompozycji do obróbki gleby

B1 (11) **187488** (41) 2001 02 12 7(51) C11D 3/37
C11D 17/00

(21) 340621 (22) 1998 11 17

(30) 97 19752163 1997 11 26 DE

(86) 1998 11 17 PCT/EP98/07344

(87) 1999 06 10 WO99/28430, PCT Gazette nr 23/99

(72) Legel Dieter, Penninger Josef, Voelkel Theodor

(73) HENKEL KOMMANDITGESELLSCHAFT AUF AKTIEN, Düsseldorf (DE)

(54) Środek piorący ciekły, o podwyższonej lepkości

B1 (11) **187451** (41) 1999 03 29 7(51) C12N 15/12
C07K 14/47
A61K 38/17
A01K 67/027
A61P 37/00

(21) 329350 (22) 1997 04 15

(30) 96 634493 1996 04 18 US

(86) 1997 04 15 PCT/EP97/01903

(87) 1997 10 30 WO97/40149, PCT Gazette nr 46/97

(72) Boots Anna M. H., Verheijden Gijsbertus F. M., Bos Ebo S.

(73) AKZO NOBEL N.V., Arnhem (NL)

(54) Białka, kompozycja farmaceutyczna, zastosowanie białek i izolowany DNA

B1 (11) **187408** (41) 1998 01 05 7(51) C12N 15/12
C07K 14/705
A61K 67/027
C12N 5/10
C07K 16/28
G01N 33/566
A61P 19/10

(21) 321938 (22) 1996 12 20

(30) 95 577788 1995 12 22 US

96 706945 1996 09 03 US

(86) 1996 12 20 PCT/US96/20621

(87) 1997 07 03 WO97/23614, PCT Gazette nr 29/97

(72) Boyle William J., Lacey David L., Calzone Frank J., Chang Ming-Shi

(73) AMGEN INC., Thousand Oaks (US)

(54) Osteoprotegeryna - OPG oraz jej multimery, kwas nukleinowy kodujący polipeptyd mający co najmniej jedną z aktywności biologicznych osteoprotegeryny, wektor ekspresji obejmujący taki kwas nukleinowy, komórka-gospodarz transformowana lub transfekowana wektorem ekspresji obejmującym taki kwas nukleinowy oraz transgeniczny ssak nie-człowiek z takim kwasem nukleinowym, sposób wytwarzania OPG na drodze biotechnologicznej, przeciwciało lub część przeciwciała, które specyficznie wiąże się z OPG, sposób wykrywania obecności OPG w próbkach biologicznych, kompozycja farmaceutyczna oraz zastosowanie polipeptydu

B1 (11) **187545** (41) 1999 02 15 7(51) C12N 15/82
C07H 21/04
A01H 5/00

(21) 359654 (22) 1997 02 27

(30) 96 60012705 1996 02 28 US

96 60013612 1996 02 28 US

96 60020003 1996 06 21 US

(86) 1997 02 27 PCT/US97/03313

(87) 1997 09 04 WO97/32011, PCT Gazette nr 38/97

(72) Volrath Sandra L., Johnson Marie A., Potter Sharon L., Ward Eric R., Heifetz Peter B.

(73) SYNGENTA PARTICIPATIONS AG, Bazylea (CH)

(54) Izolowana cząsteczka DNA zawierająca region kodujący zmodyfikowaną oksydazę protoporfirynogenu (protox), sposób wytwarzania roślin, które są tolerancyjne lub odporne na herbicyd hamujący oksydazę protoporfirynogenu oraz sposób kontrolowania wzrostu niepożądanego wzrostu

B1 (11) **187541** (41) 2000 09 25 7(51) C21B 13/00
C21C 5/30

(21) 338006 (22) 1998 07 03

(30) 97 1006553 1997 07 11 NL

(86) 1998 07 03 PCT/EP98/04186

(87) 1999 01 21 WO99/02739, PCT Gazette nr 03/99

(72) Denys Mark B.

(73) CORUS STAAL B.V., IJmuiden (NL)

(54) Sposób sterowania procesem wytapiania z redukcją w kąpieli

B1 (11) **187539** (41) 2000 07 03 7(51) C22C 29/00
B22F 1/02

(21) 336720 (22) 1998 05 13

(30) 97 60046885 1997 05 13 US

(86) 1998 05 13 PCT/US98/09767

(87) 1998 11 19 WO98/51419, PCT Gazette nr 46/98

(76) Toth Richard Edmund, Lumber City (US)

(54) Materiał spieczony zawierający liczne cząstki rdzeniowe i proszek składający się zasadniczo z licznych powleczonych cząstek

B1 (11) **187430** (41) 1994 08 08 7(51) C23F 11/00
C23F 14/00
C02F 5/14

(21) 297622 (22) 1993 02 01

(72) Olszewska Józefa, Frączek Kazimierz, Polc Marian, Pawłowska Bożena, Sikora Zofia, Fila Wiesława, Schodowski Jerzy, Wróblewski Czesław, Wróblewski Mirosław, Chojecki Józef

(73) Ośrodek Badawczo-Rozwojowy Przemysłu Rafineryjnego, Płock (PL)

(54) Środek do zabezpieczania zagęszczonych wodnych układów chłodzących przed korozją i osadami

B1 (11) **187428** (41) 2000 07 31 7(51) C23F 11/16
C23F 11/12
C23G 1/02

(21) 331026 (22) 1999 01 22

(76) Bugalski Tadeusz, Bielsko-Biała (PL); Bugalski Andrzej, Piaseczno (PL); Kirylenko Walery, Dniepropietrowsk (UA); Panajewa Swietłana, Szebiekino (RU)

(54) Preparat do rozpuszczania zgorzelin, warstw tlenków i rdzy z powierzchni stopów żelaza, metali kolorowych i ich stopów

B1 (11) **187504** (41) 1998 03 16 7(51) C25C 7/08
C21D 3/02
B23P 6/00

(21) 323134 (22) 1996 05 02

(30) 95 9501662 1995 05 04 SE

(86) 1996 05 02 PCT/SE96/00565

(87) 1996 11 07 WO96/35007, PCT Gazette nr 49/96

(72) Segerström Kjell

(73) OUTOKUMPU WENMEC AB, Kil (SE)

(54) Sposób oddzielania elektrolitycznie osadzonej płyty katodowej od każdej strony płyty wzorcowej i urządzenie do oddzielania elektrolitycznie osadzonej płyty katodowej od każdej strony płyty wzorcowej

B1 (11) **187533** (41) 1999 06 07 7(51) C25D 1/04
C25D 5/02

(21) 330923 (22) 1997 06 06

(30) 96 9607981 1996 06 27 FR

96 9616255 1996 12 31 FR

- (86) 1997 06 06 PCT/FR97/01000
 (87) 1997 12 31 WO97/49843, PCT Gazette nr 57/97
 (72) Lavelaine Hervé, Allely Christian, Jolivet Eric, Catonne Jean-Claude, Breviere Yann
 (73) USINOR, Puteaux (FR); THYSSEN STAHL AKTIENGESELLSCHAFT, Duisburg (DE)
 (54) Sposób powlekania elektrolitycznego warstwą metalową powierzchni odlewniczej cylindra do odlewania ciągłego cienkich taśm metalowych oraz urządzenie do powlekania elektrolitycznego warstwą metalową powierzchni odlewniczej cylindra do odlewania ciągłego cienkich taśm metalowych
 B1 (11) **187427** (41) 2000 06 05 7(51) C25D 3/56
 (21) 330122 (22) 1998 12 03
 (72) Budniok Antoni, Gierlotka Dariusz, Niedbała Jolanta
 (73) Uniwersytet Śląski, Katowice (PL)
 (54) Sposób otrzymywania elektrolitycznych warstw kompozytowych Ni-P-TiO₂
 B1 (11) **187419** (41) 1999 02 15 7(51) D01F 2/20
 (21) 321645 (22) 1997 08 13
 (72) Łaskiewicz Bogumił, Lewandowski Zbigniew
 (73) Politechnika Łódzka, Łódź (PL)
 (54) Sposób wytwarzania celulozowych włókien kanalikowych
 B1 (11) **187485** (41) 2000 11 06 7(51) D21F 1/00
 (21) 338418 (22) 1998 07 21
 (30) 97 19732879 1997 07 30 DE
 (86) 1998 07 21 PCT/EP98/04536
 (87) 1999 02 11 WO99/06629, PCT Gazette nr 06/99
 (72) Lamb Hans-Jürgen
 (73) SCA HYGIENE PRODUCTS GMBH, Mannheim (DE)
 (54) Sito warstwowe w mokrej strefie maszyny papierniczej i produkt papierowy wytworzony przy użyciu tego sita
 B1 (11) **187463** (41) 1999 06 21 7(51) D21H 17/01
 B09B 5/00
 D01F 1/66
 (21) 331011 (22) 1997 03 19
 (30) 96 19627523 1996 07 09 DE
 (86) 1997 03 19 PCT/EP97/01375
 (87) 1998 01 15 WO98/01621, PCT Gazette nr 02/98
 (72) Münchow Dieter
 (73) ALPHA CALCIT FÜLLSTOFF GMBH, Kolonia (DE)
 (54) Sposób wytwarzania szlamu pigmentowego z ponownym wykorzystaniem wypełniaczy i pigmentów powlekających z wytwarzania papieru, tektury i kartonu
 B1 (11) **187535** (41) 1999 10 25 7(51) E02D 5/14
 (21) 332900 (22) 1997 09 24
 (30) 96 88827 1996 10 16 LU
 (86) 1997 09 24 PCT/EP97/05225
 (87) 1998 04 23 WO98/16691, PCT Gazette nr 16/98
 (72) Moulin Jean-Michel, Rix André
 (73) PROFILARBED S.A., Esch-sur-Alzette (LU)
 (54) Zastosowanie produktu parafinowego do uszczelniania połączeń grodzic
 B1 (11) **187513** (41) 1998 12 21 7(51) E05C 9/24
 E05D 15/52
 B23P 19/00
 (21) 326836 (22) 1998 06 16
 (30) 97 19725627 1997 06 17 DE
 (72) Renz Dieter, Schenck Hans-Peter, Lau Wolfgang
 (73) Aug. Winkhaus GmbH Co. KG, Telgte (DE)
 (54) Obrotowo-uchylny system mocowania okuć
 B1 (11) **187464** (41) 1999 06 21 7(51) E05D 15/06
 (21) 331012 (22) 1998 04 29
- (30) 97 19719008 1997 05 07 DE
 (86) 1998 04 29 PCT/EP98/02526
 (87) 1998 11 12 WO98/50657, PCT Gazette nr 45/98
 (72) Bischof Markus, Rechsteiner Stefan
 (73) DORMA GMBH + CO. KG, Ennepetal (DE)
 (54) Mechanizm jezdny dla umieszczonej wisząco ściany działowej lub tym podobnej
 B1 (11) **187515** (41) 1999 12 06 7(51) E05D 3/02
 E05F 1/00
 (21) 327364 (22) 1998 07 09
 (23) 1998 06 04 MTL/GRZ/ITECH/6/98, ŁÓDŹ, PL.
 (72) Latuszek Antoni
 (73) Politechnika Warszawska, Warszawa (PL)
 (54) Zawiasa drzwi, zwłaszcza wahadłowych
 B1 (11) **187556** (41) 2000 12 18 7(51) E05D 7/04
 (21) 339445 (22) 1998 09 18
 (30) 97 19745569 1997 10 15 DE
 (86) 1998 09 18 PCT/EP98/05951
 (87) 1999 04 22 WO99/19588, PCT Gazette nr 16/99
 (72) Oesterle Helmut
 (73) SFS INDUSTRIE HOLDING AG, Heerbrugg (CH)
 (54) Uchwyt czopa mocującego do zawiasy okiennej, drzwiowej lub meblowej
 B1 (11) **187438** (41) 1998 12 21 7(51) E21D 21/00
 (21) 327124 (22) 1998 06 29
 (72) Paloncy Libor, Hanzlik Zdenek, Ujka Zdenek
 (73) Spółka z o.o. ANKRA, Petřvald (CZ)
 (54) Kotew iniekcijno-cierna do umacniania skał i obiektów budowlanych
 B1 (11) **187413** (41) 1999 03 15 7(51) E21D 23/08
 E21F 13/08
 (21) 325214 (22) 1998 03 07
 (23) 1997 09 08 MTGEMICH 97, KATOWICE
 (72) Szopa Konrad, Szulc Janusz, Komar Krzysztof
 (73) Fabryka Maszyn Górniczych PIOMA S.A., Piotrków Trybunalski (PL)
 (54) Belka układu przesuwnej obudowy
 B1 (11) **187411** (41) 1999 08 16 7(51) E21D 23/16
 (21) 324678 (22) 1998 02 04
 (72) Brachaczek Karol, Kłusek Rajmund, Kwieciński Daniel, Majewski Przemysław, Szyguła Marek
 (73) Centrum Mechanizacji Górnictwa KOMAG, Gliwice (PL)
 (54) Układ hydrauliczny sterowania przesuwem modułowej obudowy skrzyżowania
 B1 (11) **187421** (41) 1999 08 02 7(51) E21D 5/12
 (21) 324576 (22) 1998 01 28
 (76) Sala Marian, Rybnik (PL); Gmur Bonifacy, Pszczyna (PL); Michalski Józef, Rybnik (PL)
 (54) Przenośny zestaw remontowy do robót szybowych
 B1 (11) **187441** (41) 2000 02 28 7(51) E21F 3/00
 (21) 328176 (22) 1998 08 21
 (76) Szlązak Jan, Katowice (PL); Kubla Józef, Żory (PL); Zimny Jan, Rybnik (PL)
 (54) Układ klimatyzacji centralnej, zwłaszcza odległych wyrobisk górniczych kopalni głębinowej
 B1 (11) **187537** (41) 2000 02 14 7(51) F16B 17/00
 F16B 5/06
 B21D 39/03
 E04C 3/02
 (21) 334280 (22) 1997 12 05
 (30) 96 777036 1996 12 30 US

- (86) 1997 12 05 PCT/US97/22293
 (87) 1998 07 09 WO98/29667, PCT Gazette nr 27/98
 (76) Sahramaa Kimmo Juhani, Reston (US)
 (54) Zespół metalowych członów połączonych ze sobą, zwłaszcza konstrukcji kratowych
- B1 (11) **187530** (41) 2000 06 19 7(51) F16F 15/067
 (21) 330367 (22) 1998 12 15
 (72) Dudek Emil, Hajduk Aleksander, Joneczko Jerzy
 (73) Zakład Techniki Wibroizolacyjnej BIPRON-WIBRO Sp. z o.o., Zabrze (PL)
 (54) Wibroizolator
- B1 (11) **187531** (41) 2000 07 03 7(51) F16F 7/12
 (21) 330625 (22) 1998 12 29
 (72) Dudek Emil, Hajduk Aleksander, Joneczko Jerzy
 (73) Zakład Techniki Wibroizolacyjnej BIPRON-WIBRO Spółka z o.o., Zabrze (PL)
 (54) Wibroizolator
- B1 (11) **187460** (41) 2000 07 03 7(51) F16J 15/53
 (21) 330650 (22) 1998 12 30
 (72) Ochoński Włodzimierz, Szydło Zbigniew, Zachara Bolesław
 (73) Akademia Górniczo-Hutnicza im. Stanisława Staszica, Kraków (PL)
 (54) Uszczelnienie z cieczą ferromagnetyczną dla pokrywy zbiornika
- B1 (11) **187461** (41) 2000 07 03 7(51) F16J 15/53
 (21) 330651 (22) 1998 12 30
 (72) Ochoński Włodzimierz, Szydło Zbigniew, Zachara Bolesław
 (73) Akademia Górniczo-Hutnicza im. Stanisława Staszica, Kraków (PL)
 (54) Przepust wału z uszczelnieniem ferromagnetycznym
- B1 (11) **187458** (41) 2000 07 03 7(51) F16K 11/083
 F15B 13/02
 (21) 330579 (22) 1998 12 24
 (72) Sznepka Helmut
 (73) Centrum Mechanizacji Górnictwa KOMAG, Gliwice (PL)
 (54) Dwudrogowy zawór sterowany
- B1 (11) **187518** (41) 2000 03 13 7(51) F16K 17/04
 (21) 328284 (22) 1998 08 31
 (72) Dzięgelewski Ryszard
 (73) URSUS Sp. z o.o., Warszawa (PL)
 (54) Zawór bezpieczeństwa dla układów hydraulicznych
- B1 (11) **187402** (41) 2000 07 31 7(51) F16L 23/00
 (21) 331136 (22) 1999 01 29
 (72) Magnucki Krzysztof, Walczak Marek
 (73) Przedsiębiorstwo Przemysłowe METALCHEM-KOŚCIAN S.A., Kościan (PL)
 (54) Połączenie kołnierzo-śrubowe i kołnierz połączenia kołnierzo-śrubowego
- B1 (11) **187486** (41) 2000 12 18 7(51) F16L 33/207
 (21) 339374 (22) 1998 08 08
 (30) 97 19741641 1997 09 22 DE
 (86) 1998 08 08 PCT/EP98/05035
 (87) 1999 04 01 WO99/15825, PCT Gazette nr 13/99
 (72) Boer Hans, Breukelman Hartmut, Spykman Johannes
 (73) WAVIN B.V., Zwolle (NL)
 (54) Łącznik do rur lub węży
- B1 (11) **187417** (41) 1999 10 25 7(51) F16M 13/00
 G01D 11/30
 G01H 11/00
 (21) 325847 (22) 1998 04 15
- (76) Ziętek Tomasz, Kraków (PL)
 (54) Uchwyt ustalający położenie przestrzenne przedmiotu, zwłaszcza położenie przetwornika drgań
- B1 (11) **187401** (41) 2000 07 31 7(51) F17C 1/00
 F17C 13/02
 F16J 12/00
 (21) 331135 (22) 1999 01 29
 (72) Magnucki Krzysztof, Walczak Marek
 (73) Przedsiębiorstwo Przemysłowe METALCHEM-KOŚCIAN S.A., Kościan (PL)
 (54) Sposób montażu przegrody płaskiej z fragmentem płaszcza zbiornika ciśnieniowego i przegroda płaska zbiornika ciśnieniowego
- B1 (11) **187469** (41) 1999 10 25 7(51) F24D 19/10
 (21) 326009 (22) 1998 04 23
 (72) Dymek Janusz, Cież Michał, Grela Wiktor, Grzesiak Wojciech, Maćków Piotr, Początek Jerzy, Polak Artur, Witek Krzysztof, Zaraska Wiesław
 (73) Instytut Technologii Elektronowej, Warszawa (PL)
 (54) Zespół zasilania awaryjnego instalacji centralnego ogrzewania
- B1 (11) **187483** (41) 2000 07 31 7(51) F24F 11/00
 F23L 17/00
 F24B 7/00
 (21) 337121 (22) 1998 05 29
 (30) 97 972469 1997 05 30 NO
 (86) 1998 05 29 PCT/NO98/00160
 (87) 1998 12 17 WO98/57099, PCT Gazette nr 50/98
 (76) Kalsnes Helge, Namsos (NO)
 (54) Sposób i układ do obsługi urządzenia spalającego w domu lub tym podobnym budynku
- B1 (11) **187482** (41) 2000 06 05 7(51) F27B 1/21
 (21) 336151 (22) 1998 04 01
 (30) 97 971696 1997 04 14 NO
 (86) 1998 04 01 PCT/NO98/00100
 (87) 1998 10 22 WO98/46954, PCT Gazette nr 42/98
 (72) Johansen Johan A., Vatland Arnfinn
 (73) ELKEM ASA, Oslo (NO)
 (54) Elektryczny piec do kalcynacji materiałów węglowych
- B1 (11) **187440** (41) 1999 01 04 7(51) F27B 15/00
 (21) 328013 (22) 1996 12 17
 (30) 96 109 1996 02 02 DK
 (86) 1996 12 17 PCT/EP96/05666
 (87) 1997 08 07 WO97/28408, PCT Gazette nr 34/97
 (72) Touborg Jorn
 (73) F.L. SMIDTH & CO. A/S, Valby Copenhagen (DK)
 (54) Urządzenie do ciągłej obróbki materiału ziarnistego, takiego jak surowa mączka cementowa
- B1 (11) **187501** (41) 1998 03 30 7(51) F27D 3/16
 C21C 5/34
 (21) 322128 (22) 1997 09 16
 (30) 96 19638148 1996 09 18 DE
 (72) Kulkies Andreas, Lissack Wilfried, Fasshauer Karl
 (73) LINDE GAS Aktiengesellschaft, Höllriegelskreuth (DE)
 (54) Lanca do przedmuchiwania tlenem ciekłego metalu w konwertorze oraz sposób przedmuchiwania tlenem ciekłego metalu w konwertorze
- B1 (11) **187561** (41) 2000 02 14 7(51) F42B 30/00
 (21) 327803 (22) 1998 08 03
 (72) Wertejuk Zbigniew, Daniluk Ewa, Mazierski Arkadiusz, Wiśniewski Adam, Kowalski Tadeusz, Jagiełło Tadeusz, Dąbrowa Jarosław, Jabłoński Roman, Stojecki Włodzimierz, Żak Jan, Krakowiak Kazimierz, Wójtowicz Katarzyna, Bańkowski Józef

- (73) Wojskowy Instytut Chemii i Radiometrii, Warszawa (PL)
(54) Granat dymny
- B1 (11) **187548** (41) 2000 04 25 7(51) F42D 1/00
(21) 329199 (22) 1998 10 13
(72) Plebankiewicz Ireneusz, Gostkowski Tadeusz, Śliwiński Janusz, Rozin Mirosław
(73) Wojskowy Instytut Techniki Inżynieryjnej, Wrocław (PL)
(54) Sterownica elektryczna
- B1 (11) **187554** (41) 2000 12 18 7(51) G01G 19/02
(21) 333722 (22) 1999 06 11
(72) Zbrowski Andrzej, Samborski Tomasz
(73) Instytut Technologii Eksploatacji, Radom (PL)
(54) Zestaw manewrowy do transportu i umieszczania wag samochodowych przed kołem pojazdu
- B1 (11) **187552** (41) 2000 06 05 7(51) G01M 19/00
G01N 15/00
F16N 29/00
(21) 329957 (22) 1998 11 25
(76) Lisowski Edward, Kraków (PL)
(54) Urządzenie do badania stopnia zużycia elementów lub układów hydraulicznych
- B1 (11) **187523** (41) 2000 04 25 7(51) G01N 19/04
(21) 329247 (22) 1998 10 15
(72) Gołębiowski Jan, Lutomirski Stanisław, Żenkiewicz Marian
(73) Instytut Przetwórstwa Tworzyw Sztucznych METALCHEM, Toruń (PL)
(54) Sposób badania wytrzymałości złącz adhezyjnych z folią polimerową i urządzenie do badania wytrzymałości złącz adhezyjnych z folią polimerową
- B1 (11) **187555** (41) 2001 04 23 7(51) G01V 1/22
(21) 335953 (22) 1999 10 12
(72) Wiszniowski Jan, Hościłowicz Marian, Suchcicki Jerzy
(73) Instytut Geofizyki Polskiej Akademii Nauk, Warszawa (PL)
(54) Sposób detekcji zjawisk sejsmicznych oraz urządzenie do detekcji zjawisk sejsmicznych
- B1 (11) **187520** (41) 1999 04 26 7(51) G05D 23/19
(21) 328682 (22) 1998 09 18
(30) 615/BOM/97 1997 10 16 IN
616/BOM/97 1997 10 16 IN
(72) Bhatnagar Rajiv
(73) Varma Trafag Limited, New Delhi (IN)
(54) Elektroniczny układ regulacji temperatury
- B1 (11) **187477** (41) 2000 01 03 7(51) G08B 13/14
G08B 13/24
(21) 333635 (22) 1997 11 21
(30) 96 19650611 1996 12 06 DE
(86) 1997 11 21 PCT/EP97/06537
(87) 1998 06 11 WO98/25166, PCT Gazette nr 23/98
(72) Duschek Detlef, Klassen Gordon
(73) METO INTERNATIONAL GMBH, Hirschhorn (DE)
(54) Urządzenie do wytwarzania elementów zabezpieczających do elektronicznego zabezpieczenia artykułów
- B1 (11) **187542** (41) 2000 11 06 7(51) G08B 13/24
(21) 338503 (22) 1998 08 07
(30) 97 911 1997 08 08 DK
(86) 1998 08 07 PCT/EP98/05120
(87) 1999 02 18 WO99/08245, PCT Gazette nr 07/99
(72) Jacobsen Soren, Engell John, Lundsgaard Jorgen S., Thomas David M.
- (73) SCA Coordination Center NV, Zaventem (BE)
(54) Doczepne polimerowe etykiety rezonansowe, o określonej częstotliwości radiowej i sposób otrzymywania doczepnych, polimerowych etykiet rezonansowych o określonej częstotliwości radiowej
- B1 (11) **187547** (41) 2000 04 25 7(51) G08C 25/00
B64D 47/00
G08G 5/00
(21) 329162 (22) 1998 10 13
(72) Omasta Ryszard, Szczepanik Ryszard, Kudelski Ryszard
(73) Instytut Techniczny Wojsk Lotniczych, Warszawa (PL)
(54) Układ do monitorowania stanu technicznego oraz przestrzennego położenia statku powietrznego
- B1 (11) **187443** (41) 2000 03 13 7(51) G09B 1/02
G09B 21/00
(21) 328540 (22) 1998 09 10
(76) Handzel Zofia, Zakopane (PL)
(54) Układanka, zwłaszcza układanka dydaktyczna
- B1 (11) **187424** (41) 2000 01 03 7(51) G09C 1/00
H04L 9/00
H03M 7/00
(21) 327248 (22) 1998 07 02
(72) Kuriata Eugeniusz
(73) Politechnika Wrocławska, Wrocław (PL)
(54) Układ do szyfrowania i deszyfracji wiadomości jednorazowym kluczem
- B1 (11) **187425** (41) 2000 01 03 7(51) G09C 1/00
H04L 9/00
H03M 7/00
(21) 327251 (22) 1998 07 02
(72) Kuriata Eugeniusz
(73) Politechnika Wrocławska, Wrocław (PL)
(54) Układ do szyfrowania i deszyfracji wiadomości z jednorazowym kluczem
- B1 (11) **187514** (41) 1999 12 20 7(51) G09C 5/00
H04L 9/00
H03M 7/00
(21) 326897 (22) 1998 06 17
(72) Kuriata Eugeniusz
(73) Politechnika Wrocławska, Wrocław (PL)
(54) Sposób deszyfracji wiadomości
- B1 (11) **187508** (41) 1998 09 28 7(51) G09F 13/16
B60Q 7/00
E01F 9/012
(21) 325504 (22) 1998 03 24
(30) 97 971323 1997 03 27 FI
(72) Ahlfors Leif, Virta Heimo
(73) OY TALMU AB, Salo (FI)
(54) Trójkąt ostrzegawczy
- B1 (11) **187509** (41) 1998 09 28 7(51) G09F 13/16
B60Q 7/00
E01F 9/012
(21) 325505 (22) 1998 03 24
(30) 97 971322 1997 03 27 FI
(72) Ahlfors Leif, Virta Heimo
(73) OY TALMU AB, Salo (FI)
(54) Trójkąt ostrzegawczy
- B1 (11) **187471** (41) 1999 01 18 7(51) H01H 71/74
(21) 327001 (22) 1998 06 24
(30) 97 1190 1997 07 10 AT
(72) Polgar Tibor

(73) Felten & Guillaume Austria AG, Schrems (AT)
 (54) Wyłącznik ochronny jednofazowy

B1 (11) **187416** (41) 1999 10 11 7(51) H01H 9/54
 H01H 47/22
 (21) 325742 (22) 1998 04 06
 (72) Jedziniak Krzysztof, Musioł Czesław, Frąckowiak Czesław,
 Bożek Witold, Kapuściak Andrzej
 (73) Przedsiębiorstwo Projektowo-Usługowo-Produkcyjne
 ELMING Sp. z o.o., Katowice (PL)
 (54) Układ sterowania stycznika prądu przemiennego

B1 (11) **187470** (41) 1999 12 06 7(51) H01J 49/40
 (21) 326522 (22) 1998 05 27
 (72) Kudła Henryk, Bochniak Anzelm, Olesińska Wiesława,
 Włosiński Władysław K., Bień Adam, Pietrzak Katarzyna
 (73) Instytut Technologii Materiałów Elektronicznych,
 Warszawa (PL)
 (54) Komora spektrometru ruchliwości jonów

B1 (11) **187444** (41) 2000 03 27 7(51) H01L 21/71
 H01L 27/12
 H04N 9/12
 (21) 328751 (22) 1998 09 21
 (72) Grabiec Piotr, Iwajło Rangelow, Studzińska Krystyna
 (73) Instytut Technologii Elektronowej, Warszawa (PL)
 (54) Sposób wytwarzania mikro-emitera ostrzowego emisji polo-
 wej i matryca mikro-emiterów ostrzowych emisji polowej

B1 (11) **187499** (41) 1998 02 02 7(51) H01R 23/02
 H01R 13/64
 H02B 11/02
 (21) 321642 (22) 1997 08 13
 (72) Wapniarski Stanisław
 (73) ELEKTROBUDOWA Spółka Akcyjna, Katowice (PL)
 (54) Złącze elektryczne wielostykowe

B1 (11) **187448** (41) 1999 04 12 7(51) H02H 3/08
 H02H 7/085
 B60L 3/00
 (21) 329227 (22) 1998 10 15
 (72) Giziński Zygmunt, Kowalski Jacek, Mrówka Marian, Górski
 Andrzej
 (73) Instytut Elektrotechniki, Warszawa (PL)
 (54) Sposób i układ sterowania wyłącznika szybkiego

B1 (11) **187511** (41) 1998 11 09 7(51) H02J 7/04
 G01R 31/36
 (21) 326311 (22) 1998 05 15
 (72) Kotz Franciszek, Sikorski Tomasz, Rydzewski Andrzej, Stuła
 Andrzej
 (73) Instytut Łączności, Warszawa (PL)
 (54) Układ do wyrównywania napięć w ogniach baterii akumu-
 latorów kwasowych, zwłaszcza VRLA, w stanie pracy buforowej

B1 (11) **187494** (41) 2000 01 03 7(51) H04J 3/12
 H04Q 11/04
 (21) 333601 (22) 1997 11 12
 (30) 96 754349 1996 11 22 US
 (86) 1997 11 12 PCT/US97/21208
 (87) 1998 05 28 WO98/23053, PCT Gazette nr 21/98
 (72) Christie Joseph M., Howell Royal D.
 (73) SPRINT COMMUNICATIONS COMPANY, L.P., Kansas
 City (US)
 (54) Telekomunikacyjny procesor sygnalizacyjny

B1 (11) **187506** (41) 1998 08 03 7(51) H04L 17/00
 (21) 324539 (22) 1998 01 28
 (72) Odrobiński Józef, Głównka Zbigniew

(73) Instytut Łączności, Warszawa (PL)
 (54) Rejestrator-symulator kodu R 2, zwłaszcza dla central telefo-
 nicznych

B1 (11) **187525** (41) 1999 04 26 7(51) H04M 1/24
 (21) 329472 (22) 1998 11 03
 (72) Chojnacki Bogdan, Godlewski Paweł, Paczocha Jerzy, Dąbrowski
 Tomasz, Kobus Ryszard, Zwierko Piotr, Rakowski Tomasz, Parol
 Bartłomiej
 (73) Instytut Łączności, Warszawa (PL)
 (54) Próbnik sieci telefonicznej

B1 (11) **187521** (41) 1999 03 29 7(51) H04M 3/22
 (21) 329099 (22) 1998 10 09
 (72) Chojnacki Bogdan, Godlewski Paweł, Paczocha Jerzy, Dąbrowski
 Tomasz, Kobus Ryszard, Zwierko Piotr, Rakowski Tomasz, Parol
 Bartłomiej
 (73) Instytut Łączności, Warszawa (PL)
 (54) Sposób oceny jakości sieci telefonicznej

INDEKS UDZIELONYCH PATENTÓW, WEDŁUG SYMBOLI MKP

Symbol MKP	Nr patentu	Symbol MKP	Nr patentu
1	2	1	2
A01B	15/14	187445	A24D 1/00 187543
A01C	3/06	187491	A24D 3/04 187543*
A01D	41/12	187426	A41D 13/00 187436
A01F	15/07	187558	A41D 13/00 187437
A01H	5/00	187545*	A41D 31/02 187550*
A01J	25/11	187492	A43B 17/14 187540
A01K	67/027	187451*	A43B 7/22 187540*
A01K	69/00	187478	A61B 17/74 187453
A01N	35/10	187415	A61B 5/03 187472
A01N	37/24	187553*	A61B 5/11 187450
A01N	37/50	187553	A61F 13/15 187532
A01N	37/52	187549	A61F 2/32 187446
A01N	43/16	187415*	A61F 2/32 187447
A01N	43/30	187553*	A61F 5/34 187505
A01N	43/36	187553*	A61F 7/12 187472*
A01N	43/40	187549*	A61K 31/12 187528*
A01N	43/42	187553*	A61K 31/17 187412*
A01N	43/54	187553*	A61K 31/19 187407*
A01N	43/76	187553*	A61K 31/215 187406*
A01N	43/82	187553*	A61K 31/335 187409*
A01N	43/84	187549*	A61K 31/343 187490*
A01N	47/10	187412*	A61K 31/38 187407*
A01N	47/24	187549*	A61K 31/4196 187439
A01N	47/28	187412*	A61K 31/42 187404*
A21D	2/00	187546	A61K 31/425 187404*
A23K	1/175	187524	A61K 31/505 187516*
A23L	1/221	187557	A61K 31/573 187496*
A23L	1/238	187500	A61K 31/58 187496*
A23L	1/24	187432	A61K 31/685 187496*
A23L	1/39	187432*	A61K 35/42 187496
A23L	2/385	187435	A61K 38/17 187451*

* Patent oznaczony więcej niż jednym symbolem klasyfikacyjnym. Ogłoszenie dotyczące tego patentu można znaleźć pod symbolem klasyfikacyjnym odpowiadającym numerowi bez gwiazdki.

1		2		1		2		1		2	
A61K	38/17	187496*	B23P	19/00	187513*	C07D	213/79	187412*	C23F	11/16	187428
A61K	38/18	187479	B23P	19/10	187517	C07D	217/16	187527*	C23F	14/00	187430*
A61K	38/55	187468*	B23P	6/00	187504*	C07D	231/12	187410	C23G	1/02	187428*
A61K	39/35	187544	B24D	3/10	187418	C07D	251/62	187434	C25C	7/08	187504
A61K	39/36	187544*	B25J	5/00	187551	C07D	257/02	187534*	C25D	1/04	187533
A61K	49/04	187466*	B26D	1/00	187455*	C07D	261/20	187404	C25D	3/56	187427
A61K	49/06	187466*	B27N	3/00	187489	C07D	265/34	187528*	C25D	5/02	187533*
A61K	67/027	187408*	B29C	43/18	187480*	C07D	275/04	187404*	D01F	1/66	187463*
A61K	7/00	187493	B29C	47/38	187526	C07D	277/06	187412*	D01F	2/20	187419
A61K	7/06	187493*	B29C	47/66	187526*	C07D	295/185	187412*	D21F	1/00	187485
A61K	7/13	187498	B29C	65/02	187480	C07D	295/192	187406*	D21H	17/01	187463
A61K	7/40	187406*	B32B	27/08	187550	C07D	305/14	187409	E01F	9/012	187508*
A61K	7/40	187407*	B32B	31/08	187452*	C07D	307/87	187490*	E01F	9/012	187509*
A61M	15/00	187481	B42D	3/00	187452*	C07D	333/16	187407*	E02D	5/14	187535
A61M	39/00	187481*	B42F	7/02	187452	C07D	333/52	187490	E04C	3/02	187537*
A61P	11/16	187496*	B60L	3/00	187448*	C07D	333/72	187490*	E05C	9/24	187513
A61P	17/00	187406*	B60Q	7/00	187508*	C07D	335/06	187406*	E05D	15/06	187464
A61P	17/00	187407*	B60Q	7/00	187509*	C07D	335/06	187407*	E05D	15/52	187513*
A61P	19/10	187408*	B61D	27/00	187449	C07D	403/14	187516	E05D	15/52	187517*
A61P	25/00	187404*	B64D	47/00	187547*	C07D	409/12	187490*	E05D	3/02	187515
A61P	25/00	187490*	B65B	11/02	187422*	C07D	413/12	187404*	E05D	7/04	187556
A61P	33/00	187412*	B65B	53/02	187422	C07D	417/12	187404*	E05F	1/00	187515*
A61P	35/00	187409*	B65C	9/18	187431	C07D	471/08	187490*	E21D	21/00	187438
A61P	37/00	187439*	B65D	27/08	187452*	C07F	15/00	187534*	E21D	23/08	187413
A61P	37/00	187451*	B66C	1/64	187507	C07F	19/00	187466	E21D	23/16	187411
A61P	37/08	187544*	B66C	11/26	187510	C07F	9/38	187457	E21D	5/12	187421
A61P	7/02	187468*	C01B	13/02	187433	C07F	9/40	187456	E21F	13/08	187413*
A62C	2/24	187465	C02F	3/30	187475	C07F	9/40	187503	E21F	3/00	187441
A62D	3/00	187423*	C02F	5/14	187430*	C07H	15/04	187538	F15B	13/02	187458*
A63H	33/08	187476	C04B	20/10	187414	C07H	17/08	187529	F16B	17/00	187537
B01J	31/18	187534	C04B	26/00	187414*	C07H	21/04	187545*	F16B	5/06	187537*
B02C	15/00	187429	C04B	28/00	187414*	C07J	21/00	187474*	F16D	69/04	187480*
B02C	19/00	187495	C04B	28/14	187442	C07J	53/00	187474	F16F	15/067	187530
B03B	5/22	187459	C05B	19/02	187522	C07K	14/47	187451*	F16F	7/12	187531
B03D	1/14	187559*	C05F	11/04	187502	C07K	14/705	187408*	F16J	12/00	187401*
B03D	1/14	187560*	C05G	1/00	187522*	C07K	16/28	187408*	F16J	15/53	187460
B03D	1/16	187559	C05G	3/00	187484	C07K	5/00	187468	F16J	15/53	187461
B03D	1/16	187560	C05G	5/00	187484*	C08G	63/91	187405*	F16K	11/083	187458
B07B	1/04	187454	C07B	57/00	187403*	C08K	3/10	187405*	F16K	17/04	187518
B07B	1/22	187420	C07C	213/10	187403*	C08L	67/06	187405	F16L	23/00	187402
B07B	1/28	187455	C07C	217/74	187403	C09J	157/00	187497	F16L	33/207	187486
B07B	1/46	187454*	C07C	235/34	187407*	C09J	7/00	187497*	F16M	13/00	187417
B09B	1/00	187512	C07C	235/46	187406*	C09K	17/40	187536	F16N	29/00	187552*
B09B	1/08	187423	C07C	259/08	187527*	C11D	17/00	187488*	F17C	1/00	187401
B09B	3/00	187423*	C07C	259/10	187527	C11D	3/37	187488	F17C	13/02	187401*
B09B	3/00	187512*	C07C	271/22	187412*	C12N	15/12	187408	F23L	17/00	187483*
B09B	5/00	187463*	C07C	275/50	187412*	C12N	15/12	187451	F24B	7/00	187483*
B21D	39/03	187537*	C07C	275/62	187412	C12N	15/82	187545	F24D	19/10	187469
B21D	53/78	187467	C07C	49/755	187528	C12N	5/10	187408*	F24F	11/00	187483
B21J	13/02	187519	C07C	63/66	187406	C21B	13/00	187541	F27B	1/21	187482
B22D	11/041	187487	C07C	65/19	187406*	C21C	5/30	187541*	F27B	15/00	187440
B22D	11/055	187487*	C07C	69/618	187407	C21C	5/34	187501*	F27D	3/16	187501
B22D	18/02	187462*	C07C	69/78	187406*	C21D	3/02	187504*	F42B	30/00	187561
B22D	27/11	187462	C07D	207/32	187407*	C22C	29/00	187539	F42D	1/00	187548
B22F	1/02	187539*	C07D	213/74	187412*	C23F	11/00	187430	G01D	11/30	187417*
B23K	35/363	187473	C07D	213/79	187406*	C23F	11/12	187428*	G01G	19/02	187554

1		2		1		2	
G01H	11/00	187417*		H01H	9/54	187416	
G01M	19/00	187552		H01J	49/40	187470	
G01N	15/00	187552*		H01L	21/71	187444	
G01N	19/04	187523		H01L	27/12	187444*	
G01N	33/566	187408*		H01R	13/64	187499*	
G01R	31/36	187511*		H01R	23/02	187499	
G01V	1/22	187555		H02B	11/02	187499*	
G05D	23/19	187520		H02H	3/08	187448	
G08B	13/14	187477		H02H	7/085	187448*	
G08B	13/24	187477*		H02J	7/04	187511	
G08B	13/24	187542		H03M	7/00	187424*	
G08C	25/00	187547		H03M	7/00	187425*	
G08G	5/00	187547*		H03M	7/00	187514*	
G09B	1/02	187443		H04J	3/12	187494	
G09B	21/00	187443*		H04L	17/00	187506	
G09C	1/00	187424		H04L	9/00	187424*	
G09C	1/00	187425		H04L	9/00	187425*	
G09C	5/00	187514		H04L	9/00	187514*	
G09F	13/16	187508		H04M	1/24	187525	
G09F	13/16	187509		H04M	3/22	187521	
H01H	47/22	187416*		H04N	9/12	187444*	
H01H	71/74	187471		H04Q	11/04	187494*	

INDEKS NUMEROWY
UDZIELONYCH PATENTÓW

Nr patentu	Symbol MKP	Nr patentu	Symbol MKP
1	2	1	2
187401	F17C 1/00	187426	A01D 41/12
187402	F16L 23/00	187427	C25D 3/56
187403	C07C 217/74	187428	C23F 11/16
187404	C07D 261/20	187429	B02C 15/00
187405	C08L 67/06	187430	C23F 11/00
187406	C07C 63/66	187431	B65C 9/18
187407	C07C 69/618	187432	A23L 1/24
187408	C12N 15/12	187433	C01B 13/02
187409	C07D 305/14	187434	C07D 251/62
187410	C07D 231/12	187435	A23L 2/385
187411	E21D 23/16	187436	A41D 13/00
187412	C07C 275/62	187437	A41D 13/00
187413	E21D 23/08	187438	E21D 21/00
187414	C04B 20/10	187439	A61K 31/4196
187415	A01N 35/10	187440	F27B 15/00
187416	H01H 9/54	187441	E21F 3/00
187417	F16M 13/00	187442	C04B 28/14
187418	B24D 3/10	187443	G09B 1/02
187419	D01F 2/20	187444	H01L 21/71
187420	B07B 1/22	187445	A01B 15/14
187421	E21D 5/12	187446	A61F 2/32
187422	B65B 53/02	187447	A61F 2/32
187423	B09B 1/08	187448	H02H 3/08
187424	G09C 1/00	187449	B61D 27/00
187425	G09C 1/00	187450	A61B 5/11

1		2		1		2	
187451	C12N 15/12	187507	B66C 1/64				
187452	B42F 7/02	187508	G09F 13/16				
187453	A61B 17/74	187509	G09F 13/16				
187454	B07B 1/04	187510	B66C 11/26				
187455	B07B 1/28	187511	H02J 7/04				
187456	C07F 9/40	187512	B09B 1/00				
187457	C07F 9/38	187513	E05C 9/24				
187458	F16K 11/083	187514	G09C 5/00				
187459	B03B 5/22	187515	E05D 3/02				
187460	F16J 15/53	187516	C07D 403/14				
187461	F16J 15/53	187517	B23P 19/10				
187462	B22D 27/11	187518	F16K 17/04				
187463	D21H 17/01	187519	B21J 13/02				
187464	E05D 15/06	187520	G05D 23/19				
187465	A62C 2/24	187521	H04M 3/22				
187466	C07F 19/00	187522	C05B 19/02				
187467	B21D 53/78	187523	G01N 19/04				
187468	C07K 5/00	187524	A23K 1/175				
187469	F24D 19/10	187525	H04M 1/24				
187470	H01J 49/40	187526	B29C 47/38				
187471	H01H 71/74	187527	C07C 259/10				
187472	A61B 5/03	187528	C07C 49/755				
187473	B23K 35/363	187529	C07H 17/08				
187474	C07J 53/00	187530	F16F 15/067				
187475	C02F 3/30	187531	F16F 7/12				
187476	A63H 33/08	187532	A61F 13/15				
187477	G08B 13/14	187533	C25D 1/04				
187478	A01K 69/00	187534	B01J 31/18				
187479	A61K 38/18	187535	E02D 5/14				
187480	B29C 65/02	187536	C09K 17/40				
187481	A61M 15/00	187537	F16B 17/00				
187482	F27B 1/21	187538	C07H 15/04				
187483	F24F 11/00	187539	C22C 29/00				
187484	C05G 3/00	187540	A43B 17/14				
187485	D21F 1/00	187541	C21B 13/00				
187486	F16L 33/207	187542	G08B 13/24				
187487	B22D 11/041	187543	A24D 1/00				
187488	C11D 3/37	187544	A61K 39/35				
187489	B27N 3/00	187545	C12N 15/82				
187490	C07D 333/52	187546	A21D 2/00				
187491	A01C 3/06	187547	G08C 25/00				
187492	A01J 25/11	187548	F42D 1/00				
187493	A61K 7/00	187549	A01N 37/52				
187494	H04J 3/12	187550	B32B 27/08				
187495	B02C 19/00	187551	B25J 5/00				
187496	A61K 35/42	187552	G01M 19/00				
187497	C09J 157/00	187553	A01N 37/50				
187498	A61K 7/13	187554	G01G 19/02				
187499	H01R 23/02	187555	G01V 1/22				
187500	A23L 1/238	187556	E05D 7/04				
187501	F27D 3/16	187557	A23L 1/221				
187502	C05F 11/04	187558	A01F 15/07				
187503	C07F 9/40	187559	B03D 1/16				
187504	C25C 7/08	187560	B03D 1/16				
187505	A61F 5/34	187561	F42B 30/00				
187506	H04L 17/00						

170

DECYZJE O ODMOWIE UDZIELENIA PATENTU
 (wydane po ogłoszeniu o zgłoszeniu)

Poniższe zestawienie zawiera kolejno: numer zgłoszenia wynalazku oraz numer i rok wydania Biuletynu Urzędu Patentowego, w którym zgłoszenie zostało ogłoszone (dla zgłoszeń wydzielonych umieszczono w nawiasie numer zgłoszenia macierzystego).

310460	06/96	330190	09/99
318256	16/97	330235	10/99
321605	08/99	330432	10/99
321652	05/99	330718	11/99
322014	06/98	330848	12/99
322240	07/98	331096	13/99
322543	25/98	331234	14/99
322713	09/98	331377	14/99
323032	10/98	332089	18/99
323447	12/98	332418	19/99
323854	13/98	332690	20/99
323895	13/98	332771	21/99
323896	13/98	332819	21/99
323998	09/98	332863	22/99
324305	17/98	332959	22/99
324596	16/98	333240	24/99
324929	13/98	333590	01/00
326122	23/99	334136	04/00
326741	26/99	334293	04/00
328035	03/99	334303	04/00
328074	01/99	335836	11/00
328771	04/99	337428	17/00
328790	04/99	338801	24/00
328804	04/99	339523	26/00
329077	06/99	339898	02/01
329109	06/99	339902	02/01
329503	07/99	339912	02/01

171

DECYZJE O UMORZENIU POSTĘPOWANIA
 (wydane po ogłoszeniu o zgłoszeniu)

Poniższe zestawienie zawiera kolejno: numer zgłoszenia wynalazku oraz numer i rok wydania Biuletynu Urzędu Patentowego, w którym zgłoszenie zostało ogłoszone (dla zgłoszeń wydzielonych umieszczono w nawiasie numer zgłoszenia macierzystego).

312183	07/96	332118	18/99
313587	14/96	332735	21/99
314368	24/97	332903	22/99
318129	16/97	333588	01/00
322700	09/99	333631	01/00
324442	16/99	333869	01/01
324780	12/98	334067	03/00
327315	25/98	334346	05/00
327676	03/00	337537	18/00
327806	04/00	338130	20/00
327807	04/00	340495	04/01
327808	04/00	341070	07/01
327809	04/00	341793	10/01
327810	04/00	344187	21/01
328543	05/99	344516	08/02
329057	08/00	350562	26/02
329921	09/99	354284	26/03
330902	12/99	354310	01/04
331001	13/99	354724	03/04
331037	13/99	354991	07/04
331046	13/99	355209	07/04
331702	16/99		

172

DECYZJE STWIERDZAJĄCE WYGAŚNIĘCIE
DECYZJI O UDZIELENIU PATENTU

Poniższe zestawienie zawiera kolejno: numer zgłoszenia wynalazku oraz numer i rok wydania Biuletynu Urzędu Patentowego, w którym zgłoszenie zostało ogłoszone (dla zgłoszeń wydzielonych umieszczono w nawiasie numer zgłoszenia macierzystego).

307505	11/95	325810	22/99
318606	18/07	326007	22/99
320584	26/97	326467	24/98
321168	02/99	326645	25/99
321237	03/98	326664	25/98
322796	09/98	326722	25/99
322883	10/98	326723	25/99
323162	11/99	326989	01/00
323581	13/98	327006	23/98
323620	13/98	327092	01/00
323644	12/98	327119	01/99
323693	13/99	327992	01/99
324130	14/99	332548	19/99
324230	14/98	334218	04/00
324810	17/99	334283	04/00
325494	20/99	335442	09/00
325545	20/99	336259	13/00
325625	21/98	336429	13/00

173

WPISY I ZMIANY W REJESTRZE PATENTOWYM
 (nie uwzględnione w innych samodzielnych ogłoszeniach)

Poniższe zestawienie zawiera kolejno: kod rodzaju patentu, numer patentu, datę wpisu, oznaczenie rubryki, w której dokonano wpisu lub zmiany oraz treść wpisu. Poszczególne rubryki rejestru patentowego zawierają następujące dane:

rubryka A - nazwisko i imię lub nazwę oraz adres uprawnionego z patentu, z podaniem nazwy kraju,

rubryka B - tytuł wynalazku,

rubryka C - nazwisko i imię twórcy wynalazku oraz jego miejsce zamieszkania (miejscowość, kraj),

rubryka D - prawa ograniczające patent (licencje, prawo korzystania z wynalazku, oświadczenie o licencji otwartej),

rubryka E - wpisy uzupełniające stan prawny patentu (patenty dodatkowe, przejście patentu dodatkowego w patent),

rubryka F - wnioski i sprzeciwy oraz decyzje wydane w wyniku ich rozpoznania, (adnotacje),

rubryka G - data unieważnienia lub data i przyczyna wygaśnięcia patentu.

Uwaga: Publikacji podlegają: zmiana uprawnionego, twórcy, zmiana nazwy uprawnionego, prawa ograniczające patent, sprostowania istotnych pomyłek.

(B1) 164136, 164208 2004 04 20 A. Wprowadzono zmianę uprawnionego przez wykreślenie wpisu: Pfizer Inc., Nowy Jork, Stany Zjednoczone Ameryki i dokonanie wpisu: Novartis International Pharmaceutical Ltd., Hamilton, Bermudy.

(B1) 164836 2004 04 21 A. Wprowadzono zmianę nazwy uprawnionego przez wykreślenie wpisu: Zakłady Farmaceutyczne -Aerozolowe „UNIA” Spółdzielnia Pracy, Warszawa, Polska i dokonanie wpisu: Zakłady Farmaceutyczne „UNIA” Spółdzielnia Pracy, Warszawa, Polska.

(B) 166267, 166272, 166277 2004 04 28 A. Wprowadzono zmianę uprawnionego przez wykreślenie wpisu: Syntex (U.S.A.)

Inc., Palo Alto, Stany Zjednoczone Ameryki i dokonanie wpisu: Roche Palo Alto LLC, Palo Alto, Stany Zjednoczone Ameryki.

(B1) 169210 2004 04 21 A. Wprowadzono zmianę uprawnionego przez wykreślenie wpisu: PZ HTL Spółka Akcyjna, Warszawa, Polska i dokonanie wpisu: HTL STREFA Spółka z o.o., Ozorków, Polska.

(B1) 172110 2004 04 28 A. Wprowadzono zmianę uprawnionego przez wykreślenie wpisu: ZENDAR S.p.A. Montecavolo di Quattro Castella, Włochy i dokonanie wpisu: ASK INDUSTRIES S.p.A., Reggio Emilia, Włochy.

(B1) 174356 2004 04 28 A. Wprowadzono zmianę uprawnionego przez wykreślenie wpisu: BRITISH TELECOMMUNICATIONS PUBLIC LIMITED COMPANY, Londyn, Wielka Brytania i dokonanie wpisu: SENWOOD Ltd, ST. Helier, Wielka Brytania.

(B1) 174501, 176466 2004 04 20 A. Wprowadzono zmianę nazwy uprawnionego przez wykreślenie wpisu: Zakłady Przemysłu Cukierniczego „WAWEL” S.A., Kraków, Polska i dokonanie wpisu: WAWEL S.A., Kraków, Polska.

(B1) 177495 2004 04 28 A. Wprowadzono zmianę uprawnionego przez wykreślenie wpisu: Siemens AG, Monachium, Niemcy i dokonanie wpisu: Landis+Gyr GmbH, Nürnberg, Niemcy

(B3) 177857 2004 04 20 A. Wprowadzono zmianę nazwy uprawnionego przez wykreślenie wpisu: Zakłady Przemysłu Cukierniczego „WAWEL” S.A., Kraków, Polska i dokonanie wpisu: WAWEL S.A., Kraków, Polska.

(B1) 179443 2004 04 20 A. Wprowadzono zmianę uprawnionego przez wykreślenie wpisu: INHALE THERAPEUTIC SYSTEMS, Palo Alto, Stany Zjednoczone Ameryki i dokonanie wpisu: NEKTAR THERAPEUTICS, San Carlos, Stany Zjednoczone Ameryki.

(B1) 180677 2004 04 21 A. Wprowadzono zmianę nazwy uprawnionego przez wykreślenie wpisu: Zakłady Radiowe „RAD-MOR” Spółka Akcyjna, Gdynia, Polska i dokonanie wpisu: „RAD-MOR” Spółka Akcyjna, Gdynia, Polska.

(B1) 182118 2004 04 28 A. Wprowadzono zmianę uprawnionego przez wykreślenie wpisu: Siemens Aktiengesellschaft, München, Niemcy i dokonanie wpisu: Landis+Gyr GmbH, Nürnberg, Niemcy.

(B1) 183356 2004 04 28 A. Wprowadzono zmianę uprawnionego przez wykreślenie wpisu: Siemens Aktiengesellschaft, Monachium, Niemcy i dokonanie wpisu: Landis+Gyr GmbH, Nürnberg, Niemcy.

(B1) 184001 2004 04 21 A. Wprowadzono zmianę nazwy uprawnionego przez wykreślenie wpisu: Akademia Medyczna, Gdańsk, Polska; Zakłady Farmaceutyczno-Aerozolowe, Spółdzielnia Pracy UNIA, Warszawa, Polska i dokonanie wpisu: Akademia Medyczna, Gdańsk, Polska; Zakłady Farmaceutyczne „UNIA” Spółdzielnia Pracy, Warszawa, Polska.

(B1) 184121 2004 04 20 A. Wprowadzono zmianę uprawnionego przez wykreślenie wpisu: CENTAUR PHARMACEUTICALS INC., Sunnyvale, Stany Zjednoczone Ameryki i dokonanie wpisu: RENOVIS, INC., South San Francisco, Stany Zjednoczone Ameryki.

(B1) 185973 2004 04 28 A. Wprowadzono zmianę uprawnionego przez wykreślenie wpisu: Siemens Aktiengesellschaft, Monachium, Niemcy i dokonanie wpisu: Landis+Gyr GmbH, Nürnberg, Niemcy.

(B1) 186654 2004 04 28 A. Wprowadzono zmianę uprawnionego przez wykreślenie wpisu: Caron Paul, 2426 Quatre Bourgeois, Appartement 11, Sainte-Foy, Qebec, G1P 4P3, Kanada i do-

konanie wpisu: INVEGYRE INC., 3633 rue Panet, Bureau 101, Jonquiere, Québec, G7X 8T7, Kanada.

(B1) 186656 2004 04 28 A. Wprowadzono zmianę uprawnionego przez wykreślenie wpisu: THE MEAD CORPORATION, Courthouse Plaza, Northeast, Dayton, OH 45463, Stany Zjednoczone Ameryki i dokonanie wpisu: MEADWESTVACO PACKAGING SYSTEMS LLC, 1, High Ridge Park, Stamford, Connecticut 06905, Stany Zjednoczone Ameryki.

174

DECYZJE O WYGAŚNIĘCIU PATENTU

Poniższe zestawienie zawiera kolejno: kod rodzaju patentu, numery patentów, które wygasły na podstawie art. 90 ust. 1 pkt 2 - 4 ustawy z dnia 30.06.2000 r. - Prawo własności przemysłowej oraz datę wygaśnięcia patentu.

(B1) 161721 2003 04 20	(B1) 168943 2003 04 01
(B1) 161945 2003 04 23	(B1) 169084 2003 04 22
(B1) 162568 2003 04 23	(B1) 169335 2003 04 13
(B1) 162890 2003 04 23	(B1) 169381 2003 04 29
(B1) 162892 2003 04 26	(B1) 169399 2003 04 15
(B1) 162893 2003 04 27	(B1) 169477 2003 04 30
(B1) 162895 2003 04 27	(B1) 169931 2003 04 08
(B1) 163214 2003 04 03	(B1) 169995 2003 04 16
(B1) 163216 2003 04 13	(B1) 171141 2003 04 23
(B1) 163353 2003 04 03	(B1) 172833 2003 04 09
(B1) 163448 2003 04 05	(B1) 174503 2003 04 25
(B1) 164008 2003 04 06	(B1) 174505 2003 04 27
(B1) 164193 2003 04 26	(B1) 174983 2003 04 25
(B1) 164530 2003 04 20	(B1) 175228 2003 04 05
(B1) 164913 2003 04 29	(B1) 175250 2003 04 07
(B1) 164997 2003 04 18	(B1) 175502 2003 04 25
(B1) 165199 2003 04 18	(B1) 175533 2003 04 11
(B1) 165240 2003 04 29	(B1) 175625 2003 04 27
(B1) 165457 2003 04 03	(B1) 175754 2003 04 11
(B1) 166030 2003 04 29	(B1) 175830 2003 04 22
(B1) 166181 2003 04 29	(B1) 175961 2003 04 01
(B1) 166217 2003 04 06	(B1) 175966 2003 04 06
(B1) 166269 2003 04 26	(B1) 175981 2003 04 27
(B1) 166438 2003 04 27	(B1) 176119 2003 04 28
(B1) 166599 2003 04 15	(B1) 176123 2003 04 11
(B1) 166623 2003 04 09	(B1) 176245 2003 04 28
(B1) 166657 2003 04 16	(B1) 176321 2003 04 28
(B1) 166834 2003 04 04	(B1) 176346 2003 04 25
(B1) 166847 2003 04 29	(B1) 176365 2003 04 12
(B1) 167129 2003 04 21	(B1) 176378 2003 04 25
(B1) 167132 2003 04 21	(B1) 176416 2003 04 25
(B1) 167354 2003 04 13	(B1) 176427 2003 04 06
(B1) 167398 2003 04 09	(B1) 176431 2003 04 28
(B1) 167410 2003 04 23	(B1) 176449 2003 04 03
(B1) 167439 2003 04 07	(B1) 176459 2003 04 20
(B1) 167701 2003 04 14	(B1) 176469 2003 04 24
(B1) 167720 2003 04 03	(B1) 176527 2003 04 18
(B1) 167840 2003 04 09	(B1) 176544 2003 04 28
(B1) 167884 2003 04 03	(B1) 176552 2003 04 21
(B1) 167962 2003 04 23	(B1) 176560 2003 04 11
(B1) 168010 2003 04 07	(B1) 176598 2003 04 21
(B1) 168142 2003 04 03	(B1) 176599 2003 04 22
(B1) 168255 2003 04 15	(B1) 176636 2003 04 25
(B1) 168460 2003 04 30	(B1) 176665 2003 04 24
(B1) 168461 2003 04 03	(B1) 176686 2003 04 29
(B1) 168709 2003 04 15	(B1) 176889 2003 04 22
(B1) 168767 2003 04 09	(B1) 176926 2003 04 27
(B1) 168768 2003 04 03	(B1) 177180 2003 04 10
(B1) 168882 2003 04 22	(B1) 177241 2003 04 27
(B1) 168907 2003 04 15	(B1) 177243 2003 04 24

(B1) 177262 2003 04 12	(B1) 178008 2003 04 07	(B1) 179373 2003 04 26	(B1) 185251 2003 04 01
(B1) 177285 2003 04 25	(B1) 178138 2003 04 06	(B1) 179414 2003 04 07	(B1) 185454 2003 04 10
(B1) 177331 2003 04 12	(B1) 178157 2003 04 10	(B1) 179429 2003 04 07	(B1) 185663 2003 04 14
(B1) 177375 2003 04 12	(B1) 178422 2003 04 06	(B1) 179594 2003 04 06	(B1) 185769 2003 04 01
(B1) 177411 2003 04 14	(B1) 178681 2003 04 10	(B1) 179608 2003 04 04	(B1) 185854 2003 04 20
(B1) 177413 2003 04 18	(B1) 178849 2003 04 21	(B1) 179761 2003 04 10	(B1) 185898 2003 04 02
(B1) 177456 2003 04 05	(B1) 178882 2003 04 24	(B1) 179841 2003 04 13	(B1) 185986 2003 04 28
(B1) 177480 2003 04 10	(B1) 179000 2003 04 13	(B1) 180026 2003 04 12	(B1) 186119 2003 04 20
(B1) 177538 2003 04 28	(B1) 179057 2003 04 07	(B1) 180881 2003 04 05	(B1) 186164 2003 04 09
(B1) 177541 2003 04 12	(B1) 179075 2003 04 28	(B1) 180998 2003 04 06	(B1) 186587 2002 11 28
(B1) 177566 2003 04 12	(B1) 179090 2003 04 28	(B1) 181063 2003 04 18	(B1) 186589 2002 12 17
(B1) 177569 2003 04 03	(B1) 179110 2003 04 11	(B1) 181579 2003 04 13	(B1) 186590 2002 12 17
(B1) 177664 2003 04 11	(B1) 179129 2003 04 24	(B1) 181706 2003 04 13	(B1) 186596 2003 01 16
(B1) 177676 2003 04 29	(B1) 179233 2003 04 15	(B1) 183025 2003 04 12	(B1) 186604 2003 04 08
(B1) 177943 2003 04 29	(B1) 179366 2003 04 13		

B. WZORY UŻYTKOWE

175

UDZIELONE PRAWA OCHRONNE

(od nr 60 551 do nr 60 610)

Y1 (11) 60603	(41) 1998 06 22	7(51) A01B 1/04 A01D 9/02	(76) Tomaszewski Tadeusz, Szczytno (PL); Cieślik Karol Jan, Szczytno (PL); Przychodko Czesław, Szczytno (PL)
(21) 112711	(22) 1996 12 20		(54) Mechanizm podnośnikowy mebli rozkładanych
(72) Kiełsiński Henryk			
(73) TUCHMET Spółdzielnia Inwalidów Branży Metalowej, Tuchola (PL)			
(54) Widły ogrodnicze do kopania ziemi			
Y1 (11) 60610	(41) 2000 04 10	7(51) A01B 3/36	
(21) 108707	(22) 1998 09 28		
(72) Lehciec Rujewit Janusz			
(73) Anioł Kazimierz, Pilzno (PL)			
(54) Pług zagonowy			
Y1 (11) 60575	(41) 2001 04 09	7(51) A01G 13/02	
(21) 110123	(22) 1999 09 30		
(76) Łuczak Stanisław, Bartochów (PL)			
(54) Urządzenie do okrywania roślin uprawnych			
Y1 (11) 60609	(41) 2000 04 10	7(51) A01K 1/02	
(21) 108711	(22) 1998 09 30		
(72) Klimkiewicz Gustaw, Fopp Andrzej, Piotrkowski Mariusz			
(73) Instytut Budownictwa, Mechanizacji i Elektryfikacji Rolnictwa, Warszawa (PL)			
(54) Kojec, zwłaszcza dla macior			
Y1 (11) 60605	(41) 2001 06 18	7(51) A41D 13/06	
(21) 110369	(22) 1999 12 13		
(76) Krzyżaniak Lech, Stare Miasto (PL); Popielska Magdalena, Stare Miasto (PL)			
(54) Nakolannik roboczy profilaktyczny			
Y1 (11) 60552	(41) 2000 01 17	7(51) A47B 39/00 A47B 41/00 A47B 83/02	
(21) 109898	(22) 1999 07 26		
(76) Babraj Józef, Świdnica (PL)			
(54) Zestaw mebli szkolnych			
Y1 (11) 60581	(41) 2000 01 03	7(51) A47B 41/00 A47B 27/02	
(21) 109836	(22) 1999 07 06		
(72) Sobków Zbigniew			
(73) KESSLER - POLSKA Spółka z o.o., Przeworno (PL)			
(54) Stolik, zwłaszcza dla ucznia			
Y1 (11) 60591	(41) 2000 12 04	7(51) A47B 96/06	
(21) 109688	(22) 1999 05 28		
(76) Żuchowski Zbigniew, Radom (PL); Żuchowski Jacek, Radom (PL)			
(54) Wspornik półki			
Y1 (11) 60566	(41) 2001 06 04	7(51) A47C 17/175 A47C 17/86	
(21) 110302	(22) 1999 11 22		
Y1 (11) 60606	(41) 1999 11 08	7(51) A47C 17/50 A47C 19/20	
(21) 108077	(22) 1998 04 30		
(76) Korchow Janusz, Gdynia (PL); Bartosz Wiesław, Gdynia (PL); Korchow Jerzy, Gdynia (PL); Studencki Marek, Gdynia (PL)			
(54) Konstrukcja nośna piętrowych mebli do leżenia i siedzenia			
Y1 (11) 60604	(41) 2000 06 05	7(51) A47C 17/64	
(21) 108948	(22) 1998 11 27		
(76) Korchow Janusz, Gdynia (PL); Bartosz Wiesław, Gdynia (PL); Korchow Jerzy, Gdynia (PL); Studencki Marek, Gdynia (PL)			
(54) Konstrukcja nośna łóżka składanego			
Y1 (11) 60585	(41) 2000 11 20	7(51) A47J 37/07	
(21) 109605	(22) 1999 05 07		
(76) Reszczyński Tadeusz, Milanówek (PL)			
(54) Grill turystyczny, składany			
Y1 (11) 60565	(41) 2001 04 23	7(51) A63G 9/00	
(21) 110281	(22) 1999 10 11		
(76) Woźniak Jadwiga, Łódź (PL)			
(54) Konstrukcja nośna, zwłaszcza huśtawki			
Y1 (11) 60588	(41) 2000 09 25	7(51) B01D 11/02 A23L 1/22	
(21) 109412	(22) 1999 03 18		
(72) Michałak Piotr, Pawłowska Magdalena, Bania Monika, Grot Adam, Liwoch Andrzej, Piecek Andrzej			
(73) Krakowskie Zakłady Zielarskie HERBAPOL S.A., Kraków (PL); Pawłowska Magdalena, Toruń (PL); Michałak Piotr, Ciechocinek (PL)			
(54) Ekstraktor			
Y1 (11) 60562	(41) 2001 04 09	7(51) B23P 6/00 B23B 5/04 B24B 19/28	
(21) 110140	(22) 1999 10 07		
(76) Szymański Jerzy, Bydgoszcz (PL)			
(54) Urządzenie do regeneracji tarcz hamulcowych w pojazdach samochodowych			
Y1 (11) 60553	(41) 2000 05 08	7(51) B42D 17/00	
(21) 110139	(22) 1999 10 07		
(76) Rokus Stanisław, Chojnów (PL); Chęciński Norbert, Chojnów (PL)			
(54) Listwa zaciskowa			
Y1 (11) 60607	(41) 2000 02 14	7(51) B65D 19/32	
(21) 108486	(22) 1998 08 05		
(76) Żuralski Zenon, Włynkówko (PL)			
(54) Paleta z tworzywa sztucznego			

Y1 (11) 60557	(41) 2001 01 02	7(51) B65D 5/22 B65D 77/00 B65D 85/86	(76) Adamski Leszek, Mysłówice (PL) (54) Listwa przyścienna
(21) 109788 (72) Jagodziński Janusz (73) Fabryka Sprzętu Elektrotechnicznego KONTAKT S.A., Czechowice-Dziedzice (PL) (54) Opakowanie, zwłaszcza na wyłączniki i gniazda elektroinstalacyjne podtynkowe	(22) 1999 06 23		Y1 (11) 60573
Y1 (11) 60608	(41) 1999 10 25	7(51) B65D 5/30	(41) 2001 04 23
(21) 109556 (72) Pieczyński Piotr (73) Pieczyńska Barbara, Poznań (PL) (54) Pudełko składane	(22) 1999 04 26		(21) 110160 (76) Rachwał Kazimierz, Libertów (PL) (54) Uchwyt listwy przypodłogowej
Y1 (11) 60554	(41) 2000 11 20	7(51) B65G 1/00	Y1 (11) 60574
(21) 109620 (72) Romanowski Szymon (73) Romanowski Szymon, Krobia (PL); Romanowski Mariusz, Krobia (PL) (54) Regał	(22) 1999 05 11		(41) 2001 04 23
Y1 (11) 60555	(41) 2000 11 20	7(51) B65G 1/00	(21) 110159 (76) Rachwał Kazimierz, Libertów (PL) (54) Uchwyt listwy przypodłogowej
(21) 109621 (72) Romanowski Szymon (73) Romanowski Szymon, Krobia (PL); Romanowski Mariusz, Krobia (PL) (54) Regał	(22) 1999 05 11		Y1 (11) 60587
Y1 (11) 60551	(41) 2000 08 28	7(51) B65G 19/08	(41) 2000 10 23
(21) 109291 (72) Najman Krzysztof, Cymkiewicz Adam (73) Przedsiębiorstwo Usługowo-Produkcyjne BUDOTECHNIKA Sp. z o.o., Częstochowa (PL); Przedsiębiorstwo Usługowo-Produkcyjne ALPIPROD Sp. z o.o., Częstochowa (PL) (54) Przenośnik zabierakowy	(22) 1999 02 22		(21) 109509 (72) Binder Jerzy, Kłowan Janusz (73) Przedsiębiorstwo Robót Inżynieryjnych SA - Holding, Katowice (PL) (54) Tarcza deskowania
Y1 (11) 60576	(41) 2001 03 12	7(51) E01F 13/00	Y1 (11) 60601
(21) 110004 (76) Krawczykowski Tomasz, Wrocław (PL); Kazubowski Robert, Wrocław (PL) (54) Blokada parkingowa	(22) 1999 08 31		(41) 2001 06 18
Y1 (11) 60583	(41) 1999 11 22	7(51) E01F 9/012 E01F 15/10	(21) 110375 (72) Katrzyński Dariusz (73) Fabryka Akcesoriów Meblowych Spółka Akcyjna, Chełmno (PL) (54) Uchwyt klamki
(21) 109694 (76) Rymer Krzysztof, Bydgoszcz (PL) (54) Słupek chodnikowy	(22) 1999 05 29		Y1 (11) 60602
Y1 (11) 60571	(41) 2000 02 14	7(51) E04F 11/16	(41) 2001 06 18
(21) 109892 (23) 1999 01 26 MTP-BUDMA, POZNAŃ (72) Cendrowicz Paweł (73) Cendrowicz Paweł, Łódź (PL); Janas Wojciech, Łódź (PL) (54) Listwa schodowa bazowa	(22) 1999 07 24		(21) 110385 (72) Katrzyński Dariusz, Ziółkowski Marian (73) Fabryka Akcesoriów Meblowych Spółka Akcyjna, Chełmno (PL) (54) Klamka do drzwi
Y1 (11) 60559	(41) 2000 01 03	7(51) E04F 19/02	Y1 (11) 60596
(21) 109833 (76) Kuchno Jerzy, Kraków (PL) (54) Listwa narożnikowa	(22) 1999 07 05		(41) 2001 05 21
Y1 (11) 60560	(41) 2000 01 03	7(51) E04F 19/02	(21) 110291 (72) Palian Leszek, Krystek Marek, Pietrzykowski Dariusz (73) Gospodarstwo Pomocnicze, Zakład Produkcyjny przy Zakładzie Karnym, Sieradz (PL) (54) Blokada drzwi
(21) 109834 (76) Kuchno Jerzy, Kraków (PL) (54) Listwa narożnikowa	(22) 1999 07 05		Y1 (11) 60595
Y1 (11) 60597	(41) 2001 06 18	7(51) E04F 19/02	(41) 2001 05 07
(21) 110361 (22) 1999 12 08	(22) 1999 12 08		(21) 110211 (76) Jaworski Andrzej, Warszawa (PL); Jaworski Marek, Warszawa (PL); Pilitowski Bogusław, Warszawa (PL) (54) Zamek do drzwiczek rewizyjnych
			Y1 (11) 60579
			(41) 2001 01 29
			(21) 109863 (72) Czarnota Zbigniew (73) REWA Sp. z o.o., Wola Rafałowska (PL) (54) Mechanizm otwierająco-zamykający klapy dymowej
			Y1 (11) 60568
			(41) 2000 01 03
			(21) 109872 (72) Pryczak Wojciech, Sylwoniuk Paweł (73) METALPLAST LOB S.A., Leszno (PL) (54) Ościeżnica drzwiowa
			Y1 (11) 60572
			(41) 2000 01 03
			(21) 109873 (72) Pryczak Wojciech, Sylwoniuk Paweł (73) METALPLAST LOB S.A., Leszno (PL) (54) Skrzydło drzwiowe metalowe

Y1 (11) 60570	(41) 2001 01 29	7(51) E06B 3/72 E06B 3/62 A47B 96/20	Y1 (11) 60599	(41) 2001 06 18	7(51) F24F 13/32
(21) 109903	(22) 1999 07 26		(21) 110371	(22) 1999 12 13	
(76) Korytowski Henryk, Gdańsk (PL)			(76) Maj Marek, Kraków-Nowa Huta (PL)		
(54) Zespół połączeniowy elementów mocowanych w ramiaku			(54) Kształtownik ramy przepustnicy		
Y1 (11) 60567	(41) 2001 06 04	7(51) E06B 3/96	Y1 (11) 60598	(41) 2001 06 18	7(51) F24H 1/44
(21) 110326	(22) 1999 12 01		(21) 110364	(22) 1999 12 10	
(76) Łabuda Józef, Ligota Zamecka (PL); Nasiadko Krzysztof, Ligota Zamecka (PL)			(76) Piwowarski Roman, Wilkołaz Górny (PL); Stefanek Jan, Zdrapy (PL)		
(54) Wkładka narożna do szyb zespolonych			(54) Piec grzewczy centralnego ogrzewania		
Y1 (11) 60558	(41) 2001 01 02	7(51) E06B 9/17	Y1 (11) 60564	(41) 2001 05 07	7(51) F25D 23/02
(21) 109794	(22) 1999 06 24		(21) 110199	(22) 1999 10 26	
(76) Wiśniewski Antoni, Włocławek (PL)			(72) Sroka Marian		
(54) Element złączny ciągną napędowego żaluzji			(73) AMICA WRONKI SA, Wronki (PL)		
Y1 (11) 60569	(41) 2001 02 12	7(51) E21F 17/00 E21D 13/00	(54) Drzwi chłodziarki i zamrażarki do zabudowy		
(21) 109916	(22) 1999 08 02		Y1 (11) 60580	(41) 2001 01 15	7(51) F25D 23/06
(72) Czernik Janusz, Zieleźnik Józef, Pękała Józef, Wycisk Werner			(21) 109851	(22) 1999 07 12	
(73) Jastrzębska Spółka Węglowa Kopalnia Węgla Kamiennego BORYNIA, Jastrzębie Zdrój (PL)			(76) Wielisiej Jerzy, Warszawa (PL); Szwarzczyński Zbigniew, Tarczyn (PL); Rosiak Marek, Tarczyn (PL)		
(54) Wnęka transformatorowa dla schładzania powietrza wlotowego do wyrobisk górniczych			(54) Płyty ścienne komory chłodniczej		
Y1 (11) 60556	(41) 1999 11 08	7(51) F16B 19/00	Y1 (11) 60561	(41) 2000 01 31	7(51) H01R 25/00 H01R 13/652
(21) 109664	(22) 1999 05 21		(21) 109944	(22) 1999 08 10	
(76) Tomczak Bogdan, Gąbin (PL)			(72) Tomczak Andrzej, Rachwałski Adam		
(54) Łącznik mechaniczny do łączenia elementów konstrukcji drewnianych			(73) Tomczak Andrzej, Szczecinek (PL); Tomczak Stanisława, Szczecinek (PL)		
Y1 (11) 60589	(41) 1999 12 20	7(51) F23Q 13/04 A47J 37/07	(54) Listwa uziemienia jednolita		
(21) 108277	(22) 1998 06 17		Y1 (11) 60584	(41) 2000 11 20	7(51) H02B 1/26
(72) Maziarz Stefan			(21) 109626	(22) 1999 05 12	
(73) KOMA Sp. z o.o., Stalowa Wola (PL)			(72) Szałęga Zbigniew, Kamiński Jacek		
(54) Urządzenie do rozpalania paliwa stałego			(73) Zakład Produkcji Automatyki Sieciowej SA, Przygórze (PL)		
Y1 (11) 60577	(41) 2000 04 10	7(51) F24D 19/02	(54) Szafa elektroenergetyczna		
(21) 110182	(22) 1999 10 19		Y1 (11) 60592	(41) 2000 12 18	7(51) H02B 1/26
(76) Kaczmarczyk Tadeusz, Świdnica (PL); Kaczmarczyk Michalina, Świdnica (PL)			(21) 109741	(22) 1999 06 10	
(54) Wieszak do grzejnika płytowego			(72) Szałęga Zbigniew, Czerewaty Waldemar, Grabarczyk Leszek		
Y1 (11) 60578	(41) 2000 04 10	7(51) F24D 19/02	(73) Zakład Produkcji Automatyki Sieciowej SA, Przygórze (PL)		
(21) 110167	(22) 1999 10 15		(54) Obudowa napowietrzna		
(76) Kaczmarczyk Tadeusz, Świdnica (PL); Kaczmarczyk Michalina, Świdnica (PL)			Y1 (11) 60586	(41) 2000 10 23	7(51) H03H 7/00 H05K 1/18
(54) Wspornik dystansowy do grzejników płytowych			(21) 109545	(22) 1999 04 22	
Y1 (11) 60593	(41) 2001 04 23	7(51) F24D 19/02	(72) Ciechomski Sławomir, Szczepaniak Ryszard, Zarachowicz Antoni		
(21) 110189	(22) 1999 10 20		(73) Przedsiębiorstwo Produkcyjno-Handlowe TELMECH-TELKOM Sp. z o.o., Marki (PL)		
(76) Desput Marian, Bochnia (PL); Łakoma Bogusław, Bochnia (PL)			(54) Panel z symetryzatorami		
(54) Wspornik przyścienny do grzejników			Y1 (11) 60590	(41) 2000 10 23	7(51) H03H 7/42
Y1 (11) 60594	(41) 2001 04 23	7(51) F24D 19/02	(21) 109546	(22) 1999 04 22	
(21) 110190	(22) 1999 10 20		(72) Ciechomski Sławomir, Szczepaniak Ryszard, Zarachowicz Antoni		
(76) Desput Marian, Bochnia (PL); Łakoma Bogusław, Bochnia (PL)			(73) Przedsiębiorstwo Produkcyjno-Handlowe TELMECH-TELKOM Sp. z o.o., Marki (PL)		
(54) Wspornik przyścienny do grzejników			(54) Zespół dwóch symetryzatorów		
Y1 (11) 60600	(41) 2001 06 18	7(51) F24F 13/14	Y1 (11) 60563	(41) 2001 04 23	7(51) H04M 9/00 H04M 11/00 H04N 7/18
(21) 110373	(22) 1999 12 13		(21) 110166	(22) 1999 10 15	
(76) Maj Marek, Kraków-Nowa Huta (PL)			(76) Chojnacki Janusz, Łódź (PL)		
(54) Kształtownik pióra przepustnicy			(54) Kasetę wideo-domofonową		

Y1 (11) **60582** (41) 2000 12 04 7(51) H05B 3/06
 (21) 109712 (22) 1999 06 02
 (72) Gandurska Joanna, Snieżyńska Irena, Marek Anna, Kulawik Jan
 (73) Instytut Technologii Elektronowej, Warszawa (PL)
 (54) Element grzejny

INDEKS UDZIELONYCH PRAW OCHRONNYCH
 WEDŁUG SYMBOLI MKP

Symbol MKP	Nr prawa ochronn.	Symbol MKP	Nr prawa ochronn.
1	2	1	2
A01B	1/04	60603	E04F 19/02 60597
A01B	3/36	60610	E04F 19/04 60573
A01D	9/02	60603*	E04F 19/04 60574
A01G	13/02	60575	E04G 11/08 60587*
A01K	1/02	60609	E04G 9/04 60587
A23L	1/22	60588*	E05B 1/00 60601
A41D	13/06	60605	E05B 3/04 60602
A47B	27/02	60581*	E05B 47/00 60596
A47B	39/00	60552	E05C 19/06 60595
A47B	41/00	60552*	E05C 5/04 60596*
A47B	41/00	60581	E05F 15/00 60579
A47B	83/02	60552*	E06B 1/12 60568
A47B	96/06	60591	E06B 3/12 60572
A47B	96/20	60570*	E06B 3/62 60570*
A47C	17/175	60566	E06B 3/72 60570
A47C	17/50	60606	E06B 3/96 60567
A47C	17/64	60604	E06B 9/17 60558
A47C	17/86	60566*	E21D 13/00 60569*
A47C	19/20	60606*	E21F 17/00 60569
A47J	37/07	60585	F16B 19/00 60556
A47J	37/07	60589*	F23Q 13/04 60589
A63G	9/00	60565	F24D 19/02 60577
B01D	11/02	60588	F24D 19/02 60578
B23B	5/04	60562*	F24D 19/02 60593
B23P	6/00	60562	F24D 19/02 60594
B24B	19/28	60562*	F24F 13/14 60600
B42D	17/00	60553	F24F 13/32 60599
B65D	19/32	60607	F24F 7/02 60579*
B65D	5/22	60557	F24H 1/44 60598
B65D	5/30	60608	F25D 23/02 60564
B65D	77/00	60557*	F25D 23/06 60580
B65D	85/86	60557*	H01R 13/652 60561*
B65G	1/00	60554	H01R 25/00 60561
B65G	1/00	60555	H02B 1/26 60584
B65G	19/08	60551	H02B 1/26 60592
E01F	13/00	60576	H03H 7/00 60586
E01F	15/10	60583*	H03H 7/42 60590
E01F	9/012	60583	H04M 11/00 60563*
E04D	13/035	60579*	H04M 9/00 60563
E04F	11/16	60571	H04N 7/18 60563*
E04F	19/02	60559	H05B 3/06 60582
E04F	19/02	60560	H05K 1/18 60586*

* Prawo ochronne oznaczone więcej niż jednym symbolem klasyfikacyjnym. Ogłoszenie dotyczące tego prawa ochronnego znajduje się pod symbolem klasyfikacyjnym odpowiadającym numerowi bez gwiazdki.

INDEKS NUMEROWY
 UDZIELONYCH PRAW OCHRONNYCH

Nr prawa ochronn.	Symbol MKP	Nr prawa ochronn.	Symbol MKP
1	2	1	2
60551	B65G 19/08	60581	A47B 41/00
60552	A47B 39/00	60582	H05B 3/06
60553	B42D 17/00	60583	E01F 9/012
60554	B65G 1/00	60584	H02B 1/26
60555	B65G 1/00	60585	A47J 37/07
60556	F16B 19/00	60586	H03H 7/00
60557	B65D 5/22	60587	E04G 9/04
60558	E06B 9/17	60588	B01D 11/02
60559	E04F 19/02	60589	F23Q 13/04
60560	E04F 19/02	60590	H03H 7/42
60561	H01R 25/00	60591	A47B 96/06
60562	B23P 6/00	60592	H02B 1/26
60563	H04M 9/00	60593	F24D 19/02
60564	F25D 23/02	60594	F24D 19/02
60565	A63G 9/00	60595	E05C 19/06
60566	A47C 17/175	60596	E05B 47/00
60567	E06B 3/96	60597	E04F 19/02
60568	E06B 1/12	60598	F24H 1/44
60569	E21F 17/00	60599	F24F 13/32
60570	E06B 3/72	60600	F24F 13/14
60571	E04F 11/16	60601	E05B 1/00
60572	E06B 3/12	60602	E05B 3/04
60573	E04F 19/04	60603	A01B 1/04
60574	E04F 19/04	60604	A47C 17/64
60575	A01G 13/02	60605	A41D 13/06
60576	E01F 13/00	60606	A47C 17/50
60577	F24D 19/02	60607	B65D 19/32
60578	F24D 19/02	60608	B65D 5/30
60579	E05F 15/00	60609	A01K 1/02
60580	F25D 23/06	60610	A01B 3/36

176

DECYZJE O ODMOWIE UDZIELENIA
 PRAWA OCHRONNEGO

(wydane po ogłoszeniu o zgłoszeniu)

Poniższe zestawienie zawiera kolejno: numer zgłoszenia wzoru użytkowego oraz numer i rok wydania Biuletynu Urzędu Patentowego, w którym zgłoszenie zostało ogłoszone (dla zgłoszeń wydzielonych lub przekształconych ze zgłoszenia wynalazku umieszczono w nawiasie numer zgłoszenia macierzystego).

108968	12/00	109472	08/00
109245	17/00	110005	05/00
109266	18/00	110028	06/01
109321	12/00	110210	10/01
109354	08/00	110251	10/01
109409	07/00	110377	13/01

177

DECYZJE O UMORZENIU POSTĘPOWANIA

(wydane po ogłoszeniu o zgłoszeniu)

Poniższe zestawienie zawiera kolejno: numer zgłoszenia wzoru użytkowego oraz numer i rok wydania Biuletynu Urzędu Patentowego,

w którym zgłoszenie zostało ogłoszone (dla zgłoszeń wydzielonych lub przekształconych ze zgłoszenia wynalazku umieszczono w nawiasie numer zgłoszenia macierzystego).

107424	18/98	108429	03/99
107425	13/98	108834	10/00
107426	13/98	109648	16/00
108133	24/99	110041	19/00
108411	03/00	110200	10/01

178

DECYZJE STWIERDZAJĄCE WYGAŚNIĘCIE DECYZJI O UDZIELENIU PRAWA OCHRONNEGO

Poniższe zestawienie zawiera kolejno: numer zgłoszenia wzoru użytkowego oraz numer i rok wydania Biuletynu Urzędu Patentowego, w którym zgłoszenie zostało ogłoszone (dla zgłoszeń wydzielonych lub przekształconych ze zgłoszenia wynalazku umieszczono w nawiasie numer zgłoszenia macierzystego).

108215	24/98	109059	13/99
108345	01/00	109098	14/00
108469	04/00	109118	15/00
108501	03/99	109154	16/00
108628	06/00	109208	16/00
108666	06/99	109229	17/00
108735	07/99	109439	20/00
108822	10/00	109155	23/00
108823	10/00	109699	25/00
108961	12/99	109749	26/00
108969	12/00	109972	05/01

179

WPISY I ZMIANY W REJESTRZE PRAW OCHRONNYCH

(nie uwzględnione w innych samodzielnych ogłoszeniach)

Poniższe zestawienie zawiera kolejno: kod rodzaju prawa, numer prawa ochronnego, datę wpisu, oznaczenie rubryki, w której dokonano wpisu lub zmiany oraz treść wpisu. Poszczególne rubryki rejestru praw ochronnych zawierają następujące dane:

- rubryka A - nazwisko i imię lub nazwę oraz adres uprawnionego z prawa ochronnego, z podaniem nazwy kraju,
 rubryka B - tytuł wzoru użytkowego,
 rubryka C - nazwisko i imię twórcy wzoru użytkowego oraz jego miejsce zamieszkania (miejscowość, kraj),
 rubryka D - prawa ograniczające prawa ochronne (licencje, prawo korzystania ze wzoru użytkowego, oświadczenie o licencji otwartej),
 rubryka E - wpisy uzupełniające stan prawny wzoru użytkowego,

rubryka F - wnioski i sprzeciwy oraz decyzje wydane w wyniku ich rozpoznania, (adnotacje),

rubryka G - data unieważnienia lub data i przyczyna wygaśnięcia prawa ochronnego.

Uwaga: Publikacji podlegają: zmiana uprawnionego, twórcy, zmiana nazwy uprawnionego, prawa ograniczające prawo ochronne, sprostowania istotnych pomyłek.

(Y1) 60239 2004 04 29 A. Wprowadzono zmianę siedziby uprawnionego przez wykreślenie wpisu: „MASTRA spol, s.r.o., areál Duslo, 927 03, Šal'a, Republika Slovácka” i dokonanie wpisu: „MASTRA spol, s.r.o., Matúškovo901, Matúškovo 925 01, Republika Slovácka”

(Y1) 60367 2004 04 23 A. Wprowadzono zmianę siedziby uprawnionego przez wykreślenie wpisu: „MAGO-HURT Sp. z o.o., ul. Waryńskiego 10, 58-500 Jelenia Góra, Polska” i dokonanie wpisu: „MAGO-HURT Sp. z o.o., Dziećmorowice, ul. Sienkiewicza 90, 58-308 Wałbrzych 10, Polska”

(Y1) 60393, 60394, 60395 2004 04 23 A. Wprowadzono zmianę uprawnionego przez wykreślenie wpisu: „POLARCUP POLAND Ltd, ul. Budowlana 6, 41-100 Siemianowice Śl., Polska” i dokonanie wpisu: „Huhtamaki Polska Sp. z o.o, ul. Budowlana 6, 41-100 Siemianowice Śl., Polska”

180

DECYZJE O WYGAŚNIĘCIU PRAWA OCHRONNEGO

Poniższe zestawienie zawiera kolejno: kod rodzaju prawa, numery praw ochronnych, które wygasły na podstawie art. 90 ust. 1 pkt 2 - 4 w związku z art. 100 ust. 1 ustawy z dnia 30.06.2000 r. - Prawo własności przemysłowej oraz datę wygaśnięcia prawa ochronnego.

(Y1) 56579 2003 05 26	(Y1) 59517 2003 05 11
(Y1) 56819 2003 05 19	(Y1) 59571 2003 05 13
(Y1) 56864 2003 05 25	(Y1) 59611 2003 05 08
(Y1) 56926 2003 05 09	(Y1) 59612 2003 05 20
(Y1) 56957 2003 05 12	(Y1) 59616 2003 05 20
(Y1) 57113 2003 05 09	(Y1) 59622 2003 05 06
(Y1) 57132 2003 05 22	(Y1) 59631 2003 05 06
(Y1) 57234 2003 05 22	(Y1) 59635 2003 05 08
(Y1) 57281 2003 05 19	(Y1) 59640 2003 05 20
(Y1) 57318 2003 05 26	(Y1) 59698 2003 05 28
(Y1) 57321 2003 05 26	(Y1) 59702 2003 05 15
(Y1) 57326 2003 05 26	(Y1) 59733 2003 05 07
(Y1) 57363 2003 05 19	(Y1) 59799 2003 05 04
(Y1) 57464 2003 05 15	(Y1) 59826 2003 05 28
(Y1) 57584 2003 05 15	(Y1) 59875 2003 05 28
(Y1) 57710 2003 05 04	(Y1) 60032 2003 05 22
(Y1) 57747 2003 05 23	(Y1) 60044 2003 05 13
(Y1) 57839 2003 05 24	(Y1) 60125 2003 04 02

C. WZORY PRZEMYSŁOWE

Cyfrowe kody identyfikacyjne (wg normy WIPO ST. 80), które poprzedzają informacje o dokonanej rejestracji oznaczają:

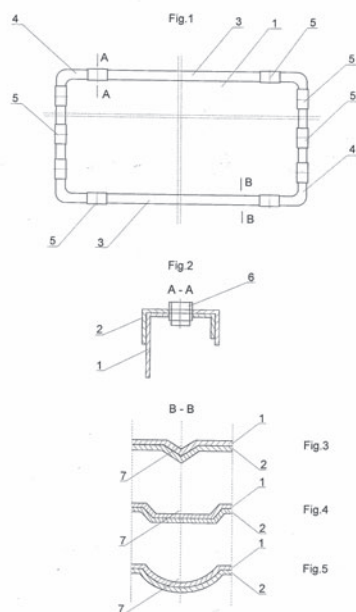
- (11) - numer rejestracji
- (21) - numer zgłoszenia
- (22) - data zgłoszenia
- (30) - pierwszeństwo
- (51) - symbol klasy wzoru przemysłowego
- (54) - określenie przedmiotu wzoru
- (55) - rysunek wzoru lub fotografię wzoru
- (72) - imię i nazwisko twórcy wzoru
- (73) - nazwisko i imię bądź nazwę uprawnionego

181

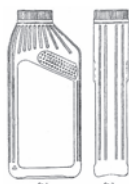
REJESTRACJA

(nr 5111, od nr 5157 do nr 5474)

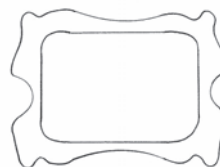
- (51) 20-02 (11) **5111** (22) 2003 02 24 (21) 2553
 (73) P.P.H.U „ERPLAST” Krzysztof Rymer, Bydgoszcz, (PL)
 (72) Rymer Krzysztof
 (54) Tablica informacyjna
 (55)



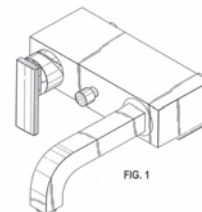
- (51) 09-01 (11) **5157** (22) 2001 05 31 (21) 21738
 (73) Dr. Mielimonka GLOBAL GROUP Sp. z o.o., Radom, (PL)
 (72) Pastuszka Adam
 (54) Butelka
 (55)



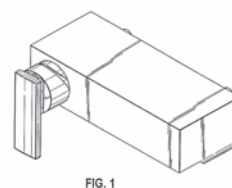
- (51) 06-07 (11) **5158** (22) 2001 01 22 (21) 21105
 (73) Klesyk Stanisław, Kielce, (PL), Klesyk Marek, Kielce, (PL),
 Klesyk Tomasz, Kielce, (PL)
 (72) Klesyk Irena
 (54) Ramka
 (55)



- (51) 23-01 (11) **5159** (22) 2003 03 25 (21) 2788
 (30) 2002 09 25 (DE)
 (73) Hansgrohe AG, Schiltach, (DE)
 (72) Citterio Antonio
 (54) Zawór sanitarny
 (55)



- (51) 23-01 (11) **5160** (22) 2003 03 25 (21) 2787
 (30) 2002 09 25 (DE)
 (73) Hansgrohe AG, Schiltach, (DE)
 (72) Citterio Antonio
 (54) Zawór sanitarny
 (55)



(51) 09-03 (11) **5161** (22) 2000 04 12 (21) 2711
 (73) „Cassie Polska” Sp. z o.o., Wrocław, (PL)
 (72) Sobol Dariusz
 (54) Opakowanie do lodów
 (55)



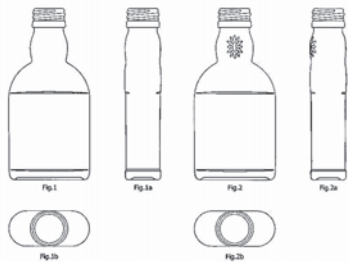
Fig. 1

(51) 09-03 (11) **5162** (22) 2000 04 12 (21) 2710
 (73) „Cassie Polska” Sp. z o.o., Wrocław, (PL)
 (72) Sobol Dariusz
 (54) Opakowanie do lodów
 (55)

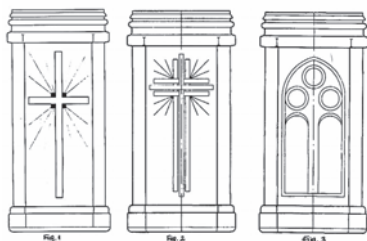


Fig. 1

(51) 09-01 (11) **5163** (22) 2003 03 19 (21) 2692
 (73) Dudek Krzysztof, Koziegłowy, (PL)
 (72) Dudek Krzysztof
 (54) Butelka płaska z ozdobną szyjką
 (55)



(51) 26-02 (11) **5164** (22) 2003 04 11 (21) 2954
 (73) Huta Szkła Wymiarki S.A., Wymiarki, (PL)
 (72) Wesoły Wojciech, Drejer Andrzej, Kowalów Tomasz, Lenk Mieczysław
 (54) Osłona znicza
 (55)

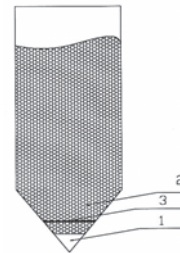


(51) 26-02 (11) **5165** (22) 2003 04 11 (21) 2953
 (73) Huta Szkła Wymiarki S.A., Wymiarki, (PL)
 (72) Wesoły Wojciech, Drejer Andrzej, Kowalów Tomasz

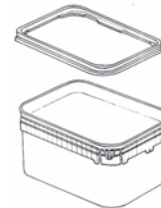
(54) Osłona znicza
 (55)



(51) 19-06 (11) **5166** (22) 2003 04 10 (21) 2939
 (73) Rabczak Łukasz, Jastrzębie Zdrój, (PL)
 (72) Rabczak Łukasz
 (54) Wkład urządzenia piszącego
 (55)



(51) 09-03 (11) **5167** (22) 2003 04 09 (21) 2921
 (73) PLAST-BOX S.A., Słupsk, (PL)
 (72) Preis Franciszek
 (54) Pojemnik z pokrywą
 (55)



(51) 25-01 (11) **5168** (22) 2003 03 17 (21) 2679
 (73) „KOSPAN” Piotr Kapała, Marek Kapała Sp. Jawna, Ciasna, (PL)
 (72) Kapała Marek, Kapała Piotr
 (54) Zespół listwy przypodłogowej z kłamrą
 (55)

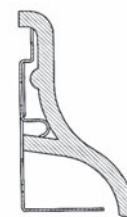


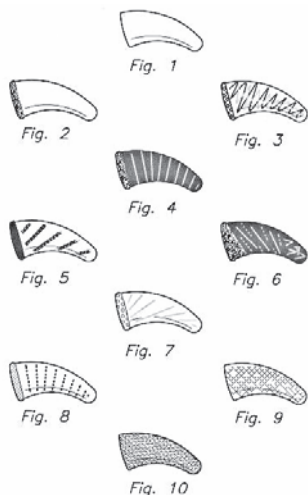
Fig. 1

(51) 09-03 (11) **5169** (22) 2003 03 17 (21) 2685
 (73) PPH „ZAJ” Jan Zajączkowski Andrzej Zajączkowski Spółka Jawna, Brańsk, (PL)
 (72) Zajączkowski Jan, Zajączkowski Andrzej
 (54) Pojemnik
 (55)

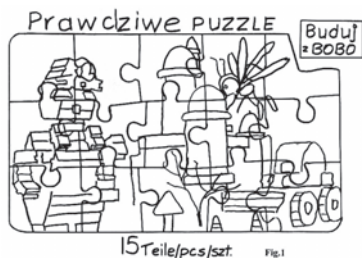


Fig. 1

(51) 01-01 (11) **5170** (22) 2003 03 14 (21) 2675
 (73) Cukiernia RENATKA Renata Klimek, Lublin, (PL)
 (72) Klimek Renata
 (54) Produkt spożywczy
 (55)



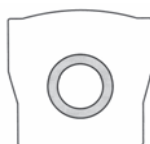
(51) 21-01 (11) **5171** (22) 2003 04 13 (21) 2960
 (73) Moch Artur, Otwock- Świerk, (PL)
 (72) Moch Artur
 (54) Układanka puzzle z efektem przestrzennym
 (55)



(51) 15-05 (11) **5172** (22) 2003 03 17 (21) 2682
 (73) Przedsiębiorstwo Handlowo-Produkcyjne AJS, Sabina Szymczak, Czestków B, (PL)
 (72) Szymczak Sabina
 (54) Uchwyt worka do odkurzacza
 (55)

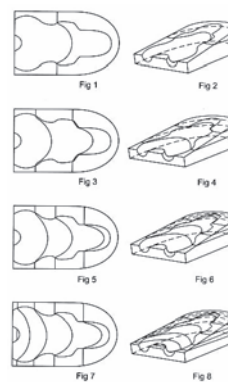


(51) 15-05 (11) **5173** (22) 2003 03 17 (21) 2683
 (73) Przedsiębiorstwo Handlowo-Produkcyjne AJS, Sabina Szymczak, Czestków B, (PL)
 (72) Szymczak Sabina
 (54) Uchwyt worka do odkurzacza
 (55)



(51) 28-03 (11) **5174** (22) 2003 04 11 (21) 2956
 (73) Łabno Tomasz, Tarnów, (PL)
 (72) Łabno Tomasz

(54) Podkładka do kąpielii niemowląt
 (55)



(51) 08-07 (11) **5175** (22) 2003 03 18 (21) 2689
 (30) 2002 10 28 (FI)
 (73) ABLOY OY, Joensuu, (FI)
 (72) Saarinen Jarmo
 (54) Zatrask drzwiowy
 (55)



(51) 23-02 (11) **5176** (22) 2003 03 17 (21) 2681
 (73) Hołysz Grzegorz, Wrocław, (PL); Adamus Ryszard, Wrocław, (PL)
 (72) Adamus Ryszard
 (54) FILTRODMULNIK
 (55)

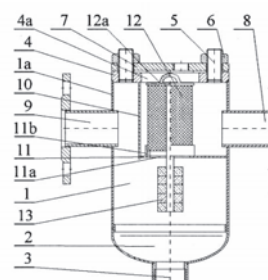


fig. 1

(51) 23-01 (11) **5177** (22) 2003 03 12 (21) 2663
 (73) VALVEX S.A., Jordanów, (PL)
 (72) Filas Andrzej
 (54) Bateria łazienkowa
 (55)

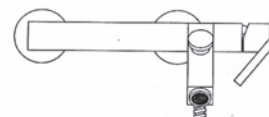


Fig.1

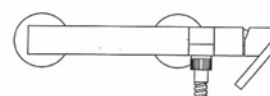
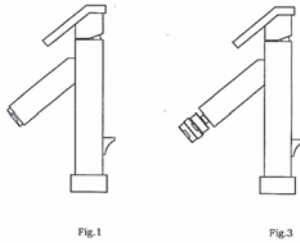


Fig.3

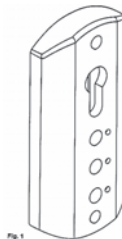
(51) 23-01 (11) **5178** (22) 2003 03 12 (21) 2662
 (73) VALVEX S.A., Jordanów, (PL)
 (72) Filas Andrzej
 (54) Zestaw baterii
 (55)



(51) 09-05 (11) **5179** (22) 2002 04 10 (21) 997
 (73) W „WOLNOŚĆ” Spółka z o.o., Elbląg, (PL)
 (72) Macutkiewicz Piotr
 (54) Opakowanie do kawy
 (55)



(51) 08-09 (11) **5180** (22) 2003 04 10 (21) 2946
 (30) 2002 10 10 (DE)
 (73) Steinbach & Vollmann GmbH & Co.KG, Heiligenhaus, (DE);
 Schneider Intercom GmbH Kommunikations-und Sicherheitssysteme,
 Erkrath, (DE)
 (72) Altenburg Peter, Teubner Uwe
 (54) Nakładka zamka
 (55)



(51) 09-01 (11) **5181** (22) 2003 03 19 (21) 2691
 (73) Dudek Krzysztof, Koziegłowy, (PL)
 (72) Dudek Krzysztof
 (54) Butelka cylindryczna z ozdobną szyjką
 (55)



(51) 07-02 (11) **5182** (22) 2003 03 06 (21) 2627
 (30) 2002 09 06 (WO)

(73) Philip ZEPTEK, Monako, (MC)
 (72) Zepter Philip
 (54) Taca kuchenna, w szczególności brytfanna
 (55)

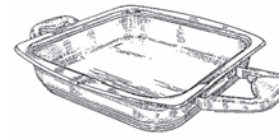


Fig. 1.1

(51) 11-01 (11) **5183** (22) 2003 02 28 (21) 2602
 (73) Jarosław Dziopa, Kielce, (PL)
 (72) Dziopa Jarosław
 (54) Obudowa zwłaszcza polerki jubilerskiej
 (55)

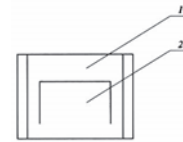


Fig. 1



Fig. 2

(51) 11-02 (11) **5184** (22) 2003 02 28 (21) 2597
 (73) TOOLMET Zakład Mechaniki Precyzyjnej, Piekary Śląskie, (PL)
 (72) Witek Andrzej
 (54) Przenośna podstawa do kwiatów
 (55)



(51) 07-02 (11) **5185** (22) 2003 02 27 (21) 2586
 (30) 2002 08 30 (US)
 (73) Dart Industries Inc., Orlando, (US)
 (72) de Groot Jan-Hendrik, Cautereels Victor J.J.
 (54) Przykrywka miski
 (55)

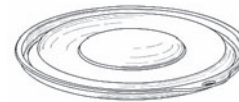


FIG. 1



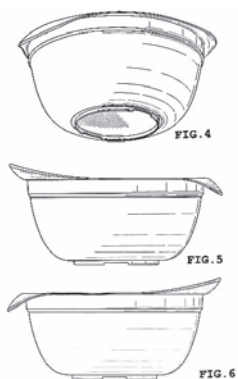
FIG. 2



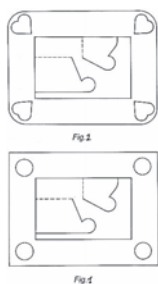
FIG. 3

(51) 07-01 (11) **5186** (22) 2003 02 27 (21) 2585
 (30) 2002 08 30 (US)
 (73) Dart Industries Inc., Orlando, (US)
 (72) de Grote Jan-Hendrik, Cautereels Victor J.J.

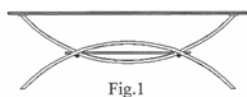
(54) Miska
(55)



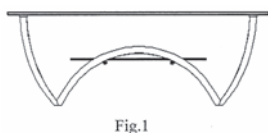
(51) 11-02 (11) **5187** (22) 2003 02 20 (21) 2529
(73) Skolik Jacek, Katowice, (PL)
(72) Skolik Jacek
(54) Ramka do fotografii
(55)



(51) 06-03 (11) **5188** (22) 2003 02 10 (21) 2468
(73) Meble KLER - Piotr Kler, Dobrodzień, (PL)
(72) Kler Piotr
(54) Stolik okolicznościowy
(55)



(51) 06-03 (11) **5189** (22) 2003 02 10 (21) 2467
(73) Meble KLER - Piotr Kler, Dobrodzień, (PL)
(72) Kler Piotr
(54) Stolik okolicznościowy
(55)



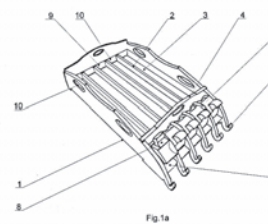
(51) 09-01 (11) **5190** (22) 2003 02 10 (21) 2463
(73) Dudek Krzysztof, Koziegłowy, (PL)
(72) Dudek Krzysztof
(54) Butelka czworosieczna z wydłużoną szyjką
(55)



(51) 09-01 (11) **5191** (22) 2003 02 10 (21) 2462
(73) Dudek Krzysztof, Koziegłowy, (PL)
(72) Dudek Krzysztof
(54) Butelka czworosieczna z niską szyjką
(55)



(51) 31-00 (11) **5192** (22) 2003 02 07 (21) 2449
(73) Łabanowicz Piotr, Tychy, (PL)
(72) Łabanowicz Piotr
(54) Urządzenie do dozowania pieczywa drobnego
(55)



(51) 09-03 (11) **5193** (22) 2003 02 06 (21) 2448
(73) Sobczak Jan, Koszalin, (PL)
(72) Sobczak Jan
(54) Pojemnik
(55)



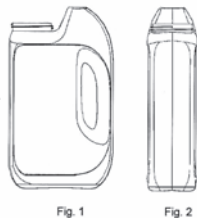
(51) 25-02 (11) **5194** (22) 2003 02 05 (21) 2431
(30) 2003 01 21 (PL)
(73) Gebr. Allendorfer Betonwerk GmbH, Giessen-Lutzellinden, (DE)
(72) Allendorfer Erich
(54) Nadproże roletowe
(55)



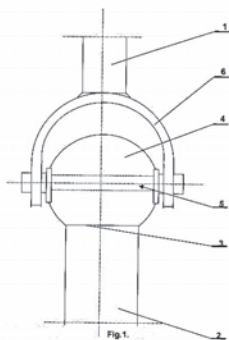
(51) 09-03 (11) **5195** (22) 2003 02 04 (21) 2427
(30) 2002 08 08 (DE)
(73) HOCHLAND AG, Heimenkirch/Allgau, (DE)
(72) Rogg Johannes
(54) Opakowanie
(55)



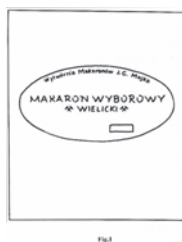
(51) 09-03 (11) **5196** (22) 2003 02 03 (21) 2417
 (73) Dr. Mielimonka GLOBAL GROUP Sp.z o.o., Radom, (PL)
 (72) Pawlak Mariusz
 (54) Pojemnik
 (55)



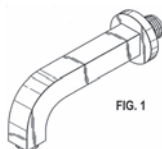
(51) 21-02 (11) **5197** (22) 2003 04 11 (21) 2950
 (73) Stefan Tatarek, Radom, (PL); Paweł Songin, Radom, (PL)
 (72) Tatarek Stefan, Songin Paweł
 (54) Zakończenie elementu wspierającego podstawy urządzenia treningowego w pobliżu miejsca połączenia tego elementu wspierającego z ruchomym ramieniem przyrządu treningowego
 (55)



(51) 09-05 (11) **5198** (22) 2003 04 13 (21) 2961
 (73) Majka Grażyna, Wieliczka, (PL); Majka Jerzy, Wieliczka, (PL)
 (72) Majka Grażyna, Majka Jerzy
 (54) Opakowanie do makaronu
 (55)

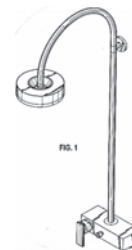


(51) 23-01 (11) **5199** (22) 2003 03 25 (21) 2794
 (30) 2002 09 25 (DE)
 (73) Hansgrohe AG, Schiltach, (DE)
 (72) Citterio Antonio
 (54) Sanitarny wylew ścienny
 (55)

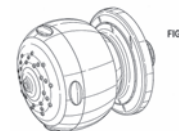


(51) 23-01 (11) **5200** (22) 2003 03 25 (21) 2795
 (30) 2002 09 25 (DE)
 (73) Hansgrohe AG, Schiltach, (DE)
 (72) Citterio Antonio

(54) Zawór sanitarny z prysznicem
 (55)



(51) 23-02 (11) **5201** (22) 2003 03 25 (21) 2796
 (30) 2002 09 26 (DE)
 (73) Hansgrohe AG, Schiltach, (DE)
 (72) Haug Andreas, Schonherr Tom, Kollmann Fabian
 (54) Głowica prysznicza
 (55)



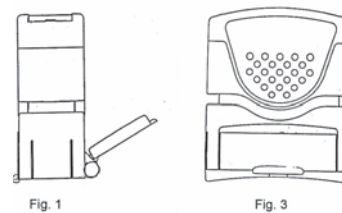
(51) 09-03 (11) **5202** (22) 2003 04 01 (21) 2835
 (73) Sobczak Jan, Koszalin, (PL)
 (72) Sobczak Jan
 (54) Pojemnik
 (55)



(51) 14-03 (11) **5203** (22) 2003 04 01 (21) 2839
 (30) 2002 10 02 (WO)
 (73) Koninklijke Philips Electronics N.V., Eindhoven, (NL)
 (72) Cobigo Stephanie
 (54) Przenośny nadajnik dźwięku
 (55)

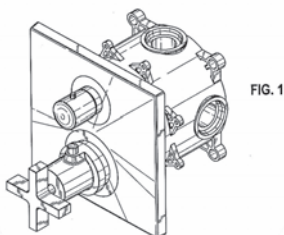


(51) 19-02 (11) **5204** (22) 2003 04 08 (21) 2913
 (30) 2002 10 09 (AT)
 (73) COLOP STEMPELERZEUGUNG SKOPEK GMBH & CO.KG, Wels, (AT)
 (72) Davis Bradley C.
 (54) Pieczętka
 (55)

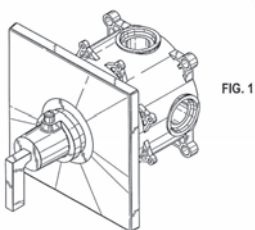


(51) 23-01 (11) **5205** (22) 2003 03 25 (21) 2790
 (30) 2002 09 25 (DE)

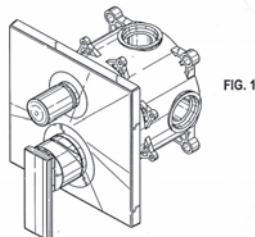
(73) Hansgrohe AG, Schiltach, (DE)
 (72) Citterio Antonio
 (54) Zawór sanitarny
 (55)



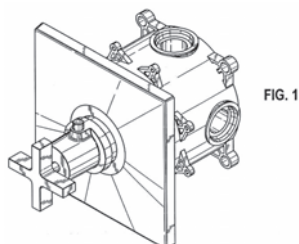
(51) 23-01 (11) **5206** (22) 2003 03 25 (21) 2791
 (30) 2002 09 25 (DE)
 (73) Hansgrohe AG, Schiltach, (DE)
 (72) Citterio Antonio
 (54) Zawór sanitarny
 (55)



(51) 23-01 (11) **5207** (22) 2003 03 25 (21) 2792
 (30) 2002 09 25 (DE)
 (73) Hansgrohe AG, Schiltach, (DE)
 (72) Citterio Antonio
 (54) Zawór sanitarny
 (55)

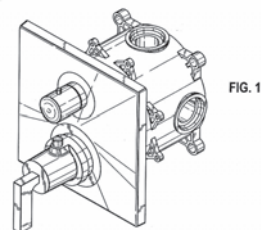


(51) 23-01 (11) **5208** (22) 2003 03 25 (21) 2793
 (30) 2002 09 25 (DE)
 (73) Hansgrohe AG, Schiltach, (DE)
 (72) Citterio Antonio
 (54) Zawór sanitarny
 (55)



(51) 23-01 (11) **5209** (22) 2003 03 25 (21) 2789
 (30) 2002 09 25 (DE)
 (73) Hansgrohe AG, Schiltach, (DE)
 (72) Citterio Antonio

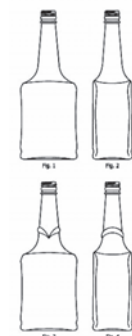
(54) Zawór sanitarny
 (55)



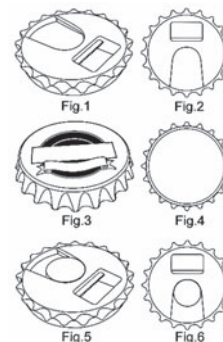
(51) 09-01 (11) **5210** (22) 2003 01 16 (21) 2338
 (73) Dudek Krzysztof, Koziegłowy, (PL)
 (72) Dudek Krzysztof
 (54) Butelka z elipsami
 (55)



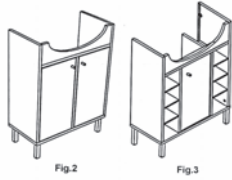
(51) 09-01 (11) **5211** (22) 2003 01 16 (21) 2336
 (73) Dudek Krzysztof, Koziegłowy, (PL)
 (72) Dudek Krzysztof
 (54) Butelka
 (55)



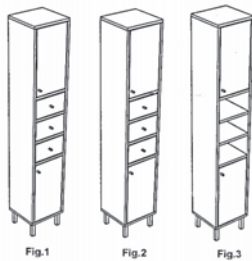
(51) 09-07 (11) **5212** (22) 2003 01 09 (21) 2315
 (73) Malicki Marcin, Kraków, (PL)
 (72) Malicki Marcin
 (54) Otwieracz
 (55)



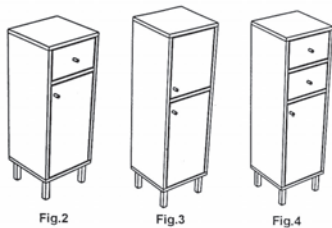
(51) 06-04 (11) **5213** (22) 2003 01 02 (21) 2287
 (73) SANITEC KOŁO Sp. z o.o., Koło, (PL)
 (72) Pulwicki Adam, Mroczkowski Rafał
 (54) Szafka podumywalkowa
 (55)



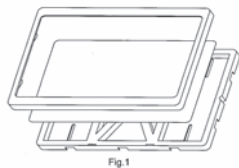
(51) 06-04 (11) **5214** (22) 2003 01 02 (21) 2286
 (73) SANITEC KOŁO Sp. z o.o., Koło, (PL)
 (72) Pulwicki Adam, Mroczkowski Rafał
 (54) Szafka boczna
 (55)



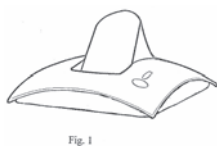
(51) 06-04 (11) **5215** (22) 2003 01 02 (21) 2285
 (73) SANITEC KOŁO Sp. z o.o., Koło, (PL)
 (72) Pulwicki Adam, Mroczkowski Rafał
 (54) Szafka boczna
 (55)



(51) 20-03 (11) **5216** (22) 2002 12 23 (21) 2254
 (73) Wieczorek Tomasz, Częstochowa, (PL)
 (72) Wieczorek Tomasz
 (54) Korpus tablicy rejestracyjnej
 (55)



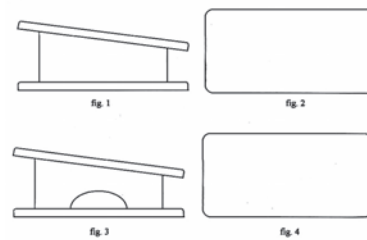
(51) 14-03 (11) **5217** (22) 2002 12 18 (21) 2235
 (30) 2002 07 03 (CH)
 (73) swissvoice ag, Hagendorf, (CH)
 (72) Iseli Martin
 (54) Podstawa telefonu bezprzewodowego
 (55)



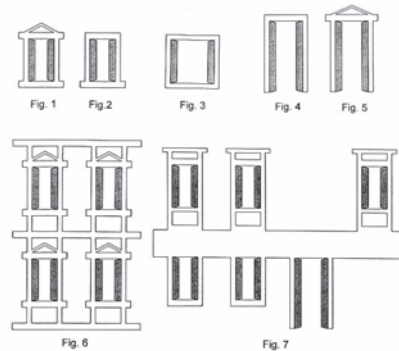
(51) 09-03 (11) **5218** (22) 2002 12 18 (21) 2234
 (30) 2002 06 19 (US)
 (73) COLGATE-PALMOLIVE COMPANY, New York, (US)
 (72) Crawford John C., Gallagher Mikella, Malloy John, Stave Robert
 (54) Pojemnik z pokrywą
 (55)



(51) 06-06 (11) **5219** (22) 2002 12 18 (21) 2232
 (73) Firma Handlowa, Anna Kwapiszewska, Andrzej Kwapiszewski, Toruń, (PL)
 (72) Kwapiszewski Andrzej
 (54) Podnózek
 (55)



(51) 25-02 (11) **5220** (22) 2002 12 16 (21) 2218
 (73) Wojciechowski Grzegorz, Łódź, (PL); IKS STUDIO, Łódź, (PL)
 (72) Wojciechowski Grzegorz
 (54) Elementy składowe stanowiące obramienie otworów wejściowych i/lub okiennych w modelach obiektów budowlanych, zwłaszcza kartonowych
 (55)



(51) 23-03 (11) **5221** (22) 2002 12 10 (21) 2192
 (73) Zakłady Górniczo-Metalowe ZĘBIEC Spółka Akcyjna, Zębce, (PL)
 (72) Kargel Marek, Sałamoński Marian
 (54) Kocioł grzewczy wodny na paliwa stałe
 (55)



(51) 07-01 (11) **5222** (22) 2002 12 07 (21) 2183
 (30) 2002 06 07 (WO)
 (73) ITM ENTREPRISES [Societe Anonyme], Paris, (FR)
 (72) Lovell Francois
 (54) Miska, zwłaszcza do sałatek
 (55)



Fig. 1

(51) 14-02 (11) **5223** (22) 2002 11 27 (21) 2141
 (73) FORCOM Sp.z o.o., Poznań, (PL)
 (72) Śładkowski Włodzimierz
 (54) Czytnik cen
 (55)



Fig. 1

(51) 09-01 (11) **5224** (22) 2002 11 25 (21) 2133
 (73) Wytwórnia Naturalnych Wód Mineralnych USTRONIANKA - Michał Bożek, Ustroń, (PL)
 (72) Bożek Michał
 (54) Butelka
 (55)

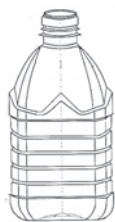


Fig. 1

(51) 08-06 (11) **5225** (22) 2002 11 22 (21) 2115
 (73) Gubała Ryszard, Rzeszotary, (PL)
 (72) Gubała Ryszard
 (54) Klamka drzwiowa
 (55)

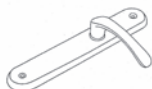


Fig. 1

(51) 08-06 (11) **5226** (22) 2002 11 22 (21) 2114
 (73) Gubała Ryszard, Rzeszotary, (PL)
 (72) Gubała Ryszard
 (54) Klamka drzwiowa
 (55)



Fig. 1

(51) 06-01 (11) **5227** (22) 2002 10 09 (21) 1886
 (73) Piotrowska Helena, Sierakowice, (PL); Piotrowski Bogusław, Sierakowice, (PL)
 (72) Piotrowska Helena, Piotrowski Bogusław

(54) Meble do siedzenia
 (55)



Fig. 1



Fig. 2

(51) 06-03 (11) **5228** (22) 2002 10 09 (21) 1885
 (73) Piotrowska Helena, Sierakowice, (PL); Piotrowski Bogusław, Sierakowice, (PL)
 (72) Piotrowska Helena, Piotrowski Bogusław
 (54) Zestaw stołów
 (55)

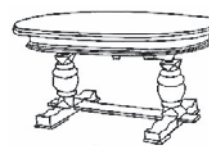


Fig. 1

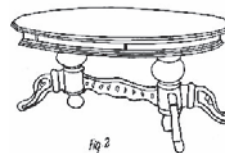


Fig. 2

(51) 06-04 (11) **5229** (22) 2002 03 02 (21) 782
 (73) Wesołowska Małgorzata MIDAS, Kielce, (PL)
 (72) Wesołowska Małgorzata
 (54) Zestaw regałów ekspozycyjnych
 (55)



fig. 1

(51) 09-07 (11) **5230** (22) 2003 02 28 (21) 2600
 (30) 2002 08 29 (GB)
 (73) Reckitt Benckiser Inc, Wayne, (US)
 (72) Morris Matthew, Spitzer Leonard, Corkhill Ian
 (54) Dozownik pojemnika aerozolowego
 (55)



FIG. 5

(51) 26-99 (11) **5231** (22) 2001 11 09 (21) 4695
 (73) Borowiec Henryk, Warszawa, (PL)
 (72) Borowiec Henryk

(54) Profil przeznaczony do wytwarzania lamp do oświetlania powierzchni, zwłaszcza tablic reklamowych
(55)

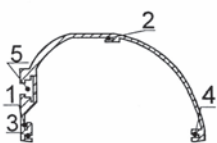
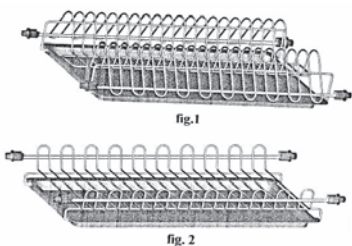


Fig. 1

(51) 23-02 (11) **5232** (22) 2002 05 08 (21) 4625
(73) NOMET Sp. z o.o., Toruń, (PL)
(72) Łąkiert Marek
(54) Półka wewnętrzna
(55)



(51) 23-02 (11) **5233** (22) 2002 04 06 (21) 4025
(73) TECHNIC INDUSTRY Sp. z o.o., Trzebiatów, (PL)
(72) Sarnat Mariusz, Bojko Rafał, Zawisko Zbigniew
(54) Wanna
(55)



(51) 11-02 (11) **5234** (22) 2003 03 25 (21) 2778
(73) P.P.H.U."M-B" s.c. B.Mazur - M.Mazur - A.Binkiewicz, Nowa Sól, (PL)
(72) Mazur Bożena, Mazur Mirosław, Binkiewicz Andrzej
(54) Postać zająca wiszącego na linie
(55)



(51) 09-03 (11) **5235** (22) 2003 03 03 (21) 2614
(73) Przedsiębiorstwo Produkcyjno-Handlowe HAWOPOL Hanna Pisarzewska, Zakład Pracy Chronionej, Łomianki, (PL)
(72) Pisarzewska Hanna
(54) Opakowanie wyrobów czekoladowych
(55)



(51) 11-02 (11) **5236** (22) 2003 03 03 (21) 2611
(73) Zofia Dyrda, Koziegłowy, (PL); Lesław Dyrda, Koziegłowy, (PL)
(72) Dyrda Zofia, Dyrda Lesław
(54) Podstawa do kompozycji kwiatowej
(55)

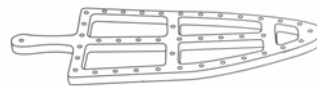


Fig. 1a

(51) 11-02 (11) **5237** (22) 2003 03 03 (21) 2610
(73) Zofia Dyrda, Koziegłowy, (PL); Lesław Dyrda, Koziegłowy, (PL)
(72) Dyrda Zofia, Dyrda Lesław
(54) Podstawa do kompozycji dekoracyjno-kwiatowej
(55)

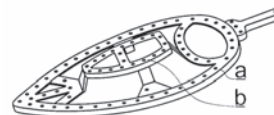


Fig. 1a

(51) 11-02 (11) **5238** (22) 2003 03 03 (21) 2609
(73) Zofia Dyrda, Koziegłowy, (PL); Lesław Dyrda, Koziegłowy, (PL)
(72) Dyrda Lesław, Dyrda Zofia
(54) Eliptyczna podstawa do kompozycji dekoracyjno-kwiatowej
(55)

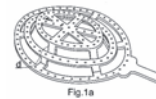


Fig. 1a

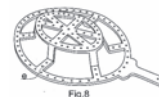


Fig. 1b

(51) 20-03 (11) **5239** (22) 2003 03 03 (21) 2608
(73) Jacenty Indyk, Brzozów, (PL)
(72) Indyk Jacenty, Folfas Roman
(54) Wywieszka informacyjna
(55)



Fig. 1



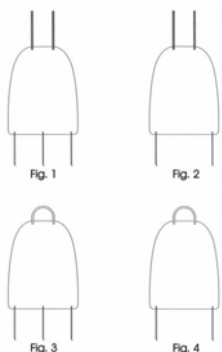
Fig. 2



Fig. 1

(51) 06-13 (11) **5240** (22) 2003 03 03 (21) 2606
(73) Tomasz Przybyła, Baranowo, (PL)
(72) Tomasz Przybyła

(54) Ochraniacz na oparcie fotela samochodowego
(55)



(51) 09-07 (11) **5241** (22) 2003 02 28 (21) 2599
(30) 2002 08 29 (GB)
(73) Reckitt Benckiser Inc, Wayne, (US)
(72) Morris Matthew, Spitzer Leonard
(54) Dozownik pojemnika aerosolowego
(55)

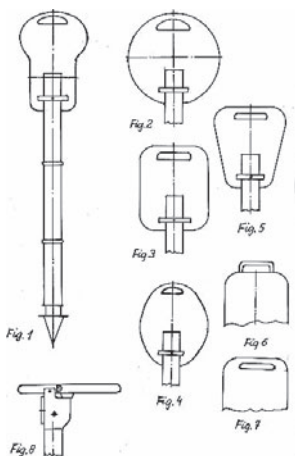


FIG. 1

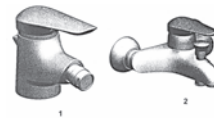
(51) 11-03 (11) **5242** (22) 2002 07 05 (21) 1414
(73) Przedsiębiorstwo Produkcyjno Wdrożeniowe LAKMA S.A.,
Cieszyn, (PL)
(72) Zietek Józef
(54) Etykieta do oznaczania opakowań farby przeznaczonej do
powlkania stolarki okiennej i drzwiowej
(55)



(51) 06-01 (11) **5243** (22) 2002 11 14 (21) 1957
(73) MAJA Spółka z o.o., Rawicz, (PL)
(72) Mikołajewski Marek, Stolas Adam, Rogala Andrzej
(54) Siedzisko składane
(55)



(51) 23-01 (11) **5244** (22) 2002 11 12 (21) 2066
(30) 2002 05 09 (ES)
(73) ROCA SANITARIO S.A, Barcelona, (ES)
(72) Palacin Jaime Singla
(54) Komplet armatury sanitarnej
(55)



(51) 09-03 (11) **5245** (22) 2002 10 31 (21) 2003
(73) Poznańska Palarnia Kawy ASTRA Spółka z o.o., Poznań, (PL)
(72) Jankowska Ewa
(54) Opakowanie kartonowe materiałów sypkich, zwłaszcza kawy
i herbaty
(55)



Fig.1

(51) 22-06 (11) **5246** (22) 2002 12 16 (21) 2224
(73) THEMAR IMPORT-EKSPORT Sp z o.o., Warszawa, (PL)
(72) Zawadzki Marcin
(54) Pułapka na gryzonie
(55)

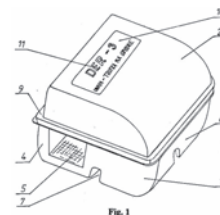


Fig. 1

(51) 09-03 (11) **5247** (22) 2003 01 30 (21) 2407
(73) PANACEUM Import-Export, Beata Holdrowicz, Zakręt, (PL)
(72) Holdrowicz Beata
(54) Opakowanie do herbaty
(55)

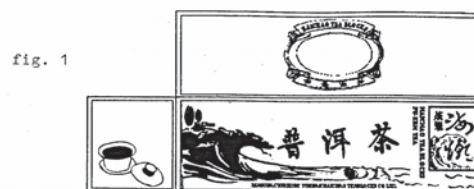


fig. 1

(51) 28-03 (11) **5248** (22) 2003 03 14 (21) 2672
(30) 2002 09 16 (GB)
(73) Reckitt Benckiser (UK) Limited, Slough, (GB)
(72) Morillas Lluis
(54) Odświeżacz powietrza
(55)



FIG. 1

(51) 07-05 (11) **5249** (22) 2003 03 14 (21) 2673
 (73) Koninklijke Philips Electronics N.V., Eindhoven, (NL)
 (72) Lee Wai Chung David
 (54) Żelazko
 (55)



FIG. 1

(51) 09-05 (11) **5250** (22) 2003 03 21 (21) 2723
 (30) 2002 09 24 (WO)
 (73) CEBAL S.A.S., Clichy, (FR)
 (72) Lovell Francis
 (54) Kapsuła
 (55)

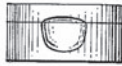


Fig. 1.1

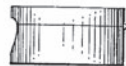
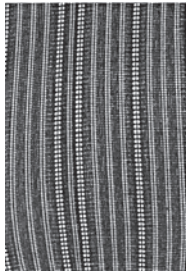


Fig. 1.2



Fig. 1.3

(51) 02-04 (11) **5251** (22) 2003 03 25 (21) 2779
 (30) 2002 09 26 (WO)
 (73) INNOTHERA TOPIC INTERNATIONAL Societe Anonyme, Arcueil, (FR)
 (72) Gobet Arnaud
 (54) Dżianina na wyroby pończosznicze
 (55)



(51) 14-03 (11) **5252** (22) 2003 04 01 (21) 2840
 (30) 2002 10 02 (WO)
 (73) Koninklijke Philips Electronics N.V., Eindhoven, (NL)
 (72) Cobigo Stephanie
 (54) Przenośny odbiornik dźwięku
 (55)



FIG. 1

(51) 06-07 (11) **5253** (22) 2003 04 01 (21) 2845
 (73) Jan Gontowicz, Witnica, (PL)
 (72) Gontowicz Jan

(54) Podświetlana rama do lustra
 (55)

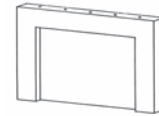


Fig. 1

(51) 06-03 (11) **5254** (22) 2003 04 01 (21) 2846
 (73) Gontowicz Jan, Witnica, (PL)
 (72) Gontowicz Jan
 (54) Konsola z podświetlanymi elementami
 (55)

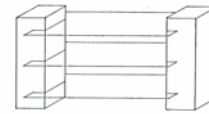


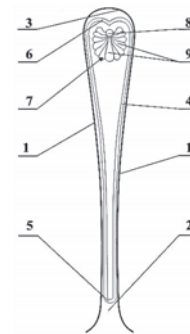
Fig. 1

(51) 23-02 (11) **5255** (22) 2003 04 01 (21) 2847
 (73) Gontowicz Jan, Witnica, (PL)
 (72) Gontowicz Jan
 (54) Podświetlana obudowa umywalki
 (55)

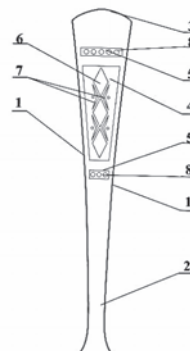


Fig. 1

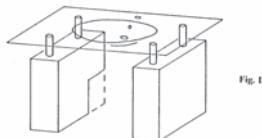
(51) 07-03 (11) **5256** (22) 2003 03 20 (21) 2713
 (73) GERLACH Spółka Akcyjna, Drzewica, (PL)
 (72) Kowalski Marek
 (54) Rękojeść sztuców
 (55)



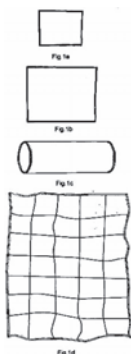
(51) 07-03 (11) **5257** (22) 2003 03 20 (21) 2714
 (73) GERLACH Spółka Akcyjna, Drzewica, (PL)
 (72) Kowalski Marek
 (54) Rękojeść sztuców
 (55)



(51) 23-02 (11) **5258** (22) 2003 04 01 (21) 2848
 (73) Gontowicz Jan, Witnica, (PL)
 (72) Gontowicz Jan
 (54) Podświetlana obudowa umywalki
 (55)



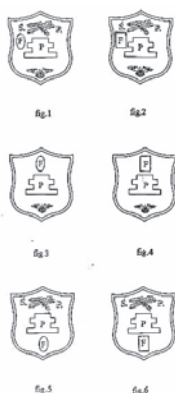
(51) 06-09 (11) **5259** (22) 2002 03 23 (21) 899
 (73) Nawrot Elżbieta, Pyrzowice, (PL)
 (72) Nawrot Elżbieta
 (54) Ozdobny komplet bielizny pościelowej
 (55)



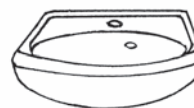
(51) 21-02 (11) **5260** (22) 2002 09 25 (21) 1797
 (73) Nowicki Marek, Wrocław, (PL)
 (72) Nowicki Marek, Rokita Andrzej, Rzepa Tadeusz
 (54) Zestaw piątek edukacyjnych
 (55)



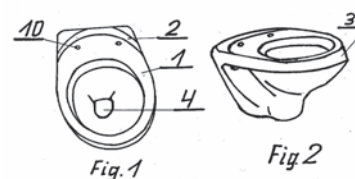
(51) 20-03 (11) **5261** (22) 2002 10 01 (21) 1841
 (73) Dzierżanowski Andrzej, Warszawa, (PL)
 (72) Dzierżanowski Andrzej
 (54) Tabliczka natrumienna
 (55)



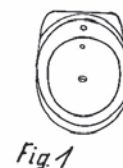
(51) 23-02 (11) **5262** (22) 2003 04 09 (21) 2918
 (73) Hybner Stanisław Zakład Ceramiki Sanitarnej, Środa Wlkp., (PL)
 (72) Hybner Stanisław
 (54) Umywalka
 (55)



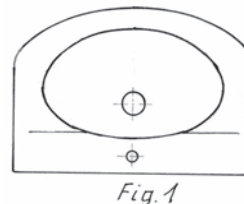
(51) 23-02 (11) **5263** (22) 2003 04 09 (21) 2917
 (73) Hybner Stanisław Zakład Ceramiki Sanitarnej, Środa Wlkp., (PL)
 (72) Hybner Stanisław
 (54) Miska ustępowa wisząca
 (55)



(51) 23-02 (11) **5264** (22) 2003 04 09 (21) 2916
 (73) Hybner Stanisław Zakład Ceramiki Sanitarnej, Środa Wlkp., (PL)
 (72) Hybner Stanisław
 (54) Bidet wiszący
 (55)



(51) 32-02 (11) **5265** (22) 2003 04 03 (21) 2868
 (73) Hybner Stanisław Zakład Ceramiki Sanitarnej, Środa Wlkp., (PL)
 (72) Hybner Stanisław
 (54) Umywalka
 (55)



(51) 11-02 (11) **5266** (22) 2003 03 25 (21) 2771
 (73) P.P.H.U., „M-B” s.c. B.Mazur - M.Mazur - A.Binkiewicz, Nowa Sól, (PL)
 (72) Mazur Bożena, Mazur Mirosław, Binkiewicz Andrzej

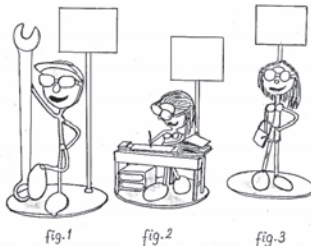
(54) Postać zająca siedzącego na huśtawce
(55)



(51) 09-09 (11) **5267** (22) 2003 04 14 (21) 2966
(73) Pałka Stanisław Zakład Metalowy „DURO”, Czernica, (PL)
(72) Pałka Stanisław
(54) Stojak
(55)



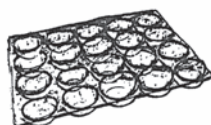
(51) 11-02 (11) **5268** (22) 2003 04 14 (21) 2965
(73) Pałka Stanisław Zakład Metalowy „DURO”, Czernica, (PL)
(72) Pałka Stanisław
(54) Figurka
(55)



(51) 23-02 (11) **5269** (22) 2003 04 10 (21) 2938
(73) Hybner Stanisław Zakład Ceramiki Sanitarnej, Środa Wielkopolska, (PL)
(72) Hybner Stanisław
(54) Zbiornik spłuczki
(55)



(51) 09-03 (11) **5270** (22) 2002 03 30 (21) 952
(73) Zakłady Mięsne Mysłowice Mysław Spółka z o.o., Mysłowice, (PL)
(72) Piłśniak Lucjan
(54) Opakowanie na wyroby wędliniarskie w kształcie jajka - pisanki
(55)



(51) 08-08 (11) **5271** (22) 2003 01 23 (21) 2367
(73) Fabryka Akcesoriów Meblowych S.A., Chełmno, (PL)
(72) Hatna Marianna
(54) Wieszak wysuwny meblowy
(55)

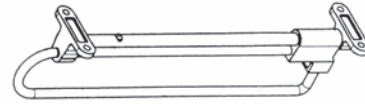


Fig. 1

(51) 08-08 (11) **5272** (22) 2003 01 27 (21) 2382
(73) Fabryka Akcesoriów Meblowych S.A., Chełmno, (PL)
(72) Katrzyński Dariusz, Ordańska Danuta
(54) Wspornik drążka
(55)



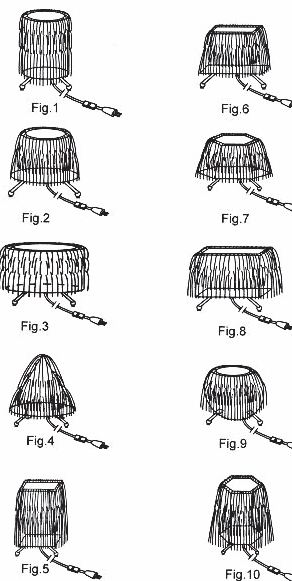
Fig. 1

(51) 08-06 (11) **5273** (22) 2003 01 27 (21) 2383
(73) Fabryka Akcesoriów Meblowych S.A., Chełmno, (PL)
(72) Sosnowski Tomasz
(54) Uchwyt meblowy
(55)



Fig. 1

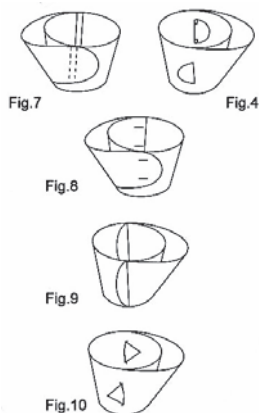
(51) 26-05 (11) **5274** (22) 2003 04 17 (21) 3003
(73) Wilczek Mirosław Przedsiębiorstwo Produkcyjne ARTMET, Bydgoszcz, (PL)
(72) Wilczek Daniel, Wilczek Damian
(54) Lampka oświetleniowa nocna
(55)



(51) 09-03 (11) **5275** (22) 2003 04 16 (21) 2998
(73) Szczebak Marcin, Wrocław, (PL)
(72) Szczebak Marcin

(54) Pojemnik z osłoną kubka

(55)

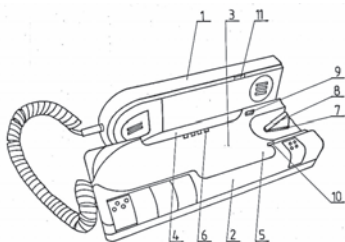
(51) 14-03 (11) **5276** (22) 2003 04 22 (21) 3032

(73) MIWI-URMET Sp. z o.o., Łódź, (PL)

(72) Michalak Janusz, Królikowski Krzysztof

(54) Aparat domofonowy

(55)

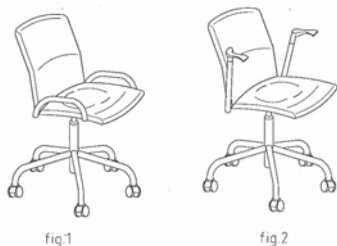
(51) 06-01 (11) **5277** (22) 2002 07 22 (21) 4750

(73) PROFIM Sp. z o.o., Turek, (PL)

(72) Olech Grzegorz

(54) Krzesło

(55)

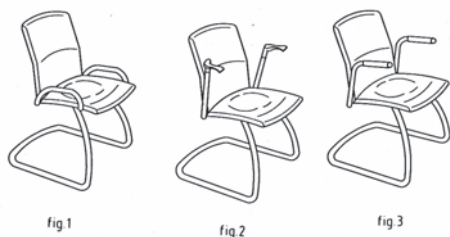
(51) 06-01 (11) **5278** (22) 2002 07 22 (21) 4751

(73) PROFIM Sp. z o.o., Turek, (PL)

(72) Olech Grzegorz

(54) Krzesło

(55)

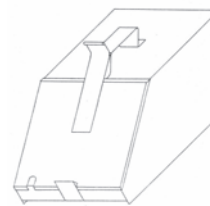
(51) 09-09 (11) **5279** (22) 2003 04 24 (21) 3059

(73) Gizicki Jan, Wrocław, (PL)

(72) Gizicki Jan

(54) Popielnica kominkowa

(55)

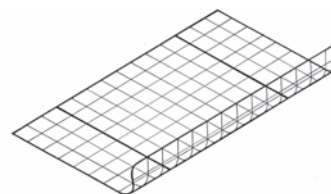
(51) 23-03 (11) **5280** (22) 2003 04 24 (21) 3060

(73) Gizicki Jan, Wrocław, (PL)

(72) Gizicki Jan

(54) Ruszt dostawny do zamkniętych kominkowych palenisk bez-rusztowych

(55)

(51) 15-05 (11) **5281** (22) 2002 12 23 (21) 2261

(30) 2002 06 26 (SE)

(73) Aktiebolaget Electrolux, Sztokholm, (SE)

(72) Jansson Mattias, Svantesson Esbjorn, Cobbett Jamian

(54) Odkurzacz

(55)

(51) 06-01 (11) **5282** (22) 2002 07 22 (21) 4748

(73) PROFIM Sp. z o.o., Turek, (PL)

(72) Augustyniak Tomasz

(54) Krzesło

(55)

(51) 06-01 (11) **5283** (22) 2002 07 22 (21) 4749

(73) PROFIM Sp. z o.o., Turek, (PL)

(72) Augustyniak Tomasz

(54) Krzesło

(55)



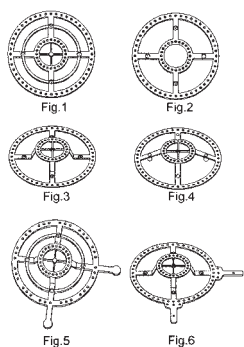
(51) 07-06 (11) **5284** (22) 2003 04 24 (21) 3037
 (73) TASTE Agencja Reklamowa Świerlikowska Magdalena, Karczew, (PL)
 (72) Świerlikowska Magdalena
 (54) Mocowanie tekturowe o właściwościach łączących produkty
 (55)



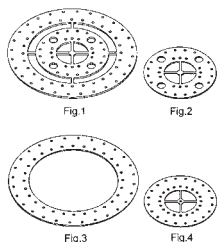
(51) 01-01 (11) **5285** (22) 2003 04 23 (21) 3043
 (30) 2002 10 25 (WO)
 (73) GENERALE BISCUIT societe anonyme, Athis-Mons, (FR)
 (72) Rocher Patrick
 (54) Ciastko
 (55)



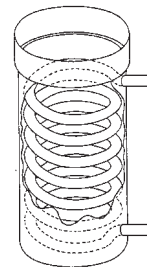
(51) 11-02 (11) **5286** (22) 2003 04 24 (21) 3056
 (73) Dyrda Zofia, Koziegłowy, (PL); Dyrda Lesław, Koziegłowy, (PL)
 (72) Dyrda Zofia, Dyrda Lesław
 (54) Podstawka do kompozycji kwiatowej
 (55)



(51) 11-02 (11) **5287** (22) 2003 04 24 (21) 3057
 (73) Dyrda Zofia, Koziegłowy, (PL); Dyrda Lesław, Koziegłowy, (PL)
 (72) Dyrda Zofia, Dyrda Lesław
 (54) Podstawka płaska do kompozycji kwiatowej
 (55)



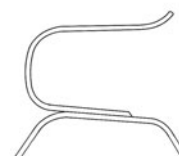
(51) 23-03 (11) **5288** (22) 2003 04 24 (21) 3058
 (73) Gizicki Jan, Wrocław, (PL)
 (72) Gizicki Jan
 (54) Kominowy odzyskiwacz ciepła
 (55)



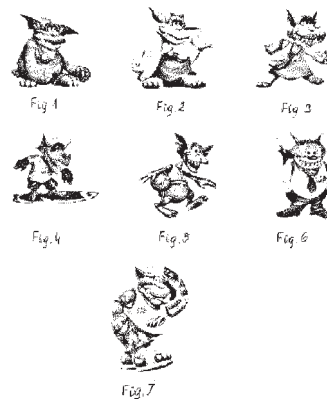
(51) 11-02 (11) **5289** (22) 2002 03 25 (21) 1403
 (73) Urząd Miasta USTRONŃ, Ustroń, (PL)
 (72) Winiarska Grażyna
 (54) Ustroniaczek - maskotka miasta Ustroń
 (55)



(51) 06-06 (11) **5290** (22) 2003 02 03 (21) 2420
 (73) NORYS, Ryszard Kaczmarski, Pasym, (PL)
 (72) Kaczmarski Ryszard
 (54) Noga fotela
 (55)



(51) 11-02 (11) **5291** (22) 2003 04 14 (21) 2970
 (73) LUBELLA S.A., Lublin, (PL)
 (72) Roszkowska Joanna, Roszkowski Andrzej
 (54) Zestaw maskotek w postaci Stworków
 (55)

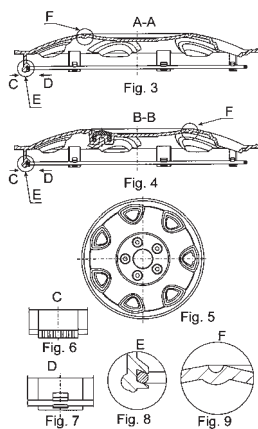


(51) 12-16 (11) **5292** (22) 2003 04 18 (21) 3029
 (73) Górecki Roman, Górecki Adam, Kęty, (PL)

(72) Górecki Roman, Górecki Adam

(54) Kołpak do kół samochodu

(55)

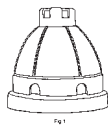
(51) 26-02 (11) **5293** (22) 2003 04 23 (21) 3036

(73) Zawadzki Zbigniew, Brańsk, (PL)

(72) Zawadzki Zbigniew

(54) Pokrywka osłony znicza

(55)

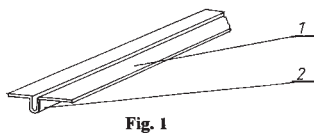
(51) 08-99 (11) **5294** (22) 2003 04 22 (21) 3033

(73) SEVROLL SYSTEM Sp. z o.o., Warszawa, (PL)

(72) Iliev Ilko, Moroz Andrzej

(54) Tor drzwi przesuwanych

(55)

(51) 11-01 (11) **5295** (22) 2002 11 20 (21) 4664

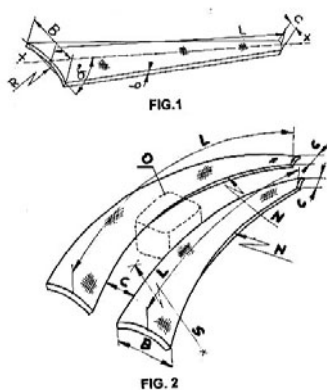
(30) 2002 11 20 (PL)

(73) ART - 7 Wojciech Kalandyk, Gdańsk, (PL)

(72) Kalandyk Wojciech, Kalandyk Bożena

(54) Metalowy element nośny biżuterii zwłaszcza noszonej

(55)

(51) 11-01 (11) **5296** (22) 2002 11 20 (21) 4665

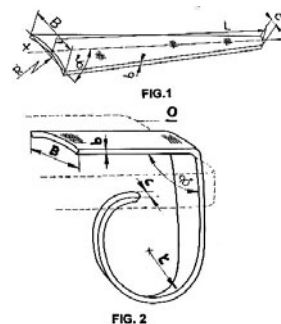
(30) 2002 11 20 (PL)

(73) ART - 7 Wojciech Kalandyk, Gdańsk, (PL)

(72) Kalandyk Wojciech, Kalandyk Bożena

(54) Metalowy element nośny biżuterii zwłaszcza noszonej

(55)

(51) 11-01 (11) **5297** (22) 2002 11 20 (21) 4663

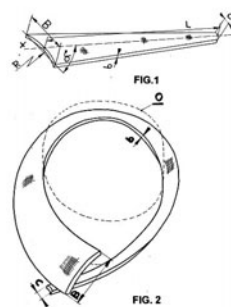
(30) 2002 11 20 (PL)

(73) ART - 7 Wojciech Kalandyk, Gdańsk, (PL)

(72) Kalandyk Wojciech, Kalandyk Bożena

(54) Metalowy element nośny biżuterii zwłaszcza noszonej

(55)

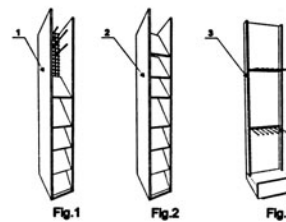
(51) 06-04 (11) **5298** (22) 2002 03 02 (21) 4388

(73) Wesółwska Małgorzata MIDAS, Kielce, (PL)

(72) Wesółwska Małgorzata

(54) Zestaw regałów ekspozycyjnych

(55)

(51) 03-03 (11) **5299** (22) 2003 03 10 (21) 2637

(73) Grabara Mirosław, Częstochowa, (PL)

(72) Grabara Mirosław

(54) Parasolka do wózka dziecięcego

(55)

(51) 23-02 (11) **5300** (22) 2003 04 01 (21) 2849

(73) Gontowicz Jan, Witnica, (PL)

(72) Gontowicz Jan

(54) Podświetlana obudowa umywalki

(55)



(51) 09-99 (11) **5301** (22) 2003 04 10 (21) 2940
 (30) 2002 10 11 (SE)
 (73) Inter IKEA Systems B.V., LN DELFT, (NL)
 (72) Dickner Allan
 (54) Ochraniacz krawędzi
 (55)

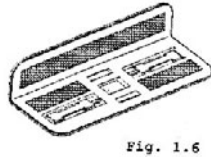


Fig. 1.6

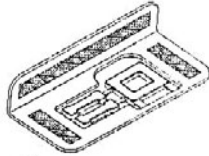


Fig. 2.6

(51) 04-01 (11) **5302** (22) 2003 04 10 (21) 2941
 (30) 2002 10 10 (GB)
 (73) Reckitt Benckiser Inc, Wayne, (US)
 (72) Spitzer Leonard, Belt Marcel, Studer Eugene
 (54) Szczotka do sanitariatów
 (55)



FIG. 1

(51) 14-03 (11) **5303** (22) 2003 04 14 (21) 2980
 (30) 2002 10 15 (WO)
 (73) Koninklijke Philips Electronics N.V., Eindhoven, (NL)
 (72) Cobigo Stephanie
 (54) Urządzenie odbierające sygnał
 (55)



FIG. 1

(51) 07-05 (11) **5304** (22) 2003 04 17 (21) 3018
 (30) 2002 10 18 (GB)
 (73) Reckitt Benckiser Inc., Wayne, (US)
 (72) Minkley David, Warner Jim, Kojima Yukiko
 (54) Gąbka do użytku domowego
 (55)



FIG. 1

(51) 07-05 (11) **5305** (22) 2003 04 17 (21) 3019
 (30) 2002 10 18 (GB)

(73) Reckitt Benckiser Inc., Wayne, (US)
 (72) Minkley David, Warner Jim, Kojima Yukiko
 (54) Gąbka do użytku domowego
 (55)



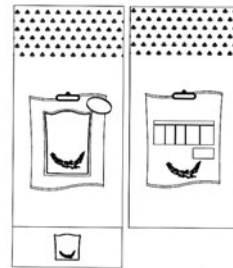
FIG. 1

(51) 23-02 (11) **5306** (22) 2003 04 10 (21) 2942
 (30) 2002 10 10 (GB)
 (73) Reckitt Benckiser Inc, Wayne, (US)
 (72) Spitzer Leonard, Belt Marcel, Huckstuder John
 (54) Podstawa do szczotki do sanitariatów
 (55)



FIG. 1

(51) 09-05 (11) **5307** (22) 2003 04 14 (21) 2968
 (73) SCHULSTAD Sp. z o.o., Poznań, (PL)
 (72) Błaszczak Wioletta
 (54) Opakowanie dla chleba
 (55)



(51) 08-01 (11) **5308** (22) 2003 04 14 (21) 2971
 (73) PROMOTECH Sp. z o.o., Białystok, (PL)
 (72) Dzieńis Jerzy, Dobrogowski Mirosław Julian, Gołbiewski Zbigniew, Zaleski Bohdan, Horodeński Witold, Alfut Eugeniusz
 (54) Przenośna wiertarka mocowana do podłoża
 (55)

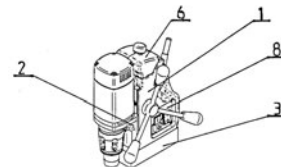


Fig1

(51) 23-01 (11) **5309** (22) 2003 04 14 (21) 2977
 (73) Wolny Sebastian, Wolny Briniśław, Wolny Jolanta
 Przesiębiorstwo Produkcyjno-Handlowe, WAIMET” s.c.,
 Leszno, (PL)
 (72) Wolny Broniśław
 (54) Zawór
 (55)

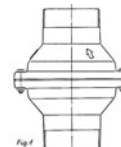


Fig 4

(51) 14-03 (11) **5310** (22) 2003 04 14 (21) 2979
 (30) 2002 10 15 (WO)
 (73) Koninklijke Philips Electronics N.V., Eindhoven, (NL)
 (72) Cobigo Stephanie
 (54) Urządzenie nadające sygnał
 (55)



FIG. 1

(51) 06-01 (11) **5311** (22) 2003 01 13 (21) 2331
 (73) Kler Piotr, Dobrodzień, (PL)
 (72) Kler Piotr
 (54) Fotel tapicerowany
 (55)



Fig. 1

(51) 09-03 (11) **5312** (22) 2003 01 29 (21) 2395
 (73) GLOBAL -TRADE Firma Handlowa Dariusz Ficek, Rybnik, (PL)
 (72) Ficek Dariusz
 (54) Opakowanie kawy
 (55)

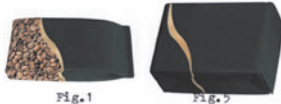


Fig. 1

Fig. 2

(51) 06-03 (11) **5313** (22) 2003 01 27 (21) 2384
 (73) Kler Piotr, Dobrodzień, (PL)
 (72) Kler Piotr
 (54) Stolik
 (55)

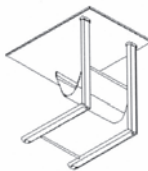


Fig. 1

(51) 12-08 (11) **5314** (22) 2003 01 23 (21) 2365
 (30) 2002 07 30 (IT)
 (73) FIAT AUTO S.P.A., Turyn, (IT)
 (72) Polimeno Alessandro
 (54) Samochód osobowo-bagażowy
 (55)



Fig. 5

(51) 99-00 (11) **5315** (22) 2003 02 05 (21) 2437
 (73) CNOS-VILMORIN Sp z o.o., Poznań, (PL)
 (72) Kroll Tomasz
 (54) Pudełko do uprawy rzeżuchy
 (55)

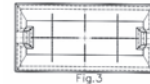


Fig. 3

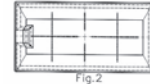


Fig. 2

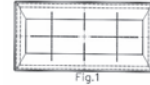


Fig. 1

(51) 01-99 (11) **5316** (22) 2003 02 05 (21) 2438
 (73) OKECHAMP PLUS OLE Sp. z o.o., Poznań, (PL)
 (72) Wysoczyńska Aleksandra
 (54) Zestaw korków warzywnych
 (55)

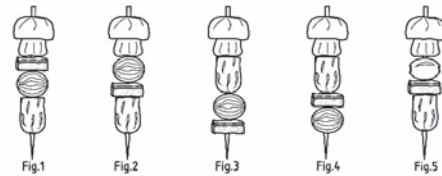


Fig. 1

Fig. 2

Fig. 3

Fig. 4

Fig. 5

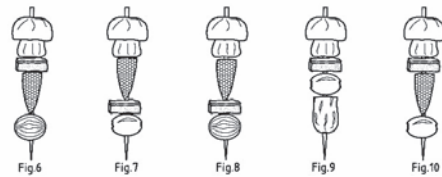


Fig. 6

Fig. 7

Fig. 8

Fig. 9

Fig. 10

(51) 28-02 (11) **5317** (22) 2003 02 06 (21) 2442
 (30) 2002 08 07 (US)
 (73) COLGATE-PALMOLIVE COMPANY, Nowy Jork, (US)
 (72) Cummings Bruce
 (54) Opakowana kostka mydła
 (55)

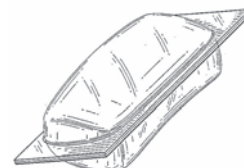


FIG. 1

(51) 14-03 (11) **5318** (22) 2003 03 04 (21) 2619
 (30) 2002 09 10 (DE)
 (73) Siemens Aktiengesellschaft, Monachium, (DE)
 (72) Huang Hu
 (54) Telefon przenośny
 (55)



Fig. 1

(51) 06-06 (11) **5319** (22) 2003 03 11 (21) 2649
 (30) 2002 09 17 (FR)
 (73) ARFEO, Taverny, (FR)
 (72) Perrier Christophe
 (54) Rama pulpitu
 (55)



(54) Element wystawienniczy
 (55)

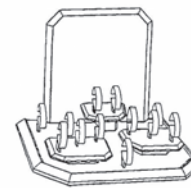


Fig. 2

(51) 28-03 (11) **5320** (22) 2003 03 14 (21) 2669
 (30) 2002 09 16 (GB)
 (73) Reckitt Benckiser (UK) Limited, Slough, (GB)
 (72) Harbutt Richard Paul, Greene Kevin Joseph, Herman Thomas Edward
 (54) Odświeżacz powietrza
 (55)



FIG. 1

(51) 29-02 (11) **5324** (22) 2003 02 27 (21) 2596
 (30) 2002 08 28 (CZ)
 (73) BŘETISLAV KOŠTÁL, Prague 10, (CZ); VLADIMIR KUPA, Prague 5, (CZ)
 (72) Kostal Bretislav, Kupa Vladimir
 (54) Paralizator elektryczny
 (55)

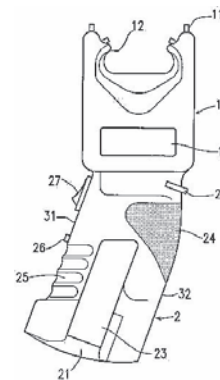


Fig. 1

(51) 28-03 (11) **5321** (22) 2003 03 14 (21) 2670
 (30) 2002 09 16 (GB)
 (73) Reckitt Benckiser (UK) Limited, Slough, (GB)
 (72) Morillas Lluis
 (54) Odświeżacz powietrza
 (55)



FIG. 1

(51) 06-01 (11) **5325** (22) 2003 02 28 (21) 2605
 (30) 2002 09 02 (BG)
 (73) ORT Joint-Stock Company, Sofia, (BG)
 (72) Milinov Ilian Vladimirov
 (54) Krzesło-stolik
 (55)



Fig. 1

(51) 28-03 (11) **5322** (22) 2003 03 14 (21) 2671
 (30) 2002 09 16 (GB)
 (73) Reckitt Benckiser (UK) Limited, Slough, (GB)
 (72) Morillas Lluis
 (54) Odświeżacz powietrza
 (55)



FIG. 1

(51) 14-03 (11) **5326** (22) 2003 03 03 (21) 2615
 (30) 2002 09 04 (DE)
 (73) Siemens Aktiengesellschaft, Monachium, (DE)
 (72) Munstermann Roger
 (54) Telefon Przenośny
 (55)



Fig. 1

(51) 20-02 (11) **5323** (22) 2003 02 22 (21) 2550
 (73) Jerzy A.Skowroński, Warszawa, (PL)
 (72) Jerzy A.Skowroński

(51) 06-08 (11) **5327** (22) 2003 02 24 (21) 2554
 (73) LESTER-MET Stefan Strehlke, Bydgoszcz, (PL)
 (72) Strehlke Stefan

(54) WIESZAK NA WORKI

(55)

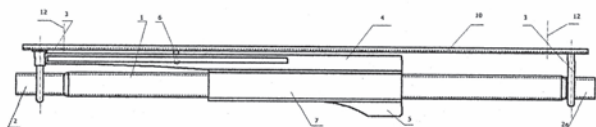


FIG. 1.

(51) 06-01 (11) **5328** (22) 2002 07 22 (21) 4627

(73) ETS „BERYK FILS” Bereza Izabela Krystyna, Bereza Czesław, Goręczyno, (PL)

(72) Bereza Izabela Krystyna, Bereza Czesław

(54) Sofa dwuosobowa

(55)



Fig. 1

(51) 06-01 (11) **5329** (22) 2002 07 22 (21) 4626

(73) ETS „BERYK FILS” Bereza Izabela Krystyna, Bereza Czesław, Goręczyno, (PL)

(72) Bereza Izabela Krystyna, Bereza Czesław

(54) Fotel

(55)



Fig. 1

(51) 06-03 (11) **5330** (22) 2002 07 22 (21) 4624

(73) ETS „BERYK FILS” Bereza Izabela Krystyna, Bereza Czesław, Goręczyno, (PL)

(72) Bereza Izabela Krystyna, Bereza Czesław

(54) Stół

(55)

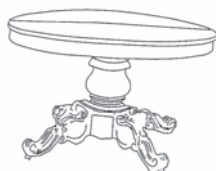


Fig. 1

(51) 06-01 (11) **5331** (22) 2003 01 13 (21) 2330

(73) Kler Piotr, Dobrodzień, (PL)

(72) Kler Piotr

(54) Fotel tapicerowany

(55)



Fig. 1

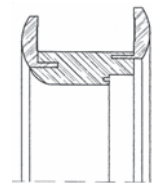
(51) 25-02 (11) **5332** (22) 2003 01 11 (21) 2322

(73) INTERDREX Spółka z o.o., Bieszkowice, (PL)

(72) Plińska Iwona

(54) Ościeżnica drzwiowa

(55)

(51) 15-99 (11) **5333** (22) 2003 01 10 (21) 2318

(30) 2002 07 10 (FI)

(73) SANDVIK TAMROCK OY, Tampere, (FI)

(72) Saari Kaakko

(54) Maszyna wiertnicza

(55)

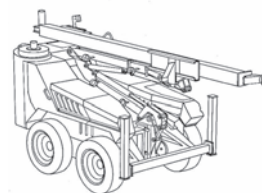


Fig. 1

(51) 06-01 (11) **5334** (22) 2003 01 06 (21) 2302

(73) Kler Piotr, Dobrodzień, (PL)

(72) Kler Piotr

(54) Krzesło tapicerowane

(55)



Fig. 1

(51) 06-01 (11) **5335** (22) 2003 01 06 (21) 2301

(73) Kler Piotr, Dobrodzień, (PL)

(72) Kler Piotr

(54) Fotel tapicerowany

(55)



Fig. 2

(51) 06-01 (11) **5336** (22) 2002 12 23 (21) 2251

(73) Przedsiębiorstwo Wielobranżowe COMET Sp.z o.o., Poznań, (PL)

(72) Ginter Jacek, Ślebioda Piotr

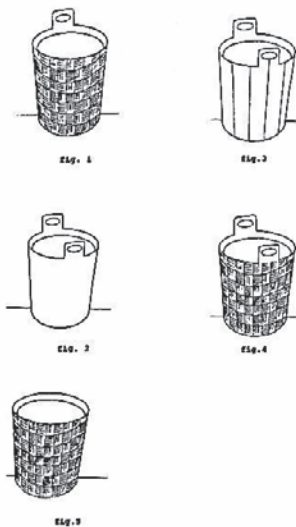
(54) Zestaw wypoczynkowy

(55)



Fig. 2

(51) 09-03 (11) **5337** (22) 2002 12 20 (21) 2248
 (30) 2002 06 28 (DE)
 (73) HOCHLAND AG, Heimekirch/Allgau, (DE)
 (72) Rogg Johannes
 (54) Opakowanie
 (55)



(51) 26-05 (11) **5338** (22) 2002 12 20 (21) 2247
 (73) Krzysztof Kłosowicz, Marek Wiśniewski TOPMET Producent Nowoczesnego Oświetlenia Sp.j., Poznań, (PL)
 (72) Wiśniewski Marek
 (54) Oprawa reflektora
 (55)

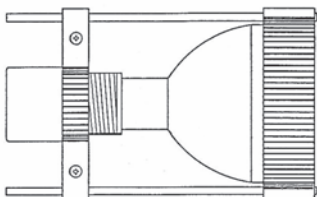


Fig. 2

(51) 26-05 (11) **5339** (22) 2002 12 20 (21) 2246
 (73) Krzysztof Kłosowicz, Marek Wiśniewski TOPMET Producent Nowoczesnego Oświetlenia Sp.j., Poznań, (PL)
 (72) Leciejewska Joanna
 (54) Ramię lampy przegubowej
 (55)

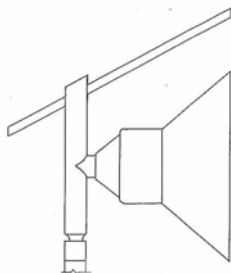
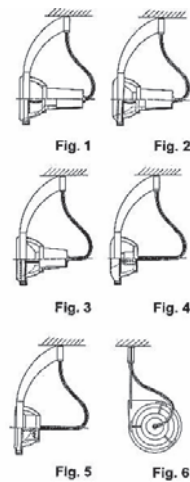


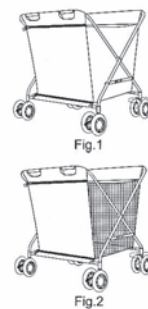
Fig. 1

(51) 26-05 (11) **5340** (22) 2002 12 20 (21) 2245
 (73) Krzysztof Kłosowicz, Marek Wiśniewski TOPMET Producent Nowoczesnego Oświetlenia Sp.j., Poznań, (PL)
 (72) Leciejewska Joanna

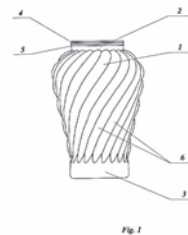
(54) Lampa
 (55)



(51) 12-02 (11) **5341** (22) 2002 11 12 (21) 2053
 (73) Przedsiębiorstwo Produkcyjno-Handlowe AMI-WÓZKI-Andrzej Mrocheń, Wrzosowa, (PL)
 (72) Mrocheń Andrzej
 (54) Wózek transportowy
 (55)



(51) 26-02 (11) **5342** (22) 2002 11 08 (21) 2047
 (73) Sowiński Adam, Kielce, (PL)
 (72) Sowiński Adam
 (54) Pojemnik znicza nagrobnego
 (55)



(51) 26-04 (11) **5343** (22) 2002 10 15 (21) 1917
 (30) 2002 04 16 (SK)
 (73) KOLLICHEMA s.r.o., Piešťany, (SK)
 (72) Laukova Olga
 (54) Świeca
 (55)



Fig. 1

(51) 01-04 (11) **5344** (22) 2001 12 31 (21) 536
 (73) MAFIN S.P.A., Galliera Veneta, (IT)
 (72) Pavan Stefano
 (54) Przekąska
 (55)



Fig. 1

(51) 09-01 (11) **5345** (22) 2003 04 18 (21) 3028
 (30) 2002 10 21 (FR)
 (73) GUERLAIN SOCIETE ANONYME, Paryż, (FR)
 (72) Papiernik Elie
 (54) Flakon
 (55)



FIG.1

(51) 09-03 (11) **5346** (22) 2003 04 09 (21) 2937
 (73) Zakład Produkcji Opakowań Rosiński i S-ka Spółka Jawna, Bielsko-Biała, (PL)
 (72) Rosińska Joanna, Rosińska Andrzej, Rosińska Michał
 (54) Butelka z zakrętką
 (55)

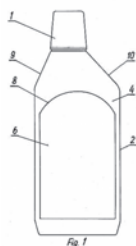
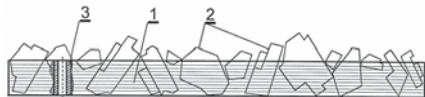


Fig. 1

(51) 25-01 (11) **5347** (22) 2003 04 07 (21) 2898
 (73) Pajdak Grzegorz, Kraków, (PL)
 (72) Pajdak Grzegorz
 (54) Płyta okładzinowa
 (55)



(51) 09-01 (11) **5348** (22) 2003 03 29 (21) 2831
 (73) Zakład Produkcji Opakowań Rosiński i S-ka Spółka Jawna, Bielsko-Biała, (PL)
 (72) Rosińska Joanna, Rosiński Andrzej, Rosiński Michał
 (54) Butelka z nakrętką
 (55)

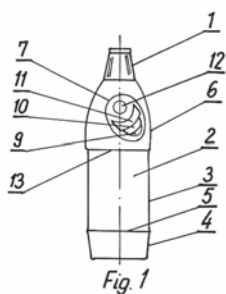


Fig. 1

(51) 26-05 (11) **5349** (22) 2003 03 31 (21) 2820
 (73) Kler Piotr, Dobrodzień, (PL)
 (72) Kler Piotr
 (54) Stojak lampy stojącej
 (55)



Fig. 1



Fig. 3

(51) 06-13 (11) **5350** (22) 2003 04 16 (21) 2997
 (73) Salamon Mirosław, Rybnik, (PL)
 (72) Salamon Mirosław
 (54) Przykrycie ochronne siedzenia
 (55)

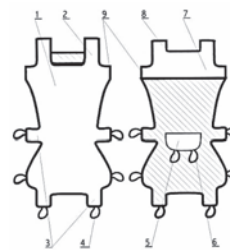


Fig. 1.

Fig. 2.

(51) 06-01 (11) **5351** (22) 2003 04 14 (21) 2972
 (73) Chojnacki Jerzy, Szczecin, (PL)
 (72) Chojnacki Jerzy
 (54) Leżak
 (55)

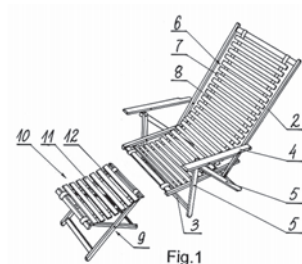


Fig. 1

(51) 09-01 (11) **5352** (22) 2003 04 10 (21) 2947
 (73) Zakład Produkcji Opakowań Rosiński i S-ka Spółka Jawna, Bielsko-Biała, (PL)
 (72) Rosińska Joanna, Rosiński Andrzej, Rosiński Michał
 (54) Butelka z zakrętką
 (55)

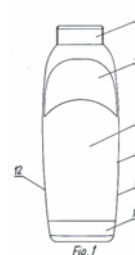


Fig. 1

(51) 09-03 (11) **5353** (22) 2002 12 20 (21) 4983
 (30) 2002 06 28 (DE)
 (73) HOCHLAND AG, Heimenkirch/Allgäu, (DE)
 (72) Rogg Johannes
 (54) Opakowanie
 (55)



Fig. 1

(51) 28-03 (11) **5354** (22) 2003 04 17 (21) 3020
 (30) 2002 10 18 (GB)
 (73) Reckitt Benckiser (UK) Limited, Slough,, (GB)
 (72) Gavelli Fabrizio, Harbutt Richard Peter, Jones Stuart Michael Ruan
 (54) Odświeżacz powietrza
 (55)

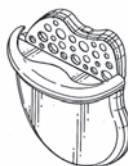
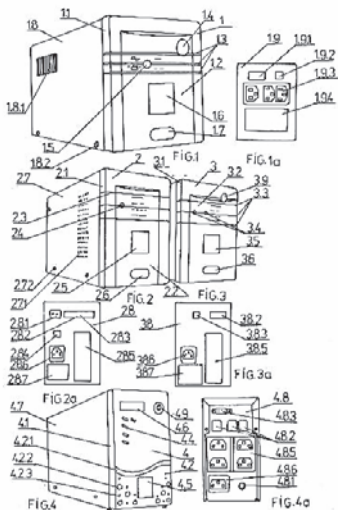


FIG. 1

(51) 13-02 (11) **5355** (22) 2003 03 25 (21) 2763
 (73) LESTAR Sp. z o.o., Opacz k/Warszawy, (PL)
 (72) Antosiuk Jacek, Major Paweł
 (54) Zasilacz awaryjny
 (55)



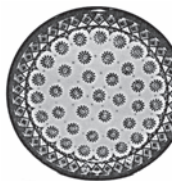
(51) 07-01 (11) **5356** (22) 2003 03 24 (21) 2750
 (73) Zakłady Ceramiczne „BOLESŁAWIEC” w Bolesławcu Sp. z o.o., Bolesławiec, (PL)
 (72) Bany-Kozłowska Janina
 (54) Talerz
 (55)



(51) 07-01 (11) **5357** (22) 2003 03 24 (21) 2756
 (73) Zakłady Ceramiczne „BOLESŁAWIEC” w Bolesławcu Sp. z o.o., Bolesławiec, (PL)
 (72) Bany-Kozłowska Janina
 (54) Talerz
 (55)



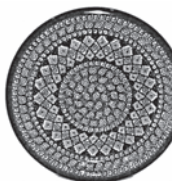
(51) 27-57 (11) **5358** (22) 2003 03 24 (21) 2757
 (73) Zakłady Ceramiczne „BOLESŁAWIEC” w Bolesławcu Sp. z o.o., Bolesławiec, (PL)
 (72) Bany-Kozłowska Janina
 (54) Talerz
 (55)



(51) 07-01 (11) **5359** (22) 2003 03 24 (21) 2758
 (73) Zakłady Ceramiczne „BOLESŁAWIEC” w Bolesławcu Sp. z o.o., Bolesławiec, (PL)
 (72) Bany-Kozłowska Janina
 (54) Talerz
 (55)



(51) 07-01 (11) **5360** (22) 2003 03 24 (21) 2755
 (73) Zakłady Ceramiczne „BOLESŁAWIEC” w Bolesławcu Sp. z o.o., Bolesławiec, (PL)
 (72) Bany-Kozłowska Janina
 (54) Talerz
 (55)



(51) 07-01 (11) **5361** (22) 2003 03 24 (21) 2754
 (73) Zakłady Ceramiczne „BOLESŁAWIEC” w Bolesławcu Sp. z o.o., Bolesławiec, (PL)
 (72) Bany-Kozłowska Janina
 (54) Talerz
 (55)



(51) 07-01 (11) **5362** (22) 2003 03 24 (21) 2748
 (73) Zakłady Ceramiczne „BOLESŁAWIEC” w Bolesławcu Sp. z o.o., Bolesławiec, (PL)
 (72) Bany-Kozłowska Janina
 (54) Talerz
 (55)



(51) 07-01 (11) **5363** (22) 2003 03 24 (21) 2752
 (73) Zakłady Ceramiczne „BOLESŁAWIEC” w Bolesławcu Sp. z o.o., Bolesławiec, (PL)
 (72) Bany-Kozłowska Janina
 (54) Talerz
 (55)



(51) 07-01 (11) **5364** (22) 2003 03 24 (21) 2759
 (73) Zakłady Ceramiczne „BOLESŁAWIEC” w Bolesławcu Sp. z o.o., Bolesławiec, (PL)
 (72) Bany-Kozłowska Janina
 (54) Talerz
 (55)



(51) 07-01 (11) **5365** (22) 2003 03 24 (21) 2753
 (73) Zakłady Ceramiczne „BOLESŁAWIEC” w Bolesławcu Sp. z o.o., Bolesławiec, (PL)
 (72) Bany-Kozłowska Janina
 (54) Talerz
 (55)



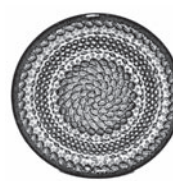
(51) 07-01 (11) **5366** (22) 2003 03 24 (21) 2751
 (73) Zakłady Ceramiczne „BOLESŁAWIEC” w Bolesławcu Sp. z o.o., Bolesławiec, (PL)
 (72) Bany-Kozłowska Janina
 (54) Talerz
 (55)



(51) 07-01 (11) **5367** (22) 2003 03 24 (21) 2749
 (73) Zakłady Ceramiczne „BOLESŁAWIEC” w Bolesławcu Sp. z o.o., Bolesławiec, (PL)
 (72) Bany-Kozłowska Janina
 (54) Talerz
 (55)



(51) 07-01 (11) **5368** (22) 2003 03 24 (21) 2747
 (73) Zakłady Ceramiczne „BOLESŁAWIEC” w Bolesławcu Sp. z o.o., Bolesławiec, (PL)
 (72) Bany-Kozłowska Janina
 (54) Talerz
 (55)



(51) 09-03 (11) **5369** (22) 2002 12 20 (21) 4988
 (30) 2002 06 28 (DE)
 (73) HOCHLAND AG, Heimenkirch/Allgäu, (DE)
 (72) Rogg Johannes
 (54) Opakowanie
 (55)



Fig. 2

(51) 09-03 (11) **5370** (22) 2003 01 30 (21) 2401
 (30) 2002 07 31 (DE)
 (73) KARWENDEL-WERKE HUBER GMBH & CO.KG, Buchloe, (DE)
 (72) Wilfried Huber
 (54) Pojemnik na produkty mleczne
 (55)

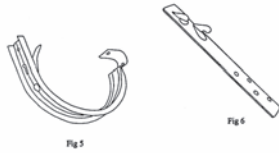


Fig. 1

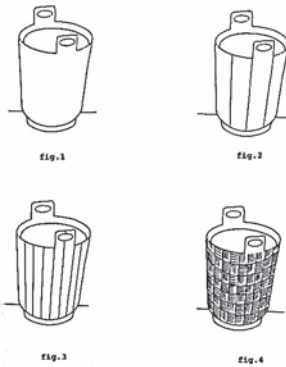
(51) 26-02 (11) **5371** (22) 2002 02 18 (21) 735
 (73) Śliwiński Rafał, Lubliniec, (PL); Śliwińska Zofia, Lubliniec, (PL)
 (72) Śliwiński Rafał, Śliwińska Zofia
 (54) Lampion nagrobny
 (55)



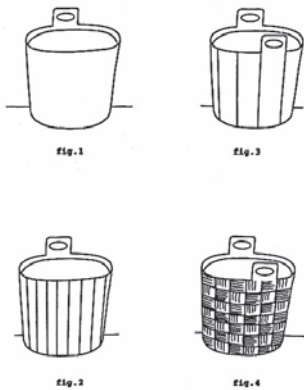
(51) 08-08 (11) **5372** (22) 2003 04 25 (21) 3070
 (30) 2002 10 25 (NO)
 (73) RYDAB i Sveg Aktiebolag, Sveg, (SE)
 (72) Ryden Ake
 (54) Uchwyt mocujący do podwieszania rynny
 (55)



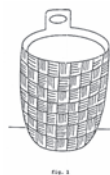
(51) 09-03 (11) **5373** (22) 2002 12 20 (21) 4981
 (30) 2002 06 28 (DE)
 (73) HOCHLAND AG, Heimenkirch/Allgäu, (DE)
 (72) Rogg Johannes
 (54) Opakowanie
 (55)



(51) 09-03 (11) **5374** (22) 2002 12 20 (21) 4986
 (30) 2002 06 28 (DE)
 (73) HOCHLAND AG, Heimenkirch/Allgäu, (DE)
 (72) Rogg Johannes
 (54) Opakowanie
 (55)



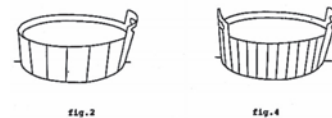
(51) 09-03 (11) **5375** (22) 2002 12 20 (21) 4985
 (30) 2002 06 28 (DE)
 (73) HOCHLAND AG, Heimenkirch/Allgäu, (DE)
 (72) Rogg Johannes
 (54) Opakowanie
 (55)



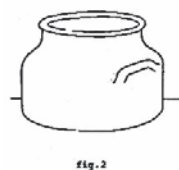
(51) 09-03 (11) **5376** (22) 2002 12 20 (21) 4984
 (30) 2002 06 28 (DE)
 (73) HOCHLAND AG, Heimenkirch/Allgäu, (DE)
 (72) Rogg Johannes
 (54) Opakowanie
 (55)



(51) 09-03 (11) **5377** (22) 2002 12 20 (21) 4987
 (30) 2002 06 28 (DE)
 (73) HOCHLAND AG, Heimenkirch/Allgäu, (DE)
 (72) Słomczyńska Elżbieta, Rogg Johannes
 (54) Opakowanie
 (55)



(51) 09-03 (11) **5378** (22) 2002 12 20 (21) 4989
 (30) 2002 06 28 (DE)
 (73) HOCHLAND AG, Heimenkirch/Allgäu, (DE)
 (72) Rogg Johannes
 (54) Opakowanie
 (55)



(51) 09-03 (11) **5379** (22) 2002 01 21 (21) 610
 (73) „KOMOZJA” A. MOSTOWSKI I WSPÓLNICY SPÓŁKA
 JAWNA, Częstochowa, (PL)
 (72) Mizera Jerzy
 (54) Pudełko ozdobne
 (55)



(51) 11-05 (11) **5380** (22) 2002 02 11 (21) 710
 (73) KOMOZJA A. Mostowski i Wspólnicy Spółka Jawna,
 Częstochowa, (PL)
 (72) Mizera Jerzy
 (54) Koszynek ozdobny
 (55)



Fig.1



Fig.2



Fig.3

(51) 11-05 (11) **5381** (22) 2002 02 11 (21) 711
 (73) KOMOZJA A. Mostowski i Wspólnicy Spółka Jawna,
 Częstochowa, (PL)
 (72) Mizera Jerzy
 (54) Ozdoba choinkowa
 (55)



(51) 11-05 (11) **5382** (22) 2002 03 01 (21) 779
 (30) 2002 01 31 (DE)
 (73) KOMOZJA A. Mostowski i Wspólnicy Spółka Jawna,
 Częstochowa, (PL)
 (72) Mizera Jerzy

(54) Ozdoba choinkowa
 (55)

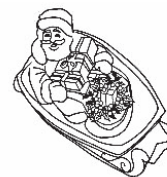


Fig.1



Fig.2



Fig.3

(51) 21-01 (11) **5383** (22) 2003 01 07 (21) 2303
 (73) Wojciechowski Grzegorz, Łódź, (PL)
 (72) Wojciechowski Grzegorz
 (54) Ściany składowe z otworami wejściowymi i/lub okiennymi
 modeli obiektów budowlanych, zwłaszcza kartonowych
 (55)

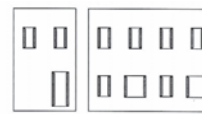


Fig. 1

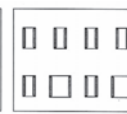


Fig. 2



Fig. 3

(51) 09-03 (11) **5384** (22) 2003 01 20 (21) 2346
 (30) 2002 07 19 (WO)
 (73) CEBAL S.A., Clichy, (FR)
 (72) Lovell Francis
 (54) Kapsuły
 (55)



Fig.101



Fig.102



Fig.103



Fig.104



Fig.105



Fig.106



Fig.107



Fig.108



Fig.109



Fig.110



Fig.111



Fig.112



Fig.113



Fig.114



Fig.115



Fig.116



Fig.117



Fig.118



Fig.119



Fig.120



Fig.121

(51) 11-01 (11) **5385** (22) 2003 02 21 (21) 2540
 (73) ART-7 Wojciech Kalandyk, Gdańsk, (PL)
 (72) Kalandyk Wojciech, Kalandyk Bożena
 (54) Zaczep antystresowy kamienia jubilerskiego zwłaszcza do biżuterii noszonej
 (55)

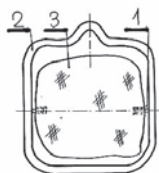


FIG. 1

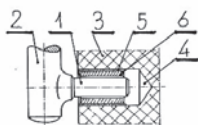
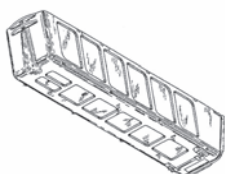


FIG. 2

(51) 12-02 (11) **5386** (22) 2003 02 26 (21) 2573
 (30) 2002 08 27 (FR)
 (73) GENERAL TRAILERS FRANCE, RIS ORANGIS CEDEX, (FR)
 (72) Gressier Christophe
 (54) Wywrotka samochodowa
 (55)

Fig. 1



(51) 06-10 (11) **5387** (22) 2003 03 03 (21) 2607
 (73) P.H.U. EXPORT-IMPORT „MARIA” Maria Bagińska, Białystok, (PL)
 (72) Bagińska Maria
 (54) Zasłony dekoracyjne
 (55)

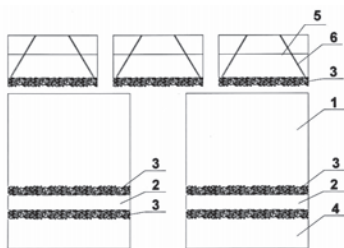


Fig. 1

(51) 25-01 (11) **5388** (22) 2003 03 10 (21) 2635
 (73) CONNECTPOL Sp. z o.o., Kruszn Krajeński, (PL)
 (72) Zachwieja Mirosław
 (54) Uchwyt
 (55)

Fig. 1



Fig. 2



(51) 21-01 (11) **5389** (22) 2003 03 10 (21) 2646
 (73) Krawczyk Arkadiusz, Gostynin, (PL)
 (72) Krawczyk Arkadiusz
 (54) Zestaw elementów meblowo-zabawowych
 (55)

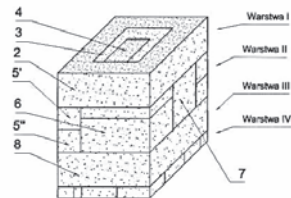


Fig. 1



Fig. 2



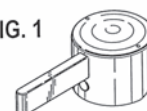
Fig. 3



Fig. 4

(51) 23-02 (11) **5390** (22) 2003 03 11 (21) 2655
 (30) 2002 09 11 (DE)
 (73) Hansgrohe AG, Schiltach, (DE)
 (72) Haug Andreas, Schonherr Tom, Dimitriadis Andreas
 (54) Uchwyt mieszalnikowego uchwyty sanitarnego
 (55)

FIG. 1



(51) 23-02 (11) **5391** (22) 2003 03 11 (21) 2656
 (30) 2002 09 11 (DE)
 (73) Hansgrohe AG, Schiltach, (DE)
 (72) Haug Andreas, Schonherr Tom, Dimitriadis Andreas
 (54) Mieszalnikowy zawór sanitarny
 (55)

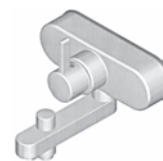


Fig. 1

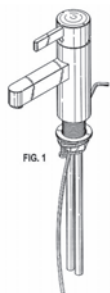
(51) 23-02 (11) **5392** (22) 2003 03 11 (21) 2657
 (30) 2002 09 11 (DE)
 (73) Hansgrohe AG, Schiltach, (DE)
 (72) Haug Andreas, Schonherr Tom, Dimitriadis Andreas
 (54) Mieszalnikowy zawór sanitarny
 (55)



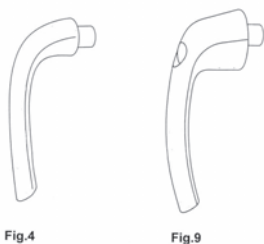
FIG. 1

(51) 23-02 (11) **5393** (22) 2003 03 11 (21) 2658
 (30) 2002 09 11 (DE)
 (73) Hansgrohe AG, Schiltach, (DE)
 (72) Haug Andreas, Schonherr Tom, Dimitriadis Andreas

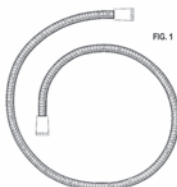
(54) Mieszalnikowy zawór sanitarny
(55)



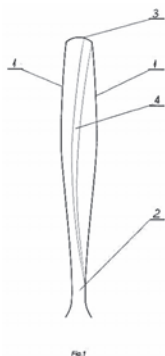
(51) 08-06 (11) **5394** (22) 2003 03 13 (21) 2664
(30) 2002 09 25 (WO)
(73) HOPPE AG, Stadtallendorf, (DE)
(72) Holzapfel Walter, Runge Reinhard
(54) Klamka
(55)



(51) 23-02 (11) **5395** (22) 2003 03 13 (21) 2665
(30) 2002 09 14 (DE)
(73) Hansgrohe AG, Schiltach, (DE)
(72) Akaltan Zafer
(54) Plastikowy elastyczny wąż do prysznica
(55)

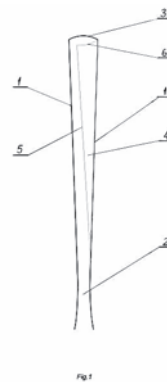


(51) 07-03 (11) **5396** (22) 2003 03 21 (21) 2725
(73) GERLACH Spółka Akcyjna, Drzewica, (PL)
(72) Kowalski Krzysztof
(54) Rękojeść sztućców
(55)

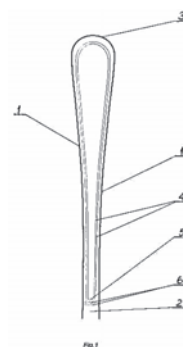


(51) 07-03 (11) **5397** (22) 2003 03 21 (21) 2726
(73) GERLACH Spółka Akcyjna, Drzewica, (PL)
(72) Kowalski Krzysztof

(54) Rękojeść sztućców
(55)



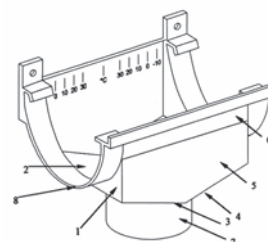
(51) 07-03 (11) **5398** (22) 2003 03 21 (21) 2727
(73) GERLACH Spółka Akcyjna, Drzewica, (PL)
(72) Kowalski Krzysztof
(54) Rękojeść sztućców
(55)



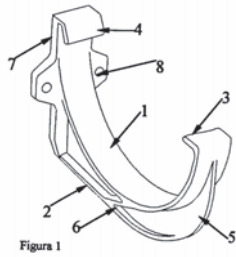
(51) 07-03 (11) **5399** (22) 2003 03 21 (21) 2728
(73) GERLACH Spółka Akcyjna, Drzewica, (PL)
(72) Kowalski Krzysztof
(54) Rękojeść sztućców
(55)



(51) 23-01 (11) **5400** (22) 2003 03 25 (21) 2760
(73) Plastmo Polska Sp. z o.o., Janki, (PL)
(72) Szcześniak Monika, Socharski Wojciech, Mirecki Stanisław
(54) Sztucer rynnowy
(55)



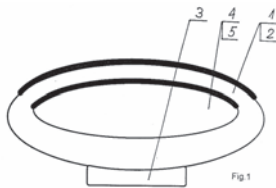
(51) 08-09 (11) **5401** (22) 2003 03 25 (21) 2761
 (73) Plastmo Polska Sp. z o.o., Janki, (PL)
 (72) Szczęśniak Monika, Socharski Wojciech, Mirecki Stanisław
 (54) Uchwyt rynnowy
 (55)



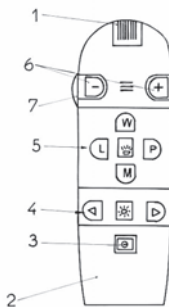
(51) 12-16 (11) **5402** (22) 2003 03 27 (21) 2811
 (30) 2002 09 30 (FR)
 (73) VALEO SYSTEMS D'ESSUYAGE, La Verriere, (FR)
 (72) Bousset Xavier, Ruat Olivier
 (54) Drażek do szczotki lub zmywaka do systemu czyszczenia
 (55)



(51) 03-01 (11) **5403** (22) 2003 03 27 (21) 2814
 (73) Rainbows Sp. z o.o., Warszawa, (PL)
 (72) Bieganiak Andrzej
 (54) Uchwyt, zwłaszcza toreb reklamowych
 (55)



(51) 14-03 (11) **5404** (22) 2003 04 02 (21) 2857
 (73) Fir Stefan, Słupsk, (PL)
 (72) Fir Stefan
 (54) Zespół sterujący zestawem akustyczno-optycznym
 (55)

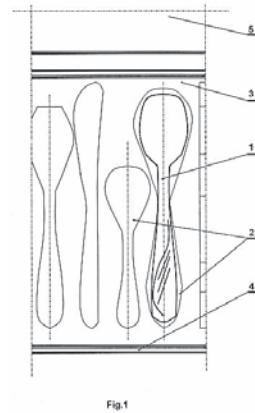


(51) 03-99 (11) **5405** (22) 2003 04 10 (21) 2943
 (30) 2002 10 10 (US)
 (73) The Procter & Gamble Company, Cincinnati, (US)
 (72) Westrich Darin Jay, Verdura Javier

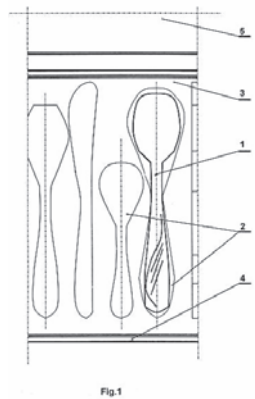
(54) Przywieszka do klucza w postaci dozownika płatków folii
 (55)



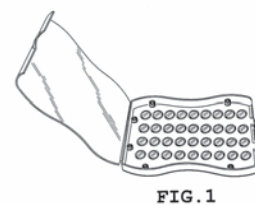
(51) 07-03 (11) **5406** (22) 2003 04 11 (21) 2948
 (73) GERLACH Spółka Akcyjna, Drzewica, (PL)
 (72) Domogała Hanna
 (54) Zestaw sztućców w opakowaniu
 (55)



(51) 07-03 (11) **5407** (22) 2003 04 11 (21) 2949
 (73) GERLACH Spółka Akcyjna, Drzewica, (PL)
 (72) Domogała Hanna
 (54) Zestaw sztućców w opakowaniu
 (55)

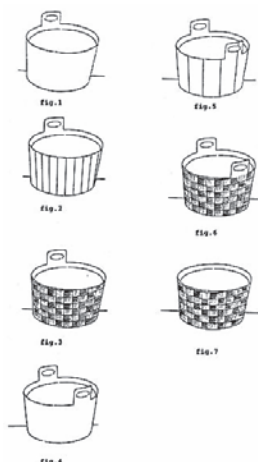


(51) 09-03 (11) **5408** (22) 2003 04 11 (21) 2959
 (30) 2002 10 14 (FR)
 (73) SANOFI-SYNTHELABO, Paryż, (FR)
 (72) Gattefosse Herve, Sivere Patric
 (54) Opakowanie na leki
 (55)

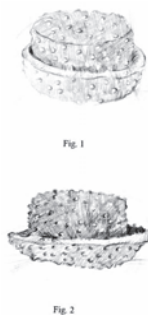


(51) 09-03 (11) **5409** (22) 2002 12 20 (21) 4990
 (30) 2002 06 28 (DE)
 (73) HOCHLAND AG, Heimenkirch/Allgäu, (DE)

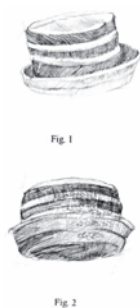
(72) Rogg Johannes
(54) Opakowanie
(55)



(51) 02-03 (11) **5410** (22) 2002 05 19 (21) 4338
(73) RABIONEK Bożena Rabionek, Łódź, (PL)
(72) Rabionek Bożena
(54) Nakrycie głowy damskie
(55)



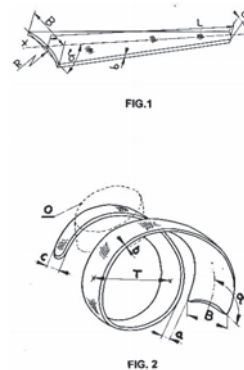
(51) 02-03 (11) **5411** (22) 2002 05 19 (21) 4339
(73) RABIONEK Bożena Rabionek, Łódź, (PL)
(72) Rabionek Bożena
(54) Nakrycie głowy damskie
(55)



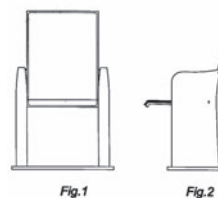
(51) 02-03 (11) **5412** (22) 2002 05 19 (21) 4337
(73) RABIONEK Bożena Rabionek, Łódź, (PL)
(72) Rabionek Bożena
(54) Nakrycie głowy damskie
(55)



(51) 11-01 (11) **5413** (22) 2002 11 20 (21) 4670
(30) 2002 11 20 (PL)
(73) ART - 7 Wojciech Kalandyk, Gdańsk, (PL)
(72) Kalandyk Wojciech, Kalandyk Bożena
(54) Metalowy element nośny biżuterii zwłaszcza noszonej
(55)



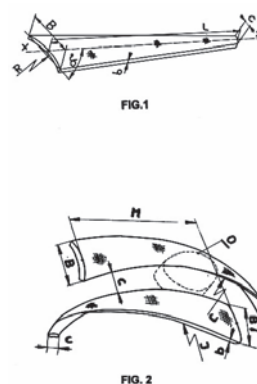
(51) 06-01 (11) **5414** (22) 2002 06 24 (21) 1346
(73) Szultk Wojciech „FORMA”, Kraków, (PL)
(72) Szultk Wojciech, Loegler Romulad
(54) Krzesło audytorijne
(55)



(51) 02-03 (11) **5415** (22) 2002 05 19 (21) 4340
(73) RABIONEK Bożena Rabionek, Łódź, (PL)
(72) Rabionek Bożena
(54) Nakrycie głowy damskie
(55)



(51) 11-01 (11) **5416** (22) 2002 11 20 (21) 4666
(30) 2002 11 20 (PL)
(73) ART - 7 Wojciech Kalandyk, Gdańsk, (PL)
(72) Kalandyk Wojciech, Kalandyk Bożena
(54) Metalowy element nośny biżuterii zwłaszcza noszonej
(55)



(51) 11-01 (11) **5417** (22) 2002 11 20 (21) 4667
 (30) 2002 11 20 (PL)
 (73) ART - 7 Wojciech Kalandyk, Gdańsk, (PL)
 (72) Kalandyk Wojciech, Kalandyk Bożena
 (54) Metalowy element nośny biżuterii zwłaszcza noszonej
 (55)

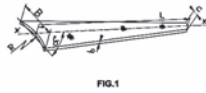


FIG. 1

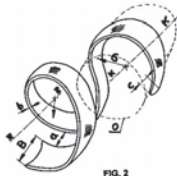


FIG. 2

(51) 11-01 (11) **5418** (22) 2002 11 20 (21) 4668
 (30) 2002 11 20 (PL)
 (73) ART - 7 Wojciech Kalandyk, Gdańsk, (PL)
 (72) Kalandyk Wojciech, Kalandyk Bożena
 (54) Metalowy element nośny biżuterii zwłaszcza noszonej
 (55)

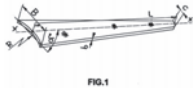


FIG. 1

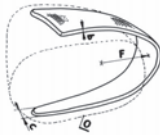


FIG. 2

(51) 11-01 (11) **5419** (22) 2002 11 20 (21) 4669
 (30) 2002 11 20 (PL)
 (73) ART - 7 Wojciech Kalandyk, Gdańsk, (PL)
 (72) Kalandyk Wojciech, Kalandyk Bożena
 (54) Metalowy element nośny biżuterii zwłaszcza noszonej
 (55)



FIG. 1

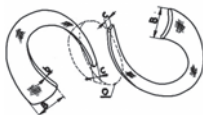


FIG. 2

(51) 11-01 (11) **5420** (22) 2002 11 20 (21) 4671
 (30) 2002 11 20 (PL)
 (73) ART - 7 Wojciech Kalandyk, Gdańsk, (PL)
 (72) Kalandyk Wojciech, Kalandyk Bożena
 (54) Metalowy element nośny biżuterii zwłaszcza noszonej
 (55)



FIG. 1

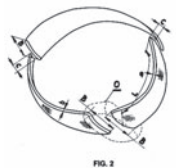


FIG. 2

(51) 09-01 (11) **5421** (22) 2003 02 20 (21) 2534
 (30) 2002 09 04 (US)
 (73) Colgate-Palmolive Company, New York, (US)
 (72) Camacho Eric Gordillo
 (54) Pojemnik dozujący
 (55)



FIG. 1

(51) 04-02 (11) **5422** (22) 2003 02 20 (21) 2535
 (30) 2002 08 21 (US)
 (73) Colgate-Palmolive Company, New York, (US)
 (72) Moskovich Robert, Waguespack Kenneth
 (54) Szczoteczka do zębów i uchwyt szczoteczki do zębów
 (55)

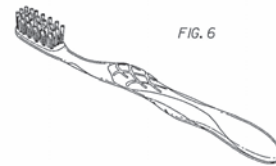


FIG. 6

(51) 09-01 (11) **5423** (22) 2003 02 24 (21) 2551
 (73) Krzysztof Dudek, Koziegłowy, (PL)
 (72) Dudek Krzysztof
 (54) Butelka cylindryczna z ozdobną szyjką
 (55)



(51) 09-01 (11) **5424** (22) 2003 02 24 (21) 2552
 (73) Krzysztof Dudek, Koziegłowy, (PL)
 (72) Dudek Krzysztof
 (54) Butelka płaska z ozdobną szyjką
 (55)



(51) 09-01 (11) **5425** (22) 2003 03 17 (21) 2687
 (30) 2002 09 19 (DE)
 (73) Lidl Stiftung & Co.KG, Neckarsulm, (DE)
 (72) Hackl Andreas

(54) Butelka
(55)



Fig. 1

(51) 19-03 (11) **5426** (22) 2003 03 18 (21) 2690
(73) EDICA SA, Poznań, (PL)
(72) Gębala Przemysław
(54) Kalendarz
(55)



FIG. 1



FIG. 2

(51) 04-02 (11) **5427** (22) 2003 03 21 (21) 2731
(30) 2002 09 25 (US)
(73) Colgate-Palmolive Company, Nowy Jork, (US)
(72) Gatzemeyer John J., Fattori Joseph Edward, Hui Fung Kut
(54) Część myjąca szczoteczki do zębów
(55)



FIG. 1

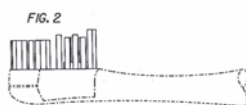


FIG. 2

(51) 04-02 (11) **5428** (22) 2003 03 21 (21) 2732
(30) 2002 09 25 (US)
(73) Colgate-Palmolive Company, Nowy Jork, (US)
(72) Gatzemeyer John J., Fattori Joseph Edward, Hui Fung Kut
(54) Część myjąca szczoteczki do zębów
(55)



FIG. 1



FIG. 2

(51) 04-02 (11) **5429** (22) 2003 03 21 (21) 2733
(30) 2002 09 25 (US)
(73) Colgate-Palmolive Company, Nowy Jork, (US)
(72) Gatzemeyer John J., Fattori Joseph Edward, Hui Fung Kut

(54) Część myjąca szczoteczki do zębów
(55)



FIG. 1

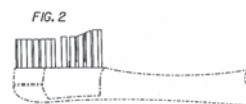


FIG. 2

(51) 06-05 (11) **5430** (22) 2003 03 25 (21) 2762
(73) „P i W” Sp. z o.o., Warszawa, (PL)
(72) Wiśnicki Stanisław
(54) Komplet mebli wypoczynkowych
(55)

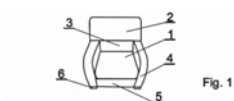


Fig. 1



Fig. 2



Fig. 3



Fig. 4

(51) 08-06 (11) **5431** (22) 2003 03 25 (21) 2764
(73) GAMET Sp. z o.o., Toruń, (PL)
(72) Gajek Andrzej
(54) Uchwyt meblowy
(55)

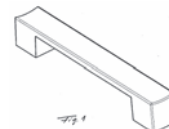


Fig. 1

(51) 08-06 (11) **5432** (22) 2003 03 25 (21) 2765
(73) GAMET Sp. z o.o., Toruń, (PL)
(72) Gajek Andrzej
(54) Uchwyt meblowy
(55)



Fig. 1

(51) 08-06 (11) **5433** (22) 2003 03 25 (21) 2766
(73) GAMET Sp. z o.o., Toruń, (PL)
(72) Gajek Andrzej
(54) Uchwyt meblowy
(55)



Fig. 1



Fig. 2



Fig. 3

(51) 08-06 (11) **5434** (22) 2003 03 25 (21) 2767
 (73) GAMET Sp. z o.o., Toruń, (PL)
 (72) Gajek Andrzej
 (54) Uchwyt meblowy
 (55)

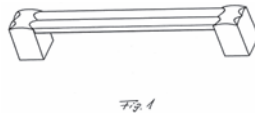


Fig. 1

(51) 08-06 (11) **5435** (22) 2003 03 25 (21) 2768
 (73) GAMET Sp. z o.o., Toruń, (PL)
 (72) Gajek Andrzej
 (54) Uchwyt meblowy
 (55)



Fig. 1

(51) 08-06 (11) **5436** (22) 2003 03 25 (21) 2769
 (73) GAMET Sp. z o.o., Toruń, (PL)
 (72) Gajek Andrzej
 (54) Uchwyt meblowy
 (55)



Fig. 1

(51) 08-06 (11) **5437** (22) 2003 03 25 (21) 2770
 (73) GAMET Sp. z o.o., Toruń, (PL)
 (72) Gajek Andrzej
 (54) Uchwyt meblowy
 (55)



Fig. 1

(51) 09-01 (11) **5438** (22) 2003 03 26 (21) 2806
 (73) Chodakowska Zdzisława, Chodakowski Jan, Chodakowska Halina, Chodakowski Mirosław Wytwarzanie Artykułów z Tworzywa Sztucznych Z.J.H.M.Chodakowscy, Białogard, (PL)
 (72) Chodakowski Mirosław
 (54) Butelka
 (55)

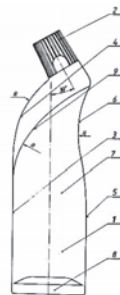


Fig. 1

(51) 26-05 (11) **5439** (22) 2003 03 28 (21) 2816
 (73) Kler Piotr, Dobrodzień, (PL)
 (72) Kler Piotr

(54) Stojak lampy stojącej
 (55)



Fig. 1



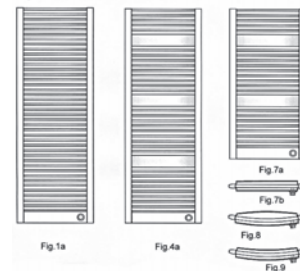
Fig. 2

(51) 06-01 (11) **5440** (22) 2003 03 28 (21) 2817
 (73) Kler Piotr, Dobrodzień, (PL)
 (72) Kler Piotr
 (54) Fotel tapicerowany
 (55)

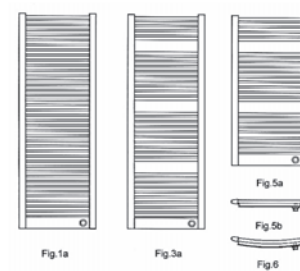


Fig. 1

(51) 23-03 (11) **5441** (22) 2003 04 29 (21) 3092
 (73) INSTAL-PROJEKT Gawłowski, Ścierzyński Spółka jawna, Włocławek, (PL)
 (72) Gawłowski Roman
 (54) Grzejnik drabinkowy z ekranem
 (55)



(51) 23-03 (11) **5442** (22) 2003 04 29 (21) 3093
 (73) INSTAL-PROJEKT Gawłowski, Ścierzyński Spółka jawna, Włocławek, (PL)
 (72) Gawłowski Roman
 (54) Grzejnik drabinkowy z osłoną
 (55)



(51) 12-16 (11) **5443** (22) 2003 04 28 (21) 3081
 (73) Zakład Produkcji Katalizatorów „JMJ” Puchalski i Krawczyk Spółka Jawna, Kalisz, (PL)
 (72) Krawczyk Jacek Jan, Puchalski Marek Grzegorz

(54) Katalizator spalin Kat.III

(55)



fig. 1

(51) 12-16 (11) **5444** (22) 2003 04 28 (21) 3082

(73) Zakład Produkcji Katalizatorów „JMJ” Puchalski i Krawczyk Spółka Jawna, Kalisz, (PL)

(72) Krawczyk Jacek Jan, Puchalski Marek Grzegorz

(54) Katalizator spalin Kat.IV

(55)



fig. 1

(51) 99-00 (11) **5445** (22) 2003 04 28 (21) 3076

(73) Wiesław Myszka Przedsiębiorstwo „MYSZKA”, Rzeszów, (PL)

(72) Myszka Wiesław

(54) Zespół umożliwiający podnoszenie awaryjne, zwłaszcza bram, rolet i markiz

(55)

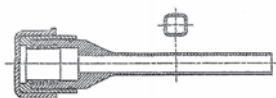


Fig.1

(51) 12-16 (11) **5446** (22) 2003 04 28 (21) 3080

(73) Zakład Produkcji Katalizatorów „JMJ” Puchalski i Krawczyk Spółka Jawna, Kalisz, (PL)

(72) Krawczyk Jacek Jan, Puchalski Marek Grzegorz

(54) Katalizator spalin Kat.II

(55)



fig. 1

(51) 12-16 (11) **5447** (22) 2003 04 28 (21) 3079

(73) Zakład Produkcji Katalizatorów „JMJ” Puchalski i Krawczyk Spółka Jawna, Kalisz, (PL)

(72) Krawczyk Jacek Jan, Puchalski Marek Grzegorz

(54) Katalizator spalin Kat.I

(55)



fig. 1

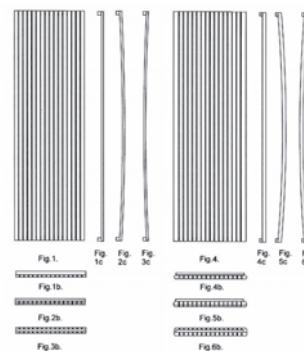
(51) 23-03 (11) **5448** (22) 2003 04 29 (21) 3091

(73) INSTAL-PROJEKT Gawłowski, Ścierzyński Spółka jawna, Włocławek, (PL)

(72) Gawłowski Roman

(54) Grzejnik

(55)

(51) 12-16 (11) **5449** (22) 2003 04 28 (21) 3084

(73) Zakład Produkcji Katalizatorów „JMJ” Puchalski i Krawczyk Spółka Jawna, Kalisz, (PL)

(72) Krawczyk Jacek Jan, Puchalski Marek Grzegorz

(54) Katalizator spalin Kat.VI

(55)



fig. 1

(51) 12-16 (11) **5450** (22) 2003 04 28 (21) 3083

(73) Zakład Produkcji Katalizatorów „JMJ” Puchalski i Krawczyk Spółka Jawna, Kalisz, (PL)

(72) Krawczyk Jacek Jan, Puchalski Marek Grzegorz

(54) Katalizator spalin Kat.V

(55)



fig.1

(51) 19-02 (11) **5451** (22) 2003 04 29 (21) 3096

(30) 2003 02 12 (SI)

(73) NIKO Kovinarsko podjetje, d.d., Železniki, Železniki, (SI)

(72) Smid Marjo, Pokorn Miran, Jereb Rok, Cufar Ivan
 (54) Zespół zaciskowy do gromadzenia i przechowywania dokumentów
 (55)

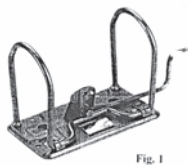
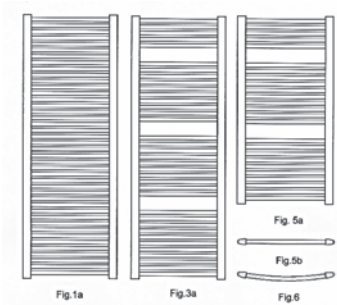


Fig. 1

(51) 23-03 (11) 5452 (22) 2003 04 29 (21) 3094
 (73) INSTAL-PROJEKT Gawłowscy, Ścierzyńscy Spółka jawna, Włocławek, (PL)
 (72) Gawłowski Roman
 (54) Grzejnik drabinkowy
 (55)



(51) 11-05 (11) 5453 (22) 2002 12 20 (21) 4798
 (73) Witowska Barbara, Częstochowa, (PL)
 (72) Witowska Barbara
 (54) Wieszak do ozdób szklanych
 (55)



Fig.1



Fig.2

(51) 11-05 (11) 5454 (22) 2002 12 20 (21) 4797
 (73) Witowska Barbara, Częstochowa, (PL)
 (72) Witowska Barbara
 (54) Wieszak do ozdób szklanych
 (55)



Fig.1



Fig.2



Fig.3



Fig.4

(51) 11-02 (11) 5455 (22) 2003 02 25 (21) 2565
 (73) MARTYS Marek Stanek, Kielce, (PL)
 (72) Stanek Marek
 (54) Jajko-patera
 (55)



(51) 10-04 (11) 5456 (22) 2003 04 28 (21) 3085
 (73) Zakład Badawczy Przemysłu Piekarskiego Sp. z o.o., Bydgoszcz, (PL)
 (72) Sadkiewicz Kazimierz, Żemło Robert
 (54) Sonda do pobierania próbek
 (55)

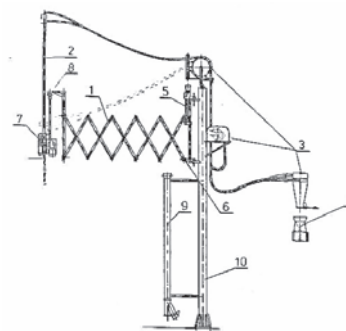


FIG. 1

(51) 24-01 (11) 5457 (22) 2003 04 17 (21) 3015
 (30) 2002 10 21 (RU)
 (73) Obschestvo s ogranichennoi otvetstvennostyu „Regionalny tsentr adaptivno-retseptornoj terapii”, Ekaterinburg, (RU)
 (72) Chernyshev Valery Vladimirovich, Ryavkin Sergei Yurievich
 (54) Przeszkórny elektryczny stymulator nerwów
 (55)



FIG. 1

(51) 01-01 (11) 5458 (22) 2003 04 17 (21) 3014
 (73) Łuksza Jerzy, Opacz Mała, (PL)
 (72) Łuksza Jerzy
 (54) Ciastko
 (55)

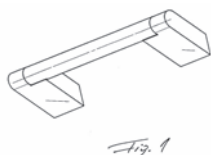


(51) 08-06 (11) 5459 (22) 2003 04 14 (21) 2964
 (73) GAMET Sp. z o.o., Toruń, (PL)
 (72) Gajek Andrzej

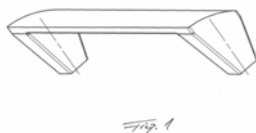
(54) Uchwyt meblowy
(55)



(51) 08-06 (11) **5460** (22) 2003 04 14 (21) 2963
(73) GAMET Sp. z o.o., Toruń, (PL)
(72) Gajek Andrzej
(54) Uchwyt meblowy
(55)



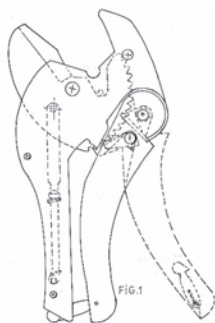
(51) 08-06 (11) **5461** (22) 2003 04 14 (21) 2962
(73) GAMET Sp. z o.o., Toruń, (PL)
(72) Gajek Andrzej
(54) Uchwyt meblowy
(55)



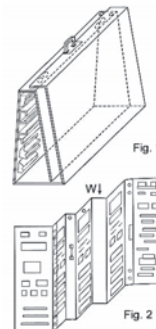
(51) 26-03 (11) **5462** (22) 2003 04 02 (21) 2856
(73) Wyżkiewicz Jarosław, Luboń, (PL)
(72) Wyżkiewicz Jarosław, Wyżkiewicz Mariusz
(54) Stojak lampy stojącej
(55)



(51) 08-03 (11) **5463** (22) 2003 04 01 (21) 2836
(73) Doba Sławomir, Zalesie Górne, (PL)
(72) Doba Sławomir
(54) Korpus nożyc do cięcia rur
(55)



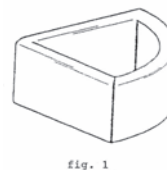
(51) 20-02 (11) **5464** (22) 2003 03 28 (21) 2808
(73) „TechnoCentrum” Sp. z o.o., Żywiec, (PL)
(72) Nyczka Hanna, Zarębski Janusz, Przemek Dominik
(54) Prezenter składany
(55)



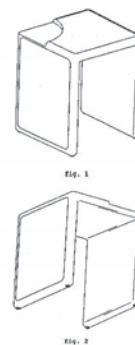
(51) 08-08 (11) **5465** (22) 2003 03 27 (21) 2807
(73) SOLEKO Sp. z o.o., Kraków, (PL)
(72) Chmielowiec Krzysztof
(54) Uchwyt mocujący listwy
(55)



(51) 21-01 (11) **5466** (22) 2003 03 11 (21) 2648
(73) LEGO A/S, Billund, (DK)
(72) Deichmann John
(54) Pojemnik
(55)



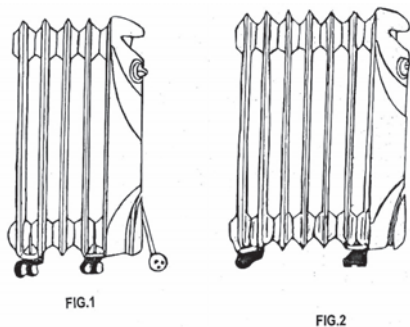
(51) 06-03 (11) **5467** (22) 2003 03 11 (21) 2647
(73) LEGO A/S, Billund, (DK)
(72) Deichmann John
(54) Stolik
(55)



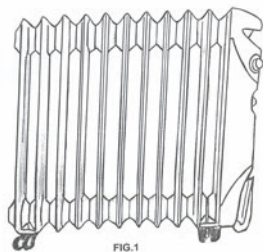
(51) 08-06 (11) **5468** (22) 2003 03 10 (21) 2636
 (73) GAMET Sp. z o.o., Toruń, (PL)
 (72) Gajek Andrzej
 (54) Uchwyt meblowy
 (55)



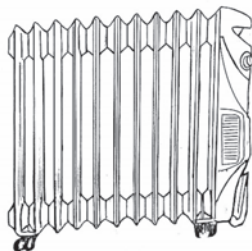
(51) 23-03 (11) **5469** (22) 2003 02 28 (21) 2616
 (73) Bitech Engineering, Dunleer, (IE)
 (72) Rankin David
 (54) Grzejnik
 (55)



(51) 23-03 (11) **5470** (22) 2003 02 28 (21) 2604
 (73) Bitech Engineering, Dunleer.Co. Louth, (IE)
 (72) Rankin David
 (54) Grzejnik
 (55)



(51) 23-03 (11) **5471** (22) 2003 02 28 (21) 2603
 (73) Bitech Engineering, Dunleer.Co. Louth, (IE)
 (72) Rankin David
 (54) Grzejnik
 (55)



(51) 23-03 (11) **5472** (22) 2003 02 28 (21) 2601
 (73) Bitech Engineering, Dunleer.Co. Louth, (IE)
 (72) Rankin David

(54) Grzejnik
 (55)

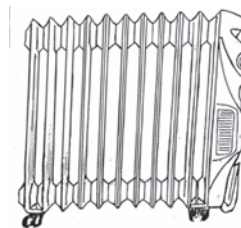
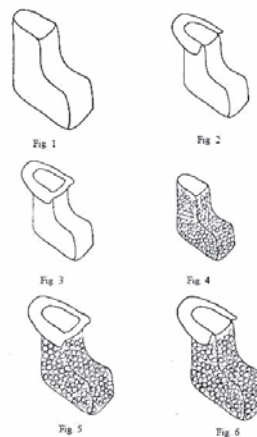
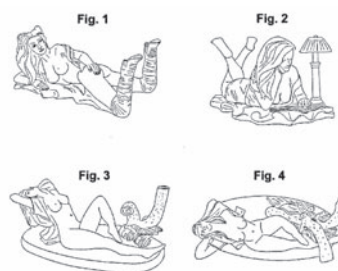


FIG.1

(51) 02-04 (11) **5473** (22) 2003 02 24 (21) 2562
 (73) PPHU DAP Dariusz Przychodniak, Łódź, (PL)
 (72) Przychodniak Dariusz
 (54) Wkładka ekspozycyjna do odzieży okrywającej stopy
 (55)



(51) 06-03 (11) **5474** (22) 2002 09 05 (21) 1706
 (73) Przedsiębiorstwo Produkcyjno-Handlowo-Usługowe WEKA Import-Eksport, Wiesław Kubik, Nowa Sól, (PL)
 (72) Kubik Wiesław
 (54) Postument
 (55)



**WPISY I ZMIANY W REJESTRZE
 WZORÓW PRZEMYSŁOWYCH
 (nie uwzględnione w innych samodzielnych ogłoszeniach)**

Poniższe zestawienie zawiera kolejno: numer rejestracji wzoru przemysłowego, datę wpisu, oznaczenie rubryki, w której dokonano wpisu lub zmiany oraz treść wpisu. Poszczególne rubryki rejestru wzorów przemysłowych zawierają następujące dane:

rubryka A - nazwisko i imię lub nazwę oraz adres uprawnionego z prawa z rejestracji wzoru przemysłowego z podaniem nazwy kraju,

rubryka B - przedmiot wzoru przemysłowego (tytuł oraz rysunek wzoru),

rubryka C - nazwisko i imię twórcy wzoru przemysłowego oraz jego miejsce zamieszkania (miejscowość, kraj),

rubryka D - prawa ograniczające prawo z rejestracji,

rubryka E - wnioski i sprzeciwy oraz decyzje wydane w wyniku ich rozpoznania, (adnotacje),

rubryka F - datę unieważnienia lub datę i przyczynę wygaśnięcia prawa z rejestracji.

Uwaga: Publikacji podlegają: zmiana uprawnionego, twórcy, zmiana nazwy uprawnionego, prawa ograniczające prawo z rejestracji wzoru przemysłowego, sprostowania istotnych pomyłek.

680 2004 05 27 A. Wprowadzono zmianę uprawnionego przez wykreślenie wpisu: Joico Laboratories, Inc. 345 Baldwin Park Boulevard City of Industry, California, USA i dokonanie wpisu: Zatos International, Inc 100 Tokeneke Road Darien, Connecticut 06820, USA

2051 2004 05 27 A. Wprowadzono zmianę uprawnionego przez wykreślenie wpisu: CONSUMER SERWIS Sp. z o.o., Środa Wlkp., Polska i dokonanie wpisu: MOKATE S.A., ul. Katowicka 265, 43-450 Ustroń, Polska

2052 2004 05 27 A. Wprowadzono zmianę uprawnionego przez wykreślenie wpisu: CONSUMER SERWIS Sp. z o.o., Środa Wlkp., Polska i dokonanie wpisu: MOKATE S.A., ul. Katowicka 265, 43-450 Ustroń, Polska

2053 2004 05 27 A. Wprowadzono zmianę uprawnionego przez wykreślenie wpisu: CONSUMER SERWIS Sp. z o.o., Środa Wlkp., Polska i dokonanie wpisu: MOKATE S.A., ul. Katowicka 265, 43-450 Ustroń, Polska

2055 2004 05 27 A. Wprowadzono zmianę uprawnionego przez wykreślenie wpisu: CONSUMER SERWIS Sp. z o.o., Środa Wlkp., Polska i dokonanie wpisu: MOKATE S.A., ul. Katowicka 265, 43-450 Ustroń, Polska

2056 2004 05 27 A. Wprowadzono zmianę uprawnionego przez wykreślenie wpisu: CONSUMER SERWIS Sp. z o.o., Środa Wlkp., Polska i dokonanie wpisu: MOKATE S.A., ul. Katowicka 265, 43-450 Ustroń, Polska

2279 2004 05 26 A. Wprowadzono zmianę nazwy uprawnionego przez wykreślenie wpisu: BP Amoco p.l.c., Londyn, Wielka Brytania i dokonanie wpisu: BP P.L.C., Londyn, Wielka Brytania

2285 2004 05 26 A. Wprowadzono zmianę nazwy uprawnionego przez wykreślenie wpisu: BP Amoco p.l.c., Londyn, Wielka Brytania i dokonanie wpisu: BP P.L.C., Londyn, Wielka Brytania

2470 2004 05 27 A. Wprowadzono zmianę uprawnionego przez wykreślenie wpisu: CONSUMER SERWIS Sp. z o.o., Środa

Wlkp., Polska i dokonanie wpisu: MOKATE S.A., ul. Katowicka 265, 43-450 Ustroń, Polska

2472 2004 05 27 A. Wprowadzono zmianę uprawnionego przez wykreślenie wpisu: CONSUMER SERWIS Sp. z o.o., Środa Wlkp., Polska i dokonanie wpisu: MOKATE S.A., ul. Katowicka 265, 43-450 Ustroń, Polska

2476 2004 05 27 A. Wprowadzono zmianę uprawnionego przez wykreślenie wpisu: CONSUMER SERWIS Sp. z o.o., Środa Wlkp., Polska i dokonanie wpisu: MOKATE S.A., ul. Katowicka 265, 43-450 Ustroń, Polska

3090 2004 05 26 A. Wprowadzono zmianę nazwy uprawnionego przez wykreślenie wpisu: Compania Roca Radiadores S.A., Gava (Barcelona), Hiszpania i dokonanie wpisu: ROCA SANITARIO S.A., Gava (Barcelona), Hiszpania

183

DECYZJE STWIERDZAJĄCE WYGAŚNIĘCIE DECYZJI O UDZIELENIU PRAWA Z REJESTRACJI

Poniższe zestawienie zawiera numer zgłoszenia wzoru przemysłowego.

255	21144	21304	21436
274	21149	21308	21437
379	21152	21310	21444
380	21156	21388	21453
381	21157	21389	21459
545	21158	21390	21460
1001	21232	21391	21464
1002	21235	21392	21467
1003	21245	21393	21468
21041	21246	21394	21469
21042	21265	21395	21485
21046	21270	21396	21493
21096	21282	21397	
21129	21300	21405	
21131	21301	21433	

184

DECYZJE O WYGAŚNIĘCIU PRAWA Z REJESTRACJI

Poniższe zestawienie zawiera kolejno: numer rejestracji wzorów przemysłowych i datę wygaśnięcia prawa z rejestracji.

4	2003 05 26	209	2003 04 28
208	2003 04 28		

C'. WZORY ZDOBNICZE

185

WPISY I ZMIANY W REJESTRZE WZORÓW ZDOBNICZYCH

(nie uwzględnione w innych samodzielnych ogłoszeniach)

Poniższe zestawienie zawiera kolejno: numer rejestru wzoru zdobniczego, datę wpisu, oznaczenie rubryki, w której dokonano wpisu lub zmiany oraz treść wpisu. Poszczególne rubryki rejestru wzorów zdobniczych zawierają następujące dane:

rubryka A - nazwisko i imię lub nazwę oraz miejsce zamieszkania lub siedzibę osoby, na rzecz której dokonano rejestracji wzoru zdobniczego,
rubryka B - tytuł wzoru zdobniczego,
rubryka C - nazwisko i imię twórcy wzoru zdobniczego,
rubryka D - prawa ograniczające wzór zdobniczy,
rubryka E - wnioski, odwołania, decyzje, (adnotacje),
rubryka F - datę wygaśnięcia prawa z rejestracji wzoru zdobniczego.

Uwaga: *Publikacji podlegają: zmiana uprawnionego, twórcy, zmiana nazwy uprawnionego, prawa ograniczające prawo z rejestracji wzoru zdobniczego, sprostowania istotnych pomyłek.*

14057 2003 01 03 A. Wprowadzono zmianę uprawnionego przez wykreślenie wpisu: „Klechniowska Danuta, Warszawa, Polska” i dokonanie wpisu: „PPHU Klechniowska Sp. z.o.o. Warszawa, Polska”

15883 2003 01 03 A. Wprowadzono zmianę uprawnionego przez wykreślenie wpisu: „Klechniowska Danuta, Warszawa, Polska” i dokonanie wpisu: „PPHU Klechniowska Sp. z.o.o. Warszawa, Polska”

18452 2001 04 11 A. Wprowadzono zmianę uprawnionego przez wykreślenie wpisu: „Restauracja Chłopskie Jadło s.c., Kraków, Polska” i dokonanie wpisu: „Restauracja Chłopskie Jadło – Anna Kaliszka – Kościuszko spółka jawna, Kraków, Polska”

18453 2001 04 11 A. Wprowadzono zmianę uprawnionego przez wykreślenie wpisu: „Restauracja Chłopskie Jadło s.c., Kraków, Polska” i dokonanie wpisu: „Restauracja Chłopskie Jadło – Anna Kaliszka – Kościuszko spółka jawna Kraków, Polska”

186

DECYZJE O UNIEWAŻNIENIU PRAWA Z REJESTRACJI

Poniższe zestawienie zawiera kolejno: numer rejestru wzorów zdobniczych, datę unieważnienia prawa z rejestracji oraz treść decyzji.

17876 2005 01 15 Unieważniono w całości prawo z rejestracji wzoru zdobniczego oraz świadectwa autorskie

187

DECYZJE O WYGAŚNIĘCIU PRAWA Z REJESTRACJI

Poniższe zestawienie zawiera kolejno: numer rejestru wzorów zdobniczych i datę wygaśnięcia prawa z rejestracji.

13977 2003 03 27	14257 2003 04 20
14077 2003 03 03	14270 2003 04 27
14081 2003 03 03	14300 2003 03 27
14092 2003 03 09	14304 2003 04 10
14127 2003 03 24	14308 2003 04 24
14128 2003 03 24	14311 2003 05 22
14129 2003 03 24	14328 2003 03 30
14132 2003 03 16	14334 2003 04 28
14146 2003 03 14	14335 2003 04 28
14161 2003 04 26	14339 2003 05 26
14201 2003 03 15	14457 2003 05 29
14247 2003 03 29	

188

DECYZJE O PRZEDŁUŻENIU PRAWA Z REJESTRACJI

Poniższe zestawienie zawiera kolejno: numer rejestru wzorów zdobniczych oraz numer i rok wydania Wiadomości Urzędu Patentowego, w którym ogłoszono o udzieleniu prawa.

18022	06/01	18393	10/01
18256	09/01	18400	10/01
18280	09/01	18452	11/01
18381	10/01	18453	11/01

D. ZNAKI TOWAROWE

Cyfrowe kody identyfikacyjne (wg normy WIPO ST. 60), które poprzedzają informacje o dokonanej rejestracji oznaczają:

- (111) - numer prawa ochronnego
- (151) - data wydania decyzji o udzieleniu prawa ochronnego
- (210) - numer zgłoszenia
- (220) - data zgłoszenia
- (441) - data ogłoszenia o zgłoszeniu
- (510) - wykaz towarów
- (511) - klasy towarowe
- (531) - symbol klasyfikacji elementów graficznych znaku
- (540) - określenie znaku towarowego ze wskazaniem kolorów
- (551) - wskazanie kategorii znaku towarowego lub udzielonego prawa jeżeli dotyczy wspólnego prawa ochronnego, wspólnego znaku towarowego albo wspólnego znaku towarowego gwarancyjnego
- (732) - nazwisko i imię lub nazwę uprawnionego, jego miejsce zamieszkania lub siedzibę oraz kod kraju

189

UDZIELONE PRAWA OCHRONNE NA ZNAKI TOWAROWE

(od nr 149 841 do nr 150 400)

(111) **149841** (220) 2000 03 15 (210) 215348
(151) 2003 10 23
(732) KAZ-ROMET Spółka z o.o., Poznań, PL.
(540)



(531) 26.1, 27.5
(510), (511) **12** łańcuchy napędowe: rolkowe, tulejkowe, płytkowe i specjalne.

(111) **149842** (220) 2000 03 15 (210) 215349
(151) 2003 10 23
(732) KAZ-ROMET Spółka z o.o., Poznań, PL.
(540)



(531) 26.2, 27.5
(510), (511) **12** łańcuchy napędowe: rolkowe, tulejkowe, płytkowe i specjalne.

(111) **149843** (220) 1999 06 11 (210) 203270
(151) 2003 11 18
(732) KAZ-ROMET Spółka z o.o., Poznań, PL.
(540)



Kolory znaku: ciemnoniebieski
(531) 1.1, 4.3, 26.1, 26.4, 27.5, 29.1
(510), (511) **40** usługi w zakresie tłoczenia i wykrawania.150

(111) **149844** (220) 2000 03 28 (210) 215936
(151) 2003 11 03
(732) Badaro Investments B.V., Amsterdam, NL.
(540) VERO
(510), (511) **05** produkty farmaceutyczne.

(111) **149845** (220) 1999 11 05 (210) 209456
(151) 2003 11 27
(732) Szaforz-Wilk Jolanta Przedsiębiorstwo Produkcyjno-Handlowo-Usługowe OTTIMO, Lubliniec, PL.
(540)



Kolory znaku: czarny, żółty i odcienie, granatowy i odcienie, popielaty i odcienie, czerwony i odcienie

(531) 26.4, 27.5, 29.1
(510), (511) **02** farby, pokosty, lakiery, barwniki, zaprawy farbiarskie, żywice naturalne, środki do modyfikacji, naprawy, renowacji, powierzchni z drewna i tworzyw sztucznych, środki wypełniająco-retuszujące: wosk, szelak, masa szpachlowa, proszek do matowienia szelaku tzw. miękki papier ścierny, włókno ściernie do usuwania resztek wypełniaczy, korektor - zmywacz do drewna, korektory kryjące, transparentowe, środek dodawany do mączki drzewnej w celu otrzymania szpachłówki stolarskiej, środki do zmywania starych lakierów, środki zapobiegające tworzeniu się białego nalotu na powierzchniach lakierowanych, rozcieńczalnik do politur, środki do „ożywiania” powierzchni drewnianej, **06** drobne wyroby metalowe: drabinki, okucia i osprzęt do drzwi, okien, haki, kłódki, śruby, rury, kolanka do rur, kształtki rurowe rozgałęzieniowe, łąty, progi, nakrętki, skrzynki

do narzędzi, przewody centralnego ogrzewania, przewody instalacyjne, metalowe połączenia śrubowe do artykułów gospodarstwa domowego, **08** przyrządy do środków wypełniających - retuszujących sterowane ręcznie, przyrządy do rozgrzewania szelaku, masy woskowej, przyrządy do mechanicznego szlifowania i polerowania sterowane ręcznie, tarcze szlifierskie, narzędzia do obróbki drewna sterowane ręcznie, **16** pędzle, pędzelki do retuszu, pisaki i końcówki wymienne do pisaków, **19** pojedyncze wyroby niemetalowe: gzymsy, kątowniki, listewki boazerijne, łąty, okucia drzwi, okien, progi, połączenia śrubowe z tworzyw sztucznych do art. gospodarstwa domowego, **20** wyroby z drewna i korka nie ujęte w innych klasach, **35** zgrupowanie na rzecz osób trzecich różnych towarów pozwalające nabywcy wygodnie oglądać i kupować te towary w sieci hurtowni oraz w sklepie z towarami wymienionymi w wykazie towarów, **40** przetwórstwo tworzyw sztucznych.

(111) **149846** (220) 1999 11 10 (210) 209615
(151) 2003 11 25
(732) Plantarol Spółka z ograniczoną odpowiedzialnością, Klęka, PL.
(540)



Kolory znaku: czerwony, biały, zielony, granatowy, żółty, pomarańczowy, bordowy, czarny
(531) 5.3, 5.7, 11.3, 26.4, 27.5, 29.1
(510), (511) **30** herbatka, herbaty owocowe, herbaty aromatyzowane.

(111) **149847** (220) 2000 01 31 (210) 213172
(151) 2003 09 15
(732) „ELISAN”- Rzeszów S.C. Wojciech Szajna, Tamara Szajna, Biała, PL.
(540) ELISAN

(510), (511) **06** metalowa ślusarka otworowa dla budownictwa, a w szczególności taka jak: okna, drzwi, ścianki działowe, świetliki dachowe, ogrody zimowe, oranżerie, boksy kasowe, witryny sklepowe itp. oraz fasady i elewacje, balustrady, **19** niemetalowe elementy otworowe dla budownictwa, a w szczególności takie jak: okna, drzwi, ścianki działowe, świetliki dachowe, ogrody zimowe, oranżerie, boksy kasowe, witryny sklepowe itp. oraz fasady i elewacje, balustrady, **37** usługi w zakresie budownictwa lądowego, a w szczególności budowa i remonty domów oraz montaż wewnętrznych i zewnętrznych instalacji elektrycznych, wodnych, kanalizacyjnych, centralnego ogrzewania.

(111) **149848** (220) 2000 03 13 (210) 215204
(151) 2004 01 12
(732) Produkcja Maszyn Rolniczych JAR-MET S.C. Dariusz Sińczuk, Tomasz Starnecki, Węgrów, PL.
(540)



Kolory znaku: czerwony, czarny, żółty
(531) 26.1, 27.5, 29.1
(510), (511) **07** urządzenia i maszyny rolnicze, mechaniczne urządzenia rolnicze, kosiarki, części zamienne do maszyn, urządzeń i narzędzi rolniczych, **08** ręczne narzędzia ogrodnicze, **12** ciągniki, kombajny, **35** gromadzenie towarów wymienionych w wykazie umożliwiające klientom dogodne oglądanie i nabywanie tych to-

warów, **37** usługi napraw w zakresie mechaniki, **39** usługi w zakresie prowadzenia stacji paliw i dystrybucji paliw.

(111) **149849** (220) 2000 06 02 (210) 219372
(151) 2003 12 15
(732) Korporacja Produkcyjno-Handlowa STANBOR Fabryka Mebli S.C. Stanisław Borowski, Władysław Zajac, Mieczysław Zajac, Elbląg, PL.
(540)

KAROLINA

(531) 27.5
(510), (511) **20** meble.

(111) **149850** (220) 2000 06 02 (210) 219373
(151) 2003 12 15
(732) Korporacja Produkcyjno-Handlowa STANBOR Fabryka Mebli S.C. Stanisław Borowski, Władysław Zajac, Mieczysław Zajac, Elbląg, PL.
(540)

FARAON

(531) 27.5
(510), (511) **20** meble.

(111) **149851** (220) 2001 08 27 (210) 240116
(151) 2004 02 02
(732) „UNIVER” Maria Viola, Jan Firlus Spółka Jawna, Bielsko-Biała, PL.
(540)



Kolory znaku: czarny, biały, niebieski, błękitny
(531) 26.11, 27.5, 29.1
(510), (511) **07** cylindry do urządzeń pneumatycznych i hydraulicznych, cylindry o krótkim skoku, cylindry z nieobrotowym trzonym tłoka, cylindry bez trzonu, filtry, mikrocyndry, urządzenia suwakowe, magnetyczne wsporniki montażowe, mikrozawory, rozdzielacze gwintowane, rozdzielacze zminiaturyzowane, rozdzielacze na podstawki, rozdzielacze gwintowane cewkowe, siłowniki, siłowniki obrotowe, smarownice, zawory z zamkiem powietrzne i próżniowe, zminiaturyzowane wyłączniki krańcowe, zawory, zawory ręczne, pedały pneumatyczne i elektryczne, nanozawory, złączki, łącza wielowtykowe będące częściami maszyn, **09** elektropiloty mocy, cewki, **42** projektowanie układów i urządzeń hydraulicznych i pneumatycznych, projektowanie urządzeń mechaniki precyzyjnej.

(111) **149852** (220) 2000 04 29 (210) 217917
(151) 2003 11 25
(732) Firma Budowlana „DEKAM” Mirosław Świątek, Wrocław, PL.
(540)



Kolory znaku: czarny
(531) 26.1, 27.5, 29.1
(510), (511) **37** usługi w zakresie nadzoru budowlanego, robót ogólnobudowlanych, prac remontowych, konserwatorskich oraz prac specjalistycznych w budownictwie, **42** usługi w zakresie do-

radztwa budowlanego, prace projektowe i kosztorysowe w zakresie budownictwa.

(111) **149853** (220) 1999 10 22 (210) 208841
(151) 2003 03 18
(732) Jacek Jakubczak, Dariusz Szymański, Irena Gałęcka „VEGA MEDICA” Spółka Cywilna Instytut Medycyny Holistycznej, Warszawa, PL.
(540)



Kolory znaku: czerwony, czarny

(531) 2.1, 26.1, 27.5, 29.1

(510), (511) **44** usługi w zakresie medycyny naturalnej, usługi paramedyczne, usługi w ramach promocji zdrowia.

(111) **149854** (220) 2000 01 06 (210) 212112
(151) 2003 06 03
(732) ARS LONGA Spółka z o.o., Przyczyna Dolna, PL.
(540)



Kolory znaku: szary, złoty

(531) 26.4, 26.13, 27.5, 29.1

(510), (511) **20** ramy do obrazów.

(111) **149855** (220) 2000 04 11 (210) 216860
(151) 2003 11 27
(732) „AWA” Kubrakiewicz spółka jawna, Legnica, PL.
(540)



(531) 23.1, 27.5

(510), (511) **25** biustonosze, body, majtki, figi, halki, koszulki, podkoszulki, bokserki, kalesonki, kalesony, slipy, piżamy, koszulki nocne, spodenki, trykoty jako ubrania, T-shirty, bluzki, bluzy, kostiumy do kąpielii, płaszcze kąpielowe, odzież gimnastyczna, odzież sportowa, swetry, suknie, kurtki, płaszcze, czapki, pończochy, rajstopy, leginsy, skarpetki.

(111) **149856** (220) 2000 01 24 (210) 212745
(151) 2003 06 05
(732) STRUSS AMPLIFIERS Zdzisław Hryniewicz-Struss, Pruszków, PL.
(540)



(531) 26.1, 27.5

(510), (511) **09** urządzenia do transmisji lub reprodukcji dźwięku.

(111) **149857** (220) 2000 03 08 (210) 214914
(151) 2003 11 18
(732) INKTEC Co., Ltd., Kun Po City, KR.
(540)

Fonotec

(531) 27.5

(510), (511) **09** systemy integrujące komputer z telefonem, zawierające oprogramowanie komputerowe i sprzęt komputerowy połączony z Internetem umożliwiający łączność telefoniczną, urządzenia telefoniczne połączone z komputerem, sprzęt komputerowy, oprogramowanie komputerowe do integracji tekstu, dźwięku, grafiki, fotografii oraz filmów i do przesyłania w formie sterowanych komputerowo, audio-wizualnych interakcyjnych przekazów dla aplikacji multimedialnych w komputerach osobistych, programy komputerowe zarejestrowane na dyskach, dyskiecie i CD-Romach, płytki drukowane do komputerów, aparaty do nagrywania, transmisji lub reprodukcji dźwięku i obrazu, słuchawki nagłowne, faksy, telefony bezprzewodowe.

(111) **149858** (220) 2000 03 07 (210) 214959
(151) 2003 11 05
(732) „ICE MASTRY” Spółka Jawna Maria Ziębińska, Stanisław Ziębiński, Czaniec, PL.
(540)



Kolory znaku: biały, granatowy i odcienie, zielony i odcienie, jasnozielony i odcienie, jasnofioletowy i odcienie, czarny i odcienie, popielaty i odcienie, jasnopopielaty i odcienie, szary i odcienie, żółty i odcienie

(531) 1.15, 18.5, 27.5, 29.1

(510), (511) **30** lody, lody spożywcze, sorbety jako lody.

(111) **149859** (220) 2000 03 07 (210) 214960
(151) 2003 11 05
(732) „ICE MASTRY” Spółka Jawna Maria Ziębińska, Stanisław Ziębiński, Czaniec, PL.
(540)



Kolory znaku: biały, granatowy i odcienie, różowy i odcienie, jasnoróżowy i odcienie, pomarańczowy i odcienie, jasnopomarańczowy i odcienie, zielony i odcienie, jasnozielony i odcienie, jasnofioletowy i odcienie, czarny i odcienie, popielaty i odcienie, jasnopopielaty i odcienie, szary i odcienie, żółty i odcienie

(531) 1.15, 18.5, 27.5, 29.1

(510), (511) **30** lody, lody spożywcze, sorbety jako lody.

(111) **149860** (220) 2000 03 07 (210) 214961
(151) 2003 11 05
(732) „ICE MASTRY” Spółka Jawna Maria Ziębińska, Stanisław Ziębiński, Czaniec, PL.

(540)



Kolory znaku: biały, granatowy i odcienie, pomarańczowy i odcienie, jasnopomarańczowy i odcienie, jasnofioletowy i odcienie, czarny i odcienie, popielaty i odcienie, jasnopopielaty i odcienie, szary i odcienie, żółty i odcienie

(531) 1.15, 18.5, 27.5, 29.1

(510), (511) **30** lody, lody spożywcze, sorbety jako lody.(111) **149861** (220) 2003 07 16 (210) 267475

(151) 2004 03 16

(732) „gino rossi” S.A., Słupsk, PL.

(540)

**gino rossi**

(531) 26.4, 27.5

(510), (511) **18** skóry zwierzęce, kufry, walizki, torebki, bicze, wyroby rymarskie, galanteria skórzana, **25** obuwie, odzież z tworzywa sztucznych i naturalnych, odzież skórzana, rękawiczki, kapelusze, **26** sznurowadła.

(111) **149862** (220) 2000 03 07 (210) 214962

(151) 2003 11 05

(732) „ICE MASTRY” Spółka Jawna Maria Ziębińska, Stanisław Ziębiński, Czaniec, PL.

(540)



Kolory znaku: biały, granatowy i odcienie, różowy i odcienie, jasnoróżowy i odcienie, jasnofioletowy i odcienie, czarny i odcienie, popielaty i odcienie, jasnopopielaty i odcienie, szary i odcienie, żółty i odcienie

(531) 1.15, 18.5, 27.5, 29.1

(510), (511) **30** lody, lody spożywcze, sorbety jako lody.(111) **149863** (220) 2000 03 07 (210) 214967

(151) 2003 11 18

(732) Przedsiębiorstwo Produkcji Farb i Lakierów MALFARB Spółka z o.o., Lewkowiec, PL.

(540) gipsmal

(510), (511) **01** chemiczne preparaty gruntujące, chemiczne środki impregnujące, kleje stosowane w budownictwie, **02** farby emulsyjne wewnętrzne i zewnętrzne, farby kolorowe, emalie ftalowe, farby akrylowe, pokosty, lakiery, barwniki, bejce, pigmenty, zaprawy farbiarskie, masy szpachlowe, gładzie i szpachle.

(111) **149864** (220) 2000 03 09 (210) 214984

(151) 2003 10 01

(732) GAZ-KOM Spółka z o.o., Zawadzkie, PL.

(540) (znak przestrzenny)



Kolory znaku: fioletowy, czerwony, biały

(531) 19.7, 29.1

(510), (511) **37** usługi w zakresie instalacji do dystrybucji gazu płynnego z przeznaczeniem do tankowania samochodów, instalacji gazu płynnego do celów grzewczych i przemysłowych, **39** usługi w zakresie dostawy gazu płynnego w cysternach samochodowych, butlach domowych i przemysłowych.

(111) **149865** (220) 2000 03 09 (210) 215097

(151) 2003 11 03

(732) Przedsiębiorstwo Produkcyjno-Handlowe „IMPLAST” M. Jagielski i Wspólnicy Spółka Jawna, Poznań, PL.

(540)



Kolory znaku: zielony, czerwony, biały

(531) 26.1, 27.5, 29.1

(510), (511) **12** wózki dziecięce, **18** torby, parasole, **20** śpiwory kempingowe, materace.

(111) **149866** (220) 2000 03 09 (210) 215098

(151) 2003 11 03

(732) Przedsiębiorstwo Produkcyjno-Handlowe „IMPLAST” M. Jagielski i Wspólnicy Spółka Jawna, Poznań, PL.

(540)



Kolory znaku: zielony, biały, czerwony

(531) 26.1, 27.5, 29.1

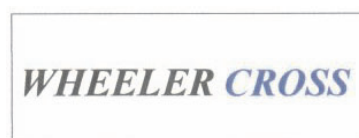
(510), (511) **12** wózki dziecięce, **18** torby, parasole, **20** śpiwory kempingowe, materace.

(111) **149867** (220) 2000 03 15 (210) 215356

(151) 2003 10 23

(732) WHEELER INDUSTRIAL Co. LTD, Taipei, TW.

(540)



Kolory znaku: czarny, niebieski, biały

(531) 27.5, 29.1

(510), (511) **12** rowery, części składowe do rowerów.(111) **149868** (220) 2000 03 17 (210) 215436

(151) 2003 11 15

(732) PPHU „INFOSEEK” Dariusz Zdonek, Katowice, PL.
(540)



Kolory znaku: niebieski, czerwony, pomarańczowy, żółty
(531) 26.1, 26.4, 27.5, 29.1

(510), (511) **35** usługi agencji informacji handlowej, usługi agencji reklamowych, badania opinii i rynku, doradztwo handlowe, dystrybucja i rozpowszechnianie materiałów reklamowych, doradztwo w zakresie prowadzenia działalności gospodarczej, wynajmowanie miejsca na umieszczanie ogłoszeń lub reklam, rozpowszechnianie próbek reklamowych, zarządzanie zbiorami informatycznymi, **41** organizowanie i prowadzenie kursów programowania i obsługi komputerowej, **42** projektowanie reklamowe, przygotowanie programów komputerowych na zlecenie osób trzecich, usługi w dziedzinie przetwarzania danych, doradztwo w zakresie uruchamiania i prowadzenia kawiarenki internetowej.

(111) **149869** (220) 2000 03 22 (210) 215727
(151) 2003 12 29

(732) Lubelski Węgiel „Bogdanka” S.A., Bogdanka, PL.
(540)

EkoKLINKIER

(531) 27.5

(510), (511) **04** alkohol jako paliwo, paliwa na bazie alkoholu, antracyt, benzen, benzol, benzyna, benzyna ciężka węglowa, benzyna lekka, brykiety drewna, brykiety materiałów palnych, brykiety torfu, cerezyna, dodatki niechemiczne do paliw silnikowych, drewno opałowe, eter naftowy, gaz olejowy, gaz oświetleniowy, gazolina, gaz zestalony, grafit smarujący, knoty do lamp i świec, koks, oleje do konserwacji murów, środki do konserwacji skóry, olej kostny do celów przemysłowych, łój, oleje do malowania, materiały oświetleniowe, mazut, mieszanki paliw, nafta, nafta oświetleniowa, oleje do natłuszczania, oleina, olej napędowy, olej rycynowy do celów technicznych, olej solarowy, olej ze smoły węglowej, oleje do farb, oleje do tkanin, oleje przemysłowe, oleje silnikowe, oleje zwilżające, olej rybi niejadalny, oleje roślinne do celów przemysłowych, paliwo gazowe, paliwa mineralne, środki do odpylania, tłuszcze do oświetlania, paliwa, parafina, podpałki, pył węglowy, środki pyłochłonne, ropa naftowa, smary, smar do broni, smary do obuwia, smary do skór, spirytus denaturowany, stearyna, świece, świeczki, świeczki na choinkę, lanolina, tłuszcze przemysłowe, torf, węgiel, węgiel brunatny, węgiel drzewny, węgiel kamienny, wióry drewniane na podpałkę, wosk, wosk pszczołli, woski przemysłowe, żel naftowy do celów przemysłowych, **19** alabaster, altany jako konstrukcje niemetalowe, azbestocement, bagssa, balustrady, baraki, barierki niemetalowe, baseny kąpielowe jako konstrukcje niemetalowe, belki niemetalowe, belki policzkowe, beton, betonowe elementy budowlane, boazerie, bramy niemetalowe, budki targowe jako konstrukcje niemetalowe, cegły, cement, dachówka niemetalowa, daszki niemetalowe, deflektory kominowe, deski, drewno, drewno budowlane, drewno obrobione, drewno użytkowe, drzwi niemetalowe, figurki z kamienia, betonu lub marmuru, filc dla budownictwa, folie z tworzyw sztucznych do znakowania dróg, formy odlewnicze niemetalowe, fornir, futryny niemetalowe, geotekstyli, gips, glina, glina do wyrabiania cegieł, gonty, granit, granulaty szklane, grobowce niemetalowe, groby niemetalowe, grzędy, gzymsy, kabiny kąpielowe niemetalowe, kabiny telefoniczne niemetalowe, kabiny do malowania, kamienie łamane, kamienie sztuczne, kamienie nagrobkowe, kamień, kamień budowlany, kamień wapienny, kamień żuźlowy, karton budowlany, kątowniki niemetalowe, kominy niemetalowe, konstrukcje niemetalowe, konstrukcje przenośne niemetalowe, korek sprasowany, kostki niemetalowe, kostki oświetlające, kostki

świecące, kosze dachowe, kratownice niemetalowe, kreda surowa, krokwie dachowe, kryształ skalny, krzemionka, ksylolit, kształtki rurowe rozgałęzieniowe niemetalowe, kwarc, lepiszcza do reperacji dróg, listewki boazerijne, listwy niemetalowe, lufciki, okienka niemetalowe, łąty drewniane, łąty niemetalowe, łupki, margiel wapienny, marmur, maszty niemetalowe, materiały konstrukcyjne niemetalowe, nadproża niemetalowe, naroża dachów, nasady kominowe niemetalowe, obudowy kominków niemetalowe, odrzwia, ogrodzeni a niemetalowe, okiennice niemetalowe, okładziny niemetalowe, okna a niemetalowe, okucia drz w i niemetalowe, oliwin dla budownictwa, pachołki cumownicze, palisady niemetalowe, papier budowlany, parkiety, piasek z wyjątkiem formierskiego, piaskowiec budowlany, płytki d o konstrukcji niemetalowych, płytki z materiałów syntetycznych do znakowania dróg, płyty niemetalowe, podkłady kolejowe niemetalowe, pokrycia dachów niemetalowe, podłogi, podpory niemetalowe, pomniki niemetalowe, pomosty prefabrykowane niemetalowe, popiersia z kamienia, betonu lub marmuru, powłoki, powłoki cementowe ognioodporne, progi niemetalowe, przegrody niemetalowe, przewody ciśnieniowe niemetalowe, przewody niemetalowe do instalacji wentylacyjnej i klimatyzacyjnej, przewody wodociągowe niemetalowe, produkty bitumiczne dla budownictwa, płyty cementowe, ramy do okien niemetalowe, rury drenażowe niemetalowe, rury spustowe niemetalowe, rusztowania niemetalowe, rynny niemetalowe, schody niemetalowe, silosy niemetalowe, sklejka, smoła, skrzynki na listy murowane, słupy ogłoszeniowe niemetalowe, słupy telegraficzne niemetalowe, słupy do przewodów elektrycznych niemetalowe, spoiwa do produkcji brykietu, stemple niemetalowe, stropy niemetalowe, szalunki do betonu niemetalowe, szamota, szkło izolacyjne, szkło alabastrowe, szkło konstrukcyjne, szkło okienne, szkło zbrojone, szyby, szyny winylowe, tabliczki nagrobkowe niemetalowe, taśmy smołowane, terakota, tuf wapienny, wapień, witraże, wazy niemetalowe, wykładziny niemetalowe, zaprawa murarska, zawory do rur drenażowych niemetalowe i inne niż z tworzyw sztucznych, zawory wodociągowe niemetalowe i inne niż z tworzyw sztucznych, zbiorniki murowane, zbrojenie dla budownictwa, żaluzje niemetalowe, żużel, żwir, **37** budowanie fabryk, budowa i naprawy magazynów, czyszczenie budynków, eksploatacja kamieniołomów, eksploatacja kopalni odkrywkowej, gipsowanie, hydraulika, informacja o budownictwie, informowanie o materiałach budowlanych, konstruowanie pawilonów targowych i sklepów, montaż rusztowań, murarstwo, nadzór budowlany, rozbiórka budynków, układanie nawierzchni drogowych, usługi dekarskie, usługi izolacyjne, wypożyczanie sprzętu budowlanego.

(111) **149870** (220) 2000 03 22 (210) 215728
(151) 2003 12 29

(732) Lubelski Węgiel „Bogdanka” S.A., Bogdanka, PL.
(540)



Kolory znaku: ciemnopomarańczowy, czarny, biały
(531) 7.3, 25.7, 26.4, 27.5, 29.1

(510), (511) **04** alkohol jako paliwo, paliwa na bazie alkoholu, antracyt, benzen, benzol, benzyna, benzyna ciężka węglowa, benzyna lekka, brykiety drewna, brykiety materiałów palnych, brykiety torfu, cerezyna, dodatki niechemiczne do paliw silnikowych, drewno opałowe, eter naftowy, gaz olejowy, gaz oświetleniowy, gazolina, gaz zestalony, grafit smarujący, knoty do lamp i świec, koks, oleje do konserwacji murów, środki do konserwacji skóry, olej kostny do celów przemysłowych, łój, oleje do malowania, materiały oświetleniowe, mazut, mieszanki paliw, nafta, nafta oświetleniowa, oleje do natłuszczania, oleina, olej napędowy, olej rycynowy do celów technicznych, olej solarowy, olej ze smoły węglowej, oleje do farb, oleje do tkanin, oleje przemysłowe, oleje silnikowe,

oleje zwilżające, olej rybi niejadalny, oleje roślinne do celów przemysłowych, paliwo gazowe, paliwa mineralne, środki do odpylania, tuszcze do oświetlania, paliwa, parafina, podpałki, pył węglowy, środki pyłochłonne, ropa naftowa, smary, smar do broni, smary do obuwia, smary do skór, spirytus denaturowany, stearyna, świece, świeczki, świeczki na choinkę, lanolina, tuszcze przemysłowe, torf, węgiel, węgiel brunatny, węgiel drzewny, węgiel kamienny, wióry drewniane na podpałkę, wosk, wosk pszczeli, woski przemysłowe, żel naftowy do celów przemysłowych, **19** alabaster, altany jako konstrukcje niemetalowe, azbestocement, bagasa, balustrady, baraki, barierki niemetalowe, baseny kąpielowe jako konstrukcje niemetalowe, belki niemetalowe, belki policzkowe, beton, betonowe elementy budowlane, boazerie, bramy niemetalowe, budki targowe jako konstrukcje niemetalowe, cegły, cement, dachówka niemetalowa, daszki niemetalowe, deflektory kominowe, deski, drewno, drewno budowlane, drewno obrabiane, drewno użytkowe, drzwi niemetalowe, figurki z kamienia, betonu lub marmuru, filc dla budownictwa, folie z tworzyw sztucznych do znakowania dróg, formy odlewnicze niemetalowe, fornir, futryny niemetalowe, geotekstyli, gips, glina, glina do wyrabiania cegieł, gonty, granit, granulaty szklane, grobowce niemetalowe, groby niemetalowe, grzędę, gzymsy, kabiny kąpielowe niemetalowe, kabiny telefoniczne niemetalowe, kabiny do malowania, kamienie łamane, kamienie sztuczne, kamienie nagrobkowe, kamień, kamień budowlany, kamień wapienny, kamień żuźlowy, karton budowlany, kątowniki niemetalowe, kominy niemetalowe, konstrukcje niemetalowe, konstrukcje przenośne niemetalowe, korek sprasowany, kostki niemetalowe, kostki oświetlające, kostki świecące, kosze dachowe, kratownice niemetalowe, kreda surowa, krokwie dachowe, kryształ skalny, krzemionka, ksyololit, kształtki rurowe rozgałęzieniowe niemetalowe, kwarc, lepiszcza do reperacji dróg, listewki boazeryjne, listwy niemetalowe, lufciki, okienka niemetalowe,łaty drewniane,łaty niemetalowe, lupki, margiel wapienny, marmur, maszty niemetalowe, materiały konstrukcyjne niemetalowe, nadproża niemetalowe, naroża dachów, nasady kominowe niemetalowe, obudowy kominków niemetalowe, odrzwia, ogrodzenia niemetalowe, okiennice niemetalowe, okładziny niemetalowe, okna niemetalowe, okucia drzwi niemetalowe, oliwin dla budownictwa, pachołki cumownicze, palisady niemetalowe, papier budowlany, parkiety, piasek z wyjątkiem formierskiego, piaskowiec budowlany, płytki do konstrukcji niemetalowych, płytki z materiałów syntetycznych do znakowania dróg, płyty niemetalowe, podkłady kolejowe niemetalowe, pokrycia dachów niemetalowe, podłogi, podpory niemetalowe, pomniki niemetalowe, pomosty prefabrykowane niemetalowe, popiersia z kamienia, betonu lub marmuru, powłoki, powłoki cementowe ognioodporne, progi niemetalowe, przegrody niemetalowe, przewody ciśnieniowe niemetalowe, przewody niemetalowe do instalacji wentylacyjnej i klimatyzacyjnej, przewody wodociągowe niemetalowe, produkty bitumiczne dla budownictwa, płyty cementowe, ramy do okien niemetalowe, rury drenażowe niemetalowe, rury spustowe niemetalowe, rusztowania niemetalowe, rynny niemetalowe, schody niemetalowe, silosy niemetalowe, sklejka, smoła, skrzynki na listy murowane, słupy ogłoszeniowe niemetalowe, słupy telegraficzne niemetalowe, słupy do przewodów elektrycznych niemetalowe, spoiwa do produkcji brykietu, stemple niemetalowe, stropy niemetalowe, szalunki do betonu niemetalowe, szamota, szkło izolacyjne, szkło alabastrowe, szkło konstrukcyjne, szkło okienne, szkło zbrojone, szyby, szyny winylowe, tabliczki nagrobkowe niemetalowe, taśmy smołowane, terakota, tuf wapienny, wapień, witraże, wazy niemetalowe, wykładziny niemetalowe, zaprawa murarska, zawory do rur drenażowych niemetalowe i inne niż z tworzyw sztucznych, zawory wodociągowe niemetalowe i inne niż z tworzyw sztucznych, zbiorniki murowane, zbrojenie dla budownictwa, żaluzje niemetalowe, żużel, żwir, **37** budowanie fabryk, budowa i naprawy magazynów, czyszczenie budynków, eksploatacja kamieniołomów, eksploatacja kopalni odkrywkowej, gipsowanie, hydraulika, informacja o budownictwie, informowanie o materiałach budowlanych, konstruowanie pawilonów targowych i sklepów, montaż rusztowań, murarstwo, nadzór budowlany, rozbiórka budynków, układanie nawierzchni drogowych, usługi dekarские, usługi izolacyjne, wypożyczanie sprzętu budowlanego.

(111) **149871** (220) 2000 03 23 (210) 215814
 (151) 2003 11 05
 (732) Sklep z kawą „POŻEGNANIE Z AFRYKĄ” Drohomirecki Krzysztof, Kraków, PL.
 (540)



(531) 9.1, 20.5, 27.5
 (510), (511) **07** młynki do kawy inne niż ręczne, **11** aparaty do palenia kawy, **14** wyroby z metali szlachetnych i ich stopów, wyroby jubilerskie, biżuteria, figurki, breloki, serwisy z metali szlachetnych, **16** filtry papierowe do kawy, fotografie, papeteria, artykuły do pakowania, pamiątki, druki ulotne, **20** meble, dekoracje ruchome, wyroby pamiątkowe i artystyczne z drewna, wosku, gipsu, słomy i tworzyw sztucznych, pudełka, **21** naczynia, wyroby ze szkła i porcelany, młynki do kawy ręczne, narzędzia kuchenne, serwisy nie z metali szlachetnych, **22** torebki (woreczki) i worki do pakowania z materiałów tekstylnych, **30** kawa nie palona i kawa palona, ekstrakty kawy, namiastki kawy oraz mieszanki kawy, jej ekstraktów i namiastek, przyprawy i dodatki do kawy, napoje na bazie kawy, środki słodzące, cukier, miód, ciastka, wyroby cukiernicze, wyroby piekarnicze, słodczyce, lody, herbata, przyprawy, **32** napoje owocowe, napoje bezalkoholowe, napoje gazowane, piwo, **33** napoje alkoholowe, **40** palenie kawy, **41** organizowanie pokazów palenia i parzenia kawy, prowadzenie szkoleń, prowadzenie kursów korespondencyjnych, obsługa konferencji, usługi muzeów oraz doradztwo w zakresie organizowania wystaw, ekspozycji z dziedziny kultury i sztuki, **42** projektowanie i dekorowanie wnętrz, wzornictwo przemysłowe, **43** kawiarnie, kafeterie.

(111) **149872** (220) 2000 03 23 (210) 215834
 (151) 2003 11 03
 (732) Extend Vision Spółka z o.o., Kraków, PL.
 (540) FOLDBOX

(510), (511) **35** usługi reklamowe i projektowania w zakresie reklamy, usługi organizowania wystaw, pokazów i prezentacji, usługi kserograficzne, usługi w zakresie rozpowszechniania filmów i materiałów reklamowych, usługi wypożyczania maszyn i urządzeń dla celów reklamy, **40** wywoływanie filmów, kopiowanie fotografii, usługi drukarskie i poligraficzne, **41** usługi w zakresie produkcji filmów, wykonywanie fotografii, usługi edytorskie, usługi wydawnicze i publikowania tekstów innych niż reklamowe, usługi w zakresie organizowania szkoleń i sympozjów, **42** usługi w zakresie projektowania i aranżacji wnętrz.

(111) **149873** (220) 2000 03 23 (210) 215836
 (151) 2003 11 03
 (732) Extend Vision Spółka z o.o., Kraków, PL.
 (540) elegant

(510), (511) **35** usługi reklamowe i projektowania w zakresie reklamy, usługi organizowania wystaw, pokazów i prezentacji, usługi kserograficzne, usługi w zakresie rozpowszechniania filmów i materiałów reklamowych, usługi wypożyczania maszyn i urządzeń dla celów reklamy, **40** wywoływanie filmów, kopiowanie fotografii, usługi drukarskie i poligraficzne, **41** usługi w zakresie produkcji filmów, wykonywanie fotografii, usługi edytorskie, usługi wydawnicze i publikowania tekstów innych niż reklamowe, usługi w zakresie organizowania szkoleń i sympozjów, **42** usługi w zakresie projektowania i aranżacji wnętrz.

(111) **149874** (220) 2000 03 23 (210) 215837
 (151) 2003 11 03

(732) Extend Vision Spółka z o.o., Kraków, PL.

(540) fastmove

(510), (511) **40** wywoływanie filmów, kopiowanie fotografii, usługi drukarskie i poligraficzne, **41** usługi w zakresie produkcji filmów, wykonywanie fotografii, usługi edytorskie, usługi wydawnicze i publikowania tekstów innych niż reklamowe, usługi w zakresie organizowania szkoleń i sympozjów, **42** usługi w zakresie projektowania i aranżacji wnętrz.

(111) **149875** (220) 2000 03 27 (210) 215903
(151) 2004 01 26
(732) „MERKAL” - P.W. Wojciech Kalinowski, Płock, PL.
(540)



Kolory znaku: niebieski, żółty

(531) 27.5, 29.1

(510), (511) **06** materiały budowlane metalowe, **19** materiały budowlane niemetalowe, **39** usługi transportu drogowego towarów.

(111) **149876** (220) 2000 03 29 (210) 216045
(151) 2003 11 05
(732) Carreras Limited, Londyn, GB.
(540)



(531) 2.1, 26.4, 27.5

(510), (511) **34** papierosy, tytoń, wyroby tytoniowe, artykuły dla palących, zapalniczki, zapałki.

(111) **149877** (220) 2000 03 28 (210) 216057
(151) 2003 10 28
(732) BETA Spółka z o.o., Warszawa, PL.
(540)



Kolory znaku: fioletowy, czerwony, żółty, zielony, granatowy, bordowy, biały, czarny

(531) 27.5, 29.1

(510), (511) **03** mydła toaletowe, mydła w płynie, żele i płyny do kąpieli, szampony.

(111) **149878** (220) 2000 03 29 (210) 216139
(151) 2003 10 28
(732) Targi Kielce Spółka z o.o., Kielce, PL.
(540) MIĘDZYKARODOWY SALON PRZEMYSŁU OBRONNEGO
(510), (511) **35** prowadzenie, administrowanie i organizacja imprez wystawienniczo-handlowych i reklamowych.

(111) **149879** (220) 2000 03 29 (210) 216140
(151) 2003 10 28
(732) Targi Kielce Spółka z o.o., Kielce, PL.

(540) MIĘDZYKARODOWE TARGI LOGISTYCZNE LOGISTYKA

(510), (511) **35** prowadzenie, administrowanie i organizacja imprez wystawienniczo-handlowych i reklamowych.

(111) **149880** (220) 2000 03 31 (210) 216242
(151) 2003 11 25
(732) YOUNG DIGITAL POLAND S.A., Gdańsk, PL.

(540) Edułan

(510), (511) **09** sprzęt komputerowy, akcesoria i oprogramowanie komputerowe, gry komputerowe, **16** instrukcje i opisy programów komputerowych, książki i czasopisma komputerowe i językowe, **35** publikowanie na rzecz osób trzecich, reklam w sieciach informatycznych a zwłaszcza w Internecie, **37** usługi techniczne, w szczególności w zakresie instalowania i naprawy urządzeń oraz sieci informatycznych, **38** usługi telekomunikacyjne w zakresie przekazywania danych i głosu, usługi poczty elektronicznej, **41** usługi w zakresie szkoleń z języków obcych na odległość, wydawania i publikowania tekstów literackich i dydaktycznych, przekazów audio-wideo oraz szkoleń w zakresie sprzętu i oprogramowania informatycznego, **42** tworzenie i administrowanie stron WWW, witryn i portali, usługi w zakresie wydzierżawiania czasu dostępu do komputerowych baz danych, sieci komputerowych, umożliwianie dostępu do interakcyjnych komputerowych baz danych z różnych dziedzin gospodarki, nauki, kultury, usługi w zakresie programowania komputerów.

(111) **149881** (220) 2000 03 31 (210) 216244
(151) 2003 11 25
(732) YOUNG DIGITAL POLAND S.A., Gdańsk, PL.

(540) Edurom

(510), (511) **09** sprzęt komputerowy, akcesoria i oprogramowanie komputerowe, gry komputerowe, **16** instrukcje i opisy programów komputerowych, książki i czasopisma komputerowe i językowe, **35** publikowanie na rzecz osób trzecich, reklam w sieciach informatycznych a zwłaszcza w Internecie, **37** usługi techniczne, w szczególności w zakresie instalowania i naprawy urządzeń oraz sieci informatycznych, **38** usługi telekomunikacyjne w zakresie przekazywania danych i głosu, usługi poczty elektronicznej, **41** usługi w zakresie szkoleń z języków obcych na odległość, wydawania i publikowania tekstów literackich i dydaktycznych, przekazów audio-wideo oraz szkoleń w zakresie sprzętu i oprogramowania informatycznego, **42** tworzenie i administrowanie stron WWW, witryn i portali, usługi w zakresie wydzierżawiania czasu dostępu do komputerowych baz danych, sieci komputerowych, umożliwianie dostępu do interakcyjnych komputerowych baz danych z różnych dziedzin gospodarki, nauki, kultury, usługi w zakresie programowania komputerów.

(111) **149882** (220) 2000 04 01 (210) 216264
(151) 2003 09 29
(732) MILBOR S.C. Andrzej Borucki, Jacek Miler, Sopot, PL.
(540)



(531) 5.1

(510), (511) **32** napoje bezalkoholowe, **33** napoje alkoholowe.

(111) **149883** (220) 2000 04 04 (210) 216342
(151) 2004 01 12
(732) „MINTECH” Spółka z ograniczoną odpowiedzialnością, Katowice, PL.

(540)



(531) 26.1, 27.5

(510), (511) **09** programy komputerowe, **37** usługi instalacyjne i montażu systemów automatyki przemysłowej, instalacji słaboprądowych i elektrycznych, **42** analiza, projektowanie, kompletacja systemów automatyki przemysłowej, analiza komputerowych baz danych.

(111) **149884** (220) 2000 04 05 (210) 216403

(151) 2003 10 28

(732) „Info-M” S.C. AGENCJA REKLAMOWO-WYDAWNICZA, Warszawa, PL.

(540)



Kolory znaku: biały, zielony, żółty, beżowy, czarny

(531) 26.4, 27.5, 29.1

(510), (511) **16** druki, ulotki, katalogi, informatory, wydawnictwa w formie książkowej, **35** usługi z zakresu reklamy i promocji produktów materialnych i niematerialnych.

(111) **149885** (220) 2000 04 05 (210) 216432

(151) 2003 10 28

(732) Klafs Saunabau GmbH Co., Schwabisch Hall, DE.

(540)



Kolory znaku: ciemnoniebieski, biały, czerwony, żółty, zielony, cyklamienowy, jasnoniebieski

(531) 27.5, 29.1

(510), (511) **09** instalacje do elektrycznych i elektronicznych systemów sterowania pieców w saunie, **10** elektryczna aparatura medyczna do celów terapeutycznych, **11** urządzenia dla wyposażenia saun, takie jak: kabiny do saun, ruchome kabiny do łaźni tureckich, kabiny parowe, piece do saun, kabiny natryskowe, natryski, brodziki, balie do zanurzania, ławki masujące, ławki do leżenia, ławki w solariach, **20** szafki na ubrania.

(111) **149886** (220) 2000 04 07 (210) 216550

(151) 2004 02 05

(732) „MASPEX WADOWICE” Spółka z o.o., Wadowice, PL.

(540)



Kolory znaku: niebieski, żółty

(531) 25.3, 27.5, 29.1

(510), (511) **29** marmolady, przetwory z warzyw i owoców, konfitury, dżemy, galaretki jadalne, jogurty, **30** kawa, kakao, czekolada, napoje na bazie kawy, napoje na bazie kakao, napoje na bazie czekolady, miód, słodycze, cukierki, cukierki twarde, landrynki, cu-

kiarki z witaminami, drażetki polerowane, drażetki z masą czekoladową otoczone powłoką z cukru, ciastka, ciasto w proszku, nadzienia cukiernicze, wyroby cukiernicze, wyroby z kakao, muesli, płatki kukurydziane, karmelki, polewy owocowe, polewa czekoladowa, polewa kakaowa, polewy aromatyzowane, dodatki do deserów, sosy owocowe, sosy czekoladowe, sosy kakaowe, kremy owocowe, kremy czekoladowe, sosy aromatyzowane, **32** napoje instant, napoje bezalkoholowe, wody mineralne, gazowane i niegazowane, nektary owocowe, syropy owocowe, proszek do produkcji napojów, pastylki do produkcji napojów, soki owocowe, soki warzywne, soki owocowo-warzywne, soki wieloowocowe, soki wielowarzywne, napoje owocowe, napoje warzywne, napoje wieloowocowe, napoje wielowarzywne, **33** napoje alkoholowe, wino, koktaile winne, nalewki koktailowe, aperitify, wermuty, miody pitne, wódki, koktaile, spirytus.

(111) **149887** (220) 2000 04 07 (210) 216585

(151) 2003 12 02

(732) TeraBeam Corporation (a Washington corporation), Seattle, US.

(540) TERABEAM

(510), (511) **09** sprzęt komputerowy i oprogramowanie komputerowe oraz sprzęt elektroniczny do łączności optoelektronicznej, **38** telekomunikacyjne usługi optoelektroniczne.

(111) **149888** (220) 2000 04 06 (210) 216617

(151) 2003 12 02

(732) Firma Handlowa „KARE” Jacek Golik, Kraków, PL.

(540)



Kolory znaku: czarny

(531) 3.3, 27.5

(510), (511) **14** metale szlachetne i półszlachetne, kamienie szlachetne i półszlachetne, wyroby jubilerskie, imitacje kamieni i metali szlachetnych, wyroby z metali szlachetnych i kamieni, biżuteria, ozdoby z bursztynu, zegary, zegarki na rękę, **35** zgrupowanie na rzecz osób trzecich różnych towarów pozwalające nabywcy wygodnie je oglądać i kupować w sklepie z biżuterią, zegarkami i zegarami, **40** grawerowanie, posrebrzanie, pozłacanie, obróbka metali, wytwarzanie biżuterii i wyrobów jubilerskich.

(111) **149889** (220) 2000 04 10 (210) 216683

(151) 2003 12 05

(732) „TELEWIZJA POLSKA” Spółka Akcyjna, Warszawa, PL.

(540)



Kolory znaku: zielony, czerwony, niebieski

(531) 26.11, 27.5, 29.1

(510), (511) **09** urządzenia i przyrządy: fotograficzne, kinematograficzne, optyczne do celów dydaktycznych, urządzenia do nagrywania, transmisji lub reprodukcji dźwięku lub obrazu, magnetyczne nośniki danych, płyty (dyski) z nagraniami, automaty sprzedające i mechanizmy do urządzeń uruchamianych przez wrzucenie monety, maszyny liczące, sprzęt przetwarzający dane i komputery, programy komputerowe, gry komputerowe i telewizyjne, **16** wydawnictwa nie ujęte w innych klasach, czasopisma, książki, albumy, broszury, periodyki i inne publikacje, papier, tektura i wyroby z tych materiałów nie ujęte w innych klasach, foto-

grafie, materiały piśmienne, kleje do materiałów piśmiennych lub do celów domowych, materiały szkoleniowe i instruktażowe, materiały z tworzyw sztucznych do pakowania (nie ujęte w innych klasach), **28** gry i zabawki, artykuły sportowe i gimnastyczne nie ujęte w innych klasach, ozdoby choinkowe, karty do gry, **35** usługi reklamowe i produkcja reklam telewizyjnych, radiowych, kinowych, organizacja wystaw handlowych i reklamowych, dystrybucja materiałów reklamowych i rozpowszechnianie danych marketingowych, **38** przekazywanie fonii i/lub wizji, rozpowszechnianie programów telewizyjnych lub radiowych, zbieranie i przekazywanie wiadomości, usługi w zakresie organizowania systemów transmisyjnych, **41** organizowanie imprez artystycznych, estradowych, sportowych, rekreacyjnych, usługi w zakresie organizowania nauki i szkoleń w dziedzinie multimedialnej, organizowanie imprez o charakterze edukacyjnym i kulturalnym, usługi wynajmu dekoracji, kostiumów i rekwizytów, oraz pomieszczeń do celów rozrywkowych i studiów nagrań, oraz sprzętu radiowego, telewizyjnego, kinematograficznego i nagrań, usługi wydawnicze, produkcja programów telewizyjnych lub radiowych, **42** opracowywanie i wdrażanie programów komputerowych, wykonywanie opinii i badań w działalności multimedialnej.

(111) **149890** (220) 2000 04 11 (210) 216755
(151) 2003 11 25
(732) Bonnier Business (Polska) Spółka z o.o., Warszawa, PL.
(540)



Kolory znaku: biały, czerwony i odcienie, czarny
(531) 24.17, 27.5, 29.1
(510), (511) **41** publikowanie gazet w internecie.

(111) **149891** (220) 2000 04 11 (210) 216756
(151) 2003 11 25
(732) Bonnier Business (Polska) Spółka z o.o., Warszawa, PL.
(540)



Kolory znaku: biały, czerwony i odcienie, czarny
(531) 24.17, 27.5, 29.1
(510), (511) **41** publikowanie gazet w internecie.

(111) **149892** (220) 2000 04 11 (210) 216757
(151) 2003 11 25
(732) Bonnier Business (Polska) Spółka z o.o., Warszawa, PL.
(540) BONNIER BUSINESS POLSKA PULS BIZNESU
(510), (511) **41** publikowanie gazet w internecie.

(111) **149893** (220) 2000 04 11 (210) 216852
(151) 2003 11 05
(732) Przedsiębiorstwo Elektroniki Profesjonalnej „IGEL” Jerzy Kowaliński, Zabrze, PL.
(540)



(531) 27.5

(510), (511) **10** aparaty i urządzenia medyczne, kardiomonytory, rejestratory, monitory, stanowiska centralne (4 łóżka z kompletnym systemem transmisji i oprogramowaniem), **37** montaż i naprawy aparatów i urządzeń medycznych, układów transmisyjnych, instalacyjnych oraz aparatów pomiarowych, sygnalizacyjnych, kontrolnych, ratowniczych, aparatów do rejestracji i odtwarzania obrazu i dźwięku, nadzór techniczny.

(111) **149894** (220) 2000 04 11 (210) 216861
(151) 2003 11 27
(732) CERSANIT S.A., Krasnystaw, PL.
(540) DELFI
(510), (511) **11** wyroby sanitarne z ceramiki, ceramika łazienkowa, bidety, brodziki, kompakty, miski ustępowe, pisuary, postumenty i półpostumenty do umywalek, umywalki.

(111) **149895** (220) 2000 04 11 (210) 216862
(151) 2003 11 27
(732) CERSANIT S.A., Krasnystaw, PL.
(540) KORAL
(510), (511) **11** wyroby sanitarne z ceramiki, ceramika łazienkowa, bidety, brodziki, kompakty, miski ustępowe, pisuary, postumenty i półpostumenty do umywalek, umywalki.

(111) **149896** (220) 2000 04 13 (210) 216874
(151) 2003 11 05
(732) RANBAXY Laboratories Ltd., New Delhi, IN.
(540) rantaksym
(510), (511) **05** leki, produkty farmaceutyczne, weterynaryjne i higieniczne, materiały opatrunkowe.

(111) **149897** (220) 2000 04 13 (210) 216897
(151) 2003 12 10
(732) Nufarm Australia Limited, Laverton North, AU.
(540) NUFOSATE
(510), (511) **05** preparaty farmaceutyczne, weterynaryjne i higieniczne, preparaty chemiczne i odczynniki chemiczne do celów medycznych, weterynaryjnych i farmaceutycznych, glikofazy, biocydy, fungicydy, herbicydy, insektycydy i preparaty pasożytołojcze.

(111) **149898** (220) 2000 04 12 (210) 216911
(151) 2003 12 15
(732) Poznańska Palarnia Kawy „ASTRA” Spółka z o.o., Poznań, PL.
(540) biały kruk
(510), (511) **29** napoje mleczne, mleczno-kakaowe i mleczno-owocowe, **30** kawa naturalna, ekstrakty kawy, modyfikacje kawy naturalnej, namiastki kawy, herbata, herbata owocowa, cukierki, ciastka, galaretki, kakao, czekolady i wyroby czekoladowe.

(111) **149899** (220) 2000 04 13 (210) 217030
(151) 2003 10 22
(732) Wyższa Szkoła Bankowa we Wrocławiu, Wrocław, PL.
(540)



(531) 26.5, 27.5
(510), (511) **16** książki, czasopisma, skrypty, **35** badania rynku, analiza kosztów, ekspertyzy opłacalności, prognozy ekonomiczne, pośrednictwo pracy, rachunkowość, doradztwo w zakresie zarządzania działalnością gospodarczą, **41** nauczanie, organizowanie i prowadzenie konferencji, kongresów, seminariów, sympo-

zjazdów, organizowanie wystaw w celach edukacyjnych, organizowanie zawodów sportowych, publikowanie książek, publikowanie tekstów innych niż reklamowe.

(111) **149900** (220) 2000 06 02 (210) 219374
(151) 2003 12 15
(732) Korporacja Produkcyjno-Handlowa STANBOR Fabryka Mebli S.C. Stanisław Borowski, Władysław Zajac, Mieczysław Zajac, Elbląg, PL.
(540)

GENIUSZ

(531) 27.5
(510), (511) **20** meble.

(111) **149901** (220) 2000 06 02 (210) 219375
(151) 2003 12 15
(732) Korporacja Produkcyjno-Handlowa STANBOR Fabryka Mebli S.C. Stanisław Borowski, Władysław Zajac, Mieczysław Zajac, Elbląg, PL.
(540)

KAJTEK

(531) 27.5
(510), (511) **20** meble.

(111) **149902** (220) 2000 06 05 (210) 219407
(151) 2003 12 22
(732) BLUBIT Spółka z o.o., Warszawa, PL.
(540) AVEC E-SOFT
(510), (511) **03** kosmetyki, **05** farmaceutyki, dietetyczne środki spożywcze.

(111) **149903** (220) 2000 06 05 (210) 219410
(151) 2003 12 22
(732) BLUBIT Spółka z o.o., Warszawa, PL.
(540) OSTEOTAB
(510), (511) **03** kosmetyki, **05** dietetyczne środki spożywcze, farmaceutyki.

(111) **149904** (220) 2000 06 05 (210) 219411
(151) 2003 12 22
(732) BLUBIT Spółka z o.o., Warszawa, PL.
(540) BODYFIGHTER
(510), (511) **03** kosmetyki, **05** dietetyczne środki spożywcze, farmaceutyki.

(111) **149905** (220) 2000 06 05 (210) 219430
(151) 2003 12 03
(732) Vanilia Fashion GmbH, Neuss, DE.
(540)

vanilia

(531) 27.5
(510), (511) **25** odzież, obuwie, nakrycia głowy.

(111) **149906** (220) 2000 06 06 (210) 219461
(151) 2003 12 03
(732) GLAXO GROUP LIMITED, Greenford, GB.
(540) ATLAZIR
(510), (511) **05** farmaceutyczne preparaty i substancje przeciw-wirusowe.

(111) **149907** (220) 2000 06 06 (210) 219464
(151) 2003 12 03
(732) Volvo Personvagnar AB, Gteborg, SE.
(540) XC
(510), (511) **12** pojazdy, urządzenia służące do poruszania się na lądzie, w powietrzu lub wodzie, pojazdy silnikowe, samochody, ciężarówki, furgonetki, pojazdy do przewożenia towarów i/lub osób, pojazdy sportowe, części zamienne do wyżej wymienionych towarów i silniki do nich.

(111) **149908** (220) 2000 06 06 (210) 219497
(151) 2004 01 07
(732) Politechnika Rzeszowska im.I.Łukasiewicza, Rzeszów, PL.
(540)



(531) 26.4, 27.5
(510), (511) **35** badania i ekspertyzy w dziedzinie marketingu i zarządzania, **41** edukacja - kształcenie wysokokwalifikowanych specjalistów (magistrów inżynierów i inżynierów) w następujących dziedzinach: budownictwa, inżynierii i ochrony środowiska, lotnictwa, budowy maszyn, chemii, elektrotechniki, elektroniki, automatyki, informatyki, marketingu i zarządzania, **42** badania i ekspertyzy - w następujących dziedzinach: budownictwa, inżynierii i ochrony środowiska, lotnictwa, budowy maszyn, chemii, elektrotechniki, elektroniki, automatyki, informatyki.

(111) **149909** (220) 2000 06 07 (210) 219499
(151) 2004 01 07
(732) Armacell Poland Spółka z o.o., Środa Śląska, PL.
(540) Tubolit
(510), (511) **01** polietylen, **17** pianka polietylenowa, wyroby z polietylenu, materiały izolacyjne.

(111) **149910** (220) 2000 06 07 (210) 219500
(151) 2004 01 07
(732) Armacell Poland Spółka z o.o., Środa Śląska, PL.
(540) Accotube
(510), (511) **01** polietylen, **17** pianka polietylenowa, wyroby z polietylenu, materiały izolacyjne.

(111) **149911** (220) 2000 04 15 (210) 217087
(151) 2003 11 05
(732) Stolorz Krzysztof, Mysłowice, PL.
(540)



Kolory znaku: żółty, biały, czarny, niebieski
(531) 18.1, 27.5, 29.1
(510), (511) **06** bramy metalowe, drzwi i futryny do drzwi metalowe, konstrukcje metalowe, ogrodzenia metalowe, złącza do pojazdów lądowych, wyroby ślusarskie, **09** elektryczne wyposażenie samochodów i przyczep zwłaszcza akumulatory, przewody elektryczne, oświetlenie, złącza elektryczne, **12** antywłamaniowe urządzenia do pojazdów, hamulce, ogumienie do kół, osie pojazdów, podwozie pojazdów, przyczepy, sprzęgła, zderzaki do pojazdów, **37** usługi instalowania, konserwacji i naprawy maszyn, nadzór techniczny, usługi konserwacji i naprawy narzędzi, usługi ślusarskie, blacharstwo, usługi wykonywania na indywidualne zlecenie specjalistycznych narzędzi i przyrządów, zabezpieczanie po-

jazdów przed korozją, **39** wypożyczanie przyczep, **40** obróbka metali, spawanie i lutowanie, grawerowanie, powlekanie metali.

(111) **149912** (220) 2000 04 17 (210) 217091
(151) 2003 11 05
(732) „ZIELONA” S.C. Krzysztof Skwarek, Tomasz Sulejewski, Gietrzwałd, PL.
(540)

ZIELONA

Kolory znaku: jasnozielony, ciemnozielony, biały
(531) 27.5, 29.1

(510), (511) **01** nawozy, **05** środki ochrony roślin: środki chwastobójcze, środki grzybobójcze, **07** narzędzia ogrodnicze, **31** żywe rośliny, darń, kłącza, nasiona, naturalne kwiaty, torf, **39** usługi w zakresie konfekcjonowania towarów.

(111) **149913** (220) 2000 04 18 (210) 217170
(151) 2004 02 02
(732) Jack Daniel's Properties, Inc. (a Delaware corporation), San Rafael, US.
(540)



(531) 25.1, 27.5

(510), (511) **14** zdobione szpilki, zdobione szpilki do klap, zegary, zegarki, **16** papier i artykuły papierowe, druki, plakaty, pocztówki, bloczki do notowania, papierowe serwetki, papier do pisania i do notowania, artykuły piśmiennicze, papierowe podkładki pod szklanki, oprawione lub nieoprawione fotografie, proporce z papieru, obrusy papierowe, podstawki papierowe, papierowe banery, tablice z korka, kalendarze, długopisy i ołówki oraz opakowania na nie, obrazki, karty pocztowe, magazyny i periodyki ogólnotematyczne, **18** parasolki, artykuły bagażowe, worki marynarskie, torby sportowe, torby na ramię, plecaki, etykiety podróżne, futerały na klucze, tornistry, sakiewki na klucze, torby podłużne, torby płócienne, **20** niemetalowe łańcuszki na klucze, niemetalowe kółka na klucze, szpilki, drewniane pudełka i szafeczki, znaki i ozdoby ze szkła, beczułki, tablice ogłoszeniowe i informacyjne, **21** szklane i plastikowe naczynia do napojów, manierki, kubki, dzbanki i garnki ceramiczne, gąbki, podstawki drewniane i z korka, mieszadełka do napojów, miski, pudełka ozdobne, pojemniki na żywność i napoje, wyroby szklane, tace metalowe i do serwowania wykonane z metali nieszlachetnych, **24** banery, ręczniki, bielizna, koce, obrusy nie z papieru, maty nie z papieru, tekstylne dekoracje do wieszania na ścianę, **25** obuwie, nakrycia głowy, czapki, kapelusze, opaski, daszki, chustki, odzież, fartuszki, podwiązki do rękawów, t-shirty, golfy, koszule do baseballu, koszulki polo, koszule, topy, koszulki treningowe, bluzy i spodnie dresowe, ubranie do joggingu, spodnie, kurtki, płaszcze, paski, krawaty, szaliki, szelki, klamry, kurtki skórzane, **26** klamry i sprzączki do pasków wykonane z metali nieszlachetnych, **28** gry, zabawki, balony, artykuły sportowe, plansze do gry w rzutki, zestawy do gry w rzutki, lotki i rzutki, kije do bilarda, siatki do kul bilardowych, kule bilardowe, pokrowce na kije bilardowe, gry typu rickers, zestawy dla rzucających w baseballu, kije baseballowe, kije golfowe, puttery, markery do piłek golfowych, piłki golfowe, trzonki golfowe, torby golfowe, zestawy do pokera w metalowych pudełkach zawierające karty, żetony i podwiązki do rękawów, karty do gry, **34** zapalniczki wykonane z metali nieszlachetnych, popielniczki.

(111) **149914** (220) 2000 04 18 (210) 217171
(151) 2004 02 02
(732) Jack Daniel's Properties, Inc. (a Delaware corporation), San Rafael, US.
(540) JACK DANIEL'S
(510), (511) **14** zdobione szpilki, zdobione szpilki do klap, zegary, zegarki, **16** papier i artykuły papierowe, druki, plakaty, pocztówki, bloczki do notowania, papierowe serwetki, papier do pisania i do notowania, artykuły piśmiennicze, papierowe podkładki pod szklanki, oprawione lub nieoprawione fotografie, proporce z papieru, obrusy papierowe, podstawki papierowe, papierowe banery, tablice z korka, kalendarze, długopisy i ołówki oraz opakowania na nie, obrazki, karty pocztowe, magazyny i periodyki ogólnotematyczne, **18** parasolki, artykuły bagażowe, worki marynarskie, torby sportowe, torby na ramię, plecaki, etykiety podróżne, futerały na klucze, tornistry, sakiewki na klucze, torby podłużne, torby płócienne, **20** niemetalowe łańcuszki na klucze, niemetalowe kółka na klucze, szpilki, drewniane pudełka i szafeczki, znaki i ozdoby ze szkła, beczułki, tablice ogłoszeniowe i informacyjne, **21** szklane i plastikowe naczynia do napojów, manierki, kubki, dzbanki i garnki ceramiczne, gąbki, podstawki drewniane i z korka, mieszadełka do napojów, miski, pudełka ozdobne, pojemniki na żywność i napoje, wyroby szklane, tace metalowe i do serwowania wykonane z metali nieszlachetnych, **24** banery, ręczniki, bielizna, koce, obrusy nie z papieru, maty nie z papieru, tekstylne dekoracje do wieszania na ścianę, **25** obuwie, nakrycia głowy, czapki, kapelusze, opaski, daszki, chustki, odzież, fartuszki, podwiązki do rękawów, t-shirty, golfy, koszule do baseballu, koszulki polo, koszule, topy, koszulki treningowe, bluzy i spodnie dresowe, ubranie do joggingu, spodnie, kurtki, płaszcze, paski, krawaty, szaliki, szelki, klamry, kurtki skórzane, **26** klamry i sprzączki do pasków wykonane z metali nieszlachetnych, **28** gry, zabawki, balony, artykuły sportowe, plansze do gry w rzutki, zestawy do gry w rzutki, lotki i rzutki, kije do bilarda, siatki do kul bilardowych, kule bilardowe, pokrowce na kije bilardowe, gry typu rickers, zestawy dla rzucających w baseballu, kije baseballowe, kije golfowe, puttery, markery do piłek golfowych, piłki golfowe, trzonki golfowe, torby golfowe, zestawy do pokera w metalowych pudełkach zawierające karty, żetony i podwiązki do rękawów, karty do gry, **34** zapalniczki wykonane z metali nieszlachetnych, popielniczki.

(111) **149915** (220) 2000 04 17 (210) 217192
(151) 2004 02 05
(732) „NAŁĘCZOWIANKA” Spółka z o.o., Nałęczów, PL.
(540)



Kolory znaku: biały, niebieski, ciemnoniebieski, czerwony, srebrny
(531) 2.7, 27.5, 29.1
(510), (511) **32** wody mineralne gazowane i niegazowane.

(111) **149916** (220) 2000 04 19 (210) 217226
(151) 2003 12 29
(732) Farmaceutyczno-Chemiczna Spółdzielnia Pracy „GALENUS”, Warszawa, PL.
(540) MAGSOLVIT B6
(510), (511) **05** środki farmaceutyczne, leki.

(111) **149917** (220) 2000 04 19 (210) 217268
(151) 2003 12 03
(732) Bahlsen GmbH & Co. KG, Hannover, DE.
(540) JoKorn
(510), (511) **29** mięso, ryby, drób, dziczyzna, ekstrakty mięsne, konserwowane, suszone i gotowane owoce i warzywa, galaretki,

dżemy, kompoty, jaja, mleko, produkty mleczne, oleje i tłuszcze jadalne, **30** kawa, herbata, kakao, cukier, ryż, tapioka, sago, kawa nienaturalna, mąka i produkty zbożowe, chleb, wyroby cukiernicze i słodczyce, lody, miód, melasa (syropy), drożdże, proszek do pieczenia, sól, musztarda, ocet, sosy przyprawowe, przyprawy, lód.

(111) **149918** (220) 2000 04 19 (210) 217418
(151) 2004 01 28
(732) Fabryka Lin i Drutu „DRUMET” S.A., Włocławek, PL.
(540)



(531) 27.5
(510), (511) **06** drut metalowy ze stali nieszlachetnych, drut metalowy splatany i skręcany za stali nieszlachetnych, kable metalowe nieelektryczne ze stali nieszlachetnych, liny metalowe ze stali nieszlachetnych, zawiesia do przenoszenia ładunków metalowe ze stali nieszlachetnych, śrut techniczny - pocięty drut stalowy, włókna stalowa - odcinki włókien stalowych, taśmy stalowe plecione, skrętki - liny i kable metalowe ze stali nieszlachetnych.

(111) **149919** (220) 2000 04 21 (210) 217438
(151) 2003 10 30
(732) Przedsiębiorstwo Produkcyjno-Handlowo-Usługowe AROMA TREND Piotr Draniak, Michałowice, PL.
(540)



Kolory znaku: biały, żółty
(531) 27.5, 29.1
(510), (511) **03** kosmetyki i wyroby perfumeryjne.

(111) **149920** (220) 2000 04 26 (210) 217654
(151) 2003 12 02
(732) CABLE DESIGN TECHNOLOGIES INC., Pittsburgh, US.
(540) RAYDEX/CDT
(510), (511) **09** elektroniczne przewody i kable.

(111) **149921** (220) 2000 04 27 (210) 217707
(151) 2003 12 02
(732) Glaxo Group Limited, Greenford, GB.
(540) SUNISA
(510), (511) **05** preparaty i substancje farmaceutyczne.

(111) **149922** (220) 2000 04 28 (210) 217768
(151) 2003 12 29
(732) Telia AB, Farsta, SE.
(540) TELIA
(510), (511) **09** sieci do komunikowania się oraz urządzenia kontrolne do nich, mianowicie centrale telekomunikacyjne, linie magistralne, nadajniki, odbiorniki, przełączniki, stacje bazowe, terminale, kable do elektrycznej i optycznej transmisji sygnałów, sieci do komunikowania się obejmujące połączenia optyczne, połączenia elektryczne i połączenia radiowe, sprzęt kontrolny i połączeniowy do elektrycznych, optycznych i radiowych połączeń, mianowicie multipleksy i serwery, urządzenia i przyrządy do nagrywania, przechowywania, przetwarzania, odbioru, transmisji, modyfikacji, kompresji, transmisji radiowej danych, dźwięku i/lub obrazu, aparatura testowa i kalibracyjna, magnetyczne, optyczne i elektroniczne nośniki danych, mechanizmy do aparatury/urządzeń przystosowanych

do monet i kart oraz sprzęt peryferyjny do nich, rejestrowane programy komputerowe, urządzenia/aparatura do komunikowania się poprzez internet, kodery magnetyczne do przechowywania danych, komputerowe programy nadzorujące, **38** transmisje danych, informacji oraz komunikowanie się za pomocą telefonów, komputerów, dalekopisów, poczty elektronicznej, promieni lasera, satelitów lub poprzez elektroniczne lub optyczne urządzenia, komunikowanie się za pomocą środków elektronicznych, komunikowanie się poprzez sieci światłowodowe, komunikowanie się za pomocą mobilnej łączności radiowej, informowanie oraz doradztwo dotyczące telekomunikacji oraz komunikowania się za pomocą danych, wynajem optycznych, elektrycznych i/lub radiowych łączy, zapewnianie przepustowości w łączach zaadoptowanych do indywidualnych celów lub do ruchu transmisyjnego pomiędzy sieciami telekomunikacyjnymi zarządzanymi przez różnych operatorów, wynajem sprzętu telekomunikacyjnego, usługi dotyczące dostępu do sieci danych/internetu, usługi dotyczące transmisji pakietów danych, komunikowanie się za pomocą sieci, **42** usługi konsultacyjne dotyczące komunikowania się za pomocą danych oraz telekomunikacji, projektowanie i rozwój systemów do zbierania, manipulowania, odzyskiwania i prezentowania danych, programowanie komputerowe, usługi konsultacyjne dotyczące spraw zabezpieczenia obejmujące cyfrowe podpisy, usługi elektronicznych certyfikacji i identyfikacji.

(111) **149923** (220) 2000 04 28 (210) 217775
(151) 2003 11 18
(732) TOYOTA JIDOSHA KABUSHIKI KAISHA używający również nazwy TOYOTA MOTOR CORPORATION, Aichi-ken, JP.
(540) TOYOTA D-4D
(510), (511) **12** samochody i silniki do samochodów.

(111) **149924** (220) 2000 04 27 (210) 217811
(151) 2003 12 03
(732) Wojewódzki Szpital Specjalistyczny im. M.Kopernika, Łódź, PL.
(540)



Kolory znaku: czerwony, niebieski
(531) 6.7, 24.13, 27.5, 29.1
(510), (511) **44** usługi medyczne.

(111) **149925** (220) 2000 04 28 (210) 217866
(151) 2003 11 25
(732) Bank Poczty SA, Bydgoszcz, PL.
(540) infotransfer
(510), (511) **36** usługi w zakresie bankowości: gromadzenie i wykorzystywanie środków finansowych osób fizycznych i prawnych oraz kredytowanie ich działalności, prowadzenie rachunków bankowych, przyjmowanie wkładów oszczędnościowych i lokat terminowych, organizowanie i prowadzenie leasingu, usługi i operacje bankowe i finansowe, emisja papierów wartościowych, bonów wartościowych, czeków podróży i kart kredytowych oraz obrót i organizowanie rynków papierów wartościowych, deponowanie przedmiotów i papierów wartościowych, doradztwo w sprawach finansowych, informacje w sprawach finansowych, bankowych, organizowanie giełd towarowych, prowadzenie notowań giełdowych i pośrednictwa giełdowego, pośrednictwo maklerskie na giełdach, udzielanie gwarancji finansowych, prowadzenie inwestycji kapitałowych i kantorów wymiany pieniędzy oraz walut, prowadzenie lokat kapitałowych, transfer kapitałowy elektroniczny, obsługa kart debetowych i kredytowych, udzielanie i zaciąganie kredytów oraz pożyczek pieniężnych, pożyczek pod zastaw i kre-

dytów na umowy dzierżawne, zarządzanie, pośrednictwo i obrót nieruchomościami, opłaty ratałne, przyjmowanie i dokonywanie lokat w bankach krajowych i zagranicznych, dokonywanie obrotu wartościami dewizowymi oraz prowadzenie obsługi finansowej obrotów z zagranicą, prowadzenie obsługi pożyczek państwowych, rozliczenia finansowe transakcji, prowadzenie depozytów sejfowych i udostępnianie skrytek sejfowych, sponsorowanie finansowe, sprzedaż kredytowa, transfer elektroniczny środków finansowych, transakcje finansowe, ściąganie należności, deponowanie walorów, wycena ubezpieczenia, bankowości i nieruchomości, wykonywanie operacji czekowych i wekslowych, wykonywanie czynności pośrednictwa ubezpieczeniowego, wydawanie kart płatniczych oraz wykonywanie operacji przy ich użyciu, weryfikacja czeków, zarządzanie finansami.

(111) **149926** (220) 2000 04 28 (210) 217867
(151) 2003 11 25

(732) Bank Pocztowy SA, Bydgoszcz, PL.

(540) INFOTRANSFER

(510), (511) **36** usługi w zakresie bankowości: gromadzenie i wykorzystywanie środków finansowych osób fizycznych i prawnych oraz kredytowanie ich działalności, prowadzenie rachunków bankowych, przyjmowanie wkładów oszczędnościowych i lokat terminowych, organizowanie i prowadzenie leasingu, usługi i operacje bankowe i finansowe, emisja papierów wartościowych, bonów wartościowych, czeków podróźnych i kart kredytowych oraz obrót i organizowanie rynków papierów wartościowych, deponowanie przedmiotów i papierów wartościowych, doradztwo w sprawach finansowych, informacje w sprawach finansowych, bankowych, organizowanie giełd towarowych, prowadzenie notowań giełdowych i pośrednictwa giełdowego, pośrednictwo maklerskie na giełdach, udzielanie gwarancji finansowych, prowadzenie inwestycji kapitałowych i kantorów wymiany pieniędzy oraz walut, prowadzenie lokat kapitałowych, transfer kapitałowy elektroniczny, obsługa kart debetowych i kredytowych, udzielanie i zaciąganie kredytów oraz pożyczek pieniężnych, pożyczek pod zastaw i kredytów na umowy dzierżawne, zarządzanie, pośrednictwo i obrót nieruchomościami, opłaty ratałne, przyjmowanie i dokonywanie lokat w bankach krajowych i zagranicznych, dokonywanie obrotu wartościami dewizowymi oraz prowadzenie obsługi finansowej obrotów z zagranicą, prowadzenie obsługi pożyczek państwowych, rozliczenia finansowe transakcji, prowadzenie depozytów sejfowych i udostępnianie skrytek sejfowych, sponsorowanie finansowe, sprzedaż kredytowa, transfer elektroniczny środków finansowych, transakcje finansowe, ściąganie należności, deponowanie walorów, wycena ubezpieczenia, bankowości i nieruchomości, wykonywanie operacji czekowych i wekslowych, wykonywanie czynności pośrednictwa ubezpieczeniowego, wydawanie kart płatniczych oraz wykonywanie operacji przy ich użyciu, weryfikacja czeków, zarządzanie finansami.

(111) **149927** (220) 2000 04 28 (210) 217868
(151) 2003 11 25

(732) Bank Pocztowy SA, Bydgoszcz, PL.

(540) Infotransfer

(510), (511) **36** usługi w zakresie bankowości: gromadzenie i wykorzystywanie środków finansowych osób fizycznych i prawnych oraz kredytowanie ich działalności, prowadzenie rachunków bankowych, przyjmowanie wkładów oszczędnościowych i lokat terminowych, organizowanie i prowadzenie leasingu, usługi i operacje bankowe i finansowe, emisja papierów wartościowych, bonów wartościowych, czeków podróźnych i kart kredytowych oraz obrót i organizowanie rynków papierów wartościowych, deponowanie przedmiotów i papierów wartościowych, doradztwo w sprawach finansowych, informacje w sprawach finansowych, bankowych, organizowanie giełd towarowych, prowadzenie notowań giełdowych i pośrednictwa giełdowego, pośrednictwo maklerskie na giełdach, udzielanie gwarancji finansowych, prowadzenie inwestycji kapitałowych i kantorów wymiany pieniędzy oraz walut, prowadzenie lokat kapitałowych, transfer kapitałowy elektro-

niczny, obsługa kart debetowych i kredytowych, udzielanie i zaciąganie kredytów oraz pożyczek pieniężnych, pożyczek pod zastaw i kredytów na umowy dzierżawne, zarządzanie, pośrednictwo i obrót nieruchomościami, opłaty ratałne, przyjmowanie i dokonywanie lokat w bankach krajowych i zagranicznych, dokonywanie obrotu wartościami dewizowymi oraz prowadzenie obsługi finansowej obrotów z zagranicą, prowadzenie obsługi pożyczek państwowych, rozliczenia finansowe transakcji, prowadzenie depozytów sejfowych i udostępnianie skrytek sejfowych, sponsorowanie finansowe, sprzedaż kredytowa, transfer elektroniczny środków finansowych, transakcje finansowe, ściąganie należności, deponowanie walorów, wycena ubezpieczenia, bankowości i nieruchomości, wykonywanie operacji czekowych i wekslowych, wykonywanie czynności pośrednictwa ubezpieczeniowego, wydawanie kart płatniczych oraz wykonywanie operacji przy ich użyciu, weryfikacja czeków, zarządzanie finansami.

(111) **149928** (220) 2000 04 28 (210) 217869
(151) 2003 11 25

(732) Bank Pocztowy SA, Bydgoszcz, PL.

(540) InfoTransfer

(510), (511) **36** usługi w zakresie bankowości: gromadzenie i wykorzystywanie środków finansowych osób fizycznych i prawnych oraz kredytowanie ich działalności, prowadzenie rachunków bankowych, przyjmowanie wkładów oszczędnościowych i lokat terminowych, organizowanie i prowadzenie leasingu, usługi i operacje bankowe i finansowe, emisja papierów wartościowych, bonów wartościowych, czeków podróźnych i kart kredytowych oraz obrót i organizowanie rynków papierów wartościowych, deponowanie przedmiotów i papierów wartościowych, doradztwo w sprawach finansowych, informacje w sprawach finansowych, bankowych, organizowanie giełd towarowych, prowadzenie notowań giełdowych i pośrednictwa giełdowego, pośrednictwo maklerskie na giełdach, udzielanie gwarancji finansowych, prowadzenie inwestycji kapitałowych i kantorów wymiany pieniędzy oraz walut, prowadzenie lokat kapitałowych, transfer kapitałowy elektroniczny, obsługa kart debetowych i kredytowych, udzielanie i zaciąganie kredytów oraz pożyczek pieniężnych, pożyczek pod zastaw i kredytów na umowy dzierżawne, zarządzanie, pośrednictwo i obrót nieruchomościami, opłaty ratałne, przyjmowanie i dokonywanie lokat w bankach krajowych i zagranicznych, dokonywanie obrotu wartościami dewizowymi oraz prowadzenie obsługi finansowej obrotów z zagranicą, prowadzenie obsługi pożyczek państwowych, rozliczenia finansowe transakcji, prowadzenie depozytów sejfowych i udostępnianie skrytek sejfowych, sponsorowanie finansowe, sprzedaż kredytowa, transfer elektroniczny środków finansowych, transakcje finansowe, ściąganie należności, deponowanie walorów, wycena ubezpieczenia, bankowości i nieruchomości, wykonywanie operacji czekowych i wekslowych, wykonywanie czynności pośrednictwa ubezpieczeniowego, wydawanie kart płatniczych oraz wykonywanie operacji przy ich użyciu, weryfikacja czeków, zarządzanie finansami.

(111) **149929** (220) 2000 05 05 (210) 218033
(151) 2003 10 28

(732) TABOSS Przetwórstwo Tworzyw Sztucznych i Ślusarstwo Tadeusz Soja, Nysa, PL.

(540) geokomórki

(510), (511) **19** materiały budowlane niemetalowe do stabilizacji gruntu.

(111) **149930** (220) 2000 05 05 (210) 218035
(151) 2003 10 28

(732) TABOSS Przetwórstwo Tworzyw Sztucznych i Ślusarstwo Tadeusz Soja, Nysa, PL.

(540) geocele

(510), (511) **19** materiały budowlane niemetalowe do stabilizacji gruntu.

(111) **149931** (220) 1999 12 16 (210) 211251
 (151) 2003 06 30
 (732) NOWEX Arkadiusz Nowacki, Wrocław, PL.
 (540)

RISPEEDO

(531) 27.5
 (510), (511) **29** mleko i jego przetwory, sery, jaja, śmietana, mięso i jego przetwory, tłuszcze jadalne, margaryna, masło, konserwy warzywne, konserwy mięsne, konserwy warzywno-mięsne, frytki, chipsy ziemniaczane, **30** herbata, kakao, kawa, ryż, ryż preparowany, kasze, mąki, przetwory mączne, cukier, pieczywo, wyroby piekarskie, słodczyce, wyroby czekoladowe, płatki śniadaniowe, płatki kukurydziane, zbożowe, płatki zawierające ryż, hamburgery, zapiekanki, pizza, knysze, majonezy, chipsy zbożowe.

(111) **149932** (220) 2000 05 06 (210) 218060
 (151) 2003 11 18
 (732) CHEMIS S.C. Ryszard Kiszka, Piotr Kiszka, Barbara Kiszka, Iwona Kiszka, Czerwonak k/Poznań, PL.
 (540)



Kolory znaku: żółty, ciemnopomarańczowy, czarny
 (531) 26.13, 27.5, 29.1
 (510), (511) **05** środki owadobójcze i środki do odstraszania owadów, taśmy i pasy lepne na owady, **21** packi na muchy, siatki okienne i balkonowe zabezpieczające przed owadami.

(111) **149933** (220) 2000 05 08 (210) 218088
 (151) 2003 11 28
 (732) Balirny Praha Bohemia, a.s., Praha 4, CZ.
 (540)



(531) 26.13, 27.5
 (510), (511) **30** czekolada, słodczyce czekoladowe.

(111) **149934** (220) 2000 05 08 (210) 218164
 (151) 2003 12 22
 (732) Vitasyn GmbH Entwicklung & Vertrieb pharmazeutischer Produkte, Berlin, DE.
 (540) PHOSPLAN
 (510), (511) **05** preparaty farmaceutyczne stosowane w hiperfosfatemii, preparaty farmaceutyczne stosowane w hiperkalcemii, preparaty farmaceutyczne stosowane w hipermagnezji.

(111) **149935** (220) 2000 05 08 (210) 218169
 (151) 2003 11 27
 (732) BHZ Sippel, Weilmünster, DE.
 (540) PROBIODOR
 (510), (511) **31** dodatki do pasz dla drobiu i trzody chlewnej.

(111) **149936** (220) 2000 05 11 (210) 218257
 (151) 2003 12 03

(732) Podlaska Wytwórnia Wódek POLMOS Spółka Akcyjna, Siedlce, PL.
 (540) wirtualna
 (510), (511) **33** napoje alkoholowe - wódki.

(111) **149937** (220) 2000 05 12 (210) 218368
 (151) 2003 12 08
 (732) Podlaska Wytwórnia Wódek POLMOS Spółka Akcyjna, Siedlce, PL.
 (540) łagodna
 (510), (511) **33** napoje alkoholowe - wódki.

(111) **149938** (220) 2000 05 15 (210) 218414
 (151) 2004 01 12
 (732) MERCK & CO., Inc. (a New Jersey corporation), Whitehouse Station, US.
 (540)



Kolory znaku: zielony, złoty, biały

(531) 26.4, 27.5, 29.1
 (510), (511) **05** preparaty farmaceutyczne, weterynaryjne i środki sanitarne do celów medycznych, substancje dietetyczne do celów leczniczych, żywność dla niemowląt, plastry, materiały opatrunkowe, materiały do plombowania zębów, woski dentystyczne, środki dezynfekcyjne, preparaty do zwalczania szkodników, fungicydy, herbicydy.

(111) **149939** (220) 2000 05 17 (210) 218497
 (151) 2004 02 05
 (732) ORKLA AB, Eslv, SE.
 (540) SORELLA FAMILIJNA
 (510), (511) **29** mięso, ryby, drób, dziczyzna, ekstrakty mięsne, konserwowane, suszone, mrożone i gotowane owoce i warzywa, przetwory mięsne, rybne, warzywne, warzywno-mięsne, owocowe, sałatki, pasty, galaretki, dżemy, dżemy niskosłodzone, dżemy wysokosłodzone, konfitury, powidła, borówka, kompoty, jaja, mleko, produkty mleczne, oleje i tłuszcze jadalne, ketchupy, koncentraty pomidorowe, zupy, dania gotowe, dania w zestawach, chipsy ziemniaczane, konserwy, pikle, **30** kawa, herbata, kakao, cukier, ryż, tapioka, sago, kawa nienaturalna, mąka i produkty zbożowe, chleb, chipsy zbożowe i owocowe, wyroby cukiernicze i słodczyce, lody, pizza, miód, melasa (syropy), placki, pierogi, drożdże, proszki do pieczenia, sól, musztarda, ocet, sosy, przyprawy, żywność pochodzenia morskiego nieżywa, lód do chłodzenia.

(111) **149940** (220) 2000 05 17 (210) 218503
 (151) 2003 12 29
 (732) „VIKILABORATORIES” Krzysztof Słoń, Izabelin-Mościska, PL.
 (540)



(531) 27.5
 (510), (511) **03** kosmetyki, zestawy kosmetyczne, preparaty kosmetyczne do pielęgnacji skóry, mydła, mydła dezodoryzujące, mydła dezynfekujące, mydła toaletowe, kremy kosmetyczne, lotony do celów kosmetycznych, lotony do włosów, maseczki kosmetyczne, maści do celów kosmetycznych, mleczko kosmetyczne, olejki do celów kosmetycznych, talk kosmetyczny, perfumy, pro-

dukty perfumeryjne, ekstrakty kwiatowe do perfum, olejki do celów perfumeryjnych, dezodoranty do użytku osobistego, woda kolońska, woda toaletowa, preparaty do golenia, mydło do golenia, preparaty kosmetyczne do kąpieli, szampony, farby do włosów, preparaty do układania włosów, pasty, proszki, płyny do zębów, preparaty do pielęgnacji paznokci, preparaty do depilacji, depilatory, preparaty do demakijażu, patyczki z watą do celów kosmetycznych, środki toaletowe.

(111) **149941** (220) 2000 05 18 (210) 218556
(151) 2004 01 21
(732) Inovant, Inc., Foster City, US.
(540) INOVANT

(510), (511) **42** usługi doradztwa technologicznego dotyczącego dokonywania transakcji finansowych oraz Internetu i innych globalnych sieci komputerowych, sieci o szerokim i lokalnym zasięgu, zarządzania sieciami, systemów sprzętu komputerowego i oprogramowania, usługi w zakresie zapewniania bezpieczeństwa komputerowego, w tym dotyczące zapór ogniowych, szyfrowania danych i uwierzytelniania.

(111) **149942** (220) 2000 05 18 (210) 218557
(151) 2003 12 05
(732) Brasseries Kronenbourg, Strasbourg, FR.
(540) (znak przestrzenny)



Kolory znaku: złoty, czarny
(531) 2.1, 11.3, 29.1
(510), (511) **21** szklanki, **32** piwo.

(111) **149943** (220) 2000 05 22 (210) 218684
(151) 2004 02 02
(732) Firma Handlowa „ADRION TRADE” Katarzyna Ewa Michalska, Legionowo, PL.
(540) Dentus
(510), (511) **03** pasty do zębów.

(111) **149944** (220) 2000 05 22 (210) 218702
(151) 2004 01 19
(732) Wyeth, Madison, US.
(540) INFOVAX-ID
(510), (511) **05** produkty i preparaty farmaceutyczne i weterynaryjne, **16** nalepki i ich części do preparatów farmaceutycznych i szczepionek weterynaryjnych, które mogą być usuwane i zachowywane do celów rejestracyjnych.

(111) **149945** (220) 2000 05 23 (210) 218725
(151) 2003 12 03
(732) Zakład Projektowania i Realizacji Inwestycji „ARCHETYP” S.C. Krystyna Zaręba-Kijak, Maciej Kijak, Gliwice, PL.
(540) archetyp
(510), (511) **35** usługi pośrednictwa handlowego w zakresie materiałów budowlanych, **37** usługi z zakresu nadzoru budowlanego, realizacja inwestycji w zakresie budownictwa mieszkaniowego i przemysłowego, **42** usługi projektowania w zakresie wszelkich obiektów kubaturowych i inżynierskich, instalacji wodno-kanalizacyjnych, centralnego ogrzewania, elektrycznych, gazowych oraz

sieci w terenie, usługi doradztwa technicznego w zakresie realizacji inwestycji.

(111) **149946** (220) 2000 05 22 (210) 218753
(151) 2004 01 28
(732) MASPEX WADOWICE Spółka z o. o., Wadowice, PL.
(540)



Kolory znaku: zielony, czerwony, biały, żółty, pomarańczowy
(531) 5.3, 5.7, 25.5, 26.11, 27.5, 29.1

(510), (511) **29** marmolady, przetwory z warzyw i owoców, konfitury, dżemy, galaretki jadalne, jogurt, **30** kawa, herbata, kakao, czekolada, napoje na bazie kawy, napoje na bazie kakao, napoje na bazie czekolady, miód, słodczyce, cukierki, cukierki twarde, landrynki, cukierki z witaminami, drażetki polerowane, drażetki z masą czekoladową otoczone powłoką z cukru, ciastka, ciasto w proszku, wyroby cukiernicze, jogurt mrożony, wyroby z kakao, muesli, lody, lody spożywcze w proszku, płatki kukurydziane, karmelki, polewy owocowe, polewa czekoladowa, polewa kakaowa, polewy aromatyzowane, sosy owocowe, sosy czekoladowe, sosy kakaowe, sosy aromatyzowane, **32** napoje instant, napoje bezalkoholowe, wody mineralne, gazowane i niegazowane, nektary owocowe, syropy owocowe, proszek do produkcji napojów, pastylki do produkcji napojów, soki owocowe, soki warzywne, soki owocowo-warzywne, soki wieloowocowe, soki wielowarzywne, napoje owocowe, napoje warzywne, napoje wieloowocowe, napoje wieloowocowe, napoje wielowarzywne, aperitify i koktajle bezalkoholowe, **33** napoje alkoholowe, wino, koktajle winne, nalewki koktajlowe, aperitify, wermuty, miody pitne, wódki, koktajle, spirytus.

(111) **149947** (220) 2000 05 22 (210) 218754
(151) 2004 01 28
(732) MASPEX WADOWICE Spółka z o.o., Wadowice, PL.
(540)



Kolory znaku: zielony, czerwony, biały, żółty, pomarańczowy
(531) 5.7, 9.1, 27.5, 29.1

(510), (511) **29** marmolady, przetwory z warzyw i owoców, konfitury, dżemy, galaretki jadalne, jogurt, **30** słodczyce, cukierki, orzeszki arachidowe w polewie, cukierki twarde, landrynki, cukierki z witaminami, drażetki polerowane, drażetki z masą czekoladową otoczone powłoką z cukru, ciastka, ciasto w proszku, czekolada, napoje na bazie czekolady, jogurt mrożony, wyroby z kakao, kawa, napoje na bazie kawy, muesli, lody, lody spożywcze w proszku, płatki kukurydziane, karmelki, wyroby cukiernicze, **32** napoje, napoje owocowe, napoje musujące, napoje wieloowocowe, wody mineralne, gazowane i niegazowane, nektary, nektary owocowe, syropy, proszek do produkcji napojów, esencje do produkcji napojów, soki owocowe, soki warzywne, soki owocowo-warzywne, soki przecierowe, sok pomidorowy, soki wieloowocowe, soki wielowarzywne, napoje owocowe, napoje warzywne, napoje wieloowocowe, napoje wielowarzywne, aperitify i koktajle bez-

alkoholowe, **33** napoje alkoholowe, wino, koktajle winne, nalewki kockajlowe, aperityfy, wermuty, miody pitne, wódki, koktajle, spirytus.

(111) **149948** (220) 2000 06 07 (210) 219527
(151) 2004 01 07
(732) YOPLAIT MARQUES INTERNATIONALES socit par actions simplifies, Paryż, FR.
(540) YOPLAIT PERŁA MLEKA
(510), (511) **29** mleko i produkty mleczarskie, mleko konserwowane, mleko kwaśne, mleko żelowane smakowe, mleko skondensowane, jogurty, jogurty pitne, jogurty smakowe, śmietana, sery żółte, sery białe, świeże sery.

(111) **149949** (220) 2000 06 07 (210) 219528
(151) 2004 01 07
(732) YOPLAIT MARQUES INTERNATIONALES Socit par actions simplifies, Paryż, FR.
(540) YOPLAIT LEKKI KOSZYK
(510), (511) **29** mleko i produkty mleczarskie, mleko konserwowane, mleko kwaśne, mleko żelowane smakowe, mleko skondensowane, jogurty, jogurty pitne, jogurty smakowe, śmietana, sery żółte, sery białe, świeże sery.

(111) **149950** (220) 2000 06 07 (210) 219529
(151) 2004 01 07
(732) YOPLAIT MARQUES INTERNATIONALES Socit par actions simplifies, Paryż, FR.
(540) YOPLAIT KREMOWY KOSZYK
(510), (511) **29** mleko i produkty mleczarskie, mleko konserwowane, mleko kwaśne, mleko żelowane smakowe, mleko skondensowane, jogurty, jogurty pitne, jogurty smakowe, śmietana, sery żółte, sery białe, świeże sery.

(111) **149951** (220) 2000 06 09 (210) 219749
(151) 2003 12 22
(732) Przedsiębiorstwo Produkcyjno-Handlowo-Usługowe AMW Elżbieta Nawrot, Pyrzowice, PL.
(540)



Kolory znaku: granatowy, biały
(531) 3.7, 26.1, 27.5, 29.1
(510), (511) **10** wałki pod kark do celów leczniczych, poduszki podtrzymujące głowę, kark, do celów leczniczych, poduszki powietrzne do celów leczniczych, poduszki przeciw bezsenności, prześcieradła dla chorych, prześcieradła dla chorych bez kontroli czynności fizjologicznych, materace położnicze, **20** materace, podkładki pod materace, oparcia pod materace, piernaty, kołdry, kołdry pikowane, pierzyny, poduszki, jaśki, pościel, śpiwory kempingowe, sienniki, wałki, zagłówek, beciki z pierza, puchu i bawełny, łóżka niemetalowe, tapczany, kanapy, poduszki tapicerskie, **22** puch, pierze na pościel, pierze tapicerskie, wełna tapicerska, wełna na pościel, **24** koce, kołderki, narzutki na łóżka, bielizna pościelowa, zasłony, kapy na łóżka, kapy pikowane, kołderki do przykrywania nóg, moskitiery na łóżka, narzuty na łóżka, obrusy, pledy, pledy podróżne, pokrowce na poduszki, podszewki na poduszki, prześcieradła, puchowe kołderki na nogi, tekstylna bielizna stołowa, poszwy zastępujące prześcieradła, firany, zasłony z surowców włókienniczych lub tworzyw sztucznych, **37** pranie pierza i puchu, regeneracja kołder, poduszek i pierzyn, **40** uszla-

chetnianie pierza i puchu, gręplowanie wełny, pikowanie tkanin, **42** dekoracja wnętrza.

(111) **149952** (220) 2000 06 09 (210) 219753
(151) 2003 12 22
(732) Przedsiębiorstwo Produkcyjno-Handlowe ANMAR Spółka z o.o., Gdynia, PL.
(540)



Kolory znaku: granatowy, szary
(531) 18.1, 27.5, 29.1
(510), (511) **12** akcesoria i części do pojazdów mechanicznych, koła do pojazdów, ogumienie kół, opony, dętki, **37** usługi naprawy i konserwacji kół pojazdów, regeneracji opon, bieżnikowania opon i wyważania kół.

(111) **149953** (220) 2000 06 09 (210) 219760
(151) 2003 12 22
(732) LUBELLA SA, Lublin, PL.
(540)



Kolory znaku: beżowy, niebieski
(531) 2.1, 5.7, 8.1, 26.4, 27.5, 29.1
(510), (511) **30** wyroby zbożowe, w tym mąka.

(111) **149954** (220) 2000 06 16 (210) 220024
(151) 2004 01 12
(732) EKO-PARK Spółka Akcyjna, Warszawa, PL.
(540) park development
(510), (511) **36** administrowanie nieruchomościami, pośrednictwo kupna, sprzedaży, najmu nieruchomości, zarządzanie nieruchomościami, dzierżawa nieruchomości, **37** usługi budowlane.

(111) **149955** (220) 2000 06 16 (210) 220025
(151) 2004 01 12
(732) EKO-PARK Spółka Akcyjna, Warszawa, PL.
(540) eko park
(510), (511) **36** administrowanie nieruchomościami, pośrednictwo kupna, sprzedaży, najmu nieruchomości, zarządzanie nieruchomościami, dzierżawa nieruchomości, **37** usługi budowlane.

(111) **149956** (220) 2000 06 16 (210) 220026
(151) 2004 01 12
(732) EKO-PARK Spółka Akcyjna, Warszawa, PL.
(540) eko-park
(510), (511) **36** administrowanie nieruchomościami, pośrednictwo kupna, sprzedaży, najmu nieruchomości, zarządzanie nieruchomościami, dzierżawa nieruchomości, **37** usługi budowlane.

(111) **149957** (220) 2000 06 15 (210) 220055
(151) 2004 01 08
(732) INTERAGRA, Poznań, PL.

(540) SOCZUŚ

(510), (511) **32** napoje bezalkoholowe, ekstrakty bezalkoholowe owocowe, esencje do produkcji napojów, wody gazowane, syropy do produkcji napojów, nektary owocowe, napoje z soków owocowych bezalkoholowe, soki owocowe, soki warzywne, sorbety, woda stołowa, woda sodowa, woda mineralna, źródłana.

(111) **149958** (220) 2000 06 26 (210) 220459

(151) 2004 01 26

(732) KRAFT FOODS POLSKA Spółka z o.o., Warszawa, PL.

(540) casablanca

(510), (511) **30** czekolada, wyroby czekoladowe.(111) **149959** (220) 2000 07 27 (210) 221899

(151) 2003 12 22

(732) Spółdzielnia Przemysłu Cukierniczego JUTRZENKA-DOBRE MIASTO, Dobre Miasto, PL.

(540)



Kolory znaku: niebieski

(531) 27.5, 29.1

(510), (511) **30** wyroby cukiernicze: cukierki, pomadki, karmelki, pralinki, owoce kandyzowane, owoce w polewie czekoladowej, batoniki, ciastka, wafle, ciasteczka i wafle w polewie czekoladowej, herbatniki, biszkopty, kakao, czekolada.

(111) **149960** (220) 2000 07 27 (210) 221900

(151) 2003 12 22

(732) Spółdzielnia Przemysłu Cukierniczego JUTRZENKA-DOBRE MIASTO, Dobre Miasto, PL.

(540)



Kolory znaku: niebieski

(531) 24.9, 27.5, 29.1

(510), (511) **30** wyroby cukiernicze: cukierki, pomadki, karmelki, pralinki, owoce kandyzowane, owoce w polewie czekoladowej, batoniki, ciastka, wafle, ciasteczka i wafle w polewie czekoladowej, herbatniki, biszkopty, kakao, czekolada.

(111) **149961** (220) 2000 05 22 (210) 218755

(151) 2004 01 28

(732) MASPEX WADOWICE Spółka z o. o., Wadowice, PL.

(540)



Kolory znaku: zielony, czerwony, biały, brązowy, żółty, pomarańczowy, bordowy, czarny

(531) 5.3, 5.7, 25.5, 26.11, 27.5, 29.1

(510), (511) **29** marmolady, przetwory z warzyw i owoców, konfitury, dżemy, galaretki jadalne, jogurt, **30** kawa, herbata, kakao, czekolada, napoje na bazie kawy, napoje na bazie kakao, napoje na bazie czekolady, miód, słodycze, cukierki, cukierki twarde, lądrynki, cukierki z witaminami, drażetki polerowane, drażetki z masą czekoladową otoczone powłoką z cukru, ciastka, ciasto

w proszku, wyroby cukiernicze, jogurt mrożony, wyroby z kakao, muesli, lody, lody spożywcze w proszku, płatki kukurydziane, karmelki, polewy owocowe, polewa czekoladowa, polewa kakaowa, polewy aromatyzowane, sosy owocowe, sosy czekoladowe, sosy kakaowe, sosy aromatyzowane, **32** napoje instant, napoje bezalkoholowe, wody mineralne, gazowane i niegazowane, nektary owocowe, syropy owocowe, proszek do produkcji napojów, pastylki do produkcji napojów, soki owocowe, soki warzywne, soki owocowo-warzywne, soki wieloowocowe, soki wielowarzywne, napoje owocowe, napoje warzywne, napoje wieloowocowe, napoje wielowarzywne, aperitify i koktajle bezalkoholowe, **33** napoje alkoholowe, wino, koktajle winne, nalewki koktajlowe, aperitify, wermuty, miody pitne, wódki, koktajle, spiryty.

(111) **149962** (220) 2000 05 22 (210) 218760

(151) 2004 02 02

(732) PHYTOPHARM Kłęka Spółka Akcyjna, Kłęka, PL.

(540)



Kolory znaku: zielony

(531) 5.3, 27.5, 29.1

(510), (511) **05** leki roślinne: pojedyncze leki ziołowe, mieszanki ziołowe, preparaty ziołowe: zioła proszkowane, zioła mikronizowane, preparaty roślinne: soki, intrakty, nalewki, wyciągi płynne, syropy, eliksiry, oleje lecznicze, preparaty iniekcyjne, suche formy preparatów roślinnych - kapsułki, tabletki, przetwory roślinne: nalewki, intrakty, soki roślinne, ekstrakty (wyciągi) roślinne płynne, gęste i suche do celów farmaceutycznych, koncentraty ziołowe do celów farmaceutycznych, oleje lecznicze, olejki lotne do celów farmaceutycznych.

(111) **149963** (220) 2000 05 22 (210) 218761

(151) 2004 01 08

(732) Konserwa Polska Spółka z o.o., Łódź, PL.

(540) (znak przestrzenny)



Kolory znaku: ciemnoniebieski

(531) 19.7, 29.1

(510), (511) **32** napoje owocowe i soki owocowe, syropy i inne produkty do produkcji napojów, wody mineralne gazowane i niegazowane oraz inne napoje bezalkoholowe.

(111) **149964** (220) 2000 05 25 (210) 218891

(151) 2003 12 22

(732) Pharmacia & Upjohn Caribe Inc., Arecibo, PR.

(540) ONSENAL

(510), (511) **05** preparaty farmaceutyczne.(111) **149965** (220) 2000 05 25 (210) 218892

(151) 2003 12 22

(732) Pharmacia & Upjohn Caribe Inc., Arecibo, PR.

(540) IDAXIV

(510), (511) **05** preparaty farmaceutyczne.

(111) **149966** (220) 2000 05 26 (210) 218989
 (151) 2003 12 29
 (732) Wielkopolski Bank Kredytowy S.A., Poznań, PL.
 (540) pakiet debiut
 (510), (511) **36** usługi finansowe.

(111) **149967** (220) 2000 05 26 (210) 218990
 (151) 2003 12 29
 (732) Wielkopolski Bank Kredytowy S.A., Poznań, PL.
 (540) konto wbk student
 (510), (511) **36** usługi finansowe.

(111) **149968** (220) 2000 05 26 (210) 218991
 (151) 2003 12 29
 (732) Wielkopolski Bank Kredytowy S.A., Poznań, PL.
 (540) konto wbk young
 (510), (511) **36** usługi finansowe.

(111) **149969** (220) 2000 05 26 (210) 218992
 (151) 2003 12 29
 (732) Wielkopolski Bank Kredytowy S.A., Poznań, PL.
 (540) konto wbk prestiż
 (510), (511) **36** usługi finansowe.

(111) **149970** (220) 2000 05 26 (210) 218993
 (151) 2003 12 29
 (732) Wielkopolski Bank Kredytowy S.A., Poznań, PL.
 (540) konto wbk24
 (510), (511) **36** usługi finansowe.

(111) **149971** (220) 2000 05 26 (210) 218994
 (151) 2003 12 29
 (732) Wielkopolski Bank Kredytowy S.A., Poznań, PL.
 (540) konto wbk
 (510), (511) **36** usługi finansowe.

(111) **149972** (220) 2000 05 26 (210) 218995
 (151) 2003 12 29
 (732) Wielkopolski Bank Kredytowy S.A., Poznań, PL.
 (540) pakiet absolwent
 (510), (511) **36** usługi finansowe.

(111) **149973** (220) 2000 05 30 (210) 219071
 (151) 2003 12 17
 (732) Browary Dolnośląskie PIAST S.A., Wrocław, PL.
 (540)



(531) 27.5
 (510), (511) **32** piwo, wody mineralne i gazowane, napoje bezalkoholowe, syropy i preparaty do przygotowywania napojów.

(111) **149974** (220) 2000 05 30 (210) 219093
 (151) 2004 01 28
 (732) WM. WRIGLEY JR. COMPANY (a Delaware corporation), Chicago, US.

(540)



(531) 27.5
 (510), (511) **30** guma do żucia.

(111) **149975** (220) 2000 05 31 (210) 219171
 (151) 2003 12 17
 (732) Biuro Nieruchomości Irena Kujawa, Warszawa, PL.
 (540)



Kolory znaku: biały, granatowy, czarny, zielony
 (531) 7.1, 27.5, 29.1
 (510), (511) **36** usługi w zakresie pośrednictwa w handlu nieruchomościami, dzierżawa nieruchomości, pośrednictwo kupna sprzedaży, zarządzanie nieruchomościami.

(111) **149976** (220) 2000 05 31 (210) 219172
 (151) 2003 12 17
 (732) Biuro Nieruchomości Irena Kujawa, Warszawa, PL.
 (540)



Kolory znaku: żółty, granatowy, czarny, zielony
 (531) 7.1, 27.5, 29.1
 (510), (511) **36** usługi w zakresie pośrednictwa w handlu nieruchomościami, dzierżawa nieruchomości, pośrednictwo kupna sprzedaży, zarządzanie nieruchomościami.

(111) **149977** (220) 2000 05 31 (210) 219253
 (151) 2004 01 12
 (732) POLIFARB CIESZYN-WROCŁAW S.A., Wrocław, PL.
 (540) centrum dekoracyjne
 (510), (511) **02** farby, lakiery i emalie.

(111) **149978** (220) 2000 06 02 (210) 219268
 (151) 2004 01 12
 (732) Colgate Palmolive Company (Delaware Corporation), New York, US.
 (540) (znak przestrzenny)



(531) 19.7
 (510), (511) **03** preparaty wybielające i inne substancje stosowane w praniu, preparaty czyszczące, nabłyszczające, zmiękcżające, szorujące, ściernie, toaletowe środki sanitarne, osobiste produkty

pielęgnacyjne, mydła, płynne mydła do rąk, płyny do kąpieli, wyroby perfumeryjne, dezodoranty osobiste, olejki eteryczne, produkty kosmetyczne, kosmetyki, środki do pielęgnacji włosów.

(111) **149979** (220) 2000 06 04 (210) 219391
(151) 2003 12 22
(732) PPH CHANTAL Roman Godek, Wiązowna, PL.
(540) PROSALON
(510), (511) **03** produkty perfumeryjne, kosmetyki, środki do pielęgnacji włosów, kosmetyki dekoracyjne.

(111) **149980** (220) 2000 06 05 (210) 219420
(151) 2003 12 03
(732) PRESCRIPTIVES INC. (a Delaware corporation), New York, US.
(540)

PRESCRIPTIVES ★ POTION

(531) 1.1, 27.5
(510), (511) **03** kosmetyki, wyroby perfumeryjne i wyroby toaletowe, **04** świece.

(111) **149981** (220) 2000 06 06 (210) 219450
(151) 2003 12 03
(732) Oficyna Wydawnicza „Hobby & Education” S.C. Krzysztof Wyrzykowski, Julita Wyrzykowska, Warszawa, PL.
(540)

Hobby&Education

Kolory znaku: czerwony
(531) 24.17, 27.5, 29.1
(510), (511) **09** programy komputerowe, przyrządy naukowe i dydaktyczne, **16** książki, broszury.

(111) **149982** (220) 2000 06 06 (210) 219458
(151) 2003 12 03
(732) „DOMINI” Piotr Aleksander Łuczyński, Magdalenka, PL.
(540)

Domini

Kolory znaku: szary, burgund
(531) 27.5
(510), (511) **36** usługi w zakresie prowadzenia agencji nieruchomości, w tym pośrednictwo w obrocie i wycena nieruchomości.

(111) **149983** (220) 2000 06 06 (210) 219462
(151) 2003 12 03
(732) PARKER PEN PRODUCTS, Isleworth, GB.
(540) INFLECTION
(510), (511) **16** przyrządy do pisania, rysowania i zaznaczania, atramenty i tusze oraz wkłady i wkładki z atramentem lub tuszem do przyrządów do pisania, rysowania i zaznaczania, wkłady i wkładki do przyrządów do pisania z końcówką kulkową, porowatą i walcowatą, grafity do ołówków, wkłady grafitowe do ołówków, piórniki, futerały i pojemniki na przyrządy do pisania, rysowania i zaznaczania oraz na atramenty i tusze, na wkłady i wkładki z atramentem i tuszem, na grafit do ołówków oraz wkłady grafitowe do ołówków, materiały piśmienne, sprzęt biurowy (z wyjątkiem mebli), stalówki i końcówki do przyrządów do pisania, rysowania i zaznaczania, gumki do ścierania, zestawy na biur-

ko, korekcyjne płyny, folie i taśmy do korygowania błędów drukowanych, maszynowych i pisanych, rozcieńczalniki do wyżej wymienionych płynów korekcyjnych, wszystkie wyżej wymienione zawarte w klasie 16.

(111) **149984** (220) 2000 06 04 (210) 219482
(151) 2004 01 07
(732) Szopif Janusz Biuro Podróży TOP-SKI, Wrocław, PL.
(540)



Kolory znaku: niebieski, biały
(531) 1.3, 6.1, 26.3, 27.5, 29.1
(510), (511) **39** usługi w zakresie organizowania wycieczek, podróży i wypoczynku, organizowania przejazdów turystycznych, **41** usługi w zakresie organizowania obozów sportowych, obozów wakacyjnych, zawodów sportowych, imprez rozrywkowych, organizowania zjazdów i konferencji.

(111) **149985** (220) 2000 06 05 (210) 219486
(151) 2004 01 07
(732) Wawrzyniak Wiesław Przedsiębiorstwo Produkcyjno-Handlowe, Niedźwiady 45, PL.
(540) (znak przestrzenny)



(531) 19.7
(510), (511) **33** napoje alkoholowe.

(111) **149986** (220) 2000 06 07 (210) 219508
(151) 2004 01 07
(732) Kosiorek Cezary, Kosiorek Andrzej, Kosiorek Wiesława AQUAREL S.C., Warszawa, PL.
(540) SET POINT

(510), (511) **03** olejki eteryczne, środki do pielęgnacji włosów, środki myjące toaletowe, środki sanitarne, dezodoranty osobiste, perfumy, wody kolońskie i toaletowe.

(111) **149987** (220) 2000 06 09 (210) 219668
(151) 2004 01 12
(732) Nordea AB (publ), Sztokholm, SE.
(540) Nordea Finance
(510), (511) **36** usługi ubezpieczeniowe, usługi dotyczące zagadnień finansowych, usługi związane ze sprawami monetarnymi oraz usługi dotyczące nieruchomości.

(111) **149988** (220) 2000 06 09 (210) 219669
(151) 2004 01 12
(732) Nordea AB (publ), Sztokholm, SE.
(540) Nordea Leasing
(510), (511) **36** usługi ubezpieczeniowe, usługi dotyczące zagadnień finansowych, usługi związane ze sprawami monetarnymi oraz usługi dotyczące nieruchomości.

(111) **149989** (220) 2000 06 09 (210) 219670
 (151) 2004 01 12
 (732) Nordea AB (publ), Sztokholm, FI.
 (540) Nordea Asset Management
 (510), (511) **36** usługi ubezpieczeniowe, usługi dotyczące zagadnień finansowych, usługi związane ze sprawami monetarnymi oraz usługi dotyczące nieruchomości.

(111) **149990** (220) 2000 06 09 (210) 219671
 (151) 2004 01 12
 (732) Nordea AB (publ), Sztokholm, SE.
 (540) Nordea Corporate Banking
 (510), (511) **36** usługi ubezpieczeniowe, usługi dotyczące zagadnień finansowych, usługi związane ze sprawami monetarnymi oraz usługi dotyczące nieruchomości.

(111) **149991** (220) 2000 06 14 (210) 219897
 (151) 2004 01 19
 (732) Waclawczyk Elżbieta, Wrocław, PL.
 (540)



Kolory znaku: czarny, złoty
 (531) 27.5, 29.1
 (510), (511) **25** odzież.

(111) **149992** (220) 2000 06 13 (210) 219916
 (151) 2004 01 21
 (732) Kokozka Wiesław, Nowelski Roman Przedsiębiorstwo Handlowo-Uslugowe ROLBUD S.C., Muszyna, PL.
 (540)



Kolory znaku: czarny, kasztanowy, biały, brązowy, srebrny, jasnoniebieski, zielony, jasnozielony
 (531) 2.1, 19.1, 26.1, 27.5, 29.1
 (510), (511) **05** błota lecznicze, borowina do kąpieli, kąpiele lecznicze, kąpiele z wód mineralnych, sole do kąpieli mineralnych, sole do celów medycznych, sole do celów leczniczych, sole wód mineralnych, napoje dietetyczne do celów leczniczych, nalewki dla celów leczniczych, woda mineralna do celów leczniczych, woda termalna, wyciągi /nalewki/ do celów leczniczych, **32** aperityfy bezalkoholowe, ekstrakty owocowe bezalkoholowe, esencje do produkcji napojów, koktajle bezalkoholowe, lemoniady, moszcz z winogron, napoje bezalkoholowe, napoje izotoniczne, napoje serwatkowe, nektary owocowe, pastylki do napojów musujących, piwo, produkty do wytwarzania wody gazowanej, produkty do wytwarzania wody mineralnej, soki owocowe, soki warzywne, syropy do napojów, syropy do lemoniad, woda gazowana, woda litowa, woda mineralna, woda selcerska, woda sodowa, woda stołowa, **39** usługi dystrybucji towarów, usługi dystrybucji wody, usługi dystrybucji wody mineralnej, gazowanej, sodowej, stołowej, litowej, usługi dostarczania towarów, usługi magazynowania towarów, usługi pakowania produktów i towarów, usługi przewożenia ładunków, usługi składowania towarów, usługi wynajmowania magazynów, usługi pośrednictwa transportowego,

usługi transportowe, usługi taksówkowe, rezerwacja transportu, transport pasażerski, transport samochodami ciężarowymi, usługi turystyczne, usługi wynajmowania magazynów, wynajmowania pojazdów, przyczep, usługi wynajmowania samochodów.

(111) **149993** (220) 2000 06 13 (210) 219918
 (151) 2004 01 21
 (732) Kokozka Wiesław, Nowelski Roman Przedsiębiorstwo Handlowo-Uslugowe ROLBUD S.C., Muszyna, PL.
 (540)



Kolory znaku: biały, żółto-zielony, brązowy, jasnoniebieski, jasnozielony, zielony, niebieski, ciemnoniebieski, czarny
 (531) 2.1, 7.1, 26.1, 27.5, 29.1

(510), (511) **05** błota lecznicze, borowina do kąpieli, kąpiele lecznicze, kąpiele z wód mineralnych, sole do kąpieli mineralnych, sole do celów medycznych, sole do celów leczniczych, sole wód mineralnych, napoje dietetyczne do celów leczniczych, nalewki dla celów leczniczych, woda mineralna do celów leczniczych, woda termalna, wyciągi /nalewki/ do celów leczniczych, **32** aperityfy bezalkoholowe, ekstrakty owocowe bezalkoholowe, esencje do produkcji napojów, koktajle bezalkoholowe, lemoniady, moszcz z winogron, napoje bezalkoholowe, napoje izotoniczne, napoje serwatkowe, nektary owocowe, pastylki do napojów musujących, piwo, produkty do wytwarzania wody gazowanej, produkty do wytwarzania wody mineralnej, soki owocowe, soki warzywne, syropy do napojów, syropy do lemoniad, woda gazowana, woda litowa, woda mineralna, woda selcerska, woda sodowa, woda stołowa, **39** usługi dystrybucji towarów, usługi dystrybucji wody, usługi dystrybucji wody mineralnej, gazowanej, sodowej, stołowej, litowej, usługi dostarczania towarów, usługi magazynowania towarów, usługi pakowania produktów i towarów, usługi przewożenia ładunków, usługi składowania towarów, usługi wynajmowania magazynów, usługi pośrednictwa transportowego, usługi transportowe, usługi taksówkowe, rezerwacja transportu, transport pasażerski, transport samochodami ciężarowymi, usługi turystyczne, usługi wynajmowania magazynów, wynajmowania pojazdów, przyczep, usługi wynajmowania samochodów.

(111) **149994** (220) 2000 06 15 (210) 219951
 (151) 2004 02 05
 (732) Vanity Fair, Inc., Wilmington, US.
 (540)



(531) 27.5
 (510), (511) **25** ubrania, bielizna osobista, wyroby pończosznicze.

(111) **149995** (220) 2000 06 14 (210) 219970
 (151) 2004 01 28
 (732) LUBELLA SA, Lublin, PL.
 (540) PERFECJA
 (510), (511) **30** sosy spożywcze do makaronów, wyroby zbożowe, makarony, kluski, spaghetti, ciasto w proszku, proszki do pieczenia, mąka, kasze, potrawy na bazie mąki, wyroby piekarnicze, paluszki, sosy spożywcze warzywne i grzybowe, ryż, płatki zbożowe, płatki kukurydziane, **31** ziarno zbóż, otręby zbożowe.

(111) **149996** (220) 2000 06 14 (210) 220007
 (151) 2004 01 07
 (732) Zakłady Przemysłu Spożywczego OSTROWIN Sp. z o.o.,
 Ostrow Wlkp., PL.
 (540)



(531) 7.3, 19.1
 (510), (511) **32** wody mineralne i gazowane, wody stołowe, wody
 sodowe, lemoniady, piwo, napoje bezalkoholowe, koktajle bez-
 alkoholowe, napoje owocowe, nektary owocowe, soki owocowe,
 soki owocowo-warzywne, syropy i preparaty, inne produkty do
 przygotowywania napojów, wyciągi z owoców bezalkoholowe,
33 wyroby alkoholowe, likiery, wina, aperitify, koktajle, ekstrakty
 alkoholowe, napoje alkoholowe, napoje winopodobne.

(111) **149997** (220) 2000 06 16 (210) 220039
 (151) 2004 01 08
 (732) Wyeth, Madison, US.
 (540) STANZA
 (510), (511) **05** preparaty farmaceutyczne.

(111) **149998** (220) 2000 06 16 (210) 220040
 (151) 2004 01 08
 (732) Wyeth, Madison, US.
 (540)



Kolory znaku: biały, czerwony
 (531) 26.1, 27.5, 29.1
 (510), (511) **05** preparaty i produkty weterynaryjne.

(111) **149999** (220) 2000 06 16 (210) 220071
 (151) 2004 02 02
 (732) Kraft Foods Polska Spółka z o.o., Warszawa, PL.
 (540) szlagier
 (510), (511) **30** czekolada, wyroby czekoladowe.

(111) **150000** (220) 2000 06 14 (210) 220009
 (151) 2004 01 07
 (732) Przedsiębiorstwo Produkcyjne HELLENA S.A., Kalisz, PL.
 (540)



Kolory znaku: jasnozielony, biały, różowy, zielony, czerwony,
 czarny, ciemnozielony, granatowy
 (531) 2.9, 5.7, 27.5, 29.1
 (510), (511) **32** napoje niegazowane.

(111) **150001** (220) 2000 06 14 (210) 220010
 (151) 2004 01 07
 (732) Przedsiębiorstwo Produkcyjne HELLENA S.A., Kalisz, PL.
 (540)



Kolory znaku: żółty, biały, jasnozielony, zielony, czerwony,
 ciemnogrnatowy, ciemnozielony, ciemnoniebieski
 (531) 2.9, 5.11, 27.5, 29.1
 (510), (511) **32** napoje niegazowane.

(111) **150002** (220) 2000 06 14 (210) 220011
 (151) 2004 01 07
 (732) Przedsiębiorstwo Produkcyjne HELLENA S.A., Kalisz, PL.
 (540)



Kolory znaku: żółty, jasnozielony, zielona, biały, czerwony,
 ciemnogrnatowy, ciemnobrązowy, ciemnozielony, granatowy,
 pomarańczowy, niebieski
 (531) 2.9, 5.7, 27.5, 29.1
 (510), (511) **32** napoje niegazowane.

(111) **150003** (220) 2001 10 29 (210) 242303
 (151) 2003 11 18
 (732) Hurtownia Farmaceutyczna „MEDICARE” Spółka z o.o.,
 Katowice, PL.
 (540) medicare

(510), (511) **35** usługi zapewnienia dogodności zakupu i zaopa-
 trzenia osób trzecich w leki, środki medyczne i higieniczne u hur-
 townika i w aptekach, organizowanie transportu sanitarnego, **36** usługi
 agencji ubezpieczeń zdrowotnych, usługi finansowe i kredyty rata-
 lne oraz pośrednictwo w zawieraniu umów kredytowych w zakre-
 sie leków, środków medycznych i higienicznych, **39** dostarczanie
 towarów, usługi transportu sanitarnego, **44** usługi gabinetów,
 przychodni i poradni lekarskich, diagnostyki medycznej, prowa-
 dzenia laboratoriów medycznych i analitycznych, lecznictwa
 otwartego i zamkniętego w ramach klinik, szpitali, ośrodków reha-
 bilitacyjnych, spółek i spółdzielni lekarskich oraz stacji sanitar-
 no-epidemiologicznych, odnowa biologiczna, pomoc medyczna,
 wykonywanie leków na zamówienie.

(111) **150004** (220) 2001 11 13 (210) 242861
 (151) 2003 12 05
 (732) PANTA-PLAST Spółka z o.o., Łódź, PL.
 (540)



Kolory znaku: czerwony, biały
 (531) 26.4, 27.5, 29.1

(510), (511) **09** podkładki pod myszy, podkładki pod klawiaturę komputerową, obwoluty na CD, albumy na dyskietki, albumy na dyskietki CD, albumy na dyskietki magnetyczne, **16** teczki konferencyjne, teczki skoroszytowe, teczki akt osobowych, podkładka z uchwytem, klasery, kalendarze, skorowidze i notatniki, obwoluty, podkłady biurkowe, przekładki, okładki na dokumenty, folie z tworzyw sztucznych do pakowania, **40** usługi poligraficzne.

(111) **150005** (220) 2002 06 19 (210) 251760
(151) 2004 01 27
(732) Polski Komitet Zielarski, Warszawa, PL.
(540)

**WIADOMOŚCI
ZIELARSKIE**

Kolory znaku: czerwony, czarny
(531) 27.5, 29.1
(510), (511) **16** czasopisma, **41** usługi wydawnicze.

(111) **150006** (220) 2002 06 24 (210) 251893
(151) 2004 01 21
(732) PORTA KMI POLAND Spółka z o.o., Bolszewo, PL.
(540)

PORTA

Kolory znaku: zielony, biały
(531) 27.5, 29.1
(510), (511) **06** drzwi, drzwi zewnętrzne, drzwi przeciwpożarowe, ościeżnice i skrzydła drzwiowe, metalowe, **19** drzwi płycinowe, tłoczone, pełne i przeszkłone do mieszkań, domów, biur, ościeżnice, skrzydła drzwiowe, niemetalowe, drzwi z izolacją akustyczną do hoteli, biur, domów wczasowych, pensjonatów, szpitali.

(111) **150007** (220) 2002 07 08 (210) 252540
(151) 2003 12 03
(732) Przedsiębiorstwo Produkcyjno-Handlowo-Usługowe „REPORTER” Spółka z o.o., Chorzów, PL.
(540) demo
(510), (511) **14** breloczki, ozdoby do odzieży, obuwia i nakryć głowy, spinki, klamry, zapiecia, szpilki, **25** odzież, nakrycia głowy, obuwie, bielizna, **26** klamry, haczyki, sprzączki, zapiecia, zamki, pasmanteria, taśmy elastyczne, frędzle, guziki, **35** usługi prowadzenia sklepów i hurtowni z wyżej wymienionymi towarami.

(111) **150008** (220) 2002 08 23 (210) 254369
(151) 2004 01 28
(732) Kopycki Zbigniew, Przedsiębiorstwo Produkcyjno Handlowo Usługowe „JACKY”, Wrocław, PL.
(540) jacky auto sport
(510), (511) **12** części i akcesoria motoryzacyjne nie ujęte w innych klasach, **16** katalogi, foldery, naklejki, papier, tektura i wyroby z tych materiałów, **25** odzież, obuwie, nakrycie głowy, rękawiczki.

(111) **150009** (220) 2002 10 04 (210) 255892
(151) 2004 01 28
(732) Soja Tadeusz „TABOSS” Przetwórstwo Tworzyw Sztucznych i Ślusarstwo, Nysa, PL.
(540) tabosystem
(510), (511) **06** wyroby ślusarskie, okucia, formy metalowe do elementów betonowych, **19** formy niemetalowe do elementów budowlanych, materiały budowlane niemetalowe do stabilizacji gruntu,

niemetalowe osłony przeciwkorozyjne, komorowe konstrukcje wzmacniające nawierzchnię, prefabrykowane materiały budowlane, **37** usługi w zakresie stabilizacji gruntów i wykonywania prac ziemnych, nadzoru budowlanego dotyczącego stabilizacji gruntów, **44** usługi w zakresie doradztwa, projektowania, zakładania parków, zieleni, trawników

(111) **150010** (220) 2002 10 08 (210) 256068
(151) 2004 01 21
(732) ZAKŁADY FARMACEUTYCZNE POLPHARMA S.A., Starogard Gdański, PL.
(540) POLPERIX
(510), (511) **05** produkty farmaceutyczne.

(111) **150011** (220) 2002 10 17 (210) 256368
(151) 2004 01 29
(732) MARS Spółka z o.o., Gorzów Wlkp., PL.
(540)

MARS

Kolory znaku: żółty, czerwony
(531) 1.3, 26.1, 26.11, 27.5, 29.1
(510), (511) **35** usługi rachunkowo-księgowe, usługi doradztwa w prowadzeniu działalności gospodarczej i zarządzania, usługi reklamy, usługi organizacji targów i wystaw, zgrupowanie na rzecz osób trzecich różnych towarów pozwalające nabywcy wygodnie je oglądać i kupować w sklepie z tymi artykułami (z wyłączeniem transportu), usługi wynajmu maszyn i urządzeń biurowych, **36** usługi wynajmu nieruchomości, usługi agencji obsługi nieruchomości, usługi zarządzania nieruchomościami mieszkalnymi i niemieszkalnymi, **37** usługi konserwacji i naprawy maszyn biurowych, księgujących i liczących, **42** usługi doradztwa w zakresie aranżacji wnętrz, usługi oprogramowania komputerowego, **45** usługi dochodzeniowo-detektywistyczne i ochroniarskie.

(111) **150012** (220) 2002 10 31 (210) 256980
(151) 2003 12 08
(732) Link4 Towarzystwo Ubezpieczeń S.A., Warszawa, PL.
(540)

LINK4

Kolory znaku: pomarańczowy, biały, szary, czarny
(531) 4.5, 16.1, 18.1, 27.5, 29.1
(510), (511) **36** usługi finansowe, usługi ubezpieczeniowe.

(111) **150013** (220) 2000 06 09 (210) 219672
(151) 2004 01 12
(732) Nordea AB (publ), Sztokholm, SE.
(540) Nordea Investment Bank
(510), (511) **36** usługi ubezpieczeniowe, usługi dotyczące zagadnień finansowych, usługi związane ze sprawami monetarnymi oraz usługi dotyczące nieruchomości.

(111) **150014** (220) 2000 06 09 (210) 219673
(151) 2004 01 12
(732) Nordea AB (publ), Sztokholm, SE.
(540) Nordea Real Estate

(510), (511) **36** usługi ubezpieczeniowe, usługi dotyczące zagadnień finansowych, usługi związane ze sprawami monetarnymi oraz usługi dotyczące nieruchomości.

(111) **150015** (220) 2000 06 09 (210) 219674
 (151) 2004 01 12
 (732) Nordea AB (publ), Sztokholm, SE.
 (540) Nordea Insurance
 (510), (511) **36** usługi ubezpieczeniowe, usługi dotyczące zagadnień finansowych, usługi związane ze sprawami monetarnymi oraz usługi dotyczące nieruchomości.

(111) **150016** (220) 2000 06 09 (210) 219675
 (151) 2004 01 12
 (732) Nordea AB (publ), Sztokholm, SE.
 (540) Nordea Card
 (510), (511) **09** aparaty i przyrządy naukowe, żeglarskie, geodezyjne, elektryczne, fotograficzne, kinematograficzne, optyczne, wagowe, pomiarowe, sygnalizacyjne, kontrolne, do ratowania życia i do celów dydaktycznych, aparaty do nagrywania, transmisji lub reprodukcji dźwięku lub obrazu, magnetyczne nośniki danych, dyski z nagraniami, automaty sprzedające i mechanizmy do urządzeń uruchamianych przez wrzucenie monety, kasy sklepowe, maszyny liczące, sprzęt do przetwarzania danych i komputery, aparaty do gaszenia ognia, **36** usługi ubezpieczeniowe, usługi dotyczące zagadnień finansowych, usługi związane ze sprawami monetarnymi oraz usługi dotyczące nieruchomości.

(111) **150017** (220) 2000 06 07 (210) 219685
 (151) 2004 01 21
 (732) Przedsiębiorstwo Budowlane CALBUD Spółka z o.o., Szczecin, PL.
 (540)



Kolory znaku: pomarańczowy, biały
 (531) 26.4, 27.5, 29.1

(510), (511) **35** usługi związane z prowadzeniem sklepu w zakresie gromadzenia, ekspozycji i sprzedaży artykułów budowlanych i wyposażenia wewnątrz, **37** usługi budowlane dotyczące budowania, remontu i modernizacji budynków mieszkalnych oraz użyteczności publicznej, wykonawstwo oraz montaż i naprawa instalacji energetycznych, ciepłowniczych, ochrony środowiska, elektrycznych, wentylacyjnych, klimatyzacyjnych, wodno-kanalizacyjnych, usługi dotyczące izolacji i termoizolacji obiektów budowlanych, nadzór budowlany, roboty drogowe w zakresie budowy i naprawy ciągów komunikacyjnych, montaż rusztowań, **39** usługi dotyczące transportu, spedycji i składowania towarów, **40** usługi dotyczące utylizacji materiałów budowlanych, **42** usługi w zakresie zastępstwa inwestorskiego, wykonywanie projektów technicznych dotyczących budownictwa.

(111) **150018** (220) 2000 06 08 (210) 219690
 (151) 2004 01 21
 (732) Biofarm Spółka z o.o., Poznań, PL.
 (540)



Kolory znaku: zielony - cieniowany, niebieski, żółty, biały
 (531) 26.2, 26.11, 29.1

(510), (511) **05** produkty farmaceutyczne: leki, środki dezynfekcyjne, odkażające, środki pomocnicze do użytku medycznego, produkty weterynaryjne, dietetyczne środki medyczne, produkty sanitarne: materiały opatrunkowe, plastry, podpaski higieniczne, żywność dla niemowląt.

(111) **150019** (220) 2000 06 08 (210) 219702
 (151) 2004 01 21
 (732) GREINPLAST Spółka z o.o., Rzeszów, PL.
 (540)



Kolory znaku: biały, zielony, popielaty, czarny
 (531) 24.3, 26.4, 27.5, 29.1

(510), (511) **01** antystatyczne preparaty nie do celów domowych, spoiwa do betonów, środki wodoszczelne oraz do uszlachetniania, impregnowania, konserwacji betonów, kamienia, wyrobów ceramicznych i zapraw budowlanych, kleje do celów przemysłowych i budowlanych, preparaty ognioodporne, środki grzybobójcze, środki antykorozyjne, masy wypełniające, szpachlowe, szkliwo do ceramiki, preparaty chemiczne dla przemysłu i do zapobiegania powstawaniu plam na tkaninach, środki do gruntowania i wykańczania powierzchni, środki do wybielania materiałów, zaprawy farbiarskie dla budownictwa, rozpuszczalniki do farb, lakierów, emalii, **02** środki antykorozyjne, farby, lakiery, emalie, minia, biel cynkowa, tytanowa, rozcieńczalniki, pokosty, bejca, pigmenty, barwniki, brokaty, rozdrobnione metale jako środki barwiące, dekoracyjne, preparaty do zdejmowania tapet i powłok malarskich, mleko wapienne, **06** metalowe rury, złączki, kształtki, króćce, zawory, armatura do przewodów metalowe, obejmy, zaciski, śruby, wkręty, kotwy, kołki rozporowe metalowe, kształtowniki metalowe, rynny, rury spustowe, kosze dachowe metalowe, obróbki blacharskie dachów i gzymsów, boazerie metalowe, **19** boazerie niemetalowe, sufity podwieszane niemetalowe, kamień budowlany, wyroby ceramiczne budowlane, materiały wiążące, materiały ogniotrwałe, piasek, kruszywa, zaprawy, spoiwa, powłoki budowlane, mieszanki i zaprawy do wytwarzania faktur powierzchniowych ścian, sufitów, elementów architektonicznych budynków, rynny, rury spustowe, kosze dachowe niemetalowe, obróbki dachów i gzymsów niemetalowe, piasek, kruszywo do akwarium, materiały na pokrycia powierzchni dróg, placów, pokrycia niemetalowe ścian.

(111) **150020** (220) 2000 06 08 (210) 219704
 (151) 2004 01 21
 (732) GREINPLAST Spółka z o.o., Rzeszów, PL.
 (540)



Kolory znaku: zielony, żółty
 (531) 3.11, 29.1

(510), (511) **01** antystatyczne preparaty nie do celów domowych, spoiwa do betonów, środki wodoszczelne oraz do uszlachetniania, impregnowania, konserwacji betonów, kamienia, wyrobów ceramicznych i zapraw budowlanych, kleje do celów przemysłowych i budowlanych, preparaty ognioodporne, środki grzybobójcze, środki antykorozyjne, masy wypełniające, szpachlowe, szkliwo do ceramiki, preparaty chemiczne dla przemysłu i do zapobiegania powstawaniu plam na tkaninach, środki do gruntowania i wykańczania powierzchni, środki do wybielania materiałów, zaprawy farbiarskie dla budownictwa, rozpuszczalniki do farb, lakierów,

emalii, **02** środki antykorozyjne, farby, lakiery, emalie, minia, biel cynkowa, tytanowa, rozcieńczalniki, pokosty, bejca, pigmenty, barwniki, brokaty, rozdrobnione metale jako środki barwiące, dekoracyjne, preparaty do zdejmowania tapet i powłok malarskich, mleko wapienne, **06** metalowe rury, złączki, kształtki, króćce, zawory, armatura do przewodów metalowe, obejmy, zaciski, śruby, wkręty, kotwy, kołki rozporowe metalowe, kształtowniki metalowe, rynny, rury spustowe, kosze dachowe metalowe, obróbki blacharskie dachów i gzymsów, boazerie metalowe, **19** boazerie niemetalowe, sufity podwieszane niemetalowe, kamień budowlany, wyroby ceramiczne budowlane, materiały wiążące, materiały ogniotrwałe, piasek, kruszywa, zaprawy, spoiwa, powłoki budowlane, mieszanki i zaprawy do wytwarzania faktur powierzchniowych ścian, sufitów, elementów architektonicznych budynków, rynny, rury spustowe, kosze dachowe niemetalowe, obróbki dachów i gzymsów niemetalowe, piasek, kruszywo do akwarium, materiały na pokrycia powierzchni dróg, placów, pokrycia niemetalowe ścian.

(111) **150021** (220) 1996 09 30 (210) 164796
 (151) 2004 02 02
 (732) Curtis Instruments, Inc. (a New York corporation), Mt. Kisco, US.
 (540)

CURTIS

(531) 27.5
 (510), (511) **14** metale szlachetne i ich stopy, wyroby z metali szlachetnych lub pokrywane nimi, nie ujęte w innych klasach, wyroby jubilerskie, kamienie szlachetne, przyrządy zegarmistrzowskie i chronometryczne, przyrządy do pomiaru czasu, do pomiaru czasu uruchomienia alarmu i pomiaru czasu upływającego.

(111) **150022** (220) 1997 10 01 (210) 178538
 (151) 2004 01 12
 (732) Stowarzyszenie COLLEGIUM INVISIBLE, Warszawa, PL.
 (540)

**COLLEGIUM
 INVISIBLE**

Kolory znaku: zielony
 (531) 26.4, 27.5, 29.1
 (510), (511) **06** znaczki metalowe, **16** papier listowy, wizytówki, publikacje, druki.

(111) **150023** (220) 1997 11 25 (210) 180472
 (151) 2003 11 15
 (732) „BRILUX” Spółka Akcyjna, Warszawa, PL.
 (540)

TH
THOMPSONIC

(531) 26.1, 27.5
 (510), (511) **07** elektryczne urządzenia kuchenne, krajalnice do chleba, malaksery, maszyny do mięsa, maszyny do czyszczenia i szycia, mieszalniki elektryczne do celów domowych, miksery, młynki do użytku domowego inne niż ręczne, noże elektryczne, ostrzarki mechaniczne, otwieracze do puszek elektryczne, prasowalnice, prasy do odpadków, przyrządy do rozdrabniania warzyw, roboty kuchenne elektryczne, rozdrabniarki odpadów i śmieci, wirówki, trzepaczki elektryczne, wiertarki ręczne elektryczne, zmywarki naczyń, urządzenia do: malowania, mycia, obierania ze skórki, przygotowywania napoi, wytwarzania napoi ga-

zowanych, **08** brzytwy, cążki do obcinania paznokci i skórek, dziurkacze numerujące, gilotynty do paznokci, gofrownice do ciast nieelektryczne, kosiarki ogrodowe, krajarki do jarzyn, maczety, miecze, moździerz do ucierania, narzędzia ręczne sterowane ręcznie, noże, nożyczki, otwieracze do puszek nieelektryczne, pilniki do paznokci elektryczne, pincety, przybory do depilacji, ręczne aparaty do układania włosów nieelektryczne, ręczne narzędzia do zbierania owoców, ręczne rozpylacze do środków owadobójczych, roboty kuchenne nieelektryczne, szczyrki, sekatory, sztućce, szable, tasaki, tłuczki, toporki, zestawy do golenia, zestawy do manicure i pedicure, żelazka do układania włosów, żelazka nieelektryczne, żyletki, maszyny do: depilacji, golenia, golenia garderoby, obcinania włosów, **11** abażury i klosze do lamp, fontanny, kabiny do łaźni tureckich ruchome, kabiny natryskowe, kolektory i piece słoneczne, kominki domowe, ogrzewacze do stóp, opiekacze do chleba, podgrzewacze kieszonek, różna, ruszty do pieczenia, suszarki do włosów, szafy chłodnicze, szaszłykarki, świeczniki, talerze podgrzewane, aparatura do: chłodzenia napoi, destylacji, dezynfekcji, oczyszczania i chłodzenia powietrza i wody, palenia kawy, aparaty, instalacje, maszyny, urządzenia i przewody instalacji sanitarnych, a zwłaszcza: instalacje klimatyzacyjne, instalacje ogrzewnicze, instalacje wodociągowo-kanalizacyjne, kotłownie - w tym gazowo-olejowe, kurtyny powietrzne, oczyszczalnie gazów spalinowych lub ścieków, pompy ciepłe, elektryczne: bojler, chłodziarki, ekspresy do kawy, frytkownice, gofrownice, grzałki do wody, imbryki, koce, mikrofalowe urządzenia kuchenne, patelnie, piekarniki, radiatory, szybkowary, suszarki, urządzenia do podgrzewania: farb, klei, lakierów, urządzenia i instalacje do oświetlenia, wodotryski ozdobne, zamrażarki, zapalniczki, żarówki elektryczne, latarki kieszonekowe.

(111) **150024** (220) 1998 05 07 (210) 186795
 (151) 2003 12 05
 (732) Zakłady Farmaceutyczne BIEWET Spółka z o.o., Gorzów Wlkp., PL.
 (540)

BIEWET S.A.
BIF

Kolory znaku: biały, czerwony, błękitny
 (531) 26.7, 27.5, 29.1
 (510), (511) **05** środki farmaceutyczne i materiały medyczne szczególnie do celów weterynaryjnych, preparaty diagnostyczne do celów medycznych, preparaty higieniczno-pielęgnacyjne: obroże antypasożytnicze dla zwierząt, biologiczne preparaty do celów weterynaryjnych, preparaty do mycia dla zwierząt, chemiczne preparaty do celów weterynaryjnych, enzymatyczne preparaty do celów weterynaryjnych, lotony do celów weterynaryjnych, preparaty przeciw pasożytom, środki opatrunkowe do celów medycznych, premiksi, dodatki paszowe do celów leczniczych, koncentraty paszowe do celów leczniczych, mieszanki mineralno-witaminowe, **10** sprzęt zootechniczno-weterynaryjny: narzędzia chirurgiczne, torby lekarskie, strzykawki, weterynaryjne narzędzia ginekologiczne, weterynaryjne narzędzia otolaryngologiczne, urządzenia do diagnostyki, sondy oraz poskromy, sprzęt do inseminacji sztucznej, poidła, karmidła, **35** usługi reklamowe, rozpowszechnianie i publikowanie tekstów fachowo-informacyjnych, specjalistyczne doradztwo handlowe, promocja sprzedaży dla osób trzecich, zgrupowanie na rzecz osób trzecich różnych towarów pozwalające nabywcy wygodnie je oglądać i kupować w hurtowni leków weterynaryjnych, organizowanie zatrudnienia osób za granicą polegające na zatrudnianiu przedstawicieli zagranicznych odpowiedzialnych za promocję i handel towarami zgłaszającego za granicą, **39** prowadzenie składów celnych i konsygnacyjnych, **41** działalność szkoleniowa głównie dla odbiorców leków weterynaryjnych, **42** prace badawczo-wdrożeniowe nad lekami i metodami leczenia zwierząt,

opracowywanie nowych technologii wytwarzania leków weterynaryjnych, prace przygotowawcze w celu wprowadzenia nowych wyrobów: wykonywanie badań farmakologicznych, klinicznych oraz analitycznych w tym kontroli jakości leków oraz przygotowania technologiczne, usługi badawcze i laboratoryjne, **44** usługi weterynaryjne w zakresie stosowania leków weterynaryjnych.

(111) **150025** (220) 1998 05 07 (210) 186796
(151) 2003 12 05
(732) Zakłady Farmaceutyczne BOWET Spółka z o.o., Gorzów Wlkp., PL.
(540)



(531) 26.7, 27.5
(510), (511) **05** środki farmaceutyczne i materiały medyczne szczególnie do celów weterynaryjnych, preparaty diagnostyczne do celów medycznych, preparaty higieniczno-pielęgnacyjne: obroże antypasożytnicze dla zwierząt, biologiczne preparaty do celów weterynaryjnych, preparaty do mycia dla zwierząt, chemiczne preparaty do celów weterynaryjnych, enzymatyczne preparaty do celów weterynaryjnych, lotony do celów weterynaryjnych, preparaty przeciw pasożytom, środki opatrunkowe do celów medycznych, premiksi, dodatki paszowe do celów leczniczych, koncentraty paszowe do celów leczniczych, mieszanki mineralno-witaminowe, **10** sprzęt zootechniczno-weterynaryjny: narzędzia chirurgiczne, torby lekarskie, strzykawki, weterynaryjne narzędzia ginekologiczne, weterynaryjne narzędzia otolaryngologiczne, urządzenia do diagnostyki, sondy oraz poskromy, sprzęt do inseminacji sztucznej, poidła, karmidła, **35** usługi reklamowe, rozpowszechnianie i publikowanie tekstów fachowo-informacyjnych, specjalistyczne doradztwo handlowe, promocja sprzedaży dla osób trzecich, zgromadzenie na rzecz osób trzecich różnych towarów pozwalające nabywcy wygodnie je oglądać i kupować w hurtowni leków weterynaryjnych, organizowanie zatrudnienia osób za granicą polegające na zatrudnianiu przedstawicieli zagranicznych odpowiedzialnych za promocję i handel towarami zgłaszającego za granicą, **39** prowadzenie składów celnych i konsygnacyjnych, **41** działalność szkoleniowa głównie dla odbiorców leków weterynaryjnych, **42** prace badawczo-wdrożeniowe nad lekami i metodami leczenia zwierząt, opracowywanie nowych technologii wytwarzania leków weterynaryjnych, prace przygotowawcze w celu wprowadzenia nowych wyrobów: wykonywanie badań farmakologicznych, klinicznych oraz analitycznych w tym kontroli jakości leków oraz przygotowania technologiczne, usługi badawcze i laboratoryjne, **44** usługi weterynaryjne w zakresie stosowania leków weterynaryjnych.

(111) **150026** (220) 1998 10 09 (210) 192848
(151) 2004 02 16
(732) Credit Suisse First Boston (Europe) Ltd., Londyn E14 4QJ, GB.
(540) DE ZOETE WEDD
(510), (511) **36** usługi w zakresie bankowości, obrotu walorami, banku akceptacyjnego, usługi finansowe, usługi w zakresie papierów wartościowych i brokerskie, usługi gwarancyjne nowo emitowanych papierów wartościowych, usługi asekuracyjne i ubezpieczeniowe, usługi w zakresie ubezpieczeń na życie, usługi gwarancyjne ubezpieczeń, maklerstwo ubezpieczeniowe, usługi w zakresie rent, inwestycji, porad inwestycyjnych, zarządzania inwestycjami, przygotowywania pożyczek, brokerstwo obligacjami, papierami wartościowymi, towarami i transakcjami terminowymi, usługi gwarancyjne akcji, usługi w zakresie agencji maklerskich, wyceny finansowej, usługi powiernicze (fiducyjne), usługi w zakresie administrowania funduszami wzajemnymi, usługi świadczone

przez syndyków, usługi powiernicze, usługi w zakresie zbierania funduszy charytatywnych, usługi w zakresie przyjmowania depozytów, udzielania pożyczek, zagranicznych transakcji wymiennych i obrotów w obcych walutach, usługi w zakresie udzielania zniżek, sporządzania, negocjowania, akceptacji i indosowania weksli, usługi wydawania obligacji, gwarancji, rewersów i akredytyw dokumentowych, usługi w zakresie transferu funduszy, pośrednictwa w obrocie kruszcami, skarbców bankowych, restrukturyzacji długów, udzielania pożyczek hipotecznych, zarządzania gotówką, finansowania towarów, pośrednictwa w obrocie kontraktami terminowymi opcji giełdowych i papierów wartościowych ze stałą stopą procentową, usługi w zakresie maklerstwa giełdowego, maklerstwa ubezpieczeniowego i odnawialnych subskrypcji, usługi doradcze w zakresie zarządzania oraz usługi konsultingowe odnoszące się do wyżej wymienionych usług, usługi informacyjne odnoszące się do wyżej wymienionych usług, włączając te usługi zapewniane przez Internet, sieci zewnętrzne i inne środki elektroniczne.

(111) **150027** (220) 1998 10 09 (210) 192849
(151) 2004 02 16
(732) Credit Suisse First Boston (Europe) Ltd., Londyn, GB.
(540) DE ZOETE & BEVAN

(510), (511) **36** usługi w zakresie bankowości, obrotu walorami, banku akceptacyjnego, usługi finansowe, usługi w zakresie papierów wartościowych i brokerskie, usługi gwarancyjne nowo emitowanych papierów wartościowych, usługi asekuracyjne i ubezpieczeniowe, usługi w zakresie ubezpieczeń na życie, usługi gwarancyjne ubezpieczeń, maklerstwo ubezpieczeniowe, usługi w zakresie rent, inwestycji, porad inwestycyjnych, zarządzania inwestycjami, przygotowywania pożyczek, brokerstwo obligacjami, papierami wartościowych, towarami i transakcjami terminowymi, usługi gwarancyjne akcji, usługi w zakresie agencji maklerskich, wyceny finansowej, usługi powiernicze (fiducyjne), usługi w zakresie administrowania funduszami wzajemnymi, usługi świadczone przez syndyków, usługi powiernicze, usługi w zakresie zbierania funduszy charytatywnych, usługi w zakresie przyjmowania depozytów, udzielania pożyczek, zagranicznych transakcji wymiennych i obrotów w obcych walutach, usługi w zakresie udzielania zniżek, sporządzania, negocjowania, akceptacji i indosowania weksli, usługi wydawania obligacji, gwarancji, rewersów i akredytyw dokumentowych, usługi w zakresie transferu funduszy, pośrednictwa w obrocie kruszcami, skarbców bankowych, restrukturyzacji długów, udzielania pożyczek hipotecznych, zarządzania gotówką, finansowania towarów, pośrednictwa w obrocie kontraktami terminowymi opcji giełdowych i papierów wartościowych ze stałą stopą procentową, usługi w zakresie maklerstwa giełdowego, maklerstwa ubezpieczeniowego i odnawialnych subskrypcji, usługi doradcze w zakresie zarządzania oraz usługi konsultingowe odnoszące się do wyżej wymienionych usług, usługi informacyjne odnoszące się do wyżej wymienionych usług, włączając te usługi zapewniane przez Internet, sieci zewnętrzne i inne środki elektroniczne.

(111) **150028** (220) 1998 10 23 (210) 193443
(151) 2003 11 27
(732) PROMLEKO Spółka z o.o., Mława, PL.
(540)



Kolory znaku: czarny, szafirowy
(531) 3.4, 3.6, 29.1
(510), (511) **01** środki chemiczne dla hodowli zwierząt, ptaków i ryb, ogrodnictwa, sadownictwa, rolnictwa i leśnictwa, **08** sprzęt

i narzędzia stosowane w hodowli zwierząt, ptaków i ryb, ogrodnictwie, sadownictwie, rolnictwie i leśnictwie, aparaty i narzędzia do skórowania bydła, do strzyżenia bydła, przyrządy do ogłuszania bydła, przyrządy do znakowania bydła, grabie, grace, kosiarki, kosy, łopaty, motyki, noże, nożyki i nożyce ogrodnicze, urządzenia do ogłuszania bydła, uruchamiane ręcznie narzędzia dla ogrodnictwa, opryskiwacze do środków owadobójczych, ręczne narzędzia do zbierania owoców, zbieraki do zrywania owoców, rolnicze narzędzia ręczne, aparatura i urządzenia do niszczenia paszy roślin, ręczne rozpylacze do środków owadobójczych, przyrządy do zdejmowania skóry zwierząt, narzędzia i urządzenia do uboju zwierząt, sekatory, sierpy, urządzenia do skórowania zwierząt, ręczne przyrządy do strzyżenia zwierząt, rozpylacze, spryskiwacze i strzykawkki do środków owadobójczych, **09** elektroniczne i elektryczne urządzenia i przyrządy pomiarowe i kontrolne stosowane w hodowli zwierząt, ptaków i ryb, ogrodnictwie, sadownictwie, rolnictwie i leśnictwie, przeglądarki jaj, **17** włókna z tworzyw sztucznych nie do celów włókienniczych, **22** włókna z tworzyw sztucznych do celów włókienniczych, **29** mięso, ryby, drób, dziczyzna, ekstrakty mięsne, konserwowane, suszone i gotowane owoce i warzywa, galaretki, dżemy, kompoty, jaja, mleko, produkty mleczne, oleje i tłuszcze jadalne, **30** kawa, herbata, kakao, cukier, ryż, tapioka, sago, kawa naturalna, mąka i produkty zbożowe, chleb, wyroby cukiernicze i słodczyce, lody, miód, melasa (syropy), drożdże, proszek do pieczenia, sól, musztarda, ocet, sosy (przyprawy), przyprawy, **31** żywność, premiksy, superkoncentraty, koncentraty paszowe, preparaty mlekozastępcze, mieszanki paszowe pełnoporcjowe, dodatki paszowe dla zwierząt, ptaków i ryb, zwierzęta żywe, świeże owoce i warzywa, nasiona, rośliny i kwiaty, **32** piwo, wody mineralne i gazowane, napoje owocowe i soki owocowe, syropy, **41** usługi w zakresie szkolenia w zakresie zootechniki, zoohigieny, weterynarii, żywienia zwierząt, **42** usługi w zakresie modernizacji procesów technologicznych w wytwórniach pasz i koncentratów paszowych, opracowywania receptur do produkcji pasz, sporządzania ekspertyz, ocen, opinii, badań i raportów w zakresie hodowli, żywienia, tuczu, pielęgnacji i higieny zwierząt, ptaków i ryb, w tym dotyczące pożywienia i pasz, doradztwa w wymienionym zakresie.

(111) **150029** (220) 1998 10 23 (210) 193444
(151) 2003 11 27
(732) PROMLEKO Spółka z o.o., Mława, PL.
(540)



Kolory znaku: biały, czarny, szafirowy

(531) 3.4, 3.6, 27.5, 29.1

(510), (511) **01** środki chemiczne dla hodowli zwierząt, ptaków i ryb, ogrodnictwa, sadownictwa, rolnictwa i leśnictwa, **08** sprzęt i narzędzia stosowane w hodowli zwierząt, ptaków i ryb, ogrodnictwie, sadownictwie, rolnictwie i leśnictwie, aparaty i narzędzia do skórowania bydła, do strzyżenia bydła, przyrządy do ogłuszania bydła, przyrządy do znakowania bydła, grabie, grace, kosiarki, kosy, łopaty, motyki, noże, nożyki i nożyce ogrodnicze, urządzenia do ogłuszania bydła, uruchamiane ręcznie narzędzia dla ogrodnictwa, opryskiwacze do środków owadobójczych, ręczne narzędzia do zbierania owoców, zbieraki do zrywania owoców, rolnicze narzędzia ręczne, aparatura i urządzenia do niszczenia paszy roślin, ręczne rozpylacze do środków owadobójczych, przyrządy do zdejmowania skóry zwierząt, narzędzia i urządzenia do uboju zwierząt, sekatory, sierpy, urządzenia do skórowania zwierząt, ręczne przyrządy do strzyżenia zwierząt, rozpylacze, spryskiwacze i strzykawkki do środków owadobójczych, **09** elektroniczne i elektryczne urządzenia i przyrządy pomiarowe i kontrolne stosowane w hodowli zwierząt, ptaków i ryb, ogrodnictwie, sadownictwie, rolnictwie i leśnictwie, przeglądarki jaj, **17** włókna z tworzyw sztucznych nie do celów włókienniczych, **22** włókna

z tworzyw sztucznych do celów włókienniczych, **29** mięso, ryby, drób, dziczyzna, ekstrakty mięsne, konserwowane, suszone i gotowane owoce i warzywa, galaretki, dżemy, kompoty, jaja, mleko, produkty mleczne, oleje i tłuszcze jadalne, **30** kawa, herbata, kakao, cukier, ryż, tapioka, sago, kawa naturalna, mąka i produkty zbożowe, chleb, wyroby cukiernicze i słodczyce, lody, miód, melasa (syropy), drożdże, proszek do pieczenia, sól, musztarda, ocet, sosy (przyprawy), przyprawy, **31** żywność, premiksy, superkoncentraty, koncentraty paszowe, preparaty mlekozastępcze, mieszanki paszowe pełnoporcjowe, dodatki paszowe dla zwierząt, ptaków i ryb, zwierzęta żywe, świeże owoce i warzywa, nasiona, rośliny i kwiaty, **32** piwo, wody mineralne i gazowane, napoje owocowe i soki owocowe, syropy, **41** usługi w zakresie szkolenia w zakresie zootechniki, zoohigieny, weterynarii, żywienia zwierząt, **42** usługi w zakresie modernizacji procesów technologicznych w wytwórniach pasz i koncentratów paszowych, opracowywania receptur do produkcji pasz, sporządzania ekspertyz, ocen, opinii, badań i raportów w zakresie hodowli, żywienia, tuczu, pielęgnacji i higieny zwierząt, ptaków i ryb, w tym dotyczące pożywienia i pasz, doradztwa w wymienionym zakresie.

(111) **150030** (220) 1998 10 23 (210) 193445
(151) 2003 11 27
(732) PROMLEKO Spółka z o.o., Mława, PL.
(540)



(531) 3.4, 3.6, 27.5

(510), (511) **01** środki chemiczne dla hodowli zwierząt, ptaków i ryb, ogrodnictwa, sadownictwa, rolnictwa i leśnictwa, **08** sprzęt i narzędzia stosowane w hodowli zwierząt, ptaków i ryb, ogrodnictwie, sadownictwie, rolnictwie i leśnictwie, aparaty i narzędzia do skórowania bydła, do strzyżenia bydła, przyrządy do ogłuszania bydła, przyrządy do znakowania bydła, grabie, grace, kosiarki, kosy, łopaty, motyki, noże, nożyki i nożyce ogrodnicze, urządzenia do ogłuszania bydła, uruchamiane ręcznie narzędzia dla ogrodnictwa, opryskiwacze do środków owadobójczych, ręczne narzędzia do zbierania owoców, zbieraki do zrywania owoców, rolnicze narzędzia ręczne, aparatura i urządzenia do niszczenia paszy roślin, ręczne rozpylacze do środków owadobójczych, przyrządy do zdejmowania skóry zwierząt, narzędzia i urządzenia do uboju zwierząt, sekatory, sierpy, urządzenia do skórowania zwierząt, ręczne przyrządy do strzyżenia zwierząt, rozpylacze, spryskiwacze i strzykawkki do środków owadobójczych, **09** elektroniczne i elektryczne urządzenia i przyrządy pomiarowe i kontrolne stosowane w hodowli zwierząt, ptaków i ryb, ogrodnictwie, sadownictwie, rolnictwie i leśnictwie, przeglądarki jaj, **17** włókna z tworzyw sztucznych nie do celów włókienniczych, **22** włókna z tworzyw sztucznych do celów włókienniczych, **29** mięso, ryby, drób, dziczyzna, ekstrakty mięsne, konserwowane, suszone i gotowane owoce i warzywa, galaretki, dżemy, kompoty, jaja, mleko, produkty mleczne, oleje i tłuszcze jadalne, **30** kawa, herbata, kakao, cukier, ryż, tapioka, sago, kawa naturalna, mąka i produkty zbożowe, chleb, wyroby cukiernicze i słodczyce, lody, miód, melasa (syropy), drożdże, proszek do pieczenia, sól, musztarda, ocet, sosy (przyprawy), przyprawy, **31** żywność, premiksy, superkoncentraty, koncentraty paszowe, preparaty mlekozastępcze, mieszanki paszowe pełnoporcjowe, dodatki paszowe dla zwierząt, ptaków i ryb, zwierzęta żywe, świeże owoce i warzywa, nasiona, rośliny i kwiaty, **32** piwo, wody mineralne i gazowane, napoje owocowe i soki owocowe, syropy, **41** usługi w zakresie szkolenia w zakresie zootechniki, zoohigieny, weterynarii, żywienia zwierząt, **42** usługi w zakresie modernizacji procesów technologicznych w wytwórniach pasz i koncentratów paszowych, opracowywania receptur do produkcji pasz, sporządzania ekspertyz, ocen, opinii, badań i raportów w zakresie hodowli, żywienia, tu-

czu, pielęgnacji i higieny zwierząt, ptaków i ryb, w tym dotyczące pożywienia i pasz, doradztwa w wymienionym zakresie.

(111) **150031** (220) 1998 10 23 (210) 193448
(151) 2003 11 27
(732) PROMLEKO Spółka z o.o., Mława, PL.
(540)



(531) 3.4, 3.6

(510), (511) **01** środki chemiczne dla hodowli zwierząt, ptaków i ryb, ogrodnictwa, sadownictwa, rolnictwa i leśnictwa, **08** sprzęt i narzędzia stosowane w hodowli zwierząt, ptaków i ryb, ogrodnictwie, sadownictwie, rolnictwie i leśnictwie, aparaty i narzędzia do skórowania bydła, do strzyżenia bydła, przyrządy do ogłuszania bydła, przyrządy do znakowania bydła, grabie, grace, kosiarki, kosy, łopaty, motyki, noże, nożyki i nożyce ogrodnicze, urządzenia do ogłuszania bydła, uruchamiane ręcznie narzędzia dla ogrodnictwa, opryskiwacze do środków owadobójczych, ręczne narzędzia do zbierania owoców, zbieraki do zrywania owoców, rolnicze narzędzia ręczne, aparatura i urządzenia do niszczenia pasożytów roślin, ręczne rozpylacze do środków owadobójczych, przyrządy do zdejmowania skóry zwierząt, narzędzia i urządzenia do uboju zwierząt, sekatory, sierpy, urządzenia do skórowania zwierząt, ręczne przyrządy do strzyżenia zwierząt, rozpylacze, spryskiwacze i strzykawki do środków owadobójczych, **09** elektroniczne i elektryczne urządzenia i przyrządy pomiarowe i kontrolne stosowane w hodowli zwierząt, ptaków i ryb, ogrodnictwie, sadownictwie, rolnictwie i leśnictwie, przeglądarki jaj, **17** włókna z tworzyw sztucznych nie do celów włókienniczych, **22** włókna z tworzyw sztucznych do celów włókienniczych, **29** mięso, ryby, drób, dziczyzna, ekstrakty mięsne, konserwowane, suszone i gotowane owoce i warzywa, galaretki, dżemy, kompoty, jaja, mleko, produkty mleczne, oleje i tłuszcze jadalne, **30** kawa, herbata, kakao, cukier, ryż, tapioka, sago, kawa naturalna, mąka i produkty zbożowe, chleb, wyroby cukiernicze i słodczyce, lody, miód, melasa (syropy), drożdże, proszek do pieczenia, sól, musztarda, ocet, sosy (przyprawy), przyprawy, **31** żywność, premiksy, superkoncentraty, koncentraty paszowe, preparaty mlekozastępcze, mieszanki paszowe pełnoporcjowe, dodatki paszowe dla zwierząt, ptaków i ryb, zwierzęta żywe, świeże owoce i warzywa, nasiona, rośliny i kwiaty, **32** piwo, wody mineralne i gazowane, napoje owocowe i soki owocowe, syropy, **41** usługi w zakresie szkolenia w zakresie zootechniki, zoohigieny, weterynarii, żywienia zwierząt, **42** usługi w zakresie modernizacji procesów technologicznych w wytwórnich pasz i koncentratów paszowych, opracowywania receptur do produkcji pasz, sporządzania ekspertyz, ocen, opinii, badań i raportów w zakresie hodowli, żywienia, tuczu, pielęgnacji i higieny zwierząt, ptaków i ryb, w tym dotyczące pożywienia i pasz, doradztwa w wymienionym zakresie.

(111) **150032** (220) 1998 11 04 (210) 193859
(151) 2003 12 02
(732) International Foodstuffs Co., Sharjah, AE.
(540) FARO
(510), (511) **30** czekolada.

(111) **150033** (220) 1999 03 12 (210) 199099
(151) 2004 02 16
(732) UNICOMFORT Spółka z o.o., Łomianki, PL.
(540)

UNICOMFORT

(531) 27.5

(510), (511) **10** urządzenia do rehabilitacji, **11** sauny, solaria, **28** artykuły sportowe i gimnastyczne, **35** specjalistyczne doradztwo w sprawach działalności gospodarczej, pośrednictwo handlowe dotyczące rehabilitacji, odnowy biologicznej, rekreacji i sportu, **37** obsługa i naprawa samochodów, **42** doradztwo budowlane, projektowanie, inżynieria, rysunek techniczny i projekty.

(111) **150034** (220) 1999 05 04 (210) 201435
(151) 2003 10 08
(732) „BETON STAL PŁOCK” Spółka z o.o., Płock, PL.
(540)



Kolory znaku: pomarańczowy, czarny

(531) 26.4, 27.5, 29.1

(510), (511) **06** rury metalowe i rurociagi, **09** kable linii elektroenergetycznych, **11** instalacje wodociągowe i sanitarne, **37** budownictwo ogólne i usługi budowlano-remontowe.

(111) **150035** (220) 1999 05 11 (210) 201766
(151) 2003 12 02
(732) AXEL-MALINA S.C. Jerzy Malina, Daniel Malina, Kornatka, PL.
(540)



(531) 26.3, 27.5

(510), (511) **16** papiery firmowe, prospekty, katalogi, nalepki, koperty, publikacje drukowane, reprodukcje graficzne, rysunki, broszury, formularze, okładki na dokumenty, obwoluty, kalendarze, podstawki tekturowe, torebki, pudełka i opakowania papierowe, kartonowe, tekturowe, galanteria papierowa - zaproszenia, karty, bloczki, widokówki, **21** pudełka i opakowania z tworzyw sztucznych, **40** usługi drukarskie, **42** projektowanie opakowań i wzorów druków.

(111) **150036** (220) 1999 07 30 (210) 205367
(151) 2003 12 03
(732) GORTEKS Andrzej Szeremeta, Białystok, PL.
(540) GORTEKS
(510), (511) **25** bielizna damska, w szczególności: biustonosze, figi damskie, boody.

(111) **150037** (220) 1999 07 30 (210) 205368
(151) 2003 12 03
(732) GORTEKS Andrzej Szeremeta, Białystok, PL.
(540)



Kolory znaku: szary, granatowy

(531) 26.11, 27.5, 29.1

(510), (511) **25** bielizna damska, w szczególności: biustonosze, figi damskie, boody.

(111) **150038** (220) 1999 08 03 (210) 205550
 (151) 2003 12 10
 (732) World Triathlon Corporation, Tarpon Springs, US.
 (540)

**IRONMAN
 TRIATHLON**

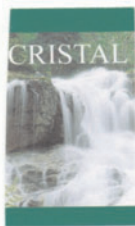
(531) 27.5

(510), (511) **25** odzież, obuwie i nakrycia głowy, wszystkie sprzedawane w związku z zawodami w bieganiu, pływaniu i zawodami rowerowymi, **28** gry i przedmioty do zabawy, artykuły gimnastyczne i sportowe, wszystkie sprzedawane w związku z zawodami w bieganiu, pływaniu i zawodami rowerowymi, **41** organizowanie imprez i zawodów sportowych, organizowanie szkoleń, usługi związane z rozrywką i działalnością kulturalną.

(111) **150039** (220) 1999 08 13 (210) 205969
 (151) 2003 11 27
 (732) Natur Produkt Tom-Mark Spółka z o.o., Warszawa, PL.
 (540) ANTYGRYPIN

(510), (511) **05** produkty farmaceutyczne, preparaty dietetyczne i witaminowe.

(111) **150040** (220) 1999 08 12 (210) 205990
 (151) 2003 11 15
 (732) WOSANA S.A., Kraków, PL.
 (540)



Kolory znaku: biały, zielony, popielaty

(531) 6.3, 27.5, 29.1

(510), (511) **32** napoje bezalkoholowe, wody mineralne gazowane i niegazowane, napoje owocowe, soki, syropy i preparaty do przygotowywania napojów, piwo.

(111) **150041** (220) 2000 02 08 (210) 213538
 (151) 2004 01 08
 (732) VOLTA Spółka z o.o., Warszawa, PL.
 (540)

VOLTA

(531) 27.5

(510), (511) **09** akumulatory, amperomierze, baterie, sygnalizatory akustyczne, świetlne, syreny, alarmy elektryczne, urządzenia alarmowe antywłamaniowe, pożarowe, anteny, audiowizualne urządzenia do nauki, bezpieczniki, bramki parkingowe, cewki elektryczne, procesory, czasomierze, czytniki elektryczne, elektroniczne, magnetyczne, optyczne, magnetyczne i optyczne nośniki danych, dyktafony, wykrywacze dymu, falomierze, fotokopiarki, gaśnice, gazometry, głośniki, przetwornice elektryczne, przewody elektryczne, telefoniczne, telegraficzne oraz osprzęt do nich, radary, odbiorniki radiowe, audio-video, urządzenia do wytwarzania, rejestracji, przekazywania i odtwarzania dźwięku, urządzenia pomiarowe, kasy rejestrujące, komputery, drukarki, monitory, skanery, procesory,

obwody scalone, peryferyjne urządzenia komputerowe, programy komputerowe, parkometry, aparaty projekcyjne, przekaźniki, prostowniki, przełączniki, lampy, magnetofony, megafony, mikrofony, maszyny radiotelegraficzne, karty magnetyczne, karty z pamięcią lub mikroprocesorem, maszyny liczące, modemy, myszy, monitory, dyski, dyskietki, notesy elektroniczne, obiektywy, głośniki, gry telewizyjne, kalkulatory, kamery, kamizelki kuloodporne, kasety video, płyty kompaktowe, kondensatory, diapozytywy, ekrany projekcyjne, elektryczne urządzenia do otwierania drzwi, słuchawki, soczewki, sterowniki, stoliki i szafki na głośniki, urządzenia elektryczne, szkła optyczne, szyldy świecące, elektroniczne tablice ogłoszeniowe, tablice sygnalizacyjne, sterownice i rozdzielacze, taśmy wideo, magnetyczne, do czyszczenia głowic, przyrządy do rozmagnesowywania taśm, aparaty telefoniczne i osprzęt do nich, maszyny do telefonii bezprzewodowej, telegrafy, teleskopy, telewizory, suflery telewizyjne, wskaźniki temperatury, transformatory, tranzystory, tłumacze elektroniczne, wizjofony, włókna optyczne i światłowodowe, wskaźniki i osprzęt stosowany w elektryczności, wzmacniacze, woltomierze, zamki elektryczne, urządzenia do zdalnego sterowania, sprzęt i oprogramowanie służące dostępowi do sieci informatycznych w tym oprogramowanie umożliwiającej wejście do systemów internetu i używanie tych systemów, **12** alarmy antywłamaniowe do pojazdów, klaksony, pojazdy elektryczne, **35** usługi agencji handlowej, reklamowej i importowo - eksportowej, badania opinii w zakresie rynku oraz działalności gospodarczej, organizowanie pokazów towarów, rozpowszechnianie próbek towarów, wypożyczanie maszyn i urządzeń dla biur w tym materiałów reklamowych, wynajmowanie kopiarek, powielanie dokumentów, doradztwo handlowe, doradztwo w zakresie organizowania i kierowania działalnością gospodarczą oraz zarządzania kadrami, marketing, organizowanie wystaw i targów w celach handlowych lub reklamowych, pośrednictwo w zakresie wynajmowania miejsc na umieszczanie ogłoszeń lub reklam dystrybucja materiałów reklamowych, organizowanie kampanii reklamowych korespondencyjnych, radiowych, telewizyjnych i poprzez internet, zgrupowanie na rzecz osób trzecich towarów krajowych i importowanych, pozwalające nabywcy wygodnie je oglądać i kupować w sklepie/hurtowni oferującej urządzenia elektryczne, elektroniczne, optyczne, magnetyczne, informatyczne, alarmowe różnego typu do różnych zastosowań oraz osprzętu do nich, elektroniczne zawieranie transakcji handlowych, wymiana informacji, wyszukiwanie, gromadzenie i udostępnianie informacji przy pomocy sieci internet, **37** instalowanie, konserwacja oraz naprawy wyposażenia biurowego, instalowanie, konserwacja oraz naprawy urządzeń elektrycznych, elektronicznych, optycznych, magnetycznych, informatycznych, alarmowych, klimatyzacyjnych, instalowanie, konserwacja i naprawy komputerów, telefonów, **38** usługi z zakresu komunikacji radiowej, telefonicznej, komputerowego przesyłania danych poprzez sieć telekomunikacyjną, udostępnianie sieci internet, wypożyczanie urządzeń do przekazywania informacji w tym urządzeń telekomunikacyjnych, zlecenia przywoławcze, **39** dystrybucja i dostarczanie towarów ze szczególnym uwzględnieniem urządzeń elektrycznych, elektronicznych, optycznych, magnetycznych, informatycznych, alarmowych różnego typu i do różnych zastosowań oraz osprzętu do nich, dystrybucja przesyłek, transport i składowanie, usługi kurierskie, taksówkowe, pośrednictwo w frachtowym przewozie towarów, magazynowanie, wynajmowanie magazynów i wypożyczanie kontenerów magazynowych.

(111) **150042** (220) 1998 05 07 (210) 187063
 (151) 2003 12 22
 (732) ALTVATER SUŁO Polska Spółka z o.o., Warszawa, PL.
 (540)



Kolory znaku: niebieski
 (531) 26.4, 27.5, 29.1

(510), (511) **06** metalowe kontenery na śmieci, **20** kontenery na śmieci z tworzyw sztucznych, **37** utrzymywanie porządku i czystości na terenach miejskich z wyjątkiem utrzymywania zieleńców, **39** wywóz odpadów komunalnych.

(111) **150043** (220) 1998 08 03 (210) 190237
(151) 2004 02 16

(732) Centrum Obsługi Informatycznej Danych C&C Spółka Akcyjna, Warszawa, PL.

(540) OBOS

(510), (511) **16** prasa, książki, fotografie, broszury, ulotki reklamowe, materiały opakowaniowe z papieru i tworzyw sztucznych, dokumentacja techniczna, **37** usługi oznakowania pojazdów oraz pomocy drogowej, **38** przesyłanie informacji tekstowej i obrazowej przy pomocy komputera, **39** przechowywanie i udzielanie informacji o pojazdach i transportach.

(111) **150044** (220) 1999 09 27 (210) 207760
(151) 2003 10 16

(732) Przedsiębiorstwo Produkcyjno-Handlowo-Usługowe „PROMESA” Spółka z o.o., Katowice, PL.

(540)



Kolory znaku: biały, żółty, czarny

(531) 26.3, 27.5, 29.1

(510), (511) **35** pośredniczenie w zakresie zawierania transakcji handlowych, zgrupowanie na rzecz osób trzecich maszyn i podzespołów dla górnictwa kamiennego, pozwalające nabywcy wygodnie oglądać i kupować te towary u hurtownika, **36** usługi w zakresie prowadzenia agencji ściągania wierzycielności, usługi w zakresie pośrednictwa finansowego w tym pożyczki finansowe, usługi w zakresie prowadzenia pośrednictwa w obrocie nieruchomościami, **39** usługi w zakresie dystrybucji paliw, rud metali, metali, chemikaliów przemysłowych, usługi w zakresie towarowego transportu drogowego, **40** usługi w zakresie wzbogacenia i mieszania węgla kamiennego.

(111) **150045** (220) 1999 10 18 (210) 208621
(151) 2003 09 04

(732) „OLSZEWSKA” Renata Olszewska, Warszawa, PL.

(540) Antique & Art

(510), (511) **06** wyroby z metali nieszlachetnych, **08** sztuce i biała broń, **14** metale szlachetne, wyroby jubilerskie, biżuteria, kamienie szlachetne, zegary, zegarki, monety, **16** grafiki, wydawnictwa książkowe i prasa, **20** wyroby z drewna, meble, wyroby z rogu, kości słoniowej, szylkretu, bursztynu, masy perłowej, namiastek tych materiałów i z masy plastycznej, **36** wycena biżuterii, **37** naprawy jubilerskie, **40** usługi jubilerskie, **42** ocena, ekspertyzy, poradnictwo fachowe w dziedzinie jubilerstwa i gemmologii.

(111) **150046** (220) 1998 11 10 (210) 194176
(151) 2003 11 27

(732) POLSKIE RADIO - Regionalna Rozgłośnia Radiowa w Warszawie „Radio dla Ciebie - S.A.”, Warszawa, PL.

(540) noc dj-ów

(510), (511) **09** nagrania dźwiękowe i audiowizualne, kasety, płyty, płyty CD, **16** dzienniki, czasopisma, periodyki, prospekty, książki, plakaty, kalendarze, **35** usługi reklamowe z wykorzystaniem wszystkich metod słownych, dźwiękowych oraz technik audiowizualnych, **38** usługi w zakresie przekazywania głosu i obrazu, prowadzenia transmisji, zbierania i przekazywania informacji, rozpowszechnianie programów radiowych i telewizyjnych, **41** usługi

w zakresie organizowania, nagrywania, montażu i rozpowszechniania audycji radiowych i telewizyjnych, imprez informacyjnych, muzycznych, rozrywkowych, artystycznych, naukowych, kulturalnych, sportowych, rekreacyjnych, plenerowych, konkursów, pokazów z wykorzystaniem wszystkich metod słownych, dźwiękowych oraz technik audiowizualnych, usługi wydawnicze.

(111) **150047** (220) 1998 11 10 (210) 194177
(151) 2003 11 27

(732) POLSKIE RADIO - Regionalna Rozgłośnia Radiowa w Warszawie „Radio dla Ciebie - S.A.”, Warszawa, PL.

(540) para-szoł

(510), (511) **09** nagrania dźwiękowe i audiowizualne, kasety, płyty, płyty CD, **16** dzienniki, czasopisma, periodyki, prospekty, książki, plakaty, kalendarze, **35** usługi reklamowe z wykorzystaniem wszystkich metod słownych, dźwiękowych oraz technik audiowizualnych, **38** usługi w zakresie przekazywania głosu i obrazu, prowadzenia transmisji, zbierania i przekazywania informacji, rozpowszechnianie programów radiowych i telewizyjnych, **41** usługi w zakresie organizowania, nagrywania, montażu i rozpowszechniania audycji radiowych i telewizyjnych, imprez informacyjnych, muzycznych, rozrywkowych, artystycznych, naukowych, kulturalnych, sportowych, rekreacyjnych, plenerowych, konkursów, pokazów z wykorzystaniem wszystkich metod słownych, dźwiękowych oraz technik audiowizualnych, usługi wydawnicze.

(111) **150048** (220) 1998 11 10 (210) 194180
(151) 2003 11 27

(732) POLSKIE RADIO Regionalna Rozgłośnia Radiowa w Warszawie „Radio dla Ciebie - S.A.”, Warszawa, PL.

(540) gościniec

(510), (511) **09** nagrania dźwiękowe i audiowizualne, kasety, płyty, płyty CD, **16** dzienniki, czasopisma, periodyki, prospekty, książki, plakaty, kalendarze, **35** usługi reklamowe z wykorzystaniem wszystkich metod słownych, dźwiękowych oraz technik audiowizualnych, **38** usługi w zakresie przekazywania głosu i obrazu, prowadzenia transmisji, zbierania i przekazywania informacji, rozpowszechnianie programów radiowych i telewizyjnych, **41** usługi w zakresie organizowania, nagrywania, montażu i rozpowszechniania audycji radiowych i telewizyjnych, imprez informacyjnych, muzycznych, rozrywkowych, artystycznych, naukowych, kulturalnych, sportowych, rekreacyjnych, plenerowych, konkursów, pokazów z wykorzystaniem wszystkich metod słownych, dźwiękowych oraz technik audiowizualnych, usługi wydawnicze.

(111) **150049** (220) 1998 11 10 (210) 194182
(151) 2003 11 27

(732) POLSKIE RADIO Regionalna Rozgłośnia Radiowa w Warszawie „Radio dla Ciebie - S.A.”, Warszawa, PL.

(540) szpiedzy szoguna

(510), (511) **09** nagrania dźwiękowe i audiowizualne, kasety, płyty, płyty CD, **16** dzienniki, czasopisma, periodyki, prospekty, książki, plakaty, kalendarze, **35** usługi reklamowe z wykorzystaniem wszystkich metod słownych, dźwiękowych oraz technik audiowizualnych, **38** usługi w zakresie przekazywania głosu i obrazu, prowadzenia transmisji, zbierania i przekazywania informacji, rozpowszechnianie programów radiowych i telewizyjnych, imprez informacyjnych, muzycznych, rozrywkowych, artystycznych, naukowych, kulturalnych, sportowych, rekreacyjnych, plenerowych, konkursów, pokazów z wykorzystaniem wszystkich metod słownych, dźwiękowych oraz technik audiowizualnych, usługi wydawnicze.

(111) **150050** (220) 1998 12 23 (210) 195986
(151) 2003 11 27

(732) GALERIA CENTRUM Spółka z o.o., Warszawa, PL.

(540)



Kolory znaku: czarny, biały, szary

(531) 27.5, 29.1

(510), (511) **03** produkty kosmetyczne i preparaty do czyszczenia, **04** świece, środki zwilżające, **10** higieniczne artykuły gumowe, **13** ognie sztuczne, **14** wyroby jubilerskie, biżuteria, kamienie szlachetne, zegary, **16** artykuły papiernicze i intrologatorskie, **18** towary ze skóry i imitacji skóry oraz futra, a zwłaszcza: skóry zwierzęce, aktówki, teczki, torby, torebki, tornistry, kufry, walizki, wyroby rymarskie, parasole, laski, plecaki, portfele, portmonetki, obroże dla psów, pudełka, rzemyki, **20** meble, materace, poduszki, kołdry, śpiwory, lustra, ramy do obrazów, **21** urządzenia i naczynia do gospodarstw domowych, w szczególności: urządzenia kuchenne, naczynia, wyroby ze szkła, fajansu i porcelany, przybory toaletowe, sprzęt do czyszczenia, wyroby szczotkarskie, **24** materiały włókiennicze i tkaniny z włókien naturalnych i sztucznych, bielizna pościelowa, domowa i stołowa, koce, nakrycia na meble, chusty, chusteczki, ręczniki, okładziny i tapety z materiału, obrusy, narzuty, **25** futra, ubrania, buty, nakrycia głowy, bielizna osobista, skarpety, pończochy, dziewiarstwo, **28** gry i zabawki, **29** mięso, nabiał, oleje jadalne i tłuszcze, **30** kawa, napoje na bazie kawy, kawa (aromaty kawowe), preparaty roślinne zastępujące kawę, kakao, napoje na bazie kakao, wyroby z kakao, herbata, przyprawy, wyroby zbożowe, **31** warzywa, owoce, nasiona, rośliny naturalne, kwiaty, **32** piwo, napoje bezalkoholowe, **33** napoje alkoholowe, **34** artykuły dla palących, **35** gromadzenie oraz sprzedaż towarów, agencje informacji handlowej, agencje reklamowe, specjalistyczne doradztwo handlowe, dystrybucja materiałów reklamowych (próbek, druków, prospektów, broszur), informacja handlowa, informacja o działalności gospodarczej, informacja o działalności handlowej, organizowanie działalności gospodarczej, organizowanie wystaw w celach handlowych i reklamowych, pokazy towarów, promocja sprzedaży dla osób trzecich, badania rynku, sprzedaż promocyjna dla osób trzecich, organizowanie targów handlowych i reklamowych, wycena działalności handlowej, organizowanie wystaw handlowych i reklamowych, dekorowanie wystaw sklepowych, fotokopiowanie, **36** pośrednictwo w sprzedaży artykułów używanych, sprzedaż na kredyt, **37** dorabianie kluczy, repasacja, naprawa wyrobów z folii, naprawa obuwia, naprawa odzieży, naprawy stolarskie, naprawa sprzętu sportowego, naprawa sprzętu gospodarstwa domowego, zegarmistrzostwo, **39** transport towarów do domu klienta, pakowanie towarów, doręczanie paczek, **40** krawiectwo, usługi jubilerskie, usługi grawerskie, intrologatorstwo, stolarstwo, druk wzorów, usługi fotograficzne.

(111) **150051** (220) 2002 10 24 (210) 256667

(151) 2004 03 01

(732) „PARIS OPTIC” Spółka z o.o., Warszawa, PL.

(540) ALLURE

(510), (511) **09** okulary przeciwsłoneczne, okulary optyczne, oprawki do okularów, szkła do okularów optyczne i przeciwsłoneczne.

(111) **150052** (220) 1998 12 23 (210) 195987

(151) 2003 11 27

(732) GALERIA CENTRUM Spółka z o.o., Warszawa, PL.

(540)



Kolory znaku: biały, szary i odcienie, czarny

(531) 27.5, 29.1

(510), (511) **03** produkty kosmetyczne i preparaty do czyszczenia, **04** świece, środki zwilżające, **10** higieniczne artykuły gumowe, **13** ognie sztuczne, **14** wyroby jubilerskie, biżuteria, kamienie szlachetne, zegary, **16** artykuły papiernicze i intrologatorskie, **18** towary ze skóry i imitacji skóry oraz futra, a zwłaszcza: skóry zwierzęce, aktówki, teczki, torby, torebki, tornistry, kufry, walizki, wyroby rymarskie, parasole, laski, plecaki, portfele, portmonetki, obroże dla psów, pudełka, rzemyki, **20** meble, materace, poduszki, kołdry, śpiwory, lustra, ramy do obrazów, **21** urządzenia i naczynia do gospodarstw domowych, w szczególności: urządzenia kuchenne, naczynia, wyroby ze szkła, fajansu i porcelany, przybory toaletowe, sprzęt do czyszczenia, wyroby szczotkarskie, **24** materiały włókiennicze i tkaniny z włókien naturalnych i sztucznych, bielizna pościelowa, domowa i stołowa, koce, nakrycia na meble, chusty, chusteczki, ręczniki, okładziny i tapety z materiału, obrusy, narzuty, **25** futra, ubrania, buty, nakrycia głowy, bielizna osobista, skarpety, pończochy, dziewiarstwo, **28** gry i zabawki, **29** mięso, nabiał, oleje jadalne i tłuszcze, **30** kawa, napoje na bazie kawy, kawa (aromaty kawowe), preparaty roślinne zastępujące kawę, kakao, napoje na bazie kakao, wyroby z kakao, herbata, przyprawy, wyroby zbożowe, **31** warzywa, owoce, nasiona, rośliny naturalne, kwiaty, **32** piwo, napoje bezalkoholowe, **33** napoje alkoholowe, **34** artykuły dla palących, **35** gromadzenie oraz sprzedaż towarów, agencje informacji handlowej, agencje reklamowe, specjalistyczne doradztwo handlowe, dystrybucja materiałów reklamowych (próbek, druków, prospektów, broszur), informacja handlowa, informacja o działalności gospodarczej, informacja o działalności handlowej, organizowanie działalności gospodarczej, organizowanie wystaw w celach handlowych i reklamowych, pokazy towarów, promocja sprzedaży dla osób trzecich, badania rynku, sprzedaż promocyjna dla osób trzecich, organizowanie targów handlowych i reklamowych, wycena działalności handlowej, organizowanie wystaw handlowych i reklamowych, dekorowanie wystaw sklepowych, fotokopiowanie, **36** pośrednictwo w sprzedaży artykułów używanych, sprzedaż na kredyt, **37** dorabianie kluczy, repasacja, naprawa wyrobów z folii, naprawa obuwia, naprawa odzieży, naprawy stolarskie, naprawa sprzętu sportowego, naprawa sprzętu gospodarstwa domowego, zegarmistrzostwo, **39** transport towarów do domu klienta, pakowanie towarów, doręczanie paczek, **40** krawiectwo, usługi jubilerskie, usługi grawerskie, intrologatorstwo, stolarstwo, druk wzorów, usługi fotograficzne.

(111) **150053** (220) 1998 12 23 (210) 195988

(151) 2003 11 27

(732) GALERIA CENTRUM Spółka z o.o., Warszawa, PL.

(540)



Kolory znaku: czarny, biały, szary i odcienie

(531) 27.5, 29.1

(510), (511) **03** produkty kosmetyczne i preparaty do czyszczenia, **04** świece, środki zwilżające, **10** higieniczne artykuły gumowe, **13** ognie sztuczne, **14** wyroby jubilerskie, biżuteria, kamienie szlachetne, zegary, **16** artykuły papiernicze i intrologatorskie, **18** towary ze skóry i imitacji skóry oraz futra, a zwłaszcza: skóry zwierzęce, aktówki, teczki, torby, torebki, tornistry, kufry, walizki, wyroby rymarskie, parasole, laski, plecaki, portfele, portmonetki, obroże dla psów, pudełka, rzemyki, **20** meble, materace, poduszki, kołdry, śpiwory, lustra, ramy do obrazów, **21** urządzenia i naczynia do gospodarstw domowych, w szczególności: urządzenia kuchenne, naczynia, wyroby ze szkła, fajansu i porcelany, przybory toaletowe, sprzęt do czyszczenia, wyroby szczotkarskie, **24** materiały włókiennicze i tkaniny z włókien naturalnych i sztucznych, bielizna pościelowa, domowa i stołowa, koce, nakrycia na meble, chusty, chusteczki, ręczniki, okładziny i tapety z materiału, obrusy, narzuty, **25** futra, ubrania, buty, nakrycia głowy, bielizna osobista, skarpety, pończochy, dziewiarstwo, **28** gry i zabawki, **29** mięso, nabiał,

oleje jadalne i tłuszcze, **30** kawa, napoje na bazie kawy, kawa (aromaty kawowe), preparaty roślinne zastępujące kawę, kakao, napoje na bazie kakao, wyroby z kakao, herbata, przyprawy, wyroby zbożowe, **31** warzywa, owoce, nasiona, rośliny naturalne, kwiaty, **32** piwo, napoje bezalkoholowe, **33** napoje alkoholowe, **34** artykuły dla palących, **35** gromadzenie oraz sprzedaż towarów, agencje informacji handlowej, agencje reklamowe, specjalistyczne doradztwo handlowe, dystrybucja materiałów reklamowych (próbek, druków, prospektów, broszur), informacja handlowa, informacja o działalności gospodarczej, informacja o działalności handlowej, organizowanie działalności gospodarczej, organizowanie wystaw w celach handlowych i reklamowych, pokazy towarów, promocja sprzedaży dla osób trzecich, badania rynku, sprzedaż promocyjna dla osób trzecich, organizowanie targów handlowych i reklamowych, wycena działalności handlowej, organizowanie wystaw handlowych i reklamowych, dekorowanie wystaw sklepowych, fotokopiowanie, **36** pośrednictwo w sprzedaży artykułów używanych, sprzedaż na kredyt, **37** dorabianie kluczy, repasacja, naprawa wyrobów z folii, naprawa obuwia, naprawa odzieży, naprawy stolarskie, naprawa sprzętu sportowego, naprawa sprzętu gospodarstwa domowego, zegarmistrzostwo, **39** transport towarów do domu klienta, pakowanie towarów, doręczanie paczek, **40** krawiectwo, usługi jubilerskie, usługi grawerskie, introligatorstwo, stolarstwo, druk wzorów, usługi fotograficzne.

(111) **150054** (220) 1998 12 23 (210) 195989
(151) 2003 11 27
(732) GALERIA CENTRUM Spółka z o.o., Warszawa, PL.
(540) GALERIA GC CENTRUM

(510), (511) **03** produkty kosmetyczne i preparaty do czyszczenia, **04** świece, środki zwilżające, **10** higieniczne artykuły gumowe, **13** ognie sztuczne, **14** wyroby jubilerskie, biżuteria, kamienie szlachetne, zegary, **16** artykuły papiernicze i introligatorskie, **18** towary ze skóry i imitacji skóry oraz futra, a zwłaszcza: skóry zwierzęce, aktówki, teczki, torby, torebki, tornistry, kufry, walizki, wyroby rymarskie, parasole, laski, plecaki, portfele, portmonetki, obroże dla psów, pudełka, rzemyki, **20** meble, materace, poduszki, kołdry, śpiwory, lustra, ramy do obrazów, **21** urządzenia i naczynia do gospodarstw domowych, w szczególności: urządzenia kuchenne, naczynia, wyroby ze szkła, fajansu i porcelany, przybory toaletowe, sprzęt do czyszczenia, wyroby szczotkarskie, **24** materiały włókiennicze i tkaniny z włókien naturalnych i sztucznych, bielizna pościelowa, domowa i stołowa, koce, nakrycia na meble, chusty, chusteczki, ręczniki, okładziny i tapety z materiału, obrusy, narzuty, **25** futra, ubrania, buty, nakrycia głowy, bielizna osobista, skarpety, pończochy, dziewiarstwo, **28** gry i zabawki, **29** mięso, nabiał, oleje jadalne i tłuszcze, **30** kawa, napoje na bazie kawy, kawa (aromaty kawowe), preparaty roślinne zastępujące kawę, kakao, napoje na bazie kakao, wyroby z kakao, herbata, przyprawy, wyroby zbożowe, **31** warzywa, owoce, nasiona, rośliny naturalne, kwiaty, **32** piwo, napoje bezalkoholowe, **33** napoje alkoholowe, **34** artykuły dla palących, **35** gromadzenie oraz sprzedaż towarów, agencje informacji handlowej, agencje reklamowe, specjalistyczne doradztwo handlowe, dystrybucja materiałów reklamowych (próbek, druków, prospektów, broszur), informacja handlowa, informacja o działalności gospodarczej, organizowanie działalności gospodarczej, organizowanie wystaw w celach handlowych i reklamowych, pokazy towarów, promocja sprzedaży dla osób trzecich, badania rynku, sprzedaż promocyjna dla osób trzecich, organizowanie targów handlowych i reklamowych, wycena działalności handlowej, organizowanie wystaw handlowych i reklamowych, dekorowanie wystaw sklepowych, fotokopiowanie, **36** pośrednictwo w sprzedaży artykułów używanych, sprzedaż na kredyt, **37** dorabianie kluczy, repasacja, naprawa wyrobów z folii, naprawa obuwia, naprawa odzieży, naprawy stolarskie, naprawa sprzętu sportowego, naprawa sprzętu gospodarstwa domowego, zegarmistrzostwo, **39** transport towarów do domu klienta, pakowanie towarów, doręczanie paczek, **40** krawiectwo, usługi jubilerskie, usługi grawerskie, introligatorstwo, stolarstwo, druk wzorów, usługi fotograficzne.

(111) **150055** (220) 1998 12 23 (210) 195991
(151) 2003 11 27
(732) GALERIA CENTRUM Spółka z o.o., Warszawa, PL.
(540)



Kolory znaku: biały, szary i odcienie, czarny

(531) 27.5, 29.1
(510), (511) **03** produkty kosmetyczne i preparaty do czyszczenia, **04** świece, środki zwilżające, **10** higieniczne artykuły gumowe, **13** ognie sztuczne, **14** wyroby jubilerskie, biżuteria, kamienie szlachetne, zegary, **16** artykuły papiernicze i introligatorskie, **18** towary ze skóry i imitacji skóry oraz futra, a zwłaszcza: skóry zwierzęce, aktówki, teczki, torby, torebki, tornistry, kufry, walizki, wyroby rymarskie, parasole, laski, plecaki, portfele, portmonetki, obroże dla psów, pudełka, rzemyki, **20** meble, materace, poduszki, kołdry, śpiwory, lustra, ramy do obrazów, **21** urządzenia i naczynia do gospodarstw domowych, w szczególności: urządzenia kuchenne, naczynia, wyroby ze szkła, fajansu i porcelany, przybory toaletowe, sprzęt do czyszczenia, wyroby szczotkarskie, **24** materiały włókiennicze i tkaniny z włókien naturalnych i sztucznych, bielizna pościelowa, domowa i stołowa, koce, nakrycia na meble, chusty, chusteczki, ręczniki, okładziny i tapety z materiału, obrusy, narzuty, **25** futra, ubrania, buty, nakrycia głowy, bielizna osobista, skarpety, pończochy, dziewiarstwo, **28** gry i zabawki, **29** mięso, nabiał, oleje jadalne i tłuszcze, **30** kawa, napoje na bazie kawy, kawa (aromaty kawowe), preparaty roślinne zastępujące kawę, kakao, napoje na bazie kakao, wyroby z kakao, herbata, przyprawy, wyroby zbożowe, **31** warzywa, owoce, nasiona, rośliny naturalne, kwiaty, **32** piwo, napoje bezalkoholowe, **33** napoje alkoholowe, **34** artykuły dla palących, **35** gromadzenie oraz sprzedaż towarów, agencje informacji handlowej, agencje reklamowe, specjalistyczne doradztwo handlowe, dystrybucja materiałów reklamowych (próbek, druków, prospektów, broszur), informacja handlowa, informacja o działalności gospodarczej, informacja o działalności handlowej, organizowanie działalności gospodarczej, organizowanie wystaw w celach handlowych i reklamowych, pokazy towarów, promocja sprzedaży dla osób trzecich, badania rynku, sprzedaż promocyjna dla osób trzecich, organizowanie targów handlowych i reklamowych, wycena działalności handlowej, organizowanie wystaw handlowych i reklamowych, dekorowanie wystaw sklepowych, fotokopiowanie, **36** pośrednictwo w sprzedaży artykułów używanych, sprzedaż na kredyt, **37** dorabianie kluczy, repasacja, naprawa wyrobów z folii, naprawa obuwia, naprawa odzieży, naprawy stolarskie, naprawa sprzętu sportowego, naprawa sprzętu gospodarstwa domowego, zegarmistrzostwo, **39** transport towarów do domu klienta, pakowanie towarów, doręczanie paczek, **40** krawiectwo, usługi jubilerskie, usługi grawerskie, introligatorstwo, stolarstwo, druk wzorów, usługi fotograficzne.

(111) **150056** (220) 1998 12 22 (210) 196024
(151) 2003 12 05
(732) PORTA JMG Jacek Lis, Grzegorz Osipowicz, Mirosław Bogusz Spółka Jawna, Rąbień, PL.
(540)



Kolory znaku: czarny, niebieski, zielony, czerwony

(531) 26.2, 26.11, 27.5, 29.1
(510), (511) **19** niemetalowe konstrukcje budowlane, belki, deski, panele, boazeria, daszki, klepki, listwy, bramy, okna, lufciki, przenośne konstrukcje budowlane, marmur, niemetalowa armatura wodociągowa, klimatyzacyjna, ogrzewcza, wentylacyjna, kana-

lizacyjna nie ujęte w innych klasach, okładziny, konstrukcje wyposażenia wnętrz, słupy, sufity, ściany, balustrady, ogrodzenia, **20** lustra, witraże, **37** usługi wykonawstwa instalacji wodociagowych, kanalizacyjnych, ogrzewczych, gazowych, usługi stolarskie jako naprawy, **40** usługi stolarskie polegające na wytwarzaniu wyrobów z drewna.

(111) **150057** (220) 2000 05 26 (210) 218950
(151) 2003 12 29
(732) Aventis CropScience Polska Spółka z o.o., Warszawa, PL.
(540) pyton
(510), (511) **01** środki chemiczne dla rolnictwa z wyjątkiem fungicydów i herbicydów, **05** fungicydy i herbicydy.

(111) **150058** (220) 2000 05 26 (210) 218952
(151) 2003 12 29
(732) Aventis CropScience Polska Spółka z o.o., Warszawa, PL.
(540) sereno
(510), (511) **01** środki chemiczne dla rolnictwa z wyjątkiem fungicydów i herbicydów, **05** fungicydy i herbicydy.

(111) **150059** (220) 2000 06 14 (210) 219887
(151) 2004 01 08
(732) Hortex Holding S.A., Płońsk, PL.
(540)



Kolory znaku: zielony, biały, czerwony, różowy, fioletowy
(531) 5.5, 5.7, 26.1, 27.5, 29.1
(510), (511) **32** soki i napoje owocowe, soki i napoje owocowo-warzywne, nektary owocowe.

(111) **150060** (220) 2000 06 16 (210) 220090
(151) 2004 02 02
(732) Montan Gesellschaft VOSS mbH, Planegg, DE.
(540)



Kolory znaku: czerwony, niebieski
(531) 26.3, 26.7, 29.1
(510), (511) **06** płaskie produkty stalowe, a w szczególności kręgi taśmy walcowanej na gorąco, taśma walcowana na gorąco wzdłużnie przecinana, kręgi taśmy walcowanej na zimno, taśma walcowana na zimno wzdłużnie przecinana, kręgi taśmy walcowanej ocynkowanej, płaskie produkty stalowe do stosowania w przemyśle elektrycznym, takie jak blachy dla transformatorów i prądnic, stalowe produkty walcowane na gorąco, w szczególności przeznaczone do wytwarzania barier drogowych Dahla, dla przemysłu maszynowego, dla zakładów obróbki skrawaniem i dla przemysłu produkcji chłodnic, produkty stalowe walcowane na zimno, w szczególności do stosowania w przemyśle samochodowym i elektrycznym, a także w postaci ocynkowanej do wykorzystania

w przemyśle maszynowym, wytwarzania szaf osprzętu elektrycznego, do produkcji rynien dachowych i w przemyśle samochodowym, stal jakościowa, a w szczególności stal automatowa i do produkcji sprężyn, stal specjalna dla wykorzystania w przemyśle samochodowym i elektrycznym, w przemyśle budowy maszyn i produkcji urządzeń medycznych, wszystkie produkty wcześniej wymienione występujące również pod postacią półwyrobów, metale powszechnego zastosowania w postaci surowej i obrobionej oraz ich stopy, a w szczególności stale stopowe i niestopowe, stale specjalne, elementy odlewane i elementy konstrukcji stalowych, profile, a w szczególności dla konstrukcji stalowych, mostów i budynków, stal w prętach, stal na profile, materiały metalowe dla budownictwa, stal zbrojeniowa, siatka spawana dla betonu zbrojonego do budowy budynków, dróg i mostów, walcówka w kręgach do produkcji spawanych siatek do betonu zbrojonego, rury metalowe, a w szczególności stalowe dla przedsiębiorstw instalacyjnych, montażu orurowania, rurociągów gazu ziemnego i ropy naftowej, dla przemysłu samochodowego i elektrycznego, metalowe półprodukty, a w szczególności kęsy, kęsiska płaskie, blachy dla wstępnych klatek walcowniczych dla przetwarzania produktów stalowych.

(111) **150061** (220) 1999 04 13 (210) 200391
(151) 2003 11 03
(732) PPH „STANLEY” Stanisław Świątklik, Rawa Mazowiecka, PL.
(540)



Kolory znaku: biały, granatowy, czarny
(531) 27.5, 29.1
(510), (511) **25** ubrania jeansowe.

(111) **150062** (220) 1999 04 13 (210) 200392
(151) 2003 11 03
(732) PPH „STANLEY” Stanisław Świątklik, Rawa Mazowiecka, PL.
(540)



Kolory znaku: biały, granatowy, czarny
(531) 27.5, 29.1
(510), (511) **25** ubrania jeansowe.

(111) **150063** (220) 1999 11 06 (210) 209509
(151) 2003 04 04
(732) Dako-Art Sp. z o.o., Środa Wlkp., PL.
(540) kanar - vit
(510), (511) **31** pokarmy i odżywki dla ptaków, gryzoni, ryb akwarijnych oraz gadów.

(111) **150064** (220) 1999 11 06 (210) 209510
(151) 2003 04 04
(732) Dako-Art Sp.z o.o., Środa Wlkp., PL.
(540) ringo - piccolo
(510), (511) **31** pokarmy i odżywki dla ptaków, gryzoni, ryb akwarijnych oraz gadów.

(111) **150065** (220) 1999 11 06 (210) 209511
(151) 2003 04 04

(732) Dako-Art Sp. z o.o., Środa Wlkp., PL.

(540) ara - vit

(510), (511) **31** pokarmy i odżywki dla ptaków, gryzoni, ryb akwarijnych oraz gadów.

(111) **150066** (220) 1999 11 09 (210) 209681

(151) 2003 04 23

(732) DAKO-ART Spółka z o.o., Środa Wlkp., PL.

(540) kokino

(510), (511) **31** pokarmy i odżywki dla ptaków, gryzoni, ryb akwarijnych oraz gadów.

(111) **150067** (220) 1999 11 09 (210) 209682

(151) 2003 04 23

(732) DAKO-ART Spółka z o.o., Środa Wlkp., PL.

(540) chrumiś-gran

(510), (511) **31** pokarmy i odżywki dla ptaków, gryzoni, ryb akwarijnych oraz gadów.

(111) **150068** (220) 1999 11 22 (210) 210158

(151) 2003 09 15

(732) „ROLIMPEX” Spółka Akcyjna, Warszawa, PL.

(540)



Kolory znaku: czerwony, beżowy, żółty, biały

(531) 8.7, 27.5, 29.1

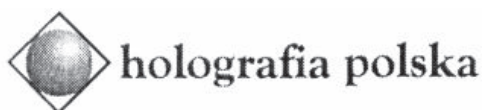
(510), (511) **05** żywność dietetyczna do celów leczniczych, **29** jaja, jaja w proszku, żółtko w proszku, żółtko spożywcze, żółtko jodowane, pasteryzowana masa jajowa, **30** bułka tarta, pieczywo, ciasta, ciastka, majonez, naleśniki, makarony, lody.

(111) **150069** (220) 2000 01 17 (210) 212518

(151) 2003 09 15

(732) „HOLOGRAFIA POLSKA” S.C. Seweryn Malinowski, Andrzej Selaszuk, Mirosław Prycik, Pietrzykowice, PL.

(540)



(531) 26.4, 26.15, 27.5

(510), (511) **09** hologramy wzorcowe, matryce holograficzne, etykiety holograficzne, folie holograficzne, inne materiały i produkty techniki holograficznej.

(111) **150070** (220) 2000 03 02 (210) 214744

(151) 2003 11 27

(732) LAMBERTZ POLONIA Spółka z o.o., Ruda Śląska, PL.

(540)



(531) 1.3, 26.2, 27.5

(510), (511) **30** aromaty do ciast, batony lukrecyjne, biszkopty, bita śmietana, budynie, bułeczki słodkie, słodczyce ozdobne na choinkę,

ciasta, enzymy do ciast, ciasta przekładane mięsem, ciastka, aromaty do ciastek, ciasto na ciastka, ciasto w proszku, ciasto z owocami, cukierki, czekolada, herbatniki, kakao, krakersy, marcepan, miód, muesli, orzeszki arachidowe, pierniki, pomadki, pralinki, słodczyce, wafle, wyroby cukiernicze, lody, lukrecja, mąka, kawa, herbata, proszek do pieczenia, **42** zgrupowanie na rzecz osób trzecich różnych towarów pozwalające nabywcy wygodnie je oglądać i kupować w sklepach z artykułami cukierniczymi i piekarniczymi .

(111) **150071** (220) 1999 10 29 (210) 209116

(151) 2003 09 29

(732) NOWEX Arkadiusz Nowacki, Wrocław, PL.

(540)

albaris

Kolory znaku: niebieski, biały, czarny, czerwony

(531) 27.5, 29.1

(510), (511) **29** mleko i przetwory mleczne, sery, jaja, śmietana, mięso i jego przetwory, tłuszcze jadalne, margaryna, masło, konserwy warzywne, konserwy mięsne, konserwy warzywno- mięsne, chipsy ziemniaczane, frytki, **30** herbata, kakao, kawa, ryż, ryż pre- parowany, kasze, mąka, przetwory mączne, cukier, pieczywo, wyroby piekarskie, słodczyce, wyroby czekoladowe batoniki, lody, hamburgery, zapiekanki, pizza, knysze, sosy, **32** soki, napoje bezalkoholowe, piwo, wody mineralne.

(111) **150072** (220) 2000 03 23 (210) 215835

(151) 2003 11 03

(732) Extend Vision Spółka z o.o., Kraków, PL.

(540) DoubleScreen

(510), (511) **35** usługi reklamowe i projektowania w zakresie reklamy, usługi organizowania wystaw, pokazów i prezentacji, usługi kserograficzne, usługi w zakresie rozpowszechniania filmów i materiałów reklamowych, usługi wypożyczania maszyn i urządzeń dla celów reklamy, **40** wywoływanie filmów, kopiowanie fotografii, usługi drukarskie i poligraficzne, **41** usługi w zakresie produkcji filmów, wykonywanie fotografii, usługi edytorskie, usługi wydawnicze i publikowania tekstów innych niż reklamowe, usługi w zakresie organizowania szkoleń i sympozjów, **42** usługi w zakresie projektowania i aranżacji wnętrz.

(111) **150073** (220) 2000 04 14 (210) 217004

(151) 2003 10 22

(732) „AMERICAN BISTRO POLAND” Spółka z o.o., Warszawa, PL.

(540)



Kolory znaku: kremowy, niebieski i odcienie, zielony, fioletowy, czerwony, różowy, granatowy, czerwono-pomarańczowy, czerwono-bordowy, czarny, żółty, szaro-brązowy, szary, szaroniebieski, brązowy, seledynowy, pomarańczowy i odcienie

(531) 3.7, 3.9, 27.5, 29.1

(510), (511) **35** agencje importowo-eksportowe świadczące usługi w zakresie zaopatrywania lokali gastronomicznych w artykuły żywnościowe, surowce, półprodukty, produkty, wyposażenie i akcesoria do wystroju wnętrz, urządzenia niezbędne do prowadzenia działalności gastronomicznej, świadczenie usług menedżerskich i consultingowych w zakresie gastronomii, usługi marketingowe,

specjalistyczne doradztwo dla firm prowadzących działalność gastronomiczną, doradztwo w zakresie organizowania, zarządzania i prowadzenia działalności gastronomicznej, doradztwo w zakresie zarządzania kadrowego, pomoc w prowadzeniu i zarządzaniu działalnością gastronomiczną, rekrutacja personelu, organizowanie i prowadzenie sieci przedsiębiorstw gastronomicznych w systemie franchisingu, badania dla firm prowadzących działalność gastronomiczną, badania opinii, badania rynku, zdobywanie informacji o gastronomii, wycena działalności gastronomicznej, prognozy ekonomiczne, ekspertyzy opłacalności dla firm gastronomicznych, świadczenie usług biur rachunkowych w zakresie obsługi księgowej i doradztwa podatkowego, organizowanie wystaw w celach handlowych i reklamowych, świadczenie usług reklamowych w zakresie gastronomii, **41** organizowanie i prowadzenie kursów, szkoleń z zakresu gastronomii, organizowanie konferencji, zjazdów, sympozjów, seminariów, kongresów, organizowanie przyjęć, zabaw-bale, dyskotek, publikowanie tekstów innych niż teksty reklamowe, **43** usługi gastronomiczne: restauracje, kawiarnie, bary, snack-bary, kafeterie, kafejki, przygotowanie dań na zamówienie z dostarczeniem do klienta, catering.

(111) **150074** (220) 2000 06 16 (210) 220068
(151) 2004 01 21
(732) Fabryka Cukiernicza KOPERNIK Spółka Akcyjna, Toruń, PL
(540)



Kolory znaku: niebieski, żółty, brązowy, pomarańczowy i ich odcienie, czarny, biały

(531) 1.1, 1.11, 8.1, 27.5, 29.1

(510), (511) **30** wyroby cukiernicze, pierniki.

(111) **150075** (220) 2000 06 17 (210) 220100
(151) 2004 02 02
(732) „POLSKA GRUPA DYSTRYBUCYJNA” S.C. Cezary Janeczek, Iwona Pelipejczyńska, Chorzów, PL.
(540)



Kolory znaku: czarny, czerwony, biały, żółty, beżowy, zielony

(531) 3.13, 7.3, 27.5, 29.1

(510), (511) **05** preparaty owadobójcze.

(111) **150076** (220) 2000 06 17 (210) 220105
(151) 2004 01 19
(732) „LOGISTICS ŻURALSKI” Zenon Żuralski, Włynkówko, PL.
(540)

PMP

(531) 27.5

(510), (511) **06** palety transportowe metalowe.

(111) **150077** (220) 2000 06 17 (210) 220109
(151) 2004 01 19
(732) „LOGISTICS ŻURALSKI” Zenon Żuralski, Włynkówko, PL.
(540)

KSS

(531) 27.5

(510), (511) **06** pojemniki metalowe.

(111) **150078** (220) 2000 06 19 (210) 220112
(151) 2004 02 02
(732) SMITHS MEDICAL MD, Inc., St. Paul, US.
(540) DELTEC

(510), (511) **10** medyczne pompy infuzyjne, złączki i połączenia, igły, kasetki, pojemniki i naboje do leków, samouszczelniające się porty, aplikacyjne porty dostępu, rurki medyczne, przewody rurowe, cewniki i kaniule, wieszaki, pojemniki, części zamienne i wreczki do pomp infuzyjnych, sprzęt medyczny do testowania, programowalne i sterowane pompy, sprzęt do odbierania danych z pomp, części i osprzęt do powyższych towarów.

(111) **150079** (220) 2000 06 19 (210) 220156
(151) 2004 01 08
(732) International Business Machines Corporation, Armonk, US.
(540) ViaVoice

(510), (511) **09** komputery, adaptory do komputerów, wszelkie podzespoły, komponenty i urządzenia peryferyjne do komputerów, oprogramowanie komputerowe, oprogramowanie komputerowe sprzedawane w zestawach z instrukcjami i poradnikami przeznaczone do rozpoznawania mowy, **41** edukacja, rozrywka, publikacja książek, instruktaż, konferencje, seminaria, sympozja naukowe, wystawy, produkcja programów dla radia i telewizji, **42** projektowanie, aktualizacja, wynajem i konserwacja programów komputerowych, programowanie komputerowe, doradztwo w zakresie komputerów i technik przetwarzania danych, usługi konsultingowe dotyczące komputerów i programów komputerowych, wynajem czasu dostępu do serwerów baz danych.

(111) **150080** (220) 2000 06 17 (210) 220163
(151) 2004 01 08
(732) P.P.H. „MEGA” Włodzimierz Gajewski, Lucyna Gajewska, Wrocław, PL.
(540) spino

(510), (511) **20** zestaw elementów linkowego systemu aranżacji wnętrz przeznaczony do aranżacji salonów sprzedaży, powierzchni targowych i wystawienniczych, biur, banków, galerii itp. poprzez tworzenie za pomocą elementów systemu dowolnych półek poziomo lub ukośnie usytuowanych służących do prezentacji i ekspozycji towarów oraz struktur poziomo lub ukośnie usytuowanych tablic informacyjnych stanowiących nośniki informacji wizualnej.

(111) **150081** (220) 1999 11 16 (210) 209819
(151) 2004 02 10
(732) Dynamic Cassette International Limited, Boston, GB.
(540)

JET TEC

Kolory znaku: czarny, granatowy, niebieski, biały

(531) 26.1, 27.5, 29.1

(510), (511) **02** tonery do drukarek laserowych, **16** papier, papier do drukarek atramentowych, naboje do drukarek atramentowych, zapasowe wkłady do uzupełniania naboju do drukarek atramentowych, taśmy do maszyn do pisanja oraz drukarek igłowych.

(111) **150082** (220) 1999 11 23 (210) 210162
 (151) 2003 11 24
 (732) DREMET Spółka z o.o., Gryfino, PL.
 (540)



Kolory znaku: biały, złoty

(531) 25.7, 27.5, 29.1

(510), (511) **06** metalowe barierki ochronne, beczki metalowe, boje cumownicze metalowe, daszki metalowe, metalowe pokrycia dachów, metalowe numery domów, drabinki metalowe, metalowe klamki i kołatki do drzwi, metalowe okucia do drzwi i okien, metalowe rolki i zasuwki do drzwi, ekrany paleniskowe, futryny metalowe, metalowe haki do wieszania ubrań, kabiny kąpielowe metalowe, kasety metalowe, klucze, kłódki, kołatki metalowe, kołnierze metalowe, kosze metalowe, kratownice metalowe, kółka do mebli metalowe, osprzęt metalowy do mebli, ogrodzenia metalowe, okienne metalowe, ramy do okien metalowe, drzwi io kna metalowe, skrzynki i szafki metalowe, wycieraczki metalowe, zasuwki do drzwi metalowe, schody metalowe, **19** balustrady niemetalowe, bramy niemetalowe, drewno obrobione, futryny do drzwi i okien niemetalowe, drzwi io kna niemetalowe, kraty i konstrukcje niemetalowe, listewki boazeryjne niemetalowe, ogrodzenia niemetalowe, schody niemetalowe, **20** meble kuchenne, pokojowe i biurowe, półki i regały, blaty stołów, drabinki z drzewa, drzwi do mebli, haki, wieszaki i stojaki do ubrań, gabloty, karnisze do zasłon, klepki drewniane, meble do obiektów użyteczności publicznej, kółka do zasłon, lustra, leżaki, kwietniki, meble szkolne, parawany, stojaki na czasopisma, trumny, **35** zgromadzanie na rzecz osób trzecich różnych towarów pozwalające nabywcy je oglądać i kupować w sklepie z artykułami z drewna i materiałów drewnopodobnych, artykułów wyposażenia gospodarstw domowych i biur, **37** usługi w zakresie robót stolarskich i wykończeniowych dotyczących wystroju i wyposażenia mieszkań, domów, biur i obiektów użyteczności publicznej.

(111) **150083** (220) 1999 12 08 (210) 210705
 (151) 2003 11 27
 (732) POLKOMETAL S.A., Warszawa, PL.
 (540) 2001 plusów na przełom 2004/2005

(510), (511) **09** aparaty, przewody i słuchawki telefoniczne, automaty sprzedające i mechanizmy do urządzeń uruchamianych przez wrzucenie monety lub żetonu, kasy rejestrujące, komputery i sprzęt przetwarzający dane, magnetyczne nośniki danych, maszyny liczące, płyty (dyski) z nagraniami, urządzenia do gaszenia ognia, urządzenia do nagrywania, transmisji, reprodukcji dźwięku lub obrazu, urządzenia i przyrządy: naukowe, żeglarskie, geodezyjne, elektryczne, fotograficzne, kinematograficzne, optyczne, wagowe, pomiarowe, sygnalizacyjne, kontrolne, do ratowania życia, do celów dydaktycznych, **35** usługi polegające na: rejestrowaniu, sporządzaniu odpisów, składzie, kompilacji, transmisji, transkrypcji, systematyzacji pisemnych informacji (komunikatów) oraz rejestrowaniu a także wykorzystywaniu lub kompilacji danych matematycznych lub statystycznych oraz zarządzaniu zbiorami informatycznymi, usługi w zakresie reklamy i działalności informacyjnej, usługi w zakresie badania rynku, usługi w zakresie telefonicznego udzielania informacji, usługi w zakresie organizacji wystaw lub targów handlowych i reklamowych, **38** usługi w zakresie: rozpowszechniania systemów przekazywania dźwięku i obrazu w łączności radiofonicznej, telegraficznej, telefonicznej, telefonii komórkowej, telefaksowej, w systemie cyfrowym, usługi w zakresie: łączności radiofonicznej, telegraficznej, telefonicznej, telefaksowej, usługi w zakresie obsługi satelitów i przekazów satelitarnych, usługi w zakresie organizowania systemów transmisyjnych, usługi w zakresie: przesyłania dźwięku i obrazu, usługi w zakresie poczty elektronicznej, zleceń przywoławczych z zastosowaniem radia, telefonu lub innych środków komunikacji elektronicznej, usługi w zakresie prowadzenia: stacji radiowych,

telewizyjnych oraz transmitowania dźwięku i obrazu, usługi w zakresie zbierania i przekazywania aktualności informacyjnych, usługi w zakresie wypożyczania telefonów, modemów i innych urządzeń telekomunikacyjnych, obsługa klientów przy wykorzystaniu sieci Internet umożliwiająca dostarczanie klientom informacji oraz otrzymywanie informacji od klientów.

(111) **150084** (220) 1999 12 08 (210) 210706
 (151) 2003 11 27
 (732) POLKOMTEL S.A., Warszawa, PL.
 (540) 2000 plusów na przełom 2004/2005

(510), (511) **09** aparaty, przewody i słuchawki telefoniczne, automaty sprzedające i mechanizmy do urządzeń uruchamianych przez wrzucenie monety lub żetonu, kasy rejestrujące, komputery i sprzęt przetwarzający dane, magnetyczne nośniki danych, maszyny liczące, płyty (dyski) z nagraniami, urządzenia do gaszenia ognia, urządzenia do nagrywania, transmisji, reprodukcji dźwięku lub obrazu, urządzenia i przyrządy: naukowe, żeglarskie, geodezyjne, elektryczne, fotograficzne, kinematograficzne, optyczne, wagowe, pomiarowe, sygnalizacyjne, kontrolne, do ratowania życia, do celów dydaktycznych, **35** usługi polegające na: rejestrowaniu, sporządzaniu odpisów, składzie, kompilacji, transmisji, transkrypcji, systematyzacji pisemnych informacji (komunikatów) oraz rejestrowaniu a także wykorzystywaniu lub kompilacji danych matematycznych lub statystycznych oraz zarządzaniu zbiorami informatycznymi, usługi w zakresie reklamy i działalności informacyjnej, usługi w zakresie badania rynku, usługi w zakresie telefonicznego udzielania informacji, usługi w zakresie organizacji wystaw lub targów handlowych i reklamowych, **38** usługi w zakresie: rozpowszechniania systemów przekazywania dźwięku i obrazu w łączności radiofonicznej, telegraficznej, telefonicznej, telefonii komórkowej, telefaksowej, w systemie cyfrowym, usługi w zakresie: łączności radiofonicznej, telegraficznej, telefonicznej, telefaksowej, usługi w zakresie obsługi satelitów i przekazów satelitarnych, usługi w zakresie organizowania systemów transmisyjnych, usługi w zakresie: przesyłania dźwięku i obrazu, usługi w zakresie poczty elektronicznej, zleceń przywoławczych z zastosowaniem radia, telefonu lub innych środków komunikacji elektronicznej, usługi w zakresie prowadzenia: stacji radiowych, telewizyjnych oraz transmitowania dźwięku i obrazu, usługi w zakresie zbierania i przekazywania aktualności informacyjnych, usługi w zakresie wypożyczania telefonów, modemów i innych urządzeń telekomunikacyjnych, obsługa klientów przy wykorzystaniu sieci Internet umożliwiająca dostarczanie klientom informacji oraz otrzymywanie informacji od klientów.

(111) **150085** (220) 1999 12 08 (210) 210707
 (151) 2003 11 27
 (732) POLKOMTEL S.A., Warszawa, PL.
 (540) 2001 plusów na przełom 2003/2004

(510), (511) **09** aparaty, przewody i słuchawki telefoniczne, automaty sprzedające i mechanizmy do urządzeń uruchamianych przez wrzucenie monety lub żetonu, kasy rejestrujące, komputery i sprzęt przetwarzający dane, magnetyczne nośniki danych, maszyny liczące, płyty (dyski) z nagraniami, urządzenia do gaszenia ognia, urządzenia do nagrywania, transmisji, reprodukcji dźwięku lub obrazu, urządzenia i przyrządy: naukowe, żeglarskie, geodezyjne, elektryczne, fotograficzne, kinematograficzne, optyczne, wagowe, pomiarowe, sygnalizacyjne, kontrolne, do ratowania życia, do celów dydaktycznych, **35** usługi polegające na: rejestrowaniu, sporządzaniu odpisów, składzie, kompilacji, transmisji, transkrypcji, systematyzacji pisemnych informacji (komunikatów) oraz rejestrowaniu a także wykorzystywaniu lub kompilacji danych matematycznych lub statystycznych oraz zarządzaniu zbiorami informatycznymi, usługi w zakresie reklamy i działalności informacyjnej, usługi w zakresie badania rynku, usługi w zakresie telefonicznego udzielania informacji, usługi w zakresie organizacji wystaw lub targów handlowych i reklamowych, **38** usługi w zakresie: rozpowszechniania systemów przekazywania dźwięku i obrazu w łączności radiofonicznej, telegraficznej, telefonicznej, telefonii

komórkowej, telefaksowej, w systemie cyfrowym, usługi w zakresie: łączności radiofonicznej, telegraficznej, telefonicznej, telefaksowej, usługi w zakresie obsługi satelitów i przekazów satelitarnych, usługi w zakresie organizowania systemów transmisyjnych, usługi w zakresie: przesyłania dźwięku i obrazu, usługi w zakresie poczty elektronicznej, zleceń przywoławczych z zastosowaniem radia, telefonu lub innych środków komunikacji elektronicznej, usługi w zakresie prowadzenia: stacji radiowych, telewizyjnych oraz transmitowania dźwięku i obrazu, usługi w zakresie zbierania i przekazywania aktualności informacyjnych, usługi w zakresie wypożyczania telefonów, modemów i innych urządzeń telekomunikacyjnych, obsługa klientów przy wykorzystaniu sieci Internet umożliwiająca dostarczanie klientom informacji oraz otrzymywanie informacji od klientów.

(111) **150086** (220) 1999 12 08 (210) 210708
(151) 2003 11 27

(732) POLKOMTEL S.A., Warszawa, PL.

(540) 2000 plusów na przełom 2003/2004

(510), (511) **09** aparaty, przewody i słuchawki telefoniczne, automaty sprzedające i mechanizmy do urządzeń uruchamianych przez wrzucenie monety lub żetonu, kasy rejestrujące, komputery i sprzęt przetwarzający dane, magnetyczne nośniki danych, maszyny liczące, płyty (dyski) z nagraniami, urządzenia do gaszenia ognia, urządzenia do nagrywania, transmisji, reprodukcji dźwięku lub obrazu, urządzenia i przyrządy: naukowe, żeglarskie, geodezyjne, elektryczne, fotograficzne, kinematograficzne, optyczne, wagowe, pomiarowe, sygnalizacyjne, kontrolne, do ratowania życia, do celów dydaktycznych, **35** usługi polegające na: rejestrowaniu, sporządzaniu odpisów, składzie, kompilacji, transmisji, transkrypcji, systematyzacji pisemnych informacji (komunikatów) oraz rejestrowaniu a także wykorzystywaniu lub kompilacji danych matematycznych lub statystycznych oraz zarządzaniu zbiorami informatycznymi, usługi w zakresie reklamy i działalności informacyjnej, usługi w zakresie badania rynku, usługi w zakresie telefonicznego udzielania informacji, usługi w zakresie organizacji wystaw lub targów handlowych i reklamowych, **38** usługi w zakresie: rozpowszechniania systemów przekazywania dźwięku i obrazu w łączności radiofonicznej, telegraficznej, telefonicznej, telefonii komórkowej, telefaksowej, w systemie cyfrowym, usługi w zakresie: łączności radiofonicznej, telegraficznej, telefonicznej, telefaksowej, usługi w zakresie obsługi satelitów i przekazów satelitarnych, usługi w zakresie organizowania systemów transmisyjnych, usługi w zakresie: przesyłania dźwięku i obrazu, usługi w zakresie poczty elektronicznej, zleceń przywoławczych z zastosowaniem radia, telefonu lub innych środków komunikacji elektronicznej, usługi w zakresie prowadzenia: stacji radiowych, telewizyjnych oraz transmitowania dźwięku i obrazu, usługi w zakresie zbierania i przekazywania aktualności informacyjnych, usługi w zakresie wypożyczania telefonów, modemów i innych urządzeń telekomunikacyjnych, obsługa klientów przy wykorzystaniu sieci Internet umożliwiająca dostarczanie klientom informacji oraz otrzymywanie informacji od klientów.

(111) **150087** (220) 1999 12 08 (210) 210709
(151) 2003 11 27

(732) POLKOMTEL S.A., Warszawa, PL.

(540) 2001 plusów na przełom 2002/2003

(510), (511) **09** aparaty, przewody i słuchawki telefoniczne, automaty sprzedające i mechanizmy do urządzeń uruchamianych przez wrzucenie monety lub żetonu, kasy rejestrujące, komputery i sprzęt przetwarzający dane, magnetyczne nośniki danych, maszyny liczące, płyty (dyski) z nagraniami, urządzenia do gaszenia ognia, urządzenia do nagrywania, transmisji, reprodukcji dźwięku lub obrazu, urządzenia i przyrządy: naukowe, żeglarskie, geodezyjne, elektryczne, fotograficzne, kinematograficzne, optyczne, wagowe, pomiarowe, sygnalizacyjne, kontrolne, do ratowania życia, do celów dydaktycznych, **35** usługi polegające na: rejestrowaniu, sporządzaniu odpisów, składzie, kompilacji, transmisji, transkrypcji, systematyzacji pisemnych informacji (komunikatów) oraz re-

jestrowaniu a także wykorzystywaniu lub kompilacji danych matematycznych lub statystycznych oraz zarządzaniu zbiorami informatycznymi, usługi w zakresie reklamy i działalności informacyjnej, usługi w zakresie badania rynku, usługi w zakresie telefonicznego udzielania informacji, usługi w zakresie organizacji wystaw lub targów handlowych i reklamowych, **38** usługi w zakresie: rozpowszechniania systemów przekazywania dźwięku i obrazu w łączności radiofonicznej, telegraficznej, telefonicznej, telefonii komórkowej, telefaksowej, w systemie cyfrowym, usługi w zakresie: łączności radiofonicznej, telegraficznej, telefonicznej, telefaksowej, usługi w zakresie obsługi satelitów i przekazów satelitarnych, usługi w zakresie organizowania systemów transmisyjnych, usługi w zakresie: przesyłania dźwięku i obrazu, usługi w zakresie poczty elektronicznej, zleceń przywoławczych z zastosowaniem radia, telefonu lub innych środków komunikacji elektronicznej, usługi w zakresie prowadzenia: stacji radiowych, telewizyjnych oraz transmitowania dźwięku i obrazu, usługi w zakresie zbierania i przekazywania aktualności informacyjnych, usługi w zakresie wypożyczania telefonów, modemów i innych urządzeń telekomunikacyjnych, obsługa klientów przy wykorzystaniu sieci Internet umożliwiająca dostarczanie klientom informacji oraz otrzymywanie informacji od klientów.

(111) **150088** (220) 1999 12 08 (210) 210710
(151) 2003 11 27

(732) POLKOMTEL S.A., Warszawa, PL.

(540) 2000 plusów na przełom 2002/2003

(510), (511) **09** aparaty, przewody i słuchawki telefoniczne, automaty sprzedające i mechanizmy do urządzeń uruchamianych przez wrzucenie monety lub żetonu, kasy rejestrujące, komputery i sprzęt przetwarzający dane, magnetyczne nośniki danych, maszyny liczące, płyty (dyski) z nagraniami, urządzenia do gaszenia ognia, urządzenia do nagrywania, transmisji, reprodukcji dźwięku lub obrazu, urządzenia i przyrządy: naukowe, żeglarskie, geodezyjne, elektryczne, fotograficzne, kinematograficzne, optyczne, wagowe, pomiarowe, sygnalizacyjne, kontrolne, do ratowania życia, do celów dydaktycznych, **35** usługi polegające na: rejestrowaniu, sporządzaniu odpisów, składzie, kompilacji, transmisji, transkrypcji, systematyzacji pisemnych informacji (komunikatów) oraz rejestrowaniu a także wykorzystywaniu lub kompilacji danych matematycznych lub statystycznych oraz zarządzaniu zbiorami informatycznymi, usługi w zakresie reklamy i działalności informacyjnej, usługi w zakresie badania rynku, usługi w zakresie telefonicznego udzielania informacji, usługi w zakresie organizacji wystaw lub targów handlowych i reklamowych, **38** usługi w zakresie: rozpowszechniania systemów przekazywania dźwięku i obrazu w łączności radiofonicznej, telegraficznej, telefonicznej, telefonii komórkowej, telefaksowej, w systemie cyfrowym, usługi w zakresie: łączności radiofonicznej, telegraficznej, telefonicznej, telefaksowej, usługi w zakresie obsługi satelitów i przekazów satelitarnych, usługi w zakresie organizowania systemów transmisyjnych, usługi w zakresie: przesyłania dźwięku i obrazu, usługi w zakresie poczty elektronicznej, zleceń przywoławczych z zastosowaniem radia, telefonu lub innych środków komunikacji elektronicznej, usługi w zakresie prowadzenia: stacji radiowych, telewizyjnych oraz transmitowania dźwięku i obrazu, usługi w zakresie zbierania i przekazywania aktualności informacyjnych, usługi w zakresie wypożyczania telefonów, modemów i innych urządzeń telekomunikacyjnych, obsługa klientów przy wykorzystaniu sieci Internet umożliwiająca dostarczanie klientom informacji oraz otrzymywanie informacji od klientów.

(111) **150089** (220) 1999 12 08 (210) 210711
(151) 2003 11 27

(732) POLKOMTEL S.A., Warszawa, PL.

(540) 2001 plusów na przełom 2001/2002

(510), (511) **09** aparaty, przewody i słuchawki telefoniczne, automaty sprzedające i mechanizmy do urządzeń uruchamianych przez wrzucenie monety lub żetonu, kasy rejestrujące, komputery i sprzęt przetwarzający dane, magnetyczne nośniki danych, ma-

szyny liczące, płyty (dyski) z nagraniami, urządzenia do gaszenia ognia, urządzenia do nagrywania, transmisji, reprodukcji dźwięku lub obrazu, urządzenia i przyrządy: naukowe, żeglarskie, geodezyjne, elektryczne, fotograficzne, kinematograficzne, optyczne, wagowe, pomiarowe, sygnalizacyjne, kontrolne, do ratowania życia, do celów dydaktycznych, **35** usługi polegające na: rejestrowaniu, sporządzaniu odpisów, składzie, kompilacji, transmisji, transkrypcji, systematyzacji pisemnych informacji (komunikatów) oraz rejestrowaniu a także wykorzystywaniu lub kompilacji danych matematycznych lub statystycznych oraz zarządzaniu zbiorami informatycznymi, usługi w zakresie reklamy i działalności informacyjnej, usługi w zakresie badania rynku, usługi w zakresie telefonicznego udzielania informacji, usługi w zakresie organizacji wystaw lub targów handlowych i reklamowych, **38** usługi w zakresie: rozpowszechniania systemów przekazywania dźwięku i obrazu w łączności radiofonicznej, telegraficznej, telefonicznej, telefonii komórkowej, telefaksowej, w systemie cyfrowym, usługi w zakresie: łączności radiofonicznej, telegraficznej, telefonicznej, telefaksowej, usługi w zakresie obsługi satelitów i przekazów satelitarnych, usługi w zakresie organizowania systemów transmisyjnych, usługi w zakresie: przesyłania dźwięku i obrazu, usługi w zakresie poczty elektronicznej, zleceń przywoławczych z zastosowaniem radia, telefonu lub innych środków komunikacji elektronicznej, usługi w zakresie prowadzenia: stacji radiowych, telewizyjnych oraz transmitowania dźwięku i obrazu, usługi w zakresie zbierania i przekazywania aktualności informacyjnych, usługi w zakresie wypożyczania telefonów, modemów i innych urządzeń telekomunikacyjnych, obsługa klientów przy wykorzystaniu sieci Internet umożliwiająca dostarczanie klientom informacji oraz otrzymywanie informacji od klientów.

(111) **150090** (220) 1999 12 08 (210) 210713
(151) 2003 11 27

(732) POLKOMTEL S.A., Warszawa, PL.

(540) 2000 plusów na przełom 2001/2002

(510), (511) **09** aparaty, przewody i słuchawki telefoniczne, automaty sprzedające i mechanizmy do urządzeń uruchamianych przez wrzucenie monety lub żetonu, kasy rejestrujące, komputery i sprzęt przetwarzający dane, magnetyczne nośniki danych, maszyny liczące, płyty (dyski) z nagraniami, urządzenia do gaszenia ognia, urządzenia do nagrywania, transmisji, reprodukcji dźwięku lub obrazu, urządzenia i przyrządy: naukowe, żeglarskie, geodezyjne, elektryczne, fotograficzne, kinematograficzne, optyczne, wagowe, pomiarowe, sygnalizacyjne, kontrolne, do ratowania życia, do celów dydaktycznych, **35** usługi polegające na: rejestrowaniu, sporządzaniu odpisów, składzie, kompilacji, transmisji, transkrypcji, systematyzacji pisemnych informacji (komunikatów) oraz rejestrowaniu a także wykorzystywaniu lub kompilacji danych matematycznych lub statystycznych oraz zarządzaniu zbiorami informatycznymi, usługi w zakresie reklamy i działalności informacyjnej, usługi w zakresie badania rynku, usługi w zakresie telefonicznego udzielania informacji, usługi w zakresie organizacji wystaw lub targów handlowych i reklamowych, **38** usługi w zakresie: rozpowszechniania systemów przekazywania dźwięku i obrazu w łączności radiofonicznej, telegraficznej, telefonicznej, telefonii komórkowej, telefaksowej, w systemie cyfrowym, usługi w zakresie: łączności radiofonicznej, telegraficznej, telefonicznej, telefaksowej, usługi w zakresie obsługi satelitów i przekazów satelitarnych, usługi w zakresie organizowania systemów transmisyjnych, usługi w zakresie: przesyłania dźwięku i obrazu, usługi w zakresie poczty elektronicznej, zleceń przywoławczych z zastosowaniem radia, telefonu lub innych środków komunikacji elektronicznej, usługi w zakresie prowadzenia: stacji radiowych, telewizyjnych oraz transmitowania dźwięku i obrazu, usługi w zakresie zbierania i przekazywania aktualności informacyjnych, usługi w zakresie wypożyczania telefonów, modemów i innych urządzeń telekomunikacyjnych, obsługa klientów przy wykorzystaniu sieci Internet umożliwiająca dostarczanie klientom informacji oraz otrzymywanie informacji od klientów.

(111) **150091** (220) 1999 12 08 (210) 210714
(151) 2003 11 27

(732) POLKOMTEL S.A., Warszawa, PL.

(540) 2001 plusów na przełom 2000/2001

(510), (511) **09** aparaty, przewody i słuchawki telefoniczne, automaty sprzedające i mechanizmy do urządzeń uruchamianych przez wrzucenie monety lub żetonu, kasy rejestrujące, komputery i sprzęt przetwarzający dane, magnetyczne nośniki danych, maszyny liczące, płyty (dyski) z nagraniami, urządzenia do gaszenia ognia, urządzenia do nagrywania, transmisji, reprodukcji dźwięku lub obrazu, urządzenia i przyrządy: naukowe, żeglarskie, geodezyjne, elektryczne, fotograficzne, kinematograficzne, optyczne, wagowe, pomiarowe, sygnalizacyjne, kontrolne, do ratowania życia, do celów dydaktycznych, **35** usługi polegające na: rejestrowaniu, sporządzaniu odpisów, składzie, kompilacji, transmisji, transkrypcji, systematyzacji pisemnych informacji (komunikatów) oraz rejestrowaniu a także wykorzystywaniu lub kompilacji danych matematycznych lub statystycznych oraz zarządzaniu zbiorami informatycznymi, usługi w zakresie reklamy i działalności informacyjnej, usługi w zakresie badania rynku, usługi w zakresie telefonicznego udzielania informacji, usługi w zakresie organizacji wystaw lub targów handlowych i reklamowych, **38** usługi w zakresie: rozpowszechniania systemów przekazywania dźwięku i obrazu w łączności radiofonicznej, telegraficznej, telefonicznej, telefonii komórkowej, telefaksowej, w systemie cyfrowym, usługi w zakresie: łączności radiofonicznej, telegraficznej, telefonicznej, telefaksowej, usługi w zakresie obsługi satelitów i przekazów satelitarnych, usługi w zakresie organizowania systemów transmisyjnych, usługi w zakresie: przesyłania dźwięku i obrazu, usługi w zakresie poczty elektronicznej, zleceń przywoławczych z zastosowaniem radia, telefonu lub innych środków komunikacji elektronicznej, usługi w zakresie prowadzenia: stacji radiowych, telewizyjnych oraz transmitowania dźwięku i obrazu, usługi w zakresie zbierania i przekazywania aktualności informacyjnych, usługi w zakresie wypożyczania telefonów, modemów i innych urządzeń telekomunikacyjnych, obsługa klientów przy wykorzystaniu sieci Internet umożliwiająca dostarczanie klientom informacji oraz otrzymywanie informacji od klientów.

(111) **150092** (220) 1999 12 08 (210) 210715
(151) 2003 11 27

(732) POLKOMTEL S.A., Warszawa, PL.

(540) 2000 plusów na przełom 2000/2001

(510), (511) **09** aparaty, przewody i słuchawki telefoniczne, automaty sprzedające i mechanizmy do urządzeń uruchamianych przez wrzucenie monety lub żetonu, kasy rejestrujące, komputery i sprzęt przetwarzający dane, magnetyczne nośniki danych, maszyny liczące, płyty (dyski) z nagraniami, urządzenia do gaszenia ognia, urządzenia do nagrywania, transmisji, reprodukcji dźwięku lub obrazu, urządzenia i przyrządy: naukowe, żeglarskie, geodezyjne, elektryczne, fotograficzne, kinematograficzne, optyczne, wagowe, pomiarowe, sygnalizacyjne, kontrolne, do ratowania życia, do celów dydaktycznych, **35** usługi polegające na: rejestrowaniu, sporządzaniu odpisów, składzie, kompilacji, transmisji, transkrypcji, systematyzacji pisemnych informacji (komunikatów) oraz rejestrowaniu a także wykorzystywaniu lub kompilacji danych matematycznych lub statystycznych oraz zarządzaniu zbiorami informatycznymi, usługi w zakresie reklamy i działalności informacyjnej, usługi w zakresie badania rynku, usługi w zakresie telefonicznego udzielania informacji, usługi w zakresie organizacji wystaw lub targów handlowych i reklamowych, **38** usługi w zakresie: rozpowszechniania systemów przekazywania dźwięku i obrazu w łączności radiofonicznej, telegraficznej, telefonicznej, telefonii komórkowej, telefaksowej, w systemie cyfrowym, usługi w zakresie: łączności radiofonicznej, telegraficznej, telefonicznej, telefaksowej, usługi w zakresie obsługi satelitów i przekazów satelitarnych, usługi w zakresie organizowania systemów transmisyjnych, usługi w zakresie: przesyłania dźwięku i obrazu, usługi w zakresie poczty elektronicznej, zleceń przywoławczych z zastosowaniem radia, telefonu lub innych środków komunikacji elektronicznej, usługi w zakresie prowadzenia: stacji radiowych,

telewizyjnych oraz transmitowania dźwięku i obrazu, usługi w zakresie zbierania i przekazywania aktualności informacyjnych, usługi w zakresie wypożyczania telefonów, modemów i innych urządzeń telekomunikacyjnych, obsługa klientów przy wykorzystaniu sieci Internet umożliwiająca dostarczanie klientom informacji oraz otrzymywanie informacji od klientów.

(111) **150093** (220) 1999 12 08 (210) 210716
(151) 2003 11 27

(732) POLKOMTEL S.A., Warszawa, PL.

(540) 2001 plusów na przełom 1999/2000

(510), (511) **09** aparaty, przewody i słuchawki telefoniczne, automaty sprzedające i mechanizmy do urządzeń uruchamianych przez wrzucenie monety lub żetonu, kasy rejestrujące, komputery i sprzęt przetwarzający dane, magnetyczne nośniki danych, maszyny liczące, płyty (dyski) z nagraniami, urządzenia do gaszenia ognia, urządzenia do nagrywania, transmisji, reprodukcji dźwięku lub obrazu, urządzenia i przyrządy: naukowe, żeglarskie, geodezyjne, elektryczne, fotograficzne, kinematograficzne, optyczne, wagowe, pomiarowe, sygnalizacyjne, kontrolne, do ratowania życia, do celów dydaktycznych, **35** usługi polegające na: rejestrowaniu, sporządzaniu odpisów, składzie, kompilacji, transmisji, transkrypcji, systematyzacji pisemnych informacji (komunikatów) oraz rejestrowaniu a także wykorzystywaniu lub kompilacji danych matematycznych lub statystycznych oraz zarządzaniu zbiorami informatycznymi, usługi w zakresie reklamy i działalności informacyjnej, usługi w zakresie badania rynku, usługi w zakresie telefonicznego udzielania informacji, usługi w zakresie organizacji wystaw lub targów handlowych i reklamowych, **38** usługi w zakresie: rozpowszechniania systemów przekazywania dźwięku i obrazu w łączności radiofonicznej, telegraficznej, telefonicznej, telefonii komórkowej, telefaksowej, w systemie cyfrowym, usługi w zakresie: łączności radiofonicznej, telegraficznej, telefonicznej, telefaksowej, usługi w zakresie obsługi satelitów i przekazów satelitarnych, usługi w zakresie organizowania systemów transmisyjnych, usługi w zakresie: przesyłania dźwięku i obrazu, usługi w zakresie poczty elektronicznej, zleceń przywoławczych z zastosowaniem radia, telefonu lub innych środków komunikacji elektronicznej, usługi w zakresie prowadzenia: stacji radiowych, telewizyjnych oraz transmitowania dźwięku i obrazu, usługi w zakresie zbierania i przekazywania aktualności informacyjnych, usługi w zakresie wypożyczania telefonów, modemów i innych urządzeń telekomunikacyjnych, obsługa klientów przy wykorzystaniu sieci Internet umożliwiająca dostarczanie klientom informacji oraz otrzymywanie informacji od klientów.

(111) **150094** (220) 1999 12 08 (210) 210717
(151) 2003 11 27

(732) POLKOMTEL S.A., Warszawa, PL.

(540) 2000 plusów na przełom 1999/2000

(510), (511) **09** aparaty, przewody i słuchawki telefoniczne, automaty sprzedające i mechanizmy do urządzeń uruchamianych przez wrzucenie monety lub żetonu, kasy rejestrujące, komputery i sprzęt przetwarzający dane, magnetyczne nośniki danych, maszyny liczące, płyty (dyski) z nagraniami, urządzenia do gaszenia ognia, urządzenia do nagrywania, transmisji, reprodukcji dźwięku lub obrazu, urządzenia i przyrządy: naukowe, żeglarskie, geodezyjne, elektryczne, fotograficzne, kinematograficzne, optyczne, wagowe, pomiarowe, sygnalizacyjne, kontrolne, do ratowania życia, do celów dydaktycznych, **35** usługi polegające na: rejestrowaniu, sporządzaniu odpisów, składzie, kompilacji, transmisji, transkrypcji, systematyzacji pisemnych informacji (komunikatów) oraz rejestrowaniu a także wykorzystywaniu lub kompilacji danych matematycznych lub statystycznych oraz zarządzaniu zbiorami informatycznymi, usługi w zakresie reklamy i działalności informacyjnej, usługi w zakresie badania rynku, usługi w zakresie telefonicznego udzielania informacji, usługi w zakresie organizacji wystaw lub targów handlowych i reklamowych, **38** usługi w zakresie: rozpowszechniania systemów przekazywania dźwięku i obrazu w łączności radiofonicznej, telegraficznej, telefonicznej,

telefonii komórkowej, telefaksowej, w systemie cyfrowym, usługi w zakresie: łączności radiofonicznej, telegraficznej, telefonicznej, telefaksowej, usługi w zakresie obsługi satelitów i przekazów satelitarnych, usługi w zakresie organizowania systemów transmisyjnych, usługi w zakresie: przesyłania dźwięku i obrazu, usługi w zakresie poczty elektronicznej, zleceń przywoławczych z zastosowaniem radia, telefonu lub innych środków komunikacji elektronicznej, usługi w zakresie prowadzenia: stacji radiowych, telewizyjnych oraz transmitowania dźwięku i obrazu, usługi w zakresie zbierania i przekazywania aktualności informacyjnych, usługi w zakresie wypożyczania telefonów, modemów i innych urządzeń telekomunikacyjnych, obsługa klientów przy wykorzystaniu sieci Internet umożliwiająca dostarczanie klientom informacji oraz otrzymywanie informacji od klientów.

(111) **150095** (220) 1999 12 08 (210) 210718
(151) 2003 11 27

(732) POLKOMTEL S.A., Warszawa, PL.

(540) e-bok plus

(510), (511) **09** aparaty, przewody i słuchawki telefoniczne, automaty sprzedające i mechanizmy do urządzeń uruchamianych przez wrzucenie monety lub żetonu, kasy rejestrujące, komputery i sprzęt przetwarzający dane, magnetyczne nośniki danych, maszyny liczące, płyty (dyski) z nagraniami, urządzenia do gaszenia ognia, urządzenia do nagrywania, transmisji, reprodukcji dźwięku lub obrazu, urządzenia i przyrządy: naukowe, żeglarskie, geodezyjne, elektryczne, fotograficzne, kinematograficzne, optyczne, wagowe, pomiarowe, sygnalizacyjne, kontrolne, do ratowania życia, do celów dydaktycznych, **35** usługi polegające na: rejestrowaniu, sporządzaniu odpisów, składzie, kompilacji, transmisji, transkrypcji, systematyzacji pisemnych informacji (komunikatów) oraz rejestrowaniu a także wykorzystywaniu lub kompilacji danych matematycznych lub statystycznych oraz zarządzaniu zbiorami informatycznymi, usługi w zakresie reklamy i działalności informacyjnej, usługi w zakresie badania rynku, usługi w zakresie telefonicznego udzielania informacji, usługi w zakresie organizacji wystaw lub targów handlowych i reklamowych, **38** usługi w zakresie: rozpowszechniania systemów przekazywania dźwięku i obrazu w łączności radiofonicznej, telegraficznej, telefonicznej, telefonii komórkowej, telefaksowej, w systemie cyfrowym, usługi w zakresie: łączności radiofonicznej, telegraficznej, telefonicznej, telefaksowej, usługi w zakresie obsługi satelitów i przekazów satelitarnych, usługi w zakresie organizowania systemów transmisyjnych, usługi w zakresie: przesyłania dźwięku i obrazu, usługi w zakresie poczty elektronicznej, zleceń przywoławczych z zastosowaniem radia, telefonu lub innych środków komunikacji elektronicznej, usługi w zakresie prowadzenia: stacji radiowych, telewizyjnych oraz transmitowania dźwięku i obrazu, usługi w zakresie zbierania i przekazywania aktualności informacyjnych, usługi w zakresie wypożyczania telefonów, modemów i innych urządzeń telekomunikacyjnych, obsługa klientów przy wykorzystaniu sieci Internet umożliwiająca dostarczanie klientom informacji oraz otrzymywanie informacji od klientów.

(111) **150096** (220) 1999 12 08 (210) 210719
(151) 2003 11 27

(732) POLKOMTEL S.A., Warszawa, PL.

(540) e-bok

(510), (511) **09** aparaty, przewody i słuchawki telefoniczne, automaty sprzedające i mechanizmy do urządzeń uruchamianych przez wrzucenie monety lub żetonu, kasy rejestrujące, komputery i sprzęt przetwarzający dane, magnetyczne nośniki danych, maszyny liczące, płyty (dyski) z nagraniami, urządzenia do gaszenia ognia, urządzenia do nagrywania, transmisji, reprodukcji dźwięku lub obrazu, urządzenia i przyrządy: naukowe, żeglarskie, geodezyjne, elektryczne, fotograficzne, kinematograficzne, optyczne, wagowe, pomiarowe, sygnalizacyjne, kontrolne, do ratowania życia, do celów dydaktycznych, **35** usługi polegające na: rejestrowaniu, sporządzaniu odpisów, składzie, kompilacji, transmisji, transkrypcji, systematyzacji pisemnych informacji (komunikatów) oraz re-

jestrowaniu a także wykorzystywaniu lub kompilacji danych matematycznych lub statystycznych oraz zarządzaniu zbiorami informatycznymi, usługi w zakresie reklamy i działalności informacyjnej, usługi w zakresie badania rynku, usługi w zakresie telefonicznego udzielania informacji, usługi w zakresie organizacji wystaw lub targów handlowych i reklamowych, **38** usługi w zakresie: rozpowszechniania systemów przekazywania dźwięku i obrazu w łączności radiofonicznej, telegraficznej, telefonicznej, telefonii komórkowej, telefaksowej, w systemie cyfrowym, usługi w zakresie: łączności radiofonicznej, telegraficznej, telefonicznej, telefaksowej, usługi w zakresie obsługi satelitów i przekazów satelitarnych, usługi w zakresie organizowania systemów transmisyjnych, usługi w zakresie: przesyłania dźwięku i obrazu, usługi w zakresie poczty elektronicznej, zleceń przywoławczych z zastosowaniem radia, telefonu lub innych środków komunikacji elektronicznej, usługi w zakresie prowadzenia: stacji radiowych, telewizyjnych oraz transmitowania dźwięku i obrazu, usługi w zakresie zbierania i przekazywania aktualności informacyjnych, usługi w zakresie wypożyczania telefonów, modemów i innych urządzeń telekomunikacyjnych, obsługa klientów przy wykorzystaniu sieci Internet umożliwiająca dostarczanie klientom informacji oraz otrzymywanie informacji od klientów.

(111) **150097** (220) 1999 12 20 (210) 211316
(151) 2004 02 06

(732) InterVoice Limited Partnership, a limited partnership of Nevada, composed of as its sole general partner, InterVoice GP, Inc. a corporation of Nevada, Reno, US.

(540) INTERVOICEBRITE

(510), (511) **09** interaktywne systemy telekomunikacyjne i informatyczne zawierające oprogramowanie komputerowe i sprzęt komputerowy, **38** usługi w zakresie zarządzania i utrzymywania interaktywnych systemów telekomunikacyjnych i informatycznych.

(111) **150098** (220) 1999 12 23 (210) 211627
(151) 2003 11 18

(732) „GIEWONT” Zakład Usług Telekomunikacyjno-Wykościovych Przemysław Sękowski, Łukasz Szelał S.C., Łódź, PL.
(540)



Kolory znaku: czerwony, czarny

(531) 6.1, 26.11, 27.5, 29.1

(510), (511) **28** artykuły sportowe nie ujęte w innych klasach, sprzęt do wspinaczki, **37** usługi konserwacji, naprawy i obsługi samochodów oraz ciągników, usługi budowlane, usługi mycia pojazdów, usługi remontowo-budowlane, naprawy blacharskie, dekarstwo, wykonywanie instalacji grzewczych, wykonywanie instalacji wodociągowo-kanalizacyjnych, konserwacja i modernizacja budynków, malowanie, tapetowanie, układanie glazury i terakoty, sztukatorstwo, usługi izolacyjne w budynkach, usługi w zakresie wykonywania konstrukcji, montaż rusztowań, murarstwo, nadzór budowlany, instalowanie i naprawa ogrzewania, przygotowywanie terenów pod budowę, wykonywanie elewacji, wypożyczanie sprzętu budowlanego, usługi instalatorstwa wodnego, elektrycznego i gazowego, naprawa urządzeń gospodarstwa domowego, sprzętu radiowo-telewizyjnego i urządzeń biurowych, serwis gwarancyjny i pogwarancyjny, usługi stolarskie - naprawy, usługi wykonawstwa inwestycyjnego, usługi rozbiórki budowli, wznoszenia obiektów budowlanych, konserwacji, instalacji, montażu i nadzoru, usługi budowy i naprawy rurociągów, wykonywanie zabezpieczeń antykorozyjnych drewna i metali w budownictwie, usługi konserwacji i izolacji budowli, usługi w zakresie instalacji budowlanych i budowlanych prac wykończeniowych, usługi w zakresie badań technicznych i diagnostyki pojazdów, **38** emisja ra-

diowa i telewizyjna, informacja o telekomunikacji, przesyłanie informacji, łączność poprzez terminale komputerowe, łączność poprzez sieć światłowodów, łączność radiowa, telefoniczna, telegraficzna, poczta elektroniczna, połączenia i trasy połączeń dla telekomunikacji, połączenie ze światową siecią komputerową za pośrednictwem telekomunikacji, transmisja programów radiowych i telewizyjnych, przekaz satelitarny, przydzielanie dostępu do światowej sieci komputerowej, radiofonia, telefonia komórkowa, usługi i połączenia telefoniczne, obsługa telekonferencji, wypożyczanie urządzeń telekomunikacyjnych, usługi w zakresie doradztwa specjalistycznego w zakresie telekomunikacji, **42** usługi w zakresie grafiki, usługi projektowania reklam, usługi badań geologicznych i pomiarów, sporządzania ekspertyz inżynierskich i opinii dotyczących stanu technicznego budowli, usługi projektowania i doradztwa budowlanego, usługi inżynierskie w zakresie ocen, opinii, badań technicznych, usługi konstruktorskie, usługi testowania materiałów, projektowanie architektury wnętrz, usługi dekorowania wnętrz.

(111) **150099** (220) 1999 12 27 (210) 211635
(151) 2004 02 10

(732) „SYRIUSZ” W. Białas, M. Młynek Spółka Jawna, Gliwice, PL.
(540) syriusz

(510), (511) **11** bidety, bojlerzy ogrzewcze, rury do bojlerów ogrzewczych, grzejniki do centralnego ogrzewania, dozowniki środków odkażających w toaletach, kabiny natryskowe, miski klozetowe, pisuary, płuczki ustępowe, suszarki łazienkowe do rąk, sanitarne instalacje i aparatura, sedesy, umywalki, wanny łazienkowe, wyposażenie wanieni łazienkowych, wanny z wirowym ruchem wody, zawory mieszalnikowe, zlewozmywaki, **35** zgrupowanie na rzecz osób trzecich różnych towarów pozwalające nabywcy wygodnie je oglądać i kupować u hurtownika i w sklepie z następującymi artykułami: armatura łazienkowa, armatura do instalacji sanitarnych, armatura prysznicowa, armatura do bidetów, bidety, bojlerzy ogrzewcze, grzejniki do centralnego ogrzewania, dozowniki środków myjących, kabiny natryskowe, płytki ceramiczne ściennie, płytki ceramiczne podłogowe, kleje i wypełniacze budowlane, lustra łazienkowe, meble łazienkowe, miski klozetowe, pisuary, płuczki ustępowe, rury do instalacji sanitarnych, rury do wody, suszarki łazienkowe do rąk, instalacje sanitarne i aparatura, sedesy, umywalki, wanny łazienkowe, wyposażenie wanieni łazienkowych, wanny z wirowym ruchem wody, zawory mieszalnikowe, zawory termostatyczne, zawory odcinające, zlewozmywaki, **37** usługi budowlane - remontowe w zakresie budynków, usługi hydrauliczne, usługi murarskie, informacje o budownictwie i materiałach budowlanych.

(111) **150100** (220) 1999 12 29 (210) 211749
(151) 2004 01 08

(732) Jones Lang LaSalle IP, Inc., Wilmington, US.
(540)



(531) 14.3, 26.1, 27.5

(510), (511) **36** usługi związane z nieruchomościami: zarządzanie nieruchomościami i ich wynajem, finansowanie, badanie i wycena, usługi deweloperskie związane z obrotem nieruchomościami, usługi doradcze, usługi związane z leasingiem i dzierżawą, usługi inwestycyjne w nieruchomości i papiery wartościowe zabezpieczone na nieruchomościach, usługi w zakresie zarządzania funduszami wspólnymi lub produktami inwestycyjnymi składającymi się z papierów wartościowych zabezpieczonych na nieruchomościach lub udziałami w nieruchomościach, **37** usługi deweloperskie związane z budową nieruchomości.

(111) **150101** (220) 1999 12 29 (210) 211750
(151) 2004 01 08

(732) Jones Lang LaSalle IP, Inc., Wilmington, US.
(540)



(531) 14.3, 26.1

(510), (511) **36** usługi związane z nieruchomościami: zarządzanie nieruchomościami i ich wynajem, finansowanie, badanie i wycena, usługi deweloperskie związane z obrotem nieruchomościami, usługi doradcze, usługi związane z leasingiem i dzierżawą, usługi inwestycyjne w nieruchomości i papiery wartościowe zabezpieczone na nieruchomościach, usługi w zakresie zarządzania funduszami wspólnymi lub produktami inwestycyjnymi składającymi się z papierów wartościowych zabezpieczonych na nieruchomościach lub udziałami w nieruchomościach, **37** usługi deweloperskie związane z budową nieruchomości.

(111) **150102** (220) 2000 01 07 (210) 212097
(151) 2003 12 05

(732) Aveda Corporation (a Delaware corporation), Minneapolis, US.
(540) AVEDA

(510), (511) **05** dietetyczne i odżywcze dodatki oraz dodatki do żywności, napoje dietetyczne i odżywcze, **30** niemedyczne herbatki ziołowe i przekąski, **35** zgrupowanie na rzecz osób trzecich różnych towarów (z wyłączeniem ich transportu) pozwalające nabywcy wygodnie je oglądać i kupować, mianowicie kosmetyków, artykułów perfumeryjnych, artykułów toaletowych, preparatów do pielęgnacji skóry, preparatów do pielęgnacji włosów i do modelowania włosów, olejków eterycznych, odświeżaczy powietrza, biżuterii, świec, dietetycznych i odżywczych dodatków oraz dodatków do żywności, napojów dietetycznych i odżywczych, niemedycznych herbatki ziołowych i przekąsek, usługi w zakresie kompilacji spisów stałych odbiorców przesyłek pocztowych, poczty, telefonów oraz inne łącznościowe i telekomunikacyjne usługi w zakresie dokonywania i realizacji zamówień, bezpośrednia reklama za pośrednictwem poczty, doradztwo w zakresie działalności gospodarczej oraz usługi w zakresie zarządzania działalnością gospodarczą, usługi reklamowe, organizowanie ekspozycji w celach promocyjnych, działalność reklamowa, usługi marketingowe i promocyjne, analizy i badania rynku, usługi importowo-eksportowe, dekoracja witryn sklepowych, doradztwo i usługi konsultacyjne dotyczące wyżej wymienionych usług, **44** usługi konsultacyjne dotyczące pielęgnacji urody, usługi salonów piękności, usługi w zakresie pielęgnacji urody, usługi w dziedzinie makijażu, usługi masażystów, usługi dotyczące pielęgnacji włosów, usługi w zakresie manicure, usługi w zakresie pedicure, usługi w zakresie zabiegów kosmetycznych, usługi konsultacyjne dotyczące wyboru i stosowania kosmetyków, preparatów do makijażu, preparatów do pielęgnacji skóry, preparatów do pielęgnacji włosów oraz preparatów do pielęgnacji urody, aromaterapia i refleksologia, usługi uzdrowisk, dostarczanie informacji szkoleniowych i porad dotyczących stosowania preparatów do makijażu, pielęgnacji skóry, pielęgnacji włosów, pielęgnacji urody i produktów kosmetycznych oraz dla sklepów zajmujących się sprzedażą dodatków odżywczych i produktów zapachowych dla domu.

(111) **150103** (220) 2000 01 12 (210) 212273
(151) 2003 11 15

(732) „KAMA FOODS” Spółka Akcyjna, Warszawa, PL.
(540)

*Domowy
Smalec
Roślinny*

(531) 27.5

(510), (511) **29** smalec.

(111) **150104** (220) 2000 01 12 (210) 212274
(151) 2003 11 15
(732) „KAMA FOODS” Spółka Akcyjna, Warszawa, PL.
(540)

Smalczyk

(531) 27.5

(510), (511) **29** smalec.

(111) **150105** (220) 2000 01 12 (210) 212276
(151) 2003 11 15

(732) „KAMA FOODS” Spółka Akcyjna, Warszawa, PL.
(540)

Smalec

Roślinny

(531) 27.5

(510), (511) **29** smalec.

(111) **150106** (220) 2000 01 12 (210) 212277
(151) 2003 11 15

(732) „KAMA FOODS” Spółka Akcyjna, Warszawa, PL.
(540)

Smalczyk

Roślinny

(531) 27.5

(510), (511) **29** smalec.

(111) **150107** (220) 2000 01 12 (210) 212280
(151) 2003 11 15

(732) „KAMA FOODS” Spółka Akcyjna, Warszawa, PL.
(540)

*Domowy
Smalczyk
Roślinny*

(531) 27.5

(510), (511) **29** smalec.

(111) **150108** (220) 2000 01 18 (210) 212505
(151) 2004 01 19

(732) Schering-Plough Ltd., Lucerna, CH.
(540)

AVIAST

(531) 27.5

(510), (511) **05** lekarstwa i preparaty farmaceutyczne.

(111) **150109** (220) 2000 01 17 (210) 212533
(151) 2003 12 02

(732) AGAT Zakład Wyrobów z Metali Szlachetnych s.c. Lutomir Kochanowski, Grażyna Kochanowska, Kłodzko, PL.

(540)



Kolory znaku: zielony, czarny

(531) 27.5, 29.1

(510), (511) **14** wyroby jubilerskie, biżuteria ozdobna, kamienie szlachetne i półszlachetne, bursztyny i perły, metale szlachetne: złote i srebrne, produkty jak: bransolety, broszki, klejnoty, kolczyki, kolie, klipsy, łańcuszki, medaliony, naszyjniki, obrączki, ozdoby, pierścienie, spinki, sygnety, szpilki, wisioriki, zapinki, **40** usługi jubilerskie, w tym obróbka materiałów szlachetnych.

(111) **150110** (220) 2000 01 28 (210) 212987

(151) 2003 11 28

(732) BAKOMA S.A., Warszawa, PL.

(540) BAKOMA POLSKIE SMAKI

(510), (511) **29** susz owocowo-warzywny, skórki owocowe, chrupki owocowe, chrupki jabłkowe, mrożonki owocowe i warzywne, owoce konserwowane, owoce smażone, mrożone owoce, owoce w cukrze, warzywa i grzyby konserwowane, sałatki owocowe, sałatki warzywne, koncentraty warzywne, koncentraty i przeciery pomidorowe, soki warzywne, warzywa gotowane, warzywa suszone, zupy jarzynowe, zioła konserwowane, pasty do kanapek, pasztet z wątróbki, pikle, owoce spreparowane, przeciery owocowe, pulpy owocowe, musy owocowe, dżemy, konfitury, marmolady, galaretki owocowe, kisiele, jaja w proszku, krem na bazie masła, ozdoby do środków spożywczych, rodzynki, żelatyna, galaretki jadalne, galaretki mięsne, galaretki drobiowe, chrupki ziemniaczane, puree ziemniaczane, produkty i półprodukty mleczne, mleko, napoje mleczne lub z przewagą mleka, produkty serowarskie, serki, twarożki wielosmakowe, śmietana, bita śmietana, kefir, jogurty, desery, kremy także z dodatkiem owoców, zbóż, muesli, serwatka, kapusta kwaszona, korniszony, margaryna, masło, **30** makarony, spaghetti, wermiszel, napoje na bazie mleka, czekolady, kakao, kawy, budynie, puddingi, pasta migdałowa, krem angielski, miód, jogurt mrożony, muesli, keczupy, sosy sałatkowe, sosy pomidorowe, majonezy, musztarda, lody spożywcze, lody w proszku, sorbety, kleiki na bazie mleka, pasztety, **31** orzechy, oliwki, **32** napoje serwatkowe, napoje z soków owocowych, nektary owocowe, soki pomidorowe (napoje), soki warzywne (napoje), soki owocowe, wyciągi z owoców.

(111) **150111** (220) 2000 01 28 (210) 212996

(151) 2003 11 15

(732) INTERNATIONAL PAPER-KLUCZE S.A., Klucze, PL.

(540)



Kolory znaku: złoty

(531) 3.7, 26.11, 27.5, 29.1

(510), (511) **03** chusteczki kosmetyczne, **05** chusteczki nasączone płynami farmaceutycznymi, podpaski i wkładki higieniczne, tampony higieniczne, chusteczki do higieny intymnej, **16** chusteczki odświeżające, chusteczki uniwersalne, chusteczki do nosa, serwetki, papier toaletowy, papierowe ręczniki kuchenne.

(111) **150112** (220) 2000 01 28 (210) 212997

(151) 2003 11 15

(732) INTERNATIONAL PAPER-KLUCZE S.A., Klucze, PL.

(540)



Kolory znaku: biały, złoty, brązowy

(531) 3.7, 26.11, 27.5, 29.1

(510), (511) **03** chusteczki kosmetyczne, **05** chusteczki nasączone płynami farmaceutycznymi, podpaski i wkładki higieniczne, tampony higieniczne, chusteczki do higieny intymnej, **16** chusteczki odświeżające, chusteczki uniwersalne, chusteczki do nosa, serwetki, papier toaletowy, papierowe ręczniki kuchenne.

(111) **150113** (220) 2000 02 04 (210) 213496

(151) 2004 01 21

(732) Kompania Spirytusowa Wratlavia Polmos Wrocław S.A., Wrocław, PL.

(540) Xiążęca Bitter

(510), (511) **33** napoje alkoholowe.(111) **150114** (220) 2000 02 10 (210) 213769

(151) 2003 12 02

(732) Młyn Zbożowy w Szadku Jerzy Łaskiewicz i Synowie (Jerzy Łaskiewicz, Grzegorz Łaskiewicz, Arkadiusz Łaskiewicz), Szadek, PL.

(540)



Kolory znaku: żółty, jasnobrązowy, brązowy, biały

(531) 8.1, 11.3, 29.1

(510), (511) **30** mąka spożywcza, potrawy na bazie mąki a w szczególności ciasta.

(111) **150115** (220) 2000 02 17 (210) 214008

(151) 2003 11 25

(732) AKADEMIA EKONOMICZNA im. Oskara Langego, Wrocław, PL.

(540)



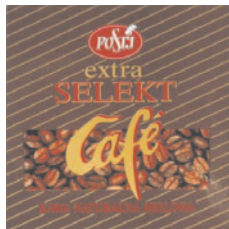
Kolory znaku: czarny, zielony

(531) 24.17, 27.5, 29.1

(510), (511) **16** wydawnictwa naukowe, wydawnictwa popularno-naukowe, książki, czasopisma, prospekty, foldery, **35** usługi w zakresie reklamy, marketingu, badania rynku, promocji świadczone na rzecz osób trzecich, usługi w zakresie doradztwa handlowego, usługi w zakresie zarządzania przedsiębiorstwami, wykonywania ekspertyz ekonomicznych, usługi kserograficzne, usługi w zakresie organizowania wystaw w celach handlowych lub reklamowych, **36** usługi w zakresie pośrednictwa i doradztwa finansowego, usługi pośrednictwa w zakresie handlu nieruchomościami, wykonywanie ekspertyz finansowych, **41** usługi w zakresie działalności edukacyjnej i szkoleniowej, **42** usługi w zakresie prowadzenia prac naukowo-badawczych w dziedzinie nauk społecznych i huma-

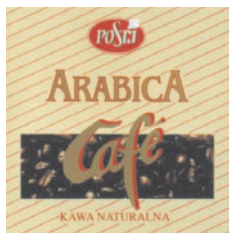
nistycznych, oprogramowanie komputerów na rzecz osób trzecich, wykonywanie ekspertyz technicznych.

(111) **150116** (220) 2000 02 19 (210) 214096
(151) 2003 12 15
(732) Przedsiębiorstwo Handlowo-Wytwórcze „POSTI” S.A.,
Warszawa, PL.
(540)



Kolory znaku: biały, czerwony, złoty, brązowy
(531) 5.7, 25.7, 26.1, 27.5, 29.1
(510), (511) **30** kawa, ekstrakty kawy, substytuty kawy.

(111) **150117** (220) 2000 02 19 (210) 214097
(151) 2003 12 15
(732) Przedsiębiorstwo Handlowo-Wytwórcze „POSTI” S.A.,
Warszawa, PL.
(540)



Kolory znaku: biały, czerwony, złoty, brązowy, beżowy, oliwkowy
(531) 5.7, 25.7, 26.1, 26.4, 27.5, 29.1
(510), (511) **30** kawa, ekstrakty kawy, substytuty kawy.

(111) **150118** (220) 2000 02 25 (210) 214317
(151) 2003 10 27
(732) „POLVIT” Leszek Piekut, Jagodowo, PL.
(540) PDT
(510), (511) **16** artykuły papiernicze, papier, artykuły biurowe, papeteria, opakowania z tworzyw sztucznych, materiały intrologatorskie, obrusy papierowe, **24** tkaniny, wyroby tekstylne, zasłony, serwetki, **37** usługi budowlane, naprawy budowlane, dekoratorstwo wnętrz.

(111) **150119** (220) 2000 03 02 (210) 214621
(151) 2003 11 15
(732) STUDIO Q Spółka z o.o., Warszawa, PL.
(540)

(inaczej:-)

(531) 24.17, 27.5
(510), (511) **16** artykuły papiernicze i intrologatorskie, dzienniki, czasopisma, książki, fotografie, papeteria, artykuły biurowe, czcionki drukarskie, programy do maszyn cyfrowych, tapety papierowe, **35** reklama osób trzecich, prowadzenie interesów osób trzecich, prowadzenie agencji reklamowych, produkcja reklam telewizyjnych, radiowych, kinowych, przygotowanie publikacji do druku (obróbka tekstów i ilustracji), reprodukcja dokumentów i dokumentacji, dystrybucja materiałów reklamowych, organizo-

wanie aukcji, usługi menedżerskie, usługi badania rynku, promocja sprzedaży i reprezentowanie firm komputerowych, **38** usługi telekomunikacyjne polegające na przekazywaniu głosu i obrazu, telefaksowe, telefoniczne, obsługa przekazu fonicznego, prowadzenie transmisji, zbieranie i przekazywanie wiadomości, transmitowanie dźwięku i obrazu, obsługa satelitów, organizowanie systemów transmisyjnych.

(111) **150120** (220) 2000 03 02 (210) 214622
(151) 2003 11 15
(732) STUDIO Q Spółka z o.o., Warszawa, PL.
(540)



(531) 2.9
(510), (511) **16** artykuły papiernicze i intrologatorskie, dzienniki, czasopisma, książki, fotografie, papeteria, artykuły biurowe, czcionki drukarskie, programy do maszyn cyfrowych, tapety papierowe, **35** reklama osób trzecich, prowadzenie interesów osób trzecich, prowadzenie agencji reklamowych, produkcja reklam telewizyjnych, radiowych, kinowych, przygotowanie publikacji do druku (obróbka tekstów i ilustracji), reprodukcja dokumentów i dokumentacji, dystrybucja materiałów reklamowych, organizowanie aukcji, usługi menedżerskie, usługi badania rynku, promocja sprzedaży i reprezentowanie firm komputerowych, **38** usługi telekomunikacyjne polegające na przekazywaniu głosu i obrazu, telefaksowe, telefoniczne, obsługa przekazu fonicznego, prowadzenie transmisji, zbieranie i przekazywanie wiadomości, transmitowanie dźwięku i obrazu, obsługa satelitów, organizowanie systemów transmisyjnych.

(111) **150121** (220) 2000 05 04 (210) 218017
(151) 2004 01 19
(732) „OPEN-NET” Spółka Akcyjna, Chrzanów, PL.
(540) OPEN-NET

(510), (511) **09** anteny, aparaty do fototelegrafii, aparaty do przetwarzania informacji, aparaty do rejestracji dźwięku, aparatura radiotelefoniczna, aparatura radiotelegraficzna, aparaty radiotelefoniczne, aparaty radiotelegraficzne, aparaty fotograficzne, audiowizualne urządzenia do nauki, czytniki optyczne, dalekopisy, dane magnetyczne, dane na nośnikach optycznych, drukarki komputerowe, dyktafony, dyski komputerowe, dyski magnetyczne, dyski obliczeniowe, dyski optyczne, dyski optyczne komputerowe, dyskietki, dystrybutory dysków, ekrany wideo, filmy do nagrań dźwiękowych, fotokopiarki, głośniki, gniazda wtyczkowe, interfejsy (informatyka), kable elektryczne, kalkulatory, karty magnetyczne, karty magnetyczne identyfikacyjne, karty z pamięcią lub z mikroprocesorem, kasety wideo, klawiatury komputerowe, komputery, magnetofony taśmowe, maszyny radiotelegraficzne, megafony, mikrofony, mikroprocesory, modemy, monitory do komputerów, myszy (informatyka), nadajniki do telekomunikacji, nośniki danych magnetyczne, nośniki informacji optyczne, notesy elektroniczne, notesy komputerowe, obwody drukowane, obwody scalone, odbiorniki audio-wideo, odtwarzacze kaset, odtwarzacze płyt kompaktowych, oprogramowanie software, pamięci komputerowe, peryferyjne urządzenia komputerowe, półprzewodniki, procesory (CPU), procesory tekstu, programy komputerowe, programy komputerowe systemu operacyjnego, przekaźniki sygnałów elektrycznych, przewodniki elektryczne, przewody akustyczne, przewody elektryczne, przewody telefoniczne, przewody telegraficzne, repondery telefoniczne, skanery (informatyka), słuchawki telefoniczne, stacje taśm magnetycznych (informatyka), sterowniki (informatyka), sterowniki akustyczne, taśmy do rejestracji dźwięku, taśmy magnetyczne, taśmy wideo, telekopiarki, urządzenia nadawcze, urządzenia do interkomunikacji, urządzenia do odtwarzania dźwięku, urządzenia do przetwarzania informacji, urządzenia do transmisji

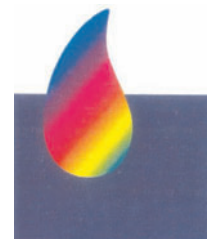
dźwięku, złącza elektryczne, złącza do przewodów elektrycznych, **35** agencje importowo-eksportowe w zakresie oprogramowania komputerowego, sprzętu i akcesoriów elektronicznych, agencje informacja handlowej, organizowanie aukcji, informacja handlowa w zakresie sprzętu komputerowego i elektronicznego, kolumny reklamowe i promocyjne w prasie, kompilacja informacji w komputerowych bazach danych, komputerowe bazy danych, marketing, pośrednictwo handlowe w zakresie produkcji reklam radiowych, telewizyjnych, internetowych i kinowych, prowadzenie domów aukcyjnych, produkcja reklam: telewizyjnych, radiowych, kinowych, reklama osób trzecich i prowadzenie interesów osób trzecich w ramach udzielonych pełnomocnictw w zakresie działalności: radiowej, telewizyjnej, internetowej, prowadzenie agencji reklamowych, publikowanie tekstów reklamowych, reklama radiowa, reklama telewizyjna, transkrypcja informacji, reprodukcja dokumentów, dokumentacji, usługi menedżerskie, usługi badania rynku, usługi badania opinii, usługi informacyjne w zakresie działalności gospodarczej, uaktualnianie ulotek reklamowych, wypożyczanie materiałów reklamowych, administrowanie miejscami wystawowymi, zarządzanie zbiorami informatycznymi, zarządzanie miejscami wystawowymi, usługi organizacji wystaw handlowych lub reklamowych, **37** informacja o naprawach, instalowanie, konserwacja i naprawy komputerów i sprzętu komputerowego, instalowanie i używanie telekomunikacyjnych sieci użytku publicznego, instalowanie i używanie telekomunikacyjnych sieci wydzielonych, zestawianie połączeń telekomunikacyjnych i teleinformatycznych typu punkt-punkt, instalowanie i konserwacja radiokomunikacyjnych urządzeń nadawczych i nadawczo-odbiorczych, usługi konserwacji i naprawy maszyn biurowych, księgujących i liczących, usługi serwisowe oprogramowania i sprzętu elektronicznego oraz komputerowego, usługi dzierżawy i wynajmu sprzętu elektronicznego, komputerowego i oprogramowania, wszelkie naprawy sprzętu komputerowego, radiowego, telekomunikacyjnego, telewizyjnego, które nie prowadzą do przetwarzania towarów, **38** agencje informacyjne, agencje prasowe, emisja radiowa, emisja telewizyjna, informacja o telekomunikacji, komunikacja radiowa, komunikacja telefoniczna, komunikacja telegraficzna, poczta elektroniczna, przekaz satelitarny, przesyłanie danych przy pomocy światłowodów, przesyłanie danych przy pomocy terminali komputerowych, przesyłanie telegramów, przesyłanie telekopii, przesyłanie wiadomości, przesyłanie wiadomości i obrazu przy pomocy komputera, radiofonia, rozpowszechnianie programów telewizyjnych, usługi w zakresie prowadzenia stacji radiowych i telewizyjnych, usługi przekazywania głosu i obrazu, usługi teleksowe i telefaksowe, obsługa przekazu fonicznego, prowadzenie transmisji, zbieranie i przekazywanie wiadomości i informacji, telefonia komórkowa, transmitowanie dźwięku i obrazu, usługi w zakresie obsługi satelitarnej dotyczącej transmisji dźwięku lub obrazu, obsługa i najem sprzętu do telekomunikacji, szczególnie do transmisji radia i telewizji, organizowanie systemów transmisyjnych, rozpowszechnianie programów internetowych, radiowych i telewizyjnych, usługi w zakresie telefonii komórkowej, usługi multimedialnej transmisji danych: usługi zestawiania wydzielonych kanałów transmisji danych, usługi cyfrowej transmisji głosu, dźwięku i obrazu, usługi cyfrowej telewizji kablowej, usługi interaktywnej telewizji cyfrowej, usługi w zakresie zleceń przywoławczych w zakresie radia, telefonii, internetu lub innych środków elektronicznych, usługi dzierżawy łączy, kanałów i portów telekomunikacyjnych i teleinformatycznych, wynajem sprzętu elektronicznego i oprogramowania, wszelkie usługi w zakresie poczty elektronicznej, telekomunikacji, telefonii komórkowej, radiofonii i telewizji, wypożyczanie modemów, wypożyczanie urządzeń do przekazywania informacji, wypożyczanie urządzeń telekomunikacyjnych, **41** usługi związane z montażem programów radiowych i telewizyjnych, usługi nauczania i organizowania konkursów edukacyjnych lub rozrywkowych, usługi dotyczące organizowania pokazów i widowisk artystycznych, organizowania i prowadzenia seminariów, organizowania i prowadzenia konferencji i kongresów, organizowania rozrywki internetowej, radiowej i telewizyjnej, organizowania wystaw kulturalnych lub edukacyjnych, usługi związane z organizowaniem kursów takich jak: edukacyjnych, internetowych, korespondencyjnych, usługi

dotyczące produkcji szeroko taśmowych filmów i produkcji filmów na taśmach wideo, usługi w zakresie produkcji widowisk, usługi w zakresie wypożyczalni kaset, usługi wykonywane przez agencję artystyczną w zakresie: studia nagrań, przedstawień teatralnych, usługi organizowania rozrywki radiowej, komputerowej i internetowej, usługi dotyczące wypożyczania nagrań dźwiękowych, **42** analiza systemów komputerowych, doradztwo w sprawach sprzętu komputerowego, doradztwo komputerowe, doradztwo w zakresie oprogramowania, odpłatne udostępnianie czasu dostępu do komputerowych baz danych, odzyskiwanie komputerowych baz danych, oprogramowanie komputerów, rejestrowanie na taśmach wideo, usługi nagrywania na taśmach magnetowidowych, usługi opracowywania oprogramowania komputerów, usługi wdrażania oprogramowania komputerowego, usługi aktualizacji oprogramowania komputerów, usługi projektowania i wdrażania systemów komputerowych, usługi projektowe oprogramowania komputera, usługi zarządzania prawami autorskimi w dziedzinie oprogramowania komputerów, wypożyczanie komputerów, wypożyczanie oprogramowania informatycznego, wypożyczanie sprzętu komputerowego, zarządzanie prawami autorskimi.

(111) **150122** (220) 2000 03 07 (210) 214937
 (151) 2003 11 18
 (732) Cadbury Wedel Spółka z o.o., Warszawa, PL.
 (540) Komplement
 (510), (511) **30** wyroby cukiernicze.

(111) **150123** (220) 2000 03 07 (210) 214950
 (151) 2003 11 03
 (732) Manor House Spółka z o.o., Radomsko, PL.
 (540) manor house
 (510), (511) **18** skóra, imitacje skóry i wyroby z tych materiałów nie ujęte w innych klasach, **25** ubrania, buty i nakrycia głowy, **35** zgromadzenie na rzecz osób trzecich różnych towarów pozwalające nabywcy wygodnie je oglądać i nabywać w sklepach i hurtowniach z odzieżą, butami, nakryciami głowy, wyrobami ze skóry i imitacji skóry, **39** dystrybucja towarów, **43** usługi hotelarskie i gastronomiczne.

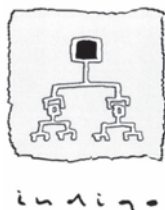
(111) **150124** (220) 2000 03 07 (210) 214968
 (151) 2003 11 18
 (732) Przedsiębiorstwo Produkcji Farb i Lakierów MALFARB Spółka z o.o., Lewkowiec, PL.
 (540)



Kolory znaku: biały, granatowy, niebieski, różowy, czerwony, pomarańczowy, żółty, zielony
 (531) 1.15, 26.4, 29.1
 (510), (511) **01** chemiczne preparaty gruntujące, chemiczne środki impregnujące, kleje stosowane w budownictwie, **02** farby emulsyjne wewnętrzne i zewnętrzne, farby kolorowe, emalie fталowe, farby akrylowe, pokosty, lakiery, barwniki, bejce, pigmenty, zaprawy farbierskie, masy szpachlowe, gładzie i szpachle.

(111) **150125** (220) 2000 03 10 (210) 215041
 (151) 2003 11 25
 (732) „INDIGO” Spółka Cywilna Rafał Mikołajczak, Witold Wojnowski, Marcin Polak, Rafał Gordon, Warszawa, PL.

(540)



(531) 16.1, 26.4, 26.13, 27.5

(510), (511) **35** usługi reklamowe, usługi internetowe związane z pośrednictwem handlowym w zakresie dostępu do informacji o oferowanych towarach i świadczonych usługach, poprzez skomputeryzowane przyjmowanie zamówień i zleceń, w celu umożliwienia zainteresowanym brania udziału w różnorodnych transakcjach handlowych, **41** organizowanie i prowadzenie szkoleń informatycznych, **42** projektowanie baz danych, projektowanie i tworzenie prezentacji (wizualizacji) multimedialnych na nośnikach elektronicznych, tworzenie i utrzymywanie stron internetowych dla osób trzecich.

(111) **150126** (220) 2000 03 10 (210) 215069

(151) 2003 11 25

(732) OFOTO, INC. (Delaware Corporation), Emeryville, US.

(540) OFOTO

(510), (511) **40** usługi w zakresie przetwarzania, opracowywania i dostarczania on-line grafiki cyfrowej oraz drukowania (wywoływania) on-line obrazów cyfrowych na papierze fotograficznym lub towarach.

(111) **150127** (220) 2000 03 09 (210) 215087

(151) 2003 11 25

(732) Przedsiębiorstwo Wielofunkcyjne SANIT Spółka z o.o., Knurów, PL.

(540)



Kolory znaku: zielony

(531) 27.5, 29.1

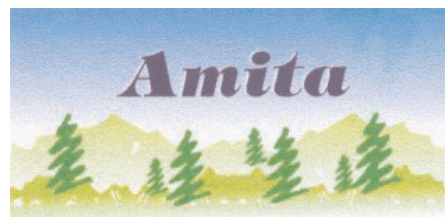
(510), (511) **06** kształtki rurowe rozgałęźne metalowe, rury metalowe, zawory wodociągowe metalowe, zawory zasuwowe metalowe, przewody rozgałęźne metalowe, **11** aparatura do instalacji wodociągowych, sanitarnych i gazowych, w tym zbiorniki, hydranty, urządzenia do uzdatniania wody i oczyszczania ścieków, filtry do wody, urządzenia do podgrzewania, bojler, piece gazowe, kotły, przepływowe podgrzewacze wody, zlewozmywaki, umywalki, wanny, kabiny natryskowe, sauny, bidety, sedesy i płuczki ustępowe, baterie łazienkowe i kuchenne, **17** rury elastyczne niemetalowe, **19** rury drenażowe niemetalowe, kształtki rurowe rozgałęźne niemetalowe, rury spustowe niemetalowe, zawory wodociągowe niemetalowe i nie z tworzyw sztucznych, **35** gromadzenie, dla osób trzecich, różnorodnych towarów w celu umożliwienia klientom dogodnego ich obejrzenia oraz zakupu w sklepie z częściami i aparaturą do instalacji wodociągowych, sanitarnych i gazowych, przedstawicielstwo handlowe firm zagranicznych, w tym reprezentowanie i prowadzenie w ich imieniu interesów takich jak: negocjacje handlowe oraz pośrednictwo w zakresie kojarzenia partnerów handlowych, doradztwo handlowe, **37** usługi hydrauliczne w zakresie: wykonawstwa, napraw i remontów wewnętrznych i zewnętrznych instalacji wodociągowych, sanitarnych i grzewczych, nadzór budowlany, montaż urządzeń grzewczych w instalacjach, serwis maszyn i urządzeń do prac przy instalacjach, konserwacja rurociągów, zabezpieczanie przed korozją, **39** usługi składu konsygnacyjnego, **41** szkolenia techniczne, **42** projektowanie wewnętrznych i zewnętrznych instalacji wodociągowych, sanitarnych i grzewczych, doradztwo techniczne.

(111) **150128** (220) 2000 03 13 (210) 215203

(151) 2003 11 27

(732) HERMES Spółka z o.o. j.v. z.p.ch., Włoszakowice, PL.

(540)



Kolory znaku: fioletowy, zielony, błękitny, biały

(531) 6.1, 27.5, 29.1

(510), (511) **29** mięso, ryby, drób, dziczyzna, ekstrakty mięsne, konserwowane, suszone i gotowane owoce i warzywa, galaretki, dżemy, kompoty, jaja, mleko, produkty mleczne, oleje i tłuszcze jadalne, **30** kawa, herbata, kakao, cukier, ryż, kawa nienaturalna, mąka i produkty zbożowe, chleb, wyroby cukiernicze, słodycze, lody, miód, syropy, drożdże, proszki do pieczenia, sól, musztarda, ocet, sosy, przyprawy, **31** rośliny zbożowe i produkty rolne, ogrodnicze, leśne, żywe zwierzęta, świeże owoce, warzywa, nasiona, rośliny, kwiaty, karma dla zwierząt, **32** piwo, wody mineralne i gazowane, napoje bezalkoholowe, napoje owocowe, soki owocowe, syropy i produkty do produkcji napojów, **43** prowadzenie kantyn, barów, prowadzenie kawiarni, restauracji, usługi gastronomiczne.

(111) **150129** (220) 2000 03 17 (210) 215377

(151) 2003 12 02

(732) Stasiak Jarosław PLASTORAMA, Warszawa, PL.

(540) PLASTORAMA

(510), (511) **19** okna i drzwi niemetalowe, **37** montaż okien i drzwi.(111) **150130** (220) 2000 03 17 (210) 215438

(151) 2003 11 25

(732) Zakład Produkcyjno-Handlowy „DANSTAL” Import-Export Stanisław Okrucieński, Elgiszewo, PL.

(540)

**Stanisław Okrucieński**

(531) 25.5, 26.2, 27.5

(510), (511) **06** regały metalowe, haki metalowe specjalistyczne, blachy piekarnicze, drzwi do chłodni, drzwi z izolacją, wkład do chłodniarki z blachy kwasoodpornej, taborety kwasoodporne, wanny kwasoodporne, uchwyty, rączki do narzędzi metalowe, obudowa metalowa sterylizatora, siatki do wózka wędzarniczego, rozpieracze kwasoodporne, ramy specjalistyczne kwasoodporne, półki do kolumny metalowe, wieszaki specjalistyczne do sprzętu z blachy kwasoodpornej, zlewozmywaki specjalistyczne kwasoodporne, znakowniki, barierki ochronne, balustrady, poręcze, ogrodzenia, pojemniki do autoklawu metalowe, obudowa opiekacza, okap kuchenny, leje do odwracania jelit, formy specjalistyczne, **07** prasa do szynki, sita cylindryczne, wybieraki, zgarniacze, **08** widły, łopaty, **12** wózki kwasoodporne do przewozu produktów i sprzętu gastronomicznego, wózki kwasoodporne dla przetwórstwa spożywczego, **20** stoliki sklepowe z blachy kwasoodpornej, stoły specjalistyczne z blachy kwasoodpornej.

(111) **150131** (220) 2000 06 23 (210) 220346

(151) 2004 02 17

(732) Sochoń Tadeusz PPHU „Fast-Service”, Wasilków k/Białogostoku, PL.

(540)



Kolory znaku: czerwony, czarny, biały

(531) 24.15, 27.5, 29.1

(510), (511) **06** wyroby ślusarskie, osprzęt metalowy do mebli, **10** meble do celów medycznych, **20** meble w tym metalowe, meble warsztatowe, szafki narzędziowe, stoły warsztatowe, gabloty narzędziowe, meble szkolne, wykończenia do mebli plastikowe, **35** usługi handlowe w zakresie kojarzenia kontrahentów handlowych i prowadzenia sklepów, hurtowni dla towarów jak: materiały metalowe, meble i ich części, wyroby wykończeniowe do mebli, **37** malowanie w tym malowanie proszkowe mebli, wyrobów metalowych, usługi wykończeniowe, **40** usługi obróbki materiałów metalowych, spawanie, powlekanie.

(111) **150132** (220) 2000 10 20 (210) 225894

(151) 2004 02 16

(732) TOYA Spółka Akcyjna, Wrocław, PL.

(540) yato

(510), (511) **01** wkłady klejowe, produkty chemiczne stosowane w przemyśle, fotografii, rolnictwie, ogrodnictwie, leśnictwie, mieszaniny gaszące ognie, preparaty do odpuszczania i lutowania metali, kleje stosowane w przemyśle, **03** kamienie szlifierskie, płótno ścierne, papier ścierny, środki czyszczące, polerujące, ścierające, **04** węgiel drzewny, oleje przemysłowe, smary, mieszaniny pochłaniające kurz, nawilżające i wiążące, materiały oświetleniowe, **06** imadła metalowe, ściski stolarskie metalowe, klódki, zamknięcia do pojazdów metalowe, skrzynki do narzędzi metalowe, zaciski do rur i kabli metalowe, linki holownicze, blokady kierownicy samochodu, pasy do bagażu metalowe, wkręty do drewna i gipsu, nity aluminiowe, zamki metalowe, wkłady do zamka, nasadki ozdobne na rurę wydechową, budowlane materiały metalowe, przewody nieelektryczne i przewody drutowe z metali nieszlachetnych, drobne wyroby żelazne, pojedyncze drobne wyroby metalowe; klemy akumulatorowe, **07** paski klinowe, mieszadła do farb, smarownice i oliwiarki, wiertarki, szlifierki, podnośniki samochodowe, ściągacze do łożysk i sprężyn, rozpylacze, tarcze kauczukowe do wiertarek, wycinarki, odkurzacze, pompy, siłowniki, wyciągarki łańcuchowe, wyciągarki linowe, roboty kuchenne elektryczne, urządzenia do polerowania, odkurzacze samochodowe, generatory elektryczne, urządzenia czyszczące, pistolety do klejenia na gorąco, opalarki elektryczne, **08** wyroby nożownicze, narzędzia i przyrządy ręcznie sterowane w tym także: ręczne wyciskacze do mas uszczelniających, obcinacze do rur, szczypce, obcinaki, nożyce do blachy i drutu, kłucze maszynowe, śrubokręty, końcówki do śrubokrętów, wkręta do zerwanych śrub, nitownice ręczne, zszywacze tapicerskie, pistolety do klejenia, przyrządy do taśmy pakowej, noże do tapet, noże monterskie, scyzoryki, sekatory, wiertła, gwintownice, gwintowniki, narzynki, pilniki, dłuta i przecinaki, strugi, piłki do metalu i drewna, młotki, siekiery, łomy, łopaty, szpachelki metalowe, pace tynkarskie metalowe, skrobaki do szyb, cykliny ręczne, szczotki druciane, blok ścierny z tworzywa sztucznego (narzędzia), ręczne narzędzia z kauczuku, sztucce, ręcznie sterowane pompki wymiany oleju, pompka nożna do kół, magnetyzer do wkrętaków, sznury traserskie, ostrza, tarcze do cięcia, narzędzia i przyrządy do cięcia glazury, narzędzia i przyrządy do cięcia szkła, **09** piony murarskie, taśmy miernicze, kątowniki, rękawice do ochrony przed wypadkami, nauszники ochronne, okulary ochronne, maski przeciwpyłowe, nakolanniki dla robotników, zamki elektryczne, opóźniacze światła wewnętrznych, kable rozruchowe do silników, zapalniczki samochodowe, maski ochronne, urządzenia i przyrządy pomiarowe, sygnalizacyjne, **11** urządzenia do oświetlania, ogrzewania, wytwarzania pary, gotowania, chłodzenia, suszenia, wentylacji,

zasilania wodą, do celów sanitarnych, **12** alarmy antywłamaniowe do pojazdów, amortyzatory do samochodów, amortyzatory zawieszania w pojazdach, środki antypoślizgowe do opon samochodowych, urządzenia antywłamaniowe do pojazdów, bagażniki do pojazdów, pasy bezpieczeństwa do siedzeń samochodów, bieżniki do bieżnikowania opon, błotniki, dachy opuszczane w samochodach, zestawy do reperacji dętki, zestawy narzędzi do reperacji dętki, drążki skrętne do pojazdów, drzwi do pojazdów hamulce do pojazdów, obwody hydrauliczne do pojazdów, karoserie samochodowe, uszczelki przyklepne z kauczuku do naprawy dętek, kierownice pojazdów, kierownice rowerów, kierunkowskazy do pojazdów, klaksony do pojazdów, klocki hamulcowe do pojazdów, kolce do opon, ogumienie do kół do pojazdów, napinacze do szprych do pojazdów, koła do pojazdów, obręcze kół pojazdów, piasty kół pojazdów, szprychy kół pojazdów, korki do zbiorników paliwa w pojazdach, lusterka wsteczne, łańcuchy przeciwpoślizgowe, łańcuchy rowerowe, łańcuchy sterownicze do pojazdów lądowych, łańcuchy transmisyjne do pojazdów lądowych, markizy samochodowe, maski silników samochodowych, mechanizmy napędowe do pojazdów lądowych, wały napędowe do pojazdów lądowych, napinacze do szprych do kół, obudowy części pojazdów lądowych, inne niż silników, karoserie samochodów, ogumienie, okładziny szczęk hamulcowych do pojazdów, opony, wentyle do opon pojazdów, opony bezdętkowe do rowerów, osie do pojazdów, osłony do rowerów, pedały do rowerów, klapy do podnośników, poduszki powietrzne, podwozia pojazdów, pompy powietrzne do samochodów, ciężarki do wyważania kół w pojazdach, klaksony do pojazdów, pokrowce na pojazdy, siedzenia do pojazdów, sygnalizatory jazdy wstecz do pojazdów, szyby do pojazdów, pompki nożne do kół, rowery, taczki, wózki składane, części do rowerów, nagrzewnice samochodowe elektryczne, **14** wyroby z metali szlachetnych lub pokrywane nimi, popielniczki samochodowe z metali szlachetnych, budziki podróżne, zegary samochodowe, zegary samochodowe z termometrem i kompasem, breloczki na klucze z zegarkiem i latarką, **17** amortyzatory gumowe, gumy do bieżnikowania opon, przewody do chłodnic pojazdów, dielektryki, izolatory do przewodów elektrycznych, filc izolacyjny, taśmy izolacyjne, taśma teflonowa, izolatory do kabli, okładziny sprzęgieł, przewody giętkie niemetalowe, taśmy samoprzylepne inne niż do celów medycznych, papierniczych lub do użytku domowego, rękawice ochronne izolacyjne, uszczelki, zderzaki gumowe, gąbczaste podkłady do pac kauczukowych, paski antystatyczne z gumy, elastyczne tarcze kauczukowe do wiertarek, materiały uszczelniające, pakuły, materiały izolacyjne, rury elastyczne niemetalowe, **18** pasy monterskie skórzane, parasole, bagażniki, torby podróżne, **19** baseny przenośne, materiały budowlane niemetalowe, budynki przenośne niemetalowe, **20** pojemniki z tworzyw sztucznych, materace pneumatyczne, skrzynki uciosowe drewniane, zamki nieelektryczne i niemetalowe, meble z tworzyw sztucznych, śpiwory, meble kempingowe i turystyczne, posłania; koraliki na siedzenia, krzyżki dystansowe z tworzywa sztucznego, kliny do płytek ceramicznych z tworzywa sztucznego, części zamienne z kauczuku do narzędzi, **21** przybory kuchenne, przybory gospodarstwa domowego, pojemniki wykonane nie z metali szlachetnych ani nie pokrywane nimi, grzebień, pędzle, sprzęt do czyszczenia, naczynia stołowe i kuchenne z tworzyw sztucznych, naczynia kuchenne nie z metali szlachetnych, **22** linki holownicze elastyczne, spinacze elastyczne na bagażnik, hamaki, pasy do transportu bagażu niemetalowe, namioty, sznury traserskie, liny, sznury, sieci, markizy, brezenty, torby i torebki do pakowania z materiałów tekstylnych, materiały napawające, materiały uszczelniające, **27** maty samochodowe ratownicze, maty „magnetyczne” samochodowe, **28** ozdoby samochodowe w postaci zabawek, maskotek i lampek, rowery treningowe stacjonarne, zabawki, sztuczne choinki, artykuły gimnastyczne i sportowe, ozdoby choinkowe, **34** popielniczki samochodowe, przybory dla palaczy.

(111) **150133** (220) 2002 03 06 (210) 247318

(151) 2003 07 21

(732) Piotr Mongird L' AMBRE Group International, Gdańsk, PL.

(540)



Kolory znaku: czarny, srebrny

(531) 26.1, 27.1, 29.1

(510), (511) **03** kosmetyki i preparaty kosmetyczne, esencje i olejki aromatyczne, barwniki kosmetyczne, preparaty do czyszczenia, preparaty depilacyjne, perfumy i wyroby perfumeryjne, szminki, pomadki, tusze kosmetyczne, mydła i środki czystości, ekstrakty zapachowe do perfum, preparaty do golenia, sole do kąpieli, nesesery kosmetyczne, preparaty kosmetyczne do odchudzania, kosmetyki dla zwierząt, lakiery do paznokci: lakiery do włosów, lotony do celów kosmetycznych, środki do moczenia i prania, mydła lecznicze, aromaty do napojów, pasty do skóry i obuwia, ozdoby do celów kosmetycznych, pasty do podłóg i mebli, pasty i płyny do zębów, preparaty zapachowe do bielizny, preparaty zapachowe do pomieszczeń i pojazdów, środki przeciwpotowe, preparaty przeciwsłoneczne, pumeks, płyny do spryskiwania szyb, środki toaletowe.

(111) **150134** (220) 2002 05 20 (210) 250557
 (151) 2003 12 15
 (732) ELBRO Spółka z o.o., Mielno, PL.
 (540)



Kolory znaku: niebiesko-granatowy i odcienie, czerwony i odcienie

(531) 27.5, 29.1

(510), (511) **29** mięso, ryby, drób, dziczyzna, wędliny, owoce morza, mrożone owoce i warzywa, wyroby garmażeryjne, **30** wyroby mączne i mączno-ziemniaczane z nadzieniem i bez nadzienia.

(111) **150135** (220) 2002 08 27 (210) 254443
 (151) 2004 02 02
 (732) „SPF - SMART PREMIUM FINANCE” Spółka z o.o., Warszawa, PL.
 (540)



SPF Smart Premium Finance

Kolory znaku: biały, czarny, pomarańczowy, szary

(531) 26.1, 27.5, 29.1

(510), (511) **36** agencje kredytowe, agencje ubezpieczeniowe, ubezpieczenie zdrowia, doradztwo w sprawach ubezpieczeniowych, wycena finansowa, doradztwo finansowe, usługi finansowe, informacja o ubezpieczeniach, kredytowanie, opłaty ratalne, pośrednictwo finansowe i ubezpieczeniowe, ubezpieczenie od pożarów, pożyczki, pożyczki pod zastaw, ubezpieczenia, doradztwo w sprawach ubezpieczeń, ubezpieczenia morskie, ubezpieczenie od wypadków.

(111) **150136** (220) 2002 08 27 (210) 254451
 (151) 2004 02 16
 (732) Zakłady Farmaceutyczne „POLPHARMA” S.A., Starogard Gdański, PL.

(540) POLOCARD

(510), (511) **05** produkty farmaceutyczne.

(111) **150137** (220) 2002 10 02 (210) 255841
 (151) 2004 01 12
 (732) Przedsiębiorstwo Produkcyjno-Handlowe „BIM” Sławomir Jeglejewski, Raszyn, PL.
 (540)



Kolory znaku: srebrny, czerwony, biały

(531) 25.7, 26.1, 27.5, 29.1

(510), (511) **03** środki kosmetyczne do pielęgnacji skóry, ciała i włosów, kremy, balsamy, toniki, mleczka i śmietanki kosmetyczne, żele, maseczki, mydła, szampony, pianki, wody toaletowe, dezodoranty, pellingi, płyny do kąpieli i pod prysznic, sole do kąpieli, aromaty do kąpieli, szminki, cienie, tusze, perfumy, płyny do trwałości, farby do włosów, lakiery koloryzujące do włosów, ziołowe mieszanki koloryzujące do włosów, kremy koloryzujące i odbarwiające, pudry, fluidy, kremy i woski depilujące, liftingi, kremy.

(111) **150138** (220) 2002 10 02 (210) 255842
 (151) 2004 01 12
 (732) Przedsiębiorstwo Produkcyjno-Handlowe „BIM” Sławomir Jeglejewski, Raszyn, PL.
 (540)



Kolory znaku: złoty, czarny, biały

(531) 25.7, 26.1, 27.5, 29.1

(510), (511) **03** środki kosmetyczne do pielęgnacji skóry, ciała i włosów, kremy, balsamy, toniki, mleczka i śmietanki kosmetyczne, żele, maseczki, mydła, szampony, pianki, wody toaletowe, dezodoranty, pellingi, płyny do kąpieli i pod prysznic, sole do kąpieli, aromaty do kąpieli, szminki, cienie, tusze, perfumy, płyny do trwałości, farby do włosów, lakiery koloryzujące do włosów, ziołowe mieszanki koloryzujące do włosów, kremy koloryzujące i odbarwiające, pudry, fluidy, kremy i woski depilujące, liftingi, kremy.

(111) **150139** (220) 1998 10 07 (210) 192739
 (151) 2003 11 03
 (732) Przedsiębiorstwo Budowlane RENOBUD-1 Spółka z o.o., Warszawa, PL.
 (540)



Kolory znaku: żółty, grafitowy

(531) 15.1, 27.5, 29.1

(510), (511) **37** usługi w zakresie wykonywania posadzek, usługi w zakresie napraw betonów, usługi dekararskie i w zakresie izolacji wodoodpornych, usługi antykorozyjne i malarskie.

(111) **150140** (220) 1998 10 08 (210) 192773
 (151) 2003 12 17
 (732) „J & A PIWOWAREK” Jolanta Dąbrowska-Piwowarek,
 Andrzej Piwowarek, Warszawa, PL.
 (540)



Kolory znaku: brązowy
 (531) 27.5, 29.1
 (510), (511) **18** wyroby ze skóry.

(111) **150141** (220) 2000 06 09 (210) 219652
 (151) 2004 02 23
 (732) Zakłady Przemysłu Cukierniczego „SKAWA” S.A.,
 Wadowice, PL.
 (540)



Kolory znaku: złoty, brązowy
 (531) 25.7, 27.5, 28.1, 29.1
 (510), (511) **30** wyroby cukiernicze, słodczyce, wafle, wafle oblewane czekoladą.

(111) **150142** (220) 2000 06 09 (210) 219653
 (151) 2004 02 23
 (732) Zakłady Przemysłu Cukierniczego „SKAWA” S.A.,
 Wadowice, PL.
 (540)



Kolory znaku: złoty, brązowy
 (531) 25.7, 27.5, 28.1, 29.1
 (510), (511) **30** wyroby cukiernicze, słodczyce, wafle, wafle oblewane czekoladą.

(111) **150143** (220) 1998 10 15 (210) 193020
 (151) 2003 11 05
 (732) Zakłady Produkcyjno-Handlowe „JANTOŃ” Edward
 Jantoni, Bychlew, PL.
 (540)



Kolory znaku: żółty i odcienie, oranż, szkarłat, czerwony, czarny,
 szary i odcienie
 (531) 2.1, 24.9, 27.5, 29.1

(510), (511) **33** napoje alkoholowe (z wyjątkiem piwa), zwłaszcza wino i wyroby winiarskie.

(111) **150144** (220) 1998 10 14 (210) 193045
 (151) 2003 10 28
 (732) WOSANA S.A., Kraków, PL.
 (540) BICK BLACK

(510), (511) **29** mięso, drób, ryby, przetwory mięsne, drobiowe i rybne, wędliniarskie i garmazeryjne, ekstrakty mięsne, konserwy, koncentraty, zupy i sosy mięsne, tłuszcze jadalne, warzywa i owoce gotowane, konserwowane, mrożone i suszone, przetwory z warzyw i owoców, produkty nabiałowe, mleczarskie i olejarskie, **30** kawa, herbata, kakao, cukry, wyroby zbożowe, wyroby cukiernicze i piekarnicze, czekolada, słodczyce, wafle, lody, przyprawy, **32** napoje bezalkoholowe, wody mineralne gazowane i niegazowane, napoje owocowe, soki, syropy i inne preparaty do przygotowywania napojów.

(111) **150145** (220) 1999 03 09 (210) 198982
 (151) 2003 10 28
 (732) POZ-BRUK SOBOTA Spółka z o.o., Sobota, PL.
 (540) rondo poz-bruk
 (510), (511) **19** kostka brukowa.

(111) **150146** (220) 1999 03 09 (210) 198983
 (151) 2003 10 28
 (732) POZ-BRUK SOBOTA Spółka z o.o., Sobota, PL.
 (540) domino poz-bruk
 (510), (511) **19** kostka brukowa.

(111) **150147** (220) 1999 03 09 (210) 198985
 (151) 2003 10 28
 (732) POZ-BRUK SOBOTA Spółka z o.o., Sobota, PL.
 (540) paletka poz-bruk
 (510), (511) **19** kostka brukowa.

(111) **150148** (220) 1999 03 09 (210) 198986
 (151) 2003 10 28
 (732) POZ-BRUK SOBOTA Spółka z o.o., Sobota, PL.
 (540) wizja poz-bruk
 (510), (511) **19** kostka brukowa.

(111) **150149** (220) 1999 05 22 (210) 202293
 (151) 2003 10 28
 (732) „TRES” PRUSZAK, BURZEC Spółka Jawna, Szczecin, PL.
 (540)



Kolory znaku: niebieski, czarny, biały
 (531) 26.3, 27.5, 29.1

(510), (511) **20** blaty stołów metalowe, meble metalowe stosowane w gastronomii szczególnie stoły, stoliki, szafy, regały, szafki, **21** garnki i naczynia kuchenne, naczynia metalowe do przyrządzania lodów i mrożonych napoi, patelnie, pojemniki metalowe na chleb, rondle, termosy, kotły kuchenne, **35** zgrupowanie na rzecz osób trzecich różnych towarów pozwalające nabywcy wygodnie je oglądać i kupować w dużym sklepie w zakresie towarów: meble stosowane w gastronomii, zlewozmywaki, elektryczny sprzęt kuchenny, maszyny i przybory elektryczne kuchenne: krajalnice do

chleba, maszyny do produkcji ciasta spożywczego, maszynki do siekania mięsa, malaksery, miksery, miksery elektryczne do celów domowych, młynki do kawy, młynki domowe, maszyny do wyrobienia kielbas, noże elektryczne, obieraczki, rozdrabniarki odpadków, otwieracze do puszek, wyciskacze do owoców domowe, roboty kuchenne, sokowirówki, ubijaczki do użytku domowego, wilki do mięsa.

(111) **150150** (220) 1999 05 25 (210) 202395
(151) 2003 12 03
(732) BRITISH - AMERICAN TOBACCO POLSKA Spółka Akcyjna, Augustów, PL.

(540) FAJKI

(510), (511) **34** bibułki papierosowe, ustniki z bursztynu do cygarnczek lub lufek, cygara, etui na cygara nie z metali szlachetnych, gilotyńki do cygar, pudełka na cygara nie z metali szlachetnych, kasetki na cygara nie z metali szlachetnych, cygaretki, cygarnczki nie z metali szlachetnych, w tym cygarnczki do papierosów nie z metali szlachetnych, ustniki do cygarnczek papierosowych, papier higroskopijny do fajek, półki z otworami na fajki, przybory do czyszczenia fajek, stojak do fajek, zioła do palenia, papierosy, etui na papierosy nie z metali szlachetnych, filtry do papierosów, kieszonkowe maszynki do skręcania papierosów, papier na papierosy, pudełka na papierosy nie z metali szlachetnych, ustniki papierosowe, papierosy zawierające substytuty nie do celów leczniczych, papierośnice nie z metali szlachetnych, popielniczki nie z metali szlachetnych, zapalniczki dla palaczy, zbiorniki z gazem do zapalniczek, w tym zbiorniczki z gazem do zapalniczek, krzemień, zapalnik, pudełka do zapalek nie z metali szlachetnych, tabaka, tabakierki nie z metali szlachetnych, tytoń, w tym tytoń do żucia, pudełka na tytoń nie z metali szlachetnych, woreczki na tytoń.

(111) **150151** (220) 1998 09 04 (210) 191446
(151) 2003 06 30

(732) DOMATOR Spółka z o.o., Konin, PL.

(540) Domator

(510), (511) **03** depilatory, **06** zbiorniki do gazu pod ciśnieniem, **07** dmuchawy, urządzenia do filtracji, froterki do parkietów elektryczne, maszynki do mielenia mięsa, maszynki do mięsa, maszyny do szycia, miksery, młynki domowe elektryczne, odkurzacze, elektryczny sprzęt i urządzenia do pastowania i froterowania, urządzenia i aparaty elektryczne do polerowania dla celów domowych, pralki, roboty kuchenne elektryczne, przyrządy do rozdrabniania warzyw, ubijaczki elektryczne do użytku domowego, zmywarki do naczyń, **08** aparaty do depilacji, zestawy do golenia, lokówki, maszynki do golenia, maszynki do strzyżenia włosów, **09** anteny, baterie, ekrany projekcyjne, ekrany wideo, głośniki, kamery wideo, lokówki elektrotermiczne, mikrofony, odbiorniki (audio, wideo), odbiorniki radiowe, aparaty radiowe, aparaty radiowe samochodowe, aparaty telefoniczne, aparaty i urządzenia telewizyjne, elektrotermiczne urządzenia do układania włosów, żelazka elektryczne, **11** elektryczne gofrownice, bojler, urządzenia elektryczne do ogrzewania.

(111) **150152** (220) 1999 06 09 (210) 203065
(151) 2003 12 02

(732) Molinos Rio De La Plata S.A., Buenos Aires, AR.

(540)

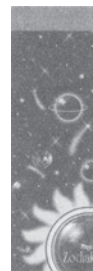


Kolory znaku: żółty, pomarańczowy, brązowy, biały, zielony, granatowy, czerwony, czarny

(531) 5.5, 26.4, 26.11, 27.5, 29.1

(510), (511) **29** jadalne oleje i tłuszcze.

(111) **150153** (220) 1999 06 11 (210) 203165
(151) 2003 11 04
(732) „POL-HUN” M.Bielska Spółka Jawna, Koluszki, PL.
(540)



(531) 1.1, 1.3, 27.5

(510), (511) **03** preparaty do czyszczenia, mydła dezynfekujące, mydła dezodorujące, kosmetyki, toaletowe środki sanitarne, **05** dezodoranty inne niż do użytku osobistego, środki do odświeżania powietrza.

(111) **150154** (220) 1999 06 17 (210) 203483
(151) 2003 12 05

(732) Satchwell Control Systems Limited, Windsor, GB.

(540)

SATCHWELL S

(531) 27.5, 28.7

(510), (511) **09** systemy zarządzania budynkami, obejmujące oprogramowanie komputerowe, sprzęt komputerowy, automatyczne aparaty i przyrządy do kontroli i regulacji temperatury, przelączniki elektryczne i styczniki elektryczne, aparaty i przyrządy kontrolne, aparaty i przyrządy rejestrujące, pomiarowe i wskaźnikowe do urządzeń i instalacji grzewczych, wentylacyjnych i klimatyzacyjnych, termostaty, regulatory elektryczne, programy komputerowe i oprogramowanie komputerowe do systemów zarządzania energią i systemów zarządzania budynkami oraz stosowane do kontroli instrumentów i urządzeń grzewczych, wentylacyjnych i/lub klimatyzacyjnych, urządzenia do przetwarzania danych, części i osprzęt do wszystkich w/w towarów, **11** aparaty i przyrządy oświetleniowe, grzewcze i wentylacyjne, aparaty i sprzęt klimatyzacyjny, urządzenia indukcyjne, sufity chłodzone, grzejniki, części i osprzęt do wszystkich w/w towarów, **37** usługi instalacyjne, konserwacyjne oraz naprawy aparatów i instrumentów do kontroli środowiskowej oraz aparatów i instrumentów do zarządzania energią, usługi instalacyjne, konserwacyjne i naprawy aparatów stosowanych w zarządzaniu budynkami.

(111) **150155** (220) 1999 06 16 (210) 203488
(151) 2004 01 21

(732) Dąbrowski Mirosław P.P.H. „GAMI”, Malbork, PL.

(540)

GAMI

(531) 27.5

(510), (511) **28** akcesoria wędkarskie, ciężarki wędkarskie, czerpaki do połowu ryb, haczyki wędkarskie, kołowrotki wędkarskie, koszyki wędkarskie, splawiki, przynęty wędkarskie sztuczne, wabiki wędkarskie, wędki, żyłki wędkarskie, **31** dodatki do pasz nie do celów leczniczych, kasze dla drobiu, makuchy, mączka rybna na paszę dla zwierząt, mączki dla zwierząt, zwierzęta z menażerii, napoje dla zwierząt, nasiona i zlepki nasion, pokrzywy, proteiny dla zwierząt, pasze odżywcze iw znaczący dla zwierząt a szczególnie dla ryb, gryzoni i ptaków, żywe przynęty wędkarskie, suchary dla psów, ryby żywe, skorupiaki żywe, sól dla bydła, produkty na ściółkę dla zwierząt, preparaty do tuczenia zwierząt, wodorosty spożywcze dla ludzi i zwierząt, zanęty wędkarskie, artykuły jadalne do żucia dla zwierząt.

(111) **150156** (220) 1999 06 25 (210) 203912
 (151) 2003 12 02
 (732) WYTWARZANIE CZĘŚCI MOTORYZACYJNYCH
 Marek Lekki, Czechowice-Dziedzice, PL.
 (540)



(531) 3.7, 26.4, 27.5
 (510), (511) **12** części składowe do pojazdów, drażki, przeguby, cylinderki, wsporniki, siłowniki, zestawy naprawcze w postaci różnorodnych części i podzespołów do pojazdów, **21** materiały szciotkarskie, sprzęt do czyszczenia, wyroby ze szkła, **35** usługi w zakresie prowadzenia sklepu i hurtowni oferującego kompleksową ofertę takich towarów jak: części i podzespoły motoryzacyjne, podkreślające ich zalety oraz umożliwiające nabywcom rozpoznanie i zakup tych towarów, pośredniczenie w zawieraniu transakcji handlowych branży motoryzacyjnej.

(111) **150157** (220) 1999 11 23 (210) 210177
 (151) 2003 07 14
 (732) Zakłady Chemiczne ZACHEM S.A., Bydgoszcz, PL.
 (540) izocyn
 (510), (511) **01** izocyjaniany.

(111) **150158** (220) 1999 11 23 (210) 210178
 (151) 2003 07 14
 (732) Zakłady Chemiczne ZACHEM S.A., Bydgoszcz, PL.
 (540) poles
 (510), (511) **01** poliestry.

(111) **150159** (220) 1999 11 23 (210) 210179
 (151) 2003 07 21
 (732) Zakłady Chemiczne ZACHEM S.A., Bydgoszcz, PL.
 (540) heliofor
 (510), (511) **01** chemiczne środki optycznie rozjaśniające.

(111) **150160** (220) 2001 07 07 (210) 237954
 (151) 2003 09 23
 (732) SCANDINAVIAN TOBACCO S.A., Jawornik, PL.
 (540)



Kolory znaku: zielony, biały, srebrny

(531) 1.1, 26.4, 27.5, 29.1
 (510), (511) **34** wyroby tytoniowe, tytoń, tytoń fajkowy, papierosy, cygara, cygaretki, zapalniczki, zapałki i artykuły dla palących, fajki, papierosnice nie z metali szlachetnych, popielniczki nie z metali szlachetnych.

(111) **150161** (220) 1999 07 19 (210) 204880
 (151) 2003 12 02
 (732) CSM AMERICA (a Delaware corporation), Wilmington, US.

(540)



(531) 27.5
 (510), (511) **29** dżemy i galaretki, substytuty jaj, tłuszcz piekarski, oleje roślinne, dodatki owocowe z wyjątkiem owoców świeżych, orzechowe i ubijane oraz nadzienia na bazie owoców do wyrobów piekarniczych, **30** masowe mieszanki spożywcze do wyrobów piekarniczych, mieszanki do ciast, mieszanki do pączków, mąka, mieszanki do ciastek o dużej zawartości tłuszczu, jaj i bakalii, mieszanki do herbatników, mieszanki do babeczek, mieszanki do ciasteczek z suszonymi owocami, mieszanki do słodkich herbatników oraz mieszanki do czekoladowych ciasteczek z orzechami, mieszanki do chleba, krem z mleka i jaj w proszku oraz puddingi w proszku, bezy w proszku, lukry, polewy do pączków i do wyrobów piekarniczych, galaretki do wykonywania napisów i zaznaczania konturów stosowane jako ozdoby do ciastek i ciast, dekoracje ze słodyczy i cukru do wyrobów piekarniczych, glazurowane owoce, cukier, drożdże, środki hamujące powstawanie pleśni na ciastach i lukrach, stabilizatory do ciasta i do lukru, ciasto, ekstrakty smakowe do żywności nie będące olejkami eterycznymi, nadzienia czekoladowe, ślazowe i z kremu z mleka i jaj do wyrobów piekarniczych, dodatki czekoladowe i ślazowe oraz dodatki w postaci syropów a także różnorodne wyroby piekarnicze, **39** usługi dystrybucyjne w dziedzinie artykułów piekarniczych i sprzętu piekarniczego.

(111) **150162** (220) 1999 08 05 (210) 205663
 (151) 2003 12 03
 (732) Bioscience Technology Investment Holdings Limited, F.T Labuan, MY.
 (540)



(531) 25.7, 26.1, 27.5
 (510), (511) **05** preparaty i substancje farmaceutyczne.

(111) **150163** (220) 1999 08 19 (210) 206225
 (151) 2004 01 26
 (732) Przedsiębiorstwo Wielobranżowe „EKOPUR” Spółka z o.o., Zgierz, PL.
 (540)



(531) 26.4, 27.5
 (510), (511) **39** usługi w zakresie transportu odpadów, **40** usługi w zakresie utylizacji odpadów przemysłowych.

(111) **150164** (220) 1999 09 01 (210) 206715
 (151) 2003 12 15
 (732) Hanke Tissue Sp. z o.o., Kostrzyn n/Odrą, PL.

(540)



Kolory znaku: czarny, jasnopomarańczowy
(531) 27.5, 29.1
(510), (511) **16** papier toaletowy.

(111) **150165** (220) 1999 09 18 (210) 207410
(151) 2003 10 27
(732) Targi Kielce Spółka z o.o., Kielce, PL.
(540)



Kolory znaku: czarny, biały, niebieski
(531) 7.1, 26.3, 27.5, 29.1
(510), (511) **35** organizowanie i administrowanie wystaw handlowych i reklamowych typu targi, związanych z materiałami dla budownictwa mieszkaniowego i wyposażenia wnętrz, wypożyczanie wyposażenia wystawienniczego.

(111) **150166** (220) 1999 09 20 (210) 207472
(151) 2003 10 30
(732) Targi-Kielce Spółka z o.o., Kielce, PL.
(540) mspo
(510), (511) **35** organizacja, administracja i reklama targów przemysłu obronnego.

(111) **150167** (220) 1999 09 29 (210) 207904
(151) 2003 11 15
(732) Fabryka Mebli -Twaróg „LUDWIK STYL” Jacek Twaróg, Rogoźno Wlkp., PL.
(540)



(531) 14.7, 28.17
(510), (511) **20** meble, wyroby z drewna, **35** zgromadzenie na rzecz osób trzecich towarów pozwalające nabywcy wygodnie je oglądać i kupować w sklepach meblowych, **37** usługi stolarskie, tapicerskie i renowacja mebli.

(111) **150168** (220) 1999 09 29 (210) 207915
(151) 2003 12 05
(732) P.P.H.U. „ATOL” Export-Import Robert Kołodziejczyk, Świdnik, PL.
(540)



Kolory znaku: zielony, czerwony, czarny, żółty, szary
(531) 26.11, 27.5, 29.1
(510), (511) **25** bielizna damska i męska, skarpety, pończochy, rajstopy.

(111) **150169** (220) 1999 10 15 (210) 208591
(151) 2003 10 28
(732) BROKER FM S.A., Warszawa, PL.
(540)



Kolory znaku: żółty, niebieski
(531) 4.3, 24.9, 27.5, 29.1
(510), (511) **09** anteny, aparaty do przetwarzania informacji, aparaty do rejestracji dźwięku, aparaty fotograficzne, audiowizualne urządzenia do nauki, magnetyczne nośniki danych, optyczne nośniki danych, dyktafony, dyski komputerowe, dyski magnetyczne, dyski obliczeniowe, dyski optyczne, dyski optyczne komputerowe, dyskietki, dystrybutory dysków, błony filmowe do nagrań dźwiękowych, głośniki, interfejsy dla informatyki, komputery, drukarki komputerowe, monitory do komputerów, programy komputerowe systemu operacyjnego, maszty radiotelegraficzne, megafony, mikrofony, nadajniki do telekomunikacji, procesory tekstu, taśmy do rejestracji dźwięku, taśmy magnetyczne, taśmy wideo, urządzenia nadawcze, urządzenia do transmisji dźwięku, **16** broszury, czasopisma, druki, dzienniki, formularze, fotografie, gazety, kalendarze, kartki okolicznościowe, karton, katalogi, książki, materiały klejące dla papeterii i gospodarstw domowych, materiały do modelowania, makiety architektoniczne, naklejki adresowe, nalepki, notesy, noże do papieru i kartonu, obrazy oprawione lub nie, okładki na dokumenty, papeteria, papier, periodyki, pędzle, plansze, plakaty reklamowe, prospekty, przybory do pisania, publikacje drukowane, reprodukcje graficzne, folie i torby do pakowania z tworzyw sztucznych, sprzęt dla artystów, szyldry z papieru lub z tektury i kartonu, taśmy samoprzylepne do celów papierniczych lub do użytku domowego, **35** usługi z zakresu prowadzenia działalności importowo-eksportowej, usługi z zakresu informacji handlowej, usługi związane z organizowaniem aukcji, usługi z zakresu systematyzacji i pozyskiwania komputerowych baz danych, usługi marketingowe, usługi w zakresie produkcji: reklam radiowych, telewizyjnych i kinowych, usługi wykonywane przez agencje reklamowe, takie jak: reklama osób trzecich w ramach udzielonych pełnomocnictw w zakresie działalności: radiowej, telewizyjnej lub kinowej, publikowanie tekstów reklamowych, uaktualnianie ulotek reklamowych, wypożyczanie materiałów reklamowych, usługi w zakresie reprodukcji dokumentów i dokumentacji, usługi dotyczące transkrypcji informacji, usługi menedżerskie, usługi badania rynku, usługi badania opinii, usługi informacyjne w zakresie działalności gospodarczej, usługi rozlepiania plakatów reklamowych, usługi dotyczące zarządzania zbiorami informatycznymi, usługi organizacji wystaw handlowych lub reklamowych, usługi zarządzania hotelami, usługi dotyczące zarządzania profesjonalną działalnością artystyczną, usługi dotyczące wyceny działalności gospodarczej, usługi doradcze w zakresie zarządzania personalnego, usługi doboru personelu za pomocą metod psychotechnicznych, usługi w zakresie prognoz ekonomicznych, **38** usługi wykonywane przez agencje informacyjne takie jak: opracowywanie informacji w zakresie wiadomości radiowych i telewizyjnych, zbieranie i przekazywanie tych wiadomości i informacji, usługi wykonywane przez agencje prasowe takie jak: zbieranie i opracowywanie wiadomości prasowych oraz przekazywanie tych wiadomości i informacji do prasy, usługi w zakresie przesyłania wiadomości, takie jak: emisja radiowa i emisja telewizyjna, usługi w zakresie informacji o telekomunikacji, komunikacji: radiowej, telefonicznej, telegraficznej i poczty elektronicznej, usługi w zakresie przesyłania danych przy pomocy: światłowodów i terminali komputerowych, usługi dotyczące przesyłania telegramów, telefaksów i telekopii, usługi dotyczące przesyłania wiadomości i obrazu przy pomocy komputera, radiofonia, rozpowszechnianie programów telewizyjnych, obsługa przekazu fonicznego, prowadzenie transmisji, telefonia komórkowa,

obsługa i najem sprzętu do telekomunikacji w tym do transmisji radiowej i telewizyjnej, usługi dotyczące organizowania systemów transmisyjnych, rozpowszechnianie programów radiowych i telewizyjnych, usługi internetowe w zakresie: telekomunikacji, telefonii komórkowej, radiofonii i telewizji, usługi w zakresie telewizji kablowej, wypożyczanie urządzeń do przekazywania informacji, wypożyczanie urządzeń telekomunikacyjnych, **40** usługi drukarskie, **41** usługi związane z montażem programów radiowych i telewizyjnych, usługi nauczania i organizowania konkursów edukacyjnych lub rozrywkowych, usługi dotyczące organizowania pokazów i widowisk artystycznych, organizowania zawodów sportowych, organizowania konkursów piękności, organizowania zabaw, organizowania rozrywki internetowej, radiowej i telewizyjnej, organizowania i prowadzenia seminariów, organizowania i prowadzenia konferencji i kongresów, organizowania wystaw kulturalnych lub edukacyjnych, usługi świadczone przez parki rozrywki, usługi związane z organizowaniem kursów, takich jak: edukacyjnych, internetowych, korespondencyjnych, usługi dotyczące produkcji szeroko taśmowych filmów i produkcji filmów na taśmach wideo, usługi w zakresie produkcji widowisk, usługi wykonywane przez agencję artystyczną w zakresie: studia nagrań, przedstawień teatralnych, usługi organizowania festiwalu piosenkarskich, usługi w zakresie wypożyczalni rekwizytów, usługi w zakresie wypożyczalni kaset, usługi dotyczące publikowania książek i tekstów innych niż teksty reklamowe, usługi organizowania rozrywki radiowej, usługi dotyczące wypożyczania nagrań dźwiękowych, **42** usługi w zakresie analiz systemów komputerowych, usługi dotyczące badań technicznych w zakresie radiofonii i telewizji, usługi dotyczące doradztwa w zakresie sprzętu komputerowego oraz w zakresie stacji telewizyjnych i radiowych, usługi odzyskiwania komputerowych baz danych, usługi w zakresie meteorologii oraz usługi związane z prognozami meteorologicznymi, **43** usługi w zakresie prowadzenia kawiarni, restauracji, barów szybkiej obsługi, kantin, hoteli, usługi hotelowe.

(111) **150170** (220) 1999 10 15 (210) 208592
 (151) 2003 10 28
 (732) BROKER FM S.A., Warszawa, PL.
 (540)

BROKER FM

(531) 27.5
 (510), (511) **09** anteny, aparaty do przetwarzania informacji, aparaty do rejestracji dźwięku, aparaty fotograficzne, audiowizualne urządzenia do nauki, magnetyczne nośniki danych, optyczne nośniki danych, dyktafony, dyski komputerowe, dyski magnetyczne, dyski obliczeniowe, dyski optyczne, dyski optyczne komputerowe, dyskietki, dystrybutory dysków, błony filmowe do nagrań dźwiękowych, głośniki, interfejsy dla informatyki, komputery, drukarki komputerowe, monitory do komputerów, programy komputerowe systemu operacyjnego, maszyny radiotelegraficzne, megafony, mikrofony, nadajniki do telekomunikacji, procesory tekstu, taśmy do rejestracji dźwięku, taśmy magnetyczne, taśmy wideo, urządzenia nadawcze, urządzenia do transmisji dźwięku, **16** broszury, czasopisma, druki, dzienniki, formularze, fotografie, gazety, kalendarze, kartki okolicznościowe, karton, katalogi, książki, materiały klejące dla papeterii i gospodarstw domowych, materiały do modelowania, makiety architektoniczne, naklejki adresowe, nalepki, notesy, noże do papieru i kartonu, obrazy oprawione lub nie, okładki na dokumenty, papeteria, papier, periodyki, pędzle, plakaty reklamowe, prospekty, przybory do pisania, publikacje drukowane, reprodukcje graficzne, folie i torby do pakowania z tworzywa sztucznego, sprzęt dla artystów, szyldy z papieru lub z tektury i kartonu, taśmy samoprzylepne do celów papierniczych lub do użytku domowego, **35** usługi z zakresu prowadzenia działalności importowo-eksportowej, usługi z zakresu informacji handlowej, usługi związane z organizowaniem aukcji, usługi z zakresu systematyzacji i pozyskiwania komputerowych baz danych, usługi marketingowe, usługi w zakresie produkcji: reklam radiowych, telewizyjnych i kinowych, usługi wykonywane przez

agencje reklamowe, takie jak: reklama osób trzecich w ramach udzielonych pełnomocnictw w zakresie działalności: radiowej, telewizyjnej lub kinowej, publikowanie tekstów reklamowych, uaktualnianie ulotek reklamowych, wypożyczanie materiałów reklamowych, usługi w zakresie reprodukcji dokumentów i dokumentacji, usługi dotyczące transkrypcji informacji, usługi menedżerskie, usługi badania rynku, usługi badania opinii, usługi informacyjne w zakresie działalności gospodarczej, usługi rozlepiania plakatów reklamowych, usługi dotyczące zarządzania zbiorami informacyjnymi, usługi organizacji wystaw handlowych lub reklamowych, usługi zarządzania hotelami, usługi dotyczące zarządzania profesjonalną działalnością artystyczną, usługi dotyczące wyceny działalności gospodarczej, usługi doradcze w zakresie zarządzania personalnego, usługi doboru personelu za pomocą metod psychotechnicznych, usługi w zakresie prognoz ekonomicznych, **38** usługi wykonywane przez agencje informacyjne takie jak: opracowywanie informacji w zakresie wiadomości radiowych i telewizyjnych, zbieranie i przekazywanie tych wiadomości i informacji, usługi wykonywane przez agencje prasowe takie jak: zbieranie i opracowywanie wiadomości prasowych oraz przekazywanie tych wiadomości i informacji do prasy, usługi w zakresie przesyłania wiadomości, takie jak: emisja radiowa i emisja telewizyjna, usługi w zakresie informacji o telekomunikacji, komunikacji: radiowej, telefonicznej, telegraficznej i poczty elektronicznej, usługi w zakresie przesyłania danych przy pomocy: światłowodów i terminali komputerowych, usługi dotyczące przesyłania telegramów, telefaksów i telekopii, usługi dotyczące przesyłania wiadomości i obrazu przy pomocy komputera, radiofonia, rozpowszechnianie programów telewizyjnych, obsługa przekazu fonicznego, prowadzenie transmisji, telefonia komórkowa, obsługa i najem sprzętu do telekomunikacji w tym do transmisji radiowej i telewizyjnej, usługi dotyczące organizowania systemów transmisyjnych, rozpowszechnianie programów radiowych i telewizyjnych, usługi internetowe w zakresie: telekomunikacji, telefonii komórkowej, radiofonii i telewizji, usługi w zakresie telewizji kablowej, wypożyczanie urządzeń do przekazywania informacji, wypożyczanie urządzeń telekomunikacyjnych, **40** usługi drukarskie, **41** usługi związane z montażem programów radiowych i telewizyjnych, usługi nauczania i organizowania konkursów edukacyjnych lub rozrywkowych, usługi dotyczące organizowania pokazów i widowisk artystycznych, organizowania zawodów sportowych, organizowania konkursów piękności, organizowania zabaw, organizowania rozrywki internetowej, radiowej i telewizyjnej, organizowania i prowadzenia seminariów, organizowania i prowadzenia konferencji i kongresów, organizowania wystaw kulturalnych lub edukacyjnych, usługi świadczone przez parki rozrywki, usługi związane z organizowaniem kursów, takich jak: edukacyjnych, internetowych, korespondencyjnych, usługi dotyczące produkcji szeroko taśmowych filmów i produkcji filmów na taśmach wideo, usługi w zakresie produkcji widowisk, usługi wykonywane przez agencję artystyczną w zakresie: studia nagrań, przedstawień teatralnych, usługi organizowania festiwalu piosenkarskich, usługi w zakresie wypożyczalni rekwizytów, usługi w zakresie wypożyczalni kaset, usługi dotyczące publikowania książek i tekstów innych niż teksty reklamowe, usługi organizowania rozrywki radiowej, usługi dotyczące wypożyczania nagrań dźwiękowych, **42** usługi w zakresie analiz systemów komputerowych, usługi dotyczące badań technicznych w zakresie radiofonii i telewizji, usługi dotyczące doradztwa w zakresie sprzętu komputerowego oraz w zakresie stacji telewizyjnych i radiowych, usługi odzyskiwania komputerowych baz danych, usługi w zakresie meteorologii oraz usługi związane z prognozami meteorologicznymi, **43** usługi w zakresie prowadzenia kawiarni, restauracji, barów szybkiej obsługi, kantin, hoteli, usługi hotelowe.

(111) **150171** (220) 1999 11 02 (210) 209264
 (151) 2003 12 17
 (732) SMITHKLINE BEECHAM P.L.C., Brentford, GB.
 (540) HEDEX
 (510), (511) **05** farmaceutyczne i medyczne preparaty i substancje dla ludzi.

(111) **150172** (220) 1999 11 05 (210) 209476
 (151) 2003 12 05
 (732) YOUNG DIGITAL POLAND S.A., Gdańsk, PL.
 (540) REFLEX
 (510), (511) **16** instrukcje i opisy programów komputerowych, książki i czasopisma komputerowe i językowe, **35** usługi w zakresie reklam prasowych, **40** usługi poligraficzne, **41** organizowanie i prowadzenie szkoleń i konkursów, **42** usługi w zakresie tworzenia programów komputerowych.

(111) **150173** (220) 1999 11 16 (210) 209797
 (151) 2003 11 05
 (732) JZA, a.s., Praha 10-Hostivař, CZ.
 (540) DESTA
 (510), (511) **07** maszyny, urządzenia do przeładunku i podnoszenia, wyposażenie sterownicze maszyn, silniki, **11** wózki do wyrównywania powierzchni lodowiska, **12** pojazdy, pojazdy do transportu lądowego, sprzęgła i skrzynie biegów pojazdów lądowych, wózki do przeładunku materiału, wózki przedniego i boczno-wysokiego podnoszenia o napędzie silnikowym i akumulatorowym, wózki pomostowe z napędem silnikowym i akumulatorowym, specjalne wózki wysokiego podnoszenia z napędem silnikowym, wózki do wyrównywania powierzchni lodowiska, koła do pojazdów, przyczepy boczne, podwozia pojazdów.

(111) **150174** (220) 1999 12 10 (210) 210829
 (151) 2003 12 15
 (732) MITEK SA, Kielce, PL.
 (540)



Kolory znaku: żółty, biały, niebieski
 (531) 26.4, 27.5, 29.1

(510), (511) **06** materiały budowlane metalowe, przenośne konstrukcje budowlane, **19** materiały budowlane niemetalowe, **35** reklama, **36** usługi finansowe, pośrednictwo finansowe, wycena majątku ruchomego i nieruchomego, wynajem i administrowanie nieruchomościami, pośrednictwo w sprawach majątku nieruchomego, zarządzanie nieruchomościami, **37** przygotowanie terenów pod budowę, budowa kompletnych obiektów mieszkalnych i przemysłowych lub ich części, nadzór budowlany, wynajem sprzętu budowlanego, izolowanie i uszczelnianie budynków, budowlane roboty wykończeniowe, naprawy i remonty obiektów budowlanych, usługi dekarские, usługi kamieniarskie, inżynieria lądowa i wodna, rozbiórka budynków, montaż rusztowań, usługi instalacyjne związane z budownictwem przemysłowym i mieszkaniowym, **42** ekspertyzy inżynierskie, ekspertyzy budowlane, pomiary geodezyjne, pomiary gruntu, badania geologiczne, usługi architektoniczne, projektowanie w zakresie budownictwa, projektowanie wnętrz.

(111) **150175** (220) 1999 12 10 (210) 210830
 (151) 2003 12 15
 (732) MITEK S.A., Kielce, PL.
 (540)



Kolory znaku: biały, czarny, niebieski
 (531) 26.11, 27.5, 29.1

(510), (511) **06** materiały budowlane metalowe, przenośne konstrukcje budowlane, **19** materiały budowlane niemetalowe, **35** re-

klama, **36** usługi finansowe, pośrednictwo finansowe, wycena majątku ruchomego i nieruchomego, wynajem i administrowanie nieruchomościami, pośrednictwo w sprawach majątku nieruchomego, zarządzanie nieruchomościami, **37** przygotowanie terenów pod budowę, budowa kompletnych obiektów mieszkalnych i przemysłowych lub ich części, nadzór budowlany, wynajem sprzętu budowlanego, izolowanie i uszczelnianie budynków, budowlane roboty wykończeniowe, naprawy i remonty obiektów budowlanych, usługi dekarские, usługi kamieniarskie, inżynieria lądowa i wodna, rozbiórka budynków, montaż rusztowań, usługi instalacyjne związane z budownictwem przemysłowym i mieszkaniowym, **42** ekspertyzy inżynierskie, ekspertyzy budowlane, pomiary geodezyjne, pomiary gruntu, badania geologiczne, usługi architektoniczne, projektowanie w zakresie budownictwa, projektowanie wnętrz.

(111) **150176** (220) 1999 12 15 (210) 211041
 (151) 2003 06 03
 (732) Natur Produkt Zdrowit Spółka z o.o., Warszawa, PL.
 (540) GIGAVIT
 (510), (511) **05** produkty farmaceutyczne, preparaty dietetyczne i witaminowe, żywność dietetyczna do celów leczniczych, napoje lecznicze.

(111) **150177** (220) 1999 12 14 (210) 211078
 (151) 2004 01 08
 (732) „R S X” - Spółka jawna - Robert Kęпка, Stanisław Szymczyk, Katowice, PL.
 (540) (znak przestrzenny)



(531) 19.3
 (510), (511) **29** śmietanka do kawy, **30** kawa, herbata, kakao, namiastki kawy, kawa rozpuszczalna, herbata rozpuszczalna.

(111) **150178** (220) 1999 12 14 (210) 211079
 (151) 2003 12 15
 (732) „R S X” - Spółka jawna - Robert Kęпка, Stanisław Szymczyk, Katowice, PL.
 (540) (znak przestrzenny)



(531) 19.3
 (510), (511) **29** śmietanka do kawy, **30** kawa, herbata, kakao, namiastki kawy, kawa rozpuszczalna, herbata rozpuszczalna.

(111) **150179** (220) 1999 12 14 (210) 211080
 (151) 2003 12 15
 (732) „R S X” - Spółka jawna - Robert Kęпка, Stanisław Szymczyk, Katowice, PL.

(540) (znak przestrzenny)



(531) 19.3

(510), (511) **29** śmietanka do kawy, **30** kawa, herbata, kakao, namiastki kawy, kawa rozpuszczalna, herbata rozpuszczalna.(111) **150180**

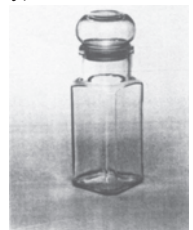
(220) 1999 12 14

(210) 211081

(151) 2003 12 15

(732) „R S X” - Spółka jawna - Robert Kępka, Stanisław Szymczyk, Katowice, PL.

(540) (znak przestrzenny)



(531) 19.3

(510), (511) **29** śmietanka do kawy, **30** kawa, herbata, kakao, namiastki kawy, kawa rozpuszczalna, herbata rozpuszczalna.(111) **150181**

(220) 1999 11 18

(210) 209900

(151) 2003 04 17

(732) Adam Mokrzycki, Andrzej Niedzielski Man Expo S.C., Warszawa, PL.

(540)



Kolory znaku: pomarańczowy, niebieski, czarny

(531) 27.5, 29.1

(510), (511) **35** marketing, ogłoszenia prasowe i reklamowe, organizowanie wystaw i targów w celach handlowych lub reklamowych, pokazy towarów, reklama, usługi w zakresie informacji handlowej i informacji o działalności gospodarczej.(111) **150182**

(220) 1999 12 28

(210) 211694

(151) 2003 11 25

(732) GENERAL ELECTRIC COMPANY (a New York corporation), Schenectady, US.

(540) WE BRING GOOD THINGS TO LIFE

(510), (511) **01** chemikalia stosowane w przemyśle, pracach badawczych i fotografii jak również w rolnictwie, ogrodnictwie i leśnictwie, nieprzetworzone żywice sztuczne, syntetyczne i termoplastyczne, nieprzetworzone tworzywa sztuczne, nawozy, mieszaniny do gaszenia ognia, preparaty do odpuszczania i do lutowania, substancje chemiczne do konserwowania żywności, substancje garbujące, kleje i spoiwa stosowane w przemyśle, emulgatory, płynny kauczuk, silikon, materiały spawalniące do reaktorów jądrowych, paliwo do reaktorów atomowych, pręty z paliwem jądrowym, izotopy do celów przemysłowych, **07** maszyny i obrabiarki, silniki (z wyjątkiem stosowanych w pojazdach

ładowych), mechanizmy sprzęgania i napędu (z wyjątkiem stosowanych w pojazdach ładowych), mechaniczne narzędzia rolnicze, inkubatory do jaj, silniki lotnicze i samolotowe, centryfugi, sprzężarki, kompresory do chłodziarek, kondensatory pary będące częściami maszyn, instalacje kondensacyjne, mechanizmy regulacyjne do maszyn i silników, przetworniki, dźwigi, generatory prądu, prostownice, uchwyty wiertarskie, koronki wiertnicze, głowice wiertarskie, wykrojniki i wkładki narzędziowe, ząbienia z diamentów przemysłowych (części maszyn), maszyny filtrujące, konwertyory paliwa do silników spalinowych, silniki odrzutowe przelotowe inne niż do pojazdów ładowych, prądnice prądu stałego, wymienniki ciepła (części maszyn), turbiny inne niż do pojazdów ładowych, mechanizmy napędowe inne niż do pojazdów ładowych, pompy (maszyny), pompy będące częściami maszyn i silników, zawory, rozruszniki do silników, roboty-maszyny, turbiny hydrauliczne, turbosprężarki, maszyny tekstylne, zmywarki, maszyny do suszenia, maszyny pralnicze i/lub maszyny do pralni chemicznych, maszyny do ugniatania śmieci, maszyny do usuwania odpadków, aparaty do usuwania odpadków i śmieci, maszyny stosowane w gospodarstwie domowym i w kuchni zawarte w klasie 7, młynki do kawy (elektryczne i z napędem mechanicznym) do celów domowych i przemysłowych, maszyny mieszające, miksery elektryczne stosowane w gospodarstwie domowym, maszyny do robienia chleba, odkurzacze, maszyny i aparaty elektryczne do czyszczenia, maszyny i aparaty elektryczne do prania dywanów, parowe urządzenia czyszczące, elektryczne otwieracze do konserw, elektryczne roboty kuchenne, noże elektryczne, elektryczne maszyny do mielenia i krojenia żywności w plasterki, elektryczne przyrządy do kruszenia lodu, urządzenia do sporządzania soku oraz sokowniki, urządzenia do odwadniania produktów żywnościowych, generatory energii elektrycznej, urządzenia do przetwarzania paliwa stosowane w procesie wytwarzania energii elektrycznej, urządzenia przemysłowe do wytwarzania i dystrybucji energii elektrycznej, akcesoria i części składowe wszystkich wyżej wymienionych towarów zawarte w klasie 7, **09** aparaty i przyrządy naukowe, żeglarskie, geodezyjne, fotograficzne, kinematograficzne, optyczne, wagowe, pomiarowe, sygnalizacyjne, kontrolne, do ratowania życia i do celów dydaktycznych, automaty sprzedające i mechanizmy do urządzeń uruchamianych przez wrzucenie monety lub żetonu, kasy sklepowe, maszyny liczące, urządzenia do gaszenia ognia, przewody akustyczne, sprzęgacze akustyczne, aparaty i urządzenia alarmowe i monitorujące, wzmacniacze, odbiorniki i tunery, antyinterferencyjne przyrządy (elektryczność), tworniki (elektryczność), magnetowidy, magnetofony oraz odtwarzacze taśm wideo i taśm audio, urządzenia do zapisywania na dyskach kompaktowych oraz odtwarzacze dysków kompaktowych, czyste taśmy i kasety audio i/lub wideo oraz dyski, kamery wizyjne zespolone z magnetowidem i magnetofonem, kamery w tym kamery wideo, odtwarzacze kaset, kondensatory, katody, reduktory (elektryczność), wyłączniki automatyczne, koniunktory, przerywacze, płyty z układami elektrycznymi lub płytki drukowane, układy elektryczne scalone lub drukowane, cewki elektryczne, komutatory, komparatory, sprzęt do przetwarzania danych oraz komputery, centralne jednostki komputerowe, płyty z interfejsami komputerowymi, oprogramowanie komputerowe, programy komputerowe w tym interakcyjne programy multimedialne, pamięci komputerowe, komputerowe programy operacyjne, komputerowe urządzenia peryferyjne, nośniki danych, skanery, notesy elektroniczne, modemy, przewody elektryczne, złącza do linii elektrycznych, styczniki, panele kontrolne i zabezpieczające (elektryczność), przemienniki, ograniczniki natężenia prądu, prostowniki prądu elektrycznego, puszki odgałęźne, szynoprzewody, kable elektroenergetyczne, przyrządy do kalibrowania, regulatory światła, ściemniacze światła elektrycznego, tablice rozdzielcze (elektryczność), skrzynki rozdzielcze (elektryczność), konsole rozdzielcze (elektryczność), diody, panele wyświetlające, dynamometry, aparaty elektryczne do komutacji, elektryczne i skomputeryzowane instalacje do zdalnego sterowania procesami przemysłowymi, baterie, urządzenia do ładowania baterii i akumulatorów, akumulatory elektryczne, ogniwa paliwowe, wtyczki elektryczne i elektryczne przewody drutowe, elektryczne kolektory, złącza, łączniki, sterowniki, sprzęgacze, induktry, ograniczniki

i zasilacze, światłowody i kable światłowodowe, pompy do dystrybucji paliwa na stacjach benzynowych, pompy do paliwa samoregulujące się, bezpieczniki topikowe, przyrządy miernicze, falowniki, skrzynki przyłączeniowe, tuleje łącznikowe do kabli elektrycznych, lasery inne niż do celów medycznych, wyłączniki oświetlenia, odgromniki i piorunochrony, głośniki, magnesy, mierniki, aparaty, przyrządy, akcesoria i podzespoły do transformacji, przetwarzania, przesyłania, dystrybucji, kontrolowania i użytkowania energii elektrycznej, instalacje do przesyłania energii elektrycznej, systemy kontrolne do zarządzania energią elektryczną, fonografy, programowalne sterowniki logiczne, przyciski, urządzenia radarowe, radia, radia z zegarem, aparaty regulacyjne (elektryczność), przekładniki, oporniki, elektryczne oporniki nastawne, anteny satelitarne, satelitarne odbiorniki i satelitarne dekodery, cyfrowe zestawy satelitarne, solenoidy, tablice przełącznikowe, przełączniki, skrzynki przełącznikowe, aparatura łączeniowa, prędkościomierze, telefony, telefony z sekretarką, telewizory, anteny telewizyjne, łączówki, aparatura testująca inna niż do celów medycznych, termostaty, regulatory czasowe, transformatory, nadajniki sygnałów elektronicznych, elektryczne rurowe lampy wyładowcze, łączniki do przewodów drutowych (elektryczność), druty ze stopów metali (druty bezpiecznikowe), elektryczne aparaty i przyrządy domowe i stosowane w gospodarstwie domowym, podgrzewacze naczyń i butelek, żelazka do prasowania odzieży (elektryczne, parowe, podróżne), elektryczne lokówki do włosów, elektryczne szczotki do modelowania, elektryczne podgrzewane przyrządy do modelowania włosów, oświetlane lusterka do makijażu, przyrządy i aparaty do dźwiękoterapii i aromaterapii do użytku domowego i osobistego, oraz części i akcesoria do wszystkich wyżej wymienionych towarów, **10** aparaty i przyrządy chirurgiczne, medyczne, dentystryczne i weterynaryjne, sztuczne kończyny, protezy oczu i zębów, artykuły ortopedyczne, materiały chirurgiczne do zszywania, aparaty rentgenowskie i aparaty radiologiczne, lampy rentgenowskie, tomografy komputerowe, aparatura obrazująca metodą rezonansu magnetycznego oraz spektroskopowa aparatura obrazująca, aparaty ultradźwiękowe do celów medycznych, jądrowe aparaty do celów medycznych, tomografy emitujące pozytony, aparatura do leczenia promieniowaniem, medyczne aparaty zabiegowe, diagnostyczno-obrazujące i leczące, przyrządy i aparaty do masażu do użytku domowego i osobistego oraz akcesoria i części składowe wszystkich wyżej wymienionych towarów, **11** instalacje wodociągowe i kanalizacyjne, żarówki elektryczne, lampy elektronowe oraz lampy luminescencyjne, żarowe i fluorescencyjne do oświetlania, lampy i oświetlenie do pojazdów, oprawy oświetleniowe, aparaty i instalacje oświetlenia elektrycznego, elektryczne lampy wyładowcze do oświetlania, oświetlenie elektryczne na drzewka bożonarodzeniowe, lampy emitujące promieniowanie ultrafioletowe inne niż do celów medycznych, klimatyzatory, elektryczne suszarki do odzieży, odwilżacze, nawilżacze, zamrażarki, chłodziarki, elementy grzewcze, elektryczne płyty do podgrzewania i elektryczne kuchenki do gotowania, elektryczne i gazowe piecyki i urządzenia do gotowania, gazowe i elektryczne piekarniki i blaty do gotowania, parowniki do gotowania, kuchenki mikrofalowe, wyciągi kuchenne i urządzenia wentylacyjne, aparaty, maszyny, urządzenia i instalacje chłodnicze, podgrzewacze do wody, zestawy urządzeń, aparaty i instalacje do filtrowania, oczyszczania i/lub zmiękczenia wody, turbiny, generatory i instalacje parowe i gazowe, urządzenia, instalacje i maszyny chłodzące, instalacje do chłodzenia płynów, aparaty i kolumny destylacyjne, wymienniki ciepła (inne niż części maszyn), aparaty i instalacje grzewcze, reaktory jądrowe, reaktory z wrzącą wodą, reaktory z wodą lekką, instalacje do przetwarzania paliwa jądrowego i jądrowych materiałów spowalniających, elektryczne i gazowe urządzenia do gotowania stosowane w kuchni i w gospodarstwie domowym, ekspresy do kawy, perkolatory do kawy oraz ekspresy do herbaty oraz filtry stałe do nich, tostery, opiekacze, elektryczne i gazowe ruszty, urządzenia do przygotowywania kanapek, patelnie i rondle do smażenia, frytkownicy, ruszty, garnki parowe do ryżu i do żywności, garnki typu wok, naczynia do przygotowywania prażonej kukurydzy, piekarniki z rożnem, elektryczne piekarniki z termoobiegiem, piekarniki i urządzenia do pieczenia i opiekania, piece inne niż do celów doświadczalnych, elektryczne maszyny

do lodów, elektryczne gofrownice, czajniki elektryczne, suszarki elektryczne do włosów, elektryczne szczotki do modelowania z gorącym nawiewem oraz akcesoria i części składowe wszystkich wyżej wymienionych towarów, **12** pojazdy i urządzenia do poruszania się na lądzie, w powietrzu oraz na wodzie, silniki i przekładnie do pojazdów lądowych, silniki odrzutowe do pojazdów lądowych, mechanizmy napędowe do pojazdów lądowych, turbiny do pojazdów lądowych, lokomotywy, pojazdy kosmiczne oraz akcesoria i części składowe wszystkich wyżej wymienionych towarów, **17** kauczuk, gutaperka, guma, azbest, mika oraz wyroby z tych materiałów nie ujęte w innych klasach, tworzywa sztuczne w postaci wytłaczanej mające zastosowanie w produkcji rzemieślniczej i przemysłowej, szczeliwa, materiały uszczelniające i izolacyjne, niemetalowe rury giętkie, półprzetworzone substancje plastyczne, produkty półprzetworzone z żywic sztucznych, syntetycznych i termoplastycznych, materiały wodoodporne, materiały odporne na wpływy atmosferyczne, materiały dźwiękoszczelne, izolatory dla elektrycznych sieci energetycznych, dielektryki (izolatory), farby izolacyjne, pokosty izolacyjne, szczeliwa przylepne, mieszaniny i materiały uszczelniające i doszczelniające, szczeliwa z kauczuku silikonowego, ciekłe elastomery silikonowe, mieszaniny kauczuku silikonowego, **35** świadczenie usług reklamowych, świadczenie usług w zakresie zarządzania działalnością gospodarczą, usług i administracyjnych w dziedzinie działalności gospodarczej oraz usługi w zakresie czynności biurowych, usługi w zakresie konsultacji dotyczących działalności gospodarczej, usługi w zakresie planowania i sprawowania nadzoru w dziedzinie działalności gospodarczej, usługi konsultacyjne dotyczące nabywania i fuzji przedsiębiorstw, usługi w zakresie dostarczania informacji handlowych i konsultacji handlowych, badania marketingowe, usługi w zakresie uaktualniania i rozprowadzania druków i materiałów reklamowych, pomoc w zarządzaniu dotycząca działalności handlowej i przemysłowej, usługi w zakresie wyceny działalności gospodarczej, usługi audytorskie, usługi w zakresie lokalizowania za pomocą komputerów samochodów przewożących ładunki, usługi na rzecz osób trzecich w zakresie promocji sprzedaży, usługi w dziedzinie wynajmu sprzętu i urządzeń biurowych, usługi w dziedzinie zarządzania skomputeryzowanymi bazami danych, usługi w dziedzinie kompilacji i porządkowania informacji w komputerowych bazach danych, usługi w zakresie prowadzenia działalności gospodarczej oraz działalności handlowej hurtowej i detalicznej za pośrednictwem globalnej sieci komputerowej, **36** usługi w zakresie zagadnień monetarnych świadczone przez banki i instytucje finansowe, pośrednictwo w handlu nieruchomościami, usługi ubezpieczeniowe, reasekuracyjne, w zakresie podpisywania polis i przyjmowania do ubezpieczenia od nieszczęśliwych wypadków, ubezpieczenia renty, ubezpieczeń motoryzacyjnych, na wypadek pożaru, ubezpieczeń na życie, ubezpieczeń zdrowotnych, medycznych, morskich, ubezpieczeń towaru, na wypadek deficytu, ubezpieczeń indywidualnych, własności, zwierząt, ubezpieczeń długoterminowych, ubezpieczeń podróży oraz ubezpieczeń zabezpieczających płatność, usługi aktuarialne, usługi w dziedzinie konsolidowania długów na bazie aktywów, usługi bankowe: banków oszczędnościowych, banków hipotecznych, banków komercyjnych, banków kredytów konsumpcyjnych, świadczenie usług brokerskich dotyczących przedsiębiorstw, towarów, terminowych transakcji giełdowych, ceł, ubezpieczeń, lokat, nieruchomości, hipoteki, trustów inwestycyjnych o nieograniczonej wielkości emisji, akcji, obligacji, papierów wartościowych, jachtów, zabezpieczeń automatycznych, usługi w zakresie inwestycji kapitałowych, usługi w dziedzinie obsługi kart kredytowych, debetowych, bankowych, korporacyjnych, firmowych, usługi w zakresie finansowania sprzętu konstrukcyjnego i budowlanego, usługi w zakresie elektronicznych transferów funduszy, usługi w dziedzinie informacji, analiz i konsultacji dotyczących sfery finansów, finansowe usługi clearingowe, usługi w zakresie finansowej wyceny ubezpieczeń, bankowości i nieruchomości, usługi w zakresie zarządzania finansami, usługi dotyczące planowania finansów, usługi dotyczące finansowania pożyczek, usługi finansowe komercyjne, konsumpcyjne, dotyczące zasobów oraz dotyczące zabezpieczeń finansowych, usługi w dziedzinie lokaty kapitałów, usługi w zakresie finansowa-

nia zakupów na raty, usługi w dziedzinie emisji kart kredytowych, debetowych, bankowych, korporacyjnych, firmowych i sklepowych, usługi w zakresie udzielania pożyczek na raty, usługi inwestycyjne, usługi w dziedzinie finansowania przedsięwzięć typu joint venture, finansowanie zakupów na kredyt i udzielanie kredytów na takie zakupy, usługi w zakresie leasingu nieruchomości, udzielanie pożyczek za zabezpieczeniem, usługi w zakresie wymiany walut, usługi dotyczące trustów inwestycyjnych o nieograniczonej wielkości emisji, usługi w zakresie wyceny nieruchomości, usługi w dziedzinie zarządzania nieruchomościami, usługi kas emerytalnych, finansowanie pożyczek terminowych, usługi w dziedzinie poręczeń i gwarancji, usługi w zakresie udzielania pożyczek, usługi w zakresie udzielania kredytów, rozwijanie i organizowanie operacji usług finansowych i produktów finansowych, usługi agencji ubezpieczeniowych, administrowanie roszczeniami ubezpieczeniowymi, finansowanie planów motywacyjnych, usługi konsultacyjne, doradztwo i usługi informacyjne odnoszące się do wszystkich wyżej wymienionych usług, **37** usługi budowlane, naprawy, konserwacja, remonty i przeglądy oraz instalacja maszyn, silników, turbin, generatorów, kompresorów, obrabiarek, samolotów, lokomotyw, reaktorów, wszystkich typów przyrządów elektrycznych, sprzętu elektrycznego, zasilaczy, aparatów elektrycznych, elektrycznych instalacji i akcesoriów, naprawy, konserwacja, remonty i przeglądy oraz instalacja przyrządów, sprzętu, akcesoriów i instalacji automatycznych i kontrolnych w fabrykach, naprawy, konserwacja, remonty i przeglądy oraz instalacja maszyn i sprzętu fabrycznego, budowlanego, handlowego, przemysłowego i konstrukcyjnego, naprawy, konserwacja, remonty i przeglądy oraz instalacja elektrycznych i gazowych urządzeń, aparatów i instalacji do gotowania, ogrzewania, chłodzenia, prania, suszenia, klimatyzacji i wentylacji, naprawy, konserwacja, remonty i przeglądy oraz instalacja sprzętu elektronicznego powszechnego użytku, elektrycznych aparatów i instalacji do oświetlania, naprawy, konserwacja, remonty i przeglądy oraz instalacja maszyn i sprzętu biurowego, naprawy, konserwacja, remonty i przeglądy oraz instalacja komputerów, sprzętu komputerowego i komputerowych urządzeń peryferyjnych, naprawy, konserwacja, remonty i przeglądy oraz instalacja sprzętu i akcesoriów medycznych i dentystycznych, naprawy, konserwacja, remonty i przeglądy oraz instalacja wagonów i kontenerów kolejowych, naprawy, konserwacja, remonty i przeglądy oraz instalacja sprzętu i akcesoriów telekomunikacyjnych, pośredniczenie i administrowanie usługami w zakresie napraw i konserwacji, świadczenie usług w zakresie przebudowy, remontów i przeglądów silników, turbin, kompresorów, lokomotyw, maszyn i urządzeń mechanicznych, usługi w zakresie wynajmu sprzętu konstrukcyjnego i budowlanego, usługi w zakresie wynajmu, napraw, konserwacji, remontów i przeglądów oraz instalacji siłowni wykorzystujących turbiny gazowe lub parowe oraz wynajmu, napraw, konserwacji, remontów i przeglądów oraz instalacji wszelkich siłowni i urządzeń do wytwarzania, przekazywania i/lub dystrybucji energii elektrycznej, wynajem elektrycznego osprzętu, aparatów, instalacji i akcesoriów oświetleniowych, wynajem budynków przenośnych i modułarnych, **38** świadczenie usług telekomunikacyjnych i łącznościowych, nadawanie programów radiowych i telewizyjnych za pośrednictwem wszelkich mediów w tym drogą kablową i satelitarną, usługi poczty elektronicznej i usługi faksowe, usługi w zakresie łączności telefonicznej w tym telefonia komórkowa, łączność bezprzewodowa i satelitarna, usługi w zakresie łączności za pośrednictwem terminali komputerowych, usługi łącznościowe poprzez sieci światłowodowe, usługi w zakresie wspomaganego komputerowo nagrywania, magazynowania i transmisji dźwięku, informacji, obrazów, danych i dokumentacji, usługi telekomunikacyjne satelitarne i kablowe oraz usługi w zakresie transmisji drogą satelitarną i kablową, świadczenie usług informacyjnych dotyczących telekomunikacji, usługi w zakresie wynajmu sprzętu telekomunikacyjnego i sprzętu do transmisji, usługi telekomunikacyjne świadczone za pośrednictwem internetu oraz w ramach jednej sieci komputerowej, usługi świadczone za pośrednictwem serwerów łącznościowych, usługi w zakresie udostępniania połączeń telekomunikacyjnych oraz świadczenie usług telekomunikacyjnych za pośrednictwem globalnej sieci komputerowej, **39** świadczenie usług transportowych, usługi

w zakresie pakowania i magazynowania towarów, usługi w dziedzinie organizowania podróży, wynajem pojazdów, samochodów, statków, łodzi, wagonów i kontenerów kolejowych, samochodów ciężarowych, przyczep i platform, wynajem sprzętu latającego, wynajem kontenerów na ładunki do przewożenia drogą lądową, morską, drogą powietrzną i koleją, wynajem kontenerów-chłodzi, usługi brokerskie dotyczące przewozu ładunków, transportu i przewozów morskich, usługi w zakresie przeładunku i wyładunku, usługi w zakresie ekspedycji ładunków, usługi w dziedzinie składowania i dostarczania towarów, usługi w zakresie magazynowania i wynajmowania magazynów, usługi informacyjne dotyczące składowania i transportu, usługi w zakresie dystrybucji i przesyłania energii elektrycznej, w tym zarządzanie i obsługa siłowni i urządzeń do dystrybucji i przesyłania energii, **40** usługi w dziedzinie zarządzania niebezpiecznymi odpadami, **42** usługi prawnicze, usługi w zakresie badań naukowych i przemysłowych, usługi konsultacyjne w zakresie badań naukowych, przemysłowych, technicznych i inżynierskich, usługi w zakresie programowania komputerowego, usługi w zakresie projektowania i analizowania oprogramowania komputerowego, komputerowe usługi konsultacyjne, usługi w zakresie konserwacji i uaktualniania oprogramowania komputerowego, usługi w zakresie analizowania i projektowania systemów i sieci komputerowych, usługi umożliwiania dostępu do komputerów, wydierżawiania komputerów oraz przydzielania czasu dostępu do komputerów, usługi w zakresie przechowywania danych komputerowych w celu ich późniejszego odtworzenia, usługi dotyczące komputerowych tablic informacyjnych, usługi konsultacyjne dotyczące sprzętu komputerowego, usługi w dziedzinie odzyskiwania danych komputerowych, wynajem komputerów i oprogramowania komputerowego, usługi w dziedzinie dostarczania za pośrednictwem stanowisk komputerowych zintegrowanych technik dotyczących zarządzania oraz usługi dotyczące integracji sieci, usługi w zakresie udostępniania wielu użytkownikom dostępu do ogólnosięciowych komputerowych sieci informacyjnych w celu przekazywania i rozpowszechniania szerokiego zakresu informacji, usługi w zakresie zarządzania prawami autorskimi, usługi dotyczące udzielania licencji na własność intelektualną, usługi konsultacyjne dotyczące ochrony środowiska, **43** podawanie potraw i napojów, czynności związane z czasowym zakwaterowaniem, **44** usługi medyczne, higieniczne i kosmetyczne, usługi weterynaryjne i rolnicze, wynajem sprzętu i akcesoriów medycznych i dentystycznych, zarządzanie i obsługa urządzeń medycznych i dentystycznych.

(111) **150183** (220) 1999 12 30 (210) 211818
 (151) 2003 11 27
 (732) Telefonaktiebolaget L M Ericsson, Sztokholm, SE.
 (540)

ERICSSON 

(531) 26.11, 27.5
 (510), (511) **09** aparaty i przyrządy do przekazywania danych, do łączności satelitarnej oraz urządzenia i przyrządy telekomunikacyjne, urządzenia i przyrządy wagowe, pomiarowe, sygnalizacyjne, kontrolne i do celów dydaktycznych, aparaty do nagrywania, transmisji lub reprodukcji dźwięku, obrazu lub światła, nośniki danych, sprzęt do przetwarzania danych, komputery, programy komputerowe, komputerowe urządzenia peryferyjne, aparaty i przyrządy optyczne, aparaty i przyrządy do monitorowania sieci telekomunikacyjnych i sieci przesyłania danych, aparaty i przyrządy do instalacji sieci przekazywania danych i sieci telekomunikacyjnych, akumulatory, baterie, podzespoły elektroniczne, kable elektryczne i optyczne, elektryczne przewody drutowe, nadajniki i odbiorniki szeroko i wąsko pasmowe, stacje bazowe, sprzęt radarowy, sprzęt kodujący, sprzęt wspomagający do kodowania, sprzęt wyświetlający, sprzęt do skanowania, anteny, części i osprzęt do wszystkich w/w towarów, **11** aparaty grzewcze, chłodzące i wentylacyjne, **16** druki, mianowicie materiały piśmienne, materiały instruktażowe i szkoleniowe (z wyjątkiem aparatów), periodyki, podręczniki instruktażowe, broszury, wizytówki, papier, karton i wyroby z tych

materiałów nie ujęte w innych klasach, materiały introligatorskie, fotografie, **35** świadczenie usług reklamowych, świadczenie usług w zakresie zarządzania działalnością gospodarczą, świadczenie usług administracyjnych w dziedzinie działalności gospodarczej, świadczenie usług w zakresie czynności biurowych, **36** świadczenie usług leasingowych, **37** świadczenie usług instalacyjnych, konserwacyjnych i napraw dotyczących sprzętu telekomunikacyjnego, **38** świadczenie usług telekomunikacyjnych, świadczenie usług konsultacyjnych w zakresie przekazywania danych, łączności satelitarnej i zagadnień komunikacyjnych, **41** świadczenie usług edukacyjnych w dziedzinie przekazywania danych, w dziedzinie łączności satelitarnej i w dziedzinie telekomunikacji, organizowanie szkoleń, konferencji, kongresów, seminariów, kursów korespondencyjnych, **42** świadczenie usług w zakresie podstawowych badań w dziedzinie fizyki, chemii oraz badań inżynierskich, projektowanie i rozwijanie technik przekazywania danych i technik łączności satelitarnej, usługi w zakresie programowania komputerowego, usługi w zakresie wydzierżawiania sprzętu do przetwarzania danych, świadczenie usług dla klientów, mianowicie usług w zakresie analiz i konsultacji technicznych, komputerowych usług diagnostycznych, usług w zakresie zdalnego i/lub bezpośredniego monitorowania systemów komputerowych, wszystkie w/w usługi dotyczą przekazywania danych, łączności satelitarnej i telekomunikacji.

(111) **150184** (220) 1999 12 30 (210) 211819
(151) 2003 11 27
(732) Telefonaktiebolaget L M Ericsson, Sztokholm, SE.
(540) ERICSSON

(510), (511) **09** aparaty i przyrządy do przekazywania danych, do łączności satelitarnej oraz urządzenia i przyrządy telekomunikacyjne, urządzenia i przyrządy wagowe, pomiarowe, sygnalizacyjne, kontrolne i do celów dydaktycznych, aparaty do nagrywania, transmisji lub reprodukcji dźwięku, obrazu lub światła, nośniki danych, sprzęt do przetwarzania danych, komputery, programy komputerowe, komputerowe urządzenia peryferyjne, aparaty i przyrządy optyczne, aparaty i przyrządy do monitorowania sieci telekomunikacyjnych i sieci przesyłania danych, aparaty i przyrządy do instalacji sieci przekazywania danych i sieci telekomunikacyjnych, akumulatory, baterie, podzespoły elektroniczne, kable elektryczne i optyczne, elektryczne przewody drutowe, nadajniki i odbiorniki szeroko i wąsko pasmowe, stacje bazowe, sprzęt radarowy, sprzęt kodujący, sprzęt wspomagający do kodowania, sprzęt wyświetlający, sprzęt do skanowania, anteny, części i osprzęt do wszystkich w/w towarów, **11** aparaty grzewcze, chłodzące i wentylacyjne, **16** druki, mianowicie materiały piśmienne, materiały instruktażowe i szkoleniowe (z wyjątkiem aparatów), periodyki, podręczniki instruktażowe, broszury, wizytówki, papier, karton i wyroby z tych materiałów nie ujęte w innych klasach, materiały introligatorskie, fotografie, **35** świadczenie usług reklamowych, świadczenie usług w zakresie zarządzania działalnością gospodarczą, świadczenie usług administracyjnych w dziedzinie działalności gospodarczej, świadczenie usług w zakresie czynności biurowych, **36** świadczenie usług leasingowych, **37** świadczenie usług instalacyjnych, konserwacyjnych i napraw dotyczących sprzętu telekomunikacyjnego, **38** świadczenie usług telekomunikacyjnych, świadczenie usług konsultacyjnych w zakresie przekazywania danych, łączności satelitarnej i zagadnień komunikacyjnych, **41** świadczenie usług edukacyjnych w dziedzinie przekazywania danych, w dziedzinie łączności satelitarnej i w dziedzinie telekomunikacji, organizowanie szkoleń, konferencji, kongresów, seminariów, kursów korespondencyjnych, **42** świadczenie usług w zakresie podstawowych badań w dziedzinie fizyki, chemii oraz badań inżynierskich, projektowanie i rozwijanie technik przekazywania danych i technik łączności satelitarnej, usługi w zakresie programowania komputerowego, usługi w zakresie wydzierżawiania sprzętu do przetwarzania danych, świadczenie usług dla klientów, mianowicie usług w zakresie analiz i konsultacji technicznych, komputerowych usług diagnostycznych, usług w zakresie zdalnego i/lub bezpośredniego monitorowania systemów komputerowych, wszystkie

w/w usługi dotyczą przekazywania danych, łączności satelitarnej i telekomunikacji.

(111) **150185** (220) 2000 01 25 (210) 212761
(151) 2003 12 02
(732) Zakład Produkcji Zabawek ODOL-PLUSZ Lucyna Leja, Zdzisław Leja, Odolanów, PL.
(540)



Kolory znaku: biały, czerwony

(531) 3.1, 27.5, 29.1
(510), (511) **18** plecaki, plecaki szkolne i turystyczne, teczki szkolne, torby podróżne, torby do noszenia dzieci, **28** zabawki, zabawki dla zwierząt domowych, maskotki, zabawki ruchome, wypchane pluszowe zabawki i zabawki z tkanin, futrzane i z innych materiałów, przyrządy gimnastyczne, maty do ćwiczeń, sprzęt oraz artykuły sportowe, gimnastyczne i do gier nie ujęte w innych klasach.

(111) **150186** (220) 2000 01 28 (210) 213003
(151) 2003 12 05
(732) Husqvarna Aktiebolag, Huskvarna, SE.
(540) E-TECH

(510), (511) **07** piły z napędem mechanicznym, piły łańcuchowe, piły do karczowania z napędem mechanicznym, piły poprzecznicze, kultywatory rotacyjne, maszyny do uprawiania roli, maszyny dmuchające, **12** pojazdy do koszenia trawników i traktory ogrodnicze.

(111) **150187** (220) 2000 01 28 (210) 213067
(151) 2003 11 05
(732) INSTYTUT „CENTRUM ZDROWIA MATKI POLKI”, Łódź, PL.

(540) CENTRUM ZDROWIA MATKI POLKI
(510), (511) **41** organizowanie konferencji, kongresów, sympozjów i zjazdów naukowo-badawczych z zakresu położnictwa, ginekologii i pediatrii, szkolenie i kształcenie przeddyplomowe i podyplomowe z zakresu położnictwa, ginekologii i pediatrii, **42** prowadzenie badań naukowych oraz prac badawczo-rozwojowych z zakresu położnictwa, ginekologii i pediatrii, sporządzanie analiz, ocen i ekspertyz z zakresu położnictwa, ginekologii i pediatrii, **44** świadczenia medyczne z zakresu położnictwa, ginekologii i pediatrii.

(111) **150188** (220) 2000 02 11 (210) 213718
(151) 2003 12 02
(732) Tarkett Sommer SA, Nanterre Cedex, FR.
(540) Linosom

(510), (511) **27** dywany, chodniki, maty i słomianki, linoleum i inne materiały do pokrywania podłóg, draperie (nietekstylne).

(111) **150189** (220) 2000 02 11 (210) 213719
(151) 2003 12 02
(732) Tarkett Sommer AB, Ronneby, SE.
(540) Harriswood

(510), (511) **19** materiały budowlane (niemetalowe), niemetalowe rury sztywne stosowane w budownictwie, asfalt, smoła i bitum, niemetalowe budynki przenośne, pomniki niemetalowe, **27** dywany, chodniki, maty i słomianki, linoleum i inne materiały do pokrywania podłóg, draperie (nietekstylne).

(111) **150190** (220) 2000 02 11 (210) 213720
 (151) 2003 12 02
 (732) Tarkett Sommer SA, Nanterre Cedex, FR.
 (540) Tapisom
 (510), (511) **27** dywany, chodniki, maty i słomianki, linoleum i inne materiały do pokrywania podłóg, draperie (nietekstylne).

(111) **150191** (220) 2000 02 11 (210) 213721
 (151) 2003 12 02
 (732) Tarkett Sommer SA, Nanterre Cedex, FR.
 (540) Tapiflex
 (510), (511) **27** dywany, chodniki, maty i słomianki, linoleum i inne materiały do pokrywania podłóg, draperie (nietekstylne).

(111) **150192** (220) 2000 02 11 (210) 213722
 (151) 2003 12 02
 (732) Tarkett Sommer SA, Nanterre Cedex, FR.
 (540) Somplan
 (510), (511) **27** dywany, chodniki, maty i słomianki, linoleum i inne materiały do pokrywania podłóg, draperie (nietekstylne).

(111) **150193** (220) 2000 02 11 (210) 213723
 (151) 2003 12 02
 (732) Tarkett Sommer SA, Nanterre Cedex, FR.
 (540) Century
 (510), (511) **27** dywany, chodniki, maty i słomianki, linoleum i inne materiały do pokrywania podłóg, draperie (nietekstylne).

(111) **150194** (220) 2000 02 11 (210) 213724
 (151) 2003 12 02
 (732) Tarkett Sommer AB, Ronneby, SE.
 (540) Optima
 (510), (511) **19** niemetalowe materiały na podłogi, **27** dywany, chodniki, maty i słomianki, linoleum i inne materiały do pokrywania podłóg, draperie (nietekstylne).

(111) **150195** (220) 2000 02 11 (210) 213725
 (151) 2003 12 02
 (732) Tarkett Sommer AB, Ronneby, SE.
 (540) Monolit
 (510), (511) **27** dywany, chodniki, maty i słomianki, linoleum i inne materiały do pokrywania podłóg, draperie (nietekstylne).

(111) **150196** (220) 2000 02 10 (210) 213743
 (151) 2003 11 03
 (732) „FAMILY FROST-POLEN” Spółka z o.o., Tychy, PL.
 (540) frost
 (510), (511) **30** lody spożywcze.

(111) **150197** (220) 2000 02 18 (210) 214072
 (151) 2003 12 08
 (732) Kopalnia i Zakład Przeróbczy Piasków Szklarskich OSIECZNICA Spółka z o.o., Osiecznica, PL.
 (540)

OS

(531) 27.5
 (510), (511) **01** piaski kwarcowe - szklarskie, **37** wydobywanie piasku, **40** przeróbka i uszlachetnianie piasków kwarcowych - szklarskich.

(111) **150198** (220) 2000 02 18 (210) 214073
 (151) 2003 12 08

(732) Kopalnia i Zakład Przeróbczy Piasków Szklarskich OSIECZNICA Spółka z o.o., Osiecznica, PL.
 (540)



Kolory znaku: zielony, biały
 (531) 27.5, 29.1

(510), (511) **01** piaski kwarcowe - szklarskie, **37** wydobywanie piasku, **40** przeróbka i uszlachetnianie piasków kwarcowych - szklarskich.

(111) **150199** (220) 2000 02 21 (210) 214167
 (151) 2003 11 03
 (732) „SCANGER” Tomasz Błaszak, Luboń, PL.
 (540) BOXER TOMASZ BŁASZAK
 (510), (511) **07** narzędzia ręczne sterowane mechanicznie, **08** narzędzia ręczne sterowane ręcznie.

(111) **150200** (220) 2000 02 22 (210) 214220
 (151) 2003 12 22
 (732) Apteka Prywatna „Pod ESKULAPEM” Janina Koterla, Jadwiga Pikuła, Tychy, PL.
 (540) Pod ESKULAPEM
 (510), (511) **03** kosmetyki, **05** leki, parafarmaceutyki, materiały opatrunkowe, środki dezynfekcyjne, preparaty witaminowe, zioła lecznicze, **44** usługi w zakresie wykonywania leków recepturowych.

(111) **150201** (220) 2000 02 28 (210) 214504
 (151) 2003 11 05
 (732) Przedsiębiorstwo Produkcyjno-Handlowo-Usługowe „EUREKA” Mirosław Kwiatkowski, Janina Kwiatkowska, Koziegłowy k/Poznań, PL.
 (540)



Kolory znaku: biały, niebieski
 (531) 1.15, 26.13, 29.1

(510), (511) **11** kratki i osłony wentylacyjne, anemostaty, wentylatory, **17** osłony z tworzywa sztucznego, **19** kształtki i kołnierze z tworzyw sztucznych, kanały wentylacyjne, **20** uchwyty z tworzyw sztucznych.

(111) **150202** (220) 2000 03 01 (210) 214533
 (151) 2003 12 03
 (732) Globe Trade Centre S.A., Warszawa, PL.
 (540) gtc

(510), (511) **35** doradztwo w zakresie organizowania i kierowania inwestycjami budowlanymi, usługi developerskie: doradztwo dotyczące organizowania i zarządzania przedsiębiorstwami budowlanymi, dostarczanie informacji o działalności gospodarczej w zakresie budownictwa, **36** usługi w zakresie: pośrednictwa w handlu nieruchomościami, wycena nieruchomości, usługi doradztwa w zakresie inwestycji: inwestycje kapitałowe, inwestycje na rynku nieruchomości, usługi developerskie: w szczególności two-

zenia, pozyskiwanie kapitałów, pośredniczenie w pozyskiwaniu nieruchomości pod inwestycje budowlane, pośredniczenie w zawieraniu umów sprzedaży i wynajmu nieruchomości, powierzchni mieszkalnej, powierzchni handlowej i usługowej, zarządzanie i administrowanie budynkami mieszkalnymi i biurowymi, obsługa budynków mieszkalnych i biurowych, wynajem i pośrednictwo w wynajmie nieruchomości mieszkalnych i biurowych, wynajem i pośrednictwo w wynajmie nieruchomości mieszkalnych i biurowych, usługi w zakresie administrowania i wynajmu pomieszczeń handlowych, **37** usługi w zakresie nadzoru budowlanego, w tym nadzór budowlany w ramach usług developerskich, usługi budowlane: budowa nowych obiektów, wyposażanie w instalacje budowlane, przebudowy, remonty, **39** wynajmowanie garaży i miejsc parkingowych, dostarczanie zgodnie z zamówieniem przedmiotów wyposażenia, mebli i artykułów dekoracyjnych do wnętrz mieszkalnych, biur i pomieszczeń handlowych, **42** usługi w zakresie dekoracji i projektowania wnętrz mieszkalnych, biur i pomieszczeń handlowych, usługi w zakresie projektowania architektonicznego i budowlanego, nadzór wykonawczy, usługi w zakresie planowania urbanistycznego: projektowanie, realizacja, nadzór wykonawczy projektów z tego zakresu, zarządzanie inwestycjami, obsługa prawna inwestycji budowlanych, wynajmu, sprzedaży i pośrednictwa w handlu nieruchomościami, **44** projektowanie i urządzenie przestrzeni wokół budynków mieszkalnych, biurowych i handlowych, **45** usługi w zakresie ochrony budynków mieszkalnych i biurowych - ochrona mienia.

(111) **150203** (220) 2000 03 01 (210) 214534

(151) 2003 12 03

(732) Globe Trade Centre S.A., Warszawa, PL.

(540) mokołów business park

(510), (511) **35** doradztwo w zakresie organizowania i kierowania inwestycjami budowlanymi, usługi developerskie: doradztwo dotyczące organizowania i zarządzania przedsiębiorstwami budowlanymi, dostarczanie informacji o działalności gospodarczej w zakresie budownictwa, **36** usługi w zakresie: pośrednictwa w handlu nieruchomościami, wycena nieruchomości, usługi doradztwa w zakresie inwestycji: inwestycje kapitałowe, inwestycje na rynku nieruchomości, usługi developerskie: w szczególności tworzenia, pozyskiwanie kapitałów, pośredniczenie w pozyskiwaniu nieruchomości pod inwestycje budowlane, pośredniczenie w zawieraniu umów sprzedaży i wynajmu nieruchomości, powierzchni mieszkalnej, powierzchni handlowej i usługowej, zarządzanie i administrowanie budynkami mieszkalnymi i biurowymi, obsługa budynków mieszkalnych i biurowych, wynajem i pośrednictwo w wynajmie nieruchomości mieszkalnych i biurowych, wynajem i pośrednictwo w wynajmie nieruchomości mieszkalnych i biurowych, usługi w zakresie administrowania i wynajmu pomieszczeń handlowych, **37** usługi w zakresie nadzoru budowlanego, w tym nadzór budowlany w ramach usług developerskich, usługi budowlane: budowa nowych obiektów, wyposażanie w instalacje budowlane, przebudowy, remonty, **39** wynajmowanie garaży i miejsc parkingowych, dostarczanie zgodnie z zamówieniem przedmiotów wyposażenia, mebli i artykułów dekoracyjnych do wnętrz mieszkalnych, biur i pomieszczeń handlowych, **42** usługi w zakresie dekoracji i projektowania wnętrz mieszkalnych, biur i pomieszczeń handlowych, usługi w zakresie projektowania architektonicznego i budowlanego, nadzór wykonawczy, usługi w zakresie planowania urbanistycznego: projektowanie, realizacja, nadzór wykonawczy projektów z tego zakresu, zarządzanie inwestycjami, obsługa prawna inwestycji budowlanych, wynajmu, sprzedaży i pośrednictwa w handlu nieruchomościami, **44** projektowanie i urządzenie przestrzeni wokół budynków mieszkalnych, biurowych i handlowych, **45** usługi w zakresie ochrony budynków mieszkalnych i biurowych - ochrona mienia.

(111) **150204** (220) 2000 03 01 (210) 214535

(151) 2003 12 03

(732) Globe Trade Centre S.A., Warszawa, PL.

(540)



Kolory znaku: czerwony, granatowy, biały

(531) 1.5, 27.5, 29.1

(510), (511) **35** doradztwo w zakresie organizowania i kierowania inwestycjami budowlanymi, usługi developerskie: doradztwo dotyczące organizowania i zarządzania przedsiębiorstwami budowlanymi, dostarczanie informacji o działalności gospodarczej w zakresie budownictwa, **36** usługi w zakresie: pośrednictwa w handlu nieruchomościami, wycena nieruchomości, usługi doradztwa w zakresie inwestycji: inwestycje kapitałowe, inwestycje na rynku nieruchomości, usługi developerskie: w szczególności tworzenia, pozyskiwanie kapitałów, pośredniczenie w pozyskiwaniu nieruchomości pod inwestycje budowlane, pośredniczenie w zawieraniu umów sprzedaży i wynajmu nieruchomości, powierzchni mieszkalnej, powierzchni handlowej i usługowej, zarządzanie i administrowanie budynkami mieszkalnymi i biurowymi, obsługa budynków mieszkalnych i biurowych, wynajem i pośrednictwo w wynajmie nieruchomości mieszkalnych i biurowych, wynajem i pośrednictwo w wynajmie nieruchomości mieszkalnych i biurowych, usługi w zakresie administrowania i wynajmu pomieszczeń handlowych, **37** usługi w zakresie nadzoru budowlanego, w tym nadzór budowlany w ramach usług developerskich, usługi budowlane: budowa nowych obiektów, wyposażanie w instalacje budowlane, przebudowy, remonty, **39** wynajmowanie garaży i miejsc parkingowych, dostarczanie zgodnie z zamówieniem przedmiotów wyposażenia, mebli i artykułów dekoracyjnych do wnętrz mieszkalnych, biur i pomieszczeń handlowych, **42** usługi w zakresie dekoracji i projektowania wnętrz mieszkalnych, biur i pomieszczeń handlowych, usługi w zakresie projektowania architektonicznego i budowlanego, nadzór wykonawczy, usługi w zakresie planowania urbanistycznego: projektowanie, realizacja, nadzór wykonawczy projektów z tego zakresu, zarządzanie inwestycjami, obsługa prawna inwestycji budowlanych, wynajmu, sprzedaży i pośrednictwa w handlu nieruchomościami, **44** projektowanie i urządzenie przestrzeni wokół budynków mieszkalnych, biurowych i handlowych, **45** usługi w zakresie ochrony budynków mieszkalnych i biurowych - ochrona mienia.

(111) **150205** (220) 2000 03 01 (210) 214538

(151) 2003 12 03

(732) GTC Konstancja Spółka z o.o., Warszawa, PL.

(540)



Kolory znaku: jasnobrązowy

(531) 6.7, 27.5, 29.1

(510), (511) **35** doradztwo w zakresie organizowania i kierowania inwestycjami budowlanymi, usługi developerskie: doradztwo dotyczące organizowania i zarządzania przedsiębiorstwami budowlanymi, dostarczanie informacji o działalności gospodarczej w zakresie budownictwa, **36** usługi w zakresie: pośrednictwa w handlu nieruchomościami, wycena nieruchomości, usługi doradztwa w zakresie inwestycji: inwestycje kapitałowe, inwestycje na rynku nieruchomości, usługi developerskie: w szczególności tworzenia, pozyskiwanie kapitałów, pośredniczenie w pozyskiwaniu nieruchomości pod inwestycje budowlane, pośredniczenie w zawieraniu umów sprzedaży i wynajmu nieruchomości, powierzchni mieszkalnej, powierzchni handlowej i usługowej, zarządzanie i administrowanie budynkami mieszkalnymi i biurowymi, obsługa budynków

mieszkalnych i biurowych, wynajem i pośrednictwo w wynajmie nieruchomości mieszkalnych i biurowych, wynajem i pośrednictwo w wynajmie nieruchomości mieszkalnych i biurowych, usługi w zakresie administrowania i wynajmu pomieszczeń handlowych, **37** usługi w zakresie nadzoru budowlanego, w tym nadzór budowlany w ramach usług developerskich, usługi budowlane: budowa nowych obiektów, wyposażanie w instalacje budowlane, przebudowy, remonty, **39** wynajmowanie garaży i miejsc parkingowych, dostarczanie zgodnie z zamówieniem przedmiotów wyposażenia, mebli i artykułów dekoracyjnych do wnętrz mieszkalnych, biur i pomieszczeń handlowych, **42** usługi w zakresie dekoracji i projektowania wnętrz mieszkalnych, biur i pomieszczeń handlowych, usługi w zakresie projektowania architektonicznego i budowlanego, nadzór wykonawczy, usługi w zakresie planowania urbanistycznego: projektowanie, realizacja, nadzór wykonawczy projektów z tego zakresu, zarządzanie inwestycjami, obsługa prawna inwestycji budowlanych, wynajmu, sprzedaży i pośrednictwa w handlu nieruchomościami, **44** projektowanie i urządzenie przestrzeni wokół budynków mieszkalnych, biurowych i handlowych, **45** usługi w zakresie ochrony budynków mieszkalnych i biurowych - ochrona mienia.

(111) **150206** (220) 2000 03 01 (210) 214539
(151) 2003 12 03

(732) GTC Konstancja Spółka z o.o., Warszawa, PL.

(540) osiedle konstancja

(510), (511) **35** doradztwo w zakresie organizowania i kierowania inwestycjami budowlanymi, usługi developerskie: doradztwo dotyczące organizowania i zarządzania przedsiębiorstwami budowlanymi, dostarczanie informacji o działalności gospodarczej w zakresie budownictwa, **36** usługi w zakresie: pośrednictwa w handlu nieruchomościami, wycena nieruchomości, usługi doradztwa w zakresie inwestycji: inwestycje kapitałowe, inwestycje na rynku nieruchomości, usługi developerskie: w szczególności tworzenia, pozyskiwanie kapitałów, pośredniczenie w pozyskiwaniu nieruchomości pod inwestycje budowlane, pośredniczenie w zawieraniu umów sprzedaży i wynajmu nieruchomości, powierzchni mieszkalnej, powierzchni handlowej i usługowej, zarządzanie i administrowanie budynkami mieszkalnymi i biurowymi, obsługa budynków mieszkalnych i biurowych, wynajem i pośrednictwo w wynajmie nieruchomości mieszkalnych i biurowych, wynajem i pośrednictwo w wynajmie nieruchomości mieszkalnych i biurowych, usługi w zakresie administrowania i wynajmu pomieszczeń handlowych, **37** usługi w zakresie nadzoru budowlanego, w tym nadzór budowlany w ramach usług developerskich, usługi budowlane: budowa nowych obiektów, wyposażanie w instalacje budowlane, przebudowy, remonty, **39** wynajmowanie garaży i miejsc parkingowych, dostarczanie zgodnie z zamówieniem przedmiotów wyposażenia, mebli i artykułów dekoracyjnych do wnętrz mieszkalnych, biur i pomieszczeń handlowych, **42** usługi w zakresie dekoracji i projektowania wnętrz mieszkalnych, biur i pomieszczeń handlowych, usługi w zakresie projektowania architektonicznego i budowlanego, nadzór wykonawczy, usługi w zakresie planowania urbanistycznego: projektowanie, realizacja, nadzór wykonawczy projektów z tego zakresu, zarządzanie inwestycjami, obsługa prawna inwestycji budowlanych, wynajmu, sprzedaży i pośrednictwa w handlu nieruchomościami, **44** projektowanie i urządzenie przestrzeni wokół budynków mieszkalnych, biurowych i handlowych, **45** usługi w zakresie ochrony budynków mieszkalnych i biurowych - ochrona mienia.

(111) **150207** (220) 2000 03 01 (210) 214540
(151) 2003 12 03

(732) GTC Konstancja Spółka z o.o., Warszawa, PL.

(540) gtc konstancja

(510), (511) **35** doradztwo w zakresie organizowania i kierowania inwestycjami budowlanymi, usługi developerskie: doradztwo dotyczące organizowania i zarządzania przedsiębiorstwami budowlanymi, dostarczanie informacji o działalności gospodarczej w zakresie budownictwa, **36** usługi w zakresie: pośrednictwa w han-

dlu nieruchomościami, wycena nieruchomości, usługi doradztwa w zakresie inwestycji: inwestycje kapitałowe, inwestycje na rynku nieruchomości, usługi developerskie: w szczególności tworzenia, pozyskiwanie kapitałów, pośredniczenie w pozyskiwaniu nieruchomości pod inwestycje budowlane, pośredniczenie w zawieraniu umów sprzedaży i wynajmu nieruchomości, powierzchni mieszkalnej, powierzchni handlowej i usługowej, zarządzanie i administrowanie budynkami mieszkalnymi i biurowymi, obsługa budynków mieszkalnych i biurowych, wynajem i pośrednictwo w wynajmie nieruchomości mieszkalnych i biurowych, wynajem i pośrednictwo w wynajmie nieruchomości mieszkalnych i biurowych, usługi w zakresie administrowania i wynajmu pomieszczeń handlowych, **37** usługi w zakresie nadzoru budowlanego, w tym nadzór budowlany w ramach usług developerskich, usługi budowlane: budowa nowych obiektów, wyposażanie w instalacje budowlane, przebudowy, remonty, **39** wynajmowanie garaży i miejsc parkingowych, dostarczanie zgodnie z zamówieniem przedmiotów wyposażenia, mebli i artykułów dekoracyjnych do wnętrz mieszkalnych, biur i pomieszczeń handlowych, **42** usługi w zakresie dekoracji i projektowania wnętrz mieszkalnych, biur i pomieszczeń handlowych, usługi w zakresie projektowania architektonicznego i budowlanego, nadzór wykonawczy, usługi w zakresie planowania urbanistycznego: projektowanie, realizacja, nadzór wykonawczy projektów z tego zakresu, zarządzanie inwestycjami, obsługa prawna inwestycji budowlanych, wynajmu, sprzedaży i pośrednictwa w handlu nieruchomościami, **44** projektowanie i urządzenie przestrzeni wokół budynków mieszkalnych, biurowych i handlowych, **45** usługi w zakresie ochrony budynków mieszkalnych i biurowych - ochrona mienia.

(111) **150208** (220) 2000 03 01 (210) 214541
(151) 2003 12 03

(732) Darat Spółka z o.o., Warszawa, PL.

(540)



Kolory znaku: ciemnozielony, niebieski, biały
(531) 1.5, 26.11, 27.5, 29.1

(510), (511) **35** doradztwo w zakresie organizowania i kierowania inwestycjami budowlanymi, usługi developerskie: doradztwo dotyczące organizowania i zarządzania przedsiębiorstwami budowlanymi, dostarczanie informacji o działalności gospodarczej w zakresie budownictwa, **36** usługi w zakresie: pośrednictwa w handlu nieruchomościami, wycena nieruchomości, usługi doradztwa w zakresie inwestycji: inwestycje kapitałowe, inwestycje na rynku nieruchomości, usługi developerskie: w szczególności tworzenia, pozyskiwanie kapitałów, pośredniczenie w pozyskiwaniu nieruchomości pod inwestycje budowlane, pośredniczenie w zawieraniu umów sprzedaży i wynajmu nieruchomości, powierzchni mieszkalnej, powierzchni handlowej i usługowej, zarządzanie i administrowanie budynkami mieszkalnymi i biurowymi, obsługa budynków mieszkalnych i biurowych, wynajem i pośrednictwo w wynajmie nieruchomości mieszkalnych i biurowych, wynajem i pośrednictwo w wynajmie nieruchomości mieszkalnych i biurowych, usługi w zakresie administrowania i wynajmu pomieszczeń handlowych, **37** usługi w zakresie nadzoru budowlanego, w tym nadzór budowlany w ramach usług developerskich, usługi budowlane: budowa nowych obiektów, wyposażanie w instalacje budowlane, przebudowy, remonty, **39** wynajmowanie garaży i miejsc parkingowych, dostarczanie zgodnie z zamówieniem przedmiotów wyposażenia, mebli i artykułów dekoracyjnych do wnętrz mieszkalnych, biur i pomieszczeń handlowych, **42** usługi w zakresie dekoracji i projektowania wnętrz mieszkalnych, biur i pomieszczeń handlowych, usługi w zakresie projektowania architektonicznego i budowlanego, nadzór wykonawczy, usługi w zakresie planowania urbanistycznego: projektowanie, realizacja, nadzór wykonawczy projektów z tego zakresu, zarządzanie inwestycjami, obsługa pra-

wna inwestycji budowlanych, wynajmu, sprzedaży i pośrednictwa w handlu nieruchomościami, **44** projektowanie i urządzenie przestrzeni wokół budynków mieszkalnych, biurowych i handlowych, **45** usługi w zakresie ochrony budynków mieszkalnych i biurowych - ochrona mienia.

(111) **150209** (220) 2000 03 01 (210) 214542
(151) 2003 12 03

(732) Darat Spółka z o.o., Warszawa, PL.

(540) darat

(510), (511) **35** doradztwo w zakresie organizowania i kierowania inwestycjami budowlanymi, usługi developerskie: doradztwo dotyczące organizowania i zarządzania przedsiębiorstwami budowlanymi, dostarczanie informacji o działalności gospodarczej w zakresie budownictwa, **36** usługi w zakresie: pośrednictwa w handlu nieruchomościami, wycena nieruchomości, usługi doradztwa w zakresie inwestycji: inwestycje kapitałowe, inwestycje na rynku nieruchomości, usługi developerskie: w szczególności tworzenia, pozyskiwanie kapitałów, pośredniczenie w pozyskiwaniu nieruchomości pod inwestycje budowlane, pośredniczenie w zawieraniu umów sprzedaży i wynajmu nieruchomości, powierzchni mieszkalnej, powierzchni handlowej i usługowej, zarządzanie i administrowanie budynkami mieszkalnymi i biurowymi, obsługa budynków mieszkalnych i biurowych, wynajem i pośrednictwo w wynajmie nieruchomości mieszkalnych i biurowych, wynajem i pośrednictwo w wynajmie nieruchomości mieszkalnych i biurowych, usługi w zakresie administrowania i wynajmu pomieszczeń handlowych, **37** usługi w zakresie nadzoru budowlanego, w tym nadzór budowlany w ramach usług developerskich, usługi budowlane: budowa nowych obiektów, wyposażanie w instalacje budowlane, przebudowy, remonty, **39** wynajmowanie garaży i miejsc parkingowych, dostarczanie zgodnie z zamówieniem przedmiotów wyposażenia, mebli i artykułów dekoracyjnych do wnętrz mieszkalnych, biur i pomieszczeń handlowych, **42** usługi w zakresie dekoracji i projektowania wnętrz mieszkalnych, biur i pomieszczeń handlowych, usługi w zakresie projektowania architektonicznego i budowlanego, nadzór wykonawczy, usługi w zakresie planowania urbanistycznego: projektowanie, realizacja, nadzór wykonawczy projektów z tego zakresu, zarządzanie inwestycjami, obsługa prawna inwestycji budowlanych, wynajmu, sprzedaży i pośrednictwa w handlu nieruchomościami, **44** projektowanie i urządzenie przestrzeni wokół budynków mieszkalnych, biurowych i handlowych, **45** usługi w zakresie ochrony budynków mieszkalnych i biurowych - ochrona mienia.

(111) **150210** (220) 2000 02 29 (210) 214588
(151) 2003 12 08

(732) WESTPAN Spółka z o.o., Ełk, PL.

(540) blancoplast

(510), (511) **01** produkty chemiczne stosowane w przemyśle, nie przetworzone tworzywa sztuczne, spoiwa przemysłowe, środki chemiczne do impregnacji skóry i materiałów tekstylnych, rozpuszczalniki lakierów, **17** tworzywa uszczelniające dla budownictwa, materiały izolacyjne dla budownictwa, złączki niemetalowe rur, **19** belki niemetalowe, szalunki niemetalowe, boazerie wewnętrzne i zewnętrzne, bramy niemetalowe, budowlane materiały niemetalowe, pokrycia dachów niemetalowe, drewno użytkowe do stosowania w budownictwie, stolarka budowlana, okna, drzwi, osprzęt do nich z tworzyw sztucznych, stolarka budowlana niemetalowa, szkło budowlane, materiały konstrukcyjne niemetalowe, wyroby marmuropodobne z tworzyw sztucznych, rynny, parapety, płytki niemetalowe dla budownictwa, podłogi z drewna i materiałów drewnopochodnych, sufity niemetalowe, **20** osprzęt niemetalowy do okien i drzwi, meble, drabiny z drewna, palety transportowe, pojemniki do pakowania z tworzyw sztucznych, **37** wykonywanie elewacji budynków, usługi budowlane, usługi izolacji budynków, nadzór budowlany, **40** obróbka tworzyw sztucznych, obróbka drewna.

(111) **150211** (220) 2000 02 29 (210) 214589
(151) 2003 12 08

(732) WESTPAN Spółka z o.o., Ełk, PL.

(540) westpan

(510), (511) **01** produkty chemiczne stosowane w przemyśle, nie przetworzone tworzywa sztuczne, spoiwa przemysłowe, środki chemiczne do impregnacji skóry i materiałów tekstylnych, rozpuszczalniki lakierów, **17** tworzywa uszczelniające dla budownictwa, materiały izolacyjne dla budownictwa, złączki niemetalowe rur, **19** belki niemetalowe, szalunki niemetalowe, boazerie wewnętrzne i zewnętrzne, bramy niemetalowe, budowlane materiały niemetalowe, pokrycia dachów niemetalowe, drewno użytkowe do stosowania w budownictwie, stolarka budowlana, okna, drzwi, osprzęt do nich z tworzyw sztucznych, stolarka budowlana niemetalowa, szkło budowlane, materiały konstrukcyjne niemetalowe, wyroby marmuropodobne z tworzyw sztucznych, rynny, parapety, płytki niemetalowe dla budownictwa, podłogi z drewna i materiałów drewnopochodnych, sufity niemetalowe, **20** osprzęt niemetalowy do okien i drzwi, meble, drabiny z drewna, palety transportowe, pojemniki do pakowania z tworzyw sztucznych, **37** wykonywanie elewacji budynków, usługi budowlane, usługi izolacji budynków, nadzór budowlany, **40** obróbka tworzyw sztucznych, obróbka drewna.

(111) **150212** (220) 2000 02 29 (210) 214590
(151) 2003 10 28

(732) Wyszowski Jarosław, Wyszowska Anna Przedsiębiorstwo Produkcyjno Handlowe JAWA, Nowa Iwiczna, PL.

(540) kartel

(510), (511) **09** gry elektroniczne, **28** zabawki, gry planszowe, artykuły sportowe i gimnastyczne, ozdoby choinkowe, sprzęt wędkarski.

(111) **150213** (220) 2000 03 02 (210) 214626
(151) 2003 12 29

(732) GE Betz, Inc, Trevose, US.

(540) LINK SOURCING

(510), (511) **35** usługi w zakresie zarządzania siecią zaopatrzenia oraz usługi konsultacyjne w zakresie poszukiwania dostawców produktów i usług chemicznych, ich nabywania, tworzenia zapasów i zarządzania zasobami poprzez ustalanie właściwej obróbki chemicznej, zarządzanie zaopatrywaniem w produkty chemiczne.

(111) **150214** (220) 2000 03 06 (210) 214807
(151) 2004 02 02

(732) ADRIATYK Spółka z o.o., Warszawa, PL.

(540)



Kolory znaku: granatowy, błękitny, czerwony, żółty

(531) 1.3, 1.15, 6.1, 26.4, 27.5, 29.1

(510), (511) **39** usługi biur turystycznych, **43** usługi w zakresie zakwaterowania.

(111) **150215** (220) 2000 03 06 (210) 214809
(151) 2003 11 25

(732) „COLONICA” CENTRUM PROMOCJI ZDROWIA Dorota Fedorowska, Wrocław, PL.

(540)



Kolory znaku: złoty, czerwony, żółty, zielony, błękitny, niebieski, fioletowy

(531) 1.15, 26.2, 27.5, 29.1

(510), (511) **39** dystrybucja towarów medycznych, **44** usługi w zakresie pomocy medycznej.

(111) **150216** (220) 2000 03 20 (210) 215571
(151) 2003 11 25
(732) Pharm Service Spółka z o.o., Wrocław, PL.
(540)



Kolory znaku: szary, granatowy

(531) 27.5, 29.1

(510), (511) **05** produkty farmaceutyczne, leki i paraleki, odczynniki chemiczne i odczynniki laboratoryjne oraz zestawy diagnostyczne do celów medycznych i laboratoryjnych, **35** usługi w zakresie sprzedaży hurtowej i detalicznej leków, paraleków, produktów farmaceutycznych oraz materiałów medycznych, odczynników chemicznych i odczynników laboratoryjnych oraz zastawów diagnostycznych do celów medycznych i weterynaryjnych, **36** świadczenie usług w zakresie depozytów sejfowych leków, paraleków, produktów farmaceutycznych oraz materiałów medycznych, odczynników chemicznych i odczynników laboratoryjnych oraz zastawów diagnostycznych do celów medycznych i weterynaryjnych, wynajem sejfów, maszyn i urządzeń, **39** świadczenie usług w zakresie transportu leków, paraleków, produktów farmaceutycznych oraz materiałów medycznych, odczynników chemicznych i odczynników laboratoryjnych oraz zastawów diagnostycznych do celów medycznych i weterynaryjnych, świadczenie usług transportowych polegających na stałych dostawach towarów w określonych przedziałach czasowych i w określonych asortymentach.

(111) **150217** (220) 2000 03 22 (210) 215645
(151) 2003 11 13
(732) Showa Co., Hyogo-ken, JP.
(540) TOP FIT
(510), (511) **09** rękawice do ochrony przed wypadkami, **25** rękawiczki.

(111) **150218** (220) 2000 03 22 (210) 215646
(151) 2003 11 13
(732) Showa Co., Huogo-ken, JP.
(540) PALM FIT
(510), (511) **09** rękawice do ochrony przed wypadkami, **25** rękawiczki.

(111) **150219** (220) 2000 03 22 (210) 215648
(151) 2003 11 13
(732) Ria Telecommunications, Inc., Nowy Jork, US.
(540) RIA EXPRESS
(510), (511) **36** usługi finansowe, usługi w zakresie elektronicznego przekazywania środków, usługi w zakresie rozliczeń elektronicznych, usługi w zakresie elektronicznego przetwarzania i transmisji danych dotyczących rozliczeń transakcji, usługi przekazywania pieniędzy, usługi kart kredytowych.

(111) **150220** (220) 2000 03 22 (210) 215649
(151) 2003 11 13
(732) Ria Telecommunications, Inc., Nowy Jork, US.
(540) RIA ENVIA
(510), (511) **36** usługi finansowe, usługi w zakresie elektronicznego przekazywania środków, usługi w zakresie rozliczeń elektronicznych, usługi w zakresie elektronicznego przetwarzania i transmi-

sji danych dotyczących rozliczeń transakcji, usługi przekazywania pieniędzy, usługi kart kredytowych.

(111) **150221** (220) 2000 03 22 (210) 215752
(151) 2003 11 04
(732) Trocki Krzysztof KARTEX, Suwałki, PL.
(540) trocky
(510), (511) **25** ubrania, buty i nakrycia głowy.

(111) **150222** (220) 2000 03 24 (210) 215760
(151) 2003 11 18
(732) Zakład Produkcyjno-Handlowy SAUNICA Anna Mazurek, Gliwice, PL.
(540) saunica
(510), (511) **11** bojłery ogrzewcze, elementy grzejne, fontanny, grzejniki, hydranty, inhalatory, instalacje i urządzenia do kąpeli, instalacje do wytwarzania pary, instalacje do oczyszczania wód ściekowych, kabiny do łaźni tureckich, kabiny natryskowe, kolektory słoneczne, kominki domowe, komory chłodnicze, piece, piecyki, sauny, toalety [W.C.], urządzenia do klimatyzacji, urządzenia do klimatyzacji samochodów, pompy ciepłe, ustępy przenośne, wanny łaźienkowe, **19** balustrady, baraki, belki niemetalowe, beton, betonowe elementy budowlane, boazerie, bramy niemetalowe, budowlane materiały niemetalowe, budowlane okładziny niemetalowe, drewno do celów budowlanych, drewno fornirowane, drewno nadające się do formowania, drewno obrobione, drewno pilowane, drewno użytkowe, drzwi i futryny niemetalowe, gonty, konstrukcje niemetalowe basenów kąpielowych, kamienie obrabiane, kamienie łamane, kamienie sztuczne, kamień budowlany, konstrukcje niemetalowe, korek sprasowany, kratownice niemetalowe, łaty drewniane, krokwie dachowe, niemetalowe pokrycia dachowe, niemetalowe kabiny kąpielowe, niemetalowe słupy ogłoszeniowe, parkiety, szkło izolacyjne dla budownictwa, szkło okienne, szkło zbrojone, schody niemetalowe, sklejką, witraże, żaluzje niemetalowe, **37** antykorozyjna ochrona, blacharstwo, gipsowanie, hydraulika, informacje o budownictwie, instalacja i naprawa urządzeń klimatyzacyjnych, instalacja i naprawa saun i łaźni tureckich, instalowanie i naprawa pieców, konserwacja i odnawianie mebli, malowanie, montaż rusztowań, nadzór budowlany, rozbiórka budynków, tapetowanie, montaż urządzeń kuchennych, urządzeń do łaźni, urządzeń do łaźni.

(111) **150223** (220) 2000 03 24 (210) 215761
(151) 2003 11 18
(732) Zakład Produkcyjno-Handlowy SAUNICA Anna Mazurek, Gliwice, PL.
(540)



Kolory znaku: czerwony, niebieski

(531) 1.3, 27.5, 29.1

(510), (511) **11** bojłery ogrzewcze, elementy grzejne, fontanny, grzejniki, hydranty, inhalatory, instalacje i urządzenia do kąpeli, instalacje do wytwarzania pary, instalacje do oczyszczania wód ściekowych, kabiny do łaźni tureckich, kabiny natryskowe, kolektory słoneczne, kominki domowe, komory chłodnicze, piece, piecyki, sauny, toalety [W.C.], urządzenia do klimatyzacji, urządzenia do klimatyzacji samochodów, pompy ciepłe, ustępy przenośne, wanny łaźienkowe, **19** balustrady, baraki, belki niemetalowe, beton, betonowe elementy budowlane, boazerie, bramy niemetalowe, budowlane materiały niemetalowe, budowlane okładziny niemetalowe, drewno do celów budowlanych, drewno fornirowane, drewno nadające się do formowania, drewno obrobione, drewno pilowane, drewno użytkowe, drzwi i futryny niemetalowe, gonty, konstrukcje niemetalowe basenów kąpielowych, kamienie

obrabiane, kamienie łamane, kamienie sztuczne, kamień budowlany, konstrukcje niemetalowe, korek sprasowany, kratownice niemetalowe, łąty drewniane, krokwie dachowe, niemetalowe pokrycia dachowe, niemetalowe kabiny kąpielowe, niemetalowe słupy ogłoszeniowe, parkiety, szkło izolacyjne dla budownictwa, szkło okienne, szkło zbrojone, schody niemetalowe, sklejka, witraże, żaluzje niemetalowe, **37** antykorozyjna ochrona, blacharstwo, gipsowanie, hydraulika, informacje o budownictwie, instalacja i naprawa urządzeń klimatyzacyjnych, instalacja i naprawa saun i łaźni tureckich, instalowanie i naprawa pieców, konserwacja i odnawianie mebli, malowanie, montaż rusztowań, nadzór budowlany, rozbiórka budynków, tapetowanie, montaż urządzeń kuchennych, urządzeń do łaźni, urządzeń do łaźni.

(111) **150224** (220) 2000 03 24 (210) 215844
(151) 2004 01 26
(732) Destylernia „Polmos” w Krakowie S.A., Kraków, PL.
(540) PRZEPALANKA
(510), (511) **33** wódka.

(111) **150225** (220) 2000 03 24 (210) 215845
(151) 2004 01 26
(732) Destylernia „Polmos” w Krakowie S.A., Kraków, PL.
(540) PRZEPALANKA KRAKOWSKA
(510), (511) **33** wódka.

(111) **150226** (220) 2000 03 24 (210) 215920
(151) 2003 11 03
(732) Ewa Kubiak, Pabianice, PL.
(540) cubiac
(510), (511) **25** ubrania, buty i nakrycia głowy.

(111) **150227** (220) 2000 03 28 (210) 215938
(151) 2004 01 08
(732) Gołębiowski Paweł, Kulas Marcin, Kulas Piotr Optyka „ARPIMA-HILAREX” S.C., Sosnowiec, PL.
(540)



Kolory znaku: niebieski, czarny, biały
(531) 16.3, 27.5, 29.1
(510), (511) **44** usługi optyczne.

(111) **150228** (220) 2000 03 28 (210) 215939
(151) 2003 11 27
(732) Gołębiowski Paweł, Kulas Marcin, Kulas Piotr, Optyka „ALPIMA-HILAREX” S.C., Sosnowiec, PL.
(540)

DESIREE

(531) 9.1, 27.5
(510), (511) **09** oprawy okularowe korekcyjne, okulary przeciwsłoneczne.

(111) **150229** (220) 2000 03 30 (210) 216084
(151) 2003 12 02
(732) POR-BUD Spółka z o.o., Warszawa, PL.

(540)



(531) 27.5
(510), (511) **35** zgrupowanie na rzecz osób trzecich towarów pozwalające nabywcy wygodnie je oglądać i kupować w sklepie - hurtowni z towarami takimi jak: materiały budowlane metalowe i niemetalowe, sprzęt budowlany, dźwigi, pompy, młoty pneumatyczne, zarządzanie nieruchomościami, **36** pośrednictwo w zakresie obrotu nieruchomościami i wynajem nieruchomości, leasing sprzętu budowlanego, **37** usługi budowlane w zakresie remontów budowlanych, usługi remontowo-budowlane, wynajem sprzętu budowlanego, **42** usługi projektowe i konsultacyjne w zakresie budownictwa.

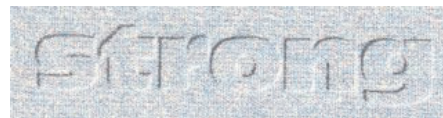
(111) **150230** (220) 2000 03 30 (210) 216221
(151) 2003 11 25
(732) Zakład Górniczo-Energetyczny SOBIESKI JAWORZNO III Spółka z o.o., Jaworzno, PL.
(540)



Kolory znaku: zielony, czarny, biały
(531) 7.15, 24.15, 27.5, 29.1

(510), (511) **04** paliwa kopalne oraz ich pochodne, w tym węgiel kamienny, paliwa gazowe, **07** maszyny i urządzenia przemysłowe, w tym górnicze, **36** pośrednictwo finansowe, obrót wierzytelnościami, dzierżawa nieruchomości, **37** usługi z zakresu elektryczności i elektro-mechaniki, usługi serwisowe i remontowe w zakresie maszyn i urządzeń, w tym górniczych, usługi w zakresie robót górniczych, w tym wydobywczych, **39** świadczenie usług przewozowych i spedycyjnych w zakresie paliw, gazów i towarów, świadczenie usług przeładunkowych i składowania towarów, zaopatrywanie w wodę, usługi z zakresu turystyki zawarte w klasie 39, **40** zagospodarowywanie odpadów, usługi z zakresu przeróbki mechanicznej i chemicznej kopalni użytecznych, usługi spawalnicze, **41** usługi związane z organizacją wypoczynku, usługi związane z prowadzeniem i organizowaniem kształcenia i doskonalenia zawodowego, **42** prowadzenie prac poszukiwawczo - geologicznych, usługi z zakresu prac badawczo-rozwojowych w dziedzinie eksploatacji kopalni użytecznych i towarzyszących, w tym węgla kamiennego, gazów, innych paliw oraz wody, usługi związane z wdrażaniem postępu technicznego, usługi związane z ochroną środowiska, w tym konsultacje, badania, opinie, analizy, projektowanie, doradztwo, **44** świadczenie usług leczniczych.

(111) **150231** (220) 2000 04 20 (210) 217351
(151) 2003 10 27
(732) MAX A.G. Piotr Gruszka, Warszawa, PL.
(540)



Kolory znaku: szaro-zielony
(531) 25.7, 27.5, 29.1
(510), (511) **23** nici.

(111) **150232** (220) 2000 04 20 (210) 217352
(151) 2003 10 27
(732) MAX A.G. Piotr Gruszka, Warszawa, PL.

(540)



Kolory znaku: czarny, ciemnoszary, jasnoszary
(531) 27.5, 29.1
(510), (511) **23** nici.

(111) **150233** (220) 2000 04 03 (210) 216376
(151) 2003 11 15
(732) „DAYMOS” Marcin Ruszczak, Bydgoszcz, PL.
(540)



Kolory znaku: biały, żółty, niebieski
(531) 2.1, 18.5, 26.3, 27.5, 29.1
(510), (511) **16** fotografie, foldery, albumy, kalendarze, czasopisma, książki, **35** usługi reklamowe na rzecz osób trzecich, produkcja reklam telewizyjnych, radiowych, prasowych i kinowych, usługi menedżerskie, **43** usługi gastronomiczne, usługi hotelarskie.

(111) **150234** (220) 2000 04 04 (210) 216462
(151) 2004 01 08
(732) KBS KAPITAŁ-BEZPIECZEŃSTWO-SERWIS Spółka z o. o. w Sztumie, Sztum, PL.
(540)



Kolory znaku: turkusowy
(531) 26.1, 27.5, 29.1
(510), (511) **36** pośrednictwo finansowe, pośrednictwo związane z ubezpieczeniami i funduszem emerytalno - rentowym.

(111) **150235** (220) 2000 04 06 (210) 216471
(151) 2003 12 02
(732) Nowak Grzegorz, Nowak Paweł, Nowak Franciszek, Nowak Zofia INTER-GLOBAL S.C., Ostrów Wielkopolski, PL.
(540) 007
(510), (511) **02** preparat do odrdzewiania metali.

(111) **150236** (220) 2000 04 06 (210) 216504
(151) 2003 12 03
(732) Elite International B.V., Ridderkerk, NL.
(540)



(531) 27.5
(510), (511) **30** kawa.

(111) **150237** (220) 2000 04 05 (210) 216516
(151) 2003 12 02

(732) Firma Jubilerska Andrzej Wojciuch, Kołaczkowo, PL.
(540)



(531) 27.5
(510), (511) **14** diamenty, kamienie szlachetne, kamienie jubilerskie i syntetyczne, metale szlachetne, wyroby jubilerskie, **36** wy-cena biżuterii, **40** usługi w zakresie obróbki metali szlachetnych, metali kolorowych, obróbka diamentów i kamieni szlachetnych.

(111) **150238** (220) 2000 04 07 (210) 216524
(151) 2003 11 15
(732) Przedsiębiorstwo Produkcyjno-Handlowe „STOPTEX” Zakład Pracy Chronionej Karol Olesiński, Mariola Olesińska, Wały A, PL.
(540)



Kolory znaku: żółty, zielony, biały, czerwony
(531) 11.3, 26.4, 27.5, 29.1
(510), (511) **30** herbata.

(111) **150239** (220) 2000 04 07 (210) 216525
(151) 2003 11 15
(732) Przedsiębiorstwo Produkcyjno-Handlowe „STOPTEX” Zakład Pracy Chronionej Karol Olesiński, Mariola Olesińska, Wały A, PL.
(540)



Kolory znaku: lila i odcienie, biały, złoty, czerwony
(531) 11.3, 26.4, 27.5, 29.1
(510), (511) **30** herbata.

(111) **150240** (220) 2000 04 07 (210) 216526
(151) 2003 11 15
(732) Przedsiębiorstwo Produkcyjno-Handlowe „STOPTEX” Zakład Pracy Chronionej Karol Olesiński, Mariola Olesińska, Wały A, PL.
(540)



Kolory znaku: czerwony i odcienie, beżowy, biały, żółty, zielony
(531) 5.7, 11.3, 26.4, 27.5, 29.1

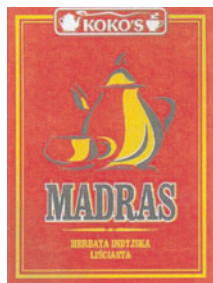
(510), (511) 30 herbata.

(111) 150241 (220) 2000 04 07 (210) 216527

(151) 2003 11 15

(732) Przedsiębiorstwo Produkcyjno-Handlowe „STOPTEX” Zakład Pracy Chronionej Karol Olesiński, Mariola Olesińska, Wały A, PL.

(540)



Kolory znaku: czerwony, żółty, biały, czarny

(531) 11.3, 26.4, 27.5, 29.1

(510), (511) 30 herbata.

(111) 150242 (220) 2000 04 07 (210) 216528

(151) 2003 11 15

(732) Przedsiębiorstwo Produkcyjno-Handlowe „STOPTEX” Zakład Pracy Chronionej Karol Olesiński, Mariola Olesińska, Wały A, PL.

(540)



Kolory znaku: fioletowy, różowy, czerwony, biały, żółty, zielony, jasnofioletowy

(531) 5.5, 11.3, 26.4, 27.5, 29.1

(510), (511) 30 herbata.

(111) 150243 (220) 2000 04 07 (210) 216529

(151) 2003 11 15

(732) Przedsiębiorstwo Produkcyjno-Handlowe „STOPTEX” Zakład Pracy Chronionej Karol Olesiński, Mariola Olesińska, Wały A, PL.

(540)



Kolory znaku: lila, czerwony, różowy, biały, żółty, zielony, lila-jasny

(531) 5.7, 11.3, 26.4, 27.5, 29.1

(510), (511) 30 herbata.

(111) 150244 (220) 2000 04 07 (210) 216530

(151) 2003 11 15

(732) Przedsiębiorstwo Produkcyjno-Handlowe „STOPTEX” Zakład Pracy Chronionej Karol Olesiński, Mariola Olesińska, Wały A, PL.

(540)



Kolory znaku: niebieski, jasnyniebieski, czerwony, biały, żółty, zielony, granatowy

(531) 5.3, 5.7, 11.3, 26.4, 27.5, 29.1

(510), (511) 30 herbata.

(111) 150245 (220) 2000 04 07 (210) 216531

(151) 2003 11 15

(732) Przedsiębiorstwo Produkcyjno-Handlowe „STOPTEX” Zakład Pracy Chronionej Karol Olesiński, Mariola Olesińska, Wały A, PL.

(540)



Kolory znaku: ciemnoróżowy, różowy, czerwony, biały, zielony, żółty, bordo

(531) 5.3, 5.7, 11.3, 26.4, 27.5, 29.1

(510), (511) 30 herbata.

(111) 150246 (220) 2000 04 07 (210) 216532

(151) 2003 11 15

(732) Przedsiębiorstwo Produkcyjno-Handlowe „STOPTEX” Zakład Pracy Chronionej Karol Olesiński, Mariola Olesińska, Wały A, PL.

(540)



Kolory znaku: ciemnozielony, zielony, czerwony, biały, żółty, jasnozielony

(531) 5.3, 5.7, 11.3, 26.4, 27.5, 29.1

(510), (511) 30 herbata.

(111) 150247 (220) 2000 04 07 (210) 216533

(151) 2003 11 15

(732) Przedsiębiorstwo Produkcyjno-Handlowe „STOPTEX” Zakład Pracy Chronionej Karol Olesiński, Mariola Olesińska, Wały A, PL.

(540)



Kolory znaku: ciemnozielony, zielony, biały, żółty, czerwony, jasnozielony

(531) 5.5, 5.7, 11.3, 26.4, 27.5, 29.1

(510), (511) **30** herbata.(111) **150248** (220) 2000 04 07 (210) 216534
(151) 2003 11 15(732) Przedsiębiorstwo Produkcyjno-Handlowe „STOPTEX”
Zakład Pracy Chronionej Karol Olesiński, Mariola Olesińska,
Wały A, PL.

(540)

Kolory znaku: ciemnozielony, zielony, czerwony, biały, żółty,
pomarańczowy

(531) 5.7, 11.3, 26.4, 27.5, 29.1

(510), (511) **30** herbata.(111) **150249** (220) 2000 04 07 (210) 216535
(151) 2003 11 15(732) Przedsiębiorstwo Produkcyjno-Handlowe „STOPTEX”
Zakład Pracy Chronionej Karol Olesiński, Mariola Olesińska,
Wały A, PL.

(540)

Kolory znaku: oliwkowy, jasnooliwkowy, seledynowy, czerwony,
biały, zielony, brązowy, czarny, szary

(531) 5.5, 11.3, 26.4, 27.5, 29.1

(510), (511) **30** herbata.(111) **150250** (220) 2000 04 07 (210) 216537
(151) 2003 11 15(732) Przedsiębiorstwo Produkcyjno-Handlowe „STOPTEX”
Zakład Pracy Chronionej Karol Olesiński, Mariola Olesińska,
Wały A, PL.

(540)

Kolory znaku: ciemnoniebieski, niebieski, czerwony, biały, żółty,
brązowy, zielony, jasnoniebieski, fioletowy

(531) 5.7, 11.3, 26.4, 27.5, 29.1

(510), (511) **30** herbata.(111) **150251** (220) 2000 04 07 (210) 216538
(151) 2003 11 15(732) Przedsiębiorstwo Produkcyjno-Handlowe „STOPTEX”
Zakład Pracy Chronionej Karol Olesiński, Mariola Olesińska,
Wały A, PL.

(540)

Kolory znaku: czerwony i odcienie, złoty, żółty, czarny, biały,
zielony, srebrny, brązowy

(531) 5.3, 11.3, 25.1, 26.4, 27.5, 29.1

(510), (511) **30** herbata.(111) **150252** (220) 2000 04 07 (210) 216544
(151) 2003 11 15(732) Przedsiębiorstwo Produkcyjno-Handlowe „STOPTEX”
Zakład Pracy Chronionej Karol Olesiński, Mariola Olesińska,
Wały A, PL.

(540)



Kolory znaku: czarny, wiśniowy cieniowany, żółty, szary, czarny

(531) 4.3, 25.1, 26.4, 27.5, 29.1

(510), (511) **30** herbata.(111) **150253** (220) 2000 04 07 (210) 216624
(151) 2003 12 17(732) Fabryka Aparatury Pomiarowej „PAFAL” Spółka Akcyjna,
Świdnica, PL.

(540) MAXPAF

(510), (511) **09** elektroniczny wskaźnik mocy maksymalnej do li-
czników energii elektrycznej, liczniki energii elektrycznej z elek-
tronicznym wskaźnikiem mocy maksymalnej prądu trójfazowego
(licznik maksymalny): do pomiaru energii elektrycznej czynnej,
do pomiaru energii elektrycznej biernej, do sieci trójprzewodowej,
do sieci czteroprzewodowej, do pomiaru bezpośredniego, do po-
miaru półpośredniego i pośredniego, z liczydłem jednotaryfowym,
z liczydłem dwutaryfowym.(111) **150254** (220) 2000 04 10 (210) 216684
(151) 2003 12 02

(732) Kraft Foods Holdings, Inc., Northfield, US.

(540)



(531) 19.3, 27.5

(510), (511) **21** szkło, porcelana i słoiki z tworzyw sztucznych do
produktów żywnościowych, **30** kawa, herbata, kakao, cukier, ryż,
tapioka, substytutu kawy.

(111) **150255** (220) 2000 04 06 (210) 216724
 (151) 2003 11 18
 (732) RIVER Spółka z o.o., Kraków, PL.
 (540)



Kolory znaku: srebrny, złoty, niebieski
 (531) 24.15, 27.5, 29.1
 (510), (511) **09** oprogramowanie komputerów.

(111) **150256** (220) 2000 04 11 (210) 216754
 (151) 2003 11 25
 (732) GRAND Spółka z o.o., Sopot, PL.
 (540)

grandnet.pl

Kolory znaku: biały, żółty, niebieski, czarny
 (531) 26.11, 27.5, 29.1
 (510), (511) **35** usługi reklamowe, **38** usługi telekomunikacyjne.

(111) **150257** (220) 2000 04 11 (210) 216772
 (151) 2003 11 25
 (732) Kimberly-Clark Worldwide, Inc., Neenah, US.
 (540) WYPALL
 (510), (511) **16** jednorazowe celulozowe ściereczki, **21** ściereczki tekstylne lub z włókniny.

(111) **150258** (220) 2000 04 11 (210) 216773
 (151) 2004 01 08
 (732) Praxair Technology, Inc., Danbury, US.
 (540) COJET
 (510), (511) **07** urządzenia wtryskowe gazów przemysłowych złożone z zespołów zmontowanych dysz wtryskiwacza, z zespołów dostarczania gazu oraz komputerów kontrolnych sterowanych poprzez dotyk ekranu służące do celu wtryskiwania gazu do stopionych kąpieli, do roztopiania i procesów po spalaniu, do użytku w przemyśle wytwarzającym stal oraz inne metale, oraz części zamienne do tych urządzeń.

(111) **150259** (220) 2000 04 11 (210) 216846
 (151) 2003 11 25
 (732) Agencja Turystyczno-Reklamowa „EWATUR” Cezary Kramek, Szczecin, PL.
 (540)



Kolory znaku: czerwony, zielony, czarny
 (531) 2.5, 24.17, 26.11, 27.5, 29.1
 (510), (511) **35** agencje reklamowe, dekoracja wystaw sklepowych, agencje importowo-eksportowe, organizowanie wystaw w celach handlowych lub reklamowych, reklama i usługi informacyjne w zakresie informacji o firmach i informacji handlowej, doradztwo w zakresie organizowania i kierowania działalnością gospodarczą, usługi prowadzenia sklepu z następującymi towarami: artykuły odzieżowe, obuwie, przybory do gospodarstwa domowego, bojler, chłodziarki, ekspresy do kawy, imbryki elektryczne, lampy elektryczne, lodówki, pralki, zamrażarki, maszynki kuchenne,

ne, kuchenki mikrofalowe, urządzenia elektryczne do ogrzewania, piecyki, przybory kuchenne elektryczne, kable, przełączniki, kamery wideo, komputery, odbiorniki telewizyjne, odbiorniki radiowe, baterie galwaniczne, przewody elektryczne, aparaty telefoniczne, wagi, żelazka elektryczne, artykuły szkolne, artykuły biurowe, mapy, karton, papeteria, książki, maszyny do pisania, materiały piśmienne, papier, przybory do pisania, plany, przybory kreślarskie, meble biurowe, fotele, kanapy, krzesła, meble, meble metalowe, pościel, stoły, narzędzia ręczne, sztućce, aparaty i akcesoria fotograficzne, sprzęt do czyszczenia, naczynia kuchenne, wyroby ze szkła i porcelany, przybory toaletowe, pojemniki dla gospodarstwa domowego, **39** transport autobusowy, biura turystyczne, transport bagaży, wynajmowanie garaży, informacja turystyczna i o podróżach, informacja o transporcie, organizowanie podróży, organizowanie wycieczek, pilotaż, dotrzymywanie towarzystwa podróżnym, wypożyczanie pojazdów, pośrednictwo transportowe, dostarczanie przesyłek, rezerwacja miejsc podróży, transport pasażerski, turystyka, zwiedzanie, wynajmowanie pojazdów, przewożenie ładunków, **41** organizowanie wczasów, organizowanie wypoczynku, organizowanie obozów wakacyjnych, **43** usługi agencji zakwaterowań, domów turystycznych, domów wypoczynkowych, rezerwacja miejsc w hotelach, rezerwanie noclegów.

(111) **150260** (220) 2000 04 12 (210) 216929
 (151) 2004 02 16
 (732) „EKOLAND” Spółka z o.o., Tychy, PL.
 (540)



Kolory znaku: zielony, czerwony, biały, pomarańczowy, złoty, niebieski, czarny, brązowy, różowy
 (531) 3.1, 5.7, 5.9, 26.11, 27.5, 29.1
 (510), (511) **32** napoje instant, napoje bezalkoholowe, wody mineralne, gazowane i niegazowane, nektary owocowe, syropy owocowe, proszek do produkcji napojów, pastylki do produkcji napojów, soki owocowe, soki warzywne, soki owocowo-warzywne, soki wieloowocowe, soki wielowarzywne, napoje owocowe, napoje warzywne, napoje wieloowocowe, napoje wielowarzywne.

(111) **150261** (220) 2000 03 22 (210) 215744
 (151) 2003 11 15
 (732) „BIURO WYCEN NIERUCHOMOŚCI” S.C. Dorota Milej, Paweł Milej, Racibórz, PL.
 (540)



Kolory znaku: złoty, czarny
 (531) 27.5, 29.1
 (510), (511) **35** usługi przedstawicielskie na rzecz podmiotów gospodarczych, usługi doradztwa handlowego, usługi analiz kosztów, prognoz ekonomicznych, ekspertyz opłacalności, usługi wyceny działalności handlowej, usługi badania rynku, badania opinii, badania w dziedzinie działalności gospodarczej, usługi zbierania informacji o podmiotach gospodarczych i ich działalności gospodarczej, usługi menedżerskie, usługi prowadzenia negocjacji, organizowania aukcji, **36** usługi obsługi nieruchomości, usługi zarządzania, najmu, dzierżawy nieruchomości i lokali, usługi pośrednictwa w obrocie nieruchomościami, usługi wyceny nieruchomości, ruchomości, firm, ekspertyzy i doradztwo z tym związane, **37** usługi budowlane, remontowe, konserwatorskie, roz-

biórkowe w zakresie budynków, budowli i instalacji, usługi generalnego wykonawcy i dostawcy inwestycji, doradztwo z tym związane, **40** usługi poligraficzne, usługi kompletacji dostaw materiałów i urządzeń, **41** tłumaczenia, **42** usługi projektowe i konstruktorskie w zakresie budownictwa ogólnego oraz maszyn, urządzeń i instalacji, opiniowanie i ekspertyzy techniczne z zakresu budownictwa ogólnego oraz geologii, usługi geodezyjne i geologiczne, doradztwo techniczne i prawne z tym związane.

(111) **150262** (220) 2000 03 24 (210) 215867
(151) 2003 10 06
(732) HAWKER FA Spółka Akcyjna, Bielsko-Biała, PL.
(540)



Kolory znaku: czerwony, niebieski, biały
(531) 1.17, 24.15, 27.5, 29.1

(510), (511) **09** akumulatory elektryczne, akumulatory do pojazdów, akumulatory wagonowe, baterie elektryczne, baterie stacyjne, baterie trakcyjne, ogniwa elektryczne, ogniwa trakcyjne, ogniwa stacyjne, płytki do akumulatorów, skrzynki akumulatorowe, **42** wykonywanie prac badawczo-rozwojowych w zakresie akumulatorów, baterii i ogniw elektrycznych, konstruowanie i projektowanie akumulatorów, baterii i ogniw elektrycznych, wydawanie świadectw jakości i certyfikatów w zakresie akumulatorów, baterii i ogniw elektrycznych.

(111) **150263** (220) 2000 04 12 (210) 216930
(151) 2004 02 16
(732) „EKOLAND” Spółka z o.o., Tychy, PL.
(540)



Kolory znaku: zielony, czerwony, biały, pomarańczowy, żółty, niebieski, czarny, brązowy
(531) 3.1, 5.7, 5.9, 26.11, 27.5, 29.1
(510), (511) **32** napoje instant, napoje bezalkoholowe, wody mineralne, gazowane i niegazowane, nektary owocowe, syropy owocowe, proszek do produkcji napojów, pastylki do produkcji napojów, soki owocowe, soki warzywne, soki owocowo-warzywne, soki wieloowocowe, soki wielowarzywne, napoje owocowe, napoje warzywne, napoje wieloowocowe, napoje wielowarzywne.

(111) **150264** (220) 2000 04 12 (210) 216931
(151) 2004 02 16
(732) „EKOLAND” Spółka z o.o., Tychy, PL.
(540)



Kolory znaku: zielony, czerwony, biały, pomarańczowy, żółty, niebieski, czarny, brązowy
(531) 3.1, 5.7, 5.9, 26.11, 27.5, 29.1
(510), (511) **32** napoje instant, napoje bezalkoholowe, wody mineralne, gazowane i niegazowane, nektary owocowe, syropy owocowe,

we, proszek do produkcji napojów, pastylki do produkcji napojów, soki owocowe, soki warzywne, soki owocowo-warzywne, soki wieloowocowe, soki wielowarzywne, napoje owocowe, napoje warzywne, napoje wieloowocowe, napoje wielowarzywne.

(111) **150265** (220) 2000 04 12 (210) 216932
(151) 2004 02 16
(732) „EKOLAND” Spółka z o.o., Tychy, PL.
(540)



Kolory znaku: zielony, czerwony, biały, żółty, niebieski, czarny, brązowy, różowy
(531) 3.1, 5.7, 9.9, 26.11, 27.5, 29.1

(510), (511) **32** napoje instant, napoje bezalkoholowe, wody mineralne, gazowane i niegazowane, nektary owocowe, syropy owocowe, proszek do produkcji napojów, pastylki do produkcji napojów, soki owocowe, soki warzywne, soki owocowo-warzywne, soki wieloowocowe, soki wielowarzywne, napoje owocowe, napoje warzywne, napoje wieloowocowe, napoje wielowarzywne.

(111) **150266** (220) 2000 04 12 (210) 216933
(151) 2004 02 16
(732) „EKOLAND” Spółka z o.o., Tychy, PL.
(540)



Kolory znaku: zielony, czerwony, biały, żółty, niebieski, czarny, brązowy

(531) 3.1, 5.7, 5.9, 26.11, 27.5, 29.1

(510), (511) **32** napoje instant, napoje bezalkoholowe, wody mineralne, gazowane i niegazowane, nektary owocowe, syropy owocowe, proszek do produkcji napojów, pastylki do produkcji napojów, soki owocowe, soki warzywne, soki owocowo-warzywne, soki wieloowocowe, soki wielowarzywne, napoje owocowe, napoje warzywne, napoje wieloowocowe, napoje wielowarzywne.

(111) **150267** (220) 2000 04 12 (210) 216934
(151) 2004 02 16
(732) „EKOLAND” Spółka z o.o., Tychy, PL.
(540) (znak przestrzenny)



Kolory znaku: żółty, zielony, czerwony, niebieski, brązowy, czarny, pomarańczowy, biały

(531) 3.1, 5.7, 5.9, 19.7, 26.11, 27.5, 29.1

(510), (511) **32** napoje instant, napoje bezalkoholowe, wody mineralne gazowane i niegazowane, nektary owocowe, syropy owocowe,

we, proszek do produkcji napojów, pastylki do produkcji napojów, soki owocowe, soki wieloowocowe, soki warzywne, soki owocowo-warzywne, soki wielowarzywne, napoje owocowe, napoje wieloowocowe, napoje warzywne, napoje owocowo-warzywne.

(111) **150268** (220) 2000 05 11 (210) 218260
(151) 2003 12 02
(732) Pliva d.d., Zagrzeb, HR.
(540) GEOTILIN
(510), (511) **05** preparaty weterynaryjne i sanitarne.

(111) **150269** (220) 2000 06 12 (210) 219784
(151) 2004 01 21
(732) SORAYA S.A., Warszawa, PL.
(540) OWOCE NATURY
(510), (511) **03** produkty perfumeryjne, mydła, kosmetyki, środki upiększające, artykuły toaletowe.

(111) **150270** (220) 2000 07 20 (210) 221623
(151) 2004 02 27
(732) GOOD FOOD Spółka z o.o., Poznań-Skórzewo, PL.
(540)



Kolory znaku: czarny, pomarańczowy, biały
(531) 24.17, 26.1, 26.2, 26.13, 27.5, 29.1
(510), (511) **30** wafle ryżowe.

(111) **150271** (220) 2000 04 14 (210) 217047
(151) 2004 02 02
(732) RAUTARUUKKI POLSKA Spółka z o.o., Żyrardów, PL.
(540) Maxi CLASSIC
(510), (511) **06** płaskie pokrycia dachowe, **07** narzędzia ręczne z napędem innym niż ręczny, części narzędzi i maszyn budowlanych, **17** materiały wypełniające, izolacyjne, uszczelniające, dźwiękoszczelne inne niż okładziny plastikowe i włókiennicze, uszczelki, **19** niemetalowe materiały budowlane inne niż gonty i płytki dachowe, **37** usługi budowlane, instalacyjne, nadzór techniczny, wypożyczanie narzędzi i sprzętu budowlanego.

(111) **150272** (220) 2000 04 14 (210) 217048
(151) 2003 12 15
(732) RAUTARUUKKI POLSKA Spółka z o.o., Żyrardów, PL.
(540) Maxi SINUS
(510), (511) **06** metalowe materiały budowlane, metalowe konstrukcje budowlane, wyroby hutnicze, **07** narzędzia ręczne z napędem innym niż ręczny, części narzędzi i maszyn budowlanych, **08** narzędzia budowlane ręczne z napędem ręcznym, **17** materiały wypełniające, izolacyjne, uszczelniające, dźwiękoszczelne, rury elastyczne niemetalowe, uszczelki, **19** materiały budowlane niemetalowe inne niż kostka brukowa, **37** usługi budowlane, instalacyjne, nadzór techniczny, wypożyczanie narzędzi i sprzętu budowlanego.

(111) **150273** (220) 2000 04 14 (210) 217064
(151) 2003 11 05
(732) ZABRZAŃSKIE ZAKŁADY MECHANICZNE Spółka Akcyjna, Zabrze, PL.

(540)



Kolory znaku: niebieski, żółty, biały
(531) 1.5, 15.7, 27.5, 29.1
(510), (511) **07** maszyny i urządzenia górnicze i budowlane oraz ich części, konstrukcje stalowe, **37** wynajem maszyn i urządzeń górniczych i budowlanych oraz prowadzenie działalności serwisowej dla tych maszyn i urządzeń, regeneracja, wykonywanie przeglądów, remontów i rekonstrukcji maszyn i urządzeń górniczych i budowlanych oraz ich części, usługi montażowe w zakresie maszyn i urządzeń górniczych i budowlanych oraz konstrukcji stalowych.

(111) **150274** (220) 2000 04 14 (210) 217072
(151) 2003 12 22
(732) „SANPLAST” Spółka z o.o., Wymysłowice, PL.
(540)



Kolory znaku: srebrny, czerwony, popielaty
(531) 27.5, 29.1
(510), (511) **06** kabiny kąpielowe metalowe i wyposażenie do nich: klamki, zawiasy, profile metalowe, drzwi, uchwyty, prowadnice do drzwi, metalowe wsporniki mocujące do brodzików i wanien, **11** kabiny kąpielowe natryskowe, brodziki i wanny akrylowe, obudowy wanien i brodzików niemetalowe, wanny łazienkowe, umywalki, bidety, wanny z wirowym ruchem wody, sedesy, sauny, **19** kabiny kąpielowe niemetalowe, podstawy pod wanny i brodziki niemetalowe, syfony niemetalowe.

(111) **150275** (220) 2000 04 14 (210) 217073
(151) 2003 12 22
(732) SANPLAST Spółka z o.o., Wymysłowice, PL.
(540)



Kolory znaku: czerwony, srebrny
(531) 27.5, 29.1
(510), (511) **06** kabiny kąpielowe metalowe i wyposażenie do nich: klamki, zawiasy, profile metalowe, drzwi, uchwyty, prowadnice do drzwi, metalowe wsporniki mocujące do brodzików i wanien, **11** kabiny kąpielowe natryskowe, brodziki i wanny akrylowe, obudowy wanien i brodzików niemetalowe, wanny łazienkowe, umywalki, bidety, wanny z wirowym ruchem wody, sedesy, sauny, **19** kabiny kąpielowe niemetalowe, podstawy pod wanny i brodziki niemetalowe, syfony niemetalowe.

(111) **150276** (220) 2000 04 13 (210) 217136
(151) 2003 11 04
(732) Polifarb Cieszyn-Wrocław S.A., Wrocław, PL.
(540) NOWALIJKA
(510), (511) **02** farba emulsyjna do wymalowań wewnętrznych.

(111) **150277** (220) 2000 04 18 (210) 217138
(151) 2003 11 18

(732) Przedsiębiorstwo Produkcyjno-Handlowe K&D KADAR
Dariusz Myrcha, Stodzew, PL.

(540)



Kolory znaku: biały, żółty i odcienie, czerwony, czarny, pomarańczowy, zielony

(531) 4.5, 5.3, 5.7, 27.5, 29.1

(510), (511) **30** chrupkie produkty produkowane z mąki kukurydzianej metodą wytlaczania lub smażone w tłuszczu - chrupki kukurydziane smakowe poziomkowe.

(111) **150278** (220) 2000 04 18 (210) 217147
(151) 2004 01 08

(732) IMOBAT POLSKA Spółka z o.o., Warszawa, PL.

(540) PRIMUS

(510), (511) **07** pralnice, pralki przemysłowe, suszarki bębnowe, wirówki, magle elektryczne, **09** centrale płatnicze, czytniki, dys-trybutory żetonów.

(111) **150279** (220) 2000 04 19 (210) 217278
(151) 2003 12 17

(732) easyGroup IP Licensing Limited, Londyn, GB.

(540)



Kolory znaku: czarny, biały, ceglasty

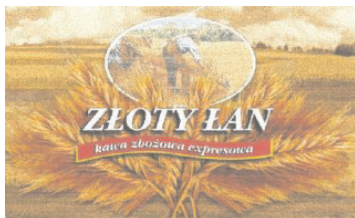
(531) 18.1, 27.5, 29.1

(510), (511) **39** usługi transportowe, wypożyczanie i wynajem pojazdów silnikowych.

(111) **150280** (220) 2000 04 17 (210) 217283
(151) 2004 02 19

(732) Przedsiębiorstwo Wielobranżowe ALCOR Spółka z o.o., Mareza, PL.

(540)



Kolory znaku: biały, czarny, czerwony, żółty, piaskowo-żółty, żółto-pomarańczowy, niebieski, brązowy, zielony, błękitny

(531) 2.1, 5.7, 6.7, 27.5, 29.1

(510), (511) **30** kawa zbożowa ekspresowa, kawa zbożowa rozpuszczalna.

(111) **150281** (220) 2000 04 19 (210) 217419
(151) 2003 11 18

(732) „VICTUS INTERNATIONAL TRADING” S.A., Poznań, PL.

(540)



Kolory znaku: czarny, biały, jasnozielony, jasnożółty, szary

(531) 25.1, 26.1, 27.5, 29.1

(510), (511) **31** nasiona.

(111) **150282** (220) 2000 04 25 (210) 217598
(151) 2004 02 05

(732) FleetBoston Financial Corporation, Boston, US.

(540)



(531) 3.7, 27.5

(510), (511) **36** usługi bankowe, usługi finansowe, bankowość inwestycyjna, usługi brokerskie i zarządzanie inwestycjami, zarządzanie ubezpieczeniami w tym na życie, zdrowotnymi od następstw nieszczęśliwych wypadków i majątkowymi, usługi dotyczące kart kredytowych i debetowych, usługi związane z kapitałem inwestycyjnym, usługi finansowania nieruchomości oraz usługi leasingowe.

(111) **150283** (220) 2000 04 22 (210) 217606
(151) 2003 11 24

(732) Firma Produkcyjno-Usługowo-Handlowa MOKATE Teresa Mokrysz, Ustroń, PL.

(540)



Kolory znaku: kremowo-żółty, czerwony, biały, złoty, czarny, brązowy, stalowy, kremowy

(531) 8.7, 11.3, 24.3, 25.1, 27.5, 29.1

(510), (511) **30** kawa, kawa cappucino.

(111) **150284** (220) 2000 04 22 (210) 217607
(151) 2003 11 24

(732) Firma Produkcyjno-Usługowo-Handlowa MOKATE Teresa Mokrysz, Ustroń, PL.

(540)



Kolory znaku: miodowy, kremowo-żółty, czerwony, biały, złoty, czarny, brązowy, kremowy

(531) 8.7, 11.3, 24.3, 25.1, 27.5, 29.1

(510), (511) **30** kawa, kawa cappucino.

(111) **150285** (220) 2000 04 22 (210) 217608
 (151) 2003 11 24
 (732) Firma Produkcyjno-Uslugowo-Handlowa MOKATE Teresa Mokrysz, Ustroń, PL.
 (540)



Kolory znaku: niebieski, kremowo-żółty, czerwony, biały, złoty, czarny, brązowy, kremowy
 (531) 8.7, 11.3, 24.3, 25.1, 27.5, 29.1
 (510), (511) **30** kawa, kawa cappuccino.

(111) **150286** (220) 2000 04 22 (210) 217609
 (151) 2003 11 24
 (732) Firma Produkcyjno-Uslugowo-Handlowa MOKATE Teresa Mokrysz, Ustroń, PL.
 (540)



Kolory znaku: ciemnobrązowy, kremowo-żółty, czerwony, biały, złoty, czarny, brązowy, kremowy
 (531) 8.7, 11.3, 24.3, 25.1, 27.5, 29.1
 (510), (511) **30** kawa, kawa cappuccino.

(111) **150287** (220) 2000 04 22 (210) 217610
 (151) 2003 11 24
 (732) Firma Produkcyjno-Uslugowo-Handlowa MOKATE Teresa Mokrysz, Ustroń, PL.
 (540)



Kolory znaku: zielony, kremowo-żółty, czerwony, biały, złoty, czarny, brązowy, kremowy
 (531) 8.7, 11.3, 24.3, 25.1, 27.5, 29.1
 (510), (511) **30** kawa, kawa cappuccino.

(111) **150288** (220) 2000 04 26 (210) 217614
 (151) 2003 11 25
 (732) ENERGY MANAGEMENT AND CONSERVATION AGENCY S.A., Warszawa, PL.
 (540) EM & CA S.A.
 (510), (511) **35** pośrednictwo handlowe fakturowe w zakresie maszyn i urządzeń dla energetyki i tartaków oraz części do nich, **36** doradztwo ekonomiczno-finansowe w dziedzinie energetyki i przemysłu tartaczego, **41** prowadzenie kursów języków obcych,

42 usługi w zakresie opiniowania i doradztwo organizacyjno-techniczne w dziedzinie energetyki i przemysłu tartaczego.

(111) **150289** (220) 2000 04 26 (210) 217659
 (151) 2003 12 02
 (732) ZETA ESPACIAL S.A., Rubi (Barcelona), ES.
 (540)



(531) 1.1, 1.3, 4.5, 26.2, 27.5
 (510), (511) **30** wyroby cukiernicze i słodczyce, cukierki, lizaki, gumy do żucia, gumy balonowe.

(111) **150290** (220) 2000 04 28 (210) 217769
 (151) 2003 11 28
 (732) ABB AB, Vñsteras, SE.
 (540) ASTAT

(510), (511) **09** elektryczna aparatura i przyrządy takie jak sprzęt pomiarowy, urządzenia napędu, sprzęt regulacyjny i sprzęt przełączający do kontroli i nadzoru ruchu i mechanizmów dźwignów przemysłowych oraz innych zastosowań z silnikami indukcyjnymi o regulowanym napięciu.

(111) **150291** (220) 2000 04 28 (210) 217780
 (151) 2003 11 28
 (732) Mascolo Limited, Dorking, GB.
 (540)



(531) 2.1, 26.1, 27.5
 (510), (511) **03** perfumy, wyroby perfumeryjne, olejki eteryczne, mydła, kosmetyki, cienie na powieki, szminki do ust, podkłady kosmetyczne, produkty do czyszczenia skóry, tonery do skóry, produkty do nawilżania, niemedyczne produkty toaletowe, produkty do pielęgnacji włosów i skóry głowy, szampony, produkty do farbowania włosów, lotiony do włosów, kondycjonery do włosów, produkty do stylizacji, układania włosów, żele do włosów, pianki do włosów, spraye do włosów, środki do pielęgnacji i czyszczenia zębów.

(111) **150292** (220) 2000 04 28 (210) 217851
 (151) 2003 12 05
 (732) Zespół Elektrociepłowni Wrocławskich KOGENERACJA Spółka Akcyjna, Wrocław, PL.
 (540)



Kolory znaku: biały, szary, żółto-pomarańczowy, czarny
 (531) 25.5, 26.1, 26.11, 27.5, 29.1

(510), (511) **39** dystrybucja energii cieplnej, **40** produkcja energii cieplnej i elektrycznej.

(111) **150293** (220) 2000 04 28 (210) 217865
(151) 2004 01 26
(732) Przedsiębiorstwo Hodowlano-Wdrożeniowe „TRONINA” Stanisław Tronina, Anna Tronina, Raków, PL.
(540)



Kolory znaku: biały, zielony, czerwony
(531) 26.4, 27.5, 29.1

(510), (511) **05** biologiczne i chemiczne preparaty do celów weterynaryjnych, leki do celów weterynaryjnych, pasze i dodatki do pasz do celów leczniczych, mikroelementy i preparaty z mikroelementami dla zwierząt, dietetyczne substancje przystosowane do celów medycznych, **31** pasze i pokarmy dla zwierząt, pasze i dodatki do pasz nie do celów leczniczych, pasze i produkty do tuczenia zwierząt, pasze wzmacniające dla zwierząt, pożywienie dla zwierząt domowych, produkty do hodowli zwierząt nie ujęte w innych klasach, produkty rolne i ogrodnicze nie ujęte w innych klasach, świeże owoce i warzywa, ziarna zbóż i ziarna do żywienia zwierząt, zwierzęta domowe żywe, **42** badania bakteriologiczne, biologiczne i chemiczne, naukowe badania i ekspertyzy inżynierskie, prace badawczo-rozwojowe i wdrożeniowe (dla osób trzecich), projektowanie oprogramowania komputerowego w zakresie produkcji rolniczej, **44** doradztwo w zakresie hodowli i pielęgnacji zwierząt, usługi weterynaryjne.

(111) **150294** (220) 2000 04 28 (210) 217899
(151) 2003 11 25
(732) TELEFONIA DIALOG Spółka Akcyjna, Wrocław, PL.
(540) PRZYŁĄCZ SIĘ DO NAS

(510), (511) **09** aparaty i aparatura telefoniczna, maszty do telefonii bezprzewodowej, urządzenia nadawcze do telefonów, **35** pośrednictwo handlowe w obrocie krajowym i zagranicznym w zakresie urządzeń telekomunikacyjnych, sprzętu komputerowego, oprogramowania, systemów komputerowych, **37** świadczenie usług w zakresie instalowania i napraw telefonów, budowy linii telekomunikacyjnych napowietrznych i podziemnych, budowa i montaż stacji telekomunikacyjnych, **38** świadczenie usług w zakresie przesyłania informacji, w tym przesyłanie danych przy pomocy terminali komputerowych, przesyłanie informacji tekstowej i obrazowej, usługi w zakresie komunikacji telefonicznej, telegraficznej, poczty elektronicznej, przesyłanie danych przy pomocy sieci światłowodów, usługi telefonii komórkowej, usługi internetowe, usługi w zakresie informacji o telekomunikacji, **41** prowadzenie szkoleń i kursów szkolenia zawodowego z zakresu teletechniki i telekomunikacji, **42** wynajem sprzętu komputerowego, systemów komputerowych, minikomputerów, jednostek centralnych, urządzeń peryferyjnych, magnetycznych i optycznych nośników informacji.

(111) **150295** (220) 2000 04 28 (210) 217900
(151) 2003 11 25
(732) TELEFONIA DIALOG Spółka Akcyjna, Wrocław, PL.
(540) STAWIAMY NA DIALOG W BIZNESIE

(510), (511) **09** aparaty i aparatura telefoniczna, maszty do telefonii bezprzewodowej, urządzenia nadawcze do telefonów, **35** pośrednictwo handlowe w obrocie krajowym i zagranicznym w zakresie urządzeń telekomunikacyjnych, sprzętu komputerowego, oprogramowania, systemów komputerowych, **37** świadczenie usług w za-

kresie instalowania i napraw telefonów, budowy linii telekomunikacyjnych napowietrznych i podziemnych, budowa i montaż stacji telekomunikacyjnych, **38** świadczenie usług w zakresie przesyłania informacji, w tym przesyłanie danych przy pomocy terminali komputerowych, przesyłanie informacji tekstowej i obrazowej, usługi w zakresie komunikacji telefonicznej, telegraficznej, poczty elektronicznej, przesyłanie danych przy pomocy sieci światłowodów, usługi telefonii komórkowej, usługi internetowe, usługi w zakresie informacji o telekomunikacji, **41** prowadzenie szkoleń i kursów szkolenia zawodowego, **42** wynajem sprzętu komputerowego, systemów komputerowych, minikomputerów, jednostek centralnych, urządzeń peryferyjnych, magnetycznych i optycznych nośników informacji.

(111) **150296** (220) 2000 05 06 (210) 218061
(151) 2003 11 27
(732) CHEMIS S.C. Ryszard Kiszka, Piotr Kiszka, Barbara Kiszka, Iwona Kiszka, Czerwonak k/Poznań, PL.
(540) FORMITOX
(510), (511) **05** środki do zwalczania owadów.

(111) **150297** (220) 2000 05 06 (210) 218062
(151) 2003 11 27
(732) CHEMIS S.C. Ryszard Kiszka, Piotr Kiszka, Barbara Kiszka, Iwona Kiszka, Czerwonak k/Poznań, PL.
(540) ATRASET
(510), (511) **05** pasy i taśmy lepne na owady, środki do zwalczania owadów.

(111) **150298** (220) 2000 05 06 (210) 218063
(151) 2003 11 27
(732) CHEMIS S.C. Ryszard Kiszka, Piotr Kiszka, Barbara Kiszka, Iwona Kiszka, Czerwonak k/Poznań, PL.
(540) FEROKAP
(510), (511) **05** pasy i taśmy lepne na owady, środki do zwalczania owadów.

(111) **150299** (220) 2000 05 06 (210) 218064
(151) 2003 11 27
(732) CHEMIS S.C. Ryszard Kiszka, Piotr Kiszka, Barbara Kiszka, Iwona Kiszka, Czerwonak k/Poznań, PL.
(540) LAFAREX
(510), (511) **05** środki do zwalczania owadów.

(111) **150300** (220) 2000 05 06 (210) 218065
(151) 2003 12 02
(732) „CHEMIS” S.C. Ryszard Kiszka, Piotr Kiszka, Barbara Kiszka, Iwona Kiszka, Czerwonak k. Poznań, PL.
(540)



Kolory znaku: żółty, niebiesko-zielony
(531) 27.5, 29.1

(510), (511) **05** środki owadobójcze i środki do odstraszania owadów, taśmy i pasy lepne na owady, **21** packi na muchy, siatki okienne i balkonowe zabezpieczające przed owadami.

(111) **150301** (220) 2000 04 20 (210) 217519
(151) 2003 10 28
(732) „SPOŁEM” PSS Spółdzielcze Zakłady Piekarsko-Ciastkarskie „MAMUT” we Wrocławiu, Wrocław, PL.

(540)



Kolory znaku: biały, żółty, niebieski

(531) 26.13, 27.5, 29.1

(510), (511) **05** chleb dla diabetyków, **30** chleb, bułki, rogalce, bułka tarta, biszkopty, ciasta, ciastka, suchary, lody.

(111) **150302** (220) 2000 05 08 (210) 218069
 (151) 2003 11 27
 (732) ANMARK INTERNATIONAL Spółka z o.o., Warszawa, PL.
 (540)



Kolory znaku: złoty, zielony, czarny

(531) 27.5, 29.1

(510), (511) **05** produkty farmaceutyczne.

(111) **150303** (220) 2000 05 09 (210) 218103
 (151) 2003 12 02
 (732) „GEYER & HOSAJA Zakłady Gumowe w Mielcu” Spółka z ograniczoną odpowiedzialnością, Mielec, PL.
 (540)

EUROTEC

(531) 27.5

(510), (511) **12** dętki oraz zestawy i narzędzia do reperacji dętek, ogumienie i koła do pojazdów, opony bieżnikowane, bieżniki do bieżnikowania opon, materiały gumowe do bieżnikowania opon, gumowe pasy odpowietrzające, oponcze gumowe, środki antypoślizgowe do opon, wycieraczki do szyb pojazdów, gumowe elementy tapicerki samochodowej i wnętrza pojazdów, **37** usługi bieżnikowania, naprawy i wulkanizacji opon.

(111) **150304** (220) 2000 05 09 (210) 218106
 (151) 2003 12 02
 (732) „GEYER & HOSAJA Zakłady Gumowe w Mielcu” Spółka z ograniczoną odpowiedzialnością, Mielec, PL.
 (540)

EUROTECH

(531) 27.5

(510), (511) **12** dętki oraz zestawy i narzędzia do reperacji dętek, ogumienie i koła do pojazdów, opony bieżnikowane, bieżniki do bieżnikowania opon, materiały gumowe do bieżnikowania opon, gumowe pasy odpowietrzające, oponcze gumowe, środki antypoślizgowe do opon, wycieraczki do szyb pojazdów, gumowe elementy tapicerki samochodowej i wnętrza pojazdów, **37** usługi bieżnikowania, naprawy i wulkanizacji opon.

(111) **150305** (220) 2000 05 09 (210) 218107
 (151) 2003 12 02
 (732) „GEYER & HOSAJA Zakłady Gumowe w Mielcu” Spółka z ograniczoną odpowiedzialnością, Mielec, PL.
 (540)

EUROTOP

(531) 27.5

(510), (511) **12** dętki oraz zestawy i narzędzia do reperacji dętek, ogumienie i koła do pojazdów, opony bieżnikowane, bieżniki do bieżnikowania opon, materiały gumowe do bieżnikowania opon, gumowe pasy odpowietrzające, oponcze gumowe, środki antypoślizgowe do opon, wycieraczki do szyb pojazdów, gumowe elementy tapicerki samochodowej i wnętrza pojazdów, **37** usługi bieżnikowania, naprawy i wulkanizacji opon.

(111) **150306** (220) 2000 05 09 (210) 218108
 (151) 2003 12 02
 (732) „GEYER & HOSAJA Zakłady Gumowe w Mielcu” Spółka z ograniczoną odpowiedzialnością, Mielec, PL.
 (540)

EURODISTANCE

(531) 27.5

(510), (511) **12** dętki oraz zestawy i narzędzia do reperacji dętek, ogumienie i koła do pojazdów, opony bieżnikowane, bieżniki do bieżnikowania opon, materiały gumowe do bieżnikowania opon, gumowe pasy odpowietrzające, oponcze gumowe, środki antypoślizgowe do opon, wycieraczki do szyb pojazdów, gumowe elementy tapicerki samochodowej i wnętrza pojazdów, **37** usługi bieżnikowania, naprawy i wulkanizacji opon.

(111) **150307** (220) 2000 05 08 (210) 218165
 (151) 2003 11 18
 (732) TELEFONIA DIALOG SPÓŁKA AKCYJNA, Wrocław, PL.
 (540) DIALOG MIĘDZY TOBĄ I ŚWIATEM

(510), (511) **09** aparaty i aparatura telefoniczna, maszty do telefonii bezprzewodowej, urządzenia nadawcze do telefonów, **35** pośrednictwo handlowe w obrocie krajowym i zagranicznym w zakresie urządzeń telekomunikacyjnych, sprzętu komputerowego, oprogramowania, systemów komputerowych, **37** świadczenie usług w zakresie instalowania i napraw telefonów, budowy linii telekomunikacyjnych napowietrznych i podziemnych, budowa i montaż stacji telekomunikacyjnych, **38** świadczenie usług w zakresie przesyłania informacji, w tym przesyłanie danych przy pomocy terminali komputerowych, przesyłanie informacji tekstowej i obrazowej, usługi w zakresie komunikacji telefonicznej, telegraficznej, poczty elektronicznej, przesyłanie danych przy pomocy sieci światłowodów, usługi telefonii komórkowej, usługi internetowe, usługi w zakresie informacji o telekomunikacji, 41 prowadzenie szkoleń i kursów szkolenia zawodowego z zakresu teletechniki i telekomunikacji, **42** wynajem sprzętu komputerowego, systemów komputerowych, minikomputerów, jednostek centralnych, urządzeń peryferyjnych, magnetycznych i optycznych nośników informacji.

(111) **150308** (220) 2000 05 08 (210) 218166
 (151) 2003 11 18
 (732) TELEFONIA DIALOG SPÓŁKA AKCYJNA, Wrocław, PL.
 (540)

Dialog między
Tobą i świ@tem

(531) 27.5

(510), (511) **09** aparaty i aparatura telefoniczna, maszty do telefonii bezprzewodowej, urządzenia nadawcze do telefonów, **35** pośrednictwo handlowe w obrocie krajowym i zagranicznym w zakresie urządzeń telekomunikacyjnych, sprzętu komputerowego, oprogramowania, systemów komputerowych, **37** świadczenie usług w zakresie instalowania i napraw telefonów, budowy linii telekomunikacyjnych napowietrznych i podziemnych, budowa i montaż stacji telekomunikacyjnych, **38** świadczenie usług w zakresie przesyłania informacji, w tym przesyłanie danych przy pomocy terminali komputerowych, przesyłanie informacji tekstowej i obrazowej, usługi w zakresie komunikacji telefonicznej, telegraficznej, poczty elektronicznej, przesyłanie danych przy pomocy sieci światłowodów,

usługi telefonii komórkowej, usługi internetowe, usługi w zakresie informacji o telekomunikacji, **41** prowadzenie szkoleń i kursów szkolenia zawodowego z zakresu teletechniki i telekomunikacji, **42** wynajem sprzętu komputerowego, systemów komputerowych, minikomputerów, jednostek centralnych, urządzeń peryferyjnych, magnetycznych i optycznych nośników informacji.

(111) **150309** (220) 2000 05 08 (210) 218172
(151) 2003 11 18

(732) MEDANA PHARMA TERPOL GROUP SPÓŁKA AKCYJNA, Sieradz, PL.

(540) alansil

(510), (511) **03** aerozolowe preparaty kosmetyczne.

(111) **150310** (220) 2000 05 11 (210) 218261
(151) 2003 12 02

(732) Pliva d.d., Zagrzeb, HR.

(540) NEOCIKLIN MIX

(510), (511) **05** preparaty weterynaryjne i sanitarne, **31** artykuły spożywcze dla zwierząt, pasze oraz żywnościowe dodatki dla zwierząt.

(111) **150311** (220) 2000 05 12 (210) 218386
(151) 2003 12 08

(732) Wytwórnia Wyrobów Papierowych WORWO Spółka z o.o., Wąbrzeźno, PL.

(540)



(531) 26.1, 27.5

(510), (511) **16** papierowe worki do odkurzaczy.

(111) **150312** (220) 2000 05 15 (210) 218427
(151) 2003 11 25

(732) ITM ENTREPRISES (Socit Anonyme), Paris, FR.

(540)

WIEJSKIE PYSZNOŚCI

(531) 27.5

(510), (511) **29** mięso, ekstrakty mięsne, drób, mięso z dziczyzny i mięso gotowane.

(111) **150313** (220) 2000 05 16 (210) 218452
(151) 2003 11 18

(732) Elite International B.V., Schiphol-Rijk, NL.

(540)



Kolory znaku: brązowy, złoty, złoto-brązowy i odcienie, biały, czarny, czerwony, niebieski, pomarańczowy, żółty, biało-szary

(531) 5.7, 11.1, 27.5, 29.1

(510), (511) **30** kawa.

(111) **150314** (220) 2000 05 16 (210) 218454
(151) 2003 11 18

(732) Elite International B.V., Schiphol-Rijk, NL.
(540)



Kolory znaku: zielony, czarny, biały, czerwony, niebieski, złoty, brązowy

(531) 5.7, 11.1, 27.5, 29.1

(510), (511) **30** kawa.

(111) **150315** (220) 2000 05 16 (210) 218455
(151) 2003 11 18

(732) Elite International B.V., Schiphol-Rijk, NL.

(540)



Kolory znaku: brązowy i odcienie, czarny, biały, czerwony, niebieski, beżowy, biało-żółty, żółty, biało-szary

(531) 5.7, 11.1, 27.5, 29.1

(510), (511) **30** kawa.

(111) **150316** (220) 2000 05 17 (210) 218514
(151) 2003 12 29

(732) SMOBY S.A., Lavans-Les-Saint-Claude, FR.

(540)

Smoby

(531) 27.5

(510), (511) **28** gry i zabawki.

(111) **150317** (220) 2000 05 17 (210) 218538
(151) 2003 12 15

(732) Zakłady Przemysłu Cukierniczego „MIESZKO” S.A., Racibórz, PL.

(540) BELLISSIMA

(510), (511) **30** wyroby cukiernicze, cukierki, czekoladki nadziewane.

(111) **150318** (220) 2000 05 18 (210) 218541
(151) 2003 12 15

(732) KATI Sp. z o.o., Płochocin, PL.

(540)



(531) 26.4, 27.5

(510), (511) **25** odzież, odzież sportowa, kurtki, kombinezony, dresy, kostiumy sportowe, kostiumy kąpielowe, bielizna osobista,

piżamy, obuwie, obuwie tekstylne, sportowe, klapki, kapcie, buty sportowe, buty narciarskie, piłkarskie, wyroby pończosznicze, rajstopy, pończochy, skarpety, getry, nakrycia głowy, kapelusze, czapki, berety, chusty, szaliki, apaszki, krawaty.

(111) **150319** (220) 2000 05 18 (210) 218561
(151) 2003 11 27
(732) Felix Dennis, London, GB.
(540) MAXIM
(510), (511) **16** druki, drukowane publikacje, książki, czasopisma i magazyny.

(111) **150320** (220) 2000 05 18 (210) 218593
(151) 2004 01 21
(732) CeDo Spółka z o.o., Kąty Wrocławskie, PL.
(540) tip top
(510), (511) **16** folie z tworzyw sztucznych do pakowania, foliowe worki i torebki do pakowania, papier do pakowania, papierowe worki na śmieci, torby z papieru i tworzyw sztucznych na śmieci.

(111) **150321** (220) 2000 05 18 (210) 218594
(151) 2004 01 21
(732) CeDo Spółka z o.o., Kąty Wrocławskie, PL.
(540) tie top
(510), (511) **16** folie z tworzyw sztucznych do pakowania, foliowe worki i torebki do pakowania, papier do pakowania, papierowe worki na śmieci, torby z papieru i tworzyw sztucznych na śmieci.

(111) **150322** (220) 2000 05 19 (210) 218614
(151) 2003 12 05
(732) Holmen AB, Stockholm, SE.
(540) HOLMEN XLNT
(510), (511) **16** artykuły papiernicze w tym papier do drukowania.

(111) **150323** (220) 2000 05 23 (210) 218721
(151) 2004 01 21
(732) GOLIARD Spółka z o.o., Łojki, PL.
(540)



Kolory znaku: czerwony, żółty, biały, niebieski, brązowy, granatowy, beżowy
(531) 8.1, 8.7, 11.1, 25.7, 26.1, 27.5, 29.1
(510), (511) **30** makarony, makarony spożywcze.

(111) **150324** (220) 2000 05 22 (210) 218750
(151) 2004 02 10
(732) MASPEX WADOWICE Spółka z o.o., Wadowice, PL.
(540)



Kolory znaku: zielony, czerwony, biały, brązowy, żółty, pomarańczowy, czarny
(531) 5.3, 5.7, 25.5, 26.11, 27.5, 29.1

(510), (511) **29** marmolady, przetwory z warzyw i owoców, konfitury, dżemy, galaretki jadalne, jogurt, **30** kawa, herbata, kakao, czekolada, napoje na bazie kawy, napoje na bazie kakao, napoje na bazie czekolady, miód, słodycze, cukierki, cukierki twarde, lاندrynki, cukierki z witaminami, drażetki polerowane, drażetki z masą czekoladową otoczone powłoką z cukru, ciastka, ciasto w proszku, wyroby cukiernicze, jogurt mrożony, wyroby z kakao, muesli, lody, lody spożywcze w proszku, płatki kukurydziane, karmelki, polewy owocowe, polewa czekoladowa, polewa kakaowa, polewy aromatyzowane, sosy owocowe, sosy czekoladowe, sosy kakaowe, sosy aromatyzowane, **32** napoje instant, napoje bezalkoholowe, wody mineralne, gazowane i niegazowane, nektary owocowe, syropy owocowe, proszek do produkcji napojów, pastylki do produkcji napojów, soki owocowe, soki warzywne, soki owocowo-warzywne, soki wieloowocowe, soki wielowarzywne, napoje owocowe, napoje warzywne, napoje wieloowocowe, napoje wielowarzywne, aperitify i koktajle bezalkoholowe, **33** napoje alkoholowe, wino, koktajle winne, nalewki koktajlowe, aperitify, wermuty, miody pitne, wódki, koktajle, spirytus.

(111) **150325** (220) 2000 05 22 (210) 218752
(151) 2004 02 10
(732) MASPEX WADOWICE Spółka z o.o., Wadowice, PL.
(540)



Kolory znaku: zielony, czerwony, biały, żółty, pomarańczowy
(531) 5.3, 5.7, 25.5, 26.11, 27.5, 29.1

(510), (511) **29** marmolady, przetwory z warzyw i owoców, konfitury, dżemy, galaretki jadalne, jogurt, **30** kawa, herbata, kakao, czekolada, napoje na bazie kawy, napoje na bazie kakao, napoje na bazie czekolady, miód, słodycze, cukierki, cukierki twarde, lاندrynki, cukierki z witaminami, drażetki polerowane, drażetki z masą czekoladową otoczone powłoką z cukru, ciastka, ciasto w proszku, wyroby cukiernicze, jogurt mrożony, wyroby z kakao, muesli, lody, lody spożywcze w proszku, płatki kukurydziane, karmelki, polewy owocowe, polewa czekoladowa, polewa kakaowa, polewy aromatyzowane, sosy owocowe, sosy czekoladowe, sosy kakaowe, sosy aromatyzowane, **32** napoje instant, napoje bezalkoholowe, wody mineralne, gazowane i niegazowane, nektary owocowe, syropy owocowe, proszek do produkcji napojów, pastylki do produkcji napojów, soki owocowe, soki warzywne, soki owocowo-warzywne, soki wieloowocowe, soki wielowarzywne, napoje owocowe, napoje warzywne, napoje wieloowocowe, napoje wielowarzywne, aperitify i koktajle bezalkoholowe, **33** napoje alkoholowe, wino, koktajle winne, nalewki koktajlowe, aperitify, wermuty, miody pitne, wódki, koktajle, spirytus.

(111) **150326** (220) 2000 05 22 (210) 218768
(151) 2003 12 02
(732) Classic Studio Tadeusz Nieścier, Białystok, PL.
(540)



(531) 26.1, 26.4, 27.5

(510), (511) **35** usługi reklamowe i prowadzenie interesów osób trzecich w zakresie projektowania i realizacji reklam.

(111) **150327** (220) 2000 05 23 (210) 218825
 (151) 2004 02 19
 (732) Towarzystwo im. Hipolita Cegielskiego, Poznań, PL.
 (540)



Kolory znaku: czerwony, biały

(531) 1.17, 26.1, 27.5, 29.1

(510), (511) **35** usługi marketingowe, promocyjne i reklamowe produktów, organizacja targów, organizacja wystaw w celach handlowych lub reklamowych, **41** organizowanie konkursów.

(111) **150328** (220) 2000 05 25 (210) 218872
 (151) 2003 12 02
 (732) Okocimskie Zakłady Piwarskie S.A., Brzesko, PL.
 (540)



(531) 9.7, 27.5

(510), (511) **32** piwo, napoje piwne, napoje bezalkoholowe.

(111) **150329** (220) 2000 05 25 (210) 218873
 (151) 2003 12 02
 (732) Okocimskie Zakłady Piwarskie SA, Brzesko, PL.
 (540)



(531) 9.7, 27.5

(510), (511) **32** piwo, napoje piwne, napoje bezalkoholowe.

(111) **150330** (220) 2000 05 25 (210) 218897
 (151) 2004 01 08
 (732) Pharmacia & Upjohn Caribe, Inc., Arcibo, PR.
 (540) STISUN
 (510), (511) **05** preparaty farmaceutyczne.

(111) **150331** (220) 2000 05 24 (210) 218915
 (151) 2004 01 19
 (732) „ELMILK” Spółka z o.o., Szczecinek, PL.
 (540) CLAUDIA
 (510), (511) **29** produkty mleczne, produkty tłuszczowe spożywcze, takie jak: kefir, jogurt, mleko, mleko acidofilne, napoje mleczne z przewagą mleka, sery, serki, twarożki, śmietana, potrawy na bazie mleka, masło, margaryny, miksy z masła i margaryny, pasty do kanapek na bazie tłuszczu.

(111) **150332** (220) 2000 05 26 (210) 218956
 (151) 2004 02 16

(732) KORPORACJA PROMOCJI BIZNESU Spółka z o.o.,
 Warszawa, PL.
 (540)



Kolory znaku: złoty

(531) 3.7, 27.5, 29.1

(510), (511) **35** reklama osób trzecich, a także prowadzenie interesów osób trzecich w zakresie promocji firm, prowadzenie agencji reklamowych, produkcja reklam telewizyjnych, radiowych, kinowych, reprodukcja dokumentów, dokumentacji, dystrybucja, organizowanie aukcji i wystaw handlowych, prowadzenie negocjacji, prokura, usługi menadżerskie, usługi badania rynku, pośrednictwo handlowe w zakresie kojarzenia kontrahentów, kosztorysowanie, usługi w zakresie wynajmowania powierzchni handlowych, przedstawicielstwa firm zagranicznych na Polskę, organizowanie pokazów, organizowanie wystaw, pokazów i targów w celu promowania polskich produktów, **41** prowadzenie kursów edukacyjnych, kursów korespondencyjnych, produkcja filmów, prowadzenie agencji artystycznych, organizowanie pokazów artystycznych i sportowych, **42** usługi w zakresie doradztwa handlowego, opiniowanie, ekspertyzy, oprogramowanie komputerów na zlecenie osób trzecich, usługi doradztwa w zakresie ochrony środowiska, usługi prawnicze, projektowanie wystroju wnętrz, projektowanie architektoniczne, **43** usługi hotelarskie i gastronomiczne.

(111) **150333** (220) 2000 05 29 (210) 219053
 (151) 2004 02 16
 (732) Zakład Przetwórstwa Owocowo-Warzywnego „DAWTONA”
 Danuta Wielgomas, Błonie, PL.

(540) gril pak

(510), (511) **16** opakowania do butelek z kartonu, papieru lub tektury, **29** jogurt, kaszanka, kiełbasy, koncentrat pomidorowy, oleje jadalne, produkty mleczne, warzywa suszone, **30** musztarda, majonezy, przyprawy, sosy, ketchup.

(111) **150334** (220) 2000 05 30 (210) 219200
 (151) 2004 01 28
 (732) RES-GAL Spółka z ograniczoną odpowiedzialnością,
 Rzeszów, PL.
 (540)



Kolory znaku: zielony, biały

(531) 26.4, 26.11, 27.5, 29.1

(510), (511) **05** lepy i łapki na muchy, preparaty do sterylizacji gleby, preparaty chemiczne do leczenia chorób winorośli, środki bakteriobójcze, środki chwastobójcze, środki grzybobójcze, środki owadobójcze, środki odstraszające owady, środki do tępienia larw, środki do tępienia ślimaków, środki do tępienia gryzoni, trucizny, trutki na szczury, zaprawy do nasion, **31** cebulki kwiatowe, choinki, darń naturalna, jagody jałowca, kora surowa, krzewy, kwiaty naturalne, kwiaty suszone do dekoracji, nasiona, palmy, sadzonki, maty słomiane do przykrycia humusu, szyszki sosnowe, torf na ściółkę, winorośle, **44** usługi w zakresie: chirurgii drzew, projektowania ogrodów wewnątrz i na zewnątrz budynków, niszczenia chwastów, prowadzenia szkółek roślinnych, pielęgnacji i utrzymania trawników, tępienia szkodników w ogrodnictwie i leśnictwie, ogrodnictwa krajobrazowego, układania kompozycji kwiatowych, wypożyczania sprzętu rolniczego i ogrodniczego.

(111) **150335** (220) 2000 05 30 (210) 219201
 (151) 2004 01 28
 (732) VITA FRUIT Spółka z o.o., Przeworsk, PL.
 (540)



Kolory znaku: czarny, zielony, czerwony, pomarańczowy, biały
 (531) 5.5, 26.4, 27.5, 29.1
 (510), (511) **31** banany, kukurydza, migdały, oliwki świeże, orzechy kokosowe, orzeszki kola, orzechy laskowe, orzeszki arachidowe, owoce cytrusowe, owoce świeże, warzywa świeże, winogrona świeże, **35** usługi w zakresie badania rynku, doradztwa organizowania i prowadzenia działalności gospodarczej, informacji handlowej, informacji o działalności gospodarczej, pośrednictwa w zawieraniu transakcji handlowych, zgrupowanie na rzecz osób trzecich produktów rolnych i ogrodniczych pozwalające nabywcy wygodnie je oglądać i kupować, zarządzania przedsiębiorstwami handlowymi, **39** usługi w zakresie dostarczania towarów, magazynowania i składowania towarów, pakowania wyrobów, parkowania samochodów, przewożenia ładunków, przechowywania towarów i spedycji, załadunku i wyładunku, wynajmu garaży, wynajmu samochodów.

(111) **150336** (220) 2000 06 02 (210) 219270
 (151) 2004 01 12
 (732) AUSTRALIAN GENERAL ENTERPRISES AGE Spółka z o.o., Warszawa, PL.
 (540) PLANNER AGE
 (510), (511) **16** kalendarze.

(111) **150337** (220) 2000 06 02 (210) 219369
 (151) 2003 12 22
 (732) Biuro Brokerskie VERUM Danuta Wapiennik, Kraków, PL.
 (540)

VERUM

(531) 27.5
 (510), (511) **36** usługi dotyczące zawierania wszystkich rodzajów umów ubezpieczeniowych, doradztwo w sprawach ubezpieczeniowych.

(111) **150338** (220) 2000 06 02 (210) 219370
 (151) 2003 12 22
 (732) Biuro Brokerskie VERUM Danuta Wapiennik, Kraków, PL.
 (540)



(531) 3.11
 (510), (511) **36** usługi dotyczące zawierania wszystkich rodzajów umów ubezpieczeniowych, doradztwo w sprawach ubezpieczeniowych.

(111) **150339** (220) 2000 06 03 (210) 219377
 (151) 2003 12 15
 (732) PROPERTY MANAGEMENT Władysław Aleksander Kozłowski, Warszawa, PL.

(540)

PROPERTY MANAGEMENT

(531) 27.5

(510), (511) **35** doradztwo handlowe, **36** zarządzanie i administrowanie obcymi lokalami mieszkaniowymi i użytkowymi, pośrednictwo w kupnie, sprzedaży, wynajmie i zamianie lokali i budynków, **37** sprzątanie budynków i powierzchni zewnętrznych wokół posesji, usługi remontowe i adaptacyjne budynków, **42** usługi projektowania wnętrz w zakresie architektonicznym, wystroju i wyposażeniu wnętrz, doradztwo techniczne dotyczące projektów technicznych, eksploatacji i doboru maszyn i urządzeń.

(111) **150340** (220) 2000 06 05 (210) 219422
 (151) 2003 12 03
 (732) Hazera Quality Seeds Ltd., Brurim, IL.
 (540)



(531) 5.7, 26.1, 26.11, 27.5
 (510), (511) **31** nasiona.

(111) **150341** (220) 1999 11 15 (210) 209769
 (151) 2003 07 07
 (732) HONDA GIKEN KOGYO KABUSHIKI KAISHA HONDA MOTOR CO., LTD., Tokyo, JP.

(540) BLACK WIDOW

(510), (511) **12** pojazdy mechaniczne, pojazdy do poruszania się po lądzie, wodzie i w powietrzu, części i akcesoria do wymienionych wyżej towarów, mianowicie kierownice, uchwyty kierownicy, blokady kierownicy, kierunkowskazy, deski rozdzielcze, sprzęgła, dźwignie sprzęgła, osłony sprzęgła, szyby przednie pojazdów, lusterka wsteczne, zbiorniki paliwowe, zakrętki do zbiorników paliwa, fotele i siedzenia, ramy nośne, osłony i owiewki, spoilery, wycieraczki przednie do szyb, widelce przednie (teleskopowe), szprychy (do kół), piasty kół, obręcze kół, koła, opony, dętki, łańcuchy napędowe, osłony łańcuchów napędowych, pedały rozrusznika, stojaki boczne i główne, pedały, podnóżki, koła łańcuchowe, wały korbowe, tłumiki, osie, sygnały dźwiękowe (klaksony), pompy powietrza, pokrowce na karoserie samochodowe, wieszaki, bagażniki, siatki do bagażu, błotniki i hamulce.

(111) **150342** (220) 2000 06 05 (210) 219425
 (151) 2003 12 03
 (732) Ingenix, Inc., Eden Prairie, US.

(540) INGENIX PHARMACEUTICAL SERVICES

(510), (511) **35** doradztwo i konsultacje związane z zarządzaniem dotyczące prób klinicznych testowanych leków, a zwłaszcza aranżowanie miejsc do przeprowadzania prób klinicznych, aranżowanie importu, wysyłki, metkowania i dystrybucji leków i innych testowanych środków do i z miejsc prób klinicznych, aranżowanie centralnego zbierania próbek laboratoryjnych z miejsc prób klinicznych, wypełnianie dokumentacji wymaganej przez odpowiednie władze do akceptacji leków, przygotowanie raportów statystycznych wynikających z prób klinicznych, **41** szkolenie personelu z miejsc prób klinicznych dotyczące wymagań protokołu i użycia testów oraz systemu ratingowego do takiego protokołu, szkolenie personelu w zakresie używania wyposażenia medycznego i badawczego wymaganego protokołami prób leków, **42** techniczne opisywanie formularzy raportów klinicznych, wymaganych przez protokoły prób klinicznych leków, techniczne opisywanie raportów

prób klinicznych, usługi w zakresie bazy danych dla przetwarzania danych zebranych z prób klinicznych.

(111) **150343** (220) 2000 06 05 (210) 219427
 (151) 2003 12 03
 (732) Glacier Garlock Bearings, Inc., Wilmington, US.
 (540) DX
 (510), (511) **07** łożyska i tulejki do stosowania w urządzeniach mechanicznych, **12** łożyska i tulejki do stosowania w silnikach pojazdów.

(111) **150344** (220) 2000 06 05 (210) 219428
 (151) 2003 12 03
 (732) Glacier Garlock Bearings, Inc., Wilmington, US.
 (540) DU
 (510), (511) **07** łożyska i tulejki do stosowania w urządzeniach mechanicznych, **12** łożyska i tulejki do stosowania w silnikach pojazdów.

(111) **150345** (220) 2000 06 06 (210) 219468
 (151) 2003 12 03
 (732) Automotive Chemicals Limited, Bury, GB.
 (540) CARPLAN
 (510), (511) **01** płyny przekładniowe, **04** płyny przekładniowe, oleje i smary, smary stałe, olej w spray'u stosowany do konserwacji pojazdów.

(111) **150346** (220) 2000 06 06 (210) 219471
 (151) 2003 12 03
 (732) Scandinavian Leisure Group Holdings Aktiebolag, Sztokholm, SE.
 (540)



Kolory znaku: pomarańczowy, biały, niebieski
 (531) 1.15, 26.11, 27.5, 29.1

(510), (511) **39** usługi z zakresu transportu pasażerów oraz ich bagażu, organizowanie wakacji, wycieczek i podróży, konwojowanie podróźnych, usługi z zakresu rezerwacji wakacji i wycieczek, rezerwacja miejsc siedzących dla podróźnych, usługi agencji podróźnych, **43** usługi z zakresu rezerwacji oraz zapewniania miejsc hotelowych oraz innych tymczasowych miejsc zamieszkania, rezerwacja oraz dostarczanie żywności (catering).

(111) **150347** (220) 2000 06 06 (210) 219472
 (151) 2003 12 03
 (732) Scandinavian Leisure Group Holdings Aktiebolag, Sztokholm, SE.
 (540) VING
 (510), (511) **39** usługi z zakresu transportu pasażerów oraz ich bagażu, organizowanie wakacji, wycieczek i podróży, konwojowanie podróźnych, usługi z zakresu rezerwacji wakacji i wycieczek, rezerwacja miejsc siedzących dla podróźnych, usługi agencji podróźnych, **43** usługi z zakresu rezerwacji oraz zapewniania miejsc hotelowych oraz innych tymczasowych miejsc zamieszkania, rezerwacja oraz dostarczanie żywności (catering).

(111) **150348** (220) 2000 06 09 (210) 219662
 (151) 2004 02 10
 (732) BSH Bosch und Siemens Hausgeräte GmbH, Monachium, DE.

(540)

Maxx easy

(531) 27.5

(510), (511) **07** urządzenia i wyposażenie gospodarstwa domowego i kuchenne (zawarte w tej klasie), w szczególności elektryczne urządzenia i wyposażenie kuchenne, włączając w to maszyny siekające, mieszające i ugniatające, maszyny wytłaczające, sokowniki, sokowirówki, młynki, krajalnice, krajarki, narzędzia napędzane elektrycznie, elektryczne otwieracze do puszek, ostrzarki do noży, jak również maszyny i urządzenia służące do przyrządzania napojów i/lub jedzenia, elektryczne wyposażenie czyszczące do zastosowań w gospodarstwie domowym włączając w to urządzenia do czyszczenia okien i obuwia, elektryczne urządzenia do usuwania odpadków włączając w to mieszarki i zagęszczacze do odpadków, maszyny do mycia naczyń, elektryczne maszyny i urządzenia do obsługi prania i odzieży włączając w to pralki, suszarki wirnikowe, prasy do prania, urządzenia do prasowania, odkurzacze, części do wyżej wymienionych towarów zawarte w tej klasie, w szczególności węże, przewody, rury, filtry do kurzu i worki filtrujące do odkurzaczy, **09** sprzęt i urządzenia elektryczne (zawarte w tej klasie), w szczególności żelazka, elektryczne urządzenia do zgrzewania i zawijania taśm, lokówki elektrotermiczne, wagi kuchenne, wagi osobiste, urządzenia zdalnego sterowania, urządzenia sygnalizacyjne, urządzenia nadzorujące i monitorujące, sprzęt przełączający i sterujący do systemów zarządzania usługami budowlanymi, systemy bezpieczeństwa drzwi wejściowych, elektryczne i elektroniczne urządzenia i systemy alarmowe, urządzenia sygnalizujące zagrożenie oraz wyposażenie zabezpieczające przed szkodami powodowanymi przez wodę i ogień, urządzenia do rejestracji, transmisji i reprodukcji dźwięku, obrazu i danych, urządzenia komunikacyjne, zapisane i nie zapisane nośniki danych takie jak magnetyczne nośniki danych i dyski do zapisu, sprzęt elektryczny do wydawania napojów lub jedzenia, automaty sprzedające, urządzenia do przetwarzania danych oraz komputery, programy do przetwarzania danych, części do wyżej wymienionych towarów zawarte w tej klasie, **11** urządzenia ogrzewające, urządzenia wytwarzające parę wodną oraz urządzenia do gotowania, w szczególności piece, urządzenia do pieczenia, smażenia, grillowania, opiekania, rozmrażania i urządzenia do utrzymywania ciepła, elementy grzejne nurkowe, garnki, kotły do gotowania z zintegrowanym ogrzewaniem, urządzenia mikrofalowe, urządzenia do przygotowywania herbaty i kawy, urządzenia chłodzące, w szczególności urządzenia do głębokiego zamrażania, urządzenia do produkcji lodu i lodów, suszarki, takie jak suszarki do prania, suszarki bębnowe do prania, suszarki ręczne, suszarki do włosów, urządzenia wentylacyjne, w szczególności wentylatory, urządzenia do filtrowania i ekstrakcji tłuszczów oraz kaptury urządzeń do ekstrakcji tłuszczów, urządzenia klimatyzacyjne oraz urządzenia do poprawy jakości powietrza, nawilżacze powietrza, urządzenia instalacji wodnej jak również wyposażenie sanitarne, w szczególności również osprzęt wyposażenia instalacji parowej, powietrznej oraz instalacji wodnej, urządzenia do ciepłej wody, ogrzewacze pojemnościowe i przepływowe, zlewy kuchenne, pompy ciepłe, urządzenia do produkcji lodów, części do wszystkich wymienionych wyżej towarów zawarte w tej klasie.

(111) **150349** (220) 2000 06 09 (210) 219667
 (151) 2004 01 12
 (732) VITALAS AB, Malm, SE.
 (540) ULTRA-GIN

(510), (511) **05** środki farmaceutyczne, substancje dietetyczne i dodatki do celów leczniczych, witaminy i preparaty wielomieralowe.

(111) **150350** (220) 2000 06 09 (210) 219676
 (151) 2004 01 21
 (732) Intel Corporation (a Delaware corporation), Santa Clara, US.
 (540) INTEL NETBURST

(510), (511) **09** urządzenia i przyrządy naukowe, żeglarskie, geodezyjne, elektryczne, fotograficzne, kinematograficzne, optyczne, wagowe, pomiarowe, sygnalizacyjne, kontrolne, do ratowania życia i do celów dydaktycznych, aparaty do nagrywania, transmisji lub reprodukcji dźwięku lub obrazu, magnetyczne nośniki danych, dyski z nagraniami, automaty sprzedające i mechanizmy do urządzeń uruchamianych przez wrzucenie monety, kasy sklepowe, maszyny liczące, sprzęt do przetwarzania danych i komputery, sprzęt komputerowy i oprogramowanie komputerowe, układy scalone, mikroprocesory, półprzewodniki, urządzenia sieciowe.

(111) **150351** (220) 1998 11 04 (210) 193959
(151) 2004 01 08
(732) Budzik Bogumił Agencja Reklamowa OPUS B, Kraków, PL.
(540) OPUS B
(510), (511) **35** usługi reklamowe, prowadzenie agencji reklamowych, produkcja reklam.

(111) **150352** (220) 1998 11 04 (210) 193960
(151) 2004 01 08
(732) Budzik Bogumił Agencja Reklamowa OPUS B, Kraków, PL.
(540)



(531) 26.1, 26.2, 27.5
(510), (511) **35** usługi reklamowe, prowadzenie agencji reklamowych, produkcja reklam.

(111) **150353** (220) 1998 11 10 (210) 194173
(151) 2003 10 28
(732) POLSKIE RADIO - Regionalna Rozgłośnia Radiowa w Warszawie „Radio dla Ciebie - S.A.”, Warszawa, PL.
(540) kontrowersje
(510), (511) **09** nagrania dźwiękowe i audiowizualne, kasy, płyty, płyty CD, **16** dzienniki, czasopisma, periodyki, prospekty, książki, plakaty, kalendarze, **35** usługi reklamowe z wykorzystaniem wszystkich metod słownych, dźwiękowych oraz technik audiowizualnych, **38** usługi w zakresie przekazywania głosu i obrazu, prowadzenia transmisji, zbierania i przekazywania informacji, rozpowszechnianie programów radiowych i telewizyjnych, **41** usługi w zakresie organizowania, nagrywania, montażu i rozpowszechniania audycji radiowych i telewizyjnych, imprez informacyjnych, muzycznych, rozrywkowych, artystycznych, naukowych, kulturalnych, sportowych, rekreacyjnych, plenerowych, konkursów, pokazów z wykorzystaniem wszystkich metod słownych, dźwiękowych oraz technik audiowizualnych, usługi wydawnicze.

(111) **150354** (220) 1998 11 10 (210) 194174
(151) 2003 10 28
(732) POLSKIE RADIO - Regionalna Rozgłośnia Radiowa w Warszawie „Radio dla Ciebie - S.A.”, Warszawa, PL.
(540) top 30 dance chart
(510), (511) **09** nagrania dźwiękowe i audiowizualne, kasy, płyty, płyty CD, **16** dzienniki, czasopisma, periodyki, prospekty, książki, plakaty, kalendarze, **35** usługi reklamowe z wykorzystaniem wszystkich metod słownych, dźwiękowych oraz technik audiowizualnych, **38** usługi w zakresie przekazywania głosu i obrazu, prowadzenia transmisji, zbierania i przekazywania informacji, rozpowszechnianie programów radiowych i telewizyj-

nych, **41** usługi w zakresie organizowania, nagrywania, montażu i rozpowszechniania audycji radiowych i telewizyjnych, imprez informacyjnych, muzycznych, rozrywkowych, artystycznych, naukowych, kulturalnych, sportowych, rekreacyjnych, plenerowych, konkursów, pokazów z wykorzystaniem wszystkich metod słownych, dźwiękowych oraz technik audiowizualnych, usługi wydawnicze.

(111) **150355** (220) 1998 11 10 (210) 194175
(151) 2003 10 28
(732) POLSKIE RADIO - Regionalna Rozgłośnia Radiowa w Warszawie „Radio dla Ciebie - S.A.”, Warszawa, PL.
(540) wieczór dj-ów
(510), (511) **09** nagrania dźwiękowe i audiowizualne, kasy, płyty, płyty CD, **16** dzienniki, czasopisma, periodyki, prospekty, książki, plakaty, kalendarze, **35** usługi reklamowe z wykorzystaniem wszystkich metod słownych, dźwiękowych oraz technik audiowizualnych, **38** usługi w zakresie przekazywania głosu i obrazu, prowadzenia transmisji, zbierania i przekazywania informacji, rozpowszechnianie programów radiowych i telewizyjnych, **41** usługi w zakresie organizowania, nagrywania, montażu i rozpowszechniania audycji radiowych i telewizyjnych, imprez informacyjnych, muzycznych, rozrywkowych, artystycznych, naukowych, kulturalnych, sportowych, rekreacyjnych, plenerowych, konkursów, pokazów z wykorzystaniem wszystkich metod słownych, dźwiękowych oraz technik audiowizualnych, usługi wydawnicze.

(111) **150356** (220) 2000 03 08 (210) 215023
(151) 2003 09 18
(732) PASZUTIL Spółka Akcyjna, Stargard Szczeciński, PL.
(540) PROXIDOG
(510), (511) **05** preparaty witaminowe dla zwierząt, preparaty weterynaryjne, **31** pasze dla zwierząt hodowlanych, karma dla zwierząt domowych, surowce do produkcji pasz i karmy, dodatki do pasz i karmy, **44** usługi w zakresie weterynarii, hodowli i żywienia zwierząt.

(111) **150357** (220) 2000 06 08 (210) 219687
(151) 2004 02 10
(732) Talbierz Stanisława, Talbierz Andrzej Zakład Galanterii Skórzanej STEFANIA s.c., Kalisz, PL.
(540)

(531) 26.11, 27.5
(510), (511) **18** skóra, imitacje skóry, wyroby z tych materiałów, futra, aktówki, dyplomatki, etui na klucze, portmonetki, portfele, portfele na karty wizytowe, komplety podróżne skórzane, kufry podróżne, kosmetyczki podróżne, saszetki, torby, torby podróżne, torby myśliwskie, torby na zakupy, torby turystyczne, torebki damskie, torby do noszenia dla dzieci, tornistry, plecaki, plecaki szkolne, plecaki turystyczne, teczki, teczki szkolne, walizki, walizy, pasy skórzane, wyroby kaletnicze, wyroby rymarskie i galanterii skórzanej, **28** artykuły sportowe, rękawice, torby, siatki, ochraniacze, plecaki.

(111) **150358** (220) 2000 06 12 (210) 219792
(151) 2004 02 05
(732) GR. SARANTIS INDUSTRIAL AND COMMERCIAL COMPANY OF COSMETICS, GARMENTS, HOUSE AND PHARMACEUTICAL ARTICLES S.A., Marousi Attikis, GR.

(540)



Kolory znaku: biały, żółty, granatowy

(531) 26.4, 27.5, 29.1

(510), (511) 03 kosmetyki i wyroby perfumeryjne.

(111) 150359 (220) 2000 06 12 (210) 219793
(151) 2004 02 05

(732) GR. SARANTIS INDUSTRIAL AND COMMERCIAL COMPANY OF COSMETICS, GARMENTS, HOUSE AND PHARMACEUTICAL ARTICLES S.A., Marousi Attikis, GR.

(540)



Kolory znaku: biały, turkusowy, granatowy, szary

(531) 26.1, 27.5, 29.1

(510), (511) 03 kosmetyki i wyroby perfumeryjne.

(111) 150360 (220) 2000 06 12 (210) 219794
(151) 2004 02 05

(732) GR. SARANTIS INDUSTRIAL AND COMMERCIAL COMPANY OF COSMETICS, GARMENTS, HOUSE AND PHARMACEUTICAL ARTICLES S.A., Marousi Attikis, GR.

(540)



Kolory znaku: biały, różowy, fioletowy, szary

(531) 26.1, 27.5, 29.1

(510), (511) 03 kosmetyki i wyroby perfumeryjne.

(111) 150361 (220) 1999 02 11 (210) 197795
(151) 2003 12 17

(732) Przedsiębiorstwo Handlowo-Usługowe „OK” Ireneusz Bromber, Gdańsk, PL.

(540)



Kolory znaku: niebieski, żółty

(531) 26.2, 27.5, 29.1

(510), (511) 07 kralniece do chleba, domowe maszyny dziewiarskie, domowe urządzenia do nagazowania napojów, maszyny do szycia i haftowania, domowe maszyny koronkarskie, kosiarki ogrodowe, kralniece domowe, domowe krosna tkackie, odkurzacze domowe centralne, odkurzacze przenośne oraz piorące, ma-

szynki do mielenia mięsa domowe, domowe maszyny dziewiarskie, miksery domowe, elektryczne młynki domowe inne niż ręczne, zmywarki do naczyń, elektromechaniczne domowe urządzenia do przygotowywania napoi, elektryczne noże domowego użytku, domowe urządzenia do obierania warzyw i owoców, domowe ostrzarki do narzędzi, elektryczne domowe otwieracze do puszek konserwowych, elektryczne domowe sokowirówki i wyciskarki do owoców, domowe urządzenia do pastowania i polerowania parkietów, młynki domowe elektryczne, urządzenia i aparaty elektryczne do polerowania do celów domowych, pompki napowietrzające do akwariów, pralki domowe, prasownice domowe, domowe prądnice awaryjne, elektryczne roboty kuchenne domowe, inne niż ręczne narzędzia ogrodnicze do użytku domowego, rozdrabniarki domowe do warzyw, suszarki domowe, domowe rozdrabniacze do ścieków, ręczne domowe elektryczne wiertarki, wirówki pralnicze domowe, domowe urządzenia do wyżymania bielizny, samojezdne domowe zamiatarki, sterowane elektrycznie urządzenia do przesuwania zasłon okiennych i drzwiowych, 11 domowe aparaty do nadmuchu powietrza, filtrujące wkłady do sprzętu gospodarstwa domowego, kotły domowe specjalnie przeznaczone do gotowania bielizny, ładunki do urządzeń filtrujących domowego użytku, ogrzewacze domowe, domowe podgrzewacze wody, urządzenia domowe do odpowietrzania wody pitnej i gospodarczej, 17 korki gumowe, tuleje plastikowe, gumowe pierścienie, osłony do urządzeń gospodarstwa domowego, uszczelki, izolatory, farby izolacyjne, filtracyjne materiały, giętkie przewody niemetalowe i armatura niemetalowa do przewodów sprężonego powietrza i wody, izolacyjne tkaniny z włókna szklanego, folie z tworzyw sztucznych inne niż do pakowania, 35 agencje reklamowo-marketingowe, informacji handlowej i usługowej, świadczenie usług informacyjnych o maszynach i urządzeniach gospodarstwa domowego, badania rynku i opinii publicznej w wąsko tematycznych zagadnieniach obrotu towarowego i usług specjalistycznych dotyczących maszyn i urządzeń gospodarstwa domowego, doradztwo handlowe o tematyce związanej z maszynami i urządzeniami gospodarstwa domowego, gromadzenie i dystrybucja dla potrzeb osób trzecich materiałów reklamowych i ofertowych w drodze poczty elektronicznej i za pośrednictwem INTERNET-u o tematyce związanej z maszynami i urządzeniami gospodarstwa domowego, transkrypcja komputerowa informacji o charakterze reklamowym, akwizycyjnym, wdrożeniowym i ofertowym o tematyce związanej z maszynami i urządzeniami gospodarstwa domowego, 37 usługi remontowo-budowane i konserwacyjno-renowacyjne oraz naprawa sprzętu i urządzeń oraz wyposażenia gospodarstw domowych.

(111) 150362 (220) 2000 06 12 (210) 219795
(151) 2004 02 05

(732) GR. SARANTIS INDUSTRIAL AND COMMERCIAL COMPANY OF COSMETICS, GARMENTS, HOUSE AND PHARMACEUTICAL ARTICLES S.A., Marousi Attikis, GR.

(540)



Kolory znaku: biały, granatowy, żółty

(531) 26.4, 27.5, 29.1

(510), (511) 03 kosmetyki i wyroby perfumeryjne.

(111) 150363 (220) 2000 06 12 (210) 219796
(151) 2004 02 05

(732) GR. SARANTIS INDUSTRIAL AND COMMERCIAL COMPANY OF COSMETICS, GARMENTS, HOUSE AND PHARMACEUTICAL ARTICLES S.A., Marousi Attikis, GR.

(540)



Kolory znaku: biały, żółty, granatowy

(531) 26.4, 27.5, 29.1

(510), (511) 03 kosmetyki i wyroby perfumeryjne.

(111) 150364 (220) 2000 06 12 (210) 219797
(151) 2004 02 05

(732) GR. SARANTIS INDUSTRIAL AND COMMERCIAL COMPANY OF COSMETICS, GARMENTS, HOUSE AND PHARMACEUTICAL ARTICLES S.A., Marousi Attikis, GR.

(540)



(531) 26.4, 27.5

(510), (511) 03 kosmetyki i wyroby perfumeryjne.

(111) 150365 (220) 2000 06 12 (210) 219798
(151) 2004 02 05

(732) GR. SARANTIS INDUSTRIAL AND COMMERCIAL COMPANY OF COSMETICS, GARMENTS, HOUSE AND PHARMACEUTICAL ARTICLES S.A., Marousi Attikis, GR.

(540)



Kolory znaku: granatowy, szary

(531) 26.4, 27.5, 29.1

(510), (511) 03 kosmetyki i wyroby perfumeryjne.

(111) 150366 (220) 2000 06 12 (210) 219799
(151) 2004 02 05

(732) GR. SARANTIS INDUSTRIAL AND COMMERCIAL COMPANY OF COSMETICS, GARMENTS, HOUSE AND PHARMACEUTICAL ARTICLES S.A., Marousi Attikis, GR.

(540)



Kolory znaku: zielony, szary

(531) 26.4, 27.5, 29.1

(510), (511) 03 kosmetyki i wyroby perfumeryjne.

(111) 150367 (220) 2000 06 12 (210) 219806
(151) 2004 02 05

(732) Blistex Bracken Limited Partnership, Seattle, US.

(540) BLISTEX

(510), (511) 05 lecznicze produkty do pielęgnacji ust i skóry.

(111) 150368 (220) 2000 06 12 (210) 219807
(151) 2004 02 05

(732) Blistex Bracken Limited Partnership, Seattle, US.

(540) BLISTEX

(510), (511) 03 produkty do pielęgnacji ust i skóry.

(111) 150369 (220) 2000 06 12 (210) 219814
(151) 2004 02 05

(732) SHOWTIME NETWORKS INC., Nowy Jork, US.

(540) SHO EXTREME

(510), (511) 38 świadczenie usług w zakresie łączności, usługi w zakresie telewizji kablowej, w tym odbiór, transmisja i rozpowszechnianie sygnałów radiowych, telewizyjnych i audio-wizualnych, 41 świadczenie usługi w dziedzinie edukacji, organizowanie szkoleń, kursów, świadczenie usług w dziedzinie rozrywki, świadczenie usług w dziedzinie sportu i kultury, produkcja programów dla telewizji sieciowej i kablowej, usługi w zakresie dystrybucji programów rozrywkowych, a mianowicie: filmów, kreskówek, programów i filmów komediowych, cykli programowych o tematyce muzycznej i fabularnej, programów fabularnych i muzycznych, filmów dokumentalnych, wydarzeń sportowych.

(111) 150370 (220) 2000 06 12 (210) 219815
(151) 2004 02 05

(732) SHOWTIME NETWORKS INC., Nowy Jork, US.

(540) SHOWTIME EXTREME

(510), (511) 38 świadczenie usług w zakresie łączności, usługi w zakresie telewizji kablowej, w tym odbiór, transmisja i rozpowszechnianie sygnałów radiowych, telewizyjnych i audio-wizualnych, 41 świadczenie usługi w dziedzinie edukacji, organizowanie szkoleń, kursów, świadczenie usług w dziedzinie rozrywki, świadczenie usług w dziedzinie sportu i kultury, produkcja programów dla telewizji sieciowej i kablowej, usługi w zakresie dystrybucji programów rozrywkowych, a mianowicie: filmów, kreskówek, programów i filmów komediowych, cykli programowych o tematyce muzycznej i fabularnej, programów fabularnych i muzycznych, filmów dokumentalnych, wydarzeń sportowych.

(111) 150371 (220) 2000 06 12 (210) 219816
(151) 2004 02 05

(732) SHOWTIME NETWORKS INC., Nowy Jork, US.

(540) SHO BEYOND

(510), (511) 38 świadczenie usług w zakresie łączności, usługi w zakresie telewizji kablowej, w tym odbiór, transmisja i rozpowszechnianie sygnałów radiowych, telewizyjnych i audio-wizualnych, 41 świadczenie usługi w dziedzinie edukacji, organizowanie szkoleń, kursów, świadczenie usług w dziedzinie rozrywki, świadczenie usług w dziedzinie sportu i kultury, produkcja programów dla telewizji sieciowej i kablowej, usługi w zakresie dystrybucji programów rozrywkowych, a mianowicie: filmów, kreskówek, programów i filmów komediowych, cykli programowych o tematyce muzycznej i fabularnej, programów fabularnych i muzycznych, filmów dokumentalnych, wydarzeń sportowych.

(111) 150372 (220) 2000 06 12 (210) 219817
(151) 2004 02 05

(732) SHOWTIME NETWORKS INC., Nowy Jork, US.

(540) SHOWTIME BEYOND

(510), (511) 38 świadczenie usług w zakresie łączności, usługi w zakresie telewizji kablowej, w tym odbiór, transmisja i rozpowszechnianie sygnałów radiowych, telewizyjnych i audio-wizualnych, 41 świadczenie usługi w dziedzinie edukacji, organizowanie

szkoleń, kursów, świadczenie usług w dziedzinie rozrywki, świadczenie usług w dziedzinie sportu i kultury, produkcja programów dla telewizji sieciowej i kablowej, usługi w zakresie dystrybucji programów rozrywkowych, a mianowicie: filmów, kreskówek, programów i filmów komediowych, cykli programowych o tematyce muzycznej i fabularnej, programów fabularnych i muzycznych, filmów dokumentalnych, wydarzeń sportowych.

(111) **150373** (220) 2000 06 12 (210) 219818
(151) 2004 02 02
(732) SHOWTIME NETWORKS INC., Nowy Jork, US.
(540) SHO

(510), (511) **38** świadczenie usług w zakresie łączności, usługi w zakresie telewizji kablowej, w tym odbiór, transmisja i rozpoznawanie sygnałów radiowych, telewizyjnych i audio-wizualnych, **41** świadczenie usługi w dziedzinie edukacji, organizowanie szkoleń, kursów, świadczenie usług w dziedzinie rozrywki, świadczenie usług w dziedzinie sportu i kultury, produkcja programów dla telewizji sieciowej i kablowej, usługi w zakresie dystrybucji programów rozrywkowych, a mianowicie: filmów, kreskówek, programów i filmów komediowych, cykli programowych o tematyce muzycznej i fabularnej, programów fabularnych i muzycznych, filmów dokumentalnych, wydarzeń sportowych.

(111) **150374** (220) 2000 06 13 (210) 219834
(151) 2004 02 05
(732) „MEDIA TAK” Spółka z o.o., Warszawa, PL.
(540)



Kolory znaku: czerwony, bladoczerwony
(531) 5.5, 27.5, 29.1

(510), (511) **35** reklama, usługi w zakresie sprzedaży miejsc/czasu na reklamę.

(111) **150375** (220) 2000 06 14 (210) 219884
(151) 2004 02 05
(732) ANMARK INTERNATIONAL Spółka z o.o., Warszawa, PL.
(540)



Kolory znaku: niebieski, biały
(531) 26.1, 27.5, 29.1

(510), (511) **05** produkty farmaceutyczne.

(111) **150376** (220) 2000 06 14 (210) 219885
(151) 2004 01 19
(732) Wydawnictwo Muzyczne TRIANGIEL Włodzimierz Sołtysik, Otwock, PL.
(540)



(531) 27.5

(510), (511) **09** płyty i kasyety audio, **16** nuty jako wydawnictwa muzyczne, książki, **41** skład i przygotowanie do druku nut i tekstów, organizacja i wykonywanie koncertów.

(111) **150377** (220) 2000 06 14 (210) 219888
(151) 2004 01 08
(732) Hortex Holding S.A., Płońsk, PL.
(540)



Kolory znaku: zielony, biały, czerwony, pomarańczowy, żółty
(531) 5.5, 5.7, 26.1, 27.5, 29.1

(510), (511) **32** soki i napoje owocowe, soki i napoje owocowo-warzywne, nektary owocowe.

(111) **150378** (220) 2000 06 14 (210) 219889
(151) 2004 01 08
(732) Hortex Holding S.A., Płońsk, PL.
(540)



Kolory znaku: pomarańczowy, żółty, czerwony, zielony, biały
(531) 5.5, 5.7, 26.1, 27.5, 29.1

(510), (511) **32** soki i napoje owocowe, soki i napoje owocowo-warzywne, nektary owocowe.

(111) **150379** (220) 2000 06 14 (210) 219890
(151) 2004 01 08
(732) Hortex Holding S.A., Płońsk, PL.
(540)



Kolory znaku: pomarańczowy, żółty, zielony, czerwony, biały, różowy

(531) 5.5, 5.7, 26.1, 27.5, 29.1

(510), (511) **32** soki i napoje owocowe, soki i napoje owocowo-warzywne, nektary owocowe.

(111) **150380** (220) 2000 06 14 (210) 219891
(151) 2004 01 08
(732) Hortex Holding S.A., Płońsk, PL.

(540)



Kolory znaku: żółty, zielony, czerwony, biały

(531) 5.5, 5.7, 26.1, 27.5, 29.1

(510), (511) **32** soki i napoje owocowe, soki i napoje owocowo-warzywne, nektary owocowe.(111) **150381** (220) 2000 06 14 (210) 219905

(151) 2004 01 19

(732) Schering-Plough Ltd., Lucerna, CH.

(540) ONCROL

(510), (511) **05** preparaty farmaceutyczne i weterynaryjne.(111) **150382** (220) 2000 06 13 (210) 219906

(151) 2004 01 19

(732) Firma Produkcyjno-Handlowo-Usługowa „POL-MET” Kazimierz Kaszowski, Wrząsowice, PL.

(540)

P-M

(531) 27.5

(510), (511) **06** wyroby metalowe, okucia meblowe.(111) **150383** (220) 2000 06 13 (210) 219915

(151) 2004 01 19

(732) Firma „WĘC” - Twój Jubiler S.C. Artur Węc, Grzegorz Węc, Kraków, PL.

(540)



Kolory znaku: złoty, niebieski, biały, czarny

(531) 17.2, 26.4, 27.5, 29.1

(510), (511) **03** preparaty do polerowania i czyszczenia biżuterii, **14** pierścionki, pierścionki z brylantami, kamieniami szlachetnymi i naturalnymi, kolczyki z kamieniami szlachetnymi i naturalnymi, klipsy, łańcuszki, naszyjniki i kolie z kamieniami naturalnymi, szlachetnymi i bez kamieni, bransolety, bransolety do zegarków, ozdoby (biżuteria), broszki, spinki do mankietów, spinki i szpilki do krawatów, metale szlachetne surowe i półprzetworzone, pallad, brylanty, kamienie szlachetne i naturalne, zegarki, **36** wycena biżuterii, **37** naprawa i przeróbka biżuterii, **40** czyszczenie, grawerowanie, złocenie (biżuterii).(111) **150384** (220) 2000 06 15 (210) 219958

(151) 2004 02 05

(732) Kia Motors Corporation, Seoul, KR.

(540)

MAGENTIS

(531) 27.5

(510), (511) **12** samochody osobowe, samochody ciężarowe, autobusy, ambulanse, wozy strażackie, samochody spryskiwaczki, samochody wywrotki, samochody wyścigowe, karawany, samochody do czyszczenia ulic, wozy z drabiną, pojazdy chłodnie, samochody z pługiem odśnieżającym.(111) **150385** (220) 2000 06 14 (210) 219972

(151) 2004 02 05

(732) Fabryka Cukiernicza KOPERNIK S.A., Toruń, PL.

(540) BIAŁE VALENTINO

(510), (511) **30** wyroby cukiernicze, wafle.(111) **150386** (220) 2000 06 14 (210) 219973

(151) 2004 02 05

(732) Fabryka Cukiernicza KOPERNIK S.A., Toruń, PL.

(540) BIAŁE MIKRUSKI

(510), (511) **30** wyroby cukiernicze, wafle.(111) **150387** (220) 2000 06 14 (210) 219978

(151) 2004 01 28

(732) Laboratorium Farmaceutyczne HOMEOFARM Sp. z o.o., Gdańsk, PL.

(540) BEDILENE

(510), (511) **05** preparaty farmaceutyczne.(111) **150388** (220) 2000 06 15 (210) 220045

(151) 2004 02 02

(732) ENERGETYKA Spółka z o.o., Lubin, PL.

(540)



Kolory znaku: granatowy, czerwony

(531) 26.4, 26.11, 27.5, 29.1

(510), (511) **07** maszyny, części maszyn: wymienniki ciepła, reduktory, regulatory, wentyle ciśnienia, generatory elektryczności, dmuchawy do sprężania, zasysania i transportu gazu, pompy do instalacji gazowych, rury, kotły, odgazowywacze, odpowietrzacze wody pitnej i wody zasilającej, ogrzewacze, podgrzewacze wody, regulatory wody, wymienniki ciepła, zespoły prądotwórcze awaryjne, **11** urządzenia do ogrzewania, elementy grzejne, grzejniki, centralne ogrzewanie, wymienniki ciepła, instalacje, odpowietrzacze do dystrybucji, uzdatniania, urządzenia, instalacje do oczyszczania ścieków, instalacje do wytwarzania pary wodnej, zasobniki pary, przewody wodociągowe, części instalacji sanitarnych, urządzenia do ujęcia wody, filtry do wody pitnej, wodociągowe instalacje, **37** usługi związane z naprawami, konserwacją w zakresie elektryczności, energetyki: instalowanie i naprawianie urządzeń elektrycznych, eliminacja zakłóceń w instalacji elektrycznej, budowa i konserwacja rurociągów, **39** dystrybucja energii, dystrybucja prądu elektrycznego, dystrybucja wody, zaopatrywanie w wodę, **40** oczyszczanie ścieków, produkcja energii, przetwarzanie odpadów, utylizacja odpadów i surowców wtórnych, uzdatnianie wody.(111) **150389** (220) 2000 06 15 (210) 220050

(151) 2004 01 21

(732) Ziewiec Teresa Dom Handlowy VICTORIA, Racibórz, PL.

(540) victoria

(510), (511) **14** zegary, zegarki, chronometry, baterie do zegarków, bransoletki do zegarków, paski do zegarków, koperty zegarków, łańcuszki do zegarków, szkiełka do zegarków, obudowy zegarków, złom złota i srebra, **35** skup złota i srebra, **37** naprawy zegarków i zegarków, wymiany szkieł w zegarkach, wymiany pa-

sków w zegarkach, wymiany baterii w zegarkach, czyszczenie zegarków, naprawy biżuterii.

(111) **150390** (220) 2000 06 16 (210) 220067
(151) 2004 01 21
(732) Fabryka Cukiernicza KOPERNIK Spółka Akcyjna, Toruń, PL.
(540)



Kolory znaku: zielony, żółty, pomarańczowy, niebieski, brązowy i ich odcienie, czarny, biały
(531) 1.11, 8.1, 27.5, 29.1
(510), (511) **30** wyroby cukiernicze, pierniki.

(111) **150391** (220) 2000 06 16 (210) 220069
(151) 2004 01 21
(732) Fabryka Cukiernicza KOPERNIK Spółka Akcyjna, Toruń, PL.
(540)



Kolory znaku: czerwony, bordowy, żółty, brązowy, beżowy, pomarańczowy i ich odcienie, czarny, biały
(531) 1.1, 1.11, 8.1, 27.5, 29.1
(510), (511) **30** wyroby cukiernicze, pierniki.

(111) **150392** (220) 2000 06 16 (210) 220094
(151) 2004 02 02
(732) Zakłady Wytwórcze „Polski Tytoń” Spółka z o.o., Poddębice, PL.
(540) strong
(510), (511) **34** papierosy.

(111) **150393** (220) 2000 06 17 (210) 220099
(151) 2004 01 19
(732) Farmaceutyczne Przedsiębiorstwo Produkcyjno-Analityczno-Handlowe „PROLAB” Halkiewicz i Ratajczyk Spółka Jawna, Paterek, PL.
(540)



Kolory znaku: ciemnoniebieski, biały
(531) 3.11, 26.4, 27.5, 29.1
(510), (511) **03** barwniki kosmetyczne, kosmetyki do włosów, preparaty do oczyszczenia skóry, preparaty do demakijażu, depilacji, preparaty do pielęgnacji skóry, olejki eteryczne, olejki do celów kosmetycznych, olejki do celów perfumeryjnych, preparaty kos-

metyczne do kąpieli, maseczki kosmetyczne, maści do celów kosmetycznych, pasty, proszki i płyny do zębów, produkty toaletowe przeciw poceniu się, szaszki zapachowe, kosmetyki do opalania, szampony, preparaty do układania włosów, wody toaletowe, ziołowe preparaty kosmetyczne, **05** wyciągi z ziół do celów farmaceutycznych i leczniczych, preparaty chemiczno-farmaceutyczne, estry, kompresy, maści lecznicze, mazidla, preparaty farmaceutyczne do pielęgnacji skóry, włosów, jamy ustnej, plastry lecznicze, wyciągi do celów leczniczych, syropy, ziołowe preparaty lecznicze, krople do uszu, oczu, środki antyseptyczne, pudry, **42** analizy chemiczne, badania chemiczne, badania kosmetyczne, ekspertyzy i doradztwo w zakresie farmacji i kosmologii.

(111) **150394** (220) 2000 06 20 (210) 220180
(151) 2004 01 21
(732) Mars, Inc., McLean, US.
(540) PEDIGREE SENSITIVE

(510), (511) **31** rolnicze, ogrodnicze i leśne produkty, ziarna i nasiona, wszystkie zawarte w kl. 31, żywe zwierzęta, ptaki i ryby, żywność dla zwierząt, ptaków i ryb, słód, skorupa mątwy, kości dla psów, ściółka dla zwierząt, świeże warzywa i świeże owoce, ciastka ryżowe dla psów oraz preparaty zawarte w kl. 31 stosowane jako dodatki do tych pokarmów.

(111) **150395** (220) 2000 06 20 (210) 220186
(151) 2004 01 28
(732) NEPENTES Spółka z o.o., Warszawa, PL.
(540)



(531) 27.5
(510), (511) **10** przerwy.

(111) **150396** (220) 2000 06 19 (210) 220205
(151) 2004 02 10
(732) Przedsiębiorstwo Produkcji Farmaceutycznej HASCO-LEK, Wrocław, PL.
(540) ViBecom
(510), (511) **05** witaminy.

(111) **150397** (220) 2000 06 21 (210) 220224
(151) 2003 12 08
(732) Reemtsma Polska S.A., Jankowice, PL.
(540) M-mocne
(510), (511) **34** wyroby tytoniowe, przybory dla palących.

(111) **150398** (220) 2000 06 21 (210) 220330
(151) 2004 02 19
(732) Zakłady Przemysłu Cukierniczego „MIESZKO” S.A., Racibórz, PL.
(540) Traffic
(510), (511) **30** kawa, herbata, kakao, cukier, ryż, tapioka, sago, kawa nienaturalna, mąka i produkty zbożowe, chleb, wyroby cukiernicze i słodczyce, lody, miód, melasa, syropy z melasy, drożdże, proszek do pieczenia, sól, musztarda, ocet, sosy (przyprawy), przyprawy, lód.

(111) **150399** (220) 2000 06 23 (210) 220341
(151) 2004 02 10
(732) ASA Sp. z o.o., Głubczyce, PL.
(540) mycobalm

(510), (511) **03** środki kosmetyczne, kremy, **05** produkty farmaceutyczne, leki i inne środki lecznicze, żywność suplementarna lecznicza, dietetyczne środki spożywcze lecznicze, dietetyczne środki medyczne, żywność dla niemowląt.

(111) **150400** (220) 2000 06 23 (210) 220343
(151) 2004 02 16
(732) Przedsiębiorstwo Wielobranżowe EUROGOLD Wojciech Pyrzyński, Toruń, PL.
(540)



Kolory znaku: czerwony
(531) 27.5, 29.1

(510), (511) **35** zebranie w jednym miejscu z korzyścią dla innych różnorodnych towarów, umożliwiające klientom oglądanie tych towarów w dowolny sposób i ich nabywanie, prowadzenie interesów osób trzecich w zakresie wyposażenia warsztatów samochodowych, reklamowanie, obrót fakturowy i tranzytowy, usługi w zakresie prowadzenia sklepów dla towarów jak: maszyny, silniki, części maszyn, urządzenia transportowe, montażownie do samochodów, urządzenia wulkanizacyjne, wyważarki, podnośniki, sprężarki, roboty, wyroby ślusarskie, narzędzia ręczne i przyrządy ręczne z napędem elektrycznym, hydraulicznym, mechanicznym i pneumatycznym, odzież ochronna i bhp, meble w tym metalowe, urządzenia, aparaty i przyrządy elektryczne, optyczne, pomiarowe, sygnalizacyjne, kontrolne, ratownicze, kable, **39** usługi w zakresie składowania, magazynowania, dostarczania towarów, transport samochodowy.

190

PRZENIESIENIE PRAWA OCHRONNEGO W STOSUNKU DO NIEKTÓRYCH TOWARÓW (art. 162 ust. 4)

Poniższe zestawienie zawiera kolejno: numer macierzysty prawa ochronnego na znak towarowy, nowy numer, nazwisko i imię lub nazwę uprawnionego ze wskazaniem miejsca zamieszkania lub siedziby uprawnionego na rzecz którego zostało przeniesione w części prawo ochronne na znak towarowy, towary, nr WUP macierzystego.

56 827 56 827(A)

YKK Stocko Fasteners GmbH, Wuppertal, Niemcy.
Wyroby z drutu i blachy, zwłaszcza skuwki, nity haki, uchwyty, zamki, klamry, sztyfty, pierścienie i okucia; zamki do wyrobów skórzanych, odzieży i obuwia, zatrzaski z metalu i tworzyw sztucznych; klasy 6 i 26.
10/79

60 551 60 551(A)

YKK Stocko Fasteners GmbH, Wuppertal, Niemcy.
Maszyny do przeróbki metalu i tworzyw sztucznych, w szczególności dla przemysłu odzieżowego i obuwniczego; zamki z metalu i tworzyw sztucznych, w szczególności haftki, uszka, zatrzaski, guziki i nity do odzieży, wyrobów skórzanych i butów; klasy 7 i 26.
9/86

191

WPISY I ZMIANY W REJESTRZE ZNAKÓW TOWAROWYCH (nie uwzględnione w innych samodzielnych ogłoszeniach)

Poniższe zestawienie zawiera kolejno: numer rejestru znaków towarowych, datę wpisu, oznaczenie rubryki, w której dokonano

wpisu lub zmiany oraz treść wpisu. Poszczególne rubryki rejestru znaków towarowych zawierają następujące dane:

- rubryka A - nazwisko i imię lub nazwę oraz adres uprawnionego z podaniem nazwy kraju,*
rubryka B - znak towarowy (wpisany znak towarowy lub jego odbitkę i klasy elementów graficznych - jeżeli znak je zawiera - oraz, jeżeli jest to niezbędne dla identyfikacji znaku, jego rodzaj np. znak przestrzenny, dźwiękowy, a także w przypadku znaków barwnych określenie kolorów),
rubryka C - wykaz towarów przyporządkowanych do odpowiednich klas towarowych,
rubryka D - prawa ograniczające prawo ochronne,
rubryka E - kategorię znaku lub prawa ochronnego (wspólny znak towarowy, wspólny znak towarowy gwarancyjny, wspólne prawo ochronne) oraz regulamin znaku,
rubryka F - wnioski i sprzeciwy oraz decyzje wydane w wyniku ich rozpoznania,
rubryka G - rejestracja międzynarodowa (adnotacja o rejestracji międzynarodowej na podstawie zgłoszenia lub rejestracji krajowej),
rubryka H - datę unieważnienia lub datę i przyczynę wygaśnięcia prawa ochronnego, zastąpienie rejestracji krajowej rejestracją międzynarodową.

Uwaga: *Publikacji podlegają: zmiana uprawnionego, zmiana nazwy uprawnionego, prawa ograniczające prawo ochronne, zmiana regulaminu znaku wspólnego, sprostowania istotnych pomyłek.*

13440 2004 04 07 A. Wprowadzono zmianę nazwy i siedziby uprawnionego przez wykreślenie wpisu: Warner-Lambert Company, Morris Plains, Stany Zjednoczone Ameryki i dokonanie wpisu: WARNER-LAMBERT COMPANY LLC, Wilmington, Stany Zjednoczone Ameryki.

13440 2004 04 15 A. Wprowadzono zmianę uprawnionego przez wykreślenie wpisu: WARNER-LAMBERT COMPANY LLC, Wilmington, Stany Zjednoczone Ameryki i dokonanie wpisu: Cadbury Ireland Ltd., Dublin, Irlandia.

36631 2004 04 15 A. Wprowadzono zmianę nazwy uprawnionego przez wykreślenie wpisu: TOTAL FINA ELF S.A., Courbevoie, Francja i dokonanie wpisu: TOTAL S.A., Courbevoie, Francja.

39741 2004 04 07 A. Wprowadzono zmianę uprawnionego przez wykreślenie wpisu: Cussons Polska Spółka Akcyjna, Wrocław, Polska i dokonanie wpisu: PZ CUSSONS POLSKA SPÓŁKA AKCYJNA, Warszawa, Polska.

40391 2004 04 07 A. Wprowadzono zmianę nazwy uprawnionego przez wykreślenie wpisu: Cussons Polska Spółka Akcyjna, Warszawa, Polska i dokonanie wpisu: PZ CUSSONS POLSKA SPÓŁKA AKCYJNA, Warszawa, Polska.

43505 2004 04 07 D. Dokonano wpisu: W dniu 27.03.2003 r. zawarto umowę licencyjną na używanie znaku towarowego VESTOLIT przez firmę Vestolit GmbH & Co. KG, Marl, Niemcy, licencja ma charakter wyłączny i została zawarta na czas nieokreślony.

44013 2004 04 15 A. Wprowadzono zmianę nazwy uprawnionego przez wykreślenie wpisu: Parke, Davis & Company, Morris Plains, New Jersey, Stany Zjednoczone Ameryki i dokonanie wpisu: Parke, Davis & Company LLC, Morris Plains, Stany Zjednoczone Ameryki.

44518 2004 04 20 A. Wprowadzono zmianę nazwy uprawnionego przez wykreślenie wpisu: Parke, Davis & Company, Morris Plains, New Jersey, Stany Zjednoczone Ameryki i dokonanie

nie wpisu: Parke, Davis & Company LLC, Morris Plains, Stany Zjednoczone Ameryki.

44520 2004 04 19 A. Wprowadzono zmianę nazwy uprawnionego przez wykreślenie wpisu: Cussons (International) Limited, Stockport, Wielka Brytania i dokonanie wpisu: PZ Cussons (International) Limited, Stockport, Wielka Brytania.

44541 2004 04 15 A. Wprowadzono zmianę uprawnionego przez wykreślenie wpisu: C.H. Boehringer Sohn, Ingelheim/Rheim, Niemcy i dokonanie wpisu: Boehringer Ingelheim Pharma GmbH & Co.KG, Ingelheim, Niemcy.

45766 2004 04 09 A. Wprowadzono zmianę uprawnionego przez wykreślenie wpisu: CUSSONS – POLSKA Spółka Akcyjna, Wrocław, Polska i dokonanie wpisu: PZ CUSSONS POLSKA SPÓŁKA AKCYJNA, Warszawa, Polska.

46051 2004 04 19 A. Wprowadzono zmianę uprawnionego przez wykreślenie wpisu: Agros Holding SA, Warszawa, Polska i dokonanie wpisu: AGROS TRADING CONFECTIONERY SPÓŁKA Z OGRANICZONĄ ODPOWIEDZIALNOŚCIĄ, Warszawa, Polska.

46052 2004 04 19 A. Wprowadzono zmianę uprawnionego przez wykreślenie wpisu: Agros Holding SA, Warszawa, Polska i dokonanie wpisu: AGROS TRADING CONFECTIONERY SPÓŁKA Z OGRANICZONĄ ODPOWIEDZIALNOŚCIĄ, Warszawa, Polska.

46061 2004 04 09 A. Wprowadzono zmianę nazwy i siedziby uprawnionego przez wykreślenie wpisu: Warner-Lambert Company, Morris Plains, Stany Zjednoczone Ameryki i dokonanie wpisu: WARNER-LAMBERT COMPANY LLC, Wilmington, Stany Zjednoczone Ameryki.

46061 2004 04 09 A. Wprowadzono zmianę uprawnionego przez wykreślenie wpisu: WARNER-LAMBERT COMPANY LLC, Wilmington, Stany Zjednoczone Ameryki i dokonanie wpisu: CADBURY IRELAND LTD, Dublin, Irlandia.

46062 2004 04 28 A. Wprowadzono zmianę nazwy i siedziby uprawnionego przez wykreślenie wpisu: Warner-Lambert Company, Morris Plains, Stany Zjednoczone Ameryki i dokonanie wpisu: WARNER-LAMBERT COMPANY LLC, Wilmington, Stany Zjednoczone Ameryki.

46062 2004 04 28 A. Wprowadzono zmianę uprawnionego przez wykreślenie wpisu: WARNER-LAMBERT COMPANY LLC, Wilmington, Stany Zjednoczone Ameryki i dokonanie wpisu: CADBURY IRELAND LTD, Dublin, Irlandia.

46534 2004 04 09 A. Wprowadzono zmianę uprawnionego przez wykreślenie wpisu: Cussons Polska Spółka Akcyjna, Wrocław, Polska i dokonanie wpisu: PZ CUSSONS POLSKA SPÓŁKA AKCYJNA, Warszawa, Polska.

46733 2004 04 09 A. Wprowadzono zmianę nazwy uprawnionego przez wykreślenie wpisu: Cussons Polska Spółka Akcyjna, Warszawa, Polska i dokonanie wpisu: PZ CUSSONS POLSKA SPÓŁKA AKCYJNA, Warszawa, Polska.

47514 2004 04 28 A. Wprowadzono zmianę uprawnionego przez wykreślenie wpisu: Varian Medical Systems, Inc., Palo Alto, Stany Zjednoczone Ameryki i dokonanie wpisu: Varian Medical Systems Technologies, Inc., Palo Alto, Stany Zjednoczone Ameryki.

47610 2004 04 09 A. Wprowadzono zmianę nazwy uprawnionego przez wykreślenie wpisu: SANOFI, Paryż, Francja i dokonanie wpisu: Sanofi-Synthelabo, Paryż, Francja.

49173 2004 04 19 A. Wprowadzono zmianę nazwy uprawnionego przez wykreślenie wpisu: Cussons (International) Limited, Stockport, Wielka Brytania i dokonanie wpisu: PZ Cussons (International) Limited, Stockport, Wielka Brytania.

49174 2004 04 19 A. Wprowadzono zmianę nazwy uprawnionego przez wykreślenie wpisu: Cussons (International) Limited, Stockport, Wielka Brytania i dokonanie wpisu: PZ Cussons (International) Limited, Stockport, Wielka Brytania.

49715 2004 04 09 A. Wprowadzono zmianę uprawnionego przez wykreślenie wpisu: Cussons Polska Spółka Akcyjna, Wrocław, Polska i dokonanie wpisu: PZ CUSSONS POLSKA SPÓŁKA AKCYJNA, Warszawa, Polska.

50111 2004 04 09 D. Dokonano wpisu: W dniu 17 kwietnia 2003 r. zawarto umowę licencyjną na używanie znaku towarowego na czas nieograniczony przez Zakłady Chemiczne „Siarkopol” Tarnobrzeg Spółka z ograniczoną odpowiedzialnością, Tarnobrzeg, Polska.

51090 2004 04 09 A. Wprowadzono zmianę nazwy uprawnionego przez wykreślenie wpisu: CUSSONS POLSKA S.A., Warszawa, Polska i dokonanie wpisu: PZ CUSSONS POLSKA S. A., Warszawa, Polska.

52205 2004 04 09 A. Wprowadzono zmianę uprawnionego przez wykreślenie wpisu: Signode Corporation, Glenview, Stany Zjednoczone Ameryki i dokonanie wpisu: Illinois Tool Works Inc., Glenview, Stany Zjednoczone Ameryki

52960 2004 04 09 A. Wprowadzono zmianę uprawnionego przez wykreślenie wpisu: Usiflamme S.A., Villars-sur-Glane, Szwajcaria i dokonanie wpisu: Richemont International SA, Villars-sur-Glane, Szwajcaria.

53098 2004 04 28 A. Wprowadzono zmianę uprawnionego przez wykreślenie wpisu: C.H. Boehringer Sohn, Ingelheim, Niemcy i dokonanie wpisu: Boehringer Ingelheim Pharma GmbH & Co.KG, Ingelheim, Niemcy.

53255 2004 04 28 A,D. Wprowadzono zmianę przez wykreślenie wpisu: A) Przedsiębiorstwo Przemysłu Spirytusowego „POLMOS”, Warszawa, Polska i dokonanie wpisu: A) Skarb Państwa reprezentowany przez pełnomocnika ds. prywatyzacji przedsiębiorstwa państwowego, Warszawa, Polska D) Użytkownik: Przedsiębiorstwo Przemysłu Spirytusowego „POLMOS” S.A., Warszawa, Polska.

53262 2004 04 28 A. Wprowadzono zmianę uprawnionego przez wykreślenie wpisu: HTM SPORT S.p.A., Rapallo, Włochy i dokonanie wpisu: Head Technology GmbH, Kennelbach, Austria.

53583 2004 04 09 A. Wprowadzono zmianę uprawnionego przez wykreślenie wpisu: Hewlett-Packard Company (Korporacja stanu Delaware), Palo Alto, Stany Zjednoczone Ameryki i dokonanie wpisu: HEWLETT-PACKARD DEVELOPMENT COMPANY, L.P., Houston, Stany Zjednoczone Ameryki.

53692 2004 04 28 A. Wprowadzono zmianę uprawnionego przez wykreślenie wpisu: C.H. Boehringer Sohn, Ingelheim, Niemcy i dokonanie wpisu: Boehringer Ingelheim Pharma GmbH & Co.KG, Ingelheim, Niemcy.

53901 2004 04 28 A. Wprowadzono zmianę uprawnionego przez wykreślenie wpisu: C.H. Boehringer Sohn, Ingelheim, Niemcy i dokonanie wpisu: Boehringer Ingelheim Pharma GmbH & Co.KG, Ingelheim, Niemcy.

53927 2004 04 01 A. Wprowadzono zmianę nazwy uprawnionego przez wykreślenie wpisu: Stora Feldmühle Aktiengesellschaft, Düsseldorf, Niemcy i dokonanie wpisu: Stora Publication Paper Aktiengesellschaft, Düsseldorf, Niemcy.

53927 2004 04 01 A. Wprowadzono zmianę nazwy uprawnionego przez wykreślenie wpisu: Stora Publication Paper Aktiengesellschaft, Düsseldorf, Niemcy i dokonanie wpisu: Stora Enso Publication Paper Aktiengesellschaft, Düsseldorf, Niemcy.

53927 2004 04 01 A. Wprowadzono zmianę nazwy uprawnionego przez wykreślenie wpisu: Stora Enso Publication Paper Aktiengesellschaft, Düsseldorf, Niemcy i dokonanie wpisu: Stora Enso Publication Paper GmbH & Co.KG, Düsseldorf, Niemcy.

53927 2004 04 01 A. Wprowadzono zmianę uprawnionego przez wykreślenie wpisu: Stora Enso Publication Paper GmbH & Co.KG, Düsseldorf, Niemcy i dokonanie wpisu: Mitsubishi Hitec Paper Bielefeld GmbH, Bielefeld, Niemcy.

55063 2004 04 28 D. Dokonano wpisu: W dniu 15.09.2002 r. zawarto umowę licencyjną na używanie znaku towarowego graficznego przez firmę Pioneer Hi-Bred (Switzerland) S.A., Manno, Szwajcaria.

55064 2004 04 28 D. Dokonano wpisu: W dniu 15.09.2002 r. zawarto umowę licencyjną na używanie znaku towarowego graficznego przez firmę Pioneer Hi-Bred (Switzerland) S.A., Manno, Szwajcaria.

55379 2004 04 09 A. Wprowadzono zmianę nazwy uprawnionego przez wykreślenie wpisu: Schuhfabrik Manz AG, Bamberg, Niemcy i dokonanie wpisu: Schuhfabrik Manz GmbH, Bamberg, Niemcy.

55410 2004 04 09 A. Wprowadzono zmianę nazwy uprawnionego przez wykreślenie wpisu: Cussons Polska Spółka Akcyjna, Warszawa, Polska i dokonanie wpisu: PZ CUSSONS POLSKA SPÓŁKA AKCYJNA, Warszawa, Polska.

55762 2004 04 09 A. Wprowadzono zmianę uprawnionego przez wykreślenie wpisu: OKAL BAU Otto Kreibaum GmbH & Co. KG, Salzhemmendorf-Lauenstein, Niemcy i dokonanie wpisu: OKAL Hausvertriebs GmbH, Salzhemmendorf, Niemcy.

56099 2004 04 01 A. Wprowadzono zmianę nazwy uprawnionego przez wykreślenie wpisu: Armor All Products Corporation, Oakland, Stany Zjednoczone Ameryki i dokonanie wpisu: THE ARMOR ALL/STP PRODUCTS COMPANY, Oakland, Stany Zjednoczone Ameryki.

56099 2004 04 01 A. Wprowadzono zmianę uprawnionego przez wykreślenie wpisu: THE ARMOR ALL/STP PRODUCTS COMPANY, Oakland, Stany Zjednoczone Ameryki i dokonanie wpisu: CYCLO INDUSTRIES, LLC, Palm Beach Gardens, Stany Zjednoczone Ameryki.

56155 2004 04 01 A. Wprowadzono zmianę uprawnionego przez wykreślenie wpisu: Horus B.V., Oss, Holandia i dokonanie wpisu: N.V. Organon, Oss, Holandia.

56175 2004 04 01 A. Wprowadzono zmianę nazwy uprawnionego przez wykreślenie wpisu: BP Amoco p.l.c., Londyn, Wielka Brytania i dokonanie wpisu: BP P.L.C., Londyn, Wielka Brytania.

56746 2004 04 28 D. Dokonano wpisu: W dniu 15.09.2002 r. zawarto umowę licencyjną na używanie znaku towarowego graficznego przez firmę Pioneer Hi-Bred (Switzerland) S.A., Manno, Szwajcaria.

56747 2004 04 28 D. Dokonano wpisu: W dniu 15.09.2002 r. zawarto umowę licencyjną na używanie znaku towarowego PIONEER przez firmę Pioneer Hi-Bred (Switzerland) S.A., Manno, Szwajcaria.

56827 2004 04 28 A,B. Wprowadzono zmianę przez wykreślenie wpisu z wykazu towarów rubryka B: wyroby z drutu i blachy, zwłaszcza skuwki, nity haki, uchwyty, zamki, klamry, sztyfty, pierścienie i okucia; zamki do wyrobów skórzanych, odzieży i obuwia, zatrzaski z metalu i tworzyw sztucznych; klasy towarowe 6 i 26 i dokonanie wpisu w rubryce A: R-56827 A YKK Stocko Fasteners GmbH, Wuppertal, Niemcy wpisać towary w rubryce B: wyroby z drutu i blachy, zwłaszcza skuwki, nity haki, uchwyty, za-

mki, klamry, sztyfty, pierścienie i okucia; zamki do wyrobów skórzanych, odzieży i obuwia, zatrzaski z metalu i tworzyw sztucznych; klasy towarowe 6 i 26.

56827 2004 04 28 D. Dokonano wpisu: W dniu 01.10.2003 r. zawarto umowę cesji częściowej z firmą YKK Stocko Fasteners GmbH, Wuppertal, Niemcy w zakresie towarów, w klasach 6 i 26.

57852 2004 04 01 A. Wprowadzono zmianę uprawnionego przez wykreślenie wpisu: Horus B.V., Oss, Holandia i dokonanie wpisu: N.V. Organon, Oss, Holandia.

58224 2004 04 01 A. Wprowadzono zmianę uprawnionego przez wykreślenie wpisu: RENAULT, Boulogne-Billancourt, Francja i dokonanie wpisu: RENAULT s.a.s., Boulogne-Billancourt, Francja.

58322 2004 04 01 A. Wprowadzono zmianę uprawnionego przez wykreślenie wpisu: RENAULT, Boulogne-Billancourt, Francja i dokonanie wpisu: RENAULT s.a.s., Boulogne-Billancourt, Francja.

59004 2004 04 01 A. Wprowadzono zmianę nazwy uprawnionego przez wykreślenie wpisu: Liphia Santé, Lion, Francja i dokonanie wpisu: MERCK LIPHA SANTE, Lion, Francja.

59074 2004 04 01 A. Wprowadzono zmianę uprawnionego przez wykreślenie wpisu: Mars Incorporated, McLean, Stany Zjednoczone Ameryki i dokonanie wpisu: AFFINITY PETCARE S.A., Barcelona, Hiszpania.

59106 2004 04 13 A. Wprowadzono zmianę uprawnionego przez wykreślenie wpisu: EPURO, Société pour l'Épuration des Eaux par les procédés brevetés Vermeiren, Antwerpia, Belgia i dokonanie wpisu: CEPI CO NV. Antwerpia-Borgerhout, Belgia.

59338 2004 04 28 A. Wprowadzono zmianę uprawnionego przez wykreślenie wpisu: Société des Produits Nestlé S.A., Vevey, Szwajcaria i dokonanie wpisu: PREMIER AMBIENT PRODUCTS (UK) LIMITED, Birmingham, Wielka Brytania.

59451 2004 04 01 A. Wprowadzono zmianę uprawnionego przez wykreślenie wpisu: Koninklijke Philips Electronics N.V., Eindhoven, Holandia i dokonanie wpisu: Nihon Marantz Kabushiki Kaisha (also trading as Marantz Japan, Inc.), Kaagawa, Japonia.

59726 2004 04 28 A. Wprowadzono zmianę nazwy uprawnionego przez wykreślenie wpisu: Parke, Davis & Company, Morris Plains, New Jersey, Stany Zjednoczone Ameryki i dokonanie wpisu: Parke, Davis & Company LLC, Morris Plains, Stany Zjednoczone Ameryki.

59850 2004 04 15 A. Wprowadzono zmianę uprawnionego przez wykreślenie wpisu: Przedsiębiorstwo Eksportu Geodezji i Kartografii GEOKART, Warszawa, Polska i dokonanie wpisu: Przedsiębiorstwo Eksportu Geodezji i Kartografii „GEOKART” Sp. z o.o., Warszawa, Polska.

60003 2004 04 13 A. Wprowadzono zmianę nazwy uprawnionego przez wykreślenie wpisu: RWE-DEA Aktiengesellschaft für Mineraloel und Chemie, Hamburg, Niemcy i dokonanie wpisu: RWE Dea AG, Hamburg, Niemcy.

60003 2004 04 13 A. Wprowadzono zmianę uprawnionego przez wykreślenie wpisu: RWE Dea AG, Hamburg, Niemcy i dokonanie wpisu: SASOL Germany GmbH, Hamburg, Niemcy.

60015 2004 04 28 A. Wprowadzono zmianę uprawnionego przez wykreślenie wpisu: AgrEvo UK Limited, Cambridge, Wielka Brytania i dokonanie wpisu: Irvita Plant Protection N.V., Curacao, Antyle Holenderskie.

60428 2004 04 13 A. Wprowadzono zmianę nazwy uprawnionego przez wykreślenie wpisu: RWE-DEA Aktiengesellschaft

für Mineraloel und Chemie, Hamburg, Niemcy i dokonanie wpisu: RWE Dea AG, Hamburg, Niemcy.

60428 2004 04 13 A. Wprowadzono zmianę uprawnionego przez wykreślenie wpisu: RWE Dea AG, Hamburg, Niemcy i dokonanie wpisu: SASOL Germany GmbH, Hamburg, Niemcy.

60429 2004 04 13 A. Wprowadzono zmianę nazwy uprawnionego przez wykreślenie wpisu: RWE-DEA Aktiengesellschaft für Mineraloel und Chemie, Hamburg, Niemcy i dokonanie wpisu: RWE Dea AG, Hamburg, Niemcy.

60429 2004 04 13 A. Wprowadzono zmianę uprawnionego przez wykreślenie wpisu: RWE Dea AG, Hamburg, Niemcy i dokonanie wpisu: SASOL Germany GmbH, Hamburg, Niemcy.

60551 2004 04 28 A,B. Wprowadzono zmianę przez wykreślenie wpisu z wykazu towarów rubryka B: maszyny do przeróbki metalu i tworzyw sztucznych, w szczególności dla przemysłu odzieżowego i obuwniczego; zamki z metalu i tworzyw sztucznych w szczególności haftki, uszka, zatrzaski, guziki i nity do odzieży, wyrobów skórzanych i butów, klasy towarowe 7 i 26 i dokonanie wpisu w rubryce A: R-60551 A YKK Stocko Fasteners GmbH, Wuppertal, Niemcy wpisać towary w rubryce B: maszyny do przeróbki metalu i tworzyw sztucznych, w szczególności dla przemysłu odzieżowego i obuwniczego; zamki z metalu i tworzyw sztucznych w szczególności haftki, uszka, zatrzaski, guziki i nity do odzieży, wyrobów skórzanych i butów, klasy towarowe 7 i 26.

60551 2004 04 28 D. Dokonano wpisu: W dniu 01.10.2003 r. zawarto umowę cesji częściowej z firmą YKK Stocko Fasteners GmbH, Wuppertal, Niemcy w zakresie towarów, w klasach 7 i 26.

60765 2004 04 01 A. Wprowadzono zmianę nazwy uprawnionego przez wykreślenie wpisu: Jacques Jannet S.A., Cholet, Francja i dokonanie wpisu: NEWMAN, Cholet, Francja.

61064 2004 04 19 A. Wprowadzono zmianę nazwy uprawnionego przez wykreślenie wpisu: Procter & Gamble GmbH, Schwalbach am Taunus, Niemcy i dokonanie wpisu: Procter & Gamble Holding GmbH, Schwalbach am Taunus, Niemcy.

61900 2004 04 28 D. Dokonano wpisu: W dniu 31.03.2003 r. zawarto umowę licencyjną na używanie znaku towarowego Holiday Inn przez firmę POLSKIE MEDIA AMER.COM.S.A., Poznań, Polska.

61900 2004 04 28 D. Dokonano wpisu: W dniu 31.03.2003 r. zawarto umowę licencyjną na używanie znaku towarowego Holiday Inn przez firmę EFEKT-HOTELE SPÓŁKA Z O.O., Kraków, Polska.

62031 2004 04 28 D. Dokonano wpisu: W dniu 15.09.2002 r. zawarto umowę licencyjną na używanie znaku towarowego PIONEER przez firmę Pioneer Hi-Bred (Switzerland) S.A., Manno, Szwajcaria.

62109 2004 04 13 A. Wprowadzono zmianę uprawnionego przez wykreślenie wpisu: Mitsubishi Chemical Corporation, Tokio, Japonia i dokonanie wpisu: Nihon Nohyaku Co., Ltd, Tokio, Japonia.

62812 2004 04 01 A. Wprowadzono zmianę nazwy i siedziby uprawnionego przez wykreślenie wpisu: Sansui Electric Co., Ltd., Sukagawa-shi, Fukushima-ken, Japonia i dokonanie wpisu: Sansui Electric Co., Ltd, Tokio, Japonia.

62812 2004 04 01 A. Wprowadzono zmianę uprawnionego przez wykreślenie wpisu: Sansui Electric Co., Ltd., Tokio, Japonia i dokonanie wpisu: SANSUI ACOUSTICS RESEARCH CORPORATION, Tortola, Brytyjskie Wyspy Dziewicze.

62845 2004 04 01 A. Wprowadzono zmianę uprawnionego przez wykreślenie wpisu: Time Warner Entertainment Company, L.P./Delaware Limited partnership/, Nowy Jork, Stany Zjednoczone

Ameryki i dokonanie wpisu: Warner Communications Inc., Nowy Jork, Stany Zjednoczone Ameryki.

62845 2004 04 01 A. Wprowadzono zmianę uprawnionego przez wykreślenie wpisu: Warner Communications Inc., Nowy Jork, Stany Zjednoczone Ameryki i dokonanie wpisu: Warner Bros. Entertainment Inc., Burbank, Stany Zjednoczone Ameryki.

62948 2004 04 01 A. Wprowadzono zmianę nazwy uprawnionego przez wykreślenie wpisu: Zakłady Farmaceutyczne -Aerazolowe „Unia” Spółdzielnia Pracy, Warszawa, Polska i dokonanie wpisu: Zakłady Farmaceutyczne „UNIA” Spółdzielnia Pracy, Warszawa, Polska.

63051 2004 04 01 A. Wprowadzono zmianę nazwy i siedziby uprawnionego przez wykreślenie wpisu: Braun Aktiengesellschaft, Frankfurt nad Menem, Republika Federalna Niemiec i dokonanie wpisu: Braun GmbH, Kronberg, Niemcy.

63086 2004 04 01 A. Wprowadzono zmianę nazwy uprawnionego przez wykreślenie wpisu: GEC ALSTHOM T&D SA, Paryż, Francja i dokonanie wpisu: ALSTOM T&D SA, Paryż, Francja.

63282 2004 04 28 A. Wprowadzono zmianę nazwy uprawnionego przez wykreślenie wpisu: THEA (Therapeutique et Applications) S.A., Clermont-Ferrand, Francja i dokonanie wpisu: LABORATOIRES THEA société anonyme, Clermont-Ferrand, Francja.

63339 2004 04 28 A. Wprowadzono zmianę nazwy uprawnionego przez wykreślenie wpisu: THEA (Therapeutique et Applications) S.A., Clermont-Ferrand, Francja i dokonanie wpisu: LABORATOIRES THEA société anonyme, Clermont-Ferrand, Francja.

63572 2004 04 19 A. Wprowadzono zmianę nazwy uprawnionego przez wykreślenie wpisu: Poznańskie Zakłady Przemysłu Spirytusowego POLMOS Spółka Akcyjna, Poznań, Polska i dokonanie wpisu: WYBOROWA SPÓŁKA AKCYJNA, Poznań, Polska.

63628 2004 04 28 A,D. Wprowadzono zmianę przez wykreślenie wpisu: A) Przedsiębiorstwo Przemysłu Spirytusowego „POLMOS”, Warszawa, Polska i dokonanie wpisu: A) Skarb Państwa reprezentowany przez pełnomocnika ds. prywatyzacji przedsiębiorstwa państwowego, Warszawa, Polska D) Użytkownik: Przedsiębiorstwo Przemysłu Spirytusowego „POLMOS” S.A., Warszawa, Polska.

64142 2004 04 13 A. Wprowadzono zmianę nazwy uprawnionego przez wykreślenie wpisu: CUSSONS-POLSKA Spółka Akcyjna, Wrocław, Polska i dokonanie wpisu: PZ CUSSONS POLSKA Spółka Akcyjna, Warszawa, Polska.

64184 2004 04 01 A. Wprowadzono zmianę nazwy uprawnionego przez wykreślenie wpisu: Kolon International Corporation, Seul, Republika Korei i dokonanie wpisu: FnC KOLON CORPORATION, Seul, Republika Korei.

64426 2004 04 13 A. Wprowadzono zmianę uprawnionego przez wykreślenie wpisu: CUSSONS-POLSKA Spółka Akcyjna, Wrocław, Polska i dokonanie wpisu: PZ CUSSONS POLSKA Spółka Akcyjna, Warszawa, Polska.

64436 2004 04 01 A. Wprowadzono zmianę uprawnionego przez wykreślenie wpisu: Time Warner Entertainment Company, L.P./a Delaware limited partnership/, Nowy Jork, Stany Zjednoczone Ameryki i dokonanie wpisu: Warner Communications Inc., Nowy Jork, Stany Zjednoczone Ameryki.

64436 2004 04 01 A. Wprowadzono zmianę uprawnionego przez wykreślenie wpisu: Warner Communications Inc., Nowy Jork, Stany Zjednoczone Ameryki i dokonanie wpisu: Warner Bros. Entertainment Inc., Burbank, Stany Zjednoczone Ameryki.

64633 2004 04 01 A. Wprowadzono zmianę nazwy i siedziby uprawnionego przez wykreślenie wpisu: Uncle Ben's Incorporated, Vernon, Stany Zjednoczone Ameryki i dokonanie wpisu: MARS, INCORPORATED, McLean, Stany Zjednoczone Ameryki.

64634 2004 04 01 A. Wprowadzono zmianę nazwy i siedziby uprawnionego przez wykreślenie wpisu: Uncle Ben's Incorporated, Vernon, Stany Zjednoczone Ameryki i dokonanie wpisu: MARS, INCORPORATED, McLean, Stany Zjednoczone Ameryki.

64884 2004 04 28 A,D. Wprowadzono zmianę przez wykreślenie wpisu: A) Przedsiębiorstwo Przemysłu Spirytusowego „POLMOS”, Warszawa, Polska i dokonanie wpisu: A) Skarb Państwa reprezentowany przez pełnomocnika ds. prywatyzacji przedsiębiorstwa państwowego, Warszawa, Polska D) Użytkownik: Przedsiębiorstwo Przemysłu Spirytusowego „POLMOS” S.A., Warszawa, Polska.

65419 2004 04 15 A. Wprowadzono zmianę uprawnionego przez wykreślenie wpisu: Chłodnie IGLOOPOL Sp. z o.o., Dębica, Polska i dokonanie wpisu: EMIL – POL Sp. z o.o., Kraków, Polska.

65555 2004 04 29 A. Wprowadzono zmianę nazwy uprawnionego przez wykreślenie wpisu: Parke, Davis and Company, Morris Plains, New Jersey, Stany Zjednoczone Ameryki i dokonanie wpisu: Parke, Davis & Company LLC, Morris Plains, Stany Zjednoczone Ameryki.

65713 2004 04 13 A. Wprowadzono zmianę nazwy uprawnionego przez wykreślenie wpisu: Compaq Information Technologies Group, L.P. (a Texas Limited Partnership), Houston, Stany Zjednoczone Ameryki i dokonanie wpisu: HEWLETT-PACKARD DEVELOPMENT COMPANY, L.P., Houston, Stany Zjednoczone Ameryki.

65999 2004 04 01 A. Wprowadzono zmianę uprawnionego przez wykreślenie wpisu: JT International Company Poland Sp. z o.o., Piaseczno, Polska i dokonanie wpisu: Japan Tobacco Inc., Tokyo, Japonia.

66050 2004 04 01 A. Wprowadzono zmianę uprawnionego przez wykreślenie wpisu: Merck & Co. Inc. /New Jersey corporation/, Rahway, Stany Zjednoczone Ameryki i dokonanie wpisu: Sidmak Laboratories, Inc., East Hanover, Stany Zjednoczone Ameryki.

66050 2004 04 01 A. Wprowadzono zmianę nazwy uprawnionego przez wykreślenie wpisu: Sidmak Laboratories, Inc., East Hanover, Stany Zjednoczone Ameryki i dokonanie wpisu: PLIVA, Inc., East Hanover, Stany Zjednoczone Ameryki.

66190 2004 04 01 A. Wprowadzono zmianę nazwy uprawnionego przez wykreślenie wpisu: Zakłady Farmaceutyczne -Aerazolowe „Unia” Spółdzielnia Pracy, Warszawa, Polska i dokonanie wpisu: Zakłady Farmaceutyczne „UNIA” Spółdzielnia Pracy, Warszawa, Polska.

66688 2004 04 13 A. Wprowadzono zmianę uprawnionego przez wykreślenie wpisu: Hewlett-Packard Company (Korporacja stanu Delaware), Palo Alto, Stany Zjednoczone Ameryki i dokonanie wpisu: HEWLETT-PACKARD DEVELOPMENT COMPANY, L.P., Houston, Stany Zjednoczone Ameryki.

66689 2004 04 13 A. Wprowadzono zmianę uprawnionego przez wykreślenie wpisu: Hewlett-Packard Company (Korporacja stanu Delaware), Palo Alto, Stany Zjednoczone Ameryki i dokonanie wpisu: HEWLETT-PACKARD DEVELOPMENT COMPANY, L.P., Houston, Stany Zjednoczone Ameryki.

67090 2004 04 02 A. Wprowadzono zmianę uprawnionego przez wykreślenie wpisu: Time Warner Entertainment Company, L.P./Delaware Limited partnership/, Nowy Jork, Stany Zjednoczone Ameryki i dokonanie wpisu: Warner Communications Inc., Nowy Jork, Stany Zjednoczone Ameryki.

67090 2004 04 02 A. Wprowadzono zmianę uprawnionego przez wykreślenie wpisu: Warner Communications Inc., Nowy Jork, Stany Zjednoczone Ameryki i dokonanie wpisu: Warner Bros. Entertainment Inc., Burbank, Stany Zjednoczone Ameryki.

67091 2004 04 02 A. Wprowadzono zmianę uprawnionego przez wykreślenie wpisu: Time Warner Entertainment Company, L.P./Delaware Limited partnership/, Nowy Jork, Stany Zjednoczone Ameryki i dokonanie wpisu: Warner Communications Inc., Nowy Jork, Stany Zjednoczone Ameryki.

67091 2004 04 02 A. Wprowadzono zmianę uprawnionego przez wykreślenie wpisu: Warner Communications Inc., Nowy Jork, Stany Zjednoczone Ameryki i dokonanie wpisu: Warner Bros. Entertainment Inc., Burbank, Stany Zjednoczone Ameryki.

67444 2004 04 29 A. Wprowadzono zmianę nazwy i siedziby uprawnionego przez wykreślenie wpisu: Warner-Lambert Company, Morris Plains, Stany Zjednoczone Ameryki i dokonanie wpisu: WARNER-LAMBERT COMPANY LLC, Wilmington, Stany Zjednoczone Ameryki.

67444 2004 04 29 A. Wprowadzono zmianę uprawnionego przez wykreślenie wpisu: WARNER-LAMBERT COMPANY LLC, Wilmington, Stany Zjednoczone Ameryki i dokonanie wpisu: CADBURY IRELAND LTD, Dublin, Irlandia.

67445 2004 04 29 A. Wprowadzono zmianę nazwy i siedziby uprawnionego przez wykreślenie wpisu: Warner-Lambert Company, Morris Plains, Stany Zjednoczone Ameryki i dokonanie wpisu: WARNER-LAMBERT COMPANY LLC, Wilmington, Stany Zjednoczone Ameryki.

67445 2004 04 29 A. Wprowadzono zmianę uprawnionego przez wykreślenie wpisu: WARNER-LAMBERT COMPANY LLC, Wilmington, Stany Zjednoczone Ameryki i dokonanie wpisu: CADBURY IRELAND LTD, Dublin, Irlandia.

67446 2004 04 29 A. Wprowadzono zmianę nazwy i siedziby uprawnionego przez wykreślenie wpisu: Warner-Lambert Company, Morris Plains, Stany Zjednoczone Ameryki i dokonanie wpisu: WARNER-LAMBERT COMPANY LLC, Wilmington, Stany Zjednoczone Ameryki.

67446 2004 04 29 A. Wprowadzono zmianę uprawnionego przez wykreślenie wpisu: WARNER-LAMBERT COMPANY LLC, Wilmington, Stany Zjednoczone Ameryki i dokonanie wpisu: CADBURY IRELAND LTD, Dublin, Irlandia.

67447 2004 04 29 A. Wprowadzono zmianę nazwy i siedziby uprawnionego przez wykreślenie wpisu: Warner-Lambert Company, Morris Plains, Stany Zjednoczone Ameryki i dokonanie wpisu: WARNER-LAMBERT COMPANY LLC, Wilmington, Stany Zjednoczone Ameryki.

67447 2004 04 29 A. Wprowadzono zmianę uprawnionego przez wykreślenie wpisu: WARNER-LAMBERT COMPANY LLC, Wilmington, Stany Zjednoczone Ameryki i dokonanie wpisu: CADBURY IRELAND LTD, Dublin, Irlandia.

67545 2004 04 29 A. Wprowadzono zmianę nazwy uprawnionego przez wykreślenie wpisu: Carco S.p.A., Mediolan, Włochy i dokonanie wpisu: Carco Operation S.r.l., Mediolan, Włochy.

67545 2004 04 29 A. Wprowadzono zmianę nazwy uprawnionego przez wykreślenie wpisu: Carco Operation S.r.l., Mediolan, Włochy i dokonanie wpisu: CARCO S.p.a., Mediolan, Włochy.

67712 2004 04 13 A. Wprowadzono zmianę uprawnionego przez wykreślenie wpisu: Parke, Davis & Co. Limited, Eastleigh, Stany Zjednoczone Ameryki i dokonanie wpisu: CADBURY IRELAND LTD, Dublin, Irlandia.

67850 2004 04 02 A. Wprowadzono zmianę uprawnionego przez wykreślenie wpisu: Wagon Industrial Limited, Telford, Wielka Brytania i dokonanie wpisu: WHITTAN INDUSTRIAL LIMITED, Telford, Wielka Brytania.

67921 2004 04 02 A. Wprowadzono zmianę uprawnionego przez wykreślenie wpisu: Wagon Industrial Limited, Telford, Wielka Brytania i dokonanie wpisu: WHITTAN INDUSTRIAL LIMITED, Telford, Wielka Brytania.

68268 2004 04 02 A. Wprowadzono zmianę nazwy i siedziby uprawnionego przez wykreślenie wpisu: Uncle Ben's Inc. (Delaware corporation), Vernon, Stany Zjednoczone Ameryki i dokonanie wpisu: MARS, INCORPORATED, McLean, Stany Zjednoczone Ameryki.

68550 2004 04 02 A. Wprowadzono zmianę uprawnionego przez wykreślenie wpisu: van Netten GmbH, Dortmund, Niemcy i dokonanie wpisu: Sonnina Süßwaren GmbH, Dortmund, Niemcy.

69246 2004 04 02 A. Wprowadzono zmianę uprawnionego przez wykreślenie wpisu: B & J Manufacturing Company (Illinois corporation), Glenwood, Stany Zjednoczone Ameryki i dokonanie wpisu: B & J Rocket Sales AG, Baar, Szwajcaria.

69554 2004 04 19 A. Wprowadzono zmianę uprawnionego przez wykreślenie wpisu: STAR FOODS-JG Spółka z o.o., Warszawa, Polska i dokonanie wpisu: „STAR FOODS” SPÓŁKA AKCYJNA, Warszawa, Polska.

69811 2004 04 02 A. Wprowadzono zmianę nazwy uprawnionego przez wykreślenie wpisu: Zakłady Farmaceutyczno-Aerozolowe „UNIA” Spółdzielnia Pracy, Warszawa, Polska i dokonanie wpisu: Zakłady Farmaceutyczne „UNIA” Spółdzielnia Pracy, Warszawa, Polska.

69816 2004 04 19 A. Wprowadzono zmianę nazwy uprawnionego przez wykreślenie wpisu: Zakłady Akumulatorowe ZAP Piastów Spółka Akcyjna, Piastów, Polska i dokonanie wpisu: ZAP SZNAJDER BATTERIEN SPÓŁKA AKCYJNA, Piastów, Polska.

69958 2004 04 13 A. Wprowadzono zmianę uprawnionego przez wykreślenie wpisu: Dicomex S.A., Montevideo, Urugwaj i dokonanie wpisu: F. & P. RICE S.A., Lugano, Szwajcaria.

70472 2004 04 13 A. Wprowadzono zmianę nazwy uprawnionego przez wykreślenie wpisu: Zakłady Farmaceutyczno BIEWET Spółka z ograniczoną odpowiedzialnością, Gorzów Wielkopolski, Polska i dokonanie wpisu: „VETOQUINOL BIEWET” SPÓŁKA Z OGRANICZONĄ ODPOWIEDZIALNOŚCIĄ, Gorzów Wielkopolski, Polska.

71343 2004 04 16 A. Wprowadzono zmianę uprawnionego przez wykreślenie wpisu: BUAMA Spółka Akcyjna, Warszawa, Polska i dokonanie wpisu: „Buama Inwestycje” Sp. z o.o., Lublin, Polska.

71343 2004 04 16 A. Wprowadzono zmianę uprawnionego przez wykreślenie wpisu: „Buama Inwestycje” Sp. z o.o., Lublin, Polska i dokonanie wpisu: „Unicon Inwestycje” Sp. z o.o., Warszawa, Polska.

71343 2004 04 16 A. Wprowadzono zmianę uprawnionego przez wykreślenie wpisu: „Unicon Inwestycje” Sp. z o.o., Warszawa, Polska i dokonanie wpisu: BUAMA UNICON PRODUKTY BETONOWE SPÓŁKA Z OGRANICZONĄ ODPOWIEDZIALNOŚCIĄ, Warszawa, Polska.

71343 2004 04 16 A. Wprowadzono zmianę nazwy uprawnionego przez wykreślenie wpisu: BUAMA UNICON PRODUKTY BETONOWE SPÓŁKA Z OGRANICZONĄ ODPOWIEDZIALNOŚCIĄ, Warszawa, Polska i dokonanie wpisu: UNICOM SPÓŁKA Z OGRANICZONĄ ODPOWIEDZIALNOŚCIĄ, Warszawa, Polska.

71431 2004 04 02 A. Wprowadzono zmianę nazwy uprawnionego przez wykreślenie wpisu: Same Deutz-Fahr S.p.A., Treviglio, Włochy i dokonanie wpisu: Same Deutz-Fahr Group S.p.A., Treviglio, Włochy.

71665 2004 04 13 A. Wprowadzono zmianę uprawnionego przez wykreślenie wpisu: POLIFARB CIESZYN Spółka Akcyjna, Cieszyn, Polska i dokonanie wpisu: POLIFARB CIESZYN-WROCLAW SPÓŁKA AKCYJNA, Wrocław, Polska.

71666 2004 04 13 A. Wprowadzono zmianę uprawnionego przez wykreślenie wpisu: POLIFARB CIESZYN Spółka Akcyjna, Cieszyn, Polska i dokonanie wpisu: POLIFARB CIESZYN-WROCLAW SPÓŁKA AKCYJNA, Wrocław, Polska.

71667 2004 04 13 A. Wprowadzono zmianę uprawnionego przez wykreślenie wpisu: POLIFARB CIESZYN Spółka Akcyjna, Cieszyn, Polska i dokonanie wpisu: POLIFARB CIESZYN-WROCLAW SPÓŁKA AKCYJNA, Wrocław, Polska.

71668 2004 04 13 A. Wprowadzono zmianę uprawnionego przez wykreślenie wpisu: POLIFARB CIESZYN Spółka Akcyjna, Cieszyn, Polska i dokonanie wpisu: POLIFARB CIESZYN-WROCLAW SPÓŁKA AKCYJNA, Wrocław, Polska.

71671 2004 04 13 A. Wprowadzono zmianę uprawnionego przez wykreślenie wpisu: POLIFARB CIESZYN Spółka Akcyjna, Cieszyn, Polska i dokonanie wpisu: POLIFARB CIESZYN-WROCLAW SPÓŁKA AKCYJNA, Wrocław, Polska.

71674 2004 04 13 A. Wprowadzono zmianę uprawnionego przez wykreślenie wpisu: POLIFARB CIESZYN Spółka Akcyjna, Cieszyn, Polska i dokonanie wpisu: POLIFARB CIESZYN-WROCLAW SPÓŁKA AKCYJNA, Wrocław, Polska.

71675 2004 04 13 A. Wprowadzono zmianę uprawnionego przez wykreślenie wpisu: POLIFARB CIESZYN Spółka Akcyjna, Cieszyn, Polska i dokonanie wpisu: POLIFARB CIESZYN-WROCLAW SPÓŁKA AKCYJNA, Wrocław, Polska.

71678 2004 04 13 A. Wprowadzono zmianę uprawnionego przez wykreślenie wpisu: POLIFARB CIESZYN Spółka Akcyjna, Cieszyn, Polska i dokonanie wpisu: POLIFARB CIESZYN-WROCLAW SPÓŁKA AKCYJNA, Wrocław, Polska.

71680 2004 04 13 A. Wprowadzono zmianę uprawnionego przez wykreślenie wpisu: POLIFARB CIESZYN Spółka Akcyjna, Cieszyn, Polska i dokonanie wpisu: POLIFARB CIESZYN-WROCLAW SPÓŁKA AKCYJNA, Wrocław, Polska.

71681 2004 04 13 A. Wprowadzono zmianę uprawnionego przez wykreślenie wpisu: POLIFARB CIESZYN Spółka Akcyjna, Cieszyn, Polska i dokonanie wpisu: POLIFARB CIESZYN-WROCLAW SPÓŁKA AKCYJNA, Wrocław, Polska.

71682 2004 04 13 A. Wprowadzono zmianę uprawnionego przez wykreślenie wpisu: POLIFARB CIESZYN Spółka Akcyjna, Cieszyn, Polska i dokonanie wpisu: POLIFARB CIESZYN-WROCLAW SPÓŁKA AKCYJNA, Wrocław, Polska.

71685 2004 04 13 A. Wprowadzono zmianę uprawnionego przez wykreślenie wpisu: POLIFARB CIESZYN Spółka Akcyjna, Cieszyn, Polska i dokonanie wpisu: POLIFARB CIESZYN-WROCLAW SPÓŁKA AKCYJNA, Wrocław, Polska.

71687 2004 04 13 A. Wprowadzono zmianę uprawnionego przez wykreślenie wpisu: POLIFARB CIESZYN Spółka Akcyjna, Cieszyn, Polska i dokonanie wpisu: POLIFARB CIESZYN-WROCLAW SPÓŁKA AKCYJNA, Wrocław, Polska.

71688 2004 04 13 A. Wprowadzono zmianę uprawnionego przez wykreślenie wpisu: POLIFARB CIESZYN Spółka Akcyjna, Cieszyn, Polska i dokonanie wpisu: POLIFARB CIESZYN-WROCLAW SPÓŁKA AKCYJNA, Wrocław, Polska.

71689 2004 04 13 A. Wprowadzono zmianę uprawnionego przez wykreślenie wpisu: POLIFARB CIESZYN Spółka Akcyjna, Cieszyn, Polska i dokonanie wpisu: POLIFARB CIESZYN-WROCLAW SPÓŁKA AKCYJNA, Wrocław, Polska.

71692 2004 04 13 A. Wprowadzono zmianę uprawnionego przez wykreślenie wpisu: POLIFARB CIESZYN Spółka Akcyjna, Cieszyn, Polska i dokonanie wpisu: POLIFARB CIESZYN-WROCLAW SPÓŁKA AKCYJNA, Wrocław, Polska.

71693 2004 04 13 A. Wprowadzono zmianę uprawnionego przez wykreślenie wpisu: POLIFARB CIESZYN Spółka Akcyjna, Cieszyn, Polska i dokonanie wpisu: POLIFARB CIESZYN-WROCLAW SPÓŁKA AKCYJNA, Wrocław, Polska.

71694 2004 04 14 A. Wprowadzono zmianę uprawnionego przez wykreślenie wpisu: POLIFARB CIESZYN Spółka Akcyjna, Cieszyn, Polska i dokonanie wpisu: POLIFARB CIESZYN-WROCLAW SPÓŁKA AKCYJNA, Wrocław, Polska.

71695 2004 04 14 A. Wprowadzono zmianę uprawnionego przez wykreślenie wpisu: POLIFARB CIESZYN Spółka Akcyjna, Cieszyn, Polska i dokonanie wpisu: POLIFARB CIESZYN-WROCLAW SPÓŁKA AKCYJNA, Wrocław, Polska.

71699 2004 04 14 A. Wprowadzono zmianę uprawnionego przez wykreślenie wpisu: POLIFARB CIESZYN Spółka Akcyjna, Cieszyn, Polska i dokonanie wpisu: POLIFARB CIESZYN-WROCLAW SPÓŁKA AKCYJNA, Wrocław, Polska.

71700 2004 04 14 A. Wprowadzono zmianę uprawnionego przez wykreślenie wpisu: POLIFARB CIESZYN Spółka Akcyjna, Cieszyn, Polska i dokonanie wpisu: POLIFARB CIESZYN-WROCLAW SPÓŁKA AKCYJNA, Wrocław, Polska.

71701 2004 04 14 A. Wprowadzono zmianę uprawnionego przez wykreślenie wpisu: POLIFARB CIESZYN Spółka Akcyjna, Cieszyn, Polska i dokonanie wpisu: POLIFARB CIESZYN-WROCLAW SPÓŁKA AKCYJNA, Wrocław, Polska.

71704 2004 04 14 A. Wprowadzono zmianę uprawnionego przez wykreślenie wpisu: POLIFARB CIESZYN Spółka Akcyjna, Cieszyn, Polska i dokonanie wpisu: POLIFARB CIESZYN-WROCLAW SPÓŁKA AKCYJNA, Wrocław, Polska.

71707 2004 04 14 A. Wprowadzono zmianę uprawnionego przez wykreślenie wpisu: POLIFARB CIESZYN Spółka Akcyjna, Cieszyn, Polska i dokonanie wpisu: POLIFARB CIESZYN-WROCLAW SPÓŁKA AKCYJNA, Wrocław, Polska.

71710 2004 04 14 A. Wprowadzono zmianę uprawnionego przez wykreślenie wpisu: POLIFARB CIESZYN Spółka Akcyjna, Cieszyn, Polska i dokonanie wpisu: POLIFARB CIESZYN-WROCLAW SPÓŁKA AKCYJNA, Wrocław, Polska.

71711 2004 04 14 A. Wprowadzono zmianę uprawnionego przez wykreślenie wpisu: POLIFARB CIESZYN Spółka Akcyjna, Cieszyn, Polska i dokonanie wpisu: POLIFARB CIESZYN-WROCLAW SPÓŁKA AKCYJNA, Wrocław, Polska.

71712 2004 04 14 A. Wprowadzono zmianę uprawnionego przez wykreślenie wpisu: POLIFARB CIESZYN Spółka Akcyjna, Cieszyn, Polska i dokonanie wpisu: POLIFARB CIESZYN-WROCLAW SPÓŁKA AKCYJNA, Wrocław, Polska.

71714 2004 04 14 A. Wprowadzono zmianę uprawnionego przez wykreślenie wpisu: POLIFARB CIESZYN Spółka Akcyjna, Cieszyn, Polska i dokonanie wpisu: POLIFARB CIESZYN-WROCLAW SPÓŁKA AKCYJNA, Wrocław, Polska.

72047 2004 04 02 A. Wprowadzono zmianę nazwy i siedziby uprawnionego przez wykreślenie wpisu: AgrEvo UK Limited, Hauxton, Wielka Brytania i dokonanie wpisu: Aventis CropScience UK Limited, Cambridge, Wielka Brytania.

72051 2004 04 29 A. Wprowadzono zmianę uprawnionego przez wykreślenie wpisu: Normark Corporation (Minnesota corporation), Minnetonka, Stany Zjednoczone Ameryki i dokonanie wpisu: Rapala VMC Oyj, Vääksy, Finlandia.

73064 2004 04 14 A. Wprowadzono zmianę nazwy uprawnionego przez wykreślenie wpisu: CUSSONS POLSKA S.A., Warszawa, Polska i dokonanie wpisu: PZ CUSSONS POLSKA SPÓŁKA AKCYJNA, Warszawa, Polska.

73243 2004 04 14 A. Wprowadzono zmianę uprawnionego przez wykreślenie wpisu: Hewlett-Packard Company (Korporacja stanu Delaware), Palo Alto, Stany Zjednoczone Ameryki i dokonanie wpisu: HEWLETT-PACKARD DEVELOPMENT COMPANY, L.P., Houston, Stany Zjednoczone Ameryki.

73331 2004 04 22 A. Wprowadzono zmianę uprawnionego przez wykreślenie wpisu: Gaba International AG, Münchenstein, Szwajcaria i dokonanie wpisu: G.R. LANE HEALTH PRODUCTS LIMITED, Gloucester, Wielka Brytania.

73362 2004 04 28 A,D. Wprowadzono zmianę przez wykreślenie wpisu: A) Przedsiębiorstwo Przemysłu Spirytusowego „POLMOS”, Warszawa, Polska i dokonanie wpisu: A) Skarb Państwa reprezentowany przez pełnomocnika ds. prywatyzacji przedsiębiorstwa państwowego, Warszawa, Polska D) Użytkownik: Przedsiębiorstwo Przemysłu Spirytusowego „POLMOS” S.A., Warszawa, Polska.

73446 2004 04 29 A. Wprowadzono zmianę nazwy uprawnionego przez wykreślenie wpisu: TOTAL FINA ELF S.A., Courbevoie, Francja i dokonanie wpisu: TOTAL SA, Courbevoie, Francja.

73861 2004 04 02 A. Wprowadzono zmianę nazwy i siedziby uprawnionego przez wykreślenie wpisu: Woosung Tire Corporation, Kyong Nam, Republika Korei i dokonanie wpisu: Nexen Tire Corporation, Yangsan City, Republika Korei.

73937 2004 04 19 A. Wprowadzono zmianę nazwy uprawnionego przez wykreślenie wpisu: House of Prince Poland Spółka Akcyjna, Jawornik, Polska i dokonanie wpisu: SCANDINAVIAN TOBACCO SPÓŁKA AKCYJNA, Jaworniki, Polska.

73943 2004 04 02 A. Wprowadzono zmianę nazwy uprawnionego przez wykreślenie wpisu: Jacques Jaunet S.A., Cholet, Francja i dokonanie wpisu: NEWMAN Société anonyme, Cholet, Francja.

73969 2004 04 02 D. Dokonano wpisu: W dniu 19.09.2002 r. zawarto umowę licencyjną na używanie znaku towarowego przez firmę Tesco Polska Sp. z o.o., Kraków, Polska.

73979 2004 04 19 A. Wprowadzono zmianę nazwy uprawnionego przez wykreślenie wpisu: Cussons (International) Limited, Stockport, Wielka Brytania i dokonanie wpisu: PZ Cussons (International) Limited, Stockport, Wielka Brytania.

74045 2004 04 02 A. Wprowadzono zmianę nazwy uprawnionego przez wykreślenie wpisu: Bionorica Arzneimittel GmbH, Neumarkt, Niemcy i dokonanie wpisu: Bionorica Arzneimittel AG, Neumarkt, Niemcy.

74045 2004 04 02 A. Wprowadzono zmianę nazwy uprawnionego przez wykreślenie wpisu: Bionorica Arzneimittel AG, Neumarkt, Niemcy i dokonanie wpisu: Bionorica I AG, Neumarkt, Niemcy.

74157 2004 04 29 A. Wprowadzono zmianę nazwy uprawnionego przez wykreślenie wpisu: TOTAL FINA ELF S.A., Courbevoie, Francja i dokonanie wpisu: TOTAL SA, Courbevoie, Francja.

74341 2004 04 29 A. Wprowadzono zmianę uprawnionego przez wykreślenie wpisu: MITSUBISHI CHEMICAL CORPORATION, Tokio, Japonia i dokonanie wpisu: Nihon Nohyaku Co., Ltd, Tokio, Japonia.

74491 2004 04 29 A. Wprowadzono zmianę nazwy uprawnionego przez wykreślenie wpisu: TOTAL FINA ELF S.A., Courbevoie, Francja i dokonanie wpisu: TOTAL SA, Courbevoie, Francja.

74493 2004 04 29 A. Wprowadzono zmianę nazwy uprawnionego przez wykreślenie wpisu: TOTAL FINA ELF S.A., Courbevoie, Francja i dokonanie wpisu: TOTAL SA, Courbevoie, Francja.

74494 2004 04 29 A. Wprowadzono zmianę nazwy uprawnionego przez wykreślenie wpisu: TOTAL FINA ELF S.A., Courbevoie, Francja i dokonanie wpisu: TOTAL SA, Courbevoie, Francja.

74495 2004 04 29 A. Wprowadzono zmianę nazwy uprawnionego przez wykreślenie wpisu: TOTAL FINA ELF S.A., Courbevoie, Francja i dokonanie wpisu: TOTAL SA, Courbevoie, Francja.

74531 2004 04 14 A. Wprowadzono zmianę nazwy uprawnionego przez wykreślenie wpisu: Cussons Polska S.A., Warszawa, Polska i dokonanie wpisu: PZ CUSSONS POLSKA SPÓŁKA AKCYJNA, Warszawa, Polska.

74646 2004 04 02 A. Wprowadzono zmianę nazwy i siedziby uprawnionego przez wykreślenie wpisu: Uncle Ben's Inc. (Delaware corporation), Vernon, Stany Zjednoczone Ameryki i dokonanie wpisu: MARS, INCORPORATED, McLean, Stany Zjednoczone Ameryki.

74659 2004 04 29 A. Wprowadzono zmianę nazwy uprawnionego przez wykreślenie wpisu: TOTAL FINA ELF S.A., Courbevoie, Francja i dokonanie wpisu: TOTAL SA, Courbevoie, Francja.

74660 2004 04 29 A. Wprowadzono zmianę nazwy uprawnionego przez wykreślenie wpisu: TOTAL FINA ELF S.A., Courbevoie, Francja i dokonanie wpisu: TOTAL SA, Courbevoie, Francja.

74661 2004 04 29 A. Wprowadzono zmianę nazwy uprawnionego przez wykreślenie wpisu: TOTAL FINA ELF S.A., Courbevoie, Francja i dokonanie wpisu: TOTAL SA, Courbevoie, Francja.

74662 2004 04 29 A. Wprowadzono zmianę nazwy uprawnionego przez wykreślenie wpisu: TOTAL FINA ELF S.A., Courbevoie, Francja i dokonanie wpisu: TOTAL SA, Courbevoie, Francja.

74813 2004 04 02 A. Wprowadzono zmianę uprawnionego przez wykreślenie wpisu: Mitsubishi Jidosha Kogyo Kabushiki Kaisha, Tokio, Japonia i dokonanie wpisu: Mitsubishi Fuso Truck and Bus Corporation, Tokio, Japonia.

75128 2004 04 14 A. Wprowadzono zmianę uprawnionego przez wykreślenie wpisu: Hewlett-Packard Company (Korporacja stanu Delaware), Palo Alto, Stany Zjednoczone Ameryki i dokonanie wpisu: HEWLETT-PACKARD DEVELOPMENT COMPANY, L.P., Houston, Stany Zjednoczone Ameryki.

75264 2004 04 14 A. Wprowadzono zmianę nazwy uprawnionego przez wykreślenie wpisu: Zakłady Urządzeń Chemicznych „TOFAMA” Spółka Akcyjna, Toruń, Polska i dokonanie wpisu: TOFAMA SPÓŁKA AKCYJNA, Toruń, Polska.

75265 2004 04 14 A. Wprowadzono zmianę nazwy uprawnionego przez wykreślenie wpisu: TOFAMA Zakłady Urządzeń Chemicznych, Toruń, Polska i dokonanie wpisu: TOFAMA SPÓŁKA AKCYJNA, Toruń, Polska.

75266 2004 04 14 A. Wprowadzono zmianę nazwy uprawnionego przez wykreślenie wpisu: Zakłady Urządzeń Chemicz-

nych „TOFAMA” Spółka Akcyjna, Toruń, Polska i dokonanie wpisu: TOFAMA SPÓŁKA AKCYJNA, Toruń, Polska.

75342 2004 04 14 A. Wprowadzono zmianę nazwy uprawnionego przez wykreślenie wpisu: Zespół Uzdrawisk Kłodzkich, Polanica Zdrój, Polska i dokonanie wpisu: Zespół Uzdrawisk Kłodzkich Spółka Akcyjna, Polanica Zdrój, Polska.

75414 2004 04 14 A. Wprowadzono zmianę nazwy uprawnionego przez wykreślenie wpisu: POLIFARB Wrocław Spółka Akcyjna, Wrocław, Polska i dokonanie wpisu: POLIFARB CIE-SZYN-WROCŁAW SPÓŁKA AKCYJNA, Wrocław, Polska.

75826 2004 04 02 A. Wprowadzono zmianę uprawnionego przez wykreślenie wpisu: Bumble Bee Seafoods, Inc., San Diego, Stany Zjednoczone Ameryki i dokonanie wpisu: Bumble Bee Seafoods, L.L.C., San Diego, Stany Zjednoczone Ameryki.

76132 2004 04 14 A. Wprowadzono zmianę uprawnionego przez wykreślenie wpisu: Kopalnie i Zakłady Przetwórcze Siarki „SIARKOPOL” w likwidacji, Tarnobrzeg, Polska i dokonanie wpisu: ZAKŁADY CHEMICZNE „SIARKOPOL” TARNOBRZEG SPÓŁKA Z OGRANICZONĄ ODPOWIEDZIALNOŚCIĄ, Tarnobrzeg, Polska.

76274 2004 04 02 A. Wprowadzono zmianę uprawnionego przez wykreślenie wpisu: GlaxoSmithKline Consumer Healthcare S.A., Genval, Belgia i dokonanie wpisu: Johnson & Johnson, New Brunswick, Stany Zjednoczone Ameryki.

76454 2004 04 14 A. Wprowadzono zmianę nazwy uprawnionego przez wykreślenie wpisu: Cussons Polska S.A., Warszawa, Polska i dokonanie wpisu: PZ CUSSONS POLSKA SPÓŁKA AKCYJNA, Warszawa, Polska.

76474 2004 04 14 A. Wprowadzono zmianę uprawnionego przez wykreślenie wpisu: Kopalnie i Zakłady Przetwórcze Siarki „SIARKOPOL” w likwidacji, Tarnobrzeg, Polska i dokonanie wpisu: Zakłady Chemiczne „Siarkopol” Tarnobrzeg Spółka z ograniczoną odpowiedzialnością, Tarnobrzeg, Polska.

76475 2004 04 15 A. Wprowadzono zmianę uprawnionego przez wykreślenie wpisu: Kopalnie i Zakłady Przetwórcze Siarki „SIARKOPOL” w likwidacji, Tarnobrzeg, Polska i dokonanie wpisu: Zakłady Chemiczne „Siarkopol” Tarnobrzeg Spółka z ograniczoną odpowiedzialnością, Tarnobrzeg, Polska.

76553 2004 04 28 A. Wprowadzono zmianę uprawnionego przez wykreślenie wpisu: AGROPHARN Spółka z ograniczoną odpowiedzialnością, Tuszynek Majoracki, Polska i dokonanie wpisu: AGROPHARM Spółka Akcyjna, Tuszyń, Polska.

76717 2004 04 15 A. Wprowadzono zmianę nazwy uprawnionego przez wykreślenie wpisu: Zakłady Farmaceutyczne BIOWET Spółka z ograniczoną odpowiedzialnością, Gorzów Wielkopolski, Polska i dokonanie wpisu: "VETOQUINOL BIOWET" SPÓŁKA Z OGRANICZONĄ ODPOWIEDZIALNOŚCIĄ, Gorzów Wielkopolski, Polska.

76955 2004 04 02 A. Wprowadzono zmianę uprawnionego przez wykreślenie wpisu: Pfizer Inc., Nowy Jork, Stany Zjednoczone Ameryki i dokonanie wpisu: Pfizer Products Inc., Groton, Stany Zjednoczone Ameryki.

76983 2004 04 02 A. Wprowadzono zmianę nazwy uprawnionego przez wykreślenie wpisu: Rafineria Gdańska S.A., Gdańsk, Polska i dokonanie wpisu: GRUPA LOTOS SPÓŁKA AKCYJNA, Gdańsk, Polska.

76984 2004 04 02 A. Wprowadzono zmianę nazwy uprawnionego przez wykreślenie wpisu: Rafineria Gdańska S.A., Gdańsk, Polska i dokonanie wpisu: GRUPA LOTOS SPÓŁKA AKCYJNA, Gdańsk, Polska.

77077 2004 04 02 A. Wprowadzono zmianę nazwy i siedziby uprawnionego przez wykreślenie wpisu: Woosung Tire Corporation, Kyong Nam, Republika Korei i dokonanie wpisu: Nexen Trie Corporation, Yongsan City, Republika Korei.

77199 2004 04 29 A. Wprowadzono zmianę nazwy uprawnionego przez wykreślenie wpisu: South African Breweries International (Finance) B.V. używający również nazwy Sabmark International, Rotterdam, Holandia i dokonanie wpisu: SABMiller Finance B.V., Rotterdam, Holandia.

77201 2004 04 29 A. Wprowadzono zmianę nazwy uprawnionego przez wykreślenie wpisu: South African Breweries International (Finance) B.V. używający również nazwy Sabmark International, Rotterdam, Holandia i dokonanie wpisu: SABMiller Finance B.V., Rotterdam, Holandia.

77349 2004 04 02 A. Wprowadzono zmianę nazwy i siedziby uprawnionego przez wykreślenie wpisu: Uncle Ben's Inc. (Delaware corporation), Vernon, Stany Zjednoczone Ameryki i dokonanie wpisu: MARS, INCORPORATED, McLean, Stany Zjednoczone Ameryki.

77826 2004 04 02 A. Wprowadzono zmianę nazwy uprawnionego przez wykreślenie wpisu: Rafineria Gdańska S.A., Gdańsk, Polska i dokonanie wpisu: GRUPA LOTOS SPÓŁKA AKCYJNA, Gdańsk, Polska.

77848 2004 04 02 A. Wprowadzono zmianę nazwy uprawnionego przez wykreślenie wpisu: Rafineria Gdańska S.A., Gdańsk, Polska i dokonanie wpisu: GRUPA LOTOS SPÓŁKA AKCYJNA, Gdańsk, Polska.

77972 2004 04 15 A. Wprowadzono zmianę uprawnionego przez wykreślenie wpisu: DALLAS Company Ltd. Sp. z o.o., Zielona Góra, Polska i dokonanie wpisu: „DALLAS CORPORATIONS” Sp. z o.o., Zielona Góra, Polska.

78026 2004 04 28 A,D. Wprowadzono zmianę przez wykreślenie wpisu: A) Przedsiębiorstwo Przemysłu Spirytusowego „POLMOS”, Warszawa, Polska i dokonanie wpisu: A) Skarb Państwa reprezentowany przez pełnomocnika ds. prywatyzacji przedsiębiorstwa państwowego, Warszawa, Polska D) Użytkownik: Przedsiębiorstwo Przemysłu Spirytusowego „POLMOS” S.A., Warszawa, Polska.

78028 2004 04 28 A,D. Wprowadzono zmianę przez wykreślenie wpisu: A) Przedsiębiorstwo Przemysłu Spirytusowego „POLMOS”, Warszawa, Polska i dokonanie wpisu: A) Skarb Państwa reprezentowany przez pełnomocnika ds. prywatyzacji przedsiębiorstwa państwowego, Warszawa, Polska D) Użytkownik: Przedsiębiorstwo Przemysłu Spirytusowego „POLMOS” S.A., Warszawa, Polska.

78108 2004 04 15 A. Wprowadzono zmianę uprawnionego przez wykreślenie wpisu: COMPUTERVISION R & D LTD, Harston Cambridge, Wielka Brytania i dokonanie wpisu: Computervision Ltd., Needham, Stany Zjednoczone Ameryki.

78108 2004 04 15 A. Wprowadzono zmianę uprawnionego przez wykreślenie wpisu: Computervision Ltd., Needham, Stany Zjednoczone Ameryki i dokonanie wpisu: CAD Schroer GmbH, Moers, Niemcy.

78364 2004 04 29 A. Wprowadzono zmianę nazwy uprawnionego przez wykreślenie wpisu: TOTAL FINA ELF S.A., Courbevoie, Francja i dokonanie wpisu: TOTAL SA, Courbevoie, Francja.

78365 2004 04 29 A. Wprowadzono zmianę nazwy uprawnionego przez wykreślenie wpisu: TOTAL FINA ELF S.A., Courbevoie, Francja i dokonanie wpisu: TOTAL SA, Courbevoie, Francja.

78366 2004 04 29 A. Wprowadzono zmianę nazwy uprawnionego przez wykreślenie wpisu: TOTAL FINA ELF S.A., Courbevoie, Francja i dokonanie wpisu: TOTAL SA, Courbevoie, Francja.

78474 2004 04 29 A. Wprowadzono zmianę nazwy uprawnionego przez wykreślenie wpisu: TOTAL FINA ELF S.A., Courbevoie, Francja i dokonanie wpisu: TOTAL SA, Courbevoie, Francja.

78552 2004 04 02 A. Wprowadzono zmianę uprawnionego przez wykreślenie wpisu: Patrick International, Pouzauges, Francja i dokonanie wpisu: Patrick License A/S, Ishøj, Dania.

78552 2004 04 02 A. Wprowadzono zmianę uprawnionego przez wykreślenie wpisu: Patrick License A/S, Ishøj, Dania i dokonanie wpisu: Patrick Holding ApS, Fredensborg, Dania.

78716 2004 04 05 A. Wprowadzono zmianę nazwy i siedziby uprawnionego przez wykreślenie wpisu: UNCLE BEN'S INC., Vernon, Stany Zjednoczone Ameryki i dokonanie wpisu: MARS, INCORPORATED, McLean, Stany Zjednoczone Ameryki.

78899 2004 04 19 A. Wprowadzono zmianę nazwy uprawnionego przez wykreślenie wpisu: Cussons (International) Limited, Stockport, Wielka Brytania i dokonanie wpisu: PZ Cussons (International) Limited, Stockport, Wielka Brytania.

79013 2004 04 15 A. Wprowadzono zmianę uprawnionego przez wykreślenie wpisu: PRINT SHOPS PREGO-POLSKA Spółka z o.o., Warszawa, Polska i dokonanie wpisu: „Wydawnictwo PREGO PRESS” Sp. z o.o., Warszawa, Polska.

79015 2004 04 15 A. Wprowadzono zmianę uprawnionego przez wykreślenie wpisu: PRINT SHOPS PREGO-POLSKA Spółka z o.o., Warszawa, Polska i dokonanie wpisu: „Wydawnictwo PREGO PRESS” Sp. z o.o., Warszawa, Polska.

79016 2004 04 15 A. Wprowadzono zmianę uprawnionego przez wykreślenie wpisu: PRINT SHOPS PREGO-POLSKA Spółka z o.o., Warszawa, Polska i dokonanie wpisu: „Wydawnictwo PREGO PRESS” Sp. z o.o., Warszawa, Polska.

79017 2004 04 15 A. Wprowadzono zmianę uprawnionego przez wykreślenie wpisu: PRINT SHOPS PREGO-POLSKA Spółka z o.o., Warszawa, Polska i dokonanie wpisu: „Wydawnictwo PREGO PRESS” Sp. z o.o., Warszawa, Polska.

79018 2004 04 15 A. Wprowadzono zmianę uprawnionego przez wykreślenie wpisu: PRINT SHOPS PREGO-POLSKA Spółka z o.o., Warszawa, Polska i dokonanie wpisu: „Wydawnictwo PREGO PRESS” Sp. z o.o., Warszawa, Polska.

79093 2004 04 29 A. Wprowadzono zmianę nazwy uprawnionego przez wykreślenie wpisu: Parke, Davis & Company, Morris Plains, Stany Zjednoczone Ameryki i dokonanie wpisu: Parke, Davis & Company LLC, Morris Plains, Stany Zjednoczone Ameryki.

79094 2004 04 29 A. Wprowadzono zmianę nazwy uprawnionego przez wykreślenie wpisu: Parke, Davis & Company, Morris Plains, Stany Zjednoczone Ameryki i dokonanie wpisu: Parke, Davis & Company LLC, Morris Plains, Stany Zjednoczone Ameryki.

79102 2004 04 29 A. Wprowadzono zmianę nazwy uprawnionego przez wykreślenie wpisu: Parke, Davis & Company, Morris Plains, Stany Zjednoczone Ameryki i dokonanie wpisu: Parke, Davis & Company LLC, Morris Plains, Stany Zjednoczone Ameryki.

79745 2004 04 15 A. Wprowadzono zmianę siedziby uprawnionego przez wykreślenie wpisu: Harlequin Books S.A., Fribourg, Szwajcaria i dokonanie wpisu: Harlequin Books S.A., Granges-Paccot, Szwajcaria.

79746 2004 04 15 A. Wprowadzono zmianę siedziby uprawnionego przez wykreślenie wpisu: Harlequin Books S.A., Fribourg, Szwajcaria i dokonanie wpisu: Harlequin Books S.A., Granges-Paccot, Szwajcaria.

79851 2004 04 29 A. Wprowadzono zmianę nazwy uprawnionego przez wykreślenie wpisu: TOTAL FINA ELF S.A., Courbevoie, Francja i dokonanie wpisu: TOTAL SA, Courbevoie, Francja.

79914 2004 04 28 A,D. Wprowadzono zmianę przez wykreślenie wpisu: A) Przedsiębiorstwo Przemysłu Spirytusowego „POLMOS”, Warszawa, Polska i dokonanie wpisu: A) Skarb Państwa reprezentowany przez pełnomocnika ds. prywatyzacji przedsiębiorstwa państwowego, Warszawa, Polska D) Użytkownik: Przedsiębiorstwo Przemysłu Spirytusowego „POLMOS” S.A., Warszawa, Polska.

79931 2004 04 19 A. Wprowadzono zmianę nazwy uprawnionego przez wykreślenie wpisu: Cussons (International) Limited, Stockport, Wielka Brytania i dokonanie wpisu: PZ Cussons (International) Limited, Stockport, Wielka Brytania.

80042 2004 04 09 A. Wprowadzono zmianę uprawnionego przez wykreślenie wpisu: ELEPHANT C.O. Bartol Łukic, Łódź, Polska i dokonanie wpisu: ELEPHANT LUKIC SPÓŁKA JAWNA, Łódź, Polska.

80147 2004 04 19 A. Wprowadzono zmianę nazwy uprawnionego przez wykreślenie wpisu: House of Prince Poland Spółka Akcyjna, Jawornik, Polska i dokonanie wpisu: SCANDINAVIAN TOBACCO SPÓŁKA AKCYJNA, Jawornik, Polska.

80264 2004 04 09 A. Wprowadzono zmianę uprawnionego przez wykreślenie wpisu: 3M VISCOPLAST S.A., Wrocław, Polska i dokonanie wpisu: 3M POLAND SPÓŁKA Z OGRANICZONĄ ODPOWIEDZIALNOŚCIĄ, Kajetany, Polska.

80266 2004 04 09 A. Wprowadzono zmianę uprawnionego przez wykreślenie wpisu: 3M VISCOPLAST S.A., Wrocław, Polska i dokonanie wpisu: 3M POLAND SPÓŁKA Z OGRANICZONĄ ODPOWIEDZIALNOŚCIĄ, Kajetany, Polska.

80267 2004 04 09 A. Wprowadzono zmianę uprawnionego przez wykreślenie wpisu: 3M VISCOPLAST S.A., Wrocław, Polska i dokonanie wpisu: 3M POLAND SPÓŁKA Z OGRANICZONĄ ODPOWIEDZIALNOŚCIĄ, Kajetany, Polska.

80268 2004 04 09 A. Wprowadzono zmianę uprawnionego przez wykreślenie wpisu: 3M VISCOPLAST S.A., Wrocław, Polska i dokonanie wpisu: 3M POLAND SPÓŁKA Z OGRANICZONĄ ODPOWIEDZIALNOŚCIĄ, Kajetany, Polska.

80269 2004 04 09 A. Wprowadzono zmianę uprawnionego przez wykreślenie wpisu: 3M VISCOPLAST S.A., Wrocław, Polska i dokonanie wpisu: 3M POLAND SPÓŁKA Z OGRANICZONĄ ODPOWIEDZIALNOŚCIĄ, Kajetany, Polska.

80271 2004 04 09 A. Wprowadzono zmianę uprawnionego przez wykreślenie wpisu: 3M VISCOPLAST S.A., Wrocław, Polska i dokonanie wpisu: 3M POLAND SPÓŁKA Z OGRANICZONĄ ODPOWIEDZIALNOŚCIĄ, Kajetany, Polska.

80272 2004 04 09 A. Wprowadzono zmianę uprawnionego przez wykreślenie wpisu: 3M VISCOPLAST S.A., Wrocław, Polska i dokonanie wpisu: 3M POLAND SPÓŁKA Z OGRANICZONĄ ODPOWIEDZIALNOŚCIĄ, Kajetany, Polska.

80273 2004 04 09 A. Wprowadzono zmianę uprawnionego przez wykreślenie wpisu: 3M VISCOPLAST S.A., Wrocław, Polska i dokonanie wpisu: 3M POLAND SPÓŁKA Z OGRANICZONĄ ODPOWIEDZIALNOŚCIĄ, Kajetany, Polska.

80274 2004 04 09 A. Wprowadzono zmianę uprawnionego przez wykreślenie wpisu: 3M VISCOPLAST S.A., Wrocław, Polska i dokonanie wpisu: 3M POLAND SPÓŁKA Z OGRANICZONĄ ODPOWIEDZIALNOŚCIĄ, Kajetany, Polska.

80275 2004 04 09 A. Wprowadzono zmianę uprawnionego przez wykreślenie wpisu: 3M VISCOPLAST S.A., Wrocław, Polska

i dokonanie wpisu: 3M POLAND SPÓŁKA Z OGRANICZONĄ ODPOWIEDZIALNOŚCIĄ, Kajetany, Polska.

80276 2004 04 09 A. Wprowadzono zmianę uprawnionego przez wykreślenie wpisu: 3M VISCOPLAST S.A., Wrocław, Polska i dokonanie wpisu: 3M POLAND SPÓŁKA Z OGRANICZONĄ ODPOWIEDZIALNOŚCIĄ, Kajetany, Polska.

80456 2004 04 05 A. Wprowadzono zmianę nazwy uprawnionego przez wykreślenie wpisu: Rafineria Gdańska S.A., Gdańsk, Polska i dokonanie wpisu: GRUPA LOTOS SPÓŁKA AKCYJNA, Gdańsk, Polska.

80560 2004 04 09 A. Wprowadzono zmianę uprawnionego przez wykreślenie wpisu: 3M VISCOPLAST S.A., Wrocław, Polska i dokonanie wpisu: 3M POLAND SPÓŁKA Z OGRANICZONĄ ODPOWIEDZIALNOŚCIĄ, Kajetany, Polska.

80825 2004 04 05 A. Wprowadzono zmianę nazwy uprawnionego przez wykreślenie wpisu: Boquoi Handels-Kommanditgesellschaft, Straelen, Niemcy i dokonanie wpisu: Boquoi Handels-GmbH & Co.KG, Straelen, Niemcy.

80825 2004 04 05 A. Wprowadzono zmianę nazwy uprawnionego przez wykreślenie wpisu: Boquoi Handels-GmbH & Co.KG, Straelen, Niemcy i dokonanie wpisu: Boquoi Handels oHG, Straelen, Niemcy.

81160 2004 04 05 A. Wprowadzono zmianę nazwy uprawnionego przez wykreślenie wpisu: Pioneer Kabushiki Kaisha /Pioneer Electronic Corporation/, Tokio, Japonia i dokonanie wpisu: Pioneer Kabushiki Kaisha (Pioneer Corporation), Tokio, Japonia.

81186 2004 04 29 A. Wprowadzono zmianę nazwy i siedziby uprawnionego przez wykreślenie wpisu: G.u.P. Salomon AG, Dillingen, Niemcy i dokonanie wpisu: G.u.P. Salomon GmbH, Merzig, Niemcy.

81186 2004 04 29 A. Wprowadzono zmianę uprawnionego przez wykreślenie wpisu: G.u.P. Salomon GmbH, Merzig, Niemcy i dokonanie wpisu: SALOMON HITBURGER GmbH, GROSS-STEIM-RINGHEIM, Niemcy.

81324 2004 04 09 A. Wprowadzono zmianę uprawnionego przez wykreślenie wpisu: 3M VISCOPLAST S.A., Wrocław, Polska i dokonanie wpisu: 3M POLAND SPÓŁKA Z OGRANICZONĄ ODPOWIEDZIALNOŚCIĄ, Kajetany, Polska.

81479 2004 04 05 A. Wprowadzono zmianę nazwy uprawnionego przez wykreślenie wpisu: Rafineria Gdańska S.A., Gdańsk, Polska i dokonanie wpisu: GRUPA LOTOS SPÓŁKA AKCYJNA, Gdańsk, Polska.

81883 2004 04 29 A. Wprowadzono zmianę uprawnionego przez wykreślenie wpisu: Margetts Foods Limited, Egham, Wielka Brytania i dokonanie wpisu: Kerry Grop Services International Limited, Tralee, Irlandia.

82107 2004 04 09 A. Wprowadzono zmianę uprawnionego przez wykreślenie wpisu: Kopalnie i Zakłady Przetwórcze Siarki „SIARKOPOL” w likwidacji, Tarnobrzeg, Polska i dokonanie wpisu: ZAKŁADY CHEMICZNE „SIARKOPOL” TARNOBRZEG SPÓŁKA Z OGRANICZONĄ ODPOWIEDZIALNOŚCIĄ, Tarnobrzeg, Polska.

82108 2004 04 09 A. Wprowadzono zmianę uprawnionego przez wykreślenie wpisu: Kopalnie i Zakłady Przetwórcze Siarki „SIARKOPOL” w likwidacji, Tarnobrzeg, Polska i dokonanie wpisu: Zakłady Chemiczne „Siarkopol” Tarnobrzeg Spółka z ograniczoną odpowiedzialnością, Tarnobrzeg, Polska.

82263 2004 04 29 A. Wprowadzono zmianę siedziby uprawnionego przez wykreślenie wpisu: LICSO SPORTS, Inc., Tampa, Stany Zjednoczone Ameryki i dokonanie wpisu: LICSO SPORTS, Inc., Chicopee, Stany Zjednoczone Ameryki.

82263 2004 04 29 A. Wprowadzono zmianę uprawnionego przez wykreślenie wpisu: LICSO SPORTS, Inc., Chicopee, Stany Zjednoczone Ameryki i dokonanie wpisu: SGG LICSO LLC, Chicopee, Stany Zjednoczone Ameryki.

82833 2004 04 09 A. Wprowadzono zmianę uprawnionego przez wykreślenie wpisu: LANEX Spółka z o.o., Lublin, Polska i dokonanie wpisu: LANEX SPÓŁKA AKCYJNA, Lublin, Polska.

83222 2004 04 19 A. Wprowadzono zmianę nazwy uprawnionego przez wykreślenie wpisu: House of Prince Poland Spółka Akcyjna, Jawornik, Polska i dokonanie wpisu: SCANDINAVIAN TOBACCO SPÓŁKA AKCYJNA, Jawornik, Polska.

83224 2004 04 16 A. Wprowadzono zmianę nazwy uprawnionego przez wykreślenie wpisu: POLLENA w Jaworznie S.A., Jawor, Polska i dokonanie wpisu: Global Pollena S.A. Fabryka Chemii Gospodarczej, Jawor, Polska.

83249 2004 04 29 A. Wprowadzono zmianę nazwy i siedziby uprawnionego przez wykreślenie wpisu: Austin, Nichols & Co. Incorporated, Nowy Jork, Stany Zjednoczone Ameryki i dokonanie wpisu: Austin, Nichols & Co., Incorporated działający również pod nazwą Pernod Ricard USA, White Plains, Stany Zjednoczone Ameryki.

83277 2004 04 16 A. Wprowadzono zmianę nazwy uprawnionego przez wykreślenie wpisu: MODES Przedsiębiorstwo Handlowe-Jabłońska Aleksandra, Jabłoński Witold, Koszalin, Polska i dokonanie wpisu: Aleksandra Jabłońska i Witold Jabłoński SPÓŁKA CYWILNA PRZEDSIĘBIORCÓW HANDLOWYCH MODES Jabłoński, Koszalin, Polska.

83289 2004 04 05 A. Wprowadzono zmianę nazwy uprawnionego przez wykreślenie wpisu: PFT Putz-und Fördertechnik GmbH & Co.KG., Iphofen, Niemcy i dokonanie wpisu: Knauf PFT GmbH & Co.KG, Iphofen, Niemcy.

83304 2004 04 09 A. Wprowadzono zmianę nazwy uprawnionego przez wykreślenie wpisu: BIAWAR Sp. z o.o., Białystok, Polska i dokonanie wpisu: NIBE BIAWAR SPÓŁKA Z OGRANICZONĄ ODPOWIEDZIALNOŚCIĄ, Białystok, Polska.

83326 2004 04 16 A. Wprowadzono zmianę uprawnionego przez wykreślenie wpisu: Gębski Waldemar, Kościuk Krzysztof, Jasiński Dariusz, Chełm, Polska i dokonanie wpisu: Zakłady Meblarskie MEBLOTAP Spółka Akcyjna, Chełm, Polska.

83463 2004 04 16 A. Wprowadzono zmianę nazwy uprawnionego przez wykreślenie wpisu: IGLOOCAR Zakład Nadwozi Chłodniczych, Dębica, Polska i dokonanie wpisu: ZAKŁAD NADWOZI CHŁODNICZYCH IGLOOCAR SPÓŁKA AKCYJNA, Dębica, Polska.

83501 2004 04 29 A. Wprowadzono zmianę uprawnionego przez wykreślenie wpisu: Seguin & Cie, Machecoul, Francja i dokonanie wpisu: BLUE PYRENEES ESTATES PTY LIMITED, Avoca, Australia.

83757 2004 04 19 A. Wprowadzono zmianę uprawnionego przez wykreślenie wpisu: Kazimierz Czekaj, Kraków, Polska i dokonanie wpisu: Wytwórnia Chemiczna „DRAGON” Kazimierz Czekaj, Szczyglice, Polska.

83795 2004 04 09 A. Wprowadzono zmianę uprawnionego przez wykreślenie wpisu: Firma LEMAR-Lemanek Jan, Malcharek Stefan, Bytom, Polska i dokonanie wpisu: SYSTEMY WENTYLA-CJI I KLIMATYZACJI „LEMAR” SPÓŁKA JAWNA LEMANEK JAN-UNIEJEWSKI MAREK, Bytom, Polska.

83796 2004 04 09 A. Wprowadzono zmianę uprawnionego przez wykreślenie wpisu: Firma LEMAR-Lemanek Jan, Malcharek Stefan, Bytom, Polska i dokonanie wpisu: SYSTEMY WENTYLA-

CJI I KLIMATYZACJI „LEMAR” SPÓŁKA JAWNA LEMANEK JAN-UNIEJEWSKI MAREK, Bytom, Polska.

83933 2004 04 05 A. Wprowadzono zmianę uprawnionego przez wykreślenie wpisu: AFRO-SOFT Przedsiębiorstwo Usługowo Handlowe-Fronczak Anna, Warszawa, Polska i dokonanie wpisu: AFRO-SOFT S.C. Anna FRONCZAK, Zbigniew FRONCZAK, Warszawa, Polska.

83934 2004 04 05 A. Wprowadzono zmianę uprawnionego przez wykreślenie wpisu: AFRO-SOFT Przedsiębiorstwo Usługowo Handlowe-Fronczak Anna, Warszawa, Polska i dokonanie wpisu: AFRO-SOFT S.C. Anna FRONCZAK, Zbigniew FRONCZAK, Warszawa, Polska.

83975 2004 04 05 A. Wprowadzono zmianę uprawnionego przez wykreślenie wpisu: Union Oil Company of California (California corporation), Los Angeles, Stany Zjednoczone Ameryki i dokonanie wpisu: ConocoPhillips Company, Huston, Stany Zjednoczone Ameryki.

84001 2004 04 16 A. Wprowadzono zmianę nazwy uprawnionego przez wykreślenie wpisu: Śląska Wytwórnia Wódek Gatunkowych POLMOS w Bielsku Białej, Bielsko Biała, Polska i dokonanie wpisu: Śląska Wytwórnia Wódek Gatunkowych „POLMOS” Spółka Akcyjna, Bielsko-Biała, Polska.

84002 2004 04 15 A. Wprowadzono zmianę nazwy i siedziby uprawnionego przez wykreślenie wpisu: Vestjyske Slagterier a.m.b.a., Struer, Dania i dokonanie wpisu: Slagteriselskabet DANISH CROWN AmbA, Randers, Dania.

84002 2004 04 15 A. Wprowadzono zmianę nazwy uprawnionego przez wykreślenie wpisu: Slagteriselskabet DANISH CROWN AmbA, Randers, Dania i dokonanie wpisu: DANISH CROWN AmbA, Randers, Dania.

84181 2004 04 15 A. Wprowadzono zmianę uprawnionego przez wykreślenie wpisu: Hewlett-Packard Company (Korporacja stanu Delaware), Palo Alto, Stany Zjednoczone Ameryki i dokonanie wpisu: HEWLETT-PACKARD DEVELOPMENT COMPANY, L.P., Houston, Stany Zjednoczone Ameryki.

84399 2004 04 16 A. Wprowadzono zmianę uprawnionego przez wykreślenie wpisu: Walcownie Metali DZIEDZICE, Czechowice-Dziedzice, Polska i dokonanie wpisu: Walcownie Metali DZIEDZICE Spółka Akcyjna, Czechowice-Dziedzice, Polska.

84714 2004 04 29 A. Wprowadzono zmianę nazwy i siedziby uprawnionego przez wykreślenie wpisu: Warner-Lambert Company, Morris Plains, Stany Zjednoczone Ameryki i dokonanie wpisu: WARNER-LAMBERT COMPANY LLC, Wilmington, Stany Zjednoczone Ameryki.

84714 2004 04 29 A. Wprowadzono zmianę uprawnionego przez wykreślenie wpisu: WARNER-LAMBERT COMPANY LLC, Wilmington, Stany Zjednoczone Ameryki i dokonanie wpisu: CADBURY IRELAND LTD, Dublin, Irlandia.

84941 2004 04 19 A. Wprowadzono zmianę nazwy uprawnionego przez wykreślenie wpisu: Zarząd Fundacji Rozwoju Kardiologii, Zabrze, Polska i dokonanie wpisu: Fundacja Rozwoju Kardiologii, Zabrze, Polska.

85121 2004 04 05 A. Wprowadzono zmianę siedziby uprawnionego przez wykreślenie wpisu: American Home Products Corporation (Delaware corporation), Nowy Jork, Stany Zjednoczone Ameryki i dokonanie wpisu: American Home Products Corporation (Delaware corporation), Madison, Stany Zjednoczone Ameryki.

85121 2004 04 05 A. Wprowadzono zmianę nazwy uprawnionego przez wykreślenie wpisu: American Home Products Cor-

88469 2004 04 02 A. Wprowadzono zmianę siedziby uprawnionego przez wykreślenie wpisu: UNITED ARTISTS CORPORATION (Delaware Corporation), Santa Monica, Stany Zjednoczone Ameryki i dokonanie wpisu: UNITED ARTISTS CORPORATION (Delaware Corporation), Los Angeles, Stany Zjednoczone Ameryki.

88670 2004 04 16 A. Wprowadzono zmianę uprawnionego przez wykreślenie wpisu: DECOR Spółka Cywilna-Witoń Stefan, Messyasz Andrzej, Dobroń, Polska i dokonanie wpisu: Witoń Stefan, Messyasz Andrzej, Łukasz Balcerzak, Władysław Balcerzak DECOR s.c., Chechło, Polska.

88670 2004 04 16 A. Wprowadzono zmianę uprawnionego przez wykreślenie wpisu: Witoń Stefan, Messyasz Andrzej, Łukasz Balcerzak, Władysław Balcerzak DECOR s.c., Chechło, Polska i dokonanie wpisu: Witoń Stefan, Łukasz Balcerzak, Władysław Balcerzak DECOR s.c., Chechło, Polska.

88670 2004 04 16 A. Wprowadzono zmianę uprawnionego przez wykreślenie wpisu: Witoń Stefan, Łukasz Balcerzak, Władysław Balcerzak DECOR s.c., Chechło, Polska i dokonanie wpisu: KILARGO Sp. z o.o., Chechło, Polska.

88761 2004 04 07 A. Wprowadzono zmianę uprawnionego przez wykreślenie wpisu: 3M VISCOPLAST S.A., Wrocław, Polska i dokonanie wpisu: 3M POLAND SPÓŁKA Z OGRANICZONĄ ODPOWIEDZIALNOŚCIĄ, Kajetany, Polska.

88762 2004 04 07 A. Wprowadzono zmianę uprawnionego przez wykreślenie wpisu: 3M VISCOPLAST S.A., Wrocław, Polska i dokonanie wpisu: 3M POLAND SPÓŁKA Z OGRANICZONĄ ODPOWIEDZIALNOŚCIĄ, Kajetany, Polska.

88763 2004 04 07 A. Wprowadzono zmianę uprawnionego przez wykreślenie wpisu: 3M VISCOPLAST S.A., Wrocław, Polska i dokonanie wpisu: 3M POLAND SPÓŁKA Z OGRANICZONĄ ODPOWIEDZIALNOŚCIĄ, Kajetany, Polska.

88764 2004 04 07 A. Wprowadzono zmianę uprawnionego przez wykreślenie wpisu: 3M VISCOPLAST S.A., Wrocław, Polska i dokonanie wpisu: 3M POLAND SPÓŁKA Z OGRANICZONĄ ODPOWIEDZIALNOŚCIĄ, Kajetany, Polska.

89499 2004 04 16 A. Wprowadzono zmianę nazwy uprawnionego przez wykreślenie wpisu: Agencja Ochrony Mienia SOLID SECURITY Spółka z o.o., Warszawa, Polska i dokonanie wpisu: SOLID SECURITY SPÓŁKA Z OGRANICZONĄ ODPOWIEDZIALNOŚCIĄ, Warszawa, Polska.

89908 2004 04 28 A,D. Wprowadzono zmianę przez wykreślenie wpisu: A) Przedsiębiorstwo Przemysłu Spirytusowego „POLMOS”, Warszawa, Polska i dokonanie wpisu: A) Skarb Państwa reprezentowany przez pełnomocnika ds. prywatyzacji przedsiębiorstwa państwowego, Warszawa, Polska D) Użytkownik: Przedsiębiorstwo Przemysłu Spirytusowego „POLMOS” S.A., Warszawa, Polska.

89909 2004 04 28 A,D. Wprowadzono zmianę przez wykreślenie wpisu: A) Przedsiębiorstwo Przemysłu Spirytusowego „POLMOS”, Warszawa, Polska i dokonanie wpisu: A) Skarb Państwa reprezentowany przez pełnomocnika ds. prywatyzacji przedsiębiorstwa państwowego, Warszawa, Polska D) Użytkownik: Przedsiębiorstwo Przemysłu Spirytusowego „POLMOS” S.A., Warszawa, Polska.

89985 2004 04 16 A. Wprowadzono zmianę uprawnionego przez wykreślenie wpisu: DALLAS COMPANY LTD, Spółka z o.o. Zielona Góra, Polska i dokonanie wpisu: „DALLAS CORPORATIONS” Sp. z o.o., Zielona Góra, Polska.

89986 2004 04 15 A. Wprowadzono zmianę uprawnionego przez wykreślenie wpisu: DALLAS COMPANY LTD, Sp. z o.o.,

Zielona Góra, Polska i dokonanie wpisu: „DALLAS CORPORATIONS” Sp. z o.o., Zielona Góra, Polska.

90207 2004 04 05 A. Wprowadzono zmianę nazwy uprawnionego przez wykreślenie wpisu: JULIUS MEINL Kaffee und Tee Vertriebs-Gesellschaft m.b.H., Wiedeń, Austria i dokonanie wpisu: JULIUS MEINL Produktionsgesellschaft m.b.H., Wiedeń, Austria.

90208 2004 04 05 A. Wprowadzono zmianę nazwy uprawnionego przez wykreślenie wpisu: JULIUS MEINL Kaffee und Tee Vertriebs-Gesellschaft m.b.H., Wiedeń, Austria i dokonanie wpisu: JULIUS MEINL Produktionsgesellschaft m.b.H., Wiedeń, Austria.

90233 2004 04 16 A. Wprowadzono zmianę uprawnionego przez wykreślenie wpisu: Parke, Davis & Co. Limited, Eastleigh, Wielka Brytania i dokonanie wpisu: CADBURY IRELAND LTD, Dublin, Irlandia.

90356 2004 04 16 A. Wprowadzono zmianę uprawnionego przez wykreślenie wpisu: POMORZANKA Zakłady Przemysłu Cukierniczego Spółka z o.o., Słupsk, Polska i dokonanie wpisu: KDC Sp. z o.o., Przeźmierowo, Polska.

90513 2004 04 16 A. Wprowadzono zmianę nazwy uprawnionego przez wykreślenie wpisu: CORA-TEX Zakład Przemysłu Odzieżowego, Krasnystaw, Polska i dokonanie wpisu: Zakład Przemysłu Odzieżowego „CORA-TEX” w Krasnymstawie Spółka Akcyjna, Krasnystaw, Polska.

90573 2004 04 05 A. Wprowadzono zmianę uprawnionego przez wykreślenie wpisu: RAYCHEM CORPORATION, Menlo Park, Stany Zjednoczone Ameryki i dokonanie wpisu: AMP Incorporated, Harrisburg, Stany Zjednoczone Ameryki.

90573 2004 04 05 A. Wprowadzono zmianę nazwy i siedziby uprawnionego przez wykreślenie wpisu: AMP Incorporated, Harrisburg, Stany Zjednoczone Ameryki i dokonanie wpisu: Tyco Electronics Corporation, Middletown, Stany Zjednoczone Ameryki.

90598 2004 04 05 A. Wprowadzono zmianę nazwy uprawnionego przez wykreślenie wpisu: E.R. Squibb and Sons, Inc., (Delaware corporation), Princeton, Stany Zjednoczone Ameryki i dokonanie wpisu: E.R. Squibb & Sons, L.L.C., Princeton, Stany Zjednoczone Ameryki.

90653 2004 04 05 A. Wprowadzono zmianę nazwy uprawnionego przez wykreślenie wpisu: Rafineria Gdańska S.A., Gdańsk, Polska i dokonanie wpisu: GRUPA LOTOS SPÓŁKA AKCYJNA, Gdańsk, Polska.

90654 2004 04 05 A. Wprowadzono zmianę nazwy uprawnionego przez wykreślenie wpisu: Rafineria Gdańska S.A., Gdańsk, Polska i dokonanie wpisu: GRUPA LOTOS SPÓŁKA AKCYJNA, Gdańsk, Polska.

90655 2004 04 05 A. Wprowadzono zmianę nazwy uprawnionego przez wykreślenie wpisu: Rafineria Gdańska S.A., Gdańsk, Polska i dokonanie wpisu: GRUPA LOTOS SPÓŁKA AKCYJNA, Gdańsk, Polska.

90656 2004 04 05 A. Wprowadzono zmianę nazwy uprawnionego przez wykreślenie wpisu: Rafineria Gdańska S.A., Gdańsk, Polska i dokonanie wpisu: GRUPA LOTOS SPÓŁKA AKCYJNA, Gdańsk, Polska.

90657 2004 04 05 A. Wprowadzono zmianę nazwy uprawnionego przez wykreślenie wpisu: Rafineria Gdańska S.A., Gdańsk, Polska i dokonanie wpisu: GRUPA LOTOS SPÓŁKA AKCYJNA, Gdańsk, Polska.

90658 2004 04 05 A. Wprowadzono zmianę nazwy uprawnionego przez wykreślenie wpisu: Rafineria Gdańska S.A., Gdańsk, Polska i dokonanie wpisu: GRUPA LOTOS SPÓŁKA AKCYJNA, Gdańsk, Polska.

90740 2004 04 05 A. Wprowadzono zmianę nazwy uprawnionego przez wykreślenie wpisu: Rafineria Gdańska S.A., Gdańsk, Polska i dokonanie wpisu: GRUPA LOTOS SPÓŁKA AKCYJNA, Gdańsk, Polska.

90741 2004 04 05 A. Wprowadzono zmianę nazwy uprawnionego przez wykreślenie wpisu: Rafineria Gdańska S.A., Gdańsk, Polska i dokonanie wpisu: GRUPA LOTOS SPÓŁKA AKCYJNA, Gdańsk, Polska.

90742 2004 04 05 A. Wprowadzono zmianę nazwy uprawnionego przez wykreślenie wpisu: Rafineria Gdańska S.A., Gdańsk, Polska i dokonanie wpisu: GRUPA LOTOS SPÓŁKA AKCYJNA, Gdańsk, Polska.

90743 2004 04 05 A. Wprowadzono zmianę nazwy uprawnionego przez wykreślenie wpisu: Rafineria Gdańska S.A., Gdańsk, Polska i dokonanie wpisu: GRUPA LOTOS SPÓŁKA AKCYJNA, Gdańsk, Polska.

90744 2004 04 05 A. Wprowadzono zmianę nazwy uprawnionego przez wykreślenie wpisu: Rafineria Gdańska S.A., Gdańsk, Polska i dokonanie wpisu: GRUPA LOTOS SPÓŁKA AKCYJNA, Gdańsk, Polska.

90810 2004 04 16 A. Wprowadzono zmianę uprawnionego przez wykreślenie wpisu: Print Shops Prego-Polska-Spółka z o.o., Warszawa, Polska i dokonanie wpisu: "Wydawnictwo PREGO PRESS" Sp. z o.o., Warszawa, Polska.

90820 2004 04 05 A. Wprowadzono zmianę siedziby uprawnionego przez wykreślenie wpisu: The Wellcome Foundation Limited, Londyn, Wielka Brytania i dokonanie wpisu: The Wellcome Foundation Limited, Greenford, Wielka Brytania.

91115 2004 04 16 A. Wprowadzono zmianę uprawnionego przez wykreślenie wpisu: EXPO-TOU S.C. Piotr Karajm, Anna Warchoł, Stanisław Białicki, Warszawa, Polska i dokonanie wpisu: Przedsiębiorstwo Usługowo-Handlowo-Produkcyjne KONTECH Spółka z ograniczoną odpowiedzialnością, Warszawa, Polska.

91115 2004 04 16 A. Wprowadzono zmianę uprawnionego przez wykreślenie wpisu: Przedsiębiorstwo Usługowo-Handlowo-Produkcyjne KONTECH Spółka z ograniczoną odpowiedzialnością, Warszawa, Polska i dokonanie wpisu: Przedsiębiorstwo Wystaw i Targów Zagranicznych „POLEXPO” Spółka z ograniczoną odpowiedzialnością, Warszawa, Polska.

91115 2004 04 16 A. Wprowadzono zmianę uprawnionego przez wykreślenie wpisu: Przedsiębiorstwo Wystaw i Targów Zagranicznych „POLEXPO” Spółka z ograniczoną odpowiedzialnością, Warszawa, Polska i dokonanie wpisu: EXPOPOL Jerzy Karaim, Warszawa, Polska.

91373 2004 04 15 A. Wprowadzono zmianę nazwy uprawnionego przez wykreślenie wpisu: MULTICO Spółka z o.o. joint ventur, Warszawa, Polska i dokonanie wpisu: MULTICO Spółka z ograniczoną odpowiedzialnością, Warszawa, Polska.

91759 2004 04 06 A. Wprowadzono zmianę nazwy uprawnionego przez wykreślenie wpisu: Zakłady Farmaceutyczne -Aerazolowe UNIA Spółdzielnia Pracy, Warszawa, Polska i dokonanie wpisu: Zakłady Farmaceutyczne „UNIA” Spółdzielnia Pracy, Warszawa, Polska.

91912 2004 04 06 A. Wprowadzono zmianę nazwy uprawnionego przez wykreślenie wpisu: Rafineria Gdańska S.A., Gdańsk, Polska i dokonanie wpisu: GRUPA LOTOS SPÓŁKA AKCYJNA, Gdańsk, Polska.

91913 2004 04 06 A. Wprowadzono zmianę nazwy uprawnionego przez wykreślenie wpisu: Rafineria Gdańska S.A., Gdańsk, Polska i dokonanie wpisu: GRUPA LOTOS SPÓŁKA AKCYJNA, Gdańsk, Polska.

91986 2004 04 16 A. Wprowadzono zmianę uprawnionego przez wykreślenie wpisu: Zakłady Naukowo-Techniczne PROTEKO Sp. z o.o., Kraków, Polska i dokonanie wpisu: Zakład Aparatury Pomiarowej „KWANT” Sp. z o.o., Kraków, Polska.

92252 2004 04 06 A. Wprowadzono zmianę uprawnionego przez wykreślenie wpisu: Book-of-het-Month Club, Inc., Nowy Jork, Stany Zjednoczone Ameryki i dokonanie wpisu: Bertelsmann AG, Gütersloh, Niemcy.

92262 2004 04 06 A. Wprowadzono zmianę uprawnionego przez wykreślenie wpisu: Book-of-het-Month Club, Inc., Nowy Jork, Stany Zjednoczone Ameryki i dokonanie wpisu: Bertelsmann AG, Gütersloh, Niemcy.

92467 2004 04 16 D. Dokonano wpisu: W dniu 15 lutego 2000 r. zawarto umowę licencyjną niewyłączną i niepełną na użytkowanie znaku towarowego do dnia 15 lutego 2005 r. przez Przedsiębiorstwo Handlowo-Usługowe „AMPOL-MEROL”, Wąbrzeźno, Polska.

92606 2004 04 16 A. Wprowadzono zmianę uprawnionego przez wykreślenie wpisu: Zakłady Przemysłu Cukierniczego POMORZANKA Spółka z o.o., Słupsk, Polska i dokonanie wpisu: „KDC” Sp. z o.o., Przeźmierowo, Polska.

92717 2004 04 16 A. Wprowadzono zmianę nazwy uprawnionego przez wykreślenie wpisu: Compaq Information Technologies Group, L.P. (a Texas Limited Partnership), Houston, Stany Zjednoczone Ameryki i dokonanie wpisu: HEWLETT-PACKARD DEVELOPMENT COMPANY, L.P., Houston, Stany Zjednoczone Ameryki.

92793 2004 04 14 A. Wprowadzono zmianę uprawnionego przez wykreślenie wpisu: BIAWAR Sp. z o.o., Białystok, Polska i dokonanie wpisu: NIBE BIAWAR SPÓŁKA Z OGRANICZONĄ ODPOWIEDZIALNOŚCIĄ, Białystok, Polska.

92875 2004 04 14 A. Wprowadzono zmianę uprawnionego przez wykreślenie wpisu: Hewlett-Packard Company (Korporacja stanu Delaware), Palo Alto, Stany Zjednoczone Ameryki i dokonanie wpisu: HEWLETT-PACKARD DEVELOPMENT COMPANY, L.P., Houston, Stany Zjednoczone Ameryki.

93000 2004 04 14 A. Wprowadzono zmianę uprawnionego przez wykreślenie wpisu: 3M VISCOPLAST S.A., Wrocław, Polska i dokonanie wpisu: 3M POLAND SPÓŁKA Z OGRANICZONĄ ODPOWIEDZIALNOŚCIĄ, Kajetany, Polska.

93001 2004 04 14 A. Wprowadzono zmianę uprawnionego przez wykreślenie wpisu: 3M VISCOPLAST S.A., Wrocław, Polska i dokonanie wpisu: 3M POLAND SPÓŁKA Z OGRANICZONĄ ODPOWIEDZIALNOŚCIĄ, Kajetany, Polska.

93233 2004 04 15 A. Wprowadzono zmianę uprawnionego przez wykreślenie wpisu: POLAM SUWAŁKI Spółka z o.o., Suwałki, Polska i dokonanie wpisu: Legrand Fael Sp. z o.o., Ząbkowice Śląskie, Polska.

93268 2004 04 16 A. Wprowadzono zmianę uprawnionego przez wykreślenie wpisu: MORS Przedsiębiorstwo Zaopatrzeniowe Alicja Wądołowska, Gdynia, Polska i dokonanie wpisu: Andrzej Kamiński, Gdynia, Polska.

93921 2004 04 14 A. Wprowadzono zmianę uprawnionego przez wykreślenie wpisu: Wyrozumski Tomasz, Wyrozumska Małgorzata, Doroba Anita, Liszki, Polska i dokonanie wpisu: BIURO MATEMATYKI STOSOWANEJ S.C. MAŁGORZATA WYROZUMSKA, TOMASZ WYROZUMSKI, Liszki, Polska.

94063 2004 04 16 A. Wprowadzono zmianę nazwy uprawnionego przez wykreślenie wpisu: Przedsiębiorstwo Produkcyjno-Handlowe TINA S.C. Jerzy i Joanna Grześ, Kielce i dokonanie wpisu: PRZEDSIĘBIORSTWO PRODUKCYJNO-HANDLOWE

„TINA” IMPORT-EXPORT SPÓŁKA JAWNA JERZY GRZEŚ,
JOANNA GRZEŚ, Kielce, Polska.

94110 2004 04 19 A. Wprowadzono zmianę nazwy uprawnionego przez wykreślenie wpisu: ENERGETYKA POZNAŃSKA S.A., Poznań, Polska i dokonanie wpisu: GRUPA ENERGETYCZNA ENEA SPÓŁKA AKCYJNA, Poznań, Polska.

94298 2004 04 19 A. Wprowadzono zmianę uprawnionego przez wykreślenie wpisu: Przedsiębiorstwo Produkcyjno Handlowo Usługowe Spółka Cywilna Sześzewski Grzegorz, Józwiak Irena, Zabrze, Polska i dokonanie wpisu: Przedsiębiorstwo Produkcyjno Handlowo Usługowe LEGRO Sp. z o.o., Zabrze, Polska.

94337 2004 04 07 A. Wprowadzono zmianę nazwy i siedziby uprawnionego przez wykreślenie wpisu: Tyco Industries Inc., Mt Laurel, Stany Zjednoczone Ameryki i dokonanie wpisu: Mattel, Inc., El Segundo, Stany Zjednoczone Ameryki.

94456 2004 04 19 A. Wprowadzono zmianę nazwy i siedziby uprawnionego przez wykreślenie wpisu: TAURUS Przedsiębiorstwo Wielobranżowe-Piotrowski Jan, Lublin, Polska i dokonanie wpisu: Przedsiębiorstwo Wielobranżowe-Piotrowski Jan, Trębaczów, Polska.

94598 2004 04 06 A. Wprowadzono zmianę nazwy i siedziby uprawnionego przez wykreślenie wpisu: UNCLE BEN'S INC., Vernon, Stany Zjednoczone Ameryki i dokonanie wpisu: MARS, INCORPORATED, McLean, Stany Zjednoczone Ameryki.

94903 2004 04 06 A. Wprowadzono zmianę uprawnionego przez wykreślenie wpisu: Besam Aktiebolag, Landskrona, Szwecja i dokonanie wpisu: Besam International HB, Landskrona, Szwecja.

94905 2004 04 06 A. Wprowadzono zmianę uprawnionego przez wykreślenie wpisu: Besam Aktiebolag, Landskrona, Szwecja i dokonanie wpisu: Besam International HB, Landskrona, Szwecja.

94990 2004 04 14 A. Wprowadzono zmianę nazwy uprawnionego przez wykreślenie wpisu: Agencja Celna „JAS-FBG” SA, Pawłowice, Polska i dokonanie wpisu: JAS-FBG SPÓŁKA AKCYJNA, Pawłowice, Polska.

95043 2004 04 20 A. Wprowadzono zmianę uprawnionego przez wykreślenie wpisu: PIAST Browary Dolnośląskie Spółka Akcyjna, Wrocław, Polska i dokonanie wpisu: Browar „ZAKRZÓW” Sp. z o.o., Wrocław, Polska.

95043 2004 04 20 A. Wprowadzono zmianę uprawnionego przez wykreślenie wpisu: Browar „ZAKRZÓW” Sp. z o.o., Wrocław, Polska i dokonanie wpisu: PIAST Browary Dolnośląskie Spółka Akcyjna, Wrocław, Polska.

95085 2004 04 20 A. Wprowadzono zmianę uprawnionego przez wykreślenie wpisu: PIAST Browary Dolnośląskie Spółka Akcyjna, Wrocław, Polska i dokonanie wpisu: Browar „ZAKRZÓW” Sp. z o.o., Wrocław, Polska.

95085 2004 04 20 A. Wprowadzono zmianę uprawnionego przez wykreślenie wpisu: Browar „ZAKRZÓW” Sp. z o.o., Wrocław, Polska i dokonanie wpisu: PIAST Browary Dolnośląskie Spółka Akcyjna, Wrocław, Polska.

95154 2004 04 06 A. Wprowadzono zmianę nazwy uprawnionego przez wykreślenie wpisu: DFT Deutsche Flächen-Technik GmbH, Bremen, Niemcy i dokonanie wpisu: DFT Industrieboden GmbH, Bremen, Niemcy.

95155 2004 04 06 A. Wprowadzono zmianę nazwy uprawnionego przez wykreślenie wpisu: DFT Deutsche Flächen-Technik GmbH, Bremen, Niemcy i dokonanie wpisu: DFT Industrieboden GmbH, Bremen, Niemcy.

95160 2004 04 06 A. Wprowadzono zmianę nazwy uprawnionego przez wykreślenie wpisu: DFT Deutsche Flächen-Tech-

nik GmbH, Bremen, Niemcy i dokonanie wpisu: DFT Industrieboden GmbH, Bremen, Niemcy.

95181 2004 04 14 A. Wprowadzono zmianę nazwy uprawnionego przez wykreślenie wpisu: Compaq Information Technologies Group, L.P. (a Texas Limited Partnership), Houston, Stany Zjednoczone Ameryki i dokonanie wpisu: HEWLETT-PACKARD DEVELOPMENT COMPANY, L.P., Houston, Stany Zjednoczone Ameryki.

95182 2004 04 14 A. Wprowadzono zmianę nazwy uprawnionego przez wykreślenie wpisu: Compaq Information Technologies Group, L.P. (a Texas Limited Partnership), Houston, Stany Zjednoczone Ameryki i dokonanie wpisu: HEWLETT-PACKARD DEVELOPMENT COMPANY, L.P., Houston, Stany Zjednoczone Ameryki.

95247 2004 04 14 A. Wprowadzono zmianę nazwy uprawnionego przez wykreślenie wpisu: BIO-FLUID Przedsiębiorstwo Produkcyjno-Handlowe Piasecki Wojciech, Piasecki Zbigniew, Bargiełowski Włodzimierz, Górki Małe, Polska i dokonanie wpisu: PPH BIOFLUID SPÓŁKA JAWNA WOJCIECH PIASECKI, ZBIGNIEW PIASECKI, WŁODZIMIERZ BARGIEŁOWSKI, Górki Małe, Polska.

95317 2004 04 06 A. Wprowadzono zmianę uprawnionego przez wykreślenie wpisu: Privatbra Besam Aktiebolag, Landskrona, Szwecja i dokonanie wpisu: Besam International HB, Landskrona, Szwecja.

95337 2004 04 06 A. Wprowadzono zmianę uprawnionego przez wykreślenie wpisu: Time Warner Entertainment Company, L.P., Nowy Jork, Stany Zjednoczone Ameryki i dokonanie wpisu: Warner Communications Inc., Nowy Jork, Stany Zjednoczone Ameryki.

95337 2004 04 06 A. Wprowadzono zmianę uprawnionego przez wykreślenie wpisu: Warner Communications Inc., Nowy Jork, Stany Zjednoczone Ameryki i dokonanie wpisu: Warner Bros. Entertainment Inc., Burbank, Stany Zjednoczone Ameryki.

95817 2004 04 06 A. Wprowadzono zmianę nazwy uprawnionego przez wykreślenie wpisu: REGIE NATIONALE DES USINES RENAULT, Boulogne-Billancourt, Francja i dokonanie wpisu: RENAULT s.a., Boulogne-Billancourt, Francja.

95817 2004 04 06 A. Wprowadzono zmianę uprawnionego przez wykreślenie wpisu: RENAULT s.a., Boulogne-Billancourt, Francja i dokonanie wpisu: RENAULT s.a.s., Boulogne-Billancourt, Francja.

95818 2004 04 06 A. Wprowadzono zmianę nazwy uprawnionego przez wykreślenie wpisu: REGIE NATIONALE DES USINES RENAULT, Boulogne-Billancourt, Francja i dokonanie wpisu: RENAULT s.a., Boulogne-Billancourt, Francja.

95818 2004 04 06 A. Wprowadzono zmianę uprawnionego przez wykreślenie wpisu: RENAULT s.a., Boulogne-Billancourt, Francja i dokonanie wpisu: RENAULT s.a.s., Boulogne-Billancourt, Francja.

95819 2004 04 06 A. Wprowadzono zmianę nazwy uprawnionego przez wykreślenie wpisu: REGIE NATIONALE DES USINES RENAULT, Boulogne-Billancourt, Francja i dokonanie wpisu: RENAULT s.a., Boulogne-Billancourt, Francja.

95819 2004 04 06 A. Wprowadzono zmianę uprawnionego przez wykreślenie wpisu: RENAULT s.a., Boulogne-Billancourt, Francja i dokonanie wpisu: RENAULT s.a.s., Boulogne-Billancourt, Francja.

95820 2004 04 06 A. Wprowadzono zmianę nazwy uprawnionego przez wykreślenie wpisu: REGIE NATIONALE DES

USINES RENAULT, Boulogne-Billancourt, Francja i dokonanie wpisu: RENAULT s.a., Boulogne-Billancourt, Francja.

95820 2004 04 06 A. Wprowadzono zmianę uprawnionego przez wykreślenie wpisu: RENAULT s.a., Boulogne-Billancourt, Francja i dokonanie wpisu: RENAULT s.a.s., Boulogne-Billancourt, Francja.

95821 2004 04 06 A. Wprowadzono zmianę nazwy uprawnionego przez wykreślenie wpisu: REGIE NATIONALE DES USINES RENAULT, Boulogne-Billancourt, Francja i dokonanie wpisu: RENAULT s.a., Boulogne-Billancourt, Francja.

95821 2004 04 06 A. Wprowadzono zmianę uprawnionego przez wykreślenie wpisu: RENAULT s.a., Boulogne-Billancourt, Francja i dokonanie wpisu: RENAULT s.a.s., Boulogne-Billancourt, Francja.

95822 2004 04 06 A. Wprowadzono zmianę nazwy uprawnionego przez wykreślenie wpisu: REGIE NATIONALE DES USINES RENAULT, Boulogne-Billancourt, Francja i dokonanie wpisu: RENAULT s.a., Boulogne-Billancourt, Francja.

95822 2004 04 06 A. Wprowadzono zmianę uprawnionego przez wykreślenie wpisu: RENAULT s.a., Boulogne-Billancourt, Francja i dokonanie wpisu: RENAULT s.a.s., Boulogne-Billancourt, Francja.

95854 2004 04 14 A. Wprowadzono zmianę nazwy uprawnionego przez wykreślenie wpisu: 3M VISCOPLAST S.A., Wrocław, Polska i dokonanie wpisu: 3M POLAND SPÓŁKA Z OGRANICZONĄ ODPOWIEDZIALNOŚCIĄ, Kajetany, Polska.

95879 2004 04 14 A. Wprowadzono zmianę nazwy uprawnionego przez wykreślenie wpisu: 3M VISCOPLAST S.A., Wrocław, Polska i dokonanie wpisu: 3M POLAND SPÓŁKA Z OGRANICZONĄ ODPOWIEDZIALNOŚCIĄ, Kajetany, Polska.

95880 2004 04 14 A. Wprowadzono zmianę nazwy uprawnionego przez wykreślenie wpisu: 3M VISCOPLAST S.A., Wrocław, Polska i dokonanie wpisu: 3M POLAND SPÓŁKA Z OGRANICZONĄ ODPOWIEDZIALNOŚCIĄ, Kajetany, Polska.

95922 2004 04 06 A. Wprowadzono zmianę nazwy uprawnionego przez wykreślenie wpisu: UNIA Zakłady Farmaceutyczne Aerozole Spółdzielnia Pracy, Warszawa, Polska i dokonanie wpisu: Zakłady Farmaceutyczne „UNIA” Spółdzielnia Pracy, Warszawa, Polska.

96075 2004 04 06 A. Wprowadzono zmianę nazwy uprawnionego przez wykreślenie wpisu: Hiram Walker (International) S.A., Lucerna, Szwajcaria i dokonanie wpisu: Hiram Walker (International) AG, Lucerna, Szwajcaria.

96075 2004 04 06 A. Wprowadzono zmianę nazwy uprawnionego przez wykreślenie wpisu: Hiram Walker (International) AG, Lucerna, Szwajcaria i dokonanie wpisu: Kahlua AG (a Swiss corporation), Lucerna, Szwajcaria.

96175 2004 04 14 A. Wprowadzono zmianę uprawnionego przez wykreślenie wpisu: DALLAS COMPANY LTD, Zielona Góra, Polska i dokonanie wpisu: „DALLAS CORPORATIONS” Sp. z o.o., Zielona Góra, Polska.

96211 2004 04 06 A. Wprowadzono zmianę nazwy uprawnionego przez wykreślenie wpisu: Rafineria Gdańska S.A., Gdańsk, Polska i dokonanie wpisu: GRUPA LOTOS SPÓŁKA AKCYJNA, Gdańsk, Polska.

96212 2004 04 06 A. Wprowadzono zmianę nazwy uprawnionego przez wykreślenie wpisu: Rafineria Gdańska S.A., Gdańsk, Polska i dokonanie wpisu: GRUPA LOTOS SPÓŁKA AKCYJNA, Gdańsk, Polska.

96213 2004 04 06 A. Wprowadzono zmianę nazwy uprawnionego przez wykreślenie wpisu: Rafineria Gdańska S.A., Gdańsk, Polska i dokonanie wpisu: GRUPA LOTOS SPÓŁKA AKCYJNA, Gdańsk, Polska.

96257 2004 04 14 A. Wprowadzono zmianę nazwy uprawnionego przez wykreślenie wpisu: SIARKOPOL Kopalnie i Zakłady Przetwórcze Siarki, Tarnobrzeg, Polska i dokonanie wpisu: Kopalnie i Zakłady Przetwórcze Siarki „SIARKOPOL” w likwidacji, Tarnobrzeg, Polska.

96257 2004 04 14 A. Wprowadzono zmianę uprawnionego przez wykreślenie wpisu: Kopalnie i Zakłady Przetwórcze Siarki „SIARKOPOL” w likwidacji, Tarnobrzeg, Polska i dokonanie wpisu: ZAKŁADY CHEMICZNE „SIARKOPOL” TARNOBZREG SPÓŁKA Z OGRANICZONĄ ODPOWIEDZIALNOŚCIĄ, Tarnobrzeg, Polska.

96293 2004 04 06 A. Wprowadzono zmianę nazwy uprawnionego przez wykreślenie wpisu: Rafineria Gdańska S.A., Gdańsk, Polska i dokonanie wpisu: GRUPA LOTOS SPÓŁKA AKCYJNA, Gdańsk, Polska.

96337 2004 04 14 A. Wprowadzono zmianę uprawnionego przez wykreślenie wpisu: POMORZANKA Zakłady Przemysłu Cukierniczego Spółka z o.o., Słupsk, Polska i dokonanie wpisu: KDC Sp. z o.o., Przeźmierowo, Polska.

96699 2004 04 14 A. Wprowadzono zmianę nazwy i siedziby uprawnionego przez wykreślenie wpisu: Uncle Ben's Inc., Vernon, Stany Zjednoczone Ameryki i dokonanie wpisu: MARS, INCORPORATED, McLean, Stany Zjednoczone Ameryki.

96812 2004 04 14 A. Wprowadzono zmianę uprawnionego przez wykreślenie wpisu: Dallas Company Ltd. Spółka z o.o., Zielona Góra, Polska i dokonanie wpisu: „DALLAS CORPORATIONS” Sp. z o.o., Zielona Góra, Polska.

96813 2004 04 14 A. Wprowadzono zmianę uprawnionego przez wykreślenie wpisu: Dallas Company Ltd. Spółka z o.o., Zielona Góra, Polska i dokonanie wpisu: „DALLAS CORPORATIONS” Sp. z o.o., Zielona Góra, Polska.

96953 2004 04 19 A. Wprowadzono zmianę nazwy uprawnionego przez wykreślenie wpisu: House of Prince Poland S.A., Myślenice-Jawornik, Polska i dokonanie wpisu: SCANDINAVIAN TOBACCO SPÓŁKA AKCYJNA, Jawornik, Polska.

97519 2004 04 06 A. Wprowadzono zmianę uprawnionego przez wykreślenie wpisu: IBP Instalfittings Spółka z o.o., Poznań, Polska i dokonanie wpisu: IBP INTERNATIONAL BUILDING PRODUCTS IBERICA SL, Cordoba, Hiszpania.

97541 2004 04 14 A. Wprowadzono zmianę nazwy uprawnionego przez wykreślenie wpisu: SOLID SECURITY Agencja ochrony Mienia Spółka z o.o., Warszawa, Polska i dokonanie wpisu: SOLID SECURITY SPÓŁKA Z OGRANICZONĄ ODPOWIEDZIALNOŚCIĄ, Warszawa, Polska.

97656 2004 04 20 A. Wprowadzono zmianę uprawnionego przez wykreślenie wpisu: EURO Spółka Cywilna Kuczyński Robert, Kuk Iwona, Kuk Waldemar, Warszawa, Polska i dokonanie wpisu: „EURO NET” SPÓŁKA Z OGRANICZONĄ ODPOWIEDZIALNOŚCIĄ, Warszawa, Polska.

97669 2004 04 14 A. Wprowadzono zmianę uprawnionego przez wykreślenie wpisu: Parke, Davis & Co. Limited, Eastleigh, Wielka Brytania i dokonanie wpisu: CADBURY IRELAND LTD, Dublin, Irlandia.

97973 2004 04 14 A. Wprowadzono zmianę uprawnionego przez wykreślenie wpisu: Hewlett-Packard Company (Korporacja stanu Delaware), Palo Alto, Stany Zjednoczone Ameryki i dokona-

nie wpisu: HEWLETT-PACKARD DEVELOPMENT COMPANY, L.P., Houston, Stany Zjednoczone Ameryki.

98068 2004 04 07 A. Wprowadzono zmianę uprawnionego przez wykreślenie wpisu: Zbigniew Szulich, Dariusz Kiełek, Mieczysław Lipka-Bartosik Zakład Produkcyjno Usługowy KABI Spółka Cywilna, Wołomin, Polska i dokonanie wpisu: KABI SPÓŁKA Z OGRANICZONĄ ODPOWIEDZIALNOŚCIĄ, Nowe Lipiny, Polska.

98261 2004 04 07 A. Wprowadzono zmianę nazwy uprawnionego przez wykreślenie wpisu: Regie Nationale Des Usines Renault (Societe anonyme), Boulogne-Billancourt, Francja i dokonanie wpisu: RENAULT s.a., Boulogne-Billancourt, Francja.

98261 2004 04 07 A. Wprowadzono zmianę uprawnionego przez wykreślenie wpisu: RENAULT s.a., Boulogne-Billancourt, Francja i dokonanie wpisu: RENAULT s.a.s., Boulogne-Billancourt, Francja.

98287 2004 04 16 A. Wprowadzono zmianę uprawnionego przez wykreślenie wpisu: Zakłady Przemysłu Cukierniczego POMORZANKA Spółka z o.o., Słupsk, Polska i dokonanie wpisu: „KDC” Spółka z o.o., Przeźmierowo, Polska.

98316 2004 04 08 A. Wprowadzono zmianę nazwy uprawnionego przez wykreślenie wpisu: GAZEX Przedsiębiorstwo Innowacyjno-Wdrożeniowe Spółka Cywilna-Drzewicki Krzysztof, Karwowski Mariusz, Chmielewski Krzysztof, Warszawa, Polska i dokonanie wpisu: GAZEX-DRZEWICKI SPÓŁKA JAWNA, Warszawa, Polska.

98317 2004 04 08 A. Wprowadzono zmianę nazwy uprawnionego przez wykreślenie wpisu: GAZEX Przedsiębiorstwo Innowacyjno-Wdrożeniowe Spółka Cywilna-Drzewicki Krzysztof, Karwowski Mariusz, Chmielewski Krzysztof, Warszawa, Polska i dokonanie wpisu: GAZEX-DRZEWICKI SPÓŁKA JAWNA, Warszawa, Polska.

98569 2004 04 19 A. Wprowadzono zmianę nazwy uprawnionego przez wykreślenie wpisu: WALMAK-LOBO Przedsiębiorstwo Handlowo Usługowe-Włodarczyk Lidia, Włodarczyk Ryszard, Poznań, Polska i dokonanie wpisu: PRZEDSIĘBIORSTWO HANDLOWE LOBO L. WŁODARCZYK, R. WŁODARCZYK SPÓŁKA JAWNA, Poznań, Polska.

98576 2004 04 19 A. Wprowadzono zmianę nazwy uprawnionego przez wykreślenie wpisu: KABO Zakład Spożywczy S.C. Borowik Anatol, Karpieszuk Waczesław, Choroszcz, Polska i dokonanie wpisu: ZAKŁAD SPOŻYWCZY „KABO” A. BOROWIK, W. KARPIESZUK SPÓŁKA JAWNA, Choroszcz, Polska.

98687 2004 04 08 A. Wprowadzono zmianę nazwy uprawnionego przez wykreślenie wpisu: HOUSE of PRINCE POLAND S.A., Jawornik, Polska i dokonanie wpisu: SCANDINAVIAN TOBACCO SPÓŁKA AKCYJNA, Jawornik, Polska.

98876 2004 04 19 A. Wprowadzono zmianę nazwy i siedziby uprawnionego przez wykreślenie wpisu: House of Prince Poland S.A., Myślenice-Jawornik, Polska i dokonanie wpisu: SCANDINAVIAN TOBACCO SPÓŁKA AKCYJNA, Jawornik, Polska.

99766 2004 04 19 A. Wprowadzono zmianę nazwy uprawnionego przez wykreślenie wpisu: „House of Prince Poland” S.A., Jawornik, Polska i dokonanie wpisu: SCANDINAVIAN TOBACCO SPÓŁKA AKCYJNA, Jawornik, Polska.

99767 2004 04 19 A. Wprowadzono zmianę nazwy uprawnionego przez wykreślenie wpisu: „House of Prince Poland” S.A., Jawornik, Polska i dokonanie wpisu: SCANDINAVIAN TOBACCO SPÓŁKA AKCYJNA, Jawornik, Polska.

100188 2004 04 28 A,D. Wprowadzono zmianę przez wykreślenie wpisu: A) Przedsiębiorstwo Przemysłu Spirytusowego

„POLMOS”, Warszawa, Polska i dokonanie wpisu: A) Skarb Państwa reprezentowany przez pełnomocnika ds. prywatyzacji przedsiębiorstwa państwowego, Warszawa, Polska, D) Użytkownik: Przedsiębiorstwo Przemysłu Spirytusowego „POLMOS” S.A., Warszawa, Polska.

100294 2004 04 07 A. Wprowadzono zmianę nazwy i siedziby uprawnionego przez wykreślenie wpisu: UNCLE BEN’S INC. (Delaware corporation), Vernon, Stany Zjednoczone Ameryki i dokonanie wpisu: MARS, INCORPORATED, McLean, Stany Zjednoczone Ameryki.

100346 2004 04 28 A,D. Wprowadzono zmianę przez wykreślenie wpisu: A) Przedsiębiorstwo Przemysłu Spirytusowego „POLMOS”, Warszawa, Polska i dokonanie wpisu: A) Skarb Państwa reprezentowany przez pełnomocnika ds. prywatyzacji przedsiębiorstwa państwowego, Warszawa, Polska, D) Użytkownik: Przedsiębiorstwo Przemysłu Spirytusowego „POLMOS” S.A., Warszawa, Polska.

100922 2004 04 28 A,D. Wprowadzono zmianę przez wykreślenie wpisu: A) Przedsiębiorstwo Przemysłu Spirytusowego „POLMOS”, Warszawa, Polska i dokonanie wpisu: A) Skarb Państwa reprezentowany przez pełnomocnika ds. prywatyzacji przedsiębiorstwa państwowego, Warszawa, Polska, D) Użytkownik: Przedsiębiorstwo Przemysłu Spirytusowego „POLMOS” S.A., Warszawa, Polska.

101011 2004 04 20 A. Wprowadzono zmianę uprawnionego przez wykreślenie wpisu: Tołoczko Edward, Tołoczko Mieczysław E & M World Tobacco S.C., Warszawa, Polska i dokonanie wpisu: E & M World Tobacco Computers Sp. z o.o., Warszawa, Polska.

101087 2004 04 07 A. Wprowadzono zmianę nazwy uprawnionego przez wykreślenie wpisu: PFT Putz- und Fördertechnik GmbH & Co. KG, Iphofen, Niemcy i dokonanie wpisu: Knauf PFT GmbH & Co. KG, Iphofen, Niemcy.

101171 2004 04 28 A. Wprowadzono zmianę uprawnionego przez wykreślenie wpisu: DELPHI Automotive Systems Poland Sp. z o.o., Warszawa, Polska i dokonanie wpisu: Fabryka Mechanizmów Samochodowych „POLMO” S.A., Szczecin, Polska.

101594 2004 04 07 A. Wprowadzono zmianę nazwy uprawnionego przez wykreślenie wpisu: Hiram Walker (International) S.A., Lucerne, Szwajcaria i dokonanie wpisu: Hiram Walker (International) AG, Lucerna, Szwajcaria.

101594 2004 04 07 A. Wprowadzono zmianę uprawnionego przez wykreślenie wpisu: Hiram Walker (International) AG, Lucerna, Szwajcaria i dokonanie wpisu: Kahlua AG (a Swiss corporation), Lucerna, Szwajcaria.

101613 2004 04 08 A. Wprowadzono zmianę uprawnionego przez wykreślenie wpisu: 3M VISCOPLAST S.A., Wrocław, Polska i dokonanie wpisu: 3M POLAND SPÓŁKA Z OGRANICZONĄ ODPOWIEDZIALNOŚCIĄ, Kajetany, Polska.

101859 2004 04 07 A. Wprowadzono zmianę nazwy uprawnionego przez wykreślenie wpisu: Regie Nationale Des Usines Renault, Boulogne-Billancourt, Francja i dokonanie wpisu: RENAULT s.a., Boulogne-Billancourt, Francja.

101859 2004 04 07 A. Wprowadzono zmianę uprawnionego przez wykreślenie wpisu: RENAULT s.a., Boulogne-Billancourt, Francja i dokonanie wpisu: RENAULT s.a.s., Boulogne-Billancourt, Francja.

101885 2004 04 08 A. Wprowadzono zmianę nazwy i siedziby uprawnionego przez wykreślenie wpisu: CENTRAL SOYA ROLPOL HOLDING Spółka z o.o., Chełmno, Polska i dokonanie wpisu: PROVIMI POLSKA HOLDING SPÓŁKA Z OGRANICZONĄ ODPOWIEDZIALNOŚCIĄ, Osnowo, Polska.

101904 2004 04 28 A. Wprowadzono zmianę uprawnionego przez wykreślenie wpisu: Czozoszyńska Halina, Jakubowski Janusz, SCANDIK Spółka Cywilna, Otwock, Polska i dokonanie wpisu: SCANDIK Spółka Cywilna Andrzej, Michał, Mirosław Czozoszyński, Otwock, Polska.

102385 2004 04 19 A. Wprowadzono zmianę uprawnionego przez wykreślenie wpisu: Głęb Krystyna, Paulo Katarzyna EKSA Przedsiębiorstwo Prywatne Spółka Cywilna, Rzeszów, Polska i dokonanie wpisu: Głęb Krystyna, Paulo Katarzyna, Paulo Ewa EKSA Przedsiębiorstwo Prywatne Spółka Cywilna, Rzeszów, Polska.

102385 2004 04 19 A. Wprowadzono zmianę uprawnionego przez wykreślenie wpisu: Głęb Krystyna, Paulo Katarzyna, Paulo Ewa EKSA Przedsiębiorstwo Prywatne Spółka Cywilna, Rzeszów, Polska i dokonanie wpisu: PRZEDSIĘBIORSTWO EKSA SPÓŁKA Z OGRANICZONĄ ODPOWIEDZIALNOŚCIĄ, Rzeszów, Polska.

102446 2004 04 07 A. Wprowadzono zmianę uprawnionego przez wykreślenie wpisu: Royal Canin S.A., Aimargues, Francja i dokonanie wpisu: AFFINITY PETCARE S.A., Barcelona, Hiszpania.

103097 2004 04 19 A. Wprowadzono zmianę nazwy uprawnionego przez wykreślenie wpisu: House of Prince Poland S.A., Jawornik 360, Polska i dokonanie wpisu: SCANDINAVIAN TOBACCO SPÓŁKA AKCYJNA, Jawornik, Polska.

103098 2004 04 19 A. Wprowadzono zmianę nazwy i siedziby uprawnionego przez wykreślenie wpisu: HOUSE of PRINCE POLAND S.A., Myślenice, Polska i dokonanie wpisu: SCANDINAVIAN TOBACCO SPÓŁKA AKCYJNA, Jawornik, Polska.

103518 2004 04 08 A. Wprowadzono zmianę uprawnionego przez wykreślenie wpisu: CUSSONS Polska S.A., Wrocław, Polska i dokonanie wpisu: PZ CUSSONS POLSKA SPÓŁKA AKCYJNA, Warszawa, Polska.

103824 2004 04 19 A. Wprowadzono zmianę nazwy uprawnionego przez wykreślenie wpisu: „KANIA” S.C. Przedsiębiorstwo Dystrybucji Hurtowej-Bolesław Kania, Bogusław Kania, Radzionków, Polska i dokonanie wpisu: KANIA SPÓŁKA JAWNA PRZEDSIĘBIORSTWO DYSTRYBUCJI HURTOWEJ, Radzionków, Polska.

103824 2004 04 19 A. Wprowadzono zmianę uprawnionego przez wykreślenie wpisu: KANIA SPÓŁKA JAWNA PRZEDSIĘBIORSTWO DYSTRYBUCJI HURTOWEJ, Radzionków, Polska i dokonanie wpisu: KANIA-PRZEDSIĘBIORSTWO DYSTRYBUCJI HURTOWEJ SPÓŁKA Z OGRANICZONĄ ODPOWIEDZIALNOŚCIĄ, Radzionków, Polska.

103831 2004 04 19 A. Wprowadzono zmianę nazwy i siedziby uprawnionego przez wykreślenie wpisu: Kania Bolesław, Kania Bogusław-KANIA Przedsiębiorstwo Wielobranżowe Spółka Cywilna, Bytom, Polska i dokonanie wpisu: KANIA SPÓŁKA JAWNA PRZEDSIĘBIORSTWO DYSTRYBUCJI HURTOWEJ, Radzionków, Polska.

103831 2004 04 19 A. Wprowadzono zmianę uprawnionego przez wykreślenie wpisu: KANIA SPÓŁKA JAWNA PRZEDSIĘBIORSTWO DYSTRYBUCJI HURTOWEJ, Radzionków, Polska i dokonanie wpisu: KANIA-PRZEDSIĘBIORSTWO DYSTRYBUCJI HURTOWEJ SPÓŁKA Z OGRANICZONĄ ODPOWIEDZIALNOŚCIĄ, Radzionków, Polska.

103832 2004 04 19 A. Wprowadzono zmianę nazwy uprawnionego przez wykreślenie wpisu: „KANIA” S.C. Przedsiębiorstwo Dystrybucji Hurtowej-Bolesław Kania, Bogusław Kania, Radzionków, Polska i dokonanie wpisu: KANIA SPÓŁKA JAWNA PRZEDSIĘBIORSTWO DYSTRYBUCJI HURTOWEJ, Radzionków, Polska.

103832 2004 04 19 A. Wprowadzono zmianę uprawnionego przez wykreślenie wpisu: KANIA SPÓŁKA JAWNA PRZED-

SIĘBIORSTWO DYSTRYBUCJI HURTOWEJ, Radzionków, Polska i dokonanie wpisu: KANIA-PRZEDSIĘBIORSTWO DYSTRYBUCJI HURTOWEJ SPÓŁKA Z OGRANICZONĄ ODPOWIEDZIALNOŚCIĄ, Radzionków, Polska.

103992 2004 04 07 A. Wprowadzono zmianę uprawnionego przez wykreślenie wpisu: Essex Specialty Products, Inc., Auburn Hills, Stany Zjednoczone Ameryki i dokonanie wpisu: THE DOW CHEMICAL COMPANY, Midland, Stany Zjednoczone Ameryki.

104375 2004 04 07 A. Wprowadzono zmianę uprawnionego przez wykreślenie wpisu: Raychem Corporation, Menlo Park, Stany Zjednoczone Ameryki i dokonanie wpisu: AMP Incorporated, Harrisburg, Stany Zjednoczone Ameryki.

104375 2004 04 07 A. Wprowadzono zmianę uprawnionego przez wykreślenie wpisu: AMP Incorporated, Harrisburg, Stany Zjednoczone Ameryki i dokonanie wpisu: Tyco Electronics Corporation, Middletown, Stany Zjednoczone Ameryki.

104647 2004 04 08 A. Wprowadzono zmianę nazwy i siedziby uprawnionego przez wykreślenie wpisu: CENTRAL SOYA ROLPOL HOLDING Spółka z o.o., Chełmno, Polska i dokonanie wpisu: PROVIMI POLSKA HOLDING SPÓŁKA Z OGRANICZONĄ ODPOWIEDZIALNOŚCIĄ, Osnowo, Polska.

105064 2004 04 08 A. Wprowadzono zmianę uprawnionego przez wykreślenie wpisu: Tuczyński Andrzej, Wiatr Mirosław SOFTTUTOR S.C., Warszawa, Polska i dokonanie wpisu: Mirosław Wiatr, Warszawa, Polska.

105614 2004 04 07 A. Wprowadzono zmianę nazwy uprawnionego przez wykreślenie wpisu: Same Deutz-Fahr S.p.A., Treviglio, Włochy i dokonanie wpisu: Same Deutz-Fahr Group S.p.A., Treviglio, Włochy.

105674 2004 04 08 A. Wprowadzono zmianę uprawnionego przez wykreślenie wpisu: 3M VISCOPLAST S.A., Wrocław, Polska i dokonanie wpisu: 3M POLAND SPÓŁKA Z OGRANICZONĄ ODPOWIEDZIALNOŚCIĄ, Kajetany, Polska.

105732 2004 04 28 A. Wprowadzono zmianę nazwy uprawnionego przez wykreślenie wpisu: Topolewicz Piotr, Gackowski Andrzej TOPEX Spółka Cywilna, Warszawa, Polska i dokonanie wpisu: P. Topolewicz, A. Gackowski TOPEX Spółka Jawna, Warszawa, Polska.

105733 2004 04 28 A. Wprowadzono zmianę nazwy uprawnionego przez wykreślenie wpisu: Topolewicz Piotr, Gackowski Andrzej TOPEX Spółka Cywilna, Warszawa, Polska i dokonanie wpisu: P. Topolewicz, A. Gackowski TOPEX Spółka Jawna, Warszawa, Polska.

105762 2004 04 28 A. Wprowadzono zmianę nazwy uprawnionego przez wykreślenie wpisu: Topolewicz Piotr, Gackowski Andrzej TOPEX Spółka Cywilna, Warszawa, Polska i dokonanie wpisu: P. Topolewicz, A. Gackowski TOPEX Spółka Jawna, Warszawa, Polska.

105812 2004 04 07 A. Wprowadzono zmianę nazwy uprawnionego przez wykreślenie wpisu: Same Deutz-Fahr S.p.A., Treviglio, Włochy i dokonanie wpisu: Same Deutz-Fahr Group S.p.A., Treviglio, Włochy.

105813 2004 04 07 A. Wprowadzono zmianę nazwy uprawnionego przez wykreślenie wpisu: Same Deutz-Fahr S.p.A., Treviglio, Włochy i dokonanie wpisu: Same Deutz-Fahr Group S.p.A., Treviglio, Włochy.

106245 2004 04 08 A. Wprowadzono zmianę nazwy uprawnionego przez wykreślenie wpisu: Zakłady Farmaceutyczne „BIO-WET” Spółka z o.o., Gorzów Wlkp., Polska i dokonanie wpisu: „VETOQUINOL BIOWET” SPÓŁKA Z OGRANICZONĄ ODPOWIEDZIALNOŚCIĄ, Gorzów Wielkopolski, Polska.

106246 2004 04 08 A. Wprowadzono zmianę nazwy uprawnionego przez wykreślenie wpisu: Zakłady Farmaceutyczne „BIO-WET” Spółka z o.o., Gorzów Wlkp., Polska i dokonanie wpisu: „VETOQUINOL BIOWET” SPÓŁKA Z OGRANICZONĄ ODPOWIEDZIALNOŚCIĄ, Gorzów Wielkopolski, Polska.

106248 2004 04 08 A. Wprowadzono zmianę uprawnionego przez wykreślenie wpisu: KUJAWIAK Browary Bydgoskie Spółka z o.o., Bydgoszcz, Polska i dokonanie wpisu: BRAU UNION POLSKA SPÓŁKA Z OGRANICZONĄ ODPOWIEDZIALNOŚCIĄ, Warszawa, Polska.

106382 2004 04 08 A. Wprowadzono zmianę nazwy uprawnionego przez wykreślenie wpisu: Zakłady Farmaceutyczne „BIO-WET” Spółka z o.o., Gorzów Wlkp., Polska i dokonanie wpisu: „VETOQUINOL BIOWET” SPÓŁKA Z OGRANICZONĄ ODPOWIEDZIALNOŚCIĄ, Gorzów Wielkopolski, Polska.

106430 2004 04 19 A. Wprowadzono zmianę nazwy uprawnionego przez wykreślenie wpisu: HOUSE of PRINCE POLAND S.A., Jawornik, Polska i dokonanie wpisu: SCANDINAVIAN TOBACCO SPÓŁKA AKCYJNA, Jawornik, Polska.

106456 2004 04 08 A. Wprowadzono zmianę nazwy uprawnionego przez wykreślenie wpisu: Zakłady Farmaceutyczne „BIO-WET” Spółka z o.o., Gorzów Wlkp., Polska i dokonanie wpisu: „VETOQUINOL BIOWET” SPÓŁKA Z OGRANICZONĄ ODPOWIEDZIALNOŚCIĄ, Gorzów Wielkopolski, Polska.

106457 2004 04 08 A. Wprowadzono zmianę nazwy uprawnionego przez wykreślenie wpisu: Zakłady Farmaceutyczne „BIO-WET” Spółka z o.o., Gorzów Wlkp., Polska i dokonanie wpisu: „VETOQUINOL BIOWET” SPÓŁKA Z OGRANICZONĄ ODPOWIEDZIALNOŚCIĄ, Gorzów Wielkopolski, Polska.

106461 2004 04 08 A. Wprowadzono zmianę nazwy uprawnionego przez wykreślenie wpisu: Zakłady Farmaceutyczne „BIO-WET” Spółka z o.o., Gorzów Wlkp., Polska i dokonanie wpisu: „VETOQUINOL BIOWET” SPÓŁKA Z OGRANICZONĄ ODPOWIEDZIALNOŚCIĄ, Gorzów Wielkopolski, Polska.

106473 2004 04 20 A. Wprowadzono zmianę uprawnionego przez wykreślenie wpisu: Przedsiębiorstwo Handlowe „CHEMIFARB” S.C. Mirosław Marian, Wraga Jan, Fiejdasz Janusz, Ruszel Sławomir, Rzeszów, Polska i dokonanie wpisu: PRZEDSIĘBIORSTWO HANDLOWE „CHEMIFARB” SPÓŁKA Z OGRANICZONĄ ODPOWIEDZIALNOŚCIĄ, Rzeszów, Polska.

106802 2004 04 22 A. Wprowadzono zmianę uprawnionego przez wykreślenie wpisu: Dallas Company Ltd., Zielona Góra, Polska i dokonanie wpisu: „DALLAS CORPORATIONS” Sp. z o.o., Zielona Góra, Polska.

107646 2004 04 29 A,D. Wprowadzono zmianę przez wykreślenie wpisu: A) Przedsiębiorstwo Przemysłu Spirytusowego „POLMOS”, Warszawa, Polska i dokonanie wpisu: A) Skarb Państwa reprezentowany przez pełnomocnika ds. prywatyzacji przedsiębiorstwa państwowego, Warszawa, Polska D) Użytkownik: Przedsiębiorstwo Przemysłu Spirytusowego „POLMOS” S.A., Warszawa, Polska.

107703 2004 04 19 A. Wprowadzono zmianę nazwy uprawnionego przez wykreślenie wpisu: HOUSE of PRINCE POLAND S.A., Jawornik, Polska i dokonanie wpisu: SCANDINAVIAN TOBACCO SPÓŁKA AKCYJNA, Jawornik, Polska.

107754 2004 04 08 A. Wprowadzono zmianę uprawnionego przez wykreślenie wpisu: 3M VISCOPLAST S.A., Wrocław, Polska i dokonanie wpisu: 3M POLAND SPÓŁKA Z OGRANICZONĄ ODPOWIEDZIALNOŚCIĄ, Kajetany, Polska.

107797 2004 04 19 A. Wprowadzono zmianę nazwy uprawnionego przez wykreślenie wpisu: HOUSE of PRINCE POLAND

S.A., Jawornik, Polska i dokonanie wpisu: SCANDINAVIAN TOBACCO SPÓŁKA AKCYJNA, Jawornik, Polska.

108561 2004 04 29 A. Wprowadzono zmianę nazwy i siedziby uprawnionego przez wykreślenie wpisu: Listwan Czesława, Adamek Elżbieta SAMANTA S.C., Żarnówka, Polska i dokonanie wpisu: SAMANTA-Listwan i Adamek Spółka Jawna, Białka, Polska.

108975 2004 04 19 A. Wprowadzono zmianę nazwy i siedziby uprawnionego przez wykreślenie wpisu: HOUSE of PRINCE POLAND S.A., Myślenice-Jawornik, Polska i dokonanie wpisu: SCANDINAVIAN TOBACCO SPÓŁKA AKCYJNA, Jawornik, Polska.

109453 2004 04 19 A. Wprowadzono zmianę nazwy uprawnionego przez wykreślenie wpisu: Cussons (International) Limited, Stockport, Wielka Brytania i dokonanie wpisu: PZ Cussons (International) Limited, Stockport, Wielka Brytania.

109485 2004 04 29 A. Wprowadzono zmianę nazwy uprawnionego przez wykreślenie wpisu: Meka Kazimierz, Sztrajbel Mieczysław Zakład Obuwia NORD S.C., Słupsk, Polska i dokonanie wpisu: Słupska Fabryka Obuwia „NORD” Meka Sztrajbel Sp. J., Słupsk, Polska.

110614 2004 04 19 A. Wprowadzono zmianę nazwy i siedziby uprawnionego przez wykreślenie wpisu: Kania Bolesław, Kania Bogusław ‘KANIA Przedsiębiorstwo Wielobranżowe Spółka Cywilna, Bytom, Polska i dokonanie wpisu: KANIA SPÓŁKA JAWNA PRZEDSIĘBIORSTWO DYSTRYBUCJI HURTOWEJ, Radzionków, Polska.

110614 2004 04 19 A. Wprowadzono zmianę uprawnionego przez wykreślenie wpisu: KANIA SPÓŁKA JAWNA PRZEDSIĘBIORSTWO DYSTRYBUCJI HURTOWEJ, Radzionków, Polska i dokonanie wpisu: KANIA-PRZEDSIĘBIORSTWO DYSTRYBUCJI HURTOWEJ SPÓŁKA Z OGRANICZONĄ ODPOWIEDZIALNOŚCIĄ, Radzionków, Polska.

110754 2004 04 20 A. Wprowadzono zmianę uprawnionego przez wykreślenie wpisu: Płochocki Piotr MPM PRODUCT, Milanówek, Polska i dokonanie wpisu: „MPM PRODUCT” Sp. z o.o., Milanówek, Polska.

110911 2004 04 20 A. Wprowadzono zmianę uprawnionego przez wykreślenie wpisu: Płochocki Piotr MPM Product, Milanówek, Polska i dokonanie wpisu: „MPM PRODUCT” Sp. z o.o., Milanówek, Polska.

111056 2004 04 29 A. Wprowadzono zmianę uprawnionego przez wykreślenie wpisu: Rohleder Włodzimierz OPTOSOFT Optoelektroniczne Systemy Pomiarowe, Wrocław, Polska i dokonanie wpisu: OPTOSOFT Sp. z o.o., Wrocław, Polska.

111138 2004 04 20 A. Wprowadzono zmianę uprawnionego przez wykreślenie wpisu: MPM PRODUCT-Płochocki Piotr, Milanówek, Polska i dokonanie wpisu: „MPM PRODUCT” Sp. z o.o., Milanówek, Polska.

111280 2004 04 29 A. Wprowadzono zmianę nazwy uprawnionego przez wykreślenie wpisu: Meka Kazimierz, Sztrajbel Mieczysław Zakład Obuwia NORD S.C., Słupsk, Polska i dokonanie wpisu: Słupska Fabryka Obuwia „NORD” Meka Sztrajbel Sp. J., Słupsk, Polska.

111354 2004 04 19 A. Wprowadzono zmianę nazwy uprawnionego przez wykreślenie wpisu: CUSSONS (International) Limited, Stockport, Wielka Brytania i dokonanie wpisu: PZ CUSSONS (International) Limited, Stockport, Wielka Brytania.

111799 2004 04 19 A. Wprowadzono zmianę nazwy uprawnionego przez wykreślenie wpisu: House of Prince Poland S.A.,

Jawornik, Polska i dokonanie wpisu: SCANDINAVIAN TOBACCO SPÓŁKA AKCYJNA, Jawornik, Polska.

111898 2004 04 08 A. Wprowadzono zmianę uprawnionego przez wykreślenie wpisu: Gacmanga Edward, Gacmanga Władysława GAMMA Przedsiębiorstwo Wielobranżowe Spółka Cywilna, Kluczbork, Polska i dokonanie wpisu: Przedsiębiorstwo Wielobranżowe „GAMMA” Spółka z ograniczoną odpowiedzialnością, Kluczbork, Polska.

111981 2004 04 08 A. Wprowadzono zmianę uprawnionego przez wykreślenie wpisu: URODA Spółka Akcyjna, Warszawa, Polska i dokonanie wpisu: CUSSONS POLSKA SPÓŁKA AKCYJNA, Warszawa, Polska.

111981 2004 04 08 A. Wprowadzono zmianę nazwy uprawnionego przez wykreślenie wpisu: CUSSONS POLSKA SPÓŁKA AKCYJNA, Warszawa, Polska i dokonanie wpisu: PZ CUSSONS POLSKA SPÓŁKA AKCYJNA, Warszawa, Polska.

111982 2004 04 08 A. Wprowadzono zmianę uprawnionego przez wykreślenie wpisu: URODA Spółka Akcyjna, Warszawa, Polska i dokonanie wpisu: CUSSONS POLSKA SPÓŁKA AKCYJNA, Warszawa, Polska.

111982 2004 04 08 A. Wprowadzono zmianę nazwy uprawnionego przez wykreślenie wpisu: CUSSONS POLSKA SPÓŁKA AKCYJNA, Warszawa, Polska i dokonanie wpisu: PZ CUSSONS POLSKA SPÓŁKA AKCYJNA, Warszawa, Polska.

112119 2004 04 08 A. Wprowadzono zmianę uprawnionego przez wykreślenie wpisu: 3M VISCOPLAST S.A., Wrocław, Polska i dokonanie wpisu: 3M POLAND SPÓŁKA Z OGRANICZONĄ ODPOWIEDZIALNOŚCIĄ, Kajetany, Polska.

112469 2004 04 19 A. Wprowadzono zmianę uprawnionego przez wykreślenie wpisu: Zbyryt Tomasz, Karpiak Maciej POLYGEN, Wrocław, Polska i dokonanie wpisu: POLYGEN SPÓŁKA Z OGRANICZONĄ ODPOWIEDZIALNOŚCIĄ, Wrocław, Polska.

113111 2004 04 19 A. Wprowadzono zmianę nazwy uprawnionego przez wykreślenie wpisu: House of Prince Poland S.A., Jawornik 360, Polska i dokonanie wpisu: SCANDINAVIAN TOBACCO SPÓŁKA AKCYJNA, Jawornik, Polska.

113961 2004 04 15 A. Wprowadzono zmianę nazwy uprawnionego przez wykreślenie wpisu: Hopaluk Leszek, Bełkot Dariusz Hurtownia Towarów Przemysłowych Spółka Cywilna, Katowice, Polska i dokonanie wpisu: Hurtownia Towarów Przemysłowych L.Hopaluk-D.Bełkot Spółka Jawna, Katowice, Polska.

114007 2004 04 15 A. Wprowadzono zmianę nazwy uprawnionego przez wykreślenie wpisu: Hopaluk Leszek, Bełkot Dariusz Hurtownia Towarów Przemysłowych Spółka Cywilna, Katowice, Polska i dokonanie wpisu: Hurtownia Towarów Przemysłowych L.Hopaluk-D.Bełkot Spółka Jawna, Katowice, Polska.

114213 2004 04 20 A. Wprowadzono zmianę uprawnionego przez wykreślenie wpisu: EURO Spółka Cywilna Kuczyński Robert, Kuk Iwona, Kuk Waldemar, Warszawa, Polska i dokonanie wpisu: „EURO NET” SPÓŁKA Z OGRANICZONĄ ODPOWIEDZIALNOŚCIĄ, Warszawa, Polska.

114229 2004 04 08 A. Wprowadzono zmianę uprawnionego przez wykreślenie wpisu: 3M VISCOPLAST S.A., Wrocław, Polska i dokonanie wpisu: 3M POLAND SPÓŁKA Z OGRANICZONĄ ODPOWIEDZIALNOŚCIĄ, Kajetany, Polska.

114311 2004 04 08 A. Wprowadzono zmianę uprawnionego przez wykreślenie wpisu: 3M VISCOPLAST S.A., Wrocław, Polska i dokonanie i wpisu: 3M POLAND SPÓŁKA Z OGRANICZONĄ ODPOWIEDZIALNOŚCIĄ, Kajetany, Polska.

114445 2004 04 08 A. Wprowadzono zmianę uprawnionego przez wykreślenie wpisu: BROWAR VAN PUR Spółka Akcyjna,

Rzeszów, Polska i dokonanie wpisu: BRAU UNION POLSKA SPÓŁKA Z OGRANICZONĄ ODPOWIEDZIALNOŚCIĄ, Warszawa, Polska.

114447 2004 04 08 A. Wprowadzono zmianę uprawnionego przez wykreślenie wpisu: BROWAR VAN PUR Spółka Akcyjna, Rzeszów, Polska i dokonanie wpisu: BRAU UNION POLSKA SPÓŁKA Z OGRANICZONĄ ODPOWIEDZIALNOŚCIĄ, Warszawa, Polska.

114502 2004 04 20 A. Wprowadzono zmianę uprawnionego przez wykreślenie wpisu: EURO Spółka Cywilna Kuczyński Robert, Kuk Iwona, Kuk Waldemar, Warszawa, Polska i dokonanie wpisu: „EURO NET” SPÓŁKA Z OGRANICZONĄ ODPOWIEDZIALNOŚCIĄ, Warszawa, Polska.

114563 2004 04 15 A. Wprowadzono zmianę nazwy uprawnionego przez wykreślenie wpisu: Hopaluk Leszek, Bełkot Dariusz Hurtownia Towarów Przemysłowych Spółka Cywilna, Katowice, Polska i dokonanie wpisu: Hurtownia Towarów Przemysłowych L.Hopaluk-D.Bełkot Spółka Jawna, Katowice, Polska.

114781 2004 04 08 A. Wprowadzono zmianę nazwy uprawnionego przez wykreślenie wpisu: CUSSONS POLSKA S.A., Warszawa, Polska i dokonanie wpisu: PZ CUSSONS POLSKA SPÓŁKA AKCYJNA, Warszawa, Polska.

115015 2004 04 20 A. Wprowadzono zmianę uprawnionego przez wykreślenie wpisu: STAR FOODS-JG Spółka z o.o., Warszawa, Polska i dokonanie wpisu: „STAR FOODS” SPÓŁKA AKCYJNA, Warszawa, Polska.

115229 2004 04 20 A. Wprowadzono zmianę uprawnionego przez wykreślenie wpisu: Zakład Mięсны „SMAK-EKO” Mieczysław Miazga i Wspólnicy Spółka Jawna, Górnio, Polska i dokonanie wpisu: ZAKŁAD MIĘSNY „SMAK-EKO” SPÓŁKA Z OGRANICZONĄ ODPOWIEDZIALNOŚCIĄ, Górnio, Polska.

115327 2004 04 08 A. Wprowadzono zmianę uprawnionego przez wykreślenie wpisu: Zakład Produkcji Cukierniczej „MICHAŁEK” Sp. z o.o., Będzin, Polska i dokonanie wpisu: Krzysztof Kotas, Zakład Wyrobów Cukierniczych „Millano” ZPChr., Przeźmierowo, Polska.

115356 2004 04 29 A. Wprowadzono zmianę nazwy uprawnionego przez wykreślenie wpisu: Topolewicz Piotr, Gackowski Andrzej TOPEX S.C., Warszawa, Polska i dokonanie wpisu: P.Topolewicz, A.Gackowski TOPEX Spółka Jawna, Warszawa, Polska.

115654 2004 04 29 A. Wprowadzono zmianę nazwy uprawnionego przez wykreślenie wpisu: Topolewicz Piotr, Gackowski Andrzej TOPEX S.C., Warszawa, Polska i dokonanie wpisu: P.Topolewicz, A.Gackowski TOPEX Spółka Jawna, Warszawa, Polska.

115655 2004 04 29 A. Wprowadzono zmianę nazwy uprawnionego przez wykreślenie wpisu: Topolewicz Piotr, Gackowski Andrzej TOPEX S.C., Warszawa, Polska i dokonanie wpisu: P.Topolewicz, A.Gackowski TOPEX Spółka Jawna, Warszawa, Polska.

115767 2004 04 08 A. Wprowadzono zmianę nazwy uprawnionego przez wykreślenie wpisu: Cendrowicz Paweł, Janas Wojciech PAWOTEX S.C., Łódź, Polska i dokonanie wpisu: PAWEŁ CENDROWICZ, WOJCIECH JANAS SPÓŁKA JAWNA-PAWOTEX, Łódź, Polska.

116220 2004 04 29 A. Wprowadzono zmianę nazwy uprawnionego przez wykreślenie wpisu: Szczupak Alojzy, Jacewo 76, Polska i dokonanie wpisu: „ALSTAL BUDOWNICTWO” Alojzy Szczupak, Jacewo 76, Polska.

116327 2004 04 08 A. Wprowadzono zmianę nazwy uprawnionego przez wykreślenie wpisu: House of Prince Poland S.A., Jawornik, Polska i dokonanie wpisu: SCANDINAVIAN TOBACCO SPÓŁKA AKCYJNA, Jawornik, Polska.

116523 2004 04 20 A. Wprowadzono zmianę nazwy uprawnionego przez wykreślenie wpisu: ERGOM Zakład Aparatury Elektrycznej, Łódź, Polska i dokonanie wpisu: ZAKŁAD APARATURY ELEKTRYCZNEJ „ERGOM” JANUSZ MAJCHROWICZ, JERZY PIETRASIK SPÓŁKA JAWNA, Łódź, Polska.

116523 2004 04 20 A. Wprowadzono zmianę uprawnionego przez wykreślenie wpisu: ZAKŁAD APARATURY ELEKTRYCZNEJ „ERGOM” JANUSZ MAJCHROWICZ, JERZY PIETRASIK SPÓŁKA JAWNA, Łódź, Polska i dokonanie wpisu: ZAKŁAD APARATURY ELEKTRYCZNEJ „ERGOM” SPÓŁKA Z OGRANICZONĄ ODPOWIEDZIALNOŚCIĄ, Łódź, Polska.

116524 2004 04 20 A. Wprowadzono zmianę nazwy uprawnionego przez wykreślenie wpisu: ERGOM Zakład Aparatury Elektrycznej, Łódź, Polska i dokonanie wpisu: ZAKŁAD APARATURY ELEKTRYCZNEJ „ERGOM” JANUSZ MAJCHROWICZ, JERZY PIETRASIK SPÓŁKA JAWNA, Łódź, Polska.

116524 2004 04 20 A. Wprowadzono zmianę uprawnionego przez wykreślenie wpisu: ZAKŁAD APARATURY ELEKTRYCZNEJ „ERGOM” JANUSZ MAJCHROWICZ, JERZY PIETRASIK SPÓŁKA JAWNA, Łódź, Polska i dokonanie wpisu: ZAKŁAD APARATURY ELEKTRYCZNEJ „ERGOM” SPÓŁKA Z OGRANICZONĄ ODPOWIEDZIALNOŚCIĄ, Łódź, Polska.

116568 2004 04 20 A. Wprowadzono zmianę nazwy uprawnionego przez wykreślenie wpisu: House of Prince Poland S.A., Jawornik, Polska i dokonanie wpisu: SCANDINAVIAN TOBACCO SPÓŁKA AKCYJNA, Jawornik, Polska.

116746 2004 04 08 A. Wprowadzono zmianę nazwy uprawnionego przez wykreślenie wpisu: Górka Bogusław, Korczak Ryszard Zakład Chemiczny JOANNA Spółka Cywilna, Warszawa, Polska i dokonanie wpisu: LABORATORIUM KOSMETYCZNE „JOANNA” B.GÓRKA, R.KORCZAK, Warszawa, Polska.

116746 2004 04 08 A. Wprowadzono zmianę nazwy uprawnionego przez wykreślenie wpisu: LABORATORIUM KOSMETYCZNE „JOANNA” B.GÓRKA, R.KORCZAK, Warszawa, Polska i dokonanie wpisu: LABORATORIUM KOSMETYCZNE „JOANNA” B.GÓRKA, R.KORCZAK SPÓŁKA JAWNA, Warszawa, Polska.

117041 2004 04 16 A. Wprowadzono zmianę uprawnionego przez wykreślenie wpisu: Zakłady Przemysłu Cukierniczego POMORZANKA Spółka z o.o., Słupsk, Polska i dokonanie wpisu: „KDC” Spółka z o.o., Przeźmierowo, Polska.

117047 2004 04 20 A. Wprowadzono zmianę uprawnionego przez wykreślenie wpisu: EURO Spółka Cywilna Kuczyński Robert, Kuk Iwona, Kuk Waldemar, Warszawa, Polska i dokonanie wpisu: „EURO NET” SPÓŁKA Z OGRANICZONĄ ODPOWIEDZIALNOŚCIĄ, Warszawa, Polska.

117158 2004 04 08 A. Wprowadzono zmianę uprawnionego przez wykreślenie wpisu: URODA Spółka Akcyjna, Warszawa, Polska i dokonanie wpisu: CUSSONS POLSKA SPÓŁKA AKCYJNA, Warszawa, Polska.

117158 2004 04 08 A. Wprowadzono zmianę nazwy uprawnionego przez wykreślenie wpisu: CUSSONS POLSKA SPÓŁKA AKCYJNA, Warszawa, Polska i dokonanie wpisu: PZ CUSSONS POLSKA SPÓŁKA AKCYJNA, Warszawa, Polska.

117293 2004 04 20 A. Wprowadzono zmianę nazwy uprawnionego przez wykreślenie wpisu: Cussons (International) Limited, Stockport, Wielka Brytania i dokonanie wpisu: PZ Cussons (International) Limited, Stockport, Wielka Brytania.

117858 2004 04 29 A. Wprowadzono zmianę uprawnionego przez wykreślenie wpisu: Browary Dolnośląskie PIAST S.A., Wrocław, Polska i dokonanie wpisu: BREW INVEST CORPORATION Sp. z o.o., Warszawa, Polska.

117917 2004 04 20 A. Wprowadzono zmianę nazwy uprawnionego przez wykreślenie wpisu: Centrum Targowe Kielce Spółka z o.o., Kielce, Polska i dokonanie wpisu: „TARGI KIELCE SPÓŁKA Z OGRANICZONĄ ODPOWIEDZIALNOŚCIĄ”, Kielce, Polska.

118064 2004 04 19 A. Wprowadzono zmianę uprawnionego przez wykreślenie wpisu: Zakłady Przemysłu Cukierniczego POMORZANKA Spółka z o.o., Słupsk, Polska i dokonanie wpisu: „KDC” Spółka z o.o., Przeźmierowo, Polska.

118065 2004 04 19 A. Wprowadzono zmianę uprawnionego przez wykreślenie wpisu: Zakłady Przemysłu Cukierniczego POMORZANKA Spółka z o.o., Słupsk, Polska i dokonanie wpisu: „KDC” Spółka z o.o., Przeźmierowo, Polska.

118079 2004 04 19 A. Wprowadzono zmianę uprawnionego przez wykreślenie wpisu: Zakłady Przemysłu Cukierniczego POMORZANKA Spółka z o.o., Słupsk, Polska i dokonanie wpisu: „KDC” Spółka z o.o., Przeźmierowo, Polska.

118080 2004 04 19 A. Wprowadzono zmianę uprawnionego przez wykreślenie wpisu: Zakłady Przemysłu Cukierniczego POMORZANKA Spółka z o.o., Słupsk, Polska i dokonanie wpisu: „KDC” Spółka z o.o., Przeźmierowo, Polska.

118413 2004 04 19 A. Wprowadzono zmianę uprawnionego przez wykreślenie wpisu: Kuczyński Robert, Kuk Iwona, Kuk Waldemar EURO S.C., Warszawa, Polska i dokonanie wpisu: „EURO NET” SPÓŁKA Z OGRANICZONĄ ODPOWIEDZIALNOŚCIĄ, Warszawa, Polska.

118414 2004 04 19 A. Wprowadzono zmianę uprawnionego przez wykreślenie wpisu: Kuczyński Robert, Kuk Iwona, Kuk Waldemar EURO S.C., Warszawa, Polska i dokonanie wpisu: „EURO NET” SPÓŁKA Z OGRANICZONĄ ODPOWIEDZIALNOŚCIĄ, Warszawa, Polska.

118612 2004 04 26 A. Wprowadzono zmianę nazwy i siedziby uprawnionego przez wykreślenie wpisu: Kuzdak Henryk Zakład Produkcyjno Usługowo Handlowy, Pomyków, Polska i dokonanie wpisu: Zakład Produkcyjno-Usługowo-Handlowy FARBEX Kuzdak Henryk, Końskie, Polska.

118763 2004 04 26 A. Wprowadzono zmianę uprawnionego przez wykreślenie wpisu: URODA Spółka Akcyjna, Warszawa, Polska i dokonanie wpisu: CUSSONS POLSKA SPÓŁKA AKCYJNA, Warszawa, Polska.

118763 2004 04 26 A. Wprowadzono zmianę nazwy uprawnionego przez wykreślenie wpisu: CUSSONS POLSKA SPÓŁKA AKCYJNA, Warszawa, Polska i dokonanie wpisu: PZ CUSSONS POLSKA SPÓŁKA AKCYJNA, Warszawa, Polska.

118780 2004 04 20 A. Wprowadzono zmianę uprawnionego przez wykreślenie wpisu: Unicon Inwestycje Sp. z o.o., Warszawa, Polska i dokonanie wpisu: UNICON SPÓŁKA Z OGRANICZONĄ ODPOWIEDZIALNOŚCIĄ, Warszawa, Polska.

118781 2004 04 20 A. Wprowadzono zmianę uprawnionego przez wykreślenie wpisu: BAUMA S.A., Warszawa, Polska i dokonanie wpisu: „Bauma Inwestycje” Sp. z o.o., Lublin, Polska.

118781 2004 04 20 A. Wprowadzono zmianę uprawnionego przez wykreślenie wpisu: „Bauma Inwestycje” Sp. z o.o., Lublin, Polska i dokonanie wpisu: „Unicon Inwestycje” Sp. z o.o., Warszawa, Polska.

118781 2004 04 20 A. Wprowadzono zmianę uprawnionego przez wykreślenie wpisu: „Unicon Inwestycje” Sp. z o.o., Warszawa,

Polska i dokonanie wpisu: UNICON SPÓŁKA Z OGRANICZONĄ ODPOWIEDZIALNOŚCIĄ, Warszawa, Polska.

118921 2004 04 20 A. Wprowadzono zmianę uprawnionego przez wykreślenie wpisu: Kuczyński Robert, Kuk Iwona, Kuk Waldemar EURO S.C., Warszawa, Polska i dokonanie wpisu: „EURO NET” SPÓŁKA Z OGRANICZONĄ ODPOWIEDZIALNOŚCIĄ, Warszawa, Polska.

118946 2004 04 20 A. Wprowadzono zmianę nazwy uprawnionego przez wykreślenie wpisu: House of Prince Poland S.A., Jawornik, Polska i dokonanie wpisu: SCANDINAVIAN TOBACCO SPÓŁKA AKCYJNA, Jawornik, Polska.

119036 2004 04 15 A. Wprowadzono zmianę nazwy uprawnionego przez wykreślenie wpisu: Hopaluk Leszek, Bełkot Dariusz Hurtownia Towarów Przemysłowych Spółka Cywilna, Katowice, Polska i dokonanie wpisu: Hurtownia Towarów Przemysłowych L.Hopaluk-D.Bełkot Spółka Jawna, Katowice, Polska.

119092 2004 04 29 A. Wprowadzono zmianę nazwy uprawnionego przez wykreślenie wpisu: Wrocławskie Przedsiębiorstwo Przemysłu Spirytusowego POLMOS, Wrocław, Polska i dokonanie wpisu: Kompania Spirytusowa „Wratislavia” Polmos Wrocław S.A., Wrocław, Polska.

119093 2004 04 29 A. Wprowadzono zmianę nazwy uprawnionego przez wykreślenie wpisu: Wrocławskie Przedsiębiorstwo Przemysłu Spirytusowego POLMOS, Wrocław, Polska i dokonanie wpisu: Kompania Spirytusowa „Wratislavia” Polmos Wrocław S.A., Wrocław, Polska.

119094 2004 04 29 A. Wprowadzono zmianę nazwy uprawnionego przez wykreślenie wpisu: Wrocławskie Przedsiębiorstwo Przemysłu Spirytusowego POLMOS, Wrocław, Polska i dokonanie wpisu: Kompania Spirytusowa „Wratislavia” Polmos Wrocław S.A., Wrocław, Polska.

119262 2004 04 29 A,D. Wprowadzono zmianę przez wykreślenie wpisu: A) Przedsiębiorstwo Przemysłu Spirytusowego „POLMOS”, Warszawa, Polska i dokonanie wpisu: A) Skarb Państwa reprezentowany przez pełnomocnika ds. prywatyzacji przedsiębiorstwa państwowego, Warszawa, Polska, D) Użytkownik: Przedsiębiorstwo Przemysłu Spirytusowego „POLMOS” S.A., Warszawa, Polska.

119404 2004 04 20 A. Wprowadzono zmianę uprawnionego przez wykreślenie wpisu: Kuczyński Robert, Kuk Iwona, Kuk Waldemar EURO S.C., Warszawa, Polska i dokonanie wpisu: „EURO NET” SPÓŁKA Z OGRANICZONĄ ODPOWIEDZIALNOŚCIĄ, Warszawa, Polska.

119893 2004 04 20 A. Wprowadzono zmianę nazwy uprawnionego przez wykreślenie wpisu: Pokorska Barbara, Pokorski Zbigniew JUKON Przedsiębiorstwo Produkcyjno Handlowo Usługowe, Łódź, Polska i dokonanie wpisu: JUKON ZBIGNIEW POKORSKI SPÓŁKA JAWNA, Łódź, Polska.

119917 2004 04 26 A. Wprowadzono zmianę nazwy uprawnionego przez wykreślenie wpisu: Zakłady Farmaceutyczne BIO-WET Sp. z o.o., Gorzów Wlkp., Polska i dokonanie wpisu: „VETOQUINOL BIOWET” SPÓŁKA Z OGRANICZONĄ ODPOWIEDZIALNOŚCIĄ, Gorzów Wielkopolski, Polska.

120005 2004 04 26 A. Wprowadzono zmianę nazwy uprawnionego przez wykreślenie wpisu: CUSSONS POLSKA S.A., Warszawa, Polska i dokonanie wpisu: PZ CUSSONS POLSKA SPÓŁKA AKCYJNA, Warszawa, Polska.

120008 2004 04 20 A. Wprowadzono zmianę uprawnionego przez wykreślenie wpisu: Kuczyński Robert, Kuk Iwona, Kuk Waldemar EURO S.C., Warszawa, Polska i dokonanie wpisu: „EURO NET” SPÓŁKA Z OGRANICZONĄ ODPOWIEDZIALNOŚCIĄ, Warszawa, Polska.

120464 2004 04 20 A. Wprowadzono zmianę nazwy uprawnionego przez wykreślenie wpisu: House of Prince Poland S.A., Jawornik, Polska i dokonanie wpisu: SCANDINAVIAN TOBACCO SPÓŁKA AKCYJNA, Jawornik, Polska.

120503 2004 04 21 A. Wprowadzono zmianę nazwy uprawnionego przez wykreślenie wpisu: Pabianickie Zakłady Farmaceutyczne POLFA, Pabianice, Polska i dokonanie wpisu: Pabianickie Zakłady Farmaceutyczne POLFA Spółka Akcyjna, Pabianice, Polska.

120504 2004 04 21 A. Wprowadzono zmianę nazwy uprawnionego przez wykreślenie wpisu: Pabianickie Zakłady Farmaceutyczne POLFA, Pabianice, Polska i dokonanie wpisu: Pabianickie Zakłady Farmaceutyczne POLFA Spółka Akcyjna, Pabianice, Polska.

121060 2004 04 26 A. Wprowadzono zmianę nazwy uprawnionego przez wykreślenie wpisu: Zakłady Akumulaturowe ZAP Piastów Spółka Akcyjna, Piastów, Polska i dokonanie wpisu: ZAP SZNAJDER BATTERIEN SPÓŁKA AKCYJNA, Piastów, Polska.

121133 2004 04 19 A. Wprowadzono zmianę uprawnionego przez wykreślenie wpisu: Bućko Zygmunt MLEMIX, Zambrów, Polska i dokonanie wpisu: POLMLEK Spółka z ograniczoną odpowiedzialnością, Warszawa, Polska.

121173 2004 04 26 A. Wprowadzono zmianę nazwy i siedziby uprawnionego przez wykreślenie wpisu: Cussons Polska S.A., Wrocław, Polska i dokonanie wpisu: PZ CUSSONS POLSKA SPÓŁKA AKCYJNA, Warszawa, Polska.

121174 2004 04 26 A. Wprowadzono zmianę nazwy i siedziby uprawnionego przez wykreślenie wpisu: Cussons Polska S.A., Wrocław, Polska i dokonanie wpisu: PZ CUSSONS POLSKA SPÓŁKA AKCYJNA, Warszawa, Polska.

121252 2004 04 21 A. Wprowadzono zmianę nazwy uprawnionego przez wykreślenie wpisu: House of Prince Poland S.A., Jawornik, Polska i dokonanie wpisu: SCANDINAVIAN TOBACCO SPÓŁKA AKCYJNA, Jawornik, Polska.

122107 2004 04 30 A,D. Wprowadzono zmianę przez wykreślenie wpisu: A) Przedsiębiorstwo Przemysłu Spirytusowego „POLMOS”, Warszawa, Polska i dokonanie wpisu: A) Skarb Państwa reprezentowany przez pełnomocnika ds. prywatyzacji przedsiębiorstwa państwowego, Warszawa, Polska D) Użytkownik: Przedsiębiorstwo Przemysłu Spirytusowego „POLMOS” S.A., Warszawa, Polska.

122181 2004 04 21 A. Wprowadzono zmianę uprawnionego przez wykreślenie wpisu: Kuczyński Robert, Kuk Iwona, Kuk Waldemar EURO S.C., Warszawa, Polska i dokonanie wpisu: „EURO NET” SPÓŁKA Z OGRANICZONĄ ODPOWIEDZIALNOŚCIĄ, Warszawa, Polska.

122511 2004 04 26 A. Wprowadzono zmianę nazwy uprawnionego przez wykreślenie wpisu: Zakłady Akumulaturowe ZAP Piastów Spółka Akcyjna, Piastów, Polska i dokonanie wpisu: ZAP SZNAJDER BATTERIEN SPÓŁKA AKCYJNA, Piastów, Polska.

122790 2004 04 21 A. Wprowadzono zmianę uprawnionego przez wykreślenie wpisu: ZPB Kaczmarek S.A., Gajków, Polska i dokonanie wpisu: Krzysztof Kaczmarek, Rawicz, Polska.

123025 2004 04 26 A. Wprowadzono zmianę nazwy uprawnionego przez wykreślenie wpisu: Pabianickie Zakłady Farmaceutyczne POLFA, Pabianice, Polska i dokonanie wpisu: PABIANICKIE ZAKŁADY FARMACEUTYCZNE POLFA SPÓŁKA AKCYJNA, Pabianice, Polska.

123026 2004 04 26 A. Wprowadzono zmianę nazwy uprawnionego przez wykreślenie wpisu: Pabianickie Zakłady Farmaceutyczne POLFA, Pabianice, Polska i dokonanie wpisu: PABIANI-

CKIE ZAKŁADY FARMACEUTYCZNE POLFA SPÓŁKA AKCYJNA, Pabianice, Polska.

123038 2004 04 26 A. Wprowadzono zmianę uprawnionego przez wykreślenie wpisu: Kowalski Tomasz, Kwiatkowski Piotr WIZART S.C., Warszawa, Polska i dokonanie wpisu: „WIZART” PIOTR KWIATKOWSKI, Pruszków, Polska.

123148 2004 04 21 A. Wprowadzono zmianę nazwy uprawnionego przez wykreślenie wpisu: Cussons (International) Limited, Stockport, Wielka Brytania i dokonanie wpisu: PZ CUSSONS (International) Limited, Stockport, Wielka Brytania.

123657 2004 04 26 A. Wprowadzono zmianę nazwy uprawnionego przez wykreślenie wpisu: Zakłady Farmaceutyczne BIOWET Spółka z o.o., Gorzów Wlkp., Polska i dokonanie wpisu: „VETOQUINOL BIOWET” SPÓŁKA Z OGRANICZONĄ ODPOWIEDZIALNOŚCIĄ, Gorzów Wielkopolski, Polska.

123658 2004 04 26 A. Wprowadzono zmianę nazwy uprawnionego przez wykreślenie wpisu: Zakłady Farmaceutyczne BIOWET Spółka z o.o., Gorzów Wlkp., Polska i dokonanie wpisu: „VETOQUINOL BIOWET” SPÓŁKA Z OGRANICZONĄ ODPOWIEDZIALNOŚCIĄ, Gorzów Wielkopolski, Polska.

123669 2004 04 21 A. Wprowadzono zmianę nazwy uprawnionego przez wykreślenie wpisu: Pabianickie Zakłady Farmaceutyczne POLFA, Pabianice, Polska i dokonanie wpisu: Pabianickie Zakłady Farmaceutyczne POLFA Spółka Akcyjna, Pabianice, Polska.

123844 2004 04 15 A. Wprowadzono zmianę siedziby uprawnionego przez wykreślenie wpisu: CADBURY WEDEL Spółka z o.o., Bielany Wrocławskie, Polska i dokonanie wpisu: CADBURY WEDEL Sp. z o.o., Warszawa, Polska.

124079 2004 04 26 A. Wprowadzono zmianę nazwy uprawnionego przez wykreślenie wpisu: Zakłady Farmaceutyczne Biowet Spółka z o.o., Gorzów Wlkp., Polska i dokonanie wpisu: „VETOQUINOL BIOWET” SPÓŁKA Z OGRANICZONĄ ODPOWIEDZIALNOŚCIĄ, Gorzów Wielkopolski, Polska.

124080 2004 04 26 A. Wprowadzono zmianę nazwy uprawnionego przez wykreślenie wpisu: Zakłady Farmaceutyczne Biowet Spółka z o.o., Gorzów Wlkp., Polska i dokonanie wpisu: „VETOQUINOL BIOWET” SPÓŁKA Z OGRANICZONĄ ODPOWIEDZIALNOŚCIĄ, Gorzów Wielkopolski, Polska.

124114 2004 04 21 A. Wprowadzono zmianę uprawnionego przez wykreślenie wpisu: Plochocki Piotr MPM Product, Milanówek, Polska i dokonanie wpisu: „MPM PRODUCT” Sp. z o.o., Milanówek, Polska.

124607 2004 04 21 A. Wprowadzono zmianę siedziby uprawnionego przez wykreślenie wpisu: Gosztyła Bogdan KONGER, Warszawa, Polska i dokonanie wpisu: Gosztyła Bogdan KONGER, Blizne Łąszczyńskiego, Polska.

124608 2004 04 21 A. Wprowadzono zmianę siedziby uprawnionego przez wykreślenie wpisu: Gosztyła Bogdan KONGER, Warszawa, Polska i dokonanie wpisu: Gosztyła Bogdan KONGER, Blizne Łąszczyńskiego, Polska.

124821 2004 04 21 A. Wprowadzono zmianę nazwy uprawnionego przez wykreślenie wpisu: Pabianickie Zakłady Farmaceutyczne POLFA, Pabianice, Polska i dokonanie wpisu: Pabianickie Zakłady Farmaceutyczne POLFA Spółka Akcyjna, Pabianice, Polska.

124869 2004 04 21 A. Wprowadzono zmianę nazwy uprawnionego przez wykreślenie wpisu: Vogel Publishing Spółka z o.o., Wrocław, Polska i dokonanie wpisu: VOGEL BURDA COMMUNICATIONS SPÓŁKA Z OGRANICZONĄ ODPOWIEDZIALNOŚCIĄ, Wrocław, Polska.

124870 2004 04 21 A. Wprowadzono zmianę nazwy uprawnionego przez wykreślenie wpisu: Vogel Publishing Spółka z o.o., Wrocław, Polska i dokonanie wpisu: VOGEL BURDA COMMUNICATIONS SPÓŁKA Z OGRANICZONĄ ODPOWIEDZIALNOŚCIĄ, Wrocław, Polska.

125084 2004 04 21 A. Wprowadzono zmianę nazwy uprawnionego przez wykreślenie wpisu: ERGOM Zakład Aparatury Elektrycznej, Łódź, Polska i dokonanie wpisu: ZAKŁAD APARATURY ELEKTRYCZNEJ „ERGOM” JANUSZ MAJCHROWICZ, JERZY PIETRASIK SPÓŁKA JAWNA, Łódź, Polska.

125084 2004 04 21 A. Wprowadzono zmianę uprawnionego przez wykreślenie wpisu: ZAKŁAD APARATURY ELEKTRYCZNEJ „ERGOM” JANUSZ MAJCHROWICZ, JERZY PIETRASIK SPÓŁKA JAWNA, Łódź, Polska i dokonanie wpisu: ZAKŁAD APARATURY ELEKTRYCZNEJ „ERGOM” SPÓŁKA Z OGRANICZONĄ ODPOWIEDZIALNOŚCIĄ, Łódź, Polska.

125247 2004 04 21 A. Wprowadzono zmianę nazwy uprawnionego przez wykreślenie wpisu: Zakłady Odzieżowe ŻARY S.A., Żary, Polska i dokonanie wpisu: „LUSATIA Noble Mode” Spółka Akcyjna, Żary, Polska.

125248 2004 04 21 A. Wprowadzono zmianę nazwy uprawnionego przez wykreślenie wpisu: Zakłady Odzieżowe ŻARY S.A., Żary, Polska i dokonanie wpisu: „LUSATIA Noble Mode” Spółka Akcyjna, Żary, Polska.

125249 2004 04 21 A. Wprowadzono zmianę nazwy uprawnionego przez wykreślenie wpisu: Zakłady Odzieżowe ŻARY S.A., Żary, Polska i dokonanie wpisu: „LUSATIA Noble Mode” Spółka Akcyjna, Żary, Polska.

125263 2004 04 26 A. Wprowadzono zmianę nazwy uprawnionego przez wykreślenie wpisu: VISCOPLAST S.A. Zakłady Chemiczne, Wrocław, Polska i dokonanie wpisu: VISCOPLAST S.A., Wrocław, Polska.

125263 2004 04 26 A. Wprowadzono zmianę nazwy uprawnionego przez wykreślenie wpisu: VISCOPLAST S.A., Wrocław, Polska i dokonanie wpisu: 3M VISCOPLAST S.A., Wrocław, Polska.

125263 2004 04 26 A. Wprowadzono zmianę uprawnionego przez wykreślenie wpisu: 3M VISCOPLAST S.A., Wrocław, Polska i dokonanie wpisu: 3M POLAND SPÓŁKA Z OGRANICZONĄ ODPOWIEDZIALNOŚCIĄ, Kajetany, Polska.

125541 2004 04 21 A. Wprowadzono zmianę nazwy uprawnionego przez wykreślenie wpisu: Meka Kazimierz, Sztrajbel Mieczysław Zakład Obuwia NORD S.C., Strzelinko, Polska i dokonanie wpisu: SŁUPSKA FABRYKA OBUWIA „NORD” MEKA SZTRAJBEL SPÓŁKA JAWNA, Strzelinko, Polska.

126074 2004 04 26 A. Wprowadzono zmianę nazwy uprawnionego przez wykreślenie wpisu: ZOTEL S.C. Krzysztof Skrocki, Zenon Stępień, Warszawa, Polska i dokonanie wpisu: ZOTEL SPÓŁKA JAWNA K. SKROCKI, Z. STĘPIEŃ, Warszawa, Polska.

126459 2004 04 23 A. Wprowadzono zmianę uprawnionego przez wykreślenie wpisu: URODA Spółka Akcyjna, Warszawa, Polska i dokonanie wpisu: CUSSONS POLSKA SPÓŁKA AKCYJNA, Warszawa, Polska.

126459 2004 04 23 A. Wprowadzono zmianę nazwy uprawnionego przez wykreślenie wpisu: CUSSONS POLSKA SPÓŁKA AKCYJNA, Warszawa, Polska i dokonanie wpisu: PZ CUSSONS POLSKA SPÓŁKA AKCYJNA, Warszawa, Polska.

126663 2004 04 21 A. Wprowadzono zmianę nazwy uprawnionego przez wykreślenie wpisu: House of Prince Poland S.A., Jawornik 360, Polska i dokonanie wpisu: SCANDINAVIAN TOBACCO SPÓŁKA AKCYJNA, Jawornik, Polska.

126664 2004 04 21 A. Wprowadzono zmianę nazwy uprawnionego przez wykreślenie wpisu: House of Prince Poland S.A., Jawornik 360 i dokonanie wpisu: SCANDINAVIAN TOBACCO SPÓŁKA AKCYJNA, Jawornik, Polska.

126983 2004 04 29 A,D. Wprowadzono zmianę przez wykreślenie wpisu: A) Przedsiębiorstwo Przemysłu Spirytusowego „POLMOS”, Warszawa, Polska i dokonanie wpisu: A) Skarb Państwa reprezentowany przez pełnomocnika ds. prywatyzacji przedsiębiorstwa państwowego, Warszawa, Polska, D) Użytkownik: Przedsiębiorstwo Przemysłu Spirytusowego „POLMOS” S.A., Warszawa, Polska.

127665 2004 04 21 A. Wprowadzono zmianę nazwy uprawnionego przez wykreślenie wpisu: Pabianickie Zakłady Farmaceutyczne POLFA, Pabianice, Polska i dokonanie wpisu: Pabianickie Zakłady Farmaceutyczne POLFA Spółka Akcyjna, Pabianice, Polska.

127666 2004 04 21 A. Wprowadzono zmianę nazwy uprawnionego przez wykreślenie wpisu: Pabianickie Zakłady Farmaceutyczne POLFA, Pabianice, Polska i dokonanie wpisu: Pabianickie Zakłady Farmaceutyczne POLFA Spółka Akcyjna, Pabianice, Polska.

127819 2004 04 23 A. Wprowadzono zmianę uprawnionego przez wykreślenie wpisu: 3M VISCOPLAST S.A., Wrocław, Polska i dokonanie wpisu: 3M POLAND SPÓŁKA Z OGRANICZONĄ ODPOWIEDZIALNOŚCIĄ, Kajetany, Polska.

127989 2004 04 21 A. Wprowadzono zmianę nazwy uprawnionego przez wykreślenie wpisu: Pabianickie Zakłady Farmaceutyczne POLFA, Pabianice, Polska i dokonanie wpisu: PABIANICKIE ZAKŁADY FARMACEUTYCZNE POLFA SPÓŁKA AKCYJNA, Pabianice, Polska.

128083 2004 04 21 A. Wprowadzono zmianę nazwy uprawnionego przez wykreślenie wpisu: Pabianickie Zakłady Farmaceutyczne POLFA, Pabianice, Polska i dokonanie wpisu: Pabianickie Zakłady Farmaceutyczne POLFA Spółka Akcyjna, Pabianice, Polska.

128084 2004 04 21 A. Wprowadzono zmianę nazwy uprawnionego przez wykreślenie wpisu: Pabianickie Zakłady Farmaceutyczne POLFA, Pabianice, Polska i dokonanie wpisu: Pabianickie Zakłady Farmaceutyczne POLFA Spółka Akcyjna, Pabianice, Polska.

128695 2004 04 23 A. Wprowadzono zmianę uprawnionego przez wykreślenie wpisu: URODA Spółka Akcyjna, Warszawa, Polska i dokonanie wpisu: CUSSONS POLSKA SPÓŁKA AKCYJNA, Warszawa, Polska.

128695 2004 04 23 A. Wprowadzono zmianę nazwy uprawnionego przez wykreślenie wpisu: CUSSONS POLSKA SPÓŁKA AKCYJNA, Warszawa, Polska i dokonanie wpisu: PZ CUSSONS POLSKA SPÓŁKA AKCYJNA, Warszawa, Polska.

128805 2004 04 23 A. Wprowadzono zmianę uprawnionego przez wykreślenie wpisu: URODA Spółka Akcyjna, Warszawa, Polska i dokonanie wpisu: CUSSONS POLSKA SPÓŁKA AKCYJNA, Warszawa, Polska.

128805 2004 04 23 A. Wprowadzono zmianę nazwy uprawnionego przez wykreślenie wpisu: CUSSONS POLSKA SPÓŁKA AKCYJNA, Warszawa, Polska i dokonanie wpisu: PZ CUSSONS POLSKA SPÓŁKA AKCYJNA, Warszawa, Polska.

128950 2004 04 23 A. Wprowadzono zmianę nazwy uprawnionego przez wykreślenie wpisu: Poznańskie Zakłady Przemysłu Spirytusowego „POLMOS Spółka Akcyjna, Poznań, Polska i dokonanie wpisu: Wyborowa Spółka Akcyjna, Poznań, Polska.

128972 2004 04 23 A. Wprowadzono zmianę uprawnionego przez wykreślenie wpisu: Kopalnie i Zakłady Przetwórcze Siarki „SIARKOPOL” w likwidacji, Tarnobrzeg, Polska i dokonanie wpisu: ZAKŁADY CHEMICZNE „SIARKOPOL” TARNOBZEG SPÓŁKA Z OGRANICZONĄ ODPOWIEDZIALNOŚCIĄ, Tarnobrzeg, Polska.

128979 2004 04 21 A. Wprowadzono zmianę nazwy uprawnionego przez wykreślenie wpisu: Bank Śląski Spółka Akcyjna w Katowicach, Katowice, Polska i dokonanie wpisu: ING BANK ŚLĄSKI SPÓŁKA AKCYJNA, Katowice, Polska.

129223 2004 04 23 A. Wprowadzono zmianę nazwy i siedziby uprawnionego przez wykreślenie wpisu: DOMSTAL S.A. Centrostal Bydgoszcz Group, Bydgoszcz, Polska i dokonanie wpisu: GCB DOMSTAL-SERWIS SPÓŁKA AKCYJNA, Łódź, Polska.

129661 2004 04 23 A. Wprowadzono zmianę uprawnionego przez wykreślenie wpisu: Kopalnie i Zakłady Przetwórcze Siarki „SIARKOPOL” w likwidacji, Tarnobrzeg, Polska i dokonanie wpisu: ZAKŁADY CHEMICZNE „SIARKOPOL” TARNOBZEG SPÓŁKA Z OGRANICZONĄ ODPOWIEDZIALNOŚCIĄ, Tarnobrzeg, Polska.

129825 2004 04 02 A. Wprowadzono zmianę uprawnionego przez wykreślenie wpisu: Windmill Holdings Corp., Minneapolis, Stany Zjednoczone Ameryki i dokonanie wpisu: Multifoods Brands, Inc., Delaware, Stany Zjednoczone Ameryki.

129898 2004 04 21 A. Wprowadzono zmianę nazwy uprawnionego przez wykreślenie wpisu: Topolewicz Piotr, Gackowski Andrzej TOPEX S.C., Warszawa, Polska i dokonanie wpisu: P. TOPOLEWICZ A. GACKOWSKI TOPEX SPÓŁKA JAWNA, Warszawa, Polska.

130595 2004 04 21 A. Wprowadzono zmianę nazwy uprawnionego przez wykreślenie wpisu: Pabianickie Zakłady Farmaceutyczne POLFA, Pabianice, Polska i dokonanie wpisu: Pabianickie Zakłady Farmaceutyczne POLFA Spółka Akcyjna, Pabianice, Polska.

131164 2004 04 23 A. Wprowadzono zmianę nazwy uprawnionego przez wykreślenie wpisu: Przedsiębiorstwo Produkcyjno Handlowo Usługowe VENESSA Spółka z o.o., Warszawa, Polska i dokonanie wpisu: „VENESSA” SPÓŁKA Z OGRANICZONĄ ODPOWIEDZIALNOŚCIĄ, Warszawa, Polska.

131165 2004 04 23 A. Wprowadzono zmianę nazwy uprawnionego przez wykreślenie wpisu: Przedsiębiorstwo Produkcyjno Handlowo Usługowe VENESSA Spółka z o.o., Warszawa, Polska i dokonanie wpisu: „VENESSA” SPÓŁKA Z OGRANICZONĄ ODPOWIEDZIALNOŚCIĄ, Warszawa, Polska.

131859 2004 04 23 A. Wprowadzono zmianę nazwy uprawnionego przez wykreślenie wpisu: Krzysztof Skrocki, Zenon Stępień ZOTEL S.C., Warszawa, Polska i dokonanie wpisu: ZOTEL SPÓŁKA JAWNA K. SKROCKI, Z. STĘPIEŃ, Warszawa, Polska.

131909 2004 04 21 A. Wprowadzono zmianę nazwy uprawnionego przez wykreślenie wpisu: CUSSONS (International) LIMITED, Stockport, Wielka Brytania i dokonanie wpisu: PZ CUSSONS (International) LIMITED, Stockport, Wielka Brytania.

131982 2004 04 21 A. Wprowadzono zmianę nazwy uprawnionego przez wykreślenie wpisu: CUSSONS (INTERNATIONAL) LTD., Stockport, Wielka Brytania i dokonanie wpisu: PZ CUSSONS (International) LIMITED, Stockport, Wielka Brytania.

132015 2004 04 21 A. Wprowadzono zmianę nazwy uprawnionego przez wykreślenie wpisu: CUSSONS (INTERNATIONAL) LTD., Stockport, Wielka Brytania i dokonanie wpisu: PZ CUSSONS (International) LIMITED, Stockport, Wielka Brytania.

132382 2004 04 23 A. Wprowadzono zmianę uprawnionego przez wykreślenie wpisu: Kopalnie i Zakłady Przetwórcze Siarki „SIARKOPOL” w likwidacji, Tarnobrzeg, Polska i dokonanie wpisu: ZAKŁADY CHEMICZNE „SIARKOPOL” TARNOBRZEG SPÓŁKA Z OGRANICZONĄ ODPOWIEDZIALNOŚCIĄ, Tarnobrzeg, Polska.

133121 2004 04 21 A. Wprowadzono zmianę nazwy uprawnionego przez wykreślenie wpisu: Kania Bolesław, Kania Bogusław KANIA Spółka Cywilna Przedsiębiorstwo Dystrybucji Hurtowej, Radzionków, Polska i dokonanie wpisu: KANIA SPÓŁKA JAWNA PRZEDSIĘBIORSTWO DYSTRYBUCJI HURTOWEJ, Radzionków, Polska.

133121 2004 04 21 A. Wprowadzono zmianę uprawnionego przez wykreślenie wpisu: KANIA SPÓŁKA JAWNA PRZEDSIĘBIORSTWO DYSTRYBUCJI HURTOWEJ, Radzionków, Polska i dokonanie wpisu: KANIA-PRZEDSIĘBIORSTWO DYSTRYBUCJI HURTOWEJ SPÓŁKA Z OGRANICZONĄ ODPOWIEDZIALNOŚCIĄ, Radzionków, Polska.

133157 2004 04 23 A. Wprowadzono zmianę uprawnionego przez wykreślenie wpisu: URODA Spółka Akcyjna, Warszawa, Polska i dokonanie wpisu: CUSSONS POLSKA SPÓŁKA AKCYJNA, Warszawa, Polska.

133157 2004 04 23 A. Wprowadzono zmianę nazwy uprawnionego przez wykreślenie wpisu: CUSSONS POLSKA SPÓŁKA AKCYJNA, Warszawa, Polska i dokonanie wpisu: PZ CUSSONS POLSKA SPÓŁKA AKCYJNA, Warszawa, Polska.

133398 2004 04 29 A,D. Wprowadzono zmianę przez wykreślenie wpisu: A) Przedsiębiorstwo Przemysłu Spirytusowego „POLMOS”, Warszawa, Polska i dokonanie wpisu: A) Skarb Państwa reprezentowany przez pełnomocnika ds. prywatyzacji przedsiębiorstwa państwowego, Warszawa, Polska D) Użytkownik: Przedsiębiorstwo Przemysłu Spirytusowego „POLMOS” S.A., Warszawa, Polska.

133535 2004 04 23 A. Wprowadzono zmianę nazwy uprawnionego przez wykreślenie wpisu: Górka Bogusław, Korczak Ryszard Zakład Chemiczny JOANNA Spółka Cywilna, Warszawa, Polska i dokonanie wpisu: LABORATORIUM KOSMETYCZNE „JOANNA” Górka Bogusław, Korczak Ryszard, Warszawa, Polska.

133535 2004 04 23 A. Wprowadzono zmianę nazwy uprawnionego przez wykreślenie wpisu: LABORATORIUM KOSMETYCZNE „JOANNA” Górka Bogusław, Korczak Ryszard, Warszawa, Polska i dokonanie wpisu: LABORATORIUM KOSMETYCZNE „JOANNA” B. GÓRKA, R. KORCZAK SPÓŁKA JAWNA, Warszawa, Polska.

133536 2004 04 23 A. Wprowadzono zmianę nazwy uprawnionego przez wykreślenie wpisu: Górka Bogusław, Korczak Ryszard Zakład Chemiczny JOANNA Spółka Cywilna, Warszawa, Polska i dokonanie wpisu: LABORATORIUM KOSMETYCZNE „JOANNA” Górka Bogusław, Korczak Ryszard, Warszawa, Polska.

133536 2004 04 23 A. Wprowadzono zmianę nazwy uprawnionego przez wykreślenie wpisu: LABORATORIUM KOSMETYCZNE „JOANNA” Górka Bogusław, Korczak Ryszard, Warszawa, Polska i dokonanie wpisu: LABORATORIUM KOSMETYCZNE „JOANNA” B. GÓRKA, R. KORCZAK SPÓŁKA JAWNA, Warszawa, Polska.

133564 2004 04 21 A. Wprowadzono zmianę uprawnionego przez wykreślenie wpisu: Kuczyński Robert, Kuk Iwona, Kuk Waldemar EURO S.C., Warszawa, Polska i dokonanie wpisu: „EURO NET” SPÓŁKA Z OGRANICZONĄ ODPOWIEDZIALNOŚCIĄ, Warszawa, Polska.

133565 2004 04 21 A. Wprowadzono zmianę uprawnionego przez wykreślenie wpisu: Kuczyński Robert, Kuk Iwona, Kuk Waldemar EURO S.C., Warszawa, Polska i dokonanie wpisu: „EURO NET” SPÓŁKA Z OGRANICZONĄ ODPOWIEDZIALNOŚCIĄ, Warszawa, Polska.

133566 2004 04 21 A. Wprowadzono zmianę uprawnionego przez wykreślenie wpisu: Kuczyński Robert, Kuk Iwona, Kuk Waldemar EURO S.C., Warszawa, Polska i dokonanie wpisu: „EURO NET” SPÓŁKA Z OGRANICZONĄ ODPOWIEDZIALNOŚCIĄ, Warszawa, Polska.

133651 2004 04 21 A. Wprowadzono zmianę uprawnionego przez wykreślenie wpisu: Kuczyński Robert, Kuk Iwona, Kuk Waldemar EURO S.C., Warszawa, Polska i dokonanie wpisu: „EURO NET” SPÓŁKA Z OGRANICZONĄ ODPOWIEDZIALNOŚCIĄ, Warszawa, Polska.

134093 2004 04 30 A. Wprowadzono zmianę nazwy uprawnionego przez wykreślenie wpisu: Nowak Henryk, Jeske Ryszard Przedsiębiorstwo Wielobranżowe JENOX, 64-800 Chodzież ul. Notecka 33. Polska i dokonanie wpisu: PRZEDSIĘBIORSTWO WIELOBRANŻOWE „JENOX”-SPÓŁKA JAWNA HENRYK NOWAK I RYSZARD JESKE, 64-800 Chodzież ul. Notecka 33, Polska.

134093 2004 04 30 A. Wprowadzono zmianę uprawnionego przez wykreślenie wpisu: PRZEDSIĘBIORSTWO WIELOBRANŻOWE „JENOX”-SPÓŁKA JAWNA HENRYK NOWAK I RYSZARD JESKE, 64-800 Chodzież ul. Notecka 33, Polska i dokonanie wpisu: JENOX AKUMULATORY SPÓŁKA Z OGRANICZONĄ ODPOWIEDZIALNOŚCIĄ, 64-800 Chodzież ul. Notecka 33, Polska.

134886 2004 04 21 A. Wprowadzono zmianę nazwy uprawnionego przez wykreślenie wpisu: HOUSE of PRINCE POLAND S.A., 32-400 Myślenice Jawornik 360, Polska i dokonanie wpisu: SCANDINAVIAN TOBACCO SPÓŁKA AKCYJNA, 32-400 Myślenice Jawornik 360, Polska.

135305 2004 04 19 A. Wprowadzono zmianę nazwy uprawnionego przez wykreślenie wpisu: Pabianickie Zakłady Farmaceutyczne POLFA, 95-200 Pabianice ul. Marszałka J. Piłsudskiego 5, Polska i dokonanie wpisu: PABIANICKIE ZAKŁADY FARMACEUTYCZNE POLFA SPÓŁKA AKCYJNA, 95-200 Pabianice ul. Marszałka J. Piłsudskiego 5, Polska.

135335 2004 04 21 A. Wprowadzono zmianę nazwy uprawnionego przez wykreślenie wpisu: Pabianickie Zakłady Farmaceutyczne POLFA, 95-200 Pabianice ul. Marszałka J. Piłsudskiego 5, Polska i dokonanie wpisu: PABIANICKIE ZAKŁADY FARMACEUTYCZNE POLFA SPÓŁKA AKCYJNA, 95-200 Pabianice ul. Marszałka J. Piłsudskiego 5, Polska.

135738 2004 04 30 A. Wprowadzono zmianę uprawnionego przez wykreślenie wpisu: URODA S.A., 03-420 Warszawa ul. Szwedzka 20, Polska i dokonanie wpisu: CUSSONS POLSKA SPÓŁKA AKCYJNA, 01-045 Warszawa ul. Kolska 3, Polska.

135738 2004 04 30 A. Wprowadzono zmianę nazwy uprawnionego przez wykreślenie wpisu: CUSSONS POLSKA SPÓŁKA AKCYJNA, 01-045 Warszawa ul. Kolska 3, Polska i dokonanie wpisu: PZ CUSSONS POLSKA SPÓŁKA AKCYJNA, 01-045 Warszawa ul. Kolska 3, Polska.

135739 2004 04 30 A. Wprowadzono zmianę uprawnionego przez wykreślenie wpisu: URODA S.A., 03-420 Warszawa ul. Szwedzka 20, Polska i dokonanie wpisu: CUSSONS POLSKA SPÓŁKA AKCYJNA, 01-045 Warszawa ul. Kolska 3, Polska.

135739 2004 04 30 A. Wprowadzono zmianę nazwy uprawnionego przez wykreślenie wpisu: CUSSONS POLSKA SPÓŁKA AKCYJNA, 01-045 Warszawa ul. Kolska 3, Polska i dokonanie

wpisu: PZ CUSSONS POLSKA SPÓŁKA AKCYJNA, 01-045 Warszawa ul. Kolska 3, Polska.

135741 2004 04 22 A. Wprowadzono zmianę uprawnionego przez wykreślenie wpisu: Kuczyński Robert, Kuk Iwona, Kuk Waldemar EURO S.C., 02-089 Warszawa ul. Żwirki i Wigury 93, Polska i dokonanie wpisu: „EURO NET” SPÓŁKA Z OGRANICZONĄ ODPOWIEDZIALNOŚCIĄ, 02-273 Warszawa ul. Muszkieterów 15, Polska.

135742 2004 04 22 A. Wprowadzono zmianę uprawnionego przez wykreślenie wpisu: Kuczyński Robert, Kuk Iwona, Kuk Waldemar EURO S.C., 02-089 Warszawa ul. Żwirki i Wigury 93, Polska i dokonanie wpisu: „EURO NET” SPÓŁKA Z OGRANICZONĄ ODPOWIEDZIALNOŚCIĄ, 02-273 Warszawa ul. Muszkieterów 15, Polska.

135743 2004 04 22 A. Wprowadzono zmianę uprawnionego przez wykreślenie wpisu: Kuczyński Robert, Kuk Iwona, Kuk Waldemar EURO S.C., 02-089 Warszawa ul. Żwirki i Wigury 93, Polska i dokonanie wpisu: „EURO NET” SPÓŁKA Z OGRANICZONĄ ODPOWIEDZIALNOŚCIĄ, 02-273 Warszawa ul. Muszkieterów 15, Polska.

135744 2004 04 22 A. Wprowadzono zmianę uprawnionego przez wykreślenie wpisu: Kuczyński Robert, Kuk Iwona, Kuk Waldemar EURO S.C., 02-089 Warszawa ul. Żwirki i Wigury 93, Polska i dokonanie wpisu: „EURO NET” SPÓŁKA Z OGRANICZONĄ ODPOWIEDZIALNOŚCIĄ, 02-273 Warszawa ul. Muszkieterów 15, Polska.

135745 2004 04 22 A. Wprowadzono zmianę uprawnionego przez wykreślenie wpisu: Kuczyński Robert, Kuk Iwona, Kuk Waldemar EURO S.C., 02-089 Warszawa ul. Żwirki i Wigury 93, Polska i dokonanie wpisu: „EURO NET” SPÓŁKA Z OGRANICZONĄ ODPOWIEDZIALNOŚCIĄ, 02-273 Warszawa ul. Muszkieterów 15, Polska.

135746 2004 04 22 A. Wprowadzono zmianę uprawnionego przez wykreślenie wpisu: Kuczyński Robert, Kuk Iwona, Kuk Waldemar EURO S.C., 02-089 Warszawa ul. Żwirki i Wigury 93, Polska i dokonanie wpisu: „EURO NET” SPÓŁKA Z OGRANICZONĄ ODPOWIEDZIALNOŚCIĄ, 02-273 Warszawa ul. Muszkieterów 15, Polska.

135747 2004 04 22 A. Wprowadzono zmianę uprawnionego przez wykreślenie wpisu: Kuczyński Robert, Kuk Iwona, Kuk Waldemar EURO S.C., 02-089 Warszawa ul. Żwirki i Wigury 93, Polska i dokonanie wpisu: „EURO NET” SPÓŁKA Z OGRANICZONĄ ODPOWIEDZIALNOŚCIĄ, 02-273 Warszawa ul. Muszkieterów 15, Polska.

135748 2004 04 22 A. Wprowadzono zmianę uprawnionego przez wykreślenie wpisu: Kuczyński Robert, Kuk Iwona, Kuk Waldemar EURO S.C., 02-089 Warszawa ul. Żwirki i Wigury 93, Polska i dokonanie wpisu: „EURO NET” SPÓŁKA Z OGRANICZONĄ ODPOWIEDZIALNOŚCIĄ, 02-273 Warszawa ul. Muszkieterów 15, Polska.

135749 2004 04 22 A. Wprowadzono zmianę uprawnionego przez wykreślenie wpisu: Kuczyński Robert, Kuk Iwona, Kuk Waldemar EURO S.C., 02-089 Warszawa ul. Żwirki i Wigury 93, Polska i dokonanie wpisu: „EURO NET” SPÓŁKA Z OGRANICZONĄ ODPOWIEDZIALNOŚCIĄ, 02-273 Warszawa ul. Muszkieterów 15, Polska.

135917 2004 04 21 A. Wprowadzono zmianę nazwy uprawnionego przez wykreślenie wpisu: House of Prince Poland S.A., 32-400 Myślenice Jawornik 360, Polska i dokonanie wpisu: SCANDINAVIAN TOBACCO SPÓŁKA AKCYJNA, 32-400 Myślenice Jawornik 360, Polska.

135919 2004 04 21 A. Wprowadzono zmianę nazwy uprawnionego przez wykreślenie wpisu: House of Prince Poland S.A., 32-400 Myślenice Jawornik 360, Polska i dokonanie wpisu: SCANDINAVIAN TOBACCO SPÓŁKA AKCYJNA, 32-400 Myślenice Jawornik 360, Polska.

135920 2004 04 21 A. Wprowadzono zmianę nazwy uprawnionego przez wykreślenie wpisu: House of Prince Poland S.A., 32-400 Myślenice Jawornik 360, Polska i dokonanie wpisu: SCANDINAVIAN TOBACCO SPÓŁKA AKCYJNA, 32-400 Myślenice Jawornik 360, Polska.

136018 2004 04 30 A. Wprowadzono zmianę nazwy uprawnionego przez wykreślenie wpisu: Zakłady Farmaceutyczne BIO-WET Spółka z o.o. w Gorzowie Wlkp., 66-400 Gorzów Wlkp. ul. Kosynierów Gdyńskich 13/14, Polska i dokonanie wpisu: „VETOQUINOL BIOWET” SPÓŁKA Z OGRANICZONĄ ODPOWIEDZIALNOŚCIĄ, 66-400 Gorzów Wielkopolski ul. Kosynierów Gdyńskich 13/14, Polska.

136091 2004 04 30 A. Wprowadzono zmianę nazwy uprawnionego przez wykreślenie wpisu: Pabianickie Zakłady Farmaceutyczne POLFA, 95-200 Pabianice ul. Marszałka J. Piłsudskiego 5, Polska i dokonanie wpisu: PABIANICKIE ZAKŁADY FARMACEUTYCZNE POLFA SPÓŁKA AKCYJNA, 95-200 Pabianice ul. Marszałka J. Piłsudskiego 5, Polska.

136156 2004 04 29 A. Wprowadzono zmianę nazwy uprawnionego przez wykreślenie wpisu: Meka Kazimierz, Sztrajbel Mieczysław Zakład Obuwia NORD S.C., Strelinko 38 76-200 Słupsk, Polska i dokonanie wpisu: Słupska Fabryka Obuwia „NORD” Meka Sztrajbel Sp.J., 76-200 Słupsk Strelinko 38, Polska.

136816 2004 04 21 A. Wprowadzono zmianę nazwy i adresu uprawnionego przez wykreślenie wpisu: Kania Bolesław, Kania Bogusław Przedsiębiorstwo Dystrybucji Hurtowej KANIA S.C., 41-922 Radzionków ul. Sikorskiego 3AC, Polska i dokonanie wpisu: KANIA SPÓŁKA JAWNA PRZEDSIĘBIORSTWO DYSTRYBUCJI HURTOWEJ, 41-922 Radzionków ul. Objazdowa 1-3, Polska.

136816 2004 04 21 A. Wprowadzono zmianę uprawnionego przez wykreślenie wpisu: KANIA SPÓŁKA JAWNA PRZEDSIĘBIORSTWO DYSTRYBUCJI HURTOWEJ 41-922 Radzionków ul. Objazdowa 1-3, Polska i dokonanie wpisu: KANIA-PRZEDSIĘBIORSTWO DYSTRYBUCJI HURTOWEJ SPÓŁKA Z OGRANICZONĄ ODPOWIEDZIALNOŚCIĄ, 41-922 Radzionków ul. Objazdowa 1-3, Polska.

137105 2004 04 30 A. Wprowadzono zmianę uprawnionego przez wykreślenie wpisu: 3M VISCOPLAST S.A., 51-416 Wrocław ul. Kwidzyńska 6, Polska i dokonanie wpisu: 3M POLAND SPÓŁKA Z OGRANICZONĄ ODPOWIEDZIALNOŚCIĄ, 05-830 Nadarzyn Kajetany Aleja Katowicka 117, Polska.

137106 2004 04 30 A. Wprowadzono zmianę uprawnionego przez wykreślenie wpisu: 3M VISCOPLAST S.A., 51-416 Wrocław ul. Kwidzyńska 6, Polska i dokonanie wpisu: 3M POLAND SPÓŁKA Z OGRANICZONĄ ODPOWIEDZIALNOŚCIĄ, 05-830 Nadarzyn Kajetany Aleja Katowicka 117, Polska.

137107 2004 04 30 A. Wprowadzono zmianę uprawnionego przez wykreślenie wpisu: 3M VISCOPLAST S.A., 51-416 Wrocław ul. Kwidzyńska 6, Polska i dokonanie wpisu: 3M POLAND SPÓŁKA Z OGRANICZONĄ ODPOWIEDZIALNOŚCIĄ, 05-830 Nadarzyn Kajetany Aleja Katowicka 117, Polska.

137108 2004 04 30 A. Wprowadzono zmianę uprawnionego przez wykreślenie wpisu: 3M VISCOPLAST S.A., 51-416 Wrocław ul. Kwidzyńska 6, Polska i dokonanie wpisu: 3M POLAND SPÓŁKA Z OGRANICZONĄ ODPOWIEDZIALNOŚCIĄ, 05-830 Nadarzyn Kajetany Aleja Katowicka 117, Polska.

137325 2004 04 29 A. Wprowadzono zmianę nazwy uprawnionego przez wykreślenie wpisu: Meka Kazimierz, Sztrajbel Mieczysław Zakład Obuwia NORD S.C., 76-200 Słupsk Strzelinko 38, Polska i dokonanie wpisu: Słupska Fabryka Obuwia „NORD” Meka Sztrajbel Sp. J., 76-200 Słupsk Strzelinko 38, Polska.

137326 2004 04 29 A. Wprowadzono zmianę nazwy uprawnionego przez wykreślenie wpisu: Meka Kazimierz, Sztrajbel Mieczysław Zakład Obuwia NORD S.C., 76-200 Słupsk Strzelinko 38, Polska i dokonanie wpisu: Słupska Fabryka Obuwia „NORD” Meka Sztrajbel Sp. J., 76-200 Słupsk Strzelinko 38, Polska.

137327 2004 04 29 A. Wprowadzono zmianę nazwy uprawnionego przez wykreślenie wpisu: Meka Kazimierz, Sztrajbel Mieczysław Zakład Obuwia NORD S.C., 76-200 Słupsk Strzelinko 38, Polska i dokonanie wpisu: Słupska Fabryka Obuwia „NORD” Meka Sztrajbel Sp. J., 76-200 Słupsk Strzelinko 38, Polska.

137336 2004 04 22 A. Wprowadzono zmianę nazwy i adresu uprawnionego przez wykreślenie wpisu: COBI-ERTROB S.A., 04-501 Warszawa ul. Płowiecka 61, Polska i dokonanie wpisu: COBI SPÓŁKA AKCYJNA, 04-858 Warszawa ul. Patriotów 193/195, Polska.

137882 2004 04 21 A. Wprowadzono zmianę nazwy uprawnionego przez wykreślenie wpisu: Pabianickie Zakłady Farmaceutyczne POLFA, 95-200 Pabianice ul. Marszałka J. Piłsudskiego 5, Polska i dokonanie wpisu: PABIANICKIE ZAKŁADY FARMACEUTYCZNE POLFA SPÓŁKA AKCYJNA, 95-200 Pabianice ul. Marszałka J. Piłsudskiego 5, Polska.

137883 2004 04 21 A. Wprowadzono zmianę nazwy uprawnionego przez wykreślenie wpisu: Pabianickie Zakłady Farmaceutyczne POLFA, 95-200 Pabianice ul. Marszałka J. Piłsudskiego 5, Polska i dokonanie wpisu: PABIANICKIE ZAKŁADY FARMACEUTYCZNE POLFA SPÓŁKA AKCYJNA, 95-200 Pabianice ul. Marszałka J. Piłsudskiego 5, Polska.

137912 2004 04 15 C. Wprowadzono zmianę przez wykreślenie całego wykazu towarów i wszystkich klas towarowych i dokonanie wpisu: „od dnia 10.04.2003 r.: mechaniczne urządzenia antywłamaniowe, zamki, zasuwy, sejfy, kasy pancerne, szafy metalowe, sejfy ognioodporne, drzwi skarbcowe i przedskarbcowe, kraty, skrytki depozytowe, okienka kasowe, drzwi metalowe wewnętrznie-szkiełkowane i wejściowe, w tym antywłamaniowe i kuloodporne, mechaniczne urządzenia antykradzieżowe do samochodów, klamki, wypraski techniczne z tworzyw sztucznych jako elementy zamków, mechanizmów; elektroniczne urządzenia antywłamaniowe, alarmowe i przeciwpożarowe, mechanizmy sterujące urządzeń, elementy elektroniczne i mechaniczne urządzeń alarmowych, sygnalizacyjnych i kontrolno-pomiarowych, wypraski techniczne z tworzyw sztucznych jako elementy urządzeń i obudowy urządzeń, zamki elektryczne, systemy kontroli dostępu, czujniki, tory podczerwieni i mikrofalowe, domofony i wideofony, kamery przemysłowe, zasilacze, komputery, elektronika przemysłowa mająca zastosowanie w zakresie zabezpieczenia mienia, z wyjątkiem systemów alarmowych, aparatów do monitorowania, aparatów kontrolnych i sygnalizacyjnych, wszystkich służących do ustalania kontroli ciśnień występujących w procesach technologicznych oraz poziomów wypełnienia zbiorników; alarmy antywłamaniowe do pojazdów; klasy 06,09,12.

138325 2004 04 21 A. Wprowadzono zmianę nazwy uprawnionego przez wykreślenie wpisu: Pabianickie Zakłady Farmaceutyczne „Polfa”, 95-200 Pabianice ul. Marszałka J. Piłsudskiego 5, Polska i dokonanie wpisu: PABIANICKIE ZAKŁADY FARMACEUTYCZNE POLFA SPÓŁKA AKCYJNA, 95-200 Pabianice ul. Marszałka J. Piłsudskiego 5, Polska.

138326 2004 04 23 A. Wprowadzono zmianę nazwy uprawnionego przez wykreślenie wpisu: Pabianickie Zakłady Farmaceutyczne „Polfa”, 95-200 Pabianice ul. Marszałka J. Piłsudskiego 5, Polska i dokonanie wpisu: PABIANICKIE ZAKŁADY FARMACEUTYCZNE POLFA SPÓŁKA AKCYJNA, 95-200 Pabianice ul. Marszałka J. Piłsudskiego 5, Polska.

CEUTYCZNE POLFA SPÓŁKA AKCYJNA, 95-200 Pabianice ul. Marszałka J. Piłsudskiego 5, Polska.

138470 2004 04 23 A. Wprowadzono zmianę nazwy uprawnionego przez wykreślenie wpisu: HOUSE of PRINCE POLAND S.A., 32-400 Myślenice Jawornik 360, Polska i dokonanie wpisu: SCANDINAVIAN TOBACCO SPÓŁKA AKCYJNA, 32-400 Myślenice Jawornik 360, Polska.

138991 2004 04 23 A. Wprowadzono zmianę nazwy uprawnionego przez wykreślenie wpisu: Towarzystwo Ubezpieczeniowe WINTERGTHUR ŻYCIE S.A., 02-515 Warszawa ul. Puławska 15, Polska i dokonanie wpisu: CREDIT SUISSE LIFE & PENSIONS TOWARZYSTWO UBEZPIECZEŃ NA ŻYCIE SPÓŁKA AKCYJNA, 02-515 Warszawa ul. Puławska 15, Polska.

139099 2004 04 30 A. Wprowadzono zmianę nazwy i siedziby uprawnionego przez wykreślenie wpisu: ZPC SAN S.A., ul. Piekarska 4, 37-500 Jarosław, Polska i dokonanie wpisu: LU POLSKA Spółka Akcyjna, ul. Redutowa 9/23, 01-103 Warszawa, Polska.

139131 2004 04 22 A. Wprowadzono zmianę nazwy i siedziby uprawnionego przez wykreślenie wpisu: BESTFOODS, International Plaza, 700 Sylvan Avenue, Englewood Cliffs, NJ 07632, Stany Zjednoczone Ameryki i dokonanie wpisu: Conopco, Inc., 390 Park Avenue, Nowy Jork, Nowy Jork 10022, Stany Zjednoczone Ameryki.

139186 2004 04 23 A. Wprowadzono zmianę nazwy uprawnionego przez wykreślenie wpisu: Centrum Targowe Kielce Spółka z o.o., 25-672 Kielce ul. Zakładowa 1, Polska i dokonanie wpisu: TARGI KIELCE SPÓŁKA Z OGRANICZONĄ ODPOWIEDZIALNOŚCIĄ, 25-672 Kielce ul. Zakładowa 1, Polska.

139187 2004 04 23 A. Wprowadzono zmianę nazwy uprawnionego przez wykreślenie wpisu: Centrum Targowe Kielce Spółka z o.o., 25-672 Kielce ul. Zakładowa 1, Polska i dokonanie wpisu: TARGI KIELCE SPÓŁKA Z OGRANICZONĄ ODPOWIEDZIALNOŚCIĄ, 25-672 Kielce ul. Zakładowa 1, Polska.

139219 2004 04 23 A. Wprowadzono zmianę nazwy uprawnionego przez wykreślenie wpisu: Centrum Targowe Kielce Spółka z o.o., 25-672 Kielce ul. Zakładowa 1, Polska i dokonanie wpisu: TARGI KIELCE SPÓŁKA Z OGRANICZONĄ ODPOWIEDZIALNOŚCIĄ, 25-672 Kielce ul. Zakładowa 1, Polska.

139220 2004 04 23 A. Wprowadzono zmianę nazwy uprawnionego przez wykreślenie wpisu: Centrum Targowe Kielce Spółka z o.o., 25-672 Kielce ul. Zakładowa 1, Polska i dokonanie wpisu: TARGI KIELCE SPÓŁKA Z OGRANICZONĄ ODPOWIEDZIALNOŚCIĄ, 25-672 Kielce ul. Zakładowa 1, Polska.

139496 2004 04 23 A. Wprowadzono zmianę nazwy uprawnionego przez wykreślenie wpisu: HOUSE of PRINCE POLAND S.A., 32-400 Myślenice Jawornik 360, Polska i dokonanie wpisu: SCANDINAVIAN TOBACCO SPÓŁKA AKCYJNA, 32-400 Myślenice Jawornik 360, Polska.

140090 2004 04 23 A. Wprowadzono zmianę nazwy uprawnionego przez wykreślenie wpisu: Towarzystwo Ubezpieczeniowe „Winterthur Życie” S.A., 02-515 Warszawa ul. Puławska 15, Polska i dokonanie wpisu: CREDIT SUISSE LIFE & PENSIONS TOWARZYSTWO UBEZPIECZEŃ NA ŻYCIE SPÓŁKA AKCYJNA, 02-515 Warszawa ul. Puławska 15, Polska.

140496 2004 04 30 A. Wprowadzono zmianę uprawnionego przez wykreślenie wpisu: Przedsiębiorstwo Produkcyjno-Usługowo-Handlowe „ELBRO” E.B. Furmanek Spółka Jawna, 76-032 Mielno ul. Kościelna 6, Polska i dokonanie wpisu: „ELBRO” SPÓŁKA Z OGRANICZONĄ ODPOWIEDZIALNOŚCIĄ, 76-032 Mielno ul. Kościelna 6, Polska.

140598 2004 04 23 A. Wprowadzono zmianę nazwy uprawnionego przez wykreślenie wpisu: House of Prince Poland S.A.,

32-400 Myślenice Jawornik 360, Polska i dokonanie wpisu: SCANDINAVIAN TOBACCO SPÓŁKA AKCYJNA, 32-400 Myślenice Jawornik 360, Polska.

140599 2004 04 23 A. Wprowadzono zmianę nazwy uprawnionego przez wykreślenie wpisu: House of Prince Poland S.A., 32-400 Myślenice Jawornik 360, Polska i dokonanie wpisu: SCANDINAVIAN TOBACCO SPÓŁKA AKCYJNA, 32-400 Myślenice Jawornik 360, Polska.

140600 2004 04 23 A. Wprowadzono zmianę nazwy uprawnionego przez wykreślenie wpisu: House of Prince Poland S.A., 32-400 Myślenice Jawornik 360, Polska i dokonanie wpisu: SCANDINAVIAN TOBACCO SPÓŁKA AKCYJNA, 32-400 Myślenice Jawornik 360, Polska.

140633 2004 04 19 A. Wprowadzono zmianę nazwy uprawnionego przez wykreślenie wpisu: Okońska Hanna, Okoński Roman Przedsiębiorstwo Handlowo-Usługowo-Produkcyjne MA-ROKON S.C., 87-100 Toruń, ul. Barwna 6, Polska i dokonanie wpisu: Przedsiębiorstwo Handlowo Usługowo Produkcyjne MAROKON H. Okońska, R. Okoński Sp. Jawna, 87-100 Toruń, ul. Barwna 6, Polska.

140710 2004 04 30 A. Wprowadzono zmianę uprawnionego przez wykreślenie wpisu: SALUSTRO REYDEL POLSKA Spółka z o.o., Pl. Bankowy 2, 00-095 Warszawa, Polska i dokonanie wpisu: RSM SALUSTRO REYDEL POLSKA Spółka z o.o., ul. Tytusa Chałubińskiego 8, 00-613 Warszawa, Polska.

140710 2004 04 30 A. Wprowadzono zmianę uprawnionego przez wykreślenie wpisu: RSM SALUSTRO REYDEL POLSKA Spółka z o.o., ul. Tytusa Chałubińskiego 8, 00-613 Warszawa, Polska i dokonanie wpisu: RSM International Association c/o Fidutec Fiduciaire S.A., 62, route de Frontenex, Case postale 6525 Genewa, Szwajcaria.

140711 2004 04 30 A. Wprowadzono zmianę uprawnionego przez wykreślenie wpisu: SALUSTRO REYDEL POLSKA Spółka z o.o., Pl. Bankowy 2, 00-095 Warszawa, Polska i dokonanie wpisu: RSM SALUSTRO REYDEL POLSKA Spółka z o.o., ul. Tytusa Chałubińskiego 8, 00-613 Warszawa, Polska.

140711 2004 04 30 A. Wprowadzono zmianę uprawnionego przez wykreślenie wpisu: RSM SALUSTRO REYDEL POLSKA Spółka z o.o., ul. Tytusa Chałubińskiego 8, 00-613 Warszawa, Polska i dokonanie wpisu: RSM International Association c/o Fidutec Fiduciaire S.A., 62, route de Frontenex, Case postale 6525 Genewa, Szwajcaria.

140714 2004 04 15 A. Wprowadzono zmianę siedziby uprawnionego przez wykreślenie wpisu: IMPAG Polska Spółka z o.o., 95-200 Pabianice ul. Partyzancka 105/127, Polska i dokonanie wpisu: IMPAG Polska Spółka z o.o., 31-444 Kraków ul. Śliczna 34, Polska.

141905 2004 04 19 A. Wprowadzono zmianę nazwy uprawnionego przez wykreślenie wpisu: Okońska Hanna, Okoński Roman Przedsiębiorstwo Handlowo-Usługowo-Produkcyjne MA-ROKON S.C., 87-100 Toruń, ul. Barwna 6, Polska i dokonanie wpisu: Przedsiębiorstwo Handlowo Usługowo Produkcyjne MA-ROKON H. Okońska, R. Okoński Sp. Jawna, 87-100 Toruń, ul. Barwna 6, Polska.

141906 2004 04 19 A. Wprowadzono zmianę nazwy uprawnionego przez wykreślenie wpisu: Okońska Hanna, Okoński Roman Przedsiębiorstwo Handlowo-Usługowo-Produkcyjne MA-ROKON S.C., 87-100 Toruń, ul. Barwna 6, Polska i dokonanie wpisu: Przedsiębiorstwo Handlowo Usługowo Produkcyjne MA-ROKON H. Okońska, R. Okoński Sp. Jawna, 87-100 Toruń, ul. Barwna 6, Polska.

192

DECYZJE O UNIEWAŻNIENIU PRAWA OCHRONNEGO

Poniższe zestawienie zawiera kolejno: numer prawa ochronnego na znaki towarowe, datę unieważnienia prawa ochronnego oraz treść decyzji.

110 091 06/99 2001 07 05 Unieważniono w całości

122 342 10/00 2003 07 03 Unieważniono w całości

115 744 02/00 2003 01 15 Unieważniono w części dotyczącej towarów z klasy 33, tj. alkoholowych ekstraktów i esencji, alkoholowych wyciągów z owoców, anyżówki, aperitifów, araku, dżinu, koktajlów, kremów, likierów, miodów pitnych, rumu, sake, whisky, winiaku, wina i wódki

193

DECYZJE O WYGAŚNIĘCIU PRAWA OCHRONNEGO

Poniższe zestawienie zawiera kolejno: numer prawa ochronnego na znaki towarowe i datę wygaśnięcia prawa ochronnego. W przypadku wygaśnięcia prawa tylko dla części towarów (usług) wymienia się te towary (usługi).

61 808 1994 01 15 Prawo wygasło w całości.

64 966 2002 11 19 Prawo wygasło w całości.

87 572 2001 05 04 Prawo wygasło w całości.

90 035 2001 02 19 Prawo wygasło w całości.

96 139 2002 11 19 Prawo wygasło w całości.

62 533 2003 08 12 Prawo wygasło w całości. Wnioskiem, który wpłynął do Urzędu w dniu 2003.08.12 pełnomocnik uprawnionego poinformował Urząd o wykreśleniu przedmiotowego znaku towarowego.

94 552 2002 06 27 Prawo wygasło w całości. Wnioskiem z 27.06.2002 r. pełnomocnik uprawnionego poinformował Urząd o rezygnacji z dalszej ochrony przedmiotowego znaku towarowego.

111 448 2002 06 27 Prawo wygasło w całości. Wnioskiem z 27.06.2002 r. pełnomocnik uprawnionego poinformował Urząd o rezygnacji z dalszej ochrony przedmiotowego znaku towarowego.

43 901 2003 06 14 Prawo wygasło w części dla towarów: kleiwa do celów przemysłowych, farby z wyjątkiem malarskich i drukarskich), lakiery, środki chroniące przed rdzewieniem, środki do konserwowania drewna, barwniki, zaprawy, żywice; oleje i tłuszcze do celów przemysłowych, smary; środki wiążące i pochłaniające kurz, preparaty do niszczenia chwastów i pasożytów; narzędzia i instrumenty ręczne; aparaty i instrumenty chirurgiczne, lekarskie, dentystyczne i weterynaryjne (również sztuczne członki, oczy i zęby); klasy 1, 2, 4, 10.

63 194 2002 11 24 Prawo wygasło w części dotyczącej towarów: papier, tektura i wyroby wykonane z tych materiałów nie zawarte w innych klasach; druki i artykuły introligatorskie, foto-

- grafie, papeteria, materiały do klejenia do papeterii i do celów domowych, artykuły biurowe, materiały do nauczania i uczenia się (z wyjątkiem aparatów), artykuły z tworzyw sztucznych do pakowania (nie zawarte w innych klasach, klisze drukarskie) zawartych w klasie 16.
- 71 343 2001 01 22 Prawo wygasło w części dla towarów i usług: materiały budowlane niemetalowe, materiały do budowy dróg; budownictwo i naprawy; klasy 19, 37.
- 83 326 2002 12 15 Prawo wygasło w części dla towarów: materiały skóropodobne, skóry naturalne; materiały obciowe, tkaniny materiałowe i mikro-fazy; klasy 18, 24.
- 87 613 2003 02 11 Prawo wygasło w części dla towarów i usług: programy dla maszyn cyfrowych; dzienniki, czasopisma, książki, fotografie; usługi w zakresie: kontroli i prowadzenia ksiąg rachunkowych z kl. 35 oraz kl. 9, 16.
- 93 233 2003 05 29 Prawo wygasło w części dla towarów i usług: kable i przewody elektryczne, gniazdka, puszkki elektryczne, akumulatory bezpośrednio zasilające komputery, stabilizatory prądu i napięcia, zasilacze elektryczne, sterowniki, urządzenia sygnalizacyjne, alarmowe, kontrolne, czujniki elektryczne, mierniki prądu i napięcia, projektowanie systemów sieci elektrycznych, komputerowych, telekomunikacyjnych, doradztwo i ekspertyzy w ww. zakresie; klasy 9, 42.
- 93 365 2000 05 15 Prawo wygasło w części dotyczącej towarów: kawa, ekstrakty kawy, esencje kawy, mieszanki kawy, mieszanki kawy i cykorii, namiastki kawy.
- 94 058 2003 08 02 Prawo wygasło w części dla usług: naprawa sprzętu audio i video; klasa 37.
- 94 298 2004 01 04 Prawo wygasło w części dla towarów i usług: ryby, drób, dziczyzna, ekstrakty mięsne, owoce i warzywa konserwowane, suszone i gotowane, galaretki, konfitury, jaja, mleko i wyroby z mleka, jadalne oleje i tłuszcze, konserwy, pikle; kawa, herbata, kakao, cukier, ryż, tapioka, sago, namiastki kawy, mąka i preparaty zbożowe, chleb, ciastka, wyroby cukiernicze, piekarnicze, słodczyce, lody, miód, drożdże, proszki do pieczenia, sól, musztarda, ocet, sosy, przyprawy; produkty rolnicze, ogrodnicze i leśne, żywe zwierzęta, świeże owoce i jarzyny, nasiona, rośliny i naturalne owoce; piwo, wody mineralne i gazowane oraz inne napoje bezalkoholowe, napoje owocowe i soki owocowe; prowadzenie interesów na rzecz osób trzecich bez kontaktu z towarem w tym pośrednictwo handlowe fakturowe, udział w negocjacjach umownych, prokura, usługi doradcze w zakresie zarządzania przedsiębiorstwami handlowymi i przemysłowymi; pośrednictwo usług ubezpieczeniowych w zakresie sprzedaży polis ubezpieczeniowych; usługi transportowe i magazynowanie towarów powierzonych, świadczone na rzecz osób trzecich; klasy 29, 30, 31, 32, 35, 36, 39.
- 95 316 2003 06 16 Prawo wygasło w części dla towarów i usług: maszyny dla włókiennictwa; surowe materiały włókniste i tekstylne; przędza do celów tekstylnych, nici; tkaniny, wyroby tekstylne; usługi doradztwa i pomocy w prowadzeniu działalności gospodarczej oraz zarządzania działalnością gospodarczą osób trzecich; klasy 7, 22, 23, 24, 35.
- 95 380 2003 02 23 Prawo wygasło w części dla towarów i usług: urządzenia do utylizacji odpadów komunalnych przez spalanie zawierające przede wszystkim sortowniki, oddzielacze zanieczyszczeń, rozdrabniacze, prasy, urządzenia do spalania odpadów, urządzenia do oczyszczania gazów, transportery, części do ww. urządzeń; sprzęt elektroniczny, w tym audio, video i telewizyjny; pojazdy jedno i wielośladowe; ekstrakty mięsne, mięso świeże i konserwowane, przetwory z mięsa zwłaszcza wędliny; drób, ryby, dziczyzna oraz ich przetwory; jaja świeże i w proszku; mleko i wyroby z mleka; jadalne oleje i tłuszcze; owoce i warzywa konserwowane, suszone, gotowane, mrożone i ziemniaki oraz ich przetwory w tym przetwory z ziemniaków, sosy do sałat, grzyby konserwowe, zupy; żywność solona, żelatyna, chrupki, kawior, koncentraty, wodorosty i ich wyciągi do celów spożywczych, zioła; kawa, kakao, herbata i ich namiastki; cukier; ryż; mąki, płatki w tym ziemniaczane i grysik, przyprawy, lód do chłodzenia, lody, chleb, ciasta i wyroby cukiernicze i piekarnicze; kasze, olejki eteryczne i esencje do żywności, drożdże i enzymy, majonezy, makarony, musztarda, ocet, napoje na bazie czekolady, kawy; orzechy, ziarna zbóż i roślin strączkowych; świeże owoce i warzywa w tym ziemniaki, drewno, nasiona, rośliny w tym drzewa, krzewy, kwiaty, żywe zwierzęta, pasza i pożywienie dla zwierząt, słód, słoma, siano; naprawy środków transportowych; usługi transportowe i spedycyjne wszystkimi środkami transportu lądowego, powietrznego i wodnego, towarów, zwierząt i osób; konfekcjonowanie towarów, magazynowanie towarów; montaż sprzętu elektronicznego, w tym audio, video i telewizyjnego; montaż pojazdów jedno i wielośladowych, utylizacja odpadów komunalnych; klasy 7, 9, 12, 29, 30, 31, 37, 39, 40.
- 98 973 2002 06 26 Prawo wygasło w części dla towarów: produkty farmaceutyczne, leki, płyny pielęgnacyjne (paraleki) do stosowania w medycynie zwłaszcza okulistyce, opatrunki, bandaże; klasa 5.
- 117 186 2001 01 22 Prawo wygasło w części dla towarów: materiały budowlane niemetalowe z klasy 19. Wnioskiem z 22.01.2001 pełnomocnik uprawnionego wniósł o ograniczenie ochrony przedmiotowego znaku towarowego, polegające na zawężeniu wykazu towarów do: rury sztywne stosowane w budownictwie niemetalowe, półfabrykaty drewniane (dźwigary, klepki, płyty), rusztowania niemetalowe, belki niemetalowe, szalunki do betonu niemetalowe, drewno nadające się do formowania, drewno obrobione, kamienie łamane, kratow-

nice niemetalowe, materiały konstrukcyjne niemetalowe, sklejka, karton budowlany, karton z miążgi drzewnej, dla budownictwa-w klasie 19 rezygnując przy tym z wcześniej przyjętego wykazu towarów, tj.: materiały budowlane niemetalowe-klasa 19, przy czym pozostawia się towary i usługi w klasach 6, 35, 36, 37, 39, 42 bez zmian.

118 780 2001 01 22 Prawo wygasło w części dla towarów i usług: materiały budowlane niemetalowe, materiały do budowy dróg; usługi budowlane i remontowo-budowlane; klasy 19, 37.

Wnioskiem z 22.01.2001 pełnomocnik uprawnionego wniósł o ograniczenie ochrony przedmiotowego znaku towarowego, polegające na zawężeniu wykazu towarów do: betonowe kostki brukowe, betonowe krawężniki i obrzeża, betonowe płyty chodnikowe i ekologiczne, betonowe murki oporowe, betonowe gazony, betonowe bariery dźwiękochłonne, betonowe palisady, betonowe pustaki-w klasie 19.

118 781 2001 01 22 Prawo wygasło w części dla towarów i usług: materiały budowlane niemetalowe, materiały do budowy dróg; usługi budowlane i remontowo-budowlane; klasy 19, 37. Wnioskiem z 22.01.2001 pełnomocnik uprawnionego wniósł o ograniczenie ochrony przedmiotowego znaku towarowego, polegające na zawężeniu wykazu towarów do: betonowe kostki brukowe, betonowe krawężniki i obrzeża, betonowe płyty chodnikowe i ekologiczne, betonowe murki oporowe, betonowe gazony, betonowe bariery dźwiękochłonne, betonowe palisady, betonowe pustaki-w klasie 19.

194

WYGAŚNIĘCIE PRAWA OCHRONNEGO (prawa nieprzedłużone)

Poniższe zestawienie zawiera kolejno: numer prawa ochronnego na znak towarowy oraz datę wygaśnięcia prawa ochronnego.

71544	2001 12 27	79169	2002 09 24
75606	2002 01 17	79171	2002 09 24
75485	2002 02 25	79172	2002 09 24
76406	2002 06 19	79173	2002 09 24
76407	2002 06 19	79174	2002 09 24
76409	2002 06 19	79175	2002 09 24
76411	2002 06 19	79176	2002 09 24
76412	2002 06 19	79177	2002 09 24
76426	2002 06 03	79178	2002 09 24
78539	2003 09 28	79179	2002 09 24
78796	2002 06 19	79186	2002 09 25
79153	2002 09 21	79222	2002 09 25
79157	2002 09 21	79224	2002 09 25
79158	2002 08 25	79226	2002 09 25
79159	2002 09 22	79227	2002 09 25
79160	2002 09 21	79228	2002 09 25
79161	2002 09 23	79229	2002 09 25
79162	2002 09 23	79243	2002 09 25
79163	2002 09 23	79252	2002 09 25
79165	2002 09 23	79266	2002 09 25
79168	2002 09 22	79269	2002 09 28

79270	2002 09 28	79603	2002 08 09
79271	2002 09 28	79607	2002 10 21
79272	2002 09 28	79610	2002 11 07
79273	2002 09 28	79613	2002 11 12
79274	2002 09 28	79614	2002 11 18
79276	2002 09 29	79615	2002 11 21
79278	2002 09 30	79617	2002 11 26
79281	2002 10 01	79620	2002 12 02
79282	2002 10 01	79621	2002 12 02
79284	2002 09 30	79622	2002 12 09
79285	2002 09 30	79624	2002 12 12
79286	2002 10 02	79627	2002 12 13
79288	2002 10 02	79629	2002 12 23
79291	2002 10 06	79630	2002 12 31
79298	2002 10 06	79631	2002 01 03
79299	2002 10 08	79633	2002 01 14
79301	2002 10 08	79634	2002 01 14
79303	2002 10 12	79635	2002 01 16
79305	2002 10 12	79637	2002 01 20
79306	2002 10 12	79639	2002 01 20
79307	2002 10 12	79640	2002 01 23
79308	2002 10 13	79641	2002 01 23
79315	2002 10 15	79643	2002 01 23
79316	2002 10 16	79644	2002 01 27
79320	2002 10 16	79647	2002 02 07
79321	2002 10 16	79648	2002 02 10
79323	2002 10 19	79652	2002 02 10
79324	2002 10 19	79653	2002 02 10
79325	2002 10 20	79656	2002 02 18
79327	2002 10 20	79657	2002 02 19
79329	2002 10 19	79658	2002 02 20
79330	2002 10 19	79659	2002 02 25
79332	2002 10 21	79668	2002 03 05
79334	2002 10 21	79669	2002 03 05
79335	2002 10 22	79671	2002 03 09
79345	2002 10 22	79672	2002 03 09
79354	2002 10 23	79675	2002 03 09
79355	2002 10 23	79676	2002 03 09
79356	2002 10 23	79680	2002 03 11
79359	2002 10 26	79681	2002 03 23
79360	2002 10 26	79682	2002 03 25
79363	2002 10 26	79684	2002 03 25
79364	2002 10 26	79685	2002 03 25
79365	2002 10 26	79686	2002 03 25
79366	2002 10 26	79687	2002 03 23
79368	2002 10 26	79688	2002 04 09
79369	2002 10 24	79689	2002 04 09
79374	2002 10 27	79690	2002 04 08
79375	2002 10 27	79691	2002 04 22
79376	2002 10 27	79696	2002 04 27
79377	2002 10 27	79698	2002 05 07
79378	2002 10 26	79700	2002 05 15
79379	2002 10 26	79701	2002 05 15
79380	2002 10 28	79704	2002 05 15
79382	2002 10 28	79705	2002 05 15
79384	2002 10 28	79706	2002 05 15
79386	2002 10 26	79712	2002 06 09
79387	2002 10 29	79713	2002 06 16
79397	2002 11 05	79715	2002 07 07
79398	2002 11 05	79716	2002 07 07
79399	2002 11 05	79718	2002 07 10
79401	2002 11 05	79719	2002 08 07
79402	2002 11 06	79721	2002 08 10
79403	2002 11 05	79724	2002 08 13
79404	2002 11 09	79729	2002 09 02
79602	2002 08 07	79733	2002 09 10

79734	2002 09 10	79965	2001 09 23	80075	2002 02 03	80197	2002 05 11
79735	2002 09 10	79966	2001 09 26	80076	2002 02 03	80198	2002 05 12
79736	2002 09 10	79968	2001 10 03	80077	2002 02 03	80199	2002 05 11
79738	2002 09 10	79970	2001 10 14	80078	2002 02 10	80200	2002 05 15
79739	2002 09 10	79971	2001 10 16	80080	2002 02 11	80201	2002 05 18
79740	2002 09 10	79972	2001 10 17	80081	2002 02 10	80202	2002 05 18
79741	2002 09 10	79973	2001 10 18	80083	2002 02 13	80205	2002 05 21
79742	2002 09 10	79974	2001 10 18	80084	2002 02 14	80206	2002 05 21
79743	2002 09 18	79975	2001 10 18	80089	2002 02 19	80207	2002 05 21
79744	2002 09 23	79978	2001 10 25	80090	2002 02 20	80208	2002 05 22
79747	2002 09 26	79979	2001 10 25	80091	2002 02 20	80212	2002 05 25
79748	2002 09 28	79980	2001 10 25	80094	2002 02 20	80216	2002 05 25
79749	2002 10 02	79981	2001 10 25	80099	2002 02 27	80217	2002 05 25
79750	2002 10 02	79984	2001 10 30	80102	2002 02 28	80218	2002 05 25
79754	2002 10 08	79986	2001 10 31	80103	2002 02 28	80223	2002 05 27
79755	2002 10 08	79987	2001 11 04	80105	2002 02 28	80224	2002 05 27
79757	2002 10 13	79988	2001 11 04	80106	2002 03 02	80226	2002 05 26
79762	2002 10 13	79990	2001 11 12	80107	2002 03 02	80227	2002 05 26
79763	2002 10 13	79991	2001 11 12	80108	2002 03 02	80228	2002 05 28
79765	2002 10 14	79994	2001 11 25	80109	2002 03 03	80230	2002 05 28
79772	2002 10 16	79996	2001 11 25	80111	2002 03 03	80233	2002 06 05
79778	2002 10 22	79997	2001 11 25	80112	2002 03 03	80234	2002 06 12
79779	2002 10 22	79998	2001 11 26	80113	2002 03 04	80235	2002 06 12
79780	2002 10 22	79999	2001 11 27	80114	2002 03 05	80236	2002 06 12
79781	2002 10 22	80003	2001 11 28	80115	2002 03 05	80238	2002 06 15
79784	2002 10 23	80004	2001 12 04	80116	2002 03 05	80239	2002 06 17
79785	2002 10 23	80006	2001 12 04	80120	2002 03 09	80240	2002 06 19
79786	2002 10 23	80007	2001 12 04	80122	2002 03 12	80241	2002 06 19
79787	2002 10 23	80008	2001 12 04	80123	2002 03 13	80242	2002 06 19
79788	2002 10 23	80009	2001 12 05	80126	2002 03 16	80242	2002 06 19
79789	2002 10 23	80012	2001 12 09	80128	2002 03 24	80245	2002 06 23
79790	2002 10 23	80013	2001 12 09	80133	2002 03 24	80246	2002 06 23
79791	2002 10 23	80014	2001 12 09	80134	2002 03 24	80247	2002 06 22
79792	2002 10 23	80015	2001 12 09	80135	2002 03 24	80248	2002 06 24
79793	2002 10 23	80016	2001 12 13	80137	2002 03 26	80251	2002 06 25
79794	2002 10 23	80017	2001 12 16	80139	2002 03 25	80252	2002 06 24
79795	2002 10 23	80018	2001 12 16	80140	2002 03 25	80253	2002 06 29
79796	2002 10 23	80019	2001 12 16	80144	2002 03 30	80254	2002 07 02
79797	2002 10 23	80020	2001 12 16	80145	2002 03 31	80255	2002 07 03
79798	2002 10 23	80021	2001 12 17	80146	2002 03 31	80256	2002 07 06
79799	2002 10 23	80022	2001 12 17	80149	2002 04 03	80258	2002 07 07
79802	2002 10 23	80023	2001 12 17	80150	2002 04 07	80259	2002 07 09
79803	2002 10 27	80024	2001 12 17	80151	2002 04 07	80262	2002 07 13
79804	2002 10 27	80025	2001 12 20	80152	2002 04 07	80263	2002 07 14
79805	2002 10 28	80026	2001 12 20	80153	2002 04 09	80270	2002 07 16
79806	2002 10 28	80030	2001 12 30	80155	2002 04 14	80277	2002 07 16
79807	2002 10 28	80031	2001 12 30	80156	2002 04 18	80278	2002 07 17
79808	2002 10 28	80035	2002 02 05	80157	2002 04 21	80279	2002 07 18
79809	2002 10 28	80036	2002 01 09	80158	2002 04 23	80280	2002 07 21
79810	2002 10 28	80037	2002 01 14	80161	2002 04 24	80283	2002 07 23
79811	2002 10 28	80038	2002 01 14	80163	2002 04 24	80284	2002 07 20
79812	2002 11 06	80039	2002 01 14	80169	2002 04 24	80285	2002 07 23
79899	2001 07 25	80041	2002 01 14	80170	2002 04 24	80286	2002 07 27
79901	2002 03 06	80046	2002 01 16	80174	2002 04 23	80287	2002 07 31
79902	2002 05 11	80047	2002 01 17	80176	2002 04 29	80289	2002 08 19
79903	2002 05 22	80048	2002 01 17	80177	2002 04 30	80290	2002 08 19
79910	2002 01 08	80053	2002 01 21	80182	2002 04 28	80291	2002 08 20
79915	2001 10 17	80055	2002 01 24	80183	2002 04 28	80293	2002 08 31
79933	2001 03 18	80057	2002 01 28	80184	2002 04 28	80294	2002 08 31
79953	2001 07 26	80063	2002 01 28	80185	2002 04 28	80295	2002 09 03
79954	2001 07 22	80067	2002 01 28	80186	2002 04 29	80296	2002 09 08
79955	2001 07 29	80070	2002 01 29	80188	2002 04 30	80297	2002 09 14
79956	2001 08 05	80071	2002 01 29	80191	2002 05 05	80298	2002 09 14
79957	2001 08 09	80072	2002 01 31	80192	2002 05 05	80300	2002 09 18
79961	2001 09 10	80073	2002 01 31	80193	2002 05 07	80302	2002 10 14
79963	2001 09 13	80074	2002 02 03	80194	2002 05 07	80303	2002 10 16

80304	2002 10 16	80525	2002 04 30	80652	2002 03 26	80770	2002 01 13
80306	2002 10 20	80528	2002 05 07	80655	2002 03 30	80771	2002 01 13
80321	2002 10 19	80529	2002 05 07	80657	2002 04 03	80772	2002 01 13
80322	2002 10 21	80532	2002 05 08	80659	2002 04 27	80773	2002 01 14
80323	2002 10 20	80536	2002 05 11	80660	2002 04 30	80774	2002 01 14
80324	2002 10 23	80541	2002 05 18	80664	2002 05 12	80778	2002 01 15
80334	2001 08 21	80543	2002 05 22	80665	2002 05 12	80781	2002 01 15
80335	2002 10 26	80549	2002 06 12	80667	2002 05 11	80782	2002 01 15
80336	2002 10 27	80550	2002 06 22	80670	2002 05 25	80785	2002 01 24
80337	2002 10 28	80553	2002 06 22	80671	2002 05 25	80794	2002 01 31
80387	2002 07 03	80556	2002 07 06	80672	2002 05 27	80799	2002 01 10
80407	2001 07 26	80557	2002 07 06	80674	2002 05 28	80801	2002 02 19
80408	2001 08 08	80558	2002 07 08	80675	2002 06 01	80803	2002 02 19
80409	2001 08 08	80559	2002 07 08	80676	2002 06 01	80805	2002 02 19
80410	2001 08 30	80561	2002 07 23	80677	2002 06 04	80807	2002 02 27
80411	2001 09 06	80562	2002 07 23	80678	2002 06 04	80808	2002 02 27
80412	2001 09 26	80563	2002 06 24	80679	2002 06 03	80815	2002 03 10
80413	2001 09 30	80576	2001 07 04	80682	2002 06 11	80831	2002 03 27
80415	2001 10 17	80577	2001 07 11	80683	2002 06 10	80832	2002 03 27
80416	2001 10 24	80578	2001 07 26	80684	2002 06 12	80839	2002 03 31
80417	2001 10 25	80579	2001 07 26	80685	2002 06 16	80840	2002 03 30
80418	2001 10 23	80580	2001 07 29	80686	2002 06 22	80841	2002 04 02
80419	2001 10 29	80581	2001 08 01	80687	2002 06 23	80842	2002 04 02
80421	2001 10 29	80582	2001 08 22	80688	2002 06 22	80848	2002 04 07
80422	2001 10 30	80584	2001 09 09	80689	2002 06 22	80849	2002 04 07
80423	2001 10 30	80588	2001 10 15	80693	2002 07 07	80850	2002 04 07
80425	2001 11 04	80589	2001 10 29	80694	2002 07 06	80851	2002 04 07
80427	2001 11 14	80590	2001 10 31	80697	2002 07 02	80852	2002 04 07
80430	2001 11 15	80591	2001 10 31	80698	2002 07 23	80853	2002 04 08
80431	2001 11 18	80593	2001 11 04	80699	2002 07 23	80855	2002 04 13
80434	2001 12 02	80597	2001 11 20	80700	2002 07 23	80859	2002 04 16
80435	2001 12 09	80598	2001 11 27	80701	2002 07 26	80861	2002 04 16
80437	2001 12 16	80600	2001 12 02	80702	2002 07 31	80862	2002 04 17
80439	2001 12 18	80601	2002 09 15	80703	2002 07 31	80864	2002 04 27
80440	2001 12 19	80604	2001 12 30	80705	2002 09 25	80867	2002 04 28
80444	2002 01 09	80606	2002 01 10	80706	2002 09 25	80868	2002 04 30
80449	2002 01 09	80607	2002 01 10	80709	2002 09 25	80870	2002 05 08
80454	2002 01 11	80608	2002 01 15	80710	2002 10 23	80871	2002 05 08
80455	2002 01 11	80611	2002 01 21	80711	2002 10 23	80872	2002 05 11
80457	2002 01 16	80612	2002 01 20	80713	2002 10 23	80874	2002 05 12
80459	2002 01 17	80613	2002 01 22	80715	2001 11 15	80875	2002 05 12
80460	2002 01 17	80614	2002 01 23	80716	2001 11 15	80876	2002 05 12
80461	2002 01 17	80615	2002 01 24	80727	2001 08 26	80877	2002 05 15
80462	2002 01 17	80616	2002 01 30	80730	2001 09 11	80878	2002 05 15
80463	2002 01 20	80622	2002 02 06	80731	2001 09 26	80880	2002 02 19
80466	2002 01 28	80624	2002 02 13	80734	2001 07 29	80882	2002 05 18
80467	2002 01 28	80626	2002 02 22	80735	2001 10 25	80883	2002 05 27
80468	2002 01 31	80627	2002 02 26	80736	2001 11 05	80885	2002 05 26
80469	2002 01 31	80628	2002 02 27	80738	2001 11 25	80886	2002 05 28
80471	2002 01 31	80629	2002 02 26	80739	2001 11 28	80887	2002 05 29
80476	2002 02 13	80630	2002 02 28	80741	2001 12 02	80888	2002 05 28
80477	2002 02 17	80631	2002 02 28	80744	2001 12 05	80889	2002 05 28
80479	2002 02 25	80632	2002 02 29	80745	2001 12 05	80892	2002 06 01
80486	2002 03 05	80633	2002 03 03	80746	2001 12 16	80893	2002 05 29
80489	2002 03 09	80634	2002 03 04	80747	2001 12 16	80894	2002 06 04
80505	2002 03 25	80637	2002 03 09	80748	2001 12 18	80895	2002 05 03
80506	2002 02 21	80638	2002 03 10	80749	2001 12 18	80896	2002 06 08
80507	2002 03 26	80639	2002 03 10	80751	2001 12 18	80898	2002 06 16
80508	2002 03 26	80640	2002 03 10	80753	2001 12 27	80900	2002 06 24
80510	2002 03 26	80641	2002 03 10	80754	2001 12 31	80901	2002 03 18
80512	2002 03 30	80642	2002 03 10	80755	2001 12 31	80902	2002 09 02
80518	2002 04 15	80643	2002 03 10	80760	2002 01 02	80903	2002 09 02
80521	2002 04 24	80644	2002 03 10	80761	2002 01 06	80905	2002 02 27
80522	2002 04 25	80645	2002 03 10	80763	2002 01 07	80910	2001 10 30
80523	2002 04 27	80646	2002 03 10	80764	2002 01 08	80911	2002 04 08
80524	2002 04 29	80647	2002 03 20	80767	2002 01 10	80920	2001 12 02

80922	2002 06 29	81051	2002 04 01	81215	2002 05 07	81344	2002 09 04
80925	2002 07 02	81052	2002 03 31	81217	2002 05 08	81346	2002 09 15
80926	2002 07 06	81059	2002 04 10	81221	2002 05 15	81350	2001 07 24
80927	2002 07 06	81064	2002 04 15	81222	2002 05 20	81353	2001 10 21
80931	2002 07 17	81065	2002 04 15	81223	2002 05 20	81354	2001 10 28
80932	2001 11 15	81066	2002 04 15	81224	2002 05 20	81355	2001 11 14
80933	2002 07 20	81067	2002 04 14	81225	2002 05 20	81356	2001 12 04
80934	2002 07 22	81068	2002 04 14	81226	2002 05 21	81362	2002 01 31
80935	2002 07 23	81069	2002 04 17	81227	2002 05 22	81370	2002 03 09
80936	2002 07 29	81070	2002 04 17	81228	2002 05 27	81371	2002 03 09
80939	2002 07 31	81071	2002 04 17	81229	2002 05 27	81374	2002 03 17
80940	2002 08 03	81072	2002 04 27	81230	2002 05 26	81378	2002 05 05
80941	2002 08 04	81074	2002 04 29	81231	2002 05 28	81379	2002 05 19
80942	2002 08 03	81075	2002 04 30	81235	2002 06 02	81380	2002 05 19
80946	2002 09 07	81076	2002 04 30	81236	2002 06 03	81384	2002 06 01
80947	2002 09 10	81077	2002 04 30	81237	2002 06 09	81385	2002 05 29
80949	2002 09 14	81078	2002 04 30	81241	2002 06 12	81386	2002 06 04
80951	2002 09 23	81079	2002 04 30	81242	2002 06 24	81387	2002 06 10
80952	2002 09 23	81080	2002 05 04	81243	2002 06 24	81391	2002 06 15
80962	2002 10 01	81084	2002 05 11	81244	2002 06 24	81394	2002 06 24
80969	2001 12 19	81085	2002 05 15	81245	2002 06 24	81398	2002 07 22
80976	2001 07 31	81086	2002 05 15	81246	2002 06 23	81399	2002 07 23
80977	2001 08 02	81087	2002 05 19	81248	2002 06 25	81400	2002 07 31
80978	2001 09 23	81096	2001 07 03	81252	2002 07 06	81401	2002 07 31
80979	2001 10 21	81099	2001 07 19	81253	2002 07 06	81403	2002 08 05
80980	2001 10 25	81101	2001 08 20	81257	2002 07 27	81405	2002 08 11
80983	2001 10 31	81102	2001 08 21	81258	2002 07 29	81406	2002 08 11
80984	2001 11 04	81103	2001 10 01	81259	2002 07 29	81408	2002 08 25
80985	2001 11 04	81104	2001 10 29	81260	2002 08 12	81409	2002 08 27
80986	2001 11 05	81106	2001 10 30	81261	2002 08 12	81410	2002 09 03
80988	2001 11 15	81110	2001 11 20	81264	2002 08 17	81411	2002 09 23
80992	2001 11 25	81111	2001 11 20	81265	2002 08 20	81413	2002 09 25
80997	2001 11 26	81112	2001 11 20	81267	2002 08 21	81414	2002 09 29
80998	2001 12 02	81118	2001 12 19	81269	2002 09 03	81415	2002 09 29
81000	2001 12 05	81120	2001 12 24	81274	2002 09 23	81416	2002 09 29
81003	2001 12 11	81121	2002 01 07	81279	2002 09 25	81418	2001 09 09
81004	2001 12 18	81124	2002 01 13	81282	2002 05 20	81440	2002 05 05
81006	2001 12 23	81127	2002 01 17	81283	2002 05 25	81441	2002 09 29
81007	2001 12 23	81129	2002 01 18	81285	2002 05 28	81442	2002 09 29
81009	2002 01 09	81130	2002 01 17	81286	2002 05 27	81447	2001 07 01
81013	2002 01 13	81131	2002 01 27	81288	2002 05 30	81448	2001 07 15
81016	2002 01 17	81133	2002 01 29	81289	2002 05 30	81449	2001 07 22
81017	2002 01 17	81134	2002 01 30	81290	2002 06 01	81450	2001 07 31
81018	2002 01 14	81136	2002 06 29	81291	2002 06 02	81451	2001 09 26
81019	2002 01 17	81137	2002 02 06	81292	2002 06 05	81453	2001 10 11
81021	2002 01 28	81138	2002 02 06	81293	2002 06 05	81454	2001 10 16
81022	2002 01 29	81139	2002 02 10	81297	2002 06 15	81455	2001 10 16
81025	2002 02 04	81142	2002 02 21	81298	2002 06 17	81457	2001 10 21
81026	2002 02 07	81151	2002 02 28	81301	2002 06 26	81459	2001 10 29
81030	2002 02 14	81153	2002 02 27	81302	2002 06 26	81465	2001 10 31
81031	2002 02 18	81154	2002 03 03	81305	2002 07 03	81467	2001 11 15
81032	2002 02 18	81155	2002 03 10	81312	2002 07 10	81468	2001 11 15
81033	2002 02 26	81157	2002 03 13	81314	2002 07 10	81469	2001 11 15
81034	2002 02 26	81159	2002 03 19	81315	2002 05 25	81472	2001 11 22
81035	2002 02 27	81177	2002 03 31	81316	2002 06 01	81473	2001 12 02
81036	2002 02 27	81182	2002 04 08	81317	2002 07 10	81478	2001 12 27
81037	2002 03 03	81190	2002 04 15	81322	2002 07 14	81482	2002 01 13
81038	2002 03 03	81194	2002 04 14	81326	2002 07 24	81483	2002 01 13
81039	2002 03 05	81195	2002 04 21	81327	2002 07 29	81484	2002 01 14
81041	2002 03 06	81196	2002 04 27	81328	2002 07 29	81485	2002 01 14
81043	2002 03 10	81198	2002 04 30	81329	2002 07 30	81486	2002 01 23
81044	2002 03 12	81199	2002 04 29	81330	2002 07 30	81487	2002 01 21
81046	2002 03 18	81210	2002 06 19	81331	2002 07 31	81488	2002 01 23
81047	2002 03 27	81211	2002 01 29	81337	2002 08 11	81490	2002 01 28
81048	2002 03 27	81212	2002 05 29	81338	2002 08 12	81491	2002 01 28
81049	2002 03 27	81214	2002 05 04	81342	2002 09 02	81492	2002 01 31

81497	2002 02 27	81552	2002 06 15
81501	2001 12 31	81554	2002 06 24
81502	2002 01 30	81556	2002 06 29
81503	2002 01 15	81561	2002 07 02
81508	2002 03 10	81564	2002 07 16
81510	2002 03 16	81566	2002 07 24
81512	2002 03 17	81569	2002 08 03
81513	2002 03 18	81570	2002 08 05
81515	2002 03 30	81573	2002 08 10
81519	2002 04 15	81575	2002 08 10
81520	2002 04 21	81576	2002 08 10
81521	2002 04 22	81579	2002 08 10
81523	2002 04 21	81582	2002 08 10
81525	2002 05 05	81588	2002 08 19
81528	2001 12 31	81592	2002 08 27
81529	2002 05 08	81593	2002 08 26
81530	2002 05 08	81600	2002 09 24
81531	2002 05 12	81603	2002 09 30
81532	2002 05 12	81604	2002 10 16
81533	2002 05 12	81607	2002 02 27
81534	2002 05 15	81612	2001 07 17
81537	2002 05 15	81614	2001 09 09
81538	2002 05 15	81620	2002 01 21
81540	2002 05 15	81622	2002 05 21
81545	2002 05 15	83768	2002 10 14
81546	2002 05 19	86110	2003 01 27
81551	2002 06 15		

195

**DECYZJE O ZMIANIE LUB UCHYLENIU DECYZJI
(opublikowanych w Wiadomościach Urzędu Patentowego)**

Poniższe zestawienie zawiera kolejno: numer prawa ochronnego na znak towarowy, numer i rok wydania Wiadomości Urzędu Patentowego, w którym zmieniona lub uchylona decyzja została ogłoszona oraz datę i treść decyzji, w której zmieniono lub uchylono decyzję poprzednią.

79 013	01/95	2003 11 12	Zmieniono decyzję o rejestracji znaku towarowego z dnia 19.04.1994 r. w następujący sposób: - w części dotyczącej nazwy uprawnionego powinno być: PRINT SHOPS PREGO-POLSKA Spółka z o.o., Warszawa, Polska.
79 015	01/95	2003 11 12	Zmieniono decyzję o rejestracji znaku towarowego z dnia 19.04.1994 r. w następujący sposób: w części dotyczącej nazwy uprawnionego powinno być: PRINT SHOPS PREGO-POLSKA Spółka z o.o., Warszawa, Polska.
79 016	01/95	2003 11 12	Zmieniono decyzję o rejestracji znaku towarowego z dnia 19.04.1994 r. w następujący sposób: w części dotyczącej nazwy uprawnionego powinno być: PRINT SHOPS PREGO-POLSKA Spółka z o.o., Warszawa, Polska.
79 017	01/95	2003 11 12	Zmieniono decyzję o rejestracji znaku towarowego z dnia 19.04.1994 r. w następujący sposób: w części dotyczącej nazwy uprawnionego powinno być: PRINT SHOPS

			PREGO-POLSKA Spółka z o.o., Warszawa, Polska.
79 018	01/95	2003 11 12	Zmieniono decyzję o rejestracji znaku towarowego z dnia 19.04.1994 r. w następujący sposób: w części dotyczącej nazwy uprawnionego powinno być: PRINT SHOPS PREGO-POLSKA Spółka z o.o., Warszawa, Polska.
90 810	09/96	2003 11 12	Zmieniono decyzję o rejestracji znaku towarowego z dnia 21.05.1996 r. w następujący sposób: w części dotyczącej nazwy uprawnionego powinno być: PRINT SHOPS PREGO-POLSKA Spółka z o.o., Warszawa, Polska.
138 551	12/02	2004 01 19	Na podstawie art. 247 ust. 2 ustawy z dnia 30 czerwca 2000 r. Prawo własności przemysłowej (tekst jednolity Dz. U. z 2003 r. Nr 119, poz. 1117) Urząd Patentowy RP uchyla swoją decyzję z dnia 04.09.2002 r. o udzieleniu prawa ochronnego na znak towarowy SUNSOLAR nr R-138551 umarzając jednocześnie postępowanie.
138 671	12/02	2004 01 26	Na podstawie art. 247 ust. 2 ustawy z dnia 30 czerwca 2000 r. Prawo własności przemysłowej (tekst jednolity Dz. U. z 2003 r. Nr 119, poz. 1117) Urząd Patentowy RP uchyla swoją decyzję z dnia 28.06.2002 r. o udzieleniu prawa ochronnego na znak towarowy SUNSET nr R-138671 umarzając jednocześnie postępowanie.
138 851	12/02	2004 01 19	Na podstawie art. 247 ust. 2 ustawy z dnia 30 czerwca 2000 r. Prawo własności przemysłowej (tekst jednolity Dz. U. z 2003 r. Nr 119, poz. 1117) Urząd Patentowy RP uchyla swoją decyzję z dnia 12.07.2002 r. o udzieleniu prawa ochronnego na znak towarowy CITYMAN nr R-138851 umarzając jednocześnie postępowanie.
139 613	02/03	2004 03 12	Sprostowano oczywistą omyłkę w decyzji z dn. 05.07.2002 r. o udzieleniu prawa ochronnego na znak towarowy w następujący sposób: - w części dotyczącej nazwy uprawnionego powinno być: Pfizer Products Inc. (a Connecticut corporation), Grotton, Connecticut, Stany Zjednoczone Ameryki.
139 622	02/03	2004 01 19	Na podstawie art. 247 ust. 2 ustawy z dnia 30 czerwca 2000 r. Prawo własności przemysłowej (tekst jednolity Dz. U. z 2003 r. Nr 119, poz. 1117) Urząd Patentowy RP uchyla swoją decyzję z dnia 09.09.2002 r. o udzieleniu prawa ochronnego na znak towarowy FROMAKO JAGUSIA nr R-139622 umarzając jednocześnie postępowanie.
139 714	02/03	2004 03 12	Sprostowano oczywistą omyłkę w decyzji z dn. 09.09.2002 r. o udzieleniu

- prawa ochronnego na znak towarowy w następujący sposób:
w części dotyczącej nazwy uprawnionego powinno być: Pfizer Products Inc. (a Connecticut corporation), Groton, Connecticut, Stany Zjednoczone Ameryki.
- 140 421 03/03 2004 01 26 Na podstawie art. 247 ust. 2 ustawy z dnia 30 czerwca 2000 r. Prawo własności przemysłowej (tekst jednolity Dz. U. z 2003 r. Nr 119, poz. 1117) Urząd Patentowy RP uchyla swoją decyzję z dnia 28.06.2002 r. o udzieleniu prawa ochronnego na znak towarowy ALBIT nr R-140421 umarzając jednocześnie postępowanie.
- 140 733 04/03 2004 01 13 Na podstawie art. 247 ust. 2 ustawy z dnia 30 czerwca 2000 r. Prawo własności przemysłowej (tekst jednolity Dz. U. z 2003 r. Nr 119, poz. 1117) Urząd Patentowy RP uchyla swoją decyzję z dnia 16.09.2002 r. o udzieleniu prawa ochronnego na znak towarowy ALTIMA nr R-140733 umarzając jednocześnie postępowanie.
- 141 351 05/03 2003 09 29 Zmieniono decyzję o udzieleniu prawa ochronnego na znak towarowy z dn. 16.12.2002 r. w następujący sposób:
w części dotyczącej zastrzeżenia barw powinno być:
kolory znaku: biały, żółty, granatowy, czarny, amarantowy.
- 141 489 05/03 2004 01 19 Na podstawie art. 247 ust. 2 ustawy z dnia 30 czerwca 2000 r. Prawo własności przemysłowej (tekst jednolity Dz. U. z 2003 r. Nr 119, poz. 1117) Urząd Patentowy RP uchyla swoją decyzję z dnia 30.12.2002 r. o udzieleniu prawa ochronnego na znak towarowy DOMRAT INVEST nr R-141489 umarzając jednocześnie postępowanie.
- 141 720 06/03 2004 03 04 Zmieniono decyzję o udzieleniu prawa ochronnego na znak towarowy z dn. 09.01.2003 r. w następujący sposób:
w części dotyczącej zastrzeżenia barw powinno być:
kolory znaku: złoty, srebrny, metalicznie błado-czerwony, granatowy, zielony, żółty, niebieski, fioletowy, pomarańczowy.
- 142 506 07/03 2004 01 13 Na podstawie art. 247 ust. 2 ustawy z dnia 30 czerwca 2000 r. Prawo własności przemysłowej (tekst jednolity Dz. U. z 2003 r. Nr 119, poz. 1117) Urząd Patentowy RP uchyla swoją decyzję z dnia 17.01.2003 r. o udzieleniu prawa ochronnego na znak towarowy ALTIMA nr R-142506 umarzając jednocześnie postępowanie.
- 146 062 01/04 2004 02 18 Zmieniono decyzję o udzieleniu prawa ochronnego na znak towarowy z dn. 15.07.2003 r. w następujący sposób:
w części dotyczącej nazwy uprawnio-

nego powinno być: Dell Inc., Round Rock, Stany Zjednoczone Ameryki.

- 146 169 01/04 2004 03 03 Zmieniono decyzję o udzieleniu prawa ochronnego na znak towarowy z dn. 08.08.2003 r. w następujący sposób:
w części dotyczącej zastrzeżenia barw powinno być:
kolory znaku: biały, czerwony, niebieski.

196

REJESTRACJA MIĘDZYNARODOWA UZNANA W POLSCE

Poniższe zestawienie zawiera kolejno: numer międzynarodowego rejestru znaków towarowych, określenie znaku towarowego przedstawionego w postaci liter bądź cyfr oraz - jeżeli dotyczy - wskazanie symboli klas elementów graficznych znaku i w razie potrzeby rodzaju znaku, określenie klas towarowych, nazwisko i imię lub nazwę uprawnionego, jego miejsce zamieszkania lub siedzibę oraz kod kraju, datę rejestracji międzynarodowej, datę zamieszczenia informacji o tej rejestracji w Biuletynie Urzędu Patentowego oraz datę uznania rejestracji międzynarodowej.

- 2R 154983** Horico 08, 10
HOPF, RINGLEB & Co GMBH & Cie Gardeschützenweg 82
Berlin (DE)
1951 07 20 2003 06 16 2004 03 18
- 2R 237145** EUROPRENE LATICE 01, 17
ENICHEM SPA SAN DONATO MILANESE (IT)
1960 10 29 2002 04 08 2004 02 26
- 2R 256057** S B S 06, 07, 08, 09
CFE: 26.1.2, 26.1.18, 27.5.1
SBS Drilling- and Production-Systems GmbH & Co. KG
Hauptstraße 2 Ternitz (AT)
1962 05 26 2002 12 30 2004 03 03
- R 283074** Noricaven 05
Bionorica AG 11-15, Kerschensteinerstrasse Neumarkt (DE)
1964 04 30 2004 03 04
- R 334607** STILLA 05
AZIENDE CHIMICHE RIUNITE ANGELINI FRANCESCO
A.C.R.A.F. S.P.A. 70, viale Amelia, ROMA (IT)
1967 04 07 2004 03 16
- R 339187** HYDROTHERM 11
Stiebel Eltron Anlagentechnik GmbH Dr.-Stiebel-Straße
Holzminden (DE)
1967 09 29 2002 07 29 2004 02 26
- R 348878 A** BELVEDERE 33
Polmos Zyrardow Sp. Zo.o 18, ul. Mickiewicza Zyrardow (PL)
2000 11 24 2004 03 25
- R 388253** JANSEN 02, 03, 04, 16
P.A. Jansen GmbH u. Co. KG BAD NEUENAH-
-AHRWEILER (DE)
1972 04 13 2002 05 06 2004 03 23
- R 416019** FEREX 09
Martin Förster Erlenhof, Pfullingen (DE)
1975 06 10 2003 06 16 2004 03 18
- R 442859** WITTNER 09, 15, 20, 21
Rudolf Wittner GmbH & Co. KG Bühlbergstrasse 5-6 Isny (DE)
1979 01 13 2003 06 16 2004 03 18

R 448706 W			
CFE: 22.1.1, 24.9.1, 24.9.12, 26.4.3, 26.4.18, 26.4.24, 27.5.1	03, 08, 09, 10, 15, 20, 21		
Rudolf Wittner GmbH & Co. KG Bühlbergstrasse 5-6 Isny (DE)			
1979 10 25	2003 06 16		2004 03 18
R 451250 MICONIC		07, 09	
SCHINDLER AUFZÜGE AG EBIKON (CH)			
1980 02 07	2003 06 30		2004 03 22
R 455360 McCain Steak Frites			
CFE: 26.4.2, 27.5.1, 27.5.7		29	
McCain Europa B.V. 4a, Oranjeplaatweg, LEWEDORP (NL)			
1980 09 16	2002 07 29		2004 02 26
R 458305 DYNERGUM		05	
BIORGANON S.A. 5, rue des Granges, GENEVE (CH)			
1981 01 12	2003 06 16		2004 03 18
R 464188 Berndes			
CFE: 26.4.18, 27.5.24		21	
Heinrich Berndes Haushaltstechnik GmbH & company KG Wiebelsheidestrasse 55 Arnsberg (DE)			
1981 10 09	2003 06 02		2004 03 30
R 468252 SELECTA			
CFE: 19.7.1, 19.7.12, 19.7.16		32	
SAN MIGUEL, FÁBRICAS DE CERVEZA Y MALTA, S.A. Calle Urgell, 240 BARCELONA (ES)			
1982 03 03	2003 06 16		2004 03 30
R 469943 OSPAMOX		05	
Novartis AG Basel (CH)			
1982 05 21	2003 02 24		2004 02 27
R 475406 EMPRINT		01	
Emsland-Stärke GmbH Emslandstr. 58 Emlichheim (DE)			
1983 03 12	2003 06 30		2004 03 30
R 481923 STYROPLUS		01	
BASF Aktiengesellschaft Carl-Bosch-Strasse 38 Ludwigshafen am Rhein (DE)			
1984 01 03			2004 03 25
510613 Descorapid		05	
ANTISEPTICA CHEMISCH-PHARMAZEUTISCHE PRODUKTE GMBH Boschstrasse 35 Pulheim (DE)			
1987 04 01	2003 06 16		2004 03 18
512669 DESCOGEN		05	
ANTISEPTICA CHEMISCH-PHARMAZEUTISCHE PRODUKTE GMBH Boschstrasse 35 Pulheim (DE)			
1987 06 16	2003 06 16		2004 03 18
R 519679 IMAC			
CFE: 26.4.4, 26.4.16, 27.1.7, 27.5.1		25	
IMAC - S.P.A. Via Menocchia 27 MONTEFIORE DELL'ASO (IT)			
1988 01 28	2003 06 30		2004 03 22
549868 SNACKETTI		29, 30	
Zweifel Chips + Snacks Holding AG Kesselstrasse 5, Spreitenbach (CH)			
1990 02 09			2004 03 04
552507 Sirca S.p.A.			
CFE: 26.2.1, 26.2.3		02, 17	
SIRCA S.P.A. 85, via Roma S. DONO DI MASSANZAGO (PADOVA) (IT)			
1990 05 11	2003 06 30		2004 03 30
554863 Paradies		25	
Paradies GmbH Rayener Strasse 14 Neukirchen-Vluyn (DE)			
1990 05 14	2003 06 16		2004 03 18
568613 OPUS			30
CHOCOLATERIE GUYLIAN N.V. Europark-Oost 1 Sint-Niklaas (BE)			
1991 03 08			2004 03 17
572269 IDEX		04, 07, 11, 36, 37, 39, 40, 42	
IDEX 8bis, rue Escudier BOULOGNE BILLAN COURT (FR)			
1991 03 06	2002 04 08		2004 03 23
586251 PORTOFINO		18, 25	
Hildenbrand Bekleidungsfabrik GmbH Günzburger Strasse 71 Gundelfingen (DE)			
1992 04 13	2003 06 02		2004 03 30
587664 SUPERFIN		09	
INDO INTERNACIONAL, S.A. Calle Santa Eulalia 177-187 HOSPITALET DE LLOBREGAT, Barcelona (ES)			
1992 06 15	2003 06 30		2004 03 22
R 587791 TOLINDOL		05	
ROTTA RESEARCH LABORATORIUM SPA Galleria Unione, 5 MILANO (IT)			
1992 06 05	2003 06 16		2004 03 18
605378 FIN CARRÉ		30	
Lidl Stiftung & Co. KG Stiftsbergstrasse 1 Neckarsulm (DE)			
1993 08 26	2003 06 30		2004 03 30
605632 CAROLITH		01	
OMYA GmbH Brohler Strasse 11 Köln (DE)			
1993 09 03	2003 06 16		2004 03 30
610143 G GATTEFOSSÉ			
CFE: 25.7.3, 25.7.15, 26.4.1, 26.4.5, 26.4.12, 27.5.1, 27.5.10, 27.5.17, 29.1.3, 29.1.6, 29.1.12		01, 03, 05	
GATTEFOSSÉ HOLDING, Société anonyme 36, chemin de Genas, SAINT-PRIEST (FR)			
1993 11 24	2003 06 16		2004 03 18
612063 Sefra			
CFE: 27.5.1	01, 02, 03, 07, 08, 11, 16, 20, 21, 24, 27		
Seidler- Beteiligungsverwaltungsgesellschaft mbH Schönbrunner Strasse 47 Wien (AT)			
1993 09 14	2003 06 16		2004 03 30
612460 SVA			
CFE: 3.4.13, 26.4.2, 27.3.1, 27.5.1, 29.1.1, 29.1.6		29	
SOCIETE VITREENNE D'ABATTAGE, Société anonyme 20, boulevard de Laval, VITRE (FR)			
1994 01 14			2004 02 26
621721 FOXBURY		16, 18, 25	
TARGET TRADING COMPANY, in het kort T.T.C., Naamloze vennootschap Turnhoutsebaan 202 WIJNEGEM (BE)			
1994 06 20	2003 06 30		2004 03 05
623452 SALOMON AUTOMATION			
CFE: 27.5.1		09, 42	
Salomon Automation Gesellschaft m.b.H. Friesachstrasse 15 Peggau (AT)			
1994 08 02	2003 06 30		2004 03 05
628947 schwarze Türen & Tore			
CFE: 26.11.1, 27.5.1, 29.1.2		06	
DMW Schwarze GmbH & Co. Industrietore KG Carl-Severing-Strasse 192 Bielefeld (DE)			
1994 11 17	2003 06 30		2004 03 30
630158 US BASIC			
CFE: 1.1.1, 26.7.25, 27.5.1		18, 25	
POLLYFLAME INTERNATIONAL B.V. 14, De Lasso, ROELOFARENDSEVEEN (NL)			
1994 12 20			2004 03 09

639798 ts Textil Santanderina, S.A. CFE: 26.4.1, 26.4.4, 27.5.1 TEXTIL SANTANDERINA, S.A. Apartado, 1 CABEZÓN DE LA SAL (Cantabria) (ES) 1995 07 14	23, 24, 25 2003 05 05	2004 03 01
643334 CFE: 10.1.10, 26.4.1 SOCIETE BIC 14, rue Jeanne d'Asnieres CLICHY (FR) 1995 09 29	34 2003 10 30	
643335 CFE: 10.1.10, 26.4.1 SOCIETE BIC 14, rue Jeanne d'Asnieres CLICHY (FR) 1995 09 29	34 2003 10 30	
645218 HERKULES Demp B.V. Hagenweg 1F Vianen (NL) 1995 10 12	07, 09 2002 04 22	2004 03 24
659702 KIDDY Abel & Schäfer Komplet Bäckereigrundstoffe GmbH & Co. KG Schloßstrasse 12 Völklingen (DE) 1996 07 16	30 2003 06 16	2004 03 30
663633 action CFE: 27.5.1 INVACARE POIRIER S.A. Les Roches Fondettes (FR) 1996 11 15	10, 12 2003 06 30	2004 03 05
665542 ACHROMIN „ALEN MAK” S.A. 148, rue Vassil Levski Plovdiv (BG) 1996 12 30	03 2003 06 30	2004 03 30
670204 CFE: 8.1.19, 26.15.13 KRAFT FOODS SCHWEIZ HOLDING AG Bellerivestr. 203 Zürich (CH) 1997 03 18	30 2002 10 28	
672299 KUK KUK Handelsgesellschaft m.b.H. Auleiten 4 Ried im Innkreis (AT) 1996 11 19	01, 02, 05, 29, 30, 31 2003 06 16	2004 03 18
674344 GEM GENERALMUSIC S.p.A. Via delle Rose, 12, SAN GIOVANNI IN MARIGNANO (RN) (IT) 1997 06 17	15 2003 09 03	
688689 LARZEP CFE: 26.4.2, 26.4.9, 27.5.1 LARZEP, S.A. Avda. Urriaga, 6 MALLABIA (VIZCAYA) (ES) 1998 01 08	07, 08 2003 06 16	2004 03 18
689836 NETWAY NETWAY Aktiengesellschaft für Internet-Applikationen 11-13, Hollandstraße, WIEN (AT) 1998 03 04	09, 16, 35, 38, 42 2004 03 29	
689873 netway CFE: 27.5.1 NETWAY Aktiengesellschaft für Internet-Applikationen 11+13, Hollandstraße, WIEN (AT) 1998 02 03	09, 16, 35, 38, 42 2004 03 29	
691108 CFE: 26.7.11 ProSiebenSat. 1 Media AG 7, Medienallee Unterföhring (DE) 1998 01 13	03, 05, 08, 09, 11, 12, 14, 15, 16, 18, 20, 21, 22, 24, 25, 26, 28, 29, 30, 32, 33, 34, 35, 38, 39, 41, 42 2004 03 15	
691565 AIDA seetours - German Branch of P & O Princess Cruises International Limited 1, Am Seehafen Rostock (DE) 1998 03 12	18, 25, 28 2004 03 04	
691865 ZAMADOL VIATRIS GmbH & Co. KG Weismüllerstr. 45 Frankfurt am Main (DE) 1998 05 04	05 2004 03 29	
691901 OLYMPUS TYROLIT SCHLEIFMITTELWERKE SWAROVSKI K.G. 33, Swarovskistraße, SCHWAZ (AT) 1998 04 15	03, 07, 08 2004 03 29	
692787 AUTOHELIOS LA ROCHE-POSAY LABORATOIRE PHARMACEUTIQUE société anonyme Avenue René Levayer, LA ROCHE-POSAY (FR) 1998 05 26	05 2004 03 22	
693123 QUIK FLOOR Ecolab GmbH & Co. OHG Reisholzer-Werftstrasse 38-42 Düsseldorf (DE) 1998 04 11	03, 09 2004 03 11	
694214 JUMBO Xella Porenbeton Holding GmbH Hornstraße 3 München (DE) 1998 05 08	19 2004 03 04	
695234 FERRO-WIC WICONA Bausysteme GmbH Söflinger Straße 70, Ulm (DE) 1998 05 20	06, 19 2004 03 29	
695677 job shop CFE: 26.4.4, 27.5.1 ICES AS Calmeyers gt. 8, Oslo (NO) 1998 06 17	09, 35, 42 2004 03 29	
695838 isOflex CFE: 14.1.1, 26.1.1, 26.1.5, 27.1.1, 27.5.1 Isoplus Fernwärmetechnik Gesellschaft m.b.H. 1a, Furthoferstraße, Hohenberg/NÖ (AT) 1998 06 19	06 2004 03 29	
695937 ColorNet Gretag-Macbeth AG 70, Althardstrasse, Regensburg (CH) 1998 04 22	07, 09 2004 03 29	
696100 AT INTERNET ARMAND THIERY SAS 46, rue Raspail LEVALLOIS PERRET CEDEX (FR) 1998 06 16	18, 25 2004 03 29	
696204 J CFE: 26.4.1, 26.4.4, 27.5.1 Henriette Joop Parkallee 53 Hamburg (DE) 1998 03 21	03, 20, 35 2004 03 04	
697114 Q CFE: 27.5.1, 29.1.3, 29.1.8 Robert Siwczyk 56, Overbeckstraße, Bottrop (DE) 1998 07 02	35, 36 2004 03 29	
697171 CFE: 13.3.1 Energetec Gesellschaft für Energietechnik mbH Neuwarmbüchener Str. 2 Isernhagen (DE) 1998 07 07	11 2003 06 16	2004 03 30
697516 smarties CFE: 8.1.19, 25.1.15, 25.7.1, 27.5.1, 29.1.15 Société des Produits Nestlé S.A. Vevey (CH) 1998 06 26	30 2004 03 29	
698653 C&A FASHION & MORE Aldemar AG Grafenauweg 10, Postfach 151 Zug (CH) 1998 07 17	03, 09, 20, 21, 22, 26, 30, 31, 32, 36, 37, 39 2004 03 04	
698942 CLOCK HOUSE Aldemar AG Grafenauweg 10, Postfach 151 Zug (CH) 1998 08 21	03, 09, 14, 16, 18 2004 03 04	
699445 LESIEUR CFE: 6.19.1, 25.1.15, 26.4.2, 26.4.8, 26.4.9, 28.5.0, 29.1.15 LESIEUR 14, Boulevard du Général Leclerc NEUILLY SUR SEINE (FR) 1998 07 17	29 2004 03 29	

699491 LESIEUR CFE: 6.19.1, 25.1.15, 26.4.2, 26.4.8, 26.4.9, 28.5.0, 29.1.15 LESIEUR 14, Boulevard du Général Leclerc NEUILLY SUR SEINE (FR) 1998 07 17	29 2004 03 29	702232 „KUPSA” JOSE Ma SANCHEZ ANTON C/ Miguel Villanueva, no 9, LOGRONO (Rioja) (ES) 1998 07 08	01, 03 2004 03 25
699906 FJORD CFE: 27.5.1 CANTONI I.T.C. S.P.A. 3, corso di Porta Romana, MILANO (IT) 1998 09 07	25 2004 03 18	702244 CUP VITAL CFE: 25.5.1, 26.1.9, 26.4.2 Curtius & Partner GmbH 7 A, Marcusallee, Bremen (DE) 1998 08 21	39 2004 03 25
699979 DVR Digital Versatile Replication CFE: 27.5.1 Sonopress Produktionsgesellschaft für Ton- und Informationsträger mbH 161F, Carl-Bertelsmann-Strasse, Gütersloh (DE) 1998 05 15	09, 16, 35, 38 2004 03 01	702270 STORM SUN 99 LIMITED 37-39, Conway Street, LONDON WIP 6DST (GB) 1998 03 20	09, 14, 18, 28 2004 03 25
700704 Redd Reemtsma Cigarettenfabriken GmbH Parkstrasse 51 Hamburg (DE) 1998 09 02	34 2004 03 29	702527 SKODA AUTO CFE: 3.7.17, 24.15.1, 26.1.1, 26.1.5, 27.1.12 Skoda Auto a.s. Tr. Václava Klementa 869 Mladá Boleslav (CZ) 1998 10 07	12, 35, 37, 42 2004 03 11
701234 AIDA seetours - German Branch of P & O Princess Cruises International Limited 1, Am Seehafen Rostock (DE) 1998 09 07	32, 33, 42 2004 03 04	702875 SKODA Skoda Auto a.s. Tr. Václava Klementa 869 Mladá Boleslav (CZ) 1998 11 27	12 2004 03 11
701489 ISOLA MESTERTEKK Isola AS Eidanger (NO) 1998 10 15	17, 19 2004 03 02	704165 FROMAGERIE VALBRIE CFE: 24.9.1, 27.1.1, 27.5.1, 29.1.1, 29.1.2 HOCHLAND Reich, Summer & Co. 17, Kemptener Strasse, Heimenkirch (DE) 1998 11 04	29 2004 03 02
701678 FIGARO OLIVE OIL CFE: 2.7.14, 5.1.19, 6.19.9, 25.1.15, 26.4.18, 27.5.1, 27.5.17 ACEITES CARBONELL, S.A. Carretera Madrid-Cádiz, Km. 388, ALCOLEA, CORDOBA (ES) 1998 10 14	29 2004 03 02	704178 Derby Top CFE: 24.15.1, 26.4.2, 26.4.7, 27.5.1 GC-Sanitär- und Heizungs- Handels-Contor GmbH 6, Fahrenheitstrasse, Bremen (DE) 1998 11 10	11, 20, 21 2004 03 02
701767 SHARP Perfect Watch Trading Corporation Werdenberger Weg 11, Vaduz (LI) 1998 11 04	16 2004 03 25	704256 SENCE OF GLORY Joannus Gerardus Maria Hubertus Nievelstein Holzstraat 56 Kerkrade (NL) 1998 11 27	03 2004 03 02
701923 GIACOMINI GIACOMINI S.p.A. Via per Alzo 39, S. Maurizio d'Opaglio (NO) (IT) 1998 07 16	06 2004 03 25	704290 TOP LINE CFE: 3.9.18, 27.5.1 D.L.D. TRADING COMPANY, IMPORT-EXPORT, spol. s r.o. Libusino údolí 154, Brno (CZ) 1998 07 13	03, 04, 05, 06, 08, 09, 11, 12, 14, 16, 18, 20, 21, 22, 23, 25, 26, 27, 28, 29, 30, 31, 32, 33, 34, 35, 36, 37, 39, 42 2004 03 18
701938 godéa Doris Dinkel 14, Gertrud-Bäumer-Strasse, München (DE); Thomas Goletz 15, Josef-Simon-Strasse, Nürnberg (DE) 1998 04 06	10, 25, 42 2004 03 25	704324 ITW Gema CFE: 27.5.1 ITW Gema AG 17, Mövenstrasse, St. Gallen (CH) 1998 11 26	07, 08 2004 03 18
701943 RUNDUM FIT Bewegungsschule CFE: 27.5.1 Bewegungsschule „Rundum fit” Doris Siegenthaler Vorburg, Postfach 52, Gams (CH) 1998 07 23	09, 16, 25, 28, 35, 36, 39, 41, 42 2004 03 25	707450 DYNAT Guthrie Symington Limited Devon House, 58/60, St. Katherine's Way, London E1 9LB (GB) 1999 02 02	17 2004 03 04
701997 BLU NAUTA CFE: 18.5.5, 27.5.1 Balloon S.p.A. Piazza di Spagna, 35 Roma (IT) 1998 10 15	03, 09, 14, 18, 25 2004 03 25	707762 PRIMEUR GOURMET Internationale Spezialitäten CFE: 25.1.15, 26.1.2, 26.1.5, 26.11.3, 27.5.1 MIP METRO Group Intellectual Property GmbH & Co. KG Metro-Strasse 1 Düsseldorf (DE) 1998 10 07	29 2004 03 04
702077 Life'In'It VANDEBROUCK Guy 31, Grande Rue, LES ALLUETS LE ROI (FR) 1998 10 08	05, 29, 30, 31, 32, 33, 41, 42 2004 03 25	708799 VIVA Carl Freudenberg KG Hoehnerweg 2-4 Weinheim (DE) 1998 07 18	21 2004 03 04
702136 BLEU CFE: 27.1.1 BLEU 2, rue de la Papiniere, SUCE SUR ERDRE (FR) 1998 11 09	33 2004 03 25	709698 Cuvée Emile MIP METRO Group Intellectual Property GmbH & Co. KG Metro-Strasse 1 Düsseldorf (DE) 1999 03 08	33 2004 03 04
702164 Variant VOLKSWAGEN Aktiengesellschaft Wolfsburg (DE) 1998 07 16	12, 14, 18, 25, 27, 28, 37 2004 03 25		

713022 ATHLETIC CFE: 26.1.1, 26.1.10, 26.3.23, 27.5.1, 29.1.1 SOCIETE COOPERATIVE GROUPEMENTS D'ACHATS DES CENTRES LECLERC société anonyme coopérative a capital variable 52, rue Camille Desmoulin, ISSY LES MOULINEAUX (FR) 1999 05 06	12 2004 03 04		
714652 KBK Demag Cranes & Components GmbH Ruhrstraße 28 Wetter (DE) 1999 01 11	07, 09, 36, 37, 42 2004 03 04		
714765 MARTIN CFE: 27.5.1 Otto Martin Maschinenbau GmbH & Co. Langenberger Straße 6, Ottobeuren (DE) 1999 02 08	07, 09 2004 03 11		
718016 ITmation Siemens Aktiengesellschaft 2, Wittelsbacherplatz, München (DE) 1999 04 16	35, 42 2004 03 25		
718654 victory LIMITED CFE: 26.4.4, 26.4.7, 27.5.1 Heinrich Deichmann-Schuhe GmbH & Co. KG Boehnertweg 9 Essen (DE) 1999 07 21	18, 25 2004 03 16		
719907 Maruja CFE: 26.4.4, 27.5.1, 29.1.1, 29.1.2, 29.1.6 BORRAS, S.L. DE PRODUCTOS ALIMENTICIOS Marina Espanola, 20-22 CEUTA (Cádiz) (ES) 1999 09 15	30 2003 05 05 2004 03 01		
722767 ROUGE MAGNETIC LANCOME PARFUMS ET BEAUTE & CIE 29, rue du Faubourg Saint-Honoré, PARIS (FR) 1999 10 06	03 2004 03 19		
722817 SWING DECOR Demp B.V. Hagenweg 1F Vianen (NL) 1999 09 03	01, 08, 16, 19 2004 03 15		
722906 Sobime s.a. CFE: 1.15.15, 12.3.11, 27.5.1 SOBIME, S.A. San José 123, P.I. El Pla, SANT FELIU DE LLOBREGAT (Barcelona) (ES) 1999 10 06	11, 35 2003 05 05 2004 03 01		
724453 HERVE MARIAGE ETABLISSEMENTS CLAUDE HERVE, société anonyme 40, avenue de la République PARIS (FR) 1999 12 06	25 2004 03 10		
725192 SPAR express CFE: 5.1.1, 26.1.1, 26.1.10, 26.4.2, 27.5.1 Internationale Spar Centrale B.V. Rokin 101 AMSTERDAM (NL) 1999 11 30	16, 29, 30, 31, 32, 35 2003 05 05 2004 03 01		
726355 Gerber Novartis AG Basel (CH) 1999 11 25	03, 05 2004 03 17		
726962 Lena CFE: 27.5.1 BPV Buch- und Presse-Vertrieb GmbH & Co. KG Römerstraße 90 Rheinfelden (DE) 1999 12 15	09, 16, 38, 41 2003 06 16 2004 03 30		
726993 CASA DOMANI CFE: 6.19.1, 25.1.6, 29.1.1, 29.1.3, 29.1.15 Plus Warenhandels-gesellschaft mbH Wissollstrasse 5-43 Mülheim an der Ruhr (DE) 1999 12 17	29, 30 2003 11 24		
727025 BAKEZYME DSM IP Assets B.V. Het Overloon 1 Heerlen (NL) 1999 12 22	01 2002 12 30 2004 02 26		
727395 ELSA SAVONNERIE ET HUILERIE BERNARD (Société Anonyme) 1, rue des Chevaliers REZE (FR) 2000 02 03	03 2003 05 05 2004 03 01		
730544 t CFE: 24.17.25, 27.5.1 DEUTSCHE TELEKOM AG Friedrich-Ebert-Allee 140 Bonn (DE) 1999 10 19	09, 10, 16, 35, 36, 38, 41, 42 2004 03 17		
732563 GINO VALENTINI VALENTINI & ANCARANI S.N.C. di ANCARANI PATRIZIA & C. Via del Lavoro, 13 MONTALETTO DI CERVIA - RA (IT) 2000 04 07	18, 25 2003 09 04		
732574 RES-PUBLICA RESPUBLICA 971 domaine de la Chapelle MOUGINS (FR) 2000 03 17	09, 28, 35, 38, 41, 42 2004 03 10		
734292 ABRA G3 AKTIS a.s. Na Valentince, 1 Praha 5 (CZ) 2000 04 19	42 2004 03 19		
734443 avatarStudio CFE: 26.4.2, 27.5.1, 29.1.4, 29.1.6, 29.1.8 CANAL + (Société anonyme) 85/89, Quai André Citroën, PARIS (FR) 2000 02 21	09, 16, 38, 41, 42 2004 03 26		
736895 TMI CFE: 26.1.6, 27.5.1 Time Manager International A/S Huginsvej, 8 Hillerod (DK) 2000 06 22	16, 35, 41 2004 03 26		
738239 SHEVA SHEVCHENKO Andriy Via Marina 8 Milano (IT) 2000 06 14	25, 28 2004 03 23		
739550 YIN & YANG BROT & GEBÄCK CFE: 24.17.21, 27.5.1 Diamant-Nahrungsmittel Gesellschaft m.b.H. & Co. KG 41, Maria- -Theresia-Strasse, Wels (AT) 2000 08 04	30 2004 03 03		
739592 REMO Kadláček Jan Pod skalkou 26 Prerov (CZ) 2000 06 26	04, 11, 34 2004 03 24		
740371 HILTON MADE IN VESTIMENTA ITALIY CFE: 27.5.1 VESTIMENTA S.P.A. 147, Via Catoni, MATTARELLO DI TRENTO (IT) 2000 03 10	25 2004 03 04		
740937 eMotion Deutsche Telekom AG Friedrich-Ebert-Allee 140 Bonn (DE) 2000 08 10	36, 39 2004 03 23		
743589 NKN CFE: 25.3.1, 26.1.1, 26.1.5, 27.5.1 NKN Ltd. 25-5, Inada Honmachi 1-chome, Higashi-Osaka-shi OSAKA 577-0007 (JP) 2000 06 26	12 2003 06 16 2004 03 18		
743753 KLUDI-Sensora Kludi GmbH & Co. KG Am Vogelsang 31-33 Menden (DE) 2000 07 11	09, 11, 40 2004 03 26		
743875 4 CFE: 26.4.1, 26.4.10, 27.7.1 MATIXON GmbH Untere Allmendstrasse 3a Steinhausen (CH) 2000 07 14	09, 16, 38, 41, 42 2004 03 26		

744188 SCHWENK	01, 02, 03, 06, 07, 08, 12, 17, 19, 20, 36, 37, 39		
E. Schwenk Zementwerke KG 15, Hindenburgring Ulm (DE)			
2000 05 15		2004 03 19	
745573 GERI.COM		09, 37, 42	
Gericom AG 35, Industriezeile Linz (AT)			
2000 10 02		2004 03 03	
745642 DJ ÖTZI		09, 16, 25, 28, 32, 33, 41	
Friedle Gerhard Salfeldstrasse 55 Graz (AT)			
2000 09 04		2004 03 03	
746044 LACTANA		03, 42	
Lactana c/o Trefinass Finanz AG Willikon Oetwil am See (CH)			
2000 10 24		2004 03 24	
746573 FRICO BALANCE		29	
FRIESLAND Brands B.V. Pieter Stuyvesantweg 1 Leeuwarden (NL)			
2000 10 31	2003 06 30	2004 03 30	
747366 OSA			
CFE: 26.3.4, 26.3.23, 27.1.1, 27.5.1 03, 07, 08, 42			
Organisation für die Sicherheit von Schleifwerkzeugen e.V. (oSa)			
199, Siebengebirgsstrasse Bonn (DE)			
2000 11 07		2004 03 24	
747933 COUNTRY DIRECT		09, 35, 38, 42	
FRANCE TELECOM 6, place d'Alleray, PARIS (FR)			
2000 07 06		2004 03 24	
747961 a home			
CFE: 24.17.25, 26.4.1, 27.3.1, 01, 02, 04, 06, 08, 14, 17, 27.5.1, 29.1.1, 29.1.2 18, 19, 20, 22, 26, 27, 28, 29, 30, 31, 32, 33, 34			
Toomaxx Handels Ges.m.b.H. Aufeldstrasse 17-23			
Klosterneuburg (AT)			
2000 07 04		2004 03 25	
748157 t web			
CFE: 24.17.25 09, 16, 35, 38, 41, 42			
Deutsche Telekom AG Friedrich-Ebert-Allee 140 Bonn (DE)			
2000 09 08		2004 03 26	
750056 RSM			
CFE: 27.5.1 35, 36, 41			
RSM International Association 62 route de Frontenex, Case postale 6525 Geneve 6 (CH)			
2000 12 11		2004 03 26	
750057 RSM International			
CFE: 27.5.1 35, 36, 41			
RSM International Association 62 route de Frontenex, Case postale 6525 Geneve 6 (CH)			
2000 12 11		2004 03 26	
750247 ADAM HENKELL		33	
Henkell & Söhnlein Sektellereien KG Biebricher Allee 142			
Wiesbaden (DE)			
2000 12 21		2004 03 26	
750647 EUROGIRO			
CFE: 26.4.1, 26.4.10, 27.1.1, 27.5.1 16, 36, 38, 42			
Eurogiro Network A/S Carl Gustavs Gade 3, 1. Taastrup (DK)			
2000 08 24	2003 06 30	2004 03 30	
751492 CFE: 26.1.1, 26.3.1, 29.1.1		35, 36, 38, 41, 42	
Wincor Nixdorf International GmbH Heinz-Nixdorf-Ring 1			
Paderborn (DE)			
2000 12 07		2004 03 24	
752103 top pop true orangutan pop			
CFE: 26.1.1, 27.5.1 30			
RIGAS PIENSAIMNIEKS, A/S 2, Valmieras iela, Riga (LV)			
2000 11 16		2004 03 26	
752996 ZOOM			38
N.V. Holdingmaatschappij de Telegraaf Basisweg 30			
AMSTERDAM (NL)			
2000 12 22		2004 03 30	
753409 VIASAT			
CFE: 1.1.1, 26.1.2, 27.5.1 09, 36, 37, 39, 42			
VIASAT SPA Via Cannizzaro, 71 ROMA RM (IT)			
2001 01 24		2004 03 03	
753677 FIT			
CFE: 1.15.15, 1.15.23, 26.1.1, 27.5.1 29, 30			
Plus Warenhandelsgesellschaft mbH Wissollstrasse 5-43 Mülheim			
an der Ruhr (DE)			
2001 02 23		2004 03 24	
756105 EUROLAND.com			
CFE: 7.5.10, 27.5.1 25, 35, 38			
Europe Investor Direct AB Kronhusgatan 2B, Göteborg (SE)			
2001 03 15	2002 04 08	2004 03 24	
756231 OPTIMIZER			
CFE: 26.3.23, 27.5.1, 29.1.1 37			
ENERGIEALLIANZ Austria GmbH Wienerbergstrasse 11			
Wien (AT)			
2001 03 20		2004 03 24	
758501 SWIFTStandards		09, 16, 35, 37, 38, 41, 42	
Society for Worldwide Interbank Financial Telecommunication			
S.C.R.L. 1, Avenue Adele LA HULPE (BE)			
2001 04 09		2004 03 26	
758504 SWIFTReady		09, 16, 35, 37, 38, 41, 42	
Society for Worldwide Interbank Financial Telecommunication			
S.C.R.L. 1, Avenue Adele LA HULPE (BE)			
2001 04 09		2004 03 26	
758529 PILLO			16
FIPPI S.P.A. 19, via Keplero PERO (MILANO) (IT)			
2001 04 12	2003 06 30	2004 03 30	
759183 NEOGEL			01, 02
DSM IP Assets B.V. Het Overloon 1 Heerlen (NL)			
2001 04 19		2004 03 25	
759645 Arctica			
CFE: 26.4.2, 27.5.1 29, 30			
EXPAND INTERNATIONAL SA Chemin des Coulevres 8b			
Tannay (CH)			
2001 05 16		2004 02 26	
760266 IBSSA INTERNATIONAL BODYGUARD & SECURITY SERVICES ASSOCIATION			
CFE: 1.1.1, 3.7.1, 24.1.5, 27.5.1, 35, 37, 41, 42			
29.1.1, 29.1.2, 29.1.4			
SPORT PROMOTION S.r.l. Via Mauro Macchi, 28 MILANO (IT)			
2001 02 07		2004 03 23	
760415 Nexington		09, 16, 35, 36, 38, 39, 41, 42	
Deutsche Telekom AG Friedrich-Ebert-Allee 140 Bonn (DE)			
2001 03 29		2004 03 23	
761075 VARTEKS			
CFE: 27.5.1 01, 02, 03, 04, 05, 06, 07, 08, 09, 10, 11, 12, 13, 14, 15, 16, 17, 18, 19, 20, 21, 22, 25, 26, 27, 28, 29, 30, 31, 32, 33, 34, 35, 36, 37, 38, 39, 40, 41, 42			
„VARTEKS” Varazdinska tekstilna industrija d.d. Zagrebicka 94			
Varazdin (HR)			
2001 06 11		2004 03 25	
761433 HARRY & SONS SHIRT COMPANY SINCE 1936			
CFE: 26.1.2, 27.5.1 18, 25			
Compagnia Manifatturiera s.r.l. 26, via Cavalieri di Malta			
Putignano (Bari) (IT)			
2001 07 06	2003 06 16	2004 03 30	

761496 DPWN	09, 12, 14, 16, 25, 28, 35, 36, 38, 39, 41, 42	
Deutsche Post AG Charles de Gaulle Strasse 20 Bonn (DE)		
2000 10 31		2004 03 23
761503 TANGO		05, 10
Ivoclar Vivadent AG Bendererstrasse 2 Schaan (LI)		
2001 07 09		2004 03 23
761579 Avec E. Leclerc, Nettoyons la nature.		
CFE: 1.5.1, 5.7.13, 27.5.1, 29.1.4		40
Monsieur Edouard LECLERC, Citoyen de droits français Château de la Haye, Saint Divy LANDERNEAU (FR)		
2001 03 22		2004 03 23
762132 CARBONE SAVOIE		
CFE: 3.4.11, 24.1.3, 24.1.5, 24.13.1, 27.5.1, 29.1.1, 29.1.8	01, 06, 09, 11, 19	
CARBONE SAVOIE (Société par actions simplifiées) 30, Rue Louis Juvet VENISSIEUX (FR)		
2001 05 10		2004 03 26
762246 AdnaGen		
CFE: 26.2.1, 27.5.1, 29.1.1		05
AdnaGen AG 7, Ostpassage Hannover-Langenhagen (DE)		
2001 03 19		2004 03 26
763306 tesa Easy Foam		17
tesa AG Quickbornstrasse 24 Hamburg (DE)		
2001 07 05		2004 03 26
763329 ESSENT	09, 11, 16, 35, 37, 38, 39, 40, 42	
Essent N.V. 310, Utrechtseweg ARNHEM (NL)		
2001 06 12		2004 03 26
763332 mtu		
CFE: 26.4.4, 26.4.9, 27.5.1	07, 09, 12, 37	
MTU Friedrichshafen GmbH Olgastrasse 75 Friedrichshafen (DE)		
2001 04 06		2004 03 26
763372 TIKKURILA Symphony		
CFE: 27.5.1	02, 07, 16	
Tikkurila Paints Oy Kuninkaantie 1, P.O. Box 1 Vantaa (FI)		
2001 08 03		2004 03 26
764141 Minima		14, 34
Reemtsma Cigarettenfabriken GmbH Parkstrasse 51 Hamburg (DE)		
2001 07 25		2004 03 23
764173 BERTOLUCCI		
CFE: 27.5.1	03, 09, 18	
MORGAN Marketing und Vertriebs GmbH 24, Kirchberg THENING (AT)		
2001 07 02		2004 03 23
764514 albi	05, 29, 30, 32, 33, 35, 38, 42	
albi GmbH + Co. 15, Ulmer Strasse, Bühlenhausen Berghülen (DE)		
2001 06 06		2004 03 17
764876 GENERALI CARE-SURANCE		35, 42
Generali Holding Vienna AG Landskronngasse 1-3 Wien (AT)		
2001 08 06		2004 03 26
764885 we care for you generali		
CFE: 26.11.1, 27.5.1, 29.1.1, 29.1.8		35, 42
Generali Holding Vienna AG Landskronngasse 1-3 Wien (AT)		
2001 08 16		2004 03 26
764886 GeneraliPersonalCareManager		
CFE: 27.1.1, 27.5.1, 29.1.1, 29.1.8		35, 42
Generali Holding Vienna AG Landskronngasse 1-3 Wien (AT)		
2001 08 16		2004 03 26
767074 THALASSO		03
HENKEL CENTRAL EASTERN EUROPE GMBH Erdbergstraße 29 Wien (AT)		
2001 09 13		2004 03 30
767472 OPTIO		09
PENTAX Europe GmbH Julius-Vosseler-Strasse 104 Hamburg (DE)		
2001 08 28		2004 03 26
768296 FILTRAX		42
Dr. Bruno Lange GmbH & Co. KG Königsweg 10 Berlin (DE)		
2001 09 04	2002 05 06	2004 03 23
768496 SKIN CONSCIENCE		03
Chanel SARL Burgstrasse 26 Glarus (CH)		
2001 10 30		2004 03 25
768683 Malvina		
CFE: 27.5.1		25, 28
Sovmestnoe otkrytoe aktsionernoe obchtchestvo „Malvina” 35-A, oul. Datchnaya Zaslavl, Minskaya obl. (BY)		
2001 10 22		2004 03 24
769648 EuroDeli		
CFE: 27.5.1		29
MEZ marketing einätze zetterer GmbH Wasserturmstr. 4b Ismaning (DE)		
2001 10 25		2004 03 26
769682 PADUDEN		05
TERAPIA S.A. Str. Fabricii nr. 124, Cluj-Napoca Judetul Cluj (RO)		
2001 10 30	2003 06 30	2004 03 25
769712 LOXAM POWER	07, 08, 09, 12, 35, 36, 37, 39, 40, 42	
LOXAM (Société Anonyme) 42, avenue de la Perriere LORIENT (FR)		
2001 06 26		2004 03 26
769713 LOXAM ACCESS	07, 08, 09, 12, 35, 36, 37, 39, 40, 42	
LOXAM (Société Anonyme) 42, avenue de la Perriere LORIENT (FR)		
2001 06 26		2004 03 26
770128 OLSEN	09, 12, 14, 16, 20, 21, 24, 28	
Olsen GmbH & Co. KG Schnackenburgallee 50 Hamburg (DE)		
2001 10 19	2002 02 25	2004 03 26
770325 MATT		
CFE: 27.1.1, 27.5.1, 29.1.2, 29.1.8		18, 25, 28
MATILDE TORIJA LLORENTE 45-47, C/Zamora BARCELONE (ES)		
2001 08 14	2002 11 04	2004 03 24
770367 CONDOMI		03, 10, 25
condomi AG Venloer Strasse 231 b Köln (DE)		
2001 11 07	2002 03 11	2004 03 01
772257 CFE: 26.1.1, 26.1.11, 26.3.23	01, 06, 07, 08, 09, 12, 13, 14, 16, 28, 35, 42	
Rheinmetall DeTec Aktiengesellschaft 1, Pempelfurtstrasse Ratingen (DE)		
2001 07 23	2002 04 08	2004 03 29
773247 cts		
CFE: 26.4.2, 26.4.8, 27.5.1		39
CTS - VIAGGI S.r.l. Via Andrea Vesalio, 6 ROMA (IT)		
2001 11 09	2002 04 08	2004 03 19
774406 Ocean concept		
CFE: 27.5.1		09
Gerhard Eberle 2, Gachenaustrasse Herrsching (DE)		
2001 09 21	2002 07 01	2004 03 30
774841 AEROC		07, 19
Aeroc AS Andja, Someru vald Lääne-Virumaa (EE)		
2001 10 01	2002 05 06	2004 03 22

775210 ICOM	09	781241 ULTRAFIN 1.6	09
ICOM INCORPORATED 6-19, Kamikurazukuri 1-chome, Hirano-ku, Osaka-shi Osaka 547-0004 (JP)		INDO INTERNACIONAL, S.A. Santa Eulalia, 181 L'HOSPITALET DE LLOBREGAT, Barcelona (ES)	181
2001 12 10	2002 05 06	2004 02 26	
775575 CITY		782532 Kaba exos	09, 42
CFE: 26.4.18, 27.5.1, 29.1.1	09, 16, 28, 35, 38, 41, 42	Kaba AG Mühlebühlstrasse, Kempten Wetzikon ZH (CH)	
Citypress Oy Hankasuontie 3 A Helsinki (FI)		2002 05 08	2002 09 23
2001 10 03	2002 05 20	2004 03 25	
775734 EUROSTAB	04, 35	782547 IVECO	36, 37, 39
IKA Innovative Kunststoffaufbereitung GmbH & Co. KG ChemiePark Bitterfeld Wolfen, Areal A, Filmstrasse 4 Wolfen (DE)		IVECO S.p.A. Via Puglia, 35 TORINO (IT)	
2002 01 11	2002 05 20	2002 04 22	2002 09 23
777126 ACTIGEN-E	05, 29, 30, 32	782761 RISCAL 1.860	33
Société des Produits Nestlé S.A. Vevey (CH)		VINOS BLANCOS DE CASTILLA, S.A. Juan Ramón Jiménez, 8 - Edificio Eurobuilding Madrid (ES)	
2002 03 19	2003 06 02	2002 05 23	2002 09 09
777695 PORTFOLIOLINE	35, 36, 38, 42	783129 Seacamper	12
Julius Bär Holding AG Bahnhofstrasse 36 Zürich (CH)		Peter Grönlund 35, Haubachstrasse Berlin (DE)	
2001 12 28	2002 06 17	2002 05 13	2002 09 23
777785 SW	16, 18, 25	783185 XTC	07
Veldhoven Clothing Holding AG Paradiesstrasse 21 Jona (CH)		Forum Products Limited 41-51 Brighton Road, Redhill, Surrey, RH1 6YS (GB)	
2002 03 19	2002 06 17	2002 06 17	2002 09 23
777821 HiServ	07, 09, 11, 35, 36, 37, 42	783246 CFE: 2.7.19, 2.7.23, 19.9.1, 28.5.0, 29.1.2, 29.1.7	32, 42, 43, 44
Thyssen Facility Management GmbH Essener Straße 66 Oberhausen (DE)		ZAKRITE AKCIONERNE TOVARISTVO „ALEF VINAL” 1, vul. Sobinova Dnipropetrovsk (UA)	
2001 07 30	2002 07 01	2002 02 27	2002 09 23
777830 CFE: 2.5.3, 3.13.1, 5.13.1, 25.1.9	03, 10, 16, 21, 24	783321 GRUNDIG INTERMEDIA SYSTEM	09, 38, 42
Obchtchestvo s ogranitchennoi otvetstvennosty „Interkhemall” 197, 15, Osenny bulvar Moscou (RU)		GRUNDIG Marken-GmbH Beuthener Strasse 41 Nürnberg (DE)	
2002 01 03	2002 07 01	2002 02 25	2002 10 07
779139 CFE: 26.1.1, 26.1.6, 26.1.10, 29.1.1, 29.1.2, 29.1.3	05, 16, 42	783583 ARLA DELITE	29
The Ortho Company B.V. Anholtseweg 36 Gendringen (NL)		Arla Foods amba Skanderborgvej 277 Viby J (DK)	
2002 03 12	2003 06 30	2002 06 20	2002 10 07
779574 X-COLORS	09	783616 SALTON	01, 02, 03, 04, 05, 21, 25, 26, 42
Novartis AG Basel (CH)		CFE: 26.11.3, 27.5.1, 29.1.1, 29.1.8	
2002 04 25	2002 07 29	2004 03 05	
780246 Deutsche Bank 24 Moneyshop		Obshchestvo s ogranichennoy otvetstvennosty „Ruyan” 1/3, stroenie 1, pereulok Melnitsky Moscow (RU)	
CFE: 26.11.12, 27.5.1, 27.7.1	35	2002 04 19	2002 10 07
Deutsche Bank AG Taunusanlage 12 Frankfurt am Main (DE)		784478 advantage services	
2002 04 04	2002 08 12	CFE: 24.15.2, 26.2.3, 26.2.5, 27.5.1, 29.1.3, 29.1.4	35, 36, 37, 41, 42, 45
780407 KILLER LOOP		Siemens Building Technologies AG Bellerivestrasse 36 Zürich (CH)	
CFE: 27.5.1	09	2002 02 12	2002 10 21
KILLER LOOP EYEWEAR S.r.l. Via Valcozzena, 10 Agordo (BL) (IT)		784505 MINI-TRON	10
2002 03 28	2002 08 12	ROCHE DIAGNOSTICS GMBH Sandhofer Strasse 116 Mannheim (DE)	
780678 BIBOP	32	2002 07 09	2002 10 21
Köstritzer Schwarzbierbrauerei GmbH & Co. 16, Heinrich-Schütz-Strasse, Bad Köstritz (DE)		784654 groovy	18, 25
2002 03 08	2002 08 12	CFE: 27.5.1, 29.1.4	
780902 FLORIAN	16, 24	ALLA KFT Harmat utca 208 Budapest X (HU)	
GLOBAL HYGIENE & ARTS DE LA TABLE, SARL 232, rue de l'Ouate MONTREDON DES CORBIERES (FR)		2002 06 06	2002 10 21
2002 01 22	2002 08 26	784700 HI-TECH MOTORBIKE OILS MAX 2T COMPETITION	
780903 PowerServ	07, 11, 35, 36, 37, 42	CFE: 18.1.5, 25.1.19, 27.5.1, 27.7.1, 29.1.13	04
Thyssen Facility Management GmbH Essener Straße 66 Oberhausen (DE)		ITALIANA PETROLI S.p.A. Piazza della Vittoria 1 GENOVA (IT)	
2001 12 12	2002 08 26	2002 06 05	2002 10 21
781134 SafeSTEP	27	785118 PRÉSIDENT	05, 29, 30, 31, 32, 35
Forbo International SA Bauelenzelgstrasse 20 Eglisau (CH)		CFE: 5.13.7, 24.1.9, 24.1.11, 27.5.1, 29.1.15	
2002 05 02	2002 08 26	B.S.A. 11 bis, avenue Charles Floquet PARIS (FR)	
		2002 07 16	2002 11 04
		2004 03 16	2004 03 05

785119 PRÉSIDENT			
CFE: 5.13.7, 24.1.9, 24.1.11, 27.5.1, 29.1.15	05, 29, 30, 31, 32, 35		
B.S.A. 11 bis, avenue Charles Floquet PARIS (FR)			
2002 07 16	2002 11 04		2004 03 05
785706 KENTUCKY JACK			
CFE: 19.1.5, 25.1.15, 29.1.14		33	
UBVM Verenigde Merken N.V. Tongersesteenweg 12 A HOESELT (BE)			
2002 06 14	2002 11 04		2004 02 26
786151 Arla			
CFE: 25.1.15, 27.5.1	05, 29, 30, 32		
Arla Foods amba Skanderborgvej 277 Viby J (DK)			
2002 04 15	2002 11 18		2004 03 16
786154 Arla			
CFE: 25.1.15, 27.5.1	05, 29, 30, 32		
Arla Foods amba Skanderborgvej 277 Viby J (DK)			
2002 04 15	2002 11 18		2004 03 16
786155 Arla			
CFE: 25.1.15, 27.5.1, 29.1.1, 29.1.4, 29.1.6	05, 29, 30, 32		
Arla Foods amba Skanderborgvej 277 Viby J (DK)			
2002 04 15	2002 11 18		2004 03 16
786226 HUNGAROVIN		33	
HUNGAROVIN Borgazdasági és Kereskedelmi Rt. 2-6, Háros u. Budapest (HU)			
2002 05 29	2002 11 18		2004 03 16
786325 TURO RUDI		29, 30	
FRIESLAND Brands B.V. Pieter Stuyvesantweg 1 Leeuwarden (NL)			
2002 06 17	2002 11 18		2004 03 23
786358 LU PIM'S FONDANT Orange			
CFE: 5.7.11, 5.7.22, 8.1.9, 8.1.10, 8.1.19, 25.1.19, 27.5.1	30		
GENERAL BISCUITS BELGIË, naamloze vennootschap De Beukelaer-Pareinlaan 1 Herentals (BE)			
2002 07 23	2002 11 18		2004 03 23
786396 Multimaster WOOD LEATHER TEXTILE			
CFE: 24.7.1, 27.5.1	03, 37		
UNITERS S.p.A. Via E. De Nicola, 1 MONTECCHIO MAGGIORE (Vicenza) (IT)			
2002 05 13	2002 11 18		2004 03 23
786433 AMPHORA MALT WHISKY			
CFE: 24.1.17, 25.1.15, 27.5.1, 29.1.14	34		
Van Nelle Tabak Nederland B.V. Slachtedijk 28 a Joure (NL)			
2002 07 19	2002 11 18		2004 03 23
786482 MEGAFIL		06	
Drahtwarenfabrik Drahtzug Stein GmbH & Co. KG Talstraße 2 Altleiningen-Drahtzug (DE)			
2002 08 08	2002 11 18		2004 03 24
786503 MYTRAVEL LITE	09, 16, 35, 36, 38, 39, 43		
MYTRAVEL GROUP PLC Parkway One, Parkway Business Centre, 300 Princess Road MANCHESTER, M14 7QU (GB)			
2002 07 30	2002 11 18		2004 03 24
786561 STANNO		18, 25, 28	
Sport Direct B.V. Teugseweg 42 DEVENTER (NL)			
2002 07 18	2002 11 18		2004 03 24
786589 WOBENZYM		05	
Mucos Emulsionsgesellschaft mbH, chemisch-pharmazeutische Betriebe Malvenweg 2 Geretsried (DE)			
2002 04 07	2003 06 30		2004 03 30
786593 NATURLAND		03, 05, 30	
József Szabó (70%) Flesch K. u. 6 Mosonmagyaróvár (HU); Emil Szántó (30%) Marx K. u. 54 Mosonmagyaróvár (HU)			
2002 04 24	2002 11 18		2004 03 24
787006 RENAULT traffic design awards			
CFE: 27.5.1, 29.1.12	12, 41, 42		
RENAULT s.a.s. société par actions simplifiée BOULOGNE-BILLANCOURT (FR)			
2002 07 09	2003 01 27		2004 03 25
787294 MBI PRIVATE BROKER		16, 35, 36, 41	
Ing. Alexander Schaufler 19, Münichreiterstraße Wien (AT)			
2002 07 22	2002 12 16		2004 03 05
787365 LU PiM's DELICE			
CFE: 8.1.9, 8.1.19, 25.1.19, 27.5.1, 29.1.14	30		
GENERAL BISCUITS BELGIË, naamloze vennootschap De Beukelaer-Pareinlaan 1 Herentals (BE)			
2002 07 23	2002 12 16		2004 03 26
787429 K-Y			
CFE: 26.4.18, 27.5.1	05		
Janssen Pharmaceutica N.V. Turnhoutseweg 30 Beerse (BE)			
2002 07 11	2002 12 16		2004 03 16
787433 K-Y LIQUID			
CFE: 26.4.18, 27.5.1	05		
Janssen Pharmaceutica N.V. Turnhoutseweg 30 Beerse (BE)			
2002 07 11	2002 12 16		2004 03 16
787550 K-Y LIQUID		05	
Janssen Pharmaceutica N.V. Turnhoutseweg 30 Beerse (BE)			
2002 07 11	2002 12 16		2004 03 16
787808 MASON		02, 17	
Akzo Nobel Coatings International B.V. Velperweg 76 Arnhem (NL)			
2002 07 25	2002 12 16		2004 03 23
788409 FERRERO PETER ROUND		30	
Soremartec S.A. Dreve de l'Arc-en-Ciel 102 Schoppach-Arlon (BE)			
2002 09 11	2002 12 30		2004 03 23
788777 BUFFALO			
CFE: 3.6.1, 27.5.1	12		
Quelle Aktiengesellschaft Nürnberger Strasse 91-95 Fürth (DE)			
2002 09 09	2002 12 30		2004 03 19
788846 CINZANO			
CFE: 24.1.19, 24.5.7, 25.1.15, 27.5.1	32, 33		
Campari-Crodo S.p.A. Via Filippo Turati 27 Milano (IT)			
2002 07 04	2002 12 30		2004 03 19
789035 ALSO	09, 16, 35, 37, 38, 39, 41, 42		
ALSO Holding AG Seestrasse 55 Hergiswil NW (CH)			
2002 09 27	2002 12 30		2004 03 24
789180 L.O.G.G.		03, 18, 25	
H & M Hennes & Mauritz AB Salén-H/O STOCKHOLM (SE)			
2002 10 09	2002 12 30		2004 03 30
789184 La Double			
CFE: 26.3.4, 27.5.1	25		
BLANCHARD (Société Anonyme) 12, rue des Prés MONTCEAU LES MINES (FR)			
2002 09 10	2002 12 30		2004 03 26
789544 PMA		36	
Property Market Analysis LLP 2 Lygon Place London, SW1W 0JR (GB)			
2002 09 25	2003 01 13		2004 03 31
789692 GOOD LANE			
CFE: 27.5.1	09, 38		
Blaupunkt GmbH Robert-Bosch-Strasse 200 Hildesheim (DE)			
2002 02 26	2003 01 13		2004 03 23

789835 Johnson&Johnson PHARMACEUTICAL RESEARCH & DEVELOPMENT CFE: 27.5.1 Janssen Pharmaceutica N.V. Turnhoutseweg 30 Beerse (BE) 2002 08 23	05, 09, 10, 16, 41, 42, 44 2003 01 13	2004 03 09
790078 Gabriela Sabatini DAYLIGHT CFE: 27.5.1 Mühlens GmbH & Co. KG Venloer Strasse 241-245 Köln (DE) 2002 10 11	03 2003 01 13	2004 03 31
790313 BORGHETTI DI VERO CAFFE ESPRESSO CFE: 1.1.1, 2.3.18, 5.7.1, 25.1.19, 29.1.13 FRATELLI BRANCA-DISTILLERIE S.R.L. Via Broletto, 35 MILANO (IT) 2002 09 20	30, 33 2003 01 27	2004 03 31
792409 Normark CFE: 3.1.1, 3.1.2, 27.5.1 Rapala VMC Oyj Tehtaantie 2 Vääksy (FI) 2002 11 08	28 2003 02 24	2004 03 24
792600 JOUVE CFE: 26.1.1, 26.11.12, 27.5.1 JOUVE 11, Bd Sebastopol PARIS (FR) 2002 08 12	09, 35, 38, 40, 42 2003 02 24	2004 03 08
792625 ACTELIC Syngenta Limited Syngenta European Regional Center, Priestley Road, Surrey Research Park Guildford, Surrey GU2 7YH (GB) 2002 11 06	01, 05 2003 02 24	2004 03 22
793035 CFE: 3.1.14 URALITA S.A. Mejia Lequerica 10 Madrid (ES) 2002 10 25	08, 17, 19 2003 02 10	2004 03 29
793946 MONTGOMERY MONTGOMERY EXHIBITIONS LIMITED 11 Manchester Square London W1M 5AB (GB) 2002 12 17	16, 35, 41 2003 06 30	2004 03 25
794186 ALEXANDER McQUEEN Kingdom CFE: 27.5.1 AUTUMNPAPER LIMITED Minerva House, Montague Close London SE1 9BB (GB) 2002 12 10	03 2003 03 10	2004 03 12
795124 ICE & FLOWERS Reckitt Benckiser N.V. De Fruittuinen 2-12 Hoofddorp (NL) 2002 12 10	03 2003 06 30	2004 03 30
795845 ANTIBAC Senoplast Klepsch & Co. GmbH & Co. KG Piesendorf Nr. 444 (AT) 2002 12 13	17 2003 06 16	2004 03 18
797722 PERIFLEX DURA RELATS, S.A. s/n, C. del Priorat, Polígono Industrial La Borda, Caldes de Montbui (Barcelona) (ES) 2003 01 29	17 2003 06 30	2004 03 25
799416 SFINGA CFE: 4.2.5, 7.5.1, 19.3.3, 27.5.1 CZ TABÁK a.s. Bratranču Veverkových 396 Pardubice (CZ) 2002 11 29	34 2003 06 02	2004 04 15
799419 SCHNEIDER Monday Ltd. & Co. KG Rossinistraße 3 Kisslegg (DE) 2002 11 14	07, 09, 11 2003 06 02	2004 03 29
799857 SafePay CFE: 26.1.2, 26.1.6, 27.5.1 Rosengrens Safepay AB Box 12143 Göteborg (SE) 2002 10 28	06, 09, 36, 37 2003 06 16	2004 03 30
799859 IHB IHB Internationale Holzboerse GmbH Ludwigstrasse 45 Hallbergmoos (DE) 2002 11 27	35, 38 2003 06 16	2004 03 04
799860 TIRET TURBO Reckitt Benckiser N.V. De Fruittuinen 2-12 Hoofddorp (NL) 2003 01 17	03, 07, 11, 21 2003 06 16	2004 03 17
799861 VORONA CFE: 19.1.1 S.C. PRODALCOM S.A. Localitatea Vorona judetul Botosani (RO) 2002 12 06	16, 21, 33 2003 06 16	2004 03 17
799863 SWAG SWAG Autoteile GmbH Robert-Koch-Straße 3 Dietzenbach (DE) 2003 01 21	06, 07, 09, 11, 12 2003 06 16	2004 03 17
799865 Tiret PROFESSIONAL Turbo CFE: 1.15.23, 12.3.2, 12.3.7, 27.5.1, 29.1.13 Reckitt Benckiser N.V. De Fruittuinen 2-12 Hoofddorp (NL) 2003 01 17	03, 07, 11, 21 2003 06 16	2004 03 17
799867 Clinea klinicky čistá kozmetika SunCare CFE: 1.3.2, 1.3.15, 27.5.1 SLOVAKOFARMA, a.s. Nitrianska 100 Hlohovec (SK) 2003 03 05	01, 03, 05 2003 06 16	2004 03 17
799870 Clinea klinicky čistá kozmetika MaxCare CFE: 26.4.4, 27.5.1 SLOVAKOFARMA, a.s. Nitrianska 100 Hlohovec (SK) 2003 03 05	01, 03, 05 2003 06 16	2004 03 17
799871 STEEL-MONT STEEL-MONT, a.s. Stanicná 19 Holíč (SK) 2002 12 12	06, 37 2003 06 16	2004 03 04
799872 Clinea klinicky čistá kozmetika MAX CARE CFE: 27.5.1 SLOVAKOFARMA, a.s. Nitrianska 100 Hlohovec (SK) 2003 03 05	01, 03, 05 2003 06 16	2004 03 17
799875 STEELMONT CFE: 26.2.1, 27.5.1, 29.1.1 STEEL-MONT, a.s. Stanicná 19 Holíč (SK) 2002 12 12	06, 37 2003 06 16	2004 03 04
799880 NATUCER Cerámica natural CFE: 26.11.1, 27.5.1, 27.5.11, 29.1.13 NATUCER, S.A. Carretera Viver Puerto Burriana, Kilometro 44,5 ONDA (CASTELLÓN) (ES) 2003 02 05	19, 27, 39 2003 06 16	2004 03 04
799883 STANSEfabrikken CFE: 26.7.25, 27.5.1 STAF A INDUSTRIER AS Stykkene, LILLESAND (NO) 2003 03 14	40 2003 06 16	2004 03 04
799889 Jucurba Strathmann Biotech GmbH Feodor-Lynen-Strasse 5 Hannover (DE) 2003 02 07	05 2003 06 16	2004 03 04
799892 Yi Fan CFE: 2.9.14, 27.5.1 YI FAN KFT Fogarasi u. 109 Budapest (HU) 2003 03 17	25 2003 06 16	2004 03 04
799893 FINGER CARD CFE: 2.9.14, 26.4.4, 27.5.1 Infineon Technologies AG St.-Martin-Str. 53 München (DE) 2003 02 26	09 2003 06 16	2004 03 04
799894 Maria Jaén CFE: 3.7.16, 26.1.2, 26.1.15, 26.1.18, 27.5.1 CALMODA, S.L. Ramón y Cajal, 3 Elche Parque Industrial Torrellano (Alicante) (ES) 2003 03 05	25 2003 06 16	2004 03 04

799898 ZIP SCANDINAVIAN AIRLINES SYSTEM DENMARK-NORWAY-SWEDEN STOCKHOLM (SE) 2003 03 21 2003 06 16 2004 03 17	39	799950 3GSM WORLD CONGRESS Informa UK Limited Mortimer House, 37-41 Mortimer Street LONDON WIT 3JH (GB) 2003 03 10 2003 06 16 2004 03 22	41
799899 AFFINNITY SCANDINAVIAN AIRLINES SYSTEM DENMARK-NORWAY- -SWEDEN STOCKHOLM (SE) 2003 03 21 2003 06 16 2004 03 04	39	799968 ACTIV CFE: 26.1.1, 26.2.1, 27.5.1 Wilkinson Sword GmbH Schützenstraße 110 Solingen (DE) 2003 03 18 2003 06 16 2004 03 22	03
799905 CITROKOLA St. Nicolaus, a.s. ul. 1. mája 113 Liptovsky Mikulás (SK) 2003 03 31 2003 06 16 2004 03 17	32	799969 WERTHER'S GOLDIES August Storck KG Waldstrasse 27 Berlin (DE) 2003 02 25 2003 06 16 2004 03 17	30
799909 Bad Reichenhaller CFE: 5.9.24, 11.3.20, 25.1.1, 26.4.3, 29.1.15 Südsalz GmbH Ridlerstraße 75 München (DE) 2003 03 20 2003 06 16 2004 03 04	30	799970 MECAMAM INDUSTRIAS MAM, S.A. Polígono Virgen de la Salud, parcela 16 Xirivella (Valencia) (ES) 2003 03 03 2003 06 16 2004 03 04	20
799911 Ober ÖSTERREICH CFE: 26.1.1, 26.1.18, 27.5.1, 29.1.12 Landesverband für Tourismus in Oberösterreich Schillerstraße 50 Linz (AT) 2003 02 28 2003 06 16 2004 03 04	09, 16, 35, 38, 39, 41, 43	799974 Clinea klinicky čistá kozmetika SunCare CFE: 26.4.4, 27.5.1 SLOVAKOFARMA, a.s. Nitrianska 100 Hlohovec (SK) 2003 03 05 2003 06 16 2004 03 17	01, 03, 05
799912 MYCOSYM Mycosym International AG Tiergartenrain 3 Basel (CH) 2003 01 17 2003 06 16 2004 03 04	01, 31, 41	799977 Bad Reichenhaller CFE: 5.9.24, 11.3.20, 25.1.1, 26.4.3, 29.1.15 Südsalz GmbH Ridlerstraße 75 München (DE) 2003 03 20 2003 06 16 2004 03 04	30
799916 SOFT MAXIMO KAUFLAND Ceská REPUBLIKA v.o.s. Pod visnovkou 25 Praha 4 (CZ) 2003 01 27 2003 06 16 2004 03 04	03, 05, 21	799983 entra CFE: 14.3.1, 14.3.15, 27.5.1 ENTRA S.p.A. Via Brescia, 104 ODOLO (Brescia) (IT) 2003 03 07 2003 06 16 2004 03 17	06
799918 INNOVENS DE DIETRICH THERMIQUE 23, route de Bitche, NIEDERBRONN LES BAINS (FR) 2003 01 29 2003 06 16 2004 03 22	09, 11, 37, 42	799992 CFE: 5.3.20 GENERALE BISCUIT 4-6, rue Edouard Vaillant Athis-Mons (FR) 2003 02 28 2003 06 16 2004 03 17	30
799920 GOLDLUCK CFE: 27.5.1 SHANGHAI GOLDLUCK ACCESSORIES CO., LTD. (Shanghai Gedalangke Fushi Youxian Gongsi) Rm. 163, 1250 Xinzha Lu Shanghai (CN) 2003 04 03 2003 06 16 2004 03 17	18, 25	799994 FIP CFE: 26.1.1, 26.1.18, 27.5.1 JEAN-CLAUDE SAUVESTRE 64, rue de la Vallée SAINT- -DOULCHARD (FR) 2003 03 07 2003 06 16 2004 03 04	13
799925 CHN & CHN CFE: 11.3.5, 11.3.9, 27.5.1, 28.3.0 CHONGQING CHN&CHN CERAMICS CO., LTD. (CHONGQING HUATAO CIYE YOUXIAN GONGSI) Chenjiawan, Lijiatuo, Ba'Nan District CHONGQING (CN) 2003 03 17 2003 06 16 2004 03 04	21	800001 SUPER MAGIC CFE: 26.15.25, 27.5.1 König S.p.A. Viale Lombardia, 8 Molteno (Lecco) (IT) 2003 01 16 2003 06 16 2004 03 04	12
799926 CFE: 2.5.3, 29.1.15 Hubert Burda Media Holding GmbH & Co. Kommanditgesellschaft Hauptstraße 130 Offenburg (DE) 2003 02 14 2003 06 16 2004 03 04	16, 38, 41	800002 mit JOJOBA CFE: 1.15.15, 24.15.13, 27.5.1 Wella Aktiengesellschaft Berliner Allee 65 Darmstadt (DE) 2003 01 08 2003 06 16 2004 03 17	03
799930 DOUCE A CROQUER BOURJOIS 12-14, rue Victor Noir NEUILLY-SUR-SEINE (FR) 2003 03 07 2003 06 16 2004 03 04	03	800004 KSR KFG GROUP AG Ruessenstrasse 4 Baar (CH) 2003 02 21 2003 06 16 2004 03 22	09, 35, 42
799935 FURNIFAB Peter H. Meyer Mittelstraße 50 Bielefeld (DE) 2002 11 25 2003 06 16 2004 03 04	35, 41	800005 CFE: 3.11.9 LA CHEMISE LACOSTE 8, rue de Castiglione PARIS (FR) 2002 12 20 2003 06 16 2004 03 04	18, 24, 25
799941 NATURGRESS CFE: 5.5.19, 25.1.9, 27.5.1, 29.1.1, 29.1.3 IRIS CERAMICA - SOCIETA' PER AZIONI 119, Via Ghiarola Nuova FIORANO MODENESE (Modena) (IT) 2003 01 22 2003 06 16 2004 03 04	19	800008 directmail 4U CFE: 20.5.13, 24.15.1, 27.5.1 GPV GARNIER PONSONNET VUILLARD ZI La Lombardiere, BP 105 DAVEZIEUX (FR) 2003 02 27 2003 06 16 2004 03 04	16, 35
		800009 FOURNIER PHARMA LABORATOIRES FOURNIER SA 42, rue de Longvic CHENOVE (FR) 2003 03 04 2003 06 16 2004 03 04	05, 42
		800015 AQUASCIENCE ACCOR 2, rue de la Mare Neuve EVRY (FR) 2003 02 27 2003 06 16 2004 03 04	03

800018 FAST FIX CFE: 24.15.1, 27.5.1 TTS Tooltechnic Systems AG & Co. KG Wertstrasse 20 Wendlingen (DE) 2003 01 29	2003 06 16	2004 03 04	07
800021 CFE: 2.5.3, 2.5.8, 9.3.5, 29.1.13 Hubert Burda Media Holding GmbH & company Kommanditgesellschaft Hauptstraße 130 Offenburg (DE) 2003 02 14	2003 06 16	2004 03 04	16, 38, 41
800022 Disctrack Dr. Ihde Dental AG Lindenstrasse 68 Uetliburg (CH) 2003 03 05	2003 06 16	2004 03 04	10
800024 Swiss Army Tape SIGA Floor AG Rüt matt Ruswil (CH) 2003 03 18	2003 06 16	2004 03 04	01, 17,
800025 MEGAMIUM COMPAGNIE GENERALE DES ETABLISSEMENTS MICHELIN-MICHELIN & CIE 12, Cours Sablon CLERMONT-FERRAND CEDEX 09 (FR) 2003 02 24	2003 06 16	2004 03 04	12
800033 EXPANCEL Akzo Nobel Coatings International B.V. Velperweg 76 Arnhem (NL) 2003 03 20	2003 06 16	2004 03 04	01
800036 QS CFE: 27.1.1, 29.1.4 CMA Centrale Marketing-Gesellschaft der deutschen Agrarwirtschaft mbH Koblenzer Straße 148 Bonn (DE) 2002 11 12	2003 06 16	2004 03 17	16, 29, 30, 31, 32, 33, 35, 38, 41, 42
800037 telenor networks CFE: 26.1.2, 29.1.12 Telenor ASA Snaroyveien 30 Fornebu (NO) 2002 09 10	2003 06 16	2004 03 17	09, 16, 28, 35, 36, 37, 38, 41, 42
800039 W T F CFE: 1.1.1, 1.5.1, 27.5.1 W.T.F. S.r.l. Via U. Giordano, 6/C VICENZA (IT) 2002 12 03	2003 06 16	2004 03 04	11, 18, 20, 36
800040 DYK CFE: 4.5.5, 26.4.18 DYK DÜZEL YAPI KIMYASALLARI INSAAT SANAYI VE TICARET ANONIM SIRKETI Organize Küçük Sanayi Bölgesi, İsdök Dökümcüler Sanayi Sitesi, 2 Bölüm No: 24/1 İkitelli- -İSTANBUL (TR) 2002 11 29	2003 06 16	2004 03 04	01, 02, 17, 19
800041 WoodEx CFE: 26.11.12, 27.5.1 Gruber & Co. Group Kremseggerstrasse 15 Kremsmünster (AT) 2002 12 13	2003 06 16	2004 03 04	07, 19
800042 1L CFE: 27.5.1, 27.7.1 Geberit Holding AG 77, Schachenstrasse, Jona (CH) 2003 03 18	2003 06 16	2004 03 04	11
800045 SITEL SITEL, spol. s r.o. Baarova 957/15 Praha 4 (CZ) 2002 10 30	2003 06 16	2004 03 17	09, 35, 37, 38, 42
800049 SUBLIMLIFT L'OREAL 14, rue Royale PARIS (FR) 2003 02 19	2003 06 16	2004 03 09	03
800052 RHODOPAS ULTRABRIDE RHODIA CHIMIE 26 quai Alphonse Le Gallo BOULOGNE- -BILLAN COURT (FR) 2003 02 27	2003 06 16	2004 03 09	01, 02
800054 SOULPANTER CFE: 26.7.25, 27.5.1, 29.1.13 RAMON PAJARES, S.A. Paseo, 35 CALLOSA DE SEGURA (ALICANTE) (ES) 2002 12 02	2003 06 16	2004 03 09	09, 25
800058 XPC Shuttle Computer Handels GmbH Fritz-Straßmann-Straße 5 Elmshorn (DE) 2003 02 25	2003 06 16	2004 03 09	09
800060 Wesergarten Wesergold Getränkeindustrie GmbH & Co. KG Behrenstrasse 44 - 64 Rinteln (DE) 2003 03 05	2003 06 16	2004 03 09	29, 31, 32
800062 ZENITH ELITE Zenith International S.A. 34, Billodes, Le Locle (CH) 2003 03 28	2003 06 16	2004 03 09	14
800064 EnstoNet N-Box Ensto Oy Ensio Miettisenkatu 2 Porvoo (FI) 2003 03 14	2003 06 16	2004 03 09	09, 42
800065 Björndal CFE: 26.2.9, 26.11.8, 27.5.1, 27.5.11 Heinrich Deichmann-Schuhe GmbH & Co. KG Boehnertweg 9 Essen (DE) 2003 03 19	2003 06 16	2004 03 09	18, 25
800067 RESOURCE SUPPORT Novartis Nutrition AG Monbijoustrasse 118 Bern (CH) 2003 03 21	2003 06 16	2004 03 09	05
800073 RF CFE: 5.13.7, 24.9.1, 27.5.1, 27.5.2, 29.1.12 „ROYAL FOODS HOLDING” AD 1A, Oulitsa „Okolovrasten Pat” ELIN PELIN (BG) 2003 04 01	2003 06 16	2004 03 09	29, 30, 35, 43
800077 Patchwork Rosen-Tantau Mathias Tantau Nachfolger Tornescher Weg 13 Uetersen (DE) 2003 03 26	2003 06 16	2004 03 10	31
800079 Vino Bianco Rosen-Tantau Mathias Tantau Nachfolger Tornescher Weg 13 Uetersen (DE) 2003 03 26	2003 06 16	2004 03 10	31
800082 GIOVANNI SFORZA COLLECTION CFE: 24.17.21, 26.4.18, 27.5.1 INCANTO DIVANI S.R.L Via dell'Orchidea, 18 ALTAMURA (BARI) (IT) 2002 09 06	2003 06 16	2004 03 10	20, 24
800085 INVESTOR ADAMS, k.s. Teslova 2 Kosice (SK) 2003 02 10	2003 06 16	2004 03 10	28
800090 OEZ CFE: 27.5.1 OEZ s.r.o. Sedivská 339 Letohrad (CZ) 2002 04 10	2003 06 16	2004 03 10	06, 07, 09
800091 San Miguel CFE: 18.3.2, 18.3.5, 27.5.1, 29.1.13 SAN MIGUEL, FABRICAS DE CERVEZA Y MALTA, S.A. C/ Urgell, 240 BARCELONA (ES) 2002 12 18	2003 06 16	2004 03 10	32
800092 San Miguel NOSTRUM Cerveza Extra CFE: 24.5.7, 25.1.15, 27.5.1, 29.1.13 SAN MIGUEL, FABRICAS DE CERVEZA Y MALTA, S.A. C/ Urgell, 240 BARCELONA (ES) 2002 12 18	2003 06 16	2004 03 11	32

800093 San Miguel 1516 Cerveza Puro Malta CFE: 2.1.13, 18.3.2, 18.3.5, 25.1.15, 29.1.13 SAN MIGUEL, FABRICAS DE CERVEZA Y MALTA, S.A. C/ Urgell, 240 BARCELONA (ES) 2002 12 18 2003 06 16 2004 03 11	32	800150 texcare CFE: 27.5.1 Messe Frankfurt GmbH Ludwig-Erhard-Anlage 1 Frankfurt/Main (DE) 2003 03 20 2003 06 16 2004 03 17	35, 41
800095 FETICHIC CHRISTIAN DIOR COUTURE 30, avenue Montaigne Paris (FR) 2003 01 09 2003 06 16 2004 03 11	09, 18, 25	800151 S CFE: 26.7.3, 26.15.1, 27.5.1 The Boots Company PLC Nottingham NG2 3AA (GB) 2002 11 06 2003 06 16 2004 03 17	05
800097 LaborMed PHARMA CFE: 26.2.1, 27.5.1, 29.1.1 S.C. LABORMED PHARMA S.A. Splaiul Independentei nr. 319, sector 6 BUCAREST (RO) 2002 11 18 2003 06 16 2004 03 11	01, 05, 42	800152 communicant CFE: 26.4.9, 27.5.1 Communicant Semiconductor Technologies AG Im Technologiepark 1 Frankfurt (Oder) (DE) 2003 01 24 2003 06 16 2004 03 17	09, 35, 37, 42
800109 V CFE: 25.1.19, 26.1.1, 26.1.18, 27.5.1, 29.1.13 Veurink Beheer B.V. Energieweg 6 Hardenberg (NL) 2003 03 18 2003 06 16 2004 03 11	39	800153 Dr. Rath Health Foundation Dr. Med. Matthias Rath Löwenstr. 50 Bad Bentheim (DE) 2003 01 27 2003 06 16 2004 03 17	05, 16, 41, 42, 44
800110 Condor CFE: 26.4.1, 26.4.18, 27.5.1, 29.1.1 Condor-Werke Gebr. Frede GmbH & Co. KG Warendorfer Str. 47-51 Enningerloh (DE) 2003 02 27 2003 06 16 2004 03 11	09	800157 NUK STARLIGHT MAPA GmbH Gummi- und Plastikwerke Industriestrasse 21-25 Zeven (DE) 2003 02 03 2003 06 16 2004 03 17	10
800111 VEURINK Veurink Beheer B.V. Energieweg 6 Hardenberg (NL) 2003 03 18 2003 06 16 2004 03 11	39	800158 ARMETIL INDUSTRIAS QUÍMICAS DEL VALLES, S.A. Avenida Rafael Casanova, 81 MOLLET DEL VALLES (Barcelona) (ES) 2002 12 09 2003 06 16 2004 03 17	05
800115 Wunder CFE: 27.5.1, 29.1.12 „WUNDER” d.o.o. Preduzece za proizvodnju, trgovinu i usluge 30, Kozaracka Nis (YU) 2003 01 30 2003 06 16 2004 03 11	32, 35	800159 REPLACE NOBEL BIOCARE AB Box 5190 GÖTEBORG (SE) 2003 02 07 2003 06 16 2004 03 17	05, 10
800116 O VEAS CFE: 26.4.2, 26.4.18, 27.5.1 EXPERT AUTOMOTIVE CORPORATION, S.L. Treball no 1, Poligono Industrial Sant Ermengol Abrera (Barcelona) (ES); PEGUFORM IBERICA, S.L. Carretera B-142 a Sentmenat, 18-20 (Polinya) Barcelona (ES) 2003 03 06 2003 06 16 2004 03 11	12	800163 VIBROFLOW GEA Buck Valve GmbH Mauchener Str. 14 Müllheim (DE) 2003 01 27 2003 06 16 2004 03 17	07
800120 ENDURA KODAK S.A. (société anonyme française) 26, rue Villiot PARIS (FR) 2003 02 10 2003 06 16 2004 03 11	01	800166 4SCan 4SC AG Am Klopferspitz 19a Planegg-Martinsried (DE) 2003 01 28 2003 06 16 2004 03 17	01, 05, 42, 44
800122 ISO-PROTECTINE Beiersdorf AG Unnastrasse 48 Hamburg (DE) 2003 03 11 2003 06 16 2004 03 11	01, 03	800167 REMETALL FINE METAL POWDERS COMPANY 101, Amundsen Street Ekaterinbourg (RU) 2003 02 05 2003 06 16 2004 03 17	01, 04, 37
800124 M65 Siemens Aktiengesellschaft Wittelsbacherplatz 2 München (DE) 2003 03 12 2003 06 16 2004 03 12	09	800168 NAM DU'O'NG LIEN HIEP HOP TAC XA THUONG MAI THANH PHO HO CHI MINH 199-205 Nguyen Thai Hoc, Quan 1 THANH PHO HO CHI MINH (VN) 2003 04 02 2003 06 16 2004 03 17	30
800126 REDING a.s. CFE: 26.4.3, 26.11.2, 27.5.1, 29.1.12 REDING, a.s. Bajkalská 41 Bratislava (SK) 2003 03 31 2003 06 16 2004 03 12	37, 42	800169 BENVIDA Schwarz Pharma Aktiengesellschaft Alfred-Nobel-Straße 10 Monheim (DE) 2003 01 30 2003 06 16 2004 03 17	05
800135 AUTENTICA DECEUNINCK N.V. Bruggesteeweg 164 Hooglede-Gits (BE) 2003 03 21 2003 06 16 2004 03 12	19	800170 IFO-cell STADA Arzneimittel AG Stadastrasse 2-18 Bad Vilbel (DE) 2003 01 31 2003 06 16 2004 03 17	05
800138 THERMOSCREENS THERMOSCREENS LIMITED Avenger Close, Chandlers Ford Industrial Estate, Eastleigh, HAMPSHIRE SO53 4DQ (GB) 2003 02 10 2003 06 16 2004 03 12	11	800172 RIMET FINE METAL POWDERS COMPANY 101, Amundsen Street Ekaterinbourg (RU) 2003 02 05 2003 06 16 2004 03 17	01, 04, 37
800148 ULTIMA AFFINITY PETCARE, S.A. 149, Ronda General Mitre BARCELONE (ES) 2003 03 18 2003 06 16 2004 03 12	31	800173 CFE: 2.1.11, 29.1.1, 29.1.3 Brake Bros Limited Enterprise House, Eureka Science & Business Park Ashford, Kent TN25 4AG (GB) 2003 02 13 2003 06 16 2004 03 17	29, 30, 39
		800176 COMME UNE EVIDENCE LABORATOIRES DE BIOLOGIE VEGETALE YVES ROCHER La Croix des Archers LA GACILLY CEDEX (FR) 2003 02 03 2003 06 16 2004 03 17	03, 04, 05

800183 MOB	06, 08, 20	
MOB OUTILLAGE 20, Boulevard d'Auvergne LE CHAMBON FEUGEROLLES (FR)		
2002 11 28	2003 06 16	2004 03 17
800185 firo tour		
CFE: 27.5.1	16, 39, 43	
Roman Fisek FIRO TOUR nám. 1. máje 94 Chomutov (CZ)		
2003 02 24	2003 06 16	2004 03 17
800187 NUTRINOL	01	
Grünau Illertissen GmbH Robert-Hansen-Strasse 1 Illertissen (DE)		
2003 02 21	2003 06 16	2004 03 17
800191 DIAGLIT	05	
EGIS GYÓGYSZERGYÁR RT. Keresztúri út 30-38 Budapest (HU)		
2003 03 13	2003 06 16	2004 03 17
800192 MELOFLAM	05	
EGIS GYÓGYSZERGYÁR RT. Keresztúri út 30-38 Budapest (HU)		
2003 03 13	2003 06 16	2004 03 17
800198 LIQUID DIAMONDS	03	
L'OREAL 14, rue Royale PARIS (FR)		
2003 03 04	2003 06 16	2004 03 17
800199 COGLAMUNE	05	
CEVA SANTE ANIMALE (S.A.) Zone Industrielle la Ballastiere LIBOURNE (FR)		
2003 03 11	2003 06 16	2004 03 17
800200 FRESH & JUICY	18, 25	
INTENS B.V.B.A. Wierookstuk 1 Kontich (BE)		
2003 03 18	2003 06 16	2004 03 17
800204 waparameter	09, 35, 38, 42	
Wapme Systems AG Vogelsanger Weg 80 Düsseldorf (DE)		
2002 12 17	2003 06 16	2004 03 17
800205 AQUA SENSITIVE	03	
SAM BIOTHERM Le Neptune - Avenue Prince Héritaire Albert MONACO (MC)		
2003 04 04	2003 06 16	2004 03 17
800208 LIZZARAN	05, 32	
IRP Immobilienverwertung Gesellschaft m.b.H. Denglergasse 9/10-11 Wien (AT)		
2003 03 26	2003 06 16	2004 03 17
800209 Ein gutes Stück Österreich		
CFE: 24.7.1, 24.7.11, 25.1.6, 29.1.12	29, 30, 31, 32, 33, 43	
MARESI Trademark GmbH & Co KG Strasserau 6 Linz (AT)		
2003 03 26	2003 06 16	2004 03 19
800211 CFE: 26.3.1, 26.3.5	03, 05	
Otkrytoe Aktsionemoe Obchtchestvo „VISION INTERNATIONAL PEOPLE GROUP” 10, Blagovechtchenskiy per. MOSKVA (RU)		
2003 03 07	2003 06 16	2004 03 19
800217 3E		
CFE: 27.5.1, 27.7.1	36, 37, 38, 39, 42	
3E ATLANTIC, S.L. C.T.M. - Nave S8/11a MADRID (ES)		
2002 11 06	2003 06 16	2004 03 23
800221 HARRY BOY	41	
Aktiebolaget Trav och Galopp STOCKHOLM (SE)		
2003 03 19	2003 06 16	2004 03 19
800222 M MIKROP		
CFE: 27.5.1, 27.5.2, 27.5.4	05, 31, 35, 39, 40, 42, 44	
MIKROP CEBÍN a.s. Cebín 416 Cebín (CZ)		
2002 12 30	2003 06 16	2004 03 19
800226 METAGLIP	05	
MERCK SANTE 37, rue Saint Romain LYON (FR)		
2003 02 25	2003 06 16	2004 03 19
800227 La Cultura		
CFE: 7.5.5, 7.5.6, 26.4.2, 26.4.16,	01, 02, 11, 19, 21	
26.4.18, 27.5.1, 27.5.24		
TOOMAXX Handels Ges.m.b.H. Aufeldstraße 17-23 Klosterneuburg (AT)		
2002 10 09	2003 06 16	2004 03 19
800229 SGS VALUNET	35, 41, 42	
SGS Société Générale de Surveillance, Société Anonyme Place des Alpes 1 Geneve (CH)		
2002 12 05	2003 06 16	2004 03 19
800232 H		
CFE: 27.5.1, 27.5.2	14, 25, 26	
HERMES ITALIE S.P.A. Via Gabrio Serbelloni, 1 MILANO (IT)		
2003 02 06	2003 06 16	2004 03 19
800233 smalto BY	25	
CFE: 25.1.9, 27.5.1		
FRANCESCO SMALTO INTERNATIONAL 2, rue de Bassano PARIS (FR)		
2003 03 07	2003 06 16	2004 03 19
800234 Wherever you need us, we're close to you	16, 35, 37, 38, 39, 40, 41, 42	
Snecma Services S.A. 2, boulevard du Général Martial Valin PARIS (FR)		
2002 05 16	2003 06 16	2004 03 19
800238 Europa Plus		
CFE: 1.1.1, 1.1.15, 27.5.1, 29.1.12	35, 38, 41	
EUROPA PLUS FRANCE 26 bis rue François 1er Paris (FR)		
2002 12 05	2003 06 16	2004 03 19
800239 Kanebo The Lifestyle Company		
CFE: 27.5.1, 27.5.11	03, 21	
Kanebo Kabushiki Kaisha 17-4, Sumida 5-chome, Sumida-ku Tokyo, 131-0031 (JP)		
2003 03 14	2003 06 16	2004 03 19
800241 Fungikadin	05, 30	
Dr. Kade Pharmazeutische Fabrik GmbH Rigistrasse 2 Berlin (DE)		
2003 01 09	2003 06 16	2004 03 19
800244 PROXIMA	12	
COMPAGNIE GENERALE DES ETABLISSEMENTS MICHELIN-MICHELIN et Cie 12, Cours Sablon CLERMONT-FERRAND Cedex 9 (FR)		
2003 01 30	2003 06 16	2004 03 19
800245 PREMIER	11	
OLIS S.p.a. Via Casoni, 10/A Bribano di Sedico (BL) (IT)		
2002 07 01	2003 06 16	2004 03 19
800246 V75	41	
Aktiebolaget Trav och Galopp STOCKHOLM (SE)		
2003 03 19	2003 06 16	2004 03 19
800251 MAPEI KERABOND	01, 17, 19	
MAPEI S.p.A. 22, via Cafiero MILANO (IT)		
2002 11 14	2003 06 16	2004 03 19
800254 Manava	03	
CFE: 25.1.6, 27.5.1, 29.1.4		
SOCIETE COOPERATIVE GROUPEMENTS D'ACHATS DES CENTRES LECLERC, SC GALEC 52, rue Camille Desmoulins ISSY LES MOULINEAUX CEDEX (FR)		
2003 01 16	2003 06 16	2004 03 19

800259 inTim CFE: 27.5.1 ILUNA GROUP S.P.A. Via Verdi, 11 BERGAMO (IT) 2002 11 14 2003 06 16 2004 03 19	25	800284 SAP VantageOne SAP Aktiengesellschaft Systeme, Anwendungen, Produkte in der Datenverarbeitung Neurottstrasse 16 Walldorf (DE) 2002 07 25 2003 06 16 2004 03 19	09, 16, 38, 41, 42
800262 DARI-KOOL Fabdec Limited Grange Road, Ellesmere, Shropshire, SY12 9DG (GB) 2002 12 23 2003 06 16 2004 03 19	11	800285 EGE DEMIRTEKS TEKSTIL SANAYI VE TICARET LIMITED SIRKETI Ankara Asfalti Üzeri No: 92 Denizli (TR) 2002 11 08 2003 06 16 2004 03 19	18, 24, 25
800264 uludag CFE: 27.5.1 Uludag Maden Sulari Türk Anonim Sirketi Yeni Yalova Yolu 3. Km Bursa (TR) 2003 01 10 2003 06 16 2004 03 23	32	800286 Supercrease CFE: 3.2.7, 27.5.1 Clantex Limited The Moorings, Waterside Business Park, Waterside Road, Stourton, Leeds LS10 1DG (GB) 2003 01 22 2003 06 16 2004 03 19	40
800265 MOLESKINE MODO & MODO S.P.A Via G. Boccaccio, 4 MILANO (IT) 2002 12 04 2003 06 16 2004 03 19	16	800287 EPILOX Schwarz Pharma Aktiengesellschaft Alfred-Nobel-Straße 10 Monheim (DE) 2003 01 22 2003 06 16 2004 03 19	05
800266 WKK WKK Nederland B.V. Polluxstraat 1 Tilburg (NL) 2002 12 06 2003 06 16 2004 03 19	17, 20, 35	800288 T Tel CFE: 26.4.9, 27.5.1, 29.1.12 DEUTSCHE TELEKOM AG Friedrich-Ebert-Allee 140 Bonn (DE) 2003 01 17 2003 06 16 2004 03 19	09, 16, 35, 36, 38, 42
800268 Wangen PUMPEN CFE: 26.4.2, 26.11.3, 27.5.1 Pumpenfabrik Wangen GmbH Simoniusstraße 17 Wangen im Allgäu (DE) 2002 12 05 2003 06 16 2004 03 19	07, 42	800291 LAVALOGIC AEG Hausgeräte GmbH Muggenhofer Strasse 135 Nürnberg (DE) 2003 01 20 2003 06 16 2004 03 19	07, 09, 11
800269 SEALIUM PECHINEY RHENALU Société anonyme 7, Place du Chancelier Adenauer PARIS (FR) 2002 12 03 2003 06 16 2004 03 19	06, 40	800292 INAREA ROMANO Antonio Via Massaua, 7 ROMA (IT) 2003 02 05 2003 06 16 2004 03 19	16, 35, 38, 42
800271 Kanebo CFE: 27.5.1 Kanebo Kabushiki Kaisha 17-4, Sumida 5-chome, Sumida-ku Tokyo, 131-0031 (JP) 2003 03 14 2003 06 16 2004 03 19	03, 21	800295 Dr. Rath's Health Alliance Dr. Med. Matthias Rath Löwenstr. 50 Bad Bentheim (DE) 2003 02 20 2003 06 16 2004 03 19	05, 16, 32, 41, 42, 44
800277 ARGAL GRUPO ALIMENTARIO ARGAL, S.A. Avda. de la Fuente Nueva, 4, Naves 1, 2 y 3 San Sebastian De Los Reyes (Madrid) (ES) 2003 02 06 2003 06 16 2004 03 19	29, 30, 31	800301 PERIDOR Bayer Aktiengesellschaft Leverkusen (DE) 2003 03 17 2003 06 16 2004 03 19	01, 05
800279 CoPains CoPines CFE: 25.1.15, 27.5.1, 29.1.2, 29.1.5 SOCIETE COOPERATIVE GROUPEMENTS D'ACHATS DES CENTRES LECLERC, SC GALEC Société Coopérative Anonyme a directoire et conseil de surveillance 52, rue Camille Desmoulins ISSY LES MOULINEAUX CEDEX (FR) 2002 11 20 2003 06 16 2004 03 19	29, 30, 31, 32	800302 klemmfix horizont holding gmbh Homberger Weg 4-6 Korbach (DE) 2002 09 26 2003 06 16 2004 03 19	06, 09, 19, 20
800280 MOOVEO ITM ENTREPRISES 24, rue Auguste-Chabrieres PARIS (FR) 2003 01 16 2003 06 16 2004 03 19	16, 35, 36, 37, 38, 39	800305 MATTONI GRAND MINERAL WATER Karlovarské minerální vody a.s. Horova 3 Karlovy Vary (CZ) 2003 01 27 2003 06 16 2004 03 19	32
800281 MOTS D'ENFANTS SOCIETE COOPERATIVE GROUPEMENTS D'ACHATS DES CENTRES LECLERC, SC GALEC Société Coopérative Anonyme a directoire et conseil de surveillance 52, rue Camille Desmoulins ISSY LES MOULINEAUX CEDEX (FR) 2002 11 20 2003 06 16 2004 03 19	05, 08, 09, 10, 11, 16, 20, 21, 24, 25, 26	800306 Mots d'enfants CFE: 2.9.1, 26.1.18, 27.5.1, 29.1.4 SOCIETE COOPERATIVE GROUPEMENTS D'ACHATS DES CENTRES LECLERC, S.C. GALEC Société Coopérative Anonyme a directoire et conseil de surveillance 52, rue Camille Desmoulins ISSY LES MOULINEAUX CEDEX (FR) 2002 11 28 2003 06 16 2004 03 19	05, 08, 09, 10, 11, 16, 20, 21, 24, 25
800282 BREAK UP RENAULT s.a.s. BOULOGNE-BILLANCOURT (FR) 2003 01 20 2003 06 16 2004 03 19	12	800309 mondea spanplafonds CFE: 26.4.4, 27.5.1, 29.1.14 Richard W.H. Wessel Veenkampenweg 6 Emmen (NL) 2002 12 17 2003 06 16 2004 03 19	16, 17, 19, 37, 42
800283 SAP VantagePlus SAP Aktiengesellschaft Systeme, Anwendungen, Produkte in der Datenverarbeitung Neurottstrasse 16 Walldorf (DE) 2002 07 25 2003 06 16 2004 03 19	09, 16, 38, 41, 42	800317 GOLDEN BLEND'S BLACK CHERRY SUPER JOHN BRUMFIT & RADFORD TOBACCO Ltd 54 Hillbury Avenue HARROW MIDDLESEX (GB) 2003 01 23 2003 06 16 2004 03 19	34
		800318 TESSUTO FILO DI SCOZIA ALTA QUALITA CFE: 9.1.8, 9.1.24, 25.1.19, 27.5.1, 29.1.13 PRODUTTORI ITALIANI TESSUTO FILO DI SCOZIA ALTA QUALITA' 32, viale Tunisia MILANO (IT) 2003 01 22 2003 06 16 2004 03 19	23, 24, 25

800319 CFE: 20.5.23, 24.5.7, 29.1.15 Rocco BAROCCO Piazza di Spagna, 93 ROMA (IT) 2003 01 31 2003 06 16 2004 03 19	18, 25	
800322 Toi & moi DIMITRIOS K. PAPAFAEIROPOULOS IOANNIS K. PAPAFAEIROPOULOS 7 Aischilou str. PERISTERI ATTIKA (GR) 2003 01 21 2003 06 16 2004 03 19	03, 09, 14, 18, 25	
800324 BABY born CFE: 3.7.3, 3.13.1, 26.1.2, 27.5.1, 29.1.1, 29.1.4 Zapf Creation AG Mönchrödener Strasse 13 Rödentel (DE) 2003 01 10 2003 06 16 2004 03 19	25, 28	
800326 Materna Materna GmbH Information & Communications Voßkuhle 37 Dortmund (DE) 2002 08 08 2003 06 16 2004 03 19	09, 35, 38, 39, 41, 42	
800328 MIRRA FLEUR SA MIRRA FLEUR SA 118, Rue du Rhône Geneve (CH) 2003 03 07 2003 06 16 2004 03 19	03, 05, 29, 30, 31, 41, 44	
800329 CFE: 2.7.23 BIOGARAN 15 boulevard Charles de Gaulle COLOMBES (FR) 2002 11 27 2003 06 16 2004 03 19	05	
800331 CASTELL gres CFE: 7.1.1, 27.5.1 CRISTAL CERAMICAS, S.A. San Fermín, 1 ONDA (Castellón) (ES) 2003 01 23 2003 06 16 2004 03 19	19, 27, 35	
800332 MAYBACH DaimlerChrysler AG Epplestrasse 225 Stuttgart (DE) 2003 01 23 2003 06 16 2004 03 23	02, 03, 04, 08, 09, 12, 14, 16, 18, 20, 21, 24, 25, 26, 27, 28, 33, 34, 35, 36, 37, 38, 39, 41, 42, 43	
800336 HotSpot CFE: 26.4.9, 27.5.1, 29.1.12 Deutsche Telekom AG Friedrich-Ebert-Allee 140 Bonn (DE) 2003 02 14 2003 06 16 2004 03 19	09, 16, 35, 36, 38, 39, 41, 42	
800337 CFE: 26.4.9, 29.1.12 DEUTSCHE TELEKOM AG Friedrich-Ebert-Allee 140 Bonn (DE) 2003 02 14 2003 06 16 2004 03 19	09, 16, 35, 36, 38, 39, 41, 42	
800340 BJK 1903 KARA KARTAL CFE: 24.1.3, 24.1.5, 24.1.7, 24.1.15, 27.5.1, 27.7.1, 29.1.12 BESIKTAS JIMNASTIK KULÜBÜ DERNEGI Akaretler Süleyman Seba Caddesi No: 92 Besiktas ISTANBUL (TR) 2003 01 17 2003 06 16 2004 03 19	16, 18, 20, 24, 25, 26, 28	
800341 CTF HOME CFE: 27.5.1 CORTEFIEL, S.A. Avda. Llano Castellano 51 MADRID (ES) 2003 02 20 2003 06 16 2004 03 19	24, 25, 27, 35	
800349 INCREDIBLE ADVENTURES CFE: 1.1.1, 27.5.1, 27.5.2 LICE Gabriele Via Don G.B. Astore, 7 SAN ROCCO BERNEZZO (Cuneo) (IT) 2002 11 28 2003 06 16 2004 03 19	39, 41	
800351 KAR CFE: 25.1.6, 27.5.1, 29.1.13 Kraft Foods Schweiz Holding AG Bellerivestrasse 203 Zürich (CH) 2003 03 04 2003 06 16 2004 03 19	29, 30	
800353 SPLEITEX Füssener Textil AG Mühlbachgasse 2 Füssen (DE) 2002 12 04 2003 06 16 2004 03 19	22, 23, 24	
800355 jura OF SWITZERLAND CFE: 26.3.1, 26.3.18, 27.5.1, 29.1.1 Jura Elektroapparate AG Niederbuchsiten (CH) 2003 01 21 2003 06 16 2004 03 19	09, 11	
800359 Crackletti Internsnack Knabber-Gebäck GmbH & Co. KG Aachener Strasse 1042 Köln (DE) 2003 03 03 2003 06 16 2004 03 19	29, 30	
800361 Sölen CFE: 26.1.2, 26.1.18, 27.5.1, 29.1.13 Sölen Çikolata Gıda Sanayi ve Ticaret Anonim Şirketi 2.Organize Sanayi Bölgesi No. 23 P.3 Baspınar Gaziantep (TR) 2003 02 27 2003 06 16 2004 03 19	29, 30	
800362 AERO FRESH TAVOLA S.P.A. Via Bernardino Verro 35 MILANO (IT) 2003 03 07 2003 06 16 2004 03 19	05	
800365 CDC ZF Sachs AG Ernst-Sachs-Strasse 62 Schweinfurt (DE) 2003 01 24 2003 06 16 2004 03 19	07, 09, 12	
800372 KWINTET Kansas Wenaas A/S Blangstedgardsvej 66, Postboks 520 Odense SO (DK) 2003 03 07 2003 06 16 2004 03 23	25, 35	
800375 LUCIANO BARBERA LUCIANO BARBERA S.R.L. Via Carducci, 8 Milano (IT) 2003 03 07 2003 06 16 2004 03 23	03, 24, 25	
800379 Süed Mod CFE: 26.1.4, 26.4.1, 26.4.10, 26.4.18, 27.5.1, 29.1.13 SÜED MOD DERICILIK SANAYI VE TICARET LIMITED SIRKETI Veli Efendi Mahallesi, Profesör Turan Günes Caddesi, No: 75/A ZEYTINBURNU - ISTANBUL (TR) 2003 02 07 2003 06 16 2004 03 23	18, 25, 35	
800380 IceCare CFE: 25.3.1, 26.3.1, 27.5.1 MKS - MARMARA ENTEGRE KIMYA SANAYI ANONIM SIRKETI Barbaros Bulvarı No: 83/1, Besiktas/ISTANBUL (TR) 2003 03 11 2003 06 16 2004 03 23	01	
800381 TEXTIME Tarkett Sommer S.A.S. 2, rue de l'Egalité Nanterre Cedex (FR) 2003 03 07 2003 06 16 2004 03 23	19, 27	
800383 point S CFE: 26.4.18, 27.5.1, 29.1.13 SOCIETE EUROPEENNE DE DISTRIBUTION ET D'APPROVISIONNEMENT-SEDA 1, rue Le Nôtre GOUSSAINVILLE (FR) 2002 08 05 2003 06 16 2004 03 23	01, 02, 03, 04, 06, 07, 08, 09, 11, 12, 16, 17, 18, 20, 21, 22, 25, 27, 34, 35, 37, 38, 39, 41, 42	
800389 ESO Euro-Schulen-Organisation GmbH Hauptstraße 23 Stockstadt (DE) 2002 11 30 2003 06 16 2004 03 23	35, 41, 42	
800392 VECTAGEN Schering Aktiengesellschaft Müllerstrasse 178 Berlin (DE) 2002 12 18 2003 06 16 2004 03 23	05	
800403 Max Gordon M. Ghiath Tatari Feldbergstraße 15 Rüsselsheim (DE) 2003 01 16 2003 06 16 2004 03 23	14, 25	
800404 Blue Up M. Ghiath Tatari Feldbergstraße 15 Rüsselsheim (DE) 2003 01 16 2003 06 16 2004 03 23	14, 25	

800406 ROVIA Lafarge Roofing Components GmbH & Co. KG Frankfurter Landstrasse 2-4 Oberursel (DE) 2003 01 16 2003 06 16 2004 03 23	19	800450 Ham-Ham Kabushiki Kaisha Shogakukan Production 30, Kanda Jinbocho 2-Chome, Chiyoda-Ku Tokyo 101-0051 (JP) 2002 12 13 2003 06 16 2004 03 23	28
800408 Soja Vita CFE: 27.3.1, 27.3.11, 27.5.1, 27.5.2, 29.1.13 SOJAPROTEIN Akcionarsko drustvo za prerađu soje bb, Industrijska zona Becej (YU) 2003 02 18 2003 06 16 2004 03 23	05, 30	800452 ZOJE CFE: 27.3.1, 27.5.1 ZHEJIANG ZHONGJIE FENGRENJI YOUXIANGONGSI Shuangfeng, Chenyu Zhen, Yuhuan Xian, Linhai Zhejiang (CN) 2003 04 01 2003 06 16 2004 03 23	07
800409 WIPER by bottari Active Cleaning CFE: 27.5.1 BOTTARI S.P.A. Via Tavogliere, 6D-E POMPONESCO (Mantova) (IT) 2002 10 23 2003 06 16 2004 03 23	03, 05	800453 ACAROID Allergopharma Joachim Ganzer KG Hermann Körner-Strasse 52 Reinbek (DE) 2003 02 28 2003 06 16 2004 03 23	01, 05, 24
800418 F2 LAMY S.A. 21/23, rue des Ardennes PARIS (FR) 2003 01 27 2003 06 16 2004 03 23	38, 39, 42	800455 PRAGMATIC „INDEX - 6” Ltd. 28v „Kuklensko Shose” Plovdiv (BG) 2003 02 27 2003 06 16 2004 03 23	07
800419 PADILLA fire doors CFE: 26.4.2, 26.4.12, 27.5.1, 29.1.5 PUERTAS PADILLA, S.L. General Moscardó, 4 EL ABUJON (Murcia) (ES) 2003 02 14 2003 06 16 2004 03 23	06, 19	800456 COMSCENDO Siemens Aktiengesellschaft Wittelsbacherplatz 2 München (DE) 2003 02 13 2003 06 16 2004 03 23	09, 38, 42
800420 ITLV CFE: 1.5.11, 1.5.23, 18.5.1, 26.1.1, 26.1.4, 26.1.18, 27.5.1, 29.1.12 INDUSTRIAL TECNOLÓGICA LAINTEX VETERANI, S.A. C. Frederic Monpou, no3 7a pl. Edif.: BCN-OEST SANT JUST DESVERN (Barcelona) (ES) 2003 01 23 2003 06 16 2004 03 23	29, 30, 31	800461 ACQUA ALTA Messe München GmbH Am Messesee 2 München (DE) 2003 03 14 2003 06 16 2004 03 23	35, 41, 43
800421 Premio Ideal-Standard GmbH & Co. oHG Euskirchener Strasse 80 Bonn (DE) 2003 02 19 2003 06 16 2004 03 23	11	800462 APKV Allianz Private Krankenversicherungs-AG Fritz-Schäffer-Strasse 9 München (DE) 2002 10 14 2003 06 16 2004 03 23	05, 35, 36, 38, 41, 42, 44
800422 BiFA CFE: 25.1.15, 27.5.1, 29.1.1, 29.1.6 BIFA BISKUVI VE GIDA SANAYI ANONIM SIRKETI Eregli Yolu Uzeri KARAMAN (TR) 2002 11 15 2003 06 16 2004 03 23	30	800470 H CFE: 26.11.7, 27.5.1 HÜBNER GmbH Agathofstrasse 15 Kassel (DE) 2003 01 20 2003 06 16 2004 03 23	08, 12, 17, 27
800425 FORCLAZ DECATHLON 4, Boulevard de Mons VILLENEUVE D'ASCQ (FR) 2003 02 28 2003 06 16 2004 03 23	18, 20, 22, 25, 28	800471 GÖTTLER Karl GÖTTLER Schloßstrasse 13 Hohenaltheim (DE) 2003 02 03 2003 06 16 2004 03 23	03, 08, 21
800427 CFE: 18.1.7, 18.1.23, 24.17.2, 26.11.3, 26.11.12 GRUNDIG Car InterMedia System GmbH Beuthener Strasse 65 Nürnberg (DE) 2002 11 06 2003 06 16 2004 03 23	09, 38	800479 PERINDO BIOFARMA 22, rue Garnier NEUILLY-SUR-SEINE (FR) 2003 02 25 2003 06 16 2004 03 23	05
800431 GRAPHO GRANDE SCA Graphic Laakirchen AG Schillerstraße 5 Laakirchen (AT) 2003 03 24 2003 06 16 2004 03 23	01, 16	800480 Gates CFE: 26.1.2, 26.1.18, 27.5.1, 27.5.24 The Gates Corporation, Delaware corporation 900 South Broadway Denver, Colorado 80209 (US) 2002 09 13 2003 06 16 2004 03 23	06, 07, 09, 12, 17, 24
800444 EGOV USER GROUP Fabasoft AG Karl-Leitl-Strasse 1 Puchenu (AT) 2003 04 04 2003 06 16 2004 03 23	09, 37, 41, 42	800481 KOALAROO EDUARDO ESCALANTE AVILA Avd. de Castilla 32, Nave 65, San Fernando de Henares MADRID (ES) 2003 03 07 2003 06 16 2004 03 23	25
800447 yello Yello Strom Verwaltungsgesellschaft mbH Durlacher Allee 93 Karlsruhe (DE) 2002 10 15 2003 06 16 2004 03 23	35, 36, 37, 38, 39, 40, 41, 42, 45	800486 ARLETTO Bayer Aktiengesellschaft Leverkusen (DE) 2003 03 14 2003 06 16 2004 03 23	01, 05
800449 GELCLAIR SINCLAIR PHARMACEUTICALS LIMITED Borough Road, Godalming Surrey, GU7 2AB (GB) 2003 04 03 2003 06 16 2004 03 23	05	800488 TONTOLAN Bayer Aktiengesellschaft Leverkusen (DE) 2003 03 13 2003 06 16 2004 03 23	01, 05
		800499 ULTIMATE SAINT-GOBAIN ISOVER „Les Miroirs”, 18, avenue d'Alsace COURBEVOIE (FR) 2003 03 24 2003 06 16 2004 03 23	17, 19
		800502 DIEGO CFE: 1.15.23, 27.5.1, 29.1.1 PINCÉSI ENDRE Felsőhatár út 16 Budapest (HU) 2002 12 19 2003 06 30 2004 03 23	17, 19, 27

800504 S STELIT CFE: 24.1.5, 27.5.1 Ing. Marián Hruby Slovinec 71 Bratislava (SK) 2003 02 10 2003 06 30 2004 03 23	07, 08, 35, 40, 42
800506 THE MAGIC ROUNDABOUT MAGIC RIGHTS LIMITED Kent House, Market Place LONDON W1W 8AR (GB) 2002 12 23 2003 06 30 2004 03 23	03, 09, 14, 16, 18, 21, 24, 25, 27, 28, 38, 41
800507 Bonelli CFE: 27.5.1, 27.5.11 Bonelli Food Broker GmbH Hellbrunnerstraße 18 Anif (AT) 2003 03 07 2003 06 30 2004 03 23	29, 30, 33
800513 CFE: 26.3.1, 26.3.5, 29.1.3 Otkrytoe Aktsionernoe Obchtchestvo „VISION INTERNATIONAL PEOPLE GROUP” 10, Blagovestchenskiy per. MOSKVA (RU) 2003 03 07 2003 06 30 2004 03 23	35
800517 CFE: 8.3.1, 11.3.1, 11.3.2 Société des Produits Nestlé S.A. Vevey (CH) 2003 01 19 2003 06 30 2004 03 23	29, 30, 32
800519 ALTE LEIPZIGER HALLESCHE CFE: 26.1.3, 26.3.6, 27.5.1, 29.1.1 ALTE LEIPZIGER Holding AG Alte Leipziger-Platz 1 Oberursel (DE) 2003 02 21 2003 06 30 2004 03 23	35, 36
800520 MAGNIS MAINOVA AG Solmsstraße 71 Frankfurt am Main (DE) 2002 11 15 2003 06 30 2004 03 23	09, 16, 38, 42
800522 FRANKIE VIVENDI UNIVERSAL INTERACTIVE PUBLISHING INTL Immeuble Le Newton, 9/11, rue Jeanne Braconnier MEUDON LA FORET (FR) 2002 10 10 2003 06 30 2004 03 23	09, 16, 28, 38, 41, 42
800524 MATISSE DECORATION CFE: 27.5.1 Eric MATHOU 6, impasse de la Cure ANDREZIEUX-BOUTHEON (FR) 2003 03 10 2003 06 30 2004 03 23	22, 24, 27
800532 HÜBNER Hübner GmbH Agathofstrasse 15 Kassel (DE) 2002 11 20 2003 06 30 2004 03 23	08, 12, 17, 27
800533 FERAX Luna AB Sandbergsvägen 3 Alingsås (SE) 2003 01 20 2003 06 30 2004 03 23	08
800535 T-Online Travel Deutsche Telekom AG Friedrich-Ebert-Allee 140 Bonn (DE) 2003 01 23 2003 06 30 2004 03 23	09, 16, 35, 36, 38, 42
800536 multicone fischerwerke Artur Fischer GmbH & Co. KG Waldachtal (DE) 2003 01 24 2003 06 30 2004 03 23	01, 06
800540 GOTTWALD port technology CFE: 26.11.1, 27.5.1, 29.1.4 Gottwald Port Technology GmbH Forststr. 16 Düsseldorf (DE) 2003 02 26 2003 06 30 2004 03 23	07, 09, 12, 37, 42
800546 CELLECTRICON Cellectricon AB Fabriksgatan 7 Gothenburg (SE) 2003 03 20 2003 06 30 2004 03 23	09, 35, 42
800549 FUNNY cat CFE: 3.1.6, 3.1.16, 25.1.15, 26.4.4, 27.5.1 REWE-Zentral-AG Domstrasse 20 Köln (DE) 2003 03 13 2003 06 30 2004 03 23	05, 31
800550 JINHOU CFE: 4.5.5, 27.1.1, 28.3.0 WEIHAI JINHOU GROUP CO., LTD. 106 Heping Lu, Weihai Shandong (CN) 2003 03 26 2003 06 30 2004 03 23	18, 25, 35
800551 TOPMAG Refratechnik Holding GmbH Adalperostrasse 82 Ismaning (DE) 2003 03 12 2003 06 30 2004 03 23	19
800552 BOVIBANK BoviBank AS P.O. Box 58 AS (NO) 2003 03 05 2003 06 30 2004 03 19	01, 05, 31, 42, 44
800554 Premio C + P Möbelsysteme GmbH & Co. KG Boxbachstraße 1 Breidenbach (DE) 2003 03 17 2003 06 30 2004 03 19	06, 20
800559 EBP CFE: 26.4.4, 26.4.18, 27.5.1, 27.5.24, 29.1.4 EBP INFORMATIQUE Rue Cutesson GAZERAN (FR) 2002 12 10 2003 06 30 2004 03 19	09, 35, 42
800562 TAVERNELLO CFE: 5.3.4, 27.5.1, 27.5.11 Premium S.r.l. Via Convertite, 14 Faenza (IT) 2003 03 07 2003 06 30 2004 03 19	33
800564 Vital 50+ CFE: 1.15.9, 24.17.5, 26.4.1, 26.4.18, 27.5.1, 29.1.14 F. Hoffmann-La Roche AG Gernzacherstrasse 124 Basel (CH) 2003 03 25 2003 06 30 2004 03 19	05
800566 CFE: 5.3.11 GENERALE BISCUIT 4-6, rue Edouard Vaillant Athis-Mons (FR) 2003 02 28 2003 06 30 2004 03 19	30
800571 COOPOLIVA CFE: 5.7.19, 25.1.6, 27.5.1, 29.1.13 AGRO SEVILLA ACEITUNAS, S. COOP. AND. Avenida de la Innovación s/n, Edificio Renta Sevilla, pl. 8a SEVILLA (ES) 2003 02 28 2003 06 30 2004 03 19	29
800573 RISERVA Unilever N.V. Weena 455 Rotterdam (NL) 2003 03 26 2003 06 30 2004 03 19	29
800575 TRADER CLASSIFIELD MEDIA Trader.com IPR B.V. Overschiestraat 61 AMSTERDAM (NL) 2002 12 11 2003 06 30 2004 03 19	16, 35, 36
800577 Groupama CFE: 7.1.24, 26.3.4, 26.4.2, 35, 36, 37, 38, 39, 42, 45 26.4.18, 26.11.12, 29.1.14 GROUPAMA SA 8-10, rue d'Astorg PARIS (FR) 2002 10 15 2003 06 30 2004 03 19	
800583 Siaqua Diag Design AG Ibelweg 18a Zoug (CH) 2003 02 13 2003 06 30 2004 03 19	06, 19, 42
800584 BOSVELTA Velta plus, s.r.o. Závodu míru 790 Karlovy Vary (CZ) 2003 03 28 2003 06 30 2004 03 19	34
800588 FRAGRANTE Unilever N.V. Weena 455 Rotterdam (NL) 2003 03 26 2003 06 30 2004 03 19	29
800589 LEUGRAST PLIVA d.d. Ulica grada Vukovara 49 Zagreb (HR) 2003 02 26 2003 06 30 2004 03 19	05

800590 BIKROLOL	05	800627 GXK	09
PLIVA d.d. Ulica grada Vukovara 49 Zagreb (HR)		PROFILO SANAYI VE TICARET ANONIM SIRKETI Cemal Sahir Sok. 26/28 MEDICIYEKÖY/ISTANBUL (TR)	
2003 02 26	2003 06 30	2004 03 19	
800591 ROBUSTO	29	2003 01 27	2003 06 30
Unilever N.V. Weena 455 Rotterdam (NL)		2004 03 19	
2003 03 26	2003 06 30	2004 03 19	
800594 SensoDrive	12	800628 ChiSun	10
Automobiles CITROËN (Société Anonyme) Immeuble Colisée III - 12, rue Fructidor Paris (FR)		Medline Medizinische Geräte GmbH & Co. Carl-Zeiss-Strasse 2 Ettlingen (DE)	
2003 03 17	2003 06 30	2004 03 19	
800596 tennislife		2003 03 04	2003 06 30
CFE: 1.1.1, 27.5.1, 29.1.12	19, 27, 37	2004 03 19	
COMPOSAN CONSTRUCCION, S.A. Sevilla, núm. 6, MADRID (ES)		800629 hydroDry	07, 09, 11
2003 02 07	2003 06 30	BSH Bosch und Siemens Hausgeräte GmbH Hochstrasse 17 Munich (DE)	
800599 DIOSAZ	18, 20, 22, 25, 28	2003 03 14	2003 06 30
DECATHLON 4, Boulevard de Mons VILLENEUVE D'ASCQ (FR)		2004 03 19	
2003 02 28	2003 06 30	2004 03 19	
800600 SENSOR	25	800630 SPA BEDDING	10, 20
Jurka Miloslav Bratri Capku 1 Svitavy (CZ)		Fonkel Meubelmarketing B.V. Koperslagerstraat 11 Uden (NL)	
2003 04 16	2003 06 30	2004 03 19	
800601 PACKMATE	18, 22	2003 02 11	2003 06 30
Scott Brothers Ltd. The Old Barn, Holly House Estate, Cranage Middlewich, CHESHIRE CW19 9LT (GB)		2004 03 19	
2003 03 31	2003 06 30	2004 03 19	
800602 ZIPANTOLA	05	800635 elesa+GANTER	
PLIVA d.d. Ulica grada Vukovara 49 Zagreb (HR)		CFE: 24.17.5, 26.4.2, 27.5.1, 29.1.1	06, 07, 20
2003 02 26	2003 06 30	ELESA S.p.A. Via Larga 11 MILANO (IT)	
2004 03 19		2002 11 14	2003 06 30
800603 point S		2004 03 19	
CFE: 18.1.21, 26.4.18, 27.1.1, 27.5.1, 29.1.13	01, 02, 03, 04, 06, 07, 08, 09, 11, 12, 16, 17, 18, 20, 21, 22, 25, 27, 34, 35, 37, 38, 39, 41, 42, 45	800638 SÖLEN MAXBAR TÜRK MALI	30
SOCIETE EUROPEENNE DE DISTRIBUTION ET D'APPROVISIONNEMENT - SEDA 1, rue Le Nôtre GOUSSAINVILLE (FR)		CFE: 25.1.19, 27.5.1	
2002 08 05	2003 06 30	SÖLEN ÇIKOLATA GIDA SANAYI VE TICARET ANONIM SIRKETI 2, Organize Sanayi Bölgesi No 23, P. 3, BASPINAR GAZIANTEP (TR)	
2004 03 19		2003 02 07	2003 06 30
800609 CFE: 26.1.1, 26.1.4, 26.3.2, 26.3.10	09, 38	2004 03 19	
International Federation of the Phonographic Industry (IFPI) Utoquai 37, Postfach 581 Zurich (CH)		800642 bielomatik jagenberg	07
2002 12 18	2003 06 30	CFE: 26.4.2, 26.11.12, 27.5.1	
2004 03 19		bielomatik Leuze GmbH + Co. Daimlerstrasse 6-10 Neuffen (DE)	
800612 skai	12, 17, 18, 19, 20, 25, 28	2003 03 14	2003 06 30
Konrad Hornschuch AG Weissbach (DE)		2004 03 19	
2002 08 23	2003 06 30	2004 03 19	
800617 cor.tem		800645 icare	10
CFE: 26.7.25, 27.5.1	06, 07, 09, 11, 17, 19	CFE: 27.5.1	
CORTEM SPA Via Aquileia, 10 VILLESSE (GO) (IT)		Tiolat Oy Elontie 27C Helsinki (FI)	
2002 12 03	2003 06 30	2003 02 27	2003 06 30
2004 03 19		2004 03 19	
800618 HAMTARO		800655 ZEOVAC	07, 11, 30
CFE: 1.15.21, 3.5.7, 27.5.1, 29.1.14	09, 16, 25, 28, 30, 32	König Maschinen Gesellschaft m.b.H. Statteggerstrasse 80 Graz (AT)	
Kabushiki Kaisha Shogakukan Production 30, Kanda Jinbocho 2-Chome, Chiyoda-Ku Tokyo 101-0051 (JP)		2003 03 17	2003 06 30
2002 12 05	2003 06 30	2004 03 19	
2004 03 19		800656 DIESEL 24	04, 39
800621 HICOFLEX	07	CFE: 27.5.1, 27.5.11, 27.7.1	
GEA Buck Valve GmbH Mauchener Str. 14 Müllheim (DE)		Heizöle Handelsges.m.b.H. Pischeldorfer Str. 128 Klagenfurt (AT)	
2003 01 27	2003 06 30	2003 02 25	2003 06 30
2004 03 19		2004 03 19	
800624 Oldenhäuser	29, 30	800657 DYNAFLOW	09
Lidl Stiftung & Co. KG Stiftsbergstraße 1 Neckarsulm (DE)		Cellectricon AB Fabriksgatan 7 Gothenburg (SE)	
2003 01 13	2003 06 30	2003 03 20	2003 06 30
2004 03 19		2004 03 19	
800627 GXK	09	800659 DERCIN	05
PROFILO SANAYI VE TICARET ANONIM SIRKETI Cemal Sahir Sok. 26/28 MEDICIYEKÖY/ISTANBUL (TR)		EGIS GYÓGYSZERGYÁR RT. Keresztúri út 30-38 Budapest (HU)	
2003 01 27	2003 06 30	2003 02 26	2003 06 30
2004 03 19		2004 03 19	
800628 ChiSun	10	800660 TUSSAVIT	05
Medline Medizinische Geräte GmbH & Co. Carl-Zeiss-Strasse 2 Ettlingen (DE)		Pharmazeutische Fabrik Montavit Gesellschaft m.b.H. Salzbergstraße 96 Absam (AT)	
2003 03 04	2003 06 30	2003 03 04	2003 06 30
2004 03 19		2004 03 19	
800629 hydroDry	07, 09, 11	800672 iztek	25
BSH Bosch und Siemens Hausgeräte GmbH Hochstrasse 17 Munich (DE)		CFE: 26.1.2, 26.1.18, 27.5.1	
2003 03 14	2003 06 30	IZ-TEK TEKSTIL ELEKTRONIK ESYA VE TURIZM ITHALAT IHRACAT SANAYI TICARET LIMITED SIRKETI Çağlayan Mah. Tasocagi Cad. Yurt Sok. No: 40 KAGITHANE/ISTANBUL (TR)	
2004 03 19		2003 01 30	2003 06 30
800630 SPA BEDDING	10, 20	2004 03 19	
Fonkel Meubelmarketing B.V. Koperslagerstraat 11 Uden (NL)		800675 b	05, 41, 42
2003 02 11	2003 06 30	CFE: 26.4.2, 26.4.18, 27.5.1	
2004 03 19		BIOGARAN 15 boulevard Charles de Gaulle COLOMBES (FR)	
800635 elesa+GANTER		2002 12 12	2003 06 30
CFE: 24.17.5, 26.4.2, 27.5.1, 29.1.1	06, 07, 20	2004 03 19	
ELESA S.p.A. Via Larga 11 MILANO (IT)			
2002 11 14	2003 06 30		
2004 03 19			

800676 EMILIANE Barilla Campanelle CFE: 25.1.19, 26.1.2, 26.1.18, 27.5.1 Barilla Alimentare S.p.A. Via Mantova 166 PARMA PR (IT) 2003 03 07 2003 06 30 2004 03 19	29, 30, 43	
800681 ALPHA SWEDEN CFE: 27.5.1 Alpha Sweden AB Box 1176 Sundbyberg (SE) 2003 03 05 2003 06 30 2004 03 19	07, 37	
800684 SYN-O-AD Akzo Nobel Chemicals B.V. Stationsplein 4 Amersfoort (NL) 2003 03 20 2003 06 30 2004 03 19	01, 04	
800685 ALPHA SWEDEN Alpha Sweden AB Box 1176 Sundbyberg (SE) 2003 03 05 2003 06 30 2004 03 19	07, 37	
800687 ARPENAZ DECATHLON 4, Boulevard de Mons VILLENEUVE D'ASCQ (FR) 2003 02 28 2003 06 30 2004 03 19	18, 20, 22, 25, 28	
800694 LENNE Lenne Oü Türi 16 Tallinn (EE) 2003 03 19 2003 06 30 2004 03 19	25	
800695 SKALAR Skalar Holding B.V. Tinststraat 12 Breda (NL) 2003 03 26 2003 06 30 2004 03 19	09	
800703 DOUBLE HAPPY BRAND CFE: 26.1.1, 26.1.12, 26.13.25, 27.1.1 LCT, a.s. K Nádraží cp. 252 Telnice u Brna (CZ) 2002 12 30 2003 06 30 2004 03 19	30	
800707 ixron CFE: 27.5.1 XIAMEN TECHRAY OPTICAL INDUSTRIAL CO., LTD. (XIAMEN TAILI YANJING GONGYE YOUXIANGONGSI) No. 11, Xibin Road, Xinglin, Xiamen FUJIAN (CN) 2003 04 14 2003 06 30 2004 03 19	09	
800710 VITALIS CFE: 25.1.1, 25.12.3, 27.5.1 Dr. August Oetker Nahrungsmittel KG Lutterstrasse 14 Bielefeld (DE) 2002 12 23 2003 06 30 2004 03 19	29, 30	
800711 HMH worldwide Black Box Theater Beheer B.V. Noordeinde 19 - 21 Delft (NL) 2003 03 14 2003 06 30 2004 03 19	09, 16, 41	
800712 HMH Black Box Theater Beheer B.V. Noordeinde 19 - 21 Delft (NL) 2003 03 14 2003 06 30 2004 03 19	09, 16, 41	
800713 Lets people get on with their lives Novo Nordisk A/S Novo Allé Bagsvard (DK) 2003 03 19 2003 06 30 2004 03 19	05, 10	
800720 RAINDANCE Hansgrohe AG Auestrasse 5-9 Schiltach (DE) 2002 10 24 2003 06 30 2004 03 19	06, 11, 17, 19, 20, 21	
800727 PIAZZA ROSSA Obchtchestvo s ogranitchennoi otvetsvennostyou „Ekonika-obou” str. 1, 25, Kotelnitcheskaya nad. Moscou (RU) 2002 11 15 2003 06 30 2004 03 19	18, 25, 35	
800728 Tidi CFE: 27.5.1 TRAKYA DÖKÜM SANAYI VE TICARET ANONIM SIRKETI Büyükdere Caddesi, Soyak Binasi No: 38 Kat 2, Mecidiyekoy ISTANBUL (TR) 2003 03 19 2003 06 30 2004 03 19	06	
800729 L legris CFE: 26.4.1, 26.4.18, 27.5.1, 29.1.12 LEGRIS S.A. 74, rue de Paris RENNES (FR) 2003 01 09 2003 06 30 2004 03 16	06, 07, 08, 09, 11, 12, 17, 20	
800730 ADL CFE: 26.4.1, 26.4.18, 27.5.1 ADIL ISIK HAZIR GIYIM SANAYI VE TICARET LIMITED SIRKETI Baytar Ahmet Sokak No: 13/A, Osmanbey SISLI-ISTANBUL (TR) 2003 03 17 2003 06 30 2004 03 16	25, 35	
800731 TdF CFE: 27.5.1 TRAKYA DÖKÜM SANAYI VE TICARET ANONIM SIRKETI Büyükdere Caddesi, Soyak Binasi No: 38 Kat 2, Mecidiyekoy ISTANBUL (TR) 2003 03 19 2003 06 30 2004 03 16	06	
800733 Ramel CFE: 26.1.1, 26.1.18, 27.5.1 MAGRIP TEKSTIL KONFEKSIYON SANAYI VE TICARET LIMITED SIRKETI Sehit Cengiz Topel Caddesi, No. 187 GÜRSU-BURSA (TR) 2003 02 24 2003 06 30 2004 03 16	24, 25	
800742 EASY-GLIDE SYSTEM SOCIETE BIC 14, rue Jeanne d'Asnieres CLICHY (FR) 2003 03 07 2003 06 30 2004 03 16	16	
800743 avaloq essential for banking CFE: 27.5.1 Avaloq Evolution AG Allmendstrasse 140 Zürich (CH) 2003 03 13 2003 06 30 2004 03 16	09, 36, 42	
800746 a AUSTROSAAT CFE: 27.5.1 AUSTROSAAT Österreichische Samenzucht- und Handels-Aktiengesellschaft Oberlaaer Strasse 279 Wien (AT) 2003 02 28 2003 06 30 2004 03 16	30, 31	
800749 MOVIDA DOMINO SPA Via Valcellina, Zona Industriale Nord SPILIMBERGO (PN) (IT) 2003 02 05 2003 06 30 2004 03 16	11	
800754 GOSPODAR CFE: 27.5.1 „GHIADA” S.R.L. Str. N. Zelinski nr. 32, bloc. 5, ap. 29 Chisinau (MD) 2002 11 01 2003 06 30 2004 03 16	33, 42	
800755 QL The Gates Corporation, Delaware corporation 900 South Broadway Denver, Colorado 80209 (US) 2003 03 21 2003 06 30 2004 03 16	06	
800756 QUICK-LOK The Gates Corporation, Delaware corporation 900 South Broadway Denver, Colorado 80209 (US) 2003 03 21 2003 06 30 2004 03 16	06	
800761 SPORT BLANCHON (S.A.) 28, rue Charles Martin, SAINT FONTS (FR) 2003 02 20 2003 06 30 2004 03 16	02	
800762 FERMENTIS LESAFFRE ET COMPAGNIE 41, rue Etienne Marcel Paris (FR) 2003 03 07 2003 06 30 2004 03 16	30, 42	
800766 CLINIFILE CLAUS Catherine Bosschaertlaan 14 St. Job in't Goor (BE) 2003 03 17 2003 06 30 2004 03 16	08	

800767 E - Z GRIP	03, 05		
Janssen Pharmaceutica N.V. Turnhoutseweg 30 Beerse (BE)			
2003 02 26	2003 06 30	2004 03 16	
800768 FOAM BLASTER	03, 05		
Janssen Pharmaceutica N.V. Turnhoutseweg 30 Beerse (BE)			
2003 02 26	2003 06 30	2004 03 16	
800769 SUPER SUDZER	03, 05		
Janssen Pharmaceutica N.V. Turnhoutseweg 30 Beerse (BE)			
2003 02 26	2003 06 30	2004 03 16	
800771 SOYA EPIL CONTROL	03, 05		
Janssen Pharmaceutica N.V. Turnhoutseweg 30 Beerse (BE)			
2003 03 13	2003 06 30	2004 03 16	
800772 KINGCOOK	30		
CONG TY LIEN DOANH VIFON - ACE COOK 6/1B Truong Chinh, quan Tan Binh Thanh pho Ho Chi Minh (VN)			
2003 02 27	2003 06 30	2004 03 16	
800774 DIAMOND SHIELD			
CFE: 17.2.1, 26.4.18, 27.5.1, 27.5.24	02, 06, 11, 19, 20, 21		
CAGGIATI S.p.A. Viale Martiri della Liberta 71 COLORNO PARMA (IT)			
2002 09 23	2003 06 30	2004 03 16	
800775 DECOVER			
CFE: 11.3.1, 24.9.2, 27.1.1	21, 40		
DECOVER S.r.l. Rue S. Biagio BORGONOVO V.T. (PC) (IT)			
2003 03 12	2003 06 30	2004 03 16	
800776 RIOCLOR	03, 05		
FINKEM S.R.L. Via Partanna Mondello 39/N PALERMO (IT)			
2003 03 11	2003 06 30	2004 03 16	
800777 FLAVIO CASTELLANI	03, 09, 18, 25		
Confezioni Gioielli S.p.A. Via delle Fonti, 268 Prato (IT)			
2003 03 12	2003 06 30	2004 03 16	
800784 CFE: 7.1.24, 26.3.4,	01, 03, 05, 09, 10, 24,		
26.3.23, 29.1.15	25, 27, 29, 30, 32, 35,		
	36, 37, 38, 39, 40, 41,		
	42, 43, 44, 45		
ZEHNACKER GmbH Weiherstrasse 6-10 Singen (DE)			
2002 10 23	2003 06 30	2004 03 16	
800799 RUDYARD	25		
HIGHROCK HOLDING LIMITED 70 JF Kennedy Avenue, Papabasiliou House, 2nd floor, P.C. 1076 Nicosia (CY)			
2003 02 05	2003 06 30	2004 03 16	
800801 MARIAH'S face			
CFE: 26.4.3, 26.4.12, 26.4.18, 27.5.1, 29.1.13	03, 05		
Nikola Gueorguiev Aleksandrov Rue „Bogatisa” 9 SOFIA (BG); „DAFLORN” EOOD Rue „Iordan Iovkov” 8-A, ap. 9 DOBRITCH (BG)			
2003 04 22	2003 06 30	2004 03 16	
800803 SILVER POWER	03, 05, 21, 35		
EDNOLITCHNO DROUJESTVO S OGRANITCHENA OTGOVORNOST „ASTERA COSMETICS” j.k. „Simeonovo”, 16, oulitsa „Choumaka” SOFIA (BG)			
2003 02 24	2003 06 30	2004 03 16	
800811 CFE: 3.11.10, 27.5.1	18		
Dongguanshi Xinwan Hongye Pijuchang Zhongdong County, Xinwan Town Dongguan City, Guangdong Province (CN)			
2003 04 16	2003 06 30	2004 03 16	
800815 EG			
CFE: 26.4.4, 26.4.11, 27.5.1, 29.1.1	06, 07, 20		
ELESA S.p.A. Via Larga 11 MILANO (IT)			
2002 11 14	2003 06 30	2004 03 16	
800816 LAXASOFT	05, 29, 30, 32		
Pharmaselect International Beteiligungs AG Wolfsaugasse 12-6 Wien (AT)			
2003 02 19	2003 06 30	2004 03 16	
800817 jet 2golf.net			
CFE: 21.3.1, 26.11.12, 27.5.1	39, 41, 43		
Trad - Holding, s.r.o. Palisády 50 Bratislava (SK)			
2002 10 07	2003 06 30	2004 03 16	
800818 Mask-IT!	03, 30		
FIRMENICH SA Route des Jeunes 1, Case postale 239 Geneve 8 (CH)			
2003 04 03	2003 06 30	2004 03 16	
800821 MAIN	34		
House of Prince A/S Tobaksvejen 4 Soborg (DK)			
2003 03 21	2003 06 30	2004 03 16	
800824 HYDRA FEEL YVESSAINTLAURENT			
CFE: 27.5.1	03		
YVES SAINT LAURENT PARFUMS 28/34, boulevard du Parc NEUILLY-SUR-SEINE (FR)			
2003 02 26	2003 06 30	2004 03 16	
800830 MAGICILS	03		
LANCOME PARFUMS ET BEAUTE & CIE 29, rue du Faubourg Saint-Honoré PARIS (FR)			
2003 02 28	2003 06 30	2004 03 16	
800835 TAU CERAMICA			
CFE: 27.5.1, 29.1.12	11, 19, 39		
TAULELL, S.A. Partida Benadresa, Cuadra La Torta, s/n CASTELLON DE LA PLANA (ES)			
2003 01 17	2003 06 30	2004 03 16	
800837 OTTO	36		
OTTO Investments Holding S.A. 43, Boulevard Prince Henri Luxembourg (LU)			
2003 02 07	2003 06 30	2004 03 16	
800838 CONTROL IT	03		
Beiersdorf AG Unnastrasse 48 Hamburg (DE)			
2003 03 26	2003 06 30	2004 03 16	
800839 Hobby			
CFE: 25.1.1, 26.1.2, 26.11.3, 26.11.8, 27.5.1, 29.1.13	12		
Hobby-Wohnwagenwerk Ing. Harald Striewski GmbH Schafredder 28 Fockbek (DE)			
2003 03 06	2003 06 30	2004 03 16	
800844 Red Boy			
CFE: 27.5.1	31, 35		
FRUTTICA GmbH Schluchewäg 1 Rafz (CH)			
2003 03 25	2003 06 30	2004 03 16	
800845 CFE: 28.5.0	39		
Franz Zentis GmbH & Co. KG Jülicher Str. 177 Aachen (DE)			
2003 03 13	2003 06 30	2004 03 16	
800846 VIDRO	03		
FOZ COSMETICOS, LDA. Rua Fernao Lopes, N° 15 Lisboa (PT)			
2003 03 14	2003 06 30	2004 03 16	
800848 Memory SOLUTION			
CFE: 26.1.18, 26.11.3, 27.5.1, 29.1.12	09		
Memory Solution GmbH Waldstrasse 32 Breisach (DE)			
2003 03 11	2003 06 30	2004 03 16	
800849 4810 EASTSIDE			
CFE: 27.5.1, 27.7.1	18		
Montblanc-Simplo GmbH Hellgrundweg 100 Hamburg (DE)			
2003 03 21	2003 06 30	2004 03 16	

800854 4810 WESTSIDE CFE: 27.5.1, 27.7.1 Montblanc-Simplo GmbH Hellgrundweg 100 Hamburg (DE) 2003 03 21 2003 06 30 2004 03 16	18	800906 FREEZE LOOK Henkel KGaA Henkelstrasse 67 Düsseldorf (DE) 2003 02 12 2003 06 30 2004 03 16	03, 21, 42
800855 Diablon Merck KGaA Frankfurter Strasse 250 Darmstadt (DE) 2003 03 18 2003 06 30 2004 03 16	05	800907 CFE: 26.3.1, 26.7.25 ETABLISSEMENTS DECAYEUX société par actions simplifiée 24, rue Jules Guesde FEUQUIERES-EN-VIMEU (FR) 2003 03 14 2003 06 30 2004 03 16	06
800858 MELACIDE Técnicas Químicas Industriales, S.A. (Tequisa) Avenida del Rebullo, Polígono Industrial Puxeiros-Mos Tameiga (San Martino) PONTEVEDRA (ES) 2003 02 14 2003 06 30 2004 03 16	05	800912 HYPATROP Novartis AG Basel (CH) 2003 04 09 2003 06 30 2004 03 18	05
800863 CFE: 26.13.25 HARTING Vending GmbH & Co. KG Max-Planck-Strasse 1 Espelkamp (DE) 2003 03 07 2003 06 30 2004 03 16	09	800914 SHINE-PEARL Henkel KGaA Henkelstrasse 67 Düsseldorf (DE) 2003 03 06 2003 06 30 2004 03 18	03
800865 CELVOLIT Celanese Emulsions GmbH Frankfurter Strasse 111 Kronberg (DE) 2003 03 25 2003 06 30 2004 03 16	01	800915 SUPRA NORAUTO (société anonyme) Centre de Gros de Lesquin, Rue du Fort SAINGHIN EN MELANTOIS (FR) 2003 03 12 2003 06 30 2004 03 19	04
800866 CATMANDOO CFE: 26.13.25, 27.5.1 OY SULTRADE LTD Niittyrinne 2b Espoo (FI) 2003 03 21 2003 06 30 2004 03 16	25	800916 EXTREMA NORAUTO, Société anonyme Centre de Gros de Lesquin, Rue du Fort SAINGHIN-EN-MELANTOIS (FR) 2003 03 12 2003 06 30 2004 03 19	04
800872 Vesperkrone Lidl Stiftung & Co. KG Stiftsbergstraße 1 Neckarsulm (DE) 2003 03 27 2003 06 30 2004 03 16	29, 31	800925 COSA Ecolab GmbH & Co. OHG Reisholzer Werftstrasse 38-42 Düsseldorf (DE) 2003 03 05 2003 06 30 2004 03 18	03
800873 PERINPRIL BIOFARMA 22, rue Garnier NEUILLY-SUR-SEINE (FR) 2003 02 25 2003 06 30 2004 03 16	05	800926 EAU SAUVAGE Christian Dior PARIS CFE: 25.1.1, 25.12.3, 27.5.1, 29.1.14 PARFUMS CHRISTIAN DIOR 33, avenue Hoche PARIS (FR) 2003 03 20 2003 06 30 2004 03 18	03
800876 MOGUL Bayer Aktiengesellschaft Leverkusen (DE) 2003 03 14 2003 06 30 2004 03 16	05	800928 HYSAN CLASSIC Ursapharm Arzneimittel GmbH & Co. KG Industriestrasse Saarbrücken (DE) 2003 03 26 2003 06 30 2004 03 18	05
800880 CFE: 28.3.0 HUIQUAN BREWAGE GROUP INC. FUJIAN No. 157, Jianshe Avenue, Luocheng Town, Huian Fujian (CN) 2003 04 11 2003 06 30 2004 03 16	32	800930 YRCADION COMPAGNIE GENERALE DES ETABLISSEMENTS MICHELIN - MICHELIN & CIE 12, Cours Sablon CLERMONT-FERRAND CEDEX 09 (FR) 2003 03 13 2003 06 30 2004 03 18	12
800882 Green Olive LONGWAN WENZHOU CITY LIXIN LEATHER SHOES CO., LTD. No. 2 Industrial District, Zhuangyuan Town, Longwan District, Wenzhou Zhejiang (CN) 2003 04 11 2003 06 30 2004 03 16	25	800937 RISEDAN EGIS GYÓGYSZERGYÁR RT. Keresztúri út 30-38 Budapest (HU) 2003 03 13 2003 06 30 2004 03 18	05
800884 VALTOPAZ AstraZeneca AB Sodertälje (SE) 2003 03 11 2003 06 30 2004 03 16	05	800938 PANTEXCEL PLIVA d.d. Ulica grada Vukovara 49 Zagreb (HR) 2003 02 26 2003 06 30 2004 03 18	05
800885 ZUTORIB AstraZeneca AB Södertälje (SE) 2003 03 11 2003 06 30 2004 03 16	05	800939 EPIGABIN PLIVA d.d. Ulica grada Vukovara 49 Zagreb (HR) 2003 02 26 2003 06 30 2004 03 18	05
800891 BASOFLOC BASF Aktiengesellschaft Carl-Bosch-Strasse 38 Ludwigshafen am Rhein (DE) 2003 03 26 2003 06 30 2004 03 16	01	800940 ATORVOX PLIVA d.d. Ulica grada Vukovara 49 Zagreb (HR) 2003 02 26 2003 06 30 2004 03 18	05
800893 PEPPERCORN Peppercorn A/S Jyllandsgade 30 Sonderborg (DK) 2003 03 21 2003 06 30 2004 03 16	25	800941 GRANDICEF PLIVA d.d. Ulica grada Vukovara 49 Zagreb (HR) 2003 02 26 2003 06 30 2004 03 18	05
800894 MAESON House of Prince A/S Tobaksvejen 4 Soborg (DK) 2003 03 21 2003 06 30 2004 03 16	34	800942 NOVUROXIM PLIVA d.d. Ulica grada Vukovara 49 Zagreb (HR) 2003 02 26 2003 06 30 2004 03 18	05
800900 COLAKEA LEK farmacevtska družba d.d. Verovskova 57 Ljubljana (SI) 2003 04 11 2003 06 30 2004 03 16	05	800943 TECHALFERON PLIVA d.d. Ulica grada Vukovara 49 Zagreb (HR) 2003 02 26 2003 06 30 2004 03 18	05

800944 CFE: 5.5.13, 29.1.1, 29.1.3 ACCOR 2, rue de la Mare Neuve EVRY (FR) 2003 03 26 2003 06 30 2004 03 18	43	801002 Dermo MAXIM CFE: 1.15.21, 26.15.1, 27.5.1 DERMO S.A. c/ Pintor Joan Miró, 16 Pol. Can Humet de Dalt POLINYA (BARCELONA) (ES) 2002 09 26 2003 06 30 2004 03 18	03
800945 VANGUARD HIGHROCK HOLDING LIMITED 70 JF Kennedy Avenue, Papabasilou House, 2nd floor, P.C. 1076 Nicosia (CY) 2003 02 05 2003 06 30 2004 03 18	25	801003 MC&M CFE: 24.17.25, 27.5.1 MC&M MICHAŁEK CONSULTING & MANAGEMENT, a.s. Horny Val 6/13 Zilina (SK) 2002 11 08 2003 06 30 2004 03 18	35, 36
800946 SHERE KHAN HIGHROCK HOLDING LIMITED 70 JF Kennedy Avenue, Papabasilou House, 2nd floor, P.C. 1076 Nicosia (CY) 2003 02 05 2003 06 30 2004 03 18	25	801006 SAVIM Renzo SCAVINI Via della Corvina 13 San Pietro in Cariano (VR) (IT) 2002 11 19 2003 06 30 2004 03 18	06, 07, 11
800949 FRAGRANT ORCHID CFE: 5.5.15, 26.1.1, 26.1.15, 27.5.1, 28.3.0 GUANGDONG YULAN QIANGZHI CHANG Tiyulu, Guancheng, Dongguan Guangdong (CN) 2003 04 17 2003 06 30 2004 03 18	27	801009 ULTRA NORAUTO (société anonyme) Centre de Gros de Lesquin, Rue du Fort SAINGHIN EN MELANTOIS (FR) 2003 03 12 2003 06 30 2004 03 18	04
800951 KDYD CFE: 27.5.1 CIXI FUDA BEARING CO., LTD. Qiaoshangcun, Henghezhen, Cixi, Zhejiang (CN) 2003 04 17 2003 06 30 2004 03 18	07	801016 ProLife CFE: 2.3.25, 25.1.1, 27.5.1 Plus Warenhandels-gesellschaft mbH Wissollstrasse 5-43 Mülheim an der Ruhr (DE) 2002 12 23 2003 06 30 2004 03 18	05, 29, 30
800962 VUTORAQ AstraZeneca AB Södertälje (SE) 2003 03 11 2003 06 30 2004 03 18	05	801017 K CFE: 26.1.2, 26.1.18, 27.5.1 KURTOGLU BAKIR KURSUN SANAYI ANONIM SIRKETI Topcular Kisla Caddesi, Kurtoglu Is Merkezi No. 21/8 DEMIRKAPI/ISTANBUL (TR) 2003 03 25 2003 06 30 2004 03 18	06
800965 LAKEA LEK farmacevtska druzba d.d. Verovskova 57 Ljubljana (SI) 2003 04 11 2003 06 30 2004 03 18	05	801021 CEVHER CFE: 26.4.4, 27.5.1, 29.1.4, 29.1.8 CEVHER DÖKÜM SANAYI ANONIM SIRKETI Ankara Caddesi, No. 208 BORNOVA - IZMIR (TR) 2002 10 28 2003 06 30 2004 03 18	07, 09, 12
800966 ZENVIQUE AstraZeneca AB Södertälje (SE) 2003 03 11 2003 06 30 2004 03 18	05	801031 Octaquick Octanorm-Vertriebs-GmbH für Bauelemente Raiffeisenstrasse 39 Filderstadt (DE) 2002 08 05 2003 06 30 2004 03 18	06, 17, 19, 20
800969 CFE: 24.17.25 Salvatore Ferragamo Italia S.p.A. Via dei Tornabuoni, 2 Firenze (IT) 2003 03 11 2003 06 30 2004 03 18	09	801032 POCKET BOX CFE: 24.15.1, 27.5.1, 29.1.12 S.A. Henkel Belgium N.V. Havenlaan 66 Brussel (BE) 2003 03 12 2003 06 30 2004 03 18	03, 21
800972 THEspineACADEMY INTERNATIONAL CFE: 26.4.9, 27.5.1, 27.5.7 Synthes AG Chur Grabenstrasse 15 Chur (CH) 2003 02 10 2003 06 30 2004 03 18	10	801035 CFE: 24.9.3 Seidensticker GmbH Herforder Strasse 182-194 Bielefeld (DE) 2002 11 12 2003 06 30 2004 03 18	25
800974 APLYXAR AstraZeneca AB Södertälje (SE) 2002 04 26 2003 06 30 2004 03 18	05	801036 LIPEX Karlshamns AB Karlshamn (SE) 2002 10 23 2003 06 30 2004 03 18	03
800975 E CFE: 27.5.1 ELECTRA VITORIA, S.COOP.LTDA. Zurrupitieta 30 - P.I. Jundiz VITORIA (ALAVA) (ES) 2003 02 27 2003 06 30 2004 03 18	07	801038 WINEARTCAFE' TOGNAZZO EVELINO Via S. Venier 105 PADOVA (IT) 2002 12 03 2003 06 30 2004 03 18	41, 43
800976 ISPROVAR AstraZeneca AB Södertälje (SE) 2002 04 26 2003 06 30 2004 03 18	05	801040 Sport CFE: 26.1.1, 26.1.5 Beiersdorf AG Unnastrasse 48 Hamburg (DE) 2003 03 18 2003 06 30 2004 03 18	05, 10
800987 CFE: 1.5.1, 1.5.2, 2.1.25, 2.9.19, 24.17.21, 26.5.1, 28.3.0 CHANGCHUNSHI RUOSHI ZUDAO YANJIU ZHONGXIN No. 26-1, Jianshejie, Chaoyangqu, Changchun Jilin (CN) 2003 04 17 2003 06 30 2004 03 18	03, 44	801041 GEC-Geotextile Encased Columns Josef Möbius Bau-Aktiengesellschaft Brandstücken 18 Hamburg (DE) 2003 03 26 2003 06 30 2004 03 18	17, 19, 37
800997 Dongcheng GU ZHI PING Industrial Park, Tianfen Town QIDONG COUNTY, JIANGSU 226244 (CN) 2003 04 03 2003 06 30 2004 03 18	07		
800998 CFE: 1.1.1 Rösle Metallwarenfabrik GmbH & Co. KG Johann-Georg-Fendtstr. 38 Marktobendorf (DE) 2002 12 06 2003 06 30 2004 03 18	06, 19, 42		

801042 MAN TeleMatics MAN Nutzfahrzeuge Aktiengesellschaft Dachauerstrasse 667 München (DE) 2002 12 27	09, 16, 35, 37, 38, 39, 42		
801043 M MELECKY CFE: 26.5.1, 26.5.18, 27.5.1 MELECKY a.s. Hradecká 1576/51 Opava-Predmestí (CZ) 2003 01 27	06, 16, 19, 20, 35, 40	2003 06 30	2004 03 18
801049 VERONA CFE: 10.1.1, 25.1.15, 27.5.1, 28.1.0, 29.1.1, 29.1.2, 29.1.7 Eastern Company S.A.E 450, avenue des Pyramides Guizeh (EG) 2002 12 13	34	2003 06 30	2004 03 10
801050 MNG CFE: 27.5.1 Consolidated Artists B.V. 's Gravenweg 431 Rotterdam (NL) 2003 01 07	03, 09, 14, 18, 24, 25	2003 06 30	2004 03 10
801051 SUNLIGHT creating energy CFE: 27.5.1, 29.1.12 GERMANOS ANONIMI VIOMICHANIKI KAI EMPORIKI ETAIRIA ILEKTRONIKOU KAI TILEPIKOINONIAKOU YLIKOU KAI PAROCHIS YPIRESION TILEPIKOINONIAS (GERMANOS S.A.) 23rd klm National Road Athens-Lamia P.O. 145 65 Agios Stefanos Attikis ATHENS (GR) 2002 11 25	07, 09, 16, 35, 36, 37, 38, 39, 40, 41, 42	2003 06 30	2004 03 10
801056 NUCLEOCELL Chemoforma AG Rheinstrasse 28-32 Augst BL (CH) 2003 03 13	30	2003 06 30	2004 03 10
801057 BCL CFE: 24.15.1, 26.15.1, 27.5.1 BC LOGISTICS s.r.o. Areál Barum Continental spol. s r.o. Otrokovice (CZ) 2003 03 17	36, 37, 39	2003 06 30	2004 03 10
801059 BC LOGISTICS s.r.o. BC LOGISTICS s.r.o. Areál Barum Continental spol. s r.o. Otrokovice (CZ) 2003 03 17	36, 37, 39	2003 06 30	2004 03 10
801060 Rustadou MIP METRO Group Intellectual Property GmbH & company KG Metro-Strasse 1 Düsseldorf (DE) 2003 03 26	29, 30	2003 06 30	2004 03 10
801064 IRRESISTIBLE PARFUMS GIVENCHY 77, rue Anatole France LEVALLOIS- -PERRET (FR) 2003 03 25	03	2003 06 30	2004 03 10
801076 WNQ CFE: 1.1.1, 1.7.6, 25.3.1, 27.5.1 FUJIAN WAN NIAN QING BODY-BUILDING EQUIPMENT MANUFACTURING CO., LTD (FUJIANSHENG WANNIANQING YUNDONG QICAI ZHIZAO YOUXIAN GONGSI) Gaonan Lu, Gaishan Touziqu, Cangshanqu, Fuzhou Fujian (CN) 2003 04 15	28	2003 06 30	2004 03 10
801078 DORMEO STUDIO MODERNA d.o.o. Cesta 9. avgusta 4 Zagorje ob Savi (SI) 2002 11 20	20, 24, 25	2003 06 30	2004 03 10
801079 LONGITUDE JACOB DELAFON 60, rue de Turenne PARIS (FR) 2003 03 20	11	2003 06 30	2004 03 10
801085 QUBICA QUBICA S.P.A. Via dell'Arcoveggio no. 80 BOLOGNA (IT) 2002 09 23	09, 20, 28, 41	2003 06 30	2004 03 10
801086 PLASTISTRENGTH ATOFINA 4-8, cours Michelet PUTEAUX (FR) 2002 11 12	01	2003 06 30	2004 03 10
801093 Deutsche Investment AG (DIAG) Bernd OTTO Weissliliengasse 10 Mainz (DE) 2003 01 05	16, 35, 36, 38, 41, 42	2003 06 30	2004 03 10
801094 THAI KITCHEN AUTHENTIC THAI CUISINE CFE: 7.1.5, 27.5.1, 27.5.24 E & SO S.A. Ch. des Coulevres 8B Tannay (CH) 2003 02 20	01, 21, 24, 29, 30, 31, 32	2003 06 30	2004 03 10
801095 GOELST Rolf Edward Goelst Lorentzstraat 11 EDE (NL) 2003 02 28	07, 20, 24, 37	2003 06 30	2004 03 10
801107 CALINOV TEPEECAL société par actions simplifiée 60, rue de la Champagne - Zone Industrielle Lyon Nord GENAY (FR) 2003 03 07	11, 37	2003 06 30	2004 03 10
801110 sit CFE: 15.1.25, 26.1.1, 26.1.16, 27.5.1 Adolf Würth GmbH & Co. KG Reinhold-Würth-Straße 12-16 Künzelsau (DE) 2003 03 28	06, 08	2003 06 30	2004 03 10
801115 ESSENTIA Adam Opel AG Adam Opel Haus, Bahnhofplatz Rüsselsheim (DE) 2003 03 25	12	2003 06 30	2004 03 10
801117 CONTI SECUR Continental Aktiengesellschaft Vahrenwalder Strasse 9 Hannover (DE) 2003 03 12	01	2003 06 30	2004 03 10
801123 Opti LU CFE: 5.7.2, 25.1.15, 27.5.1, 29.1.1, 29.1.2, 29.1.4 GENERALE BISCUIT 4-6, rue Edouard Vaillant Athis-Mons (FR) 2003 03 25	30	2003 06 30	2004 03 10
801129 ÉCLAT D'ARPEGE CFE: 27.5.1 JEANNE LANVIN 15, rue du Faubourg Saint-Honoré PARIS (FR) 2003 03 26	03, 14	2003 06 30	2004 03 10
801137 SINGFUN CFE: 26.1.2, 26.1.10, 26.3.23 CHINA SINGFUN ELECTRIC GROUP., LTD. (Xianfeng Dianqi Jituan Youxian Gongsi) Xichengqu, Fuhai Zhen, Cixi City Zhejiang (CN) 2003 04 01	11	2003 06 30	2004 03 10
801139 MODE BLEU NANJING TEXTILES IMPORT & EXPORT CORP LTD (NANJING FANGZHIPIN JINCHUKOU GUFEN YOUXIAN GONGSI) 77 North Yunnan Road Nanjing (CN) 2003 04 17	25	2003 06 30	2004 03 10
801140 AQUA Helvetica CFE: 1.15.15, 26.4.2, 26.4.13, 26.4.18, 27.5.1, 27.5.24 Andreas Wettstein - Aqua Helvetica Dufourstrasse 90 Zürich (CH) 2003 02 18	03, 05, 07, 11, 21, 32, 37, 40	2003 06 30	2004 03 10
801146 EMERA Merivaara Oy (in English Merivaara Ltd) Puustellintie 2 Lahti (FI) 2003 03 11	10, 12, 20	2003 06 30	2004 03 10
801148 EMILIANE BARILLA TORCHIETTI Barilla Alimentare S.p.A. Via Mantova 166 PARMA PR (IT) 2003 03 07	29, 30, 43	2003 06 30	2004 03 10

801149 WeserGold Wesergold Getränkeindustrie GmbH & Co. KG Behrenstrasse 44-64 Rinteln (DE) 2003 03 13	29, 31, 32 2003 06 30	2004 03 10	801192 „VAPEUR” 331 INTERNATIONAL (société par actions simplifiée) 11, rue du Faubourg Saint-Honoré PARIS (FR) 2003 02 17	03, 21, 35, 38, 44 2003 06 30	2004 03 10
801151 Turbo Cell CFE: 27.5.1 REGISTROS INTERNACIONALES APLICADOS, S.L. Ganduxer, 10-12, 5º, 1a BARCELONA (ES) 2002 12 27	10 2003 06 30	2004 03 10	801205 interactiva MELANIA EXPORT S.r.l. Via Einstein, 10 PIANE DI MONTEGIORGIO (ASCOLI PICENO) (IT) 2003 03 12	18, 25 2003 06 30	2004 03 10
801154 TROCAL AluClip profine GmbH Mülheimer Straße 26 Troisdorf (DE) 2002 11 20	06, 17, 19 2003 06 30	2004 03 10	801214 AVANT GARD CFE: 27.5.1, 29.1.3, 29.1.4 NOVA FOODS, S.r.l. Via Pecori Giraldi, 87 CASTELGOMBERTO (VI) (IT) 2003 03 12	31 2003 06 30	2004 03 10
801158 GIORGI Line CFE: 26.4.2, 27.5.1, 29.1.1, 29.1.2, 29.1.4 LABORATORIOS R.T.B., S.L. Av. Carrilet 293-299 L'Hospitalet de Llobregat - Barcelona (ES) 2003 03 28	03 2003 06 30	2004 03 10	801215 LOACKER LACTOGAL CFE: 5.1.3, 26.2.7, 27.5.1 LOACKER REMEDIA SRL 16, Via Brennero PRATO ALL'ISARCO (BZ) (IT) 2003 03 03	05 2003 06 30	2004 03 10
801160 BS - Multi - Max Günter Reiplinger An der römischen Villa 5a Bollendorf (DE) 2003 04 04	07, 08, 40 2003 06 30	2004 03 10	801216 Clubbies Seetours-German Branch of P & O Princess Cruises International Ltd. Zweigniederlassung Deutschland Am Seehafen 1 Rostock (DE) 2003 03 20	14, 16, 24, 25, 28, 39 2003 06 30	2004 03 10
801161 addnice CFE: 27.5.1 XINGQUAN (FUJIAN) SHOES PLASTICS CO., LTD. (Xingquan (Fujian) Xiesu Youxian Gongsì) Houyang Gongyequ, Yanshang, Chendai Zhen, Jinjiang Fujian (CN) 2003 04 22	25 2003 06 30	2004 03 10	801222 EUROMOBILE CFE: 26.1.1, 26.1.18, 27.5.1, 29.1.12 ETTELBRUCK Carlo 18 rue Jean Chalop Luxembourg (LU) 2003 03 07	35 2003 06 30	2004 03 10
801162 FAVRE ETABLISSEMENTS FAVRE 43, rue du Landy Saint-Denis Cedex (FR) 2003 02 18	07, 09, 37 2003 06 30	2004 03 10	801226 FUMAREL CFE: 3.9.1, 3.9.3, 26.4.3, 27.5.1, 29.1.13 FUMAREL TRADE MARK SRL Av. Camino de lo Cortao, 6 Alcobendas, Madrid (ES) 2003 03 18	25 2003 06 30	2004 03 10
801163 ROCKAIR ETABLISSEMENTS FAVRE 43, rue du Landy Saint-Denis Cedex (FR) 2003 02 18	07, 09, 37 2003 06 30	2004 03 10	801237 AKTION DREIKÖNIGSSINGEN CFE: 1.3.2, 2.1.3 Päpstliches Missionswerk der Kinder in Deutschland e.V. Stephanstrasse 35 Aachen (DE) 2003 01 15	09, 16, 35, 41 2003 06 30	2004 03 10
801164 T CFE: 26.2.7, 27.5.1 Joseph E. Hueber Temple 9 Noiraigue (CH) 2003 04 30	37, 45 2003 06 30	2004 03 10	801238 CarePort Volkswagen AG Wolfsburg (DE) 2003 01 17	12, 35, 36, 37 2003 06 30	2004 03 10
801168 Jeel Fesh Sportswearvertrieb GmbH Breslauerstrasse 1 Neuss (DE) 2003 02 20	03, 25 2003 06 30	2004 03 10	801239 Kinder MISSIONSWERK DIE STERNSINGER CFE: 1.1.2, 27.5.1 Päpstliches Missionswerk der Kinder in Deutschland e.V. Stephanstrasse 35 Aachen (DE) 2003 01 15	09, 16, 35, 41 2003 06 30	2004 03 10
801170 Landsea CFE: 26.1.2, 27.5.1, 28.3.0 NANJING TEXTILES IMPORT & EXPORT CORP LTD (NANJING FANGZHIPIN JINCHUKOU GUFEN YOUXIAN GONGSI) 77 North Yunnan Road Nanjing (CN) 2003 04 17	25 2003 06 30	2004 03 10	801241 Pilana CFE: 3.11.1, 14.7.16, 27.5.1 PILANA TOOLS, a.s. Nádražní 804 Hulín (CZ) 2002 09 24	07, 08, 09 2003 06 30	2004 03 10
801173 GATES The Gates Corporation, Delaware corporation 900 South Broadway Denver, Colorado 80209 (US) 2002 09 13	06, 07, 09, 12, 17, 24 2003 06 30	2004 03 10	801244 LEANDRI CFE: 27.5.1 GENESI S.r.l. 28, Via Edoardo Chinotto MILANO (IT) 2002 11 25	14 2003 06 30	2004 03 10
801176 AIRBLASTER FERGAS AB Harstenagatan 2 LINKÖPING (SE) 2003 03 07	09, 11 2003 06 30	2004 03 10	801247 MAJE MAJE 31-33, rue du Caire PARIS (FR) 2002 11 28	09, 14, 18, 25 2003 06 30	2004 03 29
801179 POCKETPILOT ROCHE DIAGNOSTICS GMBH Sandhofer Strasse 116 Mannheim (DE) 2003 03 25	09, 10 2003 06 30	2004 03 10	801255 TEAGIRL Riensch & Held (GmbH & Co.) Hans-Duncker-Straße 1 Hamburg (DE) 2002 11 28	21, 30 2003 06 30	2004 03 29
801189 hlx TUI AG Karl-Wiechert-Allee 4 Hannover (DE) 2003 01 07	09, 14, 16, 18, 24, 25, 28, 35, 36, 39, 41, 42, 43 2003 06 30	2004 03 10			

801261 DORMY Obshchestvo s ogranichennoy otvetstvennostyu „Dormi Tsis” 9, prospect Koroleva, g. Korolev Moskovskaya oblast (RU) 2002 12 03	16 2003 06 30	2004 03 29	801317 OUTBACK SPIRIT Hela Thissen B.V. Magalhaesweg 1 Venlo (NL) 2003 03 31	29, 30, 31 2003 06 30	2004 03 29
801262 LAVAZZA in blu CFE: 11.3.1, 25.1.15, 26.4.1, 26.4.10, 27.5.1, 29.1.4, 29.1.6, 29.1.7 Luigi Lavazza spa Corso Novara 59, Torino (IT) 2003 01 28	30 2003 06 30	2004 03 29	801320 Share your life Deutsche Telekom AG Friedrich-Ebert-Allee 140 Bonn (DE) 2003 02 26	09, 16, 35, 36, 38, 42 2003 06 30	2004 03 29
801271 NoTable Wilkhahn Wilkening + Hahne GmbH + Co. Fritz-Hahne-Str. 8 Bad Münder (DE) 2003 02 25	09, 11, 20 2003 06 30	2004 03 29	801330 BELVILLA CFE: 26.11.12, 27.5.1 Belvilla Vakantiewoningen B.V. W.M. Dudokweg 45 HEERHUGOWAARD (NL) 2003 04 09	36, 39, 43 2003 06 30	2004 03 29
801277 WINRELAN Zelger Josef Klammstrasse 7/f Innsbruck (AT) 2003 02 19	09, 35, 41, 42 2003 06 30	2004 03 29	801332 OPPENHEIMER PRISOLATE Oppenheimer Pty Ltd 3/31 Hill Road HOMEBUSH BAY NSW 2127 (AU) 2002 08 26	29, 30 2003 06 30	2004 03 29
801279 EWSS FÖRSVARETS MATERIELVERK STOCKHOLM (SE) 2002 10 23	09, 38, 41, 42 2003 06 30	2004 03 29	801333 DIS Drive-In-System Jungheinrich Aktiengesellschaft Friedrich-Ebert-Damm 129 Hamburg (DE) 2002 09 27	06, 07, 09, 12, 20, 35, 39, 42 2003 06 30	2004 03 29
801288 NOVOKER BLOOMSBURY PACIFIC SLOVAKIA, a.s. Dr. Vodu 16 Lucenec (SK) 2003 02 05	19, 37 2003 06 30	2004 03 29	801334 CFE: 3.1.2, 3.1.16, 26.11.7, 29.1.12 Heinz-Wilhelm Hoyer Rudolf-Diesel-Str. 1 Visselhövede (DE) 2003 01 16	01, 02, 03, 04, 21 2003 06 30	2004 03 29
801294 DOM CFE: 27.5.1, 27.5.25 DOM Sicherheitstechnik GmbH & Co. KG Wesselinger Str. 10-16 Brühl/Köln (DE) 2002 11 13	06, 09, 20 2003 06 30	2004 03 29	801341 SUPERSIL Seidler-Beteiligungsverwaltungsgesellschaft m.b.H. Schönbrunner Straße 47 Wien (AT) 2003 03 06	01, 02 2003 06 30	2004 03 29
801303 Koehler's CFE: 27.5.1, 27.5.13 SolArgent Media AG c/o InterService Borgmann AG Sperrstrasse 69 Basel (CH) 2003 03 13	29, 30, 33, 43 2003 06 30	2004 03 29	801342 BUNTOLIN Seidler-Beteiligungsverwaltungsgesellschaft m.b.H. Schönbrunner Straße 47 Wien (AT) 2003 03 06	01, 02 2003 06 30	2004 03 29
801304 TEFROLITH G. Theodor Freese GmbH Schongauer Straße 7 Bremen (DE) 2002 08 19	19, 27, 37 2003 06 30	2004 03 29	801344 miniMAL CFE: 2.1.23, 25.3.25, 27.5.1, 29.1.12 REWE-Zentral AG Domstr. 20 Köln (DE) 2002 11 06	01, 02, 03, 05, 06, 07, 08, 09, 11, 16, 18, 21, 24, 25, 29, 30, 31, 32, 33, 34, 35, 38, 41, 43 2003 06 30	2004 03 29
801305 TEFROTEX G. Theodor Freese GmbH Schongauer Straße 7 Bremen (DE) 2002 08 19	19, 27, 37 2003 06 30	2004 03 29	801359 ARTI DEL VETRO CFE: 27.5.1, 27.5.2 ARTIDEL VETRO S.R.L. Strada di Valsérpe, S.N. PESARO (IT) 2003 01 14	20, 21, 34 2003 06 30	2004 03 29
801306 TEFROKA G. Theodor Freese GmbH Schongauer Straße 7 Bremen (DE) 2002 08 19	19, 27, 37 2003 06 30	2004 03 29	801361 Baby, kids & Co. CFE: 2.5.6, 2.5.23, 24.17.1, 27.5.1 MIP METRO Group Intellectual Property GmbH & Co. KG Metro-Strasse 1 Düsseldorf (DE) 2003 02 18	09, 10, 11 2003 06 30	2004 03 29
801307 TSI Deutsche Telekom AG Friedrich-Ebert-Allee 140 Bonn (DE) 2003 02 26	09, 16, 35, 36, 38, 42 2003 06 30	2004 03 29	801370 PAGANI CFE: 26.4.2, 26.4.18, 27.5.1, 27.5.24, 29.1.13 PASTIFICIO F.LLI PAGANI S.P.A. 10-12, via XXV Aprile ROVATO (Brescia) (IT) 2003 04 04	30 2003 06 30	2004 03 29
801308 AUREATE CFE: 27.5.1 CIXI JINLONG COPPER & ALUMINIUM TUBE MANUFACTURING COMPANY (CIXISHI JINLONG TONGLVGUAN ZHIZAO GONGSI) Gongye Kaifu, Zhangqi Zhen, Cixi Shi Zhejiang (CN) 2003 04 15	06 2003 06 30	2004 03 29	801378 B.zero1 BULGARI S.p.A. Lungotevere Marzio, 11 Roma (IT) 2002 05 30	03, 09, 14, 16, 18, 24, 25, 34, 35, 37 2003 06 30	2004 03 29
801310 BOLS CFE: 19.7.1, 19.7.9 Distilleerderijen Erven Lucas Bols B.V. Wattstraat 61 Zoetermeer (NL) 2002 10 11	21, 32, 33 2003 06 30	2004 04 16	801381 HEX Hex Plc P.O. Box 361 Helsinki (FI) 2002 12 04	09, 35, 36, 41, 42 2003 06 30	2004 03 29
801313 AMAZONE DIRICKX GROUPE SA Le Bas Rocher CONGRIER (FR) 2003 03 18	06, 19, 37 2003 06 30	2004 03 29	801382 HUKLA The Comfort Class CFE: 26.4.1, 27.5.1, 29.1.12 Hukla-Werke GmbH Matratzen- und Polstermöbelfabriken Leutkirchstrasse 63 Gengenbach (DE) 2003 01 10	18, 20, 24 2003 06 30	2004 03 29

801387 EMILIANE Barilla Torchietti CFE: 25.1.19, 26.1.18, 26.2.1, 27.5.1 Barilla Alimentare S.p.A. Via Mantova 166 PARMA PR (IT) 2003 03 07 2003 06 30 2004 03 29	29, 30, 43	
801389 EPSOTOP CFE: 26.4.2, 27.5.1, 29.1.3 K+S KALI GmbH Bertha-von-Suttner-Straße 7 Kassel (DE) 2003 03 26 2003 06 30 2004 03 29	01	
801391 CFE: 26.15.1, 29.1.1 s.Oliver Bernd Freier GmbH & Co. KG Ostring Rottendorf (DE) 2002 10 08 2003 06 30 2004 03 29	03, 09, 14, 18, 20, 25, 26	
801392 IonGard Henkel KGaA Henkelstrasse 67 Düsseldorf (DE) 2003 01 09 2003 06 30 2004 03 29	01, 07, 09, 37, 40, 42	
801394 SOSTRA Obshchestvo s ogranichennoy otvetstvennostyu „SOSTRA” Istrinsky Raion, Moskovskaya oblast (RU) 2003 02 07 2003 06 30 2004 03 29	29, 30	
801400 Flextrain Bernd Höcker Geroldsteiner Straße 71 Köln (DE); Hans Heß Geroldsteiner Straße 71 Köln (DE) 2003 01 09 2003 06 30 2004 03 29	35, 41	
801401 ULTRAVIOLET CFE: 19.3.3, 29.1.4 PACO RABANNE PARFUMS, Société par Actions simplifiée 6, boulevard du Parc NEUILLY SUR SEINE (FR) 2003 03 19 2003 06 30 2004 03 29	03	
801402 Kuschelfarmen Kuschelfarmen Verwaltungs GmbH 15 OT Sarenseck Gährde (DE) 2003 03 10 2003 06 30 2004 03 29	03, 35, 38, 39, 41, 42, 43, 44	
801403 LATLINE CFE: 26.3.23, 27.5.1 DFDS A/S Sankt Anna Plads 30 Copenhagen K (DK) 2003 03 31 2003 06 30 2004 03 29	36, 39, 43	
801407 A ANATOMIC B BIOFLEX C COMFORT CFE: 9.9.1, 9.9.15, 27.5.1 Calzaturificio MONTE SHOES di Lionetti Vincenzo & C. s.a.s. Via degli Artigiani, 39/B Barletta (BA) (IT) 2003 03 13 2003 06 30 2004 03 29	25	
801416 HEALTHCARE PEOPLE DKV Deutsche Krankenversicherung AG Aachener Straße 300 Köln (DE) 2002 12 06 2003 06 30 2004 03 29	35, 36, 38, 39, 41, 42, 43, 44, 45	
801417 THINK HEALTHCARE DKV Deutsche Krankenversicherung AG Aachener Straße 300 Köln (DE) 2002 12 06 2003 06 30 2004 03 29	35, 36, 38, 39, 41, 42, 43, 44, 45	
801418 ROUGE VERT CFE: 26.3.23, 27.5.1, 29.1.12 PLANTIN (SARL) Usine de la Rolande COURTHEZON (FR) 2002 12 27 2003 06 30 2004 03 29	01	
801419 VANQUIS Provident Financial plc Colonnade, Sunbridge Road Bradford BD1 2LQ (GB) 2003 04 16 2003 06 30 2004 03 29	09, 16, 36	
801420 LES PRIX ENVOUTANTS ARMAND THIERY SAS 46, rue Raspail LEVALLOIS PERRET CEDEX (FR) 2003 02 25 2003 06 30 2004 03 29	25	
801434 CLEARSTRENGTH ATOFINA 4-8, cours Michelet PUTEAUX (FR) 2002 11 12 2003 06 30 2004 03 29	01	
801436 PASOTTI METALLURGICA PASOTTI S.P.A. Via Rosmini, 13/15 LUMEZZANE (BRESCIA) (IT) 2002 11 28 2003 06 30 2004 03 29	06	
801438 HAFIXS HAFIXS Limited 85 College Road London NW10 5ES (GB) 2002 10 18 2003 06 30 2004 03 29	01, 16, 37	
801446 ComforMed AS Audio Service GmbH Zeppelinstrasse 9 Herford (DE) 2003 03 15 2003 06 30 2004 03 29	10, 40	
801462 ADLON FUNDUS Hotelentwicklungs- und Verwaltungsgesellschaft mbH Hohenstaufenring 57 Köln (DE) 2002 12 19 2003 06 30 2004 03 29	16, 33, 41, 42, 43	
801465 Lizzy Rosen-Tantau Mathias Tantau Nachfolger Tornescher Weg 13 Uetersen (DE) 2003 03 17 2003 06 30 2004 03 29	31	
801466 Weese Grabower Süßwaren GmbH Kiebitzweg Grabow (DE) 2003 03 20 2003 06 30 2004 03 29	30	
801468 EXEL CFE: 27.3.1, 27.3.2, 27.5.1, 29.1.1 SOCIETE COOPERATIVE GROUPEMENTS D'ACHATS DES CENTRES LECLERC (SC GALEC) 52, rue Camille Desmoulins ISSY-LES-MOULINEAUX CEDEX (FR) 2003 02 11 2003 06 30 2004 03 29	09	
801471 Technology by nature CFE: 26.4.2, 26.4.18, 27.5.1, 29.1.4 Watts Industries Europe B.V. Kollergang 14 Eerbeek (NL) 2003 03 14 2003 06 30 2004 03 29	06, 07, 09, 11, 17, 20	
801474 ELIBRI CFE: 24.17.5, 27.5.1 Siemens Aktiengesellschaft Wittelsbacherplatz 2 München (DE) 2003 03 24 2003 06 30 2004 03 29	09, 14, 25, 38	
801475 DOUBLE IMPACT Avon Cosmetics Limited Nunn Mills Road Northampton NN1 5PA (GB) 2003 04 17 2003 06 30 2004 03 29	03	
801476 SOYABILITIES FIRMENICH SA 1, route des Jeunes, Case postale 239, Geneve (CH) 2003 03 26 2003 06 30 2004 03 29	03, 30, 42	
801477 RED PRINCE Coöperatie Fruitmasters Groep U.A. Deilseweg 7 Geldermalsen (NL) 2003 04 11 2003 06 30 2004 03 29	31	
801483 jenny TEX ara AG Hardt 49 Langenfeld (DE) 2003 02 07 2003 06 30 2004 03 29	24, 25	
801488 CAMPHOR CFE: 26.4.1, 26.4.18 ATEKS TEKSTIL SANAYI VE DIS TICARET LIMITED SİRKETİ Yenidogan Mahallesi, Atesalan Caddesi, Sancak Sokak No. 13, Zeminkat BAYRAMPASA - ISTANBUL (TR) 2003 03 20 2003 06 30 2004 03 29	25	

801490 LoLaFe PLUS CFE: 27.5.1, 27.5.11, 29.1.12 LoLaFe Plus GmbH Strandstraße 27 B Niendorf/Ostsee (DE) 2003 01 22 2003 06 30 2004 03 29	03, 05, 32
801497 KING SIZE PHILOSOPHY MERLONI ELETTRODOMESTICI S.p.A. Viale Aristide Merloni, 47 FABRIANO (AN) (IT) 2003 02 25 2003 06 30 2004 03 29	07, 11
801498 CODEPERFECT V. STONKAUS FIRMA „KODINIS RAKTAS” S. Rastikio g. 8 Vilnius (LT) 2003 03 14 2003 06 30 2004 03 29	09, 12
801501 POLARTOAST POLARRENNEN AB ÄLVSBYRN (SE) 2003 03 27 2003 06 30 2004 03 29	30
801502 POLARWRAPS POLARRENNEN AB ÄLVSBYRN (SE) 2003 03 27 2003 06 30 2004 03 29	30
801503 POLARSANDWICH POLARRENNEN AB ÄLVSBYRN (SE) 2003 03 27 2003 06 30 2004 03 29	30
801505 PREMIER HOME CFE: 26.4.9, 27.5.1, 29.1.4, 29.1.6, 29.1.7 KÜÇÜKCALIK TEKSTIL SANAYII VE TICARET ANONIM SIRKETI Organize Sanayi Bölgesi, 3 Cadde INEGÖL - BURSA (TR) 2003 03 05 2003 06 30 2004 03 29	24, 26
801506 S serianno collection CFE: 25.1.9, 27.5.1 SEIR ÖRME SANAYI VE TICARET LIMITED SIRKETI Numunebag Caddesi Ersin Kardesler is Merkezi No. 34/2 BAYRAMPASA/ISTANBUL (TR) 2003 04 03 2003 06 30 2004 03 29	25
801514 Epo HEXAL HEXAL AG Industriestraße 25 Holzkirchen (DE) 2003 01 15 2003 07 14 2004 03 29	05, 29, 32
801516 BroMax Argus Electronics Europe AG Christinenstraße 21 Ratingen (DE) 2002 12 10 2003 07 14 2004 03 29	09, 16
801518 SWISSPORT COOPER Establishment Am Schrägen Weg 14 Vaduz (LI) 2003 01 13 2003 07 14 2004 03 29	25, 28
801520 Where there's life, there's Mattoni. Karlovarské minerální vody, a.s. Horova 3 Karlovy Vary (CZ) 2003 02 17 2003 07 14 2004 03 29	32
801521 KenTaur CFE: 27.5.1 Ing. Petr Kuba Ladislava Stroupeznického 376/8 Prostejov (CZ) 2003 02 10 2003 07 14 2004 03 29	18
801528 CFE: 3.1.14, 3.1.24 MELANIA S.p.A. di Gironacci Manfredo Via A. Einstein, 7 PIANE DI MONTEGIORGIO (ASCOLI PICENO) (IT) 2003 03 07 2003 07 14 2004 03 29	18, 25
801534 Encepur C Children Encepur A Adults CFE: 27.5.1 Chiron Behring GmbH & Co Emil-von-Behring-Strasse 76 Marburg (DE) 2003 04 02 2003 07 14 2004 03 29	05
801535 Mainzer Fastnacht Rosen-Tantau Mathias Tantau Nachfolger Tornescher Weg 13 Uetersen (DE) 2003 03 27 2003 07 14 2004 03 29	31
801540 MEKONOMEN Mekonomen AB Stensåtravägen 6 SKÄRHOLMEN (SE) 2003 01 28 2003 07 14 2004 03 29	03, 04, 07, 08, 09, 12, 35
801547 AEG CFE: 27.5.1 Licentia Patent-Verwaltungs-GmbH Bockenheimer Landstrasse 101 Frankfurt am Main (DE) 2003 01 21 2003 07 14 2004 03 29	07, 08, 09, 14, 16, 21
801550 docMail CFE: 27.5.1, 29.1.12 DOX.AT Softwaremarketing- und -vertriebs GmbH Gumpendorfer Straße 83-85/5. OG WIEN (AT) 2003 01 15 2003 07 14 2004 03 29	09, 35, 42
801551 ORONA CFE: 26.1.1, 26.1.12, 27.5.1, 29.1.4 ORONA, S. COOP. Polígono Industrial Lastaola, s/n HERNANI (GUIPUZCOA) (ES) 2003 04 07 2003 07 14 2004 03 29	07, 09, 37
801554 FLAME CFE: 26.4.2, 26.4.18, 26.11.13, 27.5.1 FLAME GmbH Max-Planck-Straße 32 Friedrichsdorf (DE) 2003 03 27 2003 07 14 2004 03 29	03, 18, 25
801556 CFE: 1.15.5, 29.1.12 GAZ DE FRANCE - SERVICE NATIONAL 23, rue Philibert Delorme PARIS (FR) 2002 12 11 2003 07 14 2004 03 29	01, 04, 06, 07, 09, 11, 12, 14, 16, 18, 19, 25, 34, 35, 36, 37, 38, 39, 40, 41, 42
801557 Medaki CFE: 3.5.15, 26.4.2, 26.4.18, 27.5.1, 27.5.24 „MEDAKI” d.o.o. Preduzece za promet i usluge bb, ul. 12, Srpske brigade Novi Pazar (YU) 2003 03 03 2003 07 14 2004 03 29	25
801561 Cell Station Dr. Med. Matthias Rath Löwenstr. 50 Bad Bentheim (DE) 2003 01 31 2003 07 14 2004 03 29	05, 16, 35, 41, 42, 44
801570 100% HI-COLOR LABORATOIRE GARNIER & CIE 281, rue Saint-Honoré PARIS (FR) 2003 04 01 2003 07 14 2004 03 30	03
801573 CARMA A. Racke GmbH + Co. Stefan-George-Strasse 20 Bingen (DE) 2003 04 15 2003 07 14 2004 04 16	32, 33
801574 PURELL Basell N.V. Hoeksteen 66 Hoofddorp (NL) 2003 04 08 2003 07 14 2004 03 30	01, 17
801583 Höwi REWE-Zentral-AG Domstrasse 20 Köln (DE) 2003 03 12 2003 07 14 2004 03 30	03, 05, 16
801588 SWISSINNO SOLUTIONS CFE: 26.4.1, 26.4.18, 27.5.1, 29.1.1 Swissinno Solutions GmbH Rosenbergstrasse 60 St. Gallen (CH) 2003 03 18 2003 07 14 2004 03 30	02, 04, 08, 16, 21, 35,
801617 ESZ ESSENZA S.p.A. Viale Donizetti, 51 CERETE (Bergamo) (IT) 2003 03 11 2003 07 14 2004 03 30	25
801619 STERISTRETCH Eurotape B.V. Zuidergracht 31 Soest (NL) 2002 12 17 2003 07 14 2004 03 30	05, 10

801620 TRC CANDIANI CFE: 4.5.13, 26.4.2, 27.5.1 TESSITURA DI ROBECCHETTO CANDIANI S.P.A. Via Arese, 85 ROBECCHETTO CON INDUNO (MI) (IT) 2003 03 11 2003 07 14 2004 03 30	24, 25
801621 DIROSTOR Vaillant GmbH Berghauser Str. 40 Remscheid (DE) 2003 01 16 2003 07 14 2004 03 30	09, 11, 42
801622 GEOSTOR Vaillant GmbH Berghauser Str. 40 Remscheid (DE) 2003 01 16 2003 07 14 2004 03 30	09, 11, 42
801623 SEPHORA BEAUTIFUL SEPHORA 65, avenue Edouard Vaillant Boulogne Billancourt (FR) 2003 02 26 2003 07 14 2004 03 30	35
801624 ACTOSTOR Vaillant GmbH Berghauser Str. 40 Remscheid (DE) 2003 01 16 2003 07 14 2004 03 30	09, 11, 42
801627 KUHN RIKON SWITZERLAND CFE: 27.5.1 Kuhn Rikon AG Rikon im Tösstal (CH) 2003 04 02 2003 07 14 2004 03 30	08, 11, 21,
801629 MICROBLOCK Novartis AG Basel (CH) 2003 03 25 2003 07 14 2004 03 30	09
801630 AUROSTOR Vaillant GmbH Berghauser Str. 40 Remscheid (DE) 2003 01 16 2003 07 14 2004 03 30	09, 11, 42
801631 T DISC CFE: 26.1.2, 26.1.18, 27.5.1 Kraft Foods Schweiz Holding AG Bellerivestrasse 203 Zürich (CH) 2003 04 29 2003 07 14 2004 03 30	30
801637 Tosteria del Corso TC CFE: 5.7.1, 27.5.1 TOSTERIA DEL CORSO srl Corso Italia 556 MIRABELLO (FE) (IT) 2003 03 12 2003 07 14 2004 03 30	11, 30
801645 SLM DE NORA ELETTRODI S.p.A. Via Dei Canzi, 1 Milano (IT) 2003 03 12 2003 07 14 2004 03 30	09
801649 MicroMoney Deutsche Telekom AG Friedrich-Ebert-Allee 140 Bonn (DE) 2002 12 02 2003 07 14 2004 03 30	09, 16, 35, 36, 38, 42
801654 HUNTKEY Shenzhen Huntkey Chiyuan Industrial Co., Ltd. Dengxin Industrial Zone, Buji Town, Longgang District, Shenzhen Guangdong (CN) 2002 12 30 2003 07 14 2004 03 30	09
801655 POWER SET Techmo Entwicklungs- und Vertriebs GmbH Hauptstraße 52 FOHNSDORF (AT) 2003 03 21 2003 07 14 2004 03 30	06
801656 Town & Country CFE: 24.17.25, 27.5.1 Town & country Haus Lizenzgeber GmbH 90 E Hauptstrasse Behringen (DE) 2003 04 02 2003 07 14 2004 03 30	16, 37, 42
801663 ANEKIND LOACKER REMEDIA SRL 16, Via Brennero PRATO ALL'ISARCO (BZ) (IT) 2003 03 03 2003 07 14 2004 03 30	05
801664 O.T. KIND LOACKER REMEDIA SRL 16, Via Brennero PRATO ALL'ISARCO (BZ) (IT) 2003 03 03 2003 07 14 2004 03 30	05
801665 BPVN CFE: 26.1.1, 26.11.8, 27.5.1 BANCO POPOLARE DI VERONA E NOVARA SOC.COOP. A R.L. Piazza Nogara, 2 VERONA (IT) 2003 03 13 2003 07 14 2004 03 30	35, 36
801674 EPSO Combitop CFE: 26.4.2, 27.5.1, 29.1.3, 29.1.4 K+S KALI GmbH Bertha-von-Suttner-Straße 7 Kassel (DE) 2003 03 26 2003 07 14 2004 03 30	01
801677 Immun'Aid CFE: 27.5.1 HAYASHI Yukiyasu 12, Minami-machi, Bairin, Gifu-shi Gifu 500-8112 (JP) 2003 04 03 2003 07 14 2004 03 30	29
801678 Ferrocure Henkel KGaA Henkelstrasse 67 Düsseldorf (DE) 2003 03 21 2003 07 14 2004 03 30	01, 09
801684 ROYAL MOSA Koninklijke Mosa B.V. Meerssenerweg 358 MAASTRICHT (NL) 2003 03 18 2003 07 14 2004 03 30	14, 19, 21
801685 ROYAL MOSA CFE: 7.15.5, 26.4.9, 27.5.1, 27.5.24 Koninklijke Mosa B.V. Meerssenerweg 358 MAASTRICHT (NL) 2003 03 18 2003 07 14 2004 03 30	14, 19, 21
801686 MOSA CFE: 7.15.5, 26.4.9, 27.5.1, 27.5.24 Koninklijke Mosa B.V. Meerssenerweg 358 MAASTRICHT (NL) 2003 03 18 2003 07 14 2004 03 30	14, 19, 21
801688 PROMOVEMENT PF Concept International B.V. De Lasso 14 Roelofarendsveen (NL) 2003 03 17 2003 07 14 2004 03 30	35
801689 VEAB VEAB HEAT TECH AB Box 265 HÄSSLEHOLM (SE) 2003 03 20 2003 07 14 2004 03 30	11
801690 goVita CFE: 8.1.9, 26.11.9, 27.5.1, 29.1.15 P/A DE MEY Werner Hofmeierstraat 7 Gent (BE) 2003 03 11 2003 07 14 2004 03 22	30
801698 sie system industrie electronic CFE: 24.17.1, 27.5.1 System Industrie Electronic AG Milleniumspark 12 LUSTENAU (AT) 2003 03 10 2003 07 14 2004 03 30	09, 42
801700 Rothe Erde Rothe Erde GmbH Tremoniastr. 5-11 Dortmund (DE) 2003 02 24 2003 07 14 2004 03 30	06, 07
801709 NATURE-EQUALITY ROLLI-PET CFE: 5.7.1, 26.1.1, 26.1.4, 27.1.1, 29.1.13 Erbo Agro AG Industriestrasse 17 Bützberg (CH) 2003 01 09 2003 07 14 2004 03 30	31
801710 TERSUISSE Tersuisse Multifils AG Emmenbrücke (CH) 2003 02 04 2003 07 14 2004 03 30	22, 23, 24
801712 KÜBLER KFG GROUP AG Ruessenstrasse 4 Baar (CH) 2003 02 21 2003 07 14 2004 03 30	09, 35, 42

801713 KFG Level KFG Level AG Ruessenstrasse 4, Baar (CH) 2003 02 21 2003 07 14 2004 03 30	09, 35, 42	801732 MYOKINE L'OREAL 14, rue Royale PARIS (FR) 2003 02 27 2003 07 14 2004 03 30	03
801715 ESAS CFE: 24.13.1, 26.4.1 03, 09, 14, 18, 24, 25, 26, 35 ESAS Swiss AG Hardturmstrasse 169 Zürich (CH) 2003 03 26 2003 07 14 2004 03 30		801738 Mannol 01, 02, 03, 04, 05, 07, 08, 09, 11, 12, 16, 17, 21, 25 Sudheimer Car Technik Vertriebs GmbH Feldstrasse 154 Wedel (DE) 2003 01 08 2003 07 14 2004 03 30	
801716 MOONSTRUCK Syngenta Participations AG Schwarzwaldallee 215 Basel (CH) 2003 03 26 2003 07 14 2004 03 30	31	801743 TradePort Volkswagen AG Wolfsburg (DE) 2003 01 17 2003 07 14 2004 03 30	12, 35, 36, 37
801717 AITP INVENTIO AG Seestrasse 55 Hergiswil NW (CH) 2003 04 25 2003 07 14 2004 03 30	07, 09	801748 TRICOSIL CFE: 26.1.1, 26.1.6, 26.11.1, 27.5.1 03, 05, 44 CESARE RAGAZZI COMPANY SPA Via Roma 36 ZOLA PREDOSA (BO) (IT) 2003 03 07 2003 07 14 2004 03 22	
801726 Cesare Ragazzi CFE: 27.5.1 03, 26, 44 CESARE RAGAZZI COMPANY SPA Via Roma 36 ZOLA PREDOSA (BO) (IT) 2003 03 07 2003 07 14 2004 03 30		801750 MINCILIA PIERRE FABRE MEDICAMENT 45, place Abel Gance BOULOGNE (FR) 2003 03 26 2003 07 14 2004 03 30	03, 05
801728 e15 CFE: 26.4.1, 27.5.1, 27.7.1, 29.1.1, 29.1.6 11, 20, 21, 27, 42 e15 Design und Distributions GmbH Hospitalstraße 4 Oberursel (DE) 2003 03 13 2003 07 14 2004 03 30		801751 CYBER SENSE WHIRLPOOL EUROPE S.R.L. Viale Guido Borghi, 27 COMERIO (VA) (IT) 2002 09 30 2003 07 14 2004 03 30	07, 11, 37
801729 Backenzahn e15 Design und Distributions GmbH Hospitalstraße 4 Oberursel (DE) 2003 03 06 2003 07 14 2004 03 22	11, 20, 21, 27, 42	801756 LE TROMPE FATIGUE SMOOTH FACE NOMS DE CODE 28-32, avenue Victor Hugo PARIS (FR) 2003 04 02 2003 07 14 2004 03 30	03
801730 CFE: 26.13.25, 29.1.1, 29.1.6 11, 20, 21, 27, 42 e15 Design und Distributions GmbH Hospitalstraße 4 Oberursel (DE) 2003 03 13 2003 07 14 2004 03 30		801757 KINEPOLIS CFE: 1.1.2, 16.3.5, 26.4.2, 26.4.9, 27.5.1, 29.1.12 16, 35, 41 KINEPOLIS GROUP N.V. Eeuwfeestlaan 20 Bruxelles (BE) 2003 04 17 2003 07 14 2004 03 30	
801731 Bigfoot e15 Design und Distributions GmbH Hospitalstraße 4 Oberursel (DE) 2003 03 06 2003 07 14 2004 03 22	11, 20, 21, 27, 42		

F. TOPOGRAFIE UKŁADÓW SCALONYCH

197

DECYZJE O WYGAŚNIĘCIU PRAWA Z REJESTRACJI

*Poniższe zestawienie zawiera kolejno: numer prawa z rejestracji
oznaczeń geograficznych i datę wygaśnięcia prawa z rejestracji.*

2 2003 08 20

G. SPROSTOWANIA OPISÓW PATENTOWYCH I OPISÓW OCHRONNYCH

198

Poniższe zestawienie zawiera kolejno kod rodzaju patentu lub, numer patentu oraz przyczynę i treść sprostowania.

(B1) 184434 Sprostowano oczywistą pomyłkę na tytułowej stronie opisu w nazwiskach twórców wynalazku z „Czesław Jemielnik” na „Czesław Jemielniak” oraz z „Zygmunt Zabienicki” na „Zygmunt Zdzienicki”.

(B1) 184698 Sprostowano błąd drukarski w treści opisu na str. 5 wiersz 32 od dołu z „... H,-OH i- W-R;” na „... H,-OH i- W-R³⁰;”.

(B1) 185025 Postanowiono opis ponownie wydrukować ze względu na stwierdzone błędy drukarskie.

(B1) 185563 Postanowiono opis ponownie wydrukować ze względu na stwierdzone błędy drukarskie.

(B1) 185566 Postanowiono opis ponownie wydrukować ze względu na stwierdzone błędy drukarskie.

(B1) 185917 Sprostowano błąd drukarski w treści opisu na str. 9 wiersz 10 od góry z „f₀(P)=P” na „f₁(P)=P”.

(B1) 186046 Sprostowano oczywistą pomyłkę na tytułowej stronie opisu w nazwisku twórcy wynalazku z „Marek Krupa” na „Marek Kryca”.

(B1) 186135 Sprostowano błędy drukarskie w treści opisu na str. 3 wiersz 23 od dołu z „do pH 4/5-5;” na „do pH 4,5-5;”, na str. 4 wiersz 18 od dołu z „umiarkowaną na szybkość” na „umiarkowaną szybkość”, na str. 8 w tabeli kolumna 1 wiersz 4 od dołu z „T_{likw}(%wag.)” na „T_{likw}(°C)” i w kolumnie 3 wiersz 3 od dołu z „0,648” na „0,624” oraz na str. 4 wiersz 26 od dołu z „5-20% CO₂” na „5-20% CaO;”.

(B1) 186370 Sprostowano błąd drukarski na tytułowej stronie opisu w symbolu klasyfikacyjnym z „IntCl⁷ A61P 45/04” na „IntCl⁷ A61P 35/04”.

(B1) 186502 Sprostowano błąd drukarski na tytułowej stronie opisu w tytule wynalazku z „... materiałów termoizolacyjnych...” na „... materiałów termoizolacyjnych...”.

H. OGŁOSZENIA

199

OŚWIADCZENIA O GOTOWOŚCI UDZIELENIA LICENCJI (LICENCJA OTWARTA)

Patenty, prawa ochronne

Poniższe zestawienia zawierają kolejno: kod rodzaju patentu (prawa ochronnego), numer patentu (prawa ochronnego), datę zgłoszenia, numer, rok wydania Wiadomości Urzędu Patentowego, w którym ogłoszono o udzieleniu patentu (prawa ochronnego), wysokość opłaty licencyjnej (jeżeli uprawniony ją podał) i datę złożenia oświadczenia oraz tytuł wynalazku (wzoru użytkowego) oraz nazwisko i imię (nazwę) uprawnionego z adresem.

PATENTY

(B1) 170089 1993 02 26 10/96 (-) 2004 02 02

Górnicy wentylator lutniowy

Główny Instytut Górnictwa

40-166 Katowice, Plac Gwarków 1

(B1) 187426 1998 07 03 07/04 (-) 2004 02 23

Sito czyszczące kombajnu zbożowego

Akademia Rolnicza

Wrocław, ul. Norwida 25

(B1) 187427 1998 12 03 7/04 (-) 2003 12 01

Sposób otrzymywania elektrolitycznych warstw kompozytowych Ni-P-TiO₂

Uniwersytet Śląski

Katowice, ul. Bankowa 12

(B1) 187446 1998 10 08 7/04 (-) 2004 01 28

Endoproteza stawu biodrowego

Politechnika Częstochowska

Częstochowa, ul. Dąbrowskiego 69

(B1) 187447 1998 10 08 7/04 (-) 2004 01 28

Endoproteza stawu biodrowego

Politechnika Częstochowska

Częstochowa, ul. Dąbrowskiego 69

(B1) 187518 1998 08 31 7/04 (10%) 2004 02 19

Zawór bezpieczeństwa dla układów hydraulicznych

URSUS Sp. z o.o.

Ursus, ul. Traktorzystów 109

PRAWA OCHRONNE

(Y1) 60609 1998 09 30 7/04 (-) 2003 12 05

Kojec, zwłaszcza dla macior.

Instytut Budownictwa, Mechanizacji i Elektryfikacji Rolnictwa

02-532 Warszawa, ul. Rakowiecka 32

200

SPROSTOWANIA OGŁOSZEŃ OPUBLIKOWANYCH W WIADOMOŚCIACH URZĘDU PATENTOWEGO

Poniższe zestawienie zawiera kolejno: numer, którego sprostowanie dotyczy oraz treść sprostowania.

WZORY UŻYTKOWE

60405 W WUP nr 04/2004 na stronie 651 w łamie prawnym, wiersz 1 od góry jest kod cyfrowy (76) i nazwisko i imię uprawnionego: Burzyński Andrzej, Poznań (PL).

Powinno być (72) nazwisko i imię twórcy: Burzyński Robert.

(73) nazwisko, imię i miejsce zamieszkania uprawnionego: Burzyński Andrzej, Poznań (PL)

ZNAKI TOWAROWE

137671 w WUP nr 11/2002 na str. 1173 w łamie prawym, wiersz 26 błędnie wydrukowano datę zgłoszenia znaku towarowego jest: 1997 11 17 powinno być: 1998 11 17

145984 w WUP nr 01/2004 na str. 119 w łamie lewym, wiersz 1 błędnie zamieszczono odbitkę znaku;

jest:



powinno być:



147908 w WUP nr 04/2004 na str. 724 w łamie lewym, wiersz 52 błędnie zamieszczono odbitkę znaku;

jest:



powinno być:



147909 w WUP nr 04/2004 na str. 724 w łamie prawym, wiersz 16 błędnie zamieszczono odbitkę znaku;

jest:



powinno być:



W WUP nr 05/2004 została omyłkowo opublikowana po raz drugi lista znaków towarowych wygasłych z mocy ustawy, które były opublikowane w WUP nr 03/2004.

201

**OGŁOSZENIA W SPRAWIE WPLYNIĘCIA WNIOSKU
O UDZIELENIE DODATKOWEGO
PRAWA OCHRONNEGO DLA PRODUKTÓW
LECZNICZYCH I PRODUKTÓW OCHRONY ROŚLIN**

Poniższe zestawienie zawiera kolejno: kod rodzaju patentu, numer patentu podstawowego i tytuł wynalazku, numer i datę złożenia wniosku, nazwisko i imię lub nazwę i adres uprawnionego, numer i datę pierwszego zezwolenia na wprowadzenie produktu na rynek, numer i datę pierwszego zezwolenia w Unii Europejskiej na wprowadzenie produktu na rynek oraz oznaczenie produktu opisanego w tym zezwoleniu.

(B1) 184750

Kompozycja w postaci emulsji do stosowania miejscowego
1 / 184750 2004 05 07

NOVARTIS AG, Bazylea, Szwajcaria

9641 2002 12 04 ELIDEL (pimecrolimusum)

21034 2002 03 15

(B1) 182521

Nowe pochodne morfoliny oraz kompozycje farmaceutyczne zawierające nowe pochodne morfoliny

2 / 182521 2004 05 10

MERCK & CO., INC., Rahway, USA

EU 1/03/262/001do 006 2004 05 01 EMEND (aprepitant)

EU 1/03/262/001do 006 2003 11 11

(B1) 159602

Nowy sposób wytwarzania (E)-N-metylo-6,6-dimetylo-N-(1-naftylo-metylo)-hept-2-en-4-ynylo-1-aminy

NOVARTIS AG, Bazylea, Szwajcaria

4948 2000 05 12 LAMISILATT DERMGEL (terbinafina)

dawniej LAMISIL DERMGEL

54 556 1998 03 27

(B1) 186949

Fizjologicznie czynny koniugat PEG-IFN- α , sposób jego wytwarzania i zawierające go kompozycje farmaceutyczne

F. HOFFMANN-LA ROCHE AG, Bazylea, Szwajcaria

EU 1/02/221/001do 008 2004 05 01 PEGASYS

(peginterferon alfa-2a)

EU 1/02/221/001do 008 2002 06 20

K O M U N I K A T

Departament Wydawnictw – Wydział Rozpowszechniania Wydawnictw
informuje, że ukazały się drukiem nw. wydawnictwa:

- 1. Ustalenie szkody majątkowej wyrządzonej naruszeniem prawa ochronnego na znak towarowy w prawie niemieckim i polskim**

Cena 1 egz. – 15,00 zł

- 2. Prawo Własności Przemysłowej**
(stan prawny na dzień 1 maja 2004 r.)

Cena 1 egz. – 16,00 zł

Wszystkich zainteresowanych zapraszamy do Urzędu Patentowego, pok. 3 (parter)
lub prosimy o składanie zamówień:

- w formie pisemnej na adres Urzędu
- faxem na numer 875-06-82
- via e-mail: wydawnictwa@uprp.pl

K O M U N I K A T

Departament Wydawnictw Urzędu Patentowego RP uprzejmie **zawiadamia**, że z dniem **1 września 2004 r.** nastąpi zmiana cen naszych wydawnictw, i tak nowe ceny kształtować się będą następująco:

„BIULETYN URZĘDU PATENTOWEGO” - **15,00 zł**
„WIADOMOŚCI URZĘDU PATENTOWEGO” - **17,00 zł**

Powyższe ceny obowiązywać będą:

- dla prenumeratorów (przedpłaty) od 1 stycznia 2005 r.
- dla nabywców w tzw. „sprzedaży odręcznej” od 1 września 2004 r. tj.

BUP – od nr 18/2004

WUP – od nr 9/2004

Jednocześnie informujemy, że istnieje możliwość **prenumeraty na 2005 rok** nw. wydawnictw:

Koszt rocznej prenumeraty **BUP - 390,00 zł**

Koszt rocznej prenumeraty **WUP - 204,00 zł**

Zainteresowanych prosimy o wpłacanie powyższych kwot przelewem na konto UP RP:

NBP O/O Warszawa 93101010100025832231000000

lub gotówką w Wydziale Rozpowszechniania Wydawnictw w terminie do 31 października 2004 roku.

Prosimy o terminowe dokonywanie przedpłat oraz o podawanie dokładnych adresów na przelewach.

Nie ulega zmianie forma prenumeraty Polskich Opisków Patentowych.

Wszelkich informacji udzielamy: tel. **825-80-01** wew. **224, 226.**
e-mail: **wydawnictwa@uprp.pl**

TABLE OF CONTENTS

Page

Part I Official communications

Part II Notices of rights granted

A. Inventions

169. Granted patents (from N° 187 401 to N° 187 561)	1278
170. Decisions on refusal to grant patents (taken after publication of the particulars of the applications)	1292
171. Decisions on discontinuance of the proceedings (taken after publication of the particulars of the applications)	1292
172. Decisions declaring the decisions on the grant of the patents lapsed	1292
173. Entries and changes in the Patent Register (not published in other separate publications)	1292
174. Decisions on lapse of patents	1293

B. Utility models

175. Granted rights of protection (from N° 60 551 to N° 60 610)	1294
176. Decisions on refusal to grant rights of protection (take after publication of the particulars of the application)	1298
177. Decisions on discontinuance of the proceedings (taken after publication of the particulars of the applications)	1298
178. Decisions declaring the decisions on the grant of the rights of protection lapsed	1299
179. Entries and changes in the Utility Model Register (not inserted in other separate publications)	1299
180. Decisions on lapse of rights of protection	1299

C. Industrial designs

181. Registration (N° 5 111, from N° 5 157 to N° 5 474)	1300
182. Entries and changes in the Industrial Design Register (not published in other separate publications)	1337
183. Decisions declaring the decisions on the grant of the right in registration	1338
184. Decisions on the lapse of rights in registration	1338

C'. Ornamental designs

185. Entries and changes in the Ornamental Designs Register (not inserted in other separate announcements)	1339
186. Decisions on the invalidation of the right in registration	1339
187. Decisions on the lapse of rights in registration	1339
188. Decisions on the extension of the right in registration	1339

D. Trademarks

189. Granted rights of protection for trademarks (from N° 149 841 to N° 150 400)	1340
190. Transfer of the right of protection in respect of certain goods	1423
191. Entries and changes in the Trademark Register (not published in other separate publications)	1423
192. Decisions on invalidation of rights of protection	1450
193. Decisions on lapse of rights protection	1450
194. Termination of the right of protection (right not renewed)	1452
195. Decisions on the change or reversal of the decisions (published in Wiadomości Urzędu Patentowego)	1456
196. International registrations recognised in Poland	1475

E. Geographical indications

F. Topographies of integrated circuits

197. Decisions on the lapse of rights in registration	1486
---	------

G. Rectifications of patent specifications and other specifications

198. Patent specifications	1487
----------------------------------	------

H. Announcements

199. Declarations of willingness to grant licences (open licences)	
- patents, rights of protection	1487
200. Corrections of announcements published in WUP	
- utility models, trademarks	1487

Part III Information

Jurisdiction and explanations

Foreign regulations. Statistics. Miscellaneous

Corrections

(of announcements published in the Wiadomości Urzędu Patentowego)