

ISSN - 0043 - 5201
Cena 16,00 zł



W I A D O M O Ś C I
U R Z Ę D U
P A T E N T O W E G O

Nr 8
SIERPIEŃ 2004

Wydawnictwo
Urzędu Patentowego Rzeczypospolitej Polskiej
Warszawa

SPIS TREŚCI

Str.

Część I Komunikaty urzędowe

Część II Ogłoszenia o udzielonych prawach

A. Wynalazki

| | |
|---|------|
| 202. Udzielone patenty (od nr 187 562 do nr 187 672) | 1490 |
| 203. Decyzje o odmowie udzielenia patentu (wydane po ogłoszeniu o zgłoszeniu) | 1498 |
| 204. Decyzje o umorzeniu postępowania (wydane po ogłoszeniu o zgłoszeniu) | 1499 |
| 205. Decyzje stwierdzające wygaśnięcie decyzji o udzieleniu patentu | 1499 |
| 206. Wpisy i zmiany w rejestrze patentowym (nie uwzględnione w innych samodzielnych ogłoszeniach) | 1499 |
| 207. Decyzje o wygaśnięciu patentu | 1500 |
| 208. Decyzje o zmianie lub uchyleniu decyzji (opublikowanych w Wiadomościach Urzędu Patentowego) | 1501 |

B. Wzory użytkowe

| | |
|--|------|
| 209. Udzielone prawa ochronne (od nr 60 611 do nr 60 658) | 1502 |
| 210. Decyzje o odmowie udzielenia prawa ochronnego (wydane po ogłoszeniu o zgłoszeniu) | 1505 |
| 211. Decyzje o umorzeniu postępowania (wydane po ogłoszeniu o zgłoszeniu) | 1505 |
| 212. Decyzje stwierdzające wygaśnięcie decyzji o udzieleniu prawa ochronnego | 1505 |
| 213. Wpisy i zmiany w rejestrze praw ochronnych (nie uwzględnione w innych samodzielnych ogłoszeniach) | 1505 |
| 214. Decyzje o wygaśnięciu prawa ochronnego | 1506 |

C. Wzory przemysłowe

| | |
|---|------|
| 215. Rejestracja (nr 3 950, 3 979, 5 132 oraz od nr 5 475 do nr 5 762) | 1507 |
| 216. Wpisy i zmiany w rejestrze wzorów przemysłowych (nie uwzględnione w innych samodzielnych ogłoszeniach) | 1539 |
| 217. Decyzje stwierdzające wygaśnięcie decyzji o udzieleniu prawa z rejestracji | 1540 |
| 218. Decyzje o zmianie lub uchyleniu decyzji (opublikowanych w Wiadomościach Urzędu Patentowego) | 1540 |

C'. Wzory zdobnicze

D. Znaki towarowe

| | |
|--|------|
| 219. Udzielone prawa ochronne na znaki towarowe (od nr 150 401 do nr 151 060) | 1541 |
| 220. Wpisy i zmiany w rejestrze znaków towarowych (nie uwzględnione w innych samodzielnych ogłoszeniach) | 1645 |
| 221. Decyzje o unieważnieniu prawa ochronnego | 1678 |
| 222. Decyzje o wygaśnięciu prawa ochronnego | 1678 |
| 223. Wygaśnięcie prawa ochronnego (prawa nieprzedłużone) | 1679 |
| 224. Decyzje o zmianie lub uchyleniu decyzji (opublikowanych w Wiadomościach Urzędu Patentowego) | 1683 |
| 225. Rejestracja międzynarodowa uznana w Polsce | 1684 |

E. Oznaczenia geograficzne

F. Topografia układów scalonych

G. Sprostowania opisów patentowych i opisów ochronnych

| | |
|----------------------------|------|
| 226. Opisy patentowe | 1710 |
|----------------------------|------|

H. Ogłoszenia

| | |
|---|------|
| 227. Oświadczenia o gotowości udzielenia licencji (licencja otwarta) - patenty, prawa ochronne | 1711 |
| 228. Sprostowania ogłoszeń opublikowanych w Wiadomościach Urzędu Patentowego - znaki towarowe, wzory przemysłowe | 1711 |

Część III Informacje

Orzecznictwo i wyjaśnienia

Ustawodawstwo zagraniczne. Statystyka. Informacje

Korekta

(ogłoszeń zamieszczonych w Wiadomościach Urzędu Patentowego)

WYDAWNICTWO URZĘDU PATENTOWEGO RZECZYPOSPOLITEJ POLSKIEJ

Redakcja i administracja: Urząd Patentowy RP, Al. Niepodległości 188, skr. poczt. 203, 00-950 Warszawa
tel. 825-80-01 wew. 280, telefaks 875-06-82

Informacja o cenach i warunkach prenumeraty na 2004 r. - dla czasopisma: WIADOMOŚCI URZĘDU PATENTOWEGO

Warunki prenumeraty:

1. Cena prenumeraty na 2004 r. wynosi 192,00 zł.

2. Wpłaty i zamówienia na prenumeratę przyjmuje Urząd Patentowy RP, 00-950 Warszawa, Al. Niepodległości 188/192 w pok. 3 w godz. 8³⁰ - 15³⁰ lub na konto NBP O/O Warszawa Nr 93101010100025832231000000.

Egzemplarze archiwalne można nabyć w Urzędzie Patentowym RP, Al. Niepodległości 188, skr. poczt. 203, 00-950 Warszawa w Wydziale Rozpowszechniania Wydawnictw UP - telefon 825-80-01 wew. 224.

Cena 16,00 zł.

Urząd Patentowy RP. Zam. 673/2004. Nakład 482 egz. Obj. ark. druk. 28,0.



W I A D O M O Ś C I URZĘDU PATENTOWEGO

Warszawa, 2004 08 31

Nr 8

Poz. 202 - 228

C Z Ę Ś Ć II

OGŁOSZENIA O UDZIELONYCH PRAWACH

Cyfrowe kody identyfikujące (według normy WIPO ST. 9), które poprzedzają informacje o udzielonych patentach oraz prawach ochronnych oznaczają:

- (11) - numer patentu lub prawa ochronnego
- (21) - numer zgłoszenia wynalazku lub wzoru użytkowego
- (22) - data zgłoszenia wynalazku lub wzoru użytkowego
- (23) - data pierwszeństwa z wystawienia wynalazku lub wzoru użytkowego na wystawie i nazwa wystawy
- (30) - dane dotyczące pierwszeństwa konwencyjnego (numer zgłoszenia priorytetowego, data wniesienia zgłoszenia priorytetowego, kod kraju)
- (41) - data ogłoszenia o zgłoszeniu wynalazku lub wzoru użytkowego
- (51) - symbol Międzynarodowej Klasyfikacji Patentowej; cyfra przed kodem (51) oznacza kolejną edycję MKP
- (54) - tytuł wynalazku lub wzoru użytkowego
- (61) - numer patentu głównego lub prawa ochronnego głównego
- (62) - numer zgłoszenia macierzystego (pod którym dane zgłoszenie było ogłoszone)
- (72) - nazwisko i imię twórcy wynalazku lub wzoru użytkowego
- (73) - nazwisko i imię lub nazwa uprawnionego z patentu lub prawa ochronnego oraz miejsce zamieszkania lub siedziba i w nawiasie kod kraju
- (76) - nazwisko i imię twórcy i jednocześnie uprawnionego z patentu lub prawa ochronnego oraz miejsce zamieszkania lub siedziba i w nawiasie kod kraju
- (86) - data i numer zgłoszenia międzynarodowego
- (87) - data i numer publikacji zgłoszenia międzynarodowego

Przed cyfrowym kodem identyfikującym (11) lub przed numerem patentu lub prawa ochronnego umieszczone są literowo-cyfrowe kody identyfikujące (kod rodzaju dokumentu), zgodnie z przyjętymi symbolami (wg normy WIPO ST. 16):

| | |
|-----------------------------|--------|
| Patent | - (B1) |
| Patent dodatkowy do patentu | - (B3) |
| Prawo ochronne | - (Y1) |

A. WYNALEZKI

202

UDZIELONE PATENTY

(od nr 187 562 do nr 187 672)

- B1 (11) **187636** (41) 2000 09 11 7(51) A01B 49/06
(21) 331881 (22) 1999 03 10
(72) Ptaszyński Stanisław
(73) Instytut Budownictwa, Mechanizacji i Elektryfikacji Rolnictwa, Warszawa (PL)
(54) Urządzenie uprawowo-siewne
- B1 (11) **187611** (41) 2000 01 17 7(51) A01K 63/04
(21) 327386 (22) 1998 07 10
(72) Jankiewicz Janusz, Brzeski Jerzy
(73) Jankiewicz Janusz, Warszawa (PL)
(54) Pompka powietrzna
- B1 (11) **187632** (41) 2000 07 03 7(51) A01M 21/04
(21) 330511 (22) 1998 12 23
(72) Cianciara Zdzisław, Wawrzyńczak Paweł, Sujka Andrzej, Rabcewicz Jacek, Sałuda Ryszard
(73) Instytut Sadownictwa i Kwaciarnictwa, Skierniewice (PL)
(54) Atomizator do herbicydów
- B1 (11) **187633** (41) 2000 07 03 7(51) A01M 21/04
(21) 330512 (22) 1998 12 23
(72) Godyń Artur, Cianciara Zdzisław
(73) Instytut Sadownictwa i Kwaciarnictwa, Skierniewice (PL)
(54) Sadownicza belka uchylna do herbicydów
- B1 (11) **187634** (41) 2000 07 03 7(51) A01M 21/04
(21) 330513 (22) 1998 12 23
(72) Cianciara Zdzisław, Wawrzyńczak Paweł, Sujka Andrzej, Rabcewicz Jacek, Sałuda Ryszard
(73) Instytut Sadownictwa i Kwaciarnictwa, Skierniewice (PL)
(54) Chwastownik
- B1 (11) **187644** (41) 2000 01 31 7(51) A01N 43/08
A01N 37/12
(21) 334090 (22) 1997 12 18
(30) 96 1635 1996 12 19 SK
(86) 1997 12 18 PCT/SK97/00013
(87) 1998 06 25 WO98/26663, PCT Gazette nr 25/98
(76) Varkonda Stefan, Bratysława (SK)
(54) Kompozycja przyciągająca kornikowate
- B1 (11) **187662** (41) 1998 12 07 7(51) A01N 65/00
A01N 59/06
A01N 59/02
(21) 325490 (22) 1998 06 18
(76) Jacieczko Henryk, Olkusz (PL)
(54) Trutka na szczury
- B1 (11) **187595** (41) 1998 11 23 7(51) A21C 11/16
A22C 11/02
A23P 1/12
(21) 326210 (22) 1998 05 08
(30) 97 9709460 1997 05 09 GB
(72) Matthews Bernard, Joll David J., Roberts Peter E., Wilson David N., Barker John H.
(73) Bernard Matthews Plc, Norwich (GB)
(54) Wyrób spożywczy spiralny oraz sposób i urządzenie do wytwarzania wyrobu spożywczego spiralnego
- B1 (11) **187590** (41) 1999 09 27 7(51) A23C 17/00
A23J 1/20
A23J 3/08
(21) 325451 (22) 1998 03 20
(72) Dajnowiec Zbigniew, Korzeniowski Władysław, Jaroń Ewa, Szczepański Szymon
(73) Instytut Mleczarstwa, Warszawa (PL)
(54) Preparat białkowy i sposób otrzymywania preparatu białkowego
- B1 (11) **187580** (41) 1998 02 02 7(51) A23L 1/187
A23C 9/154
(21) 321202 (22) 1997 07 18
(30) 96 96202077 1996 07 22 EP
(72) Bisson Jean-Pierre, Beyer Hans-Joachim, Petermann Robert
(73) Société des Produits Nestlé S.A., Vevey (CH)
(54) Krem budyniowy, gotowany w piecu, o długim okresie trwałości i sposób wytwarzania kremu budyniowego
- B1 (11) **187609** (41) 2000 01 17 7(51) A43B 23/02
A43B 3/30
(21) 327346 (22) 1998 07 06
(76) Piwowarczyk Sławomir, Kraków (PL)
(54) But z zapiętkiem
- B1 (11) **187563** (41) 2000 05 08 7(51) A43C 15/02
(21) 329465 (22) 1998 11 02
(76) Czochrański Adam, Józefów (PL)
(54) Podeszwa buta
- B1 (11) **187571** (41) 1999 12 20 7(51) A47C 1/14
A47C 4/40
(21) 326949 (22) 1998 06 18
(76) Chojnacki Jerzy, Szczecin (PL)
(54) Układ blokowania przestrzennego położenia konstrukcji nośnej leżaka
- B1 (11) **187654** (41) 2002 01 14 7(51) A47L 23/26
(21) 341486 (22) 2000 07 13
(76) Czajkowski Ryszard, Baranów Sandomierski (PL); Chrząstek Andrzej, Tarnobrzeg (PL)
(54) Wycieraczka
- B1 (11) **187666** (41) 2000 02 14 7(51) A61H 23/04
(21) 327980 (22) 1998 08 11
(76) Pańczak Andrzej, Słupsk (PL)
(54) Urządzenie do masażu piersi kobiet
- B1 (11) **187640** (41) 1999 09 27 7(51) A61J 1/10
B65D 81/32
(21) 332569 (22) 1997 10 04
(30) 96 19641909 1996 10 11 DE
(86) 1997 10 04 PCT/EP97/05461
(87) 1998 04 23 WO98/16183, PCT Gazette nr 16/98
(72) Loretti Maurice

(73) B. BRAUN MELSUNGEN AG, Melsungen (DE)

(54) Elastyczny pojemnik z tworzywa sztucznego

B1 (11) **187564** (41) 1998 02 02 7(51) A61K 31/045
A61K 35/64
A61P 5/44

(21) 322596 (22) 1996 02 01

(30) 96 96101194 1996 01 31 RU

(86) 1996 02 01 PCT/RU96/00028

(87) 1997 08 07 WO97/27845, PCT Gazette nr 34/97

(76) Burlakow Sergei Dmitrievich, St.Petersburg (RU); Genkin Dmitry Dmitrievich, St.Petersburg (RU); Surkov Kirill Gennadievich, St.Petersburg (RU); Tets Viktor Veniaminovich, St.Petersburg (RU)

(54) Lek antyglukokortykoidowy

B1 (11) **187573** (41) 1997 11 24 7(51) A61K 31/138
A61P 25/20

(21) 321273 (22) 1996 01 04

(30) 95 371341 1995 01 11 US

(86) 1996 01 04 PCT/US96/00091

(87) 1996 07 18 WO96/21430, PCT Gazette nr 32/96

(72) Heiligenstein John H., Tollefson Gary D.

(73) ELI LILLY AND COMPANY, Indianapolis (US)

(54) Zastosowanie tomoksetyny

B1 (11) **187620** (41) 1999 01 18 7(51) A61K 31/41
A61P 11/06

(21) 328198 (22) 1997 01 27

(30) 96 11848 1996 01 26 JP

(86) 1997 01 27 PCT/DE97/00135

(87) 1997 07 31 WO97/26968, PCT Gazette nr 33/97

(72) Uchida Yoshiyuki, Akashi Akira

(73) A. NATTERMANN & CIE. GMBH, Kolonia (DE)

(54) Zastosowanie 2-fenyl-1,2-benzoizoselenazolonu-3(2H)

B1 (11) **187599** (41) 1998 09 28 7(51) A61K 7/50
(21) 326557 (22) 1996 10 31

(30) 95 60006801 1995 11 03 US

96 736116 1996 10 24 US

(86) 1996 10 31 PCT/US96/17506

(87) 1997 05 09 WO97/16168, PCT Gazette nr 20/97

(72) Chopra Suman K., Chupa Janine A., Patel Amrit, Parle-Schmitz Elizabeth K., Robbins Clarence R.

(73) COLGATE-PALMOLIVE COMPANY, Nowy Jork (US)

(54) Kompozycja oczyszczająca do higieny osobistej i jej zastosowanie

B1 (11) **187578** (41) 2001 07 02 7(51) A61M 15/00
(21) 342825 (22) 1999 03 08

(30) 98 9805102 1998 03 10 GB

(86) 1999 03 08 PCT/EP99/01487

(87) 1999 09 16 WO99/45987, PCT Gazette nr 37/99

(72) Moulin Claude

(73) NOVARTIS AG, Bazylea (CH)

(54) Inhalator do substancji proszkowych zawierający powleczony kompozytem, stalowe elementy do przebijania kapsulek oraz sposób wytwarzania powleczonych kompozytem elementów do przebijania kapsulek w inhalatorze

B1 (11) **187637** (41) 1999 11 22 7(51) A61M 5/315
(21) 326324 (22) 1998 05 14

(76) Ogrodnik Adam, Tarnów (PL)

(54) Tłoczek do wyciskania ze szklanych fiolek płynnych lekarstw, podawanych w formie zastrzyków

B1 (11) **187592** (41) 1999 09 27 7(51) B01J 37/08
B01J 23/28

C10G 45/04

C01B 21/06

(21) 325484 (22) 1998 03 19

(72) Trawczyński Janusz

(73) Politechnika Wrocławska, Wrocław (PL)

(54) Sposób wytwarzania katalizatora molibdenowego

B1 (11) **187667** (41) 1999 03 15 7(51) B03C 1/10

(21) 328744 (22) 1998 09 18

(72) Horyza Jacek, Marciniak Mariusz

(73) FP SPOMAX Spółka Akcyjna, Ostrów Wielkopolski (PL)

(54) Segment pakietu magnetycznego w separatorze wtrąceń ferromagnetycznych

B1 (11) **187602** (41) 1999 12 20 7(51) B09B 1/00
B09B 3/00

E21F 15/00

G21F 9/34

G21F 9/24

(21) 326948 (22) 1998 06 19

(72) Gołaszewski Antoni, Bernady Andrzej, Wojnicki Jan, Makarski Stanisław, Golisz Tadeusz

(73) EMES Minig Service Sp. z o.o., Katowice (PL)

(54) Sposób składowania odpadów toksycznych

B1 (11) **187669** (41) 2000 06 19 7(51) B09B 3/00
F23G 5/00
F23G 7/00

(21) 330299 (22) 1998 12 15

(76) Pilawski Marek, Legionowo (PL); Ziętek Michał, Warszawa (PL); Pabjan Zbigniew, Konin (PL)

(54) Sposób i urządzenie do termicznego i termokatalitycznego przekształcania materii, zwłaszcza utylizacji odpadów

B1 (11) **187587** (41) 1999 08 16 7(51) B09B 3/00
B09C 1/00

(21) 324837 (22) 1998 02 13

(72) Martynuska Stanisław, Góralczyk Zbigniew, Krzemień Leszek

(73) Biuro Studiów i Projektów Energetycznych

ENERGOPROJEKT-WARSZAWA S.A., Warszawa (PL)

(54) Zutyliзовany odpad odsiarczania spalin ze spalania węgla energetycznego do rekultywacji zdegradowanych biologicznie terenów

B1 (11) **187588** (41) 1999 08 16 7(51) B09B 3/00
B09C 1/00

(21) 324838 (22) 1998 02 13

(72) Martynuska Stanisław, Góralczyk Zbigniew, Kosiński Lech, Kosiec Marek, Krzemień Leszek

(73) Biuro Studiów i Projektów Energetycznych

ENERGOPROJEKT-WARSZAWA S.A., Warszawa (PL)

(54) Sposób i urządzenie do unieszkodliwiania odpadów odsiarczania spalin ze spalania węgla energetycznego

B1 (11) **187663** (41) 2000 03 27 7(51) B21C 47/20
B29C 47/10

(21) 328750 (22) 1998 09 21

(76) Barwiołek Jerzy, Warszawa (PL)

(54) Budowa kosza do szybkiego zdawania drutu miedzianego w procesie wytlaczania na nim izolacji

B1 (11) **187631** (41) 1999 06 21 7(51) B22D 18/04
B22D 41/05

(21) 330302 (22) 1998 12 15

(30) 97 992275 1997 12 17 US

(72) Myers Jonathan L., Peevler Gary M.

(73) AMSTED INDUSTRIES INCORPORATED, Chicago (US)

(54) Zespół rury wlewowej dla kadzi do odlewania syfonowego

B1 (11) **187646** (41) 2000 05 08 7(51) B22D 19/08
B22D 11/06

| | | | | | |
|---|--|-------------------------|--|---|--|
| | | C22C 9/04 F16C 33/12 | | | |
| (21) 335583 | (22) 1998 11 24 | | | (30) 96 9607187 | 1996 06 06 |
| (30) 98 19801074 | 1998 01 14 | DE | | (86) 1997 06 04 | PCT/FR97/00987 |
| (86) 1998 11 24 | PCT/DE98/03483 | | | (87) 1997 12 11 | WO97/46485, PCT Gazette nr 53/97 |
| (87) 1999 07 22 | WO99/36210, PCT Gazette nr 27/99 | | | (72) Amiche Frédéric, Dromard Adrien | |
| (72) Andler Gerd | | | | (73) RHODIA CHIMIE, Courbevoie Cedex (FR) | |
| (73) FEDERAL-MOGUL WIESBADEN GMBH, Wiesbaden (DE) | | | | (54) Ścierna krzemionka strącana, sposób jej wytwarzania, zastosowanie i kompozycja pasty do zębów | |
| (54) Sposób wytwarzania materiału warstwowego na elementy ślizgowe oraz materiał warstwowy na elementy ślizgowe | | | | B1 (11) 187623 | (41) 1999 02 15 7(51) C02F 1/68 A01K 63/04 |
| B1 (11) 187568 | (41) 1999 12 06 7(51) B27K 3/52 | | | (21) 328722 | (22) 1997 02 27 |
| (21) 326575 | (22) 1998 05 29 | | | (30) 96 19611135 | 1996 03 21 |
| (72) Kobiela Stanisław, Małaczewska Beata T., Strzembicka Maria E. | | | | (86) 1997 02 27 | PCT/EP97/00950 |
| (73) INCO-VERITAS Spółka Akcyjna, Warszawa (PL) | | | | (87) 1997 09 25 | WO97/34838, PCT Gazette nr 41/97 |
| (54) Środek do kompleksowej ochrony drewna | | | | (72) Ritter Günter | |
| B1 (11) 187655 | (41) 2001 04 23 7(51) B29C 70/82 B26D 7/27 B26D 3/08 | | | (73) TETRA WERKE DR. RER. NAT. ULRICH BAENSCH GMBH, Melle (DE) | |
| (21) 341526 | (22) 1998 12 22 | | | (54) Środek do wytwarzania wody przeznaczonej do hodowli zwierząt wodnych | |
| (30) 97 9727159 | 1997 12 24 | GB | | B1 (11) 187639 | (41) 1999 08 16 7(51) C02F 3/08 |
| (86) 1998 12 22 | PCT/GB98/03871 | | | (21) 332045 | (22) 1997 09 05 |
| (87) 1999 07 08 | WO99/33619, PCT Gazette nr 27/99 | | | (30) 96 29615617 | 1996 09 09 |
| (72) Jones Gary, Cawrey Paul | | | | 96 19652156 | 1996 12 14 |
| (73) MSA ENGINEERING SYSTEMS LIMITED, Halifax (GB) | | | | (86) 1997 09 05 | PCT/DE97/01974 |
| (54) Urządzenie i sposób układania drutu | | | | (87) 1998 03 19 | WO98/11025, PCT Gazette nr 11/98 |
| B1 (11) 187665 | (41) 2000 09 11 7(51) B44C 1/28 | | | (72) Waizenegger Klaus | |
| (21) 331908 | (22) 1999 03 09 | | | (73) STENGELIN GMBH & CO. KG ANLAGENBAU UND VERFAHRENSTECHNIK, Tuttlingen (DE) | |
| (76) Dyjak Roman, Duńkowiczki (PL) | | | | (54) Tarczowe złożo obrotowe | |
| (54) Sposób wytwarzania graficznych kompozycji przestrzennych | | | | B1 (11) 187572 | (41) 1999 01 18 7(51) C04B 11/26 C04B 18/04 C09D 7/12 B09B 3/00 |
| B1 (11) 187645 | (41) 2000 04 25 7(51) B60G 17/005 B62D 61/12 | | | (21) 321132 | (22) 1997 07 15 |
| (21) 335368 | (22) 1998 02 25 | | | (76) Kleszczewski Jacek, Łódź (PL); Cyrkiewicz Marcei, Łódź (PL) | |
| (30) 97 97103303 | 1997 02 28 | EP | | (54) Sposób przetwarzania odpadowego fosfogipsu i urządzenie do przetwarzania odpadowego fosfogipsu | |
| (86) 1998 02 25 | PCT/EP98/01063 | | | B1 (11) 187621 | (41) 2000 03 13 7(51) C04B 18/26 B32B 13/10 E04C 2/32 |
| (87) 1998 09 03 | WO98/38074, PCT Gazette nr 35/98 | | | (21) 328379 | (22) 1998 09 03 |
| (72) Berghaus Roland, Kopplow Hans-Werner, Michels Burchard, Michels Manfred, Schlimbach Andreas, Rhein Bernd | | | | (76) Pierzchała Krzysztof, Kraków (PL) | |
| (73) BPW BERGISCHE ACHSEN KOMMANDITGESELLSCHAFT, Wiehl (DE) | | | | (54) Sposób wytwarzania drewno-betonowych płyt przeciwhałasowych | |
| (54) Urządzenie do podnoszenia osi pojazdu z zawieszeniem pneumatycznym | | | | B1 (11) 187670 | (41) 1999 12 06 7(51) C04B 28/36 |
| B1 (11) 187638 | (41) 1999 10 11 7(51) B60J 7/185 E05B 65/12 | | | (21) 326569 | (22) 1998 05 27 |
| (21) 325786 | (22) 1998 04 10 | | | (72) Farański Roman | |
| (72) Konopka Stanisław | | | | (73) Mysłowski Włodzimierz, Bielsko-Biała (PL) | |
| (73) Konopka Janina, Grabowo (PL) | | | | (54) Sposób wytwarzania spoiwa siarkowego i spoiwo siarkowe | |
| (54) Zamek do drzwi pojazdów mechanicznych | | | | B1 (11) 187625 | (41) 1999 04 12 7(51) C07C 225/20 C07B 57/00 |
| B1 (11) 187589 | (41) 1999 08 30 7(51) B66B 7/08 | | | (21) 329743 | (22) 1997 05 07 |
| (21) 324998 | (22) 1998 02 23 | | | (30) 96 19619665 | 1996 05 15 |
| (76) Sala Marian, Rybnik (PL) | | | | (86) 1997 05 07 | PCT/EP97/02360 |
| (54) Adapter do wielolinowego zawieszenia naczyń wyciągowych | | | | (87) 1997 11 20 | WO97/43244, PCT Gazette nr 50/97 |
| B1 (11) 187586 | (41) 1999 08 16 7(51) C01B 21/48 | | | (72) Steiner Klaus, Gangkofner Stefan, Grunenwald Jean-Marie | |
| (21) 324739 | (22) 1998 02 10 | | | (73) GOEDECKE AKTIENGESELLSCHAFT, Berlin (DE); CU CHEMIE UETIKON GMBH, Lahr (DE) | |
| (72) Kłopotek Alojzy, Pajer Tomasz, Kłopotek Beata Barbara, Ptasiowicz-Malinowska Anna, Wielicka Jolanta, Lewicki Leszek | | | | (54) Sposób rozdzielania racemicznej ketaminy | |
| (73) Instytut Chemii Przemysłowej im. Prof. Ignacego Mościckiego, Warszawa (PL); Zakłady Azotowe PUŁAWY S.A., Puławy (PL) | | | | B1 (11) 187671 | (41) 1999 05 10 7(51) C07C 281/06 |
| (54) Sposób wytwarzania wodoronadtlenku mocznika | | | | (21) 322916 | (22) 1997 10 28 |
| B1 (11) 187629 | (41) 1999 04 26 7(51) C01B 33/193 A61K 7/16 | | | (72) Dobosz Maria, Pachuta-Stec Anna | |
| (21) 330144 | (22) 1997 06 04 | | | | |

- (73) Akademia Medyczna, Lublin (PL)
 (54) Sposób otrzymywania nowych pochodnych semikarbazynu kwasu fenyllooctowego
- B1 (11) **187575** (41) 1998 03 02 7(51) C07C 311/08
 (21) 322099 (22) 1997 09 12
 (72) Ziobro Barbara
 (73) PLIVA Kraków, Zakłady Farmaceutyczne Spółka Akcyjna, Kraków (PL)
 (54) Sposób wytwarzania 4-(2-bromoacetylo)metanosulfonanilidu
- B1 (11) **187582** (41) 1998 04 14 7(51) C07C 311/60
 C07C 273/18
 (21) 322665 (22) 1997 10 15
 (72) Chromik Sylwia
 (73) PLIVA Kraków, Zakłady Farmaceutyczne Spółka Akcyjna, Kraków (PL)
 (54) Sposób wytwarzania 1-(p-toluenosulfonylo)-3-(3-endo-kamforylo)mo cznika
- B1 (11) **187583** (41) 1998 04 14 7(51) C07C 311/60
 C07C 273/18
 (21) 322666 (22) 1997 10 15
 (72) Chromik Sylwia
 (73) PLIVA Kraków, Zakłady Farmaceutyczne Spółka Akcyjna, Kraków (PL)
 (54) Sposób wytwarzania 1-(p-toluenosulfonylo)-3-(2-endo-hydroksy-3-endo-D-bornylo)mocznika
- B1 (11) **187581** (41) 1999 03 29 7(51) C07C 67/08
 C07C 69/24
 C07C 69/14
 (21) 322156 (22) 1997 09 18
 (72) Ciborowski Stanisław, Piechota Stanisław, Jaroszuk Elżbieta
 (73) Instytut Chemii Przemysłowej im. Prof. Ignacego Mościckiego, Warszawa (PL)
 (54) Sposób otrzymywania estrów kwasów jednokarboksylowych
- B1 (11) **187594** (41) 1999 10 25 7(51) C07D 251/12
 C07D 251/68
 (21) 326017 (22) 1998 04 24
 (72) Zwierzyński Krzysztof, Tarwacki Andrzej, Wilkowska Ewa, Ostrowski Bogdan, Wiśniewska Grażyna, Szczęśniak Tadeusz, Głuchowski Bogdan, Intek Wiesław
 (73) Instytut Przemysłu Organicznego, Warszawa (PL)
 (54) Sposób wytwarzania środków optycznie rozjaśniających będących związkami lub mieszaninami związków pochodnych bis-(s-triazynylo)-diaminodisulfostilbenu
- B1 (11) **187613** (41) 1998 12 07 7(51) C07D 305/14
 A61K 31/335
 (21) 327451 (22) 1996 12 09
 (30) 95 9514841 1995 12 14 FR
 (86) 1996 12 09 PCT/FR96/01957
 (87) 1997 06 19 WO97/21695, PCT Gazette nr 26/97
 (72) Didier Eric, Lavigne Michel, Authelin Jean-René
 (73) AVENTIS PHARMA S.A., Antony (FR)
 (54) Dihydrat (2R,3S)-3-tert-butoksykarbonyloamino-2-hydroksy-3-fenylpropionianu 4,10 β-diacetoksy-2α-benzoiloksy-5β, 20-epoksy-1-hydroksy-9-okso-19-nor-cyklopropa[g]taks-11-en-13α-yłu i sposób jego wytwarzania
- B1 (11) **187579** (41) 1997 06 09 7(51) C07D 305/14
 C07D 305/08
 A61K 31/337
 A61P 35/00
 (21) 318289 (22) 1995 07 21
 (30) 94MI 1592 1994 07 26 IT
 95RM 413 1995 06 19 IT
 (86) 1995 07 21 PCT/EP95/02896
- (87) 1996 02 08 WO96/03394, PCT Gazette nr 07/96
 (72) Bombardelli Ezio, De Bellis Paolo, Gabetta Bruno
 (73) INDENA S.P.A., Mediolan (IT)
 (54) Nowe półsyntetyczne taksany, sposób wytwarzania półsyntetycznych taksanów, nowe związki pośrednie, nowe półsyntetyczne seko-taksany, sposób wytwarzania półsyntetycznych seko-taksanów i przeciwnowotworowe kompozycje farmaceutyczne
- B1 (11) **187616** (41) 1999 01 04 7(51) C07D 403/14
 A61K 31/505
 (21) 327934 (22) 1997 01 10
 (30) 96 60009909 1996 01 11 US
 (86) 1997 01 10 PCT/US97/00529
 (87) 1997 07 17 WO97/25046, PCT Gazette nr 31/97
 (72) Adams Jerry L., Boehm Jeffrey C.
 (73) SMITHKLINE BEECHAM CORPORATION, King of Prussia (US)
 (54) Nowy podstawiony związek imidazolowy, kompozycja farmaceutyczna, sposób wytwarzania podstawionego związku imidazolowego i zastosowanie
- B1 (11) **187618** (41) 1999 01 18 7(51) C07D 455/04
 A61K 31/435
 (21) 328123 (22) 1997 02 07
 (30) 96FI 19 1996 02 09 IT
 (86) 1997 02 07 PCT/EP97/00552
 (87) 1997 08 14 WO97/29107, PCT Gazette nr 35/97
 (72) Guarna Antonio, Serio Mario
 (73) APPLIED RESEARCH SYSTEMS ARS HOLDING N.V., Curaçao (NL)
 (54) Pochodne benzo[c]chinolizyny i sposób ich wytwarzania
- B1 (11) **187626** (41) 2000 06 19 7(51) C07F 7/10
 B01J 23/75
 (21) 330393 (22) 1998 12 18
 (72) Kazimierz Roch, Skupiński Wincenty, Marciniec Bogdan, Guliński Jacek, Bazarnik Anna, Jodłowski Marian, Wiśniewski Grzegorz
 (73) Instytut Chemii Przemysłowej im. Prof. I. Mościckiego, Warszawa (PL); Fundacja Uniwersytetu im. Adama Mickiewicza, Poznań (PL)
 (54) Sposób wytwarzania 3-aminopropylotrietoksyilanu
- B1 (11) **187648** (41) 2000 07 31 7(51) C07H 19/06
 (21) 337006 (22) 1998 05 21
 (30) 97MI 1211 1997 05 23 IT
 (86) 1998 05 21 PCT/EP98/03171
 (87) 1998 11 26 WO98/52960, PCT Gazette nr 47/98
 (72) Cotticelli Giovanni, De Meglio Giuseppe, Monciardini Simone, Ordanini Giancarlo
 (73) CLARIANT FINANCE (BVI) Limited, Tortola (VG)
 (54) Sposób wytwarzania pochodnej deoksyurydyny
- B1 (11) **187635** (41) 1999 08 16 7(51) C07H 19/167
 A61K 31/7076
 (21) 331853 (22) 1997 08 20
 (30) 96 702234 1996 08 27 US
 (86) 1997 08 20 PCT/US97/14724
 (87) 1998 03 05 WO98/08855, PCT Gazette nr 09/98
 (72) Lum Robert T., Pfister Jurg R., Schow Steven R., Wick Michael M., Nelson Marek G., Schreiner George F.
 (73) CV THERAPEUTICS, INC., Palo Alto (US)
 (54) Pochodne adenozyiny N⁶-podstawione grupami heterocyklicznymi
- B1 (11) **187672** (41) 1999 11 22 7(51) C07H 3/10
 (21) 326329 (22) 1998 05 14
 (72) Wiśniewski Andrzej, Skorupowa Eugenia, Kurszewska Maria

- (73) Uniwersytet Gdański, Gdańsk (PL)
 (54) Sposób otrzymywania 1,4;3,6-dianhydro-D-glucitolu
- B1 (11) **187596** (41) 1999 10 11 7(51) C10L 1/02
 (21) 325648 (22) 1998 03 31
 (72) Rychlik Wojciech
 (73) „WARTER” Sp. z o.o., Piaseczno (PL)
 (54) Olej opalowy do przemysłowych systemów grzewczych
- B1 (11) **187600** (41) 1998 12 21 7(51) C10L 3/12
 (21) 326693 (22) 1998 06 05
 (30) 97 97303961 1997 06 09 EP
 (72) Davies Rodney E., Morse Derek A.
 (73) SHELL INTERNATIONALE RESEARCH MAATSCHAPPIJ B.V., Haga (NL)
 (54) Kompozycja płynnego gazu ziemnego
- B1 (11) **187660** (41) 1999 09 13 7(51) C10L 5/04
 (21) 325180 (22) 1998 03 04
 (72) Gulińska Teresa, Grabowski Jacek, Baic Ireneusz
 (73) Instytut Mechanizacji Budownictwa i Górnictwa Skalnego, Warszawa (PL)
 (54) Sposób produkcji brykietów z przemysłowych odpadów palnych
- B1 (11) **187585** (41) 1999 08 02 7(51) C11C 3/04
 (21) 324388 (22) 1998 01 19
 (76) Kieźel Lech J., Wrocław (PL); Matyschok Helmut, Wrocław (PL)
 (54) Sposób wydzielania gliceryny
- B1 (11) **187574** (41) 1998 06 08 7(51) C11C 5/00
 (21) 323646 (22) 1997 12 09
 (76) Jagodziński Tadeusz, Szczecin (PL); Otto Jan, Szczecin (PL); Maternowski Bogdan, Szczecin (PL); Misiek Marian, Szczecin (PL); Wiśnik Czesław, Szczecin (PL); Gabryel Henryk, Szczecin (PL); Wysocki Andrzej, Police (PL)
 (54) Emulsja parafinowa i sposób wytwarzania emulsji parafinowej
- B1 (11) **187622** (41) 1999 03 29 7(51) C11D 3/12
 C11D 3/48
 (21) 328483 (22) 1998 09 10
 (30) 97 97810672 1997 09 17 EP
 (72) Hirsch Rüdiger, Hölzl Werner, Schnyder Marcel, Traber Rainer Hans
 (73) CIBA SPECIALTY CHEMICALS HOLDING INC., Bazylea (CH)
 (54) Dodatek detergentowy w postaci aglomeratu
- B1 (11) **187642** (41) 1999 10 11 7(51) C12N 15/13
 C12N 15/53
 C12P 21/08
 C07K 16/28
 A61K 39/395
 A61P 37/00
 (21) 332742 (22) 1997 10 03
 (30) 96 264756 1996 10 04 JP
 (86) 1997 10 03 PCT/JP97/03553
 (87) 1998 04 09 WO98/14580, PCT Gazette nr 14/98
 (72) Ono Koichiro, Ohtomo Toshihiko, Tsuchiya Masayuki, Yoshimura Yasushi, Koishihara Yasuo, Kosaka Masaaki
 (73) CHUGAI SEIYAKU KABUSHIKI KAISHA, Tokio (JP)
 (54) Przekształcone ludzkie przeciwciała anty-HM 1.24
- B1 (11) **187597** (41) 1999 12 06 7(51) C12N 9/24
 C12N 15/56
 C12Q 1/34
 (21) 326461 (22) 1998 05 22
 (72) Bielecki Stanisław, Buchowiecka Alicja
- (73) Politechnika Łódzka, Łódź (PL)
 (54) Sposób otrzymywania preparatów β -1,3-glukanaz Oerskovia xanthineolytica
- B1 (11) **187627** (41) 1999 06 07 7(51) C22C 13/00
 B23P 17/00
 F16C 33/12
 (21) 330103 (22) 1998 12 04
 (30) 97 19754221 1997 12 06 DE
 (72) Huhne Hans-Ulrich, Wiebach Dietmar, Grünthaler Karl-Heinz, Spahn Peter
 (73) FEDERAL-MOGUL WIESBADEN GMBH, Wiesbaden (DE)
 (54) Laminat na łożyska ślizgowe z bezołowiową warstwą ślizgową
- B1 (11) **187657** (41) 2001 09 10 7(51) C22C 38/08
 F25B 19/00
 F25D 23/00
 (21) 343895 (22) 1998 06 18
 (30) 97 60050280 1997 06 20 US
 97 60053966 1997 07 28 US
 97 60068180 1997 12 19 US
 (86) 1998 06 18 PCT/US98/12704
 (87) 1998 12 30 WO98/59084, PCT Gazette nr 52/98
 (72) Bowen Ronald R., Minta Moses, Rigby James R., Woodall Robert M., Fairchild Douglas P.
 (73) EXXONMOBIL UPSTREAM RESEARCH COMPANY, Houston (US)
 (54) Sposób transportu sprężonego, skroplonego gazu ziemnego układem sieci rurociąkowej i układ sieci rurociąkowej dystrybucji sprężonego, skroplonego gazu ziemnego
- B1 (11) **187565** (41) 2000 06 19 7(51) C23C 2/06
 C23C 2/12
 (21) 330208 (22) 1998 12 08
 (72) Musiał Zbigniew, Kołpak Jan
 (73) Mellerowicz Ryszard, Poznań (PL)
 (54) Piec do metalizacji zanurzeniowej i sposób ogrzewania kąpieli metalowej w piecu do metalizacji zanurzeniowej
- B1 (11) **187651** (41) 2000 09 25 7(51) D04B 1/14
 (21) 338014 (22) 1998 07 08
 (30) 97 9700614 1997 07 14 BE
 (86) 1998 07 08 PCT/BE98/00105
 (87) 1999 01 28 WO99/04078, PCT Gazette nr 04/99
 (72) Van Steenlandt Wim, Heirbaut Guido
 (73) N.V. BEKAERT S.A., Zwevegem (BE)
 (54) Struktura tekstylna dziana rzadkowa z szydełkarki jednołożyskowej i zastosowanie struktury tekstylnej
- B1 (11) **187661** (41) 1998 03 30 7(51) D04H 1/70
 (21) 316280 (22) 1996 09 25
 (72) Chien Jung-Fu
 (73) SHINI ENTERPRISE CO., LTD, Taipei (TW)
 (54) Materiał wypełniający o strukturze falistej i sposób wytwarzania materiału wypełniającego o strukturze falistej
- B1 (11) **187619** (41) 2000 02 28 7(51) D06M 15/00
 D06M 15/05
 C09K 3/18
 D06M 13/392
 (21) 328175 (22) 1998 08 21
 (72) Sporysz Wanda, Mikołajewicz Alina, Starzak Marian, Mańkowski Zdzisław
 (73) Ośrodek Badawczo-Rozwojowy Kauczuków i Tworzyw Winyłowych, Oświęcim (PL)
 (54) Sposób wytwarzania apretury do powlekania materiałów włókienniczych

- B1 (11) **187591** (41) 1999 09 27 7(51) E04B 1/80
B32B 15/08
(21) 325483 (22) 1998 03 19
(76) Jaworski Bogdan, Wołów (PL); Jaworski Stanisław,
Wołów (PL)
(54) Element warstwowy do izolacji termicznej
- B1 (11) **187624** (41) 2000 04 10 7(51) E05B 63/08
E05B 15/10
(21) 328985 (22) 1998 10 02
(76) Głowacki Marek, Warszawa (PL); Litwiński Artur,
Warszawa (PL)
(54) Mechanizm zamka, w szczególności zasuwu
- B1 (11) **187650** (41) 2000 08 28 7(51) E05D 5/02
(21) 337730 (22) 1998 06 19
(30) 97 29711790 1997 07 05 DE
(86) 1998 06 19 PCT/DE98/01688
(87) 1999 01 21 WO99/02808, PCT Gazette nr 03/99
(72) Sinsteden Claudia, Bögel-Pötter Jürgen, Heller Mladen,
Langels Stefan
(73) DR. HAHN GMBH & CO. KG, Mönchengladbach (DE)
(54) Układ do mocowania elementu okuciowego
- B1 (11) **187628** (41) 1999 07 05 7(51) E06B 1/20
(21) 330138 (22) 1998 12 07
(30) 97 19757401 1997 12 22 DE
98 19803022 1998 01 27 DE
(72) Fleuren Alfred, Ustrabowski Sven, Rinckens Manfred
(73) ACO Severin Ahlmann GmbH & Co.KG, Rendsburg (DE)
(54) Ościeżnica okienna
- B1 (11) **187569** (41) 1999 11 22 7(51) E06B 3/66
(21) 326332 (22) 1998 05 15
(76) Garczyński Jerzy, Świnoujście (PL)
(54) Szyba warstwowa, przeciwsłoneczna, sposób wykonania
szyby przeciwsłonecznej i układ do zaciemniania szyby prze-
ciwysłonecznej
- B1 (11) **187610** (41) 2000 01 17 7(51) E21D 21/00
(21) 327352 (22) 1998 07 07
(76) Jaworek Lech, Miękinia (PL); Kosior Aleksander, Lubin (PL);
Biliński Jerzy, Lubin (PL); Rzepecki Władysław, Legnica (PL);
Kozicki Zdzisław, Lubin (PL)
(54) Głowica rozprężna
- B1 (11) **187566** (41) 2000 01 03 7(51) E21F 15/04
D01F 6/08
(21) 327043 (22) 1998 06 24
(72) Krysik Marian, Wachowicz Zofia, Mika Barbara, Kluk Teresa,
Gawlik Antoni, Bogus Maria, Popiel Elżbieta
(73) Zakłady Przemysłu Lekkiego WIGOLEN S.A.,
Częstochowa (PL); Główny Instytut Górnictwa, Katowice (PL)
(54) Tkanina techniczna, zwłaszcza podsadzkowa i sposób otrzy-
mywania tkaniny podsadzkowej
- B1 (11) **187612** (41) 2000 01 17 7(51) E21F 5/00
(21) 327432 (22) 1998 07 13
(72) Guziński Marek, Steg Marek, Gołaszewski Antoni, Bernady
Andrzej, Golisz Tadeusz
(73) EMES Minig Service Sp. z o.o., Katowice (PL)
(54) Sposób zmniejszania zagrożenia pyłowego w wyrobiskach
podziemnych
- B1 (11) **187614** (41) 2000 01 31 7(51) E21F 5/00
(21) 327772 (22) 1998 07 29
(72) Kubica Stefan, Makarski Stanisław, Gołaszewski Antoni,
Bernady Andrzej, Golisz Tadeusz, Guziński Marek, Głados Stanisław,
Binko Andrzej
- (73) EMES Minig Service Sp. z o.o., Katowice (PL)
(54) Sposób i materiał do izolowania podziemnych wyrobisk gór-
niczych zagrożonych pożarami
- B1 (11) **187664** (41) 1999 02 01 7(51) F03D 1/04
(21) 327836 (22) 1998 08 03
(76) Honisz Józef, Palowice (PL)
(54) Urządzenie wiatrowe do napowietrzania wody w zbiorniku
otwartym
- B1 (11) **187603** (41) 1998 11 09 7(51) F16B 25/00
F16B 33/02
(21) 327040 (22) 1997 08 19
(30) 96 710126 1996 09 11 US
(86) 1997 08 19 PCT/US97/15833
(87) 1998 03 19 WO98/11354, PCT Gazette nr 11/98
(72) Pritchard Alan
(73) INTERFAST ESTABLISHMENT, Vaduz (LI)
(54) Połączenie gwintowe
- B1 (11) **187630** (41) 2000 06 19 7(51) F16J 15/34
(21) 330259 (22) 1998 12 10
(72) Gacek Antoni, Wawak Jan, Lasek Jarosław, Okrzeszowski
Zbigniew, Kuder Stefan
(73) ANGA Uszczelnienia Mechaniczne Spółka z o.o., Kozy (PL)
(54) Pierścień ślizgowy uszczelnienia mechanicznego czołowego
bezystykowego
- B1 (11) **187576** (41) 2000 01 31 7(51) F16J 15/53
(21) 327591 (22) 1998 07 17
(72) Ochoński Włodzimierz, Szydło Zbigniew, Zachara Bolesław
(73) Akademia Górniczo-Hutnicza im. St. Staszica, Kraków (PL)
(54) Wielostopniowe uszczelnienie z cieczą magnetyczną dla
łożyskowania tocznego wału
- B1 (11) **187659** (41) 2000 07 03 7(51) F16K 5/06
(21) 330486 (22) 1998 12 22
(76) Magnus Andrzej, Rawicz (PL)
(54) Kurek kulowy
- B1 (11) **187608** (41) 2000 01 17 7(51) F17C 1/00
F17C 13/04
F16K 1/30
B60K 15/00
(21) 327262 (22) 1998 07 03
(72) Staniuk Michał
(73) Staniuk Jacek, Słupsk (PL); Staniuk Marek, Słupsk (PL);
Staniuk Irena, Słupsk (PL)
(54) Zbiornik toroidalny na gaz płynny
- B1 (11) **187562** (41) 2000 03 13 7(51) F41H 1/04
(21) 331679 (22) 1999 02 26
(23) 1998 09 02 IV MT PRZEMYSŁU OBRONNEGO, KIELCE
(72) Szymański Piotr, Kosierkiewicz Krzysztof, Ważyński Janusz,
Karwat Włodzimierz
(73) INTERPROTEL Sp. z o.o., Radom (PL)
(54) Hełmofon miękki, zwłaszcza dla pojazdów pancernych
- B1 (11) **187567** (41) 1999 05 24 7(51) G01N 1/28
(21) 328205 (22) 1998 08 25
(72) Łukaszuk Józef, Grochowicz Marian, Horabik Józef
(73) Polska Akademia Nauk Instytut Agrofizyki, Lublin (PL)
(54) Sposób utrwalania kształtu i struktury wewnętrznej próbki
z materiału sypkiego, poddawanej trójosiowemu ściskaniu
- B1 (11) **187604** (41) 2000 01 03 7(51) G01N 3/34
G01M 13/00
G01M 13/04
(21) 327207 (22) 1998 07 01
(72) Sikora Jan, Kłopotcki Jan, Majewski Wojciech, Rigall Alojzy

- (73) Politechnika Gdańska, Gdańsk (PL)
 (54) Urządzenie do badania wytrzymałości zmęczeniowej, zwłaszcza wielowarstwowych taśm łożyskowych
- B1 (11) **187605** (41) 2000 01 03 7(51) G01N 3/34
 G01M 13/00
 G01M 13/04
- (21) 327208 (22) 1998 07 01
 (72) Sikora Jan, Kłopotcki Jan, Majewski Wojciech, Rigall Alojzy
 (73) Politechnika Gdańska, Gdańsk (PL)
 (54) Urządzenie do badania wytrzymałości zmęczeniowej, zwłaszcza półpanwi łożysk ślizgowych
- B1 (11) **187649** (41) 2001 06 18 7(51) G01N 33/04
 C12Q 1/04
 A23C 3/00
- (21) 337194 (22) 1999 12 15
 (72) Oberbek Anna, Lenkiewicz Marzena, Koterska Barbara, Śliwińska Wiesława
 (73) Instytut Mleczarstwa, Warszawa (PL)
 (54) Sposób otrzymywania biologicznego składnika, zwłaszcza do preparatów do wykrywania substancji hamujących w mleku
- B1 (11) **187615** (41) 2000 02 14 7(51) G01P 5/12
 G01F 1/696
- (21) 327843 (22) 1998 08 05
 (72) Cierniak Władysław
 (73) POLSKA AKADEMIA NAUK Instytut Mechaniki Górotworu, Kraków (PL)
 (54) Układ mostkowy termoanemometru
- B1 (11) **187668** (41) 1999 05 24 7(51) G01R 31/26
 (21) 329954 (22) 1998 11 25
 (72) Górecki Krzysztof, Zarębski Janusz, Napieralski Andrzej
 (73) Akademia Morska w Gdyni, Gdynia (PL)
 (54) Sposób i układ do pomiaru rezystancji termicznej inteligentnego unipolarnego obwodu scalonego mocy
- B1 (11) **187577** (41) 2000 02 14 7(51) G01W 1/17
 G01K 3/00
 G01N 25/62
- (21) 327801 (22) 1998 07 31
 (72) Michalunio Andrzej
 (73) Centrum Elektryfikacji i Automatykacji Górnictwa EMAG, Katowice (PL)
 (54) Elektroniczny katatermometr
- B1 (11) **187652** (41) 2000 11 06 7(51) G07D 7/12
 G07D 7/02
- (21) 338473 (22) 1998 04 24
 (30) 97 19734855 1997 08 12 DE
 (86) 1998 04 24 PCT/DE98/01178
 (87) 1999 02 25 WO99/09527, PCT Gazette nr 08/99
 (72) Puttkammer Frank, Wolf Torsten
 (73) WHD ELEKTRONISCHE PRÜFTECHNIK GMBH, Dresden (DE)
 (54) Element zabezpieczający czynny dyfrakcyjno-optycznie
- B1 (11) **187653** (41) 2001 03 12 7(51) G07D 7/12
 G07D 7/02
- (21) 340874 (22) 1998 04 24
 (30) 97 19734855 1997 08 12 DE
 98 19812811 1998 03 16 DE
 (86) 1998 04 24 PCT/DE98/01180
 (87) 1999 02 25 WO99/09528, PCT Gazette nr 07/99
 (72) Puttkammer Frank
 (73) WHD ELEKTRONISCHE PRÜFTECHNIK GMBH, Dresden (DE)
 (54) Element zabezpieczający dokumenty i urządzenie do sprawdzania dokumentów
- B1 (11) **187607** (41) 2000 01 03 7(51) G09C 1/00
 H04L 9/00
 H03M 7/00
- (21) 327250 (22) 1998 07 02
 (72) Kuriata Eugeniusz
 (73) Politechnika Wrocławska, Wrocław (PL)
 (54) Sposób szyfrowania i deszyfracji wiadomości jednorazowym kluczem
- B1 (11) **187601** (41) 1999 12 20 7(51) G09C 5/00
 H04L 9/00
 H03M 7/00
- (21) 326900 (22) 1998 06 17
 (72) Kuriata Eugeniusz
 (73) Politechnika Wrocławska, Wrocław (PL)
 (54) Sposób szyfrowania i deszyfracji wiadomości
- B1 (11) **187606** (41) 2000 01 03 7(51) G09C 5/00
 H04L 9/00
 H03M 7/00
- (21) 327249 (22) 1998 07 02
 (72) Kuriata Eugeniusz
 (73) Politechnika Wrocławska, Wrocław (PL)
 (54) Sposób szyfrowania i deszyfracji wiadomości z jednorazowym kluczem
- B1 (11) **187584** (41) 1998 04 14 7(51) G10K 11/02
 (21) 323557 (22) 1996 05 29
 (30) 95TO 446 1995 05 30 IT
 (86) 1996 05 29 PCT/EP96/02301
 (87) 1996 12 05 WO96/38834, PCT Gazette nr 53/96
 (72) Zingali Giuseppe
 (73) ZINGALI S.N.C., Aprilia (IT)
 (54) Przetwornik akustyczny ze stożkowym dyfuzorem
- B1 (11) **187570** (41) 1998 01 05 7(51) H01H 13/00
 (21) 321171 (22) 1997 07 15
 (72) Burzyński Tadeusz, Sołtysiak Marek
 (73) ELDA-ELTRA Elektrotechnika Spółka Akcyjna, Bydgoszcz (PL)
 (54) Mechanizm przełączający łącznika klawiszowego
- B1 (11) **187598** (41) 1999 12 06 7(51) H01J 61/10
 H01J 1/92
- (21) 326535 (22) 1998 05 28
 (72) Bogdański Lech, Cybulski Jerzy, Nagalski Zygmunt, Podwalny Władysław, Szymański Leszek
 (73) Zakłady Sprzętu Oświetleniowego ELGO, Gostynin (PL)
 (54) Oprawa przewodowa do wysokoprężnych lamp wyładowczych
- B1 (11) **187656** (41) 2001 05 07 7(51) H01M 2/12
 (21) 341945 (22) 1998 04 24
 (86) 1998 04 24 PCT/EP98/02444
 (87) 1999 11 04 WO99/56330, PCT Gazette nr 44/99
 (76) Oschmann Elke, Bergkirchen (DE)
 (54) Korek ogniwa akumulatora
- B1 (11) **187593** (41) 1998 10 12 7(51) H01R 13/02
 H01H 1/38
 H02B 11/02
- (21) 325925 (22) 1998 04 20
 (72) Jaworek Henryk, Widuch Piotr, Kijanka Zygmunt, Świerkot Czesław
 (73) ELEKTROBUDOWA S.A., Katowice (PL)
 (54) Zestyk
- B1 (11) **187617** (41) 1999 02 01 7(51) H02G 3/30
 (21) 327956 (22) 1998 08 10
 (72) Śliż Tadeusz, Zieliński Ryszard, Stawicki Wiesław, Wilk Jan

(73) ELEKTROBUDOWA SA, Katowice (PL)
 (54) Uchwyt zaciskowy
 B1 (11) **187641** (41) 2000 10 23 7(51) H02H 7/12
 (21) 332583 (22) 1999 04 15
 (72) Hempowicz Paweł
 (73) Politechnika Gdańska, Gdańsk (PL)
 (54) Ochronnik indukcyjny adaptacyjny zespolony do ochrony przeciwzwarciowej w obwodach prądu przemiennego
 B1 (11) **187658** (41) 2000 05 22 7(51) H04B 3/00
 (21) 361692 (22) 1998 03 24
 (30) 97 825017 1997 03 26 US
 (86) 1998 03 24 PCT/SE98/00535
 (87) 1998 10 01 WO98/43368, PCT Gazette nr 39/98
 (72) Eriksson Gunnar, Svensson Tommy, Trump Tonu
 (73) TELEFONAKTIEBOLAGET LM ERICSSON (PUBL), Sztokholm (SE)
 (54) Urządzenie do kasowania echa pochodzącego z cyfrowego telefonu ruchomego
 B1 (11) **187647** (41) 2000 05 22 7(51) H04B 3/04
 H04B 3/23
 (21) 335881 (22) 1998 03 24
 (30) 97 825017 1997 03 26 US
 (86) 1998 03 24 PCT/SE98/00535
 (87) 1998 10 01 WO98/43368, PCT Gazette nr 39/98
 (72) Eriksson Gunnar, Svensson Tommy, Trump Tonu
 (73) TELEFONAKTIEBOLAGET LM ERICSSON (publ), Sztokholm (SE)
 (54) Układ i sposób kasowania echa z dwóch stron połączenia
 B1 (11) **187643** (41) 1999 12 20 7(51) H04L 12/56
 (21) 333459 (22) 1997 11 10
 (30) 96 754849 1996 11 22 US
 (86) 1997 11 10 PCT/US97/20697
 (87) 1998 05 28 WO98/23065, PCT Gazette nr 21/98
 (72) Christie Joseph M., Gardner Michael J., DuRee Albert D., Wiley William L.
 (73) SPRINT COMMUNICATIONS COMPANY, L.P., Kansas City (US)
 (54) Sposób i system sterowania siecią telekomunikacyjną oraz procesor sygnalizacyjny telekomunikacyjny

INDEKS UDZIELONYCH PATENTÓW,
 WEDŁUG SYMBOLI MKP

| Symbol MKP | Nr patentu | Symbol MKP | Nr patentu | | |
|------------|------------|------------|------------|-------|---------|
| 1 | 2 | 1 | 2 | | |
| A01B | 49/06 | 187636 | A21C | 11/16 | 187595 |
| A01K | 63/04 | 187611 | A22C | 11/02 | 187595* |
| A01K | 63/04 | 187623* | A23C | 17/00 | 187590 |
| A01M | 21/04 | 187632 | A23C | 3/00 | 187649* |
| A01M | 21/04 | 187633 | A23C | 9/154 | 187580* |
| A01M | 21/04 | 187634 | A23J | 1/20 | 187590* |
| A01N | 37/12 | 187644* | A23J | 3/08 | 187590* |
| A01N | 43/08 | 187644 | A23L | 1/187 | 187580 |
| A01N | 59/02 | 187662* | A23P | 1/12 | 187595* |
| A01N | 59/06 | 187662* | A43B | 23/02 | 187609 |
| A01N | 65/00 | 187662 | A43B | 3/30 | 187609* |

* Patent oznaczony więcej niż jednym symbolem klasyfikacyjnym. Ogłoszenie dotyczące tego patentu można znaleźć pod symbolem klasyfikacyjnym odpowiadającym numerowi bez gwiazdki.

| 1 | 2 | 1 | 2 | | |
|------|---------|---------|------|--------|---------|
| A43C | 15/02 | 187563 | B66B | 7/08 | 187589 |
| A47C | 1/14 | 187571 | C01B | 21/06 | 187592* |
| A47C | 4/40 | 187571* | C01B | 21/48 | 187586 |
| A47L | 23/26 | 187654 | C01B | 33/193 | 187629 |
| A61H | 23/04 | 187666 | C02F | 1/68 | 187623 |
| A61J | 1/10 | 187640 | C02F | 3/08 | 187639 |
| A61K | 31/045 | 187564 | C04B | 11/26 | 187572 |
| A61K | 31/138 | 187573 | C04B | 18/04 | 187572* |
| A61K | 31/335 | 187613* | C04B | 18/26 | 187621 |
| A61K | 31/337 | 187579* | C04B | 28/36 | 187670 |
| A61K | 31/41 | 187620 | C07B | 57/00 | 187625* |
| A61K | 31/435 | 187618* | C07C | 225/20 | 187625 |
| A61K | 31/505 | 187616* | C07C | 273/18 | 187582* |
| A61K | 31/7076 | 187635* | C07C | 273/18 | 187583* |
| A61K | 35/64 | 187564* | C07C | 281/06 | 187671 |
| A61K | 39/395 | 187642* | C07C | 311/08 | 187575 |
| A61K | 7/16 | 187629* | C07C | 311/60 | 187582 |
| A61K | 7/50 | 187599 | C07C | 311/60 | 187583 |
| A61M | 15/00 | 187578 | C07C | 67/08 | 187581 |
| A61M | 5/315 | 187637 | C07C | 69/14 | 187581* |
| A61P | 11/06 | 187620* | C07C | 69/24 | 187581* |
| A61P | 25/20 | 187573* | C07D | 251/12 | 187594 |
| A61P | 35/00 | 187579* | C07D | 251/68 | 187594* |
| A61P | 37/00 | 187642* | C07D | 305/08 | 187579* |
| A61P | 5/44 | 187564* | C07D | 305/14 | 187579 |
| B01J | 23/28 | 187592* | C07D | 305/14 | 187613 |
| B01J | 23/75 | 187626* | C07D | 403/14 | 187616 |
| B01J | 37/08 | 187592 | C07D | 455/04 | 187618 |
| B03C | 1/10 | 187667 | C07F | 7/10 | 187626 |
| B09B | 1/00 | 187602 | C07H | 19/06 | 187648 |
| B09B | 3/00 | 187572* | C07H | 19/167 | 187635 |
| B09B | 3/00 | 187587 | C07H | 3/10 | 187672 |
| B09B | 3/00 | 187588 | C07K | 16/28 | 187642* |
| B09B | 3/00 | 187602* | C09D | 7/12 | 187572* |
| B09B | 3/00 | 187669 | C09K | 3/18 | 187619* |
| B09C | 1/00 | 187587* | C10G | 45/04 | 187592* |
| B09C | 1/00 | 187588* | C10L | 1/02 | 187596 |
| B21C | 47/20 | 187663 | C10L | 3/12 | 187600 |
| B22D | 11/06 | 187646* | C10L | 5/04 | 187660 |
| B22D | 18/04 | 187631 | C11C | 3/04 | 187585 |
| B22D | 19/08 | 187646 | C11C | 5/00 | 187574 |
| B22D | 41/05 | 187631* | C11D | 3/12 | 187622 |
| B23P | 17/00 | 187627* | C11D | 3/48 | 187622* |
| B26D | 3/08 | 187655* | C12N | 15/13 | 187642 |
| B26D | 7/27 | 187655* | C12N | 15/53 | 187642* |
| B27K | 3/52 | 187568 | C12N | 15/56 | 187597* |
| B29C | 47/10 | 187663* | C12N | 9/24 | 187597 |
| B29C | 70/82 | 187655 | C12P | 21/08 | 187642* |
| B32B | 13/10 | 187621* | C12Q | 1/04 | 187649* |
| B32B | 15/08 | 187591* | C12Q | 1/34 | 187597* |
| B44C | 1/28 | 187665 | C22C | 13/00 | 187627 |
| B60G | 17/005 | 187645 | C22C | 38/08 | 187657 |
| B60J | 7/185 | 187638 | C22C | 9/04 | 187646* |
| B60K | 15/00 | 187608* | C23C | 2/06 | 187565 |
| B62D | 61/12 | 187645* | C23C | 2/12 | 187565* |
| B65D | 81/32 | 187640* | D01F | 6/08 | 187566* |

| 1 | | 2 | | 1 | | 2 | |
|------|--------|---------|--|------|-------|---------|--|
| D04B | 1/14 | 187651 | | G01M | 13/04 | 187605* | |
| D04H | 1/70 | 187661 | | G01N | 1/28 | 187567 | |
| D06M | 13/392 | 187619* | | G01N | 25/62 | 187577* | |
| D06M | 15/00 | 187619 | | G01N | 3/34 | 187604 | |
| D06M | 15/05 | 187619* | | G01N | 3/34 | 187605 | |
| E04B | 1/80 | 187591 | | G01N | 33/04 | 187649 | |
| E04C | 2/32 | 187621* | | G01P | 5/12 | 187615 | |
| E05B | 15/10 | 187624* | | G01R | 31/26 | 187668 | |
| E05B | 63/08 | 187624 | | G01W | 1/17 | 187577 | |
| E05B | 65/12 | 187638* | | G07D | 7/02 | 187652* | |
| E05D | 5/02 | 187650 | | G07D | 7/02 | 187653* | |
| E06B | 1/20 | 187628 | | G07D | 7/12 | 187652 | |
| E06B | 3/66 | 187569 | | G07D | 7/12 | 187653 | |
| E21D | 21/00 | 187610 | | G09C | 1/00 | 187607 | |
| E21F | 15/00 | 187602* | | G09C | 5/00 | 187601 | |
| E21F | 15/04 | 187566 | | G09C | 5/00 | 187606 | |
| E21F | 5/00 | 187612 | | G10K | 11/02 | 187584 | |
| E21F | 5/00 | 187614 | | G21F | 9/24 | 187602* | |
| F03D | 1/04 | 187664 | | G21F | 9/34 | 187602* | |
| F16B | 25/00 | 187603 | | H01H | 1/38 | 187593* | |
| F16B | 33/02 | 187603* | | H01H | 13/00 | 187570 | |
| F16C | 33/12 | 187627* | | H01J | 1/92 | 187598* | |
| F16C | 33/12 | 187646* | | H01J | 61/10 | 187598 | |
| F16J | 15/34 | 187630 | | H01M | 2/12 | 187656 | |
| F16J | 15/53 | 187576 | | H01R | 13/02 | 187593 | |
| F16K | 1/30 | 187608* | | H02B | 11/02 | 187593* | |
| F16K | 5/06 | 187659 | | H02G | 3/30 | 187617 | |
| F17C | 1/00 | 187608 | | H02H | 7/12 | 187641 | |
| F17C | 13/04 | 187608* | | H03M | 7/00 | 187601* | |
| F23G | 5/00 | 187669* | | H03M | 7/00 | 187606* | |
| F23G | 7/00 | 187669* | | H03M | 7/00 | 187607* | |
| F25B | 19/00 | 187657* | | H04B | 3/00 | 187658 | |
| F25D | 23/00 | 187657* | | H04B | 3/04 | 187647 | |
| F41H | 1/04 | 187562 | | H04B | 3/23 | 187647* | |
| G01F | 1/696 | 187615* | | H04L | 12/56 | 187643 | |
| G01K | 3/00 | 187577* | | H04L | 9/00 | 187601* | |
| G01M | 13/00 | 187604* | | H04L | 9/00 | 187606* | |
| G01M | 13/00 | 187605* | | H04L | 9/00 | 187607* | |
| G01M | 13/04 | 187604* | | | | | |

INDEKS NUMEROWY
UDZIELONYCH PATENTÓW

| Nr patentu | Symbol MKP | Nr patentu | Symbol MKP |
|------------|-------------|------------|-------------|
| 1 | 2 | 1 | 2 |
| 187562 | F41H 1/04 | 187573 | A61K 31/138 |
| 187563 | A43C 15/02 | 187574 | C11C 5/00 |
| 187564 | A61K 31/045 | 187575 | C07C 311/08 |
| 187565 | C23C 2/06 | 187576 | F16J 15/53 |
| 187566 | E21F 15/04 | 187577 | G01W 1/17 |
| 187567 | G01N 1/28 | 187578 | A61M 15/00 |
| 187568 | B27K 3/52 | 187579 | C07D 305/14 |
| 187569 | E06B 3/66 | 187580 | A23L 1/187 |
| 187570 | H01H 13/00 | 187581 | C07C 67/08 |
| 187571 | A47C 1/14 | 187582 | C07C 311/60 |
| 187572 | C04B 11/26 | 187583 | C07C 311/60 |

| 1 | | 2 | | 1 | | 2 | |
|--------|------|--------|--|--------|------|--------|--|
| 187584 | G10K | 11/02 | | 187629 | C01B | 33/193 | |
| 187585 | C11C | 3/04 | | 187630 | F16J | 15/34 | |
| 187586 | C01B | 21/48 | | 187631 | B22D | 18/04 | |
| 187587 | B09B | 3/00 | | 187632 | A01M | 21/04 | |
| 187588 | B09B | 3/00 | | 187633 | A01M | 21/04 | |
| 187589 | B66B | 7/08 | | 187634 | A01M | 21/04 | |
| 187590 | A23C | 17/00 | | 187635 | C07H | 19/167 | |
| 187591 | E04B | 1/80 | | 187636 | A01B | 49/06 | |
| 187592 | B01J | 37/08 | | 187637 | A61M | 5/315 | |
| 187593 | H01R | 13/02 | | 187638 | B60J | 7/185 | |
| 187594 | C07D | 251/12 | | 187639 | C02F | 3/08 | |
| 187595 | A21C | 11/16 | | 187640 | A61J | 1/10 | |
| 187596 | C10L | 1/02 | | 187641 | H02H | 7/12 | |
| 187597 | C12N | 9/24 | | 187642 | C12N | 15/13 | |
| 187598 | H01J | 61/10 | | 187643 | H04L | 12/56 | |
| 187599 | A61K | 7/50 | | 187644 | A01N | 43/08 | |
| 187600 | C10L | 3/12 | | 187645 | B60G | 17/005 | |
| 187601 | G09C | 5/00 | | 187646 | B22D | 19/08 | |
| 187602 | B09B | 1/00 | | 187647 | H04B | 3/04 | |
| 187603 | F16B | 25/00 | | 187648 | C07H | 19/06 | |
| 187604 | G01N | 3/34 | | 187649 | G01N | 33/04 | |
| 187605 | G01N | 3/34 | | 187650 | E05D | 5/02 | |
| 187606 | G09C | 5/00 | | 187651 | D04B | 1/14 | |
| 187607 | G09C | 1/00 | | 187652 | G07D | 7/12 | |
| 187608 | F17C | 1/00 | | 187653 | G07D | 7/12 | |
| 187609 | A43B | 23/02 | | 187654 | A47L | 23/26 | |
| 187610 | E21D | 21/00 | | 187655 | B29C | 70/82 | |
| 187611 | A01K | 63/04 | | 187656 | H01M | 2/12 | |
| 187612 | E21F | 5/00 | | 187657 | C22C | 38/08 | |
| 187613 | C07D | 305/14 | | 187658 | H04B | 3/00 | |
| 187614 | E21F | 5/00 | | 187659 | F16K | 5/06 | |
| 187615 | G01P | 5/12 | | 187660 | C10L | 5/04 | |
| 187616 | C07D | 403/14 | | 187661 | D04H | 1/70 | |
| 187617 | H02G | 3/30 | | 187662 | A01N | 65/00 | |
| 187618 | C07D | 455/04 | | 187663 | B21C | 47/20 | |
| 187619 | D06M | 15/00 | | 187664 | F03D | 1/04 | |
| 187620 | A61K | 31/41 | | 187665 | B44C | 1/28 | |
| 187621 | C04B | 18/26 | | 187666 | A61H | 23/04 | |
| 187622 | C11D | 3/12 | | 187667 | B03C | 1/10 | |
| 187623 | C02F | 1/68 | | 187668 | G01R | 31/26 | |
| 187624 | E05B | 63/08 | | 187669 | B09B | 3/00 | |
| 187625 | C07C | 225/20 | | 187670 | C04B | 28/36 | |
| 187626 | C07F | 7/10 | | 187671 | C07C | 281/06 | |
| 187627 | C22C | 13/00 | | 187672 | C07H | 3/10 | |
| 187628 | E06B | 1/20 | | | | | |

203

DECYZJE O ODMOWIE UDZIELENIA PATENTU
(wydane po ogłoszeniu o zgłoszeniu)

Poniższe zestawienie zawiera kolejno: numer zgłoszenia wynalazku oraz numer i rok wydania Biuletynu Urzędu Patentowego, w którym zgłoszenie zostało ogłoszone (dla zgłoszeń wydzielonych umieszczono w nawiasie numer zgłoszenia macierzystego).

| | | | |
|----------------------|-------|--------|-------|
| 310495 | 06/96 | 319659 | 17/97 |
| 317523 | 13/97 | 320165 | 19/97 |
| 318128 | 16/97 | 320513 | 21/97 |
| 318865 ¹⁾ | 19/98 | 320954 | 02/98 |

| | | | |
|----------------------|-------|--------|-------|
| 320996 | 24/97 | 329483 | 07/99 |
| 321391 | 03/98 | 329511 | 07/99 |
| 321436 | 03/99 | 329512 | 07/99 |
| 321840 | 05/99 | 329520 | 07/99 |
| 321882 | 06/98 | 329522 | 07/99 |
| 321902 | 20/99 | 329614 | 07/99 |
| 322354 | 24/98 | 329705 | 11/00 |
| 322376 | 08/98 | 329732 | 08/99 |
| 322478 | 08/99 | 330241 | 10/99 |
| 322983 | 10/98 | 330361 | 10/99 |
| 323556 | 08/98 | 330421 | 10/99 |
| 323701 | 22/98 | 330705 | 11/99 |
| 323993 | 09/98 | 330713 | 11/99 |
| 324060 | 14/99 | 330953 | 13/99 |
| 324405 | 11/98 | 331006 | 13/99 |
| 325122 | 14/98 | 331154 | 13/99 |
| 325250 | 19/99 | 331263 | 14/99 |
| 326042 | 23/98 | 331314 | 14/99 |
| 326524 ^{u)} | 24/98 | 331343 | 14/99 |
| 326533 | 25/99 | 331395 | 17/00 |
| 326750 | 22/98 | 331895 | 17/99 |
| 326820 | 26/99 | 332312 | 18/99 |
| 326930 | 23/98 | 332800 | 21/99 |
| 327125 | 01/00 | 333051 | 23/99 |
| 327181 | 24/98 | 333303 | 24/99 |
| 327214 | 02/00 | 333777 | 02/00 |
| 327416 | 02/00 | 333840 | 02/00 |
| 327427 | 02/00 | 333932 | 03/00 |
| 327435 | 02/00 | 334102 | 03/00 |
| 327623 | 03/99 | 334942 | 07/00 |
| 327921 | 01/99 | 336321 | 13/00 |
| 328027 | 04/00 | 337025 | 16/00 |
| 328478 | 06/00 | 337570 | 18/00 |
| 328480 | 06/00 | 338261 | 21/00 |
| 328534 | 03/99 | 339252 | 25/00 |
| 328612 | 03/99 | 339805 | 01/01 |
| 328720 | 04/99 | 339907 | 02/01 |
| 328795 | 04/99 | 342216 | 11/01 |
| 328863 | 05/99 | 342263 | 12/01 |
| 328922 | 05/99 | 342344 | 17/01 |
| 329198 | 09/00 | 343345 | 17/01 |
| 329308 | 06/99 | 343597 | 18/01 |
| 329421 | 10/00 | 344471 | 23/01 |
| 329476 | 07/99 | 345021 | 24/01 |

^{u)} zgłoszenie będzie rozpatrywane jako zgłoszenie wzoru użytkowego

204

DECYZJE O UMORZENIU POSTĘPOWANIA (wydane po ogłoszeniu o zgłoszeniu)

Poniższe zestawienie zawiera kolejno: numer zgłoszenia wynalazku oraz numer i rok wydania Biuletynu Urzędu Patentowego, w którym zgłoszenie zostało ogłoszone (dla zgłoszeń wydzielonych umieszczono w nawiasie numer zgłoszenia macierzystego).

| | | | |
|--------|-------|--------|-------|
| 312864 | 18/97 | 324315 | 11/98 |
| 316935 | 04/97 | 325172 | 14/98 |
| 319929 | 24/97 | 325364 | 20/99 |
| 320355 | 25/97 | 325452 | 20/99 |
| 322315 | 07/99 | 325548 | 19/98 |
| 322661 | 04/98 | 325599 | 16/98 |
| 322919 | 10/98 | 325844 | 22/99 |
| 323231 | 06/98 | 325938 | 22/99 |
| 323453 | 07/98 | 326471 | 25/99 |
| 324235 | 15/99 | 326824 | 26/99 |

| | | | |
|----------------------|-------|--------|-------|
| 327168 | 24/98 | 353024 | 20/03 |
| 327652 | 03/00 | 353034 | 20/03 |
| 327723 | 02/99 | 353057 | 20/03 |
| 327887 | 04/99 | 353284 | 22/03 |
| 328820 | 04/99 | 354090 | 26/03 |
| 329076 | 06/99 | 354092 | 26/03 |
| 329501 | 10/99 | 354122 | 26/03 |
| 329761 | 08/99 | 354236 | 26/03 |
| 329826 | 10/99 | 354364 | 01/04 |
| 329841 | 08/99 | 354365 | 01/04 |
| 330262 | 13/00 | 354410 | 01/04 |
| 330571 | 13/99 | 354481 | 02/04 |
| 330897 | 12/99 | 354490 | 02/04 |
| 332511 | 19/99 | 354514 | 02/04 |
| 333724 | 26/00 | 354515 | 02/04 |
| 334472 ^{u)} | 05/00 | 354531 | 02/04 |
| 335212 | 08/00 | 354587 | 02/04 |
| 335565 | 10/00 | 354928 | 06/04 |
| 338080 | 20/00 | 354933 | 06/04 |
| 338682 | 24/00 | 355179 | 07/04 |
| 338897 | 24/00 | 355265 | 07/04 |
| 338902 | 24/00 | 355296 | 07/04 |
| 341674 | 09/01 | 355565 | 09/04 |
| 342471 | 12/01 | 355821 | 05/03 |
| 342623 | 13/01 | 355873 | 11/04 |
| 343103 | 16/01 | 356025 | 11/04 |
| 344307 | 22/01 | 356100 | 12/04 |
| 344464 | 23/01 | 356209 | 12/04 |
| 344674 | 24/01 | 356278 | 13/04 |
| 346039 | 02/02 | 356336 | 13/04 |
| 346625 | 05/02 | 357607 | 12/04 |
| 353004 | 19/03 | | |

^{u)} zgłoszenie będzie rozpatrywane jako zgłoszenie wzoru użytkowego

205

DECYZJE STWIERDZAJĄCE WYGAŚNIĘCIE DECYZJI O UDZIELENIU PATENTU

Poniższe zestawienie zawiera kolejno: numer zgłoszenia wynalazku oraz numer i rok wydania Biuletynu Urzędu Patentowego, w którym zgłoszenie zostało ogłoszone (dla zgłoszeń wydzielonych umieszczono w nawiasie numer zgłoszenia macierzystego).

| | | | |
|--------|-------|----------------|-------|
| 318344 | 17/97 | 325204 | 14/98 |
| 319477 | 22/97 | 325544(325076) | 20/99 |
| 321128 | 03/98 | 325791 | 21/99 |
| 321889 | 26/97 | 325819 | 22/98 |
| 323865 | 09/98 | 326307 | 23/98 |
| 323891 | 16/98 | 326459 | 23/98 |
| 324268 | 15/99 | 326684 | 25/99 |
| 324293 | 15/99 | 326725 | 26/99 |
| 324294 | 14/98 | 326735 | 25/99 |
| 324295 | 15/99 | 326800 | 26/99 |
| 324301 | 15/99 | 326861 | 26/99 |
| 324511 | 16/99 | 326991 | 01/00 |
| 324663 | 17/99 | 327470 | 25/98 |
| 324770 | 17/98 | 330874 | 12/99 |
| 324953 | 17/98 | 336227 | 13/00 |

206

WPISY I ZMIANY W REJESTRZE PATENTOWYM (nie uwzględnione w innych samodzielnych ogłoszeniach)

Poniższe zestawienie zawiera kolejno: kod rodzaju patentu, numer patentu, datę wpisu, oznaczenie rubryki, w której dokonano wpisu

lub zmiany oraz treść wpisu. Poszczególne rubryki rejestru patentowego zawierają następujące dane:

rubryka A - nazwisko i imię lub nazwę oraz adres uprawnionego z patentu, z podaniem nazwy kraju,

rubryka B - tytuł wynalazku,

rubryka C - nazwisko i imię twórcy wynalazku oraz jego miejsce zamieszkania (miejscowość, kraj),

rubryka D - prawa ograniczające patent (licencje, prawo korzystania z wynalazku, oświadczenie o licencji otwartej),

rubryka E - wpisy uzupełniające stan prawny patentu (patenty dodatkowe, przejście patentu dodatkowego w patent),

rubryka F - wnioski i sprzeciwy oraz decyzje wydane w wyniku ich rozpoznania, (adnotacje),

rubryka G - data unieważnienia lub data i przyczyna wygaśnięcia patentu.

Uwaga: Publikacji podlegają: zmiana uprawnionego, twórcy, zmiana nazwy uprawnionego, prawa ograniczające patent, sprostowania istotnych pomyłek.

(B1) 61575 2004 05 25 A. Wprowadzono zmianę uprawnionego przez wykreślenie wpisu: Kitechnology B.V., Amsterdam, Holandia i dokonanie wpisu: UPONOR INNOVATION AB, Fristad, Szwecja.

(B1) 164970 2004 05 25 A. Wprowadzono zmianę uprawnionego przez wykreślenie wpisu: AUCHINCLOSS THOMAS RALPH, St. Edmunds, Wielka Brytania i dokonanie wpisu: Antec International Limited, Sudbury, Wielka Brytania.

(B1) 169387 2004 05 31 A. Wprowadzono zmianę uprawnionego przez wykreślenie wpisu: Zentaris AG, Frankfurt nad Menem, Niemcy i dokonanie wpisu: Zentaris GmbH, Frankfurt nad Menem, Niemcy.

(B1) 171674 2004 05 26 A. Wprowadzono zmianę uprawnionego przez wykreślenie wpisu: SANKYO COMPANY LIMITED, Tokio, Japonia i dokonanie wpisu: SANKYO AGRO COMPANY LIMITED, Tokio, Japonia.

(B1) 171725 2004 05 25 A. Wprowadzono zmianę nazwy uprawnionego przez wykreślenie wpisu: Instytut Badawczy Dróg i Mostów, Warszawa, Polska; Rafineria Gdańska SA, Gdańsk, Polska i dokonanie wpisu: Instytut Badawczy Dróg i Mostów, Warszawa, Polska; GRUPA LOTOS Spółka Akcyjna, Gdańsk, Polska.

(B1) 171730, 172320 2004 05 26 A. Wprowadzono zmianę uprawnionego przez wykreślenie wpisu: SANKYO COMPANY LIMITED, Tokio, Japonia i dokonanie wpisu: SANKYO AGRO COMPANY LIMITED, Tokio, Japonia.

(B1) 175924 2004 05 25 A. Wprowadzono zmianę uprawnionego przez wykreślenie wpisu: Kleszcz Jan, Częstochowa, Polska i dokonanie wpisu: Materiały Termoizolacyjne i Ogniotrwałe „JAMAR” Spółka z o.o., Częstochowa, Polska.

(B1) 179862 2004 05 31 D. Dokonano wpisu: „W dniu 07 kwietnia 2004 r. zawarto umowę licencyjną pełną, wyłączną z Fundacją MARANATHA, Gdynia, Polska na korzystanie z wynalazku, na czas trwania patentu w ochronie.”

(B1) 180356 2004 05 26 A. Wprowadzono zmianę uprawnionego przez wykreślenie wpisu: Centralne Laboratorium Przemysłu Koncentratów Spożywczych, Poznań, Polska i dokonanie wpisu Instytut Biotechnologii Przemysłu Rolno-Spożywczego, Warszawa, Polska.

(B1) 180468 2004 05 25 A. Wprowadzono zmianę uprawnionego przez wykreślenie wpisu: Kleszcz Jan, Częstochowa, Polska i dokonanie wpisu: Materiały Termoizolacyjne i Ogniotrwałe „JAMAR” Spółka z o.o., Częstochowa, Polska.

(B1) 180844 2004 05 25 A. Wprowadzono zmianę nazwy uprawnionego przez wykreślenie wpisu: SCHMALBACH-LUBE-

CA AG, Ratingen, Niemcy i dokonanie wpisu: Ball Packaging Europe GmbH, Ratingen, Niemcy.

(B1) 181779 2004 05 26 A. Wprowadzono zmianę uprawnionego przez wykreślenie wpisu: SANKYO COMPANY LIMITED, Tokio, Japonia i dokonanie wpisu: SANKYO AGRO COMPANY LIMITED, Tokio, Japonia.

(B1) 183241 2004 05 31 A. Wprowadzono zmianę uprawnionego przez wykreślenie wpisu: LIBRADON AB, Svedala, Szwecja i dokonanie wpisu: Aqua Puritas Corporation, Waltham, Stany Zjednoczone Ameryki.

(B1) 186089 2004 05 25 A. Wprowadzono zmianę nazwy uprawnionego przez wykreślenie wpisu: Instytut Technologii Nafty im. prof. Stanisława Pilata, Kraków, Polska; Rafineria Gdańska Spółka Akcyjna, Gdańsk, Polska i dokonanie wpisu: Instytut Technologii Nafty im. prof. Stanisława Pilata, Kraków, Polska; GRUPA LOTOS Spółka Akcyjna, Gdańsk, Polska.

(B1) 186230 2004 05 26 A. Wprowadzono zmianę uprawnionego przez wykreślenie wpisu: Polski Koncern Naftowy ORLEN Spółka Akcyjna, ul. Chemików 7, 09-411 Płock, Polska i dokonanie wpisu: Beton Stal Płock Spółka z o.o., ul. Zglenickiego 50 a, 09-411 Płock, Polska.

207

DECYZJE O WYGAŚNIĘCIU PATENTU

Poniższe zestawienie zawiera kolejno: kod rodzaju patentu, numery patentów, które wygasły na podstawie art. 90 ust. 1 pkt 2 - 4 ustawy z dnia 30.06.2000 r. - Prawo własności przemysłowej oraz datę wygaśnięcia patentu

(B1) 151276 2002 10 20

(B1) 155704 2002 11 10

(B1) 157578 2002 10 27

(B1) 158453 2002 11 21

(B1) 158749 2002 11 08

(B1) 159280 2002 11 16

(B1) 161841 2002 10 20

(B1) 162257 2003 05 28

(B1) 163125 2003 05 22

(B1) 164398 2003 05 28

(B1) 164865 2003 05 21

(B1) 165137 2003 05 02

(B1) 165369 2003 05 20

(B1) 165445 2003 05 21

(B1) 165526 2003 05 08

(B1) 165728 2003 05 21

(B1) 165767 2003 05 21

(B1) 166189 2003 05 10

(B1) 166236 2003 05 08

(B1) 166372 2003 05 11

(B1) 166380 2003 05 14

(B1) 166655 2003 05 17

(B1) 166775 2003 05 11

(B1) 166846 2003 05 15

(B1) 166920 2003 05 10

(B1) 166979 2003 05 28

(B1) 167184 2003 05 05

(B1) 167371 2003 05 31

(B1) 167446 2003 05 07

(B1) 167496 2003 05 15

(B1) 167564 2003 05 04

(B1) 167621 2003 05 06

(B1) 167907 2003 05 28

(B1) 167908 2003 05 05

(B1) 167986 2003 05 12

(B1) 168000 2003 05 27

(B1) 168032 2003 05 12

(B1) 168184 2003 05 08

(B1) 168417 2003 05 14

(B1) 168642 2003 05 20

(B1) 168759 2003 05 18

(B1) 168820 2003 05 20

(B1) 168922 2003 05 26

(B1) 169209 2003 05 29

(B1) 169588 2003 05 21

(B1) 169847 2003 05 22

(B1) 169903 2003 05 20

(B1) 170246 2003 05 26

(B1) 170513 2003 05 19

(B1) 170525 2003 05 19

(B1) 171160 2003 05 22

(B1) 171328 2003 05 08

(B1) 171921 2003 05 19

(B1) 172069 2003 05 19

(B1) 175410 2003 05 24

(B1) 175462 2003 05 15

(B1) 175472 2003 05 15

(B1) 175497 2003 05 23

(B1) 175514 2003 05 09

(B1) 175537 2003 05 09

(B1) 175581 2003 05 08

(B1) 175662 2003 05 17

(B1) 175686 2003 05 24

(B1) 175689 2003 05 24

(B1) 175723 2003 05 15

(B1) 175976 2003 05 23

(B1) 176028 2003 05 17

(B1) 176066 2003 05 09

(B1) 176076 2003 05 12

(B1) 176115 2003 05 19

| | | | |
|------------------------|------------------------|------------------------|------------------------|
| (B1) 176217 2003 05 04 | (B1) 177436 2003 05 19 | (B1) 179586 2003 05 30 | (B1) 185467 2003 05 19 |
| (B1) 176243 2003 05 19 | (B1) 177481 2003 05 25 | (B1) 179604 2003 05 30 | (B1) 185535 2003 05 28 |
| (B1) 176258 2003 05 26 | (B1) 177489 2003 05 29 | (B1) 179705 2003 05 25 | (B1) 185903 2003 05 14 |
| (B1) 176294 2003 05 04 | (B1) 177496 2003 05 31 | (B1) 179873 2003 05 30 | (B1) 186040 2003 05 05 |
| (B1) 176329 2003 05 09 | (B1) 177498 2003 05 15 | (B1) 179913 2003 05 18 | (B1) 186041 2003 05 19 |
| (B1) 176353 2003 05 10 | (B1) 177531 2003 05 23 | (B1) 179923 2003 05 26 | (B1) 186124 2003 05 07 |
| (B1) 176423 2003 05 25 | (B1) 177568 2003 05 09 | (B1) 180285 2003 05 23 | (B1) 186126 2003 05 19 |
| (B1) 176476 2003 05 22 | (B1) 177591 2003 05 31 | (B1) 180640 2003 05 18 | (B1) 186169 2003 05 25 |
| (B1) 176514 2003 05 11 | (B1) 177631 2003 05 31 | (B1) 180784 2003 05 17 | (B1) 186288 2003 05 26 |
| (B1) 176538 2003 05 25 | (B1) 177670 2003 05 09 | (B1) 180989 2003 05 12 | (B1) 186503 2001 10 15 |
| (B1) 176541 2003 05 04 | (B1) 177704 2003 05 09 | (B1) 181224 2003 05 22 | (B1) 186507 2002 05 13 |
| (B1) 176556 2003 05 26 | (B1) 177835 2003 05 04 | (B1) 181713 2003 05 24 | (B1) 186532 2003 05 15 |
| (B1) 176574 2003 05 13 | (B1) 178033 2003 05 15 | (B1) 181729 2003 05 17 | (B1) 186533 2003 05 15 |
| (B1) 176585 2003 05 17 | (B1) 178190 2003 05 02 | (B1) 182347 2003 05 26 | (B1) 186536 2003 05 22 |
| (B1) 176629 2003 05 09 | (B1) 178268 2003 05 17 | (B1) 185063 2003 05 15 | (B1) 186705 2003 03 16 |
| (B1) 176643 2003 05 24 | (B1) 178324 2003 05 24 | (B1) 185269 2003 05 27 | (B1) 186715 2002 05 07 |
| (B1) 176671 2003 05 24 | (B1) 178373 2003 05 26 | (B1) 185381 2003 05 07 | (B1) 186756 2002 07 22 |
| (B1) 176711 2003 05 24 | (B1) 178382 2003 05 31 | | |
| (B1) 176742 2003 05 04 | (B1) 178590 2003 05 05 | | |
| (B1) 176770 2003 05 17 | (B1) 178641 2003 05 18 | | |
| (B1) 176888 2003 05 12 | (B1) 178648 2003 05 12 | | |
| (B1) 176923 2003 05 23 | (B1) 178668 2003 05 19 | | |
| (B1) 176956 2003 05 09 | (B1) 178741 2003 05 29 | | |
| (B1) 177050 2003 05 12 | (B1) 178755 2003 05 19 | | |
| (B1) 177138 2003 05 10 | (B1) 179094 2003 05 15 | | |
| (B1) 177147 2003 05 26 | (B1) 179186 2003 05 25 | | |
| (B1) 177153 2003 05 04 | (B1) 179294 2003 05 23 | | |
| (B1) 177182 2003 05 16 | (B1) 179356 2003 05 03 | | |
| (B1) 177212 2003 05 29 | (B1) 179470 2003 05 23 | | |
| (B1) 177304 2003 05 12 | (B1) 179564 2003 05 22 | | |

208

**DECYZJE O ZMIANIE LUB UCHYLENIU DECYZJI
(opublikowanych w Wiadomościach Urzędu Patentowego)**

Poniższe zestawienie zawiera kolejno: numer zgłoszenia wynalazku albo kod i numer patentu, numer i rok wydania Wiadomości Urzędu Patentowego, w którym zmieniona lub uchylona decyzja została ogłoszona oraz datę i treść decyzji, w której zmieniono lub uchylono decyzję poprzednią.

(B1) 162851 09/02 2004 01 28 uchylono decyzję o wygaśnięciu patentu

B. WZORY UŻYTKOWE

209

UDZIELONE PRAWA OCHRONNE

(od nr 60 611 do nr 60 658)

| | | | |
|--|-----------------|---|---|
| Y1 (11) 60631 | (41) 1999 11 08 | 7(51) A47C 7/22 A47C 7/18 A47C 17/86 | (76) Gawłowski Roman, Włocławek (PL); Gawłowska Zofia, Włocławek (PL); Ścierżyńska Ewa, Włocławek (PL); Ścierżyński Bartosz, Włocławek (PL) |
| (21) 108076 | (22) 1998 04 30 | | (54) Półka, zwłaszcza łazienkowa |
| (76) Korchow Janusz, Gdynia (PL); Bartosz Wiesław, Gdynia (PL); Korchow Jerzy, Gdynia (PL); Studencki Marek, Gdynia (PL) | | | Y1 (11) 60632 |
| (54) Konstrukcja nośna mebli do siedzenia | | | (41) 2000 07 31 |
| Y1 (11) 60641 | (41) 2001 03 12 | 7(51) A47G 19/22 A45F 3/16 | 7(51) A47K 11/10 A46B 3/18 |
| (21) 110024 | (22) 1999 09 07 | | (21) 109155 |
| (76) Bołdys Andrzej, Katowice (PL) | | | (22) 1999 01 19 |
| (54) Kubek z ustnikiem | | | (76) Honza Elżbieta, Kraków (PL) |
| Y1 (11) 60641 | (41) 2001 03 12 | 7(51) A47G 19/22 A45F 3/16 | (54) Szczotka do czyszczenia miski ustępowej |
| (21) 110024 | (22) 1999 09 07 | | Y1 (11) 60612 |
| (76) Bołdys Andrzej, Katowice (PL) | | | (41) 1999 06 07 |
| (54) Kubek z ustnikiem | | | 7(51) A47K 13/30 G01G 19/44 |
| Y1 (11) 60626 | (41) 2000 12 18 | 7(51) A47G 23/03 | (21) 113880 |
| (21) 109715 | (22) 1999 06 07 | | (22) 1997 12 02 |
| (76) Drohomirecki Krzysztof, Kraków (PL); Drohomirecka Zofia, Kraków (PL) | | | (76) Mozer Irena, Warszawa (PL); Mozer Zygmunt, Warszawa (PL) |
| (54) Podstawka do napojów, zwłaszcza do napojów gorących | | | (54) Waga sedesowa |
| Y1 (11) 60627 | (41) 2000 12 18 | 7(51) A47G 23/06 | Y1 (11) 60628 |
| (21) 109740 | (22) 1999 06 10 | | (41) 2000 12 18 |
| (72) Wilk Halina | | | (21) 109770 |
| (73) Kwiatkowska Krystyna, Dąbrowa Górnicza (PL) | | | (22) 1999 06 17 |
| (54) Tacka turystyczna | | | (76) Schaedler Henryk, Międzychód-Bielsko (PL); Schaedler Stefan, Międzychód-Bielsko (PL) |
| Y1 (11) 60622 | (41) 2001 06 18 | 7(51) A47G 25/36 | (54) Wypraska nośna z tworzywa porowatego do wanien kąpielowych |
| (21) 110374 | (22) 1999 12 13 | | Y1 (11) 60653 |
| (76) Łuczak Jerzy, Andrychów (PL) | | | (41) 2000 04 25 |
| (54) Wieszak | | | 7(51) A61N 1/30 |
| Y1 (11) 60613 | (41) 2001 01 29 | 7(51) A47G 7/04 | (21) 108753 |
| (21) 109882 | (22) 1999 07 20 | | (22) 1998 10 13 |
| (76) Dyrda Zofia, Koziegłowy (PL) | | | (76) Dyszkiewicz Andrzej, Cieszyn (PL) |
| (54) Podstawka do kompozycji kwiatowej | | | (54) Komora do elektrofonoforezy |
| Y1 (11) 60655 | (41) 1998 12 21 | 7(51) A47K 1/08 A47K 10/12 | Y1 (11) 60615 |
| (21) 108327 | (22) 1998 06 26 | | (41) 2001 03 12 |
| (72) Włodarczak Ryszard | | | 7(51) B60Q 1/22 |
| (73) Włodarczak Mateusz, Poznań (PL); Reszka Magdalena, Poznań (PL) | | | (21) 110042 |
| (54) Element mocujący z zaślepką | | | (22) 1999 09 10 |
| Y1 (11) 60620 | (41) 2000 11 20 | 7(51) A47K 10/04 A47K 10/48 F28D 1/04 | (76) Waś Józef, Oława (PL); Waś Leszek, Oława (PL) |
| (21) 109611 | (22) 1999 05 08 | | (54) Lampa samochodowa |
| (72) Łazarski Zbigniew | | | Y1 (11) 60657 |
| (73) ENIX Spółka z o.o., Kraków (PL) | | | (41) 1999 10 11 |
| (54) Uchwyt suszarko-grzejnika | | | 7(51) B65C 9/18 G09F 3/10 |
| Y1 (11) 60645 | (41) 2000 12 18 | 7(51) A47K 10/10 A47K 10/04 | (21) 107920 |
| (21) 109719 | (22) 1999 06 09 | | (22) 1998 04 04 |
| | | | (76) Pietrzak Adam, Warszawa (PL) |
| | | | (54) Etykietarka automatyczna do naklejania etykiet samoprzylepnych |
| | | | Y1 (11) 60652 |
| | | | (41) 1999 05 24 |
| | | | 7(51) B65D 1/22 B65D 43/10 B65D 85/72 |
| | | | (21) 108937 |
| | | | (22) 1998 11 23 |
| | | | (76) Sobczak Jan, Koszalin (PL) |
| | | | (54) Pojemnik z pokrywą |
| | | | Y1 (11) 60646 |
| | | | (41) 1999 10 25 |
| | | | 7(51) B65D 25/32 |
| | | | (21) 109575 |
| | | | (22) 1999 04 29 |
| | | | (76) Sobczak Jan, Koszalin (PL) |
| | | | (54) Rączka pojemnika, zwłaszcza wiaderka |
| | | | Y1 (11) 60617 |
| | | | (41) 2001 04 23 |
| | | | 7(51) B65D 39/04 |
| | | | (21) 110145 |
| | | | (22) 1999 10 12 |
| | | | (72) Derlak Janusz |
| | | | (73) Przedsiębiorstwo Produkcyjno-Handlowe DGS Sp. z o.o., Włocławek (PL) |
| | | | (54) Korek do butelki |

| | | | | | |
|--|--|--|---|------------------------------------|--------------------------------|
| Y1 (11) 60635 (21) 110146 (72) Derlak Janusz (73) Przedsiębiorstwo Produkcyjno-Handlowe DGS Sp. z o.o., Wrocław (PL) (54) Korek do butelki | (41) 2001 04 23 (22) 1999 10 12 | 7(51) B65D 39/04 | Y1 (11) 60618 (21) 109642 (72) Ruśniok Dariusz (73) Zakład Elementów Wyposażenia Budownictwa METALPLAST- -BIELSKO SA, Bielsko-Biała (PL) (54) Łącznik rygła | (41) 1999 11 08 (22) 1999 05 17 | 7(51) E04B 2/96 E04C 3/32 |
| Y1 (11) 60634 (21) 109477 (76) Hanzel Zbigniew, Gliwice (PL); Olszyńska Ewa, Cieszyn (PL) (54) Pudełko | (41) 2000 10 09 (22) 1999 03 31 | 7(51) B65D 6/18 A61F 17/00 | Y1 (11) 60621 (21) 109641 (72) Gandor Robert (73) Zakład Elementów Wyposażenia Budownictwa METALPLAST- -BIELSKO SA, Bielsko-Biała (PL) (54) Łącznik słupów połówkowych | (41) 1999 11 08 (22) 1999 05 17 | 7(51) E04B 2/96 E04C 3/32 |
| Y1 (11) 60614 (21) 110030 (72) Rudnik Konrad, Steżała Stanisław, Wieczorek Stefan, Wierzbicki Krzysztof, Szeptycki Aleksander, Palmowski Jerzy, Przykorski Andrzej (73) Instytut Budownictwa, Mechanizacji i Elektryfikacji Rolnictwa, Warszawa (PL) (54) Cylindryczny zbiornik stalowy z elektrochemicznym zabez- pieczeniem przeciwkorozyjnym | (41) 2000 02 28 (22) 1999 09 08 | 7(51) B65G 3/04 B65D 88/00 | Y1 (11) 60623 (21) 109643 (72) Karpik Robert (73) Zakład Elementów Wyposażenia Budownictwa METALPLAST- -BIELSKO SA, Bielsko-Biała (PL) (54) Wzmocnienie słupa | (41) 1999 11 08 (22) 1999 05 17 | 7(51) E04B 2/96 E04C 3/32 |
| Y1 (11) 60637 (21) 110185 (72) Adamczyk Lechosław, Błach Maciej, Frej Grzegorz (73) Przedsiębiorstwo Robót Inżynieryjnych Spółka Akcyjna-Holding, Katowice (PL) (54) Belka mostowa | (41) 2001 04 23 (22) 1999 10 19 | 7(51) E01D 2/00 | Y1 (11) 60624 (21) 109644 (72) Karpik Robert (73) Zakład Elementów Wyposażenia Budownictwa METALPLAST- -BIELSKO SA, Bielsko-Biała (PL) (54) Wzmocnienie słupa | (41) 1999 11 08 (22) 1999 05 17 | 7(51) E04B 2/96 E04C 3/32 |
| Y1 (11) 60630 (21) 109822 (76) Krawczykowski Tomasz, Wrocław (PL); Kazubowski Robert, Wrocław (PL) (54) Zapora parkingowa | (41) 2001 01 02 (22) 1999 07 01 | 7(51) E01F 13/08 | Y1 (11) 60625 (21) 109645 (72) Graca Jerzy (73) Zakład Elementów Wyposażenia Budownictwa METALPLAST- -BIELSKO SA, Bielsko-Biała (PL) (54) Listwa maskująca | (41) 1999 11 08 (22) 1999 05 17 | 7(51) E04B 2/96 E04C 3/32 |
| Y1 (11) 60643 (21) 109889 (76) Kaczmarczyk Tadeusz, Świdnica (PL); Kaczmarczyk Michalina, Świdnica (PL) (54) Zespolona listwa bateryjna | (41) 2000 01 17 (22) 1999 07 22 | 7(51) E03C 1/042 E03C 1/01 | Y1 (11) 60639 (21) 110267 (76) Wiśniewski Antoni, Wrocław (PL) (54) Wkład oprawy mocującej | (41) 2001 05 21 (22) 1999 11 09 | 7(51) E06B 9/42 |
| Y1 (11) 60619 (21) 109564 (30) 98 29807726 (72) Lünstedt Frank, Müller Stefan, Jenne Andreas (73) REHAU AG+Co, Rehau (DE) (54) Rura sączkowa | (41) 1999 11 08 (22) 1999 04 28 1998 04 29 | 7(51) E03F 1/00 E02B 11/00 E03B 3/40 | Y1 (11) 60647 (21) 109458 (72) Sznappa Helmut, Diederichs Ryszard (73) Centrum Mechanizacji Górnictwa KOMAG, Gliwice (PL) (54) Sterowany zawór automatycznego przełączania przepływu | (41) 2000 10 09 (22) 1999 03 26 | 7(51) F15B 13/02 E21D 23/16 |
| Y1 (11) 60611 (21) 109825 (72) Kisiel Adam (73) Politechnika Krakowska im. Tadeusza Kościuszki, Kraków (PL) (54) Podciśnieniowo-grawitacyjny zbiornik retencyjny cieczy | (41) 2001 01 15 (22) 1999 07 02 | 7(51) E03F 5/10 E03F 5/18 E03B 3/03 | Y1 (11) 60650 (21) 109390 (72) Banaś Feliks, Stelmach Józef (73) Stelmach Józef, Świdnica (PL) (54) Siłownik hydrauliczny | (41) 1999 08 30 (22) 1999 03 11 | 7(51) F15B 15/08 |
| Y1 (11) 60656 (21) 108310 (76) Walas Tomasz, Mosina (PL); Bartkowiak Zygmunt, Mosina (PL) (54) Obejma | (41) 1999 02 01 (22) 1998 06 22 | 7(51) E04B 1/61 | Y1 (11) 60649 (21) 109413 (72) Nowak Robert, Gacek Władysław (73) VALVEX Spółka Akcyjna, Jordanów (PL) (54) Zawór kątowy | (41) 2000 09 25 (22) 1999 03 18 | 7(51) F16K 5/04 F16K 27/06 |
| | | | Y1 (11) 60640 (21) 110309 (76) Sielski Kazimierz, Karczew (PL) (54) Wieszak trapezowy do podwieszania konstrukcji nośnych | (41) 2001 06 04 (22) 1999 11 25 | 7(51) F16L 3/00 |

| | | |
|---|-----------------|---|
| Y1 (11) 60648 | (41) 2000 10 09 | 7(51) F24H 1/48 |
| (21) 109457 | (22) 1999 03 26 | |
| (76) Tilgner Jerzy, Pleszew (PL) | | |
| (54) Olejowy kocioł centralnego ogrzewania | | |
| Y1 (11) 60654 | (41) 2000 03 27 | 7(51) F25D 3/04 F25D 13/02 F25D 23/06 |
| (21) 108685 | (22) 1998 09 22 | |
| (72) Bożek Kazimierz, Andrys Waldemar, Szysz Andrzej, Babiarz Władysław | | |
| (73) POLAR S.A., Wrocław (PL) | | |
| (54) Sprzęt chłodniczy | | |
| Y1 (11) 60658 | (41) 1999 07 19 | 7(51) F28F 1/10 F28D 7/02 |
| (21) 107545 | (22) 1998 01 16 | |
| (76) Scholz Michael, Tychy (PL) | | |
| (54) Wymiennik ciepła, zwłaszcza do układów wentylacyjnych | | |
| Y1 (11) 60629 | (41) 2001 01 15 | 7(51) F41H 1/04 |
| (21) 109817 | (22) 1999 07 02 | |
| (72) Nowacki Wojciech | | |
| (73) RESAL Sp. z o.o., Warszawa (PL) | | |
| (54) Hełm ochronny | | |
| Y1 (11) 60642 | (41) 2000 01 31 | 7(51) F41J 1/18 |
| (21) 109938 | (22) 1999 08 09 | |
| (76) Wernikowski Kazimierz, Warszawa (PL) | | |
| (54) Strzelnica | | |
| Y1 (11) 60644 | (41) 2001 01 02 | 7(51) G09B 23/06 |
| (21) 109785 | (22) 1999 06 22 | |
| (76) Sadowski Maksymilian, Warszawa (PL); Domańska Elżbieta, Warszawa (PL) | | |
| (54) Przyrząd do demonstracji zjawisk falowych | | |
| Y1 (11) 60633 | (41) 1999 08 30 | 7(51) G09F 9/30 |
| (21) 109276 | (22) 1999 02 18 | |
| (30) 98 U7789 | 1998 02 24 | CZ |
| (72) Burda Jiri, Šebela Rostislav | | |
| (73) BUSE speciální elektronika spol. s r.o., Blansko (CZ) | | |
| (54) Celka świetlna wyświetlacza ekranowego | | |
| Y1 (11) 60638 | (41) 2000 04 25 | 7(51) H01R 4/30 H01R 9/22 |
| (21) 110221 | (22) 1999 11 03 | |
| (76) Bocheński Stefan, Nowy Sącz (PL); Olszewski Krzysztof, Szczawnica (PL) | | |
| (54) Element połączeniowy przewodów elektrycznych | | |
| Y1 (11) 60616 | (41) 2001 03 26 | 7(51) H01R 43/042 |
| (21) 110090 | (22) 1999 09 22 | |
| (72) Pętlak Roman | | |
| (73) Pętlak Roman, Olsztyn (PL); Pętlak Józef, Rzeszów (PL); Pętlak Jan, Jasło (PL); Pętlak Piotr, Olsztyn (PL) | | |
| (54) Praska ręczna do zaciskania końcówek kablowych tulejkowych | | |
| Y1 (11) 60636 | (41) 2001 04 23 | 7(51) H01R 9/22 H01R 4/30 |
| (21) 110174 | (22) 1999 10 18 | |
| (76) Wróbel Stanisław, Gaj (PL) | | |
| (54) Kostka zaciskowa | | |
| Y1 (11) 60651 | (41) 2000 01 03 | 7(51) H02M 3/00 H05K 7/20 |
| (21) 109164 | (22) 1999 01 21 | |
| (76) Szyller Zbigniew, Łódź (PL); Kobos Witold, Zgierz (PL) | | |
| (54) Przetwornica statyczna | | |

INDEKS UDZIELONYCH PRAW OCHRONNYCH
WEDŁUG SYMBOLI MKP

| Symbol MKP | Nr prawa ochronn. | Symbol MKP | Nr prawa ochronn. |
|------------|-------------------|------------|-------------------|
| 1 | 2 | 1 | 2 |
| A45F | 3/16 | 60641* | E03F 5/10 60611 |
| A46B | 3/18 | 60632* | E03F 5/18 60611* |
| A47C | 17/86 | 60631* | E04B 1/61 60656 |
| A47C | 7/18 | 60631* | E04B 2/96 60618 |
| A47C | 7/22 | 60631 | E04B 2/96 60621 |
| A47G | 19/22 | 60641 | E04B 2/96 60623 |
| A47G | 23/03 | 60626 | E04B 2/96 60624 |
| A47G | 23/06 | 60627 | E04B 2/96 60625 |
| A47G | 25/36 | 60622 | E04C 3/32 60618* |
| A47G | 7/04 | 60613 | E04C 3/32 60621* |
| A47K | 1/08 | 60655 | E04C 3/32 60623* |
| A47K | 10/04 | 60620 | E04C 3/32 60624* |
| A47K | 10/04 | 60645* | E04C 3/32 60625* |
| A47K | 10/10 | 60645 | E06B 9/42 60639 |
| A47K | 10/12 | 60655* | E21D 23/16 60647* |
| A47K | 10/48 | 60620* | F15B 13/02 60647 |
| A47K | 11/10 | 60632 | F15B 15/08 60650 |
| A47K | 13/30 | 60612 | F16K 27/06 60649* |
| A47K | 3/162 | 60628 | F16K 5/04 60649 |
| A61F | 17/00 | 60634* | F16L 3/00 60640 |
| A61N | 1/30 | 60653 | F24H 1/48 60648 |
| B60Q | 1/22 | 60615 | F25D 13/02 60654* |
| B65C | 9/18 | 60657 | F25D 23/06 60654* |
| B65D | 1/22 | 60652 | F25D 3/04 60654 |
| B65D | 25/32 | 60646 | F28D 1/04 60620* |
| B65D | 39/04 | 60617 | F28D 7/02 60658* |
| B65D | 39/04 | 60635 | F28F 1/10 60658 |
| B65D | 43/10 | 60652* | F41H 1/04 60629 |
| B65D | 6/18 | 60634 | F41J 1/18 60642 |
| B65D | 85/72 | 60652* | G01G 19/44 60612* |
| B65D | 88/00 | 60614* | G09B 23/06 60644 |
| B65G | 3/04 | 60614 | G09F 3/10 60657* |
| E01D | 2/00 | 60637 | G09F 9/30 60633 |
| E01F | 13/08 | 60630 | H01R 4/30 60636* |
| E02B | 11/00 | 60619* | H01R 4/30 60638 |
| E03B | 3/03 | 60611* | H01R 43/042 60616 |
| E03B | 3/40 | 60619* | H01R 9/22 60636 |
| E03C | 1/01 | 60643* | H01R 9/22 60638* |
| E03C | 1/042 | 60643 | H02M 3/00 60651 |
| E03F | 1/00 | 60619 | H05K 7/20 60651* |

* Prawo ochronne oznaczone więcej niż jednym symbolem klasyfikacyjnym. Ogłoszenie dotyczące tego prawa ochronnego znajduje się pod symbolem klasyfikacyjnym odpowiadającym numerowi bez gwiazdki.

INDEKS NUMEROWY
UDZIELONYCH PRAW OCHRONNYCH

| Nr prawa ochronn. | Symbol MKP | Nr prawa ochronn. | Symbol MKP |
|-------------------|------------|-------------------|-------------|
| 1 | 2 | 1 | 2 |
| 60611 | E03F 5/10 | 60615 | B60Q 1/22 |
| 60612 | A47K 13/30 | 60616 | H01R 43/042 |
| 60613 | A47G 7/04 | 60617 | B65D 39/04 |
| 60614 | B65G 3/04 | 60618 | E04B 2/96 |

| 1 | 2 | 1 | 2 |
|-------|------------|-------|------------|
| 60619 | E03F 1/00 | 60639 | E06B 9/42 |
| 60620 | A47K 10/04 | 60640 | F16L 3/00 |
| 60621 | E04B 2/96 | 60641 | A47G 19/22 |
| 60622 | A47G 25/36 | 60642 | F41J 1/18 |
| 60623 | E04B 2/96 | 60643 | E03C 1/042 |
| 60624 | E04B 2/96 | 60644 | G09B 23/06 |
| 60625 | E04B 2/96 | 60645 | A47K 10/10 |
| 60626 | A47G 23/03 | 60646 | B65D 25/32 |
| 60627 | A47G 23/06 | 60647 | F15B 13/02 |
| 60628 | A47K 3/162 | 60648 | F24H 1/48 |
| 60629 | F41H 1/04 | 60649 | F16K 5/04 |
| 60630 | E01F 13/08 | 60650 | F15B 15/08 |
| 60631 | A47C 7/22 | 60651 | H02M 3/00 |
| 60632 | A47K 11/10 | 60652 | B65D 1/22 |
| 60633 | G09F 9/30 | 60653 | A61N 1/30 |
| 60634 | B65D 6/18 | 60654 | F25D 3/04 |
| 60635 | B65D 39/04 | 60655 | A47K 1/08 |
| 60636 | H01R 9/22 | 60656 | E04B 1/61 |
| 60637 | E01D 2/00 | 60657 | B65C 9/18 |
| 60638 | H01R 4/30 | 60658 | F28F 1/10 |

210

**DECYZJE O ODMOWIE UDZIELENIA
PRAWA OCHRONNEGO
(wydane po ogłoszeniu o zgłoszeniu)**

Poniższe zestawienie zawiera kolejno: numer zgłoszenia wzoru użytkowego oraz numer i rok wydania Biuletynu Urzędu Patentowego, w którym zgłoszenie zostało ogłoszone (dla zgłoszeń wydzielonych lub przekształconych ze zgłoszenia wynalazku umieszczono w nawiasie numer zgłoszenia macierzystego).

| | | | |
|--------|-------|--------|-------|
| 107779 | 19/99 | 109896 | 02/00 |
| 109211 | 17/00 | 109952 | 05/01 |
| 109617 | 24/00 | 109981 | 05/01 |
| 109624 | 24/00 | 110012 | 13/01 |
| 109734 | 25/99 | 110014 | 13/01 |

211

**DECYZJE O UMORZENIU POSTĘPOWANIA
(wydane po ogłoszeniu o zgłoszeniu)**

Poniższe zestawienie zawiera kolejno: numer zgłoszenia wzoru użytkowego oraz numer i rok wydania Biuletynu Urzędu Patentowego, w którym zgłoszenie zostało ogłoszone (dla zgłoszeń wydzielonych lub przekształconych ze zgłoszenia wynalazku umieszczono w nawiasie numer zgłoszenia macierzystego).

| | | | |
|---------------------|-------|--------|-------|
| 108799 | 10/00 | 109913 | 04/01 |
| 109169(328365)06/99 | | 110018 | 06/01 |
| 109214 | 17/00 | 110023 | 06/01 |
| 109415 | 19/99 | 110116 | 08/01 |
| 109530 | 22/00 | 110164 | 23/01 |
| 109848 | 02/01 | 110295 | 11/01 |
| 109849 | 02/01 | 110390 | 13/01 |

212

**DECYZJE STWIERDZAJĄCE WYGAŚNIĘCIE
DECYZJI O UDZIELENIU PRAWA OCHRONNEGO**

Poniższe zestawienie zawiera kolejno: numer zgłoszenia wzoru użytkowego oraz numer i rok wydania Biuletynu Urzędu Patentowego,

w którym zgłoszenie zostało ogłoszone (dla zgłoszeń wydzielonych lub przekształconych ze zgłoszenia wynalazku umieszczono w nawiasie numer zgłoszenia macierzystego).

| | | | |
|--------|-------|--------|-------|
| 107864 | 19/98 | 108865 | 10/00 |
| 108020 | 22/99 | 108866 | 10/00 |
| 108021 | 22/99 | 108867 | 10/00 |
| 108397 | 01/99 | 108868 | 10/00 |
| 108518 | 03/99 | 108896 | 11/00 |
| 108560 | 05/00 | 108932 | 11/00 |
| 108586 | 06/00 | 108933 | 12/00 |
| 108611 | 06/00 | 108936 | 12/00 |
| 108758 | 09/99 | 108941 | 12/00 |
| 108853 | 10/00 | 108942 | 11/99 |
| 108854 | 10/00 | 108956 | 12/00 |
| 108855 | 10/00 | 108976 | 12/00 |
| 108856 | 10/00 | 109008 | 13/00 |
| 108857 | 10/00 | 109087 | 14/00 |
| 108858 | 10/00 | 109471 | 08/00 |
| 108859 | 10/00 | 109533 | 22/00 |
| 108860 | 10/00 | 109554 | 23/00 |
| 108861 | 10/00 | 109637 | 24/00 |
| 108862 | 10/00 | 109910 | 04/01 |
| 108863 | 10/00 | 109948 | 05/01 |
| 108864 | 10/00 | 110165 | 09/01 |

213

**WPISY I ZMIANY W REJESTRZE
PRAW OCHRONNYCH**

(nie uwzględnione w innych samodzielnych ogłoszeniach)

Poniższe zestawienie zawiera kolejno: kod rodzaju prawa, numer prawa ochronnego, datę wpisu, oznaczenie rubryki, w której dokonano wpisu lub zmiany oraz treść wpisu. Poszczególne rubryki rejestru praw ochronnych zawierają następujące dane:

rubryka A - nazwisko i imię lub nazwę oraz adres uprawnionego z prawa ochronnego, z podaniem nazwy kraju,

rubryka B - tytuł wzoru użytkowego,

rubryka C - nazwisko i imię twórcy wzoru użytkowego oraz jego miejsce zamieszkania (miejscowość, kraj),

rubryka D - prawa ograniczające prawa ochronne (licencje, prawo korzystania ze wzoru użytkowego, oświadczenie o licencji otwartej),

rubryka E - wpisy uzupełniające stan prawny wzoru użytkowego,

rubryka F - wnioski i sprzeciwy oraz decyzje wydane w wyniku ich rozpoznania, (adnotacje),

rubryka G - data unieważnienia lub data i przyczyna wygaśnięcia prawa ochronnego.

Uwaga: Publikacji podlegają: zmiana uprawnionego, twórcy, zmiana nazwy uprawnionego, prawa ograniczające prawo ochronne, sprostowania istotnych pomyłek.

(Y1) 58157 2004 05 27 A. Wprowadzono zmianę uprawnionego przez wykreślenie wpisu: „ZENDAR S.p.A., Montecavallo di Quattro Castella, Italia” i dokonanie wpisu: „ASK INDUSTRIES S.p.A., Reggio Emilia, Italia”.

(Y1) 58067, 58161, 58481, 58637 2004 05 31 D. Dokonano wpisu: „Na podstawie tytułu wykonawczego nakazu zapłaty Sądu Okręgowego w Zielonej Górze sygn. akt V GNc 800/2002 oraz wyroku Sądu Apelacyjnego w Poznaniu z dnia 2003 10 14 w sprawie sygn. akt IACa 842/03 opatrzonego klauzulą wykonalności w dniu 2003 11 25 prawo ochronne na wzór użytkowy, którego uprawnionym jest Przedsiębiorstwo Produkcyjno-Wdrożeniowe Urządzeń Chłodniczych i Grzewczych HIBERNATUS Spółka z o.o., Wadowice, Polska zostało zajęte na rzecz REWO Sp.z o.o., Katowice, Polska”.

214

DECYZJE O WYGAŚNIĘCIU PRAWA OCHRONNEGO

Poniższe zestawienie zawiera kolejno: kod rodzaju prawa, numery praw ochronnych, które wygasły na podstawie art. 72 ust. 1 pkt 2 w związku z art. 82 ustawy z dnia 19.10.1972 r. o wynalazczości w związku z art. 315 ust. 2 ustawy z dnia 30.06.2000 r. - Prawo własności przemysłowej oraz datę wygaśnięcia prawa ochronnego

(Y1) 55867 2002 02 07

Poniższe zestawienie zawiera kolejno: kod rodzaju prawa, numery praw ochronnych, które wygasły na podstawie art. 90 ust. 1 pkt 2 - 4 w związku z art. 100 ust. 1 ustawy z dnia 30.06.2000 r. - Prawo własności przemysłowej oraz datę wygaśnięcia prawa ochronnego.

(Y1) 56016 2002 06 29

(Y1) 56031 2002 04 12

(Y1) 56422 2003 06 22

(Y1) 56644 2003 06 01

(Y1) 56658 2003 06 27

(Y1) 56726 2003 06 09

(Y1) 56829 2003 06 01

(Y1) 56863 2003 06 01

(Y1) 56923 2003 06 27

(Y1) 56956 2003 06 19

(Y1) 56965 2003 06 19

(Y1) 56971 2003 06 17

(Y1) 57018 2003 06 30

(Y1) 57045 2003 06 05

(Y1) 57052 2003 06 16

(Y1) 57088 2003 06 07

(Y1) 57190 2003 06 16

(Y1) 57194 2003 06 20

(Y1) 57197 2003 06 28

(Y1) 57206 2003 06 20

(Y1) 57214 2003 06 01

(Y1) 57438 2003 06 21

(Y1) 57515 2003 06 20

(Y1) 57718 2003 06 28

(Y1) 57880 2003 06 30

(Y1) 57918 2003 06 16

(Y1) 58092 2003 06 17

(Y1) 59155 2002 01 27

(Y1) 59162 2002 03 25

(Y1) 59402 2002 01 17

(Y1) 59405 2002 01 17

(Y1) 59459 2003 06 19

(Y1) 59463 2003 06 08

(Y1) 59465 2003 06 19

(Y1) 59515 2003 06 09

(Y1) 59558 2003 06 18

(Y1) 59597 2003 06 09

(Y1) 59601 2003 06 23

(Y1) 59620 2003 06 18

(Y1) 59623 2003 06 18

(Y1) 59627 2003 06 18

(Y1) 59636 2003 06 25

(Y1) 59720 2003 06 24

(Y1) 59737 2003 06 10

(Y1) 59790 2003 06 22

(Y1) 59795 2003 06 22

(Y1) 59803 2003 06 17

(Y1) 59913 2003 06 26

(Y1) 59942 2003 06 24

(Y1) 60054 2003 06 10

(Y1) 60184 2003 04 16

(Y1) 60195 2002 05 12

C. WZORY PRZEMYSŁOWE

Cyfrowe kody identyfikacyjne (wg normy WIPO ST. 80), które poprzedzają informacje o dokonanej rejestracji oznaczają:

- (11) - numer rejestracji
- (21) - numer zgłoszenia
- (22) - data zgłoszenia
- (30) - pierwszeństwo
- (51) - symbol klasy wzoru przemysłowego
- (54) - określenie przedmiotu wzoru
- (55) - rysunek wzoru lub fotografię wzoru
- (72) - imię i nazwisko twórcy wzoru
- (73) - nazwisko i imię bądź nazwę uprawnionego

215

REJESTRACJA

(nr 3950, 3979, 5132 oraz od nr 5475 do nr 5762)

(51) 25-02 (11) **3950** (22) 2002 07 11 (21) 1440
 (73) STELMET Spółka z o.o., Jeleniów, (PL)
 (72) Bieńkowski Stanisław
 (54) Segment ogrodzeniowy
 (55)

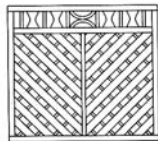


Fig. 1

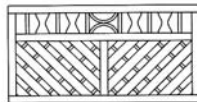


Fig. 2

(51) 08-06 (11) **3979** (22) 2002 09 14 (21) 1742
 (73) Kluś Sylwester, Piaseczno-Kamionka, (PL)
 (72) Kluś Sylwester
 (54) Zawiasa do skrzydła szklanego
 (55)

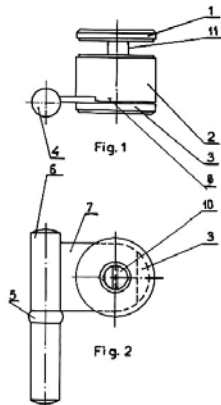


Fig. 1

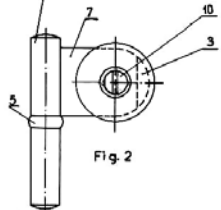


Fig. 2

(51) 23-01 (11) **5132** (22) 2003 01 03 (21) 2296
 (73) KUNA GROUP AB, Jarfalla, (SE)
 (72) Kuna Rafał

(54) Urządzenie filtrujące wodę
 (55)



Fig. 1

(51) 14-03 (11) **5475** (22) 2003 04 29 (21) 3097
 (30) 2002 10 31 (WO)
 (73) Koninklijke Philips Electronics N.V., Eindhoven, (NL)
 (72) Wei-Han Hu Alfred
 (54) Przenośny odbiornik radiowy
 (55)



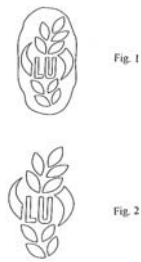
FIG.1

(51) 26-05 (11) **5476** (22) 2003 04 28 (21) 3078
 (73) FOBOS Sp. z o.o., Góra 24, (PL)
 (72) Brzeziński Czesław, Nowakowski Janusz
 (54) Klosz do lampy
 (55)



Fig. 1

(51) 01-01 (11) **5477** (22) 2003 04 23 (21) 3048
 (30) 2002 10 25 (WO)
 (73) GENERALE BISCUIT societe anonyme, Athis-Mons, (FR)
 (72) Barre Bertrand
 (54) Wzór na ciastku
 (55)



(51) 11-02 (11) **5478** (22) 2003 04 17 (21) 3011
 (73) P.P.H.U. „M-B” s.c. B. Mazur - M.Mazur - A. Binkiewicz,
 Nowa Sól, (PL)
 (72) Mazur Bożena, Mazur Mirosław, Binkiewicz Andrzej
 (54) Postać krasnala z taczka
 (55)



(51) 11-02 (11) **5479** (22) 2003 04 17 (21) 3010
 (73) P.P.H.U. „M-B” s.c. B. Mazur - M.Mazur - A. Binkiewicz,
 Nowa Sól, (PL)
 (72) Mazur Bożena, Mazur Mirosław, Binkiewicz Andrzej
 (54) Postać chłopca z bananami opartego o latarnię
 (55)

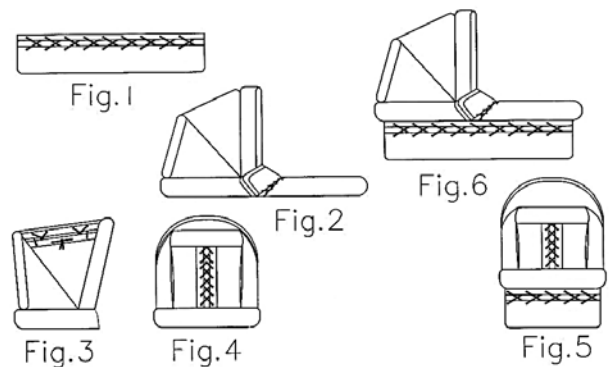


(51) 09-03 (11) **5480** (22) 2002 10 24 (21) 1965
 (73) JSC KAFFA INDUSTRIES, Tomilino-3, (RU)
 (72) Koval Valery Valentinovich
 (54) Słoik z zamknięciem
 (55)



(51) 12-12 (11) **5481** (22) 2003 05 05 (21) 3125
 (73) Przedsiębiorstwo Produkcyjno-Handlowe „IMPLAST”
 Maciej Jagielski i wspólnicy, Spółka Jawna, Poznań (PL)
 (72) Jagielski Maciej

(54) Zestaw części tapicerowanych do wózka dziecięcego
 (55)



(51) 09-99 (11) **5482** (22) 2003 05 02 (21) 3122
 (30) 2002 11 01 (GB)
 (73) Palmerston Limited, Wyspa Man, (GB)
 (72) Newlyn Miles
 (54) Materiał opakowaniowy
 (55)

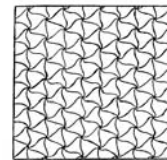
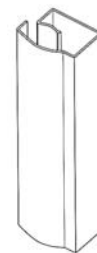
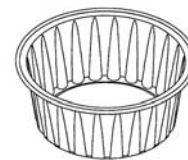


FIG.1

(51) 25-01 (11) **5483** (22) 2003 04 30 (21) 3117
 (73) „LIBELLA” Sp. z o.o., Warszawa, (PL)
 (72) Krasucki Janusz
 (54) Profil do drzwi
 (55)



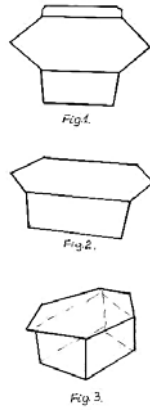
(51) 09-03 (11) **5484** (22) 2003 05 05 (21) 3139
 (73) „ColorCap” Sp. z o.o., Jejkowice, (PL)
 (72) Deja Dariusz, Kubica Zdzisław
 (54) Okrągłe opakowanie jednorazowe
 (55)



Rys.

(51) 09-03 (11) **5485** (22) 2003 05 05 (21) 3126
 (73) OKRĘGOWA SPÓŁDZIELNIA MLECZARSKA,
 Opatów, (PL)
 (72) Gumuła Jarosław

(54) Pudełko na cukierki
(55)



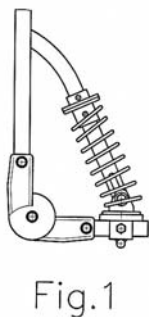
(51) 14-03 (11) **5486** (22) 2003 04 29 (21) 3098
(30) 2002 11 06 (DE)
(73) Siemens Aktiengesellschaft, Monachium, (DE)
(72) Fuxen David
(54) Telefon przenośny
(55)



(51) 09-99 (11) **5487** (22) 2003 05 02 (21) 3123
(30) 2002 11 01 (GB)
(73) Palmerston Limited, Wyspa Man, (GB)
(72) Newlyn Miles
(54) Materiał opakowaniowy
(55)

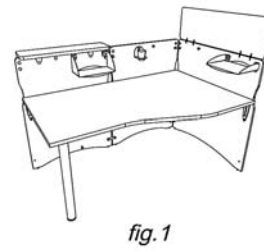


(51) 12-12 (11) **5488** (22) 2003 05 05 (21) 3124
(73) Przedsiębiorstwo Produkcyjno-Handlowe „IMPLAST”
Maciej Jagielski i wspólnicy Spółka Jawna, Poznań, (PL)
(72) Jagielski Maciej
(54) Podzespół zawieszania wózka dzieciennego
(55)



(51) 06-06 (11) **5489** (22) 2003 04 30 (21) 3104
(73) Błaszak Marek, Poznań, (PL); Błaszak Roman, Poznań, (PL)

(72) Błaszak Marek, Błaszak Roman
(54) Obudowa stanowiskowa
(55)



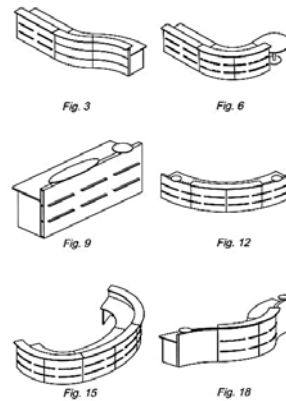
(51) 25-03 (11) **5490** (22) 2003 04 30 (21) 3111
(73) EMPIRO Spółka z o.o., Będzin, (PL)
(72) Kastelnik Krystyna, Papież Maria
(54) Altana przenośna
(55)



(51) 07-01 (11) **5491** (22) 2003 04 30 (21) 3115
(73) „WARTA GLASS” Sp. z o.o., Poznań, (PL)
(72) Kulik Marek, Kowalski Marek
(54) Słoik
(55)



(51) 06-06 (11) **5492** (22) 2003 04 30 (21) 3106
(73) Błaszak Marek, Poznań, (PL); Błaszak Roman, Poznań, (PL)
(72) Błaszak Marek, Błaszak Roman
(54) Lada recepcyjna
(55)



(51) 06-03 (11) **5493** (22) 2003 04 30 (21) 3105
(73) Błaszak Marek, Poznań, (PL); Błaszak Roman, Poznań, (PL)
(72) Błaszak Marek, Błaszak Roman

(54) Biurko ze ścianką
(55)

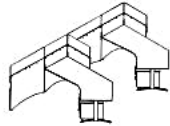


Fig. 1

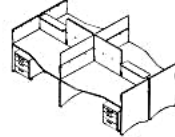


Fig. 2



Fig. 3

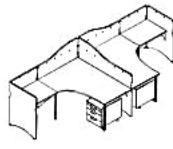


Fig. 4

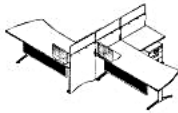


Fig. 5

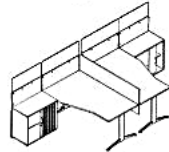


Fig. 6

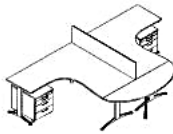


Fig. 7



Fig. 8

(51) 06-01 (11) **5494** (22) 2003 05 05 (21) 3135
(73) Heimowski Marcin, Rumia, (PL); Heimowski Czesław,
Rumia, (PL)
(72) Heimowski Marcin, Heimowski Czesław
(54) Fotel
(55)

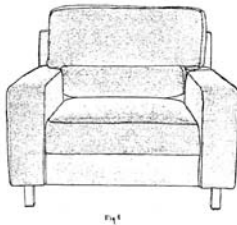


Fig. 1

(51) 09-03 (11) **5495** (22) 2003 04 29 (21) 3100
(30) 2002 11 01 (DE)
(73) HENKEL Kommanditgesellschaft auf Aktien, Düsseldorf, (DE)
(72) Willi Diete
(54) Pudełko
(55)

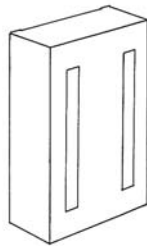


Fig. 1

(51) 28-03 (11) **5496** (22) 2003 05 22 (21) 3246
(30) 2002 11 23 (GB)
(30) 2002 11 23 (GB)

(73) Reckitt Benckiser (UK) Limited, Slough, (GB)
(72) Lablaine Bruno
(54) Odświeżacz powietrza
(55)



FIG. 2

(51) 06-01 (11) **5497** (22) 2003 05 05 (21) 3134
(73) Heimowski Marcin, Rumia, (PL); Heimowski Czesław,
Rumia, (PL)
(72) Heimowski Marcin, Heimowski Czesław
(54) Sofa
(55)



Fig. 1

(51) 06-04 (11) **5498** (22) 2003 01 27 (21) 2378
(73) Wodejko Jolanta, Zielona Góra, (PL)
(72) Wodejko Jolanta
(54) Regał
(55)

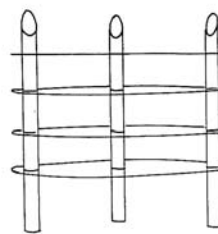


Fig. 1

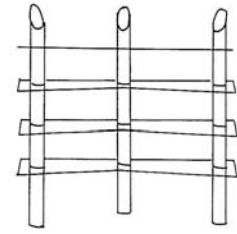


Fig. 3

(51) 06-01 (11) **5499** (22) 2003 05 05 (21) 3136
(73) Heimowski Marcin, Rumia, (PL); Heimowski Czesław,
Rumia, (PL)
(72) Heimowski Marcin, Heimowski Czesław
(54) Sofa
(55)

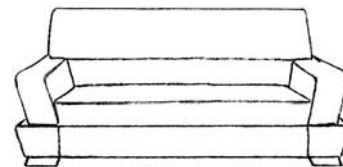
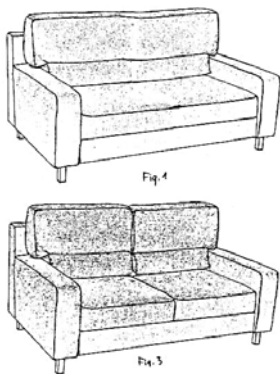


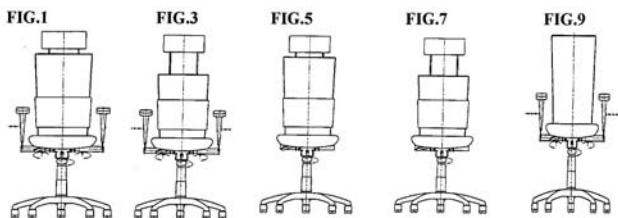
Fig. 1

(51) 06-01 (11) **5500** (22) 2003 05 05 (21) 3138
(73) Heimowski Marcin, Rumia, (PL); Heimowski Czesław,
Rumia, (PL)
(72) Heimowski Marcin, Heimowski Czesław

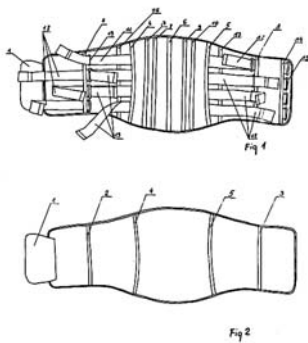
(54) Sofa
(55)



(51) 06-01 (11) **5501** (22) 2003 05 05 (21) 3140
(73) Nowy Styl Sp. z o.o. z udziałem kapitału zagranicznego, Krosno, (PL)
(72) Buchacz Jurek
(54) Krzesło obrotowe, regulowane
(55)



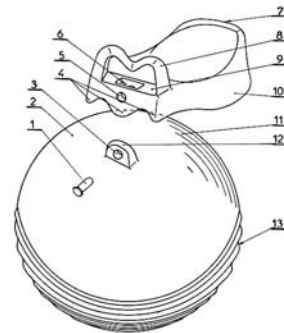
(51) 24-04 (11) **5502** (22) 2003 05 05 (21) 3146
(30) 2002 11 06 (PL)
(73) PANI TERESA - medica Sp. z o.o., Gutowo Małe, (PL)
(72) Sobkowiak Anna
(54) Pas ortopedyczny
(55)



(51) 09-01 (11) **5503** (22) 2003 05 05 (21) 3119
(73) COMPAGNIE GERVAIS DANONE societe anonyme, Levallois -Perret, (FR)
(72) Riot Franck
(54) Butelka
(55)



(51) 21-02 (11) **5504** (22) 2003 05 05 (21) 3128
(73) „ARPAX” Przedsiębiorstwo Produkcyjno-Handlowo-Usługowe Arkadiusz Boćkowski, Paweł Mańka, Częstochowa, (PL)
(72) Boćkowski Arkadiusz, Mańka Paweł
(54) Przyrząd treningowy dla dzieci
(55)



(51) 26-03 (11) **5505** (22) 2003 04 30 (21) 3116
(30) 2002 11 06 (WO)
(73) Koninklijke Philips Electronics N.V., Eindhoven, (NL)
(72) Bembridge Mat, Nitsch Manfred
(54) Oprawa oświetleniowa
(55)



FIG.1

(51) 16-01 (11) **5506** (22) 2003 05 12 (21) 3190
(30) 2002 11 13 (WO)
(73) Koninklijke Philips Electronics N.V., Eindhoven, (NL)
(72) Daniels Wilfried John Paul Ferdinand
(54) Kamera
(55)



FIG.1

(51) 14-01 (11) **5507** (22) 2003 05 09 (21) 3164
(30) 2002 11 13 (WO)
(73) Koninklijke Philips Electronics N.V., Eindhoven, (NL)
(72) Daniels Wilfried Johan Paul Ferdinand
(54) Urządzenie transmitujące dźwięki
(55)



FIG.1

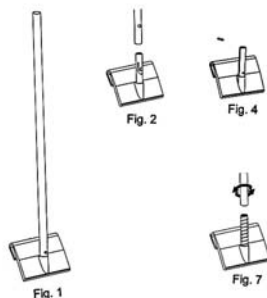
(51) 14-01 (11) **5508** (22) 2003 05 09 (21) 3163
(30) 2002 11 13 (WO)
(73) Koninklijke Philips Electronics N.V., Eindhoven, (NL)

(72) Daniels Wilfried Johan Paul Ferdinand
 (54) Urządzenie odbierające sygnał
 (55)

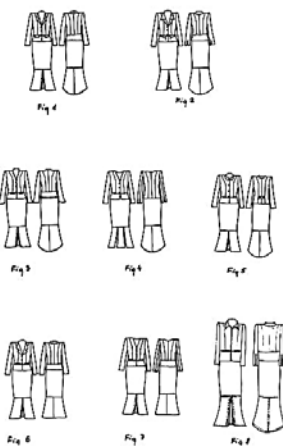


FIG.1

(51) 12-11 (11) **5509** (22) 2003 06 02 (21) 3189
 (73) Remisiewicz Jacek, Szczecin, (PL); Ślesiński Krzysztof, Szczecin, (PL)
 (72) Remisiewicz Jacek, Ślesiński Krzysztof
 (54) Uchwyt samochodowy
 (55)



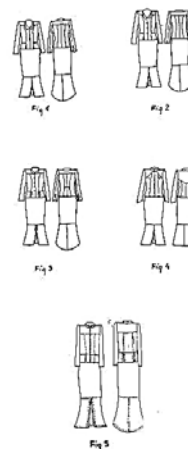
(51) 02-02 (11) **5510** (22) 2003 04 04 (21) 2864
 (73) Urszula Wieczorek, Andrzej Wieczorek Przedsiębiorstwo Wielobranżowe „KIWIS”, Pabianice, (PL)
 (72) Wieczorek Urszula
 (54) Garsonka
 (55)



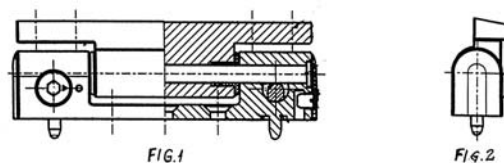
(51) 06-04 (11) **5511** (22) 2003 04 01 (21) 2833
 (73) Prasol Paweł, Mikołów, (PL); Prasol Joanna, Mikołów, (PL)
 (72) Prasol Paweł, Prasol Joanna
 (54) Szafka
 (55)



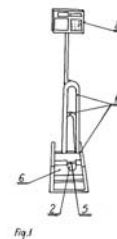
(51) 02-02 (11) **5512** (22) 2003 04 04 (21) 2865
 (73) Urszula Wieczorek, Andrzej Wieczorek Przedsiębiorstwo Wielobranżowe „KIWIS”, Pabianice, (PL)
 (72) Wieczorek Urszula
 (54) Garsonka
 (55)



(51) 08-06 (11) **5513** (22) 2003 04 09 (21) 2919
 (73) Fabryka Akcesoriów Meblowych S.A., Chełmno, (PL)
 (72) Katrzyński Dariusz
 (54) Zawias budowlany
 (55)



(51) 08-10 (11) **5514** (22) 2003 05 05 (21) 3127
 (73) Sulecki Piotr, Kuźnica, (PL)
 (72) Sulecki Piotr
 (54) Jednostka modułowa stojaka rowerowego
 (55)



(51) 09-01 (11) **5515** (22) 2003 05 09 (21) 3162
 (30) 2002 11 12 (GB)
 (73) Reckitt Benckiser Inc, Wayne, (US)
 (72) Ada Dogan, Durgunsu Mehmet
 (54) Butelka
 (55)



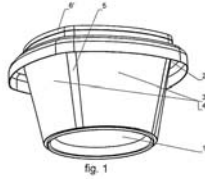
FIG.1

(51) 07-01 (11) **5516** (22) 2003 05 28 (21) 3359
 (73) PZ HTL Spółka Akcyjna, Warszawa, (PL)

(72) Pniewski Bartłomiej, Jankowski Andrzej, Sarna Wojciech
 (54) Urządzenie pipetujące
 (55)



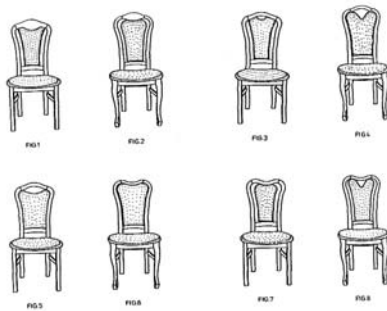
(51) 09-03 (11) 5517 (22) 2003 05 23 (21) 3258
 (73) Zajdecki Bogusław, Świdwin, (PL)
 (72) Zajdecki Bogusław
 (54) Pojemnik, zwłaszcza na produkty spożywcze
 (55)



(51) 28-03 (11) 5518 (22) 2003 05 21 (21) 3241
 (73) Kempa Jolanta, Radomsko, (PL); Kempa Mariusz, Radomsko, (PL)
 (72) Kempa Jolanta, Kempa Mariusz
 (54) Pojemnik do wkładu z płynną substancją zapachową
 (55)



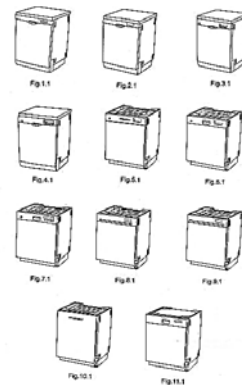
(51) 06-01 (11) 5519 (22) 2003 05 15 (21) 3206
 (73) Oremus Adam, Izdebnik, (PL)
 (72) Oremus Adam
 (54) Krzesło
 (55)



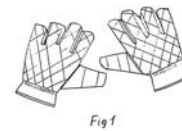
(51) 11-01 (11) 5520 (22) 2003 05 12 (21) 3187
 (73) Zakład Produkcyjno-Usługowy „GAL-POL” Ryszard Trzeszczyński, Częstochowa, (PL)
 (72) Trzeszczyński Ryszard
 (54) Łącznik różańca
 (55)



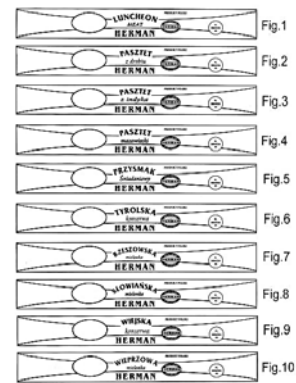
(51) 15-05 (11) 5521 (22) 2003 05 28 (21) 3366
 (30) 2002 11 28 (DE)
 (73) BSH Bosch und Siemens Hausgeräte GmbH, Monachium, (DE)
 (72) Ott Thomas, Vetter Roland
 (54) Zmywarka
 (55)



(51) 02-06 (11) 5522 (22) 2003 05 09 (21) 3159
 (73) „B.W.F.” Sp. z o.o., Wrocław, (PL)
 (72) Kopacki Jerzy
 (54) Rękawice
 (55)



(51) 19-08 (11) 5523 (22) 2003 05 19 (21) 3229
 (73) Zakłady Mięsne HERMAN Sp. z o.o., Kielnarowa, (PL)
 (72) Fiejdasz Janusz
 (54) Etykieta
 (55)

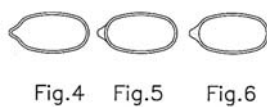
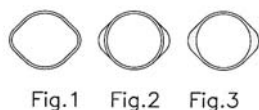


(51) 07-01 (11) 5524 (22) 2002 10 09 (21) 1882
 (73) Ziaja Jan, Tarnów, (PL)
 (72) Ziaja Jan
 (54) Puchar szklany
 (55)



(51) 09-07 (11) 5525 (22) 2003 05 12 (21) 3184
 (73) „ColorCap” Sp. z o.o., Jejkowice, (PL)

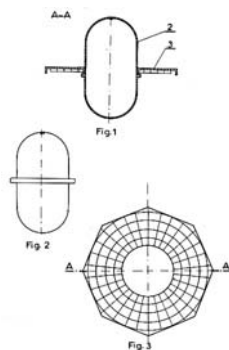
(72) Deja Dariusz, Kubica Zdzisław, Sapiecha Arkadiusz
 (54) Owalne wieczko zgrzewalne
 (55)



(51) 09-07 (11) 5526 (22) 2003 05 12 (21) 3183
 (73) „ColorCap” Sp. z o.o., Jejkowice, (PL)
 (72) Deja Dariusz, Kubica Zdzisław, Sapiecha Arkadiusz
 (54) Koliste wieczko zgrzewalne
 (55)



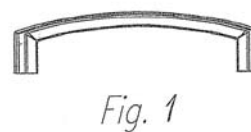
(51) 21-02 (11) 5527 (22) 2003 05 12 (21) 3188
 (73) „ARPAX” Przedsiębiorstwo Produkcyjno-Handlowo-Uslugowe
 Arkadiusz Boćkowski, Paweł Mańka, Częstochowa, (PL)
 (72) Boćkowski Arkadiusz, Mańka Paweł
 (54) Przyrząd do skakania
 (55)



(51) 08-06 (11) 5528 (22) 2002 10 28 (21) 4799
 (73) Przedsiębiorstwo Wielobranżowe AKCES-BIS Piotr Błażek,
 Aleksandra Błażek Sp.j., Mianowice, (PL)
 (72) Błażek Piotr, Błażek Aleksandra
 (54) Uchwyt meblowy
 (55)



(51) 08-06 (11) 5529 (22) 2002 10 28 (21) 4800
 (73) Przedsiębiorstwo Wielobranżowe AKCES-BIS Piotr Błażek,
 Aleksandra Błażek Sp.j., Mianowice, (PL)
 (72) Błażek Piotr, Błażek Aleksandra
 (54) Uchwyt meblowy
 (55)



(51) 09-01 (11) 5530 (22) 2003 05 08 (21) 3154
 (73) HEINZ GLAS Działdowo Sp. z o.o., Działdowo, (PL)
 (72) Peć Grzegorz
 (54) Buteleciczka
 (55)

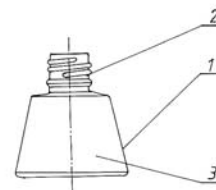


Fig. 1

(51) 06-06 (11) 5531 (22) 2003 05 13 (21) 3194
 (73) MAGO S.A., Rusiec, (PL)
 (72) Dębski Wojciech
 (54) Kolumna podpory regału
 (55)



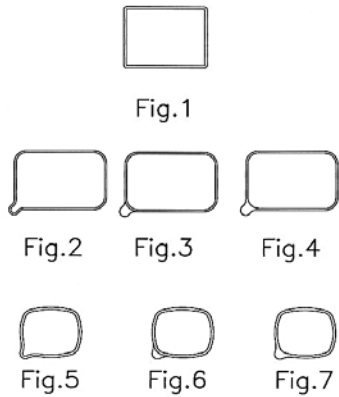
Fig. 1

(51) 09-07 (11) 5532 (22) 2003 05 12 (21) 3186
 (73) „ColorCap” Sp. z o.o., Jejkowice, (PL)
 (72) Deja Dariusz, Kubica Zdzisław, Sapiecha Arkadiusz
 (54) Wieczko zgrzewalne
 (55)

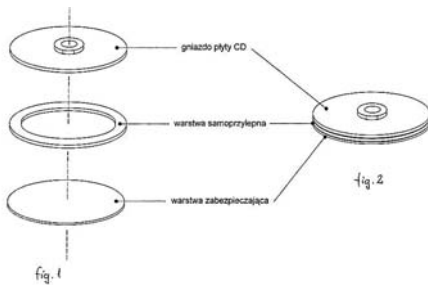


(51) 09-07 (11) 5533 (22) 2003 05 12 (21) 3185
 (73) „ColorCap” Sp. z o.o., Jejkowice, (PL)
 (72) Deja Dariusz, Kubica Zdzisław, Sapiecha Arkadiusz

(54) Czworoboczne wieczko zgrzewalne
(55)



(51) 14-99 (11) **5534** (22) 2003 01 13 (21) 2332
(73) Szymański Zbigniew, Katowice, (PL)
(72) Szymański Zbigniew
(54) Samoprzylepne gniazdo płyt CD
(55)



(51) 19-06 (11) **5535** (22) 2003 05 23 (21) 3263
(30) 2002 12 19 (FR)
(73) SOCIETE BIC, Clichy, (FR)
(72) Chevalier Jean Francois
(54) Długopis
(55)

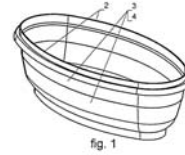


(51) 09-03 (11) **5536** (22) 2003 05 23 (21) 3260
(73) Zajdecki Bogusław, Świdwin, (PL)
(72) Zajdecki Bogusław
(54) Pojemnik, zwłaszcza na artykuły spożywcze
(55)

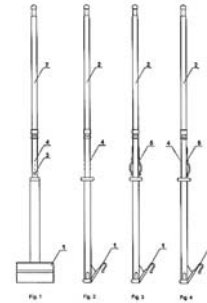


(51) 09-03 (11) **5537** (22) 2003 05 23 (21) 3259
(73) Zajdecki Bogusław, Świdwin, (PL)
(72) Zajdecki Bogusław

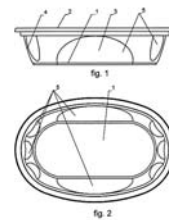
(54) Pojemnik na produkty spożywcze
(55)



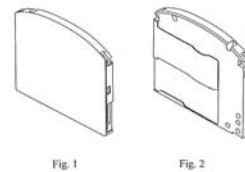
(51) 20-03 (11) **5538** (22) 2003 05 23 (21) 3262
(73) ISTRAPOL T.Jeż, E.Ostrowska, K.Pęgiel, Spółka Jawna, Warszawa, (PL)
(72) Jeż Tomasz, Ostrowska Ewa, Pęgiel Katarzyna
(54) Maszt reklamowy
(55)



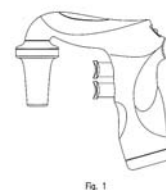
(51) 09-03 (11) **5539** (22) 2003 05 23 (21) 3261
(73) Zajdecki Bogusław, Świdwin, (PL)
(72) Zajdecki Bogusław
(54) Pojemnik na artykuły spożywcze
(55)



(51) 14-99 (11) **5540** (22) 2003 05 22 (21) 3245
(30) 2002 11 28 (JP)
(73) Sony Kabushiki Kaisha, Tokio, (JP)
(72) Hata Masayuki
(54) Kasetka zewnętrzna dysku optycznego
(55)



(51) 07-01 (11) **5541** (22) 2003 05 28 (21) 3360
(73) PZ HTL Spółka Akcyjna, Warszawa, (PL)
(72) Pniewski Bartłomiej, Magnuszewski Andrzej, Urban Piotr
(54) Urządzenie pipetujące
(55)



(51) 01-01 (11) **5542** (22) 2003 05 23 (21) 3252
 (73) „LIDER ARTUR” Sp. z o.o., Wołomin, (PL)
 (72) Dołęgowski Józef Artur
 (54) Ciastko
 (55)



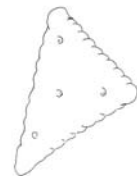
(51) 01-01 (11) **5543** (22) 2003 05 23 (21) 3255
 (73) „LIDER ARTUR” Sp. z o.o., Wołomin, (PL)
 (72) Dołęgowski Józef Artur
 (54) Ciastko
 (55)



(51) 01-01 (11) **5544** (22) 2003 05 23 (21) 3256
 (73) „LIDER ARTUR” Sp. z o.o., Wołomin, (PL)
 (72) Dołęgowski Józef Artur
 (54) Ciastko
 (55)



(51) 01-01 (11) **5545** (22) 2003 05 23 (21) 3253
 (73) „LIDER ARTUR” Sp. z o.o., Wołomin, (PL)
 (72) Dołęgowski Józef Artur
 (54) Ciastko
 (55)



(51) 01-01 (11) **5546** (22) 2003 05 23 (21) 3250
 (73) LIDER ARTUR Sp. z o.o., Wołomin, (PL)
 (72) Józef Artur Dołęgowski
 (54) Ciastko
 (55)

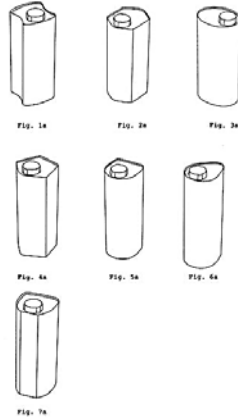


(51) 01-01 (11) **5547** (22) 2003 05 23 (21) 3251
 (73) „LIDER ARTUR” Sp. z o.o., Wołomin, (PL)
 (72) Dołęgowski Józef Artur

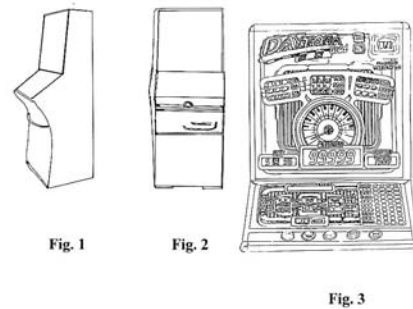
(54) Ciastko
 (55)



(51) 09-03 (11) **5548** (22) 2003 05 06 (21) 3148
 (30) 2002 11 06 (DE)
 (73) SIG Combibloc International AG, Neuhausen am Rheinfall, (CH)
 (72) Schmedes Martin
 (54) Pojemnik na napój
 (55)



(51) 21-03 (11) **5549** (22) 2003 02 21 (21) 2547
 (73) JPM International Ltd., Birmingham, (GB)
 (72) Samples Heath
 (54) Automat do gier losowych
 (55)

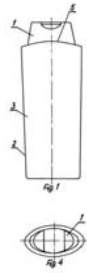


(51) 19-06 (11) **5550** (22) 2003 05 15 (21) 3210
 (30) 2002 11 21 (DE)
 (73) JACOB RITTER GmbH, Brensbach, (DE)
 (72) Buchler Fredy
 (54) Długopis
 (55)



(51) 09-01 (11) **5551** (22) 2003 05 16 (21) 3214
 (73) Zakład Produkcji Opakowań Rosiński i S-ka, Spółka Jawna, Bielsko-Biała, (PL)

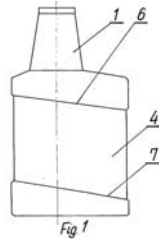
(72) Rosińska Joanna, Rosiński Andrzej, Rosiński Michał
 (54) Butelka z zamknięciem
 (55)



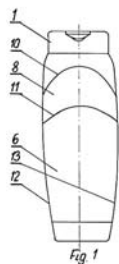
(51) 09-01 (11) **5552** (22) 2003 05 17 (21) 3220
 (73) Zakład Produkcji Opakowań Rosiński i S-ka, Spółka Jawna, Bielsko-Biała, (PL)
 (72) Rosińska Joanna, Rosiński Andrzej, Rosiński Michał
 (54) Butelka z zakrętką
 (55)



(51) 09-01 (11) **5553** (22) 2003 05 16 (21) 3215
 (73) Zakład Produkcji Opakowań Rosiński i S-ka, Spółka Jawna, Bielsko-Biała, (PL)
 (72) Rosińska Joanna, Rosiński Andrzej, Rosiński Michał
 (54) Butelka z zakrętką
 (55)



(51) 09-01 (11) **5554** (22) 2003 05 17 (21) 3221
 (73) Zakład Produkcji Opakowań Rosiński i S-ka, Spółka Jawna, Bielsko-Biała, (PL)
 (72) Rosińska Joanna, Rosiński Andrzej, Rosiński Michał
 (54) Butelka z zamknięciem
 (55)



(51) 07-05 (11) **5555** (22) 2003 05 16 (21) 3213
 (30) 2002 11 19 (WO)
 (73) Koninklijke Philips Electronics N.V., Eindhoven, (NL)

(72) Schupp Andreas
 (54) Podstawa wytwarzająca parę do żelazka
 (55)



FIG.1

(51) 07-05 (11) **5556** (22) 2003 05 16 (21) 3212
 (30) 2002 11 19 (WO)
 (73) Koninklijke Philips Electronics N.V., Eindhoven, (NL)
 (72) Schupp Andreas
 (54) Żelazko
 (55)



FIG.1

(51) 01-01 (11) **5557** (22) 2003 05 23 (21) 3248
 (73) LIDER ARTUR Sp. z o.o., Wołomin, (PL)
 (72) Dołęgowski Józef Artur
 (54) Ciastko
 (55)



(51) 09-03 (11) **5558** (22) 2003 05 22 (21) 3247
 (30) 2002 11 22 (DE)
 (73) Henkel Kommanditgesellschaft auf Aktien, Düsseldorf, (DE)
 (72) Diete Willi
 (54) Pojemnik
 (55)



Fig.2

(51) 26-05 (11) **5559** (22) 2003 01 27 (21) 2380
 (73) Wodejko Jolanta, Zielona Góra, (PL)
 (72) Wodejko Jolanta
 (54) Lampa
 (55)



Fig. 1

(51) 09-03 (11) **5560** (22) 2003 05 22 (21) 3244
 (73) Smetana Tadeusz, Szczecin, (PL)
 (72) Smetana Tadeusz
 (54) Pojemnik
 (55)



Fig. 1

(51) 26-02 (11) **5561** (22) 2003 05 26 (21) 3325
 (73) Przeworski Ryszard, Ożarów Mazowiecki, (PL)
 (72) Przeworski Ryszard
 (54) Lampion-róża
 (55)



Fig. 2

(51) 25-03 (11) **5562** (22) 2003 03 24 (21) 2746
 (73) Marciniak Marek, Włocławek, (PL); Przedsiębiorstwo „BUDOMEX” Sp. z o.o., Włocławek, (PL)
 (72) Marciniak Marian, Stobiński Sławomir
 (54) Kiosk
 (55)



Fig. 1

(51) 09-03 (11) **5563** (22) 2003 05 19 (21) 3228
 (73) KUJAWIANKA Sp. z o.o., Włocławek, (PL)
 (72) Mazurkiewicz Radosław
 (54) Strona wierzchnia opakowania do cukierków
 (55)



(51) 09-01 (11) **5564** (22) 2003 05 15 (21) 3208
 (30) 2002 11 16 (GB)
 (73) Reckitt Benckiser (UK) Limited, Slough, (GB)
 (72) McLeish Andrew Robert
 (54) Butelka
 (55)



FIG. 1

(51) 07-05 (11) **5565** (22) 2003 05 15 (21) 3207
 (30) 2002 11 18 (FR)
 (73) CALOR S.A., Lyon Cedex 08, (FR)
 (72) Fabrice Ranault
 (54) Żelazko parowe
 (55)



(51) 24-04 (11) **5566** (22) 2003 05 05 (21) 3143
 (30) 2002 11 06 (US)
 (73) The Procter & Gamble Company, Cincinnati, (US)
 (72) Cipra Andrew Raymond
 (54) Opaska na kolano
 (55)



FIG. 1

(51) 01-01 (11) **5567** (22) 2003 05 12 (21) 3180
 (73) Bulik Bogdan, Marki, (PL)
 (72) Bulik Bogdan
 (54) Cukierki
 (55)



Fig. 1



Fig. 2



Fig. 3



Fig. 4

(51) 09-03 (11) **5568** (22) 2003 05 19 (21) 3237
 (73) Kamieniarz Lucyna, Sagatowicz Bożena Przedsiębiorstwo Produkcyjno-Handlowe B.L. MATCH, Jamno, (PL)
 (72) Kamieniarz Lucyna, Sagatowicz Jerzy
 (54) Pudełko
 (55)



Fig. 1

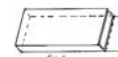


Fig. 2

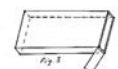


Fig. 3

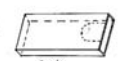


Fig. 4

(51) 23-01 (11) **5569** (22) 2003 05 23 (21) 3266
 (30) 2002 11 25 (DE)
 (73) Hansgrohe AG, Schiltach, (DE)
 (72) Feustel Sven, Haug Andreas, Schonherr Tom

(54) Zawór sanitarny
(55)



FIG.1

(51) 23-01 (11) **5570** (22) 2003 05 23 (21) 3267
(30) 2002 11 25 (DE)

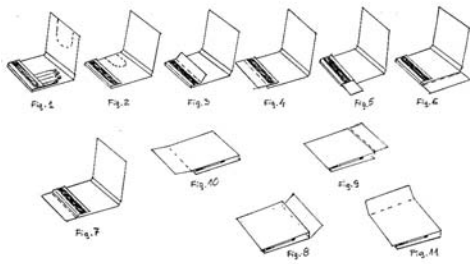
(73) Hansgrohe AG, Schiltach, (DE)
(72) Feustel Sven, Haug Andreas, Schonherr Tom, Ballerstedt Felix
(54) Zawór sanitarny
(55)



FIG.1

(51) 27-01 (11) **5571** (22) 2003 05 27 (21) 3352

(73) Kamieniarz Lucyna, Sagatowicz Bożena Przedsiębiorstwo Produkcyjno-Handlowe B.L. MATCH, Jamno, (PL)
(72) Kamieniarz Lucyna, Sagatowicz Jerzy
(54) Opakowanie listkowe
(55)



(51) 23-01 (11) **5572** (22) 2003 05 28 (21) 3367
(30) 2002 11 29 (DE)

(73) Hansgrohe AG, Schiltach, (DE)
(72) Haug Andreas, Schonherr Tom, Dimitriadis Andreas
(54) Panel sterowania prysznicza
(55)

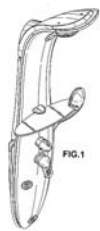


FIG.1

(51) 06-05 (11) **5573** (22) 2002 08 28 (21) 4735

(73) Buczny Anna, Szczecin, (PL)
(72) Buczny Anna
(54) Zestaw mebli
(55)

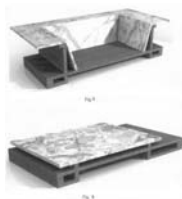


Fig. 1

Fig. 1

(51) 20-02 (11) **5574** (22) 2000 09 22 (21) 4958
(30) 2000 03 24 (DK)

(73) VKR Holding A/S, Soborg, (DK)
(72) Porsbo Christian, Leininger Jean-Paul
(54) Stelaż do ekspozycji produktów
(55)

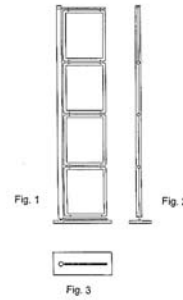


Fig. 1

Fig. 2

Fig. 3

(51) 06-01 (11) **5575** (22) 2003 03 12 (21) 2661
(30) 2002 09 13 (DK)

(73) Innovation Randers A/S, Randers, (DK)
(72) Weiss Per, Lund Andreas
(54) Kanapa
(55)



Fig. 1

(51) 04-02 (11) **5576** (22) 2003 03 17 (21) 2686
(30) 2002 09 17 (US)

(73) Colgate-Palmolive Company, New York, (US)
(72) Kemp James, Sprosta Al, Traficant Brett, Dai Tau, Jimenez Eduardo, Won Mee Pak Nancy
(54) Uchwyt szczoteczki do zębów
(55)



Fig. 2

(51) 09-03 (11) **5577** (22) 2003 04 07 (21) 2887
(73) Langsteiner Alicja, Kraków, (PL)

(72) Langsteiner Alicja
(54) Pojemnik na słodzik
(55)



(51) 09-03 (11) **5578** (22) 2003 04 07 (21) 2888

(73) Langsteiner Alicja, Kraków, (PL)
(72) Langsteiner Alicja

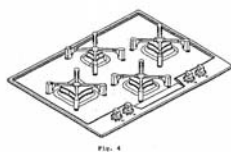
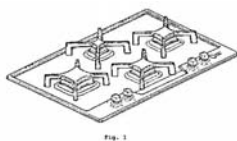
(54) Pojemnik na słodzik
(55)



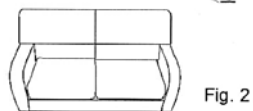
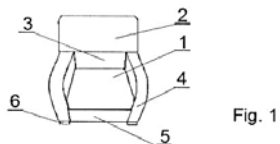
(51) 09-03 (11) **5579** (22) 2003 04 07 (21) 2889
(73) Langsteiner Alicja, Kraków, (PL)
(72) Langsteiner Alicja
(54) Pojemnik na słodzik
(55)



(51) 31-00 (11) **5580** (22) 2003 04 14 (21) 2973
(73) MERLONI ELETTRODOMESTICI S.p.A., Fabriano, (IT)
(72) Falcioni Walter
(54) Płyta do gotowania
(55)

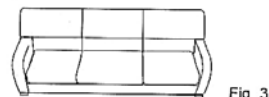
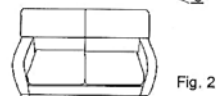
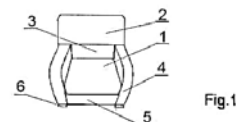


(51) 06-01 (11) **5581** (22) 2003 04 18 (21) 3024
(73) „P i W” Sp. z o.o., Warszawa, (PL)
(72) Wiśnicki Stanisław
(54) Komplet mebli wypoczynkowych FANTAZJA
(55)

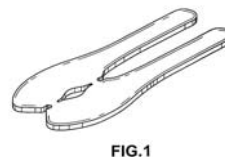


(51) 06-01 (11) **5582** (22) 2003 04 18 (21) 3025
(73) „P i W” Sp. z o.o., Warszawa, (PL)
(72) Wiśnicki Stanisław

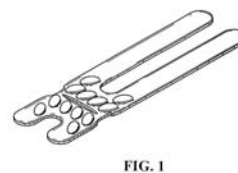
(54) Komplet mebli wypoczynkowych PERŁA
(55)



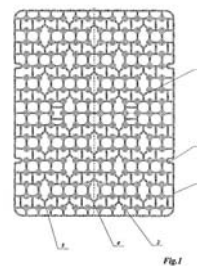
(51) 24-04 (11) **5583** (22) 2003 05 05 (21) 3141
(30) 2002 11 06 (US)
(73) The Procter & Gamble Company, Cincinnati, (US)
(72) Cipra Andrew Raymond
(54) Opaska na kolano
(55)



(51) 24-04 (11) **5584** (22) 2003 05 05 (21) 3142
(30) 2002 11 06 (US)
(73) The Procter & Gamble Company, Cincinnati, (US)
(72) Pace Gwen Elaine, Cipra Andrew Raymond
(54) Opaska na kolano
(55)



(51) 23-03 (11) **5585** (22) 2002 12 09 (21) 2189
(30) 2002 09 18 (PL)
(73) POLCAST Andrzej Drotlew, Bogdan Piekarski Sp.j., Szczecin, (PL)
(72) Drotlew Andrzej, Piekarski Bogdan
(54) Paleta piecowa
(55)



(51) 07-01 (11) **5586** (22) 2003 02 12 (21) 2474
(30) 2002 08 12 (DE)
(73) Merz & Krell GmbH & Co. KGaA, Gross-Bieberau, (DE)
(72) Schmidt Michael

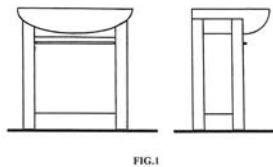
(54) Zestaw kubków i ich dodatkowe wyposażenie funkcjonalno-dekoracyjne
(55)



(51) 07-02 (11) **5587** (22) 2003 03 05 (21) 2621
(73) Rainbows Sp. z o.o., Warszawa, (PL)
(72) Bieganik Andrzej
(54) Grill, zwłaszcza ogrodowy
(55)



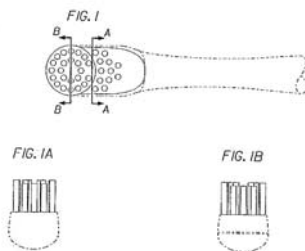
(51) 06-04 (11) **5588** (22) 2003 03 05 (21) 2626
(73) SANITEC KOŁO Sp. z o.o., Koło, (PL)
(72) Mroczkowski Rafał, Pulwicz Adam
(54) Szafka podumywalkowa
(55)



(51) 04-02 (11) **5589** (22) 2003 03 11 (21) 2650
(30) 2002 09 12 (US)
(73) Colgate-Palmolive Company, New York, (US)
(72) Xi Swanson
(54) Szczoteczka do zębów
(55)

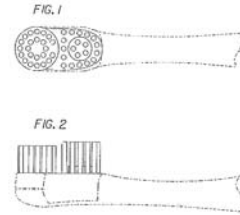


(51) 04-02 (11) **5590** (22) 2003 03 11 (21) 2651
(30) 2002 09 12 (US)
(73) Colgate-Palmolive Company, New York, (US)
(72) Gatzemeyer John J., Fattori Joseph Edward, Hui Fung Kut
(54) Część myjąca szczoteczki do zębów
(55)

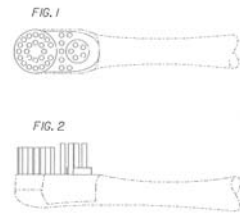


(51) 04-02 (11) **5591** (22) 2003 03 11 (21) 2652
(30) 2002 09 12 (US)
(73) Colgate-Palmolive Company, New York, (US)
(72) Gatzemeyer John J., Fattori Joseph Edward, Hui Fung Kut

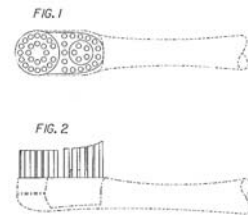
(54) Część myjąca szczoteczki do zębów
(55)



(51) 04-02 (11) **5592** (22) 2003 03 11 (21) 2653
(30) 2002 09 12 (US)
(73) Colgate-Palmolive Company, New York, (US)
(72) Gatzemeyer John J., Fattori Joseph Edward, Hui Fung Kut
(54) Część myjąca szczoteczki do zębów
(55)



(51) 04-02 (11) **5593** (22) 2003 03 11 (21) 2654
(30) 2002 09 12 (US)
(73) Colgate-Palmolive Company, New York, (US)
(72) Gatzemeyer John J., Fattori Joseph Edward, Hui Fung Kut
(54) Część myjąca szczoteczki do zębów
(55)



(51) 20-02 (11) **5594** (22) 2003 05 29 (21) 3371
(30) 2002 11 29 (FI)
(73) Display Team Oy, Espoo, (FI)
(72) Wilenius Jaakko
(54) Szyna do instalacji elementu podziałowego półki ekspozycyjnej
(55)



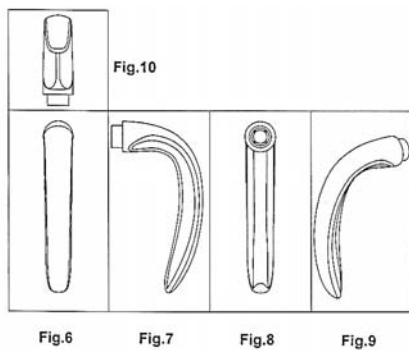
(51) 20-02 (11) **5595** (22) 2003 05 29 (21) 3372
(30) 2002 11 29 (FI)
(73) Display Team Oy, Espoo, (FI)
(72) Wilenius Jaakko
(54) Szyna do instalacji elementu podziałowego półki ekspozycyjnej
(55)



(51) 20-02 (11) **5596** (22) 2003 05 29 (21) 3373
 (30) 2002 11 29 (FI)
 (73) Display Team Oy, Espoo, (FI)
 (72) Wilenius Jaakko
 (54) Element podziałowy półki ekspozycyjnej
 (55)



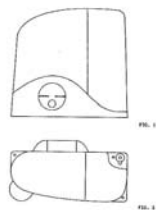
(51) 08-06 (11) **5597** (22) 2003 05 15 (21) 3209
 (30) 2002 11 15 (WO)
 (73) HOPPE AG, Muestair, (CH)
 (72) Terzariol Alessandro, Varesco Mario, Kuhn Guenther
 (54) Klamka
 (55)



(51) 09-01 (11) **5598** (22) 2002 08 29 (21) 1674
 (73) LAKMA Strefa Sp z o.o., Warszowice, (PL)
 (72) Ziętek Józef
 (54) Pojemnik - butelka do płynów
 (55)

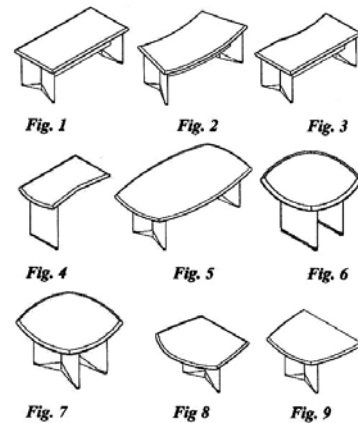


(51) 15-99 (11) **5599** (22) 2002 09 18 (21) 1764
 (30) 2002 03 21 (IT)
 (73) MHOUSE SRL, Treviso, (IT)
 (72) Marchetto Oscar
 (54) Motoreduktor
 (55)

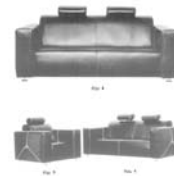


(51) 06-05 (11) **5600** (22) 2002 10 20 (21) 1937
 (73) Fabryka Mebli BALMA Spółka Akcyjna, Tarnowo Podgórne, (PL)
 (72) Balcerkiewicz Ryszard

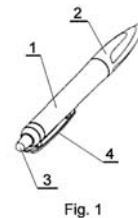
(54) Zestaw mebli biurowych
 (55)



(51) 06-05 (11) **5601** (22) 2002 11 12 (21) 2017
 (73) COM. 40 LIMITED Sp z o.o., Nowe Skalmierzyce, (PL)
 (72) Augustyniak Tomasz
 (54) Meble wypoczynkowe
 (55)



(51) 19-06 (11) **5602** (22) 2002 12 06 (21) 2182
 (30) 2002 06 06 (DE)
 (73) Merz & Krell GmbH & Co.KGaa, Gross-Bieberau, (DE)
 (72) Tatic Aleksander
 (54) Przybór do pisania z wymiennymi elementami
 (55)



(51) 06-04 (11) **5603** (22) 2001 10 26 (21) 3974
 (73) Ornowski Krzysztof, Lubawa, (PL)
 (72) Ornowski Krzysztof
 (54) Zestaw mebli łazienkowych
 (55)



(51) 08-08 (11) **5604** (22) 2003 05 27 (21) 3347
 (73) GAMET Sp. z o.o., Toruń, (PL)
 (72) Gajek Andrzej

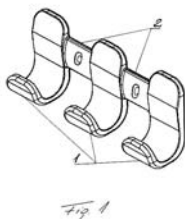
(54) Wieszak
(55)



(51) 08-08 (11) **5605** (22) 2003 05 27 (21) 3348
(73) GAMET Sp. z o.o., Toruń, (PL)
(72) Andrzej
(54) Wieszak
(55)



(51) 08-08 (11) **5606** (22) 2003 05 27 (21) 3349
(73) GAMET Sp. z o.o., Toruń, (PL)
(72) Gajek Andrzej
(54) Wieszak
(55)



(51) 08-08 (11) **5607** (22) 2003 05 27 (21) 3350
(73) GAMET Sp. z o.o., Toruń, (PL)
(72) Gajek Andrzej
(54) Wieszak
(55)



(51) 09-01 (11) **5608** (22) 2003 06 02 (21) 3401
(73) „MASPEX WADOWICE” Sp. z o.o., Wadowice, (PL)
(72) Pawiński Krzysztof
(54) Butelka
(55)



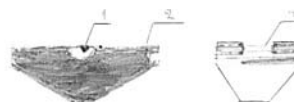
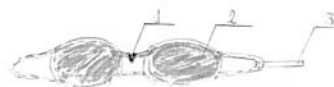
(51) 25-02 (11) **5609** (22) 2003 06 13 (21) 3502
(30) 2002 12 20 (DE)

(73) BSH BOSCH und SIEMENS HAUSGERÄTE GMBH, München, (DE)
(72) Grobleben Ralf
(54) Okap z wyciągiem
(55)



Fig.1

(51) 02-02 (11) **5610** (22) 2003 06 16 (21) 3509
(73) Cichór Stanisław, Gliwice, (PL)
(72) Cichór Stanisław
(54) Kostium kąpielowy zabezpieczający przed utonięciem
(55)



(51) 08-06 (11) **5611** (22) 2003 05 26 (21) 3322
(73) GAMET Sp. z o.o., Toruń, (PL)
(72) Gajek Andrzej
(54) Uchwyt meblowy
(55)

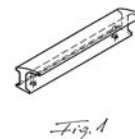


Fig. 1

(51) 08-06 (11) **5612** (22) 2003 05 26 (21) 3326
(73) GAMET Sp. z o.o., Toruń, (PL)
(72) Gajek Andrzej
(54) Uchwyt meblowy
(55)



(51) 08-06 (11) **5613** (22) 2003 05 26 (21) 3327
(73) GAMET Sp. z o.o., Toruń, (PL)
(72) Gajek Andrzej
(54) Uchwyt meblowy
(55)



(51) 08-06 (11) **5614** (22) 2003 05 26 (21) 3328
(73) GAMET Sp. z o.o., Toruń, (PL)
(72) Gajek Andrzej

(54) Uchwyt meblowy
(55)

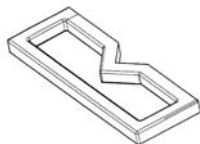


Fig. 1

(51) 08-06 (11) **5615** (22) 2003 05 26 (21) 3330
(73) GAMET Sp. z o.o., Toruń, (PL)
(72) Gajek Andrzej
(54) Uchwyt meblowy
(55)



Fig. 1

(51) 08-06 (11) **5616** (22) 2003 05 27 (21) 3345
(73) GAMET Sp. z o.o., Toruń, (PL)
(72) Gajek Andrzej
(54) Klamka
(55)

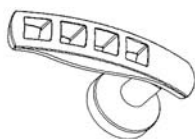


Fig. 1

(51) 08-06 (11) **5617** (22) 2003 05 27 (21) 3346
(73) GAMET Sp. z o.o., Toruń, (PL)
(72) Gajek Andrzej
(54) Klamka
(55)



Fig. 1

(51) 08-06 (11) **5618** (22) 2003 05 26 (21) 3293
(73) GAMET Sp. z o.o., Toruń, (PL)
(72) Gajek Andrzej
(54) Uchwyt meblowy
(55)



Fig. 1

(51) 08-06 (11) **5619** (22) 2003 05 26 (21) 3294
(73) GAMET Sp. z o.o., Toruń, (PL)
(72) Gajek Andrzej

(54) Uchwyt meblowy
(55)



Fig. 1

(51) 08-06 (11) **5620** (22) 2003 05 26 (21) 3296
(73) GAMET Sp. z o.o., Toruń, (PL)
(72) Gajek Andrzej
(54) Uchwyt meblowy
(55)



Fig. 1

(51) 08-06 (11) **5621** (22) 2003 05 26 (21) 3297
(73) GAMET Sp. z o.o., Toruń, (PL)
(72) Gajek Andrzej
(54) Uchwyt meblowy
(55)



Fig. 1

(51) 08-06 (11) **5622** (22) 2003 05 26 (21) 3299
(73) GAMET Sp. z o.o., Toruń, (PL)
(72) Gajek Andrzej
(54) Uchwyt meblowy
(55)



Fig. 1

(51) 08-06 (11) **5623** (22) 2003 05 26 (21) 3300
(73) GAMET Sp. z o.o., Toruń, (PL)
(72) Gajek Andrzej
(54) Uchwyt meblowy
(55)

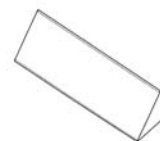
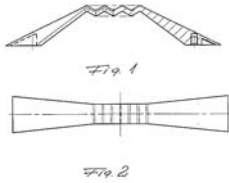


Fig. 1

(51) 08-06 (11) **5624** (22) 2003 05 26 (21) 3321
(73) GAMET Sp. z o.o., Toruń, (PL)
(72) Gajek Andrzej

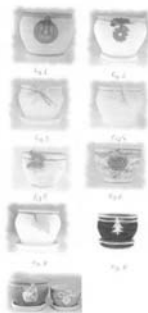
(54) Uchwyt meblowy
(55)



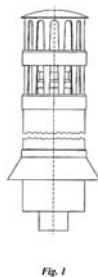
(51) 11-02 (11) **5625** (22) 2003 04 07 (21) 2895
(73) Kozera Mieczysław, Lutomiersk, (PL)
(72) Kozera Mieczysław
(54) Doniczki z przywieszkami
(55)



(51) 11-02 (11) **5626** (22) 2003 04 07 (21) 2897
(73) Kozera Mieczysław, Lutomiersk, (PL)
(72) Kozera Mieczysław
(54) Doniczki z przywieszkami
(55)

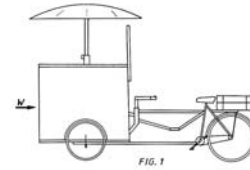


(51) 23-04 (11) **5627** (22) 2003 04 09 (21) 2922
(73) INSTALCOMPACT Sp. z o.o., Tarnowo Podgórne, (PL)
(72) Krawiec Włodzimierz
(54) Wywiewka
(55)



(51) 12-11 (11) **5628** (22) 2003 04 17 (21) 3002
(73) Karczewski Kazimierz, Świdwin, (PL); Izydorek Zbigniew, Zalasewo, (PL); Kubiak Leszek, Poznań, (PL)
(72) Karczewski Kazimierz, Izydorek Zbigniew, Kubiak Leszek

(54) Ryksza gastronomiczna
(55)



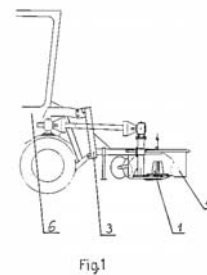
(51) 09-01 (11) **5629** (22) 2003 04 24 (21) 3055
(73) Coca-Cola Poland Services Spółka z o.o., Warszawa, (PL)
(72) Hanowska Alina
(54) Butelka
(55)



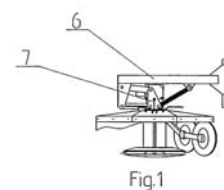
(51) 12-08 (11) **5630** (22) 2003 05 06 (21) 3147
(30) 2003 04 25 (DE)
(73) NEOPLAN Bus GmbH, Stuttgart, (DE)
(72) Streicher Michael
(54) Autobus lotniskowy
(55)



(51) 15-03 (11) **5631** (22) 2003 05 07 (21) 3152
(73) „SAMASZ” Antoni Stolarski, Białystok, (PL)
(72) Stolarski Antoni
(54) Samobieżna kosiarka z zespołem tnącym rotacyjnym
(55)



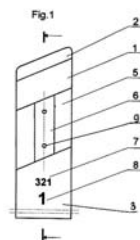
(51) 15-03 (11) **5632** (22) 2003 05 09 (21) 3157
(73) „SAMASZ” Antoni Stolarski, Białystok, (PL)
(72) Stolarski Antoni
(54) Kosiarka rotacyjna czołowa górno napędowa
(55)



(51) 10-06 (11) **5633** (22) 2002 07 03 (21) 1392
(73) Rymer Krzysztof P.P.H.U.ERPLAST Z. Pr.Chr., Bydgoszcz, (PL)
(72) Rymer Krzysztof

(54) Słupek ostrzegawczo informacyjny do znakowania skrajni drogi

(55)



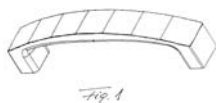
(51) 08-06 (11) **5634** (22) 2003 05 26 (21) 3276

(73) GAMET Sp. z o.o., Toruń, (PL)

(72) Gajek Andrzej

(54) Uchwyt meblowy

(55)



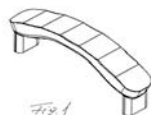
(51) 08-06 (11) **5635** (22) 2003 05 26 (21) 3277

(73) GAMET Sp. z o.o., Toruń, (PL)

(72) Gajek Andrzej

(54) Uchwyt meblowy

(55)



(51) 08-06 (11) **5636** (22) 2003 05 26 (21) 3278

(73) GAMET Sp. z o.o., Toruń, (PL)

(72) Gajek Andrzej

(54) Uchwyt meblowy

(55)



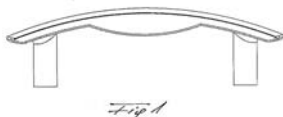
(51) 08-06 (11) **5637** (22) 2003 05 26 (21) 3279

(73) GAMET Sp. z o.o., Toruń, (PL)

(72) Gajek Andrzej

(54) Uchwyt meblowy

(55)



(51) 08-06 (11) **5638** (22) 2003 05 26 (21) 3287

(73) GAMET Sp. z o.o., Toruń, (PL)

(72) Gajek Andrzej

(54) Uchwyt meblowy

(55)



(51) 08-06 (11) **5639** (22) 2003 05 26 (21) 3290

(73) GAMET Sp. z o.o., Toruń, (PL)

(72) Gajek Andrzej

(54) Uchwyt meblowy

(55)



(51) 08-06 (11) **5640** (22) 2003 05 26 (21) 3291

(73) GAMET Sp. z o.o., Toruń, (PL)

(72) Gajek Andrzej

(54) Uchwyt meblowy

(55)



(51) 08-06 (11) **5641** (22) 2003 05 26 (21) 3292

(73) GAMET Sp. z o.o., Toruń, (PL)

(72) Gajek Andrzej

(54) Uchwyt meblowy

(55)



(51) 08-08 (11) **5642** (22) 2003 05 26 (21) 3274

(73) GAMET Sp. z o.o., Toruń, (PL)

(72) Gajek Andrzej

(54) Wieszak

(55)



(51) 08-08 (11) **5643** (22) 2003 05 26 (21) 3275

(73) GAMET Sp. z o.o., Toruń, (PL)

(72) Gajek Andrzej

(54) Wieszak

(55)



(51) 06-05 (11) **5644** (22) 2003 03 26 (21) 2798

(73) Kiełbasiewicz Mariusz, Wrocław, (PL)

(72) Kiełbasiewicz Mariusz

(54) Komplet mebli łazienkowych

(55)



(51) 06-05 (11) **5645** (22) 2003 03 26 (21) 2799

(73) Kielbasiewicz Mariusz, Wrocław, (PL)

(72) Kielbasiński Mariusz

(54) Komplet mebli łazienkowych

(55)



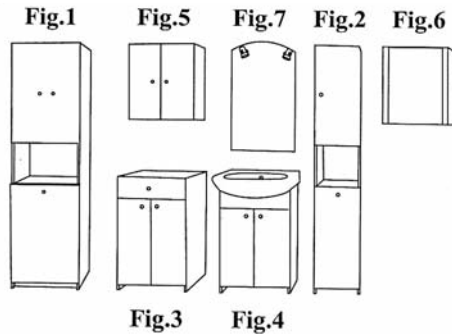
(51) 06-05 (11) **5646** (22) 2003 03 26 (21) 2801

(73) Kielbasiewicz Mariusz, Wrocław, (PL)

(72) Kielbasiewicz Mariusz

(54) Komplet mebli łazienkowych

(55)



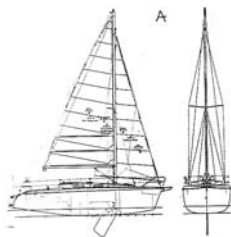
(51) 12-06 (11) **5647** (22) 2003 04 04 (21) 2883

(73) TOWARZYSTWO INWESTYCYJNE TIGA S.A., Warszawa, (PL)

(72) Maćkowiak Jerzy, Ćwizewicz Tomasz

(54) Turystyczny żaglowy jacht balastowo-mieczowy

(55)



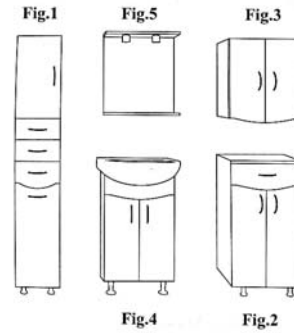
(51) 06-05 (11) **5648** (22) 2003 03 26 (21) 2800

(73) Kielbasiewicz Mariusz, Wrocław, (PL)

(72) Kielbasiewicz Mariusz

(54) Komplet mebli łazienkowych

(55)



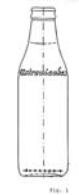
(51) 09-01 (11) **5649** (22) 2003 04 18 (21) 3023

(73) Wytwórnia Naturalnych Wód Mineralnych „USTRONIANKA” Bożek Michał, Ustroń, (PL)

(72) Bożek Michał

(54) Butelka

(55)



(51) 06-04 (11) **5650** (22) 2003 04 30 (21) 3112

(73) MIA Sp. z o.o., Kraków, (PL)

(72) Graca Hubert, Głuszak Michał

(54) Regał na prasę

(55)



(51) 06-03 (11) **5651** (22) 2003 04 30 (21) 3113

(73) MIA Sp. z o.o., Kraków, (PL)

(72) Hornowski Szymon

(54) Stolik

(55)

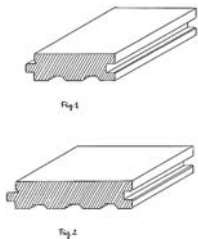


(51) 25-02 (11) **5652** (22) 2003 05 07 (21) 3151

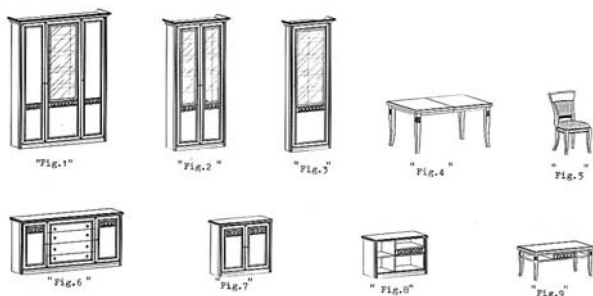
(73) Przedsiębiorstwo Handlowo-Produkcyjne „Komaco” Maciej Koczur, Kraków, (PL)

(72) Koczur Maciej

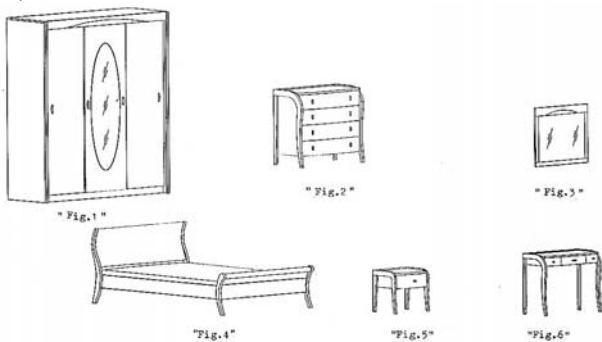
(54) Klepka parkietowa
(55)



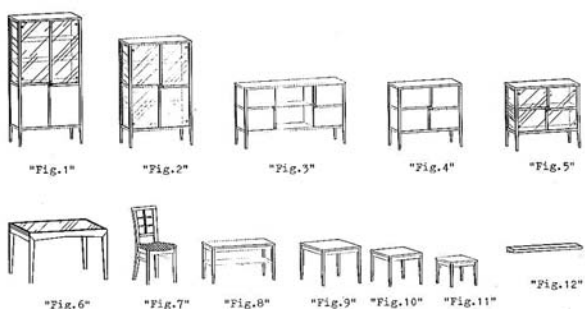
(51) 06-05 (11) **5653** (22) 2002 11 15 (21) 2080
(73) Swarzędz Meble SA, Swarzędz, (PL)
(72) Mikołajczak Jacek
(54) Zestaw mebli stołowych
(55)



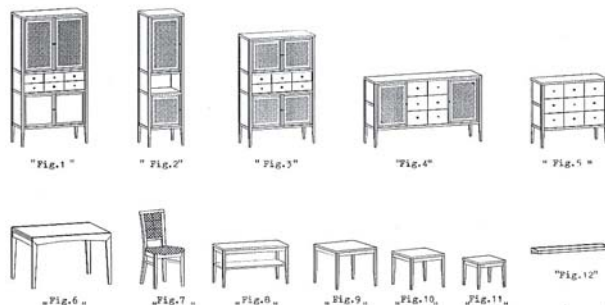
(51) 06-05 (11) **5654** (22) 2002 11 15 (21) 2081
(73) Swarzędz Meble SA, Swarzędz, (PL)
(72) Usarewicz-Owsian Jolanta
(54) Zestaw mebli sypialnych
(55)



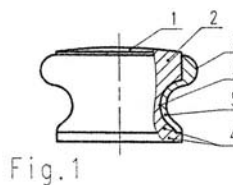
(51) 06-05 (11) **5655** (22) 2002 11 15 (21) 2086
(73) Swarzędz Meble SA, Swarzędz, (PL)
(72) Mikołajczak Jacek
(54) Zestaw mebli stołowych
(55)



(51) 06-05 (11) **5656** (22) 2002 11 15 (21) 2088
(73) Swarzędz Meble SA, Swarzędz, (PL)
(72) Mikołajczak Jacek
(54) Zestaw mebli stołowych
(55)



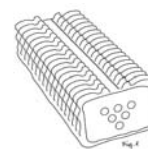
(51) 08-06 (11) **5657** (22) 2002 12 18 (21) 2237
(73) ROTEX Zakład Produkcji Artykułów z Tworzyw Sztucznych, Andrzej Ryżak, Oława, (PL)
(72) Ryżak Andrzej
(54) Gałka
(55)



(51) 06-06 (11) **5658** (22) 2003 03 17 (21) 2680
(73) ELITA Sp. z o.o., Sztumskie Pole, (PL)
(72) Czebiołko Marek, Siemiradzki Józef
(54) Drzwiczki meblowe
(55)



(51) 01-01 (11) **5659** (22) 2003 03 21 (21) 2729
(73) Złotnicki Artur, Szczecin, (PL)
(72) Złotnicki Artur
(54) Rolada lodowa
(55)



(51) 08-06 (11) **5660** (22) 2003 05 26 (21) 3283
(73) GAMET Sp. z o.o., Toruń, (PL)
(72) Gajek Andrzej
(54) Uchwyt meblowy
(55)



(51) 08-06 (11) **5661** (22) 2003 05 26 (21) 3284
 (73) GAMET Sp. z o.o., Toruń, (PL)
 (72) Gajek Andrzej
 (54) Uchwyt meblowy
 (55)



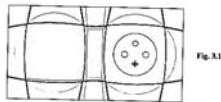
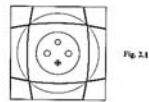
(51) 08-06 (11) **5662** (22) 2003 05 26 (21) 3285
 (73) GAMET Sp. z o.o., Toruń, (PL)
 (72) Gajek Andrzej
 (54) Uchwyt meblowy
 (55)



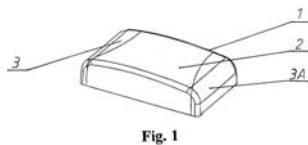
(51) 08-06 (11) **5663** (22) 2003 05 26 (21) 3286
 (73) GAMET Sp. z o.o., Toruń, (PL)
 (72) Gajek Andrzej
 (54) Uchwyt meblowy
 (55)



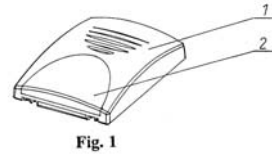
(51) 13-03 (11) **5664** (22) 2003 05 09 (21) 3155
 (73) Elda -Eltra Elektrotechnika Spółka Akcyjna, Bydgoszcz, (PL)
 (72) Fornal Przemysław
 (54) Sprzęt elektroinstalacyjny podtynkowy
 (55)



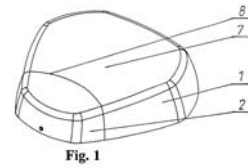
(51) 10-05 (11) **5665** (22) 2003 05 17 (21) 3216
 (73) EBS Sp. z o.o., Warszawa, (PL)
 (72) Stalewski Krzysztof, Reszczyk Piotr Stanisław
 (54) Sygnalizator akustyczno-optyczny
 (55)



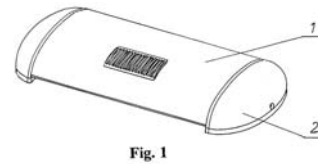
(51) 10-05 (11) **5666** (22) 2003 05 17 (21) 3217
 (73) EBS Sp. z o.o., Warszawa, (PL)
 (72) Stalewski Krzysztof, Reszczyk Piotr Stanisław
 (54) Sygnalizator akustyczno-optyczny
 (55)



(51) 10-05 (11) **5667** (22) 2003 05 17 (21) 3218
 (73) EBS Sp. z o.o., Warszawa, (PL)
 (72) Stalewski Krzysztof, Reszczyk Piotr Stanisław
 (54) Sygnalizator akustyczno-optyczny
 (55)



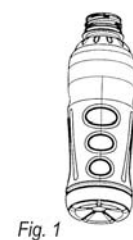
(51) 10-05 (11) **5668** (22) 2003 05 17 (21) 3219
 (73) EBS Sp. z o.o., Warszawa, (PL)
 (72) Stalewski Krzysztof, Reszczyk Piotr Stanisław
 (54) Sygnalizator akustyczno-optyczny
 (55)



(51) 09-03 (11) **5669** (22) 2003 05 23 (21) 3265
 (73) SOCIETE DIAGNOSTICA-STAGO, Asnieres, (FR)
 (72) Martinoli Jean Luc
 (54) Pojemnik jednorazowy
 (55)



(51) 09-01 (11) **5670** (22) 2003 05 09 (21) 3161
 (30) 2002 11 12 (IT)
 (73) ACQUA MINERALE S. BENEDETTO S.P.A., Scorzè, (IT)
 (72) De Polo Giuliano
 (54) Butelka
 (55)



(51) 13-03 (11) **5671** (22) 2003 05 13 (21) 3196
 (30) 2002 11 13 (WO)
 (73) LEGRAND, Limoges, (FR); LEGRAND SNC, Limoges, (FR)
 (72) Duhem Arnault
 (54) Ramka osłony elementów instalacji elektrycznej
 (55)

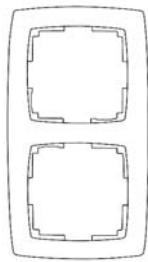


Fig.1

(51) 13-03 (11) **5672** (22) 2003 05 13 (21) 3197
 (30) 2002 11 13 (WO)
 (73) LEGRAND, Limoges, (FR); LEGRAND SNC, Limoges, (FR)
 (72) Duhem Arnault
 (54) Osłona gniazodka elektrycznego
 (55)

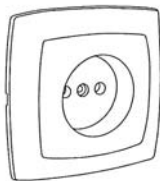


Fig.6

(51) 13-03 (11) **5673** (22) 2003 05 13 (21) 3198
 (30) 2002 11 13 (WO)
 (73) LEGRAND, Limoges, (FR); LEGRAND SNC, Limoges, (FR)
 (72) Duhem Arnault
 (54) Przycisk elementu instalacji elektrycznej
 (55)

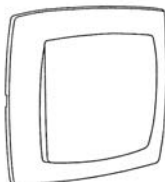


Fig.6

(51) 02-03 (11) **5674** (22) 2002 09 07 (21) 4672
 (73) Łucki Mariusz, Polańska-Łucka Małgorzata, Łucki Jakub, Wrocław, (PL)
 (72) Łucki Mariusz, Polańska-Łucka Małgorzata, Łucki Jakub
 (54) Czapka
 (55)



(51) 02-03 (11) **5675** (22) 2002 09 07 (21) 4673
 (73) Łucki Mariusz, Polańska-Łucka Małgorzata, Łucki Jakub, Wrocław, (PL)
 (72) Łucki Mariusz, Polańska-Łucka Małgorzata, Łucki Jakub

(54) Czapka
 (55)



(51) 02-03 (11) **5676** (22) 2002 09 07 (21) 4674
 (73) Łucki Mariusz, Polańska-Łucka Małgorzata, Łucki Jakub, Wrocław, (PL)
 (72) Łucki Mariusz, Polańska-Łucka Małgorzata, Łucki Jakub
 (54) Czapka
 (55)



(51) 02-03 (11) **5677** (22) 2002 09 07 (21) 4675
 (73) Łucki Mariusz, Polańska-Łucka Małgorzata, Łucki Jakub, Wrocław, (PL)
 (72) Łucki Mariusz, Polańska-Łucka Małgorzata, Łucki Jakub
 (54) Beret
 (55)



(51) 02-03 (11) **5678** (22) 2002 09 07 (21) 4676
 (73) Łucki Mariusz, Polańska-Łucka Małgorzata, Łucki Jakub, Wrocław, (PL)
 (72) Łucki Mariusz, Polańska-Łucka Małgorzata, Łucki Jakub
 (54) Berety
 (55)



Fig.1

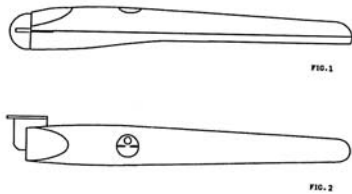


Fig.2

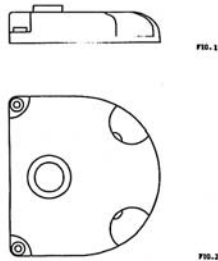
(51) 02-03 (11) **5679** (22) 2002 09 07 (21) 4677
 (73) Łucki Mariusz, Polańska-Łucka Małgorzata, Łucki Jakub, Wrocław, (PL)
 (72) Łucki Mariusz, Polańska-Łucka Małgorzata, Łucki Jakub
 (54) Czapka
 (55)



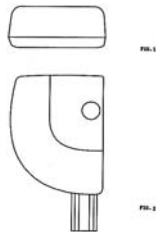
(51) 15-99 (11) **5680** (22) 2002 09 18 (21) 4991
 (30) 2002 03 21 (IT)
 (73) MHOUSE SRL, Treviso, (IT)
 (72) Marchetto Oscar
 (54) Motoreduktor
 (55)



(51) 15-99 (11) **5681** (22) 2002 09 18 (21) 4992
 (30) 2002 03 21 (IT)
 (73) MHOUSE SRL, Treviso, (IT)
 (72) Marchetto Oscar
 (54) Motoreduktor
 (55)



(51) 15-99 (11) **5682** (22) 2002 09 18 (21) 4993
 (30) 2002 03 21 (IT)
 (73) MHOUSE SRL, Treviso, (IT)
 (72) Marchetto Oscar
 (54) Motoreduktor
 (55)

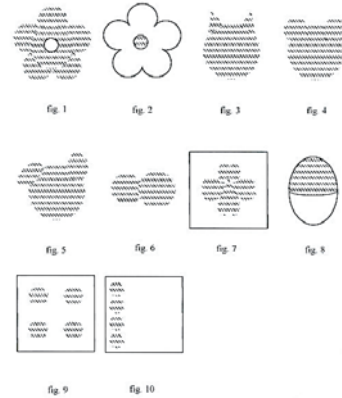


(51) 06-04 (11) **5683** (22) 2003 04 01 (21) 5104
 (73) Prasol Paweł, Mikołów, (PL); Prasol Joanna, Mikołów, (PL)
 (72) Prasol Paweł, Prasol Joanna
 (54) Szafka
 (55)



(51) 19-01 (11) **5684** (22) 2003 01 21 (21) 2356
 (73) Wydawnictwo DESTA Dorota Stanios, Toruń, (PL)
 (72) Stanios Dorota

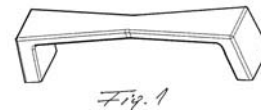
(54) Kartka okolicznościowa
 (55)



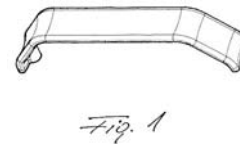
(51) 14-99 (11) **5685** (22) 2003 03 13 (21) 2666
 (73) AC/Audio Components - Dorota Kirczuk, Szczecin, (PL)
 (72) Kirczuk Janusz R.
 (54) Stojak pod zestaw głośnikowy
 (55)



(51) 08-06 (11) **5686** (22) 2003 05 26 (21) 3340
 (73) GAMET Sp. z o.o., Toruń, (PL)
 (72) Gajek Andrzej
 (54) Uchwyt meblowy
 (55)



(51) 08-06 (11) **5687** (22) 2003 05 26 (21) 3341
 (73) GAMET Sp. z o.o., Toruń, (PL)
 (72) Gajek Andrzej
 (54) Uchwyt meblowy
 (55)



(51) 08-08 (11) **5688** (22) 2003 05 27 (21) 3351
 (73) GAMET Sp. z o.o., Toruń, (PL)
 (72) Gajek Andrzej
 (54) Wieszak
 (55)



(51) 08-06 (11) **5689** (22) 2003 05 26 (21) 3315
 (73) GAMET Sp. z o.o., Toruń, (PL)
 (72) Gajek Andrzej
 (54) Uchwyt meblowy
 (55)

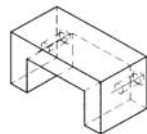


Fig. 1

(51) 08-06 (11) **5690** (22) 2003 05 26 (21) 3317
 (73) GAMET Sp. z o.o., Toruń, (PL)
 (72) Gajek Andrzej
 (54) Uchwyt meblowy
 (55)

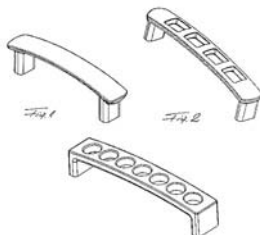


Fig. 3

(51) 08-06 (11) **5691** (22) 2003 05 26 (21) 3318
 (73) GAMET Sp. z o.o., Toruń, (PL)
 (72) Gajek Andrzej
 (54) Uchwyt meblowy
 (55)



Fig. 1

(51) 08-06 (11) **5692** (22) 2003 05 26 (21) 3319
 (73) GAMET Sp. z o.o., Toruń, (PL)
 (72) Gajek Andrzej
 (54) Uchwyt meblowy
 (55)

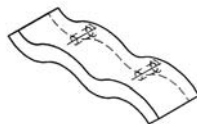


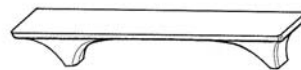
Fig. 1

(51) 08-06 (11) **5693** (22) 2003 05 26 (21) 3320
 (73) GAMET Sp. z o.o., Toruń, (PL)
 (72) Gajek Andrzej
 (54) Uchwyt meblowy
 (55)



Fig. 1

(51) 08-06 (11) **5694** (22) 2003 05 26 (21) 3324
 (73) GAMET Sp. z o.o., Toruń, (PL)
 (72) Gajek Andrzej
 (54) Uchwyt meblowy
 (55)



(51) 08-06 (11) **5695** (22) 2003 05 26 (21) 3329
 (73) GAMET Sp. z o.o., Toruń, (PL)
 (72) Gajek Andrzej
 (54) Uchwyt meblowy
 (55)



Fig. 1

(51) 08-06 (11) **5696** (22) 2003 05 26 (21) 3331
 (73) GAMET Sp. z o.o., Toruń, (PL)
 (72) Gajek Andrzej
 (54) Uchwyt meblowy
 (55)



Fig. 1

(51) 08-06 (11) **5697** (22) 2003 05 26 (21) 3332
 (73) GAMET Sp. z o.o., Toruń, (PL)
 (72) Gajek Andrzej
 (54) Uchwyt meblowy
 (55)



Fig. 1

(51) 08-06 (11) **5698** (22) 2003 05 26 (21) 3333
 (73) GAMET Sp. z o.o., Toruń, (PL)
 (72) Gajek Andrzej
 (54) Uchwyt meblowy
 (55)



Fig. 1

(51) 08-06 (11) **5699** (22) 2003 05 26 (21) 3334
 (73) GAMET Sp. z o.o., Toruń, (PL)
 (72) Gajek Andrzej
 (54) Uchwyt meblowy
 (55)



Fig. 1

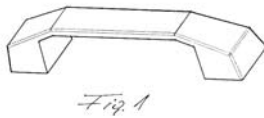
(51) 08-06 (11) **5700** (22) 2003 05 26 (21) 3335
 (73) GAMET Sp. z o.o., Toruń, (PL)
 (72) Gajek Andrzej
 (54) Uchwyt meblowy
 (55)



(51) 08-06 (11) **5701** (22) 2003 05 26 (21) 3336
 (73) GAMET Sp. z o.o., Toruń, (PL)
 (72) Gajek Andrzej
 (54) Uchwyt meblowy
 (55)



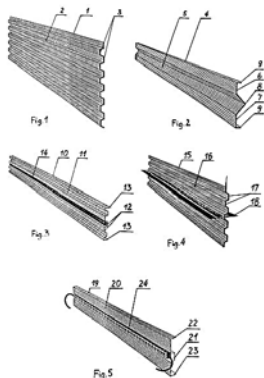
(51) 08-06 (11) **5702** (22) 2003 05 26 (21) 3337
 (73) GAMET Sp. z o.o., Toruń, (PL)
 (72) Gajek Andrzej
 (54) Uchwyt meblowy
 (55)



(51) 08-06 (11) **5703** (22) 2003 05 26 (21) 3306
 (73) GAMET Sp. z o.o., Toruń, (PL)
 (72) Gajek Andrzej
 (54) Uchwyt meblowy
 (55)



(51) 25-01 (11) **5704** (22) 2003 06 02 (21) 3402
 (73) Kotarba Krzysztof, Wrocław, (PL)
 (72) Kotarba Krzysztof
 (54) Szalunek
 (55)



(51) 06-01 (11) **5705** (22) 2003 06 04 (21) 3442
 (73) MAZUR - COMFORT Sp. z o.o., Olsztyn, (PL)

(72) Kucharska-Majewska Daniela, Kornowski Jarosław,
 Pachwiczewicz Jerzy
 (54) Mebel Tapicerowany
 (55)



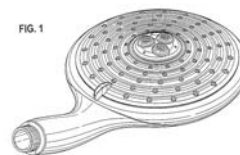
(51) 23-04 (11) **5706** (22) 2003 06 05 (21) 3445
 (30) 2003 01 31 (AU)
 (73) FF SEELEY NOMINEES PTY LTD, St Marys, (AU)
 (72) Miller David William, Thai Khon Minh, Sinclair Shoji,
 Windahl Lorrin Megan
 (54) Ochładzacz wyparny powietrza
 (55)



(51) 11-02 (11) **5707** (22) 2003 06 09 (21) 3469
 (73) Gałuszka Danuta, Stryżawa 705, (PL); Gałuszka Marian,
 Stryżawa 705, (PL)
 (72) Gałuszka Danuta, Gałuszka Marian
 (54) Figurka w postaci włóczykija
 (55)



(51) 23-02 (11) **5708** (22) 2003 06 11 (21) 3482
 (30) 2002 12 12 (DE)
 (73) Hansgrohe AG, Schiltach, (DE)
 (72) Haug Andreas, Schonherr Tom, Kollmann Fabian
 (54) Prysznic ręczny
 (55)



(51) 09-01 (11) **5709** (22) 2003 06 11 (21) 3484
 (73) LONZA - Zarębska Teresa, Michałowski Waldemar Spółka
 Jawna, Gdańsk, (PL)
 (72) Zarębska Teresa, Michałowski Waldemar
 (54) Butelka
 (55)



(51) 06-05 (11) **5710** (22) 2003 06 11 (21) 3485
 (73) Sondej Krystyna, Mazury, (PL)
 (72) Sondej Krystyna
 (54) Meble ogrodowo-parkowe
 (55)



Fig. 1

(51) 25-01 (11) **5711** (22) 2003 06 11 (21) 3487
 (73) Przedsiębiorstwo Produkcji Betonów PREFBET Sp. z o.o., Sniadowo, (PL)
 (72) Michalak Jerzy, Olszewski Jan
 (54) Płyta budowlana
 (55)

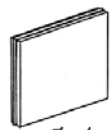


Fig. 1



Fig. 2



Fig. 3



Fig. 4

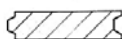


Fig. 5

(51) 23-02 (11) **5712** (22) 2003 06 11 (21) 3488
 (30) 2002 12 12 (DE)
 (73) Hansgrohe AG, Schiltach, (DE)
 (72) Haug Andreas, Schonherr Tom, Kollmann Fabian
 (54) Uchwyt prysznicza ręcznego
 (55)

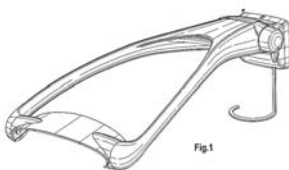


Fig. 1

(51) 23-02 (11) **5713** (22) 2003 06 11 (21) 3489
 (30) 2002 12 12 (DE)
 (73) Hansgrohe AG, Schiltach, (DE)
 (72) Haug Andreas, Schonherr Tom, Kollmann Fabian
 (54) Głowica prysznicza ręcznego
 (55)

FIG. 1



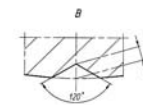
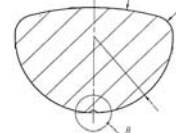
(51) 08-07 (11) **5714** (22) 2003 05 28 (21) 3356
 (73) GAMET Sp. z o.o., Toruń, (PL)
 (72) Gajek Andrzej

(54) Klucz meblowy
 (55)



Fig. 1

(51) 08-06 (11) **5715** (22) 2003 05 28 (21) 3358
 (73) GAMET Sp. z o.o., Toruń, (PL)
 (72) Gajek Andrzej
 (54) Profil pełny
 (55)



(51) 20-02 (11) **5716** (22) 2003 06 02 (21) 3394
 (73) „JD - Inżynieria Ruchu” Jerzy Dominik, Zielonka, (PL)
 (72) Dominik Jerzy Józef, Drejko Piotr
 (54) Wielosłupkowa konstrukcja nośna zwłaszcza do mocowania tablic
 (55)

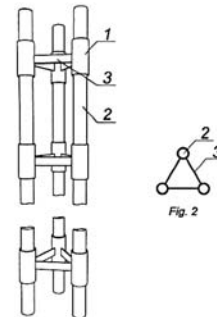


Fig. 1



Fig. 2

(51) 08-06 (11) **5717** (22) 2003 05 26 (21) 3338
 (73) GAMET Sp. z o.o., Toruń, (PL)
 (72) Gajek Andrzej
 (54) Uchwyt meblowy
 (55)



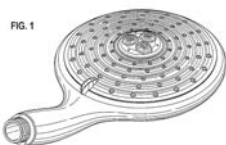
Fig. 1

(51) 08-08 (11) **5718** (22) 2003 05 26 (21) 3339
 (73) GAMET Sp. z o.o., Toruń, (PL)
 (72) Gajek Andrzej
 (54) Uchwyt meblowy
 (55)

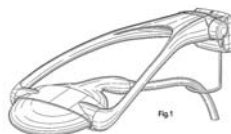


Fig. 1

(51) 23-02 (11) **5719** (22) 2003 06 11 (21) 3490
 (30) 2002 12 12 (DE)
 (73) Hansgrohe AG, Schiltach, (DE)
 (72) Haug Andreas, Schonherr Tom, Kollmann Fabian
 (54) Prysznic ręczny
 (55)



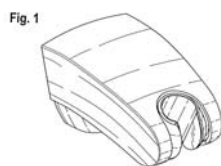
(51) 23-02 (11) **5720** (22) 2003 06 11 (21) 3491
 (30) 2002 12 12 (DE)
 (73) Hansgrohe AG, Schiltach, (DE)
 (72) Haug Andreas, Schonherr Tom, Kollmann Fabian
 (54) Uchwyt z prysznicem ręcznym
 (55)



(51) 23-02 (11) **5721** (22) 2003 06 12 (21) 3493
 (30) 2002 12 13 (DE)
 (73) Hansgrohe AG, Schiltach, (DE)
 (72) Haug Andreas, Schonherr Tom, Kollmann Fabian, Stolarz Christan
 (54) Podwieszka ścienna uchwyty sanitarnego
 (55)



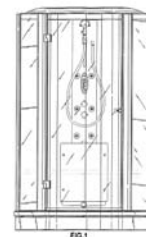
(51) 23-02 (11) **5722** (22) 2003 06 12 (21) 3494
 (30) 2002 12 13 (DE)
 (73) Hansgrohe AG, Schiltach, (DE)
 (72) Haug Andreas, Schonherr Tom, Kollmann Fabian
 (54) Uchwyt prysznicza ręcznego
 (55)



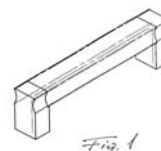
(51) 23-02 (11) **5723** (22) 2003 06 12 (21) 3495
 (30) 2002 12 13 (DE)
 (73) Hansgrohe AG, Schiltach, (DE)
 (72) Haug Andreas, Schönherr Tom, Kolin Peter
 (54) Kabina natryskowa
 (55)



(51) 23-02 (11) **5724** (22) 2003 06 12 (21) 3496
 (30) 2002 12 13 (DE)
 (73) Hansgrohe AG, Schiltach, (DE)
 (72) Haug Andreas, Schönherr Tom, Kolin Peter
 (54) Kabina natryskowa
 (55)



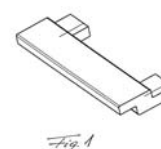
(51) 08-06 (11) **5725** (22) 2003 05 26 (21) 3307
 (73) GAMET Sp. z o.o., Toruń, (PL)
 (72) Gajek Andrzej
 (54) Uchwyt meblowy
 (55)



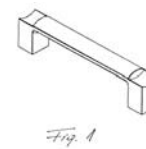
(51) 08-06 (11) **5726** (22) 2003 05 26 (21) 3308
 (73) GAMET Sp. z o.o., Toruń, (PL)
 (72) Gajek Andrzej
 (54) Uchwyt meblowy
 (55)



(51) 08-06 (11) **5727** (22) 2003 05 26 (21) 3309
 (73) GAMET Sp. z o.o., Toruń, (PL)
 (72) Gajek Andrzej
 (54) Uchwyt meblowy
 (55)



(51) 08-06 (11) **5728** (22) 2003 05 26 (21) 3310
 (73) GAMET Sp. z o.o., Toruń, (PL)
 (72) Gajek Andrzej
 (54) Uchwyt meblowy
 (55)



(51) 08-06 (11) **5729** (22) 2003 05 26 (21) 3311
 (73) GAMET Sp. z o.o., Toruń, (PL)
 (72) Gajek Andrzej

(54) Uchwyt meblowy
(55)



(51) 08-06 (11) **5730** (22) 2003 05 26 (21) 3312
(73) GAMET Sp. z o.o., Toruń, (PL)
(72) Gajek Andrzej
(54) Uchwyt meblowy
(55)



Fig. 1

(51) 08-06 (11) **5731** (22) 2003 05 26 (21) 3313
(73) GAMET Sp. z o.o., Toruń, (PL)
(72) Gajek Andrzej
(54) Uchwyt meblowy
(55)



Fig. 1

(51) 08-06 (11) **5732** (22) 2003 05 26 (21) 3314
(73) GAMET Sp. z o.o., Toruń, (PL)
(72) Gajek Andrzej
(54) Uchwyt meblowy
(55)



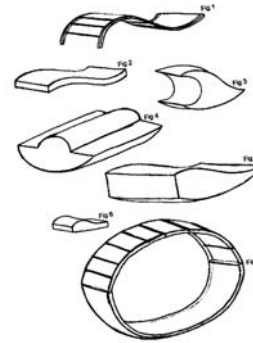
Fig. 1

(51) 21-01 (11) **5733** (22) 2002 04 08 (21) 984
(73) Ignys Andrzej, Warszawa, (PL); Ignys Jerzy, Gorzyce Wielkie, (PL)
(72) Ignys Andrzej, Ignys Jerzy
(54) Karty do gry piłkarskiej
(55)



(51) 21-02 (11) **5734** (22) 2002 09 16 (21) 1746
(73) Pawlik Małgorzata, Jaworzno, (PL)
(72) Pawlik Małgorzata

(54) Zestaw elementów do ćwiczeń i rehabilitacji dla dzieci
(55)



(51) 23-02 (11) **5735** (22) 2003 02 05 (21) 2435
(30) 2002 08 05 (ES)
(73) ROCA SANITARIO , SA., Rambla Lluch 2, 08850 Gava Barcelona, (ES)
(72) Palacin Jaime, Singla
(54) Komplet armatury
(55)

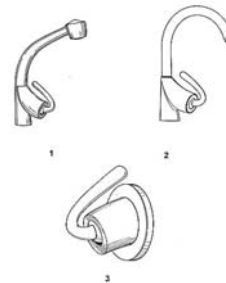
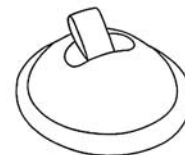
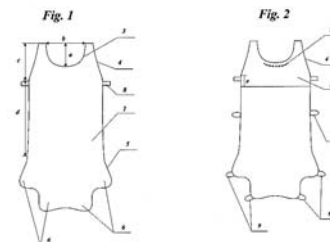


Fig. 1

(51) 20-02 (11) **5736** (22) 1999 10 21 (21) 2958
(73) Skowroński Jerzy A., Warszawa, (PL)
(72) Skowroński Jerzy A.
(54) Postument ekspozycyjny dla pierścionków
(55)



(51) 06-13 (11) **5737** (22) 2003 04 25 (21) 3072
(73) Deroń Andrzej, Ostrowiec Świętokrzyski, (PL)
(72) Deroń Andrzej
(54) Pokrowiec na fotel zwłaszcza na fotel samochodowy
(55)



(51) 08-08 (11) **5738** (22) 2003 05 26 (21) 3271
(73) GAMET Sp. z o.o., Toruń, (PL)
(72) Gajek Andrzej

(54) Wieszak
(55)



(51) 08-08 (11) **5739** (22) 2003 05 26 (21) 3273
(73) GAMET Sp. z o.o., Toruń, (PL)
(72) Gajek Andrzej
(54) Wieszak
(55)

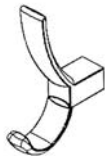


Fig. 1

(51) 07-01 (11) **5740** (22) 2003 05 21 (21) 3242
(73) Spółdzielnia Niewidomych „METAL”, Warszawa, (PL)
(72) Bąder Tadeusz, Sobisz Ryszard
(54) Termos do transportu dań i napojów
(55)

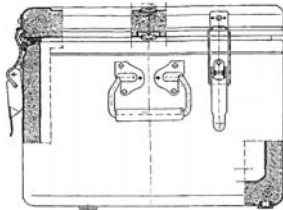


Fig.1

(51) 08-08 (11) **5741** (22) 2003 05 26 (21) 3272
(73) GAMET Sp. z o.o., Toruń, (PL)
(72) Gajek Andrzej
(54) Wieszak
(55)



(51) 08-06 (11) **5742** (22) 2003 05 26 (21) 3280
(73) GAMET Sp. z o.o., Toruń, (PL)
(72) Gajek Andrzej
(54) Uchwyt meblowy
(55)



Fig. 1

(51) 08-06 (11) **5743** (22) 2003 05 26 (21) 3281
(73) GAMET Sp. z o.o., Toruń, (PL)
(72) Gajek Andrzej
(54) Uchwyt meblowy
(55)

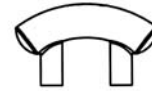


Fig. 1

(51) 08-06 (11) **5744** (22) 2003 05 26 (21) 3282
(73) GAMET Sp. z o.o., Toruń, (PL)
(72) Gajek Andrzej
(54) Uchwyt meblowy
(55)



Fig. 1

(51) 08-06 (11) **5745** (22) 2003 05 26 (21) 3288
(73) GAMET Sp. z o.o., Toruń, (PL)
(72) Gajek Andrzej
(54) Uchwyt meblowy
(55)



Fig. 1

(51) 08-06 (11) **5746** (22) 2003 05 26 (21) 3289
(73) GAMET Sp. z o.o., Toruń, (PL)
(72) Gajek Andrzej
(54) Uchwyt meblowy
(55)

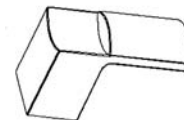


Fig. 1

(51) 08-06 (11) **5747** (22) 2003 05 26 (21) 3301
(73) GAMET Sp. z o.o., Toruń, (PL)
(72) Gajek Andrzej
(54) Uchwyt meblowy
(55)

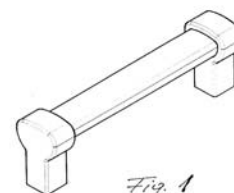
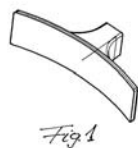


Fig. 1

(51) 08-06 (11) **5748** (22) 2003 05 26 (21) 3303
(73) GAMET Sp. z o.o., Toruń, (PL)
(72) Gajek Andrzej

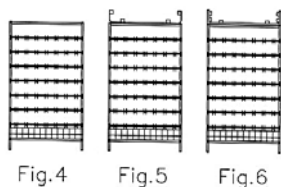
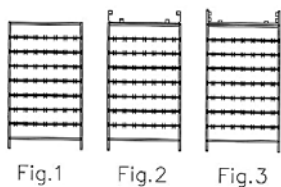
(54) Uchwyt meblowy
(55)



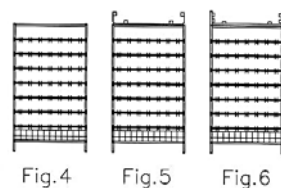
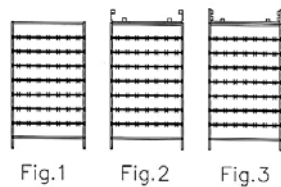
(51) 08-06 (11) **5749** (22) 2003 05 26 (21) 3304
(73) GAMET Sp. z o.o., Toruń, (PL)
(72) Gajek Andrzej
(54) Uchwyt meblowy
(55)



(51) 20-02 (11) **5750** (22) 2003 05 15 (21) 3203
(73) „CNOS-VILMORIN” Sp. z o.o., Poznań, (PL)
(72) Głowacki Janusz
(54) Stojak ekspozycyjny dwurzędowy
(55)



(51) 20-02 (11) **5751** (22) 2003 05 15 (21) 3204
(73) „CNOS-VILMORIN” Sp. z o.o., Poznań, (PL)
(72) Głowacki Janusz
(54) Stojak ekspozycyjny jednorzędowy
(55)



(51) 06-01 (11) **5752** (22) 2003 05 19 (21) 3230
(73) Kler Piotr, Dobrodzień, (PL)
(72) Kler Piotr

(54) Fotel tapicerowany
(55)



Fig.1

(51) 06-01 (11) **5753** (22) 2003 05 19 (21) 3231
(73) Kler Piotr, Dobrodzień, (PL)
(72) Kler Piotr
(54) Fotel tapicerowany
(55)



Fig.1

(51) 06-01 (11) **5754** (22) 2003 05 19 (21) 3232
(73) Kler Piotr, Dobrodzień, (PL)
(72) Kler Piotr
(54) Fotel tapicerowany
(55)



Fig.1

(51) 06-03 (11) **5755** (22) 2003 05 19 (21) 3233
(73) Kler Piotr, Dobrodzień, (PL)
(72) Kler Piotr
(54) Stolik okolicznościowy
(55)

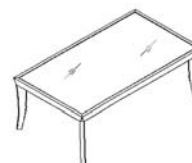


Fig.1

(51) 06-03 (11) **5756** (22) 2003 05 19 (21) 3234
(73) Kler Piotr, Dobrodzień, (PL)
(72) Kler Piotr
(54) Stolik okolicznościowy
(55)



Fig.1

(51) 31-00 (11) **5757** (22) 2002 05 17 (21) 4144
(73) WAWEL S.A., Kraków, (PL)
(72) Żimny Grażyna

(54) Forma wielogniazdowa
(55)

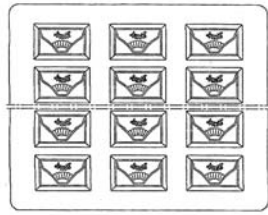


Fig. 1

(51) 31-00 (11) 5758 (22) 2002 05 17 (21) 4142
(73) WAWEL S.A., Kraków, (PL)
(72) Zimny Grażyna
(54) Forma wielogniazdowa
(55)

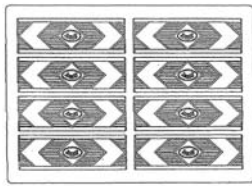


Fig. 1

(51) 31-00 (11) 5759 (22) 2002 05 17 (21) 4143
(73) WAWEL S.A., Kraków, (PL)
(72) Zimny Grażyna
(54) Forma wielogniazdowa
(55)

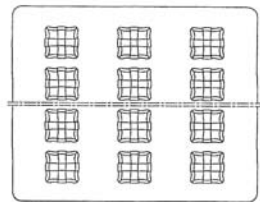


Fig. 1

(51) 01-01 (11) 5760 (22) 2002 12 02 (21) 2164
(73) WAWEL S.A., Kraków, (PL); WAWEL S.A., Kraków, (PL)
(72) Zimny Grażyna
(54) Czekoladka i jej opakowanie
(55)

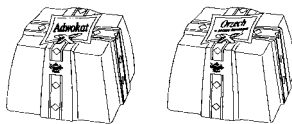


Fig. 1

Fig. 2

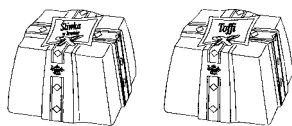


Fig. 3

Fig. 4

(51) 09-03 (11) 5761 (22) 2002 12 02 (21) 2165
(73) WAWEL S.A., Kraków, (PL)

(72) Zimny Grażyna
(54) Opakowanie zbiorcze czekoladek
(55)

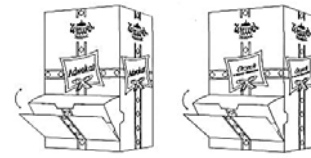


Fig. 1

Fig. 2

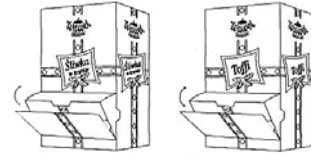


Fig. 3

Fig. 4

(51) 31-00 (11) 5762 (22) 2002 05 17 (21) 4141
(73) Zakłady Przemysłu Cukierniczego "WAWEL" S.A., Kraków, (PL)
(72) Zimny Grażyna
(54) Forma wielogniazdowa
(55)

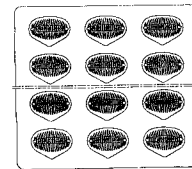


Fig. 1

216

**WPISY I ZMIANY W REJESTRZE
WZORÓW PRZEMYSŁOWYCH
(nie uwzględnione w innych samodzielnych ogłoszeniach)**

Poniższe zestawienie zawiera kolejno: numer rejestracji wzoru przemysłowego, datę wpisu, oznaczenie rubryki, w której dokonano wpisu lub zmiany oraz treść wpisu. Poszczególne rubryki rejestru wzorów przemysłowych zawierają następujące dane:

- rubryka A - nazwisko i imię lub nazwę oraz adres uprawnionego z prawa z rejestracji wzoru przemysłowego z podaniem nazwy kraju,*
- rubryka B - przedmiot wzoru przemysłowego (tytuł oraz rysunek wzoru),*
- rubryka C - nazwisko i imię twórcy wzoru przemysłowego oraz jego miejsce zamieszkania (miejscowość, kraj),*
- rubryka D - prawa ograniczające prawo z rejestracji,*
- rubryka E - wnioski i sprzeciwy oraz decyzje wydane w wyniku ich rozpoznania, (adnotacje),*
- rubryka F - datę unieważnienia lub datę i przyczynę wygaśnięcia prawa z rejestracji.*

Uwaga: *Publikacji podlegają: zmiana uprawnionego, twórcy, zmiana nazwy uprawnionego, prawa ograniczające prawo z rejestracji wzoru przemysłowego, sprostowania istotnych pomyłek.*

2473 2004 06 28 A. Wprowadzono zmianę uprawnionego przez wykreślenie wpisu: CONSUMER SERWIS Sp.z o.o., Środa Wlkp., Polska i dokonanie wpisu: MOKATE S.A., ul. Katowicka 265, 43-450 Ustroń, Polska.

2474 2004 06 28 A. Wprowadzono zmianę uprawnionego przez wykreślenie wpisu: CONSUMER SERWIS Sp.z o.o., Środa Wlkp., Polska i dokonanie wpisu: MOKATE S.A., ul. Katowicka 265, 43-450 Ustroń, Polska.

2475 2004-06-28 A. Wprowadzono zmianę uprawnionego przez wykreślenie wpisu: CONSUMER SERWIS Sp.z o.o., Środa Wlkp., Polska i dokonanie wpisu: MOKATE S.A., ul. Katowicka 265, 43-450 Ustroń, Polska.

2477 2004 06 28 A. Wprowadzono zmianę uprawnionego przez wykreślenie wpisu: CONSUMER SERWIS Sp.z o.o., Środa Wlkp., Polska i dokonanie wpisu: MOKATE S.A., ul. Katowicka 265, 43-450 Ustroń, Polska.

2478 2004 06 28 A. Wprowadzono zmianę uprawnionego przez wykreślenie wpisu: CONSUMER SERWIS Sp.z o.o., Środa Wlkp., Polska i dokonanie wpisu: MOKATE S.A., ul. Katowicka 265, 43-450 Ustroń, Polska.

2479 2004 06 28 A. Wprowadzono zmianę uprawnionego przez wykreślenie wpisu: CONSUMER SERWIS Sp.z o.o., Środa Wlkp., Polska i dokonanie wpisu: MOKATE S.A., ul. Katowicka 265, 43-450 Ustroń, Polska.

2480 2004 06 28 A. Wprowadzono zmianę uprawnionego przez wykreślenie wpisu: CONSUMER SERWIS Sp.z o.o., Środa Wlkp., Polska i dokonanie wpisu: MOKATE S.A., ul. Katowicka 265, 43-450 Ustroń, Polska.

2481 2004 06 28 A. Wprowadzono zmianę uprawnionego przez wykreślenie wpisu: CONSUMER SERWIS Sp.z o.o., Środa Wlkp., Polska i dokonanie wpisu: MOKATE S.A., ul. Katowicka 265, 43-450 Ustroń, Polska.

2678 2004 06 28 A. Wprowadzono zmianę uprawnionego przez wykreślenie wpisu: CONSUMER SERWIS Sp.z o.o., Środa Wlkp., Polska i dokonanie wpisu: MOKATE S.A., ul. Katowicka 265, 43-450 Ustroń, Polska.

2679 2004 06 28 A. Wprowadzono zmianę uprawnionego przez wykreślenie wpisu: CONSUMER SERWIS Sp.z o.o., Środa Wlkp., Polska i dokonanie wpisu: MOKATE S.A., ul. Katowicka 265, 43-450 Ustroń, Polska.

2680 2004 06 28 A. Wprowadzono zmianę uprawnionego przez wykreślenie wpisu: CONSUMER SERWIS Sp.z o.o., Środa Wlkp., Polska i dokonanie wpisu: MOKATE S.A., ul. Katowicka 265, 43-450 Ustroń, Polska.

2681 2004 06 28 A. Wprowadzono zmianę uprawnionego przez wykreślenie wpisu: CONSUMER SERWIS Sp.z o.o., Środa Wlkp., Polska i dokonanie wpisu: MOKATE S.A., ul. Katowicka 265, 43-450 Ustroń, Polska.

2682 2004 06 28 A. Wprowadzono zmianę uprawnionego przez wykreślenie wpisu: CONSUMER SERWIS Sp.z o.o., Środa Wlkp., Polska i dokonanie wpisu: MOKATE S.A., ul. Katowicka 265, 43-450 Ustroń, Polska.

3920 2004 06 28 A. Wprowadzono zmianę uprawnionego przez wykreślenie wpisu: CONSUMER SERWIS Sp.z o.o., Środa Wlkp., Polska i dokonanie wpisu: MOKATE S.A., ul. Katowicka 265, 43-450 Ustroń, Polska.

3921 2004 06 28 A. Wprowadzono zmianę uprawnionego przez wykreślenie wpisu: CONSUMER SERWIS Sp.z o.o., Środa Wlkp., Polska i dokonanie wpisu: MOKATE S.A., ul. Katowicka 265, 43-450 Ustroń, Polska.

217

DECYZJE STWIERDZAJĄCE WYGAŚNIĘCIE DECYZJI O UDZIELENIU PRAWA Z REJESTRACJI

Poniższe zestawienie zawiera numer zgłoszenia wzoru przemysłowego.

| | | | |
|-------|-------|-------|-------|
| 1280 | 18568 | 21309 | 22050 |
| 1323 | 18717 | 21846 | 22051 |
| 18434 | 18808 | 21847 | 22057 |
| 18435 | 18823 | 21848 | 22059 |
| 18436 | 20546 | 21852 | 22060 |
| 18437 | 20547 | 22018 | 22130 |
| 18438 | 20587 | 22049 | 22138 |

218

DECYZJE O ZMIANIE LUB UCHYLENIU DECYZJI (opublikowanych w Wiadomościach Urzędu Patentowego)

Poniższe zestawienie zawiera kolejno: numer rejestracji wzorów przemysłowych, numer i rok wydania Wiadomości Urzędu Patentowego, w którym uchylona lub zmieniona decyzja została umieszczona, datę i treść decyzji, w której zmieniono decyzję poprzednią.

2059 04/03 2004 02 12 Na podstawie art. 247 ust. 2 ustawy z dn. 30 czerwca 2000 r. Prawo własności Przemysłowej (tekst jednolity Dz. U. z 2003 r. Nr 119, poz. 1117) Urząd Patentowy RP uchyla swoją decyzję z dnia 04 12 2002 r. o udzieleniu prawa z rejestracji na wzór przemysłowy pt. „Komplet osłon wędliniarskich” nr Rp-2059 umarżając jednocześnie postępowanie.

D. ZNAKI TOWAROWE

Cyfrowe kody identyfikacyjne (wg normy WIPO ST. 60), które poprzedzają informacje o dokonanej rejestracji oznaczają:

- (111) - numer prawa ochronnego
- (151) - data wydania decyzji o udzieleniu prawa ochronnego
- (210) - numer zgłoszenia
- (220) - data zgłoszenia
- (441) - data ogłoszenia o zgłoszeniu
- (510) - wykaz towarów
- (511) - klasy towarowe
- (531) - symbol klasyfikacji elementów graficznych znaku
- (540) - określenie znaku towarowego ze wskazaniem kolorów
- (551) - wskazanie kategorii znaku towarowego lub udzielonego prawa jeżeli dotyczy wspólnego prawa ochronnego, wspólnego znaku towarowego albo wspólnego znaku towarowego gwarancyjnego
- (732) - nazwisko i imię lub nazwę uprawnionego, jego miejsce zamieszkania lub siedzibę oraz kod kraju

219

UDZIELONE PRAWA OCHRONNE NA ZNAKI TOWAROWE

(od nr 150 401 do nr 151 060)

(111) **150401** (220) 1999 08 13 (210) 205945
(151) 2003 12 15
(732) ELTEC-KG Helmuth Penz GmbH & Co., Berlin, DE.
(540) ELTEC
(510), (511) **09** aparaty i narzędzia z zakresu techniki prądu o dużej i małej mocy, kable elektryczne, łączniki elektryczne, tablice rozdzielcze i szafy, urządzenia do przetwarzania danych, urządzenia do wprowadzania danych i ich przechowywania oraz do tworzenia baz danych i pośredniczenia w zakresie danych oraz nośniki satelitarne, urządzenia do pomiaru czasu i kontroli wstępu, urządzenia z zakresu techniki zabezpieczeń i nadzoru za pomocą kamer, **35** poradnictwo dla organizacji, przedsiębiorstw i w zakresie zarządzania przedsiębiorstwem, **37** instalacja i naprawa urządzeń elektrycznych o wysokim i niskim napięciu, urządzeń alarmowych przeciwpożarowych, urządzeń oświetleniowych i urządzeń silnikowych, urządzeń telekomunikacyjnych z zakresu techniki włókien szklanych, dla linii trolejbusowych, instalacja i montaż urządzeń grzewczych, klimatyzacyjnych i do przewietrzania oraz urządzeń chłodniczych, sanitarnych, prace hydrauliczne oraz instalacje wodne i gazowe, budownictwo nawierzchniowe i pod powierzchnią, prace naprawcze na budowach, **42** projektowanie telekomunikacyjnych urządzeń elektrycznych i elektronicznych z zakresu techniki włókien szklanych dla linii trolejbusowych.

(111) **150402** (220) 1999 08 17 (210) 206091
(151) 2003 12 03
(732) Powszechna Kasa Oszczędności Bank Polski S.A., Warszawa, PL.
(540)

EUROTRANSFER

(531) 27.5
(510), (511) **36** usługi transferu kwot pieniężnych na zlecenie klientów indywidualnych jak i instytucjonalnych, na dobro wskazanych beneficjentów, do banków - korespondentów, zwłaszcza zagranicznych.

(111) **150403** (220) 1999 08 17 (210) 206092
(151) 2003 12 03
(732) Powszechna Kasa Oszczędności Bank Polski S.A., Warszawa, PL.
(540)

PROGRESJA

(531) 27.5
(510), (511) **36** usługa prowadzenia pieniężnej lokaty terminowej, progresywnie oprocentowanej, z możliwością zwielokrotniania wpłat.

(111) **150404** (220) 1999 08 26 (210) 206558
(151) 2004 02 16
(732) „SCAN FORUM” Spółka z o.o., Gdańsk, PL.
(540)



Kolory znaku: biały, czerwony, czarny

(531) 26.4, 27.5, 29.1
(510), (511) **01** środki chemiczne do czyszczenia kominów, **09** aparatura do analizy powietrza, wilgotnościomierze, wskaźniki temperatury, **11** armatura regulacyjna i bezpieczeństwa do urządzeń gazowych, elementy grzejne, palniki gazowe, palniki naftowe, instalacje klimatyzacyjne, kanały kominowe, kominki domowe, wyciągi kominowe, kotły grzewcze, urządzenia do ogrzewania na paliwa stałe, płynne i gazowe, wyposażenie do pieców nie ujęte w innych klasach, piece jako urządzenia grzewcze, **17** zaprawa uszczelniająca do kominków, **39** usługi turystyczne z wyjątkiem rezerwacji hoteli i pensjonatów, **40** drukowanie, drukowanie materiałów reklamowych.

(111) **150405** (220) 1999 09 01 (210) 206720
 (151) 2003 12 05
 (732) MICROSOFT CORPORATION (Washington Corporation), Redmond, US.
 (540) BIZTALK
 (510), (511) **09** programy komputerowe umożliwiające przekaz danych pomiędzy użytkowymi programami i dokumentami, programy komputerowe do stosowania w rozwijaniu użytkowych programów i dokumentów zdolnych do wymiany danych z innymi użytkowymi programami i dokumentami, programy komputerowych systemów operacyjnych oraz programy użytkowe wymiany danych.

(111) **150406** (220) 1999 10 07 (210) 208176
 (151) 2003 11 28
 (732) Świętokrzyskie Stowarzyszenie Dziedzictwa Przemysłowego, Kielce, PL.
 (540)



(531) 13.3, 26.1, 27.5
 (510), (511) **41** organizacja imprez kulturalnych.

(111) **150407** (220) 1999 10 07 (210) 208177
 (151) 2003 11 28
 (732) Świętokrzyskie Stowarzyszenie Dziedzictwa Przemysłowego, Kielce, PL.
 (540) DYMARSKI ŚWIĘTOKRZYSKIE
 (510), (511) **41** organizacja imprez kulturalnych.

(111) **150408** (220) 1999 10 08 (210) 208237
 (151) 2004 02 16
 (732) CONOPCO, INC., Nowy Jork, US.
 (540) (znak przestrzenny)



Kolory znaku: żółty, niebieski, biały, granatowy, czarny, czerwony, zielony, pomarańczowy
 (531) 5.7, 19.3, 19.7, 25.1, 27.5, 29.1
 (510), (511) **30** ketchup.

(111) **150409** (220) 1999 10 08 (210) 208239
 (151) 2004 02 16
 (732) CONOPCO, INC., Nowy Jork, US.
 (540) (znak przestrzenny)



Kolory znaku: pomarańczowo-czerwony, niebieski, biały, granatowy, czerwony, zielony, żółty, pomarańczowy
 (531) 5.7, 19.3, 19.7, 25.1, 27.5, 29.1
 (510), (511) **30** ketchup.

(111) **150410** (220) 1999 10 12 (210) 208355
 (151) 2004 03 01
 (732) B & Q plc, Eastleigh, GB.
 (540) B & Q
 (510), (511) **01** kleje do płyt uszczelniających, pokryć sufitowych i podłogowych, kleje do szkła, kleje do zaprawy murarskiej, kleje do zawieszek kartonowych, kleje do tworzyw sztucznych, kleje do przyklejania glazury i terakoty oraz tapet, kleje do użytku w budownictwie, kleje do użytku przy naprawie materiałów, kleje do zabezpieczania przed wodą, kleje na bazie gumy, kleje do naprawy opon, torf do nawożenia ziemi i wspomagający wzrost roślin, komposty, gleby i ich składniki, preparaty chemiczne do obróbki i przechowywania cementu, betonu, cegieł i innych podobnych materiałów, preparaty chemiczne używane do czyszczenia drenów i rur drenażowych, preparaty zapobiegające wilgoci do ścian, preparaty do usuwania osadu węglowego do silników, preparaty do rozpuszczania oleju, lakierów i środków do nadawania połysku, preparaty klarujące, dodatki chemiczne do paliwa, wodoszczelny mastyks do ochrony dachów, framug zewnętrznych, okien i drzwi, klejonka do stosowania na powierzchniach i do ich ochrony, komponenty wodoodporne do ochrony powierzchni przed wodą, nawozy, kompozycje do gaszenia ognia, preparaty do spawania i lutowania, preparaty przeciw zamarzaniu, preparaty odłuszczejące do użytku w procesach przemysłowych i produkcyjnych, środki chemiczne do oczyszczania wody do użytku w basenach, preparaty chemiczne do użytku w procesach warzenia i fermentacji, nieprzetworzone żywice syntetyczne, środki konserwujące gumę, **02** farby, pigmenty, pokosty, lakiery, bejce, środki konserwujące stosowane przeciwko rdzy i deterioracji drewna, środki konserwujące metal, materiały kolorujące, żywice naturalne, folie metalowe i proszek metalowy, wszystkie powyższe towary do użytku przez malarzy i dekoratorów, preparaty do rozrzedzania farb i powłok malarskich, kit do mocowania szyb w oknach, barwniki do kolorowania materiałów, emalie, preparaty do usuwania tapet, **11** zlewy, wanny, bidety, miski ustępowe, wanny spa, wanny z masażem, jacuzzi, sprzęt do opalania i sauny, prysznice, prysznice elektryczne, wyposażenie i instalacje prysznicowe, kabiny prysznicowe, barierki do pryszniców, ekrany, drzwi i brodziki prysznicowe, dysze prysznicowe, główki prysznicowe, węże prysznicowe, umywalki, kabiny basenowe, zawory mieszające, kurki, miski toaletowe, deski toaletowe, wieczka toaletowe, zbiorniki na wodę, wodne grzejniki nurkowe i systemy kotłowe centralnego ogrzewania, lampy, klosze do lamp, oświetlenie, oprawy do oświetlenia, grzejniki, wentylatory, grzejniki do ręczników, grzejniki imersyjne, bojler centralnego ogrzewania, armatura i elementy hydrauliczne, w szczególności kanały dymowe do kotłów, zawory kurkowe do rurociągów, rury będące częścią instalacji sanitarnych, kubki chłodnic, zbiorniki wodne reakcyjne, akcesoria regulacyjne do urządzeń i rur wodnych, akcesoria zabezpieczające do urządzeń i rur wodnych, kurki, zawory kurkowe, kurki czerpalne do rur, zawory termostatyczne będące częścią instalacji grzewczych, zawory będące częścią instalacji grzewczych, zawory do użytku w zbiornikach, podkładki do kurków wodnych, zbiorniki gorącej wody używane w systemach centralnego ogrzewania, oporowe zawory kurkowe do kontrolowania przepływu wody, pompy ciepłe, instalacje i aparaty do oświetlania, ogrzewania, gotowania, suszenia, chłodzenia, wentylacji, dostarczania wody i do celów sanitarnych, części i wyposażenie do wyżej wymienionych towarów, **17** rury giętkie będące częścią instalacji hydraulicznych, **19** materiały budowlane, kamień sztuczny i naturalny, glina ceglarska, piasek gliniasty, płytki, kafelki (nie z metalu), cement, wapno, zaprawa, piasek, gips i żwir, rury z wyrobów ceramicznych lub cementu, kompozycje na bazie bitumu do celów budowlanych, budynki przenośne, pomniki z kamienia, deska podłogowa, cegły, betonowe elementy budowlane, pokrycia, drzwi, płyty drzwiowe i ramy, okładziny tynkowe, sklejka, pokrycia dachowe i warstwy ochronne, łupki dachowe, ogrodzenia, rusztowania, drewno budulcowe, okratowania, zawory rur wodnych nie z plastiku i metalu, płyty ze ściaru drzewnego do celów budowlanych, wszystkie wyżej wymienione towary nie z metalu, **20** lustra, szafki łazienkowe, **21** poręczce na ręczniki, kółka na ręczniki, podstawki na mydło, stojaki na szczoteczki do zębów, stojaki na kubki do płukania zębów,

stojaki na papier toaletowy, wieszaki na płaszcze kąpielowe, 27 pokrycia i wykładziny, winylowe pokrycia podłogowe, izolacyjne pokrycia podłogowe, wszystkie do gotowych podłóg, zawieszania i okładziny, wszystkie wykonane z materiałów nietekstylowych z przeznaczeniem do gotowych ścian i sufitów, płytki z linoleum lub innych podobnych materiałów, do zastosowania do gotowych podłóg i ścian, maty.

(111) **150411** (220) 1999 10 13 (210) 208391
(151) 2003 12 03
(732) PAGO AG, Grabs, CH.
(540) PAGOWIN

(510), (511) **07** maszyny do wytwarzania etykiet, etykieciarki, aparaty do etykietowania i nanoszenia nadruku, dyspenser etykiet, przyrządy do oznaczania cenami, **09** elektroniczne systemy etykietowania, komputery, oprogramowanie komputerowe, chipy komputerowe, optyczne i magnetyczne nośniki danych, karty obwodów scalonych, karty inteligentne z obwodami scalonymi, zintegrowanymi, komputerowe urządzenia peryferyjne, drukarki do komputerów, monitory komputerowe, klawiatury komputerowe, myszki komputerowe, skanery, czytniki kodów, modemy, mikrofony, głośniki, megafony, urządzenia sterujące programem pamięciowym, wagi, podkładki komputerowe pod myszki komputerowe, **16** artykuły drukowane, etykiety, nalepki reklamowe, artykuły drukowane samoprzylepne, sztyldy samoprzylepne z papieru i kartonu, **42** tworzenie, obsługa, konserwacja i wynajem oprogramowania komputerowego, usługi doradztwa komputerowego, wynajem systemów komputerowych, wynajem systemów komputerowych do produkcji materiałów drukowanych.

(111) **150412** (220) 1999 11 02 (210) 209313
(151) 2003 12 02
(732) SANITEC KOŁO Spółka z o.o., Koło, PL.
(540)



Kolory znaku: zielony
(531) 27.5, 29.1

(510), (511) **11** bidety, brodziki prysznicowe, deski sedesowe, dozowniki środków odkażających w toaletach, fontanny, kabiny natryskowe, miski klozetowe, nawilzacze do grzejników centralnego ogrzewania, pisuary, płuczki ustępowe, postumenty, półpostumenty, suszarki łazienkowe do rąk montowane przy umywalkach, sedesy, suszarki do włosów, umywalki, wanny do nasiadówek, wanny łazienkowe, wodotryski ozdobne, zbiorniki do płuczek ustępowych, zlewozmywaki, zlewy, **20** dozowniki stałe do ręczników niemetalowe, haki do zasłon, karnisze do zasłon, kosze niemetalowe, lustra, meble łazienkowe, haki niemetalowe do wieszania odzieży, parawany mające zastosowanie jako meble, półki, szafki, wkładki do zlewów, dające się usunąć, **21** dozowniki mydła, dozowniki papieru toaletowego, uchwyty do gąbek, kubły na śmieci, mydelniczki, pudełka metalowe dozujące ręczniki papierowe, suszarki do bielizny, stojaki do suszenia prania, przybory toaletowe, wanienki dla niemowląt przenośne.

(111) **150413** (220) 1999 11 02 (210) 209350
(151) 2003 12 02
(732) „GELLWE” Spółka z o.o., Zabierzów, PL.
(540) Cappuccino LA MATTINA coś więcej niż kawa

(510), (511) **30** aromaty do napojów (inne niż olejki eteryczne), cukier, cukier kandyzowany do celów spożywczych, cukier waniliowy, czekolady, wyroby czekoladowe, esencje do artykułów żywnościowych, galaretki w proszku, glukoza do celów spożywczych, gluten do celów spożywczych, herbata, kakao, namiastki kawy, napoje chłodzące, napoje na bazie czekolady, napoje na bazie ka-

kao, napoje na bazie kawy, substytuty kawy, wyroby cukiernicze i piekarnicze, wanilia.

(111) **150414** (220) 1999 11 19 (210) 210013
(151) 2004 02 19
(732) „Rolnik” Bogdan Kowalewski, Stawiszce, PL.
(540)



Kolory znaku: niebieski, biały, żółty, seledynowy, czarny
(531) 1.3, 26.13, 27.5, 29.1

(510), (511) **29** masło arachidowe, mleko z orzeszków arachidowych, bekon, słonina, białko spożywcze, bita śmietana, buliony, preparaty do produkcji bulionu, cebula konserwowana, chrupki: jabłkowe, owocowe, ziemniaczane, daktyle, mięso, filety rybne, flaki, galaretki jadalne, groch i grzyby konserwowane, skorupiaki nieżywe, konfitury, jaja, jaja w proszku, jogurt, masło kakaowe, kapusta kwaszona, kawior, kaszanka, kazeina do celów spożywczych, kefir, kiełbasy, klej rybi do środków spożywczych, masło kokosowe, orzechy kokosowe suszone, olej kokosowy, tłuszcz kokosowy, koncentrat pomidorowy, koncentraty bulionowe, konserwy: mięsne, rybne, owocowe i warzywne, korniszony, korniszony z jarzynami w occie, krokiety spożywcze, olej kukurydziany, łosoś, łój spożywczy, margaryna, marmolady, masło, krem na bazie masła, masło kakaowe, ekstrakty mięsne, galaretki mięsne, mięso konserwowane, migdały spreparowane, napoje mleczne, mleczne produkty, mleko, mrożone owoce, nieżywa zwierzyzna łowna, oleje jadalne, oliwki konserwowane, orzechy spreparowane, plastry owocowe, sałatki z owoców, skórki owocowe, owoce: konserwowane, smażone, w cukrze, pasty do kanapek, pasztet z wątróbki, pektyna do celów spożywczych, pickle, podpuszczka, przecier pomidorowy, potrawy na bazie ryb, proteiny spożywcze, racuchy ziemniaczane, rodzynki suche, rosoly, rośliny strączkowe konserwowane, nieżywe ryby, ryby konserwowane, ryby solone, sałatki warzywne, sardynki, serwatka, sery, smalec, szynka, ślimaki morskie nieżywe, surowce do produkcji tłuszczów jadalnych, trufle konserwowane, warzywa: gotowane, suszone, konserwowane, wątróbka, wędliny, wyciągi z wodorostów do celów spożywczych, zioła konserwowane, zupy, składniki do sporządzania zup, żelatyna do celów spożywczych, żółtka jajek, żywność solona, **30** nasiona anyżu, preparaty aromatów do żywności, batony lukrecyjne, biszkopty, preparaty stabilizujące do bitej śmietany, budynie, bułeczki słodkie, bułki, chleb, enzymy do ciast, ciasta, ciastka, ozdoby jadalne do ciastek, ciasto w proszku, cukier, cukierki, przyprawa curry, cykoria substytut kawy, cynamon, czekolada, napoje na bazie czekolady, drożdże, enzymy do ciast, esencje do artykułów żywnościowych, gałka muszkatołowa, glukoza i gluten do celów spożywczych, goździki, grysiki, guma do żucia, herbata, herbatniki, imbir - przyprawa, jęczmień łuskany, kakao, napoje na bazie kakao, wyroby z kakao, kapary, karmelki, kasze spożywcze, kawa, aromaty kawowe, napoje na bazie kawy, kawa nie palona, keczup, keks ryżowy, zagęszczacze do kiełbas, kleik spożywczy na bazie mleka, krakersy, krem angielski, kukurydza mielona i prażona, pop-corn, mąka kukurydziana, płatki kukurydziane, ziarna kukurydziane, kasza kuskus, lody spożywcze, środki wiążące do celów spożywczych, lody spożywcze w proszku, lód, lukrecja cukiernicza, majonezy, makaroniki, makarony, maltoza, marcepan, mąka spożywcza, potrawy na bazie mąki, melasa, syrop z melasy, mięta do wyrobów cukierniczych, pasta migdałowa, miód, mleczko pszczele spożywcze, muesli, musztarda, naleśniki, ocet, kasza z owsa, owies: gnieciony, łuskany, płatki owsiane, paszteciki, pieprz, piernik, ocet piwny, sosy: mięsne, pomidorowe, sojowe, przyprawy, pralinki, propolis spożywczy, mączka z roślin strączkowych, ryż, sól: selerowa, czosnkowa, skrobia do celów spożywczych, przyprawy smakowe, mąka sojowa, sól kuchenna i do konserwowania żywności, spaghetti, substytuty kawy, suchary,

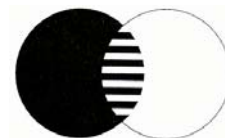
szafran do celów spożywczych, wafle, wanilia, wanilina, wodorosty-przyprawa, wyroby cukiernicze, ziele angielskie, mąka ziemniaczana, **31** buraki, cebula, chleb świętojański, chmiel, korzenie cykori, cytryny, dynie, odpady gorzelnian-pasza dla zwierząt, groch świeży, grzyby świeże, skorupiaki żywe, ikra rybia, jagody, jagody jałowca, jęczmień, kasztany jadalne świeże, orzechy kokosowe, orzechy kola, korzenie spożywcze, pulpa owocowa, kukurydza, langusty, raki, łupiny orzechów kokosowych, makuchy, migdały-owoce, nasiona-ziarna, ogórki, oliwki świeże, orzechy laskowe, orzeszki arachidowe, otręby zbożowe, owies, owoce świeże, pory, pszenica, rabarbar, ryż nieprzetworzony, sałata, sezam, sól, soczewica świeża, trufle świeże, warzywa świeże, winogrona, ziemniaki, żyto, **32** napoje bezalkoholowe, soki warzywne do sporządzania potraw, bezalkoholowe wyciągi z owoców, aperitify, ekstrakty owocowe, koktajle, esencje i syropy do produkcji napoi, wody gazowane, preparaty do produkcji wód gazowanych, piwo, lemoniady, syropy do lemoniad, preparaty do sporządzania likierów, woda litowa, mleko: migdałowe, arachidowe, produkty do wytwarzania wody mineralnej, woda mineralna, pastylki i proszki do napojów musujących, napoje izotoniczne, nektary owocowe, napoje z soków owocowych, soki owocowe, wyciągi z owoców, sok pomidorowy, woda selcerska, soki warzywne, sorbety napoje, woda stołowa.

(111) **150415** (220) 1999 11 23 (210) 210074
(151) 2003 12 03
(732) MasterCard International Incorporated, Purchase, US.
(540) MASTERCARD

(510), (511) **09** sprzęt komputerowy, oprogramowanie komputerowe i programy komputerowe, sprzęt komputerowy i oprogramowanie do szyfrowania, klucze do szyfrowania, cyfrowe certyfikaty, cyfrowe podpisy, oprogramowanie do zabezpieczenia składów danych oraz wyszukiwania i transmisji poufnych informacji klienta używanych przez osoby, instytucje bankowe i finansowe, magnetycznie kodowane karty i karty zawierające płytki obwodów scalonych (karty „inteligentne”), karty obciążeniowe, karty bankowe, karty kredytowe, karty debetowe karty płatnicze, czytniki kart, oprogramowanie komputerowe dla umożliwienia kartom „inteligentnym” współdziałanie z terminalami i czytnikami, sprzęt telekomunikacyjny, terminale punktów sprzedaży i oprogramowanie komputerowe do transmitowania, wyświetlania i pamiętania transakcji, do identyfikacji i do informacji finansowej używanej przez służby finansowe, bankowość i przemysł telekomunikacyjny, transpondery jako urządzenia do identyfikacji częstotliwości radiowych, weryfikująca aparatura elektroniczna do weryfikacji autentyczności kart obciążeniowych, kart bankowych, kart kredytowych, kart debetowych i kart płatniczych, **16** papier, tektura i wyroby z tych materiałów, nie ujęte w innych klasach, druki, materiały introligatorskie, fotografie, materiały piśmienne, kleje do materiałów piśmiennych lub do celów domowych, materiały przeznaczone dla artystów, pędzle malarskie, maszyny do pisania i sprzęt biurowy (z wyjątkiem mebli), materiały szkoleniowe i instruktażowe (z wyjątkiem aparatów), materiały z tworzyw sztucznych do pakowania (nie ujęte w innych klasach), czcionki drukarskie, matryce, publikacje drukowane, ulotki, broszury, gazety, czasopisma i magazyny, druki, wszystkie odnoszące się do bankowości, **35** reklama, zarządzanie biznesem, administrowanie biznesem, czynności biurowe, asystowanie w zarządzaniu w zakresie handlowym, przemysłowym i biznesowym, oszacowania biznesowe, usługi doradcze dla zarządzania biznesem, badania rynku, studia marketingowe, dostarczanie informacji statystycznej (biznesowej), prowadzenia księgowości, badania w zakresie biznesu, usługi dotyczące „public relations”, publikowanie tekstów reklamowych, wydawanie/wypuszczanie ulotek reklamowych, zapewnianie warunków do organizowania i prowadzenie wystaw w celach handlowych lub reklamowych, prowadzenie profesjonalnych konsultacji z zakresu marketingu i rozwoju biznesu, **36** usługi finansowe, usługi bankowe i kredytowe, usługi związane z zaopatrzeniem w karty kredytowe, karty debetowe, karty obciążeniowe i karty przedpłatowe o pamiętanej wartości, usługi dotyczące elektronicznej portmonetki o pamięta-

nej wartości, usługi dotyczące umożliwiania elektronicznych transferów funduszy i walut, usługi dotyczące płatności elektronicznych, usługi dotyczące przedpłatanych kart rozmów telefonicznych, usługi finansowe związane z wydatkowaniem gotówki, usługi związane z regulowaniem i autoryzowaniem transakcji, wykonywanie usług dotyczących kart debetowych i kredytowych za pomocą urządzeń do identyfikacji częstotliwości radiowych (transponderów), usługi dotyczące ubezpieczeń podróży, usługi weryfikacji czeków, usługi związane z emitowaniem/wypuszczaniem i wykupywaniem/opłacaniem odnoszącym się do czeków podróży i voucherów podróży, przygotowywania stanów kont, usługi doradcze dotyczące wszystkich w/w usług, **38** usługi telekomunikacyjne, usługi telekomunikacyjne oparte o internet, usługi przekazywania danych, usługi świadczenia informacji typu „on-line”, transmisje danych na drodze elektronicznej poprzez globalną zdalną sieć przetwarzania danych, także internet, usługi związane z transmisją, dostarczaniem lub wyświetlaniem informacji z komputerowego banku danych lub poprzez internet, transmisje danych przez łącza telefoniczne metodą elektronicznego obrazu, **39** usługi transportowe, aranżowanie rejsów, wynajem samochodów, wynajem miejsc parkingowych, dostawy towarów, magazynowanie towarów, transportowanie towarów, opakowywanie i pakowanie towarów, dostarczanie paczek, dystrybucja paczek, usługi przeprowadzkowe oraz dotyczące wywozu, usługi biur turystycznych, aranżowanie wycieczek, usługi kurierskie, usługi przewodnickie, dokonywanie ubezpieczeń dotyczących podróży, dokonywanie rezerwacji podróży, usługi dotyczące towarzyszenia/eskortowania podróży, usługi transportowe dla podróży, aranżowania podróży, **40** usługi drukarskie, **41** usługi dotyczące tłumaczeń, zapewnianie warunków do organizowania i prowadzenia wystaw związanych z kulturą lub edukacją, **42** usługi prawne, prowadzenie badań naukowych i przemysłowych, prowadzenie konsultacji architektonicznych, projektowanie opakowań, programowanie komputerowe, umożliwianie dla wielu użytkowników dostępu do zabezpieczonych komputerowych sieci informacyjnych w celu transferu i rozpowszechniania zasobów informacji z zakresu usług finansowych, **43** aprowizowanie w żywność i napoje, usługi związane z tymczasowym zakwaterowaniem, turystyczne usługi zakwaterowaniowe, usługi domowe dla osób nieczynnych zawodowo polegające na przygotowywaniu posiłków, prowadzenie restauracji, prowadzenie kawiarni, prowadzenie kafeterii, usługi agencji podróży do rezerwowania mieszkań/miejsc noclegowych, zapewnianie warunków lokalizacyjnych do odbywania zawodowych spotkań grupowych, **44** usługi pielęgniarstwa, w tym domowe usługi pielęgniarstwa, świadczenie opieki medycznej, higienicznej i związanej z pielęgnacją urody, usługi weterynaryjne i rolnicze, **45** usługi biur matrymonialnych.

(111) **150416** (220) 1999 11 23 (210) 210075
(151) 2003 12 03
(732) MasterCard International Incorporated, Purchase, US.
(540)



(531) 26.1, 26.11
(510), (511) **09** sprzęt komputerowy, oprogramowanie komputerowe i programy komputerowe, sprzęt komputerowy i oprogramowanie do szyfrowania, klucze do szyfrowania, cyfrowe certyfikaty, cyfrowe podpisy, oprogramowanie do zabezpieczenia składów danych oraz wyszukiwania i transmisji poufnych informacji klienta używanych przez osoby, instytucje bankowe i finansowe, magnetycznie kodowane karty i karty zawierające płytki obwodów scalonych (karty „inteligentne”), karty obciążeniowe, karty bankowe, karty kredytowe, karty debetowe karty płatnicze, czytniki kart, oprogramowanie komputerowe dla umożliwienia kartom „inteligentnym” współdziałanie z terminalami i czytnikami,

sprzęt telekomunikacyjny, terminale punktów sprzedaży i oprogramowanie komputerowe do transmitowania, wyświetlania i pamiętania transakcji, do identyfikacji i do informacji finansowej używanej przez służby finansowe, bankowość i przemysł telekomunikacyjny, transpondery jako urządzenia do identyfikacji częstotliwości radiowych, weryfikująca aparatura elektroniczna do weryfikacji autentyczności kart obciążeniowych, kart bankowych, kart kredytowych, kart debetowych i kart płatniczych, **16** papier, tektura i wyroby z tych materiałów, nie ujęte w innych klasach, druki, materiały introligatorskie, fotografie, materiały piśmienne, kleje do materiałów piśmiennych lub do celów domowych, materiały przeznaczone dla artystów, pędzle malarskie, maszyny do pisania i sprzęt biurowy (z wyjątkiem mebli), materiały szkoleniowe i instruktażowe (z wyjątkiem aparatów), materiały z tworzyw sztucznych do pakowania (nie ujęte w innych klasach), czcionki drukarskie, matryce, publikacje drukowane, ulotki, broszury, gazety, czasopisma i magazyny, druki, wszystkie odnoszące się do bankowości, **35** reklama, zarządzanie biznesem, administrowanie biznesem, czynności biurowe, asystowanie w zarządzaniu w zakresie handlowym, przemysłowym i biznesowym, oszacowania biznesowe, usługi doradcze dla zarządzania biznesem, badania rynku, studia marketingowe, dostarczanie informacji statystycznej (biznesowej), prowadzenia księgowości, badania w zakresie biznesu, usługi dotyczące „public relations”, publikowanie tekstów reklamowych, wydawanie/wypuszczanie ulotek reklamowych, zapewnianie warunków do organizowania i prowadzenie wystaw w celach handlowych lub reklamowych, prowadzenie profesjonalnych konsultacji z zakresu marketingu i rozwoju biznesu, **36** usługi finansowe, usługi bankowe i kredytowe, usługi związane z zaopatrywaniem w karty kredytowe, karty debetowe, karty obciążeniowe i karty przedpłatowe o pamiętanej wartości, usługi dotyczące elektronicznej portmonetki o pamiętanej wartości, usługi dotyczące umożliwiania elektronicznych transferów funduszy i walut, usługi dotyczące płatności elektronicznych, usługi dotyczące przedpłacanych kart rozmów telefonicznych, usługi finansowe związane z wydatkowaniem gotówki, usługi związane z regulowaniem i autoryzowaniem transakcji, wykonywanie usług dotyczących kart debetowych i kredytowych za pomocą urządzeń do identyfikacji częstotliwości radiowych (transponderów), usługi dotyczące ubezpieczeń podróży, usługi weryfikacji czeków, usługi związane z emitowaniem/wypuszczaniem i wykupywaniem/opłacaniem odnoszącym się do czeków podróży i voucherów podróży, przygotowywania stanów kont, usługi doradcze dotyczące wszystkich w/w usług, **38** usługi telekomunikacyjne, usługi telekomunikacyjne oparte o internet, usługi przekazywania danych, usługi świadczenia informacji typu „on-line”, transmisje danych na drodze elektrycznej poprzez globalną zdalną sieć przetwarzania danych, także internet, usługi związane z transmisją, dostarczaniem lub wyświetlaniem informacji z komputerowego banku danych lub poprzez internet, transmisje danych przez łącza telefoniczne metodą elektronicznego obrazu, **39** usługi transportowe, aranżowanie rejsów, wynajem samochodów, wynajem miejsc parkingowych, dostawy towarów, magazynowanie towarów, transportowanie towarów, opakowywanie i pakowanie towarów, dostarczanie paczek, dystrybucja paczek, usługi przeprowadzkowe oraz dotyczące wywozu, usługi biur turystycznych, aranżowanie wycieczek, usługi kurierskie, usługi przewodnickie, dokonywanie ubezpieczeń dotyczących podróży, dokonywanie rezerwacji podróży, usługi dotyczące towarzyszenia/eskortowania podróży, usługi transportowe dla podróży, aranżowania podróży, **40** usługi drukarskie, **41** usługi dotyczące tłumaczeń, zapewnianie warunków do organizowania i prowadzenia wystaw związanych z kulturą lub edukacją, **42** usługi prawne, prowadzenie badań naukowych i przemysłowych, prowadzenie konsultacji architektonicznych, projektowanie opakowań, programowanie komputerowe, umożliwianie dla wielu użytkowników dostępu do zabezpieczonych komputerowych sieci informacyjnych w celu transferu i rozpowszechniania zasobów informacji z zakresu usług finansowych, **43** aprowizowanie w żywność i napoje, usługi związane z tymczasowym zakwaterowaniem, turystyczne usługi zakwaterowaniowe, usługi domowe dla osób nieczynnych zawodowo polegające na przygoto-

waniu posiłków, prowadzenie restauracji, prowadzenie kawiarni, prowadzenie kafeterii, usługi agencji podróży do rezerwowania mieszkań/miejsc noclegowych, zapewnianie warunków lokalizacyjnych do odbywania zawodowych spotkań grupowych, **44** usługi pielęgniarstwa, w tym domowe usługi pielęgniarstwa, świadczenie opieki medycznej, higienicznej i związanej z pielęgnacją urody, usługi weterynaryjne i rolnicze, **45** usługi biur matrymonialnych.

(111) **150417** (220) 2000 05 05 (210) 218040

(151) 2003 11 18

(732) AROT Polska Spółka z o.o., Leszno, PL.

(540) DROKAN

(510), (511) **06** budowlane materiały metalowe: rury, kolanka do rur, rurki, kształtki, rury rozgałęźne, zawory, króćce, złączki, osłony do rur, system kanalizacyjny: rury, kolanka do rur, rurki, kształtki, rury rozgałęźne do kanalizacji, zawory, króćce, złączki, osłony do rur kanalizacji oraz zbiorniki, przewody do kanalizacji metalowe, przewody nieelektryczne, przewody rurowe metalowe, pojedyncze drobne wyroby metalowe, zbiorniki, przewody wodociągowe metalowe, **17** materiały izolacyjne, rury elastyczne (połączenia rurowe) niemetalowe, króćce, złączki do rur niemetalowe, przewody giętkie niemetalowe, przewody rurowe niemetalowe, system kanalizacyjny: rury, kolanka do rur, rurki, kształtki, rury rozgałęźne do kanalizacji, króćce, złączki, osłony do rur kanalizacji oraz zbiorniki, przewody do kanalizacji niemetalowe, **19** budowlane materiały niemetalowe, połączenia rurowe i rury sztywne stosowane w budownictwie niemetalowe.

(111) **150418** (220) 2000 05 05 (210) 218041

(151) 2003 11 18

(732) AROT Polska Spółka z o.o., Leszno, PL.

(540) DV

(510), (511) **06** budowlane materiały metalowe: rury, kolanka do rur, rurki, kształtki, rury rozgałęźne, zawory, króćce, złączki, osłony do rur, system kanalizacyjny: rury, kolanka do rur, rurki, kształtki, rury rozgałęźne do kanalizacji, zawory, króćce, złączki, osłony do rur kanalizacji oraz zbiorniki, przewody do kanalizacji metalowe, przewody nieelektryczne, przewody rurowe metalowe, pojedyncze drobne wyroby metalowe, zbiorniki, przewody wodociągowe metalowe, **17** materiały izolacyjne, rury elastyczne (połączenia rurowe) niemetalowe, króćce, złączki do rur niemetalowe, przewody giętkie niemetalowe, przewody rurowe niemetalowe, system kanalizacyjny: rury, kolanka do rur, rurki, kształtki, rury rozgałęźne do kanalizacji, króćce, złączki, osłony do rur kanalizacji oraz zbiorniki, przewody do kanalizacji niemetalowe, **19** budowlane materiały niemetalowe, połączenia rurowe i rury sztywne stosowane w budownictwie niemetalowe.

(111) **150419** (220) 2000 06 23 (210) 220375

(151) 2004 02 16

(732) HSK DATA Ltd. Spółka z o.o., Kraków, PL.

(540)



Kolory znaku: czerwony, pomarańczowy, czarny

(531) 27.5, 29.1

(510), (511) **09** osprzęt elektryczny, okablowanie do maszyn i urządzeń, aparatura do przetwarzania informacji, komputery oraz wyposażenie dodatkowe komputerów, sieci komputerowe, interfejsy, urządzenia peryferyjne do komputerów, urządzenia filtrujące do komputerów, sterowniki elektroniczne, sieci komputerowe, światłowody, urządzenia transmisji danych do systemów komputerowych.

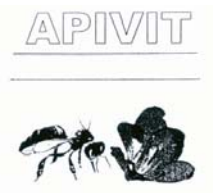
(111) **150420** (220) 2000 06 26 (210) 220458
 (151) 2004 01 28
 (732) Tatrzańskie Przedsiębiorstwo Komunalne TESKO Sp. z o.o., Zakopane, PL.
 (540)



Kolory znaku: żółty, niebieski
 (531) 6.1, 24.13, 27.5, 29.1
 (510), (511) **11** instalacje do oświetlania dróg, **37** obsługa i naprawy samochodów i sprzętu transportowego, budowa i renowacja nawierzchni dróg, **39** transport i składowanie odpadów, transport sanitarny.

(111) **150421** (220) 1998 06 21 (210) 188561
 (151) 2003 12 03
 (732) PARAMO POLSKA Spółka z o.o., Reńska Wieś, PL.
 (540) REFLEXOL
 (510), (511) **17** materiały izolacyjne, lakiery i farby izolacyjne, emulsje, dyspersje, roztwory i masy asfaltowe dla izolacji, taśmy izolacyjne, tkaniny izolacyjne, mieszaniny przeciwwilgotnościowe.

(111) **150422** (220) 2000 03 07 (210) 214951
 (151) 2003 11 18
 (732) OKRĘGOWA SPÓŁDZIELNIA PSZCZELARSKA, Poznań, PL.
 (540)



(531) 3.13, 5.5, 27.5
 (510), (511) **05** mleczko pszczele dla celów leczniczych, **30** mleczko pszczele spożywcze, miody pszczele, miody wzbogacone ziołami, miody wzbogacone produktami pszczelimi, propolis.

(111) **150423** (220) 2000 06 26 (210) 220469
 (151) 2004 01 26
 (732) DRAGONGAZ Spółka z o.o., Wrocław, PL.
 (540)



Kolory znaku: żółty, czerwony, zielony
 (531) 4.3, 19.1, 24.1, 27.5, 29.1
 (510), (511) **04** gaz płynny: propan techniczny, propan-butan techniczny.

(111) **150424** (220) 2000 06 26 (210) 220473
 (151) 2004 01 26
 (732) Kompania Tytoniowa MERKURY Spółka z o.o., Poddębice, PL.

(540)



Kolory znaku: biały, złoty, niebieski, brązowy, jasnobrązowy
 (531) 24.1, 27.5, 29.1
 (510), (511) **34** papierosy.

(111) **150425** (220) 2000 06 26 (210) 220474
 (151) 2004 01 26
 (732) Kompania Tytoniowa MERKURY Spółka z o.o., Poddębice, PL.
 (540)



Kolory znaku: biały, złoty, czerwony, czarny
 (531) 1.1, 24.1, 27.5, 29.1
 (510), (511) **34** papierosy.

(111) **150426** (220) 2000 06 26 (210) 220479
 (151) 2004 01 26
 (732) Przedsiębiorstwo Produkcyjno-Handlowe „SYSTEM ITAL” Grzegorz Czajczyński, Kalisz, PL.
 (540)



(531) 26.4, 27.5
 (510), (511) **20** meble, w tym meble domowe, biurowe, sypialnie, meble hotelowe, zestawy wypoczynkowe, komody, regały, stoły, ławy, stoliki okolicznościowe, biurka, lustra, materace, wieszaki, meble do siedzenia, a mianowicie krzesła, krzesła łączone, krzesła o konstrukcji metalowej, taborety, krzesła barowe, fotele, fotele biurowe, fotele na kółkach, siedzenia metalowe, pufy, ławki wieloosobowe z pojedynczymi siedzeniami, ławki wieloosobowe łamane, w tym łączone ze stolikiem, krzesła łączone z blatami do pisania, krzesła łączone ze stolikiem.

(111) **150427** (220) 2000 06 26 (210) 220480
 (151) 2004 01 28
 (732) MASPEX WADOWICE Spółka z o.o., Wadowice, PL.
 (510), (511) **32** soki owocowe, soki warzywne, soki wieloowocowe, soki wielowarzywne, soki przecierowe, soki 100%, soki owocowo-warzywne, napoje, napoje owocowe, napoje wieloowocowe, nektary, syropy, napoje bezalkoholowe, wody mineralne, wody gazowane, wody niegazowane.

(111) **150428** (220) 2000 06 28 (210) 220482
 (151) 2004 01 26
 (732) Akademia Bezpieczeństwa Ruchu Drogowego „BRD”, Szczecin, PL.

(540)



Kolory znaku: niebieski, żółty, biały, czerwony, czarny, popielaty
(531) 18.1, 26.1, 26.4, 27.5, 29.1

(510), (511) **41** usługi prowadzone w akademii edukacyjnej w zakresie organizacji, naboru i prowadzenia kursów, szkoleń dotyczących nauki i doskonalenia kierowania pojazdami, organizacja i prowadzenie kursów, seminariów, sympozjów i konferencji w zakresie bezpieczeństwa ruchu drogowego, obsługi pojazdów, udzielania pomocy przedlekarskiej, prowadzenie konkursów dotyczących bezpiecznych metod obsługi pojazdów i poruszania się samochodów i pieszych w ruchu ulicznym, organizacja treningów i pokazów bezpiecznej jazdy pojazdami, organizowanie zawodów sportowych, dotyczących pojazdów samochodowych, motocykli i rowerów.

(111) **150429** (220) 2000 06 28 (210) 220538
(151) 2004 01 28
(732) Cognos Incorporated, Ottawa, CA.
(540) POWERHOUSE
(510), (511) **09** oprogramowanie komputerowe.

(111) **150430** (220) 2000 06 28 (210) 220539
(151) 2004 01 28
(732) Cognos Incorporated, Ottawa, CA.
(540) IMPROMPTU
(510), (511) **09** programy komputerowe.

(111) **150431** (220) 2000 06 28 (210) 220540
(151) 2004 01 28
(732) Cognos Incorporated, Ottawa, CA.
(540) POWERPLAY
(510), (511) **09** programy komputerowe.

(111) **150432** (220) 2000 06 27 (210) 220544
(151) 2004 01 28
(732) BALAKOM a.s., Opava - Komarov, CZ.
(540) luxfun
(510), (511) **02** farby i lakiery koloryzujące do drewna, farby i lakiery koloryzujące antygrzybiczne i antibakteryjne do drewna, rozcieńczalniki do tych farb i lakierów.

(111) **150433** (220) 2000 06 29 (210) 220571
(151) 2004 02 10
(732) Esprit International, New York, US.
(540) ESPRIT
(510), (511) **16** papier i wyroby z papieru w tym wykroje z papieru do robienia odzieży, druki, publikacje, książki, notesy, książki adresowe i terminarze, instrumenty i przybory do pisania i rysowania, papeteria, **28** gry i przedmioty do zabawy w tym balony do zabawy, artykuły gimnastyczne i sportowe, ozdoby choinkowe.

(111) **150434** (220) 2000 06 29 (210) 220573
(151) 2004 01 28
(732) Sava Tires d.o.o., Kranj, SI.
(540) ESKIMO
(510), (511) **12** opony.

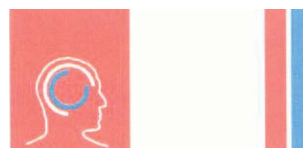
(111) **150435** (220) 2000 06 29 (210) 220652
(151) 2004 01 08

(732) Przedsiębiorstwo Handlowo-Usługowe „AMPOL MEROL”
Stefania Smoleńska, Jan Smoleński, Wąbrzeźno, PL.

(540) OGRÓD-START
(510), (511) **01** nawozy rolnicze.

(111) **150436** (220) 2000 06 29 (210) 220653
(151) 2004 01 08
(732) Przedsiębiorstwo Handlowo-Usługowe „AMPOL MEROL”
Stefania Smoleńska, Jan Smoleński, Wąbrzeźno, PL.
(540) STARTOWY
(510), (511) **01** nawozy rolnicze.

(111) **150437** (220) 2000 06 29 (210) 220660
(151) 2004 01 08
(732) BIOFARM Spółka z ograniczoną odpowiedzialnością,
Poznań, PL.
(540)



Kolory znaku: biały, czerwony, niebieski
(531) 2.1, 2.3, 25.5, 29.1
(510), (511) **05** produkty farmaceutyczne: leki, środki dezynfekcyjne, odkażające, środki pomocnicze do użytku medycznego, produkty weterynaryjne, dietetyczne środki medyczne, produkty sanitarne: materiały opatrunkowe, plastry, podpaski higieniczne, żywność dla niemowląt.

(111) **150438** (220) 2000 06 29 (210) 220661
(151) 2004 01 08
(732) BIOFARM Spółka z ograniczoną odpowiedzialnością,
Poznań, PL.
(540)



Kolory znaku: fioletowy, żółty, czerwony
(531) 19.13, 25.5, 26.11, 29.1
(510), (511) **05** produkty farmaceutyczne: leki, środki dezynfekcyjne, odkażające, środki pomocnicze do użytku medycznego, produkty weterynaryjne, dietetyczne środki medyczne, produkty sanitarne: materiały opatrunkowe, plastry, podpaski higieniczne, żywność dla niemowląt.

(111) **150439** (220) 2000 06 29 (210) 220663
(151) 2004 01 19
(732) SABA Polska Spółka z o.o., Swarzędz, PL.
(540) saba
(510), (511) **01** produkty chemiczne stosowane w przemyśle, kleje stosowane w przemyśle, kleje inne niż do papieru lub do użytku domowego, kleje do: obuwia, płytek ściennych, mebli, tapet, **35** prowadzenie sieci sklepów i hurtowni w zakresie towarów wymienionych w wykazie klasa: 1.

(111) **150440** (220) 2000 06 29 (210) 220674
(151) 2004 01 19
(732) „BOLS” Spółka z ograniczoną odpowiedzialnością,
Oborniki Wlkp., PL.

(540) (znak przestrzenny)



(531) 19.7

(510), (511) **33** napoje alkoholowe.(111) **150441** (220) 2000 06 28 (210) 220511

(151) 2004 01 28

(732) Mars, Inc., McLean, US.

(540) Pedigree Complete Menu

(510), (511) **31** rolnicze, ogrodnicze i leśne produkty, ziarna i nasiona, wszystkie zawarte w tej klasie, żywe zwierzęta, ptaki i ryby, żywność dla zwierząt, ptaków i ryb, słoń, skorupa mątwy, kości dla psów, ściółka dla zwierząt, świeże warzywa i świeże owoce, ciastka ryżowe dla psów oraz preparaty stosowane jako dodatki do tych pokarmów.

(111) **150442** (220) 2000 06 30 (210) 220701

(151) 2004 01 19

(732) Zakład Produkcyjno-Handlowo-Usługowy „ASPROD” Spółka z o.o., Kliniska Wielkie, PL.

(540) bułka jagiellonka

(510), (511) **30** pieczywo pszenne.(111) **150443** (220) 2000 07 03 (210) 220833

(151) 2003 12 15

(732) MULTICO Spółka z o.o., Warszawa, PL.

(540) CYBERKRAK

(510), (511) **35** usługi w zakresie internetowej informacji handlowej i doradztwa handlowego, internetowej informacji i doradztwa o różnego rodzaju usługach i różnego rodzaju działalności gospodarczej, usługi w zakresie internetowej informacji o komunikacji miejskiej, międzymiastowej i międzynarodowej, o kinach, teatrach, hotelach, restauracjach, usługach medycznych i aptekach, usługi w zakresie internetowej informacji o wynajmie miejsc parkingowych, wynajmie pojazdów i innych sprzętów, usługi w zakresie reklamy internetowej, **41** usługi w zakresie publikowania w internecie tekstów innych niż teksty reklamowe i informacyjne.

(111) **150444** (220) 2000 07 03 (210) 220837

(151) 2003 12 17

(732) MULTICO Spółka z o.o., Warszawa, PL.

(540) CYBERMAZURY

(510), (511) **35** usługi w zakresie internetowej informacji handlowej i doradztwa handlowego, internetowej informacji i doradztwa o różnego rodzaju usługach i różnego rodzaju działalności gospodarczej, usługi w zakresie internetowej informacji o komunikacji miejskiej, międzymiastowej i międzynarodowej, o kinach, teatrach, hotelach, restauracjach, usługach medycznych i aptekach, usługi w zakresie internetowej informacji o wynajmie miejsc parkingowych, wynajmie pojazdów i innych sprzętów, usługi w zakresie reklamy internetowej, **41** usługi w zakresie publikowania w internecie tekstów innych niż teksty reklamowe i informacyjne.

(111) **150445** (220) 2000 07 03 (210) 220838

(151) 2003 12 15

(732) MULTICO Spółka z o.o., Warszawa, PL.

(540) CYBERWROC

(510), (511) **35** usługi w zakresie internetowej informacji handlowej i doradztwa handlowego, internetowej informacji i doradztwa

o różnego rodzaju usługach i różnego rodzaju działalności gospodarczej, usługi w zakresie internetowej informacji o komunikacji miejskiej, międzymiastowej i międzynarodowej, o kinach, teatrach, hotelach, restauracjach, usługach medycznych i aptekach, usługi w zakresie internetowej informacji o wynajmie miejsc parkingowych, wynajmie pojazdów i innych sprzętów, usługi w zakresie reklamy internetowej, **41** usługi w zakresie publikowania w internecie tekstów innych niż teksty reklamowe i informacyjne.

(111) **150446** (220) 2000 07 03 (210) 220839

(151) 2003 12 15

(732) MULTICO Spółka z o.o., Warszawa, PL.

(540) CYBERSILESIA

(510), (511) **35** usługi w zakresie internetowej informacji handlowej i doradztwa handlowego, internetowej informacji i doradztwa o różnego rodzaju usługach i różnego rodzaju działalności gospodarczej, usługi w zakresie internetowej informacji o komunikacji miejskiej, międzymiastowej i międzynarodowej, o kinach, teatrach, hotelach, restauracjach, usługach medycznych i aptekach, usługi w zakresie internetowej informacji o wynajmie miejsc parkingowych, wynajmie pojazdów i innych sprzętów, usługi w zakresie reklamy internetowej, **41** usługi w zakresie publikowania w internecie tekstów innych niż teksty reklamowe i informacyjne.

(111) **150447** (220) 2000 07 03 (210) 220840

(151) 2003 12 15

(732) MULTICO Spółka z o.o., Warszawa, PL.

(540) CYBERKAROLINKA

(510), (511) **35** usługi w zakresie internetowej informacji handlowej i doradztwa handlowego, internetowej informacji i doradztwa o różnego rodzaju usługach i różnego rodzaju działalności gospodarczej, usługi w zakresie internetowej informacji o komunikacji miejskiej, międzymiastowej i międzynarodowej, o kinach, teatrach, hotelach, restauracjach, usługach medycznych i aptekach, usługi w zakresie internetowej informacji o wynajmie miejsc parkingowych, wynajmie pojazdów i innych sprzętów, usługi w zakresie reklamy internetowej, **41** usługi w zakresie publikowania w internecie tekstów innych niż teksty reklamowe i informacyjne.

(111) **150448** (220) 2000 07 03 (210) 220841

(151) 2003 12 15

(732) MULTICO Spółka z o.o., Warszawa, PL.

(540) CYBERNEPTUN

(510), (511) **35** usługi w zakresie internetowej informacji handlowej i doradztwa handlowego, internetowej informacji i doradztwa o różnego rodzaju usługach i różnego rodzaju działalności gospodarczej, usługi w zakresie internetowej informacji o komunikacji miejskiej, międzymiastowej i międzynarodowej, o kinach, teatrach, hotelach, restauracjach, usługach medycznych i aptekach, usługi w zakresie internetowej informacji o wynajmie miejsc parkingowych, wynajmie pojazdów i innych sprzętów, usługi w zakresie reklamy internetowej, **41** usługi w zakresie publikowania w internecie tekstów innych niż teksty reklamowe i informacyjne.

(111) **150449** (220) 2000 07 03 (210) 220842

(151) 2003 12 15

(732) MULTICO Spółka z o.o., Warszawa, PL.

(540) CYBERKUJAWY

(510), (511) **35** usługi w zakresie internetowej informacji handlowej i doradztwa handlowego, internetowej informacji i doradztwa o różnego rodzaju usługach i różnego rodzaju działalności gospodarczej, usługi w zakresie internetowej informacji o komunikacji miejskiej, międzymiastowej i międzynarodowej, o kinach, teatrach, hotelach, restauracjach, usługach medycznych i aptekach, usługi w zakresie internetowej informacji o wynajmie miejsc parkingowych, wynajmie pojazdów i innych sprzętów, usługi w zakresie reklamy internetowej, **41** usługi w zakresie publikowania w internecie tekstów innych niż teksty reklamowe i informacyjne.

(111) **150450** (220) 2000 07 03 (210) 220843
 (151) 2003 12 15
 (732) MULTICO Spółka z o.o., Warszawa, PL.
 (540) CYBERKARPATY
 (510), (511) **35** usługi w zakresie internetowej informacji handlowej i doradztwa handlowego, internetowej informacji i doradztwa o różnego rodzaju usługach i różnego rodzaju działalności gospodarczej, usługi w zakresie internetowej informacji o komunikacji miejskiej, międzymiastowej i międzynarodowej, o kinach, teatrach, hotelach, restauracjach, usługach medycznych i aptekach, usługi w zakresie internetowej informacji o wynajmie miejsc parkingowych, wynajmie pojazdów i innych sprzętów, usługi w zakresie reklamy internetowej, **41** usługi w zakresie publikowania w internecie tekstów innych niż teksty reklamowe i informacyjne.

(111) **150451** (220) 2000 06 30 (210) 220694
 (151) 2004 01 19
 (732) Przedsiębiorstwo Produkcyjno-Handlowo-Usługowe Mebli Tapicerowanych „KANITA” Wiesław Mucha, Olkusz, PL.
 (540)



Kolory znaku: czerwony
 (531) 24.9, 27.5, 29.1
 (510), (511) **20** meble - w szczególności meble tapicerowane, w tym meble pokojowe, kuchenne, biurowe, szkolne i ogrodowe.

(111) **150452** (220) 2000 07 03 (210) 220844
 (151) 2003 12 15
 (732) MULTICO Spółka z o.o., Warszawa, PL.
 (540) CYBERPODLASIE
 (510), (511) **35** usługi w zakresie internetowej informacji handlowej i doradztwa handlowego, internetowej informacji i doradztwa o różnego rodzaju usługach i różnego rodzaju działalności gospodarczej, usługi w zakresie internetowej informacji o komunikacji miejskiej, międzymiastowej i międzynarodowej, o kinach, teatrach, hotelach, restauracjach, usługach medycznych i aptekach, usługi w zakresie internetowej informacji o wynajmie miejsc parkingowych, wynajmie pojazdów i innych sprzętów, usługi w zakresie reklamy internetowej, **41** usługi w zakresie publikowania w internecie tekstów innych niż teksty reklamowe i informacyjne.

(111) **150453** (220) 2000 07 03 (210) 220845
 (151) 2003 12 15
 (732) MULTICO Spółka z o.o., Warszawa, PL.
 (540) CYBERLECH
 (510), (511) **35** usługi w zakresie internetowej informacji handlowej i doradztwa handlowego, internetowej informacji i doradztwa o różnego rodzaju usługach i różnego rodzaju działalności gospodarczej, usługi w zakresie internetowej informacji o komunikacji miejskiej, międzymiastowej i międzynarodowej, o kinach, teatrach, hotelach, restauracjach, usługach medycznych i aptekach, usługi w zakresie internetowej informacji o wynajmie miejsc parkingowych, wynajmie pojazdów i innych sprzętów, usługi w zakresie reklamy internetowej, **41** usługi w zakresie publikowania w internecie tekstów innych niż teksty reklamowe i informacyjne.

(111) **150454** (220) 2000 07 03 (210) 220846
 (151) 2003 12 15
 (732) MULTICO Spółka z o.o., Warszawa, PL.
 (540) CYBERŁODZ
 (510), (511) **35** usługi w zakresie internetowej informacji handlowej i doradztwa handlowego, internetowej informacji i doradztwa o różnego rodzaju usługach i różnego rodzaju działalności gospodarczej, usługi w zakresie internetowej informacji o komunikacji

miejskiej, międzymiastowej i międzynarodowej, o kinach, teatrach, hotelach, restauracjach, usługach medycznych i aptekach, usługi w zakresie internetowej informacji o wynajmie miejsc parkingowych, wynajmie pojazdów i innych sprzętów, usługi w zakresie reklamy internetowej, **41** usługi w zakresie publikowania w internecie tekstów innych niż teksty reklamowe i informacyjne.

(111) **150455** (220) 2000 07 05 (210) 220871
 (151) 2004 02 05
 (732) „Herbapol - Lublin” S.A., Lublin, PL.
 (540) KLIMAFEMIN
 (510), (511) **05** produkty farmaceutyczne.

(111) **150456** (220) 2000 07 11 (210) 221204
 (151) 2004 02 10
 (732) Aakerman Foods Spółka z o.o., Gdynia, PL.
 (540)



Kolory znaku: czarny, złoty, biały
 (531) 7.1, 7.5, 26.1, 27.5, 29.1
 (510), (511) **29** ryby, skorupiaki i mięczaki surowe, półprzetworzone i gotowe wyroby z nich, **40** usługi obróbki i przetwórstwa ryb, skorupiaków i mięczaków.

(111) **150457** (220) 2000 07 13 (210) 221244
 (151) 2004 01 21
 (732) Przedsiębiorstwo Produkcyjno-Handlowo-Usługowe „OKNOHIT” Spółka Jawna Ireneusz Achtelek, Marian Konopczyński, Oświęcim, PL.
 (540)



Kolory znaku: ciemnoniebieski, biały
 (531) 24.15, 26.3, 26.4, 27.5, 29.1
 (510), (511) **19** okna PCV.

(111) **150458** (220) 2000 07 13 (210) 221247
 (151) 2004 01 21
 (732) G+J Gruner+Jahr Polska Spółka z o.o. & Co., Spółka Komandytowa, Warszawa, PL.
 (540)



(531) 24.17, 27.5
 (510), (511) **09** nagrane dyskiety, dyski optyczne, taśmy magnetyczne audio i audio-wideo, filmy, programy komputerowe, **16** dzienniki, czasopisma, książki, fotografie, papeteria, artykuły biurowe, **38** usługi w zakresie przekazu wydawnictw prasowych za pomocą sieci telekomunikacyjnych, sieci komputerowych, łączy satelitarnych oraz innych środków łączności, transmisja danych, **39** dystrybucja czasopism i gazet, **41** organizowanie konkursów, prenumerata prasy, publikowanie tekstów innych niż reklamowe, **42** usługi w zakresie programowania komputerowego.

(111) **150459** (220) 2000 07 17 (210) 221390
 (151) 2004 02 02
 (732) WASA Försäkring Förvaltnings AB, Sztokholm, SE.
 (540) WASA
 (510), (511) **36** usługi w zakresie ubezpieczeń i finansów.

(111) **150460** (220) 2000 07 19 (210) 221483
 (151) 2004 02 16
 (732) FARBY MAESTRIA Polska Spółka z o.o., Płońsk, PL.
 (540)



Kolory znaku: niebieski, biały, żółty, czerwony, zielony
 (531) 5.5, 26.13, 27.5, 29.1

(510), (511) **02** farby, lakiery, barwniki, substancje powłokowe, preparaty do konserwacji drewna, pigmenty, farby i tusze drukarskie, substancje do zabezpieczania podwozi samochodów, rozcieńczalniki do barwników, farb i lakierów, **17** materiały izolacyjne, lakiery i farby izolacyjne.

(111) **150461** (220) 1999 11 27 (210) 210295
 (151) 2004 03 01
 (732) „INSTAL-PROJEKT” Gawłowski, Ścierżyński Spółka Jawna, Włocławek, PL.
 (540) atena
 (510), (511) **11** grzejniki rurowe centralnego ogrzewania.

(111) **150462** (220) 1999 11 27 (210) 210301
 (151) 2004 03 01
 (732) „INSTAL-PROJEKT” Gawłowski, Ścierżyński Spółka Jawna, Włocławek, PL.
 (540) gł-lux
 (510), (511) **11** grzejniki centralnego ogrzewania, grzejniki i suszarki elektryczne.

(111) **150463** (220) 1999 11 27 (210) 210302
 (151) 2004 03 01
 (732) „INSTAL-PROJEKT” Gawłowski, Ścierżyński Spółka Jawna, Włocławek, PL.
 (540) gł-standard
 (510), (511) **11** grzejniki centralnego ogrzewania, grzejniki i suszarki elektryczne.

(111) **150464** (220) 1999 11 30 (210) 210331
 (151) 2004 02 19
 (732) AMICA WRONKI S.A., Wronki, PL.
 (540)



Kolory znaku: biały, czerwony, granatowy
 (531) 26.1, 27.5, 29.1

(510), (511) **07** pralki automatyczne, zmywarki naczyń, roboty kuchenne elektryczne, odkurzacze elektryczne, **11** kuchnie mikrofalowe, kuchnie i kuchenki gazowe, piekarniki elektryczne, okapy nadkuchenne elektryczne, ceramiczne płyty grzejne, lodówki, zamrażarki, zapalniczki do gazu, ekspresy do kawy elektryczne, fry-

tkownicy elektryczne, aparatura do czyszczenia powietrza, urządzenia do odpylania, opiekacze do chleba, pojemniki chłodnicze, różna, szybki elektryczne, aparaty i urządzenia do uzdatniania wody, aparaty do klimatyzacji pomieszczeń, maszyny i urządzenia do produkcji lodu, urządzenia do suszenia rąk przy umywalkach, **20** meble kuchenne, stojaki do butelek, pojemniki niemetalowe na paliwa płynne, pojemniki niemetalowe przeznaczone do składowania i transportu, półki, stojaki do talerzy, bufety ruchome stosowane jako meble, stolice na kółkach, dozowniki ręczników niemetalowe, **21** garnki kuchenne, lodówki przenośne nieelektryczne, pojemniki do lodu, suszarki do bielizny, dozowniki mydła, dozowniki papieru toaletowego, ekspresy do kawy nieelektryczne, odkurzacze nieelektryczne.

(111) **150465** (220) 1999 12 07 (210) 210687
 (151) 2003 11 27
 (732) Ośrodek Badawczo-Rozwojowy PREDOM-OBR, Warszawa, PL.
 (540)



(531) 26.3, 27.5

(510), (511) **42** usługi w zakresie badania fal radiowych, elektromagnetycznych oraz zakłóceń emitowanych przez urządzenia elektryczne i elektroniczne, badania kompatybilności elektromagnetycznej oraz efektywności energetycznej sprzętu i wyrobów elektrycznych, elektronicznych, testowanie i ocena sprzętu, ekspertyzy i doradztwo w wymienionym zakresie, doradztwo i zarządzanie w zakresie certyfikatów jakości, raportów z badań i oceny sprzętu oraz wyrobów.

(111) **150466** (220) 1999 12 07 (210) 210688
 (151) 2003 11 27
 (732) Ośrodek Badawczo-Rozwojowy PREDOM-OBR, Warszawa, PL.
 (540)



Kolory znaku: czarny, zielony, biały

(531) 26.3, 27.5, 29.1

(510), (511) **42** usługi w zakresie badania fal radiowych, elektromagnetycznych oraz zakłóceń emitowanych przez urządzenia elektryczne i elektroniczne, badania kompatybilności elektromagnetycznej oraz efektywności energetycznej sprzętu i wyrobów elektrycznych, elektronicznych, testowanie i ocena sprzętu, ekspertyzy i doradztwo w wymienionym zakresie, doradztwo i zarządzanie w zakresie certyfikatów jakości, raportów z badań i oceny sprzętu oraz wyrobów.

(111) **150467** (220) 1999 12 20 (210) 211395
 (151) 2003 11 15

(732) Firma „B-CIA WRÓBLEWSKY” Michał Wróblewski, Stanisław Wróblewski, Łódź, PL.

(540) B-cia Wróblewscy

(510), (511) **06** artystyczne i użytkowe wyroby metalowe - kowalstwo artystyczne i metaloplastyka, **35** zgrupowanie na rzecz osób trzecich różnych towarów pozwalające nabywcy wygodnie je oglądać i kupować w sklepie wielobranżowym z artystycznymi i u-

żytkowymi wyrobami metalowymi - kowalstwo artystyczne i metaloplastyka oraz częściami i akcesoriami samochodowymi, w sposób detaliczny lub hurtowy, **37** usługi gwarancyjne, serwisu samochodowego, naprawy, obsługi pojazdów, instalowania i naprawy dodatkowego wyposażenia pojazdów, usługi zabezpieczania pojazdów, mycia pojazdów.

(111) **150468** (220) 1999 12 22 (210) 211421
(151) 2003 12 29
(732) „New Soft & Easy” Spółka z o.o., Konstancin-Jeziorna, PL.
(540) MILENIUM
(510), (511) **05** produkty higieniczne z papieru i celulozy, w szczególności chusteczki higieniczne, pieluchy dla chorych z brakiem kontroli czynności fizjologicznych, podpaski, **16** papierowe chusteczki, ręczniki, serwetki, papier toaletowy.

(111) **150469** (220) 1999 12 30 (210) 211804
(151) 2003 12 05
(732) NICE Trade Corporation Paweł Wata, Kielce, PL.
(540) UNIPEINT
(510), (511) **02** farby budowlane różnego rodzaju, pochodzenia i przeznaczenia, farby do gruntowania, podkładowe, nawierzchniowe, emulsje, emalie, lakiery, minie, biel cynkowa, ołowiowa, tytanowa, pigmenty, barwniki do farb i zapraw tynkarskich, posadzkowych, do drewna i ceramiki, sproszkowane metale jako środki barwiące, rozpuszczalniki, rozcieńczalniki, zagęszczacze, pokost, oleje do konserwacji i przeciwrzdewne, kity, szpachlówki, utrwalacze, gumożywice, żywice naturalne, folie do celów malarskich i dekoratorskich, **17** materiały, farby, lakiery, oleje izolacyjne, uszczelniające i dźwiękoszczelne, tworzywa sztuczne w formie wyciężonej stosowane w produkcji, połączenia rurowe, **19** rury niemetalowe, materiały budowlane niemetalowe, zaprawa azbestowa, cegły, cement, płyty i słupy cementowe, dachówka i pokrycia niemetalowe i bitumiczne, drewno do celów budowlanych, parkiet, gips, kamień budowlany, okładziny niemetalowe, okna z tworzyw sztucznych, panele i profile niemetalowe, drzwi niemetalowe, spoiwa do murów, stropy niemetalowe, materiały ceramiczne i izolacyjne, ogrodzenia niemetalowe, **37** usługi związane z budową, remontem, naprawą i konserwacją, nadzór techniczny i budowlany, prowadzenie generalnego zastępstwa inwestycji budowlanych, usługi związane z wyposażeniem budynków i mieszkań, **42** doradztwo budowlane, ekspertyzy techniczne nieruchomości, projektowanie, aranżacja i wyposażanie wnętrz, projekty techniczne budynków i ogrodnictwa krajobrazowego.

(111) **150470** (220) 2000 01 17 (210) 212467
(151) 2003 12 02
(732) Metropolitan Life Insurance Company, Nowy Jork, US.
(540) LIFE ADVICE
(510), (511) **16** papier, tekstura i wyroby z tych materiałów, nie ujęte w innych klasach, materiały introligatorskie, materiały piśmienne, kleje do materiałów piśmiennych lub do celów domowych, materiały przeznaczone dla artystów, pędzle malarskie, maszyny do pisania i sprzęt biurowy (z wyjątkiem mebli), materiały szkoleniowe i instruktażowe (z wyjątkiem aparatów), materiały z tworzyw sztucznych do pakowania (nie ujęte w innych klasach), czcionki drukarskie, matryce, książki, podręczniki, przewodniki, instrukcje obsługi, czasopisma i magazyny, wydawnictwa periodyczne, broszurki, książeczki, gazetki, gazety, materiały drukowane, albumy, pamiętniki, klasery, oprawy, okładki, karty-zawiadomienia, kalendarze, mapy, kartki okolicznościowe, papier kopiujący, akta, formularze, druki, księgi rejestrowe, kartoteki, notatniki, zeszyty z luźnymi kartkami, bloki papieru listowego, bloki rysunkowe, papier listowy, papeteria, koperty, pióra, pudełka i pojemniki na przybory do pisania, rysunki, grafiki, reprodukcje graficzne, podkładowe używane podczas pisania, zasłony papierowe, **35** usługi reklamowe, usługi w zakresie reklamy zewnętrznej, oraz reklamy radiowej i telewizyjnej, przesyłanie materiałów reklamowych drogą pocztową, uaktualniania materiałów

reklamowych, rozpowszechnianie materiałów reklamowych, wynajmowanie powierzchni na cele reklamowe, usługi świadczone przez agencje reklamowe, usługi w zakresie public relations, usługi marketingowe, promocja sprzedaży (na rzecz osób trzecich), badania rynkowe, badania opinii publicznej, usługi związane z prowadzeniem działalności gospodarczej, usługi związane z zarządzaniem, pomoc w prowadzeniu działalności gospodarczej, doradztwo w zakresie prowadzenia działalności gospodarczej, doradztwo w zakresie organizowania i zarządzania działalnością gospodarczą, doradztwo handlowe, doradztwo w zakresie zarządzania personelem, usługi rachunkowe, usługi księgowo-czynności biurowe, powielanie dokumentów, kompilacja informacji w komputerowych bazach danych, systematyzacja informacji w komputerowych bazach danych, **36** usługi ubezpieczeniowe, usługi w zakresie ubezpieczeń od nieszczęśliwych wypadków, ubezpieczeń od pożaru, ubezpieczeń na życie, ubezpieczeń zdrowotnych, ubezpieczeń morskich, usługi pośrednictwa i brokerskie w zakresie ubezpieczeń, udzielanie informacji w dziedzinie ubezpieczeń, usługi finansowe, usługi monetarne, usługi bankowe, obsługa kart kredytowych i debetowych, emisja kart kredytowych i rabatowych, emisja czeków podróżnych, emisja bonów wartościowych, weryfikacja czeków, wymiana walut, wymiana pieniędzy, usługi w zakresie lokat kapitału, inwestycji kapitałowych, usługi w zakresie udzielania pożyczek i kredytów, udzielanie pożyczek pod zabezpieczenie, usługi w zakresie udzielania gwarancji i kaucji, usługi w zakresie prowadzenia depozytów bankowych i sejfowych, usługi w zakresie opłat okresowych, usługi w zakresie zbiórki funduszy na cele dobroczynne, usługi w zakresie sponsorowania finansowego, usługi w zakresie rozliczeń finansowych transakcji (również związanych z kupnem lub sprzedażą nieruchomości), usługi w zakresie elektronicznego transferu środków finansowych, usługi w zakresie ściągania należności, usługi powiernicze, usługi brokerskie, usługi świadczone przez kasy emerytalne, usługi świadczone w ramach funduszy wzajemnych, pośrednictwo brokerskie na giełdach, usługi dotyczące notowań giełdowych, zarządzanie finansami, doradztwo finansowe, analizy finansowe, udzielanie informacji w dziedzinie finansów, wycena finansowa, szacowanie wartości do celów fiskalnych, usługi pośrednictwa w sprawach kupna, sprzedaży, najmu nieruchomości, usługi świadczone przez agencje nieruchomości, wynajem pomieszczeń biurowych, wynajem domów, mieszkań i apartamentów, wycena nieruchomości, zarządzanie nieruchomościami, usługi dotyczące leasingu nieruchomości, usługi pośrednictwa w zakresie nieruchomości, usługi brokerskie w zakresie nieruchomości, usługi świadczone przez rzeczoznawców majątkowych, **38** usługi telekomunikacyjne, rozpowszechnianie programów za pośrednictwem radia, telewizji, telewizji kablowej, usługi świadczone przez agencje informacyjne, przesyłanie informacji, transmisja informacji, tekstu i obrazu przy pomocy komputerów, komunikacja przy pomocy terminali komputerowych, usługi poczty elektronicznej, **42** projektowanie i programowanie komputerowe, projektowanie oprogramowania komputerowego, aktualizowanie oprogramowania komputerowego, analizy przy zastosowaniu systemów komputerowych, badania naukowe i przemysłowe, projektowanie konstrukcyjne, doradztwo w zakresie własności przemysłowej, usługi prawnicze.

(111) **150471** (220) 1999 04 28 (210) 201216
(151) 2003 10 06
(732) „P.W. ROJAX” Romuald Ostolski Spółka Jawna, Szczecin, PL.
(540) ROJAX
(510), (511) **12** części do silników samochodowych, osprzęt liny do mocowania ładunków na statkach, **39** usługi w zakresie przewozu ładunków samochodami ciężarowymi, **40** obróbka metali, obróbka skrawaniem, szlifowanie, polerowanie, lutowanie, obróbka drewna i tworzyw sztucznych.

(111) **150472** (220) 1999 04 28 (210) 201217
(151) 2003 10 06
(732) „P.W. ROJAX” Romuald Ostolski Spółka Jawna, Szczecin, PL.

(540)



Kolory znaku: czarny, zielony

(531) 26.13, 27.1, 27.5, 29.1

(510), (511) **12** części do silników samochodowych, osprzęt liny do mocowania ładunków na statkach, **39** usługi w zakresie przewozu ładunków samochodami ciężarowymi, **40** obróbka metali, obróbka skrawaniem, szlifowanie, polerowanie, lutowanie, obróbka drewna i tworzyw sztucznych.

(111) **150473** (220) 1999 09 01 (210) 206726

(151) 2003 09 23

(732) Herman Survivors, Inc. (New York corporation), Armonk, US.

(540)

SURVIVORS

(531) 27.5

(510), (511) **25** obuwanie.(111) **150474**(111) **150474** (220) 1999 11 10 (210) 209635

(151) 2003 11 04

(732) Agilent Technologies, Inc., Palo Alto, US.

(540) DREAMS MADE REAL

(510), (511) **09** urządzenia i przyrządy: naukowe, żeglarskie, elektryczne, fotograficzne, kinematograficzne, optyczne, wagowe, pomiarowe, sygnalizacyjne, kontrolne, do ratowania życia, do celów dydaktycznych, urządzenia do nagrywania transmisji lub reprodukcji dźwięku lub obrazu, magnetyczne nośniki danych, płyty /dyski/ z nagraniami, automaty sprzedające, maszyny liczące, komputery i sprzęt przetwarzający dane, elektroniczny sprzęt pomiarowy i do testów dla telefonów komórkowych, telefonów, sprzętu telewizyjnego i sprzętu telewizji kablowej, prywatne centrale telefoniczne typu PBX, oscylatory, generatory sygnałów, urządzenia do przeszukiwania pasma, analizatory sieci oraz analizatory widma, mierniki mocy, ręczne mierniki do testów, elektroniczne liczniki częstotliwości, zegary atomowe, automatyczny sprzęt do testowania obwodów scalonych, tablice obwodów i wyposażenia elektronicznego, sprzęt do testowania kabli i przewodów, oprogramowanie do monitorowania telefonów i telefonicznego ruchu w sieci, sprzęt do analiz chemicznych, chromatografy, spektrometry masy, sekwencyjne analizatory DNA i białka, sprzęt stosowany do analiz żywności, produktów naftowych i produktów farmaceutycznych, elementy elektroniczne, diody emitujące światło, kodery optyczne, sprzęgacze optyczne, diody i obwody scalone, **10** aparaty i instrumenty chirurgiczne, medyczne, stomatologiczne i weterynaryjne, **14** przyrządy i instrumenty zegarmistrzowskie i chronometryczne, **16** druki, materiały szkoleniowe i instruktażowe, **35** zgrupowanie na rzecz osób trzecich towarów pozwalające nabywcy wygodnie je oglądać i kupować także przy wykorzystaniu sieci telefonicznej oraz internetu w odniesieniu do sprzętu komputerowego, oprogramowania do komputerów, sprzętu i akcesoriów naukowych, elektronicznych, pomiarowych, sygnalizacyjnych, kontrolnych, optycznych, telekomunikacyjnych, medycznych oraz do analiz chemicznych i biologicznych, **36** usługi finansowe, **37** usługi w zakresie napraw i instalacji, **41** usługi w zakresie nauczania i szkolenia, **42** programowanie komputerów, wspomagające usługi techniczne, w tym dostarczanie informacji, badania, konsultacje, kontrolowanie, nadzorowanie, projektowanie oraz diagnostyka w odniesieniu do półprzewodników, komponentów optycznych i elektronicznych, sprzętu komputerowego, oprogra-

mowania do komputerów, sprzętu, artykułów, części i akcesoriów naukowych, elektronicznych, pomiarowych, sygnalizacyjnych, kontrolnych, optycznych, telekomunikacyjnych, medycznych oraz do analiz chemicznych i biologicznych.

(111) **150475** (220) 2000 01 17 (210) 212468

(151) 2003 12 02

(732) Metropolitan Life Insurance Company, Nowy Jork, US.

(540) METROPOLITAN LIFE

(510), (511) **16** materiały introligatorskie, materiały piśmienne, kleje do materiałów piśmiennych lub do celów domowych, materiały przeznaczone dla artystów, pędzle malarskie, maszyny do pisania i sprzęt biurowy (z wyjątkiem mebli), materiały szkoleniowe i instruktażowe (z wyjątkiem aparatów) dotyczące usług ubezpieczeniowych i finansowych, książki, podręczniki, przewodniki, instrukcje obsługi, czasopisma i magazyny, wydawnictwa periodyczne, broszurki, książeczki, gazetki, gazety wszystkie wyżej wymienione wydawnictwa dotyczące usług ubezpieczeniowych i finansowych, albumy, pamiętniki, klasery, kalendarze, mapy, papier kopiujący, akta, książki rejestrowe, kartoteki, notatniki, zeszyty z luźnymi kartkami, bloki papieru listowego, bloki rysunkowe, papier listowy, papeteria, koperty, pióra, pudełka i pojemniki na przybory do pisania, rysunki, grafiki, reprodukcje graficzne, podkładowe używane podczas pisania, czcionki drukarskie, matryce, **35** usługi reklamowe, usługi w zakresie reklamy zewnętrznej, oraz reklamy radiowej i telewizyjnej, przesyłanie materiałów reklamowych drogą pocztową, uaktualniania materiałów reklamowych, rozpowszechnianie materiałów reklamowych, wynajmowanie powierzchni na cele reklamowe, usługi świadczone przez agencje reklamowe, usługi w zakresie public relations dotyczące działalności ubezpieczeniowej i finansowej, usługi marketingowe dotyczące usług ubezpieczeniowych i finansowych, badania rynkowe i badania opinii publicznej dotyczące usług ubezpieczeniowych i finansowych, usługi rachunkowe, usługi księgowo-czynności biurowe, powielanie dokumentów, kompilacja informacji w komputerowych bazach danych, systematyzacja informacji w komputerowych bazach danych, **36** usługi ubezpieczeniowe, usługi w zakresie ubezpieczeń od nieszczęśliwych wypadków, ubezpieczeń od pożaru, ubezpieczeń na życie, ubezpieczeń zdrowotnych, ubezpieczeń morskich, usługi pośrednictwa i brokerskie w zakresie ubezpieczeń, udzielanie informacji w dziedzinie ubezpieczeń, usługi finansowe, usługi monetarne, usługi bankowe, obsługa kart kredytowych i debetowych, emisja kart kredytowych i rabatowych, emisja czeków podróżnych, emisja bonów wartościowych, weryfikacja czeków, wymiana walut, wymiana pieniędzy, usługi w zakresie lokat kapitału, inwestycji kapitałowych, usługi w zakresie udzielania pożyczek i kredytów, udzielanie pożyczek pod zabezpieczenie, usługi w zakresie udzielania gwarancji i kaucji, usługi w zakresie prowadzenia depozytów bankowych i sejfowych, usługi w zakresie opłat okresowych, usługi w zakresie zbiorów funduszy na cele dobroczynne, usługi w zakresie sponsorowania finansowego, usługi w zakresie rozliczeń finansowych transakcji (również związanych z kupnem lub sprzedażą nieruchomości), usługi w zakresie elektronicznego transferu środków finansowych, usługi w zakresie ściągania należności, usługi powiernicze, usługi brokerskie, usługi świadczone przez kasy emerytalne, usługi świadczone w ramach funduszy wzajemnych, pośrednictwo brokerskie na giełdach, usługi dotyczące notowań giełdowych, zarządzanie finansami, doradztwo finansowe, analizy finansowe, udzielanie informacji w dziedzinie finansów, wycena finansowa, szacowanie wartości do celów fiskalnych, usługi pośrednictwa w sprawach kupna, sprzedaży, najmu nieruchomości, usługi świadczone przez agencje nieruchomości, wynajem pomieszczeń biurowych, wynajem domów, mieszkań i apartamentów, wycena nieruchomości, zarządzanie nieruchomościami, usługi dotyczące leasingu nieruchomości, usługi pośrednictwa w zakresie nieruchomości, usługi brokerskie w zakresie nieruchomości, usługi świadczone przez rzeczoznawców majątkowych, **38** usługi telekomunikacyjne, rozpowszechnianie programów za pośrednictwem radia, telewizji, telewizji kablowej, usługi świadczone przez agencje informacyjne, przesyłanie informacji, trans-

misja informacji, tekstu i obrazu przy pomocy komputerów, komunikacja przy pomocy terminali komputerowych, usługi poczty elektronicznej, **42** projektowanie i programowanie komputerowe, projektowanie oprogramowania komputerowego, aktualizowanie oprogramowania komputerowego, analizy przy zastosowaniu systemów komputerowych, badania naukowe i przemysłowe, projektowanie konstrukcyjne, doradztwo w zakresie własności przemysłowej, usługi prawnicze.

(111) **150476** (220) 2000 01 17 (210) 212469
(151) 2003 12 02
(732) Metropolitan Life Insurance Company, Nowy Jork, US.
(540) METROPOLITAN

(510), (511) **16** materiały introligatorskie, materiały piśmienne, kleje do materiałów piśmiennych lub do celów domowych, materiały przeznaczone dla artystów, pędzle malarskie, maszyny do pisania i sprzęt biurowy (z wyjątkiem mebli), materiały szkoleniowe i instruktażowe (z wyjątkiem aparatów) dotyczące usług ubezpieczeniowych i finansowych, książki, podręczniki, przewodniki, instrukcje obsługi, czasopisma i magazyny, wydawnictwa periodyczne, broszurki, książeczki, gazetki, gazety wszystkie wyżej wymienione wydawnictwa dotyczące usług ubezpieczeniowych i finansowych, albumy, pamiętniki, klasery, kalendarze, mapy, papier kopiujący, akta, księgi rejestrowe, kartoteki, notatniki, zeszyty z luźnymi kartkami, bloki papieru listowego, bloki rysunkowe, papier listowy, papeteria, koperty, pióra, pudełka i pojemniki na przybory do pisania, rysunki, grafiki, reprodukcje graficzne, podkładowki używane podczas pisania, czcionki drukarskie, matryce, **35** usługi reklamowe, usługi w zakresie reklamy zewnętrznej, oraz reklamy radiowej i telewizyjnej, przesyłanie materiałów reklamowych drogą pocztową, uaktualniania materiałów reklamowych, rozpowszechnianie materiałów reklamowych, wynajmowanie powierzchni na cele reklamowe, usługi świadczone przez agencje reklamowe, usługi w zakresie public relations dotyczące działalności ubezpieczeniowej i finansowej, usługi marketingowe dotyczące usług ubezpieczeniowych i finansowych, badania rynkowe i badania opinii publicznej dotyczące usług ubezpieczeniowych i finansowych, usługi rachunkowe, usługi księgowość, czynności biurowe, powielanie dokumentów, kompilacja informacji w komputerowych bazach danych, systematyzacja informacji w komputerowych bazach danych, **36** usługi ubezpieczeniowe, usługi w zakresie ubezpieczeń od nieszczęśliwych wypadków, ubezpieczeń od pożaru, ubezpieczeń na życie, ubezpieczeń zdrowotnych, ubezpieczeń morskich, usługi pośrednictwa i brokerskie w zakresie ubezpieczeń, udzielanie informacji w dziedzinie ubezpieczeń, usługi finansowe, usługi monetarne, usługi bankowe, obsługa kart kredytowych i debetowych, emisja kart kredytowych i rabatowych, emisja czeków podróży, emisja bonów wartościowych, weryfikacja czeków, wymiana walut, wymiana pieniędzy, usługi w zakresie lokat kapitału, inwestycji kapitałowych, usługi w zakresie udzielania pożyczek i kredytów, udzielanie pożyczek pod zabezpieczenie, usługi w zakresie udzielania gwarancji i kaucji, usługi w zakresie prowadzenia depozytów bankowych i sejfowych, usługi w zakresie opłat okresowych, usługi w zakresie zbiórki funduszy na cele dobroczynne, usługi w zakresie sponsorowania finansowego, usługi w zakresie rozliczeń finansowych transakcji (również związanych z kupnem lub sprzedażą nieruchomości), usługi w zakresie elektronicznego transferu środków finansowych, usługi w zakresie ściągania należności, usługi powiernicze, usługi brokerskie, usługi świadczone przez kasy emerytalne, usługi świadczone w ramach funduszy wzajemnych, pośrednictwo brokerskie na giełdach, usługi dotyczące notowań giełdowych, zarządzanie finansami, doradztwo finansowe, analizy finansowe, udzielanie informacji w dziedzinie finansów, wycena finansowa, szacowanie wartości do celów fiskalnych, usługi pośrednictwa w sprawach kupna, sprzedaży, najmu nieruchomości, usługi świadczone przez agencje nieruchomości, wynajem pomieszczeń biurowych, wynajem domów, mieszkań i apartamentów, wycena nieruchomości, zarządzanie nieruchomościami, usługi dotyczące leasingu nieruchomości, usługi pośrednictwa w zakresie nieruchomości, usługi brokerskie w zakresie nieruchomości,

usługi świadczone przez rzeczoznawców majątkowych, **38** usługi telekomunikacyjne, rozpowszechnianie programów za pośrednictwem radia, telewizji, telewizji kablowej, usługi świadczone przez agencje informacyjne, przesyłanie informacji, transmisja informacji, tekstu i obrazu przy pomocy komputerów, komunikacja przy pomocy terminali komputerowych, usługi poczty elektronicznej, **42** projektowanie i programowanie komputerowe, projektowanie oprogramowania komputerowego, aktualizowanie oprogramowania komputerowego, analizy przy zastosowaniu systemów komputerowych, badania naukowe i przemysłowe, projektowanie konstrukcyjne, doradztwo w zakresie własności przemysłowej, usługi prawnicze.

(111) **150477** (220) 2000 01 17 (210) 212470
(151) 2003 12 02
(732) Metropolitan Life Insurance Company, Nowy Jork, US.
(540) METLIFE

(510), (511) **16** papier, tektura i wyroby z tych materiałów, nie ujęte w innych klasach, materiały introligatorskie, materiały piśmienne, kleje do materiałów piśmiennych lub do celów domowych, materiały przeznaczone dla artystów, pędzle malarskie, maszyny do pisania i sprzęt biurowy (z wyjątkiem mebli), materiały szkoleniowe i instruktażowe (z wyjątkiem aparatów), materiały z tworzyw sztucznych do pakowania (nie ujęte w innych klasach), czcionki drukarskie, matryce, książki, podręczniki, przewodniki, instrukcje obsługi, czasopisma i magazyny, wydawnictwa periodyczne, broszurki, książeczki, gazetki, gazety, materiały drukowane, albumy, pamiętniki, klasery, oprawy, okładki, karty-zawiadomienia, kalendarze, mapy, kartki okolicznościowe, papier kopiujący, akta, formularze, druki, księgi rejestrowe, kartoteki, notatniki, zeszyty z luźnymi kartkami, bloki papieru listowego, bloki rysunkowe, papier listowy, papeteria, koperty, pióra, pudełka i pojemniki na przybory do pisania, rysunki, grafiki, reprodukcje graficzne, podkładowki używane podczas pisania, zasłony papierowe, **35** usługi reklamowe, usługi w zakresie reklamy zewnętrznej, oraz reklamy radiowej i telewizyjnej, przesyłanie materiałów reklamowych drogą pocztową, uaktualniania materiałów reklamowych, rozpowszechnianie materiałów reklamowych, wynajmowanie powierzchni na cele reklamowe, usługi świadczone przez agencje reklamowe, usługi w zakresie public relations, usługi marketingowe, promocja sprzedaży (na rzecz osób trzecich), badania rynkowe, badania opinii publicznej, usługi związane z prowadzeniem działalności gospodarczej, usługi związane z zarządzaniem, pomoc w prowadzeniu działalności gospodarczej, doradztwo w zakresie prowadzenia działalności gospodarczej, doradztwo w zakresie organizowania i zarządzania działalnością gospodarczą, doradztwo handlowe, doradztwo w zakresie zarządzania personelem, usługi rachunkowe, usługi księgowość, czynności biurowe, powielanie dokumentów, kompilacja informacji w komputerowych bazach danych, systematyzacja informacji w komputerowych bazach danych, **36** usługi ubezpieczeniowe, usługi w zakresie ubezpieczeń od nieszczęśliwych wypadków, ubezpieczeń od pożaru, ubezpieczeń na życie, ubezpieczeń zdrowotnych, ubezpieczeń morskich, usługi pośrednictwa i brokerskie w zakresie ubezpieczeń, udzielanie informacji w dziedzinie ubezpieczeń, usługi finansowe, usługi monetarne, usługi bankowe, obsługa kart kredytowych i debetowych, emisja kart kredytowych i rabatowych, emisja czeków podróży, emisja bonów wartościowych, weryfikacja czeków, wymiana walut, wymiana pieniędzy, usługi w zakresie lokat kapitału, inwestycji kapitałowych, usługi w zakresie udzielania pożyczek i kredytów, udzielanie pożyczek pod zabezpieczenie, usługi w zakresie udzielania gwarancji i kaucji, usługi w zakresie prowadzenia depozytów bankowych i sejfowych, usługi w zakresie opłat okresowych, usługi w zakresie zbiórki funduszy na cele dobroczynne, usługi w zakresie sponsorowania finansowego, usługi w zakresie rozliczeń finansowych transakcji (również związanych z kupnem lub sprzedażą nieruchomości), usługi w zakresie elektronicznego transferu środków finansowych, usługi w zakresie ściągania należności, usługi powiernicze, usługi brokerskie, usługi świadczone przez kasy emerytalne, usługi świadczone w ramach funduszy wzajemnych, pośrednictwo brokerskie na giełdach,

usługi dotyczące notowań giełdowych, zarządzanie finansami, doradztwo finansowe, analizy finansowe, udzielanie informacji w dziedzinie finansów, wycena finansowa, szacowanie wartości do celów fiskalnych, usługi pośrednictwa w sprawach kupna, sprzedaży, najmu nieruchomości, usługi świadczone przez agencje nieruchomości, wynajem pomieszczeń biurowych, wynajem domów, mieszkań i apartamentów, wycena nieruchomości, zarządzanie nieruchomościami, usługi dotyczące leasingu nieruchomości, usługi pośrednictwa w zakresie nieruchomości, usługi brokerskie w zakresie nieruchomości, usługi świadczone przez rzeczoznawców majątkowych, **38** usługi telekomunikacyjne, rozpowszechnianie programów za pośrednictwem radia, telewizji, telewizji kablowej, usługi świadczone przez agencje informacyjne, przesyłanie informacji, transmisja informacji, tekstu i obrazu przy pomocy komputerów, komunikacja przy pomocy terminali komputerowych, usługi poczty elektronicznej, **42** projektowanie i programowanie komputerowe, projektowanie oprogramowania komputerowego, aktualizowanie oprogramowania komputerowego, analizy przy zastosowaniu systemów komputerowych, badania naukowe i przemysłowe, projektowanie konstrukcyjne, doradztwo w zakresie własności przemysłowej, usługi prawnicze.

(111) **150478** (220) 2000 01 17 (210) 212471
(151) 2003 12 02

(732) Metropolitan Life Insurance Company, Nowy Jork, US.

(540) MET

(510), (511) **16** papier, tektura i wyroby z tych materiałów, nie ujęte w innych klasach, materiały introligatorskie, materiały piśmienne, kleje do materiałów piśmiennych lub do celów domowych, materiały przeznaczone dla artystów, pędzle malarskie, maszyny do pisania i sprzęt biurowy (z wyjątkiem mebli), materiały szkoleniowe i instruktażowe (z wyjątkiem aparatów), materiały z tworzyw sztucznych do pakowania (nie ujęte w innych klasach), czcionki drukarskie, matryce, książki, podręczniki, przewodniki, instrukcje obsługi, czasopisma i magazyny, wydawnictwa periodyczne, broszurki, książeczki, gazetki, gazety, materiały drukowane, albumy, pamiętniki, klasery, oprawy, okładki, karty-zawiadomienia, kalendarze, mapy, kartki okolicznościowe, papier kopiujący, akta, formularze, druki, księgi rejestrowe, kartoteki, notatniki, zeszyty z luźnymi kartkami, bloki papieru listowego, bloki rysunkowe, papier listowy, papeteria, koperty, pióra, pudełka i pojemniki na przybory do pisania, rysunki, grafiki, reprodukcje graficzne, podkładki używane podczas pisania, zasłony papierowe, **35** usługi reklamowe, usługi w zakresie reklamy zewnętrznej, oraz reklamy radiowej i telewizyjnej, przesyłanie materiałów reklamowych drogą pocztową, uaktualniania materiałów reklamowych, rozpowszechnianie materiałów reklamowych, wynajmowanie powierzchni na cele reklamowe, usługi świadczone przez agencje reklamowe, usługi w zakresie public relations, usługi marketingowe, promocja sprzedaży (na rzecz osób trzecich), badania rynkowe, badania opinii publicznej, usługi związane z prowadzeniem działalności gospodarczej, usługi związane z zarządzaniem, pomoc w prowadzeniu działalności gospodarczej, doradztwo w zakresie prowadzenia działalności gospodarczej, doradztwo w zakresie organizowania i zarządzania działalnością gospodarczą, doradztwo handlowe, doradztwo w zakresie zarządzania personelem, usługi rachunkowe, usługi księgowe, czynności biurowe, powielanie dokumentów, kompilacja informacji w komputerowych bazach danych, systematyzacja informacji w komputerowych bazach danych, **36** usługi ubezpieczeniowe, usługi w zakresie ubezpieczeń od nieszczęśliwych wypadków, ubezpieczeń od pożaru, ubezpieczeń na życie, ubezpieczeń zdrowotnych, ubezpieczeń morskich, usługi pośrednictwa i brokerskie w zakresie ubezpieczeń, udzielanie informacji w dziedzinie ubezpieczeń, usługi finansowe, usługi monetarne, usługi bankowe, obsługa kart kredytowych i debetowych, emisja kart kredytowych i rabatowych, emisja czeków podróżnych, emisja bonów wartościowych, weryfikacja czeków, wymiana walut, wymiana pieniędzy, usługi w zakresie lokat kapitału, inwestycji kapitałowych, usługi w zakresie udzielania pożyczek i kredytów, udzielanie pożyczek pod zabezpieczenie, usługi w zakresie udzielania gwarancji i kaucji, usługi w zakresie prowadze-

nia depozytów bankowych i sejfowych, usługi w zakresie opłat okresowych, usługi w zakresie zbiórki funduszy na cele dobroczynne, usługi w zakresie sponsorowania finansowego, usługi w zakresie rozliczeń finansowych transakcji (również związanych z kupnem lub sprzedażą nieruchomości), usługi w zakresie elektronicznego transferu środków finansowych, usługi w zakresie ściągania należności, usługi powiernicze, usługi brokerskie, usługi świadczone przez kasy emerytalne, usługi świadczone w ramach funduszy wzajemnych, pośrednictwo brokerskie na giełdach, usługi dotyczące notowań giełdowych, zarządzanie finansami, doradztwo finansowe, analizy finansowe, udzielanie informacji w dziedzinie finansów, wycena finansowa, szacowanie wartości do celów fiskalnych, usługi pośrednictwa w sprawach kupna, sprzedaży, najmu nieruchomości, usługi świadczone przez agencje nieruchomości, wynajem pomieszczeń biurowych, wynajem domów, mieszkań i apartamentów, wycena nieruchomości, zarządzanie nieruchomościami, usługi dotyczące leasingu nieruchomości, usługi pośrednictwa w zakresie nieruchomości, usługi brokerskie w zakresie nieruchomości, usługi świadczone przez rzeczoznawców majątkowych, **38** usługi telekomunikacyjne, rozpowszechnianie programów za pośrednictwem radia, telewizji, telewizji kablowej, usługi świadczone przez agencje informacyjne, przesyłanie informacji, transmisja informacji, tekstu i obrazu przy pomocy komputerów, komunikacja przy pomocy terminali komputerowych, usługi poczty elektronicznej, **42** projektowanie i programowanie komputerowe, projektowanie oprogramowania komputerowego, aktualizowanie oprogramowania komputerowego, analizy przy zastosowaniu systemów komputerowych, badania naukowe i przemysłowe, projektowanie konstrukcyjne, doradztwo w zakresie własności przemysłowej, usługi prawnicze.

(111) **150479** (220) 2000 01 17 (210) 212472
(151) 2003 12 02

(732) Metropolitan Life Insurance Company, Nowy Jork, US.

(540) GET MET.IT PAYS.

(510), (511) **16** papier, tektura i wyroby z tych materiałów, nie ujęte w innych klasach, materiały introligatorskie, materiały piśmienne, kleje do materiałów piśmiennych lub do celów domowych, materiały przeznaczone dla artystów, pędzle malarskie, maszyny do pisania i sprzęt biurowy (z wyjątkiem mebli), materiały szkoleniowe i instruktażowe (z wyjątkiem aparatów), materiały z tworzyw sztucznych do pakowania (nie ujęte w innych klasach), czcionki drukarskie, matryce, książki, podręczniki, przewodniki, instrukcje obsługi, czasopisma i magazyny, wydawnictwa periodyczne, broszurki, książeczki, gazetki, gazety, materiały drukowane, albumy, pamiętniki, klasery, oprawy, okładki, karty-zawiadomienia, kalendarze, mapy, kartki okolicznościowe, papier kopiujący, akta, formularze, druki, księgi rejestrowe, kartoteki, notatniki, zeszyty z luźnymi kartkami, bloki papieru listowego, bloki rysunkowe, papier listowy, papeteria, koperty, pióra, pudełka i pojemniki na przybory do pisania, rysunki, grafiki, reprodukcje graficzne, podkładki używane podczas pisania, zasłony papierowe, **35** usługi reklamowe, usługi w zakresie reklamy zewnętrznej, oraz reklamy radiowej i telewizyjnej, przesyłanie materiałów reklamowych drogą pocztową, uaktualniania materiałów reklamowych, rozpowszechnianie materiałów reklamowych, wynajmowanie powierzchni na cele reklamowe, usługi świadczone przez agencje reklamowe, usługi w zakresie public relations, usługi marketingowe, promocja sprzedaży (na rzecz osób trzecich), badania rynkowe, badania opinii publicznej, usługi związane z prowadzeniem działalności gospodarczej, usługi związane z zarządzaniem, pomoc w prowadzeniu działalności gospodarczej, doradztwo w zakresie prowadzenia działalności gospodarczej, doradztwo w zakresie organizowania i zarządzania działalnością gospodarczą, doradztwo handlowe, doradztwo w zakresie zarządzania personelem, usługi rachunkowe, usługi księgowe, czynności biurowe, powielanie dokumentów, kompilacja informacji w komputerowych bazach danych, systematyzacja informacji w komputerowych bazach danych, **36** usługi ubezpieczeniowe, usługi w zakresie ubezpieczeń od nieszczęśliwych wypadków, ubezpieczeń od pożaru, ubezpieczeń na życie, ubezpieczeń zdrowotnych, ubezpieczeń morskich, usługi

pośrednictwa i brokerskie w zakresie ubezpieczeń, udzielanie informacji w dziedzinie ubezpieczeń, usługi finansowe, usługi monetarne, usługi bankowe, obsługa kart kredytowych i debetowych, emisja kart kredytowych i rabatowych, emisja czeków podróżnych, emisja bonów wartościowych, weryfikacja czeków, wymiana walut, wymiana pieniędzy, usługi w zakresie lokat kapitału, inwestycji kapitałowych, usługi w zakresie udzielania pożyczek i kredytów, udzielanie pożyczek pod zabezpieczenie, usługi w zakresie udzielania gwarancji i kaucji, usługi w zakresie prowadzenia depozytów bankowych i sejfowych, usługi w zakresie opłat okresowych, usługi w zakresie zbiórki funduszy na cele dobroczynne, usługi w zakresie sponsorowania finansowego, usługi w zakresie rozliczeń finansowych transakcji (również związanych z kupnem lub sprzedażą nieruchomości), usługi w zakresie elektronicznego transferu środków finansowych, usługi w zakresie ściągania należności, usługi powiernicze, usługi brokerskie, usługi świadczone przez kasy emerytalne, usługi świadczone w ramach funduszy wzajemnych, pośrednictwo brokerskie na giełdach, usługi dotyczące notowań giełdowych, zarządzanie finansami, doradztwo finansowe, analizy finansowe, udzielanie informacji w dziedzinie finansów, wycena finansowa, szacowanie wartości do celów fiskalnych, usługi pośrednictwa w sprawach kupna, sprzedaży, najmu nieruchomości, usługi świadczone przez agencje nieruchomości, wynajem pomieszczeń biurowych, wynajem domów, mieszkań i apartamentów, wycena nieruchomości, zarządzanie nieruchomościami, usługi dotyczące leasingu nieruchomości, usługi pośrednictwa w zakresie nieruchomości, usługi brokerskie w zakresie nieruchomości, usługi świadczone przez rzeczoznawców majątkowych, **38** usługi telekomunikacyjne, rozpowszechnianie programów za pośrednictwem radia, telewizji, telewizji kablowej, usługi świadczone przez agencje informacyjne, przesyłanie informacji, transmisja informacji, tekstu i obrazu przy pomocy komputerów, komunikacja przy pomocy terminali komputerowych, usługi poczty elektronicznej, **42** projektowanie i programowanie komputerowe, projektowanie oprogramowania komputerowego, aktualizowanie oprogramowania komputerowego, analizy przy zastosowaniu systemów komputerowych, badania naukowe i przemysłowe, projektowanie konstrukcyjne, doradztwo w zakresie własności przemysłowej, usługi prawnicze.

(111) **150480** (220) 2000 01 19 (210) 212610
(151) 2003 12 02

(732) ELMARCO TECHNIKA ŚWIETLNA S.C. Tadeusz Martyniuk, Olga Martyniuk, Justyna Martyniuk, Gdańsk, PL.
(540) oświetlamy wszystko od domu po lotnisko
(510), (511) **11** abażury, klosze do lamp, lampki elektryczne na choinkę, lampy elektryczne, oprawki do lamp elektrycznych, urządzenia i instalacje do oświetlenia, żyrandole.

(111) **150481** (220) 2003 01 17 (210) 259852
(151) 2004 04 14

(732) ZEPTER INTERNATIONAL POLAND SP. Z O.O., Warszawa, PL.
(540) THERAPY AIR
(510), (511) **11** filtry powietrza do klimatyzacji.

(111) **150482** (220) 2000 01 24 (210) 212722
(151) 2003 12 05

(732) UNIBIOKOMFORT BIURO-SERVIS Ryszard Sztylka, Warszawa, PL.
(540)

UNIBIOKOMFORT
R. Sztylka

(531) 27.5

(510), (511) **10** przyrządy do masażu, fotele wibracyjne do masażu, **11** kabiny wolnostojące do łaźni tureckich, kabiny wolno-

stojące akrylowe, kabiny wolnostojące ceramiczne, łaźnie parowe - nisko temperaturowe, urządzenia do kąpieli w gorącym powietrzu, urządzenia do różnych form kąpieli, części/akcesoria zamienne do sauny, łaźni parowej, lampy UV stosowane w solarium, **19** sauny niemetalowe, kabiny wolnostojące do sauny fińskiej, kabiny wolnostojące do różnych form kąpieli saunowych, **20** szafki niemetalowe, szafki ubraniowe wodoodporne, szafki ubraniowe do mokrych pomieszczeń, **28** rowery treningowe stacjonarne, drabinki ścienne do różnych ćwiczeń, treningu, **35** doradztwo w zakresie doboru urządzeń do kąpieli saunowej, doradztwo w zakresie doboru urządzeń do różnych form kąpieli saunowej, nisko i wysoko temperaturowej, doradztwo w zakresie kompleksowego wyposażenia centrów odnowy biologicznej w takie urządzenia jak: sauny, łaźnie parowe, solaria, specjalistyczny sprzęt wypoczynkowy, **37** naprawy, serwis wyżej wymienionych urządzeń, wykonywanie napraw wyżej wymienionych towarów, przeglądy techniczne, serwis gwarancyjny i pogwarancyjny wyżej wymienionych urządzeń, **42** konsultacje i doradztwo techniczne w zakresie jak wyżej, opracowywanie planów technicznych.

(111) **150483** (220) 2000 01 27 (210) 213025
(151) 2003 12 05
(732) Stowarzyszenie RACE 2000, Gdańsk, PL.
(540)



(531) 18.3, 27.5

(510), (511) **12** jachty, kadłuby jachtów, łodzie, pontony, rowery, przyczepy do przewozu jachtów i łodzi, silniki do łodzi i jachtów, elementy napędu i sterowania do jachtów i łodzi, kajaki, pokłady żaglówek, **16** afisze, akwarele, akwaforty, albumy, almanachy, artykuły szkolne, atlasy, artykuły biurowe, blankiety, broszury, chorągiewki papierowe, czasopisma, okładki na dokumenty, druki, emblematy, etykiety, fotografie, gazety, mapy, globusy, grafiki, kalendarze, kalkomanie, wyroby z kartonu, papeteria, katalogi, komiksy, książki, podstawki pod kufle do piwa, litografie, malarstwo, mapy geograficzne, materiały i przybory piśmienne, nalepki, notesy, obwoluty, opakowania z papieru, tektury i tworzyw sztucznych, artykuły papiernicze, pieczęcie, plany, karty pocztowe, podręczniki, prospekty, reprodukcje graficzne, rysunki, znaczki pocztowe, **22** żagle, drabinki sznurowe, hamaki, kapoki, płótno żaglowe, liny, namioty, plandeki, **25** odzież, artykuły odzieżowe, odzież sportowa, obuwie w tym obuwie sportowe, nakrycia głowy, bielizna, bielizna osobista, bielizna sportowa, akcesoria do obuwia sportowego, odzież wodoodporna, ubrania, **28** artykuły, przyrządy, sprzęt i akcesoria sportowe i gimnastyczne, artykuły i sprzęt do zabaw, zabawki, biała broń, ozdoby choinkowe, artykuły i sprzęt wędkarski, gry, gry elektroniczne inne niż telewizyjne, przyrządy kulturystyczne, lotnie, deski surfingowe, maski karnawałowe, karty do gry, **35** dystrybucja materiałów reklamowych, organizowanie wystaw i targów handlowych i reklamowych, usługi reklamowe, usługi w zakresie komputerowych baz danych, usługi promocyjne, **39** usługi prowadzenia przystani żeglarskich, **41** usługi w zakresie sportu, rekreacji i rozrywki, organizowanie imprez i zawodów sportowych, rekreacyjnych i rozrywkowych, organizacja wypoczynku, eksploatacja obiektów sportowych i rekreacyjnych, prowadzenie klubów sportowych, organizowanie i prowadzenie nauczania w zakresie sportu i rekreacji, organizowanie i prowadzenie kursów, konferencji, kongresów, organizowanie i prowadzenie konkursów edukacyjnych i rozrywkowych, publikowanie tekstów innych niż reklamowe, organizowanie loterii, organizowanie i prowadzenie obozów sportowych i wakacyjnych, organizowanie i prowadzenie rejsów żeglarskich,

wypożyczanie sprzętu sportowego z wyjątkiem pojazdów, użytkowanie obiektów sportowych i rekreacyjnych, wynajmowanie obiektów sportowych i rekreacyjnych, **42** usługi udostępniania komputerowych baz danych, **43** usługi gastronomiczne, prowadzenie domów turystycznych, wycieczek, campingów.

(111) **150484** (220) 2000 01 27 (210) 213026
(151) 2003 12 05

(732) WIE-COM Tomasz Wiesiołek, Gdynia, PL.

(540)



Kolory znaku: szary, pomarańczowy

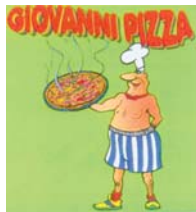
(531) 27.5, 29.1

(510), (511) **09** urządzenia i przyrządy elektryczne przewodzące, transformujące, sygnalizujące, pomiarowe, kontrolno-sterujące do celów telekomunikacyjnych i informatycznych, akumulatory, alarmy dźwiękowe, anteny, aparaty telefoniczne, baterie elektryczne i urządzenia do ich ładowania, centrale telefoniczne i telekomunikacyjne, czytniki stosowane w informatyce, czytniki kodów kreskowych i optyczne, elektroniczne urządzenia do otwierania drzwi, dyski, dyskiety informatyczne, instalacje elektryczne i elektroniczne, komputery i osprzęt do komputerów, nośniki danych, programy komputerowe, prostowniki prądu, przetwornice elektryczne, pulpity rozdzielcze, sygnalizatory akustyczne, sterowniki informatyczne, urządzenia do transmisji dźwięków, **37** usługi instalowania, konserwacji i napraw sieci, centrali i aparatów telefonicznych, usługi instalowania, konserwacji i napraw sieci informatycznej, usługi instalowania, konserwacji i napraw łączności bezprzewodowej, usługi instalowania, konserwacji i napraw zabezpieczeń alarmowych i przeciwwłamaniowych, usługi instalacji, konserwacji i napraw sprzętu komputerowego i biurowego, **38** usługi z zakresu łączności telefonicznej, telegraficznej, usługi przesyłania informacji, przesyłania danych przy pomocy sieci światłowodów, poczty elektronicznej, usługi wypożyczania urządzeń do przekazywania informacji i urządzeń telekomunikacyjnych, usługi przywoławcze poprzez telefon lub inne środki łączności, **42** usługi opracowania, aktualizacji i powielania programów komputerowych, opracowania opinii, ekspertyz i doradztwa z zakresu informacji i telekomunikacji, usługi odzyskiwania komputerowych baz danych i przetwarzania danych w bazie, usługi projektowania sieci telefonicznych i systemów informatycznych, wypożyczanie komputerów i programów.

(111) **150485** (220) 2000 01 27 (210) 213031
(151) 2004 01 21

(732) GIOVANNI PIZZA Matuszczyk Beata, Bielsko-Biała, PL.

(540)



Kolory znaku: ciemnozielony, żółty, czarny, czerwony, brązowy, niebieski, biały

(531) 2.1, 8.1, 27.5, 29.1

(510), (511) **30** pizza, produkty i wyroby zbożowe, piekarnicze, chleb, ciastka, preparaty zbożowe, **43** prowadzenie barów szybkiej obsługi, prowadzenie pizzerii, kawiarni, restauracji, organizowanie przyjęć, bankietów, zaopatrywanie w żywność, usługi dowozu żywności do klienta, usługi gastronomiczne.

(111) **150486** (220) 2000 01 28 (210) 213044
(151) 2003 12 15

(732) AMERICAN SYSTEMS OF MARKETING Elżbieta J. Syrda, Kutno, PL.

(540)



Kolory znaku: granatowy

(531) 26.4, 27.5, 29.1

(510), (511) **09** oprogramowanie komputerowe, **16** artykuły papiernicze i introligatorskie, **41** nauczanie i rozrywka.

(111) **150487** (220) 2000 01 31 (210) 213127
(151) 2004 02 02

(732) POLPACK Spółka z o.o., Warszawa, PL.

(540)



Kolory znaku: ciemnoniebieski, niebieski, jasnoszary, biały, czerwony

(531) 26.5, 26.11, 27.5, 29.1

(510), (511) **07** urządzenia, maszyny oraz linie do pakowania w folie termokurczliwe, urządzenia, maszyny oraz linie do pakowania próżniowego, urządzenia, maszyny oraz linie do pakowania zbiorczego, urządzenia, maszyny oraz linie do owijania ładunków na paletach, urządzenia, maszyny i linie do owijania taśmą oraz zgrzewania folii, owijarki folii, wycinarki, roboty, **09** urządzenia, maszyny oraz linie do zgrzewania opakowań z tworzyw sztucznych, urządzenia, maszyny oraz linie do produkcji folii z tworzyw sztucznych, **16** urządzenia do kopertowania, folie do zawijania i pakowania wykonane z PCV, poliolefiny, folii typu stretch oraz folii wielowarstwowych, folie z tworzyw sztucznych z pęcherzykami powietrza, pudełka, opakowania kartonowe, opakowania z tworzyw sztucznych, torby do pakowania, torebki z papieru lub tworzyw sztucznych, taśmy przylepne, taśmy opakowaniowe z tworzyw sztucznych, **20** palety transportowe niemetalowe, pojemniki do pakowania z tworzyw sztucznych, skrzynie z drewna lub tworzyw sztucznych, **21** tace i torby do pakowania, kubki z papieru lub tworzyw sztucznych, butelki, pojemniki do użytku w gospodarstwie domowym nie z metali szlachetnych, **22** taśmy transportowe, **35** prowadzenie działalności reklamowej i marketingowej w zakresie towarów objętych działalnością firmy, promocja maszyn i urządzeń do pakowania oraz tworzyw sztucznych do pakowania, doradztwo handlowe w dziedzinie kojarzenia kontrahentów i w zakresie towarów objętych działalnością firmy, **39** dystrybucja towarów i wyrobów objętych działalnością firmy, **42** projektowanie opakowań, projektowanie oraz konstruowanie maszyn i urządzeń do pakowania, prace projektowe oraz doradztwo techniczne w dziedzinie opakowań i maszyn do pakowania, instalowanie, uruchamianie, naprawy i konserwacje linii produkcyjnych i urządzeń oraz maszyn w dziedzinie produkcji opakowań i w dziedzinie pakowania a także ich serwis.

(111) **150488** (220) 2000 01 31 (210) 213177
(151) 2003 12 02

(732) Firma „MAXUM” Jacek Kwapisz, Gdańsk, PL.

(540) Ramona

(510), (511) **29** bita śmietana, buliony, mięso, wyroby na bazie mięsa, wędliny, ryby i owoce morza oraz wyroby na bazie ryb i owoców morza, konserwy, galaretki jadalne, jaja, mleko i wyroby mleczarskie, oleje i tłuszcze jadalne, sosy mięsne, owoce i warzywa suszone, mrożone, gotowane, konserwowane oraz przerobione w inne sposoby, pasty do kanapek, potrawy na bazie mięsa, ryb, drób i przetwory drobiowe, rosoly, sałatki warzywne i owocowe,

skórki owocowe, zupy, potrawy na bazie warzyw, owoców, żelatyna spożywcza, desery nie ujęte w innych klasach, chrupki, prażynki, grzyby przetworzone, orzechy przetworzone, ziola ogrodowe konserwowane, paszety, **30** aromaty do żywności, budynie, przyprawy, słodczyce, czekolada i wyroby na bazie czekolady za wyjątkiem ciast, guma do żucia, herbata, kawa, wyroby na bazie herbaty lub kawy, lody, kakao i wyroby na bazie kakao za wyjątkiem ciast, kanapki, sosy, keczup, wyroby zbożowe, kasze spożywcze, kukurydza prażona, płatki kukurydziane, ryż i wyroby na bazie ryżu za wyjątkiem ciast, wyroby i potrawy na bazie mąki za wyjątkiem pieczywa, ciast i pizzy, majonezy, miód, musztarda, ocet, produkty pszczelarskie, słodziki naturalne, preparaty do żywności, desery nie ujęte w innych klasach za wyjątkiem ciast, **32** napoje bezalkoholowe, piwo, pastylki do napojów, woda mineralna, syropy do napojów, **33** napoje alkoholowe.

(111) **150489** (220) 2000 02 07 (210) 213573
(151) 2004 02 23
(732) VOGEL BURDA Communications Spółka z o.o., Wrocław, PL
(540)



(531) 27.5
(510), (511) **38** usługi telekomunikacyjne, to jest przyjmowanie i przesyłanie wiadomości, dokumentów, obrazów przy pomocy sprzętu elektronicznego, elektroniczne przechowywanie i dostęp do informacji i dokumentów, usługi poczty elektronicznej, elektroniczny serwis informacyjny z możliwością wymiany informacji (BBS), **41** publikowanie tekstów innych niż reklamowe z wykorzystaniem mediów elektronicznych, publikowanie książek, organizacja i prowadzenie szkoleń z zakresu: usług telekomunikacyjnych i przekazywanie informacji, publikowania informacji, sprzętu i oprogramowania komputerowego.

(111) **150490** (220) 2000 02 10 (210) 213611
(151) 2003 11 15
(732) BeArTon Produkcja Fonograficzna i Systemy Informatyczne Marek Wieroński, Warszawa, PL.
(540)



(531) 26.1, 27.5
(510), (511) **09** płyty kompaktowe: audio i video, kasyety: audio i video i opakowania do nich, **16** okładki, publikacje takie jak: książki, gazety, katalogi, afisze, broszury, czasopisma, dokumenty, gazety, druki, reprodukcje, prospekty, śpiewniki, odbitki graficzne, formularze, fotografie, papier do pisania listów, nalepki, naklejki jako materiały piśmienne, plakaty, folie z tworzyw sztucznych, **42** usługi projektowania oprogramowania komputerowego.

(111) **150491** (220) 2000 02 11 (210) 213680
(151) 2004 02 19
(732) TANAKE Corporation S.A., Warszawa, PL.
(540)



(531) 26.1, 26.2, 26.4

(510), (511) **05** testy diagnostyczne dla celów medycznych, **07** maszyny dla gastronomii, przetwórstwa żywności i piekarnictwa, miksery, młynki, sokowniki, krajarki, kralalnice, piły i noże elektryczne, maszyny do mięsa i warzyw, wilki, kutry, przesiewacze do mąki, dzielarki do ciast, wywrotnice, miesiarki do ciast, ubijaczki, zmywarki do naczyń, wszystkie wymienione w klasie 7, **11** urządzenia do chłodzenia, pieczenia i gotowania dla gastronomii, przetwórstwa żywności i piekarnictwa, witryny chłodnicze, lamy chłodnicze, komory chłodnicze, szafy chłodnicze, chłodnicze dystrybutory do napojów, kostkarki i łuskarki do lodu oraz ekspresy, piece, komory dojrzewania ciasta, frytkownice elektryczne, piekarniki podczerwone, rożna, opiekacze, **21** dzieże do ciasta, frytkownice nieelektryczne, **35** pośrednictwo handlowe polegające na kojarzeniu kontrahentów handlowych, **37** budownictwo, instalowanie maszyn i urządzeń oraz wyposażanie linii produkcyjnych dla piekarnictwa i przetwórstwa żywności, cukierni, restauracji, sklepów, lodziarni, hoteli i piekarni, instalacja i montaż urządzeń dla gastronomii, przetwórstwa spożywczego i piekarnictwa, **39** usługi transportowo-samochodowe i spedycyjne towarów, **42** projektowanie maszyn i urządzeń oraz linii produkcyjnych dla piekarnictwa i przetwórstwa żywności, cukierni, restauracji, sklepów, lodziarni, hoteli i piekarni, **43** usługi hotelarskie i gastronomiczne.

(111) **150492** (220) 2000 02 11 (210) 213726
(151) 2003 12 02
(732) Colgate-Palmolive Company (a Delaware corporation), New York, US.
(540) GERMDEFENSE
(510), (511) **03** pasta do zębów i płyn do płukania ust.

(111) **150493** (220) 2000 02 10 (210) 213741
(151) 2003 12 02
(732) GORKE ELECTRONIC Spółka z o.o., Pszczyna, PL.
(540)



Kolory znaku: biały, ciemnoniebieski, szary
(531) 27.5, 29.1

(510), (511) **09** urządzenia do przesyłania i odbierania sygnałów, urządzenia, układy i systemy alarmowe, **37** usługi w zakresie konserwacji, naprawy i montażu urządzeń do przesyłania i odbierania sygnałów, oraz urządzeń, układów i systemów alarmowych, **42** usługi doradcze i projektowe dotyczące urządzeń do przesyłania i odbierania sygnałów oraz urządzeń, układów i systemów alarmowych.

(111) **150494** (220) 2000 02 11 (210) 213782
(151) 2003 11 03
(732) Przedsiębiorstwo Przemysłowo-Handlowe TRANSSYSTEM Spółka z o.o., Wola Dalsza, PL.
(540)



Kolory znaku: czerwony, niebieski, czarny
(531) 14.1, 14.3, 27.5, 29.1

(510), (511) **06** budowlane materiały metalowe, konstrukcje metalowe, konstrukcje metalowe budowlane, konstrukcje hali, konstrukcje metalowe przenośne, szkielety budynków, budowle oraz hale metalowe, kabiny dźwiękochłonne, kominy metalowe i ich trzony, maszty metalowe, materiały konstrukcyjne metalowe, okładziny metalowe budowlane, okucia metalowe, palety transportowe me-

talowe, palety i pojemniki transportowe metalowe, **07** przenośniki transportowe podwieszane, przenośniki transportu saniowego (skidowego), przenośniki taśmowe, przenośniki kulekowe, przenośniki podłogowe, przenośniki płytkowe, przenośniki rolkowe, narzędzia ręczne sterowane mechanicznie, urządzenia dźwigowe, dźwigi, dźwigniki, obudowy maszyn, transportery, urządzenia podnośnikowe, urządzenia transportu ręcznego, **19** materiały budowlane niemetalowe, konstrukcje przenośne niemetalowe, konstrukcje niemetalowe, konstrukcyjne materiały niemetalowe, **37** montaż maszyn i urządzeń, montaż przenośników transportowych, montaż konstrukcji stalowych, **39** transport wewnątrzzakładowy, **42** projektowanie budynków, hal, maszyn i urządzeń, doradztwo budowlane.

(111) **150495** (220) 2000 02 11 (210) 213806
(151) 2003 12 03

(732) Zabezpieczenia Przeciwpożarowe FIRE STOP Spółka z o.o., Szczecin, PL.

(540) ARGONIX

(510), (511) **01** gazy obojętne i mieszaniny gazów do gaszenia ognia, **09** urządzenia i instalacje gaśnicze na gazy obojętne i mieszaniny gazów gaśniczych, **37** usługi instalacyjne, montażowe, naprawy, przeglądy i konserwacje w zakresie urządzeń oraz instalacji gaśniczych, **41** usługi szkoleniowe, organizacja kursów, konferencji oraz imprez o charakterze naukowym w zakresie urządzeń gaśniczych, instalacji oraz systemów gaśniczych, **42** usługi projektowe, usługi inżynierskie (oceny, opinie, badania) oraz doradztwo techniczne w zakresie urządzeń, instalacji i systemów gaśniczych

(111) **150496** (220) 2000 02 11 (210) 213807
(151) 2003 12 03

(732) Zabezpieczenia Przeciwpożarowe FIRE STOP Spółka z o.o., Szczecin, PL.

(540) NITRAR

(510), (511) **01** gazy obojętne i mieszaniny gazów do gaszenia ognia, **09** urządzenia i instalacje gaśnicze na gazy obojętne i mieszaniny gazów gaśniczych, **37** usługi instalacyjne, montażowe, naprawy, przeglądy i konserwacje w zakresie urządzeń oraz instalacji gaśniczych, **41** usługi szkoleniowe, organizacja kursów, konferencji oraz imprez o charakterze naukowym w zakresie urządzeń gaśniczych, instalacji oraz systemów gaśniczych, **42** usługi projektowe, usługi inżynierskie (oceny, opinie, badania) oraz doradztwo techniczne w zakresie urządzeń, instalacji i systemów gaśniczych.

(111) **150497** (220) 2000 02 17 (210) 214038
(151) 2003 12 10

(732) Zakłady Przemysłu Tłuszczowego OLWIT Spółka z o.o., Gdańsk, PL.

(540)



Kolory znaku: czerwony i odcienie, żółty i odcienie, biały i odcienie, pomarańczowy i odcienie, granatowy i odcienie, czarny i odcienie, zielony i odcienie, brązowy i odcienie
(531) 1.3, 8.5, 8.7, 26.1, 26.4, 27.5, 29.1
(510), (511) **29** oleje i tłuszcze jadalne.

(111) **150498** (220) 2000 02 17 (210) 214039
(151) 2003 12 10

(732) Zakłady Przemysłu Tłuszczowego OLWIT Spółka z o.o., Gdańsk, PL.

(540)



Kolory znaku: zielony i odcienie, żółty i odcienie, czerwony i odcienie, pomarańczowy i odcienie, granatowy i odcienie, czarny i odcienie, biały i odcienie, brązowy i odcienie

(531) 1.3, 5.9, 8.7, 26.1, 26.4, 27.5, 29.1

(510), (511) **29** oleje i tłuszcze jadalne.

(111) **150499** (220) 2000 02 17 (210) 214040
(151) 2003 12 10

(732) Zakłady Przemysłu Tłuszczowego OLWIT Spółka z o.o., Gdańsk, PL.

(540)



Kolory znaku: pomarańczowy i odcienie, żółty i odcienie, czerwony i odcienie, biały i odcienie, granatowy i odcienie, czarny i odcienie, zielony i odcienie, brązowy i odcienie

(531) 1.3, 5.9, 8.7, 26.1, 26.4, 27.5, 29.1

(510), (511) **29** oleje i tłuszcze jadalne.

(111) **150500** (220) 2000 02 17 (210) 214050
(151) 2003 12 08

(732) Gospodarczy Bank Wielkopolski S.A., Poznań, PL.

(540) KASKADA

(510), (511) **36** usługi bankowe.

(111) **150501** (220) 2000 02 17 (210) 214051
(151) 2003 12 08

(732) Przedsiębiorstwo Produkcyjno-Usługowe EX MASZ S.C. Franciszek Wilk, Oswin Raida, Łambinowice, PL.

(540)



Kolory znaku: niebieski, ciemnoczerwony

(531) 26.2, 27.5, 29.1

(510), (511) **07** maszyny i urządzenia, **37** remonty i konserwacja maszyn i urządzeń, wykonywanie konstrukcji stalowych, **42** projekty techniczne i prace inżynierskie.

(111) **150502** (220) 2000 02 18 (210) 214067
(151) 2003 12 15

(732) „CEFARM ŚLĄSKI” Katowice Spółka Akcyjna, Katowice, PL.

(540)



Kolory znaku: zielony, biały, niebieski

(531) 3.11, 25.5, 26.2, 27.5, 29.1

(510), (511) **03** kosmetyki, kosmetyki-preparaty do odchudzania, perfumy na bazie kwiatów, olej lawendowy, maści do celów kosmetycznych, esencje miętowe, mydło migdałowe, mydła, mydła lecznicze, mydła przeciw potowe, mydła toaletowe, mydła dezodorujące, mydła dezynfekujące, olejki do celów kosmetycznych, olejek migdałowy, olejek różany, olejki eteryczne, pasty, proszki, płyny do zębów, produkty toaletowe przeciw poceniu się, preparaty do polerowania i czyszczenia protez zębowych i dentystycznych, środki do prania, szampony, środki toaletowe, wata do celów kosmetycznych, wazelina kosmetyczna, woda kolońska, lawendowa, toaletowa, woda utleniona do celów kosmetycznych, kosmetyki do opalania, mleczo kosmetyczne, maseczki kosmetyczne, **05** aldehydy do celów farmaceutycznych, amalgamaty dentystyczne, środki anestetyczne, alkaloidy, alkohol leczniczy, herbata antyastmatyczna, środki antymigrenowe, wata antyseptyczna, antyseptyki, apteczki pierwszej pomocy, balsamy, balsamy do celów leczniczych, bandaże higieniczne, wata, bawełna do celów medycznych, artykuły żywnościowe na bazie białka do celów medycznych, błoto lecznicze, błoto do kąpieli, bransolety do celów leczniczych, estry i estry do celów leczniczych, chemiczne preparaty do celów farmaceutycznych i medycznych, chinina, chinolina, chusteczki higieniczne, chusteczki nasączone płynami farmaceutycznymi, produkty diagnostyki do celów medycznych, eliksiry, enzymatyczne preparaty do celów farmaceutycznych, preparaty farmaceutyczne, farmaceutyki, gaza opatrunkowa, gąbki do ran, gencjana do celów farmaceutycznych, gliceryna do celów farmaceutycznych, glukoza do celów medycznych, preparaty zapobiegające hemoroidom, herbata lecznicza, herbata z ziół, hormony do celów leczniczych, hydrastyna, hydrastynina, jodki, jod do celów farmaceutycznych, jody, kamfora, kapsułki do celów farmaceutycznych i na lekarstwa, preparaty terapeutyczne do kąpieli, kompresy, kwasy do celów medycznych, lecytyna do celów medycznych, środki przeciw pasożytom przewodu pokarmowego, leki do celów medycznych, leki do celów stomatologicznych, leki seroterapeutyczne, leki uspakajające, leki w płynie, leki wzmacniające, preparaty farmaceutyczne przeciw łupieżowi, materiały opatrunkowe, mazidla, maści lecznicze do celów farmaceutycznych, majtki higieniczne, majtki używane w chorobach przewodu moczowego, mleko w proszku, preparaty zapobiegające moczniemu się, narkotyki dla celów leczniczych, preparaty medyczne do odchudzania, preparaty przeciw odmrażaniu, pastylki do celów farmaceutycznych, pieluchy dla chorych z brakiem czynności fizjologicznych, pigułki dla celów farmaceutycznych, plastry dla celów leczniczych, płyny do przemywania oczu, środki medyczne przeciw poceniu się, podpaski higieniczne, pokarm dla niemowląt, środki przeciwbólowe, środki przeczyszczające, preparaty przeciwśloneczne, przylepy, surowice, sulfonamidy, syropy do użytku farmaceutycznego, środki antykoncepcyjne, środki bakteriobójcze, środki nasenne, środki dezynfekujące do celów higienicznych, środki przeciwgorączkowe, przeciw pasożytnicze, środki tamujące krew, środki uspokajające, tampony menstruacyjne, taśmy do podpasek, tran, wata aseptyczna, wata do celów medycznych, wazelina do celów medycznych, preparaty witaminowe, woda utleniona do celów medycznych, lekarstwa przeciw zaparciu, zioła lecznicze, żywność dietetyczna do celów leczniczych, **39** usługi w zakresie dostarczania towarów, usługi w zakresie dystrybucji towarów, usługi w zakresie przewożenia ładunków, usługi w zakresie składowania towarów, usługi w zakresie spedycji, usługi w zakresie magazynowania towarów, **44** usługi w zakresie dentystyki, usługi w zakresie fizykoterapii, usługi w zakresie gabinetów lekarskich, usługi w zakresie masażu, usługi optyczne,

usługi w zakresie pomocy medycznej, usługi w zakresie salonów piękności, usługi służby zdrowia w zakresie udzielania świadczeń medycznych.

(111) **150503** (220) 2000 02 25 (210) 214344
 (151) 2004 03 01
 (732) British American Tobacco (Germany) GmbH, Hamburg, DE.
 (540)



Kolory znaku: czerwony, granatowy, złoty, biały, szary

(531) 24.1, 26.11, 27.5, 29.1

(510), (511) **34** papierosy, tytoń, wyroby tytoniowe, artykuły dla palących, zapalniczki, zapalki.

(111) **150504** (220) 2000 02 28 (210) 214497
 (151) 2003 12 02
 (732) RAMSAT TELESYSTEM S.C. Robert Jaracz, Tomasz Derejski, Kraków, PL.

(540) MOJA KOMÓRKA

(510), (511) **09** urządzenia do rejestrowania i przetwarzania informacji, komputery, części i zespoły komputerów, komputerowe urządzenia peryferyjne, magnetyczne, optyczne i magnetoptyczne nośniki informacji, urządzenia do kopiowania tekstu, dźwięku i obrazu, programy komputerowe, urządzenia do nadawania, przetwarzania, przekazywania i odbierania obrazu i dźwięku, **16** druki, książki, czasopisma, albumy, foldery, fotografie, informatory, kalendarze, katalogi, mapy, nalepki, papeteria, plakaty, plany, pocztówki, artykuły piśmienne, artykuły wyposażenia biurowego, dokumentacje programów komputerowych, **35** usługi reklamowe, projektowanie materiałów reklamowych, publikowanie tekstów reklamowych, rozpowszechnianie materiałów reklamowych, usługi agencji informacji handlowej, usługi badania rynku, usługi banków danych, usługi marketingowe, pokazy towarów, organizacja wystaw handlowych i reklamowych oraz targów i imprez promocyjnych, doradztwo w zakresie działalności gospodarczej, prowadzenie negocjacji i pośrednictwo handlowe dla osób trzecich polegające na kojarzeniu kontrahentów, prowadzenie interesów osób trzecich, usługi profesjonalnych przedstawicieli zawierających umowy w imieniu i na rzecz osób trzecich, **41** organizowanie konferencji i sympozjów, szkolenie w zakresie informatyki i telekomunikacji, publikowanie tekstów innych niż teksty reklamowe, **42** usługi programowania komputerów, instalowanie i serwis programów komputerowych, nadzór nad oprogramowaniem, administrowanie sieciami komputerowymi, doradztwo w zakresie oprogramowania komputerowego, badania techniczne, ekspertyzy, usługi inżynierskie i usługi projektowe w dziedzinie informatyki.

(111) **150505** (220) 2000 02 28 (210) 214558
 (151) 2003 12 03
 (732) Skórska Agnieszka, Skórska Aleksandra, Skórska Anna, Skórski Marek Dom Mody Skórska SC, Łódź, PL.

(540) dom mody skórska

(510), (511) **25** bielizna, buty, krawaty, nakrycia głowy, ubrania, skarpetki, wyroby pończosznicze, **42** usługi w zakresie grafiki, usługi projektowania odzieży, obuwia, galanterii i biżuterii, usługi wzornictwa przemysłowego, usługi wykonywania dokumentacji wzorniczej.

(111) **150506** (220) 2000 02 29 (210) 214566
 (151) 2004 02 23
 (732) Dyrek Stanisław, Brzezna, PL.

(540)



(531) 24.15, 27.5

(510), (511) **35** zgrupowanie na rzecz osób trzecich różnych towarów pozwalające nabywcy wygodnie je oglądać i kupować w sklepie z maszynami, obrabiarkami i silnikami lub w sklepie z urządzeniami dla przemysłu budowlanego, rolnego i obróbki kamienia lub w sklepie z pojazdami samochodowymi i maszynami ciężkimi i urządzeniami transportowymi lub w sklepie z częściami zamiennymi do maszyn, obrabiarek i urządzeń, zgrupowanie na rzecz osób trzecich różnych towarów pozwalające nabywcy wygodnie je oglądać i kupować w sklepie z maszynami i urządzeniami dla rolnictwa lub w sklepie z mechanicznymi narzędziami rolniczymi, zgrupowanie na rzecz osób trzecich różnych towarów pozwalające nabywcy wygodnie je oglądać i kupować w sklepie z narzędziami i przyrządami sterowanymi ręcznie lub w sklepie z elektrycznymi maszynami i urządzeniami czyszczącymi lub w sklepie z pojazdami ciężarowymi i pojazdami samochodowymi lub w sklepie z częściami zamiennymi do pojazdów lądowych, pojazdów samochodowych i maszyn budowlanych, usługi agencji importowo-eksportowej, usługi agencji informacji handlowej, usługi dotyczące informacji handlowej, usługi organizowania wystaw w celach handlowych lub reklamowych, usługi wynajmowania miejsc na umieszczanie ogłoszeń lub reklam, usługi wypożyczania materiałów reklamowych, usługi w zakresie zarządzania działalnością handlową.

(111) **150507** (220) 2000 03 06 (210) 214832
(151) 2003 12 02

(732) Penhaligon's Limited, Londyn, GB.

(540) HAMMAM BOUQUET

(510), (511) **03** środki toaletowe nie przeznaczone do celów medycznych, mianowicie lotiony do skóry, balsamy do ciała, kremy do ciała, olejki do kąpieli, żele do kąpieli, sole do kąpieli, kremy do golenia, talk kosmetyczny, olejki eteryczne do użytku osobistego, szampony do włosów, odżywki do włosów, kosmetyki, mianowicie: tusz do rzęs, maskara do rzęs, róż na policzki, cienie do powiek, szminki, puder do twarzy, podkład do twarzy, mydło deodorujące oraz mydło w płynie do twarzy, rąk i ciała.

(111) **150508** (220) 2000 03 04 (210) 214837
(151) 2003 12 05

(732) „ICE MASTRY” Maria Ziębińska, Stanisław Ziębiński Spółka Jawna, Czaniec, PL.

(540) INNE

(510), (511) **30** lody, lody spożywcze, lody spożywcze w proszku, sorbety jako lody, torty lodowe, rolady lodowe, jogurt mrożony jako lody spożywcze, napoje chłodzące na bazie kakao, czekolady, kawy, ciasta mrożone, ciasta i wyroby cukiernicze, słodczyce, cukierki, środki wiążące do lodów spożywczych, **32** soki owocowe, soki warzywne jako napoje, sorbety jako napoje, napoje chłodzące energetyczne.

(111) **150509** (220) 2000 03 07 (210) 214845
(151) 2003 12 17

(732) „INK & COMPANY” Spółka z o.o., Warszawa, PL.

(540) INK & COMPANY

(510), (511) **35** świadczenie usług w zakresie reklamy, usługi w zakresie wyszukiwania dla osób trzecich informacji w plikach komputerowych, reklamy radiowe, reklamy telewizyjne, wypożyczanie materiałów reklamowych, publikowanie tekstów reklamowych, rozpowszechnianie materiałów reklamowych (ulotki, prospekty, druki, próbki), organizowanie targów handlowych i reklamowych, świadczenie usług w zakresie organizowania i prowadzenia kampanii promocyjnych, pokazów towarów, aukcji publicznych, świadczenie

usług w zakresie pośrednictwa w kontaktach z masowymi środkami przekazu mass mediami, organizowanie i przygotowanie udziału firm na targach, w salonach wystawienniczych, na pokazach towarów, świadczenie usług konsultingowych i doradczych dotyczących działalności w zakresie masowych środków przekazu mass mediów i public relations, marketing, doradztwo w zakresie organizowania i zarządzania działalnością gospodarczą, doradztwo w zakresie prowadzenia działalności gospodarczej, świadczenie usług w zakresie pośrednictwa handlowego polegającego na dostarczaniu przedsiębiorstwom handlowym i przemysłowym artykułów reklamowych i gadżetów pochodzących z firm krajowych i zagranicznych (wspomaganie firm w prowadzeniu działalności gospodarczej), **36** świadczenie usług w zakresie sponsorowania finansowego, świadczenie usług w zakresie organizowania sponsoringu, świadczenie usług w zakresie pośrednictwa pomiędzy podmiotami ubiegającymi się o sponsoring i sponsorującymi, **41** świadczenie usług dotyczących organizowania i prowadzenia kursów i szkoleń w zakresie public relations, organizowanie i prowadzenie konferencji prasowych, **42** świadczenie usług internetowych w zakresie projektowania, przygotowywania i utrzymywania stron internetowych dla osób trzecich pod kątem całokształtu ustosunkowań społecznych do pozytywnego postrzegania działalności przedsiębiorstwa, organizacji, instytucji w celu osiągnięcia dobrych stosunków z innymi firmami oraz zdobycia zyczliwości opinii publicznej (public relations).

(111) **150510** (220) 2000 03 07 (210) 214846
(151) 2003 12 17
(732) „INK & COMPANY” Spółka z o.o., Warszawa, PL.
(540)



Kolory znaku: granatowy

(531) 24.17, 27.5, 29.1

(510), (511) **35** świadczenie usług w zakresie reklamy, usługi w zakresie wyszukiwania dla osób trzecich informacji w plikach komputerowych, reklamy radiowe, reklamy telewizyjne, wypożyczanie materiałów reklamowych, publikowanie tekstów reklamowych, rozpowszechnianie materiałów reklamowych (ulotki, prospekty, druki, próbki), organizowanie targów handlowych i reklamowych, świadczenie usług w zakresie organizowania i prowadzenia kampanii promocyjnych, pokazów towarów, aukcji publicznych, świadczenie usług w zakresie pośrednictwa w kontaktach z masowymi środkami przekazu mass mediami, organizowanie i przygotowanie udziału firm na targach, w salonach wystawienniczych, na pokazach towarów, świadczenie usług konsultingowych i doradczych dotyczących działalności w zakresie masowych środków przekazu mass mediów i public relations, marketing, doradztwo w zakresie organizowania i zarządzania działalnością gospodarczą, doradztwo w zakresie prowadzenia działalności gospodarczej, świadczenie usług w zakresie pośrednictwa handlowego polegającego na dostarczaniu przedsiębiorstwom handlowym i przemysłowym artykułów reklamowych i gadżetów pochodzących z firm krajowych i zagranicznych (wspomaganie firm w prowadzeniu działalności gospodarczej), **36** świadczenie usług w zakresie sponsorowania finansowego, świadczenie usług w zakresie organizowania sponsoringu, świadczenie usług w zakresie pośrednictwa pomiędzy podmiotami ubiegającymi się o sponsoring i sponsorującymi, **41** świadczenie usług dotyczących organizowania i prowadzenia kursów i szkoleń w zakresie public relations, organizowanie i prowadzenie konferencji prasowych, **42** świadczenie usług internetowych w zakresie projektowania, przygotowywania i utrzymywania stron internetowych dla osób trzecich pod kątem całokształtu ustosunkowań społecznych do pozytywnego postrzegania działalności przedsiębiorstwa, organizacji, instytucji w celu osiągnięcia dobrych stosunków z innymi firmami oraz zdobycia zyczliwości opinii publicznej (public relations).

(111) **150511** (220) 2000 03 29 (210) 216133
 (151) 2003 10 20
 (732) Altenburger Destillerie und Liqueurfabrik GmbH, Altenburg, DE.
 (540)

Stary Wór

Kolory znaku: zielony, czarny

(531) 27.5, 29.1

(510), (511) **33** likiery.

(111) **150512** (220) 2000 03 07 (210) 214866
 (151) 2004 03 01
 (732) The Procter & Gamble Company, Cincinnati, US.
 (540)



(531) 1.13, 26.1, 26.2, 27.5

(510), (511) **03** środki piorące i wybielające oraz inne substancje stosowane w praniu, środki czyszczące, polerujące, szorujące i ściernie, mydła, środki perfumeryjne, olejki eteryczne, kosmetyki, lotony do włosów, środki do czyszczenia zębów.

(111) **150513** (220) 2000 03 06 (210) 214882
 (151) 2003 12 02
 (732) Zakład Tworzyw Sztucznych „ARTGOS” Spółka Akcyjna, Brzozów, PL.
 (540)



Kolory znaku: granatowy, żółty

(531) 26.1, 27.5, 29.1

(510), (511) **06** formy wtryskowe metalowe, **11** sedesy z tworzyw sztucznych, nakładki sedesowe z tworzyw sztucznych, **16** folie rękawowe z tworzyw sztucznych do pakowania, **19** profile z tworzyw sztucznych na ławki, profile z tworzyw sztucznych na rusztowania do hodowli bezściółkowej, **20** pojemniki do pakowania drobiu, mięsa, warzyw, owoców, pieczywa z tworzyw sztucznych, pojemniki do pakowania farb, smarów z tworzyw sztucznych, stoły, stołki z tworzyw sztucznych, regały półkowe składane z tworzyw sztucznych, wieszaki na ubrania z tworzyw sztucznych, **21** doniczki na kwiaty z podstawkami z tworzyw sztucznych, wazony z tworzyw sztucznych, tace z tworzyw sztucznych, talerze z tworzyw sztucznych, cedzaki z tworzyw sztucznych, miski z tworzyw sztucznych, wiadra z tworzyw sztucznych, pojemniki na artykuły spożywcze z tworzyw sztucznych, łopatkki do celów kuchennych z tworzyw sztucznych, **40** frezowanie, szlifowanie, toczenie, dłutowanie, spawanie metale (obróbka).

(111) **150514** (220) 2000 03 06 (210) 214893
 (151) 2003 12 05
 (732) „GREEN WAY” S.C. Jerzy Szkolnicki, Bożena Hildebrant, Sopot, PL.

(540)



Kolory znaku: jasnozielony, ciemnozielony, biały, żółty, pomarańczowy, czarny

(531) 26.1, 27.5, 29.1

(510), (511) **05** żywność dietetyczna do celów leczniczych, wyciągi dla celów leczniczych, **29** mleczne produkty, warzywa przetworzone, warzywa gotowane, konserwowane, suszone, sałatki warzywne, owocowe, potrawy na bazie ryb, wyciągi z wodorostów do celów spożywczych, zioła ogrodowe konserwowe, zupy jarzynowe, składniki do sporządzania zup, **30** ciastka, ciasteczka wegetariańskie, ciasto na ciastka wegetariańskie, kanapki wegetariańskie, paszety, potrawy wegetariańskie na bazie mąki, bułeczki, chleb, **35** badanie rynku, badanie opinii, badanie w dziedzinie działalności gospodarczej, doradztwo specjalistyczne handlowe, doradztwo w zakresie prowadzenia działalności gospodarczej, doradztwo w zakresie organizowania i kierowania działalnością gospodarczą, organizacja działalności gospodarczej, pokazy towarów, wystawy, targi, zarządzanie przedsiębiorstwami handlowymi lub przemysłowymi, zarządzanie działalnością gospodarczą, zarządzanie zbiorami informatycznymi, **36** zarządzanie finansami, **37** montaż urządzeń w lokalach użytkowych, **39** organizacja wycieczek, turystyka, zwiedzanie, transport samochodowy, **41** wypoczynek, organizacja czasów wegetariańskich, organizacja szkoleń, seminariów, konferencji, kursów, sympozjów, **42** projekty techniczne, projektowanie lokali wegetariańskich, badania techniczne, **43** bary wegetariańskie, restauracje wegetariańskie, doradztwo w zakresie przygotowania żywności wegetariańskiej.

(111) **150515** (220) 2000 03 10 (210) 215122
 (151) 2003 11 27
 (732) Tegola Polonia Ltd Spółka z o.o., Łódź, PL.
 (540)

Membrane

(531) 27.5

(510), (511) **17** materiały hydroizolacyjne z tworzywa sztucznego, **19** materiały budowlane niemetalowe, papy bitumiczne.

(111) **150516** (220) 2000 03 10 (210) 215124
 (151) 2003 11 27
 (732) Tegola Polonia Ltd Spółka z o.o., Łódź, PL.
 (540)

Isostud

(531) 27.5

(510), (511) **17** materiały hydroizolacyjne z tworzywa sztucznego, **19** materiały budowlane niemetalowe.

(111) **150517** (220) 2000 03 14 (210) 215196
 (151) 2004 02 25
 (732) Farm Frites Poland SA, Lębork, PL.
 (540) FRYTKI BABUNI
 (510), (511) **31** ziemniaki preparowane.

(111) **150518** (220) 2000 03 15 (210) 215244
 (151) 2004 01 08
 (732) AGPOL PROMOCJA Spółka z o.o., Warszawa, PL.

(540)



Kolory znaku: niebieski, czarny

(531) 18.3, 27.5, 29.1

(510), (511) **35** organizowanie targów.(111) **150519** (220) 2000 03 14 (210) 215289

(151) 2004 02 27

(732) Gaj Alicja, Gaj Stanisław Import-Export, Hurt-Detal, Kobyłka, PL.

(540)



(531) 27.5

(510), (511) **19** materiały budowlane niemetalowe, szkło, półfabrykaty drewniane, klepka, terakota, glazura, wyroby z kamienia, granitu, marmuru, okna, rolety, **24** tkaniny i wyroby tekstylne, nakrycia na łóżka i stoły, koce, tekstylne produkty finalne, pledy, ręczniki, serwetki, **25** bielizna, nakrycia głowy, szaliki, apaszki, konfekcja odzieżowa i obuwie o ile zawarte w klasie 25.(111) **150520** (220) 2000 03 16 (210) 215409

(151) 2003 12 02

(732) Maćkowiak Stanisław, Lubelska Joanna ASPOL P.P.H. S.C. MAGNUS - SIŁOWNIA, Poznań, PL.

(540)

MAGNUS

Kolory znaku: ciemnoniebieski, biały

(531) 27.5, 29.1

(510), (511) **41** usługi w zakresie wypożyczania i wynajmowania sprzętu sportowego, organizowania zawodów i turniejów sportowych, prowadzenia siłowni, rozrywki i gier sportowych dla osób trzecich, **43** usługi gastronomiczne.(111) **150521** (220) 2000 03 21 (210) 215536

(151) 2004 03 01

(732) ECERT Spółka Akcyjna, Warszawa, PL.

(540) eCard

(510), (511) **09** nośniki danych magnetyczne, karty magnetyczne, karty magnetyczne z mikroprocesorem, programy komputerowe, **35** transkrypcja informacji w tym szyfrowanie i deszyfrowanie informacji, zarządzanie zbiorami informatycznymi, usługi w zakresie opracowywania danych statystycznych odnośnie elektronicznego przekazywania danych, **36** usługi informatyczne związane z rozliczaniem i autoryzacją transakcji dokonywanych kartami płatniczymi, **38** przesyłanie informacji sieciami komputerowymi, **42** doradztwo w sprawach bezpieczeństwa systemów teleinformatycznych.(111) **150522** (220) 2000 03 21 (210) 215677

(151) 2003 12 02

(732) Urbańczyk Maciej Firma Produkcyjno-Handlowo-Usługowa AMIR, Krzeszowice, PL.

(540)



Kolory znaku: niebieski, czerwony, biały, pomarańczowy

(531) 3.4, 25.5, 27.5, 29.1

(510), (511) **29** masło, mieszanina masła i oleju roślinnego, tłuszcze jadalne, **39** dostarczanie, dystrybucja, magazynowanie pakowanie i składowanie towarów.(111) **150523** (220) 2000 03 23 (210) 215685

(151) 2003 12 29

(732) COBI-ERTROB Spółka z o.o., Warszawa, PL.

(540) bulba

(510), (511) **16** pudełka z kartonu i papieru, **28** zabawki, zabawki z tworzyw sztucznych, maskotki, zabawki ruchome, zabawki mówiące, zabawki grające, lalki, lalki mówiące, pluszowe zabawki, misie, klocki, gry towarzyskie, gry planszowe.(111) **150524** (220) 2000 03 23 (210) 215825

(151) 2003 11 25

(732) Poznańska Spółdzielnia Mleczarska MLECZARNIA DĘBIEC, Poznań, PL.

(540)



Kolory znaku: biały, niebieski

(531) 26.4, 27.5, 29.1

(510), (511) **05** żywność dietetyczna i napoje dietetyczne do celów leczniczych, żywność dla niemowląt, herbaty ziołowe, **29** mleko, przetwory mleczne, napoje mleczne, bita śmietana, desery na bazie produktów mlecznych, mięso, ryby, drób, dziczyzna, ekstrakty mięsne, owoce i warzywa konserwowane, suszone i gotowane, galaretki, dżemy, kompoty, jaja, oleje i tłuszcze jadalne, odżywki dietetyczne na bazie białkowej lub tłuszczowej do użytku pozamedycznego, **30** kawa, herbata, kakao, napoje na bazie kawy, herbaty, kakao, czekolada, wyroby cukiernicze, mąka i produkty zbożowe, wyroby piekarnicze, preparaty stabilizujące do bitej śmietany, skrobia do celów spożywczych, koncentraty spożywcze, przyprawy, sosy, sosy mięsne, **32** wody mineralne i gazowane oraz inne napoje bezalkoholowe, napoje owocowe, soki owocowe i warzywne, syropy i inne produkty do sporządzania napojów.(111) **150525** (220) 2000 03 23 (210) 215926

(151) 2003 11 25

(732) TEGOLA POLONIA Ltd. Spółka z o.o., Łódź, PL.

(540)

Zenith

(531) 27.5

(510), (511) **19** okna dachowe.(111) **150526** (220) 2000 03 23 (210) 215927

(151) 2003 11 25

(732) TEGOLA POLONIA Ltd. Spółka z o.o., Łódź, PL.

(540)

Prestige

(531) 27.5

(510), (511) **17** materiały hydroizolacyjne z tworzywa sztucznego, **19** bitumiczne dachówki kryte folią miedzianą, papy bitumiczne.

(111) **150527** (220) 2000 03 27 (210) 215974
 (151) 2004 01 08
 (732) Zakład Elektroniki i Tworzyw Sztucznych „TOMEL”
 Henryk Tkaczyk, Tomaszów Mazowiecki, PL.
 (540) (znak przestrzenny)



Kolory znaku: niebieski, złoty

(531) 26.4, 27.5, 29.1

(510), (511) **09** programy dla maszyn cyfrowych, **42** doradztwo, konsulting i ekspertyzy w zakresie projektowania, instalowania i wykorzystywania systemów komputerowych, projektowanie systemów informatycznych i programowanie komputerowe na zlecenie osób trzecich.

(111) **150528** (220) 2000 03 28 (210) 216072
 (151) 2003 12 02
 (732) „WAGOMAR” Marcin Tomasz Paszkiewicz, Pabianice, PL.
 (540)



(531) 17.3, 27.5

(510), (511) **09** wagi, **35** usługi pośrednictwa handlowego, usługi przedstawicielskie na rzecz osób trzecich, **37** usługi montażu i konserwacji wag, serwis gwarancyjny i pogwarancyjny wag.

(111) **150529** (220) 2000 04 21 (210) 217437
 (151) 2003 10 30
 (732) AROMA TREND Piotr Draniak Przedsiębiorstwo
 Produkcyjno-Handlowo-Usługowe, Michałowice, PL.
 (540)



Kolory znaku: biały, zielony, żółto-zielony

(531) 5.5, 27.5, 29.1

(510), (511) **03** kosmetyki i wyroby perfumeryjne, **35** usługi doradztwa w zakresie organizacji i zarządzania firm, usługi marketingowe, **40** usługi w zakresie odświeżania i aromatyzowania powietrza, **42** usługi aranżacji i dekoracji wnętrz.

(111) **150530** (220) 2000 08 03 (210) 222237
 (151) 2004 01 26
 (732) FRANCISCO SERRANO MORA, Beniajan, ES.

(540)



(531) 1.15, 26.1, 27.5

(510), (511) **31** produkty i ziarna rolnicze, ogrodnicze i leśne, świeże owoce i świeże warzywa.

(111) **150531** (220) 1999 11 03 (210) 209297
 (151) 2003 12 02
 (732) AFM S.A., Warszawa, PL.
 (540) AFM

(510), (511) **03** kosmetyki, olejki eteryczne, **05** leki, wyciągi roślinne do celów leczniczych, tran, preparaty witaminowe, zioła lecznicze, preparaty odżywcze do celów dietetycznych, profilaktycznych i leczniczych, **10** materiały medyczne, urządzenia medyczne, testy diagnostyczne, **41** usługi w zakresie poprawy kondycji zdrowia, **44** masaże dla celów nie leczniczych, usługi kosmetyczne, usługi związane z prowadzeniem aptek w zakresie porad aptekarskich, wyrobu leków na zlecenie.

(111) **150532** (220) 2000 03 31 (210) 216171
 (151) 2003 12 15
 (732) Przedsiębiorstwo Budowlane „WERSAL PODLASKI”
 Rogowski i Piekut - Spółka Jawna, Białystok, PL.
 (540)



Kolory znaku: złoty, czarny, czerwony

(531) 9.1, 24.1, 24.9, 27.5, 29.1

(510), (511) **02** środki antykorozyjne, barwniki, bejce, bezwodnik tytanu stosowany jako pigment, biel cynkowa stosowana jako pigment, biel ołowiana, biele stosowane jako barwniki lub farby, pokost bitumiczny, preparaty do konserwacji drewna, drewno barwiące, drewno farbiarskie, emalie do malowania, farby, kalafonia, kit olejowy, kit szklarski, środki do konserwacji drewna, lakiery, preparaty zabezpieczające do metali, minia, mleko wapienne, oleje do konserwacji drewna, oleje przeciwrzdewne, preparaty do zdejmowania tapet, pigmenty, powłoki zabezpieczające podwozia pojazdów, rozcieńczalniki do: barwników, farb, lakierów, sadza stosowana jako barwnik lub pigment, smary przeciwrzdewne, spoiwa do barwników lub do farb, srebro w formie pasty, taśmy antykorozyjne, zagęszczacze do barwników, zaprawa cementowa, ziemia sjeńska, złocenia, żywice naturalne w stanie surowym, **04** antracyt, środki antypoślizgowe do pasów, benzyna stosowana jako paliwo silnikowe, brykiety węgla, dodatki niechemiczne do paliw silnikowych, drewno opałowe, gaz olejowy, gazy zestalone stosowane jako paliwo, grafit smarujący, mazut, nafta, olej napędowy, oleje do farb, oleje do konserwacji murów, oleje przemysłowe, paliwa, parafina, smary, świece, tłuszcze przemysłowe, woski przemysłowe, zapalniczki, żel naftowy do celów przemysłowych, **06** armatura do przewodów stosowana jako metalowa, barierki bezpieczeństwa na drogach stosowane jako metalowe, barierki ochronne, metalowe: barylki, beczki, belki, biały metal, blacha, metalowe: boje cumownicze, bramy, materiały budowlane, butle stosowane jako metalowe pojemniki do sprężonego gazu lub ciekłego powietrza, cermetale stosowane jako spieki metalowo-ceramiczne, doki pływające do cumowania statków metalowe, ćwieki, metalowe: dachówka, dozowniki ręczników, drabinki, drobica żelazna, metalowy: drut, osprzęt do drzwi, drzwi, dysze, dzwonki, ekrany paleniskowe, metalowe: emblematy do pojazdów, figurki, folie, futryny, gałki stosowane jako uchwyty, groby,

grobowce metalowe, artykuły gwoździarskie, metalowe: gzymsy, haki, identyfikacyjne tabliczki, imadła warsztatowe, kabiny, kable, kadzie, kajdanki, kasety, kasy, kasetki pancerne, kątowniki, klamki, klamry, klucze, kłódki, kolanka do rur, kołki do ścian, kołnierze, kominy, konstrukcje, końcówki do kabli, kostki, kosze dachowe metalowe stosowane w budownictwie, metalowe: kosze, kotwice, kowadła, krany, kratownice, kraty, kraty ochronne, kształtki rurowe rozgałęziowe, kule stalowe, liny metalowe, liny stalowe, litery i cyfry metalowe z wyjątkiem czcionek, lufciki, okienka metalowe, lut twardy, łańcuchy metalowe, łańcuchy zabezpieczające, metalowe: łąty, materiały kolejowe, materiały konstrukcyjne, drut miedziany nieizolowany, metalowe: nadproża, nakrętki, narożniki stosowane w budownictwie, nawijarki do rur giętkich niemechaniczne, nity, obręcze do beczek, obrotnice, ogrodzenia, okiennice, okładziny metalowe stosowane w budownictwie, okna metalowe, okucia stosowane w budownictwie, opaski, metalowe palety, pasy, pierścienie, plomby, płyty, podkowy, podpory, pojemniki, armatura do przewodów powietrza sprężonego, pręty do lutowania i spawania, progi, armatura do przewodów, przewody antenowe, metalowe: przewody centralnego ogrzewania, przewody ciśnieniowe, przewody instalacyjne rozgałęźne, przewody do instalacji wentylacyjnej i klimatyzacyjnej, przewody wodociągowe, pudełka, puszki, rączki do narzędzi, rękojeści, rolety, rury, rusztowania, rygle do zasuw okiennych, rynny, schody, skarbonki, skrzynie, słupy, smarowniczkę, stemple, stropy, strzemiona, sworznie, szalunki do betonu, szufle do mieszania zaprawy, szyld, szyny, ścianki szczelne, pokrycia ścian stosowane w budownictwie, śruby, tablice rejestracyjne, taśmy, trampoliny, trzonki do narzędzi mechanicznych, uchwyty do przemieszczania przedmiotów, uszczelki, usztywniacze stosowane jako okucia budowlane, wiązadła, wieszaki, wycieraczki, wykładziny, zaciski do kabli, zaciski do rur, zamki, zamknięcia, zasuw, zatyczki, zawiasy, zawory inne niż części maszyn, zbrojenie betonu, zderzaki, złącza, złączki, żaluzje, żyłki, **07** urządzenia do oczyszczania acetyleny, maszyny do obróbki blachy, mieszarki do betonu, betoniarki stosowane jako urządzenia, bębny mechaniczne, maszyny do białkowania, brony, brzeszczoty pił stosowane jako części maszyn, maszyny do budowy dróg, buldożery, czopy, urządzenia do czyszczenia, dławotownice, dmuchawy do sprężania, zasywania i transportu gazu lub ziarna, dojarki, urządzenia do drenażu, maszyny do obróbki drewna, dynamy, dziurkarki, dźwigi, fartuchy ochronne maszyn, urządzenia do filtracji, formy stosowane jako części maszyn, frezarki, froterki do parkietów stosowane jako elektryczne, giętarki, gładziarki, grabie, gwinciarki, maszyny do obróbki kamienia, koła maszynowe, kołowrotki, kompresory, koparki, kosiarki, lutownice gazowe, łożyska stosowane jako części maszyn, mieszalniki, młotki, młoty, narzędzia ręczne sterowane mechanicznie, nawijarki mechaniczne do rur giętkich, nitownice, noże elektryczne, nożyce elektryczne, obrabiarki, odkurzacze, ogrzewacze, oplatkarki stosowane jako maszyny, ostrzarki mechaniczne, pakowarki, palniki gazowe do przecinania, palniki gazowe do spawania lub lutowania, paski klinowe do silników, urządzenia i sprzęt do pastowania i froterowania elektryczne, pasy do maszyn lub silników, piły stosowane jako maszyny, elektryczne pistolety dozujące klej, pistolety malarskie, pistolety pneumatyczne, urządzenia do płukania stosowane w budownictwie, podnośniki stosowane jako urządzenia, pompy do instalacji grzewczych, pompy na sprężone powietrze, pompy odśrodkowe, pompy próżniowe, pompy smarownicze, prasy do odpadków, przecinarki, regulatory ciśnienia jako części maszyn, maszyny do robót ziemnych, rozciągarki, rozdrabniarki, schody ruchome, sita stosowane jako maszyny lub części maszyn, smarownice stosowane jako urządzenia, aparaty do spawania gazowego, urządzenia elektryczne do spawania, sprężarki, stemple stosowane jako urządzenia, strugarki podłużne, suszarki, szlifierki, tarcze szlifierskie, tłocznie stosowane w budownictwie, tokarki, transporterzy, ubijaki stosowane jako urządzenia, ugniataarki mechaniczne, walcarki, wiertarki, wycinarki stosowane jako narzędzia mechaniczne, zespoły prądotwórcze awaryjne, żrzynacze darni, żurawie stosowane jako urządzenia do podnoszenia i wyciągania, diamenty szklarskie stosowane jako części maszyn, dozowniki taśmy przyklepnej stosowane jako urządzenia,

odtłuszczacze stosowane jako maszyny, prowadnice maszyn, maszyny stemplujące, sita stosowane w budownictwie, turbosprężarki, **17** armatura do przewodów stosowana jako niemetalowa, bariery pływające zatrzymujące zanieczyszczenia, bawelna do pakowania lub uszczelniania, wata, środki zapobiegające promieniowaniu ciepła w bojlerach, materiały zapobiegające promieniowaniu ciepła, materiały dźwiękoszczelne, ebonit, farby izolacyjne, filc azbestowy, filc izolacyjny, materiały do filtracji stosowane jako tworzywa sztuczne lub pianki półprzetworzone, folie metalowe izolacyjne, folie z tworzyw sztucznych stosowane w budownictwie, materiały izolacyjne, mieszaniny izolacyjne zapobiegające wilgoci w budynkach, karton azbestowy, kit, materiały do klinowania z gumy lub tworzyw sztucznych, kora jako izolacja akustyczna, korki gumowe, lakier izolacyjny, len stosowany jako węże parciane, liny gumowe, oleje izolacyjne, osłony do rur stosowane jako niemetalowe, pakuły stosowane jako materiały do uszczelniania, papier izolacyjny, pierścienie wodoszczelne, plecionki azbestowe, powłoki izolacyjne, mieszanki chemiczne do uszczelniania przecieków, przewody giętkie niemetalowe, rękawice ochronne, króćce do rur niemetalowe, szczeniwa do połączeń, wata szklana do izolacji, sznury gumowe, taśmy izolacyjne, taśmy samoprzylepne inne niż do celów medycznych, papierniczych lub do użytku domowego, taśmy uszczelniające do drzwi i okien, materiały termoizolacyjne, tkaniny izolacyjne, uszczelki, wełna mineralna stosowana jako izolator, wełna szklana do izolacji, węże do podlewania, włókna węglowe nie do celów włókienniczych, zasłony azbestowe ochronne, zawory gumowe, druty do zgrzewania z tworzyw sztucznych, złączki rur niemetalowe, wełna żuźlowa stosowana jako materiał izolacyjny, dielektryki stosowane jako izolatory, gutaperka, nici z tworzyw sztucznych nie do celów włókienniczych, materiały do pakowania stosowane jako wypychanie z gumy lub tworzyw sztucznych, podkładki z kauczuku lub z tworzyw sztucznych, tworzywa sztuczne półprzetworzone, materiały do uszczelniania okien i drzwi, mieszaniny izolacyjne przeciwwilgociowe w budynkach, włókna z tworzyw sztucznych nie do celów włókienniczych, materiały do wypychania z tworzyw sztucznych, żywice syntetyczne jako produkty półprzetworzone, żywice sztuczne jako produkty półprzetworzone, materiały dźwiękoszczelne, **19** asfalt, azbestocement, balustrady, baraki, niemetalowe: barierki bezpieczeństwa ma drogach, belki, beton, betonowe elementy budowlane, bitumiczne produkty dla budownictwa, boazerie, niemetalowe: bramy, materiały budowlane, cegły, cement, chlewy, dachówka niemetalowa, daszki niemetalowe stosowane w budownictwie, deski stosowane jako drewno do celów budowlanych, doki pływające do cumowania łodzi niemetalowe, drewno budowlane, drewno formowane, drewno nadające się do formowania, drewno obrobione, drewno piłowane, drewno użytkowe, drzwi niemetalowe, filc dla budownictwa, folie z tworzyw sztucznych do znakowania dróg, formir z drzewa, futryny niemetalowe, gips, gonty, granit, granulat szklany do znakowania dróg, grobowce, niemetalowe: groby, kabiny kąpielowe, wyroby kamieniarskie, kamień, kamień budowlany, kamienie sztuczne, karton bitumiczny, karton z miazgi drzewnej stosowany w budownictwie, kątowniki niemetalowe, kesony do prac konstrukcyjnych pod wodą, klepki bednarskie, niemetalowe: kominy, konstrukcje, korek sprasowany, niemetalowe: kostki, kratownice, kraty, krokwie dachowe, kształtki rurowe rozgałęziowe, lepiszcza do reperacji dróg, listwy niemetalowe stosowane w budownictwie, lufciki, okienka niemetalowe, łąty drewniane, łąty niemetalowe, margiel wapienny, marmur, materiały konstrukcyjne niemetalowe, mozaiki dla budownictwa, nadproża niemetalowe, obudowy kominków, odrzwia niemetalowe, ognioodporne powłoki cementowe, ogniotrwale materiały, niemetalowe: ogrodzenia, okiennice, okładziny stosowane w budownictwie, okna, okucia drzwi, oliwin dla budownictwa, pacholki cumownicze niemetalowe, palisady niemetalowe, papier budowlany, parkiety, piasek dla budownictwa, piasek srebrny, piaskowiec budowlany, płaty stosowane jako dachówki, płyty, niemetalowe: płytki stosowane w budownictwie, podłogi, podpory, pokrycia dachów, pokrywy włazów, pomosty prefabrykowane, powłoki cementowe ognioodporne, powłoki stosowane jako materiały budowlane, niemetalowe: progi, przegrody, przewody ciśnieniowe, przewody do

instalacji wentylacji i klimatyzacji, przewody wodociągowe, ramy do okien, rolety zewnętrzne i nie z materiałów tekstylnych, urządzenia do parkowania rowerów, rozpórki, rury drenażowe, rury spustowe, rury sztywne stosowane w budownictwie, rusztowania, rynny, schody, sklejka, słupy niemetalowe, smoła stosowana jako materiał budowlany, spoiwa do murów, stajnie, niemetalowe: stemple, stopnie schodów, stropy, sufity, szalunki do betonu, szamota, szkło konstrukcyjne, szkło płaskie walcowane stosowane jako okienne dla budownictwa, szkło zbrojone, szkło izolacyjne stosowane w budownictwie, szkło alabastrowe, szyny winylowe stosowane w budownictwie, budki targowe, taśmy smołowane stosowane w budownictwie, terakota, trampoliny niemetalowe, trzcina dla budownictwa, tuf wapienny, wapno, wykładziny niemetalowe, zaprawa murarska, zawory do rur drenażowych niemetalowe i nie z tworzyw sztucznych, zawory wodociągowe niemetalowe i nie z tworzyw sztucznych, zbiorniki murowane, niemetalowe: zbrojenia dla budownictwa, znaki drogowe nieświejące i niemechaniczne, znaki nawigacyjne nieświetlne, żużel stosowany jako materiał budowlany, żwir, stojaki na afisze niemetalowe, altany stosowane jako konstrukcje, baseny kąpielowe stosowane jako konstrukcje niemetalowe, niemetalowe: drzwi składane, gzymsy, kabiny telefoniczne, łupki, naroża dachów, niemetalowe: formy odlewnicze, pomniki, słupy ogłoszeniowe, witraże, listewki drewniane do wykładzin, **36** agencje kredytowe, agencje pośrednictwa w handlu nieruchomościami, dzierżawa nieruchomości, doradztwo finansowe, inwestycje kapitałowe, administrowanie nieruchomości, biura nieruchomości, pośrednictwo w sprawach kupna, sprzedaży, najmu nieruchomości, wycena nieruchomości, wynajmowanie mieszkań, wynajmowanie pomieszczeń biurowych stosowane jako nieruchomości, zarządzanie nieruchomościami, **37** ochrona antykorozyjna, asfaltowanie, instalowanie, konserwacja oraz naprawy dla biur, blacharstwo, czyszczenie i naprawa bojlerów, informowanie o materiałach budowlanych, usługi dekarские, eksploatacja kopalni odkrywkowej, eksploatacja kamieniołomów, instalowanie i naprawa urządzeń elektrycznych, eliminacja zakłóceń w instalacji elektrycznej, budowanie fabryk, gipsowanie, hydraulika, informacje o budownictwie, informacja o naprawach, instalacja i naprawa urządzeń klimatyzacyjnych, usługi izolacyjne budynków, konstrukcje, budowa i naprawy magazynów, malowanie, konserwacja mebli, montaż rusztowań, murarstwo, mycie okien, mycie samochodów, nadzór budowlany, układanie nawierzchni dróg, nitowanie, pokostowanie, werniksowanie, rozbiorka budynków, budowa i konserwacja rurociągów, sprzątanie stosowane jako czyszczenie powierzchni zewnętrznych i wewnętrznych budynków, naprawy stolarskie, szlifowanie piaskiem, tapetowanie, układanie cegieł stosowane jako murarstwo, wyposażanie kuchni, wypożyczanie buldożerów, wypożyczanie sprzętu budowlanego, **39** transport autobusowy, holowanie, magazynowanie, usługi związane z parkowaniem samochodów, pośrednictwo transportowe, przewożenie ładunków, przewóz ciężarówkami, składowanie, spedycja, transport i składowanie odpadów, wynajmowanie garaży, wynajmowanie miejsc parkingowych, wynajmowanie samochodów, wypożyczanie samochodów ciężarowych, **41** kluby towarzyskie lub edukacyjne, kluby piłkarskie jako kluby sportowe, **42** analiza projektów technicznych, architektura, badania techniczne, dekoracja wnętrz, doradztwo budowlane, ekspertyzy inżynierskie, planowanie urbanistyczne, projektowanie budynków, wzornictwo przemysłowe w zakresie budownictwa, **43** usługi agencji w zakresie pośrednictwa w poszukiwaniu zakwaterowania, rezerwacji noclegów, wynajmowania miejsc noclegowych, rezerwowania kwater, rezerwacji hotelowych, prowadzenie usług hotelarskich, pensjonatów, domy dla ludzi w podeszłym wieku, domy turystyczne, domy wypoczynkowe, kawiarnie, restauracje, usługi motelarskie, wynajmowanie mieszkań na pobyt czasowy, wynajmowanie sal posiedzeń.

(111) **150533** (220) 2000 03 30 (210) 216205
 (151) 2003 11 25
 (732) DESIMO - Desenvolvimento e Gestao Imobiliaria, Lda, Lizbona, PT.

(540)



(531) 11.3, 26.2, 27.5
 (510), (511) **30** herbata.

(111) **150534** (220) 2000 03 31 (210) 216256
 (151) 2003 11 28

(732) Przedsiębiorstwo Produkcyjno-Handlowo-Usługowe EUREKA Mirosław Kwiatkowski, Janina Kwiatkowska, Kozięgłowy k/Poznań, PL.

(540) MILIWENT

(510), (511) **06** kołnierze instalacyjne metalowe, kształtki rurowe metalowe, uchwyty mocujące metalowe, giętkie i sztywne kanały wentylacyjne metalowe, **11** kratki i osłony wentylacyjne, anemostaty, wentylatory, **17** giętkie kanały wentylacyjne niemetalowe, **19** kołnierze instalacyjne niemetalowe, kształtki rurowe niemetalowe, sztywne kanały wentylacyjne niemetalowe, **20** uchwyty mocujące niemetalowe.

(111) **150535** (220) 2000 04 03 (210) 216286
 (151) 2003 12 10

(732) Maria Ziębińska, Stanisław Ziębiński „ICE-MASTRY” Spółka Jawna, Czaniec, PL.

(540) (znak przestrzenny)



(531) 11.3, 19.3

(510), (511) **20** opakowania, pojemniki niemetalowe i laminaty przystosowane do przechowywania produktów, **30** lody, lody spożywcze, lody spożywcze w proszku, sorbety jako lody, torty lodowe, rolady lodowe, jogurt mrożony jako lody spożywcze, napoje chłodzące, ciasta mrożone, ciasta i wyroby cukiernicze, środki wiążące do lodów spożywczych, **32** soki owocowe, soki warzywne jako napoje, sorbety jako napoje.

(111) **150536** (220) 2000 04 03 (210) 216291
 (151) 2003 12 10

(732) Maria Ziębińska, Stanisław Ziębiński „ICE-MASTRY” Spółka Jawna, Czaniec, PL.

(540)



Kolory znaku: biały, ciemnoczerwony, jasnoczerwony, czarny, czerwony, granatowy, żółty i odcienie

(531) 27.5, 29.1

(510), (511) **30** lody, lody spożywcze, lody spożywcze w proszku, sorbety jako lody, torty lodowe, rolady lodowe, jogurt mrożony, ciasta mrożone, środki wiążące do lodów spożywczych.

(111) **150537** (220) 2000 04 03 (210) 216292
 (151) 2003 12 10
 (732) Maria Ziębińska, Stanisław Ziębiński „ICE-MASTRY”
 Spółka Jawna, Czaniec, PL.
 (540)



Kolory znaku: biały, czarny, czerwony, granatowy, zielony, jasnozielony, zielono-żółty i odcienie
 (531) 27.5, 29.1

(510), (511) **30** lody, lody spożywcze, lody spożywcze w proszku, sorbety jako lody, torty lodowe, rolady lodowe, jogurt mrożony, ciasta mrożone, środki wiążące do lodów spożywczych.

(111) **150538** (220) 2000 04 03 (210) 216293
 (151) 2003 12 10
 (732) Maria Ziębińska, Stanisław Ziębiński „ICE-MASTRY”
 Spółka Jawna, Czaniec, PL.
 (540)



Kolory znaku: biały, ciemnobrązowy, brązowy, jasnobrązowy, czarny, czerwony, granatowy
 (531) 27.5, 29.1

(510), (511) **30** lody, lody spożywcze, lody spożywcze w proszku, sorbety jako lody, torty lodowe, rolady lodowe, jogurt mrożony, ciasta mrożone, środki wiążące do lodów spożywczych.

(111) **150539** (220) 2000 04 03 (210) 216294
 (151) 2003 12 10
 (732) Maria Ziębińska, Stanisław Ziębiński „ICE-MASTRY”
 Spółka Jawna, Czaniec, PL.
 (540)



Kolory znaku: biały, czarny, czerwony, granatowy, pomarańczowy, ciemnopomarańczowy, jasnopomarańczowy i odcienie
 (531) 27.5, 29.1

(510), (511) **30** lody, lody spożywcze, lody spożywcze w proszku, sorbety jako lody, torty lodowe, rolady lodowe, jogurt mrożony, ciasta mrożone, środki wiążące do lodów spożywczych.

(111) **150540** (220) 2000 04 03 (210) 216295
 (151) 2003 12 10

(732) Maria Ziębińska, Stanisław Ziębiński „ICE-MASTRY”
 Spółka Jawna, Czaniec, PL.
 (540)



Kolory znaku: biały, czarny, czerwony, granatowy, zielony, jasnozielony, ciemnozielony i odcienie

(531) 27.5, 29.1

(510), (511) **30** lody, lody spożywcze, lody spożywcze w proszku, sorbety jako lody, torty lodowe, rolady lodowe, jogurt mrożony, ciasta mrożone, środki wiążące do lodów spożywczych.

(111) **150541** (220) 2000 04 03 (210) 216296
 (151) 2003 12 10
 (732) Maria Ziębińska, Stanisław Ziębiński „ICE-MASTRY”
 Spółka Jawna, Czaniec, PL.
 (540)



Kolory znaku: biały, czarny, czerwony, granatowy, ciemnożółty i odcienie

(531) 27.5, 29.1

(510), (511) **30** lody, lody spożywcze, lody spożywcze w proszku, sorbety jako lody, torty lodowe, rolady lodowe, jogurt mrożony, ciasta mrożone, środki wiążące do lodów spożywczych.

(111) **150542** (220) 2000 04 03 (210) 216297
 (151) 2003 12 10
 (732) Maria Ziębińska, Stanisław Ziębiński „ICE-MASTRY”
 Spółka Jawna, Czaniec, PL.
 (540)



Kolory znaku: biały, ciemnobrązowy, brązowy, jasnobrązowy, czarny, czerwony, granatowy i odcienie

(531) 8.1, 26.1, 27.5, 29.1

(510), (511) **30** lody, lody spożywcze, lody spożywcze w proszku, sorbety jako lody, torty lodowe, rolady lodowe, jogurt mrożony, ciasta mrożone, środki wiążące do lodów spożywczych.

(111) **150543** (220) 2000 04 03 (210) 216298
 (151) 2003 12 10
 (732) Maria Ziębińska, Stanisław Ziębiński „ICE-MASTRY”
 Spółka Jawna, Czaniec, PL.

(540)



Kolory znaku: biały, beżowy, różowy, kremowy, ciemnobrązowy, oliwkowy, zielony, czarny, czerwony, granatowy, ciemnożółty i odcienie

(531) 5.5, 8.1, 26.1, 27.5, 29.1

(510), (511) **30** lody, lody spożywcze, lody spożywcze w proszku, sorbety jako lody, torty lodowe, rolady lodowe, jogurt mrożony, ciasta mrożone, środki wiążące do lodów spożywczych.

(111) **150544** (220) 2000 04 03 (210) 216299
(151) 2003 12 10
(732) Maria Ziębińska, Stanisław Ziębiński „ICE-MASTRY” Spółka Jawna, Czaniec, PL.
(540)



Kolory znaku: biały, brązowy, jasnobrązowy, ciemnobrązowy, czerwony, granatowy, popielaty, jasnopopielaty, zielony, ciemnozielony, zielono-żółty, żółty i odcienie, czarny

(531) 5.7, 8.1, 26.1, 27.5, 29.1

(510), (511) **30** lody, lody spożywcze, lody spożywcze w proszku, sorbety jako lody, torty lodowe, rolady lodowe, jogurt mrożony, ciasta mrożone, środki wiążące do lodów spożywczych.

(111) **150545** (220) 2000 04 03 (210) 216300
(151) 2003 12 10
(732) Maria Ziębińska, Stanisław Ziębiński „ICE-MASTRY” Spółka Jawna, Czaniec, PL.
(540)



Kolory znaku: biały, ciemnoczerwony, jasnoróżowy, czarny, czerwony, granatowy, zielony, żółty i odcienie

(531) 5.7, 8.1, 26.1, 27.5, 29.1

(510), (511) **30** lody, lody spożywcze, lody spożywcze w proszku, sorbety jako lody, torty lodowe, rolady lodowe, jogurt mrożony, ciasta mrożone, środki wiążące do lodów spożywczych.

(111) **150546** (220) 2000 04 03 (210) 216301
(151) 2003 12 10
(732) Maria Ziębińska, Stanisław Ziębiński „ICE-MASTRY” Spółka Jawna, Czaniec, PL.

(540)



Kolory znaku: biały, czarny, czerwony, granatowy, popielaty, pomarańczowy, ciemnopomarańczowy, jasnożółty, zielony i odcienie

(531) 5.7, 8.1, 26.1, 27.5, 29.1

(510), (511) **30** lody, lody spożywcze, lody spożywcze w proszku, sorbety jako lody, torty lodowe, rolady lodowe, jogurt mrożony, ciasta mrożone, środki wiążące do lodów spożywczych.

(111) **150547** (220) 2000 04 03 (210) 216302
(151) 2003 12 10
(732) Maria Ziębińska, Stanisław Ziębiński „ICE-MASTRY” Spółka Jawna, Czaniec, PL.
(540)



Kolory znaku: biały, czarny, czerwony, granatowy, popielaty, jasnopopielaty, zielony, jasnozielony, zielono-żółty i odcienie

(531) 5.7, 8.1, 26.1, 27.5, 29.4

(510), (511) **30** lody, lody spożywcze, lody spożywcze w proszku, sorbety jako lody, torty lodowe, rolady lodowe, jogurt mrożony, ciasta mrożone, środki wiążące do lodów spożywczych.

(111) **150548** (220) 2000 04 05 (210) 216442
(151) 2004 02 23
(732) YOPLAIT MARQUES INTERNATIONALES, socit par actions simplifies, Paryż, FR.
(540)



(531) 3.5, 5.5, 5.7, 21.3, 27.5

(510), (511) **29** sery białe, sery świeże.

(111) **150549** (220) 2000 04 04 (210) 216454
(151) 2003 12 02
(732) WYDAWNICTWO GM Spółka z o.o., Jaworzno, PL.
(540)



Kolory znaku: niebieski, biały

(531) 25.7, 26.4, 27.5, 29.1

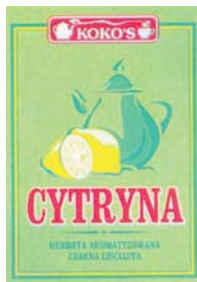
(510), (511) **16** gazety, pisma, broszury, wydawnictwa informacyjne, **35** usługi promocyjno-reklamowe, w tym wykonywanie druków reklamowych, opracowywanie ogłoszeń, doradztwo personalne, rekrutacja personelu, przetwarzanie informacji w komputerowych bazach danych.

(111) **150550** (220) 2000 04 04 (210) 216455
(151) 2003 12 02
(732) WYDAWNICTWO GM Spółka z o. o., Jaworzno, PL.
(540)



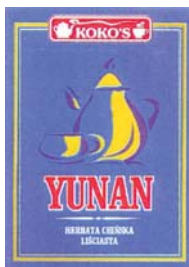
(531) 25.7, 26.4, 27.5
(510), (511) **16** gazety, pisma, broszury, wydawnictwa informacyjne, **35** usługi promocyjno-reklamowe, w tym wykonywanie druków reklamowych, opracowywanie ogłoszeń, doradztwo personalne, rekrutacja personelu, przetwarzanie informacji w komputerowych bazach danych.

(111) **150551** (220) 2000 04 06 (210) 216475
(151) 2003 12 02
(732) Przedsiębiorstwo Produkcyjno-Handlowe „STOPTEX” Zakład Pracy Chronionej Karol Olesiński, Mariola Olesińska, Wały, PL.
(540)



Kolory znaku: zielony, ciemnozielony, żółty, biały, czerwony
(531) 5.7, 11.3, 26.4, 27.5, 29.1
(510), (511) **30** herbata.

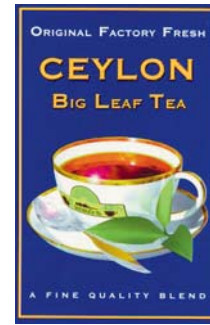
(111) **150552** (220) 2000 04 06 (210) 216476
(151) 2003 12 02
(732) Przedsiębiorstwo Produkcyjno-Handlowe „STOPTEX” Zakład Pracy Chronionej Karol Olesiński, Mariola Olesińska, Wały, PL.
(540)



Kolory znaku: granatowy, biały, żółty, czerwony, liliowy
(531) 11.3, 26.4, 27.5, 29.1
(510), (511) **30** herbata.

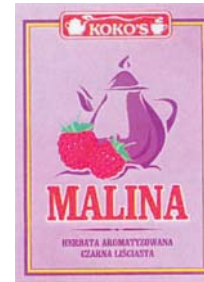
(111) **150553** (220) 2000 04 06 (210) 216477
(151) 2003 12 02

(732) Przedsiębiorstwo Produkcyjno-Handlowe „STOPTEX” Zakład Pracy Chronionej Karol Olesiński, Mariola Olesińska, Wały, PL.
(540)



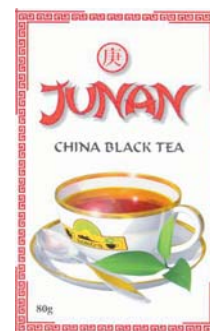
Kolory znaku: granatowy, żółty, biały, zielony, srebrny, złoty, brązowy
(531) 5.3, 11.3, 26.4, 27.5, 29.1
(510), (511) **30** herbata.

(111) **150554** (220) 2000 04 06 (210) 216478
(151) 2003 12 02
(732) Przedsiębiorstwo Produkcyjno-Handlowe „STOPTEX” Zakład Pracy Chronionej Karol Olesiński, Mariola Olesińska, Wały, PL.
(540)



Kolory znaku: różowy, liliowy, żółty, biały, czerwony, zielony
(531) 5.7, 11.3, 26.4, 27.5, 29.1
(510), (511) **30** herbata.

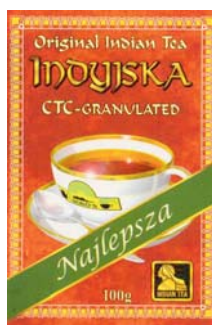
(111) **150555** (220) 2000 04 06 (210) 216479
(151) 2003 12 02
(732) Przedsiębiorstwo Produkcyjno-Handlowe „STOPTEX” Zakład Pracy Chronionej Karol Olesiński, Mariola Olesińska, Wały, PL.
(540)



Kolory znaku: biały, czerwony, szary, czarny, zielony, srebrny, złoty, brązowy
(531) 5.3, 11.3, 26.4, 27.5, 28.3, 29.1
(510), (511) **30** herbata.

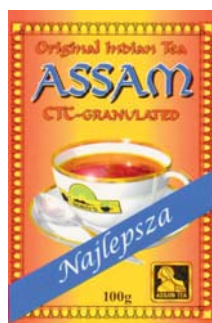
(111) **150556** (220) 2000 04 06 (210) 216480
(151) 2003 12 02
(732) Przedsiębiorstwo Produkcyjno-Handlowe „STOPTEX” Zakład Pracy Chronionej Karol Olesiński, Mariola Olesińska, Wały, PL.

(540)



Kolory znaku: brązowy i odcienie, żółty, czarny, biały, srebrny, złoty i odcienie, oliwkowy
(531) 2.3, 11.3, 25.1, 26.4, 26.11, 27.5, 29.1
(510), (511) **30** herbata.

(111) **150557** (220) 2000 04 06 (210) 216481
(151) 2003 12 02
(732) Przedsiębiorstwo Produkcyjno-Handlowe „STOPTEX”
Zakład Pracy Chronionej Karol Olesiński, Mariola Olesińska,
Wały, PL.
(540)



Kolory znaku: czerwony i odcienie, żółty i odcienie, czarny, srebrny, złoty i odcienie, brązowy, zielony, granatowy, biały
(531) 2.3, 11.3, 25.1, 26.4, 26.11, 27.5, 29.1
(510), (511) **30** herbata.

(111) **150558** (220) 2000 04 06 (210) 216483
(151) 2003 12 02
(732) Przedsiębiorstwo Produkcyjno-Handlowe „STOPTEX”
Zakład Pracy Chronionej Karol Olesiński, Mariola Olesińska,
Wały, PL.
(540)



Kolory znaku: zielony i odcienie, biały, srebrny, złoty, brązowy, czarny, żółty
(531) 5.3, 11.3, 26.4, 27.5, 29.1
(510), (511) **30** herbata.

(111) **150559** (220) 2000 04 06 (210) 216484
(151) 2003 12 02
(732) Przedsiębiorstwo Produkcyjno-Handlowe „STOPTEX”
Zakład Pracy Chronionej Karol Olesiński, Mariola Olesińska,
Wały, PL.

(540)



Kolory znaku: zielony i odcienie, oliwkowy, szary, biały, srebrny, złoty, brązowy, czarny
(531) 5.3, 11.3, 26.4, 27.5, 29.1
(510), (511) **30** herbata.

(111) **150560** (220) 2000 04 06 (210) 216485
(151) 2003 12 02
(732) Przedsiębiorstwo Produkcyjno-Handlowe „STOPTEX”
Zakład Pracy Chronionej Karol Olesiński, Mariola Olesińska,
Wały, PL.
(540)



Kolory znaku: granatowy, żółty, biały, srebrny, złoty, brązowy, czarny, zielony, złoty i odcienie
(531) 4.3, 11.3, 26.4, 27.5, 29.1
(510), (511) **30** herbata.

(111) **150561** (220) 2000 04 04 (210) 216456
(151) 2003 12 02
(732) Fabryki Kosmetyczne i Chemiczne GLOBAL COSMED S.A.,
Radom, PL.
(540) GLOBAL
(510), (511) **03** szampony, lotony, preparaty do układania włosów,
preparaty kosmetyczne do kąpieli, mydła, olejki eteryczne, pasty,
proszki, płyny do zębów, środki do pielęgnacji ust, środki do pra-
nia, środki wybielające stosowane w pralnictwie, środki toaletowe,
dezodoranty do użytku osobistego, perfumy, wody kolońskie, pa-
sty do butów, preparaty do odtuszczania, wywabiacze plam.

(111) **150562** (220) 2000 04 06 (210) 216487
(151) 2003 12 02
(732) Przedsiębiorstwo Produkcyjno-Handlowe „STOPTEX”
Zakład Pracy Chronionej Karol Olesiński, Mariola Olesińska,
Wały, PL.
(540)



Kolory znaku: niebieski, biały, czerwony, brązowy, złoty, czarny, granatowy
(531) 5.5, 11.3, 26.4, 27.5, 29.1
(510), (511) **30** herbata.

(111) **150563** (220) 2000 04 06 (210) 216490
 (151) 2003 12 02
 (732) Przedsiębiorstwo Produkcyjno-Handlowe „STOPTEX” Zakład Pracy Chronionej Karol Olesiński, Mariola Olesińska, Wały, PL.
 (540)



Kolory znaku: zielony, żółty, czarny, czerwony, biały, szary
 (531) 5.5, 5.7, 11.3, 25.1, 26.4, 27.5, 29.1
 (510), (511) **30** herbata.

(111) **150564** (220) 2000 04 06 (210) 216491
 (151) 2003 12 02
 (732) Przedsiębiorstwo Produkcyjno-Handlowe „STOPTEX” Zakład Pracy Chronionej Karol Olesiński, Mariola Olesińska, Wały, PL.
 (540)



Kolory znaku: czerwony i odcienie, żółty i odcienie, czarny, zielony, pomarańczowy, biały, szary
 (531) 5.5, 5.7, 11.3, 25.1, 26.4, 27.5, 29.1
 (510), (511) **30** herbata.

(111) **150565** (220) 2000 04 06 (210) 216492
 (151) 2003 12 02
 (732) Przedsiębiorstwo Produkcyjno-Handlowe „STOPTEX” Zakład Pracy Chronionej Karol Olesiński, Mariola Olesińska, Wały, PL.
 (540)



Kolory znaku: niebieski i odcienie, żółty, czarny, zielony, biały, pomarańczowy, szary
 (531) 5.7, 11.3, 25.1, 26.4, 27.5, 29.1
 (510), (511) **30** herbata.

(111) **150566** (220) 2000 04 06 (210) 216493
 (151) 2003 12 02
 (732) Przedsiębiorstwo Produkcyjno-Handlowe „STOPTEX” Zakład Pracy Chronionej Karol Olesiński, Mariola Olesińska, Wały, PL.
 (540)



Kolory znaku: czerwony i odcienie, czarny, zielony, żółty, biały, szary
 (531) 5.3, 5.7, 11.3, 25.1, 26.4, 27.5, 29.1
 (510), (511) **30** herbata.

(111) **150567** (220) 2000 04 06 (210) 216494
 (151) 2003 12 02
 (732) Przedsiębiorstwo Produkcyjno-Handlowe „STOPTEX” Zakład Pracy Chronionej Karol Olesiński, Mariola Olesińska, Wały, PL.
 (540)



Kolory znaku: różowy i odcienie, żółty, czarny, zielony, biały, czerwony, szary
 (531) 5.3, 5.5, 5.7, 11.3, 25.1, 26.4, 27.5, 29.1
 (510), (511) **30** herbata.

(111) **150568** (220) 2000 04 06 (210) 216495
 (151) 2003 12 02
 (732) Przedsiębiorstwo Produkcyjno-Handlowe „STOPTEX” Zakład Pracy Chronionej Karol Olesiński, Mariola Olesińska, Wały, PL.
 (540)



Kolory znaku: czerwony, żółty, biały, zielony, srebrny, złoty, brązowy, czarny
 (531) 5.3, 11.3, 26.4, 27.5, 29.1
 (510), (511) **30** herbata.

(111) **150569** (220) 2000 04 06 (210) 216499
 (151) 2003 12 03
 (732) Zabezpieczenia Przeciwpowozarowe FIRE STOP Spółka z o.o., Szczecin, PL.
 (540) rolland
 (510), (511) **09** systemy gaśnicze, instalacje gaśnicze tryskaczowe i zraszaczowe, urządzenia gaśnicze tryskaczowe i zraszaczowe: pompy powozarowe, zawory kontrolno-alarmowe wodne wraz z osprzętem, zawory wzbudzające wraz z osprzętem, tryskacze, zraszacze, pobudzacze, turbinowe urządzenia alarmowe, wskaźniki przepływu, łączniki ciśnienia, łączniki przewodów rurowych dla instalacji gaśniczych tryskaczowych i zraszaczowych, uchwyty przewodów rurowych dla instalacji gaśniczych tryskaczowych i zraszaczowych, rury z tworzyw sztucznych oraz ich łączniki dla instalacji gaśniczych tryskaczowych i zraszaczowych, urządzenia sygnalizacyjne dla instalacji gaśniczych tryskaczowych i zraszaczowych, **37** usługi instalacyjne, montażowe, naprawy, przeglądy i konserwacje w zakresie urządzeń oraz instalacji gaśniczych, **41** usługi szkoleniowe, organizacja kursów, konferencji oraz imprez o charakterze naukowym w zakresie urządzeń gaśniczych, instalacji oraz systemów gaśniczych, **42** usługi projektowe, usługi inżynierskie (oceny, opinie, badania) oraz doradztwo techniczne w zakresie urządzeń, instalacji i systemów gaśniczych.

(111) **150570** (220) 2000 04 06 (210) 216503
 (151) 2003 12 03
 (732) Woszczyk Adam Laboratorium Chemiczne INEKTA, Częstochowa, PL.
 (540)

BON ART

(531) 27.5
 (510), (511) **03** kosmetyki.

(111) **150571** (220) 2000 04 06 (210) 216611
 (151) 2003 12 02
 (732) ORLEN Medica Spółka z ograniczoną odpowiedzialnością, Płock, PL.
 (540) Centrum Medyczne PetroLek
 (510), (511) **05** produkty farmaceutyczne, środki chemiczne do celów medycznych, środki chemiczne do celów farmaceutycznych, preparaty do celów medycznych i dentystycznych, preparaty diagnostyczne do celów leczniczych, leki do celów medycznych i stomatologicznych, materiały opatrunkowe, środki dezynfekcyjne, biologiczne preparaty do celów medycznych, środki pomocnicze do użytku medycznego, dietetyczne środki medyczne, **10** aparatura i instrumenty medyczne, stomatologiczne, w tym: aerozole, aparatura do analiz do celów medycznych, aparatura do analizy krwi i anestezjologii, przyrządy do fizykoterapii, aparaty do masażu, meble do celów medycznych, **35** działalność reklamowa, dystrybucja materiałów reklamowych, rekrutacja personelu, rozpowszechnianie próbek, pokazy towarów, rachunkowość, doradztwo specjalistyczne w sprawach działalności gospodarczej, **36** informacje oraz doradztwo w zakresie ubezpieczeniowym, sprawy finansowe, **39** transport sanitarny, **42** usługi w zakresie badań bakteriologicznych, usługi w zakresie badań analiz chemicznych (krwi, moczu, hormonów, alergenów), **44** usługi w zakresie gabinetów lekarskich: internistyczne, kardiologiczne, diabetyczne, endokrynologiczne, dermatologiczne, neurologiczne, psychiczne, pediatryczne, ortopedyczne, pulmonologiczne, alergiczne, neurochirurgiczne, stomatologiczne, protetyki stomatologicznej i ortodontycznej, chirurgiczne, okulistyczne, urologiczne, laryngologiczne, ginekologiczne, oraz chirurgii naczyniowej, usługi w zakresie diagnostyki medycznej, usługi w zakresie wykonywania masażu leczniczych, usługi w zakresie wykonywania fizykoterapii, usługi w zakresie wykonywania zabiegów chirurgicznych, usługi w zakresie pielęgniarskiej opieki medycznej, lecznictwo, poradnictwo medyczne, konsultacje lekarskie, zabiegi chirurgiczne, analizy medyczne związane z leczeniem osób, ratownictwo w zakresie udzielania pierwszej pomocy medycznej.

(111) **150572** (220) 2000 04 06 (210) 216613
 (151) 2003 12 02
 (732) ORLEN Medica Spółka z ograniczoną odpowiedzialnością, Płock, PL.
 (540) PetroLek
 (510), (511) **05** produkty farmaceutyczne, środki chemiczne do celów medycznych, środki chemiczne do celów farmaceutycznych, preparaty do celów medycznych i dentystycznych, preparaty diagnostyczne do celów leczniczych, leki do celów medycznych i stomatologicznych, materiały opatrunkowe, środki dezynfekcyjne, biologiczne preparaty do celów medycznych, środki pomocnicze do użytku medycznego, dietetyczne środki medyczne, **10** aparatura i instrumenty medyczne, stomatologiczne, w tym: aerozole, aparatura do analiz do celów medycznych, aparatura do analizy krwi i anestezjologii, przyrządy do fizykoterapii, aparaty do masażu, meble do celów medycznych, **35** działalność reklamowa, dystrybucja materiałów reklamowych, rekrutacja personelu, rozpowszechnianie próbek, pokazy towarów, rachunkowość, doradztwo specjalistyczne w sprawach działalności gospodarczej, **36** informacje oraz doradztwo w zakresie ubezpieczeniowym, sprawy finansowe, **39** transport sanitarny, **42** usługi w zakresie badań bakteriologicznych, usługi w zakresie badań analiz chemicznych (krwi, moczu, hormonów, alergenów), **44** usługi w zakresie gabinetów lekarskich: internistyczne, kardiologiczne, diabetyczne, endokrynologiczne, dermatologiczne, neurologiczne, psychiczne, pediatryczne, ortopedyczne, pulmonologiczne, alergiczne, neurochirurgiczne, stomatologiczne, protetyki stomatologicznej i ortodontycznej, chirurgiczne, okulistyczne, urologiczne, laryngologiczne, ginekologiczne, oraz chirurgii naczyniowej, usługi w zakresie diagnostyki medycznej, usługi w zakresie wykonywania masażu leczniczych, usługi w zakresie wykonywania fizykoterapii, usługi w zakresie pielęgniarskiej opieki medycznej, lecznictwo, poradnictwo medyczne, konsultacje lekarskie, zabiegi chirurgiczne, analizy medyczne związane z leczeniem osób, ratownictwo w zakresie udzielania pierwszej pomocy medycznej.

(111) **150573** (220) 2000 04 07 (210) 216633
 (151) 2003 12 02
 (732) „ORKUS” SALON POGRZEBOWY Zbigniew Antoniuk, Szczecin, PL.
 (540)



Kolory znaku: złoty, czarny
 (531) 1.15, 13.1, 27.5, 29.1
 (510), (511) **35** ogłoszenia prasowe nekrologów i podziękowań, kompleksowa oferta takich towarów jak: trumny, krzyże, tabliczki, wieńce, wiązanki, nagrobki, ubrania, buty, świece, znicze, klepsydry podkreślająca ich zalety, umożliwiającą nabywcom rozpoznanie i zakup tych towarów, **39** transport autobusowy, przewożenie ładunków, rezerwacje miejsc podróżnym, transport samochodowy, wynajmowanie samochodów, **41** produkcja filmów na taśmach wideo, usługi fotograficzne, **43** rezerwacje hotelowe, rezerwacje kwater, wypożyczanie krzeseł, stołów, bielizny stołowej i zastawy stołowej, **44** układanie kompozycji kwiatowych, wyrób wieńców, **45** kremacja, pogrzeby, wypożyczanie odzieży, zakłady pogrzebowe, organizowanie przyjęć pogrzebowych, reżyserowanie pogrzebowej oprawy muzycznej.

(111) **150574** (220) 2000 04 07 (210) 216634
 (151) 2003 12 02
 (732) „KUFLAND” S.C. Aneta Kufel, Paweł Kufel, Rzeszów, PL.
 (540)

KUFLAND

(531) 27.5

(510), (511) **07** brzeszczoty pił, łożyska, dłutownice, maszyny do obróbki drewna, dziurkarki, elektronarzędzia, formy jako części maszyn, frezarki, giętarki, gładziarki, głowice wiertnicze, urządzenia do grawerowania, gwinciarzy, silniki elektryczne inne niż do pojazdów lądowych, silniki napędowe inne niż do pojazdów lądowych, koła zębate maszynowe, kompresory, obrabiarki do metali, młotki jako części maszyn, młoty mechaniczne i pneumatyczne, mechanizmy napędowe hydrauliczne, napędy pneumatyczne do maszyn i silników, narzędzia jako części maszyn, narzędzia ręczne stosowane mechanicznie, narzędzia napędzane elektrycznie, narzędzia pneumatyczne, nitownice (maszyny), noże jako części maszyn, noże elektryczne, nożyce maszynowe (przecinaki), nożyce elektryczne, ostrzarki mechaniczne, części i osprzęt do elektronarzędzi, paski klinowe do silników, pierścienie tłokowe, piły jako części maszyn, pistolety malarskie, podnośniki i windy, pompy jako części maszyn, urządzenia do profilowania, prostownice, prowadnice do maszyn, przebijaki dziurkarek, przecinarki (narzędzia mechaniczne), przekładnie do maszyn, reduktory ciśnienia, regulatory ciśnienia, regulatory prędkości do maszyn i silników, roboty (urządzenia), rozdrabniarki, skrzynie biegów inne niż do pojazdów, sprzężarki, sprzężyny jako części maszyn, sprzęgła inne niż do pojazdów, stoły pod maszyny, szczotki elektryczne, tarcze szlifierskie jako części maszyn, tłoki, uchwyty wiertarskie jako części maszyn, wiertarki, wycinarki szczelin, wytlaczarki, wiertarko-frezarki, zawory jako części maszyn, **08** brzeszczoty pił jako części narzędzi, dłuta, dobijaki, dziurkacze jako narzędzia, dziurkacze numerujące, frezy, gwintownice, gwintowniki, kabłąki do pił, kilofy, klucze (narzędzia), lewarki ręczne, młotki (narzędzia), narzędzia ręczne stosowane ręcznie, narzędzia ręczne sterowane ręcznie, nitownice (narzędzia), nożyce ogrodnicze, nożyce sprężynowe, nożyce jako ostrza, noże kuchenne, noże jako narzędzia, noże do warzyw, noże ogrodnicze, obcęgi, oprawy wiertarskie, ośki, ostrza jako narzędzia, ostrza (noże do strugów), ostrza kos, ostrza nożyc, przyrządy do ostrzenia, pilniki (narzędzia), piły (narzędzia), pistolety (narzędzia), przebijaki (narzędzia), przecinaki (narzędzia), przecinarki, sekatory, siekiery, stemple jako narzędzia, strugi, szpachelki, śrubokręty, świdry, wiertła, wycinarki (narzędzia), **37** usługi związane z naprawą elektronarzędzi i podobnych urządzeń, **42** doradztwo zawodowe w zakresie narzędzi, elektronarzędzi i oprzyrządowania.

(111) **150575** (220) 2000 04 07 (210) 216651
(151) 2003 12 05
(732) Przedsiębiorstwo Handlowe „DORADO” S.C. Grzegorz Adamczyk, Andrzej Pławgo, Deszczno, PL.
(540)



Kolory znaku: żółty, niebieski
(531) 27.5, 29.1

(510), (511) **25** pończochy, rajstopy, skarpety, podkolanówki, bielelna osobista damska i męska.

(111) **150576** (220) 2000 04 07 (210) 216652
(151) 2003 12 02
(732) „SECESJA” S.C. Jacek Stawoski, Marcin Stawoski, Kraków, PL.
(540)



(531) 2.1, 18.1, 26.11, 27.5

(510), (511) **10** przyrządy, sprzęt i rowery rehabilitacyjne, **12** rowery, **18** torby i pokrowce na sprzęt sportowo-turystyczny, torby podróżne, plecaki, chlebaki, torby do pojazdów jednośladowych, **25** odzież, obuwie i nakrycia głowy sportowe i turystyczne, **28** rowery treningowe stacjonarne, **35** zgrupowanie różnych towarów pozwalające nabywcom wygodnie je oglądać i kupować w sklepach i hurtowniach z rowerami, sprzętem sportowym, turystycznym i gimnastycznym, a także z częściami, osprzętem, akcesoriami i narzędziami do rowerów, sprzętu sportowego, turystycznego i gimnastycznego oraz kaskami, hełmami i ubiorami ochronnymi do uprawiania turystyki, gier i dyscyplin sportowych, usługi udostępniania powierzchni handlowej w celu umożliwienia osobom trzecim sprzedaży rowerów, sprzętu sportowego i turystycznego, **37** naprawy i serwis rowerów, sprzętu sportowego, turystycznego i gimnastycznego, **39** organizowanie i prowadzenie wycieczek rowerowych i imprez turystyki rowerowej, **41** usługi związane z organizacją i prowadzeniem imprez sportowych i wypoczynku, wypożyczanie sprzętu sportowego z wyjątkiem pojazdów.

(111) **150577** (220) 2000 04 07 (210) 216653
(151) 2003 12 02
(732) BYTOMSKIE PRZEDSIĘBIORSTWO KOMUNALNE Spółka z o.o., Bytom, PL.
(540)



Kolory znaku: niebieski, biały

(531) 1.15, 7.11, 26.4, 27.5, 29.1

(510), (511) **35** działalność gospodarcza (doradztwo w zakresie organizacji i zarządzania przedsiębiorstwami komunalnymi), **37** nadzór techniczny nad siecią wodociągową i kanalizacyjną, rurociągi (budowa i konserwacja), **39** woda (dystrybucja, zaopatrywanie w wodę mieszkańców), rurociągi (transport wody i ścieków), składowanie odpadów, **40** odpady (unieszkodliwianie i przetwarzanie), sortowanie odpadów i surowców wtórnych.

(111) **150578** (220) 2000 04 10 (210) 216666
(151) 2003 12 05
(732) „MEDIA CORPORATION” Józef Węgrzyn, Warszawa, PL.
(540) jaka to melodia

(510), (511) **09** magnetyczne i optyczne nośniki danych, płyty (dyski) z nagraniami, dyski kompaktowe (audio wideo), filmy, kasety wideo z nagraniami, **16** wydawnictwa, kalendarze, foldery, prospekty, plakaty, zdjęcia, **25** odzież, obuwie, nakrycia głowy, **35** usługi reklamowe, usługi w zakresie produkcji reklam telewizyjnych, radiowych, kinowych, wypożyczanie materiałów reklamowych, rozpowszechnianie materiałów reklamowych, **38** usługi związane z rozpowszechnianiem programów telewizyjnych i radiowych, przesyłanie informacji tekstowej i obrazowej przy pomocy komputera, **41** usługi świadczone przez studio telewizyjne i filmowe, produkcja filmów na taśmach wideo, produkcja programów telewizyjnych i radiowych, montaż programów telewizyjnych i radiowych, montaż taśm wideo, postsynchronizacja, publikowanie tekstów innych niż reklamowe, organizowanie imprez artystycznych, rozrywkowych, sportowych, impresariat artystyczny, organizowanie kursów i szkoleń, organizowanie konkursów edukacyjnych i rozrywkowych, wypożyczanie nagrań dźwiękowych.

(111) **150579** (220) 2000 04 11 (210) 216747
(151) 2003 11 28
(732) Przedsiębiorstwo Produkcyjno-Usługowo-Handlowe STALMONT Spółka z o.o., Wrocław, PL.

(540)



Kolory znaku: niebieski, czerwony

(531) 26.11, 27.5, 29.1

(510), (511) **06** konstrukcje metalowe, zbrojenia metalowe dla budownictwa, bramy metalowe, budowlane konstrukcje metalowe, przenośne konstrukcje metalowe, metalowe: futryny, drzwi i osprzęt do drzwi, ramy do okien, okna i osprzęt do okien, przewody metalowe do instalacji ciepłych, wodnych, gazowych, wentylacyjnych i klimatyzacyjnych, słupy metalowe, **11** urządzenia i instalacje do ogrzewania na paliwa stałe, płynne i gazowe, urządzenia i instalacje do klimatyzacji, kotły grzewcze, urządzenia i aparatura do oczyszczania powietrza, instalacje do ogrzewania wody, instalacje do wytwarzania pary, piece i wyposażenie do pieców, podgrzewacze wody, podgrzewacze powietrza, aparaty i urządzenia do uzdatniania wody, urządzenia i instalacje do wentylacji, urządzenia do filtrowania wody, instalacje wodociągowe, wymienniki ciepła, zasobniki pary, urządzenia do zmiękczenia wody, przewody niemetalowe do instalacji wentylacyjnych i klimatyzacyjnych, **19** betonowe elementy budowlane, materiały budowlane niemetalowe, konstrukcje przenośne niemetalowe, ramy i okna niemetalowe, futryny i drzwi niemetalowe, zbiorniki murowane, **35** zgrupowanie na rzecz osób trzecich towarów takich jak: urządzenia, armatura i osprzęt grzewczy, sanitarny, do: klimatyzacji, wentylacji, oczyszczania powietrza, uzdatniania i oczyszczania wody pozwalające nabywcy wygodnie je oglądać i kupować w sklepie z tymi artykułami, usługi związane z pośrednictwem handlowym w zakresie zawierania umów handlowych, **37** usługi w zakresie: robót budowlanych, remontowych, montażowych, drogowych, wykonawstwa instalacji elektrycznych, energetycznych, wodno-kanalizacyjnych, ciepłych, budownictwa przemysłowego, nadzoru budowlanego, **42** usługi związane z projektowaniem budowlanym oraz z zakresu: techniki ciepłej, wentylacji, klimatyzacji, uzdatniania wody, oczyszczania ścieków, przeróbki i utylizacji odpadów, ekspertyzy, opinii i doradztwo z zakresu techniki ciepłej, sanitarnej, klimatyzacji i wentylacji, analizy techniczno-ekonomiczne, kosztorysowanie wykonywanych robót.

(111) **150580** (220) 2000 04 11 (210) 216751

(151) 2003 11 25

(732) P.H.U. AUTO-TRANSMISJA Jerzy Łokaj, Janki, PL.

(540)



Kolory znaku: biały, żółty, niebieski

(531) 27.5, 29.1

(510), (511) **07** hydrauliczne i pneumatyczne mechanizmy napędowe do maszyn i silników, turbiny hydrauliczne, zawory sterujące, **12** mechanizmy napędowe do pojazdów samochodowych, skrzynie biegów i sprzęgła do pojazdów lądowych, **17** okładziny cieme do sprzęgieł, **37** instalowanie oraz naprawa klimatyzacji samochodowej, diagnostyka elektroniczna pojazdów samochodowych, testy samochodowe, obsługa, przeglądy, wymiana, naprawa automatycznych skrzyń biegów, sterowanych elektronicznie i hydraulicznie.

(111) **150581** (220) 2000 04 07 (210) 216786

(151) 2003 11 25

(732) Przedsiębiorstwo Produkcyjno-Handlowo-Usługowe ATMA Anna Pietrowska, Zduńska Wola, PL.

(540)



Kolory znaku: żółty, czerwony, czarny

(531) 26.1, 27.5, 29.1

(510), (511) **12** pokrowce na siedzenia pojazdów, **24** dzianiny, kapy, narzuty na łóżka, obicia ścienne z materiałów tekstylnych, pledy, pokrowce ochronne na meble, tkaniny, zasłony z materiałów włókienniczych lub tworzyw sztucznych, **25** ubrania i nakrycia głowy, **40** usługi szycia pokrowców na siedzenia pojazdów, pokrowców ochronnych na meble.

(111) **150582** (220) 2000 04 10 (210) 216844

(151) 2003 11 25

(732) Wytwórnia Klejów i Zapraw Budowlanych „ATLAS” Ciupiński i wspólnicy Spółka Jawna, Łódź, PL.

(540) filstop

(510), (511) **01** produkty i półprodukty chemiczne, substancje chemiczne nie przetworzone, kleje i zaprawy klejowe, środki impregnujące i konserwujące, preparaty do odłuszczenia, **02** bejce, barwniki, farby, lakiery, zaprawy farbiarskie, podkłady, szpachlówki, farby do gruntowania, powłoki gruntowe, środki zabezpieczające przed rdzą i niszczeniem drewna, mury i inne materiały, oraz rozcieńczalniki do powyższych związków i preparatów, **03** produkty kosmetyczne i preparaty do czyszczenia, środki wybielające, detergenty, papier i emulsje ściernie, materiały polerskie, środki nabłyszczające, **17** masy uszczelniające i hydroizolujące, mieszanki chemiczne usuwające wodę, mieszanki chemiczne do uszczelniania przecieków, powłoki izolacyjne, **19** materiały budowlane niemetalowe, elementy budowlane i półfabrykaty zawierające gips, gips, zaprawy gipsowe, belki, boazeria drewniana i niemetalowa, deski, drewno budowlane, drewno formowane obrabione, drewno po częściowej obróbce, drzwi i drzwi składane niemetalowe, klepka podłogowa, listwy drewniane, lufciki, okna, ramy niemetalowe, sklejka, tworzywa sztuczne w postaci płyt, form, kształtowników, szkło budowlane, żaluzje niemetalowe.

(111) **150583** (220) 2000 04 12 (210) 216912

(151) 2003 12 15

(732) „VICTUS INTERNATIONAL TRADING” S.A., Poznań, PL.

(540) johnsons

(510), (511) **31** nasiona.(111) **150584** (220) 2000 04 12 (210) 216947

(151) 2003 12 15

(732) Przedsiębiorstwo Wielobranżowe „AMPER” Spółka z o.o., Bydgoszcz, PL.

(540)



Kolory znaku: niebieski, czerwony

(531) 1.15, 24.15, 26.1, 27.5, 29.1

(510), (511) **09** szafy rozdzielcze, tablice rozdzielcze, pulpity rozdzielcze, skrzynki do przyłączy, skrzynki przyłączeniowe, tablice

połączeń, tablice sterownicze, tablice sygnalizacyjne, **37** instalowanie i naprawa urządzeń elektrycznych.

(111) **150585** (220) 2000 04 14 (210) 216964
(151) 2004 02 25
(732) VOG POLSKA Spółka z o.o., Skierniewice, PL.
(540) gold pack
(510), (511) **29** tłuszcze i oleje jadalne, szczególnie olej rzepakowy, olej słonecznikowy, olej z oliwek jadalnych, olej sezamowy.

(111) **150586** (220) 2000 04 13 (210) 217009
(151) 2003 11 27
(732) EUROSAP-LTD Artur Marciniak, Eugeniusz Kłowan, Szczecin, PL.
(540)



Kolory znaku: czerwony, niebieski
(531) 1.15, 14.5, 27.5, 29.1

(510), (511) **01** preparaty do ochrony przed ogniem, substancje gaszące, **02** farby ognioodporne, pokrycia ognioochronne, natryski ognioochronne, impregnaty ognioochronne do tkanin, powierzchniowe impregnaty ognioochronne do drewna, **09** elektryczne sygnalizatory przeciwpożarowe, alarmy elektryczne, alarmy, alarmy antywłamaniowe, anihilatory, odzież z azbestu do ochrony przeciwogniowej, rękawice azbestowe, pasy bezpieczeństwa, wykrywacze dymu, filtry do masek do oddychania, gaśnice, urządzenia gaśnicze, urządzenia do analizy gazu, instalacje elektryczne, iskrochrony, kamizelki ratunkowe, kamizelki kuloodporne, kaski ochronne, koce strażackie, kontrola dostępu, końcówki do węży pożarniczych, kamery wideo, instalacje monitorujące przeciwpożarowe i antywłamaniowe, lampy błyskowe, lasery do kontroli ruchu, laserowe detektory pożaru, laserowe czujniki dymu, maski ochronne, megafony, motopompy strażackie, odzież ognioochronna, piorunochrony, aparaty elektryczne pomiarowe, wyposażenie dla ratowników, wskaźniki temperatury, tryskacze przeciwpożarowe, zamki elektryczne, instalacje wykrywania pożarów, systemy telewizji przemysłowej, znaki drogowe ewakuacyjne, zamki szyfrowe, **37** instalowanie i naprawa sygnalizacyjnych urządzeń przeciwpożarowych i antywłamaniowych, malowanie ognioochronne, budowa systemów i instalacji gaszących, instalowanie, konserwacja i naprawy sieci komputerów, hydraulika, budowa i konserwacja rurociągów, **41** nauczanie w zakresie bezpieczeństwa i higieny pracy oraz ochrony przeciwpożarowej, szkolenie personelu dopuszczające do pracy na określonych stanowiskach w zakresie bezpieczeństwa i higieny pracy oraz ochrony przeciwpożarowej, **42** analiza projektów technicznych, badania techniczne, doradztwo budowlane, ekspertyzy inżynierskie, inżynieria w zakresie ochrony przeciwpożarowej, testowanie materiałów, projektowanie w zakresie systemów i instalacji gaszących, systemów telewizji przemysłowej, instalacji monitorujących przeciwpożarowych i antywłamaniowych, kontroli dostępu, certyfikacja materiałów i urządzeń w zakresie ich zgodności z normami ochrony przeciwpożarowej, **45** doradztwo w sprawach bezpieczeństwa, usługi związane z gaszeniem pożarów.

(111) **150587** (220) 2000 04 14 (210) 217067
(151) 2003 12 15
(732) Przedsiębiorstwo Handlowo-Gastronomiczno-Usługowe DELICJUSZ S.C. Józef Sadłocha, Cecylia Sadłocha, Komorniki, PL.
(540) delicjusz
(510), (511) **41** usługi w zakresie organizacji bankietów i konferencji, **43** usługi w zakresie: hotelarstwa, gastronomii.

(111) **150588** (220) 2000 04 17 (210) 217206
(151) 2004 03 01
(732) Wielkopolskie Przedsiębiorstwo Produkcyjno-Usługowe „O.L.A.” Spółka z o.o., Komorniki k/Poznań, PL.
(540)



Kolory znaku: czarny, biały, żółty, pomarańczowy, zielony
(531) 5.5, 26.11, 27.5, 29.1
(510), (511) **03** kosmetyki: kremy do rąk i paznokci.

(111) **150589** (220) 2000 04 17 (210) 217208
(151) 2003 12 29
(732) BUDOWA MASZYN „DUX” Marek Denysiuk, Gdynia, PL.
(540) dux

(510), (511) **07** urządzenia do kapslowania butelek, urządzenia do mycia butelek, urządzenia do plombowania butelek, urządzenia do zamykania butelek, dziurkarki, etykietarki, urządzenia do lakowania, maszyny stemplujące, maszyny do pakowania, podajniki, maszyny do sortowania, wycinarki, podajniki talerzowe, wykrojniki, datowniki kartoników, podajniki wibracyjne, zakręcarki, dozowniki objętościowe, dozowniki pojemnościowe, kartoniarki, walcarki, giętarki, prasy, młoty mechaniczne, **40** obróbka skrawaniem metali, spawanie, lutowanie, szlifowanie, obróbka plastyczna metali, gięcie, walcowanie, kowalstwo, **42** projektowanie maszyn i urządzeń zautomatyzowanych, programowanie linii automatycznych.

(111) **150590** (220) 2000 04 19 (210) 217273
(151) 2004 02 19
(732) S.C. Johnson & Son, Inc., Racine, US.
(540) DUET
(510), (511) **05** odświeżacze powietrza, dezodoranty do powietrza, preparaty oczyszczające powietrze, środki do usuwania zapachów do tkanin (odwaniacze), środki do usuwania zapachów do dywanów i pomieszczeń (odwaniacze).

(111) **150591** (220) 2000 04 19 (210) 217280
(151) 2004 02 23
(732) Syngenta Limited, Fernhurst, GB.
(540)



(531) 5.9, 26.1, 27.5
(510), (511) **05** herbicydy, środki owadobójcze, fungicydy, pestycydy, rodentycydy, środki do niszczenia robactwa, **42** usługi pracownicze, usługi w zakresie badań naukowych i przemysłowych, usługi w zakresie programowania komputerowego, **44** usługi rolnicze.

(111) **150592** (220) 2000 04 18 (210) 217309
 (151) 2004 02 23
 (732) MASPEX WADOWICE Spółka z o.o., Wadowice, PL.
 (540) (znak przestrzenny)



Kolory znaku: jasnozielony, ciemnozielony, zielony, żółty, żółto-czerwony, biały, czerwony, pomarańczowy, czarny, niebieski
 (531) 4.1, 5.1, 5.7, 6.19, 19.7, 27.5, 29.1
 (510), (511) **32** napoje instant, napoje bezalkoholowe, nektary owocowe, syropy owocowe, soki owocowe, soki owocowo-warzywne, soki wieloowocowe, napoje owocowe, napoje owocowo-warzywne, napoje wieloowocowe.

(111) **150593** (220) 2000 04 18 (210) 217312
 (151) 2004 02 23
 (732) MASPEX WADOWICE Spółka z o.o., Wadowice, PL.
 (540)



Kolory znaku: zielony, pastelowo-zielony, jasnobrazowy, biały, ciemnozielony, czerwony, brązowy, żółty, kremowy
 (531) 5.3, 5.7, 8.1, 27.5, 29.1
 (510), (511) **29** jogurty o smaku czekoladowym, **30** kakao, czekolada, napoje na bazie kakao, napoje na bazie czekolady, słodycze, nadzienia cukiernicze, wyroby cukiernicze, wyroby z kakao, polewa czekoladowa, polewa kakaowa, cukierki, cukierki z witaminami, drażetki polerowane, drażetki z masą czekoladową otoczone powłoką z cukru, lody, lody spożywcze w proszku, polewy aromatyzowane, dodatki do deserów o smaku czekoladowym, sosy czekoladowe, kremy czekoladowe, **32** napoje bezalkoholowe.

(111) **150594** (220) 2000 04 18 (210) 217315
 (151) 2004 02 23
 (732) Spółdzielnia Wydawnicza GAZETA ŻYWIECKA, Żywiec, PL.
 (540)



Kolory znaku: niebieski, biały
 (531) 6.7, 24.1, 27.5, 29.1
 (510), (511) **16** czasopisma, słowniki, kalendarze, książki.

(111) **150595** (220) 2000 04 19 (210) 217318
 (151) 2003 12 17
 (732) Przedsiębiorstwo Urządzeń Klimatyzacyjnych „AW-KLIMA” Spółka z o.o., Wrocław, PL.
 (540) AW-KLIMA

(510), (511) **11** dmuchawy jako części instalacji do nawiewu, urządzenia do klimatyzacji, instalacje klimatyczne, aparatura i urządzenia do oczyszczania powietrza, filtry powietrza, instalacje do filtrowania powietrza, aparaty do wentylacji, wyciągi wentylacyjne, wentylatory w klimatyzacji, **37** instalowanie i naprawa urządzeń i instalacji wentylacyjnych i klimatyzacyjnych, **42** projektowanie i naprawa urządzeń i instalacji wentylacyjnych i klimatyzacyjnych.

(111) **150596** (220) 2000 04 20 (210) 217331
 (151) 2003 12 17
 (732) Zakłady Piwowarskie w Lublinie S.A., Lublin, PL.
 (540) ZWIERZYNIĘC MOCNY
 (510), (511) **31** słód dla piwowarstwa i gorzelnii, **32** piwo, wyciąg chmielowy do wytwarzania piwa.

(111) **150597** (220) 2000 04 20 (210) 217332
 (151) 2003 12 17
 (732) Zakłady Piwowarskie w Lublinie S.A., Lublin, PL.
 (540) ZWIERZYNIĘC PILS
 (510), (511) **31** słód dla piwowarstwa i gorzelnii, **32** piwo, wyciąg chmielowy do wytwarzania piwa.

(111) **150598** (220) 2000 04 20 (210) 217333
 (151) 2003 12 17
 (732) Zakłady Piwowarskie w Lublinie S.A., Lublin, PL.
 (540) PERŁA KARMEŁ
 (510), (511) **31** słód dla piwowarstwa i gorzelnii, **32** piwo, wyciąg chmielowy do wytwarzania piwa.

(111) **150599** (220) 2000 04 20 (210) 217334
 (151) 2003 12 17
 (732) Zakłady Piwowarskie w Lublinie S.A., Lublin, PL.
 (540) PERŁA MOCNA
 (510), (511) **31** słód dla piwowarstwa i gorzelnii, **32** piwo, wyciąg chmielowy do wytwarzania piwa.

(111) **150600** (220) 2000 04 20 (210) 217335
 (151) 2003 12 17
 (732) Zakłady Piwowarskie w Lublinie S.A., Lublin, PL.
 (540) PERŁA CHMIELOWA PILS
 (510), (511) **31** słód dla piwowarstwa i gorzelnii, **32** piwo, wyciąg chmielowy do wytwarzania piwa.

(111) **150601** (220) 2000 04 20 (210) 217336
 (151) 2003 12 17
 (732) Zakłady Piwowarskie w Lublinie S.A., Lublin, PL.
 (540) PERŁA
 (510), (511) **31** słód dla piwowarstwa i gorzelnii, **32** piwo, wyciąg chmielowy do wytwarzania piwa.

(111) **150602** (220) 2000 04 20 (210) 217381
 (151) 2004 02 25
 (732) Sony Kabushiki Kaisha, Tokio, JP.
 (540)

Cyber-shot

(531) 27.5
 (510), (511) **09** elektroniczne kamery fotograficzne, czyste dyski magneto-optyczne i kostki układów scalonych do zapisu obrazów, kamery video, drukarki i skanery.

(111) **150603** (220) 2000 04 20 (210) 217481
 (151) 2003 11 13
 (732) Przedsiębiorstwo Produkcyjno Handlowo Usługowe „Limak”
 Jacek Woźnicki, Aleksandrów Łódzki, PL.
 (540)



Kolory znaku: czarny, niebieski, żółty

(531) 25.7, 26.1, 27.5, 29.1

(510), (511) **10** wyroby pończosnicze dla celów zdrowotnych,
25 wyroby pończosnicze - skarpetki, getry, rajstopy, pończochy,
 rajtuzy, podkolanówki, napiętki.

(111) **150604** (220) 2000 04 21 (210) 217524
 (151) 2004 02 23
 (732) „MASPEX” Spółka o ograniczoną odpowiedzialnością,
 Wadowice, PL.
 (540) LEMONKA

(510), (511) **29** marmolady, przetwory z warzyw i owoców, konfi-
 tury, dżemy, galaretki jadalne, **30** kawa, herbata, kakao, napoje na
 bazie kawy, napoje herbaciane, napoje na bazie kakao, napoje na
 bazie czekolady, miód, wyroby cukiernicze, lody, polewy owocowe,
 polewa czekoladowa, polewa kakaowa, polewy aromatyzowane,
 dodatki do deserów, sosy owocowe, sosy czekoladowe, sosy
 kakaowe, kremy owocowe, kremy czekoladowe, sosy aromatyzowa-
 ne, galaretki, kisiele, koncentraty spożywcze, napoje instant,
32 napoje instant, napoje bezalkoholowe, wody mineralne, gazo-
 wane i niegazowane, nektary owocowe, syropy owocowe, proszek
 do produkcji napojów, pastylki do produkcji napojów, soki owocowe,
 soki warzywne, soki owocowo-warzywne, soki wieloowocowe,
 soki wielowarzywne, napoje owocowe, napoje warzywne,
 napoje wieloowocowe, napoje wielowarzywne.

(111) **150605** (220) 2000 04 26 (210) 217638
 (151) 2003 12 02
 (732) Mascolo Limited, Dorking, GB.
 (540) TONI & GUY

(510), (511) **03** perfumy, wyroby perfumeryjne, olejki eteryczne,
 mydła, kosmetyki, cienie na powieki, szminki do ust, podkłady,
 produkty do czyszczenia skóry, tonery do skóry, produkty do na-
 wilżania, niemedyczne preparaty toaletowe, preparaty do włosów
 i skóry głowy, szampony, preparaty koloryzujące włosy, lotiony
 do włosów, kondycjonery do włosów, produkty do stylizacji,
 układania włosów, żele do włosów, pianki do włosów, spraye do
 włosów, środki do pielęgnacji i czyszczenia zębów, **41** prowadze-
 nie szkoleń i instruktażu z dziedziny fryzjerstwa, usługi edukacyjne
 związane z włosami i fryzjerstwem, organizowanie i prowadzenie
 konferencji i pokazów związanych z włosami i fryzjerstwem,
 demonstrowanie układania włosów, fryzjerstwa, produkowanie
 i organizowanie widowisk, filmów i wideo związanych z włosami
 i fryzjerstwem, **44** usługi fryzjerskie, usługi salonów fryzjerskich,
 usługi salonów piękności, kosmetyczne, usługi informacyjne
 związane z włosami i fryzjerstwem, usługi profesjonalnej konsul-
 tacji związane z włosami i fryzjerstwem, wynajem aparatów
 i urządzeń do salonów piękności, kosmetycznych i fryzjerskich.

(111) **150606** (220) 2000 04 25 (210) 217667
 (151) 2003 12 02
 (732) Fabryka Kosmetyków POLLENA-EWA S.A., Łódź, PL.
 (540) Tajemnica potrójnego nawilżania

(510), (511) **03** środki kosmetyczne, perfumeryjne i higieniczne do
 pielęgnacji ciała, rąk, paznokci i włosów w postaci kremów, emul-
 sji, żeli, lotionów, toników i pianek, dezodoranty osobiste, perfu-

my, wody kolońskie i toaletowe, pianki, żele, kremy do golenia, po
 goleniu, płyny po goleniu.

(111) **150607** (220) 2000 04 25 (210) 217671
 (151) 2003 12 02
 (732) Firma Handlowa Import-Export „TAKO” Andrzej Kowacki,
 Sławomir Wolski Spółka Jawna, Siedliszowice, PL.
 (540)



Kolory znaku: niebieski, biały

(531) 27.5, 29.1

(510), (511) **39** dystrybucja wody.

(111) **150608** (220) 2000 04 25 (210) 217675
 (151) 2004 03 04
 (732) Przedsiębiorstwo Produkcji Lodów „KORAL” Józef Koral,
 Marian Koral, Limanowa, PL.
 (540)



Kolory znaku: biały, czekoladowy, beżowy, szary, szaro-biały,
 brązowy i odcienie

(531) 6.6, 8.1, 25.1, 26.1, 27.5, 29.1

(510), (511) **30** lody, rolady lodowe, sandwicze lodowe, desery lo-
 dowe.

(111) **150609** (220) 2000 04 25 (210) 217685
 (151) 2003 12 02
 (732) Zakłady Przemysłu Tłuszczowego OLVIT Spółka z o.o.,
 Gdańsk, PL.

(540) masztalska

(510), (511) **29** bita śmietana, buliony, mięso, wyroby na bazie
 mięsa, wędliny, ryby i owoce morza przetworzone oraz wyroby na
 bazie ryb i owoców morza, konserwy, galaretki jadalne, jaja, mle-
 ko i wyroby mleczarskie, oleje i tłuszcze jadalne, sosy mięsne,
 owoce i warzywa suszone, mrożone, gotowane, konserwowane,
 oraz przetworzone w inne sposoby, pasty do kanapek, potrawy
 na bazie mięsa, ryb, drób i przetwory drobiowe, rosoly, sałatki warzy-
 wne i owocowe, skórki owocowe, soki owocowe i warzywne,
 zupy, potrawy na bazie warzyw, owoców, żelatyna spożywcza,
 desery nie ujęte w innych klasach, chrupki, prażynki, grzyby prze-
 tworzone, orzechy przetworzone, zioła ogrodowe konserwowane,
30 aromaty do żywności, budynie, przyprawy, stodycze, czekolada
 i wyroby na bazie czekolady, guma do żucia, herbata, kawa, wyro-
 by na bazie herbaty lub kawy, lody, kakao i wyroby na bazie kakao,
 kanapki, sosy, keczup, wyroby zbożowe i piekarnicze, wyroby cu-
 kiernicze, kasze spożywcze, sól kuchenna, kukurydza prażona,
 płatki kukurydziane, ryż i wyroby na bazie ryżu, mąka, wyroby
 i potrawy na bazie mąki, majonezy, miód, musztarda, aromaty do
 napojów inne niż oleje esencyjne, ocet, ozdoby do ciast i deserów,
 desery nie ujęte w innych klasach, pasztety, pizze, produkty
 pszczelarskie zawarte w tej klasie, słodziki naturalne, preparaty do
 żywności zawarte w tej klasie.

(111) **150610** (220) 2000 04 27 (210) 217792
 (151) 2004 02 19
 (732) MASPEX WADOWICE Spółka z o.o., Wadowice, PL.

(540) (znak przestrzenny)



Kolory znaku: biały, pastelowo-zielony, zielony, jasnobrązowy, czerwony, żółty, kremowy

(531) 5.7, 8.1, 19.7, 27.5, 29.1

(510), (511) **29** jogurty o smaku truskawkowym, **30** polewy owocowe, polewy aromatyzowane, sosy owocowe, kremy owocowe, sosy aromatyzowane, dodatki do deserów o smaku truskawkowym, sosy o smaku truskawkowym, kremy o smaku truskawkowym, **32** napoje instant, napoje bezalkoholowe, syropy owocowe.

(111) **150611** (220) 2000 04 27 (210) 217793

(151) 2004 02 19

(732) MASPEX WADOWICE Spółka z o.o., Wadowice, PL.

(540) (znak przestrzenny)



Kolory znaku: biały, zielony, czerwony, żółty, kremowy, pastelowo-zielony

(531) 5.7, 8.1, 19.7, 27.5, 29.1

(510), (511) **29** jogurty o smaku wiśniowym, **30** polewy owocowe, polewy aromatyzowane, sosy owocowe, kremy owocowe, sosy aromatyzowane, dodatki do deserów o smaku wiśniowym, sosy wiśniowe, kremy wiśniowe, **32** napoje instant, napoje bezalkoholowe, syropy owocowe.

(111) **150612** (220) 2000 04 27 (210) 217794

(151) 2004 02 19

(732) MASPEX WADOWICE Spółka z o.o., Wadowice, PL.

(540) (znak przestrzenny)



Kolory znaku: biały, pastelowo-zielony, zielony, czerwony, różowy, żółty, kremowy

(531) 5.7, 8.1, 19.7, 27.5, 29.1

(510), (511) **29** jogurty o smaku malinowym, **30** polewy o smaku malinowym, polewy aromatyzowane, sosy o smaku malinowym, kremy malinowe, sosy aromatyzowane, dodatki do deserów o smaku malinowym, **32** napoje instant, napoje bezalkoholowe, syropy owocowe.

(111) **150613** (220) 2000 04 27 (210) 217795

(151) 2004 02 19

(732) MASPEX WADOWICE Spółka z o.o., Wadowice, PL.

(540) (znak przestrzenny)



Kolory znaku: biały, zielony, pastelowo-zielony, czerwony, jasnobrązowy, żółty, kremowy

(531) 5.7, 8.1, 19.7, 27.5, 29.1

(510), (511) **29** jogurty o smaku toffi, **30** polewy o smaku toffi, polewy aromatyzowane, sosy o smaku toffi, kremy toffi, sosy aromatyzowane, sosy o smaku toffi, kremy toffi, dodatki do deserów o smaku toffi, **32** napoje instant, napoje bezalkoholowe, syropy owocowe.

(111) **150614** (220) 2000 04 27 (210) 217840

(151) 2003 12 05

(732) DRUKARNIA „JAWIST” S.C. Ireneusz Pisarczyk, Stefan Pisarczyk, Dariusz Pisarczyk, Marcin Pisarczyk, Kielce, PL.

(540) jawist

(510), (511) **40** usługi w zakresie: drukowania offsetowego, drukowania rotacyjnego, drukowania sitowego, drukowania typograficznego, przygotowania tekstów do druku, **42** usługi w zakresie projektowania opakowań.

(111) **150615** (220) 2000 05 02 (210) 217920

(151) 2003 12 02

(732) Wytwórnia Zębów Sztucznych „WIEDENT” L. Wieteska-Baron, L. Wieteski Spółka Jawna, Łódź, PL.

(540)



Kolory znaku: czerwony

(531) 3.5, 26.1, 26.4, 27.5, 29.1

(510), (511) **10** aparaty i urządzenia chirurgiczne, medyczne i stomatologiczne, protezy dentystyczne, zęby sztuczne.

(111) **150616** (220) 2000 05 04 (210) 217935

(151) 2004 02 25

(732) The Procter & Gamble Company, Cincinnati, US.

(540) ŚMIAŁO. UŚMIECHNIJ SIĘ

(510), (511) **03** środki wybielające i substancje stosowane w praniu, środki czyszczące, polerujące, szorujące i ściernie, mydła, środki perfumeryjne, olejki eteryczne, kosmetyki, płyny do pielęgnacji włosów, środki do czyszczenia zębów, **05** środki farmaceutyczne, weterynaryjne i sanitarne, substancje dietetyczne do celów leczniczych, żywność dla niemowląt, plastry, materiały opatrunkowe, materiały do plombowania zębów, woski dentystyczne, środki odkażające, środki do zwalczania robactwa, fungicydy, herbicydy, **30** kawa, herbata, kakao, cukier, ryż, tapioka, sago, namiastki kawy, mąka i preparaty zbożowe, chleb, wyroby cukiernicze i słodycze, lody, miód, melasa, drożdże, proszek do pieczenia, sól, musztarda, ocet, sosy (z wyjątkiem dressingów do sałat), przyprawy, lód.

(111) **150617** (220) 2000 05 04 (210) 217936

(151) 2004 02 26

(732) The Procter & Gamble Company, Cincinnati, US.
(540)



Kolory znaku: niebieski, żółty, granatowy
(531) 4.5, 27.5, 29.1

(510), (511) **03** środki wybielające i substancje stosowane w praniu, środki czyszczące, polerujące, szorujące i ścierne, środki do pielęgnacji, konserwacji i upiększania tkanin, mydła, środki do czyszczenia parą i roztwory do rozprostowywania tkanin.

(111) **150618** (220) 2000 05 04 (210) 217937
(151) 2004 02 25
(732) INNOVA CAPITAL, LLC, Waszyngton, US.
(540)



(531) 26.4, 27.5
(510), (511) **36** usługi inwestycyjne, usługi w zakresie zarządzania kapitałem, usługi w zakresie zarządzania kapitałem akcyjnym osób fizycznych.

(111) **150619** (220) 2000 05 04 (210) 217938
(151) 2004 02 25
(732) SHOP VAC CORPORATION (New Jersey corporation), Williamsport, US.
(540)

SHOP-VAC

(531) 24.17, 27.5
(510), (511) **07** odkurzacze oraz części i akcesoria do nich.

(111) **150620** (220) 2000 05 05 (210) 217956
(151) 2004 02 26
(732) Commercial Union Polska -Towarzystwo Ubezpieczeń na Życie S.A., Warszawa, PL.
(540) SUPERBONUS
(510), (511) **36** ubezpieczenia inwestycyjne.

(111) **150621** (220) 2000 05 05 (210) 217957
(151) 2004 02 26
(732) Commercial Union Polska -Towarzystwo Ubezpieczeń na Życie S.A., Warszawa, PL.
(540) BONUS VIP
(510), (511) **36** ubezpieczenia inwestycyjne.

(111) **150622** (220) 2000 05 05 (210) 217958
(151) 2004 02 26
(732) Commercial Union Polska -Towarzystwo Ubezpieczeń na Życie S.A., Warszawa, PL.
(540) SPOKOJNA PRZYSZŁOŚĆ
(510), (511) **36** ubezpieczenia.

(111) **150623** (220) 2000 05 05 (210) 217964
(151) 2004 02 25

(732) FARBY MAESTRIA Polska Spółka z o.o., Płońsk, PL.
(540)



Kolory znaku: biały, granatowy
(531) 26.1, 27.5, 29.1

(510), (511) **02** farby, lakiery, barwniki, substancje powłokowe, preparaty do konserwacji drewna, pigmenty, farby i tusze drukarskie, substancje do zabezpieczania podwozi samochodów, rozcieńczalniki do barwników, farb i lakierów, **17** materiały izolacyjne, lakiery i farby izolacyjne, **39** usługi w zakresie dystrybucji towarów.

(111) **150624** (220) 2000 05 05 (210) 218055
(151) 2004 01 19
(732) „TALEX” Spółka Akcyjna, Poznań, PL.
(540)



Kolory znaku: biały, niebieski, jasnogranatowy
(531) 27.5, 29.1

(510), (511) **09** sprzęt i urządzenia do elektronicznego przetwarzania danych, oprogramowanie i systemy komputerowe, sprzęt pomiarowy i optyczny, **35** organizowanie i pomoc w prowadzeniu działalności gospodarczej, projektowanie systemów zarządzania, usługi marketingowe, powielanie dokumentów, obróbka tekstów, **37** usługi serwisowo-naprawcze sprzętu komputerowego, elektronicznego i pomiarowego, **40** usługi poligraficzne, **41** organizowanie i prowadzenie szkoleń, kursów i konferencji, **42** usługi rzeczoznawstwa technicznego, poradnictwa i ekspertyz w dziedzinie elektroniki i informatyki, projektowanie urządzeń i procesów technologicznych, prowadzenie prac naukowo-badawczych na rzecz osób trzecich.

(111) **150625** (220) 2000 05 09 (210) 218097
(151) 2003 12 02
(732) PRZEDSIĘBIORSTWO WIELOBRANŻOWE „MM” Marek Rzepa, Wrocław, PL.
(540)



Kolory znaku: biały, wiśniowy, ciemnoniebieski, jasnoniebieski, czarny
(531) 26.15, 27.5, 29.1

(510), (511) **06** bramy metalowe, metalowe: futryny, drzwi i osprzęt do drzwi, metalowe: ramy do okien, okna i osprzęt do okien, żaluzje metalowe, rolety zewnętrzne metalowe, kraty, **19** rolety wewnętrzne niemetalowe i nie z materiałów tekstylnych, żaluzje niemetalowe, konstrukcje przenośne niemetalowe, **37** usługi w zakresie robót budowlanych, remontowych, montażowych, montaż żaluzji, rolet, markiz, bram garażowych, wjazdowych i przemysłowych, nadzór budowlany.

(111) **150626** (220) 2000 06 12 (210) 219788
(151) 2004 02 05
(732) „BATIMEX” Spółka z o.o., Pruszków, PL.
(540) BATIMEX

(510), (511) **09** baterie elektryczne, akumulatory elektryczne, urządzenia do ładowania.

(111) **150627** (220) 2000 06 12 (210) 219813
(151) 2004 02 05
(732) ELI LILLY AND COMPANY, Indianapolis, US.

(540) FORTEO
(510), (511) **05** preparaty farmaceutyczne, mianowicie do zapobiegania i leczenia chorób kości/kośćca.

(111) **150628** (220) 2000 06 13 (210) 219846
(151) 2004 03 04

(732) Cadbury Ireland Ltd., Dublin 5, IE.
(540) DENTYNE
(510), (511) **30** wyroby cukiernicze, w tym guma do żucia.

(111) **150629** (220) 2000 06 15 (210) 219943
(151) 2004 02 05

(732) KONSYSTEL Jarosław Piskiewicz, Warszawa, PL.
(540) CZARODZIEJSKI MIKROFON MARZEŃ
(510), (511) **41** organizowanie, produkcja i prowadzenie programów telewizyjnych, radiowych oraz imprez estradowych w zakresie rozrywki i muzyki.

(111) **150630** (220) 2000 06 15 (210) 219957
(151) 2004 02 05

(732) Ewald Drken AG, Herdecke, DE.
(540) DELTA-PROTEKT
(510), (511) **01** produkty chemiczne stosowane w przemyśle, chemiczne materiały do pokrywania i powlekania produkowanych masowo drobnych części, w szczególności dla przemysłu motoryzacyjnego, dyspersje i dodatki, kleje i spoiwa stosowane w przemyśle, **02** barwniki i pigmenty, lakiery, pokosty, farby lakierowe i olejne, żywice, zaprawy farbiarskie, środki konserwujące do drewna, preparaty antykorozyjne, **04** oleje, smary i tłuszcze przemysłowe, antykorozyjne materiały pokrywające i powlekające, smary, **40** pokrywanie i powlekanie części składowych z tworzyw sztucznych, metalu i ceramiki cienkimi warstwami funkcjonalnymi dla osób trzecich, w szczególności w celu ochrony przed zużyciem i korozją, obróbka powyższych materiałów w celu ich uszlachetnienia dla osób trzecich.

(111) **150631** (220) 2000 01 07 (210) 212149
(151) 2003 11 25

(732) „KASTALIA” Tadeusz Pleskot, Kamienna Góra, PL.
(540) gazeta wdzięczna i radosna
(510), (511) **16** albumy, afisze, broszury, czasopisma, gazety, periodyki, katalogi, prospekty, kalendarze, publikacje, książki, notesy, druki, fotografie, akwarele, grafiki, obrazy, rysunki, reprodukcje graficzne, karty okolicznościowe, karty pocztowe, okładki na dokumenty, papeteria, papier do pakowania, ołówki, długopisy, pióra, podstawki do długopisów i ołówków, torby do pakowania z papieru lub tworzyw sztucznych.

(111) **150632** (220) 2000 01 07 (210) 212150
(151) 2003 11 25

(732) „KASTALIA” Tadeusz Pleskot, Kamienna Góra, PL.
(540) tygodnik optymistyczny
(510), (511) **16** albumy, afisze, broszury, czasopisma, gazety, periodyki, katalogi, prospekty, kalendarze, publikacje, książki, notesy, druki, fotografie, akwarele, grafiki, obrazy, rysunki, reprodukcje graficzne, karty okolicznościowe, karty pocztowe, okładki na dokumenty, papeteria, papier do pakowania, ołówki, długopisy, pióra, podstawki do długopisów i ołówków, torby do pakowania z papieru lub tworzyw sztucznych.

(111) **150633** (220) 2000 04 17 (210) 217200

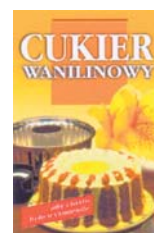
(151) 2003 10 28
(732) „ROLIMPEX” Spółka Akcyjna, Warszawa, PL.
(540) PROTAMIX
(510), (511) **31** preparaty białkowo-tłuszczowe jako substancje odżywczo-wzmacniające.

(111) **150634** (220) 2000 04 17 (210) 217201

(151) 2003 10 28
(732) „ROLIMPEX” Spółka Akcyjna, Warszawa, PL.
(540) ENERGAMIX
(510), (511) **31** preparaty białkowo-tłuszczowe jako substancje odżywczo-wzmacniające.

(111) **150635** (220) 2000 04 20 (210) 217511

(151) 2003 10 28
(732) „POLOmarket” Spółka z o.o., Giebnia, PL.
(540)



Kolory znaku: jasnopomarańczowy, brązowy, ciemnożółty, pomarańczowy, biały, szary, kremowy, zielony, czerwony
(531) 5.5, 8.1, 11.3, 25.1, 26.4, 27.5, 29.1
(510), (511) **30** cukier wanilinowy.

(111) **150636** (220) 2000 05 09 (210) 218225
(151) 2003 11 27

(732) „NORDIS” CHŁODNIE POLSKIE Spółka z o.o., Zielona Góra, PL.
(540)



Kolory znaku: żółty (odcienie), pomarańczowy, fioletowy, biały, beżowy, brązowy, ciemnofioletowy, czerwony, niebieski
(531) 8.1, 27.5, 29.1
(510), (511) **30** lody spożywcze, konfekcja lodowa, sorbety.

(111) **150637** (220) 2000 05 11 (210) 218243
(151) 2003 12 02

(732) FLORALAND POLAND Andrzej Pawelski, Anna Pawelska-Steinbrich, Legionowo, PL.
(540) mastergrill... to jest smak i styl
(510), (511) **04** podpałki płynne i stałe, paliwa, **07** urządzenia do mycia i czyszczenia mieszki, dmuchawy, **08** sztućce, **11** ogrodowe różna stałe i obrotowe oraz urządzenia do ich obracania, obudowy różna, zapalarki gazowe i elektryczne, **21** tacki żaroodporne, **30** przyprawy.

(111) **150638** (220) 2000 05 10 (210) 218278
(151) 2003 12 02

(732) WILBO Spółka Akcyjna, Władysławowo, PL.

(540)



Kolory znaku: czerwony, żółty, zielony, granatowy, pomarańczowy, biały, niebieski

(531) 27.5, 29.1

(510), (511) **29** ryby i owoce morza nieżywe oraz przetworzone, wyroby na bazie ryb i owoców morza, konserwy rybne i z owoców morza, konserwy rybno-warzywne, potrawy na bazie ryb i owoców morza.

(111) **150639** (220) 2000 05 11 (210) 218355

(151) 2004 02 23

(732) „MAR-YARD” Ltd. Shipbrokers, Husbandry Agents Spółka z o.o., Gdańsk, PL.

(540)



Kolory znaku: niebieski

(531) 27.5, 29.1

(510), (511) **39** maklerstwo okrętowe w zakresie usług agenta morskiego w imieniu i na rzecz armatorów zagranicznych, spedycja w imieniu i na rzecz armatorów zagranicznych.

(111) **150640** (220) 2000 05 11 (210) 218356

(151) 2004 02 19

(732) MASPEX WADOWICE Spółka z o.o., Wadowice, PL.

(540) karamell

(510), (511) **30** kawa, herbata, kakao, czekolada, napoje na bazie kawy, napoje na bazie kakao, napoje na bazie czekolady, substytuty kawy, cappuccino, cappuccino aromatyzowane, miód, słodczyce, cukierki, cukierki twarde, landrynki, cukierki z witaminami, drażetki polerowane, drażetki z masą czekoladową otoczone powłoką z cukru, ciastka, ciasto w proszku, nadzienia cukiernicze, wyroby cukiernicze, jogurt, wyroby z kakao, muesli, lody, lody spożywcze w proszku, płatki kukurydziane, karmelki, polewy owocowe, polewa czekoladowa, polewa kakaowa, polewy aromatyzowane, dodatki do deserów, sosy owocowe, sosy czekoladowe, sosy kakaowe, kremy owocowe, kremy czekoladowe, sosy aromatyzowane.

(111) **150641** (220) 2000 06 21 (210) 220302

(151) 2004 02 19

(732) „AGROS NOVA” SPÓŁKA Z OGRANICZONĄ ODPOWIEDZIALNOŚCIĄ, Warszawa, PL.

(540) ŚWIĘTUJEMY DOBRE ZBIORY !

(510), (511) **32** napoje bezalkoholowe, soki, nektary i napoje owocowe, soki i napoje warzywne, soki i napoje warzywno-owocowe, soki i napoje owocowe, warzywne oraz warzywno-owocowe z dodatkiem mikro- i/lub makroelementów i/lub witamin, soki i napoje owocowe, warzywne oraz warzywno-owocowe dla dzieci i niemowląt, gazowane i niegazowane wody mineralne oraz wody smakowe, napoje na bazie herbat owocowych, produkty do wytwarzania napojów bezalkoholowych, wyciągi, esencje, koncentraty, syropy oraz proszki i pastylki do otrzymywania napojów musujących.

(111) **150642** (220) 2000 06 21 (210) 220303

(151) 2004 02 19

(732) „AGROS NOVA” SPÓŁKA Z OGRANICZONĄ ODPOWIEDZIALNOŚCIĄ, Warszawa, PL.

(540)



Kolory znaku: żółty, zielony

(531) 5.7, 26.1, 27.5, 29.1

(510), (511) **32** napoje bezalkoholowe, soki, nektary i napoje owocowe, soki i napoje warzywne, soki i napoje warzywno-owocowe, soki i napoje owocowe, warzywne oraz warzywno-owocowe z dodatkiem mikro- i/lub makroelementów i/lub witamin, soki i napoje owocowe, warzywne oraz warzywno-owocowe dla dzieci i niemowląt, gazowane i niegazowane wody mineralne oraz wody smakowe, napoje na bazie herbat owocowych, produkty do wytwarzania napojów bezalkoholowych, wyciągi, esencje, koncentraty, syropy oraz proszki i pastylki do otrzymywania napojów musujących.

(111) **150643** (220) 2000 06 29 (210) 220669

(151) 2004 01 19

(732) „AGROS NOVA” SPÓŁKA Z OGRANICZONĄ ODPOWIEDZIALNOŚCIĄ, Warszawa, PL.

(540)



Kolory znaku: czerwony, zielony, niebieski i odcienie, żółty, błękitny, beżowo-żółty, beżowy

(531) 5.3, 25.1, 26.1, 26.4, 26.13, 27.5, 29.1

(510), (511) **32** napoje bezalkoholowe, soki, nektary i napoje owocowe, soki, nektary i napoje owocowe z cząstkami owoców, soki i napoje warzywno-owocowe, soki i napoje owocowe oraz warzywno-owocowe z dodatkiem mikro- i/lub makroelementów i/lub witamin, soki i napoje owocowe oraz warzywno-owocowe dla dzieci i niemowląt, wody smakowe.

(111) **150644** (220) 2000 06 29 (210) 220670

(151) 2004 01 19

(732) „AGROS NOVA” SPÓŁKA Z OGRANICZONĄ ODPOWIEDZIALNOŚCIĄ, Warszawa, PL.

(540)



Kolory znaku: czerwony, zielony, żółty, biały, ciemnozielony, beżowy

(531) 5.3, 25.1, 26.1, 26.4, 26.13, 27.5, 29.1

(510), (511) **32** napoje bezalkoholowe, napoje, nektary i soki owocowe, napoje, nektary i soki owocowe z cząsteczkami owoców, napoje i soki warzywno-owocowe, napoje i soki owocowe oraz warzywno-owocowe z dodatkiem mikro- i/lub makroelementów i/lub witamin, napoje i soki owocowe oraz warzywno-owocowe dla dzieci i niemowląt, wody smakowe.

(111) **150645** (220) 2000 06 29 (210) 220671
 (151) 2004 01 19
 (732) „AGROS NOVA” SPÓŁKA Z OGRANICZONĄ ODPO-
 WIEDZIALNOŚCIĄ, Warszawa, PL.
 (540)



Kolory znaku: czerwony, zielony, żółty, biały, beżowy
 (531) 5.3, 25.1, 26.1, 26.4, 26.13, 27.5, 29.1

(510), (511) **32** napoje bezalkoholowe, napoje, nektary i soki owo-
 cowe, napoje, nektary i soki owocowe z cząstkami owoców, napo-
 je i soki warzywno-owocowe, napoje i soki owocowe oraz warzy-
 wno-owocowe z dodatkiem mikro- i/lub makroelementów i/lub
 witamin, napoje i soki owocowe oraz warzywno-owocowe dla
 dzieci i niemowląt, wody smakowe.

(111) **150646** (220) 2000 05 17 (210) 218510
 (151) 2004 01 28
 (732) Propel Software Corporation, Santa Clara, US.
 (540) ONEID

(510), (511) **09** oprogramowanie komputerowe do zabezpieczono-
 go przechowywania danych osobistych pod oryginalnymi i uni-
 wersalnymi nazwami użytkowników i hasłami wykorzystywanymi
 do ułatwienia automatycznego dokonywania transakcji w handlu
 elektronicznym, do umożliwiania stronom internetowym wysyłania
 i otrzymywania zabezpieczonych informacji oraz do wykrywania
 prób oszukańczych transakcji, komputerowe produkty zabezpie-
 czeniowe, puste karty inteligentne, zakodowane karty inteligentne
 wykorzystywane przy zabezpieczaniu komputerów, zakodowane
 tokeny komputerowe wykorzystywane przy zabezpieczaniu kom-
 puterów, serwery komunikacyjne, sprzęt i oprogramowanie użyt-
 kowników, sprzęt i oprogramowanie komputerowe wykorzystywane
 przy identyfikowaniu, uwierzytelnianiu, szyfrowaniu i odszyfro-
 waniu danych, **35** usługi w zakresie przechowywania i zarządzania
 danymi osobistymi niezbędnymi do dokonywania transakcji onli-
 ne i bezpiecznego logowania się na stronach internetowych, usługi
 w zakresie udostępniania ogólnych informacji na temat transakcji
 w handlu elektronicznym, **42** usługi w zakresie udostępniania in-
 formacji dotyczących bezpiecznej obsługi komputerów i oprogra-
 mowania komputerowego dla stron internetowych połączonych
 do sieci ogólnosiwiatowej, usługi w zakresie umożliwiania wysyłania
 i otrzymywania ze stron internetowych zabezpieczonych trans-
 akcji w handlu elektronicznym poprzez globalną sieć komunika-
 cyjną.

(111) **150647** (220) 2000 05 12 (210) 218378
 (151) 2004 02 19
 (732) Browary Dolnośląskie PIAST S.A., Wrocław, PL.
 (540) (znak przestrzenny)



Kolory znaku: brązowy
 (531) 19.7, 27.5, 29.1
 (510), (511) **32** piwo, napoje bezalkoholowe.

(111) **150648** (220) 2000 05 12 (210) 218396
 (151) 2004 02 23
 (732) Biuro Doradztwa Personalnego CONSULTOR Spółka z o.o.,
 Lublin, PL.
 (540)



Kolory znaku: niebieski

(531) 27.5, 29.1

(510), (511) **35** pośrednictwo pracy - rekrutacja pracowników i po-
 zyskiwanie personelu, **41** doradztwo zawodowe (prowadzenie usług
 doradczych dla osób bezdomnych), organizacja szkoleń.

(111) **150649** (220) 2000 05 15 (210) 218408
 (151) 2004 02 23
 (732) BANK POLSKA KASA OPIEKI S.A., Warszawa, PL.
 (540) BANKIER
 (510), (511) **16** czasopismo.

(111) **150650** (220) 2000 05 15 (210) 218467
 (151) 2004 03 01
 (732) E & D PLASTIC Spółka z ograniczoną odpowiedzialnością,
 Gdynia, PL.
 (540)



Kolory znaku: granatowy, szaro-błękitny, ciemnoszary, biały

(531) 26.3, 27.5, 29.1

(510), (511) **16** artykuły szkolne i biurowe, w tym: spinacze, zesta-
 wy biurowe spinaczy, pinezki, szpilki, gumki, magnesy do moco-
 wania dokumentów i papieru, klamerki i uchwyty biurowe,
 zszywacze, rozszywacze, dziurkacze, zestawy szkolne, pudełka
 archiwizacyjne, stojaki katalogowe, nożyki i ostrza wymienne do
 nożyków biurowych i szkolnych, środki komunikacji wizualnej -
 tablice, przybory piśmienne, urządzenia biurowe, papier w formie
 niezadrukowanej i wyroby z papieru w formie niezadrukowanej,
 karton i wyroby z kartonu, artykuły i materiały dla introligator-
 stwa.

(111) **150651** (220) 2000 03 03 (210) 214752
 (151) 2003 08 26
 (732) „VITPOL COMPANY” Spółka z o.o., Długa Wieś, PL.
 (540) ekofrut

(510), (511) **29** mięso i jego przetwory, ekstrakty mięsne, konser-
 wy mięsne i mięsno-warzywne, szynka wieprzowa, szynka drobio-
 wa, wędliny, pasztety, tłuszcze zwierzęce, smalec, wyroby
 garmazeryjne, drób, ryby, konserwy rybne, dziczyzna, pasty do
 kanapek, jaja, mleko i wyroby z mleka, napoje mleczne, masło,
 sery, jadalne oleje i tłuszcze, owoce i warzywa konserwowane, su-
 szone, gotowane, sałatki owocowe, sałatki warzywne, susze wa-
 rzywne, grzyby konserwowane, galaretki, konfitury, dżemy,
 marmolady, konserwy, sosy do sałat, koncentrat pomidorowy, bu-
 liony, bakalie, żelatyna do celów spożywczych, **30** przyprawy,
 mieszanki przyprawowe na bazie przypraw naturalnych, suszo-
 nych warzyw, substancji smakowych i aromatycznych, preparaty
 przyprawowe, aromaty do środków żywnościowych, suszone zioła
 do celów spożywczych, ziele angielskie, przyprawy smakowe i za-
 pachowe do artykułów spożywczych i potraw kulinarnych, sól,
 sole przyprawowe, sól do konserwowania żywności, kawa i na-
 miastki kawy, herbata, herbaty owocowe i ziołowe, kakao i wyro-
 by na bazie kakao, czekolada, cukier, ryż, kasze spożywcze, mąka,
 preparaty zbożowe, makarony, chleb, bułki, ciasta, ciastka, słody-

cze, wyroby cukiernicze i piekarnicze, lody i desery lodowe, miód i namiastki miodu, drożdże, proszki do pieczenia, musztarda, ocet, koncentraty spożywcze, zupy błyskawiczne i typu instant, budynie, kisiel, mrożone wyroby mączne, pizza, pasztety mięsne, sosy spożywcze, sosy, keczup, majonezy, **31** świeże owoce, jarzyny, warzywa, nasiona, rośliny i naturalne kwiaty, orzechy, ziarna, zioła, grzyby, korzenie spożywcze, ziemniaki, pasza dla zwierząt, pokarm dla zwierząt, otręby, słód.

(111) **150652** (220) 2002 10 10 (210) 256125
(151) 2004 01 21
(732) Konsorcjum Handlowe „STOFARB” Spółka Akcyjna, Chorzów, PL.
(540)



Kolory znaku: czerwony, żółty
(531) 25.1, 26.3, 27.5, 29.1
(510), (511) **02** środki antykorozyjne, farby, lakiery i emalie zapobiegające korozji.

(111) **150653** (220) 2000 05 15 (210) 218471
(151) 2003 12 03
(732) ALFA SYSTEMS Spółka z o.o., Brzeg Dolny, PL.
(540)

Elaxan

(531) 27.5
(510), (511) **17** tworzywo do zamykania - uszczelniania komór w płytach komorowych.

(111) **150654** (220) 2000 05 19 (210) 218595
(151) 2003 12 15
(732) Re-Dent Renata Wit, Kraków, PL.
(540) RE-DENT
(510), (511) **44** usługi stomatologiczne.

(111) **150655** (220) 2000 05 19 (210) 218602
(151) 2003 12 15
(732) UNICOM BOLS GROUP Spółka z o.o., Oborniki Wielkopolskie, PL.
(540) NIGHT TRAVEL
(510), (511) **09** magnetyczne nośniki danych, optyczne nośniki danych, dyktafony, dyski magnetyczne, dyski kompaktowe (audio-video), dyski optyczne, dyski DVD, dyskietki, urządzenia do odtwarzania i transmisji dźwięku, ekrany video, gry telewizyjne, kasety video, płyty fonograficzne, programy komputerowe, nośniki do rejestracji dźwięku, nośniki do rejestracji obrazu, taśmy magnetyczne, taśmy video, filmy kinematograficzne, filmy animowane, **16** wydawnictwa periodyczne, gazety, albumy, broszury, prospekty, książki, kalendarze, papeteria, karty okolicznościowe, **25** odzież, bielizna, artykuły dziewiarskie, ubrania sportowe, odzież ze skóry i imitacji skóry, peleryny, wyroby pończosznice, czapki, kapelusze, buty, pantofle, buty i pantofle sportowe, pantofle ranne, **30** guma do żucia, cukierki, wyroby czekoladowe, pieczywo cukiernicze, lody, **32** napoje bezalkoholowe, napoje i soki owocowe, wody mineralne, piwo, **33** napoje alkoholowe, **34** wyroby tytoniowe, fajki, zapalniczki dla palaczy, popielniczki, **35** usługi w zakresie reklamy prasowej, usługi w zakresie marketingu, usługi w zakresie reklamy radiowej i telewizyjnej, usługi w zakresie organizowania wystaw handlowych i reklamowych, **38** usługi w zakresie emisji i rozpowszechniania programów radiowych i telewizyjnych, usługi

w zakresie telewizji kablowej, **39** usługi w zakresie prowadzenia biur turystycznych, usługi w zakresie transportu lądowego, powietrznego i wodnego, usługi w zakresie organizowania wycieczek, rezerwacji miejsc podróży i wynajmowania pojazdów, **41** usługi w zakresie organizowania i prowadzenia kursów, szkoleń, seminariów, sympozjów i konferencji, usługi w zakresie produkcji filmów, montażu programów radiowych, telewizyjnych i taśm video, usługi w zakresie organizowania spektakli i zabaw, usługi w zakresie rozrywki radiowej i telewizyjnej, usługi związane z organizacją wypoczynku, **43** usługi w zakresie prowadzenia domów wypoczynkowych i turystycznych, organizowania obozów, rezerwacji miejsc w hotelach i pensjonatach.

(111) **150656** (220) 2000 05 18 (210) 218644
(151) 2003 11 28
(732) LEKTORIUM Roman Breszka, Wrocław, PL.
(540) Ekotechnika
(510), (511) **16** czasopisma, książki, prospekty, katalogi reklamowe, podręczniki, materiały dydaktyczno-szkoleniowe, **35** usługi reklamowe, **40** usługi fotograficzne, usługi poligraficzne, **41** usługi w zakresie produkcji filmów reklamowych.

(111) **150657** (220) 2000 05 18 (210) 218645
(151) 2003 11 28
(732) LEKTORIUM Roman Breszka, Wrocław, PL.
(540) Pneumatyka
(510), (511) **16** czasopisma, książki, prospekty, katalogi reklamowe, podręczniki, materiały dydaktyczno-szkoleniowe, **35** usługi reklamowe, **40** usługi fotograficzne, usługi poligraficzne, **41** usługi w zakresie produkcji filmów reklamowych.

(111) **150658** (220) 2000 05 18 (210) 218647
(151) 2004 02 10
(732) ALIMA - GERBER S.A., Warszawa, PL.
(540)

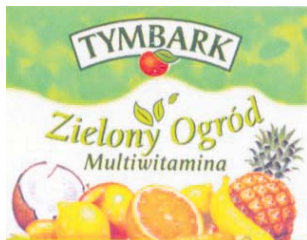
MAMA VITA

(531) 27.5
(510), (511) **30** budynie, mieszanka jarzyn i owoców marynowanych i konserwowych, esencje do artykułów żywnościowych, gry-siki, jogurty, kasze jak: ryż, kasza jęczmienna, mąka owsiana, mieszanka kasz zawierających grysik, mąkę pszenną, kielki pszenicy i inne składniki, keczup, kleik spożywczy na bazie mleka, lody spożywcze, majonezy, oleje jadalne i tłuszcze, kawa, herbata, makaroniki i makarony, mąka ziemniaczana, miód, jaja, mleko, mleczko pszczele spożywcze, produkty mleczne, napoje mleczno-czekoladowe, pasztety, pasztety mięsne, pizze, płatki kukurydziane, płatki owsiane, płatki zbożowe suszone, potrawy na bazie mąki, przyprawy, słodczyce, syropy, sosy, spaghetti, wyroby cukiernicze, nadzienia cukiernicze, wyroby czekoladowe, tapioka, **32** ekstrakty owocowe bezalkoholowe, koktajle bezalkoholowe, napoje bezalkoholowe, lemoniady, napoje mleczne, napoje mineralne, nektary i napoje owocowe, soki owocowe, napoje i soki warzywne, soki i napoje pomidorowe, syropy do napojów, woda gazowana, woda mineralna, woda stołowa, woda sodowa.

(111) **150659** (220) 2000 05 22 (210) 218691
(151) 2003 12 02
(732) Spice Entertainment, Inc. (Delaware Corporation), Chicago, US.
(540) SPICE
(510), (511) **38** usługi nadawcze i telekomunikacyjne, odnoszące się do rozrywek dla dorosłych, **41** usługi w zakresie rozrywki dla dorosłych obejmujące usługi programowania telewizyjnego i produkcję programów telewizyjnych, **42** odnoszące się do rozrywek dla dorosłych: usługi komputerowe obejmujące dostarczanie, w trybie czasu rzeczywistego (on-line), stron internetowych z tekstami,

dyskusjami, obrazami, wideo, biznesem elektronicznym (e-commerce) i subskrypcją dla abonentów w dziedzinie rozrywki dla dorosłych, mody, zdrowia, stylu życia oraz innych ogólnych tematów.

(111) **150660** (220) 2000 05 22 (210) 218751
(151) 2004 02 23
(732) MASPEX WADOWICE Spółka z o. o., Wadowice, PL.
(540)



Kolory znaku: zielony, czerwony, biały, brązowy, żółty, pomarańczowy

(531) 5.3, 5.7, 25.5, 26.11, 27.5, 29.1

(510), (511) **29** marmolady, przetwory z warzyw i owoców, konfitury, dżemy, galaretki jadalne, jogurt, **30** kawa, herbata, kakao, czekolada, napoje na bazie kawy, napoje na bazie kakao, napoje na bazie czekolady, miód, słodycze, cukierki, cukierki twarde, landrynki, cukierki z witaminami, drażetki polerowane, drażetki z masą czekoladową otoczone powłoką z cukru, ciastka, ciasto w proszku, wyroby cukiernicze, jogurt mrożony, wyroby z kakao, muesli, lody, lody spożywcze w proszku, płatki kukurydziane, karmelki, polewy owocowe, polewa czekoladowa, polewa kakaowa, polewy aromatyzowane, sosy owocowe, sosy czekoladowe, sosy kakaowe, sosy aromatyzowane, **32** napoje instant, napoje bezalkoholowe, wody mineralne, gazowane i niegazowane, nektary owocowe, syropy owocowe, proszek do produkcji napojów, pastylki do produkcji napojów, soki owocowe, soki warzywne, soki owocowo-warzywne, soki wieloowocowe, soki wielowarzywne, napoje owocowe, napoje warzywne, napoje wieloowocowe, napoje wielowarzywne, aperitify i koktajle bezalkoholowe, **33** napoje alkoholowe, wino, koktajle winne, nalewki koktajlowe, aperitify, wermuty, miody pitne, wódki, koktajle, spirytus.

(111) **150661** (220) 2000 05 24 (210) 218800
(151) 2003 11 27
(732) „BIOWET PUŁAWY” Spółka z o.o., Puławy, PL.
(540) GRANVIT

(510), (511) **05** biologiczne i chemiczne preparaty do celów weterynaryjnych, dodatki do pasz do celów weterynaryjnych, enzymatyczne preparaty do celów weterynaryjnych, kultury mikroorganizmów do celów weterynaryjnych, mikroelementy i mikroorganizmy dla zwierząt, odczynniki chemiczne do celów weterynaryjnych, przeciwinsektowe środki dla zwierząt, środki do niszczenia pasożytów i robaków u zwierząt, środki dezynfekujące dla zwierząt, środki odstraszające owady, środki oszałamiające i uspakajające dla zwierząt, leki i wyciągi lecznicze do celów weterynaryjnych.

(111) **150662** (220) 2000 05 24 (210) 218801
(151) 2003 11 27
(732) „BIOWET PUŁAWY” Spółka z o.o., Puławy, PL.
(540) MLEK-TEST

(510), (511) **05** biologiczne i chemiczne preparaty do celów weterynaryjnych, dodatki do pasz do celów weterynaryjnych, enzymatyczne preparaty do celów weterynaryjnych, kultury mikroorganizmów do celów weterynaryjnych, mikroelementy i mikroorganizmy dla zwierząt, odczynniki chemiczne do celów weterynaryjnych, przeciwinsektowe środki dla zwierząt, środki do niszczenia pasożytów i robaków u zwierząt, środki dezynfekujące dla zwierząt, środki odstraszające owady, środki oszałamiające i uspakajające dla zwierząt, leki i wyciągi lecznicze do celów weterynaryjnych.

(111) **150663** (220) 2000 05 24 (210) 218802
(151) 2003 12 02
(732) BIOWET PUŁAWY Spółka z o.o., Puławy, PL.
(540) RUMINERAL

(510), (511) **05** biologiczne i chemiczne preparaty do celów weterynaryjnych, dodatki do pasz do celów weterynaryjnych, enzymatyczne preparaty do celów weterynaryjnych, kultury mikroorganizmów do celów weterynaryjnych, mikroelementy i mikroorganizmy dla zwierząt, odczynniki chemiczne do celów weterynaryjnych, przeciwinsektowe środki dla zwierząt, środki do niszczenia pasożytów i robaków u zwierząt, środki dezynfekujące dla zwierząt, środki odstraszające owady, środki oszałamiające i uspakajające dla zwierząt, leki i wyciągi lecznicze do celów weterynaryjnych.

(111) **150664** (220) 2000 05 24 (210) 218803
(151) 2003 12 02
(732) BIOWET PUŁAWY Spółka z o.o., Puławy, PL.
(540) CALMAGLUC

(510), (511) **05** biologiczne i chemiczne preparaty do celów weterynaryjnych, dodatki do pasz do celów weterynaryjnych, enzymatyczne preparaty do celów weterynaryjnych, kultury mikroorganizmów do celów weterynaryjnych, mikroelementy i mikroorganizmy dla zwierząt, odczynniki chemiczne do celów weterynaryjnych, przeciwinsektowe środki dla zwierząt, środki do niszczenia pasożytów i robaków u zwierząt, środki dezynfekujące dla zwierząt, środki odstraszające owady, środki oszałamiające i uspakajające dla zwierząt, leki i wyciągi lecznicze do celów weterynaryjnych.

(111) **150665** (220) 2000 05 24 (210) 218804
(151) 2003 12 02
(732) BIOWET PUŁAWY Spółka z o.o., Puławy, PL.
(540) BOVIKETOZIN

(510), (511) **05** biologiczne i chemiczne preparaty do celów weterynaryjnych, dodatki do pasz do celów weterynaryjnych, enzymatyczne preparaty do celów weterynaryjnych, kultury mikroorganizmów do celów weterynaryjnych, mikroelementy i mikroorganizmy dla zwierząt, odczynniki chemiczne do celów weterynaryjnych, przeciwinsektowe środki dla zwierząt, środki do niszczenia pasożytów i robaków u zwierząt, środki dezynfekujące dla zwierząt, środki odstraszające owady, środki oszałamiające i uspakajające dla zwierząt, leki i wyciągi lecznicze do celów weterynaryjnych.

(111) **150666** (220) 2000 05 24 (210) 218805
(151) 2004 02 16
(732) BIOWET PUŁAWY Spółka z o.o., Puławy, PL.
(540) BIOLECITIN

(510), (511) **05** biologiczne i chemiczne preparaty do celów weterynaryjnych, dodatki do pasz do celów weterynaryjnych, enzymatyczne preparaty do celów weterynaryjnych, kultury mikroorganizmów do celów weterynaryjnych, mikroelementy i mikroorganizmy dla zwierząt, odczynniki chemiczne do celów weterynaryjnych, przeciwinsektowe środki dla zwierząt, środki do niszczenia pasożytów i robaków u zwierząt, środki dezynfekujące dla zwierząt, środki odstraszające owady, środki oszałamiające i uspakajające dla zwierząt, leki i wyciągi lecznicze do celów weterynaryjnych.

(111) **150667** (220) 2000 05 24 (210) 218807
(151) 2003 12 02
(732) BIOWET PUŁAWY Spółka z o.o., Puławy, PL.
(540) FELISVAC

(510), (511) **05** biologiczne i chemiczne preparaty do celów weterynaryjnych, dodatki do pasz do celów weterynaryjnych, enzymatyczne preparaty do celów weterynaryjnych, kultury mikroorganizmów do celów weterynaryjnych, mikroelementy i mikroorganizmy dla zwierząt, odczynniki chemiczne do celów weterynaryjnych, przeciwinsektowe środki dla zwierząt, środki do niszczenia pasożytów i robaków u zwierząt, środki dezynfekujące dla zwierząt, środki

odstraszające owady, środki oszłamiające i uspakajające dla zwierząt, leki i wyciągi lecznicze do celów weterynaryjnych.

(111) **150668** (220) 2000 05 24 (210) 218808
(151) 2003 12 02

(732) BIOWET PUŁAWY Spółka z o.o., Puławy, PL.

(540) DEODENT

(510), (511) **05** biologiczne i chemiczne preparaty do celów weterynaryjnych, dodatki do pasz do celów weterynaryjnych, enzymatyczne preparaty do celów weterynaryjnych, kultury mikroorganizmów do celów weterynaryjnych, mikroelementy i mikroorganizmy dla zwierząt, odczynniki chemiczne do celów weterynaryjnych, przeciwinsektowe środki dla zwierząt, środki do niszczenia pasożytów i robaków u zwierząt, środki dezynfekujące dla zwierząt, środki odstraszające owady, środki oszłamiające i uspakajające dla zwierząt, leki i wyciągi lecznicze do celów weterynaryjnych.

(111) **150669** (220) 2000 05 24 (210) 218913
(151) 2004 02 19

(732) „GOLDMAN” Spółka Cywilna Kamil Klauz, Sebastian Klauz, Tczew, PL.

(540)

NOWOCZESNY
warsztat

Kolory znaku: czarny, purpurowy

(531) 27.5, 29.1

(510), (511) **16** papier, karton i wyroby z tych materiałów, czasopiśma, prasa, druki, prospekty, broszury, plakaty, fotografie, wydawnictwa informacyjne i naukowe, książki, **35** usługi związane z reklamą, promocją i marketingiem świadczone na rzecz osób trzecich, edycja tekstów reklamowych, publikacja ogłoszeń i tekstów reklamowo-promocyjnych, uaktualnianie materiałów reklamowych i ogłoszeń informacyjnych, usługi organizowania targów, pokazów i wystaw handlowych i reklamowych, **41** usługi wydawnicze, usługi nauczania, usługi informacji o edukacji, o imprezach rozrywkowych, o rekreacji, usługi w zakresie prowadzenia kursów, seminariów i konferencji, publikowanie tekstów innych niż reklamowo-promocyjne, edycja tekstów innych niż reklamowe, nagrywanie tekstów na dyskach, usługi w zakresie organizowania i obsługi imprez rozrywkowych, wypoczynkowych i sportowych.

(111) **150670** (220) 2000 05 24 (210) 218930
(151) 2004 03 04

(732) Centrala Zaopatrzenia Hutnictwa S.A., Katowice, PL.

(540)



Kolory znaku: pomarańczowy, czarny

(531) 15.7, 26.1, 27.5, 29.1

(510), (511) **35** zgrupowanie na rzecz osób trzecich towarów: rudy metali, stopy metali, proszki metali, surowka odlewnicza, surowka przerobcza, blachy, rury metalowe, pręty, kształtowniki, koks, węgiel, pozwalające nabywcy wygodnie je oglądać i kupować w miejscu sprzedaży tych artykułów, **39** usługi składowania i magazynowania towarów, transport samochodowy i kolejowy, dystrybucja towarów, **40** usługi sortowania rud żelaza i chromu, przygotowanie mieszanek spiekalniczych.

(111) **150671** (220) 1999 12 27 (210) 211705
(151) 2004 01 26

(732) „INTER ROYAL” S.A., Gdańsk, PL.

(540) PREMIUM

(510), (511) **29** mrożone krewetki, langusty, małże, ostrygi, ślimaki morskie, żywność mrożona jak: pierogi, placki ziemniaczane, kluski ziemniaczane, **30** lody, lody spożywcze, lód do napojów chłodzących, lód jako surowiec naturalny i sztuczny.

(111) **150672** (220) 2000 05 26 (210) 218935
(151) 2003 12 29

(732) IQS and QUANT Group Spółka z o.o., Warszawa, PL.

(540) AdShop Test

(510), (511) **35** usługi w zakresie: badań rynku, badań socjologicznych i marketingu, doradztwo w zakresie organizowania i kierowania działalnością gospodarczą, w zakresie prowadzenia działalności gospodarczej, w zakresie zarządzania kadrowego, reklamy, negocjacji, marketingu, badań rynkowych i socjologicznych oraz doradztwo handlowe, **41** szkolenia w zakresie: badań rynkowych i socjologicznych, reklamy, marketingu, zarządzania działalnością gospodarczą, prowadzenia działalności gospodarczej, prowadzenia negocjacji, zarządzania kadrowego, finansów, oprogramowania komputerów.

(111) **150673** (220) 2000 05 25 (210) 218966
(151) 2003 12 29

(732) Przedsiębiorstwo ARKOP Spółka z o.o., Bukowno, PL.

(540)

arkop

(510), (511) **01** tlenek cynkowy paszowy, tlenek cynkowy techniczny, roztwór siarczanu cynkowego, roztwór siarczanu magnezowego, fosforan cynkowy, siarczan sodowy.

(111) **150674** (220) 2000 05 29 (210) 219061
(151) 2004 03 01

(732) GRUPA LOTOS SPÓŁKA AKCYJNA, Gdańsk, PL.

(540) LOTOS CROSS

(510), (511) **04** oleje do silników benzynowych i wysokoprężnych mineralne, półsyntetyczne, syntetyczne, oleje przekładniowe, oleje hydrauliczne, oleje hydrauliczno-przekładniowe, oleje specjalne.

(111) **150675** (220) 2000 05 29 (210) 219117
(151) 2003 12 03

(732) MEDANA PHARMA TERPOL GROUP SPÓŁKA AKCYJNA, Sieradz, PL.

(540) flavobil

(510), (511) **05** preparaty farmaceutyczne.

(111) **150676** (220) 2000 05 29 (210) 219118
(151) 2003 12 03

(732) MEDANA PHARMA TERPOL GROUP SPÓŁKA AKCYJNA, Sieradz, PL.

(540) uversan

(510), (511) **05** preparaty farmaceutyczne.

(111) **150677** (220) 2000 05 30 (210) 219199
(151) 2003 12 03

(732) MEDANA PHARMA TERPOL GROUP SPÓŁKA AKCYJNA, Sieradz, PL.

(540) superoptim

(510), (511) **05** preparaty farmaceutyczne.

(111) **150678** (220) 2000 06 01 (210) 219232
(151) 2003 11 27

(732) Kredyt Bank SA, Warszawa, PL.

(540) MULTIBIZNES

(510), (511) **36** usługi w zakresie gromadzenia środków pieniężnych i ich lokowania, usługi bankowe.

(111) **150679** (220) 2000 06 01 (210) 219241
(151) 2003 11 27

(732) Knorr-Nehrmittel Aktiengesellschaft, Thayngen, CH.

(540) BAZA

(510), (511) **29** mięso, ryby, drób i dziczyzna, ekstrakty mięsne, konserwowane, suszone i gotowane owoce i warzywa, galaretki, dżemy i kompoty, jaja, mleko, produkty mleczne, oleje i tłuszcze jadalne, **30** kawa, herbata, kakao, cukier, ryż, tapioka, sago, kawa nienaturalna, mąka i produkty zbożowe, chleb, ciasta i słodycze, lody, miód, melasa, drożdże, proszek do pieczenia, sól, musztarda, ocet, sosy przyprawowe, przyprawy, lód.

(111) **150680** (220) 2000 06 02 (210) 219269
(151) 2003 12 15

(732) TVN Spółka z o.o., Warszawa, PL.

(540) cela numer

(510), (511) **03** kosmetyki, wyroby perfumeryjne, środki myjące, czyszczące i piorące, **09** programy telewizyjne, filmy, audycje radiowe utrwalone w formie zapisanej taśmy filmowej, taśmy video, taśmy magnetycznej, dysków optycznych w wersji przystosowanej do odtwarzania w komputerach multimedialnych, zapisane nośniki obrazu i dźwięku, **16** papier, karton i wyroby z tych materiałów nie ujęte w innych klasach, druki akcydensowe, kalendarze, foldery, prospekty, afisze, plakaty, fotografie, nalepki, publikacje drukowane, czasopisma, materiały piśmienne, papeterie, torby do pakowania z papieru i tworzyw sztucznych, materiały szkoleniowe i instruktażowe (z wyjątkiem aparatów), **25** odzież, odzież sportowa, obuwie, nakrycia głowy, **28** gry, zabawki i sprzęt sportowy nie ujęte w innych klasach, **35** usługi w zakresie reklamy: organizacja i prowadzenie kampanii reklamowych, wynajem i sprzedaż miejsca i czasu na cele reklamowe w środkach masowego przekazu, usługi w zakresie produkcji audycji i filmów reklamowych dla radia, telewizji, filmu, internetu, usługi w zakresie dystrybucji i doręczenia prospektów i próbek reklamowych, organizacji pokazów i wystaw, usługi badania opinii publicznej, badania rynku mediów i reklamy, **38** usługi w zakresie agencji informacyjnej: zbieranie i rozpowszechnianie informacji, usługi w zakresie rozpowszechniania programów telewizyjnych, reportaży, filmów dokumentalnych i fabularnych, widowisk rozrywkowych i sportowych, usługi w zakresie: misji telewizyjnej i radiowej, obsługi przekazu dźwięku i obrazu, usługi w zakresie: obsługi przekazu cyfrowego, organizowania systemów transmisyjnych dźwięku, obrazu i sygnału cyfrowego, rozpowszechniania programów i informacji za pośrednictwem sieci informatycznych - internetu, **41** usługi w zakresie rozrywki: organizacja rozrywkowych widowisk telewizyjnych, audycji radiowych, produkcja filmów dokumentalnych, reportaży, programów telewizyjnych, organizacji teleturniejów i konkursów, usługi w zakresie nauczania, usługi w zakresie wynajmowania studia nagraniowego, filmowego, usługi w zakresie organizacji i produkcji nagrań filmowych, dźwiękowych, usługi w zakresie organizacji imprez artystycznych, estradowych, sportowych, rekreacyjnych, **42** usługi w zakresie administrowania prawami autorskimi, udzielania licencji dotyczących własności intelektualnej.

(111) **150681** (220) 2000 06 02 (210) 219272
(151) 2003 12 15

(732) CADBURY WEDEL Spółka z o.o., Warszawa, PL.

(540) MAESTRIA

(510), (511) **30** czekolada, wyroby czekoladowe, cukierki, słodycze.

(111) **150682** (220) 2000 06 02 (210) 219273
(151) 2003 12 15

(732) CADBURY WEDEL Spółka z o.o., Warszawa, PL.

(540) MAGICZNY CZAS

(510), (511) **30** czekolada, wyroby czekoladowe, cukierki, słodycze.

(111) **150683** (220) 2000 06 02 (210) 219274

(151) 2003 12 15

(732) CADBURY WEDEL Spółka z o.o., Warszawa, PL.

(540) DZIEŁA SZTUKI WEDLA

(510), (511) **30** czekolada, wyroby czekoladowe, cukierki, słodycze.

(111) **150684** (220) 2000 06 02 (210) 219275

(151) 2003 12 15

(732) CADBURY WEDEL Spółka z o.o., Warszawa, PL.

(540) LEGENDA WEDLA

(510), (511) **30** czekolada, wyroby czekoladowe, cukierki, słodycze.

(111) **150685** (220) 2000 06 01 (210) 219324

(151) 2004 02 26

(732) Przedsiębiorstwo Produkcyjno-Wdrożeniowe „LAKMA” S.A., Cieszyn, PL.

(540)



Kolory znaku: żółty, czarny

(531) 26.2, 27.5, 29.1

(510), (511) **01** produkty, półprodukty chemiczne do celów przemysłowych (rodzina wyrobów chemii budowlanej).

(111) **150686** (220) 2000 06 01 (210) 219328

(151) 2004 02 26

(732) Zakład Elektroniczny „FOSTER” S.C. Eugeniusz Fengier, Ryszard Owczarz, Zielona Łąka, PL.

(540)



Kolory znaku: biały, czerwony, czarny

(531) 26.3, 26.4, 26.11, 27.5, 29.1

(510), (511) **09** automatyczne elektryczne wyłączniki i przekaźniki, zawory, elektryczne i elektromagnetyczne układy regulacji, sterowania i urządzenia kontrolne oraz elektroniczne układy regulacji, sterowania i urządzenia kontrolne, **37** instalacja, konserwacja i naprawy automatycznych elektrycznych wyłączników i przekaźników, zaworów, elektrycznych i elektromagnetycznych układów regulacji, sterowania, urządzeń kontrolnych oraz elektronicznych układów regulacji, sterowania i urządzeń kontrolnych, **40** usługi poligraficzne.

(111) **150687** (220) 2000 06 02 (210) 219350

(151) 2004 02 25

(732) LUBELLA S.A., Lublin, PL.

(540)



Kolory znaku: żółty, pomarańczowy, niebieski, ciemnoniebieski, brązowy, jasnobłękitny, zielony, czerwony, biały

(531) 5.7, 5.9, 11.1, 27.5, 29.1

(510), (511) **30** wyroby zbożowe, kasze.

(111) **150688** (220) 2000 06 02 (210) 219363
 (151) 2003 12 15
 (732) FIRMA HANDLOWA BROK-STRZELEC S.A., Kraków, PL.
 (540) brok premium
 (510), (511) **32** wyciąg z chmielu do wytwarzania piwa, piwo, napoje na bazie piwa, oraz wody mineralne gazowane i niegazowane, napoje bezalkoholowe, napoje owocowe, soki owocowe, syropy i inne produkty do produkcji napoi, **43** usługi gastronomiczne.

(111) **150689** (220) 2000 06 02 (210) 219364
 (151) 2003 12 15
 (732) FIRMA HANDLOWA BROK-STRZELEC S.A., Kraków, PL.
 (540) brok cooler
 (510), (511) **32** wyciąg z chmielu do wytwarzania piwa, piwo, napoje na bazie piwa, oraz wody mineralne gazowane i niegazowane, napoje bezalkoholowe, napoje owocowe, soki owocowe, syropy i inne produkty do produkcji napoi, **43** usługi gastronomiczne.

(111) **150690** (220) 2000 06 05 (210) 219419
 (151) 2003 12 03
 (732) Knorr-Nchrmittel Aktiengesellschaft, Thayngen, CH.
 (540)



Kolory znaku: biały, czarny, bordowy

(531) 26.4, 27.5, 29.1

(510), (511) **29** mięso, ryby, drób i dziczyzna, ekstrakty mięsne, konserwowane, suszone i gotowane owoce i warzywa, galaretki, dżemy, kompoty, jaja, mleko i produkty mleczne, oleje i tłuszcze jadalne, **30** kawa, herbata, kakao, cukier, ryż, tapioka, sago, kawa nienaturalna, mąka i produkty zbożowe, chleb, ciasta i słodycze, lody, miód, melasa, drożdże, proszek do pieczenia, sól, musztarda, ocet, sosy przyprawowe, przyprawy, lód.

(111) **150691** (220) 2000 06 05 (210) 219436
 (151) 2004 03 01
 (732) SOCIETE NATIONALE DES CHEMINS DE FER BELGES S.N.C.B., Bruksela, BE.
 (540)



Kolory znaku: granatowy, czerwony, żółty

(531) 26.4, 26.11, 29.1

(510), (511) **35** usługi w zakresie agencji importowo-eksportowych, usługi w zakresie informacji biznesowej, usługi w zakresie doradztwa biznesowego, usługi w zakresie reklamy, **36** usługi w zakresie ubezpieczeń i reasekuracji zwłaszcza w zakresie transportu, składowania, magazynowania oraz przechowywania towarów, zarządzania składowanymi towarami oraz zmianą miejsca towarów, paczkowania, opakowywania i pakowania towarów, tranzytu, wynajmu powierzchni składowej, usługi celne, **39** usługi w zakresie transportu drogowego, kolejowego, powietrznego, morskiego i rzecznoego, usługi w zakresie transportu towarów, zwłaszcza towarów niebezpiecznych niezależnie od rodzaju pojemnika, opakowania lub środków, włączając transport materiałów surowych, towarów przetworzonych, odpadów, dóbr konsumpcyjnych, wyrobów psujących się, pojazdów, wyrobów, sprzętu, inwentarza żywego, materiałów budowlanych, produ-

któw przemysłowych, chemicznych i farmaceutycznych, usługi w zakresie transportu ekspresowego, usługi w zakresie transportu pocztowego, usługi w zakresie przechowywania, magazynowania i składowania towarów, usługi w zakresie zarządzania składowanymi towarami oraz zmianą miejsca towarów, usługi w zakresie paczkowania, opakowywania i pakowania towarów, usługi czarterowe, usługi w zakresie składowania towarów, poczty, pakunków, paczek i wyrobów pod zamknięciem celnym oraz usługi w zakresie dostarczania i dystrybucji towarów, usługi tranzytowe, usługi w zakresie informacji na temat transportu i przechowywania, usługi w zakresie brokerstwa transportowego, frachtowego i morskiego, usługi w zakresie wynajmu kontenerów do przechowywania towarów, usługi w zakresie wynajmu powierzchni składowej, **42** usługi w zakresie kontroli jakości towarów i wyrobów.

(111) **150692** (220) 2000 06 05 (210) 219438
 (151) 2003 12 03
 (732) „KOLASTYNA” Laboratorium Urszula Grzegorzewska, Łódź, PL.
 (540) SUNAC

(510), (511) **03** kosmetyki, preparaty do opalania i po opalaniu, środki do opalania i po opalaniu dla dzieci oraz dla osób o skórze wrażliwej, preparaty do silnej ochrony przeciwsłonecznej, filtry promieniowania ultrafioletowego (UVB, UVA) i ich kompozycje, kremy, szminki i sztyfty do miejscowego stosowania ochronnego na usta, nos, okolice uszu i oczu oraz dekolty, środki utrwalające opaleniznę o działaniu łagodzącym podrażnienia skóry, samoopalacze, środki obniżające temperaturę skóry, mydła i preparaty myjące, artykuły zapachowe i perfumeryjne, środki do mycia, pielęgnacji, upiększania i koloryzacji włosów, **05** środki kosmetyczne o działaniu leczniczym, kosmetyki lecznicze dla skóry po przedawkowaniu słońca lub promieniowania ultrafioletowego (UVB, UVA).

(111) **150693** (220) 2000 06 06 (210) 219439
 (151) 2003 12 03
 (732) „STUDIO ATRIUM” S.C. ARCHITEKCI Piotr Godlewski, Krzysztof Lelek, Bielsko-Biała, PL.
 (540) DOM W ROMANTYCZNYM STYLU
 (510), (511) **16** wydawnictwo - katalog.

(111) **150694** (220) 2000 06 06 (210) 219440
 (151) 2003 12 03
 (732) „STUDIO ATRIUM” S.C. ARCHITEKCI Piotr Godlewski, Krzysztof Lelek, Bielsko-Biała, PL.
 (540) ROMANTYCZNY DOM
 (510), (511) **16** wydawnictwo - katalog.

(111) **150695** (220) 2000 06 06 (210) 219441
 (151) 2003 12 03
 (732) „STUDIO ATRIUM” S.C. ARCHITEKCI Piotr Godlewski, Krzysztof Lelek, Bielsko-Biała, PL.
 (540) ROMANTYCZNY STYL
 (510), (511) **16** wydawnictwo - katalog.

(111) **150696** (220) 2000 06 06 (210) 219476
 (151) 2003 12 03
 (732) PRINCO CORPORATION, Hsinchu, TW.
 (540)

princo

(531) 27.5

(510), (511) **09** nienagrane dyski optyczne do przechowywania danych, magnetyczne dyski optyczne, nagrywalne mini dyski, płyty kompaktowe nagrywalne i wielokrotnego zapisu, DVD nagrywalne i wielokrotnego zapisu, dyskietki, CD-romy, urządzenia do

przechowywania danych, napędy dyskowe, urządzenia do odczytu danych, urządzenia do przechowywania i odczytu danych, dyski video, dyski przeznaczone do nagrywania dźwięku, kompaktowe dyski video.

(111) **150697** (220) 2000 06 06 (210) 219477
(151) 2003 12 03
(732) PLAYBOY ENTERPRISES INTERNATIONAL, INC. (a Delaware Corporation), Chicago, US.
(540) PLAYBOY TV
(510), (511) **41** produkcja i dystrybucja programów telewizyjnych.

(111) **150698** (220) 2000 06 07 (210) 219531
(151) 2004 03 01
(732) YOPLAIT MARQUES INTERNATIONALES, socit par actions simplifies, Paryż, FR.
(540) YOPLAIT OWOCOWY KOSZYK
(510), (511) **29** mleko i produkty mleczarskie, mleko konserwowane, mleko kwaśne, mleko żelowane smakowe, mleko skondensowane, jogurty, jogurty pitne, jogurty smakowe, śmietana, sery żółte, sery białe, świeże sery, wszystkie wyżej wymienione towary zawierają owoce, sok z owoców i/lub substancje smakowe owocowe.

(111) **150699** (220) 2000 06 07 (210) 219636
(151) 2004 02 23
(732) Firma Cukiernicza „Solidarność Rok zał. 1952” Spółka z o.o., Lublin, PL.
(540) f.c.solidarnosc.pl
(510), (511) **29** galaretki, dżemy, kompoty, **30** wyroby cukiernicze, wyroby czekoladowe, słodczyce, lody, produkty zbożowe, pieczywo cukiernicze, **32** napoje owocowe, soki owocowe.

(111) **150700** (220) 2000 06 07 (210) 219637
(151) 2004 02 23
(732) Przedsiębiorstwo Produkcyjno-Handlowo-Uslugowe „KOSPAN” S.C. Piotr Kapała, Marek Kapała, Ciasna, PL.
(540)

VIP

(531) 27.5
(510), (511) **19** boazerie, boazerie panelowe, klepki parkietowe, listwy niemetalowe, listewki boazeryjne, listwy podłogowe panelowe, listwy profilowe niemetalowe.

(111) **150701** (220) 2000 01 28 (210) 213068
(151) 2003 07 07
(732) SYNDYKAT S.C. Korporacja Produkcyjno-Handlowo-Uslugowa Marek Frydlewski, Michał Piotrowski, Łódź, PL.
(540)



Kolory znaku: biały, bordowy, niebieski, czarny
(531) 24.1, 27.5, 29.1
(510), (511) **18** portfele i portmonetki, **25** odzież damska, męska i młodzieżowa, w tym odzież sportowa, paski do odzieży.

(111) **150702** (220) 2000 03 11 (210) 215145
(151) 2003 10 02
(732) SCANDINAVIAN TOBACCO SA, Jawornik, PL.
(540) FEMME

(510), (511) **34** wyroby tytoniowe, tytoń, papierosy, cygara, cygaretki, zapalniczki, zapałki i artykuły dla palących, fajki, papierosnice, popielniczki.

(111) **150703** (220) 2000 03 11 (210) 215146
(151) 2003 10 02
(732) SCANDINAVIAN TOBACCO - S.A., Jawornik, PL.
(540) APRILE
(510), (511) **34** wyroby tytoniowe, tytoń, papierosy, cygara, cygaretki, zapalniczki, zapałki i artykuły dla palących, fajki, papierosnice, popielniczki.

(111) **150704** (220) 2002 11 25 (210) 257950
(151) 2004 02 25
(732) ARTCOM Spółka z o.o., Warszawa, PL.
(540) SERVANT
(510), (511) **09** programy komputerowe, monitory, komputery i systemy komputerowe, części, akcesoria i urządzenia peryferyjne do nich, dyski optyczne, dyskietki, **42** usługi informatyczne, w tym doradztwo, programowanie.

(111) **150705** (220) 2000 06 12 (210) 219857
(151) 2004 03 01
(732) „Agroinkubator Przedsiębiorczości w Parzęczewie”, Parzęczew, PL.
(540)



Kolory znaku: żółty, niebieski, zielony, lazurowy
(531) 1.3, 6.6, 6.19, 26.4, 27.5, 29.1
(510), (511) **35** badanie rynku, badania w dziedzinie działalności gospodarczej, doradztwo w zakresie organizowania i kierowania działalnością gospodarczą, doradztwo w zakresie prowadzenia działalności gospodarczej, organizowanie działalności gospodarczej, pokaz towarów, pomoc w prowadzeniu działalności gospodarczej, prowadzenie ksiąg, rachunkowość, organizowanie wystaw w celach handlowych lub reklamowych.

(111) **150706** (220) 2000 06 14 (210) 219979
(151) 2004 02 05
(732) Przedsiębiorstwo Produkcyjno-Handlowe „KLIM” Krzysztof Klimczak, Gorzów Wlkp., PL.
(540)



Kolory znaku: popielaty, zielony, biały
(531) 5.3, 27.5, 29.1
(510), (511) **35** usługa prowadzenie ksiąg rachunkowych, promocja sprzedaży dla osób trzecich, agencje importowo-eksportowe, **36** pośrednictwo finansowe dotyczące kredytów, pośrednictwo finansowe dotyczące sprzedaży ratalnej, pośrednictwo ubezpieczeniowe, doradztwo w sprawach ubezpieczeniowych, doradztwo finansowe.

(111) **150707** (220) 2000 06 14 (210) 219992
(151) 2004 02 19

(732) Przedsiębiorstwo Produkcyjno-Handlowe „MARBEX”
Elżbieta Nowak, Tomaszów Mazowiecki, PL.

(540)



Kolory znaku: czarny, żółty, biały, niebieski

(531) 26.4, 27.5, 29.1

(510), (511) **27** dywany, wykładziny podłogowe, chodniki.

(111) **150708** (220) 2000 06 15 (210) 220054

(151) 2004 02 16

(732) TECHLENT-COLOR Spółka z o.o., Łódź, PL.

(540)



Kolory znaku: czerwony, żółty, niebieski, czarny

(531) 26.4, 26.7, 27.5, 29.1

(510), (511) **23** przędza, nici, włóczka, **26** pasmanteria - taśmy, koronki, wstążki, lamówki, sznurek, galanteria pasmanteryjna, **40** apretuowanie - przędz, tkanin, barwienie - przędz, tkanin, tekstyliów, impregnowanie, czyszczenie, dekatyzowanie - przędz i wyrobów włókienniczych, obróbka przędz i tekstyliów.

(111) **150709** (220) 2000 06 15 (210) 220064

(151) 2004 02 10

(732) Okrojek Wojciech „OLINO”, Łódź, PL.

(540)



Kolory znaku: biały, złoty

(531) 27.5, 29.1

(510), (511) **25** odzież, nakrycia głowy, obuwie, pantofle domowe, **40** usługi krawieckie.

(111) **150710** (220) 2000 06 15 (210) 220065

(151) 2004 02 10

(732) Okrojek Wojciech OLINO, Łódź, PL.

(540)



Kolory znaku: czarny, złoty

(531) 27.5, 29.1

(510), (511) **25** odzież, nakrycia głowy, obuwie, pantofle domowe, **40** usługi krawieckie.

(111) **150711** (220) 2000 06 16 (210) 220082

(151) 2004 02 02

(732) Apteka Leków Gotowych „MEDICO” Teresa Musioł, Paniówki, PL.

(540)



Kolory znaku: czerwony, niebieski, biały, czarny

(531) 3.11, 26.1, 27.5, 29.1

(510), (511) **05** apteczki pierwszej pomocy, apteczki podróżne, balsamy, błota lecznicze, chusteczki higieniczne, chemiczne preparaty do diagnozy ciąży, laktoza, czopki, dezynfekcyjne środki chemiczne, żywność i napoje dietetyczne do celów leczniczych, preparaty farmaceutyczne, glukoza do celów medycznych, guma do żucia do celów leczniczych, herbata lecznicza, jodyna, hormony do celów leczniczych, preparaty terapeutyczne do kąpielii, kleje do protez zębowych, kompresy, leki do celów medycznych, leki do celów stomatologicznych, preparaty farmaceutyczne przeciw łupieżowi, majtki higieniczne, materiały opatrunkowe, mleko w proszku dla dzieci, preparaty medyczne i herbaty do odchudzania, oleje do celów leczniczych, surowice, szczepionki, środki antykoncepcyjne, środki nasenne, tran, zioła lecznicze.

(111) **150712** (220) 2000 06 17 (210) 220106

(151) 2004 02 02

(732) „1 LOGISTICS” ŻURALSKI Zenon Żuralski, Włynkówko, PL.

(540)

PMB

(531) 27.5

(510), (511) **06** palety transportowe metalowe.

(111) **150713** (220) 2000 06 17 (210) 220107

(151) 2004 02 02

(732) „1 LOGISTICS” ŻURALSKI Zenon Żuralski, Włynkówko, PL.

(540)

PM-N

(531) 27.5

(510), (511) **06** palety transportowe metalowe.

(111) **150714** (220) 2000 06 17 (210) 220108

(151) 2004 02 02

(732) „1 LOGISTICS” ŻURALSKI Zenon Żuralski, Włynkówko, PL.

(540)

PM-N

(531) 27.5

(510), (511) **06** kosze metalowe.

(111) **150715** (220) 2000 06 19 (210) 220161

(151) 2004 01 08

(732) GE Betz, Inc., Trevose, US.

(540) ACRYSHIELD

(510), (511) **42** chemiczne usługi inżynierskie dotyczące procesów obróbki powierzchniowej metali.

(111) **150716** (220) 2000 06 20 (210) 220187

(151) 2004 02 16

(732) FORD MOTOR COMPANY, Dearborn, US.

(540) CALYPSO

(510), (511) **12** pojazdy silnikowe oraz części i osprzęt do nich zawarte w klasie 12.(111) **150717** (220) 2000 06 21 (210) 220310

(151) 2004 02 19

(732) Altadis Polska Spółka Akcyjna, Radom, PL.

(540)

= wrzuć na luz =

Kolory znaku: niebieski

(531) 24.17, 27.5, 29.1

(510), (511) **34** wyroby tytoniowe, tytoń, przybory dla palaczy, **35** rozpowszechnianie ogłoszeń reklamowych, próbek, druków, prospektów, broszur, promocja sprzedaży, **42** administrowanie prawami autorskimi, koncesjonowanie własności intelektualnej.(111) **150718** (220) 2000 06 21 (210) 220311

(151) 2004 02 19

(732) Altadis Polska Spółka Akcyjna, Radom, PL.

(540)



Kolory znaku: czerwony, złoty, biały, czarny

(531) 26.1, 27.5, 29.1

(510), (511) **35** rozpowszechnianie ogłoszeń reklamowych, próbek, druków, prospektów, broszur, promocja sprzedaży, **42** administrowanie prawami autorskimi, koncesjonowanie własności intelektualnej.(111) **150719** (220) 2000 06 21 (210) 220314

(151) 2004 02 19

(732) DOKTOR PERNER Spółka z o.o., Łódź, PL.

(540) DOKTOR PERNER

(510), (511) **10** gorsety do celów leczniczych, kołnierze ortopedyczne, urządzenia lecznicze do gimnastyki, nakolanniki ortopedyczne, obuwie ortopedyczne, wkładki ortopedyczne do obuwia, pionizatory (parapodia) umożliwiające poruszanie się osobom niepełnosprawnym, protezy i ortezy, artykuły ortopedyczne, **11** przyrządy do rehabilitacji, **12** wózki inwalidzkie, podpórki inwalidzkie, **44** usługi w zakresie ortopedii.(111) **150720** (220) 2000 06 21 (210) 220323

(151) 2004 02 19

(732) Przedsiębiorstwo Farmaceutyczne „JELFA” S.A., Jelenia Góra, PL.

(540) KLIMAREN

(510), (511) **05** produkty farmaceutyczne.(111) **150721** (220) 2000 03 28 (210) 215932

(151) 2003 11 25

(732) Przedsiębiorstwo Produkcyjno-Handlowe K&D KADAR Dariusz Myrcha, Stodzew, PL.

(540)



Kolory znaku: biały, pomarańczowy, ciemnożółty w odcieniach, czerwony, czarny, brązowy, zielony w odcieniach

(531) 3.5, 5.7, 8.7, 27.5, 29.1

(510), (511) **30** chipsy, chrupki, chipsy kukurydziane, chrupki kukurydziane.(111) **150722** (220) 2000 03 28 (210) 215933

(151) 2003 11 25

(732) Przedsiębiorstwo Produkcyjno-Handlowe K&D KADAR Dariusz Myrcha, Stodzew, PL.

(540)



Kolory znaku: biały, pomarańczowy, ciemnożółty, czerwony, czarny, kremowo-biały, brązowy w odcieniach

(531) 3.5, 5.7, 8.7, 27.5, 29.1

(510), (511) **30** chipsy, chrupki, chipsy kukurydziane, chrupki kukurydziane.(111) **150723** (220) 2000 06 05 (210) 219490

(151) 2004 01 07

(732) AIPI Przedsiębiorstwo Produkcyjno-Handlowe Alina Jędrzejczak, Zgierz, PL.

(540)



(531) 24.17, 27.5

(510), (511) **25** bluzy, bluzki, bluzy dresowe, spodnie dresowe, komplety dresowe, spodenki, krótkie spodnie, sukienki.(111) **150724** (220) 2000 06 21 (210) 220329

(151) 2004 02 19

(732) „MR” Mirosław Minkina, Katowice, PL.

(540)



(531) 27.5, 28.7

(510), (511) **14** zegary, zegarki, przyrządy chronometryczne.(111) **150725** (220) 2000 06 23 (210) 220355

(151) 2004 03 03

(732) „Cesare Group” Cezary Paszun, Wrocław, PL.
(540)

CESARE

(531) 1.5, 27.5

(510), (511) **05** balsamy, detergenty, lotony i odżywki do włosów do celów leczniczych, przeciwłupieżowe preparaty farmaceutyczne, **41** organizowanie szkoleń i seminariów w zakresie usług fryzjerskich, prowadzenie akademii sztuki fryzjerskiej, organizowanie i prowadzenie konkursów edukacyjnych i rozrywkowych, seminariów oraz zjazdów w dziedzinie sztuki fryzjerskiej.

(111) **150726** (220) 2000 06 26 (210) 220419
(151) 2004 02 23
(732) Unilever N.V., Rotterdam, NL.
(540)



Kolory znaku: żółty, biały, czerwony, czarny, białobrązowy, herbaciany

(531) 8.7, 11.3, 27.5, 29.1

(510), (511) **30** kawa, herbata, kakao, cukier, ryż, tapioka, sago, kawa nienaturalna, mąka i produkty zbożowe, chleb, wyroby cukiernicze i słodkawe, lody, miód, melasa, drożdże, proszek do pieczenia, sól, musztarda, ocet, sosy (z wyjątkiem dressingów), przyprawy, lód, **32** piwo, wody mineralne i gazowane oraz inne napoje bezalkoholowe, napoje owocowe i soki owocowe, syropy i inne produkty do produkcji napojów.

(111) **150727** (220) 2000 06 26 (210) 220425
(151) 2004 02 23
(732) Warszawskie Zakłady Farmaceutyczne POLFA Spółka Akcyjna, Warszawa, PL.
(540) MULTIMINCA
(510), (511) **05** wyroby farmaceutyczne.

(111) **150728** (220) 2000 06 27 (210) 220447
(151) 2004 03 04
(732) CT Diffusion SNC, Villepinte, FR.
(540) PYREL

(510), (511) **05** preparaty do niszczenia chwastów oraz zabijania robactwa i insektów, insektycydy, fungicydy, herbicydy, **09** elektryczne urządzenia do odstraszania robactwa i insektów, elektryczne urządzenia do wabienia i zabijania robactwa i insektów.

(111) **150729** (220) 2000 06 28 (210) 220537
(151) 2004 02 16
(732) Citicorp, a Delaware Corporation, Nowy Jork, US.
(540) CITIFINANCIAL
(510), (511) **36** usługi ubezpieczeniowe, usługi finansowe i w zakresie spraw monetarnych, usługi związane z nieruchomościami, usługi w zakresie pożyczek, kredytów i innych form finansowania, usługi w zakresie pożyczek i kredytów dla konsumentów, usługi dotyczące udzielania kredytów i pożyczek hipotecznych lub w inny

sposób zabezpieczonych rzeczowo oraz pośrednictwo w takim zakresie, usługi w zakresie ubezpieczania kredytów i pożyczek, usługi maklerskie w zakresie papierów wartościowych i funduszy inwestycyjnych, powierniczych i wzajemnych, usługi inwestycyjne, usługi w zakresie zarządzania i udzielania informacji na temat inwestowania.

(111) **150730** (220) 2000 06 29 (210) 220557
(151) 2004 01 26
(732) „INCO-VERITAS” S.A., Warszawa, PL.
(540) Fungosept
(510), (511) **02** środki zabezpieczające drewno.

(111) **150731** (220) 2000 06 29 (210) 220656
(151) 2004 02 25
(732) BUDOSPRZĘT Spółka z o.o., Bytom, PL.
(540)

BUDOSPRZĘT

(531) 27.5

(510), (511) **06** rusztowania, obudowy wykopów, kontenery metalowe, **07** żurawie, windy budowlane, giętarki, przecinarki, zagęszczarki, walce, koparki.

(111) **150732** (220) 2000 06 29 (210) 220664
(151) 2004 01 08
(732) Przedsiębiorstwo Handlowo-Usługowe „AMA” Import Ekspert Artur Chłoń, Świebodzin, PL.
(540)



Kolory znaku: czarny, żółty, beżowy, czerwony

(531) 25.5, 26.4, 27.5, 29.1

(510), (511) **03** preparaty do czyszczenia, kremy i preparaty do polerowania, środki do nadawania połysku, szampony samochodowe, zestawy kosmetyków samochodowych, **37** konserwacja lakierów samochodowych, konserwacja wykładzin i tapicerki samochodowej, **40** impregnowanie materiałów, polerowanie karoserii samochodowej.

(111) **150733** (220) 2000 06 29 (210) 220677
(151) 2004 01 19
(732) „DAGOMA” Spółka z o.o., Puck, PL.
(540)



Kolory znaku: zielony, żółty, biały

(531) 25.1, 27.5, 29.1

(510), (511) **01** ocet winny, ocet spirytusowy, octany, **29** marmolady, mięso konserwowane, przetwory mięsne, galaretki mięsne, pasztet z wątróbki, pulpety, klopsiki, gołąbki, sałatki owocowe, sałatki warzywne, warzywa konserwowane, soki warzywne do przyrządzania potraw, napoje mleczne, **30** musztardy, majonezy, makarony, pasztety, piwny ocet, przyprawy, sosy, **32** napoje bezalkoholowe, napoje musujące, nektary owocowe, soki owocowe, soki warzywne, syropy do napojów, woda stołowa, woda gazowana, woda mineralna, woda sodowa, **36** pośrednictwo w obrocie nieruchomościami, obrót nieruchomościami, **37** nadzór budowlany, murarstwo, remonty budynków, hal, obiektów, instalacja, konserwacja i naprawy maszyn, odnawianie i konserwacja mebli, wypożyczanie sprzętu budowlanego, usługi stolarskie, **39** magazynowanie, transport samochodowy, informacje o transporcie, pośrednictwo transportowe, pakowanie produktów, pakowanie towarów, składowanie

towarów, spedycja, prowadzenie biur turystycznych, organizowanie wycieczek, transport wycieczek, dystrybucja towarów, wynajmowanie magazynów, garaży, hal produkcyjnych, sklepowych, wypożyczanie sprzętu gospodarstwa domowego, wynajem maszyn przetwórstwa owocowo-warzywnego.

(111) **150734** (220) 2000 06 30 (210) 220693
(151) 2004 01 19
(732) Rafineria Nafty „GLIMAR” S.A., Gorlice, PL.
(540)



Kolory znaku: granatowy, niebieski i odcienie, biały
(531) 1.15, 25.5, 26.4, 26.11, 27.5, 29.1
(510), (511) **04** oleje do smarowania, oleje przemysłowe, oleje silnikowe, oleje zwilżające, smary.

(111) **150735** (220) 2000 06 30 (210) 220695
(151) 2004 02 16
(732) MASPEX WADOWICE Spółka z o.o., Wadowice, PL.
(540)



Kolory znaku: pastelowo-zielony, zielony, pastelowo-żółty, biały, ciemnozielony, czerwony i odcienie, brązowy, kremowy
(531) 5.7, 25.1, 25.5, 27.5, 29.1
(510), (511) **29** marmolady, przetwory z warzyw i owoców, konfitury, dżemy, galaretki jadalne, **32** soki, soki owocowe, soki warzywne, soki owocowo-warzywne, soki przecierowe, sok pomidorowy, napoje, napoje owocowe, napoje wieloowocowe, woda mineralna gazowana, woda mineralna niegazowana, syropy, nektary, nektary owocowe, esencje do produkcji napojów, proszki do produkcji napojów, napoje musujące.

(111) **150736** (220) 2000 07 03 (210) 220715
(151) 2004 03 04
(732) „REDAN” Spółka Akcyjna, Łódź, PL.
(540)



(531) 26.1, 27.5
(510), (511) **18** skóra i imitacje skóry oraz towary z tych materiałów, **25** ubrania, buty, nakrycia głowy.

(111) **150737** (220) 2000 07 03 (210) 220720
(151) 2004 02 23
(732) ISK Americas Incorporated, Concord, US.

(540) TUFF BRITE
(510), (511) **02** środki konserwujące do drewna stosowane na świeżo ściętą tarcicę i drewno budowlane do przemysłowego stosowania.

(111) **150738** (220) 2000 07 03 (210) 220794
(151) 2004 03 01
(732) Biuro Rachunkowe KOMES Marian Piastowski, Gdynia, PL.
(540) KOMES
(510), (511) **35** usługi z zakresu prowadzenia biura rachunkowego na rzecz osób trzecich, doradztwo podatkowe, prowadzenie ksiąg rachunkowych, sporządzanie bilansów, ustalanie podatków.

(111) **150739** (220) 2000 07 05 (210) 220802
(151) 2004 03 01
(732) PPHU „midia” Emilia Domańska, Jesionka, PL.
(540)

midia

(531) 27.5
(510), (511) **18** torby turystyczne, torby podróżne, torby na zakupy, tornistry szkolne, plecaki szkolne, plecaki turystyczne.

(111) **150740** (220) 2000 07 03 (210) 220832
(151) 2004 02 10
(732) MULTICO Spółka z o.o., Warszawa, PL.
(540) CYBERGRYF

(510), (511) **35** usługi w zakresie internetowej informacji handlowej i doradztwa handlowego, internetowej informacji i doradztwa o różnego rodzaju usługach i różnego rodzaju działalności gospodarczej, usługi w zakresie internetowej informacji o komunikacji miejskiej, międzymiastowej i międzynarodowej, o kinach, teatrach, hotelach, restauracjach, usługach medycznych i aptekach, usługi w zakresie internetowej informacji o wynajmie miejsc parkingowych, wynajmie pojazdów i innych sprzętów, usługi w zakresie reklamy internetowej, **41** usługi w zakresie publikowania w internecie tekstów innych niż teksty reklamowe i informacyjne.

(111) **150741** (220) 2000 07 11 (210) 221137
(151) 2004 03 04
(732) Bank Polska Kasa Opieki SA, Warszawa, PL.
(540)

PARTNER

(531) 27.5
(510), (511) **09** magnetyczna i elektroniczna karta bankowa, płatnicza.

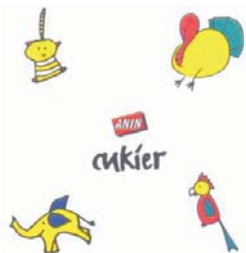
(111) **150742** (220) 2000 07 11 (210) 221216
(151) 2004 02 16
(732) „MASPEX WADOWICE” Spółka z o.o., Wadowice, PL.
(540)



Kolory znaku: biały, czarny, czerwony, żółty, zielony, ciemnoniebieski
(531) 3.7, 3.11, 3.13, 27.5, 29.1

(510), (511) **29** marmolady, przetwory z warzyw i owoców, konfitury, dżemy, galaretki jadalne, **30** cukier, cukier kandyzowany do celów spożywczych, cukier skryształizowany do celów spożywczych, cukierki, kawa, herbata, kakao, napoje na bazie kawy, napoje herbaciane, napoje na bazie kakao, napoje na bazie czekolady, miód, wyroby cukiernicze, lody, polewy owocowe, polewa czekoladowa, polewa kakaowa, polewy aromatyzowane, dodatki do deserów, sosy owocowe, sosy czekoladowe, sosy kakaowe, kremy owocowe, kremy czekoladowe, sosy aromatyzowane, galaretki, kisiele, koncentraty spożywcze, **32** napoje instant, napoje bezalkoholowe, wody mineralne gazowane i niegazowane, nektary owocowe, syropy owocowe, proszek do produkcji napojów, pastylki do produkcji napojów, soki owocowe, soki warzywne, soki owocowo-warzywne, soki wieloowocowe, soki wielowarzywne, napoje owocowe, napoje warzywne, napoje wieloowocowe, napoje wielowarzywne.

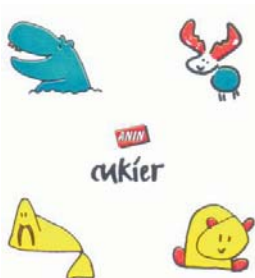
(111) **150743** (220) 2000 07 11 (210) 221217
(151) 2004 02 16
(732) „MASPEX WADOWICE” Spółka z o.o., Wadowice, PL.
(540)



Kolory znaku: biały, czerwony, czarny, żółty, zielony, niebieski
(531) 3.1, 3.2, 3.7, 27.5, 29.1

(510), (511) **29** marmolady, przetwory z warzyw i owoców, konfitury, dżemy, galaretki jadalne, **30** cukier, cukier kandyzowany do celów spożywczych, cukier skryształizowany do celów spożywczych, cukierki, kawa, herbata, kakao, napoje na bazie kawy, napoje herbaciane, napoje na bazie kakao, napoje na bazie czekolady, miód, wyroby cukiernicze, lody, polewy owocowe, polewa czekoladowa, polewa kakaowa, polewy aromatyzowane, dodatki do deserów, sosy owocowe, sosy czekoladowe, sosy kakaowe, kremy owocowe, kremy czekoladowe, sosy aromatyzowane, galaretki, kisiele, koncentraty spożywcze, **32** napoje instant, napoje bezalkoholowe, wody mineralne gazowane i niegazowane, nektary owocowe, syropy owocowe, proszek do produkcji napojów, pastylki do produkcji napojów, soki owocowe, soki warzywne, soki owocowo-warzywne, soki wieloowocowe, soki wielowarzywne, napoje owocowe, napoje warzywne, napoje wieloowocowe, napoje wielowarzywne.

(111) **150744** (220) 2000 07 11 (210) 221218
(151) 2004 02 16
(732) „MASPEX WADOWICE” Spółka z o.o., Wadowice, PL.
(540)

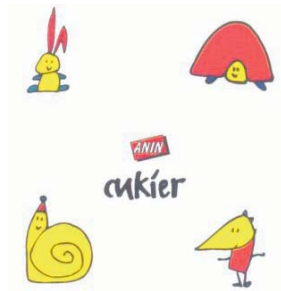


Kolory znaku: biały, czerwony, czarny, żółty, zielony
(531) 3.1, 3.4, 3.9, 27.5, 29.1

(510), (511) **29** marmolady, przetwory z warzyw i owoców, konfitury, dżemy, galaretki jadalne, **30** cukier, cukier kandyzowany do

celów spożywczych, cukier skryształizowany do celów spożywczych, cukierki, kawa, herbata, kakao, napoje na bazie kawy, napoje herbaciane, napoje na bazie kakao, napoje na bazie czekolady, miód, wyroby cukiernicze, lody, polewy owocowe, polewa czekoladowa, polewa kakaowa, polewy aromatyzowane, dodatki do deserów, sosy owocowe, sosy czekoladowe, sosy kakaowe, kremy owocowe, kremy czekoladowe, sosy aromatyzowane, galaretki, kisiele, koncentraty spożywcze, **32** napoje instant, napoje bezalkoholowe, wody mineralne gazowane i niegazowane, nektary owocowe, syropy owocowe, proszek do produkcji napojów, pastylki do produkcji napojów, soki owocowe, soki warzywne, soki owocowo-warzywne, soki wieloowocowe, soki wielowarzywne, napoje owocowe, napoje warzywne, napoje wieloowocowe, napoje wielowarzywne.

(111) **150745** (220) 2000 07 11 (210) 221219
(151) 2004 02 16
(732) „MASPEX WADOWICE” Spółka z o.o., Wadowice, PL.
(540)



Kolory znaku: biały, czerwony, czarny, żółty, zielony, niebieski
(531) 3.5, 3.11, 27.5, 29.1

(510), (511) **29** marmolady, przetwory z warzyw i owoców, konfitury, dżemy, galaretki jadalne, **30** cukier, cukier kandyzowany do celów spożywczych, cukier skryształizowany do celów spożywczych, cukierki, kawa, herbata, kakao, napoje na bazie kawy, napoje herbaciane, napoje na bazie kakao, napoje na bazie czekolady, miód, wyroby cukiernicze, lody, polewy owocowe, polewa czekoladowa, polewa kakaowa, polewy aromatyzowane, dodatki do deserów, sosy owocowe, sosy czekoladowe, sosy kakaowe, kremy owocowe, kremy czekoladowe, sosy aromatyzowane, galaretki, kisiele, koncentraty spożywcze, **32** napoje instant, napoje bezalkoholowe, wody mineralne gazowane i niegazowane, nektary owocowe, syropy owocowe, proszek do produkcji napojów, pastylki do produkcji napojów, soki owocowe, soki warzywne, soki owocowo-warzywne, soki wieloowocowe, soki wielowarzywne, napoje owocowe, napoje warzywne, napoje wieloowocowe, napoje wielowarzywne.

(111) **150746** (220) 2000 07 11 (210) 221220
(151) 2004 02 16
(732) „MASPEX WADOWICE” Spółka z o.o., Wadowice, PL.
(540)

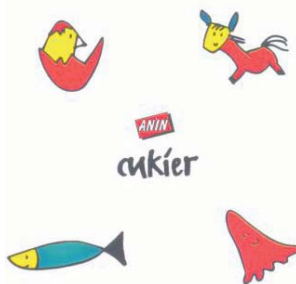


Kolory znaku: biały, czerwony, czarny, żółty, zielony
(531) 3.7, 3.11, 27.5, 29.1

(510), (511) **29** marmolady, przetwory z warzyw i owoców, konfitury, dżemy, galaretki jadalne, **30** cukier, cukier kandyzowany do

celów spożywczych, cukier skryształizowany do celów spożywczych, cukierki, kawa, herbata, kakao, napoje na bazie kawy, napoje herbaciane, napoje na bazie kakao, napoje na bazie czekolady, miód, wyroby cukiernicze, lody, polewy owocowe, polewa czekoladowa, polewa kakaowa, polewy aromatyzowane, dodatki do deserów, sosy owocowe, sosy czekoladowe, sosy kakaowe, kremy owocowe, kremy czekoladowe, sosy aromatyzowane, galaretki, kisiele, koncentraty spożywcze, **32** napoje instant, napoje bezalkoholowe, wody mineralne gazowane i niegazowane, nektary owocowe, syropy owocowe, proszek do produkcji napojów, pastylki do produkcji napojów, soki owocowe, soki warzywne, soki owocowo-warzywne, soki wieloowocowe, soki wielowarzywne, napoje owocowe, napoje warzywne, napoje wieloowocowe, napoje wielowarzywne.

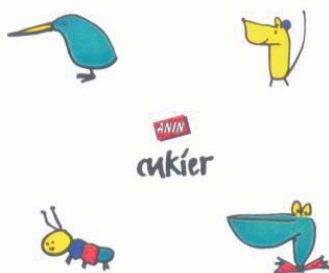
(111) **150747** (220) 2000 07 11 (210) 221221
(151) 2004 02 16
(732) „MASPEX WADOWICE” Spółka z o.o., Wadowice, PL.
(540)



Kolory znaku: biały, czerwony, czarny, żółty, zielony
(531) 3.3, 3.7, 3.9, 27.5, 29.1

(510), (511) **29** marmolady, przetwory z warzyw i owoców, konfitury, dżemy, galaretki jadalne, **30** cukier, cukier kandyzowany do celów spożywczych, cukier skryształizowany do celów spożywczych, cukierki, kawa, herbata, kakao, napoje na bazie kawy, napoje herbaciane, napoje na bazie kakao, napoje na bazie czekolady, miód, wyroby cukiernicze, lody, polewy owocowe, polewa czekoladowa, polewa kakaowa, polewy aromatyzowane, dodatki do deserów, sosy owocowe, sosy czekoladowe, sosy kakaowe, kremy owocowe, kremy czekoladowe, sosy aromatyzowane, galaretki, kisiele, koncentraty spożywcze, **32** napoje instant, napoje bezalkoholowe, wody mineralne gazowane i niegazowane, nektary owocowe, syropy owocowe, proszek do produkcji napojów, pastylki do produkcji napojów, soki owocowe, soki warzywne, soki owocowo-warzywne, soki wieloowocowe, soki wielowarzywne, napoje owocowe, napoje warzywne, napoje wieloowocowe, napoje wielowarzywne.

(111) **150748** (220) 2000 07 11 (210) 221222
(151) 2004 02 16
(732) „MASPEX WADOWICE” Spółka z o.o., Wadowice, PL.
(540)



Kolory znaku: biały, czerwony, czarny, żółty, niebieski, zielony
(531) 3.1, 3.7, 3.13, 27.5, 29.1

(510), (511) **29** marmolady, przetwory z warzyw i owoców, konfitury, dżemy, galaretki jadalne, **30** cukier, cukier kandyzowany do

celów spożywczych, cukier skryształizowany do celów spożywczych, cukierki, kawa, herbata, kakao, napoje na bazie kawy, napoje herbaciane, napoje na bazie kakao, napoje na bazie czekolady, miód, wyroby cukiernicze, lody, polewy owocowe, polewa czekoladowa, polewa kakaowa, polewy aromatyzowane, dodatki do deserów, sosy owocowe, sosy czekoladowe, sosy kakaowe, kremy owocowe, kremy czekoladowe, sosy aromatyzowane, galaretki, kisiele, koncentraty spożywcze, **32** napoje instant, napoje bezalkoholowe, wody mineralne gazowane i niegazowane, nektary owocowe, syropy owocowe, proszek do produkcji napojów, pastylki do produkcji napojów, soki owocowe, soki warzywne, soki owocowo-warzywne, soki wieloowocowe, soki wielowarzywne, napoje owocowe, napoje warzywne, napoje wieloowocowe, napoje wielowarzywne.

(111) **150749** (220) 2000 07 11 (210) 221223
(151) 2004 02 16
(732) „MASPEX WADOWICE” Spółka z o.o., Wadowice, PL.
(540)



Kolory znaku: biały, czerwony, czarny, żółty, niebieski, zielony
(531) 2.9, 3.7, 3.13, 27.5, 29.1

(510), (511) **29** marmolady, przetwory z warzyw i owoców, konfitury, dżemy, galaretki jadalne, **30** cukier, cukier kandyzowany do celów spożywczych, cukier skryształizowany do celów spożywczych, cukierki, kawa, herbata, kakao, napoje na bazie kawy, napoje herbaciane, napoje na bazie kakao, napoje na bazie czekolady, miód, wyroby cukiernicze, lody, polewy owocowe, polewa czekoladowa, polewa kakaowa, polewy aromatyzowane, dodatki do deserów, sosy owocowe, sosy czekoladowe, sosy kakaowe, kremy owocowe, kremy czekoladowe, sosy aromatyzowane, galaretki, kisiele, koncentraty spożywcze, **32** napoje instant, napoje bezalkoholowe, wody mineralne gazowane i niegazowane, nektary owocowe, syropy owocowe, proszek do produkcji napojów, pastylki do produkcji napojów, soki owocowe, soki warzywne, soki owocowo-warzywne, soki wieloowocowe, soki wielowarzywne, napoje owocowe, napoje warzywne, napoje wieloowocowe, napoje wielowarzywne.

(111) **150750** (220) 2000 07 11 (210) 221224
(151) 2004 02 16
(732) „MASPEX WADOWICE” Spółka z o.o., Wadowice, PL.
(540)



Kolory znaku: biały, czerwony, czarny, żółty, niebieski
(531) 3.2, 3.7, 3.11, 27.5, 29.1

(510), (511) **29** marmolady, przetwory z warzyw i owoców, konfitury, dżemy, galaretki jadalne, **30** cukier, cukier kandyzowany do

celów spożywczych, cukier skrzystalizowany do celów spożywczych, cukierki, kawa, herbata, kakao, napoje na bazie kawy, napoje herbaciane, napoje na bazie kakao, napoje na bazie czekolady, miód, wyroby cukiernicze, lody, polewy owocowe, polewa czekoladowa, polewa kakaowa, polewy aromatyzowane, dodatki do deserów, sosy owocowe, sosy czekoladowe, sosy kakaowe, kremy owocowe, kremy czekoladowe, sosy aromatyzowane, galaretki, kisiele, koncentraty spożywcze, 32 napoje instant, napoje bezalkoholowe, wody mineralne gazowane i niegazowane, nektary owocowe, syropy owocowe, proszek do produkcji napojów, pastylki do produkcji napojów, soki owocowe, soki warzywne, soki owocowo-warzywne, soki wieloowocowe, soki wielowarzywne, napoje owocowe, napoje warzywne, napoje wieloowocowe, napoje wielowarzywne.

(111) **150751** (220) 1998 03 20 (210) 184852
(151) 2003 12 17
(732) „TELETRA-KOMTRANS” S.A., Poznań, PL.
(540)

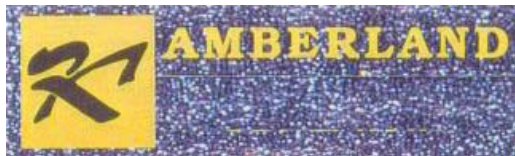


Kolory znaku: niebieski, czerwony

(531) 24.15, 27.5, 29.1

(510), (511) 42 projektowanie konstrukcyjno-budowlane i architektoniczne, doradztwo techniczne, zwłaszcza w zakresie sprzętu komputerowego.

(111) **150752** (220) 1998 04 21 (210) 186177
(151) 2003 12 03
(732) Firma K AMBERLAND PRODUCENT BIŻUTERII Leszek Kamiński, Gdańsk, PL.
(540)



Kolory znaku: złoty, ciemnostalowy, czarny

(531) 26.4, 27.1, 27.5, 29.1

(510), (511) 14 wyroby biżuteryjne i wyroby użytku osobistego wykonane z agatów, ambroidów i pereł lub z przeważającym udziałem tych materiałów, biżuteria artystyczna w postaci amuletów wykonana z metali szlachetnych, bransolety zarówno w postaci biżuterii jak i przeznaczone specjalnie do zegarków naręcznych, artystyczne breloki i breloczki z metali szlachetnych, półszlachetnych i stopów tych metali, wyroby biżuteryjne z metali szlachetnych sporządzone z przeważającym udziałem kamieni szlachetnych lub półszlachetnych, wyroby z bursztynu naturalnego i platerowanego, z bursztynu gamirowanego, z bursztynu oprawionego w złoto, srebro, lub w stopy tych metali, diamenty i podobne szlachetne kamienie kopalne oprawione w metale szlachetne lub w ich stopy, lub w stopy ze stali szlachetnych, osobiste wyroby pamiątkarskie oraz wyroby codziennego użytku osobistego wykonane z metali szlachetnych lub ze stopów metali szlachetnych, oraz z metali półszlachetnych i z wysokogatunkowych stali stopowych oraz ze spieków metali, figurki nie przeznaczone do noszenia przy sobie wykonane z metali szlachetnych i ich stopów, półprodukty jubilerskie przeznaczone do dalszego przetworzenia na kolczyki, pierścionki, kolie, diademy, naszyjniki, obrączki, sygnety, szpile, szpilki, zapinki, łańcuszki ozdobne biżuteryjne wykonane z metali i kamieni jubilerskich, nici jubilerskie ciągnione z metali szlachetnych jako biżuteria lub jako części składowe do wykonania biżuterii, artystyczne przedmioty użytku codziennego platerowane metalami

szlachetnymi, wyroby jubilerskie z kryształu górskiego, kryształu hutniczego oraz ze szkła barwionego wykonane z przeważającym udziałem metali szlachetnych i ich stopów, artystyczne wyroby z alabastru, kwarcu i marmuru, wyroby artystyczne ze szkła barwionego oprawnego w metal, artystyczne witraże małogabarytowe jako samodzielne elementy zdobnictwa wewnątrz wykonane z użyciem elementów z metali szlachetnych, półszlachetnych i ich stopów, małogabarytowe dzieła sztuki użytkowej do ekspozycji kameralnej wykonane z kamieni półszlachetnych, porcelany, fajansu, marmuru i tym podobnych materiałów, artystyczne naczynia sakralne i liturgiczne oraz ich części wykonane z metali szlachetnych, półszlachetnych i ich stopów oraz ze stali stopowych z użyciem kamieni szlachetnych i półszlachetnych jako komponenta nie podstawowego, wyroby z bursztynu nie będące biżuterią osobistą, 20 dekoracyjne wyroby z kamieni półszlachetnych typu corazzo lub podobne, figurki z drewna szlachetnego, wosku kopalnego, lub z tworzyw sztucznych o charakterze artystycznym do ekspozycji kameralnej sporządzone z przeważającym lub nie przeważającym udziałem metali półszlachetnych i ich stopów, wyroby artystyczne wykonane z fiszbinu naturalnego, inkrustacje i intarsje artystyczne wykonane na przedmiotach użytkowych, wyroby z kości słoniowej, macicy perłowej, muszle skorupiaków zdobione artystycznie z użyciem elementów z metali szlachetnych i ich stopów jako przedmioty nie będące biżuterią artystyczną, artystyczne profile i ramy do obrazów wykonane z nie przeważającym udziałem kamieni szlachetnych i półszlachetnych oraz z metali szlachetnych i półszlachetnych i ich stopów, rękojeści do artykułów użytku codziennego wykonane z nie przeważającym udziałem metali szlachetnych i ich stopów, oraz z kamieni półszlachetnych, artystyczne wyroby ze szkła srebrzonego, lustra wykonane z zastosowaniem elementów zdobniczych z metali szlachetnych i półszlachetnych i ich stopów, 21 bibeloty z porcelany, fajansu, majoliki, laki japońskiej zdobione metalami szlachetnymi, pudełka ze szkła i inne przedmioty użytku codziennego wykonane z użyciem elementów zdobniczych wykonanych z metali szlachetnych i półszlachetnych i ich stopów.

(111) **150753** (220) 1998 06 25 (210) 188738
(151) 2004 03 15
(732) Przedsiębiorstwo Produkcyjno-Usługowo-Handlowe PAOLA Zbigniew Nowak, Bogusława Nowak, Radom, PL.
(540)



Kolory znaku: złoty

(531) 2.3, 27.5, 29.1

(510), (511) 25 nakrycia głowy.

(111) **150754** (220) 1998 07 24 (210) 189841
(151) 2004 02 23
(732) G + J Gruner + Jahr Polska Spółka z o.o. & Co. Spółka Komandytowa, Warszawa, PL.
(540) FOCUS

(510), (511) 41 publikacja wydawnictw innych niż reklamowe za pomocą sieci telekomunikacyjnych, sieci komputerowych, łącz satelitarnych oraz innych środków łączności.

(111) **150755** (220) 1998 09 18 (210) 192047
(151) 2004 02 23
(732) „KAMPOL - K. HUMIŃSKI & SYN” Spółka Cywilna Karol Humiński, Marek Humiński, Elżbieta Humińska, Zielona Góra, PL.

(540)



Kolory znaku: żółty, biały, szary, czarny, zielony, czerwony
(531) 3.4, 27.5, 29.1

(510), (511) **20** poduszki, kołdry, pościel, **22** wełna czesankowa, wełna surowa lub przetworzona, runo owcze, **24** wyroby z wełny, a zwłaszcza kołdry, kołderki, poduszki, rogale, wałki, pasy krzyżowo-łędźwiowe, pasy kolanowo-lokciowe, prześcieradła, podkłady pod prześcieradło, pledy, komplety pledów, narzuty, tkaniny z wełny, **25** obuwie, zwłaszcza pantofle z wełny, odzież w tym wdzianka, kamizelki z wełny, **28** gry i zabawki.

(111) **150756** (220) 1998 10 30 (210) 193653
(151) 2003 12 03
(732) ZASADA S.A., Warszawa, PL.
(540)



(531) 26.1, 27.5

(510), (511) **01** środki myjące, czyszczące i konserwujące dla celów przemysłowych, płyny chłodzące, płyny hamulcowe, środki zapobiegające zamarzaniu i oblodzeniu, **02** środki antykorozyjne, powłoki zabezpieczające karoserie i podwozia pojazdów, **03** środki myjące, czyszczące i konserwujące do pielęgnacji pojazdów, środki do czyszczenia szkła, metalu, skóry i tworzyw sztucznych, **04** oleje techniczne, w tym oleje silnikowe, smary, paliwa silnikowe, płyny eksploatacyjne, woski techniczne, **06** materiały budowlane metalowe, w tym materiały konstrukcyjne metalowe, materiały wykończeniowe metalowe, konstrukcje metalowe i ich części, konstrukcje wystawiennicze metalowe, okna i drzwi metalowe, witryny metalowe, okucia metalowe, wyroby ślusarskie, zamki, kasy pancerne, **07** maszyny, części maszyn, części silników, narzędzia sterowane mechanicznie, **09** przyrządy pomiarowe, sygnalizacyjne i kontrolne, w tym szybkościomierze, mierniki odległości, wskaźniki oleju i paliwa, termometry, termostaty, elektroniczne blokady pojazdów, instalacje sygnalizacyjne, alarmowe i monitorujące, urządzenia identyfikacyjne i określające położenie, układy zabezpieczające dostęp, urządzenia manipulacyjne i regulacyjne, urządzenia elektryczne, w szczególności do pojazdów, w tym akumulatory elektryczne, generatory prądu, silniki elektryczne, rozruszniki, świece zapłonowe, rozdzielacze i ich części, wyłączniki do instalacji elektrycznej, regulatory napięcia, oporniki, kondensatory, przełączniki, bezpieczniki, wzmacniacze, oprawki do lamp, zestawy styków, przewody elektryczne, przedłużacze, sprzęt przeciwpożarowy, urządzenia pożarnicze i ratownicze, **11** urządzenia klimatyzacyjne samochodowe, domowe i przemysłowe, elektryczne lampy i ich części, zestawy reflektorów i lamp do pojazdów, **12** pojazdy, w tym pojazdy samochodowe, przyczepy i naczepy, cysterny, przyczepy kempingowe, rowery, motocykle, motorowery, części składowe pojazdów, akcesoria do pojazdów, w tym antywłamaniowe urządzenia do pojazdów, bagażniki, pokrowce na siedzenia, podnośniki, pompki pneumatyczne do kół, przeciwślepieniowe urządzenia, części samochodów, motocykli i motorowerów, w tym silniki, części silników, skrzynie biegów, przekładnie, sprzęgła, hamulce, amortyzatory, resory, nagrzewnice, tłumiki, mechanizmy kierownicze, układy zawieszenia, koła jezdne, instalacje elektryczne, hydrauliczne i pneumatyczne, tapicerka do pojazdów, fotele, foteliki dla dzieci, zagłówki, pojazdy specjalistyczne: ratownicze, pogotowia ratunkowego, bankowe, policyjne, strażackie, **17** uszczelki do maszyn, w tym silników, uszczelki olejowe, niemetaliczne podkładowe i uszczelki, wypełniacze, przewody giętkie do instalacji hydraulicznych i pneumatycznych, **19** materiały budowlane niemetalowe, w szczególności drewniane, ceramiczne i z tworzyw sztucznych, w tym materiały konstrukcyjne niemetalowe i materiały wykończeniowe niemetalowe, materiały

konstrukcyjne dróg i budowli, szkło budowlane, okna i drzwi niemetalowe, osprzęt niemetalowy do okien i drzwi, witryny niemetalowe, **21** szkło do pojazdów, **25** odzież, w szczególności odzież ochronna, kombinezony i rękawice, obuwie, **29** mięso, drób, ryby, nabiał, jadalne oleje i tłuszcze, owoce i warzywa konserwowe, suszone, gotowane, przetwory warzywne i owocowe, konserwy, **30** kawa, herbata, kakao, cukier, mąka i przetwory zbożowe, chleb, słodycze, ciasta i wyroby cukiernicze, lody, przyprawy, sosy, **32** wody mineralne i gazowane, napoje bezalkoholowe, soki, preparaty do przygotowywania napojów, napoje i soki owocowe, **36** usługi finansowe, w tym leasing maszyn, urządzeń i pojazdów, agencje i składy celne, **37** obsługa i naprawy pojazdów, stacje obsługi pojazdów, stacje paliw, mycie, czyszczenie i konserwacja pojazdów, serwis urządzeń technicznych, instalowanie i naprawy układów zabezpieczających dostęp, sygnalizacyjnych, alarmowych i manipulacyjnych, **39** usługi transportowe, w tym transport samochodowy, kolejowy, rzeczny, morski i powietrzny, obejmujący przewóz towarów i osób, usługi spedycyjne, pośrednictwo w zakresie transportu i spedycji, wynajmowanie samochodów, **42** badania techniczne, ekspertyzy, usługi inżynierskie, usługi projektowe, organizacja procesów projektowych i wykonawczych, **43** hotele, pensjonaty, restauracje, bary i kawiarnie.

(111) **150757** (220) 1998 10 30 (210) 193654
(151) 2003 12 03
(732) ZASADA S.A., Warszawa, PL.
(540)

ZASADA

(531) 27.5

(510), (511) **01** środki myjące, czyszczące i konserwujące dla celów przemysłowych, płyny chłodzące, płyny hamulcowe, środki zapobiegające zamarzaniu i oblodzeniu, **02** środki antykorozyjne, powłoki zabezpieczające karoserie i podwozia pojazdów, **03** środki myjące, czyszczące i konserwujące do pielęgnacji pojazdów, środki do czyszczenia szkła, metalu, skóry i tworzyw sztucznych, **04** oleje techniczne, w tym oleje silnikowe, smary, paliwa silnikowe, płyny eksploatacyjne, woski techniczne, **06** materiały budowlane metalowe, w tym materiały konstrukcyjne metalowe, materiały wykończeniowe metalowe, konstrukcje metalowe i ich części, konstrukcje wystawiennicze metalowe, okna i drzwi metalowe, witryny metalowe, okucia metalowe, wyroby ślusarskie, zamki, kasy pancerne, **07** maszyny, części maszyn, części silników, narzędzia sterowane mechanicznie, **09** przyrządy pomiarowe, sygnalizacyjne i kontrolne, w tym szybkościomierze, mierniki odległości, wskaźniki oleju i paliwa, termometry, termostaty, elektroniczne blokady pojazdów, instalacje sygnalizacyjne, alarmowe i monitorujące, urządzenia identyfikacyjne i określające położenie, układy zabezpieczające dostęp, urządzenia manipulacyjne i regulacyjne, urządzenia elektryczne, w szczególności do pojazdów, w tym akumulatory elektryczne, generatory prądu, silniki elektryczne, rozruszniki, świece zapłonowe, rozdzielacze i ich części, wyłączniki do instalacji elektrycznej, regulatory napięcia, oporniki, kondensatory, przełączniki, bezpieczniki, wzmacniacze, oprawki do lamp, zestawy styków, przewody elektryczne, przedłużacze, sprzęt przeciwpożarowy, urządzenia pożarnicze i ratownicze, **11** urządzenia klimatyzacyjne samochodowe, domowe i przemysłowe, elektryczne lampy i ich części, zestawy reflektorów i lamp do pojazdów, **12** pojazdy, w tym pojazdy samochodowe, przyczepy i naczepy, cysterny, przyczepy kempingowe, rowery, motocykle, motorowery, części składowe pojazdów, akcesoria do pojazdów, w tym antywłamaniowe urządzenia do pojazdów, bagażniki, pokrowce na siedzenia, podnośniki, pompki pneumatyczne do kół, przeciwślepieniowe urządzenia, części samochodów, motocykli i motorowerów, w tym silniki, części silników, skrzynie biegów, przekładnie, sprzęgła, hamulce, amortyzatory, resory, nagrzewnice, tłumiki, mechanizmy kierownicze, układy zawieszenia, koła jezdne, instalacje elektryczne, hydrauliczne i pneumatyczne, tapicerka do pojazdów, fotele, foteliki dla dzieci, zagłówki, pojazdy specjalistyczne: ratownicze, pogotowia ratunkowego, bankowe, policyjne, strażackie,

17 uszczelki do maszyn, w tym silników, uszczelki olejowe, niemetaliczne podkładki i uszczelki, wypełniacze, przewody giętkie do instalacji hydraulicznych i pneumatycznych, **19** materiały budowlane niemetalowe, w szczególności drewniane, ceramiczne i z tworzyw sztucznych, w tym materiały konstrukcyjne niemetalowe i materiały wykończeniowe niemetalowe, materiały konstrukcyjne dróg i budowli, szkło budowlane, okna i drzwi niemetalowe, osprzęt niemetalowy do okien i drzwi, witryny niemetalowe, **21** szkło do pojazdów, **25** odzież, w szczególności odzież ochronna, kombinezony i rękawice, obuwie, **29** mięso, drób, ryby, nabiał, jadalne oleje i tłuszcze, owoce i warzywa konserwowe, suszone, gotowane, przetwory warzywne i owocowe, konserwy, **30** kawa, herbata, kakao, cukier, mąka i przetwory zbożowe, chleb, słodczyce, ciasta i wyroby cukiernicze, lody, przyprawy, sosy, **32** wody mineralne i gazowane, napoje bezalkoholowe, soki, preparaty do przygotowywania napojów, napoje i soki owocowe, **36** usługi finansowe, w tym leasing maszyn, urządzeń i pojazdów, agencje i składy celne, **37** obsługa i naprawy pojazdów, stacje obsługi pojazdów, stacje paliw, mycie, czyszczenie i konserwacja pojazdów, serwis urządzeń technicznych, instalowanie i naprawy układów zabezpieczających dostęp, sygnalizacyjnych, alarmowych i manipulacyjnych, **39** usługi transportowe, w tym transport samochodowy, kolejowy, rzeczny, morski i powietrzny, obejmujący przewóz towarów i osób, usługi spedycyjne, pośrednictwo w zakresie transportu i spedycji, wynajmowanie samochodów, **42** badania techniczne, ekspertyzy, usługi inżynierskie, usługi projektowe, organizacja procesów projektowych i wykonawczych, **43** hotele, pensjonaty, restauracje, bary i kawiarnie.

(111) **150758** (220) 1998 10 30 (210) 193655

(151) 2003 12 03

(732) ZASADA S.A., Warszawa, PL.

(540)



(531) 26.1, 27.5

(510), (511) **01** środki myjące, czyszczące i konserwujące dla celów przemysłowych, płyny chłodzące, płyny hamulcowe, środki zapobiegające zamarzaniu i oblodzeniu, **02** środki antykorozyjne, powłoki zabezpieczające karoserie i podwozia pojazdów, **03** środki myjące, czyszczące i konserwujące do pielęgnacji pojazdów, środki do czyszczenia szkła, metalu, skóry i tworzyw sztucznych, **04** oleje techniczne, w tym oleje silnikowe, smary, paliwa silnikowe, płyny eksploatacyjne, woski techniczne, **06** materiały budowlane metalowe, w tym materiały konstrukcyjne metalowe, materiały wykończeniowe metalowe, konstrukcje metalowe i ich części, konstrukcje wystawiennicze metalowe, okna i drzwi metalowe, witryny metalowe, okucia metalowe, wyroby ślusarskie, zamki, kasy pancerne, **07** maszyny, części maszyn, części silników, narzędzia sterowane mechanicznie, **09** przyrządy pomiarowe, sygnalizacyjne i kontrolne, w tym szybkościomierze, mierniki odległości, wskaźniki oleju i paliwa, termometry, termostaty, elektroniczne blokady pojazdów, instalacje sygnalizacyjne, alarmowe i monitorujące, urządzenia identyfikacyjne i określające położenie, układy zabezpieczające dostęp, urządzenia manipulacyjne i regulacyjne, urządzenia elektryczne, w szczególności do pojazdów, w tym akumulatory elektryczne, generatory prądu, silniki elektryczne, rozruszniki, świece zapłonowe, rozdzielacze i ich części, wyłączniki do instalacji elektrycznej, regulatory napięcia, oporniki, kondensatory, przełączniki, bezpieczniki, wzmacniacze, oprawki do lamp, zestawy styków, przewody elektryczne, przedłużacze, sprzęt przeciwpożarowy, urządzenia pożarnicze i ratownicze, **11** urządzenia klimatyzacyjne samochodowe, domowe i przemysłowe, elektryczne lampy i ich części, zestawy reflektorów i lamp do pojazdów, **12** pojazdy, w tym pojazdy samochodowe, przyczepy i naczepy, cysterny, przyczepy kempingowe, rowery, motocykle, motorowery, części składowe pojazdów, akcesoria do pojazdów, w tym antywłamania-

niowe urządzenia do pojazdów, bagażniki, pokrowce na siedzenia, podnośniki, pompki pneumatyczne do kół, przeciwoślepieniowe urządzenia, części samochodów, motocykli i motorowerów, w tym silniki, części silników, skrzynie biegów, przekładnie, sprzęgła, hamulce, amortyzatory, resory, nagrzewnice, tłumiki, mechanizmy kierownicze, układy zawieszenia, koła jezdne, instalacje elektryczne, hydrauliczne i pneumatyczne, tapicerka do pojazdów, fotele, foteliki dla dzieci, zagłówki, pojazdy specjalistyczne: ratownicze, pogotowia ratunkowe, bankowe, policyjne, strażackie, **17** uszczelki do maszyn, w tym silników, uszczelki olejowe, niemetaliczne podkładki i uszczelki, wypełniacze, przewody giętkie do instalacji hydraulicznych i pneumatycznych, **19** materiały budowlane niemetalowe, w szczególności drewniane, ceramiczne i z tworzyw sztucznych, w tym materiały konstrukcyjne niemetalowe i materiały wykończeniowe niemetalowe, materiały konstrukcyjne dróg i budowli, szkło budowlane, okna i drzwi niemetalowe, osprzęt niemetalowy do okien i drzwi, witryny niemetalowe, **21** szkło do pojazdów, **25** odzież, w szczególności odzież ochronna, kombinezony i rękawice, obuwie, **29** mięso, drób, ryby, nabiał, jadalne oleje i tłuszcze, owoce i warzywa konserwowe, suszone, gotowane, przetwory warzywne i owocowe, konserwy, **30** kawa, herbata, kakao, cukier, mąka i przetwory zbożowe, chleb, słodczyce, ciasta i wyroby cukiernicze, lody, przyprawy, sosy, **32** wody mineralne i gazowane, napoje bezalkoholowe, soki, preparaty do przygotowywania napojów, napoje i soki owocowe, **36** usługi finansowe, w tym leasing maszyn, urządzeń i pojazdów, agencje i składy celne, **37** obsługa i naprawy pojazdów, stacje obsługi pojazdów, stacje paliw, mycie, czyszczenie i konserwacja pojazdów, serwis urządzeń technicznych, instalowanie i naprawy układów zabezpieczających dostęp, sygnalizacyjnych, alarmowych i manipulacyjnych, **39** usługi transportowe, w tym transport samochodowy, kolejowy, rzeczny, morski i powietrzny, obejmujący przewóz towarów i osób, usługi spedycyjne, pośrednictwo w zakresie transportu i spedycji, wynajmowanie samochodów, **42** badania techniczne, ekspertyzy, usługi inżynierskie, usługi projektowe, organizacja procesów projektowych i wykonawczych, **43** hotele, pensjonaty, restauracje, bary i kawiarnie.

(111) **150759** (220) 1999 02 04 (210) `

(151) 2004 03 04

(732) Scandinavian Tobacco - S.A., Jawornik, PL.

(540) VAN

(510), (511) **34** wyroby tytoniowe, tytoń, papierosy, zapalniczki, zapalki i artykuły dla palących.

(111) **150760** (220) 1999 03 11 (210) 199111

(151) 2004 03 04

(732) ALMAR Spółka z o.o., Kraków, PL.

(540) aleksander

(510), (511) **29** sery żółte, białe i topione.

(111) **150761** (220) 1999 03 30 (210) 199835

(151) 2004 01 26

(732) AUREA Beata Banasiak i Jarosław Banasiak Spółka Jawna, Opole, PL.

(540)



(531) 26.1, 27.5

(510), (511) **14** metale szlachetne i ich stopy, wyroby z nich, wyroby jubilerskie, biżuteria, kamienie ozdobne, **35** gromadzenie różnorodnych towarów oraz ich udostępnianie klientom w celu obejrzenia i nabycia w sklepie jubilerskim, reklamowanie, usługi promocyjne i marketingowe na rzecz osób trzecich w zakresie wyrobów jubilerskich, **42** doradztwo w zakresie oceny wartości artystycznej wyrobów jubilerskich, doradztwo w zakresie projektowania biżuterii, ekspertyzy jubilerskie.

(111) **150762** (220) 1999 06 25 (210) 203931
 (151) 2004 03 04
 (732) Firma Handlowo-Usługowa KIA Katarzyna Zimoląg, Andrzej Zimoląg, Wiesław Fryda Spółka Jawna, Krzeszowice, PL.
 (540)



Kolory znaku: czerwony, niebieski, biały, brązowy i odcienie, żółty

(531) 11.3, 25.5, 26.1, 26.5, 27.5, 29.1

(510), (511) **06** opakowania z folii metalowej, **16** błony z tworzyw sztucznych przylepne, folie z tworzyw sztucznych do pakowania, wyroby z kartonu, koperty, matryce drukarskie, nalepki, opakowania z papieru, kartonu, tektury, taśmy papierowe i z tworzyw, **29** śmietana, mleko, masło, mięso konserwowe, warzywa konserwowe, koncentraty spożywcze, przetwory mleczne, mrożone owoce, konserwowe owoce, konserwowe ryby, przetwory warzywne, tłuszcze jadalne, **30** ciasta i ciastka, cukierki, słodycze, czekolady, herbaty, kakao, kawa, lody spożywcze, makarony, miód, sosy do sałat, **40** usługi poligraficzne, **42** projektowanie opakowań, projektowanie inżynierskie, badania techniczne, dekoratorstwo wnętrz, wzornictwo przemysłowe.

(111) **150763** (220) 1999 07 28 (210) 205323
 (151) 2004 01 07
 (732) Tesco Stores Limited, Cheshunt, GB.
 (540) TESCO

(510), (511) **15** instrumenty muzyczne, futerały na instrumenty muzyczne, **35** zgrupowanie na rzecz osób trzecich różnych towarów (z wyłączeniem ich transportu) pozwalające nabywcy wygodnie je oglądać i kupować w sklepie wielobranżowym, usługi reklamy i promocji, reklama bezpośrednia za pośrednictwem poczty, rozpowszechnianie próbek reklamowych, organizowanie, realizacja i kontrola sprzedaży i planów promocyjnych bodźców płacowych, usługi informacyjne, doradcze i pomocnicze związane z wyżej wymienionymi usługami, usługi agencji importowych i eksportowych, zgrupowanie na rzecz osób trzecich różnych towarów pozwalające nabywcy wygodnie oglądać i kupować te towary poprzez katalog wykorzystując zamówienia korespondencyjne lub używając środków telekomunikacji, jak również oglądać i kupować te towary na stronie Web dotyczącej sprzedaży różnorodnych artykułów, **37** usługi stacji obsługi samochodów, mycie pojazdów mechanicznych, pranie na sucho, prasowanie i naprawa ubrań, konserwacja, czyszczenie i naprawa skóry, naprawa i konserwacja obuwi, **38** usługi telekomunikacyjne, przechowywanie, transmisja i przetwarzanie danych i informacji za pośrednictwem środków elektronicznych, komputera, kabla, radia, dalekopisu, telegazety, poczty elektronicznej, telewizji, mikrofal, wiązki laserowej lub satelity komunikacyjnego.

(111) **150764** (220) 1999 08 11 (210) 205927
 (151) 2003 11 18
 (732) Kaliska Agencja Medyczna MEDIX Spółka z o.o., Kalisz, PL
 (540)



Kolory znaku: żółty, zielony, czerwony

(531) 7.1, 27.5, 29.1

(510), (511) **44** usługi medyczne w pełnym zakresie, w tym: usługi okulistyczne, usługi laryngologiczne, usługi chirurgiczne, usługi neurologiczne, usługi neurochirurgiczne, usługi psychiatryczne, usługi ortopedyczne, usługi dermatologiczne, usługi ginekologiczne, usługi urologiczne, usługi pediatryczne, usługi stomatologiczne, usługi pracowni analitycznej, bakteriologicznej, USG i RTG, usługi pracowni audiologicznej i doboru aparatów słuchowych, usługi rehabilitacyjne i fizykoterapii, usługi z zakresu chirurgii plastycznej, usługi logopedyczne i leczenia wad wymowy, usługi w zakresie prowadzenia przychodni zakładowych, porady z zakresu dietetyki, porady z zakresu alergologii.

(111) **150765** (220) 1999 09 09 (210) 207094
 (151) 2004 02 19
 (732) „ATLAS KUJAWY” S.C. Piotr Świec, Goran Novaković, Włocławek, PL.
 (540)



Kolory znaku: biały, czerwony, granatowy

(531) 26.4, 26.5, 27.5, 29.1

(510), (511) **35** zgrupowanie na rzecz osób trzecich takich towarów jak: artykuły spożywcze, przemysłowe i budowlane, pozwalające nabywcy wygodnie je oglądać i kupować te towary w hurtowni, zgrupowanie na rzecz osób trzecich takich towarów jak: artykuły spożywcze, przemysłowe, budowlane, pozwalające nabywcy wygodnie je oglądać i kupować te towary w sklepie detalicznym, **39** transport, dostarczanie towaru, dystrybucja towaru, przewożenie ładunków, składowanie, spedycja.

(111) **150766** (220) 1999 10 26 (210) 208969
 (151) 2004 02 23
 (732) K + S KALI GmbH, Kassel, DE.
 (540) Kalimagnesia
 (510), (511) **01** nawozy potasowe stosowane w rolnictwie.

(111) **150767** (220) 1999 10 29 (210) 209125
 (151) 2003 12 22
 (732) IDEA 25 Katarzyna Wójcicka HENNET S.C. Katarzyna Wójcicka, Tomasz Wójcicki, Andrzej Wójcicki, Raszyn, PL.
 (540) INTELIGENTNY PREPARAT MYJĄCY

(510), (511) **03** artykuły kosmetyczne, kosmetyki do pielęgnacji, ochrony i upiększania skóry ciała i twarzy, środki do pielęgnacji włosów i skóry głowy, kosmetyczne środki myjące do twarzy, ciała i higieny osobistej, środki do pielęgnacji zębów, pasty do zębów, **05** preparaty kosmetyczne o działaniu leczniczym, preparaty farmaceutyczne do pielęgnacji skóry, szampony lecznicze do włosów.

(111) **150768** (220) 1999 10 31 (210) 209249
 (151) 2003 12 05
 (732) ROBI-HURT Spółka z o.o., Wrocław, PL.
 (540)



(531) 3.4, 14.7, 26.3, 27.5

(510), (511) **31** świeże owoce i warzywa, żywiec, **35** zgrupowanie na rzecz osób trzecich różnych towarów pozwalających nabywcy

wygodnie je oglądać i nabywać w dobrych warunkach w hurtowni i/lub sklepie z mięsem, drobiem, wędlinami, jajami, olejami, tłuszczami jadalnymi, napojami bezalkoholowymi, rybami, skorupiakami i mięczakami, wyrobami mleczarskimi z wyjątkiem kremów do smarowania na bazie mleka i śmietany, 40 przetwarzanie płodów rolnych, żywności i mięsa, ubój zwierząt, wędzenie żywności.

(111) **150769** (220) 1999 12 02 (210) 210466
(151) 2004 02 19
(732) YAO I FABRIC Co., LTD., Chang Hua, TW.
(540)



(531) 26.4, 27.5
(510), (511) **28** naciągi do rakiet tenisowych, naciągi do rakiet do badmintonu, naciągi do rakiet do squasha, żyłki i plecionki wędkarskie, żyłki zawarte w tej klasie.

(111) **150770** (220) 1999 12 10 (210) 210832
(151) 2003 12 15
(732) MITEX S.A., Kielce, PL.
(540)



Kolory znaku: niebieski, czarny, biały

(531) 27.5, 29.1
(510), (511) **06** materiały budowlane metalowe, przenośne konstrukcje budowlane, **19** materiały budowlane niemetalowe, **35** reklama, **36** usługi finansowe, pośrednictwo finansowe, wycena majątku ruchomego i nieruchomego, wynajem i administrowanie nieruchomościami, pośrednictwo w sprawach majątku nieruchomego, zarządzanie nieruchomościami, **37** przygotowanie terenów pod budowę, budowa kompletnych obiektów mieszkalnych i przemysłowych lub ich części, nadzór budowlany, wynajem sprzętu budowlanego, izolowanie i uszczelnianie budynków, budowlane roboty wykończeniowe, naprawy i remonty obiektów budowlanych, usługi dekararskie, usługi kamieniarskie, inżynieria lądowa i wodna, rozbiórka budynków, montaż rusztowań, usługi instalacyjne związane z budownictwem przemysłowym i mieszkaniowym, **42** ekspertyzy inżynierskie, ekspertyzy budowlane, pomiary geodezyjne, pomiary gruntu, badania geologiczne, usługi architektoniczne, projektowanie w zakresie budownictwa, projektowanie wnętrza.

(111) **150771** (220) 1999 12 17 (210) 211282
(151) 2004 03 01
(732) FINSA Polska Spółka z o.o., Gdańsk, PL.
(540)



Kolory znaku: czerwony

(531) 24.3, 26.1, 27.5, 29.1
(510), (511) **19** alabaster dla potrzeb budownictwa, przemysłu materiałów budowlanych i budowlanych prac remontowo-konserwacyjnych, asfalt i asfaltobeton, azbest i azbestocement, wyroby z azbestu dla potrzeb budownictwa, przemysłu materiałów budowlanych i budowlanych prac remontowo-konserwacyjnych, niemetalowe belki budowlane, beton luzem, niemetalowe szalunki do betonu, bitumiczne produkty dla potrzeb budownictwa, przemysłu materiałów budowlanych i budowlanych prac remontowo-konserwacy-

jnych, niemetalowe bramy, drzwi, okna i futryny do uzbrojenia otworów budowlanych, cegła i ceramiczne elementy dla potrzeb budownictwa, przemysłu materiałów budowlanych i budowlanych prac remontowo-konserwacyjnych, glina dla potrzeb budownictwa, przemysłu materiałów budowlanych i budowlanych prac remontowo-konserwacyjnych, krokwie dachowe, niemetalowa dachówka, deski i drewno dla potrzeb budownictwa, przemysłu materiałów budowlanych i budowlanych prac remontowo-konserwacyjnych, kostka i płytki brukowe, krawężniki cementowe i kamienne do budowy dróg, wyroby z kamienia i marmuru dla potrzeb budownictwa, przemysłu materiałów budowlanych i budowlanych prac remontowo-konserwacyjnych, filc budowlany, forniry i folie z tworzyw sztucznych specjalnie dla potrzeb budownictwa, przemysłu materiałów budowlanych i budowlanych prac remontowo-konserwacyjnych, geotekstyli, gips, granit, granulat szklany i granulat recyklingowy dla potrzeb budownictwa, przemysłu materiałów budowlanych i budowlanych prac remontowo-konserwacyjnych, niemetalowe gzymsy, kamień łamany, kamień żaroodporny, kamień budowlany specjalnie kształtowany, karton bitumiczny i budowlany, płyty kartonowo-gipsowe, kesony do prac budowlanych pod wodą, niemetalowe konstrukcje szklami i wolier, kreda budowlana, budowlany kryształ skalny, ksyolit, lepiszcza do budowy i naprawy dróg, budowlane listwy niemetalowe, łaty drewniane budowlane, łupki, margiel wapienny budowlany, marmur, niemetalowe odrzwia, niemetalowe ogrodzenia i okucia budowlane, budowlane materiały ogniotrwałe, szkło budowlane, wykładzinowe niemetalowe płytki, niemetalowe przewody ciśnieniowe oraz przewody wodno-kanalizacyjne, wentylacyjne i klimatyzacyjne, niemetalowe rusztowania, schody, pak i smoła, wapno i kamień wapienny, witraże, zaprawy murarskie, niemetalowe zawory, zasuwki i zastawy budowlane, żużel i żwir budowlany, **20** meble domowe, sklepowe i przemysłowe, lustra, drobne wyroby o charakterze masowym z tworzyw sztucznych formowanych przez wtrysk, prasowanie, laminowanie lub odlewanie przeznaczone dla wyposażenia wnętrz, do prac budowlano-remontowych, prac wykończeniowych i dla gospodarstwa domowego, **27** tapety papierowe, wykładziny i maty podłogowe, obicia ścienne z materiałów innych niż tekstylia, dywany, makaty, kilimy, słomianki, **39** transport specjalistyczny ludzi i towarów, oraz składowanie i spedycja towarów powierzonych i materiałów budowlanych oraz wyposażenia remontowo-budowlanego.

(111) **150772** (220) 1999 12 23 (210) 211527
(151) 2003 12 15
(732) VENITA Fabryka Kosmetyków Spółka z o.o., Łódź, PL.
(540) soft color
(510), (511) **03** preparaty kosmetyczne, upiększające, do pielęgnacji włosów, szampony, farby do włosów.

(111) **150773** (220) 1999 12 23 (210) 211563
(151) 2004 03 03
(732) Domus Ventilation Limited, Saffron Walden, GB.
(540) DOMUS

(510), (511) **06** przewody i rury metalowe, przewody metalowe do wentylacji oraz aparatów i systemów klimatyzacyjnych, przewody metalowe do instalacji i systemów centralnego ogrzewania, płaskie przewody kanałowe z metalu, części i oprzyrządowanie do wyżej wymienionych towarów, **11** wiatraki, wiatraki pochłaniające, instalacje i aparaty wentylacyjne, części i oprzyrządowanie do wyżej wymienionych towarów, **19** przewody i rury niemetalowe, przewody niemetalowe do wentylacji oraz aparatów i systemów klimatyzacyjnych, przewody niemetalowe do instalacji i systemów centralnego ogrzewania, płaskie przewody kanałowe nie z metalu, części i oprzyrządowanie do wyżej wymienionych towarów.

(111) **150774** (220) 1999 12 23 (210) 211599
(151) 2004 03 01
(732) „ELMILK” Spółka z o.o., Szczecinek, PL.

(540)



Kolory znaku: niebieski, czarny

(531) 27.5, 29.1

(510), (511) **29** produkty mleczne, produkty tłuszczowe spożywcze.

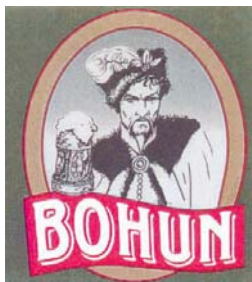
(111) **150775** (220) 1999 12 16 (210) 211660
 (151) 2004 03 15
 (732) Zakład Doskonalenia Zawodowego w Krakowie, Kraków, PL.
 (540)



(531) 15.7, 20.7, 27.5

(510), (511) **07** przekładnie do maszyn, przekładnie zębate inne niż do pojazdów lądowych, wiertarki, **09** złącza i sprzęgacze akustyczne, alarmy, druty do bezpieczników, cewki dławikowe (impedancje), cewki elektromagnetyczne, cewki elektryczne, karkasy na cewki elektryczne, cewki indukcyjne, (wzbudniki-elektryczności), dzwonki jako urządzenia ostrzegające, dźwiękowe alarmy, zawory elektromagnetyczne jako przełączniki, instalacje elektryczne, przekaźniki elektryczne, urządzenia do ładowania akumulatorów, zespoły nadawcze stosowane w telekomunikacji, prostowniki prądu, przekaźniki sygnałów elektronicznych, przełączniki (elektryczność), reduktory (elektryczność), szafy rozdzielcze stosowane w elektryczności, tablice rozdzielcze stosowane w elektryczności, kable rozruchowe do silników, słuchawki na uszy, przekaźniki sygnałów elektronicznych, tablice połączeń, tablice sterownicze (elektryczność), zaciski przewodów (elektryczność), zawory elektromagnetyczne jako przełączniki, **19** okna z drewna lub płyt okleinowych, **20** drzewce flagowe, drzwi do mebli, meble, palety niemetalowe, skrzynie niemetalowe, wyroby stolarstwa meblowego, stoliki ruchome pod komputery, stoły warsztatowe, **41** kształcenie praktyczne, nauczanie, poradnictwo zawodowe dotyczące edukacji lub nauczania, edukacja, doradztwo zawodowe w zakresie edukacji i lub kształcenia, informacja o edukacji, kursy korespondencyjne, szkoły z internatem.

(111) **150776** (220) 1999 12 31 (210) 211946
 (151) 2003 12 22
 (732) Browar KMICIC Spółka z o.o., Częstochowa, PL.
 (540)



Kolory znaku: biały, szary, oliwkowy, czarny, ciemnozielony

(531) 2.1, 25.1, 26.1, 26.4, 27.5, 29.1

(510), (511) **32** napoje bezalkoholowe, piwo, **39** konfekcjonowanie napojów.(111) **150777** (220) 2000 01 11 (210) 212245

(151) 2004 02 23

(732) Creditreform Norge AS, Oslo, NO.

(540) LINDORFF

(510), (511) **35** usługi w zakresie reklamy, zarządzania i administrowania działalnością gospodarczą, usługi biurowe, usługi konsultacyjne w zakresie zarządzania działalnością gospodarczą, przeprowadzanie sondaży i ustaleń gospodarczych, kompilowanie informacji do komputerowych baz danych, usługi konsultacyjne w zakresie kadr, usługi w zakresie informacji gospodarczej, usługi wspomagania zarządzaniem działalnością gospodarczą, usługi konsultacyjne odnośnie organizacji działalności gospodarczej, badania gospodarcze, usługi agencji informacji handlowych, badania marketingowe, studia marketingowe, usługi zarządzania działalnością gospodarczą oraz organizacyjne usługi konsultingowe, usługi w zakresie wysyłki rachunków, usługi w zakresie sporządzania informacji statystycznej, przygotowywanie prognoz ekonomicznych, **36** usługi ubezpieczeniowe, usługi finansowe i monetarne, usługi w zakresie obrotu nieruchomościami, usługi bankowe, usługi faktoringowe, sporządzanie analiz finansowych, usługi w dziedzinie informacji finansowej, finansowe usługi konsultacyjne, usługi zarządzania w dziedzinie finansów, usługi agencji i kolekcji długów i rent, usługi w zakresie udzielania ratalnych pożyczek, usługi bankowe związane z zastawem hipotecznym, **38** usługi telekomunikacyjne, poczty elektronicznej, komunikacji poprzez terminale komputerowe, komunikacji poprzez sieci światłowodowe, komunikacji poprzez telefony, **42** usługi prawne, usługi w zakresie badań naukowych i przemysłowych, programowanie komputerów, uaktualnianie oprogramowania komputerów, projektowanie programów komputerowych, konserwowanie oprogramowania komputerowego, usługi w zakresie badań prawnych.

(111) **150778** (220) 2000 01 20 (210) 212584

(151) 2004 03 15

(732) ALTADIS Polska Spółka Akcyjna, Radom, PL.

(540) NASZA PACZKA

(510), (511) **34** wyroby tytoniowe, przybory dla palaczy zawarte w klasie 34, **42** licencjonowanie własności intelektualnej.(111) **150779** (220) 2000 01 21 (210) 212645

(151) 2004 03 04

(732) VKR HOLDING A/S, Søborg, DK.

(540)



Kolory znaku: niebieski, czarny, biały

(531) 27.5, 29.1

(510), (511) **06** metale nieszlachetne i ich stopy, budowlane materiały metalowe, przenośne budynki metalowe, nieelektryczne kable i przewody z metali nieszlachetnych, drobne wyroby żelazne, pojedyncze drobne wyroby metalowe, rury i tuby metalowe, towary z metali nieszlachetnych nie ujęte w innych klasach, mianowicie drzwi i okna, okna dachowe, świetliki, gotowe do montażu części budowlane, skrzydła i ramy okienne, sekcje okienne, otwierające i zamykające urządzenia i mechanizmy do drzwi i okien, drobne wyroby dla budowniczych, łańcuchy, w tym łańcuchy bezpieczeństwa, metalowe połączenia łączące do łańcuchów, w tym łańcuchów bezpieczeństwa, ramy do obróbki blacharskiej, pokryciowe profile dla budownictwa, żaluzje weneckie, żaluzje rolowane, okienne zewnętrzne, rury metalowe do instalacji wentylacyjnych i klimatyzacyjnych, połączenia rurowe, gniazda rurowe, okucia, zaciski rurowe, zawory wentylacyjne i dymowe, panele i ścienne materiały pokryciowe, części i akcesoria (nie ujęte w innych klasach)

do wszystkich powyższych towarów, wszystkie powyższe towary są metalowe lub wykonane z wykorzystaniem metalu, **09** urządzenia i przyrządy: naukowe, żeglarskie, geodezyjne, fotograficzne, kinematograficzne, optyczne, wagowe, pomiarowe, sygnalizacyjne, kontrolne, do ratowania życia, do celów dydaktycznych, urządzenia i przyrządy elektryczne przewodzące, przełączające, transformujące, akumulatorowe i kontrolno-sterujące, urządzenia do nagrywania, transmisji lub reprodukcji dźwięku lub obrazu, magnetyczne nośniki danych, płyty (dyski) z nagraniami, maszyny liczące, sprzęt przetwarzający dane i komputery, urządzenia do gaszenia ognia, pneumatyczne, hydrauliczne, elektryczne i elektroniczne robocze instrumenty i aparatura, mianowicie takie instrumenty i aparatura ze zdalną kontrolą do otwierania i zamykania szklanych paneli, drzwi i okien, jak również zawory, czujniki, w tym czujniki reagujące na czas, deszcz, wilgoć, temperaturę, CO², wiatr i słońce do aktywowania wymienionych roboczych instrumentów i aparatury, sprzęt i kontrolne panele do elektronicznego nadzoru i pracy wymienionej aparatury i instrumentów, elektryczny roboczy sprzęt do regulacji i kontroli wewnętrznego i zewnętrznego ekranowania okien, zaworów wentylacyjnych i dymowych, elektryczne przewody i kable, elektryczne zamki, detektory dymu, alarmy przeciwpożarowe, alarmy akustyczne, alarmy i urządzenia przeciwwłamaniowe, części i akcesoria (nie ujęte w innych klasach) do wszystkich powyższych towarów, **11** urządzenia do oświetlania, ogrzewania, wytwarzania pary, gotowania, chłodzenia, suszenia, wentylacji, zasilania wodą i do celów sanitarnych, urządzenia klimatyzacyjne, instalacje klimatyzacyjne i filtracyjne, aparatura i instalacje wentylacyjne, w tym przeciwpożarowe aparatura i instalacje wentylacyjne, **16** papier, tektura i wyroby z tych materiałów, nie ujęte w innych klasach, druki, materiały introligatorskie, fotografie, materiały piśmienne, kleje do materiałów piśmiennych lub do celów domowych, materiały przeznaczone dla artystów, pędzle malarskie, maszyny do pisania i sprzęt biurowy (z wyjątkiem mebli), materiały szkoleniowe i instruktażowe (z wyjątkiem aparatów), materiały z tworzyw sztucznych do pakowania (nie ujęte w innych klasach), czcionki drukarskie, matryce, rysunki architektoniczne, modele dla architektów oraz rysunki konstrukcyjne, **19** materiały budowlane niemetalowe, rury sztywne do celów budowlanych (niemetalowe), przenośne budynki niemetalowe, drzwi i okna, mianowicie okna dachowe, świetliki, gotowe do montażu części budowlane, skrzydła i ramy okienne, sekcje okienne, otwierające i zamykające urządzenia i mechanizmy do drzwi i okien, drobne wyroby dla budowniczych, ramy do obróbki blacharskiej, pokryciowe profile dla budownictwa, weneckie żaluzje i okiennice, robocze urządzenia do weneckich żaluzji i okiennic, zawory wentylacyjne i dymowe do celów budowlanych niemetalowe i nie z tworzyw sztucznych, panele i ściennie materiały pokryciowe, części i akcesoria (nie ujęte w innych klasach) do wszystkich powyższych towarów, wszystkie powyższe towary są nie całkowicie lub nie głównie z metalu, **37** usługi budowlano-konstrukcyjne, naprawy, konserwacyjne i instalacyjne, usługi dekarские, szklarskie, pokryciowe i izolacyjne, instalowanie, montowanie, konserwowanie i naprawy okien i drzwi, elektrycznych i elektronicznych roboczych instrumentów i aparatury, pneumatycznego, hydraulicznego, elektrycznego i elektronicznego sprzętu i mechanizmów do regulacji, pracy i kontroli ekranowania okien, czujników, paneli kontrolnych, gotowych do montażu części budowlanych, żaluzji rolowanych, żaluzji weneckich, markiz, okiennic, okiennic rolowanych, blacharki, zaworów wentylacyjnych i dymowych, nasad kominowych, umocowań, zamknięć zamkowych, otwierających i zamykających urządzeń do okien, klimatyzacyjnej aparatury i alarmów, montowanie i wymienianie uszczelnień do części budowlanych i do celów budowlanych, konserwowanie i budowa rurociągów, **41** nauczanie oraz organizowanie szkoleń, kursów, praktyk, ćwiczeń, treningów, zapraw, tresur, **42** konsultacje dotyczące działalności budowlanej, architektury, rysunku technicznego, projektowania programów komputerowych.

(111) **150780** (220) 2000 02 09 (210) 213585
 (151) 2004 02 23
 (732) Noveon IP Holdings Corp., Cleveland, US.

(540)



Kolory znaku: złoty

(531) 14.1, 26.11, 29.1

(510), (511) **17** osprzęt do rur z chlorowanego polichloroku winylu stosowany w systemach dystrybucji wody gorącej i zimnej, **19** rury z chlorowanego polichloroku winylu stosowane w systemach dystrybucji wody gorącej i zimnej.

(111) **150781** (220) 2000 02 11 (210) 213703

(151) 2003 12 17

(732) „DOMINET” Spółka Akcyjna, Piaseczno, PL.

(540)



Kolory znaku: złoty, szary, czerwony

(531) 1.3, 27.5, 29.1

(510), (511) **12** samochody, silniki samochodowe, części do samochodów i silników samochodowych, akcesoria do samochodów: bagażniki, krzeselka bezpieczeństwa dla dzieci, pokrowce na siedzenia, urządzenia przeciwwłamaniowe, osłony przeciwsłoneczne, **35** usługi reklamowe na rzecz osób trzecich w zakresie produkcji reklam, dystrybucji materiałów reklamowych, promocji sprzedaży, usługi poligraficzne w zakresie kopiowania (ksero), usługi w zakresie pośrednictwa handlowego polegające na gromadzeniu różnorodnych towarów, udostępnianiu ich klientom w celu obejrzenia i nabycia (prowadzenie hurtowni i punktów sprzedaży detalicznej), usługi marketingowe, usługi w zakresie księgowości, badania rynku, badania opinii, usługi w zakresie doradztwa gospodarczego, usługi w zakresie fachowego doradztwa handlowego, organizowanie pokazów towarów, organizowanie targów i wystaw handlowych i reklamowych, dekoracja wystaw sklepowych, usługi pośrednictwa pracy, usługi w zakresie opracowywania i zarządzania przedsięwzięciami handlowymi, usługi w zakresie doradztwa, organizacji i zarządzania dotyczące prowadzenia agencji importowo-eksportowych (przedstawicielstwo firm zagranicznych), usługi w zakresie franchisingu dotyczące organizowania i zakładania sieci filii i oddziałów placówek bankowych i ubezpieczeniowych pod określoną marką, **36** usługi związane z ubezpieczeniem, pośrednictwo ubezpieczeniowe, usługi finansowe w zakresie: doradztwa finansowego, udzielania kredytów, obsługi obrotu bezgotówkowego i gotówkowego, kantory wymiany pieniędzy, usługi pośrednictwa w obrocie nieruchomości: kupno, sprzedaż, wynajem, wycena, finansowanie, zarządzanie, dzierżawa, usługi w zakresie leasingu finansowego, factoringu, usługi finansowe dotyczące spraw celnych, usługi konsultingowe dotyczące spraw finansowych i ubezpieczeniowych, usługi maklerskie giełdowe, **39** usługi turystyczne (biura podróży), organizowanie podróży, informacje o podróżach, usługi związane z wynajmem środków transportu.

(111) **150782** (220) 2000 02 11 (210) 213704

(151) 2003 12 17

(732) „DOMINET” Spółka Akcyjna, Piaseczno, PL.

(540) dominet

(510), (511) **03** środki perfumeryjne, olejki eteryczne, kosmetyki, toaletowe środki pielęgnacyjne i sanitarne, mydła, środki do czyszczenia zębów, środki piorące i wybielające, środki czyszczące, polerujące, ścierające, **07** maszyny i obrabiarki, silniki inne niż do pojazdów lądowych, elektryczne artykuły i sprzęt stosowane w gospodarstwie domowym i kuchni: malaksery, miksery, młynki, pra-

lki, noże, odkurzacze, wyciskacze do owoców, otwieracze do puszek, maszyny do szycia, zmywarki naczyń, elektryczne maszyny i urządzenia czyszczące, **09** urządzenia i przyrządy: naukowe, żeglarskie, geodezyjne, elektryczne, fotograficzne, kinematograficzne, optyczne, wagowe, pomiarowe, sygnalizacyjne, alarmowe, kontrolne, do ratowania życia, do celów dydaktycznych, urządzenia do nagrywania, transmisji, reprodukcji obrazu, reprodukcji dźwięku, telewizory, aparaty telefoniczne, aparaty radiowe i głośniki samochodowe, kamery mające zastosowanie w telewizji przemysłowej, magnetyczne nośniki danych, płyty (dyski) z nagraniami, automaty sprzedające i mechanizmy do urządzeń uruchamianych przez wrzucanie monety, kasy sklepowe, maszyny liczące, sprzęt przetwarzający dane, komputery, osprzęt komputerowy, urządzenia peryferyjne do komputerów, programy komputerowe, gry telewizyjne, urządzenia do gaszenia ognia, gaśnice, odzież ochronna, odzież do gaszenia ognia, sprzęt do nurkowania, meble i stojaki laboratoryjne, akumulatory do pojazdów, kable do celów elektrycznych, instalacje elektryczne, narzędzia i urządzenia elektrotermiczne: lutownice elektryczne, żelazka elektryczne, **10** aparaty i urządzenia chirurgiczne, medyczne, stomatologiczne, weterynaryjne, specjalistyczne meble do użytku medycznego, higieniczne artykuły gumowe, sztuczne narządy, artykuły ortopedyczne, materiały do zszywania stosowane w chirurgii, **11** urządzenia wentylacyjne, urządzenia klimatyzacyjne, urządzenia i instalacje do oświetlania, urządzenia do: chłodzenia, mrożenia, suszenia, ogrzewania, do wytwarzania pary, filtrowania i uzdatniania wody, do gotowania, smażenia, pieczenia, opiekania, podgrzewania, parzenia kawy, urządzenia do celów sanitarnych, urządzenia do wyposażenia łazienek i toalet: miski ustępowe, bidety, pisuary, kabiny natryskowe, prysznice, wanny, płuczki ustępowe, umywalki, instalacje sanitarne, pompy ciepłe, **12** samochody, silniki samochodowe, części do samochodów i silników samochodowych, akcesoria do samochodów: bagażniki, krzeselka bezpieczeństwa dla dzieci, pokrowce na siedzenia, urządzenia przeciwwłamaniowe, osłony przeciwsłoneczne, **14** metale szlachetne i ich stopy w stanie nie przetworzonym i wyroby z nich wytworzone, wyroby jubilerskie, biżuteria, kamienie szlachetne, zegary, przyrządy chronometryczne, **15** instrumenty muzyczne, **16** papier, tektura i wyroby z tych materiałów (nie ujęte w innych klasach), druki, materiały piśmienne, materiały biurowe, materiały introligatorskie, materiały fotograficzne, kleje do materiałów piśmiennych lub do celów domowych, materiały przeznaczone dla artystów, pędzle malarskie, maszyny do pisania i sprzęt biurowy (z wyjątkiem mebli), materiały szkoleniowe i instruktażowe (z wyjątkiem aparatów), materiały z tworzyw sztucznych do pakowania, czcionki drukarskie, matryce, wydawnictwa, **20** meble, meble łazienkowe, lustra, ramy do obrazów, wyroby rzemiosła artystycznego z drewna, korka, trzciny, sitowia, wikliny, rogu, kości, fiszbinu, szylkretu, bursztynu, masy perłowej, pianki morskiej, celulozy, imitacji tych surowców lub z tworzyw sztucznych, **21** przybory kuchenne i gospodarstwa domowego oraz pojemniki, grzebień i gąbki, sprzęt do czyszczenia, przybory i urządzenia stosowane w łazienkach i toaletach, wyroby szklane, porcelanowe i ceramiczne, **25** ubrania, buty, nakrycia głowy, **28** gry i zabawki, artykuły gimnastyczne i sportowe: przyrządy gimnastyczne, przyrządy stosowane w kulturystyce, rowery treningowe, ochraniacze jako części strojów sportowych, ozdoby choinkowe, sprzęt wędkarski, sprzęt do różnych gier i dyscyplin sportowych, karty do gry, **29** ekstrakty mięsne, mięso, drób, ryby, dziczyzna, jaja, mleko, produkty mleczne, napoje mleczne, jadalne oleje i tłuszcze, owoce i warzywa konserwowane, suszone, gotowane, galaretki, konfitury, dżemy, kompoty, konserwy, **30** kawa, herbata, kakao, cukier, ryż, tapioka, sago, mąka i produkty zbożowe, chleb, wyroby cukiernicze i słodczyce, lody, miód, melasa (syrupy), drożdże, proszek do pieczenia, sól, musztarda, ocet, sosy (z wyjątkiem sosów do sałat), przyprawy, lód, napoje na bazie kawy, kakao, czekolady, zboża przystosowane do spożycia dla ludzi, sosy do sałat, **32** piwo, napoje bezalkoholowe, wody mineralne i gazowane, napoje owocowe i soki owocowe, syropy i inne produkty do produkcji napojów, **33** napoje alkoholowe (z wyjątkiem piwa), **34** artykuły dla palących, **35** usługi reklamowe na rzecz osób trzecich w zakresie produkcji reklam, dystrybucji materiałów reklamowych, promocji sprzedaży, usługi poligraficzne w zakre-

sie kopiowania (ksero), usługi w zakresie pośrednictwa handlowego polegające na gromadzeniu różnorodnych towarów, udostępnianiu ich klientom w celu obejrzenia i nabycia (prowadzenie hurtowni i punktów sprzedaży detalicznej), usługi marketingowe, usługi w zakresie księgowości, badania rynku, badania opinii, usługi w zakresie doradztwa gospodarczego, usługi w zakresie fachowego doradztwa handlowego, organizowanie pokazów towarów, organizowanie targów i wystaw handlowych i reklamowych, dekoracja wystaw sklepowych, usługi pośrednictwa pracy, usługi w zakresie opracowywania i zarządzania przedsięwzięciami handlowymi, usługi w zakresie doradztwa, organizacji i zarządzania dotyczące prowadzenia agencji importowo-eksportowych (przedstawicielstwa firm zagranicznych), usługi w zakresie franchisingu dotyczące organizowania i zakładania sieci filii i oddziałów placówek bankowych i ubezpieczeniowych pod określoną marką, **36** usługi związane z ubezpieczeniem, pośrednictwo ubezpieczeniowe, usługi finansowe w zakresie: doradztwa finansowego, udzielania kredytów, obsługi obrotu bezgotówkowego i gotówkowego, kantory wymiany pieniędzy, usługi pośrednictwa w obrocie nieruchomościami: kupno, sprzedaż, wynajem, wycena, finansowanie, zarządzanie, dzierżawa, usługi w zakresie leasingu finansowego, factoringu, usługi finansowe dotyczące spraw celnych, usługi konsultingowe dotyczące spraw finansowych i ubezpieczeniowych, usługi maklerskie giełdowe, **37** usługi budowlano-remontowe w zakresie budynków, usługi związane z czyszczeniem i odnawianiem budynków i pomieszczeń, usługi w zakresie nadzoru technicznego budowlanego, wypożyczanie sprzętu budowlanego, usługi w zakresie obsługi i naprawy samochodów, **39** usługi turystyczne (biura podróży), organizowanie podróży, informacje o podróżach, usługi związane z wynajmem środków transportu, **41** usługi w zakresie organizowania kursów, szkoleń, konferencji, kongresów, zjazdów, nauka jazdy, organizowanie pokazów i zawodów sportowych, usługi w zakresie kultury fizycznej i sportu, usługi w zakresie wypożyczania kaset, publikowanie tekstów innych niż teksty reklamowe, usługi w zakresie organizowania imprez rekreacyjnych i rozrywkowych, usługi turystyczne związane z organizowaniem wypoczynku, produkcja filmów, usługi w zakresie prowadzenia studia nagrań, produkcja i montaż programów radiowych i telewizyjnych, wypożyczanie sprzętu audio, wypożyczanie nagrań dźwiękowych, tłumaczenia, **42** usługi inżynierskie w zakresie ocen, opinii, badań, ekspertyz, doradztwo w sprawach sprzętu komputerowego i oprogramowania komputerowego, usługi konstruktorskie, usługi prawnicze, administrowanie wystaw, usługi w zakresie programowania komputerowego, usługi dotyczące informatyki w zakresie projektowania systemów komputerowych, usługi internetowe w zakresie tworzenia stron internetowych, usługi w zakresie projektowania dekoracji wnętrz.

(111) **150783** (220) 2000 02 11 (210) 213736

(151) 2004 03 15

(732) Alaris Medical Systems, Inc., San Diego, US.

(540) MEDLEY

(510), (511) **09** medyczne programy komputerowe do nadzorowania pracy urządzeń medycznych do wlewów płynów medycznych u pacjenta, a mianowicie objętościowych pomp infuzyjnych, pomp strzykawkowych, objętościowych urządzeń kontrolnych i urządzeń do podawania środków znieczulających z przepływem regulowanym przez pacjenta, oraz do nadzorowania pracy urządzeń monitorujących stan pacjenta, a mianowicie urządzeń pulsoksymetrycznych, urządzeń monitorujących ciśnienie krwi, urządzeń mierzących temperaturę, monitorów do inwazyjnego pomiaru ciśnienia i monitorów EKG, a także do nadzorowania pracy systemów kontroli obrotu lekami, a mianowicie systemów odczytywania kodów paskowych, skanerów, czytników, systemów urządzeń do bezpośredniej opieki nad pacjentem (point of care systems), systemów terapeutycznych obiegu otwartego i zamkniętego (open and closed loop therapy systems), **10** aparaty medyczne do wlewów płynów medycznych u pacjenta, a mianowicie objętościowe pompy infuzyjne, pompy strzykawkowe, urządzenia do podawania środków znieczulających z przepływem regulowanym przez pacjenta i rezydentne programy kontrolne do ich obsługi, urządzenia do kon-

troli przepływu płynów medycznych, zawory medyczne, bezigłowe zawory medyczne, medyczne otwory zaworowe, medyczne punkty wstrzyknięcia, medyczne zawory kontrolne, medyczne łączniki do wlewów, medyczne adaptory do wlewów, medyczne przewody rurowe, klipsy medyczne, medyczne uchwyty do strzykawek, filtry medyczne, biurety medyczne, medyczne zestawy biurowe i medyczne zestawy do podawania płynów, systemy urządzeń medycznych do kontroli i zarządzania lekami, a mianowicie systemy odczytywania kodów paskowych, skanery, czytniki, systemy urządzeń medycznych do bezpośredniej opieki nad pacjentem (point of care systems), systemy terapeutyczne obiegu otwartego i zamkniętego (open and closed loop therapy systems), oraz urządzenia monitorujące stan pacjenta, a mianowicie monitory do inwazyjnego pomiaru ciśnienia, monitory EKG, urządzenia pulsoksymetryczne, urządzenia monitorujące ciśnienie krwi i urządzenia do pomiaru temperatury.

(111) **150784** (220) 2000 02 11 (210) 213804
 (151) 2004 03 04
 (732) Gospodarstwo Ogrodnicze Jacek Jagieliński, Świniokierz Dworski, PL.
 (540)



Kolory znaku: biały, czerwony, czarny, zielony
 (531) 5.7, 27.5, 29.1

(510), (511) **29** mięso, drób, owoce i warzywa przetworzone, konserwowane, suszone, gotowane, kandyzowane, galarety, konfitury, jaja, mleko, przetwory z mleka, **31** nasiona, rośliny, drzewka i krzewy ze szkółek, kwiaty naturalne, pasze dla zwierząt, żywe zwierzęta hodowane w gospodarstwie, świeże owoce i jarzyny, **35** organizowanie wystaw, pokazów w zakresie produkcji sadowniczo-szkółkarskiej w celach handlowych i/lub reklamowych, **42** prace badawczo-rozwojowe w dziedzinie nauk rolniczych, rozpowszechnianie nowych technologii produkcji sadowniczo-szkółkarskiej.

(111) **150785** (220) 2000 02 17 (210) 214047
 (151) 2003 12 08
 (732) Zakład Produkcji Drzewnej ARBOR Marian Łosek, Włoszczowa, PL.
 (540)



Kolory znaku: brązowy, czarny, zielony
 (531) 5.1, 26.11, 27.5, 27.7, 29.1

(510), (511) **02** kit szklarski, lakiery, rozpuszczalniki do lakierów, emalie do malowania, środki do konserwacji drewna, bejce, **19** drzwi, okna, listwy boazerijne, listwy wykończeniowe niemetalowe, parkiety, podłogi, schody niemetalowe, okładziny niemetalowe do okien, kraty niemetalowe do okien i drzwi, ramy do okien, **20** meble, elementy do mebli.

(111) **150786** (220) 2000 02 17 (210) 214049
 (151) 2003 12 15
 (732) „PHOENIX Pharma Polska” Spółka z o.o., Poznań, PL.

(540)



Kolory znaku: zielony, czarny

(531) 26.1, 27.5, 29.1

(510), (511) **05** produkty farmaceutyczne, weterynaryjne i sanitarne, zioła lecznicze, materiały i środki dentystyczne.

(111) **150787** (220) 2000 02 18 (210) 214078
 (151) 2004 02 26
 (732) „SPECJALISTA” Spółka z o.o., Ciasna, PL.
 (540)



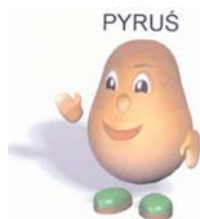
Kolory znaku: niebieski, czerwony, żółty

(531) 18.3, 27.5, 29.1

(510), (511) **01** produkty chemiczne stosowane w przemyśle, nawozy sztuczne, **02** farby, pokosty, lakiery, środki zapobiegające korozji i zabezpieczające drewno, barwniki, żywice naturalne, folie metalowe, **06** blacha, drut metalowy, okna i drzwi metalowe, budowlane materiały metalowe, przenośne metalowe konstrukcje budowlane, drobne wyroby żelazne, rury metalowe, dachówka metalowa, przewody rurowe metalowe, **07** maszyny, urządzenia i obrabiarki, mechaniczne urządzenia rolnicze, urządzenia do produkcji napojów, kombajny zbożowe, kosiarki, maszyny rolnicze, **19** materiały budowlane niemetalowe, beton, betonowe elementy budowlane, boazerie, cement, drewno budowlane, stolarka budowlana niemetalowa, panele tworzywowe, listwy wykończeniowe, rynny niemetalowe, szklarnie niemetalowe, wapno, **20** meble, meble pokojowe, meble kuchenne, meble biurowe, meble szkolne, leżaki, **29** mięso, ryby, drób, dziczyzna, ekstrakty mięsne, konserwowane, suszone i gotowane owoce i warzywa, galaretki, dżemy, produkty mleczne, mleko, oleje i tłuszcze jadalne, **31** rośliny zbożowe (ziarno) i produkty rolne, ogrodnicze, leśne, zwierzęta żywe, świeże owoce i warzywa, nasiona, rośliny i kwiaty, karma dla zwierząt, **32** piwo, wody mineralne i gazowane, napoje bezalkoholowe, napoje owocowe i soki owocowe, **36** usługi w zakresie wynajmowania sal, **37** usługi budowlano-remontowe, dekoratorstwo wnętrz, **39** usługi transportowe i magazynowe, transport samochodowy, prowadzenie agencji spedycyjnych, wynajem środków transportu, **40** konserwowanie napojów i żywności, obróbka metali, młynarstwo, niszczenie odpadów, oczyszczanie ścieków, utylizacja odpadów, powlekanie metali, produkcja energii, przetwarzanie i przeróbka odpadów, tartaki, ubój zwierząt, wędzenie żywności, uzdatnianie wody, drukowanie, **41** usługi związane z organizowaniem i prowadzeniem dyskotek, usługi klubowe, organizowanie konkursów i zabaw, organizowanie obozów wakacyjnych, rozrywka, **42** usługi projektowe w zakresie architektury wnętrz, dekoracji wnętrz, projektowanie budynków, **43** bary szybkiej obsługi, domy turystyczne i wycieczkowe, usługi hotelowe, pensjonatów, **44** usługi hodowli zwierząt, szkółek roślinnych, ogrodnictwa, prowadzenia gospodarstw rolnych, usługi masażu, salonów fryzjerskich, kosmetycznych, usługi stomatologiczne, usługi niszczenia szkodników i chwastów w rolnictwie, usługi żłobków dla dzieci, usługi układania kompozycji kwiatowych, **45** usługi agencji detektywistycznych.

(111) **150788** (220) 2000 02 19 (210) 214094
 (151) 2003 12 15
 (732) Zakład Konstrukcji i Ekspertyz TECHMARIN Spółka z o.o., Świnoujście, PL.

(540)



Kolory znaku: beżowy, czerwony, biały, czarny, zielony, szary
(531) 4.5, 27.5, 29.1

(510), (511) **16** papier, karton i wyroby z tych materiałów: afisze, plakaty, albumy, bilety, chorągiewki, broszury, foldery, publikacje drukowane, figurki z miazgi papierowej, fotografie, kalendarze, kalkomanie, karty pocztowe, koperty, książki, materiały piśmienne, zeszyty, nalepki, materiały do nauczania z wyjątkiem aparatów, notesy, obrusy, obwoluty, okładki na dokumenty, podstawki pod kufle do piwa, podstawki pod karafki, rolety, czasopisma, ołówki, wieczne pióra, długopisy, piórniki, podstawki do długopisów i ołówków, przyciski do papieru, torby do pakowania z papieru lub tworzyw sztucznych, **28** deskorolki, deski surfingowe, piłki do gier, piłki do zabawy, przyrządy mechaniczne do gimnastyki, gry towarzyskie, karty do gry, kości do gry, kubki na kości do gry, latawce, lalki, zabawki, **35** usługi w zakresie reklamy i działalności informacyjnej, w zakresie działalności gospodarczej i handlowej, pokazy towarów, organizowanie targów i wystaw w celach handlowych lub reklamowych, **41** usługi w zakresie organizowania konkursów edukacyjnych i rozrywkowych, organizowanie wystaw w celach kulturalnych i edukacyjnych, organizowanie i prowadzenie seminariów, sympozjów, konferencji, organizowanie zawodów sportowych.

(111) **150789** (220) 2000 02 23 (210) 214182
(151) 2004 03 04
(732) DCN Direct Spółka z o.o., Warszawa, PL.
(540)



Kolory znaku: biały, czerwony, czarny
(531) 25.7, 26.4, 27.5, 29.1

(510), (511) **35** usługi z zakresu marketingu bezpośredniego, reklama pocztowa, bazy danych, **39** pakowanie, wysyłka przesyłek pocztowych adresowych i bezadresowych, **41** szkolenia w zakresie organizacji, zarządzania i marketingu.

(111) **150790** (220) 2000 02 29 (210) 214562
(151) 2004 03 01
(732) „MODERATOR” S.C. Tomasz Witkowski, Sławomir Jarmuż, Wrocław, PL.

(540) Moderator

(510), (511) **35** usługi konsultingowe obejmujące doradztwo w zakresie organizacji i zarządzania przedsiębiorstwami, badania w dziedzinie działalności gospodarczej, pomoc przy zarządzaniu przedsiębiorstwami handlowymi lub przemysłowymi, pomoc w prowadzeniu działalności gospodarczej, pomoc w zakresie zarządzania, doradztwo personalne dotyczące zarządzania personalnego, rekrutacji personelu, dobór personelu za pomocą metod psychotechnicznych, **41** szkolenia w zakresie organizacji i zarządzania przedsiębiorstwami, zarządzania personelem, negocjacji i mediacji handlowych, prawnych, społecznych i politycznych, doskonalenia umiejętności sprzedaży, podejmowania decyzji, formułowania strategii przedsiębiorstw, zarządzania personelem, walki ze stresem, budowania zespołu, rozwiązywania konfliktów,

prowadzenia szkoleń, twórczego myślenia, autoprezentacji i prezentacji, **44** doradztwo psychologiczne.

(111) **150791** (220) 2000 03 06 (210) 214829
(151) 2003 12 17
(732) SAMYANG GENEX CORPORATION, Seoul, KR.
(540) GENEXOL
(510), (511) **05** leki przeciwrakowe, preparaty witaminowe, glukoza do celów medycznych, lecytyna do celów medycznych.

(111) **150792** (220) 2000 03 07 (210) 214854
(151) 2003 12 17
(732) ELI LILLY AND COMPANY, Indianapolis, US.
(540) ANSWERS THAT MATTER
(510), (511) **05** produkty farmaceutyczne, weterynaryjne i sanitarne, substancje dietetyczne do celów leczniczych, żywność dla niemowląt, plastry, materiały opatrunkowe, materiały do plombowania zębów, woski dentystyczne, środki odkażające, środki do zwalczania robactwa, fungicydy, herbicydy, **44** usługi w zakresie informacji medycznej i farmaceutycznej we wszystkich mediach.

(111) **150793** (220) 2000 03 06 (210) 214879
(151) 2003 12 17
(732) KURIER TEAM 2000 TRANSPORT-SPEDYCJA Stanisław Chłosta, Bydlin, PL.
(540)



Kolory znaku: biały, jasnofioletowy, czarny

(531) 7.11, 27.5, 27.7, 29.1

(510), (511) **39** usługi w zakresie samochodowego transportu towarów, usługi w zakresie spedycji.

(111) **150794** (220) 2000 03 11 (210) 215148
(151) 2004 02 25
(732) SCANDINAVIAN TOBACCO Spółka Akcyjna, Jawomik, PL.
(540) POEME
(510), (511) **34** wyroby tytoniowe, tytoń, papierosy, cygara, cygarетки, zapalniczki, zapałki i artykuły dla palących, fajki, papierosnice, popielniczki.

(111) **150795** (220) 2000 03 11 (210) 215177
(151) 2004 02 27
(732) Skoczylas Jacek, Skoczylas Tomasz Przedsiębiorstwo Usługowo Handlowe LIBRA Spółka Cywilna, Bielsko-Biała, PL.
(540)



Kolory znaku: biały, czerwony, niebieski

(531) 1.15, 27.5, 29.1

(510), (511) **07** narzędzia do prac elektrycznych, praski, silniki elektryczne, **08** szczypce, wkrętaki, **09** akumulatory elektryczne, amperomierze, mierniki elektryczne, aparaty elektryczne do pomiarów, bezpieczniki, cewki elektryczne, dławiki, czujniki indukcyjne, czujniki asymetrii, czujniki zaniku fazy, dzwonki elektryczne, druty elektryczne izolowane i nie izolowane, elektryczna aparatura kontrolna, gongi, gniazda elektryczne instalacyjne, gniazda elektryczne siłowe, główki bezpiecznikowe z wstawkami, instalacje elektryczne, instrumenty do pomiarów elektrycznych, iskrochrony, kable energetyczne, kable sygnalizacyjne i sterownicze, kable telekomunikacyjne, kable okrętowe, kable i przewody górnicze,

kanały elektroinstalacyjne metalowe z osprzętem, kasety sterownicze, kondensatory elektryczne, końcówki kablowe, lampy wyładowcze, liczniki energii elektrycznej, listwy elektroinstalacyjne metalowe z osprzętem, łączniki elektryczne krzywkowe, odbieraki prądowe, odgromniki, odłączniki izolacyjne, odłączniki kompaktowe, ograniczniki elektryczne, ograniczniki przepięć, osprzęt do opraw oświetleniowych, osprzęt odgromowy, osprzęt do sieci elektroenergetycznych, osłony do identyfikacji drutów elektrycznych, osłony do kabli elektrycznych, materiały na przewody elektryczne, podstawy przemysłowe elektryczne, promienniki, prostowniki prądu, przedłużacze elektryczne przemysłowe i ogólnego przeznaczenia, przekaźniki elektryczne, przełączniki elektryczne, przełączniki czasowe nie do zegarów, przetwornice elektryczne, przepusty kablowe, przewody elektryczne nawojowe, przewody elektroenergetyczne do układania na stałe, przewody elektroenergetyczne do odbiorników ruchomych, przewody telefoniczne, piorunochrony, przekładniki elektryczne prądowe i napięciowe, programatory, przełączniki elektryczne, przewody słaboprądowe, przyciski sterownicze, puszkę instalacyjne elektryczne, puszkę przełącznikową elektryczną, puszkę rozgałęzienną elektryczną, regulatory elektryczne, reduktory elektryczne, rozdzielnice, rozłączki izolacyjne, rozłączki kompaktowe, skrzynki złączowe, styczniki, styki elektryczne, styki elektryczne z metali szlachetnych, sygnalizatory elektryczne, szafy rozdzielcze, szybkozłącza elektryczne, świetlówki, świetlówki kompaktowe, tablice połączeń, tablice rozdzielcze, transformatory mocy, transformatory ochronne, transformatory bezpieczeństwa, tuleje łącznikowe do kabli, wyłączniki elektryczne, urządzenia do interkomunikacji, węże elektroinstalacyjne metalowe, wkładki bezpiecznikowe przemysłowe, wkładki topikowe, wskaźniki strat elektrycznych, wtyczki elektryczne, wtyczki siłowe, wyłączniki przeciwprzepięciowe, wyłączniki elektryczne instalacyjne, wyłączniki nadprądowe modułowe, wyłączniki krańcowe, wyłączniki samoczynne, wyłączniki silnikowe, wyłączniki przeciwporażeniowe, wyłączniki bistabilne, wyłączniki schodowe, wyłączniki zdalnie sterowane, wyłączniki zmierzchowe, wyzwalacze elektryczne, zaciski ochronne, zamki elektryczne, zapłoniki, zasilacze elektryczne, złącza elektryczne, złącza instalacyjne fundamentowane, złącza gwintowe, złącza kablowe, złącza modułowe, złącza modułowe ze zwieraczami i oznacznikami, **11** lampki sterownicze, lampy fluorescencyjne, lampy halogenowe, lampy oświetleniowe, latarki, żarówki oświetleniowe, żarówki sygnalizacyjne, żarówki samochodowe, oprawki metalowe, oprawki z tworzyw sztucznych, oprawki porcelanowe, oprawy awaryjne, oprawy oświetleniowe, oprawy mieszkaniowe, oprawy przemysłowe, oprawy rastrowe, oprawy zewnętrzne, **14** zegary sterownicze, zegary czasowe, liczniki impulsów, **17** izolatory, izolatory do kabli, kanały elektroinstalacyjne niemetalowe z osprzętem, listwy elektroinstalacyjne niemetalowe z osprzętem, osprzęt termokurczliwy do przewodów, koszulki termokurczliwe, mufty termokurczliwe, taśmy izolacyjne, rury elektroinstalacyjne niemetalowe, węże rury elektroinstalacyjne niemetalowe, węże i rury peszla, **37** instalowanie i naprawa urządzeń elektrycznych i elektronicznych, montaż rozdzielni elektrycznych, montaż opraw oświetleniowych, **42** pomiary elektryczne, projektowanie w zakresie prac elektroinstalatorskich i oświetleniowych.

(111) **150796** (220) 2000 03 14 (210) 215179
 (151) 2004 02 17
 (732) TELEWIZJA POLSKA Spółka Akcyjna, Warszawa, PL.
 (540)



Kolory znaku: biały, granatowy
 (531) 26.1, 26.4, 26.13, 27.5, 29.1

(510), (511) **09** urządzenia i przyrządy: fotograficzne, kinematograficzne, urządzenia do nagrywania, transmisji lub reprodukcji dźwięku lub obrazu, magnetyczne nośniki danych, płyty (dyski) z nagraniami, automaty sprzedające i mechanizmy do urządzeń uruchamianych przez wrzucenie monety, komputery, gry komputerowe i telewizyjne, **16** wydawnictwa, czasopisma, książki, albumy, broszury, periodyki i inne publikacje, fotografie, materiały piśmienne, kleje do materiałów piśmiennych lub do celów domowych, materiały szkoleniowe i instruktażowe, materiały z tworzyw sztucznych do pakowania (nie ujęte w innych klasach), **28** gry i zabawki, artykuły sportowe i gimnastyczne nie ujęte w innych klasach, ozdoby choinkowe, karty do gry, **35** usługi reklamowe i produkcja reklam telewizyjnych, radiowych, kinowych, organizacja wystaw handlowych i reklamowych, dystrybucja materiałów reklamowych, usługi w zakresie rejestracji, transkrypcji, składania, kompilacji, transmisji i systematyzowania wiadomości tekstowych i cyfrowych, **38** przekazywanie fonii i/lub wizji poprzez sieci: telewizyjną, satelitarną i internet i rozpowszechnianie programów, reportaży i konkursów telewizyjnych, teleturniej, zbieranie i przekazywanie wiadomości poprzez sieci komunikacyjne, w tym sieć telewizyjną, satelitarną i internet, usługi w zakresie organizowania systemów transmisyjnych, **41** organizowanie imprez artystycznych, estradowych, sportowych, rekreacyjnych, usługi w zakresie organizowania nauki i szkoleń w dziedzinie multimedialnej, organizowanie imprez o charakterze edukacyjnym i kulturalnym, usługi wynajmu studiów nagrań oraz sprzętu radiowego, telewizyjnego, kinematograficznego i nagrań, usługi wydawnicze, produkcja programów telewizyjnych, **42** opracowywanie i wdrażanie programów komputerowych, oprogramowanie komputerowe, wykonywanie opinii i badań w wyżej wymienionym zakresie działalności multimedialnej.

(111) **150797** (220) 2000 03 14 (210) 215180
 (151) 2004 02 17
 (732) TELEWIZJA POLSKA Spółka Akcyjna, Warszawa, PL.
 (540)

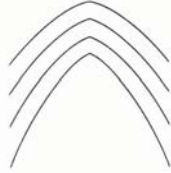


Kolory znaku: granatowy
 (531) 26.1, 26.4, 26.13, 27.5, 29.1

(510), (511) **09** urządzenia i przyrządy: fotograficzne, kinematograficzne, urządzenia do nagrywania, transmisji lub reprodukcji dźwięku lub obrazu, magnetyczne nośniki danych, płyty (dyski) z nagraniami, automaty sprzedające i mechanizmy do urządzeń uruchamianych przez wrzucenie monety, komputery, gry komputerowe i telewizyjne, **16** wydawnictwa, czasopisma, książki, albumy, broszury, periodyki i inne publikacje, fotografie, materiały piśmienne, kleje do materiałów piśmiennych lub do celów domowych, materiały szkoleniowe i instruktażowe, materiały z tworzyw sztucznych do pakowania (nie ujęte w innych klasach), **28** gry i zabawki, artykuły sportowe i gimnastyczne nie ujęte w innych klasach, ozdoby choinkowe, karty do gry, **35** usługi reklamowe i produkcja reklam telewizyjnych, radiowych, kinowych, organizacja wystaw handlowych i reklamowych, dystrybucja materiałów reklamowych, usługi w zakresie rejestracji, transkrypcji, składania, kompilacji, transmisji i systematyzowania wiadomości tekstowych i cyfrowych, **38** przekazywanie fonii i/lub wizji poprzez sieci: telewizyjną, satelitarną i internet i rozpowszechnianie programów, reportaży i konkursów telewizyjnych, teleturniej, zbieranie i przekazywanie wiadomości poprzez sieci komunikacyjne, w tym sieć telewizyjną, satelitarną i internet, usługi w zakresie organizowania systemów transmisyjnych, **41** organizowanie imprez artystycznych, estradowych, sportowych, rekreacyjnych, usługi w zakresie organizowania nauki i szkoleń w dziedzinie multimedialnej, organizowanie imprez o charakterze edukacyjnym

i kulturalnym, usługi wynajmu studiów nagrań oraz sprzętu radiowego, telewizyjnego, kinematograficznego i nagrań, usługi wydawnicze, produkcja programów telewizyjnych, **42** opracowywanie i wdrażanie programów komputerowych, oprogramowanie komputerowe, wykonywanie opinii i badań w wyżej wymienionym zakresie działalności multimedialnej.

(111) **150798** (220) 2000 03 14 (210) 215195
 (151) 2004 02 26
 (732) HILLCROFT LIMITED Spółka z o.o., Warszawa, PL.
 (540)



(531) 26.13
 (510), (511) **03** drewno zapachowe, olejki eteryczne, wody kolońskie, kosmetyki, perfumy, wody toaletowe, olejki toaletowe, woda zapachowa, **05** chusteczki higieniczne nasączone płynami farmaceutycznymi, herbata lecznicza, herbata z ziół, kadzidełka, sole do kąpieli, woda mineralna do celów leczniczych, środki do odświeżania powietrza, preparaty witaminowe, **06** metalowe kapsle i zamknięcia do butelek, kasety metalowe, metalowe klamki do drzwi, kółka metalowe do kluczy, kołatki do drzwi, nasadki metalowe na laski, noże, haki metalowe do wieszania odzieży, ostrogi, ekrany do pieców, metalowe plakietki pamiątkowe, pudełka z metali nieszlachetnych, okucia do rękojeści, kufrы, skrzynie i skrzynki metalowe, strzemiona, dzieła sztuki z metali nieszlachetnych, metalowe zamknięcia do toreb, zamki, **08** broń biała boczna, szczytce do cukru, dziadek do orzechów, etui na ostrza, wyroby kowalskie, łyżki, zestawy do manicure, miecze, noże myśliwskie, maszyny do golienia, wyroby nożownicze i nożyce, osełki, otwieracze do ostryg, pogrzebaczce, otwieracze do puszek, pochwy do szabli, sztucce, żyłki, **09** dozowniki elektryczne, przyciski do dzwonek do drzwi, etui na okulary, gwizdki do przywoływania psów, kompasы, lornetki, lunety, oprawki do okularów, celowniki do broni palnej, kapoki, **11** abażury i klosze, opiekacze do chleba, imbryki elektryczne, ekspresy i filtry do kawy, kominki domowe, lampiony, lampy oświetleniowe, latarki kieszonkowe, oświetlenie sufitowe, armatura sanitarna, aparatura chłodząca do napojów, pojemniki chłodnicze, pochodnie, przybory kuchenne elektryczne, podgrzewacze talerzy, różna, świeczniki, żyrandole, ruszty paleniskowe, baterie łazienkowe, **12** bufety na kółkach (samochody), wózki golfowe, jachty, łodzie, **13** futerały na broń, broń palna, hubka, kapiszony, pistolety, rogi na proch, strzelby, rewolwery, **14** figurki z metali szlachetnych, flaszeczki z metali szlachetnych, pudełka na herbatę, serwisy do herbaty i kawy z metali szlachetnych, kandelabry z metali szlachetnych, ozdoby z kości słoniowej, spinki i szpilki do krawatów, kubki i pojemniki z metali szlachetnych, spinki do mankietów, medaliony i medale, filtry i sitka do herbaty z metali szlachetnych, kieliszki do jajek z metali szlachetnych, kółka na serwetki z metali szlachetnych, fantazyjne breloczki do kluczy, ozdoby srebrne, okucia do uprząży z metali szlachetnych, dziadki do orzechów z metali szlachetnych, patery z metali szlachetnych, portmonetki i sakiewki z metali szlachetnych, pojemniki na pieprz, sól i inne do użytku w domu z metali szlachetnych, szkatułki, etui na cygara i papierosy, popielniczki, cygarniczki, fiki, pojemniki na tabakę, pudełka na zapalki, kółka do kluczy, broszki, zegarki, bransolety i dewizki do zegarków z metali szlachetnych, posągi, popiersia, zastawa stołowa z metali szlachetnych, biżuteria z metali szlachetnych, **16** afisze, albumy, bielizna stołowa papierowa, opakowania do butelek z kartonu lub papieru, czasopisma, emblematy, stemple papierowe, etykiety papierowe, folie z tworzyw sztucznych do pakowania, podstawki pod karafki, podstawki pod kufle do piwa, papeterie, okładki na czeki, pióra, piórniki, papier toaletowy, przybory do pisania, serwetki papierowe, reprodukcje graficzne, suszki do piór, torby do pakowa-

nia z papieru i tworzyw sztucznych, zasłony papierowe, zakładki do książek, **18** imitacje skóry, portfele na karty wizytowe, kasetki ze skóry, klasery na karty wizytowe, skórzane komplety podróżne, etui na klucze, kuferki na przybory toaletowe, kufrы, kufrы podróżne, laski, meble skórzane, parasole, parasolki, pasy i paski, torby, torebki, plecaki, portfele, portmonetki, sakiewki, teczki skórzane, walizki, **19** niemetalowe stojaki na afisze, figurki z kamienia, betonu lub marmuru, popiersia z kamienia, betonu lub marmuru, dzieła sztuki z kamienia, betonu lub marmuru, terakota, **20** tablice na afisze, barki ruchome (meble), baryłki, beczki, beczułki niemetalowe, szkatułki na biżuterię, kapsle, korki, opakowania, stojaki i zamknięcia do butelek niemetalowe, stojaki na czasopisma, dekoracje ruchome, figurki, popiersia i posągi z drewna, wosku, gipsu lub tworzyw sztucznych, kasety i kasetki niemetalowe, kraty kominowe domowe, kwietniki, niemetalowe rękojeści do noży, uchwyty, płytki dekoracyjne na ściany, pojemniki niemetalowe, rogi zwierzęce, skrzynie, stojaki na parasole, talerze, kapelusze, strzelby, ozdoby z tworzyw sztucznych do żywności, kosze i koszyki, kredensy, krzesła, ławy, łóżka, biblioteki, meble biurowe, kanapy, komody, parawany, sekretery, taborety i części do mebli, plecionki ze słomy na butelki, **21** buteleczki, butelki, butle, otwieracze do butelek, wyroby ceramiczne dla gospodarstwa domowego, deski do krojenia chleba, kosze na chleb, wiaderka do chłodzenia, łopatkі do ciasta, formy do ciasta, cukiernice, czajniczki do herbaty, doniczki na kwiaty i osłony na doniczki, dozowniki papieru toaletowego i ręczników papierowych, porcelanowe klamki do drzwi, dzbany i dzbanki, ekspresy do kawy nieelektryczne i nie z metali szlachetnych, szkło emaliowane, dzbanki i dzbany, figurki, popiersia i posągi z porcelany, terakoty lub szkła, fajans, filtry do herbaty nie z metali szlachetnych, filtry do kawy nieelektryczne, flaszeczki nie z metali szlachetnych, foremki do lodu, formy kuchenne, wyroby garncarskie, pudełka na herbatę i serwisy do herbaty nie z metali szlachetnych, imbryki nieelektryczne, okładki i oprawy na jadłospisy, kandelabry nie z metali szlachetnych, karafki i podstawki pod karafki, młynki ręczne do kawy, serwisy do kawy nie z metali szlachetnych, kieliszki do jajek, deski do krojenia do kuchni, dozowniki i pudełka na mydło, klosze do przykrywania masła lub sera, korki szklane, korkociągi, przybory kosmetyczne, koziołki pod sztucce, kosmetyczki na przybory toaletowe, kosze do użytku domowego, kółka na serwetki, kryształ, kubki i kufle nie z metali szlachetnych, koszyki piknikowe z naczyniami, lichtarze nie z metali szlachetnych, zastawy do likierów, foremki i pojemniki do lodu, lodówki przenośne nieelektryczne, łopatkі, sprzęt kuchenny, sztucce do ciast, majolika, maselniczki, miski, mozaiki ze szkła, mydelniczki, mieszalniki ręczne, naczynia do koktajlów, naczynia do picia, naczynia do przyrządzania lodów i mrożonych napojów, termosy, łyżki do obuwia, oprawki do pędzli do golienia, szufelki do zbierania okruszków, pucharki na owoce, pałeczki do koktajli, patelnie, patery nie z metali szlachetnych, rozpylacze do perfum, podstawki pod talerze, pojemniki do użytku w domu lub w kuchni (nie z metali szlachetnych), pokrywki, porcelana, półmiski do jarzyn, przybory do użytku domowego i kuchennego nie z metali szlachetnych, zestawy do przypraw, pudełka do biszkoptów, na kanapki, na słodczyce, puderniczki nie z metali szlachetnych, rondelki, tygielki, rondle, rożki do picia, ruszty kuchenne, serwetniki nie z metali szlachetnych, serwisy nie z metali szlachetnych, salaterki, skarbonki niemetalowe, słoje, syfony do wody gazowanej, solniczki i spodeczki nie z metali szlachetnych, szczołki, szklanki do napojów, naczynia szklane, szpikulce kuchenne metalowe, dzieła z porcelany, terakoty i szkła, szufelki lub urządzenia do zbierania okruszyn ze stołu, szybkwary nieelektryczne, ścierki, tace, talerze, torby ozdobne do wyrobów cukierniczych, wazy, wiadra, wieszaki do ręczników, wykałaczki i pojemniki na wykałaczki, zastawa stołowa nie z metali szlachetnych, **22** markizy, namioty, torby i torebki do pakowania z materiałów tekstylnych, żagle, żaluzje, **24** bielizna domowa, ceraty (obrusy), chorągiewki niepapierowe, chusteczki do nosa tekstylne, flagi, kapy, podstawki pod karafki z tkanin, zasłony, tkaniny obiciowe, obicia tekstylne ścienne, obrusy, pledy, pościel, ręczniki tekstylne, serwetki stołowe tekstylne, serwety, bielizna stołowa, tkaniny, **25** berety, bielizna, bielizna osobista, body, czapki, dżerseje, espadryle, fartuchy, futra, getry, kalosze, kamizelki, kapelusze, kąpielowe czepki, klapki, kostiumy, panto-

fle, płaszcze, kąpielówki, kombinezony, konfekcja odzieżowa, koszule męskie, krawaty, liberie, marynarki, paski, peleryny, pelisy, pidżamy, pulowery, pończochy, rajstopy, rajtuzy, legginsy, rękawiczki, skarpety, odzież z imitacji skóry i skórzana, spódnice, stroje gimnastyczne, swetry, szale, szaliki, szelki, szlafroki, t-shirty, ubrania, ocieplacze na czajniczki do herbaty, emblematy ozdobne, naramienniki do odzieży, opaski elastyczne, **28** balony do zabawy, broń biała, kije, rękawice, torby na kije golfowe, gry, sprzęt rybacki, oprzyrządowanie urządzenia do kregli, latawce, lotnie, artykuły sportowe, modele pojazdów, szachy, maski i rękawice do szermierki, tarcze strzelnicze, karty do gry, **29** konfitury, korniszony, zwierzyna łowna, pikle, **30** aromaty do żywności, przyprawy, kapary, keczup, majonezy, makarony, miód, musztarda, napoje, ocet, przetwory pomidorowe, wafle, **32** napoje, wyciągi z owoców, aperitify bezalkoholowe, brzeczka, ekstrakty owocowe, esencje owocowe bezalkoholowe, gazowane wody, koktajle bezalkoholowe, lemoniady, woda mineralna i stołowa, musujące pastylki, napoje izotoniczne, napoje serwatkowe, nektary owocowe, piwo, woda selcerska, soki owocowe i warzywne, **34** bibułki papierosowe, cygara, etui, gilotynki, pudełka na cygara, cygaretki, cygarniczki nie z metali szlachetnych, fajki, przybory do czyszczenia fajek, filtry papierosowe, papierosy, ustniki do papierosów, papierośnice i popielniczki nie z metali szlachetnych, pudełka do zapalek, na papierosy, na tytoń nie z metali szlachetnych, maszyny do skręcania papierosów, tabaka, tabakierki nie z metali szlachetnych, pudełka i woreczki na tytoń, tytoń do żucia, zapalniczki, zapalniczki, **35** usługi w zakresie informacji importowo-eksportowej i handlowej, usługi w zakresie reklamy radiowej, telewizyjnej i prasowej, rozpowszechniania ogłoszeń reklamowych i plakatów reklamowych, usługi w zakresie badania opinii i rynku, dekoracja wystaw sklepowych, doradztwo handlowe i usługi w zakresie zarządzania, opracowywanie komputerowych baz danych, usługi w zakresie marketingu, organizowanie pokazów towarów, pomoc w prowadzeniu działalności gospodarczej, opracowywanie prognoz ekonomicznych, usługi w zakresie promowania sprzedaży, usługi w zakresie organizowania wystaw i targów handlowych, **39** usługi w zakresie dostarczania i dystrybucji towarów, fracht, pośrednictwo frachtowe, usługi w zakresie informacji o transporcie i składowaniu, usługi transportowe, usługi w zakresie magazynowania, wynajmu magazynów i składowania towarów, usługi w zakresie turystyki, **40** usługi grawerskie, **41** usługi w zakresie edukacji, usługi w zakresie produkcji filmów, usługi w zakresie obsługi pól golfowych, organizowanie gier hazardowych, organizacja i prowadzenie konferencji i kongresów, organizowanie obozów sportowych i imprez sportowych, organizowanie konkursów edukacyjnych, rozrywkowych i konkursów piękności, organizowanie zabaw i balów, organizowanie parków rozrywki, publikowanie książek i tekstów, usługi w zakresie rozrywki telewizyjnej i radiowej, obsługa obiektów sportowych, pól golfowych, sal gier i sal kinowych, usługi w zakresie organizowania widowisk, organizacja wystaw w celach kulturalnych i edukacyjnych, organizacja zawodów sportowych, **42** usługi projektowe w zakresie dekoracji wnętrz, odpłatne udostępnianie komputerowych baz danych na nośnikach, usługi w zakresie doradztwa i zarządzania prawami własności intelektualnej oraz zarządzania prawami autorskimi, usługi w zakresie wzornictwa przemysłowego, **43** usługi w zakresie prowadzenia barów, kawiarni, kafeterii, kantyn, restauracji, pensjonatów, domów wypoczynkowych.

(111) **150799** (220) 2000 03 21 (210) 215557
 (151) 2004 03 04
 (732) British American Tobacco (Brands) Inc., Louisville, US.
 (540) PALM BEACH
 (510), (511) **34** papierosy, tytoń, wyroby tytoniowe, artykuły dla palących, zapalniczki, zapalniczki.

(111) **150800** (220) 2000 03 21 (210) 215562
 (151) 2004 03 04
 (732) Souza Cruz S.A., Rio de Janeiro RJ, BR.
 (540) MINISTER

(510), (511) **34** papierosy, tytoń, wyroby tytoniowe, artykuły dla palących, zapalniczki, zapalniczki.

(111) **150801** (220) 2000 03 21 (210) 215563
 (151) 2004 03 04
 (732) Souza Cruz S.A., Rio de Janeiro RJ, BR.
 (540) PLAZA
 (510), (511) **34** papierosy, tytoń, wyroby tytoniowe, artykuły dla palących, zapalniczki, zapalniczki.

(111) **150802** (220) 2000 03 22 (210) 215604
 (151) 2004 02 25
 (732) LEMAX Tomasz Lenart, Warszawa, PL.
 (540)



Kolory znaku: złoty

(531) 26.1, 27.5, 27.7, 29.1

(510), (511) **03** kosmetyki, kremy kosmetyczne, śmietanki i balsamy, żele kosmetyczne, mydła do ciała, peelingi, szampony, farby, odżywki, pianki, lakiery i żele do włosów, płyny do trwałej, lakiery i zmywacze do paznokci, pomadki, kredki kosmetyczne, cienie do powiek, pudry kosmetyczne, artykuły perfumeryjne.

(111) **150803** (220) 2000 03 23 (210) 215690
 (151) 2004 03 04
 (732) B. Z Dyzmańscy Przetwórstwo Ryb PRORYB Spółka z ograniczoną odpowiedzialnością, Rumia, PL.
 (540) KASZUB

(510), (511) **29** filety rybne, w tym śledziowe, przetwory rybne, klej rybi do celów spożywczych, łosoś, mączka rybną do celów spożywczych, pasty rybne do kanapek zawierające tłuszcz, potrawy na bazie ryb, ryby, ryby konserwowane, ryby solone, sardynki, śledzie, tuńczyki, zupy rybne.

(111) **150804** (220) 2000 03 24 (210) 215806
 (151) 2003 12 29
 (732) CV-ONLINE EESTI O, Tallinn, EE.
 (540)



(531) 20.1, 20.5, 24.17, 27.5

(510), (511) **35** usługi reklamowe, zarządzanie działalnością gospodarczą, administrowanie działalnością gospodarczą, usługi biurowe zawarte w tej klasie, usługi konsultacyjne dotyczące zarządzania kadrami oraz przeprowadzanie testów psychologicznych w celu doboru personelu, kompilacja i systematyzacja informacji o zatrudnieniu w komputerowe bazy danych, usługi agencji pośrednictwa pracy, rekrutacja pracowników, usługi konsultacyjne i doradcze dotyczące pracy zawodowej, **38** usługi telekomunikacyjne, **42** usługi prawne, badania naukowe i przemysłowe, programowanie komputerowe, **43** usługi w zakresie dostarczania żywności i napojów, usługi dotyczące czasowego zakwaterowania, **44** usługi opieki zdrowotnej i higienicznej, usługi kosmetyczne, usługi rolnicze i ogrodnicze.

(111) **150805** (220) 2000 03 25 (210) 215884
 (151) 2003 11 03
 (732) „GASKET” Spółka z o.o., Bielsko-Biała, PL.

(540)



Kolory znaku: czarny, niebieski

(531) 26.1, 27.5

(510), (511) **06** części z metali nieszlachetnych stosowane w pracach remontowych do uszczelnień mechanicznych, uszczelki metalowe, **17** materiały z gumy lub substytutów gumy stosowane do konserwacji maszyn i wyposażenia stosowanego w przemyśle, szczeliwa, sznury wypełniające i uszczelniające, uszczelki elastyczne i plastyczne, uszczelnienia spoczynkowe, quasi spoczynkowe, ruchowe stykowe i bezstykowe, uszczelnienia ruchowe czołowe, uszczelnienia bezstykowe szczelinowe, labiryntowe, spiralne i cieczowe, uszczelnienia mechaniczne spoczynkowe i quasi spoczynkowe, pierścienie grafitowe, pierścienie grafitowo-metalowe, uszczelki z kauczuku i włókna wulkanizowanego, uszczelnienia grafitowe, uszczelnienia grafitowo-metalowe, uszczelki i uszczelnienia z teflonu, z włókna szklanego i ceramicznego, bezazbestowe, włóknisto-elastomerowe, **37** usługi serwisowe i naprawcze w zakresie uszczelnień, **42** usługi w zakresie doradztwa, konstrukcji, opiniowanie, ekspertyzy, testowanie materiałów, materiałów kompozytowych, budowy maszyn i budownictwa.

(111) **150806** (220) 2000 03 28 (210) 215934

(151) 2003 11 25

(732) Przedsiębiorstwo Produkcyjno-Handlowe K&D KADAR Dariusz Myrcha, Stodzew, PL.

(540)



Kolory znaku: biały, pomarańczowy, ciemnożółty, czerwony, czarny, żółty, zielony

(531) 3.5, 5.7, 8.7, 27.5, 29.1

(510), (511) **30** chipsy, chrupki, chipsy kukurydziane, chrupki kukurydziane.(111) **150807** (220) 2000 03 27 (210) 215968

(151) 2004 02 16

(732) BONO A. MAZUREK Spółka Jawna, Gdynia, PL.

(540)



Kolory znaku: czerwony, zielony

(531) 27.5, 29.1

(510), (511) **29** mięso, drób, ryby i inne stworzenia morskie nieżywe, świeże, mrożone, wędzone oraz potrawy na ich bazie, produkty mleczne oraz potrawy i napoje na ich bazie nie zawarte w innych klasach, owoce i warzywa konserwowane, mrożone, gotowane, suszone oraz potrawy na ich bazie nie zawarte w innych klasach, zupy, jaja i potrawy na ich bazie, wędliny oraz potrawy na bazie wędlin, kompoty, konserwy, krokiety spożywcze, oleje i tłuszcze

jadalne, placki ziemniaczane, ser i potrawy na bazie sera, smalec, sałatki owocowe i warzywne oraz na bazie mieszanek składników zawartych w tej klasie, **30** pizza, kanapki, wyroby piekarnicze, cukiernicze i ciastkarskie, mięso w cieście, ciasto na ciasta, napoje na bazie czekolady lub kakao, gofry, herbata i napoje na bazie herbaty, kasze spożywcze i potrawy na ich bazie, keczup, kukurydza palona, płatki kukurydziane, majonez, mąka i potrawy na bazie mąki, makaron i potrawy na bazie makaronu, sosy do mięs, musztarda, naleśniki, paszteciki, paszтет, placki, płatki owsiane i kukurydziane, kukurydza prażona, puddingi, ryż i potrawy na bazie ryżu, sosy do sałatek, sosy do deserów, spaghetti, sushi, tortille, **31** świeże owoce i warzywa, grzyby świeże, owoce runa leśnego świeże, **32** napoje bezalkoholowe, **35** zaopatrywanie osób trzecich w artykuły spożywcze, **43** usługi gastronomiczne, usługi przygotowywania dań na zamówienie oraz ich dostawa.

(111) **150808** (220) 2000 03 27 (210) 215969

(151) 2004 03 03

(732) BONO A. Mazurek Sp. j, Gdynia, PL.

(540)

Telepizzeria

Kolory znaku: czerwony

(531) 27.5, 29.1

(510), (511) **29** mięso, drób, ryby i inne stworzenia morskie nieżywe, świeże, mrożone, wędzone oraz potrawy na ich bazie, produkty mleczne oraz potrawy i napoje na ich bazie nie zawarte w innych klasach, owoce i warzywa konserwowane, mrożone, gotowane, suszone oraz potrawy na ich bazie nie zawarte w innych klasach, zupy, jaja i potrawy na ich bazie, wędliny oraz potrawy na bazie wędlin, kompoty, konserwy, krokiety spożywcze, oleje i tłuszcze jadalne, placki ziemniaczane, ser i potrawy na bazie sera, smalec, sałatki owocowe i warzywne oraz na bazie mieszanek składników zawartych w tej klasie, **30** pizza, kanapki, wyroby piekarnicze, cukiernicze i ciastkarskie, mięso w cieście, ciasto na ciasta, napoje na bazie czekolady lub kakao, gofry, herbata i napoje na bazie herbaty, kanapki, kasze spożywcze i potrawy na ich bazie, keczup, kukurydza palona, płatki kukurydziane, majonez, mąka i potrawy na bazie maki, makaron i potrawy na bazie makaronu, sosy do mięs, musztarda, naleśniki, paszteciki, paszтет, placki, płatki owsiane i kukurydziane, kukurydza prażona, puddingi, ryż i potrawy na bazie ryżu, sosy do sałatek, sosy do deserów, spaghetti, sushi, tortille, **31** świeże owoce i warzywa, grzyby świeże, owoce runa leśnego świeże, **32** napoje bezalkoholowe, **35** zaopatrywanie osób trzecich w artykuły spożywcze, **43** usługi gastronomiczne, usługi przygotowywania dań na zamówienie oraz ich dostawa.

(111) **150809** (220) 2000 03 31 (210) 216165

(151) 2003 12 05

(732) „J. WALTER THOMPSON-PARINTEX” Spółka z o.o., Warszawa, PL.

(540) jw.com.pl

(510), (511) **35** świadczenie usług w zakresie reklamy i działalności informacyjnej, filmy reklamowe, reklamy radiowe, reklamy telewizyjne, reklamy korespondencyjne, wypożyczanie materiałów reklamowych, publikowanie tekstów reklamowych, rozpowszechnianie materiałów reklamowych (ulotki, prospekty, druki, próbki), wynajmowanie powierzchni na cele reklamowe, organizowanie targów i wystaw handlowych i reklamowych, świadczenie usług w zakresie organizowania i prowadzenia kampanii promocyjnych, pokazów towarów, aukcji publicznych, świadczenie usług w zakresie pośrednictwa w kontaktach z mediami, organizowanie i przygotowanie udziału firm na targach, w salonach wystawienniczych, na pokazach towarów, świadczenie usług konsultingowych i doradczych w zakresie mediów i public relations, marketing, badania rynku, doradztwo w zakresie organizowania i zarządzania działalnością gospodarczą, doradztwo w zakresie prowadzenia działalności gospodarczej, usługi internetowe w zakresie reklamy, promocji, public relations, usługi internetowe związane z pośrednictwem

handlowym w zakresie dostępu do informacji o oferowanych towarach i świadczonych usługach poprzez skomputeryzowane przyjmowanie zamówień i zleceń w celu umożliwienia zainteresowanym brania udziału w różnorodnych transakcjach, **38** usługi w zakresie przesyłania wiadomości i obrazu przy pomocy komputera, usługi audiotekstowe i audiowizualne, organizowanie, prowadzenie i obsługa studiów audiowizualnych, **41** świadczenie usług w zakresie organizowania i prowadzenia kursów, szkoleń, sympozjów, konferencji, organizowanie i prowadzenie konferencji prasowych, usługi impresariów w zakresie organizowania i prowadzenia imprez, postsynchronizacja, publikowanie tekstów innych niż teksty reklamowe, reportaże fotograficzne, fotokłady, **42** usługi w zakresie wzornictwa przemysłowego i artystycznego, projektowanie i dekoratorstwo wnętrz.

(111) **150810** (220) 2000 04 07 (210) 216620
(511) 2003 12 17
(732) „BARTEX -BARTOL” Spółka Jawna, Paproć, PL.
(540) limonero
(510), (511) **33** napoje alkoholowe.

(111) **150811** (220) 2000 04 12 (210) 216913
(511) 2003 12 15
(732) Przedsiębiorstwo Wielobranżowe „EXTHERM-2” Mieczysław Kostuś, Psary, PL.
(540)



Kolory znaku: czerwony, czarny
(531) 7.3, 27.5, 29.1

(510), (511) **06** konstrukcje metalowe, bramy metalowe, budowlane konstrukcje metalowe, przenośne konstrukcje metalowe, metalowe: futryny, drzwi i osprzęt do drzwi, ramy do okien, okna i osprzęt do okien, przewody metalowe do instalacji wentylacyjnej i klimatyzacyjnej, ogrodzenia metalowe, słupy metalowe, **19** materiały budowlane niemetalowe, konstrukcje przenośne niemetalowe, ramy i okna niemetalowe, futryny i drzwi niemetalowe, przewody niemetalowe do instalacji wentylacyjnej i klimatyzacyjnej, **37** usługi w zakresie robót budowlanych, remontowych i montażowych, montaż drzwi i okien z osprzętem.

(111) **150812** (220) 2000 04 14 (210) 216959
(511) 2004 02 26
(732) Przedsiębiorstwo Instalacji Sanitarnych i Elektrycznych „INTERBUD” Spółka z o.o., Lublin, PL.
(540)



Kolory znaku: czarny, biały, niebieski, szary
(531) 26.11, 26.15, 27.5, 29.1

(510), (511) **37** wykonywanie usług w zakresie: budowy sieci kanalizacyjnych, wodociągowych, ciepłowniczych i gazowych, wewnętrznych instalacji wodociągowych, kanalizacyjnych, centralnego ogrzewania, gazowych, wentylacyjnych i klimatyzacji, budowy kotłowni, węzłów cieplnych, pompowni i hydroforni, instalacji wewnętrznych elektrycznych, telefonicznych i informatycznych, budowy zewnętrznych sieci elektrycznych średniego

i niskiego napięcia, budowy i instalacji stacji transformatorowych, rozdzielni i szaf sterowniczych, instalacji automatyki przemysłowej.

(111) **150813** (220) 2000 04 14 (210) 216970
(511) 2004 01 08

(732) Discovery Communications, Inc. (a Delaware corporation), Bethesda, US.

(540) DISCOVERY HEALTH CHANNEL

(510), (511) **09** aparaty do zapamiętywania, zapisywania, transmisji i reprodukcji dźwięku i/lub obrazu, filmy, taśmy wideo, dyski kompaktowe, dyski wideo i nagrania audio-wizualne, taśmy magnetyczne z zapisem dźwięku i/lub obrazu, CD-Romy, media z nagrań dźwiękowymi, nagrania i dyski z fotografiami, aparatura do rozrywki przystosowana wyłącznie do odbiorników telewizyjnych, interaktywne systemy komputerowe, magnetyczne i światłowodowe nośniki danych, sprzęt telekomunikacyjny i urządzenia do przekształcania zapisów filmowych i zapisów wideo w interaktywne i cyfrowo upakowane programy, sprzęt komputerowy i oprogramowanie komputerowe, komputery, programy komputerowe, telewizyjne urządzenia zdalnego sterowania, konwertery telewizyjne i odnośny sprzęt do interakcyjnych i cyfrowo upakowanych programów telewizyjnych oraz mający zastosowanie w związku z nadawaniem programów światłowodami, kablem i przez satelitę, części i osprzęt do wszystkich w/w towarów zawarte w kl. 9, **38** usługi łącznościowe, w szczególności usługi łącznościowe radiowe, za pośrednictwem kabla oraz emisja programów, nadawanie i transmisja programów telewizyjnych i radiowych, kodowanie danych i transmisje danych, usługi telekomunikacyjne, usługi w zakresie transmisji programów telewizyjnych za pomocą światłowodów, kabla i satelity, usługi łącznościowe świadczone za pośrednictwem satelity i w trybie on-line, interaktywne usługi łącznościowe, usługi w zakresie nadawania abonamentowych programów telewizyjnych, transmisja danych za opłatą abonamentową, **41** usługi edukacyjne, szkoleniowe i rozrywkowe, w szczególności przygotowywanie programów radiowych i telewizyjnych, produkcja filmów, nagrań wideo i przedstawień na żywo, produkcja filmów animowanych, usługi odnoszące się do rozrywki filmowej, telewizyjnej, edukacji i szkoleń oraz programów rozrywkowych na żywo oraz przedstawień i widowisk na żywo, usługi rozrywkowe w formie interakcyjnych i cyfrowo upakowanych programów telewizyjnych dostępnych poprzez transmisje światłowodami, kablem lub przez satelitę, edukacja, szkolenia i instruktaż w dziedzinie interakcyjnych i cyfrowo upakowanych programów telewizyjnych oraz transmisji światłowodami, kablem i przez satelitę, przygotowywanie nośników z nagrań wideo i audiowizualnymi dla potrzeb odbioru i transmisji programów telewizyjnych i danych informacyjnych, usługi odnoszące się do upakowanych cyfrowo programów telewizyjnych, usługi w dziedzinie publikacji książek, czasopism, materiałów drukowanych i periodyków, **42** usługi świadczone za pośrednictwem sieci teleinformatycznych w odniesieniu do edukacji i rozrywki w dziedzinie historii, natury, nauki i biografii, leasing telewizyjnego sprzętu interakcyjnego i służącego do cyfrowego upakowania, dostarczanie informacji, rozrywki i treści innych niż fabularne poprzez globalną sieć komputerową.

(111) **150814** (220) 2000 04 14 (210) 217032
(511) 2004 03 01

(732) Szpital im. Stanisława Leszczyńskiego, Katowice, PL.
(540)



Kolory znaku: żółty, granatowy, biały
(531) 26.4, 27.5, 29.1

(510), (511) **05** środki anestetyczne, antyseptyki, preparaty chemiczne do celów medycznych, leki do celów medycznych, materiały opatrunkowe, napoje i żywność dietetyczna do celów leczniczych, **36** wynajmowanie lokali na cele biurowe i użytkowe, **39** wynajmowanie magazynów, wynajmowanie miejsc parkingowych, **41** usługi szkoleniowe dla personelu medycznego, **44** kompleksowe usługi medyczne w zakresie usług ambulatoryjnych, lekarskich i pielęgniarstwa, usługi rehabilitacji leczniczej, usługi orzekania i opiniowania o stanie zdrowia, usługi badań diagnostycznych.

(111) **150815** (220) 2000 04 14 (210) 217043
(151) 2003 12 15
(732) ORLEN Medica Spółka z o.o., Płock, PL.
(540)

PetroLek

Kolory znaku: niebieski

(531) 27.5, 29.1

(510), (511) **05** produkty farmaceutyczne, środki chemiczne do celów medycznych, środki chemiczne do celów farmaceutycznych, preparaty do celów medycznych i dentystycznych, preparaty diagnostyczne do celów leczniczych, leki do celów medycznych i stomatologicznych, materiały opatrunkowe, środki dezynfekcyjne, biologiczne preparaty do celów medycznych, środki pomocnicze do użytku medycznego, dietetyczne środki medyczne, **10** aparatura i instrumenty medyczne, stomatologiczne, w tym: aerozole, aparatura do analiz do celów medycznych, aparatura do analizy krwi i anestezyjologii, przyrządy do fizykoterapii, aparaty do masażu, meble do celów medycznych, **35** działalność reklamowa, dystrybucja materiałów reklamowych, rekrutacja personelu, rozpowszechnianie próbek, pokazy towarów, rachunkowość, doradztwo specjalistyczne w sprawach działalności gospodarczej, **36** informacje oraz doradztwo w zakresie ubezpieczeniowym, sprawy finansowe, **39** transport sanitarny, **42** usługi w zakresie badań bakteriologicznych, usługi w zakresie badań analiz chemicznych (krew, mocz, hormonów, alergenów), **44** usługi w zakresie gabinetów lekarskich: internistyczne, kardiologiczne, diabetyczne, endokrynologiczne, dermatologiczne, neurologiczne, psychiczne, pediatryczne, ortopedyczne, pulmonologiczne, alergiczne, neurochirurgiczne, stomatologiczne, protetyki stomatologicznej i ortodontycznej, chirurgiczne, okulistyczne, urologiczne, laryngologiczne, ginekologiczne, oraz chirurgii naczyniowej, usługi w zakresie diagnostyki medycznej, usługi w zakresie wykonywania masażu leczniczych, usługi w zakresie wykonywania fizykoterapii, usługi w zakresie wykonywania zabiegów chirurgicznych, usługi w zakresie pielęgniarstwa opieki medycznej, leczenie, poradnictwo medyczne, konsultacje lekarskie, zabiegi chirurgiczne, analizy medyczne związane z leczeniem osób, ratownictwo w zakresie udzielania pierwszej pomocy medycznej.

(111) **150816** (220) 2000 04 14 (210) 217046
(151) 2003 12 15
(732) ORLEN Medica Spółka z o.o., Płock, PL.
(540)

Centrum Medyczne

PetroLek

Kolory znaku: niebieski, czarny

(531) 27.5, 29.1

(510), (511) **05** produkty farmaceutyczne, środki chemiczne do celów medycznych, środki chemiczne do celów farmaceutycznych, preparaty do celów medycznych i dentystycznych, preparaty diagnostyczne do celów leczniczych, leki do celów medycznych i stomatologicznych, materiały opatrunkowe, środki dezynfekcyjne, biologiczne preparaty do celów medycznych, środki pomocnicze do użytku medycznego, dietetyczne środki medyczne, **10** aparatu-

ra i instrumenty medyczne, stomatologiczne, w tym: aerozole, aparatura do analiz do celów medycznych, aparatura do analizy krwi i anestezyjologii, przyrządy do fizykoterapii, aparaty do masażu, meble do celów medycznych, **35** działalność reklamowa, dystrybucja materiałów reklamowych, rekrutacja personelu, rozpowszechnianie próbek, pokazy towarów, rachunkowość, doradztwo specjalistyczne w sprawach działalności gospodarczej, **36** informacje oraz doradztwo w zakresie ubezpieczeniowym, sprawy finansowe, **39** transport sanitarny, **42** usługi w zakresie badań bakteriologicznych, usługi w zakresie badań analiz chemicznych (krew, mocz, hormonów, alergenów), **44** usługi w zakresie gabinetów lekarskich: internistyczne, kardiologiczne, diabetyczne, endokrynologiczne, dermatologiczne, neurologiczne, psychiczne, pediatryczne, ortopedyczne, pulmonologiczne, alergiczne, neurochirurgiczne, stomatologiczne, protetyki stomatologicznej i ortodontycznej, chirurgiczne, okulistyczne, urologiczne, laryngologiczne, ginekologiczne, oraz chirurgii naczyniowej, usługi w zakresie diagnostyki medycznej, usługi w zakresie wykonywania masażu leczniczych, usługi w zakresie wykonywania fizykoterapii, usługi w zakresie wykonywania zabiegów chirurgicznych, usługi w zakresie pielęgniarstwa opieki medycznej, leczenie, poradnictwo medyczne, konsultacje lekarskie, zabiegi chirurgiczne, analizy medyczne związane z leczeniem osób, ratownictwo w zakresie udzielania pierwszej pomocy medycznej.

(111) **150817** (220) 2000 04 15 (210) 217079
(151) 2004 02 25
(732) Centrum Onkologii Szpital im. prof. Franciszka Łukaszczyka, Bydgoszcz, PL.
(540)

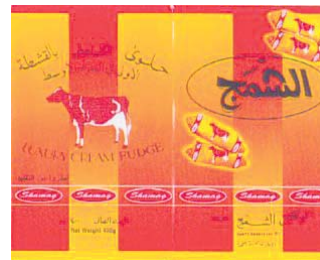


Kolory znaku: czerwony, biały

(531) 2.9, 24.13, 29.1

(510), (511) **40** usługi w zakresie utylizacji odpadów medycznych, **43** usługi hotelarskie, usługi gastronomiczne, **44** usługi medyczne, usługi w zakresie medycznej diagnostyki laboratoryjnej.

(111) **150818** (220) 2000 04 15 (210) 217088
(151) 2004 03 04
(732) Zakłady Przemysłu Cukierniczego „MIESZKO” S.A., Racibórz, PL.
(540)



Kolory znaku: biały, pomarańczowy, żółty, czerwony, czarny

(531) 3.4, 8.1, 25.7, 27.5, 28.1, 29.1

(510), (511) **30** cukierki.

(111) **150819** (220) 2000 04 17 (210) 217123
(151) 2004 03 01
(732) FUNDACJA PRO PUBLICO BONO INTERNATIONAL, Warszawa, PL.

(540)



(531) 9.7, 27.5

(510), (511) **35** zgrupowanie na rzecz osób trzecich towarów pozwalające nabywcy wygodnie je oglądać i kupować w sklepie z towarami, **37** przywracanie obiektom zabytkowym ich funkcji przez renowację i kapitalne remonty, **39** świadczenie usług turystycznych organizowanie wycieczek turystyczno-krajoznawczych, rezerwacja biletów komunikacji międzynarodowej oraz opracowywanie programów dla grup pobytowo-wypoczynkowych dla grup specjalistycznych.

(111) **150820** (220) 2000 04 19 (210) 217249

(151) 2003 12 29

(732) SEMA TRADE TEXTIL Spółka z o.o., Opypy, PL.

(540) E.T.P.

(510), (511) **25** obuwie, odzież, odzież dżinsowa, odzieżowe wyroby dziewiarskie.(111) **150821** (220) 2000 04 19 (210) 217250

(151) 2003 12 29

(732) SEMA TRADE TEXTIL Spółka z o.o., Opypy, PL.

(540) ULKER

(510), (511) **25** obuwie, odzież, odzież dżinsowa, odzieżowe wyroby dziewiarskie.(111) **150822** (220) 2000 04 19 (210) 217251

(151) 2003 12 29

(732) SEMA TRADE TEXTIL Spółka z o.o., Opypy, PL.

(540) YLKER

(510), (511) **25** obuwie, odzież, odzież dżinsowa, odzieżowe wyroby dziewiarskie.(111) **150823** (220) 2000 04 19 (210) 217255

(151) 2003 12 29

(732) SEMA TRADE TEXTIL Spółka z o.o., Opypy, PL.

(540) JIB DOOR

(510), (511) **25** obuwie, odzież, odzież dżinsowa, odzieżowe wyroby dziewiarskie.(111) **150824** (220) 2000 04 19 (210) 217264

(151) 2003 12 29

(732) SEMA TRADE TEXTIL Spółka z o.o., Opypy, PL.

(540) BERNA

(510), (511) **25** obuwie, odzież, odzież dżinsowa, odzieżowe wyroby dziewiarskie.(111) **150825** (220) 2000 04 19 (210) 217272

(151) 2003 12 17

(732) GENERAL MOTORS CORPORATION, Detroit, US.

(540) CTS

(510), (511) **12** pojazdy samochodowe i części do nich.(111) **150826** (220) 2000 04 18 (210) 217307

(151) 2004 03 03

(732) MASPEX WADOWICE Spółka z o.o., Wadowice, PL.

(540)



Kolory znaku: pomarańczowy, żółty, jasnozielony, ciemnozielony, zielony, biały, czerwony, pomarańczowy, brązowy, niebieski, czarny
(531) 4.1, 5.7, 6.19, 19.7, 27.5, 29.1

(510), (511) **32** napoje instant, napoje bezalkoholowe, nektary owocowe, syropy owocowe, soki owocowe, soki wieloowocowe, soki owocowo-warzywne, napoje owocowe, napoje owocowo-warzywne, napoje wieloowocowe.

(111) **150827** (220) 2000 04 18 (210) 217308

(151) 2004 03 03

(732) MASPEX WADOWICE Spółka z o.o., Wadowice, PL.

(540)



Kolory znaku: zielony, ciemnozielony, biały, czerwony, pomarańczowy, brązowy, niebieski, żółty, żółto-czerwony

(531) 4.1, 5.7, 6.19, 19.7, 27.5, 29.1

(510), (511) **32** napoje instant, napoje bezalkoholowe, nektary owocowe, syropy owocowe, soki owocowe, soki wieloowocowe, soki owocowo-warzywne, napoje owocowe, napoje owocowo-warzywne, napoje wieloowocowe.

(111) **150828** (220) 2000 06 21 (210) 220321

(151) 2004 02 19

(732) Lubuska Wytwórnia Wódek Gatunkowych „POLMOS” w Zielonej Górze Spółka Akcyjna, Zielona Góra, PL.

(540) luksus vodka

(510), (511) **33** alkohole.(111) **150829** (220) 2000 06 21 (210) 220322

(151) 2004 02 19

(732) Lubuska Wytwórnia Wódek Gatunkowych „POLMOS” w Zielonej Górze Spółka Akcyjna, Zielona Góra, PL.

(540) luxus vodka

(510), (511) **33** alkohole.(111) **150830** (220) 2000 07 04 (210) 220869

(151) 2004 02 05

(732) „BIOFARM” Spółka z o.o., Poznań, PL.

(540) bioprazol

(510), (511) **05** produkty farmaceutyczne: leki, środki dezynfekcyjne, odkażające, środki pomocnicze do użytku medycznego, produkty weterynaryjne, dietetyczne środki medyczne, produkty sanitarne: materiały opatrunkowe, plastry, podpaski higieniczne, żywność dla niemowląt.

(111) **150831** (220) 2000 07 05 (210) 220940

(151) 2004 02 27

(732) Przedsiębiorstwo POLMOS Białystok Spółka Akcyjna, Białystok, PL.

(540)



Kolory znaku: czerwony, złoty, czarny, biały, jasnoczerwony
 (531) 4.3, 24.1, 24.9, 24.11, 25.1, 27.5, 29.1
 (510), (511) **33** napoje alkoholowe.

(111) **150832** (220) 2000 07 10 (210) 221131
 (151) 2004 03 04
 (732) Okręgowa Spółdzielnia Mleczarska, Opatów, PL.
 (540)



Kolory znaku: czerwony, niebieski
 (531) 3.4, 22.3, 24.1, 25.1, 27.5, 29.1
 (510), (511) **29** mleko, śmietana, śmietanka, sery twarogowe, masło, sery twarde, kefir, maślanka, jogurt, **30** cukierki.

(111) **150833** (220) 2000 07 13 (210) 221250
 (151) 2004 01 21
 (732) CS - CREATIVE SOLUTIONS Andrzej Maciejczyk, Warszawa, PL.
 (540)



Kolory znaku: czerwony, czarny
 (531) 27.5, 27.7, 29.1
 (510), (511) **09** anteny, aparaty fotograficzne, audiowizualne urządzenia do nauki, ciemnie fotograficzne, dane na nośnikach optycznych, drukarki komputerowe, obwody drukowane, dyski optyczne, dyskietki, ekrany fotograficzne i projekcyjne, ekrany video, filmy do nagrań, urządzenia do montażu filmów, statywy, fotokopiarki, futerały na aparaturę naukową i dydaktyczną, głośniki, głośniki tubowe, gry działające z odbiornikiem telewizyjnym, aparatura do przetwarzania informacji, kalkulatory, kamery filmowe i video, kasety gramofonowe i video, komputery i sprzęt peryferyjny do komputerów, meble laboratoryjne i pod sprzęt dydaktyczny, lornetki, lunety, lupy, przyrządy matematyczne, mikrofony, mikroskopy, modemy, monitory, nośniki danych magnetyczne, przyrządy do obserwacji, notesy elektroniczne, odbiorniki audio i video, odbiorniki radiowe i telewizyjne, odtwarzacze kaset, płyty kompaktowe, urządzenia do odtwarzania dźwięku, aparatura i instrumenty optyczne, peryskopy, pióra elektroniczne, planimetry, pojemniki na płytki do mikroskopu, programy komputerowe, aparaty projekcyjne, statywy i uchwyty do przyrządów, satelity do celów naukowych, skanery, sondy do celów naukowo-badawczych, tablice do wyjaśnień, telekopiarki, teleskopy, teodolity, wagi techniczne, wiatromierze, włókna światłowodowe, wzmacniacze, urządzenia do zdalnego sterowania, urządzenia nagłaśniające,

urządzenia głośno-mówiące, zestawy do prezentacji w celach edukacji, **16** artykuły szkolne, deski do rysowania, globusy, grafiony, mapy, maszyny do pisania, próbki do mikroskopii, przybory do pisania, plansze, powielacze, tablice szkolne, tablice korkowe, **28** gry komputerowe bez udziału odbiornika telewizyjnego, zabawki, sprzęt gimnastyczny i sportowy, gry i zabawki edukacyjne, **41** usługi w zakresie nauczania i edukacji, w zakresie przeprowadzania szkoleń dotyczących obsługi i wykorzystywania systemów informatycznych, montowania i obsługi sprzętu dydaktycznego i audio-wizualnego.

(111) **150834** (220) 2000 07 13 (210) 221252
 (151) 2004 02 25
 (732) CS-CREATIVE SOLUTIONS Andrzej Maciejczyk, Warszawa, PL.
 (540)



(531) 26.1, 27.5
 (510), (511) **09** anteny, aparaty fotograficzne, audiowizualne urządzenia do nauki, ciemnie fotograficzne, dane na nośnikach optycznych, drukarki komputerowe, obwody drukowane, dyski optyczne, dyskietki, ekrany fotograficzne i projekcyjne, ekrany video, filmy do nagrań, urządzenia do montażu filmów, statywy, fotokopiarki, futerały na aparaturę naukową i dydaktyczną, głośniki, głośniki tubowe, gry działające z odbiornikiem telewizyjnym, aparatura do przetwarzania informacji, kalkulatory, kamery filmowe i video, kasety gramofonowe i video, komputery i sprzęt peryferyjny do komputerów, meble laboratoryjne i pod sprzęt dydaktyczny, lornetki, lunety, lupy, przyrządy matematyczne, mikrofony, mikroskopy, modemy, monitory, nośniki danych magnetyczne, przyrządy do obserwacji, notesy elektroniczne, odbiorniki audio i video, odbiorniki radiowe i telewizyjne, odtwarzacze kaset, płyty kompaktowe, urządzenia do odtwarzania dźwięku, aparatura i instrumenty optyczne, peryskopy, pióra elektroniczne, planimetry, pojemniki na płytki do mikroskopu, programy komputerowe, aparaty projekcyjne, statywy i uchwyty do przyrządów, satelity do celów naukowych, skanery, sondy do celów naukowo-badawczych, tablice do wyjaśnień, telekopiarki, teleskopy, teodolity, wagi techniczne, wiatromierze, włókna światłowodowe, wzmacniacze, urządzenia do zdalnego sterowania, urządzenia nagłaśniające, urządzenia głośno mówiące, zestawy do prezentacji w celach edukacji, **16** artykuły szkolne, deski do rysowania, globusy, grafiony, mapy, maszyny do pisania, próbki do mikroskopii, przybory do pisania, plansze, powielacze, tablice szkolne, tablice korkowe, **41** usługi w zakresie nauczania i edukacji, w zakresie przeprowadzania szkoleń dotyczących obsługi i wykorzystywania systemów informatycznych, montowania i obsługi sprzętu dydaktycznego i audio-wizualnego.

(111) **150835** (220) 2000 07 17 (210) 221383
 (151) 2004 02 02
 (732) DAFAR TRADING COMPANY LTD POLAND Spółka z o.o., Warszawa, PL.
 (540)



Kolory znaku: biały, czerwony, granatowy, czarny
 (531) 1.1, 26.4, 26.11, 27.5, 29.1

(510), (511) **25** ubrania, bielizna, apaszki, bluzy, bluzki, czapki, kamizelki, koszule męskie, koszulki polo, spodnie, spodenki, T-shirty.

(111) **150836** (220) 2000 07 17 (210) 221384
(151) 2004 02 02
(732) DAFAR TRADING COMPANY LTD POLAND
Spółka z o.o., Warszawa, PL.
(540)



Kolory znaku: biały, czerwony, granatowy
(531) 1.1, 26.4, 26.11, 27.5, 29.1

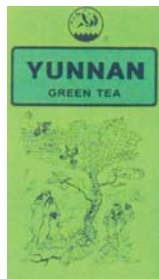
(510), (511) **25** ubrania, bielizna, apaszki, bluzy, bluzki, czapki, kamizelki, koszule męskie, koszulki polo, spodnie, spodenki, T-shirty.

(111) **150837** (220) 2000 07 17 (210) 221385
(151) 2004 02 02
(732) DAFAR TRADING COMPANY LTD POLAND Spółka z o.o.,
Warszawa, PL.
(540)



Kolory znaku: złoty, srebrny, czerwony, czarny
(531) 2.7, 3.7, 5.1, 25.1, 27.5, 29.1
(510), (511) **30** herbata.

(111) **150838** (220) 2000 07 17 (210) 221386
(151) 2004 02 02
(732) DAFAR TRADING COMPANY LTD POLAND Spółka z o.o.,
Warszawa, PL.
(540)



Kolory znaku: złoty, zielony, jasnozielony, czarny
(531) 2.7, 3.7, 5.1, 25.1, 27.5, 29.1
(510), (511) **30** herbata.

(111) **150839** (220) 2000 07 19 (210) 221495
(151) 2004 02 16
(732) Unilever N.V., Rotterdam, NL.
(540) BIG MILK

(510), (511) **30** kawa, herbata, kakao, cukier, ryż, tapioka, sago, kawa nienaturalna, mąka i produkty zbożowe, chleb, wyroby cukiernicze i słodczyce, lody, miód, melasa, drożdże, proszek do pieczenia, sól, musztarda, ocet, sosy (z wyjątkiem dressingów), przyprawy, lód.

(111) **150840** (220) 2000 07 19 (210) 221496
(151) 2004 02 16
(732) Unilever N.V., Rotterdam, NL.
(540)



Kolory znaku: czerwony, żółty, biały, szary, niebieski
(531) 2.9, 27.5, 29.1

(510), (511) **30** kawa, herbata, kakao, cukier, ryż, tapioka, sago, kawa nienaturalna, mąka i produkty zbożowe, chleb, wyroby cukiernicze i słodczyce, lody, miód, melasa, drożdże, proszek do pieczenia, sól, musztarda, ocet, sosy (z wyjątkiem dressingów), przyprawy, lód.

(111) **150841** (220) 2001 02 08 (210) 231342
(151) 2004 02 27
(732) Wielkopolska Wytwórnia Żywności „PROFI” Spółka z o.o.,
Grabów n/Prosną, PL.
(540)



Kolory znaku: czerwony, żółty, czarny, biały
(531) 3.7, 9.1, 26.1, 27.5, 29.1

(510), (511) **29** mięso i ekstrakty mięsne, przetwory mięsne, konserwy mięsne, pasztety, pasztety mięsne, oleje i tłuszcze jadalne, smalec, tłuszcze do smarowania, wyroby garmazeryjne, drób, przetwory z drobiu, dziczyzna, wędliny drobiowe, pasztety drobiowe, yby nieżywe, przetwory z ryb, pasztety rybne, jaja, pasty do smarowania zawierające tłuszcz, warzywa, owoce, zioła, grzyby gotowane, suszone i konserwowane, zupy i składniki do ich przyrządzenia nie ujęte w innych klasach, **30** sól, musztarda, ocet, majonezy, keczup, przyprawy, mieszanki przyprawowe, sosy, sosy przyprawowe, sosy mięsne, sosy warzywno - mięsne.

(111) **150842** (220) 2001 09 11 (210) 240583
(151) 2004 02 19
(732) Otwarty Rynek Elektroniczny Spółka Akcyjna, Warszawa, PL.
(540)



Kolory znaku: szary, pomarańczowy, niebieski
(531) 24.15, 27.5, 29.1

(510), (511) **09** urządzenia telekomunikacyjne, pomocniczy sprzęt telekomunikacyjny, urządzenia peryferyjne dla telekomunikacji, urządzenia komputerowe, urządzenia zewnętrzne komputera, modemy, programy komputerowe na nośnikach, urządzenia do zapisu, transmisji i/lub odtwarzania danych lub obrazu i/lub dźwięku, magnetyczne nośniki danych, dyski, dyskowne urządzenia pamięciowe, pakiety dyskowne, dyskowne systemy operacyjne, multime-

dialne dyski kompaktowe, modemy (modulatory/demodulatory), interfejsy, kable instalacyjne, bezprzewodowe systemy połączeń międzysieciowych, serwery z katalogami elektronicznymi, edytory katalogów, pliki zawierające katalogi elektroniczne, kasety do wkładania modułów sprzętowych, systemy zarządzania kartami np. bankowymi, czytniki kart, katalogi budowane w pamięciach podręcznych, karty elektroniczne, katalogi cyfrowe abonentów z danymi o komputerach głównych i dostawcach wraz z danymi technicznymi i handlowymi, **16** książki, gazety, periodyki, biuletyny, katalogi, kartoteki, drukowane dokumenty o charakterze informacyjnym, promocyjnym, transferach, napisy etykietowe, drukowane materiały dla firm, przewodniki i instrukcje dla użytkowników, drukowane materiały reklamowe, materiały szkoleniowe i instruktażowe, **35** usługi w zakresie prowadzenia witryny interaktywnej, usługi w zakresie administrowania, zarządzania, prowadzenia działalności gospodarczej, pośrednictwa w prowadzeniu interesów, organizowania i wdrażania systemów wspomagania administracji, zarządzania procesami zawierania transakcji, demonstracji, pośrednictwa w kojarzeniu partnerów biznesowych, oraz związane z nimi: zarządzanie bazami informatycznymi, usługi telemarketingowe i pośrednictwo biznesowe i wspomagające w zawieraniu i realizacji transakcji, usługi wyszukiwania w bazach danych, dostarczanie informacji z plików danych, aktualizacja plików danych, elektroniczne dostarczanie wiadomości wybranych przez abonenta, usługi internetowe dotyczące zawierania transakcji, rezerwacji, księgowości, zakupów, zakupów katalogowych, sieci sklepów i pojedynczych sklepów elektronicznych, aukcji elektronicznych, udostępnianie zbiorów informacji w powyższym zakresie na nośnikach, **36** usługi w zakresie pozyskiwania i gromadzenia środków finansowych na rzecz uprawnionych dla umożliwienia im dostępu do obsługi przez inne podmioty, elektronicznego i nie elektronicznego fakturowania, obrotu giełdowego akcjami i papierami wartościowymi, **37** usługi w zakresie instalowania, napraw i konserwacji sprzętu radiowo-telewizyjnego i urządzeń do operowania dźwiękiem i obrazem, **38** usługi w zakresie doradztwa w zakresie telekomunikacji, usługi w zakresie gromadzenia i dostarczania informacji, usługi teleinformatyczne i telekomunikacyjne, usługi w zakresie nagrywania, reprodukcji i przenoszenia obrazu i dźwięku, usługi transferu, wysyłania i/lub odbioru obrazu, dźwięku oraz danych drogą kablową, radiową lub kanałami przekazu elektronicznego lub optycznego albo poprzez inne systemy elektromagnetyczne, zapewnianie dostępu do nich klienteli, abonentom, użytkownikom komputerów osobistych, oraz w sieciach telekomunikacyjnych komputerowych krajowych i międzynarodowych, w Internecie i poprzez przejścia węzłowe sieci komputerowych do innych sieci komputerowych i do usług tam dostępnych, oraz utrzymanie infrastruktury telekomunikacyjnej niezbędnej do tego, usługi agencji elektronicznego dostarczania nowości, usługi telekomunikacyjne dostawców internetowych (providerów), usługi zapewniania dostępu do komputerowych baz danych, usługi zapewniania dostępu do serwerów komputerowych, usługi dostarczania informacji poprzez interaktywną witrynę komputerową o produktach łączności, usługach, technologii i danych związanych z prowadzeniem interesów w dziedzinie komunikacji i łączności, **41** usługi w zakresie rozpowszechniania filmów i nagrań video, usługi w zakresie kształcenia, szkoleń, edukacji i treningu, publikowania materiałów informacyjno-edukacyjnych i szkoleniowych, aranżacji gier i działalności dostępnej elektronicznie z jednoczesnym udziałem kilku abonentów, usługi w zakresie produkcji, rozwijania, składania, przetwarzania i wdrażania interakcyjnych i multimedialnych programów, interakcyjnych programów radiowych i telewizyjnych, udostępniania nośników dźwięku i obrazu i/lub interakcyjnych dysków kompaktowych i CD-ROMów, **42** usługi doradztwa w zakresie korzystania z sieci komputerowych i telekomunikacyjnych, włącznie z łącznością radiową, satelitarną, internetową i w zakresie urządzeń wymagających przyłączenia do tych sieci i aparaturą do nadawania takich wiadomości i plików danych, oraz w zakresie programów niezbędnych do ich stosowania, usługi internetowe dotyczące prowadzenia elektronicznych banków, usługi komputerowe prowadzone poprzez interaktywną witrynę w globalnej sieci komputerowej, usługi komputerowe w zakresie projektowania, konstruowania, adaptacji,

aktualizacji i instalowania programów komputerowych i utrzymania tych programów dla celów adaptacji, modyfikowania i doskonalenia, projektowania sieci i ich rozwoju, zarządzania technicznego sieciami, informacji technicznej i konsultacji, także poprzez pomocowe numery telefoniczne, zarządzania prawami własności intelektualnej, leasingu czasu dostępu do i operowania bazami danych, dzierżawienia urządzeń do przetwarzania danych, projektowania wyposażenia telekomunikacyjnego.

(111) **150843** (220) 2001 09 11 (210) 240584
 (151) 2004 02 19
 (732) Otwarty Rynek Elektroniczny Spółka Akcyjna, Warszawa, PL.
 (540)

Marketplanet 

(531) 24.15, 27.5
 (510), (511) **09** urządzenia telekomunikacyjne, pomocniczy osprzęt telekomunikacyjny, urządzenia peryferyjne dla telekomunikacji, urządzenia komputerowe, urządzenia zewnętrzne komputera, modemy, programy komputerowe na nośnikach, urządzenia do zapisu, transmisji i/lub odtwarzania danych lub obrazu i/lub dźwięku, magnetyczne nośniki danych, dyski, dyskowne urządzenia pamięciowe, pakiety dyskowne, dyskowne systemy operacyjne, multimedialne dyski kompaktowe, modemy (modulatory/demodulatory), interfejsy, kable instalacyjne, bezprzewodowe systemy połączeń międzysieciowych, serwery z katalogami elektronicznymi, edytory katalogów, pliki zawierające katalogi elektroniczne, kasety do wkładania modułów sprzętowych, systemy zarządzania kartami np. bankowymi, czytniki kart, katalogi budowane w pamięciach podręcznych, karty elektroniczne, katalogi cyfrowe abonentów z danymi o komputerach głównych i dostawcach wraz z danymi technicznymi i handlowymi, **16** książki, gazety, periodyki, biuletyny, katalogi, kartoteki, drukowane dokumenty o charakterze informacyjnym, promocyjnym, transferach, napisy etykietowe, drukowane materiały dla firm, przewodniki i instrukcje dla użytkowników, drukowane materiały reklamowe, materiały szkoleniowe i instruktażowe, **35** usługi w zakresie prowadzenia witryny interaktywnej, usługi w zakresie administrowania, zarządzania, prowadzenia działalności gospodarczej, pośrednictwa w prowadzeniu interesów, organizowania i wdrażania systemów wspomagania administracji, zarządzania procesami zawierania transakcji, demonstracji, pośrednictwa w kojarzeniu partnerów biznesowych, oraz związane z nimi: zarządzanie bazami informatycznymi, usługi telemarketingowe i pośrednictwo biznesowe i wspomagające w zawieraniu i realizacji transakcji, usługi wyszukiwania w bazach danych, dostarczanie informacji z plików danych, aktualizacja plików danych, elektroniczne dostarczanie wiadomości wybranych przez abonenta, usługi internetowe dotyczące zawierania transakcji, rezerwacji, księgowości, zakupów, zakupów katalogowych, sieci sklepów i pojedynczych sklepów elektronicznych, aukcji elektronicznych, udostępnianie zbiorów informacji w powyższym zakresie na nośnikach, **36** usługi w zakresie pozyskiwania i gromadzenia środków finansowych na rzecz uprawnionych dla umożliwienia im dostępu do obsługi przez inne podmioty, elektronicznego i nie elektronicznego fakturowania, obrotu giełdowego akcjami i papierami wartościowymi, **37** usługi w zakresie instalowania, napraw i konserwacji sprzętu radiowo-telewizyjnego i urządzeń do operowania dźwiękiem i obrazem, **38** usługi w zakresie doradztwa w zakresie telekomunikacji, usługi w zakresie gromadzenia i dostarczania informacji, usługi teleinformatyczne i telekomunikacyjne, usługi w zakresie nagrywania, reprodukcji i przenoszenia obrazu i dźwięku, usługi transferu, wysyłania i/lub odbioru obrazu, dźwięku oraz danych drogą kablową, radiową lub kanałami przekazu elektronicznego lub optycznego albo poprzez inne systemy elektromagnetyczne, zapewnianie dostępu do nich klienteli, abonentom, użytkownikom komputerów osobistych, oraz w sieciach telekomunikacyjnych komputerowych krajowych i międzynarodowych, w Internecie i poprzez przejścia węzłowe sieci komputerowych do innych sieci komputerowych i do usług tam

dostępnych, oraz utrzymanie infrastruktury telekomunikacyjnej niezbędnej do tego, usługi agencji elektronicznego dostarczania nowości, usługi telekomunikacyjne dostawców internetowych (providerów), usługi zapewniania dostępu do komputerowych baz danych, usługi zapewniania dostępu do serwerów komputerowych, usługi dostarczania informacji poprzez interakcyjną witrynę komputerową o produktach łączności, usługach, technologii i danych związanych z prowadzeniem interesów w dziedzinie komunikacji i łączności, **41** usługi w zakresie rozpowszechniania filmów i nagrań video, usługi w zakresie kształcenia, szkoleń, edukacji i treningu, publikowania materiałów informacyjno-edykacyjnych i szkoleniowych, aranżacji gier i działalności dostępnej elektronicznie z jednoczesnym udziałem kilku abonentów, usługi w zakresie produkcji, rozwijania, składania, przetwarzania i wdrażania interakcyjnych i multimedialnych programów, interakcyjnych programów radiowych i telewizyjnych, udostępniania nośników dźwięku i obrazu i/lub interakcyjnych dysków kompaktowych i CD-ROMów, **42** usługi doradztwa w zakresie korzystania z sieci komputerowych i telekomunikacyjnych, włącznie z łącznością radiową, satelitarną, internetową i w zakresie urządzeń wymagających przyłączenia do tych sieci i aparaturą do nadawania takich wiadomości i plików danych, oraz w zakresie programów niezbędnych do ich stosowania, usługi internetowe dotyczące prowadzenia elektronicznych banków, usługi komputerowe prowadzone poprzez interakcyjną witrynę w globalnej sieci komputerowej, usługi komputerowe w zakresie projektowania, konstruowania, adaptacji, aktualizacji i instalowania programów komputerowych i utrzymania tych programów dla celów adaptacji, modyfikowania i doskonalenia, projektowania sieci i ich rozwoju, zarządzania technicznymi sieciami, informacji technicznej i konsultacji, także poprzez pomocowe numery telefoniczne, zarządzania prawami własności intelektualnej, leasingu czasu dostępu do i operowania bazami danych, dzierżawienia urządzeń do przetwarzania danych, projektowania wyposażenia telekomunikacyjnego.

(111) **150844** (220) 2001 09 11 (210) 240585

(151) 2004 02 19

(732) Otwarty Rynek Elektroniczny Spółka Akcyjna, Warszawa, PL.
(540) Marketplanet

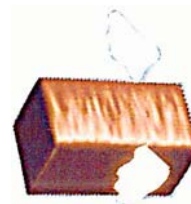
(510), (511) **09** urządzenia telekomunikacyjne, pomocniczy osprzęt telekomunikacyjny, urządzenia peryferyjne dla telekomunikacji, urządzenia komputerowe, urządzenia zewnętrzne komputera, modemy, programy komputerowe na nośnikach, urządzenia do zapisu, transmisji i/lub odtwarzania danych lub obrazu i/lub dźwięku, magnetyczne nośniki danych, dyski, dyskowne urządzenia pamięciowe, pakiety dyskowne, dyskowne systemy operacyjne, multimedialne dyski kompaktowe, modemy (modulatory/demodulatory), interfejsy, kable instalacyjne, bezprzewodowe systemy połączeń międzysieciowych, serwery z katalogami elektronicznymi, edytory katalogów, pliki zawierające katalogi elektroniczne, kasety do wkładania modułów sprzętowych, systemy zarządzania kartami np. bankowymi, czytniki kart, katalogi budowane w pamięciach podręcznych, karty elektroniczne, katalogi cyfrowe abonentów z danymi o komputerach głównych i dostawcach wraz z danymi technicznymi i handlowymi, **16** książki, gazety, periodyki, biuletyny, katalogi, kartoteki, drukowane dokumenty o charakterze informacyjnym, promocyjnym, transferach, napisy etykietowe, drukowane materiały dla firm, przewodniki i instrukcje dla użytkowników, drukowane materiały reklamowe, materiały szkoleniowe i instruktażowe, **35** usługi w zakresie prowadzenia witryny interakcyjnej, usługi w zakresie administrowania, zarządzania, prowadzenia działalności gospodarczej, pośrednictwa w prowadzeniu interesów, organizowania i wdrażania systemów wspomagania administracji, zarządzania procesami zawierania transakcji, demonstracji, pośrednictwa w kojarzeniu partnerów biznesowych, oraz związane z nimi: zarządzanie bazami informatycznymi, usługi telemarketingowe i pośrednictwo biznesowe i wspomagające w zawieraniu i realizacji transakcji, usługi wyszukiwania w bazach danych, dostarczanie informacji z plików danych, aktualizacja plików danych, elektroniczne dostarczanie wiadomości wybranych przez abonenta, usługi internetowe dotyczące zawierania transakcji, re-

zerwacji, księgowości, zakupów, zakupów katalogowych, sieci sklepów i pojedynczych sklepów elektronicznych, aukcji elektronicznych, udostępnianie zbiorów informacji w powyższym zakresie na nośnikach, **36** usługi w zakresie pozyskiwania i gromadzenia środków finansowych na rzecz uprawnionych dla umożliwienia im dostępu do obsługi przez inne podmioty, elektronicznego i nie elektronicznego fakturowania, obrotu giełdowego akcjami i papierami wartościowymi, **37** usługi w zakresie instalowania, napraw i konserwacji sprzętu radiowo-telewizyjnego i urządzeń do operowania dźwiękiem i obrazem, **38** usługi w zakresie doradztwa w zakresie telekomunikacji, usługi w zakresie gromadzenia i dostarczania informacji, usługi teleinformatyczne i telekomunikacyjne, usługi w zakresie nagrywania, reprodukcji i przenoszenia obrazu i dźwięku, usługi transferu, wysyłania i/lub odbioru obrazu, dźwięku oraz danych drogą kablową, radiową lub kanałami przekazu elektronicznego lub optycznego albo poprzez inne systemy elektromagnetyczne, zapewnianie dostępu do nich klienteli, abonentom, użytkownikom komputerów osobistych, oraz w sieciach telekomunikacyjnych komputerowych krajowych i międzynarodowych, w Internecie i poprzez przejścia węzłowe sieci komputerowych do innych sieci komputerowych i do usług tam dostępnych, oraz utrzymanie infrastruktury telekomunikacyjnej niezbędnej do tego, usługi agencji elektronicznego dostarczania nowości, usługi telekomunikacyjne dostawców internetowych (providerów), usługi zapewniania dostępu do komputerowych baz danych, usługi zapewniania dostępu do serwerów komputerowych, usługi dostarczania informacji poprzez interakcyjną witrynę komputerową o produktach łączności, usługach, technologii i danych związanych z prowadzeniem interesów w dziedzinie komunikacji i łączności, **41** usługi w zakresie rozpowszechniania filmów i nagrań video, usługi w zakresie kształcenia, szkoleń, edukacji i treningu, publikowania materiałów informacyjno-edykacyjnych i szkoleniowych, aranżacji gier i działalności dostępnej elektronicznie z jednoczesnym udziałem kilku abonentów, usługi w zakresie produkcji, rozwijania, składania, przetwarzania i wdrażania interakcyjnych i multimedialnych programów, interakcyjnych programów radiowych i telewizyjnych, udostępniania nośników dźwięku i obrazu i/lub interakcyjnych dysków kompaktowych i CD-ROMów, **42** usługi doradztwa w zakresie korzystania z sieci komputerowych i telekomunikacyjnych, włącznie z łącznością radiową, satelitarną, internetową i w zakresie urządzeń wymagających przyłączenia do tych sieci i aparaturą do nadawania takich wiadomości i plików danych, oraz w zakresie programów niezbędnych do ich stosowania, usługi internetowe dotyczące prowadzenia elektronicznych banków, usługi komputerowe prowadzone poprzez interakcyjną witrynę w globalnej sieci komputerowej, usługi komputerowe w zakresie projektowania, konstruowania, adaptacji, aktualizacji i instalowania programów komputerowych i utrzymania tych programów dla celów adaptacji, modyfikowania i doskonalenia, projektowania sieci i ich rozwoju, zarządzania technicznymi sieciami, informacji technicznej i konsultacji, także poprzez pomocowe numery telefoniczne, zarządzania prawami własności intelektualnej, leasingu czasu dostępu do i operowania bazami danych, dzierżawienia urządzeń do przetwarzania danych, projektowania wyposażenia telekomunikacyjnego.

(111) **150845** (220) 2001 09 12 (210) 240645

(151) 2003 12 15

(732) CADBURY WEDEL Spółka z o.o., Warszawa, PL.
(540)



Kolory znaku: brązowy cieniowany, biały
(531) 3.7, 8.1, 29.1

(510), (511) **30** czekolada, wyroby czekoladowe, słodycze.

(111) **150846** (220) 1999 05 10 (210) 201638
 (151) 2003 10 06
 (732) Saskatchewan Wheat Pool, Regina, CA.
 (540) THE POOL
 (510), (511) **31** nasiona i zboża wykorzystywane w rolnictwie, zarejestrowane, dostępne na rynku i zatwierdzone ziarna zbóż, ziarna płodów rolnych, pasza, nasiona traw i nasiona do ogrodów, nasiona warzyw, nasiona oleiste, groch, fasola, soczewica, gorczyca, siemię, ziarna słonecznika, proso, mieszanka siemienia dla ptaków, **36** pośrednictwo w zakresie sprzedaży powierzchni do składowania zboża, **39** osuszanie i czyszczenie zboża, składowanie zboża i wynajmowanie powierzchni dla składowania zboża, transport zboża - zapewnienie usług transportowych, eksploatacja systemu elewatorów zbożowych oraz systemu terminali elewatorów, usługi transportowe, przewożenie zboża ciężarówkami i koleją.

(111) **150847** (220) 2000 07 20 (210) 221552
 (151) 2004 03 03
 (732) P.P.H. „SBS-SIM” Mariola Pilniak, Mińsk Mazowiecki, PL.
 (540)



Kolory znaku: czerwony, biały, czarny, błękitny
 (531) 26.1, 26.5, 27.5, 29.1
 (510), (511) **05** środki grzybobójcze.

(111) **150848** (220) 2000 07 19 (210) 221591
 (151) 2004 02 23
 (732) Spółdzielnia SIMENA Zakład Pracy Chronionej, Radzyń Podlaski, PL.
 (540)



Kolory znaku: niebieski
 (531) 27.5, 29.1
 (510), (511) **40** usługi krawieckie, krojenie i obrębianie tkanin.

(111) **150849** (220) 2000 07 21 (210) 221610
 (151) 2004 02 19
 (732) Novartis AG, Bazylea, CH.
 (540) WILDEYES
 (510), (511) **09** soczewki kontaktowe.

(111) **150850** (220) 2000 07 21 (210) 221619
 (151) 2004 02 19
 (732) Teva Pharmaceutical Industries Ltd., Jerozolima, IL.
 (540) OSTEOD
 (510), (511) **05** preparaty farmaceutyczne do leczenia chorób kości.

(111) **150851** (220) 2001 09 12 (210) 240646
 (151) 2003 12 15
 (732) CADBURY WEDEL Spółka z o.o., Warszawa, PL.

(540)



Kolory znaku: niebieski cieniowany, biały, brązowy cieniowany
 (531) 1.15, 3.7, 8.1, 29.1
 (510), (511) **30** czekolada, wyroby czekoladowe, słodczyce.

(111) **150852** (220) 2002 04 18 (210) 249397
 (151) 2004 03 03
 (732) Zakłady Farmaceutyczne „POLPHARMA” S.A., Starogard Gdański, PL.
 (540) ZOLPIC
 (510), (511) **05** produkty farmaceutyczne.

(111) **150853** (220) 2002 07 03 (210) 252396
 (151) 2003 12 03
 (732) BILTEX Spółka z o.o., Warszawa, PL.
 (540)



Kolory znaku: czarny, szary cieniowany, biały, czerwony
 (531) 3.13, 27.5, 29.1
 (510), (511) **18** skóra i imitacje skóry oraz towary z tych materiałów nie ujęte w innych klasach, **25** ubrania, buty i nakrycia głowy, **35** zgrupowanie na rzecz osób trzecich ubrań, butów, nakryć głowy, pozwalające nabywcy wygodnie oglądać i kupować te towary u hurtownika.

(111) **150854** (220) 2002 07 12 (210) 252759
 (151) 2003 12 10
 (732) P.P.H. FLEISCH MANNSCHAFT-POLSKA Sp. z o.o., Świdwin, PL.
 (540) FRISH MIX
 (510), (511) **01** chemiczne preparaty do przedłużania trwałości i konserwowania żywności, **29** środki i preparaty do obróbki żywności, **30** esencje do artykułów żywnościowych, sól kuchenna, przyprawy i ich mieszanki, syropy, słodziki, ocet, cukier.

(111) **150855** (220) 2002 07 19 (210) 253069
 (151) 2004 01 08
 (732) „MAXSPORT” Szymon Majchrowicz, Mariola Podgórska Spółka Jawna, Włocławek, PL.
 (540)



Kolory znaku: czerwony, niebieski
 (531) 27.5, 29.1
 (510), (511) **25** odzież sportowa, obuwie sportowe, nakrycia głowy, **35** zgrupowanie na rzecz osób trzecich różnych towarów pozwalające nabywcy je oglądać i kupować w sklepach z gotową odzieżą.

(111) **150856** (220) 2002 08 22 (210) 254337
 (151) 2003 11 24

(732) Wytwórnia Klejów i Zapraw Budowlanych „ATLAS” Ciupiński i wspólnicy spółka jawna, Łódź, PL.

(540) GIPSAR PLUS

(510), (511) **01** surowce mineralne, kleje i zaprawy klejowe, **02** pokrywające powierzchnie dekoracyjne i ochronne kompozycje trwałe lub tymczasowe, podkłady, szpachlówki, powłoki gruntowe, środki zabezpieczające przed niszczeniem mury i inne materiały, wszystkie w formie preparatów proszkowych, płynnych, półpłynnych i rozpylanych (w tym w aerozolu) oraz rozcieńczalniki do powyższych związków i preparatów, **03** preparaty do czyszczenia, środki wybielające, detergenty, papier i emulsje ścierne, materiały polerskie, środki nablyszczające, **17** masy uszczelniające i hydroizolujące, preparaty płynne, półpłynne i w postaci proszku do rozprowadzenia cieczą, przeznaczone do uzyskiwania powłok uszczelniających i hydroizolujących w budownictwie, **19** materiały budowlane niemetalowa, elementy budowlane i półfabrykaty zawierające gips, gips, zaprawy gipsowe, niemetalowe elementy konstrukcyjne do systemów suchej zabudowy.

(111) **150857** (220) 2002 09 05 (210) 254742

(151) 2004 03 01

(732) ZAKŁADY FARMACEUTYCZNE „POLPHARMA” S.A., Starogard Gdański, PL.

(540)



Kolory znaku: biały, zielony, granatowy

(531) 19.13, 27.5, 29.1

(510), (511) **01** produkty i półprodukty chemiczne do celów przemysłowych, **05** preparaty farmaceutyczne i weterynaryjne.

(111) **150858** (220) 2002 09 05 (210) 254743

(151) 2004 03 01

(732) ZAKŁADY FARMACEUTYCZNE „POLPHARMA” S.A., Starogard Gdański, PL.

(540)



Kolory znaku: biały, zielony, granatowy

(531) 19.13, 29.1

(510), (511) **01** produkty i półprodukty chemiczne do celów przemysłowych, **05** preparaty farmaceutyczne i weterynaryjne.

(111) **150859** (220) 2002 11 12 (210) 257315

(151) 2004 02 16

(732) Przedsiębiorstwo Produkcyjno-Handlowo-Usługowe „REPORTER” Spółka z o.o., Chorzów, PL.

(540)

REPORTER

(531) 27.5

(510), (511) **14** breloczki, ozdoby do odzieży, obuwia i nakryć głowy, spinki, klamry, zapięcia, szpilki, **18** wyroby ze skóry i imitacji skóry, pasy, paski, plecaki, torby, torebki, walizki, **25** odzież, nakrycia głowy, obuwie, bielizna, **26** klamry, haczyki, sprzączki, zapięcia, zamki, pasmanteria, dodatki do odzieży, obuwia i nakryć głowy, taśmy elastyczne, **35** usługi w zakresie prowadzenia sklepów i hurtowni z wyżej wymienionymi towarami.

(111) **150860** (220) 2002 11 21 (210) 257761

(151) 2004 03 01

(732) „RECMAN” Zygmunt Feliks Tulwin, Jerzy Sławomir Tulwin, Roman Tulwin Spółka Jawna, Suwałki, PL.

(540)



(531) 27.5

(510), (511) **25** odzież męska, odzież damska i dziecięca, bielizna, obuwie, ubrania, nakrycia głowy, odzież z dzianiny, kostiumy kąpielowe, slipy, podkoszulki, piżamy, pończochy, rajstopy, skarpety, szale, szlafroki, rękawiczki, odzież robocza, **26** dodatki do odzieży nie ujęte w innej klasie, suwaki, guziki, sprzączki, nici, zatrzaski, napy, zapięcia do odzieży.

(111) **150861** (220) 2002 11 21 (210) 257805

(151) 2004 03 04

(732) Zakłady Farmaceutyczne POLPHARMA S.A., Starogard Gdański, PL.

(540) DIAVENON

(510), (511) **05** produkty farmaceutyczne.

(111) **150862** (220) 2000 07 21 (210) 221620

(151) 2004 02 23

(732) BELVEDERE S.A., Beaune, FR.

(540) CYCLON

(510), (511) **33** napoje alkoholowe (z wyjątkiem piwa), wódki, likiery, brandy, alkohole owocowe.

(111) **150863** (220) 2000 07 20 (210) 221633

(151) 2004 03 04

(732) Towarzystwo Promocji Jakości Opieki Zdrowotnej w Polsce, Kraków, PL.

(540)



Kolory znaku: czarny, niebieski

(531) 27.5, 29.1

(510), (511) **41** nauczanie, publikowanie książek, organizowanie i prowadzenie konferencji, organizowanie i prowadzenie seminariów, **42** kontrola jakości, doradztwo zawodowe.

(111) **150864** (220) 2000 07 20 (210) 221635

(151) 2004 02 23

(732) MAJKOWSKI-BAU Spółka z o.o., Kościerzyna, PL.

(540)



Kolory znaku: czerwony, biały, czarny

(531) 26.1, 27.5, 29.1

(510), (511) **19** materiały budowlane niemetalowe: beton, betonowe elementy budowlane: kostka, pustaki, bloczki, stolarka budowlana, 37 kompleksowe wykonawstwo robót budowlano-montażowych i remontowych budownictwa ogólnego, wykonawstwo instalacji: wodno-kanalizacyjnych, centralnego ogrzewania, wentylacyjnych, elektrycznych i oświetleniowych, usługi w zakresie: nakładania suchych tynków, układania glazury i terakoty, malowania i tapetowania, usługi w zakresie docieplania budynków, **42** usługi w zakresie projektowania budowlanego, doradztwo budowlane.

(111) **150865** (220) 2000 07 21 (210) 221670
(151) 2004 03 04

(732) GRUPA LOTOS SPÓŁKA AKCYJNA, Gdańsk, PL.

(540) TURDUS SEMISYNTETIC

(510), (511) **04** oleje do silników benzynowych i wysokoprężnych mineralne, półsyntetyczne, syntetyczne, oleje przekładniowe, oleje hydrauliczne, oleje hydrauliczno-przekładniowe, oleje specjalne.

(111) **150866** (220) 2000 07 24 (210) 221739
(151) 2004 03 01

(732) Zakłady Przemysłu Cukierniczego „MIESZKO” S.A., Racibórz, PL.

(540) KULA HULA

(510), (511) **30** kawa, herbata, kakao, cukier, ryż, tapioka, sago, kawa nienaturalna, mąka i produkty zbożowe, chleb, wyroby cukiernicze i słodczyce, lody, miód, melasa, syropy z melasy, drożdże, proszek do pieczenia, sól, musztarda, ocet, sosy (przyprawy), przyprawy, lód.

(111) **150867** (220) 2000 07 24 (210) 221741
(151) 2004 03 01

(732) Zakłady Przemysłu Cukierniczego „MIESZKO” S.A., Racibórz, PL.

(540) KULE HULE

(510), (511) **30** kawa, herbata, kakao, cukier, ryż, tapioka, sago, kawa nienaturalna, mąka i produkty zbożowe, chleb, wyroby cukiernicze i słodczyce, lody, miód, melasa, syropy z melasy, drożdże, proszek do pieczenia, sól, musztarda, ocet, sosy (przyprawy), przyprawy, lód.

(111) **150868** (220) 2000 07 24 (210) 221793
(151) 2004 03 04

(732) Pawełek Tadeusz Innowacyjno Wdrożeniowe Laboratorium Farmaceutyczne Lebofarm, Starogard Gdański, PL.

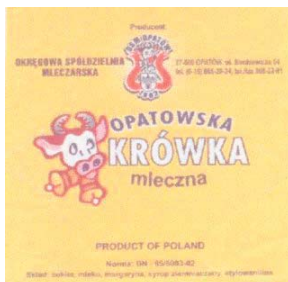
(540) Ginkgofoł

(510), (511) **05** preparaty ziołowe do celów leczniczych.

(111) **150869** (220) 2000 07 24 (210) 221809
(151) 2004 03 04

(732) Okręgowa Spółdzielnia Mleczarska, Opatów, PL.

(540)



Kolory znaku: żółty, brązowy, biały, różowy, czarny
(531) 3.4, 25.1, 27.5, 29.1
(510), (511) **30** cukierki.

(111) **150870** (220) 2000 07 27 (210) 221886

(151) 2004 03 04

(732) „SONDA” Stanisław Remuszko, Warszawa, PL.

(540) „GAZETA PREZYDENCJA”

(510), (511) **16** czasopismo.

(111) **150871** (220) 2000 07 25 (210) 221859

(151) 2004 02 23

(732) WERBATEX Spółka z o.o., Wadowice, PL.

(540)



Kolory znaku: fioletowy, żółty, biały, czerwony, brązowy

(531) 11.3, 26.13, 27.5, 29.1

(510), (511) **29** dżemy, marmolady, przetwory z warzyw i owoców, konfitury, galaretki jadalne, **30** czekolada, napoje na bazie czekolady, kakao instant, kakao granulowane, kakao, napoje na bazie kakao, bezmleczne środki do zabeliania kawy, herbaty, zup oraz sosów, kawa, napoje na bazie kawy, miód, herbata, słodczyce, cukierki, cukierki twarde, landrynki, cukierki z witaminami, drażetki polerowane, drażetki z masą czekoladową otoczone powłoką z cukru, ciastka, ciasto w proszku, nadzienia cukiernicze, wyroby cukiernicze, jogurt, wyroby z kakao, muesli, lody, lody spożywcze w proszku, płatki kukurydziane, karmelki, polewy owocowe, polewa czekoladowa, polewa kakaowa, polewy aromatyzowane, dodatki do deserów, sosy owocowe, sosy czekoladowe, sosy kakaowe, kremy owocowe, kremy czekoladowe, sosy aromatyzowane, **32** napoje instant, napoje bezalkoholowe, wody mineralne, gazowane i niegazowane, nektary owocowe, syropy owocowe, proszek do produkcji napojów, pastylki do produkcji napojów, soki owocowe, soki warzywne, soki owocowo-warzywne, soki wieloowocowe, soki wielowarzywne, napoje owocowe, napoje warzywne, napoje wieloowocowe, napoje wielowarzywne.

(111) **150872** (220) 2000 07 25 (210) 221861

(151) 2004 03 04

(732) „WERBATEX” Spółka z o.o., Wadowice, PL.

(540)



Kolory znaku: zielony, czerwony, niebieski, żółty, biały

(531) 2.5, 21.3, 26.4, 29.1

(510), (511) **29** dżemy, marmolady, przetwory z warzyw i owoców, konfitury, galaretki jadalne, **30** czekolada, napoje na bazie kakao, kakao instant, kakao, kakao granulowane, czekolada pitna, kakao w proszku, bezmleczne środki do zabeliania kawy, herbaty, zup i sosów, kawa, cappuccino, napoje na bazie kawy, herbata, napoje na bazie herbaty, herbata aromatyzowana, cukierki, wyroby cukiernicze, słodczyce, wyroby z kakao, ciastka, ciasto w proszku,

płatki kukurydziane, muesli, lody, polewa z kakao, kremy czekoladowe, sosy aromatyzowane, **32** soki, soki owocowe, soki warzywne, napoje owocowe, napoje warzywne, soki wieloowocowe, soki wielowarzywne, soki przecierowe, soki 100%, nektary, syropy do produkcji napojów.

(111) **150873** (220) 2000 07 25 (210) 221862
(151) 2004 02 23
(732) EKOLAND Spółka z o.o., Tychy, PL.
(540)



Kolory znaku: czerwony, zielony, żółty, biały
(531) 5.3, 26.4, 27.5, 29.1

(510), (511) **29** dżemy, marmolady, przetwory z warzyw i owoców, konfitury, galaretki jadalne, **30** kawa, napoje na bazie kawy, miód, herbata, herbata aromatyzowana, herbata rozpuszczalna, herbata granulowana, herbata instant, kakao, czekolada, napoje na bazie kakao, napoje na bazie czekolady, słodycze, cukierki, cukierki twarde, landrynki, cukierki z witaminami, drażetki polerowane, drażetki z masą czekoladową otoczone powłoką z cukru, ciastka, ciasto w proszku, nadzienia cukiernicze, wyroby cukiernicze, jogurt, wyroby z kakao, muesli, lody, lody spożywcze w proszku, płatki kukurydziane, karmelki, polewy owocowe, polewa czekoladowa, polewa kakaowa, polewy aromatyzowane, dodatki do deserów, sosy owocowe, sosy czekoladowe, sosy kakaowe, kremy owocowe, kremy czekoladowe, sosy aromatyzowane, **32** napoje instant, napoje bezalkoholowe, wody mineralne, gazowane i niegazowane, nektary owocowe, syropy owocowe, proszek do produkcji napojów, pastylki do produkcji napojów, soki owocowe, soki warzywne, soki owocowo-warzywne, soki wieloowocowe, soki wielowarzywne, napoje owocowe, napoje warzywne, napoje wieloowocowe, napoje wielowarzywne.

(111) **150874** (220) 2000 07 25 (210) 221865
(151) 2004 02 23
(732) EKOLAND Spółka z o.o., Tychy, PL.
(540)



Kolory znaku: czerwony, zielony, żółty, biały
(531) 5.3, 26.1, 27.5, 29.1

(510), (511) **29** dżemy, marmolady, przetwory z warzyw i owoców, konfitury, galaretki jadalne, **30** kawa, napoje na bazie kawy, miód, herbata, herbata aromatyzowana, herbata rozpuszczalna, herbata granulowana, herbata instant, kakao, czekolada, napoje na bazie kakao, napoje na bazie czekolady, słodycze, cukierki, cukierki twarde, landrynki, cukierki z witaminami, drażetki polerowane, drażetki z masą czekoladową otoczone powłoką z cukru, ciastka, ciasto w proszku, nadzienia cukiernicze, wyroby cukiernicze, jogurt, wyroby z kakao, muesli, lody, lody spożywcze w proszku, płatki kukurydziane, karmelki, polewy owocowe, polewa czekoladowa, polewa kakaowa, polewy aromatyzowane, dodatki do deserów, sosy owocowe, sosy czekoladowe, sosy kakaowe, kremy owocowe, kremy czekoladowe, sosy aromatyzowane, **32** napoje instant, napoje bezalkoholowe, wody mineralne, gazowane i niegazowane, nektary owocowe, syropy owocowe, proszek do produkcji napojów, pastylki do produkcji napojów, soki owocowe, soki warzywne, soki owocowo-warzywne, soki wieloowocowe, soki wielowarzywne, napoje owocowe, napoje warzywne, napoje wieloowocowe, napoje wielowarzywne.

(111) **150875** (220) 2000 07 28 (210) 222031
(151) 2004 02 16
(732) „MASPEX WADOWICE” Spółka z o.o., Wadowice, PL.
(540) (znak przestrzenny)



Kolory znaku: zielony, czerwony, biały, pomarańczowy
(531) 19.7

(510), (511) **32** soki, soki owocowe, soki warzywne, soki wieloowocowe, soki wielowarzywne, soki przecierowe, soki 100%, nektary, syropy do produkcji napojów.

(111) **150876** (220) 2000 07 31 (210) 222065
(151) 2004 02 16
(732) „RSX” - Spółka jawna - Robert Kępka, Stanisław Szymczyk, Katowice, PL.
(540) KAPUCYNKA
(510), (511) **30** kawa, herbata, kakao, cukier.

(111) **150877** (220) 2000 07 31 (210) 222167
(151) 2004 02 27
(732) Laszczak Waław Przetwórstwo Mięsno-Wędliniarskie STAR-PECK, Bielsko Biała, PL.
(540)

To dobry smak

Kolory znaku: czerwony

(531) 27.5, 29.1

(510), (511) **29** przetwory mięsne i mięso.

(111) **150878** (220) 2000 08 01 (210) 222168
(151) 2004 02 27
(732) Przedsiębiorstwo Handlu Zagranicznego CENZIN Spółka z o.o., Warszawa, PL.
(540)



Kolory znaku: granatowy, biały, czerwony

(531) 24.7, 27.5, 29.1

(510), (511) **35** pośrednictwo handlowe fakturowe, w tym prowadzenie transakcji barterowych i switchowych, usługi agencyjne na rzecz osób trzecich oraz marketing i reklama, **36** obrót nieruchomościami oraz prowadzenie operacji finansowych w zakresie niezastrzeżonym dla banków, w tym udzielanie pożyczek, wykonywanie operacji wekslowych i czekowych, obrót wierzytelnościami pieniężnymi, udzielanie poręczeń, **39** świadczenie usług przewozowych i spedycyjnych oraz usług przechowywania i składowania towarów.

(111) **150879** (220) 2000 08 03 (210) 222239
(151) 2004 01 26
(732) ENVIRON SKIN CARE CC, Kenilworth, ZA.
(540) IONZYME

(510), (511) **10** aparaty i instrumenty chirurgiczne, medyczne, dentystyczne i weterynaryjne, protezy kończyn, oczu i zębów, artykuły ortopedyczne, materiały chirurgiczne do zszywania.

(111) **150880** (220) 2000 08 03 (210) 222242
 (151) 2004 01 26
 (732) EVODE LIMITED, Stafford, GB.
 (540) EVO-STIK
 (510), (511) **01** produkty i preparaty chemiczne stosowane w przemyśle, spoiwa, kleje, preparaty, substancje, materiały i powłoki spajające, preparaty utwardzające, rozpuszczalniki, żywice, **16** spoiwa, kleje, pasty, preparaty, substancje i materiały spajające, preparaty i komponenty do pieczętowania.

(111) **150881** (220) 1999 03 22 (210) 199481
 (151) 2004 02 05
 (732) Nelson Technologies, Inc., Kingsford, US.
 (540) NELSON PAINTBALLS
 (510), (511) **28** kulki z farbą do zabawkowej broni dziecięcej.

(111) **150882** (220) 2000 04 19 (210) 217276
 (151) 2004 02 23
 (732) International Business Machines Corporation, Armonk, US.
 (540) NUMA-Q
 (510), (511) **09** komputery, sprzęt komputerowy i oprogramowanie komputerowe, adaptory do komputerów, części składowe i peryferia do komputerów, pamięci do komputerów, interfejsy do komputerów, sprzęt przetwarzania danych, drukarki, obwody scalone, obwody drukowane, dyski i płyty magnetyczne, napędy do dysków i płyt, dyski i płyty kompaktowe, taśmy magnetyczne, magnetofony, maszyny liczące, kalkulatory kieszonkowe, kasy sklepowe, urządzenia telefaksowe, gry wideo, ekrany wideo, magnetowidy, taśmy wideo, programy komputerowe, podręczniki dokumentacyjne i instruktażowe zapisane na maszynowo odczytywalnych mediach i odnoszące się do komputerów lub programów komputerowych, **38** usługi telekomunikacyjne polegające na umożliwianiu jednym osobom rozmawiać z innymi, przekazywaniu wiadomości od jednych osób do innych, zapewnianiu fonicznego i/lub wizyjnego komunikowania się jednych osób z innymi (radio i telewizja), usługi dotyczące komunikowania się poprzez terminale komputerowe, usługi poczty elektronicznej, usługi agencji informacyjnych i zajmujących się wiadomościami, wspomaganie komputerowo transmisje danych, **42** programowanie komputerowe, projektowanie, uaktualnianie i utrzymywanie w dobrym stanie oprogramowania komputerowego, leasing czasu dostępu do serwerów komputerowych baz danych, konsultacje w zakresie sprzętu komputerowego, usługi dotyczące analiz systemów komputerowych, doradztwo i konsultacje odnoszące się do użycia internetu, wynajem komputerów i oprogramowania komputerowego, usługi świadczenia dostępu użytkownika do komputerów dla zarządzania biznesem, usługi prawne, badania naukowe i przemysłowe, zapewnianie możliwości do wypożyczania sprzętu komputerowego i innych urządzeń z zakresu technologii informatycznych w celu organizowania wystaw.

(111) **150883** (220) 2000 04 18 (210) 217310
 (151) 2004 03 03
 (732) MASPEX WADOWICE Spółka z o.o., Wadowice, PL.
 (540)



Kolory znaku: biały, zielony, pastelowo-zielony, jasnobrązowy, ciemnozielony, czerwony, żółty, kremowy, brązowy
 (531) 5.3, 5.7, 8.1, 19.7, 27.5, 29.1

(510), (511) **29** jogurty o smaku czekoladowym, **30** kakao, czekolada, napoje na bazie kakao, napoje na bazie czekolady, wyroby z kakao, polewa czekoladowa, polewa kakaowa, nadzienia cukierne, polewy aromatyzowane, dodatki do deserów o smaku czekoladowym, sosy czekoladowe, kremy czekoladowe, **32** napoje bezalkoholowe.

(111) **150884** (220) 2000 04 20 (210) 217342
 (151) 2004 01 19
 (732) Przedsiębiorstwo Produkcyjno-Handlowo-Usługowe „ELBUS” Jerzy Dąbrowski, Chotomów, PL.
 (540)



Kolory znaku: granatowy, żółty, czerwony
 (531) 1.15, 26.1, 26.4, 27.5, 29.1

(510), (511) **01** preparaty chemiczne stosowane w budownictwie w tym: fugi, kleje, impregnaty, zaprawa farbiarska do metali, **02** farby, lakiery, zaprawa cementowa, kit, szpachla, **06** materiały budowlane metalowe, słupy linii elektrycznych metalowe, metalowe konstrukcje do sieci energetycznych, drobne wyroby metalowe, w tym: kątowniki, kształtowniki, płaskowniki, **09** urządzenia i przyrządy elektryczne, osprzęt elektroenergetyczny w tym: odłączniki, wyłączniki, stacje transformatorowe, kable, przewody, przekładniki, instalacje energetyczne, **17** izolatory elektryczne, farby izolacyjne, **19** materiały budowlane niemetalowe, słupy linii elektrycznych niemetalowe, belki montażowe niemetalowe, zaprawy murarskie, drewno obrobione, tarcica, **31** drewno nieobrobione, **37** usługi wykonywania instalacji elektrycznych i energetycznych.

(111) **150885** (220) 2000 04 20 (210) 217379
 (151) 2004 03 16
 (732) Imperial Chemical Industries plc, Londyn, GB.
 (540) POLYCELL

(510), (511) **01** środki klejące do tapet, środki klejące do zakładki obrzeży i do napraw tapet i pokryć ściennych, środki chemiczne do pokrywania plam na powierzchniach, preparaty chemiczne do nadawania nieprzepuszczalności, środki do uszczelniania powierzchni patio i ścieżek, środki na bazie żywic epoksydowych do drewna, **02** farby, pokosty, lakiery, środki w formie farby do usuwania tapet, pokryć ściennych i sufitowych, **03** środki czyszczące, środki do czyszczenia rąk, środki do odnawiania i czyszczenia pędzli, mydło zawierające środki alkaliczne do czyszczenia lub usuwania farby (sugar soap), środki do usuwania pleśni, środki do usuwania farb i lakierów, środki do czyszczenia płyt chodnikowych, płyt betonowych i kamienia, środki do usuwania uszczelniaaczy, **19** niemetalowe materiały budowlane, środki do wypełniania pęknięć, wgłębień i innych uszkodzeń powierzchni lub drewna, pianki porotwórcze, utwardzacz drewna, cement do płytek, środki cementujące, środki pokrywające do zaczynu cementowego, pokrycia ścienne i sufitowe, pokrycia w formie tynków, środki do reperowania lub wygładzania powierzchni tynkowych.

(111) **150886** (220) 2000 04 20 (210) 217386
 (151) 2004 03 01
 (732) Mars, Inc., McLean, US.
 (540) CHAPPI SWOJSKI POSILEK

(510), (511) **31** produkty, ziarna i nasiona rolnicze, ogrodnicze i leśne, wszystkie zawarte w klasie 31, żywe zwierzęta, ptaki i ryby, pokarmy dla zwierząt, ptaków i ryb, słoń, skorupa mątwy, kości dla psów, ściółka dla zwierząt, świeże owoce i świeże warzywa, ciastka ryżowe dla psów oraz preparaty zawarte w klasie 31 stosowane jako dodatki do tych pokarmów.

(111) **150887** (220) 2000 04 20 (210) 217387
 (151) 2004 03 01
 (732) Mars, Inc., McLean, US.
 (540) CHAPPI DANIE DOMOWE
 (510), (511) **31** produkty, ziarna i nasiona rolnicze, ogrodnicze i leśne, wszystkie zawarte w klasie 31, żywe zwierzęta, ptaki i ryby, pokarmy dla zwierząt, ptaków i ryb, słoń, skorupa mątwy, kości dla psów, ściółka dla zwierząt, świeże owoce i świeże warzywa, ciastka ryżowe dla psów oraz preparaty zawarte w klasie 31 stosowane jako dodatki do tych pokarmów.

(111) **150888** (220) 2000 04 20 (210) 217388
 (151) 2004 03 01
 (732) Mars, Inc., McLean, US.
 (540) CHAPPI SWOJSKIE DANIE
 (510), (511) **31** produkty, ziarna i nasiona rolnicze, ogrodnicze i leśne, wszystkie zawarte w klasie 31, żywe zwierzęta, ptaki i ryby, pokarmy dla zwierząt, ptaków i ryb, słoń, skorupa mątwy, kości dla psów, ściółka dla zwierząt, świeże owoce i świeże warzywa, ciastka ryżowe dla psów oraz preparaty zawarte w klasie 31 stosowane jako dodatki do tych pokarmów.

(111) **150889** (220) 2000 04 20 (210) 217389
 (151) 2004 03 01
 (732) Mars, Inc., McLean, US.
 (540) CHAPPI DOMOWY POSIŁEK
 (510), (511) **31** produkty, ziarna i nasiona rolnicze, ogrodnicze i leśne, wszystkie zawarte w klasie 31, żywe zwierzęta, ptaki i ryby, pokarmy dla zwierząt, ptaków i ryb, słoń, skorupa mątwy, kości dla psów, ściółka dla zwierząt, świeże owoce i świeże warzywa, ciastka ryżowe dla psów oraz preparaty zawarte w klasie 31 stosowane jako dodatki do tych pokarmów.

(111) **150890** (220) 2000 04 21 (210) 217430
 (151) 2003 11 18
 (732) Zakład Produkcyjno-Handlowo-Uslugowy „SEPI” Sebastian Sinczak, Zielonka, PL.
 (540)



Kolory znaku: biały, czerwony, czarny, szary
 (531) 27.5, 29.1

(510), (511) **18** portfele, portmonetki, torebki, torby na zakupy, torby plażowe, torby podróżne, plecaki, **24** bielizna pościelowa, **25** odzież damska, męska, młodzieżowa i dziecięca, odzież z tworzyw naturalnych i sztucznych, odzież robocza, odzież sportowa, bielizna osobista damska, męska, młodzieżowa i dziecięca, garsonki, żakiety, sukienki, suknie, spódnice, bluzki, bluzy, ubrania, kostiumy, mundury, sutanny, garnitury, marynarki, fraki, podkoszulki, koszule, koszulki polo, koszulki z krótkimi rękawami (T-shirty), gorsety, kamizelki, swetry, pulowery, spodnie, spodnie, bermudy, szorty, skafandry, dresy, kombinezony, płaszcze, palta, jesionki, trence, kurtki, peleryny, wiatrówki, skarpety, getry, pończochy, rajtuzy, rajstopy, legginsy, pidżamy, szlafroki, fartuchy, płaszcze kąpielowe, kostiumy kąpielowe, kąpielówki, krawaty, muszki, chusty, chusteczki, szaliki, szale, apaszki, czapki, berety, woalki, nakrycia głowy, rękawiczki, śliniaki, śpioszki dziecięce, wyprawki dziecięce, obuwie.

(111) **150891** (220) 2000 04 21 (210) 217431
 (151) 2003 11 18
 (732) Zakład Produkcyjno-Handlowo-Uslugowy „SEPI” Sebastian Sinczak, Zielonka, PL.

(540) SEPI
 (510), (511) **18** portfele, portmonetki, torebki, torby na zakupy, torby plażowe, torby podróżne, plecaki, **24** bielizna pościelowa, **25** odzież damska, męska, młodzieżowa i dziecięca, odzież z tworzyw naturalnych i sztucznych, odzież robocza, odzież sportowa, bielizna osobista damska, męska, młodzieżowa i dziecięca, garsonki, żakiety, sukienki, suknie, spódnice, bluzki, bluzy, ubrania, kostiumy, mundury, sutanny, garnitury, marynarki, fraki, podkoszulki, koszule, koszulki polo, koszulki z krótkimi rękawami (T-shirty), gorsety, kamizelki, swetry, pulowery, spodnie, spodnie, bermudy, szorty, skafandry, dresy, kombinezony, płaszcze, palta, jesionki, trence, kurtki, peleryny, wiatrówki, skarpety, getry, pończochy, rajtuzy, rajstopy, legginsy, pidżamy, szlafroki, fartuchy, płaszcze kąpielowe, kostiumy kąpielowe, kąpielówki, krawaty, muszki, chusty, chusteczki, szaliki, szale, apaszki, czapki, berety, woalki, nakrycia głowy, rękawiczki, śliniaki, śpioszki dziecięce, wyprawki dziecięce, obuwie.

(111) **150892** (220) 2000 04 20 (210) 217503
 (151) 2004 03 15
 (732) „MASPEX WADOWICE” Spółka z o.o., Wadowice, PL.
 (540)



Kolory znaku: zielony i odcienie, czerwony i odcienie, biały, żółty, kremowy

(531) 5.3, 5.7, 8.1, 25.1, 26.13, 27.5, 29.1

(510), (511) **29** jogurt, **30** jogurt mrożony, czekolada o nadzieniu wiśniowym, słodycze, cukierki, cukierki twarde, landrynki, cukierki z witaminami, herbata o smaku wiśniowym, ciastka, ciasto w proszku, nadzienia cukiernicze o smaku wiśniowym, muesli, lody, lody spożywcze w proszku, karmelki, polewy owocowe, polewy aromatyzowane, dodatki do deserów o smaku wiśniowym, sosy owocowe, kremy owocowe, sosy aromatyzowane, **32** napoje instant, napoje bezalkoholowe, nektary owocowe, syropy owocowe, proszek do produkcji napojów, pastylki do produkcji napojów, soki owocowe, soki wieloowocowe, napoje owocowe, napoje wieloowocowe.

(111) **150893** (220) 2000 04 20 (210) 217504
 (151) 2004 03 15
 (732) „MASPEX WADOWICE” Spółka z o.o., Wadowice, PL.
 (540)



Kolory znaku: zielony i odcienie, jasnobrązowy, biały, czerwony, żółty, kremowy

(531) 5.3, 5.7, 8.1, 25.1, 26.13, 27.5, 29.1

(510), (511) **29** galaretki jadalne, jogurt, **30** jogurt mrożony, kawa o smaku toffi, napoje na bazie kawy o smaku toffi, czekolada o nadzieniu toffi, słodycze, cukierki, cukierki twarde, landrynki, cukierki z witaminami, drażetki polerowane, ciastka, ciasto w proszku, nadzienia cukiernicze o smaku toffi, muesli, lody, lody spożywcze

w proszku, karmelki, polewy aromatyzowane, dodatki do deserów o smaku toffi, sosy aromatyzowane, **32** napoje instant, napoje bezalkoholowe, proszek do produkcji napojów, pastylki do produkcji napojów.

(111) **150894** (220) 2000 04 20 (210) 217505
(151) 2004 03 15
(732) „MASPEX WADOWICE” Spółka z o.o., Wadowice, PL.
(540)



Kolory znaku: zielony i odcienie, biały, jasnobrązowy, czerwony, żółty, kremowy

(531) 5.3, 5.7, 8.1, 25.1, 26.13, 27.5, 29.1

(510), (511) **29** jogurt, marmolady, przetwory z owoców, konfitury, dżemy, galaretki jadalne, **30** jogurt mrożony, czekolada o nadzieniu truskawkowym, herbata o smaku truskawkowym, słodycze, cukierki, cukierki twarde, landrynki, cukierki z witaminami, drażetki polerowane o smaku truskawkowym, ciastka, ciasto w proszku, nadzienia cukiernicze o smaku truskawkowym, lody, lody spożywcze w proszku, polewy owocowe, polewy aromatyzowane, dodatki do deserów o smaku truskawkowym, sosy owocowe, kremy owocowe, sosy aromatyzowane, **32** napoje instant, napoje bezalkoholowe, nektary owocowe, syropy owocowe, proszek do produkcji napojów, pastylki do produkcji napojów, soki owocowe, soki wieloowocowe, napoje owocowe, napoje wieloowocowe.

(111) **150895** (220) 2000 04 20 (210) 217506
(151) 2004 03 15
(732) „MASPEX WADOWICE” Spółka z o.o., Wadowice, PL.
(540)



Kolory znaku: zielony i odcienie, fioletowy, biały, czerwony, żółty, kremowy

(531) 5.3, 5.7, 8.1, 25.1, 26.13, 27.5, 29.1

(510), (511) **29** jogurt, marmolady, przetwory z owoców, konfitury, dżemy, galaretki jadalne, **30** jogurt mrożony, czekolada o nadzieniu z czarnej porzeczki, herbata o smaku czarnej porzeczki, słodycze, cukierki, cukierki twarde, landrynki, cukierki z witaminami, drażetki polerowane o smaku czarnej porzeczki, ciastka, ciasto w proszku, nadzienia cukiernicze o smaku czarnej porzeczki, lody, lody spożywcze w proszku, polewy owocowe, polewy aromatyzowane, dodatki do deserów o smaku czarnej porzeczki, sosy owocowe, kremy owocowe, sosy aromatyzowane, **32** napoje instant, napoje bezalkoholowe, nektary owocowe, syropy owocowe, proszek do produkcji napojów, pastylki do produkcji napojów, soki owocowe, soki wieloowocowe, napoje owocowe, napoje wieloowocowe.

(111) **150896** (220) 2000 04 20 (210) 217507
(151) 2004 03 15

(732) „MASPEX WADOWICE” Spółka z o.o., Wadowice, PL.
(540)



Kolory znaku: zielony i odcienie, czerwony, biały, ciemnoróżowy, żółty, kremowy

(531) 5.3, 5.7, 8.1, 25.1, 26.13, 27.5, 29.1

(510), (511) **29** jogurt, marmolady, przetwory z owoców, konfitury, dżemy, galaretki jadalne, **30** jogurt mrożony, czekolada z nadzieniem o smaku malinowym, herbata o smaku malinowym, słodycze, cukierki, cukierki twarde, landrynki, cukierki z witaminami, drażetki polerowane o smaku malinowym, ciastka, ciasto w proszku, nadzienia cukiernicze malinowym, lody, lody spożywcze w proszku, polewy owocowe, polewy aromatyzowane, dodatki do deserów o smaku malinowym, sosy owocowe, kremy owocowe, sosy aromatyzowane, **32** napoje instant, napoje bezalkoholowe, nektary owocowe, syropy owocowe, proszek do produkcji napojów, pastylki do produkcji napojów, soki owocowe, soki wieloowocowe, napoje owocowe, napoje wieloowocowe.

(111) **150897** (220) 2000 04 26 (210) 217661
(151) 2004 02 19

(732) GENERAL ELECTRIC COMPANY (a New York Corporation), New York, US.

(540) STARCOAT

(510), (511) **11** żarówki elektryczne, luminescencyjne i fluorescencyjne lampy i rury oświetleniowe, lampy i światła do pojazdów, oprawy oświetleniowe, elektryczny osprzęt i armatura oświetleniowa, elektryczne instalacje i systemy do oświetlenia, elektryczne urządzenia do oświetlenia, części i akcesoria do nich, lampy wyładowcze elektryczne do oświetlenia, lampki elektryczne na choinkę, elektryczne światła nocne, latarki, latawie.

(111) **150898** (220) 2000 04 28 (210) 217763
(151) 2003 11 13

(732) Zakład Produktów Spożywczych ROWITA S.C. Robert Dąbrowski, Witold Dąbrowski, Poznań, PL.

(540) ROWITA

(510), (511) **29** bakalie, wiórki kokosowe, **30** przyprawy spożywcze, proszki do pieczenia.

(111) **150899** (220) 2000 04 28 (210) 217782
(151) 2003 12 15

(732) Pasłęk International Cheese Company Ltd. Sery ICC Pasłęk Spółka z o.o., Pasłęk, PL.

(540) PIZZARELLA

(510), (511) **05** żywność dietetyczna do celów leczniczych, żywność dla niemowląt, **29** mleko i produkty mleczne, sery, masło, margaryny, homogenizowane artykuły żywnościowe zawarte w tej klasie, żywność dietetyczna, żywność o obniżonej zawartości tłuszczu i cholesterolu, **40** usługowe przetwórstwo mleka i wyrób serów.

(111) **150900** (220) 2000 04 27 (210) 217791
(151) 2004 03 01

(732) MASPEX WADOWICE Spółka z o.o., Wadowice, PL.

(540) (znak przestrzenny)



Kolory znaku: biały, zielony, pastelowo-zielony, fioletowy, czerwony, żółty, kremowy

(531) 5.7, 8.1, 19.7, 27.5, 29.1

(510), (511) **29** jogurty o smaku owoców z czarnej porzeczki, **30** polewy owocowe, polewy aromatyzowane, sosy owocowe, kremy owocowe, sosy aromatyzowane, dodatki do deserów o smaku czarnej porzeczki, sosy o smaku czarnej porzeczki, kremy o smaku czarnej porzeczki, **32** napoje instant, napoje bezalkoholowe, syropy owocowe.

(111) **150901** (220) 2000 04 27 (210) 217810

(151) 2004 03 01

(732) Zakład Elektryczno-Budowlany „LUMEN” Czesław Antczak, Gniezno, PL.

(540)



Kolory znaku: biały, czerwony

(531) 26.2, 27.5, 29.1

(510), (511) **09** elektryczne przełączniki, przewody, druty, kable, złącza i złączki, przełączniki, puszki przełącznikowe i rozgałęziennicze, wtyczki, gniazdko, zaciski przewodów, wyłączniki samoczynne i zdalnie sterowane, transformatory, mierniki, piorunochrony, aparaty do pomiarów elektrycznych, prostowniki prądu, skrzynki połączeniowe i skrzynki do przyłączy, tablice sterownicze, sygnalizatory, wskaźniki stosowane w elektryczności, rozdzielcze szafy, tablice i pulpity, **37** wykonywanie robót elektrycznych na placach budów, budowach, budynkach i innych obiektach a w szczególności: sieci napowietrznych i kablowych średniego i niskiego napięcia, stacji transformatorowych, przemysłowych i obiektowych instalacji elektrycznych.

(111) **150902** (220) 2000 04 27 (210) 217817

(151) 2004 03 01

(732) KLEZMERHOJS Spółka z o.o., Kraków, PL.

(540) AUSTERIA

(510), (511) **16** książki, czasopisma, fotografie, papeteria, artykuły do pakowania, pamiątki, druki ulotne, kalendarze, **28** karty do gry, **29** mięso, wędliny, wyroby garmażeryjne, przetwory owocowe i warzywne, ryby i przetwory z ryb, nabiał, **30** wyroby cukiernicze, wyroby piekarnicze, wyroby zbożowe, słodycze, lody, kawa, herbata, przyprawy, **32** napoje owocowe, soki owocowe i warzywne, syropy, napoje bezalkoholowe, napoje gazowane, wody mineralne, piwo, **33** wina, wódki, **39** usługi biura turystycznego z wyjątkiem rezerwacji hoteli i pensjonatów, prowadzenie agencji spedycyjnej, organizowanie przejazdów turystycznych, wynajem pojazdów, wynajem miejsc parkingowych i garażowych, **40** usługi poligraficzne, **41** doradztwo w dziedzinie kultury i sztuki, **43** prowadzenie hoteli, restauracji i kawiarni.

(111) **150903** (220) 2000 04 27 (210) 217819

(151) 2004 03 01

(732) KLEZMERHOJS Spółka z o.o., Kraków, PL.

(540) KLEZMER

(510), (511) **16** książki, czasopisma, fotografie, papeteria, artykuły do pakowania, pamiątki, druki ulotne, kalendarze, **28** karty do gry, **29** mięso, wędliny, wyroby garmażeryjne, przetwory owocowe i warzywne, ryby i przetwory z ryb, nabiał, **30** wyroby cukiernicze, wyroby piekarnicze, wyroby zbożowe, słodycze, lody, kawa, herbata, przyprawy, **32** napoje owocowe, soki owocowe i warzywne, syropy, napoje bezalkoholowe, napoje gazowane, wody mineralne, piwo, **33** wina, wódki, **39** usługi biura turystycznego z wyjątkiem rezerwacji hoteli i pensjonatów, prowadzenie agencji spedycyjnej, organizowanie przejazdów turystycznych, wynajem pojazdów, wynajem miejsc parkingowych i garażowych, **40** usługi poligraficzne, **41** doradztwo w dziedzinie kultury i sztuki, **43** prowadzenie hoteli, restauracji i kawiarni.

(111) **150904** (220) 2000 04 28 (210) 217889

(151) 2003 11 25

(732) Beiersdorf-Lechia SA, Poznań, PL.

(540)



Kolory znaku: niebieski, biały, różowy, granatowy, żółty

(531) 3.1, 18.5, 29.1

(510), (511) **03** kosmetyki dla dzieci, oliwki, szampony, mydła, płyny do kąpieli, odżywki, kremy, środki do pielęgnacji ciała.

(111) **150905** (220) 2000 04 28 (210) 217891

(151) 2003 11 25

(732) Beiersdorf-Lechia SA, Poznań, PL.

(540)



Kolory znaku: niebieski, biały, granatowy, żółty, różowy i odcienie

(531) 3.1, 18.5, 25.1, 27.5, 29.1

(510), (511) **03** kremy kosmetyczne.(111) **150906** (220) 2000 05 05 (210) 217985

(151) 2004 02 25

(732) Manuli Rubber Industries Sp.A., Ascoli Piceno, IT.

(540)

manuli E - DRAULICS

(531) 27.5

(510), (511) **06** rury, rurki i tubki metalowe, giętkie rury metalowe i armatura do nich, metalowe rurki do bojlerów, kotłów i parowników, kielichy rur oraz połączenia i złączki do rur, **17** giętkie rury niemetalowe, węże i przewody hydrauliczne, gumowe rury, rurki i tubki oraz gumowe węże i przewody.

(111) **150907** (220) 2000 05 08 (210) 218170
 (151) 2004 03 15
 (732) MASPEX WADOWICE Spółka z o. o., Wadowice, PL.
 (540)



Kolory znaku: niebieski, żółty, pomarańczowy
 (531) 1.3, 27.5, 29.1
 (510), (511) **29** marmolady, przetwory z warzyw i owoców, konfitury, dżemy, galaretki jadalne, **32** soki, soki owocowe, soki warzywne, soki owocowo - warzywne, soki przecierowe, sok pomidorowy, napoje, napoje owocowe, napoje wieloowocowe, woda mineralna gazowana, woda mineralna niegazowana, syropy, nektary, nektary owocowe, esencje do produkcji napojów, proszki do produkcji napojów, napoje musujące, **33** napoje alkoholowe, wino, koktajle winne, nalewki koktajlowe, aperitify, wermuty, miody pitne, wódki, koktajle, spirytus.

(111) **150908** (220) 2000 05 11 (210) 218242
 (151) 2004 03 15
 (732) Bank Polska Kasa Opieki SA, Warszawa, PL.
 (540) Bank Pekao SA

(510), (511) **35** świadczenie usług maklerskich, **36** wydawanie kart magnetycznych, przyjmowanie wkładów pieniężnych płatnych na żądanie lub z nadejściem oznaczonego terminu oraz prowadzenie rachunków tych wkładów, prowadzenie innych rachunków bankowych, udzielanie kredytów i pożyczek pieniężnych, przeprowadzanie rozliczeń pieniężnych we wszystkich formach przyjętych w krajowych i międzynarodowych stosunkach bankowych, wykonywanie operacji wekslowych i czekowych, przyjmowanie i dokonywanie lokat w bankach krajowych i zagranicznych, udzielanie poręczeń i gwarancji bankowych, wykonywanie określonych czynności obrotu dewizowego, zgodnie z posiadaniem upoważnieniem Prezesa Narodowego Banku Polskiego, prowadzenie obsługi pożyczek państwowych i zarządzanie funduszami na zlecenie, emitowanie własnych papierów wartościowych i dokonywanie obrotu tymi papierami oraz prowadzenie kont depozytowych papierów wartościowych, dokonywanie czynności zleconych związanych z emisją oraz obsługa finansową papierów wartościowych, przechowywanie przedmiotów, dokumentów i papierów wartościowych oraz udostępnianie skrytek sejfowych, organizowanie i uczestniczenie w konsorcjach bankowych, dokonywanie obrotu i pośrednictwo w obrocie wierzytelnościami pieniężnymi, wykonywanie terminowych operacji finansowych, wykonywanie czynności powierniczych, wydawanie kart płatniczych oraz wykonywanie operacji przy ich użyciu, prowadzenie kasy mieszkaniowej, świadczenie usług konsultacyjno - doradczych w sprawach finansowych, obejmowanie lub nabywanie akcji i praw z akcji, udziałów innej osoby prawnej nie będącej bankiem lub jednostek uczestnictwa funduszy powierniczych, zaciąganie zobowiązań związanych z emisją papierów wartościowych, dokonywanie obrotu i pośrednictwo w obrocie papierami wartościowymi, dokonywanie w warunkach uzgodnionych z dłużnikami zamiany wierzytelności na składniki majątku dłużnika, nabywanie i zbywanie nieruchomości oraz wierzytelności zabezpieczonych hipoteką, dokonywanie obrotu instrumentami pochodnymi na rachunek własny i na zlecenie, prowadzenie działalności akwizycyjnej i wykonywanie funkcji depozytariusza na podstawie przepisów ustawy o organizacji i funkcjonowaniu funduszy emerytalnych, organizowanie i świadczenie usług finansowych w zakresie leasingu i faktoringu, pośrednictwo w zbywaniu jednostek uczestnictwa lub certyfikatów inwestycyjnych w rozumieniu ustawy o funduszach inwestycyjnych, wykonywanie czynności z zakresu pośrednictwa ubezpieczeniowego, **39** świadczenie usług w zakresie transportu wartości.

(111) **150909** (220) 2000 05 10 (210) 218294
 (151) 2003 12 29
 (732) Fabryka Mebli „BALMA” S.A., Tarnowo Podgórne, PL.
 (540)

Tee

Kolory znaku: biały, szaro-oliwkowy
 (531) 27.5, 29.1
 (510), (511) **20** meble, poduszki, materace.

(111) **150910** (220) 2000 05 10 (210) 218297
 (151) 2003 12 29
 (732) Fabryka Mebli „BALMA” S.A., Tarnowo Podgórne, PL.
 (540)

Woo

Kolory znaku: biały, szaro-oliwkowy
 (531) 27.5, 29.1
 (510), (511) **20** meble, poduszki, materace.

(111) **150911** (220) 2000 05 10 (210) 218298
 (151) 2003 12 29
 (732) Fabryka Mebli „BALMA” S.A., Tarnowo Podgórne, PL.
 (540)

Zet

Kolory znaku: biały, szaro-oliwkowy
 (531) 27.5, 29.1
 (510), (511) **20** meble, poduszki, materace.

(111) **150912** (220) 2000 05 12 (210) 218324
 (151) 2004 03 01
 (732) ALTIX Spółka z o.o., Warszawa, PL.
 (540) multilektor

(510), (511) **09** komputery, urządzenia peryferyjne do komputera, osprzęt komputerowy, urządzenia komputerowe umożliwiające czytanie tekstów osobom niewidomym.

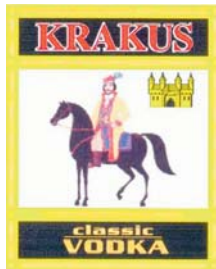
(111) **150913** (220) 2000 05 12 (210) 218332
 (151) 2004 03 01
 (732) GRIEGER COSMETICS Spółka z o.o., Katowice, PL.
 (540) permvisage

(510), (511) **03** farby, pigmenty i środki kosmetyczne przeznaczone do korekty wad i ubytków wybarwienia skóry, farby, pigmenty i środki kosmetyczne przeznaczone do makijażu trwałego, **05** środki farmaceutyczne przeznaczone do korekty wad i ubytków wybarwienia skóry i makijażu trwałego, **08** urządzenia kosmetyczne przeznaczone do wykonywania korekty wad i ubytków wybarwienia skóry i makijażu trwałego ręcznie sterowane, **09** elektryczne urządzenia kosmetyczne przeznaczone do wykonywania korekty wad i ubytków wybarwienia skóry i makijażu trwałego, **10** urządzenia medyczne przeznaczone do wykonywania korekty wad i ubytków wybarwienia skóry i makijażu trwałego, **35** organizowanie wystaw i pokazów w zakresie produktów i usług kosmetycznych, makijażu trwałego, korekty wad i ubytków wybarwienia skóry, **41** organizowanie szkoleń i kursów w zakresie usług kosmetycznych, makijażu trwałego, korekty wad i ubytków wybarwienia skóry, **44** usługi w zakresie korekty wad i ubytków wybarwienia skóry i makijażu trwałego, usługi salonów kosmetycznych.

(111) **150914** (220) 2000 05 12 (210) 218333
 (151) 2004 03 01

(732) GRIEGER COSMETICS Spółka z o.o., Katowice, PL.
 (540) permvizażysta
 (510), (511) **03** farby, pigmenty i środki kosmetyczne przeznaczone do korekty wad i ubytków wybarwienia skóry, farby, pigmenty i środki kosmetyczne przeznaczone do makijażu trwałego, **05** środki farmaceutyczne przeznaczone do korekty wad i ubytków wybarwienia skóry i makijażu trwałego, **08** urządzenia kosmetyczne przeznaczone do wykonywania korekty wad i ubytków wybarwienia skóry i makijażu trwałego ręcznie sterowane, **09** elektryczne urządzenia kosmetyczne przeznaczone do wykonywania korekty wad i ubytków wybarwienia skóry i makijażu trwałego, **10** urządzenia medyczne przeznaczone do wykonywania korekty wad i ubytków wybarwienia skóry i makijażu trwałego, **35** organizowanie wystaw i pokazów w zakresie produktów i usług kosmetycznych, makijażu trwałego, korekty wad i ubytków wybarwienia skóry, **41** organizowanie szkoleń i kursów w zakresie usług kosmetycznych, makijażu trwałego, korekty wad i ubytków wybarwienia skóry, **44** usługi w zakresie korekty wad i ubytków wybarwienia skóry i makijażu trwałego, usługi salonów kosmetycznych.

(111) **150915** (220) 2000 05 11 (210) 218351
 (151) 2004 02 23
 (732) Kompania Spirytusowa „Wratislavia” Polmos Wrocław S.A., Wrocław, PL.
 (540)



Kolory znaku: biały, czarny, żółty, czerwony, złoty
 (531) 2.1, 3.3, 7.1, 27.5, 29.1
 (510), (511) **33** napoje alkoholowe.

(111) **150916** (220) 2000 05 12 (210) 218373
 (151) 2003 12 08
 (732) Przedsiębiorstwo Budowlane KAZET Spółka z o.o., Wrocław, PL.
 (540)



Kolory znaku: szary, zielony, biały
 (531) 7.3, 26.4, 27.5, 29.1
 (510), (511) **06** konstrukcje metalowe, bramy metalowe, budowlane konstrukcje metalowe, przenośne konstrukcje metalowe, metalowe futryny, drzwi i osprzęt do drzwi, metalowe ramy do okien, okna i osprzęt do okien, ogrodzenia metalowe, słupy metalowe, **19** materiały budowlane niemetalowe, konstrukcje przenośne niemetalowe, ramy i okna niemetalowe, futryny i drzwi niemetalowe, **37** usługi z zakresu robót: budowlanych, remontowych, instalacyjno-montażowych, montażu stolarki budowlanej metalowej i niemetalowej, nadzór budowlany.

(111) **150917** (220) 2000 05 15 (210) 218464
 (151) 2004 01 08
 (732) „ZIMAR” Piotr Mazurczak, Kalisz, PL.
 (540) zimar
 (510), (511) **03** saszetki zapachowe, kostki zapachowe, kosmetyki samochodowe, preparaty kosmetyczne, aromaty jako olejki aro-

matyczne, esencje eteryczne, olejki eteryczne, drewno zapachowe, płyny do spryskiwaczy do szyb, szampony samochodowe, **05** odświeżacze powietrza, samochodowe aparaty nawiewno - zapachowe.

(111) **150918** (220) 2000 05 15 (210) 218475
 (151) 2004 03 01
 (732) P.H.U. „PNEUMA” Alfred Giebień, Szczytniki n/Kaczawą, PL.
 (540)



Kolory znaku: biały, niebieski
 (531) 26.11, 27.5, 29.1
 (510), (511) **07** maszyny i urządzenia do wytwarzania i uzdatniania sprężonego powietrza, w tym separatory, filtry jako części maszyn, wkłady do filtrów, sprężarki, dmuchawy, pompy, wentylatory do silników, silniki i części do wyżej wymienionych maszyn, **08** narzędzia ręczne sterowane ręcznie i przyrządy ręczne sterowane ręcznie z napędem mechanicznym i pneumatycznym, **11** aparaty i urządzenia do chłodzenia, suszenia, urządzenia wentylacyjne, klimatyzacyjne, pompy ciepłe, instalacje sprężonego powietrza, **35** pośrednictwo handlowe polegające na kojarzeniu kontrahentów w zakresie obrotu maszynami i urządzeniami do wytwarzania i uzdatniania sprężonego powietrza, **37** usługi naprawy i remontów maszyn i urządzeń oraz instalacji sprężonego powietrza.

(111) **150919** (220) 2000 05 16 (210) 218532
 (151) 2003 12 15
 (732) Dziurka Witold, Dziurka Jacek Zakład Mechaniczny METROX S.C., Sosnowiec, PL.
 (540)



Kolory znaku: czarny, czerwony
 (531) 27.5, 29.1
 (510), (511) **06** konstrukcje metalowe, odlewy z metali nieżelaznych, metalowe elementy złączne do instalacji hydraulicznych, **07** części do maszyn, **09** sprzęt p/ pożarowy stosowany w górnictwie, **37** remonty maszyn i urządzeń.

(111) **150920** (220) 2000 05 18 (210) 218547
 (151) 2004 03 04
 (732) PUMPS & SYSTEMS Andrzej Baciński, Warszawa, PL.
 (540)



Kolory znaku: ciemnoniebieski, biały, czerwony
 (531) 15.1, 26.3, 27.1, 29.1
 (510), (511) **07** pompy, części i akcesoria do pomp, **09** urządzenia i aparatura energetyczna, elektryczna i elektroniczna do celów przemysłowych, naukowych i badawczych, części i akcesoria do wyżej wymienionych urządzeń, systemy automatyki przemysłowej, komputery, części i akcesoria, urządzenia peryferyjne do komputerów, oprogramowanie komputerowe, gry komputerowe, skanery, **42** usługi projektowe z zakresu automatyki przemysłowej, doradztwo z dziedziny techniki i telekomunikacji komputerowej oraz sieci komputerowych.

(111) **150921** (220) 2000 05 18 (210) 218548
 (151) 2004 01 08
 (732) BP p.l.c., Londyn, GB.
 (540) BP ULTIMATE
 (510), (511) **04** paliwa silnikowe.

(111) **150922** (220) 2000 05 17 (210) 218579
 (151) 2003 12 15
 (732) „GO WEST” Spółka z o.o., Warszawa, PL.
 (540)

GO WEST

(531) 27.5
 (510), (511) **09** odzież do ochrony przeciwogniowej, rękawice ochronne, kamizelki kuloodporne, kapoki, kombinezony ochronne, maski ochronne, nakolanniki ochronne, obuwie zabezpieczające przed wypadkami, promieniowaniem i ogniem, przyrządy do ochrony osobistej przeciw wypadkom, kaski ochronne, odzież chroniąca przed wypadkami, napromieniowaniem i ogniem, **18** skóry i imitacje skór oraz wyroby z tych materiałów, **25** ubrania, buty i nakrycia głowy.

(111) **150923** (220) 2000 05 19 (210) 218601
 (151) 2003 12 15
 (732) HERBA STUDIO S.C. Alina Mścisz, Jerzy Mścisz, Barbara Polcyn, Ewa Segiet-Kujawa, Poznań, PL.
 (540) ALTIX
 (510), (511) **03** kremy, balsamy, żele, **05** produkty farmaceutyczne.

(111) **150924** (220) 2000 05 19 (210) 218607
 (151) 2004 03 15
 (732) Zakład Remontowo-Budowlany HB Bogdan Horszczaruk, Nieporęt, PL.
 (540)



Kolory znaku: biały, czarny, czerwony
 (531) 26.4, 27.5, 29.1

(510), (511) **37** kompleksowe usługi w zakresie budowy obiektów „pod klucz”, nadzór budowlany, **42** usługi w zakresie projektowania budowli, konsultacji w sprawach budowlanych, ekspertyzy inżynierskie.

(111) **150925** (220) 2000 05 23 (210) 218727
 (151) 2004 03 03
 (732) ASKOM Spółka z o.o., Gliwice, PL.
 (540)



Kolory znaku: czarny, żółty
 (531) 27.5, 29.1

(510), (511) **42** usługi w zakresie tworzenia programów do wizualizacji przebiegu i nadzoru procesów technologicznych.

(111) **150926** (220) 2000 05 16 (210) 218819
 (151) 2004 03 01
 (732) „AEND” Spółka z o.o., Kalisz, PL.

(540) BOQUS
 (510), (511) **33** wina owocowe, wina o podwyższonej zawartości alkoholu, **35** zgrupowanie na rzecz osób trzecich wyrobów alkoholowych pozwalające nabywcy wygodnie oglądać i kupować te towary w hurtowni.

(111) **150927** (220) 2000 05 23 (210) 218828
 (151) 2004 03 04
 (732) „ATREM” Spółka z o.o., Przeźmierowo k/Poznania, PL.
 (540) atrem
 (510), (511) **09** urządzenia automatyki przemysłowej, urządzenia kontrolno-pomiarowe, **37** usługi w zakresie wykonawstwa i remontu urządzeń sieci gazowej, gazociągów, stacji redukcyjno-pomiarowych, uruchamianie oraz nadzór techniczny i eksploatacyjny nad systemami łączności przewodowej i bezprzewodowej do transmisji danych cyfrowych i głosu, **39** dostawa systemów łączności przewodowej i bezprzewodowej do transmisji danych cyfrowych i głosu, **42** projektowanie w zakresie: układów kontrolno-pomiarowych, systemów łączności przewodowej i bezprzewodowej, oprogramowanie komputerów.

(111) **150928** (220) 2000 07 22 (210) 221721
 (151) 2004 02 23
 (732) „POL-MOT MRAĞOWO” S.A., Biedaszki Małe, PL.
 (540) POL-MOT
 (510), (511) **07** urządzenia do załadunku, wyładunku i prac transportowych montowane na ciągnikach rolniczych lub współpracujących z ciągnikami rolniczymi.

(111) **150929** (220) 2000 07 24 (210) 221733
 (151) 2004 03 01
 (732) Pharmaco Investments, Inc. (Delaware corporation), Wilmington, US.
 (540)

PPD

(531) 27.5
 (510), (511) **42** usługi badawczo-rozwojowe w zakresie leków i środków farmaceutycznych.

(111) **150930** (220) 2000 07 25 (210) 221774
 (151) 2004 03 04
 (732) Przedsiębiorstwo Techniczno-Handlowe LECHAR Spółka z o.o., Warszawa, PL.
 (540)

TermX

(531) 27.5
 (510), (511) **06** rury i łączniki z miedzi i stopów miedzi, **11** armatura sanitarna i sieci domowej, grzejniki z blachy stalowej i ze stopów aluminium do centralnego ogrzewania, piece grzewcze i kotły grzewcze, urządzenia wentylacyjne i klimatyzacyjne, **17** rury giętkie z tworzyw sztucznych i łączniki rur z tworzyw sztucznych.

(111) **150931** (220) 2000 07 24 (210) 221792
 (151) 2004 03 15
 (732) Acom Sp. j., Częstochowa, PL.
 (540) acom
 (510), (511) **09** komputery.

(111) **150932** (220) 2000 07 24 (210) 221794
 (151) 2004 03 04
 (732) „MASPEX WADOWICE” Spółka z o.o., Wadowice, PL.

(540)



Kolory znaku: niebieski, jasnoniebieski, żółty, złoty, biały, brązowy, ciemnobrązowy, różowy, kremowy, granatowy

(531) 11.3, 27.5, 29.1

(510), (511) **29** dżemy, marmolady, przetwory z warzyw i owoców, konfitury, galaretki jadalne, **30** kawa, napoje na bazie kawy, namiastki kawy, substytuty kawy, cappuccino, kawa aromatyzowana, cappuccino aromatyzowane, kawa naturalna, kawa ziarnista, miód, herbata, kakao, czekolada, napoje na bazie kakao, napoje na bazie czekolady, słodycze, cukierki, cukierki twarde, landrynki, cukierki z witaminami, drażetki polerowane, drażetki z masą czekoladową otoczone powłoką z cukru, ciastka, ciasto w proszku, nadzienia cukiernicze, wyroby cukiernicze, jogurt, wyroby z kakao, muesli, lody, lody spożywcze w proszku, płatki kukurydziane, karmelki, polewy owocowe, polewa czekoladowa, polewa kakaowa, polewy aromatyzowane, dodatki do deserów, sosy owocowe, sosy czekoladowe, sosy kakaowe, kremy owocowe, kremy czekoladowe, sosy aromatyzowane, napoje instant na bazie kawy i kakao, **32** napoje bezalkoholowe, wody mineralne gazowane i niegazowane, nektary owocowe, syropy owocowe, proszek do produkcji napojów, pastylki do produkcji napojów, soki owocowe, soki warzywne, soki owocowo-warzywne, soki wieloowocowe, soki wielowarzywne, napoje owocowe, napoje warzywne, napoje wieloowocowe, napoje wielowarzywne.

(111) **150933**

(220) 2000 07 24

(210) 221795

(151) 2004 03 04

(732) „MASPEX WADOWICE” Spółka z o.o., Wadowice, PL.

(540)



Kolory znaku: czerwony, żółty, brązowy, granatowy, złoty, biały, kremowy, czarny, jasnoczerwony, ciemnobrązowy

(531) 11.3, 27.5, 29.1

(510), (511) **29** dżemy, marmolady, przetwory z warzyw i owoców, konfitury, galaretki jadalne, **30** kawa, napoje na bazie kawy, namiastki kawy, substytuty kawy, cappuccino, kawa aromatyzowana, cappuccino aromatyzowane, kawa naturalna, kawa ziarnista, miód, herbata, kakao, czekolada, napoje na bazie kakao, napoje na bazie czekolady, słodycze, cukierki, cukierki twarde, landrynki, cukierki z witaminami, drażetki polerowane, drażetki z masą czekoladową otoczone powłoką z cukru, ciastka, ciasto w proszku, nadzienia cukiernicze, wyroby cukiernicze, jogurt, wyroby z kakao, muesli, lody, lody spożywcze w proszku, płatki kukurydziane, karmelki, polewy owocowe, polewa czekoladowa, polewa kakaowa, polewy aromatyzowane, dodatki do deserów, sosy owocowe, sosy czekoladowe, sosy kakaowe, kremy owocowe, kremy czekoladowe, sosy aromatyzowane, napoje instant na bazie kawy i kakao, **32** napoje bezalkoholowe, wody mineralne gazowane i niegazowane, nektary owocowe, syropy owocowe, proszek do produkcji napojów, pastylki do produkcji napojów, soki owocowe, soki warzywne, soki owocowo-warzywne, soki wieloowocowe, soki wielowarzywne, napoje owocowe, napoje warzywne, napoje wieloowocowe, napoje wielowarzywne.

(111) **150934**

(220) 2000 07 24

(210) 221796

(151) 2004 03 04

(732) „MASPEX WADOWICE” Spółka z o.o., Wadowice, PL.

(540)



Kolory znaku: żółty, brązowy, granatowy, złoty, biały, kremowy, jasnożółty, ciemnobrązowy

(531) 11.3, 27.5, 29.1

(510), (511) **29** dżemy, marmolady, przetwory z warzyw i owoców, konfitury, galaretki jadalne, **30** kawa, napoje na bazie kawy, namiastki kawy, substytuty kawy, cappuccino, kawa aromatyzowana, cappuccino aromatyzowane, kawa naturalna, kawa ziarnista, miód, herbata, kakao, czekolada, napoje na bazie kakao, napoje na bazie czekolady, słodycze, cukierki, cukierki twarde, landrynki, cukierki z witaminami, drażetki polerowane, drażetki z masą czekoladową otoczone powłoką z cukru, ciastka, ciasto w proszku, nadzienia cukiernicze, wyroby cukiernicze, jogurt, wyroby z kakao, muesli, lody, lody spożywcze w proszku, płatki kukurydziane, karmelki, polewy owocowe, polewa czekoladowa, polewa kakaowa, polewy aromatyzowane, dodatki do deserów, sosy owocowe, sosy czekoladowe, sosy kakaowe, kremy owocowe, kremy czekoladowe, sosy aromatyzowane, napoje instant na bazie kawy i kakao, **32** napoje bezalkoholowe, wody mineralne gazowane i niegazowane, nektary owocowe, syropy owocowe, proszek do produkcji napojów, pastylki do produkcji napojów, soki owocowe, soki warzywne, soki owocowo-warzywne, soki wieloowocowe, soki wielowarzywne, napoje owocowe, napoje warzywne, napoje wieloowocowe, napoje wielowarzywne.

(111) **150935**

(220) 2000 07 24

(210) 221797

(151) 2004 03 04

(732) „MASPEX WADOWICE” Spółka z o.o., Wadowice, PL.

(540)



Kolory znaku: fioletowy, żółty, brązowy, granatowy, złoty, biały, kremowy, jasnofioletowy, ciemnobrązowy

(531) 11.3, 27.5, 29.1

(510), (511) **29** dżemy, marmolady, przetwory z warzyw i owoców, konfitury, galaretki jadalne, **30** kawa, napoje na bazie kawy, namiastki kawy, substytuty kawy, cappuccino, kawa aromatyzowana, cappuccino aromatyzowane, kawa naturalna, kawa ziarnista, miód, herbata, kakao, czekolada, napoje na bazie kakao, napoje na bazie czekolady, słodycze, cukierki, cukierki twarde, landrynki, cukierki z witaminami, drażetki polerowane, drażetki z masą czekoladową otoczone powłoką z cukru, ciastka, ciasto w proszku, nadzienia cukiernicze, wyroby cukiernicze, jogurt, wyroby z kakao, muesli, lody, lody spożywcze w proszku, płatki kukurydziane, karmelki, polewy owocowe, polewa czekoladowa, polewa kakaowa, polewy aromatyzowane, dodatki do deserów, sosy owocowe, sosy czekoladowe, sosy kakaowe, kremy owocowe, kremy czekoladowe, sosy aromatyzowane, napoje instant na bazie kawy i kakao, **32** napoje bezalkoholowe, wody mineralne ga-

zowane i niegazowane, nektary owocowe, syropy owocowe, proszek do produkcji napojów, pastylki do produkcji napojów, soki owocowe, soki warzywne, soki owocowo-warzywne, soki wieloowocowe, soki wielowarzywne, napoje owocowe, napoje warzywne, napoje wieloowocowe, napoje wielowarzywne.

(111) **150936** (220) 2000 07 24 (210) 221798
(151) 2004 03 04
(732) „MASPEX WADOWICE” Spółka z o.o., Wadowice, PL.
(540)



Kolory znaku: jasnofioletowy, żółty, brązowy, granatowy, złoty, biały, kremowy, ciemnobrązowy

(531) 11.3, 27.5, 29.1

(510), (511) **29** dzemy, marmolady, przetwory z warzyw i owoców, konfitury, galaretki jadalne, **30** kawa, napoje na bazie kawy, namiastki kawy, substytuty kawy, cappuccino, kawa aromatyzowana, cappuccino aromatyzowane, kawa naturalna, kawa ziarnista, miód, herbata, kakao, czekolada, napoje na bazie kakao, napoje na bazie czekolady, słodycze, cukierki, cukierki twarde, landrynki, cukierki z witaminami, drażetki polerowane, drażetki z masą czekoladową otoczone powłoką z cukru, ciastka, ciasto w proszku, nadzienia cukiernicze, wyroby cukiernicze, jogurt, wyroby z kakao, muesli, lody, lody spożywcze w proszku, płatki kukurydziane, karmelki, polewy owocowe, polewa czekoladowa, polewa kakaowa, polewy aromatyzowane, dodatki do deserów, sosy owocowe, sosy czekoladowe, sosy kakaowe, kremy owocowe, kremy czekoladowe, sosy aromatyzowane, napoje instant na bazie kawy i kakao, **32** napoje bezalkoholowe, wody mineralne gazowane i niegazowane, nektary owocowe, syropy owocowe, proszek do produkcji napojów, pastylki do produkcji napojów, soki owocowe, soki warzywne, soki owocowo-warzywne, soki wieloowocowe, soki wielowarzywne, napoje owocowe, napoje warzywne, napoje wieloowocowe, napoje wielowarzywne.

(111) **150937** (220) 2000 07 24 (210) 221799
(151) 2004 03 04
(732) „MASPEX WADOWICE” Spółka z o.o., Wadowice, PL.
(540)



Kolory znaku: fioletowy, żółty, brązowy, granatowy, złoty, biały, kremowy, jasnofioletowy, ciemnobrązowy

(531) 11.3, 27.5, 29.1

(510), (511) **29** dzemy, marmolady, przetwory z warzyw i owoców, konfitury, galaretki jadalne, **30** kawa, napoje na bazie kawy, namiastki kawy, substytuty kawy, cappuccino, kawa aromatyzowana, cappuccino aromatyzowane, kawa naturalna, kawa ziarnista, miód, herbata, kakao, czekolada, napoje na bazie kakao, napoje na bazie czekolady, słodycze, cukierki, cukierki twarde, landrynki, cukierki z witaminami, drażetki polerowane, drażetki z masą czekoladową otoczone powłoką z cukru, ciastka, ciasto w proszku, nadzienia cukiernicze, wyroby cukiernicze, jogurt, wyroby z kakao, muesli, lody, lody spożywcze w proszku, płatki kukurydziane, karmelki, polewy owocowe,

polewa czekoladowa, polewa kakaowa, polewy aromatyzowane, dodatki do deserów, sosy owocowe, sosy czekoladowe, sosy kakaowe, kremy owocowe, kremy czekoladowe, sosy aromatyzowane, napoje instant na bazie kawy i kakao, **32** napoje bezalkoholowe, wody mineralne gazowane i niegazowane, nektary owocowe, syropy owocowe, proszek do produkcji napojów, pastylki do produkcji napojów, soki owocowe, soki warzywne, soki owocowo-warzywne, soki wieloowocowe, soki wielowarzywne, napoje owocowe, napoje warzywne, napoje wieloowocowe, napoje wielowarzywne.

(111) **150938** (220) 2000 07 24 (210) 221800
(151) 2004 03 04
(732) „MASPEX WADOWICE” Spółka z o.o., Wadowice, PL.
(540)



Kolory znaku: czerwony, różowy, żółty, brązowy, granatowy, złoty, biały, kremowy, jasnoczerwony, ciemnobrązowy

(531) 11.3, 27.5, 29.1

(510), (511) **29** dzemy, marmolady, przetwory z warzyw i owoców, konfitury, galaretki jadalne, **30** kawa, napoje na bazie kawy, namiastki kawy, substytuty kawy, cappuccino, kawa aromatyzowana, cappuccino aromatyzowane, kawa naturalna, kawa ziarnista, miód, herbata, kakao, czekolada, napoje na bazie kakao, napoje na bazie czekolady, słodycze, cukierki, cukierki twarde, landrynki, cukierki z witaminami, drażetki polerowane, drażetki z masą czekoladową otoczone powłoką z cukru, ciastka, ciasto w proszku, nadzienia cukiernicze, wyroby cukiernicze, jogurt, wyroby z kakao, muesli, lody, lody spożywcze w proszku, płatki kukurydziane, karmelki, polewy owocowe, polewa czekoladowa, polewa kakaowa, polewy aromatyzowane, dodatki do deserów, sosy owocowe, sosy czekoladowe, sosy kakaowe, kremy owocowe, kremy czekoladowe, sosy aromatyzowane, napoje instant na bazie kawy i kakao, **32** napoje bezalkoholowe, wody mineralne gazowane i niegazowane, nektary owocowe, syropy owocowe, proszek do produkcji napojów, pastylki do produkcji napojów, soki owocowe, soki warzywne, soki owocowo-warzywne, soki wieloowocowe, soki wielowarzywne, napoje owocowe, napoje warzywne, napoje wieloowocowe, napoje wielowarzywne.

(111) **150939** (220) 2000 07 24 (210) 221801
(151) 2004 03 04
(732) „MASPEX WADOWICE” Spółka z o.o., Wadowice, PL.
(540)



Kolory znaku: brązowy, granatowy, żółty, złoty, biały, kremowy, jasnobrązowy, ciemnobrązowy

(531) 11.3, 27.5, 29.1

(510), (511) **29** dzemy, marmolady, przetwory z warzyw i owoców, konfitury, galaretki jadalne, **30** kawa, napoje na bazie kawy, namiastki kawy, substytuty kawy, cappuccino, kawa aromatyzowana, cappuccino aromatyzowane, kawa naturalna, kawa ziarnista, miód, herbata, kakao, czekolada, napoje na bazie kakao, napoje na bazie czekolady, słodycze, cukierki, cukierki twarde, landrynki, cukierki z witaminami, drażetki po-

lerowane, drażetki z masą czekoladową otoczone powłoką z cukru, ciastka, ciasto w proszku, nadzienia cukiernicze, wyroby cukiernicze, jogurt, wyroby z kakao, muesli, lody, lody spożywcze w proszku, płatki kukurydziane, karmelki, polewy owocowe, polewa czekoladowa, polewa kakaowa, polewy aromatyzowane, dodatki do deserów, sosy owocowe, sosy czekoladowe, sosy kakaowe, kremy owocowe, kremy czekoladowe, sosy aromatyzowane, napoje instant na bazie kawy i kakao, **32** napoje bezalkoholowe, wody mineralne gazowane i niegazowane, nektary owocowe, syropy owocowe, proszek do produkcji napojów, pastylki do produkcji napojów, soki owocowe, soki warzywne, soki owocowo-warzywne, soki wieloowocowe, soki wielowarzywne, napoje owocowe, napoje warzywne, napoje wieloowocowe, napoje wielowarzywne.

(111) **150940** (220) 2000 07 24 (210) 221802
(151) 2004 03 04
(732) „MASPEX WADOWICE” Spółka z o.o., Wadowice, PL.
(540)



Kolory znaku: niebieski, żółty, brązowy, granatowy, złoty, biały, kremowy, jasnoniebieski, ciemnobrązowy

(531) 11.3, 27.5, 29.1

(510), (511) **29** dzemy, marmolady, przetwory z warzyw i owoców, konfitury, galaretki jadalne, **30** kawa, napoje na bazie kawy, namiastki kawy, substytuty kawy, cappuccino, kawa aromatyzowana, cappuccino aromatyzowane, kawa naturalna, kawa ziarnista, miód, herbata, kakao, czekolada, napoje na bazie kakao, napoje na bazie czekolady, słodycze, cukierki, cukierki twarde, landrynki, cukierki z witaminami, drażetki polerowane, drażetki z masą czekoladową otoczone powłoką z cukru, ciastka, ciasto w proszku, nadzienia cukiernicze, wyroby cukiernicze, jogurt, wyroby z kakao, muesli, lody, lody spożywcze w proszku, płatki kukurydziane, karmelki, polewy owocowe, polewa czekoladowa, polewa kakaowa, polewy aromatyzowane, dodatki do deserów, sosy owocowe, sosy czekoladowe, sosy kakaowe, kremy owocowe, kremy czekoladowe, sosy aromatyzowane, napoje instant na bazie kawy i kakao, **32** napoje bezalkoholowe, wody mineralne gazowane i niegazowane, nektary owocowe, syropy owocowe, proszek do produkcji napojów, pastylki do produkcji napojów, soki owocowe, soki warzywne, soki owocowo-warzywne, soki wieloowocowe, soki wielowarzywne, napoje owocowe, napoje warzywne, napoje wieloowocowe, napoje wielowarzywne.

(111) **150941** (220) 2000 07 24 (210) 221803
(151) 2004 03 04
(732) „MASPEX WADOWICE” Spółka z o.o., Wadowice, PL.
(540)



Kolory znaku: żółty, brązowy, granatowy, biały, złoty, kremowy, ciemnobrązowy

(531) 11.3, 27.5, 29.1

(510), (511) **29** dzemy, marmolady, przetwory z warzyw i owoców, konfitury, galaretki jadalne, **30** kawa, napoje na bazie kawy, namiastki kawy, substytuty kawy, cappuccino, kawa aromatyzowana, cappuccino aromatyzowane, kawa naturalna, kawa ziarni-

stki kawy, substytuty kawy, cappuccino, kawa aromatyzowana, cappuccino aromatyzowane, kawa naturalna, kawa ziarnista, miód, herbata, kakao, czekolada, napoje na bazie kakao, napoje na bazie czekolady, słodycze, cukierki, cukierki twarde, landrynki, cukierki z witaminami, drażetki polerowane, drażetki z masą czekoladową otoczone powłoką z cukru, ciastka, ciasto w proszku, nadzienia cukiernicze, wyroby cukiernicze, jogurt, wyroby z kakao, muesli, lody, lody spożywcze w proszku, płatki kukurydziane, karmelki, polewy owocowe, polewa czekoladowa, polewa kakaowa, polewy aromatyzowane, dodatki do deserów, sosy owocowe, sosy czekoladowe, sosy kakaowe, kremy owocowe, kremy czekoladowe, sosy aromatyzowane, napoje instant na bazie kawy i kakao, **32** napoje bezalkoholowe, wody mineralne gazowane i niegazowane, nektary owocowe, syropy owocowe, proszek do produkcji napojów, pastylki do produkcji napojów, soki owocowe, soki warzywne, soki owocowo-warzywne, soki wieloowocowe, soki wielowarzywne, napoje owocowe, napoje warzywne, napoje wieloowocowe, napoje wielowarzywne.

(111) **150942** (220) 2000 07 24 (210) 221804
(151) 2004 03 04
(732) „MASPEX WADOWICE” Spółka z o.o., Wadowice, PL.
(540)



Kolory znaku: zielony, żółty, brązowy, granatowy, biały, złoty, kremowy, jasnozielony, ciemnobrązowy

(531) 11.3, 27.5, 29.1

(510), (511) **29** dzemy, marmolady, przetwory z warzyw i owoców, konfitury, galaretki jadalne, **30** kawa, napoje na bazie kawy, namiastki kawy, substytuty kawy, cappuccino, kawa aromatyzowana, cappuccino aromatyzowane, kawa naturalna, kawa ziarnista, miód, herbata, kakao, czekolada, napoje na bazie kakao, napoje na bazie czekolady, słodycze, cukierki, cukierki twarde, landrynki, cukierki z witaminami, drażetki polerowane, drażetki z masą czekoladową otoczone powłoką z cukru, ciastka, ciasto w proszku, nadzienia cukiernicze, wyroby cukiernicze, jogurt, wyroby z kakao, muesli, lody, lody spożywcze w proszku, płatki kukurydziane, karmelki, polewy owocowe, polewa czekoladowa, polewa kakaowa, polewy aromatyzowane, dodatki do deserów, sosy owocowe, sosy czekoladowe, sosy kakaowe, kremy owocowe, kremy czekoladowe, sosy aromatyzowane, napoje instant na bazie kawy i kakao, **32** napoje bezalkoholowe, wody mineralne gazowane i niegazowane, nektary owocowe, syropy owocowe, proszek do produkcji napojów, pastylki do produkcji napojów, soki owocowe, soki warzywne, soki owocowo-warzywne, soki wieloowocowe, soki wielowarzywne, napoje owocowe, napoje warzywne, napoje wieloowocowe, napoje wielowarzywne.

(111) **150943** (220) 2000 07 24 (210) 221805
(151) 2004 03 04
(732) „MASPEX WADOWICE” Spółka z o.o., Wadowice, PL.
(540)



Kolory znaku: żółty, złoty, ciemnobrązowy, brązowy

(531) 11.3, 26.4, 27.5, 29.1

(510), (511) **29** dzemy, marmolady, przetwory z warzyw i owoców, konfitury, galaretki jadalne, **30** kawa, napoje na bazie kawy, namiastki kawy, substytuty kawy, cappuccino, kawa aromatyzowana, cappuccino aromatyzowane, kawa naturalna, kawa ziarni-

sta, miód, herbata, kakao, czekolada, napoje na bazie kakao, napoje na bazie czekolady, słodycze, cukierki, cukierki twarde, landrynki, cukierki z witaminami, drażetki polerowane, drażetki z masą czekoladową otoczone powłoką z cukru, ciastka, ciasto w proszku, nadzienia cukiernicze, wyroby cukiernicze, jogurt, wyroby z kakao, muesli, lody, lody spożywcze w proszku, płatki kukurydziane, karmelki, polewy owocowe, polewa czekoladowa, polewa kakaowa, polewy aromatyzowane, dodatki do deserów, sosy owocowe, sosy czekoladowe, sosy kakaowe, kremy owocowe, kremy czekoladowe, sosy aromatyzowane, napoje instant na bazie kawy i kakao, **32** napoje bezalkoholowe, wody mineralne gazowane i niegazowane, nektary owocowe, syropy owocowe, proszek do produkcji napojów, pastylki do produkcji napojów, soki owocowe, soki warzywne, soki owocowo-warzywne, soki wieloowocowe, soki wielowarzywne, napoje owocowe, napoje warzywne, napoje wieloowocowe, napoje wielowarzywne.

(111) **150944** (220) 2000 07 25 (210) 221825
(151) 2004 03 04
(732) Grodziskie Zakłady Farmaceutyczne POLFA, Grodzisk Mazowiecki, PL.
(540) GRODOSOL
(510), (511) **05** preparat witaminowy dla drobiu.

(111) **150945** (220) 2000 07 25 (210) 221831
(151) 2004 03 03
(732) Grodziskie Zakłady Farmaceutyczne „POLFA” Spółka z o.o., Grodzisk Mazowiecki, PL.
(540) SIMVACHOL
(510), (511) **05** preparat farmaceutyczny.

(111) **150946** (220) 2000 07 26 (210) 221834
(151) 2004 03 03
(732) FARM FRITES POLAND S.A., Łęborg, PL.
(540)



Kolory znaku: niebieski, biały, czarny
(531) 27.5, 29.1
(510), (511) **29** frytki.

(111) **150947** (220) 2000 07 25 (210) 221852
(151) 2004 02 23
(732) Biofarm Spółka z ograniczoną odpowiedzialnością, Poznań, PL.
(540) losacor
(510), (511) **05** produkty farmaceutyczne: leki, środki dezynfekcyjne, odkażające, środki pomocnicze do użytku medycznego, produkty weterynaryjne, dietetyczne środki medyczne, produkty sanitarne: materiały opatrunkowe, plastry, podpaski higieniczne, żywność dla niemowląt.

(111) **150948** (220) 2000 07 25 (210) 221853
(151) 2004 02 23
(732) Biofarm Spółka z ograniczoną odpowiedzialnością, Poznań, PL.
(540) elixir
(510), (511) **05** produkty farmaceutyczne: leki.

(111) **150949** (220) 2000 07 25 (210) 221874
(151) 2004 02 23
(732) ELMILK Spółka z o.o., Szczecinek, PL.
(540) JUVENA
(510), (511) **29** produkty mleczne, produkty tłuszczowe spożywcze.

(111) **150950** (220) 2000 07 25 (210) 221875
(151) 2004 02 23
(732) ELMILK Spółka z o.o., Szczecinek, PL.
(540) VITERNA
(510), (511) **29** produkty mleczne, produkty tłuszczowe spożywcze.

(111) **150951** (220) 2000 07 27 (210) 221888
(151) 2004 03 04
(732) „TTH 2000 INTERNATIONAL TRADING” Spółka z o.o., Warszawa, PL.
(540) smart kids
(510), (511) **12** wózki dziecięce, **25** odzież, buty, **28** gry, zabawki.

(111) **150952** (220) 2000 07 27 (210) 221912
(151) 2004 03 04
(732) BELVEDERE S.A., Beaune, FR.
(540) WÓDKA ZIMNA
(510), (511) **33** napoje alkoholowe (z wyjątkiem piwa), wódki, wina, likiery.

(111) **150953** (220) 2000 07 27 (210) 221913
(151) 2004 03 04
(732) MBT Holding AG, Zrich, CH.
(540) UREDUR
(510), (511) **02** farby, pokosty, lakiery, środki zapobiegające korozji i zabezpieczające drewno, barwniki, zaprawy, żywice naturalne.

(111) **150954** (220) 2000 07 27 (210) 221914
(151) 2004 03 04
(732) MBT Holding AG, Zrich, CH.
(540) EPIREX
(510), (511) **02** farby, pokosty, lakiery, środki zapobiegające korozji i zabezpieczające drewno, barwniki, zaprawy, żywice naturalne.

(111) **150955** (220) 2000 07 26 (210) 221920
(151) 2004 03 04
(732) Przedsiębiorstwo Wyrobów Cukierniczych „ODRA” S.A., Brzeg, PL.
(540) LODOWCE
(510), (511) **30** wyroby cukiernicze.

(111) **150956** (220) 2000 07 26 (210) 221921
(151) 2004 03 04
(732) Przedsiębiorstwo Wyrobów Cukierniczych „ODRA” S.A., Brzeg, PL.
(540) AJAJ
(510), (511) **30** wyroby cukiernicze.

(111) **150957** (220) 2000 07 26 (210) 221931
(151) 2004 02 16
(732) Kaczyńska Barbara, Kaczyński Alojzy BULINEX, Gdańsk, PL.
(540)



Kolory znaku: czerwony, czarny, jasnoniebieski, biały
(531) 4.5, 9.7, 29.1
(510), (511) **06** wyroby ślusarskie, metalowe stelaże namiotów, pawilonów handlowych, ogrodowych, metalowe świeczniki, **11** lampki elektryczne na choinkę, **13** fajerwerki, ognie bengalskie, ognie sztuczne, **21** świeczniki nie z metali szlachetnych, **28** choinki bożonarodzeniowe z materiałów syntetycznych, ozdoby choinkowe.

(111) **150958** (220) 2000 07 26 (210) 221932
 (151) 2004 02 16
 (732) Kaczyńska Barbara, Kaczyński Alojzy BULINEX, Gdańsk, PL.
 (540)



Kolory znaku: czarny, czerwony, żółty, niebieski odcienie
 (531) 4.5, 9.7, 29.1

(510), (511) **06** wyroby ślusarskie, metalowe stelaże namiotów, pawilonów handlowych, ogrodowych, metalowe świeczniki, **11** lampki elektryczne na choinkę, **13** fajerwerki, ognie bengalskie, ognie sztuczne, **21** świeczniki nie z metali szlachetnych, **28** choinki bożonarodzeniowe z materiałów syntetycznych, ozdoby choinkowe.

(111) **150959** (220) 2000 07 28 (210) 221960
 (151) 2004 02 16
 (732) SAKATA SEED CORPORATION, Yokohama, JP.
 (540)

SAKATA

(531) 27.5

(510), (511) **31** nasiona, naturalne rośliny i kwiaty, rolne, ogrodnicze i leśne produkty i ziarna nie zawarte w innych klasach, świeże owoce i warzywa, żywe zwierzęta, pokarmy dla zwierząt, sól.

(111) **150960** (220) 2000 07 28 (210) 221961
 (151) 2004 02 16
 (732) SAKATA SEED CORPORATION, Yokohama, JP.
 (540)



(531) 5.5, 26.13

(510), (511) **31** nasiona, naturalne rośliny i kwiaty, rolne, ogrodnicze i leśne produkty i ziarna nie zawarte w innych klasach, świeże owoce i warzywa, żywe zwierzęta, pokarmy dla zwierząt, sól.

(111) **150961** (220) 2000 07 27 (210) 221989
 (151) 2004 03 12
 (732) DABEX S.A., Częstochowa, PL.
 (540)

TYAN

Kolory znaku: niebieski

(531) 27.5, 29.1

(510), (511) **16** ręczniki papierowe.

(111) **150962** (220) 2000 07 28 (210) 222009
 (151) 2004 03 12
 (732) „EKOLAND” Spółka z o.o., Tychy, PL.
 (540) Tymtea-tymtee

(510), (511) **29** marmolady, przetwory z warzyw i owoców, konfitury, dżemy, galaretki jadalne, **30** kawa, herbata, kakao, czekolada, napoje na bazie kawy, napoje na bazie kakao, napoje na bazie czekolady, miód, słodycze, cukierki, cukierki twarde, landrynki, cukierki

z witaminami, drażetki polerowane, drażetki z masą czekoladową otoczoną powłoką z cukru, ciastka, ciasto w proszku, nadzienia cukiernicze, wyroby cukiernicze, jogurt, wyroby z kakao, muesli, lody, lody spożywcze w proszku, płatki kukurydziane, karmelki, polewy owocowe, polewa czekoladowa, polewa kakao, polewy aromatyzowane, dodatki do deserów, sosy owocowe, sosy czekoladowe, sosy kakao, kremy owocowe, kremy czekoladowe, sosy aromatyzowane, **32** napoje instant, napoje bezalkoholowe, wody mineralne gazowane i nie gazowane, nektary owocowe, syropy owocowe, proszek do produkcji napojów, pastylki do produkcji napojów, soki owocowe, soki wieloowocowe, soki warzywne, soki owocowo-warzywne, soki wielowarzywne, napoje owocowe, napoje wieloowocowe, napoje warzywne, napoje owocowo-warzywne, **33** napoje alkoholowe, wino, koktaile winne, nalewki koktailowe, aperitify, wermuty, miody pitne, wódki, koktaile, spirytus.

(111) **150963** (220) 2000 07 28 (210) 222010
 (151) 2004 03 12
 (732) „EKOLAND” Spółka z o.o., Tychy, PL.
 (540) taki-taka-tako

(510), (511) **29** marmolady, przetwory z warzyw i owoców, konfitury, dżemy, galaretki jadalne, **30** kawa, herbata, kakao, czekolada, napoje na bazie kawy, napoje na bazie kakao, napoje na bazie czekolady, miód, słodycze, cukierki, cukierki twarde, landrynki, cukierki z witaminami, drażetki polerowane, drażetki z masą czekoladową otoczoną powłoką z cukru, ciastka, ciasto w proszku, nadzienia cukiernicze, wyroby cukiernicze, jogurt, wyroby z kakao, muesli, lody, lody spożywcze w proszku, płatki kukurydziane, karmelki, polewy owocowe, polewa czekoladowa, polewa kakao, polewy aromatyzowane, dodatki do deserów, sosy owocowe, sosy czekoladowe, sosy kakao, kremy owocowe, kremy czekoladowe, sosy aromatyzowane, **32** napoje instant, napoje bezalkoholowe, wody mineralne gazowane i nie gazowane, nektary owocowe, syropy owocowe, proszek do produkcji napojów, pastylki do produkcji napojów, soki owocowe, soki wieloowocowe, soki warzywne, soki owocowo-warzywne, soki wielowarzywne, napoje owocowe, napoje wieloowocowe, napoje warzywne, napoje owocowo-warzywne, **33** napoje alkoholowe, wino, koktaile winne, nalewki koktailowe, aperitify, wermuty, miody pitne, wódki, koktaile, spirytus.

(111) **150964** (220) 2000 07 28 (210) 222011
 (151) 2004 03 12
 (732) „EKOLAND” Spółka z o.o., Tychy, PL.
 (540) ekotea-ekotee

(510), (511) **29** marmolady, przetwory z warzyw i owoców, konfitury, dżemy, galaretki jadalne, **30** kawa, herbata, kakao, czekolada, napoje na bazie kawy, napoje na bazie kakao, napoje na bazie czekolady, miód, słodycze, cukierki, cukierki twarde, landrynki, cukierki z witaminami, drażetki polerowane, drażetki z masą czekoladową otoczoną powłoką z cukru, ciastka, ciasto w proszku, nadzienia cukiernicze, wyroby cukiernicze, jogurt, wyroby z kakao, muesli, lody, lody spożywcze w proszku, płatki kukurydziane, karmelki, polewy owocowe, polewa czekoladowa, polewa kakao, polewy aromatyzowane, dodatki do deserów, sosy owocowe, sosy czekoladowe, sosy kakao, kremy owocowe, kremy czekoladowe, sosy aromatyzowane, **32** napoje instant, napoje bezalkoholowe, wody mineralne gazowane i nie gazowane, nektary owocowe, syropy owocowe, proszek do produkcji napojów, pastylki do produkcji napojów, soki owocowe, soki wieloowocowe, soki warzywne, soki owocowo-warzywne, soki wielowarzywne, napoje owocowe, napoje wieloowocowe, napoje warzywne, napoje owocowo-warzywne, **33** napoje alkoholowe, wino, koktaile winne, nalewki koktailowe, aperitify, wermuty, miody pitne, wódki, koktaile, spirytus.

(111) **150965** (220) 2000 07 28 (210) 222029
 (151) 2004 03 12
 (732) Warszawskie Zakłady Farmaceutyczne „POLFA” Spółka Akcyjna, Warszawa, PL.

(540) MULTIMINKA
(510), (511) **05** wyroby farmaceutyczne.

(111) **150966** (220) 2000 07 29 (210) 222032
(151) 2004 02 16
(732) Biuro Usług Radio-Taxi „EUROPA” Wiesław Różga,
Kielce, PL.
(540)



Kolory znaku: czerwony, czarny, żółty
(531) 27.5, 29.1
(510), (511) **39** usługi taksówkowe w zakresie przewozu taksówkami.

(111) **150967** (220) 2000 07 31 (210) 222050
(151) 2004 03 04
(732) KOMAX 6 Spółka z o.o., Warszawa, PL.
(540)



Kolory znaku: granatowy, czerwony, biały
(531) 26.11, 27.5, 29.1
(510), (511) **16** składanka komputerowa (wstęga papierowa z perforacją jedno lub wielowarstwową przeznaczona w igłowych drukarkach komputerowych), papier kserograficzny, rolki do faksu, rolki do kas, etykiety samoprzylepne, **40** usługi poligraficzne, skład komputerowy.

(111) **150968** (220) 2000 07 31 (210) 222054
(151) 2004 02 02
(732) Convergys CMG Utah Inc. (a Utah corporation), South Jordan, US.
(540) CATALYS
(510), (511) **35** usługi w zakresie zarządzania danymi i bilingu dla rachunków abonentów.

(111) **150969** (220) 2000 07 31 (210) 222056
(151) 2004 02 02
(732) Convergys CMG Utah Inc. (a Utah corporation), South Jordan, US.
(540) ATLYS
(510), (511) **35** usługi w zakresie działalności gospodarczej dla firm telefonicznych w związku z bilingiem dla klientów za usługi telefoniczne, włączając usługi telefonii bezprzewodowej, usługi związane z bilingiem telefonicznym i związanym z łącznością bezprzewodową oraz usługi w dziedzinie administrowania rachunkami dla firm telekomunikacyjnych.

(111) **150970** (220) 2000 08 01 (210) 222072
(151) 2004 02 16
(732) FERNO Spółka z o.o., Warszawa, PL.
(540)



Kolory znaku: zielony, biały, niebieski, czerwony, żółty
(531) 27.5, 29.1

(510), (511) **19** materiały budowlane (nie z metalu), drewno budowlane, okna i drzwi (nie z metalu), rury (nie z metalu) do celów budowlanych, asfalt, smoła i bitumy, budynki przenośne (nie z metalu), pomniki (nie z metalu).

(111) **150971** (220) 2000 08 01 (210) 222102
(151) 2004 03 01
(732) Trevor Sorbie International, PLC, Leatherhead, GB.

(540) TREVOR SORBIE
(510), (511) **03** odżywki do włosów, żele i środki do układania włosów, środki do utrwalania fryzur, środki do kształtowania fryzur, środki koloryzujące do włosów, lotony do włosów, środki pielęgnacyjne do włosów, środki nawilżające do włosów, środki wzmacniające do włosów, środki do rozczesywania włosów, środki do rozprostowywania włosów, pomady do włosów, szampony do włosów, środki do trwałej ondulacji, kremy i lotony do pielęgnacji skóry, środki nawilżające do skóry, środki tonizujące do skóry, lotony do rąk i ciała, środki nawilżające do ciała w aerozolu, puder do ciała, olejki do kąpieli, płyny kąpielowe piane, wody kolońskie, perfumy, esencje olejków, kosmetyki, pudry prasowane, środki do makijażu oczu, środki do makijażu skóry, cienie do oczu, tusz do rzęs, róż, szminki do ust, pasty do zębów.

(111) **150972** (220) 2000 07 31 (210) 222117
(151) 2004 03 01
(732) Laboratorium Badawczo-Wdrożeniowe „PESTINOVA” Janusz Świętosławski, Jaworzno, PL.

(540) stonkat
(510), (511) **01** środki owadobójcze, środki dla rolnictwa, **05** środki owadobójcze, pestycydy, **35** badania w dziedzinie działalności gospodarczej.

(111) **150973** (220) 2000 08 02 (210) 222171
(151) 2004 03 15
(732) „AXEL SPRINGER POLSKA” Spółka z o.o., Warszawa, PL.
(540)



Kolory znaku: czarny, biały, błękitny
(531) 16.1, 29.1
(510), (511) **41** organizowanie konkursów.

(111) **150974** (220) 2000 08 02 (210) 222203
(151) 2004 03 16
(732) The London Tobacco Company Limited, Londyn, GB.
(540)



(531) 24.1, 24.9, 27.5
(510), (511) **34** papierosy, tytoń, wyroby tytoniowe, artykuły dla palących, zapalniczki, zapałki.

(111) **150975** (220) 2000 08 03 (210) 222227
 (151) 2004 03 04
 (732) Kraft Foods Polska Spółka z o.o., Warszawa, PL.
 (540) MIKULKI
 (510), (511) **30** kawa, ekstrakty kawy, substytuty kawy, napoje kawowe, kakaowe i czekoladowe oraz preparaty do takich napojów, herbata, kakao, czekolada, wyroby piekarnicze i cukiernicze, słodycze, słodycze na bazie cukru i czekolady, wafle, wafle pokrywane czekoladą, draże, herbatniki, wyroby z masy ciastowej, wyroby zbożowe, lody.

(111) **150976** (220) 2000 08 03 (210) 222244
 (151) 2004 01 26
 (732) BELVEDERE S.A., Beaune, FR.
 (540) MAX
 (510), (511) **33** napoje alkoholowe (z wyjątkiem piwa), wódki, wina, likiery.

(111) **150977** (220) 2000 08 02 (210) 222265
 (151) 2004 01 26
 (732) P.P.H. „KALEN” Krzysztof Nyckowski, Poznań, PL.
 (540)

Kalen

(531) 26.4, 27.5
 (510), (511) **18** torby, torebki, walizy, walizki, aktówki, dyplomatki, plecaki, tornistry, portfele, portmonetki, saszetki, paski, rękawiczki, parasole, **25** odzież.

(111) **150978** (220) 2000 08 09 (210) 222601
 (151) 2004 03 15
 (732) WERBATEX Sp. z o.o., Wadowice, PL.
 (540)



Kolory znaku: żółty, pomarańczowy, czerwony, zielony, brązowy, biały
 (531) 5.7, 8.7, 26.11, 27.5, 29.1
 (510), (511) **30** napoje na bazie herbaty, napoje herbaciane instant, napoje granulowane instant, herbata, cytrynowy napój herbaciany, **32** napoje instant, napoje bezalkoholowe, proszek do produkcji napojów, napoje owocowe, napoje wieloowocowe.

(111) **150979** (220) 2000 08 09 (210) 222602
 (151) 2004 03 15
 (732) WERBATEX Sp. z o.o., Wadowice, PL.
 (540)



Kolory znaku: pomarańczowy, czerwony, żółty, zielony, brązowy, biały
 (531) 5.7, 8.7, 26.11, 27.5, 29.1

(510), (511) **30** napoje na bazie herbaty, napoje herbaciane instant, napoje granulowane instant, herbata, cytrynowy napój herbaciany, **32** napoje instant, napoje bezalkoholowe, proszek do produkcji napojów, napoje owocowe, napoje wieloowocowe.

(111) **150980** (220) 2000 08 09 (210) 222603
 (151) 2004 03 15
 (732) WERBATEX Sp. z o.o., Wadowice, PL.
 (540)



Kolory znaku: pomarańczowy, żółty, zielony, brązowy, biały
 (531) 5.7, 8.7, 26.11, 27.5, 29.1
 (510), (511) **30** napoje na bazie herbaty, napoje herbaciane instant, napoje granulowane instant, herbata, cytrynowy napój herbaciany, **32** napoje instant, napoje bezalkoholowe, proszek do produkcji napojów, napoje owocowe, napoje wieloowocowe.

(111) **150981** (220) 2000 08 09 (210) 222604
 (151) 2004 03 15
 (732) WERBATEX Sp. z o.o., Wadowice, PL.
 (540)



Kolory znaku: różowy, czerwony, żółty, zielony, brązowy, biały
 (531) 5.7, 8.7, 26.11, 27.5, 29.1
 (510), (511) **30** napoje na bazie herbaty, napoje herbaciane instant, napoje granulowane instant, herbata, cytrynowy napój herbaciany, **32** napoje instant, napoje bezalkoholowe, proszek do produkcji napojów, napoje owocowe, napoje wieloowocowe.

(111) **150982** (220) 2000 08 09 (210) 222605
 (151) 2004 03 15
 (732) WERBATEX Sp. z o.o., Wadowice, PL.
 (540)



Kolory znaku: fioletowy, żółty, niebieski, zielony, biały, brązowy
 (531) 5.7, 8.7, 26.11, 27.5, 29.1
 (510), (511) **30** napoje na bazie herbaty, napoje herbaciane instant, napoje granulowane instant, herbata, cytrynowy napój herbaciany, **32** napoje instant, napoje bezalkoholowe, proszek do produkcji napojów, napoje owocowe, napoje wieloowocowe.

(111) **150983** (220) 2000 08 25 (210) 223158
 (151) 2004 03 16
 (732) Atria Yhtym Oyj, Atria, FI.
 (540)



Kolory znaku: żółty, brązowy, stalowy, zielony, brązowy, czarny, czerwony, pomarańczowy

(531) 12.1, 27.5, 29.1

(510), (511) **29** mięso, ryby, drób, dziczyzna, ekstrakty mięsne, konserwowane, suszone i gotowane owoce i warzywa, galaretki, dżemy, kompoty, jaja, mleko, produkty mleczne, oleje i tłuszcze jadalne, **30** kawa, herbata, kakao, cukier, ryż, tapioka, sago, kawa nienaturalna, mąka i produkty zbożowe, chleb, wyroby cukiernicze i słodczyce, lody, miód, melasa, drożdże, proszek do pieczenia, sól, musztarda, ocet, sosy, przyprawy, lód, **32** piwo, wody mineralne i gazowane oraz inne napoje bezalkoholowe, napoje owocowe i soki owocowe, syropy i produkty do produkcji napojów, **33** napoje alkoholowe z wyjątkiem piwa.

(111) **150984** (220) 2000 08 30 (210) 223445
 (151) 2004 02 23
 (732) Zakłady Mięsne „HERMAN” Spółka z o.o., Kielnarowa, PL.
 (540)



Kolory znaku: czerwony, srebrny, niebieski, biały

(531) 3.4, 26.1, 26.11, 27.5, 29.1

(510), (511) **29** bekon, bulion, dziczyzna, flaki, galaretki jadalne, kaszanka, kielbasy, łój spożywczy, mięso, mięso konserwowane, mięso wieprzowe, pasztet z wątróbki, rosół, smalec, szynka, szpik kostny zwierzęcy jadalny, tłuszcze jadalne, wątróbka, wędliny, żelatyna spożywcza, **39** usługi w zakresie: dostarczania towarów, magazynowania, pakowania produktów, parkowania samochodów, przewożenia ładunków, transportu samochodowego, składowania towarów, spedycji, załadunku i wyładunku, wynajmu garaży, wypożyczania lodówek, wypożyczania samochodów, **43** usługi w zakresie: prowadzenia barów szybkiej obsługi, hoteli, kawiarni, kempingów, pensjonatów, przetwórstwa garmazeryjnego na zamówienie wraz z dostawą, **44** usługi w zakresie: prowadzenia domów starców, hodowli zwierząt, wypożyczania sprzętu rolniczego, ogrodnictwa, pomocy weterynaryjnej.

(111) **150985** (220) 2000 05 23 (210) 218849
 (151) 2004 03 01
 (732) Firma Cukiernicza „Solidarność” Rok zał. 1952 Spółka z o.o., Lublin, PL.
 (540)



(531) 26.11, 27.5

(510), (511) **29** galaretki, dżemy, kompoty, **30** wyroby cukiernicze, wyroby czekoladowe, słodczyce, lody, produkty zbożowe, pieczywo cukiernicze, **32** napoje owocowe, soki owocowe.

(111) **150986** (220) 2000 05 24 (210) 218855
 (151) 2004 03 04
 (732) MASPEX WADOWICE Spółka z o.o., Wadowice, PL.
 (540)



Kolory znaku: niebieski, żółty, pomarańczowy, zielony, kremowy, brązowy

(531) 1.3, 5.7, 27.5, 29.1

(510), (511) **29** marmolady, przetwory z warzyw i owoców, konfitury, dżemy, galaretki jadalne, **32** soki, soki owocowe, soki warzywne, soki owocowo-warzywne, soki przecierowe, sok pomidorowy, napoje, napoje owocowe, napoje wieloowocowe, woda mineralna gazowana, woda mineralna niegazowana, syropy, nektary, nektary owocowe, esencje do produkcji napojów, proszki do produkcji napojów, napoje musujące, **33** napoje alkoholowe, wino, koktajle winne, nalewki koktailowe, aperitify, wermuty, miody pitne, wódki, koktaile, spirytus.

(111) **150987** (220) 2000 05 24 (210) 218856
 (151) 2004 03 04
 (732) MASPEX WADOWICE Spółka z o.o., Wadowice, PL.
 (540)



Kolory znaku: zielony, czerwony, biały, żółty, pomarańczowy, brązowy

(531) 5.7, 25.5, 27.5, 29.1

(510), (511) **29** marmolady, przetwory z warzyw i owoców, konfitury, dżemy, galaretki jadalne, **30** słodczyce, cukierki, orzeszki arachidowe w polewie, orzeszki arachidowe prażone, cukierki twarde, landrynki, cukierki z witaminami, drażetki polerowane, drażetki z masą czekoladową otoczone powłoką z cukru, ciastka, ciasto w proszku, czekolada, napoje na bazie czekolady, kakao, napoje na bazie kakao, jogurt, wyroby z kakao, kawa, napoje na bazie kawy, muesli, lody, lody spożywcze w proszku, płatki kukurydziane, karmelki, wyroby cukiernicze, **32** soki, soki owocowe, soki warzywne, soki owocowo-warzywne, soki przecierowe, sok pomidorowy, napoje, napoje owocowe, napoje wieloowocowe, woda mineralna gazowana, woda mineralna niegazowana, syropy, nektary, nektary owocowe, esencje do produkcji napojów, proszki do produkcji napojów, napoje musujące, **33** napoje alkoholowe, wino, koktajle winne, nalewki koktailowe, aperitify, wermuty, miody pitne, wódki, koktaile, spirytus.

(111) **150988** (220) 2000 05 24 (210) 218858
 (151) 2004 03 04
 (732) MASPEX WADOWICE Spółka z o.o., Wadowice, PL.
 (540)



Kolory znaku: zielony, czerwony, biały, żółty, pomarańczowy, brązowy

(531) 5.7, 25.5, 27.5, 29.1

(510), (511) **29** marmolady, przetwory z warzyw i owoców, konfitury, dżemy, galaretki jadalne, **30** słodczyce, cukierki, orzeszki arachidowe w polewie, orzeszki arachidowe prażone, cukierki twarde, landrynki, cukierki z witaminami, drażetki polerowane, drażetki z masą czekoladową otoczone powłoką z cukru, ciastka, ciasto w proszku, czekolada, napoje na bazie czekolady, kakao, napoje na bazie kakao, jogurt, wyroby z kakao, kawa, napoje na bazie kawy, muesli, lody, lody spożywcze w proszku, płatki kukurydziane, karmelki, wyroby cukiernicze, **32** soki, soki owocowe, soki warzywne, soki owocowo-warzywne, soki przecierowe, sok pomidorowy, napoje, napoje owocowe, napoje wieloowocowe, woda mineralna gazowana, woda mineralna niegazowana, syropy, nektary, nektary owocowe, esencje do produkcji napojów, proszki do produkcji napojów, napoje musujące, **33** napoje alkoholowe, wino, koktajle winne, nalewki koktajlowe, aperitify, wermuty, miody pitne, wódki, koktaile, spirytus.

(111) **150989** (220) 2000 05 24 (210) 218859
 (151) 2004 03 04
 (732) MASPEX WADOWICE Spółka z o.o., Wadowice, PL.
 (540)



Kolory znaku: niebieski, żółty, pomarańczowy, biały

(531) 1.3, 5.7, 27.5, 29.1

(510), (511) **29** marmolady, przetwory z warzyw i owoców, konfitury, dżemy, galaretki jadalne, **32** soki, soki owocowe, soki warzywne, soki owocowo-warzywne, soki przecierowe, sok pomidorowy, napoje, napoje owocowe, napoje wieloowocowe, woda mineralna gazowana, woda mineralna niegazowana, syropy, nektary, nektary owocowe, esencje do produkcji napojów, proszki do produkcji napojów, napoje musujące, **33** napoje alkoholowe, wino, koktajle winne, nalewki koktajlowe, aperitify, wermuty, miody pitne, wódki, koktaile, spirytus.

(111) **150990** (220) 2000 05 24 (210) 218860
 (151) 2004 03 04
 (732) MASPEX WADOWICE Spółka z o.o., Wadowice, PL.

(540)



Kolory znaku: zielony, czerwony, biały, żółty, pomarańczowy, brązowy

(531) 5.7, 25.5, 27.5, 29.1

(510), (511) **29** marmolady, przetwory z warzyw i owoców, konfitury, dżemy, galaretki jadalne, **30** słodczyce, cukierki, orzeszki arachidowe w polewie, orzeszki arachidowe prażone, cukierki twarde, landrynki, cukierki z witaminami, drażetki polerowane, drażetki z masą czekoladową otoczone powłoką z cukru, ciastka, ciasto w proszku, czekolada, napoje na bazie czekolady, kakao, napoje na bazie kakao, jogurt, wyroby z kakao, kawa, napoje na bazie kawy, muesli, lody, lody spożywcze w proszku, płatki kukurydziane, karmelki, wyroby cukiernicze, **32** soki, soki owocowe, soki warzywne, soki owocowo-warzywne, soki przecierowe, sok pomidorowy, napoje, napoje owocowe, napoje wieloowocowe, woda mineralna gazowana, woda mineralna niegazowana, syropy, nektary, nektary owocowe, esencje do produkcji napojów, proszki do produkcji napojów, napoje musujące, **33** napoje alkoholowe, wino, koktajle winne, nalewki koktajlowe, aperitify, wermuty, miody pitne, wódki, koktaile, spirytus.

(111) **150991** (220) 2000 05 24 (210) 218861
 (151) 2004 03 04
 (732) MASPEX WADOWICE Spółka z o.o., Wadowice, PL.
 (540)



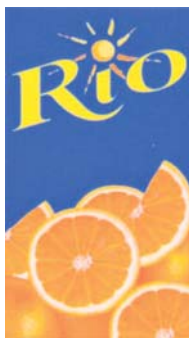
Kolory znaku: niebieski, żółty, pomarańczowy, biały, kremowy, zielony, brązowy, czerwony, czarny

(531) 1.3, 5.7, 27.5, 29.1

(510), (511) **29** marmolady, przetwory z warzyw i owoców, konfitury, dżemy, galaretki jadalne, **32** soki, soki owocowe, soki warzywne, soki owocowo-warzywne, soki przecierowe, sok pomidorowy, napoje, napoje owocowe, napoje wieloowocowe, woda mineralna gazowana, woda mineralna niegazowana, syropy, nektary, nektary owocowe, esencje do produkcji napojów, proszki do produkcji napojów, napoje musujące, **33** napoje alkoholowe, wino, koktajle winne, nalewki koktajlowe, aperitify, wermuty, miody pitne, wódki, koktaile, spirytus.

(111) **150992** (220) 2000 05 24 (210) 218862
 (151) 2004 03 04
 (732) MASPEX WADOWICE Spółka z o.o., Wadowice, PL.

(540)



Kolory znaku: niebieski, żółty, pomarańczowy, biały

(531) 1.3, 5.7, 27.5, 29.1

(510), (511) **29** marmolady, przetwory z warzyw i owoców, konfitury, dżemy, galaretki jadalne, **32** soki, soki owocowe, soki warzywne, soki owocowo-warzywne, soki przecierowe, sok pomidorowy, napoje, napoje owocowe, napoje wieloowocowe, woda mineralna gazowana, woda mineralna niegazowana, syropy, nektary, nektary owocowe, esencje do produkcji napojów, proszki do produkcji napojów, napoje musujące, **33** napoje alkoholowe, wino, koktajle winne, nalewki koktailowe, aperitify, wermuty, miody pitne, wódki, koktaile, spirytus.

(111) **150993** (220) 2000 05 24 (210) 218916

(151) 2004 02 23

(732) ELMILK Spółka z o.o., Szczecinek, PL.

(540) TO LUBIE

(510), (511) **29** produkty mleczne, produkty tłuszczowe spożywcze, takie jak: kefir, jogurt, mleko, mleko acidofilne, napoje mleczne z przewagą mleka, sery, serki, twarożki, śmietana, potrawy na bazie mleka, masło, margaryny, miksy z masła i margaryny, pasty do kanapek na bazie tłuszczu.

(111) **150994** (220) 2000 05 24 (210) 218919

(151) 2004 02 19

(732) „ELMILK” Spółka z o.o., Szczecinek, PL.

(540) POWABNA

(510), (511) **29** produkty mleczne, produkty tłuszczowe spożywcze, takie jak: kefir, jogurt, mleko, mleko acidofilne, napoje mleczne z przewagą mleka, sery, serki, twarożki, śmietana, potrawy na bazie mleka, masło, margaryny, miksy z masła i margaryny, pasty do kanapek na bazie tłuszczu.

(111) **150995** (220) 2000 05 25 (210) 218933

(151) 2003 12 29

(732) „FOL-DRUK” Spółka z ograniczoną odpowiedzialnością, Szczecin, PL.

(540) FOL-DRUK

(510), (511) **16** folie z tworzyw sztucznych do pakowania, folie z tworzyw sztucznych do pakowania termokurczliwe, folie z tworzyw sztucznych z pęcherzykami powietrza, folie z tworzyw sztucznych z nadrukiem do pakowania, torby, torebki, worki, woreczki z tworzyw sztucznych do pakowania, rękawy z tworzyw sztucznych do pakowania, torby na śmieci z tworzyw sztucznych, torby, torebki, worki, woreczki z tworzyw sztucznych z nadrukiem, rękawy z tworzyw sztucznych z nadrukiem do pakowania.

(111) **150996** (220) 2000 05 25 (210) 218934

(151) 2003 12 29

(732) „MSM”-WYCENA I OBSŁUGA NIERUCHOMOŚCI Stanisław Miklewski, Małgorzata Miklewska, Radom, PL.

(540)



Kolory znaku: biały, niebieski, czarny

(531) 7.1, 27.5, 29.1

(510), (511) **36** usługi w zakresie wyceny nieruchomości, zarządzania nieruchomościami, porad administracyjnych i majątkowych, pośrednictwo w handlu nieruchomościami.

(111) **150997** (220) 2000 05 26 (210) 218947

(151) 2003 12 29

(732) „FLORALAND POLAND” Andrzej Pawelski, Anna Pawelska-Steinbrich, Legionowo, PL.

(540)



Kolory znaku: brązowo-żółty, czarny

(531) 26.13, 27.5, 29.1

(510), (511) **04** podpałki płynne i stałe, paliwa, **07** urządzenia do mycia i czyszczenia, mieszki, dmuchawy, **08** sztućce, **11** ogrodowe różna stałe i obrotowe oraz urządzenia do ich obracania, zapalarki gazowe i elektryczne, obudowy różna, **21** tacki żaroodporne, **30** przyprawy.

(111) **150998** (220) 2000 05 26 (210) 218948

(151) 2003 12 29

(732) „FLORALAND POLAND” Andrzej Pawelski, Anna Pawelska-Steinbrich, Legionowo, PL.

(540) florella

(510), (511) **01** nawozy sztuczne i organiczne, **20** kwietniki na doniczki, **31** cebulki i bulwy roślin ozdobnych, nasiona kwiatów, warzyw, ziół i traw, materiał szkółkarski ozdobny i owocowy, sadzonki roślin ozdobnych, materiał rozmnożeniowy dla potrzeb rolnictwa i ogrodnictwa, rośliny.

(111) **150999** (220) 2000 05 26 (210) 218961

(151) 2003 12 29

(732) ACCUPHASE LABORATORY, INC., Kanagawa, JP.

(540)



(531) 27.5

(510), (511) **09** aparatura foniczna..(111) **151000** (220) 2000 05 30 (210) 219087

(151) 2004 03 04

(732) „Kotlin” Spółka z o.o., Kotlin, PL.

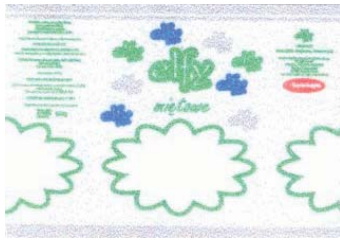
(540)



(531) 19.7, 25.1, 27.5

(510), (511) **29** ketchupy.

(111) **151001** (220) 1998 08 25 (210) 190927
 (151) 2003 07 04
 (732) KUJAWIANKA Spółka z o.o., Włocławek, PL.
 (540)



Kolory znaku: szary, zielony, niebieski, biały, czerwony
 (531) 25.1, 25.7, 26.1, 26.13, 27.5, 29.1

(510), (511) **30** ciasta i pieczywo cukiernicze, batony, cukierki, czekolada, gumy do żucia, herbatniki, karmelki, pomadki, pralinki, galaretki, słodycze, wafelki, wyroby cukiernicze.

(111) **151002** (220) 1998 08 25 (210) 190928
 (151) 2003 07 04
 (732) KUJAWIANKA Spółka z o.o., Włocławek, PL.
 (540)



Kolory znaku: szary, żółty, ciemnoróżowy, niebieski, pomarańczowy, zielony, biały, czerwony
 (531) 25.1, 25.7, 26.1, 26.13, 27.5, 29.1

(510), (511) **30** ciasta i pieczywo cukiernicze, batony, cukierki, czekolada, gumy do żucia, herbatniki, karmelki, pomadki, pralinki, galaretki, słodycze, wafelki, wyroby cukiernicze.

(111) **151003** (220) 1999 06 30 (210) 204020
 (151) 2003 12 15
 (732) British American Tobacco Polska Spółka Akcyjna, Augustów, PL.
 (540) CLUBBER

(510), (511) **09** wskaźniki strat elektryczne, baterie elektryczne, instalacje elektryczne, przekładniki elektryczne, przewody elektryczne, transformatory elektryczne, złącza elektryczne, złącza do przewodów elektryczne, druty, kable, celowniki aparatów fotograficznych, futerały na przyrządy i aparaty fotograficzne, naświetlone filmy, błony, aparaty do cięcia filmów, filmy do nagrywania dźwiękowych, suszarki klisz fotograficznych, ociekacze do suszenia prac fotograficznych, statywy do aparatów fotograficznych, urządzenia do satynowania odbitek fotograficznych, aparaty fotograficzne, urządzenia do suszenia odbitek fotograficznych, urządzenia do montażu filmu kinematograficzne, aparaty kinematograficzne, urządzenie do montażu filmów, taśma filmowa naświetlona, dystrybutory automatyczne, automaty uruchamiane monetą, aparatura do rejestracji dźwięku, nośniki do rejestracji dźwięku, taśmy do rejestracji dźwięku, mechanizmy do aparatów uruchamianych na żetony, mechanizmy do aparatów uruchamianych na monety, anteny, przyrządy antyinterferencyjne, apertometry (optyka), audiowizualne urządzenia do nauki, automaty do gier na żetony lub monety, automaty muzyczne uruchamiane monetą, dystrybutory automatyczne, urządzenia do ładowania baterii, baterie do oświetlania, baterie elektryczne, baterie galwaniczne, baterie słoneczne, bezpieczniki, bezpieczniki (elektryczne), bezpieczniki topikowe, automaty biletowe, błony (filmy) naświetlone, cewki elektryczne, uchwyty do cewek elektrycznych, cewki indukcyjne (elektryczność), chromatografy do celów laboratoryj-

nych, lampy do ciemni (fotografika), ciemnie fotograficzne, urządzenia do cięcia łukiem elektrycznym, aparaty do rejestrowania czasu, mierniki częstotliwości, czytniki (informatyka), czytniki kodów kreskowych, czytniki optyczne, dalekopisy, dalmierze, nośniki danych magnetycznych, dane na nośnikach optycznych, diapozytywy, aparatura kadrująca do diapozytywów, aparaty do projekcji diapozytywów, ramki do diapozytywów, dystrybutory dysków (informatyka), dyski obliczeniowe, dyski optyczne, dyski optyczne kompaktowe, dyskietki, dzwonki (urządzenia ostrzegające), mierniki poziomu dźwięku, urządzenia do transmisji dźwięku, ekrany fluoryzujące, baterie elektryczne, filmy animowane (rysunkowe), filtry (fotografika), filtry promieni ultrafioletowych do fotografiki, ekrany fluorescencyjne, fotokopiarki, urządzenia do fotokopii, fotometry, aparaty do fototelegrafii, urządzenia do kontroli frankowania, szafki na głośniki, gniazdko wtyczkowe, igły do gramofonów, ramiona do gramofonów, regulatory prędkości do gramofonów, urządzenia do wymiany igieł gramofonowych, urządzenia do gry działające wyłącznie z odbiornikiem telewizyjnym, instalacje elektryczne, lampy błyskowe (fotografika), lampy elektronowe (radio), lampy elektronowe próżniowe, lampy optyczne, rurowe lampy wyładowcze elektryczne inne niż do oświetlenia, lampy z termokatodami, liczniki, lusterka optyczne, druty magnetyczne, karty magnetyczne, maszty radiotelegraficzne, megafony, membrany (akustyka), membrany do aparatury naukowej, migawki (fotografika), mikrometry, mikrometry warsztatowe, mikroprocesory, mikrotomy, modemy, monitory (hardware), monitory (software), myszy (informatyka), nadajniki (telekomunikacja), napędy dyskowe (informatyka), obiektywy (optyka), dyski obliczeniowe, obwody drukowane, obwody scalone, odbiorniki (audio, video), odbiorniki radiowe, suszarki do odbitek fotograficznych, urządzenia do nabliższczenia odbitek fotograficznych, ogniwa elektryczne, ogniwa fotoelektryczne, ograniczniki (elektryczność), oporniki elektryczne, osłony do kabli elektrycznych, pamięci komputerowe, pióra elektroniczne (do wskazywania na monitorze), płyty fonograficzne, urządzenia do czyszczenia płyt fonograficznych, urządzenia do pomiaru prędkości (fotografika), aparaty elektryczne do pomiarów, instrumenty do pomiarów, urządzenia pomiarowe, półprzewodniki, regulatory prędkości do gramofonów, programy komputerowe, programy komputerowe systemu operacyjnego, aparaty projekcyjne, ekrany projekcyjne, przekładniki elektryczne, przekładniki sygnałów elektronicznych, przełączniki (elektryczność), przełączniki czasowe (nie do zegarów), urządzenia do przetwarzania informacji, przetwornice, przetwornice elektryczne, przewodniki elektryczne, zaciski do przewodów (elektryczność), przewody akustyczne, materiały na przewody elektryczne (druty, kable), osłony do identyfikacji przewodów elektrycznych, złącza do przewodów elektrycznych, przewody telefoniczne, przewody zbiorcze prądu elektrycznego, szkło pokryte powłoką przewodzącą, przysłony (fotografika), pulpity rozdzielcze (elektryczność), puszkę przełącznikowe (elektryczność), puszkę rozgałęzieniowe (elektryczność), aparaty radiowe, aparaty radiowe do samochodów, maszty radiowe, odbiorniki radiowe, rastry do chemigrafii, reduktory elektryczności, regulatory napięcia do pojazdów, regulatory światła, regulatory światła elektryczne, przyrządy do rejestrowania czasu, aparatura do rozmagnesowywania taśm magnetycznych, aparatura rozrywkowa przystosowana wyłącznie do odbiorników telewizyjnych, rury akustyczne, skanery (eksploratory), skrzynki do przyłącza (elektryczność), skrzynki połączeniowe (elektryczność), słuchawki telefoniczne, styki elektryczne, styki elektryczne z metali szlachetnych, suszarki klisz (fotografika), sygnalizacja świetlna lub mechaniczna, sygnalizatory (elektryczność), przekładniki sygnałów elektrycznych, światłomierze, tablice ogłoszeniowe elektroniczne, tablice połączeń, tablice rozdzielcze (elektryczność), tablice sterownicze (elektryczność), stacje taśm magnetycznych (informatyka), maszty do telefonii bezprzewodowej, aparaty telefoniczne, przewody telefoniczne, słuchawki telefoniczne, urządzenia nadawcze telefoniczne, przewody telegraficzne, telegrafy (aparaty), telekopiarki, aparaty telewizyjne, mechanizmy na monety lub żetony do włączania telewizorem, sufler telewizyjny (urządzenie podpowiadające dla spikerów), wskaźniki temperatury, totalizatory, translatory elektroniczne kieszonkowe, tranzystory (elektronika), aparaty wideo, wskaźniki

stosowane w elektryczności, wtyczki, gniazdka elektryczne, wykrywacze fałszywych pieniędzy, wyłączniki elektryczne, wyłączniki samoczynne, wyłączniki zdalnie sterowane, wyzwalacze migawek (fotografika), wzmacniacze, rury lub lampy do wzmacniaczy, urządzenia do wzmacniania dźwięku, zaciski (elektryczność), zaciski przewodów (elektryczność), zamki elektryczne, zamknięcia drzwiowe (elektryczne), skrzynki do złącz (elektryczność), złącza do przewodów elektrycznych, złączniki (elektryczność), złączki (elektryczność), liczniki do znaczków pocztowych, taśmy wideo, taśmy magnetyczne, płyty akustyczne, przewody akustyczne, sygnalizatory akustyczne, alarmy dźwiękowe, automaty muzyczne uruchamiane monetą, dyski kompaktowe (audio-video), dyski magnetyczne, mierniki poziomu dźwięku, urządzenie do transmisji dźwięku, ekrany (fotografika), ekrany wideo, głośniki, głośniki tubowe, gramofony, aparatura do przetwarzania informacji, kamery filmowe, kamery wideo, magnetofony taśmowe, mikrofony, odtwarzacze kaset, odtwarzacze płyt kompaktowych, urządzenia do odtwarzania dźwięku, aparaty projekcyjne, przewody akustyczne, przewody elektryczne, taśmy do czyszczenia głowic magnetofonowych, taśmy do rejestracji dźwięku, 12 pojazdy do poruszania się po ziemi, w powietrzu i po wodzie, 16 adresarki, klisze do adresów, maszyny drukujące adresy, stemple do adresów, afisze, tablice ogłoszeniowe na afisze, tablice ogłoszeniowe kartonowe lub papierowe na afisze, akwaforty, akwarele, albumy, almanachy, artykuły szkolne, tablice arytmetyczne, atlasy, atrament, bibuła filtracyjna, bibuła, filtry do kawy papierowe, bilety, opakowania na butelki z kartonu, tektury lub papieru, artykuły biurowe blankiety, bloki rysunkowe (materiały papiernicze), broszury, chorągiewki papierowe, chusteczki do nosa papierowe, chromolitografia, czcionki drukarskie (cyfry i litery), opaski (pierścienie) na cygara, czasopisma, periodyki, ręczniki do demakijażu papierowe, deski do rysowania, diagramy, okładki na dokumenty, osłony na doniczki z papieru, dozowniki taśmy przyklepnej, taśmy nasączone tuszem do drukarki komputerowej, drukarki przenośne, klisze drukarskie, druki, dziurkacze, ekierki, papier do elektrokardiografu, emblematy, stemple papierowe, aparaty ręczne do etykietowania, etykiety nie z materiału, pudełka z papieru na farby, heliografia, folie z tworzyw sztucznych do pakowania, folie z tworzyw sztucznych z pęcherzykami powietrza, formularze, fotografie, ramki do fotografii, urządzenia do naklejania i oprawiania fotografii, fotografuura, urządzenia do framkowania, klisze drukarskie do galwanotypii, galwanotypy (poligrafia), plansze grawerskie, grawerunki, hektografy, futerały na matryce, gazety, mapy, mapy geograficzne, gilotynki do papieru, glina do modelowania, globusy, grafiki, grafiony, karty do gry, gumki do ścierania, wzory do haftowania, aparatura i urządzenia do introligatorstwa, materiały do introligatorstwa, kalendarze, kalendarze z kartkami do wrywania, kalka papierowa, maszynowa, techniczna, kalkomanie płótno do kalkowania, kałamarze, kleje do papieru do użytku domowego, kartony na kapelusze, kartki kartotekowe, zaczepek do kartek, wyroby z kartonu, karty muzyczne z życzeniami, kasetki na papeterie i znaczkami, papeteria, katalogi, komiksy w tym komiksy (czasopisma), wykroje do konfekcji odzieżowej, konfetti, żetony kontrolne, farby drukarskie korekcyjne, płyny korektorskie, kosze na listy, kreda (do litografii, pisanie, znakowania), książki, podpórki do utrzymywania książek, zakładki do książek, taśmy papierowe i karty do zapisu programów komputerowych, podstawki pod kufle do piwa, linijki (wierszowniki), linijki rysownicze, litografia, litograficzne przedmioty sztuki, malarstwo (obrazy oprawione lub nie), materiały piśmienne, futerały na matryce, matryce drukarskie, miazga papiernicza, miazga drzewna, matryce, płyty matrycowe, naklejki adresowe, nalepki, materiały do nauczania (z wyjątkiem aparatów), notesy, numeratory, obrazy, obrusy papierowe, obwoluty, okładki na czeki, okładki na dokumenty, okólniki, oleografy, ołówki, palety dla malarzy, papier listowy, papier do pakowania, papier srebrny, papier świecący, papier pergaminowy, palety do akwareli, kredki pastelowe, pędzle, pinezki, pióra, pióra wieczne, pieczęcie, przybory do pisania, artykuły papiernicze, wiancy, karty pocztowe, podręczniki, portrety, powielacze, prasy zszywające, aparaty i maszyny do powielania, prospekty, przybory do pisania, taśmy przyklepne, materiały i taśmy przyklepne do celów papierniczych lub do użytku do-

mowego, publikacje, pudełka kartonowe lub papierowe, rejestry (książki), reprodukcje graficzne, rozkłady godzinowe drukowane, rysunki, przybory kreślarskie i przyrządy do rysunków, taśmy samoprzylepne do celów papierniczych lub do użytku domowego, ręczniki papierowe, rolety papierowe, ryciny, ryłce, rysiki, serwetki papierowe, stemple adresowe, stemple pieczętujące, środki do litografii barwnej, segregatory, skorowidze, szablony, szczotki, sztalugi, śpiewniki, torby do pakowania, koperty, tablice arytmetyczne, talie kart, taśmy papierowe, taśmy do zapisu programów komputerowych oraz do drukarek komputerowych, typografia (czcionki), torebki do gotowania, tuby tekturowe, tusz, tworzywa sztuczne do modelowania, woreczki z papieru lub tworzyw sztucznych, wykroje do szycia, wzory do haftowania, wzory do kalkowania, wzory pisma, zasłony papierowe, zeszyty, zszywacze, kartki okolicznościowe, 18 skóra, imitacja skóry, ubrania wytworzone ze skóry lub imitacji skóry, skóra zwierzęca, parasolki, parasole, parasole przeciwsłoneczne, torby podróżne, torby skórzane, torby na kółkach, torby alpinistyczne, torby do noszenia niemowląt, torby do pakowania, torby myśliwskie, torby na narzędzia, torby na zakupy, torby na ubranie, torby plażowe, torby turystyczne, torebki damskie, 22 liny, sznurki, sieci, namioty, worki, torby, markizy z materiałów tekstylnych, 24 materiały tekstylne, tkaniny, 25 odzież, obuwie, opaski na głowę, 30 kawa, herbata, 32 piwo, woda, napoje bezalkoholowe, nektary owocowe, soki owocowe, 33 napoje alkoholowe, 34 tabaka, zapalki, artykuły dla palaczy, bibułki papierosowe, ustniki z bursztynu do cygarniczek lub lufek, cygara, etui na cygara nie z metali szlachetnych, gilotynki do cygar, pudełka na cygara nie z metali szlachetnych, cygaretki, cygarniczki do papierosów nie z metali szlachetnych, cygarniczki nie z metali szlachetnych, ustniki do cygarniczek papierosowych, fajki, papier hydroskopijny do fajek, półki z otworami na fajki, przybory do czyszczenia fajek, filtry papierosowe, zbiorniki z gazem do zapalniczek, kasetki na cygara nie z metali szlachetnych, krzemień, ziola do palenia, papier papierosowy, papierosy, etui na papierosy nie z metali szlachetnych, filtry do papierosów, kieszonkowe maszynki do skręcania papierosów, papier na papierosy, pudełka na papierosy nie z metali szlachetnych, ustniki papierosowe, papierosy zawierające substytuty nie do celów leczniczych, papierośnice nie z metali szlachetnych, popielniczki nie z metali szlachetnych, pudełka do zapalek nie z metali szlachetnych, pudełka na tytoń, pudełka na tytoń nie z metali szlachetnych, stojak do fajek, tabaka, tabakierki nie z metali szlachetnych, tytoń, pudełka na tytoń nie z metali szlachetnych, woreczki na tytoń, tytoń do żucia, zapalniczki dla palaczy, zapalki, zbiorniki na gaz do zapalniczek, zbiorniczki z gazem do zapalniczek, 35 reklamy, doradztwo w zakresie zarządzania kadrowego, doradztwo w zakresie prowadzenia działalności gospodarczej, agencje reklamowe, specjalistyczne doradztwo handlowe, doradztwo w zakresie organizowania i kierowania działalnością gospodarczą, zarządzanie działalnością artystyczną, wycena działalności handlowej, ekspertyzy opłacalności doradztwo specjalistyczne firmy, doradztwo w zakresie organizacji i zarządzania firmą, pomoc w zakresie zarządzania firmą, prenumeraty gazet (dla osób trzecich), pomoc przy zarządzaniu przedsiębiorstwami przemysłowymi lub handlowymi, informacja handlowa, agencje informacji handlowej, informacja o działalności gospodarczej, zdobywanie informacji o działalności gospodarczej doradztwo w sprawie zarządzania kadrami, analiza kosztów, marketing, uaktualnianie materiałów reklamowych, doradztwo przy organizowaniu działalności gospodarczej, pokazy towarów, pomoc w prowadzeniu działalności gospodarczej, pośrednictwo pracy, usługi związane z przenoszeniem przedsiębiorstwa, pomoc w zarządzaniu przedsiębiorstwem handlowym lub przemysłowym, publikowanie tekstów reklamowych, reklama radiowa rozpowszechnianie materiałów reklamowych, reklama i działalność informacyjna, publikowanie tekstów reklamowych, rozpowszechnianie ogłoszeń reklamowych, uaktualnianie materiału reklamowego, wynajmowanie powierzchni na cele reklamowe, wypożyczanie materiałów reklamowych, reklamy, reklamy korespondencyjne, reklamy radiowe, reklamy telewizyjne, rozpowszechnianie ogłoszeń reklamowych, badania rynku, promocja sprzedaży dla osób trzecich, informacje statystyczne, organizowanie targów handlowych i reklamowych, uaktualnianie ulotek

reklamowych wypożyczanie materiałów reklamowych, organizacja wystaw handlowych lub reklamowych, doradztwo w zakresie zarządzania działalnością gospodarczą, **40** introligatorstwo, **41** rozrywka, imprezy sportowe i kulturalne, agencje modeli do pozowania artystom, akademie (edukacja), usługi artystów teatralno-widowiskowe, usługi świadczone przez biblioteki ruchome, chronometria na imprezach sportowych, cyrk, wypożyczanie dekoracji teatralnych, dyskoteki (usługi związane z organizowaniem i prowadzeniem), edukacja, informacje o edukacji, studia filmowe, produkcja filmów, wypożyczanie filmów dla kin, kultura fizyczna, eksploatacja pól golfowych, użytkowanie sal gry, gry na pieniądze, chronometraż imprez sportowych, informacja o imprezach rozrywkowych, informacja o rekreacji, kasyno (gry hazardowe), użytkowanie sal kinowych, usługi klubowe (rozrywka lub nauczanie), kluby ochrony zdrowia, organizowanie i prowadzenie konferencji, organizowanie i prowadzenie kongresów, organizowanie konkursów (edukacyjnych lub rozrywkowych), publikowanie książek, wypożyczanie książek, kursy korespondencyjne, organizowanie loterii, lunaparki, montaż programów radiowych i telewizyjnych, montaż taśm wideo, usługi muzealne (wystawy), wypożyczanie nagrań dźwiękowych, nauczanie, nauczanie korespondencyjne, wypożyczanie sprzętu do nurkowania, obozy sportowe, organizowanie obozów sportowych, obozy wakacyjne (noclegi z wyżywieniem), organizowanie i prowadzenie pracowni specjalistycznych, organizowanie i prowadzenie seminariów, organizowanie i prowadzenie sympozjów, organizowanie i prowadzenie zjazdów, organizowanie konkursów edukacyjnych lub rozrywkowych, organizowanie konkursów piękności, organizowanie spektakli (usługi impresariów), organizowanie wystaw w celach kulturalnych i edukacyjnych, organizowanie zabaw (bale), organizowanie zawodów sportowych, usługi orkiestry, parki rozrywki, pisanie scenariuszy, planowanie przyjęć (rozrywka), postsynchronizacja, produkcja filmów, produkcja filmów na taśmach wideo, montaż programów radiowych i telewizyjnych, przedstawienia teatralne, przedszkola (nauczanie), przedszkola (wychowanie), planowanie przyjęć (rozrywka), publikowanie książek, publikowanie tekstów innych niż teksty reklamowe, rozrywka radiowa, montaż programów telewizyjnych i radiowych, wypożyczanie odbiorników telewizyjnych i radiowych, rezerwacja miejsc na widowiska, rozrywka, informacja o rozrywce, rozrywka radiowa, sale koncertowe, wypożyczanie sprzętu sportowego (z wyjątkiem pojazdów), sprawdziany pedagogiczne, wynajmowanie stadionów, studia filmowe, usługi studia nagrań, szkoły z internatami, montaż taśm magnetowidowych, produkcja filmów na taśmy magnetowidowe, wypożyczanie taśm magnetowidowych, wypożyczanie dekoracji teatralnych, przedstawienia teatralne, rozrywka telewizyjna, wynajmowanie odbiorników radiowych i telewizyjnych, trening praktyczny (pokaz), użytkowanie obiektów sportowych, organizowanie obozów wakacyjnych (rozrywka), organizowanie widowisk (usługi impresariów), produkcja widowisk, przedstawienie widowisk, rezerwowanie miejsc na widowiska, wypożyczanie dekoracji do widowisk, wynajmowanie kortów tenisowych, wynajmowanie stadionów, informacje o wypoczynku, usługi związane z organizacją wypoczynku, wypożyczanie aparatów radiowych i telewizyjnych, wypożyczanie filmów kinematograficznych, wypożyczanie kamer wideo, wypożyczanie kaset wideo, wypożyczanie książek, wypożyczanie oprawy oświetleniowej do dekoracji teatralnych lub w studiach telewizyjnych, wypożyczanie projektorów i sprzętu kinematograficznego, wypożyczanie sprzętu audio, organizowanie zawodów sportowych, **42** badania w dziedzinie kosmetyki, informacja o modzie, zapisywanie na taśmach magnetyczne, **43** przygotowywanie dań na zamówienie i dostarczanie do domu, usługi barowe, bary szybkiej obsługi (snack-bary), kafeerie, kantyny, kawiarnie, restauracje, restauracje samoobsługowe, **44** salony kosmetyczne, salony fryzjerskie, usługi manicur, masaż, wypożyczanie instalacji sanitarnych.

(111) **151004** (220) 1999 11 25 (210) 210198
(151) 2003 09 25
(732) Zespół Muzyczny „ZORKA 5” Grzegorz Grunwald, Grzegorz Wilk, Krzysztof Ogródnik, Opole, PL.

(540)



(531) 2.9, 27.5

(510), (511) **41** nauczanie i rozrywka, usługi kulturalno-muzyczne, występy artystyczno-wokalne, koncerty, obsługa imprez i zabaw tanecznych.

(111) **151005** (220) 1999 12 07 (210) 210689
(151) 2003 11 27

(732) BARDADYN MENAGMENT Tadeusz Bardadyn, Warszawa, PL.

(540) biomineral

(510), (511) **03** kosmetyki, **05** środki farmaceutyczne, leki do celów medycznych, dodatki odżywcze do celów leczniczych, minerały wzbogacające żywność, preparaty z mikroelementami dla ludzi, preparaty witaminowe i zioła lecznicze.

(111) **151006** (220) 2000 02 25 (210) 214386
(151) 2003 11 13

(732) Zakład Konfekcyjny PERFEX Aleksandra Nieżychowska-Stankiewicz, Szczecin, PL.

(540) POOH-POOH

(510), (511) **25** odzież damska, męska i dziecięca z tworzyw naturalnych i sztucznych, bielizna, nakrycia głowy, szale i szaliki, apaszki, krawaty, rękawiczki, pończochy, skarpety, rajstopy, odzież skórzana.

(111) **151007** (220) 2000 04 18 (210) 217302
(151) 2003 12 17

(732) Zakład Produkcji Form Wtryskowych „FORMPLAST” Leszek Ziętarski, Chełmek, PL.

(540)

FORMPLAST

Leszek Ziętarski

(531) 27.5

(510), (511) **07** formy wtryskowe dla wszelkiego rodzaju podszwy i podpodeszwy obuwia, **10** podpodeszwy i wkładki ortopedyczne wykonane metodą wtrysku lub łączone z innymi materiałami pod ciśnieniem.

(111) **151008** (220) 2000 04 18 (210) 217303
(151) 2004 02 23

(732) „ŻYWIEC-ZDRÓJ” Spółka Akcyjna, Cięcina, PL.

(540)



Kolorы znaku: niebieski, brązowy

(531) 2.3, 2.5, 29.1

(510), (511) **32** woda mineralna gazowana i niegazowana, napoje bezalkoholowe wytwarzane na bazie wody mineralnej i lub źródlanej.

(111) **151009** (220) 2000 04 20 (210) 217338
(151) 2003 12 17

(732) EMPIK Spółka z o.o., Warszawa, PL.
 (540) EMPIKlopedia
 (510), (511) **03** perfumy, kosmetyki, kremy kosmetyczne, mleczko kosmetyczne, maseczki, preparaty do demakijażu, preparaty do makijażu, wody toaletowe, **09** aparaty fotograficzne, programy komputerowe, płyty fonograficzne, dyski kompaktowe, płyty CD, dyski DVD, kasety magnetofonowe, filmy fotograficzne (nie nasświetlone), filmy animowane (rysunkowe), kasety video z gramami, kasety video, **16** czasopisma, gazety, periodyki, karty pocztowe, albumy, atlasy, ramki do fotografii, kalendarze, kalendarze z kartkami do wrywania, karty muzyczne z życzeniami, kartki okolicznościowe, papeteria, katalogi, komiksy, koperty, książki, mapy geograficzne, notesy, reprodukcje obrazów, papier do pakowania, podręczniki, torebki do pakowania, **28** gry planszowe, gry towarzyskie, karty do gry, **41** nauczanie języków obcych.

(111) **151010** (220) 2000 04 20 (210) 217339
 (151) 2003 12 17
 (732) EMPIK Spółka z o.o., Warszawa, PL.
 (540) EMPIKTV
 (510), (511) **03** perfumy, kosmetyki, kremy kosmetyczne, mleczko kosmetyczne, maseczki, preparaty do demakijażu, preparaty do makijażu, wody toaletowe, **09** aparaty fotograficzne, programy komputerowe, płyty fonograficzne, dyski kompaktowe, płyty CD, dyski DVD, kasety magnetofonowe, filmy fotograficzne (nie nasświetlone), filmy animowane (rysunkowe), kasety video z gramami, kasety video, **16** czasopisma, gazety, periodyki, karty pocztowe, albumy, atlasy, ramki do fotografii, kalendarze, kalendarze z kartkami do wrywania, karty muzyczne z życzeniami, kartki okolicznościowe, papeteria, katalogi, komiksy, koperty, książki, mapy geograficzne, notesy, reprodukcje obrazów, papier do pakowania, podręczniki, torebki do pakowania, **28** gry planszowe, gry towarzyskie, karty do gry, **41** nauczanie języków obcych.

(111) **151011** (220) 2000 05 31 (210) 219174
 (151) 2003 12 17
 (732) SEMA TRADE TEXTIL Spółka z o.o., Opypy, PL.
 (540) SANTA BARBARA
 (510), (511) **25** obuwie, konfekcja, odzież, dziewiarstwo, jeans.

(111) **151012** (220) 2000 05 31 (210) 219175
 (151) 2003 12 17
 (732) SEMA TRADE TEXTIL Spółka z o.o., Opypy, PL.
 (540) MITIR BIG
 (510), (511) **25** obuwie, konfekcja, odzież, dziewiarstwo, jeans.

(111) **151013** (220) 2000 05 31 (210) 219251
 (151) 2004 03 04
 (732) Lucyga Stanisław, Matysiak Krzysztof, Gajda Tomasz
 EURO-PIZZA s.c., Opole, PL.
 (540)



Kolory znaku: żółty, biały, zielony, czarny
 (531) 1.1, 26.1, 26.3, 27.5, 29.1
 (510), (511) **29** buliony, chrupki, chipsy, jajka, zupy, kaszanki, kielbasy, małże, krewetki, mięso, ryby, warzywa, ziemniaki zapiekane, zapiekanki, **30** pieczywo, placki, pizze, ciasta drożdżowe, przyprawy, galaretki spożywcze i owocowe, makarony, kawa, herbata, napary, pasztety, pierogi, sosy, wermiszele.

(111) **151014** (220) 2000 06 02 (210) 219299
 (151) 2004 02 25
 (732) Mars, Inc., McLean, US.
 (540) PEDIGREE ORIGINAL
 (510), (511) **31** rolnicze, ogrodnicze i leśne produkty, ziarna i nasiona, wszystkie zawarte w kl. 31, żywe zwierzęta, ptaki i ryby, żywność dla zwierząt, ptaków i ryb, słoń, skorupa mątwy, kości dla psów, ściółka dla zwierząt, świeże warzywa i świeże owoce, ciastka ryżowe dla psów oraz preparaty zawarte w kl. 31 stosowane jako dodatki do tych pokarmów.

(111) **151015** (220) 2000 06 02 (210) 219300
 (151) 2004 02 25
 (732) Mars, Inc., McLean, US.
 (540) FROLIC CORNARO
 (510), (511) **31** rolnicze, ogrodnicze i leśne produkty, ziarna i nasiona, wszystkie zawarte w kl. 31, żywe zwierzęta, ptaki i ryby, żywność dla zwierząt, ptaków i ryb, słoń, skorupa mątwy, kości dla psów, ściółka dla zwierząt, świeże warzywa i świeże owoce, ciastka ryżowe dla psów oraz preparaty zawarte w kl. 31 stosowane jako dodatki do tych pokarmów.

(111) **151016** (220) 2000 06 01 (210) 219326
 (151) 2004 02 26
 (732) PPHU „KOMPRESJAN” S.C. Zakład Produkcji i Napraw Sprężarek Zakład Pracy Chronionej Jan Kostrowicki, Lucjan Kostrowicki, Słupia p/Bralinem, PL.
 (540)



Kolory znaku: czerwony, niebieski, czarny
 (531) 27.5, 29.1
 (510), (511) **07** stacjonarne i przenośne sprężarki powietrza i gazu, pompy.

(111) **151017** (220) 2000 06 02 (210) 219339
 (151) 2004 02 26
 (732) BABILON Spółka z o.o., Pruszcz Gdański, PL.
 (540) BABILON
 (510), (511) **31** jagody, orzechy, orzechy kokosowe, korzenie spożywcze, kukurydza, migdały, oliwki świeże, owoce cytrusowe, owoce świeże, rośliny strączkowe świeże, warzywa świeże, winogrona świeże, ziemniaki, banany, brzoskwinie, nektaryny, morele, jabłka, **39** usługi w zakresie: transportu samochodowego, magazynowania.

(111) **151018** (220) 2000 06 02 (210) 219343
 (151) 2004 03 01
 (732) „DELKOR” Spółka z o.o., Łódź, PL.
 (540)



Kolory znaku: biały, czerwony, czarny, jasnozielony, żółty
 (531) 26.11, 27.5, 29.1
 (510), (511) **03** środki do pielęgnacji włosów, środki myjące, środki do prania, toaletowe środki sanitarne, kosmetyki, wybielacze.

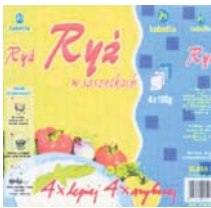
(111) **151019** (220) 2000 06 02 (210) 219351
 (151) 2004 03 04
 (732) LUBELLA S.A., Lublin, PL.

(540)



Kolory znaku: żółty, niebieski, ciemnoniebieski, biały, kremowy, zielony, czerwony, fioletowy
(531) 5.9, 5.11, 11.3, 27.5, 29.1
(510), (511) **30** wyroby zbożowe, ryż.

(111) **151020** (220) 2000 06 02 (210) 219352
(151) 2004 03 04
(732) LUBELLA S.A., Lublin, PL.
(540)



Kolory znaku: żółty, niebieski, ciemnoniebieski, pomarańczowy, biały, kremowy, zielony, czerwony, fioletowy
(531) 5.9, 5.11, 11.3, 27.5, 29.1
(510), (511) **30** wyroby zbożowe, ryż.

(111) **151021** (220) 2000 06 07 (210) 219532
(151) 2004 03 01
(732) Orchard Trading Limited, St. Helier, GB.
(540) FEATHER FINISH
(510), (511) **03** pudry kosmetyczne, perfumy, produkty toaletowe nie medyczne, kosmetyki, mydła, olejki eteryczne, płyny do włosów, produkty do pielęgnacji zębów.

(111) **151022** (220) 2000 06 06 (210) 219552
(151) 2004 03 01
(732) Pabianickie Zakłady Farmaceutyczne POLFA, Pabianice, PL.
(540) COXETON
(510), (511) **05** preparaty farmaceutyczne.

(111) **151023** (220) 2000 06 06 (210) 219555
(151) 2004 03 01
(732) Destylarnia „Polmos” w Krakowie S.A., Kraków, PL.
(540) BALSAM KRAKOWSKI
(510), (511) **03** wyroby kosmetyczne, środki pielęgnacyjne do masażu, nacierania i kąpieli, balsamy pielęgnacyjne, produkty do pielęgnacji skóry, **33** wódka.

(111) **151024** (220) 2000 06 06 (210) 219556
(151) 2004 03 01
(732) Destylarnia „Polmos” w Krakowie S.A., Kraków, PL.
(540) BALSAM RODZINNY
(510), (511) **03** wyroby kosmetyczne, środki pielęgnacyjne do masażu, nacierania i kąpieli, balsamy pielęgnacyjne, produkty do pielęgnacji skóry, **33** wódka.

(111) **151025** (220) 2000 06 08 (210) 219592
(151) 2004 03 01
(732) Centralny Dom Maklerski PEKAO Spółka Akcyjna, Warszawa, PL.

(540)



Kolory znaku: czerwony, niebieski
(531) 24.15, 27.5, 29.1
(510), (511) **36** pośrednictwo maklerskie na giełdach.

(111) **151026** (220) 2000 06 08 (210) 219603
(151) 2004 02 23
(732) Harman International Industries, Incorporated, Northridge, US.
(540) BASS LINK
(510), (511) **09** głośniki samochodowe.

(111) **151027** (220) 2000 06 08 (210) 219604
(151) 2004 02 23
(732) Pharmacia & Upjohn Caribe, Inc., Arecibo, PR.
(540) ZYVOXID
(510), (511) **05** preparaty farmaceutyczne, antybiotyki **05** preparaty weterynaryjne i sanitarne, substancje dietetyczne do celów leczniczych, żywność dla niemowląt, plastry, materiały opatrunkowe, materiały do plombowania zębów, woski dentystyczne, środki dezynfekcyjne, preparaty do zwalczania szkodników, fungicydy, herbicydy.

(111) **151028** (220) 2000 06 08 (210) 219605
(151) 2004 02 23
(732) RENAULT s.a.s., Boulogne-Billancourt, FR.
(540) THALIA
(510), (511) **12** pojazdy, urządzenia do poruszania się na lądzie oraz części i osprzęt do wyżej wymienionych.

(111) **151029** (220) 2000 06 08 (210) 219609
(151) 2004 02 23
(732) SOCIÉTÉ DES PRODUITS NESTLÉ S.A., Vevey, CH.
(540)

Purina O.N.E.

(531) 27.5
(510), (511) **31** żywność dla ulubionych zwierząt/ptaków.

(111) **151030** (220) 2000 06 07 (210) 219635
(151) 2004 02 23
(732) „TeleVox” S.C. Piotr Dziembaj, Dorota Dziembaj, Jarosław Czuba, Kraków, PL.
(540) TASP
(510), (511) **09** terminale komputerowe, teleklucze dla sprzętowej ochrony oprogramowania, elektroniczne klucze zabezpieczające, elektroniczne klucze prywatne, publiczne i symetryczne, urządzenia i oprogramowanie dla ochrony danych komputerowych, dla ochrony oprogramowania komputerowego przed nielegalnym kopiowaniem i używaniem, dla ochrony informacji i dostępu do informacji, identyfikacja, urządzenia identyfikacyjne, urządzenia i oprogramowanie dla podpisu elektronicznego oraz dla autoryzacji transakcji elektronicznych, urządzenia i oprogramowanie dla szyfrowania i kodowania informacji, rozdzielacze do drukarek komputerowych, sterowniki mikroprocesorowe, układy i urządzenia elektroniczne, urządzenia dla rejestracji i taryfikacji połączeń telefonicznych, aparatura do przetwarzania informacji, mikroprocesory, nośniki informacji, obwody scalone, pamięci komputerowe, programy komputerowe, programy komputerowe systemu operacyjnego, software, oprogramowanie, konwertery transmisji danych, dekodery kodów kreskowych, rejestratory czasu pracy, czytniki kart magnetycznych i chip card, bezprzewodowe transpondery, systemy alarmowe, urządzenia dla kontroli dostępu do pomieszczeń,

alarmy, elektroniczne centrale telefoniczne, zasilacze awaryjne UPS, karty rozszerzające do komputerów, **12** alarmy antywłamaniowe do pojazdów, zasilacze-konwertery 12V/220V do pojazdów, układy i urządzenia elektroniczne do pojazdów, elektroniczne zamki i zabezpieczenia do pojazdów, elektroniczne identyfikatory do pojazdów, elektroniczne klucze do pojazdów, elektroniczne klucze zabezpieczające do pojazdów, **42** usługi informatyczne, programowanie komputerów, usługi związane z ochroną oprogramowania komputerowego przed nielegalnym kopiowaniem i używaniem, usługi związane z ochroną danych komputerowych, usługi związane z ochroną informacji oraz dostępu do informacji, usługi związane z szyfrowaniem, kodowaniem informacji, instalacja systemów komputerowych, instalacja sieci komputerowych, projektowanie urządzeń elektronicznych, projektowanie sterowników mikroprocesorowych.

(111) **151031** (220) 2000 06 09 (210) 219664
(151) 2004 02 16

(732) Vautid-Verschleiss Technik Dr. Ing. Hans Wahl GmbH, Ostfildern, DE.

(540) VAUTID

(510), (511) **01** masy spawalnicze do metali, proszki do spawania, preparaty do spawania, **06** materiały spawalnicze, mianowicie materiały do natapiania, pałeczki do lutowania, pałeczki do spawania na bazie metali, drut spawalniczy, płytki spawalnicze, stal zgrzewna i specjalny metal do spawania odlewów, **07** części maszyn, mianowicie wytrzymałe na ścieranie części maszyn do stosowania w budownictwie lądowym nadziemnym i budownictwie poniżej powierzchni ziemi, przy budowie dróg, przy obróbce asfaltu, przy produkcji betonu, w przemyśle materiałów ogniotrwałych, przy rozdrabnianiu materiałów twardych, w przemyśle wapiennym, w przemyśle związanym z cegłą wapienno-krzemową, żwirem, piaskiem i zaprawą, wyrobami kamionkowymi, w przemyśle cementowym, w przemyśle odlewniczym, w hutach, w przemyśle olejowym, przy produkcji maszyn budowlanych i zespołów maszynowych do produkcji dróg, przy budowie maszyn odlewniczych, przy budowie hut i walcowni, przy budowie maszyn rolniczych, przy produkcji pojazdów komunalnych jak również przy budowie pomp i sprężarek, przy płytach ochronnych z metalu służących do wykładania lub ochrony powierzchni przed wycieraniem, do wyłożyń pojemników i kanałów szybowych, **09** elektrody spawalnicze.

(111) **151032** (220) 2000 06 09 (210) 219763
(151) 2003 12 22

(732) „CELIKO dr Kosicki” Sławomir Kosicki, Poznań, PL.

(540) ENERGIC DAY

(510), (511) **30** kawa, herbata, kakao, wyroby cukiernicze, koncentraty spożywcze.

(111) **151033** (220) 2000 06 09 (210) 219764
(151) 2003 12 22

(732) „CELIKO dr Kosicki” Sławomir Kosicki, Poznań, PL.

(540) POWER DAY

(510), (511) **30** kawa, herbata, kakao, wyroby cukiernicze, koncentraty spożywcze.

(111) **151034** (220) 2000 06 12 (210) 219782
(151) 2004 03 15

(732) EAST NEWS Spółka z o.o., Warszawa, PL.

(540)



Kolory znaku: czerwony, biały, ciemnoniebieski

(531) 26.4, 27.5, 29.1

(510), (511) **09** zdjęcia i filmy na nośniku elektronicznym, **16** zdjęcia lub serie zdjęć na nośniku papierowym, **40** obróbka filmów

fotograficznych, wykonanie odbitek, **41** fotografowanie, wykonywanie fotoreportaży.

(111) **151035** (220) 2000 06 13 (210) 219853

(151) 2004 02 05

(732) Shinano Kenshi Kabushiki Kaisha, Nagano, JP.

(540)



(531) 26.1, 26.4, 27.5

(510), (511) **09** sprzęt komputerowy, mianowicie jednostki centralne (procesory), komputerowe urządzenia peryferyjne, układy scalone, oprogramowanie komputerowe do przetwarzania tekstów, obliczania tabel, do danych komunikacyjnych, zarządzania bazami danych, księgowania, zarządzania, do gier video, grafiki komputerowej oraz tłumaczeń, czyste magnetyczne taśmy i dyski komputerowe, elektryczne komunikacyjne urządzenia i aparaty, mianowicie aparaty radiowe i miski satelitarne, części i akcesoria do elektrycznych komunikacyjnych urządzeń i aparatów, aparaty częstotliwości akustycznej, mianowicie magnetofony, aparaty do nagrywania płyt, gramofony, odtwarzacze dysków kompaktowych, napędy CD-ROM, napędy CD-R, napędy CD-RW, napędy DVD, napędy DVD-R, programy tekstowe do zapisywania danych na dyskach CD-R i CD-RW, wstępnie zapisane magnetyczne dyski i taśmy oraz gramofonowe płyty magnetyczne i dyski kompaktowe zawierające muzykę i głos do celów edukacyjnych i rozrywkowych w zakresie matematyki, fizyki, nauki, chemii, języków, poezji, komedii i powieści, wszelkie stosowane elektroniczne maszyny i aparaty.

(111) **151036** (220) 2000 06 15 (210) 219934

(151) 2004 03 04

(732) GREEN MARKET Szkołka Drzew i Kwiatów Ozdobnych Spółka z o. o., Skierniewice, PL.

(540)



Kolory znaku: zielony, czerwony

(531) 5.1, 5.5, 27.5, 29.1

(510), (511) **31** drzewka i krzewy ozdobne, kwiaty naturalne.

(111) **151037** (220) 2000 06 14 (210) 219975

(151) 2004 03 04

(732) Onet.pl S.A., Kraków, PL.

(540) adrenalina-serwis sportów ekstremalnych

(510), (511) **09** oprogramowanie komputerowe, **16** usługi telekomunikacyjne, transmitowanie obrazu i dźwięku, usługi e-mail, **41** wydawanie przewodników i atlasów, **42** serwis internetowy, doradztwo oraz ekspertyzy odnoszące się bezpośrednio do transmisji danych i wiadomości, usług poczty elektronicznej w zakresie wymiany danych i wiadomości, usług w zakresie tworzenia serwisów internetowych, usług w zakresie tworzenia i udostępniania oprogramowania komputerowego, usług pośrednictwa przy sprzedaży i rejestracji domen internetowych, rejestracja domen.

(111) **151038** (220) 2000 06 14 (210) 219982

(151) 2004 03 04

(732) Jarczyński Artur, Jarczyńska Jolanta „Jarczyński ART C” s.c., Warszawa, PL.

(540) jarczyński

(510), (511) **35** prowadzenie sklepu detalicznego z artykułami spożywczymi przetworzonymi i nieprzetworzonymi, słodyczami,

napojami alkoholowymi, bezalkoholowymi, wyrobami garmażeryjnymi, wyrobami tytoniowymi, upominkowymi artykułami przemysłowymi, **41** usługi związane z organizowaniem, prowadzeniem dyskotek, zabaw, balów, przyjęć, klubów towarzyskich, **43** usługi związane z organizowaniem i prowadzeniem barów, barów szybkiej obsługi, restauracji, kawiarni, pubów, hoteli, moteli, pensjonatów, usługi związane z przygotowaniem, wydawaniem, dostarczaniem posiłków - catering.

(111) **151039** (220) 2000 06 14 (210) 219983
(151) 2004 03 04

(732) Jarczyński Artur, Jarczyńska Jolanta „Jarczyński ART C” s.c., Warszawa, PL.

(540) der elefant

(510), (511) **35** prowadzenie sklepu detalicznego z artykułami spożywczymi przetworzonymi i nieprzetworzonymi, słodyczami, napojami alkoholowymi, bezalkoholowymi, wyrobami garmażeryjnymi, wyrobami tytoniowymi, upominkowymi artykułami przemysłowymi, **41** usługi związane z organizowaniem, prowadzeniem dyskotek, zabaw, balów, przyjęć, klubów towarzyskich, **43** usługi związane z organizowaniem i prowadzeniem barów, barów szybkiej obsługi, restauracji, kawiarni, pubów, hoteli, moteli, pensjonatów, usługi związane z przygotowaniem, wydawaniem, dostarczaniem posiłków - catering.

(111) **151040** (220) 2000 06 16 (210) 220020
(151) 2004 01 21

(732) TELEWIZJA POLSKA S.A., Warszawa, PL.

(540) 7 dni - Świat

(510), (511) **09** urządzenia i przyrządy: fotograficzne, kinematograficzne, optyczne do celów dydaktycznych, urządzenia do nagrywania, transmisji lub reprodukcji dźwięku, lub obrazu, magnetyczne nośniki danych, płyty /dyski/ z nagraniami, automaty sprzedające i mechanizmy do urządzeń uruchamianych przez wrzucenie monety, maszyny liczące, sprzęt przetwarzający dane i komputery, oprogramowanie komputerowe, gry komputerowe i telewizyjne, **16** wydawnictwa, czasopisma, książki, albumy, broszury, periodyki i inne publikacje, papier, tektura i wyroby z tych materiałów nie ujęte w innych klasach, fotografie, materiały fotograficzne, materiały piśmienne, kleje do materiałów piśmiennych lub do celów domowych, materiały szkoleniowe i instruktażowe, materiały z tworzyw sztucznych do pakowania nie ujęte w innych klasach, **28** gry i zabawki, artykuły sportowe i gimnastyczne nie ujęte w innych klasach, ozdoby choinkowe, karty do gry, **35** usługi reklamowe i produkcja reklam telewizyjnych, radiowych, kinowych, organizacja wystaw handlowych i reklamowych, dystrybucja materiałów reklamowych, **38** przekazywanie fonii i/lub wizji, rozpowszechnianie programów telewizyjnych lub radiowych, zbieranie i przekazywanie wiadomości, usługi w zakresie organizowania systemów transmisyjnych, **41** organizowanie imprez artystycznych, estradowych, sportowych, rekreacyjnych, usługi w zakresie organizowania nauki i szkoleń, organizowanie imprez o charakterze edukacyjnym i kulturalnym, usługi wynajmu dekoracji, kostiumów, rekwizytów, usługi studiów nagrań, oraz usługi wynajmu sprzętu radiowego, telewizyjnego, kinematograficznego i nagrań, produkcja programów telewizyjnych lub radiowych, usługi wydawnicze, **42** opracowywanie i wdrażanie programów komputerowych, wykonywanie opinii i badań z dziedziny multimedialnej.

(111) **151041** (220) 2001 09 10 (210) 240542
(151) 2004 03 01

(732) Przedsiębiorstwo Produkcyjno-Handlowe Export-Import Hurt-Detal „LA STRADA” Jacek Zamora, Tarnowskie Góry, PL.

(540)



Kolory znaku: żółty, zielony

(531) 26.4, 27.5, 29.1

(510), (511) **18** aktówki, dyplomaty, etui na klucze, imitacje skóry, portfele na karty wizytowe, kuferki na przybory toaletowe, kufry, kufry podróżne, parasole, pasy skórzane, plecaki szkolne, plecaki turystyczne, portfele, portmonetki nie z metali szlachetnych, teczki skórzane, torby podróżne, torebki, walizki, **25** obuwie, paski, **35** specjalistyczne doradztwo handlowe, doradztwo w zakresie prowadzenia działalności gospodarczej, doradztwo w zakresie zarządzania kadrowego, doradztwo w zakresie organizacji i zarządzania firmą, pokazy towarów, reklama na rzecz osób trzecich, rozpowszechnianie ogłoszeń reklamowych, badania rynku, **43** usługi kafeiterii, kawiarni, restauracji.

(111) **151042** (220) 2002 03 12 (210) 247610
(151) 2004 02 25

(732) ROCKWOOL POLSKA Spółka z o.o., Cigacice, PL.

(540)

FLAMEROCK

Kolory znaku: biały, czerwony

(531) 27.5, 29.1

(510), (511) **1** preparaty do ochrony przed ogniem, **2** farby ognioodporne.

(111) **151043** (220) 2002 03 18 (210) 247837
(151) 2003 12 15

(732) Grabski Władysław Pretty Girl F.H., Łódź, PL.

(540) pretty line

(510), (511) **03** produkty kosmetyczne i preparaty do czyszczenia, środki wybielające, detergenty, papier i emulsje ściernie, materiały polerskie, środki nabłyszczające, **14** wyroby jubilerskie, zegary, **18** skóra i imitacje skóry oraz towary z tych materiałów zawarte w tej klasie, **25** rajstopy, skarpety, pończochy, wyroby pończosznicze, ubrania, buty i nakrycia głowy, **43** usługi gastronomiczne i hotelarskie, **44** usługi fryzjerskie i kosmetyczne.

(111) **151044** (220) 2002 06 10 (210) 251399
(151) 2004 03 01

(732) „ARTUR” P.P.H.U. Urszula Ratajczyk, Adam Urbaniak, Ostrów Wielkopolski, PL.

(540)



Kolory znaku: ciemnogranatowy, biały

(531) 26.4, 26.11, 27.5, 29.1

(510), (511) **25** koszule męskie.

(111) **151045** (220) 2002 07 08 (210) 252548
(151) 2004 03 01

(732) Fabryka Farb i Lakierów „ŚNIEŻKA” S.A., Lubzina, PL.

(540)



Kolory znaku: granatowy, biały

(531) 26.1, 27.5, 29.1

(510), (511) **01** kleje przemysłowe, rozpuszczalniki, **02** farby, powstosy, lakiery, **03** środki do czyszczenia i pielęgnacji powierzchni drewnianych i drewnopochodnych oraz ceramiki i PCV, **17** kit szpachlowy, **19** masy tynkarskie, „niemetalowe materiały budowlane” służące do dociepleń ścian zewnętrznych budynków.

(111) **151046** (220) 2002 09 09 (210) 254847
(151) 2004 03 03

(732) WILBO Spółka Akcyjna, Władysławowo, PL.

(540) wilbo

(510), (511) **29** ryby, raki, krewetki, langusty, małże, ślimaki, żółwie, ostrygi, mięczaki i skorupiaki nieżywe świeże, mrożone, suszone, marynowane, wędzone, konserwowane oraz wyroby i potrawy na ich bazie, kawior, mięso, wyroby i potrawy na bazie mięsa, konserwy, owoce i warzywa mrożone, suszone, konserwowane, kiszone, solone, marynowane, kandyzowane, wyroby i potrawy na bazie owoców i warzyw, chrupki owocowe i warzywne, grzyby mrożone, suszone, solone, marynowane, konserwowane, wyroby i potrawy na bazie grzybów, oleje i tłuszcze jadalne, białko spożywcze, bita śmietana, jaja oraz wyroby i potrawy na bazie jaj, klej rybi do celów spożywczych, mączka rybna do celów spożywczych, orzechy spreparowane, wiórki kokosowe, wyroby na bazie orzechów, mleko, wyroby i potrawy na bazie mleka, sery oraz wyroby i potrawy na bazie serów, jogurty, wyroby i potrawy na bazie jogurtów, dziczyzna nieżywa, pektyna i proteina do celów spożywczych, wodorosty i wyroby spożywcze na ich bazie, zioła ogrodowe konserwowane, składniki do sporządzania zup, żelatyna spożywcza, wyroby i potrawy na bazie mieszanek składników zawartych w tej klasie, krokietki spożywcze, galaretki jadalne, skórki owocowe, **30** aromaty do żywności inne niż olejki esencyjne, wyroby piekarnicze, cukiernicze i ciastkarskie, budynie, przyprawy, ozdoby jadalne choinkowe i do ciast, ciasto w proszku, cukier i wyroby na bazie cukru, słodycze, czekolada oraz wyroby, potrawy i napoje na bazie czekolady, drożdże, glukoza do celów spożywczych, herbata oraz wyroby na jej bazie, mąka, wyroby i potrawy na bazie mąki, produkty zbożowe, wyroby i potrawy na bazie zbóż, lody, kakao oraz wyroby na bazie kakao, kanapki, kawa, wyroby i napoje na bazie kawy, substytuty kawy, sosy, kleiki spożywcze, panierka do smażenia, kasze spożywcze i wyroby oraz potrawy na bazie kasz, kukurydza prażona, płatki kukurydziane, lody w proszku, lód do napojów, majonezy, makarony i potrawy na bazie makaronów, miód i wyroby na bazie miodu, mleczko pszczele do celów spożywczych, muesli, musztarda, ocet, pasztety mięsne, ryż, wyroby i potrawy na bazie ryżu, skrobia i produkty na jej bazie, sushi, wyroby i potrawy na bazie składników zawartych w tej klasie, **31** pokarm dla zwierząt, warzywa i owoce świeże, grzyby świeże, ryby żywe, raki, krewetki, ślimaki, ostrygi, langusty, żaby, homary żywe, ikra rybia, świeże orzechy, korzenie spożywcze, kwiaty i rośliny naturalne, mączka rybna na pasze, ziarna, nasiona, ziemniaki, **32** napoje bezalkoholowe, wody mineralne, esencje do produkcji napojów, proszki i pastylki do napojów, syropy i środki do produkcji napojów, piwo, **35** usługi w zakresie sprzedaży hurtowej i detalicznej towarów objętych wykazem, **43** usługi zaopatrywania w żywność, usługi gastronomiczne i hotelarskie.

(111) **151047** (220) 2002 10 10 (210) 256128
(151) 2004 01 26

(732) Konsorcjum Handlowe „STOFARB” Spółka Akcyjna, Chorzów, PL.

(540)



Kolory znaku: niebieski, żółty

(531) 26.3, 27.5, 29.1

(510), (511) **02** środki antykorozyjne, farby, lakiery, emalie.

(111) **151048** (220) 2002 10 31 (210) 256947
(151) 2004 03 03

(732) SCANDINAVIAN TOBACCO Spółka Akcyjna, Jawornik, PL.
(540)



Kolory znaku: granatowy, złoty

(531) 1.15, 27.5, 29.1

(510), (511) **34** wyroby tytoniowe, tytoń, tytoń fajkowy, papierosy, cygara, cygaretki, zapalniczki, artykuły dla palących, fajki, papierosnice, popielniczki.

(111) **151049** (220) 2002 11 18 (210) 257618
(151) 2004 03 15

(732) Przedsiębiorstwo Farmaceutyczne ANPHARM S.A., Warszawa, PL.

(540) BINABIC

(510), (511) **05** produkty farmaceutyczne.

(111) **151050** (220) 2003 06 30 (210) 266780
(151) 2004 03 04

(732) Becker Katarzyna NZOZ POLIKLINIKA STOMATOLOGICZNA POD SZYNDZIELNIA, Bielsko-Biała, PL.

(540)



Kolory znaku: granatowy, kremowy

(531) 1.3, 2.9, 29.1

(510), (511) **41** organizowanie i prowadzenie seminariów, sympozjów, kongresów, **44** leczenie stomatologiczne, stomatologia zachowawcza, profilaktyka stomatologiczna, protetyka, pedodontcja, ortodontcja, chirurgia stomatologiczna, implantologia, rentgenodiagnostyka, periodontologia, leczenie stomatologiczne w narkozie.

(111) **151051** (220) 2003 06 30 (210) 266781
(151) 2004 03 04

(732) Becker Katarzyna NZOZ POLIKLINIKA STOMATOLOGICZNA POD SZYNDZIELNIA, Bielsko-Biała, PL.

(540)



Kolory znaku: granatowy, kremowy

(531) 1.3, 2.9, 26.4, 27.5, 27.5, 29.1

(510), (511) **41** organizowanie i prowadzenie seminariów, sympozjów, kongresów, **44** leczenie stomatologiczne, stomatologia zachowawcza, profilaktyka stomatologiczna, protetyka, pedodontcja, ortodontcja, chirurgia stomatologiczna, implantologia, rentgenodiagnostyka, periodontologia, leczenie stomatologiczne w narkozie.

(111) **151052** (220) 1999 10 30 (210) 209247
 (151) 2003 12 15
 (732) Polimerc Spółka z o.o., Dobczyce, PL.
 (540)



Kolory znaku: granatowy, biały, czerwony
 (531) 26.4, 27.5, 29.1

(510), (511) **07** maszyny rolnicze, części składowe i zespoły oraz instalacje hydrauliczne i pneumatyczne do maszyn rolniczych, windy i urządzenia załadownicze, **09** instalacje elektryczne dla pojazdów samochodowych, pojazdów specjalnych, naczep, przyczep, ciągników, **12** pojazdy samochodowe, pojazdy specjalne, naczepy, przyczepy, ciągniki, nadwozia specjalistyczne, nadwozia izotermiczne, nadwozia chłodnicze, platformy do przewozu towarów, części składowe i zespoły oraz instalacje hydrauliczne i pneumatyczne dla pojazdów samochodowych, pojazdów specjalnych, naczep, przyczep, ciągników, **35** gromadzenie różnorodnych towarów oraz ich udostępnianie klientom w celu obejrzenia i nabycia w miejscu sprzedaży pojazdów samochodowych, pojazdów specjalnych, naczep, przyczep, ciągników, maszyn rolniczych i nadwozi, części i zespołów do wymienionych pojazdów, nadwozi i maszyn rolniczych oraz paliw, olejów i smarów, pośrednictwo handlowe polegające na kojarzeniu kontrahentów i doprowadzaniu do zawarcia transakcji handlowych w obrocie pojazdami samochodowymi, naczepami, ciągnikami i maszynami rolniczymi, **36** usługi leasingowe, pośrednictwo leasingowe, usługi agencji i składów celnych, **37** obsługa, serwis i naprawy pojazdów samochodowych, pojazdów specjalnych, naczep, przyczep i ciągników rolniczych, usługi mechaniki i elektromechaniki pojazdów, usługi blacharskie, usługi lakiernicze, montaż nadwozi i zabudów samochodowych, montaż, serwis i naprawy agregatów chłodniczych oraz urządzeń hydraulicznych i pneumatycznych dla środków transportu, usługi stacji paliw, mycie, czyszczenie i konserwacja pojazdów, roboty energetyczne budowlane, montażowe i instalacyjne, **39** usługi transportowe, transport samochodowy obejmujący przewóz towarów i osób, usługi spedycyjne, pośrednictwo w zakresie transportu i spedycji, wynajmowanie pojazdów samochodowych, naczep i ciągników rolniczych, **42** badania techniczne pojazdów samochodowych i ciągników rolniczych, ekspertyzy, usługi inżynierskie, usługi projektowe.

(111) **151053** (220) 2000 04 27 (210) 217691
 (151) 2004 03 04
 (732) „MARIMAX POLSKA” Spółka z o.o., Warszawa, PL.
 (540)



(531) 25.5, 27.5

(510), (511) **29** owoce w puszkach: brzoskwinia w syropie, morela w syropie, gruszka w syropie, ananas plaster, ananas kostka, warzywa w puszkach: fasola czerwona, fasola biała hiszpańska, fasola biała Cannelini, fasola w pomidorach, fasola 4 odmiany, pomidor bez skórki, mini kolby kukurydzy, kiełki fasoli sojowej, pędy bambusa, ryby w puszkach: tuńczyk w sosie własnym małe kawałki, tuńczyk w sosie własnym duże kawałki, tuńczyk w oleju małe kawałki, tuńczyk w oleju duże kawałki, sardynka w pomidorach, sardynka w oleju.

(111) **151054** (220) 2000 04 27 (210) 217692
 (151) 2004 03 01
 (732) „MARIMAX POLSKA” Spółka z o.o., Warszawa, PL.

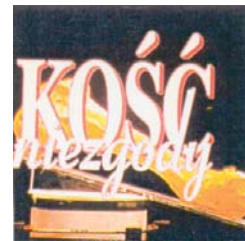
(540)



Kolory znaku: żółty, granatowy, biały
 (531) 9.1, 25.5, 26.4, 27.5, 29.1

(510), (511) **29** owoce w puszkach: brzoskwinia w syropie, morela w syropie, gruszka w syropie, ananas plaster, ananas kostka, warzywa w puszkach: fasola czerwona, fasola biała hiszpańska, fasola biała Cannelini, fasola w pomidorach, fasola 4 odmiany, pomidor bez skórki, mini kolby kukurydzy, kiełki fasoli sojowej, pędy bambusa, ryby w puszkach: tuńczyk w sosie własnym małe kawałki, tuńczyk w sosie własnym duże kawałki, tuńczyk w oleju małe kawałki, tuńczyk w oleju duże kawałki, sardynka w pomidorach, sardynka w oleju.

(111) **151055** (220) 2000 06 16 (210) 220021
 (151) 2004 01 21
 (732) TELEWIZJA POLSKA S.A., Warszawa, PL.
 (540)



Kolory znaku: żółty, biały, pomarańczowy, jasnobrązowy, czerwony, czarno-brązowy
 (531) 2.9, 3.6, 17.3, 27.5, 29.1

(510), (511) **09** urządzenia i przyrządy: fotograficzne, kinematograficzne, optyczne do celów dydaktycznych, urządzenia do nagrywania, transmisji lub reprodukcji dźwięku, lub obrazu, magnetyczne nośniki danych, płyty /dyski/ z nagraniami, automaty sprzedające i mechanizmy do urządzeń uruchamianych przez wrzucenie monety, maszyny liczące, sprzęt przetwarzający dane i komputery, oprogramowanie komputerowe, gry komputerowe i telewizyjne, **16** wydawnictwa, czasopisma, książki, albumy, broszury, periodyki i inne publikacje, papier, tektura i wyroby z tych materiałów nie ujęte w innych klasach, fotografie, materiały fotograficzne, materiały piśmienne, kleje do materiałów piśmiennych lub do celów domowych, materiały szkoleniowe i instruktażowe, materiały z tworzyw sztucznych do pakowania nie ujęte w innych klasach, **28** gry i zabawki, artykuły sportowe i gimnastyczne nie ujęte w innych klasach, ozdoby choinkowe, karty do gry, **35** usługi reklamowe i produkcja reklam telewizyjnych, radiowych, kinowych, organizacja wystaw handlowych i reklamowych, dystrybucja materiałów reklamowych, **38** przekazywanie fonii i/lub wizji, rozpowszechnianie programów telewizyjnych lub radiowych, zbieranie i przekazywanie wiadomości, usługi w zakresie organizowania systemów transmisyjnych, **41** organizowanie imprez artystycznych, estradowych, sportowych, rekreacyjnych, usługi w zakresie organizowania nauki i szkoleń, organizowanie imprez o charakterze edukacyjnym i kulturalnym, usługi wynajmu dekoracji, kostiumów, rekwizytów, usługi studiów nagrań, oraz usługi wynajmu sprzętu radiowego, telewizyjnego, kinematograficznego i nagrań, produkcja programów telewizyjnych lub radiowych, usługi wydawnicze, **42** opracowywanie i wdrażanie programów komputerowych, wykonywanie opinii i badań z dziedziny multimedialnej.

(111) **151056** (220) 2000 06 20 (210) 220172
 (151) 2004 01 21

(732) Frankowski Andrzej Przedsiębiorstwo Produkcyjno-Usługowo-Handlowe „FRANKO”, Chorzów, PL.

(540) cafe Kolonia

(510), (511) **30** kawa, namiastki kawy, napoje na bazie kawy.

(111) **151057** (220) 2000 06 20 (210) 220190

(151) 2004 02 10

(732) GENERAL MOTORS CORPORATION, Detroit, US.

(540) TRAPALERT

(510), (511) **12** części do pojazdów samochodowych, system zdalnego otwierania zamków w pojazdach samochodowych składający się z sensorów, detektorów podczerwieni (czujników podczerwieni), przewodów, kabli i mikroprocesora, wszystkie sprzedawane jako całość oraz stanowiące integralną część pojazdów samochodowych.

(111) **151058** (220) 1999 12 15 (210) 211162

(151) 2004 02 02

(732) GOPOL Serwis Spółka z o.o., Jarocin, PL.

(540)



POLSKI PRZEMYSŁ DRZEWNY

(531) 26.1, 26.4, 26.7, 26.11, 27.5

(510), (511) **35** usługi pośrednictwa w zawieraniu transakcji handlowych, kojarzenia kontrahentów, usługi przedstawicielskie, prokura, usługi menedżerskie, usługi w zakresie działalności akwizycyjnej, promocyjno-marketingowej oraz handlowej, usługi w zakresie organizowania i prowadzenia sieci punktów sprzedaży, zbieranie w interesie i na rzecz osób trzecich ofert rynkowych, organizowanie powiązań kooperacyjnych, usługi pośrednictwa w zakresie obrotu surowcami, materiałami, maszynami, urządzeniami oraz narzędziami, usługi w zakresie opracowywania prognoz i programów rozwoju działalności gospodarczej, usługi w zakresie reklamy, pokazy towarów, prognozy ekonomiczne, organizowanie wystaw handlowych i reklamowych, **39** składowanie towarów, konfekcjonowanie towarów, dystrybucja towarów, **42** kompletacja maszyn i urządzeń technologicznych, usługi w zakresie projektowania, kosztorysowania, promowania prac naukowo-badawczych, badania techniczne, testowanie materiałów i narzędzi, ekspertyzy techniczne.

(111) **151059** (220) 1999 09 13 (210) 207194

(151) 2003 10 30

(732) ZPO WAŁBRZYCH Spółka Akcyjna, Wałbrzych, PL.

(540)



(531) 24.17, 26.4, 27.5

(510), (511) **03** kosmetyki, zestawy kosmetyczne, produkty perfumeryjne, saszetki zapachowe, preparaty zapachowe do bielizny i odzieży, szampony, mydła zapachowe, środki do konserwacji skóry, pasty do butów.

(111) **151060** (220) 1999 09 13 (210) 207195

(151) 2003 09 30

(732) ZPO WAŁBRZYCH Spółka Akcyjna, Wałbrzych, PL.

(540)



(531) 24.17, 26.4, 27.5

(510), (511) **03** kosmetyki, zestawy kosmetyczne, produkty perfumeryjne, saszetki zapachowe, preparaty zapachowe do bielizny i odzieży, szampony, mydła zapachowe, środki do konserwacji skóry, pasty do butów, **18** aktówki, teczki, walizki, plecaki, torby, torby podróżne na ubrania, torebki, galanteria skórzana, **25** bielizna, bielizna osobista, dzianiny, odzież z tkanin naturalnych i sztucznych, odzież skórzana, obuwie damskie, męskie i dziecięce, obuwie sportowe, nakrycia głowy, rękawiczki, szaliki.

220

WPISY I ZMIANY W REJESTRZE ZNAKÓW TOWAROWYCH

(nie uwzględnione w innych samodzielnych ogłoszeniach)

Poniższe zestawienie zawiera kolejno: numer rejestru znaków towarowych, datę wpisu, oznaczenie rubryki, w której dokonano wpisu lub zmiany oraz treść wpisu. Poszczególne rubryki rejestru znaków towarowych zawierają następujące dane:

rubryka A - nazwisko i imię lub nazwę oraz adres uprawnionego z podaniem nazwy kraju,

rubryka B - znak towarowy (wpisany znak towarowy lub jego odbitkę i klasy elementów graficznych - jeżeli znak je zawiera - oraz, jeżeli jest to niezbędne dla identyfikacji znaku, jego rodzaj np. znak przestrzenny, dźwiękowy, a także w przypadku znaków barwnych określenie kolorów),

rubryka C - wykaz towarów przyporządkowanych do odpowiednich klas towarowych,

rubryka D - prawa ograniczające prawo ochronne,

rubryka E - kategorię znaku lub prawa ochronnego (wspólny znak towarowy, wspólny znak towarowy gwarancyjny, wspólne prawo ochronne) oraz regulamin znaku,

rubryka F - wnioski i sprzeciwy oraz decyzje wydane w wyniku ich rozpoznania,

rubryka G - rejestracja międzynarodowa (adnotacja o rejestracji międzynarodowej na podstawie zgłoszenia lub rejestracji krajowej),

rubryka H - datę unieważnienia lub datę i przyczynę wygaśnięcia prawa ochronnego, zastąpienie rejestracji krajowej rejestracją międzynarodową.

Uwaga: Publikacji podlegają: zmiana uprawnionego, zmiana nazwy uprawnionego, prawa ograniczające prawo ochronne, zmiana regulaminu znaku wspólnego, sprostowania istotnych pomyłek.

Wsp. 265 2004 05 21 D. Wykreślono wpis: W dniu 31 stycznia 2000 r. zawarto umowę licencyjną na używanie znaku towarowego przez Fadroma Holding Sp. z o.o., Wrocław, Polska.

12839 2004 05 17 B. Wprowadzono zmianę przez wykreślenie całego wykazu towarów oraz klas towarowych: 7, 12 i dokonanie wpisu: samochody osobowe; silniki spalinowe do samochodów osobowych; klasa towarowa 12.

12840 2004 05 17 B. Wprowadzono zmianę przez wykreślenie całego wykazu towarów oraz klas towarowych: 7, 12 i dokonanie wpisu: samochody osobowe; silniki spalinowe do samochodów osobowych; klasa towarowa 12.

23197 2004 05 10 A. Wprowadzono zmianę uprawnionego przez wykreślenie wpisu: KRAFT FOODS HOLDINGS, INC., Northfield, Stany Zjednoczone Ameryki i dokonanie wpisu: Société des Produits Nestlé S.A., Vevey, Szwajcaria.

24329 2004 05 10 A. Wprowadzono zmianę siedziby uprawnionego przez wykreślenie wpisu: Fyffes Group Limited, Londyn, Wielka Brytania i dokonanie wpisu: Fyffes Group Limited, Basinstoke, Wielka Brytania.

35036 2004 05 24 A. Wprowadzono zmianę uprawnionego przez wykreślenie wpisu: Anglo United Limited, Chesterfield, Wielka Brytania i dokonanie wpisu: ANGLO UNITED ENVIRONMENTAL LIMITED, Chesterfield, Wielka Brytania.

39757 2004 05 10 A. Wprowadzono zmianę nazwy uprawnionego przez wykreślenie wpisu: Fichtel & Sachs AG, Schweinfurt/Menem, Niemcy i dokonanie wpisu: Mannesmann Sachs Aktiengesellschaft, Schweinfurt/Menem, Niemcy.

39757 2004 05 10 A. Wprowadzono zmianę nazwy uprawnionego przez wykreślenie wpisu: Mannesmann Sachs Aktiengesellschaft, Schweinfurt/Menem, Niemcy i dokonanie wpisu: ZF Sachs AG, Schweinfurt/Menem, Niemcy

42077 2004 05 06 A. Wprowadzono zmianę nazwy uprawnionego przez wykreślenie wpisu: Cussons Polska S.A., Warszawa, Polska i dokonanie wpisu: PZ Cussons Polska S.A., Warszawa, Polska.

43889 2004 05 17 A. Wprowadzono zmianę nazwy i siedziby uprawnionego przez wykreślenie wpisu: Matchbox International Limited, Hong Kong, Specjalny Region Administracyjny Chińskiej Republiki Ludowej – Hong - Kong i dokonanie wpisu: Mattel Vendor Operations Die Cast Limited, Tsimshatsui, Specjalny Region Administracyjny Chińskiej Republiki Ludowej – Hong - Kong.

43968 2004 05 05 A. Wprowadzono zmianę nazwy uprawnionego przez wykreślenie wpisu: Gestetner Manufacturing Limited, Londyn, Wielka Brytania i dokonanie wpisu: NRG Manufacturing Limited, Londyn, Wielka Brytania.

44965 2004 05 26 A. Wprowadzono zmianę nazwy i siedziby uprawnionego przez wykreślenie wpisu: Seagram United Kingdom Limited, also trading as Captain Morgan Rum Distillers, Wimbledon, Wielka Brytania i dokonanie wpisu: DIAGEO UNITED KINGDOM LIMITED, Londyn, Wielka Brytania.

45002 2004 05 10 A. Wprowadzono zmianę uprawnionego przez wykreślenie wpisu: ANIMEX Spółka Akcyjna, Warszawa, Polska i dokonanie wpisu: ANIMEX Sp. z o.o., Warszawa, Polska.

45117 2004 05 24 A. Wprowadzono zmianę nazwy uprawnionego przez wykreślenie wpisu: Chanel S.A., Glaris, Szwajcaria i dokonanie wpisu: CHANEL SARL, Glaris, Szwajcaria.

45472 2004 05 24 A. Wprowadzono zmianę uprawnionego przez wykreślenie wpisu: Shell International Petroleum Company Limited, Londyn, Wielka Brytania i dokonanie wpisu: Resolution Research Nederland BV, Vondelingenplaat RT, Holandia.

45475 2004 05 24 A. Wprowadzono zmianę uprawnionego przez wykreślenie wpisu: Shell International Petroleum Company Limited, Londyn, Wielka Brytania i dokonanie wpisu: Resolution Research Nederland BV, Vondelingenplaat RT, Holandia.

45516 2004 05 17 A. Wprowadzono zmianę nazwy uprawnionego przez wykreślenie wpisu: Zakłady Farmaceutyczne -Aerazolowe „Unia” Spółdzielnia Pracy, Warszawa, Polska i dokonanie wpisu: Zakłady Farmaceutyczne „UNIA” Spółdzielnia Pracy, Warszawa, Polska.

45517 2004 05 17 A. Wprowadzono zmianę nazwy uprawnionego przez wykreślenie wpisu: Zakłady Farmaceutyczne -Aerazolowe „Unia” Spółdzielnia Pracy, Warszawa, Polska i doko-

nanie wpisu: Zakłady Farmaceutyczne „UNIA” Spółdzielnia Pracy, Warszawa, Polska.

45636 2004 05 10 A. Wprowadzono zmianę uprawnionego przez wykreślenie wpisu: PRESTIGE COSMETICS S.R.L., Anzola Emilia, Włochy i dokonanie wpisu: PRESTIGE ASSOCIATES S.R.L., Bologna, Włochy.

45679 2004 05 24 A. Wprowadzono zmianę nazwy uprawnionego przez wykreślenie wpisu: Chanel S.A., Glaris, Szwajcaria i dokonanie wpisu: CHANEL SARL, Glaris, Szwajcaria.

46216 2004 05 10 A. Wprowadzono zmianę uprawnionego przez wykreślenie wpisu: ANIMEX Spółka Akcyjna, Warszawa, Polska i dokonanie wpisu: ANIMEX Spółka z o.o., Warszawa, Polska.

46217 2004 05 10 A. Wprowadzono zmianę uprawnionego przez wykreślenie wpisu: ANIMEX Spółka Akcyjna, Warszawa, Polska i dokonanie wpisu: ANIMEX Spółka z o.o., Warszawa, Polska.

46704 2004 05 10 A. Wprowadzono zmianę nazwy uprawnionego przez wykreślenie wpisu: Lucas Industries public limited company, Solihull, Wielka Brytania i dokonanie wpisu: LUCAS INDUSTRIES LIMITED, Solihull, Wielka Brytania.

46704 2004 05 10 A. Wprowadzono zmianę nazwy i siedziby uprawnionego przez wykreślenie wpisu: LUCAS INDUSTRIES LIMITED, Solihull, Wielka Brytania i dokonanie wpisu: Delphi Technologies, Inc., Troy, Stany Zjednoczone Ameryki.

46816 2004 05 10 A. Wprowadzono zmianę nazwy uprawnionego przez wykreślenie wpisu: Aventis CropScience GmbH, Frankfurt n. Menem, Niemcy i dokonanie wpisu: Bayer CropScience GmbH, Frankfurt n. Menem, Niemcy.

46921 2004 05 24 A. Wprowadzono zmianę uprawnionego przez wykreślenie wpisu: Shell International Petroleum Company Limited, Londyn, Wielka Brytania i dokonanie wpisu: Resolution Research Nederland BV, Vondelingenplaat RT, Holandia.

47360 2004 05 10 A. Wprowadzono zmianę nazwy uprawnionego przez wykreślenie wpisu: Moltex Baby-Hygiene GmbH & Co. KG, Mayen, Niemcy i dokonanie wpisu: Moltex Baby-Hygiene GmbH, Mayen, Niemcy.

48393 2004 05 17 A. Wprowadzono zmianę nazwy uprawnionego przez wykreślenie wpisu: United Distillers & Vintners (ER) Limited, Edynburg, Wielka Brytania i dokonanie wpisu: Guinness United Distillers & Vintners Scotland Limited, Edynburg, Wielka Brytania.

48393 2004 05 17 A. Wprowadzono zmianę nazwy uprawnionego przez wykreślenie wpisu: Guinness United Distillers & Vintners Scotland Limited, Edynburg, Wielka Brytania i dokonanie wpisu: Diageo Scotland Limited, Edynburgh, Wielka Brytania.

48514 2004 05 10 A. Wprowadzono zmianę uprawnionego przez wykreślenie wpisu: Bayer Aktiengesellschaft, Leverkusen, Niemcy i dokonanie wpisu: Quena Plant Protection N.V., Curacao, Antyle Holenderskie.

49026 2004 05 10 A. Wprowadzono zmianę uprawnionego przez wykreślenie wpisu: Adamovske strojirny a.s., Adamov, Republika Czeska i dokonanie wpisu: ADAST a.s., Adamov, Republika Czeska.

49072 2004 05 10 A. Wprowadzono zmianę nazwy uprawnionego przez wykreślenie wpisu: Aventis CropScience GmbH, Frankfurt n. Menem, Niemcy i dokonanie wpisu: Bayer CropScience GmbH, Frankfurt n. Menem, Niemcy.

49704 2004 05 05 A. Wprowadzono zmianę nazwy uprawnionego przez wykreślenie wpisu: Fabryka Łożysk Toczych

„Prema-Milmet” Spółka Akcyjna, Sosnowiec, Polska i dokonanie wpisu: Fabryka Butli Technicznych „MILMET” Spółka Akcyjna, Sosnowiec, Polska.

51916 2004 05 10 A. Wprowadzono zmianę nazwy uprawnionego przez wykreślenie wpisu: Seeger-Orbis GmbH, Schneidhain, Niemcy i dokonanie wpisu: Seeger-Orbis GmbH & Co.OHG, Schneidhain, Niemcy.

51916 2004 05 10 A. Wprowadzono zmianę uprawnionego przez wykreślenie wpisu: Seeger-Orbis GmbH & Co.OHG, Schneidhain, Niemcy i dokonanie wpisu: Barnes Group (Germany) GmbH & Co. OHG, Frankfurt nad Menem, Niemcy.

51916 2004 05 10 A. Wprowadzono zmianę nazwy i siedziby uprawnionego przez wykreślenie wpisu: Barnes Group (Germany) GmbH & Co. OHG, Frankfurt nad Menem, Niemcy i dokonanie wpisu: Seeger-Orbis GmbH & Co. OHG, Königstein im Taunus, Niemcy.

52211 2004 05 10 A. Wprowadzono zmianę nazwy i siedziby uprawnionego przez wykreślenie wpisu: Stoodly Deloro Stellite, Inc., San Diego, Stany Zjednoczone Ameryki i dokonanie wpisu: Deloro Stellite Company, Inc., St.Louis, Stany Zjednoczone Ameryki.

52365 2004 05 10 A. Wprowadzono zmianę nazwy uprawnionego przez wykreślenie wpisu: Seeger-Orbis GmbH, Schneidhain, Niemcy i dokonanie wpisu: Seeger-Orbis GmbH & Co.OHG, Schneidhain, Niemcy.

52365 2004 05 10 A. Wprowadzono zmianę uprawnionego przez wykreślenie wpisu: Seeger-Orbis GmbH & Co.OHG, Schneidhain, Niemcy i dokonanie wpisu: Barnes Group (Germany) GmbH & Co. OHG, Frankfurt nad Menem, Niemcy.

52365 2004 05 10 A. Wprowadzono zmianę nazwy i siedziby uprawnionego przez wykreślenie wpisu: Barnes Group (Germany) GmbH & Co. OHG, Frankfurt nad Menem, Niemcy i dokonanie wpisu: Seeger-Orbis GmbH & Co. OHG, Königstein im Taunus, Niemcy.

52366 2004 05 10 A. Wprowadzono zmianę nazwy uprawnionego przez wykreślenie wpisu: Seeger-Orbis GmbH, Schneidhain, Niemcy i dokonanie wpisu: Seeger-Orbis GmbH & Co.OHG, Schneidhain, Niemcy.

52366 2004 05 10 A. Wprowadzono zmianę uprawnionego przez wykreślenie wpisu: Seeger-Orbis GmbH & Co.OHG, Schneidhain, Niemcy i dokonanie wpisu: Barnes Group (Germany) GmbH & Co. OHG, Frankfurt nad Menem, Niemcy.

52366 2004 05 10 A. Wprowadzono zmianę nazwy i siedziby uprawnionego przez wykreślenie wpisu: Barnes Group (Germany) GmbH & Co. OHG, Frankfurt nad Menem, Niemcy i dokonanie wpisu: Seeger-Orbis GmbH & Co. OHG, Königstein im Taunus, Niemcy.

52943 2004 05 10 A. Wprowadzono zmianę nazwy uprawnionego przez wykreślenie wpisu: Gabor GmbH, Rosenheim, Niemcy i dokonanie wpisu: Gabor Shoes Aktiengesellschaft, Rosenheim, Niemcy.

54161 2004 05 10 A. Wprowadzono zmianę uprawnionego przez wykreślenie wpisu: Procter & Gamble AG, Petit-Lancy, Szwajcaria i dokonanie wpisu: The Procter & Gamble Company, Cincinnati, Stany Zjednoczone Ameryki.

54728 2004 05 17 B. Wprowadzono zmianę przez wykreślenie całego wykazu towarów oraz klas towarowych: 12 i dokonanie wpisu: samochody osobowe i silniki spalinowe do nich, pędnie oraz części i oprzyrządowanie do tych towarów; klasa towarowa 12.

54729 2004 05 17 B. Wprowadzono zmianę przez wykreślenie całego wykazu towarów oraz klas towarowych: 7, 12 i dokona-

nie wpisu: silniki spalinowe, zwłaszcza turbinowe silniki tłokowe i turbinowe silniki gazowe stosowane do urządzeń służących do poruszania się po lądzie i wodzie, innych aniżeli samochody osobowe oraz jako silniki do urządzeń stacjonarnych, pędnie; części i oprzyrządowanie wyżej wymienionych towarów; klasy: 7, 12.

54730 2004 05 17 B. Wprowadzono zmianę przez wykreślenie całego wykazu towarów oraz klas towarowych: 7, 12 i dokonanie wpisu: silniki spalinowe, zwłaszcza turbinowe silniki tłokowe i turbinowe silniki gazowe stosowane do urządzeń służących do poruszania się po lądzie i wodzie, innych aniżeli samochody osobowe oraz jako silniki do urządzeń stacjonarnych, pędnie; części i oprzyrządowanie wyżej wymienionych towarów; klasy: 7, 12.

54785 2004 05 24 A. Wprowadzono zmianę uprawnionego przez wykreślenie wpisu: Akzo Nobel Chemicals B.V., Amersfoort, Holandia i dokonanie wpisu: Flexsys Holding, B.V., Deventer, Holandia.

55669 2004 05 07 A. Wprowadzono zmianę nazwy uprawnionego przez wykreślenie wpisu: IVECO FIAT S.p.A., Turyn, Włochy i dokonanie wpisu: IVECO S.p.A., Turyn, Włochy.

55715 2004 05 24 A. Wprowadzono zmianę nazwy uprawnionego przez wykreślenie wpisu: Chanel, S.A., Glaris, Szwajcaria i dokonanie wpisu: CHANEL SARL, Glaris, Szwajcaria.

56025 2004 05 10 A. Wprowadzono zmianę uprawnionego przez wykreślenie wpisu: Adamovske strojirny a.s., Adamov, Republika Czeska i dokonanie wpisu: ADAST a.s., Adamov, Republika Czeska.

56092 2004 05 10 A. Wprowadzono zmianę nazwy uprawnionego przez wykreślenie wpisu: Aventis CropScience GmbH, Frankfurt n. Menem, Niemcy i dokonanie wpisu: Bayer CropScience GmbH, Frankfurt n. Menem, Niemcy.

58805 2004 05 24 A. Wprowadzono zmianę nazwy uprawnionego przez wykreślenie wpisu: Emmhart Inc, Newark, Stany Zjednoczone Ameryki i dokonanie wpisu: EMHART LLC, Newark, Stany Zjednoczone Ameryki.

58805 2004 05 24 A. Wprowadzono zmianę nazwy uprawnionego przez wykreślenie wpisu: EMHART LLC, Newark, Stany Zjednoczone Ameryki i dokonanie wpisu: NEWFREY LLC, Newark, Stany Zjednoczone Ameryki.

59194 2004 05 10 A. Wprowadzono zmianę nazwy uprawnionego przez wykreślenie wpisu: TRW Inc., Cleveland, Stany Zjednoczone Ameryki i dokonanie wpisu: NORTHROP GRUMMAN SPACE & MISSION SYSTEMS CORP. (korporacja wg prawa stanu Ohio), Cleveland, Stany Zjednoczone Ameryki.

59194 2004 05 10 A. Wprowadzono zmianę uprawnionego przez wykreślenie wpisu: NORTHROP GRUMMAN SPACE & MISSION SYSTEMS CORP. (korporacja wg prawa stanu Ohio), Cleveland, Stany Zjednoczone Ameryki i dokonanie wpisu: TRW Automotive U.S. LLC, (a Delaware limited liability company), Livonia, Stany Zjednoczone Ameryki.

59194 2004 05 10 A. Wprowadzono zmianę uprawnionego przez wykreślenie wpisu: TRW Automotive U.S. LLC, (a Delaware limited liability company), Livonia, Stany Zjednoczone Ameryki i dokonanie wpisu: TRW Intellectual Property Corp. (a Michigan corporation), Livonia, Stany Zjednoczone Ameryki.

59505 2004 05 18 A. Wprowadzono zmianę uprawnionego przez wykreślenie wpisu: Syngenta Limited, Haslemere, Wielka Brytania i dokonanie wpisu: CHEMINOVA A/S, Harboor, Dania.

59781 2004 05 17 A. Wprowadzono zmianę uprawnionego przez wykreślenie wpisu: Stauffer Chemical BV, Rotterdam, Holandia i dokonanie wpisu: AGAN CHEMICAL MANUFACTURERS, Ashdod, Izrael.

60084 2004 05 10 A. Wprowadzono zmianę siedziby uprawnionego przez wykreślenie wpisu: Multilan S.A., Fribourg, Szwajcaria i dokonanie wpisu: Multilan S.A., Pfaeffikon, Szwajcaria.

60084 2004 05 10 A. Wprowadzono zmianę uprawnionego przez wykreślenie wpisu: Multilan S.A., Pfaeffikon, Szwajcaria i dokonanie wpisu: N.V. Organon, Oss, Holandia.

60531 2004 05 24 A. Wprowadzono zmianę siedziby uprawnionego przez wykreślenie wpisu: Merck & Co., Inc. (New Jersey corporation), Rahway, New Jersey, Stany Zjednoczone Ameryki i dokonanie wpisu: Merck & Co., Inc. (New Jersey corporation), Whitehouse Station, Stany Zjednoczone Ameryki.

60626 2004 05 10 A. Wprowadzono zmianę nazwy uprawnionego przez wykreślenie wpisu: Olympus Optical Company Limited Tokio, Japonia i dokonanie wpisu: Olympus Corporation, Tokio, Japonia.

60698 2004 05 24 A. Wprowadzono zmianę nazwy uprawnionego przez wykreślenie wpisu: Aktsionerhoe obschestvo „Perwyj moskowskij chasowoj zawod” używający również nazwy Joint Stock company „the first Moscow watch factory”, Moskwa, Federacja Rosyjska i dokonanie wpisu: Aktsionerhoe Obschestvo Otkrytogo Tipa „Pervy Moskovsky Chasovoy Zavod”, Moskwa, Federacja Rosyjska.

60698 2004 05 24 A. Wprowadzono zmianę nazwy uprawnionego przez wykreślenie wpisu: Aktsionerhoe Obschestvo Otkrytogo Tipa „Pervy Moskovsky Chasovoy Zavod”, Moskwa, Federacja Rosyjska i dokonanie wpisu: Otkrytoe Aktsionerhoe Obschestvo „Pervy Moskovsky Chasovoy Zavod”, Moskwa, Federacja Rosyjska.

60832 2004 05 21 A. Wprowadzono zmianę uprawnionego przez wykreślenie wpisu: Hotelwäsche Erwin Müller GmbH & Co. KG, Wertingen, Niemcy i dokonanie wpisu: Vega GmbH, Wertingen (Allemagne), Niemcy.

61104 2004 05 24 A. Wprowadzono zmianę nazwy uprawnionego przez wykreślenie wpisu: Chanel S.A., Glaris, Szwajcaria i dokonanie wpisu: CHANEL SARL, Glaris, Szwajcaria.

61257 2004 05 18 A. Wprowadzono zmianę uprawnionego przez wykreślenie wpisu: Syngenta Limited, Haslemere, Wielka Brytania i dokonanie wpisu: CHEMINOVA A/S, Harboør, Dania.

61394 2004 05 17 A. Wprowadzono zmianę nazwy uprawnionego przez wykreślenie wpisu: Procter & Gamble GmbH, Schwalbach am Taunus, Niemcy i dokonanie wpisu: Procter & Gamble Holding GmbH, Schwalbach (Taunus), Niemcy.

61567 2004 05 17 A. Wprowadzono zmianę nazwy uprawnionego przez wykreślenie wpisu: Zakłady Farmaceutyczno-Aerolożowe „Unia” Spółdzielnia Pracy, Warszawa, Polska i dokonanie wpisu: Zakłady Farmaceutyczne „UNIA” Spółdzielnia Pracy, Warszawa, Polska.

61903 2004 05 24 A. Wprowadzono zmianę nazwy uprawnionego przez wykreślenie wpisu: Chanel S.A., Glaris, Szwajcaria i dokonanie wpisu: CHANEL SARL, Glaris, Szwajcaria.

62576 2004 05 17 A. Wprowadzono zmianę nazwy uprawnionego przez wykreślenie wpisu: LG Electronics Inc., Seul, Republika Korei i dokonanie wpisu: LG Electronics Investment, Ltd., Seul, Republika Korei.

62576 2004 05 17 A. Wprowadzono zmianę nazwy uprawnionego przez wykreślenie wpisu: LG Electronics Investment, Ltd., Seul, Republika Korei i dokonanie wpisu: LG Corp., Seul, Republika Korei.

62577 2004 05 10 A. Wprowadzono zmianę nazwy uprawnionego przez wykreślenie wpisu: LG Electronics Inc., Seul,

Republika Korei i dokonanie wpisu: LG Electronics Investment, Ltd., Seul, Republika Korei.

62577 2004 05 10 A. Wprowadzono zmianę nazwy uprawnionego przez wykreślenie wpisu: LG Electronics Investment, Ltd., Seul, Republika Korei i dokonanie wpisu: LG Corp., Seul, Republika Korei.

63073 2004 05 05 A. Wprowadzono zmianę nazwy i siedziby uprawnionego przez wykreślenie wpisu: CULTOR LTD, Helsinki, Finlandia i dokonanie wpisu: Danisco Finland Oy, Espoo, Finlandia.

63073 2004 05 05 A. Wprowadzono zmianę uprawnionego przez wykreślenie wpisu: Danisco Finalnd Oy, Espoo, Finlandia i dokonanie wpisu: Merisant Company 2 Sarl, Neuchatel, Szwajcaria.

65266 2004 05 17 A. Wprowadzono zmianę uprawnionego przez wykreślenie wpisu: Firma Zoologiczno-Produkcyjno-Handlowa DAKO-ART Agnieszka Kowalska, Mieczysław Kowalski, Środa Wielkopolska, Polska i dokonanie wpisu: TABO END CORPORATION Sp. z o.o., Poznań, Polska.

66470 2004 05 10 A. Wprowadzono zmianę nazwy uprawnionego przez wykreślenie wpisu: STS Racing GmbH, Norymberga, Niemcy i dokonanie wpisu: Stadlbauer Spiel- und Freizeitartikel GmbH, Norymberga, Niemcy.

66643 2004 05 05 A. Wprowadzono zmianę nazwy i siedziby uprawnionego przez wykreślenie wpisu: Marian Kaczmarek, Suchy Las, Polska i dokonanie wpisu: Marian Kaczmarek GUMAR Wytwórnia Artykułów z Gumy, Gołęczewo, Polska.

66823 2004 05 10 A. Wprowadzono zmianę nazwy uprawnionego przez wykreślenie wpisu: Aventis CropScience GmbH, Frankfurt n. Menem, Niemcy i dokonanie wpisu: Bayer CropScience GmbH, Frankfurt n. Menem, Niemcy.

67060 2004 05 25 D. Dokonano wpisu: W dniu 15.03.2001 r. zawarto umowę licencyjną nie wyłączną na czas określony 10 lat od dnia zawarcia niniejszej umowy, na używanie znaku towarowego przez: TBD S.A., Dębica, Polska.

67427 2004 05 25 A. Wprowadzono zmianę nazwy uprawnionego przez wykreślenie wpisu: ITALIANA PETROLI S.r.l., Genua, Włochy i dokonanie wpisu: ITALIANA PETROLI S.p.A., Genua, Włochy.

67973 2004 05 10 A. Wprowadzono zmianę nazwy uprawnionego przez wykreślenie wpisu: Leo Pharmaceuticals Products Ltd., Ballerup, Dania i dokonanie wpisu: Leo Pharma A/S, Ballerup, Dania.

68889 2004 05 10 A. Wprowadzono zmianę nazwy i siedziby uprawnionego przez wykreślenie wpisu: Blue Coral, Inc., Cleveland, Stany Zjednoczone Ameryki i dokonanie wpisu: Pennzoil-Quaker State Company, Houston, Stany Zjednoczone Ameryki.

70388 2004 05 05 A. Wprowadzono zmianę nazwy uprawnionego przez wykreślenie wpisu: Campina Melkunie B.V., Zaltbommel, Holandia i dokonanie wpisu: CAMPINA B.V., Zaltbommel, Holandia.

71011 2004 05 10 A. Wprowadzono zmianę nazwy uprawnionego przez wykreślenie wpisu: TRW, Inc., Cleveland, Stany Zjednoczone Ameryki i dokonanie wpisu: NORTHROP GRUMMAN SPACE & MISSION SYSTEMS CORP. (korporacja wg prawa stanu Ohio), Cleveland, Stany Zjednoczone Ameryki.

71011 2004 05 10 A. Wprowadzono zmianę uprawnionego przez wykreślenie wpisu: NORTHROP GRUMMAN SPACE & MISSION SYSTEMS CORP. (korporacja wg prawa stanu Ohio), Cleveland, Stany Zjednoczone Ameryki i dokonanie wpisu: TRW Automotive U.S.LLC, (a Delaware limited liability company), Livonia, Stany Zjednoczone Ameryki.

71011 2004 05 10 A. Wprowadzono zmianę uprawnionego przez wykreślenie wpisu: TRW Automotive U.S.LLC, (a Delaware limited liability company), Livonia, Stany Zjednoczone Ameryki i dokonanie wpisu: TRW Intellectual Property Corp. (a Michigan corp.), Livonia, Stany Zjednoczone Ameryki.

71020 2004 05 05 A. Wprowadzono zmianę nazwy uprawnionego przez wykreślenie wpisu: Campina Melkunie B.V., Zaltbommel, Holandia i dokonanie wpisu: CAMPINA B.V., Zaltbommel, Holandia.

71492 2004 05 25 A. Wprowadzono zmianę uprawnionego przez wykreślenie wpisu: Palmers Aktiengesellschaft, Wiedeń, Austria i dokonanie wpisu: Palmers Textil Aktiengesellschaft, Wiedeń, Austria.

71493 2004 05 25 A. Wprowadzono zmianę uprawnionego przez wykreślenie wpisu: Palmers Aktiengesellschaft, Wiedeń, Austria i dokonanie wpisu: Palmers Textil Aktiengesellschaft, Wiedeń, Austria.

71956 2004 05 10 A. Wprowadzono zmianę uprawnionego przez wykreślenie wpisu: BYK-Sangtec DIAGNOSTICA GmbH & Co. KG, Dietzenbach, Niemcy i dokonanie wpisu: ALTANA Pharma AG, Konstanz, Niemcy.

73493 2004 05 10 A. Wprowadzono zmianę nazwy i adresu uprawnionego przez wykreślenie wpisu: Chłodnie JACK WOLFSKIN Ausrüstung für Draußen GmbH, Idstein, Niemcy i dokonanie wpisu: JACK WOLFSKIN Ausrüstung für Draussen GmbH & Co.KGaa, Idstein, Niemcy.

73502 2004 05 10 A. Wprowadzono zmianę nazwy i siedziby uprawnionego przez wykreślenie wpisu: Marli Oy, Turku, Finlandia i dokonanie wpisu: Oy Marli Ab, Helsinki, Finlandia.

73502 2004 05 10 A. Wprowadzono zmianę nazwy uprawnionego przez wykreślenie wpisu: Oy Marli Ab, Helsinki, Finlandia i dokonanie wpisu: Oy Marli Group Ab, Helsinki, Finlandia.

73502 2004 05 10 A. Wprowadzono zmianę nazwy uprawnionego przez wykreślenie wpisu: Oy Marli Group Ab, Helsinki, Finlandia i dokonanie wpisu: Oy Nordic Wine Group Ab, Helsinki, Finlandia.

73502 2004 05 10 A. Wprowadzono zmianę nazwy uprawnionego przez wykreślenie wpisu: Oy Nordic Wine Group Ab, Helsinki, Finlandia i dokonanie wpisu: V&S Finland Oy, Helsinki, Finlandia.

73548 2004 05 10 A. Wprowadzono zmianę uprawnionego przez wykreślenie wpisu: Pfizer Corporation, Colon, Panama i dokonanie wpisu: Pfizer Products Inc., Groton, Stany Zjednoczone Ameryki.

73785 2004 05 21 D. Wykreślono wpis: W dniu 01.02.1995 r. zawarto umowę licencyjną na używanie znaku towarowego „PWN” przez „Wydawnictwo Prawnicze PWN Sp. z o.o., Warszawa, Polska” w okresie do dnia 03.09.2005 r.

74118 2004 05 20 A. Wprowadzono zmianę uprawnionego przez wykreślenie wpisu: Joico Laboratories, Inc., City of Industry, Stany Zjednoczone Ameryki i dokonanie wpisu: Zotos International, Inc., Darien, Stany Zjednoczone Ameryki.

74152 2004 05 07 A. Wprowadzono zmianę nazwy i siedziby uprawnionego przez wykreślenie wpisu: AZNAR, S.A. „AZNARSA”, Villafranca Del Cid, Hiszpania i dokonanie wpisu: Marie Claire, S.A., Castellón de la Plana (Castellón), Hiszpania.

74153 2004 05 07 A. Wprowadzono zmianę nazwy i siedziby uprawnionego przez wykreślenie wpisu: AZNAR, S.A. „AZNARSA”, Villafranca Del Cid, Hiszpania i dokonanie wpisu: Marie Claire, S.A., Castellón de la Plana (Castellón), Hiszpania.

74339 2004 05 07 A. Wprowadzono zmianę uprawnionego przez wykreślenie wpisu: KRAFT FOODS HOLDINGS, INC., Northfield, Stany Zjednoczone Ameryki i dokonanie wpisu: Société des Produits Nestlé S.A., Vevey, Szwajcaria.

74501 2004 05 07 A. Wprowadzono zmianę nazwy uprawnionego przez wykreślenie wpisu: JACK WOLFSKIN Ausrüstung für Draußen GmbH, Idstein, Niemcy i dokonanie wpisu: JACK WOLFSKIN Ausrüstung für Draussen GmbH & Co. KGaa, Idstein, Niemcy.

74907 2004 05 07 A. Wprowadzono zmianę uprawnionego przez wykreślenie wpisu: The Mead Corporation, Dayton, Stany Zjednoczone Ameryki i dokonanie wpisu: MeadWestvaco Packaging Systems, LLC, Stamford, Stany Zjednoczone Ameryki.

75018 2004 05 07 A. Wprowadzono zmianę nazwy uprawnionego przez wykreślenie wpisu: Kinney Shoe Corporation, Nowy Jork, Stany Zjednoczone Ameryki i dokonanie wpisu: Venator Group Retail, Inc., Nowy Jork, Stany Zjednoczone Ameryki.

75481 2004 05 20 A. Wprowadzono zmianę nazwy uprawnionego przez wykreślenie wpisu: Brach Van Houten Holding Inc., Chicago, Stany Zjednoczone Ameryki i dokonanie wpisu: BRACH'S CONFECTIONS HOLDING, INC., Chicago, Stany Zjednoczone Ameryki.

76112 2004 05 17 A. Wprowadzono zmianę nazwy uprawnionego przez wykreślenie wpisu: TERPOL Przedsiębiorstwo Przemysłowe, Sieradz, Polska i dokonanie wpisu: TERPOL Przedsiębiorstwo Farmaceutyczne S.A., Sieradz, Polska.

76112 2004 05 17 A. Wprowadzono zmianę nazwy uprawnionego przez wykreślenie wpisu: TERPOL Przedsiębiorstwo Farmaceutyczne S.A., Sieradz, Polska i dokonanie wpisu: MEDIANA PHARMA TERPOL GROUP SPÓŁKA AKCYJNA, Sieradz, Polska.

76331 2004 05 20 A. Wprowadzono zmianę uprawnionego przez wykreślenie wpisu: Giorgio Beverly Hills, Inc., Cincinnati, Ohio, Stany Zjednoczone Ameryki i dokonanie wpisu: Elizabeth Arden, Inc., Miami Lakes, Stany Zjednoczone Ameryki.

76399 2004 05 10 A. Wprowadzono zmianę nazwy uprawnionego przez wykreślenie wpisu: House of Prince Poland Spółka Akcyjna, Jawornik, Polska i dokonanie wpisu: SCANDINAVIAN TOBACCO SPÓŁKA AKCYJNA, Jawornik, Polska.

76480 2004 05 07 A. Wprowadzono zmianę nazwy uprawnionego przez wykreślenie wpisu: TIKKURILA POLSKA Sp. z o.o., Szczecin, Polska i dokonanie wpisu: TIKKURILA COATINGS Sp. z o.o., Szczecin, Polska.

76611 2004 05 26 A. Wprowadzono zmianę uprawnionego przez wykreślenie wpisu: Salony Ortopedyczne MEDORT Sp. z o.o., Łódź, Polska i dokonanie wpisu: MIX CONSULTING Barbara Perner, Dobroń, Polska.

76675 2004 05 18 A. Wprowadzono zmianę uprawnionego przez wykreślenie wpisu: Birkenstock Orthopädie GmbH, Bad Honnef, Niemcy i dokonanie wpisu: KB & Söhne GmbH & Co. KG, Bad Honnef, Niemcy.

76675 2004 05 18 A. Wprowadzono zmianę nazwy i siedziby uprawnionego przez wykreślenie wpisu: KB & Söhne GmbH & Co. KG, Bad Honnef, Niemcy i dokonanie wpisu: Birkenstock Orthopädie GmbH & Co., KG, Vettelschoss, Niemcy.

76676 2004 05 18 A. Wprowadzono zmianę uprawnionego przez wykreślenie wpisu: Birkenstock Orthopädie GmbH, Bad Honnef, Niemcy i dokonanie wpisu: KB & Söhne GmbH & Co. KG, Bad Honnef, Niemcy.

76676 2004 05 18 A. Wprowadzono zmianę nazwy i siedziby uprawnionego przez wykreślenie wpisu: KB & Söhne GmbH

& Co. KG, Bad Honnef, Niemcy i dokonanie wpisu: Birkenstock Orthopädie GmbH & Co., KG, Vettelschoss, Niemcy.

76845 2004 05 07 A. Wprowadzono zmianę uprawnionego przez wykreślenie wpisu: Pfizer Inc., Nowy Jork, Stany Zjednoczone Ameryki i dokonanie wpisu: Pfizer Products Inc., Groton, Stany Zjednoczone Ameryki.

77039 2004 05 20 A. Wprowadzono zmianę uprawnionego przez wykreślenie wpisu: Scotts-Sierra Horticultural Products Company (California corporation), Milpitas, Stany Zjednoczone Ameryki i dokonanie wpisu: OMS Investments, Inc., Santa Monica, Stany Zjednoczone Ameryki.

77343 2004 05 25 A. Wprowadzono zmianę nazwy i siedzibę uprawnionego przez wykreślenie wpisu: Laboratoires UPSA, Agen, Francja i dokonanie wpisu: Bristol-Myers Squibb SARL, Ruel Malmaison, Francja.

77344 2004 05 25 A. Wprowadzono zmianę nazwy i siedzibę uprawnionego przez wykreślenie wpisu: Laboratoires UPSA, Agen, Francja i dokonanie wpisu: Bristol-Myers Squibb SARL, Ruel Malmaison, Francja.

77345 2004 05 25 A. Wprowadzono zmianę nazwy i siedzibę uprawnionego przez wykreślenie wpisu: Laboratoires UPSA, Agen, Francja i dokonanie wpisu: Bristol-Myers Squibb SARL, Ruel Malmaison, Francja.

77346 2004 05 25 A. Wprowadzono zmianę nazwy i siedzibę uprawnionego przez wykreślenie wpisu: Laboratoires UPSA, Agen, Francja i dokonanie wpisu: Bristol-Myers Squibb SARL, Ruel Malmaison, Francja.

77733 2004 05 10 A. Wprowadzono zmianę uprawnionego przez wykreślenie wpisu: ANTICOR Przedsiębiorstwo Produkcyjno-Handlowe Sp. z o.o. j.v., Kraków, Polska i dokonanie wpisu: ANTICOR Przedsiębiorstwo Produkcyjno-Handlowe Sp. z o.o., Wieliczka, Polska.

77915 2004 05 26 D. Dokonano wpisu: W dniu 23 września 2002 r. zawarto umowę licencyjną niewyłączną na czas określony 10 lat od dnia 01.10.2002 r. na używanie znaku towarowego przez: NO NAME Sp. z o.o., Kraków, Polska.

78140 2004 05 25 A. Wprowadzono zmianę nazwy i siedzibę uprawnionego przez wykreślenie wpisu: Laboratoires UPSA, Agen, Francja i dokonanie wpisu: Bristol-Myers Squibb SARL, Ruel Malmaison, Francja.

78199 2004 05 24 A. Wprowadzono zmianę uprawnionego przez wykreślenie wpisu: COLETTE Pracownia Krawiecka – Cieślak Danuta, Łódź, Polska i dokonanie wpisu: F.H. Pretty Girl Władysław Grabski, Łódź, Polska.

78389 2004 05 07 A. Wprowadzono zmianę uprawnionego przez wykreślenie wpisu: Book-of-the-Month Club, Inc., Nowy Jork, Stany Zjednoczone Ameryki i dokonanie wpisu: Bertelsmann AG, Gütersloh, Niemcy.

78390 2004 05 07 A. Wprowadzono zmianę uprawnionego przez wykreślenie wpisu: Book-of-the-Month Club, Inc., Nowy Jork, Stany Zjednoczone Ameryki i dokonanie wpisu: Bertelsmann AG, Gütersloh, Niemcy.

78711 2004 05 07 A. Wprowadzono zmianę uprawnionego przez wykreślenie wpisu: ALTANA Consumer Health GmbH, Hamburg, Niemcy i dokonanie wpisu: ALTANA Pharma AG, Konstanz, Niemcy.

78795 2004 05 20 A. Wprowadzono zmianę uprawnionego przez wykreślenie wpisu: Oy Karl Fazer Ab, Helsinki, Finlandia i dokonanie wpisu: Fazer Suklaa Oy, Helsinki, Finlandia.

78795 2004 05 20 A. Wprowadzono zmianę nazwy i siedziby uprawnionego przez wykreślenie wpisu: Fazer Suklaa Oy, Helsinki, Finlandia i dokonanie wpisu: Cloetta Fazer Chocolates Ltd., Vantaa, Finlandia.

79371 2004 05 10 A. Wprowadzono zmianę uprawnionego przez wykreślenie wpisu: August Wilhelm Andernach GmbH & Co. Kommanditgesellschaft, Bonn, Niemcy i dokonanie wpisu: AWA Holding GmbH, Bonn, Niemcy.

79371 2004 05 10 A. Wprowadzono zmianę uprawnionego przez wykreślenie wpisu: AWA Holding GmbH, Bonn, Niemcy i dokonanie wpisu: AWA GmbH, Bonn, Niemcy.

79532 2004 05 10 A. Wprowadzono zmianę uprawnionego przez wykreślenie wpisu: Intel Corporation (Delaware corporation), Santa Clara, Stany Zjednoczone Ameryki i dokonanie wpisu: LANDesk Acquisition Corporation, South Jordan, Stany Zjednoczone Ameryki.

79532 2004 05 10 A. Wprowadzono zmianę uprawnionego przez wykreślenie wpisu: LANDesk Acquisition Corporation, South Jordan, Stany Zjednoczone Ameryki i dokonanie wpisu: LANDesk Software Ltd., South Jordan, Stany Zjednoczone Ameryki.

79820 2004 05 25 A. Wprowadzono zmianę uprawnionego przez wykreślenie wpisu: LANGE BERG FOODS AFRICA LIMITED, Bellville, Afryka Płd. /Republika Płd.Afryki/ i dokonanie wpisu: Tiger Food Brands Intellectual Property Holding Company (Proprietary) Limited, Sandton, Afryka Płd. /Republika Płd.Afryki/.

79821 2004 05 25 A. Wprowadzono zmianę uprawnionego przez wykreślenie wpisu: LANGE BERG FOODS AFRICA LIMITED, Bellville, Afryka Płd. /Republika Płd.Afryki/ i dokonanie wpisu: Tiger Food Brands Intellectual Property Holding Company (Proprietary) Limited, Sandton, Afryka Płd. /Republika Płd.Afryki/.

79822 2004 05 25 A. Wprowadzono zmianę uprawnionego przez wykreślenie wpisu: LANGE BERG FOODS AFRICA LIMITED, Bellville, Afryka Płd. /Republika Płd.Afryki/ i dokonanie wpisu: Tiger Food Brands Intellectual Property Holding Company (Proprietary) Limited, Sandton, Afryka Płd. /Republika Płd.Afryki/.

79823 2004 05 25 A. Wprowadzono zmianę uprawnionego przez wykreślenie wpisu: LANGE BERG FOODS AFRICA LIMITED, Bellville, Afryka Płd. /Republika Płd.Afryki/ i dokonanie wpisu: Tiger Food Brands Intellectual Property Holding Company (Proprietary) Limited, Sandton, Afryka Płd. /Republika Płd.Afryki/.

80086 2004 05 10 A. Wprowadzono zmianę uprawnionego przez wykreślenie wpisu: Pawilon Handlowy DY-WY-TA Klimża Jerzy, Racibórz, Polska i dokonanie wpisu: Pawilony Handlowe „DY-WY-TA” Klimża Gerard, Racibórz, Polska.

80087 2004 05 10 A. Wprowadzono zmianę uprawnionego przez wykreślenie wpisu: DY-WY-TA Pawilon Handlowy Klimża Jerzy, Racibórz, Polska i dokonanie wpisu: Pawilony Handlowe „DY-WY-TA” Klimża Gerard, Racibórz, Polska.

80379 2004 05 10 A. Wprowadzono zmianę nazwy uprawnionego przez wykreślenie wpisu: TIKKURILA POLSKA Sp. z o.o., Szczecin, Polska i dokonanie wpisu: TIKKURILA COATINGS Sp. z o.o., Szczecin, Polska.

80783 2004 05 28 A. Wprowadzono zmianę uprawnionego przez wykreślenie wpisu: Przedsiębiorstwo Produkcyjno-Usługowe ELMONTAŻ S.C. Roman Bilski, Ryszard Sumiński, Patrycja Brzezicka, Urszula Groszkowska, Leszek Gulik, Białe Błota, Polska i dokonanie wpisu: P.P.U. „ELMONTAŻ” S.C. Roman Bilski, Ryszard Sumiński, Leszek Gulik, Urszula Groszkowska, Marian Brzecicki, Białe Błota, Polska.

81287 2004 05 10 A. Wprowadzono zmianę uprawnionego przez wykreślenie wpisu: ANIMEX Spółka Akcyjna, Warszawa, Polska i dokonanie wpisu: ANIMEX Sp. z o.o., Warszawa, Polska.

82478 2004 05 10 A. Wprowadzono zmianę uprawnionego przez wykreślenie wpisu: ANIMEX Spółka Akcyjna, Warszawa, Polska i dokonanie wpisu: ANIMEX Spółka z o.o., Warszawa, Polska.

82934 2004 05 11 A. Wprowadzono zmianę nazwy uprawnionego przez wykreślenie wpisu: IVECO FIAT S.p.A., Turyn, Włochy i dokonanie wpisu: IVECO S.p.A., Turyn, Włochy.

83026 2004 05 18 A. Wprowadzono zmianę uprawnionego przez wykreślenie wpisu: Birkenstock Orthopadie GmbH, Bad Honnef, Niemcy i dokonanie wpisu: KB & Söhne GmbH & Co. KG, Bad Honnef, Niemcy.

83026 2004 05 18 A. Wprowadzono zmianę nazwy i siedziby uprawnionego przez wykreślenie wpisu: KB & Söhne GmbH & Co. KG, Bad Honnef, Niemcy i dokonanie wpisu: Birkenstock Orthopädie GmbH & Co., KG, Vettelschoss, Niemcy.

83613 2004 05 17 A. Wprowadzono zmianę nazwy uprawnionego przez wykreślenie wpisu: Grace-Sierra Horticultural Products Company, Milpitas, Stany Zjednoczone Ameryki i dokonanie wpisu: Scott-Sierra Horticultural Products Company, Milpitas, Stany Zjednoczone Ameryki.

83613 2004 05 17 A. Wprowadzono zmianę uprawnionego przez wykreślenie wpisu: Scott-Sierra Horticultural Products Company, Milpitas, Stany Zjednoczone Ameryki i dokonanie wpisu: OMS Investments, Inc., Santa Monica, Stany Zjednoczone Ameryki.

83620 2004 05 11 A. Wprowadzono zmianę siedziby uprawnionego przez wykreślenie wpisu: Athlete's Foot Marketing Associates, Inc., Atlanta, Stany Zjednoczone Ameryki i dokonanie wpisu: Athlete's Foot Marketing Associates, Inc., Kennesaw, Stany Zjednoczone Ameryki.

83620 2004 05 11 A. Wprowadzono zmianę uprawnionego przez wykreślenie wpisu: Athlete's Foot Marketing Associates, Inc., Kennesaw, Stany Zjednoczone Ameryki i dokonanie wpisu: Athlete's Foot Marketing Associates, LLC, Kennesaw, Stany Zjednoczone Ameryki.

83621 2004 05 11 A. Wprowadzono zmianę siedziby uprawnionego przez wykreślenie wpisu: Athlete's Foot Marketing Associates, Inc., Atlanta, Stany Zjednoczone Ameryki i dokonanie wpisu: Athlete's Foot Marketing Associates, Inc., Kennesaw, Stany Zjednoczone Ameryki.

83621 2004 05 11 A. Wprowadzono zmianę uprawnionego przez wykreślenie wpisu: Athlete's Foot Marketing Associates, Inc., Kennesaw, Stany Zjednoczone Ameryki i dokonanie wpisu: Athlete's Foot Marketing Associates, LLC, Kennesaw, Stany Zjednoczone Ameryki.

83999 2004 05 17 A. Wprowadzono zmianę nazwy uprawnionego przez wykreślenie wpisu: British Gas plc, Londyn, Wielka Brytania i dokonanie wpisu: BG Public Limited Company, Londyn, Wielka Brytania.

83999 2004 05 17 A. Wprowadzono zmianę nazwy uprawnionego przez wykreślenie wpisu: BG Public Limited Company, Londyn, Wielka Brytania i dokonanie wpisu: BG TRANSCO PLC, Londyn, Wielka Brytania.

83999 2004 05 17 A. Wprowadzono zmianę nazwy uprawnionego przez wykreślenie wpisu: BG TRANSCO PLC, Londyn, Wielka Brytania i dokonanie wpisu: TRANSCO PLC, Londyn, Wielka Brytania.

83999 2004 05 17 A. Wprowadzono zmianę uprawnionego przez wykreślenie wpisu: TRANSCO PLC, Londyn, Wielka Brytania i dokonanie wpisu: Lattice Intellectual Property Ltd., Londyn, Wielka Brytania.

84000 2004 05 17 A. Wprowadzono zmianę nazwy uprawnionego przez wykreślenie wpisu: British Gas plc, Londyn, Wielka Brytania i dokonanie wpisu: BG Public Limited Company, Londyn, Wielka Brytania.

84000 2004 05 17 A. Wprowadzono zmianę nazwy uprawnionego przez wykreślenie wpisu: BG Public Limited Company, Londyn, Wielka Brytania i dokonanie wpisu: BG TRANSCO PLC, Londyn, Wielka Brytania.

84000 2004 05 17 A. Wprowadzono zmianę nazwy uprawnionego przez wykreślenie wpisu: BG TRANSCO PLC, Londyn, Wielka Brytania i dokonanie wpisu: TRANSCO PLC, Londyn, Wielka Brytania.

84000 2004 05 17 A. Wprowadzono zmianę uprawnionego przez wykreślenie wpisu: TRANSCO PLC, Londyn, Wielka Brytania i dokonanie wpisu: Lattice Intellectual Property Ltd., Londyn, Wielka Brytania.

84229 2004 05 17 A. Wprowadzono zmianę siedziby uprawnionego przez wykreślenie wpisu: Reebok International Limited, Bolton, Wielka Brytania i dokonanie wpisu: Reebok International Limited, Uxbridge, Wielka Brytania.

84229 2004 05 17 A. Wprowadzono zmianę siedziby uprawnionego przez wykreślenie wpisu: Reebok International Limited, Uxbridge, Wielka Brytania i dokonanie wpisu: Reebok International Limited, Moor Lane Mill, Wielka Brytania.

84258 2004 05 17 A. Wprowadzono zmianę siedziby uprawnionego przez wykreślenie wpisu: NORTON HEALTHCARE LIMITED, Harlow, Wielka Brytania i dokonanie wpisu: NORTON HEALTHCARE LIMITED, Londyn, Wielka Brytania.

84322 2004 05 17 A. Wprowadzono zmianę nazwy uprawnionego przez wykreślenie wpisu: MMI – Medizinische Medien Informations GmbH, Neu-Isenburg, Niemcy i dokonanie wpisu: MediMedia Medizinische Medien Informations GmbH, Neu-Isenburg, Niemcy.

84356 2004 05 26 A. Wprowadzono zmianę nazwy uprawnionego przez wykreślenie wpisu: TOPLAST Przetwórstwo Tworzyw Sztucznych Włodzimierz Tomaszewski, Stanisław Tomaszewski, Poznań, Polska i dokonanie wpisu: „TOPLAST” Włodzimierz Tomaszewski i Stanisław Tomaszewski Spółka Jawna, Poznań, Polska.

84632 2004 05 11 A. Wprowadzono zmianę nazwy uprawnionego przez wykreślenie wpisu: Compaq Information Technologies Group, L.P. a Texas limited partnership, Houston, Stany Zjednoczone Ameryki i dokonanie wpisu: Hewlett-Packard Development Company, L.P., Houston, Stany Zjednoczone Ameryki.

84635 2004 05 11 A. Wprowadzono zmianę nazwy uprawnionego przez wykreślenie wpisu: Compaq Information Technologies Group, L.P. a Texas limited partnership, Houston, Stany Zjednoczone Ameryki i dokonanie wpisu: Hewlett-Packard Development Company, L.P., Houston, Stany Zjednoczone Ameryki.

84643 2004 05 17 A. Wprowadzono zmianę nazwy uprawnionego przez wykreślenie wpisu: Brach Van Houten Holding Inc., Oakbrook Terrace, Stany Zjednoczone Ameryki i dokonanie wpisu: BRACH'S CONFECTIONS HOLDING, INC., Oakbrook Terrace, Stany Zjednoczone Ameryki.

84644 2004 05 17 A. Wprowadzono zmianę nazwy uprawnionego przez wykreślenie wpisu: Osothsapha (Teck Heng Yoo) Co., Ltd., Bangkok, Tajlandia i dokonanie wpisu: Osotspa Company Limited, Bangkok, Tajlandia.

84933 2004 05 11 A. Wprowadzono zmianę uprawnionego przez wykreślenie wpisu: China Baijing Quanjude Roast Duck Corporation (Group), Beijing, Chińska Republika Ludowa i dokonanie wpisu: Beijing Quanjude Roast Duck Co., Ltd., Beijing, Chińska Republika Ludowa.

85078 2004 05 24 A. Wprowadzono zmianę nazwy uprawnionego przez wykreślenie wpisu: Schell & Kampeter, Inc. d.b.a Diamond Feeds, Meta, Stany Zjednoczone Ameryki i dokonanie wpisu: Schell & Kampeter, Inc., Meta, Stany Zjednoczone Ameryki.

85402 2004 05 11 A. Wprowadzono zmianę uprawnionego przez wykreślenie wpisu: Alcro – Beckers AB, Sztokholm, Szwecja i dokonanie wpisu: Aktiebolaget Wilh. Becker, Höganäs, Szwecja.

85490 2004 05 24 A. Wprowadzono zmianę nazwy uprawnionego przez wykreślenie wpisu: Georgia-Pacific S.A., Zug, Szwajcaria i dokonanie wpisu: pulpsource GmbH, Zug, Szwajcaria.

85490 2004 05 24 A. Wprowadzono zmianę nazwy uprawnionego przez wykreślenie wpisu: pulpsource GmbH, Zug, Szwajcaria i dokonanie wpisu: Georgia-Pacific GmbH, Zug, Szwajcaria.

85628 2004 05 11 A. Wprowadzono zmianę nazwy uprawnionego przez wykreślenie wpisu: Idemitsu Kosan Kabushiki Kaisha, Tokio, Japonia i dokonanie wpisu: Idemitsu Kosan Co., Ltd., Tokio, Japonia.

85629 2004 05 11 A. Wprowadzono zmianę nazwy uprawnionego przez wykreślenie wpisu: Idemitsu Kosan Kabushiki Kaisha, Tokio, Japonia i dokonanie wpisu: Idemitsu Kosan Co., Ltd., Tokio, Japonia.

85630 2004 05 11 A. Wprowadzono zmianę nazwy uprawnionego przez wykreślenie wpisu: Idemitsu Kosan Kabushiki Kaisha, Tokio, Japonia i dokonanie wpisu: Idemitsu Kosan Co., Ltd., Tokio, Japonia.

85667 2004 05 05 A. Wprowadzono zmianę nazwy uprawnionego przez wykreślenie wpisu: General Media Publishing Group, Inc., Nowy Jork, Stany Zjednoczone Ameryki i dokonanie wpisu: General Media Communications, Inc., Nowy Jork, Stany Zjednoczone Ameryki.

85700 2004 05 05 A. Wprowadzono zmianę nazwy uprawnionego przez wykreślenie wpisu: ARKO Przedsiębiorstwo Handlowe S.C. – Jan Kotlarski, Sylwia Kotlarska, Poznań, Polska i dokonanie wpisu: Przedsiębiorstwo Handlowe ARKO Jan Kotlarski, Sylwia Śliwocka Spółka Jawna, Poznań, Polska.

85701 2004 05 05 A. Wprowadzono zmianę nazwy uprawnionego przez wykreślenie wpisu: ARKO Przedsiębiorstwo Handlowe S.C. – Jan Kotlarski, Sylwia Kotlarska, Poznań, Polska i dokonanie wpisu: Przedsiębiorstwo Handlowe ARKO Jan Kotlarski, Sylwia Śliwocka Spółka Jawna, Poznań, Polska.

85818 2004 05 21 B. Wprowadzono zmianę przez wykreślenie całego wykazu towarów oraz wszystkich klas towarowych i dokonanie wpisu: Kosmetyki, artykuły perfumeryjne, do pielęgnacji włosów, do mycia zębów; produkty zielarskie, preparaty chwastobójcze, grzybobójcze i do zwalczania szkodników; aparaty i przyrządy pomiarowe, sygnalizacyjne i kontrolne; aparaty, narzędzia i materiały chirurgiczne, medyczne, stomatologiczne i weterynaryjne, protezy, artykuły ortopedyczne – klasy towarowe 3, 5, 9, 10.

85965 2004 05 11 A. Wprowadzono zmianę nazwy uprawnionego przez wykreślenie wpisu: KRKA, tovarna zdravil, p.o., Novo Mesto, Słowenia i dokonanie wpisu: KRKA, tovarna zdravil, d.d., Novo Mesto, Novo Mesto, Słowenia.

85966 2004 05 11 A. Wprowadzono zmianę nazwy uprawnionego przez wykreślenie wpisu: KRKA, tovarna zdravil, p.o., Novo Mesto, Słowenia i dokonanie wpisu: KRKA, tovarna zdravil, d.d., Novo Mesto, Novo Mesto, Słowenia.

86000 2004 05 17 A. Wprowadzono zmianę siedziby uprawnionego przez wykreślenie wpisu: Pentech International Inc., Ethel Road Edison, Stany Zjednoczone Ameryki i dokonanie wpisu: Pentech International Inc., Malibu, Stany Zjednoczone Ameryki.

86003 2004 05 11 A. Wprowadzono zmianę nazwy uprawnionego przez wykreślenie wpisu: Fiskars Oy Ab, Helsinki, Finlandia i dokonanie wpisu: Fiskars Corporation, Helsinki, Finlandia.

86009 2004 05 24 A. Wprowadzono zmianę nazwy uprawnionego przez wykreślenie wpisu: SPIRAL Wytwórnia Sprężyn i Wyrobnów z drutu – Szulakiewicz Krystyna, Pobiedziska, Polska i dokonanie wpisu: Wytwórnia Sprężyn i Introligatorstwo „SPIRAL” Krystyna Szulakiewicz, Pobiedziska, Polska.

86011 2004 05 28 A. Wprowadzono zmianę nazwy uprawnionego przez wykreślenie wpisu: ŚNIEŻYNKA Hurtownia Artykułów Spożywczych – Barbara Tyrek, Marian Tyrek, Częstochowa, Polska i dokonanie wpisu: Hurtownia Artykułów Spożywczych „ŚNIEŻYNKA” B. i M. Tyrek Spółka Jawna, Częstochowa, Polska.

86011 2004 05 28 D. Wykreślono wpis: W dniu 17 czerwca 1999 r. zawarto umowę licencyjną na używanie znaku towarowego przez FRIGOOPOL S.A., Opole, Polska, do dnia 30.06.2002 r. dla następujących towarów: lody; klasa 30.

86071 2004 05 10 A. Wprowadzono zmianę nazwy uprawnionego przez wykreślenie wpisu: A. I. R. PRESS Agencja Informacyjno Reklamowa Spółka z o.o., Mielec, Polska i dokonanie wpisu: Agencja Wydawniczo-Reklamowa „Korso” Spółka z ograniczoną odpowiedzialnością, Mielec, Polska.

86085 2004 05 05 A. Wprowadzono zmianę nazwy uprawnionego przez wykreślenie wpisu: Campina Melkunie B.V., Zaltbommel, Holandia i dokonanie wpisu: CAMPINA B.V., Zaltbommel, Holandia.

86125 2004 05 05 A. Wprowadzono zmianę nazwy uprawnionego przez wykreślenie wpisu: Campina Melkunie B.V., Zaltbommel, Holandia i dokonanie wpisu: Campina B.V., Zaltbommel, Holandia.

86126 2004 05 05 A. Wprowadzono zmianę nazwy uprawnionego przez wykreślenie wpisu: Campina Melkunie B.V., Zaltbommel, Holandia i dokonanie wpisu: Campina B.V., Zaltbommel, Holandia.

86139 2004 05 05 A. Wprowadzono zmianę nazwy uprawnionego przez wykreślenie wpisu: TAMKO Asphalt Products, Inc., Joplin, Stany Zjednoczone Ameryki i dokonanie wpisu: TAMKO Roofing Products, Inc., Joplin, Stany Zjednoczone Ameryki.

86140 2004 05 05 A. Wprowadzono zmianę nazwy uprawnionego przez wykreślenie wpisu: TAMKO Asphalt Products, Inc., Joplin, Stany Zjednoczone Ameryki i dokonanie wpisu: TAMKO Roofing Products, Inc., Joplin, Stany Zjednoczone Ameryki.

86154 2004 05 17 A. Wprowadzono zmianę siedziby uprawnionego przez wykreślenie wpisu: Reebok International Limited, Bolton, Wielka Brytania i dokonanie wpisu: Reebok International Limited, Moor Lane Mill, Wielka Brytania.

86398 2004 05 11 A. Wprowadzono zmianę nazwy uprawnionego przez wykreślenie wpisu: LEK, tovarna farmacevtskih in kemicnih izdelkov, d.d., Ljubljana, Lublana, Słowenia i dokonanie wpisu: LEK farmacevtska družba d.d., Lublana, Słowenia.

86453 2004 05 24 A. Wprowadzono zmianę nazwy uprawnionego przez wykreślenie wpisu: America's Favorite Chicken Company, Atlanta, Stany Zjednoczone Ameryki i dokonanie wpisu: AFC Enterprises Inc., Atlanta, Stany Zjednoczone Ameryki.

86454 2004 05 24 A. Wprowadzono zmianę nazwy uprawnionego przez wykreślenie wpisu: America's Favorite Chicken Company, Atlanta, Stany Zjednoczone Ameryki i dokonanie wpisu: AFC Enterprises Inc., Atlanta, Stany Zjednoczone Ameryki.

86474 2004 05 05 A. Wprowadzono zmianę nazwy uprawnionego przez wykreślenie wpisu: TAMKO Asphalt Products, Inc., Joplin, Stany Zjednoczone Ameryki i dokonanie wpisu: TAMKO Roofing Products, Inc., Joplin, Stany Zjednoczone Ameryki.

86486 2004 05 11 A. Wprowadzono zmianę nazwy uprawnionego przez wykreślenie wpisu: KRKA, tovarna zdravil, p.o., Novo Mesto, Słowenia i dokonanie wpisu: KRKA, tovarna zdravil, d.d., Novo Mesto, Novo Mesto, Słowenia.

86487 2004 05 11 A. Wprowadzono zmianę nazwy uprawnionego przez wykreślenie wpisu: KRKA, tovarna zdravil, p.o., Novo Mesto, Słowenia i dokonanie wpisu: KRKA, tovarna zdravil, d.d., Novo Mesto, Novo Mesto, Słowenia.

86520 2004 05 11 A. Wprowadzono zmianę nazwy uprawnionego przez wykreślenie wpisu: Aventis CropScience GmbH, Frankfurt n.Menem, Niemcy i dokonanie wpisu: Bayer CropScience GmbH, Frankfurt n.Menem, Niemcy.

86537 2004 05 17 A. Wprowadzono zmianę uprawnionego przez wykreślenie wpisu: Life – Guard Inc, Guntersville, Stany Zjednoczone Ameryki i dokonanie wpisu: KAPPLER SAFETY GROUP, INC, Guntersville, Stany Zjednoczone Ameryki.

86544 2004 05 25 A. Wprowadzono zmianę nazwy uprawnionego przez wykreślenie wpisu: Universal City Studios, Inc., Universal City, Stany Zjednoczone Ameryki i dokonanie wpisu: Universal City Studios LLC, Universal City, Stany Zjednoczone Ameryki.

86544 2004 05 25 A. Wprowadzono zmianę nazwy uprawnionego przez wykreślenie wpisu: Universal City Studios LLC, Universal City, Stany Zjednoczone Ameryki i dokonanie wpisu: Universal City Studios LP, Universal City, Stany Zjednoczone Ameryki.

86544 2004 05 25 A. Wprowadzono zmianę nazwy uprawnionego przez wykreślenie wpisu: Universal City Studios LP, Universal City, Stany Zjednoczone Ameryki i dokonanie wpisu: UNIVERSAL CITY STUDIOS LLLP, Universal City, Stany Zjednoczone Ameryki.

87371 2004 05 04 D. Dokonano wpisu: W dniu 15.09.2002 r. zawarto umowę licencyjną na używanie znaku towarowego PIONEER przez firmę Pioneer Hi-Bred (Switzerland) S.A., Manno, Szwajcaria.

87384 2004 05 11 A. Wprowadzono zmianę nazwy i siedziby uprawnionego przez wykreślenie wpisu: Fibox Oy Ab, Tammisaari, Finlandia i dokonanie wpisu: Fibox Enclosure Systems Oy, Jorvas, Finlandia.

87384 2004 05 11 A. Wprowadzono zmianę uprawnionego przez wykreślenie wpisu: Fibox Enclosure Systems Oy, Jorvas, Finlandia i dokonanie wpisu: Fibox Oy Ab, Jorvas, Finlandia.

87487 2004 05 24 A. Wprowadzono zmianę nazwy uprawnionego przez wykreślenie wpisu: KABE Zakład Elektryczny S.C. Grzegorz Krupa, Kazimierz Bulandra, Mikołów, Polska i dokonanie wpisu: „KABE-SYSTEMY ALARMOWE” SPÓŁKA Z OGRANICZONĄ ODPOWIEDZIALNOŚCIĄ, Mikołów, Polska.

87711 2004 05 04 D. Dokonano wpisu: W dniu 15.09.2002 r. zawarto umowę licencyjną na używanie znaku towarowego graficznego przez firmę Pioneer Hi-Bred (Switzerland) S.A., Manno, Szwajcaria.

87720 2004 05 17 A. Wprowadzono zmianę nazwy i siedziby uprawnionego przez wykreślenie wpisu: Vve Laurent-Perrier & Co, Reims, Francja i dokonanie wpisu: LAURENT-PERRIER, Tours sur Marne, Francja.

87854 2004 05 05 A. Wprowadzono zmianę uprawnionego przez wykreślenie wpisu: STER GAZ Przedsiębiorstwo Prywatne,

Poznań, Polska i dokonanie wpisu: STER-GAZ Wytwarzanie Urządzeń Kotłowych, Andrzej i Krzysztof Szczepaniak Spółka Jawna, Krobia, Polska.

87855 2004 05 05 A. Wprowadzono zmianę uprawnionego przez wykreślenie wpisu: STER GAZ Przedsiębiorstwo Prywatne, Poznań, Polska i dokonanie wpisu: STER-GAZ Wytwarzanie Urządzeń Kotłowych, Andrzej i Krzysztof Szczepaniak Spółka Jawna, Krobia, Polska.

87865 2004 05 25 A. Wprowadzono zmianę uprawnionego przez wykreślenie wpisu: Societe Industrielle Lesaffre, Marcq-En-Baroeul, Francja i dokonanie wpisu: LESAFFRE & CIE, Paryż, Francja.

87960 2004 05 04 A. Wprowadzono zmianę nazwy uprawnionego przez wykreślenie wpisu: TOTAL FINA ELF S.A., Courbevoie, Francja i dokonanie wpisu: TOTAL S.A., Courbevoie, Francja.

87983 2004 05 11 A. Wprowadzono zmianę siedziby uprawnionego przez wykreślenie wpisu: CANALI S.P.A., Triuggio, Włochy i dokonanie wpisu: CANALI S.P.A., Sovico, Włochy.

87983 2004 05 11 A. Wprowadzono zmianę uprawnionego przez wykreślenie wpisu: CANALI S.P.A., Sovico, Włochy i dokonanie wpisu: CANALI IRELAND LIMITED, Dublin, Irlandia.

88020 2004 05 05 A. Wprowadzono zmianę uprawnionego przez wykreślenie wpisu: ELWO Przedsiębiorstwo Produkcyjno Handlowo Usługowe Woźniak Marek, Poznań, Polska i dokonanie wpisu: Krzysztof Janusz Kaszewski P.P.H. „AGNES” Zakład Produkcji Odzieży i Konfekcji, Białystok, Polska.

88120 2004 05 11 A. Wprowadzono zmianę nazwy i siedziby uprawnionego przez wykreślenie wpisu: Medeva Pharma Limited, Leatherhead, Wielka Brytania i dokonanie wpisu: Celltech Pharmaceuticals Limited, Slough, Wielka Brytania.

88233 2004 05 17 A. Wprowadzono zmianę nazwy uprawnionego przez wykreślenie wpisu: Elfa International AB, Vastervik, Szwecja i dokonanie wpisu: ELFA SWEDEB AB, Vastervik, Szwecja.

88274 2004 05 18 A. Wprowadzono zmianę nazwy uprawnionego przez wykreślenie wpisu: Raisio Tehtaat Oy Ab, Raisio, Finlandia i dokonanie wpisu: Raisio Yhtymä Oyj, Raisio, Finlandia.

88274 2004 05 18 A. Wprowadzono zmianę uprawnionego przez wykreślenie wpisu: Raisio Yhtymä Oyj, Raisio, Finlandia i dokonanie wpisu: Ravintoraisio Oy, Raisio, Finlandia.

88307 2004 05 05 A. Wprowadzono zmianę siedziby uprawnionego przez wykreślenie wpisu: Agro Zaopatrzenie Spółka z o.o., Warszawa, Polska i dokonanie wpisu: Agro Zaopatrzenie Sp. z o.o., Gdańsk, Polska.

88432 2004 05 11 A. Wprowadzono zmianę nazwy uprawnionego przez wykreślenie wpisu: TOTAL FINA ELF S.A., Courbevoie, Francja i dokonanie wpisu: TOTAL SA, Courbevoie, Francja.

88433 2004 05 04 A. Wprowadzono zmianę nazwy uprawnionego przez wykreślenie wpisu: TOTAL FINA ELF S.A., Courbevoie, Francja i dokonanie wpisu: TOTAL SA, Courbevoie, Francja.

88434 2004 05 04 A. Wprowadzono zmianę nazwy uprawnionego przez wykreślenie wpisu: TOTAL FINA ELF S.A., Courbevoie, Francja i dokonanie wpisu: TOTAL SA, Courbevoie, Francja.

88435 2004 05 04 A. Wprowadzono zmianę nazwy uprawnionego przez wykreślenie wpisu: TOTAL FINA ELF S.A.,

Courbevoie, Francja i dokonanie wpisu: TOTAL SA, Courbevoie, Francja.

88766 2004 05 17 A. Wprowadzono zmianę nazwy uprawnionego przez wykreślenie wpisu: JUKON Przedsiębiorstwo Produkcyjno Handlowe Pokorska Barbara, Pokorski Zbigniew, Łódź, Polska i dokonanie wpisu: JUKON PRZEDSIĘBIORSTWO PRODUKCYJNO-HANDLOWO-USŁUGOWE B. Pokorska Z. Pokorski, Łódź, Polska.

88766 2004 05 17 A. Wprowadzono zmianę nazwy uprawnionego przez wykreślenie wpisu: JUKON PRZEDSIĘBIORSTWO PRODUKCYJNO-HANDLOWO-USŁUGOWE B. Pokorska Z. Pokorski, Łódź, Polska i dokonanie wpisu: JUKON ZBIGNIEW POKORSKI SPÓŁKA JAWNA, Łódź, Polska.

88853 2004 05 13 A. Wprowadzono zmianę nazwy i adresu uprawnionego przez wykreślenie wpisu: Karhu-Titan Oy, Monninkylä, Finlandia i dokonanie wpisu: Asko Oy, Lahti, Finlandia.

88853 2004 05 13 A. Wprowadzono zmianę nazwy uprawnionego przez wykreślenie wpisu: Asko Oy. Lahti, Finlandia i dokonanie wpisu: Asko Oyj, Lahti, Finlandia.

88853 2004 05 13 A. Wprowadzono zmianę nazwy i adresu uprawnionego przez wykreślenie wpisu: Asko Oyj, Lahti, Finlandia i dokonanie wpisu: Uponor Oyj, Espoo, Finlandia.

88853 2004 05 13 A. Wprowadzono zmianę uprawnionego przez wykreślenie wpisu: Uponor Oyj, Espoo, Finlandia i dokonanie wpisu: Karhu Sporting Goods Oy, Kitee, Finlandia.

88853 2004 05 13 A. Wprowadzono zmianę uprawnionego przez wykreślenie wpisu: Karhu Sporting Goods Oy, Kitee, Finlandia i dokonanie wpisu: Karhu International Oy, Kitee, Finlandia.

88874 2004 05 24 A. Wprowadzono zmianę nazwy uprawnionego przez wykreślenie wpisu: Schell & Kampeter, Inc. d/b/a Diamond Feeds, Meta, Stany Zjednoczone Ameryki i dokonanie wpisu: Schell & Kampeter, Inc., Meta, Stany Zjednoczone Ameryki.

89090 2004 05 24 A. Wprowadzono zmianę nazwy uprawnionego przez wykreślenie wpisu: ZD Events Inc. (Delaware corporation), Foster City, Stany Zjednoczone Ameryki i dokonanie wpisu: Key3Media Events, Inc., Foster City, Stany Zjednoczone Ameryki.

89258 2004 05 25 C. Dokonano wpisu: „Rejestracja krajowa została zastąpiona rejestracją międzynarodową Nr 761674”.

89434 2004 05 04 A. Wprowadzono zmianę nazwy uprawnionego przez wykreślenie wpisu: BYK MAZOVIA sp. z o.o., Łyszkowice, Polska i dokonanie wpisu: Altana Pharma Sp. z o.o., Łyszkowice, Polska.

89434 2004 05 04 A. Wprowadzono zmianę nazwy i siedziby uprawnionego przez wykreślenie wpisu: Altana Pharma Sp. z o.o., Łyszkowice, Polska i dokonanie wpisu: Altana Pharma Sp. z o.o., Warszawa, Polska.

89684 2004 05 25 C. Dokonano wpisu: „Rejestracja krajowa została zastąpiona rejestracją międzynarodową Nr 761624”.

89685 2004 05 25 C. Dokonano wpisu: Rejestracja krajowa została zastąpiona rejestracją międzynarodową Nr 761682”.

89686 2004 05 25 B. Wprowadzono zmianę przez wykreślenie całego wykazu towarów oraz klasy 31 i dokonanie wpisu: „róża – klasa 31”.

89686 2004 05 25 C. Dokonano wpisu: „Rejestracja krajowa została zastąpiona rejestracją międzynarodową Nr 761681”.

89803 2004 05 28 A. Wprowadzono zmianę uprawnionego przez wykreślenie wpisu: ELJOT – Fabryka Mebli Sp. z o.o., Banino,

Polska i dokonanie wpisu: Nowy Styl Sp. z o.o. z udziałem kapitału zagranicznego, Krosno, Polska.

89903 2004 05 24 A. Wprowadzono zmianę uprawnionego przez wykreślenie wpisu: DECOR S.C. Witoń Stefan, Messyasz Andrzej, Dobroń, Polska i dokonanie wpisu: Witoń Stefan, Messyasz Andrzej, Łukasz Balcerzak, Władysław Balcerzak DECOR s.c., Chechło, Polska.

89903 2004 05 24 A. Wprowadzono zmianę uprawnionego przez wykreślenie wpisu: Witoń Stefan, Messyasz Andrzej, Łukasz Balcerzak, Władysław Balcerzak DECOR s.c., Chechło, Polska i dokonanie wpisu: Witoń Stefan, Łukasz Balcerzak, Władysław Balcerzak DEKOR s.c., Chechło, Polska.

89903 2004 05 24 A. Wprowadzono zmianę uprawnionego przez wykreślenie wpisu: Witoń Stefan, Łukasz Balcerzak, Władysław Balcerzak DEKOR s.c., Chechło, Polska i dokonanie wpisu: KILARGO Sp. z o.o., Chechło, Polska.

89968 2004 05 17 A. Wprowadzono zmianę nazwy i siedziby uprawnionego przez wykreślenie wpisu: Courtaulds Fibres /Holdings/ Limited, Londyn, Wielka Brytania i dokonanie wpisu: TENCEL LIMITED, Derby, Wielka Brytania.

89999 2004 05 25 A. Wprowadzono zmianę uprawnionego przez wykreślenie wpisu: FILA SPORT S.P.A., Biella, Włochy i dokonanie wpisu: FILA NEDERLAND B.V., Amstelveen, Holandia.

89999 2004 05 25 A. Wprowadzono zmianę uprawnionego przez wykreślenie wpisu: FILA NEDERLAND B.V., Amstelveen, Holandia i dokonanie wpisu: FILA LUXEMBOURG S.a.r.l., Luksemburg, Luksemburg.

90092 2004 05 11 A. Wprowadzono zmianę uprawnionego przez wykreślenie wpisu: Crown Cork & Seal Company, Inc., Ashton Road, Stany Zjednoczone Ameryki i dokonanie wpisu: Crown Cork & Seal Technologies Corporation, Alsip, Stany Zjednoczone Ameryki.

90172 2004 05 24 A. Wprowadzono zmianę nazwy uprawnionego przez wykreślenie wpisu: GEORGIA-PACIFIC S.A., Zug, Szwajcaria i dokonanie wpisu: pulpsource GmbH, Zug, Szwajcaria.

90172 2004 05 24 A. Wprowadzono zmianę nazwy uprawnionego przez wykreślenie wpisu: pulpsource GmbH, Zug, Szwajcaria i dokonanie wpisu: Georgia-Pacific GmbH, Zug, Szwajcaria.

90249 2004 05 25 A. Wprowadzono zmianę nazwy uprawnionego przez wykreślenie wpisu: Cheil Foods & Chemicals Inc., Seoul, Republika Korei i dokonanie wpisu: Cheil Jedang Corporation, Seoul, Republika Korei.

90249 2004 05 25 A. Wprowadzono zmianę nazwy uprawnionego przez wykreślenie wpisu: Cheil Jedang Corporation, Seoul, Republika Korei i dokonanie wpisu: CJ Corp., Seoul, Republika Korei.

90250 2004 05 25 A. Wprowadzono zmianę nazwy uprawnionego przez wykreślenie wpisu: Cheil Foods & Chemicals Inc., Seoul, Republika Korei i dokonanie wpisu: Cheil Jedang Corporation, Seoul, Republika Korei.

90250 2004 05 25 A. Wprowadzono zmianę nazwy uprawnionego przez wykreślenie wpisu: Cheil Jedang Corporation, Seoul, Republika Korei i dokonanie wpisu: CJ Corp., Seoul, Republika Korei.

90251 2004 05 25 A. Wprowadzono zmianę nazwy uprawnionego przez wykreślenie wpisu: Cheil Foods & Chemicals Inc., Seoul, Republika Korei i dokonanie wpisu: Cheil Jedang Corporation, Seoul, Republika Korei.

90251 2004 05 25 A. Wprowadzono zmianę nazwy uprawnionego przez wykreślenie wpisu: Cheil Jedang Corporation, Seoul, Republika Korei i dokonanie wpisu: CJ Corp., Seoul, Republika Korei.

90369 2004 05 10 A. Wprowadzono zmianę uprawnionego przez wykreślenie wpisu: Zakład Produkcji Cukierniczej „MICHAŁEK” Sp. z o.o., Będzin, Polska i dokonanie wpisu: KUJAWIANKA Spółka z ograniczoną odpowiedzialnością, Włocławek, Polska.

90497 2004 05 19 A. Wprowadzono zmianę siedziby uprawnionego przez wykreślenie wpisu: Sylvan Learning Systems Inc., Columbia, Stany Zjednoczone Ameryki i dokonanie wpisu: Sylvan Learning Systems Inc., Baltimore, Stany Zjednoczone Ameryki.

90497 2004 05 19 A. Wprowadzono zmianę uprawnionego przez wykreślenie wpisu: Sylvan Learning Systems Inc., Baltimore, Stany Zjednoczone Ameryki i dokonanie wpisu: Sylvan Learning, Inc. (a Delaware corporation), Baltimore, Stany Zjednoczone Ameryki.

90508 2004 05 12 A. Sprostowano oczywistą omyłkę. Wpis powinien brzmieć: MARPA BEHEER BV, Zwolle, Holandia.

90641 2004 05 05 A. Wprowadzono zmianę uprawnionego przez wykreślenie wpisu: Teledyne Industries, Inc., Fort Collins, Stany Zjednoczone Ameryki i dokonanie wpisu: Water Pik Technologies, Inc., Newport Beach, Stany Zjednoczone Ameryki.

90641 2004 05 05 A. Wprowadzono zmianę uprawnionego przez wykreślenie wpisu: Water Pik Technologies, Inc., Newport Beach, Stany Zjednoczone Ameryki i dokonanie wpisu: Water Pik, Inc., Newport Beach, Stany Zjednoczone Ameryki.

90643 2004 05 17 A. Wprowadzono zmianę siedziby uprawnionego przez wykreślenie wpisu: Gemstar Development Corporation, Pasadena, Stany Zjednoczone Ameryki i dokonanie wpisu: Gemstar Development Corporation, Hollywood, Stany Zjednoczone Ameryki.

90699 2004 05 17 A. Wprowadzono zmianę nazwy uprawnionego przez wykreślenie wpisu: FRANKLIN HOLDING S.A. (société anonyme), Paryż, Francja i dokonanie wpisu: Dessange International, Paryż, Francja.

90779 2004 05 12 A. Wprowadzono zmianę uprawnionego przez wykreślenie wpisu: The Mead Corporation, Dayton, Stany Zjednoczone Ameryki i dokonanie wpisu: MeadWestvaco Packaging Systems, LLC, Stamford, Stany Zjednoczone Ameryki.

90780 2004 05 12 A. Wprowadzono zmianę uprawnionego przez wykreślenie wpisu: The Mead Corporation, Dayton, Stany Zjednoczone Ameryki i dokonanie wpisu: MeadWestvaco Packaging Systems, LLC, Stamford, Stany Zjednoczone Ameryki.

90781 2004 05 12 A. Wprowadzono zmianę uprawnionego przez wykreślenie wpisu: The Mead Corporation, Dayton, Stany Zjednoczone Ameryki i dokonanie wpisu: MeadWestvaco Packaging Systems, LLC, Stamford, Stany Zjednoczone Ameryki.

91131 2004 05 04 A. Wprowadzono zmianę nazwy i siedziby uprawnionego przez wykreślenie wpisu: Warner – Lambert Company, Morris Plains, Stany Zjednoczone Ameryki i dokonanie wpisu: WARNER-LAMBERT COMPANY LLC, Wilmington, Stany Zjednoczone Ameryki.

91131 2004 05 04 A. Wprowadzono zmianę uprawnionego przez wykreślenie wpisu: WARNER-LAMBERT COMPANY LLC, Wilmington, Stany Zjednoczone Ameryki i dokonanie wpisu: CADBURY IRELAND LTD, Dublin, Irlandia.

91141 2004 05 17 A. Wprowadzono zmianę uprawnionego przez wykreślenie wpisu: Hurtownia BIZ Export-Import,

Świebodzice, Polska i dokonanie wpisu: „BIZ” Sp. z o.o., Świebodzice, Polska.

91282 2004 05 19 A. Wprowadzono zmianę nazwy uprawnionego przez wykreślenie wpisu: Raisio Tehtaat Oy Ab, Raisio, Finlandia i dokonanie wpisu: Raisio Yhtymä Oy, Raisio, Finlandia.

91282 2004 05 19 A. Wprowadzono zmianę uprawnionego przez wykreślenie wpisu: Raisio Yhtymä Oy, Raisio, Finlandia i dokonanie wpisu: Ravintoraisio Oy, Raisio, Finlandia.

91403 2004 05 12 A. Wprowadzono zmianę nazwy uprawnionego przez wykreślenie wpisu: Aventis CropScience GmbH, Frankfurt n. Menem, Niemcy i dokonanie wpisu: Bayer CropScience GmbH, Frankfurt n. Menem, Niemcy.

91488 2004 05 10 A,D. Wprowadzono zmianę przez wykreślenie wpisu: A) Przedsiębiorstwo Przemysłu Spirytusowego „POLMOS”, Warszawa, Polska i dokonanie wpisu: A) Skarb Państwa reprezentowany przez pełnomocnika ds. prywatyzacji przedsiębiorstwa państwowego, Warszawa, Polska D) użytkownik: Przedsiębiorstwo Przemysłu Spirytusowego „POLMOS” S.A., Warszawa, Polska.

91560 2004 05 04 D. Dokonano wpisu: W dniu 15.09.2002 r. zawarto umowę licencyjną na używanie znaku towarowego OPTIMAZER przez firmę Pioneer Hi-Bred (Switzerland) SA, Manno, Szwajcaria.

91612 2004 05 10 A. Wprowadzono zmianę uprawnionego przez wykreślenie wpisu: Przedsiębiorstwo Produkcyjno-Usługowo-Handlowe ANIN Sp. z o.o., Mikołów, Polska i dokonanie wpisu: „EKOLAND” Spółka z ograniczoną odpowiedzialnością, Tychy, Polska.

91612 2004 05 10 A. Wprowadzono zmianę uprawnionego przez wykreślenie wpisu: „EKOLAND” Spółka z ograniczoną odpowiedzialnością, Tychy, Polska i dokonanie wpisu: „MASPEX WADOWICE” Spółka z ograniczoną odpowiedzialnością, Wadowice, Polska.

92062 2004 05 19 A. Wprowadzono zmianę nazwy uprawnionego przez wykreślenie wpisu: Raisio Tehtaat Oy Ab, Raisio, Finlandia i dokonanie wpisu: Raisio Yhtymä Oy, Raisio, Finlandia.

92062 2004 05 19 A. Wprowadzono zmianę uprawnionego przez wykreślenie wpisu: Raisio Yhtymä Oy, Raisio, Finlandia i dokonanie wpisu: Ravintoraisio Oy, Raisio, Finlandia.

92390 2004 05 04 D. Dokonano wpisu: W dniu 01.01.2001 r. zawarto umowę licencyjną na używanie znaku towarowego FRENCH'S przez firmę TONE BROTHERS, Inc., Ankeny, Stany Zjednoczone Ameryki.

92509 2004 05 17 A. Wprowadzono zmianę uprawnionego przez wykreślenie wpisu: Giles Enterprises, Inc., Montgomery, Stany Zjednoczone Ameryki i dokonanie wpisu: Chester's International, LLC, Montgomery, Stany Zjednoczone Ameryki.

92549 2004 05 17 A. Wprowadzono zmianę uprawnionego przez wykreślenie wpisu: Oy Karl Fazer Ab, Helsinki, Finlandia i dokonanie wpisu: Cloetta Fazer Chocolates Ltd., Vantaa, Finlandia.

92602 2004 05 12 A. Wprowadzono zmianę nazwy uprawnionego przez wykreślenie wpisu: BOUNTY SCA (UK) LIMITED, Diss, Wielka Brytania i dokonanie wpisu: BOUNTY (UK) LIMITED, Diss, Wielka Brytania.

92607 2004 05 12 A. Wprowadzono zmianę nazwy uprawnionego przez wykreślenie wpisu: BOUNTY SCA (UK) LIMITED, Diss, Wielka Brytania i dokonanie wpisu: BOUNTY (UK) LIMITED, Diss, Wielka Brytania.

92624 2004 05 12 A. Wprowadzono zmianę nazwy uprawnionego przez wykreślenie wpisu: Parke, Davis & Company, Morris

Plains, Stany Zjednoczone Ameryki i dokonanie wpisu: Parke, Davis & Company LLC, Morris Plains, Stany Zjednoczone Ameryki.

92734 2004 05 17 A. Wprowadzono zmianę nazwy uprawnionego przez wykreślenie wpisu: SERY ICC PASŁĘK Spółka z o.o., Pasłęk, Polska i dokonanie wpisu: SERY ICC PASŁĘK Spółka z o.o. odpowiednik nazwy w języku obcym PASŁĘK INTERNATIONAL CHEESE COMPANY LTD, Pasłęk, Polska.

92919 2004 05 17 A. Wprowadzono zmianę uprawnionego przez wykreślenie wpisu: Joico Laboratories, Inc., City of Industry, Stany Zjednoczone Ameryki i dokonanie wpisu: Zotos International, Inc., Darien, Stany Zjednoczone Ameryki.

93080 2004 05 05 A. Wprowadzono zmianę uprawnionego przez wykreślenie wpisu: Teledyne Industries, Inc., Fort Collins, Stany Zjednoczone Ameryki i dokonanie wpisu: Water Pik Technologies, Inc., Newport Beach, Stany Zjednoczone Ameryki.

93080 2004 05 05 A. Wprowadzono zmianę uprawnionego przez wykreślenie wpisu: Water Pik Technologies, Inc., Newport Beach, Stany Zjednoczone Ameryki i dokonanie wpisu: Water Pik, Inc., Newport Beach, Stany Zjednoczone Ameryki.

93083 2004 05 12 A. Wprowadzono zmianę nazwy uprawnionego przez wykreślenie wpisu: TOTAL FINA ELF S.A., Courbevoie, Francja i dokonanie wpisu: TOTAL SA, Courbevoie, Francja.

93084 2004 05 12 A. Wprowadzono zmianę nazwy uprawnionego przez wykreślenie wpisu: TOTAL FINA ELF S.A., Courbevoie, Francja i dokonanie wpisu: TOTAL SA, Courbevoie, Francja.

93271 2004 05 28 A. Wprowadzono zmianę nazwy uprawnionego przez wykreślenie wpisu: Totolotek S.A., Warszawa, Polska i dokonanie wpisu: „TOTO-MIX” SPÓŁKA AKCYJNA, Warszawa, Polska.

93271 2004 05 28 A. Wprowadzono zmianę nazwy uprawnionego przez wykreślenie wpisu: „TOTO-MIX” SPÓŁKA AKCYJNA, Warszawa, Polska i dokonanie wpisu: TOTOLOTEK TOTO – MIX SPÓŁKA AKCYJNA, Warszawa, Polska.

93425 2004 05 12 A. Wprowadzono zmianę nazwy i siedziby uprawnionego przez wykreślenie wpisu: Medeva Pharma Limited, Leatherhead, Wielka Brytania i dokonanie wpisu: Celltech Pharmaceuticals Limited, Slough, Wielka Brytania.

93494 2004 05 25 A. Wprowadzono zmianę siedziby uprawnionego przez wykreślenie wpisu: Murad Skin Research Laboratories, Inc., Los Angeles, Stany Zjednoczone Ameryki i dokonanie wpisu: Murad Skin Research Laboratories, Inc., El Segundo, Stany Zjednoczone Ameryki.

94012 2004 05 10 A. Wprowadzono zmianę nazwy i siedziby uprawnionego przez wykreślenie wpisu: ZEELANDIA SUPER BAKE Sp. z o.o., Poznań, Polska i dokonanie wpisu: ZEELANDIA Spółka z ograniczoną odpowiedzialnością, Tarnowo Podgórne, Polska.

94219 2004 05 12 A. Wprowadzono zmianę uprawnionego przez wykreślenie wpisu: ALTANA Consumer Health GmbH, Hamburg, Niemcy i dokonanie wpisu: ALTANA Pharma AG, Konstanz, Niemcy.

94312 2004 05 17 A. Wprowadzono zmianę nazwy uprawnionego przez wykreślenie wpisu: SERY ICC PASŁĘK Spółka z o.o., Pasłęk, Polska i dokonanie wpisu: SERY ICC PASŁĘK Spółka z o.o. odpowiednik nazwy w języku obcym PASŁĘK INTERNATIONAL CHEESE COMPANY LTD, Pasłęk, Polska.

94676 2004 05 24 A. Wprowadzono zmianę siedziby uprawnionego przez wykreślenie wpisu: Crompton Corporation, Greenwich, Stany Zjednoczone Ameryki i dokonanie wpisu: Crompton Corporation, Middlebury, Stany Zjednoczone Ameryki.

94676 2004 05 24 A. Wprowadzono zmianę uprawnionego przez wykreślenie wpisu: Crompton Corporation, Middlebury, Stany Zjednoczone Ameryki i dokonanie wpisu: GENERAL ELECTRIC COMPANY, Schanectady, Stany Zjednoczone Ameryki.

94726 2004 05 04 A. Wprowadzono zmianę nazwy uprawnionego przez wykreślenie wpisu: American Home Products Corporation (Delaware corporation), Madison, Stany Zjednoczone Ameryki i dokonanie wpisu: Wyeth, Madison, Stany Zjednoczone Ameryki.

94931 2004 05 12 A. Wprowadzono zmianę nazwy i siedziby uprawnionego przez wykreślenie wpisu: Medo Industries, Inc. (New York corporation), Tarrytown, Stany Zjednoczone Ameryki i dokonanie wpisu: Pennzoil-Quaker State Company, Houston, Stany Zjednoczone Ameryki.

95089 2004 05 12 A. Wprowadzono zmianę nazwy uprawnionego przez wykreślenie wpisu: HANDSFULL ENTEPRICE CO Ltd., Taipei, Taiwan Republika Chińska i dokonanie wpisu: Hansfull Technology Corporation, Taipei, Taiwan Republika Chińska.

95443 2004 05 21 A. Wprowadzono zmianę uprawnionego przez wykreślenie wpisu: Agencja Produkcyjno Handlowa H & P Spółka z o.o., Bielsko Biała, Polska i dokonanie wpisu: EKO Első Kelet-Magyarországi Élelmiszeripari, Kereskedelmi és Eszközhasznosítási Kórlátolt Felelősségű Társaság, Nyiregyháza, Węgry.

95446 2004 05 17 A. Wprowadzono zmianę uprawnionego przez wykreślenie wpisu: Joico Laboratories, Inc., City of Industry, Stany Zjednoczone Ameryki i dokonanie wpisu: Zotos International, Inc., Darien, Stany Zjednoczone Ameryki.

95447 2004 05 17 A. Wprowadzono zmianę uprawnionego przez wykreślenie wpisu: Joico Laboratories, Inc., City of Industry, Stany Zjednoczone Ameryki i dokonanie wpisu: Zotos International, Inc., Darien, Stany Zjednoczone Ameryki.

95516 2004 05 06 A. Wprowadzono zmianę nazwy uprawnionego przez wykreślenie wpisu: INTERTRADE Spółka Akcyjna, Poznań, Polska i dokonanie wpisu: SEMAX-INTERTRADE SA, Poznań, Polska.

95688 2004 05 12 A. Wprowadzono zmianę nazwy i siedziby uprawnionego przez wykreślenie wpisu: Medo Industries, Inc. (New York corporation), Tarrytown, Stany Zjednoczone Ameryki i dokonanie wpisu: Pennzoil-Quaker State Company, Houston, Stany Zjednoczone Ameryki.

95699 2004 05 17 A. Wprowadzono zmianę nazwy uprawnionego przez wykreślenie wpisu: Zakłady Farmaceutyczne Aerozolowe UNIA Spółdzielnia Pracy, Warszawa, Polska i dokonanie wpisu: Zakłady Farmaceutyczne „UNIA” Spółdzielnia Pracy, Warszawa, Polska.

96030 2004 05 17 A. Wprowadzono zmianę nazwy uprawnionego przez wykreślenie wpisu: P.T.C. BRANDS, INC., Wilmington, Stany Zjednoczone Ameryki i dokonanie wpisu: The Pinkerton Tobacco Company, Wilmington, Stany Zjednoczone Ameryki.

96030 2004 05 17 A. Wprowadzono zmianę uprawnionego przez wykreślenie wpisu: The Pinkerton Tobacco Company, Wilmington, Stany Zjednoczone Ameryki i dokonanie wpisu: Pinkerton Tobacco Co. LP, Owensboro, Stany Zjednoczone Ameryki.

96225 2004 05 17 A. Wprowadzono zmianę uprawnionego przez wykreślenie wpisu: Joico Laboratories, Inc, City of Industry, Stany Zjednoczone Ameryki i dokonanie wpisu: Zotos International, Inc., Darien, Stany Zjednoczone Ameryki.

96716 2004 05 04 D. Dokonano wpisu: W dniu 31.03.2003 r. zawarto umowę licencyjną na używanie znaku towarowego PRIO-

RITY CLUB przez firmę POLSKIE MEDIA AMER.COM. S.A., Poznań, Polska.

96716 2004 05 04 D. Dokonano wpisu: W dniu 31.03.2003 r. zawarto umowę licencyjną na używanie znaku towarowego PRIORITY CLUB przez firmę EFEKT-HOTELE SPÓŁKA Z O.O., Kraków, Polska.

97093 2004 05 12 A. Wprowadzono zmianę nazwy i siedziby uprawnionego przez wykreślenie wpisu: Medo Industries, Inc, Tarrytown, Stany Zjednoczone Ameryki i dokonanie wpisu: Pennzoil-Quaker State Company, Houston, Stany Zjednoczone Ameryki.

97128 2004 05 06 A. Wprowadzono zmianę nazwy i siedziby uprawnionego przez wykreślenie wpisu: CONSULTANT Biuro Doradztwa Prawnego – Burska Krystyna, Wrocław, Polska i dokonanie wpisu: Kancelaria CONSULTANT adwokat Krystyna Burska, Tyniec Mały, Polska.

97693 2004 05 12 A. Wprowadzono zmianę nazwy uprawnionego przez wykreślenie wpisu: Fabryka Wódek Gdańskich w Starogardzie Gdańskim Spółka Akcyjna, Starogard Gdański, Polska i dokonanie wpisu: Destylarnia Sobieski Spółka Akcyjna, Starogard Gdański, Polska.

97765 2004 05 19 A. Wprowadzono zmianę uprawnionego przez wykreślenie wpisu: Corsair Toiletries Limited, St. Albans, Wielka Brytania i dokonanie wpisu: Avalon Natural Products, Inc. (California corporation), Petaluma, Stany Zjednoczone Ameryki.

97868 2004 05 12 A. Wprowadzono zmianę nazwy uprawnionego przez wykreślenie wpisu: BARTOS Licencjonowany Producent Rolet Zaokiennych – Barczak Robert, Suchy Las, Polska i dokonanie wpisu: „BARTOS” Barczak Robert, Suchy Las, Polska.

97923 2004 05 04 A. Wprowadzono zmianę nazwy i siedziby uprawnionego przez wykreślenie wpisu: Warner-Lambert Company, Morris Plains, Stany Zjednoczone Ameryki i dokonanie wpisu: WARNER-LAMBERT COMPANY LLC, Wilmington, Stany Zjednoczone Ameryki.

97923 2004 05 04 A. Wprowadzono zmianę uprawnionego przez wykreślenie wpisu: WARNER-LAMBERT COMPANY LLC, Wilmington, Stany Zjednoczone Ameryki i dokonanie wpisu: CADBURY IRELAND LTD, Dublin, Irlandia.

97999 2004 05 18 A. Wprowadzono zmianę uprawnionego przez wykreślenie wpisu: Joico Laboratories, Inc, City of Industry, Stany Zjednoczone Ameryki i dokonanie wpisu: Zotos International, Inc., Darien, Stany Zjednoczone Ameryki.

98000 2004 05 18 A. Wprowadzono zmianę uprawnionego przez wykreślenie wpisu: Joico Laboratories, Inc, City of Industry, Stany Zjednoczone Ameryki i dokonanie wpisu: Zotos International, Inc., Darien, Stany Zjednoczone Ameryki.

98235 2004 05 12 A. Wprowadzono zmianę nazwy uprawnionego przez wykreślenie wpisu: Famell Electronics PLC, Leeds, Wielka Brytania i dokonanie wpisu: PREMIER FARNELL PLC, Leeds, Wielka Brytania.

98543 2004 05 18 A. Wprowadzono zmianę uprawnionego przez wykreślenie wpisu: The Marley Company, Charlotte, Stany Zjednoczone Ameryki i dokonanie wpisu: The Marley-Wylain Company, Mission Woods, Stany Zjednoczone Ameryki.

98556 2004 05 04 A. Wprowadzono zmianę nazwy uprawnionego przez wykreślenie wpisu: Piper Heidsieck, Ancienne Maison Heidsieck Fondee En 1785 Compagnie Champenoise S.A., Reims, Francja i dokonanie wpisu: Piper Heidsieck, Ancienne Maison Heidsieck Fondee En 1785 Compagnie Champenoise, Reims, Francja.

98618 2004 05 25 A. Wprowadzono zmianę siedziby uprawnionego przez wykreślenie wpisu: PRAKTIKER Bau-und Heimwerkermarkte AG, Saarbrücken, Niemcy i dokonanie wpisu: PRAKTIKER Bau-und Heimwerkermarkte AG, Kirkel, Niemcy.

99014 2004 05 04 A. Wprowadzono zmianę nazwy uprawnionego przez wykreślenie wpisu: Whirlpool Properties, Inc., Berrien County, Stany Zjednoczone Ameryki i dokonanie wpisu: Whirlpool Properties, Inc., Saint Joseph, Stany Zjednoczone Ameryki.

99015 2004 05 04 A. Wprowadzono zmianę nazwy uprawnionego przez wykreślenie wpisu: Whirlpool Properties, Inc., Berrien County, Stany Zjednoczone Ameryki i dokonanie wpisu: Whirlpool Properties, Inc., Saint Joseph, Stany Zjednoczone Ameryki.

99074 2004 05 25 A. Wprowadzono zmianę uprawnionego przez wykreślenie wpisu: Ses Nederland B.V.; Kanaalweg Noord 14, Ea Vriezenveen, Holandia i dokonanie wpisu: Bohema Beheer B.V., TC Enschede, Holandia.

99177 2004 05 12 A. Wprowadzono zmianę nazwy uprawnionego przez wykreślenie wpisu: SmithKline Beecham Pharma GmbH, Monachium, Niemcy i dokonanie wpisu: SmithKline Beecham Pharma GmbH & Co.KG, Monachium, Niemcy.

99458 2004 05 04 A. Wprowadzono zmianę uprawnionego przez wykreślenie wpisu: Parke, Davis & Co., Limited, Eastleigh, Wielka Brytania i dokonanie wpisu: CADBURY IRELAND LTD, Dublin, Irlandia.

99488 2004 05 04 A. Wprowadzono zmianę uprawnionego przez wykreślenie wpisu: Hewlett-Packard Company (Korporacja stanu Delaware), Palo Alto, Stany Zjednoczone Ameryki i dokonanie wpisu: HEWLETT-PACKARD DEVELOPMENT COMPANY, L.P., Houston, Stany Zjednoczone Ameryki.

99489 2004 05 04 A. Wprowadzono zmianę uprawnionego przez wykreślenie wpisu: Hewlett-Packard Company (Korporacja stanu Delaware), Palo Alto, Stany Zjednoczone Ameryki i dokonanie wpisu: HEWLETT-PACKARD DEVELOPMENT COMPANY, L.P., Houston, Stany Zjednoczone Ameryki.

99490 2004 05 04 A. Wprowadzono zmianę uprawnionego przez wykreślenie wpisu: Hewlett-Packard Company (Korporacja stanu Delaware), Palo Alto, Stany Zjednoczone Ameryki i dokonanie wpisu: HEWLETT-PACKARD DEVELOPMENT COMPANY, L.P., Houston, Stany Zjednoczone Ameryki.

99540 2004 05 18 A. Wprowadzono zmianę uprawnionego przez wykreślenie wpisu: Piekarnie ARNIE S.C. Niewiadomski Andrzej, Niewiadomski Romuald, Warszawa, Polska i dokonanie wpisu: Kulikowska & Kulikowski Sp. j., Warszawa, Polska.

99540 2004 05 18 A. Wprowadzono zmianę uprawnionego przez wykreślenie wpisu: Kulikowska & Kulikowski Sp. j., Warszawa, Polska i dokonanie wpisu: Kraft Foods Polska Sp. z o.o., Warszawa, Polska.

99696 2004 05 13 A. Wprowadzono zmianę uprawnionego przez wykreślenie wpisu: Bank Spółdzielczy Rzemiosła, Sopot, Polska i dokonanie wpisu: Bank Rozwoju Budownictwa Mieszkaniowego S.A., Warszawa, Polska.

99885 2004 05 17 A. Wprowadzono zmianę uprawnionego przez wykreślenie wpisu: AMORA POLSKA Spółka z o.o., Wrocław, Polska i dokonanie wpisu: Bestfoods Polska Spółka z o.o., Poznań, Polska.

100007 2004 05 04 A. Wprowadzono zmianę uprawnionego przez wykreślenie wpisu: Parke, Davis & Co., Limited, Eastleigh, Wielka Brytania i dokonanie wpisu: CADBURY IRELAND LTD, Dublin, Irlandia.

100269 2004 05 04 A. Wprowadzono zmianę nazwy i siedziby uprawnionego przez wykreślenie wpisu: Warner-Lambert

Company, Morris Plains, Stany Zjednoczone Ameryki i dokonanie wpisu: WARNER-LAMBERT COMPANY LLC, Wilmington, Stany Zjednoczone Ameryki.

100269 2004 05 04 A. Wprowadzono zmianę uprawnionego przez wykreślenie wpisu: WARNER-LAMBERT COMPANY LLC, Wilmington, Stany Zjednoczone Ameryki i dokonanie wpisu: CADBURY IRELAND LTD, Dublin, Irlandia.

100593 2004 05 20 A. Wprowadzono zmianę uprawnionego przez wykreślenie wpisu: Arjo Limited, Gloucester, Wielka Brytania i dokonanie wpisu: Arjo. Med. Aktiebolag Ltd, Gloucester, Wielka Brytania.

100594 2004 05 20 A. Wprowadzono zmianę uprawnionego przez wykreślenie wpisu: Arjo Limited, Gloucester, Wielka Brytania i dokonanie wpisu: Arjo. Med. Aktiebolag Ltd, Gloucester, Wielka Brytania.

101189 2004 05 24 A. Wprowadzono zmianę uprawnionego przez wykreślenie wpisu: Browar Krajan, Jaranowski Stanisław, Trzeciewnica, Polska i dokonanie wpisu: BROWAR KRAJAN Sp. z o.o., Trzeciewnica, Polska.

101542 2004 05 10 A. Wprowadzono zmianę uprawnionego przez wykreślenie wpisu: N.V. Nutricia, Zoetermeer, Holandia i dokonanie wpisu: Okręgowa Spółdzielnia Mleczarska „Wart-Milk”, Sieradz, Polska.

101628 2004 05 04 A. Wprowadzono zmianę uprawnionego przez wykreślenie wpisu: Dallas Company Limited Spółka z o.o., Zielona Góra, Polska i dokonanie wpisu: „DALLAS CORPORATIONS” Sp. z o.o., Zielona Góra, Polska.

101789 2004 05 04 A. Wprowadzono zmianę uprawnionego przez wykreślenie wpisu: Dallas Company Limited Spółka z o.o., Zielona Góra, Polska i dokonanie wpisu: „DALLAS CORPORATIONS” Sp. z o.o., Zielona Góra, Polska.

101869 2004 05 21 A. Wprowadzono zmianę uprawnionego przez wykreślenie wpisu: Kosiński Witold, Kosińska Agnieszka, Łañcut, Polska i dokonanie wpisu: Kosiński Witold, OKNOPLAST, Łañcut, Polska.

101952 2004 05 04 A. Wprowadzono zmianę nazwy uprawnionego przez wykreślenie wpisu: Compaq Information Technologies Group, L.P. (a Texas Limited Partnership), Houston, Stany Zjednoczone Ameryki i dokonanie wpisu: HEWLETT-PACKARD DEVELOPMENT COMPANY, L.P., Houston, Stany Zjednoczone Ameryki.

102040 2004 05 04 A. Wprowadzono zmianę uprawnionego przez wykreślenie wpisu: Dallas Company Ltd Spółka z o.o., Zielona Góra, Polska i dokonanie wpisu: „DALLAS CORPORATIONS” Sp. z o.o., Zielona Góra, Polska.

102083 2004 05 19 A. Wprowadzono zmianę siedziby uprawnionego przez wykreślenie wpisu: Cray Valley S.A., Paryż, Francja i dokonanie wpisu: Cray Valley S.A., Puteaux, Francja.

102150 2004 05 12 A. Wprowadzono zmianę uprawnionego przez wykreślenie wpisu: Cricket, Rillieux La Pape, Francja i dokonanie wpisu: Swedish Match Lighters BV, Assen, Holandia.

102173 2004 05 12 A. Wprowadzono zmianę nazwy uprawnionego przez wykreślenie wpisu: LG Chemical Ltd., Seul, Republika Korei i dokonanie wpisu: LG Chem Investment Ltd., Seul, Republika Korei.

102173 2004 05 12 A. Wprowadzono zmianę nazwy uprawnionego przez wykreślenie wpisu: LG Chem Investment Ltd., Seul, Republika Korei i dokonanie wpisu: LG Corporation, Seul, Republika Korei.

102206 2004 05 12 A. Wprowadzono zmianę uprawnionego przez wykreślenie wpisu: The Mead Corporation, Dayton, Stany Zjednoczone Ameryki i dokonanie wpisu: MeadWestvaco Packaging Systems, LLC, Stamford, Stany Zjednoczone Ameryki.

102337 2004 05 05 A. Wprowadzono zmianę uprawnionego przez wykreślenie wpisu: Parke, Davis & Co., Limited, Eastleigh, Wielka Brytania i dokonanie wpisu: CADBURY IRELAND LTD, Dublin, Irlandia.

102366 2004 05 04 A. Wprowadzono zmianę uprawnionego przez wykreślenie wpisu: Dallas Company Ltd. Spółka z o.o., Zielona Góra, Polska i dokonanie wpisu: „DALLAS CORPORATIONS” Sp. z o.o., Zielona Góra, Polska.

102599 2004 05 12 A. Wprowadzono zmianę nazwy uprawnionego przez wykreślenie wpisu: Wilhelm Pollmeier GmbH & Co., Ahlen, Niemcy i dokonanie wpisu: ATIKA GmbH & Co. KG, Ahlen, Niemcy.

102698 2004 05 06 A. Wprowadzono zmianę uprawnionego przez wykreślenie wpisu: PepsiCo, Inc., Purchase, Stany Zjednoczone Ameryki i dokonanie wpisu: The Monarch Beverage Company, Inc., Atlanta, Stany Zjednoczone Ameryki.

102935 2004 05 05 A. Wprowadzono zmianę nazwy uprawnionego przez wykreślenie wpisu: Compaq Information Technologies Group, L.P. (a Texas Limited Partnership), Houston, Stany Zjednoczone Ameryki i dokonanie wpisu: HEWLETT-PACKARD DEVELOPMENT COMPANY, L.P., Houston, Stany Zjednoczone Ameryki.

103095 2004 05 10 A. Wprowadzono zmianę nazwy uprawnionego przez wykreślenie wpisu: ERGOM Zakład Aparatury Elektrycznej, Łódź, Polska i dokonanie wpisu: ZAKŁAD APARATURY ELEKTRYCZNEJ „ERGOM” JANUSZ MAJCHROWICZ, JERZY PIETRASIK SPÓŁKA JAWNA, Łódź, Polska.

103095 2004 05 10 A. Wprowadzono zmianę uprawnionego przez wykreślenie wpisu: ZAKŁAD APARATURY ELEKTRYCZNEJ „ERGOM” JANUSZ MAJCHROWICZ, JERZY PIETRASIK SPÓŁKA JAWNA, Łódź, Polska i dokonanie wpisu: ZAKŁAD APARATURY ELEKTRYCZNEJ „ERGOM” SPÓŁKA Z OGRANICZONĄ ODPOWIEDZIALNOŚCIĄ, Łódź, Polska.

103238 2004 05 06 A. Wprowadzono zmianę uprawnionego przez wykreślenie wpisu: Hildebrandt Marek, Zelis Ryszard METAL-MEAT Firma Produkcyjno Handlowo Usługowa Spółka Cywilna, Bydgoszcz-Białe Błota, Polska i dokonanie wpisu: Firma Produkcyjno-Handlowo-Usługowa METAL-MEAT s.c. Marek Hildebrandt, Ryszard Zelis, Marek Barys, Białe Błota, Polska.

103366 2004 05 05 A. Wprowadzono zmianę nazwy uprawnionego przez wykreślenie wpisu: Compaq Information Technologies Group, L.P. (a Texas Limited Partnership), Houston, Stany Zjednoczone Ameryki i dokonanie wpisu: HEWLETT-PACKARD DEVELOPMENT COMPANY, L.P., Houston, Stany Zjednoczone Ameryki.

103371 2004 05 12 A. Wprowadzono zmianę uprawnionego przez wykreślenie wpisu: ALCRO – BECKERS AB, Sockholm, Szwecja i dokonanie wpisu: Aktiebolaget Wilh. Becker, Höganäs, Szwecja.

103565 2004 05 25 A. Wprowadzono zmianę nazwy uprawnionego przez wykreślenie wpisu: Tyco Industries Inc., Mt Laurel, Stany Zjednoczone Ameryki i dokonanie wpisu: Mattel, Inc., Mt Laurel, Stany Zjednoczone Ameryki.

103569 2004 05 05 A. Wprowadzono zmianę uprawnionego przez wykreślenie wpisu: Hewlett-Packard Company (Korporacja stanu Delaware), Palo Alto, Stany Zjednoczone Ameryki i dokonanie wpisu: HEWLETT-PACKARD DEVELOPMENT COMPANY, L.P., Houston, Stany Zjednoczone Ameryki.

103600 2004 05 12 A. Wprowadzono zmianę uprawnionego przez wykreślenie wpisu: Johnson & Johnson Poland Spółka z o.o., Warszawa, Polska i dokonanie wpisu: Johnson & Johnson. New Brunswick, Stany Zjednoczone Ameryki.

103601 2004 05 24 A. Wprowadzono zmianę siedziby uprawnionego przez wykreślenie wpisu: Crompton Corporation, Greenwich, Stany Zjednoczone Ameryki i dokonanie wpisu: Crompton Corporation, Middlebury, Stany Zjednoczone Ameryki.

103601 2004 05 24 A. Wprowadzono zmianę uprawnionego przez wykreślenie wpisu: Crompton Corporation, Middlebury, Stany Zjednoczone Ameryki i dokonanie wpisu: GENERAL ELECTRIC COMPANY, Schenectady, Stany Zjednoczone Ameryki.

103602 2004 05 24 A. Wprowadzono zmianę siedziby uprawnionego przez wykreślenie wpisu: Crompton Corporation, Greenwich, Stany Zjednoczone Ameryki i dokonanie wpisu: Crompton Corporation, Middlebury, Stany Zjednoczone Ameryki.

103602 2004 05 24 A. Wprowadzono zmianę uprawnionego przez wykreślenie wpisu: Crompton Corporation, Middlebury, Stany Zjednoczone Ameryki i dokonanie wpisu: GENERAL ELECTRIC COMPANY, Schenectady, Stany Zjednoczone Ameryki.

103603 2004 05 24 A. Wprowadzono zmianę siedziby uprawnionego przez wykreślenie wpisu: Crompton Corporation, Greenwich, Stany Zjednoczone Ameryki i dokonanie wpisu: Crompton Corporation, Middlebury, Stany Zjednoczone Ameryki.

103603 2004 05 24 A. Wprowadzono zmianę uprawnionego przez wykreślenie wpisu: Crompton Corporation, Middlebury, Stany Zjednoczone Ameryki i dokonanie wpisu: GENERAL ELECTRIC COMPANY, Schenectady, Stany Zjednoczone Ameryki.

103604 2004 05 24 A. Wprowadzono zmianę siedziby uprawnionego przez wykreślenie wpisu: Crompton Corporation, Greenwich, Stany Zjednoczone Ameryki i dokonanie wpisu: Crompton Corporation, Middlebury, Stany Zjednoczone Ameryki.

103604 2004 05 24 A. Wprowadzono zmianę uprawnionego przez wykreślenie wpisu: Crompton Corporation, Middlebury, Stany Zjednoczone Ameryki i dokonanie wpisu: GENERAL ELECTRIC COMPANY, Schenectady, Stany Zjednoczone Ameryki.

104109 2004 05 12 A. Wprowadzono zmianę siedziby uprawnionego przez wykreślenie wpisu: Arcor S.A.I.C., Buenos Aires, Argentyna i dokonanie wpisu: Arcor S.A.I.C., Arroyito, Argentyna.

104307 2004 05 12 A. Wprowadzono zmianę uprawnionego przez wykreślenie wpisu: Przedsiębiorstwo Handlowe MARYSIA S.A., Skępe, Polska i dokonanie wpisu: LARCA Sportartikel GmbH, Schorndorf-Haubersbronn, Niemcy.

104616 2004 05 10 A. Wprowadzono zmianę nazwy uprawnionego przez wykreślenie wpisu: GALTEX Spółka Handlu Zagranicznego Spółka z o.o., Łódź, Polska i dokonanie wpisu: GALTEX Spółka Handlu Zagranicznego Spółka z o.o. w upadłości, Łódź, Polska.

104616 2004 05 10 A. Wprowadzono zmianę uprawnionego przez wykreślenie wpisu: GALTEX Spółka Handlu Zagranicznego Spółka z o.o. w upadłości, Łódź, Polska i dokonanie wpisu: Zakład Produkcyjno-Handlowo-Usługowy „INEX” K.Stuglik, J.Stuglik Spółka Jawna, Klecza Dolna, Polska.

104725 2004 05 12 A. Wprowadzono zmianę uprawnionego przez wykreślenie wpisu: Novo Nordisk A/S, Bagsvaerd, Dania i dokonanie wpisu: Novo Nordisk Health Care AG, Zürich, Szwajcaria.

104888 2004 05 05 D. Dokonano wpisu: W dniu 15.09.2002 r. zawarto umowę licencyjną na używanie znaku towarowego SILA-BAC przez firmę Pioneer Hi-Bred (Switzerland) SA, Manno, Szwajcaria.

105504 2004 05 05 A. Wprowadzono zmianę nazwy uprawnionego przez wykreślenie wpisu: Whirlpool Properties Inc., Benton Harbor, Stany Zjednoczone Ameryki i dokonanie wpisu: Whirlpool Properties Inc., Saint Joseph, Stany Zjednoczone Ameryki.

105652 2004 05 10 A. Wprowadzono zmianę nazwy i siedziby uprawnionego przez wykreślenie wpisu: DODONI S.C., Roman Górzynski, Marcin Górzynski, Chmielnik, Polska i dokonanie wpisu: DODONI ROMAN GÓRZYŃSKI, MAREK GÓRZYŃSKI, MARCIN GÓRZYŃSKI SPÓŁKA JAWNA, Suchedniów, Polska.

106008 2004 05 25 B. Wprowadzono zmianę przez wykreślenie „całego wykazu towarów, oraz klasy 31” i dokonanie wpisu „różę – klasa 31”.

106008 2004 05 25 C. Dokonano wpisu „Rejestracja krajowa została zastąpiona rejestracją międzynarodową Nr 761676”.

106307 2004 05 05 A. Wprowadzono zmianę uprawnionego przez wykreślenie wpisu: Hewlett-Packard Company (Korporacja stanu Delaware), Palo Alto, Stany Zjednoczone Ameryki i dokonanie wpisu: HEWLETT-PACKARD DEVELOPMENT COMPANY, L.P., Houston, Stany Zjednoczone Ameryki.

106312 2004 05 05 A. Wprowadzono zmianę uprawnionego przez wykreślenie wpisu: Hewlett-Packard Company (Korporacja stanu Delaware), Palo Alto, Stany Zjednoczone Ameryki i dokonanie wpisu: HEWLETT-PACKARD DEVELOPMENT COMPANY, L.P., Houston, Stany Zjednoczone Ameryki.

106360 2004 05 10 A. Wprowadzono zmianę nazwy uprawnionego przez wykreślenie wpisu: Hildebrand Aleksandra, Hildebrand Michał, Hildebrand Justyna, Cieślęwicz Magdalena Zakład Produkcji Cukierniczej HILDEBRAND S.C., Opalenica, Polska i dokonanie wpisu: ZAKŁAD PRODUKCJI CUKIERNICZEJ HILDEBRAND SPÓŁKA JAWNA, Opalenica, Polska.

106709 2004 05 21 A. Wprowadzono zmianę uprawnionego przez wykreślenie wpisu: Kowalski Zbigniew, Bocianowski Sławomir Przedsiębiorstwo Produkcyjno Handlowe INTER-KOBO S.C., Łódź, Polska i dokonanie wpisu: „INTERKOBO” SPÓŁKA Z OGRANICZONĄ ODPOWIEDZIALNOŚCIĄ, Łódź, Polska.

106859 2004 05 05 A. Wprowadzono zmianę uprawnionego przez wykreślenie wpisu: Dallas Company Ltd., Poland, Zielona Góra, Polska i dokonanie wpisu: „DALLAS CORPORATIONS” Sp. z o.o., Zielona Góra, Polska.

107381 2004 05 05 A. Wprowadzono zmianę uprawnionego przez wykreślenie wpisu: SB Pharmco Puerto Rico Inc., Cidra, Puerto Rico i dokonanie wpisu: LG LIFE SCIENCES, LTD., Seoul, Republika Korei.

107466 2004 05 12 A. Wprowadzono zmianę siedziby uprawnionego przez wykreślenie wpisu: BUSEMANN GmbH, Bergkamen Rotherbach, Niemcy i dokonanie wpisu: BUSEMANN GmbH, Bergkamen-Overberge, Niemcy.

107595 2004 05 07 A. Wprowadzono zmianę siedziby uprawnionego przez wykreślenie wpisu: BUSEMANN GmbH, Bergkamen Rotherbach, Niemcy i dokonanie wpisu: BUSEMANN GmbH, Bergkamen-Overberge, Niemcy.

107596 2004 05 07 A. Wprowadzono zmianę siedziby uprawnionego przez wykreślenie wpisu: BUSEMANN GmbH, Bergkamen Rotherbach, Niemcy i dokonanie wpisu: BUSEMANN GmbH, Bergkamen-Overberge, Niemcy.

107670 2004 05 07 A. Wprowadzono zmianę siedziby uprawnionego przez wykreślenie wpisu: BUSEMANN GmbH, Bergkamen Rotherbach, Niemcy i dokonanie wpisu: BUSEMANN GmbH, Bergkamen-Overberge, Niemcy.

107732 2004 05 20 A. Wprowadzono zmianę uprawnionego przez wykreślenie wpisu: Arjo Limited, Gloucester, Wielka

Brytania i dokonanie wpisu: Arjo. Med. Aktiebolag Ltd, Gloucester, Wielka Brytania.

107796 2004 05 10 A. Wprowadzono zmianę nazwy uprawnionego przez wykreślenie wpisu: HOUSE of PRINCE POLAND S.A., Jawornik, Polska i dokonanie wpisu: SCANDINAVIAN TOBACCO SPÓŁKA AKCYJNA, Jawornik, Polska.

107798 2004 05 10 A. Wprowadzono zmianę nazwy uprawnionego przez wykreślenie wpisu: HOUSE of PRINCE POLAND S.A., Jawornik, Polska i dokonanie wpisu: SCANDINAVIAN TOBACCO SPÓŁKA AKCYJNA, Jawornik, Polska.

107799 2004 05 10 A. Wprowadzono zmianę nazwy uprawnionego przez wykreślenie wpisu: HOUSE of PRINCE POLAND S.A., Jawornik, Polska i dokonanie wpisu: SCANDINAVIAN TOBACCO SPÓŁKA AKCYJNA, Jawornik, Polska.

107800 2004 05 10 A. Wprowadzono zmianę nazwy uprawnionego przez wykreślenie wpisu: HOUSE of PRINCE POLAND S.A., Jawornik, Polska i dokonanie wpisu: SCANDINAVIAN TOBACCO SPÓŁKA AKCYJNA, Jawornik, Polska.

107801 2004 05 10 A. Wprowadzono zmianę nazwy uprawnionego przez wykreślenie wpisu: HOUSE of PRINCE POLAND S.A., Jawornik, Polska i dokonanie wpisu: SCANDINAVIAN TOBACCO SPÓŁKA AKCYJNA, Jawornik, Polska.

107802 2004 05 11 A. Wprowadzono zmianę nazwy uprawnionego przez wykreślenie wpisu: HOUSE of PRINCE POLAND S.A., Jawornik, Polska i dokonanie wpisu: SCANDINAVIAN TOBACCO SPÓŁKA AKCYJNA, Jawornik, Polska.

107803 2004 05 11 A. Wprowadzono zmianę nazwy uprawnionego przez wykreślenie wpisu: HOUSE of PRINCE POLAND S.A., Jawornik, Polska i dokonanie wpisu: SCANDINAVIAN TOBACCO SPÓŁKA AKCYJNA, Jawornik, Polska.

107823 2004 05 05 A. Wprowadzono zmianę uprawnionego przez wykreślenie wpisu: Dallas Company Ltd., Zielona Góra, Polska i dokonanie wpisu: „DALLAS CORPORATIONS” Sp. z o.o., Zielona Góra, Polska.

107882 2004 05 20 A. Wprowadzono zmianę siedziby uprawnionego przez wykreślenie wpisu: National Car Rental System Inc. (Delaware sorporation);, Minneapolis, Stany Zjednoczone Ameryki i dokonanie wpisu: National Car Rental System Inc. (Delaware corporation), Fort Lauderdale, Stany Zjednoczone Ameryki.

107901 2004 05 21 A. Wprowadzono zmianę uprawnionego przez wykreślenie wpisu: Kowalski Zbigniew, Bocianowski Sławomir Przedsiębiorstwo Produkcyjno Handlowe INTER-KOBO S.C., Łódź, Polska i dokonanie wpisu: „INTERKOBO” SPÓŁKA Z OGRANICZONĄ ODPOWIEDZIALNOŚCIĄ, Łódź, Polska.

107902 2004 05 21 A. Wprowadzono zmianę uprawnionego przez wykreślenie wpisu: Kowalski Zbigniew, Bocianowski Sławomir Przedsiębiorstwo Produkcyjno Handlowe INTER-KOBO S.C., Łódź, Polska i dokonanie wpisu: „INTERKOBO” SPÓŁKA Z OGRANICZONĄ ODPOWIEDZIALNOŚCIĄ, Łódź, Polska.

107903 2004 05 21 A. Wprowadzono zmianę uprawnionego przez wykreślenie wpisu: Kowalski Zbigniew, Bocianowski Sławomir Przedsiębiorstwo Produkcyjno Handlowe INTER-KOBO S.C., Łódź, Polska i dokonanie wpisu: „INTERKOBO” SPÓŁKA Z OGRANICZONĄ ODPOWIEDZIALNOŚCIĄ, Łódź, Polska.

107904 2004 05 21 A. Wprowadzono zmianę uprawnionego przez wykreślenie wpisu: Kowalski Zbigniew, Bocianowski Sławomir Przedsiębiorstwo Produkcyjno Handlowe INTER-KOBO S.C., Łódź, Polska i dokonanie wpisu: „INTERKOBO” SPÓŁKA Z OGRANICZONĄ ODPOWIEDZIALNOŚCIĄ, Łódź, Polska.

107905 2004 05 21 A. Wprowadzono zmianę uprawnionego przez wykreślenie wpisu: Kowalski Zbigniew, Bocianowski Sławomir

Przedsiębiorstwo Produkcyjno Handlowe INTER-KOBO S.C., Łódź, Polska i dokonanie wpisu: „INTERKOBO” SPÓŁKA Z OGRANICZONĄ ODPOWIEDZIALNOŚCIĄ, Łódź, Polska.

107906 2004 05 21 A. Wprowadzono zmianę uprawnionego przez wykreślenie wpisu: Kowalski Zbigniew, Bocianowski Sławomir Przedsiębiorstwo Produkcyjno Handlowe INTER-KOBO S.C., Łódź, Polska i dokonanie wpisu: „INTERKOBO” SPÓŁKA Z OGRANICZONĄ ODPOWIEDZIALNOŚCIĄ, Łódź, Polska.

107994 2004 05 17 A. Wprowadzono zmianę uprawnionego przez wykreślenie wpisu: Bihl Hanna, Bihl Tomasz KOPRA Spółka Cywilna, Wrocław, Polska i dokonanie wpisu: KOPRA SPÓŁKA Z OGRANICZONĄ ODPOWIEDZIALNOŚCIĄ, Wrocław, Polska.

108120 2004 05 11 A. Wprowadzono zmianę nazwy i siedzibę uprawnionego przez wykreślenie wpisu: House of Prince Poland S.A., Myślenice-Jawornik, Polska i dokonanie wpisu: SCANDINAVIAN TOBACCO SPÓŁKA AKCYJNA, Jawornik, Polska.

108121 2004 05 11 A. Wprowadzono zmianę nazwy i siedzibę uprawnionego przez wykreślenie wpisu: House of Prince Poland S.A., Myślenice-Jawornik, Polska i dokonanie wpisu: SCANDINAVIAN TOBACCO SPÓŁKA AKCYJNA, Jawornik, Polska.

108122 2004 05 11 A. Wprowadzono zmianę nazwy i siedzibę uprawnionego przez wykreślenie wpisu: House of Prince Poland S.A., Myślenice-Jawornik, Polska i dokonanie wpisu: SCANDINAVIAN TOBACCO SPÓŁKA AKCYJNA, Jawornik, Polska.

108123 2004 05 21 A. Wprowadzono zmianę uprawnionego przez wykreślenie wpisu: Kowalski Zbigniew, Bocianowski Sławomir Przedsiębiorstwo Produkcyjno Handlowe INTER-KOBO S.C., Łódź, Polska i dokonanie wpisu: „INTERKOBO INVEST” SPÓŁKA Z OGRANICZONĄ ODPOWIEDZIALNOŚCIĄ, Łódź, Polska.

108155 2004 05 05 A. Wprowadzono zmianę uprawnionego przez wykreślenie wpisu: Dallas Company Ltd., Poland, Zielona Góra, Polska i dokonanie wpisu: „DALLAS CORPORATIONS” Sp. z o.o., Zielona Góra, Polska.

108276 2004 05 18 A. Wprowadzono zmianę uprawnionego przez wykreślenie wpisu: Oy Karl Fazer Ab; Vantaa, Finlandia i dokonanie wpisu: Cloetta Fazer Chocolates Ltd., Vantaa, Finlandia.

108390 2004 05 18 A. Wprowadzono zmianę uprawnionego przez wykreślenie wpisu: Dayco Europe Limited, Belfont Industrial Estate; Halesowen, Wielka Brytania i dokonanie wpisu: Parker-Hannifin Corporation, Cleveland, Stany Zjednoczone Ameryki.

108390 2004 05 18 A. Wprowadzono zmianę uprawnionego przez wykreślenie wpisu: Parker-Hannifin Corporation, Cleveland, Stany Zjednoczone Ameryki i dokonanie wpisu: Parker Hannifin Customer Support Inc., Irvine, Stany Zjednoczone Ameryki.

108440 2004 05 11 A. Wprowadzono zmianę nazwy uprawnionego przez wykreślenie wpisu: House of Prince Poland S.A., Jawornik, Polska i dokonanie wpisu: SCANDINAVIAN TOBACCO SPÓŁKA AKCYJNA, Jawornik, Polska.

108441 2004 05 11 A. Wprowadzono zmianę nazwy uprawnionego przez wykreślenie wpisu: House of Prince Poland S.A., Jawornik, Polska i dokonanie wpisu: SCANDINAVIAN TOBACCO SPÓŁKA AKCYJNA, Jawornik, Polska.

108442 2004 05 11 A. Wprowadzono zmianę nazwy uprawnionego przez wykreślenie wpisu: House of Prince Poland S.A., Jawornik, Polska i dokonanie wpisu: SCANDINAVIAN TOBACCO SPÓŁKA AKCYJNA, Jawornik, Polska.

108564 2004 05 11 A. Wprowadzono zmianę nazwy uprawnionego przez wykreślenie wpisu: Jordanowska Fabryka Armatu-

ry VALVEX S.A., Jordanów, Polska i dokonanie wpisu: VALVEX SPÓŁKA AKCYJNA, Jordanów, Polska.

108587 2004 05 11 A. Wprowadzono zmianę nazwy uprawnionego przez wykreślenie wpisu: HOUSE of PRINCE POLAND S.A., Jawornik, Polska i dokonanie wpisu: SCANDINAVIAN TOBACCO SPÓŁKA AKCYJNA, Jawornik, Polska.

108869 2004 05 11 A. Wprowadzono zmianę nazwy i siedziby uprawnionego przez wykreślenie wpisu: ZEELANDIA SUPER BAKE Sp. z o.o., Poznań, Polska i dokonanie wpisu: ZEELANDIA Spółka z ograniczoną odpowiedzialnością, Tarnowo Podgórne, Polska.

108870 2004 05 11 A. Wprowadzono zmianę nazwy i siedziby uprawnionego przez wykreślenie wpisu: ZEELANDIA SUPER BAKE Sp. z o.o., Poznań, Polska i dokonanie wpisu: ZEELANDIA Spółka z ograniczoną odpowiedzialnością, Tarnowo Podgórne, Polska.

108872 2004 05 24 A. Wprowadzono zmianę nazwy uprawnionego przez wykreślenie wpisu: Schell & Kampeter, Inc. d.b.a. Diamond Feeds;, Meta, Stany Zjednoczone Ameryki i dokonanie wpisu: Schell & Kampeter, Inc., Meta, Stany Zjednoczone Ameryki.

108973 2004 05 05 A. Wprowadzono zmianę nazwy uprawnionego przez wykreślenie wpisu: Whirlpool Properties Inc.;, Berrien County, Stany Zjednoczone Ameryki i dokonanie wpisu: Whirlpool Properties Inc.;, Saint Joseph, Stany Zjednoczone Ameryki.

108900 2004 05 11 A. Wprowadzono zmianę nazwy i siedziby uprawnionego przez wykreślenie wpisu: ZEELANDIA SUPER BAKE Sp. z o.o., Poznań, Polska i dokonanie wpisu: ZEELANDIA Spółka z ograniczoną odpowiedzialnością, Tarnowo Podgórne, Polska.

108925 2004 05 21 A. Wprowadzono zmianę uprawnionego przez wykreślenie wpisu: Kowalski Zbigniew, Bocianowski Sławomir Przedsiębiorstwo Produkcyjno Handlowe INTER-KOBO S.C., Łódź, Polska i dokonanie wpisu: „INTERKOBO” SPÓŁKA Z OGRANICZONĄ ODPOWIEDZIALNOŚCIĄ, Łódź, Polska.

109004 2004 05 11 A. Wprowadzono zmianę nazwy i siedziby uprawnionego przez wykreślenie wpisu: HOUSE of PRINCE POLAND S.A., Myślenice-Jawornik, Polska i dokonanie wpisu: SCANDINAVIAN TOBACCO SPÓŁKA AKCYJNA, Jawornik, Polska.

109240 2004 05 11 A. Wprowadzono zmianę nazwy uprawnionego przez wykreślenie wpisu: Aluminiowe Profile Termozolacyjne ALUMIL POLAND s.c. Tomasz Woźniak, Joanna Piela, Toruń, Polska i dokonanie wpisu: ALUMIL – TOMASZ WOŹNIAK SPÓŁKA JAWNA, Toruń, Polska.

109291 2004 05 06 A. Wprowadzono zmianę uprawnionego przez wykreślenie wpisu: Televisa S.A. de C.V. (a Mexican corporation);, Mexico D.F., Meksyk i dokonanie wpisu: Videoserpel, Ltd, Zug, Szwajcaria.

109355 2004 05 11 A. Wprowadzono zmianę nazwy uprawnionego przez wykreślenie wpisu: Jordanowska Fabryka Armatyry VALVEX S.A., Jordanów, Polska i dokonanie wpisu: VALVEX SPÓŁKA AKCYJNA, Jordanów, Polska.

109380 2004 05 11 A. Wprowadzono zmianę nazwy i siedziby uprawnionego przez wykreślenie wpisu: ZEELANDIA SUPER BAKE Sp. z o.o., Poznań, Polska i dokonanie wpisu: ZEELANDIA Spółka z ograniczoną odpowiedzialnością, Tarnowo Podgórne, Polska.

109381 2004 05 11 A. Wprowadzono zmianę nazwy i siedziby uprawnionego przez wykreślenie wpisu: ZEELANDIA SUPER BAKE Sp. z o.o., Poznań, Polska i dokonanie wpisu: ZEELANDIA Spółka z ograniczoną odpowiedzialnością, Tarnowo Podgórne, Polska.

109382 2004 05 11 A. Wprowadzono zmianę nazwy i siedziby uprawnionego przez wykreślenie wpisu: ZEELANDIA SUPER BAKE Sp. z o.o., Poznań, Polska i dokonanie wpisu: ZEELANDIA Spółka z ograniczoną odpowiedzialnością, Tarnowo Podgórne, Polska.

109383 2004 05 11 A. Wprowadzono zmianę nazwy i siedziby uprawnionego przez wykreślenie wpisu: ZEELANDIA SUPER BAKE Sp. z o.o., Poznań, Polska i dokonanie wpisu: ZEELANDIA Spółka z ograniczoną odpowiedzialnością, Tarnowo Podgórne, Polska.

109455 2004 05 05 A. Wprowadzono zmianę nazwy i siedziby uprawnionego przez wykreślenie wpisu: Austin, Nichols & Co., Incorporated;., Nowy Jork, Stany Zjednoczone Ameryki i dokonanie wpisu: Austin, Nichols & Co., Incorporated działający również pod nazwą Pernod Ricard USA, White Plains, Stany Zjednoczone Ameryki.

109528 2004 05 12 A. Wprowadzono zmianę nazwy uprawnionego przez wykreślenie wpisu: LG Chemical Ltd.;, Seul, Republika Korei i dokonanie wpisu: LG Chem Investment Ltd., Seul, Republika Korei.

109528 2004 05 12 A. Wprowadzono zmianę nazwy uprawnionego przez wykreślenie wpisu: LG Chem Investment Ltd., Seul, Republika Korei i dokonanie wpisu: LG Corporation, Seul, Republika Korei.

109529 2004 05 12 A. Wprowadzono zmianę nazwy uprawnionego przez wykreślenie wpisu: LG Chemical Ltd.;, Seul, Republika Korei i dokonanie wpisu: LG Chem Investment Ltd., Seul, Republika Korei.

109529 2004 05 12 A. Wprowadzono zmianę nazwy uprawnionego przez wykreślenie wpisu: LG Chem Investment Ltd., Seul, Republika Korei i dokonanie wpisu: LG Corporation, Seul, Republika Korei.

109633 2004 05 11 A. Wprowadzono zmianę nazwy i siedziby uprawnionego przez wykreślenie wpisu: ZEELANDIA SUPER BAKE Sp. z o.o., Poznań, Polska i dokonanie wpisu: ZEELANDIA Spółka z ograniczoną odpowiedzialnością, Tarnowo Podgórne, Polska.

110576 2004 05 13 A. Wprowadzono zmianę uprawnionego przez wykreślenie wpisu: KRAFT FOODS HOLDINGS, INC., Northfield, Stany Zjednoczone Ameryki i dokonanie wpisu: Société des Produits Nestlé S.A., Vevey, Szwajcaria.

110802 2004 05 11 A. Wprowadzono zmianę nazwy uprawnionego przez wykreślenie wpisu: Hildebrand Aleksandra, Hildebrand Justyna, Hildebrand Michał, Cieślewicz Magdalena S.C., HILDEBRAND Zakład Produkcji Cukierniczej, Opalenica, Polska i dokonanie wpisu: ZAKŁAD PRODUKCJI CUKIERNICZEJ HILDEBRAND SPÓŁKA JAWNA, Opalenica, Polska.

110890 2004 05 17 A. Wprowadzono zmianę nazwy uprawnionego przez wykreślenie wpisu: Barański Michał, Grykałowska Ewa BIG-TOR S.C., Bydgoszcz, Polska i dokonanie wpisu: BIG TOR MICHAŁ BARAŃSKI, EWA GRYKAŁOWSKA SPÓŁKA JAWNA, Bydgoszcz, Polska.

111770 2004 05 18 A. Wprowadzono zmianę uprawnionego przez wykreślenie wpisu: AWD.pharma GmbH & Co. KG, Drezno, Niemcy i dokonanie wpisu: Zentaris GmbH, Frankfurt nad Menem, Niemcy.

111999 2004 05 05 A. Wprowadzono zmianę uprawnionego przez wykreślenie wpisu: Hewlett-Packard Company (Korporacja stanu Delaware), Palo Alto, Stany Zjednoczone Ameryki i dokonanie wpisu: HEWLETT-PACKARD DEVELOPMENT COMPANY, L.P., Houston, Stany Zjednoczone Ameryki.

112254 2004 05 11 A. Wprowadzono zmianę uprawnionego przez wykreślenie wpisu: ODRA Przedsiębiorstwo Wyrobów Cukierniczych Spółka z o.o., Brzeg, Polska i dokonanie wpisu: PRZEDSIĘBIORSTWO WYROBÓW CUKIERNICZYCH „ODRA” SPÓŁKA AKCYJNA, Brzeg, Polska.

112755 2004 05 11 A. Wprowadzono zmianę nazwy uprawnionego przez wykreślenie wpisu: „Zeelandia Super Bake” Sp. z o.o., Poznań, Polska i dokonanie wpisu: ZEELANDIA Spółka z ograniczoną odpowiedzialnością, Tarnowo Podgórne, Polska.

113059 2004 05 13 A. Wprowadzono zmianę nazwy uprawnionego przez wykreślenie wpisu: LG Chemical Ltd., Seul, Republika Korei i dokonanie wpisu: LG Chem Investment Ltd., Seul, Republika Korei.

113059 2004 05 13 A. Wprowadzono zmianę nazwy uprawnionego przez wykreślenie wpisu: LG Chem Investment Ltd., Seul, Republika Korei i dokonanie wpisu: LG Corporation, Seul, Republika Korei.

113122 2004 05 13 A. Wprowadzono zmianę nazwy i siedziby uprawnionego przez wykreślenie wpisu: Blue Coral, Inc., Cleveland, Stany Zjednoczone Ameryki i dokonanie wpisu: Pennzoil-Quaker State Company, Houston, Stany Zjednoczone Ameryki.

113290 2004 05 11 A. Wprowadzono zmianę uprawnionego przez wykreślenie wpisu: ODRA Przedsiębiorstwo Wyrobów Cukierniczych Spółka z o.o., Brzeg, Polska i dokonanie wpisu: PRZEDSIĘBIORSTWO WYROBÓW CUKIERNICZYCH „ODRA” SPÓŁKA AKCYJNA, Brzeg, Polska.

113352 2004 05 25 A. Wprowadzono zmianę nazwy uprawnionego przez wykreślenie wpisu: Universal City Studios, Inc., Universal City, Stany Zjednoczone Ameryki i dokonanie wpisu: Universal City Studios LLC, Universal City, Stany Zjednoczone Ameryki.

113352 2004 05 25 A. Wprowadzono zmianę nazwy uprawnionego przez wykreślenie wpisu: Universal City Studios LLC, Universal City, Stany Zjednoczone Ameryki i dokonanie wpisu: Universal City Studios LP, Universal City, Stany Zjednoczone Ameryki.

113352 2004 05 25 A. Wprowadzono zmianę nazwy uprawnionego przez wykreślenie wpisu: Universal City Studios LP, Universal City, Stany Zjednoczone Ameryki i dokonanie wpisu: UNIVERSAL CITY STUDIOS LLLP, Universal City, Stany Zjednoczone Ameryki.

113447 2004 05 19 A. Wprowadzono zmianę uprawnionego przez wykreślenie wpisu: Zakład Produkcji Cukierniczej „MICHAŁEK” Sp. z o.o., Będzin, Polska i dokonanie wpisu: KUJAWIANKA Spółka z ograniczoną odpowiedzialnością, Włocławek, Polska.

113448 2004 05 19 A. Wprowadzono zmianę uprawnionego przez wykreślenie wpisu: Zakład Produkcji Cukierniczej „MICHAŁEK” Sp. z o.o., Będzin, Polska i dokonanie wpisu: KUJAWIANKA Spółka z ograniczoną odpowiedzialnością, Włocławek, Polska.

113451 2004 05 05 A. Wprowadzono zmianę uprawnionego przez wykreślenie wpisu: Glucona B.V., AB Veendam, Holandia i dokonanie wpisu: Purac biochem B.V., Gorinchem, Holandia.

113462 2004 05 13 A. Wprowadzono zmianę nazwy uprawnionego przez wykreślenie wpisu: LG Chemical Ltd., Seul, Republika Korei i dokonanie wpisu: LG Chem Investment Ltd., Seul, Republika Korei.

113462 2004 05 13 A. Wprowadzono zmianę nazwy uprawnionego przez wykreślenie wpisu: LG Chem Investment Ltd., Seul, Republika Korei i dokonanie wpisu: LG Corporation, Seul, Republika Korei.

113463 2004 05 13 A. Wprowadzono zmianę nazwy uprawnionego przez wykreślenie wpisu: LG Chemical Ltd., Seul, Republika Korei i dokonanie wpisu: LG Chem Investment Ltd., Seul, Republika Korei.

113463 2004 05 13 A. Wprowadzono zmianę nazwy uprawnionego przez wykreślenie wpisu: LG Chem Investment Ltd., Seul, Republika Korei i dokonanie wpisu: LG Corporation, Seul, Republika Korei.

113475 2004 05 13 A. Wprowadzono zmianę uprawnionego przez wykreślenie wpisu: JOHNSONDIVERSEY, INC., Sturtevant, Stany Zjednoczone Ameryki i dokonanie wpisu: JOHNSON POLYMER, LLC (Sp. z o.o. podlegająca prawu stanu Wisconsin), Sturtevant, Stany Zjednoczone Ameryki.

113731 2004 05 13 A. Wprowadzono zmianę nazwy uprawnionego przez wykreślenie wpisu: LG Chemical Ltd., Seul, Republika Korei i dokonanie wpisu: LG Chem Investment Ltd., Seul, Republika Korei.

113731 2004 05 13 A. Wprowadzono zmianę nazwy uprawnionego przez wykreślenie wpisu: LG Chem Investment Ltd., Seul, Republika Korei i dokonanie wpisu: LG Corporation, Seul, Republika Korei.

113833 2004 05 19 A. Wprowadzono zmianę uprawnionego przez wykreślenie wpisu: Zakład Produkcji Cukierniczej „MICHAŁEK” Sp. z o.o., Będzin, Polska i dokonanie wpisu: KUJAWIANKA Spółka z ograniczoną odpowiedzialnością, Włocławek, Polska.

113844 2004 05 13 A. Wprowadzono zmianę nazwy uprawnionego przez wykreślenie wpisu: Aventis CropScience GmbH, Frankfurt n.Menem, Niemcy i dokonanie wpisu: Bayer CropScience GmbH, Frankfurt n.Menem, Niemcy.

113900 2004 05 10 A. Wprowadzono zmianę nazwy i siedziby uprawnionego przez wykreślenie wpisu: „Zeelandia Super Bake” Sp. z o.o., Poznań, Polska i dokonanie wpisu: ZEELANDIA Spółka z ograniczoną odpowiedzialnością, Tarnowo Podgórne, Polska.

113927 2004 05 13 A. Wprowadzono zmianę nazwy i siedziby uprawnionego przez wykreślenie wpisu: Blue Coral, Inc., Cleveland, Stany Zjednoczone Ameryki i dokonanie wpisu: Pennzoil-Quaker State Company, Houston, Stany Zjednoczone Ameryki.

113985 2004 05 06 A. Wprowadzono zmianę uprawnionego przez wykreślenie wpisu: Dyneon LLC, Oakdale, Stany Zjednoczone Ameryki i dokonanie wpisu: 3M Company (a Delaware corporation), St. Paul, Stany Zjednoczone Ameryki.

114094 2004 05 13 A. Wprowadzono zmianę uprawnionego przez wykreślenie wpisu: Societe Anonyme regie selon les francaises LYRECO, Marly, Francja i dokonanie wpisu: LYRECO INTERNATIONAL, Marly, Francja.

114094 2004 05 13 A. Wprowadzono zmianę nazwy uprawnionego przez wykreślenie wpisu: LYRECO INTERNATIONAL, Marly, Francja i dokonanie wpisu: LYRECO, Marly, Francja.

114119 2004 05 21 A. Wprowadzono zmianę uprawnionego przez wykreślenie wpisu: Kowalski Zbigniew, Bocianowski Sławomir Przedsiębiorstwo Produkcyjno Handlowe INTER-KOBO S.C., Łódź, Polska i dokonanie wpisu: „INTERKOBO” SPÓŁKA Z OGRANICZONĄ ODPOWIEDZIALNOŚCIĄ, Łódź, Polska.

114163 2004 05 05D. Dokonano wpisu: W dniu 15.09.2002 r. zawarto umowę licencyjną na używanie znaku towarowego TECHNOLOGY THAT YIELDS przez firmę Pioneer Hi-Bred (Switzerland) S.A., Manno, Szwajcaria.

114195 2004 05 05 A. Wprowadzono zmianę nazwy uprawnionego przez wykreślenie wpisu: Gebr. Berker GmbH & Co.,

Schalksmühle, Niemcy i dokonanie wpisu: Berker GmbH & Co. KG., Schalksmühle, Niemcy.

114446 2004 05 26 A. Wprowadzono zmianę uprawnionego przez wykreślenie wpisu: Włodarski Wiesław Przedsiębiorstwo Produkcyjne Środki Odżywcze-Gellwe, Zabierzów, Polska i dokonanie wpisu: GELLWE Sp. z o.o., Zabierzów, Polska.

114516 2004 05 05 A. Wprowadzono zmianę nazwy i siedziby uprawnionego przez wykreślenie wpisu: maxit Baustoff-und Kalkwerk Mathis GmbH, Merdingen, Niemcy i dokonanie wpisu: Heideberger maxit GmbH, Breisach, Niemcy.

114516 2004 05 05 A. Wprowadzono zmianę nazwy uprawnionego przez wykreślenie wpisu: Heideberger maxit GmbH, Breisach, Niemcy i dokonanie wpisu: maxit Deutschland GmbH, Breisach, Niemcy.

114610 2004 05 21 A. Wprowadzono zmianę uprawnionego przez wykreślenie wpisu: „ASTERIX” S.A., Kraków, Polska i dokonanie wpisu: ASCO S.A., Kraków, Polska.

114660 2004 05 13 A. Wprowadzono zmianę nazwy uprawnionego przez wykreślenie wpisu: Aventis CropScience GmbH, Frankfurt n.Menem, Niemcy i dokonanie wpisu: Bayer CropScience GmbH, Frankfurt n.Menem, Niemcy.

114773 2004 05 10 A. Wprowadzono zmianę nazwy i siedziby uprawnionego przez wykreślenie wpisu: „Zeelandia Super Bake” Sp. z o.o., Poznań, Polska i dokonanie wpisu: ZEELANDIA Spółka z ograniczoną odpowiedzialnością, Tarnowo Podgórne, Polska.

114883 2004 05 13 A. Wprowadzono zmianę nazwy uprawnionego przez wykreślenie wpisu: LG Chemical Ltd., Seul, Republika Korei i dokonanie wpisu: LG Chem Investment Ltd., Seul, Republika Korei.

114883 2004 05 13 A. Wprowadzono zmianę nazwy uprawnionego przez wykreślenie wpisu: LG Chem Investment Ltd., Seul, Republika Korei i dokonanie wpisu: LG Corporation, Seul, Republika Korei.

114924 2004 05 06 A. Wprowadzono zmianę nazwy i siedziby uprawnionego przez wykreślenie wpisu: VersaChem Corporation, West Palm Beach, Stany Zjednoczone Ameryki i dokonanie wpisu: VersaChem Corporation (a Delaware corporation), Riviera Beach, Stany Zjednoczone Ameryki.

114924 2004 05 06 A. Wprowadzono zmianę nazwy i siedziby uprawnionego przez wykreślenie wpisu: VersaChem Corporation (a Delaware corporation), Riviera Beach, Stany Zjednoczone Ameryki i dokonanie wpisu: Illinois Tool Works Inc., Glenview, Stany Zjednoczone Ameryki.

114940 2004 05 10 A. Wprowadzono zmianę nazwy i siedziby uprawnionego przez wykreślenie wpisu: House of Prince Poland S.A., Myślenice-Jawornik, Polska i dokonanie wpisu: SCANDINAVIAN TOBACCO SPÓŁKA AKCYJNA, Jawornik, Polska.

114954 2004 05 10 A. Wprowadzono zmianę nazwy uprawnionego przez wykreślenie wpisu: House of Prince Poland S.A., Jawornik, Polska i dokonanie wpisu: SCANDINAVIAN TOBACCO SPÓŁKA AKCYJNA, Jawornik, Polska.

115304 2004 05 19 A. Wprowadzono zmianę uprawnionego przez wykreślenie wpisu: Zakład Produkcji Cukierniczej „MICHAŁEK” Sp. z o.o., Będzin, Polska i dokonanie wpisu: KUJAWIANKA Spółka z ograniczoną odpowiedzialnością, Włocławek, Polska.

115320 2004 05 19 A. Wprowadzono zmianę uprawnionego przez wykreślenie wpisu: Zakład Produkcji Cukierniczej „MICHAŁEK” Sp. z o.o., Będzin, Polska i dokonanie wpisu:

KUJAWIANKA Spółka z ograniczoną odpowiedzialnością, Włocławek, Polska.

115321 2004 05 19 A. Wprowadzono zmianę uprawnionego przez wykreślenie wpisu: Zakład Produkcji Cukierniczej „MICHAŁEK” Sp. z o.o., Będzin, Polska i dokonanie wpisu: KUJAWIANKA Spółka z ograniczoną odpowiedzialnością, Włocławek, Polska.

115322 2004 05 19 A. Wprowadzono zmianę uprawnionego przez wykreślenie wpisu: Zakład Produkcji Cukierniczej „MICHAŁEK” Sp. z o.o., Będzin, Polska i dokonanie wpisu: KUJAWIANKA Spółka z ograniczoną odpowiedzialnością, Włocławek, Polska.

115323 2004 05 19 A. Wprowadzono zmianę uprawnionego przez wykreślenie wpisu: Zakład Produkcji Cukierniczej „MICHAŁEK” Sp. z o.o., Będzin, Polska i dokonanie wpisu: KUJAWIANKA Spółka z ograniczoną odpowiedzialnością, Włocławek, Polska.

115324 2004 05 19 A. Wprowadzono zmianę uprawnionego przez wykreślenie wpisu: Zakład Produkcji Cukierniczej „MICHAŁEK” Sp. z o.o., Będzin, Polska i dokonanie wpisu: KUJAWIANKA Spółka z ograniczoną odpowiedzialnością, Włocławek, Polska.

115325 2004 05 19 A. Wprowadzono zmianę uprawnionego przez wykreślenie wpisu: Zakład Produkcji Cukierniczej „MICHAŁEK” Sp. z o.o., Będzin, Polska i dokonanie wpisu: KUJAWIANKA Spółka z ograniczoną odpowiedzialnością, Włocławek, Polska.

115326 2004 05 10 A. Wprowadzono zmianę uprawnionego przez wykreślenie wpisu: Zakład Produkcji Cukierniczej „MICHAŁEK” Sp. z o.o., Będzin, Polska i dokonanie wpisu: KUJAWIANKA Spółka z ograniczoną odpowiedzialnością, Włocławek, Polska.

115706 2004 05 19 A. Wprowadzono zmianę uprawnionego przez wykreślenie wpisu: Zakład Produkcji Cukierniczej „MICHAŁEK” Sp. z o.o., Będzin, Polska i dokonanie wpisu: KUJAWIANKA Spółka z ograniczoną odpowiedzialnością, Włocławek, Polska.

115709 2004 05 12 A. Wprowadzono zmianę nazwy uprawnionego przez wykreślenie wpisu: ERGOM Zakład Aparatury Elektrycznej, Łódź, Polska i dokonanie wpisu: ZAKŁAD APARATURY ELEKTRYCZNEJ „ERGOM” JANUSZ MAJCHROWICZ, JERZY PIETRASIK SPÓŁKA JAWNA, Łódź, Polska.

115709 2004 05 12 A. Wprowadzono zmianę uprawnionego przez wykreślenie wpisu: ZAKŁAD APARATURY ELEKTRYCZNEJ „ERGOM” JANUSZ MAJCHROWICZ, JERZY PIETRASIK SPÓŁKA JAWNA, Łódź, Polska i dokonanie wpisu: ZAKŁAD APARATURY ELEKTRYCZNEJ „ERGOM” SPÓŁKA Z OGRANICZONĄ ODPOWIEDZIALNOŚCIĄ, Łódź, Polska.

115710 2004 05 12 A. Wprowadzono zmianę nazwy uprawnionego przez wykreślenie wpisu: ERGOM Zakład Aparatury Elektrycznej, Łódź, Polska i dokonanie wpisu: ZAKŁAD APARATURY ELEKTRYCZNEJ „ERGOM” JANUSZ MAJCHROWICZ, JERZY PIETRASIK SPÓŁKA JAWNA, Łódź, Polska.

115710 2004 05 12 A. Wprowadzono zmianę uprawnionego przez wykreślenie wpisu: ZAKŁAD APARATURY ELEKTRYCZNEJ „ERGOM” JANUSZ MAJCHROWICZ, JERZY PIETRASIK SPÓŁKA JAWNA, Łódź, Polska i dokonanie wpisu: ZAKŁAD APARATURY ELEKTRYCZNEJ „ERGOM” SPÓŁKA Z OGRANICZONĄ ODPOWIEDZIALNOŚCIĄ, Łódź, Polska.

115914 2004 05 12 A. Wprowadzono zmianę uprawnionego przez wykreślenie wpisu: Supady Henryk, Lisowski Eugeniusz SULIMAR Przedsiębiorstwo Produkcyjno Handlowe, Piotrków

Trybunalski, Polska i dokonanie wpisu: „SULIMAR SPÓŁKA Z OGRANICZONĄ ODPOWIEDZIALNOŚCIĄ, Piotrków Trybunalski, Polska.

115955 2004 05 13 A. Wprowadzono zmianę uprawnionego przez wykreślenie wpisu: Super-Pharm (Israel) Ltd., Herzlia Pituach, Izrael i dokonanie wpisu: G.R.I.GLOBAL RETAIL INVESTMENTS B.V., Amsterdam, Holandia.

116006 2004 05 25 A. Wprowadzono zmianę nazwy uprawnionego przez wykreślenie wpisu: Universal City Studios, Inc., Universal City, Stany Zjednoczone Ameryki i dokonanie wpisu: Universal City Studios LLC, Universal City, Stany Zjednoczone Ameryki.

116006 2004 05 25 A. Wprowadzono zmianę nazwy uprawnionego przez wykreślenie wpisu: Universal City Studios LLC, Universal City, Stany Zjednoczone Ameryki i dokonanie wpisu: Universal City Studios LP, Universal City, Stany Zjednoczone Ameryki.

116006 2004 05 25 A. Wprowadzono zmianę nazwy uprawnionego przez wykreślenie wpisu: Universal City Studios LP, Universal City, Stany Zjednoczone Ameryki i dokonanie wpisu: UNIVERSAL CITY STUDIOS LLLP, Universal City, Stany Zjednoczone Ameryki.

116519 2004 05 12 A. Wprowadzono zmianę nazwy uprawnionego przez wykreślenie wpisu: ERGOM Zakład Aparatury Elektrycznej, Łódź, Polska i dokonanie wpisu: ZAKŁAD APARATURY ELEKTRYCZNEJ „ERGOM” JANUSZ MAJCHROWICZ, JERZY PIETRASIK SPÓŁKA JAWNA, Łódź, Polska.

116519 2004 05 12 A. Wprowadzono zmianę uprawnionego przez wykreślenie wpisu: ZAKŁAD APARATURY ELEKTRYCZNEJ „ERGOM” JANUSZ MAJCHROWICZ, JERZY PIETRASIK SPÓŁKA JAWNA, Łódź, Polska i dokonanie wpisu: ZAKŁAD APARATURY ELEKTRYCZNEJ „ERGOM” SPÓŁKA Z OGRANICZONĄ ODPOWIEDZIALNOŚCIĄ, Łódź, Polska.

116520 2004 05 12 A. Wprowadzono zmianę nazwy uprawnionego przez wykreślenie wpisu: ERGOM Zakład Aparatury Elektrycznej, Łódź, Polska i dokonanie wpisu: ZAKŁAD APARATURY ELEKTRYCZNEJ „ERGOM” JANUSZ MAJCHROWICZ, JERZY PIETRASIK SPÓŁKA JAWNA, Łódź, Polska.

116520 2004 05 12 A. Wprowadzono zmianę uprawnionego przez wykreślenie wpisu: Zakład Aparatury Elektrycznej „ERGOM” Janusz Majchrowicz, Jerzy Pietrasik Spółka Jawna, Łódź, Polska i dokonanie wpisu: Zakład Aparatury Elektrycznej „ERGOM” Spółka z ograniczoną odpowiedzialnością, Łódź, Polska.

116522 2004 05 12 A. Wprowadzono zmianę nazwy uprawnionego przez wykreślenie wpisu: ERGOM Zakład Aparatury Elektrycznej, Łódź, Polska i dokonanie wpisu: Zakład Aparatury Elektrycznej „ERGOM” JANUSZ MAJCHROWICZ, JERZY PIETRASIK SPÓŁKA JAWNA, Łódź, Polska.

116522 2004 05 12 A. Wprowadzono zmianę uprawnionego przez wykreślenie wpisu: Zakład Aparatury Elektrycznej „ERGOM” JANUSZ MAJCHROWICZ, JERZY PIETRASIK SPÓŁKA JAWNA, Łódź, Polska i dokonanie wpisu: Zakład Aparatury Elektrycznej „ERGOM” SPÓŁKA Z OGRANICZONĄ ODPOWIEDZIALNOŚCIĄ, Łódź, Polska.

116795 2004 05 05 A. Wprowadzono zmianę uprawnionego przez wykreślenie wpisu: Dallas Company Ltd., Zielona Góra, Polska i dokonanie wpisu: „DALLAS CORPORATIONS” Sp. z o.o., Zielona Góra, Polska.

117010 2004 05 05 A. Wprowadzono zmianę uprawnionego przez wykreślenie wpisu: Industrias Murtra, S.A., Barcelona, Hiszpania i dokonanie wpisu: BURRITO BLANCO S.L., Barcelona, Hiszpania.

117198 2004 05 18 A. Wprowadzono zmianę nazwy uprawnionego przez wykreślenie wpisu: TRYGG-HANSA AB, Stockholm, Szwecja i dokonanie wpisu: Repono Holding AB, Stockholm, Szwecja.

117198 2004 05 18 D. Dokonano wpisu: W dniu 21.06.1999 r. zawarto umowę licencyjną wyłączną na używanie znaku towarowego graficznego R-117198 przez firmę Trygg-Hansa Försäkrings AB, Sztokholm, Szwecja dla usług zarejestrowanych w klasie: 36. Niniejsza umowa została zawarta na czas nieokreślony.

117229 2004 05 05 A. Wprowadzono zmianę uprawnionego przez wykreślenie wpisu: Dallas Company Ltd., Zielona Góra, Polska i dokonanie wpisu: „DALLAS CORPORATIONS” Sp. z o.o., Zielona Góra, Polska.

117357 2004 05 13 A. Wprowadzono zmianę nazwy i siedziby uprawnionego przez wykreślenie wpisu: Blue Coral, Inc., Cleveland, Stany Zjednoczone Ameryki i dokonanie wpisu: Pennzoil-Quaker State Company, Houston, Stany Zjednoczone Ameryki.

117502 2004 05 20 A. Wprowadzono zmianę nazwy uprawnionego przez wykreślenie wpisu: United Distillers & Vintners (ER) Limited, Edynburg, Wielka Brytania i dokonanie wpisu: Guinness United Distillers & Vintners Scotland Limited, Edynburg, Wielka Brytania.

117502 2004 05 20 A. Wprowadzono zmianę nazwy i siedziby uprawnionego przez wykreślenie wpisu: Guinness United Distillers & Vintners Scotland Limited, Edynburg, Wielka Brytania i dokonanie wpisu: Diageo Scotland Limited, Edinburgh, Wielka Brytania.

117503 2004 05 20 A. Wprowadzono zmianę nazwy uprawnionego przez wykreślenie wpisu: United Distillers & Vintners (ER) Limited, Edynburg, Wielka Brytania i dokonanie wpisu: Guinness United Distillers & Vintners Scotland Limited, Edynburg, Wielka Brytania.

117503 2004 05 20 A. Wprowadzono zmianę nazwy i siedziby uprawnionego przez wykreślenie wpisu: Guinness United Distillers & Vintners Scotland Limited, Edynburg, Wielka Brytania i dokonanie wpisu: Diageo Scotland Limited, Edinburgh, Wielka Brytania.

117504 2004 05 20 A. Wprowadzono zmianę nazwy uprawnionego przez wykreślenie wpisu: United Distillers & Vintners (ER) Limited, Edynburg, Wielka Brytania i dokonanie wpisu: Guinness United Distillers & Vintners Scotland Limited, Edynburg, Wielka Brytania.

117504 2004 05 20 A. Wprowadzono zmianę nazwy i siedziby uprawnionego przez wykreślenie wpisu: Guinness United Distillers & Vintners Scotland Limited, Edynburg, Wielka Brytania i dokonanie wpisu: Diageo Scotland Limited, Edinburgh, Wielka Brytania.

117511 2004 05 20 A. Wprowadzono zmianę nazwy uprawnionego przez wykreślenie wpisu: United Distillers & Vintners (ER) Limited, Edynburg, Wielka Brytania i dokonanie wpisu: Guinness United Distillers & Vintners Scotland Limited, Edynburg, Wielka Brytania.

117511 2004 05 20 A. Wprowadzono zmianę nazwy i siedziby uprawnionego przez wykreślenie wpisu: Guinness United Distillers & Vintners Scotland Limited, Edynburg, Wielka Brytania i dokonanie wpisu: Diageo Scotland Limited, Edinburgh, Wielka Brytania.

117512 2004 05 20 A. Wprowadzono zmianę nazwy uprawnionego przez wykreślenie wpisu: United Distillers & Vintners (ER) Limited, Edynburg, Wielka Brytania i dokonanie wpisu: Guinness United Distillers & Vintners Scotland Limited, Edynburg, Wielka Brytania.

117512 2004 05 20 A. Wprowadzono zmianę nazwy i siedziby uprawnionego przez wykreślenie wpisu: Guinness United Distillers & Vintners Scotland Limited, Edynburg, Wielka Brytania i dokonanie wpisu: Diageo Scotland Limited, Edinburgh, Wielka Brytania.

117513 2004 05 20 A. Wprowadzono zmianę nazwy uprawnionego przez wykreślenie wpisu: United Distillers & Vintners (ER) Limited, Edynburg, Wielka Brytania i dokonanie wpisu: Guinness United Distillers & Vintners Scotland Limited, Edynburg, Wielka Brytania.

117513 2004 05 20 A. Wprowadzono zmianę nazwy i siedziby uprawnionego przez wykreślenie wpisu: Guinness United Distillers & Vintners Scotland Limited, Edynburg, Wielka Brytania i dokonanie wpisu: Diageo Scotland Limited, Edinburgh, Wielka Brytania.

117514 2004 05 20 A. Wprowadzono zmianę nazwy uprawnionego przez wykreślenie wpisu: United Distillers & Vintners (ER) Limited, Edynburg, Wielka Brytania i dokonanie wpisu: Guinness United Distillers & Vintners Scotland Limited, Edynburg, Wielka Brytania.

117514 2004 05 20 A. Wprowadzono zmianę nazwy i siedziby uprawnionego przez wykreślenie wpisu: Guinness United Distillers & Vintners Scotland Limited, Edynburg, Wielka Brytania i dokonanie wpisu: Diageo Scotland Limited, Edinburgh, Wielka Brytania.

117586 2004 05 05 A. Wprowadzono zmianę nazwy uprawnionego przez wykreślenie wpisu: Genzyme Biosurgery Corporation /Massachusetts corporation/, Cambridge, Stany Zjednoczone Ameryki i dokonanie wpisu: GENZYME CORPORATION a Massachusetts corporation, Cambridge, Stany Zjednoczone Ameryki.

117850 2004 05 12 A. Wprowadzono zmianę nazwy uprawnionego przez wykreślenie wpisu: House of Prince Poland S.A., Jawornik, Polska i dokonanie wpisu: SCANDINAVIAN TOBACCO SPÓŁKA AKCYJNA, Jawornik, Polska.

117902 2004 05 12 A. Wprowadzono zmianę uprawnionego przez wykreślenie wpisu: Supady Henryk, Lisowski Eugeniusz SULIMAR Przedsiębiorstwo Produkcyjno Handlowe, Piotrków Trybunalski, Polska i dokonanie wpisu: „SULIMAR” SPÓŁKA Z OGRANICZONĄ ODPOWIEDZIALNOŚCIĄ, Piotrków Trybunalski, Polska.

118258 2004 05 13 A. Wprowadzono zmianę nazwy uprawnionego przez wykreślenie wpisu: TOTAL FINA ELF S.A., Courbevoie, Francja i dokonanie wpisu: TOTAL SA, Courbevoie, Francja.

118601 2004 05 13 A. Wprowadzono zmianę uprawnionego przez wykreślenie wpisu: Super-Pharm (Israel) Ltd., Herzlia Pituach, Izrael i dokonanie wpisu: G.R.I. GLOBAL RETAIL INVESTMENTS B.V., Amsterdam, Holandia.

118736 2004 05 12 A. Wprowadzono zmianę nazwy uprawnionego przez wykreślenie wpisu: House of Prince Poland S.A., Jawornik, Polska i dokonanie wpisu: SCANDINAVIAN TOBACCO SPÓŁKA AKCYJNA, Jawornik, Polska.

118760 2004 05 26 A. Wprowadzono zmianę uprawnionego przez wykreślenie wpisu: Włodarski Wiesław Przedsiębiorstwo Produkcyjne Środki Odżywcze GELLWE, Zabierzów, Polska i dokonanie wpisu: GELLWE Sp. z o.o., Zabierzów, Polska.

118857 2004 05 13 A. Wprowadzono zmianę nazwy uprawnionego przez wykreślenie wpisu: Aventis CropScience GmbH, Frankfurt n.Menem, Niemcy i dokonanie wpisu: Bayer CropScience GmbH, Frankfurt n.Menem, Niemcy.

118902 2004 05 12 A. Wprowadzono zmianę uprawnionego przez wykreślenie wpisu: Supady Henryk, Lisowski Eugeniusz SULIMAR Przedsiębiorstwo Produkcyjno Handlowe, Piotrków Trybunalski, Polska i dokonanie wpisu: „SULIMAR” SPÓŁKA Z OGRANICZONĄ ODPOWIEDZIALNOŚCIĄ, Piotrków Trybunalski, Polska.

118941 2004 05 12 A. Wprowadzono zmianę nazwy uprawnionego przez wykreślenie wpisu: House of Prince Poland S.A., Jawornik, Polska i dokonanie wpisu: SCANDINAVIAN TOBACCO SPÓŁKA AKCYJNA, Jawornik, Polska.

118942 2004 05 12 A. Wprowadzono zmianę nazwy uprawnionego przez wykreślenie wpisu: House of Prince Poland S.A., Jawornik, Polska i dokonanie wpisu: SCANDINAVIAN TOBACCO SPÓŁKA AKCYJNA, Jawornik, Polska.

118943 2004 05 12 A. Wprowadzono zmianę nazwy uprawnionego przez wykreślenie wpisu: House of Prince Poland S.A., Jawornik, Polska i dokonanie wpisu: SCANDINAVIAN TOBACCO SPÓŁKA AKCYJNA, Jawornik, Polska.

118944 2004 05 12 A. Wprowadzono zmianę nazwy uprawnionego przez wykreślenie wpisu: House of Prince Poland S.A., Jawornik, Polska i dokonanie wpisu: SCANDINAVIAN TOBACCO SPÓŁKA AKCYJNA, Jawornik, Polska.

118945 2004 05 12 A. Wprowadzono zmianę nazwy uprawnionego przez wykreślenie wpisu: House of Prince Poland S.A., Jawornik, Polska i dokonanie wpisu: SCANDINAVIAN TOBACCO SPÓŁKA AKCYJNA, Jawornik, Polska.

118947 2004 05 12 A. Wprowadzono zmianę nazwy uprawnionego przez wykreślenie wpisu: House of Prince Poland S.A., Jawornik, Polska i dokonanie wpisu: SCANDINAVIAN TOBACCO SPÓŁKA AKCYJNA, Jawornik, Polska.

118948 2004 05 12 A. Wprowadzono zmianę nazwy uprawnionego przez wykreślenie wpisu: House of Prince Poland S.A., Jawornik, Polska i dokonanie wpisu: SCANDINAVIAN TOBACCO SPÓŁKA AKCYJNA, Jawornik, Polska.

118949 2004 05 12 A. Wprowadzono zmianę nazwy uprawnionego przez wykreślenie wpisu: House of Prince Poland S.A., Jawornik, Polska i dokonanie wpisu: SCANDINAVIAN TOBACCO SPÓŁKA AKCYJNA, Jawornik, Polska.

118950 2004 05 12 A. Wprowadzono zmianę nazwy uprawnionego przez wykreślenie wpisu: House of Prince Poland S.A., Jawornik, Polska i dokonanie wpisu: SCANDINAVIAN TOBACCO SPÓŁKA AKCYJNA, Jawornik, Polska.

118951 2004 05 12 A. Wprowadzono zmianę nazwy uprawnionego przez wykreślenie wpisu: House of Prince Poland S.A., Jawornik, Polska i dokonanie wpisu: SCANDINAVIAN TOBACCO SPÓŁKA AKCYJNA, Jawornik, Polska.

118952 2004 05 12 A. Wprowadzono zmianę nazwy uprawnionego przez wykreślenie wpisu: House of Prince Poland S.A., Jawornik, Polska i dokonanie wpisu: SCANDINAVIAN TOBACCO SPÓŁKA AKCYJNA, Jawornik, Polska.

118989 2004 05 06 A. Wprowadzono zmianę nazwy uprawnionego przez wykreślenie wpisu: Campina Melkunie B.V., Zaltbommel, Holandia i dokonanie wpisu: CAMPINA B.V., Zaltbommel, Holandia.

118992 2004 05 06 A. Wprowadzono zmianę nazwy uprawnionego przez wykreślenie wpisu: Campina Melkunie B.V., Zaltbommel, Holandia i dokonanie wpisu: CAMPINA B.V., Zaltbommel, Holandia.

119216 2004 05 05 A. Wprowadzono zmianę uprawnionego przez wykreślenie wpisu: Dallas Company Ltd., Zielona Góra,

Polska i dokonanie wpisu: „DALLAS CORPORATIONS” Sp. z o.o., Zielona Góra, Polska.

119442 2004 05 21 A. Wprowadzono zmianę uprawnionego przez wykreślenie wpisu: Kowalski Zbigniew, Bocianowski Sławomir Przedsiębiorstwo Produkcyjno Handlowe INTER-KO-BO S.C., Łódź, Polska i dokonanie wpisu: „INTERKOBO INVEST” SPÓŁKA Z OGRANICZONĄ ODPOWIEDZIALNOŚCIĄ, Łódź, Polska.

119760 2004 05 26 A. Wprowadzono zmianę siedziby uprawnionego przez wykreślenie wpisu: LABORATOIRES MARTIN JOHNSON & JOHNSON MSD Societe par Action Simplifíee (S.A.S), Bessay-Sur-Allier, Francja i dokonanie wpisu: LABORATOIRES MARTIN JOHNSON & JOHNSON MSD Societe par Action Simplifíee (S.A.S), Isy-Les-Moulineaux, Francja.

120044 2004 05 21 A. Wprowadzono zmianę nazwy uprawnionego przez wykreślenie wpisu: Hildebrand Aleksandra, Hildebrand Michał, Hildebrand Justyna, Cieślęwicz Magdalena Zakład Produkcji Cukierniczej HILDEBRAND S.C., Opalenica, Polska i dokonanie wpisu: ZAKŁAD PRODUKCJI CUKIERNICZEJ HILDEBRAND SPÓŁKA JAWNA, Opalenica, Polska.

120158 2004 05 05 A. Wprowadzono zmianę uprawnionego przez wykreślenie wpisu: Weston Foods Inc, Toronto, Kanada i dokonanie wpisu: Connors Bros., Limited/Connors et Frères Limitée, Black’s Harbour, Kanada.

120158 2004 05 05 A. Wprowadzono zmianę nazwy uprawnionego przez wykreślenie wpisu: Connors Bros., Limited/Connors et Frères Limitée, Black’s Harbour, Kanada i dokonanie wpisu: Connors Bros. Acquisition Inc., Black’s Harbour, Kanada.

120158 2004 05 05 A. Wprowadzono zmianę nazwy uprawnionego przez wykreślenie wpisu: Connors Bros. Acquisition., Black’s Harbour, Kanada i dokonanie wpisu: Connors Bros., Limited, Black’s Harbour, Kanada.

120175 2004 05 05 D. Dokonano wpisu: W dniu 15.09.2002 r. zawarto umowę licencyjną na używanie znaku towarowego TECHNOLOGIA KTÓRA PLONUJE przez firmę Pioneer Hi-Bred (Switzerland) S.A., Manno, Szwajcaria.

120231 2004 05 26 A. Wprowadzono zmianę nazwy uprawnionego przez wykreślenie wpisu: Universal City Studios, Inc., Universal City, Stany Zjednoczone Ameryki i dokonanie wpisu: Universal City Studios LLC, Universal City, Stany Zjednoczone Ameryki.

120231 2004 05 26 A. Wprowadzono zmianę nazwy uprawnionego przez wykreślenie wpisu: Universal City Studios LLC, Universal City, Stany Zjednoczone Ameryki i dokonanie wpisu: Universal City Studios LP, Universal City, Stany Zjednoczone Ameryki.

120231 2004 05 26 A. Wprowadzono zmianę nazwy uprawnionego przez wykreślenie wpisu: Universal City Studios LP, Universal City, Stany Zjednoczone Ameryki i dokonanie wpisu: UNIVERSAL CITY STUDIOS LLLP, Universal City, Stany Zjednoczone Ameryki.

120232 2004 05 11 A. Wprowadzono zmianę nazwy uprawnionego przez wykreślenie wpisu: House of Prince Poland S.A., Myślenice, Polska i dokonanie wpisu: SCANDINAVIAN TOBACCO SPÓŁKA AKCYJNA, Myślenice, Polska.

120796 2004 05 13 A. Wprowadzono zmianę adresu uprawnionego przez wykreślenie wpisu: Towarzystwo Eksportowo-Importowe MULTISOFT S.A., Warszawa, Polska i dokonanie wpisu: Towarzystwo Eksportowo-Importowe MULTISOFT S.A., Reguły-Michałowice, Polska.

120818 2004 05 05 A. Wprowadzono zmianę uprawnionego przez wykreślenie wpisu: Dallas Company Ltd., Zielona Góra, Polska i dokonanie wpisu: „DALLAS CORPORATIONS” Sp. z o.o., Zielona Góra, Polska.

120967 2004 05 19 A. Wprowadzono zmianę nazwy uprawnionego przez wykreślenie wpisu: Hawkshead Retail Ltd., Londyn, Wielka Brytania i dokonanie wpisu: Burton Retail Limited, Londyn, Wielka Brytania.

120967 2004 05 19 A. Wprowadzono zmianę uprawnionego przez wykreślenie wpisu: Burton Retail Limited, Londyn, Wielka Brytania i dokonanie wpisu: Hawkshead Retail Limited, Londyn, Wielka Brytania.

120967 2004 05 19 A. Wprowadzono zmianę siedziby uprawnionego przez wykreślenie wpisu: Hawkshead Retail Limited, Londyn, Wielka Brytania i dokonanie wpisu: Hawkshead Retail Limited, Oxford, Wielka Brytania.

121002 2004 05 05 A. Wprowadzono zmianę uprawnionego przez wykreślenie wpisu: Hewlett-Packard Company (Korporacja stanu Delaware), Palo Alto, Stany Zjednoczone Ameryki i dokonanie wpisu: HEWLETT-PACKARD DEVELOPMENT COMPANY, L.P., Houston, Stany Zjednoczone Ameryki.

121209 2004 05 20 A. Wprowadzono zmianę uprawnionego przez wykreślenie wpisu: Arjo Limited, Gloucester, Wielka Brytania i dokonanie wpisu: Arjo. Med. Aktiebolag Ltd, Gloucester, Wielka Brytania.

121210 2004 05 20 A. Wprowadzono zmianę uprawnionego przez wykreślenie wpisu: Arjo Limited, Gloucester, Wielka Brytania i dokonanie wpisu: Arjo. Med. Aktiebolag Ltd, Gloucester, Wielka Brytania.

121378 2004 05 26 A. Wprowadzono zmianę nazwy uprawnionego przez wykreślenie wpisu: Universal City Studios, Inc., Universal City, Stany Zjednoczone Ameryki i dokonanie wpisu: Universal City Studios LLC, Universal City, Stany Zjednoczone Ameryki.

121378 2004 05 26 A. Wprowadzono zmianę nazwy uprawnionego przez wykreślenie wpisu: Universal City Studios LLC, Universal City, Stany Zjednoczone Ameryki i dokonanie wpisu: Universal City Studios LP, Universal City, Stany Zjednoczone Ameryki.

121378 2004 05 26 A. Wprowadzono zmianę nazwy uprawnionego przez wykreślenie wpisu: Universal City Studios LP, Universal City, Stany Zjednoczone Ameryki i dokonanie wpisu: UNIVERSAL CITY STUDIOS LLLP, Universal City, Stany Zjednoczone Ameryki.

121506 2004 05 06 A. Wprowadzono zmianę nazwy i siedziby uprawnionego przez wykreślenie wpisu: VersaChem Corporation, West Palm Beach, Stany Zjednoczone Ameryki i dokonanie wpisu: VersaChem Corporation (a Delaware corporation), Riviera Beach, Stany Zjednoczone Ameryki.

121506 2004 05 06 A. Wprowadzono zmianę nazwy i siedziby uprawnionego przez wykreślenie wpisu: VersaChem Corporation (a Delaware corporation), Riviera Beach, Stany Zjednoczone Ameryki i dokonanie wpisu: Illinois Tool Works Inc., Glenview, Stany Zjednoczone Ameryki.

121544 2004 05 06 A. Wprowadzono zmianę nazwy uprawnionego przez wykreślenie wpisu: Galler Iberica S.A., Barcelona, Hiszpania i dokonanie wpisu: Galler Penn Sedespa S.A., Barcelona, Hiszpania.

121544 2004 05 06 A. Wprowadzono zmianę nazwy uprawnionego przez wykreślenie wpisu: Galler Penn Sedespa S.A.,

Barcelona, Hiszpania i dokonanie wpisu: Galler Textiles S.A., Barcelona, Hiszpania.

121668 2004 05 05 A. Wprowadzono zmianę uprawnionego przez wykreślenie wpisu: Dallas Company Ltd., Zielona Góra, Polska i dokonanie wpisu: „DALLAS CORPORATIONS” Sp. z o.o., Zielona Góra, Polska.

121670 2004 05 05 A. Wprowadzono zmianę uprawnionego przez wykreślenie wpisu: Dallas Company Ltd., Zielona Góra, Polska i dokonanie wpisu: „DALLAS CORPORATIONS” Sp. z o.o., Zielona Góra, Polska.

121719 2004 05 24 A. Wprowadzono zmianę nazwy uprawnionego przez wykreślenie wpisu: Kurasińska Dorota, Graja Leszek Przedsiębiorstwo Handlowe SAROS S.C., Poznań, Polska i dokonanie wpisu: Przedsiębiorstwo Handlowe „SAROS” Spółka jawna Leszek Graja i Dorota Kurasińska, Poznań, Polska.

121858 2004 05 05 A. Wprowadzono zmianę uprawnionego przez wykreślenie wpisu: Dallas Company Ltd., Zielona Góra, Polska i dokonanie wpisu: „DALLAS CORPORATIONS” Sp. z o.o., Zielona Góra, Polska.

121948 2004 05 21 A. Wprowadzono zmianę uprawnionego przez wykreślenie wpisu: ID ELECTRONICS Spółka z o.o., Warszawa, Polska i dokonanie wpisu: ID Electronics S.C. Andrzej Tomczak, Warszawa, Polska.

121954 2004 05 17 A. Wprowadzono zmianę nazwy uprawnionego przez wykreślenie wpisu: Zając Alicja, Wesołowski Sławomir ZACH SERVICE S.C., Bydgoszcz, Polska i dokonanie wpisu: ZACH-SERVICE SPÓŁKA JAWNA ALICJA ZAJĄC, SŁAWOMIR WESOŁOWSKI, Bydgoszcz, Polska.

122015 2004 05 21 A. Wprowadzono zmianę uprawnionego przez wykreślenie wpisu: ID ELECTRONICS Spółka z o.o., Warszawa, Polska i dokonanie wpisu: ID Electronics S.C. Andrzej Tomczak, Warszawa, Polska.

122062 2004 05 05 A. Wprowadzono zmianę uprawnionego przez wykreślenie wpisu: Dallas Company Ltd., Zielona Góra, Polska i dokonanie wpisu: „DALLAS CORPORATIONS” Sp. z o.o., Zielona Góra, Polska.

122049 2004 05 25 A. Wprowadzono zmianę uprawnionego przez wykreślenie wpisu: Rosenbluth International, Inc., Filadelfia, Stany Zjednoczone Ameryki i dokonanie wpisu: Brady Trademark, LLC, Wilmington, Stany Zjednoczone Ameryki.

122193 2004 05 25 A. Wprowadzono zmianę uprawnionego przez wykreślenie wpisu: Rosenbluth International, Inc., Filadelfia, Stany Zjednoczone Ameryki i dokonanie wpisu: Brady Trademark, LLC, Wilmington, Stany Zjednoczone Ameryki.

122541 2004 05 13 A. Wprowadzono zmianę adresu uprawnionego przez wykreślenie wpisu: MULTISOFT Towarzystwo Eksportowo Importowe S.A., Warszawa, Polska i dokonanie wpisu: MULTISOFT Towarzystwo Eksportowo Importowe S.A., Reguły-Michałowice, Polska.

122742 2004 05 11 A. Wprowadzono zmianę nazwy uprawnionego przez wykreślenie wpisu: Jordanowska Fabryka Armatury VALVEX S.A., Jordanów, Polska i dokonanie wpisu: VALVEX SPÓŁKA AKCYJNA, Jordanów, Polska.

122854 2004 05 17 A. Wprowadzono zmianę nazwy uprawnionego przez wykreślenie wpisu: Łęczyckie Zakłady Górnice S.A., Łęczyca, Polska i dokonanie wpisu: ŁZG Łęczyca Spółka Akcyjna, Łęczyca, Polska.

122935 2004 05 24 A. Wprowadzono zmianę nazwy uprawnionego przez wykreślenie wpisu: Rogozińska Dorota INTER-TECH Przedsiębiorstwo Usługowo Handlowe, Poznań, Polska i dokona-

nie wpisu: „INTER-TECH” Przedsiębiorstwo Usługowo-Handlowe Zakład Pracy Chronionej, Poznań, Polska.

122940 2004 05 13 A. Wprowadzono zmianę nazwy uprawnionego przez wykreślenie wpisu: Aventis CropScience GmbH, Frankfurt n.Menem, Niemcy i dokonanie wpisu: Bayer CropScience GmbH, Frankfurt n.Menem, Niemcy.

122969 2004 05 06 A. Wprowadzono zmianę nazwy uprawnionego przez wykreślenie wpisu: NORTON POLAND Spółk z o.o., Warszawa, Polska i dokonanie wpisu: IVAX PHARMA POLAND Sp. z o.o., Warszawa, Polska.

122970 2004 05 06 A. Wprowadzono zmianę nazwy uprawnionego przez wykreślenie wpisu: NORTON POLAND Spółk z o.o., Warszawa, Polska i dokonanie wpisu: IVAX PHARMA POLAND Sp. z o.o., Warszawa, Polska.

122973 2004 05 06 A. Wprowadzono zmianę nazwy uprawnionego przez wykreślenie wpisu: NORTON POLAND Spółk z o.o., Warszawa, Polska i dokonanie wpisu: IVAX PHARMA POLAND Sp. z o.o., Warszawa, Polska.

123004 2004 05 13 A. Wprowadzono zmianę uprawnionego przez wykreślenie wpisu: Unicon Beton Holding A/S, Roskilde, Dania i dokonanie wpisu: A/S Ikast Betonvarefabrik, Ikast, Dania.

123242 2004 05 31 A. Wprowadzono zmianę uprawnionego przez wykreślenie wpisu: Sokołowska Wanda, Sokołowski Władysław Fabryka Kosmetyków LOKI, Łódź, Polska i dokonanie wpisu: SOLO Sp. z o.o., Łódź, Polska.

123376 2004 05 05 A. Wprowadzono zmianę uprawnionego przez wykreślenie wpisu: Dallas Company Ltd., Zielona Góra, Polska i dokonanie wpisu: „DALLAS CORPORATIONS” Sp. z o.o., Zielona Góra, Polska.

123693 2004 05 24 A. Wprowadzono zmianę siedziby uprawnionego przez wykreślenie wpisu: Crompton Corporation, Greenwich, Stany Zjednoczone Ameryki i dokonanie wpisu: Crompton Corporation, Middlebury, Stany Zjednoczone Ameryki.

123693 2004 05 24 A. Wprowadzono zmianę uprawnionego przez wykreślenie wpisu: Crompton Corporation, Middlebury, Stany Zjednoczone Ameryki i dokonanie wpisu: GENERAL ELECTRIC COMPANY, Schenectady, Stany Zjednoczone Ameryki.

123724 2004 05 13 A. Wprowadzono zmianę adresu uprawnionego przez wykreślenie wpisu: MULTISOFT Towarzystwo Eksportowo Importowe S.A., Warszawa, Polska i dokonanie wpisu: MULTISOFT Towarzystwo Eksportowo Importowe S.A., Reguły-Michałowice, Polska.

124026 2004 05 11 A. Wprowadzono zmianę uprawnionego przez wykreślenie wpisu: OFICYNA TORUŃSKA Sp. z o.o., Toruń, Polska i dokonanie wpisu: PRESSINVEST POLSKA SPÓŁKA Z OGRANICZONĄ ODPOWIEDZIALNOŚCIĄ, Bydgoszcz, Polska.

124026 2004 05 11 A. Wprowadzono zmianę nazwy uprawnionego przez wykreślenie wpisu: PRESSINVEST POLSKA SPÓŁKA Z OGRANICZONĄ ODPOWIEDZIALNOŚCIĄ, Bydgoszcz, Polska i dokonanie wpisu: „EXPRESS MEDIA” SPÓŁKA Z OGRANICZONĄ ODPOWIEDZIALNOŚCIĄ, Bydgoszcz, Polska.

124190 2004 05 26 A. Wprowadzono zmianę nazwy uprawnionego przez wykreślenie wpisu: Universal City Studios, Inc., Universal City, Stany Zjednoczone Ameryki i dokonanie wpisu: Universal City Studios LLC, Universal City, Stany Zjednoczone Ameryki.

124190 2004 05 26 A. Wprowadzono zmianę nazwy uprawnionego przez wykreślenie wpisu: Universal City Studios LLC, Universal City, Stany Zjednoczone Ameryki i dokonanie wpisu:

Universal City Studios LP, Universal City, Stany Zjednoczone Ameryki.

124190 2004 05 26 A. Wprowadzono zmianę nazwy uprawnionego przez wykreślenie wpisu: Universal City Studios LP, Universal City, Stany Zjednoczone Ameryki i dokonanie wpisu: UNIVERSAL CITY STUDIOS LLLP, Universal City, Stany Zjednoczone Ameryki.

124191 2004 05 26 A. Wprowadzono zmianę nazwy uprawnionego przez wykreślenie wpisu: Universal City Studios, Inc., Universal City, Stany Zjednoczone Ameryki i dokonanie wpisu: Universal City Studios LLC, Universal City, Stany Zjednoczone Ameryki.

124191 2004 05 26 A. Wprowadzono zmianę nazwy uprawnionego przez wykreślenie wpisu: Universal City Studios LLC, Universal City, Stany Zjednoczone Ameryki i dokonanie wpisu: Universal City Studios LP, Universal City, Stany Zjednoczone Ameryki.

124191 2004 05 26 A. Wprowadzono zmianę nazwy uprawnionego przez wykreślenie wpisu: Universal City Studios LP, Universal City, Stany Zjednoczone Ameryki i dokonanie wpisu: UNIVERSAL CITY STUDIOS LLLP, Universal City, Stany Zjednoczone Ameryki.

124208 2004 05 21 A. Wprowadzono zmianę uprawnionego przez wykreślenie wpisu: Kowalski Zbigniew, Bocianowski Sławomir Przedsiębiorstwo Produkcyjno Handlowe INTER-KOBO S.C., Łódź, Polska i dokonanie wpisu: „INTERKOBO” SPÓŁKA Z OGRANICZONĄ ODPOWIEDZIALNOŚCIĄ, Łódź, Polska.

124571 2004 05 26 A. Wprowadzono zmianę nazwy i siedziby uprawnionego przez wykreślenie wpisu: LABORATOIRES UPSA, Agen, Francja i dokonanie wpisu: Bristol-Myers Squibb SARL, Ruel Malmaison, Francja.

124584 2004 05 26 A. Wprowadzono zmianę nazwy i siedziby uprawnionego przez wykreślenie wpisu: LABORATOIRES UPSA, Agen, Francja i dokonanie wpisu: Bristol-Myers Squibb SARL, Ruel Malmaison, Francja.

124585 2004 05 26 A. Wprowadzono zmianę nazwy i siedziby uprawnionego przez wykreślenie wpisu: LABORATOIRES UPSA, Agen, Francja i dokonanie wpisu: Bristol-Myers Squibb SARL, Ruel Malmaison, Francja.

124782 2004 05 05 A. Wprowadzono zmianę nazwy uprawnionego przez wykreślenie wpisu: Gebr. Berker GmbH & Co., Schalksmuhle, Niemcy i dokonanie wpisu: Berker GmbH & Co. KG., Schalksmuhle, Niemcy.

124795 2004 05 13 A. Wprowadzono zmianę adresu uprawnionego przez wykreślenie wpisu: Towarzystwo Eksportowo Importowe MULTISOFT S.A., Warszawa, Polska i dokonanie wpisu: Towarzystwo Eksportowo Importowe MULTISOFT S.A., Reguły-Michałowice, Polska.

124936 2004 05 06 A. Wprowadzono zmianę siedziby uprawnionego przez wykreślenie wpisu: Polycell Products Limited, Welwyn Garden City, Wielka Brytania i dokonanie wpisu: Polycell Products Limited, Londyn, Wielka Brytania.

124936 2004 05 06 A. Wprowadzono zmianę uprawnionego przez wykreślenie wpisu: Polycell Products Limited, Londyn, Wielka Brytania i dokonanie wpisu: Imperial Chemical Industries plc, Londyn, Wielka Brytania.

124937 2004 05 06 A. Wprowadzono zmianę siedziby uprawnionego przez wykreślenie wpisu: Polycell Products Limited, Welwyn Garden City, Wielka Brytania i dokonanie wpisu: Polycell Products Limited, Londyn, Wielka Brytania.

124937 2004 05 06 A. Wprowadzono zmianę uprawnionego przez wykreślenie wpisu: Polycell Products Limited, Londyn, Wielka Brytania i dokonanie wpisu: Imperial Chemical Industries plc, Londyn, Wielka Brytania.

125068 2004 05 26 A. Wprowadzono zmianę nazwy i siedziby uprawnionego przez wykreślenie wpisu: Bridgestone/Firestone, Inc., Akron Stany Zjednoczone Ameryki i dokonanie wpisu: BRIDGESTONE LICENSING SERVICES, INC., Nashville, Stany Zjednoczone Ameryki.

125159 2004 05 05 A. Wprowadzono zmianę nazwy i siedziby uprawnionego przez wykreślenie wpisu: Warner-Lambert Company, Morris Plains, Stany Zjednoczone Ameryki i dokonanie wpisu: WARNER-LAMBERT COMPANY LLC, Wilmington, Stany Zjednoczone Ameryki.

125159 2004 05 05 A. Wprowadzono zmianę uprawnionego przez wykreślenie wpisu: WARNER-LAMBERT COMPANY LLC, Wilmington, Stany Zjednoczone Ameryki i dokonanie wpisu: CADBURY IRELAND LTD, Dublin, Irlandia.

125214 2004 05 26 A. Wprowadzono zmianę uprawnionego przez wykreślenie wpisu: Kozłowski Jacek, Kozłowska Jolanta, Olkowski Kazimierz Zakład Krawiecki DYKTATOR, Marki, Polska i dokonanie wpisu: DYKTATOR S.C. Kozłowski Jacek, Kozłowska Jolanta, Marki, Polska.

125413 2004 05 11 A. Wprowadzono zmianę uprawnionego przez wykreślenie wpisu: ALPINUS S.A., Świętochłowice, Polska i dokonanie wpisu: „BANK WSPÓLPRACY EUROPEJSKIEJ” SPÓŁKA AKCYJNA, Warszawa, Polska.

125426 2004 05 13 A. Wprowadzono zmianę nazwy uprawnionego przez wykreślenie wpisu: Boehringer Ingelheim Backmittel GmbH, Bingen, Niemcy i dokonanie wpisu: Boehringer Backmittel GmbH & Co. KG, Bingen, Niemcy.

125426 2004 05 13 A. Wprowadzono zmianę nazwy uprawnionego przez wykreślenie wpisu: Boehringer Backmittel GmbH & Co. KG, Bingen, Niemcy i dokonanie wpisu: BIB Bakery Ingredients Business GmbH, Bingen, Niemcy.

125426 2004 05 13 A. Wprowadzono zmianę nazwy uprawnionego przez wykreślenie wpisu: BIB Bakery Ingredients Business GmbH, Bingen, Niemcy i dokonanie wpisu: BakeMark Deutschland GmbH, Brema, Niemcy.

125533 2004 05 13 A. Wprowadzono zmianę uprawnionego przez wykreślenie wpisu: ANIMEX S.A., Warszawa, Polska i dokonanie wpisu: ANIMEX Sp. z o.o., Warszawa, Polska.

126119 2004 05 13 A. Wprowadzono zmianę nazwy uprawnionego przez wykreślenie wpisu: Przedsiębiorstwo Zagraniczne Przemysłowo-Handlowe FRUTAROMA Spółka z o.o., Kraków, Polska i dokonanie wpisu: Towarzystwo Przemysłowo-Handlowe im. Tadeusza Kościuszki „Kraków-Cracow” Pawłuskiewicz Anna, Kraków, Polska.

126360 2004 05 13 A. Wprowadzono zmianę nazwy i siedziby uprawnionego przez wykreślenie wpisu: Zeelandia Super Bake Spółka z o.o., Poznań, Polska i dokonanie wpisu: ZEELANDIA Spółka z ograniczoną odpowiedzialnością, Tarnowo Podgórne, Polska.

126434 2004 05 26 A. Wprowadzono zmianę nazwy uprawnionego przez wykreślenie wpisu: Seagram United Kingdom Limited, Londyn, Wielka Brytania i dokonanie wpisu: DIAGEO UNITED KINGDOM LIMITED, Londyn, Wielka Brytania.

126605 2004 05 17 A. Wprowadzono zmianę uprawnionego przez wykreślenie wpisu: EL-NET Regionalne Sieci Telekomunikacyjne Spółka z o.o., Bydgoszcz, Polska i dokonanie wpisu:

Regionalne Sieci Telekomunikacyjne „EL-NET” Spółka Akcyjna, Warszawa, Polska.

126634 2004 05 05 A. Wprowadzono zmianę nazwy uprawnionego przez wykreślenie wpisu: Compaq Information Technologies Group, L.P. (a Texas Limited Partnership), Houston, Stany Zjednoczone Ameryki i dokonanie wpisu: HEWLETT-PACKARD DEVELOPMENT COMPANY, L.P., Houston, Stany Zjednoczone Ameryki.

126716 2004 05 25 A. Wprowadzono zmianę nazwy uprawnionego przez wykreślenie wpisu: Bay Mills Limited, St. Catharines, Kanada i dokonanie wpisu: Saint-Gobain Technical Fabrics Canada, Ltd., St. Catherine's, Kanada.

126771 2004 05 25 D. Dokonano wpisu: W dniu 26 maja 1998 r. zawarto umowę licencyjną na używanie znaku towarowego przez „BIOTON” Sp. z o.o., Warszawa, Polska.

126909 2004 05 05 A. Wprowadzono zmianę uprawnionego przez wykreślenie wpisu: Sanco Service GmbH & Co. KG, Nordlingen, Niemcy i dokonanie wpisu: Glas Trösch Service GmbH & Co. KG, Nördlingen, Niemcy.

126909 2004 05 05 A. Wprowadzono zmianę nazwy uprawnionego przez wykreślenie wpisu: Glas Trösch Service GmbH & Co. KG, Nördlingen, Niemcy i dokonanie wpisu: Glas Trösch GmbH, Nördlingen, Niemcy.

127028 2004 05 13 A. Wprowadzono zmianę uprawnionego przez wykreślenie wpisu: GAZETA BANKOWA Spółka z o.o., Warszawa, Polska i dokonanie wpisu: BUSINESS PRESS Sp. z o.o., Warszawa, Polska.

127028 2004 05 13 A. Wprowadzono zmianę uprawnionego przez wykreślenie wpisu: BUSINESS PRESS Sp. z o.o., Warszawa, Polska i dokonanie wpisu: INFOR DZIENNIK Sp. z o.o. w likwidacji, Warszawa, Polska.

127028 2004 05 13 A. Wprowadzono zmianę uprawnionego przez wykreślenie wpisu: INFOR DZIENNIK Sp. z o.o., w likwidacji, Warszawa, Polska i dokonanie wpisu: Wydawnictwo Trendy Sp. z o.o. Warszawa, Polska.

127145 2004 05 07 D. Dokonano wpisu: W dniu 14.03.1994 r. zawarto umowę licencyjną na używanie znaku towarowego DESIGNSPACE przez firmę SAS Software, Inc. później zmieniona nazwa na ANSYS, Inc., Houston, Stany Zjednoczone Ameryki.

127247 2004 05 20 A. Wprowadzono zmianę uprawnionego przez wykreślenie wpisu: PR NEWCO 5 LIMITED, Hounslow, Wielka Brytania i dokonanie wpisu: HILL, THOMSON & CO., LIMITED, Paisley, Wielka Brytania.

127292 2004 05 13 A. Wprowadzono zmianę nazwy i siedziby uprawnionego przez wykreślenie wpisu: Górzyński Roman, Górzyński Marek, Górzyński Marian DODONI S.C., Chmielnik, Polska i dokonanie wpisu: DODONI ROMAN GÓRZYŃSKI, MAREK GÓRZYŃSKI, MARCIN GÓRZYŃSKI SPÓŁKA JAWNA, Suchedniów, Polska.

127333 2004 05 19 A. Wprowadzono zmianę nazwy uprawnionego przez wykreślenie wpisu: Gullfiber Polska Spółka z o.o., Gliwice, Polska i dokonanie wpisu: SAINT-GOBAIN ISOVER POLSKA Sp. z o.o, Gliwice, Polska.

127370 2004 05 13 A. Wprowadzono zmianę nazwy uprawnionego przez wykreślenie wpisu: New Century International Trading Co. Ltd. Spółka z o.o., Warszawa, Polska i dokonanie wpisu: New Century International Co. Ltd. Spółka z o.o., Warszawa, Polska.

127400 2004 05 07 A. Wprowadzono zmianę uprawnionego przez wykreślenie wpisu: Piotr Czajkowski, Warszawa, Polska

i dokonanie wpisu: Centrum Tłumaczeń Specjalistycznych GET IT Sp. z o.o., Warszawa, Polska.

127456 2004 05 13 A. Wprowadzono zmianę uprawnionego przez wykreślenie wpisu: Sendor Teresa, Grabiński Zbigniew, Sendor Anna, Grabińska Agnieszka, Sendor Magdalena GRAST & MTB S.C. Hurtownia Artykułów Instalacyjno-Sanitarnych, Warszawa, Polska i dokonanie wpisu: Sendor Teresa, Grabiński Zbigniew, GRAST & MTB S.C. Hurtownia Artykułów Instalacyjno-Sanitarnych, Warszawa, Polska.

127456 2004 05 13 D. Dokonano wpisu: W dniu 31 lipca 2000 r. zawarto umowę licencyjną na używanie znaku towarowego R-127456 GRAST & MTB przez firmę Grast & MTB Sp. z o.o., Warszawa, Polska, niniejsza umowa została zawarta na okres 5 lat od daty jej podpisania.

127604 2004 05 13 A. Wprowadzono zmianę nazwy uprawnionego przez wykreślenie wpisu: Stasiak Jarosław, Stasiak Wiesław, Stasiak Mirosława Przedsiębiorstwo Produkcyjno Handlowe TEX-STA S.C., Aleksandrów Łódzki, Polska i dokonanie wpisu: „TEX-STA” SPÓŁKA JAWNA JAROSŁAW STASIAK, WIESŁAW STASIAK, MIROŚLAWA STASIAK, Aleksandrów Łódzki, Polska.

127672 2004 05 13 A. Wprowadzono zmianę nazwy uprawnionego przez wykreślenie wpisu: Stasiak Jarosław, Stasiak Wiesław, Stasiak Mirosława Przedsiębiorstwo Produkcyjno Handlowe TEX-STA S.C., Aleksandrów Łódzki, Polska i dokonanie wpisu: „TEX-STA” SPÓŁKA JAWNA JAROSŁAW STASIAK, WIESŁAW STASIAK, MIROŚLAWA STASIAK, Aleksandrów Łódzki, Polska.

127781 2004 05 06 A. Wprowadzono zmianę uprawnionego przez wykreślenie wpisu: Kowalska Agnieszka, Kowalski Mieczysław Firma Zoologiczna Produkcyjno Handlowa „Dako-Art.”, Środa Wielkopolska, Polska i dokonanie wpisu: TABO END CORPORATION Sp. z o.o., Poznań, Polska.

128097 2004 05 05 A. Wprowadzono zmianę uprawnionego przez wykreślenie wpisu: Dudek Marek Firma Handlowa INTERMAX, Poznań, Polska i dokonanie wpisu: INTERMAX Sp. z o.o., Poznań, Polska.

128650 2004 05 13 A. Wprowadzono zmianę uprawnionego przez wykreślenie wpisu: ALPINUS S.A., Świętochłowice, Polska i dokonanie wpisu: „BANK WSPÓLPRACY EUROPEJSKIEJ” SPÓŁKA AKCYJNA, Warszawa, Polska.

128651 2004 05 13 A. Wprowadzono zmianę uprawnionego przez wykreślenie wpisu: ALPINUS S.A., Świętochłowice, Polska i dokonanie wpisu: „BANK WSPÓLPRACY EUROPEJSKIEJ” SPÓŁKA AKCYJNA, Warszawa, Polska.

128756 2004 05 13 A. Wprowadzono zmianę nazwy i siedziby uprawnionego przez wykreślenie wpisu: Zeelandia Super Bake Spółka z o.o., Poznań, Polska i dokonanie wpisu: ZEELANDIA Spółka z ograniczoną odpowiedzialnością, Tarnowo Podgórne, Polska.

128757 2004 05 13 A. Wprowadzono zmianę nazwy i siedziby uprawnionego przez wykreślenie wpisu: Zeelandia Super Bake Spółka z o.o., Poznań, Polska i dokonanie wpisu: ZEELANDIA Spółka z ograniczoną odpowiedzialnością, Tarnowo Podgórne, Polska.

128758 2004 05 13 A. Wprowadzono zmianę nazwy i siedziby uprawnionego przez wykreślenie wpisu: Zeelandia Super Bake Spółka z o.o., Poznań, Polska i dokonanie wpisu: ZEELANDIA Spółka z ograniczoną odpowiedzialnością, Tarnowo Podgórne, Polska.

128823 2004 05 26 A. Wprowadzono zmianę nazwy i siedziby uprawnionego przez wykreślenie wpisu: Laboratoires UPSA,

Agen, Francja i dokonanie wpisu: Bristol-Myers Squibb SARL, Ruel Malmaison, Francja.

129169 2004 05 26 A. Wprowadzono zmianę nazwy i siedziby uprawnionego przez wykreślenie wpisu: Laboratoires UPSA Soci t  par Actions Simplifi e, Agen, Francja i dokonanie wpisu: Bristol-Myers Squibb SARL, Ruel Malmaison, Francja.

129345 2004 05 13 A. Wprowadzono zmianę nazwy uprawnionego przez wykreślenie wpisu: Aventis CropScience GmbH, Frankfurt n.Menem, Niemcy i dokonanie wpisu: Bayer CropScience GmbH, Frankfurt n.Menem, Niemcy.

129408 2004 05 26 A. Wprowadzono zmianę nazwy i siedziby uprawnionego przez wykreślenie wpisu: Bridgestone/Firestone, Inc., Stany Zjednoczone Ameryki i dokonanie wpisu: BRIDGESTONE LICENSING SERVICES, INC., Nashville, Stany Zjednoczone Ameryki.

129612 2004 05 05 A. Wprowadzono zmianę uprawnionego przez wykreślenie wpisu: Dallas Company Ltd., Zielona G ra, Polska i dokonanie wpisu: „DALLAS CORPORATIONS” Sp. z o.o., Zielona G ra, Polska.

129656 2004 05 21 A. Wprowadzono zmianę uprawnionego przez wykreślenie wpisu: Kowalski Zbigniew, Bocianowski Sławomir Przedsiębiorstwo Produkcyjno Handlowe INTER-KOBO S.C., Łódź, Polska i dokonanie wpisu: „INTERKOBO INVEST” SP ŁKA Z OGRANICZONĄ ODPOWIEDZIALNOŚCIĄ, Łódź, Polska.

129737 2004 05 21 A. Wprowadzono zmianę uprawnionego przez wykreślenie wpisu: Kowalski Zbigniew, Bocianowski Sławomir Przedsiębiorstwo Produkcyjno Handlowe INTER-KOBO S.C., Łódź, Polska i dokonanie wpisu: „INTERKOBO INVEST” SP ŁKA Z OGRANICZONĄ ODPOWIEDZIALNOŚCIĄ, Łódź, Polska.

129738 2004 05 21 A. Wprowadzono zmianę uprawnionego przez wykreślenie wpisu: Kowalski Zbigniew, Bocianowski Sławomir Przedsiębiorstwo Produkcyjno Handlowe INTER-KOBO S.C., Łódź, Polska i dokonanie wpisu: „INTERKOBO INVEST” SP ŁKA Z OGRANICZONĄ ODPOWIEDZIALNOŚCIĄ, Łódź, Polska.

129739 2004 05 21 A. Wprowadzono zmianę uprawnionego przez wykreślenie wpisu: Kowalski Zbigniew, Bocianowski Sławomir Przedsiębiorstwo Produkcyjno Handlowe INTER-KOBO S.C., Łódź, Polska i dokonanie wpisu: „INTERKOBO INVEST” SP ŁKA Z OGRANICZONĄ ODPOWIEDZIALNOŚCIĄ, Łódź, Polska.

130155 2004 05 17 A. Wprowadzono zmianę uprawnionego przez wykreślenie wpisu: Kilanowski Stanisław, Świdzki Ryszard Przedsiębiorstwo Produkcyjno Handlowe Export-Import STAN-RYS S.C., Plock, Polska i dokonanie wpisu: Przedsiębiorstwo Produkcyjno-Handlowe „STAN-RYS” Sp.j. U.S. Kilanowscy, Plock, Polska.

130263 2004 05 17 A. Wprowadzono zmianę uprawnionego przez wykreślenie wpisu: Kowalska Agnieszka, Kowalski Mieczysław Firma Zoologiczna Produkcyjno Handlowa DAKO-ART, Środa Wielkopolska, Polska i dokonanie wpisu: TABO END CORPORATION Sp. z o.o., Poznań, Polska.

130688 2004 05 13 A. Wprowadzono zmianę nazwy uprawnionego przez wykreślenie wpisu: TOTAL FINA ELF S.A., Courbevoie, Francja i dokonanie wpisu: TOTAL SA, Courbevoie, Francja.

130709 2004 05 17 A. Wprowadzono zmianę nazwy i siedziby uprawnionego przez wykreślenie wpisu: Althin Medical, Inc., Miami Lakes, Stany Zjednoczone Ameryki i dokonanie wpisu: BAXTER HEALTHCARE CORPORATION, Deerfield, Stany Zjednoczone Ameryki.

130709 2004 05 17 A. Wprowadzono zmianę nazwy uprawnionego przez wykreślenie wpisu: BAXTER HEALTHCARE CORPORATION, Deerfield, Stany Zjednoczone Ameryki i dokonanie wpisu: BAXTER INTERNATIONAL INC., Deerfield, Stany Zjednoczone Ameryki.

130778 2004 05 13 A. Wprowadzono zmianę uprawnionego przez wykreślenie wpisu: Oficyna Toruńska Sp łka z o.o., Toruń, Polska i dokonanie wpisu: PRESSINVEST POLSKA SP ŁKA Z OGRANICZONĄ ODPOWIEDZIALNOŚCIĄ, Bydgoszcz, Polska.

130778 2004 05 13 A. Wprowadzono zmianę nazwy uprawnionego przez wykreślenie wpisu: PRESSINVEST POLSKA SP ŁKA Z OGRANICZONĄ ODPOWIEDZIALNOŚCIĄ, Bydgoszcz, Polska i dokonanie wpisu: „EXPRESS MEDIA” SP ŁKA Z OGRANICZONĄ ODPOWIEDZIALNOŚCIĄ, Bydgoszcz, Polska.

130867 2004 05 13 A. Wprowadzono zmianę uprawnionego przez wykreślenie wpisu: ANIMEX S.A., Warszawa, Polska i dokonanie wpisu: ANIMEX Sp łka z o.o., Warszawa, Polska.

131044 2004 05 17 A. Wprowadzono zmianę uprawnionego przez wykreślenie wpisu: Kowalska Agnieszka, Kowalski Mieczysław Firma Zoologiczna Produkcyjno Handlowa DAKO-ART, Środa Wlkp., Polska i dokonanie wpisu: TABO END CORPORATION Sp. z o.o., Poznań, Polska.

131115 2004 05 17 A. Wprowadzono zmianę uprawnionego przez wykreślenie wpisu: Kowalska Agnieszka, Kowalski Mieczysław Firma Zoologiczna Produkcyjno Handlowa DAKO-ART, Środa Wielkopolska, Polska i dokonanie wpisu: TABO END CORPORATION Sp. z o.o., Poznań, Polska.

131287 2004 05 24 A. Wprowadzono zmianę uprawnionego przez wykreślenie wpisu: Kowalski Zbigniew, Bocianowski Sławomir Przedsiębiorstwo Produkcyjno Handlowe INTER-KOBO S.C., Łódź, Polska i dokonanie wpisu: „INTERKOBO INVEST” SP ŁKA Z OGRANICZONĄ ODPOWIEDZIALNOŚCIĄ, Łódź, Polska.

131312 2004 05 05 A. Wprowadzono zmianę uprawnionego przez wykreślenie wpisu: Dallas Company Ltd., Zielona G ra, Polska i dokonanie wpisu: „DALLAS CORPORATIONS” Sp. z o.o., Zielona G ra, Polska.

131322 2004 05 17 A. Wprowadzono zmianę uprawnionego przez wykreślenie wpisu: Przedsiębiorstwo Produkcyjno-Handlowe „AGRIKUR” L. Cybulko i Wspólnicy Sp łka Jawna, Krypno Kościelne, Polska i dokonanie wpisu: „AGRIKUR PLUS” Sp. z o.o., Sokółka, Polska.

131322 2004 05 17 A. Wprowadzono zmianę nazwy i siedziby uprawnionego przez wykreślenie wpisu: „AGRIKUR PLUS” Sp. z o.o., Sokółka, Polska i dokonanie wpisu: AGRIKUR SP ŁKA Z OGRANICZONĄ ODPOWIEDZIALNOŚCIĄ, Krypno Kościelne, Polska.

131323 2004 05 17 A. Wprowadzono zmianę uprawnionego przez wykreślenie wpisu: Przedsiębiorstwo Produkcyjno-Handlowe „AGRIKUR” L. Cybulko i Wspólnicy Sp łka Jawna, Krypno Kościelne, Polska i dokonanie wpisu: „AGRIKUR PLUS” Sp. z o.o., Sokółka, Polska.

131323 2004 05 17 A. Wprowadzono zmianę nazwy i siedziby uprawnionego przez wykreślenie wpisu: „AGRIKUR PLUS” Sp. z o.o., Sokółka, Polska i dokonanie wpisu: AGRIKUR SP ŁKA Z OGRANICZONĄ ODPOWIEDZIALNOŚCIĄ, Krypno Kościelne, Polska.

131513 2004 05 13 A. Wprowadzono zmianę nazwy i siedziby uprawnionego przez wykreślenie wpisu: Zeelandia Super Bake Sp łka z o.o., Poznań, Polska i dokonanie wpisu: ZEELANDIA

Spółka z ograniczoną odpowiedzialnością, Tarnowo Podgórne, Polska.

131514 2004 05 13 A. Wprowadzono zmianę nazwy i siedziby uprawnionego przez wykreślenie wpisu: Zeelandia Super Bake Spółka z o.o., Poznań, Polska i dokonanie wpisu: ZEELANDIA Spółka z ograniczoną odpowiedzialnością, Tarnowo Podgórne, Polska.

131522 2004 05 24 A. Wprowadzono zmianę uprawnionego przez wykreślenie wpisu: Kowalski Zbigniew, Bocianowski Sławomir Przedsiębiorstwo Produkcyjno Handlowe INTER-KOBO S.C., Łódź, Polska i dokonanie wpisu: „INTERKOBO INVEST” SPÓŁKA Z OGRANICZONĄ ODPOWIEDZIALNOŚCIĄ, Łódź, Polska.

131527 2004 05 27 A. Wprowadzono zmianę nazwy uprawnionego przez wykreślenie wpisu: Emhart Inc., Newark, Stany Zjednoczone Ameryki i dokonanie wpisu: EMHART LLC, Newark, Stany Zjednoczone Ameryki.

131527 2004 05 27 A. Wprowadzono zmianę nazwy uprawnionego przez wykreślenie wpisu: EMHART LLC, Newark, Stany Zjednoczone Ameryki i dokonanie wpisu: NEWFREY LLC, Newark, Stany Zjednoczone Ameryki.

131596 2004 05 07 A. Wprowadzono zmianę uprawnionego przez wykreślenie wpisu: UAB PHARMCOS, Kaunas, Litwa i dokonanie wpisu: Virginijus SABOCKIS, Kaunas, Litwa.

131597 2004 05 07 A. Wprowadzono zmianę uprawnionego przez wykreślenie wpisu: UAB PHARMCOS, Kaunas, Litwa i dokonanie wpisu: Virginijus SABOCKIS, Kaunas, Litwa.

131636 2004 05 25 A. Wprowadzono zmianę nazwy uprawnionego przez wykreślenie wpisu: Jaranowski Stanisław Przedsiębiorstwo Produkcyjno Handlowe WIGOR, Trzeciewnica, Polska i dokonanie wpisu: Jaranowski Stanisław BROWAR KRAJAN Trzeciewnica, Polska.

131636 2004 05 25 A. Wprowadzono zmianę uprawnionego przez wykreślenie wpisu: Jaranowski Stanisław BROWAR KRAJAN Sp. z o.o., Trzeciewnica, Polska i dokonanie wpisu: BROWAR KRAJAN Trzeciewnica, Polska.

131649 2004 05 06 A. Wprowadzono zmianę uprawnionego przez wykreślenie wpisu: PepsiCo, Inc., Purchase, Stany Zjednoczone Ameryki i dokonanie wpisu: The Monarch Beverage Company, Inc., Atlanta, Stany Zjednoczone Ameryki.

131723 2004 05 13 A. Wprowadzono zmianę uprawnionego przez wykreślenie wpisu: SWIBAU Przedsiębiorstwo Zagraniczne, Bielsko Biała, Polska i dokonanie wpisu: „MARBET” Spółka z ograniczoną odpowiedzialnością, Bielsko-Biała, Polska.

131724 2004 05 13 A. Wprowadzono zmianę uprawnionego przez wykreślenie wpisu: SWIBAU Przedsiębiorstwo Zagraniczne, Bielsko Biała, Polska i dokonanie wpisu: „MARBET” Spółka z ograniczoną odpowiedzialnością, Bielsko-Biała, Polska.

131825 2004 05 17 A. Wprowadzono zmianę uprawnionego przez wykreślenie wpisu: Kowalska Agnieszka, Kowalski Mieczysław Firma Zoologiczna Produkcyjno Handlowa DAKO-ART, Środa Wielkopolska, Polska i dokonanie wpisu: TABO END CORPORATION Sp. z o.o., Poznań, Polska.

131998 2004 05 07 A. Wprowadzono zmianę uprawnionego przez wykreślenie wpisu: DiaSorin International Inc., Nowy Jork, Stany Zjednoczone Ameryki i dokonanie wpisu: DiaSorin S.r.l., Saluggia (VC), Włochy.

132237 2004 05 13 A. Wprowadzono zmianę nazwy i siedziby uprawnionego przez wykreślenie wpisu: Zeelandia Super Bake Spółka z o.o., Poznań, Polska i dokonanie wpisu: ZEELANDIA

Spółka z ograniczoną odpowiedzialnością, Tarnowo Podgórne, Polska.

132297 2004 05 13 A. Wprowadzono zmianę nazwy i siedziby uprawnionego przez wykreślenie wpisu: Zeelandia Super Bake Spółka z o.o., Poznań, Polska i dokonanie wpisu: ZEELANDIA Spółka z ograniczoną odpowiedzialnością, Tarnowo Podgórne, Polska.

132330 2004 05 13 A. Wprowadzono zmianę nazwy i siedziby uprawnionego przez wykreślenie wpisu: Zeelandia Super Bake Spółka z o.o., Poznań, Polska i dokonanie wpisu: ZEELANDIA Spółka z ograniczoną odpowiedzialnością, Tarnowo Podgórne, Polska.

132421 2004 05 28 A. Wprowadzono zmianę nazwy uprawnionego przez wykreślenie wpisu: Gromadzki Tomasz, Olko Adam FARO Kominki i Akcesoria Kominkowe S.C., Lublin, Polska i dokonanie wpisu: „FARO” A.OLKO, T.GROMADZKI SPÓŁKA JAWNA, Lublin, Polska.

132438 2004 05 06 A. Wprowadzono zmianę nazwy uprawnionego przez wykreślenie wpisu: Benckiser Italia S.p.A., Mediolan, Włochy i dokonanie wpisu: RECKITT BENCKISER ITALIA SPA, Mediolan, Włochy.

132490 2004 05 24 A. Wprowadzono zmianę uprawnionego przez wykreślenie wpisu: Kowalski Zbigniew, Bocianowski Sławomir Przedsiębiorstwo Produkcyjno Handlowe INTER-KOBO S.C., Łódź, Polska i dokonanie wpisu: „INTERKOBO INVEST” SPÓŁKA Z OGRANICZONĄ ODPOWIEDZIALNOŚCIĄ, Łódź, Polska.

132491 2004 05 13 A. Wprowadzono zmianę nazwy i siedziby uprawnionego przez wykreślenie wpisu: Zendar S.p.A., Castella, Włochy i dokonanie wpisu: ASK INDUSTRIES S.p.A., Reggio Emilia, Włochy.

132608 2004 05 06 A. Wprowadzono zmianę uprawnionego przez wykreślenie wpisu: Judkowiak Maria, Judkowiak Paweł, Judkowiak Piotr, Judkowiak Michał Przedsiębiorstwo Handlowo Usługowe BUDMAR S.C., Baranowo, Polska i dokonanie wpisu: BUDMAR JUDKOWIAK Spółka Jawna, Baranowo, Polska.

132907 2004 05 13 A. Wprowadzono zmianę nazwy i siedziby uprawnionego przez wykreślenie wpisu: Zeelandia Super Bake Spółka z o.o., Poznań, Polska i dokonanie wpisu: ZEELANDIA Spółka z ograniczoną odpowiedzialnością, Tarnowo Podgórne, Polska.

133153 2004 05 13 A. Wprowadzono zmianę nazwy i adresu uprawnionego przez wykreślenie wpisu: Narojek Wanda, Narojek Zenon WADIM Plast S.C., Pęcice, Polska i dokonanie wpisu: Narojek Wanda, Narojek Zenon WADIM Plast Spółka Jawna, Reguły-Michałowice, Polska.

133275 2004 05 06 A. Wprowadzono zmianę siedziby uprawnionego przez wykreślenie wpisu: Uncle Ben's, Inc., Houston, Stany Zjednoczone Ameryki i dokonanie wpisu: Uncle Ben's, Inc., Vernon, Stany Zjednoczone Ameryki.

133275 2004 05 06 A. Wprowadzono zmianę nazwy i siedziby uprawnionego przez wykreślenie wpisu: Uncle Ben's, Inc., Vernon, Stany Zjednoczone Ameryki i dokonanie wpisu: MARS, INCORPORATED, McLean, Stany Zjednoczone Ameryki.

133529 2004 05 24 A. Wprowadzono zmianę uprawnionego przez wykreślenie wpisu: Schering-Plough Ltd., Lucerna, Szwajcaria i dokonanie wpisu: Pharmacia & Upjohn Company, Peapack, Stany Zjednoczone Ameryki.

133597 2004 05 13 A. Wprowadzono zmianę nazwy uprawnionego przez wykreślenie wpisu: Habiera Feliksa, Serdiukow Grażyna, Bystrosz Beata Kwaciarnia TUBEROZA s.c. Warszawa,

Polska i dokonanie wpisu: „TUBEROZA” KWIACIARNIA-PER-FUMERIA Spółka Jawna, Warszawa, Polska.

133761 2004 05 17 A. Wprowadzono zmianę nazwy uprawnionego przez wykreślenie wpisu: Pinkawa Marian, Król Christian Przedsiębiorstwo Produkcyjno Handlowo Usługowe PIKRO S.C., Ruda Śląska, Polska i dokonanie wpisu: „PIKRO” M. PINKAWA – CH. KRÓL SPÓŁKA JAWNA, Ruda Śląska, Polska.

133848 2004 05 13 A. Wprowadzono zmianę nazwy uprawnionego przez wykreślenie wpisu: GALTEX Spółka z o.o., Łódź, Polska i dokonanie wpisu: Spółka Handlu Zagranicznego GALTEX Spółka z o.o. w upadłości, Łódź, Polska.

133848 2004 05 13 A. Wprowadzono zmianę uprawnionego przez wykreślenie wpisu: Spółka Handlu Zagranicznego GALTEX Spółka z o.o. w upadłości, Łódź, Polska i dokonanie wpisu: Zakład Produkcyjno-Handlowo-Usługowy „INEX” K.Stuglik, J.Stuglik Spółka Jawna, Klecza Dolna, Polska.

133852 2004 05 13 A. Wprowadzono zmianę nazwy uprawnionego przez wykreślenie wpisu: GALTEX Spółka z o.o., Łódź, Polska i dokonanie wpisu: Spółka Handlu Zagranicznego GALTEX Spółka z o.o. w upadłości, Łódź, Polska.

133852 2004 05 13 A. Wprowadzono zmianę uprawnionego przez wykreślenie wpisu: Spółka Handlu Zagranicznego GALTEX Spółka z o.o. w upadłości, Łódź, Polska i dokonanie wpisu: Zakład Produkcyjno-Handlowo-Usługowy „INEX” K.Stuglik, J.Stuglik Spółka Jawna, Klecza Dolna, Polska.

133853 2004 05 13 A. Wprowadzono zmianę nazwy uprawnionego przez wykreślenie wpisu: GALTEX Spółka z o.o., Łódź, Polska i dokonanie wpisu: Spółka Handlu Zagranicznego GALTEX Spółka z o.o. w upadłości, Łódź, Polska.

133853 2004 05 13 A. Wprowadzono zmianę uprawnionego przez wykreślenie wpisu: Spółka Handlu Zagranicznego GALTEX Spółka z o.o. w upadłości, Łódź, Polska i dokonanie wpisu: Zakład Produkcyjno-Handlowo-Usługowy „INEX” K.Stuglik, J.Stuglik Spółka Jawna, Klecza Dolna, Polska.

133990 2004 05 26 A. Wprowadzono zmianę uprawnionego przez wykreślenie wpisu: Kozłowski Jacek, Kozłowska Jolanta, Olkowski Kazimierz DYKTATOR, Marki, Polska i dokonanie wpisu: DYKTATOR S.C. Kozłowski Jacek, Kozłowska Jolanta, Marki, Polska.

134136 2004 05 14 A. Wprowadzono zmianę nazwy uprawnionego przez wykreślenie wpisu: Mroczek Janusz, Samulak Zbigniew JAKS Spółka Cywilna, 70-672 Szczecin ul. Mostnika 2, Polska i dokonanie wpisu: JAKS MROCZEK SPÓŁKA JAWNA, 70-672 Szczecin ul. Mostnika 2, Polska.

134137 2004 05 14 A. Wprowadzono zmianę nazwy uprawnionego przez wykreślenie wpisu: Mroczek Janusz, Samulak Zbigniew JAKS Spółka Cywilna, 70-672 Szczecin ul. Mostnika 2, Polska i dokonanie wpisu: JAKS MROCZEK SPÓŁKA JAWNA, 70-672 Szczecin ul. Mostnika 2, Polska.

134363 2004 05 31 D. Dokonano wpisu: W dniu 25 września 2002 r. zawarto umowę licencyjną niewyłączną na czas nieograniczony, na używanie znaku towarowego PIKNIKOWA przez Przedsiębiorstwo Produkcyjno-Handlowo-Usługowe DUDA – BIS Sp. z o.o., Polska.

134415 2004 05 26 A. Wprowadzono zmianę nazwy uprawnionego przez wykreślenie wpisu: IQS Spółka z o.o., 00-610 Warszawa ul. Lekarska 7, Polska i dokonanie wpisu: „IQS and QUANT Group” Sp. z o.o., 00-610 Warszawa ul. Lekarska 7, Polska.

134724 2004 05 19 A. Wprowadzono zmianę uprawnionego przez wykreślenie wpisu: Villiger Söhne GmbH & Co. Deutschland, Schwarzenbergstrasse 3-7, D-79761 Waldshut-Tiengen, Niemcy

i dokonanie wpisu: Viliger Söhne GmbH, Schwarzenbergstrasse 3-7, D-79761 Waldshut-Tiengen, Niemcy.

135111 2004 05 14 A. Wprowadzono zmianę uprawnionego przez wykreślenie wpisu: POLOmarket Spółka z o.o. 88-170 Pakość Giebnia 20, Polska i dokonanie wpisu: EKO Spółka z ograniczoną odpowiedzialnością, 51-423 Wrocław ul. Olsztyńska 43-45, Polska.

135112 2004 05 14 A. Wprowadzono zmianę uprawnionego przez wykreślenie wpisu: POLOmarket Spółka z o.o. 88-170 Pakość Giebnia 20, Polska i dokonanie wpisu: EKO Spółka z ograniczoną odpowiedzialnością, 51-423 Wrocław ul. Olsztyńska 43-45, Polska.

135132 2004 05 13 A. Wprowadzono zmianę uprawnionego przez wykreślenie wpisu: AVENTIS PHARMA S.A., 20, Avenue Raymond Aron, 92160 Antony, Francja i dokonanie wpisu: GENDUX AB, Hogbergsgatam 32, SE-11620 Sztokholm, Szwecja.

135137 2004 05 06 A. Wprowadzono zmianę uprawnionego przez wykreślenie wpisu: Kowalska Agnieszka, Kowalski Mieczysław Firma Zoologiczna Produkcyjno-Handlowa „DAKO-ART”, 63-000 Środka Wirlkopolska ul. Garncarska 8, Polska i dokonanie wpisu: TABO END CORPORATION Sp. z o.o., 61-023 Poznań ul. Warszawska 37 A, Polska.

135241 2004 05 13 A. Wprowadzono zmianę uprawnionego przez wykreślenie wpisu: Fabbrica Accumulatori Uranio S.p.A., Viale del Lavoro, 20 I-37040 Veronella (VR), Włochy i dokonanie wpisu: Fabbrica Italiana Accumulatori Motocarri Montecchio-F.I.A.M.M. S.p.A., Viale Europa, 63-36075 Montecchio Maggiore (Vicenza), Włochy.

135381 2004 05 19 A. Wprowadzono zmianę nazwy uprawnionego przez wykreślenie wpisu: TERPOL Przedsiębiorstwo Farmaceutyczne S.A., 98-200 Sieradz ul. Warcka 3, Polska i dokonanie wpisu: MEDANA PHARMA TERPOL GROUP SPÓŁKA AKCYJNA, 98-200 Sieradz ul. Warcka 3, Polska.

135413 2004 05 13 A. Wprowadzono zmianę nazwy i adresu uprawnionego przez wykreślenie wpisu: Tkaczyk Mirosław, Pawłowski Stanisław Przedsiębiorstwo Produkcyjno-Handlowe KOMPASZ S.C., 14-200 Iława ul. Kościuszki 15 A/9, Polska i dokonanie wpisu: Tkaczyk Mirosław, Pawłowski Stanisław Przedsiębiorstwo Produkcyjno-Handlowe KOMPASZ Spółka Jawna, 14-200 Iława ul. Dąbrowskiego 11, Polska.

135462 2004 05 13 A. Wprowadzono zmianę adresu uprawnionego przez wykreślenie wpisu: Przedsiębiorstwo Budownictwa Ogólnego i Usług Technicznych ŚLĄSK Spółka z o.o., 40-951 Katowice ul. Wita Stwosza 2, Polska i dokonanie wpisu: Przedsiębiorstwo Budownictwa Ogólnego i Usług Technicznych ŚLĄSK Spółka z o.o., 40-282 Katowice ul. W. Sikorskiego 41, Polska.

135487 2004 05 06 A. Wprowadzono zmianę nazwy i siedziby uprawnionego przez wykreślenie wpisu: Warner – Lambert Company, 201 Tabor Road, Morris Plains, New Jersey 07950, Stany Zjednoczone Ameryki i dokonanie wpisu: WARNER-LAMBERT COMPANY LLC, 1209 Orange Street, Corporation Trust Center, Wilmington, Delaware 19801, Stany Zjednoczone Ameryki.

135487 2004 05 06 A. Wprowadzono zmianę uprawnionego przez wykreślenie wpisu: WARNER-LAMBERT COMPANY LLC, 1209 Orange Street, Corporation Trust Center, Wilmington, Delaware 19801, Stany Zjednoczone Ameryki i dokonanie wpisu: CADBURY IRELAND LTD, Malahide Road, Coolock Dublin, Irlandia.

135488 2004 05 06 A. Wprowadzono zmianę nazwy i siedziby uprawnionego przez wykreślenie wpisu: Warner-Lambert Company, 201 Tabor Road, Morris Plains, New Jersey 07950, Stany

Zjednoczone Ameryki i dokonanie wpisu: WARNER-LAMBERT COMPANY LLC, 1209 Orange Street, Corporation Trust Center, Wilmington, Delaware 19801, Stany Zjednoczone Ameryki.

135488 2004 05 06 A. Wprowadzono zmianę uprawnionego przez wykreślenie wpisu: WARNER-LAMBERT COMPANY LLC, 1209 Orange Street, Corporation Trust Center, Wilmington, Delaware 19801, Stany Zjednoczone Ameryki i dokonanie wpisu: CADBURY IRELAND LTD, Malahide Road, Coolock Dublin, Irlandia.

135489 2004 05 06 A. Wprowadzono zmianę nazwy i siedziby uprawnionego przez wykreślenie wpisu: Warner-Lambert Company, 201 Tabor Road, Morris Plains, New Jersey 07950, Stany Zjednoczone Ameryki i dokonanie wpisu: WARNER-LAMBERT COMPANY LLC, 1209 Orange Street, Corporation Trust Center, Wilmington, Delaware 19801, Stany Zjednoczone Ameryki.

135489 2004 05 06 A. Wprowadzono zmianę uprawnionego przez wykreślenie wpisu: WARNER-LAMBERT COMPANY LLC, 1209 Orange Street, Corporation Trust Center, Wilmington, Delaware 19801, Stany Zjednoczone Ameryki i dokonanie wpisu: CADBURY IRELAND LTD, Malahide Road, Coolock Dublin, Irlandia.

135621 2004 05 24 A. Wprowadzono zmianę nazwy i adresu uprawnionego przez wykreślenie wpisu: Procajło Bartosz, Zdanowicz Ryszard, Kwarciniński Andrzej, BIKERSHOP S.C., 30-504 Kraków ul. Kalwaryjska 14, Polska i dokonanie wpisu: BIKERSHOP B. PROCAJŁO, A. KWARCINIŃSKI, R. ZDANOWICZ SPÓŁKA JAWNA, 31-126 Kraków ul. Carnowiejska 6, Polska.

135655 2004 05 24 A. Wprowadzono zmianę uprawnionego przez wykreślenie wpisu: Bocianowski Sławomir, Kowalski Zbigniew Przedsiębiorstwo i Produkcyjno-Handlowe INTER-KOBO S.C., 91-342 Łódź, ul. Zbąszyńska 3, Polska dokonanie wpisu: „INTER-KOBO INVEST” SPÓŁKA Z OGRANICZONĄ ODPOWIEDZIALNOŚCIĄ, 91-342 Łódź ul. Zbąszyńska 3, Polska.

136574 2004 05 04 A. Wprowadzono zmianę uprawnionego przez wykreślenie wpisu: ARCHIVE MANAGEMENT SOLUTIONS Spółka z o.o., 05-850 Szeligi k/Warszawy ul. Szeligowska 11, Polska i dokonanie wpisu: Iron Mountain Incorporated, 745 Atlantic Avenue Boston Massachusetts 02111, Stany Zjednoczone Ameryki.

135800 2004 05 13 A. Wprowadzono zmianę uprawnionego przez wykreślenie wpisu: CITY TAXI Spółka z o.o., 80-537 Gdańsk ul. Wyzwolenia 51c, Polska i dokonanie wpisu: CITY TAXI GDAŃSK-STOWARZYSZENIE TAKSÓWKARZY, 80-537 Gdańsk ul. Wyzwolenia 51c, Polska.

136131 2004 05 27 A. Wprowadzono zmianę nazwy i siedziby uprawnionego przez wykreślenie wpisu: Warner-Lambert Company, 201 Tabor Road, Morris Plains, New Jersey 07950, Stany Zjednoczone Ameryki i dokonanie wpisu: WARNER-LAMBERT COMPANY LLC, 1209 Orange Street, Corporation Trust Center, Wilmington, Delaware 19801, Stany Zjednoczone Ameryki.

136131 2004 05 27 A. Wprowadzono zmianę uprawnionego przez wykreślenie wpisu: WARNER-LAMBERT COMPANY LLC, 1209 Orange Street, Corporation Trust Center, Wilmington, Delaware 19801, Stany Zjednoczone Ameryki i dokonanie wpisu: CADBURY IRELAND LTD, Malahide Road, Coolock Dublin, Irlandia.

136132 2004 05 06 A. Wprowadzono zmianę nazwy i siedziby uprawnionego przez wykreślenie wpisu: Warner-Lambert Company, 201 Tabor Road, Morris Plains, New Jersey 07950, Stany Zjednoczone Ameryki i dokonanie wpisu: WARNER-LAMBERT COMPANY LLC, 1209 Orange Street, Corporation Trust Center, Wilmington, Delaware 19801, Stany Zjednoczone Ameryki.

136132 2004 05 06 A. Wprowadzono zmianę uprawnionego przez wykreślenie wpisu: WARNER-LAMBERT COMPANY LLC, 1209 Orange Street, Corporation Trust Center, Wilmington, Delaware 19801, Stany Zjednoczone Ameryki i dokonanie wpisu: CADBURY IRELAND LTD, Malahide Road, Coolock 5 Dublin, Irlandia.

136133 2004 05 06 A. Wprowadzono zmianę nazwy i siedziby uprawnionego przez wykreślenie wpisu: Warner-Lambert Company, 201 Tabor Road, Morris Plains, New Jersey 07950, Stany Zjednoczone Ameryki i dokonanie wpisu: WARNER-LAMBERT COMPANY LLC, 1209 Orange Street, Corporation Trust Center, Wilmington, Delaware 19801, Stany Zjednoczone Ameryki.

136133 2004 05 06 A. Wprowadzono zmianę uprawnionego przez wykreślenie wpisu: WARNER-LAMBERT COMPANY LLC, 1209 Orange Street, Corporation Trust Center, Wilmington, Delaware 19801, Stany Zjednoczone Ameryki i dokonanie wpisu: CADBURY IRELAND LTD, Malahide Road, Coolock Dublin, Irlandia.

136225 2004 05 06 A. Wprowadzono zmianę adresu uprawnionego przez wykreślenie wpisu: Scan Vet Poland Sp. z o.o., 62-200 Gniezno, ul. Kłeckoska 14, Polska i dokonanie wpisu: Scan Vet Poland Sp. z o.o., 62-200 Gniezno, ul. Kiszowska 9, Polska.

136226 2004 05 06 A. Wprowadzono zmianę adresu uprawnionego przez wykreślenie wpisu: Scan Vet Poland Sp. z o.o., 62-200 Gniezno, ul. Kłeckoska 14, Polska i dokonanie wpisu: Scan Vet Poland Sp. z o.o., 62-200 Gniezno, ul. Kiszowska 9, Polska.

136227 2004 05 06 A. Wprowadzono zmianę adresu uprawnionego przez wykreślenie wpisu: Scan Vet Poland Sp. z o.o., 62-200 Gniezno, ul. Kłeckoska 14, Polska i dokonanie wpisu: Scan Vet Poland Sp. z o.o., 62-200 Gniezno, ul. Kiszowska 9, Polska.

136228 2004 05 06 A. Wprowadzono zmianę adresu uprawnionego przez wykreślenie wpisu: Scan Vet Poland Sp. z o.o., 62-200 Gniezno, ul. Kłeckoska 14, Polska i dokonanie wpisu: Scan Vet Poland Sp. z o.o., 62-200 Gniezno, ul. Kiszowska 9, Polska.

136490 2004 05 06 A. Wprowadzono zmianę nazwy uprawnionego przez wykreślenie wpisu: American Home Products Corporation (a Delaware corporation), Five Giralda Farms, Madison, New Jersey 07940-0874, Stany Zjednoczone Ameryki i dokonanie wpisu: Wyeth, Five Giralda Farms, madison, New Jersey 07940-0874, Stany Zjednoczone Ameryki.

136697 2004 05 27 A. Wprowadzono zmianę uprawnionego przez wykreślenie wpisu: Coloplast A/S, Holteadam 1 DK-3050 Humlebaek, Dania i dokonanie wpisu: Amoena Medizin-Orthopädie-Technik GmbH, Kapellenweg 36 D-83064 Raubling, Niemcy.

136894 2004 05 25 A. Wprowadzono zmianę uprawnionego przez wykreślenie wpisu: Brzosko Witold Przedsiębiorstwo Rolno-Produkcyjne TYMOFARM, Tymoteuszew 12, 05-306 Jakubów, Polska i dokonanie wpisu: Hanna Maria Siedlanowska-Brzosko, Katarzyna Lucyna Brzosko-Barratt, Magdalena Brzosko, 00-790 Warszawa ul. Willowa 8/10 m18, Polska.

136894 2004 05 25 A. Wprowadzono zmianę uprawnionego przez wykreślenie wpisu: Hanna Maria Siedlanowska-Brzosko, Katarzyna Lucyna Brzosko-Barratt, Magdalena Brzosko, 00-790 Warszawa ul. Willowa 8/10 m 18, Polska i dokonanie wpisu: „Przedsiębiorstwo Rolno-Produkcyjne „TYMOFARM” Witold Brzosko” Magdalena Brzosko, 00-790 Warszawa ul. Willowa 8/10 m 41/42, Polska.

136895 2004 05 25 A. Wprowadzono zmianę uprawnionego przez wykreślenie wpisu: Brzosko Witold Przedsiębiorstwo Rolno-Produkcyjne TYMOFARM, Tymoteuszew 12, 05-306 Jakubów, Polska i dokonanie wpisu: Hanna Maria Siedlanowska-Brzosko,

Katarzyna Lucyna Brzosko-Barratt, Magdalena Brzosko, 00-790 Warszawa ul. Willowa 8/10 m18, Polska.

136895 2004 05 25 A. Wprowadzono zmianę uprawnionego przez wykreślenie wpisu: Hanna Maria Siedlanowska-Brzosko, Katarzyna Lucyna Brzosko-Barratt, Magdalena Brzosko, 00-790 Warszawa ul. Willowa 8/10 m 18, Polska i dokonanie wpisu: „Przedsiębiorstwo Rolno-Produkcyjne „TYMOFARM” Witold Brzosko” Magdalena Brzosko, 00-790 Warszawa ul. Willowa 8/10 m 41/42, Polska.

136921 2004 05 19 A. Wprowadzono zmianę uprawnionego przez wykreślenie wpisu: Villiger Söhne GmbH & Co.Deutschland, Schwarzenbergstrasse 3-7, D-79761 Waldshut-Tiengen, Niemcy i dokonanie wpisu: Villiger Söhne GmbH, Schwarzenbergstrasse 3-7, D-79761 Waldshut-Tiengen, Niemcy.

136944 2004 05 19 A. Wprowadzono zmianę uprawnionego przez wykreślenie wpisu: Villiger Söhne GmbH & Co.Deutschland, Schwarzenbergstrasse 3-7, D-79761 Waldshut-Tiengen, Niemcy i dokonanie wpisu: Villiger Söhne GmbH, Schwarzenbergstrasse 3-7, D-79761 Waldshut-Tiengen, Niemcy.

136996 2004 05 19 A. Wprowadzono zmianę siedziby uprawnionego przez wykreślenie wpisu: ONO Antczak Paweł, 62-300 Września, ul. Dondajewskiego 52, Polska i dokonanie wpisu: ONO Antczak Paweł, 60-704 Poznań, ul. Gąsiorowskich 6, Polska.

137007 2004 05 14 A. Wprowadzono zmianę uprawnionego przez wykreślenie wpisu: POLOmarket Spółka z o.o., 88-170 Pakość Giebnia 20, Polska i dokonanie wpisu: EKO Spółka z ograniczoną odpowiedzialnością, 51-423 Wrocław, ul. Olsztyńska 43-45, Polska.

137071 2004 05 14 A. Wprowadzono zmianę nazwy uprawnionego przez wykreślenie wpisu: „TOTO-MIX” Spółka Akcyjna, 00-845 Warszawa ul. Łucka 18 lok. 4, Polska i dokonanie wpisu: TOTOLOTEK TOTO – MIX SPÓŁKA AKCYJNA, 00-845 Warszawa ul. Łucka 18 lok. 4, Polska.

137111 2004 05 14 A. Wprowadzono zmianę nazwy uprawnionego przez wykreślenie wpisu: Miwana i Gallivare AB, Box 840 982 28 Gallivare, Szwecja i dokonanie wpisu: Miwana Aktiebolag, Industricentrum 982 00 Gällivare, Szwecja.

137171 2004 05 24 A. Wprowadzono zmianę nazwy uprawnionego przez wykreślenie wpisu: Jaranowski Stanisław Przedsiębiorstwo Produkcyjno-Handlowe WIGOR, 89-100 Nakło n/Notecią Trzeciewnica 130, Polska i dokonanie wpisu: Jaranowski Stanisław BROWAR KRAJAN, 89-100 Nakło n. Notecią, Trzeciewnica 130, Polska.

137171 2004 05 24 A. Wprowadzono zmianę uprawnionego przez wykreślenie wpisu: Jaranowski Stanisław BROWAR KRAJAN, 89-100 Nakło n. Notecią, Trzeciewnica 130, Polska i dokonanie wpisu: BROWAR KRAJAN Sp. z o.o., 89-100 Nakło n. Notecią, Trzeciewnica, ul. Browarna 1, Polska.

137205 2004 05 19 A. Wprowadzono zmianę uprawnionego przez wykreślenie wpisu: Zakłady Chemiczne „Luboń” S.A., 62-030 Luboń ul. dr. Romana Maya 1, Polska i dokonanie wpisu: ZAKŁADY CHEMICZNE LUBOŃ SPÓŁKA Z OGRANICZONĄ ODPOWIEDZIALNOŚCIĄ, 62-030 Luboń ul. Romana Maya 1, Polska.

137212 2004 05 14 A. Wprowadzono zmianę nazwy uprawnionego przez wykreślenie wpisu: Zakłady Farmaceutyczno-Aerozole UNIA Spółdzielnia Pracy, 00-872 Warszawa ul. Chłodna 56/60, Polska i dokonanie wpisu: ZAKŁADY FARMACEUTYCZNE „UNIA” SPÓŁDZIELNIA PRACY, 00-872 Warszawa ul. Chłodna 56/60, Polska.

137294 2004 05 19 A. Wprowadzono zmianę uprawnionego przez wykreślenie wpisu: Kowalska Agnieszka, Kowalski Mieczysław Firma Zoologiczna Produkcyjno-Handlowa

„Dako-Art.”, 63-000 Środa Wlkp. ul. Garncarska 8, Polska i dokonanie wpisu: TABO END CORPORATION Sp. z o.o., 61-023 Poznań ul. Warszawska 37 A, Polska.

137751 2004 05 06 A. Wprowadzono zmianę uprawnionego przez wykreślenie wpisu: Centrum Handlowe KORONA Sp. z o.o., 05-090 Janki k/Warszawy ul. Mszczonowska 3, Polska i dokonanie wpisu: Green Holdings Sp. z o.o., 02-801 Warszawa ul. Puławska 427, Polska.

138067 2004 05 14 A. Wprowadzono zmianę nazwy uprawnionego przez wykreślenie wpisu: Rafineria Gdańska S.A., 80-718 Gdańsk ul. Elbląska 135, Polska i dokonanie wpisu: GRUPA LOTOS SPÓŁKA AKCYJNA, 80-718 Gdańsk ul. Elbląska 135, Polska.

138068 2004 05 14 A. Wprowadzono zmianę nazwy uprawnionego przez wykreślenie wpisu: Rafineria Gdańska S.A., 80-718 Gdańsk ul. Elbląska 135, Polska i dokonanie wpisu: GRUPA LOTOS SPÓŁKA AKCYJNA, 80-718 Gdańsk ul. Elbląska 135, Polska.

138091 2004 05 19 A. Wprowadzono zmianę nazwy i siedziby uprawnionego przez wykreślenie wpisu: Monsanto Company (Delaware corporation), 800 North Lindbergh Boulevard, St. Louis, Missouri, Stany Zjednoczone Ameryki i dokonanie wpisu: Pharmacia Corporation (Delaware corporation), 5200 Old Orchard Road, Skokie, Illinois, Stany Zjednoczone Ameryki.

138091 2004 05 19 A. Wprowadzono zmianę uprawnionego przez wykreślenie wpisu: Pharmacia Corporation (Delaware corporation), 5200 Old Orchard Road, Skokie, Illinois, Stany Zjednoczone Ameryki i dokonanie wpisu: Monsanto Technology LLC (Delaware Limited Liability Company), 800 North Lindbergh Boulevard, St. Louis, Missouri, Stany Zjednoczone Ameryki.

138096 2004 05 14 A. Wprowadzono zmianę nazwy uprawnionego przez wykreślenie wpisu: Rafineria Gdańska S.A., 80-718 Gdańsk ul. Elbląska 135, Polska i dokonanie wpisu: GRUPA LOTOS SPÓŁKA AKCYJNA, 80-718 Gdańsk ul. Elbląska 135, Polska.

138097 2004 05 14 A. Wprowadzono zmianę nazwy uprawnionego przez wykreślenie wpisu: Rafineria Gdańska S.A., 80-718 Gdańsk ul. Elbląska 135, Polska i dokonanie wpisu: GRUPA LOTOS SPÓŁKA AKCYJNA, 80-718 Gdańsk ul. Elbląska 135, Polska.

138157 2004 05 27 A. Wprowadzono zmianę nazwy uprawnionego przez wykreślenie wpisu: TOTAL, Tpur TOTAL, 24 cours Michelet, 92800 Puteaux, Francja i dokonanie wpisu: TOTAL FINA S.A., Tour TOTAL, 24 cours Michelet, 92800 Puteaux, Francja.

138157 2004 05 27 A. Wprowadzono zmianę nazwy i siedziby uprawnionego przez wykreślenie wpisu: TOTAL FINA S.A., Tour TOTAL, 24 cours Michelet, 92800 Puteaux, Francja i dokonanie wpisu: TOTAL FINA ELF S.A., 2, place de la Coupole La Defense 6, F-92400 Courbevoie, Francja.

138157 2004 05 27 A. Wprowadzono zmianę nazwy uprawnionego przez wykreślenie wpisu: TOTAL FINA ELF S.A., 2, place de la Coupole La Defense 6 92400 Courbevoie, Francja i dokonanie wpisu: TOTAL S.A., 2, place de la Coupole La Defense 6 92400 Courbevoie, Francja.

138198 2004 05 14 A. Wprowadzono zmianę nazwy uprawnionego przez wykreślenie wpisu: Rafineria Gdańska S.A., 80-718 Gdańsk ul. Elbląska 135, Polska i dokonanie wpisu: GRUPA LOTOS SPÓŁKA AKCYJNA, 80-718 Gdańsk ul. Elbląska 135, Polska.

138199 2004 05 14 A. Wprowadzono zmianę nazwy uprawnionego przez wykreślenie wpisu: Rafineria Gdańska S.A., 80-718

Gdańsk ul. Elbląska 135, Polska i dokonanie wpisu: GRUPA LOTOS SPÓŁKA AKCYJNA, 80-718 Gdańsk ul. Elbląska 135, Polska.

138610 2004 05 14 A. Wprowadzono zmianę nazwy uprawnionego przez wykreślenie wpisu: BIOFARM Przedsiębiorstwo Produkcyjno-Handlowo-Usługowe Spółka z o.o., 60-198 Poznań ul. Wałbrzyska 13, Polska i dokonanie wpisu: BIOFARM SPÓŁKA Z OGRANICZONĄ ODPOWIEDZIALNOŚCIĄ, 60-198 Poznań ul. Wałbrzyska 13, Polska.

138658 2004 05 25 A. Wprowadzono zmianę uprawnionego przez wykreślenie wpisu: Jaranowski Stanisław BROWAR KRAJAN, 89-100 Nakło n/Notecią Trzeciewnica, Polska i dokonanie wpisu: BROWAR KRAJAN Spółka z o.o., 89-100 Nakło n. Notecią, Trzeciewnica, ul. Browarna 1, Polska.

138686 2004 05 14 A. Wprowadzono zmianę nazwy uprawnionego przez wykreślenie wpisu: Rafineria Gdańska S.A., 80-718 Gdańsk ul. Elbląska 135, Polska i dokonanie wpisu: GRUPA LOTOS SPÓŁKA AKCYJNA, 80-718 Gdańsk ul. Elbląska 135, Polska.

138805 2004 05 14D. Dokonano wpisu: W dniu 01.05.2003 r. zawarto umowę licencyjną na używanie znaku towarowego Coffee Time przez firmę Coffee Time Polska Sp. z o.o., ul. Kołodziejka 3, 51-514 Wrocław, Polska.

138877 2004 05 14 A. Wprowadzono zmianę nazwy uprawnionego przez wykreślenie wpisu: Przedsiębiorstwo Produkcyjno-Handlowo-Usługowe BIOFARM Spółka z o.o., 60-198 Poznań ul. Wałbrzyska 13, Polska i dokonanie wpisu: BIOFARM SPÓŁKA Z OGRANICZONĄ ODPOWIEDZIALNOŚCIĄ, 60-198 Poznań ul. Wałbrzyska 13, Polska.

138912 2004 05 14 A. Wprowadzono zmianę nazwy uprawnionego przez wykreślenie wpisu: Rafineria Gdańska S.A., 80-718 Gdańsk ul. Elbląska 135, Polska i dokonanie wpisu: GRUPA LOTOS SPÓŁKA AKCYJNA, 80-718 Gdańsk ul. Elbląska 135, Polska.

138913 2004 05 14 A. Wprowadzono zmianę nazwy uprawnionego przez wykreślenie wpisu: Rafineria Gdańska S.A., 80-718 Gdańsk ul. Elbląska 135, Polska i dokonanie wpisu: GRUPA LOTOS SPÓŁKA AKCYJNA, 80-718 Gdańsk ul. Elbląska 135, Polska.

139182 2004 05 24 A. Wprowadzono zmianę uprawnionego przez wykreślenie wpisu: Ośrodek Badawczo-Rozwojowy Mikroelektroniki Hybrydowej i Rezystorów, 30-702 Kraków ul. Zabłocie 39, Polska i dokonanie wpisu: Instytut Technologii Elektronowej, 02-668 Warszawa ul. Al. Lotników 32/46, Polska.

139333 2004 05 24 A. Wprowadzono zmianę uprawnionego przez wykreślenie wpisu: „INTER-KOBO” S.C., 91-342 Łódź ul. Zbąszyńska 3, Polska i dokonanie wpisu: „INTERKOBO” SPÓŁKA Z OGRANICZONĄ ODPOWIEDZIALNOŚCIĄ, 91-342 Łódź ul. Zbąszyńska 3, Polska.

139363 2004 05 14 A. Wprowadzono zmianę uprawnionego przez wykreślenie wpisu: Wielgus Grzegorz, Wielgus Edward Wydawnictwo GREG S.C., 31-831 Kraków ul. Fatimska 50, Polska i dokonanie wpisu: WYDAWNICTWO GREG SPÓŁKA Z OGRANICZONĄ ODPOWIEDZIALNOŚCIĄ, 31-831 Kraków ul. Klasztorna 2B, Polska.

139455 2004 05 14 A. Wprowadzono zmianę uprawnionego przez wykreślenie wpisu: ALPINUS S.A., 41-600 Świętochłowice ul. Ceramiczna 1, Polska i dokonanie wpisu: „BANK WSPÓŁPRACY EUROPEJSKIEJ” SPÓŁKA AKCYJNA, 00-082 Warszawa ul. Senatorska 14, Polska.

139574 2004 05 14 A. Wprowadzono zmianę nazwy uprawnionego przez wykreślenie wpisu: XL-TAPE-POLAND Spółka z o.o., 25-419 Kielce ul. Rolna 8, Polska i dokonanie wpisu: „XL-TA-

PE-INTERNATIONAL” SPÓŁKA Z OGRANICZONĄ ODPOWIEDZIALNOŚCIĄ, 25-419 Kielce ul. Rolna 8, Polska.

139575 2004 05 14 A. Wprowadzono zmianę nazwy uprawnionego przez wykreślenie wpisu: XL-TAPE-POLAND Spółka z o.o., 25-419 Kielce ul. Rolna 8, Polska i dokonanie wpisu: „XL-TAPE-INTERNATIONAL” SPÓŁKA Z OGRANICZONĄ ODPOWIEDZIALNOŚCIĄ, 25-419 Kielce ul. Rolna 8, Polska.

139576 2004 05 14 A. Wprowadzono zmianę nazwy uprawnionego przez wykreślenie wpisu: XL-TAPE-POLAND Spółka z o.o., 25-419 Kielce ul. Rolna 8, Polska i dokonanie wpisu: „XL-TAPE-INTERNATIONAL” SPÓŁKA Z OGRANICZONĄ ODPOWIEDZIALNOŚCIĄ, 25-419 Kielce ul. Rolna 8, Polska.

139634 2004 05 06 A. Wprowadzono zmianę nazwy uprawnionego przez wykreślenie wpisu: American Cyanamid Company (Maine Corporation), Five Giralda Farms, Madison, New Jersey 07940, Stany Zjednoczone Ameryki i dokonanie wpisu: Wyeth Holdings Corporation, Five Giralda Farms, Madison, New Jersey 07940, Stany Zjednoczone Ameryki.

139736 2004 05 06 A. Wprowadzono zmianę nazwy uprawnionego przez wykreślenie wpisu: American Cyanamid Company (a Maine Corporation), Five Giralda Farms, Madison, New Jersey 07940, Stany Zjednoczone Ameryki i dokonanie wpisu: Wyeth Holdings Corporation, Five Giralda Farms, Madison, New Jersey 07940, Stany Zjednoczone Ameryki.

139737 2004 05 06 A. Wprowadzono zmianę nazwy uprawnionego przez wykreślenie wpisu: American Cyanamid Company (a Maine Corporation), Five Giralda Farms, Madison, New Jersey 07940, Stany Zjednoczone Ameryki i dokonanie wpisu: Wyeth Holdings Corporation, Five Giralda Farms, Madison, New Jersey 07940, Stany Zjednoczone Ameryki.

139739 2004 05 06 A. Wprowadzono zmianę nazwy uprawnionego przez wykreślenie wpisu: American Cyanamid Company (a Maine Corporation), Five Giralda Farms, Madison, New Jersey 07940, Stany Zjednoczone Ameryki i dokonanie wpisu: Wyeth Holdings Corporation, Five Giralda Farms, Madison, New Jersey 07940, Stany Zjednoczone Ameryki.

139758 2004 05 14 A. Wprowadzono zmianę uprawnionego przez wykreślenie wpisu: Wielgus Grzegorz, Wielgus Edward Wydawnictwo GREG S.C., 31-831 Kraków ul. Fatimska 50, Polska i dokonanie wpisu: WYDAWNICTWO GREG SPÓŁKA Z OGRANICZONĄ ODPOWIEDZIALNOŚCIĄ, 31-831 Kraków ul. Klasztorna 2B, Polska.

139788 2004 05 25 A. Wprowadzono zmianę siedziby uprawnionego przez wykreślenie wpisu: Obuchowicz Kazimierz Przedsiębiorstwo Produkcyjno-Handlowo-Usługowe PRECTOR, 87-100 Toruń ul. Sydowa 2/27, Polska i dokonanie wpisu: PRZEDSIĘBIORSTWO PRODUKCYJNO-HANDLOWO-USŁUGOWE „PREC-TOR” OBUCHOWICZ KAZIMIERZ, 87-148 Łysomice, Turzno, ul. Okrężna 12, Polska.

139822 2004 05 24 A. Wprowadzono zmianę uprawnionego przez wykreślenie wpisu: Shell International Petroleum Company Limited, Shell Centre, Londyn SE1 7NA, Wielka Brytania i dokonanie wpisu: Resolution Research Nederland BV, Vondelingenweg 601, NL-3196 KK Vondelingenplaat RT, Holandia.

140103 2004 05 17 A. Wprowadzono zmianę uprawnionego przez wykreślenie wpisu: Palm, Inc. (Delaware corporation), 5470 Great America Parkway, Santa Clara, California 95052, Stany Zjednoczone Ameryki i dokonanie wpisu: PalmSource, Inc. (Delaware corporation), 5470 Great America Parkway, Santa Clara, California 95052, Stany Zjednoczone Ameryki.

140103 2004 05 17 A. Wprowadzono zmianę siedziby uprawnionego przez wykreślenie wpisu: PalmSource, Inc. (Delaware

corporation), 5470 Great America Parkway, Santa Clara, California 95052, Stany Zjednoczone Ameryki i dokonanie wpisu: PalmSource, Inc. (Delaware corporation), 1240 Crossman Avenue, Sunnyvale, California 94089, Stany Zjednoczone Ameryki.

140231 2004 05 14 A. Wprowadzono zmianę nazwy uprawnionego przez wykreślenie wpisu: Pressinvest Polska Sp. z o.o., 85-058 Bydgoszcz ul. Warszawska 13, Polska i dokonanie wpisu: „EXPRESS MEDIA” SPÓŁKA Z OGRANICZONĄ ODPOWIEDZIALNOŚCIĄ, 85-058 Bydgoszcz ul. Warszawska 13, Polska.

140232 2004 05 14 A. Wprowadzono zmianę nazwy uprawnionego przez wykreślenie wpisu: Pressinvest Polska Sp. z o.o., 85-058 Bydgoszcz ul. Warszawska 13, Polska i dokonanie wpisu: „EXPRESS MEDIA” SPÓŁKA Z OGRANICZONĄ ODPOWIEDZIALNOŚCIĄ, 85-058 Bydgoszcz ul. Warszawska 13, Polska.

140260 2004 05 14 A. Wprowadzono zmianę nazwy uprawnionego przez wykreślenie wpisu: BIOFARM Przedsiębiorstwo Produkcyjno-Handlowo-Usługowe Spółka z o.o., 60-198 Poznań ul. Wałbrzyska 13, Polska i dokonanie wpisu: BIOFARM SPÓŁKA Z OGRANICZONĄ ODPOWIEDZIALNOŚCIĄ, 60-198 Poznań ul. Wałbrzyska 13, Polska.

140261 2004 05 14 A. Wprowadzono zmianę nazwy uprawnionego przez wykreślenie wpisu: BIOFARM Przedsiębiorstwo Produkcyjno-Handlowo-Usługowe Spółka z o.o., 60-198 Poznań ul. Wałbrzyska 13, Polska i dokonanie wpisu: BIOFARM SPÓŁKA Z OGRANICZONĄ ODPOWIEDZIALNOŚCIĄ, 60-198 Poznań ul. Wałbrzyska 13, Polska.

140262 2004 05 14 A. Wprowadzono zmianę nazwy uprawnionego przez wykreślenie wpisu: BIOFARM Przedsiębiorstwo Produkcyjno-Handlowo-Usługowe Spółka z o.o., 60-198 Poznań ul. Wałbrzyska 13, Polska i dokonanie wpisu: BIOFARM SPÓŁKA Z OGRANICZONĄ ODPOWIEDZIALNOŚCIĄ, 60-198 Poznań ul. Wałbrzyska 13, Polska.

140390 2004 05 05 A. Wprowadzono zmianę uprawnionego przez wykreślenie wpisu: Witanowski Janusz, Witkiewicz Wojciech Przedsiębiorstwo Inżynieryjne SANKO S.C., 75-137 Koszalin ul. Szczecińska 70, Polska i dokonanie wpisu: „SANKO” SPÓŁKA Z OGRANICZONĄ ODPOWIEDZIALNOŚCIĄ, 75-137 Koszalin ul. Szczecińska 70, Polska.

140541 2004 05 24 A. Wprowadzono zmianę nazwy uprawnionego przez wykreślenie wpisu: HOUSE of PRINCE POLAND S.A., 32-400 Myślenice Jawornik 360, Polska i dokonanie wpisu: SCANDINAVIAN TOBACCO SPÓŁKA AKCYJNA, 32-400 Myślenice Jawornik 360, Polska.

140601 2004 05 14 A. Wprowadzono zmianę uprawnionego przez wykreślenie wpisu: Przedsiębiorstwo BALTIMEX S.A., 81-704 Sopot ul. Władysława IV nr 7, Polska i dokonanie wpisu: „MIX” Spółka Akcyjna, 80-216 Gdańsk ul. Sobieskiego 14, Polska.

140602 2004 05 14 A. Wprowadzono zmianę uprawnionego przez wykreślenie wpisu: Przedsiębiorstwo BALTIMEX S.A., 81-704 Sopot ul. Władysława IV nr 7, Polska i dokonanie wpisu: „MIX” Spółka Akcyjna, 80-216 Gdańsk ul. Sobieskiego 14, Polska.

140687 2004 05 14 A. Wprowadzono zmianę nazwy uprawnionego przez wykreślenie wpisu: Pressinvest Polska Sp. z o.o., 85-058 Bydgoszcz ul. Warszawska 13, Polska i dokonanie wpisu: „EXPRESS MEDIA” SPÓŁKA Z OGRANICZONĄ ODPOWIEDZIALNOŚCIĄ, 85-058 Bydgoszcz ul. Warszawska 13, Polska.

140812 2004 05 06 A. Wprowadzono zmianę uprawnionego przez wykreślenie wpisu: CENTRUM HANDLOWE KORONA Spółka z o.o., 05-090 Janki ul. Mszczonowska 3, Polska i dokonanie wpisu: Green Holdings Sp. z o.o., 02-801 Warszawa ul. Puławska 427, Polska.

140837 2004 05 14 C. Wprowadzono zmianę przez wykreślenie całego wykazu towarów oraz klasy towarowej 5 i dokonanie wpisu: farmaceutyki na receptę do stosowania w stymulowaniu wytwarzania czerwonych ciałek krwi; farmaceutyki na receptę mianowicie stymulujące białki erytropoetyny; klasa towarowa 5.

141284 2004 05 17 A. Wprowadzono zmianę siedziby uprawnionego przez wykreślenie wpisu: National Car Rental System, Inc., 7700 France Avenue South, Minneapolis, Minnesota 55435, Stany Zjednoczone Ameryki i dokonanie wpisu: National Car Rental System, Inc., 200 South Andrews Avenue, Fort Lauderdale, Florida 33301, Stany Zjednoczone Ameryki.

141472 2004 05 14 D. Dokonano wpisu: W dniu 17.04.2001 r. zawarto umowę licencyjną na używanie znaku towarowego AQUARIUS przez firmę OASIS East Sp. z o.o., ul. Konstytucji 11/226, Gliwice, Polska.

141472 2004 05 14 D. Dokonano wpisu: W dniu 20.04.1993 r. zawarto umowę licencyjną na używanie znaku towarowego AQUARIUS przez firmę B INTERNATIONAL, LLC, Industrial Estate, Bunree Road, Ballina, Co, Mayo, Irlandia.

141539 2004 05 10 A. Wprowadzono zmianę uprawnionego przez wykreślenie wpisu: CENTRUM HANDLOWE KORONA Spółka z o.o., 05-090 Janki ul. Mszczonowska 3, Polska i dokonanie wpisu: Green Holdings Sp. z o.o., 02-801 Warszawa ul. Puławska 427, Polska.

141778 2004 05 14 A. Wprowadzono zmianę nazwy uprawnionego przez wykreślenie wpisu: ZENNER INTERNATIONAL GMBH & CO. HOLDING KG, Siemenstrasse 22, D-85521 Ottobrunn b. Muenchen, Niemcy i dokonanie wpisu: Zenner International Aktiengesellschaft, Siemenstrasse 22, D-85521 Ottobrunn b. München, Niemcy.

142044 2004 05 06 A. Wprowadzono zmianę nazwy i siedziby uprawnionego przez wykreślenie wpisu: Uncle Ben's, Inc., 250 East 44th Street, Vernon, California, Stany Zjednoczone Ameryki i dokonanie wpisu: MARS, INCORPORATED, 6885 Elm Street, McLean, Virginia 22101-3883, Stany Zjednoczone Ameryki.

142378 2004 05 14 A. Wprowadzono zmianę nazwy uprawnionego przez wykreślenie wpisu: Przedsiębiorstwo Produkcyjno-Handlowe ZALMET Zaleskiewicz Paweł, 87-500 Rypin, Rusinowo 35, Polska i dokonanie wpisu: Przedsiębiorstwo Produkcyjno-Handlowo-Usługowe „ZALMET” Spółka jawna W.M.P. Zaleskiewicz, 87-500 Rypin, Rusinowo 35, Polska.

142379 2004 05 14 A. Wprowadzono zmianę nazwy uprawnionego przez wykreślenie wpisu: Przedsiębiorstwo Produkcyjno-Handlowe ZALMET Zaleskiewicz Paweł, 87-500 Rypin, Rusinowo 35, Polska i dokonanie wpisu: Przedsiębiorstwo Produkcyjno-Handlowo-Usługowe „ZALMET” Spółka jawna W.M.P. Zaleskiewicz, 87-500 Rypin, Rusinowo 35, Polska.

142380 2004 05 14 A. Wprowadzono zmianę nazwy uprawnionego przez wykreślenie wpisu: Przedsiębiorstwo Produkcyjno-Handlowe ZALMET Zaleskiewicz Paweł, 87-500 Rypin, Rusinowo 35, Polska i dokonanie wpisu: Przedsiębiorstwo Produkcyjno-Handlowo-Usługowe „ZALMET” Spółka jawna W.M.P. Zaleskiewicz, 87-500 Rypin, Rusinowo 35, Polska.

142858 2004 05 27 A. Wprowadzono zmianę uprawnionego przez wykreślenie wpisu: „PPHU GUST-POL”, Gusta Krzysztof, 91-341 Łódź ul. Brukowa 6/8, Polska i dokonanie wpisu: TREDOR Sp. z o.o., 91-317 ŁÓDŹ ul. Limanowskiego 69/47, Polska.

142858 2004 05 27 A. Wprowadzono zmianę siedziby uprawnionego przez wykreślenie wpisu: TREDOR Sp. z o.o., 91-317 ŁÓDŹ ul. Limanowskiego 69/47, Polska i dokonanie wpisu: TREDOR Sp. z o.o., 50-148 Wrocław ul. Biskupia 4/9, Polska.

142859 2004 05 27 A. Wprowadzono zmianę uprawnionego przez wykreślenie wpisu: PPHU „GUST-POL”, Gusta Krzysztof, 91-341 Łódź ul. Brukowa 6/8, Polska i dokonanie wpisu: TREDOR Sp. z o.o., 91-317 ŁÓDŹ ul. Limanowskiego 69/47, Polska.

142859 2004 05 27 A. Wprowadzono zmianę siedziby uprawnionego przez wykreślenie wpisu: TREDOR Sp. z o.o., 91-317 ŁÓDŹ ul. Limanowskiego 69/47, Polska i dokonanie wpisu: TREDOR Sp. z o.o., 50-148 Wrocław ul. Biskupia 4/9, Polska.

142860 2004 05 27 A. Wprowadzono zmianę uprawnionego przez wykreślenie wpisu: PPHU „GUST-POL”, Gusta Krzysztof, 91-341 Łódź ul. Brukowa 6/8, Polska i dokonanie wpisu: TREDOR Sp. z o.o., 91-317 ŁÓDŹ ul. Limanowskiego 69/47, Polska.

142860 2004 05 27 A. Wprowadzono zmianę siedziby uprawnionego przez wykreślenie wpisu: TREDOR Sp. z o.o., 91-317 ŁÓDŹ ul. Limanowskiego 69/47, Polska i dokonanie wpisu: TREDOR Sp. z o.o., 50-148 Wrocław ul. Biskupia 4/9, Polska.

143108 2004 05 27 A. Wprowadzono zmianę uprawnionego przez wykreślenie wpisu: PPHU GUST-POL, Gusta Krzysztof, 91-341 Łódź ul. Św. Teresy od Dzieciątka Jezus 100, Polska i dokonanie wpisu: TREDOR Sp. z o.o., 91-317 ŁÓDŹ ul. Limanowskiego 69/47, Polska.

143108 2004 05 27 A. Wprowadzono zmianę siedziby uprawnionego przez wykreślenie wpisu: TREDOR Sp. z o.o., 91-317 ŁÓDŹ ul. Limanowskiego 69/47, Polska i dokonanie wpisu: TREDOR Sp. z o.o., 50-148 Wrocław ul. Biskupia 4/9, Polska.

143109 2004 05 27 A. Wprowadzono zmianę uprawnionego przez wykreślenie wpisu: PPHU GUST-POL, Gusta Krzysztof, 91-341 Łódź ul. Św. Teresy od Dzieciątka Jezus 100, Polska i dokonanie wpisu: TREDOR Sp. z o.o., 91-317 ŁÓDŹ ul. Limanowskiego 69/47, Polska.

143109 2004 05 27 A. Wprowadzono zmianę siedziby uprawnionego przez wykreślenie wpisu: TREDOR Sp. z o.o., 91-317 ŁÓDŹ ul. Limanowskiego 69/47, Polska i dokonanie wpisu: TREDOR Sp. z o.o., 50-148 Wrocław ul. Biskupia 4/9, Polska.

143110 2004 05 27 A. Wprowadzono zmianę uprawnionego przez wykreślenie wpisu: PPHU GUST-POL, Gusta Krzysztof, 91-341 Łódź ul. Św. Teresy od Dzieciątka Jezus 100, Polska i dokonanie wpisu: TREDOR Sp. z o.o., 91-317 ŁÓDŹ ul. Limanowskiego 69/47, Polska.

143110 2004 05 27 A. Wprowadzono zmianę siedziby uprawnionego przez wykreślenie wpisu: TREDOR Sp. z o.o., 91-317 ŁÓDŹ ul. Limanowskiego 69/47, Polska i dokonanie wpisu: TREDOR Sp. z o.o., 50-148 Wrocław ul. Biskupia 4/9, Polska.

143112 2004 05 27 A. Wprowadzono zmianę uprawnionego przez wykreślenie wpisu: PPHU GUST-POL, Gusta Krzysztof, 91-341 Łódź ul. Św. Teresy od Dzieciątka Jezus 100, Polska i dokonanie wpisu: TREDOR Sp. z o.o., 91-317 ŁÓDŹ ul. Limanowskiego 69/47, Polska.

143112 2004 05 27 A. Wprowadzono zmianę siedziby uprawnionego przez wykreślenie wpisu: TREDOR Sp. z o.o., 91-317 ŁÓDŹ ul. Limanowskiego 69/47, Polska i dokonanie wpisu: TREDOR Sp. z o.o., 50-148 Wrocław ul. Biskupia 4/9, Polska.

143113 2004 05 27 A. Wprowadzono zmianę uprawnionego przez wykreślenie wpisu: PPHU GUST-POL, Gusta Krzysztof, 91-341 Łódź ul. Św. Teresy od Dzieciątka Jezus 100, Polska i dokonanie wpisu: TREDOR Sp. z o.o., 91-317 ŁÓDŹ ul. Limanowskiego 69/47, Polska.

143113 2004 05 27 A. Wprowadzono zmianę siedziby uprawnionego przez wykreślenie wpisu: TREDOR Sp. z o.o., 91-317

ŁÓDŹ ul. Limanowskiego 69/47, Polska i dokonanie wpisu: TREDOR Sp. z o.o., 50-148 Wrocław ul. Biskupia 4/9, Polska.

143114 2004 05 27 A. Wprowadzono zmianę uprawnionego przez wykreślenie wpisu: PPHU GUST-POL, Gusta Krzysztof, 91-341 Łódź ul. Św. Teresy od Dzieciątka Jezus 100, Polska i dokonanie wpisu: TREDOR Sp. z o.o., 91-317 ŁÓDŹ ul. Limanowskiego 69/47, Polska.

143114 2004 05 27 A. Wprowadzono zmianę siedziby uprawnionego przez wykreślenie wpisu: TREDOR Sp. z o.o., 91-317 ŁÓDŹ ul. Limanowskiego 69/47, Polska i dokonanie wpisu: TREDOR Sp. z o.o., 50-148 Wrocław ul. Biskupia 4/9, Polska.

143115 2004 05 27 A. Wprowadzono zmianę uprawnionego przez wykreślenie wpisu: PPHU GUST-POL, Gusta Krzysztof, 91-341 Łódź ul. Św. Teresy od Dzieciątka Jezus 100, Polska i dokonanie wpisu: TREDOR Sp. z o.o., 91-317 ŁÓDŹ ul. Limanowskiego 69/47, Polska.

143115 2004 05 27 A. Wprowadzono zmianę siedziby uprawnionego przez wykreślenie wpisu: TREDOR Sp. z o.o., 91-317 ŁÓDŹ ul. Limanowskiego 69/47, Polska i dokonanie wpisu: TREDOR Sp. z o.o., 50-148 Wrocław ul. Biskupia 4/9, Polska.

143192 2004 05 19 A. Wprowadzono zmianę nazwy uprawnionego przez wykreślenie wpisu: Orphan Medical, Inc., 13911 Ridgedale Drive, Suite 475 Minnetonka Minnesota 55305, Stany Zjednoczone Ameryki i dokonanie wpisu: Orphan Medical, Inc, a Delaware Corporation, 13911 Ridgedale Drive, Suite 250 Minnetonka Minnesota 55305, Stany Zjednoczone Ameryki.

143426 2004 05 06 A. Wprowadzono zmianę siedziby uprawnionego przez wykreślenie wpisu: Fosroc International Limited, Burmah Castrol House Pipers Way, Swindon, Wiltshire SN3 IRE, Wielka Brytania i dokonanie wpisu: Fosroc International Limited, No 1 Grosvenor Crescent, Londyn, SW1 7EF, Wielka Brytania.

143426 2004 05 06 A. Wprowadzono zmianę uprawnionego przez wykreślenie wpisu: Fosroc International Limited, No 1 Grosvenor Crescent, Londyn, SW1 7EF, Wielka Brytania i dokonanie wpisu: Protim Solignum Limited, Fieldhouse Lane, Marlow, Buckinghamshire, SL7 1LS, Wielka Brytania.

143592 2004 05 24 A. Wprowadzono zmianę uprawnionego przez wykreślenie wpisu: Jasper Textiles, Inc. (a Delaware corporation), P.O. Box 1330, 2118 Mercantile Drive, N.E., Leland, North Carolina 28451, Stany Zjednoczone Ameryki i dokonanie wpisu: SL Outer Banks, L.L.C., Three First National Plaza, Chicago, Illinois 60602-4260, Stany Zjednoczone Ameryki.

143822 2004 05 06 A. Wprowadzono zmianę uprawnionego przez wykreślenie wpisu: Kali und Salz GmbH, Friedrich-Ebert-Straße 160, D-34119 Kassel, Niemcy i dokonanie wpisu: K + S Kali GmbH, Friedrich-Ebert-Straße 160, D-34119 Kassel, Niemcy.

144009 2004 05 18 A. Wprowadzono zmianę nazwy i adresu uprawnionego przez wykreślenie wpisu: Plakanda International Poland Spółka z o.o., 02-555 Warszawa, Al. Niepodległości 177, Polska i dokonanie wpisu: CLEAR CHANNEL POLAND Sp. z o.o., 00-526 Warszawa, ul. Krucza 16/22, Polska.

144039 2004 05 18 A. Wprowadzono zmianę uprawnionego przez wykreślenie wpisu: Royal Management Pty Ltd, 19 O'Riordan Street, Alexandria NSW 2015, Australia i dokonanie wpisu: K Swiss Inc., 31248 Oak Crest Drive, Westlake Village, CA 91361-4643, Stany Zjednoczone Ameryki.

144073 2004 05 18 A. Wprowadzono zmianę nazwy i adresu uprawnionego przez wykreślenie wpisu: Oriflame Interenational S.A., 3 Avenue Pasteur, 2311 Luxemburg, Luksemburg i dokonanie wpisu: Oriflame Cosmetics S.A., 20, rue Philippe II, 2340 Luxemburg, Luksemburg.

144101 2004 05 06 A. Wprowadzono zmianę uprawnionego przez wykreślenie wpisu: Warner-Lambert Company LLC, 1209 Orange Street Corporation Trust Center Wilmington, Delaware 19801, Stany Zjednoczone Ameryki i dokonanie wpisu: CADBURY IRELAND LTD, Malahide Road, Coolock Dublin, Irlandia.

144251 2004 05 18 A. Wprowadzono zmianę uprawnionego przez wykreślenie wpisu: Piotr Czajkowski, 03-075 Warszawa, ul. Brzezińska 19 K, Polska i dokonanie wpisu: Centrum Tłumaczeń Specjalistycznych GET IT Sp. z o.o., 01-682 Warszawa, ul. Schulza 14, Polska.

144809 2004 05 14 A. Wprowadzono zmianę uprawnionego przez wykreślenie wpisu: Telefonaktiebolaget L M Ericsson, S-126 25 Sztokholm, Szwecja i dokonanie wpisu: Bluetooth SIG, Inc., 7300 College Boulevard Suite 200, Overland Park, Kansas 66210, Stany Zjednoczone Ameryki.

145754 2004 05 14 A. Wprowadzono zmianę nazwy uprawnionego przez wykreślenie wpisu: SOUTH AFRICAN BREWERIES INTERNASTIONAL (FINANCE) B.V. t/a SABMARK INTERNATIONAL, Hofplein 19, 3032 AC Rotterdam, Holandia i dokonanie wpisu: SABMiller Finance B.V., Hofplein 19, 3032 AC Rotterdam, Holandia.

145759 2004 05 14 A. Wprowadzono zmianę nazwy uprawnionego przez wykreślenie wpisu: South African Breweries International (Finance) B.V. t/a Sabmark International, Hofplein 19, 3032 AC Rotterdam, Holandia i dokonanie wpisu: SABMiller Finance B.V., Hofplein 19, 3032 AC Rotterdam, Holandia.

146136 2004 05 06 D. Dokonano wpisu: W dniu 19.09.2002 r. zawarto umowę licencyjną na używanie znaku towarowego CHOICES przez firmę Tesco Polska Sp. z o.o., Kraków, Polska.

146605 2004 05 14 A. Wprowadzono zmianę uprawnionego przez wykreślenie wpisu: Varian Medical Systems, Inc. (formerly Varian Associates, Inc.), 3100 Hansen Way, Palo Alto, California 94304, Stany Zjednoczone Ameryki i dokonanie wpisu: Varian Medical Systems Technologies, Inc., 3100 Hansen Way, Palo Alto, California 94306, Stany Zjednoczone Ameryki.

221

DECYZJE O UNIEWAŻNIENIU PRAWA OCHRONNEGO

Poniższe zestawienie zawiera kolejno: numer prawa ochronnego na znaki towarowe, datę unieważnienia prawa ochronnego oraz treść decyzji.

98 208 2000 01 06 Unieważniono w całości

112 467 2001 07 05 Unieważniono w całości

132 150 2003 11 14 Unieważniono w części dotyczącej towarów: periodyki, prospekty, gazety, katalogi, broszury, czasopisma; klasa: 16

222

DECYZJE O WYGAŚNIĘCIU PRAWA OCHRONNEGO

Poniższe zestawienie zawiera kolejno: numer prawa ochronnego na znaki towarowe i datę wygaśnięcia prawa ochronnego. W przypadku wygaśnięcia prawa tylko dla części towarów (usług) wymienia się te towary (usługi).

54 611 2004 01 20 Prawo wygasło w całości. Wnioskiem, który wpłynął do Urzędu w dniu 2004.01.20 pełnomocnik uprawnionego poinformował Urząd, o wykreśleniu przedmiotowego znaku towarowego.

119 513 2004 01 20 Prawo wygasło w całości. Wnioskiem z dnia 20.01.2004 r. (data wpływu do Urzędu) pełnomocnik uprawnionego poinformował Urząd, o wykreśleniu przedmiotowego znaku towarowego.

134 787 2003 11 27 Prawo wygasło w całości. Wnioskiem, który wpłynął do Urzędu w dniu 2003.11.27 pełnomocnik uprawnionego poinformował Urząd, o rezygnacji z dalszej ochrony przedmiotowego znaku towarowego.

142 415 2003 11 28 Prawo wygasło w całości. Wnioskiem, który wpłynął do Urzędu 28.11.2003 r. pełnomocnik uprawnionego poinformował Urząd, o rezygnacji z dalszej ochrony przedmiotowego znaku towarowego.

52 391 2004 02 26 Prawo wygasło w części dla towarów: zbiorniki z nierdzewnej stali do przechowywania napojów, pojemniki ściekowe, zbiorniki przenośne do napojów i składników napojów, przenośne zbiorniki do napojów i ich składników mogące utrzymywać podwyższone ciśnienie, butle z gazem pod ciśnieniem, pojemniki do nasycania wody dwutlenkiem węgla i przechowywania otrzymanej wody nasyconej dwutlenkiem węgla, regały do przechowywania: zawory, zwłaszcza zawory do rozdzielu płynów i części do nich, zawory samozamykające się, zawory barowe i części do nich, zawory do wody sodowej, zawory kontrolne, zawory dociskowe, zawory nadmiarowe, zawory odpowietrzające, zawory regulujące ciśnienie, zawory do kontroli racjonowania przepływu, głowice rozdzielające, wsporniki do montowania zaworów barowych, wysięgniki do pobierania płynu, oprawy barowe, zamocowania rozłączne, klamry na przewody rurowe, węzownice wodne; smar do wyposażenia urządzeń dozujących napoje; klasy towarowe: 4, 6.

60 667 2004 02 07 Prawo wygasło w części dla towarów: produkty naftowe, szczególnie ropa naftowa, gazy naturalne, gazy płynne, ciężka benzyna, nafta, paliwo do silników lotniczych, odrzutowych, samochodowych silników wysokoprężnych, silników wysokoprężnych do pojazdów wodnych, destylowane paliwa olejowe, oleje napędowe, paliwa bunkrowe, koks naftowy, etylen, propylen, mieszanika C4, chlorek wapniowy; metale pochodne od aluminium i wyroby aluminiowe, magnez i wyroby magnezowe, stopy magnezu, odlewy metali lekkich, zawory metalowe; wytłaczane tworzywa sztuczne i półfabrykaty w postaci folii metalowej (również dla rolnictwa i budownictwa), płyty, bloki lub bele, oraz klasy 4, 6, 17.

80 783 2002 01 23 Prawo wygasło w części dla towarów: „dokumentacja techniczna” – klasa 16, „usługi i naprawy budowlano-montażowe w branży elektrycznej” – klasa 37, „usługi projektowe i pomiarowe w dziedzinie elektryczności i budownictwa” – klasa 42.

84 356 2002 10 07 Prawo wygasło w części dla towarów: „zabawki z tworzyw sztucznych” klasa 28.

| | | | | | | |
|---------|------------|--|-------|------------|-------|------------|
| 86 003 | 2003 08 05 | Prawo wygasło w części dla towarów: „urządzenia do nieprzerywanego zasilania mocy”, klasa 9. | 81699 | 2002 08 14 | 81874 | 2002 07 29 |
| | | | 81700 | 2002 08 14 | 81876 | 2002 08 04 |
| | | | 81701 | 2002 08 14 | 81877 | 2002 08 06 |
| 89 258 | 2004 01 23 | Prawo wygasło w części dla towarów: „rośliny zbożowe, (ziarno) i produkty rolne, ogrodnicze, leśne, nie ujęte w innych klasach; zwierzęta żywe; świeże owoce i warzywa; nasiona, karma dla zwierząt, sółd dla piwowarstwa i do destylacji” z klasy 31. | 81707 | 2002 09 15 | 81878 | 2002 08 07 |
| | | | 81708 | 2002 09 15 | 81879 | 2002 08 10 |
| | | | 81709 | 2002 09 15 | 81881 | 2002 08 12 |
| | | | 81710 | 2002 09 15 | 81884 | 2002 08 14 |
| | | | 81711 | 2002 09 15 | 81885 | 2002 08 19 |
| | | | 81716 | 2001 07 03 | 81891 | 2002 09 03 |
| | | | 81717 | 2001 07 29 | 81892 | 2002 09 15 |
| 89 684 | 2004 01 23 | Prawo wygasło w części dotyczącej towarów: „rośliny zbożowe, ziarno, produkty rolne, ogrodnicze, leśne, nie ujęte w innych klasach; żywe zwierzęta; świeże owoce i warzywa; karma dla zwierząt, sółd do produkcji piwa i destylacji”; z klasy 31. | 81718 | 2001 08 02 | 81893 | 2002 09 15 |
| | | | 81721 | 2001 09 05 | 81894 | 2002 09 25 |
| | | | 81724 | 2001 12 18 | 81895 | 2002 09 25 |
| | | | 81725 | 2001 12 18 | 81896 | 2002 09 29 |
| | | | 81728 | 2002 01 06 | 81897 | 2002 09 30 |
| | | | 81729 | 2002 01 09 | 81905 | 2001 08 14 |
| | | | 81730 | 2002 01 10 | 81906 | 2001 08 26 |
| 89 685 | 2004 01 23 | Prawo wygasło w części dla towarów: „rośliny zbożowe, sółd do produkcji piwa i destylacji”; klasa 31. | 81731 | 2002 03 04 | 81907 | 2001 09 05 |
| | | | 81732 | 2002 03 05 | 81911 | 2001 10 30 |
| | | | 81733 | 2002 03 06 | 81912 | 2001 11 12 |
| 89 803 | 2003 03 01 | Prawo wygasło w części dla towarów: meble i stojaki laboratoryjne; lampy; pojemniki, uchwyty, stojaki dla gospodarstwa domowego; przyrządy do ćwiczeń gimnastycznych; klasa 9, 11, 21, 28. | 81738 | 2002 04 17 | 81913 | 2001 11 14 |
| | | | 81740 | 2002 05 07 | 81915 | 2001 12 03 |
| | | | 81741 | 2002 05 11 | 81916 | 2001 12 12 |
| | | | 81742 | 2002 05 25 | 81917 | 2001 12 27 |
| | | | 81745 | 2002 06 08 | 81918 | 2002 01 13 |
| | | | 81747 | 2002 06 11 | 81919 | 2002 01 23 |
| 94 162 | 2004 02 10 | Prawo wygasło w części dla towarów: magnesy, mieszanki do produkcji ceramiki technicznej, maszyny i obrabiarki, aparatura i instrumenty medyczne, pojazdy, metale i kamienie szlachetne, wyroby z gumy, usługi remontowo-budowlane oraz klasy towarowe 1, 7, 10, 12, 14, 17, 37. | 81752 | 2002 07 02 | 81920 | 2002 02 05 |
| | | | 81753 | 2002 07 03 | 81921 | 2002 02 14 |
| | | | 81755 | 2002 07 07 | 81922 | 2002 02 14 |
| | | | 81756 | 2002 07 07 | 81923 | 2002 02 17 |
| | | | 81765 | 2002 07 31 | 81926 | 2002 03 19 |
| | | | 81766 | 2002 07 31 | 81927 | 2002 03 25 |
| | | | 81773 | 2002 07 31 | 81928 | 2002 03 27 |
| 120 172 | 2001 03 14 | Prawo wygasło w części dla towarów: preparaty do leczenia infekcji, z klasy 5. | 81774 | 2002 07 31 | 81929 | 2002 03 30 |
| | | | 81775 | 2002 07 31 | 81930 | 2002 03 26 |
| 131 098 | 2003 08 13 | Prawo wygasło w części dotyczącej towarów: preparaty weterynaryjne, środki odkażające, środki do zwalczania robactwa, fungicydy, herbicydy, z klasy 5. | 81777 | 2002 07 31 | 81931 | 2002 04 03 |
| | | | 81781 | 2002 07 31 | 81932 | 2002 04 03 |
| | | | 81783 | 2002 07 31 | 81933 | 2002 04 03 |
| | | | 81788 | 2002 09 08 | 81934 | 2002 04 13 |
| | | | 81790 | 2002 09 21 | 81941 | 2002 04 27 |
| | | | 81791 | 2002 09 23 | 81942 | 2002 05 06 |
| | | | 81797 | 2002 10 16 | 81944 | 2002 05 11 |
| | | | 81817 | 2001 12 16 | 81945 | 2002 05 20 |
| | | | 81819 | 2002 01 20 | 81947 | 2002 05 20 |
| | | | 81821 | 2002 02 04 | 81948 | 2002 05 21 |
| | | | 81823 | 2002 02 14 | 81950 | 2002 05 27 |
| | | | 81824 | 2002 02 15 | 81951 | 2002 05 28 |
| | | | 81826 | 2002 03 03 | 81952 | 2002 05 27 |
| | | | 81830 | 2002 03 06 | 81953 | 2002 05 29 |
| | | | 81831 | 2002 03 20 | 81954 | 2002 06 02 |
| | | | 81839 | 2002 04 10 | 81955 | 2002 06 03 |
| | | | 81842 | 2002 04 14 | 81956 | 2002 06 09 |
| | | | 81843 | 2002 04 21 | 81958 | 2002 06 24 |
| | | | 81846 | 2002 05 05 | 81959 | 2002 06 26 |
| | | | 81847 | 2002 05 06 | 81960 | 2002 06 29 |
| | | | 81848 | 2002 05 08 | 81963 | 2002 07 10 |
| | | | 81851 | 2002 05 14 | 81964 | 2002 07 07 |
| | | | 81852 | 2002 05 21 | 81965 | 2002 07 14 |
| | | | 81853 | 2002 05 27 | 81966 | 2002 07 14 |
| | | | 81854 | 2002 05 27 | 81967 | 2002 06 29 |
| | | | 81856 | 2002 05 26 | 81969 | 2002 07 14 |
| | | | 81859 | 2002 06 16 | 81970 | 2002 07 14 |
| | | | 81861 | 2002 07 01 | 81971 | 2002 07 16 |
| | | | 81865 | 2002 07 08 | 81972 | 2002 07 17 |
| | | | 81866 | 2002 07 09 | 81974 | 2002 07 23 |
| | | | 81867 | 2002 07 24 | 81976 | 2002 07 29 |
| | | | 81869 | 2002 07 14 | 81980 | 2002 08 04 |

223

WYGAŚNIĘCIE PRAWA OCHRONNEGO
(prawa nieprzedłużone)

Poniższe zestawienie zawiera kolejno: numer prawa ochronnego na znak towarowy oraz datę wygaśnięcia prawa ochronnego.

| | | | |
|-------|------------|-------|------------|
| 23313 | 2002 11 30 | 81648 | 2002 06 04 |
| 49704 | 2000 11 25 | 81654 | 2002 06 12 |
| 66130 | 1999 11 16 | 81655 | 2002 06 15 |
| 71754 | 2002 07 06 | 81658 | 2002 07 20 |
| 75307 | 2001 10 17 | 81662 | 2002 06 29 |
| 75614 | 2002 01 31 | 81665 | 2002 07 01 |
| 77126 | 2001 11 14 | 81666 | 2002 07 29 |
| 77391 | 2002 03 12 | 81667 | 2002 07 14 |
| 80154 | 2002 04 14 | 81668 | 2002 07 14 |
| 80424 | 2002 08 24 | 81669 | 2002 07 14 |
| 81462 | 2002 09 15 | 81671 | 2002 07 14 |
| 81625 | 2002 02 17 | 81673 | 2002 07 20 |
| 81626 | 2002 02 17 | 81675 | 2002 08 06 |
| 81628 | 2002 02 26 | 81684 | 2002 08 14 |
| 81631 | 2002 04 01 | 81685 | 2002 08 14 |
| 81633 | 2002 04 07 | 81686 | 2002 08 24 |
| 81635 | 2002 04 10 | 81687 | 2002 08 27 |
| 81642 | 2002 05 18 | 81689 | 2002 09 03 |
| 81643 | 2002 05 19 | 81695 | 2002 08 14 |

| | | | | | | | |
|-------|------------|-------|------------|-------|------------|-------|------------|
| 81983 | 2002 08 06 | 82105 | 2002 10 15 | 82227 | 2002 01 20 | 82349 | 2002 09 30 |
| 81985 | 2002 08 07 | 82106 | 2002 10 15 | 82230 | 2002 01 27 | 82350 | 2002 09 30 |
| 81988 | 2002 08 17 | 82111 | 2001 10 29 | 82232 | 2002 01 29 | 82351 | 2002 09 30 |
| 81989 | 2002 08 17 | 82113 | 2001 10 31 | 82233 | 2002 03 13 | 82355 | 2002 09 28 |
| 81990 | 2002 08 26 | 82114 | 2001 12 10 | 82236 | 2002 05 11 | 82356 | 2002 10 13 |
| 81991 | 2002 08 26 | 82115 | 2001 12 12 | 82240 | 2002 02 27 | 82359 | 2002 10 14 |
| 81992 | 2002 08 27 | 82116 | 2002 01 15 | 82241 | 2002 03 06 | 82360 | 2002 10 14 |
| 81993 | 2002 08 27 | 82121 | 2002 02 13 | 82242 | 2002 03 11 | 82362 | 2002 10 16 |
| 81994 | 2002 08 26 | 82122 | 2002 02 24 | 82243 | 2002 03 11 | 82363 | 2002 10 16 |
| 81995 | 2002 08 28 | 82123 | 2002 02 27 | 82244 | 2002 03 13 | 82365 | 2002 10 13 |
| 81996 | 2002 08 31 | 82125 | 2002 03 05 | 82245 | 2002 03 13 | 82367 | 2002 10 23 |
| 81997 | 2002 09 04 | 82127 | 2002 03 23 | 82246 | 2002 03 20 | 82372 | 2002 10 26 |
| 81999 | 2002 09 01 | 82132 | 2002 03 25 | 82250 | 2002 04 02 | 82373 | 2002 10 26 |
| 82000 | 2002 09 23 | 82133 | 2002 04 02 | 82252 | 2002 04 08 | 82377 | 2002 10 23 |
| 82001 | 2002 09 23 | 82134 | 2002 04 09 | 82254 | 2002 04 16 | 82378 | 2002 10 27 |
| 82002 | 2001 11 07 | 82135 | 2002 05 11 | 82255 | 2002 04 22 | 82379 | 2002 10 27 |
| 82003 | 2002 10 09 | 82136 | 2002 04 10 | 82257 | 2002 04 22 | 82380 | 2001 12 12 |
| 82004 | 2002 09 23 | 82138 | 2002 06 19 | 82261 | 2002 06 05 | 82384 | 2002 10 27 |
| 82005 | 2002 09 23 | 82139 | 2002 06 22 | 82264 | 2002 05 18 | 82385 | 2002 10 27 |
| 82006 | 2002 09 23 | 82140 | 2002 06 24 | 82265 | 2002 05 20 | 82387 | 2002 10 30 |
| 82008 | 2002 10 02 | 82141 | 2002 06 23 | 82268 | 2002 05 27 | 82388 | 2002 11 12 |
| 82010 | 2002 10 06 | 82142 | 2002 08 31 | 82270 | 2002 06 02 | 82398 | 2002 06 04 |
| 82011 | 2002 10 21 | 82145 | 2002 06 26 | 82271 | 2002 06 04 | 82402 | 2001 12 24 |
| 82015 | 2002 10 26 | 82146 | 2002 06 25 | 82272 | 2002 06 08 | 82403 | 2002 02 06 |
| 82017 | 2001 10 29 | 82149 | 2002 07 17 | 82273 | 2002 06 10 | 82404 | 2002 02 13 |
| 82019 | 2001 11 14 | 82150 | 2002 07 22 | 82274 | 2002 06 15 | 82405 | 2002 02 28 |
| 82021 | 2001 11 14 | 82151 | 2002 07 27 | 82275 | 2002 06 17 | 82406 | 2002 02 28 |
| 82022 | 2002 01 02 | 82153 | 2002 08 14 | 82276 | 2002 06 22 | 82407 | 2002 03 31 |
| 82024 | 2002 03 17 | 82154 | 2002 08 18 | 82278 | 2002 06 30 | 82408 | 2002 03 30 |
| 82025 | 2002 05 12 | 82156 | 2002 08 24 | 82281 | 2002 03 27 | 82409 | 2002 03 30 |
| 82026 | 2002 05 20 | 82159 | 2002 09 08 | 82282 | 2002 03 27 | 82412 | 2002 05 13 |
| 82030 | 2002 06 25 | 82162 | 2002 09 22 | 82285 | 2002 03 27 | 82413 | 2002 05 13 |
| 82031 | 2002 06 24 | 82165 | 2002 10 16 | 82286 | 2002 04 15 | 82414 | 2002 05 13 |
| 82033 | 2002 07 29 | 82166 | 2002 10 16 | 82288 | 2002 07 03 | 82415 | 2002 05 13 |
| 82040 | 2002 10 05 | 82167 | 2002 10 16 | 82289 | 2002 07 08 | 82416 | 2002 05 13 |
| 82044 | 2002 10 14 | 82168 | 2002 10 15 | 82290 | 2002 07 10 | 82417 | 2002 05 13 |
| 82048 | 2001 11 08 | 82172 | 2002 01 28 | 82291 | 2002 07 10 | 82418 | 2002 05 13 |
| 82049 | 2001 11 22 | 82173 | 2002 03 19 | 82292 | 2002 07 10 | 82420 | 2002 07 09 |
| 82052 | 2002 01 31 | 82174 | 2002 05 23 | 82293 | 2002 07 10 | 82423 | 2002 07 24 |
| 82053 | 2002 04 14 | 82175 | 2002 06 03 | 82294 | 2002 07 10 | 82425 | 2002 09 09 |
| 82054 | 2002 05 12 | 82176 | 2002 07 24 | 82297 | 2002 07 10 | 82426 | 2002 09 14 |
| 82055 | 2002 05 14 | 82177 | 2002 08 17 | 82298 | 2002 07 14 | 82427 | 2002 09 17 |
| 82057 | 2002 06 01 | 82178 | 2002 08 18 | 82306 | 2001 08 01 | 82429 | 2002 09 18 |
| 82058 | 2002 06 04 | 82180 | 2001 12 16 | 82307 | 2001 12 20 | 82430 | 2002 09 22 |
| 82059 | 2002 06 10 | 82181 | 2002 01 09 | 82308 | 2002 04 10 | 82431 | 2002 09 30 |
| 82060 | 2002 06 09 | 82182 | 2002 03 19 | 82309 | 2002 06 04 | 82432 | 2002 09 30 |
| 82061 | 2002 06 26 | 82185 | 2002 01 03 | 82310 | 2002 07 16 | 82434 | 2002 09 23 |
| 82063 | 2002 07 13 | 82187 | 2002 02 14 | 82312 | 2002 07 23 | 82437 | 2002 10 05 |
| 82064 | 2002 07 14 | 82189 | 2002 04 14 | 82313 | 2002 07 27 | 82439 | 2002 10 15 |
| 82066 | 2002 07 16 | 82190 | 2002 05 14 | 82316 | 2002 08 05 | 82447 | 2002 10 26 |
| 82073 | 2002 08 18 | 82191 | 2002 05 14 | 82317 | 2002 08 05 | 82448 | 2002 10 27 |
| 82074 | 2002 08 20 | 82194 | 2002 05 29 | 82318 | 2002 08 07 | 82449 | 2002 10 27 |
| 82076 | 2002 08 25 | 82195 | 2002 06 02 | 82319 | 2002 08 13 | 82457 | 2002 11 12 |
| 82077 | 2002 09 07 | 82196 | 2002 07 11 | 82320 | 2002 05 19 | 82464 | 2001 07 04 |
| 82078 | 2002 09 16 | 82198 | 2002 07 16 | 82321 | 2002 08 14 | 82466 | 2001 10 07 |
| 82081 | 2001 07 24 | 82199 | 2002 07 31 | 82323 | 2002 08 18 | 82468 | 2001 11 04 |
| 82083 | 2002 10 23 | 82200 | 2002 07 31 | 82330 | 2002 09 02 | 82469 | 2001 11 04 |
| 82088 | 2001 07 11 | 82203 | 2002 08 26 | 82333 | 2002 09 07 | 82470 | 2001 11 21 |
| 82090 | 2001 10 31 | 82204 | 2002 09 08 | 82334 | 2002 09 09 | 82471 | 2001 11 25 |
| 82091 | 2001 12 19 | 82206 | 2002 09 18 | 82336 | 2002 09 17 | 82472 | 2001 12 02 |
| 82092 | 2002 01 02 | 82207 | 2002 09 17 | 82340 | 2002 09 17 | 82473 | 2002 05 19 |
| 82093 | 2002 05 14 | 82208 | 2002 09 29 | 82341 | 2002 09 17 | 82474 | 2002 05 19 |
| 82094 | 2002 07 13 | 82212 | 2002 10 23 | 82343 | 2002 09 25 | 82476 | 2002 01 02 |
| 82095 | 2002 08 03 | 82221 | 2001 12 19 | 82344 | 2002 09 25 | 82477 | 2002 01 14 |
| 82096 | 2002 08 17 | 82222 | 2001 12 19 | 82345 | 2002 09 25 | 82479 | 2002 01 20 |
| 82101 | 2002 09 28 | 82223 | 2001 12 23 | 82346 | 2002 09 26 | 82481 | 2002 01 20 |
| 82102 | 2002 09 29 | 82226 | 2002 01 16 | 82347 | 2002 09 29 | 82483 | 2002 01 20 |

| | | | | | | | |
|-------|------------|-------|------------|-------|------------|-------|------------|
| 82484 | 2002 01 20 | 82604 | 2002 07 15 | 82778 | 2001 12 27 | 82977 | 2002 07 31 |
| 82490 | 2002 02 19 | 82605 | 2002 07 15 | 82781 | 2001 12 27 | 82978 | 2002 07 31 |
| 82491 | 2002 02 19 | 82607 | 2002 07 17 | 82782 | 2001 10 21 | 82984 | 2002 06 08 |
| 82492 | 2002 03 19 | 82608 | 2002 07 17 | 82785 | 2001 10 21 | 82987 | 2002 08 28 |
| 82493 | 2002 03 19 | 82609 | 2002 07 17 | 82795 | 2002 07 24 | 82989 | 2002 10 05 |
| 82498 | 2002 04 07 | 82610 | 2002 07 17 | 82796 | 2002 11 03 | 82990 | 2002 08 17 |
| 82500 | 2002 04 16 | 82616 | 2002 08 03 | 82797 | 2002 07 10 | 82991 | 2002 08 11 |
| 82501 | 2002 04 22 | 82617 | 2002 08 10 | 82799 | 2002 10 27 | 82992 | 2002 06 22 |
| 82504 | 2002 05 14 | 82618 | 2002 08 11 | 82802 | 2002 02 25 | 82993 | 2002 10 27 |
| 82505 | 2002 05 25 | 82621 | 2002 08 19 | 82803 | 2002 04 29 | 82995 | 2002 01 14 |
| 82506 | 2002 06 03 | 82624 | 2002 09 08 | 82805 | 2002 09 17 | 83006 | 2002 07 04 |
| 82507 | 2002 06 04 | 82625 | 2002 09 09 | 82806 | 2002 09 17 | 83008 | 2002 10 26 |
| 82508 | 2002 06 24 | 82631 | 2002 09 14 | 82807 | 2002 09 17 | 83009 | 2001 07 26 |
| 82512 | 2002 07 11 | 82632 | 2002 09 14 | 82808 | 2002 09 17 | 83010 | 2002 07 23 |
| 82514 | 2002 07 21 | 82634 | 2002 09 15 | 82809 | 2002 09 17 | 83012 | 2002 10 27 |
| 82515 | 2002 07 20 | 82635 | 2002 09 15 | 82810 | 2002 05 15 | 83013 | 2001 12 23 |
| 82517 | 2002 07 27 | 82636 | 2002 09 15 | 82813 | 2002 03 23 | 83017 | 2002 07 24 |
| 82520 | 2002 09 17 | 82639 | 2002 09 16 | 82814 | 2002 09 07 | 83018 | 2002 01 17 |
| 82521 | 2002 09 22 | 82640 | 2002 09 18 | 82824 | 2002 04 13 | 83019 | 2001 08 14 |
| 82522 | 2002 09 26 | 82643 | 2001 10 28 | 82825 | 2002 04 13 | 83020 | 2002 08 17 |
| 82523 | 2002 05 25 | 82646 | 2002 09 29 | 82830 | 2002 09 30 | 83021 | 2002 10 19 |
| 82527 | 2002 10 01 | 82647 | 2002 09 29 | 82834 | 2002 07 03 | 83041 | 2002 03 23 |
| 82528 | 2002 10 02 | 82649 | 2002 09 30 | 82836 | 2002 08 21 | 83043 | 2002 09 26 |
| 82529 | 2002 10 02 | 82650 | 2002 09 30 | 82837 | 2002 08 21 | 83044 | 2002 01 28 |
| 82531 | 2002 10 26 | 82651 | 2002 10 01 | 82838 | 2002 09 15 | 83045 | 2002 08 05 |
| 82532 | 2002 10 27 | 82653 | 2002 10 02 | 82840 | 2002 09 15 | 83046 | 2002 08 03 |
| 82533 | 2002 10 26 | 82654 | 2002 10 02 | 82849 | 2002 03 30 | 83050 | 2002 10 14 |
| 82535 | 2002 10 27 | 82663 | 2002 10 15 | 82850 | 2002 02 12 | 83074 | 2002 10 06 |
| 82536 | 2002 11 02 | 82665 | 2002 10 16 | 82852 | 2002 05 11 | 83077 | 2002 03 11 |
| 82545 | 2001 08 02 | 82666 | 2002 10 16 | 82853 | 2002 05 11 | 83078 | 2002 06 29 |
| 82546 | 2001 11 27 | 82667 | 2002 10 16 | 82855 | 2002 04 30 | 83079 | 2002 07 08 |
| 82547 | 2001 12 20 | 82671 | 2002 10 22 | 82856 | 2002 04 10 | 83081 | 2002 08 26 |
| 82549 | 2002 01 23 | 82672 | 2002 10 23 | 82858 | 2002 09 22 | 83082 | 2002 09 22 |
| 82550 | 2002 01 23 | 82674 | 2002 10 23 | 82861 | 2002 10 15 | 83083 | 2002 10 09 |
| 82551 | 2002 01 23 | 82676 | 2002 10 28 | 82862 | 2002 06 26 | 83084 | 2002 10 14 |
| 82553 | 2002 01 29 | 82678 | 2002 10 28 | 82863 | 2002 09 21 | 83085 | 2002 10 22 |
| 82554 | 2002 01 29 | 82702 | 2002 07 01 | 82865 | 2002 10 27 | 83086 | 2002 10 23 |
| 82555 | 2002 01 29 | 82703 | 2002 05 07 | 82866 | 2002 10 27 | 83087 | 2002 10 23 |
| 82557 | 2002 01 30 | 82704 | 2002 07 15 | 82867 | 2002 10 27 | 83088 | 2002 10 23 |
| 82558 | 2002 04 08 | 82705 | 2001 11 15 | 82869 | 2001 12 20 | 83089 | 2002 10 23 |
| 82559 | 2002 02 04 | 82707 | 2002 09 11 | 82874 | 2002 11 02 | 83090 | 2002 10 23 |
| 82560 | 2002 02 04 | 82713 | 2002 02 28 | 82875 | 2002 11 02 | 83091 | 2002 10 23 |
| 82562 | 2002 02 27 | 82715 | 2002 11 02 | 82877 | 2002 09 02 | 83092 | 2002 10 23 |
| 82565 | 2002 04 01 | 82721 | 2002 05 06 | 82880 | 2001 12 27 | 83093 | 2002 10 23 |
| 82566 | 2002 04 01 | 82724 | 2002 08 27 | 82881 | 2002 03 20 | 83094 | 2002 10 23 |
| 82567 | 2002 04 01 | 82725 | 2002 09 15 | 82884 | 2001 07 08 | 83095 | 2002 10 23 |
| 82568 | 2002 04 07 | 82728 | 2002 09 30 | 82886 | 2002 06 10 | 83096 | 2002 10 23 |
| 82571 | 2002 04 23 | 82729 | 2002 04 23 | 82888 | 2002 04 15 | 83097 | 2002 10 23 |
| 82572 | 2002 04 23 | 82730 | 2002 05 25 | 82893 | 2002 10 27 | 83098 | 2002 10 23 |
| 82574 | 2002 05 12 | 82733 | 2002 10 09 | 82899 | 2002 07 10 | 83099 | 2002 10 23 |
| 82576 | 2002 05 16 | 82734 | 2002 11 12 | 82901 | 2001 09 09 | 83100 | 2002 10 23 |
| 82577 | 2002 05 18 | 82736 | 2002 10 13 | 82902 | 2001 08 13 | 83101 | 2002 10 23 |
| 82579 | 2002 05 19 | 82737 | 2002 07 20 | 82908 | 2002 09 22 | 83102 | 2002 10 23 |
| 82580 | 2002 07 16 | 82738 | 2002 11 04 | 82911 | 2002 11 06 | 83112 | 2002 06 09 |
| 82581 | 2002 05 20 | 82742 | 2002 09 15 | 82922 | 2002 01 06 | 83133 | 2001 11 04 |
| 82582 | 2002 05 20 | 82745 | 2002 01 23 | 82923 | 2002 11 02 | 83134 | 2002 01 17 |
| 82583 | 2002 05 25 | 82747 | 2002 05 15 | 82927 | 2002 10 16 | 83135 | 2002 01 17 |
| 82588 | 2002 06 15 | 82755 | 2002 10 06 | 82928 | 2001 11 25 | 83136 | 2002 01 24 |
| 82589 | 2002 06 16 | 82756 | 2002 09 26 | 82931 | 2002 10 09 | 83138 | 2002 02 19 |
| 82590 | 2002 06 26 | 82758 | 2002 01 30 | 82932 | 2002 07 15 | 83140 | 2002 03 10 |
| 82593 | 2002 06 30 | 82759 | 2002 01 14 | 82946 | 2002 10 23 | 83143 | 2002 06 26 |
| 82595 | 2002 06 30 | 82764 | 2002 04 09 | 82952 | 2002 07 29 | 83144 | 2002 07 01 |
| 82596 | 2002 06 30 | 82769 | 2002 07 24 | 82958 | 2002 08 17 | 83145 | 2002 07 27 |
| 82598 | 2002 07 07 | 82770 | 2002 07 24 | 82960 | 2002 08 17 | 83146 | 2002 07 27 |
| 82599 | 2002 07 10 | 82771 | 2002 01 03 | 82962 | 2002 06 24 | 83148 | 2002 08 18 |
| 82600 | 2002 07 14 | 82774 | 2002 01 16 | 82973 | 2001 11 22 | 83149 | 2002 08 18 |
| 82602 | 2002 07 15 | 82776 | 2002 10 16 | 82974 | 2002 02 04 | 83151 | 2002 10 13 |

| | | | | | | | |
|-------|------------|-------|------------|-------|------------|-------|------------|
| 83152 | 2002 10 15 | 83359 | 2001 07 29 | 83543 | 2002 04 02 | 83838 | 2002 09 29 |
| 83181 | 2001 10 31 | 83361 | 2001 08 26 | 83544 | 2002 05 14 | 83839 | 2002 10 08 |
| 83182 | 2001 10 31 | 83362 | 2001 12 19 | 83545 | 2002 05 22 | 83841 | 2002 10 20 |
| 83183 | 2001 11 15 | 83365 | 2001 12 27 | 83546 | 2002 07 17 | 83842 | 2002 10 20 |
| 83185 | 2002 01 23 | 83366 | 2002 01 21 | 83548 | 2002 08 26 | 83843 | 2002 10 26 |
| 83187 | 2002 02 28 | 83367 | 2002 01 24 | 83549 | 2002 09 21 | 83844 | 2002 10 28 |
| 83189 | 2002 04 09 | 83370 | 2002 03 20 | 83550 | 2002 10 02 | 83845 | 2002 11 02 |
| 83190 | 2002 04 14 | 83372 | 2002 03 13 | 83551 | 2002 10 09 | 83846 | 2002 11 04 |
| 83193 | 2002 05 06 | 83373 | 2002 04 01 | 83553 | 2002 10 23 | 83847 | 2002 11 04 |
| 83196 | 2002 05 06 | 83374 | 2002 04 01 | 83554 | 2002 10 26 | 83848 | 2002 11 12 |
| 83197 | 2002 05 29 | 83376 | 2002 04 15 | 83555 | 2002 10 27 | 83849 | 2002 11 12 |
| 83199 | 2002 06 19 | 83377 | 2002 05 29 | 83556 | 2002 11 04 | 83922 | 2002 03 10 |
| 83201 | 2002 07 10 | 83378 | 2002 06 02 | 83557 | 2002 11 09 | 83924 | 2002 04 02 |
| 83202 | 2002 07 15 | 83382 | 2002 06 19 | 83571 | 2002 10 13 | 83925 | 2002 05 05 |
| 83203 | 2002 07 16 | 83383 | 2002 06 19 | 83599 | 2001 10 29 | 83929 | 2002 06 25 |
| 83205 | 2002 07 27 | 83385 | 2002 07 10 | 83600 | 2001 11 12 | 83930 | 2002 06 25 |
| 83206 | 2002 07 29 | 83386 | 2002 07 14 | 83605 | 2001 12 24 | 83931 | 2002 07 23 |
| 83209 | 2002 08 13 | 83387 | 2002 07 17 | 83610 | 2002 07 15 | 83932 | 2002 08 03 |
| 83210 | 2002 08 20 | 83388 | 2002 07 24 | 83611 | 2002 03 26 | 83935 | 2002 08 03 |
| 83211 | 2002 09 07 | 83389 | 2002 07 27 | 83612 | 2002 04 14 | 83936 | 2002 08 05 |
| 83212 | 2002 09 09 | 83392 | 2002 08 21 | 83614 | 2002 06 05 | 83937 | 2002 09 07 |
| 83213 | 2002 09 17 | 83393 | 2002 08 27 | 83616 | 2002 06 12 | 83939 | 2002 09 15 |
| 83214 | 2002 09 16 | 83394 | 2002 09 11 | 83617 | 2002 06 22 | 83940 | 2002 09 15 |
| 83215 | 2002 09 22 | 83395 | 2002 09 14 | 83618 | 2002 06 30 | 83941 | 2002 09 15 |
| 83216 | 2002 09 21 | 83396 | 2002 09 14 | 83622 | 2002 07 15 | 83942 | 2002 09 18 |
| 83217 | 2002 09 24 | 83400 | 2002 09 25 | 83627 | 2002 08 21 | 83944 | 2002 09 29 |
| 83218 | 2002 09 30 | 83404 | 2002 09 26 | 83628 | 2002 09 17 | 83945 | 2001 10 01 |
| 83219 | 2002 10 02 | 83405 | 2002 09 30 | 83629 | 2002 09 29 | 83946 | 2002 10 01 |
| 83220 | 2002 10 08 | 83406 | 2002 10 03 | 83630 | 2002 09 29 | 83947 | 2002 10 01 |
| 83223 | 2002 10 20 | 83407 | 2002 10 01 | 83632 | 2002 01 13 | 83948 | 2002 10 01 |
| 83225 | 2002 10 23 | 83408 | 2002 10 02 | 83633 | 2002 09 30 | 83949 | 2002 10 01 |
| 83226 | 2002 10 23 | 83409 | 2002 10 06 | 83637 | 2002 10 13 | 83951 | 2002 10 03 |
| 83227 | 2002 10 27 | 83413 | 2002 10 16 | 83638 | 2002 10 23 | 83953 | 2002 10 08 |
| 83229 | 2002 10 27 | 83414 | 2002 10 16 | 83639 | 2002 10 28 | 83956 | 2002 10 13 |
| 83230 | 2002 10 26 | 83415 | 2002 10 19 | 83641 | 2002 10 28 | 84054 | 2002 05 18 |
| 83231 | 2002 10 25 | 83416 | 2002 10 19 | 83642 | 2002 10 30 | 84064 | 2001 11 06 |
| 83284 | 2001 07 30 | 83417 | 2002 10 18 | 83643 | 2002 11 09 | 84065 | 2002 05 27 |
| 83285 | 2002 02 28 | 83418 | 2002 10 19 | 83686 | 2001 09 09 | 84066 | 2002 05 27 |
| 83286 | 2002 06 29 | 83419 | 2002 10 21 | 83687 | 2002 02 28 | 84067 | 2002 06 05 |
| 83287 | 2002 07 27 | 83422 | 2002 10 22 | 83692 | 2002 05 13 | 84069 | 2002 07 13 |
| 83288 | 2002 08 07 | 83427 | 2002 10 01 | 83693 | 2002 07 31 | 84070 | 2002 08 10 |
| 83291 | 2002 08 27 | 83428 | 2002 10 22 | 83695 | 2002 08 24 | 84071 | 2002 08 12 |
| 83293 | 2002 08 31 | 83429 | 2002 10 22 | 83700 | 2002 09 09 | 84079 | 2002 06 10 |
| 83298 | 2002 10 23 | 83430 | 2002 10 22 | 83702 | 2002 07 18 | 84084 | 2002 07 17 |
| 83299 | 2002 10 27 | 83435 | 2002 10 26 | 83703 | 2002 09 15 | 84085 | 2002 09 30 |
| 83300 | 2002 10 28 | 83436 | 2002 10 26 | 83706 | 2002 10 08 | 84086 | 2002 10 08 |
| 83301 | 2002 10 28 | 83437 | 2002 10 26 | 83708 | 2002 10 08 | 84088 | 2002 10 15 |
| 83302 | 2002 10 15 | 83438 | 2002 10 23 | 83712 | 2002 10 22 | 84090 | 2002 10 27 |
| 83303 | 2002 10 28 | 83439 | 2002 10 23 | 83713 | 2002 11 02 | 84092 | 2002 11 06 |
| 83305 | 2002 09 11 | 83440 | 2002 10 27 | 83732 | 2002 07 15 | 84103 | 2002 05 04 |
| 83307 | 2001 11 27 | 83441 | 2002 10 27 | 83758 | 2001 09 16 | 84106 | 2002 07 03 |
| 83308 | 2002 03 19 | 83442 | 2002 10 27 | 83759 | 2001 12 20 | 84107 | 2002 07 11 |
| 83309 | 2002 04 03 | 83443 | 2002 10 27 | 83761 | 2002 05 06 | 84110 | 2002 10 15 |
| 83311 | 2001 07 04 | 83444 | 2002 10 27 | 83762 | 2002 06 11 | 84175 | 2002 01 30 |
| 83314 | 2001 11 15 | 83445 | 2002 10 27 | 83764 | 2002 07 20 | 84176 | 2002 03 11 |
| 83315 | 2002 02 04 | 83447 | 2002 10 28 | 83767 | 2002 09 22 | 84177 | 2002 05 12 |
| 83316 | 2002 02 04 | 83450 | 2002 10 28 | 83769 | 2002 10 15 | 84178 | 2002 05 20 |
| 83317 | 2002 02 04 | 83451 | 2002 10 30 | 83770 | 2002 10 21 | 84184 | 2002 07 14 |
| 83319 | 2002 07 07 | 83452 | 2002 11 06 | 83804 | 2002 08 18 | 84189 | 2002 09 22 |
| 83320 | 2002 07 10 | 83453 | 2002 11 06 | 83805 | 2002 06 11 | 84190 | 2002 10 12 |
| 83322 | 2002 11 03 | 83462 | 2001 09 09 | 83806 | 2002 06 30 | 84191 | 2002 10 12 |
| 83341 | 2001 11 08 | 83465 | 2002 10 14 | 83810 | 2002 04 07 | 84197 | 2002 10 28 |
| 83342 | 2001 11 08 | 83469 | 2002 09 09 | 83811 | 2002 04 16 | 84198 | 2002 11 10 |
| 83348 | 2002 08 13 | 83470 | 2002 10 02 | 83813 | 2002 04 07 | 84246 | 2002 07 14 |
| 83350 | 2002 07 16 | 83538 | 2001 07 24 | 83831 | 2002 06 01 | 84250 | 2002 04 09 |
| 83357 | 2001 07 26 | 83539 | 2001 08 09 | 83834 | 2002 09 01 | 84253 | 2002 03 13 |
| 83358 | 2001 07 29 | 83540 | 2001 11 28 | 83836 | 2002 09 17 | 84254 | 2002 03 13 |

| | | | |
|-------|------------|-------|------------|
| 84255 | 2002 05 25 | 84456 | 2002 01 06 |
| 84256 | 2002 07 24 | 84458 | 2002 01 24 |
| 84257 | 2002 04 09 | 84459 | 2002 07 02 |
| 84261 | 2002 07 14 | 84461 | 2002 03 07 |
| 84262 | 2002 07 22 | 84465 | 2002 06 12 |
| 84265 | 2002 08 19 | 84466 | 2002 07 10 |
| 84267 | 2002 10 02 | 84467 | 2002 07 27 |
| 84268 | 2002 10 09 | 84469 | 2002 08 12 |
| 84272 | 2002 10 27 | 84470 | 2002 09 15 |
| 84312 | 2001 12 19 | 84471 | 2002 09 23 |
| 84314 | 2002 02 18 | 84474 | 2002 09 29 |
| 84338 | 2001 11 07 | 84476 | 2002 10 07 |
| 84339 | 2002 01 30 | 84477 | 2002 10 07 |
| 84340 | 2002 02 14 | 84479 | 2002 10 20 |
| 84341 | 2002 03 27 | 84480 | 2002 10 27 |
| 84345 | 2002 07 09 | 84483 | 2002 11 06 |
| 84348 | 2002 07 31 | 84491 | 2002 10 23 |
| 84349 | 2002 07 31 | 84591 | 2002 01 10 |
| 84350 | 2002 08 28 | 84593 | 2002 06 12 |
| 84354 | 2002 10 02 | 84595 | 2002 10 07 |
| 84357 | 2002 10 21 | 84596 | 2002 10 22 |
| 84358 | 2002 11 04 | 84598 | 2001 11 08 |
| 84359 | 2002 11 14 | 89224 | 2002 01 10 |

224

**DECYZJE O ZMIANIE LUB UCHYLENIU DECYZJI
(opublikowanych w Wiadomościach Urzędu Patentowego)**

Poniższe zestawienie zawiera kolejno: numer prawa ochronnego na znak towarowy, numer i rok wydania Wiadomości Urzędu Patentowego, w którym zmieniona lub uchylona decyzja została ogłoszona oraz datę i treść decyzji, w której zmieniono lub uchylono decyzję poprzednią.

- 57 842 07/81 2004 04 06 Sprostowano oczywistą omyłkę w decyzji o rejestracji znaku towarowego z dn. 18.10.1980 r. w następujący sposób:
- w części dotyczącej klas towarowych powinno być: Klasy: 9, 16, 25.
- 76 504 10/94 2002 12 20 IO-Odw.1536/01 oraz IO-S-70/02 postanowieniem z dn. 20.12.2002 r. uchyliła postanowienie z dn. 27.09.2002 r. dotyczące zmiany uprawnionego.
Uprawnionym do znaku towarowego powinien być: MITEX-INTERTRADING Spółka z o.o., Warszawa, Polska.
- 84 248 08/95 2003 01 08 IO-Odw.1537/01 oraz IO-S-83/02 postanowieniem z dn. 08.01.2003 r. uchyliła postanowienie z dn. 27.09.2002 r. dotyczące zmiany uprawnionego.
Uprawnionym do znaku towarowego powinien być: MITEX-INTERTRADING Spółka z o.o., Warszawa, Polska.
- 105 848 01/99 2004 04 02 Zmieniono decyzję o rejestracji znaku towarowego z dnia 01.10.1998 r. w następujący sposób:
- w części dotyczącej prawidłowej klasyfikacji towarów powinno być: produkty do usuwania zanieczyszczeń olejami, smarami; klasa: 1.
- 131 322 10/01 2002 04 25 Zmieniono decyzję o rejestracji znaku towarowego z dnia 31.07.2001 r. w następujący sposób:
- w części dotyczącej nazwy uprawnionego powinno być: Przedsiębiorstwo
- 131 323 10/01 2002 04 25 Produkcijno-Handlowe „AGRIKUR” L. Cybulko i Wspólnicy Spółka Jawna, Krypno Kościelne, Polska.
- Zmieniono decyzję o rejestracji znaku towarowego z dnia 31.07.2001 r. w następujący sposób:
- w części dotyczącej nazwy uprawnionego powinno być: Przedsiębiorstwo Produkcijno-Handlowe „AGRIKUR” L. Cybulko i Wspólnicy Spółka Jawna, Krypno Kościelne, Polska.
- 138 161 11/02 2004 02 11 Na podstawie art. 247 ust. 2 ustawy z dnia 30 czerwca 2000 r. Prawo własności przemysłowej (tekst jednolity Dz. U. z 2003 r. Nr 119, poz. 1117) Urząd Patentowy RP uchyła swoją decyzję z dnia 07.06.2002 r. o udzieleniu prawa ochronnego na znak towarowy R-138161 (Z-190979) VIVAT, w części dotyczącej następujących towarów i usług: „produktów mlecznych” w klasie 29 oraz „soków i napojów bezalkoholowych” w klasie 32, umarzając jednocześnie w tym zakresie postępowanie.
- 139 188 01/03 2004 02 19 Na podstawie art. 247 ust. 2 ustawy z dnia 30 czerwca 2000 r. Prawo własności przemysłowej (tekst jednolity Dz. U. z 2003 r. Nr 119, poz. 1117) Urząd Patentowy RP uchyła swoją decyzję z dnia 25.03.2002 r. o udzieleniu prawa ochronnego na znak towarowy YAHOO nr R-139188 umarzając jednocześnie postępowanie.
- 139 656 02/03 2004 02 18 Na podstawie art. 247 ust. 2 ustawy z dnia 30 czerwca 2000 r. Prawo własności przemysłowej (tekst jednolity Dz. U. z 2003 r. Nr 119, poz. 1117) Urząd Patentowy RP uchyła swoją decyzję z dnia 18.06.2002 r. o udzieleniu prawa ochronnego na znak towarowy R-139656 (Z-199672) DAMEL, w części dotyczącej następujących towarów „artykuły dla palących” w klasie 34, umarzając jednocześnie w tym zakresie postępowanie.
- 141 956 06/03 2004 02 16 Na podstawie art. 247 ust. 2 ustawy z dnia 30 czerwca 2000 r. Prawo własności przemysłowej (tekst jednolity Dz. U. z 2003 r. Nr 119, poz. 1117) Urząd Patentowy RP uchyła swoją decyzję z dnia 16.12.2002 r. o udzieleniu prawa ochronnego na znak towarowy MAXIMA nr R-141956 umarzając jednocześnie postępowanie.
- 144 682 11/03 2003 07 14 Zmieniono decyzję o udzieleniu prawa ochronnego na znak towarowy z dn. 26.05.2003 r. w następujący sposób:
- w części dotyczącej nazwy uprawnionego powinno być: Przedsiębiorstwo Handlowo-Produkcyjne TENTOR, Arkadiusz Twardowski, Zbigniew Moczulak Spółka Jawna, Spoczynek, Polska.

225

**REJESTRACJA MIĘDZYNARODOWA
UZNANA W POLSCE**

Poniższe zestawienie zawiera kolejno: numer międzynarodowego rejestru znaków towarowych, określenie znaku towarowego przedstawionego w postaci liter bądź cyfr oraz - jeżeli dotyczy - wskazanie symboli klas elementów graficznych znaku i w razie potrzeby rodzaju znaku, określenie klas towarowych, nazwisko i imię lub nazwę uprawnionego, jego miejsce zamieszkania lub siedzibę oraz kod kraju, datę rejestracji międzynarodowej, datę zamieszczenia informacji o tej rejestracji w Biuletynie Urzędu Patentowego oraz datę uznania rejestracji międzynarodowej.

| | | | |
|--|------------|--------------------|------------|
| 2R 135832 PROGRESSO | 16 | | |
| KOH-I-NOOR HARDTMUTH a.s. F.A. Gerstnera 3 Ceské Budejovice (CZ) | | | |
| 1948 04 14 | 2003 08 11 | | 2004 04 29 |
| 2R 167412 FABRIANO | 16 | | |
| CARTIERE MILIANI-FABRIANO, Soc. per Az. Viale Miliani, 41-43 FABRIANO (AN) (IT) | | | |
| 1953 02 27 | 2003 08 11 | | 2004 04 28 |
| 2R 189191 „ANTINÉA” | | | |
| CFE: 24.17.25, 27.5.1 10, 25 | | | |
| ANTINEA LINGERIE S.A. 145, Avenue Gabriel Péri ST-OUEN (FR) | | | |
| 1955 12 03 | 2003 08 25 | | 2004 05 11 |
| 2R 190809 DURLIN | | 01, 02, 03, 04, 19 | |
| Murexin Aktiengesellschaft Franz v. Furtenbach-Straße 1 Wiener Neustadt (AT) | | | |
| 1956 02 16 | | | 2004 04 14 |
| 2R 218096 caffè MOKARABIA | | | |
| CFE: 26.4.2, 26.4.7, 26.4.13, 26.4.22, 26.4.24, 27.5.1, 29.1.1, 29.1.2, 29.1.8, 29.1.13 30 | | | |
| MOKARABIA SPA Via Matteotti, 24 GRANAROLO DELL'EMILIA (Bologna) (IT) | | | |
| 1959 03 10 | 2003 07 28 | | 2004 04 27 |
| 2R 224059 ABC-TRIEB | | | 30 |
| BASF Aktiengesellschaft Carl-Bosch-Strasse 38 Ludwigshafen (DE) | | | |
| 1959 09 25 | 2003 07 28 | | 2004 04 22 |
| 2R 254330 Klimaktoplant | | 01, 05 | |
| Dr. Willmar Schwabe GmbH & Co. KG Willmar-Schwabe-Strasse 4 Karlsruhe (DE) | | | |
| 1962 04 04 | 2003 08 11 | | 2004 04 29 |
| 2R 254630 SECUMAR | | 09, 10, 28 | |
| Bernhardt Apparatebau Gesellschaft mbH & Co. ABC-Strasse 16 Wedel (DE) | | | |
| 1962 04 12 | 2003 07 14 | | 2004 04 22 |
| 2R 260145 ELECTRA | | | 03 |
| Ecolab GmbH & Co. OHG Reisholzer Werftstrasse 38-42 Düsseldorf (DE) | | | |
| 1962 09 21 | 2003 07 28 | | 2004 04 22 |
| 2R 267822 TURBULA | | | 07 |
| WILLY A. BACHOFEN AG Utengasse 15 BÂLE (CH) | | | |
| 1963 04 05 | 2003 07 28 | | 2004 04 27 |
| 2R 273190 RAL | | | |
| CFE: 25.1, 27.5.1 01, 03, 04, 05, 06, 07, 08, 09, 11, 12, 14, 15, 16, 17, 18, 19, 20, 21, 22, 23, 24, 25, 26, 27, 28, 29, 30, 31, 32, 33, 34 | | | |
| RAL DEUTSCHES INSTITUT FÜR GÜTESICHERUNG UND KENNZEICHNUNG e.V. Siegburger Strasse 39 SANKT AUGUSTIN (DE) | | | |
| 1963 08 26 | | | 2004 05 06 |
| R 316746 Solvenon | | | 01 |
| BASF Aktiengesellschaft Carl-Bosch-Strasse 38 Ludwigshafen am Rhein (DE) | | | |
| 1966 07 13 | 2003 07 28 | | 2004 04 29 |
| R 323142 BRÖTJE | | | 11 |
| August Brötje GmbH August-Brötje-Straße 17 Rastede (DE) | | | |
| 1966 10 17 | 2003 07 28 | | 2004 04 28 |
| R 363367 duschdas | | | 03, 05 |
| Buttress B.V. Vleutensevaart 100 Utrecht (NL) | | | |
| 1969 11 07 | 2003 08 11 | | 2004 04 29 |
| R 368982 LUPRAGEN | | | 01, 17 |
| ELASTOGRAN GMBH Landwehrweg Lemförde (DE) | | | |
| 1970 06 08 | 2003 07 14 | | 2004 04 26 |
| R 383704 BILSTEIN | | | |
| CFE: 26.1.19, 26.4.18, 27.5, 29.1 08, 12 | | | |
| Krupp Bilstein GmbH 4, August-Bilstein-Strasse Ennepetal-Altenvoerde (DE) | | | |
| 1971 09 30 | 2002 05 20 | | 2004 04 20 |
| R 394035 RULETA | | | 31 |
| ANTONIO GONZALEZ CLIMENT E HIJOS, S.L. C/ Alicante, 9 VILLANUEVA DE CASTELLON (Valencia) (ES) | | | |
| 1972 12 18 | 2003 08 11 | | 2004 04 29 |
| R 416086 SORBISTERIT | | | 05 |
| Fresenius Medical Care Deutschland GmbH Else-Kröner-Strasse 1 Bad Homburg (DE) | | | |
| 1975 06 25 | 2003 08 11 | | 2004 04 29 |
| R 445822 ELLE | | | 25 |
| HACHETTE FILIPACCHI PRESSE (HFP) S.A. 149, rue Anatole France, LEVALLOIS-PERRET (FR) | | | |
| 1979 05 29 | 2003 07 14 | | 2004 04 22 |
| R 467486 BEDINI | | | 07, 11 |
| BEDINI S.r.l. Via Olanda, 100 Modena (MO) (IT) | | | |
| 1982 03 22 | 2003 07 28 | | 2004 04 28 |
| R 471056 FAAC | | | 09 |
| FAAC S.P.A. 1, via Benini ZOLA PREDOSA (BOLOGNA) (IT) | | | |
| 1982 07 22 | 2003 07 28 | | 2004 04 29 |
| R 475405 EMCOAT | | | 01 |
| Emsland-Stärke GmbH Emslandstr. 58 Emlichheim (DE) | | | |
| 1983 03 12 | 2003 07 28 | | 2004 04 29 |
| R 475691 MON GARCON | | | 32, 33 |
| MARKANT Handels- und Service GmbH Hanns-Martin-Schleyer-Strasse 2 Offenburg (DE) | | | |
| 1983 03 25 | 2003 07 28 | | 2004 04 29 |
| R 482576 Crackets | | | 29 |
| Intersnack Knabber-Gebäck GmbH & Co. KG Aachener Strasse 1042 Köln (DE) | | | |
| 1984 01 28 | | | 2004 05 06 |
| 494017 ELASTOBLEND | | | 01, 17 |
| ElastoGran GmbH Landwehrweg Lemförde (DE) | | | |
| 1985 05 31 | 2003 07 28 | | 2004 04 29 |
| 511560 RODAC | | | 07, 08 |
| Rodac International B.V. Nijverheidsstraat 1 Sittard (NL) | | | |
| 1987 04 01 | 2003 07 14 | | 2004 04 22 |
| 515899 Extran | | | 03 |
| MERCK Kommanditgesellschaft auf Aktien Frankfurter Strasse 250 Darmstadt (DE) | | | |
| 1987 10 05 | 2003 08 11 | | 2004 04 29 |
| 516114 ARTHROTANA | | | 05 |
| HPC Harras Pharma Curarina AG Worbstrasse 221 Gümligen (CH) | | | |
| 1987 10 09 | 2003 07 28 | | 2004 04 29 |

| | | | |
|--|------------|------------|------------|
| 527727 SCHNEIDERS | | | |
| CFE: 27.5.1 | | 25 | |
| SCHNEIDERS BEKLEIDUNG GESELLSCHAFT M.B.H. | | | |
| Aribonenstrasse 27 Salzburg (AT) | | | |
| 1988 08 16 | 2003 07 28 | | 2004 04 29 |
| 528504 PHILICON | | | |
| CFE: 27.5.1 | | 29, 30 | |
| AKTIONERNO DROUJESTVO „PLOVDIVSKA | | | |
| KONSERVA” 1, bul. „DUNAV” PLOVDIV (BG) | | | |
| 1988 07 19 | 2003 07 14 | | 2004 04 26 |
| 535681 ATCO | | | 01 |
| CHARLES LEGRAND Les Ombrages III, 14 avenue de Creully | | | |
| CAEN (FR) | | | |
| 1989 03 02 | 2003 07 14 | | 2004 04 26 |
| R 537771 LEVENTI | | | 07, 11, 20 |
| LEVENS GROUP B.V. Broekakkerweg 27 GILZE (NL) | | | |
| 1989 04 26 | 2003 07 14 | | 2004 04 26 |
| 545228 VILLABELLA | | | |
| CFE: 27.5.1 | | 29, 31, 33 | |
| VILLABELLA AZ. AGR. DI DELIBORI T. E CRISTOFORETTI | | | |
| G. S.S. Via Pozzo dell'Amore, 61 AFFI (VR) (IT) | | | |
| 1989 10 17 | 2003 07 28 | | 2004 04 29 |
| 546068 panda | | | |
| CFE: 3.1.14, 3.1.24, 25.1, 27.5 | | 06, 11, 19 | |
| LEDA, Société anonyme Z.A. du bois Gasseau, | | | |
| SAMOREAU (FR) | | | |
| 1989 08 21 | | | 2004 04 21 |
| 555358 J'HAY | | | 25 |
| Jesús MURCIA LACAL Jaime García Miralles, | | | |
| 74 ELCHE (Alicante) (ES) | | | |
| 1990 06 11 | 2003 07 14 | | 2004 04 22 |
| 555498 A. ZIRNHELT | | | 32, 33 |
| MIP METRO Group Intellectual Property GmbH & company | | | |
| KG Metro-Strasse 1 Düsseldorf (DE) | | | |
| 1990 05 09 | 2003 07 28 | | 2004 04 28 |
| 556658 TRIANA | | | 25, 28 |
| TRIANA S.r.l. Via Amman 37, Zona Art.le Cordenons (PN) (IT) | | | |
| 1990 03 29 | 2003 08 11 | | 2004 04 29 |
| 559471 TEFOR | | | 17 |
| ABET LAMINATI S.P.A. Viale Industria, 21 BRA (CN) (IT) | | | |
| 1990 09 20 | | | 2004 05 06 |
| R 561070 ATTRACTION | | | 03, 05, 30 |
| LANCOME PARFUMS ET BEAUTE & CIE société en nom | | | |
| collectif 29, rue du Faubourg Saint-Honoré PARIS (FR) | | | |
| 1990 10 05 | 2003 08 11 | | 2004 04 29 |
| 568208 PULCINO | | | 25 |
| Lidl Stiftung & Co. KG Stiftsbergstrasse 1 Neckarsulm (DE) | | | |
| 1991 02 19 | 2003 08 11 | | 2004 04 29 |
| 569539 SES | | | 02, 16, 28 |
| Bohema Beheer B.V. Marssteden 46 Enschede (NL) | | | |
| 1991 03 26 | 2003 07 14 | | 2004 04 22 |
| 571239 VS | | | |
| CFE: 27.1, 27.5.22 | | 09, 11 | |
| Vossloh-Schwabe Deutschland GmbH Wasenstrasse 25 | | | |
| Urbach (DE) | | | |
| 1991 01 18 | 2003 06 16 | | 2004 04 24 |
| 580139 PEKA | | | 06, 20, 21 |
| PEKA-METALL AG Luzernerstrasse 19a MOSEN (CH) | | | |
| 1991 12 05 | 2003 08 11 | | 2004 04 29 |
| 580795 SANCO | | | 19, 37 |
| Glas Trösch GmbH Reuthebogen 7-9 Nördlingen (DE) | | | |
| 1991 08 27 | | | 2004 05 06 |
| 585331 Banea | | | |
| CFE: 26.11.12, 27.1.5 | | 08, 20, 21 | |
| LARDENOIS S.A., Société anonyme HERMES (FR) | | | |
| 1992 05 06 | 2003 07 14 | | 2004 04 26 |
| R 585623 ELITOP | | | 31 |
| CLAUDE TEZIER Rue Louis Saillant - Zone Industrielle | | | |
| PORTES-LES-VALENCE (FR) | | | |
| 1992 05 19 | 2003 08 11 | | 2004 04 29 |
| 586604 AKUPUNKT - MASSAGE nach PENZEL | | | |
| CFE: 27.5, 28.3.0 | | 05, 16, 41 | |
| AKUPUNKT-MASSAGE nach Penzel Willy Penzel Handels- und | | | |
| Vertriebs GmbH & Co. KG Willy-Penzel-Platz 2 Heyen (DE) | | | |
| 1992 01 24 | 2003 07 28 | | 2004 04 29 |
| 587053 ZODIAC | | | 09, 11, 12 |
| Zodiac International B.V. Industrieweg 44 MIJDRECHT (NL) | | | |
| 1992 05 06 | 2003 08 11 | | 2004 04 29 |
| 589314 V VICINAY | | | |
| CFE: 26.1.1, 26.1.3, 26.1.18, 26.1.24, 27.5.1, | | 06 | |
| 27.5.17, 27.5.21, 27.5.24 | | | |
| VICINAY, S.A. Plaza Sagrado Corazón, 4, subs. 1 BILBAO (ES) | | | |
| 1992 07 01 | 2003 08 11 | | 2004 04 29 |
| 590706 CAKEWALK | | | 16, 18, 25 |
| The Cakewalk Company B.V. Berenkoog 54 ALKMAAR (NL) | | | |
| 1992 08 10 | 2003 07 14 | | 2004 04 28 |
| 593291 TECNOBLOCK | | | 09, 12 |
| TECNOBLOCK S.r.l. Via Labadini, 11/15 PIACENZA (PC) (IT) | | | |
| 1992 10 27 | 2003 08 11 | | 2004 04 29 |
| R 597923 SOFICAD | | | |
| CFE: 27.1.7 | | 42 | |
| SOFiStiK Aktiengesellschaft Bruckmannring 38 | | | |
| Oberschleißheim (DE) | | | |
| 1993 02 01 | 2003 07 14 | | 2004 04 28 |
| 629022 PRIMUS | | | 03 |
| fit GmbH 9, Am Werk, Hirschfelde (DE) | | | |
| 1994 11 18 | | | 2003 12 09 |
| 658199 OPTICS & SERVICE centrostyle | | | |
| CFE: 16.3.19, 27.3.1, 27.5.1 | | 09 | |
| CENTRO STYLE SPA Via G.D. Martinengo, 7, VEDANO OLONA | | | |
| (VA) (IT) | | | |
| 1996 06 18 | | | 2004 02 24 |
| 663934 BENDidA | | | |
| CFE: 27.5.1 | | 03 | |
| „ALEN MAK” S.A. 148, rue Vassil Levski Plovdiv (BG) | | | |
| 1996 10 11 | 2003 08 11 | | 2004 04 28 |
| 664886 Williams | | | |
| CFE: 26.3.1, 26.3.2, 26.4.2, 26.4.11, 27.5.1 | | 03 | |
| Buttress B.V. Vleutensevaart 100 Utrecht (NL) | | | |
| 1996 10 31 | 2003 07 14 | | 2004 04 28 |
| 670466 „FPK” | | | 12, 17, 40 |
| FPK, S.A. Bo San Antolín, 16, ZAMUDIO (Vizcaya) (ES) | | | |
| 1996 12 05 | 2003 08 11 | | 2004 04 29 |
| 679730 Capitaine Cook | | | |
| CFE: 2.1.1, 2.1.12, 24.3.1, 26.4.2, | | 29, 30 | |
| 27.5.1, 29.1.12, 29.1.14 | | | |
| ITM ENTREPRISES (Société Anonyme) 24, rue Auguste-Chabrieres | | | |
| PARIS (FR) | | | |
| 1997 08 06 | | | 2003 09 30 |

| | | | |
|---|------------------------------------|---|--|
| 681139 DINNER MINTS | 30 | 702672 GHH BORSIG | |
| Wilh. Schmitz-Scholl GmbH 5-43, Wissollstrasse, Mülheim (DE) | | CFE: 26.2.1, 27.5.1, 29.1.4 | 07, 09 |
| 1997 09 20 | 2004 04 13 | GHH BORSIG Turbomaschinen GmbH Postfach 11 02 40, Oberhausen (DE) | |
| 681239 NéoClean | | 1998 06 26 | 2004 04 06 |
| CFE: 27.5.1 | 03, 05 | 702700 ALIA VOX | 09, 16, 35, 41 |
| TECHNICO CHIMIE AUTO (Société a Responsabilité Limitée) | | Jordi Savall 48, General Guisan Strasse, Bâle (CH) | |
| 8, Rue Saint Lubin, Le Bourg, CHASSANT (FR) | | 1998 10 16 | 2004 05 06 |
| 1997 10 16 | 2002 04 08 | 702743 DAKOTA | 03, 09, 14, 18, 28 |
| 688486 DEDYS | 05 | Stefan Ruf 94, Pforzheimer Strasse, Ettlingen (DE); | |
| Helsinn Healthcare S.A. Via Pian Scairolo, Pazzallo (CH) | | 1998 08 25 | 2004 04 26 |
| 1998 02 27 | 2003 07 14 | 703014 THE STADIUM | |
| 689022 ARKHAR-TASH MOUNTAIN BLOOD | | CFE: 25.7.1, 26.4.9, 27.5.1 | 28, 35 |
| CFE: 1.3.2, 26.1.2, 27.1.1 | 02, 03, 05, 16, 29, 30, 31, 32, 33 | Stadium AB Box 773 NORRKÖPING (SE) | |
| Noana, výrobní družstvo V Chotejné 1267/1 Praha 10 (CZ) | | 1998 11 25 | 2004 04 26 |
| 1997 08 26 | 2004 05 06 | 703048 BPS | 09 |
| 694343 LB | | Giesecke & Devrient GmbH 159, Prinzregentenstrasse, München (DE) | |
| CFE: 3.13.1, 27.5.1 | 19, 37 | 1998 10 22 | 2004 04 26 |
| Bundesverband Leichtbetonzuschlag-Industrie (BLZ) e.V. 30, Robert-Bosch-Strasse, Ostfildern (DE); | | 703123 IMPOL | 06, 40, 42 |
| 1998 05 02 | 2004 03 16 | IMPOL, industrija metalnih polizdelkov, d.d. Partizanska 38, Slovenska Bistrica (SI) | |
| 696205 LA SCOLCA | 29, 32, 33 | 1998 11 11 | 2004 04 26 |
| LA SCOLCA S.S. Corso Cavallotti, 30 NOVARA (IT) | | 703185 BATTERY | 33 |
| 1998 04 20 | 2003 07 28 | Oy Sinebrychoff Ab P.O. Box 87, KERAVA (FI) | |
| 698496 RECOTECH | | 1998 11 18 | 2004 05 06 |
| CFE: 27.5.1 | 06, 07, 37, 40 | 703243 Lotenon | 05 |
| FORTUM SERVICE AB STOCKHOLM (SE) | | Dr. Gerhard Mann Chem.-pharm. Fabrik GmbH 165-173, Brunsbütteler Damm, Berlin (DE) | |
| 1998 08 27 | 2004 04 22 | 1998 10 27 | 2004 04 26 |
| 699275 DKR | | 703245 HOYER | 07, 20, 37, 41 |
| CFE: 26.1.1, 26.4.1, 26.7.5, 27.5.1 | 35, 39, 40, 42 | Hoyer GmbH Industriepark Hoyer, 15, Am Hetgesborn, Butzbach (DE) | |
| DKR Deutsche Gesellschaft für Kunststoffrecycling mbH 720-726, Frankfurter Strasse, Köln (DE) | | 1997 12 18 | 2004 04 26 |
| 1998 03 16 | 2004 04 08 | 703262 SIEGEL | 06, 09, 12, 37 |
| 702450 BUDESOL | 01, 03 | Brüder Siegel GmbH & Co. KG Draht- und Metallwarenfabrik Hinter der Post 4-8 Leipheim (DE) | |
| Léciva, a.s. Dolní Mecholupy 130, Praha 10 (CZ) | | 1998 04 15 | 2004 04 26 |
| 1998 08 25 | 2004 04 22 | 703280 FRIZZANTE | 32 |
| 702490 BUDESID | 01, 03 | BOHEMIA SEKT, Ceskomoravská vinarská a.s. Smetanova 220, Sary Plzenec (CZ) | |
| Léciva, a.s. Dolní Mecholupy 130, Praha 10 (CZ) | | 1998 09 03 | 2004 04 26 |
| 1998 07 27 | 2004 04 22 | 703461 KARAT | |
| 702525 S.F. CODY'S | 03, 04, 14, 16, 18, 21, 30 | CFE: 26.4.2, 27.5.1 | 29, 31, 33 |
| S.F. Cody's Archive of Originals Limited 9 Cheapside, London EC2V 6AD (GB) | | U.F.F. (Unis Fish & Food) S.A. 5, rue Emile-Bian, LUXEMBOURG (Grand-Duché du Luxembourg) (LU) | |
| 1998 11 03 | 2004 04 26 | 1998 10 30 | 2004 05 06 |
| 702547 LEVO-NOR | 42 | 703481 AÍCHA | |
| HRA PHARMA 21, rue Monsieur, PARIS (FR) | | CFE: 2.3.11, 25.1.15, 26.4.1, 26.4.11, 27.5.1 | 01, 02, 03, 04, 05, 06, 07, 08, 09, 10, 11, 12, 13, 14, 15, 16, 17, 18, 19, 20, 21, 22, 23, 24, 25, 26, 27, 28, 29, 32, 33, 34, 35, 36, 37, 38, 39, 40, 41, 42 |
| 1998 11 13 | 2004 04 26 | LES CONSERVES DE MEKNES Q.I. Ain Sloughi, B.P.217, MEKNES (MA) | |
| 702571 Bit Bank | | 1998 12 08 | 2004 04 22 |
| CFE: 27.5.1 | 35, 36, 38 | 703570 DECOSA | 01, 17, 19, 20 |
| BIPOP-CARIRE S.p.A. 74, Via Leonardo Da Vinci BRESCIA (IT) | | Saarpor Klaus Eckhardt GmbH Neunkirchen Kunststoffe KG Industriegebiet Krummeg Neunkirchen (DE) | |
| 1998 07 08 | 2004 04 26 | 1998 07 28 | 2004 05 06 |
| 702577 SKW BIOSYSTEMS | | | |
| CFE: 27.5.1, 29.1.4 | 01, 05, 16, 29, 30, 31, 32, 33, 34 | | |
| DEGUSSA HEALTH & NUTRITION HOLDING FRANCE SAS 4, Place des Ailes Boulogne (FR) | | | |
| 1998 08 18 | 2004 04 26 | | |
| 702668 OFLAM | 05 | | |
| MEPHA CENTRS LATVIJA, SIA 7-1, Rupniecibas iela, Riga (LV) | | | |
| 1998 11 04 | 2004 04 26 | | |

| | | | |
|--|-----------------------|---|-----------------------|
| 703585 TEGOAMIN | 01 | 730925 MONOBOLT | 06 |
| Goldschmidt AG Goldschmidt Strasse 100 Essen (DE) | | Textron Fastening Systems Limited Mundells, Welwyn Garden City Hertfordshire, AL7 1EZ (GB) | |
| 1998 10 07 | 2004 04 22 | 2000 03 30 | 2003 07 14 2004 04 16 |
| 703633 Rio Bravo | | 732579 St. John's | 33 |
| CFE: 27.5.1 29, 31, 32 | | Plus Warenhandels-gesellschaft mbH Wissollstraße 5-43 Mülheim an der Ruhr (DE) | |
| MARKANT Handels- und Service GmbH Hanns-Martin-Schleyer-Strasse 2 Offenburg (DE) | | 2000 04 13 2004 05 05 | |
| 1998 10 19 | 2004 04 26 | 732602 RAG | |
| 712658 SANOTINT | | CFE: 26.4.1, 26.4.9, 27.5.1, 01, 02, 03, 04, 05, 06, 07, 08, 09, 11, 12, 13, 14, 16, 17, 18, 19, 20, 21, 22, 23, 24, 25, 26, 27, 31, 32, 35, 36, 37, 38, 39, 40, 41, 42 | |
| CFE: 5.1.3, 26.4.2, 27.5.1, 29.1.1, 29.1.2, 29.1.3, 29.1.7 03, 05 | | RAG Aktiengesellschaft 1-11, Rellinghauserstrasse, Essen (DE) | |
| COSVAL S.R.L. 10/5, Viale delle Industrie, ARESE (IT) | | 1999 09 17 2004 04 13 | |
| 1999 04 23 | 2003 08 11 2004 04 29 | 732717 PARLAMENT | |
| 713404 OLM | 09, 41, 42 | CFE: 28.5.0 35, 42 | |
| Siemens Aktiengesellschaft Wittelsbacherplatz 2 München (DE) | | Zakrytoe aktsionernoe obshchestvo firma „UROZHAI“ 69A, ul. Popovka s.Nikolo-Arkhangelskoe Balashikhinsky r-n Moskovskava obl. (RU) | |
| 1999 04 22 | 2004 04 08 | 2000 02 18 2002 04 08 2004 04 20 | |
| 714449 ORAO | 09, 11, 41 | 735301 COBRRA | 12 |
| DECATHLON 4, Boulevard de Mons VILLENEUVE D'ASCQ (FR) | | MATADOR, a.s. T. Vansovej 45 Púchov (SK) | |
| 1999 03 17 | 2003 08 11 2004 05 06 | 2000 05 17 2004 04 13 | |
| 715788 BRIX | 28 | 735365 PATISSERIE PRESTIGE | |
| Bohema Beheer B.V. Marssteden 46 Enschede (NL) | | CFE: 24.9.2, 25.1.9, 26.1.2, 27.5.1 05 | |
| 1999 06 04 | 2004 05 06 | Gerardus Leonardus Mathieu Teeuwen 51, Swalmerstraat ROERMOND (NL) | |
| 715810 AQUAMAX | 02 | 2000 06 08 2004 04 20 | |
| PPG INDUSTRIES ITALIA S.R.L. Via Serra, 1, QUATTORDIO (AL)(IT) | | 736305 ADVISA | 35, 41, 42 |
| 1999 06 02 | 2003 01 27 2004 04 22 | eurodata GmbH & Co. KG Datenverarbeitung Großblittersdorfer Strasse 257-259 Saarbrücken (DE) | |
| 715865 IGUANA | 25 | 2000 05 19 2003 06 02 2004 04 24 | |
| RENO Sportswear Handels GmbH Ratzinger Weg 26 Waldkirchen (DE) | | 736642 FALKEN OFFICE PRODUCTS | |
| 1999 05 18 | 2004 03 15 | CFE: 3.7.1, 26.1.1, 27.5.1, 29.1.1, 29.1.8 16 | |
| 716589 NAVIVOX | 09, 38 | Falken Office Products GmbH Am Bahnhof 5 Peitz (DE) | |
| THOMSON multimedia (Société Anonyme) 46, Quai Alphonse le Gallo, BOULOGNE CEDEX (FR) | | 2000 05 10 2002 06 17 2004 05 05 | |
| 1999 07 13 | 2004 04 13 | 737288 SEASONS | |
| 716597 COOL EFFECT | 03 | CFE: 27.5.1, 29.1.2, 29.1.7, 29.1.8 14, 18 | |
| L'OREAL 14, rue Royale PARIS (FR) | | MULTI THEMATIQUES - SOCIETE ANONYME 48, Quai du Point du Jour BOULOGNE BILLANCOURT (FR) | |
| 1999 07 07 | 2004 04 13 | 2000 06 13 2004 04 05 | |
| 717622 max City Guide | | 738275 WNB | 18, 25 |
| CFE: 27.5.1 38, 39, 41 | | GROUPE GO SPORT 35, chemin de Montjean, Sentier 504 FRESNES (FR) | |
| Max Verlag GmbH & Co. KG 1, Milchstrasse, Hamburg (DE) | | 2000 07 13 2004 04 13 | |
| 1999 04 02 | 2004 05 04 | 739588 CHIPROS | 01 |
| 720822 HAG StepUp | 20 | BASF Aktiengesellschaft Carl-Bosch-Strasse 38 Ludwigshafen am Rhein (DE) | |
| HAG asa Fridtjof Nansensvei 12 Oslo (NO) | | 2000 07 26 2003 08 11 2004 04 29 | |
| 1999 10 01 | 2003 08 11 2004 05 06 | 740347 HÖRMANN | |
| 725804 CFE: 2.1.1, 2.1.4, 26.1.1 | 09, 16, 35, 36 | CFE: 26.4.8, 27.5.1, 29.1.1, 29.1.4 06, 07, 09, 19, 37 | |
| Christie Manson & Woods Ltd 8 King Street St. James's London SW1Y 6QT (GB) | | Hörmann KG Verkaufsgesellschaft Upheider Weg 94-98 Steinhagen (DE) | |
| 1999 12 21 | 2003 07 14 2004 04 16 | 2000 04 11 2004 04 05 | |
| 725930 CHRISTIE'S | 09, 16, 35, 36 | 740348 H HÖRMANN | |
| Christie Manson & Woods Ltd 8 King Street St. James's London SW1Y 6QT (GB) | | CFE: 25.1.15, 26.4.8, 27.5.1 06, 07, 09, 19, 37 | |
| 1999 12 21 | 2003 07 14 2004 04 16 | Hörmann KG Verkaufsgesellschaft Upheider Weg 94-98 Steinhagen (DE) | |
| 726543 ARAN | | 2000 04 11 2004 04 05 | |
| CFE: 27.5.1 20 | | 730025 SUPERHOLORIB | 06 |
| ARAN WORLD SRL Zona Industrial, Fraz Casoli ATRI (IT) | | Montana-Bausysteme AG Durisolstrasse 11 Villmergen (CH) | |
| 1999 12 14 | 2004 04 14 | 2000 02 23 2003 07 28 2004 04 28 | |
| 727680 FRIS VODKA | | | |
| CFE: 19.7.1 33 | | | |
| Fris Skandia A/S Langebrogade 4 Kobenhavn K (DK) | | | |
| 2000 02 02 | 2003 07 14 2004 04 16 | | |

| | | | |
|--|--------------------------------|------------|------------|
| 740573 és | | | |
| CFE: 27.5.1 | 18 | | |
| Pierre-André SENIZERGUES 316 Buena Vista Street Newport Beach CA 92661 (US) | | | |
| 2000 08 18 | | 2004 04 23 | |
| 741915 CERNOR | 03 | | |
| AURIGA INTERNATIONAL S.A. Chemin des Roussettes 2 Waterloo (BE) | | | |
| 2000 07 21 | 2003 07 14 | | 2004 04 16 |
| 742983 Crunchips American Cream | 29 | | |
| Lorenz Bahlsen Snack-World Holding GmbH & Co. KG 71, Bemeroder Strasse Hannover (DE) | | | |
| 2000 07 28 | | | 2004 04 05 |
| 743057 ADVISION | 35, 36, 41, 42 | | |
| eurodata GmbH & Co. KG Datenverarbeitung Großblittersdorfer Strasse 257-259 Saarbrücken (DE) | | | |
| 2000 07 14 | 2003 06 02 | | 2004 04 24 |
| 746404 MYLIFE | 11, 20 | | |
| Keramik Holding AG Laufen 46, Wahlenstrasse, Laufen (CH) | | | |
| 2000 12 01 | | | 2004 03 15 |
| 747418 T-Evolution | 16, 35, 36, 38, 39, 42 | | |
| Deutsche Telekom AG Friedrich-Ebert-Allee 140 Bonn (DE) | | | |
| 2000 08 15 | | | 2004 04 05 |
| 747500 NEOPUNTIA | 05, 29, 31 | | |
| BIO SERAE LABORATOIRES SA 1, Avenue de Preuilhe, Parc Technologique du Lauragais BRAM (FR) | | | |
| 2000 10 04 | 2003 08 11 | | 2004 05 06 |
| 748257 EUROPREMIUM | 16, 20, 35, 39 | | |
| Deutsche Post EURO EXPRESS GmbH Bundeskanzlerplatz 2-10 Bonn (DE) | | | |
| 2000 09 21 | | | 2004 04 21 |
| 749194 VITA | | | |
| CFE: 26.1.1, 26.1.10, 26.4.2, 26.4.10, 27.5.1 | 06 | | |
| TOPKAR TESISAT SISTEMLERI ENDÜSTRISI VE YATIRIM ANONIM SIRKETI Yeni Yalova Yolu No:334 BURSA (TR) | | | |
| 2001 01 16 | | | 2004 04 26 |
| 750043 NOVAPRESS | 16 | | |
| STORA ENSO OYJ Kanavaranta 1, Helsinki (FI) | | | |
| 2001 01 23 | | | 2004 04 13 |
| 750103 tello fein frei von tierischen Fetten | | | |
| CFE: 11.1.1, 27.5.1 | 30, 38 | | |
| Oskar Schorer 10, Kirchsteigstrasse Neuburg (DE) | | | |
| 2000 11 30 | | | 2004 05 05 |
| 750174 Elixirum | 32 | | |
| ECKES AKTIENGESELLSCHAFT 6, Ludwig-Eckes-Allee, NIEDER-OLM (DE) | | | |
| 2000 12 12 | | | 2004 05 05 |
| 750179 apc interactive | | | |
| CFE: 27.5.1, 29.1.1 | 35, 38, 39, 41, 42 | | |
| APC Interactive Solutions AG 64, Triester Straße Wien (AT) | | | |
| 2000 11 24 | | | 2004 05 05 |
| 750184 AMBROSOLI | 30 | | |
| G.B. AMBROSOLI S.p.A. Via G.B. Ambrosoli 12 RONAGO CO (IT) | | | |
| 2000 12 18 | | | 2004 05 05 |
| 750263 FLAVO-C | 03 | | |
| AURIGA INTERNATIONAL S.A. Chemin des Roussettes 2 Waterloo (BE) | | | |
| 2001 01 17 | 2003 07 14 | | 2004 04 27 |
| 752402 t info | | | |
| CFE: 24.17.25, 26.4.1, 27.5.1 | 09, 16, 35, 36, 38, 39, 41, 42 | | |
| DEUTSCHE TELEKOM AG Friedrich-Ebert-Allee 140 Bonn (DE) | | | |
| 2000 12 07 | | | 2004 05 05 |
| 752404 t info | | | |
| CFE: 24.17.25, 26.1.1, 27.5.1 | 09, 16, 35, 36, 38, 39, 41, 42 | | |
| Deutsche Telekom AG Friedrich-Ebert-Allee 140 Bonn (DE) | | | |
| 2000 12 07 | | | 2004 05 05 |
| 752405 t info | | | |
| CFE: 24.17.25, 27.5.1, 29.1.1, 29.1.6 | 09, 16, 35, 36, 38, 39, 41, 42 | | |
| Deutsche Telekom AG Friedrich-Ebert-Allee 140 Bonn (DE) | | | |
| 2000 12 07 | | | 2004 05 05 |
| 752406 t info | | | |
| CFE: 24.17.25, 27.5.1, 29.1.1, 29.1.6 | 09, 16, 35, 36, 38, 39, 41, 42 | | |
| Deutsche Telekom AG Friedrich-Ebert-Allee 140 Bonn (DE) | | | |
| 2000 12 07 | | | 2004 05 05 |
| 752494 Nordea Holding | 09, 35, 36, 38 | | |
| Nordea AB Stockholm (SE) | | | |
| 2000 11 23 | | | 2004 05 05 |
| 752502 ZARA | 25, 35 | | |
| INDUSTRIA DE DISEÑO TEXTIL, S.A. (INDITEX, S.A.) Avda. de la Diputación, „Edificio Inditex”, Arteixo (A CORUÑA) (ES) | | | |
| 2001 02 01 | | | 2004 05 05 |
| 753728 TOYOAIRCON | 11 | | |
| ZHONGSHAN QINGAN HUIFENG ELECTRIC APPLIANCES MANUFACTURE CO., LTD. (Zhongshanshi Qingan Huifeng Diangi Zhizao Youxian Gongsi) Fusha Zhen, Zhongshan Guangdong (CN) | | | |
| 2001 03 13 | 2003 08 11 | | 2004 04 30 |
| 754008 ok AutoLand | | | |
| CFE: 1.1.1, 27.5.1 | 12, 37 | | |
| Adam Opel AG Adam Opel Haus, Rüsselsheim (DE) | | | |
| 2001 02 09 | | | 2004 04 26 |
| 754255 TJTJ | | | |
| CFE: 27.5.1 | 25 | | |
| WENZHOU CITY YIWANDA LEATHER CO., LTD (WENZHOU SHI YIWANDA PIGEZHIPIN YOUXIANGONGSI) No. 16 Niusanjiao Road, Lucheng Industrial District Wenzhou, Zhejiang 325000 (CN) | | | |
| 2001 03 05 | 2003 07 28 | | 2004 04 29 |
| 754360 KAISER DeSIGN GERMANY | | | |
| CFE: 27.5.1 | 03, 18, 25 | | |
| Bäumler AG Friedrich-Ebert-Strasse 86 Ingolstadt (DE) | | | |
| 2001 02 06 | 2003 07 14 | | 2004 04 27 |
| 755971 CHA-CHA | 32 | | |
| GENERAL BISCUITS BELGIE 1, De Beukelaer - Pareinlaan HERENTALS (BE) | | | |
| 2001 02 23 | | | 2004 04 20 |
| 756077 T PLUS | | | |
| CFE: 26.11.2, 27.5.1, 29.1.1, 29.1.3, 29.1.4 | 37, 39, 40 | | |
| T-plus GmbH Am Erlengraben 3 Ettlingen (DE) | | | |
| 2000 09 13 | | | 2004 04 20 |
| 758088 FTORAFUR | 05 | | |
| „GRINDEKS”, publiska akciju sabiedriba 53, Krustpils iela Riga (LV) | | | |
| 2001 05 10 | | | 2004 03 08 |
| 758147 Ergee | | | |
| CFE: 26.4.2, 27.5.1, 29.1.1, 29.1.8 | 23, 25, 28 | | |
| ERGEE TEXTILGRUPPE GMBH Gmünder Strasse 43 Schrems (AT) | | | |
| 2001 02 13 | | | 2004 04 26 |

| | | | |
|---|--------------------|--------------------|--|
| 760898 Céline | | | |
| CFE: 26.4.4, 26.4.11, 27.5.1 | 09, 37, 38, 42 | | |
| Covadis SA 109B, chemin du Pont-du-Centenaire Plan-les-Ouates (CH) | | | |
| 2001 05 16 | 2004 04 05 | | |
| 761460 CONNEXIS | | 36 | |
| BNP PARIBAS 16, boulevard des Italiens PARIS (FR) | | | |
| 2001 06 12 | 2003 08 11 | 2004 04 29 | |
| 761516 A-Tec | | 07 | |
| Apex Cleaning Products b.v. 27, Constructieweg MIJDRECHT (NL) | | | |
| 2001 05 18 | 2004 04 14 | | |
| 762036 LILION ELITE' | | 23, 24 | |
| NYLSTAR S.P.A. 55, via Friuli CESANO MADERNO (IT) | | | |
| 2001 06 22 | 2004 05 04 | | |
| 762197 Notre Jardin | | | |
| CFE: 5.3.16, 26.4.2, 27.5.1, 29.1.2, 29.1.3, 29.1.6 | 29, 30, 31 | | |
| S.C. GALEC, Société Coopérative Anonyme a Directoire et Conseil de Surveillance 52, rue Camille Desmoulins ISSY LES MOULINEAUX CEDEX (FR) | | | |
| 2001 06 11 | 2004 04 23 | | |
| 762200 PLANTATION SÉLECTION PRESTIGE | | | |
| CFE: 5.7.1, 25.1.15, 27.5.1, 29.1.1, 29.1.2, 29.1.8 | 05, 30 | | |
| S.C. GALEC, Société Coopérative Anonyme a directoire et conseil de surveillance 52, rue Camille Desmoulins ISSY LES MOULINEAUX CEDEX (FR) | | | |
| 2001 06 11 | 2004 04 23 | | |
| 763276 CLC | | | |
| CFE: 26.3.23, 27.5.1 | 35, 36, 39, 41, 42 | | |
| PST Ostrava, a.s. Nádražní 112 Ostrava 1 (CZ) | | | |
| 2001 04 24 | 2004 04 23 | | |
| 763302 Kaiser Design | | 03, 18, 25 | |
| Bäumler AG Friedrich-Ebert-Strasse 86 Ingolstadt (DE) | | | |
| 2001 03 16 | 2003 07 14 | 2004 04 27 | |
| 764133 SÜSSINA | | 01, 29, 30, 32 | |
| Instantina Nahrungsmittel Entwicklungs-und Produktions Gesellschaft m.b.H. Am Heumarkt 13/II/2 Wien (AT) | | | |
| 2001 03 30 | 2004 05 05 | | |
| 764875 ARBURG | | 07, 09 | |
| Arburg GmbH + Co. Arthur-Hehl-Strasse 32 Loßburg (DE) | | | |
| 2001 08 17 | 2003 08 11 | 2004 04 28 | |
| 765197 new waves | | 09, 11, 40 | |
| KLUDI-Armaturen Scheffer Vertriebs- und Verwaltungs oHG Am Vogelsang 31-33 Menden (DE) | | | |
| 2001 07 28 | 2004 04 02 | | |
| 765509 TQI | | | |
| CFE: 27.5.1 | 01 | | |
| TECNICAS QUIMICAS INDUSTRIALES, S.A. (TEQUISA) Apartado 1926 VIGO (Pontevedra) (ES) | | | |
| 2001 08 23 | 2003 07 14 | 2004 04 22 | |
| 767099 Selector | | | |
| CFE: 27.3.1, 27.5.1 | 09, 35, 36, 39, 42 | | |
| Surplex AG Leuchtenberger Kirchweg 75e Düsseldorf (DE) | | | |
| 2001 04 27 | 2004 04 22 | | |
| 769731 FRESHLOOK | | 09 | |
| Novartis AG Basel (CH) | | | |
| 2001 11 14 | 2004 04 23 | | |
| 771290 PAPER VISION | | 16 | |
| ANTALIS INTERNATIONAL (Société par Actions Simplifiée) 122, rue Edouard Vaillant LEVALLOIS PERRET (FR) | | | |
| 2001 10 30 | 2002 03 25 | 2004 04 22 | |
| 772324 Douceur du Verger | | | |
| CFE: 25.1.15, 27.5.1, 29.1.3, 29.1.4 | 29, 31 | | |
| S.C. GALEC, Société Coopérative Anonyme a Directoire et Conseil de Surveillance 52, rue Camille Desmoulins ISSY LES MOULINEAUX CEDEX (FR) | | | |
| 2001 11 06 | 2002 04 08 | 2004 05 04 | |
| 772326 Mon Village | | | |
| CFE: 6.7.25, 26.4.1, 27.5.1, 29.1.2, 29.1.4 | 29 | | |
| S.C. GALEC Société Coopérative Anonyme a directoire et conseil de surveillance 52, rue Camille Desmoulins ISSY LES MOULINEAUX CEDEX (FR) | | | |
| 2001 11 20 | 2002 04 08 | 2004 05 04 | |
| 772724 edipresse online content first | | | |
| CFE: 26.4.1, 26.11.2, 27.5.1, 29.1.1, 29.1.2 | 16, 35, 38, 41, 42 | | |
| Edipresse Publications SA 33, avenue de la Gare, Lausanne (CH) | | | |
| 2001 12 12 | 2002 04 08 | 2004 04 28 | |
| 773710 GLOBOGATE | | 35, 36, 39, 41, 42 | |
| Globogate AG Splügenstrasse 6 Zürich (CH); Thomas Gehrig Kehrsitenstrasse 1 Stansstad (CH) | | | |
| 2001 08 31 | 2003 07 28 | 2004 04 29 | |
| 774652 + PLUS Select | | | |
| CFE: 24.17.5, 27.5.1 | 05, 32 | | |
| „SELECT DISTILERI” AKTSIONERNO DROUJESTVO 8, ul. „Vsevolod Garchin” Sofia (BG) | | | |
| 2001 12 19 | 2002 05 06 | 2004 04 19 | |
| 774668 its.on | | 35, 37, 38, 42 | |
| Degussa AG Bennigsenplatz 1 Düsseldorf (DE) | | | |
| 2001 09 05 | 2002 05 06 | 2004 04 19 | |
| 775634 MINEL | | 03 | |
| EMD Internationale Handelsgesellschaft mbH Hanns-Martin-Schleyer-Strasse 2 Offenburg (DE) | | | |
| 2002 02 04 | 2002 05 20 | 2004 04 13 | |
| 776179 B Balconi | | | |
| CFE: 27.5.1, 29.1.1, 29.1.2, 29.1.4 | 29, 30 | | |
| Balconi S.p.A. Industria Dolciaria 51, Via XX Settembre NERVIANO (IT) | | | |
| 2002 01 31 | 2003 07 14 | 2004 04 22 | |
| 776444 BOSS | | 23, 26 | |
| Hugo Boss AG Dieselstrasse 12 Metzingen (DE) | | | |
| 2002 01 30 | 2002 06 03 | 2004 04 19 | |
| 776491 MARASKA | | | |
| CFE: 25.3.1, 27.5.1 | 32, 33 | | |
| MARASKA, d.d. Obala kneza Trpimira 7 Zadar (HR) | | | |
| 2002 01 21 | 2002 06 03 | 2004 04 02 | |
| 777828 COME | | | |
| CFE: 27.5.1 | 09, 28, 35, 41 | | |
| COME - automaty s.r.o. Rolnická c. 146 Opava (CZ) | | | |
| 2001 12 17 | 2002 07 01 | 2004 04 13 | |
| 778075 YEARCON | | | |
| CFE: 27.5.1, 28.3.0 | 25 | | |
| YEARCON SHOES GROUP.CO.,LTD. (YIERKANG XIEYE JITUAN YOUXIANGONGSI) Part 4, Qiaoxiang Economic & Development Zone, Qingtian Zhejiang (CN) | | | |
| 2002 04 08 | 2003 07 14 | 2004 04 22 | |
| 778427 PRECIOSA | | 11, 16, 21 | |
| Preciosa, a.s. Opletalova 17 Jablonec nad Nisou (CZ) | | | |
| 2002 03 22 | 2002 07 15 | 2004 04 19 | |
| 778586 OLIWIA | | 24, 26 | |
| VATAN DERI VE TEKSTIL ÜRÜNLERI SANAYI TICARET LIMITED SIRKETI Mahmutbey Yolu Mezbaşa Duragi Sogan Cad. Pelit Sk. No: 3 B. EVLER/İSTANBUL (TR) | | | |
| 2002 03 15 | 2002 07 15 | 2004 04 19 | |

| | | | |
|---|-----------------------------|---|----------------------------|
| 778854 SECORSE | 05 | 789009 CFE: 28.5.0 | 05 |
| Boehringer Ingelheim International GmbH Ingelheim (DE) | | ARES TRADING S.A. Château de Vaumarcus VAUMARCUS (CH) | |
| 2002 04 04 | 2003 07 28 | 2004 04 29 | |
| 778954 Zipper | 16 | 789010 CFE: 28.5.0 | 05 |
| Cofresco Frischhalteprodukte GmbH & Co. KG Melittastrasse 17 | | ARES TRADING S.A. Château de Vaumarcus VAUMARCUS (CH) | |
| Minden (DE) | | 2002 10 01 | 2003 07 28 |
| 2002 03 11 | 2002 07 15 | 2004 04 29 | |
| 779236 L&T | | 789011 CFE: 28.5.0 | 05 |
| CFE: 24.17.25, 26.4.2, 27.5.1, | 03, 06, 11, 16, 19, 20, 21, | ARES TRADING S.A. Château de Vaumarcus VAUMARCUS (CH) | |
| 29.1.3, 29.1.4, 29.1.6 | 22, 35, 36, 37, 39, 40, 44 | 2002 10 01 | 2003 07 28 |
| Lassila & Tikanoja Oyj Aleksanterinkatu 15B Helsinki (FI) | | 2004 04 29 | |
| 2002 02 04 | 2002 07 15 | 789026 SVELTESSE | 29, 30, 32 |
| 779271 FAVORITA | 29, 30 | Société des Produits Nestlé S.A. Vevey (CH) | |
| Favorita B.V. Biesboschhaven Zuid 1 Werkendam (NL) | | 2002 09 15 | 2003 07 28 |
| 2002 03 19 | 2002 07 15 | 2004 04 29 | |
| 780462 Tana | | 789369 Tomy | |
| CFE: 3.7.3, 27.5.1 | 01, 02, 03, 21, 25, 26 | CFE: 25.1.19, 26.11.13, 27.5.1 | 29, 30, 31 |
| Tana B.V. Brabantsestraat 17 Amersfoort (NL) | | BELBANA, naamloze vennootschap Ambachtstraat 4 | |
| 2002 03 15 | 2003 07 14 | Blankenberge (BE) | |
| 781459 Lenaro | 09 | 2002 08 05 | 2004 04 28 |
| GRUNDIG Aktiengesellschaft Beuthener Strasse 41 Nürnberg (DE) | | 789459 K-ZONE | 09, 16, 25, 28, 29, 30, 41 |
| 2001 11 07 | 2003 07 28 | Pacific Publications Pty Limited ACN 097 410 896 35-51 Mitchell | |
| 781463 ntxnextensionextension care | | Street MCMAHONS POINT NSW 2060 (AU) | |
| systemdualactionconditioningbalm | | 2002 07 16 | 2003 01 13 |
| CFE: 27.5.1 | 03, 10, 21, 22, 26, 44 | 2004 04 28 | |
| Great Lengths Haarvertriebs GmbH Parkring 9 St. Stefan (AT) | | 789515 AIGLE | |
| 2002 03 26 | 2002 08 26 | CFE: 26.4.18, 27.5.1, 29.1.3 | 12 |
| 781475 PAN & CO | 11, 37, 42, 43 | AIGLE INTERNATIONAL S.A. 17, rue Saint-Denis BOULO- | |
| SUCCESS - MARKETING Unternehmensberatungsgesellschaft | | GNE-BILLANCOURT (FR) | |
| m.b.H. 207, Leonfeldnerstraße LINZ (AT) | | 2002 09 12 | 2003 01 13 |
| 2002 03 11 | 2002 08 26 | 2004 04 28 | |
| 782994 Pius Gabor | 25 | 790131 B B | |
| Gabor Shoes Aktiengesellschaft Marienberger Strasse 31 Rosenheim (DE) | | CFE: 24.17.2, 27.5.1 | 25 |
| 2002 06 06 | 2002 09 23 | H & M Hennes & Mauritz AB Salén-H/O STOCKHOLM (SE) | |
| 783013 TWISTER | 12, 18 | 2002 09 16 | 2003 02 10 |
| Ing. Dagmar Vlcková ul. Olpran 339/1 Samotisky (CZ) | | 2004 04 26 | |
| 2002 05 17 | 2002 09 23 | 790340 WOBE-MUGOS | 05 |
| 783088 RAMOR | 29, 30 | Mucos Emulsionsgesellschaft mbH, chemisch-pharmazeutische | |
| Zott GmbH & Co. KG Dr.-Steichele-Straße 4 Mertingen (DE) | | Betriebe Malvenweg 2 Geretsried (DE) | |
| 2002 06 05 | 2002 09 23 | 2002 05 21 | 2003 07 28 |
| 783341 SUMO | | 2004 04 28 | |
| CFE: 2.1.8 | 16 | 790999 KLEYN | |
| Curtis 1000 Europe AG Gottlieb-Daimler-Straße 1 Neuwied (DE) | | CFE: 26.4.18, 27.5.1 | 35, 37, 39 |
| 2002 05 21 | 2003 08 11 | Kleyn International B.V. Zeiving 8 Vuren (NL) | |
| 783920 ElringKlinger | 06, 07, 09, 10, 12, 17, 42 | 2002 09 05 | 2003 01 27 |
| ElringKlinger AG Max-Eyth-Strasse 2 Dettingen (DE) | | 2004 04 14 | |
| 2001 12 01 | 2003 07 14 | 791456 GREE | |
| 784747 HI-TECH MOTORBIKE OILS F.A. | | CFE: 28.3.0 | 11, 35, 37 |
| CFE: 18.1.21, 25.1.19, 27.5.1, 29.1.13 | 04 | ZHUHAI GREE GROUP CORP. Beiling Industrial Zone, | |
| ITALIANA PETROLI S.p.A. Piazza della Vittoria, 1 GENOVA (IT) | | Zhauhai, Guangdong (CN) | |
| 2002 06 06 | 2002 10 21 | 2002 11 13 | 2003 02 10 |
| 785680 BOWI | 09, 11 | 2004 04 28 | |
| Jacobus C.M. Maasdijk Overlanderstraat 400 Purmerend (NL) | | 792233 Proviact | 29, 30, 32 |
| 2002 06 18 | 2003 07 14 | Lidl Stiftung & Co. KG Stiftsbergstraße 1 Neckarsulm (DE) | |
| 787140 FERRERO EGGS | | 2002 10 28 | 2003 08 11 |
| CFE: 3.7.21, 5.5.23, 26.1.2, 27.5.1, 29.1.15 | 30 | 2004 04 29 | |
| Soremartec S.A. Dreve de l'Arc-en-Ciel 102 Schoppach-Arlon (BE) | | 792357 Megafyt | |
| 2002 06 21 | 2003 01 27 | CFE: 5.3.11, 25.3.1, 27.5.1, 29.1.12 | 03, 05, 30 |
| 789009 CFE: 28.5.0 | 05 | Megafyt-R spol. s r.o. U Elektrárny 516 Vrané nad Vltavou (CZ) | |
| ARES TRADING S.A. Château de Vaumarcus VAUMARCUS (CH) | | 2002 08 07 | 2003 02 24 |
| 2002 10 01 | 2003 07 28 | 2004 04 26 | |
| 789010 CFE: 28.5.0 | 05 | 801762 LE SILLA | |
| ARES TRADING S.A. Château de Vaumarcus VAUMARCUS (CH) | | CFE: 26.4.2, 26.4.18, 27.5.1, 29.1.11 | 25 |
| 2002 10 01 | 2003 07 28 | SILLA Enio Via S. Caterina, 2668 S. Elpidio a Mare (AP) (IT) | |
| 789011 CFE: 28.5.0 | 05 | 2003 02 25 | 2003 07 14 |
| ARES TRADING S.A. Château de Vaumarcus VAUMARCUS (CH) | | 2004 04 30 | |
| 2002 10 01 | 2003 07 28 | 801765 SURF HAIR | 03 |
| 789026 SVELTESSE | 29, 30, 32 | LABORATOIRE GARNIER & CIE 281, rue Saint-Honoré | |
| Société des Produits Nestlé S.A. Vevey (CH) | | PARIS (FR) | |
| 2002 09 15 | 2003 07 28 | 2003 02 26 | 2003 07 14 |
| 789369 Tomy | | 2004 04 30 | |
| CFE: 25.1.19, 26.11.13, 27.5.1 | 29, 30, 31 | 801765 SURF HAIR | 03 |
| BELBANA, naamloze vennootschap Ambachtstraat 4 | | LABORATOIRE GARNIER & CIE 281, rue Saint-Honoré | |
| Blankenberge (BE) | | PARIS (FR) | |
| 2002 08 05 | 2004 04 28 | 2003 02 26 | 2003 07 14 |
| 789459 K-ZONE | 09, 16, 25, 28, 29, 30, 41 | 2004 04 30 | |
| Pacific Publications Pty Limited ACN 097 410 896 35-51 Mitchell | | 801765 SURF HAIR | 03 |
| Street MCMAHONS POINT NSW 2060 (AU) | | LABORATOIRE GARNIER & CIE 281, rue Saint-Honoré | |
| 2002 07 16 | 2003 01 13 | PARIS (FR) | |
| 2004 04 28 | | 2003 02 26 | 2003 07 14 |
| 789515 AIGLE | | 2004 04 30 | |
| CFE: 26.4.18, 27.5.1, 29.1.3 | 12 | 801765 SURF HAIR | 03 |
| AIGLE INTERNATIONAL S.A. 17, rue Saint-Denis BOULO- | | LABORATOIRE GARNIER & CIE 281, rue Saint-Honoré | |
| GNE-BILLANCOURT (FR) | | PARIS (FR) | |
| 2002 09 12 | 2003 01 13 | 2003 02 26 | 2003 07 14 |
| 2004 04 28 | | 2004 04 30 | |

| | | | |
|---|-------------------------------|---|------------|
| 801771 HEPIMMUNE Berna Biotech AG (Berna Biotech SA) (Berna Biotech Ltd) Rehhagstrasse 79 Bern (CH) 2003 04 09 2003 07 14 2004 04 30 | 05 | 801812 Unomedical CFE: 4.5.3, 27.5.1 Unomedical A/S Engmosen 1 Lyngø (DK) 2003 03 03 2003 07 14 2004 04 30 | 05, 10 |
| 801774 ARCHITECTS OF PLEASURE JAPAN TOBACCO INC. 2-2-1 Toranomon, Minato-ku Tokyo (JP) 2003 04 23 2003 07 14 2004 04 30 | 34 | 801818 ROSEGA Janssen Pharmaceutica N.V. Turnhoutseweg 30 Beerse (BE) 2003 04 10 2003 07 14 2004 04 30 | 05 |
| 801775 Tekram CFE: 26.3.1, 27.1.1, 29.1.12 Argus Electronics Europe AG Christinenstraße 21 Ratingen (DE) 2003 01 31 2003 07 14 2004 04 30 | 09, 38 | 801832 COMETSTAR OSRAM Gesellschaft mit beschränkter Haftung Hellabrunner Strasse 1 München (DE) 2003 04 15 2003 07 14 2004 04 30 | 11 |
| 801781 Happy Party A/S Carl Stender, Kunstforlag Meterbuen 9-13 Skovlunde (DK) 2003 03 22 2003 07 14 2004 04 30 | 13, 16, 28 | 801834 HXP OSRAM Gesellschaft mit beschränkter Haftung Hellabrunner Strasse 1 München (DE) 2003 04 15 2003 07 14 2004 04 30 | 11 |
| 801784 SATO LABEL GALLERY Kabushiki Kaisha Sato 9-10, Ebisu 4-chome, Shibuya-ku Tokyo, 150-0013 (JP) 2003 02 28 2003 07 14 2004 04 30 | 09 | 801835 Isorade Plus Warenhandels-gesellschaft mbH Wissollstrasse 5-43 Mülheim an der Ruhr (DE) 2003 04 04 2003 07 14 2004 04 30 | 05, 32 |
| 801786 Ismail Er CFE: 20.1.1, 20.1.3, 26.4.1, 26.4.18, 27.5.1, 27.5.11 INTERPOLO TEKSTIL ÜRÜNLERI SANAYI VE TICARET ANONIM SİRKETİ Laleli, Mimar Kemalettin Mah. Sair Hasmet Sok. No: 6 Eminönü-Istanbul (TR) 2003 01 20 2003 07 14 2004 04 30 | 03, 14, 18, 23, 24, 25, 35 | 801838 pure & fresh CFE: 24.17.1, 25.1.1, 27.5.1, 29.1.13 Plus Warenhandels-gesellschaft mbH Wissollstrasse 5-43 Mülheim an der Ruhr (DE) 2003 04 09 2003 07 14 2004 04 30 | 32 |
| 801788 SBE SBE SOCIETA' BULLONERIA EUROPEA S.p.A. Via Lazzaretti 2/A REGGIO EMILIA (IT) 2003 03 12 2003 07 14 2004 04 30 | 06 | 801840 MASTER-COAT Oy Aztec Nordic Ltd Ab Industrigatan 9 EKENÄS (FI) 2003 03 04 2003 07 14 2004 04 30 | 02 |
| 801789 ECHOS CFE: 27.5.1 PETTENON COSMETICI snc di Pegorin A. & C. Via del Palu 7D SAN MARTINO DI LUPARI (PD) (IT) 2003 03 12 2003 07 14 2004 04 30 | 03 | 801842 MASTER SEAL Oy Aztec Nordic Ltd Ab Industrigatan 9 EKENÄS (FI) 2003 03 04 2003 07 14 2004 04 30 | 06 |
| 801790 joton PAINT CFE: 25.1.9, 26.13.25, 27.5.1 CONG TY TRACH NHIEM HUU HAN L. Q. JOTON 188C Le Van Sy, Phuong 10, Quan Phu Nhuan, THANH PHO HO CHI MINH (VN) 2002 12 10 2003 07 14 2004 04 30 | 02, 19, 20 | 801843 MASTER FLASH Oy Aztec Nordic Ltd Ab Industrigatan 9 EKENÄS (FI) 2003 03 04 2003 07 14 2004 04 30 | 17 |
| 801791 CFE: 3.9.16 Anton Riemerschmid Weinbrennerei und Likörfabrik GmbH & Co. KG Justus-von-Liebig-Str. 12 Erding (DE) 2003 03 08 2003 07 14 2004 04 30 | 30, 32, 33 | 801845 MATADOR EFECTTA MATADOR, a.s. T. Vansovej 45 Púchov (SK) 2003 03 05 2003 07 14 2004 04 30 | 12 |
| 801793 ENVALIGHT ENVASES DEL VALLES, S.A. Porvenir, s/n, Zona Industrial Sur LLINARS DEL VALLES (BARCELONA) (ES) 2003 04 07 2003 07 14 2004 04 30 | 17 | 801851 HENGKANG CFE: 25.1.1, 27.5.1, 28.3.0 NINGBO HENGKANG FOOD CO., LTD. Xingye Beilu, Zhouxiang Zhen, Cixi Zhejiang (CN) 2003 04 22 2003 07 14 2004 04 30 | 29 |
| 801804 CADIR KURT HERZOG RAUCHERARTIKEL AG Kempferstrasse 5 Zurich (CH) 2003 02 28 2003 07 14 2004 04 30 | 34 | 801861 MB Sea Miss Baltic Sea CFE: 27.5.1 Baltartist Oy Kaisaniemenkatu 1 B 59 Helsinki (FI) 2003 04 08 2003 07 14 2004 04 30 | 35, 38, 41 |
| 801805 SCOURZYME Novozymes A/S Krogshoejvej 36 Bagsvaerd (DK) 2003 03 25 2003 07 14 2004 04 30 | 01 | 801862 Amphora Kludi GmbH & Co. KG Am Vogelsang 31-33 Menden (DE) 2003 03 20 2003 07 14 2004 04 30 | 09, 11, 40 |
| 801810 Helium ALCHIMIE FOREVER Sarl place du Molard 4 Geneve (CH) 2003 03 21 2003 07 14 2004 04 30 | 03, 44 | 801865 Chillerz Intersnack Knabber-Gebäck GmbH & Co. KG Aachener Strasse 1042 Köln (DE) 2003 03 19 2003 07 14 2004 04 28 | 29, 30 |
| | | 801867 ZL ALDES AERAULIQUE 20, boulevard Joliot Curie VENISSIEUX (FR) 2003 03 11 2003 07 14 2004 05 18 | 11 |
| | | 801868 Toppo Lidl Stiftung & Co. KG Stiftsbergstraße 1 Neckarsulm (DE) 2003 04 08 2003 07 14 2004 04 28 | 29, 30 |

| | | | |
|---|---|---|---------------------------------------|
| 801871 Twinner Lidl Stiftung & Co. KG Stiftsbergstraße 1 Neckarsulm (DE) 2003 04 08 2003 07 14 2004 04 28 | 29, 30 | 801925 eviado Dirk Wittenborg Corneliusstrasse 13 Frankfurt (DE) 2002 12 12 2003 07 14 2004 04 28 | 35, 36 |
| 801872 N GAGE CFE: 27.1.1 Nokia Corporation Keilalahdentie 4 Espoo (FI) 2003 01 29 2003 07 14 2004 04 28 | 09, 28, 41 | 801926 CFE: 4.5.5, 29.1.13 Dirk Wittenborg Corneliusstrasse 13 Frankfurt (DE) 2002 12 12 2003 07 14 2004 04 28 | 35, 36 |
| 801875 B-Free BON 20,- A1 CFE: 20.5.15, 24.17.18, 27.5.1, 29.1.13 MOBILKOM AUSTRIA AKTIENGESELLSCHAFT & Co KG Obere Donaustrasse 29 Wien (AT) 2003 03 10 2003 07 14 2004 04 28 | 09, 16, 35, 38, 41 | 801927 CFE: 1.17.11, 25.1.6, 29.1.13 SOCIETE COOPERATIVE GROUPEMENTS D'ACHATS DES CENTRES LECLERC (SC GALEC) 52, rue Camille Desmoulins ISSY-LES-MOULINEAUX CEDEX (FR) 2003 02 11 2003 07 14 2004 04 28 | 03, 16, 29, 30, 31, 32, 33, 35, 42 |
| 801877 VARIMATE EuroTec Beheer B.V. Schotsbossenstraat 8 ROOSENDAAL (NL) 2003 03 27 2003 07 14 2004 04 28 | 05, 10, 35 | 801929 Swiss Tape SIGA Floor AG Rüt matt Ruswil (CH) 2003 04 24 2003 07 14 2004 04 28 | 01 |
| 801879 Tacho Control SEMMLER CFE: 26.4.18, 27.5.1 Semmler GmbH Kuhnbergstraße 31 Göppingen (DE) 2003 03 21 2003 07 14 2004 05 18 | 09 | 801930 BONDENZA F. Hoffmann-La Roche AG Grenzacherstrasse 124 Basel (CH) 2003 04 30 2003 07 14 2004 04 28 | 05 |
| 801882 PINK PIRANHA CFE: 3.9.1, 27.5.1, 29.1.1 Pink Piranha Limited 109 Cleveland Street London, W1T 5PN (GB) 2003 03 25 2003 07 14 2004 04 28 | 25 | 801933 Happy milkman CFE: 2.1.11, 19.1.1, 19.1.8, 25.1.19, 27.5.1 OTKRYTOE AKTSIONERNOE OBCHTCHESTVO „WIMM-BILL- -DANN PRODUKTY PITANYA” komn. 306, d. 16/15, Yauzsky bulvar MOSKVA (RU) 2003 02 04 2003 07 14 2004 04 28 | 29 |
| 801896 DURA-ACE SHIMANO INC. 3-77 Oimatsu-cho Sakai, Osaka 590-8577 (JP) 2002 11 13 2003 07 14 2004 04 28 | 12, 25 | 801935 DIGI CFE: 26.3.1, 26.3.5, 26.3.7, 27.5.1 Teraoka Seiko Co., Ltd 13-12, Kugahara 5-chome, Ohta-ku Tokyo 146-8580 (JP) 2003 03 17 2003 07 14 2004 04 28 | 07, 09 |
| 801903 ARKIM CFE: 3.13.1, 3.13.4, 27.5.1, 27.5.11, 29.1.12 COOPERATIVA CERAMICA D'IMOLA S.R.L. Via Vittorio Veneto, 13 IMOLA (BOLOGNA) (IT) 2003 01 14 2003 07 14 2004 04 30 | 19, 21 | 801937 Popsy Kombrenerei Krugmann GmbH & Co. KG Krim 2 Meinerzhagen (DE) 2003 04 11 2003 07 14 2004 04 28 | 32, 33 |
| 801906 Nabertherm Nabertherm GmbH Bahnhofstrasse 20 Lilienthal (DE) 2002 09 19 2003 07 14 2004 04 30 | 09, 11, 37, 42 | 801956 FABIENNE CFE: 27.5.1 ASC SABUN VE KIMYA SANAYI TICARET ANONIM SIRKETI Tuzla Organize Deri Sanayi Bölgesi, R-8/B Parsel TUZLA - ISTANBUL (TR) 2003 04 03 2003 07 14 2004 04 28 | 03 |
| 801907 jem & fix CFE: 25.1.9, 27.5.24, 29.1.12 Jem & Fix A/S Friis Hansens Vej 5 Vejle (DK) 2002 10 01 2003 07 14 2004 04 30 | 02, 06, 07, 08, 09, 11, 16, 17, 19, 20, 21 | 801957 Schmid CFE: 27.5.1 Peter Schmid Stadtmüllerweg 2 Schongau (DE) 2003 02 28 2003 07 14 2004 04 28 | 03, 18, 25 |
| 801908 CFE: 26.13.25 Suominen Corporation Hämeenkatu 7B Tampere (FI) 2002 10 16 2003 07 14 2004 04 28 | 16, 22, 24 | 801959 CFE: 2.9.25, 26.15.25, 29.1.12 Kombrenerei Krugmann GmbH & Co. KG Krim 2 Meinerzhagen (DE) 2003 02 19 2003 07 14 2004 04 28 | 33 |
| 801912 Aquasino REHAU AG + Co Rheniumhaus Rehau (DE) 2003 02 27 2003 07 14 2004 04 28 | 11, 19, 20 | 801963 HYPOMILK HUMANA ITALIA S.p.A. 55 - Via Boscovich MILANO (IT) 2003 01 13 2003 07 14 2004 04 28 | 05, 29 |
| 801916 dentsu DENTSU INC. 1-11-10, Tsukiji, Chuo-ku, Tokyo 104-8426 (JP) 2002 09 27 2003 07 14 2004 04 28 | 09, 16, 35, 36, 37, 38, 39, 40, 41, 42, 43, 44, 45 | 801964 ROOFY CFE: 7.3.11, 7.15.9, 27.5.1 PIERATTINI MARIO FIGLI DI PIERATTINI MASSIMO E PAOLO S.n.c. Via B. Cellini 43, Loc. Sambuca V. Pesa TAVARNELLE V. PESA (FI) (IT) 2003 03 11 2003 07 14 2004 04 28 | 06, 19 |
| 801920 profit CFE: 26.4.1, 26.4.18, 27.5.24 WHIRLPOOL EUROPE S.R.L. Viale Guido Borghi, 27 COMERIO (VA) (IT) 2002 09 30 2003 07 14 2004 04 28 | 07, 11, 37 | 801965 CFE: 28.3.0 GU ZHIPING Industrial Park, Tianfen Town QIDONG COUNTY, JIANGSU (CN) 2003 04 03 2003 07 14 2004 04 28 | 07 |
| 801922 POSNAYKO Limited liability company „The Children's International Magazine „POSNAYKA” Kikvidze Str. 25A Kyiv (UA) 2002 12 30 2003 07 14 2004 04 28 | 03, 05, 09, 16, 18, 28, 30, 32, 35, 41, 42 | | |

| | | |
|---|--------------------------------|--|
| 801968 ACHROMIN CFE: 25.1.1, 27.5.1, 29.1.12 „Alen Mak” AD 148 „Vassil Levski” Str. PLOVDIV (BG) 2003 04 25 2003 07 14 2004 04 28 | 03, 05 | |
| 801970 Slavic Club CFE: 25.1.15, 26.7.25, 27.5.1, 29.1.15 Sladkov Andrey Yurievich 3, Ul. Engelsa, Pos. Oredez, Oredezhszkaya Volost, Luzhsky Region Lemingradskaya Oblast (RU) 2002 07 10 2003 07 14 2004 04 28 | 32, 33, 34, 35, 36, 39, 41, 43 | |
| 801971 RÖDL & PARTNER Dr. Bernd Roedl Weinbergstrasse 26 Ruesckersforf (DE) 2003 02 25 2003 07 14 2004 04 28 | 35, 36, 42 | |
| 801978 PECTAWAY Novozymes A/S Krogshoejvej 36 Bagsvaerd (DK) 2003 03 28 2003 07 14 2004 04 28 | 01 | |
| 801986 VANISH ACTIONGEL Reckitt Benckiser N.V. De Fruittuinen 2-12 Hoofddorp (NL) 2003 03 27 2003 07 14 2004 04 28 | 03 | |
| 801989 ALTE LEIPZIGER HALLESCHE Versicherungen Finanzen Krankenversicherung CFE: 24.17.2, 26.1.3, 26.3.6, 27.5.1, 29.1.12 ALTE LEIPZIGER Holding AG Alte Leipziger-Platz 1 Oberursel (DE) 2003 02 21 2003 07 14 2004 04 28 | 35, 36 | |
| 801991 Domacica CFE: 8.1.9, 8.1.19, 8.1.22, 11.3.1, 11.3.7, 24.1.5, 27.5.1, 29.1.15 KRAS, prehrambena industrija, d.d. Ravnice 48 Zagreb (HR) 2003 04 02 2003 07 14 2004 04 28 | 30 | |
| 801996 ATLANTIK HALILARI CFE: 3.4.11, 25.1.15, 27.5.1 Atlantik Halicilik Sanayi ve Ticaret Anonim Sirketi Inönü Bulvari No. 71 Cazioglu Apt. K.5 KAYSERI (TR) 2003 03 07 2003 07 14 2004 04 28 | 27 | |
| 801997 ENUKIND LOACKER REMEDIA SRL 16, Via Brennero PRATO ALL'ISARCO (BZ) (IT) 2003 03 03 2003 07 14 2004 04 28 | 05 | |
| 801998 KINDITRAUM LOACKER REMEDIA SRL 16, Via Brennero PRATO ALL'ISARCO (BZ) (IT) 2003 03 03 2003 07 14 2004 04 28 | 05 | |
| 801999 EPSO Microtop CFE: 26.4.2, 27.5.1, 29.1.1, 29.1.3 K+S KALI GmbH Bertha-von-Suttner-Straße 7 Kassel (DE) 2003 03 26 2003 07 14 2004 04 28 | 01 | |
| 802002 RAUTHERMEX REHAU AG + Co. Rheniumhaus Rehau (DE) 2003 04 10 2003 07 14 2004 04 28 | 17, 19 | |
| 802007 KBC KBC Bankverzekeringsholding N.V. Havenlaan 2 Brussel (BE) 2003 01 14 2003 07 14 2004 04 28 | 36 | |
| 802014 KAISER Fenséges falatok CFE: 2.1.1, 25.1.6, 27.5.1, 29.1.11 KAISER FOOD Élelmiszer-ipari Kft. Esze Tamás u. 9 Mosonmagyaróvár, Újudvar (HU) 2002 12 13 2003 07 14 2004 04 28 | 29 | |
| 802016 CyberTAN Argus Electronics Europe AG Christinenstraße 21 Ratingen (DE) 2002 12 19 2003 07 14 2004 04 28 | 09, 16 | |
| 802017 d CFE: 27.5.1 Duuri Oy Teerisuonkuja 7 HELSINKI (FI) 2003 04 08 2003 07 14 2004 04 28 | 06, 17, 19 | |
| 802018 FENSTRO VKR Holding A/S Tobaksvejen 10 Soborg (DK) 2003 01 10 2003 07 14 2004 04 28 | 06, 19, 24 | |
| 802020 MULTIOFFSET STORA ENSO AB Asgatan 22 FALUN (SE) 2003 04 16 2003 07 14 2004 04 28 | 16, 35, 39 | |
| 802022 MULTIDESIGN STORA ENSO AB Asgatan 22 FALUN (SE) 2003 04 16 2003 07 14 2004 04 28 | 16, 35, 39 | |
| 802025 AEG Licentia Patent-Verwaltungs-GmbH Bockenheimer Landstrasse 101 Frankfurt am Main (DE) 2002 12 18 2003 07 14 2004 04 28 | 07, 08, 09, 10, 11 | |
| 802035 AluProtect Riegelhof & Gärtner oHG Am Rotböhl 15-17 Weiterstadt-Gräfenhausen (DE) 2003 01 17 2003 07 14 2004 04 28 | 06, 07, 11, 17, 19 | |
| 802036 CFE: 2.1.13, 25.1.19, 28.5.0 OTKRYTOE AKTSIONERNOE OBSHCHESTVO „WIMM-BILL-DANN PRODUKTY PITANIYA” komn. 306, d.16/15, Yauzsky bulvar Moscow (RU) 2003 01 30 2003 07 14 2004 04 28 | 05, 29, 30, 32, 43 | |
| 802038 GONZALEZ BYASS GONZALEZ BYASS, S.A. Manuel Maria González, 12 JEREZ DE LA FRONTERA (Cádiz) (ES) 2003 04 09 2003 07 14 2004 04 28 | 33 | |
| 802041 FLASH INDUSTRIA CHIMICA REGGIANA I.C.R. SOCIETA PER AZIONI 7, Via M. Gasparini, REGGIO EMILIA (IT) 2003 03 13 2003 07 14 2004 04 28 | 02 | |
| 802042 KINDINFEKT LOACKER REMEDIA SRL 16, Via Brennero PRATO ALL'ISARCO (BZ) (IT) 2003 03 03 2003 07 14 2004 04 28 | 05 | |
| 802043 COLIKIND LOACKER REMEDIA SRL 16, Via Brennero PRATO ALL'ISARCO (BZ) (IT) 2003 03 03 2003 07 14 2004 04 28 | 05 | |
| 802044 AMBROSIO CFE: 27.5.1 AMBROSIO S.p.A. Via Marco Polo 2/6 SOLARO (Milano) (IT) 2003 04 04 2003 07 14 2004 04 28 | 12 | |
| 802047 TOBRIN AKTSIONERNO DROUJESTVO „BALKANPHARMA-RAZGRAD” 68, Aprilsko Vastanie Blvd RAZGRAD (BG) 2003 04 29 2003 07 14 2004 04 28 | 05 | |
| 802048 EDGING IC Companys A/S Raffinaderivej 10 Copenhagen S (DK) 2003 04 07 2003 07 14 2004 04 28 | 25 | |
| 802053 BBRIGHT Koninklijke Philips Electronics N.V. Groenewoudseweg 1 Eindhoven (NL) 2003 04 11 2003 07 14 2004 04 28 | 09 | |
| 802055 HERBORAL Ferrosan A/S Sydmarken 5 Soborg (DK) 2002 11 27 2003 07 14 2004 04 28 | 05, 29, 30 | |

| | | |
|--|----|--|
| 802057 PAOLO SARTORI CALZATURIFICIO SARTORI S.P.A. 26/28, via Macerata SAN GIOVANNI ILARIONE (VR) (IT) 2003 03 13 2003 07 14 2004 04 28 | 25 | 802095 HONEY PEPPER FLAVORED VODKA Nemiroff CFE: 5.9.15, 11.3.1, 11.3.2, 24.5.5, 25.1.15, 25.1.17, 29.1.15 33 BREYFIELD Trust reg. Josef-Rheinbergerstrasse 6 Vaduz (LI) 2003 03 31 2003 07 14 2004 04 26 |
| 802061 SERTEBAL PLIVA d.d. Ulica grada Vukovara 49 Zagreb (HR) 2003 02 26 2003 07 14 2004 04 28 | 05 | 802097 Nemiroff VODKA CFE: 5.7.2, 11.3.1, 11.3.2, 24.5.7, 25.1.15, 25.1.17, 29.1.13 33 BREYFIELD Trust reg. Josef-Rheinbergerstrasse 6 Vaduz (LI) 2003 03 31 2003 07 14 2004 04 26 |
| 802062 REKOVEREN PLIVA d.d. Ulica grada Vukovara 49 Zagreb (HR) 2003 02 26 2003 07 14 2004 04 28 | 05 | 802105 NILGRIP CSL Limited 45 Poplar Road PARKVILLE VIC 3052 (AU) 2003 04 28 2003 07 14 2004 04 26 |
| 802063 LIFA AIR CFE: 3.7.17, 26.11.1, 27.5.1 11, 37 Oy Lifa IAQ Ltd Hämeentie 103 D Helsinki (FI) 2003 04 11 2003 07 14 2004 04 28 | | 802106 MOOVI CFE: 1.1.1, 1.15.9, 26.4.1, 09, 14, 16, 35, 36, 38, 41 27.5.1, 27.5.7, 29.1.12 FRANCE MEGA CINEMA 1, rue du Château d'Isenghien LOMME (FR) 2003 03 27 2003 07 14 2004 04 26 |
| 802066 LIPRAZIN KRKA, tovarna zdravil, d.d., Novo mesto Smarjeska cesta 6 Novo mesto (SI) 2003 03 25 2003 07 14 2004 04 28 | 05 | 802107 Lacer CFE: 26.3.1, 27.5.1, 29.1.1, 29.1.6 03, 05, 21, 35, 42, 44 LACER, S.A. 350, Sardenya BARCELONA (ES) 2003 04 07 2003 07 14 2004 04 26 |
| 802068 NAGLINID KRKA, tovarna zdravil, d.d., Novo mesto Smarjeska cesta 6 Novo mesto (SI) 2003 03 25 2003 07 14 2004 04 28 | 05 | 802110 SVT Continental Aktiengesellschaft Vahrenwalder Strasse 9 Hannover (DE) 2003 03 26 2003 07 14 2004 04 26 |
| 802069 NATIDIAB KRKA, tovarna zdravil, d.d., Novo mesto Smarjeska cesta 6 Novo mesto (SI) 2003 03 25 2003 07 14 2004 04 28 | 05 | 802111 WIGeoGIS CFE: 16.1.4, 16.1.16, 27.5.1, 29.1.12 09, 35, 38, 42 WIGeo-GIS Softwareerstellung- und Handelsgesellschaft m. b. H. Hansalgasse 3 Wien (AT) 2003 03 18 2003 07 14 2004 04 26 |
| 802070 TALOS ECOTHERM CFE: 25.1.9, 27.5.1, 29.1.12 06 HALCOR METAL WORKS S.A Kifissias Avenue 115 ATHENS (GR) 2003 03 06 2003 07 14 2004 04 28 | | 802115 PICKOSOFT Fritz Schäfer GmbH Fritz-Schäfer-Strasse 20 Neunkirchen (DE) 2003 04 02 2003 07 14 2004 04 26 |
| 802075 CFE: 3.9.16 30, 32, 33 Anton Riemerschmid Weinbrennerei und Likörfabrik GmbH & Co. KG Justus-von-Liebig-Str. 12 Erding (DE) 2003 03 08 2003 07 14 2004 04 28 | | 802116 SOFI „Alen Mak“ AD 148 „Vassil Levski“ Str. PLOVDIV (BG) 2003 03 20 2003 07 14 2004 05 05 |
| 802076 WONDER FINISH L'OREAL 14, rue Royale PARIS (FR) 2003 03 11 2003 07 14 2004 04 26 | 03 | 802117 EXTF Deutsche Börse AG Neue Börsenstrasse 1 Frankfurt/Main (DE) 2003 04 11 2003 07 14 2004 04 26 |
| 802084 articulation CFE: 27.5.1, 29.1.4 11, 20, 21 Grohe Water Technology AG & Co. KG Hauptstrasse 137 Hemer (DE) 2002 12 16 2003 07 14 2004 04 26 | | 802118 KAISER Fenséges falatok CFE: 2.1.1, 25.1.6, 27.5.1, 29.1.15 29 KAISER FOOD Élelmiszer-ipari Kft. Esze Tamás u. 9 Mosonmagyaróvár, Újudvar (HU) 2002 12 13 2003 07 14 2004 04 28 |
| 802085 MICARE Merck KGaA Frankfurter Strasse 250 Darmstadt (DE) 2003 04 22 2003 07 14 2004 04 26 | 02 | 802122 ALITALIA VOLARE CLUB Alitalia - Linee Aeree Italiane S.p.A. Viale Alessandro Marchetti, 111 Roma (IT) 2003 03 17 2003 07 14 2004 04 26 |
| 802086 KAISER Arany pulyka párizsi CFE: 2.1.1, 25.1.6, 27.5.1, 29.1.15 29 KAISER FOOD Élelmiszer-ipari Kft. Esze Tamás u. 9 Mosonmagyaróvár, Újudvar (HU) 2002 12 13 2003 07 14 2004 04 28 | | 802124 Alex Silva CFE: 27.5.1, 27.5.11, 27.5.13 25 VULCANIZADOS Y CALZADOS, S.A. Llano San José, s/n Elche (Alicante) (ES) 2003 04 03 2003 07 14 2004 04 26 |
| 802088 KAISER Arany pulyka cseméje CFE: 2.1.1, 25.1.6, 25.1.19, 27.5.1, 29.1.15 29 KAISER FOOD Élelmiszer-ipari Kft. Esze Tamás u. 9 Mosonmagyaróvár, Újudvar (HU) 2002 12 13 2003 07 14 2004 04 28 | | 802125 SPORTEVE Wolford Aktiengesellschaft Wolfordstraße 1 Bregenz (AT) 2003 04 07 2003 07 14 2004 04 26 |
| 802094 RUNTHROUGH TERUMO KABUSHIKI KAISHA 44-1, 2-chome, Hatagaya, Shibuya-ku Tokyo 151-0072 (JP) 2003 03 31 2003 07 14 2004 04 26 | 10 | |

| | |
|---|---|
| 802129 CHATEAU GLORIA Henri MARTIN - Propre CFE: 27.5.1 33 Françoise TRIAUD Chateau Gloria, Saint Julien Beychevelle PAUILLAC (FR) 2003 04 04 2003 07 14 2004 04 26 | 802164 Electrabel CFE: 27.5.1, 29.1.12 35, 38, 39, 40, 42 „ELECTRABEL”, naamloze vennootschap Regentlaan 8 Brussel (BE) 2003 02 21 2003 07 14 2004 04 26 |
| 802134 Knuffie Land CFE: 27.5.1, 27.5.2 28 Wader Quality Toys e.K. Manfred Wader Alte Landstrasse 53 Radevormwald (DE) 2003 04 14 2003 07 14 2004 04 26 | 802168 Michel Comte Waters 03, 32 Michel Comte Storchengasse 21 Zürich (CH) 2003 04 14 2003 07 14 2004 04 26 |
| 802135 XLA 3200 09 ROBERT BOSCH GMBH Stuttgart (DE) 2003 04 15 2003 07 14 2004 04 26 | 802171 Conrad 07, 08, 09 Conrad Electronic GmbH Klaus-Conrad-Strasse 1 Hirschau (DE) 2003 03 17 2003 07 14 2004 04 26 |
| 802136 NEBIDO 05 Schering Aktiengesellschaft Müllerstrasse 178 Berlin (DE) 2003 04 15 2003 07 14 2004 04 26 | 802172 REPETE 01, 17 M&G POLIMERI ITALIA S.P.A. Via Morolense Km. 10 PATRICA (FR) (IT) 2003 03 27 2003 07 14 2004 05 05 |
| 802138 neuropad 05 Alois Cremerius Fischerstr. 59 Düsseldorf (DE); 2003 04 09 2003 07 14 2004 04 28 | 802176 Fettweg Pfanne 21 ELO-Stahlwaren Karl Grünwald & Sohn GmbH & Co KG Dalberger Strasse 20 Spabrücken (DE) 2003 03 14 2003 07 14 2004 04 26 |
| 802139 takeMS 09 Memory Solution GmbH Waldstrasse 32 Breisach (DE) 2003 04 11 2003 07 14 2004 04 26 | 802179 RULLEX 16 Penselfabriken Perfect AB Tallvägen 6 BANKERYD (SE) 2003 02 21 2003 07 14 2004 04 26 |
| 802140 Black Vind BY KARAYEL 25 CFE: 27.5.1, 27.5.2 KARAYEL TEKSTIL SANAYI VE TICARET LIMITED SIRKETI Mimar Kemalettin Mahallesi, Çoban Çavuş Sokak, Okay Ishani, No: 5/1 LALELI-ISTANBUL (TR) 2003 03 04 2003 07 14 2004 04 26 | 802181 CHEW-RIFIC 31 Société des Produits Nestlé S.A. Vevey (CH) 2003 05 01 2003 07 14 2004 04 26 |
| 802141 SHERIFF 25 CFE: 18.2.1, 27.5.1 SERIF TEKSTIL SANAYI VE TICARET LIMITED SIRKETI Mahmutbey, Göztepe Mah. Kendir Sk. No: 14 Bağcılar ISTANBUL (TR) 2003 03 03 2003 07 14 2004 04 26 | 802183 DOGWICHES 31 Société des Produits Nestlé S.A. Vevey (CH) 2003 05 01 2003 07 14 2004 05 05 |
| 802145 MABIAZ 05 ELAN PHARMA INTERNATIONAL LIMITED WIL House, Shannon Business Park, Shannon Co. Clare (IE) 2003 04 23 2003 07 14 2004 04 26 | 802184 DURENTO 05 Boehringer Ingelheim International GmbH Ingelheim (DE) 2003 04 14 2003 07 14 2004 04 28 |
| 802146 eccelente COSMETIC 03 CFE: 26.1.1, 26.1.3, 26.1.16, 27.5.1 Eccelente Cosmetic GmbH & Co. KG Otto-Brenner-Straße 203 Bielefeld (DE) 2003 04 11 2003 07 14 2004 04 28 | 802190 LE REVEIL DU TSAR 14 MONTRES BREGUET S.A. L'ABBAYE (CH) 2003 04 24 2003 07 14 2004 04 28 |
| 802149 Rheumatokill 05 Dr. Hans-Günter Kochem Heisinger Strasse 66 Essen-Stadtwald (DE) 2003 04 01 2003 07 14 2004 04 26 | 802193 RHODOPAS ULTRADIA 01, 02 RHODIA CHIMIE 26 quai Alphonse Le Gallo BOULOGNE BILLANCOURT (FR) 2003 02 27 2003 07 14 2004 04 28 |
| 802151 eternegy 39, 40 eternegy GmbH Erzbergerstraße 18 Mannheim (DE) 2003 03 14 2003 07 14 2004 04 26 | 802194 CL50 09 Siemens Aktiengesellschaft Wittelsbacherplatz 2 München (DE) 2003 04 03 2003 07 14 2004 04 28 |
| 802158 SNOVANIS 12 Continental Aktiengesellschaft Vahrenwalder Strasse 9 Hannover (DE) 2003 04 14 2003 07 14 2004 04 26 | 802197 CHATEAU SAINT-PIERRE GRAND CRU CLASSÉ EN 1855 33 DOMAINES HENRI MARTIN, société civile agricole SAINT JULIEN BEYCHEVELLE PAUILLAC (FR) 2003 04 08 2003 07 14 2004 04 28 |
| 802160 iLLiG 07 CFE: 27.5.1 ADOLF ILLIG Maschinenbau GmbH & Co. KG Robert-Bosch-Strasse 10 Heilbronn (DE) 2002 12 17 2003 07 14 2004 04 26 | 802198 PipeMan 09, 41, 42 ttc, s.r.o. Piaristická 2 Nitra (SK) 2003 04 14 2003 07 14 2004 04 28 |
| 802161 CFE: 26.7.25, 26.11.2 18, 25 CARLO VENTURA S.R.L. Via Boncore MONTEGRANARO (IT) 2003 03 12 2003 07 14 2004 04 26 | 802199 PipeMan 09, 41, 42 CFE: 26.11.3 ttc, s.r.o. Piaristická 2 Nitra (SK) 2003 04 14 2003 07 14 2004 04 28 |
| | 802203 AQUITAINE 19 IMERYYS TOITURE Parc d'Activités de Limonest, 1 rue des Vergers - Silic 3 LIMONEST (FR) 2003 04 09 2003 07 14 2004 04 28 |
| | 802208 ESET 09, 16, 42 ESET, s.r.o. Pionierska 9/A Bratislava (SK) 2003 03 05 2003 07 14 2004 04 28 |

| | |
|--|---|
| 802209 eset CFE: 25.3.1, 25.3.3, 27.5.1 ESET, s.r.o. Pionierska 9/A Bratislava (SK) 2003 03 05 2003 07 14 2004 04 28 | 09, 16, 42 |
| 802210 tgcBIOMICS TGC Biomics Forschungs- und Entwicklungs GmbH Bingerweg 15 Schweppenhausen (DE) 2003 03 20 2003 07 14 2004 04 28 | 01, 05, 31, 41, 42, 44 |
| 802211 GINOX CFE: 27.5.1 Haselbacher KG Rebhuhnweg 1 Dörfla (AT) 2003 03 18 2003 07 14 2004 04 28 | 03, 05, 10, 28 |
| 802212 CFE: 24.15.1, 27.5.1 CASAGRANDE Spa Via A. Malignani, 1 FONTANAFREDDA (PN) (IT) 2003 03 12 2003 07 14 2004 05 12 | 06, 07, 12 |
| 802215 VAPIANO Mark's AG Wexstrasse 16 Hamburg (DE) 2003 04 02 2003 07 14 2004 04 26 | 29, 30, 33, 43 |
| 802217 KIRTUN CFE: 27.5.1 SHANGHAI KIRTUN ELECTRICAL EQUIPMENT GROUP CO., LTD (SHANGHAI HUADONG DIANQI JITUAN YOUXIAN GONGSI) No. 500 Henan Middle Road Shanghai (CN) 2003 05 01 2003 07 14 2004 04 26 | 09 |
| 802218 CFE: 24.17.25 Milus International SA Reuchenettestrasse 19 Biel/Bienne (CH) 2003 04 24 2003 07 14 2004 04 26 | 14 |
| 802219 OX CFE: 27.5.1 Heinrich Deichmann-Schuhe GmbH & Co. KG Boehnertweg 9 Essen (DE) 2003 04 10 2003 07 14 2004 04 26 | 18, 25 |
| 802221 BGAN INMARSAT (IP) COMPANY LIMITED 99 City Road London, EC1Y 1AX (GB) 2002 10 30 2003 07 14 2004 05 12 | 09, 35, 38, 41, 42 |
| 802222 OX CFE: 26.4.4, 26.4.18, 27.5.1, 27.5.24 Heinrich Deichmann-Schuhe GmbH & Co. KG Boehnertweg 9 Essen (DE) 2003 04 10 2003 07 14 2004 04 26 | 18, 25 |
| 802223 CALLISTAR Syngenta Limited Syngenta European Regional Center, Priestley Road, Surrey Research Park Guildford, Surrey GU2 7YH (GB) 2003 04 22 2003 07 14 2004 04 26 | 01, 05 |
| 802227 SENGISA ELAN PHARMA INTERNATIONAL LIMITED WIL House, Shannon Business Park, Shannon Co. Clare (IE) 2003 04 10 2003 07 14 2004 04 26 | 05 |
| 802228 TYSABRI ELAN PHARMA INTERNATIONAL LIMITED WIL House, Shannon Business Park, Shannon Co. Clare (IE) 2003 04 10 2003 07 14 2004 04 26 | 05 |
| 802230 MONET Fresenius Hemocare GmbH Friedrichstrasse 2-6 Frankfurt (DE) 2003 03 27 2003 07 14 2004 04 26 | 10 |
| 802233 newCook CFE: 27.5.1 GUY DEGRENNE SA Route d'Aunay VIRE (FR) 2003 03 25 2003 07 14 2004 05 12 | 08, 14, 21, 24 |
| 802234 AKUTRADE CFE: 27.5.1 AKUTRADE, s.r.o. Antolská 55 Banská Stiavnica (SK) 2003 02 10 2003 07 14 2004 04 26 | 09, 37, 39, 42 |
| 802235 GLOBALJET CFE: 1.5.1, 1.5.2, 27.5.1 Global Jet Concept S.A. Chemin des Coquelicots 16 Vernier (CH) 2003 04 11 2003 07 14 2004 04 26 | 39 |
| 802237 GetaDoor WESTAG & GETALIT AG Hellweg 15 Rheda-Wiedenbrück (DE) 2003 04 14 2003 07 14 2004 04 26 | 19 |
| 802240 XELIOC Boehringer Ingelheim Pharma GmbH & Co. KG Ingelheim (DE) 2003 04 16 2003 07 14 2004 04 26 | 05 |
| 802243 VAPRINO Boehringer Ingelheim Pharma GmbH & Co. KG Ingelheim (DE) 2003 04 14 2003 07 14 2004 04 26 | 05 |
| 802244 PROVEA PROVEA Vernand, Route des Dragons 9 Lausanne (CH) 2003 04 17 2003 07 14 2004 04 26 | 03, 05 |
| 802245 TEAVIGO CFE: 5.3.11, 5.3.14, 27.5.1 Roche Vitamins AG Grenzacherstrasse 124 Basel (CH) 2003 04 17 2003 07 14 2004 04 26 | 01, 05, 31 |
| 802249 DONAFOR Boehringer Ingelheim Pharma GmbH & Co. KG Ingelheim (DE) 2003 04 16 2003 07 14 2004 04 26 | 05 |
| 802250 XILENTO ARES TRADING S.A. Château de Vaumarcus VAUMARCUS (CH) 2003 04 30 2003 07 14 2004 04 26 | 10 |
| 802259 DRUZINA TAJNI AGENT IZZY CFE: 3.17.0, 29.1.4, 29.1.15 JANUS INTERACTIVE D.O.O. Vojvode Dobrnjca 30 Beograd (YU) 2003 04 04 2003 07 14 2004 04 26 | 03, 09, 16, 24, 25, 28, 30, 38, 41, 42 |
| 802261 IZZY CFE: 3.1.6, 29.1.1, 29.1.2, 29.1.4 JANUS INTERACTIVE D.O.O. Vojvode Dobrnjca 30 Beograd (YU) 2003 04 04 2003 07 14 2004 04 26 | 03, 09, 16, 24, 25, 28, 30, 38, 41, 42 |
| 802262 TAJNI AGENT IZZY CFE: 27.5.1, 29.1.2, 29.1.6 JANUS INTERACTIVE D.O.O. Vojvode Dobrnjca 30 Beograd (YU) 2003 04 04 2003 07 14 2004 04 26 | 03, 09, 16, 24, 25, 28, 30, 38, 41, 42 |
| 802264 ZOLTRA Boehringer Ingelheim Pharma GmbH & Co. KG Ingelheim (DE) 2003 04 14 2003 07 14 2004 04 26 | 05 |
| 802268 parasite CFE: 24.17.25, 26.13.25, 27.5.1 PARASITE DESIGN 44, rue des Freres Reclus SAINTE FOY LA GRANDE (FR) 2003 03 07 2003 07 14 2004 04 26 | 09, 25, 42 |
| 802274 BROADLINE Gliderol International Pty Ltd 32 Jacobsen Crescent HOLDEN HILL SA 5088 (AU) 2003 03 18 2003 07 14 2004 05 12 | 06 |

| | | | | | |
|--|--|------------|---|----------------------|------------|
| 802276 BODYSHARE Koninklijke Philips Electronics N.V. Groenewoudseweg 1 Eindhoven (NL) 2003 04 17 | 09 2003 07 14 | 2004 04 26 | 802309 lily Pom CFE: 2.5.3, 5.7.13, 29.1.3 SOCIETE COOPERATIVE GROUPEMENT D'ACHATS DES CENTRES LECLERC, SC GALEC 52, rue Camille Desmoulins ISSY LES MOULINEAUX (FR) 2003 04 15 | 03 2003 07 28 | 2004 04 26 |
| 802278 NEXT CFE: 24.1.5, 24.1.17, 24.1.19, 26.11.7, 27.5.1 Philip Morris Products S.A. Quai Jeanrenaud 3 Neuchâtel (CH) 2003 04 16 | 34 2003 07 14 | 2004 04 26 | 802311 SURFAST SOCIETE COOPERATIVE GROUPEMENT D'ACHATS DES CENTRES LECLERC, SC GALEC 52, rue Camille Desmoulins ISSY LES MOULINEAUX (FR) 2003 04 15 | 03 2003 07 28 | 2004 05 12 |
| 802279 WELLSKIN PIERRE FABRE DERMO-COSMETIQUE 45, place Abel Gance BOULOGNE (FR) 2003 04 01 | 03, 05 2003 07 14 | 2004 05 12 | 802313 OXER CFE: 2.1.20, 3.3.1, 27.5.1, 29.1.2 SOCIETE COOPERATIVE GROUPEMENT D'ACHATS DES CENTRES LECLERC, SC GALEC 52, rue Camille Desmoulins ISSY LES MOULINEAUX (FR) 2003 04 28 | 33 2003 07 28 | 2004 04 26 |
| 802280 GLYTONE PIERRE FABRE DERMO-COSMETIQUE 45, place Abel Gance BOULOGNE (FR) 2003 04 10 | 03, 05 2003 07 14 | 2004 04 26 | 802314 PB Prieuré Barsanne CFE: 26.4.2, 26.4.18, 27.5.1, 29.1.12 SOCIETE COOPERATIVE GROUPEMENT D'ACHATS DES CENTRES LECLERC, SC GALEC 52, rue Camille Desmoulins ISSY LES MOULINEAUX (FR) 2003 04 28 | 33 2003 07 28 | 2004 05 12 |
| 802285 GENEGEN SY-LAB Geräte, Zubehör und Systeme für Laboratorien Gesellschaft m.b.H. Tullnerbachstraße 61-65 NEUPURKERSDORF (AT) 2003 03 21 | 09, 10 2003 07 14 | 2004 04 26 | 802315 REBMANN CFE: 25.1.19, 27.5.1, 27.5.2, 29.1.11 SOCIETE COOPERATIVE GROUPEMENT D'ACHATS DES CENTRES LECLERC, SC GALEC 52, rue Camille Desmoulins ISSY LES MOULINEAUX (FR) 2003 04 28 | 33 2003 07 28 | 2004 04 26 |
| 802292 TUIKIND LOACKER REMEDIA SRL 16, Via Brennero PRATO ALL'ISARCO (BZ) (IT) 2003 03 03 | 05 2003 07 14 | 2004 04 26 | 802320 Em-eukal Hustenbonbons nach Dr. C. Soldan CFE: 2.1.1, 8.1.23, 25.1.19, 27.5.1 Soldan Holding + Bonbonspezialitäten GmbH Herderstrasse 5-9 Nürnberg (DE) 2003 04 15 | 05, 30 2003 07 28 | 2004 04 26 |
| 802295 Seawork CFE: 3.9.1, 3.9.10, 26.1.1, 26.1.15, 27.5.1, 29.1.12 All-fish Handelsgesellschaft mbH Eckernförderstrasse 313 Kronshagen (DE) 2003 02 19 | 29, 30, 31 2003 07 14 | 2004 04 26 | 802322 FlexOrganizer Adam Opel AG Adam Opel Haus, Bahnhofplatz Rüsselsheim (DE) 2003 04 15 | 12 2003 07 28 | 2004 04 26 |
| 802297 General Trade CFE: 4.5.5, 27.1.1 GENERAL TRADE S.p.A. Via Mottola Km. 2200, Zona Industriale MARTINA FRANCA, TARANTO (IT) 2003 03 11 | 16, 18, 20, 21, 22, 25, 27, 28 2003 07 14 | 2004 04 26 | 802323 bayramix BAYRAMLAR YAPI SANAYI VE TICARET LIMITED SIRKETI Sakarya Sanayi E 5 Yolu Üzeri Oda Bas Sok. Erenler Adapazari (TR) 2002 12 10 | 19 2003 07 28 | 2004 04 26 |
| 802298 ETERNAL by gamatexgroup CFE: 26.4.2, 26.4.18, 27.5.1 GAMATEX, S.A. Lepanto, 196 TERRASSA (ES) 2003 03 05 | 24 2003 07 14 | 2004 05 12 | 802327 DIALON CFE: 27.5.1 Dialon GmbH Grillparzerstrasse 10 München (DE) 2003 04 15 | 09, 38 2003 07 28 | 2004 04 26 |
| 802302 auraté ProMarCon Operating Marketing GmbH Oranienstrasse 3 Wehrheim (DE) 2003 03 04 | 03 2003 07 14 | 2004 04 26 | 802332 MAXX Phonak Holding AG Laubisrütistrasse 28 Stäfa (CH) 2003 04 17 | 10 2003 07 28 | 2004 05 12 |
| 802306 Willy la poire CFE: 2.5.2, 2.5.23, 5.7.15, 29.1.3 SOCIETE COOPERATIVE GROUPEMENT D'ACHATS DES CENTRES LECLERC, SC GALEC 52, rue Camille Desmoulins ISSY LES MOULINEAUX (FR) 2003 04 15 | 03 2003 07 28 | 2004 04 26 | 802333 AVION BIFURCATION CFE: 27.5.1 INVATEC S.R.L. 7, Via Martiri della Liberta RONCADELLE (Brescia) (IT) 2003 03 11 | 10 2003 07 28 | 2004 04 26 |
| 802307 Tim la pêche CFE: 2.5.2, 2.5.23, 5.7.14, 29.1.1 SOCIETE COOPERATIVE GROUPEMENT D'ACHATS DES CENTRES LECLERC, SC GALEC 52, rue Camille Desmoulins ISSY LES MOULINEAUX (FR) 2003 04 15 | 03 2003 07 28 | 2004 04 26 | 802336 ORCA CFE: 3.9.3, 27.3.3, 27.5.1, 27.5.24 SKIL EUROPE B.V. Konijnenberg 60 Breda (NL) 2003 04 08 | 07, 08 2003 07 28 | 2004 04 26 |
| 802308 Amandine Cerise CFE: 2.5.3, 2.5.23, 5.7.16, 29.1.1 SOCIETE COOPERATIVE GROUPEMENT D'ACHATS DES CENTRES LECLERC, SC GALEC 52, rue Camille Desmoulins ISSY LES MOULINEAUX (FR) 2003 04 15 | 03 2003 07 28 | 2004 04 26 | 802342 MULTIPLUS Eckes-Granini GmbH & Co. KG Ludwig-Eckes-Allee 6 Nieder-Olm (DE) 2003 04 14 | 32 2003 07 28 | 2004 05 12 |

| | | | |
|---|------------|--|----------------|
| 802343 PICCADILLY DaimlerChrysler AG Epplestrasse 225 Stuttgart (DE) 2003 04 09 2003 07 28 2004 04 26 | 12, 28, 37 | 802385 MCT ALTANA Pharma AG Byk-Gulden-Strasse 2 Konstanz (DE) 2003 03 27 2003 07 28 2004 04 23 | 05 |
| 802346 PREFOAM HYPRED 55, boulevard Jules Verger DINARD (FR) 2003 04 07 2003 07 28 2004 04 26 | 03, 05 | 802386 M-CT ALTANA Pharma AG Byk-Gulden-Strasse 2 Konstanz (DE) 2003 03 27 2003 07 28 2004 04 23 | 05 |
| 802347 Mystic Dragon Deutsche SiSi-Werke GmbH & Co. Betriebs KG Rudolf- -Wild-Strasse 4-6 Eppelheim (DE) 2003 04 22 2003 07 28 2004 05 12 | 32 | 802387 ALTINTERIM EROL CFE: 26.4.1, 26.4.18, 27.5.1, 29.1.12 25 ALTINTERIM TRIKO KONFEKSIYON SANAYI TICARET LIMITED SIRKETI Maltepe Caddesi No. 52.8 Bayrampasa - Istanbul (TR) 2003 04 01 2003 07 28 2004 04 23 | 25 |
| 802348 Egg noodles QUICK COOKING CFE: 26.13.25, 27.5.1, 28.3.0 30 LCT, a.s. K Nádraží cp. 252 Telnice u Brna (CZ) 2002 12 30 2003 07 28 2004 05 12 | 30 | 802389 ALPINE 11 APPLICATION DES GAZ Lieudit Le Favier, Route de Brignais, SAINT GENIS LAVAL (FR) 2003 04 08 2003 07 28 2004 04 23 | 11 |
| 802350 ACSTAR 12, 25 MM s.r.o. Poznánská 2 Brno (CZ) 2003 04 16 2003 07 28 2004 04 26 | 12, 25 | 802395 Saeco 30 CFE: 26.2.5, 27.5.1 30 SAECO INTERNATIONAL GROUP SPA Via Panigali, 39 GAGGIO MONTANO (BOLOGNA) (IT) 2003 03 27 2003 07 28 2004 04 23 | 30 |
| 802355 ALTE LEIPZIGER HALLESCHE Versicherungen Finanzen CFE: 24.17.2, 26.1.3, 26.3.6, 27.5.1, 29.1.12 35, 36 ALTE LEIPZIGER Holding AG Alte Leipziger-Platz 1 Oberursel (DE) 2003 02 21 2003 07 28 2004 04 26 | 35, 36 | 802396 MIMESIS 11 DOMINO SPA Via Valcellina, Zona Industriale Nord SPILIMBERGO (PN) (IT) 2003 02 05 2003 07 28 2004 04 23 | 11 |
| 802357 ALTE LEIPZIGER HOLDING CFE: 26.1.3, 26.3.6, 26.11.8, 27.5.1, 29.1.1 35, 36 ALTE LEIPZIGER Holding AG Alte Leipziger-Platz 1 Oberursel (DE) 2003 02 21 2003 07 28 2004 04 26 | 35, 36 | 802397 GUITARRAS Alhambra SPAIN A 15 CFE: 25.1.15, 27.5.1 15 MANUFACTURAS ALHAMBRA, S.L. Duquesa de Almodovar, 17 MURO DE ALCOY (Alicante) (ES) 2003 03 13 2003 07 28 2004 04 23 | 15 |
| 802358 Vanish CFE: 1.1.15, 26.4.2, 26.4.18, 26.11.12, 27.5.1, 29.1.14 03 Reckitt Benckiser N.V. De Fruittuinen 2-12 Hoofddorp (NL) 2003 03 28 2003 07 28 2004 04 26 | 03 | 802398 METALOR 01 Metalor Technologies International SA Avenue du Vignoble 2 Neuchâtel (CH) 2003 03 25 2003 07 28 2004 04 23 | 01 |
| 802361 CFE: 2.9.1, 16.1.16, 26.1.5, 29.1.14 09 Marinus van den Brink Treiler 46 Huizen (NL) 2003 04 04 2003 07 28 2004 04 26 | 09 | 802399 A1 09, 16, 35, 38, 41 CFE: 26.11.1, 26.11.12, 27.5.1, 27.7.1, 29.1.13 MOBILKOM AUSTRIA AKTIENGESELLSCHAFT & Co KG Obere Donaustrasse 29 Wien (AT) 2003 03 10 2003 07 28 2004 04 23 | 09 |
| 802363 CFE: 16.1.16, 26.1.4, 29.1.14 09 Marinus van den Brink Treiler 46 Huizen (NL) 2003 04 15 2003 07 28 2004 04 23 | 09 | 802400 NOD32 09 ESET, s.r.o. Pionierska 9/A Bratislava (SK) 2003 03 05 2003 07 28 2004 04 23 | 09 |
| 802365 Aquafonte 11, 19, 20 REHAU AG + Co Rheniumhaus Rehau (DE) 2003 02 27 2003 07 28 2004 04 23 | 11, 19, 20 | 802403 Erbium 03, 44 ALCHIMIE FOREVER Sarl place du Molard 4 Geneve (CH) 2003 04 30 2003 07 28 2004 04 23 | 03, 44 |
| 802367 POG 28 CFE: 26.1.1, 26.1.18, 27.5.1 28 ADAMS, k.s. Teslova 2 Kosice (SK) 2003 01 14 2003 07 28 2004 04 23 | 28 | 802406 HELIPLUS 01, 02, 17 Wacker-Chemie GmbH Hanns-Seidel-Platz 4 München (DE) 2003 02 20 2003 07 28 2004 04 23 | 01, 02, 17 |
| 802372 UKRIN 05 Nowicky Pharma AG Letzanaweg 25 Triesen (LI) 2003 04 22 2003 07 28 2004 04 23 | 05 | 802407 GOLASEPTINE 05 OM Pharma 22, rue du Bois-du-Lan, Case postale 84 Meyrin 2 (CH) 2003 03 28 2003 07 28 2004 04 23 | 05 |
| 802374 Phallofit 05 Dr. Hans-Günter Kochem Heisinger Strasse 66 Essen-Stadtwald (DE) 2003 04 04 2003 07 28 2004 04 23 | 05 | 802408 KALLE 01, 16, 18, 21 Kalle GmbH & Co. KG Rheingaustrasse 190-196 Wiesbaden (DE) 2003 03 19 2003 07 28 2004 04 23 | 01, 16, 18, 21 |
| 802378 DELECTATION 03 Madame Terry DE GUNZBURG 34, rue Boileau PARIS (FR) 2003 04 02 2003 07 28 2004 04 23 | 03 | 802413 BATCHmass 09 Mestra AG Kägenstrasse 7 Reinach (CH) 2003 04 11 2003 07 28 2004 04 23 | 09 |
| 802384 C 05 CFE: 25.7.1, 25.12.1, 26.1.1, 27.5.1 05 ALTANA Pharma AG Byk-Gulden-Strasse 2 Konstanz (DE) 2003 03 27 2003 07 28 2004 04 23 | 05 | | |

| | | | |
|---|--------------------------------|---|---|
| 802414 BATCHmag Mestra AG Kägenstrasse 7 Reinach (CH) 2003 04 11 2003 07 28 2004 04 23 | 09 | 802455 CFE: 19.7.2 Campina B.V. Hogeweg 9 Zaltbommel (NL) 2003 04 17 2003 07 28 2004 04 23 | 05, 29, 30, 32 |
| 802416 MoviAxis SEW-EURODRIVE GmbH & Co. Ernst-Blickle-Str. 42 Bruchsal (DE) 2003 04 04 2003 07 28 2004 04 23 | 07, 09 | 802457 BOIS DE IUNX 331 INTERNATIONAL (société par actions simplifiée) 11, rue du Faubourg Saint-Honoré PARIS (FR) 2003 01 31 2003 07 28 2004 04 23 | 03, 21, 35, 38, 44 |
| 802418 GZHELKA CFE: 3.7.21, 24.5.7, 25.1.15, 28.5.0, 29.1.13 ADELAIDE GROUP C.A. Mill Mall, Suite 6, Wickhams Cay 1, P.O. Box 3085, Road Town, Tortola (VG) 2003 04 03 2003 07 28 2004 04 23 | 33 | 802464 BIONNASSAY DECATHLON 4, Boulevard de Mons VILLENEUVE-D'ASCQ (FR) 2003 02 28 2003 07 28 2004 04 23 | 18, 20, 22, 25, 28 |
| 802426 HOLLOWTECH CFE: 25.1.19 Shimano Inc. 77, Oimatsu-cho 3-cho, Sakai Osaka 590-8577 (JP) 2003 04 09 2003 07 28 2004 04 23 | 25 | 802468 KENDY Ltd KENDY DRUJESTVO S OGRANITCHENA OTGOVORNOST 101, oulitsa „Sofia” Bankya (BG) 2003 03 04 2003 07 28 2004 04 23 | 05, 29, 30, 32 |
| 802434 NORPOLARIS Continental Aktiengesellschaft Vahrenwalder Strasse 9 Hannover (DE) 2003 04 16 2003 07 28 2004 04 23 | 12 | 802477 KAPSTO Gebr. Pöppelmann, Kunststoffwerk-Werkzeugbau Bakumer Strasse 73 Lohne (DE) 2003 04 03 2003 07 28 2004 04 23 | 07, 16, 17, 20 |
| 802435 AUTO 'CLIC' CFE: 2.9.14, 14.7.12, 14.7.13, 24.15.1, 24.15.13, 27.5.1 SKIL EUROPE B.V. Konijnenberg 60 Breda (NL) 2003 03 18 2003 07 28 2004 04 23 | 06, 07, 08, 20 | 802479 Nation of Hoop KICKZ AG Feilitzschstrasse 1 München (DE) 2003 03 27 2003 07 28 2004 04 23 | 25, 28, 41 |
| 802436 SCHNEIDER LOOX CFE: 27.5.1, 27.5.10 Schneider Schreibgeräte GmbH Schwarzenbach 9 Tennenbronn (DE) 2003 04 19 2003 07 28 2004 04 23 | 16 | 802481 EASY SUPPLY BIOGARAN 15 boulevard Charles de Gaulle COLOMBES (FR) 2003 04 09 2003 07 28 2004 04 23 | 05, 35 |
| 802437 CFE: 8.1.19, 8.1.22, 29.1.15 Société des Produits Nestlé S.A. Vevey (CH) 2003 03 10 2003 07 28 2004 04 23 | 29, 30 | 802484 DORIN FRANCE EXCELLENCE, SARL 7, rue de Madagascar PARIS (FR) 2003 04 30 2003 07 28 2004 04 23 | 03, 14 |
| 802439 ScENT FROM HEAVEN Mülhens GmbH & Co. KG Venloer Strasse 241-245 Köln (DE) 2003 04 24 2003 07 28 2004 04 23 | 03 | 802485 UN AIR DE PARIS FRANCE EXCELLENCE, SARL 7, rue de Madagascar PARIS (FR) 2003 04 30 2003 07 28 2004 04 23 | 03, 14, 25 |
| 802440 ScENT FROM HELL Mülhens GmbH & Co. KG Venloer Strasse 241-245 Köln (DE) 2003 04 24 2003 07 28 2004 04 23 | 03 | 802486 Piadone CFE: 4.5.21, 25.1.15, 27.5.1 CLAVIUS HOLDING S.A. 3, rue Nicolas Adames Luxembourg (LU) 2003 03 13 2003 07 28 2004 04 23 | 29, 30, 32, 43 |
| 802443 FLEETWARE Fleet Logistics Belgium afgekort „F.L.B.”, naamloze vennootschap Luchthavenlaan 25 B Vilvoorde (BE) 2003 04 29 2003 07 28 2004 04 23 | 09, 35, 36, 39 | 802490 CRM Compact Deutsche Telekom AG Friedrich-Ebert-Allee 140 Bonn (DE) 2003 04 08 2003 07 28 2004 04 23 | 09, 16, 35, 36, 38, 42 |
| 802444 car4you CFE: 18.1.23, 26.11.8 car4you Schweiz AG Rütistrasse 6 Baden (CH) 2003 05 16 2003 07 28 2004 04 23 | 35 | 802491 MEDICENT Medicent Management Consulting GesmbH Hummelgasse 50 Wien (AT) 2003 03 28 2003 07 28 2004 04 23 | 03, 09, 10, 35, 36, 37, 38, 41, 42, 44 |
| 802445 AUTODATA AUTODATA LIMITED Priors Way, Maidenhead BERKSHIRE, SL6 2HP (GB) 2002 10 14 2003 07 28 2004 04 23 | 09, 37 | 802492 StructoKabiven Fresenius Kabi AG Friedrichstrasse 2-6 Frankfurt am Main (DE) 2003 04 03 2003 07 28 2004 04 23 | 05 |
| 802446 evolv-e telespazio CFE: 24.15.1, 24.15.13, 25.1.19, 27.5.1 TELESPAZIO S.P.A. Via Tiburtina, 965 ROMA (IT) 2002 11 14 2003 07 28 2004 04 23 | 09, 35, 38, 42 | 802496 TUMADOR MIELAK ITM ENTREPRISES 24, rue Auguste-Chabrieres PARIS (FR) 2003 04 08 2003 07 28 2004 04 23 | 30 |
| 802447 evolv-e telespazio CFE: 24.15.1, 24.15.13, 25.1.19, 25.3.1, 27.5.1 TELESPAZIO S.P.A. Via Tiburtina, 965 ROMA (IT) 2002 11 14 2003 07 28 2004 04 23 | 09, 35, 38, 42 | 802502 FLUORITAL FLUORITAL s.r.l. 54, via Roma VILLORBA (Treviso) Frazione CARITA' (IT) 2003 03 13 2003 07 28 2004 04 23 | 02 |
| 802449 1 UniCredit Banca d'Impresa CFE: 26.15.1, 27.7.1, 29.1.12 UNICREDITO ITALIANO S.p.A. Via Dante, 1 GENOVA (IT) 2002 12 16 2003 07 28 2004 04 23 | 09, 16, 35, 36, 38, 39, 41, 42 | 802504 CAR4YOU car4you Schweiz AG Rütistrasse 6 Baden (CH) 2003 05 16 2003 07 28 2004 04 23 | 35 |
| | | 802505 SPEAKCLUB DE AGOSTINI EDITORE S.p.A. Via G. Da Verrazano, 15 NOVARA (NO) (IT) 2002 09 06 2003 07 28 2004 04 23 | 09, 16, 41 |

| | | |
|---|--|------------|
| 802506 CFE: 26.4.12, 26.11.1, 26.11.13, 27.5.1 | 03, 08, 09, 11, 16, 18, 20, 21, 22, 25, 27, 28, 29, 30, 32, 36, 39, 41 | |
| DECATHLON 4, Boulevard de Mons VILLENEUVE D'ASCQ (FR) | | |
| 2002 12 31 | 2003 07 28 | 2004 04 23 |
| 802519 NOVA electric | | |
| CFE: 27.5.1 | 07, 09, 11, 21, 28 | |
| Rudolf Leiner Gesellschaft m.b.H. Porschestraße 7 St. Pölten (AT) | | |
| 2003 04 15 | 2003 07 28 | 2004 04 23 |
| 802521 E eurocoach the mideuropean coach-provider coach-provider | | |
| CFE: 1.1.2, 26.1.2, 27.5.1, 29.1.13 | 35, 39, 43 | |
| EUROCOACH, s.r.o. Konviktská 291/24 Praha 1 (CZ) | | |
| 2003 01 27 | 2003 07 28 | 2004 04 23 |
| 802525 Eprise de LISE CHARMEL | 25 | |
| LISE CHARMEL INDUSTRIE 66, cours Charlemagne Le Factory LYON (FR) | | |
| 2003 02 26 | 2003 07 28 | 2004 04 23 |
| 802526 LES FLUIDRATANTS | 03 | |
| ORLANE S.A. 12-14, Rond-Point des Champs-Élysées Paris (FR) | | |
| 2003 03 18 | 2003 07 28 | 2004 04 23 |
| 802527 LEG'AIR | 05, 10 | |
| INNOTHERA TOPIC INTERNATIONAL 7-9, avenue François-Vincent Raspail Arcueil (FR) | | |
| 2003 04 02 | 2003 07 28 | 2004 04 23 |
| 802529 Fórum Universal de las Culturas Universal Forum of Cultures Forum Universel des Cultures | | |
| CFE: 2.9.14, 26.4.1, 28.1.0, 28.3.0, 28.5.0 | 16, 38, 41 | |
| FORUM UNIVERSAL DE LES CULTURES BARCELONA 2004, S.A. Marina, 16-18, Torre Mapfre, Planta 29 BARCELONA (ES) | | |
| 2003 04 09 | 2003 07 28 | 2004 04 23 |
| 802530 LIFE PEARL | 03 | |
| HELENA RUBINSTEIN 129, rue du Faubourg Saint-Honoré PARIS (FR) | | |
| 2003 04 15 | 2003 07 28 | 2004 04 23 |
| 802533 UBS Global Asset Management | | |
| CFE: 14.5.1, 14.5.6, 14.5.12, 27.5.1 | 36 | |
| UBS AG Bahnhofstrasse 45 Zürich (CH) | | |
| 2003 05 15 | 2003 07 28 | 2004 04 26 |
| 802534 UBS Wealth Management | | |
| CFE: 14.5.1, 14.5.6, 14.5.12, 27.5.1 | 36 | |
| UBS AG Bahnhofstrasse 45 Zürich (CH) | | |
| 2003 05 15 | 2003 07 28 | 2004 04 26 |
| 802535 UBS Investment Bank | | |
| CFE: 14.5.1, 14.5.6, 14.5.12, 27.5.1 | 36 | |
| UBS AG Bahnhofstrasse 45 Zürich (CH) | | |
| 2003 05 15 | 2003 07 28 | 2004 04 26 |
| 802536 FONDIS | 03, 11, 19, 37 | |
| FONDIS Z.I. rue de Vieux-Thann THANN (FR) | | |
| 2003 01 29 | 2003 07 28 | 2004 04 26 |
| 802540 RESERVOIR | 25 | |
| EVAFLOR 11, rue Henri Barbusse GENNEVILLIERS (FR) | | |
| 2003 03 12 | 2003 07 28 | 2004 04 26 |
| 802543 SHADE Wrath Of Angels | | |
| CFE: 27.5.1 | 09, 41, 42 | |
| CENEGA PUBLISHING s.r.o. Naskové 3 Praha 5 (CZ) | | |
| 2003 03 24 | 2003 07 28 | 2004 04 26 |
| 802544 VITA SYSTEM 3D-MASTER | | |
| CFE: 26.4.9, 26.11.8, 26.15.25, 29.1.15 | 05, 10 | |
| Vita Zahnfabrik H. Rauter GmbH & Co. KG Spitalgasse 3 Bad Säckingen (DE) | | |
| 2002 10 29 | 2003 07 28 | 2004 04 26 |
| 802545 TRIBORD System | | |
| CFE: 27.5.1, 27.5.11 | 07 | |
| SULKY-BUREL SA Rue Fabien Burel CHATEAUBOURG (FR) | | |
| 2003 01 10 | 2003 07 28 | 2004 04 26 |
| 802546 RIMIKIND | 05 | |
| LOACKER REMEDIA SRL 16, Via Brennero PRATO ALL'ISARCO (BZ) (IT) | | |
| 2003 03 03 | 2003 07 28 | 2004 04 26 |
| 802547 WAVE BAG | 09, 10 | |
| Wave Biotech AG Ringstrasse 24 Tagelswangen (CH) | | |
| 2003 01 10 | 2003 07 28 | 2004 04 26 |
| 802549 ID | | |
| CFE: 26.4.1, 27.1.1 | 01, 02, 03, 07, 09, 16, 37, 40, 42 | |
| PRINTING INTERNATIONAL N.V. Industriepark, Ambachtenlaan 34 Aalter (BE) | | |
| 2002 12 23 | 2003 07 28 | 2004 04 26 |
| 802552 The Spirit of Commerce | 35, 36, 37, 38, 39, 40, 41, 42, 43, 44, 45 | |
| MIP METRO Group Intellectual Property GmbH & Co. KG Metro-Strasse 1 Düsseldorf (DE) | | |
| 2003 03 13 | 2003 07 28 | 2004 04 26 |
| 802560 UBS-GLOBAL AM | 36 | |
| UBS AG Bahnhofstrasse 45 Zürich (CH) | | |
| 2003 04 30 | 2003 07 28 | 2004 04 26 |
| 802561 UBS INVESTMENT BANK | 36 | |
| UBS AG Bahnhofstrasse 45 Zürich (CH) | | |
| 2003 04 30 | 2003 07 28 | 2004 04 26 |
| 802562 UBS-WM | 36 | |
| UBS AG Bahnhofstrasse 45 Zürich (CH) | | |
| 2003 04 30 | 2003 07 28 | 2004 04 26 |
| 802563 UBS-IB | 36 | |
| UBS AG Bahnhofstrasse 45 Zürich (CH) | | |
| 2003 04 30 | 2003 07 28 | 2004 04 26 |
| 802564 UBS-GLB | 36 | |
| UBS AG Bahnhofstrasse 45 Zürich (CH) | | |
| 2003 04 30 | 2003 07 28 | 2004 04 26 |
| 802565 UBS GLOBAL ASSET MANAGEMENT | 36 | |
| UBS AG Bahnhofstrasse 45 Zürich (CH) | | |
| 2003 04 24 | 2003 07 28 | 2004 04 26 |
| 802566 UBS WEALTH MANAGEMENT | 36 | |
| UBS AG Bahnhofstrasse 45 Zürich (CH) | | |
| 2003 04 30 | 2003 07 28 | 2004 04 26 |
| 802567 DISPOMIX | 07, 09, 10 | |
| Medic Tools AG Lauchefeld 31 Matzingen (CH) | | |
| 2003 03 25 | 2003 07 28 | 2004 04 26 |
| 802568 DISPOMILL | 07, 09, 10 | |
| Medic Tools AG Lauchefeld 31 Matzingen (CH) | | |
| 2003 03 25 | 2003 07 28 | 2004 04 26 |
| 802569 MAXIGRANUM | 05 | |
| PLIVA d.d. Ulica grada Vukovara 49 Zagreb (HR) | | |
| 2003 02 26 | 2003 07 28 | 2004 04 26 |

| | | |
|--|--------------------------------|------------|
| 802570 OFTEN | 18, 25, 35 | |
| INDUSTRIA DE DISEÑO TEXTIL, S.A. (INDITEX, S.A.) | | |
| Avda. de la Diputación, Edificio Inditex ARTEIXO (A CORUÑA) (ES) | | |
| 2003 02 05 | 2003 07 28 | 2004 04 26 |
| 802572 3-TOP FLOWERS | | |
| CFE: 5.1.3, 26.1.15, 26.3.1, 26.3.6, 27.1.1, 29.1.13 31 | | |
| VIAFLOR PRODUCTIONS KENYA HOLDING B.V. | | |
| Loosterweg 51 D VOORHOUT (NL); | | |
| 2003 04 09 | 2003 07 28 | 2004 04 26 |
| 802574 PROJECT SYSTEMS | | |
| CFE: 25.3.1, 25.3.3, 27.3.1, 27.5.1 07, 11, 42 | | |
| PROJECT SYSTEMS sas di Garatti Ermanno Via Sile, 37 | | |
| CASTELFRANCO VENETO (TV) (IT) | | |
| 2003 01 10 | 2003 07 28 | 2004 04 26 |
| 802575 EVERY LAB EVERY DAY EuroClone | | |
| CFE: 18.1.7, 26.1.2, 26.1.4, 27.1.1 01, 10, 42 | | |
| EUROCLONE S.p.A. Via Spezia, 1 MILANO (IT) | | |
| 2003 03 07 | 2003 07 28 | 2004 04 26 |
| 802587 BUSH FOOD | 29, 30, 31 | |
| Hela Thissen B.V. Magalhaesweg 1 Venlo (NL) | | |
| 2003 03 31 | 2003 07 28 | 2004 04 26 |
| 802589 AHRS | 09 | |
| LITEF GmbH Lörracher Strasse 18 Freiburg (DE) | | |
| 2003 04 26 | 2003 07 28 | 2004 04 26 |
| 802590 NOBRAK | | |
| CFE: 24.15.3, 24.15.13, 26.1.16, 26.1.18, 27.5.1 01, 02, 17 | | |
| Stanislav Skubida U lesa 181/12 Dobroslavice, okres Opava (CZ) | | |
| 2003 04 28 | 2003 07 28 | 2004 04 26 |
| 802591 TSS THERMO STABIL SYSTEMS | | |
| CFE: 24.15.3, 24.15.13, 26.1.16, 26.1.18, 27.5.1 02, 17, 19 | | |
| Juraj Ochvát Kosmonautu 2242/3 Ostrava-Zábreh (CZ) | | |
| 2003 04 28 | 2003 07 28 | 2004 04 26 |
| 802595 Petrus | | |
| CFE: 26.4.9, 27.5.1 16 | | |
| ESSELTE, S.A. Via Augusta, 20-26 BARCELONA (ES) | | |
| 2003 03 03 | 2003 07 28 | 2004 04 26 |
| 802596 HOKS | 07, 09, 11 | |
| Juraj Ochvát Kosmonautu 2242/3 Ostrava-Zábreh (CZ) | | |
| 2003 04 28 | 2003 07 28 | 2004 04 26 |
| 802601 MARGOTA | | |
| CFE: 1.3.2, 27.3.1, 27.5.1, 29.1.13 29, 30, 31 | | |
| MARGOTA, kopuznemums, SIA Aizkraukles iela 23 - 602 Riga (LV) | | |
| 2003 03 28 | 2003 07 28 | 2004 04 26 |
| 802603 BRAVE HEART | | |
| CFE: 24.1.5, 24.1.19, 27.5.1 25 | | |
| SENDOGAN OSMANOGLU Sururi Mahallesi Irfaniye Sokak | | |
| No: 31/B Eminönü-ISTANBUL (TR) | | |
| 2003 03 17 | 2003 07 28 | 2004 04 26 |
| 802604 LR | | |
| CFE: 3.1.1, 3.1.18, 3.1.24, 27.5.1 20, 24, 25, 27 | | |
| RUBELLI SPA S. Marco 3877 VENEZIA (IT) | | |
| 2003 03 27 | 2003 07 28 | 2004 04 26 |
| 802607 GRIP | 10 | |
| Acrostak Corp. Stegackerstrasse 14 Winterthur (CH) | | |
| 2003 04 14 | 2003 07 28 | 2004 04 26 |
| 802608 F Frenchi | | |
| CFE: 26.4.1, 26.4.18, 27.5.1, 27.5.24 03 | | |
| Frenchi products Inc. 317, Madison avenue New York 10017 (US) | | |
| 2003 03 26 | 2003 07 28 | 2004 04 26 |
| 802612 Miss Elégance styled by æ Elégance | | |
| CFE: 24.17.1, 27.5.8, 27.5.22 09 | | |
| Elégance Rolf Offergelt GmbH Jülicher Straße 306 Aachen (DE) | | |
| 2003 04 30 | 2003 07 28 | 2004 04 26 |
| 802613 Betty Barclay | | |
| CFE: 27.5.1, 27.5.13 09 | | |
| Betty Barclay GmbH Heidelberger Strasse 9-11 Nußloch (DE) | | |
| 2003 04 11 | 2003 07 28 | 2004 04 26 |
| 802620 BAYTOOL | 35, 38, 44 | |
| Bayer Aktiengesellschaft Leverkusen (DE) | | |
| 2002 09 17 | 2003 07 28 | 2004 04 26 |
| 802621 GASTRO-AD | 05, 30 | |
| Lallemand SA Parc d'Activité de Font Grasse, 19 rue des | | |
| Briquetiers Blagnac (FR) | | |
| 2003 04 02 | 2003 07 28 | 2004 04 26 |
| 802622 CALVADOS SAINT-CHARLES | | |
| CFE: 2.1.3, 5.5.2, 25.1.15, 25.1.17, 29.1.12 33 | | |
| DEBRISSE DULAC et CIE Route de Trouville PONT | | |
| L'EVÊQUE (FR) | | |
| 2003 03 31 | 2003 07 28 | 2004 04 26 |
| 802624 HAIRTRANSFER | 03, 08, 10, 21, 22, 26, 41, 44 | |
| GREAT LENGTHS HAARVERTRIEBS GMBH Parkring 9 St. | | |
| Stefan (AT) | | |
| 2002 09 16 | 2003 07 28 | 2004 04 26 |
| 802626 BrainLinc | 09, 16, 35, 38, 41, 42, 44 | |
| Posel, Heidemarie Ismaninger Str. 3 München (DE) | | |
| 2002 10 09 | 2003 07 28 | 2004 04 26 |
| 802629 FLOORNATURE | | |
| CFE: 7.15.1, 7.15.20, 27.5.1 19, 35, 38, 42 | | |
| FLOORNATURE.COM SOCIETA'PER AZIONI Via Ghiarola | | |
| Nuova, 119 FIORANO MODENESE (IT) | | |
| 2002 11 19 | 2003 07 28 | 2004 04 26 |
| 802631 Fairpharm | 35, 42 | |
| HERMES Fabrik pharm. Präparate Franz Gradinger GmbH & Co | | |
| Georg-Kalb-Strasse 5-8 Großhesselohe (DE) | | |
| 2002 11 22 | 2003 07 28 | 2004 04 26 |
| 802633 VITATEA | 30 | |
| Pedro Maria Barroeta Urquiza Calle San Juan de la Cruz, 3 - Portal | | |
| 2, 1o B Pozuelo de Alarcón (Madrid) (ES) | | |
| 2003 03 05 | 2003 07 28 | 2004 04 26 |
| 802634 DOMO PAK | | |
| CFE: 27.5.1 06, 16, 17, 21 | | |
| COMITAL COFRESCO S.P.A. Strada Brandizzo, 130 | | |
| VOLPIANO (TO) (IT) | | |
| 2003 01 17 | 2003 07 28 | 2004 04 26 |
| 802636 bt | | |
| CFE: 27.5.1, 27.5.2 09, 11 | | |
| BTICINO S.P.A. Via Messina 38 MILANO (IT) | | |
| 2003 04 04 | 2003 07 28 | 2004 04 26 |
| 802641 bt | | |
| CFE: 27.5.1, 27.5.2 09, 11 | | |
| BTICINO S.P.A. Via Messina 38 MILANO (IT) | | |
| 2003 04 04 | 2003 07 28 | 2004 04 26 |
| 802644 CARPI | | |
| CFE: 26.7.9, 27.1.1, 27.5.1 08 | | |
| Officine Carpi s.r.l. 12/1, via Salvadora Paviglio (RE) (IT) | | |
| 2003 03 26 | 2003 07 28 | 2004 04 26 |
| 802645 DICLODROPS | 05 | |
| Farmaka S.r.l. Via Vetreria, 1 GRANDATE (CO) (IT) | | |
| 2003 04 04 | 2003 07 28 | 2004 04 26 |

| | | |
|--|------------------------|--|
| 802649 bticino CFE: 26.4.2, 26.4.18, 27.5.1, 29.1.12 BTICINO S.P.A. Via Messina 38 MILANO (IT) 2003 03 27 2003 07 28 2004 04 26 | 09, 11 | |
| 802650 bticino CFE: 26.4.2, 26.4.18, 27.5.1, 29.1.12 BTICINO S.P.A. Via Messina 38 MILANO (IT) 2003 03 27 2003 07 28 2004 04 26 | 09, 11 | |
| 802651 TOOTHWELDING Woodwelding AG Bodmerstrasse 7 Zürich (CH) 2003 03 14 2003 07 28 2004 04 26 | 05, 10 | |
| 802654 bticino CFE: 26.4.2, 26.4.18, 27.5.1, 29.1.12 BTICINO S.P.A. Via Messina 38 MILANO (IT) 2003 03 26 2003 07 28 2004 04 26 | 09, 11 | |
| 802655 bticino CFE: 26.4.2, 26.4.18, 27.5.1, 29.1.12 BTICINO S.P.A. 38, via Messina MILANO (IT) 2003 03 26 2003 07 28 2004 04 26 | 09, 11 | |
| 802656 Arcaffè passionè d'espresso CFE: 27.5.1 AZIENDE RIUNITE COLONIALI ALIMENTARI E AFFINI - ARCAFFÈ S.p.A. Via Prov. Pisana, 583 LIVORNO (IT) 2003 03 11 2003 07 28 2004 04 26 | 43 | |
| 802658 HUGO DARK BLUE Eurocos Cosmetic GmbH Zeppelinallee 47 Frankfurt (DE) 2003 04 22 2003 07 28 2004 04 26 | 03 | |
| 802659 Cyberlove Mäurer + Wirtz GmbH & Co. KG Zweifaller Straße 120 Stolberg (DE) 2003 04 02 2003 07 28 2004 04 26 | 03, 14, 25 | |
| 802667 EKOADD CFE: 27.5.1, 27.5.2 ONA ELECTRO-EROSION, S.A. Eguzkitza, s/n, DURANGO (Vizcaya) (ES) 2003 04 16 2003 07 28 2004 04 26 | 01 | |
| 802668 HUYGENS Scientific Volume Imaging Holding b.v. Alexanderlaan 14 Hilversum (NL) 2003 04 01 2003 07 28 2004 04 26 | 09, 16 | |
| 802669 FRUTALTEA CFE: 5.7.24, 7.1.3, 27.5.1 Cooperativa Agrícola de Altea, Sociedad Cooperativa Limitada. Coop. V. Pda. Montahud, 36 ALTEA (Alicante) (ES) 2003 04 03 2003 07 28 2004 04 26 | 31 | |
| 802679 CHRONOMASTER OPEN Zenith International S.A. Billodes 34 Le Locle (CH) 2003 05 06 2003 07 28 2004 04 14 | 14 | |
| 802681 HECHTER STUDIO CFE: 26.4.1, 26.4.18, 26.11.9, 27.5.1, 29.1.12 Aulbach Lizenz AG Grabenstrasse 15 Chur (CH) 2003 03 27 2003 07 28 2004 04 14 | 25 | |
| 802682 VERSAFIT CUP MEDACTA INTERNATIONAL S.A. Strada Regina Castel S. Pietro (CH) 2003 04 04 2003 07 28 2004 04 14 | 10 | |
| 802687 LIGHT@DAY OSRAM Gesellschaft mit beschränkter Haftung München (DE) 2003 04 15 2003 07 28 2004 04 14 | 11 | |
| 802690 Carbofill CarboTech Fosroc GmbH Am Technologiepark 1 Essen (DE) 2003 02 03 2003 07 28 2004 04 14 | 17 | |
| 802691 ROC SOYA UNIFY RoC International s.a.r.l. 5, rue c.m. Spoo Luxembourg (LU) 2003 01 03 2003 07 28 2004 04 14 | 03, 05 | |
| 802693 Frenchi products Inc. 317, Madison avenue New York 10017 (US) 2003 03 25 2003 07 28 2004 04 14 | 03 | |
| 802700 CFE: 8.1.18, 19.7.1 Société des Produits Nestlé S.A. Vevey (CH) 2003 05 13 2003 07 28 2004 04 14 | 30 | |
| 802705 AMIO Phonak Holding AG Laubisrütistrasse 28 Stäfa (CH) 2003 05 01 2003 07 28 2004 04 14 | 10 | |
| 802708 SPHEROWIN WST Winterthur Schleiftechnik AG Oberer Deutweg Winterthur (CH) 2003 05 13 2003 07 28 2004 04 14 | 03, 07, 08, 40 | |
| 802710 POLARWIN WST Winterthur Schleiftechnik AG Oberer Deutweg Winterthur (CH) 2003 05 13 2003 07 28 2004 04 14 | 03, 07, 08, 40 | |
| 802711 Schädler Wolfgang Schädler 626, Täscherloch Triesenberg (LI) 2003 04 24 2003 07 28 2004 04 14 | 28 | |
| 802715 Z ZHENUOER CFE: 26.1.2, 26.1.18, 27.5.1 TAIZHOU ZHENUOER SHOES CO., LTD. (TAIZHOU ZHENUOER XIEYE YOUXIANGONGSI) Yuying District. Muyu Town, Wenling City, Zhejiang Province (CN) 2003 05 12 2003 07 28 2004 04 14 | 25 | |
| 802721 LINIPRIL AKTSIONERNO DROUJESTVO „BALKANPHARMA-HOLDING” 2, Kniaginia Maria Louisa Blvd, Business Centre TSUM Sofia (BG) 2003 02 04 2003 07 28 2004 04 14 | 05 | |
| 802724 OPEN YOUR MIND smart gmbh Leibnizstrasse 2 Boeblingen (DE) 2003 04 09 2003 07 28 2004 04 14 | 12, 35 | |
| 802725 XENAELECTRON OSRAM Gesellschaft mit beschränkter Haftung München (DE) 2003 04 26 2003 07 28 2004 04 14 | 09 | |
| 802727 INTERMODE CFE: 26.4.4, 27.5.1, 29.1.4 ENI S.p.A. 1, Piazzale Enrico Mattei, ROMA (IT) 2003 04 07 2003 07 28 2004 04 14 | 01, 04, 35, 38, 39, 41 | |
| 802728 SUMMER BREEZE Mülhens GmbH & Co. KG Venloer Strasse 241-245 Köln (DE) 2003 04 25 2003 07 28 2004 04 14 | 03 | |
| 802730 SIMSTAT PRO.MED.CS Praha a.s. Telcká 1 Praha 4 (CZ) 2003 03 24 2003 07 28 2004 04 15 | 05 | |
| 802731 MINI-SPIKE B. Braun Melsungen Aktiengesellschaft Carl-Braun-Strasse 1 Melsungen (DE) 2003 04 28 2003 07 28 2004 04 15 | 10 | |
| 802732 EXTEC Extec Screens and Crushers Limited Hearthcote Road, Swadlincote Derbyshire, DE11 9DU (GB) 2003 03 05 2003 07 28 2004 04 15 | 07 | |

| | | |
|--|------------|--|
| 802733 EQUIMAX | | 05 |
| Virbac S.A. Iere avenue - 2065 m - L.I.D. Carros (FR) | | |
| 2003 04 22 | 2003 07 28 | 2004 04 15 |
| 802741 HALONEA | | 09, 11 |
| OSRAM Gesellschaft mit beschränkter Haftung München (DE) | | |
| 2003 05 02 | 2003 07 28 | 2004 04 15 |
| 802744 LUMILUX DUO | | 09, 11 |
| OSRAM Gesellschaft mit beschränkter Haftung München (DE) | | |
| 2003 05 02 | 2003 07 28 | 2004 04 15 |
| 802745 BASOJET | | 01 |
| BASF Aktiengesellschaft Carl-Bosch-Strasse 38 Ludwigshafen am Rhein (DE) | | |
| 2003 04 29 | 2003 07 28 | 2004 04 15 |
| 802753 NovaArt | | 01, 02 |
| BASF Drucksysteme GmbH Sieglestrasse 25 Stuttgart (DE) | | |
| 2003 04 14 | 2003 07 28 | 2004 04 15 |
| 802754 F | | 02 |
| CFE: 27.5.1 | | |
| FLUORITAL s.r.l. 54, via Roma VILLORBA (Treviso) Frazione CARITA' (IT) | | |
| 2003 03 13 | 2003 07 28 | 2004 04 15 |
| 802758 POWERCAST | | 11 |
| ERCO Leuchten GmbH Brockhauser Weg 80-82 Lüdenscheid (DE) | | |
| 2003 05 05 | 2003 07 28 | 2004 04 15 |
| 802761 CASTROL AVIATOR | | 04 |
| CASTROL LIMITED Wakefield House, Pipers Way, Swindon WILTSHIRE SN3 1RE (GB) | | |
| 2003 05 14 | 2003 07 28 | 2004 04 21 |
| 802763 DUREAL | | 01, 04 |
| Univar Logistics & Services B.V. Blaak 333 Rotterdam (NL) | | |
| 2003 04 25 | 2003 07 28 | 2004 04 21 |
| 802764 XELION PROFESSIONAL | | 35, 36 |
| UNICREDIT XELION BANCA S.p.A. Via Pirelli, 32 MILANO (IT) | | |
| 2003 03 24 | 2003 07 28 | 2004 04 21 |
| 802765 LDI | | 07 |
| CFE: 26.11.3, 26.11.12 | | |
| Fincoma S.r.L Via Nazionale 50 STRADELLA PV (IT) | | |
| 2003 04 04 | 2003 07 28 | 2004 04 21 |
| 802766 ACCU-CHEK Go | | 05, 10 |
| Roche Diagnostics GmbH Sandhofer Straße 116 Mannheim (DE) | | |
| 2003 04 17 | 2003 07 28 | 2004 04 21 |
| 802767 SimpleProbe | | 01, 05 |
| CFE: 26.11.12, 27.1.1, 27.5.1 | | |
| Roche Diagnostics GmbH, Bereich Recht/Marken - Sandhofer Str. 116 Mannheim (DE) | | |
| 2003 04 16 | 2003 07 28 | 2004 04 21 |
| 802768 VODKA PUT | | 33 |
| OÜ PUT Narva mnt 53 Tallinn (EE) | | |
| 2003 03 21 | 2003 07 28 | 2004 04 21 |
| 802769 hybProbe | | 01, 05 |
| CFE: 26.11.12, 27.1.1, 27.5.1 | | |
| Roche Diagnostics GmbH - Bereich Recht/Marken Sandhofer Strasse 116 Mannheim (DE) | | |
| 2003 04 16 | 2003 07 28 | 2004 04 21 |
| 802778 società | | 25 |
| CFE: 5.5.20, 27.5.1 | | |
| YAVUZ DERI KONFEKSIYON TURIZM SANAYI TICARET LIMITED SIRKETI Mithatpasa Caddesi, Turanlı Sokak, 9/11 Beyazit-Istanbul (TR) | | |
| 2003 04 16 | 2003 07 28 | 2004 04 21 |
| 802780 ELIMINE | | 05, 10 |
| Coloplast A/S Høltedam 1 Humlebaek (DK) | | |
| 2003 05 01 | 2003 07 28 | 2004 04 21 |
| 802782 BATCOM | | 09 |
| Theo Benning Elektrotechnik und Elektronik GmbH & Co. KG Münsterstraße 135-137 Bocholt (DE) | | |
| 2003 04 16 | 2003 07 28 | 2004 04 21 |
| 802783 PITOTU | | 01, 05 |
| Bayer Aktiengesellschaft Leverkusen (DE) | | |
| 2003 04 09 | 2003 07 28 | 2004 04 21 |
| 802784 DOLLY GIRL | | 03 |
| Mülhens GmbH & Co. KG Venloer Strasse 241-245 Köln (DE) | | |
| 2003 04 28 | 2003 07 28 | 2004 04 21 |
| 802786 MK | | 20 |
| Bene Büromöbel KG Schwarzwiesenstraße 3 Waidhofen an der Ybbs (AT) | | |
| 2003 04 18 | 2003 07 28 | 2004 04 21 |
| 802788 CITRA | | 33 |
| CFE: 24.1.5, 24.9.2, 27.5.1 | | |
| CONSORZIO COOPERATIVE RIUNITE D'ABRUZZO SOCIETA' COOPERATIVA P.A. Contrada Cucullo ORTONA (CH) (IT) | | |
| 2003 03 11 | 2003 07 28 | 2004 04 21 |
| 802792 ZEN | | 31 |
| MEILLAND INTERNATIONAL S.A. Domaine de Saint-André, Le Cannel des Maures Luc en Provence (FR) | | |
| 2003 04 17 | 2003 07 28 | 2004 04 21 |
| 802794 evona | | 25 |
| CFE: 25.1.25, 26.4.1, 26.4.16 | | |
| EVONA a.s. Rooseveltova 46 Chrudim III (CZ) | | |
| 2003 02 07 | 2003 07 28 | 2004 04 21 |
| 802797 POTATO CHEF | | 29, 30, 31 |
| CFE: 2.1.11, 4.5.5, 26.1.14, 27.5.1 | | |
| Plus Warenhandels-gesellschaft mbH Wissollstrasse 5-43 Mülheim an der Ruhr (DE) | | |
| 2003 02 05 | 2003 07 28 | 2004 04 21 |
| 802803 COLAD | | 01, 02, 03, 04, 06, 07, 08, 09, 11, 16, 17, 20, 21, 22 |
| E.M.M. International B.V. Marsweg 59 ZWOLLE (NL) | | |
| 2003 02 07 | 2003 07 28 | 2004 04 21 |
| 802804 CITYCHANNEL | | 09, 35, 38, 41, 42 |
| CFE: 27.1.1 | | |
| City Channel Werbe und Netzwerk GmbH Industriestrasse 6 Pinkafeld (AT) | | |
| 2002 11 26 | 2003 07 28 | 2004 04 21 |
| 802806 Cantory | | 32, 33, 43 |
| Plus Warenhandels-gesellschaft mbH Wissollstrasse 5-43 Mülheim an der Ruhr (DE) | | |
| 2003 01 31 | 2003 07 28 | 2004 04 21 |
| 802809 Logasol | | 11 |
| Buderus Heiztechnik GmbH Sophienstrasse 30-32 Wetzlar (DE) | | |
| 2003 01 27 | 2003 07 28 | 2004 04 21 |
| 802810 Logatop | | 09, 11 |
| Buderus Heiztechnik GmbH Sophienstraße 30-32 Wetzlar (DE) | | |
| 2003 01 27 | 2003 07 28 | 2004 04 21 |

| | | | |
|---|------------|--|------------|
| 802811 S | | | |
| CFE: 26.3.1, 26.3.18, 27.5.1 | | 05 | |
| Novartis AG Basel (CH) | | | |
| 2003 05 01 | 2003 07 28 | | 2004 04 21 |
| 802817 SPHERIZONE | | 42 | |
| Basell N.V. Hoeksteen 66 Hoofddorp (NL) | | | |
| 2003 02 20 | 2003 07 28 | | 2004 04 21 |
| 802818 SOYABILITIES unlimited flavor possibilities | | | |
| CFE: 27.5.1 | | 03, 30, 42 | |
| FIRMENICH SA Route des Jeunes 1, Case postale 239 Geneve 8 (CH) | | | |
| 2003 04 03 | 2003 07 28 | | 2004 04 21 |
| 802819 TYPE 20 | | 09, 18, 25, 28 | |
| TYPE 20 s.r.l. de nationalité italienne Via Cesare Battisti 15 DORMELLETO (Novara) (IT) | | | |
| 2002 11 25 | 2003 07 28 | | 2004 04 21 |
| 802823 SWISS-CLICK | | 19 | |
| KRONOSPAN AG MENZNAU (CH) | | | |
| 2003 04 14 | 2003 07 28 | | 2004 04 21 |
| 802830 MPFF | | 05, 35, 42, 44 | |
| BIOFARMA 22, rue Garnier NEUILLY-SUR-SEINE (FR) | | | |
| 2002 12 30 | 2003 07 28 | | 2004 04 21 |
| 802831 Internet Service s.r.o. | | | |
| CFE: 1.5.1, 27.5.1, 29.1.15 | | 09, 35, 36, 37, 38, 41, 42 | |
| Internet Service s.r.o. Na Hrebekách 1902/43 Praha 5 (CZ) | | | |
| 2002 11 25 | 2003 07 28 | | 2004 04 21 |
| 802832 FIFA WM | | 01, 03, 04, 05, 06, 07, 08, 09, 10, 11, 12, 14, 15, 16, 18, 20, 21, 24, 25, 26, 27, 28, 29, 30, 31, 32, 33, 34, 35, 36, 37, 38, 39, 40, 41, 42, 43 | |
| Fédération Internationale de Football Association (FIFA) Hitzigweg 11 Zürich (CH) | | | |
| 2003 02 27 | 2003 07 28 | | 2004 04 21 |
| 802838 KALAMBO' | | 11 | |
| DOMINO S.p.A. Via Valcellina, Zona Industriale Nord Spilimbergo, Pordenone (IT) | | | |
| 2003 04 07 | 2003 07 28 | | 2004 04 21 |
| 802839 TARIM | | 11 | |
| DOMINO S.p.A. Via Valcellina, Zona Industriale Nord SPILIMBERGO (PN) (IT) | | | |
| 2003 04 07 | 2003 07 28 | | 2004 04 21 |
| 802840 carréblanc | | | |
| CFE: 27.5.1, 29.1.4 | | 24, 25 | |
| CARRE BLANC EXPANSION (Société Anonyme) 12-14, Rond-Point des Champs-Élysées PARIS (FR) | | | |
| 2002 11 29 | 2003 07 28 | | 2004 04 21 |
| 802842 TL | | | |
| CFE: 24.1.5, 27.5.1 | | 08, 11, 21 | |
| CONG TY KIM KHI THANG LONG SAIDONG GIALAM HANOI (VN) | | | |
| 2002 11 26 | 2003 07 28 | | 2004 04 21 |
| 802848 uray | | | |
| CFE: 26.4.2, 27.5.1, 28.7.0 | | 09 | |
| IR Microsystems SA PSE BAT. A Lausanne (CH) | | | |
| 2002 12 11 | 2003 07 28 | | 2004 04 21 |
| 802849 HEAT SHIELD | | | |
| CFE: 1.15.5, 24.1.5, 24.1.7, 27.5.1 | | 01, 02, 17 | |
| EDEN TRADE CZ, s.r.o. Vresinská 2232 Ostrava-Poruba (CZ) | | | |
| 2003 01 24 | 2003 07 28 | | 2004 04 21 |
| 802850 PERTÉ | | 30, 35, 43 | |
| café perté Kereskedelmi kft. Juhász u. 1/a. Kecskemét (HU) | | | |
| 2003 02 27 | 2003 07 28 | | 2004 04 23 |
| 802851 caffè pertè | | | |
| CFE: 26.1.1, 26.1.19, 27.5.1 | | 30, 35, 43 | |
| café perté Kereskedelmi kft. Juhász u. 1/a. Kecskemét (HU) | | | |
| 2003 02 27 | 2003 07 28 | | 2004 04 23 |
| 802853 DERONI | | | |
| CFE: 26.4.1, 26.4.12, 27.5.1 | | 29, 30, 31 | |
| DERONI OOD Dobrudzha 36 Haskovo (BG) | | | |
| 2003 03 28 | 2003 07 28 | | 2004 04 23 |
| 802855 AQUAVIVA | | 32 | |
| Pedro Maria Barroeta Urquiza Calle San Juan de la Cruz, 3 - Portal 2 - 1ºB POZUELO DE ALARCON (Madrid) (ES) | | | |
| 2003 03 18 | 2003 07 28 | | 2004 04 23 |
| 802856 CFE: 15.7.9 | | 11 | |
| Hansgrohe AG Auestrasse 5-9 Schiltach (DE) | | | |
| 2003 02 20 | 2003 07 28 | | 2004 04 23 |
| 802864 FIRST FRUIT | | | |
| CFE: 26.1.1, 26.1.18, 26.11.13, 27.5.1 | | 29 | |
| Plus Warenhandelsgesellschaft mbH Wissollstrasse 5-43 Mülheim an der Ruhr (DE) | | | |
| 2003 03 19 | 2003 07 28 | | 2004 04 23 |
| 802866 PRINTILIGNE | | 29, 30, 32 | |
| ITM ENTREPRISES 24, rue Auguste-Chabrieres PARIS (FR) | | | |
| 2003 04 08 | 2003 07 28 | | 2004 04 23 |
| 802867 CFE: 2.1.16, 2.1.25, 2.3.16, 2.3.25, 25.1.1, 27.5.1, 29.1.14 | | 16, 38, 41 | |
| SOCIETE DE CONCEPTION DE PRESSE ET D'EDITION 149-151, rue Anatole France LEVALLOIS PERRET CEDEX (FR) | | | |
| 2003 02 03 | 2003 07 28 | | 2004 04 23 |
| 802871 DIGINIUM | | 09 | |
| PROFILO SANAYI VE TICARET ANONIM SIRKETI Cemal Sahir Sok. 26/28 MEDICIYEKÖY/ISTANBUL (TR) | | | |
| 2003 01 27 | 2003 07 28 | | 2004 04 23 |
| 802874 CHATEAU BEL AIR | | 33 | |
| Françoise TRIAUD Chateau Gloria, Saint Julien Beychevelle PAUILLAC (FR) | | | |
| 2003 04 04 | 2003 07 28 | | 2004 04 23 |
| 802889 LogBridge | | 36, 39, 43 | |
| DFDS A/S Sankt Anna Plads 30 Copenhagen K (DK) | | | |
| 2003 05 15 | 2003 07 28 | | 2004 04 23 |
| 802891 CFE: 5.5.20 | | 09, 38, 42 | |
| Braintree Communications Pty Ltd 6 Cordelia Street SOUTH BRISBANE QLD 4101 (AU) | | | |
| 2003 04 14 | 2003 07 28 | | 2004 04 23 |
| 802895 Cyber-shot | | | |
| CFE: 27.5.1 | | 09 | |
| Sony Kabushiki Kaisha (Sony Corporation) 7-35, Kitashinagawa 6-chome, Shinagawa-ku Tokyo (JP) | | | |
| 2003 04 07 | 2003 07 28 | | 2004 04 23 |
| 802896 IRGATREAT | | 01 | |
| Ciba Specialty Chemicals Inc. Klybeckstrasse 141 Basel (CH) | | | |
| 2003 04 17 | 2003 07 28 | | 2004 04 23 |
| 802897 AUGUSTE MUGNIOT | | 32, 33, 35, 39 | |
| SOCIETE COOPERATIVE GROUPEMENT D'ACHATS DES CENTRES LECLERC, SC GALEC 52, rue Camille Desmoulins ISSY LES MOULINEAUX (FR) | | | |
| 2003 04 22 | 2003 07 28 | | 2004 04 23 |

| | |
|---|------------------------|
| 802901 MATERASSO CFE: 2.1.17, 2.1.23, 2.1.25, 2.3.5, 2.3.17, 2.3.23, 27.5.1 MATERASSO, s.r.o. Oravské Veselé 612 Oravské Veselé (SK) 2003 03 20 2003 07 28 2004 04 23 | 10, 20, 24 |
| 802912 HomeNet CFE: 27.5.1, 29.1.12 KETOS, s.r.o. Povazská 48 Bratislava (SK) 2003 05 06 2003 07 28 2004 04 23 | 09, 35, 37, 38, 41, 42 |
| 802913 ketos CFE: 27.5.1 KETOS, s.r.o. Povazská 48 Bratislava (SK) 2003 05 06 2003 07 28 2004 04 23 | 09, 35, 37, 38, 41, 42 |
| 802922 Heradesign CFE: 24.17.5, 24.17.8, 27.5.1, 29.1.12 Österreichische Heraklith GmbH Industriestrasse 18 Fürnitz (AT) 2003 01 29 2003 07 28 2004 04 23 | 06, 19, 37 |
| 802929 novatype Gijsbertus J.R. van Leeuwen Sint Janssingel 38 's-Hertogenbosch (NL) 2003 04 02 2003 07 28 2004 04 23 | 09, 35, 42 |
| 802933 CFE: 27.5.1 SANTONI S.P.A. Corso Venezia 37 MILANO (IT) 2003 04 07 2003 07 28 2004 04 23 | 18, 25 |
| 802935 Baird's CFE: 27.5.1, 29.1.12 SC GALEC, Société Coopérative Anonyme a Directoire et Conseil de Surveillance 52 rue Camille Desmoulins ISSY LES MOULINEAUX (FR) 2003 04 22 2003 07 28 2004 04 23 | 33 |
| 802941 CELLYARD PENTAX Europe GmbH Julius-Vosseler-Strasse 104 Hamburg (DE) 2003 04 07 2003 07 28 2004 04 23 | 01, 05, 09, 10 |
| 802958 CFE: 5.3.11 SUMINISTROS DE CALZADOS, S.A. (SUCASA) Llano San José, s/n Elche (Alicante) (ES) 2003 04 03 2003 07 28 2004 04 23 | 25 |
| 802961 WAVIN TS Wavin B.V. Stationsplein 3 Zwolle (NL) 2003 05 15 2003 07 28 2004 04 23 | 17, 19, 37 |
| 802966 OURAGAN Syngenta Limited Syngenta European Regional Center, Priestley Road, Surrey Research Park Guildford, Surrey GU2 7YH (GB) 2003 05 14 2003 07 28 2004 04 23 | 01, 05 |
| 802968 OOWOO BOURJOIS 12-14, rue Victor Noir NEUILLY-SUR-SEINE (FR) 2003 05 05 2003 07 28 2004 04 23 | 03 |
| 802969 A L'ENCRE ROUGE BOURJOIS 12-14, rue Victor Noir NEUILLY-SUR-SEINE (FR) 2003 05 05 2003 07 28 2004 04 23 | 03 |
| 802972 EXACONTROL SAUNIER DUVAL EAU CHAUDE CHAUFFAGE - S.D.E.C.C. (société anonyme) „Le Technipole” - 8, Avenue Pablo Picasso, FONTENAY SOUS BOIS (FR) 2003 04 25 2003 07 28 2004 04 23 | 09 |
| 802975 LA POJA CORTE GIARA S.R.L. 5, Via Giare FUMANE (VR) (IT) 2002 12 27 2003 07 28 2004 04 23 | 33 |
| 802980 art WINDOW CFE: 25.1.19, 27.5.1 MADECO SARL 7, rue Nationale, BP 59 PONT-A-MARCQ (FR) 2003 04 29 2003 07 28 2004 04 23 | 06, 19, 20, 24 |
| 802981 spa/manager CFE: 26.11.9, 27.5.1 Health and Beauty Business Media GmbH & Co. KG Karl-Friedrich-Strasse 14-18 Karlsruhe (DE) 2003 04 17 2003 07 28 2004 04 23 | 16, 35, 41 |
| 802982 HIPERFIBRE AMI Agrolinz Melamine International GmbH St. Peter-Straße 25 Linz (AT) 2003 04 01 2003 07 28 2004 04 23 | 01, 12, 17 |
| 802984 HIPERWOOD AMI Agrolinz Melamine International GmbH St. Peter-Straße 25 Linz (AT) 2003 04 01 2003 07 28 2004 04 23 | 01, 19, 20 |
| 802985 HIPERESIN AMI Agrolinz Melamine International GmbH St. Peter-Straße 25 Linz (AT) 2003 04 01 2003 07 28 2004 04 23 | 01, 17 |
| 802986 HIPERCOM AMI Agrolinz Melamine International GmbH St. Peter-Straße 25 Linz (AT) 2003 04 01 2003 07 28 2004 04 23 | 01, 12, 17, 28 |
| 802989 HUGO DEEP RED Eurocos Cosmetic GmbH Zeppelinallee 47 Frankfurt (DE) 2003 04 22 2003 07 28 2004 04 23 | 03 |
| 802991 cactus BEST CONSOLIDATION EVER CFE: 5.11.1, 5.11.19, 27.3.1, 27.3.11, 27.5.1, 29.1.12 EXOGEN AG Lauchefeld 31 Matzingen (CH) 2003 03 27 2003 07 28 2004 04 23 | 42 |
| 802994 AEG PERFECT IN FORM AND FUNCTION Licentia Patent-Verwaltungs-GmbH Bockenheimer Landstrasse 101 Frankfurt am Main (DE) 2003 01 16 2003 07 28 2004 04 23 | 07, 09, 11, 37 |
| 802996 RELEEN Coloplast A/S Høltedam 1 Humlebaek (DK) 2003 04 30 2003 07 28 2004 04 23 | 10 |
| 802999 SAG CFE: 7.1.24, 27.5.1 SAG a.s. Jiráskovo predmestí 636/III Jindřichuv Hradec (CZ) 2003 03 28 2003 07 28 2004 04 23 | 06, 19, 37 |
| 803001 KROMION COMPAGNIE GENERALE DES ETABLISSEMENTS MICHELIN - MICHELIN & Cie 12, cours Sablon CLERMONT-FERRAND Cedex 09 (FR) 2003 04 14 2003 07 28 2004 04 23 | 12 |
| 803005 TERNO NANUK ZDOUNKY a.s. Lopatecká 13 Praha 4 (CZ) 2003 01 17 2003 07 28 2004 04 23 | 30 |
| 803006 MISA NANUK ZDOUNKY a.s. Lopatecká 13 Praha 4 (CZ) 2003 01 17 2003 07 28 2004 04 23 | 30 |
| 803014 AMPLIFY L'OREAL 14, rue Royale PARIS (FR) 2003 04 09 2003 07 28 2004 04 23 | 03 |

| | |
|---|--------------------------------|
| 803015 Altesse Collection CFE: 27.5.1, 27.5.13 BIJOUX ALTESSE, Société anonyme SAINT MARTIN DE VALAMAS (FR) 2003 04 07 2003 07 28 2004 04 23 | 14 |
| 803017 TEZIER CLAUDE TEZIER Rue Louis Saillant - Zone Industrielle PORTES-LES-VALENCE (FR) 2003 04 15 2003 07 28 2004 04 23 | 31 |
| 803018 CLAUDE CLAUDE TEZIER Rue Louis Saillant - Zone Industrielle PORTES-LES-VALENCE (FR) 2003 04 29 2003 07 28 2004 04 23 | 31 |
| 803019 FASHION MODEL AVON COSMETICS GMBH München (DE) 2003 04 25 2003 07 28 2004 04 23 | 03 |
| 803022 BAIRD'S SOCIETE COOPERATIVE GROUPEMENTS D'ACHAT DES CENTRES LECLERC, Société Coopérative Anonyme à Directoire et Conseil de Surveillance 52, rue Camille Desmoulins ISSY LES MOULINEAUX (FR) 2003 04 22 2003 07 28 2004 04 23 | 33 |
| 803023 LAGOA SOCIETE COOPERATIVE GROUPEMENT D'ACHATS DES CENTRES LECLERC, SC GALEC 52, rue Camille Desmoulins ISSY LES MOULINEAUX (FR) 2003 04 22 2003 07 28 2004 04 23 | 33 |
| 803024 GREEN FIELD SOCIETE COOPERATIVE GROUPEMENT D'ACHATS DES CENTRES LECLERC, SC GALEC 52, rue Camille Desmoulins ISSY LES MOULINEAUX (FR) 2003 04 22 2003 07 28 2004 04 23 | 33 |
| 803029 ESTETICOR PREMA Cendres et Métaux SA Route de Boujean 122 Biel/Bienne (CH) 2003 05 01 2003 08 11 2004 04 23 | 05 |
| 803033 multi-fix professional signmaking vinyl CFE: 26.4.4, 27.5.1, 29.1.1 MULTI-FIX N.V. Bosdel 43, PB 85 Genk (BE) 2003 04 11 2003 08 11 2004 04 23 | 17 |
| 803035 PST-CLC CFE: 26.3.23, 26.11.2, 27.5.1 PST Ostrava, a.s. Nádražní 112 Ostrava 1 (CZ) 2002 12 30 2003 08 11 2004 04 23 | 35, 39, 41, 43 |
| 803040 TARGOFLEX DACHSER GmbH & Co. KG Memminger Strasse 140 Kempten (DE) 2003 04 24 2003 08 11 2004 04 23 | 09, 35, 39, 42 |
| 803041 TARGOSPEED DACHSER GmbH & Co. KG Memminger Strasse 140 Kempten (DE) 2003 04 24 2003 08 11 2004 04 23 | 09, 35, 39, 42 |
| 803043 TARGOFIX DACHSER GmbH & Co. KG Memminger Strasse 140 Kempten (DE) 2003 04 24 2003 08 11 2004 04 23 | 09, 35, 39, 42 |
| 803044 ENTARGO DACHSER GmbH & Co. KG Memminger Strasse 140 Kempten (DE) 2003 04 24 2003 08 11 2004 04 23 | 09, 35, 39, 42 |
| 803045 BATCHline Mestra AG Kägenstrasse 7 Reinach (CH) 2003 04 11 2003 08 11 2004 04 23 | 09 |
| 803046 MAXX CFE: 4.5.21, 27.5.1, 29.1.15 Phonak Holding AG Laubisrütistrasse 28 Stäfa (CH) 2003 05 13 2003 08 11 2004 04 23 | 10 |
| 803049 FASHION-IT MANDAR Martine 54, rue Moxouris LE CHESNAY (FR) 2003 04 10 2003 08 11 2004 04 23 | 16 |
| 803050 IMBIZ shoes CFE: 3.6.1, 3.6.11, 26.2.1, 26.11.3, 27.5.1, 27.5.11, 29.1.4 Ing. Jaroslav Sutarik - IMBIZ Sadová 14 Spisská Nová Ves (SK) 2003 05 06 2003 08 11 2004 04 23 | 18, 25 |
| 803051 TEMPERAMENTO Mülhens GmbH & Co. KG Venloer Strasse 241-245 Köln (DE) 2003 04 30 2003 08 11 2004 04 23 | 03 |
| 803052 QUALISCAN Sprecher Automation GmbH Franckstraße 51 Linz (AT) 2003 03 27 2003 08 11 2004 04 23 | 09, 42 |
| 803053 STAIRS BLANCHON S.A. 28, rue Charles Martin SAINT-FONS Cedex (FR) 2003 05 12 2003 08 11 2004 04 23 | 02 |
| 803054 SPRECON Sprecher Automation GmbH Franckstraße 51 Linz (AT) 2003 03 27 2003 08 11 2004 04 23 | 09, 38, 42 |
| 803055 TRAIT'PLUS BLANCHON S.A. 28, rue Charles Martin SAINT-FONS Cedex (FR) 2003 05 12 2003 08 11 2004 04 23 | 02 |
| 803058 WEGOLD Wegold Edelmetalle AG Nibelungenstrasse 5 Wendelstein (DE) 2002 12 18 2003 08 11 2004 04 23 | 05, 07, 09, 10, 11, 14, 16, 41 |
| 803059 Daunasan Verband der Europäischen Bettfedern- und Bettwarenindustrie e.V. Thomas-Mann-Strasse 9a Mainz (DE) 2003 01 30 2003 08 11 2004 04 23 | 20, 22, 24 |
| 803060 CFE: 26.5.1 Hegenscheidt-MFD GmbH & Co. KG Bernhard-Schondorff-Platz Erkelenz (DE) 2003 01 17 2003 08 11 2004 04 23 | 07, 09, 40 |
| 803064 MINIPROF Jiri Mynár Leparova 731/20 Ostrava - Muglinov (CZ) 2003 04 17 2003 08 11 2004 04 23 | 07, 09, 21 |
| 803066 Cido Fruts CFE: 27.5.1 CIDO PARTIKAS GRUPA, SIA Ostas iela 4 Riga (LV) 2003 05 13 2003 08 11 2004 04 23 | 32 |
| 803073 FLEETCARE Fleet Logistics Belgium afgekort „F.L.B.”, naamloze vennootschap Luchthavenlaan 25 B Vilvoorde (BE) 2003 04 29 2003 08 11 2004 04 23 | 35, 36, 39 |
| 803074 FleetScan Fleet Logistics Belgium afgekort „F.L.B.”, naamloze vennootschap Luchthavenlaan 25 B Vilvoorde (BE) 2003 04 29 2003 08 11 2004 04 23 | 35, 36, 39 |
| 803077 DEEP FUEL L'OREAL 14, rue Royale PARIS (FR) 2003 04 15 2003 08 11 2004 04 23 | 03 |
| 803079 FLYLOCO l'tur Tourismus AG Medien centrum, Augustaplatz 8 Baden-Baden (DE) 2003 04 24 2003 08 11 2004 04 23 | 38, 39, 41, 43 |

| | | |
|---|------------------------------------|--|
| 803080 Systain Systematic Solutions for Sustainability Member of the Otto Group CFE: 26.2.3, 26.11.12, 27.5.1, 29.1.12 Otto (GmbH & Co) Wandsbeker Straße 3-7 Hamburg (DE) 2003 04 24 2003 08 11 2004 04 23 | 35, 38, 41 | |
| 803083 BIOACT CFE: 27.5.1 YUANXIN YOUXIAN GONGSI (YUAN HSIN & Co Ltd) 4F No. 8, Qingchengjie, TAIBEISHI, Taiwan (CN) 2003 01 29 2003 08 11 2004 04 23 | 25 | |
| 803085 WHIST CLUB SOCIETE COOPERATIVE GROUPEMENTS D'ACHAT DES CENTRES LECLERC, SC GALEC Société Coopérative Anonyme a Directoire et Conseil de Surveillance 52, rue Camille Desmoulins ISSY LES MOULINEAUX CEDEX (FR) 2003 04 22 2003 08 11 2004 04 23 | 33 | |
| 803091 CIDO CFE: 27.5.1 CIDO PARTIKAS GRUPA, SIA Ostas iela 4 Riga (LV) 2003 05 13 2003 08 11 2004 04 23 | 29, 30, 32 | |
| 803092 CERTINA swiss time maker Certina, Kurth Freres S.A. (Certina, Gebr. Kurth AG) (Certina, Kurth Bros. Ltd.) Bahnhofstrasse 9 Grenchen (CH) 2003 05 15 2003 08 11 2004 04 23 | 14 | |
| 803093 STRONGLITE AMI Agrolinz Melamine International GmbH St. Peter-Straße 25 Linz (AT) 2003 04 01 2003 08 11 2004 04 23 | 01, 12, 17, 28 | |
| 803094 WEATHERDURE AMI Agrolinz Melamine International GmbH St. Peter-Straße 25 Linz (AT) 2003 04 01 2003 08 11 2004 04 23 | 01, 16, 19, 20, 27 | |
| 803103 P CFE: 24.13.1, 26.1.2, 26.1.18, 27.5.1, 29.1.1 Petroplus International NV Max Euwelaan 21 Rotterdam (NL) 2003 03 26 2003 08 11 2004 04 23 | 01, 04, 11, 29, 35, 37, 39, 40, 42 | |
| 803105 LACK-LINE KRONOSPAN AG MENZNAU (CH) 2003 04 14 2003 08 11 2004 04 23 | 19 | |
| 803107 Diakonie CFE: 26.4.12, 27.5.1, 29.1.4 Diakonisches Werk der evangelischen Kirche in Deutschland e.V. Staffenbergstrasse 76 Stuttgart (DE) 2002 09 17 2003 08 11 2004 04 23 | 16, 35, 36, 41, 42, 44, 45 | |
| 803112 LARREP ASLAMA 21 S.L. Arturo Soria N° 321, 8°C MADRID (ES) 2003 01 08 2003 08 11 2004 04 23 | 35, 36, 37 | |
| 803114 FESTIVAL DELLA CANZONE ITALIANA Comune di Sanremo Corso Cavallotti, 51 Sanremo IM (IT) 2003 01 15 2003 08 11 2004 04 23 | 14, 16, 18, 25, 35, 38, 41 | |
| 803116 AirportCity N.V. Luchthaven Schiphol Evert van de Beekstraat 202 Luchthaven Schiphol (NL) 2003 04 29 2003 08 11 2004 04 23 | 35, 36, 39 | |
| 803128 BABYGRO SOGESLI (Société a Responsabilité Limitée) 12, rue Notre Dame des Victoires PARIS (FR) 2003 04 18 2003 08 11 2004 04 23 | 25 | |
| 803137 UniCredit Private Banking UNICREDITO ITALIANO S.p.A. Via Dante, 1 GENOVA (IT) 2003 02 03 2003 08 11 2004 04 23 | 09, 16, 35, 36, 38, 39, 41, 42 | |
| 803138 TRUCKMATIX Telematik für alle CFE: 7.11.10, 27.5.1 DaimlerChrysler Services AG debis Haus am Potsdamer Platz, Eichhornstraße 3 Berlin (DE) 2003 02 12 2003 08 11 2004 04 23 | 35, 38, 39, 42 | |
| 803140 CRAMOISI 331 INTERNATIONAL (société par actions simplifiée) 11, rue du Faubourg Saint-Honoré PARIS (FR) 2003 03 03 2003 08 11 2004 04 23 | 03, 21, 35, 38, 44 | |
| 803141 AQUA THERAPY BIKE CFE: 26.11.3, 27.5.1, 29.1.1, 29.1.8 Dr. med. Karin Ulatowski Am Grafenwald 7 Remscheid (DE) 2003 03 22 2003 08 11 2004 04 23 | 10, 28 | |
| 803142 VIZEUM AEGIS TRADEMARKS BV Piet Heinkade 55 AMSTERDAM (NL) 2003 04 16 2003 08 11 2004 04 23 | 35, 36, 38, 41 | |
| 803143 REFLEXA Margit Mauch Rosspfad 73 Düsseldorf (DE) 2003 05 05 2003 08 11 2004 04 23 | 10, 25 | |
| 803148 LUFFAKIND LOACKER REMEDIA SRL 16, Via Brennero PRATO ALL'ISARCO (BZ) (IT) 2003 04 07 2003 08 11 2004 04 23 | 05 | |
| 803152 This Way COLLECTION CFE: 25.1.1, 27.5.1, 29.1.12 MADOC Slovakia, s.r.o. Bratislavská 32 Dubnica nad Váhom (SK) 2003 02 10 2003 08 11 2004 04 23 | 25 | |
| 803154 kraljica MORTADELA GORICA CFE: 3.4.1, 3.4.4, 3.4.23, 24.9.3, 24.9.5, 24.9.16, 24.9.24, 26.1.2, 26.1.4, 27.5.1 MIP d.d. Panovska 1 Nova Gorica (SI) 2003 04 09 2003 08 11 2004 04 23 | 29 | |
| 803161 ACCORDO PRODUTTORI MODA NOI S.R.L. 44, via Roma MOZ-ZECANE (VR) (IT) 2003 04 07 2003 08 11 2004 04 21 | 24, 25 | |
| 803163 Uniservis CFE: 26.1.2, 27.5.1 ZAKRYTOE AKTSIONERNOE OBCHTCHESTVO „OUNISERVIS“ kab. 327, korp. B, d. 43, oul. Zatsjupa MOSKVA (RU) 2003 03 14 2003 08 11 2004 04 21 | 29, 30 | |
| 803164 CARLSBAD AQUALINEA CFE: 1.1.17, 26.3.23, 27.5.1, 29.1.4 Karlovarské minerální vody a.s. Horova 3 Karlovy Vary (CZ) 2003 02 21 2003 08 11 2004 04 21 | 03, 32 | |
| 803165 JONCHERE S.A. JONCHERE 2, faubourg d'Orléans BOISCOMMUN (FR) 2003 04 02 2003 08 11 2004 04 21 | 19 | |
| 803166 Mc Kenzie CFE: 26.4.4, 27.5.1, 29.1.4, 29.1.6 ITM ENTREPRISES 24, rue Auguste-Chabrieres PARIS (FR) 2003 03 20 2003 08 11 2004 04 21 | 07, 08 | |
| 803171 S CFE: 24.9.1, 24.13.9, 27.5.21 Pferdezuchtverband Sachsen e.V. Käthe-Kollwitz-Platz 2 Moritzburg (DE) 2003 04 29 2003 08 11 2004 04 21 | 31, 35, 41, 44 | |

| | | | |
|--|------------|--------------------------------|------------|
| 803177 WAX EPIL | | | |
| CFE: 27.5.1 | | 03, 08 | |
| ALVEOLA Cosmetic Kft. Gizella u. 31 Budapest (HU) | | | |
| 2003 04 22 | 2003 08 11 | | 2004 04 21 |
| 803180 AutoBridge | | 36, 39, 43 | |
| DFDS A/S Sankt Anna Plads 30 Copenhagen K (DK) | | | |
| 2003 05 15 | 2003 08 11 | | 2004 04 21 |
| 803183 Opti LU | | | |
| CFE: 25.1.15, 27.5.1, 29.1.1, 29.1.4, 29.1.6 | | 29, 30, 32 | |
| GENERALE BISCUIT 4-6, rue Edouard Vaillant Athis-Mons (FR) | | | |
| 2003 03 25 | 2003 08 11 | | 2004 04 21 |
| 803205 EASY PLUG | | 10, 44 | |
| ASPIDE Allée Joseph Cugnot, Z.I. La Chazotte LA TALAUDIÈRE (FR) | | | |
| 2002 12 18 | 2003 08 11 | | 2004 04 21 |
| 803206 OBSERVER | | | |
| CFE: 21.3.21, 27.5.1 | | 13 | |
| Mecatyp SA CP 481 Bulle (CH) | | | |
| 2003 02 03 | 2003 08 11 | | 2004 04 21 |
| 803211 Dolce by GAMATEX | | | |
| CFE: 27.5.1 | | 24 | |
| GAMATEX, S.A. Lepanto, 196 TERRASSA (ES) | | | |
| 2003 03 05 | 2003 08 11 | | 2004 04 21 |
| 803215 PROFEED | | 01, 05, 31 | |
| BEGHIN-SAY 12, rue Joseph Béghin THUMERIES (FR) | | | |
| 2003 03 17 | 2003 08 11 | | 2004 04 21 |
| 803227 PUR REINFORCED | | 02, 19, 27 | |
| Tarkett Sommer S.A.S. 2, rue de l'Egalité Nanterre Cedex (FR) | | | |
| 2003 03 07 | 2003 08 11 | | 2004 04 21 |
| 803230 Prekern | | | |
| CFE: 27.5.1, 29.1.1, 29.1.8 | | 31 | |
| Sano-Moderní vyziva zvířat spol. s r.o. Npor. O. Bartoska 15 Domazlice (CZ) | | | |
| 2003 03 12 | 2003 08 11 | | 2004 04 21 |
| 803232 SCARPE ITALIANE | | | |
| CFE: 4.5.3 | | 25 | |
| SCARPE ITALIANE S.r.l. 3 via Piccinni MILANO (IT) | | | |
| 2003 04 01 | 2003 08 11 | | 2004 04 21 |
| 803233 pininfarina | | | |
| CFE: 27.5.1 | | 42 | |
| PININFARINA EXTRA S.R.L. Corso Stati Uniti, 61 TORINO (IT) | | | |
| 2003 03 25 | 2003 08 11 | | 2004 04 21 |
| 803234 NICODISK | | 05 | |
| PIERRE FABRE MEDICAMENT 45, place Abel Gance BOULOGNE (FR) | | | |
| 2003 04 11 | 2003 08 11 | | 2004 04 21 |
| 803241 LuxPlate | | 01 | |
| Merck KGaA Frankfurter Strasse 250 Darmstadt (DE) | | | |
| 2003 05 07 | 2003 08 11 | | 2004 04 21 |
| 803244 ERX | | 06 | |
| Joint Stock Company „POLEMA” 3, Prjevalskogo TULA (RU) | | | |
| 2003 04 15 | 2003 08 11 | | 2004 04 21 |
| 803252 Rigips | | 01, 06, 16, 17, 19 | |
| Rigips GmbH Schanzenstraße 84 Düsseldorf (DE) | | | |
| 2003 01 28 | 2003 08 11 | | 2004 04 21 |
| 803257 UNOPIU' | | 06, 16, 19, 20 | |
| UNOPIU' EUROPA S.p.A. S.S. Ortana Km 14,5 SORIANO NEL CIMINO (Viterbo) (IT) | | | |
| 2002 08 22 | 2003 08 11 | | 2004 04 21 |
| 803263 NITROWIN | | 03, 07, 08, 40 | |
| WST Winterthur Schleiftechnik AG Oberer Deutweg Winterthur (CH) | | | |
| 2003 05 20 | 2003 08 11 | | 2004 04 21 |
| 803268 SEVEN STARS | | 34 | |
| JAPAN TOBACCO INC. 2-2-1 Toranomom, Minato-ku Tokyo (JP) | | | |
| 2003 05 22 | 2003 08 11 | | 2004 04 21 |
| 803275 UniCredit Corporate Banking | | 09, 16, 35, 36, 38, 39, 41, 42 | |
| UNICREDITO ITALIANO S.p.A. Via Dante, 1 GENOVA (IT) | | | |
| 2003 02 03 | 2003 08 11 | | 2004 04 21 |
| 803276 R & A STUDIO | | | |
| CFE: 25.1.19, 26.13.25, 27.5.1, 29.1.12 | | 25 | |
| Obchtestvo s ogranitchennoy otvetstvennoctyu „SANDA LTD” 3/5, str. 5, 4-th Syromyatnichesky per. Moscow (RU) | | | |
| 2003 02 17 | 2003 08 11 | | 2004 04 21 |
| 803278 UniCredit Banca | | 09, 16, 35, 36, 38, 39, 41, 42 | |
| UNICREDITO ITALIANO S.p.A. Via Dante, 1 GENOVA (IT) | | | |
| 2003 02 03 | 2003 08 11 | | 2004 04 21 |
| 803280 1 Xelion Banca del Gruppo UniCredito Italiano | | | |
| CFE: 26.15.1, 27.5.1, | | 09, 16, 35, 36, 38, 39, 41, 42 | |
| 27.7.1, 29.1.1 | | | |
| UNICREDITO ITALIANO S.p.A. Via Dante, 1 GENOVA (IT) | | | |
| 2003 02 03 | 2003 08 11 | | 2004 04 21 |
| 803285 CABARET VOLTAIRE | | 14 | |
| Swatch AG (Swatch SA) (Swatch Ltd.) 94, rue Jakob Stämpfli Biel/Bienne (CH) | | | |
| 2003 05 21 | 2003 08 11 | | 2004 04 21 |
| 803287 CFE: 1.1.1, 1.5.1, 1.5.2, 28.7.0 | | 14 | |
| Omega SA (Omega AG) (Omega Ltd.) Jakob-Stämpfli-Strasse 96 Biel/Bienne (CH) | | | |
| 2003 05 21 | 2003 08 11 | | 2004 04 21 |
| 803289 HULT COLLEGE | | 16, 41 | |
| EF Colleges Ltd. Haldenstrasse 4 Luzern (CH) | | | |
| 2003 04 24 | 2003 08 11 | | 2004 04 21 |
| 803290 HULT INTERNATIONAL BUSINESS SCHOOL | | 16, 41 | |
| EF Colleges Ltd. Haldenstrasse 4 Luzern (CH) | | | |
| 2003 04 24 | 2003 08 11 | | 2004 04 21 |
| 803291 HULT UNIVERSITY | | 16, 41 | |
| EF Colleges Ltd. Haldenstrasse 4 Luzern (CH) | | | |
| 2003 04 24 | 2003 08 11 | | 2004 04 21 |
| 803295 BRAVEHEART | | 31 | |
| Syngenta Participations AG Schwarzwaldallee 215 Basel (CH) | | | |
| 2003 05 22 | 2003 08 11 | | 2004 04 21 |
| 803296 WHIRLWIND | | 31 | |
| Syngenta Participations AG Schwarzwaldallee 215 Basel (CH) | | | |
| 2003 05 22 | 2003 08 11 | | 2004 04 21 |
| 803297 LINING | | 31 | |
| Syngenta Participations AG Schwarzwaldallee 215 Basel (CH) | | | |
| 2003 05 22 | 2003 08 11 | | 2004 04 21 |
| 803299 CFE: 26.11.3, 26.11.8, 29.1.4 | | 01, 02, 19 | |
| ESMALGLASS, S.A. Carretera Villarreal-Onda, Km. 61,800, VILLARREAL (Castellón) (ES) | | | |
| 2003 03 12 | 2003 08 11 | | 2004 04 21 |
| 803303 Hycut | | 04 | |
| „Oemeta” Chemische Werke GmbH Ossenpadd 54 Uetersen (DE) | | | |
| 2003 03 19 | 2003 08 11 | | 2004 04 21 |
| 803307 Sportlife | | | |
| CFE: 26.1.12, 27.5.1, 29.1.12 | | 19, 27, 37 | |
| COMPOSAN CONSTRUCCIÓN, S.A. C/Sevilla, 6 MADRID (ES) | | | |
| 2003 04 01 | 2003 08 11 | | 2004 04 21 |

| | | | |
|--|------------|--|------------|
| 803308 PROVEA | | | |
| CFE: 26.11.1, 26.11.12, 27.5.1, 29.1.12 | | 03, 05 | |
| PROVEA Route des Dragons 9 Cheseaux s/Lausanne (CH) | | | |
| 2003 04 17 | 2003 08 11 | | 2004 05 12 |
| 803309 TASSIMO | | | |
| CFE: 26.4.2, 26.4.18, 27.5.1 | | 09, 11, 21, 30 | |
| Kraft Foods Schweiz Holding AG Bellerivestrasse 203 Zürich (CH) | | | |
| 2003 04 24 | 2003 08 11 | | 2004 04 21 |
| 803310 CFE: 14.5.1, 14.5.6, 14.5.12 | | 03, 06, 09, 11, 12, 14, 15, 16, 18, 20, 21, 24, 25, 27, 28, 30, 32, 33, 34, 35, 36, 37, 38, 39, 40, 41, 42, 43, 44, 45 | |
| UBS AG Bahnhofstrasse 45 Zürich (CH) | | | |
| 2003 05 02 | 2003 08 11 | | 2004 04 21 |
| 803311 UBS | | 03, 06, 09, 11, 12, 14, 15, 16, 18, 20, 21, 24, 25, 27, 28, 30, 32, 33, 34, 35, 36, 37, 38, 39, 40, 41, 42, 43, 44, 45 | |
| UBS AG Bahnhofstrasse 45 Zürich (CH) | | | |
| 2003 05 07 | 2003 08 11 | | 2004 04 21 |
| 803313 VOLTACARE | | | 05 |
| Novartis AG Basel (CH) | | | |
| 2003 06 03 | 2003 08 11 | | 2004 04 21 |
| 803317 Kludur | | | 02 |
| Chemische Werke Kluthe GmbH Gottlieb-Daimler-Strasse 12 Heidelberg (DE) | | | |
| 2003 04 17 | 2003 08 11 | | 2004 04 21 |
| 803318 TABAC SPORT | | | |
| CFE: 26.11.7, 27.5.1 | | 03 | |
| Mäurer + Wirtz GmbH & Co. KG Zweifaller Strasse 120 Stolberg (DE) | | | |
| 2003 04 23 | 2003 08 11 | | 2004 04 21 |
| 803319 NATURÖL | | | 02, 03 |
| BLANCHON S.A. 28, rue Charles Martin SAINT-FONS Cedex (FR) | | | |
| 2003 05 12 | 2003 08 11 | | 2004 04 21 |
| 803320 VERNILOR | | | 02, 03 |
| BLANCHON S.A. 28, rue Charles Martin SAINT-FONS Cedex (FR) | | | |
| 2003 05 12 | 2003 08 11 | | 2004 04 21 |
| 803321 Mix & Spray cup | | | |
| CFE: 11.3.1, 24.17.25, 26.2.3, 27.5.1 | | 07 | |
| Anest Iwata Europe srl Corso Vigevano 46 Torino (IT) | | | |
| 2003 01 28 | 2003 08 11 | | 2004 04 21 |
| 803323 SPRINGER & JACOBY S&J | | | |
| CFE: 24.17.1, 26.13.25, 27.5.1 | | 35, 36, 41 | |
| Springer & Jacoby Holding GmbH & Co. KG Poststrasse 14-16 Hamburg (DE) | | | |
| 2003 04 29 | 2003 08 11 | | 2004 04 21 |
| 803324 PHYTOSHIELD | | | 01, 03, 05 |
| Ecolab GmbH & Co. OHG Reisholzer-Werfstraße 38-42 Düsseldorf (DE) | | | |
| 2003 04 23 | 2003 08 11 | | 2004 04 21 |
| 803326 FREE STAND | | | 05, 10 |
| Ivoclar Vivadent AG Bänderstrasse 2 Schaan (LI) | | | |
| 2003 05 02 | 2003 08 11 | | 2004 04 21 |
| 803328 LONGINES EVIDENZA | | | 14 |
| Compagnie des Montres Longines, Francillon S.A. (Longines Watch Co., Francillon Ltd.) Saint-Imier (CH) | | | |
| 2003 06 03 | 2003 08 11 | | 2004 04 21 |
| 803329 PIERRE BALMAIN | | | 14 |
| The Swatch Group Management Services AG (The Swatch Group Management Services SA) (The Swatch Group Management Services Ltd. 6, Faubourg du Lac Biel/Bienne (CH) | | | |
| 2003 06 04 | 2003 08 11 | | 2004 04 21 |
| 803335 HIGHWAY | | | 20 |
| Bürositzmöbelfabrik Friedrich-W. Dauphin GmbH & Co. Espanstrasse 29 Offenhausen (DE) | | | |
| 2003 05 02 | 2003 08 11 | | 2004 04 21 |
| 803337 Double Dip | | | |
| CFE: 26.1.18, 27.5.1 | | 06 | |
| OBO Bettermann GmbH & Co. KG Hüingser Ring 52 Menden (DE) | | | |
| 2003 04 17 | 2003 08 11 | | 2004 04 21 |

G. SPROSTOWANIA OPISÓW PATENTOWYCH I OPISÓW OCHRONNYCH

226

Poniższe zestawienie zawiera kolejno kod rodzaju patentu, numer patentu oraz przyczynę i treść sprostowania.

OPISY PATENTOWE

(B1) 182229 Sprostowano błąd drukarski w treści opisu na str. 6 wiersz 13 od dołu z „ziarna lamowego” na „ziarna palmowego”.

(B1) 182791 Postanowiono opis ponownie wydrukować ze względu na stwierdzone błędy drukarskie.

(B1) 183468 Sprostowano błędy drukarskie w treści opisu na str. 2 wiersz 9 od dołu z „... O i NaOH;” na „...O i NOH;”, na str. 6 wiersz 9 od góry z „...w IC” na „... w Ic” oraz na str. 10 wiersz 1 od góry z „Przeciwglukokortykoidową” na „Przeciwlukokortykoidową”.

(B1) 183761 Postanowiono opis ponownie wydrukować ze względu na stwierdzone błędy drukarskie.

(B1) 185047 Sprostowano błędy drukarskie w treści opisu na str. 8 Tabela 2 w rubryce 7 wiersz 1 od dołu z „640” na „790” i wiersz 3 od dołu z „640” na „840”.

(B1) 185784 Postanowiono opis ponownie wydrukować ze względu na stwierdzone błędy drukarskie.

(B1) 186123 Sprostowano błędy drukarskiego w treści opisu na str. 5 wiersz 4 od dołu z „wartościami i przed” na „wartościami

przed”, na str. 8 wiersz 14 od góry z „pozajelitowe,” na „pozajelitowo,”, na str. 15 w Tabeli 2 kolumna 4 wiersz 3 od góry z „0-2” na „0-1” i kolumna 5 wiersz 4 od góry z „0,67±0,087” na „0,67±0,87”.

(B1) 186132 Sprostowano błąd drukarski na tytułowej stronie opisu w nazwie siedziby twórcy wynalazku z „Nykvam” na „Nykvarn”.

(B1) 186209 Postanowiono opis ponownie wydrukować ze względu na stwierdzone oczywiste pomyłki.

(B1) 186376 Postanowiono opis ponownie wydrukować ze względu na stwierdzone oczywiste pomyłki.

(B1) 186490 Postanowiono opis ponownie wydrukować ze względu na stwierdzone błędy drukarskie.

(B1) 186574 Sprostowano błąd drukarski w treści opisu na str. 4 wiersz 19 od góry z „Kolumnę 1” na „Kolumnę 2”.

(B1) 186618 Sprostowano oczywistą pomyłkę na tytułowej stronie opisu w symbolu klasyfikacyjnym z „IntCl⁷ A23L 1/80” na „IntCl⁷ A23L 1/30”.

(B1) 186872 Sprostowano oczywistą pomyłkę na tytułowej stronie opisu w symbolu klasyfikacyjnym z „IntCl⁷ A61K 38/109” na „IntCl⁷ A61K 38/09”.

(B1) 186905 Sprostowano błąd drukarski na tytułowej stronie opisu w nazwie uprawnionego z „Cantrum Badań...” na „Centrum Badań...”

H. OGŁOSZENIA

227

OSWIADCZENIA O GOTOWOŚCI UDZIELENIA LICENCJI (LICENCJA OTWARTA)

Patenty, prawa ochronne

Poniższe zestawienia zawierają kolejno: kod rodzaju patentu (prawa ochronnego), numer patentu (prawa ochronnego), datę zgłoszenia, numer, rok wydania Wiadomości Urzędu Patentowego, w którym ogłoszono o udzieleniu patentu (prawa ochronnego), wysokość opłaty licencyjnej (jeżeli uprawniony ją podał) i datę złożenia oświadczenia oraz tytuł wynalazku (wzoru użytkowego) oraz nazwisko i imię (nazwę) uprawnionego z adresem.

PATENTY

(B1) 170705 1993 05 31 01/97 (-) 2004 05 17

Sposób i urządzenie do gaszenia pożarów w zrobach
Główny Instytut Górnictwa
Katowice, Plac Gwarków 1

(B1) 178872 1996 06 25 06/00 (-) 2004 06 04

Spągница zamkniętej obudowy skrzyżowań wyrobisk korytarzowych
Główny Instytut Górnictwa
Katowice, Plac Gwarków 1

(B1) 187567 1998 08 25 08/04 (-) 2004 01 26

Sposób utrwalania kształtu i struktury wewnętrznej próbki z materiału sypkiego, poddawanej trójosiowemu ścisłaniu
Polska Akademia Nauk Instytut Agrofizyki
Lublin, ul. Doświadczalna 4

(B1) 187671 1997 10 28 08/04 (8%) 2004 01 16

Sposób otrzymywania nowych pochodnych semikarbazylu kwasu fenylooctowego
Akademia Medyczna
Lublin, Al. Raławickie 1

(B1) 187672 1998 05 14 08/04 (-) 2004 01 22

Sposób otrzymywania 1,4;3,6-dianhydro-D-glucitolu
Uniwersytet Gdański
Gdańsk, ul. Bażyńskiego 1a

PRAWA OCHRONNE

(Y1) 60614 1999 09 08 08/04 (-) 2003 10 09

Cylindryczny zbiornik stalowy z elektrochemicznym zabezpieczeniem przeciwkorozyjnym
Instytut Budownictwa, Mechanizacji i Elektryfikacji Rolnictwa
Warszawa, ul. Rakowiecka 32

228

SPROSTOWANIA OGŁOSZEŃ OPUBLIKOWANYCH W WIADOMOŚCIACH URZĘDU PATENTOWEGO

Poniższe zestawienie zawiera kolejno: numer, którego sprostowanie dotyczy oraz treść sprostowania.

ZNAKI TOWAROWE

144665 w WUP Nr 11/2003 na str. 1824 w łamie lewym, wiersz 26 błędnie wydrukowano nazwę uprawnionego jest: Kampania Tytoniowa MERKURY Spółka z o.o., Poddębice, PL,
powinno być: Kompania Tytoniowa MERKURY Spółka z o.o., Poddębice, PL.

WZORY PRZEMYSŁOWE

587 w WUP 03/2004 na stronie 500 w łamie lewym pierwszy wiersz od dołu w nazwie uprawnionego jest: Gereker GmbH & Co., Schalksmühle, Niemcy,
powinno być: Berker GmbH, & Co., Schalksmühle, Niemcy
na stronie 500 w łamie prawym, w 1 wierszu od góry w nazwie uprawnionego jest: Bereker GmbH, & Co., KG, Schalksmühle, Niemcy,
powinno być: Berker GmbH, & Co., KG, Schalksmühle, Niemcy.

588 w WUP 03/2004 na stronie 500 w łamie prawym w 4 wierszu od góry w nazwie uprawnionego jest: Gerb. Gerker GmbH & Co., Schalksmühle, Niemcy,
powinno być: Berker GmbH, & Co., Schalksmühle, Niemcy
w 5 wierszu od góry jest: Bereker GmbH, & Co., KG, Schalksmühle, Niemcy
powinno być: Berker GmbH, & Co., Schalksmühle, Niemcy.

2918 w WUP 10/2003 na stronie 1553 w łamie prawym w ostatnim wierszu od dołu w nazwie uprawnionego jest: HUDRAULIC ENGINEERING SA
powinno być: HYDRAULIC ENGINEERING SA

3379 w WUP 12/2003 na stronie 1908 w łamie prawym w 8 wierszu od góry w części dotyczącej nazwiska uprawnionego jest: Fołtyn,
powinno być: Fołtyn.

K O M U N I K A T

Departament Wydawnictw Urzędu Patentowego RP uprzejmie **zawiadamia**, że z dniem **1 września 2004 r.** nastąpi zmiana cen naszych wydawnictw, i tak nowe ceny kształtować się będą następująco:

„BIULETYN URZĘDU PATENTOWEGO” - **15,00 zł**
„WIADOMOŚCI URZĘDU PATENTOWEGO” - **17,00 zł**

Powyższe ceny obowiązywać będą:

- dla prenumeratorów (przedpłaty) od 1 stycznia 2005 r.
- dla nabywców w tzw. „sprzedaży odręcznej” od 1 września 2004 r. tj.

BUP – od nr 18/2004

WUP – od nr 9/2004

Jednocześnie informujemy, że istnieje możliwość **prenumeraty na 2005 rok** nw. wydawnictw:

Koszt rocznej prenumeraty **BUP - 390,00 zł**

Koszt rocznej prenumeraty **WUP - 204,00 zł**

Zainteresowanych prosimy o wpłacanie powyższych kwot przelewem na konto UP RP:

NBP O/O Warszawa 93101010100025832231000000

lub gotówką w Wydziale Rozpowszechniania Wydawnictw w terminie do 31 października 2004 roku.

Prosimy o terminowe dokonywanie przedpłat oraz o podawanie dokładnych adresów na przelewach.

Nie ulega zmianie forma prenumeraty Polskich Opisków Patentowych.

Wszelkich informacji udzielamy: tel. **825-80-01** wew. **224, 226.**
e-mail: **wydawnictwa@uprp.pl**

TABLE OF CONTENTS

Page

**Part I
Official communications****Part II
Notices of rights granted****A. Inventions**

| | |
|--|------|
| 202. Granted patents (from N° 187 562 to N° 187 672) | 1490 |
| 203. Decisions on refusal to grant patents (taken after publication of the particulars of the applications) | 1498 |
| 204. Decisions on discontinuance of the proceedings (taken after publication of the particulars of the applications) | 1499 |
| 205. Decisions declaring the decisions on the grant of the patents lapsed | 1499 |
| 206. Entries and changes in the Patent Register (not published in other separate publications) | 1499 |
| 207. Decisions on lapse of patents | 1500 |
| 208. Decisions on the change or revocation of the decisions (having been published in the Wiadomości Urzędu Patentowego) | 1501 |

B. Utility models

| | |
|--|------|
| 209. Granted rights of protection (from N° 60 611 to N° 60 658) | 1502 |
| 210. Decisions on refusal to grant rights of protection (take after publication of the particulars of the application) | 1505 |
| 211. Decisions on discontinuance of the proceedings (taken after publication of the particulars of the applications) | 1505 |
| 212. Decisions declaring the decisions on the grant of the rights of protection lapsed | 1505 |
| 213. Entries and changes in the Utility Model Register (not inserted in other separate publications) | 1505 |
| 214. Decisions on lapse of rights of protection | 1506 |

C. Industrial designs

| | |
|---|------|
| 215. Registration (N° 3 950, 3 979, 5 132 and from N° 5 475 to N° 5 762) | 1507 |
| 216. Entries and changes in the Industrial Design Register (not published in other separate publications) | 1539 |
| 217. Decisions declaring the decisions on the grant of the right in registration | 1540 |
| 218. Decisions on the change or reversal of the decisions (published in Wiadomości Urzędu Patentowego) | 1540 |

C*. Ornamental designs**D. Trademarks**

| | |
|--|------|
| 219. Granted rights of protection for trademarks (from N° 150 401 to N° 151 060) | 1541 |
| 220. Entries and changes in the Trademark Register (not published in other separate publications) | 1645 |
| 221. Decisions on invalidation of rights of protection | 1678 |
| 222. Decisions on lapse of rights protection | 1678 |
| 223. Termination of the right of protection (right not renewed) | 1679 |
| 224. Decisions on the change or reversal of the decisions (published in Wiadomości Urzędu Patentowego) | 1683 |
| 225. International registrations recognised in Poland | 1684 |

E. Geographical indications**F. Topographies of integrated circuits****G. Rectifications of patent specifications and other specifications**

| | |
|----------------------------------|------|
| 226. Patent specifications | 1710 |
|----------------------------------|------|

H. Announcements

| | |
|--|------|
| 227. Declarations of willingness to grant licences (open licences) | |
| - patents, rights of protection | 1711 |
| 228. Corrections of announcements published in WUP | |
| - trademarks, industrial designs | 1711 |

**Part III
Information****Jurisdiction and explanations****Foreign regulations. Statistics. Miscellaneous****Corrections****(of announcements published in the Wiadomości Urzędu Patentowego)**