

ISSN - 0043 - 5201  
Cena 17,00 zł



**W I A D O M O Ś C I**  
**U R Z Ę D U**  
**P A T E N T O W E G O**

**Nr 9**  
**WRZESIEŃ 2004**

**Wydawnictwo**  
**Urzędu Patentowego Rzeczypospolitej Polskiej**  
**Warszawa**

# SPIS TREŚCI

Str.

## Część I Komunikaty urzędowe

## Część II Ogłoszenia o udzielonych prawach

### A. Wynalazki

|   |      |
|---|------|
| 229. Udzielone patenty (od nr 187 673 do nr 187 753) .....  | 1714 |
| 230. Decyzje o odmowie udzielenia patentu (wydane po ogłoszeniu o zgłoszeniu) .....                     | 1720 |
| 231. Decyzje o umorzeniu postępowania (wydane po ogłoszeniu o zgłoszeniu) .....                         | 1721 |
| 232. Decyzje stwierdzające wygaśnięcie decyzji o udzieleniu patentu .....                               | 1721 |
| 233. Wpisy i zmiany w rejestrze patentowym (nie uwzględnione w innych samodzielnych ogłoszeniach) ..... | 1721 |
| 234. Decyzje o wygaśnięciu patentu .....  | 1722 |
| 235. Decyzje o zmianie lub uchyleniu decyzji (opublikowanych w Wiadomościach Urzędu Patentowego) .....  | 1723 |

### B. Wzory użytkowe

|  |      |
|--|------|
| 236. Udzielone prawa ochronne (od nr 60 659 do nr 60 730) .....  | 1724 |
| 237. Decyzje o odmowie udzielenia prawa ochronnego (wydane po ogłoszeniu o zgłoszeniu) .....                 | 1728 |
| 238. Decyzje o umorzeniu postępowania (wydane po ogłoszeniu o zgłoszeniu) .....                              | 1729 |
| 239. Decyzje stwierdzające wygaśnięcie decyzji o udzieleniu prawa ochronnego .....                           | 1729 |
| 240. Wpisy i zmiany w rejestrze praw ochronnych (nie uwzględnione w innych samodzielnych ogłoszeniach) ..... | 1729 |
| 241. Decyzje o wygaśnięciu prawa ochronnego .....  | 1729 |

### C. Wzory przemysłowe

|   |      |
|---|------|
| 242. Rejestracja (nr 5 103, od nr 5 763 do nr 5 900) .....  | 1731 |
| 243. Wpisy i zmiany w rejestrze wzorów przemysłowych (nie uwzględnione w innych samodzielnych ogłoszeniach) ..... | 1749 |
| 244. Decyzje stwierdzające wygaśnięcie decyzji o udzieleniu prawa z rejestracji .....                             | 1749 |
| 245. Decyzje o wygaśnięciu prawa z rejestracji .....  | 1749 |

### C'. Wzory zdobnicze

|   |      |
|---|------|
| 246. Wpisy i zmiany w rejestrze wzorów zdobniczych (nie uwzględnione w innych samodzielnych ogłoszeniach) ..... | 1750 |
| 247. Decyzje o wygaśnięciu prawa z rejestracji .....  | 1750 |

### D. Znaki towarowe

|  |      |
|--|------|
| 248. Udzielone prawa ochronne na znaki towarowe (od nr 151 061 do nr 151 860) .....                            | 1751 |
| 249. Decyzje o umorzeniu postępowania (wydane po ogłoszeniu o zgłoszeniu) .....                                | 1860 |
| 250. Decyzje stwierdzające wygaśnięcie decyzji o udzieleniu prawa ochronnego .....                             | 1862 |
| 251. Przeniesienie prawa ochronnego w stosunku do niektórych towarów (art. 162 ust. 4) .....                   | 1862 |
| 252. Wpisy i zmiany w rejestrze znaków towarowych (nie uwzględnione w innych samodzielnych ogłoszeniach) ..... | 1863 |
| 253. Decyzje o unieważnieniu prawa ochronnego .....  | 1887 |
| 254. Decyzje o wygaśnięciu prawa ochronnego .....  | 1887 |
| 255. Wygaśnięcie prawa ochronnego (prawa nieprzedłużone) .....   | 1889 |
| 256. Decyzje o zmianie lub uchyleniu decyzji (opublikowanych w Wiadomościach Urzędu Patentowego) .....         | 1893 |
| 257. Rejestracja międzynarodowa uznana w Polsce .....  | 1893 |

### E. Oznaczenia geograficzne

### F. Topografia układów scalonych

### G. Sprostowania opisów patentowych i opisów ochronnych

|  |      |
|--|------|
| 258. Opisy patentowe, ochronne wzorów użytkowych, wzorów przemysłowych ..... | 1918 |
|--|------|

### H. Ogłoszenia

|   |      |
|---|------|
| 259. Oświadczenia o gotowości udzielenia licencji (licencja otwarta)<br>- patenty, prawa ochronne ..... | 1918 |
| 260. Sprostowania ogłoszeń opublikowanych w Wiadomościach Urzędu Patentowego<br>znaki towarowe .....    | 1918 |

## Część III Informacje

### Orzecznictwo i wyjaśnienia

### Ustawodawstwo zagraniczne. Statystyka. Informacje

### Korekta

(ogłoszeń zamieszczonych w Wiadomościach Urzędu Patentowego)

|                            |      |
|----------------------------|------|
| 261. Korekta decyzji ..... | 1920 |
|----------------------------|------|

## WYDAWNICTWO URZĘDU PATENTOWEGO RZECZYPOSPOLITEJ POLSKIEJ

Redakcja i administracja: Urząd Patentowy RP, Al. Niepodległości 188, skr. poczt. 203, 00-950 Warszawa  
tel. 825-80-01 wew. 280, telefaks 875-06-82

Informacja o cenach i warunkach prenumeraty na 2004 r. - dla czasopisma: WIADOMOŚCI URZĘDU PATENTOWEGO

### Warunki prenumeraty:

1. Cena prenumeraty na 2005 r. wynosi 204,00 zł.

2. Wpłaty i zamówienia na prenumeratę przyjmuje Urząd Patentowy RP, 00-950 Warszawa, Al. Niepodległości 188/192 w pok. 3 w godz. 8<sup>30</sup> - 15<sup>30</sup> lub na konto NBP O/O Warszawa Nr 93101010100025832231000000.

Egzemplarze archiwalne można nabyć w Urzędzie Patentowym RP, Al. Niepodległości 188, skr. poczt. 203, 00-950 Warszawa w Wydziale Rozpowszechniania Wydawnictw UP - telefon 825-80-01 wew. 224.

**Cena 17,00 zł.**

Urząd Patentowy RP. Zam. 797/2004. Nakład 485 egz. Obj. ark. druk. 26,25



# W I A D O M O Ś C I URZĘDU PATENTOWEGO

Warszawa, 2004 09 30

Nr 9

Poz. 229 - 261

## C Z Ę Ś Ć II

### OGŁOSZENIA O UDZIELONYCH PRAWACH

*Cyfrowe kody identyfikujące (według normy WIPO ST. 9), które poprzedzają informacje o udzielonych patentach oraz prawach ochronnych oznaczają:*

- (11) - numer patentu lub prawa ochronnego
- (21) - numer zgłoszenia wynalazku lub wzoru użytkowego
- (22) - data zgłoszenia wynalazku lub wzoru użytkowego
- (23) - data pierwszeństwa z wystawienia wynalazku lub wzoru użytkowego na wystawie i nazwa wystawy
- (30) - dane dotyczące pierwszeństwa konwencyjnego (numer zgłoszenia priorytetowego, data wniesienia zgłoszenia priorytetowego, kod kraju)
- (41) - data ogłoszenia o zgłoszeniu wynalazku lub wzoru użytkowego
- (51) - symbol Międzynarodowej Klasyfikacji Patentowej; cyfra przed kodem (51) oznacza kolejną edycję MKP
- (54) - tytuł wynalazku lub wzoru użytkowego
- (61) - numer patentu głównego lub prawa ochronnego głównego
- (62) - numer zgłoszenia macierzystego (pod którym dane zgłoszenie było ogłoszone)
- (72) - nazwisko i imię twórcy wynalazku lub wzoru użytkowego
- (73) - nazwisko i imię lub nazwa uprawnionego z patentu lub prawa ochronnego oraz miejsce zamieszkania lub siedziba i w nawiasie kod kraju
- (76) - nazwisko i imię twórcy i jednocześnie uprawnionego z patentu lub prawa ochronnego oraz miejsce zamieszkania lub siedziba i w nawiasie kod kraju
- (86) - data i numer zgłoszenia międzynarodowego
- (87) - data i numer publikacji zgłoszenia międzynarodowego

*Przed cyfrowym kodem identyfikującym (11) lub przed numerem patentu lub prawa ochronnego umieszczone są literowo-cyfrowe kody identyfikujące (kod rodzaju dokumentu), zgodnie z przyjętymi symbolami (wg normy WIPO ST. 16):*

|                             |        |
|-----------------------------|--------|
| Patent                      | - (B1) |
| Patent dodatkowy do patentu | - (B3) |
| Prawo ochronne              | - (Y1) |

## A. WYNAŁAZKI

229

## UDZIELONE PATENTY

(od nr 187 673 do nr 187 753)

- |  |  |                               |   |
|--|--|-------------------------------|---|
| B1 (11) <b>187720</b><br>(21) 327357<br>(76) Joński Jan, Siedlce (PL)<br>(54) Rozsiewacz, zwłaszcza do nawozów   | (41) 1999 01 04<br>(22) 1998 07 07               | 7(51) A01C 17/00              | (72) Pogodzińska Alicja, Pogodziński Jerzy, Pogodziński Brunon<br>(73) ELMILK Sp. z o.o., Szczecinek (PL)<br>(54) Sposób wytwarzania produktu tłuszczowego do celów kuchennych, zwłaszcza do smarowania pieczywa  |
| B1 (11) <b>187703</b><br>(21) 323204<br>(72) Grzęda Mirosław, Borowski Andrzej, Szczotka Stanisław, Malarska Janina<br>(73) BIEWET PUŁAWY Sp. z o.o., Puławy (PL)<br>(54) Preparat do podkarmiania pszczół   | (41) 1999 05 24<br>(22) 1997 11 17               | 7(51) A01K 53/00<br>A23K 1/16 | B1 (11) <b>187677</b><br>(21) 318700<br>(72) Pogodzińska Alicja, Pogodziński Jerzy, Pogodziński Brunon<br>(73) ELMILK Sp. z o.o., Szczecinek (PL)<br>(54) Sposób wytwarzania produktu tłuszczowego do celów kuchennych, zwłaszcza do smarowania pieczywa  |
| B1 (11) <b>187690</b><br>(21) 315612<br>(30) 95 227418<br>(72) Yuda Atsuhiko, Mabuchi Tsutomu, Matsuura Hatsue, Hachitani Yoichi<br>(73) NIHON NOHYAKU CO., LTD., Tokyo (JP)<br>(54) Sposób wysuszania albo odlistniania roślin oraz zastosowanie kompozycji   | (41) 1997 02 17<br>(22) 1996 08 09<br>1995 08 12 | 7(51) A01N 43/56<br>JP        | B1 (11) <b>187678</b><br>(21) 318701<br>(72) Pogodzińska Alicja, Pogodziński Jerzy, Pogodziński Brunon<br>(73) ELMILK Sp. z o.o., Szczecinek (PL)<br>(54) Sposób wytwarzania produktu tłuszczowego do celów kuchennych, zwłaszcza do smarowania pieczywa  |
| B1 (11) <b>187699</b><br>(21) 322851<br>(30) 95 419609<br>(86) 1996 03 27<br>(87) 1996 10 17<br>(72) Davidson Thomas C., Werner Georgina M.<br>(73) RHONE-POULENC AGROCHIMIE, Lyon (FR)<br>(54) Sposób wabienia i zwalczania owadów  | (41) 1998 03 02<br>(22) 1996 03 27<br>1995 04 10 | 7(51) A01N 43/56<br>US        | B1 (11) <b>187682</b><br>(21) 319592<br>(76) Płodowski Tomasz, Warszawa (PL)<br>(54) Wyrób jubilerski i sposób mocowania elementów dekoracyjnych w wyrobie jubilerskim  |
| B1 (11) <b>187674</b><br>(21) 329126<br>(30) 96 19613334<br>(86) 1997 03 21<br>(87) 1997 10 16<br>(72) Sirinyan Kirkor, Heukamp Ulrich, Dorn Hubert, Stöcker Ronald H., Sonneck Rainer, Peter Rosemary<br>(73) BAYER AKTIENGESELLSCHAFT, Leverkusen (DE)<br>(54) Kompozycje do niesystemicznego zwalczania pasożytniczych owadów i roztoczy u ludzi oraz sposób wytwarzania kompozycji do niesystemicznego zwalczania pasożytniczych owadów i roztoczy u ludzi | (41) 1999 03 15<br>(22) 1997 03 21<br>1996 04 03 | 7(51) A01N 51/00<br>DE        | B1 (11) <b>187685</b><br>(21) 330028<br>(76) Osytek Jan, Komorów (PL)<br>(54) Przyrząd do płukania jamy ustnej  |
| B1 (11) <b>187752</b><br>(21) 339365<br>(30) 97 933590<br>(86) 1998 07 23<br>(87) 1999 04 01<br>(72) Finkowski James W., Meyer Robert F., Fredrickson Dale W., Usgaard Dennis B., Motolinia Manuel<br>(73) THE PILLSBURY COMPANY, Minneapolis (US)<br>(54) Sposób i urządzenie do podawania i rozdzielania kawałków ciasta w procesie produkcyjnym   | (41) 2000 12 18<br>(22) 1998 07 23<br>1997 09 19 | 7(51) A21C 9/08<br>US         | B1 (11) <b>187683</b><br>(21) 328104<br>(76) Osytek Jan, Komorów (PL)<br>(54) Sposób wykonywania modeli szcęk   |
| B1 (11) <b>187676</b><br>(21) 318699   | (41) 1997 08 18<br>(22) 1997 02 26               | 7(51) A23D 7/00               | B1 (11) <b>187684</b><br>(21) 328105<br>(76) Osytek Jan, Komorów (PL)<br>(54) Krzesło stomatologiczne   |
|  |  |                               | B1 (11) <b>187704</b><br>(21) 323305<br>(30) 95 9513750<br>(86) 1996 07 05<br>(87) 1997 01 23<br>(72) Lindley Ivan J. D., Ryder Neil S.<br>(73) NOVARTIS AG, Bazylea (CH)<br>(54) Zastosowanie pochodnych alliloamin takich jak terbinafina, do wytwarzania leku do leczenia zakażenia <i>Helicobacter pylori</i> i związanych z nim chorób |
|  |  |                               | B1 (11) <b>187687</b><br>(21) 340099<br>(76) Pokutta Wiktor Józef, Bystra (PL)<br>(54) Sposób wytwarzania preparatu do leczenia łuszczycy   |
|  |  |                               | (41) 2001 11 19<br>(22) 2000 05 10  |
|  |  |                               | 7(51) A23D 7/00<br>A23D 7/00<br>A23D 7/00<br>A44C 17/04<br>A61C 17/032<br>A61C 9/00<br>A61G 15/08<br>A61K 31/135<br>A61P 1/04<br>A61K 31/194<br>A61K 31/4166<br>A61K 9/06<br>A61P 17/06   |

- B1 (11) **187747** (41) 1998 11 23 7(51) A61K 31/341  
A61P 31/18  
(21) 327061 (22) 1996 12 05  
(30) 95 567199 1995 12 05 US  
(86) 1996 12 05 PCT/US96/19447  
(87) 1997 06 12 WO97/20554, PCT Gazette nr 25/97  
(72) Chaturvedi Pravin Ramsewak  
(73) VERTEX PHARMACEUTICALS INCORPORATED,  
Cambridge (US)  
(54) Zastosowanie sulfonamidowego inhibitora proteazy HIV
- B1 (11) **187733** (41) 1999 02 15 7(51) A61K 31/381  
A61K 31/542  
A61P 27/02  
(21) 328833 (22) 1997 02 25  
(30) 96 60012250 1996 02 26 US  
(86) 1997 02 25 PCT/US97/02874  
(87) 1997 08 28 WO97/30704, PCT Gazette nr 37/97  
(72) Sponsel Wiliam E., Harris Alon  
(73) ADVANCED RESEARCH AND TECHNOLOGY  
INSTITUTE, Bloomington (US)  
(54) Zastosowanie inhibitora anhidrazy węglanowej
- B1 (11) **187732** (41) 1999 02 15 7(51) A61K 31/436  
A61P 37/06  
A61P 9/10  
(21) 328659 (22) 1997 03 26  
(30) 96 9606452 1996 03 27 GB  
(86) 1997 03 26 PCT/EP97/01548  
(87) 1997 10 02 WO97/35575, PCT Gazette nr 42/97  
(72) Schuler Walter, Schuurman Hendrik, Weckbecker Gisbert,  
Zerwes Hans-Günter  
(73) NOVARTIS AG, Bazylea (CH)  
(54) Zastosowanie pochodnej rapamycyny w waskulopatii i prze-  
szczepach międzygatunkowych
- B1 (11) **187712** (41) 1998 05 25 7(51) A61K 49/00  
(21) 324342 (22) 1996 06 20  
(30) 95 19525924 1995 07 04 DE  
(86) 1996 06 20 PCT/EP96/02671  
(87) 1997 01 23 WO97/02051, PCT Gazette nr 05/97  
(72) Schmitt-Willich Heribert, Platzeck Johannes, Radüchel Bernd,  
Mühler Andreas, Frenzel Thomas  
(73) SCHERING AKTIENGESELLSCHAFT, Berlin (DE)  
(54) Związki kompleksowe polimeru kaskadowego, zawierające  
je środki farmaceutyczne oraz zastosowanie związku komplekso-  
wego polimeru kaskadowego
- B1 (11) **187730** (41) 1999 02 01 7(51) A61K 7/06  
A61K 7/11  
(21) 328471 (22) 1997 02 19  
(30) 96 9602206 1996 02 22 FR  
(86) 1997 02 19 PCT/FR97/00308  
(87) 1997 08 28 WO97/30681, PCT Gazette nr 37/97  
(72) Lesaulnier Claire-Marie, Sturla Jean-Michel  
(73) L'OREAL, Paryż (FR)  
(54) Kompozycja kosmetyczna pod ciśnieniem jako aerozol prze-  
znaczona do utrwalania i/lub nadawania kształtu fryzurze, oraz  
nadawania połysku włóknom keratynowym
- B1 (11) **187702** (41) 1998 03 02 7(51) A61K 7/06  
A61K 7/11  
(21) 322889 (22) 1997 02 19  
(30) 96 9602207 1996 02 22 FR  
(86) 1997 02 19 PCT/FR97/00309  
(87) 1997 08 28 WO97/30682, PCT Gazette nr 37/97  
(72) Lesaulnier Claire-Marie, Beitone Régis
- (73) L'OREAL, Paryż (FR)  
(54) Utrwalająca i nadająca połysk kompozycja kosmetyczna do  
włókien keratynowych
- B1 (11) **187714** (41) 1999 08 16 7(51) A61K 7/06  
(21) 324732 (22) 1998 02 10  
(72) Konopacka-Brud Iwona, Mirkowska Bożena, Jaroszevska  
Maria, Musiał Lucjan, Orlińska-Skwara Jadwiga, Grabowska  
Krystyna, Ganszczyk Ewa  
(73) Fabryka Substancji Zapachowych POLLENA-AROMA  
Sp. z o.o., Warszawa (PL); Katowickie Zakłady Chemii Gospodarczej  
POLLENA-SAVONA Sp. z o.o., Katowice (PL)  
(54) Środek do pielęgnacji włosów
- B1 (11) **187716** (41) 1999 08 16 7(51) A61K 7/075  
(21) 324734 (22) 1998 02 10  
(72) Konopacka-Brud Iwona, Mirkowska Bożena, Jaroszevska  
Maria, Musiał Lucjan, Orlińska-Skwara Jadwiga, Grabowska  
Krystyna, Ścierańska Anna  
(73) Fabryka Substancji Zapachowych POLLENA-AROMA  
Sp. z o.o., Warszawa (PL); Katowickie Zakłady Chemii Gospodarczej  
POLLENA-SAVONA Sp. z o.o., Katowice (PL)  
(54) Środek do mycia i pielęgnacji włosów
- B1 (11) **187715** (41) 1999 08 16 7(51) A61K 7/50  
(21) 324733 (22) 1998 02 10  
(72) Konopacka-Brud Iwona, Mirkowska Bożena, Jaroszevska  
Maria, Musiał Lucjan, Orlińska-Skwara Jadwiga, Grabowska  
Krystyna, Ścierańska Anna  
(73) Fabryka Substancji Zapachowych POLLENA-AROMA  
Sp. z o.o., Warszawa (PL); Katowickie Zakłady Chemii Gospodarczej  
POLLENA-SAVONA Sp. z o.o., Katowice (PL)  
(54) Środek do mycia ciała
- B1 (11) **187718** (41) 1998 07 06 7(51) A61K 9/20  
A61K 31/485  
(21) 324988 (22) 1996 08 16  
(30) 95 9517062 1995 08 18 GB  
(86) 1996 08 16 PCT/GB96/02020  
(87) 1997 02 27 WO97/06786, PCT Gazette nr 10/97  
(72) Johnson Edward S., Clarke Anthony, Green Richard David  
(73) R.P. SCHERER LIMITED, Swindon (GB)  
(54) Kompozycja farmaceutyczna do podawania doustnego, spo-  
sób jej wytwarzania, jej zastosowanie, produkt farmaceutyczny  
oraz zastosowanie środka zobojętniającego
- B1 (11) **187750** (41) 1997 08 18 7(51) A61M 15/00  
(21) 319505 (22) 1995 09 15  
(30) 94 309691 1994 09 21 US  
95 487184 1995 06 07 US  
(86) 1995 09 15 PCT/US95/11655  
(87) 1996 03 28 WO96/09085, PCT Gazette nr 14/96  
(72) Smith Adrian E., Burr John D., Etter Jeffrey W., Axford  
George S., Lyons Shirley W., Platz Robert M.  
(73) NEKTAR THERAPEUTICS, San Carlos (US)  
(54) Sposób i urządzenie do wytwarzania aerozolu ze sproszkowa-  
nego leku
- B1 (11) **187697** (41) 1998 04 14 7(51) B01J 29/04  
C07C 239/10  
(21) 322546 (22) 1997 10 10  
(30) 96 9612459 1996 10 11 FR  
(72) Teissier Remy, Jorda Eric  
(73) ELF ATOCHEM S.A., Puteaux (FR)  
(54) Sposób wytwarzania N,N-dipodstawionej hydroksyloaminy
- B1 (11) **187723** (41) 2000 01 31 7(51) B02C 17/20  
(21) 327715 (22) 1998 07 25  
(76) Wiśniewski Janusz, Łódź (PL)  
(54) Sposób wytwarzania krzemianych mielników

- B1 (11) **187680** (41) 1999 06 21 7(51) B23B 31/30  
B23Q 3/08  
(21) 323699 (22) 1997 12 12  
(72) Pawilcz Mikołaj  
(73) Fabryka Przyrządów i Uchwytów BISON-BIAL S.A.,  
Białystok (PL)  
(54) Uchwyt tokarski
- B1 (11) **187675** (41) 2001 01 15 7(51) B24C 3/06  
(21) 339956 (22) 1998 10 19  
(30) 97 19747838 1997 10 19 DE  
(86) 1998 10 19 PCT/DE98/03106  
(87) 1999 04 29 WO99/20435, PCT Gazette nr 17/99  
(72) Pieper Gerard  
(73) Granulate Pneumatic Gerätebau GmbH, Lübbenau (DE)  
(54) Sposób i urządzenie do obróbki, zwłaszcza do czyszczenia,  
ścieralnego oczyszczania lub usuwania powłok, grafitti lub innych  
powierzchniowych zanieczyszczeń na częściach, wyrobach lub  
powierzchniach
- B1 (11) **187739** (41) 1998 09 28 7(51) B25H 3/04  
A47B 96/14  
(21) 325497 (22) 1998 03 23  
(30) 97 29705604 1997 03 27 DE  
(72) Bohnacker Ulrich  
(73) Tegometall (International) AG, Tägerwilen (CH)  
(54) System regalowy
- B1 (11) **187749** (41) 2000 01 17 7(51) B25J 17/00  
(21) 327300 (22) 1998 07 08  
(72) Kaufman Eugeniusz, Cyrański Ryszard  
(73) Przemysłowy Instytut Elektroniki, Warszawa (PL)  
(54) Przepust obrotowo-posuwisty
- B1 (11) **187728** (41) 1999 01 18 7(51) B65D 1/32  
(21) 328330 (22) 1997 02 06  
(30) 96 1002300 1996 02 12 NL  
(86) 1997 02 06 PCT/NL97/00037  
(87) 1997 08 14 WO97/29020, PCT Gazette nr 35/97  
(76) Willemsen Michael Gerard, Dorst (NL); Willemsen Louis  
Rinze Henricus Adrianus, Dorst (NL)  
(54) Pojemnik jednorazowego użytku
- B1 (11) **187725** (41) 1999 02 01 7(51) B65G 23/04  
(21) 327895 (22) 1998 08 07  
(76) Chelchowski Remigiusz, Miłanówek (PL)  
(54) Sposób wytwarzania krążników dolnych
- B1 (11) **187737** (41) 1999 03 15 7(51) B66D 1/36  
(21) 325213 (22) 1998 03 07  
(23) 1997 09 08 MTGEMiCh KATOWICE 97  
(72) Marciniak Zbyszek, Telązka Paweł, Jałmużna Jan  
(73) Fabryka Maszyn Górniczych PIOMA S.A.,  
Piotrków Trybunalski (PL)  
(54) Mechanizm napędowy wału układaka liny na bębnie
- B1 (11) **187700** (41) 1998 05 11 7(51) C01B 3/50  
(21) 322860 (22) 1997 10 28  
(30) 96 19644964 1996 10 29 DE  
97 19734488 1997 08 08 DE  
(72) Kiss Günter H.  
(73) Thermoselect AG, Vaduz (LI)  
(54) Sposób zupełnego materiałowego, bezemisyjnego wykorzysta-  
nia czystego gazu syntezowego, otrzymanego podczas wysoko-  
temperaturowej recykulacji odpadów wszelkiego rodzaju
- B1 (11) **187736** (41) 1999 09 13 7(51) C01B 31/00  
C25B 11/12  
C04B 35/52  
(21) 325187 (22) 1998 03 06
- (72) Czerwosz Elżbieta, Wronka Halina  
(73) Przemysłowy Instytut Elektroniki, Warszawa (PL)  
(54) Sposób wytwarzania cienkowarstwowych, ostrzowych stru-  
ktur węglowych
- B1 (11) **187688** (41) 1996 10 14 7(51) C07C 201/08  
C07C 201/16  
C07C 205/06  
(21) 313631 (22) 1996 04 04  
(30) 95 19512114 1995 04 04 DE  
(72) Hermann Heinrich, Gebauer Jürgen  
(73) JOSEF MEISSNER GmbH & Co., Köln (DE)  
(54) Sposób usuwania i odzyskiwania kwasu azotowego, kwasu  
siarkowego i tlenków azotu z surowego dwinitrotoluenu
- B1 (11) **187693** (41) 1997 10 27 7(51) C07C 39/16  
B01J 31/10  
C07C 37/11  
(21) 319673 (22) 1997 04 23  
(30) 96 96105072 1996 04 24 CN  
(72) Tan Qiu, Jin Zuquan, Jiang Hongshou, Liu Zongzhang, He  
Bingjun  
(73) CHINA PETRO-CHEMICAL CORPORATION, Beijing (CN);  
TIANJIN UNIVERSITY, Tianjin (CN)  
(54) Sposób wytwarzania bifenoli przy użyciu katalizatora wy-  
miany jonowej
- B1 (11) **187705** (41) 1998 05 25 7(51) C07C 43/04  
C07C 41/05  
(21) 323406 (22) 1997 11 27  
(72) Szalkowski Leszek, Krysztofik Paweł, Garstka Zdzisław,  
Ciok Jarosław, Stołowski Zygmunt, Jończyk Jacek, Gardziński  
Maciej, Mackiewicz Grzegorz, Kostrzewa Zbigniew, Mikulicz  
Władysław, Wiśniewski Wojciech, Szponar Józef  
(73) Polski Koncern Naftowy ORLEN Spółka Akcyjna, Płock (PL)  
(54) Sposób przygotowania wsadu do produkcji eteru metylo-  
tert-butylowego i alkilatu z gazu płynnego krakingowego
- B1 (11) **187691** (41) 1997 03 03 7(51) C07D 207/12  
A61K 31/40  
(21) 315799 (22) 1996 08 23  
(30) 95 19531464 1995 08 26 DE  
(72) Stein Inge, Beeres Holger, Bbeschmann Klaus, Neuenfeld  
Steffen, Barber Andrew  
(73) Merck Patent Gesellschaft mit beschränkter Haftung,  
Darmstadt (DE)  
(54) Nowa postać N-metylo-N-{(1S)-1-fenyl-2-[(3S)-3-hydro-  
ksyp irolidyn-1-ylo]etylo}-2,2-difenylacetamidu, jego zastoso-  
wanie i sposób wytwarzania
- B1 (11) **187734** (41) 1998 07 06 7(51) C07D 249/12  
A01N 43/653  
(21) 325053 (22) 1996 08 07  
(30) 95 60002586 1995 08 21 US  
(86) 1996 08 07 PCT/US96/12741  
(87) 1997 02 27 WO97/07107, PCT Gazette nr 10/97  
(72) Ager John W., Polsz Craig A.  
(73) FMC CORPORATION, Philadelphia (US)  
(54) Sposób wytwarzania związku  $\alpha$ -2-dichloro-5-[4-(difluo-  
rometylo)-4,5-dihydro-3-metylo-5-okso-1H-1,2,4-triazol-1-ilo]-4-  
-fluorobenzonopropionianu etylu
- B1 (11) **187738** (41) 1998 07 20 7(51) C07D 305/14  
A61K 31/335  
(21) 325477 (22) 1996 09 12  
(30) 95 60003575 1995 09 12 US  
(86) 1996 09 12 PCT/US96/14631  
(87) 1997 03 20 WO97/10234, PCT Gazette nr 13/97  
(72) Mayhew Eric, Ali Shaukat, Janoff Andrew S.

(73) THE LIPOSOME COMPANY, INC., Princeton (US)  
 (54) Hydrofobowa pochodna taksanu, kompozycja farmaceutyczna oraz jej zastosowanie

B1 (11) **187686** (41) 1996 04 01 7(51) C07D 409/10  
 A61K 31/445

(21) 310517 (22) 1995 09 18

(30) 94 308325 1994 09 19 US

(72) LaBell Elizabeth S., Luke Wayne D., McGill John M., Miller Randal S.

(73) ELI LILLY AND COMPANY, Indianapolis (US)

(54) Krystaliczny chlorowodorek 6-hydroksy-2-(4-hydroksyfenylo)-3-[4-(2-piper ydnoetoksy) benzo [b] tiofenu oraz kompozycja farmaceutyczna go zawierająca

B1 (11) **187745** (41) 1998 09 28 7(51) C08L 97/02  
 C08G 18/22  
 C08G 18/70  
 C08J 5/04  
 C09J 175/04  
 B27N 1/02

(21) 326551 (22) 1996 10 18

(30) 95 95117436 1995 11 06 EP

96 96101892 1996 02 09 EP

(86) 1996 10 18 PCT/EP96/04606

(87) 1997 05 15 WO97/17388, PCT Gazette nr 21/97

(72) Jung Bruno Andre Alphonse, Leenslag Jan Willem, Verbeke Hans Guido Godelieve, Geukens Danny Anna Eduard

(73) HUNTSMAN INTERNATIONAL LLC, Wilmington (US)

(54) Sposoby wiązania materiału lignocelulozowego oraz kompozycja poliizocyanianowa, zwłaszcza stanowiąca środek wiążący do materiału lignocelulozowego

B1 (11) **187698** (41) 1998 04 27 7(51) C09C 1/24

(21) 322569 (22) 1997 10 13

(30) 96 19642534 1996 10 15 DE

(72) Körschen Wolfgang, Meisen Ulrich

(73) BAYER AKTIENGESELLSCHAFT, Leverkusen (DE)

(54) Cząstki magneytu, stanowiące magnetyczny tlenek żelaza i jego zastosowanie do wytwarzania tonerów, farb drukarskich i farb do atramentowych drukarek strumieniowych

B1 (11) **187748** (41) 1998 12 21 7(51) C10G 7/00  
 C10G 50/02

(21) 327157 (22) 1998 06 30

(72) Dettloff Ryszard, Stanik Winicjusz, Bednarski Alfred, Wróblewska Bożena, Kapelak Jacek, Mierzejewski Mieczysław, Stokłosa Tadeusz, Żylik Wiesław, Sadłowski Marek, Korsak Eugeniusz, Bieniek Zbigniew, Ziembicki Jerzy, Markiewicz Marek, Zbierchowski Leszek, Dachowski Marian

(73) Instytut Technologii Nafty im.Profesor Stanisława Pilata, Kraków (PL); Polski Koncern Naftowy ORLEN Spółka Akcyjna, Płock (PL)

(54) Sposób wytwarzania olejów podstawowych

B1 (11) **187701** (41) 1998 05 11 7(51) C10J 3/00  
 C10B 53/00  
 C10G 1/00  
 C10K 1/00  
 B09B 3/00

(21) 322861 (22) 1997 10 28

(30) 96 19644964 1996 10 29 DE

97 19720450 1997 05 15 DE

97 19729816 1997 07 11 DE

97 19734911 1997 08 12 DE

(72) Kiss Günter H.

(73) Thermoselect AG, Vaduz (LI)

(54) Sposób i urządzenie do odzyskiwania i zużytkowania wartościowych substancji z surowego gazu syntezowego

B1 (11) **187746** (41) 1998 12 07 7(51) C10L 1/04  
 (21) 326950 (22) 1998 06 19

(72) Kaczmarczyk Aleksander, Kornblit Ludwik, Kossowicz Ludwik, Stanik Winicjusz, Szklarski Aleksander, Bożek Stefan, Pałuchowska Martynika, Szczepiek Helena, Jaskóła Konrad, Mierzejewski Mieczysław, Stokłosa Tadeusz, Bieniek Zbigniew, Ziembicki Jerzy, Cichoński Mirosław, Popkowski Andrzej, Dobkowska Marianna, Gutowski Jan, Ners Andrzej, Nowak Władysław Lech, Żylik Wiesław, Sadłowski Marek, Cukras Mirosława, Góralski Stanisław

(73) Instytut Technologii Nafty im.prof.Stanisława Pilata, Kraków (PL); Polski Koncern Naftowy ORLEN Spółka Akcyjna, Płock (PL)

(54) Reformulowana, bezołowiowa benzyna silnikowa

B1 (11) **187717** (41) 1999 08 16 7(51) C10L 5/04  
 (21) 324761 (22) 1998 02 09

(72) Sobolewski Aleksander, Ściążko Marek, Tramer Alfred, Wasielewski Ryszard, Fitko Henryk

(73) Instytut Chemicznej Przeróbki Węgla, Zabrze (PL)

(54) Sposób wytwarzania paliwa stałego

B1 (11) **187694** (41) 1997 11 24 7(51) C12P 7/40  
 C11C 3/00  
 C11C 3/02

A61K 31/20

A61K 31/23

A61K 7/00

C12P 7/64

(21) 321208 (22) 1996 01 03

(30) 95 367881 1995 01 03 US

(86) 1996 01 03 PCT/US96/00182

(87) 1996 07 11 WO96/21037, PCT Gazette nr 31/96

(72) Kyle David J.

(73) MARTEK BIOSCIENCES CORPORATION, Columbia (US)

(54) Niezmodyfikowany olej trójglicerydowy z grzybów, sposób otrzymywania oleju, kompozycja dla niemowląt, sposób wytwarzania kompozycji dla niemowląt i sposób wytwarzania kompozycji uzupełniającej kwas arachidonowy

B1 (11) **187741** (41) 1999 11 08 7(51) C12P 7/58  
 C12Q 1/28  
 C12Q 1/54

(21) 326112 (22) 1998 04 29

(72) Król Bogusław, Klewicki Robert

(73) Politechnika Łódzka, Łódź (PL); POLFARMEX Sp. z o.o., Kutno (PL)

(54) Sposób enzymatyczny wytwarzania glukonianu wapnia

B1 (11) **187713** (41) 1999 08 16 7(51) D03D 15/12  
 D06N 7/06  
 C09K 21/00

(21) 324709 (22) 1998 02 05

(72) Tarkowska Sylwia, Bernacka-Pierzchlewska Aurelia, Witczak Elżbieta, Jankowski Ryszard, Dojan Witold, Krauszewicz Jerzy, Koch Mieczysław, Majewski Krzysztof

(73) MORATEX Instytut Technicznych Wytwarzanych Włókienniczych, Łódź (PL)

(54) Włókienniczy materiał ognioodporny

B1 (11) **187673** (41) 2000 05 22 7(51) D04B 37/00  
 (21) 329815 (22) 1998 11 19

(72) Korliński Władysław, Perzyna Marek

(73) Akademia Techniczno - Humanistyczna w Bielsku-Białej, Bielsko-Biała (PL)

(54) Urządzenie do badania geometrii oraz właściwości mechanicznych dzianin

B1 (11) **187744** (41) 1998 11 09 7(51) E01B 2/00  
 E01B 7/00

(21) 326394 (22) 1998 05 18

(72) Suwalski Ryszard Maria, Keller Romuald, Tomkowiak Tomasz

- (73) Polskie Koleje Państwowe Spółka Akcyjna, Warszawa (PL);  
DEC Sp. z o.o., Warszawa (PL); Poznańskie Zakłady Naprawcze  
Taboru Kolejowego S.A., Poznań (PL)  
(54) Torowe stanowisko przestawcze
- B1 (11) **187742** (41) 1999 11 08 7(51) E02D 5/38  
(21) 326145 (22) 1998 05 05  
(72) Grzegorzewicz Krzysztof, Kłosiński Bolesław  
(73) Instytut Badawczy Dróg i Mostów, Warszawa (PL)  
(54) Sposób wykonywania pali
- B1 (11) **187696** (41) 1998 04 14 7(51) E04B 1/00  
E04B 1/76  
E04C 5/16  
(21) 322351 (22) 1997 09 29  
(30) 96 19640652 1996 10 02 DE  
(72) Bähr Michael, Schumacher Armin, Edelmann Thomas, Wagner  
Oliver, Schneider-Liebich Claudia, Luz Eckart, Huber Klaus, Weber  
Andre  
(73) Schöck Bauteile GmbH, Baden-Baden (DE)  
(54) Element budowlany do izolacji cieplnej i element ściskany do  
elementu budowlanego do izolacji cieplnej
- B1 (11) **187731** (41) 1999 02 01 7(51) E04H 4/00  
(21) 328508 (22) 1997 02 10  
(30) 96 19606496 1996 02 22 DE  
(86) 1997 02 10 PCT/EP97/00781  
(87) 1997 08 28 WO97/31168, PCT Gazette nr 37/97  
(72) Eisenring Thomas  
(73) WTS KERESKEDELMÍ ÉS SZOLGÁLTATÓ KFT.,  
Budapeszt (HU)  
(54) Basen pływacki
- B1 (11) **187721** (41) 1999 02 01 7(51) E05D 7/04  
(21) 327562 (22) 1998 07 17  
(30) 97 29713254 1997 07 25 DE  
(72) Wagner Hans-Otto  
(73) Hans Dieter Niemann, Kerpen-Horrem (DE)  
(54) Łożysko obrotowe do drzwi lub okien
- B1 (11) **187711** (41) 1999 07 19 7(51) E06B 11/02  
E06B 3/42  
(21) 324252 (22) 1998 01 11  
(72) Kujawski Wojciech  
(73) METALPLAST Centralny Ośrodek Badawczo-Rozwojowy  
Przemysłu Elementów Wyposażenia Budownictwa, Poznań (PL)  
(54) Zespół prowadzący do bram wielkogabarytowych
- B1 (11) **187695** (41) 1998 02 16 7(51) E06B 3/96  
(21) 321507 (22) 1997 08 07  
(30) 96 19631891 1996 08 07 DE  
(72) Pielmeier Günter  
(73) Thyssen Polymer GmbH, München (DE)  
(54) Zespół łączący ramę elementu budowlanego, zwłaszcza okna  
lub drzwi, z elementem konstrukcyjnym, zwłaszcza słupkiem, pod  
kątem prostym lub ostrym
- B1 (11) **187727** (41) 2000 02 28 7(51) E06B 9/56  
(21) 328173 (22) 1998 08 20  
(76) Wiśniewski Antoni, Włocławek (PL)  
(54) Mechanizm napędowy rolety
- B1 (11) **187753** (41) 1999 08 16 7(51) E21F 17/00  
F24J 3/08  
(21) 324712 (22) 1998 02 06  
(72) Drenda Jan, Bodora Robert, Różański Zenon  
(73) Politechnika Śląska, Gliwice (PL)  
(54) Sposób wykorzystania ciepła z palących się hałd
- B1 (11) **187689** (41) 1997 12 08 7(51) F02B 53/00  
(21) 314564 (22) 1996 05 31  
(72) Manthey Steven C.  
(73) ADVANCED ENGINE TECHNOLOGY PTY. LTD,  
Queensland (AU)  
(54) Obrotowy silnik spalinowy
- B1 (11) **187740** (41) 1999 10 25 7(51) F03D 3/00  
F03D 9/00  
(21) 326018 (22) 1998 04 24  
(76) Majkowski Klemens, Sopot (PL)  
(54) Wiatrak rurowy
- B1 (11) **187681** (41) 2000 01 17 7(51) F16K 1/16  
B65B 1/04  
B65B 39/00  
(21) 327426 (22) 1998 07 10  
(72) Szaleniec Wojciech  
(73) CHEMAPOL Sp.z o.o., Katowice (PL)  
(54) Zawór zsykowy
- B1 (11) **187729** (41) 1999 03 15 7(51) F16K 31/26  
F17C 5/02  
(21) 328339 (22) 1998 09 03  
(30) 97BO 537 1997 09 04 IT  
97BO 616 1997 10 14 IT  
(72) Regazzi Renzo  
(73) O.M.V.L. S.R.L., Pernumia (IT)  
(54) Urządzenie do automatycznego limitowania napełniania zbiornika  
paliwem, zwłaszcza płynnym gazem
- B1 (11) **187706** (41) 1998 06 08 7(51) F23G 5/00  
F23C 9/00  
F23L 9/00  
(21) 323446 (22) 1997 12 02  
(30) 96 19650119 1996 12 03 DE  
(72) Martin Johannes J. E., Busch Michael  
(73) Martin GmbH für Umwelt-und Energietechnik, Monachium (DE)  
(54) Sposób i urządzenie do wytwarzania i wykorzystania gazów z  
odpadów
- B1 (11) **187679** (41) 1998 02 16 7(51) F23G 5/24  
F23J 7/00  
F23C 9/00  
(21) 320851 (22) 1997 06 30  
(30) 96 96117030 1996 08 15 RU  
(72) Finker Felix Zalmanovich, Kubishkin Igor Borisovich, Sobczuk  
Czesław, Swirski Jan  
(73) Obszczestwo s Ogranichennoj Otwietstwiennostju  
POLITECHENERGO, Sankt-Petersburg (RU)  
(54) Palenisko do spalania stałego paliwa organicznego
- B1 (11) **187692** (41) 1996 12 09 7(51) F25D 11/02  
B65D 88/74  
B65D 19/38  
(21) 315937 (22) 1995 02 17  
(30) 94 250904 1994 02 17 NZ  
(86) 1995 02 17 PCT/NZ95/00017  
(87) 1995 08 24 WO95/22729, PCT Gazette nr 36/95  
(72) Boshier Paul R., Barnes Robert  
(73) TRANSPHERE SYSTEMS LIMITED, Ellerslie (NZ)  
(54) Sposób i kontener przENOŚNY do transportu lub magazynowa-  
nia łatwo psujących się produktów
- B1 (11) **187724** (41) 2000 02 14 7(51) F25D 23/08  
(21) 327874 (22) 1998 08 05  
(72) Bożek Kazimierz, Andrys Waldemar, Szysz Andrzej  
(73) POLAR SA, Wrocław (PL)  
(54) Sprzęt chłodniczy



B1 (11) **187710** (41) 1998 07 20 7(51) F25D 3/08  
F25D 3/10  
F25D 9/00

(21) 324158 (22) 1998 01 06

(30) 97 9700238 1997 01 08 GB  
97 9716752 1997 08 07 GB  
97 9718815 1997 09 04 GB

(72) Garrett Michael E., Shervington Evelyn A.  
(73) The BOC Group plc, Windlesham (GB)  
(54) Pojemnik na napoje z ochładzaczem

B1 (11) **187726** (41) 1999 02 15 7(51) G01F 1/66  
G01P 5/24

(21) 327982 (22) 1998 08 13

(30) 97 97114097 1997 08 14 EP

(72) Hauenstein Günter  
(73) Siemens Aktiengesellschaft, Monachium (DE)  
(54) Przepływomierz ultradźwiękowy

B1 (11) **187722** (41) 1999 02 01 7(51) G01N 1/12  
C21B 7/24

(21) 327564 (22) 1998 07 17

(30) 97 19731830 1997 07 24 DE

(72) Knevels Johan, Mingneau Frank  
(73) Heraeus Electro-Nite International N.V., Houthalen (BE)  
(54) Zgłębnik do pobierania próbek ciekłego metalu, zwłaszcza ciekłego żeliwa lub ciekłej surówki

B1 (11) **187707** (41) 1999 06 21 7(51) G01R 27/14  
G01K 7/16

(21) 323761 (22) 1997 12 12

(72) Zborucki Andrzej  
(73) Politechnika Wrocławska, Wrocław (PL)  
(54) Przetwornik rezystancja - napięcie

B1 (11) **187751** (41) 2000 02 28 7(51) H01G 9/155

(21) 334491 (22) 1997 11 11

(86) 1997 11 11 PCT/RU97/00353  
(87) 1999 05 20 WO99/24996, PCT Gazette nr 20/99

(72) Belyakov Alexei Ivanovich, Dashko Oleg Grigorievich, Kazarov Vladimir Alexandrovich, Kazaryan Samvel Avakovich, Litvinenko Sergei Vitalievich, Kutyanin Vladimir Ivanovich, Schmatko Pavel Andreevich, Vasechkin Vladimir Ivanovich, Volfkovich Jury Mironovich  
(73) NAUCHNO-PROIZVODSTVENNOE PREDPRIYATIE „EKSIN”, Moskwa (RU); ZAKRYTOE AKTSIONERNOE OBSHESTVO „ESMA”, Moskwa (RU)  
(54) Kondensator z podwójną warstwą elektryczną

B1 (11) **187708** (41) 1998 12 21 7(51) H02H 7/08  
H02H 3/08

(21) 323772 (22) 1997 12 14

(23) 1997 06 15 3/69MTP/97 POZNAŃ

(72) Mateuszczuk Zbigniew, Mroczek Henryk, Górski Hubert, Kołodziejczyk Janusz, Stępień Witold  
(73) Ośrodek Badawczo-Rozwojowy Automatyki i Urządzeń Precyzyjnych, Łódź (PL)  
(54) Mikroprocesorowy przekaźnik zabezpieczeniowy, prądowy

B1 (11) **187709** (41) 1998 12 21 7(51) H02H 7/08  
H02H 3/20

(21) 323773 (22) 1997 12 14

(23) 1997 06 15 1/69MTP/97 POZNAŃ

(72) Mateuszczuk Zbigniew, Mroczek Henryk, Górski Hubert, Kołodziejczyk Janusz, Stępień Witold  
(73) Ośrodek Badawczo-Rozwojowy Automatyki i Urządzeń Precyzyjnych, Łódź (PL)  
(54) Mikroprocesorowy przekaźnik zabezpieczeniowy, napięciowy

B1 (11) **187719** (41) 2001 01 15 7(51) H03H 9/145  
H03H 9/64

(21) 334156 (22) 1999 07 02

(72) Soluch Waldemar, Wróbel Tadeusz, Teodorczyk Marian  
(73) Instytut Technologii Materiałów Elektronicznych, Warszawa (PL)  
(54) Filtr zaporowy z przetwornikami międzypalczystymi na akustycznych falach powierzchniowych

B1 (11) **187735** (41) 1998 08 31 7(51) H04Q 7/20  
H04B 7/216

(21) 325086 (22) 1998 02 27

(30) 97 808446 1997 02 28 US

(72) Frank Colin D., Honkisz Jennifer Ann, Storm Brian David  
(73) MOTOROLA INC., Schaumburg (US)  
(54) Sposób i układ wykrywania dostępności usługi wielodostępu z podziałem kodowym CDMA

B1 (11) **187743** (41) 1998 11 23 7(51) H05B 3/56

(21) 326380 (22) 1998 05 19

(30) 97 972275 1997 05 20 NO

(72) Torstensson Lars Jonas Kenert  
(73) NEXANS, Paryż (FR)  
(54) Kabel grzejny i sposób wytwarzania kabla grzejnego

#### INDEKS UDZIELONYCH PATENTÓW, WEDŁUG SYMBOLI MKP

| Symbol MKP | Nr patentu | Symbol MKP | Nr patentu |         |
|------------|------------|------------|------------|---------|
| 1          | 2          | 1          | 2          |         |
| A01C       | 17/00      | 187720     | A61K 49/00 | 187712  |
| A01K       | 53/00      | 187703     | A61K 7/00  | 187694* |
| A01N       | 43/56      | 187690     | A61K 7/06  | 187702  |
| A01N       | 43/56      | 187699     | A61K 7/06  | 187714  |
| A01N       | 43/653     | 187734*    | A61K 7/06  | 187730  |
| A01N       | 51/00      | 187674     | A61K 7/075 | 187716  |
| A21C       | 9/08       | 187752     | A61K 7/11  | 187702* |
| A23D       | 7/00       | 187676     | A61K 7/11  | 187730* |
| A23D       | 7/00       | 187677     | A61K 7/50  | 187715  |
| A23D       | 7/00       | 187678     | A61K 9/06  | 187687* |
| A23K       | 1/16       | 187703*    | A61K 9/20  | 187718  |
| A44C       | 17/04      | 187682     | A61M 15/00 | 187750  |
| A47B       | 96/14      | 187739*    | A61P 1/04  | 187704* |
| A61C       | 17/032     | 187685     | A61P 17/06 | 187687* |
| A61C       | 9/00       | 187683     | A61P 27/02 | 187733* |
| A61G       | 15/08      | 187684     | A61P 31/18 | 187747* |
| A61K       | 31/135     | 187704     | A61P 37/06 | 187732* |
| A61K       | 31/194     | 187687     | A61P 9/10  | 187732* |
| A61K       | 31/20      | 187694*    | B01J 29/04 | 187697  |
| A61K       | 31/23      | 187694*    | B01J 31/10 | 187693* |
| A61K       | 31/335     | 187738*    | B02C 17/20 | 187723  |
| A61K       | 31/341     | 187747     | B09B 3/00  | 187701* |
| A61K       | 31/381     | 187733     | B23B 31/30 | 187680  |
| A61K       | 31/40      | 187691*    | B23Q 3/08  | 187680* |
| A61K       | 31/4166    | 187687*    | B24C 3/06  | 187675  |
| A61K       | 31/436     | 187732     | B25H 3/04  | 187739  |
| A61K       | 31/445     | 187686*    | B25J 17/00 | 187749  |
| A61K       | 31/485     | 187718*    | B27N 1/02  | 187745* |
| A61K       | 31/542     | 187733*    | B65B 1/04  | 187681* |

\* Patent oznaczony więcej niż jednym symbolem klasyfikacyjnym. Ogłoszenie dotyczące tego patentu można znaleźć pod symbolem klasyfikacyjnym odpowiadającym numerowi bez gwiazdki.

| 1    |        | 2       |      | 1     |         | 2 |  |
|------|--------|---------|------|-------|---------|---|--|
| B65B | 39/00  | 187681* | D06N | 7/06  | 187713* |   |  |
| B65D | 1/32   | 187728  | E01B | 2/00  | 187744  |   |  |
| B65D | 19/38  | 187692* | E01B | 7/00  | 187744* |   |  |
| B65D | 88/74  | 187692* | E02D | 5/38  | 187742  |   |  |
| B65G | 23/04  | 187725  | E04B | 1/00  | 187696  |   |  |
| B66D | 1/36   | 187737  | E04B | 1/76  | 187696* |   |  |
| C01B | 3/50   | 187700  | E04C | 5/16  | 187696* |   |  |
| C01B | 31/00  | 187736  | E04H | 4/00  | 187731  |   |  |
| C04B | 35/52  | 187736* | E05D | 7/04  | 187721  |   |  |
| C07C | 201/08 | 187688  | E06B | 11/02 | 187711  |   |  |
| C07C | 201/16 | 187688* | E06B | 3/42  | 187711* |   |  |
| C07C | 205/06 | 187688* | E06B | 3/96  | 187695  |   |  |
| C07C | 239/10 | 187697* | E06B | 9/56  | 187727  |   |  |
| C07C | 37/11  | 187693* | E21F | 17/00 | 187753  |   |  |
| C07C | 39/16  | 187693  | F02B | 53/00 | 187689  |   |  |
| C07C | 41/05  | 187705* | F03D | 3/00  | 187740  |   |  |
| C07C | 43/04  | 187705  | F03D | 9/00  | 187740* |   |  |
| C07D | 207/12 | 187691  | F16K | 1/16  | 187681  |   |  |
| C07D | 249/12 | 187734  | F16K | 31/26 | 187729  |   |  |
| C07D | 305/14 | 187738  | F17C | 5/02  | 187729* |   |  |
| C07D | 409/10 | 187686  | F23C | 9/00  | 187679* |   |  |
| C08G | 18/22  | 187745* | F23C | 9/00  | 187706* |   |  |
| C08G | 18/70  | 187745* | F23G | 5/00  | 187706  |   |  |
| C08J | 5/04   | 187745* | F23G | 5/24  | 187679  |   |  |
| C08L | 97/02  | 187745  | F23J | 7/00  | 187679* |   |  |
| C09C | 1/24   | 187698  | F23L | 9/00  | 187706* |   |  |
| C09J | 175/04 | 187745* | F24J | 3/08  | 187753* |   |  |
| C09K | 21/00  | 187713* | F25D | 11/02 | 187692  |   |  |
| C10B | 53/00  | 187701* | F25D | 23/08 | 187724  |   |  |
| C10G | 1/00   | 187701* | F25D | 3/08  | 187710  |   |  |
| C10G | 50/02  | 187748* | F25D | 3/10  | 187710* |   |  |
| C10G | 7/00   | 187748  | F25D | 9/00  | 187710* |   |  |
| C10J | 3/00   | 187701  | G01F | 1/66  | 187726  |   |  |
| C10K | 1/00   | 187701* | G01K | 7/16  | 187707* |   |  |
| C10L | 1/04   | 187746  | G01N | 1/12  | 187722  |   |  |
| C10L | 5/04   | 187717  | G01P | 5/24  | 187726* |   |  |
| C11C | 3/00   | 187694* | G01R | 27/14 | 187707  |   |  |
| C11C | 3/02   | 187694* | H01G | 9/155 | 187751  |   |  |
| C12P | 7/40   | 187694  | H02H | 3/08  | 187708* |   |  |
| C12P | 7/58   | 187741  | H02H | 3/20  | 187709* |   |  |
| C12P | 7/64   | 187694* | H02H | 7/08  | 187708  |   |  |
| C12Q | 1/28   | 187741* | H02H | 7/08  | 187709  |   |  |
| C12Q | 1/54   | 187741* | H03H | 9/145 | 187719  |   |  |
| C21B | 7/24   | 187722* | H03H | 9/64  | 187719* |   |  |
| C25B | 11/12  | 187736* | H04B | 7/216 | 187735* |   |  |
| D03D | 15/12  | 187713  | H04Q | 7/20  | 187735  |   |  |
| D04B | 37/00  | 187673  | H05B | 3/56  | 187743  |   |  |

INDEKS NUMEROWY  
UDZIELONYCH PATENTÓW

| Nr patentu | Symbol MKP | Nr patentu | Symbol MKP |
|------------|------------|------------|------------|
| 1          | 2          | 1          | 2          |
| 187673     | D04B 37/00 | 187676     | A23D 7/00  |
| 187674     | A01N 51/00 | 187677     | A23D 7/00  |
| 187675     | B24C 3/06  | 187678     | A23D 7/00  |

| 1      |      | 2      |        | 1    |        | 2 |  |
|--------|------|--------|--------|------|--------|---|--|
| 187679 | F23G | 5/24   | 187717 | C10L | 5/04   |   |  |
| 187680 | B23B | 31/30  | 187718 | A61K | 9/20   |   |  |
| 187681 | F16K | 1/16   | 187719 | H03H | 9/145  |   |  |
| 187682 | A44C | 17/04  | 187720 | A01C | 17/00  |   |  |
| 187683 | A61C | 9/00   | 187721 | E05D | 7/04   |   |  |
| 187684 | A61G | 15/08  | 187722 | G01N | 1/12   |   |  |
| 187685 | A61C | 17/032 | 187723 | B02C | 17/20  |   |  |
| 187686 | C07D | 409/10 | 187724 | F25D | 23/08  |   |  |
| 187687 | A61K | 31/194 | 187725 | B65G | 23/04  |   |  |
| 187688 | C07C | 201/08 | 187726 | G01F | 1/66   |   |  |
| 187689 | F02B | 53/00  | 187727 | E06B | 9/56   |   |  |
| 187690 | A01N | 43/56  | 187728 | B65D | 1/32   |   |  |
| 187691 | C07D | 207/12 | 187729 | F16K | 31/26  |   |  |
| 187692 | F25D | 11/02  | 187730 | A61K | 7/06   |   |  |
| 187693 | C07C | 39/16  | 187731 | E04H | 4/00   |   |  |
| 187694 | C12P | 7/40   | 187732 | A61K | 31/436 |   |  |
| 187695 | E06B | 3/96   | 187733 | A61K | 31/381 |   |  |
| 187696 | E04B | 1/00   | 187734 | C07D | 249/12 |   |  |
| 187697 | B01J | 29/04  | 187735 | H04Q | 7/20   |   |  |
| 187698 | C09C | 1/24   | 187736 | C01B | 31/00  |   |  |
| 187699 | A01N | 43/56  | 187737 | B66D | 1/36   |   |  |
| 187700 | C01B | 3/50   | 187738 | C07D | 305/14 |   |  |
| 187701 | C10J | 3/00   | 187739 | B25H | 3/04   |   |  |
| 187702 | A61K | 7/06   | 187740 | F03D | 3/00   |   |  |
| 187703 | A01K | 53/00  | 187741 | C12P | 7/58   |   |  |
| 187704 | A61K | 31/135 | 187742 | E02D | 5/38   |   |  |
| 187705 | C07C | 43/04  | 187743 | H05B | 3/56   |   |  |
| 187706 | F23G | 5/00   | 187744 | E01B | 2/00   |   |  |
| 187707 | G01R | 27/14  | 187745 | C08L | 97/02  |   |  |
| 187708 | H02H | 7/08   | 187746 | C10L | 1/04   |   |  |
| 187709 | H02H | 7/08   | 187747 | A61K | 31/341 |   |  |
| 187710 | F25D | 3/08   | 187748 | C10G | 7/00   |   |  |
| 187711 | E06B | 11/02  | 187749 | B25J | 17/00  |   |  |
| 187712 | A61K | 49/00  | 187750 | A61M | 15/00  |   |  |
| 187713 | D03D | 15/12  | 187751 | H01G | 9/155  |   |  |
| 187714 | A61K | 7/06   | 187752 | A21C | 9/08   |   |  |
| 187715 | A61K | 7/50   | 187753 | E21F | 17/00  |   |  |
| 187716 | A61K | 7/075  |        |      |        |   |  |

## 230

**DECYZJE O ODMOWIE UDZIELENIA PATENTU**  
(wydane po ogłoszeniu o zgłoszeniu)

Poniższe zestawienie zawiera kolejno: numer zgłoszenia wy-  
nalazku oraz numer i rok wydania Biuletynu Urzędu Patentowego,  
w którym zgłoszenie zostało ogłoszone (dla zgłoszeń wydzielonych  
umieszczono w nawiasie numer zgłoszenia macierzystego).

|        |       |        |       |
|--------|-------|--------|-------|
| 316486 | 08/97 | 321905 | 06/99 |
| 318009 | 15/98 | 322238 | 07/98 |
| 318924 | 20/97 | 322621 | 03/98 |
| 319029 | 15/97 | 323176 | 06/98 |
| 319071 | 20/97 | 323956 | 13/98 |
| 319502 | 22/98 | 324174 | 15/99 |
| 320723 | 01/98 | 324990 | 14/98 |
| 320839 | 01/99 | 325170 | 14/98 |
| 321341 | 03/98 | 325341 | 15/98 |
| 321442 | 04/99 | 325716 | 20/98 |
| 321478 | 04/98 | 325739 | 21/99 |
| 321657 | 26/97 | 325891 | 22/99 |

|        |       |        |       |
|--------|-------|--------|-------|
| 326208 | 22/98 | 332669 | 20/99 |
| 327255 | 02/00 | 332702 | 20/99 |
| 327349 | 02/00 | 332720 | 21/99 |
| 327350 | 02/00 | 333128 | 24/99 |
| 327351 | 02/00 | 333207 | 24/99 |
| 327766 | 03/99 | 333542 | 01/00 |
| 327829 | 01/99 | 333903 | 02/00 |
| 328517 | 03/99 | 334134 | 04/00 |
| 328569 | 03/99 | 334251 | 04/00 |
| 328709 | 04/99 | 334252 | 04/00 |
| 328887 | 08/00 | 334336 | 05/00 |
| 328917 | 05/99 | 334446 | 05/00 |
| 328924 | 05/99 | 334448 | 05/00 |
| 328956 | 05/99 | 334562 | 06/00 |
| 329036 | 05/99 | 334769 | 06/00 |
| 329217 | 06/99 | 335385 | 09/00 |
| 329727 | 08/99 | 335594 | 07/01 |
| 329872 | 08/99 | 338420 | 23/00 |
| 330404 | 10/99 | 338808 | 24/00 |
| 330465 | 11/99 | 340402 | 03/01 |
| 330533 | 11/99 | 340423 | 04/01 |
| 330797 | 12/99 | 340790 | 05/01 |
| 331043 | 13/99 | 341390 | 08/01 |
| 331414 | 15/99 | 341699 | 09/01 |
| 331541 | 15/99 | 342193 | 11/01 |
| 331556 | 15/99 | 342240 | 12/01 |
| 331713 | 16/99 | 342727 | 14/01 |
| 331836 | 16/99 | 343355 | 17/01 |
| 331922 | 17/99 | 343550 | 18/01 |
| 331928 | 17/99 | 344646 | 24/01 |
| 332323 | 18/99 | 345182 | 25/01 |

## 231

### DECYZJE O UMORZENIU POSTĘPOWANIA (wydane po ogłoszeniu o zgłoszeniu)

Poniższe zestawienie zawiera kolejno: numer zgłoszenia wynalazku oraz numer i rok wydania Biuletynu Urzędu Patentowego, w którym zgłoszenie zostało ogłoszone (dla zgłoszeń wydzielonych umieszczono w nawiasie numer zgłoszenia macierzystego).

|                      |       |        |       |
|----------------------|-------|--------|-------|
| 314853               | 20/96 | 332501 | 19/99 |
| 320656               | 26/97 | 333849 | 02/00 |
| 321951               | 06/98 | 334296 | 04/00 |
| 325623               | 21/98 | 335456 | 09/00 |
| 327024               | 01/99 | 335510 | 09/00 |
| 327393               | 02/99 | 336408 | 13/00 |
| 328037               | 05/00 | 337018 | 16/00 |
| 328578               | 03/99 | 338240 | 21/00 |
| 328581               | 03/99 | 338386 | 22/00 |
| 328743 <sup>u)</sup> | 06/99 | 339084 | 25/00 |
| 329591               | 12/99 | 339649 | 01/01 |
| 329756               | 11/99 | 339702 | 01/01 |
| 330349               | 10/99 | 339810 | 01/01 |
| 330478               | 11/99 | 340258 | 03/01 |
| 330736               | 15/00 | 342001 | 10/01 |
| 331220               | 14/99 | 342451 | 12/01 |
| 331479               | 15/99 | 344789 | 24/01 |
| 331851               | 17/99 | 348157 | 10/02 |
| 331852               | 17/99 |        |       |

<sup>u)</sup> zgłoszenie będzie rozpatrywane jako zgłoszenie wzoru użytkowego

## 232

### DECYZJE STWIERDZAJĄCE WYGAŚNIĘCIE DECYZJI O UDZIELENIU PATENTU

Poniższe zestawienie zawiera kolejno: numer zgłoszenia wynalazku oraz numer i rok wydania Biuletynu Urzędu Patentowego,

w którym zgłoszenie zostało ogłoszone (dla zgłoszeń wydzielonych umieszczono w nawiasie numer zgłoszenia macierzystego).

|        |       |        |       |
|--------|-------|--------|-------|
| 316069 | 06/97 | 326239 | 24/98 |
| 317090 | 11/97 | 326515 | 02/99 |
| 318962 | 20/98 | 327433 | 02/00 |
| 319459 | 21/98 | 328782 | 04/99 |
| 319721 | 23/97 | 329426 | 10/00 |
| 320805 | 07/98 | 329800 | 08/99 |
| 321308 | 03/98 | 330136 | 13/00 |
| 322514 | 08/99 | 330644 | 11/99 |
| 322610 | 09/98 | 330712 | 11/99 |
| 323686 | 13/99 | 330757 | 11/99 |
| 324954 | 18/99 | 331470 | 15/99 |
| 325404 | 20/99 | 332401 | 21/00 |
| 325959 | 17/98 | 333570 | 26/00 |
| 326233 | 24/99 | 336471 | 13/00 |
| 326234 | 24/99 |        |       |

## 233

### WPISY I ZMIANY W REJESTRZE PATENTOWYM (nie uwzględnione w innych samodzielnych ogłoszeniach)

Poniższe zestawienie zawiera kolejno: kod rodzaju patentu, numer patentu, datę wpisu, oznaczenie rubryki, w której dokonano wpisu lub zmiany oraz treść wpisu. Poszczególne rubryki rejestru patentowego zawierają następujące dane:

rubryka A - nazwisko i imię lub nazwę oraz adres uprawnionego z patentu, z podaniem nazwy kraju,

rubryka B - tytuł wynalazku,

rubryka C - nazwisko i imię twórcy wynalazku oraz jego miejsce zamieszkania (miejscowość, kraj),

rubryka D - prawa ograniczające patent (licencje, prawo korzystania z wynalazku, oświadczenie o licencji otwartej),

rubryka E - wpisy uzupełniające stan prawny patentu (patenty dodatkowe, przejście patentu dodatkowego w patent),

rubryka F - wnioski i sprzeciwy oraz decyzje wydane w wyniku ich rozpoznania, (adnotacje),

rubryka G - data unieważnienia lub data i przyczyna wygaśnięcia patentu.

**Uwaga:** Publikacji podlegają: zmiana uprawnionego, twórcy, zmiana nazwy uprawnionego, prawa ograniczające patent, sprostowania istotnych pomyłek.

(B1) 167790, 168470, 171271 2004 06 30 A. Wprowadzono zmianę uprawnionego przez wykreślenie wpisu: DSM N.V., Te Heerlen, Holandia i dokonanie wpisu: BASF Aktiengesellschaft, Ludwigshafen, Niemcy.

(B1) 175895 2002 08 12 D. Dokonano wpisu: „Na podstawie Wyroku Sądu Rejonowego dla m.st. Warszawy z dnia 24.02.1999 r. sygnatura akt XIII GC 36/98, prawo z patentu zostało zajęte na rzecz Iwona Chojnacka, Warszawa, Polska.”

(B1) 177143 2004 06 30 A. Wprowadzono zmianę uprawnionego przez wykreślenie wpisu: KEMIRA PIGMENTS OY, Pori, Finlandia; KEMIRA CHEMICALS OY, Helsinki, Finlandia i dokonanie wpisu: KEMIRA PIGMENTS OY, Pori, Finlandia; KEMIRA OYJ, Helsinki, Finlandia.

(B1) 177352 2004 06 23 A. Wprowadzono zmianę uprawnionego przez wykreślenie wpisu: Microz Sweden A6 Järfälla, Szwecja i dokonanie wpisu: Speidel System Trocknung GmbH, Hamburg, Niemcy.

(B1) 182477 2004 06 30 A. Wprowadzono zmianę uprawnionego przez wykreślenie wpisu: KEMIRA CHEMICALS OY,

Helsinki, Finlandia i dokonanie wpisu: KEMIRA OYJ, Helsinki, Finlandia.

(B1) 182756 2004 06 30 A. Wprowadzono zmianę nazwy uprawnionego przez wykreślenie wpisu: ATP INTERNATIONAL LTD., Nassau, Bahama i dokonanie wpisu: WM International Limited, Nassau, Bahama.

(B1) 184235 2004 06 30 A. Wprowadzono zmianę nazwy uprawnionego przez wykreślenie wpisu: Rasselstein Hoesch GmbH, Neuwied, Niemcy i dokonanie wpisu: Rasselstein GmbH, Neuwied, Niemcy.

(B1) 184597 2004 06 23 A. Wprowadzono zmianę nazwy uprawnionego przez wykreślenie wpisu: GEALAN WERK FICKENSCHER GMBH, Oberkottzau, Niemcy i dokonanie wpisu: GEALAN Fenster-Systeme GmbH, Oberkottzau, Niemcy.

(B1) 185241,185271 2004 06 23 A. Wprowadzono zmianę uprawnionego przez wykreślenie wpisu: Klechniowska Danuta, Warszawa, Polska i dokonanie wpisu: PPHU „Klechniowska” Spółka z o.o., Warszawa, Polska.

(B1) 186718 2004 06 22 A. Wprowadzono zmianę uprawnionego przez wykreślenie wpisu: BRUGG Rohrsysteme GmbH, Adolf-Oesterheld-Strasse 31, 31515 Wunstorf, Niemcy i dokonanie wpisu: BRUGG Rohr AG, Holding, Klosterzelgstrasse 28, 5200 Brugg, Szwajcaria.

(B1) 186721 2004 06 22 A. Wprowadzono zmianę uprawnionego przez wykreślenie wpisu: BASF AKTIENGESELLSCHAFT, D-67056 Ludwigshafen, Niemcy i dokonanie wpisu: Abbott GmbH & Co. KG, Max-Planck-Ring 2, 65205 Wiesbaden, Niemcy.

(B1) 186868 2004 06 22 A. Wprowadzono zmianę uprawnionego przez wykreślenie wpisu: SCA HYGIENE PAPER AB, S-40503, Göteborg, Szwecja i dokonanie wpisu: SCA Hygiene Products Aktiebolag, Göteborg, Szwecja.

(B1) 186941 2004 06 22 A. Wprowadzono zmianę uprawnionego przez wykreślenie wpisu: THE MEAD CORPORATION, Courthouse Plaza, Northeast, Dayton, OH 45463, Stany Zjednoczone Ameryki i dokonanie wpisu: MEADWESTVACO PACKAGING SYSTEMS LLC, 1, High Ridge Park, Stamford, Connecticut 06905, Stany Zjednoczone Ameryki.

(B1) 187002 2004 06 22 A. Wprowadzono zmianę nazwy uprawnionego przez wykreślenie wpisu: Saint-Gobain Vitrage, 18, avenue d'Alsace, F-92400 Courbevoie, Francja i dokonanie wpisu: SAINT-GOBAIN GLASS FRANCE, 18, Avenue d'Alsace, F-92400 Courbevoie, Francja.

(B1) 187028 2004 06 22 A. Wprowadzono zmianę uprawnionego przez wykreślenie wpisu: SCHIESS-DEFRIES ENGINEERING IMMOBILIEN-UND BAUTRÄGER GMBH, Friedrich-Ebert-Strasse 134, D-47299 Duisburg, Niemcy i dokonanie wpisu: HBM Bau GmbH, Hermann Klammt Strasse 7, 41460 Neuss, Niemcy.

(B1) 187057 2004 06 22 A. Wprowadzono zmianę nazwy uprawnionego przez wykreślenie wpisu: SAINT-GOBAIN VITRAGE, 18, avenue d'Alsace, F-92400 Courbevoie, Francja i dokonanie wpisu: SAINT-GOBAIN GLASS FRANCE, 18, avenue d'Alsace, F-92400 Courbevoie, Francja.

(B1) 187126 2004 06 22 A. Wprowadzono zmianę uprawnionego przez wykreślenie wpisu: WITEX AG, Nord-West-Ring 21, D-32832 Augustdorf, Niemcy i dokonanie wpisu: WPT GmbH Witex Polymer Technologie, Charles-Lindbergh-Ring 13, D-32756 Detmold, Niemcy.

(B1) 187266 2004 06 22 A. Wprowadzono zmianę uprawnionego przez wykreślenie wpisu: ORATOL LIMITED, Middlesex, TW7 6RL, Isleworth, Wielka Brytania i dokonanie wpisu: UNI-

VERSITY OF BRISTOL, Senate House, Tyndall Avenue, Clifton, Bristol, BS8 1TH, Wielka Brytania.

(B1) 187341 2004 06 22 A. Wprowadzono zmianę uprawnionego przez wykreślenie wpisu: DANISCO A/S, 1, Langebrogade, P.O. Box 17, DK-1001 Copenhagen K, Dania i dokonanie wpisu: Amcor Flexibles Europe A/S, Hattingsvej 10, DK-8700 Horsens, Dania.

## 234

### DECYZJE O WYGAŚNIĘCIU PATENTU

*Poniższe zestawienie zawiera kolejno: kod rodzaju patentu, numery patentów, które wygasły na podstawie art. 90 ust. 1 pkt 2 - 4 ustawy z dnia 30.06.2000 r. - Prawo własności przemysłowej oraz datę wygaśnięcia patentu.*

|                        |                        |
|------------------------|------------------------|
| (B1) 159804 2002 05 28 | (B1) 168711 2003 06 29 |
| (B1) 161740 2002 05 28 | (B1) 168847 2003 06 24 |
| (B1) 161947 2003 06 04 | (B1) 168904 2003 06 20 |
| (B1) 161991 2003 06 05 | (B1) 168927 2003 06 19 |
| (B1) 161992 2003 06 05 | (B1) 169188 2003 06 30 |
| (B1) 162378 2003 06 01 | (B1) 169495 2003 06 30 |
| (B1) 162697 2003 06 13 | (B1) 169884 2003 06 19 |
| (B1) 162753 2003 06 13 | (B1) 168946 2003 06 29 |
| (B1) 162756 2003 06 20 | (B1) 171540 2001 10 20 |
| (B1) 162911 2003 06 05 | (B1) 171825 2003 06 08 |
| (B1) 163321 2003 06 29 | (B1) 172654 2002 02 21 |
| (B1) 163573 2003 06 07 | (B1) 173138 2002 02 17 |
| (B1) 163731 2003 06 01 | (B1) 173361 2003 06 23 |
| (B1) 163986 2003 06 11 | (B1) 173825 2001 11 23 |
| (B1) 164449 2003 06 06 | (B1) 173870 2003 06 24 |
| (B1) 164563 2003 06 26 | (B1) 174259 2002 05 10 |
| (B1) 164917 2001 10 09 | (B1) 175296 2003 06 21 |
| (B1) 165190 2003 06 08 | (B1) 175525 2003 06 28 |
| (B1) 165430 2002 03 15 | (B1) 175823 2003 06 23 |
| (B1) 165441 2002 02 15 | (B1) 175895 2002 09 26 |
| (B1) 165464 2002 03 15 | (B1) 175898 2003 06 30 |
| (B1) 165501 2002 04 16 | (B1) 176043 2003 06 17 |
| (B1) 165503 2002 04 26 | (B1) 176077 2002 05 16 |
| (B1) 165504 2002 03 15 | (B1) 176161 2003 06 23 |
| (B1) 165519 2003 06 04 | (B1) 176181 2003 06 28 |
| (B1) 165521 2003 06 04 | (B1) 176247 2003 06 26 |
| (B1) 165553 2003 06 01 | (B1) 176285 2003 06 23 |
| (B1) 165563 2003 06 25 | (B1) 176335 2003 06 08 |
| (B1) 165602 2003 06 26 | (B1) 176368 2003 06 14 |
| (B1) 166519 2003 06 14 | (B1) 176419 2003 06 16 |
| (B1) 166594 2003 06 04 | (B1) 176452 2003 06 13 |
| (B1) 166710 2003 06 22 | (B1) 176470 2003 06 17 |
| (B1) 166855 2003 06 24 | (B1) 176478 2003 06 07 |
| (B1) 166913 2003 06 25 | (B1) 176517 2003 06 12 |
| (B1) 166985 2003 06 23 | (B1) 176523 2003 06 26 |
| (B1) 167094 2003 06 25 | (B1) 176549 2003 06 07 |
| (B1) 167121 2003 06 19 | (B1) 176564 2003 06 02 |
| (B1) 167200 2003 06 10 | (B1) 176617 2003 06 13 |
| (B1) 167566 2003 06 30 | (B1) 176821 2003 06 27 |
| (B1) 167758 2003 06 29 | (B1) 176836 2003 06 20 |
| (B1) 167813 2003 06 30 | (B1) 176845 2003 06 23 |
| (B1) 167914 2003 06 30 | (B1) 176744 2003 06 09 |
| (B1) 167935 2003 06 16 | (B1) 176744 2003 06 08 |
| (B1) 168117 2003 06 16 | (B1) 176874 2003 06 27 |
| (B1) 168293 2003 06 17 | (B1) 176890 2003 06 17 |
| (B1) 168385 2003 06 17 | (B1) 176920 2003 06 16 |
| (B1) 168446 2003 06 24 | (B1) 177160 2003 06 17 |
| (B1) 168469 2003 06 04 | (B1) 177167 2003 06 01 |
| (B1) 168586 2003 06 30 | (B1) 177168 2003 06 26 |
| (B1) 168599 2003 06 23 | (B1) 177399 2003 06 01 |

|                        |                        |                        |                        |
|------------------------|------------------------|------------------------|------------------------|
| (B1) 177457 2003 06 13 | (B1) 179045 2003 06 26 | (B1) 182489 2003 06 07 | (B1) 185440 2003 06 17 |
| (B1) 177458 2003 06 13 | (B1) 179130 2003 06 20 | (B1) 182517 2003 06 09 | (B1) 185477 2003 06 25 |
| (B1) 177515 2003 06 14 | (B1) 179172 2003 06 20 | (B1) 182559 2002 02 20 | (B1) 185906 2003 06 02 |
| (B1) 177554 2003 06 02 | (B1) 179523 2003 06 12 | (B1) 182594 2003 05 26 | (B1) 185908 2003 06 10 |
| (B1) 177573 2003 06 07 | (B1) 179572 2003 06 14 | (B1) 182595 2002 03 10 | (B1) 185912 2003 06 30 |
| (B1) 177587 2003 06 30 | (B1) 179710 2003 06 02 | (B1) 183034 2002 03 28 | (B1) 186026 2003 06 30 |
| (B1) 177621 2003 06 28 | (B1) 179789 2003 06 16 | (B1) 183432 2003 06 14 | (B1) 186047 2003 06 10 |
| (B1) 177694 2003 06 29 | (B1) 179957 2003 06 26 | (B1) 184058 2003 06 05 | (B1) 186538 2003 06 02 |
| (B1) 177708 2003 06 30 | (B1) 180035 2003 06 29 | (B1) 184159 2003 06 22 | (B1) 186614 2003 06 02 |
| (B1) 177719 2003 06 05 | (B1) 180275 2003 06 22 | (B1) 184458 2003 06 28 | (B1) 186784 2003 06 24 |
| (B1) 177725 2003 06 20 | (B1) 180504 2003 06 21 |                        |                        |
| (B1) 177732 2003 06 22 | (B1) 180533 2003 06 07 |                        |                        |
| (B1) 177745 2002 04 27 | (B1) 180639 2003 06 01 |                        |                        |
| (B1) 177858 2003 06 28 | (B1) 180683 2003 06 23 |                        |                        |
| (B1) 177918 2003 06 14 | (B1) 180866 2003 06 30 |                        |                        |
| (B1) 178150 2003 06 21 | (B1) 180986 2003 06 06 |                        |                        |
| (B1) 178162 2003 06 21 | (B1) 181071 2003 06 09 |                        |                        |
| (B1) 178321 2003 06 30 | (B1) 181087 2003 06 12 |                        |                        |
| (B1) 178489 2003 06 06 | (B1) 181650 2001 12 30 |                        |                        |
| (B1) 178702 2003 06 08 | (B1) 181799 2002 01 22 |                        |                        |
| (B1) 178838 2003 06 13 | (B1) 181801 2003 06 09 |                        |                        |
| (B1) 178889 2003 06 30 | (B1) 181804 2002 02 03 |                        |                        |
| (B1) 178938 2003 06 26 | (B1) 181985 2002 01 13 |                        |                        |
| (B1) 178983 2003 06 26 | (B1) 182051 2002 05 26 |                        |                        |
| (B1) 178992 2003 06 09 | (B1) 182184 2003 06 19 |                        |                        |

## 235

**DECYZJE O ZMIANIE LUB UCHYLENIU DECYZJI  
(opublikowanych w Wiadomościach Urzędu Patentowego)**

*Poniższe zestawienie zawiera kolejno: numer zgłoszenia wynalazku albo kod i numer patentu, numer i rok wydania Wiadomości Urzędu Patentowego, w którym zmieniona lub uchylona decyzja została ogłoszona oraz datę i treść decyzji, w której zmieniono lub uchylono decyzję poprzednią.*

330740 08/03 Decyzją z dnia 1 lipca 2004 r. wydaną na podstawie art. 154 kpa. uchylono decyzję o umorzeniu postępowania z dnia 28 stycznia 2003 r.

**B. WZORY UŻYTKOWE**

236

**UDZIELONE PRAWA OCHRONNE**

(od nr 60 659 do nr 60 730)

|  |                                    |   |   |                                    |  |
|--|------------------------------------|---|---|------------------------------------|--|
| Y1 (11) <b>60708</b><br>(21) 108292<br>(72) Lechciec Rujewit Janusz<br>(73) Anioł Kazimierz, Pilzno (PL)<br>(54) Urządzenie uprawiające glebę połączone z pługiem wieloskibowym  | (41) 1999 12 20<br>(22) 1998 06 17 | 7(51) A01B 49/02                            | Y1 (11) <b>60669</b><br>(21) 114162<br>(76) Bęben Marek, Rawa Mazowiecka (PL)<br>(54) Uchwyt do elastycznych taśm i fartuchów   | (41) 1999 03 29<br>(22) 1997 09 22 | 7(51) A47H 13/01<br>F25D 23/00               |
| Y1 (11) <b>60670</b><br>(21) 110277<br>(76) Czechowski Andrzej, Elbląg (PL)<br>(54) Wkład syfonowy do napojów gazowanych   | (41) 2001 05 21<br>(22) 1999 11 13 | 7(51) A23L 2/54                             | Y1 (11) <b>60675</b><br>(21) 110111<br>(76) Lipiecki Marek, Warszawa (PL)<br>(54) Tarka   | (41) 2001 04 09<br>(22) 1999 09 30 | 7(51) A47J 17/00                             |
| Y1 (11) <b>60676</b><br>(21) 109980<br>(76) Rogowski Grzegorz, Wągrowiec (PL)<br>(54) Płyta wierzchnia meblowa   | (41) 2001 02 26<br>(22) 1999 08 23 | 7(51) A47B 96/20<br>A47B 13/08              | Y1 (11) <b>60664</b><br>(21) 110035<br>(76) Chojnacki Andrzej, Warszawa (PL)<br>(54) Czajnik  | (41) 2000 02 28<br>(22) 1999 09 09 | 7(51) A47J 27/21                             |
| Y1 (11) <b>60674</b><br>(21) 110133<br>(72) Dembiński Jerzy, Orlikowski Tadeusz, Grabowski Bogdan, Dunst Władysław, Karpienia Zbigniew<br>(73) Meblarska Spółdzielnia Pracy DĄB, Gdynia (PL)<br>(54) Mebel tapicerowany rozkładany | (41) 2001 04 09<br>(22) 1999 10 06 | 7(51) A47C 17/213                           | Y1 (11) <b>60687</b><br>(21) 109628<br>(76) Skrobarczyk Bożena, Koziegłowy (PL); Skrobarczyk Mieczysław, Koziegłowy (PL)<br>(54) Sitko do krojenia warzyw   | (41) 2000 11 20<br>(22) 1999 05 14 | 7(51) A47J 43/00                             |
| Y1 (11) <b>60678</b><br>(21) 109942<br>(76) Drywa Tadeusz, Żukowo (PL)<br>(54) Wypełnienie siedziskowo-oparciowej ramki fotela   | (41) 2001 02 12<br>(22) 1999 08 09 | 7(51) A47C 7/22<br>A47C 7/18<br>A47C 17/86  | Y1 (11) <b>60691</b><br>(21) 110156<br>(72) Stalbowski Andrzej, Saciłowski Zbigniew, Gołębiewski Zbigniew, Zaleski Bohdan<br>(73) PROMOTECH Sp. z o.o., Białystok (PL)<br>(54) Zbierak magnetyczny                                  | (41) 2001 04 23<br>(22) 1999 10 13 | 7(51) A47L 13/41                             |
| Y1 (11) <b>60689</b><br>(21) 110150<br>(72) Gawłowski Roman<br>(73) Gawłowski Roman, Włocławek (PL); Gawłowska Zofia, Włocławek (PL); Ścierzyńska Ewa, Włocławek (PL); Ścierzyński Bartosz, Włocławek (PL)<br>(54) Półka dolna     | (41) 2001 04 23<br>(22) 1999 10 13 | 7(51) A47F 5/01<br>A47B 47/02<br>A47B 96/02 | Y1 (11) <b>60713</b><br>(21) 109425<br>(72) Lesiuk Bogdan, Łapa Jarosław, Grdulewski Mirosław<br>(73) Instytut Elektroniki, Warszawa (PL)<br>(54) Urządzenie do sterylizacji powietrza  | (41) 2000 09 25<br>(22) 1999 03 22 | 7(51) A61L 9/20                              |
| Y1 (11) <b>60690</b><br>(21) 110151<br>(72) Gawłowski Roman<br>(73) Gawłowski Roman, Włocławek (PL); Gawłowska Zofia, Włocławek (PL); Ścierzyńska Ewa, Włocławek (PL); Ścierzyński Bartosz, Włocławek (PL)<br>(54) Półka górna     | (41) 2001 04 23<br>(22) 1999 10 13 | 7(51) A47F 5/01<br>A47B 47/02<br>A47B 96/02 | Y1 (11) <b>60697</b><br>(21) 110349<br>(72) Lorek Stefan<br>(73) Fabryka Sprzętu Ratunkowego i Lamp Górniczych FASER Spółka Akcyjna, Tarnowskie Góry (PL)<br>(54) Worek oddechowy   | (41) 2000 05 22<br>(22) 1999 12 01 | 7(51) A62B 9/00<br>A62B 18/00                |
| Y1 (11) <b>60692</b><br>(21) 110117<br>(72) Koik Henryk<br>(73) Sola Technics Sp. z o.o., Jaworzno (PL)<br>(54) Wieszak, zwłaszcza do krawatów i pasków  | (41) 2001 04 09<br>(22) 1999 09 30 | 7(51) A47G 25/74                            | Y1 (11) <b>60723</b><br>(21) 108902<br>(72) Bursztein Wiaczesław<br>(73) FORMASTER S.A., Kielce (PL)<br>(54) Filtr do oczyszczania wody pitnej  | (41) 2000 05 22<br>(22) 1998 11 13 | 7(51) B01D 29/31<br>B01D 35/02<br>B01D 27/08 |
|  |                                    |   | Y1 (11) <b>60684</b><br>(21) 109499<br>(72) Paszta Janusz, Matysik Czesław, Kucl Konrad, Cieslik Kazimierz, Gaczyński Tadeusz, Wieteska Stanisław, Fabiański Stanisław, Kuźnia Marian, Pluta Andrzej, Nowak Waldemar, Kusiak Henryk | (41) 2000 10 09<br>(22) 1999 04 08 | 7(51) B01D 45/08<br>F23J 15/00               |

(73) Instytut Metalurgii Żelaza im. Stanisława Staszica, Gliwice (PL)  
 (54) Urządzenie do wstępnego odpylania gazów w kanale odciążowym

Y1 (11) **60685** (41) 2000 10 23 7(51) B02C 13/282  
 (21) 109505 (22) 1999 04 09

(72) Solecki Jerzy, Solecki Dominik, Lewandowski Marcin  
 (73) Solecki Jerzy, Bydgoszcz (PL)  
 (54) Kruszarka młotkowa stosowana do rozdrabniania minerałów

Y1 (11) **60665** (41) 2001 05 21 7(51) B42D 5/04  
 (21) 110300 (22) 1999 11 20

(72) Cadelski Krzysztof  
 (73) REKPOL Spółka z o.o., Bydgoszcz (PL)  
 (54) Podstawa kalendarza - terminarza biurkowego

Y1 (11) **60668** (41) 2001 05 21 7(51) B43L 1/00  
 G09B 29/00  
 A63F 3/00

(21) 110279 (22) 1999 11 15  
 (76) Sadowski Maksymilian, Warszawa (PL); Domańska Elżbieta, Warszawa (PL); Sadowska Maria, Warszawa (PL)  
 (54) Płyta geoplanu do magnetycznych tablic szkolnych

Y1 (11) **60706** (41) 1999 07 19 7(51) B60B 3/08  
 B60B 21/00

(21) 109207 (22) 1999 01 30  
 (76) Malinowski Marian, Oława (PL)  
 (54) Obręcz dla koła jezdneho, zwłaszcza dla pojazdów jednośladowych

Y1 (11) **60710** (41) 2001 04 09 7(51) B60J 10/08  
 B60R 13/08  
 F16J 15/00

(21) 110131 (22) 1999 10 06  
 (76) Cichocki Jan, Szczecin (PL)  
 (54) Pakiet osłony wodnej drzwi samochodowych

Y1 (11) **60702** (41) 2001 07 02 7(51) B60L 5/24  
 (21) 110440 (22) 1999 12 28

(72) Osmala Jerzy  
 (73) Osmala Jerzy, Będzin (PL); Osmala Justyna, Będzin (PL)  
 (54) Amortyzator bezłożyskowy do pantografu

Y1 (11) **60718** (41) 1998 08 31 7(51) B61D 5/06  
 (21) 107702 (22) 1998 02 23

(72) Cychowski Henryk, Kakowczyk Wiesław, Kos Stanisław, Koźbiał Stanisław, Szymecki Adam, Betker Robert  
 (73) WAGONY ŚWIDNICA Spółka Akcyjna, Świdnica (PL)  
 (54) Wagon-cysterna do transportu materiałów chemicznych, zwłaszcza do transportu materiałów na trasie WSCHÓD-ZACHÓD

Y1 (11) **60717** (41) 1998 08 03 7(51) B61G 1/00  
 B61G 11/00

(21) 107640 (22) 1998 02 06  
 (72) Kakowczyk Wiesław, Kos Stanisław, Koźbiał Stanisław, Szymecki Adam  
 (73) WAGONY ŚWIDNICA Spółka Akcyjna, Świdnica (PL)  
 (54) Urządzenie pociągowo-zderzakowe do wagonów towarowych, zwłaszcza do wagonów kursujących na trasie Wschód-Zachód

Y1 (11) **60703** (41) 1997 03 03 7(51) B63B 3/48  
 (21) 112715 (22) 1996 08 29

(30) 95 19532107 1995 08 31 DE  
 (72) Sell Günther, Herkens Hermann, Wilts Johann  
 (73) Thyssen Nordseewerke GmbH, Emden (DE)  
 (54) Statek z umieszczonymi w przestrzeni wewnętrznej kadłuba modułami wyposażeniowymi

Y1 (11) **60707** (41) 2001 05 07 7(51) B65D 1/04  
 B65D 41/02  
 A47K 5/122

(21) 110241 (22) 1999 11 03  
 (72) Trochimczyk Jan  
 (73) Trochimczyk Jan, Gliwice (PL); Kęszycka Maria, Gliwice (PL)  
 (54) Pojemnik dozujący

Y1 (11) **60704** (41) 2001 10 08 7(51) B65D 1/10  
 B67C 3/02  
 B65B 1/00

(21) 110809 (22) 2000 03 31  
 (72) Madejski Andrzej  
 (73) Małopolskie Towarzystwo Gospodarcze Sp. z o.o. MTG, Olesno (PL)  
 (54) Słój

Y1 (11) **60660** (41) 1999 09 13 7(51) B65D 1/22  
 B65D 6/00

(21) 109326 (22) 1999 03 03  
 (76) Rumiński Konrad, WÓLKA KOSOWSKA (PL)  
 (54) Pojemnik z pokrywą

Y1 (11) **60694** (41) 2001 05 07 7(51) B65D 1/26  
 B65D 25/28

(21) 110215 (22) 1999 10 29  
 (76) Oskwarek Waclaw, Bielsko-Biała (PL); Oskwarek Barbara, Bielsko-Biała (PL)  
 (54) Pojemnik

Y1 (11) **60671** (41) 1999 08 16 7(51) B65D 30/10  
 B65D 33/08  
 B65D 30/26  
 B31B 1/00

(21) 109318 (22) 1999 02 26  
 (72) Demczuk-Włodarczyk Ewa  
 (73) Przedsiębiorstwo Produkcyjno-Usługowo-Wydawnicze DEST Sp. z o.o., Wrocław (PL)  
 (54) Opakowanie z uchwytem

Y1 (11) **60686** (41) 1999 10 25 7(51) B65D 41/04  
 (21) 109578 (22) 1999 04 30

(76) Sobczak Jan, Koszalin (PL)  
 (54) Zamknięcie gwintowane do zamykania pojemników

Y1 (11) **60659** (41) 2000 09 25 7(51) B65D 43/10  
 B65D 51/22

(21) 109401 (22) 1999 03 15  
 (76) Rymśza Tadeusz, Warszawa (PL); Rymśza Mirosław, Warszawa (PL)  
 (54) Urządzenie zabezpieczające pojemnik zamykany dowolnego typu przed niepożądanym otwarciem

Y1 (11) **60680** (41) 2001 01 02 7(51) B65D 43/10  
 B65D 51/22

(21) 109803 (22) 1999 06 25  
 (76) Sujkowska-Ziętara Bogumiła, Warszawa (PL); Chmielewski Grzegorz, Warszawa (PL); Żwirski Edward, Warszawa (PL)  
 (54) Opakowanie szczelne z zabezpieczeniem przed otwarciem

Y1 (11) **60709** (41) 2000 07 31 7(51) B65D 5/24  
 B65D 1/30

(21) 109158 (22) 1999 01 21  
 (76) Prokopek Jan, Toruń (PL)  
 (54) Opakowanie zbiorcze do okrągłych opakowań jednostkowych

Y1 (11) **60682** (41) 2000 01 17 7(51) B65D 5/50  
 (21) 109906 (22) 1999 07 27

(72) Surdyk Krzysztof, Czyżewski Alfred  
 (73) CERKOLOR Sp. z o.o., Parczówek (PL)  
 (54) Opakowanie elementów płytkowych

|  |                 |   |  |                 |  |
|--|-----------------|---|--|-----------------|--|
| Y1 (11) <b>60722</b>   | (41) 2000 03 27 | 7(51) B65D 81/32<br>B65D 85/00                          | Y1 (11) <b>60681</b>   | (41) 2000 07 31 | 7(51) E04B 1/88  |
| (21) 108679  | (22) 1998 09 21 |   | (21) 109832  | (22) 1999 07 05 |  |
| (72) Napieracz Tadeusz, Kuśka Zbigniew, Kuźmiński Marek, Walczyszyn Marek  |                 |   | (23) 1999 01 26 MTP Budma 99   |                 |  |
| (73) Minova Poland Spółka z o.o., Siemianowice Śl. (PL)  |                 |   | (76) Pawełczak Grzegorz, Bydgoszcz (PL)  |                 |  |
| (54) Urządzenie do mieszania i podawania żywnościowych ładunków klejowych  |                 |   | (54) Mata izolacyjna   |                 |  |
| Y1 (11) <b>60672</b>   | (41) 2001 04 09 | 7(51) B65D 83/04<br>A61J 1/03                           | Y1 (11) <b>60729</b>   | (41) 2000 09 11 | 7(51) E04C 1/00<br>E04B 2/14   |
| (21) 110129  | (22) 1999 10 06 |   | (21) 109320  | (22) 1999 03 01 |  |
| (76) Teodorowicz Tadeusz, Warszawa (PL)  |                 |   | (72) Kasa Martin   |                 |  |
| (54) Opakowanie, zwłaszcza drażetek  |                 |   | (73) WIENERBERGER Ceramika Budowlana Sp. z o.o., Warszawa (PL)   |                 |  |
| Y1 (11) <b>60730</b>   | (41) 2000 09 11 | 7(51) B65D 85/36<br>A47J 47/12                          | (54) Kształtka budowlana, zwłaszcza cegła lub pustak   |                 |  |
| (21) 109339  | (22) 1999 03 03 |   | Y1 (11) <b>60705</b>   | (41) 2001 02 12 | 7(51) E04F 19/04   |
| (72) Iwański Jacek, Wielowiejski Bojan   |                 |   | (21) 109936  | (22) 1999 08 06 |  |
| (73) BENTOM S.A., Koziegłowy (PL)  |                 |   | (76) Wroński Sławomir, Łódź (PL)   |                 |  |
| (54) Pojemnik na pieczywo  |                 |   | (54) Zapinka do mocowania listwy przypodłogowej  |                 |  |
| Y1 (11) <b>60720</b>   | (41) 1998 11 09 | 7(51) B65D 88/12  | Y1 (11) <b>60698</b>   | (41) 2001 06 18 | 7(51) E21D 15/51   |
| (21) 108162  | (22) 1998 05 19 |   | (21) 110378  | (22) 1999 12 13 |  |
| (72) Jarecki Witold, Zacirka Bogusław  |                 |   | (76) Kulczyk Krzysztof, Ruda Śląska (PL); Torbus Andrzej, Ruda Śląska (PL); Stoiński Kazimierz, Katowice (PL); Szwarcer Bernard, Ruda Śląska (PL); Rabsztyn Janusz, Bobrowniki (PL); Kostorz Norbert, Ruda Śląska (PL) |                 |  |
| (73) WAGONY ŚWIDNICA Spółka Akcyjna, Świdnica (PL)   |                 |   | (54) Teleskopowa podpora hydrauliczna  |                 |  |
| (54) Kontener  |                 |   | Y1 (11) <b>60711</b>   | (41) 1999 10 25 | 7(51) E21F 17/103  |
| Y1 (11) <b>60716</b>   | (41) 2000 07 31 | 7(51) C12M 1/02<br>C12G 1/026<br>B01F 7/16<br>A21C 1/02 | (21) 109582  | (22) 1999 05 04 |  |
| (21) 109156  | (22) 1999 01 19 |   | (72) Biesek Jan, Gaszka Franciszek, Zajac Bogdan, Nosiadek Roman, Aksman Hubert  |                 |  |
| (76) Łuczak Tadeusz, Poznań (PL); Paczkowska Małgorzata, Jarocin (PL); Włodarczyk Magdalena, Łódź (PL); Szkudlarska Elżbieta, Łódź (PL); Krusz Witold, Łódź (PL) |                 |   | (73) Kompania Węglowa Spółka Akcyjna, Katowice (PL)  |                 |  |
| (54) Urządzenie do fermentacji   |                 |   | (54) Przeciwpożarowa tama bezpieczeństwa   |                 |  |
| Y1 (11) <b>60726</b>   | (41) 2000 07 03 | 7(51) E02D 3/026<br>E02F 3/76                           | Y1 (11) <b>60715</b>   | (41) 1999 08 02 | 7(51) F03C 3/00<br>F24H 8/00<br>F23M 9/06  |
| (21) 109061  | (22) 1998 12 21 |   | (21) 107571  | (22) 1998 01 23 |  |
| (72) Szymendera Stanisław, Szymendera Jadwiga, Siwiarek Andrzej  |                 |   | (72) Konkol Ryszard, Kuraś Bogusław, Listowski Stanisław   |                 |  |
| (73) HSW-Technocentrum Spółka z o.o., Stalowa Wola (PL)  |                 |   | (73) DORADON Spółka Akcyjna, Debrzno (PL)  |                 |  |
| (54) Kompaktor   |                 |   | (54) Podgrzewacz oleju   |                 |  |
| Y1 (11) <b>60724</b>   | (41) 2000 06 05 | 7(51) E02D 3/046<br>E02F 3/76                           | Y1 (11) <b>60727</b>   | (41) 2000 08 28 | 7(51) F16J 15/54<br>B61L 11/00<br>F16J 15/16<br>B61L 13/00<br>F16H 57/04<br>F16J 15/16 |
| (21) 108946  | (22) 1998 11 27 |   | (21) 109314  | (22) 1999 02 26 |  |
| (72) Penar Ryszard, Czopor Wanda, Kołcz Jan  |                 |   | (72) Kordek Marian, Nowosad Marek B., Żuk Jan  |                 |  |
| (73) HSW-Technocentrum Spółka z o.o., Stalowa Wola (PL)  |                 |   | (73) Przedsiębiorstwo Produkcyjno-Montażowe KOLSTER, Olsztyn (PL)  |                 |  |
| (54) Kompaktor   |                 |   | (54) Przekładnia mechaniczna, zwłaszcza elektrycznego napędu zwrotnicowego   |                 |  |
| Y1 (11) <b>60725</b>   | (41) 2000 06 05 | 7(51) E02D 3/046<br>E02F 3/76                           | Y1 (11) <b>60728</b>   | (41) 2000 08 28 | 7(51) F16J 15/54<br>B61L 11/00<br>B61L 13/00<br>F16H 57/04<br>F16J 15/16               |
| (21) 108947  | (22) 1998 11 27 |   | (21) 109315  | (22) 1999 02 26 |  |
| (72) Penar Ryszard, Czopor Wanda, Kołcz Jan  |                 |   | (72) Kordek Marian, Nowosad Marek B., Żuk Jan  |                 |  |
| (73) HSW-Technocentrum Spółka z o.o., Stalowa Wola (PL)  |                 |   | (73) Przedsiębiorstwo Produkcyjno-Montażowe KOLSTER, Olsztyn (PL)  |                 |  |
| (54) Kompaktor   |                 |   | (54) Przekładnia mechaniczna, zwłaszcza elektrycznego napędu zwrotnicowego   |                 |  |
| Y1 (11) <b>60661</b>   | (41) 2001 03 26 | 7(51) E03C 1/24   | Y1 (11) <b>60683</b>   | (41) 2000 09 25 | 7(51) F16K 5/06  |
| (21) 110094  | (22) 1999 09 24 |   | (21) 109422  | (22) 1999 03 20 |  |
| (76) Desput Marian, Bochnia (PL); Łakoma Bogusław, Bochnia (PL)  |                 |   | (72) Kosiorowski Andrzej   |                 |  |
| (54) Osłona otworu przelewowego  |                 |   | (73) INSTAL RZESZÓW S.A., Rzeszów (PL)   |                 |  |
| Y1 (11) <b>60696</b>   | (41) 2001 06 04 | 7(51) E03D 11/13<br>E03D 11/02<br>E03D 11/08            | (54) Zawór kulowy  |                 |  |
| (21) 110305  | (22) 1999 11 22 |   |  |                 |  |
| (76) Kleszowski Wojciech, Krasnystaw (PL)  |                 |   |  |                 |  |
| (54) Przewód profilowy, zwłaszcza rurowa końcówka strumienia wody splukującej  |                 |   |  |                 |  |



Y1 (11) **60721** (41) 2000 01 03 7(51) F16L 3/04  
(21) 108322 (22) 1998 06 25  
(76) Desput Marian, Bochnia (PL)  
(54) Klips ustalający do rur

Y1 (11) **60688** (41) 2000 12 04 7(51) F17C 13/04  
(21) 109701 (22) 1999 06 01  
(76) Borzyński Kazimierz, Wrocław (PL)  
(54) Osłona zaworu butli gazu sprężonego

Y1 (11) **60673** (41) 2000 10 23 7(51) F23J 13/06  
F23L 17/02  
(21) 109522 (22) 1999 04 15  
(76) Matejczuk Józef, Tykocin (PL)  
(54) Regulator ciągu kominowego

Y1 (11) **60667** (41) 2001 05 21 7(51) F28F 27/00  
F16K 11/083  
(21) 110285 (22) 1999 11 16  
(72) Dobek Jerzy  
(73) HEL - WITA Sp. z o.o. joint ventures,  
Zielonka k/Bydgoszczy (PL)  
(54) Mieszacz czterodrogowy

Y1 (11) **60677** (41) 2001 02 26 7(51) F28F 27/00  
F16K 11/083  
(21) 109962 (22) 1999 08 17  
(72) Dobek Jerzy  
(73) HEL-WITA Sp. z o.o. joint ventures,  
Zielonka k/Bydgoszczy (PL)  
(54) Mieszacz trójdrogowy

Y1 (11) **60714** (41) 2000 11 20 7(51) F42D 1/08  
(21) 109639 (22) 1999 05 17  
(72) Borucki Artur  
(73) Wyższa Szkoła Oficerska Wojsk Lądowych im. Tadeusza  
Kościuszki, Wrocław (PL)  
(54) Przyrząd saperski

Y1 (11) **60719** (41) 1999 09 13 7(51) G01K 7/04  
G01K 1/14  
G01K 13/00  
(21) 107768 (22) 1998 03 06  
(72) Wartoń Władysław, Kułaga Bronisław  
(73) Federal-Mogul Gorzyce Spółka Akcyjna, Gorzyce (PL)  
(54) Urządzenie do pomiaru temperatury płynnego metalu

Y1 (11) **60679** (41) 1999 12 06 7(51) G01M 19/00  
F15B 19/00  
(21) 109782 (22) 1999 06 19  
(76) Borowicz Lilianna, Lublin (PL); Borowicz Konrad, Lublin  
(PL); Borowicz Przemysław, Lublin (PL)  
(54) Stanowisko do badania zaworów bezpieczeństwa

Y1 (11) **60663** (41) 2000 03 13 7(51) G02B 23/08  
(21) 110052 (22) 1999 09 15  
(72) Sienkiewicz Tomasz, Bogacz Wiesław, Kisiel Bogdan, Natkański  
Stanisław, Wiśnioch Jerzy  
(73) Przemysłowe Centrum Optyki SA, Warszawa (PL)  
(54) Pasywny dziennie-nocny przyrząd obserwacyjny, zwłaszcza  
do pojazdów gaśnicowych

Y1 (11) **60662** (41) 2000 03 13 7(51) G02B 23/14  
(21) 110053 (22) 1999 09 15  
(72) Klimczak Wojciech, Sienkiewicz Tomasz, Natkański Stanisław,  
Wiśnioch Jerzy, Jagiela Bronisław  
(73) Przemysłowe Centrum Optyki SA, Warszawa (PL)  
(54) Celownik dziennie-nocny, zwłaszcza do wozów bojowych  
piechoty

Y1 (11) **60700** (41) 2001 07 02 7(51) G02B 6/36  
(21) 110419 (22) 1999 12 22  
(72) Piechnik Waldemar, Niepiekło Lech  
(73) Przemysłowy Instytut Telekomunikacji, Warszawa (PL)  
(54) Przyrząd do oprawiania wielokanałowych złączy światłowo-  
dowych na kablu

Y1 (11) **60695** (41) 2000 04 25 7(51) G03B 21/10  
(21) 110217 (22) 1999 10 29  
(76) Paczkowski Andrzej, Poznań (PL); Paczkowski Piotr,  
Poznań (PL)  
(54) Przegładarka przenośna

Y1 (11) **60701** (41) 2001 07 02 7(51) G07F 11/00  
(21) 110425 (22) 1999 12 21  
(76) Walasek Sylwester, Bochnia (PL)  
(54) Automat do sprzedaży towarów

Y1 (11) **60666** (41) 2001 01 29 7(51) G07G 1/00  
(21) 110296 (22) 1999 11 19  
(30) 99TO 145 1999 07 28 IT  
(72) Ferretti Rino, Sorio Adriano  
(73) MF DESIGN SRL, Chiavari (IT)  
(54) Przenośna kasa rejestrująca

Y1 (11) **60712** (41) 2001 06 18 7(51) G09B 19/06  
G09B 1/00  
(21) 110363 (22) 1999 12 09  
(72) Biernat Waldemar S.  
(73) Wyższa Szkoła Oficerska Wojsk Lądowych im. Tadeusza  
Kościuszki, Wrocław (PL)  
(54) Pojemnik dydaktyczny

Y1 (11) **60693** (41) 2001 04 23 7(51) H01F 27/02  
(21) 110181 (22) 1999 10 20  
(76) Kępa Witold, Warszawa (PL)  
(54) Zespół obudowy transformatora toroidalnego

Y1 (11) **60699** (41) 2000 06 19 7(51) H01R 25/00  
H01R 24/10  
H01R 13/652  
(21) 110411 (22) 1999 12 20  
(72) Tomczak Andrzej, Rachwalski Adam  
(73) Tomczak Andrzej, Szczecinek (PL); Tomczak Stanisława,  
Szczecinek (PL)  
(54) Listwa prądowa lub uziemienia

#### INDEKS UDZIELONYCH PRAW OCHRONNYCH WEDŁUG SYMBOLI MKP

| Symbol MKP  | Nr prawa ochronn. | Symbol MKP | Nr prawa ochronn. |
|-------------|-------------------|------------|-------------------|
| 1           | 2                 | 1          | 2                 |
| A01B 49/02  | 60708             | A47C 7/18  | 60678*            |
| A21C 1/02   | 60716*            | A47C 7/22  | 60678             |
| A23L 2/54   | 60670             | A47F 5/01  | 60689             |
| A47B 13/08  | 60676*            | A47F 5/01  | 60690             |
| A47B 47/02  | 60689*            | A47G 25/74 | 60692             |
| A47B 47/02  | 60690*            | A47H 13/01 | 60669             |
| A47B 96/02  | 60689*            | A47J 17/00 | 60675             |
| A47B 96/02  | 60690*            | A47J 27/21 | 60664             |
| A47B 96/20  | 60676             | A47J 43/00 | 60687             |
| A47C 17/213 | 60674             | A47J 47/12 | 60730*            |
| A47C 17/86  | 60678*            | A47K 5/122 | 60707*            |

\* Prawo ochronne oznaczone więcej niż jednym symbolem klasyfikacyjnym. Ogłoszenie dotyczące tego prawa ochronnego znajduje się pod symbolem klasyfikacyjnym odpowiadającym numerowi bez gwiazdki.

| 1    |        | 2      |      | 1      |        | 2 |  |
|------|--------|--------|------|--------|--------|---|--|
| A47L | 13/41  | 60691  | E02D | 3/046  | 60724  |   |  |
| A61J | 1/03   | 60672* | E02D | 3/046  | 60725  |   |  |
| A61L | 9/20   | 60713  | E02F | 3/76   | 60724* |   |  |
| A62B | 18/00  | 60697* | E02F | 3/76   | 60725* |   |  |
| A62B | 9/00   | 60697  | E02F | 3/76   | 60726* |   |  |
| A63F | 3/00   | 60668* | E03C | 1/24   | 60661  |   |  |
| B01D | 27/08  | 60723* | E03D | 11/02  | 60696* |   |  |
| B01D | 29/31  | 60723  | E03D | 11/08  | 60696* |   |  |
| B01D | 35/02  | 60723* | E03D | 11/13  | 60696  |   |  |
| B01D | 45/08  | 60684  | E04B | 1/88   | 60681  |   |  |
| B01F | 7/16   | 60716* | E04B | 2/14   | 60729* |   |  |
| B02C | 13/282 | 60685  | E04C | 1/00   | 60729  |   |  |
| B31B | 1/00   | 60671* | E04F | 19/04  | 60705  |   |  |
| B42D | 5/04   | 60665  | E21D | 15/51  | 60698  |   |  |
| B43L | 1/00   | 60668  | E21F | 17/103 | 60711  |   |  |
| B60B | 21/00  | 60706* | F03C | 3/00   | 60715  |   |  |
| B60B | 3/08   | 60706  | F15B | 19/00  | 60679* |   |  |
| B60J | 10/08  | 60710  | F16H | 57/04  | 60727* |   |  |
| B60L | 5/24   | 60702  | F16H | 57/04  | 60728* |   |  |
| B60R | 13/08  | 60710* | F16J | 15/00  | 60710* |   |  |
| B61D | 5/06   | 60718  | F16J | 15/16  | 60727* |   |  |
| B61G | 1/00   | 60717  | F16J | 15/16  | 60728* |   |  |
| B61G | 11/00  | 60717* | F16J | 15/54  | 60727  |   |  |
| B61L | 11/00  | 60727* | F16J | 15/54  | 60728  |   |  |
| B61L | 11/00  | 60728* | F16K | 11/083 | 60667* |   |  |
| B61L | 13/00  | 60727* | F16K | 11/083 | 60677* |   |  |
| B61L | 13/00  | 60728* | F16K | 5/06   | 60683  |   |  |
| B63B | 3/48   | 60703  | F16L | 3/04   | 60721  |   |  |
| B65B | 1/00   | 60704* | F17C | 13/04  | 60688  |   |  |
| B65D | 1/04   | 60707  | F23J | 13/06  | 60673  |   |  |
| B65D | 1/10   | 60704  | F23J | 15/00  | 60684* |   |  |
| B65D | 1/22   | 60660  | F23L | 17/02  | 60673* |   |  |
| B65D | 1/26   | 60694  | F23M | 9/06   | 60715* |   |  |
| B65D | 1/30   | 60709* | F24H | 8/00   | 60715* |   |  |
| B65D | 25/28  | 60694* | F25D | 23/00  | 60669* |   |  |
| B65D | 30/10  | 60671  | F28F | 27/00  | 60667  |   |  |
| B65D | 30/26  | 60671* | F28F | 27/00  | 60677  |   |  |
| B65D | 33/08  | 60671* | F42D | 1/08   | 60714  |   |  |
| B65D | 41/02  | 60707* | G01K | 1/14   | 60719* |   |  |
| B65D | 41/04  | 60686  | G01K | 13/00  | 60719* |   |  |
| B65D | 43/10  | 60659  | G01K | 7/04   | 60719  |   |  |
| B65D | 43/10  | 60680  | G01M | 19/00  | 60679  |   |  |
| B65D | 5/24   | 60709  | G02B | 23/08  | 60663  |   |  |
| B65D | 5/50   | 60682  | G02B | 23/14  | 60662  |   |  |
| B65D | 51/22  | 60659* | G02B | 6/36   | 60700  |   |  |
| B65D | 51/22  | 60680* | G03B | 21/10  | 60695  |   |  |
| B65D | 6/00   | 60660* | G07F | 11/00  | 60701  |   |  |
| B65D | 81/32  | 60722  | G07G | 1/00   | 60666  |   |  |
| B65D | 83/04  | 60672  | G09B | 1/00   | 60712* |   |  |
| B65D | 85/00  | 60722* | G09B | 19/06  | 60712  |   |  |
| B65D | 85/36  | 60730  | G09B | 29/00  | 60668* |   |  |
| B65D | 88/12  | 60720  | H01F | 27/02  | 60693  |   |  |
| B67C | 3/02   | 60704* | H01R | 13/652 | 60699* |   |  |
| C12G | 1/026  | 60716* | H01R | 24/10  | 60699* |   |  |
| C12M | 1/02   | 60716  | H01R | 25/00  | 60699  |   |  |
| E02D | 3/026  | 60726  |      |        |        |   |  |

INDEKS NUMEROWY  
UDZIELONYCH PRAW OCHRONNYCH

| Nr prawa ochronn. | Symbol MKP  | Nr prawa ochronn. | Symbol MKP  |
|-------------------|-------------|-------------------|-------------|
| 1                 | 2           | 1                 | 2           |
| 60659             | B65D 43/10  | 60695             | G03B 21/10  |
| 60660             | B65D 1/22   | 60696             | E03D 11/13  |
| 60661             | E03C 1/24   | 60697             | A62B 9/00   |
| 60662             | G02B 23/14  | 60698             | E21D 15/51  |
| 60663             | G02B 23/08  | 60699             | H01R 25/00  |
| 60664             | A47J 27/21  | 60700             | G02B 6/36   |
| 60665             | B42D 5/04   | 60701             | G07F 11/00  |
| 60666             | G07G 1/00   | 60702             | B60L 5/24   |
| 60667             | F28F 27/00  | 60703             | B63B 3/48   |
| 60668             | B43L 1/00   | 60704             | B65D 1/10   |
| 60669             | A47H 13/01  | 60705             | E04F 19/04  |
| 60670             | A23L 2/54   | 60706             | B60B 3/08   |
| 60671             | B65D 30/10  | 60707             | B65D 1/04   |
| 60672             | B65D 83/04  | 60708             | A01B 49/02  |
| 60673             | F23J 13/06  | 60709             | B65D 5/24   |
| 60674             | A47C 17/213 | 60710             | B60J 10/08  |
| 60675             | A47J 17/00  | 60711             | E21F 17/103 |
| 60676             | A47B 96/20  | 60712             | G09B 19/06  |
| 60677             | F28F 27/00  | 60713             | A61L 9/20   |
| 60678             | A47C 7/22   | 60714             | F42D 1/08   |
| 60679             | G01M 19/00  | 60715             | F03C 3/00   |
| 60680             | B65D 43/10  | 60716             | C12M 1/02   |
| 60681             | E04B 1/88   | 60717             | B61G 1/00   |
| 60682             | B65D 5/50   | 60718             | B61D 5/06   |
| 60683             | F16K 5/06   | 60719             | G01K 7/04   |
| 60684             | B01D 45/08  | 60720             | B65D 88/12  |
| 60685             | B02C 13/282 | 60721             | F16L 3/04   |
| 60686             | B65D 41/04  | 60722             | B65D 81/32  |
| 60687             | A47J 43/00  | 60723             | B01D 29/31  |
| 60688             | F17C 13/04  | 60724             | E02D 3/046  |
| 60689             | A47F 5/01   | 60725             | E02D 3/046  |
| 60690             | A47F 5/01   | 60726             | E02D 3/026  |
| 60691             | A47L 13/41  | 60727             | F16J 15/54  |
| 60692             | A47G 25/74  | 60728             | F16J 15/54  |
| 60693             | H01F 27/02  | 60729             | E04C 1/00   |
| 60694             | B65D 1/26   | 60730             | B65D 85/36  |

237

**DECYZJE O ODMOWIE UDZIELENIA  
PRAWA OCHRONNEGO  
(wydane po ogłoszeniu o zgłoszeniu)**

*Poniższe zestawienie zawiera kolejno: numer zgłoszenia wzoru użytkowego oraz numer i rok wydania Biuletynu Urzędu Patentowego, w którym zgłoszenie zostało ogłoszone (dla zgłoszeń wydzielonych lub przekształconych ze zgłoszenia wynalazku umieszczono w nawiasie numer zgłoszenia macierzystego).*

|        |       |        |       |
|--------|-------|--------|-------|
| 108279 | 26/99 | 109376 | 19/00 |
| 108280 | 26/99 | 109646 | 24/00 |
| 108752 | 09/00 | 109647 | 24/00 |
| 109132 | 15/00 | 110020 | 06/01 |
| 109253 | 17/00 | 110275 | 13/00 |
| 109269 | 26/99 | 110283 | 10/00 |

## 238

**DECYZJE O UMORZENIU POSTĘPOWANIA  
(wydane po ogłoszeniu o zgłoszeniu)**

Poniższe zestawienie zawiera kolejno: numer zgłoszenia wzoru użytkowego oraz numer i rok wydania Biuletynu Urzędu Patentowego, w którym zgłoszenie zostało ogłoszone (dla zgłoszeń wydzielonych lub przekształconych ze zgłoszenia wynalazku umieszczono w nawiasie numer zgłoszenia macierzystego).

|        |       |        |       |
|--------|-------|--------|-------|
| 108281 | 26/99 | 109810 | 01/01 |
| 109442 | 21/00 |        |       |

## 239

**DECYZJE STWIERDZAJĄCE WYGAŚNIĘCIE  
DECYZJI O UDZIELENIU PRAWA OCHRONNEGO**

Poniższe zestawienie zawiera kolejno: numer zgłoszenia wzoru użytkowego oraz numer i rok wydania Biuletynu Urzędu Patentowego, w którym zgłoszenie zostało ogłoszone (dla zgłoszeń wydzielonych lub przekształconych ze zgłoszenia wynalazku umieszczono w nawiasie numer zgłoszenia macierzystego).

|        |       |                |       |
|--------|-------|----------------|-------|
| 106789 | 01/99 | 109408         | 20/00 |
| 106806 | 02/99 | 109527         | 02/00 |
| 107994 | 22/99 | 109528         | 22/00 |
| 108104 | 24/99 | 109529         | 22/00 |
| 108105 | 24/99 | 109537         | 22/00 |
| 108346 | 01/00 | 109541         | 22/00 |
| 108455 | 03/00 | 109542         | 22/00 |
| 108456 | 03/00 | 109607         | 21/00 |
| 108661 | 09/99 | 109608         | 21/00 |
| 108662 | 20/99 | 109632         | 24/00 |
| 108663 | 07/99 | 109640         | 23/99 |
| 108693 | 07/00 | 109667         | 25/00 |
| 108731 | 12/99 | 109703         | 25/00 |
| 108880 | 10/00 | 109829         | 26/99 |
| 108881 | 11/00 | 109869         | 03/01 |
| 109004 | 12/00 | 109991         | 06/01 |
| 109130 | 15/00 | 110078         | 06/01 |
| 109184 | 16/00 | 110192         | 09/01 |
| 109185 | 16/00 | 110222(308360) | 05/95 |
| 109186 | 16/00 | 110243         | 10/01 |
| 109190 | 16/00 | 110317         | 12/01 |
| 109283 | 18/00 | 110401         | 14/01 |
| 109403 | 20/00 | 110408         | 14/01 |

## 240

**WPISY I ZMIANY W REJESTRZE  
PRAW OCHRONNYCH**

(nie uwzględnione w innych samodzielnych ogłoszeniach)

Poniższe zestawienie zawiera kolejno: kod rodzaju prawa, numer prawa ochronnego, datę wpisu, oznaczenie rubryki, w której dokonano wpisu lub zmiany oraz treść wpisu. Poszczególne rubryki rejestru praw ochronnych zawierają następujące dane:

rubryka A - nazwisko i imię lub nazwę oraz adres uprawnionego z prawa ochronnego, z podaniem nazwy kraju,  
rubryka B - tytuł wzoru użytkowego,  
rubryka C - nazwisko i imię twórcy wzoru użytkowego oraz jego miejsce zamieszkania (miejscowość, kraj),

rubryka D - prawa ograniczające prawa ochronne (licencje, prawo korzystania ze wzoru użytkowego, oświadczenie o licencji otwartej),

rubryka E - wpisy uzupełniające stan prawny wzoru użytkowego,  
rubryka F - wnioski i sprzeciwy oraz decyzje wydane w wyniku ich rozpoznania, (adnotacje),

rubryka G - data unieważnienia lub data i przyczyna wygaśnięcia prawa ochronnego.

**Uwaga:** Publikacji podlegają: zmiana uprawnionego, twórcy, zmiana nazwy uprawnionego, prawa ograniczające prawo ochronne, sprostowania istotnych pomyłek.

(Y1) 56671, 59005 2004 06 15 A. Wprowadzono zmianę uprawnionego przez wykreślenie wpisu: „Ulstein Fama Spółka z o.o., Gniew, Polska” i dokonanie wpisu: „FAMA Sp. z o.o., Gniew, Polska”.

(Y1) 59734 2004 06 15 A. Wprowadzono zmianę uprawnionego przez wykreślenie wpisu: „Spółka Wodno-Ściekowa GWDA, Piła-Leszków, Polska” i dokonanie wpisu: „Spółka Wodno- Ściekowa GWDA Sp. z o.o., Piła-Leszków, Polska”.

(Y1) 59928 2004 06 15 A. Wprowadzono zmianę uprawnionego przez wykreślenie wpisu: „ELTRA Spółka Akcyjna, Bydgoszcz, Polska” i dokonanie wpisu: „Elda-Eltra Elektrotechnika Spółka Akcyjna, Bydgoszcz, Polska”.

(Y1) 60170 2004 06 14 A. Wprowadzono zmianę uprawnionego przez wykreślenie wpisu: „Zakłady Radiowe ELTRA S.A., ul. Glinki 146, 85-861 Bydgoszcz, Polska” i dokonanie wpisu: „Elda-Eltra Elektrotechnika Spółka Akcyjna, ul. Glinki 146, 85-861 Bydgoszcz, Polska”.

(Y1) 60208, 60366 2004 06 14 A. Wprowadzono zmianę uprawnionego przez wykreślenie wpisu: „ULSTEIN FAMA Sp. z o.o., ul. Kopernika 1, 83-140 Gniew, Polska” i dokonanie wpisu: „FAMA Sp. z o.o., ul. Kopernika 1, 83-140 Gniew, Polska”.

(Y1) 60411 2004 06 14 A. Wprowadzono zmianę uprawnionego przez wykreślenie wpisu: „Przedsiębiorstwo Produkcyjno-Uslugowo-Wydawnicze DEST Sp. z o.o., ul. Strzegomska 55, 50-056 Wrocław, Polska” i dokonanie wpisu: „Demczuk-Włodarczyk Ewa, ul. Emila Zoli 26/6, 52-412 Wrocław, Polska”.

(Y1) 60412 2004 06 14 A. Wprowadzono zmianę uprawnionego przez wykreślenie wpisu: „Narożny Waldemar, ul. Św. Antoniego 53, 61-359 Poznań, Polska” i dokonanie wpisu: „EFAWA” Waldemar Narożny, Ewa Pakucka-Mruk, Aleksandra Narożna Spółka jawna, ul. Św. Antoniego 53, 61-359 Poznań, Polska”.

(Y1) 60545 2004 06 14 A. Wprowadzono zmianę nazwy uprawnionego przez wykreślenie wpisu: „Instytut Górnictwa Naftowego i Gazownictwa, ul. Lubicz 25 a, 31-503 Kraków, Polska” i dokonanie wpisu: „Instytut Nafty i Gazu, ul. Lubicz 25 a, 31-503 Kraków, Polska”.

## 241

**DECYZJE O WYGAŚNIĘCIU PRAWA OCHRONNEGO**

Poniższe zestawienie zawiera kolejno: kod rodzaju prawa, numery praw ochronnych, które wygasły na podstawie art. 90 ust. 1 pkt 2 - 4 w związku z art. 100 ust. 1 ustawy z dnia 30.06.2000 r. - Prawo własności przemysłowej oraz datę wygaśnięcia prawa ochronnego.

|                       |                       |
|-----------------------|-----------------------|
| (Y1) 55702 2002 05 11 | (Y1) 57360 2003 07 11 |
| (Y1) 55779 2002 05 11 | (Y1) 57365 2003 07 18 |
| (Y1) 57068 2003 07 10 | (Y1) 57368 2003 07 06 |
| (Y1) 57217 2003 07 05 | (Y1) 57387 2003 07 05 |
| (Y1) 57218 2003 07 05 | (Y1) 57391 2003 07 05 |
| (Y1) 57299 2003 07 21 | (Y1) 57399 2003 07 25 |
| (Y1) 57355 2003 07 04 | (Y1) 57465 2003 07 05 |

(Y1) 57610 2003 07 21  
(Y1) 57612 2003 07 10  
(Y1) 57636 2003 07 01  
(Y1) 57668 2003 07 19  
(Y1) 57726 2003 07 25

(Y1) 58013 2003 07 26  
(Y1) 58816 2003 07 24  
(Y1) 59039 2003 07 12  
(Y1) 59514 2003 07 01  
(Y1) 59524 2003 07 22

(Y1) 59526 2003 07 01  
(Y1) 59556 2003 07 13  
(Y1) 59577 2003 07 10  
(Y1) 59589 2003 07 16  
(Y1) 59645 2003 07 24

(Y1) 59831 2003 07 03  
(Y1) 59845 2003 07 17  
(Y1) 59874 2003 07 03  
(Y1) 60058 2003 07 15  
(Y1) 60083 2003 07 20

## C. WZORY PRZEMYSŁOWE

Cyfrowe kody identyfikacyjne (wg normy WIPO ST. 80), które poprzedzają informacje o dokonanej rejestracji oznaczają:

- (11) - numer rejestracji
- (21) - numer zgłoszenia
- (22) - data zgłoszenia
- (30) - pierwszeństwo
- (51) - symbol klasy wzoru przemysłowego
- (54) - określenie przedmiotu wzoru
- (55) - rysunek wzoru lub fotografię wzoru
- (72) - imię i nazwisko twórcy wzoru
- (73) - nazwisko i imię bądź nazwę uprawnionego

242

### REJESTRACJA

(nr 5 103, od nr 5 763 do nr 5 900)

- (51) 08-06 (11) **5103** (22) 2002 10 28 (21) 1977  
 (73) Przedsiębiorstwo Wielobranżowe AKCES-BIS, Piotr Błażek,  
 Aleksandra Błażek sp.j., Mianowice, (PL)  
 (72) Błażek Piotr, Błażek Aleksandra  
 (54) Uchwyt meblowy  
 (55)

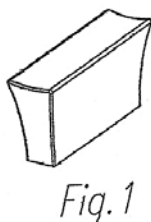

- (51) 13-03 (11) **5763** (22) 2001 05 30 (21) 21734  
 (73) Antosiuk Jacek, Warszawa, (PL), Major Joanna, Warszawa, ()  
 (72) Antosiuk Jacek, Major Paweł  
 (54) Przedłużacz sieciowy  
 (55)

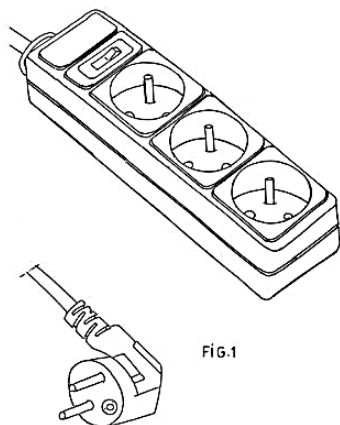

- (51) 09-05 (11) **5764** (22) 1997 02 05 (21) 14043  
 (73) Głuszczyńska Ewa, Głuszczyński Marek, Malice, (PL)  
 (72) Głuszczyńska Ewa, Głuszczyński Marek

- (54) Opakowanie produktów spożywczych, zwłaszcza flaków  
 (55)



- (51) 06-11 (11) **5765** (22) 2003 06 18 (21) 3531  
 (73) „WIREX” Sp. z o.o., Jelenia Góra, (PL)  
 (72) Szumilak Włodzimierz  
 (54) Makata-mapa  
 (55)

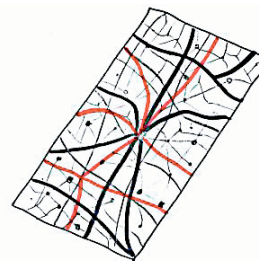

- (51) 15-09 (11) **5766** (22) 2003 06 19 (21) 3541  
 (73) FARECLA POLSKA Sp. z o.o., Warszawa, (PL)  
 (72) Moczulski Stanisław  
 (54) Głowica polerska  
 (55)

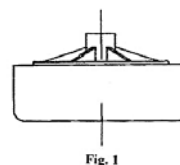

(51) 14-99 (11) **5767** (22) 2002 12 02 (21) 2170  
 (73) Szymański Zbigniew, Katowice, (PL)  
 (72) Szymański Zbigniew  
 (54) Wkładka na nośniki danych  
 (55)

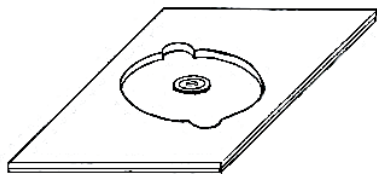

Fig. 1

(51) 08-06 (11) **5768** (22) 2003 04 09 (21) 2920  
 (73) Fabryka Akcesoriów Meblowych S.A., Chełmno, (PL)  
 (72) Hatna Marianna  
 (54) Zawias budowlany  
 (55)

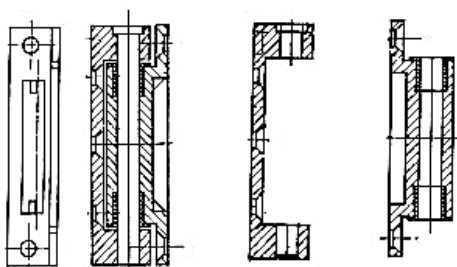

FIG 1

FIG 2

FIG 3

FIG 4

(51) 12-16 (11) **5769** (22) 2003 06 10 (21) 3479  
 (30) 2002 12 11 (US)  
 (73) The Gates Corporation, Denver, (US)  
 (72) Hodjat Yahya, Zhu Lin  
 (54) Amortyzator wału korbowego  
 (55)

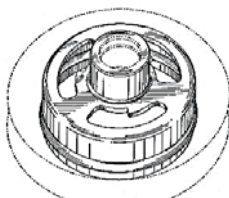

FIG.1

(51) 12-16 (11) **5770** (22) 2003 06 10 (21) 3480  
 (30) 2002 12 11 (US)  
 (73) The Gates Corporation, Denver, (US)  
 (72) Hodjat Yahya, Candarette Marc R.  
 (54) Amortyzator wału korbowego  
 (55)

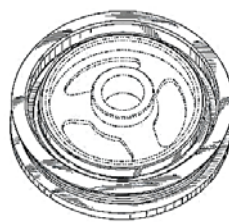

FIG.1

(51) 11-04 (11) **5771** (22) 2003 06 16 (21) 3506  
 (73) JMS-REFAN POLSKA Sp. z o.o., Wolsztyn, (PL)

(72) Sobkowiak Sławomir  
 (54) Ozdoba  
 (55)



(51) 23-02 (11) **5772** (22) 2003 06 16 (21) 3508  
 (73) Olender Łukasz, Police, (PL); Olender Paweł, Pilchowo, (PL)  
 (72) Olender Łukasz, Olender Paweł  
 (54) Brodzik prysznic  
 (55)



Fig.1a

(51) 19-08 (11) **5773** (22) 2003 06 16 (21) 3510  
 (73) WYDAWNICTWO WPW, C. Porycki, Piotr Wasześcik sp. j., Olsztyn, (PL)  
 (72) Wasześcik Piotr  
 (54) Publikacja informacyjna z planem lub mapą  
 (55)



Fig. 1



Fig. 2

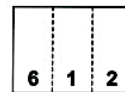

Fig. 3



Fig. 4

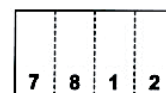

Fig. 5

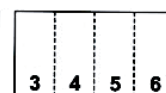

Fig. 6

(51) 11-02 (11) **5774** (22) 2003 04 17 (21) 3008  
 (73) P.P.H.U. „M-B” s.c. B. Mazur - M. Mazur - A. Binkiewicz, Nowa Sól, (PL)  
 (72) Mazur Bożena, Mazur Mirosław, Binkiewicz Andrzej  
 (54) Postać krasnala trzymającego skrzynkę na listy  
 (55)



(51) 11-02 (11) **5775** (22) 2003 04 17 (21) 3009  
 (73) P.P.H.U. „M-B” s.c. B. Mazur - M.Mazur - A. Binkiewicz ,  
 Nowa Sól, (PL)  
 (72) Mazur Bożena , Mazur Mirosław, Binkiewicz Andrzej  
 (54) Postać kreta na motorze  
 (55)



(51) 09-01 (11) **5776** (22) 2003 06 13 (21) 3500  
 (73) HOSSA Sp. z o.o., Toruń, (PL)  
 (72) Supczyński Tomasz  
 (54) Butelka  
 (55)



(51) 09-03 (11) **5777** (22) 2003 06 09 (21) 3473  
 (73) „GREINER-opakowania” Sp. z o.o., Teresin, (PL)  
 (72) Brewczyński Piotr  
 (54) Pojemnik  
 (55)

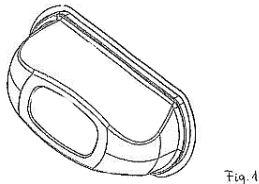

(51) 09-01 (11) **5778** (22) 2003 06 06 (21) 3459  
 (73) Jurajska Spółdzielnia Pracy , Myszków, (PL)  
 (72) Wawrzyniak Bogdan, Ludwik Maciej, Wujcikowski Mirosław  
 (54) Butelka  
 (55)



(51) 12-11 (11) **5779** (22) 2003 06 11 (21) 3486  
 (73) Kołodziejski Marek, Wątcz, (PL); Kołodziejski Tadeusz,  
 Gorzów Wlkp., (PL); Liszka Jerzy, Gorzów Wlkp., (PL)  
 (72) Kołodziejski Marek, Kołodziejski Tadeusz, Liszka Jerzy

(54) Rower  
 (55)



(51) 19-08 (11) **5780** (22) 2003 06 06 (21) 3454  
 (73) Przedsiębiorstwo Produkcyjno-Handlowe B.L. MATCH Lucyna  
 Kamieniarz, Bożena Sagatowicz, Jamno, (PL)  
 (72) Kamieniarz Lucyna, Sagatowicz Jerzy  
 (54) Bilet bądź kupon  
 (55)

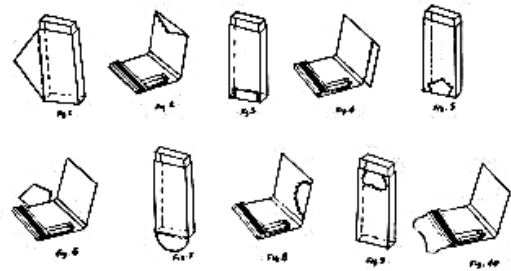

(51) 06-03 (11) **5781** (22) 2003 03 19 (21) 2694  
 (73) Wodejko Jolanta, Zielona Góra, (PL)  
 (72) Wodejko Jolanta  
 (54) Ława  
 (55)



(51) 26-02 (11) **5782** (22) 2002 11 08 (21) 4747  
 (73) Sowiński Adam, Kielce, (PL)  
 (72) Sowiński Adam  
 (54) Pojemnik znicza nagrobnego  
 (55)

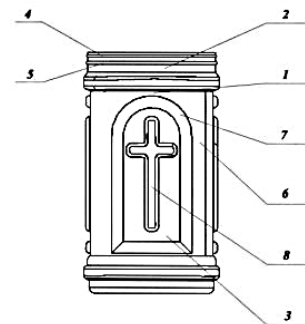

Fig. 1

(51) 20-02 (11) **5783** (22) 2003 03 17 (21) 2676  
 (73) DOMINET BANK Spółka Akcyjna, Lubin, (PL)  
 (72) Cacek Sylwester

(54) Stanowisko doradcze do obsługi klienta  
(55)



(51) 25-99 (11) **5784** (22) 2003 01 16 (21) 2334  
(73) Tymbal Wiktor, Sulejówiek, (PL)  
(72) Tymbal Wiktor  
(54) Komora solna  
(55)



(51) 06-04 (11) **5785** (22) 2003 01 22 (21) 2362  
(73) Nowa Szkoła Sp z o.o., Łódź, (PL)  
(72) Macardier Michel  
(54) Meblowy moduł dziecienny  
(55)

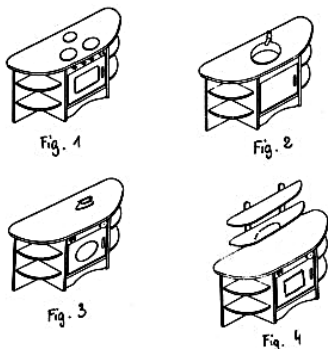

(51) 15-99 (11) **5786** (22) 2003 03 31 (21) 2828  
(30) 2002 10 01 (GB)  
(73) Leatham Tobacco Limited, Cardiff, (GB)  
(72) Apsitis Martin  
(54) Urządzenie dostarczające pocięte liście tytoniu do zespołu maszyn wytwarzających papierosy  
(55)

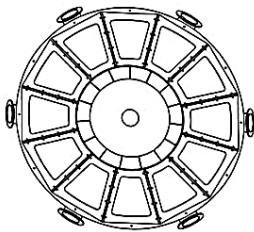

Fig.1

(51) 28-03 (11) **5787** (22) 2003 06 05 (21) 3453  
(30) 2002 12 09 (FR)

(73) CALOR S.A. Societe Anonyme, Lyon Cedex 08, (FR)  
(72) Mazoyer Joseph  
(54) Dysza natryskująca do suszarki do włosów  
(55)



Fig. 1

(51) 13-02 (11) **5788** (22) 2003 03 25 (21) 5017  
(73) LESTAR Sp. z o.o., Opacz, (PL)  
(72) Antosiuk Jacek, Major Paweł  
(54) Zasilacz awaryjny  
(55)

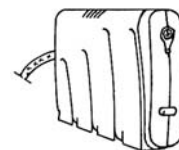
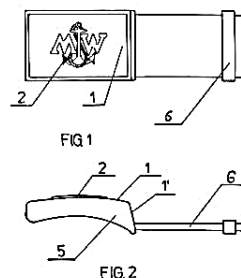
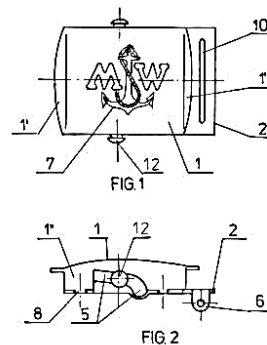

Fig.1

(51) 02-07 (11) **5789** (22) 2003 04 17 (21) 3000  
(73) ANTARES Sp. z o.o., Lubawa, (PL)  
(72) Kosecki Andrzej  
(54) Klamra do paska  
(55)



(51) 02-07 (11) **5790** (22) 2003 04 17 (21) 3001  
(73) ANTARES Sp. z o.o., Lubawa, (PL)  
(72) Kosecki Grzegorz  
(54) Klamra do paska  
(55)



(51) 09-01 (11) **5791** (22) 2003 06 07 (21) 3464  
(73) Zakład Produkcji Opakowań Rosiński i S-ka, Spółka Jawna, Bielsko-Biała, (PL)



(72) Rosińska Joanna, Rosiński Andrzej, Rosiński Michał  
 (54) Butelka z zakrętką  
 (55)



(51) 09-01 (11) **5792** (22) 2003 06 08 (21) 3463  
 (73) Zakład Produkcji Opakowań Rosiński i S-ka, Spółka Jawna, Bielsko-Biała, (PL)  
 (72) Rosińska Joanna, Rosiński Andrzej, Rosiński Michał  
 (54) Butelka z zakrętką  
 (55)

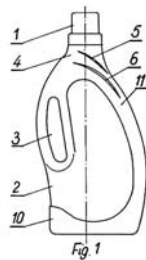

(51) 09-01 (11) **5793** (22) 2003 06 08 (21) 3462  
 (73) Zakład Produkcji Opakowań Rosiński i S-ka, Spółka Jawna, Bielsko-Biała, (PL)  
 (72) Rosińska Joanna, Rosiński Andrzej, Rosiński Michał  
 (54) Butelka  
 (55)

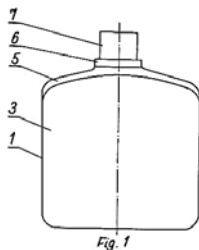

(51) 09-01 (11) **5794** (22) 2003 06 16 (21) 3516  
 (73) Zakład Produkcji Opakowań Rosiński i S-ka, Spółka Jawna, Bielsko-Biała, (PL)  
 (72) Rosińska Joanna, Rosiński Andrzej, Rosiński Michał  
 (54) Butelka z zamknięciem  
 (55)

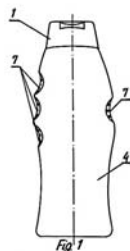

(51) 09-03 (11) **5795** (22) 2003 07 11 (21) 3686  
 (30) 2003 02 10 (GB)  
 (73) Unilever NV, Rotterdam, (NL)  
 (72) Boshart Robert, Haak Robert Hendrikus Agatha

(54) Komplet pojemników  
 (55)



Fig. 1

(51) 11-02 (11) **5796** (22) 2003 03 19 (21) 2695  
 (73) Wodejko Jolanta, Zielona Góra, (PL)  
 (72) Wodejko Jolanta  
 (54) Wazon  
 (55)



(51) 06-03 (11) **5797** (22) 2003 01 27 (21) 2379  
 (73) Wodejko Jolanta, Zielona Góra, (PL)  
 (72) Wodejko Jolanta  
 (54) Ława  
 (55)

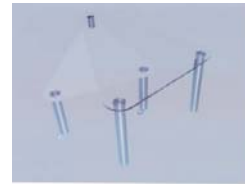

Fig. 1

(51) 06-04 (11) **5798** (22) 2003 06 05 (21) 3458  
 (73) Przedsiębiorstwo Produkcyjno-Handlowe TOBEX Tomasz Bełłociński, Częstochowa, (PL)  
 (72) Bełłociński Tomasz  
 (54) Półka  
 (55)

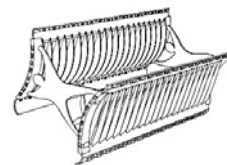

Fig. 1

(51) 07-01 (11) **5799** (22) 2003 06 09 (21) 3466  
 (73) PZ HTL Spółka Akcyjna, Warszawa, (PL)  
 (72) Jankowski Andrzej, Czepiel Paweł, Urban Piotr  
 (54) Statyw dla urządzenia pipetującego  
 (55)

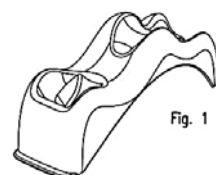

Fig. 1

(51) 01-01 (11) **5800** (22) 2002 10 02 (21) 1843  
 (73) Zakład Produkcyjno-Handlowo-Usługowy DELIC-POL  
 Sp. z o.o., Lindów, (PL)  
 (72) Czupryna Stanisław  
 (54) Zestaw wyrobów cukierniczych  
 (55)

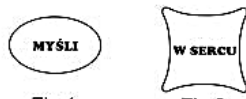

Fig. 1



Fig. 2



Fig. 3



Fig. 4



Fig. 5



Fig. 6



Fig. 7



Fig. 8



Fig. 9



Fig. 10

(51) 06-05 (11) **5801** (22) 2003 06 09 (21) 3470  
 (73) „J.K.MEBLE” Jacek Kuraś, Klęczany 164, (PL)  
 (72) Kuraś Jacek  
 (54) Zestaw mebli pokojowych  
 (55)

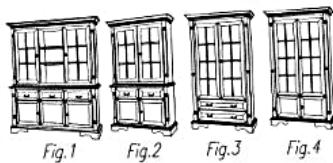

Fig. 1

Fig. 2

Fig. 3

Fig. 4

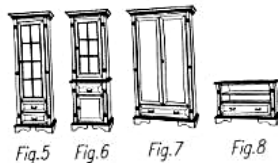

Fig. 5

Fig. 6

Fig. 7

Fig. 8

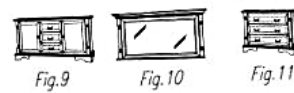

Fig. 9

Fig. 10

Fig. 11

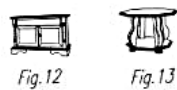

Fig. 12

Fig. 13

(51) 15-99 (11) **5802** (22) 2003 06 09 (21) 3465  
 (73) Kamieniarstwo i wyrób segmentów ściennych Andrzej Śpiewak,  
 Ruda 28, (PL)  
 (72) Śpiewak Andrzej

(54) Segment tnący do cięcia kamienia  
 (55)



Fig. 1



Fig. 2

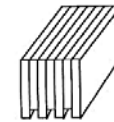

Fig. 3

(51) 06-03 (11) **5803** (22) 2003 07 25 (21) 3771  
 (73) Jagodziński Karol, Piła, (PL)  
 (72) Jagodziński Karol  
 (54) Profilowany element ceramiczny  
 (55)

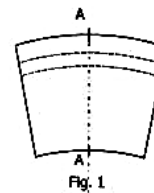

Fig. 1

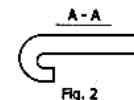

Fig. 2

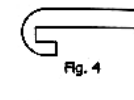

Fig. 4

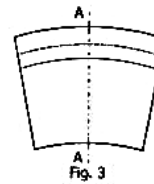

Fig. 3

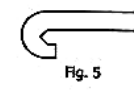

Fig. 5

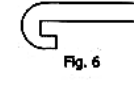

Fig. 6

(51) 06-03 (11) **5804** (22) 2003 07 25 (21) 3770  
 (73) Jagodziński Karol, Piła, (PL)  
 (72) Jagodziński Karol  
 (54) Błat stołu  
 (55)

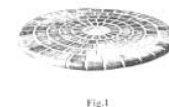

Fig. 1



Fig. 2

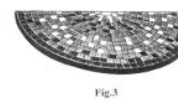

Fig. 3

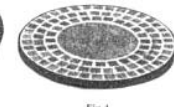

Fig. 4



Fig. 5

(51) 01-01 (11) **5805** (22) 2003 07 21 (21) 3740  
 (73) Wytwórcza Spółdzielnia Pracy SPOŁEM, Kielce, (PL)  
 (72) Rybakowska Agnieszka, Sokalska Emilia

(54) Chrupka  
(55)



(51) 07-01 (11) **5806** (22) 2003 07 24 (21) 3757  
(73) Zakłady Porcelany i Porcelitu CHODZIEŻ S.A., Chodzież, (PL)  
(72) Wolińska Marzenna  
(54) Garnitur do kawy  
(55)

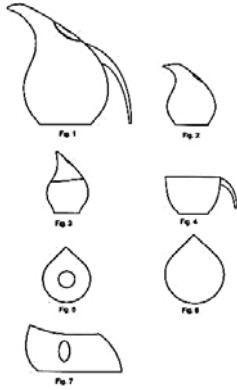

(51) 07-01 (11) **5807** (22) 2003 07 24 (21) 3758  
(73) Zakłady Porcelany i Porcelitu CHODZIEŻ S.A., Chodzież, (PL)  
(72) Wolińska Marzenna  
(54) Serwis obiadowy  
(55)

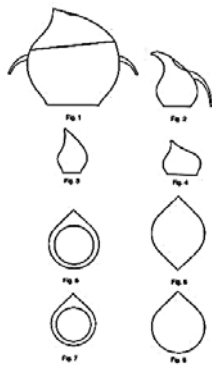

(51) 07-01 (11) **5808** (22) 2003 07 18 (21) 3718  
(73) Plast Team Sp. z o.o., Słupsk, (PL)  
(72) Brańka Mirosław  
(54) Pojemnik, zwłaszcza na pieczywo  
(55)

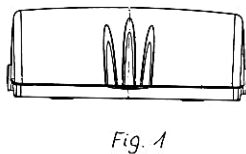

(51) 01-01 (11) **5809** (22) 2003 07 18 (21) 3720  
(73) Wytwórcza Spółdzielnia Pracy „SPOŁEM”, Kielce, (PL)  
(72) Rybakowska Agnieszka, Sokolska Emilia

(54) Chrupka  
(55)



(51) 09-01 (11) **5810** (22) 2003 07 17 (21) 3716  
(30) 2003 01 22 (DE)  
(30) 2003 04 25 (DE)  
(30) 2003 05 22 (DE)  
(73) Henkel Kommanditgesellschaft auf Aktien, Duesseldorf, (DE)  
(72) Hitzbleck Alexandra, Barrocas Michel, Hinrichs Heiko, Lettau Robert  
(54) Pojemnik  
(55)



(51) 01-01 (11) **5811** (22) 2003 04 23 (21) 5307  
(30) 2002 10 25 (WO)  
(73) GENERALE BISCUIT societe anonyme , Athis-Mons, (FR)  
(72) Barre Bertrand  
(54) Wzór na ciastku  
(55)



Fig. 1



Fig. 2



Fig. 3

(51) 01-01 (11) **5812** (22) 2003 04 23 (21) 5308  
(30) 2002 10 25 (WO)  
(73) GENERALE BISCUIT societe anonyme , Athis-Mons, (FR)  
(72) Barre Bertrand  
(54) Wzór na ciastku  
(55)



Fig. 1



Fig. 2



Fig. 3



Fig. 4

(51) 09-03 (11) **5813** (22) 2003 07 11 (21) 3685  
 (30) 2003 02 10 (GB)  
 (73) Unilever NV, Rotterdam, (NL)  
 (72) Boshart Robert, Haak Robert Hendrikus Agatha  
 (54) Pojemnik  
 (55)



Fig. 1

(51) 13-03 (11) **5814** (22) 2003 04 17 (21) 3021  
 (73) Firma Handlowo- Produkcyjna ABEX Sp. z o.o.,  
 Szczecinek, (PL)  
 (72) Kujawski Grzegorz  
 (54) Osprzęt elektrotechniczny  
 (55)



Fig. 1

(51) 25-01 (11) **5815** (22) 2003 04 29 (21) 3099  
 (30) 2002 11 05 (DE)  
 (73) Ziegelwerk EDER GmbH & Co.KG, Peuerbach-Bruck, (AT)  
 (72) Eder Walter  
 (54) Cegła pustakowa  
 (55)



Fig.1



Fig.2

(51) 13-99 (11) **5816** (22) 2003 05 19 (21) 3235  
 (73) Plichta Mirosław, Kartuzy, (PL)  
 (72) Plichta Mirosław  
 (54) Szafka złącz kablowo-licznikowych  
 (55)

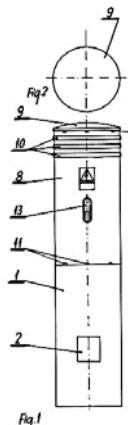

Fig.1

(51) 20-03 (11) **5817** (22) 2003 05 19 (21) 3238  
 (73) Olejniczak Ewa, Suchy Las, (PL)  
 (72) Olejniczak Ewa  
 (54) Nośnik reklamowy  
 (55)

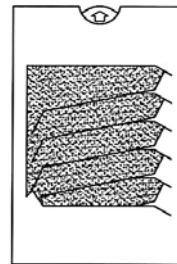

Fig.1

(51) 09-07 (11) **5818** (22) 2003 05 30 (21) 3374  
 (73) Zakład Produkcji Opakowań „LUST PACK” Spółka Jawna  
 Lucjan Paszyna Stanisław Szpek, Poręba, (PL)  
 (72) Paszyna Lucjan, Szpek Stanisław  
 (54) Nakrywka pojemnika jednorazowego  
 (55)



Fig.1

(51) 09-03 (11) **5819** (22) 2003 06 30 (21) 3611  
 (73) Przetwórstwo Rolno-Spożywcze JAN KANIA,  
 Częstochowa, (PL)  
 (72) Kania Jan  
 (54) Opakowanie do herbaty  
 (55)



(51) 09-01 (11) **5820** (22) 2003 07 01 (21) 3622  
 (73) COMPAGNIE GERVAIS DANONE societe anonyme,  
 Levallois-Perret, (FR)  
 (72) Riot Franck  
 (54) Butelka  
 (55)



(51) 09-01 (11) **5821** (22) 2003 07 08 (21) 3665  
 (73) Przedsiębiorstwo Produkcyjno-Handlowo-Usługowe  
 „ZORZA” Spółka Akcyjna, Warszawa, (PL)  
 (72) Olesiński Jerzy, Zawistowski Bogdan

(54) Butelka z bezpieczną nakrętką  
(55)

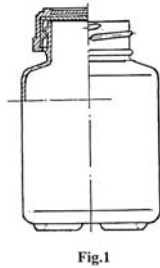

(51) 09-01 (11) **5822** (22) 2003 07 08 (21) 3666  
(73) Przedsiębiorstwo Produkcyjno-Handlowo-Usługowe „ZORZA” Spółka Akcyjna, Warszawa, (PL)  
(72) Olesiński Jerzy, Zawistowski Bogdan  
(54) Butelka  
(55)



(51) 09-03 (11) **5823** (22) 2003 07 09 (21) 3672  
(30) 2003 01 16 (GB)  
(73) Unilever NV, Rotterdam, (NL)  
(72) Hyhlik Petr, Prokop Jiri  
(54) Pojemnik  
(55)

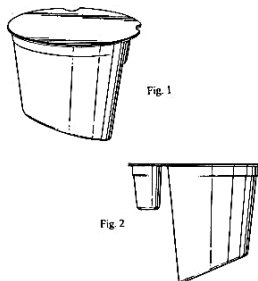

(51) 09-07 (11) **5824** (22) 2003 07 10 (21) 3679  
(73) JOKO COSMETICS spółka jawna, Wołomin, (PL)  
(72) Kosyl Elzbieta, Kosyl Grzegorz  
(54) Nasadka na butelkę z wyrobem kosmetycznym  
(55)

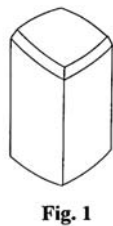

(51) 20-03 (11) **5825** (22) 2003 06 13 (21) 3503  
(73) Spółdzielcza Kasa Oszczędnościowo-Kredytowa WESOŁA, Mysłowice, (PL)  
(72) Ryńska Natalia

(54) Kaseton reklamowy  
(55)



(51) 23-02 (11) **5826** (22) 2003 06 30 (21) 3607  
(73) POLIMER Sp. z o.o.Przedsiębiorstwo Produkcji z Tworzyw Sztucznych, Słupsk, (PL)  
(72) Dębowski Zbigniew  
(54) Półka narożna  
(55)

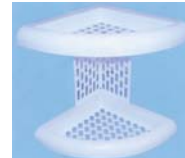

(51) 09-05 (11) **5827** (22) 2003 06 18 (21) 3530  
(73) Kaczorowski Ryszard, Rudniki, (PL)  
(72) Kaczorowski Ryszard  
(54) Opakowanie do makaronu  
(55)



(51) 08-06 (11) **5828** (22) 2002 12 18 (21) 5219  
(73) ROTEX Zakład Produkcji Artykułów z Tworzyw Sztucznych Andrzej Ryżak, Oława, (PL)  
(72) Ryżak Andrzej  
(54) Gałka  
(55)

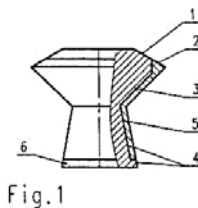

(51) 08-06 (11) **5829** (22) 2002 12 18 (21) 5218  
(73) ROTEX Zakład Produkcji Artykułów z Tworzyw Sztucznych Andrzej Ryżak, Oława, (PL)  
(72) Ryżak Andrzej  
(54) Gałka  
(55)

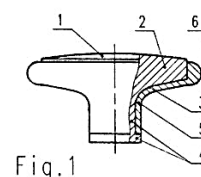

(51) 08-06 (11) **5830** (22) 2002 12 18 (21) 5217  
 (73) ROTEX Zakład Produkcji Artykułów z Tworzyw Sztucznych  
 Andrzej Ryżak, Oława, (PL)  
 (72) Ryżak Andrzej  
 (54) Gałka  
 (55)

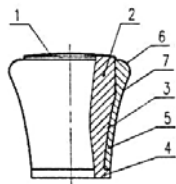

Fig. 1

(51) 08-06 (11) **5831** (22) 2002 12 18 (21) 5216  
 (73) ROTEX Zakład Produkcji Artykułów z Tworzyw Sztucznych  
 Andrzej Ryżak, Oława, (PL)  
 (72) Ryżak Andrzej  
 (54) Gałka  
 (55)

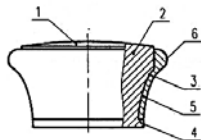

Fig. 1

(51) 09-01 (11) **5832** (22) 2003 07 23 (21) 3754  
 (73) Bożek Michał, Ustroń, (PL)  
 (72) Bożek Michał  
 (54) Butelka  
 (55)

(51) 28-03 (11) **5833** (22) 2003 07 18 (21) 3723  
 (73) Kik Mirosław, Ujazd, (PL)  
 (72) Kik Mirosław  
 (54) Maseczka leczniczo-kosmetyczna  
 (55)



(51) 28-03 (11) **5834** (22) 2003 07 14 (21) 3702  
 (73) Łabno Tomasz, Tarnów, (PL)  
 (72) Łabno Tomasz  
 (54) Gąbka kąpielowa  
 (55)

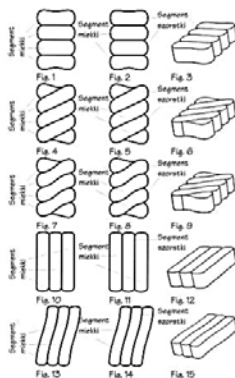

(51) 06-04 (11) **5835** (22) 2003 07 08 (21) 3663  
 (73) Przedsiębiorstwo Produkcyjno Handlowe „DURLIK” Zdzisław  
 Durlik Spółka Jawna, Kielce, (PL)  
 (72) Durlik Zdzisław, Durlik Piotr, Durlik Grzegorz  
 (54) Szafka łazienkowa  
 (55)

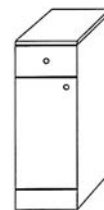

FIG. 1

(51) 06-04 (11) **5836** (22) 2003 07 08 (21) 3662  
 (73) Przedsiębiorstwo Produkcyjno Handlowe „DURLIK” Zdzisław  
 Durlik Spółka Jawna, Kielce, (PL)  
 (72) Durlik Zdzisław, Durlik Piotr, Durlik Grzegorz  
 (54) Szafa łazienkowa  
 (55)



FIG. 1



FIG. 2

(51) 09-01 (11) **5837** (22) 2003 02 14 (21) 2494  
 (73) Przedsiębiorstwo „Polmos” Białystok S.A., Białystok, (PL)  
 (72) Dudek Krzysztof  
 (54) Butelka  
 (55)



FIG. 1

FIG. 2

(51) 09-01 (11) **5838** (22) 2003 01 16 (21) 2337  
 (73) Przedsiębiorstwo „Polmos” Białystok S.A., Białystok, (PL)  
 (72) Dudek Krzysztof  
 (54) Butelka  
 (55)



Fig 1

Fig 2

(51) 09-03 (11) **5839** (22) 2002 12 20 (21) 2242  
 (73) NALMAT Trzebinia Marian Krzyworzeka, Trzebinia, (PL)  
 (72) Krzyworzeka Marian

(54) Opakowanie dystrybucyjno-prezentacyjne  
(55)



fig. 1

(51) 05-06 (11) **5840** (22) 2000 07 03 (21) 3166  
(30) 2000 01 04 (WO)  
(73) SCA Hygiene Products GmbH, Mannheim, (DE)  
(72) Hein Ferdinand, Zoller Gunther  
(54) Wyrób chłonny włókninowy  
(55)

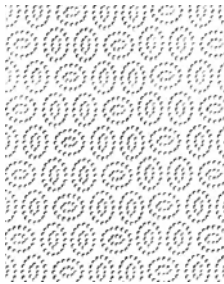

(51) 19-06 (11) **5841** (22) 2002 03 21 (21) 4158  
(30) 2001 09 21 (DE)  
(73) Merz & Krell GmbH & Co. KGaA, Gross-Bieberau, (DE)  
(72) Briggel Hariolf  
(54) Przycisk przyboru do pisania  
(55)



(51) 09-03 (11) **5842** (22) 2003 04 11 (21) 2957  
(30) 2002 10 11 (US)  
(73) KRAFT FOODS HOLDINGS, INC., Northfield, (US)  
(72) Barnes Robert Cregg, Fisher Scott Lee, Scott Donald Allan, Jochem David John, Gibb Jeffrey S.  
(54) Okrągły pojemnik dozujący  
(55)



FIG. 1

(51) 25-02 (11) **5843** (22) 2003 05 17 (21) 3222  
(73) Pracownia Brązownicza Adam Mirzyński, Bielsko-Biała, (PL)

(72) Mirzyński Adam  
(54) Kratka nawiewu  
(55)

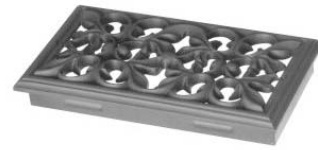

(51) 20-03 (11) **5844** (22) 2003 05 13 (21) 3195  
(73) Domagała Dorota Jadwiga, Bolesławiec, (PL)  
(72) Domagała Dorota Jadwiga  
(54) Plansza składana  
(55)

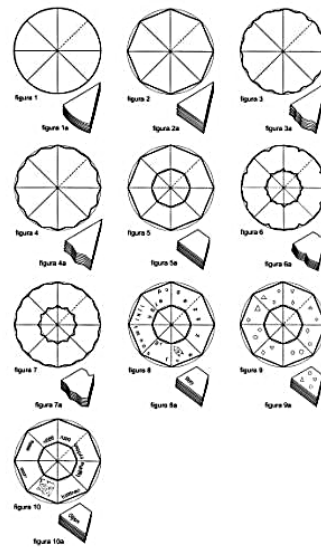

(51) 07-01 (11) **5845** (22) 2003 08 07 (21) 3869  
(73) Krośnieńskie Huty Szkła KROSNO S.A., Krosno, (PL)  
(72) Urbanek Sławomir  
(54) Kieliszek  
(55)

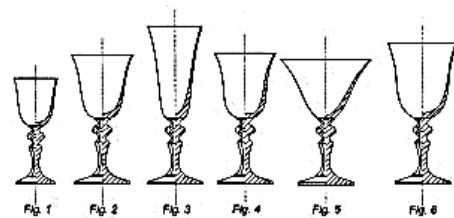

(51) 08-07 (11) **5846** (22) 2003 08 06 (21) 3859  
(73) Niechciałkowski Krzysztof, Szamotuły, (PL)  
(72) Niechciałkowski Krzysztof  
(54) Główna kłuczka do antywłamaniowej blokady samochodowej  
(55)

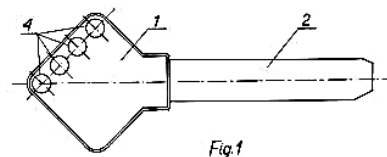

Fig. 1

(51) 08-08 (11) **5847** (22) 2003 08 07 (21) 3868  
(73) Szczebak Marcin, Wrocław, (PL)  
(72) Szczebak Marcin

(54) Wieszak uniwersalny  
(55)

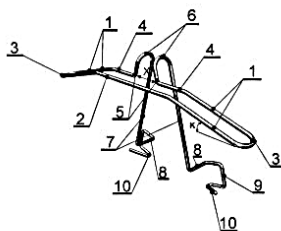

Fig. 1

(51) 24-99 (11) **5848** (22) 2003 08 07 (21) 3870  
(73) Cabot Safety Intermediate Corporation, Newark, (US)  
(72) Falco Robert N.  
(54) Zatyczka do uszu  
(55)

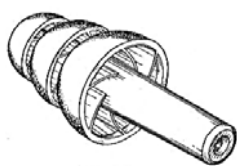

FIG. 1

(51) 26-02 (11) **5849** (22) 2002 05 20 (21) 1209  
(73) Huta Szkła SŁAWA Spółdzielnia Pracy, Kielce, (PL)  
(72) Gad Ireneusz, Czapla Jerzy  
(54) Lampion L-1500  
(55)



FIG. 4

(51) 09-07 (11) **5850** (22) 2003 05 21 (21) 3240  
(73) Izabella Rudolf, Andrzej Rudolf TONGRAM s.c., Kraków, (PL)  
(72) Rudolf Andrzej, Polański Tadeusz  
(54) Zamknięcie na puszkę  
(55)



Figura 1

Figura 1

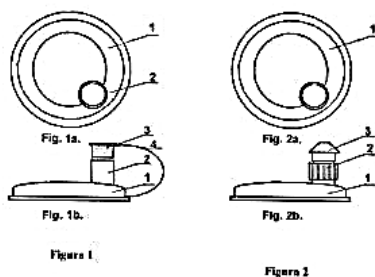
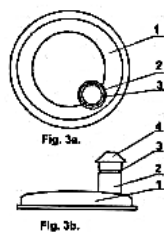

Fig. 3b.

(51) 20-99 (11) **5851** (22) 2002 03 29 (21) 951  
(73) Piekarnie LUBASZKA Spółka z o.o., Warszawa, (PL)  
(72) Lubaszka Piotr  
(54) Pomieszczenie ekspozycyjno-handlowe pieczywa  
(55)

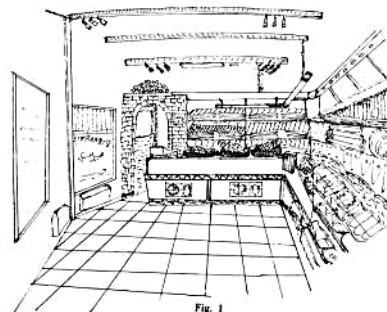

Fig. 1

(51) 23-01 (11) **5852** (22) 2003 06 16 (21) 3511  
(73) P.W. BUD - MASZ Maciej Stachlewski, Lutomiersk, (PL)  
(72) Stachlewski Maciej  
(54) Uchwyt rynny  
(55)

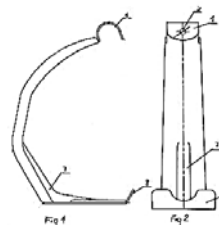

Fig. 1

Fig. 2

(51) 13-03 (11) **5853** (22) 2003 06 05 (21) 3452  
(30) 2002 12 06 (WO)  
(73) LEGRAND, Limoges, (FR); LEGRAND SNC, Limoges, (FR)  
(72) Poupinet Amelie, Delhaes Jose  
(54) Elektryczna skrzynka rozdzielcza  
(55)

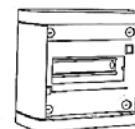

Fig.1.1

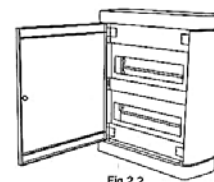

Fig.2.2

(51) 23-03 (11) **5854** (22) 2003 08 05 (21) 3851  
(30) 2003 02 06 (FR)  
(73) CALOR S.A., Lyon Cedex 08, (FR)  
(72) Renault Fabrice  
(54) Grzejnik elektryczny z wentylatorem  
(55)



Fig. 1



(51) 25-01 (11) **5855** (22) 2003 08 05 (21) 3856  
 (30) 2003 02 05 (GB)  
 (73) Lafarge Roofing Technical Center Limited, Crowley, (GB)  
 (72) George Gareth Henry, Parry Evan Alun  
 (54) Dachówka  
 (55)

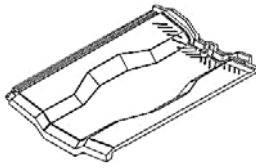
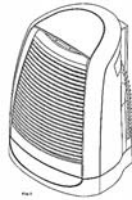

Fig.1

(51) 23-03 (11) **5856** (22) 2003 08 05 (21) 3855  
 (30) 2003 02 06 (FR)  
 (73) CALOR S.A., Lyon Cedex 08, (FR)  
 (72) Renault Fabrice  
 (54) Grzejnik elektryczny z wentylatorem  
 (55)



(51) 26-02 (11) **5857** (22) 2003 06 09 (21) 3476  
 (73) Sowiński Adam, Kielce, (PL)  
 (72) Sowiński Adam  
 (54) Pojemnik znicza nagrobnego  
 (55)

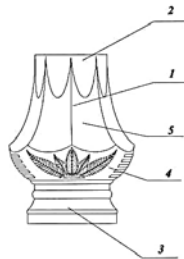

Fig. 1

(51) 26-02 (11) **5858** (22) 2003 06 09 (21) 3477  
 (73) Sowiński Adam, Kielce, (PL)  
 (72) Sowiński Adam  
 (54) Pojemnik znicza nagrobnego  
 (55)

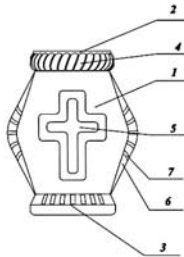

Fig. 1

(51) 26-05 (11) **5859** (22) 2003 06 11 (21) 3492  
 (30) 2003 03 20 (DE)  
 (73) FRANZ SILL GMBH, Berlin, (DE)  
 (72) Rahn Erhard

(54) Lampa wisząca  
 (55)

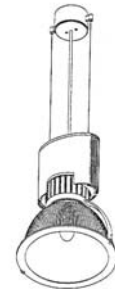

Fig. 1

(51) 25-02 (11) **5860** (22) 2003 06 13 (21) 3501  
 (73) Gara Antoni, Kraków, (PL)  
 (72) Gara Antoni  
 (54) Ściana z przykryciem punktowo podpartym  
 (55)

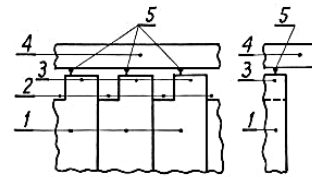

FIG. 1

FIG. 2

(51) 09-01 (11) **5861** (22) 2003 06 13 (21) 3504  
 (73) POLGLASS POLSKA S.A., Wyszków, (PL)  
 (72) McKeown Michael Peter, Żołyński Jerzy  
 (54) Butelka do dowolnych cieczy  
 (55)



Fig. 1

(51) 07-05 (11) **5862** (22) 2003 08 06 (21) 3862  
 (30) 2003 02 07 (FR)  
 (73) CALOR S.A., Lyon Cedex 08, (FR)  
 (72) Powell Dick  
 (54) Żelazko z nawilżaczem  
 (55)

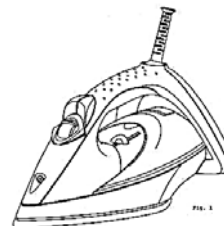

(51) 09-03 (11) **5863** (22) 2003 03 21 (21) 2730  
 (30) 2002 09 20 (DE)  
 (73) Heinz Rigling, Althengstett, (DE)  
 (72) Rigling Joachim

(54) Pojemnik  
(55)

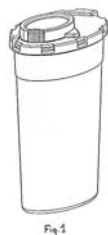

Fig. 1

(51) 19-06 (11) **5864** (22) 2003 06 09 (21) 3475  
(30) 2002 12 09 (FR)  
(73) WATERMAN SAS Société par action simplifiée, Paris, (FR)  
(72) Carre Alain  
(54) Pióro  
(55)

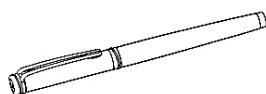
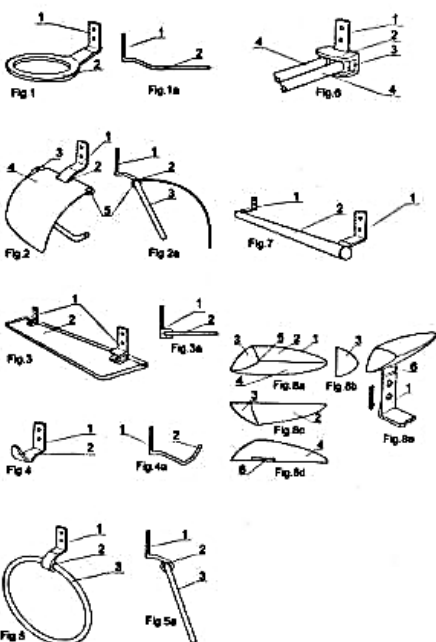

Fig. 1

(51) 23-02 (11) **5865** (22) 2003 03 14 (21) 2667  
(73) EKAPLAST Sp. z o.o., Klaudyn, (PL)  
(72) Kujawski Edward  
(54) Komplet łazienkowy  
(55)



(51) 23-02 (11) **5866** (22) 2003 04 03 (21) 2867  
(73) Hybner Stanisław Zakład Ceramiki Sanitarnej, Środa Wlkp., (PL)  
(72) Hybner Stanisław  
(54) Zbiornik spłuczki  
(55)



Fig. 1

Fig. 2

(51) 09-01 (11) **5867** (22) 2003 06 06 (21) 3457  
(73) Dudek Krzysztof, Koziegłowy, (PL)  
(72) Dudek Krzysztof  
(54) Butelka  
(55)

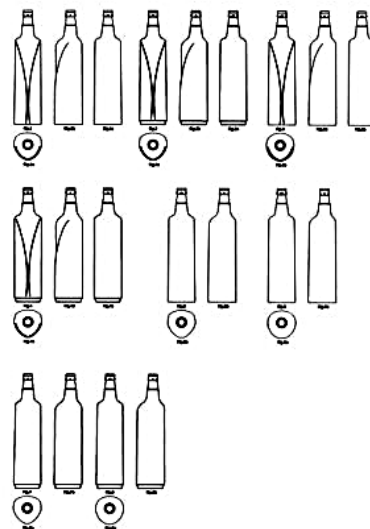

(51) 06-01 (11) **5868** (22) 2002 10 21 (21) 1944  
(73) Wilk Dariusz, Semeniuk Jerzy, BEJOT Spółka Jawna, Manieczki k/Śremu, (PL)  
(72) Orszowicz Włodzimierz  
(54) Zestaw mebli do siedzenia  
(55)

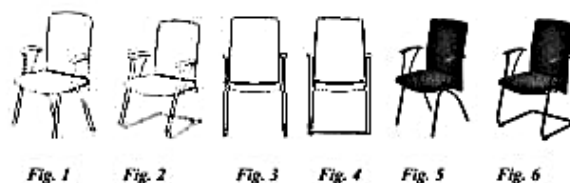

Fig. 1

Fig. 2

Fig. 3

Fig. 4

Fig. 5

Fig. 6

(51) 06-01 (11) **5869** (22) 2002 10 21 (21) 1945  
(73) Wilk Dariusz, Semeniuk Jerzy, BEJOT Spółka Jawna, Manieczki k/Śremu, (PL)  
(72) Bartak Josef, Bartak Aleś, Bartak Daniel  
(54) Zestaw mebli do siedzenia  
(55)

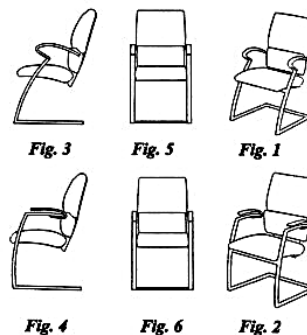

Fig. 3

Fig. 5

Fig. 1

Fig. 4

Fig. 6

Fig. 2

(51) 23-03 (11) **5870** (22) 2002 12 09 (21) 4866  
(30) 2002 09 18 (PL)  
(73) „POLCAST” Andrzej Drotlew, Bogdan Piekarski Sp.j., Szczecin, (PL)  
(72) Drotlew Andrzej, Piekarski Bogdan

(54) Paleta piecowa  
(55)

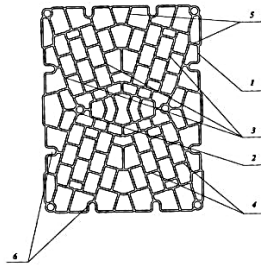

Fig. 1

(51) 26-02 (11) **5871** (22) 2002 11 08 (21) 4746  
(73) Sowiński Adam, Kielce, (PL)  
(72) Sowiński Adam  
(54) Pojemnik znicza nagrobnego  
(55)

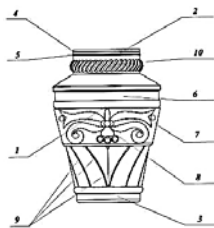

Fig. 1

(51) 26-02 (11) **5872** (22) 2002 11 08 (21) 4745  
(73) Sowiński Adam, Kielce, (PL)  
(72) Sowiński Adam  
(54) Pojemnik znicza nagrobnego  
(55)

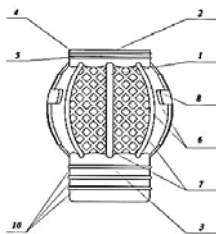

Fig. 1

(51) 09-01 (11) **5873** (22) 2002 10 15 (21) 1914  
(73) Dudek Krzysztof, Koziegłowy, (PL)  
(72) Dudek Krzysztof  
(54) Butelka cylindryczna  
(55)



Fig. 1

Fig. 1a

(51) 23-03 (11) **5874** (22) 2002 12 09 (21) 4867  
(30) 2002 09 18 (PL)  
(73) „POLCAST” Andrzej Drotlew, Bogdan Piekarski Sp.j.,  
Szczecin, (PL)  
(72) Drotlew Andrzej, Piekarski Bogdan  
(54) Paleta piecowa  
(55)

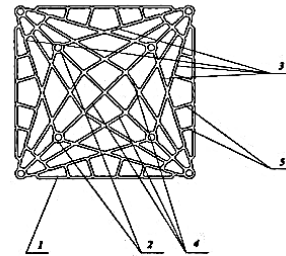

Fig. 1

(51) 09-01 (11) **5875** (22) 2003 07 29 (21) 3804  
(30) 2003 01 31 (US)  
(73) UNILEVER N.V., Rotterdam, (NL)  
(72) Hutchinson Wendy, Oates Benjamin Phalen, Blair Graham  
John  
(54) Butelka do higieny osobistej  
(55)



FIG. 1

(51) 19-01 (11) **5876** (22) 2003 06 12 (21) 3497  
(73) Evan Poland Sp. z o.o., Warszawa, (PL)  
(72) Lenarczyk Andrzej  
(54) Koperta  
(55)

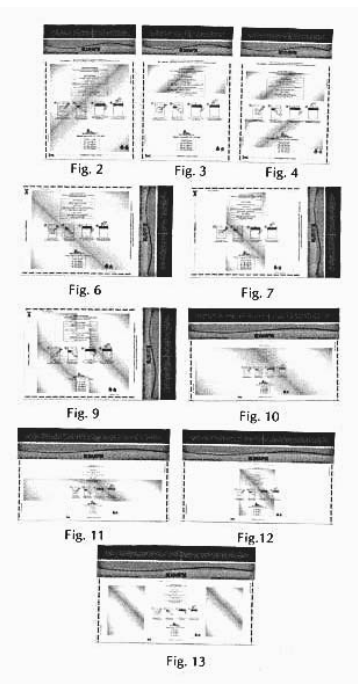

Fig. 2

Fig. 3

Fig. 4

Fig. 6

Fig. 7

Fig. 9

Fig. 10

Fig. 11

Fig. 12

Fig. 13

(51) 07-02 (11) **5877** (22) 2003 02 07 (21) 5204  
 (30) 2002 08 09 (IT)  
 (73) MERLONI ELETTRODOMESTICI S.p.A., Fabriano AN, (IT)  
 (72) Falcioni Walter  
 (54) Płyta do gotowania  
 (55)

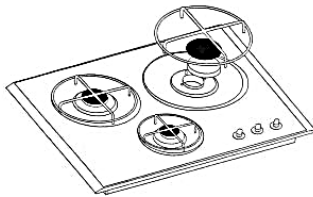

FIG. 1

(51) 07-02 (11) **5878** (22) 2003 02 07 (21) 5203  
 (30) 2002 08 09 (IT)  
 (73) MERLONI ELETTRODOMESTICI S.p.A., Fabriano AN, (IT)  
 (72) Falcioni Walter  
 (54) Moduł palnikowy do płyty do gotowania  
 (55)

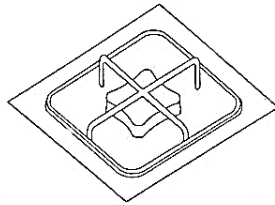

FIG. 1

(51) 08-09 (11) **5879** (22) 2003 07 28 (21) 3783  
 (73) DABLEX Sp. z o.o., Sopot, (PL)  
 (72) Dargacz Kazimierz, Dargacz Radosław, Dargacz Michał,  
 Dargacz Jolanta  
 (54) Złączka rynny  
 (55)



fig. 1

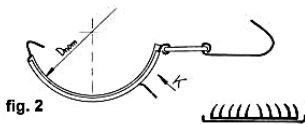

fig. 2

fig. 5

(51) 21-01 (11) **5880** (22) 2003 07 30 (21) 3815  
 (30) 2003 01 31 (DE)  
 (73) Zapf Creation AG, Rödental, (DE)  
 (72) Witzmann Christine  
 (54) Zabawka w postaci modelu głowy lalki  
 (55)



FIG.1

(51) 21-01 (11) **5881** (22) 2003 07 30 (21) 3816  
 (30) 2003 01 31 (DE)  
 (73) Zapf Creation AG, Rödental, (DE)

(72) Witzmann Christine  
 (54) Zabawka w postaci modelu głowy lalki  
 (55)



FIG.1

(51) 09-01 (11) **5882** (22) 2003 07 18 (21) 3729  
 (73) Rosiński i S-ka Sp. z o.o. Zakład Produkcji Opakowań,  
 Bielsko-Biała, (PL)  
 (72) Rosińska Joanna, Rosiński Andrzej, Rosiński Michał  
 (54) Butelka  
 (55)

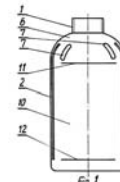

FIG.1

(51) 06-10 (11) **5883** (22) 2003 07 25 (21) 3774  
 (73) Szczebak Marcin, Wrocław, (PL)  
 (72) Szczebak Marcin  
 (54) Roletka przeciwsłoneczna  
 (55)

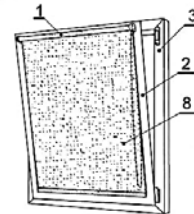

Fig. 1

(51) 06-01 (11) **5884** (22) 2003 07 21 (21) 3736  
 (73) TG Tapicernia Gniewkowo Sp. z o.o., Gniewkowo, (PL)  
 (72) Przeździecki Leszek, Wierzchucki Ryszard, Stróżyński Filip  
 (54) Zestaw mebli tapicerowanych  
 (55)

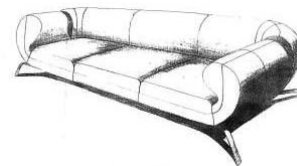

FIG.1

(51) 08-06 (11) **5885** (22) 2003 07 11 (21) 3687  
 (73) HOPPE AG, Stadtallendorf, (DE)  
 (72) Pafla Horst  
 (54) Klamka  
 (55)

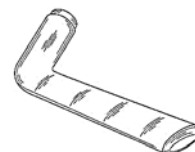

FIG.1

(51) 21-01 (11) **5886** (22) 2003 07 30 (21) 3817  
 (30) 2003 01 31 (DE)  
 (73) Zapf Creation AG, Rödental, (DE)  
 (72) Paetsch Brigitte  
 (54) Lalka  
 (55)

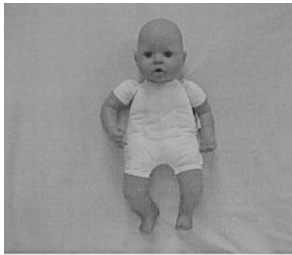

FIG.1

(51) 13-03 (11) **5887** (22) 2003 04 15 (21) 2981  
 (30) 2002 10 16 (DE)  
 (73) Berker GmbH & Co. KG, Schalksmühle, (DE)  
 (72) Klauer Wilfried  
 (54) Osłona instalacyjna  
 (55)

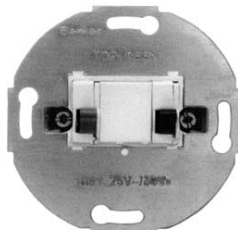

Fig. 1a

(51) 23-03 (11) **5888** (22) 2003 05 05 (21) 3121  
 (73) Maćkowiak Piotr, Wrocław, (PL)  
 (72) Maćkowiak Piotr  
 (54) Grzejniki z kamienia naturalnego  
 (55)



Fig.1

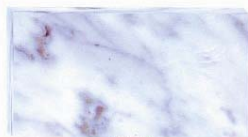

Fig.2



Fig.3

(51) 12-02 (11) **5889** (22) 2003 06 04 (21) 3443  
 (73) Wudalas Halina, Kraków, (PL); Staroszczyk Leonard, Wołomin, (PL); Gliński Janusz, Warszawa, (PL)  
 (72) Wudalas Halina, Staroszczyk Leonard, Gliński Janusz

(54) Wózek składany ręczny  
 (55)



Fig.1

(51) 25-01 (11) **5890** (22) 2003 06 17 (21) 3518  
 (73) SOLEKO Sp. z o.o., Kraków, (PL)  
 (72) Chmielowiec Krzysztof  
 (54) Uchwyt listwy przypodłogowej  
 (55)

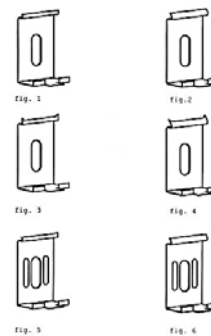

(51) 19-08 (11) **5891** (22) 2003 06 10 (21) 3478  
 (73) LEO Profesjonalne Kosmetyki do Włosów S.C. Krystyna Fołtyn, Piotr Kamiński, Kraków, (PL)  
 (72) Kamiński Piotr  
 (54) Etykiety na kosmetyki do włosów  
 (55)

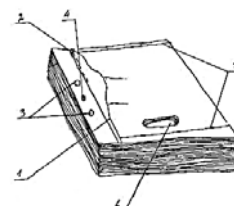

Fig.1

Fig.2

Fig.3

(51) 09-05 (11) **5892** (22) 2003 07 28 (21) 3792  
 (73) Popiołek Józef, Łódź, (PL)  
 (72) Popiołek Józef  
 (54) Plik toreb tworzywowych  
 (55)



(51) 09-03 (11) **5893** (22) 2003 07 22 (21) 3750  
 (30) 2003 04 30 (DE)  
 (73) Henkel Kommanditgesellschaft auf Aktien, Dusseldorf, (DE)  
 (72) Hitzbleck Alexandra, Hinrichs Heiko, Lettau Robert  
 (54) Pojemnik  
 (55)



(51) 09-03 (11) **5894** (22) 2003 07 22 (21) 3751  
 (30) 2003 04 30 (DE)  
 (73) Henkel Kommanditgesellschaft auf Aktien, Dusseldorf, (DE)  
 (72) Hitzbleck Alexandra, Hinrichs Heiko, Lettau Robert  
 (54) Pojemnik aerozolowy  
 (55)

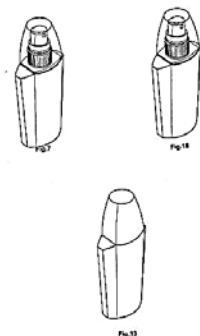

(51) 08-09 (11) **5895** (22) 2003 07 28 (21) 3781  
 (73) DABLEX Sp. z o.o., Sopot, (PL)  
 (72) Dargacz Kazimierz, Dargacz Radosław, Dargacz Michał, Dargacz Jolanta  
 (54) Hak rynnowy pionowy  
 (55)

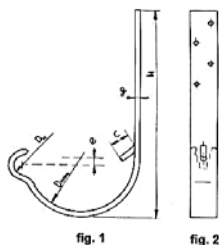

(51) 08-09 (11) **5896** (22) 2003 07 28 (21) 3782  
 (73) DABLEX Sp. z o.o., Sopot, (PL)  
 (72) Dargacz Kazimierz, Dargacz Radosław, Dargacz Michał, Dargacz Jolanta  
 (54) Hak rynnowy poziomy  
 (55)

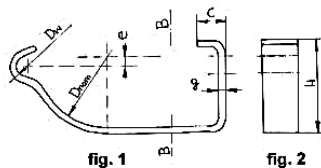

(51) 09-03 (11) **5897** (22) 2003 07 21 (21) 3744  
 (30) 2003 05 22 (DE)  
 (73) Henkel Kommanditgesellschaft auf Aktien, Dueseldorf, (DE)  
 (72) Hitzbleck Alexandra, Barrocas Michel, Hinrichs Heiko, Lettau Robert

(54) Pojemnik  
 (55)



Fig. 31

(51) 09-03 (11) **5898** (22) 2003 07 22 (21) 3749  
 (30) 2003 05 22 (DE)  
 (73) Henkel Kommanditgesellschaft auf Aktien, Dusseldorf, (DE)  
 (72) Hitzbleck Alexandra, Hinrichs Heiko, Lettau Robert  
 (54) Pojemnik  
 (55)



Fig. 7

(51) 26-02 (11) **5899** (22) 2003 05 22 (21) 3257  
 (73) Sowiński Adam, Kielce, (PL)  
 (72) Sowiński Adam  
 (54) Pojemnik znicza nagrobnego  
 (55)

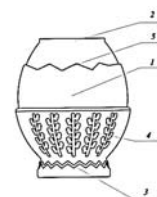

Fig. 1

(51) 25-01 (11) **5900** (22) 2003 06 17 (21) 3519  
 (73) SOLEKO Sp. z o.o., Kraków, (PL)  
 (72) Chmielowiec Krzysztof  
 (54) Uchwyt listwy przypodłogowej

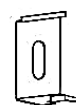

fig. 1

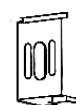

fig. 5

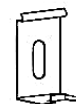

fig. 2

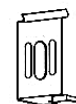

fig. 6

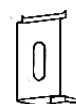

fig. 3

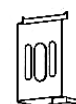

fig. 7

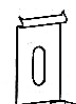

fig. 4

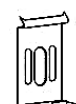

fig. 8

## 243

**WPISY I ZMIANY W REJESTRZE  
WZORÓW PRZEMYSŁOWYCH****(nie uwzględnione w innych samodzielnych ogłoszeniach)**

*Poniższe zestawienie zawiera kolejno: numer rejestracji wzoru przemysłowego, datę wpisu, oznaczenie rubryki, w której dokonano wpisu lub zmiany oraz treść wpisu. Poszczególne rubryki rejestru wzorów przemysłowych zawierają następujące dane:*

*rubryka A - nazwisko i imię lub nazwę oraz adres uprawnionego z prawa z rejestracji wzoru przemysłowego z podaniem nazwy kraju,*

*rubryka B - przedmiot wzoru przemysłowego (tytuł oraz rysunek wzoru),*

*rubryka C - nazwisko i imię twórcy wzoru przemysłowego oraz jego miejsce zamieszkania (miejscowość, kraj),*

*rubryka D - prawa ograniczające prawo z rejestracji,*

*rubryka E - wnioski i sprzeciwy oraz decyzje wydane w wyniku ich rozpoznania, (adnotacje),*

*rubryka F - datę unieważnienia lub datę i przyczynę wygaśnięcia prawa z rejestracji.*

**Uwaga:** *Publikacji podlegają: zmiana uprawnionego, twórcy, zmiana nazwy uprawnionego, prawa ograniczające prawo z rejestracji wzoru przemysłowego, sprostowania istotnych pomyłek.*

525 2004 08 02 A Wprowadzono zmianę uprawnionego przez wykreślenie wpisu: Kortman Intradal B.V., Veenendaal, Holandia i dokonanie wpisu: Sara Lee Household nad Body Care B.V., Veenendaal, Holandia.

755 2004 08 02 A. Wprowadzono zmianę uprawnionego przez wykreślenie wpisu: KENYISHN.V., Holandia i dokonanie wpisu: FONDITAL FONDERIE ITALIANE NUOVA VALSABBIA S.p.A., Via Mocenigo 123, 25078 VESTONE (BS), Włochy.

2048 2004 08 02 A. Wprowadzono zmianę uprawnionego przez wykreślenie wpisu: CONSUMER SERWIS Sp. z o.o., Środa Wlkp., Polska i dokonanie wpisu: MOKATE S.A., ul. Katowicka 265, 43-450 Ustroń, Polska.

2049 2004 08 02 A. Wprowadzono zmianę uprawnionego przez wykreślenie wpisu: CONSUMER SERWIS Sp. z o.o., Środa

Wlkp., Polska i dokonanie wpisu: MOKATE S.A., ul. Katowicka 265, 43-450 Ustroń, Polska.

2050 2004 08 02 A. Wprowadzono zmianę uprawnionego przez wykreślenie wpisu: CONSUMER SERWIS Sp. z o.o., Środa Wlkp., Polska i dokonanie wpisu: MOKATE S.A., ul. Katowicka 265, 43-450 Ustroń, Polska.

2054 2004 08 02 A. Wprowadzono zmianę uprawnionego przez wykreślenie wpisu: CONSUMER SERWIS Sp. z o.o., Środa Wlkp., Polska i dokonanie wpisu: MOKATE S.A., ul. Katowicka 265, 43-450 Ustroń, Polska.

## 244

**DECYZJE STWIERDZAJĄCE WYGAŚNIĘCIE  
DECYZJI O UDZIELENIU PRAWA Z REJESTRACJI**

*Poniższe zestawienie zawiera numer zgłoszenia wzoru przemysłowego.*

|     |     |       |       |
|-----|-----|-------|-------|
| 144 | 266 | 459   | 21043 |
| 159 | 267 | 472   | 21189 |
| 160 | 271 | 1718  | 21652 |
| 231 | 275 | 1818  | 21760 |
| 232 | 276 | 18910 | 21858 |
| 235 | 277 | 19769 | 21996 |
| 238 | 298 | 19808 | 21997 |
| 240 | 369 | 20179 | 22072 |
| 241 | 370 | 20181 | 22073 |
| 262 | 389 | 20459 | 22080 |
| 263 | 428 | 20460 | 22081 |
| 264 | 447 | 20746 | 22089 |
| 265 | 455 | 20814 | 22090 |

## 245

**DECYZJE O WYGAŚNIĘCIU  
PRAWA Z REJESTRACJI**

*Poniższe zestawienie zawiera kolejno: numer rejestracji wzorów przemysłowych i datę wygaśnięcia prawa z rejestracji.*

5 2003 07 29

## C'. WZORY ZDOBNICZE

246

### WPISY I ZMIANY W REJESTRZE WZORÓW ZDOBNICZYCH

(nie uwzględnione w innych samodzielnych ogłoszeniach)

*Poniższe zestawienie zawiera kolejno: numer rejestru wzoru zdobniczego, datę wpisu, oznaczenie rubryki, w której dokonano wpisu lub zmiany oraz treść wpisu. Poszczególne rubryki rejestru wzorów zdobniczych zawierają następujące dane:*

- rubryka A - nazwisko i imię lub nazwę oraz miejsce zamieszkania lub siedzibę osoby, na rzecz której dokonano rejestracji wzoru zdobniczego,*
- rubryka B - tytuł wzoru zdobniczego,*
- rubryka C - nazwisko i imię twórcy wzoru zdobniczego,*
- rubryka D - prawa ograniczające wzór zdobniczy,*
- rubryka E - wnioski, odwołania, decyzje, (adnotacje),*
- rubryka F - datę wygaśnięcia prawa z rejestracji wzoru zdobniczego.*

**Uwaga:** *Publikacji podlegają: zmiana uprawnionego, twórcy, zmiana nazwy uprawnionego, prawa ograniczające prawo z rejestracji wzoru zdobniczego, sprostowania istotnych pomyłek.*

17915 2004 04 21 A. Wprowadzono zmianę uprawnionego przez wykreślenie wpisu: „MOULINEX S.A., Paryż, Francja” i dokonanie wpisu: „SEB S.A., Les 4M, Chemin du Petit Bois, Ecully 69130, Francja”.

17521 2004 04 21 A. Wprowadzono zmianę uprawnionego przez wykreślenie wpisu: „MOULINEX S.A., Paryż, Francja” i dokonanie wpisu: „SEB S.A., Les 4M, Chemindu Petit Bois, Ecully 69130, Francja”.

247

### DECYZJE O WYGAŚNIĘCIU PRAWA Z REJESTRACJI

*Poniższe zestawienie zawiera kolejno: numer rejestru wzorów zdobniczych i datę wygaśnięcia prawa z rejestracji.*

|                  |                  |
|------------------|------------------|
| 14390 2003 09 08 | 14561 2003 09 08 |
| 14414 2003 08 16 | 14562 2003 09 08 |
| 14415 2003 08 16 | 14564 2003 09 22 |
| 14416 2003 08 16 | 14589 2003 08 31 |
| 14422 2003 09 21 | 14590 2003 09 04 |
| 14429 2003 09 29 | 14614 2003 08 01 |
| 14448 2003 08 31 | 14616 2003 09 15 |
| 14449 2003 08 31 | 14631 2003 09 15 |
| 14452 2003 09 27 | 14675 2003 08 30 |
| 14492 2003 09 04 | 14676 2003 09 07 |
| 14493 2003 09 04 | 14677 2003 09 07 |
| 14494 2003 09 14 | 14693 2003 08 24 |
| 14495 2003 09 15 | 14775 2003 09 08 |
| 14531 2003 08 21 | 14776 2003 09 11 |
| 14541 2003 08 18 | 14861 2003 08 28 |



## D. ZNAKI TOWAROWE

Cyfrowe kody identyfikacyjne (wg normy WIPO ST. 60), które poprzedzają informacje o dokonanej rejestracji oznaczają:

- (111) - numer prawa ochronnego
- (151) - data wydania decyzji o udzieleniu prawa ochronnego
- (210) - numer zgłoszenia
- (220) - data zgłoszenia
- (441) - data ogłoszenia o zgłoszeniu
- (510) - wykaz towarów
- (511) - klasy towarowe
- (531) - symbol klasyfikacji elementów graficznych znaku
- (540) - określenie znaku towarowego ze wskazaniem kolorów
- (551) - wskazanie kategorii znaku towarowego lub udzielonego prawa jeżeli dotyczy wspólnego prawa ochronnego, wspólnego znaku towarowego albo wspólnego znaku towarowego gwarancyjnego
- (732) - nazwisko i imię lub nazwę uprawnionego, jego miejsce zamieszkania lub siedzibę oraz kod kraju

248

### UDZIELONE PRAWA OCHRONNE NA ZNAKI TOWAROWE

(od nr 151 061 do nr 151 860)

(111) **151061** (220) 2000 03 02 (210) 214611  
(151) 2003 10 28  
(732) Nowa Łania Spółka z o.o., Chorzów, PL.  
(540)



Kolory znaku: brązowy, czarny  
(531) 3.4, 26.1, 27.5, 29.1  
(510), (511) **41** urządzenie przyjęć i bankietów, **43** prowadzenie lokali gastronomicznych, usługi cateringowe/przygotowywanie dań na zamówienie i dostarczanie pod wskazany adres.

(111) **151062** (220) 2000 04 05 (210) 216433  
(151) 2004 02 19  
(732) Sony Poland Spółka z o.o., Warszawa, PL.  
(540)



(531) 26.1, 26.2  
(510), (511) **09** urządzenia i przyrządy naukowe, elektryczne, elektroniczne, fotograficzne i optyczne, baterie, urządzenia do ładowania baterii, półprzewodniki, anteny, urządzenia do nagrywania, transmisji lub reprodukcji dźwięku lub obrazu, magnetyczne nośniki danych, płyty, kasety, taśmy audio i video, płyty CD, CD-ROM'y, dyskietki, dyski optyczne, maszyny liczące, kalkulatory, sprzęt przetwarzający dane, sprzęt i oprogramowanie komputerowe, systemy operacyjne, oprogramowanie sieciowe, mikroprocesory,

czytniki, komputerowe urządzenia peryferyjne, skanery, drukarki, modemy, urządzenia faksujące, koparki i akcesoria do nich zawarte w tej klasie, sprzęt audio-video, odbiorniki radiowe, telewizory, monitory, kamery, mikrofony, karty magnetyczne i inteligentne, DVD, głośniki, wzmacniacze, odtwarzacze kasetowe i CD, odtwarzacze video, lasery nie do celów medycznych, sprzęt telekomunikacyjny, pagery, telefony, telefony komórkowe i akcesoria do nich zawarte w tej klasie, słuchawki, urządzenia telegraficzne, **35** usługi w zakresie zgrupowania na rzecz osób trzecich towarów wymienionych w klasie 9 pozwalające nabywcy wygodnie je oglądać i kupować, usługi w zakresie organizowania i prowadzenia wystaw handlowych i reklamowych, usługi w zakresie prowadzenia sklepów i sal wystawowych, usługi w zakresie informacji handlowej i doradztwa dotyczącego wyboru sprzętu elektronicznego, komputerowego, telekomunikacyjnego oraz części i akcesoriów do nich, **37** usługi instalacyjne, naprawcze i konserwacyjne w zakresie sprzętu elektronicznego, komputerowego, telekomunikacyjnego, ich części i akcesoriów, usługi w zakresie prowadzenia punktów serwisowych sprzętu elektronicznego, komputerowego, telekomunikacyjnego, ich części i akcesoriów.

(111) **151063** (220) 2000 05 10 (210) 218348  
(151) 2004 02 19  
(732) Jacek Kril, Nowy Targ, PL.  
(540)



(531) 27.5  
(510), (511) **25** tkaniny wełniane.

(111) **151064** (220) 2000 05 16 (210) 218445  
(151) 2004 03 03  
(732) Redsand, Inc., Encinitas, US.

(540) REDSAND

(510), (511) **25** odzież, obuwie i nakrycia głowy, mianowicie ubiory do spania, mianowicie piżamy, nocne koszule i kaftany, bielizna, damskie artykuły bieliźniane, trykotaże, bokserki, stroje kąpielowe, marynarki i żakiety, koszule, koszule dziane, trykotowe i tkane, koszule i koszulki bez rękawów, koszulki typu T, pulowery, kamizelki, bluzy i bluzki, swetry, koszulki wchłaniające pot, kalesony i majtki, spodnie, dżinsy, kalesony i majtki wchłaniające pot, ubiory do joggingu i rozgrzewki, szorty, spódnice i spódniczki, stroje wieczorowe, kombinezony, kitle, barwne chustki, szaliki, krawaty, chustki i opaski na szyję, pasy i paski, podwiązki, szelki, opaski na głowę, czapki, daszki i kapelusze, opaski przeciwpotne, skarpetki, pantofle, sandały, buty, pantofle do chodzenia po domu i kapcie, klapki.

(111) **151065** (220) 2000 05 24 (210) 218925  
(151) 2004 02 23

(732) Kupka Tomasz, Kupka Bibianna, Tanasiewicz Marta „WESOŁY ZĄBEK” Spółka Cywilna, Ruda Śląska, PL.

(540)

Kolorы znaku: zielony, czarny

(531) 27.5, 29.1

(510), (511) **44** usługi stomatologiczne i dentystyczne w zakresie stomatologii zachowawczej, periodontologii, ortodoncji, chirurgii stomatologicznej, profilaktyki stomatologicznej, protetyki stomatologicznej oraz rehabilitacji stomatologicznej osób niepełnosprawnych świadczony przez lekarzy dentystów, konsultacje i leczenie prowadzone przez lekarzy pediatrów, usługi związane z higieną zdrowia, usługi prozdrowotne w miejscach nauczania, usługi w zakresie aromaterapii oraz audioprofilowania terapeutycznego.

(111) **151066** (220) 2000 06 06 (210) 219446  
(151) 2003 12 03

(732) INSTYTUT MLECZARSTWA, Warszawa, PL.

(540) fido

(510), (511) **05** mleko w proszku sypkie i granulowane, mleko w proszku dla dzieci sypkie i granulowane, odżywki mleczne dla dzieci, mleko skondensowane, produkty mleczne zawierające żywe bakterie fermentacji mlekowej, produkty mleczne zawierające bakterie o właściwościach probiotycznych oraz produkty mleczne zawierające prebiotyki, **29** mleko, mleko spożywcze, mleczne produkty, sosy mleczne, desery mleczne, napoje mleczne fermentowane i niefermentowane, jogurt, biojogurt, kefir, biokefir, mleko acidofilne, czekolada z mlekiem, kakao z mlekiem, kawa z mlekiem, produkty mleczne także sporządzone z dodatkiem owoców, warzyw i różnych ziaren, masło, masło z dodatkiem oleju roślinnego, maselka smakowe, maślane mix-y, śmietana i śmietanka oraz ich przetwory, bita śmietana, śmietanka: deserowa, kremówka oraz do kawy, sery i serki, serki homogenizowane, serki termizowane, serki ziarniste, serki smakowe, sery twarde, sery topione pakowane tradycyjnie lub próżniowo, w tym w kubeczkach, w całości lub kawałkowane albo w plasterkach, twarogi i twarożki pakowane tradycyjnie lub próżniowo, w tym w kubeczkach i pojemnikach, twarogi albuminowe, serwatka i jej przetwory, maślanka i jej przetwory, kazeina, kazeina spożywcza, kazeina techniczna, wszelkie produkty mleczne zawierające żywe bakterie fermentacji mlekowej, wszelkie produkty mleczne zawierające żywe bakterie o właściwościach probiotycznych oraz produkty zawierające prebiotyki, **30** krówki-cukierki i inne cukierki, suche komponenty serowe do celów spożywczych będące dodatkami do potraw, lody spożywcze i w proszku, wszelkie wyroby cukiernicze zawierające bakterie fermentacji mlekowej, wszelkie wyroby cukiernicze zawierające bakterie o właściwościach probiotycznych oraz wyroby zawierające prebiotyki.

(111) **151067** (220) 2000 06 09 (210) 219659

(151) 2004 02 23

(732) Michael Kors, L.L.C., New York, US.

(540) MICHAEL KORS

(510), (511) **09** okulary, ramki i soczewki do nich, okulary słoneczne oraz futerały do okularów.

(111) **151068** (220) 2000 06 21 (210) 220246

(151) 2004 02 19

(732) MERCK &amp; CO., Inc. (a New Jersey corporation), Whitehouse Station, US.

(540) ROTATEQ

(510), (511) **05** preparaty farmaceutyczne, weterynaryjne i sanitarne, substancje dietetyczne do celów leczniczych, żywność dla niemowląt, plastry, materiały opatrunkowe, materiały do plombowania zębów, woski dentystyczne, środki dezynfekcyjne, preparaty do zwalczania szkodników, fungicydy, herbicydy.

(111) **151069** (220) 2000 06 21 (210) 220250

(151) 2004 02 23

(732) Alticor Inc., Ada, US.

(540)



(531) 11.3, 26.1

(510), (511) **11** aparaty do oczyszczania i zmiękczenia wody oraz filtracyjne systemy do wody pitnej zawierające sprasowany węgiel oraz części do nich, **21** butelki, **32** woda do picia i woda źródłana.

(111) **151070** (220) 2000 06 21 (210) 220251

(151) 2004 02 23

(732) Alticor Inc., Ada, US.

(540)



eSpring

(531) 11.3, 26.1, 27.5

(510), (511) **11** aparaty do oczyszczania i zmiękczenia wody oraz filtracyjne systemy do wody pitnej zawierające sprasowany węgiel oraz części do nich, **21** butelki, **32** woda do picia i woda źródłana.

(111) **151071** (220) 2000 06 20 (210) 220263

(151) 2004 01 08

(732) PRESSPUBLICA Spółka z o.o., Warszawa, PL.

(540)

**MOTORYZACJA**

(531) 3.7, 27.5

(510), (511) **16** dzienniki, czasopisma, książki, druki, fotografie, taśmy lub karty papierowe do zapisu programów komputerowych, **35** promocja i reklama, **41** sympozja, odczyty, plebiscyty, konkursy, **42** porady prawne.

(111) **151072** (220) 2000 06 20 (210) 220264

(151) 2004 01 19

(732) PRESSPUBLICA Spółka z o.o., Warszawa, PL.  
(540)



(531) 3.7, 27.5

(510), (511) **16** dzienniki, czasopisma, druki, fotografie, taśmy lub karty papierowe do zapisu programów komputerowych, **35** promocja i reklama, **41** sympozja, odczyty, plebiscyty, konkursy, **42** porady prawne.

(111) **151073** (220) 2000 06 20 (210) 220265  
(151) 2004 01 08  
(732) PRESSPUBLICA Spółka z o.o., Warszawa, PL.  
(540)



(531) 3.7, 27.5

(510), (511) **16** dzienniki, czasopisma, książki, druki, fotografie, taśmy lub karty papierowe do zapisu programów komputerowych, **35** promocja i reklama, **41** nauczanie, organizowanie konkursów, pokazów, plebiscytów, sympozjów, **42** porady prawne.

(111) **151074** (220) 2000 06 20 (210) 220267  
(151) 2004 01 08  
(732) PRESSPUBLICA Spółka z o.o., Warszawa, PL.  
(540)



(531) 3.7, 27.5

(510), (511) **16** dzienniki, czasopisma, książki, druki, fotografie, taśmy lub karty papierowe do zapisu programów komputerowych, **35** promocja i reklama, **41** sympozja, odczyty, plebiscyty, konkursy, **42** porady prawne.

(111) **151075** (220) 2000 06 20 (210) 220275  
(151) 2004 02 27  
(732) Wojtyński Tadeusz MODRA, Wrocław, PL.  
(540) modra

(510), (511) **25** bluzki, koszule, spodnie, bielizna sportowa, kombinezony sportowe, ubiory plażowe, dzinsy, szorty, bielizna osobista, majtki, slipy, piżamy i kalesony, okrycia wierzchnie, kurtki, T-shirty.

(111) **151076** (220) 2000 06 20 (210) 220287  
(151) 2004 02 19  
(732) Fabryka Farb i Lakierów „ŚNIEŻKA” S.A., Lubzina, PL.  
(540) MALBET

(510), (511) **02** farba do dekoracyjno-ochronnego malowania podłoży betonowych wewnątrz i na zewnątrz pomieszczeń.

(111) **151077** (220) 2000 06 21 (210) 220304  
(151) 2004 02 19  
(732) Zakłady Mięsne Mysłowice Mysław Spółka z o.o., Mysłowice, PL.  
(540) Krasnalki

(510), (511) **29** wędzonki, kiełbasy, wędliny podrobowe, pasztety, produkty blokowe, konserwy mięsne, konserwy podrobowe, konserwy tłuszczowe, wyroby garnażeryjne podrobowe, tłuszcze zwierzęce, **35** prowadzenie sklepu i/lub hurtowni z wyrobami wędliniarskimi i mięsem.

(111) **151078** (220) 2000 06 21 (210) 220332  
(151) 2004 02 16  
(732) Jankowski Janusz IMPORT & EXPORT, Hannover, DE.  
(540) deco lack

(510), (511) **02** pokosty, lakiery, barwniki, zaprawy farbiarskie, żywice naturalne, środki zapobiegające korozji i zabezpieczające drewno.

(111) **151079** (220) 2000 06 21 (210) 220333  
(151) 2004 02 16  
(732) Jankowski Janusz IMPORT & EXPORT, Hannover, DE.  
(540) perfect deco lack

(510), (511) **02** pokosty, lakiery, barwniki, zaprawy farbiarskie, żywice naturalne, środki zapobiegające korozji i zabezpieczające drewno.

(111) **151080** (220) 2000 06 23 (210) 220344  
(151) 2004 03 16  
(732) „ARTEX II” Jadwiga Wroclawska, Milanówek, PL.  
(540)



Kolory znaku: zielony, czerwony, czarny

(531) 26.4, 26.11, 27.5, 29.1

(510), (511) **06** metale nieszlachetne i ich stopy, żelazostopy, metale nieżelazne, **35** zebranie w jednym miejscu z korzyścią dla innych różnorodnych towarów, umożliwiające klientom oglądanie tych towarów w dogodny sposób i ich nabywanie, prowadzenie interesów osób trzecich, reklamowanie i kojarzenie kontrahentów handlowych w zakresie obrotu żelazostopowego, obrót fakturowy i tranzytowy, usługi w zakresie prowadzenia sklepów (składow) dla towarów jak: metale nieżelazne, żelazostopy, spieki, stale narzędziowe, złom, produkty i półprodukty chemiczne, usługi skupu i obrotu surowcami dla hut i odlewni, **39** usługi w zakresie składowania, magazynowania, dostarczania towarów transportem samochodowym na potrzeby hut i odlewni oraz pakowania, konfekcjonowania (według składu chemicznego i granulacji) towarów dla hut i odlewni, dystrybucja surowców dla przemysłu ciężkiego.

(111) **151081** (220) 2000 06 24 (210) 220378  
(151) 2004 03 03  
(732) „REK-SWED” Spółka z o.o., Złotów, PL.  
(540)



Kolory znaku: niebieski, biały

(531) 26.1, 27.5, 29.1

(510), (511) **09** rękawice ochronne, **25** rękawice wyjściowe, rękawice robocze, **28** rękawice sportowe.

(111) **151082** (220) 2000 06 24 (210) 220383  
 (151) 2004 03 03  
 (732) JaPa - Bożena Pakulska, Łódź, PL.  
 (540) Autovin  
 (510), (511) **09** programy komputerowe.

(111) **151083** (220) 2000 06 26 (210) 220404  
 (151) 2004 02 23  
 (732) SHARLEY Spółka z o.o., Warszawa, PL.  
 (540) sharley  
 (510), (511) **41** prowadzenie szkoleń - kursów z zakresu: fryzjerstwa, manicure, pedicure, masaży, ogólnej kosmetyki, makijażu trwałego, odnowy biologicznej, gimnastyki rehabilitacyjnej i rekreacyjnej, **44** fryzjerstwo, manicure, pedicure, masaże, kosmetyka, makijaż trwały, sauna, studio odnowy biologicznej, solarium, gimnastyka rehabilitacyjna i rekreacyjna.

(111) **151084** (220) 2000 06 26 (210) 220407  
 (151) 2004 02 23  
 (732) Yakira L.L.C., South River, US.  
 (540) ECKORED  
 (510), (511) **25** odzież, nakrycia głowy.

(111) **151085** (220) 2000 06 26 (210) 220416  
 (151) 2004 02 23  
 (732) Socit des Produits Nestl S.A., Vevey, CH.  
 (540)



Kolory znaku: granatowy, zielony, czerwony, biały, biało-różowy, brązowy, kremowy  
 (531) 5.6, 8.1, 27.5, 29.1  
 (510), (511) **30** kawa, herbata, kakao, cukier, ryż, tapioka, sago, kawa nienaturalna, mąka i preparaty zbożowe, chleb, ciasta i słodycze, bomboniery, lody, miód, melasa, drożdże, proszek do pieczenia, sól, musztarda, ocet, sosy przyprawowe, przyprawy, lód.

(111) **151086** (220) 2000 06 26 (210) 220420  
 (151) 2004 02 23  
 (732) General Instrument Corporation (Delaware corporation), Horsham, US.  
 (540)

## SURFBOARD

(531) 27.5  
 (510), (511) **09** urządzenia i przyrządy: naukowe, żeglarskie, geodezyjne, elektryczne, fotograficzne, kinematograficzne, optyczne, wagowe, pomiarowe, sygnalizacyjne, kontrolne, do ratowania życia, do celów dydaktycznych, urządzenia do nagrywania, transmisji lub reprodukcji dźwięku lub obrazu, magnetyczne nośniki danych, płyty (dyski) z nagraniami, automaty sprzedające i mechanizmy do urządzeń uruchamianych przez wrzucenie monety, kasy sklepowe, maszyny liczące, sprzęt przetwarzający dane i komputery, urządzenia do gaszenia ognia, modemy stosowane w sieciach komunikacji szerokopasmowej.

(111) **151087** (220) 2000 06 26 (210) 220421  
 (151) 2004 02 23

(732) General Instrument Corporation (Delaware corporation), Horsham, US.  
 (540)



(531) 26.1, 26.2, 27.5  
 (510), (511) **09** urządzenia i przyrządy: naukowe, żeglarskie, geodezyjne, elektryczne, fotograficzne, kinematograficzne, optyczne, wagowe, pomiarowe, sygnalizacyjne, kontrolne, do ratowania życia, do celów dydaktycznych, urządzenia do nagrywania, transmisji lub reprodukcji dźwięku lub obrazu, magnetyczne nośniki danych, płyty (dyski) z nagraniami, automaty sprzedające i mechanizmy do urządzeń uruchamianych przez wrzucenie monety, kasy sklepowe, maszyny liczące, sprzęt przetwarzający dane i komputery, urządzenia do gaszenia ognia, modemy stosowane w sieciach komunikacji szerokopasmowej.

(111) **151088** (220) 2000 06 26 (210) 220422  
 (151) 2004 02 23  
 (732) General Instrument Corporation (Delaware corporation), Horsham, US.  
 (540)



(531) 26.1, 26.2, 27.5  
 (510), (511) **09** urządzenia i przyrządy: naukowe, żeglarskie, geodezyjne, elektryczne, fotograficzne, kinematograficzne, optyczne, wagowe, pomiarowe, sygnalizacyjne, kontrolne, do ratowania życia, do celów dydaktycznych, urządzenia do nagrywania, transmisji lub reprodukcji dźwięku lub obrazu, magnetyczne nośniki danych, płyty (dyski) z nagraniami, automaty sprzedające i mechanizmy do urządzeń uruchamianych przez wrzucenie monety, kasy sklepowe, maszyny liczące, sprzęt przetwarzający dane i komputery, urządzenia do gaszenia ognia, modemy stosowane w sieciach komunikacji szerokopasmowej.

(111) **151089** (220) 2000 06 27 (210) 220445  
 (151) 2004 03 04  
 (732) EUROMARK POLSKA Spółka z o.o., Warszawa, PL.  
 (540)



Kolory znaku: biały, granatowy  
 (531) 1.5, 27.5, 29.1  
 (510), (511) **12** pontony, małe łódki rekreacyjne, bagażniki na narty, jachty, rowery, pokrowce na pojazdy, przyczepy, spadochrony, wiosła, **18** plecaki, kufty i torby podróżne, kuferki na przybory toaletowe, walizy i walizki, **20** śpiwory, materace, **21** naczynia kuchenne turystyczne, **22** namioty.

(111) **151090** (220) 2000 06 27 (210) 220452  
 (151) 2004 02 23  
 (732) HONDA GIKEN KOGYO KABUSHIKI KAISHA also trading as HONDA MOTOR CO., LTD., Tokio, JP.  
 (540)



(531) 27.5  
 (510), (511) **12** czterokołowe pojazdy.

(111) **151091** (220) 2000 06 26 (210) 220456  
 (151) 2004 01 28  
 (732) BK - FOOD Poland Sp. z o.o., Gdynia, PL.  
 (540) Tonga

(510), (511) **29** mięso, drób, ryby, jaja, mleko, wyroby z mleka, oleje jadalne, tłuszcze, galaretki, konserwy, dżemy, **30** kawa, herbata, kakao, cukier, ryż, mąka, ciastka, chleb, wyroby cukiernicze, słodczyce, przyprawy, **31** owoce, jarzyny.

(111) **151092** (220) 2000 06 26 (210) 220475  
 (151) 2004 01 26  
 (732) Przedsiębiorstwo Produkcyjno-Handlowo-Usługowe „RUGAR” Spółka z o.o., Rumia, PL.  
 (540)



(531) 27.5  
 (510), (511) **18** pasy skórzane, plecaki, torby podróżne, postronki, uprząż, pudełka ze skóry, wykończenie do mebli ze skóry, rzemyki skórzane, smycze, teuczki skórzane, walizki, wyprawione skóry, **20** meble, pojemniki niemetalowe, półki meblowe, ramy do obrazów, niemetalowe rękojeści do noży, **25** odzież ze skóry, obuwie, obcasy do obuwia, paski do obuwia, czapki ze skóry, nakrycia głowy, kapelusze, **35** usługi importowo-eksportowe, **39** magazynowanie, przechowywanie towarów, transport samochodowy, dostarczanie towarów, spedycja, przeładunek towarów, **40** garbowanie skór, barwienie skór, barwienie obuwia, przetwórstwo skóry, obróbka skóry, **42** doradztwo zawodowe, projektowanie, urządzanie i adaptacja lokali użytkowych.

(111) **151093** (220) 2000 06 28 (210) 220507  
 (151) 2004 01 28  
 (732) AFFINITY PETCARE S.A, Barcelona, ES.  
 (540) Advance Sensitive  
 (510), (511) **31** rolnicze, ogrodnicze i leśne produkty, ziarna i nasiona, wszystkie zawarte w tej klasie, żywe zwierzęta, ptaki i ryby, żywność dla zwierząt, ptaków i ryb, słód, skorupa mątwy, kości dla psów, ściółka dla zwierząt, świeże warzywa i świeże owoce, ciastka ryżowe dla psów oraz preparaty stosowane jako dodatki do tych pokarmów.

(111) **151094** (220) 2000 06 28 (210) 220508  
 (151) 2004 01 28  
 (732) AFFINITY PETCARE S.A, Barcelona, ES.  
 (540) Advance German Shepherd  
 (510), (511) **31** rolnicze, ogrodnicze i leśne produkty, ziarna i nasiona, wszystkie zawarte w tej klasie, żywe zwierzęta, ptaki i ryby, żywność dla zwierząt, ptaków i ryb, słód, skorupa mątwy, kości dla psów, ściółka dla zwierząt, świeże warzywa i świeże owoce, ciastka ryżowe dla psów oraz preparaty stosowane jako dodatki do tych pokarmów.

(111) **151095** (220) 2000 06 28 (210) 220509  
 (151) 2004 01 28  
 (732) AFFINITY PETCARE S.A, Barcelona, ES.  
 (540) Advance Energy  
 (510), (511) **31** rolnicze, ogrodnicze i leśne produkty, ziarna i nasiona, wszystkie zawarte w tej klasie, żywe zwierzęta, ptaki i ryby, żywność dla zwierząt, ptaków i ryb, słód, skorupa mątwy, kości dla psów, ściółka dla zwierząt, świeże warzywa i świeże owoce, ciastka ryżowe dla psów oraz preparaty stosowane jako dodatki do tych pokarmów.

(111) **151096** (220) 2000 06 28 (210) 220510  
 (151) 2004 01 28  
 (732) AFFINITY PETCARE S.A, Barcelona, ES.  
 (540) Advance Kitten Growth  
 (510), (511) **31** rolnicze, ogrodnicze i leśne produkty, ziarna i nasiona, wszystkie zawarte w tej klasie, żywe zwierzęta, ptaki i ryby, żywność dla zwierząt, ptaków i ryb, słód, skorupa mątwy, kości dla psów, ściółka dla zwierząt, świeże warzywa i świeże owoce, ciastka ryżowe dla psów oraz preparaty stosowane jako dodatki do tych pokarmów.

(111) **151097** (220) 2000 06 28 (210) 220525  
 (151) 2004 02 10  
 (732) AFFINITY PETCARE S.A, Barcelona, ES.  
 (540) Advance Puppy  
 (510), (511) **31** rolnicze, ogrodnicze i leśne produkty, ziarna i nasiona, wszystkie zawarte w tej klasie, żywe zwierzęta, ptaki i ryby, żywność dla zwierząt, ptaków i ryb, słód, skorupa mątwy, kości dla psów, ściółka dla zwierząt, świeże warzywa i świeże owoce, ciastka ryżowe dla psów oraz preparaty stosowane jako dodatki do tych pokarmów.

(111) **151098** (220) 2000 06 28 (210) 220526  
 (151) 2004 01 28  
 (732) AFFINITY PETCARE S.A., Barcelona, ES.  
 (540) Advance Adult  
 (510), (511) **31** rolnicze, ogrodnicze i leśne produkty, ziarna i nasiona, wszystkie zawarte w tej klasie, żywe zwierzęta, ptaki i ryby, żywność dla zwierząt, ptaków i ryb, słód, skorupa mątwy, kości dla psów, ściółka dla zwierząt, świeże warzywa i świeże owoce, ciastka ryżowe dla psów oraz preparaty stosowane jako dodatki do tych pokarmów.

(111) **151099** (220) 2000 06 28 (210) 220527  
 (151) 2004 01 28  
 (732) AFFINITY PETCARE S.A., Barcelona, ES.  
 (540) Advance Light  
 (510), (511) **31** rolnicze, ogrodnicze i leśne produkty, ziarna i nasiona, wszystkie zawarte w tej klasie, żywe zwierzęta, ptaki i ryby, żywność dla zwierząt, ptaków i ryb, słód, skorupa mątwy, kości dla psów, ściółka dla zwierząt, świeże warzywa i świeże owoce, ciastka ryżowe dla psów oraz preparaty stosowane jako dodatki do tych pokarmów.

(111) **151100** (220) 2000 06 28 (210) 220536  
 (151) 2004 01 28  
 (732) Omnicare, Inc., Covington, US.  
 (540) OMNICARE  
 (510), (511) **42** prowadzenie klinicznych i laboratoryjnych badań dla innych w zakresie farmaceutyków.

(111) **151101** (220) 2000 06 28 (210) 220541  
 (151) 2004 01 28  
 (732) Alstoe Limited, Sheriff Hutton Yorks, GB.  
 (540) GLEPTOSIL

(510), (511) **05** produkty farmaceutyczne, weterynaryjne i sanitarne, substancje dietetyczne do celów leczniczych, żywność dla niemowląt, plastry, materiały opatrunkowe, materiały do plombowania zębów, woski dentystyczne, środki odkażające, środki do zwalczania robactwa, fungicydy, herbicydy.

(111) **151102** (220) 2000 06 29 (210) 220572  
(151) 2004 01 28  
(732) Vitrolife AB, Göteborg, SE.  
(540) VitroLoop  
(510), (511) **05** preparaty farmaceutyczne, leki.

(111) **151103** (220) 2000 06 28 (210) 220601  
(151) 2004 02 27  
(732) Nowicki Robert, Nowicki Janusz DOLPAS S.C., Poznań, PL.  
(540)



Kolory znaku: biały, czerwony, czarny  
(531) 26.4, 27.5, 29.1

(510), (511) **06** zawieszki łańcuchowe, zawieszki linowe, napinacze łańcuchowe, transportowe pasy ściągające z uchwytami, hakami i zapięciami metalowymi, metalowy osprzęt pomocniczy do dzwignic: uchwyty szklane, trawersy, chwytaki, **22** zawieszki pasowe, zawieszki wężowe, napinacze pasowe.

(111) **151104** (220) 2000 06 30 (210) 220622  
(151) 2004 02 27  
(732) PTK Centertel Spółka z o.o., Warszawa, PL.  
(540) IDEA CIAĞLE NOWE POMYSŁY

(510), (511) **09** urządzenia i przyrządy naukowe, żeglarskie, geodezyjne, elektryczne, elektroniczne, fotograficzne, kinematograficzne, optyczne, wagowe, pomiarowe, sygnalizacyjne, kontrolne, do ratowania życia, do celów dydaktycznych, urządzenia do nagrywania, transmisji lub reprodukcji dźwięku lub obrazu, magnetyczne nośniki danych, płyty (dyski) z nagraniami, automaty sprzedające i mechanizmy do urządzeń uruchamianych przez wrzucenie monety, kasy sklepowe, maszyny liczące, sprzęt przetwarzający dane i komputery, urządzenia do gaszenia ognia, **38** usługi telekomunikacyjne.

(111) **151105** (220) 2000 06 30 (210) 220635  
(151) 2004 02 27  
(732) Najmowicz Mariusz, Zabrze, PL.  
(540) CodiProg  
(510), (511) **09** oprogramowanie komputerowe dotyczące zabezpieczeń elektronicznych.

(111) **151106** (220) 2000 06 30 (210) 220636  
(151) 2004 02 27  
(732) Najmowicz Mariusz, Zabrze, PL.  
(540) DiagProg  
(510), (511) **09** oprogramowanie komputerowe modułów samochodowych przez diagnozę.

(111) **151107** (220) 2000 06 30 (210) 220637  
(151) 2004 02 27  
(732) Najmowicz Mariusz, Zabrze, PL.  
(540) CodiSys  
(510), (511) **09** oprogramowanie komputerowe modułów samochodowych.

(111) **151108** (220) 2000 06 30 (210) 220638  
(151) 2004 02 27

(732) Najmowicz Mariusz, Zabrze, PL.

(540) ELProSys

(510), (511) **09** oprogramowanie komputerowe systemów zabezpieczeń.

(111) **151109** (220) 2000 07 04 (210) 220746  
(151) 2004 02 02  
(732) „INCO-VERITAS” S.A., Warszawa, PL.  
(540)



Kolory znaku: jasnozielony, ciemnozielony, srebrny  
(531) 26.4, 27.5, 29.1

(510), (511) **03** balsam do ciała, kremy do pielęgnacji twarzy, kremy do pielęgnacji rąk, mleczko do demakijażu, preparaty kosmetyczne do kąpieli, tonik odświeżająco-regenerujący.

(111) **151110** (220) 2000 07 04 (210) 220747  
(151) 2004 02 02  
(732) „INCO-VERITAS” S.A., Warszawa, PL.  
(540)



Kolory znaku: beżowy, biały  
(531) 5.3, 27.5, 29.1

(510), (511) **03** pomadki ochronne do ust.

(111) **151111** (220) 2000 07 04 (210) 220748  
(151) 2004 02 02  
(732) „INCO-VERITAS” S.A., Warszawa, PL.  
(540)



Kolory znaku: żółty, bordowy  
(531) 27.5, 29.1

(510), (511) **05** preparaty przeciw odciskom.

(111) **151112** (220) 2000 07 04 (210) 220750  
(151) 2004 01 26  
(732) „INCO-VERITAS” S.A., Warszawa, PL.  
(540)



Kolory znaku: jasnoróżowy, bordowy, srebrny  
(531) 26.11, 27.5, 29.1

(510), (511) **03** balsam do ciała, kremy do pielęgnacji twarzy, kremy do pielęgnacji szyi, krem złuszczący do twarzy (peeling), kremy do pielęgnacji rąk i stóp, mleczko do demakijażu, tonik łagodząco-mineralizujący.

(111) **151113** (220) 2000 07 04 (210) 220751  
 (151) 2004 01 26  
 (732) „INCO-VERITAS” S.A., Warszawa, PL.  
 (540)



Kolory znaku: brązowy, bladioróżowy, jasnobrązowy  
 (531) 26.3, 26.5, 26.7, 27.5, 29.1  
 (510), (511) **03** cienie do powiek, emalie do paznokci, pomadki do ust, puder prasowany, róż na policzki, tusz do rzęs (maskara).

(111) **151114** (220) 2000 07 04 (210) 220755  
 (151) 2004 03 04  
 (732) Sanofi - Synthelabo, Paryż, FR.  
 (540) ASPEGIC  
 (510), (511) **05** produkty farmaceutyczne.

(111) **151115** (220) 2000 07 04 (210) 220759  
 (151) 2004 03 04  
 (732) Eli Lilly and Company, Indianapolis, US.  
 (540) PALOMYS  
 (510), (511) **05** preparaty farmaceutyczne do leczenia chorób i zaburzeń centralnego układu nerwowego.

(111) **151116** (220) 2000 07 05 (210) 220822  
 (151) 2004 03 03  
 (732) Payment Protection Systems, Inc., Temecula, US.  
 (540)



(531) 17.1, 24.15, 26.7, 27.5  
 (510), (511) **09** jednostki, elementy, moduły, zespoły i urządzenia elektroniczne, części składowe, systemy i oprogramowanie przeznaczone do uruchomienia i unieruchomienia pojazdów, maszyn, sprzętu i innych podobnych typów jednostek, elementów, modułów, zespołów, urządzeń i towarów.

(111) **151117** (220) 2000 07 05 (210) 220823  
 (151) 2004 03 03  
 (732) Payment Protection Systems, Inc., Temecula, US.  
 (540) PAYMENT PROTECTION SYSTEMS  
 (510), (511) **09** jednostki, elementy, moduły, zespoły i urządzenia elektroniczne, części składowe, systemy i oprogramowanie przeznaczone do uruchomienia i unieruchomienia pojazdów, maszyn, sprzętu i innych podobnych typów jednostek, elementów, modułów, zespołów, urządzeń i towarów.

(111) **151118** (220) 2000 07 05 (210) 220828  
 (151) 2004 03 03  
 (732) Conopco, Inc., Nowy Jork, US.  
 (540) NUTRABLEND  
 (510), (511) **32** napoje na bazie soi.

(111) **151119** (220) 2000 07 04 (210) 220851  
 (151) 2004 02 27  
 (732) Bujak Janusz Przedsiębiorstwo Projektowo Montażowe „PROMONT”, Bydgoszcz, PL.

(540)



Kolory znaku: biały, czerwony, czarny

(531) 27.5, 29.1  
 (510), (511) **11** kotły grzewczo-technologiczne, instalacje sanitarne, instalacje grzewcze, instalacje wentylacyjne, instalacje klimatyzacyjne, **19** rury kamionkowe, cementowe, materiały do budowy dróg, asfalt, smoła i bitumy, domy przenośne, pomniki kamienne, żaluzje z tworzyw sztucznych, półfabrykaty drewniane, szkło budowlane, klepka, terakota, glazura, cement, wapno, **37** usługi budowlano-remontowe w zakresie budynków, czyszczenie i odnawianie w zakresie budynków, budowa, konserwacja i remonty urządzeń i instalacji ciepłowniczych i grzewczych, **42** projektowanie budynków, projektowanie instalacji i urządzeń ciepłowniczych i grzewczych.

(111) **151120** (220) 2000 07 06 (210) 220878  
 (151) 2004 02 05  
 (732) Polska Telefonia Komórkowa CENTERTEL Spółka z o.o., Warszawa, PL.

(540) POP ZAWSZE  
 (510), (511) **09** urządzenia i przyrządy naukowe, żeglarskie, geodezyjne, elektryczne, elektroniczne, fotograficzne, kinematograficzne, optyczne, wagowe, pomiarowe, sygnalizacyjne, kontrolne, do ratowania życia, do celów dydaktycznych, urządzenia do nagrywania, transmisji lub reprodukcji dźwięku lub obrazu, magnetyczne nośniki danych, płyty (dyski) z nagraniami, automaty sprzedające i mechanizmy do urządzeń uruchamianych przez wrzucenie monety, kasy sklepowe, maszyny liczące, sprzęt przetwarzający dane i komputery, urządzenia do gaszenia ognia, **38** usługi w zakresie telefonii stacjonarnej, telegrafii oraz telefonii ruchomej, usługi w zakresie transmisji danych i teleinformatyki.

(111) **151121** (220) 2000 07 06 (210) 220898  
 (151) 2004 02 23  
 (732) J.B. COSMETICS COMINDEX GROUP Spółka z ograniczoną odpowiedzialnością, Kamieńczyk, PL.

(540) julia  
 (510), (511) **03** artykuły kosmetyczne i perfumeryjne.

(111) **151122** (220) 2000 07 06 (210) 220903  
 (151) 2004 02 23  
 (732) Altana Pharma Sp. z o.o., Warszawa, PL.  
 (540) FEBRISAN  
 (510), (511) **05** preparaty farmaceutyczne.

(111) **151123** (220) 2000 07 06 (210) 220906  
 (151) 2004 02 23  
 (732) Nexen Tire Corporation, Kyongsangnam-Do, KR.  
 (540)

## WINGUARD

(531) 27.5  
 (510), (511) **12** opony, dętki i fartuchy przeciwbłotne do kół pojazdów.

(111) **151124** (220) 2000 07 05 (210) 220929  
 (151) 2004 02 27  
 (732) Madziara Edward AGROPAK, Wieluń, PL.  
 (540) AGROPAK  
 (510), (511) **29** owoce i warzywa konserwowane, sałatki warzywne, przetwory warzywne.

(111) **151125** (220) 2000 07 07 (210) 220975  
 (151) 2004 03 15  
 (732) Unilever N.V., Rotterdam, NL.  
 (540)



(531) 25.1, 26.1, 27.5  
 (510), (511) **03** środki wybielające i inne substancje stosowane w praniu, środki czyszczące, nabłyszczające, szorujące i ściernie, mydła, środki perfumeryjne, olejki eteryczne, kosmetyki, dezodoranty do użytku osobistego, preparaty przeciw poceniu się, płyny do pielęgnacji włosów, środki do czyszczenia zębów.

(111) **151126** (220) 2000 07 07 (210) 220976  
 (151) 2004 03 15  
 (732) Unilever N.V., Rotterdam, NL.  
 (540)



(531) 26.11, 26.13, 27.5  
 (510), (511) **03** środki wybielające i inne substancje stosowane w praniu, środki czyszczące, nabłyszczające, szorujące i ściernie, mydła, środki perfumeryjne, olejki eteryczne, kosmetyki, dezodoranty do użytku osobistego, preparaty przeciw poceniu się, płyny do pielęgnacji włosów, środki do czyszczenia zębów.

(111) **151127** (220) 2000 07 07 (210) 220977  
 (151) 2004 03 15  
 (732) Unilever N.V., Rotterdam, NL.  
 (540)



(531) 2.9, 9.3, 27.5  
 (510), (511) **03** środki wybielające i inne substancje stosowane w praniu, środki czyszczące, nabłyszczające, szorujące i ściernie, mydła, środki perfumeryjne, olejki eteryczne, kosmetyki, dezodoranty do użytku osobistego, preparaty przeciw poceniu się, płyny do pielęgnacji włosów, środki do czyszczenia zębów.

(111) **151128** (220) 2000 07 07 (210) 220978  
 (151) 2004 03 15  
 (732) Unilever N.V., Rotterdam, NL.  
 (540)



(531) 26.1, 26.13, 27.5  
 (510), (511) **03** środki wybielające i inne substancje stosowane w praniu, środki czyszczące, nabłyszczające, szorujące i ściernie, mydła, środki perfumeryjne, olejki eteryczne, kosmetyki, dezodoranty do użytku osobistego, preparaty przeciw poceniu się, płyny do pielęgnacji włosów, środki do czyszczenia zębów.

(111) **151129** (220) 2000 07 07 (210) 220979  
 (151) 2004 03 15  
 (732) L'OREAL, Paryż, FR.  
 (540) EL'VITAL

(510), (511) **03** perfumy, wody toaletowe, żele, sole do kąpieli i pod prysznic, nie do celów medycznych, mydła toaletowe, dezodoranty do ciała, kosmetyki, kremy, mleczka, lotony, żele i pudry do twarzy, ciała i rąk, preparaty do opalania, preparaty do makijażu, szampony, żele, preparaty w areozolu, pianki i balsamy do układania i pielęgnacji włosów, lakiery do włosów, preparaty do farbowania i dekoloryzacji włosów, preparaty do trwałej ondulacji i do skręcania włosów, olejki eteryczne do użytku osobistego.

(111) **151130** (220) 2000 07 07 (210) 220980  
 (151) 2004 03 15  
 (732) L'OREAL, Paryż, FR.  
 (540) LUMIBLONDE

(510), (511) **03** perfumy, wody toaletowe, żele, sole do kąpieli i pod prysznic, nie do celów medycznych, mydła toaletowe, dezodoranty do ciała, kosmetyki, kremy, mleczka, lotony, żele i pudry do twarzy, ciała i rąk, preparaty do opalania, preparaty do makijażu, szampony, żele, preparaty w areozolu, pianki i balsamy do układania i pielęgnacji włosów, lakiery do włosów, preparaty do farbowania i dekoloryzacji włosów, preparaty do trwałej ondulacji i do skręcania włosów, olejki eteryczne do użytku osobistego.

(111) **151131** (220) 2000 07 10 (210) 221091  
 (151) 2004 03 12  
 (732) Procter & Gamble Hair Care LLC., Cincinnati, US.  
 (540) HERBAL ESSENCES NATURAL VOLUME

(510), (511) **03** preparaty do pielęgnacji włosów, zwłaszcza szampony, odżywki do włosów, spray'e do włosów, preparaty do kolorowania, barwienia i farbowania włosów, preparaty pomagające stylizować włosy, zwłaszcza musy i żele.

(111) **151132** (220) 2000 07 10 (210) 221094  
 (151) 2004 03 03  
 (732) The Pillsbury Company, Minneapolis, US.  
 (540) DOUGHBOY

(510), (511) **30** mąka, mieszanki na bazie mąki do ciast, ciasteczek, szybkich deserów chlebowych, chleby drożdżowe, kruszonka, gotowe do spożycia wyroby cukiernicze i słodczyce, mrożone i schłodzone masy ciastowe, lukier do ciast, pizza.



(111) **151133** (220) 2000 07 10 (210) 221098  
 (151) 2004 03 04  
 (732) Polski Koncern Naftowy ORLEN Spółka Akcyjna,  
 Płock, PL.  
 (540) ORLEN  
 (510), (511) **38** komunikacja telefoniczna, telegraficzna, emisja ra-  
 diowa i telewizyjna, rozpowszechnianie programów telewizyj-  
 nych, radiofonia.

(111) **151134** (220) 2000 07 10 (210) 221100  
 (151) 2004 03 04  
 (732) Polski Koncern Naftowy ORLEN Spółka Akcyjna,  
 Płock, PL.  
 (540) QAL  
 (510), (511) **01** niskozamarzający płyn chłodniczy do chłodzi-  
 mach samochodowych.

(111) **151135** (220) 2000 07 10 (210) 221130  
 (151) 2004 03 04  
 (732) LUBELLA SA, Lublin, PL.  
 (540)



Kolory znaku: niebieski, ciemnoniebieski, żółty, czerwony  
 (531) 5.7, 26.1, 26.4, 27.5, 29.1  
 (510), (511) **30** wyroby zbożowe, płatki zbożowe owsiane.

(111) **151136** (220) 2000 07 11 (210) 221142  
 (151) 2004 03 04  
 (732) Lazard Strategic Coordination Company LLC, Nowy Jork, US.  
 (540) LAZARD ASSET MANAGEMENT  
 (510), (511) **36** usługi finansowe wszelkiego rodzaju, usługi dora-  
 dztwa finansowego, usługi badań finansowych, usługi zarządzania  
 aktywami i kapitałem, usługi inwestowania jednostek powierni-  
 czych i funduszy globalnych, usługi finansowe dotyczące należno-  
 ści, wiarytelności, długów, papierów wartościowych, udziałów,  
 spółek i wspólnych przedsięwzięć typu jointventure, usługi finan-  
 sowe w zakresie połączeń, przejęć, zakupów, restrukturyzacji i in-  
 ne usługi finansowe dotyczące przedsiębiorstw, usługi w zakresie  
 podwyższania kapitału, usługi w zakresie marketingu, strukturali-  
 zacji, negocjacji, pośrednictwa i przeprowadzania transakcji sprze-  
 daży i kupna nieruchomości dla osób trzecich, usługi w zakresie  
 połączonego kapitału i innych form prywatnych inwestycji, usługi  
 w zakresie obrotu gwarancjami, zabezpieczeniami i długami ban-  
 kowymi, usługi doradztwa rządowi i podmiotom publicznym w za-  
 kresie prywatyzacji i restrukturyzacji podmiotów publicznych oraz  
 innych spraw finansowych.

(111) **151137** (220) 2000 07 11 (210) 221143  
 (151) 2004 03 04  
 (732) Lazard Strategic Coordination Company LLC, Nowy Jork, US.  
 (540) LAZARD BROTHERS  
 (510), (511) **36** usługi finansowe wszelkiego rodzaju, usługi dora-  
 dztwa finansowego, usługi badań finansowych, usługi zarządzania  
 aktywami i kapitałem, usługi inwestowania jednostek powierni-  
 czych i funduszy globalnych, usługi finansowe dotyczące należno-  
 ści, wiarytelności, długów, papierów wartościowych, udziałów,  
 spółek i wspólnych przedsięwzięć typu jointventure, usługi finan-

sowe w zakresie połączeń, przejęć, zakupów, restrukturyzacji i in-  
 ne usługi finansowe dotyczące przedsiębiorstw, usługi w zakresie  
 podwyższania kapitału, usługi w zakresie marketingu, strukturali-  
 zacji, negocjacji, pośrednictwa i przeprowadzania transakcji sprze-  
 daży i kupna nieruchomości dla osób trzecich, usługi w zakresie  
 połączonego kapitału i innych form prywatnych inwestycji, usługi  
 w zakresie obrotu gwarancjami, zabezpieczeniami i długami ban-  
 kowymi, usługi doradztwa rządowi i podmiotom publicznym w za-  
 kresie prywatyzacji i restrukturyzacji podmiotów publicznych oraz  
 innych spraw finansowych.

(111) **151138** (220) 2000 07 11 (210) 221144  
 (151) 2004 03 04  
 (732) Lazard Strategic Coordination Company LLC, Nowy Jork, US.  
 (540) LAZARD  
 (510), (511) **36** usługi finansowe wszelkiego rodzaju, usługi dora-  
 dztwa finansowego, usługi badań finansowych, usługi zarządzania  
 aktywami i kapitałem, usługi inwestowania jednostek powierni-  
 czych i funduszy globalnych, usługi finansowe dotyczące należno-  
 ści, wiarytelności, długów, papierów wartościowych, udziałów,  
 spółek i wspólnych przedsięwzięć typu jointventure, usługi finan-  
 sowe w zakresie połączeń, przejęć, zakupów, restrukturyzacji i in-  
 ne usługi finansowe dotyczące przedsiębiorstw, usługi w zakresie  
 podwyższania kapitału, usługi w zakresie marketingu, strukturali-  
 zacji, negocjacji, pośrednictwa i przeprowadzania transakcji sprze-  
 daży i kupna nieruchomości dla osób trzecich, usługi w zakresie  
 połączonego kapitału i innych form prywatnych inwestycji, usługi  
 w zakresie obrotu gwarancjami, zabezpieczeniami i długami ban-  
 kowymi, usługi doradztwa rządowi i podmiotom publicznym w za-  
 kresie prywatyzacji i restrukturyzacji podmiotów publicznych oraz  
 innych spraw finansowych.

(111) **151139** (220) 2000 07 11 (210) 221145  
 (151) 2004 03 04  
 (732) Lazard Strategic Coordination Company LLC, Nowy Jork, US.  
 (540) LAZARD FRERES  
 (510), (511) **36** usługi finansowe wszelkiego rodzaju, usługi dora-  
 dztwa finansowego, usługi badań finansowych, usługi zarządzania  
 aktywami i kapitałem, usługi inwestowania jednostek powierni-  
 czych i funduszy globalnych, usługi finansowe dotyczące należno-  
 ści, wiarytelności, długów, papierów wartościowych, udziałów,  
 spółek i wspólnych przedsięwzięć typu jointventure, usługi finan-  
 sowe w zakresie połączeń, przejęć, zakupów, restrukturyzacji i in-  
 ne usługi finansowe dotyczące przedsiębiorstw, usługi w zakresie  
 podwyższania kapitału, usługi w zakresie marketingu, strukturali-  
 zacji, negocjacji, pośrednictwa i przeprowadzania transakcji sprze-  
 daży i kupna nieruchomości dla osób trzecich, usługi w zakresie  
 połączonego kapitału i innych form prywatnych inwestycji, usługi  
 w zakresie obrotu gwarancjami, zabezpieczeniami i długami ban-  
 kowymi, usługi doradztwa rządowi i podmiotom publicznym w za-  
 kresie prywatyzacji i restrukturyzacji podmiotów publicznych oraz  
 innych spraw finansowych.

(111) **151140** (220) 2000 07 11 (210) 221146  
 (151) 2004 03 04  
 (732) Unilever N.V., Rotterdam, NL.  
 (540)



Kolory znaku: zielony, szary  
 (531) 1.7, 26.1, 26.2, 27.5, 29.1  
 (510), (511) **03** mydła, środki perfumeryjne, olejki eteryczne, kos-  
 metyki, wody kolońskie, wody toaletowe, perfumowane preparaty

w aerozolu do ciała, olejki, kremy i płyny do pielęgnacji skóry, pianki i żele do golenia, płyny pielęgnacyjne przed i po goleniu, talk kosmetyczny, preparaty do kąpieli i pod prysznic, płyny do pielęgnacji włosów, środki do czyszczenia zębów, niemedyczne płyny do płukania jamy ustnej, dezodoranty, środki przeciw poceniu się do użytku osobistego, niemedyczne preparaty toaletowe.

(111) **151141** (220) 2000 07 11 (210) 221147  
(151) 2004 03 04  
(732) L'OREAL, Paryż, FR.  
(540)



(531) 2.3, 27.5  
(510), (511) **03** perfumy, wody toaletowe, żele i sole do kąpieli i pod prysznic, nie do celów medycznych, mydła toaletowe, dezodoranty do ciała, kosmetyki, kremy, mleczka, lotony, żele i pudry do twarzy, ciała i rąk, preparaty do opalania, preparaty do makijażu, szampony, żele, preparaty w aerozolu, pianki i balsamy do układania i pielęgnacji włosów, lakiery do włosów, preparaty do farbowania i dekoloryzacji włosów, preparaty do trwałej ondulacji i do skręcania włosów, olejki eteryczne do użytku osobistego.

(111) **151142** (220) 2000 07 10 (210) 221200  
(151) 2004 02 10  
(732) Klimczak Stanisław Firma Produkcyjno-Handlowa KLIMEX, Siemkowice, PL.  
(540)



Kolory znaku: niebieski, biały  
(531) 27.5, 29.1  
(510), (511) **29** przetwory warzywne i owocowe.

(111) **151143** (220) 2000 07 13 (210) 221253  
(151) 2004 03 15  
(732) CS-CREATIVE SOLUTIONS Andrzej Maciejczyk, Warszawa, PL.  
(540)



**CREATIVE SOLUTIONS**

(531) 26.1, 27.5  
(510), (511) **09** anteny, aparaty fotograficzne, audiowizualne urządzenia do nauki, ciemnie fotograficzne, dane na nośnikach optycznych, drukarki komputerowe, obwody drukowane, dyski optyczne, dyskietki, ekrany fotograficzne i projekcyjne, ekrany video, filmy do nagrań, urządzenia do montażu filmów, statywy, fotokopiarki, futerały na aparaty naukowe i dydaktyczną, głośniki, głośniki tubowe, gry działające z odbiornikiem telewizyjnym, aparatura do przetwarzania informacji, kalkulatory, kamery filmowe i video, kasety gramofonowe i video, komputery i sprzęt peryferyjny do komputerów, meble laboratoryjne i pod sprzęt dydaktyczny, lornetki, lunety, lupy, przyrządy matematyczne, mikrofony, mikroskopy, modemy, monitory, nośniki danych magnetyczne, przyrządy

do obserwacji, notesy elektroniczne, odbiorniki audio i video, odbiorniki radiowe i telewizyjne, odtwarzacze kaset, płyty kompaktowe, urządzenia do odtwarzania dźwięku, aparatura i instrumenty optyczne, peryskopy, pióra elektroniczne, planimetry, pojemniki na płytki do mikroskopu, programy komputerowe, aparaty projekcyjne, statywy i uchwyty do przyrządów, satelity do celów naukowych, skanery, sondy do celów naukowo-badawczych, tablice do wyjaśnień, telekopiarki, teleskopy, teodolity, wagi techniczne, wiatromierze, włókna światłowodowe, wzmacniacze, urządzenia do zdalnego sterowania, urządzenia nagłaśniające, urządzenia głośno mówiące, zestawy do prezentacji w celach edukacji, **37** usługi w zakresie kompleksowego urządzania i wyposażania sal dydaktycznych, usługi w zakresie instalowania, konserwacji i naprawy systemów informatycznych oraz sprzętu audiowizualnego, **41** usługi w zakresie nauczania i edukacji, w zakresie przeprowadzania szkoleń dotyczących obsługi i wykorzystywania systemów informatycznych, montowania i obsługi sprzętu dydaktycznego i audio-wizualnego.

(111) **151144** (220) 2000 07 12 (210) 221267  
(151) 2004 02 25  
(732) PAMEX S.C. Andrzej Wiśniewski, Maciej Piskozub, Hanna Wiśniewska, Łódź, PL.  
(540)



(531) 23.1, 27.5  
(510), (511) **07** ostrza do krajarek krawieckich.

(111) **151145** (220) 2000 07 12 (210) 221268  
(151) 2004 02 25  
(732) PAMEX S.C. Andrzej Wiśniewski, Maciej Piskozub, Hanna Wiśniewska, Łódź, PL.  
(540)



(531) 23.1  
(510), (511) **07** ostrza do krajarek krawieckich.

(111) **151146** (220) 2000 07 14 (210) 221291  
(151) 2004 03 15  
(732) GERD Bär GmbH, Heilbronn, DE.  
(540) Retfalt

(510), (511) **07** podnoszone platformy towarowe przewożone lub stacjonarne, napędzane hydraulicznie lub elektrycznie, złożone ze stalowej lub aluminiowej platformy oraz z napędzanego elektrycznie lub hydraulicznie urządzenia podnoszącego, np.: pomosty ładunkowe samochodowe, windy towarowe lub pochylnie ładunkowe, podnoszone platformy towarowe, **12** podnoszone platformy towarowe napędzane hydraulicznie lub elektrycznie, zabudowane na towarowych pojazdach mechanicznych.

(111) **151147** (220) 2000 07 14 (210) 221300  
(151) 2004 03 15  
(732) M.C.R. Corporation Mincer Cor. Mona Liza Cos. France Janina Mincer, Michałowice, PL.

(540)



Kolory znaku: żółty, jasnoszary, szary, granatowy, biały, pomarańczowy

(531) 25.1, 26.4, 27.5, 29.1

(510), (511) 03 kremy i preparaty kosmetyczne.

(111) 151148 (220) 2000 07 14 (210) 221301

(151) 2004 03 15

(732) M.C.R. Corporation Mincer Cor. Mona Liza Cos. France Janina Mincer, Michałowice, PL.

(540)



Kolory znaku: złoty, biały, brązowy, granatowy, pomarańczowy

(531) 25.1, 26.4, 27.5, 29.1

(510), (511) 03 kremy i preparaty kosmetyczne.

(111) 151149 (220) 2000 07 14 (210) 221302

(151) 2004 03 15

(732) M.C.R. Corporation Mincer Cor. Mona Liza Cos. France Janina Mincer, Michałowice, PL.

(540)



Kolory znaku: żółty, pomarańczowy, biały, lila

(531) 25.1, 26.3, 26.5, 27.5, 29.1

(510), (511) 03 kremy i preparaty kosmetyczne.

(111) 151150 (220) 2000 07 14 (210) 221365

(151) 2004 03 04

(732) Fabryka Farb i Lakierów „ŚNIEŻKA” S.A., Lubzina, PL.

(540) UNI-BRUK

(510), (511) 02 preparat do impregnowania nawierzchni kostki brukowej i betonu.

(111) 151151 (220) 1999 08 13 (210) 205972

(151) 2003 08 04

(732) Przedsiębiorstwo Produkcyjno-Usługowo-Handlowe PRIMA Frankowski Wojciech, Wawrzekowicz Jan, Bydgoszcz, PL.

(540) Hollywood 66

(510), (511) 43 usługi restauracyjne.

(111) 151152 (220) 2000 07 18 (210) 221415

(151) 2004 03 15

(732) Citrix Systems, Inc. (a Delaware corporation), Fort Lauderdale, US.

(540) NFUSE

(510), (511) 09 programy komputerowe rezydujące na serwerach połączonych z globalną siecią komputerową, do zarządzania, rozmieszczania i kontrolowania aplikacji, programy komputerowe do przystosowywania aplikacji dla indywidualnych użytkowników 09 urządzenia i przyrządy elektroniczne, fotograficzne, optyczne, sygnalizacyjne i kontrolne, urządzenia do nagrywania, transmisji lub reprodukcji dźwięku lub obrazu, magnetyczne nośniki danych, dyski z nagraniami, kasy sklepowe, maszyny liczące, sprzęt przetwarzający dane i komputery, sprzęt i oprogramowanie komputerowe, programy komputerowe, komputerowe urządzenia peryferyjne.

(111) 151153 (220) 2000 07 18 (210) 221416

(151) 2004 03 15

(732) The Procter &amp; Gamble Company, Cincinnati, US.

(540) PAMPERS ACTIVE FIT

(510), (511) 16 pieluszki jednorazowego użytku wykonane z papieru i/lub celulozy.

(111) 151154 (220) 2000 07 18 (210) 221418

(151) 2004 03 15

(732) Shell International Petroleum Company Limited, Londyn, GB.

(540) CAPRINUS

(510), (511) 04 oleje, tłuszcze, smary, paliwa.

(111) 151155 (220) 2000 07 18 (210) 221419

(151) 2004 03 15

(732) Shell International Petroleum Company Limited, Londyn, GB.

(540) SARAMA

(510), (511) 04 oleje, tłuszcze, smary, paliwa.

(111) 151156 (220) 2000 07 18 (210) 221420

(151) 2004 03 15

(732) Shell International Petroleum Company Limited, Londyn, GB.

(540) TELLINA

(510), (511) 04 oleje, tłuszcze, smary, paliwa.

(111) 151157 (220) 2000 07 18 (210) 221462

(151) 2004 02 16

(732) Polski Koncern Naftowy ORLEN Spółka Akcyjna, Płock, PL.

(540) BX

(510), (511) 19 asfalty, bitumy, lepik asfaltowy.

(111) 151158 (220) 2000 07 19 (210) 221481

(151) 2004 03 15

(732) Bank Polska Kasa Opieki S.A., Warszawa, PL.

(540)

## BANKOMAT PEKAO SA

(531) 27.5

(510), (511) 09 bankomaty jako urządzenia automatyczne do świadczenia usług bankowych, finansowych i pomocniczych, bankomaty jako urządzenia automatyczne do obsługi magnetycznych i elektronicznych kart płatniczych oraz przeliczania wartości w postaci pieniądza i jego odpowiedników, 36 wykonywanie przy pomocy bankomatów usług i czynności pomocnych klientom indywidualnym i podmiotom gospodarczym w zarządzaniu i gospodarowaniu środkami finansowymi i wartościami: przyjmowanie w tym zakresie

dyspozycji i zleceń oraz udostępnianie żądanych informacji, usługi bankowe i finansowe świadczone przy pomocy bankomatów.

(111) **151159** (220) 2000 07 19 (210) 221488  
(151) 2004 02 16

(732) PTK Centertel Spółka z o.o., Warszawa, PL.

(540) POP CAŁĄ DOBĘ

(510), (511) **09** urządzenia i przyrządy naukowe, żeglarskie, geodezyjne, elektryczne, elektroniczne, fotograficzne, kinematograficzne, optyczne, wagowe, pomiarowe, sygnalizacyjne, kontrolne, do ratowania życia, do celów dydaktycznych, urządzenia do nagrywania, transmisji lub reprodukcji dźwięku lub obrazu, magnetyczne nośniki danych, płyty (dyski) z nagraniami, automaty sprzedające i mechanizmy do urządzeń uruchamianych przez wrzucenie monety, kasy sklepowe, maszyny liczące, sprzęt przetwarzający dane i komputery, urządzenia do gaszenia ognia, **38** usługi telekomunikacyjne.

(111) **151160** (220) 2000 07 19 (210) 221494  
(151) 2004 02 16

(732) PTK Centertel Spółka z o.o., Warszawa, PL.

(540) POP NA OKRĄGŁO

(510), (511) **09** urządzenia i przyrządy naukowe, żeglarskie, geodezyjne, elektryczne, elektroniczne, fotograficzne, kinematograficzne, optyczne, wagowe, pomiarowe, sygnalizacyjne, kontrolne, do ratowania życia, do celów dydaktycznych, urządzenia do nagrywania, transmisji lub reprodukcji dźwięku lub obrazu, magnetyczne nośniki danych, płyty (dyski) z nagraniami, automaty sprzedające i mechanizmy do urządzeń uruchamianych przez wrzucenie monety, kasy sklepowe, maszyny liczące, sprzęt przetwarzający dane i komputery, urządzenia do gaszenia ognia, **38** usługi telekomunikacyjne.

(111) **151161** (220) 2000 05 27 (210) 219007  
(151) 2004 03 01

(732) POLTRONIC PPHU S.C. Sebastian Sawicki, Piotr Chrobak, Wrocław, PL.

(540)



Kolory znaku: biały, czerwony, granatowy

(531) 26.11, 27.5, 29.1

(510), (511) **09** akumulatory elektryczne, baterie galwaniczne, anteny, komputery i podzespoły do nich: procesory cpu, mikroprocesory, dyski kompaktowe, dyskietki, oprogramowanie komputerowe software, urządzenia do zdalnego sterowania, w tym piloty RTV, taśmy magnetyczne: wideo, do rejestracji dźwięku, do czyszczenia głowic magnetofonowych, podzespoły i elementy elektroniczne: lasery nie do celów medycznych, mikrofony, głośniki, obwody drukowane, obwody scalone, półprzewodniki, podzespoły i elementy elektryczne: prostowniki prądu, transformatory, złącza i kable elektryczne, cewki dławikowe, wtyczki i gniazda, oporniki, wskaźniki i urządzenia pomiarowe, stosowane w elektryczności, woltomierze, kolby do lutowania, lutownice, **35** reklama i działalność informacyjna: publikowanie, rozpowszechnianie i uaktualnianie materiałów i ogłoszeń reklamowych, zwłaszcza w internecie, wynajmowanie powierzchni na cele reklamowe, badania rynku, skomputeryzowane zarządzanie zbiorami informatycznymi, sortowanie danych w bazach komputerowych, **38** przesyłanie danych, informacji tekstowych i obrazowych, również za pośrednictwem internetu, poczta elektroniczna, obsługa emisji i transmisji danych w sieciach komputerowych, usługi w zakresie elektronicznej komunikacji wiadomości, zwłaszcza zapewnienia transmisji, wymia-

ny danych i informacji między nadawcami i odbiorcami, odpłatne udostępnianie czasu dostępu do sieci internetowej, przesyłanie danych przy pomocy sieci światłowodów, **42** odpłatne udostępnianie miejsca na serwerze, projektowanie, wykonywanie i obsługa stron www w internecie, zbieranie i przechowywanie wiadomości w sieci internetowej.

(111) **151162** (220) 2000 06 22 (210) 220339  
(151) 2004 02 16

(732) Zakład Produkcyjno-Handlowy „ADER” Zakład Pracy Chronionej Jolanta i Ryszard Gwóźdź, Włostowice, PL.

(540)



Kolory znaku: zielony, biały

(531) 26.1, 27.5, 29.1

(510), (511) **07** obudowy z tworzyw sztucznych do mechanizmów i maszyn, **09** obudowy do telefonów, **14** breloczki, breloki do kluczy i do celów reklamowych, **16** opakowania tekturowe, pudła, przekładki, etykiety, folie z tworzyw sztucznych do pakowania, folie termokurczliwe do pakowania, szkolne wzorniki (szablony), **20** pojemniki z tworzyw sztucznych jako opakowania środków spożywczych, kosmetyków, środków ochrony roślin, nawozów, środków chemicznych pochodzących z przeróbki ropy naftowej, pojemniki z nadrukami z tworzyw sztucznych, wyroby z tworzyw sztucznych do pojazdów: gałki, pokrętła, dźwignie, obudowy mechanizmów, **21** miski, kubki, butelki i pojemniki z tworzyw sztucznych dla gospodarstwa domowego, **28** zabawki z tworzyw sztucznych, **37** usługi ślusarsko-remontowe, naprawy i poprawki form do produkcji tworzyw, maszyn rolniczych, **39** usługi: pakowania wyrobów, konfekcjonowania na paletach, obciążania foliami, **40** usługi: obróbki mechanicznej, nanoszenia nadruków na wyrobach z tworzyw sztucznych.

(111) **151163** (220) 2000 07 18 (210) 221507  
(151) 2004 03 03

(732) HUT-TRANS KATOWICE Spółka z o.o., Katowice, PL.

(540)



Kolory znaku: biały, czerwony

(531) 27.5, 29.1

(510), (511) **40** usługi wypalania blach, obróbka mechaniczna powierzchni blach, **42** doradztwo techniczne, projektowanie elementów maszyn (urządzeń przemysłowych) oraz nadzór nad ich wytwarzaniem.

(111) **151164** (220) 2000 07 18 (210) 221525  
(151) 2004 03 03

(732) Kusiewicz Henryk Przedsiębiorstwo Produkcji Piekarskiej HENPOL, Kraków, PL.

(540) talarki

(510), (511) **30** pieczywo cukiernicze.

(111) **151165** (220) 2000 07 18 (210) 221526  
(151) 2004 03 03

(732) Kusiewicz Henryk Przedsiębiorstwo Produkcji Piekarskiej HENPOL, Kraków, PL.

(540)



Kolory znaku: niebieski, złoty, biały

(531) 5.7, 26.1, 26.11, 27.5, 29.1

(510), (511) **30** artykuły spożywcze: makarony, chleby, bułki, suche pieczywo cukiernicze, wafle.(111) **151166** (220) 2000 07 19 (210) 221535

(151) 2004 03 03

(732) Marczak Krzysztof Biuro Pośrednictwa i Obrotu Nieruchomościami AREA, Olsztyn, PL.

(540)



(531) 7.1, 27.5

(510), (511) **36** pośrednictwo w obrocie nieruchomościami.(111) **151167** (220) 2000 07 21 (210) 221615

(151) 2004 03 04

(732) ASAHI KASEI KABUSHIKI KAISHA, Osaka, JP.

(540) ASAHI KASEI

(510), (511) **01** produkty chemiczne stosowane w przemyśle, pracach badawczych, fotografii jak również w rolnictwie, ogrodnictwie i leśnictwie, nie przetworzone żywice syntetyczne, nie przetworzone tworzywa sztuczne, nawozy sztuczne, mieszaniny gaszące ogień, preparaty do odpuszczania i lutowania metali, produkty chemiczne do konserwowania żywności, substancje garbnikowe, kleje (spoiwa) stosowane w przemyśle, kompost, sól do konserwowania wszystkiego innego poza żywnością, **05** produkty farmaceutyczne, weterynaryjne i sanitarne, substancje dietetyczne do celów leczniczych, żywność dla niemowląt, plastry, materiały opatrunkowe, materiały do plombowania zębów, woski dentystyczne, środki odkażające, środki do zwalczania robactwa, fungicydy, herbicydy, produkty sanitarne do celów leczniczych i higieny osobistej, dezodoranty inne niż do użytku osobistego, papierosy beztytoniowe do celów leczniczych, **07** maszyny i obrabiarki, silniki (z wyjątkiem stosowanych w pojazdach lądowych), mechanizmy sprzęgania i napędu (z wyjątkiem stosowanych w pojazdach lądowych), mechaniczne narzędzia rolnicze, inkubatory do jaj, części silników i maszyn (wszystkich rodzajów), elektryczne maszyny i urządzenia do czyszczenia, **09** urządzenia i przyrządy: naukowe, żeglarskie, geodezyjne, elektryczne, fotograficzne, kinematograficzne, optyczne, wagowe, pomiarowe, sygnalizacyjne, kontrolne, do ratowania życia, do celów dydaktycznych, urządzenia do nagrywania, transmisji, lub reprodukcji dźwięku lub obrazu, magnetyczne nośniki danych, płyty (dyski) z nagraniami, automaty sprzedające i mechanizmy do urządzeń uruchamianych przez wrzucenie monety, kasy sklepowe, maszyny liczące, sprzęt przetwarzający dane i komputery, urządzenia do gaszenia ognia, urządzenia i przyrządy do badań naukowych w laboratoriach, urządzenia i przyrządy do kontroli statków, takie jak urządzenia i przyrządy do pomiarów i do przekazywania poleceń, elektrotermiczne narzędzia i urządzenia, takie jak elektryczne lutownice, elektryczne płaskie żelazka, elektrycznie ogrzewana odzież, elektryczne zapalniczki do samochodów, elektryczne protractory i kątomierze, elektryczne urządzenia biurowe do dziurkowania kart, elektryczny sprzęt do rozrywki zaadaptowany do stosowania z odbiornikami telewizyjnymi, **10** aparaty i instrumenty chirurgiczne, medyczne, stomatologiczne i we-

terynaryjne, protezy kończyn, oczu i zębów, artykuły ortopedyczne, materiały do zszywania stosowane w chirurgii, specjalistyczne wyposażenie meblowe do użytku medycznego, kauczukowe/gumowe artykuły higieniczne, bandaże wspomagające/pomocnicze, **13** broń palna, amunicja i pociski, materiały wybuchowe, sztuczne ognie, **17** kauczuk, gutaperka, żywica, guma, azbest, mika i wyroby z tych materiałów nie ujęte w innych klasach, tworzywa sztuczne w stanie półprzetworzonym, materiały uszczelniające, pakuły, materiały izolacyjne, giętkie rury niemetalowe, tworzywo kauczukowe/gumowe do bieźnikowania opon, kauczukowe/gumowe lub z tworzyw sztucznych materiały wyściełające i uszczelniające, pływające bariery antyskażeniowe/zanieczyszczeniowe, **23** przędza dla włókiennictwa, nici, **24** tkaniny, wyroby włókiennicze i tekstylia nie ujęte w innych klasach, nakrycia na łóżka i stoły, papierowa bielizna do łóżek.

(111) **151168** (220) 2000 07 20 (210) 221629

(151) 2004 03 04

(732) „TELCENT” S.C. Przedsiębiorstwo Handlowo-Usługowe Jerzy Woźnicki, Andrzej Wielgos, Szczecin, PL.

(540)



Kolory znaku: niebieski, czarny

(531) 27.5, 29.1

(510), (511) **09** anteny, zestawy antenowe, akumulatory elektryczne, alarmy elektryczne, alarmy, alarmy antywłamaniowe, alarmy pożarowe, baterie elektryczne, bezpieczniki, dalekopisy, wykrywacze dymu, instalacje elektryczne, aparaty do fototelegrafii, centrale telefoniczne, urządzenia do interkomunikacji, kable elektryczne, karty magnetyczne, komputery i ich urządzenia peryferyjne, aparatura elektryczna do komutacji, elektryczna aparatura kontrolna, liczniki, maszyny radiotelegraficzne, mikrofony, modemy, nadajniki, nośniki danych, magnetyczne urządzenia do odtwarzania dźwięku, przewody telefoniczne, przewody telegraficzne, aparatura radiotelegraficzna, maszyny radiowe, aparatura do rejestracji dźwięku, repondery telefoniczne, słuchawki telefoniczne, tablice ogłoszeniowe elektroniczne, maszyny do telefonii bezprzewodowej, radiotelefony, urządzenia nadawcze telefoniczne, telekopiarki, wizjofony, wtyczki, gniazda elektryczne, kontrola dostępu, kamery wideo, instalacje monitorujące przeciwpożarowe i antywłamaniowe, lampy błyskowe, lasery, aparaty elektryczne pomiarowe, wskaźniki temperatury, sygnalizatory, zamki elektryczne, systemy telewizji przemysłowej, systemy telewizji kablowej, automatyczne systemy radiowe, faxy, telefony komórkowe, pagery, systemy lokalnych sieci komputerowych, **37** instalowanie, konserwacja oraz naprawy wyposażenia dla biur, instalowanie i naprawa urządzeń elektrycznych, instalowanie, konserwacja i naprawy komputerów oraz sieci komputerowych, instalowanie i naprawy alarmów przeciwpożarowych, instalowanie i naprawy telefonów, instalowanie i naprawy alarmów przeciwwłamaniowych, budowa i naprawy sieci elektrycznych, budowa i naprawy sieci telefonicznych, instalowanie lokalnych systemów telewizji przemysłowej, **42** analiza projektów technicznych, badania techniczne, programowanie komputerów, kontrola jakości, testowanie materiałów, projektowanie.

(111) **151169** (220) 2000 07 20 (210) 221636

(151) 2004 03 16

(732) Zakład Produkcyjny JOPEX Franciszek Jopek, Zabrze, PL.

(540)



Kolory znaku: biały, zielony, czerwony

(531) 26.4, 27.5, 29.1

(510), (511) **19** wyroby sanitarne ceramiczne, w tym miski ustępowe, miski ustępowe kompakt, umywalki, bidety, pisuary, **39** płytki kamionkowe.

(111) **151170** (220) 2000 07 21 (210) 221688  
(151) 2004 03 04  
(732) Zakład Przemysłu Dziewiarskiego MTL Marciniak Spółka Jawna, Lublin, PL.  
(540)



(531) 26.1  
(510), (511) **24** dżersej, materiały pokryte rysunkami do haftowania, tkaniny obiciowe do mebli, narzuty na łóżka, tkaniny elastyczne, pledy, pokrowce ochronne na meble, zasłony z surowców włókienniczych lub tworzyw sztucznych, **25** apaszki, berety, bluzki, bluzy, czapki, czapki bez daszka, czapki z daszkiem, wyroby dziewiarskie zawarte w tej klasie, getry, kamizelki, kapelusze, kaptury do ubrań, kąpielówki, kostiumy kąpielowe, kołnierzyki, kołnierzyki przypinane, kombinezony, konfekcja odzieżowa, kostiumy, koszule męskie, koszulki, nakrycia głowy, nauszники, odzież ze skóry, okrycia wełniane lub futrzane z kapturem, okrycia wierzchnie, opaski na głowę, płaszcze, płaszcze kąpielowe, pulowery, rajtuzy, legginsy, rękawice, rękawiczki z jednym palcem, spodnie, spodnie, spódnice, suknie, swetry, trykoty bez zapięcia, szale, szaliki, szlafroki, trykoty, T-shirty, ubrania wierzchnie, wyprawki dziecięce.

(111) **151171** (220) 2001 10 05 (210) 241491  
(151) 2002 10 09  
(732) Kozina Mirosław „INTER-LEATHER”, Szczecin, PL.  
(540) vivaldi  
(510), (511) **18** aktówki, dyplomatki, etui na klucze, kagańce, kasetki ze skóry, kufry, wykończenia ze skóry do mebli, narzuty ze skór, obroże ze skóry, parasole, parasolki, pasy skórzane, torby plażowe, plecaki, torby podróżne, pokrowce, portfele, portmonetki, rzemienie, sakiewki, sakwy, siodła, skóry zwierzęce, imitacje skóry, smycze, teczki, torby na zakupy, torebki, tornistry, uprząże dla zwierząt, walizki, walizy, worki skórzane, skóry wyprawione.

(111) **151172** (220) 2001 10 05 (210) 241492  
(151) 2002 10 09  
(732) Kozina Mirosław „INTER-LEATHER”, Szczecin, PL.  
(540)



PUCCINI

(531) 22.1, 26.13, 27.5  
(510), (511) **18** aktówki, dyplomatki, etui na klucze, kagańce, kasetki ze skóry, kufry, wykończenia ze skóry do mebli, narzuty ze skór, obroże ze skóry, parasole, parasolki, pasy skórzane, torby plażowe, plecaki, torby podróżne, pokrowce, portfele, portmonetki, rzemienie, sakiewki, sakwy, siodła, skóry zwierzęce, imitacje skóry, smycze, teczki, torby na zakupy, torebki, tornistry, uprząże dla zwierząt, walizki, walizy, worki skórzane, skóry wyprawione, **25** ubrania, bielizna, obuwie, nakrycia głowy.

(111) **151173** (220) 1997 11 25 (210) 180575  
(151) 2002 02 22  
(732) Brzoskowski Mariusz „GAMA 1001”, Gdańsk, PL.  
(540)



(531) 26.4, 27.5  
(510), (511) **6** pojemniki metalowe, **11** grille, podgrzewacze, **20** meble kuchenne, kolorowe podkładki plastikowe na stół, pojemniki niemetalowe, **21** pojemniki i termosy do przenoszenia żywności, garnki kuchenne, miski, patelnie, metalowerondelki, tygielki do zaparzania, tace i brytfanny, pojemniki metalowe gastronomiczne, kadzie do gotowania, naczynia do pieca, łyżki kuchenne, tace do użytku domowego, talerze, wazy nie z metali szlachetnych, pojemniki do użytku w domu lub kuchni nie z metali szlachetnych, kosze do użytku domowego, kubły, lejki, zastawa stołowa, serwisy, salaterki, serwetniki, wyroby ze szkła, porcelany i fajansu.

(111) **151174** (220) 1998 02 05 (210) 183085  
(151) 2002 02 22  
(732) Polska Telefonia Cyfrowa Spółka z o.o., Warszawa, PL.  
(540) impuls

(510), (511) **9** aparaty telefoniczne systemu telefonii komórkowej, urządzenia do nadawania, przekazywania i odbioru w systemie telefonii komórkowej, aparaty do rejestracji, przekazu i odtwarzania dźwięków i obrazów, urządzenia do przetwarzania informacji, urządzenia współpracujące z komputerami w zakresie przekazywania dźwięku i obrazu, przełączniki i przetworniki telefoniczne, **37** usługi w zakresie: instalacji, obsługi i napraw systemów przekazywania dźwięku i obrazu w łączności radiofonicznej, telegraficznej, telefonicznej, telefaksowej, w systemie cyfrowym, instalacji i naprawy urządzeń telefonii komórkowej, **38** usługi w zakresie: łączności radiofonicznej, telegraficznej, telefonicznej, telefaksowej, przekazywanie dźwięku i obrazu, obsługa przekazu fonicznego i cyfrowego, transmitowania dźwięku i obrazu, organizowania systemów transmisyjnych dźwięku, obrazu i sygnału cyfrowego, usługi w zakresie zbierania i przekazywania informacji.

(111) **151175** (220) 1998 02 05 (210) 183086  
(151) 2002 02 22  
(732) Polska Telefonia Cyfrowa Spółka z o.o., Warszawa, PL.  
(540) bis

(510), (511) **9** aparaty telefoniczne systemu telefonii komórkowej, urządzenia do nadawania, przekazywania i odbioru w systemie telefonii komórkowej, aparaty do rejestracji, przekazu i odtwarzania dźwięków i obrazów, urządzenia do przetwarzania informacji, urządzenia współpracujące z komputerami w zakresie przekazywania dźwięku i obrazu, przełączniki i przetworniki telefoniczne, **37** usługi w zakresie: instalacji, obsługi i napraw systemów przekazywania dźwięku i obrazu w łączności radiofonicznej, telegraficznej, telefonicznej, telefaksowej, w systemie cyfrowym, instalacji i naprawy urządzeń telefonii komórkowej, **38** usługi w zakresie: łączności radiofonicznej, telegraficznej, telefonicznej, telefaksowej, przekazywanie dźwięku i obrazu, obsługa przekazu fonicznego i cyfrowego, transmitowania dźwięku i obrazu, organizowania systemów transmisyjnych dźwięku, obrazu i sygnału cyfrowego, usługi w zakresie zbierania i przekazywania informacji.

(111) **151176** (220) 1998 10 08 (210) 192777  
(151) 2002 02 04  
(732) Śniatowska Bożena Przedsiębiorstwo Handlowo Usługowe „bomap”, Opole, PL.

(540)



Kolory znaku: żółty, niebieski

(531) 26.4, 27.5, 29.1

(510), (511) **7** narzędzia z napędem elektrycznym, **9** aparatura elektryczna modułowa, sygnalizacyjna, zabezpieczająca, materiały elektroinstalacyjne, kable elektryczne, domofony.(111) **151177** (220) 1998 11 13 (210) 194381

(151) 2002 02 08

(732) Ciechelski Tadeusz, Ciechelski Mariusz Transport i Spedycja CELTRANS S.C., Rumia, PL.

(540)



Kolory znaku: ciemnoniebieski, biały

(531) 26.2, 26.11, 27.5, 29.1

(510), (511) **35** usługi pośredniczenia w zawieraniu transakcji handlowych i umów na przewóz ładunków, usługi badania rynku i badania opłacalności przewozów, **36** usługi związane z załatwianiem formalności celnych i odpraw ładunków, **39** usługi transportowe drogowe krajowe i zagraniczne, usługi spedycyjne, usługi towarzyszące przewozom z zakresu przeładunku, mocowania ładunku, magazynowania i składowania.(111) **151178** (220) 1998 12 23 (210) 196053

(151) 2002 02 06

(732) Rozmus Artur, Stefanowski Robert Firma Handlowa FOTO-HURT S.C., Rzeszów, PL.

(540)



Kolory znaku: biały, żółty, seledynowy, zielony, czarny

(531) 3.11, 29.1

(510), (511) **1** środki do konserwacji betonu i cegły, cementowe preparaty wodoszczelne, emulgatory, emulsje fotograficzne, filmy światłoczułe, preparaty chemiczne stosowane w fotografii, kleje do celów przemysłowych, kleje do płytek ściennych, kleje do tapet, kleje kauczukowe, kleje inne niż do papieru, mieszanki do produkcji ceramiki technicznej, papier fotograficzny, papier światłoczuły, płyty fotograficzne, szkliwo ceramiczne, szkło wodne, zaprawy farbiarskie do metali, **2** emalie, asfaltowy lakier, azbestowe farby, barwniki, bejce, farby aluminiowe, folia dla malarzy i dekoratorów, farby w tym: do gruntowania i ognioodporne, farby wodne klejowe i kazeinowe, farby do glazury, fugi, kit olejowy i szklarski, lakiery, minia, mleko wapienne, pigmenty, preparaty do gruntowania, spoiwa do farb, szkliwo (powłoki), szpachlówki, zaprawa cementowa.(111) **151179** (220) 1999 01 12 (210) 196585

(151) 2002 03 08

(732) Przedsiębiorstwo Produkcyjno-Handlowe GAMATEX Spółka Jawna Maria Gacek, Piotr Gacek, Stare Bystre, PL.

(540)



Kolory znaku: zielony, złocistobrazowy

(531) 9.5, 27.5, 29.1

(510), (511) **25** konfekcja damska i męska, płaszcze, kurtki, spodnie, spódnice, odzież skórzana.(111) **151180** (220) 1999 01 22 (210) 196958

(151) 2002 03 27

(732) Sawicki Piotr, Kudelski Rafał, Bury Wiesław, Tomczyk Bogdan GRANICA S.C., Szyce, Modlnica, PL.

(540)



Kolory znaku: złoty, biały

(531) 27.5, 29.1

(510), (511) **37** usługi związane z budową budynków i zakładaniem w nich instalacji sanitarnych, elektrycznych, gazowych, ciepłowniczych, **39** prowadzenie biur turystycznych, organizowanie podróży, organizowanie wycieczek, **41** usługi związane z organizacją wypoczynku, organizowanie imprez sportowych i rekreacyjnych, **43** usługi hotelowe, usługi hotelowe związane z zapewnieniem mieszkań i żywienia, prowadzenie agencji zakwaterowań, prowadzenie barów, prowadzenie kawiarni, prowadzenie restauracji, prowadzenie domów wypoczynkowych, prowadzenie domów turystycznych, organizowanie konferencji i zjazdów.(111) **151181** (220) 1999 02 27 (210) 198473

(151) 2002 03 27

(732) BIFORIUM Przedsiębiorstwo Budowlano-Konserwatorskie, Łódź, PL.

(540)



(531) 7.3, 26.11, 27.5

(510), (511) **19** konstrukcje niemetalowe do basenów kąpielowych, boazerie, cegły, cement, elementy budowlane z betonu, pokrycia dachów, drewno do celów budowlanych, formy sztukatorskie, gips, granit, kamień budowlany, kruszywo klinkierowe, marmur, piaskowiec budowlany, płytki podłogowe niemetalowe, materiały na pokrycia dróg, posagi i popiersia z kamienia, rynny dachowe niemetalowe, smoła i lepik, spoiwa do murów, stropy i sufity niemetalowe, szkło okienne, maty trzcinowe dla budownictwa, terakota, wapno, zaprawy murarskie, piasek i żwir dla budownictwa, **36** pośrednictwo w handlu nieruchomościami, administrowanie nieruchomościami, **37** budowanie obiektów przemysłowych, gipsowanie, prace w zakresie hydrauliki, izolacja budynków i pomieszczeń, instalowanie klimatyzacji, usługi budowlane i konstrukcyjne, malowanie i tapetowanie, montaż rusztowań, murarstwo, nadzór budowlany, rozbiórka budynków, naprawy w zakresie stolarstwa, uszczelnianie budynków i pomieszczeń, instalowanie urządzeń alarmowych, przeciwpożarowych i przeciwwłamaniowych, zabezpieczenia przed korozją.(111) **151182** (220) 2000 07 21 (210) 221689

(151) 2004 03 04

(732) Zakład Przemysłu Dziewiarskiego MTL Marciniak Spółka Jawna, Lublin, PL.

(540)



(531) 26.1, 27.5

(510), (511) **24** dżersej, materiały pokryte rysunkami do haftowania, tkaniny obiciowe do mebli, narzuty na łóżka, tkaniny elastyczne, pledy, pokrowce ochronne na meble, zasłony z surowców włókienniczych lub tworzyw sztucznych, **25** apaszki, berety, bluzki, bluzy, czapki, czapki bez daszka, czapki z daszkiem, wyroby dziewiarskie zawarte w tej klasie, getry, kamizelki, kapelusze, kaptury do ubrań, kąpielówki, kostiumy kąpielowe, kołnierzyki, kołnierzyki przypinane, kombinezony, konfekcja odzieżowa, kostiumy, koszule męskie, koszulki, nakrycia głowy, nauszniki, odzież ze skóry, okrycia wełniane lub futrzane z kapturem, okrycia wierzchnie, opaski na głowę, płaszcze, płaszcze kąpielowe, pulowery, rajtuzy, legginsy, rękawice, rękawiczki z jednym palcem, spodnenki, spodnie, spódnice, suknie, swetry, trykoty bez zapięcia, szale, szaliki, szlafroki, trykoty, T-shirty, ubrania wierzchnie, wyprawki dziecięce.

(111) **151183** (220) 2000 07 21 (210) 221690

(151) 2004 03 04

(732) Zakład Przemysłu Dziewiarskiego MTL Marciniak Spółka Jawna, Lublin, PL.

(540) mtl

(510), (511) **24** dżersej, materiały pokryte rysunkami do haftowania, tkaniny obiciowe do mebli, narzuty na łóżka, tkaniny elastyczne, pledy, pokrowce ochronne na meble, zasłony z surowców włókienniczych lub tworzyw sztucznych, **25** apaszki, berety, bluzki, bluzy, czapki, czapki bez daszka, czapki z daszkiem, wyroby dziewiarskie zawarte w tej klasie, getry, kamizelki, kapelusze, kaptury do ubrań, kąpielówki, kostiumy kąpielowe, kołnierzyki, kołnierzyki przypinane, kombinezony, konfekcja odzieżowa, kostiumy, koszule męskie, koszulki, nakrycia głowy, nauszniki, odzież ze skóry, okrycia wełniane lub futrzane z kapturem, okrycia wierzchnie, opaski na głowę, płaszcze, płaszcze kąpielowe, pulowery, rajtuzy, legginsy, rękawice, rękawiczki z jednym palcem, spodnenki, spodnie, spódnice, suknie, swetry, trykoty bez zapięcia, szale, szaliki, szlafroki, trykoty, T-shirty, ubrania wierzchnie, wyprawki dziecięce.

(111) **151184** (220) 2000 07 21 (210) 221692

(151) 2004 03 04

(732) GENOVA SYSTEM POLAND Spółka z o.o., Łódź, PL.

(540)

## FlameGuard

(531) 27.5

(510), (511) **09** instalacje przeciwpożarowe z ognioodpornych tworzyw sztucznych.

(111) **151185** (220) 2000 07 22 (210) 221715

(151) 2004 03 04

(732) „POL-MOT MRAĞOWO” S.A., Biedaszki Małe, PL.

(540) POLMOT

(510), (511) **07** urządzenia do załadunku, wyładunku i prac transportowych, montowane na ciągnikach rolniczych lub współpracujących z ciągnikami rolniczymi.

(111) **151186** (220) 2000 07 22 (210) 221716

(151) 2004 03 04

(732) „POL-MOT MRAĞOWO” S.A., Biedaszki Małe, PL.

(540) TARAN

(510), (511) **07** urządzenia do załadunku, wyładunku i prac transportowych, montowane na ciągnikach rolniczych lub współpracujących z ciągnikami rolniczymi.

(111) **151187** (220) 2000 07 22 (210) 221717

(151) 2004 03 04

(732) „POL-MOT MRAĞOWO” S.A., Biedaszki Małe, PL.

(540) KROKODYL

(510), (511) **07** urządzenia do załadunku, wyładunku i prac transportowych, montowane na ciągnikach rolniczych lub współpracujących z ciągnikami rolniczymi.

(111) **151188** (220) 2000 08 25 (210) 223160

(151) 2004 03 16

(732) Unilever N.V., Rotterdam, NL.

(540)



Kolory znaku: brązowy, granatowy, żółty, biały, czerwony, zielony, szary, różowy

(531) 8.1, 8.5, 8.7, 11.1, 11.3, 27.5, 29.1

(510), (511) **29** oleje i tłuszcze jadalne, margaryny, masło, produkty nabiałowe.

(111) **151189** (220) 2000 08 25 (210) 223161

(151) 2004 03 16

(732) Unilever N.V., Rotterdam, NL.

(540)



Kolory znaku: niebieski, biały, granatowy, czerwony, brązowy, zielony, żółty, beżowy

(531) 8.1, 8.5, 8.7, 9.1, 25.7, 27.5, 29.1

(510), (511) **29** oleje i tłuszcze jadalne, margaryny, masło, produkty nabiałowe.

(111) **151190** (220) 2000 08 25 (210) 223162

(151) 2004 03 16

(732) Unilever N.V., Rotterdam, NL.

(540)



Kolory znaku: brązowy, granatowy, żółty, biały, czerwony

(531) 4.5, 27.5, 29.1



(510), (511) **29** oleje i tłuszcze jadalne, margaryny, masło, produkty nabiałowe.

(111) **151191** (220) 2000 08 25 (210) 223163  
(151) 2004 03 16  
(732) Unilever N.V., Rotterdam, NL.  
(540)



Kolory znaku: niebieski, biały, granatowy, żółty  
(531) 4.5, 25.7, 27.5, 29.1

(510), (511) **29** oleje i tłuszcze jadalne, margaryny, masło, produkty nabiałowe.

(111) **151192** (220) 2000 08 24 (210) 223191  
(151) 2004 03 16  
(732) KRAFT FOODS POLSKA Spółka z o.o., Warszawa, PL.  
(540)



Kolory znaku: jasnoniebieski cieniowany, jasnożółty, czerwony, czarny, zielony, brązowy, niebieski, ciemnobrązowy, jasnobrązowy, jasnozielony, biały

(531) 3.7, 5.7, 8.1, 26.1, 27.5, 29.1

(510), (511) **30** czekolada, wyroby czekoladowe.

(111) **151193** (220) 2000 08 24 (210) 223193  
(151) 2004 03 16  
(732) KRAFT FOODS POLSKA Spółka z o.o., Warszawa, PL.  
(540)



Kolory znaku: jasnoniebieski cieniowany, jasnożółty, czerwony, żółty, czarny, zielony, brązowy, niebieski, ciemnobrązowy, biały  
(531) 3.7, 5.5, 8.1, 19.1, 26.1, 27.5, 29.1

(510), (511) **30** czekolada, wyroby czekoladowe.

(111) **151194** (220) 2000 08 24 (210) 223194  
(151) 2004 03 16  
(732) KRAFT FOODS POLSKA Spółka z o.o., Warszawa, PL.

(540)

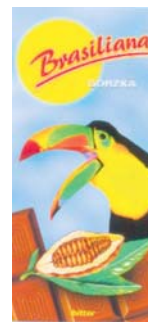

Kolory znaku: jasnoniebieski cieniowany, jasnożółty, czerwony, żółty, czarny, zielony, brązowy, niebieski, ciemnobrązowy, jasnobrązowy, biały

(531) 3.7, 5.7, 8.1, 26.1, 27.5, 29.1

(510), (511) **30** czekolada, wyroby czekoladowe.

(111) **151195** (220) 2000 08 24 (210) 223197  
(151) 2004 03 16  
(732) KRAFT FOODS POLSKA Spółka z o.o., Warszawa, PL.  
(540)



Kolory znaku: jasnoniebieski cieniowany, jasnożółty, czerwony, żółty, czarny, zielony, brązowy, niebieski, ciemnobrązowy, fioletowy, jasnofioletowy, jasnobrązowy, biały

(531) 3.7, 5.7, 8.1, 26.1, 27.5, 29.1

(510), (511) **30** czekolada, wyroby czekoladowe.

(111) **151196** (220) 2000 08 24 (210) 223200  
(151) 2004 03 16  
(732) KRAFT FOODS POLSKA Spółka z o.o., Warszawa, PL.  
(540)

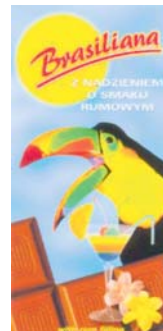

Kolory znaku: jasnoniebieski cieniowany, jasnożółty, czerwony, żółty, czarny, zielony, brązowy, niebieski, ciemnobrązowy, biały  
(531) 3.7, 5.5, 8.1, 27.5, 29.1

(510), (511) **30** czekolada, wyroby czekoladowe.

(111) **151197** (220) 2000 09 06 (210) 223655  
(151) 2004 03 16  
(732) Schering-Plough Animal Health Corporation, Union, US.

(540) COOPER

(510), (511) **01** roztwory chemiczne, odczynniki i substancje diagnostyczne, **05** preparaty i substancje farmaceutyczne, medyczne i weterynaryjne, szczepionki i surowice, odczynniki i substancje diagnostyczne do celów medycznych i weterynaryjnych, roztwory chemiczne do celów medycznych i weterynaryjnych, środki owadobójcze, pestycydy i środki chwastobójcze.

(111) **151198** (220) 2000 09 06 (210) 223678  
 (151) 2004 03 16  
 (732) Pierwszy Elbląski Dom Brokerski „NEGOCJATOR” Sławomir Bajczyk, Elbląg, PL.  
 (540)



Kolory znaku: biały, granatowy

(531) 26.2, 27.5, 29.1

(510), (511) **36** usługi ubezpieczeniowe - usługi brokerskie.

(111) **151199** (220) 2000 09 07 (210) 223681  
 (151) 2004 03 16  
 (732) „REDAN” Spółka Akcyjna, Łódź, PL.  
 (540)



(531) 26.4, 26.11, 27.5

(510), (511) **14** metale szlachetne, ich stopy, zegary, **18** skóra i imitacje skóry oraz towary z tych materiałów, **25** ubrania, buty, nakrycia głowy, **35** usługi agencji reklamowej.

(111) **151200** (220) 1999 12 17 (210) 236654  
 (151) 2004 01 12  
 (732) PHILIP MORRIS PRODUCTS S.A., Neuchâtel, CH.  
 (540)

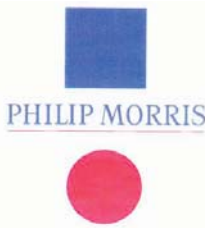

Kolory znaku: biały, czerwony, niebieski

(531) 26.1, 26.4, 26.11, 27.5, 29.1

(510), (511) **34** tytoń surowy lub przetworzony, w szczególności papierosy, cygara, cygaretki, tytoń do własnoręcznego skręcania papierosów, tytoń fajkowy, tytoń do żucia, tytoń do wdychania, substytuty tytoniu (inne niż do celów medycznych), artykuły dla palaczy, w szczególności bibułki i ustniki papierosowe, filtry do papierosów, puszki na tytoń, papierosnice, pojemniki i kasetki na papierosy, oraz popielniczki nie z metali szlachetnych, ich stopów i nie pokrywane nimi, fajki, maszyny do skręcania papierosów, zapalniczki dla palaczy tytoniu, zapalki.

(111) **151201** (220) 1999 01 18 (210) 196747  
 (151) 2004 02 16  
 (732) HOOP S.A., Warszawa, PL.

(540) HOOP SPOKO

(510), (511) **32** wody źródlane i mineralne, napoje energetyzujące - nie zawierające soków owocowych i warzywnych.

(111) **151202** (220) 2000 02 07 (210) 213507  
 (151) 2003 09 29  
 (732) MISSLAND Spółka z o.o., Warszawa, PL.  
 (540) MISS POMORZA ZACHODNIEGO  
 (510), (511) **41** organizowanie krajowych i międzynarodowych konkursów piękności, pokazy mody, organizowanie imprez artystycznych i estradowych, fotoreportaże.

(111) **151203** (220) 2000 02 07 (210) 213508  
 (151) 2003 09 29  
 (732) MISSLAND Spółka z o.o., Warszawa, PL.  
 (540) MISS ZIEMI ŁÓDZKIEJ  
 (510), (511) **41** organizowanie krajowych i międzynarodowych konkursów piękności, pokazy mody, organizowanie imprez artystycznych i estradowych, fotoreportaże.

(111) **151204** (220) 2000 02 07 (210) 213511  
 (151) 2003 09 29  
 (732) MISSLAND Spółka z o.o., Warszawa, PL.  
 (540) MISS ZIEMI ŚWIĘTOKRZYSKIEJ  
 (510), (511) **41** organizowanie krajowych i międzynarodowych konkursów piękności, pokazy mody, organizowanie imprez artystycznych i estradowych, fotoreportaże.

(111) **151205** (220) 2000 02 15 (210) 213854  
 (151) 2003 09 11  
 (732) MISSLAND Spółka z o.o., Warszawa, PL.  
 (540) MISS KRAKOWA  
 (510), (511) **41** organizowanie krajowych i międzynarodowych konkursów piękności, pokazy mody, organizowanie imprez artystycznych i estradowych, fotoreportaże.

(111) **151206** (220) 2000 02 15 (210) 213855  
 (151) 2003 09 11  
 (732) MISSLAND Spółka z o.o., Warszawa, PL.  
 (540) MISS ZIEMI LUBUSKIEJ  
 (510), (511) **41** organizowanie krajowych i międzynarodowych konkursów piękności, pokazy mody, organizowanie imprez artystycznych i estradowych, fotoreportaże.

(111) **151207** (220) 2000 02 15 (210) 213856  
 (151) 2003 09 11  
 (732) MISSLAND Spółka z o.o., Warszawa, PL.  
 (540) MISS RZESZOWA I PODKARPACIA  
 (510), (511) **41** organizowanie krajowych i międzynarodowych konkursów piękności, pokazy mody, organizowanie imprez artystycznych i estradowych, fotoreportaże.

(111) **151208** (220) 2000 02 15 (210) 213858  
 (151) 2003 09 08  
 (732) MISSLAND Spółka z o.o., Warszawa, PL.  
 (540) MISS ZAGŁĘBIA  
 (510), (511) **41** organizowanie krajowych i międzynarodowych konkursów piękności, pokazy mody, organizowanie imprez artystycznych i estradowych, fotoreportaże.

(111) **151209** (220) 2000 02 15 (210) 213859  
 (151) 2003 09 08  
 (732) MISSLAND Spółka z o.o., Warszawa, PL.

(540) MISS REGIONU ŚRODKOWO-POMORSKIEGO  
(510), (511) **41** organizowanie krajowych i międzynarodowych konkursów piękności, pokazy mody, organizowanie imprez artystycznych i estradowych, fotoreportaże.

(111) **151210** (220) 2000 02 15 (210) 213860  
(151) 2003 09 08

(732) MISSLAND Spółka z o.o., Warszawa, PL.

(540) MISS POŁUDNIA

(510), (511) **41** organizowanie krajowych i międzynarodowych konkursów piękności, pokazy mody, organizowanie imprez artystycznych i estradowych, fotoreportaże.

(111) **151211** (220) 2000 02 15 (210) 213861  
(151) 2003 09 08

(732) MISSLAND Spółka z o.o., Warszawa, PL.

(540) MISS POGRANICZA

(510), (511) **41** organizowanie krajowych i międzynarodowych konkursów piękności, pokazy mody, organizowanie imprez artystycznych i estradowych, fotoreportaże.

(111) **151212** (220) 2000 02 15 (210) 213862  
(151) 2003 09 08

(732) MISSLAND Spółka z o.o., Warszawa, PL.

(540) MISS KARKONOSZY

(510), (511) **41** organizowanie krajowych i międzynarodowych konkursów piękności, pokazy mody, organizowanie imprez artystycznych i estradowych, fotoreportaże.

(111) **151213** (220) 2000 02 15 (210) 213868  
(151) 2003 09 08

(732) MISSLAND Spółka z o.o., Warszawa, PL.

(540) MISS ZIEMI CZĘSTOCHOWSKIEJ

(510), (511) **41** organizowanie krajowych i międzynarodowych konkursów piękności, pokazy mody, organizowanie imprez artystycznych i estradowych, fotoreportaże.

(111) **151214** (220) 2000 03 06 (210) 214828  
(151) 2003 12 17

(732) Zakłady Tłuszczowe „KRUSZWICA” Spółka Akcyjna, Kruszwica, PL.

(540) BŁASK

(510), (511) **29** tłuszcze jadalne, oleje roślinne, margaryny, masło, mieszanki tłuszczu roślinnego i zwierzęcego, **30** majonez.

(111) **151215** (220) 2000 03 13 (210) 215154  
(151) 2004 01 12

(732) Wyborowa Spółka Akcyjna, Poznań, PL.

(540)



Kolory znaku: biały, srebrny, granatowy

(531) 25.1, 27.5, 29.1

(510), (511) **33** napoje alkoholowe.

(111) **151216** (220) 2000 04 14 (210) 216958  
(151) 2004 02 26

(732) Polskie Zakłady Optyczne S.A., Warszawa, PL.  
(540)



(531) 16.3, 27.5

(510), (511) **09** mikroskopy: laboratoryjne, biologiczne, badawcze studenckie, szkolne, stereoskopowe, metalograficzne, odwrócone, piórowe, kieszonkowe, warsztatowe, projekcyjne, polaryzacyjno-interferencyjne, medyczne: operacyjne i diagnostyczne, mikro-stereoinfraskopy, mikroskopowe nasadki rysunkowe, zmieniacze powiększeń, urządzenia polaryzacyjne i ciemnego pola, urządzenia fazowo-kontrastowe, mikroskopowe obiektywy i okulary, statywy do mikroskopów, nanośniki kątowe, stoły obrotowe do mikroskopów, stereoskopy lustrzane, teleskopy, lunety celownicze i obserwacyjne, lornetki turystyczne, teatralne i myśliwskie, lupy, refraktometry, kolposkopy, trychinoskopy, staloskopy, poziomnice, kątomierze optyczne, węgielnice, planimetry, nanośniki biegunowe, niwelatory, teodolity, łaty geodezyjne, trójwskaźniki, obiektywy projekcyjne i powiększalnikowe, elementy optyczne, lampy błyskowe, oraz przyrządy: pomiarowe, kontrolne, noktowizyjne i urządzenia do wykrywania fałszerstw, **10** lustra laryngologiczne.

(111) **151217** (220) 2000 04 21 (210) 217546  
(151) 2004 02 23

(732) Błęja Mikołaj Studio Promocji, Poznań, PL.

(540)



(531) 26.4, 27.5

(510), (511) **35** prowadzenie agencji reklamowej: publikowanie tekstów reklamowych, rozpowszechnianie materiałów reklamowych, uaktualnianie materiałów reklamowych, wypożyczanie materiałów reklamowych, reklamy korespondencyjne, radiowe, telewizyjne, internetowe, rozpowszechnianie ogłoszeń reklamowych, wynajmowanie powierzchni na cele reklamowe, rozlepianie plakatów reklamowych, zgrupowanie na rzecz osób trzecich różnych towarów pozwalające nabywcy wygodnie oglądać i kupować te towary na stronie Web dotyczącej sprzedaży różnorodnych artykułów, promocja sprzedaży, marketing, organizowanie wystaw w celach handlowych lub reklamowych, dekoracja wystaw sklepowych, zarządzanie działalnością artystyczną, **42** oprogramowanie komputerów - opracowanie, aktualizacja, serwisowanie oprogramowania komputerowego, doradztwo w zakresie systemów informatycznych, sprzętu komputerowego, internetu, projektowanie i utrzymywanie serwisów internetowych, usługi graficzne, wzornictwo przemysłowe.

(111) **151218** (220) 2000 04 25 (210) 217574  
(151) 2004 03 04

(732) K-Swiss Inc., Westlake Village, US.

(540)



(531) 24.1, 27.5

(510), (511) **25** obuwie gimnastyczne, obuwie sportowe, buty, trzewiki, pantofle, kapcie, obuwie skórzane, obuwie z tworzyw sztucznych, obuwie tekstylne, koszulki i topy, spodnie, bielizna, płaszcze, marynarki, żakiety, podkoszulki, kamizelki, szorty sportowe, skarpety, pończochy, kapelusze, czapki, rękawiczki, krawaty, szale, szaliki, chusty, paski, swetry.

(111) **151219** (220) 2000 04 26 (210) 217627  
(151) 2004 03 04  
(732) AGORA S.A., Warszawa, PL.  
(540)

internetowe  
**Wizytówki firm**

(531) 26.4, 27.5

(510), (511) **16** druki, dzienniki, czasopisma, książki, kalendarze, słowniki, atlasy, encyklopedie, nuty i mapy, **35** usługi reklamowe, w zakresie reklamy prasowej, radiowej, telewizyjnej i internetowej oraz z zastosowaniem plakatów i ulotek, prowadzenie kompleksowych kampanii reklamowych, tworzenie, wydawanie i dystrybucja materiałów promocyjno-reklamowych, także katalogów, usługi w zakresie badania rynku oraz badania opinii publicznej, organizowanie i obsługa handlowych lub reklamowych wystaw, giełd i targów, organizowanie gier, konkursów i loterii oraz imprez rozrywkowych - o podłożu reklamowym - z zastosowaniem reklamy prasowej, radiowej, telewizyjnej i internetowej, **38** rozpowszechnianie programów radiowych i programów telewizyjnych, usługi w zakresie agencji informacyjnych, **41** organizowanie gier, konkursów i loterii, organizowanie imprez rozrywkowych, **42** usługi internetowe, zwłaszcza usługi hostingowe (udostępnianie miejsca na serwerach) oraz udostępnianie aplikacji.

(111) **151220** (220) 2000 04 28 (210) 217781  
(151) 2004 01 07  
(732) Pasłek International Cheese Company Ltd. Sery ICC Pasłek Spółka z o.o., Pasłek, PL.  
(540) PUSZYSTE

(510), (511) **05** żywność dietetyczna do celów leczniczych, żywność dla niemowląt, **29** mleko i produkty mleczne, sery, masło, margaryny, homogenizowane artykuły żywnościowe zawarte w tej klasie, żywność dietetyczna, żywność o obniżonej zawartości tłuszczu i cholesterolu, **40** usługowe przetwórstwo mleka i wyrób serów.

(111) **151221** (220) 2000 05 04 (210) 217933  
(151) 2004 02 25  
(732) Alticor Inc., Ada, US.  
(540) L.O.C.

(510), (511) **03** nie niszczące środowiska naturalnego substancje i związki czyszczące, wybielające, polerujące, do odświeżania powietrza, w tym wybielacze, koncentraty do czyszczenia, środki czyszczące, detergenty, mydła w formie płynu, proszku i formie stałej nie przeznaczone do użytku osobistego, środki czyszczące do ścierania i polerowania, woski i pasty, zwłaszcza środki do polerowania podłóg i mebli, woski do polerowania podłóg i mebli, środki do czyszczenia piekarników, środki do mycia okien, **05** preparaty odkażające i dezynfekujące do użytku domowego i przemysłowego, w tym środki bakteriobójcze, grzybobójcze, wirusobójcze, do czyszczenia bakteriobójczego oraz innych celów odkażających i dezynfekujących, nie przeznaczone do użytku osobistego, odświeżacze powietrza i dezodoranty, preparaty do pielęgnacji podłóg, w tym odświeżacze do dywaników i dywanów, środki odstraszające owady i insekty, nie przeznaczone do użytku osobistego, **21** artykuły gospodarstwa domowego, w tym dozowniki do mydła i detergentów w formie płynów i proszków, butelki z nakrętką z otwieranym kapslem i butelki do spryskiwania sprzedawane bez zawartości, mopy, pojemniki do szamponów do prania

tapicerki i dywaników, druciaki i gąbki, irchowe ściereczki, tacki i pojemniki do przenoszenia produktów i artykułów do czyszczenia.

(111) **151222** (220) 2000 05 04 (210) 217934  
(151) 2004 02 25  
(732) AJINOMOTO CO., INC., Tokyo, JP.  
(540) KOJI-AJI  
(510), (511) **30** przyprawy, aromaty, przyprawy zwłaszcza zawierające hydrolizowane białka, aromaty zwłaszcza zawierające hydrolizowane białka, smaki, środki wzmacniające w szczególności zawierające hydrolizowane białka.

(111) **151223** (220) 2000 05 05 (210) 217986  
(151) 2004 02 25  
(732) Kronos S.A., Skydra, GR.  
(540)



Kolory znaku: żółty i odcienie, zielony, różowy, biały, czarny  
(531) 5.7, 27.5, 29.1  
(510), (511) **29** owoce konserwowane, owoce w puszkach.

(111) **151224** (220) 2000 05 05 (210) 217987  
(151) 2004 02 25  
(732) Kronos S.A., Skydra, GR.  
(540)



Kolory znaku: niebieski i odcienie, biały, zielony, pomarańczowy i odcienie, czarny, żółty i odcienie  
(531) 5.3, 5.7, 27.5, 29.1  
(510), (511) **29** owoce konserwowane, owoce w puszkach.

(111) **151225** (220) 2000 05 05 (210) 217990  
(151) 2004 02 25  
(732) PHILIP MORRIS PRODUCTS S.A., Neuchâtel, CH.  
(540) (znak przestrzenny)



(531) 24.17, 26.15, 27.5  
(510), (511) **34** papierosy.

(111) **151226** (220) 2000 05 05 (210) 217991  
 (151) 2004 02 25  
 (732) PHILIP MORRIS PRODUCTS S.A., Neuchâtel, CH.  
 (540) (znak przestrzenny)



(531) 24.17, 26.15, 27.5  
 (510), (511) **34** papierosy.

(111) **151227** (220) 2000 05 05 (210) 217992  
 (151) 2004 02 25  
 (732) PHILIP MORRIS PRODUCTS S.A., Neuchâtel, CH.  
 (540) (znak przestrzenny)



(531) 24.17, 26.15, 27.5  
 (510), (511) **34** papierosy.

(111) **151228** (220) 2000 05 05 (210) 217993  
 (151) 2004 02 25  
 (732) PHILIP MORRIS PRODUCTS S.A., Neuchâtel, CH.  
 (540) (znak przestrzenny)



(531) 24.17, 26.15, 27.5  
 (510), (511) **34** papierosy.

(111) **151229** (220) 2000 05 05 (210) 217994  
 (151) 2004 02 25  
 (732) PHILIP MORRIS PRODUCTS S.A., Neuchâtel, CH.  
 (540) (znak przestrzenny)



(531) 24.17, 26.15, 27.5  
 (510), (511) **34** papierosy.

(111) **151230** (220) 2000 05 05 (210) 217995  
 (151) 2004 02 25  
 (732) PHILIP MORRIS PRODUCTS S.A., Neuchâtel, CH.  
 (540) (znak przestrzenny)



(531) 26.15, 27.5  
 (510), (511) **34** papierosy.

(111) **151231** (220) 2000 05 05 (210) 217996  
 (151) 2004 02 25  
 (732) PHILIP MORRIS PRODUCTS S.A., Neuchâtel, CH.  
 (540) (znak przestrzenny)



(531) 26.15, 27.5  
 (510), (511) **34** papierosy.

(111) **151232** (220) 2000 05 09 (210) 218104  
 (151) 2004 03 01  
 (732) „GEYER & HOSAJA Zakłady Gumowe w Mielcu”  
 Spółka z o.o., Mielec, PL.  
 (540)

**EUROFUTURA**

(531) 27.5  
 (510), (511) **12** dętki oraz zestawy i narzędzia do reperacji dętek, ogumienie i koła do pojazdów, opony bieżnikowane, bieżniki do bieżnikowania opon, środki antypoślizgowe do opon, wycieraczki do szyb pojazdów, tapicerka samochodowa.

(111) **151233** (220) 2000 05 10 (210) 218300  
 (151) 2003 12 29  
 (732) Wytwórnia Pumpniklu „ADAMA” Andrzej Piechowiak & Katarzyna Piechowiak Spółka Jawna, Słonawy, PL.  
 (540)



Kolory znaku: żółty, czerwony, ciemnoniebieski  
 (531) 26.4, 26.11, 29.1

(510), (511) **30** wyroby piekarskie, kawa, herbata, kakao, cukier, ryż, tapioka, sago, kawa nienaturalna, mąka i produkty zbożowe, wyroby cukiernicze, słodycze, lody, miód, **37** usługi w zakresie budowy, naprawy i konserwacji urządzeń energetycznych, **39** usługi transportowe, **42** usługi projektowe w zakresie budownictwa elektroenergetycznego.

(111) **151234** (220) 2000 05 23 (210) 218724  
 (151) 2004 03 03  
 (732) „ADO-MED” Spółka Jawna Aleksander Kurczyk, Hanna Kurczyk, Joanna Kurczyk, Świętochłowice, PL.  
 (540)



Kolory znaku: czerwony, niebieski, biały  
 (531) 26.1, 27.5, 29.1

(510), (511) **10** aparatura i sprzęt medyczny, **16** prasa, **36** usługi pośrednictwa w zakresie ruchomości i nieruchomości, **37** usługi serwisowe w zakresie aparatury medycznej, **42** usługi projektowe, **43** usługi z zakresu prowadzenia działalności gastronomicznej, **44** usługi w zakresie ochrony zdrowia.

(111) **151235** (220) 2000 05 24 (210) 218923  
 (151) 2004 03 15  
 (732) LAMINOPOL Spółka z o.o., Słupsk, PL.  
 (540)

LAMINOPOL

Kolory znaku: biały, niebieski  
 (531) 26.4, 27.5, 29.1

(510), (511) **01** tworzywa sztuczne w stanie surowym, żywice syntetyczne w stanie surowym, utwardzacze, kleje przemysłowe, **07** osłony aeratorów, obudowy chłodni, obudowy wentylatorów chłodni kominowych, **17** tworzywa sztuczne półprzetworzone, żywice syntetyczne półprzetworzone, **19** pokrycia dachowe z tworzyw sztucznych do zbiorników przemysłowych i komunalnych, płyty dachowe i ściennie z tworzyw sztucznych dla budownictwa, **20** zbiorniki niemetalowe do magazynowania substancji chemicznych, **37** usługi budowlano-montażowe w zakresie pokryć dachowych i ściennych z tworzyw sztucznych do zbiorników i budynków.

(111) **151236** (220) 2000 05 26 (210) 218951  
 (151) 2004 03 04  
 (732) Fabryka Substancji Zapachowych Pollena-Aroma Spółka z o.o., Warszawa, PL.  
 (540) aroma

(510), (511) **03** środki do pielęgnacji włosów, środki myjące, środki do czyszczenia zębów, środki do prania, toaletowe środki sanitarne, dezodoranty, perfumy, wody toaletowe, toniki, mleczka, kremy, odżywki kosmetyczne, olejki eteryczne, balsamy, oleje do masażu, środki do golenia, maseczki, środki do opalania, pudry, szminki, żele, kompozycje zapachowe, środki czyszczące, waciki, **05** produkty farmaceutyczne zawierające olejki eteryczne, podpaski, tampony, pieluchy dla chorych, chusteczki higieniczne nasączone płynami farmaceutycznymi, preparaty relaksujące, środki do nacierania i inhalacji o przeznaczeniu leczniczym, **16** pieluszki jednorazowe dla niemowląt.

(111) **151237** (220) 2000 05 29 (210) 219055  
 (151) 2004 03 01  
 (732) ISHIHARA SANGYO KAISHA, LTD., Osaka, JP.  
 (540)

NEMATHORIN

(531) 27.5  
 (510), (511) **05** herbicydy, insektycydy, fungicydy i nematocydy.

(111) **151238** (220) 2000 06 03 (210) 219388  
 (151) 2003 12 22

(732) Wydawnictwo im. Warneńczyka Zbigniew Świąch, Kraków, PL.  
 (540) CZAKRAMKI WAWELSKIE  
 (510), (511) **30** wyroby czekoladowe i czekoladopodobne, czekolada, czekoladki, batoniki, cukierki, słodczyce, wyroby cukiernicze, ciasta, ciastka, ciasteczka, biszkopty, herbatniki, makaroniki, wafle, paluszki, lody, rurki z kremem, wyroby piekarnicze.

(111) **151239** (220) 2000 06 05 (210) 219394  
 (151) 2003 12 22  
 (732) Wyższa Szkoła Komunikacji i Zarządzania, Poznań, PL.  
 (540)



Kolory znaku: niebieski, biały, ciemnoniebieski  
 (531) 26.1, 26.3, 26.4, 26.7, 29.1

(510), (511) **16** mapy, książki, foldery, czasopisma, broszury, kalendarze, albumy, fotografie, podręczniki, prospekty, **41** usługi w zakresie nauczania i szkolenia, organizowania festynów, imprez sportowych.

(111) **151240** (220) 2000 06 05 (210) 219395  
 (151) 2003 12 22  
 (732) Wyższa Szkoła Komunikacji i Zarządzania, Poznań, PL.  
 (540)



(531) 26.1, 27.7  
 (510), (511) **16** mapy, książki, foldery, czasopisma, broszury, kalendarze, albumy, fotografie, podręczniki, prospekty, **41** usługi w zakresie nauczania i szkolenia, organizowania festynów, imprez sportowych.

(111) **151241** (220) 1999 06 10 (210) 203139  
 (151) 2003 12 15  
 (732) ALPA Dystrybucja, Kurek Janusz, Tarnów, PL.  
 (540) EKO MOSKITO  
 (510), (511) **03** płyn przeciw komarom i kleszczom, **05** płyn przeciw komarom i kleszczom.

(111) **151242** (220) 2000 06 06 (210) 219557  
 (151) 2004 03 01  
 (732) Przedsiębiorstwo Handlowe „SUKCES” Grażyna Skaczukowska, Zamość, PL.  
 (540)

√ SUKCES

Kolory znaku: czerwony, czarny  
 (531) 24.17, 27.5, 29.1  
 (510), (511) **35** usługi prowadzenia sklepów i hurtowni z materiałami instalacyjnymi, do instalacji wodociągowych, grzewczych,

kanalizacyjnych i klimatyzacyjnych, a w szczególności z: rurami metalowymi do: wody, centralnego ogrzewania i gazu, kolankami metalowymi i zwężkami metalowymi do rur, osłonami do rur z metalu, opaskami metalowymi do rur, metalowymi zaworami wodociągowymi, zbiornikami metalowymi, złączkami do rur metalowych, bidetami, bojlerami grzewczymi, grzejnikami centralnego ogrzewania, urządzeniami instalacyjnymi do chłodzenia, dmuchawami do klimatyzacji, instalacjami do dystrybucji wody, elementami grzejnymi, filtrami instalacji domowych, armaturą regulacyjną do urządzeń gazowych, hydrantami, kabinami natryskowymi, zaworami kurkowymi, urządzeniami instalacyjnymi do kąpieli, kranami, miskami klozetowymi, natryskami, prysznicami, pisuarami, płuczkami ustępowymi, podgrzewaczami do kąpieli, podgrzewaczami powietrza, podgrzewaczami wody, instalacjami do podlewania, sedesami, uszczelkami do kranów, wannami łazienkowymi, wentylatorami, węzownicami, wyciągami wentylacyjnymi, wymiennikami ciepła, wykładzinami łazienkowymi, zaworami mieszalnikowymi do przewodów wodociągowych, zlewozmywakami, rurami kamionkowymi, kabinami kąpielowymi niemetalowymi, przewodami wodociągowymi niemetalowymi, przewodami ciśnieniowymi niemetalowymi.

(111) **151243** (220) 2000 06 08 (210) 219744  
(151) 2003 12 22

(732) Wytwórnia Naturalnych Wód Mineralnych USTRONIANKA Michał Bożek, Ustroń, PL.

(540) AROMA SPRING

(510), (511) **32** napoje owocowe, soki owocowe, soki warzywne, nektary, syropy, preparaty do przygotowywania napojów, napoje bezalkoholowe, wody mineralne gazowane i niegazowane.

(111) **151244** (220) 2000 06 08 (210) 219745  
(151) 2003 12 22

(732) Wytwórnia Naturalnych Wód Mineralnych USTRONIANKA Michał Bożek, Ustroń, PL.

(540) SALSA

(510), (511) **32** napoje owocowe, soki owocowe, soki warzywne, nektary, syropy, preparaty do przygotowywania napojów, napoje bezalkoholowe, wody mineralne gazowane i niegazowane.

(111) **151245** (220) 2000 06 13 (210) 219847  
(151) 2004 03 04

(732) ELI LILLY AND COMPANY, Indianapolis, US.

(540) FORTESSA

(510), (511) **05** preparaty farmaceutyczne, mianowicie do zapobiegania i leczenia chorób kości/kośćca.

(111) **151246** (220) 2000 06 13 (210) 219920  
(151) 2004 02 05

(732) POLOmarket Spółka z o.o., Giębnia, PL.

(540)



Kolory znaku: ciemnożółty, pomarańczowy, jasnoczerwony, biały, czarny, zielony i odcienie, jasnokremowy  
(531) 5.5, 5.7, 25.1, 26.4, 27.5, 29.1  
(510), (511) **32** sok grejpfrutowy.

(111) **151247** (220) 2000 06 14 (210) 220006  
(151) 2004 01 07  
(732) TRANSITION TECHNOLOGIES S. A., Warszawa, PL.  
(540)

# TTuls

(531) 27.5

(510), (511) **09** sprzęt i oprogramowanie informatyczne, sprzęt i urządzenia automatyki przemysłowej, programy komputerowe do obsługi procesów przemysłowych, elektroniczne układy regulacji, sterowania i urządzenia kontrolne, sprzęt komputerowy, peryferyjne urządzenia komputerowe, sieci komputerowe, urządzenia elektroniczne stosowane w przemyśle energetycznym i chemicznym, **16** wydawnictwa dotyczące oprogramowania informatycznego, dzienniki, gazety, czasopisma, broszury, katalogi, książki, podręczniki, prospekty, kalendarze, cenniki.

(111) **151248** (220) 2000 06 26 (210) 220405  
(151) 2004 02 23

(732) Yakira L.L.C., South River, US.

(540)



(531) 3.2, 26.1, 26.2

(510), (511) **03** środki zapachowe nie ujęte w innych klasach, **09** okulary i maski na oczy, **14** wyroby jubilerskie i czasomierze, **18** torby bagażowe i sportowe.

(111) **151249** (220) 2000 06 28 (210) 220499  
(151) 2004 03 04

(732) Zakład Obrotu Towarowego S.A., Warszawa, PL.

(540)



Kolory znaku: srebrny, czerwony, zielony, żółty, czarny, granatowy  
(531) 1.1, 3.4, 26.1, 29.1

(510), (511) **16** opakowania z papieru, celulozy kartonu, tektury i/lub tworzyw sztucznych, papier do pakowania i pojemniki na tłuszcze jadalne, **29** tłuszcze jadalne.

(111) **151250** (220) 2000 07 06 (210) 220876  
(151) 2004 02 05

(732) Polska Telefonia Komórkowa CENTERTEL Spółka z o.o., Warszawa, PL.

(540) STAŁE ZASILANIE

(510), (511) **09** urządzenia i przyrządy naukowe, żeglarskie, geodezyjne, elektryczne, elektroniczne, fotograficzne, kinematograficzne, optyczne, wagowe, pomiarowe, sygnalizacyjne, kontrolne, do ratowania życia, do celów dydaktycznych, urządzenia do nagrywania, transmisji lub reprodukcji dźwięku lub obrazu, magnetyczne nośniki danych, płyty (dyski) z nagraniami, automaty sprzedające i mechanizmy do urządzeń uruchamianych przez wrzucenie monety, kasy sklepowe, maszyny liczące, sprzęt przetwarzający dane i komputery, urządzenia do gaszenia ognia, **38** usługi w zakresie telefonii stacjonarnej, telegrafii oraz telefonii ruchomej, usługi w zakresie transmisji danych i teleinformatyki.

(111) **151251** (220) 2000 07 06 (210) 220877  
 (151) 2004 02 05  
 (732) Polska Telefonia Komórkowa CENTERTEL Spółka z o.o., Warszawa, PL.  
 (540) POP ZAWSZE I WSZĘDZIE  
 (510), (511) **09** urządzenia i przyrządy naukowe, żeglarskie, geodezyjne, elektryczne, elektroniczne, fotograficzne, kinematograficzne, optyczne, wagowe, pomiarowe, sygnalizacyjne, kontrolne, do ratowania życia, do celów dydaktycznych, urządzenia do nagrywania, transmisji lub reprodukcji dźwięku lub obrazu, magnetyczne nośniki danych, płyty (dyski) z nagraniami, automaty sprzedające i mechanizmy do urządzeń uruchamianych przez wrzucenie monety, kasy sklepowe, maszyny liczące, sprzęt przetwarzający dane i komputery, urządzenia do gaszenia ognia, **38** usługi w zakresie telefonii stacjonarnej, telegrafii oraz telefonii ruchomej, usługi w zakresie transmisji danych i teleinformatyki.

(111) **151252** (220) 2002 09 16 (210) 255122  
 (151) 2003 12 29  
 (732) Przedsiębiorstwo Produkcyjno-Handlowo-Usługowe „NASTIA” Zbigniew Spychała, Głowno, PL.  
 (540) NASTIA  
 (510), (511) **25** ubrania, bielizna, buty i nakrycia głowy.

(111) **151253** (220) 2000 07 06 (210) 220892  
 (151) 2004 02 23  
 (732) WIEM Spółka z o.o., Warszawa, PL.  
 (540)



(531) 27.5  
 (510), (511) **16** czasopisma.

(111) **151254** (220) 2000 07 06 (210) 220904  
 (151) 2004 03 03  
 (732) Hilton International Co., New York, US.  
 (540) HILTON  
 (510), (511) **41** usługi kasyn, usługi dotyczące gier hazardowych, usługi w zakresie gier oraz przyjmowania zakładów, usługi w zakresie rozrywki na żywo oraz przedstawień muzycznych, usługi nocnych klubów, usługi klubów zdrowotnych i rekreacyjnych, udostępnianie urządzeń i pomieszczeń sportowych i rekreacyjnych, organizowanie i prowadzenie uroczystości, konferencji, zjazdów, wystaw, seminariów i mityngów, rezerwacje biletów do teatru, opery i na koncerty.

(111) **151255** (220) 2000 07 07 (210) 220971  
 (151) 2004 02 27  
 (732) Pfizer Products Inc. (a Connecticut corporation), Groton, US.  
 (540) FABLYN  
 (510), (511) **05** preparaty farmaceutyczne, weterynaryjne i sanitarne, substancje dietetyczne do celów leczniczych, żywność dla niemowląt, plastry, materiały opatrunkowe, materiały do plombowania zębów, woski dentystyczne, środki dezynfekcyjne, preparaty do zwalczania szkodników, fungicydy, herbicydy.

(111) **151256** (220) 2000 07 07 (210) 220972  
 (151) 2004 02 27  
 (732) Pfizer Products Inc. (a Connecticut corporation), Groton, US.  
 (540) OPORTA  
 (510), (511) **05** preparaty farmaceutyczne, weterynaryjne i sanitarne, substancje dietetyczne do celów leczniczych, żywność dla nie-

mowląt, plastry, materiały opatrunkowe, materiały do plombowania zębów, woski dentystyczne, środki dezynfekcyjne, preparaty do zwalczania szkodników, fungicydy, herbicydy.

(111) **151257** (220) 2000 07 07 (210) 220973  
 (151) 2004 02 27  
 (732) Pfizer Products Inc. (a Connecticut corporation), Groton, US.  
 (540) TAPREA  
 (510), (511) **05** preparaty farmaceutyczne, weterynaryjne i sanitarne, substancje dietetyczne do celów leczniczych, żywność dla niemowląt, plastry, materiały opatrunkowe, materiały do plombowania zębów, woski dentystyczne, środki dezynfekcyjne, preparaty do zwalczania szkodników, fungicydy, herbicydy.

(111) **151258** (220) 2000 07 13 (210) 221259  
 (151) 2004 02 25  
 (732) Henkel Kommanditgesellschaft auf Aktien, Düsseldorf, DE.  
 (540)

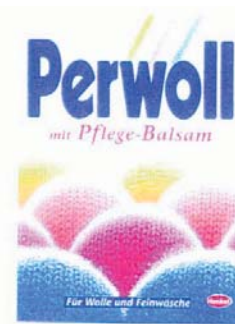

Kolory znaku: biały, żółty, różowy, niebieski, ciemnoniebieski, czerwony

(531) 25.1, 26.15, 27.5, 29.1  
 (510), (511) **03** mydła stosowane w gospodarstwie domowym, środki do prania i wybielania, pomocnicze środki do prania o ile zawarte w klasie 3, środki do płukania tkanin i mycia naczyń, środki do usuwania plam, środki do czyszczenia metalu, kamienia, drewna, tworzywa sztucznego, szkła i tekstyliów.

(111) **151259** (220) 2000 07 14 (210) 221311  
 (151) 2004 03 04  
 (732) E.I. du Pont de Nemours and Company, Wilmington, US.  
 (540) SUPERTRAFFIC  
 (510), (511) **02** farby, pokosty, lakiery, środki zapobiegające korozji, farby podkładowe do stosowania w przemyśle motoryzacyjnym.

(111) **151260** (220) 2000 07 19 (210) 221468  
 (151) 2004 02 16  
 (732) Krynica Zdrój Spółka z o.o., Krynica, PL.  
 (540)



Kolory znaku: biały, granatowy i odcienie, srebrny

(531) 6.7, 25.1, 25.7, 27.5, 29.1  
 (510), (511) **32** woda mineralna gazowana, woda mineralna niegazowana, wody mineralne smakowe.



(111) **151261** (220) 1999 05 26 (210) 202462  
 (151) 2002 11 12  
 (732) IDG Poland S.A., Warszawa, PL.  
 (540) cybersam  
 (510), (511) **9** sprzęt komputerowy, sprzęt dvd, filmy na nośnikach dvd, **35** zgrupowanie na rzecz osób trzecich różnych towarów pozwalające nabywcy wygodnie oglądać i kupować te towary na stronie Web dotyczącej sprzedaży różnorodnych artykułów.

(111) **151262** (220) 2000 05 05 (210) 217942  
 (151) 2004 02 26  
 (732) Spółdzielnia Mleczarska „SOMLEK”, Sokółka, PL.  
 (540)

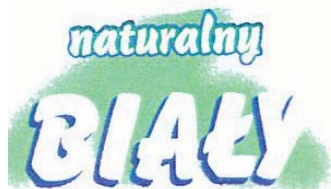

Kolory znaku: biały, zielony, niebieski

(531) 26.13, 27.5, 29.1

(510), (511) **29** bita śmietana, desery mleczne, jogurt, kazeina do celów spożywczych, kazeina podpuszczkowa, kefir, krem na bazie masła, kumys, masło arachidowe, masło kakaowe, masło z orzechów kokosowych, masło z owocami, masłopodobne produkty, mleczne produkty na bazie mleka, mleczne produkty z przewagą mleka, napoje mleczne lub z przewagą mleka, odżywki na bazie mleka dla niemowląt lub dzieci, odżywki dla niemowląt lub dzieci z przewagą mleka, maślanka, serwatka, produkty mleczne, sery, serki homogenizowane, serki odżywcze, serki smakowe, śmietana, twarogi, twarożki odżywcze, twarożki na bazie owoców, tofu.

(111) **151263** (220) 2000 07 21 (210) 221681  
 (151) 2004 03 04  
 (732) THE PROTOCOL SCHOOL OF POLAND  
 Irena Kamińska-Radomska, Bytom, PL.  
 (540)



The Protocol School of Poland

(531) 1.17, 27.5

(510), (511) **41** szkolenia.

(111) **151264** (220) 2000 07 21 (210) 221691  
 (151) 2004 03 04  
 (732) „AMFORA” S.C. Jadwiga Grochulska, Anetta Jakubowska, Wrocław, PL.  
 (540) Amfora  
 (510), (511) **21** wyroby szklane, porcelanowe, kryształowe i ceramiczne: porcelana (bibeloty), dzieła sztuki z porcelany, terakoty i szkła, posągi (figurki) z porcelany, terakoty i szkła, naczynia ze szkła (kieliszki, karafki, szklanki do napojów, półmiski, salaterki, kieliszki do jajek, kufle do piwa, miski, klosze do przykrywania masła, naczynia do picia), wazy, tace, talerze, świeczniki, zastawy stołowe (serwisy), serwetniki, skarbonki niemetale, solniczki, spodeczki, szkło malowane, puchary z nie metali szlachetnych.

(111) **151265** (220) 2000 07 21 (210) 221700  
 (151) 2004 03 04  
 (732) Firma Cukiernicza „SOLIDARNOŚĆ Rok zał. 1952”  
 Spółka z o.o., Lublin, PL.  
 (540) złote kakao  
 (510), (511) **30** wyroby cukiernicze, ciasta, ciasteczka, słodczyce, cukierki, cukierki czekoladowe, czekoladki, galanteria czekoladowa, bombonieri.

(111) **151266** (220) 2000 07 25 (210) 221760  
 (151) 2004 03 15  
 (732) Gołacki Zbigniew MEGA-TEX Firma Handlowa, Łódź, PL.  
 (540)



(531) 27.5

(510), (511) **25** odzież, obuwie.

(111) **151267** (220) 2000 07 25 (210) 221854  
 (151) 2004 03 15  
 (732) Firma Cukiernicza SOLIDARNOŚĆ Spółka z o.o., Lublin, PL.  
 (540) słodkie pocafunki  
 (510), (511) **29** galaretki, dżemy, kompoty, **30** wyroby cukiernicze, wyroby czekoladowe, galanteria czekoladowa, słodczyce, lody, produkty zbożowe, **32** napoje owocowe i soki owocowe.

(111) **151268** (220) 2000 08 01 (210) 222092  
 (151) 2004 02 25  
 (732) Medison Co., Ltd., Kangwon-do, KR.  
 (540)



Kolory znaku: czarny, czerwony, niebieski, zielony

(531) 26.2, 27.5, 29.1

(510), (511) **10** elektrokardiografy, aparaty i instrumenty medyczne, sondy do celów medycznych, aparatura radiologiczna do celów medycznych, ultrasonografy do celów diagnostycznych, sondy ultradźwiękowe, endoskopy wideo, endoskopy elektroniczne, stacje robocze do celów medycznych oraz systemy umożliwiające zarządzanie medycznymi danymi obrazowymi i przesyłanie ich w dowolne miejsce w dowolnym czasie.

(111) **151269** (220) 2000 08 02 (210) 222202  
 (151) 2004 03 16  
 (732) THE BOSTON CONSULTING GROUP, INC., Boston, US.  
 (540) PLATINION  
 (510), (511) **35** usługi doradztwa i konsultingu w oparciu o internet, **38** usługi w zakresie opracowywania stron „web site”, projektowanie i testowanie prototypów stron „web site”, zapewnianie stron „web site” do stosowania w internecie oraz w sieciach zewnętrznych (extranet).

(111) **151270** (220) 2000 08 01 (210) 222206  
 (151) 2004 03 16  
 (732) Firma Cukiernicza Solidarność Spółka z o.o., Lublin, PL.

(540)



Kolory znaku: popielaty, srebrny, różowy, biały, fioletowy, zielony, brązowy, pomarańczowy i odcienie  
(531) 5.5, 8.1, 19.3, 27.5, 29.1  
(510), (511) **30** wyroby cukiernicze, wyroby czekoladowe, galanteria czekoladowa, słodycze.

(111) **151271** (220) 1996 02 23 (210) 156649  
(151) 2004 04 14  
(732) Zakłady Przemysłu Tłuszczowego w Warszawie S.A.,  
Warszawa, PL.  
(540)



Kolory znaku: biały, granatowy, czerwony, szary, brązowy, złoty, żółty i odcienie  
(531) 2.3, 6.1, 11.3, 26.1, 27.5, 29.1  
(510), (511) **29** margaryna.

(111) **151272** (220) 1996 03 19 (210) 157689  
(151) 2004 04 14  
(732) Zakłady Przemysłu Tłuszczowego w Warszawie S.A.,  
Warszawa, PL.  
(540)



Kolory znaku: biały, granatowy, czerwony, szary, brązowy, złoty, żółty, zielony i odcienie  
(531) 2.3, 6.1, 11.3, 26.1, 27.5, 29.1  
(510), (511) **29** margaryna, oleje i tłuszcze roślinne jadalne.

(111) **151273** (220) 1996 03 19 (210) 157690  
(151) 2004 04 14  
(732) Zakłady Przemysłu Tłuszczowego w Warszawie S.A.,  
Warszawa, PL.

(540)



Kolory znaku: biały, granatowy, czerwony, szary, brązowy, złoty, żółty i odcienie, zielony

(531) 2.3, 6.1, 11.3, 26.1, 27.5, 29.1  
(510), (511) **29** margaryna, oleje i tłuszcze roślinne jadalne.

(111) **151274** (220) 1996 03 29 (210) 158163  
(151) 2003 12 08  
(732) Aquatherm GmbH, Attendorn-Biggen, DE.  
(540)



Kolory znaku: zielony, biały  
(531) 14.1, 26.1, 27.5, 29.1

(510), (511) **11** zawory z tworzyw sztucznych do instalacji i dystrybucji wody pitnej, wody ciepłej i zimnej, przewody wodociągowe, instalacje wodne z tworzyw sztucznych do ogrzewania, ogrzewanie podłogowe, instalacje, aparatura i urządzenia do uzdatniania wody, zbiorniki ciśnieniowe wody, kotły, **17** złączki z tworzyw sztucznych, osłony niemetalowe do rur, rury elastyczne z tworzyw sztucznych, materiały termoizolacyjne, pakuły, złączki rur niemetalowe, zawory gumowe, **19** rury wodociągowe niemetalowe, kształtki niemetalowe, **20** zawory wodociągowe z tworzyw sztucznych, zawory do rur drenażowych z tworzyw sztucznych, **37** instalowanie, naprawy i konserwacja urządzeń i instalacji wodociagowych, urządzeń i instalacji grzewczych, usługi hydrauliczne, nadzór budowlany, **41** organizowanie kursów, szkolenie projektantów i instalatorów instalacji i urządzeń sanitarnych i wodociagowych, **42** projekty techniczne, projektowanie instalacji wewnętrznych, przewodów i instalacji urządzeń sanitarnych i wodociagowych, doradztwo zawodowe w zakresie instalacji i urządzeń wodociagowych i sanitarnych, ekspertyzy inżynieryjne.

(111) **151275** (220) 1997 04 10 (210) 172101  
(151) 2004 02 16  
(732) Produkcja-Handel-Usługi BIOtronic Export-Import  
Sławomir Hildebrandt, Warszawa, PL.

(540) BIOtronic  
(510), (511) **08** aparaty do epilacji i depilacji, **09** aparaty i urządzenia do kosmetycznej pielęgnacji urody, urządzenia do kosmetycznej galwanizacji, jonoforezy i elektrostymulacji, aparaty do makijażu i demakijażu, aparaty do elektrostymulacji, lasery nie do celów medycznych, urządzenia alarmowe, alarmy antywłamaniowe, alarmy dźwiękowe i alarmy pożarowe, sygnalizatory elektryczne, detektory, wykrywacze dymu, wykrywacze przedmiotów metalowych, wskaźniki elektryczne, wskaźniki strat elektrycznych, wskaźniki temperatury, wskaźniki ilości, wskaźniki ciśnienia, wskaźniki pochyleń, wskaźniki poziomu wody, peryferyjne urządzenia komputerowe, interfejsy, modemy, software, programy komputerowe systemu operacyjnego, audiowizualne urządzenia do nauki, **10** aparaty i urządzenia do masażu ciała i masażu kosmetycznego, walizeczki na instrumenty medyczne, **42** usługi programowania komputerowego, doradztwo zawodowe nie dotyczące działalności gospo-

darceży, usługi wyposażania w sprzęt salonów piękności, **44** usługi kosmetyczne, usługi fryzjerskie, usługi masażu, usługi fizykoterapeutyczne, usługi medyczne.

(111) **151276** (220) 1997 04 21 (210) 172556  
(151) 2004 04 15  
(732) „BENZOL” Zygmunt Mierzejewski Spółka Jawna,  
Ostrołęka, PL.  
(540)



Kolory znaku: czerwony

(531) 27.5, 29.1

(510), (511) **04** paliwa, **12** samochody, części i akcesoria, **39** usługi transportowe.

(111) **151277** (220) 1997 10 06 (210) 178738  
(151) 2004 03 15  
(732) DOMAR-BYDGOSZCZ S.A., Warszawa, PL.  
(540)



Kolory znaku: granatowy, czerwony

(531) 7.3, 26.3, 27.5, 29.1

(510), (511) **01** papier barytowy, białkowany, fotograficzny, oczyszczający, światłoczuły samozabarwiający, wskaźnikowy, płyty fotograficzne, światłoczułe, rozpuszczalniki do lakierów, środki chemiczne do skór, preparaty do użyźniania gleby, **06** armatura metalowa do przewodów, baseny kąpielowe - konstrukcje metalowe, ekrany paleniskowe, kabiny kąpielowe, okucia budowlane, pokrycia dachowe, przewody ciśnieniowe, przewody instalacyjne, rolety, rynny dachowe, skrzynki metalowe, **09** dystrybutory, gry telewizyjne, lampy elektronowe, próżniowe, obwody drukowane i scalone, okulary, tablice rozdzielcze, taksometry, totalizatory, transformatory, **11** dozowniki, filtry do wody, **12** rowery, **20** wyroby z korka i trzciny, sitowia, kości słoniowej, fiszbinu, szylkretu, masy perłowej, pianki, **21** dozowniki detergentów, **25** krawaty, paski, **29** drób, dziczyzna, ekstrakty i wyroby mięsne, produkty mleczne i mleczno - pochodne, przetworzone, konserwowe, suszone warzywa i owoce, oleje i tłuszcze jadalne, ryby oraz przetwory, skorupiaki, owoce morza, **33** napoje alkoholowe, koktajle, wina, likiery, **34** artykuły dla palących, tytoń, tabaka, papierosy, cygara, **37** naprawy i konserwacje budowlane i instalacyjne.

(111) **151278** (220) 1998 07 15 (210) 189439  
(151) 2004 04 15  
(732) OFFICINE LOVATO S.P.A., Vicenza, IT.  
(540) LOVATO

(510), (511) **07** urządzenia, aparaty i przyrządy służące do wymiany systemu doprowadzającego benzynę w pojazdach silnikowych na system doprowadzający metan lub inne gazy.

(111) **151279** (220) 1998 07 23 (210) 189782  
(151) 2003 12 02  
(732) P.P.U.H. „KARINA II” Jacek Bąk, Przemysł, PL.  
(540) karina

(510), (511) **07** odkurzacze, pralki, zmywarki, elektryczne wyciskarki do soków, maszynki do mięsa, **08** noże, łyżki, widelce, **09** radia, radio-magnetofony, radio-budziki, magnetofony, odtwarzacze video, kamery video, aparaty telewizyjne, kasety magnetofonowe i video, faxy, telefony komórkowe, zestawy głośno mówiące, sprzęt telefoniczny, anteny, baterie, telefony przewodowe i bez-

przewodowe, **11** kuchnie gazowe, elektryczne i mikrofalowe, ekspresy do kawy, frytkownicy, gofrownice, garnki kuchenne, szybkowary, czajniki, zapalniczki do gazu, grzałki do wody, urządzenia do klimatyzacji i wentylacji, lampy elektryczne, lodówki i zamrażarki, lokówki elektryczne, żarówki, elektryczne grzejniki, tostery, opiekacze, **20** meble, **21** nieelektryczne wyciskarki do owoców, ekspresy do kawy, frytkownicy, gofrownice, garnki kuchenne, czajniki, szybkowary, nakrycia stołowe, talerze, kubki, dzbanki, karafki, kieliszki, kufle do piwa, maselniczki, serwisy do kawy, wyroby na przykład: figurki z fajansu, porcelany, terakoty, szkła i majoliki, roboty kuchenne, garnki, kuchenne łyżki wazowe, **27** dywany i włókiennicze wykładziny podłogowe, **32** piwo, **33** wyroby alkoholowe, **36** usługi w zakresie prowadzenia składu celnego, **39** usługi w zakresie przewozu osób i towarów w komunikacji lądowej, usługi w zakresie spedycji oraz magazynowania i przechowywania towarów.

(111) **151280** (220) 1998 11 13 (210) 194317  
(151) 2004 02 16  
(732) „Laboratorium Kosmetyczne Dr Irena ERIS” S.A.,  
Piaseczno, PL.

(540) lipoceramid-e

(510), (511) **03** kosmetyki do pielęgnacji skóry, ciała i włosów, kremy, śmietanki, toniki, żele, szampony, mydła i płyny pod prysznic, **05** lecznicze: balsamy, maści, olejki, płyny, sole, żele, kremy.

(111) **151281** (220) 1998 12 30 (210) 196178  
(151) 2004 02 16  
(732) „Laboratorium Kosmetyczne Dr Irena ERIS” S.A.,  
Piaseczno, PL.

(540)



Kolory znaku: zielono-niebieski, biały

(531) 5.3, 26.4, 27.5, 27.7, 29.1

(510), (511) **03** kosmetyki, artykuły perfumeryjne, **05** lecznicze: balsamy, maści, olejki, płyny, sole, żele, kremy.

(111) **151282** (220) 1998 12 30 (210) 196179  
(151) 2004 02 16  
(732) „Laboratorium Kosmetyczne Dr Irena ERIS” S.A.,  
Piaseczno, PL.

(540)



Kolory znaku: zielono-niebieski, biały

(531) 3.5, 26.4, 27.5, 29.1

(510), (511) **03** kosmetyki, artykuły perfumeryjne, **05** lecznicze: balsamy, maści, olejki, płyny, sole, żele, kremy.

(111) **151283** (220) 1999 01 05 (210) 196323  
(151) 2004 03 30  
(732) Officine Lovato S.P.A., Vicenza, IT.  
(540) LOVATO

(510), (511) **09** elektroniczne przełączniki gazu i benzyny, elektroniczne urządzenia katalityczne, solenoidalne zawory odcinające i zaporowe, solenoidalne gazowe zawory odcinające i zaporowe, elektroniczne emulatory wtrysku, emulatory sygnału ECU (programów konfiguracyjnych rozszerzoną architekturą standardu przemysłowego), dystrybutory i regulatory gazu.

(111) **151284** (220) 1999 02 24 (210) 198286  
(151) 2004 04 14  
(732) Amcol International Corporation, Arlington Heights, US.  
(540) VOLTEX

(510), (511) **19** wykładziny naziemne stosowane do wykładania wgłębień pod stawy i jeziora, wykładziny stosowane do ścian i płyt, elastyczne nieprzepuszczające wodę płachty przegrodowe zawierające glinę bentonitową, podtrzymywane przez materiały włókniste, wszystkie do użytku jako wykładziny naziemne stosowane do wgłębień pod stawy i jeziora oraz do użytku jako zabezpieczenia przed wodą przy ścianach, fundamentach i płytach betonowych.

(111) **151285** (220) 1999 05 24 (210) 202312  
(151) 2004 02 19  
(732) PIONEER PEKAOTowarzystwo Funduszy Inwestycyjnych Spółka Akcyjna, Warszawa, PL.  
(540)



Kolory znaku: biały, niebiesko-granatowy

(531) 18.3, 27.5, 29.1  
(510), (511) **35** reklama i prowadzenie interesów osób trzecich w zakresie działalności Towarzystwa oraz funduszy inwestycyjnych i emerytalnych, śledzenie rynku inwestycyjnego krajowego i zagranicznego, **36** tworzenie i zarządzanie funduszami inwestycyjnymi i emerytalnymi oraz reprezentowanie uczestników funduszu wobec osób trzecich, gromadzenie funduszy od indywidualnych inwestorów, zbywanie i odkupywanie na zlecenie uczestników udziałów w funduszach inwestycyjnych i emerytalnych, inwestowanie powierzonego kapitału zgromadzonego w jednym lub wielu specjalnie do tego celu utworzonych funduszach o różnym przeznaczeniu, doradztwo, sondaże i opinie finansowe w szczególności w zakresie zarządzania i inwestowania kapitału w funduszach inwestycyjnych i emerytalnych.

(111) **151286** (220) 1999 08 05 (210) 205648  
(151) 2004 04 05  
(732) PIAT PERE ET FILS B.V., Amsterdam, NL.  
(540) LE PIAT D'OR  
(510), (511) **33** wina, spirytualia i likiery.

(111) **151287** (220) 1999 08 05 (210) 205649  
(151) 2004 04 05  
(732) PIAT PERE ET FILS B.V., Amsterdam, NL.  
(540)



(531) 23.5, 24.1, 26.1, 27.5  
(510), (511) **33** wina, spirytualia i likiery.

(111) **151288** (220) 1999 11 25 (210) 210271  
(151) 2004 02 23  
(732) Firma „Panorama Internetu” Marek Stefaniak, Gdańsk, PL.  
(540)



Kolory znaku: czarny, czerwony

(531) 27.5, 29.1  
(510), (511) **09** materiały w postaci elektroniki multimedialnej, elektronicznie, optycznie, magnetycznie zapisane dane i oprogramowanie w zakresie wykorzystania internetu, intranetu oraz sieci, **16** kalendarze, katalogi, **35** reklama osób trzecich, w tym i reklama z wykorzystaniem internetu, intranetu, sieci, usługi marketingowe i konsultingowe, w tym i poprzez internet, intranet i sieć, usługi wykonywania badań rynkowych i prognoz ekonomicznych udostępnianych poprzez internet, intranet i sieć, **37** montaż sprzętu elektronicznego, obsługa oraz serwis naprawczy gwarancyjny i pogwarancyjny sprzętu komputerowego, elektronicznego, maszyn biurowych, księgujących i liczących, **38** usługi telekomunikacyjne i teleinformatyczne, usługi charakterystyczne dla działania agencji informacyjnych, przesyłanie informacji i aktualnych wiadomości poprzez internet, intranet i sieć, usługi w zakresie informacji tekstowej i obrazowej przesyłanej przy pomocy komputera, terminali komputerowych, poczty elektronicznej, sieci internetu, intranetu, cyfrowo, **40** usługi poligraficzne, drukowanie, druk litograficzny, druk offsetowy, **41** publikowanie książek, tekstów, innych niż teksty reklamowe poprzez internet i elektronicznie, usługi tworzenia publikacji internetowych, organizowanie pokazów, wystaw, ekspozycji tematycznych, trening praktyczny, **42** usługi w zakresie przetwarzania danych, użyczanie komputerów, projektowanie sieci teleinformatycznych, projektowanie graficzne.

(111) **151289** (220) 2000 01 07 (210) 212120  
(151) 2003 06 12  
(732) Wroniak Tomasz PPHU UNICORN T & T, Turek, PL.  
(540)



(531) 4.3, 27.5  
(510), (511) **09** komputery, monitory, drukarki komputerowe, skanery, programy komputerowe.

(111) **151290** (220) 2000 01 06 (210) 212114  
(151) 2003 10 22  
(732) MARBET Spółka z ograniczoną odpowiedzialnością, Bielsko-Biała, PL.  
(540)



Kolory znaku: czerwony, niebieski, biały, czarny

(531) 27.5, 29.1  
(510), (511) **17** produkty z tworzyw sztucznych w postaci granulatu, włókien i płyt stosowane do izolacji cieplnej, materiały styropianowe do uszczelniania i izolowania stosowane w budownictwie, **19** materiały budowlane niemetalowe, wyroby ze styropianu w po-

staci okładzin ścian, panele do ocieplania poddaszy, listwy wykończeniowe, **37** budownictwo i naprawy w zakresie izolacji cieplnej i przeciwwilgociowej, uszczelnianie budynków.

(111) **151291** (220) 1994 04 12 (210) 131959  
 (151) 2004 04 01  
 (732) Joint Stock Company „FARMAK”, Kijów, UA.  
 (540) VALIDOL  
 (510), (511) **05** produkty farmaceutyczne, weterynaryjne, higieniczne, preparaty do niszczenia szkodników.

(111) **151292** (220) 1994 06 20 (210) 134877  
 (151) 2004 04 01  
 (732) Joint Stock Company „FARMAK”, Kijów, UA.  
 (540)

**VALIDOL**

(531) 27.5  
 (510), (511) **05** preparaty farmaceutyczne, zwłaszcza środki działające na układ nerwowy, środki uspakajające i trankwilizujące.

(111) **151293** (220) 1996 01 29 (210) 155755  
 (151) 2004 02 25  
 (732) Warmińsko-Mazurska Federacja Stowarzyszeń Naukowo-Technicznych NOT w Olsztynie, Olsztyn, PL.  
 (540)



Kolory znaku: niebieski  
 (531) 27.5, 29.1  
 (510), (511) **35** doradztwo w zakresie organizowania i kierowania działalnością gospodarczą, doradztwo handlowe, doradztwo w zakresie prowadzenia działalności gospodarczej, doradztwo w zakresie zarządzania kadrowego, ekspertyzy opłacalności, maszynopisanie, weryfikacja rachunków, wycena działalności gospodarczej, wycena lasów, rachunkowość, opinie, **36** wycena (nieruchomości, ubezpieczenia, bankowość), analizy finansowe, **37** nadzór budowlany, **41** usługi prowadzone w formie kursów, konferencji, szkoleń specjalistycznych z zakresu: zarządzania i marketingu, agroturystyki, bezpieczeństwa i higieny pracy, ochrony p/poż., prawa pracy, diagnostyki samochodowej, systemu zamówień publicznych, księgowości i rachunkowości, języków obcych, kursy kwalifikacyjne dla osób zajmujących się eksploatacją, dozorem urządzeń, instalacji elektroenergetycznych i gazowych, tłumaczenia, **42** doradztwo budowlane, doradztwo zawodowe, doradztwo w sprawach bezpieczeństwa, ekspertyzy geologiczne, ekspertyzy inżynierskie, pomiary terenu, konstrukcje - projektowanie, projektowanie - projekty techniczne, porady dotyczące własności przemysłowej.

(111) **151294** (220) 1998 02 24 (210) 183808  
 (151) 2004 03 30  
 (732) Wydawnictwo MURATOR Sp z o.o., Warszawa, PL.  
 (540)



**PÓDRÓŻE**

Kolory znaku: szary, czarny  
 (531) 17.5, 27.5, 29.1  
 (510), (511) **16** afisze kartonowe i papierowe, kalendarze, albumy, fotografie, publikacje drukowane, prospekty, czasopisma, książki, mapy, rysunki, obrazy, karty pocztowe i okolicznościowe, nalepki,

zasłony papierowe, materiały i tworzywa sztuczne do modelowania, folie z tworzyw sztucznych do pakowania, taśmy samoprzylepne do celów papierniczych i użytku domowego, torebki i torby do pakowania z papieru lub z tworzyw sztucznych, **25** odzież z tworzyw sztucznych i naturalnych: bielizna osobista, bielizna przeciwpotowa, bielizna wchłaniająca pot, kamizelki, kąpielówki, spodenki, koszule męskie, krawaty, marynarki, mundury, kombinezony do turystyki pieszej, kombinezony do turystyki górskiej, kombinezony do turystyki wodnej, odzież wodoodporna, czapki, kapelusze, kaptury, buty sznurowane, chodaki, kalosze, obuwie sportowe, obuwie górskie, **35** prowadzenie usług w zakresie: reklamy osób trzecich, informacji handlowej i reklamowej, prowadzenie agencji turystyczno-wypoczynkowej w zakresie administrowania i zarządzania hotelami oraz zarządzania profesjonalnego działalnością artystyczną, rozpowszechniania i dystrybucji materiałów reklamowych, próbek, druków, prospektów, broszur, reprodukcji dokumentów i dokumentacji, prowadzenia interesów osób trzecich w zakresie zarządzania i organizacji firm oraz wyszukiwania kontrahentów, doradztwa handlowego, badania rynku, pokazów towarów, dekoracji wystaw sklepowych, pomocy w prowadzeniu działalności gospodarczej, zarządzania zbiorami informatycznymi, organizowanie wystaw informujących o modzie i projektowaniu budynków do celów turystyczno - wypoczynkowych z zapleczem do uprawiania sportów: boisk, kortów tenisowych, basenów oraz pól do jazdy konnej, **41** prowadzenie usług w zakresie: produkcja reklam telewizyjnych, radiowych i kinowych, prowadzenia kursów edukacyjnych stacjonarnych i korespondencyjnych z zakresu sportu, turystyki i rekreacji pieszej, górskiej i wodnej kajakowo-żeglarskiej, organizowanie i prowadzenie usług czynnej i biernej rekreacji, wypoczynku sportowo-rekreacyjnego i widowisk rozrywkowych oraz zawodów i turniejów sportowo-turystycznych, doradztwa zawodowego w zakresie wypoczynku, **42** prowadzenie usług w zakresie: administrowania prawami autorskimi, badań technicznych sprzętu i wyposażenia turystyczno - wypoczynkowego, dekoracji wnętrz, projektowania wzornictwa przemysłowego dotyczącego sprzętu turystyczno - wypoczynkowego: odzieży, obuwia, namiotów, śpiworów, sprzętu górskiego wspinaczkowego: lin, haków, zawiesi, plecaków, **43** eksploatacja campingów i baz turystycznych w zakresie usług hotelarskich, restauracji, kawiarni, lokali do gier oraz sprzętu biwakowego, pól noclegowych i sprzętu sportowego.

(111) **151295** (220) 1998 05 26 (210) 187432  
 (151) 2004 03 30  
 (732) Arcadia Group Brands Limited, Londyn, GB.  
 (540) SEVEN  
 (510), (511) **25** artykuły odzieżowe, obuwie, w tym kozaki, buty, kapcie, sandały, buty sportowe, skarpety i artykuły pończosnicze, nakrycia głowy, kapelusze, czapki, berety, szaliki, rękawiczki, mi-tenki, paski jako artykuły odzieżowe.

(111) **151296** (220) 1998 12 28 (210) 196105  
 (151) 2004 03 16  
 (732) Federation Internationale de Football Association, Zurich, CH.  
 (540) WORLD CUP  
 (510), (511) **25** koszule, koszulki trykotowe, podkoszulki bez rękawów, T-shirty, szorty, spodnie, pulowery, czapki, kapelusze, szaliki, apaszki, czapki z daszkiem, okrycia sportowe, marynarki, mundury, krawaty, opaski na nadgarstki, rękawiczki, fartuchy, śli- niaki, piżamy, pajacyki i ubranka do zabawy dla małych dzieci, skarpetki i wyroby dziane, obuwie, szelki.

(111) **151297** (220) 1999 07 09 (210) 204522  
 (151) 2003 03 19  
 (732) Fundacja ART 2000, Sopot, PL.  
 (540) atelier  
 (510), (511) **41** usługi w zakresie organizacji i produkcji spektakli teatralnych, usługi w zakresie prowadzenia teatrów, usługi w zakresie wynajmowania artystów teatralnych, publikowanie książek,

publikowanie tekstów innych niż teksty reklamowe, usługi w zakresie organizowania imprez rozrywkowych, usługi w zakresie wypożyczania dekoracji teatralnych, 43 usługi w zakresie prowadzenia kawiarni i restauracji.

(111) **151298** (220) 1999 09 08 (210) 206975  
 (151) 2004 03 04  
 (732) NTT Communications Kabushiki Kaisha, also trading as NTT Communications Corporation, Tokio, JP.  
 (540)



Kolory znaku: jasnożółty, ciemnożółty, niebieski  
 (531) 26.2, 27.5, 29.1

(510), (511) **09** urządzenia i przyrządy: naukowe, żeglarskie, geodezyjne, elektryczne, fotograficzne, kinematograficzne, optyczne, wagowe, pomiarowe, sygnalizacyjne, kontrolne, do ratowania życia, do celów dydaktycznych, urządzenia do nagrywania, transmisji lub reprodukcji dźwięku lub obrazu, magnetyczne nośniki danych, dyski z nagraniami, automaty sprzedające i mechanizmy do urządzeń uruchamianych przez wrzucenie monety, kasy sklepowe, maszyny liczące, sprzęt do przetwarzania danych i komputery, aparaty do gaszenia ognia, elektryczne przewody drutowe i kable elektryczne, baterie, sterowniki elektryczne, akumulatory elektryczne, skrzynki akumulatorowe, sterowniki akustyczne, maszyny sumujące, anteny, dzwonki elektryczne, amperomierze, wzmacniacze dźwięku, wzmacniacze stereo, urządzenia do ładowania baterii, dzwonki sygnalizacyjne, tuleje połączeniowe do kabli elektrycznych, kamery filmowe, kamery wideo, kamery 35 mm, aparaty fotograficzne, karty kodowane magnetycznie, centralne jednostki komputera, wyłączniki automatyczne, koniunktory, cewki elektromagnetyczne, komutatory, dyski kompaktowe czyste, dyski kompaktowe z nagraniami, komputerowe programy operacyjne, oprogramowanie komputerowe i programy komputerowe dla telekomunikacyjnych urządzeń przełączających, do obsługi poczty głosowej i do przekazywania komunikatów, oprogramowanie komputerowe i programy komputerowe do przetwarzania głosu, wideo, przekazów faksymilowych i danych, oprogramowanie komputerowe i programy komputerowe umożliwiające dostęp do globalnej sieci komputerowej lub interaktywnej komputerowej sieci telekomunikacyjnej dostarczających różnorodnych informacji, oprogramowanie komputerowe i programy komputerowe do dostarczania danych komputerowych, do urządzeń szyfrujących i deszyfrujących w celu sprzęgania z telewizyjnymi sieciami kablowymi, oprogramowanie komputerowe i programy komputerowe do celów edukacyjnych i rozrywkowych, oprogramowanie komputerowe i programy komputerowe do obsługi płatności realizowanych drogą elektroniczną, do elektronicznej sprzedaży oprogramowania komputerowego, oprogramowanie komputerowe i programy komputerowe stosowane do obsługi informacji demograficznych oraz szyfrowania i deszyfrowania informacji, oprogramowanie komputerowe i programy komputerowe umożliwiające korzystanie z handlu elektronicznego, oprogramowanie komputerowe i programy komputerowe ułatwiające projektowanie wspomagane komputerowo oraz projektowanie układów o wielkiej skali integracji, oprogramowanie komputerowe i programy komputerowe do automatycznej obsługi cyklu zamówień między sprzedawcami i producentami, złącza elektryczne, magnetyczne nośniki danych bez zapisu, optyczne nośniki danych bez zapisu, pióra elektroniczne, dyskiety komputerowe bez zapisu, układy scalone, interkomy, komputerowe płyty interfejsowe, przekształtniki, czyste taśmy magnetyczne, dyski optyczne, filtry optyczne, lustra optyczne, skanery optyczne, odbiorniki telefoniczne, odbiorniki sygnałów audio i wideo, oporniki elektryczne, półprzewodniki, osłony do kabli elektrycznych, nadajniki elektronicznych sygnałów telefonicznych lub radiowych, nadajniki telefoniczne, przewody drutowe telegraficzne, przewody telefoniczne, faksy, telefony przenośne, telefony bezprzewodowe, anteny bez-

przewodowe i maszty do nich, telefony komórkowe, pagery, terminale do telekonferencji, taśmy wideo, dyski wideo, CD Romy, taśmy audio z nagraniami rozrywkowymi lub z informacjami ogólnymi, z wyłączeniem gier, woltomierze, testery do układów o dużym stopniu scalenia, telefony cyfrowe, modemy, wzmacniacze cyfrowe, konwertery napięcia zmiennego na stałe i stałego na zmiennie, układy o dużym stopniu scalenia, światłowody, kable światłowodowe, łączówki do kabli światłowodowych, przewody światłowodowe przewodzące światło oraz przewody przekazujące obrazy, czasomierze do rozmów telefonicznych, liczniki rozmów telefonicznych, liczniki błędów do transmisyjnych linii telefonicznych, liczniki impulsów optycznych oraz mierniki mocy optycznej, procesory tekstu, radia, urządzenia trasujące, multipleksy czasowe, asemblery i dezassemblery ramek, przegrody ogniotrwale, analizatory protokołu, taśmy w kasetach, urządzenia rozrywkowe przystosowane do pracy z odbiornikiem telewizyjnym, w tym takie, które mogą się ze sobą komunikować za pośrednictwem sieci łącznościowych, aparaty rozrywkowe i aparaty do gier elektronicznych przystosowane do pracy z telewizorem w tym takie, które mogą się komunikować ze sobą poprzez sieci łącznościowe, 16 papier, tektura i wyroby z tych materiałów, nie ujęte w innych klasach, papier do maszyn sumujących, cienki papier do korespondencyjny, kalka, papier do komputerów, papier do kopiarek, kalka kreślarska, papier do maszyn do pisania, papier do pisania, tablice ogłoszeniowe z papieru lub z kartonu, druki, albumy, almanachy, atlasy, drukowane, tabele kalkulacyjne, kalendarze, blankiety, wizytówki, karty kredytowe, fiszki katalogowe, karty okolicznościowe, taśmy i karty papierowe do zapisywania programów komputerowych, koperty, formularze, formularze księgowo, formularze biurowe, mapy geograficzne, podręczniki instruktażowe, papier do maszyn rejestrujących, stojaki na fotografie, plany drukowane, papier do owijania, papier do radiogramów, katalogi dotyczące różnych dziedzin, broszury dotyczące różnych dziedzin, gazety, czasopisma z zakresu różnych dziedzin, ulotki dotyczące telekomunikacji, książki telefoniczne, materiały introligatorskie, fotografie (oprawione i nieoprawione), prospekty, podkładowki do pisania, materiały piśmienne, kleje do materiałów piśmiennych lub do celów w domowych, materiały dla artystów, pędzle malarskie, maszyny do pisania i sprzęt biurowy (z wyjątkiem mebli), materiały szkoleniowe i instruktażowe (z wyjątkiem aparatów), materiały edukacyjne w postaci gier, materiały z tworzyw sztucznych do pakowania (nie ujęte w innych klasach), w tym opakowania z tworzyw sztucznych z pęcherzykami powietrznymi, folie z tworzyw sztucznych do pakowania, torebki z tworzyw sztucznych do pakowania, karty z tworzyw sztucznych z pęcherzykami do pakowania, czcionki drukarskie, matryce, 28 gry i zabawki, artykuły sportowe i gimnastyczne nie ujęte w innych klasach, ozdoby choinkowe, zabawki inne niż stosowane z odbiornikiem telewizyjnym, trik-trak, lalki, domino, urządzenia do zaznaczania punktów w bilardzie, pojazdy (zabawki), gry towarzyskie, balony do zabawy, karty do gry, 35 świadczenie usług w zakresie dostarczania informacji dotyczących reklamy, sprzedaży towarów, sklepów klasyfikowanych według branży oraz wielkości sprzedaży, usługi w zakresie informacji gospodarczej dostarczającej informacji handlowej, świadczenie usług reklamowych na rzecz osób trzecich, usługi elektronicznych centrów handlowych (wirtualnych), mianowicie usługi w zakresie wirtualnego obrazowania sklepów i towarów poprzez globalną sieć komputerową oraz realizowania zamówień użytkowników sieci, usługi w zakresie zarządzania wystawami w celach reklamowych, wynajem stoisk wystawowych do celów reklamowych, usługi w zakresie zleceń i informacji telefonicznej, usługi agencji sekretarskich w zakresie odbierania telefonów, usługi w zakresie badań marketingowych świadczonych przez komputerowe bazy danych, usługi w zakresie zarządzania oraz konsultacji gospodarczych, usługi w dziedzinie planowania promocji i reklamy sprzedaży, usługi w dziedzinie administrowania działalnością gospodarczą, usługi konsultacyjne dotyczące zarządzania, usługi konsultacyjne dotyczące organizowania działalności gospodarczej, usługi w zakresie pomocy w zarządzaniu działalnością gospodarczą, wycena działalności gospodarczej, usługi w zakresie badań dotyczących działalności gospodarczej, usługi w zakresie planowania zasobów przedsiębiorstwa, usługi specjalistów w dziedzinie wydajności, doradztwo

w dziedzinie zarządzania działalnością gospodarczą, usługi w zakresie przemieszczania firm, **36** usługi w zakresie obsługi kart kredytowych, usługi informacyjne dotyczące warunków na rynku walorów, rynku finansowym oraz rynku dewizowym, usługi informacyjne dotyczące nieruchomości i ubezpieczeń, usługi w dziedzinie zarządzania nieruchomościami, usługi bankowe świadczone poprzez globalną sieć komputerową połączoną wspólnym protokołem, usługi w zakresie elektronicznych transferów pieniędzy, świadczenie elektronicznych usług handlowych, mianowicie: usługi związane z telekomunikacyjnymi kartami debetowymi, usługi on-line dotyczące badania i analizy planowania finansowego, usługi finansowe, mianowicie usługi agencji do pobierania opłat dla dostarczycieli informacji świadczonej poprzez telekomunikacyjny system pobierania opłat, usługi kart płatniczych o ustalonej wartości do płacenia za rozmowy telefoniczne, metro, pociąg, mosty, tunele, obsługi handlowej i małej wartości transakcje debetowe, usługi w dziedzinie inkasowania należności na rzecz osób trzecich w celu udostępniania informacji poprzez komputery, świadczenie ogólnościatowych usług w zakresie fakturowania, usługi w zakresie elektronicznych transferów środków finansowych oraz usługi w dziedzinie elektronicznych transakcji, **37** usługi instalacyjne, naprawy i konserwacja kabli morskich, powietrznych kabli przesyłowych elektroenergetycznych, sprzętu łącznościowego do regulacji w budynkach, systemów telekomunikacyjnych, urządzeń telekomunikacyjnych, urządzeń do transmisji danych, systemów komputerowych, usługi budowlane, usługi w zakresie budowy instalacji łącznościowych, instalacja i naprawy zestawów telefonicznych i kabli telefonicznych, usługi w zakresie konstrukcji podziemnych, wynajem i wydzierżawianie sprzętu budowlanego, maszyn stosowanych w inżynierii lądowej i wodnej, sprzętu do robót ziemnych i koparek, usługi informacyjne dotyczące budownictwa, usługi konsultacyjne i nadzór w dziedzinie budownictwa i robót lądowych i wodnych, usługi konserwacyjne dotyczące urządzeń i instalacji elektrycznych instalowanych w budynkach oraz innych urządzeń i instalacji w budynkach, usługi w dziedzinie dezynfekowania telefonów, instalacja sieci telekomunikacyjnych i sprzętu łącznościowego, konserwacja i naprawy sieci telekomunikacyjnych i sprzętu łącznościowego, **41** usługi dotyczące produkcji programów telewizyjnych przy użyciu grafiki komputerowej, rozwijanie i rozpowszechnianie materiałów edukacyjnych dla dzieci używających komputerów, dostarczanie informacji dotyczących kształcenia i rozrywki, filmów, sportu, malowniczych miejsc, miejsc o historycznym znaczeniu oraz rekreacji, usługi agencji rezerwujących bilety do teatrów, usługi szkoleniowe w zakresie stosowania i obsługi różnorodnego sprzętu, publikacja książek i czasopism, udostępnianie gier komputerowych do grania za pomocą komputerowych terminali telekomunikacyjnych, wynajem i wydzierżawianie gier telewizyjnych i ich osprzętu, wynajem urządzeń służących rozrywce wyposażonych w maszyny do gry, usługi w zakresie udostępniania przez elektroniczne zbiory biblioteczne elektronicznie zarejestrowanych gazet, czasopism, fotografii, obrazków i tym podobnych komputerom połączonym w sieć, usługi edukacyjne w dziedzinie technik sprzedaży świadczone za pośrednictwem telefonu, organizowanie przez telefon seminariów na temat technik sprzedaży, usługi edukacyjne, mianowicie prowadzenie seminariów na temat przetwarzania informacji, usługi edukacyjne w zakresie technik telekomunikacyjnych, organizowanie i prowadzenie seminariów, sympozjów i konferencji w celach edukacyjnych, wynajem zapisanych taśm magnetycznych, kaset z grammi, dysków magnetycznych oraz optycznych nośników danych z zarejestrowanymi grammi, wynajem wideokaset, nagrań dźwiękowych, radioodbiorników i telewizorów, usługi wypożyczalni książek, organizowanie wystaw i prezentacji muzealnych, wynajem powierzchni wystawowych i stadionów, **42** usługi komputerowe, mianowicie wydzierżawianie czasu dostępu do komputerowych baz danych, udostępnianie web sites, stron internetowych i elektronicznych tablic ogłoszeniowych przedstawiających badania i odnośne materiały z dziedziny biznesu, finansów, wiadomości, pogody, sportu, rozrywki, podróży, zakupów, obliczeń i technik komputerowych, oprogramowania komputerowego, muzyki, teatru, filmu, hobby, edukacji wspomaganą komputerowo, wydarzeń z różnych dziedzin życia i różnorodnych informacji, usługi w zakresie umożliwiania doko-

nywania skomputeryzowanych zamówień różnego rodzaju towarów poprzez telefon i terminale komputerowe, usługi konsultacyjne, projektowanie, badanie i rozwijanie systemów komputerowych, sieci komputerowych, sieci telekomunikacyjnych i systemów interkomunikacyjnych, nadawanie programów telewizyjnych i radiowych, usługi w dziedzinie uaktualniania oprogramowania komputerowego, świadczenie usług komputerowych, mianowicie umożliwiania interakcyjnego dostępu do globalnej komputerowej sieci informacyjnej w celu przekazywania i rozpowszechniania informacji, usługi komputerowe, mianowicie umożliwianie bezpośredniego dostępu do komputerowych baz danych dotyczących biznesu, komputerów, kultury i innych wydarzeń z różnych dziedzin życia, programowanie komputerowe na rzecz osób trzecich, wynajem i wydzierżawianie komputerów, wynajem oprogramowania komputerowego, usługi w dziedzinie udostępniania oprogramowania komputerowego, które może być ładowane z globalnej sieci komputerowej, dotyczącego biznesu, komputerów, kultury, handlu elektronicznego oraz różnorodnych zagadnień, usługi na rzecz osób trzecich w dziedzinie projektowania i zamieszczania stron internetowych w sieciach komputerowych, usługi w zakresie udostępniania zintegrowanych baz danych z informacjami o firmach, wydzierżawianie lub udostępnianie dla osób trzecich czasu dostępu do komputerowych baz danych, web sites, stron internetowych dotyczących biznesu, komputerów, kultury, finansów, wiadomości, pogody, sportu, gier, muzyki, teatru, filmu, rozrywki, podróży, zakupów, hobby i innych zagadnień z różnych dziedzin życia poprzez globalnie połączoną sieć komputerową, wykonywanie rysunków technicznych, projektów architektonicznych, usługi inżynierskie, kreślenie i usługi w zakresie badań i rozwijania produktów świadczone na rzecz osób trzecich, usługi na rzecz osób trzecich w zakresie analiz i testów technicznych produktów, usługi w zakresie analiz technicznych, testów i konsultacji w dziedzinie konstruowania i obsługi sieci, usługi integracyjne dotyczące globalnych, międzynarodowych i lokalnych sieci telekomunikacyjnych komputerów osobistych, projektowanie i rozwijanie na rzecz osób trzecich instalacji telekomunikacyjnych i sieci telekomunikacyjnych, dostarczanie różnorodnych informacji poprzez interakcyjne komputerowe sieci łącznościowe oraz globalną sieć komputerową, dostarczanie różnorodnych informacji za pośrednictwem globalnej informacyjnej sieci komputerowej, usługi konsultacyjne dotyczące własności intelektualnej, sprzętu komputerowego i architektury, dostarczanie informacji z zakresu nauk przyrodniczych i nauk społecznych, restauracji, kosmetologii, prawa, gotowania, komputerów, programów komputerowych, geografii, pogody i mody, dostarczanie różnorodnych informacji za pośrednictwem globalnej informacji dostępu do komputerów lub elektronicznych tablic ogłoszeniowych dotyczących mody, rozrywki, zdrowia, i innych dziedzin życia, usługi komputerowe, mianowicie bezpośrednie udostępnianie artykułów z prasy i informacji dokumentalnych z różnorodnych dziedzin, usługi komputerowe, mianowicie bezpośrednie udostępnianie czasopism z dziedziny mody, rozrywki, zdrowia i innych dziedzin życia, umożliwianie dostępu do bezpośrednich baz danych w celu nawiązywania w czasie rzeczywistym komunikacji z innymi użytkownikami komputerów i prowadzenia rozmów na różnorodne tematy, udzielanie licencji i zarządzania własnością intelektualną, usługi w zakresie nadzoru i kontroli urządzeń i instalacji elektrycznych w budynkach, usługi komputerowe, mianowicie wydzierżawianie lub udostępnianie czasu dostępu komputerowych baz danych, web sites, stron internetowych i/lub elektronicznych tablic ogłoszeniowych, komputerowe usługi konsultacyjne, usługi w zakresie projektowania sieci i instalacji telekomunikacyjnych, usługi internetowych kawiarni polegające na serwowaniu żywności i napojów z jednoczesnym korzystaniem ze sprzętu i oprogramowania komputerowego, usługi w dziedzinie dostarczania elektronicznych systemów bankowych, **43** usługi w zakresie dostarczania żywności i napojów, usługi internetowych kawiarni polegające na serwowaniu żywności i napojów z jednoczesnym korzystaniem ze sprzętu i oprogramowania komputerowego.

(111) 151299

(220) 1999 09 10

(210) 207090

(151) 2004 02 26

(732) IP Holdings LLC, Wilmington, US.  
(540)



(531) 27.5

(510), (511) **03** kosmetyki, perfumy, wody kolońskie, wody toaletowe, kremy, lotiony i pudry do ciała, mydła toaletowe, żele, olejki i sole do kąpieli, pod prysznic i do golenia, kremy, lotiony i żele do golenia, dezodoranty i antyperspiranty osobiste, preparaty do mycia włosów i ciała, olejki do masażu i do ciała, perfumowane tatuaże do ciała, szampony, odżywki i żele do włosów, lakiery do włosów, olejki eteryczne, preparaty chroniące przed opalaniem i preparaty do opalania, pilingi do twarzy i maseczki upiększające.

(111) **151300** (220) 1999 09 23 (210) 207567  
(151) 2004 03 04  
(732) Beecham Group p.l.c., Brentford, GB.  
(540)



(531) 26.7

(510), (511) **05** preparaty i substancje farmaceutyczne i medyczne.

(111) **151301** (220) 1999 10 15 (210) 208525  
(151) 2004 04 05  
(732) POLYPIPE BUILDING PRODUCTS LIMITED, Edlington, GB.  
(540) POLYPLUMB

(510), (511) **11** urządzenia i instalacje do zasilania wodą, urządzenia i instalacje sanitarne, toalety, urnały, części i wyposażenie do wszystkich wyżej wymienionych towarów, **19** niemetalowe materiały budowlane i niemetalowe sztywne rury dla budownictwa do użytku przy budowaniu instalacji sanitarnych, instalacji zasilających wodę, instalacji dysponujących wodą i instalacji odprowadzających wodę, części i wyposażenie do wyżej wymienionych towarów, rynnny do zasilania wodą, rury do dostarczania wody, rury grubościennne, rury, rury cienkościennne, wszystkie wykonane z tworzyw sztucznych, połączenia rurowe (złącza) niemetalowe, zaciski, wsporniki i uszczelki do rur z tworzyw sztucznych będące częściami i wyposażeniem do nich.

(111) **151302** (220) 1999 11 25 (210) 210268  
(151) 2004 01 19  
(732) „VIN-KON” Spółka Akcyjna, Konin, PL.  
(540)



Kolory znaku: czerwony, biały, czarny

(531) 3.3, 26.1, 26.4, 27.5, 29.1

(510), (511) **33** napoje alkoholowe.

(111) **151303** (220) 2000 01 12 (210) 212363  
(151) 2004 04 05

(732) „SUPRABIT” B. MAZANEK BELIBASSAKIS Spółka Jawna, Katowice, PL.  
(540)



Kolory znaku: czarny, żółty, biały

(531) 7.1, 26.11, 27.5, 29.1

(510), (511) **17** asfaltowo-kauczukowa masa dyspersyjna - środek przeznaczony do konserwacji i renowacji pokryć dachowych oraz izolacji.

(111) **151304** (220) 2000 01 14 (210) 212395  
(151) 2004 03 01  
(732) TMP Worldwide Inc. (a Delaware corporation), New York, US.  
(540) MONSTER

(510), (511) **35** usługi w zakresie pośrednictwa pracy, włączając dostarczanie informacji o zatrudnieniu w trybie on-line, usługi dotyczące zbierania curriculum vitae, informacja zawodowa, usługi informacyjne dotyczące rekrutacji pracowników, możliwości zatrudnienia, przenoszenia pracowników, sporządzania informacji o przebiegu zatrudnienia, usługi informacyjne dotyczące przygotowywania rozmów kwalifikacyjnych z kandydatami do pracy oraz usługi informacyjne dotyczące kwalifikacji, nawiązywania kontaktów służbowych, negocjacji dotyczących wynagrodzenia oraz zagadnień związanych z miejscem pracy, usługi reklamowe i usługi dotyczące działalności gospodarczej w zakresie zamawiania reklam, przesyłanie curriculum vitae i informacji o przebiegu zatrudnienia w ramach ogólnosiwiatowej sieci komputerowej oraz innych witryn internetowych, **41** usługi informacyjne dotyczące programów i kursów zawodowych.

(111) **151305** (220) 2000 01 19 (210) 212551  
(151) 2004 03 15  
(732) RED INDIAN INTERNATIONAL CO., LTD., Taichung, TW.  
(540)



(531) 3.7, 7.1, 27.5

(510), (511) **18** torby podróżne, kufry, walizy, torby podręczne, torbki, etui i torby do przyczepienia, parasole, parasolki, **25** odzież, odzież dla dzieci, buty, buty z wysoką cholewką, buty sportowe, kapelusze, skarpety, rękawiczki odzieżowe.

(111) **151306** (220) 2000 01 26 (210) 212824  
(151) 2004 03 04  
(732) Reckitt Benckiser N.V., Hoofddorp, NL.  
(540)



Kolory znaku: zielony, biały, czerwony

(531) 19.7, 29.1



(510), (511) **01** produkty chemiczne do celów przemysłowych, środki usuwające kamień kotłowy, zmiękczające wody, wszystkie wyżej wymienione produkty zawierające lub nie zawierające składniki dezynfekcyjne, **03** preparaty wybielające i inne substancje stosowane w praniu oraz preparaty do zmywania naczyń, preparaty do prania chemicznego, preparaty czyszczące, nabłyszczające, szorujące i ściernie, preparaty do czyszczenia dywanów, detergenty, produkty do odwapniania i do usuwania kamienia kotłowego, preparaty do zmiękczenia tkanin, dodatki pralnicze, wszystkie wyżej wymienione produkty zawierające lub nie zawierające składniki dezynfekcyjne.

(111) **151307** (220) 2000 02 08 (210) 213597  
(151) 2004 03 30

(732) Przedsiębiorstwo Wielobranżowe SOLBET Spółka z o.o., Solec Kujawski, PL.

(540) terazyt

(510), (511) **02** farby, barwniki do mas tynkarskich, klejowych, spoinowych, zaprawy barwione.

(111) **151308** (220) 2000 02 10 (210) 213633  
(151) 2004 03 15

(732) Cargill, Incorporated (a Delaware corporation), Wayzata, US.

(540) TUTAJ POLECAMY KARMI PRO PREMIUM

(510), (511) **31** pokarm dla zwierząt domowych.

(111) **151309** (220) 2000 02 23 (210) 214180  
(151) 2004 04 05

(732) Ogólnopolski System Dystrybucji Wydawnictw „Azymut” Spółka z o.o., Warszawa, PL.

(540)



Kolory znaku: biały, czerwony, czarny

(531) 24.17, 27.5, 29.1

(510), (511) **35** usługi marketingowe i reklamowe, doradztwo handlowe i w zakresie działalności gospodarczej, transkrypcja informacji, zgrupowanie na rzecz osób trzecich towarów pozwalające nabywcy wygodnie je oglądać i kupować w sklepie, hurtowni z kasetami audio, video, płytami kompaktowymi, fonetycznymi, programami komputerowymi, wydawnictwami multimedialnymi jak encyklopedie, leksykony, przewodniki, poradniki, czasopisma, gry, karaoke, wideoklipy z oprogramowaniami komputerowymi szkoleniowymi, dydaktycznymi i do symulacji (lotu, jazdy samochodem, obsługi urządzeń), archiwizacji i katalogowania oraz artykułami drukowanymi jak czasopisma, komiksy, książki, podręczniki, albumy, grafiki, obrazy, plakaty, kalendarze, karty pocztowe, papeterie, katalogi, atlasy, mapy i artykułami piśmiennymi, **38** usługi informatyczne w zakresie których wchodzi, płatny serwis informacyjny poprzez internet, komputerowe przesyłanie dźwięku i obrazu, zgrupowanie na rzecz osób trzecich różnych towarów pozwalających nabywcy wygodnie oglądać i kupować te towary na stronie internetowej dotyczącej sprzedaży różnorodnych artykułów, **39** usługi logistyczne w zakresie których wchodzi, usługi spedycyjne, dystrybucja towarów, kolportaż, transport, przeładunek, magazynowanie, pakowanie.

(111) **151310** (220) 2000 02 29 (210) 214491  
(151) 2004 02 05

(732) HEWLETT-PACKARD DEVELOPMENT COMPANY, L.P., Houston, US.

(540)



(531) 26.1, 26.4, 27.1, 27.5

(510), (511) **09** komputery, programy komputerowe, kalkulatory, terminale, wyświetlacze, kamery, napędy taśm i dysków, dyski optyczne i urządzenia wykorzystujące dyski optyczne, urządzenia sieciowe i komunikacyjne a mianowicie koncentratory, przełączniki, routery, modemy, skanery obrazów, drukarki, plotery, aparaty telefaksowe, kasety czcionek, kasety z tonerem, nagrania audio i wideo, **35** zgrupowanie na rzecz osób trzecich różnych towarów pozwalające nabywcy wygodnie oglądać i kupować te towary poprzez katalog sprzętu i oprogramowania komputerowego wykorzystując zamówienie korespondencyjne lub używając środków telekomunikacji, **42** świadczenie pomocy technicznej poprzez świadczenie informacji, badań, konsultacji, inspekcji, nadzoru, projektowania i diagnostyki w zakresie sprzętu i oprogramowania komputerowego, usługi w zakresie planowania i działania sieci komputerowych, usługi w zakresie programowania oprogramowania komputerowego, usługi w zakresie projektowania systemów komputerowych i liczących, usługi dotyczące wynajmu i leasingu w zakresie sprzętu i oprogramowania komputerowego.

(111) **151311** (220) 2000 03 01 (210) 214643  
(151) 2004 01 12

(732) „RSX” Robert Kępka, Stanisław Szymczyk Spółka Jawna, Katowice, PL.

(540) (znak przestrzenny)



(531) 19.3

(510), (511) **01** preparaty chemiczne do barwienia emalii i szkła, kleje, żywice, chemiczne preparaty do konserwowania artykułów spożywczych, środki do konserwowania piwa, środki do konserwowania produktów farmaceutycznych, preparaty do konserwacji kwiatów, preparaty do lutowania, preparaty do wędzenia mięsa, preparaty z mikroelementów dla roślin, kleje do skóry, wywoływacze fotograficzne, środki do zmiękczenia wody, **02** barwniki, barwniki do lakierów, barwniki do napojów, pigmenty, **03** antystatyczne preparaty do celów domowych, barwniki do bielizny i bielenia, barwniki do celów kosmetycznych, chusteczki nasączone płynami kosmetycznymi, preparaty do czyszczenia, preparaty do depilacji, preparaty do usuwania plam, preparaty do golenia, preparaty do usuwania kamienia kotłowego dla gospodarstwa domowego, preparaty kosmetyczne do kąpieli, preparaty do krochmalenia, środki do usuwania lakierów, preparaty do odbarwiania do celów kosmetycznych, preparaty do usuwania rdzy, preparaty do przetykania rur odpływowych, sole kąpielowe do celów innych niż lecznicze, talk kosmetyczny, wazelina kosmetyczna, **04** środki do konserwacji skóry, tłuszcze przemysłowe, smary, **05** balsamy do celów leczniczych, odżywki witaminowe dla dzieci, cement dentystyczny, preparaty do czyszczenia soczewek kontaktowych, preparaty farmaceutyczne, kapsułki do celów farmaceutycznych, preparaty terapeutyczne do kąpieli, sole do kąpieli z wód mineralnych, kleje do protez zębowych, koper do celów leczniczych, korzenie lekarskie, środki przeciwmolowe, zioła lecznicze, **16** kleje do papieru i kartonu, **29** kazeina do celów spożywczych, kawior, galaretki owocowe, pyłki kwiatowe, orzechy, **30** kawa, herbata, kakao, kawa nienaturalna, miód, proszek do pieczenia, musztarda, przyprawy, napoje na bazie kawy, herbaty, kakao lub czekolady, aromaty do

ciasta inne niż olejki eteryczne, aromaty kawowe, preparaty roślinne zastępujące kawę, keczup, **31** produkty do hodowli zwierząt, karma dla zwierząt, **32** środki do produkcji napojów, pastylki do napojów musujących.

(111) **151312** (220) 2000 03 01 (210) 214651  
(151) 2004 03 16

(732) GRUPA LOTOS Spółka Akcyjna, Gdańsk, PL.  
(540) 95U RG

(510), (511) **04** benzyna bezołowiowa uniwersalna, benzyna bezołowiowa z alkoholem, benzyna bezołowiowa.

(111) **151313** (220) 2000 03 01 (210) 214652  
(151) 2004 03 16

(732) GRUPA LOTOS Spółka Akcyjna, Gdańsk, PL.  
(540) 95U AL RG

(510), (511) **04** benzyna bezołowiowa uniwersalna, benzyna bezołowiowa z alkoholem, benzyna bezołowiowa.

(111) **151314** (220) 2000 03 03 (210) 214751  
(151) 2004 03 15

(732) „ANNA” Spółka Jawna Hurtownia Artykułów Spożywczych i Mleczarskich M. i Z. Kupijaj, Ostrów Wielkopolski, PL.  
(540)



Kolory znaku: czarny, żółty, biały

(531) 26.4, 27.5, 29.1

(510), (511) **29** mięso i jego przetwory, ekstrakty mięsne, konserwy mięsne i mięsno-warzywne, szynka wieprzowa, szynka drobiowa, wędliny, paszety, wyroby garmazeryjne, drób, ryby, konserwy rybne, dziczyzna, pasty do kanapek, jaja, buliony, paszety mięsne, **30** przyprawy i mieszanki przyprawowe na bazie przypraw naturalnych, suszonych warzyw, substancji smakowych i aromatycznych, preparaty przyprawowe, aromaty do środków żywnościowych, suszone zioła do celów spożywczych, przyprawy smakowe i zapachowe do artykułów spożywczych i potraw kulinarnych, sól, sole przyprawowe, sól do konserwowania żywności, kawa i namiastki kawy, herbata, herbaty ziołowe i owocowe, kakao i wyroby na bazie kakao, czekolada, cukier, ryż, kasze spożywcze, mąka, preparaty zbożowe, makarony, lody i desery lodowe, miód i namiastki miodu, drożdże, musztarda, ocet, koncentraty spożywcze, zupy błyskawiczne i typu instant, budynie, kisiel, mrożone wyroby mączne, pizza, sosy spożywcze, sosy, keczup, majonezy, **35** prowadzenie hurtowni i sklepów z następującymi towarami: artykuły spożywcze, mięso, ekstrakty mięsne, ryby, drób, dziczyzna, warzywa i owoce konserwowane, suszone i gotowane, galaretki, dżemy i kompoty, mleko i produkty mleczne, jadalne oleje i tłuszcze, konserwy, sosy do sałat, przyprawy, produkty zbożowe, wyroby piekarnicze i cukiernicze, słodczyce, lody, cukier, miód, drożdże, proszki do pieczenia, świeże owoce, jarzyny, nasiona, rośliny i naturalne kwiaty, pokarm dla zwierząt, wody mineralne gazowane i niegazowane, napoje bezalkoholowe, syropy, preparaty do przygotowywania napojów, piwo, soki owocowe, tytoń, wyroby tytoniowe, papierosy, artykuły dla palących, zapalki, zapalniczki, organizowanie wystaw i pokazów w celach reklamowych i handlowych, promocja gospodarcza, doradztwo handlowe, doradztwo finansowo-ekonomiczne, usługi menadżerskie, usługi reklamowe, **39** transport samochodowy towarowy, spedycja, magazynowanie, dystrybucja towarów, w tym artykułów spożywczych i mleczarskich.

(111) **151315** (220) 2000 03 07 (210) 214839  
(151) 2004 03 30

(732) Komisja Ogólnobranżowa Torfiarzy Polskich, Konstancin-Jeziorna, PL.

(540)



Kolory znaku: zielony, jasnożółty, ciemnożółty, szary, czarny

(531) 5.3, 26.2, 27.5, 29.1

(510), (511) **01** torf ogrodniczy i rolniczy, substraty torfowe (podłoża torfowe) stosowane jako ziemia ogrodnicza, mieszanki nawozowe torfowo-mineralne, torf odkwaszony o różnym PH stosowany w uprawach ogrodniczych, rolniczych i leśnych, ziemia kwiatowa.

(111) **151316** (220) 2000 03 08 (210) 214924  
(151) 2004 02 23

(732) The Northwestern Mutual Life Insurance Company (Wisconsin company), Milwaukee, US.

(540)

#### NORTHWESTERN MUTUAL

(531) 27.5

(510), (511) **36** usługi w zakresie ubezpieczeń na życie, ubezpieczeń na życie, gdzie cena nabycia jest inwestowana w papiery wartościowe, wskutek czego płatności na rzecz beneficjenta mogą być zróżnicowane, ubezpieczeń na wypadek niezdolności do pracy oraz ubezpieczeń na wypadek długoterminowej opieki, pośrednictwo w zbiorowych ubezpieczeniach zdrowotnych, usługi w zakresie funduszy inwestycyjnych o nieograniczonej wysokości emisji i usługi brokerskie w tym zakresie, doradztwo inwestycyjne, usługi w zakresie rent o stałej i zmiennej wysokości, usługi związane z zarządzaniem powierniczym majątkiem, usługi w zakresie planowania przekazania spadku, planowania finansowego, planowania podziału majątku, zarządzania funduszami inwestycyjnymi oraz podziału aktywów majątku, zarządzanie planem świadczeń pracowniczych.

(111) **151317** (220) 2000 03 08 (210) 214925  
(151) 2004 02 23

(732) The Northwestern Mutual Life Insurance Company (Wisconsin company), Milwaukee, US.

(540)

#### NORTHWESTERN MUTUAL FINANCIAL NETWORK

(531) 27.5

(510), (511) **36** usługi w zakresie ubezpieczeń na życie, ubezpieczeń na życie, gdzie cena nabycia jest inwestowana w papiery wartościowe, wskutek czego płatności na rzecz beneficjenta mogą być zróżnicowane, ubezpieczeń na wypadek niezdolności do pracy oraz ubezpieczeń na wypadek długoterminowej opieki, pośrednictwo w zbiorowych ubezpieczeniach zdrowotnych, usługi w zakresie funduszy inwestycyjnych o nieograniczonej wysokości emisji i usługi brokerskie w tym zakresie, doradztwo inwestycyjne, usługi w zakresie rent o stałej i zmiennej wysokości, usługi związane z zarządzaniem powierniczym majątkiem, usługi w zakresie planowania przekazania spadku, planowania finansowego, planowania podziału majątku, zarządzania funduszami inwestycyjnymi oraz podziału aktywów majątku, zarządzanie planem świadczeń pracowniczych.

(111) **151318** (220) 2000 03 09 (210) 214994  
 (151) 2004 03 03  
 (732) E.R. Squibb & Sons, L.L.C., Princeton, US.  
 (540) DUODERM  
 (510), (511) **05** medyczne i chirurgiczne opatrunki i bandaże, medyczne preparaty do wypełniania ran skóry.

(111) **151319** (220) 2000 03 13 (210) 215157  
 (151) 2004 02 25  
 (732) BROWARY ŁÓDZKIE S.A., Łódź, PL.  
 (540)



Kolory znaku: jasnoszary, czarny, złoty, biały, czerwony  
 (531) 24.1, 25.1, 27.5, 29.1  
 (510), (511) **32** piwo.

(111) **151320** (220) 2000 03 13 (210) 215171  
 (151) 2004 02 25  
 (732) The Gillette Company, Boston, US.  
 (540) TURBO  
 (510), (511) **08** nożyki do golenia i żyletki, przybory do golenia, dozowniki, kasety i wkładki zawierające żyletki i nożyki, części i sprzęt do wszystkich w/w towarów.

(111) **151321** (220) 1999 06 30 (210) 204024  
 (151) 2003 12 03  
 (732) Eklöf i Norrköping AB, Norrköping, SE.  
 (540) THE STADIUM SPORTS CAMP  
 (510), (511) **18** skóra i imitacje skóry, wyroby z tych materiałów, nie ujęte w innych klasach, skóry zwierzęce, skóry surowe, bagażniki i torby podróżne, parasolki, parasole (duże) i laski, bicze, uprząże i wyroby rymarskie, **20** meble, lustra, ramki obrazowe, wyroby (nie ujęte w innych klasach) z drewna, korka, trzciny, wikliny, rogu, kości, kości słoniowej, fiszbinów, muszli, bursztynu, macicy perłowej, sepiolitu, imitacji tych surowców lub z tworzyw sztucznych, **22** liny, sznury, sieci, namioty, markizy, brezenty impregnowane, żagle, torby i torebki (nie ujęte w innych klasach), materiały napawające i uszczelniające (z wyjątkiem gum lub tworzyw sztucznych), nie przerobione tekstylne materiały włókiennicze, **25** odzież, obuwie, nakrycia głowy, **28** gry i zabawki, artykuły sportowe i gimnastyczne nie ujęte w innych klasach, ozdoby choinkowe, **35** reklama, usługi zarządzania i administracji biznesem, usługi biurowe nie ujęte w innych klasach, **41** nauczanie, organizacja szkoleń (kursów), rozrywka, usługi w zakresie działalności sportowej i kulturalnej.

(111) **151322** (220) 2000 03 14 (210) 215287  
 (151) 2004 04 05  
 (732) UNIZETO Spółka z o.o., Szczecin, PL.  
 (540) Trzecia Strona Elektronicznego Zaufania  
 (510), (511) **38** wyposażenie urządzeń do przesyłania informacji, wyposażenie modemów, usługi dotyczące tras połączeń i połączenia dla telekomunikacji, przesyłanie informacji, łącznie poprzez terminale komputerowe, komputerowe przesyłanie informacji tekstowej i obrazowej, poczta elektroniczna, połączenia ze światową

siecią komputerową za pośrednictwem telekomunikacji, **42** zapewnienie ochrony informacji w sieciach teleinformatycznych, uwierzytelnianie danych metodą kryptografii klucza publicznego, wydawanie, zawieszanie i unieważnianie certyfikatów klucza publicznego, udostępnianie produktów i procedur dotyczących podpisu elektronicznego, usługi rejestrowania i opatrywania znacznikiem czasowym danych, usługi z użyciem kart mikroprocesorowych i magnetycznych.

(111) **151323** (220) 2000 03 22 (210) 215600  
 (151) 2003 10 03  
 (732) Euro Agro Centrum S.A., Warszawa, PL.  
 (540)

eac

(531) 27.5  
 (510), (511) **36** transakcje finansowe.

(111) **151324** (220) 2000 03 21 (210) 215663  
 (151) 2004 01 21  
 (732) GOODMARK S.A., Łódź, PL.  
 (540)

Imprimel

(531) 27.5  
 (510), (511) **02** farby, **17** farby izolacyjne, zaprawy izolacyjne, **19** zaprawy budowlane.

(111) **151325** (220) 2000 03 21 (210) 215664  
 (151) 2004 01 21  
 (732) GOODMARK S.A., Łódź, PL.  
 (540)

Belmarmo

(531) 27.5  
 (510), (511) **02** farby, **17** farby izolacyjne, zaprawy izolacyjne, **19** zaprawy budowlane.

(111) **151326** (220) 2000 03 21 (210) 215665  
 (151) 2004 01 21  
 (732) GOODMARK S.A., Łódź, PL.  
 (540) Primersil  
 (510), (511) **02** farby, **17** farby izolacyjne, zaprawy izolacyjne, **19** zaprawy budowlane.

(111) **151327** (220) 2000 03 21 (210) 215666  
 (151) 2004 01 21  
 (732) GOODMARK S.A., Łódź, PL.  
 (540)

Colfix

(531) 27.5  
 (510), (511) **02** farby, **17** farby izolacyjne, zaprawy izolacyjne, **19** zaprawy budowlane.

(111) **151328** (220) 2000 03 21 (210) 215667  
 (151) 2004 01 21  
 (732) GOODMARK S.A., Łódź, PL.

(540)

## Acrylen

(531) 27.5

(510), (511) **02** farby, **17** farby izolacyjne, zaprawy izolacyjne, **19** zaprawy budowlane.(111) **151329** (220) 2000 03 22 (210) 215732  
(151) 2004 01 19

(732) Przedsiębiorstwo Produkcji Farb i Lakierów „MALFARB” Spółka z o.o., Lewkowiec, PL.

(540)



Kolory znaku: biały, żółty, zielony, pomarańczowy, czerwony, różowy, niebieski, granatowy i odcienie

(531) 1.15, 3.4, 27.5, 29.1

(510), (511) **02** farby emulsyjne wewnętrzne i zewnętrzne, farby kolorowe, emalie ftalowe, farby akrylowe, pokosty, lakiery, barwniki, bejce, pigmenty, zaprawy farbiarskie, rozpuszczalniki, masy szpachlowe, gładzie i szpachle.(111) **151330** (220) 2000 03 24 (210) 215868  
(151) 2003 12 02

(732) SYSTEMY KOMPUTEROWE-GLÓWKA Spółka Akcyjna, Bielsko-Biała, PL.

(540)



(531) 26.4, 27.5

(510), (511) **09** programy komputerowe, sieci komputerowe do tworzenia systemów informatycznych, bazy danych zapisane na nośnikach elektronicznych, komputery i wyposażenie dla przetwarzania informacji, urządzenia peryferyjne, drukarki, klawiatury, skanery, plotery, urządzenia wyświetlające (monitory), dyski, pamięci, pióra elektroniczne, procesory, urządzenia do interkomunikacji, interfejsy, modemy, cyfrowe aparaty i kamery fotograficzne, części zapasowe i osprzęt do: komputerów, drukarek, kas fiskalnych, urządzeń wyświetlających, kalkulatory, czytniki kodów kreskowych, programy komputerowe (software), profesjonalne programy użytkowe zarejestrowane na taśmach, dyskach optycznych, dyskietkach magnetycznych, videodyskach, na kartach i innych nośnikach, kasy fiskalne, telefony, telefaxy, telegrafy, urządzenia składowe do budowy systemów telekomunikacyjnych, sieci komputerowych, abonenckich central telefonicznych, systemów okablowania strukturalnego i systemów teleinformatycznych w postaci komputerów, akumulatorów zasilająco-podtrzymujących, przewodów zasilających i transmisyjnych, anten nadawczo-odbiorczych i skanerów pracy sieci i urządzeń, **35** transkrypcja informacji, zarządzanie zbiorami informatycznymi, doradztwo w zakresie organizacji i zarządzania przedsiębiorstwami i przedsięwzięciami, informacja o działalności gospodarczej, promocja i marketing w sieciach komputerowych, udostępnianie baz danych w zakresie informacji miejskiej, branżowej, specjalistycznej, organizowanie wystaw i targów w celach handlowych w zakresie komputeryzacji i centrów połączeń teleinformatycznych, usługi kserograficzne i powielania dokumentów, udostępnianie informacji handlowych i kojarzenie partnerów w zakresie zakupu komputerów, sieci kom-

puterowych, telefonów i telekomunikacji, **36** usługi finansowe, **37** instalowanie i serwisowanie: systemów telekomunikacyjnych, sieci komputerowych, urządzeń komputerowych, abonenckich central telefonicznych, systemów okablowania strukturalnego, systemów teleinformatycznych, **40** usługi poligrafii i małej poligrafii, **41** organizowanie kursów i szkoleń edukacyjnych w zakresie komputeryzacji i centrów połączeń teleinformatycznych, **42** programowanie komputerów, projektowanie systemów informatycznych, wypożyczanie i leasing sprzętu komputerowego i telekomunikacyjnego oraz oprogramowania, reprodukcja komputerowych nośników informacji, reprodukcja baz danych.

(111) **151331** (220) 2000 03 24 (210) 215870  
(151) 2004 01 26(732) „AFRISO-EURO-DYNAMIKA” Spółka z o.o., Szalsza, PL.  
(540)

Kolory znaku: biały, niebieski, czarny

(531) 24.15, 26.4, 27.5, 29.1

(510), (511) **09** programy komputerowe, **11** urządzenia dla ciepłownictwa, ogrzewnictwa i wentylacji, **35** usługi reklamowe, badania rynku, pośredniczenie w zawieraniu transakcji handlowych, **37** usługi budowlane, **42** doradztwo w zakresie sprzętu komputerowego, doradztwo w zakresie własności intelektualnej, doradztwo w zakresie ochrony środowiska, doradztwo budowlane, projektowanie oprogramowania, projektowanie systemów komputerowych, projektowanie opakowań, projektowanie budynków, planowanie urbanistyczne.

(111) **151332** (220) 2000 03 24 (210) 215871  
(151) 2004 01 26(732) „AFRISO-EURO-DYNAMIKA” Spółka z o.o., Szalsza, PL.  
(540)

Kolory znaku: czarny, niebieski, biały

(531) 24.15, 26.4, 27.5, 29.1

(510), (511) **09** programy komputerowe, **11** urządzenia dla ciepłownictwa, ogrzewnictwa i wentylacji, **35** usługi reklamowe, badania rynku, pośredniczenie w zawieraniu transakcji handlowych, **37** usługi budowlane, **42** doradztwo w zakresie sprzętu komputerowego, doradztwo w zakresie własności intelektualnej, doradztwo w zakresie ochrony środowiska, doradztwo budowlane, projektowanie oprogramowania, projektowanie systemów komputerowych, projektowanie opakowań, projektowanie budynków, planowanie urbanistyczne.

(111) **151333** (220) 2000 03 23 (210) 215923  
(151) 2004 01 26

(732) TEGOLA POLONIA Ltd. Spółka z o.o., Łódź, PL.

(540) Teglas

(510), (511) **17** materiały hydroizolacyjne z tworzywa sztucznego, **19** materiały budowlane niemetalowe, papy bitumiczne.(111) **151334** (220) 2000 03 23 (210) 215924  
(151) 2004 01 26

(732) TEGOLA POLONIA Ltd. Spółka z o.o., Łódź, PL.

(540) Mosaik

(510), (511) **17** materiały hydroizolacyjne z tworzywa sztucznego, **19** materiały budowlane niemetalowe, papy bitumiczne.(111) **151335** (220) 2000 03 23 (210) 215925  
(151) 2004 01 26

(732) TEGOLA POLONIA Ltd. Spółka z o.o., Łódź, PL.

(540) Master

(510), (511) **17** materiały hydroizolacyjne z tworzywa sztucznego, **19** materiały budowlane niemetalowe, papy bitumiczne.

(111) **151336** (220) 2000 03 28 (210) 215947  
(151) 2004 01 19  
(732) INTERNATIONAL PAPER-KLUCZE Spółka Akcyjna, Klucze, PL.  
(540)

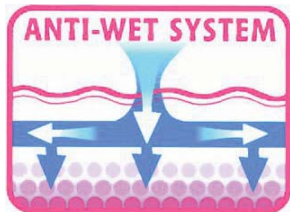

Kolory znaku: czerwony, ciemnoróżowy, jasnoróżowy, niebieski, biały, jasnoniebieski

(531) 24.15, 26.1, 26.4, 27.5, 29.1

(510), (511) **03** chusteczki nasączone płynami kosmetycznymi, **05** chusteczki nasączone płynami farmaceutycznymi, podpaski i wkładki higieniczne, tampony higieniczne, chusteczki do higieny intymnej, **16** papierowe higieniczne chusteczki do nosa, papierowe chusteczki odświeżające, papierowe chusteczki uniwersalne, papierowe serwetki, papier toaletowy, papierowe ręczniki kuchenne, pielucho-majtki, pieluszki jednorazowe.

(111) **151337** (220) 2000 03 29 (210) 216016  
(151) 2004 03 04  
(732) „GOODIES” Spółka z o.o., Warszawa, PL.  
(540) GOODIES

(510), (511) **25** wyroby tekstylne, odzież, bielizna, nakrycia głowy, obuwie, odzież skórzana i z imitacji skóry, **35** zgrupowanie na rzecz osób trzecich różnych artykułów, pozwalające nabywcy wygodnie je oglądać i kupować w sklepie/hurtowni, oferującej towary zawarte w klasie 25, **43** usługi hotelarskie, prowadzenie restauracji, kawiarni, barów szybkiej obsługi.

(111) **151338** (220) 2000 03 30 (210) 216116  
(151) 2004 02 25  
(732) Heidelberger Druckmaschinen Aktiengesellschaft, Heidelberg, DE.  
(540) DIGIMASTER

(510), (511) **07** wyposażenie drukarni, w szczególności prasy drukarskie i drukarki elektro-fotograficzne, koparki do przetwarzania druku i prac kopiowanych w sieciach elektronicznych, części i osprzęt do w/w towarów, **09** urządzenia elektroniczne do druku cyfrowego w sieciach elektronicznych, **09** skanery do przetwarzania druku i prac kopiowanych w sieciach elektronicznych, oprogramowanie do sterowania w/w urządzeniami, części i osprzęt do w/w maszyn.

(111) **151339** (220) 2000 03 28 (210) 216121  
(151) 2004 01 21  
(732) TBT Spółka z o.o., Lublin, PL.  
(540)



Kolory znaku: granatowy, żółty, biały  
(531) 26.3, 27.5, 29.1

(510), (511) **12** środki transportu, opony, wózki widłowe, **35** usługi prowadzenia agencji importowo - eksportowej, **36** usługi doradztwa w sprawach finansowych.

(111) **151340** (220) 2000 03 31 (210) 216182  
(151) 2004 01 08  
(732) Enterprise Rent-A-Car Company, St. Louis, US.  
(540)

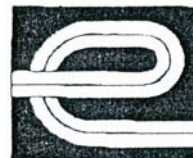

(531) 27.5

(510), (511) **36** leasing pojazdów i rezerwacje związane z leasingiem pojazdów, **39** wynajem pojazdów i rezerwacje związane z wynajmowaniem pojazdów.

(111) **151341** (220) 2000 03 30 (210) 216218  
(151) 2004 01 08  
(732) KOELNER TECHNIKI ZAMOCOWAŃ Spółka z o.o., Wrocław, PL.  
(540)



Kolory znaku: biały, czerwony, czarny

(531) 26.3, 27.5, 29.1

(510), (511) **06** budowlane materiały metalowe, przewody metalowe do centralnego ogrzewania, drobica żelazna, klamki do drzwi metalowe, okucia do drzwi, osprzęt metalowy do drzwi, gwoździe, artykuły gwoździarskie, haki, imadła, końcówki i zaciski do kabli, kątowniki, klamry, podkładki, przewody metalowe do instalacji wentylacyjnej i klimatyzacyjnej, kolanka do rur metalowe, kołki, kołnierze metalowe, kształtki rurowe rozgałęzieniowe metalowe, nakrętki metalowe, nity metalowe, okucia metalowe, opaski zaciskowe metalowe do łączenia rur, pierścienie metalowe, śruby, tuleje, uszczelki metalowe, zaciski do kabli i rur, złącza metalowe, **19** budowlane materiały niemetalowe, przewody niemetalowe do centralnego ogrzewania, okucia do drzwi niemetalowe, osprzęt niemetalowy do drzwi, kątowniki, klamry, podkładki, materiały konstrukcyjne niemetalowe, przewody ciśnieniowe niemetalowe, końcówki do kabli, rury, króćce, **20** materiały przeznaczone do techniki zamocowań, w tym: haki niemetalowe, kołki niemetalowe, nakrętki niemetalowe, nity niemetalowe, zawory niemetalowe inne niż części maszyn, zawory z tworzyw sztucznych do przewodów drenazowych, **36** usługi ubezpieczeniowe, usługi leasingowe.

(111) **151342** (220) 2000 04 05 (210) 216434  
(151) 2004 02 19  
(732) Sony Poland Spółka z o.o., Warszawa, PL.  
(540)



Kolory znaku: ciemnoniebieski, biały

(531) 26.1, 26.3, 29.1

(510), (511) **09** urządzenia i przyrządy naukowe, elektryczne, elektroniczne, fotograficzne i optyczne, baterie, urządzenia do łado-

wania baterii, półprzewodniki, anteny, urządzenia do nagrywania, transmisji lub reprodukcji dźwięku lub obrazu, magnetyczne nośniki danych, płyty, kasety, taśmy audio i video, płyty CD, CD-ROM'y, dyskietki, dyski optyczne, maszyny liczące, kalkulatory, sprzęt przetwarzający dane, sprzęt i oprogramowanie komputerowe, systemy operacyjne, oprogramowanie sieciowe, mikroprocesory, czytniki, komputerowe urządzenia peryferyjne, skanery, drukarki, modemy, urządzenia faksujące, koparki i akcesoria do nich zawarte w tej klasie, sprzęt audio-video, odbiorniki radiowe, telewizory, monitory, kamery, mikrofony, karty magnetyczne i inteligentne, DVD, głośniki, wzmacniacze, odtwarzacze kasetowe i CD, odtwarzacze video, lasery nie do celów medycznych, sprzęt telekomunikacyjny, pagery, telefony, telefony komórkowe i akcesoria do nich zawarte w tej klasie, słuchawki, urządzenia telegraficzne, **35** usługi w zakresie zgrupowania na rzecz osób trzecich towarów wymienionych w klasie 9 pozwalające nabywcy wygodnie je oglądać i kupować, usługi w zakresie organizowania i prowadzenia wystaw handlowych i reklamowych, usługi w zakresie prowadzenia sklepów i sal wystawowych, usługi w zakresie informacji handlowej i doradztwa dotyczącego wyboru sprzętu elektronicznego, komputerowego, telekomunikacyjnego oraz części i akcesoriów do nich, **37** usługi instalacyjne, naprawcze i konserwacyjne w zakresie sprzętu elektronicznego, komputerowego, telekomunikacyjnego, ich części i akcesoriów, usługi w zakresie prowadzenia punktów serwisowych sprzętu elektronicznego, komputerowego, telekomunikacyjnego, ich części i akcesoriów.

(111) **151343** (220) 2000 04 05 (210) 216435  
(151) 2004 02 19  
(732) Sony Poland Spółka z o.o., Warszawa, PL.  
(540)



Kolory znaku: grafitowy, szary, ciemnoniebieski, czerwony  
(531) 26.3, 26.4, 29.1

(510), (511) **09** urządzenia i przyrządy naukowe, elektryczne, elektroniczne, fotograficzne i optyczne, baterie, urządzenia do ładowania baterii, półprzewodniki, anteny, urządzenia do nagrywania, transmisji lub reprodukcji dźwięku lub obrazu, magnetyczne nośniki danych, płyty, kasety, taśmy audio i video, płyty CD, CD-ROM'y, dyskietki, dyski optyczne, maszyny liczące, kalkulatory, sprzęt przetwarzający dane, sprzęt i oprogramowanie komputerowe, systemy operacyjne, oprogramowanie sieciowe, mikroprocesory, czytniki, komputerowe urządzenia peryferyjne, skanery, drukarki, modemy, urządzenia faksujące, koparki i akcesoria do nich zawarte w tej klasie, sprzęt audio-video, odbiorniki radiowe, telewizory, monitory, kamery, mikrofony, karty magnetyczne i inteligentne, DVD, głośniki, wzmacniacze, odtwarzacze kasetowe i CD, odtwarzacze video, lasery nie do celów medycznych, sprzęt telekomunikacyjny, pagery, telefony, telefony komórkowe i akcesoria do nich zawarte w tej klasie, słuchawki, urządzenia telegraficzne, **35** usługi w zakresie zgrupowania na rzecz osób trzecich towarów wymienionych w klasie 9 pozwalające nabywcy wygodnie je oglądać i kupować, usługi w zakresie organizowania i prowadzenia wystaw handlowych i reklamowych, usługi w zakresie prowadzenia sklepów i sal wystawowych, usługi w zakresie informacji handlowej i doradztwa dotyczącego wyboru sprzętu elektronicznego, komputerowego, telekomunikacyjnego oraz części i akcesoriów do nich, **37** usługi instalacyjne, naprawcze i konserwacyjne w zakresie sprzętu elektronicznego, komputerowego, telekomunikacyjnego, ich części i akcesoriów, usługi w zakresie prowadzenia punktów serwisowych sprzętu elektronicznego, komputerowego, telekomunikacyjnego, ich części i akcesoriów.

(111) **151344** (220) 2000 04 30 (210) 217919  
(151) 2003 11 25  
(732) „AVIONIC” Spółka Jawna Bolesław Kawik - Leszek Matuszek, Górki Wielkie, PL.

(540)



Kolory znaku: granatowy, niebieski, biały  
(531) 3.7, 24.11, 26.3, 26.15, 27.5, 29.1

(510), (511) **01** produkty syntetyczne do konserwacji i napraw sprzętu lotniczego, **12** przyczepy transportowe specjalistyczne, przyczepy do transportu szybowców, szybowce i ich części, **17** materiały kompozytowe przeznaczone dla sprzętu lotniczego, **35** prezentacja artykułów do produkcji lotniczej w celu ich sprzedaży, **37** remonty sprzętu lotniczego.

(111) **151345** (220) 2000 03 29 (210) 216023  
(151) 2004 03 04  
(732) ZPHU „OGRODNIK” Spółka jawna Zbigniew Skrzypczyk, Leszek Skrzypczyk, Dębice, PL.  
(540) GARDENER

(510), (511) **29** warzywa konserwowane, korniszony, grzyby konserwowane, rośliny strączkowe konserwowane, sałatki warzywne, koncentrat pomidorowy, **30** ocet, chrzan tarty.

(111) **151346** (220) 2000 03 28 (210) 216052  
(151) 2003 12 15  
(732) FORNETTI WROCLAW Spółka z o.o., Wrocław, PL.  
(540)



Kolory znaku: pomarańczowy i odcienie, niebieski i odcienie, biały

(531) 1.15, 26.1, 27.5, 29.1

(510), (511) **07** maszyny do produkcji ciast i ciastek, kuchenne urządzenia elektryczne, maszyny dla przetwórstwa żywności, produkcji napojów i przetwórstwa tytoniu, **11** urządzenia do gotowania, chłodzenia, suszenia, piecyki, piece piekarskie, paleniska, palniki do palenisk, kucharki, kucharki mikrofalowe, malaksery, mechaniczne narzędzia rolnicze, **30** wyroby cukiernicze, ciastka, ciastka przekładane mięsem, owocami, herbatniki, suchary, słodczyce, czekolada, napoje na bazie czekolady, ciastka i ciasta o przedłużonej trwałości, lody, miód, syropy, przyprawy, kawa, herbata, kakao, cukier, ryż, produkty zbożowe, produkty mączne, makarony, kluski, chleb, wyroby piekarnicze, **43** usługi w zakresie prowadzenia restauracji, barów, stołówek, punktów gastronomicznych.

(111) **151347** (220) 2000 03 28 (210) 216053  
(151) 2003 12 15  
(732) FORNETTI WROCLAW Spółka z o.o., Wrocław, PL.  
(540)



Kolory znaku: popielaty i odcienie, pomarańczowy i odcienie, niebieski i odcienie, czarny

(531) 4.5, 27.5, 29.1

(510), (511) **07** maszyny do produkcji ciast i ciastek, kuchenne urządzenia elektryczne, maszyny dla przetwórstwa żywności, produkcji napojów i przetwórstwa tytoniu, **11** urządzenia do gotowa-

nia, chłodzenia, suszenia, piecyki, piece piekarskie, paleniska, palniki do palenisk, Kuchenki, Kuchenki mikrofalowe, malaksery, mechaniczne narzędzia rolnicze, **30** wyroby cukiernicze, ciastka, ciastka przekładane mięsem, owocami, herbatniki, suchary, słodczyce, czekolada, napoje na bazie czekolady, ciastka i ciasta o przedłużonej trwałości, lody, miód, syropy, przyprawy, kawa, herbata, kakao, cukier, ryż, produkty zbożowe, produkty mączne, makarony, kłuski, chleb, wyroby piekarnicze, **35** usługi reklamowe, reklama osób trzecich wykonywana na zlecenie firm, osób i instytucji, usługi przedstawicielskie, gromadzenie dla pożytku innych towarów wymienionych w wykazie umożliwiając klientom dogodne oglądanie i nabywanie ich, **43** usługi w zakresie prowadzenia restauracji, barów, stołówek, punktów gastronomicznych.

(111) **151348** (220) 2000 03 28 (210) 216054  
(151) 2003 12 15  
(732) FORNETTI WROCLAW Spółka z o.o., Wrocław, PL.  
(540)



Kolory znaku: pomarańczowy i odcienie, niebieski i odcienie, biały, żółty i odcienie

(531) 1.15, 26.1, 27.5, 29.1

(510), (511) **07** maszyny do produkcji ciast i ciastek, kuchenne urządzenia elektryczne, maszyny dla przetwórstwa żywności, produkcji napojów i przetwórstwa tytoniu, **11** urządzenia do gotowania, chłodzenia, suszenia, piecyki, piece piekarskie, paleniska, palniki do palenisk, Kuchenki, Kuchenki mikrofalowe, malaksery, mechaniczne narzędzia rolnicze, **30** wyroby cukiernicze, ciastka, ciastka przekładane mięsem, owocami, herbatniki, suchary, słodczyce, czekolada, napoje na bazie czekolady, ciastka i ciasta o przedłużonej trwałości, lody, miód, syropy, przyprawy, kawa, herbata, kakao, cukier, ryż, produkty zbożowe, produkty mączne, makarony, kłuski, chleb, wyroby piekarnicze, **43** usługi w zakresie prowadzenia restauracji, barów, stołówek, punktów gastronomicznych.

(111) **151349** (220) 2000 08 04 (210) 222277  
(151) 2004 03 03  
(732) HIUSTUS Spółka z o.o., Warszawa, PL.  
(540)



(531) 26.1, 27.5

(510), (511) **30** herbata czarna i zielona luzem, mieszanki herbat, napoje z herbaty.

(111) **151350** (220) 2000 08 04 (210) 222278  
(151) 2004 03 03  
(732) HIUSTUS. Spółka z o.o., Warszawa, PL.  
(540)



Kolory znaku: niebieski, złoty

(531) 27.5, 29.1

(510), (511) **29** sałatki, zupy, **30** kanapki, ciastka, ciasteczka, **32** soki.

(111) **151351** (220) 1999 02 18 (210) 198009  
(151) 2004 03 04  
(732) Aquion Partners Limited Partnership, Elk Grove Village, US.  
(540)



(531) 1.15, 27.5

(510), (511) **03** mydła i detergenty: mydła w kostkach do ciała, mydło w płynie do rąk, szampon do włosów, detergenty do zmywarek do naczyń, płyny do zmywania naczyń i detergenty do prania, **06** metalowe zbiorniki na wodę wykorzystywane łącznie z urządzeniami do obróbki wody, **07** pompy do zasilania chemikaliami, **11** filtry do wody: filtry usuwające żelazo, filtry osadowe, filtry odwrótniej osmozy, filtry usuwające zły smak i zapach wody, urządzenia do obróbki wody: neutralizatory kwasów, urządzenia oczyszczające, kurki do pomiaru przepływu wody, generatory ozonu, elektryczne lampy ultrafioletu wykorzystywane z lub jako urządzenia czyszczące wodę.

(111) **151352** (220) 2000 04 03 (210) 216276  
(151) 2004 02 10  
(732) IDG POLAND SA, Warszawa, PL.  
(540) kino domowe

(510), (511) **09** czasopismo wydawane na nośniku DVD, **16** czasopismo, **41** publikacja elektroniczna on-line czasopisma.

(111) **151353** (220) 2000 04 03 (210) 216373  
(151) 2004 03 12  
(732) Zakłady Wytwórcze Polski Tytoń Spółka z o.o., Poddębice, PL.  
(540)

COPERNICUS



Kolory znaku: złoty, granatowy, biały

(531) 26.1, 26.4, 27.5, 29.1

(510), (511) **34** papierosy.

(111) **151354** (220) 2000 04 05 (210) 216429  
(151) 2004 02 23  
(732) Dom Wydawniczy „MEDIUM” Bogusława Wiewiórowska, Warszawa, PL.

(540) izolacje

(510), (511) **16** broszury, czasopisma, kalendarze, katalogi, książki, prospekty, **35** usługi reklamowe w zakresie publikowania ogłoszeń reklamowych i publikowanie tekstów reklamowych, **40** usługi poligraficzne, drukowanie, **41** działalność wydawnicza, reportaże fotograficzne, **42** doradztwo zawodowe z zakresu budownictwa i materiałów budowlanych.

(111) **151355** (220) 2000 04 11 (210) 216857  
(151) 2004 01 26  
(732) Pastwa Marek, Łódź, PL.

(540) formark

(510), (511) **01** tworzywa sztuczne nie przetworzone, **17** folie z tworzyw sztucznych nie do pakowania, materiały do pakowania

z tworzyw sztucznych, **35** doradztwo w zakresie prowadzenia działalności gospodarczej, **37** instalacje, konserwacja i naprawa maszyn, usługi hydrauliczne, montaż i naprawy instalacji ogrzewania, instalacje i naprawy elektryczności, **39** dystrybucja towarów - odzieżowych, dodatków krawieckich, **42** projektowanie instalacji ogrzewania.

(111) **151356** (220) 2000 04 13 (210) 216898  
 (151) 2004 02 26  
 (732) COMMUNAUTE EUROPEENNE, Bruksela, BE.  
 (540)



(531) 1.1, 24.15, 26.4, 27.5, 29.1  
 (510), (511) **16** druki, fotografie, w tym fotografie do użytku w broszurach i innych drukach poświęconych Unii Europejskiej, **35** reklama, public relations, pomoc w zakresie zarządzania przedsiębiorstwami handlowymi i przemysłowymi, usługi w zakresie wywiadu gospodarczego i porad związanych z działalnością gospodarczą, informacje handlowe, w tym usługi informacyjne dotyczące rozpoczynania działalności gospodarczej i zakładania przedsiębiorstw Unii Europejskiej lub na terytorium Unii Europejskiej, dystrybucja materiałów reklamowych odnoszących się do Unii Europejskiej, usługi w zakresie dokumentacji dotyczącej działalności gospodarczej związanej z Unią Europejską i dokumentacji związanej z wymianą handlową między państwami w obrębie Unii Europejskiej, ekspertyzy opłacalności, usługi w zakresie administracyjnych baz danych i usługi konsultingowe z tym związane, badania rynku, badania marketingowe w dziedzinie doradztwa biznesowego, handlowego i przemysłowego w Unii Europejskiej, organizacja wystaw, konferencji, targów w celach handlowych lub reklamowych, **38** telekomunikacja, usługi agencji informacyjnych, przesyłanie wiadomości, **41** organizacja kolokwium, sympozjów i seminariów, organizacja wystaw, pokazów, targów dla celów kulturalnych lub edukacyjnych, **42** programowanie komputerowe, badania prawne w prawniczych bazach danych i usługi konsultingowe w dziedzinie prawniczych baz danych i poszukiwań w prawniczych bazach danych, porady i informacje prawne.

(111) **151357** (220) 2000 04 14 (210) 217074  
 (151) 2003 11 03  
 (732) Naftowo-Gazowe Przedsiębiorstwo Budowlano-Montażowe „JUPI-GAZ” S.C. Wioletta Maria Jakubowska, Piotr Jan Jakubowski, Szczecin, PL.  
 (540)



Kolory znaku: niebieski, jasnoniebieski, żółty  
 (531) 14.1, 27.5, 29.1

(510), (511) **07** dmuchawy do sprężania zasysania i transportu gazu, zbiorniki do gazu, pompy, maszyny do rafinacji ropy naftowej, regulatory ciśnienia, wieże wiertnicze, **11** armatura regulacyjna i bezpieczeństwa wodnych i gazowych, armatura regulacyjna i bezpieczeństwa dla urządzeń wodnych i gazowych, generatory gazu, kondensatory gazu, urządzenia do oczyszczania gazu, palniki gazowe, płuczki gazowe, piece gazowe, armatura do pieców gazowych, instalacje wodociągowe, **35** agencje importowo-eksportowe, **36** powiernictwo inwestycyjne, **37** ochrona antykorozyjna, asfalto-

wanie, wypożyczanie sprzętu budowlanego, nadzór budowlany, układanie nawierzchni dróg, instalowanie i naprawa urządzeń elektrycznych, hydraulika, usługi izolacji budynków, budowa i montaż kotłowni gazowych, malowanie, instalacja, konserwacja i naprawy maszyn, montaż rusztowań, murarstwo, instalowanie i naprawy pomp, budowa i konserwacja rurociągów, budowa i remonty obiektów do przesyłu gazu, budowa i montaż stacji redukcyjno-pomiarowych gazu, **42** analiza projektów technicznych, badania techniczne, doradztwo budowlane, ekspertyzy inżynierskie, inżynieria, projektowanie konstrukcji, kontrola jakości, testowanie materiałów, planowanie urbanistyczne w zakresie sieci gazowych, badania geologiczne, poszukiwania bogactw naturalnych, projekty techniczne.

(111) **151358** (220) 2000 04 18 (210) 217180  
 (151) 2004 03 03  
 (732) Otis Elevator Company (a New Jersey corporation), Farmington, US.  
 (540) Gen2  
 (510), (511) **07** podnośniki i dźwigi, systemy podnośnikowe i dźwigowe obejmujące pasy napędowe, hamulce, wyciągarki, napędy, bezpieczniki, regulatory, liny, kabiny, ramy, drzwi, osprzęt, koła pasowe klinowe oraz elektryczne silniki oraz części zapasowe do w/w, **09** elektryczne i elektroniczne układy sterowania do podnośników oraz części i osprzęt do nich zawarty w klasie 9.

(111) **151359** (220) 2000 04 18 (210) 217181  
 (151) 2004 03 03  
 (732) Otis Elevator Company (a New Jersey corporation), Farmington, US.  
 (540)

**GEN2**

(531) 27.5  
 (510), (511) **07** podnośniki i dźwigi, systemy podnośnikowe i dźwigowe obejmujące pasy napędowe, hamulce, wyciągarki, napędy, bezpieczniki, regulatory, liny, kabiny, ramy, drzwi, osprzęt, koła pasowe klinowe oraz elektryczne silniki oraz części zapasowe do w/w, **09** elektryczne i elektroniczne układy sterowania do podnośników oraz części i osprzęt do nich zawarty w klasie 9.

(111) **151360** (220) 2000 04 17 (210) 217212  
 (151) 2004 04 05  
 (732) SCHWINN POLSKA Spółka z o.o., Kraków, PL.  
 (540) SCHWINN  
 (510), (511) **06** osprzęt metalowy i kółka metalowe do mebli, **20** meble, niemetalowe elementy, niemetalowy osprzęt i niemetalowe kółka do mebli, niemetalowe wykończenia mebli, **40** obróbka drewna.

(111) **151361** (220) 2000 04 19 (210) 217229  
 (151) 2004 03 01  
 (732) „CEDO” Spółka z o.o., Kąty Wrocławskie, PL.  
 (540) contact  
 (510), (511) **10** rękawice do celów medycznych, **17** rękawice ochronne, izolacyjne, **21** rękawice do prac domowych, rękawice do polerowania, rękawice do celów ogrodniczych, **24** rękawice toaletowe.

(111) **151362** (220) 2000 04 19 (210) 217269  
 (151) 2004 03 01  
 (732) Bitburger Brauerei Th. Simon GmbH, Bitburg, DE.  
 (540) COLACELLO  
 (510), (511) **32** piwo, napoje piwne, napoje z domieszką piwa, ale, porter, wyżej wymienione produkty także bezalkoholowe, z niską



zawartością alkoholu lub ze zredukowaną zawartością alkoholu, syropy owocowe i inne substancje bazowe do przygotowywania napojów bezalkoholowych i alkoholowych, soki i napoje owocowe, woda stołowa mineralna gazowana oraz inne napoje bezalkoholowe.

(111) **151363** (220) 2000 04 18 (210) 217286  
(151) 2004 02 23

(732) „ZELKA” Spółka z o.o., Psary Małe, PL.

(540) zelka

(510), (511) **06** rynny dachowe metalowe, rynny spustowe metalowe, kosze dachowe metalowe, osłony do rur metalowe, opaski zaciskowe do łączenia rur metalowe, uchwyty do mocowania rur metalowe, uchwyty do mocowania rynien dachowych i spustowych metalowe, daszki metalowe, wsporniki do mocowania rur metalowe, wsporniki do mocowania rynien metalowe, podpory metalowe, pokrywy do włączów metalowe, dachówki metalowe, blachodachówki, osprzęt pomocniczy do wykonywania pokryć dachowych blaszanych, **19** rynny dachowe niemetalowe, rynny spustowe niemetalowe, kosze dachowe niemetalowe, osłony do rur niemetalowe, opaski zaciskowe do łączenia rur niemetalowe, uchwyty do mocowania rur niemetalowe, uchwyty do mocowania rynien dachowych i spustowych niemetalowe, daszki niemetalowe, wsporniki do mocowania rur niemetalowe, wsporniki do mocowania rynien niemetalowe, podpory niemetalowe, pokrywy do włączów niemetalowe, dachowe pokrycia bitumiczne, dachowe pokrycia ceramiczne, dachowe pokrycia tworzywowe, **35** usługi pośrednictwa handlowego na zasadzie kojarzenia kontrahentów handlowych w zakresie materiałów budowlanych, **37** usługi budowlane i remontowe, usługi lakiernicze, **40** usługi przetwórstwa tworzyw sztucznych, usługi ślusarskie, usługi obróbki mechanicznej metali.

(111) **151364** (220) 2000 04 18 (210) 217301  
(151) 2004 04 23

(732) „MAXCOM” Spółka z o.o., Tychy, PL.

(540) maxcom

(510), (511) **09** sprzęt elektroniczny, komputery i sprzęt komputerowy, programy komputerowe, urządzenia do kopiowania, sprzęt telekomunikacyjny w tym telefony, telefony komórkowe i aparaty telekopijujące, **35** pośrednictwo handlowe polegające na kojarzeniu kontrahentów w tym poprzez internet, pomoc przy prowadzeniu negocjacji handlowych i zawieraniu umów, usługi związane z prowadzeniem hurtowni i sklepu w zakresie artykułów papierniczych, gier i zabawek, narzędzi ręcznych i elektrycznych, urządzeń oświetleniowych, usługi reklamowe, prowadzenie interesów osób trzecich w zakresie pomocy w prowadzeniu działalności gospodarczej, pomocy w zarządzaniu przedsiębiorstwami przemysłowymi lub handlowymi, pośrednictwa pracy, promocji sprzedaży, organizowania targów w celach handlowych lub reklamowych, zarządzania hotelami, **37** usługi w zakresie instalowania, konserwacji i naprawy sprzętu elektronicznego, komputerowego i telekomunikacyjnego, **38** przesyłanie informacji, łączność przez terminale komputerowe, przesyłanie informacji tekstowej i obrazowej przy pomocy komputerów, łączność poprzez sieć światłowodów, łączność radiowa, łączność telefoniczna, łączność telegraficzna, poczta elektroniczna, połączenie ze światową siecią komputerową za pośrednictwem telekomunikacji, przesyłanie telekopii, przydziałenie dostępu do światowej sieci komputerowej, telefonia komórkowa, połączenia telefoniczne, usługi telefoniczne, obsługa telekonferencji.

(111) **151365** (220) 2000 04 25 (210) 217602  
(151) 2004 01 08

(732) PASTYRKA s.r.o., Praha 8, CZ.

(540) PASTUSZKA

(510), (511) **29** pasztety, pasty mięsne, mięso, ryby, drób, dziczyzna, ekstrakty mięsne, owoce i warzywa konserwowane, suszone i przetwory, galaretki, dżemy, kompoty owocowe, jajka, mleko

i produkty mleczarskie, oleje i tłuszcze spożywcze, produkty mięsne, gotowe dania.

(111) **151366** (220) 2000 04 27 (210) 217694  
(151) 2003 12 02

(732) SORAYA S.A., Warszawa, PL.

(540) MAXIMA

(510), (511) **03** produkty perfumeryjne, mydła, kosmetyki, środki upiększające, artykuły toaletowe.

(111) **151367** (220) 2000 04 26 (210) 217743  
(151) 2004 03 01

(732) „Farby KABE Polska” Spółka z o.o., Katowice, PL.

(540) hydrovern

(510), (511) **01** preparaty do gruntowania parkietów, spoiwo szpachlowe do parkietów, **02** farba do podłóg, lakier do parkietów i do drewna, lakier ogólnego stosowania, emalia.

(111) **151368** (220) 2000 04 28 (210) 217772  
(151) 2004 02 16

(732) GUARDANT, INC., Atlanta, US.

(540) SKYTEAM

(510), (511) **39** usługi transportowe, usługi organizowania podróży, **39** usługi magazynowania i składowania.

(111) **151369** (220) 2000 04 28 (210) 217778  
(151) 2004 02 10

(732) General Motors Corporation, Detroit, US.

(540) HUMMER

(510), (511) **07** maszyny i obrabiarki, silniki (z wyjątkiem stosowanych w pojazdach lądowych), części do silników, mechanizmy sprzęgania i napędu (z wyjątkiem stosowanych w pojazdach lądowych), turbiny, łożyska, pompy, zawory, uszczelki olejowe, filtry, atomizery, pasy napędowe, szczotki do prądnicy, gaźniki, chłodnice, radiatory do spalania w silnikach, wentylatory, urządzenia do chłodzenia wentylacyjnego, generatory elektryczne, głowice cylindryczne, napędy na koła, napędy łańcuchowe, napędy, regulacje zapłonu, wtryskiwacze, tłumiki dźwięków, pasy klinowe, tłoki do silnika, regulatory prędkości obrotowej, kompresory, gwintowniki stanowiące część silnika, elektryczne maszyny i urządzenia czyszczące, mechaniczne narzędzia rolnicze, inkubatory do jaj, kompresory, sprężarki, **09** urządzenia i przyrządy: naukowe, nawigacyjne, geodezyjne, elektryczne, fotograficzne, kinematograficzne, optyczne, do ważenia, pomiarowe, sygnalizacyjne, kontrolne, do ratowania życia, do celów dydaktycznych, urządzenia do nagrywania, transmisji, odtwarzania dźwięku i/lub obrazu, magnetyczne nośniki danych, płyty oraz dyski z nagraniami, baterie i akumulatory, skrzynki przyłączeniowe do oświetleń, kable i przewody elektryczne, szybkościomierze, elektryczne urządzenia do otwierania drzwi, zwoje elektryczne, terminale i przełączniki elektryczne, przyrządy pomiarowe, wskaźniki oraz mierniki paliw i oleju, tachometry, bezpieczniki topikowe, regulatory napięcia, rezystory, przekaźniki, komutatory, szczotki komutatorów zamykające urządzenia zapłonowe, zapalniczki elektryczne do cygar i papierosów, regulatory temperatury, transformatory, zwojnice twornika, przewody izolowane, termostaty, regulatory i mierniki szybkości, urządzenia pomiarowe, sygnalizacyjne i do rejestrowania stosowane do pojazdów silnikowych związane z silnikiem, oponami i działaniem pojazdów oraz ich kontrolą, automaty sprzedające i mechanizmy do urządzeń uruchamianych przez wrzucenie monety lub żetonu, kasy sklepowe, maszyny liczące, komputery, oprogramowania komputerowe i sprzęt przetwarzający dane, urządzenia do gaszenia ognia, **11** urządzenia do oświetlania, ogrzewania, wytwarzania pary, gotowania, chłodzenia, suszenia, wentylacji, zasilania wodą i do celów sanitarnych, instalacje klimatyzacyjne, urządzenia antyodblaskowe, urządzenia zapobiegające oślepieniu, lampy, żarówki, reflektory, aparatura i instalacje do oświetlania, urządzenia przeciwmgielne oraz do odraziania i odmrażania okien, wymienniki ciepła, promienniki, ra-

diatory, 12 pojazdy silnikowe i części do nich, 28 gry i zabawki, zabawki - repliki i zestawy replik pojazdów silnikowych, zabawki samochody, ciężarówki, samochody dostawcze, samochody sportowe, zabawki zwierzęta, ozdoby na choinkę, gry planszowe, puzzle, układanki, sprzęt i artykuły sportowe oraz gimnastyczne, sprzęt i artykuły do golfa i tenisa, 37 usługi konstruowania, konserwacji, napraw pojazdów silnikowych i części do pojazdów silnikowych.

(111) 151370 (220) 2000 04 27 (210) 217802  
(151) 2004 02 19  
(732) Przedsiębiorstwo Produkcji Chłodniczej i Przetwórstwa Rolno-Spożywczego ANITA Zakład Pracy Chronionej Grzegorz Mordalski, Działoszyn, PL.  
(540)



Kolory znaku: czerwony, zielony, żółty, błękitno-biały, czarny, biały

(531) 1.15, 3.1, 5.7, 8.1, 27.5, 29.1

(510), (511) 29 bita śmietana, chrupki owocowe, chrupki ziemniaczane, daktyle, galaretki jadalne, kefir, wiórki kokosowe, oleje i tłuszcze kokosowe, konfitury, kukurydza, marmolady, masło, masło arachidowe, masło kakaowe, mleko, mrożone owoce, oleje jadalne, oliwki konserwowane, orzechy spreparowane, owoce zawarte w tej klasie, pyłki kwiatowe, rodzyнки suche, sałatki owocowe, sałatki warzywne, oleje słonecznikowe do celów spożywczych, śmietana, tłuszcze jadalne, warzywa gotowane, warzywa konserwowane, warzywa suszone, zioła ogrodowe konserwowane, zupy, żelatyna, żywność solona, 30 anyż, aromaty do żywności, batony lukrecyjne, biszkopty, budynie, bułeczki słodkie, bułki, chleb bezdrożdżowy, ciasta, ciastka, ciasteczka, ciasto w proszku, cukier, cukierki, cykorja, cynamon, czekolada, grysiki, gumy do żucia, herbata, herbatniki, imbir, jęczmień gnieciony i łuskany, kakao, karmelki, kawa, lody, lody spożywcze w proszku, słodycze, sorbety (lody), słodycze na choinkę, majonezy, makaroniki, makarony spożywcze, marcepan, miód, mleczko pszczele spożywcze, pierśnik, pizze, płatki kukurydziane, pralinki, przyprawy, wafle, wanilia, zagęszczacze do lodów jadalnych.

(111) 151371 (220) 2000 04 27 (210) 217804  
(151) 2004 02 19  
(732) Przedsiębiorstwo Produkcji Chłodniczej i Przetwórstwa Rolno-Spożywczego ANITA Zakład Pracy Chronionej Grzegorz Mordalski, Działoszyn, PL.  
(540) wita minka

(510), (511) 29 bita śmietana, chrupki owocowe, chrupki ziemniaczane, daktyle, galaretki jadalne, kefir, wiórki kokosowe, oleje i tłuszcze kokosowe, konfitury, kukurydza, marmolady, masło, masło arachidowe, masło kakaowe, mleko, mrożone owoce, oleje jadalne, oliwki konserwowane, orzechy spreparowane, owoce zawarte w tej klasie, pyłki kwiatowe, rodzyнки suche, sałatki owocowe, sałatki warzywne, oleje słonecznikowe do celów spożywczych, śmietana, tłuszcze jadalne, warzywa gotowane, warzywa konserwowane, warzywa suszone, zioła ogrodowe konserwowane, zupy, żelatyna, żywność solona, 30 anyż, aromaty do żywności, batony lukrecyjne, biszkopty, budynie, bułeczki słodkie, bułki, chleb bezdrożdżowy, ciasta, ciastka, ciasteczka, ciasto w proszku, cukier, cukierki, cykorja, cynamon, czekolada, grysiki, gumy do żucia,

herbata, herbatniki, imbir, jęczmień gnieciony i łuskany, kakao, karmelki, kawa, lody, lody spożywcze w proszku, słodycze, sorbety (lody), słodycze na choinkę, majonezy, makaroniki, makarony spożywcze, marcepan, miód, mleczko pszczele spożywcze, pierśnik, pizze, płatki kukurydziane, pralinki, przyprawy, wafle, wanilia, zagęszczacze do lodów jadalnych.

(111) 151372 (220) 2000 04 27 (210) 217805  
(151) 2004 02 19  
(732) Przedsiębiorstwo Produkcji Chłodniczej i Przetwórstwa Rolno-Spożywczego ANITA Zakład Pracy Chronionej Grzegorz Mordalski, Działoszyn, PL.  
(540)



Kolory znaku: czerwony, żółty, brązowy, pomarańczowy

(531) 2.5, 8.1, 27.5, 29.1

(510), (511) 29 bita śmietana, chrupki owocowe, chrupki ziemniaczane, daktyle, galaretki jadalne, kefir, wiórki kokosowe, oleje i tłuszcze kokosowe, konfitury, kukurydza, marmolady, masło, masło arachidowe, masło kakaowe, mleko, mrożone owoce, oleje jadalne, oliwki konserwowane, orzechy spreparowane, owoce zawarte w tej klasie, pyłki kwiatowe, rodzyнки suche, sałatki owocowe, sałatki warzywne, oleje słonecznikowe do celów spożywczych, śmietana, tłuszcze jadalne, warzywa gotowane, warzywa konserwowane, warzywa suszone, zioła ogrodowe konserwowane, zupy, żelatyna, żywność solona, 30 anyż, aromaty do żywności, batony lukrecyjne, biszkopty, budynie, bułeczki słodkie, bułki, chleb bezdrożdżowy, ciasta, ciastka, ciasteczka, ciasto w proszku, cukier, cukierki, cykorja, cynamon, czekolada, grysiki, gumy do żucia, herbata, herbatniki, imbir, jęczmień gnieciony i łuskany, kakao, karmelki, kawa, lody, lody spożywcze w proszku, słodycze, sorbety (lody), słodycze na choinkę, majonezy, makaroniki, makarony spożywcze, marcepan, miód, mleczko pszczele spożywcze, pierśnik, pizze, płatki kukurydziane, pralinki, przyprawy, wafle, wanilia, zagęszczacze do lodów jadalnych.

(111) 151373 (220) 2000 04 27 (210) 217821  
(151) 2004 03 01  
(732) ANWIL S.A., Włocławek, PL.  
(540)

ANWIDUR

Kolory znaku: ciemnozielony, niebieski

(531) 27.5, 29.1

(510), (511) 01 tworzywa sztuczne nie przetworzone.

(111) 151374 (220) 2000 04 27 (210) 217822  
(151) 2004 03 01  
(732) ANWIL S.A., Włocławek, PL.  
(540)

ANWIPOR

Kolory znaku: ciemnozielony, niebieski

(531) 27.5, 29.1

(510), (511) 01 tworzywa sztuczne nie przetworzone.

(111) **151375** (220) 2000 04 28 (210) 217849  
 (151) 2004 02 23  
 (732) Zespół Elektrociepłowni Wrocławskich KOGENERACJA Spółka Akcyjna, Wrocław, PL.  
 (540) KOGENERACJA SA  
 (510), (511) **39** dystrybucja energii cieplnej, **40** produkcja energii elektrycznej i cieplnej.

(111) **151376** (220) 2000 04 28 (210) 217850  
 (151) 2004 02 23  
 (732) Zespół Elektrociepłowni Wrocławskich KOGENERACJA Spółka Akcyjna, Wrocław, PL.  
 (540)



Kolory znaku: biały, szary, żółto-pomarańczowy

(531) 25.5, 26.1, 26.11, 27.5, 29.1

(510), (511) **39** dystrybucja energii cieplnej, **40** produkcja energii cieplnej i elektrycznej.

(111) **151377** (220) 2000 04 28 (210) 217897  
 (151) 2004 01 08  
 (732) Telefonia Dialog Spółka Akcyjna, Wrocław, PL.  
 (540) DIALOG PIONIER

(510), (511) **09** aparaty i aparatura telefoniczna, maszty do telefonii bezprzewodowej, urządzenia nadawcze do telefonów, **35** pośrednictwo handlowe w obrocie krajowym i zagranicznym w zakresie urządzeń telekomunikacyjnych, sprzętu komputerowego, oprogramowania, systemów komputerowych, **37** świadczenie usług w zakresie instalowania i napraw telefonów, budowy linii telekomunikacyjnych napowietrznych i podziemnych, budowa i montaż stacji telekomunikacyjnych, **38** świadczenie usług w zakresie przesyłania informacji, w tym przesyłanie danych przy pomocy terminali komputerowych, przesyłanie informacji tekstowej i obrazowej, usługi w zakresie komunikacji telefonicznej, telegraficznej, poczty elektronicznej, przesyłanie danych przy pomocy sieci światłowodów, usługi telefonii komórkowej, usługi internetowe, usługi w zakresie informacji o telekomunikacji, **41** prowadzenie szkoleń i kursów szkolenia zawodowego, **42** wynajem sprzętu komputerowego, systemów komputerowych, minikomputerów, jednostek centralnych, urządzeń peryferyjnych, magnetycznych i optycznych nośników informacji.

(111) **151378** (220) 2000 04 28 (210) 217898  
 (151) 2004 01 21  
 (732) Telefonia Dialog Spółka Akcyjna, Wrocław, PL.  
 (540) DIALOG PROFIT

(510), (511) **09** aparaty i aparatura telefoniczna, maszty do telefonii bezprzewodowej, urządzenia nadawcze do telefonów, **35** pośrednictwo handlowe w obrocie krajowym i zagranicznym w zakresie urządzeń telekomunikacyjnych, sprzętu komputerowego, oprogramowania, systemów komputerowych, **37** świadczenie usług w zakresie instalowania i napraw telefonów, budowy linii telekomunikacyjnych napowietrznych i podziemnych, budowa i montaż stacji telekomunikacyjnych, **38** świadczenie usług w zakresie przesyłania informacji, w tym przesyłanie danych przy pomocy terminali komputerowych, przesyłanie informacji tekstowej i obrazowej, usługi w zakresie komunikacji telefonicznej, telegraficznej, poczty elektronicznej, przesyłanie danych przy pomocy sieci światłowodów, usługi telefonii komórkowej, usługi internetowe, usługi w zakresie informacji o telekomunikacji, **41** prowadzenie szkoleń i kursów szkolenia zawodowego, **42** wynajem sprzętu komputerowego,

systemów komputerowych, minikomputerów, jednostek centralnych, urządzeń peryferyjnych, magnetycznych i optycznych nośników informacji.

(111) **151379** (220) 2000 05 05 (210) 217988  
 (151) 2004 02 25  
 (732) Enrique Bernat F., S.A., Barcelona, ES.  
 (540) MUSIC POPS  
 (510), (511) **30** kawa, herbata, kakao, cukier, ryż, tapioka, sago, kawa nienaturalna, chleb, wyroby cukiernicze i słodczyce, lody, miód, melasa, drożdże, proszek do pieczenia, sól, musztarda, ocet, sosy przyprawowe, przyprawy, lód.

(111) **151380** (220) 2000 05 04 (210) 218020  
 (151) 2004 02 25  
 (732) „RO-SZ Dent” Krystyna Roslan-Szulc, Gdańsk-Zaspa, PL.  
 (540)

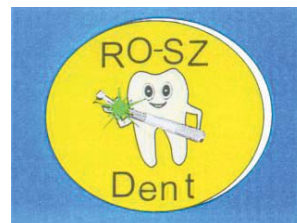

Kolory znaku: czarny, biały, kremowy, zielony, żółty, granatowy  
 (531) 2.9, 14.3, 26.1, 27.5, 29.1

(510), (511) **10** dentystyczne osłony zwłaszcza instrumentów chirurgii stomatologicznej, **16** karty katalogowe, instrukcje, foldery, nalepki, naklejki, fotografie, rysunki, **17** osłony z tworzyw sztucznych termokurczliwe, **41** prowadzenie usług w zakresie edukacji prozdrowotnej, **42** projektowanie osłon z folii termokurczliwej narzędzi stomatologicznych, **44** usługi stomatologiczne.

(111) **151381** (220) 2000 05 05 (210) 218056  
 (151) 2004 03 03  
 (732) UNIMOT EXPRESS Sp. z o.o., Częstochowa, PL.  
 (540)



Kolory znaku: pomarańczowy, granatowy  
 (531) 27.5, 29.1

(510), (511) **01** płyny chłodnicze, mieszaniny do reperacji opon, płyny hamulcowe, substancje zapobiegające zamarzaniu zamków i szyb, **03** kosmetyki samochodowe, środki czyszczące i nabłyszczające do samochodów, preparaty do czyszczenia desek rozdzielczych, szampony samochodowe, nabłyszczacze, pasty polerujące, **04** produkty naftowe, oleje przemysłowe, oleje silnikowe, paliwa, smary, **11** części i akcesoria do pojazdów wg klasy 11, **12** części i akcesoria do pojazdów, **35** zgrupowanie na rzecz osób trzecich różnych towarów pozwalające nabywcy wygodnie je oglądać i kupować w hurtowni lub sklepie z towarami w zakresie: płynów chłodniczych, mieszanin do reperacji opon, płynów hamulcowych, farb, barwników, preparatów zapobiegających korozji, emalii i lakierów do malowania, farb do gruntowania, środków antykorozyjnych, olejów i smarów przeciwrzecznych, powłok zabezpieczających podwozia pojazdów, rozcieńczalników do farb i lakierów, taśm antykorozyjnych, kosmetyków samochodowych, środków czyszczących i nabłyszczających do samochodów, preparatów do czyszczenia desek rozdzielczych, szamponów samochodowych, nabłyszczaczy, past polerujących, produktów naftowych, olejów przemysłowych, olejów silnikowych, paliw, smarów, substancji zapobiegających zamarzaniu zamków i szyb, części i akcesoriów do pojazdów, zgrupowanie na rzecz osób trzecich różnych towarów pozwalające nabywcy wygodnie je oglądać i kupować na stronie Web dotyczącej sprzedaży różnorodnych towarów, dystrybu-

cja materiałów reklamowych, informacja handlowa, informacja o działalności gospodarczej, kompilacja informacji w komputerowych bazach danych, komputerowe bazy danych, marketing, pokazy towarów, publikowanie tekstów reklamowych, rozpowszechnianie materiałów reklamowych, rozpowszechnianie ogłoszeń reklamowych, skomputeryzowane zarządzanie plikami, służba informacyjna, sortowanie danych w bazach danych, transkrypcja informacji, wynajmowanie miejsc na umieszczanie ogłoszeń lub reklam, zarządzanie zbiorami informatycznymi, posługiwanie się znakiem, jako „domena”, posługiwanie się znakiem na stronach www w sieci internet, **37** usługi w zakresie obsługi i napraw pojazdów, dokonywanie przeglądów technicznych pojazdów, wymiana opon, wulkanizacja, naprawy, mycie i smarowanie pojazdów, stacja obsługi pojazdów.

(111) **151382** (220) 2000 05 09 (210) 218120  
(151) 2004 03 04

(732) FORD MOTOR COMPANY, Dearborn, US.

(540) COVISINT

(510), (511) **38** usługi w zakresie udostępniania globalnych sieci komunikowania się, usługi dotyczące sieci „on-line” pomiędzy samochodowym wytwórcą a jego dostawcami, usługi dotyczące sieci „on-line” typu biznes-biznes pomiędzy wytwórcami a ich dostawcami, usługi telekomunikacyjne.

(111) **151383** (220) 2000 05 10 (210) 218201  
(151) 2004 04 01

(732) „ELCOMP ECO” Roman Sujkowski, Warszawa, PL.

(540)



Kolory znaku: czerwony

(531) 26.3, 26.5, 26.11, 29.1

(510), (511) **07** odkurzacze, odkurzacze - oprzyrządowanie, odkurzacze - torby, odkurzacze - węże, **35** rozpowszechnianie materiałów reklamowych, reklama za pośrednictwem sieci komputerowej, wynajmowanie powierzchni na cele reklamowe, publikowanie tekstów reklamowych, reklamy, reklamy prasowe, reklamy radiowe, pomoc w zarządzaniu działalnością gospodarczą (prowadzenie interesów osób trzecich), doradztwo w zakresie organizowania i prowadzenia działalności gospodarczej, **36** operacje finansowe, doradztwo w sprawach finansowych, finansowa wycena nieruchomości, dzierżawa gospodarstw rolnych, dzierżawa nieruchomości, administrowanie nieruchomości, zarządzanie nieruchomościami.

(111) **151384** (220) 2000 05 12 (210) 218318  
(151) 2004 03 01

(732) AUSTRALIAN GENERAL ENTERPRISES Spółka z o.o., Warszawa, PL.

(540) DAILY

(510), (511) **16** kalendarze.

(111) **151385** (220) 2000 05 12 (210) 218319  
(151) 2004 03 01

(732) AUSTRALIAN GENERAL ENTERPRISES Spółka z o.o., Warszawa, PL.

(540) ACTIVE

(510), (511) **16** kalendarze.

(111) **151386** (220) 2000 05 15 (210) 218406  
(151) 2003 12 08

(732) Żyrardowskie Zakłady Przemysłu Spirytusowego POLMOS w Żyrardowie, Żyrardów, PL.

(540)



Kolory znaku: biały, srebrny, czerwony

(531) 25.1, 26.13, 27.5, 27.7, 29.1

(510), (511) **33** napoje alkoholowe.

(111) **151387** (220) 2000 05 15 (210) 218407  
(151) 2003 12 08

(732) Żyrardowskie Zakłady Przemysłu Spirytusowego POLMOS w Żyrardowie, Żyrardów, PL.

(540)



Kolory znaku: biały, srebrny, czerwony

(531) 25.1, 26.13, 27.7, 29.1

(510), (511) **33** napoje alkoholowe.

(111) **151388** (220) 2000 05 16 (210) 218438  
(151) 2004 03 01

(732) „POL-PROGRESS” Spółka z o.o., Warszawa, PL.

(540)

**InfOfax**

(531) 27.5

(510), (511) **38** usługi w zakresie zbierania i przekazywania wiadomości, doniesień prasowych za pośrednictwem internetu i faxu.

(111) **151389** (220) 2000 05 17 (210) 218492  
(151) 2004 02 02

(732) VELIMAT Spółka z o.o., Gorlice, PL.

(540) RENOVEL

(510), (511) **17** włókno i materiały szklane, welony z włókna szklanego, maty z włókna szklanego używane do izolacji akustycznej i termicznej, pakowania, uszczelniania i celów antykorozyjnych, **19** włókno i materiały szklane, welony z włókna szklanego, maty z włókna szklanego używane w budownictwie, włókno i materiały szklane, welony z włókna szklanego, maty z włókna szklanego używane do renowacji dachów.

(111) **151390** (220) 2000 05 16 (210) 218533  
(151) 2004 01 08

(732) NORDIS Chłodnie Polskie Sp. z o.o., Zielona Góra, PL.

(540)

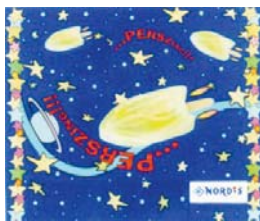

Kolory znaku: ciemnoniebieski, żółty, niebieski, szary, jasnozielony, beżowy, żółto-pomarańczowy, czarny, czerwony, fioletowy, ceglasto-zielony

(531) 1.1, 1.11, 8.1, 18.5, 27.5, 29.1

(510), (511) **30** lody spożywcze, konfekcja lodowa, sorbety.(111) **151391** (220) 2000 05 22 (210) 218701

(151) 2004 03 15

(732) WOSEBA PPUH Spółka z o.o., Odolanów, PL.

(540)

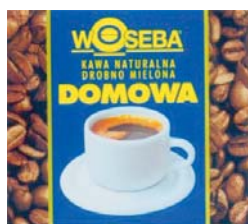

Kolory znaku: brązowy, niebieski, żółty, biały, brązowo-pomarańczowy

(531) 1.3, 5.7, 27.5, 29.1

(510), (511) **30** kawa.(111) **151392** (220) 2000 05 22 (210) 218704

(151) 2004 01 21

(732) Alticor Inc, ADA, US.

(540)



(531) 26.1, 27.5

(510), (511) **03** nie niszczące środowiska naturalnego substancje i związki czyszczące, wybielające, polerujące, do odświeżania powietrza, w tym wybielacze koncentraty do czyszczenia, środki czyszczące, detergenty, mydła w formie płynu, proszku i formie stałej nie przeznaczone do użytku osobistego, środki czyszczące do ścierania i polerowania, woski i pasty, zwłaszcza środki do polerowania podłóg i mebli, woski do polerowania podłóg i mebli, środki do czyszczenia piekarników, środki do mycia okien, **05** preparaty odkażające i dezynfekujące do użytku domowego i przemysłowego, w tym środki bakteriobójcze, grzybobójcze, wirusobójcze, do czyszczenia bakteriobójczego oraz innych celów odkażających i dezynfekujących, nie przeznaczone do użytku osobistego, odświeżacze powietrza i dezodoranty, preparaty do pielęgnacji podłóg, w tym odświeżacze do dywaników i dywanów, środki odstraszające owady i insekty, nie przeznaczone do użytku osobistego, **21** artykuły gospodarstwa domowego, w tym dozowniki do mydła i detergentów w formie płynów i proszków, butelki z nakrętką z otwieranym kapslem i butelki do spryskiwania sprzedawane bez zawartości, mopy, pojemniki do szamponów do prania tapicerki i dywaników, druciaki i gąbki, irchowe ściereczki, tacki i pojemniki do przenoszenia produktów i artykułów do czyszczenia.

(111) **151393** (220) 2000 06 15 (210) 219942

(151) 2004 02 05

(732) Toyota Bank Polska SA, Warszawa, PL.

(540) KREDYT „MOŻLIWOŚCI”

(510), (511) **36** usługi bankowe, usługi i doradztwo finansowe, informacja bankowa, operacje bankowe, kredytowanie, sprzedaż na kredyt, leasing, factoring, usługi ubezpieczeniowe oraz informacja i doradztwo w tym zakresie.

(111) **151394** (220) 2000 06 15 (210) 219952

(151) 2004 02 05

(732) Nationwide Mutual Insurance Company, Columbus, US.

(540)



(531) 26.4, 27.5

(510), (511) **36** usługi finansowe i ubezpieczeniowe.(111) **151395** (220) 2000 06 15 (210) 219956

(151) 2004 02 05

(732) Nationwide Mutual Insurance Company, Columbus, US.

(540) NATIONWIDE

(510), (511) **36** usługi finansowe i ubezpieczeniowe.(111) **151396** (220) 2000 06 15 (210) 219965

(151) 2004 01 28

(732) Desomed AG, Oberwil, CH.

(540)

## Salina

(531) 27.5

(510), (511) **03** środki myjące i czyszczące, mydła i preparaty myjące i czyszczące, produkty kosmetyczne: olejki eteryczne, środki do pielęgnacji włosów, środki do czyszczenia zębów, środki do prania, toaletowe środki sanitarne, dezodoranty osobiste, perfumy, wody kolońskie, pasty do obuwia, preparaty do wybielania, preparaty do odłuszczenia, detergenty inne niż używane w procesach produkcyjnych oraz inne niż do celów medycznych, **05** produkty farmaceutyczne, weterynaryjne, higieniczne preparaty do niszczenia szkodników: leki, środki dezynfekcyjne, środki pomocnicze do użytku medycznego, dietetyczne środki medyczne, materiały opatrunkowe, żywność dla niemowląt, materiały do plombowania zębów, masa odciskowa do celów dentystrycznych, środki grzybobójcze, środki chwastobójcze, pieluszki jednorazowe, **23** przędza do celów tekstylnych, nici: wyroby włókniste z włókien naturalnych i sztucznych, nici, przędza.

(111) **151397** (220) 2000 06 15 (210) 219966

(151) 2004 01 28

(732) Desomed AG, Oberwil, CH.

(540)

## Afix

(531) 27.5

(510), (511) **05** środki myjące i czyszczące, mydła i preparaty myjące i czyszczące, produkty kosmetyczne: olejki eteryczne, środki do pielęgnacji włosów, środki do czyszczenia zębów, środki do prania, toaletowe środki sanitarne, dezodoranty osobiste, perfumy, wody kolońskie, pasty do obuwia, preparaty do wybielania, preparaty do odłuszczenia, detergenty inne niż używane w procesach produkcyjnych oraz inne niż do celów medycznych, **21** produkty farmaceutyczne, weterynaryjne, higieniczne preparaty do niszczenia szkodników: leki, środki dezynfekcyjne, środki pomocnicze do

użytku medycznego, dietetyczne środki medyczne, materiały opatrunkowe, żywność dla niemowląt, materiały do plombowania zębów, masa odciskowa do celów dentystycznych, środki grzybobójcze, środki chwastobójcze, pieluszki jednorazowe, **23** przędza do celów tekstylnych, nici: wyroby włókniste z włókien naturalnych i sztucznych, nici, przędza.

(111) **151398** (220) 2000 06 15 (210) 219967  
(151) 2004 01 28  
(732) Desomed AG, Oberwil, CH.  
(540)

## Fenella

(531) 27.5  
(510), (511) **03** środki myjące i czyszczące, mydła i preparaty myjące i czyszczące, produkty kosmetyczne: olejki eteryczne, środki do pielęgnacji włosów, środki do czyszczenia zębów, środki do prania, toaletowe środki sanitarne, dezodoranty osobiste, perfumy, wody kolońskie, pasty do obuwia, preparaty do wybielania, preparaty do odftuszczenia, detergenty inne niż używane w procesach produkcyjnych oraz inne niż do celów medycznych, **05** produkty farmaceutyczne, weterynaryjne, higieniczne preparaty do niszczenia szkodników: leki, środki dezynfekcyjne, środki pomocnicze do użytku medycznego, dietetyczne środki medyczne, materiały opatrunkowe, żywność dla niemowląt, materiały do plombowania zębów, masa odciskowa do celów dentystycznych, środki grzybobójcze, środki chwastobójcze, pieluszki jednorazowe, **23** przędza do celów tekstylnych, nici: wyroby włókniste z włókien naturalnych i sztucznych, nici, przędza.

(111) **151399** (220) 2000 06 15 (210) 219968  
(151) 2004 01 28  
(732) Desomed AG, Oberwil, CH.  
(540)

## Janette

(531) 27.5  
(510), (511) **03** środki myjące i czyszczące, mydła i preparaty myjące i czyszczące, produkty kosmetyczne: olejki eteryczne, środki do pielęgnacji włosów, środki do czyszczenia zębów, środki do prania, toaletowe środki sanitarne, dezodoranty osobiste, perfumy, wody kolońskie, pasty do obuwia, preparaty do wybielania, preparaty do odftuszczenia, detergenty inne niż używane w procesach produkcyjnych oraz inne niż do celów medycznych, **05** produkty farmaceutyczne, weterynaryjne, higieniczne preparaty do niszczenia szkodników: leki, środki dezynfekcyjne, środki pomocnicze do użytku medycznego, dietetyczne środki medyczne, materiały opatrunkowe, żywność dla niemowląt, materiały do plombowania zębów, masa odciskowa do celów dentystycznych, środki grzybobójcze, środki chwastobójcze, pieluszki jednorazowe, **23** przędza do celów tekstylnych, nici: wyroby włókniste z włókien naturalnych i sztucznych, nici, przędza.

(111) **151400** (220) 2000 06 15 (210) 219969  
(151) 2004 01 28  
(732) Desomed AG, Oberwil, CH.  
(540)

## SANEX

(531) 27.5  
(510), (511) **23** przędza do celów tekstylnych, nici: wyroby włókniste z włókien naturalnych i sztucznych, nici, przędza.

(111) **151401** (220) 2000 06 14 (210) 220005  
(151) 2004 01 21  
(732) TRANSITION TECHNOLOGIES S. A., Warszawa, PL.

(540)

## NexTsTep

(531) 27.5  
(510), (511) **09** sprzęt i oprogramowanie informatyczne, sprzęt i urządzenia automatyki przemysłowej, programy komputerowe do obsługi procesów przemysłowych, elektroniczne układy regulacji, sterowania i urządzenia kontrolne, sprzęt komputerowy, peryferyjne urządzenia komputerowe, sieci komputerowe, urządzenia elektroniczne stosowane w przemyśle energetycznym i chemicznym, **16** wydawnictwa dotyczące oprogramowania informatycznego, dzienniki, gazety, czasopisma, broszury, katalogi, książki, podręczniki, prospekty, kalendarze, cenniki.

(111) **151402** (220) 2000 06 15 (210) 220062  
(151) 2004 02 10  
(732) HALEW Obróbka Drewna Spółka z o.o., Stare Kurowo, PL.  
(540)

## treppenmeister

(531) 27.5  
(510), (511) **06** bolce metalowe, kolki rozporowe metalowe, uchwyty stalowe, poręcze stalowe, trylinki metalowe, **19** schody drewniane, stopnie schodowe drewniane, balustrady drewniane, poręcze drewniane, uchwyty drewniane, trylinki drewniane, schody niemetalowe, **37** usługi instalacyjne i montażowe schodów, usługi związane z utrzymaniem schodów w ciągłej używalności bez zmiany jakiegokolwiek ich właściwości, konserwacje schodów.

(111) **151403** (220) 2000 06 16 (210) 220070  
(151) 2004 01 19  
(732) BADEL 1862 d.d. vina i alkoholna pica, Zagrzeb, HR.  
(540)



Kolory znaku: biały, złoty, granatowy, czerwony w odcieniach, zielony w odcieniach, żółty w odcieniach, pomarańczowy w odcieniach, brązowy w odcieniach

(531) 5.3, 5.7, 25.1, 27.5, 29.1  
(510), (511) **33** wina, napoje alkoholowe.

(111) **151404** (220) 2000 06 17 (210) 220102  
(151) 2004 01 19  
(732) „PLENUS” G.Bomba J.Bomba Spółka Jawna, Słocina, PL.  
(540)



Kolory znaku: złoty (odcienie), złoty, niebieski, fioletowy, zielony  
(531) 5.3, 5.7, 11.3, 27.5, 29.1  
(510), (511) **33** wino.

(111) **151405** (220) 2000 06 17 (210) 220104  
 (151) 2004 01 19  
 (732) „PLENUS” G.Bomba J.Bomba Spółka Jawna, Słocina, PL.  
 (540)



Kolory znaku: jasnożółty, ciemnożółty, czerwony, czarny  
 (531) 24.1, 27.5, 29.1  
 (510), (511) **33** wino.

(111) **151406** (220) 2000 06 20 (210) 220175  
 (151) 2004 01 21  
 (732) PLANETIA S.A., Warszawa, PL.  
 (540)



Kolory znaku: biały, niebieski  
 (531) 25.5, 26.1, 29.5  
 (510), (511) **35** usługi dotyczące pomocy w opracowywaniu i zarządzaniu przedsięwzięciami handlowymi oraz pomocy w zarządzaniu w zakresie działalności gospodarczej i handlowej przedsiębiorstw handlowych i przemysłowych, usługi reklamowe i informacyjne, **36** usługi ubezpieczeniowe i finansowe, **42** usługi w zakresie programowania komputerowego.

(111) **151407** (220) 2000 06 20 (210) 220188  
 (151) 2004 01 28  
 (732) Eli Lilly and Company, Indianapolis, US.  
 (540) ZALUTIA  
 (510), (511) **05** preparaty farmaceutyczne do leczenia chorób i zaburzeń centralnego układu nerwowego.

(111) **151408** (220) 2000 06 20 (210) 220189  
 (151) 2004 01 28  
 (732) Eli Lilly and Company, Indianapolis, US.  
 (540) ZYMERYS  
 (510), (511) **05** preparaty farmaceutyczne do leczenia chorób i zaburzeń centralnego układu nerwowego.

(111) **151409** (220) 2000 06 21 (210) 220217  
 (151) 2004 01 28  
 (732) Politechnika Świętokrzyska w Kielcach, Kielce, PL.  
 (540) kielman  
 (510), (511) **38** usługi w zakresie: przesyłania informacji, przesyłania danych przy pomocy terminali komputerowych, przesyłania informacji tekstowej i obrazowej przy pomocy komputera, poczty elektronicznej, przesyłania danych przy pomocy sieci światłowodów, przesyłania telekopii, przesyłania wiadomości, wypożyczania modemów, wypożyczania urządzeń do przekazywania informacji, **41** usługi w zakresie: edukacji, udzielania informacji o edu-

cji, organizowania i prowadzenia konferencji, nauczania korespondencyjnego, organizacji kursów korespondencyjnych, organizowania i prowadzenia seminariów, organizowania i prowadzenia sympozjów, organizowania i prowadzenia zjazdów, publikowania tekstów innych niż teksty reklamowe, **42** usługi w zakresie: analizy projektów technicznych, analizy systemów komputerowych, doradztwa w sprawach sprzętu komputerowego, odpłatnego udostępniania komputerowych baz danych, odtwarzania komputerowych baz danych, doradztwa komputerowego, programowania komputerowego, wypożyczania komputerów, konserwacji oprogramowania komputerów, wypożyczania oprogramowania komputerów, aktualizacji oprogramowania komputerów, opracowywania oprogramowania komputerów, projektowania oprogramowania komputerów, projektowania technicznego, wypożyczania oprogramowania informatycznego.

(111) **151410** (220) 2000 06 21 (210) 220249  
 (151) 2004 02 23  
 (732) COLGATE-PALMOLIVE COMPANY (a Delaware corporation), New York, US.  
 (540) AJAX SPRING SENSATIONS  
 (510), (511) **03** środki wybielające i inne substancje stosowane w praniu, środki czyszczące, szorujące, nabłyszczające i ściernie, mydła, środki perfumeryjne, olejki eteryczne, kosmetyki, lotiony do włosów, środki do czyszczenia zębów.

(111) **151411** (220) 2000 06 23 (210) 220340  
 (151) 2004 02 23  
 (732) ASA Sp. z o.o., Głubczyce, PL.  
 (540) silica clean  
 (510), (511) **03** środki kosmetyczne, żele, **05** produkty farmaceutyczne, leki i inne środki lecznicze, żywność suplementarna lecznicza, dietetyczne środki spożywcze, dietetyczne środki medyczne, żywność dla niemowląt, **35** prowadzenie sklepów (hurtowni) dla towarów kosmetycznych, leczniczych, dietetycznych żywnościowych, **39** konfekcjonowanie towarów w zakresie środków leczniczych i kosmetycznych, środków żywności, dietetycznych środków spożywczych, magazynowanie, pakowanie, paczkowanie.

(111) **151412** (220) 2000 06 23 (210) 220356  
 (151) 2004 03 03  
 (732) Pasłek International Cheese Company Ltd. Sery ICC Pasłek Spółka z o.o., Pasłek, PL.  
 (540)



Kolory znaku: czarny, biały, żółty, niebieski, fioletowy, złoty  
 (531) 3.4, 3.13, 27.5, 29.1  
 (510), (511) **05** żywność dietetyczna do celów leczniczych, żywność dla niemowląt, **29** mleko i produkty mleczne, sery, masło, margaryny, homogenizowane artykuły żywnościowe zawarte w tej klasie, żywność dietetyczna, żywność o obniżonej zawartości tłuszczu i cholesterolu, **40** przetwórstwo mleka i wyrób serów.

(111) **151413** (220) 2000 06 23 (210) 220358  
 (151) 2004 02 16  
 (732) Pasłek International Cheese Company Ltd. „Sery ICC Pasłek” Spółka z o.o., Pasłek, PL.

(540)



Kolory znaku: czarny, szary, biały, zielony, czerwony  
(531) 5.9, 26.11, 27.5, 29.1

(510), (511) **05** żywność dietetyczna do celów leczniczych, żywność dla niemowląt, **29** mleko i produkty mleczne, sery, masło, margaryny, homogenizowane artykuły żywnościowe zawarte w tej klasie, żywność dietetyczna, żywność o obniżonej zawartości tłuszczu i cholesterolu, **40** przetwórstwo mleka i wyrób serów.

(111) **151414** (220) 2000 06 23 (210) 220359  
(151) 2004 03 03  
(732) Pasłek International Cheese Company Ltd. Sery ICC Pasłek Spółka z o.o., Pasłek, PL.  
(540)



Kolory znaku: zielony, biały  
(531) 1.3, 25.1, 26.4, 27.5, 29.1

(510), (511) **05** żywność dietetyczna do celów leczniczych, żywność dla niemowląt, **29** mleko i produkty mleczne, sery, masło, margaryny, homogenizowane artykuły żywnościowe zawarte w tej klasie, żywność dietetyczna, żywność o obniżonej zawartości tłuszczu i cholesterolu, **40** przetwórstwo mleka i wyrób serów.

(111) **151415** (220) 2000 06 23 (210) 220362  
(151) 2004 02 16  
(732) PROINET S.C. Marcin Hanke, Michał Mosiewicz, Pabianice, PL.  
(540)



Kolory znaku: bordowy, zielony, fioletowy, żółty, granatowy, pomarańczowy, amarantowy, czerwony  
(531) 26.4, 27.5, 29.1  
(510), (511) **35** usługi reklamowe, usługi reklamowe za pośrednictwem internetu.

(111) **151416** (220) 2000 06 23 (210) 220373  
(151) 2004 02 16  
(732) METYKOL S.C. Elżbieta Grabowska, Ryszard Grabowski, Olsztynek, PL.  
(540)



Kolory znaku: ciemnoniebieski  
(531) 26.1, 27.5, 29.1  
(510), (511) **01** kleje do tapet.

(111) **151417** (220) 2000 06 26 (210) 220406  
(151) 2004 02 23  
(732) Physical Science THC L.L.C, South River, US.  
(540) PHYSICAL SCIENCE  
(510), (511) **25** odzież, obuwie, nakrycia głowy.

(111) **151418** (220) 2000 06 26 (210) 220408  
(151) 2004 02 23  
(732) Yakira L.L.C., South River, US.  
(540) MARC ECKO  
(510), (511) **03** środki zapachowe nie ujęte w innych klasach.

(111) **151419** (220) 2000 06 26 (210) 220409  
(151) 2004 03 16  
(732) Tripod, Inc., Williamstown, US.  
(540)



(531) 26.1, 27.5  
(510), (511) **35** usługi w zakresie promocji dóbr i usług innych przedsiębiorstw, nie wyłączając zamieszczania reklam i wystaw promocyjnych na stronach internetowych dostępnych poprzez globalną sieć komputerową, **42** usługi komputerowe dostarczane poprzez sieć komputerową polegające na dostarczaniu oprogramowania do tworzenia stron internetowych, dostarczanie edytorów HTML do tworzenia i zamieszczania stron internetowych w globalnej sieci komputerowej, programowanie komputerowe, wzornictwo dla stron internetowych i osobistych stron internetowych, tworzenie, przyjmowanie oraz obsługa stron internetowych oraz prywatnych stron internetowych, projektowanie, realizowanie usług kompilowania osobistych stron internetowych, zarządzanie i przyjmowanie stron internetowych dla osób trzecich, doradztwo w dziedzinie wyżej wymienionych usług, dostarczanie technologii oraz informacji dotyczących sprzętu komputerowego i oprogramowania, dostarczanie profesjonalnych porad dotyczących wyżej wymienionych usług.

(111) **151420** (220) 2000 06 27 (210) 220444  
(151) 2004 03 04  
(732) Legrand-FAEL Spółka z o.o., Ząbkowice Śląskie, PL.  
(540) SISTENA

(510), (511) **09** osprzęt elektryczny i akcesoria do przewodów instalacji elektrycznej, przełączniki elektryczne, przełączniki z podświetlonymi wskaźnikami, przełączniki dwukierunkowe, przełączniki na kartę lub na identyfikator (w szczególności w pokojach hotelowych), przełączniki czasowe lub przełączniki z opóźnieniem, przełączniki pośrednie, przełączniki z przyciskami, przełączniki i przyciski obsługiwane przy pomocy klucza, lampy wskaźnikowe, lampy sygnalizacyjne, wypusty kablowe, wyłączniki, wyłączniki automatyczne, elektrody wygaszające, samodzielne urządzenia wskaźnikowe, ściemniacze, regulatory światła, regulatory mocy, potencjometry, regulatory szybkości, urządzenia dostarczające moc, transformatory, wzmacniaki, termostaty, detektory, czytniki kontroli dostępu, elektryczne urządzenia kontrolne, przełączniki kontrolne i urządzenia do żaluzji zwijanych, zasłon i/lub wentylacji, pomocnicze interfejsy kontaktowe, interfejsy przekaźnikowe do nadajników telefonicznych, nadajników, odbiorników, aparatów telefonicznych i łącznic telefonicznych, brzęczyki, urządzenia telefoniczne głośno mówiące, mikrofony i mikrofony z systemem głośno mówiącym, gniazda elektryczne, telewizyjne, telefoniczne, gniazda do głośników, mikrofonów, złącza komputerowe, gniazda do odgromników, gniazda elektryczne do instalacji odkurzających, elektroniczne aparaty kontrolne, urządzenia szyn zbiorczych kontrolowanych elektrycznie lub radiowo, nadajniki i odbiorniki zdalnie sterowane, nadajniki i odbiorniki na podczerwień, nadajniki radiowo zdalnie sterowane, elektroniczne zespoły kontrolne jedno lub wielofunkcyjne, zdalne urządzenia kontrolujące, urządzenia opóźniające zdalnie kontrolowane, zasilacze energii, przewody



elektryczne, magistrale dla przewodów elektrycznych i/lub osprzęt elektryczny oraz akcesoria do instalacji przewodów elektrycznych, baterie elektryczne i pudełka bateryjne, detektory gazu, dymu, wysokiej temperatury i zalania, kontakty elektryczne, elektryczne urządzenia opóźniające, wskaźniki, wskaźniki podświetlane do osprzętu elektrycznego, oporniki elektryczne, czujniki do termostatów, magnetyczne i/lub elektroniczne i/lub optyczne i/lub cyfrowe karty i identyfikatory, w szczególności do kontroli dostępu, urządzenia do zapisu, reprodukcji, wysyłania, transmisji, nadawania, odbierania dźwięku i/lub obrazów, głośniki, obudowy głośników, wzmacniacze wstępne, wzmacniacze, mikrofony, selektory kontroli natężenia dźwięku, tłumiki natężenia dźwięku, selektory dla uprzednio nastawionych stacji radiowych, urządzenia rozgłoszeniowe, urządzenia elektryczne do tłumienia hałasu i zakłóceń, magnetyczne, optyczne, elektroniczne i/lub cyfrowe nośniki do zapisu dźwięku i/lub obrazu i/lub danych i/lub programów komputerowych, mechanizmy do osprzętu elektrycznego i elektronicznych urządzeń kontrolnych, części i wyposażenie do wszystkich wyżej wymienionych towarów włączając mechanizmy, ramki montażowe, powierzchniowe ramki montażowe, łączniki, płytki, płytki i matryce szylidowe, płyty podstawowe, opakowania, pudełka, nośniki, kleszcze, pokrywki, tarczki, oprawki etykiet, elementy urządzeń uruchamiających, elektryczne urządzenia kontrolne, urządzenia sygnalizacyjne i znakujące, **11** lampy elektryczne, w szczególności do osprzętu elektrycznego, urządzenia oświetleniowe włączając te przeznaczone dla wskaźników i podświetlanych opraw etykiet oraz światła przegrodowe, dyfuzory.

(111) **151421** (220) 2000 06 28 (210) 220493  
(151) 2004 04 01  
(732) Przedsiębiorstwo Handlowe „RADA” S.C. Andrzej Rutkowski, Krzysztof Piotrowski, Warszawa, PL.  
(540) Drug-test

(510), (511) **05** preparaty i materiały diagnostyczne do celów medycznych, w szczególności do oznaczania testów na użycie narkotyków, **10** aparatura i urządzenia do diagnostyki medycznej w szczególności do oznaczania testów na użycie narkotyków, **35** zgrupowanie na rzecz osób trzecich towarów krajowych i importowanych, pozwalające nabywcy wygodnie je oglądać i kupować w sklepie/hurtowni oferującej preparaty i materiały diagnostyczne oraz aparaturę i urządzenia do diagnostyki medycznej, pośredniczenie w zawieraniu transakcji handlowych.

(111) **151422** (220) 2000 06 28 (210) 220494  
(151) 2004 04 01  
(732) Przedsiębiorstwo Handlowe „RADA” S.C. Andrzej Rutkowski, Krzysztof Piotrowski, Warszawa, PL.  
(540) Ovu-test

(510), (511) **05** preparaty i materiały diagnostyczne do celów medycznych, w szczególności do oznaczania testów owulacyjnych, **10** aparatura i urządzenia do diagnostyki medycznej w szczególności do oznaczania testów owulacyjnych, **35** zgrupowanie na rzecz osób trzecich towarów krajowych i importowanych, pozwalające nabywcy wygodnie je oglądać i kupować w sklepie/hurtowni oferującej preparaty i materiały diagnostyczne oraz aparaturę i urządzenia do diagnostyki medycznej, pośredniczenie w zawieraniu transakcji handlowych.

(111) **151423** (220) 2000 06 28 (210) 220495  
(151) 2004 04 01  
(732) Przedsiębiorstwo Handlowe „RADA” S.C. Andrzej Rutkowski, Krzysztof Piotrowski, Warszawa, PL.  
(540) Pre-test

(510), (511) **05** preparaty i materiały diagnostyczne do celów medycznych, w szczególności do oznaczania testów ciąży, **10** aparatura i urządzenia do diagnostyki medycznej w szczególności do oznaczania testów ciąży, **35** zgrupowanie na rzecz osób trzecich towarów krajowych i importowanych, pozwalające nabywcy wygodnie je oglądać i kupować w sklepie/hurtowni oferującej preparaty i materiały diagnostyczne oraz aparaturę i urządzenia do

diagnostyki medycznej, pośredniczenie w zawieraniu transakcji handlowych.

(111) **151424** (220) 2000 06 28 (210) 220517  
(151) 2004 04 01  
(732) Mars, Inc., McLean, US.  
(540) Feline Calorie Control

(510), (511) **31** rolnicze, ogrodnicze i leśne produkty, ziarna i nasiona, wszystkie zawarte w tej klasie, żywe zwierzęta, ptaki i ryby, żywność dla zwierząt, ptaków i ryb, słód, skorupa mątwy, kości dla psów, ściółka dla zwierząt, świeże warzywa i świeże owoce, ciastka ryżowe dla psów oraz preparaty stosowane jako dodatki do tych pokarmów.

(111) **151425** (220) 2000 06 27 (210) 220543  
(151) 2004 01 28  
(732) Krótka Janina, Krótki Bronisław Zakład Mechaniczny HYDROMET S.C., Bytom, PL.  
(540)



(531) 26.1, 27.5  
(510), (511) **07** napędy hydrauliczne do maszyn i silników, silniki hydrauliczne, turbiny hydrauliczne, siłowniki hydrauliczne, zasilacze hydrauliczne, **37** naprawy i remonty siłowników i zasilaczy hydraulicznych, **40** usługi związane z obróbką materiałową polegające na cięciu, kształtowaniu /formowaniu/, polerowaniu przez ścieranie lub pokrywaniu metali, **42** projekty techniczne dotyczące napędów hydraulicznych i doradztwo w tym zakresie.

(111) **151426** (220) 2000 06 27 (210) 220546  
(151) 2004 02 10  
(732) Hurt - Serwis Ogólnopolskie Centrum Dystrybucji Sp. z o.o., Warszawa, PL.  
(540)



(531) 27.5  
(510), (511) **03** kosmetyki, perfumy i wody toaletowe, preparaty do mycia, preparaty i środki do pielęgnacji ciała, mydła toaletowe, środki do kąpieli.

(111) **151427** (220) 2000 06 29 (210) 220568  
(151) 2004 02 16  
(732) SSL Products Limited, Knutsford, GB.  
(540) AVANCE

(510), (511) **05** bandaż, opatrunki, plastry, materiały opatrunkowe, tampony, gąbki do ran, wata do celów medycznych, waciki i materiały od wycierania, **10** aparaty i instrumenty chirurgiczne i medyczne, bandaż, podkładki, części i osprzęt do w/w towarów.

(111) **151428** (220) 2000 06 29 (210) 220570  
(151) 2004 02 10  
(732) Esprit International, New York, US.  
(540)



(531) 27.5  
(510), (511) **16** papier i wyroby z papieru w tym wykroje z papieru do robienia odzieży, druki, publikacje, książki, notesy, książki adresowe i terminarze, instrumenty i przybory do pisanie i rysowania, papeteria, **28** gry i przedmioty do zabawy w tym balony do zabawy, artykuły gimnastyczne i sportowe, ozdoby choinkowe.

(111) **151429** (220) 2000 06 29 (210) 220577  
 (151) 2004 02 23  
 (732) Riviana Foods Inc., Houston, US.  
 (540) AUNT CAROLINE  
 (510), (511) **30** kawa, herbata, kakao, cukier, ryż, produkty z ryżu, tapioka, sago, kawa nienaturalna, mąka, produkty zbożowe, chleb, wyroby cukiernicze, słodycze, lody, miód, melasa (syropy), drożdże, proszek do pieczenia, sól, musztarda, ocet, sosy, przyprawy, lód.

(111) **151430** (220) 2000 06 29 (210) 220578  
 (151) 2004 02 23  
 (732) Riviana Foods Inc., Houston, US.  
 (540) RIZIANA  
 (510), (511) **30** kawa, herbata, kakao, cukier, ryż, produkty z ryżu, tapioka, sago, kawa nienaturalna, mąka, produkty zbożowe, chleb, wyroby cukiernicze, słodycze, lody, miód, melasa (syropy), drożdże, proszek do pieczenia, sól, musztarda, ocet, sosy, przyprawy, lód.

(111) **151431** (220) 2000 06 29 (210) 220579  
 (151) 2004 02 23  
 (732) Riviana Foods Inc., Houston, US.  
 (540) MAHATMA  
 (510), (511) **30** kawa, herbata, kakao, cukier, ryż, produkty z ryżu, tapioka, sago, kawa nienaturalna, mąka, produkty zbożowe, chleb, wyroby cukiernicze, słodycze, lody, miód, melasa (syropy), drożdże, proszek do pieczenia, sól, musztarda, ocet, sosy, przyprawy, lód.

(111) **151432** (220) 2000 06 30 (210) 220624  
 (151) 2004 04 01  
 (732) FARM FRITES POLAND S.A., Łęborg, PL.  
 (540)



Kolory znaku: niebieski i odcienie, żółty i odcienie, granatowy, pomarańczowy, biały  
 (531) 8.7, 26.1, 27.5, 29.1  
 (510), (511) **31** ziemniaki preparowane.

(111) **151433** (220) 2000 06 30 (210) 220625  
 (151) 2004 04 01  
 (732) FARM FRITES POLAND S.A., Łęborg, PL.  
 (540)



Kolory znaku: niebieski i odcienie, biały, żółty i odcienie, granatowy, pomarańczowy  
 (531) 8.7, 26.1, 27.5, 29.1  
 (510), (511) **31** ziemniaki preparowane.

(111) **151434** (220) 2000 06 30 (210) 220626  
 (151) 2004 04 01  
 (732) FARM FRITES POLAND S.A., Łęborg, PL.  
 (540)



Kolory znaku: niebieski i odcienie, biały, żółty i odcienie, granatowy, pomarańczowy, zielony i odcienie  
 (531) 8.7, 26.1, 27.5, 29.1  
 (510), (511) **31** ziemniaki preparowane.

(111) **151435** (220) 2000 06 30 (210) 220627  
 (151) 2004 04 01  
 (732) FARM FRITES POLAND S.A., Łęborg, PL.  
 (540)



Kolory znaku: niebieski i odcienie, żółty i odcienie, granatowy, pomarańczowy, biały  
 (531) 8.7, 26.1, 27.5, 29.1  
 (510), (511) **31** ziemniaki preparowane.

(111) **151436** (220) 2000 07 01 (210) 220650  
 (151) 2004 02 16  
 (732) FREE MEDIA Sp. z o.o., Warszawa, PL.  
 (540)



Kolory znaku: biały, czerwony, czarny  
 (531) 26.1, 27.5, 29.1  
 (510), (511) **16** albumy, broszury, czasopisma, fotografie, grafiki, kalendarze, książki, mapy, mapy geograficzne, publikacje drukowane, reprodukcje graficzne, urządzenia do oprawiania, naklejania fotografii, **35** prowadzenie usług w zakresie: agencji reklamowych, badania rynku, pośrednictwa handlowego, doradztwa w zakresie organizowania, prowadzenia i kierowania działalnością gospodarczą, reklama osób trzecich i prowadzenie interesów osób trzecich, dystrybucja i rozpowszechnianie materiałów reklamowych - próbek, druków, prospektów, broszur, wypożyczanie materiałów reklamowych, produkcja reklam radiowych, telewizyjnych i kinowych, pokazy towarów, organizowanie wystaw, usługi menadżerskie, zarządzanie zbiorami informacyjnymi, fotokopiowanie, powielanie dokumentów, edycja tekstów, reprodukcja dokumentów, doradztwo handlowe, **39** prowadzenie usług w zakresie: magazynowania, przewożenia ładunków, transportu barkami, łodziami i statkami, transportu morskiego i rzeczno, transportu kolejowego, transportu pasażerskiego, transportu powietrznego, wynajmowania łodzi i statków, wynajmowania pojazdów, **40** prowadzenie usług w zakresie: wywoływania błon filmowych i fotograficznych, wywoływanie filmów fotograficznych, druk litograficzny, druk

offsetowy, **41** prowadzenie usług w zakresie: montażu i dystrybucji programów radiowych i telewizyjnych, produkcja filmów, produkcja widowisk, publikowanie książek, publikowanie tekstów innych niż teksty reklamowe, reportaże fotograficzne, **42** prowadzenie usług w zakresie: administrowania prawami autorskimi, porad dotyczących własności przemysłowej, oprogramowania komputerów, testowania materiałów, opiniowania materiałów fotograficznych i filmowych.

(111) **151437** (220) 2000 07 03 (210) 220711  
(151) 2004 03 04  
(732) SORAYA S.A., Warszawa, PL.  
(540)

## DOMOWY GABINET KOSMETYCZNY

(531) 27.5  
(510), (511) **03** produkty perfumeryjne, mydła, kosmetyki, środki upiększające, artykuły toaletowe.

(111) **151438** (220) 2000 07 04 (210) 220741  
(151) 2004 04 14  
(732) Pruszyński Krzysztof PRUSZYŃSKI, Michałowice, PL.  
(540)



Kolory znaku: czerwony, żółty, czarny, niebieski  
(531) 7.3, 27.5, 29.1  
(510), (511) **06** materiały budowlane metalowe, w tym metalowe pokrycia dachowe, **19** materiały budowlane niemetalowe.

(111) **151439** (220) 2000 06 30 (210) 220767  
(151) 2004 03 01  
(732) „Dziwiarstwo Maszynowe i Krawiectwo” Anna Ławniczek, Konstantynów, PL.  
(540)



Kolory znaku: biały, granatowy  
(531) 27.5, 29.1  
(510), (511) **24** dzianiny i tkaniny, **25** odzież dziecięca i odzież damska: bluzki, tuniki, spódnice, sukienki, spodnie, szorty, żakiety, płaszcze, oraz wyroby dziewiarskie i swetry, czapki, szaliki.

(111) **151440** (220) 2000 07 03 (210) 220771  
(151) 2004 03 01  
(732) Małopolskie Zakłady Produkcyjne Elementów Sanitarnych KARMAT Grzegorz Bąk, Przybyszówka, PL.  
(540)



Kolory znaku: zielony, pomarańczowy  
(531) 5.3, 27.5, 29.1  
(510), (511) **17** uszczelnienia zapobiegające przeciekowi wody, uszczelki do kranów wodociągowych, uszczelki z kauczuku, gumy

i włókna wulkanizowanego, uszczelnienia okien i drzwi, sznury gumowe, zatyczki gumowe, złączki rur uszczelniające, **19** boazeria niemetalowa, deflektory kominowe niemetalowe, kształtki rurowe rozgałęzieniowe niemetalowe, w tym: syfony wannowe i umywalkowe oraz kształtki kanalizacyjne, kratki - ściękowe i wentylacyjne niemetalowe, listwy niemetalowe, lufki i okienka niemetalowe, okładziny niemetalowe dla budownictwa, pokrywy do włączów niemetalowe, przewody wodociągowe i ciśnieniowe niemetalowe, rury sztywne niemetalowe, rury spustowe niemetalowe.

(111) **151441** (220) 2000 07 03 (210) 220795  
(151) 2004 03 03  
(732) Przedsiębiorstwo Handlowo-Usługowe KROFIX Jan Kaszuba, Człuchów, PL.  
(540) ROŻEK  
(510), (511) **03** produkty chemii gospodarczej, **39** usługi magazynowania, konfekcjonowania produktów chemii gospodarczej.

(111) **151442** (220) 2000 07 05 (210) 220804  
(151) 2004 03 01  
(732) Danone Ciastka Spółka z o.o., Warszawa, PL.  
(540) PIEGUSKI EXTREME  
(510), (511) **29** konserwowane, suszone i gotowane owoce i warzywa, duszone owoce, dżemy, pure owocowe, galaretki, zupy, mleko, mleko w proszku, aromatyzowane mleko żelowane i bita śmietana, produkty mleczne, desery mleczne, jogurty, jogurty pitne, musy, kremy, desery śmietankowe, świeża śmietana, masło, pasty serowe, sery, sery dojrzale, sery dojrzale z pleśnią, świeże sery, sery solankowe, twarożek, napoje głównie z mleka lub nabiału, produkty z mleka mrożonego, produkty z mleka sfermentowanego, wszystkie wyżej wymienione produkty z aromatami owocowymi lub zawierające owoce, **30** herbata, paszteciki (słodkie lub słone), ciastka (słodkie lub słone), produkty zbożowe, płatki śniadaniowe, dania gotowe częściowo lub całkowicie zrobione z wyrobów piekarniczych, chleb, sucharki, herbatniki (słodkie lub słone), wafle, wafle naleśnikowe, ciastka, paszteciki, wszystkie te produkty zwykle i/lub z polewą i/lub nadziewane i/lub aromatyzowane, słone lub słodkie przekąski z herbatników, wyrobów piekarniczych, ciasta, rzadkiego ciasta, wyroby cukiernicze, lody, kremy mrożone, słodkie sosy, wszystkie wyżej wymienione produkty z aromatami owocowymi lub zawierające owoce, **32** piwo (alkoholowe lub bezalkoholowe), niegazowane i gazowane wody (mineralne i nie mineralizowane), soki owocowe, napoje na bazie owoców, lemoniada, toniki, piwo imbirowe, korbety, preparaty do produkcji napojów, syropów do napojów, bezalkoholowe ekstrakty owocowe, wszystkie wyżej wymienione produkty z aromatami owocowymi lub zawierające owoce.

(111) **151443** (220) 2000 07 05 (210) 220818  
(151) 2004 03 03  
(732) CIBET Przedsiębiorstwo Naukowo Techniczne Spółka z o.o., Magdalena, PL.  
(540)



Kolory znaku: pomarańczowy, czarny, biały  
(531) 27.5, 29.1  
(510), (511) **35** reklama osób trzecich za pośrednictwem internetu, **38** przesyłanie informacji, wiadomości, obrazów, tworzenie stron www, konsulting internetowy, tworzenie rozwiązań e-commerce, tworzenie prezentacji multimedialnych.

(111) **151444** (220) 2000 07 03 (210) 220835  
(151) 2004 04 20

(732) „MULTICO” Spółka z o.o., Warszawa, PL.

(540) CYBERLUBLIN

(510), (511) **35** usługi w zakresie internetowej informacji handlowej i doradztwa handlowego, internetowej informacji i doradztwa o różnego rodzaju usługach i różnego rodzaju działalności gospodarczej, usługi w zakresie internetowej informacji o komunikacji miejskiej, międzymiastowej i międzynarodowej, o kinach, teatrach, hotelach, restauracjach, usługach medycznych i aptekach, usługi w zakresie internetowej informacji o wynajmie miejsc parkingowych, wynajmie pojazdów i innych sprzętów, usługi w zakresie reklamy internetowej, **41** usługi w zakresie publikowania w internecie tekstów innych niż teksty reklamowe i informacyjne.

(111) **151445** (220) 2000 07 04 (210) 220853

(151) 2004 02 05

(732) ZAKŁADY TYTONIOWE w Lublinie Spółka Akcyjna, Lublin, PL.

(540)

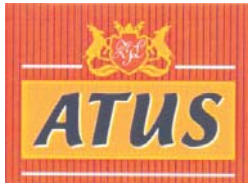

Kolory znaku: czerwony, czarny, biały, beżowy, beżowo-pomarańczowy

(531) 3.4, 24.1, 24.9, 25.1, 25.5, 27.5, 29.1

(510), (511) **34** artykuły dla palących: cygara, cygaretki, fajki i przybory do nich, papierosy, popielniczki, tytoń, zapalniczki i zapalaki, cygarniczki.

(111) **151446** (220) 2000 07 04 (210) 220854

(151) 2004 02 05

(732) „BARTEX” - BARTOL Spółka Jawna, Paproć, PL.

(540) fantelli

(510), (511) **33** napoje alkoholowe.

(111) **151447** (220) 2000 07 04 (210) 220858

(151) 2004 02 05

(732) „RIALTO” S.C. Karina Tifenbach-Augustyniak, Eleonora Tifenbach, Baranowo, PL.

(540) staś i nel

(510), (511) **25** bielizna, bluzy, bluzki, czapki, nakrycia głowy, koszule, koszulki, krawaty, marynarki, paski, piżamy, pieluszki z materiałów tekstylnych, płaszcze, pończochy, rajstopy, legginsy, rękawiczki, skarpetki, slipy, spodnie, spódnice, suknie, swetry, szalik, szelki, szlafroki, trykoty, ubrania, obuwie, śpioszki, śliniaki.

(111) **151448** (220) 2000 07 04 (210) 220868

(151) 2004 02 05

(732) „ASKO” S.C. Dawid Geleta, Beata Geleta, Poznań, PL.

(540)



Kolory znaku: żółty, niebieski

(531) 27.5, 29.1

(510), (511) **19** okna i drzwi niemetalowe, drzwi harmonijkowe i suwane niemetalowe, panele podłogowe i ściennie niemetalowe,

**37** montaż szaf wnękowych, okien i drzwi, paneli podłogowych i ściennych.

(111) **151449** (220) 2000 07 07 (210) 220964

(151) 2004 02 27

(732) ELCOTEQ NETWORK OYJ, Espoo, FI.

(540) ELCOTEQ

(510), (511) **09** podzespoły i elementy elektroniczne, płytki do obwodów wraz z podzespołami i elementami elektronicznymi, płytki do obwodów drukowanych.

(111) **151450** (220) 2000 07 10 (210) 221034

(151) 2004 03 01

(732) „Kancelaria Radców Prawnych P. Stopczyk & R. Mikulski” Spółka Komandytowa, Warszawa, PL.

(540)

## MIKULSKI & SPÓŁKA

(531) 24.17, 27.5

(510), (511) **42** świadczenie pomocy prawnej, udzielanie porad prawnych, sporządzanie opinii i analiz prawnych, opracowywanie projektów aktów prawnych oraz zastępstwo prawne i procesowe.

(111) **151451** (220) 2000 07 10 (210) 221173

(151) 2004 03 15

(732) Info-Flora Spółka z o.o., Skierniewice, PL.

(540)

*infoFlora*

(531) 27.5

(510), (511) **01** środki chemiczne dla ogrodnictwa, **08** narzędzia ręczne dla ogrodnictwa, **16** katalogi, drukowane materiały reklamowe i promocyjne, **31** materiały roślinne, **35** usługi: badania rynku, badania w dziedzinie działalności gospodarczej, organizacji wystaw w celach handlowych i reklamowych, zarządzanie zbiorami informatycznymi, rozpowszechnianie materiałów reklamowych, **44** usługi sadownicze i ogrodnicze.

(111) **151452** (220) 2000 07 12 (210) 221183

(151) 2004 03 30

(732) „TELEWIZJA POLSKA” Spółka Akcyjna, Warszawa, PL.

(540)

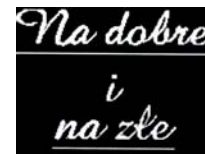

Kolory znaku: biały, czarny

(531) 27.5, 29.1

(510), (511) **03** środki wybielające i inne substancje stosowane w praniu, środki czyszczące, mydła, środki perfumeryjne, olejki eteryczne, kosmetyki, płyny do pielęgnacji włosów, środki do czyszczenia zębów, **05** produkty farmaceutyczne, sanitarne, substancje dietetyczne do celów leczniczych, żywność dla niemowląt, plastry, materiały opatrunkowe, środki odkażające, **09** urządzenia i przyrządy: fotograficzne, kinematograficzne, optyczne, do celów dydaktycznych, urządzenia do nagrywania, transmisji lub reprodukcji dźwięku lub obrazu, magnetyczne nośniki danych, płyty (dyski) z nagraniami, automaty sprzedające i mechanizmy do urządzeń uruchamianych przez wrzucenie monety, maszyny liczące, sprzęt przetwarzający dane i komputery, gry komputerowe i telewizyjne, **15** instrumenty muzyczne, szafy grające, **16** wydawnictwa, czasopisma, książki, albumy, broszury, periodyki i inne publikacje, papier, tektura i wyroby z tych materiałów nie ujęte w innych klasach, fotografie, materiały fotograficzne, materiały piśmienne, kleje do

materiałów piśmiennych lub do celów domowych, materiały szkoleniowe i instruktażowe, materiały z tworzyw sztucznych do pakowania (nie ujęte w innych klasach), **18** skóra i imitacje skóry, wyroby z tych materiałów (nie ujęte w innych klasach), torby podróżne, parasolki, parasole, tornistry, **20** wyroby (nie ujęte w innych klasach) z drewna, korka, trzciny, wikliny, rogu, kości słoniowej, bursztynu, imitacji tych surowców lub z tworzyw sztucznych, **24** tekstylia i wyroby włókiennicze nie ujęte w innych klasach, **25** odzież, obuwie, nakrycia głowy, **28** gry i zabawki, karty do gry, artykuły sportowe i gimnastyczne nie ujęte w innych klasach, ozdoby choinkowe, **29** mięso, ryby, drób, dziczyzna, ekstrakty mięsne, konserwowane, suszone i gotowane owoce i warzywa, galaretki, dżemy, kompoty, jaja, mleko, produkty mleczne, oleje i tłuszcze jadalne, **30** herbata, kakao, cukier, ryż, produkty zbożowe, wyroby cukiernicze i słodcyce, lody, miód, proszek do pieczenia, **32** wody mineralne i gazowane oraz inne napoje bezalkoholowe, napoje owocowe i soki owocowe, syropy, **35** usługi reklamowe i produkcja reklam telewizyjnych, radiowych i kinowych, organizacja wystaw handlowych i reklamowych, dystrybucja materiałów reklamowych i rozpowszechnianie danych, **38** przekazywanie fonii i/lub wizji, produkcja i rozpowszechnianie programów telewizyjnych lub radiowych, zbieranie i przekazywanie wiadomości, usługi w zakresie organizowania systemów transmisyjnych, **41** organizowanie imprez artystycznych, estradowych, sportowych, rekreacyjnych, usługi w zakresie organizowania nauki i szkoleń, organizowanie imprez o charakterze edukacyjnym i kulturalnym, wynajem dekoracji, kostiumów i rekwizytów, wynajem pomieszczeń do celów rozrywkowych, studia nagrań, wypożyczanie sprzętu radiowego, telewizyjnego, kinematograficznego, wypożyczanie nagrań, usługi wydawnicze, **42** opracowywanie i wdrażanie programów komputerowych, wykonywanie opinii i badań z dziedziny multimedialnej.

(111) **151453** (220) 2000 07 12 (210) 221184  
(151) 2004 03 30

(732) „TELEWIZJA POLSKA” Spółka Akcyjna, Warszawa, PL.

(540) AUDIOTELETURNIJ

(510), (511) **09** urządzenia i przyrządy: fotograficzne, kinematograficzne, optyczne, do celów dydaktycznych, urządzenia do nagrywania, transmisji lub reprodukcji dźwięku lub obrazu, magnetyczne nośniki danych, płyty (dyski) z nagraniami, automaty sprzedające i mechanizmy do urządzeń uruchamianych przez wrzucenie monety, maszyny liczące, sprzęt przetwarzający dane i komputery, gry komputerowe i telewizyjne, **16** wydawnictwa, czasopisma, książki, albumy, broszury, periodyki i inne publikacje, papier, tektura i wyroby z tych materiałów nie ujęte w innych klasach, fotografie, materiały fotograficzne, materiały piśmienne, kleje do materiałów piśmiennych lub do celów domowych, materiały szkoleniowe i instruktażowe, materiały z tworzyw sztucznych do pakowania (nie ujęte w innych klasach), **28** gry i zabawki, karty do gry, artykuły sportowe i gimnastyczne nie ujęte w innych klasach, ozdoby choinkowe, **35** usługi reklamowe i produkcja reklam telewizyjnych, radiowych i kinowych, organizacja wystaw handlowych i reklamowych, dystrybucja materiałów reklamowych i rozpowszechnianie danych, **38** przekazywanie fonii i/lub wizji, produkcja i rozpowszechnianie programów telewizyjnych lub radiowych, zbieranie i przekazywanie wiadomości, usługi w zakresie organizowania systemów transmisyjnych, **41** organizowanie imprez artystycznych, estradowych, sportowych, rekreacyjnych, usługi w zakresie organizowania nauki i szkoleń, organizowanie imprez o charakterze edukacyjnym i kulturalnym, wynajem dekoracji, kostiumów i rekwizytów, wynajem pomieszczeń do celów rozrywkowych, studia nagrań, wypożyczanie sprzętu radiowego, telewizyjnego, kinematograficznego, wypożyczanie nagrań, usługi wydawnicze, **42** opracowywanie i wdrażanie programów komputerowych, oprogramowanie komputerowe, wykonywanie opinii i badań z dziedziny multimedialnej.

(111) **151454** (220) 2000 07 11 (210) 221206  
(151) 2004 04 15

(732) „BIOFARM” Spółka z ograniczoną odpowiedzialnością, Poznań, PL.

(540) calcifar

(510), (511) **05** produkty farmaceutyczne: leki, środki dezynfekcyjne, odkażające, środki pomocnicze do użytku medycznego, produkty weterynaryjne, dietetyczne środki medyczne, produkty sanitarne: materiały opatrunkowe, plastry, podpaski higieniczne, żywność dla niemowląt.

(111) **151455** (220) 2000 07 11 (210) 221207  
(151) 2004 03 30

(732) „TIKKURILA COATINGS” Spółka z ograniczoną odpowiedzialnością, Szczecin, PL.

(540) TINTING

(510), (511) **40** usługi w zakresie doboru i mieszania farb.

(111) **151456** (220) 2000 07 11 (210) 221228  
(151) 2004 03 30

(732) „ELMILK” Spółka z o.o., Szczecinek, PL.

(540) FLOSANA

(510), (511) **29** produkty mleczne, produkty tłuszczowe spożywcze.

(111) **151457** (220) 2000 07 11 (210) 221229  
(151) 2004 03 30

(732) „ELMILK” Spółka z o.o., Szczecinek, PL.

(540) BENEVITA

(510), (511) **29** produkty mleczne, produkty tłuszczowe spożywcze.

(111) **151458** (220) 2000 07 13 (210) 221255  
(151) 2004 02 25

(732) Carey Agri International Poland Spółka z o.o., Warszawa, PL.

(540)

Fine  
Wine  
&  
Spirits

(531) 24.17, 27.5

(510), (511) **33** wina.

(111) **151459** (220) 2000 07 18 (210) 221408  
(151) 2004 03 16

(732) Wytwórnia Chemiczna FAR-BUD S.C. Jerzy Walczak, Lech Niespodziewański, Warszawa, PL.

(540) hydroszczel

(510), (511) **01** konserwacja murów (środki do-), murarstwo (preparaty konserwujące stosowane w-) (z wyjątkiem farb i lakierów), mury (preparaty wodouszczelniające do-) (z wyjątkiem farb), ognioodporne (preparaty-), plastyfikatory (do zapraw i betonów), powierzchniowoczyste (czynniki-), przeciwwilgociowe (preparaty-) do konstrukcji murowanych, spoiwa do gruntowania i wykańczania powierzchni, wilgoć w budownictwie (środki zabezpieczające przed-), **02** antykorozyjne (środki-), drewno (podkłady do-), drewno (preparaty do konserwacji-), farby, farby bakteriobójcze, farby ognioodporne, konserwacja drewna (środki do-), lakiery, powłoki (farby), zaprawa cementowa, kit, **19** materiały budowlane niemetalowe, powłoki (materiały budowlane).

(111) **151460** (220) 2000 07 19 (210) 221491  
(151) 2004 02 16

(732) PTK Centertel Spółka z o.o., Warszawa, PL.

(540) POP BEZ OGRANICZEŃ

(510), (511) **09** urządzenia i przyrządy naukowe, żeglarskie, geodezyjne, elektryczne, elektroniczne, fotograficzne, kinematograficzne, optyczne, wagowe, pomiarowe, sygnalizacyjne, kontrolne, do ratowania życia, do celów dydaktycznych, urządzenia do na-

grywania, transmisji lub reprodukcji dźwięku lub obrazu, magnetyczne nośniki danych, płyty (dyski) z nagraniami, automaty sprzedające i mechanizmy do urządzeń uruchamianych przez wrzucenie monety, kasy sklepowe, maszyny liczące, sprzęt przetwarzający dane i komputery, urządzenia do gaszenia ognia, **38** usługi telekomunikacyjne.

(111) **151461** (220) 2000 07 20 (210) 221569  
(151) 2004 03 03  
(732) Wiener Städtische Allgemeine Versicherung AG, Wiedeń, AT.  
(540) SYMFONIA WIEDEŃSKA  
(510), (511) **36** usługi ubezpieczeniowe i finansowe.

(111) **151462** (220) 2000 07 20 (210) 221570  
(151) 2004 03 03  
(732) Wiener Städtische Allgemeine Versicherung AG, Wiedeń, AT.  
(540) SUITA WIEDEŃSKA  
(510), (511) **36** usługi ubezpieczeniowe i finansowe.

(111) **151463** (220) 2000 07 20 (210) 221571  
(151) 2004 03 03  
(732) Wiener Städtische Allgemeine Versicherung AG, Wiedeń, AT.  
(540) SONATINA  
(510), (511) **36** usługi ubezpieczeniowe i finansowe.

(111) **151464** (220) 2000 07 20 (210) 221572  
(151) 2004 03 03  
(732) Wiener Städtische Allgemeine Versicherung AG, Wiedeń, AT.  
(540) PRELUDIUM  
(510), (511) **36** usługi ubezpieczeniowe i finansowe.

(111) **151465** (220) 2000 07 20 (210) 221573  
(151) 2004 03 03  
(732) Wiener Städtische Allgemeine Versicherung AG, Wiedeń, AT.  
(540) NOKTURN  
(510), (511) **36** usługi ubezpieczeniowe i finansowe.

(111) **151466** (220) 2000 07 24 (210) 221727  
(151) 2004 02 23  
(732) THE GILLETTE COMPANY, Boston, US.  
(540) COOL BLUE  
(510), (511) **08** nożyki do golenia i żyletki, przybory do golenia, dystrybutory, kasety i wkładki zawierające żyletki, części i osprzęt do wszystkich w/w towarów, narzędzia i przybory ręczne, sztucce.

(111) **151467** (220) 2000 07 24 (210) 221736  
(151) 2004 03 01  
(732) Badaro Investments, B.V., Amsterdam, NL.  
(540) ACATAR  
(510), (511) **05** produkty farmaceutyczne.

(111) **151468** (220) 2000 07 25 (210) 221763  
(151) 2004 03 04  
(732) Firma Handlowo-Usługowa „JIMMY” Tomasz Michał Chrzęszcz, Małgorzata Stanisława Chrzęszcz, Gdańsk, PL.  
(540)

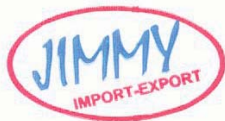

Kolory znaku: niebieski, biały, czerwony  
(531) 26.1, 27.5, 29.1

(510), (511) **06** folie aluminiowe, **16** papier i folia z tworzyw sztucznych do pakowania, papier i folia śniadaniowa, torebki śniadaniowe z papieru i folii, worki gospodarcze z papieru lub tworzyw sztucznych, worki na śmieci z papieru lub tworzyw sztucznych, **21** rękawice gumowe, gąbki do celów domowych, gąbki toaletowe, ściereki i ściereczki, druciaki i zmywaki.

(111) **151469** (220) 2000 07 26 (210) 221835  
(151) 2004 04 01  
(732) STB POMPY Spółka z o.o., Warszawa, PL.  
(540)



Kolory znaku: biały, szary, czarny, niebiesko-zielony  
(531) 26.7, 27.5, 29.1

(510), (511) **06** uszczelki metalowe, **07** pompy (części maszyn lub silników), membrany do pomp, pompy na sprężone powietrze, pompy odśrodkowe, pompy próżniowe, napędy do pomp, kraty i rozdabniacze do instalacji ściekowych, części zamienne do pomp i instalacji ściekowych, **09** aparatura kontrolno-pomiarowa związana z przepływem cieczy, przemienniki częstotliwości, **10** pompy do celów medycznych i części zamienne do nich, **17** uszczelnienia mechaniczne i dławicowe, uszczelki z kauczuku i włókna wulkanizowanego, **37** usługi w zakresie instalowania i naprawy różnego rodzaju pomp i urządzeń instalacji ściekowych.

(111) **151470** (220) 2000 07 26 (210) 221839  
(151) 2004 04 01  
(732) ROHM AND HAAS COMPANY, Philadelphia, US.  
(540) ROCIMA  
(510), (511) **01** chemikalia zabezpieczające: farby, powłoki, lakiery, spoiwa oraz zacinny stosowane w budownictwie przed porażaniem i niszczeniem przez mikroorganizmy.

(111) **151471** (220) 2000 12 29 (210) 229654  
(151) 2004 04 05  
(732) FIRMA KONTRAKTY NIERUCHOMOŚCI Anna Jasińska-Kraska, Rząska, PL.  
(540)



FIRMA KONTRAKTY

Kolory znaku: biały, niebieski  
(531) 24.9, 26.5, 27.5, 29.1  
(510), (511) **36** pośrednictwo w obrocie nieruchomościami.

(111) **151472** (220) 2001 03 26 (210) 233521  
(151) 2004 04 05  
(732) COCCODRILLO Spółka z ograniczoną odpowiedzialnością, Kościan, PL.  
(540) COCCODRILLO  
(510), (511) **25** odzież, obuwie, nakrycia głowy.

(111) **151473** (220) 2001 05 17 (210) 235763  
(151) 2004 04 05  
(732) Toruńskie Zakłady Materiałów Opatrunkowych Spółka Akcyjna, Toruń, PL.  
(540) matovis  
(510), (511) **05** opaski dziane podtrzymujące.

(111) **151474** (220) 2002 08 22 (210) 254309  
 (151) 2004 04 05  
 (732) SCANDINAVIAN TOBACCO SPÓŁKA AKCYJNA,  
 Jawornik, PL.  
 (540)



Kolory znaku: czerwony, złoty, czarny, biały, niebieski  
 (531) 1.3, 24.1, 25.1, 26.1, 26.4, 27.5, 29.1  
 (510), (511) **34** wyroby tytoniowe, tytoń, tytoń fajkowy, papierosy, cygara, cygaretki, zapalniczki, artykuły dla palących, fajki, papierosnice, popielniczki.

(111) **151475** (220) 2002 10 16 (210) 256351  
 (151) 2004 03 30  
 (732) Blue City Sp. z o.o., Opypy 13 A, PL.  
 (540) Blue City

(510), (511) **35** usługi w zakresie gromadzenia towarów w celu ich sprzedaży i umożliwienia ich swobodnego wyboru, usługi w zakresie prezentacji towarów do sprzedaży w sklepach, promocja towarów, administrowanie i zarządzanie hotelami, dekoracja wystaw sklepowych, usługi komisu, **36** usługi w zakresie: dzierżawy nieruchomości, wynajmowania pomieszczeń biurowych, zarządzania majątkiem nieruchomości, administrowania nieruchomościami, pośrednictwa w sprawach majątku nieruchomego, **37** usługi w zakresie: budownictwa, napraw i konserwacji budynków, nadzoru budowlanego, izolowania budynków, **39** usługi w zakresie: dostarczania towarów, wynajmowania magazynów, wynajmowania powierzchni na salony samochodowe, wypożyczania samochodów, organizowania podróży i wycieczek, agencji turystycznych, biur turystycznych, turystyki (zwiedzanie), rezerwowania miejsc na wycieczki, organizowania wycieczek morskich, **41** usługi w zakresie: kultury fizycznej, obozów sportowych, organizowania obozów sportowych, wypożyczania sprzętu sportowego, imprez sportowych, rozrywki, usługi instruktorów gimnastyki, usługi związane z organizowaniem i obsługą dyskotek, salony fitness, parki rozrywki, kina, sale koncertowe, salony gier, rezerwowanie miejsc na spektakle, usługi informacji o wypoczynku, usługi związane z organizacją wypoczynku, **42** usługi w zakresie doradztwa budowlanego, projektowania budynków, **43** usługi hotelowe, kawiarnie, restauracje, restauracje samoobsługowe, bary szybkiej obsługi, przygotowywanie dań na zamówienie oraz ich dostawa, usługi rezerwacji hotelowej, rezerwowanie i wynajmowanie noclegów, domy turystyczne, **44** usługi salonów fryzjerskich, salonów piękności.

(111) **151476** (220) 2002 10 22 (210) 256572  
 (151) 2004 01 26  
 (732) Przedsiębiorstwo „WP” Bożena Pniewska, Pruszków, PL.  
 (540)



(531) 14.3, 27.5  
 (510), (511) **12** części do pojazdów mechanicznych.

(111) **151477** (220) 2002 11 04 (210) 257045  
 (151) 2004 02 23

(732) Kaczmarek Krzysztof, Lesiak Marek, „PASAŻ” S.C.,  
 Katowice, PL.  
 (540)



(531) 27.5  
 (510), (511) **43** kafeterie, kawiarnie, restauracje, snack - bary, przygotowywanie żywności i napojów na zamówienie oraz ich dostawa.

(111) **151478** (220) 2002 11 22 (210) 257850  
 (151) 2004 04 05  
 (732) „MIDAS” Małgorzata Wesołowska, Kielce, PL.  
 (540)



(531) 26.4, 26.11, 27.5  
 (510), (511) **06** drzwi metalowe, futryny do drzwi metalowe, osprzęt do mebli metalowy, okna metalowe, osprzęt do okien metalowy, tabliczki identyfikacyjne metalowe, tablice rejestracyjne metalowe, tablice i tabliczki informacyjne i ogłoszeniowe metalowe, metalowe elementy do montażu i układania podłóg i okładzin, listwy montażowe przypodłogowe metalowe, metalowe listwy do montażu powierzchni ceramicznych (flizów), barierki ochronne metalowe, drabinki metalowe, kątowniki metalowe, konstrukcje metalowe i konstrukcje metalowe dla budownictwa, osprzęt metalowy do mebli, słupy ogłoszeniowe metalowe, szyldy metalowe, żaluzje metalowe, **19** balustrady, szyby stosowane jako szkło dla budownictwa, **20** tabliczki i tablice informacyjno-ogłoszeniowe niemetalowe, tablice rejestracyjne niemetalowe, szyldy z drewna lub tworzyw sztucznych, niemetalowe elementy do montażu i układania podłóg i okładzin, listwy z tworzyw sztucznych (niemetalowe), listwy przypodłogowe, pręty do mocowania dywaników i wykładzin na schodach, meble, meble biurowe, meble szkolne, meble metalowe, ramy do obrazów, profile do ram obrazów, **35** zgrupowanie na rzecz osób trzecich różnych towarów pozwalające nabywcy je oglądać i kupować w sklepach z artykułami podłogowymi, do wyposażania wnętrza, typu zrób to sam.

(111) **151479** (220) 2002 12 02 (210) 258291  
 (151) 2004 04 05  
 (732) Toruńskie Zakłady Materiałów Opatrunkowych  
 Spółka Akcyjna, Toruń, PL.  
 (540)



Kolory znaku: granatowy, biały  
 (531) 24.7, 29.1  
 (510), (511) **03** wata do celów kosmetycznych i wyroby z waty, patyczki z waty do celów kosmetycznych, chusteczki nasączone płynami kosmetycznymi, szampony, **05** podpaski, wkładki higieniczne, podkłady higieniczne i ginekologiczne, tampony, chustki higieniczne, gaza opatrunkowa, kompresy, materiały opatrunkowe, opatrunki podtrzymujące, pieluchy dla chorych z brakiem kontroli czynności fizjologicznych, bandaże higieniczne, bandaże opatrunkowe, bawełna i wata do celów higienicznych i medycznych oraz wyroby z waty, ręczniki higieniczne, majtki higieniczne używane w chorobach przewodu moczowego, plastry, plastry samoprzylepne, wkładki laktacyjne, taśmy do podpasek, tkaniny chirurgiczne,

testy sterylności, opakowania sterylizacyjne jednorazowego użytku, pokrowce na zwłoki, obłożenia pól operacyjnych, **10** bandaże elastyczne, bandaże gipsowane, bandaże podtrzymujące, rękawice do celów medycznych, prześcieradła dla chorych bez kontroli czynności fizjologicznych, bandaże usztywniające ortopedyczne, czepki chirurgiczne, fartuchy chirurgiczne i operacyjne, **16** chusteczki do nosa (papierowe), papier toaletowy, pielucho-majtki z papieru lub celulozy (jednorazowe), pieluszki z papieru lub celulozy (jednorazowe), ręczniki papierowe, serwetki papierowe do demakijażu, serwetki papierowe, torby i torebki do pakowania, taśmy samoprzylepne, rękawy do pakowania, **24** pościel, serwetki tekstylne do demakijażu, chusteczki tekstylne do nosa, tkaniny bawełniane, **25** pieluszki z materiałów tekstylnych, odzież papierowa, odzież wodoodporna, czepki pielęgniarские, ochronniki na buty, fartuchy i ubrania ochronne.

(111) **151480** (220) 2003 01 13 (210) 259619  
(151) 2004 04 05

(732) Toruńskie Zakłady Materiałów Opatrunkowych  
Spółka Akcyjna, Toruń, PL.

(540) seni care

(510), (511) **03** mleczko kosmetyczne, kremy do pielęgnacji ciała, płyny do mycia ciała, chusteczki nasączone płynami kosmetycznymi.

(111) **151481** (220) 2003 01 13 (210) 259620  
(151) 2004 04 05

(732) Toruńskie Zakłady Materiałów Opatrunkowych  
Spółka Akcyjna, Toruń, PL.

(540) seni R

(510), (511) **05** wkładki urologiczne, wkładki higieniczne (artykuły higieniczne).

(111) **151482** (220) 2003 01 13 (210) 259625  
(151) 2004 04 05

(732) Toruńskie Zakłady Materiałów Opatrunkowych S.A.,  
Toruń, PL.

(540) super seni trio

(510), (511) **05** pieluchy i pielucho-majtki dla osób z brakiem kontroli czynności fizjologicznych (artykuły higieniczne).

(111) **151483** (220) 2003 01 13 (210) 259626  
(151) 2004 04 05

(732) Toruńskie Zakłady Materiałów Opatrunkowych S.A.,  
Toruń, PL.

(540) super seni air

(510), (511) **05** pieluchy i pielucho-majtki dla osób z brakiem kontroli czynności fizjologicznych (artykuły higieniczne).

(111) **151484** (220) 2003 09 08 (210) 269524  
(151) 2004 04 20

(732) LINIA 1 Spółka z o.o., Warszawa, PL.

(540) A-GADKA

(510), (511) **09** nośniki danych, w tym nośniki magnetyczne i optyczne, dyski kompaktowe, czytniki, w tym czytniki optyczne i magnetyczne, kable i włókna światłowodowe, instrumenty i urządzenia pomiarowe, elektryczne instalacje, przewody i złącza, komputery, w tym laptopy, palmtopy i komputery dla pojazdów, komputerowe urządzenia peryferyjne i akcesoria, interfejsy, urządzenia nawigacyjne, programy komputerowe i systemy operacyjne, sterowniki komputerowe, urządzenia sterujące, stacje taśm magnetycznych i innego rodzaju nośników, urządzenia do przetwarzania informacji, pamięci komputerowe, **35** usługi reklamowe, w tym reklama i prezentacje multimedialne, przygotowywanie, produkcja i dystrybucja materiałów reklamowych, usługi polegające na promocji programów komputerowych w sieci elektronicznej, sprzedaż programów komputerowych, także w sieci elektronicznej, prowadzenie sklepu, również prowadzenie sklepu w sieci elektronicznej, system

sprzedaży produktów i usług opartych na kodzie, w tym sprzedaży za pośrednictwem sieci komputerowej oraz łączy teleinformatycznych, badania rynkowe oraz badania opinii, doradztwo handlowe, kompilacja i systematyzacja informacji w komputerowych bazach danych, zarządzanie plikami i zbiorami informatycznymi, sortowanie danych w bazach komputerowych, organizowanie wystaw i pokazów, wycena przedsiębiorstw, poszczególnych ich składników, a także przedsięwzięć ekonomicznych, **36** pośrednictwo giełdowe, informacja o notowaniach giełdowych, elektroniczny transfer kapitałowy, obsługa kart kredytowych i płatniczych, **37** instalowanie, konserwacja i naprawa komputerów oraz urządzeń elektronicznych, **38** wszelkiego rodzaju elektroniczne i komputerowe przesyłanie informacji, usługi poczty elektronicznej, światłowodowe i satelitarne przesyłanie danych, informacja w zakresie przesyłania danych, wypożyczanie urządzeń do przesyłania danych, informacja o telekomunikacji, udostępnianie połączeń z siecią komputerową, w tym udostępnianie za pośrednictwem telekomunikacji, przydzielanie dostępu do sieci komputerowej, **42** programowanie komputerów, projektowanie oprogramowania, prowadzenie i udostępnianie portalu internetowego, analizy systemów komputerowych, doradztwo komputerowe, odpłatne udostępnianie komputerowych baz danych, obsługa i serwis w zakresie oprogramowania komputerowego, w tym konserwacja, powielanie, instalacje i aktualizacja oprogramowania, udostępnianie informacji na temat programów komputerowych, organizowanie i udostępnianie programów, w tym gier komputerowych przy pomocy sieci, tworzenie i utrzymywanie stron internetowych na rzecz osób trzecich, odpłatne udostępnianie dostępu do komputerów oraz zasobów elektronicznych, w tym gier komputerowych, konwersja danych przez programy komputerowe, odzyskiwanie danych, projektowanie i montaż sieci komputerowych, wypożyczanie komputerów i automatów elektronicznych, wypożyczanie oprogramowania komputerowego oraz oprogramowania do automatów, zarządzanie i administrowanie prawami autorskimi, administrowanie stronami komputerowymi, doradztwo w zakresie własności intelektualnej.

(111) **151485** (220) 2003 09 08 (210) 269526  
(151) 2004 04 20

(732) LINIA 1 Spółka z o.o., Warszawa, PL.

(540)



Kolory znaku: pomarańczowy, granatowy, różowy, szary, biały, żółty

(531) 26.4, 27.5, 29.1

(510), (511) **09** nośniki danych, w tym nośniki magnetyczne i optyczne, dyski kompaktowe, czytniki, w tym czytniki optyczne i magnetyczne, kable i włókna światłowodowe, instrumenty i urządzenia pomiarowe, elektryczne instalacje, przewody i złącza, komputery, w tym laptopy, palmtopy i komputery dla pojazdów, komputerowe urządzenia peryferyjne i akcesoria, interfejsy, urządzenia nawigacyjne, programy komputerowe i systemy operacyjne, sterowniki komputerowe, urządzenia sterujące, stacje taśm magnetycznych i innego rodzaju nośników, urządzenia do przetwarzania informacji, pamięci komputerowe, **35** usługi reklamowe, w tym reklama i prezentacje multimedialne, przygotowywanie, produkcja i dystrybucja materiałów reklamowych, usługi polegające na promocji programów komputerowych w sieci elektronicznej, sprzedaż programów komputerowych, także w sieci elektronicznej, prowadzenie sklepu, również prowadzenie sklepu w sieci elektronicznej, system sprzedaży produktów i usług opartych na kodzie, w tym sprzedaży za pośrednictwem sieci komputerowej oraz łączy teleinformatycznych, badania rynkowe oraz badania opinii, doradztwo handlowe, kompilacja i systematyzacja informacji w komputerowych bazach danych, zarządzanie plikami i zbiorami informatycznymi



mi, sortowanie danych w bazach komputerowych, organizowanie wystaw i pokazów, wycena przedsiębiorstw, poszczególnych ich składników, a także przedsięwzięć ekonomicznych, **36** pośrednictwo giełdowe, informacja o notowaniach giełdowych, elektroniczny transfer kapitałowy, obsługa kart kredytowych i płatniczych, **37** instalowanie, konserwacja i naprawa komputerów oraz urządzeń elektronicznych, **38** wszelkiego rodzaju elektroniczne i komputerowe przesyłanie informacji, usługi poczty elektronicznej, światłowodowe i satelitarne przesyłanie danych, informacja w zakresie przesyłania danych, wypożyczanie urządzeń do przesyłania danych, informacja o telekomunikacji, udostępnianie połączeń z siecią komputerową, w tym udostępnianie za pośrednictwem telekomunikacji, przydzielanie dostępu do sieci komputerowej, **42** programowanie komputerów, projektowanie oprogramowania, prowadzenie i udostępnianie portalu internetowego, analizy systemów komputerowych, doradztwo komputerowe, odpłatne udostępnianie komputerowych baz danych, obsługa i serwis w zakresie oprogramowania komputerowego, w tym konserwacja, powielanie, instalacje i aktualizacja oprogramowania, udostępnianie informacji na temat programów komputerowych, organizowanie i udostępnianie programów, w tym gier komputerowych przy pomocy sieci, tworzenie i utrzymywanie stron internetowych na rzecz osób trzecich, odpłatne udostępnianie dostępu do komputerów oraz zasobów elektronicznych, w tym gier komputerowych, konwersja danych przez programy komputerowe, odzyskiwanie danych, projektowanie i montaż sieci komputerowych, wypożyczanie komputerów i automatów elektronicznych, wypożyczanie oprogramowania komputerowego oraz oprogramowania do automatów, zarządzanie i administrowanie prawami autorskimi, administrowanie stronami komputerowymi, doradztwo w zakresie własności intelektualnej.

(111) **151486** (220) 2000 07 19 (210) 221501  
(151) 2004 03 03  
(732) CANON KABUSHIKI KAISHA, Tokyo, JP.  
(540) IXUS  
(510), (511) **09** aparaty fotograficzne, cyfrowe aparaty fotograficzne, cyfrowe kamery video, części i osprzęt do nich.

(111) **151487** (220) 2000 07 20 (210) 221537  
(151) 2004 03 03  
(732) Wróblewski Marek Firma Produkcyjno-Handlowo-Usługowa MAREK, Częstochowa, PL.  
(540)



Kolory znaku: biały, czerwony, złoty  
(531) 26.4, 27.5, 29.1

(510), (511) **28** gry, latające krążki (zabawki), palety do rzucania, piłki do gier, pojazdy (zabawki), zabawki pluszowe i z tworzyw sztucznych, zabawki ruchome, **35** usługi w zakresie prowadzenia sklepu detalicznego z artykułami spożywczymi, zabawkami oraz artykułami nie wymagającymi koncesji, **39** usługi w zakresie transportu towarowego (przewóz ładunków), usługi w zakresie pośrednictwa w transporcie, **40** usługi w zakresie obróbki metali, usługi w zakresie przetwórstwa i obróbki tworzyw sztucznych, usługi doradcze w zakresie obróbki i przetwórstwa metali oraz tworzyw sztucznych.

(111) **151488** (220) 2000 07 20 (210) 221568  
(151) 2004 03 03  
(732) Wiener Städtische Allgemeine Versicherung AG, Wiedeń, AT.

(540)



Kolory znaku: niebieski, czerwony, biały  
(531) 26.4, 27.5, 29.1  
(510), (511) **36** usługi ubezpieczeniowe i finansowe.

(111) **151489** (220) 2000 07 19 (210) 221579  
(151) 2004 03 03  
(732) „DANDA S.C.” Artur Śliwiński, Dorota Śliwińska, Tomasz Śliwiński, Bożena Śliwińska, Zbigniew Śliwiński, Kielce, PL.  
(540)



Kolory znaku: czerwony, jasnopopielaty, czarny, złoty, niebieski  
(531) 3.2, 21.3, 27.5, 29.1  
(510), (511) **35** usługi związane z prowadzeniem hurtowni w zakresie sprzedaży towarów: zabawki, artykuły szkolne i papiernicze, artykuły pirotechniczne.

(111) **151490** (220) 2000 07 24 (210) 221732  
(151) 2004 03 01  
(732) Shire International Licensing BV, Amsterdam, NL.  
(540)

**XAGRID**

(531) 27.5  
(510), (511) **05** produkty farmaceutyczne, preparaty i substancje medyczne, środki przeciwzakrzepowe.

(111) **151491** (220) 2000 07 26 (210) 221844  
(151) 2004 04 01  
(732) August Storck KG, Berlin, DE.  
(540) merci, że jesteś tu  
(510), (511) **30** wyroby cukiernicze, czekolada i wyroby czekoladowe, drobne wyroby piekarnicze.

(111) **151492** (220) 2000 07 27 (210) 221895  
(151) 2004 04 01  
(732) „AMBRA” Spółka Akcyjna, Warszawa, PL.  
(540) DORATO PARTY  
(510), (511) **32** napoje bezalkoholowe, **33** napoje alkoholowe, wino.

(111) **151493** (220) 2000 07 27 (210) 221909  
(151) 2004 03 04  
(732) SOLAS SCIENCE & ENGINEERING CO., LTD., Taichung, TW.  
(540)



(531) 26.13, 27.5

(510), (511) **12** śruby napędowe do statków, wirniki do statków, układy pomp strumieniowych oraz komponenty i osprzęt do nich, takie jak wały napędowe, kraty wlotowe, przewody wlotowe, wirniki napędzane, łopatkierownicy i dysze silników odrzutowych do jednostek pływających, łodzi i samolotów.

(111) **151494** (220) 2000 07 31 (210) 222040  
(151) 2004 02 02

(732) Przedsiębiorstwo Produkcyjno-Handlowo-Usługowe „ZEGO” Spółka Cywilna - Jacek Ostrzyżek, Andrzej Galas, Józefów, PL.  
(540)



(531) 24.17, 27.5

(510), (511) **09** aparatura i instrumenty do pomiarów kwasowości pH, wskaźniki stosowane w elektryczności i w elektronice do pomiarów ciśnienia, temperatury, ilości, urządzenia regulujące ciepło, aparaty i zegary pomiarowe do rejestrowania i sterowania procesami technologicznymi, przełączniki czasowe nie do zegarów, czytniki optyczne, przekaźniki elektryczne i elektroniczne, przetwornice elektryczne, ograniczniki elektryczne, elektroniczne ograniczniki temperatury, instalacje elektryczne, instalacje elektroniczne i elektryczne do sterowania zdalnie operacjami przemysłowymi, elektrodynamiczne aparaty i urządzenia do sterowania zdalnego procesami technologicznymi, elektryczne i elektroniczne urządzenia do sprzętu fotograficznego do nastawiania i regulacji czasu naświetlania i temperatury dla obróbki chemicznej filmów, urządzenia ostrzegawcze dźwiękowe, urządzenia sygnalizacyjne dźwiękowe, elektryczna i elektroniczna aparatura kontrolna, wykrywacze elektryczne i elektroniczne, detektory elektroniczne, wzmacniacze, dźwiękowe elektroniczne sygnalizatory, alarmy dźwiękowe, sygnalizacja świetlna lub mechaniczna, sygnalizatory elektryczne i elektroniczne, tablice sygnalizacyjne świecące lub mechaniczne, przyrządy metrologiczne do pomiarów elektrycznych i elektronicznych, programy komputerowe, **14** przyrządy chronometryczne dla procesów technologicznych, zegarowe mechanizmy, **37** prowadzenie usług w zakresie: instalowanie, konserwacja i naprawa urządzeń i maszyn elektrycznych i elektronicznych, instalowanie, konserwacja i naprawa alarmów i urządzeń przeciwpożarowych, instalowanie, konserwacja i naprawa urządzeń i alarmów przeciwwłamaniowych.

(111) **151495** (220) 2000 07 31 (210) 222048  
(151) 2004 02 02

(732) ComputerLand Spółka Akcyjna, Warszawa, PL.  
(540)

Spid

Kolory znaku: zielony

(531) 27.5, 29.1

(510), (511) **09** komputery, nośniki danych, drukarki komputerowe, dyski magnetyczne, karty magnetyczne, pamięci komputerowe, peryferyjne urządzenia komputerowe, mikroprocesory, monitory, magnetyczne i optyczne nośniki informacji, obwody drukowane, obwody scalone, programy komputerowe, procesory, urządzenia do przetwarzania informacji, skanery, urządzenia do przekazywania dźwięku i obrazu, **36** usługi w zakresie leasingu i kredytowania sprzętu komputerowego i oprogramowania oraz doradztwa finansowo-ekonomicznego, **37** usługi w zakresie instalowania, konserwacji i napraw sprzętu komputerowego oraz serwisu gwarancyjnego i pogwarancyjnego tych urządzeń, usługi w zakresie wypożyczania sprzętu komputerowego i oprogramowania kom-

puterowego, **39** usługi w zakresie transportu samochodowego, **41** usługi w zakresie organizowania szkoleń i edukacji dotyczących sprzętu i systemów komputerowych oraz oprogramowania a także usługi w zakresie wydawnictw w tej dziedzinie i reprodukcji zapisanych nośników informacji, **42** usługi w zakresie projektowania sprzętu komputerowego i urządzeń peryferyjnych oraz materiałów eksploatacyjnych, stosowanych w branży systemów informatycznych, działalność innowacyjno-wdrożeniowa i badawczo-rozwojowa w branży systemów informatycznych, doradztwo w sprawach sprzętu komputerowego i oprogramowania.

(111) **151496** (220) 2000 07 31 (210) 222063  
(151) 2004 02 16

(732) esparma GmbH, Osterweddingen, DE.

(540) Jatrosom

(510), (511) **05** produkty farmaceutyczne, środki psychotropowe, produkty weterynaryjne i sanitarne.

(111) **151497** (220) 2000 08 01 (210) 222073  
(151) 2004 03 30

(732) DAWTONA Zakład Przetwórstwa Owocowo-Warzywnego Danuta Wielgomas, Błonie, PL.

(540) dawtona makaron kujawski

(510), (511) **30** makarony.

(111) **151498** (220) 2000 08 01 (210) 222074  
(151) 2004 03 30

(732) DAWTONA Zakład Przetwórstwa Owocowo-Warzywnego Danuta Wielgomas, Błonie, PL.

(540) dawtona kasza kujawska jęczmienna

(510), (511) **30** kasza spożywcza.

(111) **151499** (220) 2000 08 01 (210) 222075  
(151) 2004 03 30

(732) DAWTONA Zakład Przetwórstwa Owocowo-Warzywnego Danuta Wielgomas, Błonie, PL.

(540) dawtona mąka kujawska

(510), (511) **30** mąka spożywcza.

(111) **151500** (220) 2000 08 01 (210) 222076  
(151) 2004 03 30

(732) DAWTONA Zakład Przetwórstwa Owocowo-Warzywnego Danuta Wielgomas, Błonie, PL.

(540) dawtona płatki kujawskie owsiane

(510), (511) **30** płatki zbożowe.

(111) **151501** (220) 2000 05 23 (210) 218718  
(151) 2004 03 03

(732) LOWELL INTERNATIONAL-POLSKA Spółka z o.o., Olsztyn, PL.

(540)



Kolory znaku: niebieski, biały

(531) 1.5, 27.5, 29.1

(510), (511) **16** dzienniki, czasopisma, książki, fotografie, artykuły biurowe, obrazy, grafiki, **19** rury kamionkowe, cementowe, materiały do budowy dróg, asfalt, smoła, bitumy, półfabrykaty, szkło budowlane, cegła, pustaki, klepka, terakota, glazura, wapno, **29** ekstrakty mięsne, mięso, drób, ryby, dziczyzna, jaja, mleko, wyroby z mleka, tłuszcze, warzywa konserwowane, suszone, konfitury,

konserwy, sosy do sałatek, **30** kawa, herbata, cukier, ryż, mąka, preparaty zbożowe, przyprawy, namiastki kawy, wyroby cukiernicze, piekarnicze, słodocze, lody, miód, sosy (z wyjątkiem sosów do sałatek), **35** reklama osób trzecich, prowadzenie interesów osób trzecich, reprodukcja dokumentów, organizowanie aukcji i wystaw handlowych, prowadzenie domów aukcyjnych, prowadzenie negocjacji, prokura, usługi menedżerskie, usługi maklerskie, badanie rynku, pośrednictwo i doradztwo handlowe, kojarzenie kontrahentów, organizowanie przedstawicielstw firm zagranicznych na Polskę, organizowanie pokazów, obrót i wystawiennictwo dzieł sztuki, usługi kserograficzne, **37** usługi budowlano-remontowe w zakresie budynków, innych obiektów budowlanych i drogowych, prace w zakresie melioracji i rekultywacji gruntów, **39** organizowanie przejazdów turystycznych, **41** organizowanie pokazów artystycznych i sportowych, organizowanie zawodów sportowych i imprez rekreacyjnych, publikowanie tekstów i książek, kolportaż prasy, czasopism i książek, **42** usługi konstruktorskie, tłumaczenia, opiniowanie, ekspertyzy, usługi dotyczące ochrony środowiska, usługi poligraficzne, projektowanie architektoniczne, usługi projektowe w zakresie budownictwa, melioracji i rekultywacji gruntów, **43** usługi hotelarskie i gastronomiczne.

(111) **151502** (220) 2000 05 22 (210) 218758  
 (151) 2004 01 08  
 (732) WOLAR Spółka z o.o., Szoldry 2, PL.  
 (540)



Kolory znaku: czarny, niebieski, zielony  
 (531) 26.1, 26.11, 27.5, 29.1  
 (510), (511) **35** usługi w zakresie prowadzenia sprzedaży hurtowej paliw stałych, ciekłych i gazowych, usługi w zakresie prowadzenia sprzedaży hurtowej maszyn i urządzeń, artykułów użytku domowego, usługi agencji reklamowej, badania rynku i opinii publicznej, rachunkowość, prowadzenie księgowości, doradztwo w zakresie organizowania i prowadzenia działalności gospodarczej, **36** prowadzenie agencji obsługi nieruchomości: pośrednictwo w sprawach kupna - sprzedaży, wynajmu nieruchomości, dzierżawa nieruchomości, administrowanie nieruchomościami, zarządzanie nieruchomościami, wycena nieruchomości, doradztwo finansowe i ubezpieczeniowe, ubezpieczenia, **37** sprzątanie budynków, **39** magazynowanie, składowanie, przechowywanie towarów, usługi transportu drogowego, transport i składowanie odpadów, usługi kurierskie, zaopatrywanie w wodę, dystrybucja energii elektrycznej, gazu, **42** usługi prawnicze.

(111) **151503** (220) 2000 05 22 (210) 218759  
 (151) 2004 01 08  
 (732) WOLAR Spółka z o.o., Szoldry 2, PL.  
 (540) wolar

(510), (511) **35** usługi w zakresie prowadzenia sprzedaży hurtowej paliw stałych, ciekłych i gazowych, usługi w zakresie prowadzenia sprzedaży hurtowej maszyn i urządzeń, artykułów użytku domowego, usługi agencji reklamowej, badania rynku i opinii publicznej, rachunkowość, prowadzenie księgowości, doradztwo w zakresie organizowania i prowadzenia działalności gospodarczej, **36** prowadzenie agencji obsługi nieruchomości: pośrednictwo w sprawach kupna - sprzedaży, wynajmu nieruchomości, dzierżawa nieruchomości, administrowanie nieruchomościami, zarządzanie nieruchomościami, wycena nieruchomości, doradztwo finansowe i ubezpieczeniowe, ubezpieczenia, **37** sprzątanie budynków, **39** magazynowanie, składowanie, przechowywanie towarów, usługi transportu drogowego, transport i składowanie odpadów, usługi kurierskie, zaopatrywanie w wodę, dystrybucja energii elektrycznej, gazu, **42** usługi prawnicze.

(111) **151504** (220) 2000 05 24 (210) 218811  
 (151) 2004 03 01  
 (732) Wyeth, Madison, US.  
 (540)



Kolory znaku: żółto-różowy, czerwony  
 (531) 2.7, 4.5, 25.7, 29.1  
 (510), (511) **05** produkty farmaceutyczne, weterynaryjne i sanitarne, substancje dietetyczne do celów leczniczych, dodatki dietetyczne i odżywcze, żywność dla niemowląt, plastry, materiały opatrunkowe, materiały do plombowania zębów, woski dentystyczne, środki odkażające, środki do zwalczania szkodników, fungicydy, herbicydy.

(111) **151505** (220) 2000 05 24 (210) 218922  
 (151) 2004 03 15  
 (732) Kompania Spirytusowa „WRATISLAVIA” Polmos Wrocław S.A., Wrocław, PL.  
 (540)



Kolory znaku: niebieski, biały, złoty, czarny  
 (531) 2.1, 3.1, 24.1, 26.4, 27.5, 29.1  
 (510), (511) **33** napoje alkoholowe.

(111) **151506** (220) 2000 05 24 (210) 218924  
 (151) 2004 03 30  
 (732) HIRSCH-POL Spółka z o.o., Myślicinek, PL.  
 (540) DREWNOLAK  
 (510), (511) **02** farby, pokosty, lakiery, barwniki, bejce, środki antykorozyjne, środki impregnujące.

(111) **151507** (220) 2000 05 26 (210) 218953  
 (151) 2003 12 29  
 (732) F.H.U. „SAKCES” Ewa Beata Szwarzewska, Błonie, PL.  
 (540)



Kolory znaku: biały, czarny  
 (531) 24.17, 27.5, 29.1  
 (510), (511) **18** aktówki, kufry, parasole, pasy skórzane, plecaki, torby podróżne, torebki, portfele, portmonetki, sakiewki, torby na zakupy, tomistry, walizy.

(111) **151508** (220) 2000 05 26 (210) 218954  
 (151) 2003 12 29  
 (732) F.H.U. „SAKCES” Ewa Beata Szwarzewska, Błonie, PL.

(540)



Kolory znaku: szary, czarny

(531) 26.4, 27.5, 29.1

(510), (511) **18** aktówki, kufry, parasole, pasy skórzane, plecaki, torby podróżne, torebki, portfele, portmonetki, sakiewki, torby na zakupy, tornistry, walizy.(111) **151509** (220) 2000 05 26 (210) 218955

(151) 2003 12 29

(732) F.H.U. „SAKCES” Ewa Beata Szwarczewska, Błonie, PL.

(540)



Kolory znaku: szary, czarny

(531) 27.5, 29.1

(510), (511) **18** aktówki, kufry, parasole, pasy skórzane, plecaki, torby podróżne, torebki, portfele, portmonetki, sakiewki, torby na zakupy, tornistry, walizy.(111) **151510** (220) 2000 05 26 (210) 218957

(151) 2004 02 16

(732) F.H.U. SAKCES Ewa Beata Szwarczewska, Błonie, PL.

(540)



Kolory znaku: biały, niebieski

(531) 26.4, 26.11, 27.5, 29.1

(510), (511) **18** aktówki, kufry, parasole, pasy skórzane, plecaki, torby podróżne, torebki, portfele, portmonetki, sakiewki, torby na zakupy, tornistry, walizy.(111) **151511** (220) 2000 05 29 (210) 219056

(151) 2004 03 01

(732) Pharmacia &amp; Upjohn Caribe, Inc., Arecibo, PR.

(540) INSPRA

(510), (511) **05** preparaty farmaceutyczne, weterynaryjne i sanitarne, substancje dietetyczne do celów leczniczych, żywność dla niemowląt, plastry, materiały opatrunkowe, materiały do plombowania zębów, woski dentystyczne, środki dezynfekcyjne, preparaty do zwalczania szkodników, fungicydy, herbicydy.(111) **151512** (220) 2000 05 30 (210) 219197

(151) 2004 04 01

(732) „AUSTENIT IMPORT” Spółka Jawna - Krystyna Ciećkiewicz i Jacek Ciećkiewicz, Gdańsk, PL.

(540)



(531) 3.3, 4.3

(510), (511) **06** materiały metalowe stosowane w budownictwie, konstrukcje metalowe stałe i przenośne, okna i drzwi metalowe, ograniczniki do drzwi i okien metalowe, rolki, prowadnice do drzwi i okien metalowe, odrzwia metalowe, futryny do drzwi metalowe, metalowe okucia drzwiowe, progi metalowe, okiennice metalowe, metalowy osprzęt do okna, metalowe ramy do okna, metalowe okucia okienne, żaluzje metalowe, rolety metalowe, kraty metalowe, wyroby hutnicze: pręty, rury, kształtowniki, blachy, **11** urządzenia wchodzące w zakres instalacji oświetleniowych, grzejnych, do suszenia, wentylacyjnych, klimatyzacyjnych, wodociągowych, sanitarnych i chłodniczych, **37** usługi w zakresie: budowy, naprawy, konserwacji i modernizacji obiektów budownictwa mieszkaniowego, przemysłowego, towarzyszącego, drogowego i inżynierskiego, uszczelniania, ocieplania, zabezpieczania przed korozją i odgrzybiania obiektów budowlanych, montażu i remontu instalacji oświetleniowych, grzejnych, do suszenia, wentylacyjnych, klimatyzacyjnych, sanitarnych i chłodniczych, nadzór budowlany.(111) **151513** (220) 2000 06 01 (210) 219224

(151) 2004 01 08

(732) F.H.U. „SAKCES” Ewa Beata Szwarczewska, Błonie, PL.

(540)



Kolory znaku: szary, biały

(531) 26.11, 27.5, 29.1

(510), (511) **18** aktówki, kufry, parasole, pasy skórzane, plecaki, torby podróżne, torebki, portfele, portmonetki, sakiewki, torby na zakupy, tornistry, walizy.(111) **151514** (220) 2000 05 31 (210) 219254

(151) 2004 01 12

(732) Zakład Drobiarski ROWEX Spółka z o.o, Piaskowo, PL.

(540)



Kolory znaku: biały, żółty, zielony, czarny

(531) 3.7, 26.2, 27.5, 29.1

(510), (511) **05** preparaty i substancje weterynaryjne, środki dezynfekcyjne dla drobiu, środki przeciwko pasożytom, środki wzmacniające drób, witaminy i preparaty witaminowe dla drobiu i ptactwa hodowlanego, **29** jaja spożywcze, jaja w proszku i w płynie, masa jajeczna, przetwory na bazie jaj, żółtka jaj, białka jaj, drób i jego przetwory, szynka drobiowa, wędliny drobiowe, pasztety drobiowe, wątróbka drobiowa, tłuszcze drobiowe, konserwy drobiowe, mięso i jego przetwory, ekstrakty mięsne, konserwy mięsne i mięsno-warzywne, szynka wieprzowa, wędliny, pasztety, tłuszcze zwierzęce, smalec, wyroby garmażeryjne, ryby, konserwy rybne, dziczyzna, pasty do kanapek, mleko i wyroby z mleka, napoje mleczne, masło, sery, jadalne oleje i tłuszcze, owoce i warzywa konserwowane, suszone, gotowane, sałatki owocowe, sałatki wa-

rzywne, grzyby konserwowane, galaretki, konfitury, dżemy, marmolady, konserwy, koncentrat pomidorowy, buliony, bakalie, żelatyna do celów spożywczych, **30** kawa i namiastki kawy, herbata, herbaty owocowe i ziołowe, kakao i wyroby na bazie kakao, czekolada, cukier, ryż, kasze spożywcze, mąka, preparaty zbożowe, makarony, chleb, bułki, ciasta, ciastka, słodczyce, wyroby cukiernicze i piekarnicze, lody i desery lodowe, miód i namiastki miodu, drożdże, proszki do pieczenia, musztarda, ocet, koncentraty spożywcze, zupy błyskawiczne i typu instant, budynie, kisiel, mrożone wyroby mączne, pizza, kasze spożywcze, pasztety mięsne, sosy do sałat, sosy spożywcze, sosy, keczup, majonezy, sól, przyprawy, **31** żywe zwierzęta, drób żywy, w tym pisklęta kurze nieśne, pisklęta ogólnoużytkowe, kurki odchodowane, kurki nieśne, stada rodzicielskie, pasze dla drobiu oraz komponenty do pasz, mieszanki paszowe i granulaty paszowe, dodatki do pasz do celów leczniczych, zboża paszowe, komponenty do pasz, mieszanki paszowe i granulaty paszowe, zboża paszowe, komponenty białkowe i proteiny dla drobiu, mączki dla drobiu, kasze dla drobiu, jaja do wylęgania zapłodnione.

(111) **151515** (220) 2000 06 02 (210) 219285  
(151) 2004 01 12  
(732) General Re Corporation, Stamford, US.  
(540) GENERALCOLOGNE RE

(510), (511) **36** usługi w zakresie ubezpieczeń i reasekuracji: usługi ubezpieczeniowe i maklerskie w odniesieniu do wszelkich typów własności, nieszczęśliwych wypadków, ubezpieczeń na życie i reasekuracji, usług w zakresie zabezpieczania przed ryzykiem, wypłat odszkodowań (likwidacji szkód), kalkulacji odszkodowań i konsultingu w tym zakresie, usługi w zakresie analiz finansowych, usługi w zakresie doradztwa i analiz inwestycyjnych oraz zarządzania inwestycjami, usługi maklerskie w odniesieniu do papierów wartościowych.

(111) **151516** (220) 2000 06 02 (210) 219286  
(151) 2004 01 12  
(732) General Re Corporation, Stamford, US.  
(540)

## GeneralCologne Re

(531) 27.5  
(510), (511) **36** usługi w zakresie ubezpieczeń i reasekuracji: usługi ubezpieczeniowe i maklerskie w odniesieniu do wszelkich typów własności, nieszczęśliwych wypadków, ubezpieczeń na życie i reasekuracji, usług w zakresie zabezpieczania przed ryzykiem, wypłat odszkodowań (likwidacji szkód), kalkulacji odszkodowań i konsultingu w tym zakresie, usługi w zakresie analiz finansowych, usługi w zakresie doradztwa i analiz inwestycyjnych oraz zarządzania inwestycjami, usługi maklerskie w odniesieniu do papierów wartościowych.

(111) **151517** (220) 2000 06 05 (210) 219483  
(151) 2004 01 07  
(732) Skarewicz Leszek, Janicki Zdzisław TEX-MASZ S.C., Bielsko-Biała, PL.  
(540)



Kolory znaku: biały, ciemnozielony, jasnozielony, czarny  
(531) 5.3, 27.5, 29.1

(510), (511) **25** konfekcja damska, męska i dziecięca lekka w tym spodnie, spodenki, koszulki, sukienki, lekkie wdzianka i konfekcja ciężka, kurtki, płaszcze.

(111) **151518** (220) 2000 06 05 (210) 219484  
(151) 2004 01 07  
(732) Skarewicz Leszek, Janicki Zdzisław TEX-MASZ S.C., Bielsko-Biała, PL.  
(540)

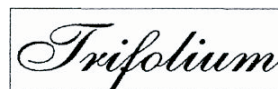

(531) 27.5  
(510), (511) **25** konfekcja damska, męska i dziecięca lekka w tym spodnie, spodenki, koszulki, sukienki, lekkie wdzianka i konfekcja ciężka, kurtki, płaszcze.

(111) **151519** (220) 2000 06 05 (210) 219496  
(151) 2004 01 07  
(732) Brudnik Wojciech, Burka Bogusław, Moskała Roman 4x4 TERENOWIEC BBM S.C., Kraków, PL.  
(540)



Kolory znaku: ciemnognatowy, czerwony, jasnopopielaty  
(531) 24.17, 27.5, 29.1

(510), (511) **12** samochody, podwozia, nadwozia, koła pojazdów, opony, sprzęgła pojazdów lądowych, części samochodowe o ile zawarte są w klasie 12.

(111) **151520** (220) 2000 06 07 (210) 219526  
(151) 2004 01 07  
(732) SOCIETE MAXIME PATIN & CIE, Villers Outreaux (Nord, France), FR.  
(540) MAXIME PATIN

(510), (511) **26** artykuły pasmanteryjne, koronki, hafty, **38** usługi telekomunikacyjne, przesyłanie głosu i danych za pomocą sieci teleinformatycznych, internetu, telekomunikacja sieciowa, komunikacja poprzez terminale komputerowe.

(111) **151521** (220) 2000 06 06 (210) 219560  
(151) 2004 04 05  
(732) „MASPEX WADOWICE” Spółka z o.o., Wadowice, PL.  
(540) uśmiech Mariana

(510), (511) **29** marmolady, przetwory z warzyw i owoców, konfitury, dżemy, galaretki jadalne, **30** kawa, herbata, kakao, napoje na bazie kawy, napoje na bazie kakao, napoje na bazie czekolady, miód, nadzienia cukiernicze, lody, polewy owocowe, polewa czekoladowa, polewa kakaowa, polewy aromatyzowane, dodatki do deserów w postaci ozdób jadalnych, sosy owocowe, sosy czekoladowe, sosy kakaowe, kremy owocowe, kremy czekoladowe, sosy aromatyzowane, **32** napoje instant, napoje bezalkoholowe, wody mineralne, gazowane i niegazowane, nektary owocowe, syropy owocowe, proszek do produkcji napojów, pastylki do produkcji napojów, soki owocowe, napoje warzywne, napoje wieloowocowe, napoje wielowarzywne, **33** napoje alkoholowe, wino, koktajle

winne, nalewki koktajlowe, aperitify alkoholowe, wermuty, miody pitne, wódki, koktajle alkoholowe, spirytus.

(111) **151522** (220) 2000 06 09 (210) 219641  
 (151) 2004 02 23  
 (732) F.H.U. „SAKCES” Ewa Beata Szwarczewska, Błonie, PL.  
 (540)

## COMELIE

(531) 27.5  
 (510), (511) **18** aktówki, kufry, parasole, pasy skórzane, plecaki, torby podróżne, torebki, portfele, portmonetki, sakiewki, torby na zakupy, tornistry, walizy.

(111) **151523** (220) 2000 06 09 (210) 219677  
 (151) 2004 01 21  
 (732) Tabacalera Brands, Inc., Wilmington, US.  
 (540) TAMPA SWEET  
 (510), (511) **34** cygara.

(111) **151524** (220) 2000 06 09 (210) 219678  
 (151) 2004 01 21  
 (732) Tabacalera Brands, Inc., Wilmington, US.  
 (540) PHILLIES  
 (510), (511) **34** cygara.

(111) **151525** (220) 2000 06 09 (210) 219679  
 (151) 2004 01 21  
 (732) Tabacalera Brands, Inc., Wilmington, US.  
 (540) HAV-A-TAMPA  
 (510), (511) **34** cygara.

(111) **151526** (220) 2000 06 09 (210) 219680  
 (151) 2004 01 21  
 (732) Tabacalera Brands, Inc., Wilmington, US.  
 (540) JEWELS  
 (510), (511) **34** cygara.

(111) **151527** (220) 2000 06 09 (210) 219681  
 (151) 2004 01 21  
 (732) Tabacalera Brands, Inc., Wilmington, US.  
 (540) TAMPA NUGGET  
 (510), (511) **34** cygara.

(111) **151528** (220) 2000 06 08 (210) 219693  
 (151) 2004 03 15  
 (732) STAK S.C. Bartosz Kuczek, Waldemar Stasiak, Leżajsk, PL.  
 (540) elix  
 (510), (511) **03** środki perfumeryjne, środki myjące i czyszczące.

(111) **151529** (220) 2000 06 09 (210) 219750  
 (151) 2004 01 21  
 (732) „101 Studio DTP” S.C. Monika Tęgi, Renata Tęgi, Tomasz Tęgi, Łódź, PL.  
 (540) TĘGI  
 (510), (511) **16** papier, **24** tkaniny, **40** usługi drukarskie, **41** usługi wydawnicze.

(111) **151530** (220) 2000 06 13 (210) 219840  
 (151) 2004 03 04  
 (732) CEGEDIM, Boulogne, FR.

(540)



(531) 26.4, 27.5  
 (510), (511) **09** urządzenia telekomunikacyjne, sprzęt komputerowy, software i komputerowe urządzenia peryferyjne, oprogramowanie komputerowe i sprzęt do przetwarzania danych, **16** druki, poradniki, instrukcje obsługi, prospekty, broszury i ulotki, **35** reklama, informacja gospodarcza, przetwarzanie, magazynowanie i manipulacja danymi, weryfikacja danych, usługi dotyczące baz danych, badania marketingowe i statystyczne, **38** usługi łącznościowe, transmisje danych i informacji drogą elektroniczną, usługi poczty elektronicznej, transmisje, dostarczanie i wyświetlanie informacji z banków danych magazynowanych komputerowo, **42** programowanie komputerowe, projektowanie oprogramowania komputerowego, wydzierżawianie czasu dostępu do komputerowych baz danych, tworzenie, konserwacja i hosting miejsc w sieci www, doradztwo i informacja dotyczące wyżej wymienionych usług.

(111) **151531** (220) 2000 02 29 (210) 214577  
 (151) 2003 10 28  
 (732) Kardynał Robert, Sykulski Wojciech, Słaboński Adam HYDRO-COMPLEX Instalacje Sanitarne i Grzewcze S.C., Kraków, PL.  
 (540)



(531) 26.4, 27.5  
 (510), (511) **11** bojlerzy, piece i grzejniki do centralnego ogrzewania, instalacje do ogrzewania, sanitarne instalacje i aparatura, **37** instalacja i naprawa urządzeń grzewczych i sanitarnych.

(111) **151532** (220) 2000 04 07 (210) 216586  
 (151) 2003 12 03  
 (732) LAKAI, LTD., Torrance, US.  
 (540) LAKAI  
 (510), (511) **18** torby na zakupy, plecaki oraz walizki, kufry i torby podróżne, **25** ubrania, włączając górne i dolne części garderoby, obuwie, buty do desek snowboardowych oraz nakrycia głowy.

(111) **151533** (220) 2000 04 26 (210) 217639  
 (151) 2003 12 02  
 (732) Saint-Gobain Isover Aktieboag, Billesholm, SE.  
 (540) ISOCAL  
 (510), (511) **09** programy komputerowe, w szczególności do kalkulowania materiałów izolacyjnych i wymogów izolacyjnych, **17** materiały do pakowania zawarte w tej klasie, materiały do izolowania, materiały izolacyjne z wełny mineralnej, wełny szklanej i wełny skalnej, materiały izolacyjne do rur, materiały, tkaniny, taśmy i opaski izolacyjne, folie metalowe do izolacji, materiały i tkaniny z włókien szklanych do izolacji, materiały izolujące od ciepła i/lub dźwięku w postaci filcu, mat, płyt, kształtowników i profiliów cylindrycznych, krążków, rolek i zwojów, profiliów odlewniczych oraz profiliów giętych z blachy, materiały izolacyjne z okładziną, giętkie rury niemetalowe, niemetalowe okładziny i osłony izolacyjne do rur, uszczelnienia i uszczelki do rur.

(111) **151534** (220) 2000 06 13 (210) 219852  
 (151) 2004 02 05  
 (732) VITALAS AB, Malmö, SE.  
 (540) MAXI-KALK

(510), (511) **05** farmaceutyki, dietetyczne substancje oraz dodatki do medycznego stosowania, witaminy oraz preparaty multimineralne.

(111) **151535** (220) 2000 06 14 (210) 219904  
(151) 2004 03 01

(732) Globe International, Ltd., Hong Kong, CN.

(540) GALLAZ

(510), (511) **18** torby, włączając plecaki, torby do przewożenia ubrań oraz torby podróżne, **25** odzież damska i męska, włączając t-shirty, koszule, bluzy dresowe, spodnie, spodnie dresowe, szorty, stroje kąpielowe, marynarki i kurtki, obuwie sportowe, skarpetki, spódnice, sukienki, bluzki, kapelusze i obuwie.

(111) **151536** (220) 2000 06 15 (210) 219963  
(151) 2004 03 30

(732) Autoawacs Bohemia s.r.o., Zelen pÖedmňsti, CZ.

(540) AUTOAWACS

(510), (511) **09** elektroniczne urządzenia alarmowe i ochronne, urządzenia do obserwacji i monitoringu, systemy nawigacji, urządzenia do transferu informacji, urządzenia telekomunikacyjne, urządzenia radiowe i bezprzewodowe, alarmy przeciwpożarowe, **37** instalacje, utrzymywanie i naprawa alarmów przeciwpożarowych, urządzeń ochronnych i ostrzegawczych, **42** doradztwo w zakresie urządzeń ostrzegawczych i alarmów przeciwpożarowych, projekty oraz propozycje związane z ochroną, monitorowaniem i systemami nawigacji, **45** doradztwo dotyczące ochrony.

(111) **151537** (220) 2000 06 14 (210) 219981  
(151) 2004 03 16

(732) Jarczyński Artur, Jarczyńska Jolanta „Jarczyński ART C”s.c., Warszawa, PL.

(540) st.antonio

(510), (511) **35** prowadzenie sklepu detalicznego z artykułami spożywczymi, przetworzonymi i nieprzetworzonymi, słodyczami, napojami alkoholowymi, bezalkoholowymi, wyrobami garmazeryjnymi, wyrobami tytoniowymi, upominkowymi artykułami przemysłowymi, **41** usługi związane z organizowaniem, prowadzeniem dyskotek, zabaw, balów, przyjęć, klubów towarzyskich, **43** usługi związane z organizowaniem i prowadzeniem barów, barów szybkiej obsługi, restauracji, kawiarni, pubów, hoteli, moteli, pensjonatów, usługi związane z przygotowaniem, wydawaniem, dostarczaniem posiłków - catering.

(111) **151538** (220) 2000 08 01 (210) 222087  
(151) 2004 02 25

(732) Colgate-Palmolive Company (a Delaware corporation), Nowy Jork, US.

(540)

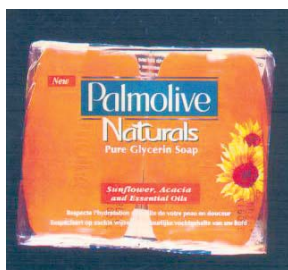

Kolory znaku: pomarańczowy, czerwony, biały, niebieski, żółty, brązowy

(531) 5.5, 10.5, 27.5, 29.1

(510), (511) **03** mydła.

(111) **151539** (220) 2000 08 01 (210) 222088  
(151) 2004 02 25

(732) Colgate-Palmolive Company (a Delaware corporation), Nowy Jork, US.

(540)

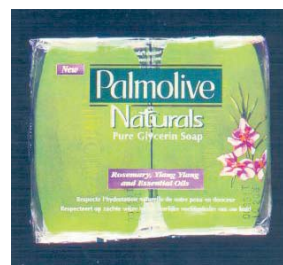

Kolory znaku: zielony, fioletowy, biały, żółty, różowy

(531) 5.5, 10.5, 27.5, 29.1

(510), (511) **03** mydła.

(111) **151540** (220) 2000 08 01 (210) 222089  
(151) 2004 02 25

(732) Colgate-Palmolive Company (a Delaware corporation), Nowy Jork, US.

(540)

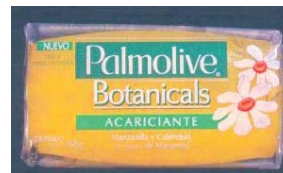

Kolory znaku: żółty, zielony, biały, ciemnozielony, pomarańczowy

(531) 5.5, 10.5, 27.5, 29.1

(510), (511) **03** mydła.

(111) **151541** (220) 2000 08 01 (210) 222090  
(151) 2004 02 25

(732) Colgate-Palmolive Company (a Delaware corporation), Nowy Jork, US.

(540)



Kolory znaku: zielony, niebieski, biały, ciemnozielony, różowy, żółty, brązowy

(531) 5.5, 10.5, 27.5, 29.1

(510), (511) **03** mydła.

(111) **151542** (220) 2000 08 01 (210) 222091  
(151) 2004 02 25

(732) Colgate-Palmolive Company (a Delaware corporation), Nowy Jork, US.

(540)



Kolory znaku: pomarańczowy, czerwony, biały, ciemnozielony, żółty, brązowy

(531) 5.5, 10.5, 27.5, 29.1

(510), (511) **03** mydła.

(111) **151543** (220) 2000 08 01 (210) 222093  
 (151) 2004 02 25  
 (732) Henkell & Söhnlein Sektkellereien KG, Wiesbaden, DE.  
 (540)

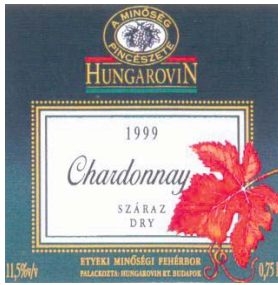

Kolory znaku: ciemnozielony, jasnozielony, złoty, czarny, biały, czerwony, zielony, rudo-pomarańczowy  
 (531) 5.3, 5.7, 26.1, 26.4, 27.5, 29.1  
 (510), (511) **33** wino węgierskie.

(111) **151544** (220) 2000 08 01 (210) 222101  
 (151) 2004 02 27  
 (732) Soyter Spółka z o.o., Warszawa, PL.  
 (540)



Kolory znaku: granatowy, biały  
 (531) 25.5, 27.5, 29.1  
 (510), (511) **09** urządzenia i przyrządy elektryczne, elektroniczne, optyczne, pomiarowe, sygnalizacyjne, kontrolne, podzespoły elektroniczne i elektrotechniczne, elementy elektroniczne i układy scalone dla telekomunikacji, sektora energetycznego, przemysłu ciężkiego, do automatyzacji procesów przemysłowych, systemów identyfikacji i kontroli dostępu, drukarki, drukarki do etykiet, żarówki i neonówki specjalistyczne, syreny i sygnalizatory świetlne, diody, diody sygnalizacyjne, czujniki, wentylatory, nadajniki i odbiorniki fal radiowych i podczerwieni, detektory ultradźwiękowe, pamięci komputerowe, systemy połączeń światłowodowych, termometry, oscylatory, pamięci nieulotne, układy interfejsów, potencjometry, iskrowniki gazowe, ograniczniki przepięć, przełączniki, rezystory, obudowy i klawiatury membranowe, złącza silnopiędowe, moduły hybrydowe, podzespoły dla elektroniki i energoelektroniki, programatory i kasowniki, pamięci komputerowe, pamięci dynamiczne RAM, pamięci NV-RAM, pamięci PROM, pamięci EPROM, pamięci FLASH, pamięci EEPROM, czytniki pamięci, układy scalone liniowe układy czasowe, układy kodowe, transpondery, układy zdalnego sterowania, przetworniki, przetworniki analogowo-cyfrowe, przetworniki cyfrowo-analogowe, przetworniki A/D, przetworniki D/A, elementy piezoelektryczne, buczki, buczki elektromagnetyczne, buczki piezoelektryczne, kwarcy, filtry, filtry kwarcowe, oscylatory, rezonatory, układy logiki programowalnej, mikrokontrolery, mikroprocesory, przetwornice, przetwornice napięcia stałego, ogniwa i baterie, ogniwa i baterie litowe, akumulatory, akumulatory Ni-Cd, akumulatory kwasowo-ołowiowe, zasilacze, zasilacze awaryjne, transformatory, moduły, moduły IGBT, tranzystory, tranzystory mocy, tyrystory, triaki, diody, diody prostownicze, złącza, złącza samochodowe, złącza bateryjne, złącza do ładowania akumulatorów, złącza wielostykowe, złącza siłowe, złącza zaciskane do kabli płaskich, złącza koncentryczne, złącza światłowodowe, lampki sygnalizacyjne, multiledy, oprawki tablicowe, przełączniki, przełączniki przemysłowe, przełączniki przechylny, przełączniki obrotowe, przełączniki ROCKER, łączniki, łączniki chwilowe, łączniki TACT-SWITCH, przełączniki przyciskowe, łączniki krańcowe, czujniki, czujniki fotooptyczne, bezpieczniki, przekaźniki, przekaźniki samochodowe, przekaźniki do druku, przekaźniki silnopiędowe, przekaźniki bezpieczeństwa, przekaźniki impulsowe, przekaźniki półprzewodnikowe, przekaźniki wysokoczęstotliwościowe, przekaźniki sterujące, przekaźniki

kontaktronowe, systemy alarmowe, zdalne sterowanie, systemy znakowania i identyfikacji, etykiety, koszulki, znaczniki do kabli, folie termotransferowe, siłowniki elektryczne, silniki elektryczne, obudowy, obudowy do urządzeń elektronicznych, obudowy przenośne, obudowy do montażu na szynie DIN, obudowy z tworzyw sztucznych, obudowy z metalu, obudowy z aluminium, obudowy aparatowe, obudowy typoszeregu 19", obudowy do instalacji elektrycznych, ramy i szafy 19", szafy sterownicze, elementy komputerowe, elementy indukcyjne, elementy bierne, kondensatory, sprzęt i oprogramowanie komputerowe, komputerowe urządzenia peryferyjne, **35** usługi w zakresie sprzedaży hurtowej, detalicznej i wysyłkowej oraz dystrybucji wyżej wymienionych towarów, usługi konsultacyjne i doradcze w zakresie wyżej wymienionych towarów.

(111) **151545** (220) 2000 08 02 (210) 222175  
 (151) 2004 03 15  
 (732) „Laboratorium Kosmetyczne Dr Irena ERIS” S.A., Piaseczno, PL.  
 (540) fitoestradol  
 (510), (511) **03** kosmetyki, artykuły perfumeryjne, **05** lecznicze balsamy, maści, olejki, płyny, sole, żele, kremy.

(111) **151546** (220) 2000 08 02 (210) 222176  
 (151) 2004 03 15  
 (732) „Laboratorium Kosmetyczne Dr Irena ERIS” S.A., Piaseczno, PL.  
 (540) fitoestrogeny  
 (510), (511) **03** kosmetyki, artykuły perfumeryjne, **05** lecznicze balsamy, maści, olejki, płyny, sole, żele, kremy.

(111) **151547** (220) 2000 08 02 (210) 222177  
 (151) 2004 03 15  
 (732) „Laboratorium Kosmetyczne Dr Irena ERIS” S.A., Piaseczno, PL.  
 (540) fitohormony  
 (510), (511) **03** kosmetyki, artykuły perfumeryjne, **05** lecznicze balsamy, maści, olejki, płyny, sole, żele, kremy.

(111) **151548** (220) 2000 08 01 (210) 222215  
 (151) 2004 03 04  
 (732) „JURAJSKA” Spółdzielnia Pracy, Myszków, PL.  
 (540)



Kolory znaku: ciemnoniebieski, zielony, biały, czerwony, pomarańczowy  
 (531) 5.3, 5.7, 27.5, 29.1  
 (510), (511) **30** ciastka, wyroby piekarnicze i cukiernicze, **32** wody mineralne gazowane i niegazowane, wody i napoje gazowane, wody sodowe, wody stołowe, napoje owocowe niegazowane, inne napoje bezalkoholowe, soki owocowe, syropy, piwo, **35** usługi w zakresie prowadzenia sklepu i hurtowni napojów.

(111) **151549** (220) 2000 08 02 (210) 222253  
 (151) 2004 01 26  
 (732) „LAYLA” G.Z.M. Wawrzyniak Spółka Jawna, Łódź, PL.  
 (540) imprevli  
 (510), (511) **25** ubrania, bluzki, spódnice, spodnie, spodenki, suknie, konfekcja damska i męska, odzież futrzana, bielizna, buty, nakrycia głowy.

(111) **151550** (220) 2000 08 02 (210) 222254  
 (151) 2004 01 26  
 (732) Zakłady Tytoniowe w Lublinie Spółka Akcyjna, Lublin, PL.



(540) QT  
(510), (511) **34** artykuły dla palących: cygara, cygaretki, fajki i przybory do ich czyszczenia, papierosy, popielniczki, tytoń, zapalniczki i zapałki, cygarniczki.

(111) **151551** (220) 2000 08 02 (210) 222255  
(151) 2004 01 26  
(732) Zakłady Tytoniowe w Lublinie Spółka Akcyjna, Lublin, PL.  
(540) QS  
(510), (511) **34** artykuły dla palących: cygara, cygaretki, fajki i przybory do ich czyszczenia, papierosy, popielniczki, tytoń, zapalniczki i zapałki, cygarniczki.

(111) **151552** (220) 2000 08 02 (210) 222256  
(151) 2004 01 26  
(732) Zakłady Tytoniowe w Lublinie Spółka Akcyjna, Lublin, PL.  
(540) LB  
(510), (511) **34** artykuły dla palących: cygara, cygaretki, fajki i przybory do ich czyszczenia, papierosy, popielniczki, tytoń, zapalniczki i zapałki, cygarniczki.

(111) **151553** (220) 2000 08 02 (210) 222258  
(151) 2004 01 26  
(732) Zakłady Tytoniowe w Lublinie Spółka Akcyjna, Lublin, PL.  
(540) ASUS  
(510), (511) **34** artykuły dla palących: cygara, cygaretki, fajki i przybory do ich czyszczenia, papierosy, popielniczki, tytoń, zapalniczki i zapałki, cygarniczki.

(111) **151554** (220) 2000 08 02 (210) 222259  
(151) 2004 01 26  
(732) Zakłady Tytoniowe w Lublinie Spółka Akcyjna, Lublin, PL.  
(540) VOX  
(510), (511) **34** artykuły dla palących: cygara, cygaretki, fajki i przybory do ich czyszczenia, papierosy, popielniczki, tytoń, zapalniczki i zapałki, cygarniczki.

(111) **151555** (220) 2000 08 02 (210) 222270  
(151) 2004 01 26  
(732) Wyborowa Spółka Akcyjna, Poznań, PL.  
(540) WODA LODOWA  
(510), (511) **32** woda mineralna.

(111) **151556** (220) 2000 08 03 (210) 222272  
(151) 2004 03 15  
(732) Wrocławskie Zakłady Zielarskie Herbapol Spółka Akcyjna, Wrocław, PL.  
(540)

## GEMOPEKTAH

(531) 28.5  
(510), (511) **05** preparaty farmaceutyczne.

(111) **151557** (220) 2000 08 04 (210) 222313  
(151) 2004 04 01  
(732) ROHM AND HAAS COMPANY, Philadelphia, US.  
(540) MOR-FLOCK  
(510), (511) **01** kleje i spoiwa stosowane w przemyśle samochodowym.

(111) **151558** (220) 2000 08 05 (210) 222374  
(151) 2004 04 05

(732) Spółdzielnia Pracy Przemysłu Spożywczego „POSTĘP”, Krynica, PL.  
(540)

**Muszynianka**

Kolory znaku: czarny, czerwony  
(531) 27.5, 29.1  
(510), (511) **32** woda mineralna.

(111) **151559** (220) 2000 08 05 (210) 222375  
(151) 2004 04 05  
(732) Spółdzielnia Pracy Przemysłu Spożywczego „POSTĘP”, Krynica, PL.  
(540)

**Muszynianka**

Kolory znaku: niebieski, biały  
(531) 27.5, 29.1  
(510), (511) **32** woda mineralna.

(111) **151560** (220) 2000 08 07 (210) 222396  
(151) 2004 04 05  
(732) Elbrewery Co. Ltd., Elbląg, PL.  
(540)



Kolory znaku: czerwony, biały  
(531) 7.1, 27.5, 29.1  
(510), (511) **06** puszki metalowe do napojów, **16** podkładki pod szklanki z papieru lub z tektury, plakaty, tablice reklamowe z papieru lub z tektury, **21** wyroby szklane, porcelanowe i ceramiczne nie ujęte w innych klasach, włączając szklanki, kufle i kieliszki, **25** odzież i nakrycia głowy, włączając t-shirty, czapki i daszki przeciwsłoneczne, **32** piwo, porter, ale oraz inne napoje bezalkoholowe, wody mineralne i gazowane, napoje owocowe i soki owocowe, syropy i inne produkty do sporządzania napojów.

(111) **151561** (220) 2000 08 07 (210) 222397  
(151) 2004 04 05  
(732) Elbrewery Co. Ltd., Elbląg, PL.  
(540)



Kolory znaku: biały, czerwony  
(531) 1.3, 27.5, 29.1  
(510), (511) **06** puszki metalowe do napojów, **16** podkładki pod szklanki z papieru lub z tektury, plakaty, tablice reklamowe z papieru lub z tektury, **21** wyroby szklane, porcelanowe i ceramiczne nie ujęte w innych klasach, włączając szklanki, kufle i kieliszki, **25** odzież i nakrycia głowy, włączając t-shirty, czapki i daszki przeciwsłoneczne, **32** piwo, porter, ale oraz inne napoje bezalko-

holowe, wody mineralne i gazowane, napoje owocowe i soki owocowe, syropy i inne produkty do sporządzania napojów.

(111) **151562** (220) 2000 08 07 (210) 222457  
(151) 2004 03 15  
(732) Polski Koncern Naftowy ORLEN Spółka Akcyjna, Płock, PL.  
(540) (znak przestrzenny)



(531) 19.3  
(510), (511) **01** środki chłodzące, płyny niskozamarzające.

(111) **151563** (220) 2000 08 07 (210) 222479  
(151) 2004 03 16  
(732) DRAMERS S.A. z.p.ch., Poznań, PL.  
(540) romeo

(510), (511) **03** olejki aromatyczne, kosmetyczne, kosmetyki do brwi, chusteczki nasączone płynami kosmetycznymi, preparaty do demakijażu, dezodoranty osobiste, perfumy, wody kolońskie, toaletowe, zestawy kosmetyków, lakiery do paznokci, lakiery do włosów, maseczki kosmetyczne, mleczko kosmetyczne, mydła toaletowe, przeciwpotowe, dezodorujące, do golenia, pomadki do ust, puder kosmetyczny, szampony, pasty do zębów, **05** preparaty do celów weterynaryjnych, preparaty do mycia zwierząt, dezodoranty nie do użytku osobistego, herbicydy, fungicydy, lepy na muchy, środki owadobójcze, odstraszające owady, środki przeciwpasożytnicze, przeciwinsektowe, środki do oczyszczania i odświeżania powietrza, środki dezynfekcyjne.

(111) **151564** (220) 2000 08 09 (210) 222492  
(151) 2004 03 30  
(732) Przedsiębiorstwo Produkcyjno-Handlowo-Usługowe MODEXTIL Janusz Drela, Warszawa, PL.  
(540) CLAUDE QUSCON  
(510), (511) **25** odzież, obuwie, nakrycia głowy.

(111) **151565** (220) 2000 08 09 (210) 222522  
(151) 2004 03 30  
(732) Revillon Chocolatier, Le Coteau, FR.  
(540) LES GUINETTES  
(510), (511) **30** kakao, kawa, namiastki kawy, czekolada, czekoladki i wyroby cukiernicze, migdały w cukrze.

(111) **151566** (220) 2000 08 09 (210) 222532  
(151) 2004 03 30  
(732) Stepstone ASA, Oslo, NO.  
(540) YOUR CAREER YOUR LIFE YOUR FUTURE

(510), (511) **35** interaktywne usługi i dostarczanie informacji w zakresie naboru kadr, zatrudnienia i rozwoju kariery, opracowywanie curriculum vitae, rozpowszechnianie reklamy na rzecz osób trzecich poprzez elektroniczną sieć komunikacyjną w trybie on-line, usługi agencji pośrednictwa pracy, usługi doradcze w zakresie kształtowania kariery, **38** usługi telekomunikacyjne w zakresie transmisji danych odnośnie zatrudnienia, naboru kadr, reklamy, curriculum vitae oraz dostarczania odpowiedzi na powyższe ogłoszenia poprzez sieć komputerową, usługi transmisji informacji oraz curriculum vitae pomiędzy przyszłymi pracownikami i pracodawcami, dostarczanie odpowiedzi na ogłoszenia poprzez sieć komputerową, **41** usługi edukacyjne i szkoleniowe w zakresie naboru kadr, zatrudnienia, rozwoju kariery i curriculum vitae, **42** usługi komputerowe zapewniające dostęp do interaktywnej bazy danych

dla różnych typów ogłoszeń, a mianowicie ogłoszeń o naborze kadr, ogłoszeń klasyfikowanych oraz ogłoszeń o zatrudnieniu.

(111) **151567** (220) 2000 08 08 (210) 222549  
(151) 2004 04 05  
(732) DOKTOR PERNER Spółka z o.o., Łódź, PL.  
(540)

memo

(531) 27.5  
(510), (511) **10** obuwie ortopedyczne, wkładki ortopedyczne do obuwia, **25** obuwie damskie, męskie i dziecięce.

(111) **151568** (220) 2000 08 09 (210) 222612  
(151) 2004 04 15  
(732) BEIERSDORF, AG, Hamburg, DE.  
(540) all day aqua  
(510), (511) **03** mydła, wyroby perfumeryjne, olejki eteryczne, kosmetyki.

(111) **151569** (220) 2000 08 11 (210) 222635  
(151) 2004 04 15  
(732) Kraft Foods Schweiz Holding AG, Zürich, CH.  
(540) CARAMBA  
(510), (511) **30** kawa, ekstrakty kawy, namiastki kawy, napoje na bazie kawy, napoje kakaowe i czekoladowe oraz produkty do ich przygotowywania, herbata, kakao, czekolada, wyroby piekarnicze, wyroby cukiernicze i słodyczne, słodyczne na bazie cukru i czekolady, wafle, wafle pokrywane czekoladą, drażetki, herbatniki, produkty z masy ciastowej, produkty zbożowe, lody.

(111) **151570** (220) 2000 08 11 (210) 222636  
(151) 2004 04 15  
(732) Kraft Foods Schweiz Holding AG, Zürich, CH.  
(540) SPLENDID CARAMBA  
(510), (511) **30** kawa, ekstrakty kawy, namiastki kawy, napoje na bazie kawy, napoje kakaowe i czekoladowe oraz produkty do ich przygotowywania, herbata, kakao, czekolada, wyroby piekarnicze, wyroby cukiernicze i słodyczne, słodyczne na bazie cukru i czekolady, wafle, wafle pokrywane czekoladą, drażetki, herbatniki, produkty z masy ciastowej, produkty zbożowe, lody.

(111) **151571** (220) 2000 08 14 (210) 222695  
(151) 2004 04 14  
(732) Jankowski Lech, Gąbin, PL.  
(540)



Kolory znaku: brązowy, zielony, biały

(531) 5.1, 26.1, 27.5, 29.1

(510), (511) **31** produkty ogrodnicze takie jak drzewa i krzewy owocowe.

(111) **151572** (220) 2000 08 18 (210) 222824  
(151) 2004 04 26  
(732) „HeRo” Spółka z o.o., Warszawa, PL.

(540)



Kolory znaku: niebieski, żółty, biały, czarny  
(531) 1.7, 26.1, 27.5, 29.1  
(510), (511) **37** usługi w zakresie budownictwa.

(111) **151573** (220) 2000 08 18 (210) 222841

(151) 2004 04 26

(732) THE COCA-COLA COMPANY, Atlanta, US.

(540)



(531) 2.1, 24.5, 25.1, 27.5  
(510), (511) **32** wody mineralne i gazowane i inne napoje bezalkoholowe, napoje i soki owocowe, syropy, koncentraty i inne preparaty do przygotowywania napojów.

(111) **151574** (220) 2000 08 25 (210) 223227

(151) 2004 04 01

(732) „ELMILK” Spółka z o.o., Szczecinek, PL.

(540)

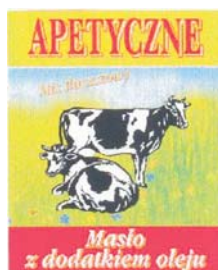

Kolory znaku: żółty, czerwony, biały, czarny, żółto-zielony, niebieski, błękitny

(531) 3.4, 25.1, 27.5, 29.1

(510), (511) **29** produkty tłuszczowe spożywcze.(111) **151575** (220) 2000 08 27 (210) 223300

(151) 2004 04 05

(732) „Hasco-Lek” Przedsiębiorstwo Produkcji Farmaceutycznej, Wrocław, PL.

(540)



Kolory znaku: czarny, biały, brązowy i odcienie

(531) 3.1, 29.1

(510), (511) **05** witaminy w kapsułkach.(111) **151576** (220) 2000 08 28 (210) 223301

(151) 2004 04 05

(732) Przedsiębiorstwo Produkcyjno Handlowe „MAR MAR” Marcin Pluciński, Gniezno, PL.

(540)

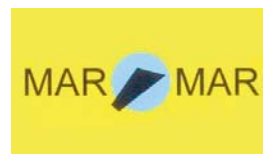

Kolory znaku: czarny, żółty, niebieski

(531) 26.1, 26.4, 27.5, 29.1

(510), (511) **10** obuwie ortopedyczne i wkładki ortopedyczne do obuwia, ochraniacze opatrunków, zwłaszcza opatrunków stopy, protezy, **20** meble i elementy mebli z tworzyw sztucznych, tablice rejestracyjne niemetalowe, **25** obuwie, obcasy i podeszwy do obuwia, **28** piłki i kule do gier, kije golfowe i hokejowe, kregle, deski-rolki, **40** usługi w zakresie przetwórstwa tworzyw sztucznych, zwłaszcza wykonywanie wyprasek ciśnieniowych.

(111) **151577** (220) 2000 09 01 (210) 223518

(151) 2004 03 30

(732) Zakłady Tytoniowe w Lublinie Spółka Akcyjna, Lublin, PL.

(540) dalia

(510), (511) **30** kawa, herbata, **33** napoje alkoholowe, **34** artykuły dla palących: cygara, cygaretki, fajki i przybory do ich czyszczenia, papierosy, popielniczki, tytoń, zapalniczki i zapalaki, cygarniczki.

(111) **151578** (220) 2000 09 04 (210) 223536

(151) 2004 04 14

(732) BIOFARM Spółka z o.o., Poznań, PL.

(540)

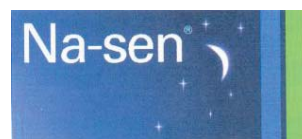

Kolory znaku: niebieski i odcienie, biały, zielony

(531) 1.1, 1.7, 26.11, 27.5, 29.1

(510), (511) **05** produkty farmaceutyczne: leki, środki dezynfekcyjne, odkażające, środki pomocnicze do użytku medycznego, produkty weterynaryjne, dietetyczne środki medyczne, produkty sanitarne: materiały opatrunkowe, plastry, podpaski higieniczne, żywność dla niemowląt.

(111) **151579** (220) 2000 09 06 (210) 223642

(151) 2004 04 15

(732) Mazowiecka Spółdzielnia Mleczarska, Ostrów Mazowiecka, PL.

(540)



Kolory znaku: niebieski, biały, czerwony, granatowy, bordowy, ciemnoniebieski, zielony

(531) 5.9, 8.1, 8.3, 9.1, 26.1, 27.5, 29.1

(510), (511) **29** nabiał, wyroby z mleka.

(111) **151580** (220) 2000 09 06 (210) 223643  
 (151) 2004 04 15  
 (732) Mazowiecka Spółdzielnia Mleczarska,  
 Ostrów Mazowiecka, PL.  
 (540)



Kolory znaku: niebieski, biały, brązowy, czerwony, granatowy, bordowy, ciemnoniebieski, zielony  
 (531) 5.9, 8.1, 8.3, 9.1, 26.1, 27.5, 29.1  
 (510), (511) **29** nabiał, wyroby z mleka.

(111) **151581** (220) 2000 05 23 (210) 218826  
 (151) 2004 03 04  
 (732) „STUDENT.PL” Jakub Brodecki, Łódź, PL.  
 (540)

**STUDENT.PL**

Kolory znaku: czerwony i odcienie, niebieski i odcienie  
 (531) 27.5, 29.1  
 (510), (511) **42** administrowanie stronami komputerowymi (sieciowymi).

(111) **151582** (220) 2000 09 06 (210) 223651  
 (151) 2004 03 30  
 (732) Ralston Purina Company, St.Louis, US.  
 (540) Meow Mix  
 (510), (511) **31** żywność dla kotów.

(111) **151583** (220) 2000 09 06 (210) 223652  
 (151) 2004 03 30  
 (732) General Cable Technologies Corporation,  
 Highland Heights, US.  
 (540) CAROL BRAND  
 (510), (511) **09** przewody i kable do zastosowań w komunikowaniu się, energetycznych i elektrycznych, nieizolowane i izolowane elektryczne przewody i kable, giętkie elektryczne przewody przyłączeniowe, światłowodowe przewody i kable do komunikowania się oraz stosowne wyroby i akcesoria do nich, kable do komunikowania się, podziemne i napowietrzne rozdzielcze magistralne i odciskowe kable, przewody osprzętowe, kable kompensacyjne, przenośne przewody przyłączeniowe, elektryczne kable do minowania, przewody odporne na warunki pogodowe, kable korytkowe, elektroniczne i telekomunikacyjne kable, trakcyjne kable dodatkowe, samochodowe przewody zapłonowe, akumulatorowe kable rozruchowe, przewody przyłączeniowe do przyrządów/urządzeń, przewody podwieszane, kable do komunikowania się i regulacji/kontroli, kable komputerowe, kable koncentryczne, kable mikrofonowe, kable do alarmów przeciwpożarowych, przewody telefoniczne i wewnątrzposesyjne, przewody głośnikowe, kable dźwiękowe i zabezpieczające, kable telewizyjne, kable do przesyłania dźwięku i wideo, akcesoria do kabli elektrycznych, mianowicie dławnice, uszczelnienia, potencjometry, zestawy do łączenia przez splatanie, terminatory, skrzynki połączeniowe i zestawy oczek przelotowych, termostaty, **11** kable do oświetlenia, kable do ogrzewania elektrycznego oraz zestawy kablowe do ogrzewania elektrycznego.

(111) **151584** (220) 2000 09 06 (210) 223653  
 (151) 2004 03 30  
 (732) General Cable Technologies Corporation,  
 Highland Heights, US.  
 (540)

**CAROL BRAND**

(531) 27.5  
 (510), (511) **09** przewody i kable do zastosowań w komunikowaniu się, energetycznych i elektrycznych, nieizolowane i izolowane elektryczne przewody i kable, giętkie elektryczne przewody przyłączeniowe, światłowodowe przewody i kable do komunikowania się oraz stosowne wyroby i akcesoria do nich, kable do komunikowania się, podziemne i napowietrzne rozdzielcze magistralne i odciskowe kable, przewody osprzętowe, kable kompensacyjne, przenośne przewody przyłączeniowe, elektryczne kable do minowania, przewody odporne na warunki pogodowe, kable korytkowe, elektroniczne i telekomunikacyjne kable, trakcyjne kable dodatkowe, samochodowe przewody zapłonowe, akumulatorowe kable rozruchowe, przewody przyłączeniowe do przyrządów/urządzeń, przewody podwieszane, kable do komunikowania się i regulacji/kontroli, kable komputerowe, kable koncentryczne, kable mikrofonowe, kable do alarmów przeciwpożarowych, przewody telefoniczne i wewnątrzposesyjne, przewody głośnikowe, kable dźwiękowe i zabezpieczające, kable telewizyjne, kable do przesyłania dźwięku i wideo, akcesoria do kabli elektrycznych, mianowicie dławnice, uszczelnienia, potencjometry, zestawy do łączenia przez splatanie, terminatory, skrzynki połączeniowe i zestawy oczek przelotowych, termostaty, **11** kable do oświetlenia, kable do ogrzewania elektrycznego oraz zestawy kablowe do ogrzewania elektrycznego.

(111) **151585** (220) 2000 09 06 (210) 223663  
 (151) 2004 03 16  
 (732) Cannon Rubber Limited, Londyn, GB.  
 (540) AVENT  
 (510), (511) **03** niemedyczne preparaty toaletowe, kosmetyki, mydła, szampony i talki inne niż do celów leczniczych, **18** szelki dla dzieci, szelki do przypinania dla dzieci, torby, torby do przewijania dzieci.

(111) **151586** (220) 2000 09 06 (210) 223664  
 (151) 2004 03 16  
 (732) Cannon Rubber Limited, Londyn, GB.  
 (540) AVENT MAGIC  
 (510), (511) **10** butelki do karmienia, smoczki do butelek, smoczki i gryzaczki w formie kółek, wszystkie przeznaczone dla dzieci, łyżeczki do podawania leków, kubeczki do karmienia niemowląt i dzieci, inkubatory dla dzieci, odciągacze do pokarmu, urządzenia stosowane w karmieniu piersią, nakładki na sutki, nakładki ochronne na sutki, części i osprzęt do nakładek na sutki, **21** drobne przybory i pojemniki stosowane w gospodarstwie domowym (nie z metali szlachetnych i nie pokrywane nimi), pojemniki do sterylizacji butelek dla niemowląt oraz zamknięcia do tych pojemników, grzebień, gąbki (inne niż chirurgiczne), butelki na gorącą wodę oraz pojemniki termoizolacyjne, szczotki i naczynia oraz zastawa stołowa.

(111) **151587** (220) 2000 09 06 (210) 223665  
 (151) 2004 03 16  
 (732) GlaxoSmithKline Biologicals Manufacturing S.A.,  
 Rixensart, BE.  
 (540) MAGEOMA  
 (510), (511) **05** preparaty i substancje farmaceutyczne dla ludzi, szczepionki.

(111) **151588** (220) 2000 09 05 (210) 223674  
 (151) 2004 03 16

(732) Marek Biczak, Ustroń, PL.

(540) PRIVATE MEMBER

(510), (511) **25** odzież, bielizna osobista z tkanin, bluzki, bluzy, fartuchy, halki, kąpielówki, kombinezony, koszule, koszulki, konfekcja odzieżowa, majtki, marynarki, okrycia wierzchnie, palta, peleryny, piżamy, pulowery, slipy, spodenki, spodnie, spódnice, suknie, swetry, szale, szlafroki, ubrania trykotowe, kostiumy, ubrania - wyprawka dziecięca, nakrycia głowy w tym: apaszki, czapki z daszkiem.

(111) **151589** (220) 2000 09 07 (210) 223887  
(151) 2004 04 14

(732) Firma Produkcyjno-Handlowo-Usługowa LEGATO Jacek Jobski, Michał Lorek Spółka Jawna, Lipno, PL.

(540)



Kolory znaku: pomarańczowy, niebieski

(531) 25.5, 26.4, 27.5, 29.1

(510), (511) **25** obuwie męskie wyjściowe, sportowe i lekkie, obuwie damskie wyjściowe, sportowe i lekkie, obuwie dziecięce wyjściowe, sportowe i lekkie, rajstopy damskie, rajstopy dziecięce, skarpety męskie, skarpety dziecięce, bielizna damska, konfekcja damska lekka i ciężka, okrycia wierzchnie damskie, bielizna męska, konfekcja męska lekka i ciężka, okrycia wierzchnie męskie, odzież niemowlęca, bielizna dziecięca, stroje kąpielowe męskie, damskie, konfekcja dziecięca lekka, konfekcja dziecięca ciężka, okrycia wierzchnie dziecięce, odzież dziecięca sportowa.

(111) **151590** (220) 2000 09 19 (210) 224294  
(151) 2004 04 14

(732) Przedsiębiorstwo Produkcyjne B-Complex S.A., Gdańsk-Osowa, PL.

(540)



Kolory znaku: niebieski, żółty

(531) 27.5, 29.1

(510), (511) **19** materiały budowlane niemetalowe: beton, kostka brukowa, **39** samochodowy transport towarów.

(111) **151591** (220) 2000 07 20 (210) 221541  
(151) 2004 05 05

(732) DERMIKA Spółka z o.o., Warszawa, PL.

(540) DERMIKA

(510), (511) **01** surowce, odczynniki, preparaty biologiczne i chemiczne do wytwarzania środków kosmetycznych, myjących, czyszczących i sanitarnych, **03** środki kosmetyczne do pielęgnacji skóry, kremy, mleczka, maseczki, toniki, balsamy, lotony, płyny regeneracyjne, środki do mycia skóry, mydła, żele, preparaty kosmetyczne do kąpieli, kosmetyczne środki upiększające, wyroby perfumeryjne, wody toaletowe, kolońskie, zapachowe, olejki zapachowe, preparaty do makijażu i demakijażu, środki kosmetyczne do włosów, szampony, odżywki, farby, preparaty do manicure i pedicure, lakiery do paznokci, środki do pielęgnacji jamy ustnej, pasty, proszki i płyny do zębów i protez dentystycznych, płyny, balsamy, żele, kremy do i po goleniu, środki do depilacji, produkty przeciw poceniu się, antyperspiranty, dezodoranty, produkty chemii gospodarczej, barwniki kosmetyczne, **05** preparaty parafarmaceutyczne, kosmetyki medyczne, **35** usługi w zakresie rozpowszechniania

materiałów reklamowych innych firm, badania rynku, doradztwo handlowe, usługi marketingowe oraz pośrednictwo w zawieraniu umów handlowych, **39** konfekcjonowanie wyrobów kosmetycznych, perfumeryjnych, parafarmaceutyków oraz chemii gospodarczej, **41** prowadzenie poradnictwa i pokazów w zakresie sposobów używania i stosowania kosmetyków, artykułów pielęgnacyjnych, perfumeryjnych i parafarmaceutyków, **42** prowadzenie laboratoriów, prac naukowo-badawczych i aplikacyjnych w zakresie środków kosmetycznych, pielęgnacyjnych, perfumeryjnych, parafarmaceutycznych i chemii gospodarczej .

(111) **151592** (220) 2000 03 03 (210) 214790  
(151) 2004 02 02

(732) Zakład Doradztwa i Organizacji Alina Sławska, Gorzów Wlkp., PL.

(540) GOFIN

(510), (511) **16** materiały szkoleniowe i instruktażowe, biuletyny, broszury, czasopisma, książki, katalogi, kalendarze, prospekty, materiały do introligatorstwa, segregatory na dokumenty, **35** usługi kserograficzne, rozpowszechnianie materiałów reklamowych, w tym prospektów, broszur, publikowanie tekstów reklamowych, **36** doradztwo w sprawach finansowych, doradztwo podatkowe, **41** usługi wydawnicze, **42** usługi poligraficzne.

(111) **151593** (220) 2003 01 23 (210) 260125  
(151) 2004 05 18

(732) ZEPTER INTERNATIONAL POLAND Spółka z o.o., Warszawa, PL.

(540) THERAPY LIGHT

(510), (511) **10** lampy do celów leczniczych.

(111) **151594** (220) 2000 05 09 (210) 218222  
(151) 2004 02 10

(732) Firma TAPETY-GNASZYN S.A., Częstochowa, PL.

(540)

# QUALITA

Kolory znaku: czerwony

(531) 27.5, 29.1

(510), (511) **16** folie z tworzyw sztucznych wg klasy 16, folie z pęcherzykami powietrza ( do pakowania i zabezpieczania w transporcie), folie zawijane, papier, papier do pakowania, **17** folie z tworzyw sztucznych wg klasy 17, **27** tapety, tapety drukowane, tapety papierowe, tapety lakierowane, tapety ścienne gobelinowe nietekstylne, tapety papierowe zdławiane głębokotłoczone, tapety z folii drukowanych i niedrukowanych na podłożu papierowym, tapety z folii głębokotłoczone na podłożu dzianinowym.

(111) **151595** (220) 2000 05 11 (210) 218264  
(151) 2004 01 21

(732) TANA INDUSTRIES LTD., Netiv Halamed Hei, IL.

(540) SODA BAR

(510), (511) **11** domowe i biurowe urządzenia uzdatniające wodę służące do oczyszczania, filtrowania, chłodzenia i dozowania wody gazowanej.

(111) **151596** (220) 2000 05 12 (210) 218329  
(151) 2004 04 16

(732) AGORA S.A., Warszawa, PL.

(540)



(531) 7.1, 27.5

(510), (511) **16** druki, dzienniki, czasopisma, książki, kalendarze, słowniki, atlasy, encyklopedie, nuty i mapy, **35** usługi reklamowe, w zakresie reklamy prasowej, radiowej, telewizyjnej i internetowej oraz z zastosowaniem plakatów i ulotek, prowadzenie kompleksowych kampanii reklamowych, tworzenie, wydawanie i dystrybucja materiałów promocyjno-reklamowych, także katalogów, usługi w zakresie badania rynku oraz badania opinii publicznej, organizowanie i obsługa handlowych lub reklamowych wystaw, giełd i targów, organizowanie gier, konkursów i loterii oraz imprez rozrywkowych - o podłożu reklamowym - z zastosowaniem reklamy prasowej, radiowej, telewizyjnej i internetowej, **38** rozpowszechnianie programów radiowych i programów telewizyjnych, usługi w zakresie agencji informacyjnych, przydzielanie dostępu do światowej sieci komputerowej, **41** organizowanie gier, konkursów i loterii, organizowanie imprez rozrywkowych, **42** usługi internetowe nie ujęte w innych klasach, zwłaszcza usługi hostingowe (udostępnianie miejsca na serwerach).

(111) **151597** (220) 2000 05 12 (210) 218337  
(151) 2004 03 01  
(732) SORAYA Spółka Akcyjna, Radzymin, PL.  
(540) ZIOŁA NATURY  
(510), (511) **03** produkty perfumeryjne, mydła, kosmetyki, środki upiększające, artykuły toaletowe.

(111) **151598** (220) 2000 10 04 (210) 224997  
(151) 2004 03 30  
(732) Ariki New Zealand Limited, Blenheim, NZ.  
(540) ARIKI  
(510), (511) **14** ozdoby i biżuteria, w tym imitacje biżuterii.

(111) **151599** (220) 2000 10 04 (210) 224998  
(151) 2004 03 30  
(732) Societì Anonima F.lli. Galli Camis & Stock, Chiasso - 3, CH.  
(540) MONFORT  
(510), (511) **33** napoje alkoholowe (z wyjątkiem piwa).

(111) **151600** (220) 2000 10 11 (210) 225357  
(151) 2004 03 30  
(732) Bristol-Myers Squibb Pharma Company, Wilmington, US.  
(540) ENLIPRIX  
(510), (511) **05** środki farmaceutyczne do leczenia chorób układu krążenia, chorób ośrodkowego układu nerwowego, raka, stanów i chorób zapalnych, chorób układu oddechowego i chorób zakaźnych, środki farmaceutyczne do obrazowania diagnostycznego.

(111) **151601** (220) 2000 05 11 (210) 218361  
(151) 2004 02 19  
(732) Przedsiębiorstwo Okuć Meblowych I Konstrukcji Lekkich Alojzy Nowak, Olszowa, PL.  
(540)



Kolory znaku: żółty, niebieski

(531) 26.1, 27.5, 29.1

(510), (511) **06** osprzęt metalowy do mebli jak: stelaże do foteli i kanap, bolce długie i krótkie, haki, kółka, okucia, stópki, zawiasy, ślizgi, wjazdy, uchwyty, podnośniki do ław, foteli, kanap i tapczanów, bramy metalowe, ogrodzenia metalowe.

(111) **151602** (220) 2000 05 17 (210) 218505  
(151) 2004 01 28  
(732) Brambles Australia Limited an Australian company, Sydney, AU.  
(540)



(531) 26.4, 27.5

(510), (511) **35** odzyskiwanie dokumentów zarejestrowanych na papierze, filmie, taśmie, dysku, kompakt dysku i dysku optycznym, indeksowanie, klasyfikowanie i reprodukcja dokumentów na papierze i na nośnikach elektronicznych, niszczenie dokumentów z papieru, mikrofilmów i elektronicznych nośników medialnych, **38** elektroniczne przenoszenie informacji do przechowywania w innych miejscach, na elektronicznych nośnikach medialnych z włączeniem dysków optycznych, **39** zbieranie, transport i przechowywanie dokumentów na papierze, filmie, taśmie, dysku, kompakt dysku i dysku optycznym, zbieranie, transport i przechowywanie map, rysunków i próbek geologicznych, pakowanie dokumentów na papierze i elektronicznych mediach, **42** mikrofilmowanie dokumentów, elektroniczne zapisywanie dokumentów na taśmie, dysku, kompakt dysku, dysku optycznym.

(111) **151603** (220) 2000 05 24 (210) 218815  
(151) 2004 03 04  
(732) Baldwin Filters, Inc., Kearney, US.  
(540)



(531) 26.4, 27.5

(510), (511) **07** maszyny filtracyjne, filtry, filtry olejowe, filtry powietrza, filtry paliwowe, filtry hydrauliczne jako części maszyn lub silników, filtry do chłodziw, filtry do przekładni i turbosprężarek doładowujących, części i osprzęt do wyżej wymienionych towarów.

(111) **151604** (220) 2000 05 23 (210) 218848  
(151) 2004 03 30  
(732) Polski Koncern Naftowy ORLEN Spółka Akcyjna, Płock, PL.  
(540)



Kolory znaku: biały, czarny, srebrzystoszary

(531) 3.7, 26.4, 27.5, 29.1

(510), (511) **01** produkty przerobu ropy naftowej, produkty i półprodukty ropopochodnych rafineryjnych i petrochemicznych, węglowodory nasycone i nienasycone olefinowe i dienowe, oraz ich polimery, propan, etylen, propylen, polietylen, polipropylen, butadien, benzen, toluen, frakcja etylobenzenowa, frakcje C4, węglowodory C9 i wyższe, fenol, aceton, kumen, rozpuszczalniki, aromaty, glikole etylenowe, tlenek etylenu, etery, siarka, siarkowodor, chemiczne substancje, wodór i gazy wodorowe, dodatki chemiczne do paliw, smarów, gazy do celów przemysłowych, oleje do rozdzielania, płyny niskozamarzające, płyny hamulcowe, nieprzetworzone tworzywa sztuczne, **04** paliwa, gazy płynne, benzyny silnikowe, oleje napędowe, oleje opałowe, oleje przemysłowe, oleje silnikowe, parafina, paliwa silnikowe, lotnicze, koks naftowy, ksy-

leny, smary, paliwa ropopochodne, dodatki niechemiczne do paliw, **06** rury metalowe, zbiorniki metalowe, rurociągi metalowe, konstrukcje metalowe, aparatury do wytwarzania produktów rafineryjnych i petrochemicznych a mianowicie: paliw stałych, ciekłych i gazowych oraz produktów chemicznych, budowlane materiały metalowe, konstrukcje budowlane metalowe, metalowe instalacje przemysłowe do wytwarzania produktów rafineryjnych i petrochemicznych a mianowicie: paliw stałych, ciekłych i gazowych oraz pochodnych produktów chemicznych, **07** maszyny, obrabiarki, pompy, sprężarki, urządzenia i sprzęt do wytwarzania produktów rafineryjnych i petrochemicznych a mianowicie: paliw stałych, ciekłych i gazowych oraz pochodnych produktów chemicznych, silniki inne niż do pojazdów lądowych, mechanizmy sprzęgania i napędu, **09** aparatura kontrolno - pomiarowa i wyposażenie elektryczne do wytwarzania produktów rafineryjnych i petrochemicznych, urządzenia do przekazywania informacji telekomunikacyjnych i informatycznych, urządzenia alarmowe, dystrybutory paliwa silnikowego dla stacji obsługi, **11** urządzenia do oświetlania, ogrzewania, wytwarzania pary, chłodzenia, suszenia, wentylacji, zasilania wodą i do celów sanitarnych, **16** materiały szkoleniowe i instruktażowe za wyjątkiem aparatów, materiały z tworzyw sztucznych do pakowania (nie ujęte w innych klasach), folia polipropylenowa do pakowania, **17** tworzywa sztuczne w formie wyciśniętej stosowane w produkcji, tworzywa sztuczne inne niż do pakowania, folia polipropylenowa inna niż do pakowania, półprzetworzone tworzywa sztuczne, **19** asfalt, bitum, smoła, **35** usługi w zakresie reklamy, biznesu, zarządzania, czynności biurowych, usługi w zakresie działalności handlowej polegającej na kojarzeniu kontrahentów, usługi konsultingowe w zakresie obrotu ropą naftową, paliwami ropopochodnymi, **36** usługi w zakresie spraw finansowych, spraw własności (na podstawie ksiąg wieczystych), usługi w zakresie prowadzenia kapitałowej działalności inwestycyjnej, nabywania i obrotu akcjami i udziałami, w obrocie krajowym i zagranicznym, usługi bankowe, usługi instytucji kredytowych, innych niż banki, takich jak towarzystwa kredytowe, spółki finansowe, pożyczkowe, usługi kapitału powierniczego, usługi brokerskie dotyczące akcji i własności, usługi związane ze sprawami pieniężnymi potwierdzonymi przez powierników, usługi związane z wydawaniem czeków i akredytywów, usługi związane z administrowaniem budynkami tj. wyceną i finansowaniem, **37** usługi budowlane, usługi w zakresie działalności budowlanej w dziedzinach związanych z przetwarzaniem, magazynowaniem, konfekcjonowaniem i obrotem paliwami stałymi, ciekłymi i gazowymi oraz produktami chemicznymi, usługi budowlane w zakresie transportu drogowego, kolejowego, wodnego i rurociągowego, usługi w zakresie prowadzenia stacji paliw, usługi w zakresie napraw i dokonywania remontów urządzeń, instalacji rafineryjnych i petrochemicznych, zbiorników paliwowych, stacji paliw oraz środków transportu, usługi instalacyjne, usługi w zakresie instalacji rafineryjnych i petrochemicznych, zbiorników paliwowych, stacji paliw oraz środków transportu, **38** komunikacja telefoniczna, telegraficzna, emisja radiowa i telewizyjna, rozpowszechnianie programów telewizyjnych, radiofonia, **39** usługi w zakresie transportu, pakowania i składowania towarów, usługi związane z prowadzeniem działalności transportowej w zakresie transportu drogowego, kolejowego, wodnego i rurociągowego, magazynowania, składowania i przechowywania ropy naftowej i paliw płynnych oraz tworzenia i utrzymywania zapasu paliw, usługi w zakresie dokonywania przeładunków morskich i lądowych, usługi w zakresie dystrybucji i przesyłania energii cieplnej i elektrycznej, **40** usługi w zakresie uszlachetniania paliw i gazów, usługi w zakresie etylizacji, barwienia i dodawania komponentów, usługi w zakresie obróbki materiałowej i przerobu olejów przepracowanych oraz innych odpadów chemicznych, usługi w zakresie przetwórstwa tworzyw sztucznych, usługi w zakresie przetwarzania ropy naftowej i rafinacji, usługi w zakresie wytwarzania energii cieplnej i elektrycznej, **41** usługi w zakresie nauczania, organizowania i prowadzenia szkoleń (kursów) i szkoleń zawodowych, usługi w zakresie rozrywki, działalności sportowej i kulturalnej, **42** usługi prawnicze, usługi w zakresie badań naukowych i przemysłowych, usługi w zakresie działalności badawczo - rozwojowej i projektowej w dziedzinach związanych z przetwarzaniem, magazynowaniem, konfekcjonowaniem i obrotem paliwami, ciekłymi i gazowymi oraz pochod-

nymi produktami chemicznymi i transportem drogowym, kolejowym, wodnym i rurociągowym, programowanie komputerowe, **43** usługi związane z podawaniem potraw i napojów, usługi w zakresie prowadzenia barów, restauracji i hoteli, usługi związane z czasowym zakwaterowaniem, **44** usługi medyczne, higieniczne i kosmetyczne.

(111) **151605** (220) 2000 05 23 (210) 218907  
 (151) 2004 03 01  
 (732) „HASTA” Spółka z o.o., Wrocław, PL.  
 (540)



Kolory znaku: biały, czarny, żółty, czerwony

(531) 3.7, 27.5, 29.1

(510), (511) **16** artykuły papiernicze, biurowe i szkolne nie ujęte w innych klasach, papier, tektura i wyroby z tych materiałów nie ujęte w innych klasach, druki, dzienniki, czasopisma, książki, materiały introligatorskie, materiały fotograficzne, materiały piśmienne, kleje do materiałów piśmiennych lub do celów domowych, materiały przeznaczone dla artystów, pędzle malarskie, maszyny do pisanie i sprzęt biurowy z wyjątkiem mebli, materiały szkoleniowe i instruktażowe z wyjątkiem aparatów, materiały z tworzyw sztucznych do pakowania nie ujęte w innych klasach, **35** usługi w zakresie zgrupowania na rzecz osób trzecich różnych towarów pozwalające nabywcy wygodnie je oglądać i kupować w hurtowni, usługi w zakresie zgrupowania na rzecz osób trzecich różnych towarów pozwalające nabywcy wygodnie je oglądać i kupować z katalogu różnych artykułów wykorzystując zamówienie korespondencyjne lub używając środków telekomunikacji, usługi w zakresie zgrupowania na rzecz osób trzecich różnych towarów pozwalające nabywcy wygodnie je oglądać i kupować na stronie internetowej dotyczącej sprzedaży różnorodnych artykułów.

(111) **151606** (220) 2000 05 23 (210) 218909  
 (151) 2004 03 01  
 (732) „HASTA” Spółka z o.o., Wrocław, PL.  
 (540)



Kolory znaku: biały, czarny, żółty, czerwony

(531) 3.7, 27.5, 29.1

(510), (511) **16** artykuły papiernicze, biurowe i szkolne nie ujęte w innych klasach, papier, tektura i wyroby z tych materiałów nie ujęte w innych klasach, druki, dzienniki, czasopisma, książki, materiały introligatorskie, materiały fotograficzne, materiały piśmienne, kleje do materiałów piśmiennych lub do celów domowych, materiały przeznaczone dla artystów, pędzle malarskie, maszyny do pisanie i sprzęt biurowy z wyjątkiem mebli, materiały szkoleniowe i instruktażowe z wyjątkiem aparatów, materiały z tworzyw sztucznych do pakowania nie ujęte w innych klasach, **35** usługi w zakresie zgrupowania na rzecz osób trzecich różnych towarów pozwalające nabywcy wygodnie je oglądać i kupować w hurtowni, usługi w zakresie zgrupowania na rzecz osób trzecich różnych towarów pozwalające nabywcy wygodnie je oglądać i kupować z katalogu różnych artykułów wykorzystując zamówienie korespondencyjne lub używając środków telekomunikacji, usługi w zakresie zgrupowania na rzecz osób trzecich różnych towarów pozwalające nabywcy wygodnie je oglądać i kupować na stronie internetowej dotyczącej sprzedaży różnorodnych artykułów.

(111) **151607** (220) 2000 05 24 (210) 218928  
 (151) 2004 02 25

(732) Wrocławskie Zakłady Zielarskie „Herbapol” Spółka Akcyjna, Wrocław, PL.

(540) sabiprost

(510), (511) **05** preparaty farmaceutyczne.

(111) **151608** (220) 2000 05 30 (210) 219066

(151) 2004 01 26

(732) Zakłady Piwowarskie w Lublinie S.A., Lublin, PL.

(540)

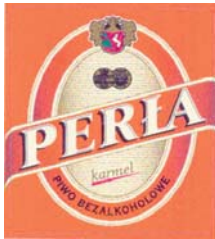

Kolory znaku: pomarańczowy, biały, oliwkowy, czarny, czerwony, zielony

(531) 24.1, 26.1, 27.5, 29.1

(510), (511) **31** słód, **32** piwo, wyciąg chmielowy do wytwarzania piwa.

(111) **151609** (220) 2000 05 30 (210) 219067

(151) 2004 01 26

(732) Zakłady Piwowarskie w Lublinie S.A., Lublin, PL.

(540)



Kolory znaku: biały, czarny, ciemnozielony, oliwkowy, czerwony, zielony

(531) 24.1, 26.1, 27.5, 29.1

(510), (511) **31** słód, **32** piwo, wyciąg chmielowy do wytwarzania piwa.

(111) **151610** (220) 2000 05 30 (210) 219068

(151) 2004 01 26

(732) Zakłady Piwowarskie w Lublinie S.A., Lublin, PL.

(540)



Kolory znaku: czerwony, biały, czarny, zielony, oliwkowy, szary

(531) 24.1, 26.1, 27.5, 29.1

(510), (511) **31** słód, **32** piwo, wyciąg chmielowy do wytwarzania piwa.

(111) **151611** (220) 2000 05 30 (210) 219069

(151) 2004 01 26

(732) Zakłady Piwowarskie w Lublinie S.A., Lublin, PL.

(540)



Kolory znaku: czerwony, biały, czarny, zielony, oliwkowy, szary

(531) 24.1, 26.1, 27.5, 29.1

(510), (511) **31** słód, **32** piwo, wyciąg chmielowy do wytwarzania piwa.

(111) **151612** (220) 2000 05 30 (210) 219189

(151) 2004 01 26

(732) „COM.40 LIMITED” Spółka z o.o., Nowe Skalmierzyce, PL.

(540)

**COM.40**

(531) 27.5

(510), (511) **20** meble.

(111) **151613** (220) 2000 06 01 (210) 219209

(151) 2004 03 15

(732) Bober Igor Firma SATLAND, Gdańsk, PL.

(540)

**SATLAND**

Kolory znaku: granatowy, czarny, biały

(531) 16.1, 27.1, 29.1

(510), (511) **09** sprzęt komputerowy i urządzenia do przetwarzania informacji wraz z osprzętem, materiały w postaci elektroniki multimedialnej, oprogramowanie, oprogramowanie komputerowe, interfejs i sterowniki w zakresie wykorzystania internetu, intranetu oraz sieci, elektronicznie, optycznie, magnetycznie zapisane dane i oprogramowanie w zakresie wykorzystania internetu, intranetu oraz sieci, urządzenia elektroniczne do odbioru sygnałów satelitarnych, urządzenia kontrolno - pomiarowe monitorujące i ochrony obiektów ruchomych jak: osoby, pojazdy, kontenery, urządzenia radiowego zabezpieczania i ochrony ruchomych i stałych obiektów, programy komputerowe: kontroli, pomiaru i ochrony obiektów ruchomych i stałych, alarmy domowe, samochodowe, bankowe i przemysłowe, sprzęt radiowo - telewizyjny, sprzęt satelitarny, telewizja przemysłowa, sprzęt do monitorowania, kolumny głośnikowe i sprzęt nagłaśniający, magnetofony, magnetowidy, aparaty telefoniczne, sprzęt fotograficzny .

(111) **151614** (220) 2000 06 01 (210) 219210

(151) 2004 03 15

(732) Bober Igor Firma SATLAND, Gdańsk, PL.

(540) SATLAND

(510), (511) **09** sprzęt komputerowy i urządzenia do przetwarzania informacji wraz z osprzętem, materiały w postaci elektroniki multimedialnej, oprogramowanie, oprogramowanie komputerowe, interfejs i sterowniki w zakresie wykorzystania internetu, intranetu oraz sieci, elektronicznie, optycznie, magnetycznie zapisane dane i oprogramowanie w zakresie wykorzystania internetu, intranetu oraz sieci, urządzenia elektroniczne do odbioru sygnałów satelitarnych, urządzenia kontrolno - pomiarowe monitorujące i ochrony obiektów ruchomych jak: osoby, pojazdy, kontenery, urządzenia radiowego zabezpieczania i ochrony ruchomych i stałych obiektów, programy komputerowe: kontroli, pomiaru i ochrony obie-



któw ruchomych i stałych, alarmy domowe, samochodowe, bankowe i przemysłowe, sprzęt radiowo - telewizyjny, sprzęt satelitarny, telewizja przemysłowa, sprzęt do monitorowania, kolumny głośnikowe i sprzęt nagłaśniający, magnetofony, magnetowidy, aparaty telefoniczne, sprzęt fotograficzny.

(111) **151615** (220) 2000 06 01 (210) 219212  
(151) 2004 03 15

(732) Przedsiębiorstwo Wielobranżowe „SOLO” Export-Import Krzysztof Fabijański, Lublin, PL.

(540) SLIM

(510), (511) **03** artykuły kosmetyczne, **25** bielizna i odzież z tworzyw sztucznych i naturalnych, artykuły pończosznicze.

(111) **151616** (220) 2000 06 02 (210) 219281  
(151) 2004 01 19

(732) OFFICE - Joanna Baranowska, Warszawa, PL.

(540)



(531) 27.5

(510), (511) **09** sprzęt komputerowy, programy komputerowe, dyktafony, epidiascopy, fotokopiarki, kątomierze, kompasy, linijki, mikroskopy, notesy elektroniczne, pióra świetlne elektroniczne, plotery, przyrządy naukowe, elektryczne, fotograficzne, kinematograficzne, optyczne, do ważenia, sygnalizacyjne, kontrolne, przyrządy do celów dydaktycznych, urządzenia do nagrywania, transmisji, odtwarzania dźwięku i/lub obrazu, magnetyczne nośniki danych, płyty, dyski z nagraniami, audiowizualne urządzenia do nauki, aparaty do nauczania, aparaty i ekrany projekcyjne, **16** maszyny biurowe, adresarki, maszyny do pisania elektryczne i nieelektryczne, numeratory, maszyny do powielania, artykuły biurowe, artykuły szkolne, papier, tektura i wyroby z nich wykonane nie ujęte w innych klasach, artykuły piśmienne, materiały piśmienne, kleje do materiałów piśmiennych lub do celów domowych, przybory kreślarskie do rysunków, **20** meble i elementy wyposażenia biur, stoły kreślarskie, krzesła, meble szkolne, meble metalowe, elementy mebli, osprzęt do mebli niemetalowy, kosze niemetalowe dla biura i szkoły, pojemniki niemetalowe, pulpity, pudełka drewniane lub z tworzyw sztucznych, krzesła metalowe, wyroby stolarskie meblowe, tablice ogłoszeniowe, taborety, wózki meblowe, zamknięcia do pojemników niemetalowe, uchwyty niemetalowe, meble i krzesła do wyposażenia klas szkolnych, wykładowych, widowiskowych i konferencyjnych, **35** świadczenie usług polegających na zgrupowaniu na rzecz osób trzecich różnych towarów, pozwalające nabywcy wygodnie je oglądać i kupować w sklepie z artykułami biurowymi i szkolnymi, zawierającymi sprzęt komputerowy, agencje importowo-eksportowe, doradztwo w zakresie organizacji i zarządzania firm, usługi kopiowania, pokazy towarów, **37** usługi w zakresie napraw i konserwacji sprzętu i wyposażenia biur, wyposażenia sal szkolnych, wykładowych, widowiskowych, konferencyjnych.

(111) **151617** (220) 2000 06 02 (210) 219282  
(151) 2004 01 19

(732) OFFICE - Joanna Baranowska, Warszawa, PL.

(540) office biuro z klasą

(510), (511) **09** sprzęt komputerowy, programy komputerowe, dyktafony, epidiascopy, fotokopiarki, kątomierze, kompasy, linijki, mikroskopy, notesy elektroniczne, pióra świetlne elektroniczne, plotery, przyrządy naukowe, elektryczne, fotograficzne, kinematograficzne, optyczne, do ważenia, sygnalizacyjne, kontrolne, przyrządy do celów dydaktycznych, urządzenia do nagrywania, transmisji, odtwarzania dźwięku i/lub obrazu, magnetyczne nośniki danych, płyty, dyski z nagraniami, audiowizualne urządzenia do nauki, aparaty do nauczania, aparaty i ekrany projekcyjne, **16** maszyny biurowe, adresarki, maszyny do pisania elektryczne i nieelektryczne, numeratory, maszyny do powielania, artykuły biurowe, arty-

kuły szkolne, papier, tektura i wyroby z nich wykonane nie ujęte w innych klasach, artykuły piśmienne, materiały piśmienne, kleje do materiałów piśmiennych lub do celów domowych, przybory kreślarskie do rysunków, **20** meble i elementy wyposażenia biur, stoły kreślarskie, krzesła, meble szkolne, meble metalowe, elementy mebli, osprzęt do mebli niemetalowy, kosze niemetalowe dla biura i szkoły, pojemniki niemetalowe, pulpity, pudełka drewniane lub z tworzyw sztucznych, krzesła metalowe, wyroby stolarskie meblowe, tablice ogłoszeniowe, taborety, wózki meblowe, zamknięcia do pojemników niemetalowe, uchwyty niemetalowe, meble i krzesła do wyposażenia klas szkolnych, wykładowych, widowiskowych i konferencyjnych, **35** świadczenie usług polegających na zgrupowaniu na rzecz osób trzecich różnych towarów, pozwalające nabywcy wygodnie je oglądać i kupować w sklepie z artykułami biurowymi i szkolnymi, zawierającymi sprzęt komputerowy, agencje importowo-eksportowe, doradztwo w zakresie organizacji i zarządzania firm, usługi kopiowania, pokazy towarów, **37** usługi w zakresie napraw i konserwacji sprzętu i wyposażenia biur, wyposażenia sal szkolnych, wykładowych, widowiskowych, konferencyjnych.

(111) **151618** (220) 2000 06 02 (210) 219283  
(151) 2004 01 19

(732) OFFICE - Joanna Baranowska, Warszawa, PL.

(540) agencja office

(510), (511) **09** sprzęt komputerowy, programy komputerowe, dyktafony, epidiascopy, fotokopiarki, kątomierze, kompasy, linijki, mikroskopy, notesy elektroniczne, pióra świetlne elektroniczne, plotery, przyrządy naukowe, elektryczne, fotograficzne, kinematograficzne, optyczne, do ważenia, sygnalizacyjne, kontrolne, przyrządy do celów dydaktycznych, urządzenia do nagrywania, transmisji, odtwarzania dźwięku i/lub obrazu, magnetyczne nośniki danych, płyty, dyski z nagraniami, audiowizualne urządzenia do nauki, aparaty do nauczania, aparaty i ekrany projekcyjne, **16** maszyny biurowe, adresarki, maszyny do pisania elektryczne i nieelektryczne, numeratory, maszyny do powielania, artykuły biurowe, artykuły szkolne, papier, tektura i wyroby z nich wykonane nie ujęte w innych klasach, artykuły piśmienne, materiały piśmienne, kleje do materiałów piśmiennych lub do celów domowych, przybory kreślarskie do rysunków, **20** meble i elementy wyposażenia biur, stoły kreślarskie, krzesła, meble szkolne, meble metalowe, elementy mebli, osprzęt do mebli niemetalowy, kosze niemetalowe dla biura i szkoły, pojemniki niemetalowe, pulpity, pudełka drewniane lub z tworzyw sztucznych, krzesła metalowe, wyroby stolarskie meblowe, tablice ogłoszeniowe, taborety, wózki meblowe, zamknięcia do pojemników niemetalowe, uchwyty niemetalowe, meble i krzesła do wyposażenia klas szkolnych, wykładowych, widowiskowych i konferencyjnych, **35** świadczenie usług polegających na zgrupowaniu na rzecz osób trzecich różnych towarów, pozwalające nabywcy wygodnie je oglądać i kupować w sklepie z artykułami biurowymi i szkolnymi, zawierającymi sprzęt komputerowy, agencje importowo-eksportowe, doradztwo w zakresie organizacji i zarządzania firm, usługi kopiowania, pokazy towarów, **37** usługi w zakresie napraw i konserwacji sprzętu i wyposażenia biur, wyposażenia sal szkolnych, wykładowych, widowiskowych, konferencyjnych.

(111) **151619** (220) 2000 06 02 (210) 219295  
(151) 2004 02 26

(732) Zakłady Przemysłu Sklejek BIAFORM S.A., Białystok, PL.

(540)



Kolory znaku: brązowy, zielony

(531) 5.1, 27.5, 29.1

(510), (511) **04** brykiety opałowe z drewna, **19** wyroby z drewna, sklejki z drewna liściastego, iglastego, sklejki suchotrwałe, woodoodporne, foliowane, szalunkowe, antypoślizgowe, cięte, laserowo, konstrukcyjne, sztachety ogrodzeniowe z drewna, lignoston.

(111) **151620** (220) 2000 06 02 (210) 219298  
(151) 2004 02 25  
(732) Cargill Dow LLC, Minnetoka, US.  
(540) NATUREWORKS

(510), (511) **01** polimery oparte na polikwasie mlekowym stosowane do dalszego przetwarzania, **42** usługi badawcze, projektowanie, usługi rozwojowe, usługi w zakresie oceniania, usługi techniczne oraz usługi konsultacyjne dotyczące rozwijania i komercjalizacji produktów opartych na źródłach odnawialnych.

(111) **151621** (220) 2000 05 08 (210) 218160  
(151) 2003 11 05  
(732) PHILIP MORRIS POLSKA S.A., Kraków, PL.  
(540) (znak przestrzenny)



(531) 24.1, 26.15, 27.5  
(510), (511) **34** papierosy.

(111) **151622** (220) 2000 06 02 (210) 219303  
(151) 2004 03 01  
(732) Widetech Manufacturing Sdn. Bhd., Bayan Lepas, MY.  
(540)

**RETYPE**

(531) 27.5  
(510), (511) **16** płyny korekcyjne, rozcieńczalniki, rozpuszczalniki, taśmy korekcyjne, pióra korekcyjne, wszystko do celów piśmiennych.

(111) **151623** (220) 2000 06 02 (210) 219353  
(151) 2004 03 01  
(732) Izba Gospodarcza „APTEKA POLSKA”, Katowice, PL.  
(540)



IZBA GOSPODARCZA  
Apteka Polska

(531) 1.17, 3.11, 11.3, 27.5  
(510), (511) **03** środki czyszczące, środki myjące, mydła, szampuny, środki i materiały do czyszczenia i pielęgnacji zębów, kosmetyki dla ludzi, kosmetyki dla zwierząt, środki do makijażu i demakijażu, środki do pielęgnacji włosów i skóry, środki do trwałej ondulacji, olejki do celów perfumeryjnych i kosmetycznych, perfumy, woda kolońska, woda utleniona do celów kosmetycznych, woda zapachowa, **05** leki dla ludzi, leki weterynaryjne, leki i materiały dentystryczne, żywność dietetyczna, odżywki dla dorosłych i dla dzieci,

mleko w proszku, herbaty ziołowe, związki chemiczne i preparaty do celów medycznych, środki bakteriobójcze i grzybobójcze, szczepionki, surowice, materiały do kąpieli i okładów leczniczych, materiały pochodzenia naturalnego do celów farmaceutycznych i leczniczych, kultury mikroorganizmów do celów medycznych, materiały pomocnicze dla celów farmaceutycznych, preparaty medyczne do odchudzania, materiały opatrunkowe, materiały i środki sanitarne i higieniczne, taśmy samoprzylepne do celów medycznych, środki kontrastujące do celów medycznych, środki antykoncepcyjne, trucizny, środki do niszczenia szkodników, preparaty do mycia zwierząt, **10** sprzęt medyczny, sprzęt farmaceutyczny, urządzenia rehabilitacyjne, narzędzia i przyrządy medyczne, wyposażenie sal operacyjnych, **35** usługi dystrybucyjne w branży farmaceutycznej, usługi przedstawicielskie dla zagranicznych i krajowych firm farmaceutycznych, usługi reklamowe, usługi promocyjne, organizowanie wystaw handlowych i reklamowych, prowadzenie banków informacji dotyczących działalności farmaceutycznej, prowadzenie interesów osób trzecich.

(111) **151624** (220) 2000 06 02 (210) 219360  
(151) 2004 03 04  
(732) „ARGOWIT” S.C. Dariusz Paprocki, Mieczysław Marek Kulig, Gdańsk, PL.  
(540)



Kolory znaku: czerwony, zielony  
(531) 26.1, 27.5, 29.1  
(510), (511) **31** nasiona traw i zbóż, pasze dla zwierząt.

(111) **151625** (220) 2000 06 03 (210) 219385  
(151) 2004 02 27  
(732) Meller Anna, Głuszcak Marek Fasada System S.C., Łódź, PL.  
(540) FASADA SYSTEM

(510), (511) **19** niemetalowe materiały i elementy budowlane stosowane w celach ozdobnych i dekoracyjnych z wyłączeniem płyt z tworzyw sztucznych, niemetalowe konstrukcje budowlane stosowane w celach ozdobnych i dekoracyjnych, fasady, dekoracyjne, ozdobne profile elewacyjne, niemetalowe formy budowlane stosowane w celach ozdobnych i dekoracyjnych, zewnętrzne powłoki ozdobne i dekoracyjne, **37** instalacyjne usługi budowlane w zakresie renowacji powierzchni budowlanych z wyłączeniem nawierzchni drogowych, nadzór budowlany, zabezpieczenia powierzchni, informacje o usługach budowlanych, montaż konstrukcji budowlanych.

(111) **151626** (220) 2000 06 05 (210) 219418  
(151) 2004 03 01  
(732) NOVABRIK INTERNATIONAL INC., Ville d' Anjou, CA.  
(540)



Kolory znaku: czarny, biały, odcienie szarości  
(531) 25.5, 26.4, 27.5, 29.1  
(510), (511) **19** cegły ceramiczne i z cementu oraz elementy pomocnicze i akcesoria do nich, takie jak gwoździe i zawieszania.

(111) **151627** (220) 2000 06 07 (210) 219634  
(151) 2004 02 23  
(732) „EUROCOLOR” Grzegorz Gazda, Zbigniew Rutkowski, Pyskowice, PL.

(540)



(531) 7.3, 27.5

(510), (511) 19 okna i drzwi z PCV.

(111) 151628 (220) 2000 06 08 (210) 219691

(151) 2004 04 15

(732) Agencja Pielgrzymkowo-Turystyczna „CREDO” S.C. Bogdan Bidecki, Tadeusz Szymański, Krosno, PL.

(540)



Kolory znaku: granatowy, żółty

(531) 1.5, 7.1, 27.5, 29.1

(510), (511) 39 usługi: biura turystycznego (z wyjątkiem rezerwacji hoteli i pensjonatów), agencji turystycznej (z wyjątkiem rezerwacji hoteli i pensjonatów), organizowania wycieczek, wypożyczenie autokarów, zwiedzanie turystyczne, 41 usługi organizowania: obozów sportowych, obozów wakacyjnych, 43 usługi turystyczne w zakresie zakwaterowania.

(111) 151629 (220) 2000 06 12 (210) 219783

(151) 2004 01 21

(732) SORAYA Spółka Akcyjna, Radzymin, PL.

(540)

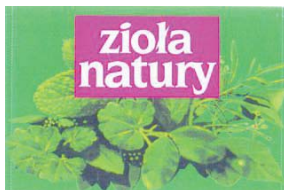

Kolory znaku: biały, amarantowy, zielony

(531) 5.3, 27.5, 29.1

(510), (511) 03 produkty perfumeryjne, mydła, kosmetyki, środki upiększające, artykuły toaletowe.

(111) 151630 (220) 2000 06 13 (210) 219844

(151) 2004 03 04

(732) OMNICARE, INC., Covington, US.

(540) OMNICARE CLINICAL RESEARCH

(510), (511) 42 prowadzenie klinicznych i laboratoryjnych badań dla innych w zakresie farmaceutyków.

(111) 151631 (220) 2000 05 24 (210) 218817

(151) 2004 03 01

(732) NINA RICCI, Paryż, FR.

(540) NINA RICCI

(510), (511) 25 odzież, obuwie, nakrycia głowy.

(111) 151632 (220) 2000 06 13 (210) 219845

(151) 2004 04 15

(732) Stella Pharmaceutical Canada Inc., Toronto, CA.

(540) NUTRIBAR

(510), (511) 05 produkty farmaceutyczne, weterynaryjne i sanitarne, substancje dietetyczne do celów leczniczych, żywność dla nie-

mowląt, plastry, materiały opatrunkowe, materiały do plombowania zębów, woski dentystyczne, środki odkażające, środki do zwalczania robactwa, fungicydy, herbicydy, 30 kawa, herbata, kakao, cukier, ryż, tapioka, sago, kawa nienaturalne, mąka i produkty zbożowe, chleb, wyroby cukiernicze i słodczyce, lody, miód, melasa, drożdże, proszek do pieczenia, sól, musztarda, ocet, sosy, przyprawy, lód.

(111) 151633 (220) 2000 06 13 (210) 219851

(151) 2004 03 04

(732) VITALAS AB, Malmö, SE.

(540) FIBERCROME

(510), (511) 05 farmaceutyki, dietetyczne substancje oraz dodatki do medycznego stosowania, witaminy oraz preparaty multimineralne.

(111) 151634 (220) 2000 06 12 (210) 219861

(151) 2004 01 21

(732) M. GEYER Spółka z o.o., Kraków, PL.

(540)



(531) 24.9, 27.5, 28.17

(510), (511) 20 wyroby szklane dekoracyjne, 21 wyroby szklane użytkowe, naczynia i pojemniki szklane, dzieła sztuki ze szkła, 28 ozdoby choinkowe, ozdoby choinkowe szklane.

(111) 151635 (220) 2000 06 14 (210) 219898

(151) 2004 03 01

(732) Lockheed Martin Corporation, Bethesda, US.

(540) BLU-116

(510), (511) 13 bomby lotnicze.

(111) 151636 (220) 2000 06 14 (210) 219902

(151) 2004 03 12

(732) CMP Media LLC (a Delaware corporation), Manhasset, US.

(540) CRN

(510), (511) 16 publikacje, 42 usługi komputerowe, włączając publikacje w trybie on-line oraz rozpowszechnianie informacji poprzez globalną komputerową sieć informacyjną.

(111) 151637 (220) 2000 06 13 (210) 219919

(151) 2004 01 21

(732) EKO Spółka z o.o., Wrocław, PL.

(540)



Kolory znaku: czerwony, ciemnofioletowy, biały, żółty, zielony, niebieski, turkusowy

(531) 2.1, 5.7, 20.5, 27.5, 29.1

(510), (511) 30 chrupki kukurydziane.

(111) **151638** (220) 2000 06 13 (210) 219924  
 (151) 2004 02 05  
 (732) PHU ARTIN Artur Roger Widera, Warszawa, PL.  
 (540)



Kolory znaku: bordowy  
 (531) 27.5, 29.1  
 (510), (511) **25** bielizna osobista, odzież, wyroby pończosznice.

(111) **151639** (220) 2000 06 14 (210) 219991  
 (151) 2004 03 15  
 (732) Masarnia BIENIEK Włodzimierz Bieniek,  
 Piotrków Trybunalski, PL.  
 (540)



Kolory znaku: czarny, różowy, czerwony, żółty  
 (531) 3.4, 8.5, 27.5, 29.1  
 (510), (511) **29** mięso, wyroby wędliniarskie.

(111) **151640** (220) 2000 06 16 (210) 220035  
 (151) 2004 01 08  
 (732) Bar Kawowy „LUNA” Krystyna Kępa, Warszawa, PL.  
 (540)



Kolory znaku: niebieski, żółty, czerwony  
 (531) 1.7, 1.11, 26.1, 27.5, 29.1  
 (510), (511) **43** usługi gastronomiczne: prowadzenie restauracji, kawiarni, winiarni, herbaciarni, kafeterii, piwiarni, organizowanie spotkań, wynajmowanie lokali gastronomicznych, przygotowywanie dań na zamówienie, organizowanie przyjęć, bary szybkiej obsługi.

(111) **151641** (220) 1999 11 22 (210) 210088  
 (151) 2004 04 05  
 (732) „JAS-FBG” Spółka Akcyjna, Pawłowice Śląskie, PL.  
 (540)



Kolory znaku: jasnozielony, czarny  
 (531) 26.1, 27.5, 29.1

(510), (511) **35** doradztwo w zakresie prowadzenia działalności gospodarczej, **36** usługi agencji celnej, kantorów wymiany walut, **37** obsługa i naprawa pojazdów, **39** usługi spedycyjne, magazynowania.

(111) **151642** (220) 2000 04 20 (210) 217479  
 (151) 2003 11 13  
 (732) GRAAL PPH Bogusław Kowalski, Wejherowo, PL.  
 (540)



Kolory znaku: czarny, biały, czerwony, zielony, bordowy  
 (531) 5.5, 26.4, 27.5, 29.1  
 (510), (511) **29** filety rybne, galaretki jadalne, kraby nieżywe, homary nieżywe, pasty kanapkowe, kawior, buliony, drób, klej rybi do środków spożywczych, konserwy mięsne, konserwy rybne, krewetki, langusty nieżywe, raki nieżywe, mączka rybna do celów spożywczych, małże nieżywe, mięso, paszety, potrawy na bazie ryb, ryby, tuńczyk, wędliny, **30** sosy, dresingi, majonezy, przyprawy, korzenie, ryż.

(111) **151643** (220) 2000 06 15 (210) 220049  
 (151) 2004 01 08  
 (732) Przedsiębiorstwo Wielobranżowe „VET-AGRO” Spółka z o.o.,  
 Lublin, PL.  
 (540) isoprivet  
 (510), (511) **03** kosmetyki dla zwierząt, **05** dodatki do pasz do celów leczniczych, farmaceutyki, leki weterynaryjne, preparaty do celów medycznych lub weterynaryjnych, **31** dodatki do pasz do celów nieleczniczych, pasze, pokarm dla zwierząt, pokarm dla ptaków.

(111) **151644** (220) 2000 06 16 (210) 220066  
 (151) 2004 01 21  
 (732) Dziedzic Zdzisław DID, Romanowo 3, PL.  
 (540)

## DiD PAK

(531) 27.5  
 (510), (511) **07** dziurkarki jako maszyny, etykietarki, maszyny do pakowania, pakowarki, **08** ręczne urządzenia do dozowania taśmy przylepnej, **09** nagrzewnice elektryczne służące do pakowania towarów, urządzenia elektryczne do zgrzewania opakowań z tworzyw sztucznych, **16** drukarki przenośne, folie z tworzyw sztucznych do pakowania, opakowania do butelek z kartonu lub papieru, aparaty ręczne do etykietowania.

(111) **151645** (220) 2000 06 15 (210) 220162  
 (151) 2004 03 15  
 (732) Bytomska Spółdzielnia Pracy Dziennikarzy Redakcja i Wydawnictwo, Bytom, PL.  
 (540)

## ŻYCIE BYTOMSKIE

Kolory znaku: biały, czerwony  
 (531) 27.5, 29.1  
 (510), (511) **16** gazety.

(111) **151646** (220) 2000 06 19 (210) 220213  
 (151) 2004 02 10

(732) Virbac S.A., Carros, FR.

(540) CANIGEN

(510), (511) **05** produkty weterynaryjne.

(111) **151647** (220) 2000 06 20 (210) 220291  
 (151) 2004 03 01  
 (732) „REM-WAR” Spółka z o.o., Stalowa Wola, PL.  
 (540)



Kolory znaku: czerwony, niebieski, biały

(531) 9.1, 26.3, 27.5, 29.1

(510), (511) **37** usługi w zakresie bieżących, średnich i kapitalnych remontów oraz konserwacji i wykonawstwa urządzeń energetycznych: turbin parowych, turbin kondensacyjnych, turbin ciepłowniczych, kotłów energetycznych parowych i wodnych, elektrofiltrów, urządzeń pomocniczych i części zamiennych do wyżej wymienionych urządzeń energetycznych: młynów, pyło-przewodów, podajników węgla i pyłu, cyklonów, wentylatorów, dmuchaw, sprzęgieł hydrokinetycznych, pomp wodnych, olejowych i chemicznych wszystkich typów, sit obrotowych, filtrów żwirowych, wymienników ciepła, armatury przemysłowej, mechanicznych elementów silników elektrycznych, przenośników taśmowych, wszelkich instalacji z tworzyw sztucznych, instalacji i zbiorników ciśnieniowych, wentylatorów łopatkowych wszystkich typów, wanien żuźlowych i wanien galwanicznych, konstrukcji stalowych i węzłów ciepłowniczych, **40** usługi w zakresie obróbki wiórowej elementów: toczenie, frezowanie, szlifowanie, wiercenie, dłutowanie i struganie, piaskowanie, gumowanie elementów stalowych, spawanie elementów i urządzeń, cięcie, kształtowanie i zwijanie blach, wylanie łożysk ślizgowych, **42** usługi związane z projektowaniem wyżej wymienionych urządzeń i części zamiennych do nich, usługi w zakresie wyważania statycznego i dynamicznego elementów wirujących: silników elektrycznych, wentylatorów, dmuchaw i pomp oraz w zakresie badań materiałowych nieniszczących i niszczących.

(111) **151648** (220) 2000 06 20 (210) 220292  
 (151) 2004 03 01  
 (732) „REM-WAR” Spółka z o.o., Stalowa Wola, PL.  
 (540)



(531) 9.1, 26.3, 27.5

(510), (511) **37** usługi w zakresie bieżących, średnich i kapitalnych remontów oraz konserwacji i wykonawstwa urządzeń energetycznych: turbin parowych, turbin kondensacyjnych, turbin ciepłowniczych, kotłów energetycznych parowych i wodnych, elektrofiltrów, urządzeń pomocniczych i części zamiennych do wyżej wymienionych urządzeń energetycznych: młynów, pyło-przewodów, podajników węgla i pyłu, cyklonów, wentylatorów, dmuchaw, sprzęgieł hydrokinetycznych, pomp wodnych, olejowych i chemicznych wszystkich typów, sit obrotowych, filtrów żwirowych, wymienników ciepła, armatury przemysłowej, mechanicznych elementów silników elektrycznych, przenośników taśmowych, wszelkich instalacji z tworzyw sztucznych, instalacji i zbiorników ciśnieniowych, wentylatorów łopatkowych wszystkich typów, wanien żuźlowych i wanien galwanicznych, konstrukcji stalowych i węzłów ciepłowniczych, **40** usługi w zakresie obróbki wiórowej elementów: toczenie, frezowanie, szlifowanie, wiercenie, dłutowanie i struganie, piaskowanie, gumowanie elementów stalowych, spawanie elementów i urządzeń, cięcie, kształtowanie i zwijanie blach, wylanie łożysk ślizgowych, **42** usługi związane z projektowaniem wyżej wymienionych urządzeń i części zamiennych do nich, usługi w zakresie wyważania statycznego i dynamicznego elementów wirujących: silników elektrycznych, wentylatorów, dmuchaw i pomp oraz w zakresie badań materiałowych nieniszczących i niszczących.

nicznych, **40** usługi w zakresie obróbki wiórowej elementów: toczenie, frezowanie, szlifowanie, wiercenie, dłutowanie i struganie, piaskowanie, gumowanie elementów stalowych, spawanie elementów i urządzeń, cięcie, kształtowanie i zwijanie blach, wylanie łożysk ślizgowych, **42** usługi związane z projektowaniem wyżej wymienionych urządzeń i części zamiennych do nich, usługi w zakresie wyważania statycznego i dynamicznego elementów wirujących: silników elektrycznych, wentylatorów, dmuchaw i pomp oraz w zakresie badań materiałowych nieniszczących i niszczących.

(111) **151649** (220) 2000 06 26 (210) 220411  
 (151) 2004 02 23  
 (732) Blue Willi's A/S, Silkeborg, DK.  
 (540) BLUE WILLI'S  
 (510), (511) **03** wyroby perfumeryjne, **09** okulary (szkła do okularów), **18** torby, **25** odzież, obuwie, nakrycia głowy.

(111) **151650** (220) 2000 06 29 (210) 220576  
 (151) 2004 02 23  
 (732) Exfo Electro-Optical Engineering Inc./Exfo Ingénierie Electro-Optique Inc., Vanier, CA.  
 (540)



(531) 26.11, 27.5

(510), (511) **09** sprzęt do testowania światłowodów, mianowicie mierniki mocy, białowe niemodułowe mierniki mocy, białowe modułowe mierniki mocy, przenośne źródła z diodą emitującą światło, źródła laserowe, ręczne wielofunkcyjne źródła z diodą emitującą światło, ręczne jednofunkcyjne źródła laserowe, ręczne jednofunkcyjne źródła z diodą emitującą światło i elastycznym przewodem wielożyłowym, ręczne wielofunkcyjne wybierane przełącznikiem źródła z diodą emitującą światło, ręczne jednofunkcyjne wybierane przełącznikiem źródła z diodą emitującą światło, ręczne jednofunkcyjne wybierane przełącznikiem źródła laserowe, źródła światłowodowe, testowe zestawy strat optycznych, automatyczne bidirekcyjne testowe zestawy strat optycznych, białowe niemodułowe o wysokiej sprawności źródła światłowodowe, wbudowane stabilizowane źródła z diodą emitującą światło, wbudowane stabilizowane wielofunkcyjne z elastycznym przewodem wielożyłowym źródła laserowe, wbudowane stabilizowane wielofunkcyjne źródła z diodą emitującą światło i elastycznym przewodem wielożyłowym, wbudowane stabilizowane jednofunkcyjne z elastycznym przewodem wielożyłowym źródła laserowe, wbudowane stabilizowane wielofunkcyjne wybierane przełącznikiem o podwójnej długości fali źródła z diodą emitującą światło, wbudowane stabilizowane wielofunkcyjne wybierane przełącznikiem o podwójnej długości fali źródła laserowe, wbudowane stabilizowane jednofunkcyjne wybierane przełącznikiem o podwójnej długości fali źródła z diodą emitującą światło, białowe modułowe źródła światłowodowe, wizualny lokalizator błędów do jednofunkcyjnych i wielofunkcyjnych włókien, detektory włókien, ręczny zmienny tłumik do tworzenia kalibrowanego poziomu optycznego tłumienia, zmienny o wysokiej rozdzielczości tłumik do tworzenia kalibrowanego o wysokiej dokładności poziomu optycznego tłumienia, wstecznie refleksyjny zestaw testowy zawierający całość niezbędnego komputerowego oprogramowania i osprzętowania do uzyskiwania pomiaru optycznej tłumienności odbicia, połowy przenośny wstecznie refleksyjny zestaw testowy zawierający całość niezbędnego komputerowego oprogramowania i osprzętowania do uzyskiwania pomiaru optycznej tłumienności odbicia, zestawy do komunikowania się głosem zawierające nadajniki i odbiorniki umożliwiające komunikowanie się włóknowe/światłowodowe dla personelu pracującego na instalacjach, optyczny czasowy domenowy moduł reflektometru do wielofunkcyjnych włókien/światłowodów, optyczny czasowy domenowy moduł reflektometru do jednofunkcyjnych włókien/światłowodów, optyczny czasowy domenowy moduł reflektometru o wysokim zakresie dynamiki do jednofunkcyjnych włókien/światłowodów, bazowana na kom-

puterze osobistym /PC/ modułowa uniwersalna platforma testowa dopuszczająca trzy moduły testowe, optyczny moduł przełączający typu 1 x 12, mini-optyczny czasowy domenowy reflektometr do wielofunkcyjnych włókien/światłowodów, mini-optyczny czasowy domenowy reflektometr do jednofunkcyjnych włókien/światłowodów, mini-optyczny czasowy domenowy reflektometr o wysokim zakresie dynamiki, moduł analizatora typu PMD, moduł o wielokrotnej długości fali, moduł optycznego analizatora spektralnego, zestawy testowe o wstęgowych włókniach/światłowodach zawierające optyczne czasowe domenowe moduły reflektometrów, optyczny moduł przełączający, system osiowania i uniwersalna platforma testowa, systemy zdalnego testowania włókien/światłowodów, modułowy optyczny system testowy do zastosowań przemysłowych i laboratoryjnych, moduły źródeł laserowych, moduły źródeł z diodą emitującą światło, moduły źródeł typu ASE, przestrzajalne moduły źródeł laserowych, pojedynczo- lub wielo- kanałowe moduły mierników mocy, moduły tłumików, moduły optycznej tłumienności odbicia, moduły mierników o pojedynczej lub wielokrotnej długości fali, moduły optycznych spektralnych analizatorów, moduły analizatorów polaryzacji dyspersji, moduły kontrolerów/regulatorów polaryzacji, moduły włóknowych/światłowodowych wzmacniaczy z zastosowaniem erbiumu, moduły optycznych czasowych domenowych reflektometrów, wielo-kanałowe optyczne moduły przełączające, białe źródła laserowe, białe źródła z diodą emitującą światło, białe przestrzajalne źródła laserowe, białe tłumiki, białe mierniki mocy, zintegrowane optyczne systemy testowe zawierające powyższe przyrządy, analizatory polaryzacji dyspersji, przyrządy profilujące współczynnik załamania do włókien/światłowodów lub składników.

(111) **151651** (220) 1999 12 27 (210) 211657  
(151) 2004 03 16

(732) Quest International B.V., Naarden, NL.

(540) QUEST

(510), (511) **01** środki chemiczne do użytku w przemyśle, środki chemiczne do użytku przy wytwarzaniu i konserwowaniu żywności, preparaty chemiczne będące słodzikami, kompozycje chemiczne do wytwarzania przypraw, emulgatory do żywności, enzymy do celów przemysłowych, środki chemiczne do użytku przy fermentowaniu napojów alkoholowych i bezalkoholowych, kwasy tłuszczowe, żelatyna do celów przemysłowych, oleje do użytku przy konserwowaniu żywności, sacharyna, proteiny i kultury chemiczne do użytku przy wytwarzaniu żywności, preparaty chemiczne do użytku przy wytwarzaniu perfum, kosmetyków perfumowanych, preparatów kosmetycznych i toaletowych, perfumowane olejki eteryczne do użytku w produkcji, środki chemiczne do użytku przy tworzeniu zapachów, środki dyspergujące, stabilizujące, wybielające i zwilżające do celów przemysłowych, detergenty do celów przemysłowych, **03** perfumy i olejki eteryczne, preparaty kosmetyczne i toaletowe, dezodoranty i preparaty zapobiegające poceniu się, mydła perfumowane, środki wybielające do celów kosmetycznych, detergenty do preparatów gospodarstwa domowego i piorących, środki, preparaty i substancje depilujące, środki do czyszczenia zębów, pasty do zębów, środki barwiące do celów kosmetycznych, detergenty do celów kosmetycznych, esencje i olejki eteryczne, środki smakowe i zapachowe do napojów w formie olejków eterycznych, preparaty do pielęgnacji włosów, preparaty do prania, pomadki, kremy i lotony do rąk i do ciała, preparaty do usuwania makijażu, tusze do rzęs, maseczki upiększające, preparaty czyszczące do użytku osobistego, preparaty i substancje do pielęgnacji paznokci, zestawy kosmetyków do manicure, ołówki kosmetyczne, preparaty złuszczające do użytku osobistego, preparaty do golenia, preparaty namaczające do prania, środki usuwające plamy, **05** preparaty do odświeżania powietrza, żywność albuminowa do celów medycznych, środki antyseptyczne, preparaty terapeutyczne do kąpieli, biocydy, medyczne wyroby cukiernicze i cukierki, żywność lecznicza i zdrowa żywność o działaniu leczniczym, medyczne dodatki żywnościowe, żywność dla niemowląt, żywność dietetyczna, napoje i substancje do użytku medycznego, herbatki lecznicze, dentystryczne tabletki do ssania, środki ściernie do celów dentystrycznych, cement i lakiery dentystryczne, mydła

medyczne, medyczne lotony i preparaty toaletowe, preparaty i substancje do leczenia i zapobiegania trądzikowi i wypryskom, medyczne preparaty i substancje do zapobiegania powstawaniu zmarszczek, preparaty i substancje do leczenia blizn i tkanek bliznowatych oraz do leczenia wyglądu blizn i tkanek bliznowatych, **29** mięso, ryby, drób i dziczyzna, ekstrakty mięsne, konserwowane, suszone i gotowane owoce i warzywa, galaretki, dżemy, kompoty, masło, margaryna, twarożki, śmietana, świeża śmietanka, masło śmietankowe, maślanka, jogurty, mleko i wyroby mleczne, oleje i tłuszcze jadalne, **30** kawa, herbata, kakao, cukier, ryż, tapioka, sago, sztuczna kawa, mąka i preparaty zbożowe, chleb, wyroby piekarnicze i cukiernicze, lody, miód, melasa, drożdże, proszek do pieczenia, sól, musztarda, ocet, sosy nie będące sosami owocowymi, przyprawy, lód, chlebki, ciasteczka, ciasta, czekolada i napoje na czekoladzie, mrożone jogurty, środki smakowe i zapachowe do żywności i napojów, inne niż olejki eteryczne, pralinki, glukoza i gluten do żywności, mąka kukurydziana, słód i wyciągi ze słodu do żywności, majonez, marcepan, makarony, gnieciony i łuskany owies, kluski, placki, pizza, prażona kukurydza, ziemniaczane środki smakowe i zapachowe, ciasta ryżowe, kaszka manna, sorbety, soja, mąka sojowa i sosy sojowe, skrobia do żywności, cukier i inne naturalne słodziki, środki zagęszczające do gotowania żywności, mąka pszenna, **31** pasza dla zwierząt, żywność dla zwierząt domowych, dodatki do pasz nie do celów medycznych, algi do konsumpcji przez ludzi i zwierzęta, świeże ziarno, świeże owoce, jagody, orzechy, ziola ogrodowe i warzywa, kokosy, ziarna zbóż i nasion, kukurydza, owies, chmiel, żyto, pszenica, drożdże dla zwierząt, **32** piwo, wody mineralne i gazowane, napoje bezalkoholowe, napoje owocowe i soki owocowe i warzywne, napoje izotoniczne, preparaty i syropy do przygotowywania napojów, proszki i pastylki do musowania napojów, **33** napoje alkoholowe (z wyjątkiem piwa).

(111) **151652** (220) 2000 06 28 (210) 220585  
(151) 2004 03 19

(732) „RADIO WEEKEND” Spółka z ograniczoną odpowiedzialnością, Chojnice, PL.

(540)



Kolory znaku: biały, niebieski, czarny

(531) 27.5, 29.1

(510), (511) **35** agencja reklamowa, prowadzenie reklamy i promocji osób trzecich, badanie rynku i opinii publicznej, opracowywanie i produkcja reklam radiowych, usługi reklamowe, dystrybucja i rozpowszechnianie programów i materiałów reklamowych, **38** prowadzenie stacji radiowych, przekazywanie głosu, obsługa przekazu fonicznego, prowadzenie i organizowanie transmisji, zbieranie, opracowywanie i przekazywanie wiadomości, transmitowanie dźwięku, organizowanie systemów transmisyjnych, rozpowszechnianie programów radiowych, retransmisja programów, agencja informacyjna, **41** produkcja i montaż programów radiowych, organizowanie radiowych programów edukacyjnych i rozrywkowych, organizowanie konkursów edukacyjnych i rozrywkowych, rozrywka, rozrywka radiowa, produkcja i organizowanie widowisk, pokazów, spektakli, koncertów i imprez rozrywkowych oraz kulturalnych, organizowanie imprez sportowych, udostępnianie nagrań nośników dźwięku, wypożyczanie nagrań.

(111) **151653** (220) 2000 07 03 (210) 220719  
(151) 2004 01 26

(732) The Goodyear Tire & Rubber Company, Akron, US.

(540) KELLY WINTERMARK

(510), (511) **12** opony.

(111) **151654** (220) 2000 07 03 (210) 220789  
(151) 2004 03 01

(732) Zakłady Wytwórcze „Polski Tytoń” Spółka z o.o.,  
Poddębice, PL.

(540) golden express

(510), (511) **34** papierosy.

(111) **151655** (220) 2000 07 03 (210) 220798

(151) 2004 03 01

(732) HUTMEN SA, Wrocław, PL.

(540)



Kolory znaku: biały, złoty, ciemnobrązowy, czarny

(531) 14.1, 26.1, 26.13, 27.5, 29.1

(510), (511) **06** metale nieżelazne, ich stopy i związki, druty, pręty, profile, kształtki i rury z metali nieżelaznych.

(111) **151656** (220) 2000 07 03 (210) 220799

(151) 2004 03 01

(732) HUTMEN SA, Wrocław, PL.

(540)



Kolory znaku: biały, stare złoto, ciemnobrązowy

(531) 14.1, 26.1, 26.13, 29.1

(510), (511) **06** metale nieżelazne, ich stopy i związki, druty, pręty, profile, kształtki i rury z metali nieżelaznych.

(111) **151657** (220) 2000 07 05 (210) 220814

(151) 2004 03 03

(732) G+J Gruner+Jahr Polska Sp. z o.o. & company  
Spółka Komandytowa, Warszawa, PL.

(540)



(531) 27.5

(510), (511) **09** nagrane dyskiety, dyski optyczne, taśmy magnetyczne audio i audio-wideo, filmy, programy komputerowe, **16** dzienniki, czasopisma, książki, fotografie, papeteria, artykuły biurowe, **38** usługi w zakresie przekazu wydawnictw prasowych za pomocą sieci telekomunikacyjnych, sieci komputerowych, łącz satelitarnych oraz innych środków łączności, transmisja danych, **39** dystrybucja czasopism i gazet, **41** organizowanie konkursów, prenumerata prasy, publikowanie tekstów innych niż reklamowe, **42** usługi w zakresie programowania komputerowego.

(111) **151658** (220) 2000 07 05 (210) 220826

(151) 2004 03 03

(732) Berol Corporation, Freeport, US.

(540)



(531) 24.17, 27.5

(510), (511) **16** przyrządy do pisania, rysowania i zaznaczania, atramenty i tusze oraz wkłady i wkładki z atramentem lub tuszem do przyrządów do pisania, rysowania i zaznaczania, wkłady i wkładki do przyrządów do pisania z końcówką kulkową, porowatą i walco-

wą, grafity do ołówków, wkłady grafitowe do ołówków, piórniki, futerały i pojemniki na przyrządy do pisania, rysowania i zaznaczania oraz na atramenty i tusze, na wkłady i wkładki z atramentem i tuszem, na grafit do ołówków oraz wkłady grafitowe do ołówków, materiały piśmienne, sprzęt biurowy (z wyjątkiem mebli), stalówki i końcówki do przyrządów do pisania, rysowania i zaznaczania, gumki do ścierania, zestawy na biurko, korekcyjne płyny, folie i taśmy do korygowania błędów drukowanych, maszynowych i pisanych, rozcieńczalniki do w/w płynów korekcyjnych, wszystkie w/w zawarte w klasie 16.

(111) **151659** (220) 2000 07 05 (210) 220827

(151) 2004 03 03

(732) Red Bull GmbH, Fuschl am See, AT.

(540) LOCAL HERO TOUR

(510), (511) **25** odzież, obuwie, nakrycia głowy, odzież sportowa, obuwie sportowe, buty do gry w piłkę nożną oraz korki do nich, urządzenia antypoślizgowe do butów, wyroby gorseciarskie, pieluszki tekstylne dla dzieci, **28** gry i zabawki, artykuły gimnastyczne i sportowe zawarte w kl. 28, sprzęt gimnastyczny i sportowy, w szczególności zimowy sprzęt sportowy, włączając narty, snowboardy oraz łyżwy, sprzęt do gry w tenisa, sprzęt wędkarski, torby na sprzęt sportowy, włączając pokrowce na narty, torby na sprzęt do krykieta, torby na sprzęt do golfa i na sprzęt do tenisa, wiązania nart, kijki narciarskie, krawędzie nart, pokrowce na narty, wiązania snowboardów, piłki, hantle, kule do pchania, dyski, oszczepy, rakiety tenisowe, kije do krykieta, kije golfowe i kije hokejowe, deskorolki, wrotki, stoły do tenisa stołowego, dekoracje bożonarodzeniowe, gry elektryczne i elektroniczne, włączając gry wideo, broń do szermierki, łuki wyczynowe (łucznictwo), siatki do gry w piłkę, siatki do gry w tenisa, osprzęt wędkarski, haczyki do wędek, podbieraki dla wędkarzy, płetwy do pływania, paralołnie, spadochrony, lotnie, deski surfingowe, deski windsurfingowe, ochraniacze na łokcie i na kolana, śmieszne rzeczy, **41** usługi edukacyjne, organizowanie szkoleń, usługi w dziedzinie rozrywki, w szczególności przedstawienia muzyczne oraz rozrywka radiowa i telewizyjna, usługi dotyczące działalności sportowej i kulturalnej, w szczególności organizowanie zawodów sportowych, organizowanie handlowych targów i wystaw w celach kulturalnych, sportowych i edukacyjnych, wynajem taśm i kaset wideo, produkcja filmów wideo.

(111) **151660** (220) 2000 07 04 (210) 220855

(151) 2004 02 05

(732) „HUTMEN” S.A., Wrocław, PL.

(540) hutmen

(510), (511) **06** metale nieżelazne, ich stopy i związki, druty, pręty, profile, kształtki i rury z metali nieżelaznych.

(111) **151661** (220) 2000 07 07 (210) 220974

(151) 2004 03 15

(732) Pfizer Products Inc. (a Connecticut corporation), Groton, US.

(540) ABRATEL

(510), (511) **05** preparaty farmaceutyczne, weterynaryjne i sanitarne, substancje dietetyczne do celów leczniczych, żywność dla niemowląt, plastry, materiały opatrunkowe, materiały do plombowania zębów, woski dentystyczne, środki dezynfekcyjne, preparaty do zwalczania szkodników, fungicydy, herbicydy.

(111) **151662** (220) 2000 07 10 (210) 221077

(151) 2004 03 01

(732) BASF Agro B.V., Arnhem (NL), Zweigniederlassung Wädenswil, Au, CH.

(540) SALASAT

(510), (511) **05** insektycydy, larwicydy, fungicydy, herbicydy, pestycydy, moluskocydy, nematocydy, środki gryzoniobójcze i preparaty chwastobójcze oraz preparaty do zwalczania szkodników.

(111) **151663** (220) 2000 07 10 (210) 221083  
 (151) 2004 03 01  
 (732) BASF Agro B.V., Arnhem (NL), Zweigniederlassung Wädenswil, Au, CH.  
 (540) ORDAX  
 (510), (511) **05** insektycydy, larwicydy, fungicydy, herbicydy, pestycydy, moluskocydy, nematocydy, środki gryzoniobójcze i preparaty chwastobójcze oraz preparaty do zwalczania szkodników.

(111) **151664** (220) 2000 07 10 (210) 221084  
 (151) 2004 03 01  
 (732) BASF Agro B.V., Arnhem (NL), Zweigniederlassung Wädenswil, Au, CH.  
 (540) RELAMPAGO  
 (510), (511) **05** insektycydy, larwicydy, fungicydy, herbicydy, pestycydy, moluskocydy, nematocydy, środki gryzoniobójcze i preparaty chwastobójcze oraz preparaty do zwalczania szkodników.

(111) **151665** (220) 2000 07 10 (210) 221155  
 (151) 2004 03 04  
 (732) Norman Grzegorz ATT INTERWERS Agencja Tłumaczeń Technicznych, Łódź, PL.  
 (540)



(531) 1.4, 27.5  
 (510), (511) **35** usługi sekretarskie, **41** publikacja książek, broszur i czasopism, usługi edukacyjne - prowadzenie szkół i kursów języków obcych, tłumaczenia pisemne i ustne na język polski, komputerowe opracowanie składu tekstu i grafiki.

(111) **151666** (220) 2000 07 12 (210) 221192  
 (151) 2004 03 30  
 (732) The Procter & Gamble Company, Cincinnati, US.  
 (540) DAWON  
 (510), (511) **03** środki wybielające i inne substancje stosowane w praniu, środki czyszczące, polerujące, szorujące i ściernie, środki do mycia, czyszczenia i pielęgnacji naczyń, mydła, wszystkie wyżej wymienione towary będące wyłącznie do celów gospodarstwa domowego.

(111) **151667** (220) 2000 07 12 (210) 221193  
 (151) 2004 03 30  
 (732) The Procter & Gamble Company, Cincinnati, US.  
 (540) PAMPERS TOTAL CARE  
 (510), (511) **03** mydła, preparaty do pielęgnacji ciała i urody, impregnowane ściereczki oczyszczające wykonane z celulozy i/lub bawełny, **05** produkty sanitarne, ręczniki impregnowane płynami o działaniu medycznym lub dezynfekującym, nawilżone chusteczki oczyszczające do celów higienicznych, środki dezynfekujące, **16** wyroby z papieru i/lub celulozy, pieluszki jednorazowego użytku.

(111) **151668** (220) 2000 07 11 (210) 221211  
 (151) 2004 03 30  
 (732) „CLOETTA FAZER POLSKA” Spółka z ograniczoną odpowiedzialnością, Gdańsk, PL.  
 (540) presto  
 (510), (511) **30** słodycze.

(111) **151669** (220) 2000 07 11 (210) 221212  
 (151) 2004 03 30  
 (732) „CLOETTA FAZER POLSKA” Spółka z ograniczoną odpowiedzialnością, Gdańsk, PL.  
 (540) allegretto

(510), (511) **30** słodycze.

(111) **151670** (220) 2000 07 11 (210) 221213  
 (151) 2004 03 30  
 (732) „CLOETTA FAZER POLSKA” Spółka z ograniczoną odpowiedzialnością, Gdańsk, PL.  
 (540) legato  
 (510), (511) **30** słodycze.

(111) **151671** (220) 2000 07 13 (210) 221246  
 (151) 2004 03 15  
 (732) Zakład Wyrobów Cukierniczych „MILLANO” Krzysztof Kotas, Przechmierowo, PL.  
 (540) BARON  
 (510), (511) **37** naprawa pojazdów, **39** usługi transportowe i turystyczne, pośrednictwo usług transportowych.

(111) **151672** (220) 2000 07 13 (210) 221260  
 (151) 2004 03 15  
 (732) Warner Bros. Entertainment Inc, Burbank, US.  
 (540) GOBLET OF FIRE  
 (510), (511) **25** odzież dla mężczyzn, kobiet i dzieci, obuwie i nakrycia głowy, włączając koszule, t-shirty, bluzy, stroje do joggingu, spodnie, ubrania jeansowe, szorty, krótkie bluzeczki, odzież przeciwdeszczową, śliniaki z tkanin, spódnice, bluzki, sukienki, szelki, swetry, kurtki i marynarki, okrycia, płaszcze przeciwdeszczowe, odzież na śnieg, krawaty, szlafroki, kapelusze, czapki, daszki przeciwsłoneczne, paski, szaliki, bieliznę nocną, pidżamy, bieliznę damską, bieliznę, stroje kąpielowe, kostiumy składające się z ubrania i maski.

(111) **151673** (220) 2000 07 12 (210) 221279  
 (151) 2004 03 15  
 (732) Urząd Miasta Opola, Opole, PL.  
 (540)

### FESTIWAL PIOSENKI POLSKIEJ OPOLE

(531) 27.5  
 (510), (511) **16** reprodukcje graficzne, torby do pakowania, **41** widowiska - produkcja.

(111) **151674** (220) 2000 07 12 (210) 221281  
 (151) 2004 03 15  
 (732) HUTA SZKŁA „JAROSZOWIEC” Spółka z o.o., Jaroszowiec, PL.  
 (540)



Kolory znaku: czerwony, biały

(531) 1.1, 7.1, 26.3, 27.5, 29.1

(510), (511) **19** szkło płaskie walcowane, w tym: ornamentowe bezbarwne i barwione, zbrojone bezbarwne i barwione, hartowane i hartowane emaliowane, **21** wyroby ze szkła płaskiego i ornamentowego hartowane w tym: płyty drzwiowe, meblowe, tace, **40** obróbka szkła płaskiego, wykrawanie fasonów, szlifowanie, fazowanie i polerowanie obrzeży płyt szklanych, wiercenie otworów, hartowanie płyt ze szkła walcowanego ornamentowego i okiennego, zdobienie metodą sitodruku.



(111) **151675** (220) 2000 07 17 (210) 221444  
 (151) 2004 03 15  
 (732) Kompania Spirytusowa Wratislavia Polmos Wrocław S.A.,  
 Wrocław, PL.  
 (540)



(531) 19.7, 24.9, 27.5  
 (510), (511) **32** napoje bezalkoholowe, **33** napoje alkoholowe.

(111) **151676** (220) 2000 07 19 (210) 221472  
 (151) 2004 02 16  
 (732) Zakład Wyrobów Cukierniczych „MILLANO” Krzysztof  
 Kotas, Przeźmierowo, PL.  
 (540) BIG BABEL  
 (510), (511) **30** wyroby cukiernicze, czekolady, lody.

(111) **151677** (220) 2000 07 18 (210) 221524  
 (151) 2004 03 03  
 (732) Zakłady Wytwórcze POLSKI TYTOŃ Spółka z o.o.,  
 Poddębice, PL.  
 (540) lexus  
 (510), (511) **34** papierosy.

(111) **151678** (220) 2000 07 20 (210) 221626  
 (151) 2004 02 27  
 (732) Maliba Barbara, Maliba Mariusz Przedsiębiorstwo  
 Handlowo-Konfekcyjne MALUJ SAM II s.c., Dąbrowa Górnicza, PL.  
 (540)



Kolory znaku: czerwony, biały, beżowy, ciemnobrązowy, czarny,  
 pomarańczowy, żółty, ciemnozielony, niebieski, granatowy  
 (531) 24.9, 27.5, 29.1  
 (510), (511) **02** farby suche sufitowe.

(111) **151679** (220) 2000 07 20 (210) 221647  
 (151) 2004 02 23  
 (732) Zakłady Wytwórcze „Polski Tytoń” Spółka z o.o.,  
 Poddębice, PL.  
 (540)



Kolory znaku: biały, czerwony, złoty, czarny  
 (531) 1.1, 3.1, 24.9, 27.5, 29.1  
 (510), (511) **34** papierosy.

(111) **151680** (220) 2000 07 21 (210) 221698  
 (151) 2004 03 30  
 (732) Firma Cukiernicza SOLIDARNOŚĆ - rok założenia 1952  
 Spółka z o.o., Lublin, PL.  
 (540)

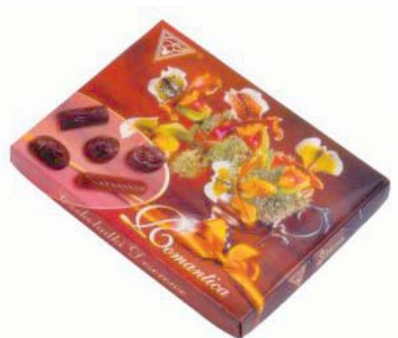

Kolory znaku: biały, brązowy, zielony, żółty, pomarańczowy,  
 złoty, kremowy, wrzosowy  
 (531) 5.5, 8.1, 11.7, 27.5, 29.1  
 (510), (511) **30** wyroby cukiernicze, wyroby czekoladowe, bom-  
 bonierki, słodycze.

(111) **151681** (220) 2000 07 22 (210) 221722  
 (151) 2004 03 15  
 (732) Mordalski Grzegorz Przedsiębiorstwo Produkcji Chłodniczej  
 i Przetwórstwa Rolno-Spożywczego ANITA, Działoszyn, PL.  
 (540)



Kolory znaku: czarny, błękitny, jasnoniebieski  
 (531) 1.15, 2.1, 3.1, 18.1, 27.5, 29.1  
 (510), (511) **29** bita śmietana, buliony, cebula konserwowana,  
 chrupki owocowe, chrupki ziemniaczane, daktyle, drób, filety ryb-  
 ne, galaretki jadalne, groch konserwowany, grzyby konserwowa-  
 ne, jaja, kapusta kwaszona, kawior, kefir, kielbasy, wiórki kokoso-  
 we, koncentraty bulionu, konfitury, korniszony, krokiety, kukury-  
 dza, łosoś, margaryna, marmolady, masło, masło arachidowe, masło  
 kakaowe, mięso, mleko, mrożone owoce, oleje jadalne, oliwki  
 konserwowane, orzechy spreparowane, owoce nie ujęte w innych  
 klasach, pasty do kanapek zawierające tłuszcz, pyłki kwiatowe,  
 rodnynki suche, rosoły, rośliny strączkowe, konserwowane, ryby nie  
 ujęte w innych klasach, sałatki owocowe, sałatki warzywne, sar-  
 dynki, sery, słoneczniki do celów spożywczych, smalec, soczewi-  
 ca konserwowana, szynka, śledzie, śmietana, tłuszcze jadalne,  
 tuńczyk, warzywa gotowane, warzywa konserwowane, warzywa  
 suszone, wątroba, wieprzowina, zioła ogrodowe konserwowane,  
 zupy, żelatyna, żywność solona, **30** anyż, aromaty do żywności,  
 batony lukrecyjne, biszkopty, budynie, bułeczki słodkie, bułki,  
 chleb bezdrożdżowy, ciasta, ciasta przekładane mięsem, ciastka,  
 ciasteczka, ciasto w proszku, cukier, cukierki, cykorja, cynamon,  
 czekolada, drożdże, gałka muskatułowa, goździki, grysiki, gumy  
 do żucia, herbata, herbatniki, imbir, jęczmień zawarty w tej klasie,  
 kakao, kanapki, karmelki, kasze spożywcze, kawa, keczup, lody,  
 lody spożywcze w proszku, słodycze, sorbety (lody), słodycze na  
 choinkę, majonezy, makaroniki, makarony spożywcze, marcepan,  
 mąka spożywcza, mięta, migdały, miód, mleczko pszczele spoży-  
 wcze, musztarda, naleśniki, ocet, pasztety, pieprz, piernik, pizze,  
 płatki kukurydziane, pralinki, przyprawy, ryż, skrobia, spaghetti,  
 suchary, wafle, wanilia, zagęszczacze do lodów jadalnych, ziele  
 angielskie, ziemniaki do celów spożywczych, sosy mięsne.

(111) **151682** (220) 2000 07 24 (210) 221730  
 (151) 2004 03 01  
 (732) SmithKline Beecham p.l.c., Brentford, GB.  
 (540) POWERCLEAN  
 (510), (511) **21** szczoteczki do czyszczenia zębów, elektryczne szczoteczki do czyszczenia zębów, wykałaczki i nić dentystyczna, pojemniki z tworzyw sztucznych na szczoteczki do zębów.

(111) **151683** (220) 2000 07 25 (210) 221773  
 (151) 2004 03 15  
 (732) Wyższa Szkoła Zawodowa Kosmetyki i Pielęgnacji Zdrowia, Warszawa, PL.  
 (540)



(531) 2.3, 2.9, 5.5, 27.5  
 (510), (511) **16** podręczniki, prospekty, foldery, kalendarze, **41** edukacja, kursy korespondencyjne, **44** pokazy makijażu i pielęgnacji ciała.

(111) **151684** (220) 2000 07 24 (210) 221812  
 (151) 2004 03 04  
 (732) Zakłady Wytwórcze Polski Tytoń Spółka z o.o., Poddębice, PL.  
 (540) joe black  
 (510), (511) **34** papierosy.

(111) **151685** (220) 2000 07 24 (210) 221813  
 (151) 2004 03 04  
 (732) Zakłady Wytwórcze Polski Tytoń Spółka z o.o., Poddębice, PL.  
 (540) beautiful  
 (510), (511) **34** papierosy.

(111) **151686** (220) 2000 07 25 (210) 221851  
 (151) 2004 04 01  
 (732) BIOFARM Spółka z ograniczoną odpowiedzialnością, Poznań, PL.  
 (540) animusz  
 (510), (511) **05** produkty farmaceutyczne: leki, środki dezynfekcyjne, odkażające, środki pomocnicze do użytku medycznego, produkty weterynaryjne, dietetyczne środki medyczne, produkty sanitarne: materiały opatrunkowe, plastry, podpaski higieniczne, żywność dla niemowląt.

(111) **151687** (220) 2000 07 27 (210) 221889  
 (151) 2004 04 01  
 (732) „TTH 2000 INTERNATIONAL TRADING” Spółka z o.o., Warszawa, PL.  
 (540) smart kidz  
 (510), (511) **12** wózki dziecięce, **25** odzież, buty, **28** gry, zabawki.

(111) **151688** (220) 2000 07 27 (210) 221911  
 (151) 2004 03 04  
 (732) Intel Corporation (a Delaware corporation), Santa Clara, US.  
 (540) INTEL XSCALE  
 (510), (511) **09** towary z pierwszeństwem od dnia 2002-02-10 300 09 966.5/09 DE: aparaty i przyrządy elektryczne i elektroniczne o ile zawarte w klasie 9, aparaty do zapisywania, transmisji lub

reprodukcji dźwięku lub obrazu, magnetyczne nośniki danych, sprzęt do przetwarzania danych, oprogramowanie komputerowe, mikroprocesory, układy scalone i półprzewodniki, sprzęt komputerowy, komputerowe urządzenia peryferyjne oraz komputerowe urządzenia peryferyjne bezprzewodowe i zdalnie sterowane, małe komputery notatnikowe (personal digital assistants), **09** aparaty i przyrządy naukowe, żeglarskie, geodezyjne, fotograficzne, kinematograficzne, optyczne, wagowe, pomiarowe, sygnalizacyjne, kontrolne, do ratowania życia i do celów dydaktycznych, komputery podręczne, mikrokomputery, telefony komórkowe, organizery osobiste przenośne i podręczne, komputerowe systemy operacyjne, urządzenia sieciowe i konsole sieciowe, dyski z nagraniami, automaty sprzedające, mechanizmy uruchamiane przez wrzucenie monety, kasy sklepowe, maszyny liczące, aparaty do gaszenia ognia.

(111) **151689** (220) 2000 07 26 (210) 221922  
 (151) 2004 03 04  
 (732) Akademia Sztuk Pięknych im. Wł. Strzebińskiego, Łódź, PL.  
 (540)



(531) 25.7, 26.4, 26.7  
 (510), (511) **35** zarządzanie działalnością artystyczną, usługi marketingowe, **41** organizacja pokazów, konkursów, przeglądów, wystaw kulturalnych i edukacyjnych, produkcja filmów i filmów video, organizowanie i prowadzenie kursów, szkoleń, sympozjów i zjazdów naukowych, nauczanie w zakresie szkół wyższych, publikowanie książek, filmowanie na taśmach i kasetach video, fotografika, **42** usługi artystów grafików i fotografików, usługi projektowania wnętrz mieszkalnych, przemysłowych i użyteczności publicznej, projektowanie małej architektury, opracowywanie i aktualizacja oprogramowania komputerów, wzornictwo przemysłowe, testowanie materiałów, projektowanie opakowań, usługi rysowników opakowań, usługi projektantów mody, informacja o modzie, projektowanie stron www.

(111) **151690** (220) 2000 07 28 (210) 221962  
 (151) 2004 03 12  
 (732) SAKATA SEED CORPORATION, Yokohama, JP.  
 (540) PRIMAX  
 (510), (511) **31** nasiona, naturalne rośliny i kwiaty, rolne, ogrodnicze i leśne produkty i ziarna nie zawarte w innych klasach, świeże owoce i warzywa, żywe zwierzęta, pokarmy dla zwierząt, słód.

(111) **151691** (220) 2000 07 28 (210) 221965  
 (151) 2004 03 12  
 (732) Mars, Inc., McLean, US.  
 (540) WHERE PETS GET PERSONAL  
 (510), (511) **31** rolnicze, ogrodnicze i leśne produkty, ziarna i nasiona, wszystkie zawarte w klasie 31, żywe zwierzęta, ptaki i ryby, żywność dla zwierząt, ptaków i ryb, słód, skorupa mątwy, kości dla psów, ściółka dla zwierząt, świeże warzywa i świeże owoce oraz preparaty zawarte w klasie 31 stosowane jako dodatki do tych pokarmów, **36** usługi ubezpieczeniowe w odniesieniu do zwierząt domowych, wyżej wymienione usługi świadczone również w oparciu o komputerowe bazy danych lub internet, **42** usługi w zakresie badań dotyczących odżywiania zwierząt domowych, ptaków i ryb, usługi badawcze dotyczące zwierząt, ptaków i ryb, **44** usługi weterynaryjne, usługi agencji adopcyjnych i salonów pielęgnacji w odniesieniu do zwierząt domowych, konsultacje i doradztwo dotyczące pielęgnacji i opieki nad zwierzętami, ptakami i rybami, usługi świadczone również w oparciu o komputerowe bazy danych i internet.

(111) **151692** (220) 2000 07 28 (210) 221966  
 (151) 2004 03 12  
 (732) Mars, Inc., McLean, US.  
 (540) PERFECTFIT  
 (510), (511) **05** preparaty i substancje weterynaryjne, dodatki do pokarmów dla zwierząt, środki dezynfekcyjne, pestycydy, proszki, spraye, obroże przeciwpchelne dla zwierząt, **31** rolnicze, ogrodnicze i leśne produkty, ziarna i nasiona, wszystkie zawarte w klasie 31, żywe zwierzęta, ptaki i ryby, żywność dla zwierząt, ptaków i ryb, słoń, skorupa mątwy, kości dla psów, ściółka dla zwierząt, świeże warzywa i świeże owoce oraz preparaty zawarte w klasie 31 stosowane jako dodatki do tych pokarmów.

(111) **151693** (220) 2000 07 27 (210) 221992  
 (151) 2004 03 12  
 (732) Zakład Wielobranżowy JOAN Joanna Szumlewicka, Bielsko-Biała, PL.  
 (540)



Kolory znaku: czarny, złoty, biały  
 (531) 26.1, 26.13, 27.5, 29.1  
 (510), (511) **25** odzież z tworzyw naturalnych i sztucznych, konfekcja, kolekcje odzieży sportowej, trykoty, bielizna osobista damska i męska, bluzki, bluzy, kamizelki, kostiumy, koszule nocne, koszulki, kurtki, piżamy, płaszcze, spodnie, spódnice, suknie, szlafroki, wyprawa dziecięca, ubrania, żakiety, **40** krawiectwo konfekcyjne.

(111) **151694** (220) 2000 07 31 (210) 222036  
 (151) 2004 02 16  
 (732) BIOVENA PHARMA Spółka z o. o., Warszawa, PL.  
 (540) CITAL  
 (510), (511) **05** leki.

(111) **151695** (220) 2000 07 31 (210) 222037  
 (151) 2004 02 16  
 (732) BIOVENA PHARMA Spółka z o. o., Warszawa, PL.  
 (540) MOKLAR  
 (510), (511) **05** leki.

(111) **151696** (220) 2000 07 31 (210) 222038  
 (151) 2004 02 16  
 (732) BIOVENA PHARMA Spółka z o. o., Warszawa, PL.  
 (540) ACURENAL  
 (510), (511) **05** leki.

(111) **151697** (220) 2000 07 31 (210) 222039  
 (151) 2004 02 16  
 (732) BIOVENA PHARMA Spółka z o. o., Warszawa, PL.  
 (540) UROTON  
 (510), (511) **05** leki.

(111) **151698** (220) 2000 08 02 (210) 222186  
 (151) 2004 03 15  
 (732) SHIMANO, INC., Osaka, JP.  
 (540) SHIMANO SMOOTH CAST  
 (510), (511) **28** sprzęt wędkarski, włączając kołowrotki, wędki, żyłki wędkarskie, prowadnice żyłki, haczyki, wabiki, sztuczne

przynęty, koszyki wędkarskie, szałwiki, ciężarki, ręczne sieci dla wędkarzy, podbieraki, torby wędkarskie, pokrowce na wędki i pudełka wędkarskie.

(111) **151699** (220) 2000 08 02 (210) 222187  
 (151) 2004 03 15  
 (732) SHIMANO, INC., Osaka, JP.  
 (540) SSC  
 (510), (511) **28** sprzęt wędkarski, włączając kołowrotki, wędki, żyłki wędkarskie, prowadnice żyłki, haczyki, wabiki, sztuczne przynęty, koszyki wędkarskie, szałwiki, ciężarki, ręczne sieci dla wędkarzy, podbieraki, torby wędkarskie, pokrowce na wędki i pudełka wędkarskie.

(111) **151700** (220) 2000 08 02 (210) 222188  
 (151) 2004 03 15  
 (732) WM. WRIGLEY JR. COMPANY (a Delaware corporation), Chicago, US.  
 (540)



Kolory znaku: biały, różowy, zielony, żółty, niebieski, czarny  
 (531) 4.5, 29.1  
 (510), (511) **30** słodycze włączając gumę do żucia.

(111) **151701** (220) 1995 03 20 (210) 144916  
 (151) 2004 04 14  
 (732) Podlaska Wytwórnia Wódek „Polmos” Spółka Akcyjna, Siedlce, PL.  
 (540) CHOPIN  
 (510), (511) **33** napoje alkoholowe.

(111) **151702** (220) 1995 03 20 (210) 144917  
 (151) 2004 04 14  
 (732) Podlaska Wytwórnia Wódek „Polmos” Spółka Akcyjna, Siedlce, PL.  
 (540) FREDERIC CHOPIN  
 (510), (511) **33** napoje alkoholowe, **44** usługi lecznicze, kosmetyczne i terapeutyczne.

(111) **151703** (220) 1997 10 06 (210) 178737  
 (151) 2004 03 15  
 (732) DOMAR-BYDGOSZCZ S.A., Warszawa, PL.  
 (540) domar  
 (510), (511) **01** papier barytowy, białkowany, fotograficzny, odczynnikowy, światłoczuły samozabarwiający, wskaźnikowy, płyty fotograficzne, światłoczułe, rozpuszczalniki do lakierów, środki chemiczne do skór, preparaty do użyźniania gleby, **06** armatura metalowa do przewodów, baseny kąpielowe - konstrukcje metalowe, ekrany paleniskowe, kabiny kąpielowe, okucia budowlane, pokrycia dachowe, przewody ciśnieniowe, przewody instalacyjne, rolety, rynny dachowe, skrzynki metalowe, **09** dystrybutory, gry telewizyjne, lampy elektronowe, próżniowe, obwody drukowane i scalone, okulary, tablice rozdzielcze, taksometry, totalizatory, transformatory, **11** dozowniki, filtry do wody, **12** rowery, **20** wyroby z korka i trzciny, sitowia, kości słoniowej, fiszbinu, szylkretu, masy perłowej, pianki, **21** dozowniki detergentów, **25** krawaty, paski, **29** drób, dziczyzna, ekstrakty i wyroby mięsne, produkty mleczne i mleczno - pochodne, przetworzone, konserwowe, suszone warzywa i owoce, oleje i tłuszcze jadalne, ryby oraz przetwory, skorupiaki, owoce morza, **33** napoje alkoholowe, koktajle, wina,

likiery, **34** artykuły dla palących, tytoń, tabaka, papierosy, cygara, **37** naprawy i konserwacje budowlane i instalacyjne.

(111) **151704** (220) 1999 02 25 (210) 198429  
(151) 2004 04 26  
(732) „Ludwisarnia Felczyńskich- Taciszów” Zbigniew Felczyński, Gliwice, PL.  
(540)

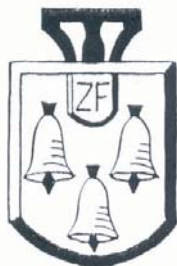

(531) 22.3, 24.1, 27.5  
(510), (511) **06** dzwony, **40** usługi odlewnicze.

(111) **151705** (220) 1999 03 19 (210) 199417  
(151) 2003 12 15  
(732) „ŻAK-POL” Export-Import Paweł Żak, Złotniki k/Poznania, PL.  
(540)



Kolory znaku: biały, czarny, zielony i odcienie  
(531) 26.4, 27.5, 29.1  
(510), (511) **18** skóra i imitacja skóry, **20** meble wypoczynkowe na stelażach drewnianych, szafy, komody, witryny i ławy, **35** usługi zgrupowania na rzecz osób trzecich różnych towarów pozwalające nabywcy wygodnie je oglądać i kupować w sklepie meblowym.

(111) **151706** (220) 1999 08 09 (210) 205830  
(151) 2004 04 26  
(732) Delta Trans Transporte Spółka z o.o., Chorzów, PL.  
(540)



Kolory znaku: zielony, czarny  
(531) 3.7, 27.5, 29.1  
(510), (511) **36** usługi agencji celnych, **39** drogowe usługi transportowe w zakresie przewozu ładunków samochodami.

(111) **151707** (220) 1999 08 17 (210) 206080  
(151) 2003 12 17  
(732) DOMY TOWAROWE „CENTRUM” S.A., Warszawa, PL.  
(540)



Kolory znaku: granatowy, żółty, czerwony, niebieski, zielony, amarantowy  
(531) 26.4, 27.5, 29.1

(510), (511) **03** produkty kosmetyczne i preparaty do czyszczenia, środki do prania i bielenia, środki do czyszczenia, usuwania tłuszczu, mydła, wyroby perfumeryjne, olejki eteryczne, kosmetyki, środki do mycia włosów, środki do mycia zębów, **05** środki dezynfekcyjne, dietetyczne środki medyczne, żywność dla niemowląt, pieluchy jednorazowe, środki chwastobójcze i grzybobójcze, produkty higieniczne, dietetyczne środki odżywcze dla dzieci, **10** buteleczki z kroplomierzem dla niemowląt, smoczki do butelek dla niemowląt, przerwatwy, smoczki, smoczki do butelek do karmienia, smoczki dziecięce, gryzaki do złagodzenia lub ułatwienia żabkowania, **12** rowery, wózki, opony, **16** artykuły papiernicze i introligatorskie, papier, książki, fotografie, papeteria, materiały do uczenia i nauczania (z wyjątkiem aparatów), karty do gry, materiały do klejenia (dla papeterii), pędzle, **18** towary ze skóry i imitacji skóry oraz wyroby z tych materiałów zawarte w klasie 18, futra, skóry zwierzęce, aktówki, teczki, torby, torebki, tornistry, kufry, walizki, wyroby rymarskie, parasole, parasolki, laski, plecaki, portfele, portmonetki, obroże dla psów, pudełka, rzemyki, **20** meble, materace, poduszki, kołdry, śpiwory, lustra, ramy do obrazów, artykuły z drewna, wikliny zawarte w klasie 20, **21** urządzenia i naczynia do gospodarstw domowych, urządzenia kuchenne, naczynia, wyroby ze szkła, fajansu i porcelany, przybory toaletowe, sprzęt do czyszczenia, wyroby szczotkarskie, małe naczynia oraz zbiorniki przenośne domowe i kuchenne, grzebienie i gąbki (z wyjątkiem pędzli), materiały szczotkarskie, przyrządy i materiały do czyszczenia, **24** materiały włókiennicze i tkaniny z włókien naturalnych i sztucznych, bielizna pościelowa, domowa i stołowa, koce, nakrycia na meble, chusty, chusteczki, ręczniki, okładziny z materiału, obrusy, narzuty, nakrycia na łóżka i stoły, artykuły włókiennicze, **25** futra, ubrania, buty, nakrycia głowy, bielizna, kamasze i pantofle, biustonosze, bluzki koszulowe, chusty, majtki dla dzieci, fulary (apaszki), getry, gorsety, halki, półhalki, kalesony, kołnierze, kołnierzyki, koszulki gimnastyczne, krawaty, legginsy, majtki, mankiety, paski do spodni, paski do butów, peleryny, piżamy, podkoszulki, podszewki (elementy ubrań), podwiązki, podwiązki do pończoch, pończochy, napiętki do pończoch, bielizna wchłaniająca pot, potniki, rajstopy, rajtuzy, skarpety, slipy, szale, szaliki, T-shirty, woalki, **28** gry i zabawki, artykuły gimnastyczne i sportowe, ozdoby choinkowe, **30** przyprawy, wyroby zbożowe, kawa, napoje na bazie kawy, kawa (aromaty kawowe), preparaty roślinne zastępujące kawę, herbata, kakao, napoje na bazie kakao, wyroby z kakao, biszkopty, ciastka, wyroby cukiernicze z wyłączeniem czekolady i wyrobów czekoladowych, słodycze z wyłączeniem czekolady i wyrobów czekoladowych, **35** zgrupowanie na rzecz osób trzecich różnych towarów pozwalające nabywcy wygodnie je oglądać i kupować w dużym sklepie wielobranżowym, agencje informacji handlowej, agencje reklamowe, specjalistyczne doradztwo handlowe, dystrybucja materiałów reklamowych, próbek, druków, prospektów, broszur, informacja handlowa, informacja o działalności gospodarczej, informacja o działalności handlowej, organizowanie działalności gospodarczej, organizowanie wystaw w celach handlowych i reklamowych, pokazy towarów, promocja, badania rynku, organizowanie wystaw handlowych i reklamowych, dekorowanie wystaw sklepowych, fotokopiowanie, komis artykułów używanych, **39** transport towarów do domu klienta, pakowanie towarów, doręczanie paczek, **41** wypożyczanie kaset video, usługi fotograficzne, malowanie portretów, usługi związane z wręczaniem prezentów świątecznych dzieciom (gwiazdka).

(111) **151708** (220) 1999 08 20 (210) 206351  
(151) 2004 04 26  
(732) KRAFT FOODS POLSKA Spółka z o.o., Warszawa, PL.  
(540) porażający smak  
(510), (511) **30** wyroby czekoladowe, cukierki, wafle, ciastka.

(111) **151709** (220) 1999 08 23 (210) 206403  
(151) 2004 03 04  
(732) Przedsiębiorstwo Produkcyjno-Handlowo-Usługowe „Pro-Lab” Spółka z o.o., Włocławek, PL.

(540)



Kolory znaku: niebieski, żółty

(531) 1.3, 26.11, 27.5, 29.1

(510), (511) **01** nawozy rolnicze: szkło wodne i środki do matowienia i przeciwko matowieniu szkła, **02** farby, pokosty i lakiery, **03** środki wybielające i substancje stosowane w praniu, środki czyszczące, nabłyszczające, szorujące, mydła, środki perfumeryjne, kosmetyki, płyny do pielęgnacji włosów.

(111) **151710** (220) 1999 09 08 (210) 206967

(151) 2004 03 04

(732) TELESTAR ELECTRONICS Ltd. Sp. z o.o., Warszawa, PL.

(540) TELESTAR

(510), (511) **06** metale nieszlachetne i ich stopy, budowlane materiały metalowe, przenośne metalowe konstrukcje budowlane, materiały metalowe do budowy torów kolejowych, przewody nieelektryczne i przewody drutowe z metali nieszlachetnych, drobne wyroby żelazne, pojedyncze drobne wyroby metalowe, rury i tuby metalowe, kasy pancerne, towary z metali nieszlachetnych nie ujęte w innych klasach, rudy (kruszce), **07** pralki, zmywarki, **09** urządzenia i przyrządy elektryczne, elektroniczne, naukowe, żeglarskie, geodezyjne, fotograficzne, kinematograficzne, optyczne, wagowe, pomiarowe, sygnalizacyjne, kontrolne, do ratowania życia, do celów dydaktycznych, sprzęt audio-wizualny, sprzęt telekomunikacyjny, urządzenia do nagrywania, transmisji, reprodukcji dźwięku lub obrazu, magnetyczne nośniki danych, płyty, dyski, kasety z nagraniami, automaty sprzedające i mechanizmy do urządzeń uruchamianych przez wrzucenie monety lub żetonu, baterie, akumulatory, kasy sklepowe, maszyny liczące, sprzęt i oprogramowanie komputerowe, sprzęt przetwarzający dane, urządzenia do gaszenia ognia, **11** lodówki, chłodziarko - zamrażarki, kuchenki gazowe i elektryczne z piekarnikiem lub bez, **19** materiały budowlane niemetalowe, rury sztywne stosowane w budownictwie niemetalowe, asfalt, smoła i bitum, budynki przenośne niemetalowe, pomniki niemetalowe, **35** usługi promocyjne i marketingowe, usługi eksportowe i importowe, usługi w zakresie zgrupowania na rzecz osób trzecich różnych towarów pozwalające nabywcy wygodnie je oglądać i kupować w sklepie lub hurtowni z artykułami AGD, elektroniką powszechnego użytku, sprzętem komputerowym i telekomunikacyjnym, usługi konsultacyjne i doradcze w zakresie sprzedaży wyżej wymienionych towarów, pomoc handlowa i techniczna w zakresie organizowania i prowadzenia przedsiębiorstwa świadczona w ramach umowy franchisingowej, **36** usługi finansowe, usługi związane z kredytami, usługi doradcze i konsultacyjne w zakresie finansów, **37** usługi w zakresie konserwacji i naprawy wyżej wymienionych towarów, usługi budowlane i remontowe obiektów mieszkalnych i użytkowych, **42** przekazywanie know-how, znaków towarowych, nazw handlowych i innych praw własności intelektualnej w ramach zawartej umowy franchisingowej.

(111) **151711** (220) 1999 12 08 (210) 210810

(151) 2004 04 15

(732) Zakład Produkcji Cukierniczej „NORD” Spółka z ograniczoną odpowiedzialnością, Szczecin, PL.

(540) lambda

(510), (511) **30** wyroby cukiernicze, batony, biszkopty, ciasteczka, wafelki, herbatniki, cukierki, czekolada, wyroby czekoladowe, guma do żucia nie do celów leczniczych, guma do żucia rozpuszczalna.

(111) **151712** (220) 1999 10 15 (210) 208509

(151) 2004 04 05

(732) „STAR FOODS” Spółka Akcyjna, Warszawa, PL.

(540)

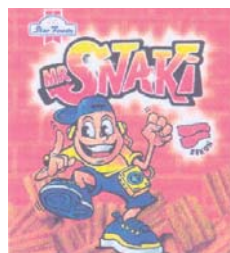

Kolory znaku: czerwony, żółty, niebieski, brązowy i odcienie, biały, czarny, beżowy

(531) 2.5, 8.1, 8.5, 16.1, 25.3, 27.5, 29.1

(510), (511) **30** wyroby piekarnicze, chrupkie przekąski z produktów pochodzenia zbożowego, ryżu, kukurydzy, wszystkie wymienione wyroby z przyprawami lub bez.

(111) **151713** (220) 1999 10 15 (210) 208510

(151) 2004 04 05

(732) „STAR FOODS” Spółka Akcyjna, Warszawa, PL.

(540)

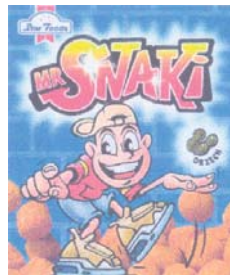

Kolory znaku: szary, czerwony, żółty, beżowy, niebieski, złotobrązowy, biały, czarny

(531) 2.5, 5.7, 8.1, 25.3, 27.5, 29.1

(510), (511) **30** wyroby piekarnicze, chrupkie przekąski z produktów pochodzenia zbożowego, ryżu, kukurydzy, wszystkie wymienione wyroby z przyprawami lub bez.

(111) **151714** (220) 1999 10 15 (210) 208511

(151) 2004 04 05

(732) „STAR FOODS” Spółka Akcyjna, Warszawa, PL.

(540)

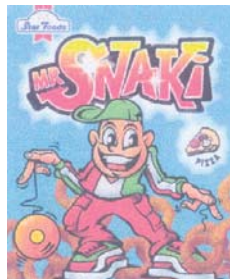

Kolory znaku: żółty, czerwony, zielony, biały, turkusowy, złotobrązowy, niebieski, czarny, pomarańczowy, beżowy, brązowy

(531) 2.5, 8.1, 21.1, 25.3, 27.5, 29.1

(510), (511) **30** wyroby piekarnicze, chrupkie przekąski z produktów pochodzenia zbożowego, ryżu, kukurydzy, wszystkie wymienione wyroby z przyprawami lub bez.

(111) **151715** (220) 1999 10 15 (210) 208512

(151) 2004 04 05

(732) „STAR FOODS” Spółka Akcyjna, Warszawa, PL.  
(540)

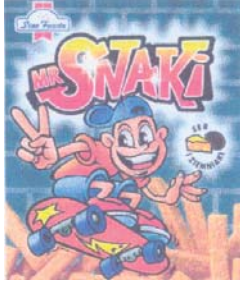

Kolory znaku: żółty, niebieski, czerwony, ciemnozielony, złoto-brązowy, czarny, biały, beżowy

(531) 2.5, 8.3, 21.3, 25.3, 27.5, 29.1

(510), (511) **30** wyroby piekarnicze, chrupkie przekąski z produktów pochodzenia zbożowego, ryżu, kukurydzy, wszystkie wymienione wyroby z przyprawami lub bez.

(111) **151716** (220) 1999 10 15 (210) 208513  
(151) 2004 04 05  
(732) „STAR FOODS” Spółka Akcyjna, Warszawa, PL.  
(540)

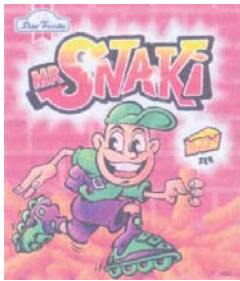

Kolory znaku: czerwony, żółty, zielony, fioletowy, różowy, złoto-brązowy, biały, niebieski, czarny, beżowy

(531) 2.5, 8.3, 21.3, 25.3, 27.5, 29.1

(510), (511) **30** wyroby piekarnicze, chrupkie przekąski z produktów pochodzenia zbożowego, ryżu, kukurydzy, wszystkie wymienione wyroby z przyprawami lub bez.

(111) **151717** (220) 1999 10 15 (210) 208514  
(151) 2004 04 05  
(732) „STAR FOODS” Spółka Akcyjna, Warszawa, PL.  
(540)

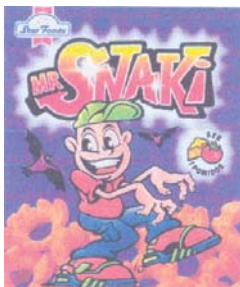

Kolory znaku: żółty, czerwony, zielony, niebieski, fioletowy, złoto-brązowy, biały, czarny, beżowy, amarantowy

(531) 2.5, 3.7, 5.9, 8.1, 8.3, 25.3, 27.5, 29.1

(510), (511) **30** wyroby piekarnicze, chrupkie przekąski z produktów pochodzenia zbożowego, ryżu, kukurydzy, wszystkie wymienione wyroby z przyprawami lub bez.

(111) **151718** (220) 1999 11 16 (210) 209814  
(151) 2004 04 15  
(732) SIX CONTINENTS HOTELS, INC., Atlanta, US.

(540)



(531) 1.1, 25.5, 27.5

(510), (511) **43** usługi hotelarskie, usługi świadczone przez motele, usługi dotyczące zakwaterowania, usługi w zakresie rezerwacji hotelowych, usługi świadczone przez bary, usługi świadczone przez kawiarnie, usługi restauracyjne i cateringowe, usługi cateringowe w dziedzinie dostarczania żywności i napojów.

(111) **151719** (220) 1999 11 17 (210) 209973  
(151) 2004 04 15  
(732) „KONSERWA POLSKA” Spółka z o.o., Łódź, PL.  
(540)



Kolory znaku: niebieski, zielony, żółty, czarny

(531) 19.7, 27.5, 29.1

(510), (511) **32** napoje owocowe i soki owocowe, syropy i produkty do produkcji napojów, wody mineralne gazowane i niegazowane oraz napoje bezalkoholowe.

(111) **151720** (220) 1999 11 19 (210) 210086  
(151) 2004 02 27  
(732) Malborskie Zakłady Chemiczne ORGANIKA S.A., Malbork, PL.  
(540)

**Organika**

Kolory znaku: czerwony

(531) 1.15, 27.5, 29.1

(510), (511) **17** materiały izolacyjne, polistyren piankowy o strukturze porowatej - styropian.

(111) **151721** (220) 2002 11 10 (210) 257297  
(151) 2004 04 26  
(732) L'AMBRE Piotr Mongird, Gdańsk, PL.  
(540)

**L'ambre**

(531) 27.5

(510), (511) **03** kosmetyki, preparaty i środki kosmetyczne, olejki i esencje eteryczne, środki zapachowe do bielizny, środki do zamaczania bielizny, pasty do butów, chusteczki nasączone środkami kosmetycznymi, preparaty i środki do czyszczenia, preparaty do depilacji, depilatory, detergenty inne niż używane w procesach produkcyjnych oraz inne niż do celów medycznych, wyroby perfumeryjne, mydła, ekstrakty zapachowe do wyrobu perfum, preparaty do golenia, ozdoby do celów kosmetycznych, preparaty do

kąpieli, preparaty do układania włosów, środki do nakładania lub usuwania preparatów kosmetycznych, lotony do celów kosmetycznych, maści do celów kosmetycznych, mieszaniny zapachowe, preparaty do mycia, mydła lecznicze, odświeżacze do ust, preparaty do opalania i kosmetyczne do odchudzania, pasty do zębów, pasty do skór, pasty do mebli i podłóg, patyczki z watą do celów kosmetycznych, preparaty do pielęgnacji paznokci, sztuczne paznokcie, włosy, rzęsy, brwi, brody, środki do pielęgnacji włosów, środki po goleniu, środki do nadawania połysku, preparaty do prania, barwienia i wybielania, preparaty przeciwsłoneczne, przybory toaletowe, pumeks, płyny do mycia szyb, szampony, talk do celów kosmetycznych, wybiacze plam, zestawy kosmetyków lub kosmetyków i przyborów toaletowych, środki sanitarne i toaletowe nie ujęte w innych klasach, **05** preparaty i środki kosmetyczne do celów leczniczych, środki zapachowe do pomieszczeń, **18** skóra i wyroby ze skóry, aktówki, teczki, torby, torebki, plecaki, chlebakki, imitacje skóry, portmonetki, komplety podróżne skórzane, torby i kuferki na kosmetyki, kufrы podróżne, parasole, paski, kosmetyczki podróżne, portfele, torby na zakupy, torby plażowe, torebki damskie, torby na ubrania, walizki, **25** odzież, ubrania, bielizna osobista, obuwie, nakrycia głowy, boa na szyję, czapki, czepki kąpielowe, etole, futra, kostiumy kąpielowe, kąpielówki, krawaty, muszki, paski do odzieży, podwiązki, pończochy, skarpety, rajstopy, rękawiczki, stroje karnawałowe, szale, szelki, **35** wyselekcjonowanie, z myślą o osobach trzecich, różnych produktów (bez uwzględniania transportu) tak, aby umożliwić konsumentom obejście i dokonanie zakupu w dobrych warunkach, **44** usługi w zakresie salonów fryzjerskich, salonów kosmetycznych, masażu i odnowy biologicznej.

(111) **151722** (220) 1999 12 10 (210) 210831  
 (151) 2004 02 02  
 (732) MITEX S.A., Kielce, PL.  
 (540)

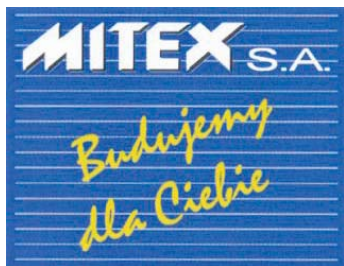

Kolory znaku: biały, czarny, żółty, niebieski  
 (531) 26.11, 27.5, 29.1

(510), (511) **06** materiały budowlane metalowe, przenośne konstrukcje budowlane, **19** materiały budowlane niemetalowe, **35** reklama, **36** usługi finansowe, pośrednictwo finansowe, wycena majątku ruchomego i nieruchomego, wynajem i administrowanie nieruchomościami, pośrednictwo w sprawach majątku nieruchomego, zarządzanie nieruchomościami, **37** przygotowanie terenów pod budowę, budowa kompletnych obiektów mieszkalnych i przemysłowych lub ich części, nadzór budowlany, wynajem sprzętu budowlanego, izolowanie i uszczelnianie budynków, budowlane roboty wykończeniowe, naprawy i remonty obiektów budowlanych, usługi dekararskie, usługi kamieniarskie, inżynieria lądowa i wodna, rozbiorka budynków, montaż rusztowań, usługi instalacyjne związane z budownictwem przemysłowym i mieszkaniowym, **42** ekspertyzy inżynierskie, ekspertyzy budowlane, pomiary geodezyjne, pomiary gruntu, badania geologiczne, usługi architektoniczne, projektowanie w zakresie budownictwa, projektowanie wnętrz.

(111) **151723** (220) 2000 01 28 (210) 213056  
 (151) 2004 04 05  
 (732) Wytwórnia Garmazeryjna „VIRTU” Spółka Jawna Beata Vetulani, Dagmara Zarychta, Zawiercie, PL.  
 (540) virtu

(510), (511) **29** flaki, galaretki jadalne, galaretki mięsne, paszteciki, krokiety spożywcze, mięso pieczone, mięso smażone, pasty do kanapek, placki ziemniaczane, pyzy ziemniaczane, racuchy, sałatki owocowe, sałatki warzywne, sałatki mięsne, smalec, sosy mięsne, sosy warzywne, sosy owocowe, warzywa gotowane, warzywa smażone, **30** bułeczki nadziewane farszem, ciasta przekładane mięsem, ciasta przekładane warzywami, ciasta przekładane serem, kanapki, kluski, kluski na parze, naleśniki, pasztyety mięsne, pierogi mięsne, pierogi warzywne, pierogi owocowe, pierogi serowe, pierożki ravioli, pizze, spaghetti.

(111) **151724** (220) 2000 02 15 (210) 213881  
 (151) 2004 03 03  
 (732) eBay Inc. (a Delaware corporation), San Jose, US.  
 (540) EBAY

(510), (511) **09** aparaty i przyrządy naukowe, żeglarskie, geodezyjne, fotograficzne, kinematograficzne, optyczne, wagowe, pomiarowe, sygnalizacyjne, kontrolne, do ratowania życia, do celów dydaktycznych, aparaty do nagrywania, transmisji lub reprodukcji dźwięku lub obrazu, magnetyczne nośniki danych, dyski z nagraniami, wstępnie nagrane kasety audio, CD-Romy, dyski i kasety wideo zawierające różnorodne informacje dotyczące hobby, kolekcjonowania i aukcji, automaty sprzedające i mechanizmy do urządzeń uruchamianych przez wrzucanie monety, kasy sklepowe, maszyny liczące, sprzęt do przetwarzania danych i komputery, oprogramowanie komputerowe do wyszukiwania i odzyskiwania skomputeryzowanych informacji, dostępnych w globalnej sieci informacyjnej i innych sieciach, na temat hobby, kolekcji i aukcji dotyczących różnorodnych produktów, aparaty do gaszenia ognia, **14** metale szlachetne i ich stopy oraz wyroby z metali szlachetnych lub pokrywane nimi, nie ujęte w innych klasach, zegary, zegarki i wyroby jubilerskie, kamienie szlachetne, instrumenty zegarmistrzowskie i chronometryczne, **16** papier, karton i wyroby z tych materiałów nie ujęte w innych klasach, papier do owijania, karty okolicznościowe, plakaty, nalepki na zderzaki, kalendarze oraz nalepki i kalkomanie ozdobne, tablice informacyjne ścieralne, bloczki do zapisywania informacji, obrusy papierowe, serwetki papierowe, karty papierowe stawiane przed nakryciem, papierowe dekoracje na przyjęcia, karty pocztowe, książki adresowe, terminarze osobiste, druki, publikacje, włączając książki i czasopisma dotyczące hobby, kolekcji, aukcji oraz różnorodnych produktów, materiały intrologatorskie, fotografie, materiały piśmienne, długopisy, ołówki, gumki do ścierania, przyborniki na materiały piśmienne na biurko, podkładki na biurko, stojaki i pojemniki na przybory do pisania stawiane na biurko, koszyki na akcesoria i przybory piśmienne stawiane na biurko, tace na dokumenty, dostawki na biurko na materiały piśmienne, zestawy na biurko, kleje do materiałów piśmiennych lub do celów domowych, materiały dla artystów, pędzle malarskie, maszyny do pisania i sprzęt biurowy (z wyjątkiem mebli), materiały instruktażowe i szkoleniowe (z wyjątkiem aparatów), materiały z tworzyw sztucznych do pakowania (nie ujęte w innych klasach), czcionki drukarskie, matryce, **25** odzież, obuwie, nakrycia głowy, włączając t-shirty, bluzy, żakiety i kurtki, czapki i daszki przeciwsłoneczne, **28** gry i zabawki, artykuły gimnastyczne i sportowe, nie ujęte w innych klasach, dekoracje bożonarodzeniowe, ozdoby oraz rzeźby z miękkich materiałów jako zabawki, miniatury samochodów jako zabawki, karty do gry, **35** udostępnianie w trybie on-line interakcyjnych tablic ogłoszeniowych w celu zgłaszania, promowania, sprzedaży i odsprzedaży towarów za pośrednictwem globalnej sieci komputerowej oraz do zbierania i rozpowszechniania informacji statystycznych, ilościowych i jakościowych, dotyczących sprzedaży i odsprzedaży towarów za pośrednictwem globalnej sieci komputerowej, dostarczanie analiz i dystrybucja w trybie on-line informacji statystycznych, ilościowych i jakościowych dotyczących sprzedaży i odsprzedaży towarów za pośrednictwem globalnej sieci komputerowej, **38** usługi telekomunikacyjne, włączając elektroniczne transmisje danych i informacji, usługi przywoławcze, **41** usługi w dziedzinie edukacji, rozrywki i sportu oraz usługi w zakresie udostępniania pomocy edukacyjnych, obiektów rozrywkowych i sportowych, usługi w zakresie rozrywki radiowej i telewizyjnej,

produkcja programów radiowych i telewizyjnych, **42** programowanie komputerowe, konserwacja oprogramowania komputerowego, umożliwianie dostępu do komputerowych baz danych, umożliwianie dostępu do globalnej sieci informacyjnej i innych systemów sieciowych.

(111) **151725** (220) 2000 03 15 (210) 215249  
(151) 2004 02 10  
(732) GRUPAUTO POLSKA Spółka z o.o., Warszawa, PL.  
(540)



Kolory znaku: niebieski, zielony, biały, błękitny  
(531) 1.1, 26.13, 27.5, 29.1

(510), (511) **12** pojazdy lądowe i ich części, **35** usługi agencyjne, reklamowe i marketingowe na rzecz podmiotów gospodarczych, prowadzenie sklepu i/lub hurtowni w zakresie sprzedaży pojazdów i części do pojazdów, **36** usługi pośrednictwa na rzecz podmiotów gospodarczych w zakresie kupna-sprzedaży pojazdów i części do pojazdów, **37** naprawa pojazdów.

(111) **151726** (220) 2000 03 17 (210) 215435  
(151) 2004 04 14  
(732) Przedsiębiorstwo Wielobranżowe TECHSAM Woch Spółka Jawna, Lublin, PL.  
(540)

**TECHSAM**

Kolory znaku: biały, granatowy, jasnoniebieski  
(531) 27.5, 29.1

(510), (511) **06** nity do naprawy blacharki samochodowej, kraty podestowe, **07** frezarki, tokarki, wycaczarki, obrabiarki, dźwigniki i podnośniki samochodowe, wulkanizatory, części do maszyn z instalacją pneumatyczną, pistolety lakiernicze, żurawie do silników, narzędzia skrawające, szlifierki, wiertarki, wulkanizatory pneumatyczne, odkurzacze, szybkozłącza pneumatyczne, **08** narzędzia do napraw i obsługi samochodów: narzędzia ręczne sterowane ręcznie do naprawy blacharki samochodowej (w szczególności łyżki, młotki, nożyce, klucze, kłamy jako narzędzia, pilniki, kombinierki, szczypce, piły, brzeszczoty, nożyce do metalu, przecinaki, imadła, śrubokręty, łyżki do opon, lewarki, smarownice ręczne i nożne, wysysacze i napełniacze oleju, wciągarki, wiertarki) narzędzia ręczne sterowane ręcznie z napędem pneumatycznym (klucze, młotki, nożyce, szlifierki, wiertarki, wycinarki, kłamy jako narzędzia), urządzenia myjące sterowane ręcznie (myjki samochodowe), tarcze do cięcia i polerowania, przysawki do szyb, rozpieraki ręczne, podstawki osiowe ręczne, olejnice z pompką ręczną, narzędzia ręczne sterowane ręcznie z napędem do naprawy i obsługi samochodów, **09** urządzenia do naprawy blacharki samochodowej, urządzenia diagnostyczne (w szczególności do ustawiania świateł, geometrii kół, rolki hamulcowe, mierniki dźwięku i hałasu, analizatory spalin, dymomierze, lampy stroboskopowe, opóźniomierze, próbniki luzów przegubowych, rolki, rozpędzarki, stetoskopy, mierniki stopnia zużycia amortyzatorów, pomp wtryskowych, próbniki ciśnienia sprężania, próbniki ciśnienia oleju, próbniki szczelności), urządzenia spawalnicze (w szczególności spawarki, półautomaty spawalnicze, druty, dysze, części i akcesoria spawalnicze), urządzenia i przyrządy elektryczne (w szczególności mierniki napięcia, natężenia), urządzenia i przyrządy z napę-

dem elektrycznym (w szczególności prasy, ramy do przechylania, wciągarki, prostowniki, urządzenia rozruchowe, olejnice z pompką elektryczną, opalarki, wzmacniacze momentu, aparaty do bieźników i pompowania opon, zasilacze, zgrzewarki, montażownice, wyważarki), **11** urządzenia wentylacyjne i klimatyzacyjne w szczególności dmuchawy, wyciągi spalin, odpylacze, wentylatory, **20** meble warsztatowe w szczególności stoły ślusarskie, szafki narzędziowe przesuwane i stacjonarne, tablice perfo, pudełka, kufrы narzędziowe, pojemniki, **37** naprawy narzędzi i urządzeń służących do naprawy i obsługi samochodów.

(111) **151727** (220) 2000 03 22 (210) 215639  
(151) 2004 04 26  
(732) Mars, Inc., McLean, US.  
(540) JUMBONE

(510), (511) **31** produkty, ziarna i nasiona rolnicze, ogrodnicze i leśne, żywe zwierzęta, ptaki i ryby, pokarmy dla zwierząt, ptaków i ryb, słoń, skorupa mątwy, kości dla psów, ściółka dla zwierząt, świeże owoce i warzywa, ciastka ryżowe dla psów oraz preparaty zawarte w klasie 31 stosowane jako dodatki do tych pokarmów.

(111) **151728** (220) 2000 08 03 (210) 222232  
(151) 2004 03 16  
(732) Pharmacia & Upjohn Cork Ltd., County Cork, IE.  
(540) HYSITE  
(510), (511) **05** preparaty oftalmologiczne.

(111) **151729** (220) 2000 08 03 (210) 222233  
(151) 2004 03 16  
(732) Mars, Inc., McLean, US.  
(540)



Kolory znaku: niebieski, czerwony, czarny  
(531) 26.13, 27.5, 29.1

(510), (511) **31** rolnicze, ogrodnicze i leśne produkty, ziarna i nasiona, wszystkie zawarte w kl. 31, żywe zwierzęta, ptaki i ryby, żywność dla zwierząt, ptaków i ryb, słoń, skorupa mątwy, kości dla psów, ściółka dla zwierząt, świeże warzywa i świeże owoce oraz preparaty zawarte w kl. 31 stosowane jako dodatki do tych pokarmów, **36** usługi ubezpieczeniowe w odniesieniu do zwierząt domowych, w/w usługi świadczone również w oparciu o komputerowe bazy danych lub internet, **44** usługi weterynaryjne, usługi agencji adopcyjnych i salonów pielęgnacji w odniesieniu do zwierząt domowych, usługi w zakresie badań dotyczących odżywiania zwierząt domowych, ptaków i ryb, usługi badawcze dotyczące zwierząt, ptaków i ryb, konsultacje i doradztwo dotyczące pielęgnacji i opieki nad zwierzętami, ptakami i rybami, w/w usługi świadczone również w oparciu o komputerowe bazy danych i internet.

(111) **151730** (220) 2000 08 03 (210) 222234  
(151) 2004 03 16  
(732) Mars, Inc., McLean, US.  
(540) SNICKERS CRUNCHER

(510), (511) **29** mięso, ryby, drób i dziczyzna, owoce morza, owoce i warzywa konserwowane, suszone, gotowane lub przetworzone, preparaty z wszystkich w/w produktów, produkty mleczne, zupy, słodkie i pikantne pasty do pieczywa, sałatki, napoje, nadzienia, przekąski, gotowa dania i części składowe dań, substancje proteiny, sosy, sosy do maczania kawałków żywności (dipy), wszystkie w/w zawarte w klasie 29, **30** ryż, makarony, produkty zbożo-



we śniadaniowe i preparaty zbożowe, herbata, kawa, kakao, czekolada do picia, esencje kawowe, ekstrakty kawowe, mieszanki kawy i cykorii, cykorii i mieszanki cykorii, wszystkie w/w mające zastosowanie jako namiastki kawy, niemedyczne słodczyce, ciasta, ciastka, herbatniki, lód, lody, produkty lodowe, mrożone słodczyce, schłodzone desery, pianki i musy, sorbety, chleb, ciasto, napoje, nadzienia, słodkie i pikantne, pasty do pieczywa, przekąski, gotowe dania i części składowe dań, czekolada, pizza, spody do pizzy, sosy i dodatki do pizzy, sosy do makaronów i do ryżu, dresingi do sałat, majonezy, sosy, sosy do maczania kawałków żywności (dipy), wszystkie w/w zawarte w kl. 30.

(111) **151731** (220) 2000 04 05 (210) 216518  
(151) 2004 02 05  
(732) P.H.P.U. „BI-KOR” - Elżbieta Korbutt, Gdańsk, PL.  
(540) BI-KOR

(510), (511) **03** produkty kosmetyczne, **05** preparaty farmaceutyczne dla celów kosmetycznych, **41** organizowanie i prowadzenie pokazów kosmetycznych i makijażu w celach konkursowych i edukacyjnych.

(111) **151732** (220) 2000 04 06 (210) 216600  
(151) 2004 04 14  
(732) Przedsiębiorstwo Produkcyjno-Handlowo-Uslugowe EURO-MIX Spółka z o.o., Żory, PL.  
(540)



Kolory znaku: biały, czerwony, czarny  
(531) 7.15, 27.5, 29.1

(510), (511) **01** kleje, **19** masy tynkarskie, materiały i wyroby budowlane niemetalowe, **36** usługi związane z administrowaniem nieruchomości, **37** remonty, prace budowlane i montażowe, wypożyczanie narzędzi i sprzętu budowlanego, **39** usługi transportowe, **42** projektowanie i doradztwo budowlane.

(111) **151733** (220) 2000 04 14 (210) 217001  
(151) 2003 10 22  
(732) „AMERICAN BISTRO POLAND” Spółka z o.o., Warszawa, PL.  
(540)



Kolory znaku: ciemnoniebieski, czarny, kremowy  
(531) 26.1, 27.5, 29.1

(510), (511) **35** agencje importowo-eksportowe świadczące usługi w zakresie zaopatrywania lokali gastronomicznych w artykuły żywnościowe, surowce, półprodukty, produkty, wyposażenie i akcesoria do wystroju wnętrz, urządzenia niezbędne do prowadzenia działalności gastronomicznej, świadczenie usług menedżerskich i consultingowych w zakresie gastronomii, usługi marketingowe, specjalistyczne doradztwo dla firm prowadzących działalność gastronomiczną, doradztwo w zakresie organizowania, zarządzania i prowadzenia działalności gastronomicznej, doradztwo w zakresie zarządzania kadrowego, pomoc w prowadzeniu i zarządzaniu działalnością gastronomiczną, rekrutacja personelu, organizowanie i prowadzenie sieci przedsiębiorstw gastronomicznych w systemie franchisingu, badania dla firm prowadzących działalność gastronomiczną, badania opinii, badania rynku, zdobywanie informacji o gastronomii, wycena działalności gastronomicznej, prognozy ekonomiczne, ekspertyzy opłacalności dla firm gastronomicznych, świadczenie usług biur rachunkowych w zakresie obsługi księgowej i doradztwa podatkowego, organizowanie wystaw w celach

handlowych i reklamowych, świadczenie usług reklamowych w zakresie gastronomii, **41** organizowanie i prowadzenie kursów, szkoleń z zakresu gastronomii, organizowanie konferencji, zjazdów, sympozjów, seminariów, kongresów, organizowanie przyjęć, zabaw-bale, dyskotek, publikowanie tekstów innych niż teksty reklamowe, **43** usługi gastronomiczne: restauracje, kawiarnie, bary, snack-bary, kafeterie, kafejki, przygotowanie dań na zamówienie z dostarczeniem do klienta, catering.

(111) **151734** (220) 2000 04 14 (210) 217002  
(151) 2003 10 22  
(732) „AMERICAN BISTRO POLAND” Spółka z o.o., Warszawa, PL.  
(540)



Kolory znaku: ciemnoniebieski, czarny, kremowy

(531) 26.1, 27.5, 29.1

(510), (511) **35** agencje importowo-eksportowe świadczące usługi w zakresie zaopatrywania lokali gastronomicznych w artykuły żywnościowe, surowce, półprodukty, produkty, wyposażenie i akcesoria do wystroju wnętrz, urządzenia niezbędne do prowadzenia działalności gastronomicznej, świadczenie usług menedżerskich i consultingowych w zakresie gastronomii, usługi marketingowe, specjalistyczne doradztwo dla firm prowadzących działalność gastronomiczną, doradztwo w zakresie organizowania, zarządzania i prowadzenia działalności gastronomicznej, doradztwo w zakresie zarządzania kadrowego, pomoc w prowadzeniu i zarządzaniu działalnością gastronomiczną, rekrutacja personelu, organizowanie i prowadzenie sieci przedsiębiorstw gastronomicznych w systemie franchisingu, badania dla firm prowadzących działalność gastronomiczną, badania opinii, badania rynku, zdobywanie informacji o gastronomii, wycena działalności gastronomicznej, prognozy ekonomiczne, ekspertyzy opłacalności dla firm gastronomicznych, świadczenie usług biur rachunkowych w zakresie obsługi księgowej i doradztwa podatkowego, organizowanie wystaw w celach handlowych i reklamowych, świadczenie usług reklamowych w zakresie gastronomii, **41** organizowanie i prowadzenie kursów, szkoleń z zakresu gastronomii, organizowanie konferencji, zjazdów, sympozjów, seminariów, kongresów, organizowanie przyjęć, zabaw-bale, dyskotek, publikowanie tekstów innych niż teksty reklamowe, **43** usługi gastronomiczne: restauracje, kawiarnie, bary, snack-bary, kafeterie, kafejki, przygotowanie dań na zamówienie z dostarczeniem do klienta, catering.

(111) **151735** (220) 2000 04 18 (210) 217137  
(151) 2004 02 05  
(732) Przedsiębiorstwo Produkcyjno-Handlowe K&D „KADAR” Dariusz Myrcha, Stodzew, PL.  
(540)

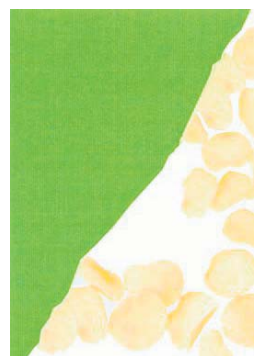

Kolory znaku: biały, żółty i odcienie, zielony  
(531) 8.1, 25.5, 29.1

(510), (511) **02** folie metalowe dla malarzy, dekoratorów, drukarzy i artystów, **06** folie metalowe do zawijania i pakowania: folia aluminiowa czysta, folia aluminiowa jednobarwna, folia aluminiowa moletowana, folia aluminiowa zadrukowana, folia aluminiowa impregnowana lakierem nitrocelulozowym, folia aluminiowa z polietylenem, folia aluminiowa z lakierem termozgrzewalnym, laminaty folii metalowych: laminaty folii aluminiowej z papierem z użyciem kleju dyspersyjnego, laminaty folii aluminiowej z papierem z użyciem polietylenu, laminaty folii aluminiowej z papierem z użyciem lakieru termozgrzewalnego, laminaty folii aluminiowej z papierem z użyciem wosku, opakowania z blachy, pojemniki do pakowania metalowe, puszki metalowe, skrzynki metalowe, baryłki metalowe, zamknięcia do pojemników metalowe, zamknięcia do pudełek metalowe, **16** folie z tworzyw sztucznych do pakowania, folie termokurczliwe i rozciągliwe, folie z tworzyw sztucznych z pęcherzykami powietrza do pakowania lub zabezpieczania w transporcie, papier: papier pergaminowy, papier srebrny, papier świecący, papier w arkuszach, karton, wyroby z kartonu, kartonaże z tektury trójwarstwowej, litej, tłoczonej, półwyroby z tworzyw sztucznych dla celów opakowaniowych wykonane z tworzyw sztucznych, opakowania z papieru, celulozy i tworzyw sztucznych zadrukowanych napisami i grafiką, pudła i pojemniki do przechowywania z kartonu i/lub tworzyw sztucznych, torby do pakowania z papieru lub tworzyw sztucznych, tuby tekturowe, druki, broszury, książki, prospekty, ulotki: ulotki reklamowe, katalogi, foldery, fotografie, cenniki, informatory, kalendarze, obwoluty, okładki na dokumenty, papiery i listowniki firmowe, wizytówki, etykiety nie z materiału tekstylnego, wywieszki cenowe, plansze, **20** ozdoby z tworzyw sztucznych do artykułów spożywczych, pojemniki do pakowania z tworzyw sztucznych, pojemniki niemetalowe, półki niemetalowe, pudełka drewniane lub z tworzyw sztucznych, skrzynki niemetalowe, **29** chipsy ziemniaczane: chipsy ziemniaczane smakowe, chrupki ziemniaczane, chrupki ziemniaczane smakowe, chrupkie produkty ziemniaczane produkowane metodą wytlaczania lub smażone w tłuszczu, frytki, pałeczki ziemniaczane, gotowane, konserwowane, prażone, suszone, solone lub przyprawiane warzywa, płatki ziemniaczane, prażynki ziemniaczane, racuchy ziemniaczane, **30** chipsy kukurydziane, chrupki kukurydziane, chrupkie produkty zbożowe produkowane metodą wytlaczania lub smażone w tłuszczu, płatki kukurydziane, płatki zbożowe suszone, muesli, mieszanki muesli złożone głównie z gotowych do spożycia ziaren zbóż, orzechów, suszonych owoców i dodatków czekoladowych, wyroby cukiernicze, wyroby piekarnicze, ciasteczka, ciasto na ciastka, mąka, nadzienia do wyrobów piekarniczych i wyrobów cukierniczych, potrawy na bazie mąki, produkty żywnościowe ze skrobi, preparaty aromatyczne do żywności, sól kuchenna, sól do konserwowania żywności, **35** agencje importowo-eksportowe, agencje informacji handlowej, badania opinii, badania rynku, badania w dziedzinie działalności gospodarczej, ekspertyzy dla firm, doradztwo specjalistyczne dla firm w zakresie prowadzenia i organizowania działalności gospodarczej, doradztwo specjalistyczne handlowe, agencje reklamowe, reklamy, reklamy korespondencyjne, reklamy radiowe, reklamy telewizyjne, publikowanie tekstów reklamowych, kolumny reklamowe w prasie, ogłoszenia prasowe, rozpowszechnienie ogłoszeń reklamowych, uaktualnianie materiałów reklamowych, dystrybucja materiałów reklamowych w tym próbek, druków, prospektów, broszur, rozpowszechnienie materiałów reklamowych, wypożyczanie materiałów reklamowych, rozpowszechnianie próbek, rozlepianie plakatów reklamowych, wynajmowanie miejsc na umieszczanie ogłoszeń lub reklam, wynajmowanie powierzchni na cele reklamowe, organizowanie targów i wystaw w celach handlowych lub reklamowych, pokazy towarów, dekoracja wystaw sklepowych, promocja sprzedaży, **39** fracht, dystrybucja towarów, dostarczanie towarów, dystrybucja przesyłek, magazynowanie, składowanie towarów, pakowanie produktów, przewożenie ładunków, spedycja, wyladunek towarów, **40** apretuowanie papieru, usługi związane z barwieniem, drukowanie: druk wzorów, druk litograficzny, druk offsetowy, konserwacja napojów i żywności, laminowanie, wędzenie żywności, **42** administrowanie prawami autorskimi, badania techniczne, testowanie materiałów, wzornictwo przemysłowe, projektowanie opakowań.

(111) **151736** (220) 2000 04 18 (210) 217139  
 (151) 2004 02 05  
 (732) Przedsiębiorstwo Produkcyjno-Handlowe K&D „KADAR”  
 Dariusz Myrcha, Stodzew, PL.  
 (540)



Kolory znaku: biały, żółty i odcienie

(531) 8.1, 25.5, 29.1

(510), (511) **02** folie metalowe dla malarzy, dekoratorów, drukarzy i artystów, **06** folie metalowe do zawijania i pakowania: folia aluminiowa czysta, folia aluminiowa jednobarwna, folia aluminiowa moletowana, folia aluminiowa zadrukowana, folia aluminiowa impregnowana lakierem nitrocelulozowym, folia aluminiowa z polietylenem, folia aluminiowa z lakierem termozgrzewalnym, laminaty folii metalowych: laminaty folii aluminiowej z papierem z użyciem kleju dyspersyjnego, laminaty folii aluminiowej z papierem z użyciem polietylenu, laminaty folii aluminiowej z papierem z użyciem lakieru termozgrzewalnego, laminaty folii aluminiowej z papierem z użyciem wosku, opakowania z blachy, pojemniki do pakowania metalowe, puszki metalowe, skrzynki metalowe, baryłki metalowe, zamknięcia do pojemników metalowe, zamknięcia do pudełek metalowe, **16** folie z tworzyw sztucznych do pakowania, folie termokurczliwe i rozciągliwe, folie z tworzyw sztucznych z pęcherzykami powietrza do pakowania lub zabezpieczania w transporcie, papier: papier pergaminowy, papier srebrny, papier świecący, papier w arkuszach, karton, wyroby z kartonu, kartonaże z tektury trójwarstwowej, litej, tłoczonej, półwyroby z tworzyw sztucznych dla celów opakowaniowych wykonane z tworzyw sztucznych, opakowania z papieru, celulozy i tworzyw sztucznych zadrukowanych napisami i grafiką, pudła i pojemniki do przechowywania z kartonu i/lub tworzyw sztucznych, torby do pakowania z papieru lub tworzyw sztucznych, tuby tekturowe, druki, broszury, książki, prospekty, ulotki: ulotki reklamowe, katalogi, foldery, fotografie, cenniki, informatory, kalendarze, obwoluty, okładki na dokumenty, papiery i listowniki firmowe, wizytówki, etykiety nie z materiału tekstylnego, wywieszki cenowe, plansze, **20** ozdoby z tworzyw sztucznych do artykułów spożywczych, pojemniki do pakowania z tworzyw sztucznych, pojemniki niemetalowe, półki niemetalowe, pudełka drewniane lub z tworzyw sztucznych, skrzynki niemetalowe, **29** chipsy ziemniaczane, chipsy owocowe, chrupki ziemniaczane, chrupki owocowe, **30** chrupkie produkty zbożowe produkowane metodą wytlaczania lub smażone w tłuszczu, chrupkie produkty produkowane z mąki kukurydzianej metodą wytlaczania lub smażone w tłuszczu, chrupki kukurydziane, chrupki kukurydziane smakowe, chipsy kukurydziane, płatki kukurydziane, płatki zbożowe suszone, muesli, mieszanki muesli złożone głównie z gotowych do spożycia ziaren zbóż, orzechów, suszonych owoców i dodatków czekoladowych, wyroby cukiernicze, wyroby piekarnicze, ciasteczka, ciasto na ciastka, nadzienia do wyrobów piekarniczych i wyrobów cukierniczych, potrawy na bazie mąki, produkty żywnościowe ze skrobi, preparaty aromatyczne do żywności, sól kuchenna, sól do konserwowania żywności, kukurydza mielona, kukurydza prażona, kukurydza prażona i popękana, kuskus, mąka, **35** agencje importowo-eksportowe, agencje informacji handlowej, badania opinii, badania rynku, doradztwo specjalistyczne dla firm w zakresie prowadzenia i organizowania działalności gospodarczej, doradztwo specjalistyczne handlowe, agencje reklamowe, reklamy, reklamy korespondencyjne, reklamy radiowe, reklamy telewizyjne, publikowanie tekstów reklamowych, kolumny reklamowe

w prasie, ogłoszenia prasowe, rozpowszechnienie ogłoszeń reklamowych, uaktualnianie materiałów reklamowych, dystrybucja materiałów reklamowych w tym próbek, druków, prospektów, broszur, rozpowszechnienie materiałów reklamowych, wypożyczanie materiałów reklamowych, rozpowszechnianie próbek, rozlepianie plakatów reklamowych, wynajmowanie miejsc na umieszczanie ogłoszeń lub reklam, wynajmowanie powierzchni na cele reklamowe, organizowanie targów i wystaw w celach handlowych lub reklamowych, pokazy towarów, dekoracja wystaw sklepowych, promocja sprzedaży, **39** fracht, dystrybucja towarów, dostarczanie towarów, dystrybucja przesyłek, magazynowanie, składowanie towarów, pakowanie produktów, przewożenie ładunków, spedycja, wyładunek towarów, **40** apretowanie papieru, usługi związane z barwieniem, drukowanie, druk wzorów, druk litograficzny, druk offsetowy, konserwacja napojów i żywności, laminowanie, wędzenie żywności, **42** administrowanie prawami autorskimi, badania techniczne, testowanie materiałów, wzornictwo przemysłowe, projektowanie opakowań.

(111) **151737** (220) 2000 04 19 (210) 217317  
(151) 2004 02 23

(732) Przedsiębiorstwo Produkcyjno-Handlowo-Usługowe DEFALIN GROUP Spółka Akcyjna, Świebodzice, PL.

(540) Defta

(510), (511) **16** torby i woreczki z tworzywa sztucznego do pakowania, błony z tworzywa sztucznego, taśma spinająca polipropylenowa, folia opakowaniowa, wytłoczki i wypraski opakowaniowe z tworzywa, **20** rolki i szpule niemetalowe do nawijania giętkich przewodów, sznurków, lin i taśm, **35** prowadzenie sieci sklepów, zwłaszcza towarów z dziedziny powroźnictwa i opakowań takich jak: sznurki polipropylenowe, bawełniane i szalowe, taśmy do spinania, linki polipropylenowe, wytłoczki i wypraski opakowaniowe z tworzywa, pastuchy elektryczne, urządzenia do pakowania przy pomocy taśmy spinającej, **39** usługi transportowe transportem samochodowym, załadunek i rozładunek, konfekcjonowanie towarów i wyrobów, magazynowanie.

(111) **151738** (220) 2000 04 21 (210) 217531  
(151) 2004 01 21

(732) „KULINARIA” S.A., Tychy, PL.

(540)



(531) 1.15, 2.1, 11.1, 26.1, 27.5

(510), (511) **01** chemiczne preparaty do konserwowania artykułów spożywczych, oleje do konserwacji żywności, **29** koncentraty zup w proszku, koncentraty sosów w proszku, koncentraty zup w płynie, koncentraty sosów w płynie, żelatyna spożywcza, żelatyny smakowe, **30** aromaty do żywności, esencje do żywności, przyprawy naturalne, mieszanki przyprawowe, koncentraty przypraw do potraw w proszku, koncentraty przypraw do potraw w płynie, paniery.

(111) **151739** (220) 2000 04 21 (210) 217532  
(151) 2004 01 21

(732) Firma Beata Łozińska ZAKŁAD USŁUG POGRZEBOWYCH, Będzin, PL.

(540)



Kolory znaku: jasnoszary, ciemnoszary, złoty, czarny

(531) 5.13, 9.1, 24.13, 25.1, 27.5, 29.1

(510), (511) **20** trumny, **26** wieńce z kwiatów sztucznych, **31** wieńce z kwiatów naturalnych, **39** transport, zwłaszcza transport międzynarodowy i przewóz zwłok, załatwianie formalności związanych z transportem zwłok, przewóz uczestników pogrzebu, **44** wykonywanie, układanie wieńców, **45** usługi zakładu pogrzebowego jak organizacja ceremonii pogrzebowych, organizacja oprawy muzycznej ceremonii pogrzebowych, organizacja przyjęć kondolencyjnych, kremacja, przechowywanie zwłok, kredytowanie usług pogrzebowych, bezgotówkowy system rozliczania kosztów pogrzebu.

(111) **151740** (220) 2000 04 25 (210) 217564  
(151) 2004 01 21

(732) OMD Poland Spółka z o.o., Warszawa, PL.

(540)

## DIRECT@MEDIA

(531) 24.17, 27.5

(510), (511) **35** realizacja i kontrola kampanii reklamowych, doradztwo reklamowe, usługi marketingowe, marketing bezpośredni, e-marketing, **38** doradztwo internetowe, **42** doradztwo marketingowe, tworzenie i utrzymywanie stron internetowych dla osób trzecich.

(111) **151741** (220) 1998 12 18 (210) 195759  
(151) 2004 02 19

(732) „LUPUS” Spółka z o.o., Warszawa, PL.

(540) corona

(510), (511) **09** komputery stacjonarne i przenośne, drukarki, komputerowe panele wizyjne, stacje dysków optycznych, skanery, monitory, klawiatury, sprzęt komputerowy, urządzenia do gier komputerowych i telewizyjnych, dyski twarde, karty sieci, programy komputerowe, gry komputerowe i telewizyjne, **16** dzienniki, czasopisma, periodyki, prospekty, książki, plakaty, kalendarze, **28** urządzenia do gier elektronicznych innych niż telewizyjne, **35** usługi agencji reklamowych z wykorzystaniem wszystkich metod słownych, dźwiękowych, audiowizualnych i multimedialnych, organizacja wystaw i targów handlowych i/lub reklamowych, konkursów, produkcja reklam, **41** usługi wydawnicze, audiowizualne - produkcja filmów, montaż programów telewizyjnych, organizowanie konkursów edukacyjnych.

(111) **151742** (220) 2000 04 27 (210) 217686  
(151) 2004 03 15

(732) „WABEX” Spółka z ograniczoną odpowiedzialnością, Mielec, PL.

(540)



(531) 25.5, 26.1, 26.4, 26.7, 27.5

(510), (511) **06** konstrukcje i wyroby ze stali, metale nieszlachetne i ich stopy, metalowe materiały budowlane, metalowa armatura do przewodów rurowych, kokile, formy odlewnicze metalowe, wlewnice, rury i tuby metalowe, żelazostopy, przewody drutowe z metali nieszlachetnych, pojemniki metalowe, rudy metali, kule metalowe, żaluzje metalowe, metalowe przewody nieelektryczne, kominy metalowe, metalowe końcówki do kabli, nasady kominowe metalowe, okna metalowe, ogrodzenia metalowe, gałki metalowe, uchwyty metalowe, klamki, łańcuchy metalowe, armatura metalowa do sprężonego powietrza, metalowe skrzynie i pojemniki do pakowania, sprężyny, stemple metalowe, metalowe zamki inne niż elektryczne, drabinki metalowe, metalowe foremniki, **07** maszyny i obrabiarki, silniki (z wyjątkiem stosowanych w pojazdach lądowych), sprzęgła i pasy napędowe (z wyjątkiem stosowanych w pojazdach lądowych), pompy wtryskowe, pompy zawarte w klasie 7, wtryskiwacze do silników, formy metalowe do tworzyw sztucznych i aluminium jako części maszyn, części do form odlewniczych i ciśnieniowych, wykrojniki, tłoczniaki, narzędzia ręczne o napędzie innym niż ręczny, narzędzia rolnicze inne niż o napędzie ręcznym, tłumiki do silników, urządzenia do ubijania, urządzenia do transportu wewnętrznego, pionowego i poziomego, maszyny, urządzenia i instalacje dla przemysłu spożywczego i cukierniczego, łuskarki i części młynków do ziarna kakaowego, dozowniki, sprzęt elektromechaniczny do produkcji żywności, kompresory mające zastosowanie jako maszyny, **08** ręczne narzędzia i przyrządy sterowane ręcznie, gwintowniki, narzynki, piły, stemple i frezy stosowane jako narzędzia, wiertła, noże i wyroby nożownicze nie zawarte w innej klasie, pistolety do wyciskania mas plastycznych, przyrządy do ostrzenia, młoty, młotki, **11** urządzenia do palenia kawy, instalacje klimatyzacyjne, urządzenia i armatura grzewcza, elektryczna armatura do pieców, elektryczne podgrzewacze do butelek dla niemowląt, lampki elektryczne na choinkę, elektryczne czajniki i ekspresy do kawy, dmuchawy elektryczne jako części instalacji nawiewowych, grzejniki elektryczne, elektryczne formy do wypiekania ciast i wafli, frytownice elektryczne, kuchenki elektryczne, grzałki numikowe elektryczne, elektryczne kotły grzewcze, elektryczny sprzęt kuchenny, elektryczne wyroby oświetleniowe, chłodnice, **12** części do pojazdów lądowych i statków powietrznych, rowery i części do nich, silniki do pojazdów lądowych i elementy ich wyposażenia, przyczepy do pojazdów, obwody hydrauliczne do pojazdów, pontony, stery, wózki inwalidzkie, **17** tuleje gumowe do osłony części maszyn, gumowe zawory klapowe, zawory z kauczuku naturalnego lub fibry, niemetalowe złączki rur, żywice syntetyczne półprzetworzone, niemetalowa armatura do przewodów sprężonego powietrza, materiały izolacyjne, izolatory, uszczelki i uszczelnienia niemetalowe, zderzaki i amortyzatory gumowe, **37** usługi regeneracji, konserwacji i naprawy maszyn i urządzeń zużytych lub częściowo uszkodzonych, zabezpieczanie przed korozją, **40** obróbka galwaniczna, obróbka skrawaniem, szlifowanie i polerowanie, lutowanie i spawanie, apreturowanie papieru i tkanin, usługi związane z barwieniem przedmiotów i materiałów, odlewanie metali, szycie, utylizacja odpadów i surowców wtórnych, laminowanie, **42** usługi w zakresie badań naukowych, doradztwa technicznego, projektowania, opracowywanie kompleksowej dokumentacji technicznej i technologicznej, usługi w zakresie wzornictwa przemysłowego, ekspertyzy techniczne.

(111) **151743** (220) 2000 04 28 (210) 217845  
 (151) 2004 02 16  
 (732) CHŁODNIA ŁÓDŹ S.A., Łódź, PL.

(540)

(531) 26.4, 26.7, 27.5  
(510), (511) **30** lody.

(111) **151744** (220) 2000 04 28 (210) 217846  
 (151) 2004 02 16  
 (732) CHŁODNIA ŁÓDŹ S.A., Łódź, PL.  
 (540)

(531) 27.5  
(510), (511) **30** lody.

(111) **151745** (220) 2000 04 28 (210) 217882  
 (151) 2004 02 10  
 (732) Głuch Wojciech EUROPA Wydawnictwo, Wrocław, PL.  
 (540) CYBER MYK

(510), (511) **16** czasopisma, gazety, książki, podręczniki, almanachy, atlasy, broszury, katalogi, grafiki, reprodukcje graficzne, karty pocztowe, plakaty, notesy, zeszyty, koperty, bloki, kalendarze, papier, okładki do książek, albumy, wizytówki, nalepki, obwoluty, plany, mapy, zakładki do książek, podpórki do utrzymania rzędu książek w pozycji pionowej, linijki rysownicze, materiały piśmienne do nauczania, taśmy i karty do programów komputerowych, **35** usługi agencji reklamowych i agencji importowo-eksportowych, produkowanie reklam radiowych, telewizyjnych, kinowych, prasowych, ulicznych oraz dla sieci internet, opracowywanie opinii-sondaży, dystrybucja i rozpowszechnianie materiałów reklamowych, próbek, broszur, prospektów, rozlepianie plakatów reklamowych, rozpowszechnianie ogłoszeń reklamowych, usługi w zakresie pokazów towarów, wynajmowanie miejsc na umieszczanie ogłoszeń i reklam, organizowanie wystaw handlowych i reklamowych, opracowywanie kolumn reklamowych w prasie, świadczenie pomocy w prowadzeniu działalności gospodarczej, **41** produkowanie filmów, nagrań dźwiękowych, nagrań video, programów radiowych i telewizyjnych oraz materiałów informacyjnych z dziedziny nauczania i rozrywki dla sieci internet, organizowanie imprez artystycznych i rozrywkowych: koncertów, festiwali, konkursów, widowisk, audycji radiowych i telewizyjnych, usługi w zakresie agencji i impresariów teatralnych, organizowanie wypoczynku, wypożyczanie książek, filmów, nagrań audio-video, wypożyczanie kamer, odtwarzaczy dźwięku i obrazu, nauczanie, organizowanie szkoleń i kursów edukacyjnych, publikowanie książek, publikowanie tekstów innych niż reklamowe, organizowanie konkursów edukacyjnych lub rozrywkowych, usługi w zakresie nauczania korepencyjnego i w zakresie edycji tekstów.

(111) **151746** (220) 2000 04 28 (210) 217883  
 (151) 2004 02 10  
 (732) Głuch Wojciech EUROPA Wydawnictwo, Wrocław, PL.  
 (540) EUROPA W NAJLEPSZYM WYDANIU

(510), (511) **16** czasopisma, gazety, książki, podręczniki, almanachy, atlasy, broszury, katalogi, grafiki, reprodukcje graficzne, karty pocztowe, plakaty, notesy, zeszyty, koperty, bloki, kalendarze, papier, okładki do książek, albumy, wizytówki, nalepki, obwoluty, plany, mapy, zakładki do książek, podpórki do utrzymania rzędu książek w pozycji pionowej, linijki rysownicze, materiały piśmienne do nauczania, taśmy i karty do programów komputerowych, **35** usługi agencji reklamowych i agencji importowo-eksportowych,

produktowanie reklam radiowych, telewizyjnych, kinowych, prasowych, ulicznych oraz dla sieci internet, opracowywanie opinii-sondaży, dystrybucja i rozpowszechnianie materiałów reklamowych, próbek, broszur, prospektów, rozlepianie plakatów reklamowych, rozpowszechnianie ogłoszeń reklamowych, usługi w zakresie pokazów towarów, wynajmowanie miejsc na umieszczanie ogłoszeń i reklam, organizowanie wystaw handlowych i reklamowych, opracowywanie kolumn reklamowych w prasie, świadczenie pomocy w prowadzeniu działalności gospodarczej, **41** produkowanie filmów, nagrań dźwiękowych, nagrań video, programów radiowych i telewizyjnych oraz materiałów informacyjnych z dziedziny nauczania i rozrywki dla sieci internet, organizowanie imprez artystycznych i rozrywkowych: koncertów, festiwali, konkursów, widowisk, audycji radiowych i telewizyjnych, usługi w zakresie agencji i impresariów teatralnych, organizowanie wypoczynku, wypożyczanie książek, filmów, nagrań audio-video, programów radiowych i telewizyjnych oraz materiałów informacyjnych z dziedziny nauczania i rozrywki dla sieci internet, organizowanie imprez artystycznych i rozrywkowych: koncertów, festiwali, konkursów, widowisk, audycji radiowych i telewizyjnych, usługi w zakresie agencji i impresariów teatralnych, organizowanie wypoczynku, wypożyczanie książek, filmów, nagrań audio-video, programów radiowych i telewizyjnych oraz materiałów informacyjnych z dziedziny nauczania i rozrywki dla sieci internet, organizowanie imprez artystycznych i rozrywkowych: koncertów, festiwali, konkursów, widowisk, audycji radiowych i telewizyjnych, usługi w zakresie agencji i impresariów teatralnych, organizowanie wypoczynku, wypożyczanie kamer, odtwarzaczy dźwięku i obrazu, nauczanie, organizowanie szkoleń i kursów edukacyjnych, publikowanie książek, publikowanie tekstów innych niż reklamowe, organizowanie konkursów edukacyjnych lub rozrywkowych, usługi w zakresie nauczania korespondencyjnego i w zakresie edycji tekstów.

(111) **151747** (220) 2000 04 28 (210) 217885  
(151) 2004 02 10

(732) Głuch Wojciech EUROPA Wydawnictwo, Wrocław, PL.

(540) CAŁY ŚWIAT W EUROPIE

(510), (511) **16** czasopisma, gazety, książki, podręczniki, almanachy, atlasy, broszury, katalogi, grafiki, reprodukcje graficzne, karty pocztowe, plakaty, notesy, zeszyty, koperty, bloki, kalendarze, papier, okładki do książek, albumy, wizytówki, nalepki, obwoluty, plany, mapy, zakładki do książek, podpórki do utrzymania rzędu książek w pozycji pionowej, linijki rysownicze, materiały piśmienne do nauczania, taśmy i karty do programów komputerowych, **35** usługi agencji reklamowych i agencji importowo-eksportowych, produkowanie reklam radiowych, telewizyjnych, kinowych, prasowych, ulicznych oraz dla sieci internet, opracowywanie opinii-sondaży, dystrybucja i rozpowszechnianie materiałów reklamowych, próbek, broszur, prospektów, rozlepianie plakatów reklamowych, rozpowszechnianie ogłoszeń reklamowych, usługi w zakresie pokazów towarów, wynajmowanie miejsc na umieszczanie ogłoszeń i reklam, organizowanie wystaw handlowych i reklamowych, opracowywanie kolumn reklamowych w prasie, świadczenie pomocy w prowadzeniu działalności gospodarczej, **41** produkowanie filmów, nagrań dźwiękowych, nagrań video, programów radiowych i telewizyjnych oraz materiałów informacyjnych z dziedziny nauczania i rozrywki dla sieci internet, organizowanie imprez artystycznych i rozrywkowych: koncertów, festiwali, konkursów, widowisk, audycji radiowych i telewizyjnych, usługi w zakresie agencji i impresariów teatralnych, organizowanie wypoczynku, wypożyczanie książek, filmów, nagrań audio-video, programów radiowych i telewizyjnych oraz materiałów informacyjnych z dziedziny nauczania i rozrywki dla sieci internet, organizowanie imprez artystycznych i rozrywkowych: koncertów, festiwali, konkursów, widowisk, audycji radiowych i telewizyjnych, usługi w zakresie agencji i impresariów teatralnych, organizowanie wypoczynku, wypożyczanie kamer, odtwarzaczy dźwięku i obrazu, nauczanie, organizowanie szkoleń i kursów edukacyjnych, publikowanie książek, publikowanie tekstów innych niż reklamowe, organizowanie konkursów edukacyjnych lub rozrywkowych, usługi w zakresie nauczania korespondencyjnego i w zakresie edycji tekstów.

(111) **151748** (220) 2000 04 28 (210) 217886  
(151) 2004 02 10

(732) Głuch Wojciech EUROPA Wydawnictwo, Wrocław, PL.

(540) DOBRZE WIEDZIEĆ

(510), (511) **16** czasopisma, gazety, książki, podręczniki, almanachy, atlasy, broszury, katalogi, grafiki, reprodukcje graficzne, karty pocztowe, plakaty, notesy, zeszyty, koperty, bloki, kalendarze, papier, okładki do książek, albumy, wizytówki, nalepki, obwoluty, plany, mapy, zakładki do książek, podpórki do utrzymania rzędu książek w pozycji pionowej, linijki rysownicze, materiały piśmienne do nauczania, taśmy i karty do programów komputerowych, **35** usługi agencji reklamowych i agencji importowo-eksportowych, produkowanie reklam radiowych, telewizyjnych, kinowych, prasowych, ulicznych oraz dla sieci internet, opracowywanie opinii-

sondaży, dystrybucja i rozpowszechnianie materiałów reklamowych, próbek, broszur, prospektów, rozlepianie plakatów reklamowych, rozpowszechnianie ogłoszeń reklamowych, usługi w zakresie pokazów towarów, wynajmowanie miejsc na umieszczanie ogłoszeń i reklam, organizowanie wystaw handlowych i reklamowych, opracowywanie kolumn reklamowych w prasie, świadczenie pomocy w prowadzeniu działalności gospodarczej, **41** produkowanie filmów, nagrań dźwiękowych, nagrań video, programów radiowych i telewizyjnych oraz materiałów informacyjnych z dziedziny nauczania i rozrywki dla sieci internet, organizowanie imprez artystycznych i rozrywkowych: koncertów, festiwali, konkursów, widowisk, audycji radiowych i telewizyjnych, usługi w zakresie agencji i impresariów teatralnych, organizowanie wypoczynku, wypożyczanie książek, filmów, nagrań audio-video, wypożyczanie kamer, odtwarzaczy dźwięku i obrazu, nauczanie, organizowanie szkoleń i kursów edukacyjnych, publikowanie książek, publikowanie tekstów innych niż reklamowe, organizowanie konkursów edukacyjnych lub rozrywkowych, usługi w zakresie nauczania korespondencyjnego i w zakresie edycji tekstów.

(111) **151749** (220) 2000 05 04 (210) 217929  
(151) 2004 04 15

(732) THOMSON CONSUMER ELECTRONICS Sales GmbH, Hannover, DE.

(540)

**NORDMENDE**

(531) 26.4, 27.5

(510), (511) **09** elektryczny, optyczny i akustyczny sprzęt do zapisu, odtwarzania i transmisji dźwięku i obrazu, odbiorniki radiowe, odbiorniki telewizyjne, wzmacniacze, mianowicie sprzęt stereo i kwadrofoniczny, również w połączeniu z magnetofonami i gramofonami, gramofony, adaptery, sprzęt do zapisu i odtwarzania dźwięku, magnetofony kasetowe, zestawy aparatów radiowych z magnetofonami, zestawy aparatów radiowych z zegarami, telewizory, sprzęt do zapisu i odtwarzania sygnałów telewizyjnych, urządzenia do odtwarzania filmów, magnetowidy i odtwarzacze video, kasetowe magnetowidy i odtwarzacze video, kamery telewizyjne, słuchawki, głośniki, skrzynki głośnikowe, gry elektroniczne w połączeniu z aparatami telewizyjnymi i kasety do nich, urządzenia do zdalnego sterowania wymienionymi urządzeniami, mikrofony, anteny, taśmy magnetyczne i kasety do zapisu i odtwarzania dźwięku i obrazu, zestawy wymienionych urządzeń, części do wszystkich wymienionych towarów, **28** urządzenia do gier elektronicznych, inne niż telewizyjne i ich części.

(111) **151750** (220) 2000 05 04 (210) 217932  
(151) 2004 04 15

(732) SAKRET INC., Cincinnati, US.

(540) SAKRET

(510), (511) **01** kleje do płytek okładzinowych i wykładzinowych, w tym w postaci klejów dyspersyjnych i spoiw z żywicy reaktywnych oraz materiały do klejenia z żywicy epoksydowej, w tym masy zalewowe do łączenia jastrychu oraz innych poziomych podłoży, kleje do celów przemysłowych, środki do konserwacji cementu z wyjątkiem farb malarskich, wyrobów lakierowych pigmentowych i olejów, **02** farby, pokosty, lakiery, środki do gruntowania i uszczelniania, w tym wodne środki dyspersyjne do gruntowania i środki uszczelniające stosowane do pokrycia powierzchni, środki do gruntowania i uszczelniania na bazie epoksydowej, również na bazie wieloskładnikowej, mineralne produkty antykorozyjne stosowane do betonowych elementów budowlanych, farby fasadowe do tynku, farby do wnętrz oraz środki antykorozyjne do naprawy i konserwacji betonu, farby powierzchniowe na bazie dyspersji, w tym do naprawy i konserwacji elementów betonowych, **17** taśmy uszczelniające i pierścienie samouszczelniające stosowane przy układaniu płytek okładzinowych i wykładzinowych oraz podłóg, **19** materiały budowlane nie z metalu, beton, cement, tynk cemen-

towy, zaprawa, masy do spoin, w tym kauczuk silikonowy do wypełniania i elastycznego uszczelniania szczelin dylatacyjnych i połączeniowych, silikonowe powłoki gruntujące i masy do szczelin z żywicy epoksydowej, materiały do powlekania podkładowego i wykończeniowego warstw spodnich na bazie mineralnej, w tym betonu.

(111) **151751** (220) 2000 05 04 (210) 217939  
(151) 2004 02 25  
(732) C.V.B. (CASA VINICOLA F.LLI BIXIO) S.R.L.,  
San Bonifacio (VR), IT.  
(540)

## ARTEMINI

(531) 27.5  
(510), (511) **33** napoje alkoholowe (z wyjątkiem piwa).

(111) **151752** (220) 2000 05 04 (210) 218012  
(151) 2004 02 25  
(732) PREWENT Autoryzowany Zakład Naprawy Sprzętu P-Poż.  
Mirosław Kielczewski, Gryfino, PL.  
(540)

## PREWENT

(531) 27.5  
(510), (511) **01** preparaty do ochrony przed ogniem, substancje gaszące, związki pochłaniające, **02** farby ognioodporne, pokrycia ognioochronne, impregnaty ognioochronne, **09** sygnalizatory akustyczne, alarmy elektryczne, alarmy, alarmy pożarowe, anihilatory, aparaty ratunkowe, odzież z azbestu do ochrony przeciwogniowej, rękawice azbestowe, rękawice ochronne, pasy bezpieczeństwa, wykrywacze dymu, filtry do masek do oddychania, gaśnice, urządzenia gaśnicze, urządzenia do analizy gazu, iskrochrony, kamizelki ratunkowe, kamizelki kulo odporne, kaski ochronne, koce strażackie, końcówki do węży pożarniczych, instalacje monitorujące przeciwpożarowe, lampy błyskowe, maski ochronne, maski do oddychania, maski spawalnicze, megafony, motopompy strażackie, aparaty do oddychania, odzież ognioochronna, odzież robocza ochronna, ochronniki słuchu, okulary ochronne, piorunochrony, aparaty elektryczne pomiarowe, radiotelefony, urządzenia i systemy służące do ochrony środowiska pracy, wyposażenie dla ratowników, wskaźniki temperatury, transformatory bezpieczeństwa, tryskacze przeciwpożarowe, sprzęt ochrony osobistej spawaczy, sygnalizatory, syreny, zamki elektryczne, instalacje wykrywania pożarów, znaki drogowe ewakuacyjne, znaki ostrzegawcze przemysłowe, **37** instalowanie i naprawa sygnalizacyjnych urządzeń przeciwpożarowych, malowanie ognioochronne, budowa systemów i instalacji gaszących, hydraulika, budowa i konserwacja rurociągów, instalacja konserwacja i naprawy maszyn, instalowanie i naprawy ogrzewania, naprawa pomp, usługi naprawcze w zakresie sprzętu ochrony przeciwpożarowej i gaśniczego, **40** impregnowanie ognioochronne, spawanie, **42** analiza projektów technicznych, badania techniczne, doradztwo budowlane, inżynieria, testowanie materiałów, projektowanie, certyfikacja materiałów i urządzeń, **45** doradztwo w sprawach bezpieczeństwa, usługi związane z gaszeniem pożarów.

(111) **151753** (220) 2000 05 09 (210) 218133  
(151) 2004 04 01  
(732) Jervis B.Webb International Company (Michigan corporation),  
Farmington Hills, US.  
(540)

## WEBB

(531) 27.5  
(510), (511) **07** maszyny do transportu bliskiego i przeladunku materiałów, obejmujące zespoły transporterów, automatyczne syste-

my magazynowania i wyszukiwania umożliwiające kontrolę, transport bliski i przeladunek towarów, automatyczne elektryczne transportery jednoszynowe, zespoły transporterów jednoszynowych z napędem indywidualnym, automatycznie sterowane transportery wózkowe, wszystkie używane w szerokim zakresie zastosowań produkcyjnych i magazynowych.

(111) **151754** (220) 2000 05 09 (210) 218134  
(151) 2004 04 01  
(732) Jervis B.Webb International Company (Michigan corporation),  
Farmington Hills, US.  
(540)



(531) 3.13, 26.1, 26.11, 27.5  
(510), (511) **07** maszyny do transportu bliskiego i przeladunku materiałów, obejmujące zespoły transporterów, automatyczne systemy magazynowania i wyszukiwania umożliwiające kontrolę, transport bliski i przeladunek towarów, automatyczne elektryczne transportery jednoszynowe, zespoły transporterów jednoszynowych z napędem indywidualnym, automatycznie sterowane transportery wózkowe, wszystkie używane w szerokim zakresie zastosowań produkcyjnych i magazynowych.

(111) **151755** (220) 2000 05 10 (210) 218209  
(151) 2004 04 01  
(732) Tetra Laval Holdings & Finance S.A., Pully, CH.  
(540) (znak przestrzenny)

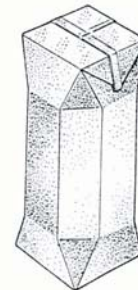

(531) 19.3  
(510), (511) **07** maszyny, w tym maszyny do wypełniania i paczkowania, maszyny do pakowania, maszyny do wypiekania, maszyny do owijania, maszyny do wytłaczania, maszyny do wypełniania objętościowego, maszyny do kapslowania butelek i do korkowania butelek, maszyny do rozdmuchiwania, maszyny do formowania poprzez dmuchanie, maszyny do formowania wtryskowego, maszyny do rozdmuchiwania rozciągliwego, maszyny do rozdmuchiwania wytłaczanego, maszyny do drukowania, maszyny do pakowania próżniowego, maszyny do formowania pudełek kartonowych, sprzęt mleczarski, urządzenia do pieczętowania i uszczelniania, przenośniki, homogenizatory, pompy i zawory używane w przemyśle żywnościowym, formy (części maszyn), sprzęt do przetwarzania/obróbki artykułów spożywczych, urządzenia do cyrkulacji wody i detergentów w celu czyszczenia maszyn, obrabiarki, podzespoły, części i wyposażenie do wszystkich powyższych towarów, **09** maszyny sprzedające, **16** papier, karton, tektura i wyroby z tych materiałów nie ujęte w innych klasach, pojemniki do pakowania i materiały do pakowania wykonane z papieru lub z papieru pokrytego tworzywem sztucznym, torby, worki i arkusze do pakowania i przechowywania artykułów żywnościowych i płynnych lub półpłynnych produktów, pojemniki na lody,

**29** mleko i produkty mleczne, oleje jadalne, **32** piwo, wody mineralne i gazowane oraz inne napoje bezalkoholowe, napoje owocowe i soki owocowe, syropy i inne produkty do produkcji napojów.

(111) **151756** (220) 2000 05 11 (210) 218267

(151) 2004 03 03

(732) MINOVA INTERNATIONAL LIMITED, Witney, GB.

(540) WILKIT

(510), (511) **01** chemikalia stosowane w przemyśle, górnictwie i w drażeniu tuneli, spoiwa i kleje przemysłowe, kleje i spoiwa konstrukcyjne stosowane w budownictwie, górnictwie i w drażeniu tuneli, wypełniacze do klejów i spoiw, żywice syntetyczne, żywice sztuczne, nieprzetworzone żywice sztuczne stosowane w budownictwie, górnictwie i w drażeniu tuneli, żywice stosowane do wstrzyknięć w podłoże, mieszanki żywicy i wypełniacza stosowane jako zaprawa do wstrzyknięć, chemiczne materiały wypełniające do wstrzyknięć stosowane w budownictwie, górnictwie i w drażeniu tuneli, chemiczne dodatki do zapraw i materiałów do wstrzyknięć stosowanych w budownictwie, górnictwie i w drażeniu tuneli, **19** niemetalowe materiały stosowane w budownictwie, górnictwie i w drażeniu tuneli, zaprawy cementowe, zaprawy cementowe do wstrzyknięć w podłoże, mieszaniny i materiały do wstrzyknięć stosowane w budownictwie, górnictwie i w drażeniu tuneli.

(111) **151757** (220) 2000 05 11 (210) 218268

(151) 2004 03 03

(732) MINOVA INTERNATIONAL LIMITED, Witney, GB.

(540) WIPUR

(510), (511) **01** chemikalia stosowane w przemyśle, górnictwie i w drażeniu tuneli, spoiwa i kleje przemysłowe, kleje i spoiwa konstrukcyjne stosowane w budownictwie, górnictwie i w drażeniu tuneli, wypełniacze do klejów i spoiw, żywice syntetyczne, żywice sztuczne, nieprzetworzone żywice sztuczne stosowane w budownictwie, górnictwie i w drażeniu tuneli, żywice stosowane do wstrzyknięć w podłoże, mieszanki żywicy i wypełniacza stosowane jako zaprawa do wstrzyknięć, chemiczne materiały wypełniające do wstrzyknięć stosowane w budownictwie, górnictwie i w drażeniu tuneli, chemiczne dodatki do zapraw i materiałów do wstrzyknięć stosowanych w budownictwie, górnictwie i w drażeniu tuneli, **19** niemetalowe materiały stosowane w budownictwie, górnictwie i w drażeniu tuneli, zaprawy cementowe, zaprawy cementowe do wstrzyknięć w podłoże, mieszaniny i materiały do wstrzyknięć stosowane w budownictwie, górnictwie i w drażeniu tuneli.

(111) **151758** (220) 2000 05 10 (210) 218284

(151) 2003 12 02

(732) EL-INSTAL Jan Drozdowski, Łódź, PL.

(540)



Kolory znaku: czerwony, niebieski

(531) 1.15, 24.15, 27.5, 29.1

(510), (511) **37** budowa stacji transformatorowych, budowa sieci elektrycznych, prace pomiarowo-kontrolne w sieciach elektrycznych i energetycznych.

(111) **151759** (220) 2000 05 17 (210) 218478

(151) 2004 03 04

(732) Dr. Mielimonka GLOBAL GROUP Sp. z o.o., Radom, PL.

(540)



(531) 27.5

(510), (511) **01** nawozy użyźniające glebę, mieszanki do gaśnic, **03** środki do prania, mycia, czyszczenia i szorowania, kosmetyki,

przeciwpotowe mydła, sole kąpielowe do celów innych niż lecznicze, detergenty inne niż używane w procesach produkcyjnych oraz inne niż do celów w medycznych, preparaty do odfuszczenia inne niż stosowane w procesach produkcyjnych, olejek terpentynowy jako preparat odfuszczenia.

(111) **151760** (220) 2000 05 17 (210) 218479

(151) 2004 03 04

(732) GLOBAL POLLENA S.A. Fabryka Chemii Gospodarczej, Jawor, PL.

(540)



(531) 27.5

(510), (511) **01** nawozy użyźniające glebę, mieszanki do gaśnic, **03** środki do prania, mycia, czyszczenia i szorowania, kosmetyki, przeciwpotowe mydła, sole kąpielowe do celów innych niż lecznicze, detergenty inne niż używane w procesach produkcyjnych oraz inne niż do celów medycznych, preparaty do odfuszczenia inne niż stosowane w procesach produkcyjnych, olejek terpentynowy jako preparat odfuszczenia.

(111) **151761** (220) 2000 05 17 (210) 218481

(151) 2004 03 04

(732) Global Pollena S.A. Fabryka Chemii Gospodarczej, Jawor, PL.

(540)



(531) 27.5

(510), (511) **01** nawozy użyźniające glebę, mieszanki do gaśnic, **03** środki do prania, mycia, czyszczenia i szorowania, kosmetyki, przeciwpotowe mydła, sole kąpielowe do celów innych niż lecznicze, detergenty inne niż używane w procesach produkcyjnych oraz inne niż do celów medycznych, preparaty do odfuszczenia inne niż stosowane w procesach produkcyjnych, olejek terpentynowy jako preparat odfuszczenia.

(111) **151762** (220) 2000 05 17 (210) 218516

(151) 2004 03 04

(732) Powers Fasteners, Inc. (New York corporation), New Rochelle, US.

(540)



(531) 1.1, 27.5

(510), (511) **01** produkty chemiczne zawierające żywice epoksydowe stosowane jako środki wiążące w murarstwie, **06** produkty metalowe stanowiące łączniki do ścian i murów oraz kotwie mura-  
rskie.

(111) **151763** (220) 2000 05 23 (210) 218715

(151) 2003 12 03

(732) WYDAWNICTWO TE-JOT Teresa Jaskierny-Kowalkowska, Warszawa, PL.

(540) RADIO MAGIA

(510), (511) **38** rozpowszechnianie programów telewizyjnych i radiowych, przekazywanie fonii.

(111) **151764** (220) 2000 05 29 (210) 219050

(151) 2004 03 01

(732) Przedsiębiorstwo Techniczno-Handlowe WODPOL Włodzimirz Serafin, Tomaszów Mazowiecki, PL.

(540) Mr WAPNIAK

(510), (511) **01** produkty chemiczne stosowane w przemyśle, **03** preparaty do usuwania osadów kamienia wodnego, produkty czyszczące dla celów gospodarstwa domowego.

(111) **151765** (220) 2000 05 29 (210) 219130  
(151) 2004 01 26  
(732) Przedsiębiorstwo Produkcyjno-Usługowo-Handlowe BET-POL Henryk Betkier, Łask, PL.  
(540)



Kolory znaku: czerwony, niebieski, biały  
(531) 26.1, 27.5, 29.1  
(510), (511) **06** klucze, **07** kopiarki do dorabiania kluczy, **40** dorabianie kluczy.

(111) **151766** (220) 2000 05 30 (210) 219202  
(151) 2004 04 01  
(732) NOVOL Spółka z o.o., Komorniki, PL.  
(540)



(531) 27.5  
(510), (511) **02** szpachlówka do blach ocynkowanych i aluminiowych.

(111) **151767** (220) 2000 05 30 (210) 219203  
(151) 2004 04 01  
(732) NOVOL Spółka z o.o., Komorniki, PL.  
(540)



(531) 27.5  
(510), (511) **02** miękka szpachlówka poliestrowa.

(111) **151768** (220) 2000 06 02 (210) 219302  
(151) 2004 03 01  
(732) Motorola, Inc. (a Delaware corporation), Schaumburg, US.  
(540) SMARTCELLECT  
(510), (511) **09** akcesoria do telefonów przenośnych, włączając modemy, oprogramowanie komputerowe, kable i wsporniki montażowe do telefonów.

(111) **151769** (220) 2000 06 02 (210) 219349  
(151) 2004 02 25  
(732) Niepubliczny Zakład Opieki Zdrowotnej SALVE S.C. Waldemar Lech, Sławomir Sobkiewicz, Łódź, PL.  
(540)



Kolory znaku: biały, szaroniebieski  
(531) 3.11, 26.2, 27.5, 29.1  
(510), (511) **44** usługi medyczne.

(111) **151770** (220) 2000 06 09 (210) 219646  
(151) 2004 02 23

(732) KARTA I KREDYT S.A., Warszawa, PL.  
(540)



Kolory znaku: czerwony, niebieski, czarny  
(531) 27.5, 29.1  
(510), (511) **36** usługi związane z zarządzaniem i administrowaniem systemem kart płatniczych.

(111) **151771** (220) 2000 06 08 (210) 219696  
(151) 2004 01 21  
(732) CENTER CRACOW S.C. Janusz Nowosad, Leszek Koszałka, Kraków, PL.  
(540)



Kolory znaku: biały, pomarańczowy, srebrno-beżowy, czarny  
(531) 5.7, 5.9, 26.11, 27.5, 29.1  
(510), (511) **30** kukurydza prażona i popękana, ziarna kukurydziane, kolby kukurydzy, **31** kukurydza.

(111) **151772** (220) 2000 06 09 (210) 219761  
(151) 2004 04 14  
(732) Wyższa Szkoła Studiów Międzynarodowych w Łodzi, Łódź, PL.  
(540)



Kolory znaku: biały, czarny, czerwony  
(531) 26.2, 26.13, 27.5, 29.1  
(510), (511) **16** materiały i wydawnictwa naukowe, materiały szkoleniowe, dydaktyczne i instruktażowe, książki, podręczniki, skrypty broszury, periodyki, informatory, prospekty, foldery, druki, w tym reklamowe i firmowe, **41** działalność naukowo-dydaktyczna, nauczanie, edukacja, kształcenie w systemie studiów wyższych, zwłaszcza w zakresie stosunków międzynarodowych, politologii, zarządzania, marketingu, finansów, rachunkowości, prawa międzynarodowego, negocjacji, administracji Unii Europejskiej i praw człowieka, **42** ekspertyzy politologiczne.

(111) **151773** (220) 2000 06 12 (210) 219800  
(151) 2004 02 05  
(732) MERISANT COMPANY 2 SüRL, Neuchâtel, CH.



(540)



(531) 26.4, 27.5

(510), (511) **01** sztuczne słodziki, preparaty chemiczne używane w produkcji sztucznych słodzików, **29** przetwory owocowe i pakowane mieszanki owocowe składające się głównie z przetworzonych owoców, napoje mleczne lub z przewagą mleka, owoce konserwowane, dżemy i galaretki, **30** słodziki naturalne, wyroby piekarnicze, słodyczne, mrożone wyroby cukiernicze, napoje nie ujęte w innych klasach, potrawy i ich składniki nie ujęte w innych klasach, przybrania do deserów.

(111) **151774** (220) 2000 06 12 (210) 219805

(151) 2004 02 05

(732) KABUSHIKI KAISHA MIYAKE DESIGN JIMUSHO (also trading as Miyake Design Studio), Tokio, JP.

(540)



(531) 26.1, 27.5

(510), (511) **03** mydła, wyroby perfumeryjne, perfumy, kosmetyki, preparaty kosmetyczne do skóry, pudry, kosmetyki do kąpieli, wody toaletowe, kremy kosmetyczne, róże, lotiony do włosów, kosmetyki do makijażu oczu, ołówki do brwi, talk, depilatory, dezodoranty osobiste, **21** szczotki, grzebienie, mydelniczki, mydelniczki zamknięte, szczoteczki do brwi, pędzelki do malowania paznokci, rozpylacze do perfum, puderniczki nie z metali szlachetnych, puszki do pudru, przybory do makijażu, przybory toaletowe, przybory toaletowe, kosmetyczki.

(111) **151775** (220) 2000 06 13 (210) 219850

(151) 2004 03 04

(732) HIND Corporation, Kowloon, HK.

(540)



(531) 3.6, 27.5

(510), (511) **14** metale szlachetne i ich stopy oraz towary z metali szlachetnych lub nimi pokryte, nie zawarte w innych klasach, biżuteria, kamienie szlachetne, zegarki, zegary, horologiczne i chronometryczne instrumenty.

(111) **151776** (220) 2000 06 12 (210) 219863

(151) 2004 02 05

(732) Handel Detaliczny Mięso-Wędliniarski Urszula Mięgała, Grzegorz Mięgała, Koronowo, PL.

(540)



Kolory znaku: brązowy, biały

(531) 3.6, 27.5, 29.1

(510), (511) **41** wynajem sal, usługi organizacji imprez, przyjęć rodzinnych, bankietów, imprez okolicznościowych, **43** usługi gastronomiczne.

(111) **151777** (220) 2000 06 13 (210) 219921

(151) 2004 02 05

(732) EKO Spółka z o.o., Wrocław, PL.

(540)



Kolory znaku: żółty, zielony, biały, czerwony, ciemnofioletowy, jasnoróżowy, jasnożółty, rudy

(531) 2.5, 5.7, 20.5, 27.5, 29.1

(510), (511) **29** chrupki ziemniaczane z papryką.(111) **151778** (220) 2000 06 14 (210) 219974

(151) 2004 02 05

(732) INTERTRADE Przedsiębiorstwo Handlowo-Uslugowe Maciej Olszyński, Łódź, PL.

(540)



(531) 26.4, 27.5

(510), (511) **03** pasty do zębów, mydła toaletowe, mydła w płynie, patyczki z wata do celów kosmetycznych, patyczki do czyszczenia uszu, **08** maszynki do golenia, żyletki, **21** szczoteczki do zębów, szczoteczki do włosów.

(111) **151779** (220) 2000 06 20 (210) 220177

(151) 2004 03 16

(732) N.V. SUMATRA TOBACCO TRADING COMPANY, Sumatera Utara, ID.

(540)



(531) 27.5

(510), (511) **34** papierosy, tytoń, cygara, cygaretki, papierosy „krettek”, filtry papierosowe, bibułki papierosowe, przybory dla palących, zapalniczki dla palących, tytoń, zapalki.

(111) **151780** (220) 2000 06 20 (210) 220181

(151) 2004 04 14

(732) JOHN PLAYER &amp; SONS LIMITED, Dublin 8, IE.

(540) COLUMBUS

(510), (511) **34** tytoń przetworzony i nieprzetworzony, wyroby tytoniowe, substytuty tytoniu inne niż do celów medycznych lub leczniczych, papierosy, zapalki i artykuły dla palaczy.

(111) **151781** (220) 2000 06 19 (210) 220204

(151) 2004 04 26

(732) PROPART Spółka z o.o., Kępno-Mianowice, PL.

(540) PROPART

(510), (511) **06** rolki i prowadnice, uchwyty do przemieszczania przedmiotów, okucia metalowe, szczęki imadeł metalowe, tuleje, śruby i nakrętki metalowe, zawiasy metalowe, armatura do przewodów metalowa, **07** części maszynowe w tym: mechanizmy sprzęgania i napędu, koła maszynowe, koła zębate maszynowe, osie maszynowe, prowadnice do maszyn, pierścienie smarowe, tłoki i panewki pierścieniowe do maszyn, bębny mechaniczne, cylindry do maszyn i silników, czopy, czopy łożyskowe, **12** części składowe do silników pojazdów lądowych w tym: mechanizmy sprzęgania i napędu, wały napędowe, **37** usługi związane z naprawą części, elementów zespołów i podzespołów maszyn i urządzeń, **40** usługi w zakresie obróbki materiałów metalowych i z tworzyw sztucznych, obróbka cieplno-chemiczna.

(111) **151782** (220) 2000 06 21 (210) 220218  
(151) 2004 02 10  
(732) Politechnika Świętokrzyska w Kielcach, Kielce, PL.  
(540)



Kolory znaku: czerwony i odcienie, czarny

(531) 3.13, 27.5, 29.1

(510), (511) **38** usługi w zakresie: przesyłania informacji, przesyłania danych przy pomocy terminali komputerowych, przesyłania informacji tekstowej i obrazowej przy pomocy komputera, poczty elektronicznej, przesyłania danych przy pomocy sieci światłowodów, przesyłania telekopii, przesyłania wiadomości, wypożyczania modemów, wypożyczania urządzeń do przekazywania informacji, **41** usługi w zakresie: edukacji, udzielania informacji o edukacji, organizowania i prowadzenia konferencji, nauczania korespondencyjnego, organizacji kursów korespondencyjnych, organizowania i prowadzenia seminariów, organizowania i prowadzenia sympozjów, organizowania i prowadzenia zjazdów, publikowania tekstów innych niż teksty reklamowe, **42** usługi w zakresie: analizy projektów technicznych, analizy systemów komputerowych, doradztwa w sprawach sprzętu komputerowego, odpłatnego udostępniania komputerowych baz danych, odtwarzania komputerowych baz danych, doradztwa komputerowego, programowania komputerowego, wypożyczania komputerów, konserwacji oprogramowania komputerów, wypożyczania oprogramowania komputerów, aktualizacji oprogramowania komputerów, opracowywania oprogramowania komputerów, projektowania oprogramowania komputerów, projektowania technicznego, wypożyczania oprogramowania informatycznego.

(111) **151783** (220) 2000 06 24 (210) 220379  
(151) 2004 03 03  
(732) „CONSUMER-SERWIS” Spółka z o.o., Środa Wlkp., PL.  
(540) familijna  
(510), (511) **30** kawa, herbata.

(111) **151784** (220) 2000 06 27 (210) 220453  
(151) 2004 02 23  
(732) SmithKline Beecham p.l.c., Brentford, GB.  
(540) LACTACYD  
(510), (511) **03** niemedyczne preparaty toaletowe, kremy do skóry, lotiony do skóry, mydła, **05** farmaceutyczne i medyczne preparaty i substancje dla ludzi.

(111) **151785** (220) 2000 06 28 (210) 220488  
(151) 2004 02 02  
(732) Szczecińska Wytwórnia Wódek POLMOS SA, Szczecin, PL.

(540) STARKA  
(510), (511) **33** napoje alkoholowe (z wyjątkiem piwa).

(111) **151786** (220) 2000 07 01 (210) 220705  
(151) 2004 03 15  
(732) Wielobranżowe Przedsiębiorstwo Handlowo-Usługowo-Produkcyjne „CASE-PACK-EMINENCE” Hanna Rutkowska, Luboń k/Poznań, PL.  
(540)



(531) 3.7, 27.5

(510), (511) **06** metalowe kasety, kasetki, skarbonki, pudełka, pojemniki, skrzynki, skrzynie, kufry, kasy pancerne, okucia metalowe, metalowy osprzęt do mebli, szafki metalowe, metalowe kątowniki, klamki, zawiasy, klamry, materiały konstrukcyjne i konstrukcje metalowe, zamki i zamknięcia do pojemników metalowe, metalowe palety transportowe, **09** głośniki i zespoły głośnikowe, szafki do głośników, pulpity mikserskie, meble laboratoryjne, walizeczki i futerały na przybory, urządzenia, przyrządy i aparaturę naukową, wagową, pomiarową, laboratoryjną, fotograficzną, kinematograficzną, geodezyjną, sygnalizacyjną, kontrolną, do celów dydaktycznych, do ratowania życia, do nagrywania, transmisji lub reprodukcji dźwięku i/lub obrazu, komputerową, **10** walizeczki i futerały na instrumenty medyczne, meble do celów medycznych, **15** futerały i walizeczki na instrumenty muzyczne, **18** aktówki, dyplomaty, kasety, kasetki i pudełka ze skóry, imitacji skóry, tektury szwskiej lub z włókna wulkanizowanego, torby podróżne, walizki, kufry, torby alpinistyczne, **20** drewniane lub z tworzyw sztucznych kasety, kasetki, szkatułki, pojemniki, kufry, skrzynie, niemetalowe okucia i zamknięcia do nich, meble, meble metalowe, palety transportowe niemetalowe, **35** usługi reklamy, marketingu i promocji sprzedaży (na rzecz osób trzecich), **41** usługi w zakresie wypożyczania sprzętu audiowizualnego.

(111) **151787** (220) 2000 07 07 (210) 220949  
(151) 2004 02 27  
(732) TECHNIKON S.A., Mińsk Mazowiecki, PL.  
(540) STUCCOREX  
(510), (511) **02** szpachla budowlana.

(111) **151788** (220) 2000 07 10 (210) 221035  
(151) 2004 02 10  
(732) Reemtsma Polska S.A., Jankowice, PL.  
(540)



Kolory znaku: biały, szary, czarny, czerwony

(531) 25.1, 27.5, 29.1

(510), (511) **34** wyroby tytoniowe, przybory dla palących.

(111) **151789** (220) 2000 07 10 (210) 221036  
(151) 2004 03 01  
(732) Reemtsma Polska S.A., Jankowice, PL.

(540)



Kolory znaku: biały, szary, czerwony, czarny

(531) 25.1, 27.5, 29.1

(510), (511) **34** wyroby tytoniowe, przybory dla palących.(111) **151790** (220) 2000 07 10 (210) 221037

(151) 2004 03 01

(732) Reemtsma Polska S.A., Jankowice, PL.

(540)



Kolory znaku: biały, szary, czarny, czerwony

(531) 25.1, 27.5, 29.1

(510), (511) **34** wyroby tytoniowe, przybory dla palących.(111) **151791** (220) 2000 07 10 (210) 221075

(151) 2004 04 14

(732) Finlandia Vodka Worldwide Ltd., Helsinki, FI.

(540) Finlandia Vodka Worldwide

(510), (511) **01** chemikalia stosowane w przemyśle, w pracach badawczych i w fotografii, jak również w rolnictwie, ogrodnictwie i leśnictwie, nieprzetworzone żywice sztuczne, nieprzetworzone tworzywa sztuczne, nawozy, mieszaniny gaszące ogień, preparaty do odpuszczania i lutowania metali, substancje chemiczne do konserwowania żywności, substancje garbujące, kleje do celów przemysłowych, **16** papier, karton i wyroby z tych materiałów nie ujęte w innych klasach, druki, materiały introligatorskie, fotografie, materiały piśmienne, kleje do materiałów piśmiennych lub do celów domowych, materiały dla artystów, pędzle malarskie, maszyny do pisania i sprzęt biurowy (z wyjątkiem mebli), materiały instruktażowe i szkoleniowe (z wyjątkiem aparatów), materiały do tworzyw sztucznych do pakowania (nie ujęte w innych klasach), czcionki drukarskie, matryce, **30** kawa, herbata, kakao, cukier, ryż, tapioka, sago, kawa nienaturalna, mąka i preparaty zbożowe, chleb, ciasta i słodycze, lody, miód, melasa, drożdże, proszek do pieczenia, sól, musztarda, ocet, sosy przyprawowe, przyprawy, lód, **32** piwo, wody mineralne i wody gazowane oraz inne napoje bezalkoholowe, soki i napoje owocowe, syropy i inne preparaty do przygotowywania napojów, **33** napoje alkoholowe (z wyjątkiem piwa), **38** usługi telekomunikacyjne, **42** badania naukowe i przemysłowe, programowanie komputerowe.

(111) **151792** (220) 2000 07 10 (210) 221171

(151) 2004 03 30

(732) Firma Handlowo-Usługowa „CZAKRAM” Jacek Okoński, Tarnów, PL.

(540)

**CZAKRAM**

Kolory znaku: czerwony

(531) 27.5, 29.1

(510), (511) **04** gaz do napędzania silników i do celów grzewczych, **06** zbiorniki metalowe do gazu pod ciśnieniem, **12** instalacje gazowe do samochodów, elementy, części, aparatura do samochodowych instalacji gazowych, części, elementy i osprzęt samochodowy, **37** usługi w zakresie prowadzenia stacji paliw, napełnianie zbiorników gazem pod ciśnieniem, montaż, naprawa, serwisowanie instalacji gazowych w pojazdach, usługi w zakresie diagnostyki, napraw, przeróbek, obsługi, konserwacji, mycia samochodów, motocykli, skuterów, motorowerów, przyczep, usługi blacharskie i lakiernicze samochodów, motocykli, przyczep.

(111) **151793** (220) 2000 07 10 (210) 221172

(151) 2004 03 30

(732) Szkoła Drzew i Krzewów Ozdobnych „GREEN MARKET” Spółka z o.o., Skierniewice, PL.

(540)



Kolory znaku: czarny, zielony, czerwony

(531) 5.1, 5.5, 27.5, 29.1

(510), (511) **31** drzewka i krzewy ozdobne, kwiaty naturalne.(111) **151794** (220) 2000 07 12 (210) 221194

(151) 2004 03 30

(732) Trippe Manufacturing Company, Inc., Chicago, US.

(540)

**TRIPP LITE**

(531) 27.5

(510), (511) **09** urządzenia elektryczne, światła sygnalizacyjne, światła ostrzegawcze, światła wirujące, oświetlenie błyskowe, konwerty, przetworniki napięcia, przetworniki prądu stałego na zmienny, urządzenia do ładowania baterii, pomocnicze źródła energii oraz filtry liniowe.

(111) **151795** (220) 2000 07 13 (210) 221317

(151) 2004 04 15

(732) „SOLBET” Przedsiębiorstwo Wielobranżowe Spółka z o.o., Solec Kujawski, PL.

(540) kongresówka zdroj

(510), (511) **32** napoje bezalkoholowe, woda gazowana, niegazowana, woda mineralna, stołowa.

(111) **151796** (220) 2000 07 13 (210) 221336

(151) 2004 04 05

(732) „VITAPOL” Spółka z o.o., Krzętle, PL.

(540)



Kolory znaku: biały, siwy, czarny

(531) 19.3, 25.1, 27.5, 29.1

(510), (511) **29** kwaszone ogórki.

(111) **151797** (220) 2000 07 18 (210) 221400  
 (151) 2004 02 16  
 (732) CA IB Otwarty Fundusz Inwestycyjny „Top Ameryka”,  
 Warszawa, PL.  
 (540) TOP AMERYKA  
 (510), (511) **36** lokowanie środków pieniężnych w papiery wartościowe i inne prawa majątkowe.

(111) **151798** (220) 2000 07 18 (210) 221401  
 (151) 2004 02 16  
 (732) CA IB Otwarty Fundusz Inwestycyjny „Top Ameryka”,  
 Warszawa, PL.  
 (540)



Kolory znaku: czerwony, niebieski  
 (531) 1.1, 27.5, 29.1  
 (510), (511) **36** lokowanie środków pieniężnych w papiery wartościowe i inne prawa majątkowe.

(111) **151799** (220) 2000 07 19 (210) 221503  
 (151) 2004 03 03  
 (732) PlusEight Technology AB, HindŃs, SE.  
 (540)

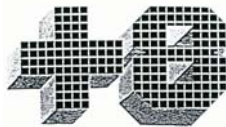

(531) 24.17, 27.5  
 (510), (511) **06** budowlane materiały metalowe, przenośne ciepłarnie metalowe, nie-elektryczne kable i druty z metali nieszlachetnych, drobne wyroby żelazne, pojedyncze drobne wyroby metalowe, rury i tuby metalowe, stojaki, rusztowania, platformy, kształtujące stemple i podpory do wznoszenia i magazynowania, w przeważającej części składające się z metalu.

(111) **151800** (220) 2000 07 17 (210) 221505  
 (151) 2004 04 26  
 (732) MASPEX WADOWICE Spółka z o.o., Wadowice, PL.  
 (540)

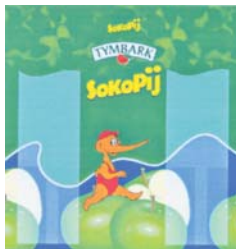

Kolory znaku: żółty, zielony, czerwony, niebieski, biały, czarny, brązowy  
 (531) 4.2, 5.7, 25.5, 26.11, 27.5, 29.1  
 (510), (511) **32** napoje instant, napoje bezalkoholowe, nektary owocowe, syropy owocowe, proszek do produkcji napojów, soki owocowe, soki wieloowocowe, soki owocowo-warzywne, napoje owocowe, napoje wieloowocowe, napoje owocowo-warzywne.

(111) **151801** (220) 2000 07 17 (210) 221506  
 (151) 2004 04 26

(732) MASPEX WADOWICE Spółka z o.o., Wadowice, PL.  
 (540)



Kolory znaku: żółty, czerwony, zielony, pomarańczowy, niebieski, biały, czarny  
 (531) 4.2, 5.7, 25.5, 26.11, 27.5, 29.1  
 (510), (511) **32** napoje instant, napoje bezalkoholowe, nektary owocowe, syropy owocowe, proszek do produkcji napojów, soki owocowe, soki wieloowocowe, soki owocowo-warzywne, napoje owocowe, napoje wieloowocowe, napoje owocowo-warzywne.

(111) **151802** (220) 2000 07 18 (210) 221512  
 (151) 2004 03 03  
 (732) Grupa WYDAWNICTWO POMORSKIE Spółka z o.o.,  
 Tczew, PL.  
 (540)



Kolory znaku: czerwony, czarny  
 (531) 26.4, 26.11, 27.5, 29.1  
 (510), (511) **16** prasa - tygodnik.

(111) **151803** (220) 2000 07 21 (210) 221659  
 (151) 2004 03 04  
 (732) Grupa WYDAWNICTWO POMORSKIE Spółka z o.o.,  
 Tczew, PL.  
 (540)



Kolory znaku: czerwony, czarny  
 (531) 26.7, 26.11, 27.5, 29.1  
 (510), (511) **16** prasa - tygodnik.

(111) **151804** (220) 2000 07 21 (210) 221665  
 (151) 2004 03 04  
 (732) Grupa WYDAWNICTWO POMORSKIE Spółka z o.o.,  
 Tczew, PL.  
 (540)



Kolory znaku: biały, czerwony, czarny  
 (531) 4.3, 27.5, 29.1  
 (510), (511) **16** prasa - tygodnik.

(111) **151805** (220) 2000 07 21 (210) 221679  
 (151) 2004 04 26  
 (732) Przedsiębiorstwo Produkcyjno-Handlowe ANTICOR  
 Spółka z o.o., Wieliczka, PL.

(540)



(531) 24.15, 27.5

(510), (511) **02** emalie, emalie do malowania, farby, farby bakteriobójcze, farby ognioodporne, farby wodne klejowe lub kazeinowe, gumilaki, gumożywice, kit, kit olejowy, kit szklarski, lakiery, minia, oleje przeciwrdzewne, pokosty, powłoki zabezpieczające podwozia pojazdów, preparaty zabezpieczające przed rdzą, preparaty zabezpieczające do metali, proszek glinu do malowania, rozcieńczalniki do barwników, rozcieńczalniki do farb, rozcieńczalniki do lakierów, smary przeciwrdzewne, spoiwa do barwników, spoiwa do farb, środki impregnujące, środki antykorozyjne zabezpieczające powstawanie rdzy, szelaki, szkliwo, taśmy antykorozyjne, zagęszczacze do barwników, zaprawa cementowa (kit), zaprawy farbiarskie, żywice naturalne w stanie surowym, **16** karton, kleje do materiałów biurowych lub do użytku domowego, kleje do papieru lub do użytku domowego, papier, papier parafinowy, papier pergaminowy, materiały przyklepne do celów papierniczych lub do użytku domowego, taśmy przyklepne do celów piśmiennych lub do użytku domowego, taśmy przyklepne do celów papierniczych lub do użytku domowego, taśmy samoprzylepne do celów piśmiennych lub do użytku domowego, taśmy samoprzylepne do celów papierniczych lub do użytku domowego, **17** farby izolacyjne, filc izolacyjny, folie metalowe izolacyjne, folie z tworzyw sztucznych inne niż do pakowania gutaperka, izolacja, karton izolacyjny, karton azbestowy, kauczuk syntetyczny, kauczuk utwardzony, kit, kit uszczelniający, lakier izolacyjny, materiały dźwiękochłonne, materiały izolacyjne, materiały termoizolacyjne, materiały izolacyjne zapobiegające wilgoci w budynkach, mieszaniny izolacyjne, mieszanki chemiczne do uszczelniania, oleje izolacyjne, osłony do rur niemetalowe, papier azbestowy, papier izolacyjny, powłoki izolacyjne, szczeliwa do połączeń uszczelniające, taśmy izolacyjne, taśmy przyklepne inne niż do celów medycznych, materiałów piśmiennych i do użytku domowego, taśmy przyklepne inne niż do celów medycznych, papierniczych i do użytku domowego, taśmy samoprzylepne inne niż do celów medycznych, papierniczych i do użytku domowego, taśmy samoprzylepne inne niż do celów medycznych, piśmiennych i do użytku domowego, tkaniny izolacyjne, tkaniny z włókna szklanego do izolacji, taśmy elektroizolacyjne, taśmy uszczelniające do drzwi i okien, tworzywa sztuczne półprzetworzone, uszczelki, uszczelnienia z kauczuku lub włókna wulkanizowanego, uszczelnienia zapobiegające przeciekowi wody, wata szklana do izolacji, wełna mineralna, wełna szklana do izolacji, włókna szklane do izolacji, włókna wulkanizowane, włókna z tworzyw sztucznych inne niż do celów włókienniczych, wełna żużlowa jako materiał izolacyjny, żywice syntetyczne, produkty półprzetworzone, żywice sztuczne produkty półprzetworzone, **19** asfalt, bitum, cement, folie z tworzyw sztucznych do znakowania dróg, gips, karton dla budownictwa, karton bitumiczny, ksyolit, lepiszcze do reperacji dróg, powłoki /materiały budowlane/, powłoki cementowe ognioodporne, smoła, smoła węglowa, szkło izolacyjne dla budownictwa, ścianki szczelne niemetalowe, taśmy smołowane dla budownictwa, wykładziny niemetalowe dla budownictwa, **37** usługi remontowe w zakresie izolowanych rur, rurociągów, zbiorników i instalacji rurociągowej w izolacji pod ziemią, usługi antykorozyjne pod ziemią, usługi antykorozyjne rurociągów i zbiorników, usługi w zakresie eksploatacji katodowej osłony antykorozyjnej podziemnych przewodów gazowych, ropośnych, naftowych oraz zbiorników, usługi w zakresie kontroli diagnostycznej rurociągów i zbiorników, usługi w zakresie instalacji rurociągów i zbiorników wraz z ich izolacją antykorozyjną, usługi w zakresie aktywnej ochrony antykorozyjnej, usługi w zakresie naprawy i budowy sieci rurociągów wraz z systemem ich izolacji.

(111) **151806**

(220) 2000 07 21

(210) 221680

(151) 2004 04 26

(732) Przedsiębiorstwo Produkcyjno-Handlowe ANTICOR Spółka z o.o., Wieliczka, PL.

(540)



Kolory znaku: biały, popielaty, czarny

(531) 27.5, 29.1

(510), (511) **02** emalie, emalie do malowania, farby, farby bakteriobójcze, farby ognioodporne, farby wodne klejowe lub kazeinowe, gumilaki, gumożywice, kit, kit olejowy, kit szklarski, lakiery, minia, oleje przeciwrdzewne, pokosty, powłoki zabezpieczające podwozia pojazdów, preparaty zabezpieczające przed rdzą, preparaty zabezpieczające do metali, proszek glinu do malowania, rozcieńczalniki do barwników, rozcieńczalniki do farb, rozcieńczalniki do lakierów, smary przeciwrdzewne, spoiwa do barwników, spoiwa do farb, środki impregnujące, środki antykorozyjne zabezpieczające powstawanie rdzy, szelaki, szkliwo, taśmy antykorozyjne, zagęszczacze do barwników, zaprawa cementowa (kit), zaprawy farbiarskie, żywice naturalne w stanie surowym, **16** karton, kleje do materiałów biurowych lub do użytku domowego, kleje do papieru lub do użytku domowego, papier, papier parafinowy, papier pergaminowy, materiały przyklepne do celów papierniczych lub do użytku domowego, taśmy przyklepne do celów piśmiennych lub do użytku domowego, taśmy przyklepne do celów papierniczych lub do użytku domowego, taśmy samoprzylepne do celów piśmiennych lub do użytku domowego, taśmy samoprzylepne do celów papierniczych lub do użytku domowego, **17** farby izolacyjne, filc izolacyjny, folie metalowe izolacyjne, folie z tworzyw sztucznych inne niż do pakowania gutaperka, izolacja, karton izolacyjny, karton azbestowy, kauczuk syntetyczny, kauczuk utwardzony, kit, kit uszczelniający, lakier izolacyjny, materiały dźwiękochłonne, materiały izolacyjne, materiały termoizolacyjne, materiały izolacyjne zapobiegające wilgoci w budynkach, mieszaniny izolacyjne, mieszanki chemiczne do uszczelniania, oleje izolacyjne, osłony do rur niemetalowe, papier azbestowy, papier izolacyjny, powłoki izolacyjne, szczeliwa do połączeń uszczelniające, taśmy izolacyjne, taśmy przyklepne inne niż do celów medycznych, materiałów piśmiennych i do użytku domowego, taśmy przyklepne inne niż do celów medycznych, papierniczych i do użytku domowego, taśmy samoprzylepne inne niż do celów medycznych, materiałów piśmiennych i do użytku domowego, taśmy samoprzylepne inne niż do celów medycznych, piśmiennych i do użytku domowego, tkaniny izolacyjne, tkaniny z włókna szklanego do izolacji, taśmy elektroizolacyjne, taśmy uszczelniające do drzwi i okien, tworzywa sztuczne półprzetworzone, uszczelki, uszczelnienia z kauczuku lub włókna wulkanizowanego, uszczelnienia zapobiegające przeciekowi wody, wata szklana do izolacji, wełna mineralna, wełna szklana do izolacji, włókna szklane do izolacji, włókna wulkanizowane, włókna z tworzyw sztucznych inne niż do celów włókienniczych, wełna żużlowa jako materiał izolacyjny, żywice syntetyczne, produkty półprzetworzone, żywice sztuczne produkty półprzetworzone, **19** asfalt, bitum, cement, folie z tworzyw sztucznych do znakowania dróg, gips, karton dla budownictwa, karton bitumiczny, ksyolit, lepiszcze do reperacji dróg, powłoki /materiały budowlane/, powłoki cementowe ognioodporne, smoła, smoła węglowa, szkło izolacyjne dla budownictwa, ścianki szczelne niemetalowe, taśmy smołowane dla budownictwa, wykładziny niemetalowe dla budownictwa, **37** usługi remontowe w zakresie izolowanych rur, rurociągów, zbiorników i instalacji rurociągowej w izolacji pod ziemią, usługi antykorozyjne pod ziemią, usługi antykorozyjne rurociągów i zbiorników, usługi w zakresie eksploatacji katodowej osłony antykorozyjnej podziemnych przewodów gazowych, ropośnych, naftowych oraz zbiorników, usługi w zakresie kontroli diagnostycznej rurociągów i zbiorników, usługi w zakresie instalacji rurociągów i zbiorników wraz z ich izolacją antykorozyjną,

usługi w zakresie aktywnej ochrony antykorozyjnej, usługi w zakresie naprawy i budowy sieci rurociągów wraz z systemem ich izolacji.

(111) **151807** (220) 2000 07 21 (210) 221686  
(151) 2004 04 26  
(732) Pensjonat „BATORY” - Katarzyna Mietelica, Radosław Mietelica, Karwia, PL.  
(540) BATORY

(510), (511) **41** usługi organizowania imprez rozrywkowych, organizowania konferencji, kongresów, sympozjów, seminariów, zjazdów, przyjęć i bankietów z zapewnieniem rozrywki, usługi rekreacyjno-wypoczynkowe, usługi fizykoterapeutyczne zmierzające do utrzymania i poprawy kondycji fizycznej, **43** usługi związane z prowadzeniem pensjonatu, hotelu, domu wczasowego i domu dla osób w podeszłym wieku, usługi zakwaterowania, żywienia, usługi organizowania przyjęć i bankietów z zapewnieniem żywności i napojów, usługi gastronomiczne związane z prowadzeniem restauracji, baru, kawiarni, punktu gastronomicznego, **44** usługi z zakresu opieki zdrowotnej, usługi sanatoryjne i rehabilitacyjne.

(111) **151808** (220) 2000 07 21 (210) 221696  
(151) 2004 04 26  
(732) „AUTO ALARM CENTER - CLIFFORD” Witold Sosnowski, Warszawa, PL.  
(540)

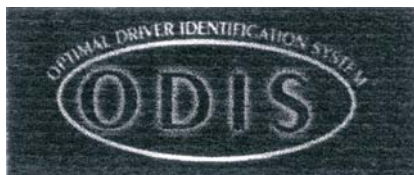

(531) 26.1, 27.5  
(510), (511) **09** urządzenia alarmowe i sygnalizacyjne, urządzenia elektroniczne do pojazdów samochodowych, **12** alarmy antywłamaniowe do pojazdów, **37** montaż urządzeń elektronicznych w pojazdach samochodowych.

(111) **151809** (220) 2000 07 21 (210) 221697  
(151) 2004 04 26  
(732) „AUTO ALARM CENTER - CLIFFORD” Witold Sosnowski, Warszawa, PL.  
(540)



Kolory znaku: biały, niebieski  
(531) 27.5, 29.1

(510), (511) **09** urządzenia alarmowe i sygnalizacyjne, urządzenia elektroniczne do pojazdów samochodowych, **12** alarmy antywłamaniowe do pojazdów, **37** montaż urządzeń elektronicznych w pojazdach samochodowych.

(111) **151810** (220) 2000 07 24 (210) 221729  
(151) 2004 02 23  
(732) SmithKline Beecham p.l.c., Brentford, GB.  
(540) MAX ACTIVE  
(510), (511) **21** szczoteczki do czyszczenia zębów, wykałaczki i nić dentystyczna.

(111) **151811** (220) 2001 03 06 (210) 232564  
(151) 2004 03 15

(732) Szymczak Wiesław Przedsiębiorstwo „Ferro”, Konin, PL.  
(540)



Kolory znaku: czarny, biały, niebieski, czerwony  
(531) 1.1, 26.1, 27.5, 29.1

(510), (511) **06** metalowe materiały budowlane, konstrukcje budowlane, profile konstrukcyjne, drzwi, okna, witryny, fasady, elewacje, pokrycia dachów, okucia, ramy, kratownice, szkielety konstrukcyjne, więzary dachowe, rusztowania metalowe, zbiorniki, zbiorniki ciśnieniowe, metalowe zbrojenia betonu, kominy stalowe, maszty, słupy, instalacje wodociągowe, wentylacyjne, kanalizacyjne, melioracyjne i odpylające, instalacje do budowy hydrofoni i światłowodów, przewody metalowe do instalacji wentylacyjnej, klimatyzacyjnej, wodociągowej i co., metalowy osprzęt instalacyjny, armatura metalowa, rury metalowe, kształtki rurowe, **17** niemetalowe osłony do rur, pierścienie wodoszczelne, niemetalowe króćce do rur, uszczelnienia zapobiegające przeciekowi wody, materiały do uszczelniania i izolowania ciepłego, niemetalowa armatura do przewodów, złączki do przewodów, przewody giętkie niemetalowe, węże do podlewania, węże z materiałów tekstylnych, folie metalowe izolacyjne, listwy, w tym listwy wykończeniowe, taśmy, pianki i masy uszczelniające stosowane w obróbce kominów, ścian, dachów, drzwi i okien, **19** budowlane materiały niemetalowe, cement, wapno, gips, żwir, piasek, papa, smoła, lepek, wełna mineralna, cegły, cegła klinkierowa, zaprawy murarskie, prefabrykaty betonowe, materiały do budowania i pokrywania dróg, niemetalowe przewody, rynny, materiały do budowy dróg, kamień budowlany, kostka brukowa prasowana, krawężniki, obrzeża trawnikowe, beton i wyroby z betonu, drewno budowlane, dachówka niemetalowa, elementy wykończeniowe i ozdobne dachu, materiały niemetalowe do pokrycia dachów, dachy, daszki, stolarka budowlana okienna i drzwiowa, okna i drzwi PCV, okna dachowe, ramy do okien i drzwi, okiennice, szkło konstrukcyjne i budowlane, szyby zespolone do drzwi i okien, boazerie z PCV, elewacje z PCV, terakota, panele podłogowe i ścienne, przewody wodociągowe niemetalowe, rynny PCV, systemy odwadniające, niemetalowe rury sztywne stosowane w budownictwie, rury kamionkowe, prefabrykowane elementy budowlane, bloczki fundamentowe, płytki korytkowe, rury i kształtki.

(111) **151812** (220) 2002 09 09 (210) 254814  
(151) 2004 03 30  
(732) WIELKOPOLSKA WYTWÓRNIA ŻYWNOSCI „PROFI” Sp. z o.o., Grabów n/Prosną, PL.  
(540)



Kolory znaku: czerwony, żółty, biały  
(531) 26.4, 27.5, 29.1

(510), (511) **29** mięso i jego przetwory, tłuszcze zwierzęce, smalec, konserwy mięsne, pasztety mięsne, wyroby garmażeryjne, sosy mięsne, sosy warzywno-mięsne, pasty do kanapek, drób i przetwory z drobiu, ryby, pasztety rybne, dziczyzna, mleko i wyroby z mleka, jadalne oleje i tłuszcze, owoce, warzywa i grzyby konserwowane, kwaszone, suszone i gotowane, susze warzywne, bakalie, sosy do

sałat, jaja, galaretki, zupy błyskawiczne i typu instant, pasteryzowane i porcjowane wyroby garmazeryjne i zupy do szybkiego przygotowania, **30** pasztety, sól, musztarda, ocet, majonez, keczup, przyprawy, mieszanki przyprawowe, sosy przyprawowe i do potraw, dodatki do żywności, cukier, słodycze, lody, wyroby piekarnicze i cukiernicze, proszki do pieczenia, miód, kawa, herbata, kakao, kasze spożywcze, ryż, makarony.

(111) **151813** (220) 2002 10 10 (210) 256126  
(151) 2004 03 15  
(732) Konsorcjum Handlowe „STOFARB” Spółka Akcyjna, Chorzów, PL.  
(540)



Kolory znaku: zielony, żółty

(531) 25.1, 26.3, 27.5, 29.1

(510), (511) **01** kleje do drewna i płyt drewnopochodnych, **02** bejce do drewna, barwniki do drewna, preparaty do konserwacji drewna, podkłady do malowania drewna, emalie, lakiery, farby.

(111) **151814** (220) 2002 10 10 (210) 256127  
(151) 2004 03 15  
(732) Konsorcjum Handlowe „STOFARB” Spółka Akcyjna, Chorzów, PL.  
(540)



Kolory znaku: fioletowy, żółty

(531) 25.1, 26.3, 27.5, 29.1

(510), (511) **01** kleje do płytek ściennych i podłogowych, kleje do tapet, kleje inne niż do papieru lub użytku domowego, kleje przemysłowe, silikon, **02** środki antykorozyjne, bejce, barwniki, emalie, lakiery, farby, **16** kleje do papieru lub do użytku domowego, torby do pakowania z papieru lub tworzyw sztucznych, pędzle, szczotki malarskie, wałki do malowania ścian, taśmy przyklepne do użytku domowego, **17** folie z tworzyw sztucznych do celów innych niż do pakowania, farby izolacyjne, lakiery izolacyjne, półprodukty żywic akrylowych, lateks, powłoki izolacyjne, taśmy samoprzylepne inne niż w medycynie lub do użytku domowego, uszczelki, taśmy uszczelniające do okien i drzwi.

(111) **151815** (220) 2002 12 17 (210) 258895  
(151) 2004 04 26  
(732) Fabryka Farb i Lakierów „ŚNIEŻKA” Spółka Akcyjna, Lubzina, PL.  
(540) MAGNAT

(510), (511) **01** kleje przemysłowe, rozpuszczalniki, **02** farby, pokosty, lakiery, **03** środki do czyszczenia i pielęgnacji powierzchni drewnianych i drewnopochodnych oraz ceramiki, szkła i PCV, **17** kit szpachlowy, systemy dociepleń ścian zewnętrznych budynków, **19** masy tynkarskie.

(111) **151816** (220) 2003 01 13 (210) 259621  
(151) 2004 04 26  
(732) Toruńskie Zakłady Materiałów Opatrunkowych Spółka Akcyjna, Toruń, PL.  
(540) seni V

(510), (511) **05** wkładki urologiczne, wkładki higieniczne (artykuły higieniczne).

(111) **151817** (220) 2003 01 13 (210) 259622  
(151) 2004 04 26  
(732) Toruńskie Zakłady Materiałów Opatrunkowych Spółka Akcyjna, Toruń, PL.  
(540) super seni standard  
(510), (511) **05** pieluchy i pielucho-majtki dla osób z brakiem kontroli czynności fizjologicznych (artykuły higieniczne).

(111) **151818** (220) 2003 01 13 (210) 259623  
(151) 2004 04 26  
(732) Toruńskie Zakłady Materiałów Opatrunkowych Spółka Akcyjna, Toruń, PL.  
(540) seni eco  
(510), (511) **05** podkłady higieniczne (artykuły higieniczne).

(111) **151819** (220) 2003 01 13 (210) 259624  
(151) 2004 04 26  
(732) Toruńskie Zakłady Materiałów Opatrunkowych Spółka Akcyjna, Toruń, PL.  
(540) seni soft  
(510), (511) **05** podkłady higieniczne (artykuły higieniczne).

(111) **151820** (220) 2003 02 10 (210) 260828  
(151) 2004 04 26  
(732) Toruńskie Zakłady Materiałów Opatrunkowych Spółka Akcyjna, Toruń, PL.  
(540) bellissima  
(510), (511) **05** artykuły higieniczne, podkłady higieniczne, wkładki higieniczne.

(111) **151821** (220) 2002 10 24 (210) 256642  
(151) 2004 03 01  
(732) ANPHARM Przedsiębiorstwo Farmaceutyczne S.A., Warszawa, PL.  
(540) TALENTE  
(510), (511) **05** produkty farmaceutyczne.

(111) **151822** (220) 2003 09 08 (210) 269522  
(151) 2004 04 20  
(732) TERMO ORGANIKA Spółka z o.o., Kraków, PL.  
(540) DALMATYŃCZYK  
(510), (511) **01** spoiwa i środki konserwacji budynków, w tym do betonu, ceramiki i metalu, kleje, w tym kleje przemysłowe i budowlane, preparaty gruntujące, mieszanki do produkcji ceramiki technicznej, tworzywa sztuczne w stanie surowym, **17** materiały uszczelniające, izolacyjne i termoizolacyjne naturalne, syntetyczne i półprzetworzone, izolacyjne farby, folie, taśmy i tkaniny, przewody, rury i osłony do nich, osłony i izolatory ceramiczne, siatki niemetalowe, tworzywa sztuczne półprzetworzone, styropian i produkty styropianowe, materiały do dociepleń, izolacji wodnych i dźwiękowych, żywice syntetyczne i półprzetworzone, **19** niemetalowe materiały budowlane i wykończeniowe, w tym beton i elementy betonowe, produkty bitumiczne, ceramika budowlana, cement, wapno, gips, glina, granit, szkło budowlane, techniczne i izolacyjne, kamień budowlany, spoiwa murarskie, drewno budowlane, niemetalowe konstrukcje, listwy i płyty budowlane, **37** usługi budowlane i remontowe budynków, wykonywanie izolacji i dociepleń.

(111) **151823** (220) 2003 09 18 (210) 270079  
(151) 2004 04 20  
(732) TERMO ORGANIKA Spółka z o.o., Kraków, PL.

(540)



(531) 25.7

(510), (511) **17** styropian i produkty styropianowe, materiały do dociepleń, izolacji wodnych i dźwiękowych, żywice syntetyczne i półprzetworzone, materiały uszczelniające, izolacyjne i termoizolacyjne, izolacyjne farby, folie, taśmy i tkaniny, przewody, rury i osłony do nich, osłony i izolatory ceramiczne, **19** niemetalowe materiały budowlane i wykończeniowe.

(111) **151824** (220) 2000 06 16 (210) 220027

(151) 2004 01 12

(732) C.S. Dermatologie, Paris, FR.

(540) TRIFFADIANE

(510), (511) **03** kremy, żele i maści do celów kosmetycznych, mleczka i maseczki kosmetyczne, **05** preparaty farmaceutyczno-kosmetyczne do leczenia i pielęgnacji skóry, preparaty hormonalne do leczenia i pielęgnacji skóry, ekstrakty roślinne do pielęgnacji skóry, kremy, żele i maści do celów leczniczych, preparaty do dezynfekcji skóry.

(111) **151825** (220) 2000 06 16 (210) 220028

(151) 2004 01 12

(732) C.S. Dermatologie, Paris, FR.

(540) ATODIANE

(510), (511) **03** kremy, żele i maści do celów kosmetycznych, mleczka i maseczki kosmetyczne, **05** preparaty farmaceutyczno-kosmetyczne do leczenia i pielęgnacji skóry, preparaty hormonalne do leczenia i pielęgnacji skóry, ekstrakty roślinne do pielęgnacji skóry, kremy, żele i maści do celów leczniczych, preparaty do dezynfekcji skóry.

(111) **151826** (220) 2000 06 16 (210) 220030

(151) 2004 01 12

(732) C.S. Dermatologie, Paris, FR.

(540) FADIAMONE

(510), (511) **03** kremy, żele i maści do celów kosmetycznych, mleczka i maseczki kosmetyczne, **05** preparaty farmaceutyczno-kosmetyczne do leczenia i pielęgnacji skóry, preparaty hormonalne do leczenia i pielęgnacji skóry, ekstrakty roślinne do pielęgnacji skóry, kremy, żele i maści do celów leczniczych, preparaty do dezynfekcji skóry.

(111) **151827** (220) 2000 06 26 (210) 220396

(151) 2004 02 16

(732) „CEMEX” Spółka z o.o., Milanówek, PL.

(540)



(531) 3.13

(510), (511) **09** magnetyczne i optyczne nośniki danych, zapisane magnetyczne i optyczne nośniki danych, programy komputerowe, urządzenia do gromadzenia, przetwarzania i transmisji danych, komputery i urządzenia towarzyszące, drukarki, monitory, skanery, plotery, oprogramowanie komputerowe, komputerowe zestawy multimedialne, urządzenia do zapisywania i odtwarzania magnetycznych i optycznych nośników danych, **17** folie i membrany z tworzyw sztucznych stosowane w budownictwie: izolacyjne, podparietowe, poddachowe, **35** usługi zaopatrywania osób trzecich w sprzęt

komputerowy, usługi w zakresie reklamy: przygotowanie materiałów reklamowych, przygotowanie kampanii reklamowych, przygotowanie druków, ulotek reklamowych, publikowanie reklam w środkach masowego przekazu, tablice reklamowe, plakaty reklamowe, publikowanie reklam w sieciach informatycznych, przygotowanie i projektowanie reklam rozprzestrzanianych w sieciach informatycznych, dostarczanie materiałów reklamowych, pozyskiwanie, aktualizacja i systematyzacja danych w komputerowych bazach danych, **38** przesyłanie informacji przy pomocy terminali komputerowych, usługi internetowe: łączność poprzez sieć światłowodów, poczta elektroniczna, usługi ogłoszeń elektronicznych, udostępnianie poczty elektronicznej, **42** usługi w zakresie: doradztwo w zakresie sprzętu i oprogramowania komputerowego, administrowanie sieciami komputerowymi, udostępnianie komputerowych baz danych, opracowanie i nadzór nad oprogramowaniem komputerowym, projektowanie, realizacja i wdrażanie programów komputerowych, tworzenie, udostępnianie i wdrażanie programów komputerowych, projektowanie z zakresu grafiki reklamowej, grafiki użytkowej, projektowanie w zakresie wzornictwa przemysłowego, projektowanie przedmiotów służących reklamie, organizacja i przekazywanie serwisów internetowych WWW, tworzenie i administrowanie stronami WWW, tworzenie portali internetowych, udostępnianie dostępu do interakcyjnych baz danych z dziedziny gospodarki, nauki, kultury i rozrywki.

(111) **151828** (220) 2000 07 25 (210) 221858

(151) 2004 02 23

(732) Składy Materiałów Budowlanych GAJA Spółka z o.o., Wrocław, PL.

(540)



Kolory znaku: niebieski, biały

(531) 26.1, 27.5, 29.1

(510), (511) **35** prowadzenie sieci punktów sprzedaży hurtowej i detalicznej w zakresie klejów do celów przemysłowych, płytek, tapet, spoiw do gruntowania, środków zabezpieczających przed wilgocią, farb, kitów, preparatów do konserwacji powierzchni, metalowych wyrobów budowlanych, wyrobów ślusarskich, narzędzi i przyrządów ręcznych z napędem elektrycznym i mechanicznym, sprzętu oświetleniowego, urządzeń grzewczych, wentylacyjnych i klimatyzacyjnych, instalacji i urządzeń sanitarnych, urządzeń do poruszania się na lądzie, wózków, podnośników, silników do pojazdów, materiałów budowlanych niemetalowych, wykładzin i mat izolujących, wykładzin podłogowych wewnętrznych, **37** usługi związane z budową i remontami budynków i mieszkań, malowanie i naprawa instalacji elektrycznych, grzewczych, hydraulicznych, roboty dekarские, wypożyczanie narzędzi i sprzętu budowlanego, nadzór techniczny budowlany i remontowy, **39** usługi transportowe i magazynowanie towarów powierzonych, wynajmowanie środków transportu.

(111) **151829** (220) 2000 07 27 (210) 221970

(151) 2004 03 12

(732) ATLANTIC SOCIÉTÉ FRANÇAISE DE DÉVELOPPEMENT THERMIQUE, La Roche Sur Yon, FR.

(540)



Kolory znaku: czerwony, ciemnoniebieski, zielony, pomarańczowy, biały

(531) 1.3, 26.1, 26.13, 27.5, 29.1



(510), (511) **09** szafki i skrzynki sterownicze, aparaty i instalacje elektryczne i elektroniczne domowego użytku, urządzenia do regulacji ciepła, urządzenia elektryczne lub elektroniczne do uruchamiania urządzeń i instalacji do wentylacji, do ogrzewania, do klimatyzacji, do pieczenia, do oświetlania, do wytwarzania pary, do chłodzenia, do suszenia, do napowietrzania i rozprowadzania wody, urządzenia elektryczne lub elektroniczne do regulacji temperatury powietrza i/lub wody, urządzenia kontrolne elektryczne lub elektroniczne, wskaźniki temperatury, programy komputerowe w zakresie ogrzewania i użytku domowego, programatory elektryczne i elektroniczne, urządzenia do zdalnego sterowania, urządzenia i instalacje elektryczne lub elektroniczne do sterowania dopływem energii, urządzenia alarmowe, sygnalizatory, aparaty alarmowe przeciwpożarowe, kamery wideo, karty magnetyczne, karty magnetyczne identyfikacyjne, aparatura elektryczna do komutacji, bezpieczniki, puszkę rozgałęziowe elektryczne, wykrywacze dymu, wyłączniki, tablice sygnalizacyjne świecące lub mechaniczne, urządzenia elektryczne do otwierania drzwi, precyzyjne przyrządy miernicze, złącza elektryczne, elektroniczne tablice ogłoszeniowe, tablice połączeń, termostaty, **11** zasobniki ciepła, zasobniki pary, urządzenia zasilające kotłów grzewczych, aparatura na powietrze gorące, grzejniki na paliwo stałe, urządzenia klimatyzacyjne, urządzenia do kondycjonowania powietrza, urządzenia elektryczne do ogrzewania, urządzenia i instalacje do suszenia, aparatura i urządzenia do oczyszczania powietrza, urządzenia do kąpieli, podgrzewacze wody, kotły grzewcze, piece kąpielowe, warki, generatory pary (inne niż części maszyn), instalacje do ogrzewania wodnego, instalacje klimatyzacyjne, instalacje do kondycjonowania powietrza, cieczy i gazów, grzejniki, grzejniki centralnego ogrzewania, grzejniki elektryczne, podgrzewacze powietrza, rekuperatory ciepła, suszarki powietrza, urządzenia do suszenia, wyciągi wentylacyjne, wyciągi wywiewnikowe zasysające, aparaty jonizacyjne do uzdatniania powietrza, urządzenia i instalacje do filtrowania powietrza, filtry powietrza do klimatyzacji, sterylizatory powietrza.

(111) **151830** (220) 2000 08 02 (210) 222169  
(151) 2004 03 04  
(732) KOWAL'S Marketing & Trade Edward Kowalski, Warszawa, PL.  
(540)



Kolory znaku: czerwony, czarny

(531) 26.1, 27.5, 29.1

(510), (511) **03** kosmetyki, nesesery kosmetyczne, produkty perfumeryjne, szampony, paznokcie sztuczne, wody zapachowe, dezodoranty do użytku osobistego, **21** grzebień, rozpylacze do perfum, pędzle do golenia, puszek do pudru, szczotki, tampony czyszczące, **44** usługi higieniczne i kosmetyczne.

(111) **151831** (220) 2000 03 23 (210) 215821  
(151) 2004 01 08  
(732) PRYZMAT Spółka z ograniczoną odpowiedzialnością, Wrocław, PL.  
(540)



(531) 25.7, 26.1, 26.4, 27.5

(510), (511) **02** czynniki barwiące do drukarek: tonery, tusze, atramenty, **09** głowice i kartridże do drukarek komputerowych, **16** taśmy barwiące do drukarek.

(111) **151832** (220) 2000 03 23 (210) 215822  
(151) 2004 01 08  
(732) PRYZMAT Spółka z ograniczoną odpowiedzialnością, Wrocław, PL.  
(540)



(531) 25.7, 26.1, 26.4, 27.5

(510), (511) **02** czynniki barwiące do drukarek: tonery, tusze, atramenty, **09** głowice i kartridże do drukarek komputerowych, **16** taśmy barwiące do drukarek.

(111) **151833** (220) 2000 03 12 (210) 215149  
(151) 2004 01 12  
(732) „DERMAPHYT” Spółka z o.o., Wadowice, PL.  
(540) scaldex

(510), (511) **05** środki i preparaty farmaceutyczne do leczenia uszkodzeń skóry w stanach pooparzeniowych, środki i preparaty farmaceutyczne do leczenia uszkodzeń skóry nie będących wynikiem oparzeń, maści, płyny, mazidla, kremy i balsamy dermatologiczne do leczenia skóry, środki i preparaty farmaceutyczne oparte na składnikach pochodzenia naturalnego, ekstraktach roślinnych, wyciągach z propolisu.

(111) **151834** (220) 2000 03 12 (210) 215150  
(151) 2004 02 26  
(732) „DERMAPHYT” Spółka z o.o., Wadowice, PL.  
(540)



(531) 1.5, 3.11, 27.5

(510), (511) **03** olejki aromatyczne, barwniki do celów kosmetycznych, kosmetyki do brwi, chusteczki nasączone płynami kosmetycznymi, preparaty do demakijażu, preparaty do depilacji, depilatory, dezodoranty do użytku osobistego, ekstrakty kwiatowe do perfum, esencje eteryczne, wyroby perfumeryjne, kadzidla, preparaty kosmetyczne do kąpieli, kosmetyki, zestawy kosmetyków, lakiery do paznokci, kremy kosmetyczne, preparaty i środki do makijażu, lotony do włosów, maseczki kosmetyczne, maści do celów kosmetycznych, mleczka kosmetyczne, mydła dezodorujące, mydła lecznicze, mydła dezynfekcyjne, mydła przeciwpotowe, mydła toaletowe, mydła do golenia, preparaty odbarwiające do celów kosmetycznych, olejki różane, olejki do celów perfumeryjnych, olejki do celów kosmetycznych, olejki esencjonalne, olejki eteryczne, olejki toaletowe, ołówki kosmetyczne, pasty, proszki, płyny do pielęgnacji zębów, pomadki do ust, przeciwsłoneczne preparaty i kosmetyki do opalania, pudry do makijażu, preparaty kosmetyczne do rzęs, rzęsy sztuczne, kremy i preparaty do pielęgnacji skóry, szampony, szminki do make-up, środki kosmetyczne do pielęgnacji ust, farby do włosów, preparaty do układania włosów, wody kolońskie, wody toaletowe, wody zapachowe, talk kosmetyczny, **05** balsamy do celów leczniczych, biologiczne preparaty dla celów medycznych, chemiczne preparaty do celów farmaceutycznych i medycznych, chusteczki nasączone środkami dezynfekcyjnymi do celów higienicznych, chusteczki nasączone płynami farmaceutycznymi, dezodoranty lecznicze do celów medycznych, produkty do diagnostyki do celów medycznych, środki i preparaty farmaceutyczne syntetyczne, pochodzenia naturalnego i o mieszanym składzie, herbaty le-

cznicze, herbaty ziołowe, leki do celów medycznych, preparaty terapeutyczne do kąpieeli leczniczych, lotony do celów farmaceutycznych, maści i mazidła lecznicze do celów farmaceutycznych, nalewki roślinne do celów leczniczych, napoje dietetyczne do celów leczniczych, preparaty medyczne i farmaceutyczne do celów odchudzania, oleje i olejki do celów leczniczych, preparaty i środki do leczenia oparzeń, środki medyczne przeciwko poceniu się, środki przeciwbólowe, preparaty zapobiegające oparzeniom słonecznym, sole do celów medycznych, sole kąpielowe do celów leczniczych, preparaty farmaceutyczne przeciw udarom słonecznym, środki przeciwko poceniu się stóp, środki wysuszające do celów medycznych, syropy farmaceutyczne, środki dezynfekcyjne do celów higienicznych, środki nasenne, środki przeciwgorączkowe, środki tamujące krew, środki trawienne do celów farmaceutycznych, środki uspokajające, tłuszcze do celów leczniczych, wody lecznicze, woda utleniona do celów leczniczych, woski do celów leczniczych, zioła i rośliny lecznicze, żelatyny do celów medycznych, żywność dietetyczna do celów leczniczych, preparaty farmaceutyczne do leczenia i pielęgnacji skóry, preparaty witaminowe, preparaty mikroelementowe, preparaty przeciw odmrożeniom, ekstrakty i wyciągi z roślin leczniczych i innych surowców pochodzenia naturalnego do celów leczniczych, farmaceutycznych i medycznych, **42** usługi badań bakteriologicznych, opracowywanie nowych leków i produktów ziołowych oraz preparatów kosmetycznych, farmaceutycznych i leczniczych, usługi badań z zakresu kosmetyki, **44** usługi gabinetów lekarskich, usługi kliniki medycznej, usługi zakładów dla rekonwalescentów, usługi pomocy medycznej, usługi medyczne szpitalne, usługi salonów kosmetycznych, usługi medyczne ambulatoryjne, doradztwo zawodowe z zakresu usług kosmetycznych i usług medycznych.

(111) **151835** (220) 2000 03 12 (210) 215151  
 (151) 2004 02 26  
 (732) „DERMAPHYT” Spółka z o.o., Wadowice, PL.  
 (540)

# DERMAPHYT

(531) 27.5  
 (510), (511) **03** olejki aromatyczne, barwniki do celów kosmetycznych, kosmetyki do brwi, chusteczki nasączone płynami kosmetycznymi, preparaty do demakijażu, preparaty do depilacji, depilatory, dezodoranty do użytku osobistego, ekstrakty kwiatowe do perfum, esencje eteryczne, wyroby perfumeryjne, kadzidła, preparaty kosmetyczne do kąpieeli, kosmetyki, zestawy kosmetyków, lakiery do paznokci, kremy kosmetyczne, preparaty i środki do makijażu, perfumy na bazie kwiatów, lotony do celów kosmetycznych, lotony do włosów, maseczki kosmetyczne, maści do celów kosmetycznych, mleczka kosmetyczne, mydła dezodorujące, mydła lecznicze, mydła dezynfekcyjne, mydła przeciwpotowe, mydła toaletowe, mydła do golenia, preparaty odbarwiające do celów kosmetycznych, olejki różane, olejki do celów perfumeryjnych, olejki do celów kosmetycznych, olejki esencjonalne, olejki eteryczne, olejki toaletowe, ołówki kosmetyczne, pasty, proszki, płyny do pielęgnacji zębów, pomadki do ust, przeciwsłoneczne preparaty i kosmetyki do opalania, pudry do makijażu, preparaty kosmetyczne do rzęs, rzęsy sztuczne, kremy i preparaty do pielęgnacji skóry, szampony, szminki do make-up, środki kosmetyczne do pielęgnacji ust, farby do włosów, preparaty do układania włosów, wody kolońskie, wody toaletowe, wody zapachowe, talk kosmetyczny, **05** balsamy do celów leczniczych, biologiczne preparaty dla celów medycznych, chemiczne preparaty do celów farmaceutycznych i medycznych, chusteczki nasączone środkami dezynfekcyjnymi do celów higienicznych, chusteczki nasączone płynami farmaceutycznymi, dezodoranty lecznicze do celów medycznych, produkty do diagnostyki do celów medycznych, środki i preparaty farmaceutyczne syntetyczne, pochodzenia naturalnego i o mieszanym składzie, herbaty lecznicze, herbaty ziołowe, leki do celów medycznych, preparaty terapeutyczne do kąpieeli leczniczych, lotony do celów farmaceutycznych, maści i mazidła lecznicze do celów farmaceutycznych, na-

lewki roślinne do celów leczniczych, napoje dietetyczne do celów leczniczych, preparaty medyczne i farmaceutyczne do celów odchudzania, oleje i olejki do celów leczniczych, preparaty i środki do leczenia oparzeń, środki medyczne przeciwko poceniu się, środki przeciwbólowe, preparaty zapobiegające oparzeniom słonecznym, sole do celów medycznych, sole kąpielowe do celów leczniczych, preparaty farmaceutyczne przeciw udarom słonecznym, środki przeciwko poceniu się stóp, środki wysuszające do celów medycznych, syropy farmaceutyczne, środki dezynfekcyjne do celów higienicznych, środki nasenne, środki przeciwgorączkowe, środki tamujące krew, środki trawienne do celów farmaceutycznych, środki uspokajające, tłuszcze do celów leczniczych, wody lecznicze, woda utleniona do celów leczniczych, woski do celów leczniczych, zioła i rośliny lecznicze, żelatyny do celów medycznych, żywność dietetyczna do celów leczniczych, preparaty farmaceutyczne do leczenia i pielęgnacji skóry, preparaty witaminowe, preparaty mikroelementowe, preparaty przeciw odmrożeniom, ekstrakty i wyciągi z roślin leczniczych i innych surowców pochodzenia naturalnego do celów leczniczych, farmaceutycznych i medycznych, **42** usługi badań bakteriologicznych, opracowywanie nowych leków i produktów ziołowych oraz preparatów kosmetycznych, farmaceutycznych i leczniczych, usługi badań z zakresu kosmetyki, **44** usługi gabinetów lekarskich, usługi kliniki medycznej, usługi zakładów dla rekonwalescentów, usługi pomocy medycznej, usługi medyczne szpitalne, usługi salonów kosmetycznych, usługi medyczne ambulatoryjne, doradztwo zawodowe z zakresu usług kosmetycznych i usług medycznych.

(111) **151836** (220) 2000 03 12 (210) 215152  
 (151) 2004 02 26  
 (732) „DERMAPHYT” Spółka z o.o., Wadowice, PL.  
 (540) dermaphyt

(510), (511) **03** olejki aromatyczne, barwniki do celów kosmetycznych, kosmetyki do brwi, chusteczki nasączone płynami kosmetycznymi, preparaty do demakijażu, preparaty do depilacji, depilatory, dezodoranty do użytku osobistego, ekstrakty kwiatowe do perfum, esencje eteryczne, wyroby perfumeryjne, kadzidła, preparaty kosmetyczne do kąpieeli, kosmetyki, zestawy kosmetyków, lakiery do paznokci, kremy kosmetyczne, preparaty i środki do makijażu, perfumy na bazie kwiatów, lotony do celów kosmetycznych, lotony do włosów, maseczki kosmetyczne, maści do celów kosmetycznych, mleczka kosmetyczne, mydła dezodorujące, mydła lecznicze, mydła dezynfekcyjne, mydła przeciwpotowe, mydła toaletowe, mydła do golenia, preparaty odbarwiające do celów kosmetycznych, olejki różane, olejki do celów perfumeryjnych, olejki do celów kosmetycznych, olejki esencjonalne, olejki eteryczne, olejki toaletowe, ołówki kosmetyczne, pasty, proszki, płyny do pielęgnacji zębów, pomadki do ust, przeciwsłoneczne preparaty i kosmetyki do opalania, pudry do makijażu, preparaty kosmetyczne do rzęs, rzęsy sztuczne, kremy i preparaty do pielęgnacji skóry, szampony, szminki do make-up, środki kosmetyczne do pielęgnacji ust, farby do włosów, preparaty do układania włosów, wody kolońskie, wody toaletowe, wody zapachowe, talk kosmetyczny, **05** balsamy do celów leczniczych, biologiczne preparaty dla celów medycznych, chemiczne preparaty do celów farmaceutycznych i medycznych, chusteczki nasączone środkami dezynfekcyjnymi do celów higienicznych, chusteczki nasączone płynami farmaceutycznymi, dezodoranty lecznicze do celów medycznych, produkty do diagnostyki do celów medycznych, środki i preparaty farmaceutyczne syntetyczne, pochodzenia naturalnego i o mieszanym składzie, herbaty lecznicze, herbaty ziołowe, leki do celów medycznych, preparaty terapeutyczne do kąpieeli leczniczych, lotony do celów farmaceutycznych, maści i mazidła lecznicze do celów farmaceutycznych, nalewki roślinne do celów leczniczych, napoje dietetyczne do celów leczniczych, preparaty medyczne i farmaceutyczne do celów odchudzania, oleje i olejki do celów leczniczych, preparaty i środki do leczenia oparzeń, środki medyczne przeciwko poceniu się, środki przeciwbólowe, preparaty zapobiegające oparzeniom słonecznym, sole do celów medycznych, sole kąpielowe do celów leczniczych, preparaty farmaceutyczne przeciw udarom słonecznym, środki przeciwko poceniu się stóp, środki wysuszające do celów

medycznych, syropy farmaceutyczne, środki dezynfekcyjne do celów higienicznych, środki nasenne, środki przeciwgorączkowe, środki tamujące krew, środki trawienne do celów farmaceutycznych, środki uspokajające, tłuszcze do celów leczniczych, wody lecznicze, woda utleniona do celów leczniczych, woski do celów leczniczych, zioła i rośliny lecznicze, żelatyny do celów medycznych, żywność dietetyczna do celów leczniczych, preparaty farmaceutyczne do leczenia i pielęgnacji skóry, preparaty witaminowe, preparaty mikroelementowe, preparaty przeciw odmrożeniom, ekstrakty i wyciągi z roślin leczniczych i innych surowców pochodzenia naturalnego do celów leczniczych, farmaceutycznych i medycznych, **42** usługi badań bakteriologicznych, opracowywanie nowych leków i produktów ziołowych oraz preparatów kosmetycznych, farmaceutycznych i leczniczych, usługi badań z zakresu kosmetyki, **44** usługi gabinetów lekarskich, usługi kliniki medycznej, usługi zakładów dla rekonwalescentów, usługi pomocy medycznej, usługi medyczne szpitalne, usługi salonów kosmetycznych, usługi medyczne ambulatoryjne, doradztwo zawodowe z zakresu usług kosmetycznych i usług medycznych.

(111) **151837** (220) 2000 08 01 (210) 222214  
(151) 2004 03 04  
(732) CONTIUM Spółka Akcyjna, Wrocław, PL.  
(540) biznes.net

(510), (511) **09** czynniki optyczne, drukarki komputerowe, dyski magnetyczne, dyski obliczeniowe, dyski optyczne, dyski optyczne kompaktowe, dyskietyki, dystrybutory dysków, aparatura do przetwarzania informacji, interfejsy, kable elektryczne, klawiatury komputerowe, komputery, mikroprocesory, modemy, monitory, myszy, napędy dyskowe, nośniki danych magnetyczne, optyczne nośniki informacji, notesy komputerowe, obwody drukowane, obwody scalone, pamięci komputerowe, peryferyjne urządzenia komputerowe, procesory, programy komputerowe systemu operacyjnego, programy komputerowe, przewody elektryczne, skanery, software oprogramowanie, urządzenia peryferyjne komputerowe, urządzenia do przetwarzania informacji, sterowniki, transformatory, maszyny do telefoni bezprzewodowej, aparaty telefoniczne, przewody telefoniczne, słuchawki telefoniczne, urządzenia nadawcze telefonów, przewody telegraficzne, telegrafy, telekopiarki, **16** dzienniki, czasopisma, książki, czcionki drukarskie, kroje pism, periodyki, prospekty, publikacje, skorowidze, torby do pakowania, torebki do pakowania, **35** reklama prasowa, reklama radiowa, reklama telewizyjna, badania opinii, badanie rynku, dystrybucja materiałów reklamowych, edycja tekstów, fotokopiowanie, marketing, uaktualnianie materiałów reklamowych, ogłoszenia prasowe, rozpowszechnianie ogłoszeń reklamowych, sondaże opinii, organizowanie wystaw handlowych lub reklamowych, rozlepianie plakatów reklamowych, pokazy towarów, powielanie dokumentów, projektowanie, promocja sprzedaży, prowadzenie agencji reklamowej, public relations, publikowanie tekstów reklamowych, rozpowszechnianie materiałów reklamowych, reklama i działalność informacyjna, reklamy przy pomocy nośnika elektromagnetycznego, publikowanie tekstów, wynajmowanie powierzchni na cele reklamowe, wypożyczanie materiału reklamowego, reklamy korespondencyjne, organizowanie targów handlowych i reklamowych, wynajmowanie miejsc na umieszczanie ogłoszeń lub reklam, wypożyczanie fotokopii, wypożyczanie materiałów reklamowych, wypożyczanie urządzeń i wyposażenia biurowego, zarządzanie zbiorami informatycznymi, **37** instalacja gotowych programów w sprzęcie użytkownika, instalacja sieci komputerowych, instalowanie internetu u klienta, **38** przesyłanie informacji, przesyłanie danych przy pomocy terminali komputerowych, przesyłanie informacji tekstowej i obrazowej przy pomocy komputerów, usługi komunikacji telefonicznej, usługi komunikacji telegraficznej, usługi poczty elektronicznej, prowadzenie agencji prasowych, prowadzenie agencji informacyjnych, przesyłanie danych przy pomocy sieci światłowodów, przesyłanie danych przy pomocy terminali komputerowych, przesyłanie telekopii, przesyłanie wiadomości, wypożyczanie aparatury do przesyłania wiadomości, przesyłanie wiadomości i obrazu przy pomocy komputera, wypożyczanie modemów, wypożyczanie telefonów, wypożyczanie urządzeń do przekazywania informacji, wypożyczanie urządzeń

telekomunikacyjnych, **40** drukowanie, **41** edukacja, informacje o edukacji, publikowanie książek, nauczanie, organizowanie i prowadzenie konferencji, organizowanie i prowadzenie kongresów, organizowanie i prowadzenie pracowni specjalistycznych, organizowanie i prowadzenie seminariów, organizowanie i prowadzenie sympozjów, organizowanie i prowadzenie zjazdów, organizowanie konkursów edukacyjnych lub rozrywkowych, organizowanie wystaw w celach kulturalnych i edukacyjnych, publikowanie tekstów innych niż teksty reklamowe, **42** analiza systemów komputerowych, doradztwo w sprawach sprzętu komputerowego, ekspertyzy w zakresie informatyki i telekomunikacji, odpłatne udostępnianie komputerowych baz danych, odtwarzanie komputerowych baz danych, programowanie komputerów, wypożyczanie komputerów, konserwacja oprogramowania komputerów, usługi graficzne, odpłatne udostępnianie czasu dostępu do komputerów w celu przetwarzania danych, opracowanie oprogramowania komputerów, aktualizacja oprogramowania komputerów, projektowanie oprogramowania komputerów, usługi poligraficzne.

(111) **151838** (220) 2000 08 01 (210) 222216  
(151) 2004 03 16  
(732) FHU SEBI Tomasz Guzowski, Kraków, PL.  
(540)



Kolory znaku: niebieski, żółty, jasnoniebieski, czerwony  
(531) 26.1, 27.5, 29.1

(510), (511) **17** rury i łączniki rurowe instalacyjne z tworzyw sztucznych.

(111) **151839** (220) 2000 08 03 (210) 222225  
(151) 2004 03 04  
(732) SMARTTECH Spółka z o.o., Łomianki, PL.  
(540) SMARTTECH

(510), (511) **09** przyrządy optyczne, przyrządy pomiarowe, aparaty i przyrządy dydaktyczne, przyrządy elektryczne, przyrządy fotograficzne i przetwarzające obraz, programy do maszyn cyfrowych, **10** narzędzia medyczne przeznaczone do pomiarów i analiz, **35** reklama osób trzecich, produkcja reklam telewizyjnych, kinowych, usługi poligraficzne, prowadzenie negocjacji, pośrednictwo handlowe, **37** usługi naprawczo-remontowe przyrządów pomiarowych, usługi pomiaru kształtu, **41** tłumaczenia, **42** inne usługi wskazane przez zgłaszającego: doradztwo naukowe, usługi konstruktorskie, wykonywanie ekspertyz, testowanie materiałów, oprogramowanie komputerów na zamówienie, opiniowanie.

(111) **151840** (220) 2000 08 03 (210) 222226  
(151) 2004 03 04  
(732) SMARTTECH Spółka z o.o., Łomianki, PL.  
(540)



Kolory znaku: niebieski, czarny  
(531) 26.11, 27.5, 29.1

(510), (511) **09** przyrządy optyczne, przyrządy pomiarowe, aparaty i przyrządy dydaktyczne, przyrządy elektryczne, przyrządy fotograficzne i przetwarzające obraz, programy do maszyn cyfrowych,

**10** narzędzia medyczne przeznaczone do pomiarów i analiz, **35** reklama osób trzecich, produkcja reklam telewizyjnych, kinowych, usługi poligraficzne, prowadzenie negocjacji, pośrednictwo handlowe, **37** usługi naprawczo-remontowe przyrządów pomiarowych, usługi pomiaru kształtu, **41** tłumaczenia, **42** inne usługi wskazane przez zgłaszającego: doradztwo naukowe, usługi konstruktorskie, wykonywanie ekspertyz, testowanie materiałów, oprogramowanie komputerów na zamówienie, opiniowanie.

(111) **151841** (220) 2002 07 15 (210) 252912  
(151) 2004 03 15  
(732) BAUTECH Sp. z o.o., Warszawa, PL.  
(540)

**EXTRATOP**

Kolory znaku: czarny, czerwony

(531) 27.5, 29.1

(510), (511) **01** kolorowe utwardzacze do betonu, stosowane na posadzki przemysłowe, **19** kolorowe betony, kruszywo, cement.

(111) **151842** (220) 2002 09 13 (210) 255044  
(151) 2004 03 01  
(732) SERVIER POLSKA Spółka z o.o., Warszawa, PL.  
(540)

**MediBase**

Kolory znaku: czerwony, niebieski

(531) 25.7, 26.4, 27.5, 29.1

(510), (511) **09** oprogramowanie wspomagające pracę przedstawicieli medycznych, **16** publikacje drukowane dotyczące oprogramowania wspomagającego pracę przedstawicieli medycznych, **35** usługi przetwarzania danych w zakresie działalności przedstawicieli medycznych, **41** usługi szkoleniowe w zakresie pracy przedstawicieli medycznych, **42** usługi software'owe, wdrożeniowe i doradcze dotyczące oprogramowania wspomagającego pracę przedstawicieli medycznych.

(111) **151843** (220) 2002 09 30 (210) 255719  
(151) 2004 03 30  
(732) Warszawskie Zakłady Zielarskie „HERBAPOL”, Pruszków, PL.  
(540)

**Fitolizyna**  
**Phytolysin**  
**ФИТОЛИЗИН**  
**ФИТОЛИЗИН**

(531) 26.1, 27.5, 28.5

(510), (511) **05** antyseptyki, preparaty biologiczne do celów medycznych, preparaty z mikroelementami dla ludzi, substancje dietetyczne do celów leczniczych, dodatki odżywcze do celów leczniczych, żywność dietetyczna do celów leczniczych, preparaty farmaceutyczne, leki do celów medycznych dla ludzi, leki wzmacniające, balsamy do celów leczniczych, oleje do celów leczniczych, środki przeciwbólowe, preparaty farmaceutyczne do pielęgnacji skóry, wywary do celów farmaceutycznych, preparaty zapobiegające moczemu się, syropy do użytku farmaceutycznego, środki bakteriobójcze, środki przeciw pasożytnicze, środki uspokajające, zioła lecznicze.

(111) **151844** (220) 2003 01 13 (210) 259627  
(151) 2004 03 16

(732) Toruńskie Zakłady Materiałów Opatrunkowych S.A., Toruń, PL.

(540) san seni standard

(510), (511) **05** wkładki urologiczne, wkładki higieniczne (artykuły higieniczne).

(111) **151845** (220) 2000 08 03 (210) 222241  
(151) 2004 01 26

(732) KORDAB Byggdata AB, Karlskrona, SE.

(540) GEOSECMA

(510), (511) **09** aparatura i sprzęt elektryczny i elektroniczny, komputery, programy komputerowe, oprogramowanie komputerów, części, osprzęt i akcesoria do wszelkich komputerowych urządzeń peryferyjnych, **16** papier, karton oraz towary wykonane z tych materiałów, druki, materiały drukowane związane z programami komputerowymi i oprogramowaniem komputerów.

(111) **151846** (220) 2000 08 03 (210) 222245  
(151) 2004 03 15

(732) Carnegie Mellon University, Pittsburgh, US.

(540)

**LYCOS**

(531) 26.1, 27.5

(510), (511) **09** urządzenia i przyrządy: naukowe, żeglarskie, geodezyjne, elektryczne, fotograficzne, kinematograficzne, optyczne, wagowe, pomiarowe, sygnalizacyjne, kontrolne, do ratowania życia, do celów dydaktycznych, urządzenia do nagrywania, transmisji lub reprodukcji dźwięku lub obrazu, magnetyczne nośniki danych, płyty (dyski) z nagraniami, automaty sprzedające i mechanizmy do urządzeń uruchamianych przez wrzucenie monety, kasy sklepowe, maszyny liczące, sprzęt przetwarzający dane i komputery, urządzenia do gaszenia ognia, oprogramowanie komputerowe, oprogramowanie do prowadzenia poszukiwań oraz odzyskiwania informacji poprzez sieć komputerową, usługi w zakresie udostępniania katalogów informacyjnych dostępnych w sieci komputerowej w postaci nagrań na płytach kompaktowych, dyskietkach, taśmach oraz nośnikach danych odczytywanych maszynowo, **35** usługi sklepów internetowych o różnym asortymencie przy pomocy globalnej sieci komputerowej, usługi w zakresie reklamy i marketingu świadczone na rzecz osób trzecich za pośrednictwem globalnej sieci komputerowej, usługi w zakresie sprzedaży detalicznej różnego rodzaju towarów i usług za pośrednictwem globalnej sieci komputerowej, usługi w zakresie sprzedaży aukcyjnej i obrotu handlowego świadczone poprzez globalną sieć komputerową, **38** usługi telekomunikacyjne, usługi w zakresie dostarczania dostępu do internetu, udostępniania miejsca w internecie dla prowadzenia na żywo debaty z udziałem wielu internautów („chatroom”), usługi dla grup dyskusyjnych on-line, rozpowszechnianie oraz dostarczanie zawartości multimedialnej poprzez elektroniczną sieć telekomunikacyjną, usługi w zakresie udostępniania połączeń telekomunikacyjnych z globalną siecią komputerową, usługi w zakresie zapewniania dostępu dla wielu użytkowników do globalnej sieci komputerowej, rejestrowanie adresów i nazw domen w globalnej sieci komputerowej na zlecenie osób trzecich, usługi w zakresie poczty elektronicznej, transmisja danych i dokumentów za pomocą sieci komputerowych, gry w systemie on-line, **39** obsługa podróży, usługi w zakresie organizowania podróży, rezerwacji zakwaterowania i rezerwacji środków transportu, **42** usługi prawnicze, badania naukowe i przemysłowe, programowanie komputerowe, usługi w zakresie wyszukiwań w internecie, internetowe usługi katalogowe, usługi w zakresie portali internetowych, usługi w zakresie internetowych węzłów centralnych (hubów), umożliwianie dostępu do katalogów informacyjnych dostępnych w sieci komputerowej, dostarczanie informacji z różnych dziedzin poprzez globalną sieć komputerową, wynajmowanie wyszukiwarek w celu uzyskiwania danych z globalnej sieci komputerowej, wypożyczanie katalogów zawartości

dostępnej w globalnej sieci komputerowej, kluby i grupy branżowe w systemie on-line w zakresie różnego rodzaju dziedzin i tematów, wynajem i udostępnianie urządzeń i udogodnień w systemie on-line dla interakcji w czasie rzeczywistym między różnymi użytkownikami komputerów w zakresie tematów powszechnego zainteresowania, udostępnianie komputerowych tablic komunikatów i komputerowych tablic ogłoszeń w różnych dziedzinach poprzez globalną sieć komputerową, dostarczanie aktualnych informacji, informacji o pogodzie, informacji sportowych, finansowych, informacji o aktualnych wydarzeniach oraz innych informacji ogólnego zainteresowania poprzez globalną sieć komputerową, dostarczanie map w systemie on-line i wskazówek dla kierowców, usługi w zakresie ogłoszeń drobnych w systemie on-line, usługi w zakresie projektowania, tworzenia, udostępniania, utrzymania i promocji stron internetowych dla osób trzecich, usługi katalogowe on-line w zakresie udzielania pomocy w poszukiwaniu osób, firm, organizacji, numerów telefonów, adresów i adresów poczty elektronicznej, usługi on-line w zakresie wielodostępnych sieciowych programów kalendarzowych, usługi w zakresie oprogramowania komputerowego w różnych dziedzinach, które może być pobierane z globalnej sieci komputerowej, udostępnianie danych dźwiękowych, wideo i obrazkowych z różnych dziedzin, które mogą być pobierane z globalnej sieci komputerowej, **43** podawanie potraw i napojów, czynności związane z czasowym zakwaterowaniem, **44** usługi medyczne, higieniczne i kosmetyczne, usługi weterynaryjne i rolnicze.

(111) **151847** (220) 2000 08 03 (210) 222348  
(151) 2004 04 05  
(732) „ROKSANA” Cukiernicza Spółdzielnia Inwalidów,  
Strzyżów, PL.  
(540)



Kolory znaku: brązowy i odcienie, biały, czerwony  
(531) 5.7, 27.5, 29.1  
(510), (511) **30** cukierki, wyroby cukiernicze, wyroby cukiernicze na bazie kawy.

(111) **151848** (220) 2000 08 09 (210) 222512  
(151) 2004 03 30  
(732) The Procter & Gamble Company, Cincinnati, US.  
(540)



(531) 25.5, 27.5  
(510), (511) **03** mydła, artykuły perfumeryjne, olejki eteryczne, kosmetyki, płyny do włosów, preparaty do czyszczenia, pielęgnacji i upiększania skóry, owłosionej skóry głowy i włosów.

(111) **151849** (220) 2000 08 09 (210) 222516  
(151) 2004 03 30  
(732) Alcide Corporation, Redmond, US.  
(540) UDDERGOLD PLATINUM  
(510), (511) **05** preparat dezynfekcyjny do strzyków krów mlecznych.

(111) **151850** (220) 2000 08 10 (210) 222560  
(151) 2004 04 05  
(732) Zakłady Przemysłu Tłuszczowego w Warszawie S.A.,  
Warszawa, PL.  
(540)



Kolory znaku: granatowy, złoty  
(531) 27.5, 29.1  
(510), (511) **29** tłuszcze jadalne.

(111) **151851** (220) 1999 08 02 (210) 205560  
(151) 2003 02 24  
(732) „Onet.pl” Spółka Akcyjna, Kraków, PL.  
(540)



(531) 26.1, 26.4, 27.5  
(510), (511) **16** gazety, książki, druki, **38** usługi telekomunikacyjne, transmitowanie obrazu i dźwięku, udostępnianie łącz internetowych, kont pocztowych i serwerów wirtualnych, **42** oprogramowanie komputerów, programowanie komputerów, tworzenie stron internetowych, doradztwo i ekspertyzy w zakresie sprzętu komputerowego i sieci komputerowych.

(111) **151852** (220) 2000 08 14 (210) 222714  
(151) 2004 04 26  
(732) Przedsiębiorstwo Projektowo Produkcyjne EMTEL  
Waldemar Śliwa, Zabrze, PL.  
(540)



Kolory znaku: zielony, biały  
(531) 26.1, 27.5, 29.1  
(510), (511) **10** artykuły, aparaty, urządzenia, instrumenty chirurgiczne, medyczne, stomatologiczne, ortopedyczne, rehabilitacyjne, **38** przekazywanie i rozpowszechnianie nośników informacji dźwiękowej i wizualnej, **42** doradztwo w zakresie oprogramowania i dostarczanie oprogramowania.

(111) **151853** (220) 2000 08 18 (210) 222842  
(151) 2004 04 26  
(732) Triple Five Soul, Inc., Nowy Jork, US.  
(540) TRIPLE FIVE SOUL

(510), (511) **18** skóra, imitacje skóry, wyroby z tych materiałów, nie ujęte w innych klasach, skóry zwierzęce, skóry surowe, torby, walizki, plecaki, portmonetki, bagażniki i torby podróżne, parasolki, parasole i laski, bicze, uprząże i wyroby rymarskie, **25** ubrania, obuwie, nakrycia głowy, opaski ubraniowe w tym opaski na głowę i przeguby, bielizna, rajstopy, skarpety, szale, apaszki i dodatki do ubrań zawarte w tej klasie.

(111) **151854** (220) 2000 08 18 (210) 222869  
(151) 2004 03 30  
(732) Firma Cukiernicza „SOLIDARNOŚĆ - rok założenia 1952”  
Spółka z o.o., Lublin, PL.

(540)



Kolory znaku: seledynowy, różowy, złoty, zielony, brązowy, pomarańczowy

(531) 5.5, 5.7, 26.11, 27.5, 29.1

(510), (511) **30** wyroby czekoladowe, słodczyce, cukierki, czekoladki.

(111) **151855** (220) 2000 08 18 (210) 222870

(151) 2004 03 30

(732) Firma Cukiernicza „SOLIDARNOŚĆ - rok założenia 1952” Spółka z o.o., Lublin, PL.

(540)



Kolory znaku: granatowy i odcienie, złoty, niebieski, zielony, biały, fioletowy, brązowy

(531) 5.7, 9.7, 19.3, 27.5, 29.1

(510), (511) **30** śliwki w czekoladzie.

(111) **151856** (220) 2000 08 18 (210) 222871

(151) 2004 03 30

(732) Firma Cukiernicza „SOLIDARNOŚĆ - rok założenia 1952” Spółka z o.o., Lublin, PL.

(540)



Kolory znaku: brązowy i odcienie, pomarańczowy, złoty, zielony, granatowy, biały

(531) 5.7, 9.7, 19.3, 27.5, 29.1

(510), (511) **30** wyroby czekoladowe.

(111) **151857** (220) 2000 08 21 (210) 223001

(151) 2004 04 01

(732) „VOX INDUSTRIE” S.A., Janikowo, PL.

(540)



Kolory znaku: niebieski, szary

(531) 5.1, 6.6, 27.5, 29.1

(510), (511) **20** meble, materace sprężynowe do łóżek, poduszki, pościel - oprócz bielizny pościelowej, sienniki, zagłówki, śpiwory kampingowe, lustra, ramy do obrazów, stojaki na parasole, stojaki do gazet, stojaki na kapelusze, stojaki do talerzy, stojaki na strzelby, kwietniki, kosze i koszyki - niemetalowe, drabinki z drzewa i tworzyw sztucznych, drzwi do mebli, gabloty, karnisze do zasłon, pojemniki niemetalowe, rolki do zasłon, skrzynie niemetalowe, skrzynki na listy niemetalowe i niemurwane, zasłony z bambusa, zasłony z koralików do dekoracji, zwierzęta wypchane, stoiska wystawowe.

(111) **151858** (220) 2000 08 21 (210) 223006

(151) 2004 04 01

(732) „CHEMIA” Spółka z o.o., Zielona Góra, PL.

(540)



Kolory znaku: biały, czarny, niebieski

(531) 1.3, 26.4, 27.5, 29.1

(510), (511) **02** biała farba emulsyjna wewnętrzna.

(111) **151859** (220) 2000 08 23 (210) 223035

(151) 2004 04 01

(732) Berlin-Chemie AG, Berlin, DE.

(540) Brivan

(510), (511) **05** produkty farmaceutyczne.

(111) **151860** (220) 2000 08 23 (210) 223037

(151) 2004 04 01

(732) OPUS ONE, Napa, US.

(540) OVERTURE

(510), (511) **33** napoje alkoholowe, wina, likiery.

## 249

### DECYZJE O UMORZENIU POSTĘPOWANIA

(wydane po ogłoszeniu o zgłoszeniu)

Poniższe zestawienie zawiera kolejno: numer zgłoszenia znaku towarowego oraz numer i rok wydania Biuletynu Urzędu Patentowego, w którym zgłoszenie zostało ogłoszone.

|        |       |        |       |
|--------|-------|--------|-------|
| 239660 | 05/02 | 240723 | 07/02 |
| 239866 | 05/02 | 240789 | 07/02 |
| 240369 | 06/02 | 240883 | 07/02 |
| 240370 | 06/02 | 242334 | 10/02 |
| 240371 | 06/02 | 242604 | 11/02 |
| 240372 | 06/02 | 243153 | 12/02 |
| 240373 | 06/02 | 244364 | 14/02 |
| 240374 | 06/02 | 244457 | 14/02 |
| 240470 | 06/02 | 245551 | 16/02 |
| 240719 | 07/02 | 245558 | 16/02 |
| 240720 | 07/02 | 245616 | 16/02 |

|        |       |        |       |        |       |        |       |
|--------|-------|--------|-------|--------|-------|--------|-------|
| 245900 | 17/02 | 253439 | 03/03 | 260880 | 17/03 | 262042 | 19/03 |
| 246715 | 18/02 | 253803 | 03/03 | 260910 | 17/03 | 262045 | 19/03 |
| 246716 | 18/02 | 253908 | 03/03 | 260952 | 17/03 | 262046 | 19/03 |
| 246750 | 18/02 | 254583 | 05/03 | 260972 | 17/03 | 262051 | 19/03 |
| 247087 | 19/02 | 254669 | 05/03 | 260979 | 17/03 | 262099 | 19/03 |
| 247403 | 19/02 | 254670 | 05/03 | 261010 | 17/03 | 262100 | 19/03 |
| 248198 | 21/02 | 254991 | 06/03 | 261018 | 17/03 | 262104 | 19/03 |
| 248225 | 21/02 | 255140 | 06/03 | 261107 | 17/03 | 262152 | 19/03 |
| 248441 | 21/02 | 255940 | 08/03 | 261121 | 17/03 | 262169 | 19/03 |
| 248442 | 21/02 | 256218 | 08/03 | 261127 | 17/03 | 262171 | 19/03 |
| 248620 | 21/02 | 256573 | 09/03 | 261140 | 17/03 | 262174 | 19/03 |
| 248900 | 22/02 | 256632 | 09/03 | 261186 | 17/03 | 262175 | 19/03 |
| 248971 | 22/02 | 256730 | 09/03 | 261214 | 17/03 | 262176 | 19/03 |
| 249140 | 22/02 | 256732 | 09/03 | 261217 | 17/03 | 262212 | 19/03 |
| 249141 | 22/02 | 256733 | 09/03 | 261222 | 17/03 | 262239 | 19/03 |
| 249142 | 22/02 | 256734 | 09/03 | 261227 | 17/03 | 262269 | 19/03 |
| 249143 | 22/02 | 256735 | 09/03 | 261246 | 17/03 | 262280 | 19/03 |
| 249144 | 22/02 | 256736 | 09/03 | 261247 | 17/03 | 262328 | 19/03 |
| 249145 | 22/02 | 256737 | 09/03 | 261248 | 17/03 | 262332 | 19/03 |
| 249146 | 22/02 | 256738 | 09/03 | 261249 | 17/03 | 262334 | 19/03 |
| 249147 | 22/02 | 256739 | 09/03 | 261250 | 17/03 | 262385 | 19/03 |
| 249148 | 22/02 | 256740 | 09/03 | 261252 | 17/03 | 262388 | 19/03 |
| 249149 | 22/02 | 256741 | 09/03 | 261323 | 17/03 | 262411 | 19/03 |
| 249150 | 22/02 | 256742 | 09/03 | 261386 | 17/03 | 262418 | 19/03 |
| 249151 | 22/02 | 256743 | 09/03 | 261387 | 17/03 | 262424 | 19/03 |
| 249152 | 22/02 | 256744 | 09/03 | 261146 | 18/03 | 262440 | 19/03 |
| 249153 | 22/02 | 256745 | 09/03 | 261492 | 18/03 | 262460 | 19/03 |
| 249154 | 22/02 | 256753 | 09/03 | 261493 | 18/03 | 262485 | 19/03 |
| 249155 | 22/02 | 256898 | 09/03 | 261495 | 18/03 | 262493 | 19/03 |
| 249156 | 22/02 | 257579 | 10/03 | 261537 | 18/03 | 262529 | 19/03 |
| 249157 | 22/02 | 257708 | 11/03 | 261547 | 18/03 | 262530 | 19/03 |
| 249158 | 22/02 | 257709 | 11/03 | 261569 | 18/03 | 262540 | 19/03 |
| 249159 | 22/02 | 259204 | 13/03 | 261577 | 18/03 | 262548 | 19/03 |
| 249160 | 22/02 | 259909 | 15/03 | 261578 | 18/03 | 262578 | 19/03 |
| 249161 | 22/02 | 259910 | 15/03 | 261581 | 18/03 | 262632 | 20/03 |
| 249162 | 22/02 | 260233 | 15/03 | 261639 | 18/03 | 262639 | 20/03 |
| 249163 | 22/02 | 260337 | 16/03 | 261640 | 18/03 | 262643 | 20/03 |
| 249184 | 22/02 | 260339 | 16/03 | 261641 | 18/03 | 262666 | 20/03 |
| 249185 | 22/02 | 260482 | 16/03 | 261774 | 18/03 | 262682 | 20/03 |
| 249411 | 22/02 | 260484 | 16/03 | 261787 | 18/03 | 262683 | 20/03 |
| 249610 | 23/02 | 260495 | 16/03 | 261788 | 18/03 | 262711 | 20/03 |
| 249665 | 23/02 | 260504 | 16/03 | 261790 | 18/03 | 262715 | 20/03 |
| 249802 | 23/02 | 260543 | 16/03 | 261791 | 18/03 | 262780 | 20/03 |
| 249973 | 24/02 | 260544 | 16/03 | 261792 | 18/03 | 262785 | 20/03 |
| 249976 | 24/02 | 260564 | 16/03 | 261793 | 18/03 | 262793 | 20/03 |
| 249987 | 24/02 | 260576 | 16/03 | 261794 | 18/03 | 262813 | 20/03 |
| 250254 | 24/02 | 260579 | 16/03 | 261795 | 18/03 | 262834 | 20/03 |
| 250504 | 24/02 | 260601 | 16/03 | 261799 | 18/03 | 262841 | 20/03 |
| 250862 | 25/02 | 260615 | 16/03 | 261800 | 18/03 | 262842 | 20/03 |
| 250990 | 25/02 | 260666 | 16/03 | 261847 | 18/03 | 262843 | 20/03 |
| 251186 | 26/02 | 260667 | 16/03 | 261867 | 18/03 | 262852 | 20/03 |
| 251465 | 26/02 | 260679 | 16/03 | 261908 | 20/03 | 262853 | 20/03 |
| 251556 | 26/02 | 260714 | 16/03 | 261916 | 18/03 | 262857 | 20/03 |
| 251557 | 26/02 | 260719 | 16/03 | 261917 | 18/03 | 262872 | 20/03 |
| 251559 | 26/02 | 260728 | 16/03 | 261918 | 18/03 | 262903 | 20/03 |
| 251568 | 26/02 | 260760 | 16/03 | 261921 | 18/03 | 262907 | 20/03 |
| 251884 | 27/02 | 260765 | 16/03 | 261924 | 18/03 | 262926 | 20/03 |
| 251885 | 27/02 | 260775 | 16/03 | 261931 | 18/03 | 262978 | 20/03 |
| 251886 | 27/02 | 260799 | 16/03 | 261933 | 18/03 | 263068 | 20/03 |
| 252286 | 01/03 | 260800 | 16/03 | 261956 | 18/03 | 263077 | 20/03 |
| 252287 | 01/03 | 260801 | 16/03 | 261968 | 18/03 | 263078 | 20/03 |
| 252294 | 01/03 | 260807 | 16/03 | 261986 | 18/03 | 263106 | 20/03 |
| 252657 | 01/03 | 260825 | 16/03 | 261987 | 18/03 | 263165 | 20/03 |
| 253370 | 02/03 | 260844 | 16/03 | 262003 | 19/03 | 263166 | 20/03 |
| 253374 | 02/03 | 260865 | 17/03 | 262020 | 19/03 | 263167 | 20/03 |
| 253438 | 03/03 | 260879 | 17/03 | 262029 | 19/03 | 263169 | 20/03 |

|        |       |        |       |        |       |        |       |
|--------|-------|--------|-------|--------|-------|--------|-------|
| 263269 | 21/03 | 264481 | 23/03 | 265564 | 24/03 | 266088 | 25/03 |
| 263281 | 21/03 | 264553 | 23/03 | 265573 | 24/03 | 266089 | 25/03 |
| 263300 | 21/03 | 264554 | 23/03 | 265576 | 24/03 | 266090 | 25/03 |
| 263316 | 21/03 | 264556 | 23/03 | 265586 | 24/03 | 266091 | 25/03 |
| 263317 | 21/03 | 264560 | 23/03 | 265587 | 24/03 | 266111 | 25/03 |
| 263334 | 21/03 | 264561 | 23/03 | 265588 | 24/03 | 266117 | 25/03 |
| 263343 | 21/03 | 264600 | 23/03 | 265589 | 24/03 | 266118 | 25/03 |
| 263374 | 21/03 | 264710 | 23/03 | 265590 | 24/03 | 266128 | 25/03 |
| 263385 | 21/03 | 264711 | 23/03 | 265593 | 24/03 | 266141 | 25/03 |
| 263386 | 21/03 | 264718 | 23/03 | 265603 | 24/03 | 266142 | 25/03 |
| 263400 | 21/03 | 264719 | 23/03 | 265612 | 24/03 | 266170 | 25/03 |
| 263401 | 21/03 | 264730 | 23/03 | 265659 | 25/03 | 266175 | 25/03 |
| 263448 | 21/03 | 264731 | 23/03 | 265686 | 25/03 | 266176 | 25/03 |
| 263487 | 21/03 | 264736 | 23/03 | 265695 | 25/03 | 266190 | 25/03 |
| 263564 | 21/03 | 264776 | 23/03 | 265698 | 25/03 | 266221 | 26/03 |
| 263565 | 21/03 | 264813 | 23/03 | 265744 | 25/03 | 266226 | 26/03 |
| 263571 | 21/03 | 264814 | 23/03 | 265748 | 25/03 | 266265 | 26/03 |
| 263574 | 21/03 | 264819 | 23/03 | 265753 | 25/03 | 266266 | 26/03 |
| 263606 | 21/03 | 264877 | 24/03 | 265761 | 25/03 | 266272 | 26/03 |
| 263610 | 21/03 | 264895 | 24/03 | 265792 | 25/03 | 266273 | 26/03 |
| 263627 | 21/03 | 264896 | 24/03 | 265793 | 25/03 | 266295 | 26/03 |
| 263639 | 21/03 | 264897 | 24/03 | 265841 | 25/03 | 266311 | 26/03 |
| 263650 | 21/03 | 264898 | 24/03 | 265851 | 25/03 | 266322 | 26/03 |
| 263670 | 21/03 | 264901 | 24/03 | 265887 | 25/03 | 266335 | 26/03 |
| 263671 | 21/03 | 264905 | 24/03 | 265902 | 25/03 | 266347 | 26/03 |
| 263690 | 21/03 | 264930 | 24/03 | 265907 | 25/03 | 266349 | 26/03 |
| 263691 | 21/03 | 264941 | 24/03 | 265909 | 25/03 | 266362 | 26/03 |
| 263698 | 21/03 | 264949 | 24/03 | 265914 | 25/03 | 266392 | 26/03 |
| 263706 | 21/03 | 264960 | 24/03 | 265924 | 25/03 | 266421 | 26/03 |
| 263707 | 21/03 | 264964 | 24/03 | 265937 | 25/03 | 266497 | 26/03 |
| 263715 | 21/03 | 264992 | 24/03 | 265939 | 25/03 | 266498 | 26/03 |
| 263739 | 21/03 | 264993 | 24/03 | 265945 | 25/03 | 266532 | 26/03 |
| 263740 | 21/03 | 264994 | 24/03 | 265951 | 25/03 | 266546 | 26/03 |
| 263741 | 21/03 | 264995 | 24/03 | 265963 | 25/03 | 266558 | 26/03 |
| 263768 | 21/03 | 264996 | 24/03 | 265976 | 25/03 | 266571 | 26/03 |
| 263803 | 21/03 | 264997 | 24/03 | 265992 | 25/03 | 266626 | 26/03 |
| 263804 | 21/03 | 265033 | 24/03 | 266007 | 25/03 | 266627 | 26/03 |
| 263860 | 22/03 | 265043 | 24/03 | 266008 | 25/03 | 266628 | 26/03 |
| 263861 | 22/03 | 265070 | 24/03 | 266009 | 25/03 | 266629 | 26/03 |
| 263864 | 22/03 | 265073 | 24/03 | 266024 | 25/03 | 266630 | 26/03 |
| 263866 | 22/03 | 265092 | 24/03 | 266025 | 25/03 | 266631 | 26/03 |
| 263868 | 22/03 | 265109 | 24/03 | 266026 | 25/03 | 266640 | 26/03 |
| 263870 | 22/03 | 265119 | 24/03 | 266063 | 25/03 | 266650 | 26/03 |
| 263896 | 22/03 | 265125 | 24/03 | 266064 | 25/03 | 266713 | 26/03 |
| 263911 | 22/03 | 265156 | 24/03 |        |       |        |       |
| 263912 | 22/03 | 265157 | 24/03 |        |       |        |       |
| 263952 | 22/03 | 265198 | 24/03 |        |       |        |       |
| 263964 | 22/03 | 265199 | 24/03 |        |       |        |       |
| 264084 | 22/03 | 265206 | 24/03 |        |       |        |       |
| 264111 | 22/03 | 265207 | 24/03 |        |       |        |       |
| 264124 | 22/03 | 265224 | 24/03 |        |       |        |       |
| 264126 | 22/03 | 265251 | 24/03 |        |       |        |       |
| 264131 | 22/03 | 265317 | 24/03 |        |       |        |       |
| 264218 | 22/03 | 265327 | 24/03 |        |       |        |       |
| 264232 | 22/03 | 265330 | 24/03 |        |       |        |       |
| 264263 | 22/03 | 265363 | 24/03 |        |       |        |       |
| 264265 | 22/03 | 265434 | 24/03 |        |       |        |       |
| 264313 | 23/03 | 265446 | 24/03 |        |       |        |       |
| 264400 | 23/03 | 265448 | 24/03 |        |       |        |       |
| 264440 | 23/03 | 265453 | 24/03 |        |       |        |       |
| 264441 | 23/03 | 265473 | 24/03 |        |       |        |       |
| 264442 | 23/03 | 265496 | 24/03 |        |       |        |       |
| 264443 | 23/03 | 265510 | 24/03 |        |       |        |       |
| 264445 | 23/03 | 265513 | 24/03 |        |       |        |       |
| 264459 | 23/03 | 265528 | 24/03 |        |       |        |       |
| 264460 | 23/03 | 265559 | 24/03 |        |       |        |       |

## 250

**DECYZJE STWIERDZAJĄCE WYGAŚNIĘCIE  
DECYZJI O UDZIELENIU PRAWA OCHRONNEGO**

*Poniższe zestawienie zawiera kolejno: numer zgłoszenia znaku towarowego oraz numer i rok wydania Biuletynu Urzędu Patentowego, w którym zgłoszenie zostało ogłoszone.*

240998      07/02

## 251

**PRZENIESIENIE PRAWA OCHRONNEGO  
W STOSUNKU DO NIEKTÓRYCH TOWARÓW  
(art. 162 ust. 4)**

*Poniższe zestawienie zawiera kolejno: numer macierzysty prawa ochronnego na znak towarowy, nowy numer, nazwisko i imię lub nazwę uprawnionego ze wskazaniem miejsca zamieszkania lub siedziby uprawnionego na rzecz którego zostało przeniesione*



w części prawo ochronne na znak towarowy, towary, nr WUP macierzystego.

83244 83244(A)  
SOCIETE DES PRODUITS NESTLE S.A., Vevey, Szwajcaria  
lody i wyroby lodowe;  
klasa 30  
09/95

140551 140551(A)  
ZPT Market 1 Sp. z o.o., ul. Nasielska 8, 06-100 Pułtusk, Polska  
oleje i tłuszcze jadalne, w tym margaryny;  
klasa 29  
03/03

## 252

### WPISY I ZMIANY W REJESTRZE ZNAKÓW TOWAROWYCH

(nie uwzględnione w innych samodzielnych ogłoszeniach)

Poniższe zestawienie zawiera kolejno: numer rejestru znaków towarowych, datę wpisu, oznaczenie rubryki, w której dokonano wpisu lub zmiany oraz treść wpisu. Poszczególne rubryki rejestru znaków towarowych zawierają następujące dane:

rubryka A - nazwisko i imię lub nazwę oraz adres uprawnionego z podaniem nazwy kraju,

rubryka B - znak towarowy (wpisany znak towarowy lub jego odbitkę i klasy elementów graficznych-jeżeli znak je zawiera-oraz, jeżeli jest to niezbędne dla identyfikacji znaku, jego rodzaj np. znak przestrzenny, dźwiękowy, a także w przypadku znaków barwnych określenie kolorów),

rubryka C - wykaz towarów przyporządkowanych do odpowiednich klas towarowych,

rubryka D - prawa ograniczające prawo ochronne,

rubryka E - kategorię znaku lub prawa ochronnego (wspólny znak towarowy, wspólny znak towarowy gwarancyjny, wspólne prawo ochronne) oraz regulamin znaku,

rubryka F - wnioski i sprzeciwy oraz decyzje wydane w wyniku ich rozpoznania,

rubryka G - rejestracja międzynarodowa (adnotacja o rejestracji międzynarodowej na podstawie zgłoszenia lub rejestracji krajowej),

rubryka H - datę unieważnienia lub datę i przyczynę wygaśnięcia prawa ochronnego, zastąpienie rejestracji krajowej rejestracją międzynarodową.

**Uwaga:** Publikacji podlegają: zmiana uprawnionego, zmiana nazwy uprawnionego, prawa ograniczające prawo ochronne, zmiana regulaminu znaku wspólnego, sprostowania istotnych pomyłek.

**Wsp. 301** 2004 06 09 B. Wprowadzono zmianę przez wykreślenie całego wykazu towarów oraz wszystkich klas i dokonanie wpisu: skóry owcze, skóry niewyprawione i wyroby z nich wykonane; wełna i artykuły z niej wykonane; materiały z surowych włókien tekstylnych; materiały do wyściełania i do wypychania; przędza i nici; koce, nakrycia na łóżka i stoły; artykuły tekstylne oraz wyroby tekstylne w sztukach, odzież w tym obuwie; dywany, kilimy, maty i rogoża; pokrycia podłogowe, filc na podkłady; oraz klasy 18,22,23,24,25,27.

**Wsp. 305** 2004 06 17 A. Wprowadzono zmianę uprawnionego przez wykreślenie wpisu: Przedsiębiorstwo Handlu Zagranicznego „Pezetel” Spółka z o.o., Warszawa, Polska i dokonanie wpisu: PEZETEL SPÓŁKA AKCYJNA, Warszawa, Polska.

**Wsp. 306** 2004 06 17 A. Wprowadzono zmianę uprawnionego przez wykreślenie wpisu: Przedsiębiorstwo Handlu Zagranicznego „Pezetel” Spółka z o.o., Warszawa, Polska i dokonanie wpisu: PEZETEL SPÓŁKA AKCYJNA, Warszawa, Polska.

**Wsp. 308** 2004 06 17 A. Wprowadzono zmianę uprawnionego przez wykreślenie wpisu: Przedsiębiorstwo Handlu Zagranicznego „Pezetel” Spółka z o.o., Warszawa, Polska i dokonanie wpisu: PEZETEL SPÓŁKA AKCYJNA, Warszawa, Polska.

**12271** 2004 06 17 A. Wprowadzono zmianę nazwy uprawnionego przez wykreślenie wpisu: Guinness United Distillers & Vintners B.V., Amsterdam, Holandia i dokonanie wpisu: Diageo Brands B.V., Amsterdam, Holandia.

**14565** 2004 06 08 A. Wprowadzono zmianę siedziby uprawnionego przez wykreślenie wpisu: Francesco Cinzano & C.ia-S.p.A., Turyn, Włochy i dokonanie wpisu: Francesco Cinzano & C.oa-S.p.A., Mediolan, Włochy.

**17623** 2004 06 08 A. Wprowadzono zmianę nazwy i siedziby uprawnionego przez wykreślenie wpisu: Warner-Lambert Company, Morris Plains, Stany Zjednoczone Ameryki i dokonanie wpisu: WARNER-LAMBERT COMPANY LLC, Wilmington, Stany Zjednoczone Ameryki.

**17632** 2004 06 14 A. Wprowadzono zmianę nazwy i siedziby uprawnionego przez wykreślenie wpisu: Warner-Lambert Company, Morris Plains, Stany Zjednoczone Ameryki i dokonanie wpisu: WARNER-LAMBERT COMPANY LLC, Wilmington, Stany Zjednoczone Ameryki.

**17632** 2004 06 14 A. Wprowadzono zmianę uprawnionego przez wykreślenie wpisu: WARNER-LAMBERT COMPANY LLC, Wilmington, Stany Zjednoczone Ameryki i dokonanie wpisu: CADBURY IRELAND LTD, Dublin, Irlandia.

**19640** 2004 06 18 A. Wprowadzono zmianę nazwy uprawnionego przez wykreślenie wpisu: Guinness United Distillers & Vintners B.V., Amsterdam, Holandia i dokonanie wpisu: Diageo Brands B.V., Amsterdam, Holandia.

**22204** 2004 06 18 A. Wprowadzono zmianę nazwy uprawnionego przez wykreślenie wpisu: Guinness United Distillers & Vintners B.V., Amsterdam, Holandia i dokonanie wpisu: Diageo Brands B.V., Amsterdam, Holandia.

**34469** 2004 06 18 A. Wprowadzono zmianę nazwy uprawnionego przez wykreślenie wpisu: Guinness United Distillers & Vintners B.V., Amsterdam, Holandia i dokonanie wpisu: Diageo Brands B.V., Amsterdam, Holandia.

**35129** 2004 06 08 A. Wprowadzono zmianę nazwy uprawnionego przez wykreślenie wpisu: Universal City Studios, Inc., Universal City, Stany Zjednoczone Ameryki i dokonanie wpisu: Universal City Studios LLC, Universal City, Stany Zjednoczone Ameryki.

**35129** 2004 08 08 A. Wprowadzono zmianę nazwy uprawnionego przez wykreślenie wpisu: Universal City Studios LLC, Universal City, Stany Zjednoczone Ameryki i dokonanie wpisu: Universal City Studios LP, Universal City, Stany Zjednoczone Ameryki.

**35129** 2004 06 08 A. Wprowadzono zmianę nazwy uprawnionego przez wykreślenie wpisu: Universal City Studios LP, Universal City, Stany Zjednoczone Ameryki i dokonanie wpisu: UNIVERSAL CITY STUDIOS LLLC, Universal City, Stany Zjednoczone Ameryki.

**35133** 2004 06 08 A. Wprowadzono zmianę nazwy uprawnionego przez wykreślenie wpisu: Universal City Studios, Inc., Universal City, Stany Zjednoczone Ameryki i dokonanie wpisu: Universal City Studios LLC, Universal City, Stany Zjednoczone Ameryki.

**35133** 2004 08 08 A. Wprowadzono zmianę nazwy uprawnionego przez wykreślenie wpisu: Universal City Studios LLC, Universal City, Stany Zjednoczone Ameryki i dokonanie wpisu: Universal City Studios LP, Universal City, Stany Zjednoczone Ameryki.

**35133** 2004 06 08 A. Wprowadzono zmianę nazwy uprawnionego przez wykreślenie wpisu: Universal City Studios LP, Universal City, Stany Zjednoczone Ameryki i dokonanie wpisu: UNIVERSAL CITY STUDIOS LLLC, Universal City, Stany Zjednoczone Ameryki.

**35150** 2004 06 18 A. Wprowadzono zmianę nazwy uprawnionego przez wykreślenie wpisu: Guinness United Distillers & Vintners B.V., Amsterdam, Holandia i dokonanie wpisu: Diageo Brands B.V., Amsterdam, Holandia.

**35151** 2004 06 18 A. Wprowadzono zmianę nazwy uprawnionego przez wykreślenie wpisu: Guinness United Distillers & Vintners B.V., Amsterdam, Holandia i dokonanie wpisu: Diageo Brands B.V., Amsterdam, Holandia.

**35953** 2004 06 18 A. Wprowadzono zmianę nazwy uprawnionego przez wykreślenie wpisu: Guinness United Distillers & Vintners B.V., Amsterdam, Holandia i dokonanie wpisu: Diageo Brands B.V., Amsterdam, Holandia.

**36746** 2004 06 18 A. Wprowadzono zmianę nazwy uprawnionego przez wykreślenie wpisu: Guinness United Distillers & Vintners B.V., Amsterdam, Holandia i dokonanie wpisu: Diageo Brands B.V., Amsterdam, Holandia.

**39423** 2004 06 18 A. Wprowadzono zmianę nazwy uprawnionego przez wykreślenie wpisu: Guinness United Distillers & Vintners B.V., Amsterdam, Holandia i dokonanie wpisu: Diageo Brands B.V., Amsterdam, Holandia.

**41052** 2004 06 09 A. Wprowadzono zmianę uprawnionego przez wykreślenie wpisu: DSM N.V., Heerlen, Holandia i dokonanie wpisu: DSM IP Assets B.V., Heerlen, Holandia.

**41424** 2004 06 08 A. Wprowadzono zmianę nazwy i siedziby uprawnionego przez wykreślenie wpisu: Warner-Lambert Company, Morris Plains, Stany Zjednoczone Ameryki i dokonanie wpisu: WARNER-LAMBERT COMPANY LLC, Wilmington, Stany Zjednoczone Ameryki.

**42476** 2004 06 29 A. Wprowadzono zmianę siedziby uprawnionego przez wykreślenie wpisu: Syngenta Limited, Haslemere, Wielka Brytania i dokonanie wpisu: SYNGENTA LIMITED, Guildford, Wielka Brytania.

**43102** 2004 06 21 A. Wprowadzono zmianę uprawnionego przez wykreślenie wpisu: Towarzystwo Inwestycyjne DOLMEL Spółka z o.o., Wrocław, Polska i dokonanie wpisu: Fundusz Nieruchomości „DOLMEL” Spółka z o.o., Wrocław, Polska.

**43102** 2004 06 21 A. Wprowadzono zmianę uprawnionego przez wykreślenie wpisu: Fundusz Nieruchomości „DOLMEL” Spółka z o.o., Wrocław, Polska i dokonanie wpisu: Dolnośląskie Zakłady Usługowo-Produkcyjne „DOZAMEL” Spółka z o.o., Wrocław, Polska.

**43405** 2004 06 29 A. Wprowadzono zmianę siedziby uprawnionego przez wykreślenie wpisu: Syngenta Limited, Haslemere, Wielka Brytania i dokonanie wpisu: SYNGENTA LIMITED, Guildford, Wielka Brytania.

**43509** 2004 06 18 A. Wprowadzono zmianę nazwy uprawnionego przez wykreślenie wpisu: Guinness United Distillers & Vintners B.V., Amsterdam, Holandia i dokonanie wpisu: Diageo Brands B.V., Amsterdam, Holandia.

**45120** 2004 06 08 A. Wprowadzono zmianę nazwy i siedziby uprawnionego przez wykreślenie wpisu: BATMARK, INC.,

Wilmington, Stany Zjednoczone Ameryki i dokonanie wpisu: British American Tobacco (Brands) Inc., Louisville, Stany Zjednoczone Ameryki.

**45389** 2004 06 23 A. Wprowadzono zmianę uprawnionego przez wykreślenie wpisu: Optische Werke G. Rodenstock, Monachium, Niemcy i dokonanie wpisu: Rodenstock GmbH, Monachium, Niemcy.

**45404** 2004 06 29 A. Wprowadzono zmianę siedziby uprawnionego przez wykreślenie wpisu: Syngenta Limited, Haslemere, Wielka Brytania i dokonanie wpisu: SYNGENTA LIMITED, Guildford, Wielka Brytania.

**46060** 2004 06 09 A. Wprowadzono zmianę nazwy i siedziby uprawnionego przez wykreślenie wpisu: Warner-Lambert Company, Morris Plains, Stany Zjednoczone Ameryki i dokonanie wpisu: WARNER-LAMBERT COMPANY LLC, Wilmington, Stany Zjednoczone Ameryki.

**46106** 2004 06 09 A. Wprowadzono zmianę uprawnionego przez wykreślenie wpisu: DSM N.V., Heerlen, Holandia i dokonanie wpisu: DSM IP Assets B.V., Heerlen, Holandia.

**46196** 2004 06 09 A. Wprowadzono zmianę nazwy i siedziby uprawnionego przez wykreślenie wpisu: WARNER-LAMBERT COMPANY, Morris Plains, Stany Zjednoczone Ameryki i dokonanie wpisu: WARNER-LAMBERT COMPANY LLC, Wilmington, Stany Zjednoczone Ameryki.

**46457** 2004 06 09 A. Wprowadzono zmianę nazwy i siedziby uprawnionego przez wykreślenie wpisu: Warner-Lambert Company, Morris Plains, Stany Zjednoczone Ameryki i dokonanie wpisu: WARNER-LAMBERT COMPANY LLC, Wilmington, Stany Zjednoczone Ameryki.

**47153** 2004 06 09 A. Wprowadzono zmianę uprawnionego przez wykreślenie wpisu: DSM N.V., Heerlen, Holandia i dokonanie wpisu: DSM IP Assets B.V., Heerlen, Holandia.

**48257** 2004 06 08 A. Wprowadzono zmianę siedziby uprawnionego przez wykreślenie wpisu: Cryovac, Inc., Duncan, Południowa Karolina, Stany Zjednoczone Ameryki i dokonanie wpisu: Cryovac, Inc., Saddle Brook, Stany Zjednoczone Ameryki.

**49332** 2004 06 09 A. Wprowadzono zmianę uprawnionego przez wykreślenie wpisu: DSM N.V., Heerlen, Holandia i dokonanie wpisu: DSM IP Assets B.V., Heerlen, Holandia.

**49402** 2004 06 29 A. Wprowadzono zmianę siedziby uprawnionego przez wykreślenie wpisu: Syngenta Limited, Haslemere, Wielka Brytania i dokonanie wpisu: SYNGENTA LIMITED, Guildford, Wielka Brytania.

**50099** 2004 06 08 A. Wprowadzono zmianę siedziby uprawnionego przez wykreślenie wpisu: Syngenta Limited, Haslemere, Wielka Brytania i dokonanie wpisu: SYNGENTA LIMITED, Guildford, Wielka Brytania.

**50188** 2004 06 16 A. Wprowadzono zmianę nazwy uprawnionego przez wykreślenie wpisu: Guinness United Distillers & Vintners B.V., Amsterdam, Holandia i dokonanie wpisu: Diageo Brands B.V., Amsterdam, Holandia.

**50189** 2004 06 16 A. Wprowadzono zmianę nazwy uprawnionego przez wykreślenie wpisu: Guinness United Distillers & Vintners B.V., Amsterdam, Holandia i dokonanie wpisu: Diageo Brands B.V., Amsterdam, Holandia.

**50388** 2004 06 16 A. Wprowadzono zmianę nazwy uprawnionego przez wykreślenie wpisu: Guinness United Distillers & Vintners B.V., Amsterdam, Holandia i dokonanie wpisu: Diageo Brands B.V., Amsterdam, Holandia.

**51475** 2004 06 14 A. Wprowadzono zmianę uprawnionego przez wykreślenie wpisu: Procter & Gamble Nederland B.V., Rotterdam, Holandia i dokonanie wpisu: Fenton Pharmaceuticals Limited, Londyn, Wielka Brytania.

**52404** 2004 06 14 A. Wprowadzono zmianę uprawnionego przez wykreślenie wpisu: DSM N.V., Heerlen, Holandia i dokonanie wpisu: DSM IP Assets B.V., Heerlen, Holandia.

**52687** 2004 06 16 A. Wprowadzono zmianę nazwy uprawnionego przez wykreślenie wpisu: Guinness United Distillers & Vintners B.V., Amsterdam, Holandia i dokonanie wpisu: Diageo Brands B.V., Amsterdam, Holandia.

**53025** 2004 06 14 A. Wprowadzono zmianę nazwy i siedziby uprawnionego przez wykreślenie wpisu: Laboratoires Pharmaceutiques Goupil, Cachan, Francja i dokonanie wpisu: SYNTHELABO, Le Plessis Robinson, Francja.

**53025** 2004 06 14 A. Wprowadzono zmianę nazwy i siedziby uprawnionego przez wykreślenie wpisu: SYNTHELABO, Le Plessis Robinson, Francja i dokonanie wpisu: SANOFI-SYNTHELABO, Paryż, Francja.

**53114** 2004 06 08 A. Wprowadzono zmianę nazwy i siedziby uprawnionego przez wykreślenie wpisu: Warner-Lambert Company, Morris Plains, Stany Zjednoczone Ameryki i dokonanie wpisu: Warner-Lambert Company LLC, Wilmington, Stany Zjednoczone Ameryki.

**53114** 2004 06 08 A. Wprowadzono zmianę uprawnionego przez wykreślenie wpisu: Warner-Lambert Company LLC, Wilmington, Stany Zjednoczone Ameryki i dokonanie wpisu: EVEREADY BATTERY COMPANY, INC, St. Louis, Stany Zjednoczone Ameryki.

**53994** 2004 06 01 A. Wprowadzono zmianę nazwy uprawnionego przez wykreślenie wpisu: Ośrodek Badawczo-Rozwojowy Pojazdów Szynowych, Poznań, Polska i dokonanie wpisu: Instytut Pojazdów Szynowych „TABOR”, Poznań, Polska.

**54190** 2004 06 14 A. Wprowadzono zmianę nazwy i siedziby uprawnionego przez wykreślenie wpisu: Warner-Lambert Company, Morris Plains, Stany Zjednoczone Ameryki i dokonanie wpisu: Warner-Lambert Company LLC, Wilmington, Stany Zjednoczone Ameryki.

**54190** 2004 06 14 A. Wprowadzono zmianę uprawnionego przez wykreślenie wpisu: Warner-Lambert Company LLC, Wilmington, Stany Zjednoczone Ameryki i dokonanie wpisu: EVEREADY BATTERY COMPANY, INC, St. Louis, Stany Zjednoczone Ameryki.

**54233** 2004 06 16 A. Wprowadzono zmianę nazwy uprawnionego przez wykreślenie wpisu: Guinness United Distillers & Vintners B.V., Amsterdam, Holandia i dokonanie wpisu: Diageo Brands B.V., Amsterdam, Holandia.

**54439** 2004 06 08 A. Wprowadzono zmianę siedziby uprawnionego przez wykreślenie wpisu: Cryovac, Inc., Duncan, Południowa Karolina, Stany Zjednoczone Ameryki i dokonanie wpisu: Cryovac, Inc., Saddle Brook, Stany Zjednoczone Ameryki.

**54440** 2004 06 08 A. Wprowadzono zmianę siedziby uprawnionego przez wykreślenie wpisu: Cryovac, Inc., Duncan, Południowa Karolina, Stany Zjednoczone Ameryki i dokonanie wpisu: Cryovac, Inc., Saddle Brook, Stany Zjednoczone Ameryki.

**54462** 2004 06 14 A. Wprowadzono zmianę nazwy i siedziby uprawnionego przez wykreślenie wpisu: Laboratoires Pharmaceutiques Goupil, Cachan, Francja i dokonanie wpisu: SYNTHELABO, Le Plessis Robinson, Francja.

**54462** 2004 06 14 A. Wprowadzono zmianę nazwy i siedziby uprawnionego przez wykreślenie wpisu: SYNTHELABO,

Le Plessis Robinson, Francja i dokonanie wpisu: SANOFI-SYNTHELABO, Paryż, Francja.

**54642** 2004 06 01 A. Wprowadzono zmianę uprawnionego przez wykreślenie wpisu: ITO Incorporated, Tokio, Japonia i dokonanie wpisu: FAST, spol., s.r.o., Praha, Republika Czeska.

**55431** 2004 06 01 D. Dokonano wpisu: W dniu 15.09.2003 r. zawarto umowę licencyjną niewyłączną na używanie znaku towarowego SKF przez firmę: SKF Sp. z o.o., Warszawa, Polska dla towarów zarejestrowanych w klasach: 4,6,7,8,9,12. Niniejszej umowa została zawarta na czas nieokreślony.

**55431** 2004 06 01 D. Dokonano wpisu: W dniu 15.09.2003 r. zawarto umowę licencyjną niewyłączną na używanie znaku towarowego SKF przez firmę: SKF Poznań S.A., Poznań, Polska dla towarów zarejestrowanych w klasach: 4,6,7,8,9,12.

**56372** 2004 06 16 A. Wprowadzono zmianę nazwy uprawnionego przez wykreślenie wpisu: Guinness United Distillers & Vintners B.V., Amsterdam, Holandia i dokonanie wpisu: Diageo Brands B.V., Amsterdam, Holandia.

**56401** 2004 06 29 A. Wprowadzono zmianę siedziby uprawnionego przez wykreślenie wpisu: Syngenta Limited, Haslemere, Wielka Brytania i dokonanie wpisu: SYNGENTA LIMITED, Guildford, Wielka Brytania.

**56501** 2004 06 30 A. Wprowadzono zmianę siedziby uprawnionego przez wykreślenie wpisu: Syngenta Limited, Haslemere, Wielka Brytania i dokonanie wpisu: SYNGENTA LIMITED, Guildford, Wielka Brytania.

**57370** 2004 06 23 A. Wprowadzono zmianę uprawnionego przez wykreślenie wpisu: EMI GROUP PLC, Londyn, Wielka Brytania i dokonanie wpisu: EMI (IP) Limited, Londyn, Wielka Brytania.

**58023** 2004 06 29 A. Wprowadzono zmianę siedziby uprawnionego przez wykreślenie wpisu: Syngenta Limited, Haslemere, Wielka Brytania i dokonanie wpisu: SYNGENTA LIMITED, Guildford, Wielka Brytania.

**60305** 2004 06 01 A. Wprowadzono zmianę uprawnionego przez wykreślenie wpisu: Babcock Enterprise, Paryż, Francja i dokonanie wpisu: Constructions Industrielles de la Mediterranee -CNIM, Paryż, Francja.

**60338** 2004 06 01 A. Wprowadzono zmianę uprawnionego przez wykreślenie wpisu: FUELETTI LTD., Nowy Jork, Stany Zjednoczone Ameryki i dokonanie wpisu: Jeanjer, Ltd., New York, Stany Zjednoczone Ameryki.

**60393** 2004 06 18 A. Wprowadzono zmianę uprawnionego przez wykreślenie wpisu: Fabryka Wyrobów Precyzyjnych VIS Spółka Akcyjna, Warszawa, Polska i dokonanie wpisu: VIS Spółka z ograniczoną odpowiedzialnością, Warszawa, Polska.

**60395** 2004 06 18 A. Wprowadzono zmianę uprawnionego przez wykreślenie wpisu: Fabryka Wyrobów Precyzyjnych VIS Spółka Akcyjna, Warszawa, Polska i dokonanie wpisu: VIS Spółka z ograniczoną odpowiedzialnością, Warszawa, Polska.

**60844** 2004 06 29 A. Wprowadzono zmianę siedziby uprawnionego przez wykreślenie wpisu: Syngenta Limited, Haslemere, Wielka Brytania i dokonanie wpisu: SYNGENTA LIMITED, Guildford, Wielka Brytania.

**60870** 2004 06 29 A. Wprowadzono zmianę siedziby uprawnionego przez wykreślenie wpisu: Syngenta Limited, Haslemere, Wielka Brytania i dokonanie wpisu: SYNGENTA LIMITED, Guildford, Wielka Brytania.

**61187** 2004 06 03 A. Wprowadzono zmianę nazwy uprawnionego przez wykreślenie wpisu: Huta Aluminium „Konin”

Spółka Akcyjna, Konin, Polska i dokonanie wpisu: ALUMINIUM KONIN-IMPEXMETAL SPÓŁKA AKCYJNA, Konin, Polska.

**61603** 2004 06 29 A. Wprowadzono zmianę siedziby uprawnionego przez wykreślenie wpisu: Syngenta Limited, Haslemere, Wielka Brytania i dokonanie wpisu: SYNGENTA LIMITED, Guildford, Wielka Brytania.

**61957** 2004 06 29 A. Wprowadzono zmianę siedziby uprawnionego przez wykreślenie wpisu: Syngenta Limited, Haslemere, Wielka Brytania i dokonanie wpisu: SYNGENTA LIMITED, Guildford, Wielka Brytania.

**62074** 2004 06 14 A. Wprowadzono zmianę nazwy i siedziby uprawnionego przez wykreślenie wpisu: Warner-Lambert Company/Delaware corporation, Morris Plains, Stany Zjednoczone Ameryki i dokonanie wpisu: WARNER-LAMBERT COMPANY LLC, Wilmington, Stany Zjednoczone Ameryki.

**62967** 2004 06 16 A. Wprowadzono zmianę uprawnionego przez wykreślenie wpisu: Gitano Fashions Limited, Bowling Green, Stany Zjednoczone Ameryki i dokonanie wpisu: Wrangler Clothing Corp. (Delaware corporation), Wilmington, Stany Zjednoczone Ameryki.

**62967** 2004 06 16 A. Wprowadzono zmianę nazwy uprawnionego przez wykreślenie wpisu: Wrangler Clothing Corp. (Delaware corporation), Wilmington, Stany Zjednoczone Ameryki i dokonanie wpisu: Wrangler Apparel Corp. (Delaware corporation), Wilmington, Stany Zjednoczone Ameryki.

**63288** 2004 06 14 A. Wprowadzono zmianę uprawnionego przez wykreślenie wpisu: DSM N.V., Heerlen, Holandia i dokonanie wpisu: DSM IP Assets B.V., Heerlen, Holandia.

**64409** 2004 06 29 A. Wprowadzono zmianę uprawnionego przez wykreślenie wpisu: Pepe /U.K./ Limited, Londyn, Wielka Brytania i dokonanie wpisu: Pepe Jeans N.V., Curacao, Antyle Holenderskie.

**66426** 2004 06 16 A. Wprowadzono zmianę uprawnionego przez wykreślenie wpisu: Fabryka Kosmetyków „LOKI” Wanda Sokółowska, Władysław Sokółowski, Łódź, Polska i dokonanie wpisu: „SOLO” Sp. z o.o., Łódź, Polska.

**66667** 2004 06 01 D. Dokonano wpisu: W dniu 15.09.2003 r. zawarto umowę licencyjną niewyłączną na używanie znaku towarowego SKF przez firmę: SKF Sp. z o.o., Warszawa, Polska dla towarów zarejestrowanych w klasach: 4, 6, 7, 8, 9,12. Niniejszej umowa została zawarta na czas nieokreślony.

**66667** 2004 06 01 D. Dokonano wpisu: W dniu 15.09.2003 r. zawarto umowę licencyjną niewyłączną na używanie znaku towarowego SKF przez firmę: SKF Poznań S.A., Poznań, Polska dla towarów zarejestrowanych w klasach: 4, 6, 7, 8, 9,12.

**66948** 2004 06 01 A. Wprowadzono zmianę uprawnionego przez wykreślenie wpisu: Metro International DL AG, Baar, Szwajcaria i dokonanie wpisu: METRO Cash & Carry Services Ltd., Dublin 2, Irlandia.

**66948** 2004 06 01 A. Wprowadzono zmianę nazwy uprawnionego przez wykreślenie wpisu: METRO Cash & Carry Services Ltd., Dublin 2, Irlandia i dokonanie wpisu: METRO Cash & Carry Services Limited, Dublin 2, Irlandia.

**66948** 2004 06 01 A. Wprowadzono zmianę nazwy uprawnionego przez wykreślenie wpisu: METRO Cash & Carry Services Limited, Dublin 2, Irlandia i dokonanie wpisu: METRO BUSINESS SOLUTIONS LIMITED, Dublin 2, Irlandia.

**66948** 2004 06 01 A. Wprowadzono zmianę uprawnionego przez wykreślenie wpisu: METRO BUSINESS SOLUTIONS LIMITED, Dublin 2, Irlandia i dokonanie wpisu: Makro Cash and Carry Polska S.A., Warszawa, Polska.

**67805** 2004 06 14 A. Wprowadzono zmianę uprawnionego przez wykreślenie wpisu: DSM N.V., Heerlen, Holandia i dokonanie wpisu: DSM IP Assets B.V., Heerlen, Holandia.

**68730** 2004 06 08 A. Wprowadzono zmianę uprawnionego przez wykreślenie wpisu: KRAFT FOODS HOLDINGS, INC., Northfield, Stany Zjednoczone Ameryki i dokonanie wpisu: HERBA GERMANY GmbH, Hamburg, Niemcy.

**69792** 2004 06 14 A. Wprowadzono zmianę uprawnionego przez wykreślenie wpisu: DSM N.V., Heerlen, Holandia i dokonanie wpisu: DSM IP Assets B.V., Heerlen, Holandia.

**69987** 2004 06 01 A. Wprowadzono zmianę uprawnionego przez wykreślenie wpisu: Verizon Yellow Pages Company, Stany Zjednoczone Ameryki i dokonanie wpisu: Polskie Książki Telefoniczne Sp. z o.o., Warszawa, Polska.

**70661** 2004 06 29 A. Wprowadzono zmianę siedziby uprawnionego przez wykreślenie wpisu: Syngenta Limited, Haslemere, Wielka Brytania i dokonanie wpisu: SYNGENTA LIMITED, Guildford, Wielka Brytania.

**70800** 2004 06 18 A,D. Wprowadzono zmianę przez wykreślenie wpisu: A) Skarb Państwa reprezentowany przez wojewodę szczecińskiego D) Użytkowanie znaku towarowego ustanowiono na rzecz Zakład Materiałów Biurowych „Delfin” Sp. z o.o. i dokonanie wpisu: A) Zakład Materiałów Biurowych „DELFIN” Spółka z ograniczoną odpowiedzialnością.

**70800** 2004 06 18 A. Wprowadzono zmianę uprawnionego przez wykreślenie wpisu: Zakład Materiałów Biurowych „DELFIN” Spółka z ograniczoną odpowiedzialnością, Szczecin, Polska i dokonanie wpisu: Towarzystwo Handlowe „KAKADO” Spółka Cywilna Pajda Andrzej, Gornowicz Czesław, Katowice, Polska.

**71095** 2004 06 08 B. Wprowadzono zmianę przez wykreślenie całego wykazu towarów oraz klas towarowych i dokonanie wpisu: chemikalia do celów przemysłowych, naukowych i fotograficznych, rolnych, ogrodniczych i leśnych; żywice sztuczne nieprzetworzone, tworzywa sztuczne nieprzetworzone (żaden z wymienionych towarów z polichlorofluoretylenu (PCFE)); nawozy; środki do gaszenia ognia; preparaty do hartowania i do lutowania; substancje chemiczne do konserwowania środków żywnościowych; garbniki; kleje do celów przemysłowych (nie z polichlorofluoretylenu (PCFE)); preparaty do czyszczenia, polerowania, usuwania tłuszczu i ścierniwo; preparaty usuwające lakiery; klasy: 1, 3.

**71381** 2004 06 22 A. Wprowadzono zmianę nazwy uprawnionego przez wykreślenie wpisu: FILOFARM Chemiczno Farmaceutyczna Spółdzielnia Pracy, Bydgoszcz, Polska i dokonanie wpisu: FILOFARM Farmaceutyczna Spółdzielnia Pracy, Bydgoszcz, Polska.

**71382** 2004 06 22 A. Wprowadzono zmianę nazwy uprawnionego przez wykreślenie wpisu: FILOFARM Chemiczno Farmaceutyczna Spółdzielnia Pracy, Bydgoszcz, Polska i dokonanie wpisu: FILOFARM Farmaceutyczna Spółdzielnia Pracy, Bydgoszcz, Polska.

**71471** 2004 06 08 A. Wprowadzono zmianę siedziby uprawnionego przez wykreślenie wpisu: Kidde-Graviner Limited, Derby, Wielka Brytania i dokonanie wpisu: KIDDE GRAVINER LIMITED, Berkshire, Wielka Brytania.

**71471** 2004 06 08 A. Wprowadzono zmianę uprawnionego przez wykreślenie wpisu: KIDDE GRAVINER LIMITED, Berkshire, Wielka Brytania i dokonanie wpisu: KIDDE IP HOLDINGS LIMITED, Berkshire, Wielka Brytania.

**73872** 2004 06 24 D. Dokonano wpisu: W dniu 05 lipca 2002 r. zawarto umowę licencyjną na czas określony 10 lat tj. do dnia 05

lipca 2011 r., na używanie znaku towarowego przez: AGRECOL Sp. z o.o., Wieruszów, Polska.

**74292** 2004 06 01 A. Wprowadzono zmianę uprawnionego przez wykreślenie wpisu: Pfizer Inc., Nowy Jork, Nowy Jork, Stany Zjednoczone Ameryki i dokonanie wpisu: Pfizer Products Inc., Groton, Stany Zjednoczone Ameryki.

**74449** 2004 06 30 A. Wprowadzono zmianę uprawnionego przez wykreślenie wpisu: EKOLAND Sp. z o.o., Tychy, Polska i dokonanie wpisu: MASPEX Sp. z o.o., Wadowice, Polska.

**74805** 2004 06 14 A. Wprowadzono zmianę uprawnionego przez wykreślenie wpisu: Rhone-Poulenc Rorer Inc., Bridgewater, Stany Zjednoczone Ameryki i dokonanie wpisu: AVENTIS HOLDINGS INC., Greenville, Stany Zjednoczone Ameryki.

**75447** 2004 06 25 A. Wprowadzono zmianę siedziby uprawnionego przez wykreślenie wpisu: Syngenta Limited, Haslemere, Wielka Brytania i dokonanie wpisu: SYNGENTA LIMITED, Guildford, Wielka Brytania.

**75480** 2004 06 25 A. Wprowadzono zmianę siedziby uprawnionego przez wykreślenie wpisu: Syngenta Limited, Haslemere, Wielka Brytania i dokonanie wpisu: SYNGENTA LIMITED, Guildford, Wielka Brytania.

**76477** 2004 06 03 A. Wprowadzono zmianę uprawnionego przez wykreślenie wpisu: MULTICO-PRESS Spółka z o.o., Warszawa, Polska i dokonanie wpisu: „PROPEN” Spółka z ograniczoną odpowiedzialnością, Kielce, Polska.

**76477** 2004 06 03 A. Wprowadzono zmianę nazwy i siedziby uprawnionego przez wykreślenie wpisu: „PROPEN” Spółka z ograniczoną odpowiedzialnością, Kielce, Polska i dokonanie wpisu: „DOM PRASOWY” SPÓŁKA Z OGRANICZONĄ ODPOWIEDZIALNOŚCIĄ, Warszawa Polska.

**76478** 2004 06 03 A. Wprowadzono zmianę uprawnionego przez wykreślenie wpisu: MULTICO-PRESS Spółka z o.o., Warszawa, Polska i dokonanie wpisu: „PROPEN” Spółka z ograniczoną odpowiedzialnością, Kielce, Polska.

**76478** 2004 06 03 A. Wprowadzono zmianę nazwy i siedziby uprawnionego przez wykreślenie wpisu: „PROPEN” Spółka z ograniczoną odpowiedzialnością, Kielce, Polska i dokonanie wpisu: „DOM PRASOWY” SPÓŁKA Z OGRANICZONĄ ODPOWIEDZIALNOŚCIĄ, Warszawa Polska.

**76479** 2004 06 03 A. Wprowadzono zmianę uprawnionego przez wykreślenie wpisu: MULTICO-PRESS Spółka z o.o., Warszawa, Polska i dokonanie wpisu: „PROPEN” Spółka z ograniczoną odpowiedzialnością, Kielce, Polska.

**76479** 2004 06 03 A. Wprowadzono zmianę nazwy i siedziby uprawnionego przez wykreślenie wpisu: „PROPEN” Spółka z ograniczoną odpowiedzialnością, Kielce, Polska i dokonanie wpisu: „DOM PRASOWY” SPÓŁKA Z OGRANICZONĄ ODPOWIEDZIALNOŚCIĄ, Warszawa Polska.

**76709** 2004 06 18 A. Wprowadzono zmianę siedziby uprawnionego przez wykreślenie wpisu: Gillette Poland Spółka Akcyjna, Łódź, Polska i dokonanie wpisu: Gillette Poland Spółka Akcyjna, Warszawa, Polska.

**76710** 2004 06 18 A. Wprowadzono zmianę siedziby uprawnionego przez wykreślenie wpisu: Gillette Poland Spółka Akcyjna, Łódź, Polska i dokonanie wpisu: Gillette Poland Spółka Akcyjna, Warszawa, Polska.

**76715** 2004 06 18 A. Wprowadzono zmianę siedziby uprawnionego przez wykreślenie wpisu: Gillette Poland Spółka Akcyjna, Łódź, Polska i dokonanie wpisu: Gillette Poland Spółka Akcyjna, Warszawa, Polska.

**76958** 2004 06 01 A. Wprowadzono zmianę uprawnionego przez wykreślenie wpisu: INCO-VERITAS Sp. z o.o., Warszawa, Polska i dokonanie wpisu: „INCO-VERITAS” Spółka Akcyjna, Warszawa, Polska.

**77060** 2004 06 21 A. Wprowadzono zmianę uprawnionego przez wykreślenie wpisu: DEKO S.C. Jarosław Paczos, Mariusz Kopczyński, Cezary Materek, Ryszard Dowiat, Gdańsk-Wrzeszcz, Polska i dokonanie wpisu: DEKO S.C. Jarosław Paczos, Mariusz Kopczyński, Cezary Materek, Gdańsk, Polska

**77178** 2004 06 22 A. Wprowadzono zmianę uprawnionego przez wykreślenie wpisu: IMPRA-TEX Zakład Powielania Tkanin Knieć Wojciech, Poznań, Polska i dokonanie wpisu: IMPRA-TEX Zakład Produkcyjno-Handlowy Danuta Knieć, Poznań, Polska.

**77705** 2004 06 03 A. Wprowadzono zmianę uprawnionego przez wykreślenie wpisu: MULTICO-PRESS Spółka z o.o., Warszawa, Polska i dokonanie wpisu: „PROPEN” Spółka z ograniczoną odpowiedzialnością, Kielce, Polska.

**77705** 2004 06 03 A. Wprowadzono zmianę nazwy i siedziby uprawnionego przez wykreślenie wpisu: „PROPEN” Spółka z ograniczoną odpowiedzialnością, Kielce, Polska i dokonanie wpisu: „DOM PRASOWY” SPÓŁKA Z OGRANICZONĄ ODPOWIEDZIALNOŚCIĄ, Warszawa Polska.

**77706** 2004 06 03 A. Wprowadzono zmianę uprawnionego przez wykreślenie wpisu: MULTICO-PRESS Spółka z o.o., Warszawa, Polska i dokonanie wpisu: „PROPEN” Spółka z ograniczoną odpowiedzialnością, Kielce, Polska.

**77706** 2004 06 03 A. Wprowadzono zmianę nazwy i siedziby uprawnionego przez wykreślenie wpisu: „PROPEN” Spółka z ograniczoną odpowiedzialnością, Kielce, Polska i dokonanie wpisu: „DOM PRASOWY” SPÓŁKA Z OGRANICZONĄ ODPOWIEDZIALNOŚCIĄ, Warszawa Polska.

**77707** 2004 06 03 A. Wprowadzono zmianę uprawnionego przez wykreślenie wpisu: MULTICO-PRESS Spółka z o.o., Warszawa, Polska i dokonanie wpisu: „PROPEN” Spółka z ograniczoną odpowiedzialnością, Kielce, Polska.

**77707** 2004 06 03 A. Wprowadzono zmianę nazwy i siedziby uprawnionego przez wykreślenie wpisu: „PROPEN” Spółka z ograniczoną odpowiedzialnością, Kielce, Polska i dokonanie wpisu: „DOM PRASOWY” SPÓŁKA Z OGRANICZONĄ ODPOWIEDZIALNOŚCIĄ, Warszawa Polska.

**78027** 2004 06 15 A,D. Wprowadzono zmianę przez wykreślenie wpisu: A) Przedsiębiorstwo Przemysłu Spirytusowego „POLMOS”, Warszawa, Polska i dokonanie wpisu: A) Skarb Państwa reprezentowany przez pełnomocnika ds. prywatyzacji przedsiębiorstwa państwowego, Warszawa, Polska D) Użytkownik Przedsiębiorstwo Przemysłu Spirytusowego „POLMOS” S.A., Warszawa, Polska.

**78045** 2004 06 29 A. Wprowadzono zmianę uprawnionego przez wykreślenie wpisu: CORMAY S.A., Warszawa, Polska i dokonanie wpisu: Janina Tuora „Witaj w Polskim Domu”, Warszawa, Polska.

**78045** 2004 06 29 A. Wprowadzono zmianę uprawnionego przez wykreślenie wpisu: Janina Tuora „Witaj w Polskim Domu”, Warszawa, Polska i dokonanie wpisu: TT MANAGEMENT Sp. z o.o., Łomianki, Polska.

**79100** 2004 06 14 A. Wprowadzono zmianę nazwy i siedziby uprawnionego przez wykreślenie wpisu: Warner-Lambert Company, Morris Plains, Stany Zjednoczone Ameryki i dokonanie wpisu: WARNER-LAMBERT COMPANY LLC, Wilmington, Stany Zjednoczone Ameryki.

**79101** 2004 06 14 A. Wprowadzono zmianę nazwy i siedziby uprawnionego przez wykreślenie wpisu: Warner-Lambert Company, Morris Plains, Stany Zjednoczone Ameryki i dokonanie wpisu: WARNER-LAMBERT COMPANY LLC, Wilmington, Stany Zjednoczone Ameryki.

**79456** 2004 06 16 A. Wprowadzono zmianę nazwy i siedziby uprawnionego przez wykreślenie wpisu: Helene Curtis Inc., Chicago, Stany Zjednoczone Ameryki i dokonanie wpisu: Helene Curtis Inc. Delaware corporation, Wilmington, Stany Zjednoczone Ameryki.

**79760** 2004 06 16 A. Wprowadzono zmianę uprawnionego przez wykreślenie wpisu: Guinnesss United Distillers & Vintners B.V., Amsterdam, Holandia i dokonanie wpisu: Diageo Brands B.V., Amsterdam, Holandia.

**80250** 2004 06 23 A. Wprowadzono zmianę nazwy uprawnionego przez wykreślenie wpisu: Vermont American Corporation, Louisville, Stany Zjednoczone Ameryki i dokonanie wpisu: Robert Bosch Tool Corporation, Louisville, Stany Zjednoczone Ameryki.

**80250** 2004 06 23 A. Wprowadzono zmianę uprawnionego przez wykreślenie wpisu: Robert Bosch Tool Corporation, Louisville, Stany Zjednoczone Ameryki i dokonanie wpisu: Credo Technology Corporation, Broadview, Stany Zjednoczone Ameryki.

**80496** 2004 06 21 A. Wprowadzono zmianę uprawnionego przez wykreślenie wpisu: CONSUMER-SERWIS Spółka z o.o., Środa Wlkp., Polska i dokonanie wpisu: „MOKATE” Spółka Akcyjna, Ustroń, Polska.

**81461** 2004 06 14 A. Wprowadzono zmianę nazwy uprawnionego przez wykreślenie wpisu: Dell Computer Corporation, Round Rock, Stany Zjednoczone Ameryki i dokonanie wpisu: Dell Inc., Round Rock, Stany Zjednoczone Ameryki.

**81657** 2004 06 23 A. Wprowadzono zmianę nazwy uprawnionego przez wykreślenie wpisu: Vermont American Corporation, Louisville, Stany Zjednoczone Ameryki i dokonanie wpisu: Robert Bosch Tool Corporation, Louisville, Stany Zjednoczone Ameryki.

**81657** 2004 06 23 A. Wprowadzono zmianę uprawnionego przez wykreślenie wpisu: Robert Bosch Tool Corporation, Louisville, Stany Zjednoczone Ameryki i dokonanie wpisu: Credo Technology Corporation, Broadview, Stany Zjednoczone Ameryki.

**82480** 2004 06 29 A. Wprowadzono zmianę uprawnionego przez wykreślenie wpisu: ANIMEX Spółka Akcyjna, Warszawa, Polska i dokonanie wpisu: ANIMEX Sp. z o.o., Warszawa, Polska.

**82482** 2004 06 29 A. Wprowadzono zmianę uprawnionego przez wykreślenie wpisu: ANIMEX Spółka Akcyjna, Warszawa, Polska i dokonanie wpisu: ANIMEX Sp. z o.o., Warszawa, Polska.

**82485** 2004 06 29 A. Wprowadzono zmianę uprawnionego przez wykreślenie wpisu: ANIMEX Spółka Akcyjna, Warszawa, Polska i dokonanie wpisu: ANIMEX Sp. z o.o., Warszawa, Polska.

**82699** 2004 06 16 A. Wprowadzono zmianę siedziby uprawnionego przez wykreślenie wpisu: Kamstrup-Metro A/S, Aabyhoj, Dania i dokonanie wpisu: KAMSTRUP-METRO A/S, Skanderborg, Dania.

**82768** 2004 06 23 A. Wprowadzono zmianę uprawnionego przez wykreślenie wpisu: Stichting Nederlands Voorlichtingsbureau voor Melk en Zuivelprodukten, bij afkorting Het Nederlands Zuivelbureau, Rijswijk, Holandia i dokonanie wpisu: Stichting Nederlands Voorlichtingsbureau voor Melk-en Zuivelprodukten, bij afkorting De Zuivelsting, Zoetermeer, Holandia.

**83244** 2004 06 14 A. Wprowadzono zmianę siedziby uprawnionego przez wykreślenie wpisu: Mövenpick Holding, Zurich, Szwajcaria i dokonanie wpisu: Mövenpick Holding, Cham, Szwajcaria

**83244** 2004 06 14 D. Dokonano wpisu: W dniu 30.09.2003 r. zawarto umowę cesji częściowej z firmą: SOCIETE DES PRODUITS NESTLE S.A., Vevey, Szwajcaria w odniesieniu do towarów z klasy 30 t.j. lody i wyroby lodowe.

**83244** 2004 06 14 A,B. Wprowadzono zmianę przez wykreślenie wpisu: w rubryce B: lody i wyroby lodowe; i dokonanie wpisu: R-83244 A w rubryce A: SOCIETE DES PRODUITS NESTLE S.A., Vevey, Szwajcaria wpisać towary w rubryce B: lody i wyroby lodowe; klasa 30.

**83391** 2004 06 29 A. Wprowadzono zmianę uprawnionego przez wykreślenie wpisu: „Animex” Spółka Akcyjna, Warszawa, Polska i dokonanie wpisu: „Animex” Sp. z o.o., Warszawa, Polska.

**83522** 2004 06 14 A. Wprowadzono zmianę nazwy uprawnionego przez wykreślenie wpisu: JEDYNA Sp. z o.o., Warszawa, Polska i dokonanie wpisu: OldCo 1 Sp. z o.o., Warszawa, Polska.

**83522** 2004 06 14 A. Wprowadzono zmianę nazwy uprawnionego przez wykreślenie wpisu: OldCo 1 Sp. z o.o., Warszawa, Polska i dokonanie wpisu: OldCo 1 Sp. z o.o. w likwidacji, Warszawa, Polska.

**83522** 2004 06 14 A. Wprowadzono zmianę uprawnionego przez wykreślenie wpisu: OldCo 1 Sp. z o.o. w likwidacji, Warszawa, Polska i dokonanie wpisu: Cadbury Wedel Sp. z o.o., Warszawa, Polska.

**83529** 2004 06 14 A. Wprowadzono zmianę nazwy uprawnionego przez wykreślenie wpisu: JEDYNA Sp. z o.o., Warszawa, Polska i dokonanie wpisu: OldCo 1 Sp. z o.o., Warszawa, Polska.

**83529** 2004 06 14 A. Wprowadzono zmianę nazwy uprawnionego przez wykreślenie wpisu: OldCo 1 Sp. z o.o., Warszawa, Polska i dokonanie wpisu: OldCo 1 Sp. z o.o. w likwidacji, Warszawa, Polska.

**83529** 2004 06 14 A. Wprowadzono zmianę uprawnionego przez wykreślenie wpisu: OldCo 1 Sp. z o.o. w likwidacji, Warszawa, Polska i dokonanie wpisu: Cadbury Wedel Sp. z o.o., Warszawa, Polska.

**83587** 2004 06 25 A. Wprowadzono zmianę siedziby uprawnionego przez wykreślenie wpisu: Syngenta Limited, Haslemere, Wielka Brytania i dokonanie wpisu: SYNGENTA LIMITED, Guildford, Wielka Brytania.

**83684** 2004 06 03 A. Wprowadzono zmianę nazwy uprawnionego przez wykreślenie wpisu: „hallo -II” S.C. Gustaw Staniek, Stefan Wach, Tychy, Polska i dokonanie wpisu: PRZEDSIĘBIORSTWO PRODUKCYJNO-USŁUGOWE „HALLO FADOM” GUSTAW STANIEK I STEFAN WACH SPÓŁKA JAWNA, Tychy, Polska.

**84058** 2004 06 25 A. Wprowadzono zmianę siedziby uprawnionego przez wykreślenie wpisu: Syngenta Limited, Haslemere, Wielka Brytania i dokonanie wpisu: SYNGENTA LIMITED, Guildford, Wielka Brytania.

**84077** 2004 06 08 A. Wprowadzono zmianę nazwy uprawnionego przez wykreślenie wpisu: JEDYNA Sp. z o.o., Warszawa, Polska i dokonanie wpisu: OldCo 1 Sp. z o.o., Warszawa, Polska.

**84077** 2004 06 08 A. Wprowadzono zmianę nazwy uprawnionego przez wykreślenie wpisu: OldCo 1 Sp. z o.o., Warszawa, Polska i dokonanie wpisu: OldCo 1 Sp. z o.o. w likwidacji, Warszawa, Polska.

**84077** 2004 06 08 A. Wprowadzono zmianę uprawnionego przez wykreślenie wpisu: OldCo 1 Sp. z o.o. w likwidacji, Warszawa,

Polska i dokonanie wpisu: Cadbury Wedel Sp. z o.o., Warszawa, Polska.

**84111** 2004 06 14 A. Wprowadzono zmianę uprawnionego przez wykreślenie wpisu: Compaq Information Technologies Group, L.P. a Texas limited partnership, Houston, Stany Zjednoczone Ameryki i dokonanie wpisu: COMPAQ TRADEMARK B.V., Amstelveen, Holandia.

**84188** 2004 06 03 A. Wprowadzono zmianę uprawnionego przez wykreślenie wpisu: MULTICO-PRESS Spółka z o.o., Warszawa, Polska i dokonanie wpisu: „PROPEN” Spółka z ograniczoną odpowiedzialnością, Kielce, Polska.

**84188** 2004 06 03 A. Wprowadzono zmianę nazwy i siedziby uprawnionego przez wykreślenie wpisu: „PROPEN” Spółka z ograniczoną odpowiedzialnością, Kielce, Polska i dokonanie wpisu: „DOM PRASOWY” SPÓŁKA Z OGRANICZONĄ ODPOWIEDZIALNOŚCIĄ, Warszawa Polska.

**84232** 2004 06 16 A. Wprowadzono zmianę nazwy uprawnionego przez wykreślenie wpisu: ICELAND FROZEN FOODS PLC, Deeside, Wielka Brytania i dokonanie wpisu: ICELAND FOODS PLC, Deeside, Wielka Brytania.

**84535** 2004 06 08 A. Wprowadzono zmianę nazwy uprawnionego przez wykreślenie wpisu: Dell Computer Corporation, Round Rock, Stany Zjednoczone Ameryki i dokonanie wpisu: Dell Inc., Round Rock, Stany Zjednoczone Ameryki.

**85011** 2004 06 16 A. Wprowadzono zmianę uprawnionego przez wykreślenie wpisu: Mielewczyk Piotr, Gdańsk, Polska i dokonanie wpisu: „ELHURT” Sp. z o.o., Gdańsk, Polska.

**85101** 2004 06 29 A. Wprowadzono zmianę uprawnionego przez wykreślenie wpisu: ANIMEX Spółka Akcyjna, Warszawa, Polska i dokonanie wpisu: ANIMEX Sp. z o.o., Warszawa, Polska.

**85222** 2004 06 16 A. Wprowadzono zmianę nazwy uprawnionego przez wykreślenie wpisu: Bay Mills Limited, St. Catherines, Kanada i dokonanie wpisu: Saint-Gobain Technical Fabrics Canada, Ltd., St. Catherine’s, Kanada.

**85231** 2004 06 08 A. Wprowadzono zmianę nazwy i siedziby uprawnionego przez wykreślenie wpisu: Warner-Lambert Company, Morris Plains, Stany Zjednoczone Ameryki i dokonanie wpisu: WARNER-LAMBERT COMPANY LLC, Wilmington, Stany Zjednoczone Ameryki.

**85232** 2004 06 08 A. Wprowadzono zmianę nazwy uprawnionego przez wykreślenie wpisu: Dell Computer Corporation, Round Rock, Stany Zjednoczone Ameryki i dokonanie wpisu: Dell Inc., Round Rock, Stany Zjednoczone Ameryki.

**85300** 2004 06 08 A. Wprowadzono zmianę nazwy uprawnionego przez wykreślenie wpisu: Dell Computer Corporation, Round Rock, Stany Zjednoczone Ameryki i dokonanie wpisu: Dell Inc., Round Rock, Stany Zjednoczone Ameryki.

**85607** 2004 06 18 A. Wprowadzono zmianę siedziby uprawnionego przez wykreślenie wpisu: F.A.O. S.P.A., Crusinallo, Włochy i dokonanie wpisu: F.A.O. S.P.A., Crusinallo di Omega, Włochy.

**86017** 2004 06 16 A. Wprowadzono zmianę nazwy i siedziby uprawnionego przez wykreślenie wpisu: Central Impulsora, S.A. de C.V., Zedec Santa Fe, Meksyk i dokonanie wpisu: GRUPO BIMBO, S.A., de C.V., Colonia Desarrollo Santa Fe, Meksyk.

**86019** 2004 06 16 A. Wprowadzono zmianę nazwy i siedziby uprawnionego przez wykreślenie wpisu: Central Impulsora, S.A. de C.V., Zedec Santa Fe, Meksyk i dokonanie wpisu: GRUPO BIMBO, S.A., de C.V., Colonia Desarrollo Santa Fe, Meksyk.

**86020** 2004 06 16 A. Wprowadzono zmianę nazwy i siedziby uprawnionego przez wykreślenie wpisu: Central Impulsora, S.A. de C.V., Zedec Santa Fe, Meksyk i dokonanie wpisu: GRUPO BIMBO, S.A., de C.V., Colonia Desarrollo Santa Fe, Meksyk.

**86308** 2004 06 01 A. Wprowadzono zmianę uprawnionego przez wykreślenie wpisu: Abbott GmbH & Co. KG, Wiesbaden, Niemcy i dokonanie wpisu: Oramon Arzneimittel GmbH & Co. KG, Laupheim, Niemcy.

**86353** 2004 06 08 A. Wprowadzono zmianę nazwy i siedziby uprawnionego przez wykreślenie wpisu: Warner-Lambert Company, Morris Plains, Stany Zjednoczone Ameryki i dokonanie wpisu: WARNER-LAMBERT COMPANY LLC, Wilmington, Stany Zjednoczone Ameryki.

**86543** 2004 06 16 A. Wprowadzono zmianę uprawnionego przez wykreślenie wpisu: SmithKline Beecham Plc, Brentford, Wielka Brytania i dokonanie wpisu: Novartis International Pharmaceuticals Ltd., Hamilton HM 12, Bermudy.

**86627** 2004 06 08 A. Wprowadzono zmianę nazwy uprawnionego przez wykreślenie wpisu: Estim Lux Sarl, Luksemburg, Luksemburg i dokonanie wpisu: Jean Louis David Franchising S.a.r.l., Luksemburg, Luksemburg.

**86695** 2004 06 18 A. Wprowadzono zmianę nazwy uprawnionego przez wykreślenie wpisu: Wydawnictwo KOBIECIA I MĘŻCZYŻNA Śniecińska Mariola, Warszawa, Polska i dokonanie wpisu: Zarządzanie i Finanse Śniecińska Mariola, Warszawa, Polska.

**87873** 2004 06 18 A. Wprowadzono zmianę nazwy uprawnionego przez wykreślenie wpisu: Firma Handlowa „Precjoza” S.C. Śniegocka Mirosława, Śniegocki Szymon, Warszawa, Polska i dokonanie wpisu: Firma Handlowa „Precjoza” Mirosława Śniegocka, Szymon Śniegocki Spółka Jawna, Warszawa, Polska.

**87914** 2004 06 08 A. Wprowadzono zmianę nazwy i siedziby uprawnionego przez wykreślenie wpisu: Warner-Lambert Company, Morris Plains, Stany Zjednoczone Ameryki i dokonanie wpisu: WARNER-LAMBERT COMPANY LLC, Wilmington, Stany Zjednoczone Ameryki.

**88016** 2004 06 03 A. Wprowadzono zmianę uprawnionego przez wykreślenie wpisu: MULTICO-PRESS Spółka z o.o., Warszawa, Polska i dokonanie wpisu: „PROPEN” Spółka z ograniczoną odpowiedzialnością, Kielce, Polska.

**88016** 2004 06 03 A. Wprowadzono zmianę nazwy i siedziby uprawnionego przez wykreślenie wpisu: „PROPEN” Spółka z ograniczoną odpowiedzialnością, Kielce, Polska i dokonanie wpisu: „DOM PRASOWY” SPÓŁKA Z OGRANICZONĄ ODPOWIEDZIALNOŚCIĄ, Warszawa Polska.

**88021** 2004 06 01 A. Wprowadzono zmianę nazwy uprawnionego przez wykreślenie wpisu: Barracuda Technologies A.B., Gamleby, Szwecja i dokonanie wpisu: Saab Barracuda AB, Gamleby, Szwecja.

**88357** 2004 06 28 A. Wprowadzono zmianę nazwy uprawnionego przez wykreślenie wpisu: POINT Travel Agency S.C. Zdzisław Kropiwnicki, Grażyna Berezowska-Semkowicz, Kraków, Polska i dokonanie wpisu: POINT TRAVEL BIURO TURYSTYKI PRZYJAZDOWEJ S.C. BEREZOWSKA-SEMKOWICZ GRAŻYNA, KROPIWNICKI ZDZISŁAW, Kraków, Polska.

**88357** 2004 06 28 A. Wprowadzono zmianę nazwy uprawnionego przez wykreślenie wpisu: POINT TRAVEL BIURO TURYSTYKI PRZYJAZDOWEJ S.C. BEREZOWSKA-SEMKOWICZ GRAŻYNA, KROPIWNICKI ZDZISŁAW, Kraków, Polska i dokonanie wpisu: POINT TRAVEL BIURO TURYSTYKI PRZYJAZDOWEJ G. BEREZOWSKA-SEMKOWICZ & Z. KROPIWNICKI SPÓŁKA JAWNA, Kraków, Polska.

**88412** 2004 06 25 A. Wprowadzono zmianę siedziby uprawnionego przez wykreślenie wpisu: Syngenta Limited, Haslemere, Wielka Brytania i dokonanie wpisu: SYNGENTA LIMITED, Guildford, Wielka Brytania.

**88476** 2004 06 30 A. Wprowadzono zmianę uprawnionego przez wykreślenie wpisu: Coloplast A/S, Espergaerde, Dania i dokonanie wpisu: Amoena Medizin-Orthopädie-Technik GmbH, Raubling, Niemcy.

**88565** 2004 06 01 B. Sprostowano oczywistą omyłkę. Wpis powinien brzmieć: acetylen, gaz ochronny stosowany przy spawaniu, hel, karbid, preparaty chemiczne do spawania, lutowania, topniki do lutowania, topniki do spawania; butle metalowe do sprężonego gazu lub ciekłego powietrza, drut ze stopów metali nieszlachetnych, lut twarde, luty ze srebra, pręty metalowe do lutowania i spawania; elektrody do spawania, filtry do masek do oddychania, lutownice, kolby do lutowania elektrycznego, urządzenia do spawania łukiem elektrycznym, spawalnicze maski ochronne dla robotników, urządzenia elektryczne do spawania; palniki, palniki acetylenowe; instalowanie, konserwacja, naprawa urządzeń elektrycznych i maszyn, naprawa i konserwacja palników; spawanie, lutowanie; badania techniczne, doradztwo zawodowe nie dotyczące działalności gospodarczej, ekspertyzy inżynierskie.

**88779** 2004 06 03 A. Wprowadzono zmianę uprawnionego przez wykreślenie wpisu: MARS INC., McLean, Stany Zjednoczone Ameryki i dokonanie wpisu: TEXAS FARM PRODUCTS HOLDING COMPANY, Teksas, Stany Zjednoczone Ameryki.

**89488** 2004 06 01 A. Wprowadzono zmianę nazwy uprawnionego przez wykreślenie wpisu: Francotyp-Postalia Aktiengesellschaft & Co., Birkenwerder, Niemcy i dokonanie wpisu: Francotyp-Postalia Aktiengesellschaft & Co.KG, Birkenwerder, Niemcy.

**89637** 2004 06 08 A. Wprowadzono zmianę nazwy uprawnionego przez wykreślenie wpisu: SOCIETE DE DIFFUSION VINICOLE, Beaune, Francja i dokonanie wpisu: KRITER BRUT DE BRUT Société Anonyme, Beaune, Francja.

**89638** 2004 06 01 A. Wprowadzono zmianę uprawnionego przez wykreślenie wpisu: CERVECERIA AGUILA S.A., Barranquilla, Kolumbia i dokonanie wpisu: BAVARIA S.A., Bogota, Kolumbia.

**90239** 2004 06 28 A. Wprowadzono zmianę nazwy i siedziby uprawnionego przez wykreślenie wpisu: Przedsiębiorstwo Handlowo-Uslugowe RUREX Kuźma Zygmunt, Piastów, Polska i dokonanie wpisu: RUREX Kuźma Zygmunt, Opacz, Polska.

**90239** 2004 06 28 A. Wprowadzono zmianę uprawnionego przez wykreślenie wpisu: RUREX Kuźma Zygmunt, Opacz, Polska i dokonanie wpisu: Przedsiębiorstwo Handlowo-Uslugowe RUREX Spółka z ograniczoną odpowiedzialnością, Piastów, Polska.

**90373** 2004 06 25 A. Wprowadzono zmianę siedziby uprawnionego przez wykreślenie wpisu: Syngenta Limited, Haslemere, Wielka Brytania i dokonanie wpisu: SYNGENTA LIMITED, Guildford, Wielka Brytania.

**90442** 2004 06 08 A. Wprowadzono zmianę nazwy uprawnionego przez wykreślenie wpisu: SOCIETE DE DIFFUSION VINICOLE, Beaune, Francja i dokonanie wpisu: KRITER BRUT DE BRUT Société Anonyme, Beaune, Francja.

**90745** 2004 06 03 A. Wprowadzono zmianę uprawnionego przez wykreślenie wpisu: ES-MODEL S.C. Janiak Radosław, Janiak Piotr, Borowiecki Jacek, Konstanyń Łódzki, Polska i dokonanie wpisu: „ES-MODEL” Spółka z ograniczoną odpowiedzialnością, Konstanyń Łódzki, Polska.

**90922** 2004 06 18 B. Wprowadzono zmiany przez wykreślenie wpisu: klasa 42 i dokonanie wpisu: klasa 44.

**90922** 2004 06 16 A. Wprowadzono zmianę nazwy uprawnionego przez wykreślenie wpisu: Estim Lux Sarl, Luxemburg, Luksemburg i dokonanie wpisu: Jean Louis David Franchising S.f.r.l., Luxemburg, Luksemburg.

**91355** 2004 06 08 A. Wprowadzono zmianę uprawnionego przez wykreślenie wpisu: Aventis CropScience GmbH, Frankfurt n.Menem, Niemcy i dokonanie wpisu: Margarita Internacional Comercio e Servicios, Limitada, Funchal, Portugalia.

**92023** 2004 06 01 A. Wprowadzono zmianę nazwy uprawnionego przez wykreślenie wpisu: Firma Handlowo-Produkcyjna KAL-HAN Łukasik Bogusław, Pawłówek, Polska i dokonanie wpisu: Firma Handlowo-Produkcyjna KAL-HAN Zakład Pracy Chronionej Łuksik Bogusław, Pawłówek, Polska.

**92832** 2004 06 01 A. Wprowadzono zmianę nazwy uprawnionego przez wykreślenie wpisu: ELDAR Firma Handlowa S.C. Rybczyński Mieczysław, Pietrzyk Ryszard, Łódź, Polska i dokonanie wpisu: „ELDAR” R. Pietrzyk, M. Rybczyński Spółka Jawna, Łódź, Polska.

**93189** 2004 06 25 A. Wprowadzono zmianę uprawnionego przez wykreślenie wpisu: Pepe (U.K.) Limited, Londyn, Wielka Brytania i dokonanie wpisu: Pepe Jeans N.V., Curacao, Anyle Holenderskie.

**93742** 2004 06 01 A. Wprowadzono zmianę uprawnionego przez wykreślenie wpisu: ABB Zakłady Wytwórcze Aparatury Wysokiego Napięcia Zwar Spółka Akcyjna, Warszawa, Polska i dokonanie wpisu: ABB Sp. z o.o., Warszawa, Polska.

**93795** 2004 06 01 A. Wprowadzono zmianę uprawnionego przez wykreślenie wpisu: ABB ASEA BROWN BOVERI LTD., Zürich, Szwajcaria i dokonanie wpisu: Fläkt Woods AB, Jönköping, Szwecja.

**94116** 2004 06 01 A. Wprowadzono zmianę uprawnionego przez wykreślenie wpisu: ABB Zakłady Wytwórcze Aparatury Wysokiego Napięcia Zwar Spółka Akcyjna, Warszawa, Polska i dokonanie wpisu: ABB Sp. z o.o., Warszawa, Polska.

**94117** 2004 06 01 A. Wprowadzono zmianę uprawnionego przez wykreślenie wpisu: ABB Zakłady Wytwórcze Aparatury Wysokiego Napięcia Zwar Spółka Akcyjna, Warszawa, Polska i dokonanie wpisu: ABB Sp. z o.o., Warszawa, Polska.

**94119** 2004 06 01 A. Wprowadzono zmianę uprawnionego przez wykreślenie wpisu: ABB Zakłady Wytwórcze Aparatury Wysokiego Napięcia Zwar Spółka Akcyjna, Warszawa, Polska i dokonanie wpisu: ABB Sp. z o.o., Warszawa, Polska.

**94121** 2004 06 01 A. Wprowadzono zmianę uprawnionego przez wykreślenie wpisu: ABB Zakłady Wytwórcze Aparatury Wysokiego Napięcia Zwar Spółka Akcyjna, Warszawa, Polska i dokonanie wpisu: ABB Sp. z o.o., Warszawa, Polska.

**94130** 2004 06 08 A. Wprowadzono zmianę nazwy uprawnionego przez wykreślenie wpisu: Warner-Lambert Company, Morris Plains, Stany Zjednoczone Ameryki i dokonanie wpisu: WARNER-LAMBERT COMPANY LLC, Wilmington, Stany Zjednoczone Ameryki.

**94130** 2004 06 08 A. Wprowadzono zmianę uprawnionego przez wykreślenie wpisu: WARNER-LAMBERT COMPANY LLC, Wilmington, Stany Zjednoczone Ameryki i dokonanie wpisu: EVEREADY BATTERY COMPANY, INC, St. Louis, Stany Zjednoczone Ameryki.

**94387** 2004 06 14 A. Wprowadzono zmianę siedziby uprawnionego przez wykreślenie wpisu: ISS-International Service System A/S, Charlottenlund, Dania i dokonanie wpisu: ISS-International Service System A/S, Holte, Dania.



**94387** 2004 06 14 A. Wprowadzono zmianę siedziby uprawnionego przez wykreślenie wpisu: ISS-International Service System A/S, Holte, Dania i dokonanie wpisu: ISS-International Service System A/S, Kopenhaga K, Dania.

**94387** 2004 06 14 A. Wprowadzono zmianę nazwy uprawnionego przez wykreślenie wpisu: ISS-International Service System A/S, Kopenhaga K, Dania i dokonanie wpisu: ISS A/S, Kopenhaga K, Dania.

**94766** 2004 06 04 A. Wprowadzono zmianę nazwy uprawnionego przez wykreślenie wpisu: ARENDA Biuro Pośrednictwa Sprzedaży Nieruchomości Żaczekiewicz Ewa, Warszawa, Polska i dokonanie wpisu: ARENDA Biuro Obrotu Nieruchomościami Żaczekiewicz Ewa, Warszawa, Polska.

**95238** 2004 06 08 A. Wprowadzono zmianę nazwy uprawnionego przez wykreślenie wpisu: Dell Computer Corporation, Round Rock, Stany Zjednoczone Ameryki i dokonanie wpisu: Dell Inc., Round Rock, Stany Zjednoczone Ameryki.

**95416** 2004 06 18 D. Wykreślono wpis: W dniu 10.04.1998 r. zawarto umowę licencyjną na używanie znaku towarowego przez firmę SIDO PARTNER S.C., Suwałki, Polska.

**95682** 2004 06 16 A. Wprowadzono zmianę nazwy uprawnionego przez wykreślenie wpisu: AGRECOL Hodowla Dżdżownic Prymas Jarosław, Wieruszów, Polska i dokonanie wpisu: „AGRECOL” JARISŁAW PRYMAS, Wieruszów, Polska.

**95936** 2004 06 23 A. Wprowadzono zmianę nazwy uprawnionego przez wykreślenie wpisu: LORENZ BAHLSEN SNACKS GmbH & Co.KG, Hannover, Niemcy i dokonanie wpisu: Lorenz Bahlsen Snack-World Holding GmbH & Co. KG, Hannover, Niemcy.

**96021** 2004 06 16 A. Wprowadzono zmianę uprawnionego przez wykreślenie wpisu: CPC Amino S.A., Poznań, Polska i dokonanie wpisu: CPC Amino Sp. z o.o., Poznań, Polska.

**96021** 2004 06 16 A. Wprowadzono zmianę nazwy uprawnionego przez wykreślenie wpisu: CPC Amino Sp. z o.o., Poznań, Polska i dokonanie wpisu: Bestfoods Polska Sp. z o.o., Poznań, Polska.

**96021** 2004 06 16 A. Wprowadzono zmianę siedziby uprawnionego przez wykreślenie wpisu: Bestfoods Polska Sp. z o.o., Poznań, Polska i dokonanie wpisu: Bestfoods Polska Sp. z o.o., Warszawa, Polska.

**96022** 2004 06 16 A. Wprowadzono zmianę uprawnionego przez wykreślenie wpisu: CPC Amino S.A., Poznań, Polska i dokonanie wpisu: CPC Amino Sp. z o.o., Poznań, Polska.

**96022** 2004 06 16 A. Wprowadzono zmianę nazwy uprawnionego przez wykreślenie wpisu: CPC Amino Sp. z o.o., Poznań, Polska i dokonanie wpisu: Bestfoods Polska Sp. z o.o., Poznań, Polska.

**96022** 2004 06 16 A. Wprowadzono zmianę siedziby uprawnionego przez wykreślenie wpisu: Bestfoods Polska Sp. z o.o., Poznań, Polska i dokonanie wpisu: Bestfoods Polska Sp. z o.o., Warszawa, Polska.

**96106** 2004 06 02 A. Wprowadzono zmianę nazwy uprawnionego przez wykreślenie wpisu: Dell Computer Corporation, Round Rock, Stany Zjednoczone Ameryki i dokonanie wpisu: Dell Inc., Round Rock, Stany Zjednoczone Ameryki.

**96199** 2004 06 02 A. Wprowadzono zmianę nazwy uprawnionego przez wykreślenie wpisu: Deutsche EXIDE Standby GmbH, Büdingen, Niemcy i dokonanie wpisu: Deutsche EXIDE GmbH, Büdingen, Niemcy.

**96315** 2004 06 16 A. Wprowadzono zmianę uprawnionego przez wykreślenie wpisu: ALF Systemy i Urządzenia Grzejne Kunegunda Konopnicka, Alfons Konopnicki, Poznań, Polska i dokonanie wpisu: Gabriel Konopnicki „TANIE GRZANIE”, Poznań, Polska.

**96404** 2004 06 04 A. Wprowadzono zmianę uprawnionego przez wykreślenie wpisu: Zakład Budowlano Remontowy-Jóźwik Waldemar, Tomaszów Mazowiecki, Polska i dokonanie wpisu: ZBR SPÓŁKA AKCYJNA, Tomaszów Mazowiecki, Polska.

**96418** 2004 06 16 A. Wprowadzono zmianę nazwy uprawnionego przez wykreślenie wpisu: Raision Tehtaat Oy Ab, Raisio, Finlandia i dokonanie wpisu: Raisio Yhtymä Oy, Raisio, Finlandia.

**96549** 2004 06 04 A. Wprowadzono zmianę nazwy uprawnionego przez wykreślenie wpisu: Wydawnictwo Prawnicze Lex Sp. z o.o., Warszawa, Polska i dokonanie wpisu: „Polskie Wydawnictwa Profesjonalne” Sp. z o.o., Warszawa, Polska.

**96753** 2004 06 18 A. Wprowadzono zmianę uprawnionego przez wykreślenie wpisu: Przedsiębiorstwo Informatyczne KAMSOFT Sołtysik-Kamińska Lidia, Zygmunt Kamiński, Katowice, Polska i dokonanie wpisu: Przedsiębiorstwo Informatyczne KAMSOFT Sołtysik-Kamińska Lidia, Katowice, Polska.

**96826** 2004 06 03 A. Wprowadzono zmianę uprawnionego przez wykreślenie wpisu: FOTO KURIER Agencja Reklamowo Wydawnicza S.C.-Holak Aleksander, Patrycy Krzysztof, Banaszek Zbigniew, Warszawa, Polska i dokonanie wpisu: Agencja Reklamowo-Wydawnicza FOTO-KURIER S.C. Holak Aleksander, Patrycy Krzysztof, Warszawa, Polska.

**96833** 2004 06 18 A. Wprowadzono zmianę nazwy i siedziby uprawnionego przez wykreślenie wpisu: Regionalne Biuro Informacji Telefonicznej „R-BIT” Spółka Cywilna-Obidowicz Marek, Obidowicz Mariusz, Obidowicz Janina, Rzeszów, Polska i dokonanie wpisu: „R-BIT” RZESZÓW-MAREK, JANINA I MARIUSZ OBIDOWICZOWIE SPÓŁKA JAWNA, Budziwój, Polska.

**97181** 2004 06 23 A. Wprowadzono zmianę uprawnionego przez wykreślenie wpisu: KATHAY-HASTER Spółka Cywilna-Brzostowski Marian, Ślebioda Aleksander, Poznań, Polska i dokonanie wpisu: „KATHAY-HASTER” SPÓŁKA CYWILNA Marian Brzostowski, Aleksander Ślebioda, Wioletta Brzostowska, Anna Ślebioda, Poznań, Polska.

**97181** 2004 06 23 A. Wprowadzono zmianę nazwy uprawnionego przez wykreślenie wpisu: „KATHAY-HASTER” SPÓŁKA CYWILNA Marian Brzostowski, Aleksander Ślebioda, Wioletta Brzostowska, Anna Ślebioda, Poznań, Polska i dokonanie wpisu: „KATHAY-HASTER” M.W. BRZOSTOWSCY, A.A. ŚLEBIODA SPÓŁKA JAWNA, Poznań, Polska.

**97653** 2004 06 16 A. Wprowadzono zmianę nazwy uprawnionego przez wykreślenie wpisu: Guinness United Distillers & Vintners B.V., Amsterdam, Holandia i dokonanie wpisu: Dia-geo Brands B.V., Amsterdam, Holandia.

**98033** 2004 06 01 A. Wprowadzono zmianę uprawnionego przez wykreślenie wpisu: ALTKOM MATRIX Spółka z o.o., Warszawa, Polska i dokonanie wpisu: „ALTKOM MATRIX” S.A., Warszawa, Polska.

**98033** 2004 06 01 A. Wprowadzono zmianę nazwy uprawnionego przez wykreślenie wpisu: „ALTKOM MATRIX” S.A., Warszawa, Polska i dokonanie wpisu: „MATRIX.PL” SPÓŁKA CYWILNA, Warszawa, Polska.

**98177** 2004 06 08 A. Wprowadzono zmianę nazwy uprawnionego przez wykreślenie wpisu: JEDYNA Sp. z o.o., Warszawa, Polska i dokonanie wpisu: OldCo 1 Sp. z o.o., Warszawa, Polska.

**98177** 2004 06 08 A. Wprowadzono zmianę uprawnionego przez wykreślenie wpisu: OldCo 1 Sp. z o.o., Warszawa, Polska i dokonanie wpisu: OldCo 1 Sp. z o.o. w likwidacji, Warszawa, Polska.

**98177** 2004 06 08 A. Wprowadzono zmianę uprawnionego przez wykreślenie wpisu: OldCo 1 Sp. z o.o. w likwidacji, Warszawa, Polska i dokonanie wpisu: Cadbury Wedel Sp. z o.o., Warszawa, Polska.

**98692** 2004 06 16 A. Wprowadzono zmianę uprawnionego przez wykreślenie wpisu: STOLLWERCK-POLSKA Spółka z o.o., Tarnowo Podgórne, Polska i dokonanie wpisu: Kraft Foods Polska Sp. z o.o., Warszawa, Polska.

**98727** 2004 06 15 A. Wprowadzono zmianę nazwy uprawnionego przez wykreślenie wpisu: Guinness United Distillers & Vintners B.V., Amsterdam, Holandia i dokonanie wpisu: Dia-geo Brands B.V., Amsterdam, Holandia.

**98878** 2004 06 02 A. Wprowadzono zmianę uprawnionego przez wykreślenie wpisu: ABB Zakłady Wytwórcze Aparatury Wysokiego Napięcia Zwar Spółka Akcyjna, Warszawa, Polska i dokonanie wpisu: ABB Sp. z o.o., Warszawa, Polska.

**99305** 2004 06 29 A. Wprowadzono zmianę uprawnionego przez wykreślenie wpisu: CORMAY S.A., Warszawa, Polska i dokonanie wpisu: TT MANAGEMENT Sp. z o.o., Łomianki, Polska.

**99613** 2004 06 21 A. Wprowadzono zmianę uprawnionego przez wykreślenie wpisu: CONSUMER-SERWIS Spółka z o.o., Środa Wlkp., Polska i dokonanie wpisu: „MOKATE” Spółka Akcyjna, Ustroń, Polska.

**99647** 2004 06 21 A. Wprowadzono zmianę uprawnionego przez wykreślenie wpisu: CONSUMER-SERWIS Spółka z o.o., Środa Wlkp., Polska i dokonanie wpisu: „MOKATE” Spółka Akcyjna, Ustroń, Polska.

**99648** 2004 06 21 A. Wprowadzono zmianę uprawnionego przez wykreślenie wpisu: CONSUMER-SERWIS Spółka z o.o., Środa Wlkp., Polska i dokonanie wpisu: „MOKATE” Spółka Akcyjna, Ustroń, Polska.

**99649** 2004 06 21 A. Wprowadzono zmianę uprawnionego przez wykreślenie wpisu: CONSUMER-SERWIS Spółka z o.o., Środa Wlkp., Polska i dokonanie wpisu: „MOKATE” Spółka Akcyjna, Ustroń, Polska.

**99855** 2004 06 03 A. Wprowadzono zmianę nazwy uprawnionego przez wykreślenie wpisu: Centralne Laboratorium Farmaceutyczne Spółka z o.o., Warszawa, Polska i dokonanie wpisu: „Centralne Laboratorium Farmaceutyczne” Spółka z ograniczoną odpowiedzialnością w likwidacji, Warszawa, Polska.

**99855** 2004 06 03 A. Wprowadzono zmianę uprawnionego przez wykreślenie wpisu: „Centralne Laboratorium Farmaceutyczne” Spółka z ograniczoną odpowiedzialnością w likwidacji, Warszawa, Polska i dokonanie wpisu: LANNACHER Heilmittel GmbH, Lannach, Austria.

**100193** 2004 06 30 A. Wprowadzono zmianę uprawnionego przez wykreślenie wpisu: KA-MAJ Zakład Produkcji Cukierniczej-Karwosiński Ryszard, Płońsk, Polska i dokonanie wpisu: ZAKŁAD PRODUKCJI CUKIERNICZEJ „KA-MAJ” SPÓŁKA Z OGRANICZONĄ ODPOWIEDZIALNOŚCIĄ ZAKŁAD PRACY CHRONIONEJ, Płońsk, Polska.

**100751** 2004 06 09 A. Wprowadzono zmianę uprawnionego przez wykreślenie wpisu: METALBUD-NOWICKI Przedsiębiorstwo Produkcyjno Handlowe Nowicki Henryk, Nowicka Krystyna, Rawa Mazowiecka, Polska i dokonanie wpisu: „Metalbud” Sp. z o.o., Rawa Mazowiecka, Polska.

**100752** 2004 06 09 A. Wprowadzono zmianę uprawnionego przez wykreślenie wpisu: METALBUD-NOWICKI Przedsiębiorstwo Produkcyjno Handlowe Nowicki Henryk, Nowicka Krystyna, Rawa Mazowiecka, Polska i dokonanie wpisu: „Metalbud” Sp. z o.o., Rawa Mazowiecka, Polska.

**100888** 2004 06 15 A. Wprowadzono zmianę nazwy uprawnionego przez wykreślenie wpisu: Guinness United Distillers & Vintners B.V., Amsterdam, Holandia i dokonanie wpisu: Dia-geo Brands B.V., Amsterdam, Holandia.

**101354** 2004 06 08 A. Wprowadzono zmianę nazwy i siedziby uprawnionego przez wykreślenie wpisu: Warner-Lambert Company, Morris Plains, Stany Zjednoczone Ameryki i dokonanie wpisu: WARNER-LAMBERT COMPANY LLC, Wilmington, Stany Zjednoczone Ameryki.

**101367** 2004 06 15 A. Wprowadzono zmianę nazwy uprawnionego przez wykreślenie wpisu: Guinness United Distillers & Vintners B.V., Amsterdam, Holandia i dokonanie wpisu: Dia-geo Brands B.V., Amsterdam, Holandia.

**101646** 2004 06 03 A. Wprowadzono zmianę uprawnionego przez wykreślenie wpisu: BMT SPORT Spółka z o.o., Częstochowa, Polska i dokonanie wpisu: „Y-Press” Spółka z ograniczoną odpowiedzialnością, Częstochowa, Polska.

**101899** 2004 06 25 A. Wprowadzono zmianę uprawnionego przez wykreślenie wpisu: ŻYWIEC-ZDRÓJ Przedsiębiorstwo Produkcyjno-Handlowe Spółka z o.o., Cięcina, Polska i dokonanie wpisu: ŻYWIEC-ZDRÓJ” Spółka Akcyjna, Cięcina, Polska.

**101908** 2004 06 25 A. Wprowadzono zmianę uprawnionego przez wykreślenie wpisu: ŻYWIEC-ZDRÓJ Przedsiębiorstwo Produkcyjno-Handlowe Spółka z o.o., Cięcina, Polska i dokonanie wpisu: ŻYWIEC-ZDRÓJ” Spółka Akcyjna, Cięcina, Polska.

**102371** 2004 06 16 A. Wprowadzono zmianę uprawnionego przez wykreślenie wpisu: DAWILL Spółka z o.o., Pruszcz Gdański, Polska i dokonanie wpisu: SNOWMAN Sp. z o.o., „WIELKI MUR” Restauracja chińska, Łódź, Polska.

**102372** 2004 06 16 A. Wprowadzono zmianę uprawnionego przez wykreślenie wpisu: DAWILL Spółka z o.o., Pruszcz Gdański, Polska i dokonanie wpisu: SNOWMAN Sp. z o.o., „WIELKI MUR” Restauracja chińska, Łódź, Polska.

**102410** 2004 06 22 A. Wprowadzono zmianę uprawnionego przez wykreślenie wpisu: SPOŁEM S.A., Gdańsk, Polska i dokonanie wpisu: SPOŁEM ZATOKA S.A., Gdańsk, Polska.

**102410** 2004 06 22 A. Wprowadzono zmianę nazwy uprawnionego przez wykreślenie wpisu: SPOŁEM ZATOKA S.A., Gdańsk, Polska i dokonanie wpisu: ZATOKA S.A., Gdańsk, Polska.

**102522** 2004 06 03 A. Wprowadzono zmianę uprawnionego przez wykreślenie wpisu: Przedsiębiorstwo Usług Budowlanych ESBUD S.C. Jędrzejewski Waldemar, Konior Wiesław, Majerczak Eugeniusz, Będzin, Polska i dokonanie wpisu: PRZEDSIĘBIORSTWO USŁUG BUDOWLANYCH „ESBUD” SPÓŁKA Z OGRANICZONĄ ODPOWIEDZIALNOŚCIĄ, Będzin, Polska.

**102808** 2004 06 16 A. Wprowadzono zmianę uprawnionego przez wykreślenie wpisu: POMORZANKA Zakłady Przemysłu Cukierniczego Spółka z o.o., Słupsk, Polska i dokonanie wpisu: „KDC” Spółka z o.o., Przeźmierowo, Polska.

**102818** 2004 06 23 A. Wprowadzono zmianę siedziby uprawnionego przez wykreślenie wpisu: Femilet a/s, Herning, Dania i dokonanie wpisu: Femilet a/s, Ikast, Dania.

**103125** 2004 06 01 A. Wprowadzono zmianę uprawnionego przez wykreślenie wpisu: Rosłon Marek Firma ELMARK, Raszyn, Polska i dokonanie wpisu: SPARKY POLSKA Sp. z o.o., Warszawa, Polska.

**103156** 2004 06 29 A. Wprowadzono zmianę uprawnionego przez wykreślenie wpisu: CORMAY S.A., Warszawa, Polska i dokonanie wpisu: TT MANAGEMENT Sp. z o.o., Łomianki, Polska.

**103338** 2004 06 25 A. Wprowadzono zmianę siedziby uprawnionego przez wykreślenie wpisu: Syngenta Limited, Haslemere, Wielka Brytania i dokonanie wpisu: SYNGENTA LIMITED, Guildford, Wielka Brytania.

**103379** 2004 06 21 A. Wprowadzono zmianę uprawnionego przez wykreślenie wpisu: CONSUMER-SERWIS Spółka z o.o., Środa Wlkp., Polska i dokonanie wpisu: „MOKATE” Spółka Akcyjna, Ustroń, Polska.

**103917** 2004 06 30 A. Wprowadzono zmianę uprawnionego przez wykreślenie wpisu: MIGUT MEDIA Spółka Akcyjna, Warszawa, Polska i dokonanie wpisu: WYDAWNICTWO BAUER SPÓŁKA Z OGRANICZONĄ ODPOWIEDZIALNOŚCIĄ SPÓŁKA KOMANDYTOWA, Warszawa, Polska.

**103918** 2004 06 30 A. Wprowadzono zmianę uprawnionego przez wykreślenie wpisu: MIGUT MEDIA Spółka Akcyjna, Warszawa, Polska i dokonanie wpisu: WYDAWNICTWO BAUER SPÓŁKA Z OGRANICZONĄ ODPOWIEDZIALNOŚCIĄ SPÓŁKA KOMANDYTOWA, Warszawa, Polska.

**104001** 2004 06 22 A. Wprowadzono zmianę uprawnionego przez wykreślenie wpisu: HIT Centrala Polska Spółka z o.o., Warszawa, Polska i dokonanie wpisu: DOHLE Handelsgruppe Service GmbH & Co.KG, Siegburg, Niemcy.

**104002** 2004 06 22 A. Wprowadzono zmianę uprawnionego przez wykreślenie wpisu: HIT Centrala Polska Spółka z o.o., Warszawa, Polska i dokonanie wpisu: DOHLE Handelsgruppe Service GmbH & Co.KG, Siegburg, Niemcy.

**104003** 2004 06 22 A. Wprowadzono zmianę uprawnionego przez wykreślenie wpisu: HIT Centrala Polska Spółka z o.o., Warszawa, Polska i dokonanie wpisu: DOHLE Handelsgruppe Service GmbH & Co.KG, Siegburg, Niemcy.

**104015** 2004 06 25 A. Wprowadzono zmianę uprawnionego przez wykreślenie wpisu: Pepe (U.K.) Limited, Londyn, Wielka Brytania i dokonanie wpisu: Pepe Jeans N.V., Curacao, Antyle Holenderskie.

**104026** 2004 06 08 A. Wprowadzono zmianę nazwy i siedziby uprawnionego przez wykreślenie wpisu: Warner-Lambert Company, Morris Plains, Stany Zjednoczone Ameryki i dokonanie wpisu: WARNER-LAMBERT COMPANY LLC, Wilmington, Stany Zjednoczone Ameryki.

**104026** 2004 06 08 A. Wprowadzono zmianę uprawnionego przez wykreślenie wpisu: WARNER-LAMBERT COMPANY LLC, Wilmington, Stany Zjednoczone Ameryki i dokonanie wpisu: EVEREADY BATTERY COMPANY, INC, St. Louis, Stany Zjednoczone Ameryki.

**104076** 2004 06 15 A. Wprowadzono zmianę uprawnionego przez wykreślenie wpisu: Grzyb Wiesław, Nowak Kazimierz Spółka Usługowa ARKUS S.C., Dębica, Polska i dokonanie wpisu: „ARKUS” Spółka z o.o., Podgrodzie, Polska.

**104225** 2004 06 16 A. Wprowadzono zmianę uprawnionego przez wykreślenie wpisu: Sokołowska Wanda, Sokołowski Władysław Fabryka Kosmetyków LOKI, Łódź, Polska i dokonanie wpisu: „SOLO” Sp. z o.o., Łódź, Polska.

**104756** 2004 06 16 A. Wprowadzono zmianę nazwy uprawnionego przez wykreślenie wpisu: Cersanit-Krasnystaw Spółka Akcyjna, Kielce, Polska i dokonanie wpisu: CERSANIT Spółka Akcyjna, Kielce, Polska.

**105055** 2004 06 08 A. Wprowadzono zmianę uprawnionego przez wykreślenie wpisu: Normstahi GmbH, Moosburg, Niemcy i dokonanie wpisu: Cardo Door AB, Malmö, Szwecja.

**105494** 2004 06 15 A. Wprowadzono zmianę nazwy uprawnionego przez wykreślenie wpisu: Guinness United Distillers & Vintners B.V., Amsterdam, Holandia i dokonanie wpisu: Dia-geo Brands B.V., Amsterdam, Holandia.

**105544** 2004 06 03 A. Wprowadzono zmianę uprawnionego przez wykreślenie wpisu: Holak Aleksander, Patrycy Krzysztof, Banaszek Zbigniew Agencja Reklamowo-Wydawnicza FOTO KURIER S.C., Warszawa, Polska i dokonanie wpisu: Agencja Reklamowo-Wydawnicza FOTO-KURIER S.C. Holak Aleksander, Patrycy Krzysztof, Warszawa, Polska.

**105675** 2004 06 16 A. Wprowadzono zmianę uprawnionego przez wykreślenie wpisu: Sokołowska Wanda, Sokołowski Władysław Fabryka Kosmetyków LOKI, Łódź, Polska i dokonanie wpisu: „SOLO” Sp. z o.o., Łódź, Polska.

**105763** 2004 06 25 A. Wprowadzono zmianę uprawnionego przez wykreślenie wpisu: ŻYWIEC-ZDRÓJ Przedsiębiorstwo Produkcyjno-Handlowe Spółka z o.o., Węgierska Górka, Polska i dokonanie wpisu: „ŻYWIEC-ZDRÓJ” Spółka Akcyjna, Cięcina, Polska.

**105986** 2004 06 16 A. Wprowadzono zmianę nazwy uprawnionego przez wykreślenie wpisu: INEOS ACRYLICS, Inc., Wilmington, Stany Zjednoczone Ameryki i dokonanie wpisu: Lucite International, Inc., Wilmington, Stany Zjednoczone Ameryki.

**105986** 2004 06 16 A. Wprowadzono zmianę siedziby uprawnionego przez wykreślenie wpisu: Lucite International, Inc., Wilmington, Stany Zjednoczone Ameryki i dokonanie wpisu: Lucite International, Inc., Cordova, Stany Zjednoczone Ameryki.

**106032** 2004 06 08 A. Wprowadzono zmianę nazwy uprawnionego przez wykreślenie wpisu: Universal City Studios Inc., Universal City, Stany Zjednoczone Ameryki i dokonanie wpisu: Universal City Studios LLC, Universal City, Stany Zjednoczone Ameryki.

**106032** 2004 06 08 A. Wprowadzono zmianę nazwy uprawnionego przez wykreślenie wpisu: Universal City Studios LLC, Universal City, Stany Zjednoczone Ameryki i dokonanie wpisu: Universal City Studios LP, Universal City, Stany Zjednoczone Ameryki.

**106032** 2004 06 08 A. Wprowadzono zmianę nazwy uprawnionego przez wykreślenie wpisu: Universal City Studios LP, Universal City, Stany Zjednoczone Ameryki i dokonanie wpisu: UNIVERSAL CITY STUDIOS LLLP, Universal City, Stany Zjednoczone Ameryki.

**106033** 2004 06 09 A. Wprowadzono zmianę nazwy uprawnionego przez wykreślenie wpisu: Universal City Studios Inc., Universal City, Stany Zjednoczone Ameryki i dokonanie wpisu: Universal City Studios LLC, Universal City, Stany Zjednoczone Ameryki.

**106033** 2004 06 09 A. Wprowadzono zmianę nazwy uprawnionego przez wykreślenie wpisu: Universal City Studios LLC, Universal City, Stany Zjednoczone Ameryki i dokonanie wpisu: Universal City Studios LP, Universal City, Stany Zjednoczone Ameryki.

**106033** 2004 06 09 A. Wprowadzono zmianę nazwy uprawnionego przez wykreślenie wpisu: Universal City Studios LP, Universal City, Stany Zjednoczone Ameryki i dokonanie wpisu: UNIVERSAL CITY STUDIOS LLLP, Universal City, Stany Zjednoczone Ameryki.

**106275** 2004 06 16 A. Wprowadzono zmianę uprawnionego przez wykreślenie wpisu: POMORZANKA Zakłady Przemysłu Cukierniczego Spółka z o.o., Słupsk, Polska i dokonanie wpisu: „KDC” Spółka z o.o., Przeźmierowo, Polska.

**106527** 2004 06 21 A. Wprowadzono zmianę uprawnionego przez wykreślenie wpisu: CONSUMER-SERWIS Spółka z o.o., Środa Wlkp., Polska i dokonanie wpisu: „MOKATE” Spółka Akcyjna, Ustroń, Polska.

**106655** 2004 06 03 A. Wprowadzono zmianę uprawnionego przez wykreślenie wpisu: Okręgowa Spółdzielnia Mleczarska w Zambrowie, Zambrow, Polska i dokonanie wpisu: SPÓLDZIELNIA MLECZARSKA „MLEKPOL” W GRAJEWIE, Grajewo, Polska.

**106837** 2004 06 18 A. Wprowadzono zmianę nazwy uprawnionego przez wykreślenie wpisu: ELEKTRA Przedsiębiorstwo Produkcyjno Handlowe Włodzimierz Nyc, Witold Nyc, Warszawa, Polska i dokonanie wpisu: „ELEKTRA” Włodzimierz Nyc, Witold Nyc Spółka Jawna, Warszawa, Polska.

**107342** 2004 06 04 A. Wprowadzono zmianę nazwy i siedziby uprawnionego przez wykreślenie wpisu: ASTRA-ZENITH S.A., Częstochowa, Polska i dokonanie wpisu: ASTRA SPÓŁKA AKCYJNA, Warszawa, Polska.

**107343** 2004 06 04 A. Wprowadzono zmianę nazwy i siedziby uprawnionego przez wykreślenie wpisu: ASTRA-ZENITH S.A., Częstochowa, Polska i dokonanie wpisu: ASTRA SPÓŁKA AKCYJNA, Warszawa, Polska.

**107344** 2004 06 04 A. Wprowadzono zmianę nazwy i siedziby uprawnionego przez wykreślenie wpisu: ASTRA-ZENITH S.A., Częstochowa, Polska i dokonanie wpisu: ASTRA SPÓŁKA AKCYJNA, Warszawa, Polska.

**108437** 2004 06 09 A. Wprowadzono zmianę siedziby uprawnionego przez wykreślenie wpisu: Cryovac, Inc., Duncan, Stany Zjednoczone Ameryki i dokonanie wpisu: Cryovac, Inc., Saddle Brook, Stany Zjednoczone Ameryki.

**108579** 2004 06 16 A. Wprowadzono zmianę uprawnionego przez wykreślenie wpisu: „Pomorzanka” Zakłady Przemysłu Cukierniczego Spółka z o.o., Słupsk, Polska i dokonanie wpisu: „KDC” Spółka z o.o., Przeźmierowo, Polska.

**108628** 2004 06 29 A. Wprowadzono zmianę uprawnionego przez wykreślenie wpisu: CORMAY S.A., Warszawa, Polska i dokonanie wpisu: TT MANAGEMENT Sp. z o.o., Łomianki, Polska.

**108798** 2004 06 23 A. Wprowadzono zmianę uprawnionego przez wykreślenie wpisu: Brzostowski Marian, Ślebioda Aleksander Kathay Haster S.C., Poznań, Polska i dokonanie wpisu: „KATHAY-HASTER” SPÓŁKA CYWILNA Marian Brzostowski, Aleksander Ślebioda, Wioletta Brzostowska, Anna Ślebioda, Poznań, Polska.

**108798** 2004 06 23 A. Wprowadzono zmianę nazwy uprawnionego przez wykreślenie wpisu: „KATHAY-HASTER” SPÓŁKA CYWILNA Marian Brzostowski, Aleksander Ślebioda, Wioletta Brzostowska, Anna Ślebioda, Poznań, Polska i dokonanie wpisu: „KATHAY-HASTER” M.W. BRZOSTOWSCY, A.A. ŚLEBIODA SPÓŁKA JAWNA, Poznań, Polska.

**108847** 2004 06 04 A. Wprowadzono zmianę uprawnionego przez wykreślenie wpisu: „MES Dymek, Dąbrowski” Spółka Jawna, Kraków, Polska i dokonanie wpisu: MES SPÓŁKA Z ORGANICZONĄ ODPOWIEDZIALNOŚCIĄ, Kraków, Polska.

**108875** 2004 06 08 A. Wprowadzono zmianę nazwy i siedziby uprawnionego przez wykreślenie wpisu: Warner-Lambert Company, Morris Plains, Stany Zjednoczone Ameryki i dokonanie

wpisu: WARNER-LAMBERT COMPANY LLC, Wilmington, Stany Zjednoczone Ameryki.

**108881** 2004 06 23 A. Wprowadzono zmianę uprawnionego przez wykreślenie wpisu: Brzostowski Marian, Ślebioda Aleksander Kathay Haster S.C., Poznań, Polska i dokonanie wpisu: „KATHAY-HASTER” SPÓŁKA CYWILNA Marian Brzostowski, Aleksander Ślebioda, Wioletta Brzostowska, Anna Ślebioda, Poznań, Polska.

**108881** 2004 06 23 A. Wprowadzono zmianę uprawnionego przez wykreślenie wpisu: „KATHAY-HASTER” SPÓŁKA CYWILNA Marian Brzostowski, Aleksander Ślebioda, Wioletta Brzostowska, Anna Ślebioda, Poznań, Polska i dokonanie wpisu: „KATHAY-HASTER” M.W. BRZOSTOWSCY, A.A. ŚLEBIODA SPÓŁKA JAWNA, Poznań, Polska.

**108898** 2004 06 23 A. Wprowadzono zmianę uprawnionego przez wykreślenie wpisu: Brzostowski Marian, Ślebioda Aleksander Kathay Haster S.C., Poznań, Polska i dokonanie wpisu: „KATHAY-HASTER” SPÓŁKA CYWILNA Marian Brzostowski, Aleksander Ślebioda, Wioletta Brzostowska, Anna Ślebioda, Poznań, Polska.

**108898** 2004 06 23 A. Wprowadzono zmianę nazwy uprawnionego przez wykreślenie wpisu: „KATHAY-HASTER” SPÓŁKA CYWILNA Marian Brzostowski, Aleksander Ślebioda, Wioletta Brzostowska, Anna Ślebioda, Poznań, Polska i dokonanie wpisu: „KATHAY-HASTER” M.W. BRZOSTOWSCY, A.A. ŚLEBIODA SPÓŁKA JAWNA, Poznań, Polska.

**108901** 2004 06 22 A. Wprowadzono zmianę uprawnionego przez wykreślenie wpisu: Brzostowski Marian, Ślebioda Aleksander Kathay Haster S.C., Poznań, Polska i dokonanie wpisu: „KATHAY-HASTER” SPÓŁKA CYWILNA Marian Brzostowski, Aleksander Ślebioda, Wioletta Brzostowska, Anna Ślebioda, Poznań, Polska.

**108901** 2004 06 22 A. Wprowadzono zmianę nazwy uprawnionego przez wykreślenie wpisu: „KATHAY-HASTER” SPÓŁKA CYWILNA Marian Brzostowski, Aleksander Ślebioda, Wioletta Brzostowska, Anna Ślebioda, Poznań, Polska i dokonanie wpisu: „KATHAY-HASTER” M.W. BRZOSTOWSCY, A.A. ŚLEBIODA SPÓŁKA JAWNA, Poznań, Polska.

**108970** 2004 06 22 A. Wprowadzono zmianę uprawnionego przez wykreślenie wpisu: HIT Centrala Polska Spółka z o.o., Warszawa, Polska i dokonanie wpisu: DOHLE Handelsgruppe Service GmbH & Co. KG, Siegburg, Niemcy.

**109244** 2004 06 02 A. Wprowadzono zmianę uprawnionego przez wykreślenie wpisu: AIB Capital Markets PLC, Dublin, Irlandia i dokonanie wpisu: Oriflame Poland Sp. z o.o., Warszawa, Polska.

**109408** 2004 06 22 A. Wprowadzono zmianę uprawnionego przez wykreślenie wpisu: Brzostowski Marian, Ślebioda Aleksander Kathay Haster S.C., Poznań, Polska i dokonanie wpisu: „KATHAY-HASTER” SPÓŁKA CYWILNA Marian Brzostowski, Aleksander Ślebioda, Wioletta Brzostowska, Anna Ślebioda, Poznań, Polska.

**109408** 2004 06 22 A. Wprowadzono zmianę nazwy uprawnionego przez wykreślenie wpisu: „KATHAY-HASTER” SPÓŁKA CYWILNA Marian Brzostowski, Aleksander Ślebioda, Wioletta Brzostowska, Anna Ślebioda, Poznań, Polska i dokonanie wpisu: „KATHAY-HASTER” M.W. BRZOSTOWSCY, A.A. ŚLEBIODA SPÓŁKA JAWNA, Poznań, Polska.

**109409** 2004 06 22 A. Wprowadzono zmianę uprawnionego przez wykreślenie wpisu: Brzostowski Marian, Ślebioda Aleksander Kathay Haster S.C., Poznań, Polska i dokonanie wpisu: „KATHAY-HASTER” SPÓŁKA CYWILNA Marian Brzostowski,



ted;, Natal, Afryka Płd./Republika Płd.Afryki/ i dokonanie wpisu: Dow AgroSciences Southern Africa (Proprietary) Limited, Natal, Afryka Płd./Republika Płd.Afryki/.

**109607** 2004 06 23 A. Wprowadzono zmianę uprawnionego przez wykreślenie wpisu: Dow AgroSciences Southern Africa (Proprietary) Limited, Natal, Afryka Płd./Republika Płd.Afryki/ i dokonanie wpisu: Dow AgroSciences LLC, Indianapolis, Stany Zjednoczone Ameryki.

**109608** 2004 06 23 A. Wprowadzono zmianę nazwy uprawnionego przez wykreślenie wpisu: Sanachem (Proprietary) Limited;, Natal, Afryka Płd./Republika Płd.Afryki/ i dokonanie wpisu: Dow AgroSciences Southern Africa (Proprietary) Limited, Natal, Afryka Płd./Republika Płd.Afryki/.

**109608** 2004 06 23 A. Wprowadzono zmianę uprawnionego przez wykreślenie wpisu: Dow AgroSciences Southern Africa (Proprietary) Limited, Natal, Afryka Płd./Republika Płd.Afryki/ i dokonanie wpisu: Dow AgroSciences LLC, Indianapolis, Stany Zjednoczone Ameryki.

**109728** 2004 06 04 A. Wprowadzono zmianę uprawnionego przez wykreślenie wpisu: MULTICO-PRESS Spółka z o.o., Warszawa, Polska i dokonanie wpisu: „PROPEN” Spółka z ograniczoną odpowiedzialnością, Kielce, Polska.

**109728** 2004 06 04 A. Wprowadzono zmianę nazwy i siedziby uprawnionego przez wykreślenie wpisu: „PROPEN” Spółka z ograniczoną odpowiedzialnością, Kielce, Polska i dokonanie wpisu: „DOM PRASOWY” SPÓŁKA Z OGRANICZONĄ ODPOWIEDZIALNOŚCIĄ, Warszawa, Polska.

**109729** 2004 06 04 A. Wprowadzono zmianę uprawnionego przez wykreślenie wpisu: MULTICO-PRESS Spółka z o.o., Warszawa, Polska i dokonanie wpisu: „PROPEN” Spółka z ograniczoną odpowiedzialnością, Kielce, Polska.

**109729** 2004 06 04 A. Wprowadzono zmianę nazwy i siedziby uprawnionego przez wykreślenie wpisu: „PROPEN” Spółka z ograniczoną odpowiedzialnością, Kielce, Polska i dokonanie wpisu: „DOM PRASOWY” SPÓŁKA Z OGRANICZONĄ ODPOWIEDZIALNOŚCIĄ, Warszawa, Polska.

**110165** 2004 06 16 A. Wprowadzono zmianę uprawnionego przez wykreślenie wpisu: Pittway Corporation (a Delaware corporation), Chicago, Stany Zjednoczone Ameryki i dokonanie wpisu: Honeywell International Inc., Morristown, Stany Zjednoczone Ameryki.

**110290** 2004 06 16 A. Wprowadzono zmianę uprawnionego przez wykreślenie wpisu: LOKI Fabryka Kosmetyków-Sokołowska Wanda, Sokołowski Władysław, Łódź, Polska i dokonanie wpisu: „SOLO” Sp. z o.o., Łódź, Polska.

**110484** 2004 06 16 A. Wprowadzono zmianę nazwy uprawnionego przez wykreślenie wpisu: Busz Paweł, Starko Janusz, Pszczoła Sławomir Przedsiębiorstwo Produkcyjno-Handlowe BIS S.C., Bielsko-Biała, Polska i dokonanie wpisu: „BIS” Busz, Pszczoła, Starko, Spółka jawna, Bielsko-Biała, Polska.

**110569** 2004 06 01 A. Wprowadzono zmianę nazwy uprawnionego przez wykreślenie wpisu: Ignacy Krzysztof, Ignacy Krystyna Przedsiębiorstwo Produkcyjno-Handlowo-Usługowe GLUCK S.C., Czerwonka-Leszczyny, Polska i dokonanie wpisu: PRZEDSIĘBIORSTWO PRODUKCYJNO HANDLOWO USŁUGOWE „GLUCK” K.K. IGNACY SPÓŁKA JAWNA W CZERWONCE-LESZCZYNACH, Czerwonka-Leszczyny, Polska.

**110569** 2004 06 01 A. Wprowadzono zmianę nazwy uprawnionego przez wykreślenie wpisu: PRZEDSIĘBIORSTWO PRODUKCYJNO HANDLOWO USŁUGOWE „GLUCK” K.K. IGNACY SPÓŁKA JAWNA W CZERWONCE-LESZCZYNACH,

Czerwonka-Leszczyny, Polska i dokonanie wpisu: GLUCK KRYSTYNA i KRZYSZTOF SPÓŁKA JAWNA, Czerwonka-Leszczyny, Polska.

**110644** 2004 06 04 A. Wprowadzono zmianę nazwy uprawnionego przez wykreślenie wpisu: Wydawnictwo Prawnicze Lex Sp. z o.o., Warszawa, Polska i dokonanie wpisu: „Polskie Wydawnictwa Profesjonalne” Sp. z o.o., Warszawa, Polska.

**110817** 2004 06 17 A. Wprowadzono zmianę uprawnionego przez wykreślenie wpisu: Pittway Corporation (a Delaware corporation), Chicago, Stany Zjednoczone Ameryki i dokonanie wpisu: Honeywell International Inc., Morristown, Stany Zjednoczone Ameryki.

**110953** 2004 06 04 A. Wprowadzono zmianę uprawnionego przez wykreślenie wpisu: Okręgowa Spółdzielnia Mleczarska w Zambrowie, Zambrów, Polska i dokonanie wpisu: SPÓŁDZIELNIA MLECZARSKA „MLEKPOL” W GRAJEWIE, Grajewo, Polska.

**111348** 2004 06 15 A. Wprowadzono zmianę nazwy uprawnionego przez wykreślenie wpisu: Guinness United Distillers & Vintners B.V., Amsterdam, Holandia i dokonanie wpisu: Dia-geo Brands B.V., Amsterdam, Holandia.

**111405** 2004 06 09 A. Wprowadzono zmianę uprawnionego przez wykreślenie wpisu: Szefler Waldemar SZEFLER Firma Krawiecka, Bydgoszcz, Polska i dokonanie wpisu: „SZEFLER” Spółka z o.o., Bydgoszcz, Polska.

**111936** 2004 06 17 A. Wprowadzono zmianę uprawnionego przez wykreślenie wpisu: Sokołowska Wanda, Sokołowski Władysław Fabryka Kosmetyków LOKI, Łódź, Polska i dokonanie wpisu: „SOLO” Sp. z o.o., Łódź, Polska.

**111937** 2004 06 17 A. Wprowadzono zmianę uprawnionego przez wykreślenie wpisu: Sokołowska Wanda, Sokołowski Władysław Fabryka Kosmetyków LOKI, Łódź, Polska i dokonanie wpisu: „SOLO” Sp. z o.o., Łódź, Polska.

**112031** 2004 06 04 A. Wprowadzono zmianę uprawnionego przez wykreślenie wpisu: Gołąbek Jerzy, Gołąbek Anna, Wieśniak Wioletta Zakład Przetwórstwa Mięsnego MAXPOL S.C., Kuźnia Raciborska, Polska i dokonanie wpisu: „MAXPOL” SPÓŁKA Z OGRANICZONĄ ODPOWIEDZIALNOŚCIĄ, Kuźnia Raciborska, Polska.

**112034** 2004 06 14 A. Wprowadzono zmianę uprawnionego przez wykreślenie wpisu: Adamski Leszek Przedsiębiorstwo Produkcyjno Handlowe FOLMAG, Mysłowice, Polska i dokonanie wpisu: Przedsiębiorstwo Wielobranżowe FOLMAG Spółka z o.o., Mysłowice, Polska.

**112041** 2004 06 04 A. Wprowadzono zmianę uprawnionego przez wykreślenie wpisu: Gołąbek Jerzy, Gołąbek Anna, Wieśniak Wioletta Zakład Przetwórstwa Mięsnego MAXPOL S.C., Kuźnia Raciborska, Polska i dokonanie wpisu: „MAXPOL” SPÓŁKA Z OGRANICZONĄ ODPOWIEDZIALNOŚCIĄ, Kuźnia Raciborska, Polska.

**112090** 2004 06 01 A. Wprowadzono zmianę uprawnionego przez wykreślenie wpisu: AGF Ubezpieczenia S.A., Warszawa, Polska i dokonanie wpisu: TOWARZYSTWO UBEZPIECZENIOWE ALLIANZ POLSKA SPÓŁKA AKCYJNA, Warszawa, Polska.

**112090** 2004 06 01 A. Wprowadzono zmianę nazwy uprawnionego przez wykreślenie wpisu: TOWARZYSTWO UBEZPIECZENIOWE ALLIANZ POLSKA SPÓŁKA AKCYJNA, Warszawa, Polska i dokonanie wpisu: TOWARZYSTWO UBEZPIECZEŃ ALLIANZ POLSKA SPÓŁKA AKCYJNA, Warszawa, Polska.



**112975** 2004 06 07 A. Wprowadzono zmianę nazwy i siedziby uprawnionego przez wykreślenie wpisu: „PROPEN” Spółka z ograniczoną odpowiedzialnością, Kielce, Polska i dokonanie wpisu: „DOM PRASOWY” SPÓŁKA Z OGRANICZONĄ ODPOWIEDZIALNOŚCIĄ, Warszawa, Polska.

**112976** 2004 06 07 A. Wprowadzono zmianę uprawnionego przez wykreślenie wpisu: MULTICO-PRESS Spółka z o.o., Warszawa, Polska i dokonanie wpisu: „PROPEN” Spółka z ograniczoną odpowiedzialnością, Kielce, Polska.

**112976** 2004 06 07 A. Wprowadzono zmianę nazwy i siedziby uprawnionego przez wykreślenie wpisu: „PROPEN” Spółka z ograniczoną odpowiedzialnością, Kielce, Polska i dokonanie wpisu: „DOM PRASOWY” SPÓŁKA Z OGRANICZONĄ ODPOWIEDZIALNOŚCIĄ, Warszawa, Polska.

**113315** 2004 06 17 A. Wprowadzono zmianę nazwy uprawnionego przez wykreślenie wpisu: Rotta Research B.V. Amsterdam Swiss Branch, Lugano, Szwajcaria i dokonanie wpisu: Rottapharm B.V. Amsterdam succursale di Lugano, Lugano, Szwajcaria.

**113315** 2004 06 17 A. Wprowadzono zmianę uprawnionego przez wykreślenie wpisu: Rottapharm B.V. Amsterdam succursale di Lugano, Lugano, Szwajcaria i dokonanie wpisu: Rottapharm Ltd, Dublin 15, Irlandia.

**113405** 2004 06 15 A. Wprowadzono zmianę nazwy uprawnionego przez wykreślenie wpisu: Guinnesss United Distillers & Vintners B.V., Amsterdam, Holandia i dokonanie wpisu: Diageo Brands B.V., Amsterdam, Holandia.

**114827** 2004 06 09 A. Wprowadzono zmianę uprawnionego przez wykreślenie wpisu: Granite Cosmetics Limited; Londyn, Wielka Brytania i dokonanie wpisu: G(NS) Creations plc, Londyn, Wielka Brytania.

**114827** 2004 06 09 A. Wprowadzono zmianę uprawnionego przez wykreślenie wpisu: G(NS) Creations plc, Londyn, Wielka Brytania i dokonanie wpisu: Mr Ghassan Saba, Londyn, Wielka Brytania.

**114827** 2004 06 09 A. Wprowadzono zmianę uprawnionego przez wykreślenie wpisu: Mr Ghassan Saba, Londyn, Wielka Brytania i dokonanie wpisu: Lafayette Laboratories Limited, St. Helier, Wielka Brytania.

**115192** 2004 06 02 A. Wprowadzono zmianę nazwy uprawnionego przez wykreślenie wpisu: Rybczyński Mieczysław, Pietrzyk Ryszard ELDAR S.C., Łódź, Polska i dokonanie wpisu: „ELDAR” R. Pietrzyk, M. Rybczyński Spółka Jawna, Łódź, Polska.

**115195** 2004 06 07 A. Wprowadzono zmianę uprawnionego przez wykreślenie wpisu: MULTICO-PRESS Spółka z o.o., Warszawa, Polska i dokonanie wpisu: „PROPEN” Spółka z ograniczoną odpowiedzialnością, Kielce, Polska.

**115195** 2004 06 07 A. Wprowadzono zmianę nazwy i siedziby uprawnionego przez wykreślenie wpisu: „PROPEN” Spółka z ograniczoną odpowiedzialnością, Kielce, Polska i dokonanie wpisu: „DOM PRASOWY” SPÓŁKA Z OGRANICZONĄ ODPOWIEDZIALNOŚCIĄ, Warszawa, Polska.

**115569** 2004 06 07 A. Wprowadzono zmianę nazwy uprawnionego przez wykreślenie wpisu: Okręgowa Spółdzielnia Mleczarska, Zambrów, Polska i dokonanie wpisu: Okręgowa Spółdzielnia Mleczarska w Zambrowie, Zambrów, Polska.

**115569** 2004 06 07 A. Wprowadzono zmianę uprawnionego przez wykreślenie wpisu: Okręgowa Spółdzielnia Mleczarska w Zambrowie, Zambrów, Polska i dokonanie wpisu: SPÓŁDZIELNIA MLECZARSKA „MLEKPOL” W GRAJEWIE, Grajewo, Polska.

**115818** 2004 06 09 A. Wprowadzono zmianę uprawnionego przez wykreślenie wpisu: Whitehall Italia S.p.A., Mediolan, Włochy i dokonanie wpisu: SOCIETA' ITALO BRITANNICA L.MANETTI-H.ROBERTS & C.p.A., Florencja, Włochy.

**116194** 2004 06 21 A. Wprowadzono zmianę uprawnionego przez wykreślenie wpisu: CONSUMER-SERWIS Spółka z o.o., Środa Wlkp., Polska i dokonanie wpisu: „MOKATE” Spółka Akcyjna, Ustroń, Polska.

**116256** 2004 06 01 A. Wprowadzono zmianę uprawnionego przez wykreślenie wpisu: METABOWERKE GmbH & Co., Nürtingen, Niemcy i dokonanie wpisu: Metabowerke GmbH, Nürtingen, Niemcy.

**116343** 2004 06 17 A. Wprowadzono zmianę uprawnionego przez wykreślenie wpisu: KIM-LAN Spółka z ograniczoną odpowiedzialnością, Wrocław, Polska i dokonanie wpisu: „KIM” Fabryka Koncentratów Spożywczych, Szkwarek Nguyen Iwona, Wrocław, Polska.

**116382** 2004 06 09 A. Wprowadzono zmianę siedziby uprawnionego przez wykreślenie wpisu: Szumny Łukasz Przedsiębiorstwo Produkcyjno-Handlowe ŁUKASZ, Częstochowa, Polska i dokonanie wpisu: Szumny Łukasz Przedsiębiorstwo Produkcyjno-Handlowe ŁUKASZ, Kłobuck, Polska.

**116399** 2004 06 15 A. Wprowadzono zmianę uprawnionego przez wykreślenie wpisu: Szeffler Waldemar SZEFLER Firma Krawiecka, Bydgoszcz, Polska i dokonanie wpisu: „SZEFLER” Spółka z o.o., Bydgoszcz, Polska.

**116506** 2004 06 01 A. Wprowadzono zmianę uprawnionego przez wykreślenie wpisu: Kępa Janusz, Rozwadowski Ryszard Domaroll-System S.C., Toruń, Polska i dokonanie wpisu: DOMAROLL-SYSTEM Janusz Kępa, Ryszard Rozwadowski Spółka Jawna, Toruń, Polska.

**116667** 2004 06 15 A. Wprowadzono zmianę uprawnionego przez wykreślenie wpisu: Szeffler Waldemar SZEFLER Firma Krawiecka, Bydgoszcz, Polska i dokonanie wpisu: „SZEFLER” Spółka z o.o., Bydgoszcz, Polska.

**116894** 2004 06 02 A. Wprowadzono zmianę nazwy uprawnionego przez wykreślenie wpisu: Pietrzyk Ryszard, Rybczyński Mieczysław ELDAR S.C., Łódź, Polska i dokonanie wpisu: „ELDAR” R. Pietrzyk, M. Rybczyński Spółka Jawna, Łódź, Polska.

**116900** 2004 06 02 A. Wprowadzono zmianę nazwy uprawnionego przez wykreślenie wpisu: Rybczyński Mieczysław, Pietrzyk Ryszard ELDAR S.C., Łódź, Polska i dokonanie wpisu: „ELDAR” R. Pietrzyk, M. Rybczyński Spółka Jawna, Łódź, Polska.

**117122** 2004 06 17 A. Wprowadzono zmianę uprawnionego przez wykreślenie wpisu: Stora Kopparbergs Bergslags AB, Falun, Szwecja i dokonanie wpisu: Stora Enso AB, Falun, Szwecja.

**117379** 2004 06 17 A. Wprowadzono zmianę uprawnionego przez wykreślenie wpisu: Wanda i Władysław Sokołowski Fabryka Kosmetyków LOKI, Łódź, Polska i dokonanie wpisu: „SOLO” Sp. z o.o., Łódź, Polska.

**118168** 2004 06 07 A. Wprowadzono zmianę uprawnionego przez wykreślenie wpisu: SCANVIR Spółka z o.o., Luboń, Polska i dokonanie wpisu: KGKM Spółka z ograniczoną odpowiedzialnością, Puszczyczowo, Polska.

**118169** 2004 06 07 A. Wprowadzono zmianę uprawnionego przez wykreślenie wpisu: SCANVIR Spółka z o.o., Luboń, Polska i dokonanie wpisu: KGKM Spółka z ograniczoną odpowiedzialnością, Puszczyczowo, Polska.

**118170** 2004 06 07 A. Wprowadzono zmianę uprawnionego przez wykreślenie wpisu: SCANVIR Spółka z o.o., Luboń, Polska



i dokonanie wpisu: KGKM Spółka z ograniczoną odpowiedzialnością, Puszczykowo, Polska.

**118171** 2004 06 07 A. Wprowadzono zmianę uprawnionego przez wykreślenie wpisu: SCANVIR Spółka z o.o., Luboń, Polska i dokonanie wpisu: KGKM Spółka z ograniczoną odpowiedzialnością, Puszczykowo, Polska.

**118240** 2004 06 17 A. Wprowadzono zmianę nazwy uprawnionego przez wykreślenie wpisu: Wyczawski Sylwester AHT Biuro Prawne i Rachunkowe, Mikołajki, Polska i dokonanie wpisu: Wyczawski Sylwester „AHT” Kancelaria Radcy Prawnego, Mikołajki, Polska.

**118324** 2004 06 07 A. Wprowadzono zmianę uprawnionego przez wykreślenie wpisu: SCANVIR Spółka z o.o., Luboń, Polska i dokonanie wpisu: KGKM Spółka z ograniczoną odpowiedzialnością, Puszczykowo, Polska.

**118473** 2004 06 17 A. Wprowadzono zmianę uprawnionego przez wykreślenie wpisu: Wanda i Władysław Sokołowsy Fabryka Kosmetyków LOKI, Łódź, Polska i dokonanie wpisu: „SOLO” Sp. z o.o., Łódź, Polska.

**119265** 2004 06 14 A. Wprowadzono zmianę uprawnionego przez wykreślenie wpisu: Compaq Information Technologies Group, L.P. a Texas limited partnership, Houston, Stany Zjednoczone Ameryki i dokonanie wpisu: COMPAQ TRADEMARK B.V., Amstelveen, Holandia.

**119372** 2004 06 15 A. Wprowadzono zmianę nazwy uprawnionego przez wykreślenie wpisu: Guinness United Distillers & Vintners B.V., Amsterdam, Holandia i dokonanie wpisu: Dia-geo Brands B.V., Amsterdam, Holandia.

**119373** 2004 06 17 A. Wprowadzono zmianę nazwy uprawnionego przez wykreślenie wpisu: Guinness United Distillers & Vintners B.V., Amsterdam, Holandia i dokonanie wpisu: Dia-geo Brands B.V., Amsterdam, Holandia.

**119417** 2004 06 21 A. Wprowadzono zmianę uprawnionego przez wykreślenie wpisu: ATK INVESTMENTS Anna Kulig, Kościelisko, Polska i dokonanie wpisu: BOSMAN INVESTMENT Spółka z o.o., Kraków, Polska.

**119417** 2004 06 21 A. Wprowadzono zmianę nazwy i siedziby uprawnionego przez wykreślenie wpisu: BOSMAN INVESTMENT Spółka z o.o., Kraków, Polska i dokonanie wpisu: BOSMAN Spółka z ograniczoną odpowiedzialnością, Tarnowskie Góry, Polska.

**119418** 2004 06 21 A. Wprowadzono zmianę uprawnionego przez wykreślenie wpisu: ATK INVESTMENTS Anna Kulig, Kościelisko, Polska i dokonanie wpisu: BOSMAN INVESTMENT Spółka z o.o., Kraków, Polska.

**119418** 2004 06 21 A. Wprowadzono zmianę nazwy i siedziby uprawnionego przez wykreślenie wpisu: BOSMAN INVESTMENT Spółka z o.o., Kraków, Polska i dokonanie wpisu: BOSMAN Spółka z ograniczoną odpowiedzialnością, Tarnowskie Góry, Polska.

**119419** 2004 06 21 A. Wprowadzono zmianę uprawnionego przez wykreślenie wpisu: ATK INVESTMENTS Anna Kulig, Kościelisko, Polska i dokonanie wpisu: BOSMAN INVESTMENT Spółka z o.o., Kraków, Polska.

**119419** 2004 06 21 A. Wprowadzono zmianę nazwy i siedziby uprawnionego przez wykreślenie wpisu: BOSMAN INVESTMENT Spółka z o.o., Kraków, Polska i dokonanie wpisu: BOSMAN Spółka z ograniczoną odpowiedzialnością, Tarnowskie Góry, Polska.

**119420** 2004 06 21 A. Wprowadzono zmianę uprawnionego przez wykreślenie wpisu: ATK INVESTMENTS Anna Kulig,

Kościelisko, Polska i dokonanie wpisu: BOSMAN INVESTMENT Spółka z o.o., Kraków, Polska.

**119420** 2004 06 21 A. Wprowadzono zmianę nazwy i siedziby uprawnionego przez wykreślenie wpisu: BOSMAN INVESTMENT Spółka z o.o., Kraków, Polska i dokonanie wpisu: BOSMAN Spółka z ograniczoną odpowiedzialnością, Tarnowskie Góry, Polska.

**119530** 2004 06 09 A. Wprowadzono zmianę nazwy uprawnionego przez wykreślenie wpisu: LG Electronics Investment, Ltd., Seul, Republika Korei i dokonanie wpisu: LG Corp., Seul, Republika Korei.

**119531** 2004 06 09 A. Wprowadzono zmianę nazwy uprawnionego przez wykreślenie wpisu: LG Electronics Investment, Ltd., Seul, Republika Korei i dokonanie wpisu: LG Corp., Seul, Republika Korei.

**120036** 2004 06 09 A. Wprowadzono zmianę uprawnionego przez wykreślenie wpisu: ARLA, Ekonomisk Forening, Sztokholm, Szwecja i dokonanie wpisu: Arla Foods AB, Sztokholm, Szwecja.

**120094** 2004 06 17 A. Wprowadzono zmianę siedziby uprawnionego przez wykreślenie wpisu: CASTEL FRERES Spółka z o.o., Legnica, Polska i dokonanie wpisu: CASTEL FRERES Spółka z o.o., Warszawa, Polska.

**120384** 2004 06 29 A. Wprowadzono zmianę uprawnionego przez wykreślenie wpisu: ANIMEX S.A., Warszawa, Polska i dokonanie wpisu: ANIMEX Sp. z o.o., Warszawa, Polska.

**120390** 2004 06 29 A. Wprowadzono zmianę uprawnionego przez wykreślenie wpisu: ANIMEX S.A., Warszawa, Polska i dokonanie wpisu: ANIMEX Sp. z o.o., Warszawa, Polska.

**120454** 2004 06 29 A. Wprowadzono zmianę uprawnionego przez wykreślenie wpisu: ANIMEX S.A., Warszawa, Polska i dokonanie wpisu: ANIMEX Sp. z o.o., Warszawa, Polska.

**120455** 2004 06 29 A. Wprowadzono zmianę uprawnionego przez wykreślenie wpisu: ANIMEX S.A., Warszawa, Polska i dokonanie wpisu: ANIMEX Sp. z o.o., Warszawa, Polska.

**120457** 2004 06 29 A. Wprowadzono zmianę uprawnionego przez wykreślenie wpisu: ANIMEX S.A., Warszawa, Polska i dokonanie wpisu: ANIMEX Sp. z o.o., Warszawa, Polska.

**120458** 2004 06 29 A. Wprowadzono zmianę uprawnionego przez wykreślenie wpisu: ANIMEX S.A., Warszawa, Polska i dokonanie wpisu: ANIMEX Sp. z o.o., Warszawa, Polska.

**120459** 2004 06 29 A. Wprowadzono zmianę uprawnionego przez wykreślenie wpisu: ANIMEX S.A., Warszawa, Polska i dokonanie wpisu: ANIMEX Sp. z o.o., Warszawa, Polska.

**120461** 2004 06 29 A. Wprowadzono zmianę uprawnionego przez wykreślenie wpisu: ANIMEX S.A., Warszawa, Polska i dokonanie wpisu: ANIMEX Sp. z o.o., Warszawa, Polska.

**120577** 2004 06 02 A. Wprowadzono zmianę nazwy uprawnionego przez wykreślenie wpisu: Pietrzyk Ryszard, Rybczyński Mieczysław ELDAR S.C., Łódź, Polska i dokonanie wpisu: „ELDAR” R. Pietrzyk, M. Rybczyński Spółka Jawna, Łódź, Polska.

**120584** 2004 06 23 A. Wprowadzono zmianę uprawnionego przez wykreślenie wpisu: Brzostowski Marian, Ślebioda Aleksander Kathay Haster S.C., Poznań, Polska i dokonanie wpisu: „KATHAY-Haster” SPÓŁKA CYWILNA Marian Brzostowski, Aleksander Ślebioda, Wioletta Brzostowska, Anna Ślebioda, Poznań, Polska.

**120584** 2004 06 23 A. Wprowadzono zmianę nazwy uprawnionego przez wykreślenie wpisu: „KATHAY-HASTER” SPÓŁKA CYWILNA Marian Brzostowski, Aleksander Ślebioda,

Wioletta Brzostowska, Anna Ślebioda, Poznań, Polska i dokonanie wpisu: „KATHAY-HASTER” M.W. BRZOSTOWSCY, A.A. ŚLEBIODA SPÓŁKA JAWNA, Poznań, Polska.

**120966** 2004 06 09 A. Wprowadzono zmianę uprawnionego przez wykreślenie wpisu: Arcadia Group Brands Limited, Londyn, Wielka Brytania i dokonanie wpisu: Principles Retail Limited, Londyn, Wielka Brytania.

**121658** 2004 06 07 A. Wprowadzono zmianę uprawnionego przez wykreślenie wpisu: Boczkowski Piotr Przedsiębiorstwo Przemysłowo-Produkcyjno Handlowe i Usługowe TEKPUD, Jasło, Polska i dokonanie wpisu: „TEKPUD” SPÓŁKA Z OGRANICZONĄ ODPOWIEDZIALNOŚCIĄ, Jasło, Polska.

**121962** 2004 06 07 A. Wprowadzono zmianę nazwy uprawnionego przez wykreślenie wpisu: Okręgowa Spółdzielnia Mleczarska, Zambrów, Polska i dokonanie wpisu: Okręgowa Spółdzielnia Mleczarska w Zambrowie, Zambrów, Polska.

**121962** 2004 06 07 A. Wprowadzono zmianę uprawnionego przez wykreślenie wpisu: Okręgowa Spółdzielnia Mleczarska w Zambrowie, Zambrów, Polska i dokonanie wpisu: SPÓŁDZIELNIA MLECZARSKA „MLEKPOL” W GRAJEWIE, Grajewo, Polska.

**121983** 2004 06 25 A. Wprowadzono zmianę siedziby uprawnionego przez wykreślenie wpisu: Syngenta Limited, Haslemerre, Wielka Brytania i dokonanie wpisu SYNGENTA LIMITED, Guildford, Wielka Brytania.

**122035** 2004 06 07 A. Wprowadzono zmianę uprawnionego przez wykreślenie wpisu: Pacuła Tadeusz, Łubiński Wojciech, Maciołek Zygmunt Przedsiębiorstwo Produkcyjno Handlowo Usługowe BUDOMEX S.C., Rzeszów, Polska i dokonanie wpisu: Tadeusz Pacuła, Wojciech Łubiński, Grażyna Jurkiewicz, Jan Jurkiewicz Przedsiębiorstwo Produkcyjno Handlowo Usługowe BUDOMEX S.C., Rzeszów, Polska.

**122209** 2004 06 14 A. Wprowadzono zmianę uprawnionego przez wykreślenie wpisu: Compaq Information Technologies Group, L.P. a Texas limited partnership, Houston, Stany Zjednoczone Ameryki i dokonanie wpisu: COMPAQ TRADEMARK B.V., Amstelveen, Holandia.

**122210** 2004 06 14 A. Wprowadzono zmianę uprawnionego przez wykreślenie wpisu: Compaq Information Technologies Group, L.P. a Texas limited partnership, Houston, Stany Zjednoczone Ameryki i dokonanie wpisu: COMPAQ TRADEMARK B.V., Amstelveen, Holandia.

**122284** 2004 06 14 A. Wprowadzono zmianę nazwy uprawnionego przez wykreślenie wpisu: TIKKURILA POLSKA Spółka z o.o., Szczecin, Polska i dokonanie wpisu: TIKKURILA COATINGS Spółka z o.o., Szczecin, Polska.

**122284** 2004 06 14 A. Wprowadzono zmianę uprawnionego przez wykreślenie wpisu: TIKKURILA COATINGS Spółka z o.o., Szczecin, Polska i dokonanie wpisu: Dębicka Fabryka Farb i Lakierów Polifarb Becker Dębica Spółka Akcyjna, Dębica, Polska.

**122458** 2004 06 07 A. Wprowadzono zmianę nazwy uprawnionego przez wykreślenie wpisu: Vogel Publishing Spółka z o.o., Wrocław, Polska i dokonanie wpisu: VOGEL BURDA COMMUNICATIONS SPÓŁKA Z OGRANICZONĄ ODPOWIEDZIALNOŚCIĄ, Wrocław, Polska.

**122557** 2004 06 21 A. Wprowadzono zmianę uprawnionego przez wykreślenie wpisu: ATK INVESTMENTS Anna Kulig, Kościelisko, Polska i dokonanie wpisu: BOSMAN INVESTMENT Spółka z o.o., Kraków, Polska.

**122557** 2004 06 21 A. Wprowadzono zmianę nazwy i siedziby uprawnionego przez wykreślenie wpisu: BOSMAN INVEST-

MENT Spółka z o.o., Kraków, Polska i dokonanie wpisu: BOSMAN Spółka z ograniczoną odpowiedzialnością, Tarnowskie Góry, Polska.

**122566** 2004 06 25 A. Wprowadzono zmianę siedziby uprawnionego przez wykreślenie wpisu: Syngenta Limited, Haslemerre, Wielka Brytania i dokonanie wpisu: SYNGENTA LIMITED, Guildford, Wielka Brytania.

**122653** 2004 06 07 A. Wprowadzono zmianę nazwy uprawnionego przez wykreślenie wpisu: Okręgowa Spółdzielnia Mleczarska, Zambrów, Polska i dokonanie wpisu: Okręgowa Spółdzielnia Mleczarska w Zambrowie, Zambrów, Polska.

**122653** 2004 06 07 A. Wprowadzono zmianę uprawnionego przez wykreślenie wpisu: Okręgowa Spółdzielnia Mleczarska w Zambrowie, Zambrów, Polska i dokonanie wpisu: SPÓŁDZIELNIA MLECZARSKA „MLEKPOL” W GRAJEWIE, Grajewo, Polska.

**122654** 2004 06 07 A. Wprowadzono zmianę nazwy uprawnionego przez wykreślenie wpisu: Okręgowa Spółdzielnia Mleczarska, Zambrów, Polska i dokonanie wpisu: Okręgowa Spółdzielnia Mleczarska w Zambrowie, Zambrów, Polska.

**122654** 2004 06 07 A. Wprowadzono zmianę uprawnionego przez wykreślenie wpisu: Okręgowa Spółdzielnia Mleczarska w Zambrowie, Zambrów, Polska i dokonanie wpisu: SPÓŁDZIELNIA MLECZARSKA „MLEKPOL” W GRAJEWIE, Grajewo, Polska.

**122699** 2004 06 09 A. Wprowadzono zmianę nazwy uprawnionego przez wykreślenie wpisu: Universal City Studios, Inc., Universal City, Stany Zjednoczone Ameryki i dokonanie wpisu: Universal City Studios LLC, Universal City, Stany Zjednoczone Ameryki.

**122699** 2004 06 09 A. Wprowadzono zmianę nazwy uprawnionego przez wykreślenie wpisu: Universal City Studios LLC, Universal City, Stany Zjednoczone Ameryki i dokonanie wpisu: Universal City Studios LP, Universal City, Stany Zjednoczone Ameryki.

**122699** 2004 06 09 A. Wprowadzono zmianę nazwy uprawnionego przez wykreślenie wpisu: Universal City Studios LP, Universal City, Stany Zjednoczone Ameryki i dokonanie wpisu: UNIVERSAL CITY STUDIOS LLLP, Universal City, Stany Zjednoczone Ameryki.

**122986** 2004 06 14 A. Wprowadzono zmianę nazwy uprawnionego przez wykreślenie wpisu: TIKKURILA POLSKA Spółka z o.o., Szczecin, Polska i dokonanie wpisu: TIKKURILA COATINGS Spółka z o.o., Szczecin, Polska.

**122986** 2004 06 14 A. Wprowadzono zmianę uprawnionego przez wykreślenie wpisu: TIKKURILA COATINGS Spółka z o.o., Szczecin, Polska i dokonanie wpisu: Dębicka Fabryka Farb i Lakierów Polifarb Becker Dębica Spółka Akcyjna, Dębica, Polska.

**122986** 2004 06 14 A. Wprowadzono zmianę nazwy uprawnionego przez wykreślenie wpisu: Dębicka Fabryka Farb i Lakierów Polifarb Becker Dębica Spółka Akcyjna, Dębica, Polska i dokonanie wpisu: TBD SPÓŁKA AKCYJNA, Dębica, Polska.

**123037** 2004 06 07 A. Wprowadzono zmianę nazwy uprawnionego przez wykreślenie wpisu: Okręgowa Spółdzielnia Mleczarska, Zambrów, Polska i dokonanie wpisu: Okręgowa Spółdzielnia Mleczarska w Zambrowie, Zambrów, Polska.

**123037** 2004 06 07 A. Wprowadzono zmianę uprawnionego przez wykreślenie wpisu: Okręgowa Spółdzielnia Mleczarska w Zambrowie, Zambrów, Polska i dokonanie wpisu: SPÓŁDZIELNIA MLECZARSKA „MLEKPOL” W GRAJEWIE, Grajewo, Polska.

**123250** 2004 06 25 A. Wprowadzono zmianę uprawnionego przez wykreślenie wpisu: Przedsiębiorstwo Produkcyjno-Handlowe ŻYWIEC-ZDRÓJ Spółka z o.o., Węgierska Górka, Polska i dokonanie wpisu: „ŻYWIEC-ZDRÓJ” Spółka Akcyjna, Cięcina, Polska.

**123292** 2004 06 01 A. Wprowadzono zmianę uprawnionego przez wykreślenie wpisu: Sokołowska Wanda, Sokołowski Władysław Fabryka Kosmetyków LOKI, Łódź, Polska i dokonanie wpisu: SOLO Sp. z o.o., Łódź, Polska.

**123417** 2004 06 08 A. Wprowadzono zmianę nazwy uprawnionego przez wykreślenie wpisu: Dell Computer Corporation, Round Rock, Stany Zjednoczone Ameryki i dokonanie wpisu: Dell Inc., Round Rock, Stany Zjednoczone Ameryki.

**123755** 2004 06 08 A. Wprowadzono zmianę nazwy uprawnionego przez wykreślenie wpisu: Warner-Lambert Company, Morris Plains, Stany Zjednoczone Ameryki i dokonanie wpisu: WARNER-LAMBERT COMPANY LLC, Wilmington, Stany Zjednoczone Ameryki.

**123773** 2004 06 09 A. Wprowadzono zmianę uprawnionego przez wykreślenie wpisu: Grzyb Wiesław, Nowak Kazimierz Spółka Usługowo Handlowa ARKUS S.C., Dębica, Polska i dokonanie wpisu: „ARKUS” Spółka z o.o., Podgrodzie, Polska.

**124015** 2004 06 30 A. Wprowadzono zmianę nazwy uprawnionego przez wykreślenie wpisu: Bovis Limited, Londyn, Wielka Brytania i dokonanie wpisu: BOVIS GROUP PLC, Londyn, Wielka Brytania.

**124015** 2004 06 30 A. Wprowadzono zmianę nazwy i siedziby uprawnionego przez wykreślenie wpisu: BOVIS GROUP PLC, Londyn, Wielka Brytania i dokonanie wpisu: BOVIS LEND LEASE HOLDINGS LIMITED, Harrow, Wielka Brytania.

**124016** 2004 06 30 A. Wprowadzono zmianę nazwy uprawnionego przez wykreślenie wpisu: Bovis Limited, Londyn, Wielka Brytania i dokonanie wpisu: BOVIS GROUP PLC, Londyn, Wielka Brytania.

**124016** 2004 06 30 A. Wprowadzono zmianę nazwy i siedziby uprawnionego przez wykreślenie wpisu: BOVIS GROUP PLC, Londyn, Wielka Brytania i dokonanie wpisu: BOVIS LEND LEASE HOLDINGS LIMITED, Harrow, Wielka Brytania.

**124017** 2004 06 30 A. Wprowadzono zmianę nazwy uprawnionego przez wykreślenie wpisu: Bovis Limited, Londyn, Wielka Brytania i dokonanie wpisu: BOVIS GROUP PLC, Londyn, Wielka Brytania.

**124017** 2004 06 30 A. Wprowadzono zmianę nazwy i siedziby uprawnionego przez wykreślenie wpisu: BOVIS GROUP PLC, Londyn, Wielka Brytania i dokonanie wpisu: BOVIS LEND LEASE HOLDINGS LIMITED, Harrow, Wielka Brytania.

**124260** 2004 06 07 A. Wprowadzono zmianę nazwy uprawnionego przez wykreślenie wpisu: Okręgowa Spółdzielnia Mleczarska, Zambrów, Polska i dokonanie wpisu: Okręgowa Spółdzielnia Mleczarska w Zambrowie, Zambrów, Polska.

**124260** 2004 06 07 A. Wprowadzono zmianę uprawnionego przez wykreślenie wpisu: Okręgowa Spółdzielnia Mleczarska w Zambrowie, Zambrów, Polska i dokonanie wpisu: SPÓŁDZIELNIA MLECZARSKA „MLEKPOL” W GRAJEWIE, Grajewo, Polska.

**124305** 2004 06 01 A. Wprowadzono zmianę uprawnionego przez wykreślenie wpisu: Sokołowska Wanda, Sokołowski Władysław Fabryka Kosmetyków LOKI, Łódź, Polska i dokonanie wpisu: SOLO Sp. z o.o., Łódź, Polska.

**124674** 2004 06 25 A. Wprowadzono zmianę siedziby uprawnionego przez wykreślenie wpisu: Syngenta Limited, Hasle-

me, Wielka Brytania i dokonanie wpisu: SYNGENTA LIMITED, Guildford, Wielka Brytania.

**124814** 2004 06 25 A. Wprowadzono zmianę uprawnionego przez wykreślenie wpisu: Pepe (U.K.) Limited, Londyn, Wielka Brytania i dokonanie wpisu: Pepe Jeans N.V., Curacao, Antyle Holenderskie.

**124892** 2004 06 07 A. Wprowadzono zmianę uprawnionego przez wykreślenie wpisu: Sadowski jacek DEMO, Jaworzno, Polska i dokonanie wpisu: Tetra Pak Spółka z ograniczoną odpowiedzialnością, Warszawa, Polska.

**125064** 2004 06 02 A. Wprowadzono zmianę nazwy uprawnionego przez wykreślenie wpisu: Centrum Targowe Kielce Spółka z o.o., Kielce, Polska i dokonanie wpisu: „TARGI KIELCE SPÓŁKA Z OGRANICZONĄ ODPOWIEDZIALNOŚCIĄ”, Kielce, Polska.

**125421** 2004 06 08 A. Wprowadzono zmianę nazwy uprawnionego przez wykreślenie wpisu: Warner-Lambert Company, Morris Plains, Stany Zjednoczone Ameryki i dokonanie wpisu: WARNER-LAMBERT COMPANY LLC, Wilmington, Stany Zjednoczone Ameryki.

**125422** 2004 06 08 A. Wprowadzono zmianę nazwy uprawnionego przez wykreślenie wpisu: Warner-Lambert Company, Morris Plains, Stany Zjednoczone Ameryki i dokonanie wpisu: WARNER-LAMBERT COMPANY LLC, Wilmington, Stany Zjednoczone Ameryki.

**125467** 2004 06 17 A. Wprowadzono zmianę nazwy uprawnionego przez wykreślenie wpisu: INEOS ACRYLICS, INC., Wilmington, Stany Zjednoczone Ameryki i dokonanie wpisu: Lucite International, Inc., Wilmington, Stany Zjednoczone Ameryki.

**125467** 2004 06 17 A. Wprowadzono zmianę siedziby uprawnionego przez wykreślenie wpisu: Lucite International, Inc., Wilmington, Stany Zjednoczone Ameryki i dokonanie wpisu: Lucite International, Inc., Cordova, Stany Zjednoczone Ameryki.

**125532** 2004 06 29 A. Wprowadzono zmianę uprawnionego przez wykreślenie wpisu: ANIMEX S.A., Warszawa, Polska i dokonanie wpisu: ANIMEX Sp. z o.o., Warszawa.

**125534** 2004 06 29 A. Wprowadzono zmianę uprawnionego przez wykreślenie wpisu: ANIMEX S.A., Warszawa, Polska i dokonanie wpisu: ANIMEX Sp. z o.o., Warszawa, Polska.

**125535** 2004 06 29 A. Wprowadzono zmianę uprawnionego przez wykreślenie wpisu: ANIMEX S.A., Warszawa, Polska i dokonanie wpisu: ANIMEX Sp. z o.o., Warszawa, Polska.

**125537** 2004 06 29 A. Wprowadzono zmianę uprawnionego przez wykreślenie wpisu: ANIMEX S.A., Warszawa, Polska i dokonanie wpisu: ANIMEX Sp. z o.o., Warszawa, Polska.

**126153** 2004 06 09 A. Wprowadzono zmianę siedziby uprawnionego przez wykreślenie wpisu: Cryovac, Inc., Duncan, Stany Zjednoczone Ameryki i dokonanie wpisu: Cryovac, Inc., Saddle Brook, Stany Zjednoczone Ameryki.

**126338** 2004 06 29 A. Wprowadzono zmianę uprawnionego przez wykreślenie wpisu: ANIMEX S.A., Warszawa, Polska i dokonanie wpisu: ANIMEX Sp. z o.o., Warszawa, Polska.

**126339** 2004 06 29 A. Wprowadzono zmianę uprawnionego przez wykreślenie wpisu: ANIMEX S.A., Warszawa, Polska i dokonanie wpisu: ANIMEX Sp. z o.o., Warszawa, Polska.

**126503** 2004 06 29 A. Wprowadzono zmianę uprawnionego przez wykreślenie wpisu: ANIMEX S.A., Warszawa, Polska i dokonanie wpisu: ANIMEX Sp. z o.o., Warszawa, Polska.

**126504** 2004 06 29 A. Wprowadzono zmianę uprawnionego przez wykreślenie wpisu: ANIMEX S.A., Warszawa, Polska i dokonanie wpisu: ANIMEX Sp. z o.o., Warszawa, Polska.

**126523** 2004 06 04 A. Wprowadzono zmianę nazwy uprawnionego przez wykreślenie wpisu: Łaszczyk Jarosław, Długosz Ireneusz, Długosz-Łaszczyk Iwona, Długosz Dominika, Kowalczyk Jerzy „Gastronomika” S.C., Kraków, Polska i dokonanie wpisu: GASTRONOMIKA SPÓŁKA AKCYJNA, Kraków, Polska.

**126558** 2004 06 29 A. Wprowadzono zmianę uprawnionego przez wykreślenie wpisu: ANIMEX Spółka Akcyjna, Warszawa, Polska i dokonanie wpisu: ANIMEX Sp. z o.o., Warszawa, Polska.

**127001** 2004 06 02 A. Wprowadzono zmianę uprawnionego przez wykreślenie wpisu: Augustowska Spółdzielnia Mleczarska, Augustów, Polska i dokonanie wpisu: SPÓŁDZIELNIA MLECZARSKA „MLEKPOL” W GRAJEWIE, Grajewo, Polska.

**127018** 2004 06 08 A. Wprowadzono zmianę uprawnionego przez wykreślenie wpisu: Pizza Hut Inc., Wichita, Stany Zjednoczone Ameryki i dokonanie wpisu: PIZZA HUT INTERNATIONAL, LLC, Dallas, Stany Zjednoczone Ameryki.

**127019** 2004 06 08 A. Wprowadzono zmianę uprawnionego przez wykreślenie wpisu: Pizza Hut Inc., Wichita, Stany Zjednoczone Ameryki i dokonanie wpisu: PIZZA HUT INTERNATIONAL, LLC, Dallas, Stany Zjednoczone Ameryki.

**127127** 2004 06 02 A. Wprowadzono zmianę nazwy uprawnionego przez wykreślenie wpisu: Okręgowa Spółdzielnia Mleczarska, Zambrów, Polska i dokonanie wpisu: Okręgowa Spółdzielnia Mleczarska w Zambrowie, Zambrów, Polska.

**127127** 2004 06 02 A. Wprowadzono zmianę uprawnionego przez wykreślenie wpisu: Okręgowa Spółdzielnia Mleczarska w Zambrowie, Zambrów, Polska i dokonanie wpisu: SPÓŁDZIELNIA MLECZARSKA „MLEKPOL” W GRAJEWIE, Grajewo, Polska.

**127128** 2004 06 02 A. Wprowadzono zmianę nazwy uprawnionego przez wykreślenie wpisu: Okręgowa Spółdzielnia Mleczarska, Zambrów, Polska i dokonanie wpisu: Okręgowa Spółdzielnia Mleczarska w Zambrowie, Zambrów, Polska.

**127128** 2004 06 02 A. Wprowadzono zmianę uprawnionego przez wykreślenie wpisu: Okręgowa Spółdzielnia Mleczarska w Zambrowie, Zambrów, Polska i dokonanie wpisu: SPÓŁDZIELNIA MLECZARSKA „MLEKPOL” W GRAJEWIE, Grajewo, Polska.

**127129** 2004 06 02 A. Wprowadzono zmianę nazwy uprawnionego przez wykreślenie wpisu: Okręgowa Spółdzielnia Mleczarska, Zambrów, Polska i dokonanie wpisu: Okręgowa Spółdzielnia Mleczarska w Zambrowie, Zambrów, Polska.

**127129** 2004 06 02 A. Wprowadzono zmianę uprawnionego przez wykreślenie wpisu: Okręgowa Spółdzielnia Mleczarska w Zambrowie, Zambrów, Polska i dokonanie wpisu: SPÓŁDZIELNIA MLECZARSKA „MLEKPOL” W GRAJEWIE, Grajewo, Polska.

**127130** 2004 06 03 A. Wprowadzono zmianę nazwy uprawnionego przez wykreślenie wpisu: Okręgowa Spółdzielnia Mleczarska, Zambrów, Polska i dokonanie wpisu: Okręgowa Spółdzielnia Mleczarska w Zambrowie, Zambrów, Polska.

**127130** 2004 06 03 A. Wprowadzono zmianę uprawnionego przez wykreślenie wpisu: Okręgowa Spółdzielnia Mleczarska w Zambrowie, Zambrów, Polska i dokonanie wpisu: SPÓŁDZIELNIA MLECZARSKA „MLEKPOL” W GRAJEWIE, Grajewo, Polska.

**127131** 2004 06 03 A. Wprowadzono zmianę nazwy uprawnionego przez wykreślenie wpisu: Okręgowa Spółdzielnia Mle-

czarska, Zambrów, Polska i dokonanie wpisu: Okręgowa Spółdzielnia Mleczarska w Zambrowie, Zambrów, Polska.

**127131** 2004 06 03 A. Wprowadzono zmianę uprawnionego przez wykreślenie wpisu: Okręgowa Spółdzielnia Mleczarska w Zambrowie, Zambrów, Polska i dokonanie wpisu: SPÓŁDZIELNIA MLECZARSKA „MLEKPOL” W GRAJEWIE, Grajewo, Polska.

**127177** 2004 06 03 A. Wprowadzono zmianę nazwy uprawnionego przez wykreślenie wpisu: Okręgowa Spółdzielnia Mleczarska, Zambrów, Polska i dokonanie wpisu: Okręgowa Spółdzielnia Mleczarska w Zambrowie, Zambrów, Polska.

**127177** 2004 06 03 A. Wprowadzono zmianę uprawnionego przez wykreślenie wpisu: Okręgowa Spółdzielnia Mleczarska w Zambrowie, Zambrów, Polska i dokonanie wpisu: SPÓŁDZIELNIA MLECZARSKA „MLEKPOL” W GRAJEWIE, Grajewo, Polska.

**127286** 2004 06 17 A. Wprowadzono zmianę nazwy i siedziby uprawnionego przez wykreślenie wpisu: Krajecki Sebastian, Marciniak Sławomir Przedsiębiorstwo Produkcyjno-Usługowo-Handlowe TRISS S.C., Bydgoszcz, Polska i dokonanie wpisu: TRISS-S. Marciniak i S. Krajecki Spółka Jawna, Osielesko, Polska.

**127395** 2004 06 03 A. Wprowadzono zmianę nazwy uprawnionego przez wykreślenie wpisu: Centrum Targowe Kielce Spółka z o.o., Kielce, Polska i dokonanie wpisu: „TARGI KIELCE SPÓŁKA Z OGRANICZONĄ ODPOWIEDZIALNOŚCIĄ”, Kielce, Polska.

**127396** 2004 06 03 A. Wprowadzono zmianę nazwy uprawnionego przez wykreślenie wpisu: Centrum Targowe Kielce Spółka z o.o., Kielce, Polska i dokonanie wpisu: „TARGI KIELCE SPÓŁKA Z OGRANICZONĄ ODPOWIEDZIALNOŚCIĄ”, Kielce, Polska.

**127543** 2004 06 08 A. Wprowadzono zmianę nazwy uprawnionego przez wykreślenie wpisu: Dell Computer Corporation, Round Rock, Stany Zjednoczone Ameryki i dokonanie wpisu: Dell Inc., Round Rock, Stany Zjednoczone Ameryki.

**127699** 2004 06 17 A. Wprowadzono zmianę nazwy uprawnionego przez wykreślenie wpisu: Kaliszka Kościuszko Anna, Kościuszko Jan, Patena Paweł Restauracja Chłopskie Jadło S.C., Kraków, Polska i dokonanie wpisu: Restauracja Chłopskie Jadło-Anna Kaliszka-Kościuszko Spółka Jawna, Kraków, Polska.

**127862** 2004 06 04 A. Wprowadzono zmianę nazwy uprawnionego przez wykreślenie wpisu: Okręgowa Spółdzielnia Mleczarska, Zambrów, Polska i dokonanie wpisu: Okręgowa Spółdzielnia Mleczarska w Zambrowie, Zambrów, Polska.

**127862** 2004 06 04 A. Wprowadzono zmianę uprawnionego przez wykreślenie wpisu: Okręgowa Spółdzielnia Mleczarska w Zambrowie, Zambrów, Polska i dokonanie wpisu: SPÓŁDZIELNIA MLECZARSKA „MLEKPOL” W GRAJEWIE, Grajewo, Polska.

**127863** 2004 06 04 A. Wprowadzono zmianę nazwy uprawnionego przez wykreślenie wpisu: Okręgowa Spółdzielnia Mleczarska, Zambrów, Polska i dokonanie wpisu: Okręgowa Spółdzielnia Mleczarska w Zambrowie, Zambrów, Polska.

**127863** 2004 06 04 A. Wprowadzono zmianę uprawnionego przez wykreślenie wpisu: Okręgowa Spółdzielnia Mleczarska w Zambrowie, Zambrów, Polska i dokonanie wpisu: SPÓŁDZIELNIA MLECZARSKA „MLEKPOL” W GRAJEWIE, Grajewo, Polska.

**128096** 2004 06 09 A. Wprowadzono zmianę uprawnionego przez wykreślenie wpisu: Grzyb Wiesław, Nowak Kazimierz

Spółka Usługowo Handlowa ARKUS S.C., Dębica, Polska i dokonanie wpisu: „ARKUS” Spółka z o.o., Podgrodzie, Polska.

**128158** 2004 06 09 A. Wprowadzono zmianę uprawnionego przez wykreślenie wpisu: Saetre As, Oslo, Norwegia i dokonanie wpisu: KiMs Norge AS, Oslo, Norwegia.

**128417** 2004 06 30 A. Wprowadzono zmianę nazwy uprawnionego przez wykreślenie wpisu: Jeyes Group plc, Thetford, Wielka Brytania i dokonanie wpisu: JEYES GROUP LIMITED, Thetford, Wielka Brytania.

**128417** 2004 06 30 A. Wprowadzono zmianę nazwy uprawnionego przez wykreślenie wpisu: JEYES GROUP LIMITED, Thetford, Wielka Brytania i dokonanie wpisu: IWP (UK) LIMITED, Thetford, Wielka Brytania.

**128417** 2004 06 30 A. Wprowadzono zmianę uprawnionego przez wykreślenie wpisu: IWP (UK) LIMITED, Thetford, Wielka Brytania i dokonanie wpisu: JEYES GROUP LIMITED, Thetford, Wielka Brytania.

**128517** 2004 06 17 A. Wprowadzono zmianę nazwy uprawnionego przez wykreślenie wpisu: Kaliszka Anna, Kościuszko Jan, Patena Paweł Restauracja Chłopskie Jadło S.C., Kraków, Polska i dokonanie wpisu: Restauracja Chłopskie Jadło-Anna Kaliszka-Kościuszko Spółka Jawna, Kraków, Polska.

**128820** 2004 06 17 A. Wprowadzono zmianę nazwy uprawnionego przez wykreślenie wpisu: Kaliszka Kościuszko Anna, Kościuszko Jan, Patena Paweł Restauracja Chłopskie Jadło S.C., Kraków, Polska i dokonanie wpisu: Restauracja Chłopskie Jadło-Anna Kaliszka-Kościuszko Spółka Jawna, Kraków, Polska.

**128966** 2004 06 02 A. Wprowadzono zmianę nazwy uprawnionego przez wykreślenie wpisu: Centrum Targowe Kielce Spółka z o.o., Kielce, Polska i dokonanie wpisu: „TARGI KIELCE SPÓŁKA Z OGRANICZONĄ ODPOWIEDZIALNOŚCIĄ”, Kielce, Polska.

**129412** 2004 06 14 A. Wprowadzono zmianę uprawnionego przez wykreślenie wpisu: Ciecierski Jan, Langer Lucjan, Piszczan Joachim Przedsiębiorstwo Wielobranżowe MICRO-LUCK 2 S.C., Świętochłowice, Polska i dokonanie wpisu: Przedsiębiorstwo Wielobranżowe „MICRO LUCK” Sp. z o.o., Świętochłowice, Polska.

**129593** 2004 06 07 A. Wprowadzono zmianę nazwy uprawnionego przez wykreślenie wpisu: GOZDEK TURNER Spółka z o.o., Warszawa, Polska i dokonanie wpisu: TURNER ANALYSIS & ADVISORY Sp. z o.o., Warszawa, Polska.

**129852** 2004 06 14 A. Wprowadzono zmianę uprawnionego przez wykreślenie wpisu: Ciecierski Jan, Langer Lucjan, Piszczan Joachim Przedsiębiorstwo Wielobranżowe MICRO-LUCK 2 S.C., Świętochłowice, Polska i dokonanie wpisu: Przedsiębiorstwo Wielobranżowe „MICRO LUCK” Sp. z o.o., Świętochłowice, Polska.

**129962** 2004 06 02 A. Wprowadzono zmianę nazwy uprawnionego przez wykreślenie wpisu: Dańda Robert, Ryter Leszek PPHU DART-STYL S.C., Konstancinów Łódzki, Polska i dokonanie wpisu: P.P.H.U. DART-STYL ROBERT DAŃDA I LESZEK RYTER SPÓŁKA JAWNA, Konstancinów Łódzki, Polska.

**130303** 2004 06 17 A. Wprowadzono zmianę uprawnionego przez wykreślenie wpisu: MATTES POLAND Spółka z o.o., Gliwice, Polska i dokonanie wpisu: P.T. Wings Surya, Surabaya, Indonezja.

**130559** 2004 06 02 A. Wprowadzono zmianę nazwy uprawnionego przez wykreślenie wpisu: Dańda Robert, Ryter Leszek PPHU DART-STYL S.C., Konstancinów Łódzki, Polska i dokonanie wpisu: P.P.H.U. DART-STYL ROBERT DAŃDA I LESZEK RYTER SPÓŁKA JAWNA, Konstancinów Łódzki, Polska.

**130560** 2004 06 02 A. Wprowadzono zmianę nazwy uprawnionego przez wykreślenie wpisu: Dańda Robert, Ryter Leszek PPHU DART-STYL S.C., Konstancinów Łódzki, Polska i dokonanie wpisu: P.P.H.U. DART-STYL ROBERT DAŃDA I LESZEK RYTER SPÓŁKA JAWNA, Konstancinów Łódzki, Polska.

**130635** 2004 06 29 A. Wprowadzono zmianę uprawnionego przez wykreślenie wpisu: ANIMEX S.A., Warszawa, Polska i dokonanie wpisu: ANIMEX Sp. z o.o., Warszawa, Polska.

**130749** 2004 06 30 A. Wprowadzono zmianę nazwy uprawnionego przez wykreślenie wpisu: Jeyes Group Limited, Thetford, Wielka Brytania i dokonanie wpisu: IWP (UK) LIMITED, Thetford, Wielka Brytania.

**130749** 2004 06 30 A. Wprowadzono zmianę uprawnionego przez wykreślenie wpisu: IWP (UK) LIMITED, Thetford, Wielka Brytania i dokonanie wpisu: JEYES GROUP LIMITED, Thetford, Wielka Brytania.

**130790** 2004 06 23 A. Wprowadzono zmianę nazwy uprawnionego przez wykreślenie wpisu: Krieger Jerzy, Krieger Dorota CHEMIK S.C., Poznań, Polska i dokonanie wpisu: CHEMIK J.D. KRIEGER SPÓŁKA JAWNA, Poznań, Polska.

**130790** 2004 06 23 A. Wprowadzono zmianę uprawnionego przez wykreślenie wpisu: CHEMIK J.D. KRIEGER SPÓŁKA JAWNA, Poznań, Polska i dokonanie wpisu: Ogólnopolska Sieć Detaliczna PATIO COLOR Sp. z o.o., Warszawa, Polska.

**130869** 2004 06 29 A. Wprowadzono zmianę uprawnionego przez wykreślenie wpisu: ANIMEX S.A., Warszawa, Polska i dokonanie wpisu: ANIMEX Sp. z o.o., Warszawa, Polska.

**130958** 2004 06 02 A. Wprowadzono zmianę nazwy uprawnionego przez wykreślenie wpisu: Nowak Robert, Nowak Waldemar, Jaroś Mirosław Raster S.C., Kielce, Polska i dokonanie wpisu: „RASTER R. NOWAK I S-KA SPÓŁKA JAWNA”, Kielce, Polska.

**131544** 2004 06 29 A. Wprowadzono zmianę uprawnionego przez wykreślenie wpisu: ANIMEX S.A., Warszawa, Polska i dokonanie wpisu: ANIMEX Sp. z o.o., Warszawa, Polska.

**131545** 2004 06 29 A. Wprowadzono zmianę uprawnionego przez wykreślenie wpisu: ANIMEX S.A., Warszawa, Polska i dokonanie wpisu: ANIMEX Sp. z o.o., Warszawa, Polska.

**131546** 2004 06 29 A. Wprowadzono zmianę uprawnionego przez wykreślenie wpisu: ANIMEX S.A., Warszawa, Polska i dokonanie wpisu: ANIMEX Sp. z o.o., Warszawa, Polska.

**131547** 2004 06 29 A. Wprowadzono zmianę uprawnionego przez wykreślenie wpisu: ANIMEX S.A., Warszawa, Polska i dokonanie wpisu: ANIMEX Sp. z o.o., Warszawa, Polska.

**131906** 2004 06 08 A. Wprowadzono zmianę nazwy uprawnionego przez wykreślenie wpisu: Dell Computer Corporation, Roaund Rock, Stany Zjednoczone Ameryki i dokonanie wpisu: Dell Inc., Roaund Rock, Stany Zjednoczone Ameryki.

**132180** 2004 06 17 A. Wprowadzono zmianę uprawnionego przez wykreślenie wpisu: Łaszczyc Jarosław, Długosz Ireneusz Rafał, Długosz Dominika, Długosz-Łaszczyc Iwona, Kowalczyk Jerzy Mikołaj GASTRONOMIKA S.C., Kraków, Polska i dokonanie wpisu: GASTRONOMIKA SPÓŁKA AKCYJNA, Kraków, Polska.

**132180** 2004 06 17 A. Wprowadzono zmianę uprawnionego przez wykreślenie wpisu: GASTRONOMIKA SPÓŁKA AKCYJNA, Kraków, Polska i dokonanie wpisu: PUB POD PAPUGAMI Sp. z o.o., Kraków, Polska.

**132182** 2004 06 04 A. Wprowadzono zmianę uprawnionego przez wykreślenie wpisu: Łaszczyc Jarosław, Długosz Ireneusz

Rafał, Długosz Dominika, Długosz-Łaszczyk Iwona, Kowalczyk Jerzy Mikołaj GASTRONOMIKA S.C., Kraków, Polska i dokonanie wpisu: GASTRONOMIKA SPÓŁKA AKCYJNA, Kraków, Polska.

**132395** 2004 06 23 A. Wprowadzono zmianę uprawnień przez wykreślenie wpisu: Krieger Jerzy, Krieger Dorota CHEMIK S.C., Poznań, Polska i dokonanie wpisu: CHEMIK J.D. KRIEGER SPÓŁKA JAWNA, Poznań, Polska.

**132395** 2004 06 23 A. Wprowadzono zmianę uprawnień przez wykreślenie wpisu: CHEMIK J.D. KRIEGER SPÓŁKA JAWNA, Poznań, Polska i dokonanie wpisu: Ogólnopolska Sieć Detaliczna PATIO COLOR Sp. z o.o., Warszawa, Polska.

**132603** 2004 06 09 A. Wprowadzono zmianę siedziby uprawnień przez wykreślenie wpisu: Cryovac, Inc., Duncan, Stany Zjednoczone Ameryki i dokonanie wpisu: Cryovac, Inc., Saddle Brook, Stany Zjednoczone Ameryki.

**132613** 2004 06 01 A. Wprowadzono zmianę nazwy uprawnień przez wykreślenie wpisu: DANPOL Spółka z o.o., Konstantynów, Polska i dokonanie wpisu: „ANPI” Sp. z o.o., Konstantynów Łódzki, Polska.

**132693** 2004 06 02 A. Wprowadzono zmianę nazwy i siedziby uprawnień przez wykreślenie wpisu: ASTRA-ZENITH S.A., Częstochowa, Polska i dokonanie wpisu: ASTRA SPÓŁKA AKCYJNA, Warszawa, Polska.

**132781** 2004 06 23 A. Wprowadzono zmianę nazwy uprawnień przez wykreślenie wpisu: Bartol Bogdan, Bartol Maria, Bartol Grzegorz, Bartol Paweł BARTEX Spółka Cywilna, Paproć, Polska i dokonanie wpisu: „BARTEX”-BARTOL SPÓŁKA JAWNA, Paproć, Polska.

**133328** 2004 06 09 A. Wprowadzono zmianę uprawnień przez wykreślenie wpisu: Dudkowiak Jacek, Dudkowiak Mariusz Przedsiębiorstwo Handlowe JORGE S.C., Czerwieńsk, Polska i dokonanie wpisu: JORGE Sp. z o.o., Czerwieńsk, Polska.

**133329** 2004 06 09 A. Wprowadzono zmianę uprawnień przez wykreślenie wpisu: Dudkowiak Jacek, Dudkowiak Mariusz Przedsiębiorstwo Handlowe JORGE S.C., Czerwieńsk, Polska i dokonanie wpisu: JORGE Sp. z o.o., Czerwieńsk, Polska.

**133499** 2004 06 02 A. Wprowadzono zmianę nazwy uprawnień przez wykreślenie wpisu: Dańda Robert, Ryter Leszek PPHU DART-STYL S.C., Konstantynów Łódzki, Polska i dokonanie wpisu: P.P.H.U. DART-STYL ROBERT DAŃDA I LESZEK RYTER SPÓŁKA JAWNA, Konstantynów Łódzki, Polska.

**133851** 2004 06 07 A. Wprowadzono zmianę nazwy uprawnień przez wykreślenie wpisu: Szaciłło Leszek, Szaciłło Bożena LECH POLAND, Szczecin, Polska i dokonanie wpisu: Przedsiębiorstwo Usługowo Produkcyjne „LECH-POLAND” Spółka Jawna Leszek i Bożena Szaciłło, Szczecin, Polska.

**134144** 2004 06 02 A. Wprowadzono zmianę nazwy uprawnień przez wykreślenie wpisu: Bogdał Marek, Kotwica Tomasz BIK S.C., 25-116 Kielce ul. Ściegiennego 270 b, Polska i dokonanie wpisu: „BIK” MAREK BOGDAŁ I TOMASZ KOTWICA SPÓŁKA JAWNA, 25-116 Kielce ul. Ściegiennego 270 b, Polska.

**134406** 2004 06 09 A. Wprowadzono zmianę nazwy uprawnień przez wykreślenie wpisu: PFG-US Inc., 200 East Randolph Drive Chicago Illinois 60601, Stany Zjednoczone Ameryki i dokonanie wpisu: RKW US Inc., 200 East Randolph Drive Chicago Illinois 60601, Stany Zjednoczone Ameryki.

**134406** 2004 06 09 A. Wprowadzono zmianę uprawnień przez wykreślenie wpisu: RKW US Inc., 200 East Randolph Drive Chicago Illinois 60601, Stany Zjednoczone Ameryki i dokonanie

wpisu: RKW AG Rheinische Kunststoffwerke, Horschheimer Stra Be 50 67547 Worms, Niemcy.

**134688** 2004 06 21 A. Wprowadzono zmianę uprawnień przez wykreślenie wpisu: Dyźmański Zygmunt, Dyźmańska Bożena Przetwórstwo Ryb PRORYB, 84-230 Rumia ul. Zakopiańska 1, Polska i dokonanie wpisu: Przetwórstwo Ryb PRORYB B.Z. Dyźmańscy Spółka z ograniczoną odpowiedzialnością, 84-230 Rumia ul. Zakopiańska 1, Polska.

**134689** 2004 06 21 A. Wprowadzono zmianę uprawnień przez wykreślenie wpisu: Dyźmański Zygmunt, Dyźmańska Bożena Przetwórstwo Ryb PRORYB, 84-230 Rumia ul. Zakopiańska 1, Polska i dokonanie wpisu: Przetwórstwo Ryb PRORYB B.Z. Dyźmańscy Spółka z ograniczoną odpowiedzialnością, 84-230 Rumia ul. Zakopiańska 1, Polska.

**134914** 2004 06 04 A. Wprowadzono zmianę nazwy uprawnień przez wykreślenie wpisu: FAZER POLSKA Spółka z o.o., 80-381 Gdańsk-Oliwa ul. Droszyńskiego 8/11, Polska i dokonanie wpisu: CLOETTA FAZER POLSKA Sp. z o.o., 80-381 Gdańsk ul. Droszyńskiego 8/11, Polska.

**134923** 2004 06 30 A. Wprowadzono zmianę uprawnień przez wykreślenie wpisu: Poźniak Marek, Poźniak Irena, Poźniak Beata, Poźniak Andrzej MARCO S.C., 82-300 Elbląg ul. Szczecińska 1, Polska i dokonanie wpisu: P.W.S. „MARCO” Marek Poźniak, 82-300 Elbląg ul. Szczecińska 1, Polska.

**135105** 2004 06 02 A. Wprowadzono zmianę nazwy uprawnień przez wykreślenie wpisu: SZEL-SAT Spółka z o.o., 81-341 Gdynia ul. Tadeusza Wendy 7/9, Polska i dokonanie wpisu: „MULTIMEDIA POLSKA” Spółka z ograniczoną odpowiedzialnością, 81-341 Gdynia ul. Tadeusza Wendy 7/9, Polska.

**135106** 2004 06 02 A. Wprowadzono zmianę nazwy uprawnień przez wykreślenie wpisu: SZEL-SAT Sp. z o.o., 81-341 Gdynia ul. Tadeusza Wendy 7/9, Polska i dokonanie wpisu: „MULTIMEDIA POLSKA” Spółka z ograniczoną odpowiedzialnością, 81-341 Gdynia ul. Tadeusza Wendy 7/9, Polska.

**135110** 2004 06 01 A. Wprowadzono zmianę uprawnień przez wykreślenie wpisu: Sy-Ra International N.V., Penstraat 254, Beau Rivage # 1 Curacao, Antyle Holenderskie i dokonanie wpisu: Fountain Netherlands Holding B.V., Baronielaan, 139, 4818 PD Breda, Holandia.

**135642** 2004 06 02 A. Wprowadzono zmianę uprawnień przez wykreślenie wpisu: SCANVIR Spółka z o.o., 62-030 Luboń ul. Przemysłowa 2, Polska i dokonanie wpisu: KGKM Spółka z ograniczoną odpowiedzialnością, 62-040 Puszczykowo ul. Słoneczna 20, Polska.

**135677** 2004 06 09 A. Wprowadzono zmianę uprawnień przez wykreślenie wpisu: Tokheim Corporation, 10501 Corporate Drive Fort Wayne IN 46845, Stany Zjednoczone Ameryki i dokonanie wpisu: TOKHEIM HOLDING B.V., Industrieweg 5 5531 AD Bladel, Holandia.

**135799** 2004 06 07 A. Wprowadzono zmianę nazwy uprawnień przez wykreślenie wpisu: Olejniczak Waclaw, Szulc Ryszard OPAL S.C., 62-065 Grodzisk Wlkp. ul. Kąkolewska 13, Polska i dokonanie wpisu: OPAL Ryszard Szulc, Waclaw Olejniczak SPÓŁKA JAWNA, 62-065 Grodzisk Wielkopolski, ul. Kąkolewska 13, Polska.

**136710** 2004 06 07 A. Wprowadzono zmianę uprawnień przez wykreślenie wpisu: Jastrzębski Henryk Przedsiębiorstwo Handlowe HIPER, 71-066 Szczecin, ul. Świerczewska 8, Polska i dokonanie wpisu: Przedsiębiorstwo Handlowe HIPER-GLAZUR Sp. z o.o., 71-066 Szczecin ul. Świerczewska 8, Polska.

**136715** 2004 06 02 A. Wprowadzono zmianę nazwy uprawnień przez wykreślenie wpisu: CUSSONS (International)

LIMITED, Cussons House, Bird Hall Lane Stockport SK3 0XV, Wielka Brytania i dokonanie wpisu: PZ CUSSONS (International) LIMITED, PZ Cussons House, Bird Hall Lane Stockport SK3 0XN, Wielka Brytania.

**136739** 2004 06 02 A. Wprowadzono zmianę nazwy i siedziby uprawnionego przez wykreślenie wpisu: ASTRA-ZENITH S.A., 42-200 Częstochowa ul. Żwirki i Wigury 12/14, Polska i dokonanie wpisu: ASTRA SPÓŁKA AKCYJNA, 02-822 Warszawa ul. Poleczki 21, Polska.

**136902** 2004 06 14 A. Wprowadzono zmianę nazwy uprawnionego przez wykreślenie wpisu: TIKKURILA POLSKA Sp. z o.o., 70-605 Szczecin, ul. Księdza Kujota 16, Polska i dokonanie wpisu: TIKKURILA COATINGS Sp. z o.o., 70-605 Szczecin ul. Księdza Kujota 16, Polska.

**136902** 2004 06 14 A. Wprowadzono zmianę uprawnionego przez wykreślenie wpisu: TIKKURILA COATINGS Sp. z o.o., 70-605 Szczecin ul. Księdza Kujota 16, Polska i dokonanie wpisu: Dębicka Fabryka Farb i Lakierów Polifarb Becker Dębica Spółka Akcyjna, 39-200 Dębica ul. Ignacego Mościckiego 23, Polska.

**136902** 2004 06 14 A. Wprowadzono zmianę nazwy uprawnionego przez wykreślenie wpisu: Dębicka Fabryka Farb i Lakierów Polifarb Beckier Dębica Spółka Akcyjna, 39-200 Dębica ul. Ignacego Mościckiego 23, Polska i dokonanie wpisu: TBD SPÓŁKA AKCYJNA, 39-200 Dębica ul. Ignacego Mościckiego 23, Polska.

**136904** 2004 06 14 A. Wprowadzono zmianę nazwy uprawnionego przez wykreślenie wpisu: TIKKURILA POLSKA Sp. z o.o., 70-605 Szczecin, ul. Księdza Kujota 16, Polska i dokonanie wpisu: TIKKURILA COATINGS Sp. z o.o., 70-605 Szczecin ul. Księdza Kujota 16, Polska.

**136904** 2004 06 14 A. Wprowadzono zmianę uprawnionego przez wykreślenie wpisu: TIKKURILA COATINGS Sp. z o.o., 70-605 Szczecin ul. Księdza Kujota 16, Polska i dokonanie wpisu: Dębicka Fabryka Farb i Lakierów Polifarb Becker Dębica Spółka Akcyjna, 39-200 Dębica ul. Ignacego Mościckiego 23, Polska.

**136904** 2004 06 14 A. Wprowadzono zmianę nazwy uprawnionego przez wykreślenie wpisu: Dębicka Fabryka Farb i Lakierów Polifarb Beckier Dębica Spółka Akcyjna, 39-200 Dębica ul. Ignacego Mościckiego 23, Polska i dokonanie wpisu: TBD SPÓŁKA AKCYJNA, 39-200 Dębica ul. Ignacego Mościckiego 23, Polska.

**137288** 2004 06 09 A. Wprowadzono zmianę nazwy uprawnionego przez wykreślenie wpisu: CONSIGNIA PLC, 148 Old Street, Londyn EC1V 9HQ, Wielka Brytania i dokonanie wpisu: ROYAL MAIL GROUP PLC, 148 Old Street, Londyn EC1V 9HQ, Wielka Brytania.

**137289** 2004 06 09 A. Wprowadzono zmianę nazwy uprawnionego przez wykreślenie wpisu: CONSIGNIA PLC, 148 Old Street, Londyn EC1V 9HQ, Wielka Brytania i dokonanie wpisu: ROYAL MAIL GROUP PLC, 148 Old Street, Londyn EC1V 9HQ, Wielka Brytania.

**137313** 2004 06 02 A. Wprowadzono zmianę nazwy uprawnionego przez wykreślenie wpisu: Filipowicz Jacek, Ziółko Jan INPLAST S.C., 30-728 Kraków ul. Nowohucka 92a, Polska i dokonanie wpisu: INSTALACJE Z TWORZYW SZTUCZNYCH INPLAST FILIPOWICZ, ZIÓŁKO SPÓŁKA JAWNA, 31-958 Kraków ul. Nowohucka 92 A, Polska.

**137615** 2004 06 01 A. Wprowadzono zmianę uprawnionego przez wykreślenie wpisu: Gardener Dariusz, Gardener Anna, Stolarski Marek PP-H-U PROGRESS S.C., 03-392 Warszawa ul. Łojewska 14/59, Polska i dokonanie wpisu: PROGRESS CONSTRUCTION-HOLDINGS S.A., 02-981 Warszawa ul. Zawodzie 23, Polska.

**137780** 2004 06 02 A. Wprowadzono zmianę siedziby uprawnionego przez wykreślenie wpisu: Zasepa Robert LAMBER Przedsiębiorstwo Produkcyjno-Usługowo-Handlowe, 40-301 Katowice ul. Budowlana 4, Polska i dokonanie wpisu: Zasepa Robert LAMBER Przedsiębiorstwo Produkcyjno-Usługowo-Handlowe, 41-200 Sosnowiec ul. Chemiczna 12, Polska.

**137915** 2004 06 30 A. Wprowadzono zmianę uprawnionego przez wykreślenie wpisu: EDIPRESSE POLSKA Spółka Akcyjna, 00-490 Warszawa ul. Wiejska 16, Polska i dokonanie wpisu: EDIPRESSE PUBLICATIONS S.A., Avenue de la Gare 33, CH-1001 Lausanne, Szwajcaria.

**137916** 2004 06 30 A. Wprowadzono zmianę uprawnionego przez wykreślenie wpisu: EDIPRESSE POLSKA Spółka Akcyjna, 00-490 Warszawa ul. Wiejska 16, Polska i dokonanie wpisu: EDIPRESSE PUBLICATIONS S.A., Avenue de la Gare 33, CH-1001 Lausanne, Szwajcaria.

**138409** 2004 06 01 A. Wprowadzono zmianę adresu uprawnionego przez wykreślenie wpisu: THE H.D.LEE COMPANY, INC., Concord Plaza, 3411 Silverside Road Wilmington Delaware, Stany Zjednoczone Ameryki i dokonanie wpisu: THE H.D.LEE COMPANY, INC., 3411 Silverside Road, Wilmington, Delaware 19810, Stany Zjednoczone Ameryki.

**138837** 2004 06 01 A. Wprowadzono zmianę adresu uprawnionego przez wykreślenie wpisu: THE H.D.LEE COMPANY, INC., Concord Plaza, 3411 Silverside Road Wilmington Delaware, Stany Zjednoczone Ameryki i dokonanie wpisu: THE H.D.LEE COMPANY, INC., 3411 Silverside Road, Wilmington, Delaware 19810, Stany Zjednoczone Ameryki.

**139084** 2004 06 14 A. Wprowadzono zmianę uprawnionego przez wykreślenie wpisu: TIKKURILA COATINGS Sp. z o.o., 70-605 Szczecin ul. Księdza Kujota 16, Polska i dokonanie wpisu: Dębicka Fabryka Farb i Lakierów Polifarb Becker Dębica Spółka Akcyjna, 39-200 Dębica ul. Ignacego Mościckiego 23, Polska.

**139084** 2004 06 14 A. Wprowadzono zmianę nazwy uprawnionego przez wykreślenie wpisu: Dębicka Fabryka Farb i Lakierów Polifarb Becker Dębica Spółka Akcyjna, 39-200 Dębica ul. Ignacego Mościckiego 23, Polska i dokonanie wpisu: TBD SPÓŁKA AKCYJNA, 39-200 Dębica ul. Ignacego Mościckiego 23, Polska.

**139094** 2004 06 01 A. Wprowadzono zmianę nazwy i adresu uprawnionego przez wykreślenie wpisu: Schwark Marian, Schwark Janusz, Czysz Arkadiusz BSC Zakład Poligraficzny, 60-179 Poznań ul. Jeleniogórska 18a, Polska i dokonanie wpisu: „BSC INVEST” M. SCHWARK, J. SCHWARK, A. CZYSZ SPÓŁKA JAWNA, 60-171 Poznań ul. Żmigrodzka 37, Polska.

**139801** 2004 06 02 A. Wprowadzono zmianę uprawnionego przez wykreślenie wpisu: Grodziskie Zakłady Farmaceutyczne „POLFA”, 05-825 Grodzisk Mazowiecki ul. Poniatowskiego 5, Polska i dokonanie wpisu: Grodziskie Zakłady Farmaceutyczne „POLFA” Spółka z ograniczoną odpowiedzialnością, 05-825 Grodzisk Mazowiecki ul. Ks. J.Poniatowskiego 5, Polska.

**139864** 2004 06 02 A. Wprowadzono zmianę adresu uprawnionego przez wykreślenie wpisu: TRINITY Spółka z o.o., 60-406 Poznań ul. Dąbrowskiego 298, Polska i dokonanie wpisu: TRINITY Spółka z o.o., 60-349 Poznań ul. Ostroroga 37, Poznań.

**140131** 2004 06 01 A. Wprowadzono zmianę nazwy uprawnionego przez wykreślenie wpisu: Baran Marcin, Ochał Sławomir AMG Computers S.C., 35-074 Rzeszów Al. Piłsudskiego 8/10, Polska i dokonanie wpisu: „AMG COMPUTERS-MARCIN BARAN” SPÓŁKA JAWNA, 35-074 Rzeszów ul. Piłsudskiego 8/10, Polska.

**140131** 2004 06 01 A. Wprowadzono zmianę nazwy uprawnionego przez wykreślenie wpisu: „AMG COMPUTERS-MAR-

CIN BARAN” SPÓŁKA JAWNA, 35-074 Rzeszów ul. Piłsudskiego 8/10, Polska i dokonanie wpisu: „AMG COMPUTERS-MARCIN BARAN” SPÓŁKA JAWNA W LIKWIDACJI, 35-074 Rzeszów ul. Piłsudskiego 8/10, Polska.

**140131** 2004 06 01 A. Wprowadzono zmianę uprawnionego przez wykreślenie wpisu: „AMG COMPUTERS-MARCIN BARAN” SPÓŁKA JAWNA W LIKWIDACJI, 35-074 Rzeszów ul. Piłsudskiego 8/10, Polska i dokonanie wpisu: 7COM Spółka z ograniczoną odpowiedzialnością, 35-206 Rzeszów ul. Broniewskiego 1, Polska.

**140441** 2004 06 17 A. Wprowadzono zmianę uprawnionego przez wykreślenie wpisu: „FINPLUS” Sp. z o.o., 00-807 Warszawa, Al. Jerozolimskie 92, Polska i dokonanie wpisu: FINPLUS SPÓŁKA AKCYJNA, 00-807 Warszawa, Al. Jerozolimskie 92, Polska.

**140551** 2004 06 23 A,C. Wprowadzono zmianę w rubryce A i C przez wykreślenie wpisu: z wykazu towarów: rubryka C: oleje i tłuszcze jadalne, w tym margaryny z klasy 29 i dokonanie wpisu: R-140551 A w rubryce A: ZPT Market 1 Sp. z o.o., ul. Nasielska 8, 06-100 Pułtusk, Polska, wpisać towary w rubryce C: oleje i tłuszcze jadalne, w tym margaryny; klasa 29.

**140551** 2004 06 23 D. Dokonano wpisu: W dniu 08.04.2003 r. zawarto umowę cesji częściowej z firmą: ZPT Market 1 Sp. z o.o., 06-100 Pułtusk, ul. Nasielska 8, Polska w zakresie towarów z klasy 29; oleje i tłuszcze jadalne, w tym margaryny.

**140572** 2004 06 01 A. Wprowadzono zmianę nazwy uprawnionego przez wykreślenie wpisu: FAZER POLSKA Spółka z o.o., 80-381 Gdańsk-Oliwa ul. Droszyńskiego 8/11, Polska i dokonanie wpisu: CLOETTA FAZER POLSKA Sp. z o.o., 80-381 Gdańsk ul. Droszyńskiego 8/11, Polska.

**140573** 2004 06 01 A. Wprowadzono zmianę siedziby uprawnionego przez wykreślenie wpisu: FAZER POLSKA Spółka z o.o., 80-381 Gdańsk-Oliwa ul. Droszyńskiego 8/11, Polska i dokonanie wpisu: CLOETTA FAZER POLSKA Sp. z o.o., 80-381 Gdańsk ul. Droszyńskiego 8/11, Polska.

**140574** 2004 06 01 A. Wprowadzono zmianę nazwy uprawnionego przez wykreślenie wpisu: FAZER POLSKA Spółka z o.o., 80-381 Gdańsk-Oliwa ul. Droszyńskiego 8/11, Polska i dokonanie wpisu: CLOETTA FAZER POLSKA Sp. z o.o., 80-381 Gdańsk ul. Droszyńskiego 8/11, Polska.

**140575** 2004 06 01 A. Wprowadzono zmianę nazwy uprawnionego przez wykreślenie wpisu: FAZER POLSKA Spółka z o.o., 80-381 Gdańsk-Oliwa ul. Droszyńskiego 8/11, Polska i dokonanie wpisu: CLOETTA FAZER POLSKA Sp. z o.o., 80-381 Gdańsk ul. Droszyńskiego 8/11, Polska.

**140576** 2004 06 01 A. Wprowadzono zmianę nazwy uprawnionego przez wykreślenie wpisu: FAZER POLSKA Spółka z o.o., 80-381 Gdańsk-Oliwa ul. Droszyńskiego 8/11, Polska i dokonanie wpisu: CLOETTA FAZER POLSKA Sp. z o.o., 80-381 Gdańsk ul. Droszyńskiego 8/11, Polska.

**140879** 2004 06 02 A. Wprowadzono zmianę adresu uprawnionego przez wykreślenie wpisu: POLSKI GAZ Spółka z o.o., 03-543 Warszawa ul. Barkocińska 6, Polska i dokonanie wpisu: POLSKI GAZ Spółka z o.o., 02-672 Warszawa ul. Domaniewska 37, Polska.

**141081** 2004 06 21 A. Wprowadzono zmianę uprawnionego przez wykreślenie wpisu: ATK INVESTMENTS Anna Kulig, 34-511 Kościelisko ul. Karpielewka 59, Polska i dokonanie wpisu: BOSMAN INVESTMENT Spółka z o.o., 30-133 Kraków ul. Lea 219/58, Polska.

**141081** 2004 06 21 A. Wprowadzono zmianę nazwy i siedziby uprawnionego przez wykreślenie wpisu: BOSMAN INVEST-

MENT Spółka z o.o., 30-133 Kraków ul. Lea 219/58, Polska i dokonanie wpisu: BOSMAN Spółka z ograniczoną odpowiedzialnością, 42-600 Tarnowskie Góry ul. Nakielska 35, Polska.

**141082** 2004 06 21 A. Wprowadzono zmianę uprawnionego przez wykreślenie wpisu: ATK INVESTMENTS Anna Kulig, 34-511 Kościelisko ul. Karpielewka 59, Polska i dokonanie wpisu: BOSMAN INVESTMENT Spółka z o.o., 30-133 Kraków ul. Lea 219/58, Polska.

**141082** 2004 06 21 A. Wprowadzono zmianę nazwy i siedziby uprawnionego przez wykreślenie wpisu: BOSMAN INVESTMENT Spółka z o.o., 30-133 Kraków ul. Lea 219/58, Polska i dokonanie wpisu: BOSMAN Spółka z ograniczoną odpowiedzialnością, 42-600 Tarnowskie Góry ul. Nakielska 35, Polska.

**141083** 2004 06 21 A. Wprowadzono zmianę uprawnionego przez wykreślenie wpisu: ATK INVESTMENTS Anna Kulig, 34-511 Kościelisko ul. Karpielewka 59, Polska i dokonanie wpisu: BOSMAN INVESTMENT Spółka z o.o., 30-133 Kraków ul. Lea 219/58, Polska.

**141083** 2004 06 21 A. Wprowadzono zmianę nazwy i siedziby uprawnionego przez wykreślenie wpisu: BOSMAN INVESTMENT Spółka z o.o., 30-133 Kraków ul. Lea 219/58, Polska i dokonanie wpisu: BOSMAN Spółka z ograniczoną odpowiedzialnością, 42-600 Tarnowskie Góry ul. Nakielska 35.

**141084** 2004 06 21 A. Wprowadzono zmianę uprawnionego przez wykreślenie wpisu: ATK INVESTMENTS Anna Kulig, 34-511 Kościelisko ul. Karpielewka 59, Polska i dokonanie wpisu: BOSMAN INVESTMENT Spółka z o.o., 30-133 Kraków ul. Lea 219/58, Polska.

**141084** 2004 06 21 A. Wprowadzono zmianę nazwy i siedziby uprawnionego przez wykreślenie wpisu: BOSMAN INVESTMENT Spółka z o.o., 30-133 Kraków ul. Lea 219/58, Polska i dokonanie wpisu: BOSMAN Spółka z ograniczoną odpowiedzialnością, 42-600 Tarnowskie Góry ul. Nakielska 35, Polska.

**141085** 2004 06 21 A. Wprowadzono zmianę uprawnionego przez wykreślenie wpisu: ATK INVESTMENTS Anna Kulig, 34-511 Kościelisko ul. Karpielewka 59, Polska i dokonanie wpisu: BOSMAN INVESTMENT Spółka z o.o., 30-133 Kraków ul. Lea 219/58, Polska.

**141085** 2004 06 21 A. Wprowadzono zmianę nazwy i siedziby uprawnionego przez wykreślenie wpisu: BOSMAN INVESTMENT Spółka z o.o., 30-133 Kraków ul. Lea 219/58, Polska i dokonanie wpisu: BOSMAN Spółka z ograniczoną odpowiedzialnością, 42-600 Tarnowskie Góry ul. Nakielska 35, Polska.

**141141** 2004 06 18 A. Wprowadzono zmianę nazwy uprawnionego przez wykreślenie wpisu: Wysocki Leszek, Tępiński Stanisław CERAMIKA PARADYŻ S.C., 26-300 Opoczno, ul. Piotrkowska 61, Polska i dokonanie wpisu: „CERAMIKA PARADYŻ”-L. WYSOCKI, S.TĘPIŃSKI SPÓŁKA JAWNA, 26-300 Opoczno, ul. Piotrkowska 61, Polska.

**141141** 2004 06 18 A. Wprowadzono zmianę uprawnionego przez wykreślenie wpisu: „CERAMIKA PARADYŻ” - L. WYSOCKI, S. TĘPIŃSKI SPÓŁKA JAWNA, 26-300 Opoczno, ul. Piotrkowska 61, Polska i dokonanie wpisu: „CERAMIKA PARADYŻ” SPÓŁKA Z OGRANICZONĄ ODPOWIEDZIALNOŚCIĄ, 26-300 Opoczno, ul. Piotrkowska 61, Polska.

**141533** 2004 06 25 A. Wprowadzono zmianę siedziby uprawnionego przez wykreślenie wpisu: Syngenta Limited, Haslemere, Fernhurst, Surrey GU27 3JE, Wielka Brytania i dokonanie wpisu: SYNGENTA LIMITED, Syngenta European Regional Centre, Priestley Road, Surrey Research Park, Guildford, Surrey GU2 7YH, Wielka Brytania.



**142232** 2004 06 23 A. Wprowadzono zmianę uprawnionego przez wykreślenie wpisu: SAECO INTERNATIONAL GROUP S.P.A., Via Panigali 39, 40041 Gaggio Montano, Bologna, Włochy i dokonanie wpisu: SAECO STRATEGIC SERVICES LTD., Unit 1E, Block 71 Parkwest Business Park Nangor Road, Dublin, Irlandia.

**143105** 2004 06 22 A. Wprowadzono zmianę uprawnionego przez wykreślenie wpisu: PPHU GUST-POL Gusta Krzysztof, 91-341 Łódź ul. Św. Teresy od Dzieciątka Jezus 100, Polska i dokonanie wpisu: TREDOR Sp. z o.o., 91-317 ŁÓDŹ ul. Limanowskiego 69/47, Polska.

**143105** 2004 06 22 A. Wprowadzono zmianę siedziby uprawnionego przez wykreślenie wpisu: TREDOR Sp. z o.o. ŁÓDŹ ul. Limanowskiego 69/47, Polska i dokonanie wpisu: TREDOR Sp. z o.o., 50-148 Wrocław ul. Biskupia 4/9, Polska.

**143106** 2004 06 22 A. Wprowadzono zmianę uprawnionego przez wykreślenie wpisu: PPHU GUST-POL Gusta Krzysztof, 91-341 Łódź ul. Św. Teresy od Dzieciątka Jezus 100, Polska i dokonanie wpisu: TREDOR Sp. z o.o., 91-317 ŁÓDŹ ul. Limanowskiego 69/47, Polska.

**143106** 2004 06 22 A. Wprowadzono zmianę siedziby uprawnionego przez wykreślenie wpisu: TREDOR Sp. z o.o., 91-317 ŁÓDŹ ul. Limanowskiego 69/47, Polska i dokonanie wpisu: TREDOR Sp. z o.o., 50-148 Wrocław, ul. Biskupia 4/9, Polska.

**143116** 2004 06 21 A. Wprowadzono zmianę uprawnionego przez wykreślenie wpisu: PPHU GUST-POL Gusta Krzysztof, 91-341 Łódź ul. Św. Teresy od Dzieciątka Jezus 100, Polska i dokonanie wpisu: TREDOR Sp. z o.o., 91-317 ŁÓDŹ ul. Limanowskiego 69/47, Polska.

**143116** 2004 06 21 A. Wprowadzono zmianę siedziby uprawnionego przez wykreślenie wpisu: TREDOR Sp. z o.o., 91-317 ŁÓDŹ ul. Limanowskiego 69/47, Polska i dokonanie wpisu: TREDOR Sp. z o.o., 50-148 Wrocław, ul. Biskupia 4/9, Polska.

**143642** 2004 06 17 A. Wprowadzono zmianę uprawnionego przez wykreślenie wpisu: Ultrak, Inc. (Delaware corporation), 1031 Waters Ridge Drive, Lewisville, Texas 75057, Stany Zjednoczone Ameryki i dokonanie wpisu: Honeywell International Inc., 101 Columbia Road, Morristown, New Jersey 07962, Stany Zjednoczone Ameryki.

**145538** 2004 06 14 A. Wprowadzono zmianę nazwy uprawnionego przez wykreślenie wpisu: Forex AB, P.O. Box 79 SE-101 21 Stockholm, Szwecja i dokonanie wpisu: Forex Bank Aktiebolag, P.O. Box 79 SE-101 21 Stockholm, Szwecja.

**145824** 2004 06 14 A. Wprowadzono zmianę nazwy uprawnionego przez wykreślenie wpisu: Forex AB, P.O. Box 79 SE-101 21 Stockholm, Szwecja i dokonanie wpisu: Forex Bank Aktiebolag, P.O. Box 79 SE-101 21 Stockholm, Szwecja.

**147050** 2004 06 17 A. Wprowadzono zmianę nazwy uprawnionego przez wykreślenie wpisu: Guinness United Distillers & Vintners B.V., Molenwerf 10-12, 1014 BG Amsterdam, Holandia i dokonanie wpisu: Diageo Brands B.V., Molenwerf 10-12, 1014 BG Amsterdam, Holandia.

## 253

**DECYZJE O UNIEWAŻNIENIU PRAWA OCHRONNEGO**

*Poniższe zestawienie zawiera kolejno: numer prawa ochronnego na znaki towarowe, datę unieważnienia prawa ochronnego oraz treść decyzji.*

92 275 2001 06 27 Unieważniono w całości

## 254

**DECYZJE O WYGAŚNIĘCIU PRAWA OCHRONNEGO**

*Poniższe zestawienie zawiera kolejno: numer prawa ochronnego na znaki towarowe i datę wygaśnięcia prawa ochronnego. W przypadku wygaśnięcia prawa tylko dla części towarów (usług) wymienia się te towary (usługi).*

80 209 2002 05 25 Prawo wygasło w całości. Na podstawie art. 153 ust. 6 w związku z art. 224 ust. 4 ustawy z dnia 30 czerwca 2000 r. Prawo własności przemysłowej (tekst jednolity Dz. U. z 2003 r. Nr 1119, poz. 1117) Urząd Patentowy RP odmawia przedłużenia prawa ochronnego na znak towarowy REMAK zarejestrowany pod numerem R-80209 na rzecz Przedsiębiorstwo Modernizacji Urządzeń Energetycznych REMAK S.A.

80 531 2002 05 08 Prawo wygasło w całości. Na podstawie art. 153 ust. 6 w związku z art. 224 ust. 4 ustawy z dnia 30 czerwca 2000 r. Prawo własności przemysłowej (tekst jednolity Dz. U. z 2003 r. Nr 1119, poz. 1117) Urząd Patentowy RP odmawia przedłużenia prawa ochronnego na znak towarowy zarejestrowany pod numerem R-80531 na rzecz SUMARA Przedsiębiorstwo Produkcyjno-Handlowo Usługowe.

83 005 2002 09 17 Prawo wygasło w całości. Na podstawie art. 153 ust. 6 w związku z art. 224 ust. 4 ustawy z dnia 30 czerwca 2000 r. Prawo własności przemysłowej (tekst jednolity Dz. U. z 2003 r. Nr 1119, poz. 1117) Urząd Patentowy RP odmawia przedłużenia prawa ochronnego na znak towarowy MARTEX zarejestrowany pod numerem R-83005 na rzecz MARTEX Przedsiębiorstwo Wielobranżowe Spółka z o.o.-Teresa i Lech Dudek.

83 007 2002 09 17 Prawo wygasło w całości. Na podstawie art. 153 ust. 6 w związku z art. 224 ust. 4 ustawy z dnia 30 czerwca 2000 r. Prawo własności przemysłowej (tekst jednolity Dz. U. z 2003 r. Nr 1119, poz. 1117) Urząd Patentowy RP odmawia przedłużenia prawa ochronnego na znak towarowy RENOREX zarejestrowany pod numerem R-83007 na rzecz Przedsiębiorstwo RENOREX Hurkacz Krzysztof, Popoda Krzysztof Spółka Cywilna.

88 977 2002 11 30 Prawo wygasło w całości. Na podstawie art. 153 ust. 6 w związku z art. 224 ust. 4 ustawy z dnia 30 czerwca 2000 r. Prawo własności przemysłowej (tekst jednolity Dz. U. z 2003 r. Nr 1119, poz. 1117) Urząd Patentowy RP odmawia przedłużenia prawa ochronnego na znak towarowy POL-WIN zarejestrowany pod numerem R-88977 na rzecz POL-WIN Zakład Przetwórstwa Tworzyw Sztucznych-Kaźmierczak Maciej.

59 304 2002 06 03 Prawo wygasło w części dla towarów: produkty chemiczne do celów przemysłowych, naukowych, fotograficznych, rolnych, ogrodniczych i leśnych; żywice syntetyczne i sztuczne, tworzywa sztuczne w stanie surowym /w postaci płynów, proszków lub pas/;

nawozy /naturalne i sztuczne/; środki do gaszenia ognia; środki do hartowania i preparaty chemiczne do lutowania; preparaty chemiczne do konserwowania środków żywnościowych; garbniki; kleje do celów przemysłowych; farby, pokosty, lakiery; środki przeciwkorozyjne, środki do konserwowania drewna; barwniki, bejce, zaprawy, żywice naturalne; folie metalowe i sproszkowane metale dla malarzy i dekoratorów; techniczne oleje i tłuszcze /z wyjątkiem olejów i tłuszczów jadalnych oraz olejków eterycznych/; smary; środki wiążące płyty; paliwa włącznie z materiałami pędnymi do silników; materiały oświetlające; świece, świece woskowe, lampki nocne i knoty; produkty farmaceutyczne, weterynaryjne i higieniczne; dietetyczne środki odżywcze dla dzieci i chorych; plastry, materiały opatrunkowe; materiały do plombowania zębów i masy odciskowe do celów dentystrycznych; środki dezynfekcyjne; preparaty do niszczenia chwastów i robactwa; papier i wyroby papiernicze, tektura i wyroby z tektury; druki, dzienniki, czasopisma, książki; artykuły introligatorskie; fotografie, papeteria; materiały do klejenia /dla papeterii/; artykuły dla artystów plastyków; pędzle; maszyny do pisania i artykuły biurowe /z wyjątkiem mebli/; materiały do uczenia się i nauczania /z wyjątkiem aparatów/; karty do gry; czcionki drukarskie; klisze drukarskie; klasy: 1,2,4,5,16.

75 251 01 04 02

Prawo wygasło w części dla towarów i usług: elektroniczne urządzenia i ich zespoły do wytwarzania dźwięków nie będących muzyką dla celów innych niż sygnalizacja; druki, książki, prospekty, ulotki, katalogi, foldery, fotografie, wydruki i programy komputerowe na nośniku papierowym, opakowanie z papieru, celulozy i tworzyw sztucznych opakowaniowych zadrukowane napisami i grafiką o tematyce dotyczącej zwłaszcza elektroniki przemysłowej i powszechnego użytku, papiery i listowniki firmowe; półwyroby z tworzyw sztucznych dla celów zwłaszcza opakowaniowych w tym elementy obudów elektronicznego sprzętu wykonane z tworzyw sztucznych lub z przeważającym użyciem tworzywa sztucznego; gry i zabawki elektroniczne oraz elektroniczne podzespoły dla tych wyrobów; reklama w tym zwłaszcza reklama wizualna w zakresie sprzedaży i dystrybucji elektronicznego sprzętu profesjonalnego i powszechnego użytku oraz części zamiennych i serwisowych do tego sprzętu; organizowanie eksportu i importu towarów i usług dla potrzeb osób trzecich w zakresie elektrotechniki i elektroniki profesjonalnej i sprzętu powszechnego użytku oraz materiałów i surowców przeznaczonych do tego celu; serwis i naprawy elektronicznego sprzętu profesjonalnego i powszechnego użytku, w tym zwłaszcza sprzętu do nadawania i odbioru dźwięków i obrazów; usługi na potrzeby osób trzecich w zakresie instalowania, konserwacji i przystosowywania elektronicznego sprzętu do przekazywania, odbioru i rejestracji obrazu

i dźwięku, w tym sprzętu studyjnego: klasy 15, 16, 17, 20, 28, 35, 37, 38, 40.

79 314 2002 10 13

Prawo wygasło w części dla: towarów i usług: materiały budowlane metalowe; materiały do uszczelniania i izolowania; materiały budowlane niemetalowe; transport i magazynowanie, ochrona zdrowia i opieka społeczna, organizacja turystyki i wypoczynku; klasy 6,17,19,39,42.

81 760 2002 07 30

Prawo wygasło w części dla towarów: tworzywa sztuczne przetworzone i nieprzetworzone; barwniki do tworzyw sztucznych; maszyny do przetwarzania tworzyw sztucznych; opakowania z tworzyw sztucznych; ozdoby i galanteria ozdobna z tworzyw sztucznych; klasy 1,2,7,16,20.

98 334 03 11 08

Prawo wygasło w części dla towarów: wyroby z papieru takie jak: papier polerujący, szklany i ścierny, papiloty, wyroby z ligniny, waty i materiałów włókienniczych, tkanych i nietkanych, w tym do celów kosmetycznych-chusteczki nasączone, wata do celów kosmetycznych; wyroby z papieru takie jak: papier do plastrów gorczycowych, papier przeciwmolowy, pieluchy dla chorych z brakiem kontroli czynności fizjologicznych, papier do lepów na muchy, papier do wykrywania krwi w fekaljach; wyroby z ligniny, waty i materiałów włókienniczych tkanych i nietkanych-do użytku medycznego i celów higienicznych; wyroby z papieru takie jak: sznurki papierowe do pakowania, wyroby z ligniny, waty i materiałów włókienniczych tkanych i nietkanych, takie jak wata i markizy z materiałów tekstylnych; wyroby z materiałów włókienniczych tkanych i nietkanych do użytku w gospodarstwie domowym, restauracjach, hotelach i do czyszczenia; klasy 3,5,22,24.

99 591 2002 09 02

Prawo wygasło w części dla usług w zakresie agencji eksportowo-importowej polegające na kojarzeniu kontrahentów, usługi w zakresie pomocy przy zawieraniu umów transakcyjnych, informacja handlowa, usługi w zakresie agencji reklamowej polegającej na kojarzeniu kontrahentów i dystrybucji takich materiałów jak próbki, druki, prospekty, broszury, dekoracja wystaw sklepowych, doradztwo handlowe, doradztwo w zakresie kierowania i organizowania działalnością gospodarczą, doradztwo w zakresie prowadzenia działalności gospodarczej, doradztwo w zakresie zarządzania kadrowego, maszynopisanie, powielanie dokumentów, usługi w zakresie prowadzenia ksiąg, usługi w zakresie rachunkowości, usługi sekretarskie, organizacja wystaw handlowych i reklamowych, pośrednictwo handlowe polegające na kojarzeniu kontrahentów; usługi w zakresie instalowania, konserwacji i naprawy wyposażenia biur, gipsowanie, malowanie, murarstwo, mycie okien, nadzoru budowlanego, rozbiórki budynków, sprzątania budynków powierzchni zewnętrznej i wewnątrz, tapetowania, zabezpieczania przed korozją, remontów dachów i ich konserwacji; usługi

- w zakresie dystrybucji-rozdział przesyłek:  
klasy 35,37,39.
- 139 108 03 06 13 Prawo wygasło w części dla towarów: dewizki, koperty do zegarków, etui na zegarki, chronografy, chronometry, zegary i zegarki, stopery, budziki, bransoletki do zegarków, paski do zegarków, mechanizmy do zegarków, włosy do zegarków, zegarki na rękę z klasy 14.
- 119 716 01 02 28 Prawo wygasło w części dla towarów: elementy i materiały półprzewodnikowe, monitory z klasy: 09.

## 255

**WYGAŚNIĘCIE PRAWA OCHRONNEGO**  
(prawa nieprzedłużone)

*Poniższe zestawienie zawiera kolejno: numer prawa ochronnego na znak towarowy oraz datę wygaśnięcia prawa ochronnego.*

|       |            |       |            |       |            |       |            |
|-------|------------|-------|------------|-------|------------|-------|------------|
| 00057 | 2002 11 15 | 51125 | 2002 12 06 | 59629 | 2002 12 17 | 72486 | 2002 06 16 |
| 00058 | 2002 11 15 | 51144 | 2003 01 04 | 59641 | 2003 01 26 | 72487 | 2002 06 16 |
| 00184 | 2002 12 05 | 51175 | 2003 01 03 | 59644 | 2003 02 03 | 72488 | 2002 06 16 |
| 00333 | 2002 12 17 | 51177 | 2003 01 03 | 59646 | 2003 02 14 | 72845 | 2001 05 15 |
| 00334 | 2002 12 17 | 51191 | 2003 01 23 | 59675 | 2002 12 13 | 72927 | 2001 04 19 |
| 23456 | 2003 01 31 | 51263 | 2003 02 10 | 59676 | 2002 12 13 | 73182 | 2001 05 24 |
| 23695 | 2003 04 20 | 51287 | 2003 01 08 | 59678 | 2002 12 13 | 73216 | 2000 12 27 |
| 23754 | 2003 05 10 | 51288 | 2003 01 11 | 59694 | 2003 01 19 | 73282 | 2001 04 19 |
| 31929 | 2003 01 30 | 51291 | 2003 01 27 | 59695 | 2003 01 19 | 73527 | 2001 07 29 |
| 32084 | 2003 05 06 | 51301 | 2003 03 27 | 59710 | 2002 11 16 | 73542 | 2003 01 22 |
| 35980 | 2002 12 22 | 51305 | 2003 03 29 | 59716 | 2003 01 31 | 73939 | 2003 04 22 |
| 35987 | 2002 12 29 | 51306 | 2003 03 29 | 59718 | 2003 03 11 | 73940 | 2003 04 22 |
| 35994 | 2003 01 22 | 51308 | 2003 03 29 | 59719 | 2003 03 11 | 73941 | 2002 02 21 |
| 36007 | 2003 02 18 | 51310 | 2003 03 31 | 59721 | 2003 03 23 | 74121 | 2003 03 03 |
| 36012 | 2003 02 24 | 51329 | 2003 01 17 | 59722 | 2003 03 23 | 74305 | 2001 08 30 |
| 42922 | 2001 10 16 | 51331 | 2003 01 30 | 59728 | 2003 03 09 | 74454 | 2001 10 17 |
| 42925 | 2001 10 16 | 51666 | 2002 11 30 | 59746 | 2003 01 31 | 74846 | 2003 03 15 |
| 43538 | 2002 11 15 | 51665 | 2002 12 22 | 59748 | 2003 03 03 | 74848 | 2003 05 06 |
| 43541 | 2002 11 15 | 51340 | 2003 05 03 | 59764 | 2002 11 16 | 75097 | 2001 05 24 |
| 43556 | 2002 12 08 | 51402 | 2003 02 20 | 59765 | 2002 12 03 | 75460 | 2001 11 25 |
| 43612 | 2003 01 10 | 51431 | 2003 04 05 | 59770 | 2002 12 16 | 76477 | 2002 07 31 |
| 43619 | 2003 01 21 | 51461 | 2003 01 06 | 59782 | 2003 01 17 | 76478 | 2002 07 31 |
| 43628 | 2003 01 28 | 51464 | 2003 02 23 | 59784 | 2003 01 21 | 76479 | 2002 07 31 |
| 43632 | 2003 01 29 | 51487 | 2003 01 13 | 59792 | 2003 02 11 | 76480 | 2002 07 30 |
| 43633 | 2003 01 28 | 51491 | 2003 02 14 | 59793 | 2003 02 11 | 76505 | 2002 08 27 |
| 43645 | 2003 01 31 | 51509 | 2002 11 30 | 59794 | 2003 02 11 | 76553 | 2002 10 15 |
| 43646 | 2003 01 31 | 51512 | 2003 01 29 | 59795 | 2003 02 11 | 76695 | 2002 11 18 |
| 43648 | 2003 01 31 | 51569 | 2002 11 17 | 59800 | 2003 02 11 | 76696 | 2002 11 19 |
| 43649 | 2003 01 31 | 51576 | 2003 04 18 | 59809 | 2003 02 22 | 76697 | 2002 11 18 |
| 43651 | 2003 02 05 | 51621 | 2002 12 27 | 59817 | 2003 03 30 | 76698 | 2002 11 30 |
| 43663 | 2003 02 09 | 51638 | 2003 01 17 | 59820 | 2003 04 20 | 76716 | 2002 11 16 |
| 43692 | 2003 02 20 | 51810 | 2003 03 14 | 59821 | 2003 04 26 | 76719 | 2002 11 16 |
| 43702 | 2003 02 22 | 51866 | 2003 02 10 | 59848 | 2003 03 04 | 76720 | 2002 11 26 |
| 43705 | 2003 02 23 | 51881 | 2003 04 19 | 59855 | 2003 03 16 | 76722 | 2002 11 30 |
| 43714 | 2003 02 28 | 51910 | 2003 03 26 | 59859 | 2003 04 21 | 76726 | 2002 12 07 |
| 43728 | 2003 03 20 | 51941 | 2003 03 02 | 59896 | 2003 03 01 | 76729 | 2002 12 11 |
| 43739 | 2003 03 27 | 51968 | 2003 05 05 | 59899 | 2003 04 08 | 76732 | 2002 12 29 |
| 43758 | 2003 02 19 | 52140 | 2003 05 10 | 59902 | 2003 04 20 | 76733 | 2002 12 29 |
| 43785 | 2003 03 07 | 52156 | 2003 05 04 | 59906 | 2002 12 16 | 76734 | 2002 12 29 |
| 43813 | 2003 02 19 | 54189 | 2003 04 19 | 59907 | 2003 03 11 | 76742 | 2002 12 11 |
| 43828 | 2002 12 12 | 59502 | 2002 11 22 | 59949 | 2003 03 03 | 77010 | 2002 11 23 |
| 43844 | 2003 03 28 | 59504 | 2002 11 26 | 59975 | 2003 03 16 | 77011 | 2002 11 24 |
| 44020 | 2003 02 04 | 59611 | 2002 11 19 | 59989 | 2003 04 01 | 77012 | 2002 11 23 |
| 50277 | 2001 06 09 | 59621 | 2002 11 18 | 59991 | 2003 04 27 | 77015 | 2002 12 14 |
| 50906 | 2002 07 14 | 59624 | 2002 12 13 | 60016 | 2003 01 28 | 77016 | 2002 12 14 |
| 51011 | 2002 07 27 | 59627 | 2002 12 13 | 60037 | 2003 01 10 | 77017 | 2002 12 14 |
|       |            |       |            | 60115 | 2003 01 11 | 77018 | 2002 12 14 |
|       |            |       |            | 60116 | 2003 01 11 | 77033 | 2003 01 12 |
|       |            |       |            | 60117 | 2003 01 11 | 77034 | 2003 01 04 |
|       |            |       |            | 60187 | 2003 02 09 | 77035 | 2003 01 28 |
|       |            |       |            | 60591 | 2003 04 26 | 77036 | 2003 01 28 |
|       |            |       |            | 64410 | 1998 10 11 | 77037 | 2003 01 28 |
|       |            |       |            | 64806 | 1998 11 30 | 77038 | 2003 01 28 |
|       |            |       |            | 66643 | 1999 11 20 | 77041 | 2003 02 10 |
|       |            |       |            | 66924 | 2000 01 30 | 77042 | 2003 03 10 |
|       |            |       |            | 67737 | 2000 05 14 | 77705 | 2002 07 31 |
|       |            |       |            | 68704 | 2000 08 08 | 77706 | 2002 07 31 |
|       |            |       |            | 69566 | 2000 07 11 | 77707 | 2002 07 31 |
|       |            |       |            | 70195 | 2001 01 21 | 77741 | 2003 04 26 |
|       |            |       |            | 72110 | 2000 12 13 | 77822 | 2002 11 27 |
|       |            |       |            | 72479 | 2002 06 16 | 77825 | 2002 01 09 |
|       |            |       |            | 72481 | 2002 06 16 | 77827 | 2002 12 17 |
|       |            |       |            | 72482 | 2002 06 16 | 77829 | 2002 12 17 |
|       |            |       |            | 72483 | 2002 06 16 | 77830 | 2002 12 17 |
|       |            |       |            | 72484 | 2002 06 16 | 77832 | 2002 12 21 |
|       |            |       |            | 72485 | 2002 06 16 | 77836 | 2003 01 11 |

|       |            |       |            |       |            |       |            |
|-------|------------|-------|------------|-------|------------|-------|------------|
| 77837 | 2003 01 14 | 79503 | 2003 01 11 | 84946 | 2002 10 28 | 85649 | 2002 10 28 |
| 77842 | 2003 01 15 | 79505 | 2003 01 19 | 84947 | 2002 11 03 | 85650 | 2002 10 28 |
| 77843 | 2003 01 15 | 79508 | 2003 01 20 | 84948 | 2002 11 02 | 85651 | 2002 10 26 |
| 77846 | 2003 01 31 | 79511 | 2003 01 20 | 85016 | 2002 04 17 | 85695 | 2001 07 17 |
| 77849 | 2003 02 08 | 79512 | 2003 01 20 | 85017 | 2002 05 21 | 85696 | 2001 08 14 |
| 77851 | 2003 02 15 | 79513 | 2003 01 20 | 85020 | 2002 07 16 | 85699 | 2001 12 16 |
| 77852 | 2003 03 09 | 79514 | 2003 01 20 | 85022 | 2002 10 03 | 85700 | 2002 01 07 |
| 77853 | 2003 03 05 | 79515 | 2003 01 20 | 85023 | 2002 10 09 | 85701 | 2002 01 07 |
| 77855 | 2003 03 05 | 79516 | 2003 01 20 | 85024 | 2002 10 14 | 85709 | 2002 04 08 |
| 77858 | 2003 03 15 | 79523 | 2003 02 02 | 85058 | 2002 01 06 | 85710 | 2002 04 08 |
| 77859 | 2003 03 25 | 79524 | 2003 02 02 | 85059 | 2002 01 06 | 85711 | 2002 04 14 |
| 77860 | 2003 03 25 | 79525 | 2003 02 03 | 85061 | 2002 04 03 | 85712 | 2002 04 14 |
| 77861 | 2003 03 31 | 79527 | 2003 02 04 | 85062 | 2002 05 25 | 85714 | 2002 05 15 |
| 77864 | 2003 04 07 | 79530 | 2003 02 05 | 85063 | 2002 06 30 | 85715 | 2002 05 15 |
| 77865 | 2003 04 07 | 79531 | 2003 02 05 | 85064 | 2002 10 14 | 85718 | 2002 06 12 |
| 77867 | 2003 04 13 | 79539 | 2003 02 16 | 85065 | 2002 10 16 | 85720 | 2002 07 08 |
| 77868 | 2003 04 13 | 79540 | 2003 02 16 | 85066 | 2002 10 20 | 85722 | 2002 07 22 |
| 77869 | 2003 04 13 | 79541 | 2003 02 16 | 85067 | 2002 10 29 | 85723 | 2002 08 26 |
| 77870 | 2003 04 13 | 79542 | 2003 02 16 | 85167 | 2002 08 26 | 85724 | 2002 08 27 |
| 77871 | 2003 04 13 | 80209 | 2002 05 25 | 85216 | 2001 07 31 | 85725 | 2002 09 01 |
| 77872 | 2003 04 13 | 80531 | 2002 05 08 | 85217 | 2002 02 07 | 85726 | 2002 09 28 |
| 77875 | 2003 04 19 | 80921 | 2002 06 25 | 85219 | 2002 05 14 | 85727 | 2002 10 01 |
| 77876 | 2003 04 20 | 81466 | 2001 11 08 | 85220 | 2002 08 14 | 85729 | 2002 10 06 |
| 77877 | 2003 04 20 | 81504 | 2002 11 06 | 85221 | 2002 08 14 | 85730 | 2002 10 15 |
| 77885 | 2003 04 22 | 83005 | 2002 09 17 | 85251 | 2002 01 17 | 85731 | 2002 10 14 |
| 77888 | 2003 04 22 | 83007 | 2002 09 17 | 85252 | 2002 01 24 | 85732 | 2002 10 14 |
| 77890 | 2003 04 26 | 84599 | 2002 10 29 | 85257 | 2002 11 05 | 85737 | 2002 10 26 |
| 77891 | 2003 04 26 | 84670 | 2002 01 08 | 85305 | 2002 02 28 | 85738 | 2002 10 26 |
| 77892 | 2003 04 27 | 84671 | 2002 04 10 | 85307 | 2002 08 28 | 85739 | 2002 10 30 |
| 77894 | 2003 04 26 | 84673 | 2002 06 29 | 85348 | 2002 07 14 | 85779 | 2001 11 18 |
| 77895 | 2003 04 26 | 84675 | 2002 07 15 | 85350 | 2002 10 12 | 85783 | 2002 03 09 |
| 77897 | 2003 04 26 | 84678 | 2002 10 05 | 85353 | 2002 10 28 | 85785 | 2002 04 13 |
| 78238 | 2002 03 24 | 84679 | 2002 10 13 | 85384 | 2002 02 07 | 85786 | 2002 04 15 |
| 78345 | 2002 04 07 | 84680 | 2002 10 16 | 85385 | 2002 08 13 | 85787 | 2002 05 18 |
| 79068 | 2003 01 15 | 84681 | 2002 10 17 | 85386 | 2002 10 14 | 85788 | 2002 06 15 |
| 79408 | 2002 11 16 | 84683 | 2002 10 23 | 85387 | 2002 10 19 | 85790 | 2002 09 17 |
| 79411 | 2002 11 17 | 84684 | 2002 10 27 | 85388 | 2002 10 27 | 85792 | 2002 10 13 |
| 79413 | 2002 11 17 | 84685 | 2002 10 28 | 85389 | 2002 10 28 | 85793 | 2002 10 16 |
| 79422 | 2002 11 23 | 84687 | 2002 10 29 | 85445 | 2002 03 04 | 85795 | 2002 10 21 |
| 79423 | 2002 11 24 | 84786 | 2002 01 02 | 85446 | 2002 03 10 | 85799 | 2002 10 28 |
| 79424 | 2002 11 24 | 84787 | 2002 01 21 | 85447 | 2002 05 18 | 85800 | 2002 11 13 |
| 79449 | 2002 12 01 | 84788 | 2002 03 27 | 85448 | 2002 06 23 | 85808 | 2002 06 19 |
| 79453 | 2002 12 03 | 84789 | 2002 04 14 | 85449 | 2002 08 21 | 85809 | 2002 06 25 |
| 79454 | 2002 12 03 | 84790 | 2002 07 16 | 85452 | 2002 10 19 | 85810 | 2002 06 25 |
| 79458 | 2002 12 04 | 84794 | 2002 10 28 | 85454 | 2002 08 28 | 85813 | 2001 11 18 |
| 79459 | 2002 12 04 | 84796 | 2002 11 04 | 85457 | 2002 11 13 | 85814 | 2001 12 16 |
| 79460 | 2002 12 08 | 84797 | 2002 11 03 | 85491 | 2001 11 18 | 85815 | 2002 01 23 |
| 79461 | 2002 12 08 | 84804 | 2001 12 18 | 85492 | 2002 03 04 | 85816 | 2002 04 30 |
| 79463 | 2002 12 09 | 84874 | 2001 12 19 | 85493 | 2002 04 10 | 85819 | 2002 10 20 |
| 79466 | 2002 12 09 | 84876 | 2002 01 09 | 85496 | 2002 09 17 | 85820 | 2002 10 28 |
| 79467 | 2002 12 09 | 84877 | 2002 02 26 | 85497 | 2002 09 21 | 85825 | 2002 10 01 |
| 79473 | 2002 12 15 | 84878 | 2002 07 16 | 85498 | 2002 10 28 | 86070 | 2002 06 24 |
| 79478 | 2002 12 17 | 84879 | 2002 09 08 | 85515 | 2002 01 30 | 86072 | 2002 09 30 |
| 79479 | 2002 12 17 | 84881 | 2002 10 22 | 85516 | 2002 04 08 | 86081 | 2001 11 29 |
| 79483 | 2002 12 22 | 84882 | 2002 10 23 | 85526 | 2002 08 13 | 86082 | 2002 01 09 |
| 79484 | 2002 12 22 | 84884 | 2002 10 23 | 85551 | 2002 10 27 | 86083 | 2002 02 06 |
| 79487 | 2002 12 23 | 84885 | 2002 10 28 | 85632 | 2002 06 30 | 86090 | 2002 05 28 |
| 79489 | 2002 12 23 | 84901 | 2001 09 27 | 85633 | 2002 10 02 | 86091 | 2002 06 10 |
| 79491 | 2002 12 28 | 84903 | 2002 05 11 | 85634 | 2002 10 02 | 86093 | 2002 08 06 |
| 79492 | 2002 12 28 | 84934 | 2002 02 18 | 85639 | 2001 08 16 | 86094 | 2002 08 28 |
| 79494 | 2003 01 05 | 84936 | 2002 06 03 | 85642 | 2002 09 14 | 86097 | 2002 10 22 |
| 79495 | 2003 01 06 | 84937 | 2002 06 03 | 85643 | 2002 09 14 | 86098 | 2002 10 22 |
| 79497 | 2003 01 06 | 84938 | 2002 06 09 | 85644 | 2002 09 18 | 86099 | 2002 10 26 |
| 79498 | 2003 01 07 | 84942 | 2002 07 29 | 85646 | 2002 10 19 | 86100 | 2002 10 27 |
| 79499 | 2003 01 11 | 84943 | 2002 08 14 | 85647 | 2002 10 19 | 86180 | 2001 10 02 |
| 79502 | 2003 01 13 | 84945 | 2002 10 16 | 85648 | 2002 10 23 | 86181 | 2001 11 14 |

|       |            |       |            |       |            |       |            |
|-------|------------|-------|------------|-------|------------|-------|------------|
| 86186 | 2002 09 09 | 86783 | 2002 04 07 | 87202 | 2002 03 24 | 87797 | 2002 10 12 |
| 86187 | 2002 09 14 | 86787 | 2002 10 15 | 87206 | 2002 09 15 | 87840 | 2002 06 25 |
| 86188 | 2002 09 29 | 86804 | 2002 06 17 | 87207 | 2002 09 15 | 87843 | 2002 10 27 |
| 86189 | 2002 10 19 | 86806 | 2002 08 11 | 87208 | 2002 10 20 | 87908 | 2002 02 04 |
| 86191 | 2002 10 29 | 86807 | 2002 10 06 | 87210 | 2002 10 28 | 87910 | 2002 06 03 |
| 86208 | 2002 04 10 | 86845 | 2001 12 02 | 87243 | 2001 09 09 | 87911 | 2002 07 01 |
| 86210 | 2002 10 21 | 86846 | 2002 06 11 | 87244 | 2001 08 30 | 87913 | 2002 09 01 |
| 86233 | 2002 02 05 | 86847 | 2002 06 25 | 87245 | 2002 07 28 | 87924 | 2001 12 12 |
| 86234 | 2002 05 07 | 86848 | 2002 09 21 | 87246 | 2002 09 10 | 87925 | 2002 07 15 |
| 86235 | 2002 05 07 | 86851 | 2002 01 24 | 87247 | 2002 10 14 | 87926 | 2002 10 19 |
| 86236 | 2002 05 07 | 86854 | 2002 05 19 | 87275 | 2001 08 08 | 87937 | 2002 06 19 |
| 86260 | 2002 04 27 | 86855 | 2002 06 12 | 87276 | 2002 06 20 | 87938 | 2002 08 14 |
| 86263 | 2002 11 10 | 86856 | 2002 06 16 | 87277 | 2002 07 27 | 87965 | 2002 10 22 |
| 86278 | 2002 06 12 | 86858 | 2002 09 08 | 87278 | 2002 09 25 | 87966 | 2002 10 30 |
| 86279 | 2002 07 15 | 86859 | 2002 10 16 | 87280 | 2002 10 15 | 87996 | 2002 05 18 |
| 86330 | 2002 06 08 | 86864 | 2002 04 26 | 87318 | 2002 09 04 | 87997 | 2002 08 03 |
| 86335 | 2002 07 14 | 86884 | 2002 02 03 | 87319 | 2002 09 04 | 87998 | 2002 10 14 |
| 86336 | 2002 08 04 | 86885 | 2002 07 13 | 87320 | 2002 09 24 | 87999 | 2002 10 28 |
| 86337 | 2002 09 01 | 86886 | 2002 10 01 | 87321 | 2002 10 15 | 88004 | 2002 01 06 |
| 86340 | 2002 10 27 | 86887 | 2002 10 13 | 87339 | 2002 04 15 | 88008 | 2002 10 22 |
| 86341 | 2002 10 27 | 86920 | 2001 10 31 | 87340 | 2002 04 21 | 88009 | 2002 10 23 |
| 86343 | 2002 10 28 | 86921 | 2001 10 31 | 87341 | 2002 06 25 | 88023 | 2002 03 23 |
| 86344 | 2002 11 12 | 86925 | 2001 12 27 | 87342 | 2002 09 03 | 88024 | 2002 03 26 |
| 86362 | 2002 10 14 | 86929 | 2002 04 09 | 87382 | 2002 10 21 | 88027 | 2002 08 06 |
| 86364 | 2002 10 28 | 86930 | 2002 04 14 | 87394 | 2002 02 06 | 88044 | 2002 06 24 |
| 86376 | 2003 07 29 | 86934 | 2002 05 16 | 87431 | 2002 01 06 | 88049 | 2002 10 28 |
| 86377 | 2003 07 29 | 86935 | 2002 05 18 | 87433 | 2002 06 23 | 88050 | 2002 11 10 |
| 86386 | 2002 04 15 | 86940 | 2002 06 16 | 87434 | 2002 08 21 | 88059 | 2001 11 18 |
| 86387 | 2002 06 10 | 86943 | 2002 06 29 | 87435 | 2002 10 15 | 88060 | 2001 11 18 |
| 86404 | 2001 08 12 | 86944 | 2002 07 01 | 87436 | 2002 10 21 | 88061 | 2001 11 18 |
| 86405 | 2002 04 14 | 86945 | 2002 07 01 | 87448 | 2002 09 03 | 88062 | 2001 11 18 |
| 86406 | 2002 04 17 | 86946 | 2002 07 07 | 87457 | 2002 04 09 | 88063 | 2001 11 18 |
| 86407 | 2002 04 17 | 86949 | 2002 08 19 | 87458 | 2002 06 13 | 88064 | 2001 11 18 |
| 86408 | 2002 05 28 | 86950 | 2002 08 31 | 87460 | 2002 09 15 | 88065 | 2002 06 24 |
| 86411 | 2002 10 15 | 86953 | 2002 09 14 | 87475 | 2002 10 21 | 88070 | 2002 11 02 |
| 86413 | 2002 10 28 | 86954 | 2002 09 16 | 87480 | 2001 11 22 | 88074 | 2002 04 03 |
| 86415 | 2002 10 28 | 86955 | 2002 09 18 | 87482 | 2002 05 06 | 88075 | 2002 04 14 |
| 86416 | 2002 10 28 | 86957 | 2002 10 02 | 87483 | 2002 05 11 | 88078 | 2003 02 15 |
| 86429 | 2001 12 09 | 86960 | 2002 10 02 | 87487 | 2002 08 13 | 88088 | 2002 01 06 |
| 86525 | 2002 05 26 | 86962 | 2002 10 23 | 87501 | 2002 01 20 | 88090 | 2002 04 14 |
| 86526 | 2002 07 29 | 86963 | 2002 10 27 | 87503 | 2002 08 21 | 88091 | 2002 05 05 |
| 86529 | 2002 10 16 | 87047 | 2001 11 22 | 87505 | 2002 10 27 | 88093 | 2002 06 23 |
| 86530 | 2002 10 16 | 87048 | 2002 06 10 | 87543 | 2001 11 14 | 88096 | 2002 10 08 |
| 86535 | 2002 10 13 | 87049 | 2002 06 10 | 87544 | 2001 11 14 | 88099 | 2002 10 30 |
| 86547 | 2002 06 15 | 87053 | 2002 09 15 | 87546 | 2002 04 15 | 88109 | 2002 10 28 |
| 86548 | 2002 06 06 | 87056 | 2002 10 22 | 87550 | 2002 07 28 | 88143 | 2001 12 11 |
| 86552 | 2002 07 01 | 87057 | 2002 10 22 | 87553 | 2002 08 24 | 88146 | 2002 09 07 |
| 86558 | 2002 10 27 | 87059 | 2002 10 23 | 87554 | 2002 09 11 | 88147 | 2002 09 18 |
| 86559 | 2002 10 27 | 87061 | 2002 10 30 | 87556 | 2002 10 19 | 88148 | 2002 09 18 |
| 86560 | 2002 10 27 | 87091 | 2002 09 21 | 87557 | 2002 10 19 | 88149 | 2002 09 18 |
| 86562 | 2002 10 28 | 87095 | 2002 02 28 | 87606 | 2002 03 26 | 88150 | 2002 10 21 |
| 86603 | 2001 11 14 | 87096 | 2002 07 15 | 87609 | 2002 10 15 | 88151 | 2002 10 22 |
| 86604 | 2002 01 17 | 87098 | 2002 10 16 | 87642 | 2002 06 17 | 88153 | 2002 11 02 |
| 86605 | 2002 03 13 | 87103 | 2002 01 24 | 87665 | 2001 12 05 | 88182 | 2002 10 14 |
| 86607 | 2002 06 12 | 87105 | 2002 10 22 | 87669 | 2002 06 12 | 88183 | 2002 10 21 |
| 86661 | 2002 09 23 | 87116 | 2002 08 28 | 87673 | 2002 08 28 | 88184 | 2002 10 26 |
| 86695 | 2001 11 04 | 87117 | 2002 08 29 | 87674 | 2002 08 28 | 88191 | 2001 11 18 |
| 86696 | 2001 11 26 | 87118 | 2002 09 08 | 87676 | 2002 10 01 | 88193 | 2002 09 21 |
| 86723 | 2002 06 15 | 87119 | 2002 09 23 | 87749 | 2002 06 10 | 88194 | 2002 10 27 |
| 86724 | 2002 07 13 | 87120 | 2002 09 23 | 87754 | 2002 07 28 | 88206 | 2002 04 10 |
| 86726 | 2002 10 23 | 87131 | 2002 10 23 | 87776 | 2002 09 09 | 88210 | 2002 10 22 |
| 86760 | 2002 05 04 | 87183 | 2002 03 25 | 87792 | 2002 10 07 | 88211 | 2002 10 20 |
| 86761 | 2002 06 10 | 87184 | 2002 05 28 | 87793 | 2002 10 07 | 88220 | 2002 09 18 |
| 86763 | 2002 10 14 | 87185 | 2002 06 29 | 87794 | 2002 10 07 | 88245 | 2001 12 16 |
| 86780 | 2002 01 31 | 87186 | 2002 09 15 | 87795 | 2002 10 07 | 88246 | 2002 01 28 |
| 86782 | 2002 04 07 | 87201 | 2002 03 24 | 87796 | 2002 10 07 | 88247 | 2002 01 28 |

|       |            |       |            |       |            |        |            |
|-------|------------|-------|------------|-------|------------|--------|------------|
| 88248 | 2002 10 07 | 88888 | 2002 01 13 | 90226 | 2002 11 02 | 92653  | 2001 12 12 |
| 88249 | 2002 01 29 | 88938 | 2001 07 26 | 90260 | 2002 04 02 | 92729  | 2002 10 23 |
| 88250 | 2002 03 12 | 88969 | 2002 05 29 | 90261 | 2002 05 06 | 92854  | 2002 10 22 |
| 88251 | 2002 03 23 | 88971 | 2002 09 25 | 90342 | 2001 11 21 | 92877  | 2002 07 10 |
| 88252 | 2002 04 14 | 88975 | 2002 10 22 | 90377 | 2002 06 10 | 92911  | 2002 06 11 |
| 88253 | 2002 05 04 | 88976 | 2002 11 02 | 90514 | 2002 06 09 | 92945  | 2002 07 28 |
| 88254 | 2002 06 19 | 88977 | 2002 11 30 | 90515 | 2002 10 19 | 93387  | 2002 10 08 |
| 88255 | 2002 07 02 | 89026 | 2002 06 08 | 90545 | 2002 03 30 | 93388  | 2002 10 08 |
| 88256 | 2002 08 24 | 89041 | 2002 10 14 | 90555 | 2002 01 31 | 93593  | 2002 07 29 |
| 88258 | 2002 10 13 | 89059 | 2002 06 12 | 90556 | 2002 05 29 | 93642  | 2002 06 11 |
| 88260 | 2002 10 22 | 89061 | 2002 08 14 | 90557 | 2002 08 10 | 93678  | 2002 08 11 |
| 88261 | 2002 11 02 | 89062 | 2002 08 26 | 90558 | 2002 08 10 | 93681  | 2002 08 27 |
| 88294 | 2002 09 02 | 89074 | 2002 02 12 | 90633 | 2002 10 21 | 93735  | 2002 04 25 |
| 88296 | 2002 02 25 | 89075 | 2002 09 08 | 90634 | 2002 10 23 | 93776  | 2002 02 07 |
| 88312 | 2002 06 29 | 89076 | 2002 09 23 | 90809 | 2002 09 08 | 94136  | 2002 06 05 |
| 88338 | 2002 05 14 | 89085 | 2002 04 13 | 90842 | 2001 07 08 | 94137  | 2002 06 02 |
| 88339 | 2002 09 07 | 89116 | 2002 04 17 | 90880 | 2002 03 05 | 94311  | 2002 04 07 |
| 88359 | 2002 06 23 | 89185 | 2002 04 03 | 90881 | 2002 09 29 | 94331  | 2003 07 08 |
| 88360 | 2002 10 01 | 89186 | 2002 10 08 | 90908 | 2002 10 22 | 94372  | 2001 12 13 |
| 88361 | 2002 10 28 | 89215 | 2001 11 13 | 90949 | 2001 12 27 | 94451  | 2002 10 02 |
| 88384 | 2002 04 10 | 89216 | 2002 10 09 | 91039 | 2002 07 24 | 94488  | 2002 08 12 |
| 88387 | 2002 06 12 | 89238 | 2002 07 22 | 91040 | 2002 10 21 | 94724  | 2002 09 25 |
| 88388 | 2002 06 17 | 89269 | 2002 07 03 | 91083 | 2002 03 26 | 94777  | 2002 11 05 |
| 88389 | 2002 09 09 | 89272 | 2002 10 28 | 91084 | 2002 03 27 | 94781  | 2002 04 15 |
| 88391 | 2002 10 22 | 89314 | 2002 10 08 | 91085 | 2002 10 23 | 94878  | 2002 09 10 |
| 88392 | 2002 10 26 | 89350 | 2001 08 29 | 91086 | 2002 11 06 | 94935  | 2002 07 31 |
| 88436 | 2002 10 10 | 89353 | 2002 01 09 | 91139 | 2001 12 18 | 95081  | 2002 07 23 |
| 88438 | 2002 10 26 | 89356 | 2002 04 23 | 91140 | 2001 12 18 | 95193  | 2002 10 14 |
| 88447 | 2001 09 09 | 89357 | 2002 06 05 | 91142 | 2002 06 20 | 95245  | 2002 04 15 |
| 88451 | 2002 01 16 | 89359 | 2002 10 22 | 91144 | 2002 10 08 | 95261  | 2002 08 19 |
| 88452 | 2002 02 10 | 89420 | 2002 09 10 | 91146 | 2002 10 22 | 95355  | 2002 05 18 |
| 88456 | 2002 09 28 | 89438 | 2002 07 03 | 91147 | 2002 10 22 | 95428  | 2002 02 05 |
| 88457 | 2002 10 08 | 89459 | 2002 08 07 | 91186 | 2002 06 10 | 95522  | 2002 09 15 |
| 88458 | 2002 10 23 | 89460 | 2002 08 31 | 91188 | 2002 11 09 | 95523  | 2002 09 15 |
| 88504 | 2002 09 08 | 89463 | 2002 10 23 | 91321 | 2002 08 21 | 95596  | 2002 06 05 |
| 88510 | 2001 10 29 | 89516 | 2002 04 23 | 91358 | 2002 10 02 | 95668  | 2002 08 12 |
| 88511 | 2002 07 02 | 89518 | 2002 07 15 | 91378 | 2002 09 08 | 95701  | 2002 08 13 |
| 88512 | 2002 07 10 | 89519 | 2002 07 15 | 91388 | 2002 06 04 | 95906  | 2002 10 23 |
| 88513 | 2002 08 26 | 89546 | 2002 08 24 | 91473 | 2002 05 28 | 95926  | 2002 06 16 |
| 88538 | 2001 11 21 | 89551 | 2002 08 27 | 91474 | 2002 06 30 | 95963  | 2002 04 23 |
| 88560 | 2002 05 14 | 89574 | 2002 05 12 | 91475 | 2002 09 08 | 95964  | 2002 04 23 |
| 88561 | 2002 10 13 | 89583 | 2002 02 12 | 91511 | 2002 09 18 | 95965  | 2002 04 23 |
| 88562 | 2002 10 22 | 89584 | 2002 05 08 | 91514 | 2002 11 03 | 96547  | 2002 08 11 |
| 88583 | 2002 09 08 | 89586 | 2002 10 21 | 91623 | 2002 06 16 | 96586  | 2002 07 15 |
| 88584 | 2002 09 08 | 89587 | 2002 11 09 | 91640 | 2002 08 19 | 98038  | 2002 09 14 |
| 88593 | 2002 09 14 | 89588 | 2002 11 09 | 91847 | 2002 07 16 | 98118  | 2002 09 02 |
| 88623 | 2002 09 02 | 89615 | 2002 01 17 | 91902 | 2002 05 18 | 98641  | 2002 10 13 |
| 88624 | 2002 09 02 | 89658 | 2002 05 20 | 91937 | 2002 10 23 | 98877  | 2002 08 26 |
| 88651 | 2002 08 25 | 89659 | 2002 09 14 | 91981 | 2002 04 29 | 98951  | 2002 10 14 |
| 88652 | 2002 10 08 | 89660 | 2002 09 18 | 91982 | 2001 07 25 | 99433  | 2001 11 21 |
| 88675 | 2002 06 02 | 89702 | 2002 06 26 | 91984 | 2002 10 06 | 99434  | 2002 02 10 |
| 88676 | 2002 09 14 | 89704 | 2002 10 20 | 92014 | 2002 08 19 | 99590  | 2002 07 24 |
| 88677 | 2002 10 22 | 89759 | 2002 10 23 | 92018 | 2002 09 17 | 99943  | 2002 07 16 |
| 88688 | 2002 02 06 | 89823 | 2002 10 15 | 92019 | 2002 10 22 | 99944  | 2002 08 14 |
| 88689 | 2002 06 10 | 89935 | 2002 06 17 | 92037 | 2002 09 03 | 100354 | 2002 12 08 |
| 88691 | 2002 10 22 | 89936 | 2002 10 23 | 92144 | 2002 08 26 | 100409 | 2003 03 30 |
| 88692 | 2002 10 22 | 90018 | 2002 07 16 | 92150 | 2002 03 25 | 101160 | 2003 04 01 |
| 88719 | 2002 04 07 | 90021 | 2002 11 02 | 92151 | 2002 05 04 | 101757 | 2003 02 26 |
| 88782 | 2002 10 22 | 90081 | 2002 10 27 | 92152 | 2002 06 24 | 101781 | 2003 03 12 |
| 88799 | 2002 10 27 | 90111 | 2001 11 13 | 92153 | 2002 08 11 | 102803 | 2003 02 04 |
| 88818 | 2002 06 25 | 90144 | 2002 04 10 | 92155 | 2002 10 22 | 104001 | 2003 04 09 |
| 88819 | 2002 10 15 | 90163 | 2002 01 09 | 92267 | 2002 06 13 | 104490 | 2003 03 26 |
| 88859 | 2002 08 24 | 90165 | 2002 10 22 | 92303 | 2002 10 20 | 104932 | 2003 04 22 |
| 88860 | 2002 10 21 | 90166 | 2002 10 23 | 92333 | 2002 01 29 | 107098 | 2003 05 10 |
| 88862 | 2002 07 27 | 90167 | 2002 11 12 | 92334 | 2002 01 29 | 107132 | 2003 05 05 |
| 88863 | 2002 10 15 | 90201 | 2002 09 14 | 92572 | 2002 07 07 | 108735 | 2003 05 10 |

|        |            |        |            |
|--------|------------|--------|------------|
| 109949 | 2003 04 02 | 111019 | 2003 03 03 |
| 110430 | 2003 04 01 | 119265 | 2003 01 07 |
| 110937 | 2002 11 16 | 121922 | 2003 04 14 |
| 111005 | 2003 01 06 | 122558 | 2003 04 15 |

## 256

**DECYZJE O ZMIANIE LUB UCHYLENIU DECYZJI**  
(opublikowanych w Wiadomościach Urzędu Patentowego)

*Poniższe zestawienie zawiera kolejno: numer prawa ochronnego na znak towarowy, numer i rok wydania Wiadomości Urzędu Patentowego, w którym zmieniona lub uchylona decyzja została ogłoszona oraz datę i treść decyzji, w której zmieniono lub uchylono decyzję poprzednią*

137 262 09/02 2003 10 08 Zmieniono decyzję o udzieleniu prawa ochronnego na znak towarowy z dn. 29.04.2002 r. w następujący sposób:  
-w części dotyczącej nazwy uprawnionego powinno być: Universal City Studios LLLP, Universal City, Stany Zjednoczone Ameryki.

141 628 06/03 2004 02 19 Na podstawie art. 247 ust. 2 ustawy z dnia 30 czerwca 2000 r. Prawo własności przemysłowej (tekst jednolity Dz. U. z 2003 r. Nr 119, poz. 1117) Urząd Patentowy RP uchyla swoją decyzję z dnia 02.01.2003 r. o udzieleniu prawa ochronnego helios nr. R-141628 umarżając jednocześnie postępowanie.

142 851 08/03 2004 04 28 Zmieniono decyzję o udzieleniu prawa ochronnego na znak towarowy z dnia 28.02.2003 r. w następujący sposób:  
-w części dotyczącej zastrzeżenia barw powinno być-kolory znaku: biały, cielisty, zielony, granatowy, czerwony, niebieski, czarny, srebrny, żółty.

## 257

**REJESTRACJA MIĘDZYNARODOWA**  
**UZNANA W POLSCE**

*Poniższe zestawienie zawiera kolejno: numer międzynarodowego rejestru znaków towarowych, określenie znaku towarowego przedstawionego w postaci liter bądź cyfr oraz - jeżeli dotyczy - wskazanie symboli klas elementów graficznych znaku i w razie potrzeby rodzaju znaku, określenie klas towarowych, nazwisko i imię lub nazwę uprawnionego, jego miejsce zamieszkania lub siedzibę oraz kod kraju, datę rejestracji międzynarodowej, datę zamieszczenia informacji o tej rejestracji w Biuletynie Urzędu Patentowego oraz datę uznania rejestracji międzynarodowej.*

**2R 187518** TOT'HEMA 05  
Dame Jeanne CHANTEREAU, épouse GOBET 9, avenue de la Tour Maubourg PARIS (FR)  
1955 09 15 2003 08 11 2004 05 28

**2R 214550** FASTO 06, 07, 08, 11, 19, 21  
Nefit Buderus B.V. Zweedsestraat 1 DEVENTER (NL)  
1958 11 14 2003 08 25 2004 05 26

**2R 268750** CFE: 3.1.14 30  
Dr. Helle & Co. GmbH & Co. KG Oppumer Strasse 42  
Krefeld (DE)  
1963 04 27 2003 08 25 2004 05 28

**R 292015** Paradies 01, 06, 20, 22, 24, 25, 28  
CFE: 27.5.1  
Paradies GmbH Rayener Strasse 14 Neukirchen-Vluyn (DE)  
1964 12 14 2003 08 25 2004 05 28

**R 305599** SKINSEPT 01, 03, 05  
Henkel KGaA Henkelstrasse 67 Düsseldorf (DE)  
1965 11 30 2003 08 11 2004 05 28

**R 314386** Slalom 03  
KADABELL GMBH & Co KG LENZKIRCH (DE)  
1966 06 03 2004 02 28

**R 414037** CFE: 2.9.21, 2.9.25, 9.3.3, 9.3.25, 26.11.3, 26.11.6, 26.11.7 25  
adidas-Salomon AG Adi-Dassler-Strasse 1-2 Herzogenaurach (DE)  
1975 03 13 2003 08 25 2004 05 28

**R 431595** SPRITEX 05  
CFE: 3.13.2, 3.13.7, 27.5.1, 29.1.1, 29.1.6, 29.1.8  
Denka International B.V. Hanzeweg 1 Barneveld (NL)  
1977 07 12 2003 08 25 2004 05 28

**R 442791** DULGON 03  
Mann und Schröder GmbH Bahnhofstrasse 14 Siegelsbach (DE)  
1979 01 18 2003 08 25 2004 05 28

**R 447804** REVILLON 05, 29, 30, 31, 32, 33  
REVILLON CHOCOLATIER, Société Anonyme 5, place Pincourt LE COTEAU (FR)  
1979 10 16 2003 08 25 2004 05 28

**R 462235** METALIMPEX 39  
METALIMPEX FRANCE (SOCIETE ANONYME) 45, rue Pasteur MARQUETTE LEZ LILLE (FR)  
1981 07 22 2004 05 25

**R 471919** habasit 07  
CFE: 26.4.2, 26.4.13, 26.4.18, 26.4.22  
HABASIT AG Römerstrasse 1 Reinach (CH)  
1982 07 27 2003 08 25 2004 05 28

**R 508963** SPITOMIN 05  
EGIS GYÓGYSZERGYÁR RT Keresztúri út 30-38 Budapest (HU)  
1986 12 19 2003 08 25 2004 05 28

**R 539209** LUTREPULSE 05, 10  
Ferring B.V. Polarisavenue 144 Hoofddorp (NL)  
1989 05 31 2003 08 25 2004 05 28

**551819** SEDAX 03, 05  
LABORATOIRE D'EVOLUTION DERMATOLOGIQUE (L.E.D.) (société anonyme) 7, rue d'Aguesseau, PARIS (FR)  
1990 03 08 2004 05 27

**553247** BUGATTI 03, 09, 12, 14, 16, 18, 20, 27.5.2, 27.5.22 24, 28, 33, 34  
BUGATTI INTERNATIONAL S.A. HOLDING 38-40 rue Sainte Zithe, LUXEMBOURG (Grand Duché du Luxembourg) (LU)  
1990 04 12 2002 03 11 2004 05 21

**570011** SNEKS 31  
Saturn Petfood GmbH Senator-Mester-Straße 1 Bremen (DE)  
1991 04 16 2003 08 25 2004 05 28

**593171** EUROCROSS 36  
EuroCross International Holding B.V. Losplaatweg 14 Noordwijk (NL)  
1992 10 09 2003 08 11 2004 05 28

|   |  |            |  |
|---|--|------------|--|
| <b>617982</b> PERIO-AID   | 10   |            |  |
| DENTAID, S.L. Parc Tecnologic del Valles CERDANYOLA DEL VALLES (Barcelona) (ES)   |  |            |  |
| 1994 04 19  |  | 2004 05 25 |  |
| <b>637597</b> DELIBORI  | 29, 33   |            |  |
| CANTINE DELIBORI WALTER S.R.L. Localita Ca Nova Fraz. Calmasino, 1 BARDOLINO (VR) (IT)  |  |            |  |
| 1995 06 05  | 2003 08 25   | 2004 05 28 |  |
| <b>644024</b> Allplastik-Blitzbinder  | 22   |            |  |
| Württembergische Allplastik GmbH Johannes-Kepler-Straße 12 Herrenberg (DE)  |  |            |  |
| 1995 07 18  | 2003 08 11   | 2004 05 14 |  |
| <b>650682</b> EFIDIUM PIED  | 03, 05, 08, 10, 25   |            |  |
| LARDENOIS S.A., société anonyme HERMES (FR)   |  |            |  |
| 1995 09 13  | 2003 08 11   | 2004 05 14 |  |
| <b>651414</b> HEINE OMEGA   | 10   |            |  |
| Heine Optotechnik GmbH & Co. KG 7, Kientalstrasse, Herrsching (DE)  |  |            |  |
| 1996 02 13  |  | 2004 05 27 |  |
| <b>668099</b> Praktikus   |  |            |  |
| CFE: 26.4.2, 26.4.7, 27.5.1 01, 02, 03, 04, 05, 06, 07, 08, 09, 16, 17, 19, 20, 21, 24  |  |            |  |
| Döllken & Praktikus GmbH 52, Beisenstrasse Gladbeck (DE)  |  |            |  |
| 1996 04 30  |  | 2004 05 13 |  |
| <b>670754</b> STIMOL  | 05   |            |  |
| LABORATOIRES BIOCOCODEX, société anonyme 19, rue Barbes MONTROUGE (FR)  |  |            |  |
| 1997 03 18  | 2003 08 11   | 2004 05 14 |  |
| <b>676605</b> ALLIGATOR   | 01, 02, 06, 08, 09, 16, 17, 19, 20, 21, 27   |            |  |
| Deutsche Amphibolin-Werke von Robert Murjahn Stiftung & Co KG Roßdörfer Strasse 50 Ober-Ramstadt (DE)   |  |            |  |
| 1997 02 13  | 2003 01 13   | 2004 05 21 |  |
| <b>677101</b> VITA.L  |  |            |  |
| CFE: 2.1.8, 26.4.7, 26.4.10, 05, 09, 24, 27, 28, 41, 42 26.7.5, 27.5.1  |  |            |  |
| vita-life Trading Anstalt Neugrüt 45 Balzers (LI)   |  |            |  |
| 1997 03 27  |  | 2004 05 13 |  |
| <b>678010</b> DIAX  | 06   |            |  |
| CONSTRUCTION DIFFUSION VENTE INTERNATIONALE, Société Anonyme (SA) 31 avenue du Général Leclerc PANTIN (FR)  |  |            |  |
| 1997 07 20  | 2002 03 11   | 2004 05 21 |  |
| <b>678793</b> PRINCE  | 05, 16, 28, 30, 31, 33, 41, 42   |            |  |
| General Biscuits België De Beukelaer-Pareinlaan 1 Herentals (BE)  |  |            |  |
| 1997 07 17  |  | 2004 05 13 |  |
| <b>679488</b> Doria D   |  |            |  |
| CFE: 18.3.2, 24.1.5, 26.4.2, 26.11.3, 27.5.1 30   |  |            |  |
| DORIA S.p.A. Via Pontebbana, 32 Orsago (TV) (IT)  |  |            |  |
| 1997 08 27  | 2003 08 11   | 2004 05 14 |  |
| <b>685405</b> AGNESI  |  |            |  |
| CFE: 26.4.2, 26.4.8, 27.5.1, 29.1.1 29, 30, 31, 35, 42  |  |            |  |
| AGNESI S.p.A. 80, Via Tommaso Schiva, Imperia (IT)  |  |            |  |
| 1997 09 03  |  | 2004 05 13 |  |
| <b>685951</b> NOVOTNA   | 33   |            |  |
| SOCIETE COOPERATIVE GROUPEMENTS D'ACHATS DES CENTRES LECLERC, SC GALEC, Société Anonyme Coopérative a Capital Variable 52, rue Camille Desmoulins, ISSY LES MOULINEAUX (FR) |  |            |  |
| 1997 12 16  |  | 2004 05 27 |  |
| <b>686861</b> SMILEY  | 03, 05, 08, 09, 12, 14, 15, 16, 18, 20, 24, 25, 28, 29, 30, 31, 32, 33, 34, 35, 36, 38, 39, 41, 42 |            |  |
| Monsieur Franklin LOUFRANI 114, Eaton Square, LONDON SW1 (GB)   |  |            |  |
| 1998 01 23  |  | 2004 05 20 |  |
| <b>687617</b> XOLAIR  | 05   |            |  |
| Novartis AG Bâle (CH)   |  |            |  |
| 1998 01 15  | 2003 08 25   | 2004 05 28 |  |
| <b>689500</b> MARCCO  | 09, 14, 25   |            |  |
| Hirsch Holding AG 162, Churerstrasse, Pfäffikon (CH)  |  |            |  |
| 1998 01 15  |  | 2004 05 27 |  |
| <b>689838</b> SONAX Formel +  |  |            |  |
| CFE: 24.17.5, 25.5.1, 26.1.2, 27.5.1 01, 03, 37   |  |            |  |
| Hoffmann SONAX KG 75, Münchener Strasse, Neuburg/Donau (DE)   |  |            |  |
| 1998 01 21  |  | 2004 05 13 |  |
| <b>691440</b> LIFE pharma   |  |            |  |
| CFE: 24.13.1, 26.1.1, 26.1.10, 26.7.3, 26.7.5, 27.5.1, 29.1.3 05, 35  |  |            |  |
| LIFE pharma Vertriebs GmbH 5, Frigenstrasse Ludwigshafen (DE)   |  |            |  |
| 1998 03 05  |  | 2004 05 27 |  |
| <b>693081</b> T thermex   |  |            |  |
| CFE: 26.1.1, 26.1.10, 26.3.23, 27.5.1, 29.1.1 11, 37  |  |            |  |
| LORENZI VASCO S.p.A. Via Mazzini, 15, Montecatini Terme (Pistoia) (IT)  |  |            |  |
| 1998 05 06  |  | 2004 05 20 |  |
| <b>693650</b> Prince MEDAL  |  |            |  |
| CFE: 2.1.2, 2.1.4, 5.7.6, 8.1.9, 25.1.15, 29.1.15 30  |  |            |  |
| General Biscuits België 1, De Beukelaer-Pareinlaan HERENTALS (BE)   |  |            |  |
| 1998 04 29  |  | 2004 05 13 |  |
| <b>695566</b> JUMBO Fenster und Türen   |  |            |  |
| CFE: 3.2.1, 26.3.1, 26.4.1, 26.7.15, 27.5.1, 29.1.4, 29.1.8 09  |  |            |  |
| Helmut Meeth GmbH & Co. KG 4, Werkstrasse Wittlich (DE)   |  |            |  |
| 1998 03 31  |  | 2004 05 27 |  |
| <b>697671</b> JOKER   |  |            |  |
| CFE: 9.7.1, 25.3.1, 26.11.1, 27.5.1, 29.1.1, 29.1.2, 29.1.3 32, 33  |  |            |  |
| JOKER 895, rue des Freres Lumiere, Mâcon (FR)   |  |            |  |
| 1998 06 26  |  | 2004 05 20 |  |
| <b>698427</b> HERMINATOR  | 03, 04, 05, 09, 14, 19, 25, 28, 29, 32, 33, 41   |            |  |
| Hermann MAIER 106, Reitdorf, Flachau (AT)   |  |            |  |
| 1998 08 18  |  | 2004 05 27 |  |
| <b>698446</b> CLAUDIA SCHIFFER JEANS  | 18, 24, 25   |            |  |
| SCHIFFER Claudia Le Garden House, 2, avenue Hector Otto, MONACO (Principauté) (MC)  |  |            |  |
| 1998 09 03  |  | 2004 05 27 |  |
| <b>698544</b> THAL'ION  | 03, 29, 32   |            |  |
| BRETAGNE COSMETICS MARINS 5, rue du Général Leclerc, PLOUESCAT (FR)   |  |            |  |
| 1998 06 23  |  | 2004 05 27 |  |
| <b>700035</b> imv   | 09   |            |  |
| IMV Holding S.A. via Cantonale, Riazzino (CH)   |  |            |  |
| 1998 07 21  |  | 2004 05 27 |  |
| <b>701603</b> AP  | 39, 41   |            |  |
| The Associated Press GmbH 27, Moselstrasse, Frankfurt am Main (DE)  |  |            |  |
| 1998 03 10  |  | 2004 05 27 |  |



|   |                                  |  |  |
|---|----------------------------------|--|--|
| <b>702204</b> Médis<br>CFE: 24.13.1, 24.13.25, 26.7.15, 27.5.1<br>COMPANHIA PORTUGUESA DE SEGUROS DE SAÚDE, S.A.<br>Rua Alexandre Herculano, No 53 LISBOA (PT)<br>1998 08 10    | 36<br>47<br>2004 05 27           | <b>707144</b> DALTON BEAUTE DE LA MER THE ART OF SKIN<br>AND BODY CARE<br>CFE: 27.5.1<br>Bauer Erika 5, Hauptstrasse, Schaufling (DE)<br>1998 12 24  | 03<br>2004 05 12                               |
| <b>702394</b> CFE: 28.5.0<br>Zentaris GmbH Weismüllerstrasse 45 Frankfurt (DE)<br>1998 10 01  | 05<br>2003 08 11<br>2004 05 14   | <b>710652</b> Sefra<br>CFE: 26.4.4, 26.4.9, 27.5.1, 29.1.1,<br>29.1.2, 29.1.3, 29.1.4<br>Seidler- Beteiligungsverwaltungsgesellschaft m.b.H. Schönbrunner<br>Straße 47 Wien (AT)<br>1998 12 16 | 01, 02, 03, 24, 27<br>2003 07 28<br>2004 05 28 |
| <b>703759</b> ENIGMA<br>De Ruiter's Nieuwe Rozen B.V. Dwarsweg 15 De Kwakel (NL)<br>1998 11 13  | 31<br>2004 05 20                 | <b>713857</b> ThyssenKrupp<br>01, 04, 06, 07, 09, 11, 12,<br>16, 17, 19, 37, 39<br>ThyssenKrupp AG Kaiser-Wilhelm-Strasse 100 Duisburg (DE)<br>1999 04 29                                      | 2004 05 20                                     |
| <b>703888</b> FREEDOM ACTION SPORT<br>SALOMON S.A. Lieudit La Ravoire, METZ-TESSY (FR)<br>1998 10 25  | 18, 25, 28, 35, 41<br>2004 05 20 | <b>717067</b> FIM<br>CFE: 27.5.1, 29.1.3<br>FIM Pankkiiriliike Oy Pohjoisesplanadi 33 A, Helsinki (FI)<br>1999 07 19   | 36<br>2004 05 17                               |
| <b>703980</b> EFEX DIREZIONALE<br>CFE: 26.1.2, 26.1.6, 27.1.1, 27.5.1<br>LAS MOBILI S.r.l. 138, Via Nazionale, TORTORETO LIDO (IT)<br>1998 12 03                                | 20<br>2004 05 20                 | <b>720293</b> Davio<br>GRUNDIG AG Beuthener Strasse 41 Nürnberg (DE)<br>1999 08 03   | 09<br>2004 05 20                               |
| <b>703998</b> FARMEN<br>CFE: 5.5.19, 19.7.1, 27.5.1<br>FARMEN S.R.L. Via Leini' 150, SETTIMO TORINESE<br>(TO) (IT)<br>1998 12 02  | 03<br>2004 05 20                 | <b>721423</b> ENCORE<br>12, 37<br>Compagnie Générale des Etablissements Michelin - Michelin & Cie<br>12, Cours Sablon, CLERMONT-FERRAND CEDEX 09 (FR)<br>1999 10 05                            | 2004 05 14                                     |
| <b>704329</b> PROMISS<br>Etam B.V. 15, Franklinstraat, ZOETERMEER (NL)<br>1998 11 24  | 14, 18<br>2004 05 12             | <b>725208</b> Csárdas<br>Henkell & Co. 142, Biebricher Allee, Wiesbaden (DE)<br>1999 11 17   | 33<br>2004 05 24                               |
| <b>704360</b> M LINE<br>CFE: 26.4.2, 27.5.1, 29.1.3, 29.1.6, 29.1.8<br>HAPPL ELECTRONICS Vertriebsgmbh 220, Laxenburgerstraße,<br>Wien (AT)<br>1998 11 24                       | 09, 12, 18<br>2004 05 20         | <b>729318</b> PME<br>CFE: 3.7.1, 27.5.1<br>World Investment Company Limited Globe House, 2 Milford<br>Lane London WC2R 3LN (GB)<br>1999 06 10  | 18, 25<br>2003 07 28<br>2004 05 28             |
| <b>704373</b> BOUNCY<br>CFE: 26.3.1, 26.7.15, 27.5.1<br>SEQUENS, s.r.o. Martincekova 6, Bratislava (SK)<br>1998 12 28   | 25<br>2004 05 20                 | <b>732422</b> NUVOLARI CHANNEL<br>38<br>S.I.T. Holding S.A. 32, rue A. Neyen LUXEMBOURG (Grand-Duché<br>du Luxembourg) (LU)<br>2000 03 20  | 2004 05 20                                     |
| <b>704427</b> AT<br>ARMAND THIERY SAS 46, rue Raspail LEVALLOIS PERRET<br>CEDEX (FR)<br>1998 12 10  | 18, 24, 25<br>2004 05 20         | <b>732665</b> GALILEO<br>CFE: 1.13.1, 26.3.1, 26.15.1, 27.5.1<br>S.I.T. Holding S.A. 32, rue A. Neyen LUXEMBOURG (Grand-Duché<br>du Luxembourg) (LU)<br>2000 03 20                             | 09, 14, 18, 25, 34, 38<br>2004 05 24           |
| <b>704466</b> i<br>CFE: 24.17.25, 27.5.1<br>KRAPFL & ZAPFEL Hard- und Softwareentwicklungs-, EDV<br>Dienstleistungs- und Handels OEG 68/13, Peztlgasse, WIEN (AT)<br>1998 11 05 | 35<br>2004 05 20                 | <b>732730</b> Avatar<br>09, 14, 15, 16, 18, 20, 25,<br>28, 34, 35, 36, 38, 42<br>I-D Media AG Dewanger Straße Essingen-Forst (DE)<br>1999 12 03  | 2004 05 25                                     |
| <b>704477</b> LTN Liechtenstein TeleNet<br>CFE: 27.5.1, 29.1.1, 29.1.4<br>LTN Liechtenstein Telenet AG Schaanerstrasse 1, Vaduz (LI)<br>1998 12 22                              | 35, 38<br>2004 05 20             | <b>736521</b> Roche CARDIAC<br>CFE: 2.9.1, 27.5.1<br>ROCHE DIAGNOSTICS GMBH Sandhofer Strasse 116<br>Mannheim (DE)<br>2000 02 18   | 05, 10<br>2004 05 11                           |
| <b>704530</b> EAGLE<br>„WEST LAND GENERAL TRADING“ Daugther Company 34,<br>rue Tchachtépa, arrondissement de Sergély, Tachkent (UZ)<br>1998 09 24                               | 31<br>2004 05 27                 | <b>736523</b> DSM<br>01, 02, 03, 04, 05, 17, 19, 22,<br>23, 24, 29, 30, 31, 32, 33, 42<br>DSM IP Assets B.V. Het Overloon 1 Heerlen (NL)<br>2000 02 18   | 2004 05 11                                     |
| <b>707126</b> INNO MAXX<br>BPW Bergische Achsen Kommanditgesellschaft Ohlerhammer,<br>Wiehl (DE)<br>1998 12 24  | 12<br>2004 05 12                 | <b>740261</b> Hörmann<br>06, 07, 09, 19, 37<br>Hörmann KG Verkaufsgesellschaft Upheider Weg 94-98<br>Steinhagen (DE)<br>2000 04 11   | 2004 05 11                                     |

|   |                            |   |                    |
|---|----------------------------|---|--------------------|
| <b>743864</b> ECOPACT   | 09                         | <b>764191</b> ASOPHIA   | 16, 38, 42         |
| SCHNEIDER ELECTRIC INDUSTRIES SAS 89, boulevard Franklin Roosevelt RUEIL-MALMAISON (FR)   |                            | ASOPHIA SOFTWARE SARL ZI des Trois Moulins, 215 Route de Goa, Bat Asteropolis ANTIBES (FR)  |                    |
| 2000 10 16  | 2004 05 20                 | 2001 04 12  | 2004 05 19         |
| <b>748928</b> Remak   | 09, 42                     | <b>764619</b> adler   | 14                 |
| REMAK holding s.r.o. Zuberská 2601 Roznov pod Radhostem (CZ)  |                            | Bijouterie Adler SA 23, rue du Rhône Geneve (CH)  |                    |
| 2000 11 20  | 2004 05 20                 | 2001 07 13  | 2004 05 19         |
| <b>755367</b> ADA   |                            | <b>764675</b> Pizza Jazz  |                    |
| CFE: 18.1.7, 26.4.1, 27.5.1, 29.1.1   | 39                         | CFE: 27.5.1   | 30, 35, 42         |
| A.D.A., Société Anonyme 22-28, rue Henri Barbusse CLICHY (FR)   |                            | UAB „VILMANTO SIMONIUCIO KONSULTACIJOS” KOMANDITINE UKINE BENDRIJA Taikos pr. 141 Kaunas (LT)   | 141                |
| 2001 02 02  | 2002 04 08                 | 2001 08 14  | 2004 05 19         |
| <b>757189</b> the movement  | 20                         | <b>765108</b> HEX Enabling Success  |                    |
| HAG ASA Fridtjof Nansensvei 12 OSLO (NO)  |                            | CFE: 26.4.2, 27.5.1, 29.1.4   | 09, 35, 36, 41, 42 |
| 2001 04 17  | 2003 07 28                 | HEX Plc P.O. Box 361 Helsinki (FI)  |                    |
|   |                            | 2001 06 28  | 2003 08 11         |
| <b>760083</b> ALBERTO ASPESI  | 03, 09, 18, 25             |   | 2004 05 26         |
| ALBERTO ASPESI & C. S.p.A. Via Salvatore Quasimodo, 32/34, LEGNANO (MILANO) (IT)  |                            | <b>767272</b> KEMPER autoflow   | 09                 |
| 2001 05 08  | 2004 05 20                 | Kemper, Gerd Venn Diek 5 Vreden (DE)  |                    |
| <b>760135</b> PERFORMANCE AIR CONTROL   | 16, 25                     | 2001 08 14  | 2004 05 11         |
| ITM ENTREPRISES (Société Anonyme) 24, rue Auguste-Chabrieres PARIS (FR)   |                            | <b>767273</b> KEMPER autofresh  | 09                 |
| 2001 04 25  | 2004 05 20                 | Kemper, Gerd Venn Diek 5 Vreden (DE)  |                    |
| <b>760141</b> ARTECH  |                            | 2001 08 14  | 2004 05 11         |
| CFE: 1.13.1, 26.4.2, 27.5.1, 29.1.14  | 28, 41                     | <b>770305</b> Work Time   |                    |
| MBI 1 Rue Pierre Gassandi LA VAUPALIERE (FR)  |                            | CFE: 26.11.2, 27.5.1  | 25                 |
| 2001 05 07  | 2004 05 20                 | L. & D. SRL Viale dell'Artigianato, Seconda Strada, 18-20 CANDIANA (PD) (IT)  |                    |
| <b>760151</b> UNITED  |                            | 2001 09 12  | 2003 08 25         |
| CFE: 1.1.1, 26.1.2, 27.5.1  | 07, 09, 11, 14, 15, 28, 37 |   | 2004 05 28         |
| United Consumer Electronics International Oerlifallstieg 12 Schaffhausen (CH)   |                            | <b>771674</b> ACE   | 16                 |
| 2001 03 20  | 2004 05 20                 | ACE Allied Consultants Europe Sprl Avenue de l'Opale 80 Brussels (BE)   |                    |
| <b>761740</b> MAKOM   | 06, 16, 35                 | 2001 08 11  | 2002 03 25         |
| Makom Media GmbH Herwigsmühlenweg 3B Kassel (DE)  |                            |   | 2004 05 04         |
| 2001 04 03  | 2004 05 20                 | <b>772185</b> IAL-SYSTEM  | 03, 05             |
| <b>761799</b> BEVERLY   | 09, 12                     | FIDIA FARMACEUTICI S.p.A. Via Ponte della Fabbrica, 3/A ABANO TERME (PD) (IT)   |                    |
| PIAGGIO & C. S.P.A. 25, Viale Rinaldo Piaggio PONTEDERA (PI) (IT)   |                            | 2001 08 31  | 2002 07 29         |
| 2001 05 28  | 2004 05 20                 |   | 2004 05 13         |
| <b>762675</b> ART+TECH  | 42                         | <b>773420</b> Notre Jardin  |                    |
| Meridien Acquisition Company I Limited 166 High-Holborn London, WC1V 6TT (GB)   |                            | CFE: 1.15.15, 5.3.11, 27.5.1, 29.1.3, 29.1.6  | 29, 30, 31         |
| 2001 07 20  | 2004 05 19                 | SOCIETE COOPERATIVE GROUPEMENTS D'ACHATS DES CENTRES LECLERC, SC GALEC Société Anonyme coopérative a capital variable 52, rue Camille Desmoulins ISSY LES MOULINEAUX (FR) |                    |
| <b>762726</b> BLUBOX  | 29, 30                     | 2001 12 11  | 2002 04 08         |
| PASTA WORLD S.p.A. Viale Riccardo Barilla 3/A PARMA (IT)  |                            |   | 2004 05 17         |
| 2001 07 12  | 2004 05 19                 | <b>775169</b> marineharvest   |                    |
| <b>762775</b> EA  | 11                         | CFE: 1.1.1, 26.11.3, 27.5.1, 29.1.1, 29.1.4   | 29, 31             |
| EA S.r.l. Via Consiglio dei Sessanta, 127 Dogana-RSM (SM)   |                            | Trouw International B.V. Veerstraat 38 Boxmeer (NL)   |                    |
| 2001 07 02  | 2004 05 19                 | 2002 01 17  | 2003 08 11         |
| <b>762805</b> DIX-O-BRUSH   | 21                         |   | 2004 05 28         |
| HENKEL KGaA 67, Henkelstrasse, Düsseldorf (DE)  |                            | <b>776147</b> Pulmoll   |                    |
| 2001 06 07  | 2004 05 19                 | CFE: 25.1.15, 26.7.5, 27.5.1  | 05, 29, 30         |
| <b>762826</b> RISK STRATEGIES   | 16, 38, 42                 | Numico Financial Services SA 1 rue Pepinet Lausanne (CH)  |                    |
| „Zürich” Versicherungs-Gesellschaft („Zurich” Compagnie d'Assurances) („Zurigo” Compagnia di Assicurazioni) („Zürich” Insurance Company) („Zürich” Compania de Seguros) Mythenquai 2, Zürich (CH) |                            | 2002 02 05  | 2002 05 20         |
| 2001 08 06  | 2004 05 19                 |   | 2004 05 20         |
|   |                            | <b>776512</b> DIMENSION   | 03                 |
|   |                            | Unilever N.V. Weena 455 Rotterdam (NL)  |                    |
|   |                            | 2001 12 21  | 2002 06 03         |
|   |                            |   | 2004 05 04         |
|   |                            | <b>776577</b> GIANNI BRAVO  | 18                 |
|   |                            | GIANNI BRAVO S.R.L. 4, via Fontana della Girandola MONTE PORZIO CATONE (RM) (IT)  |                    |
|   |                            | 2002 02 13  | 2002 06 03         |
|   |                            |   | 2004 05 04         |

|  |                    |
|--|--------------------|
| <b>777708</b> TARTARINI AUTO<br>CFE: 26.1.2, 27.5.1<br>TARTARINI AUTO S.p.A. Via Bonazzi, 43 CASTEL MAGGIORE -<br>-BOLOGNA (IT)<br>2001 12 11                      2002 06 17                      2004 05 19  | 07, 09, 12         |
| <b>778447</b> Solarlux<br>Solarlux Aluminium Systeme GmbH Gewerbepark 9<br>Bissendorf (DE)<br>2001 08 08                      2002 07 15                      2004 05 04   | 35                 |
| <b>778600</b> ACTIFEN<br>Gebro Pharma GmbH Fieberbrunn (AT)<br>2002 03 22                      2002 07 15                      2004 05 05  | 05                 |
| <b>778938</b> STC<br>CFE: 27.5.1                      01, 02, 03, 04, 05, 08, 37<br>Schenker & STC GmbH Dorfstrasse 7 Caminchen (DE)<br>2002 03 12                      2002 07 15                      2004 04 19   |                    |
| <b>778983</b> STELLA<br>LABORATOIRES LOHMANN & RAUSCHER S.A., société<br>anonyme rue des Pontons 25 Liege (BE)<br>2001 11 19                      2002 07 15                      2004 05 04   | 05, 10, 25         |
| <b>780498</b> XETRA STARS<br>Deutsche Börse AG 1, Neue Börsenstrasse Frankfurt/Main (DE)<br>2002 04 25                      2002 08 12                      2004 05 05   | 09, 16, 35, 36, 42 |
| <b>782378</b> INTECON<br>INTECON spol. s r.o. Velká hradební 1025/19<br>Ústí nad Labem (CZ)<br>2002 03 14                      2002 09 23                      2004 05 19  | 35                 |
| <b>782487</b> MONZA<br>Koninklijke Philips Electronics N.V. Groenewoudseweg 1<br>Eindhoven (NL)<br>2002 05 07                      2002 09 23                      2004 05 05  | 11                 |
| <b>783039</b> RÖFA<br>CFE: 24.17.1, 27.3.1, 27.5.1                      19, 39<br>RÖFA Mobilbeton GmbH Schmöckwitz Str. 84 Eichwalde (DE)<br>2002 05 24                      2002 09 23                      2004 05 24  |                    |
| <b>783236</b> Britannia<br>CFE: 24.17.2, 26.11.12, 27.5.1                      03, 09, 16, 18, 28, 39, 41, 42<br>TUI AG Karl-Wiechert-Allee 4 Hannover (DE)<br>2002 02 07                      2002 09 23                      2004 05 17  |                    |
| <b>783403</b> EURODIS ELECTRON<br>EURODIS ELECTRON PLC Electron House, 43 London Road,<br>Reigate SURREY RH2 9PW (GB)<br>2002 04 25                      2002 10 07                      2004 05 05  | 09, 42             |
| <b>783497</b><br>CFE: 26.1.18, 28.5.0                      05, 29, 30<br>obshchestvo s ogranichenoy otvetstvennostyu „Baltimor-Kholding” 78,<br>ulitsa Kubinskaya SANKT-PETERSBURG (RU)<br>2002 05 14                      2003 08 25                      2004 05 28              |                    |
| <b>785075</b> Cafos<br>Chemische Fabrik Budenheim KG Rheinstraße 27<br>Budenheim (DE)<br>2002 06 26                      2002 10 21                      2004 05 19  | 01                 |
| <b>785416</b> Omaré<br>MACLEAY SARL 2, Villa Ghis Courbevoie (FR)<br>2002 05 16                      2002 11 04                      2004 05 17  | 05, 44             |
| <b>785432</b> dental tribune<br>miri 288. Vermögensverwaltungs GmbH Bornsische Strasse 9<br>Markkleeberg (DE)<br>2002 03 28                      2002 11 04                      2004 05 19  | 35, 41             |
| <b>785517</b> ROMAN<br>ROMAN HAZIR GIYIM VE TEKSTIL SANAYI TICARET<br>ANONIM SIRKETI Sinan Pasa Caddesi Sinan Pasa Ishani No:<br>29-31 ÇAGLAYAN ISTANBUL (TR)<br>2002 07 22                      2002 11 04                      2004 05 21  | 26                 |
| <b>785526</b> NordiReg<br>Novo Nordisk A/S Novo Allé Bagsvaerd (DK)<br>2002 01 17                      2003 07 28                      2004 05 28  | 09, 35, 42         |
| <b>786823</b> BALTFRÖST<br>LIVONIA, A/S Elizabetes iela 2 Riga (LV)<br>2002 08 09                      2003 07 28                      2004 05 28  | 29, 30, 39, 43     |
| <b>786846</b> NORMA BLIX<br>F.E.M.M. INDUSTRIA S.R.L. Via Ferraris, 6 SPINEA<br>(VENEZIA) (IT)<br>2002 07 18                      2003 01 27                      2004 05 21   | 09, 18             |
| <b>786938</b> WHITE RESEDA<br>ROGER & GALLET 20/26 Boulevard du Parc NEUILLY SUR<br>SEINE (FR)<br>2002 04 15                      2003 01 27                      2004 05 21   | 03                 |
| <b>787708</b> FINY<br>Agrichem B.V. Koopvaardijweg 9 Oosterhout (NL)<br>2002 08 23                      2002 12 16                      2004 05 19   | 05                 |
| <b>787735</b> DBS Discbox Slider<br>CFE: 16.1.16, 26.4.18, 27.5.1                      16<br>Stora Enso Activation AB Box 70395 Stockholm (SE)<br>2002 09 03                      2002 12 16                      2004 05 17   |                    |
| <b>788623</b> Bols Fusion<br>CFE: 25.1.19, 26.4.18, 27.5.1                      32, 33<br>Distilleerderijen Erven Lucas Bols B.V. Wattstraat 61<br>Zoetermeer (NL)<br>2002 08 08                      2003 08 11                      2004 05 26                                   |                    |
| <b>789471</b> LAKSHMI<br>CFE: 27.5.1                      03, 05, 30<br>LAKSHMI SAS DI CANTERI FRANCO Via Fior di Loto BOSCO<br>CHIESANUOVA (VERONA) (IT)<br>2002 09 04                      2003 01 13                      2004 05 12  |                    |
| <b>789554</b> BIO-Sulfex<br>Applikations- und Technikzentrum für Energieverfahrens-,<br>Umwelt- und Strömungstechnik (ATZ-EVUS) Kropfersrichter<br>Strasse 6-8 Sulzbach-Rosenberg (DE)<br>2002 07 24                      2003 08 11                      2004 05 26               | 07, 09, 11         |
| <b>790190</b> bel Let's share our future<br>CFE: 26.1.7, 27.5.1, 29.1.13                      16, 29, 30, 35, 38<br>FROMAGERIES BEL 4, rue d'Anjou PARIS (FR)<br>2002 08 29                      2003 01 13                      2004 05 19  |                    |
| <b>791507</b> FASHION COLLECTION<br>CFE: 2.3.1, 2.3.2, 26.11.8                      03<br>Henkel KGaA Henkelstrasse 67 Düsseldorf (DE)<br>2002 10 11                      2003 02 10                      2004 05 18   |                    |
| <b>791685</b> ferrari cotonificio<br>CFE: 26.4.18, 26.11.25                      23, 24<br>Cotonificio Roberto Ferrari S.p.A. Via Bornico snc - San Pancrazio<br>Palazzolo sull'Oglio-(Brescia) (IT)<br>2002 10 15                      2003 02 10                      2004 05 17 |                    |
| <b>792705</b> FIERAMILANO WORLDWIDE<br>CFE: 26.1.1, 26.1.12, 27.1.1                      16, 35, 41<br>Fiera Milano S.p.A. Piazzale Giulio Cesare, Porta Giulio Cesare<br>Milano MI (IT)<br>2002 09 30                      2003 02 10                      2004 05 12             |                    |
| <b>792720</b> BONA<br>BonaKemi AB Murmansgatan 128-130 MALMÖ (SE)<br>2002 06 14                      2003 02 10                      2004 05 24  | 01, 02, 03, 07     |

|  |  |  |            |
|--|--|--|------------|
| <b>793058</b> BIOGRAN  |  |  |            |
| CFE: 5.7.2, 26.1.1, 27.5.1   | 01, 29, 30, 43   |  |            |
| KORD Beteiligungsgesellschaft mbH & Co. KG Am Sandtorkai 2 Hamburg (DE)                    |  |  |            |
| 2002 07 16   | 2003 02 10   |  | 2004 05 19 |
| <b>796021</b> Özdilek  |  |  |            |
| CFE: 26.4.1, 26.4.18, 27.5.1, 29.1.1   | 24, 25   |  |            |
| ÖZDILEK ALIS VERIS MERKEZLERI VE TEKSTİL SANAYI ANONİM SİRKETİ Yalova Yolu 4 Km BURSA (TR) |  |  |            |
| 2002 11 29   | 2003 08 11   |  | 2004 05 26 |
| <b>797196</b> DiaSorin   | 01, 05, 09, 10, 16, 35, 38, 40, 41, 42   |  |            |
| DIASORIN S.r.l. Via Crescentino snc Saluggia (VC) (IT)                                     |  |  |            |
| 2002 01 25   | 2003 05 05   |  | 2004 05 26 |
| <b>799212</b> Cacaolat   |  |  |            |
| CFE: 1.15.15, 2.5.25, 19.7.25, 27.5.1, 29.1.12   | 29, 30, 32   |  |            |
| CLESA, S.A. Avenida Cardenal Herrera Oria, 67 MADRID (ES)                                  |  |  |            |
| 2003 01 23   | 2003 07 28   |  | 2004 05 28 |
| <b>801671</b> eMRS   | 09, 10   |  |            |
| biomedis international AG 45, Neugrüt Balzers (LI)   |  |  |            |
| 2003 04 03   | 2003 07 14   |  | 2004 05 28 |
| <b>801701</b> Schwarzkopf color sensitive  |  |  |            |
| CFE: 2.3.1, 27.5.1, 27.5.2, 29.1.13  | 01, 03, 21   |  |            |
| Henkel KGaA Henkelstrasse 67 Düsseldorf (DE)   |  |  |            |
| 2003 03 14   | 2003 07 14   |  | 2004 05 28 |
| <b>801721</b> AQUILUS  | 01, 06, 37   |  |            |
| GROUPE ATLANTIS PARTICIPATION G A P Parc d'activités du Baconnet MONTAGNY (FR)             |  |  |            |
| 2003 03 31   | 2003 07 14   |  | 2004 05 28 |
| <b>801724</b> TOP BUDGET   |  |  |            |
| CFE: 1.3.2, 1.3.15, 18.1.14, 18.1.19, 25.1.1, 27.5.1, 29.1.13                              | 01, 02, 03, 04, 05, 06, 07, 08, 09, 10, 11, 12, 13, 14, 15, 16, 17, 18, 19, 20, 21, 22, 23, 24, 25, 26, 27, 28, 29, 30, 31, 32, 33, 34, 35, 38 |  |            |
| ITM ENTREPRISES 24, rue Auguste-Chabrieres PARIS (FR)                                      |  |  |            |
| 2003 03 25   | 2003 07 14   |  | 2004 05 28 |
| <b>801736</b> LES BEAUX YEUX SHARP EYES  | 03   |  |            |
| NOMS DE CODE 28-32, avenue Victor Hugo PARIS (FR)  |  |  |            |
| 2003 04 02   | 2003 07 14   |  | 2004 05 28 |
| <b>801944</b> GUARANACO  | 30   |  |            |
| SONAFI, Société Anonyme 42, rue Rieussec VIROFLAY (FR)                                     |  |  |            |
| 2003 03 17   | 2003 07 14   |  | 2004 05 18 |
| <b>802137</b> FINACEA  | 05   |  |            |
| Schering Aktiengesellschaft Müllerstrasse 178 Berlin (DE)                                  |  |  |            |
| 2003 04 15   | 2003 07 14   |  | 2004 05 20 |
| <b>802153</b> PLAY ON  | 09, 28   |  |            |
| Kirkbi A/S Billund (DK)  |  |  |            |
| 2003 04 16   | 2003 07 14   |  | 2004 05 20 |
| <b>802159</b> synovate   |  |  |            |
| CFE: 26.1.6, 27.5.1, 27.5.2, 29.1.13   | 09, 35, 38, 42   |  |            |
| AEGIS TRADEMARKS BV Piet Heinkade 55 AMSTERDAM (NL)  |  |  |            |
| 2003 01 16   | 2003 07 14   |  | 2004 05 20 |
| <b>802173</b> SURFY  | 29, 30   |  |            |
| Solo Italia S.r.l. Via F.lli Cervi, 41 Ossonona MI (IT)                                    |  |  |            |
| 2003 03 27   | 2003 07 14   |  | 2004 05 20 |
| <b>802187</b> PLAY 2   |  |  |            |
| CFE: 27.7.1  | 09   |  |            |
| Koninklijke Philips Electronics N.V. Groenewoudseweg 1 Eindhoven (NL)                      |  |  |            |
| 2003 04 17   | 2003 07 14   |  | 2004 05 20 |
| <b>802192</b> orfix  | 09, 16, 39, 40, 42   |  |            |
| ORFIX International GmbH & Co. KG Rottorfer Strasse 8 Radbruch (DE)                        |  |  |            |
| 2003 03 17   | 2003 07 14   |  | 2004 05 20 |
| <b>802202</b> YORK   |  |  |            |
| CFE: 27.5.1, 27.5.2, 28.5.0, 29.1.12   | 03   |  |            |
| Farmatek Inc. 317, Madison avenue, New York 10017 (US)                                     |  |  |            |
| 2003 03 25   | 2003 07 14   |  | 2004 05 20 |
| <b>802300</b> LA CAPANNINA   | 29, 30   |  |            |
| Plus Warenhandelsgesellschaft mbH Wissollstrasse 5-43 Mülheim an der Ruhr (DE)             |  |  |            |
| 2002 12 23   | 2003 09 22   |  | 2004 06 15 |
| <b>803174</b> SiDI   |  |  |            |
| CFE: 1.15.23, 27.5.1   | 25   |  |            |
| SIDI SPORT S.a.s. di Dino Signori & C. Via Bassanese, 79 MASER (Treviso) (IT)              |  |  |            |
| 2003 04 07   | 2003 08 11   |  | 2004 05 26 |
| <b>803351</b> ZEWA DELUXE  | 03, 05, 16   |  |            |
| SCA Hygiene Products GmbH Sandhofer Strasse 176 Mannheim (DE)                              |  |  |            |
| 2003 02 21   | 2003 08 11   |  | 2004 05 06 |
| <b>803352</b> SYNTHAVINYL  | 01, 02   |  |            |
| Synthopol Chemie Dr. rer. pol. Koch GmbH & Co. KG Alter Postweg 35 Buxtehude (DE)          |  |  |            |
| 2003 02 22   | 2003 08 11   |  | 2004 05 06 |
| <b>803354</b> EUREGIO  |  |  |            |
| CFE: 26.13.25, 27.5.1  | 35, 41, 42   |  |            |
| EUREGIO e.V. Enscheder Straße 362 Gronau (DE)  |  |  |            |
| 2003 02 20   | 2003 08 11   |  | 2004 05 06 |
| <b>803356</b> IROCRAFT   | 09, 11, 42   |  |            |
| Vaillant GmbH Berghauser Str. 40 Remscheid (DE)  |  |  |            |
| 2003 04 24   | 2003 08 11   |  | 2004 05 06 |
| <b>803357</b> MJP JAMBES LÉGERES   | 03, 44   |  |            |
| INSTITUT JEANNE PIAUBERT 76/78, avenue des Champs Elysées PARIS (FR)                       |  |  |            |
| 2003 04 30   | 2003 08 11   |  | 2004 05 06 |
| <b>803364</b> RAABE NACHSCHLAGEN FINDEN  |  |  |            |
| CFE: 27.5.1  | 09, 16, 38, 42   |  |            |
| Dr. Josef Raabe Verlags-GmbH Rotebühlstrasse 77 Stuttgart (DE)                             |  |  |            |
| 2003 02 11   | 2003 08 11   |  | 2004 05 06 |
| <b>803366</b> mi modelsindustry  |  |  |            |
| CFE: 24.17.2, 27.5.1   | 25, 35, 41   |  |            |
| BERTOLA GIULIO Viale Partigiani d'Italia, 1 BOGLIASCO (GE) (IT)                            |  |  |            |
| 2003 04 22   | 2003 08 11   |  | 2004 05 06 |
| <b>803367</b> CALORMATIC   | 09, 11, 42   |  |            |
| Vaillant GmbH Berghauser Str. 40 Remscheid (DE)  |  |  |            |
| 2003 04 24   | 2003 08 11   |  | 2004 05 06 |
| <b>803369</b> AUROMATIC  | 09, 11, 42   |  |            |
| Vaillant GmbH Berghauser Str. 40 Remscheid (DE)  |  |  |            |
| 2003 04 24   | 2003 08 11   |  | 2004 05 06 |
| <b>803372</b> PHILTRE D'ÉCLAT  | 03   |  |            |
| INSTITUT JEANNE PIAUBERT 76/78, avenue des Champs Elysées PARIS (FR)                       |  |  |            |
| 2003 04 30   | 2003 08 11   |  | 2004 05 06 |
| <b>803373</b> BUBBLE GLOW  | 03   |  |            |
| Madame Terry DE GUNZBURG 34, rue Boileau PARIS (FR)  |  |  |            |
| 2003 05 14   | 2003 08 11   |  | 2004 05 06 |
| <b>803374</b> LUMIERES D'ÉPICES  | 03   |  |            |
| Madame Terry DE GUNZBURG 34, rue Boileau PARIS (FR)  |  |  |            |
| 2003 05 14   | 2003 08 11   |  | 2004 05 06 |

|   |   |
|---|---|
| <b>803375</b> MATRIX  | 01, 11, 21                                    |
| Akzo Nobel Coatings International B.V. Velperweg 76<br>Arnhem (NL)  |   |
| 2003 02 24  | 2003 08 11 2004 05 06                         |
| <b>803376</b> SSB LEADING PAYMENT SOLUTIONS   |   |
| CFE: 26.4.1, 27.5.1, 29.1.4, 29.1.6 35, 42  |   |
| SOCIETA' PER I SERVIZI BANCARI - SSB S.P.A. 14, via<br>Faravelli MILANO (IT)  |   |
| 2003 01 16  | 2003 08 11 2004 05 06                         |
| <b>803377</b> SSB   |   |
| CFE: 7.1.8, 26.4.1, 27.5.1, 29.1.4, 29.1.6 35, 42   |   |
| SOCIETA' PER I SERVIZI BANCARI - SSB S.P.A. 14, via<br>Faravelli MILANO (IT)  |   |
| 2003 01 17  | 2003 08 11 2004 05 06                         |
| <b>803378</b> FLEX DECK   | 19  |
| Kronospan Marken GmbH Leopoldstaler Straße 195 Steinheim-<br>-Sandebeck (DE)  |   |
| 2003 01 31  | 2003 08 11 2004 05 06                         |
| <b>803379</b> Allstyle  | 08  |
| Braun GmbH Kronberg (DE)  |   |
| 2003 03 26  | 2003 08 11 2004 05 06                         |
| <b>803383</b> CFE: 4.5.5  | 02, 03, 04, 07, 09, 12, 20,<br>24, 27, 37, 42 |
| NORAUTO (société anonyme) Centre de Gros de Lesquin, Rue du<br>Fort SAINGHIN EN MELANTOIS (FR)  |   |
| 2002 08 29  | 2003 08 11 2004 05 06                         |
| <b>803385</b> HOOKMASTER  | 06, 07, 11, 12                                |
| JOAB, Jan Olsson AB Östergärde Industriområde Göteborg (SE)   |   |
| 2002 10 29  | 2003 08 11 2004 05 06                         |
| <b>803389</b> GLEN ORCHY  | 33  |
| Lidl Stiftung & Co. KG Stiftsbergstraße 1 Neckarsulm (DE)   |   |
| 2002 12 03  | 2003 08 11 2004 05 06                         |
| <b>803395</b> AGP   | 09  |
| TYCO ELECTRONICS UK LIMITED Faraday Road, Dorcan,<br>Swindon, Wiltshire SN3 5HH (GB)  |   |
| 2003 05 01  | 2003 08 11 2004 05 06                         |
| <b>803397</b> Katadolon dual  | 01, 05  |
| AWD.pharma GmbH & Co. KG Leipziger Strasse 7-13<br>Dresden (DE)   |   |
| 2003 04 01  | 2003 08 11 2004 05 06                         |
| <b>803398</b> UNiROSS   |   |
| CFE: 27.5.1, 29.1.1 09  |   |
| UNIROSS BATTERIES LIMITED Unit 4, Blackfriars Road,<br>West End Trading Estate Nailsea, Bristol, BS19 2DJ (GB)                        |   |
| 2003 04 24  | 2003 08 11 2004 05 06                         |
| <b>803399</b>   |   |
| CFE: 28.5.0 29, 30, 31  |   |
| Obshchestvo s ogranichennoy otvetstvennostyu „SOSTRA”<br>Istrinsky Raion, Moskovskaya oblast (RU)                                     |   |
| 2003 01 14  | 2003 08 11 2004 05 06                         |
| <b>803402</b> REXONA PRO BALANCE  | 03  |
| Unilever N.V. Weena 455 Rotterdam (NL)  |   |
| 2003 05 09  | 2003 08 11 2004 05 06                         |
| <b>803403</b> SSB   |   |
| CFE: 7.1.8, 26.4.1, 27.5.1, 29.1.4, 29.1.6 35, 42   |   |
| SOCIETA' PER I SERVIZI BANCARI - SSB S.P.A. 14, via<br>Faravelli MILANO (IT)  |   |
| 2003 01 17  | 2003 08 11 2004 05 06                         |
| <b>803404</b> SSB   |   |
| CFE: 7.1.8, 26.4.1, 27.5.1 35, 42   |   |
| SOCIETA' PER I SERVIZI BANCARI - SSB S.P.A. 14, via<br>Faravelli MILANO (IT)  |   |
| 2003 01 17  | 2003 08 11 2004 05 06                         |
| <b>803408</b> DIEHL CONTROLS  | 07, 09, 11, 12                                |
| Diehl AKO Stiftung & Co. KG Pfannerstr. 75 Wangen (DE)  |   |
| 2003 02 07  | 2003 08 11 2004 05 06                         |
| <b>803410</b> VITROline   | 07, 09  |
| elero GmbH Linsenhofer Strasse 59-63 Beuren (DE)  |   |
| 2003 03 31  | 2003 08 11 2004 05 06                         |
| <b>803411</b> B-Tec Concept GmbH Beratungsgesellschaft für<br>Bewehrungstechnik   |   |
| CFE: 26.3.23, 26.11.3, 27.5.1, 27.5.2 41, 42  |   |
| BAUSTAHLGEWEBE GmbH Friedrichstrasse 16 Eberbach (DE)   |   |
| 2003 04 17  | 2003 08 11 2004 05 06                         |
| <b>803412</b> a Elégance styled by a Elégance   |   |
| CFE: 24.17.1, 27.5.1 09   |   |
| Elégance Rolf Offergelt GmbH Jülicher Strasse 306 Aachen (DE)   |   |
| 2003 04 30  | 2003 08 11 2004 05 06                         |
| <b>803413</b> dermaviduals  | 03, 05  |
| Dr. Hans Lautenschläger Neusser Gasse 50 Pulheim (DE)   |   |
| 2003 05 09  | 2003 08 11 2004 05 06                         |
| <b>803416</b> ANIAN   |   |
| CFE: 27.5.1, 27.5.11 03   |   |
| JOSE LUIS JOSE CHAFER Camino de la Coma,<br>s/n PICASSENT (Valencia) (ES)   |   |
| 2003 04 08  | 2003 08 11 2004 05 06                         |
| <b>803418</b> SSB leading payment solutions   |   |
| CFE: 27.5.1, 29.1.12 35, 42   |   |
| SOCIETA' PER I SERVIZI BANCARI - SSB S.P.A. 14, via<br>Faravelli MILANO (IT)  |   |
| 2003 01 16  | 2003 08 11 2004 05 06                         |
| <b>803419</b> SSB   |   |
| CFE: 7.1.8, 26.4.1, 26.4.16, 27.5.1 35, 42  |   |
| SOCIETA' PER I SERVIZI BANCARI - SSB S.P.A. 14, via<br>Faravelli MILANO (IT)  |   |
| 2003 01 16  | 2003 08 11 2004 05 06                         |
| <b>803422</b> spacetrain  |   |
| CFE: 25.3.1, 26.15.1, 27.5.1 09, 35, 41   |   |
| Spacetrain AG Limmatstrasse 21 Zürich (CH)  |   |
| 2003 02 19  | 2003 08 11 2004 05 10                         |
| <b>803425</b> SAXOO   |   |
| CFE: 25.1.9, 27.5.1 03, 18, 25  |   |
| Imre Poteczky Szentendre út 3 Budakalász (HU)   |   |
| 2003 04 29  | 2003 08 11 2004 05 10                         |
| <b>803427</b> Fit & Fun   | 21, 31  |
| MULTIFIT Tiernahrungs GmbH Dießemer Bruch 181<br>Krefeld (DE)   |   |
| 2003 04 04  | 2003 08 11 2004 05 10                         |
| <b>803428</b> AUSTRALIA'S TOP DROP  |   |
| CFE: 1.15.15, 26.4.2, 26.4.13, 27.5.1, 27.5.24 35   |   |
| Orlando Wyndham Group Pty Ltd 33 Exeter Terrace, DEVON<br>PARK SA 5008 (AU)   |   |
| 2003 02 07  | 2003 08 11 2004 05 10                         |
| <b>803433</b> ISOFLOOR  | 09  |
| SAUNIER DUVAL EAU CHAUDE CHAUFFAGE-S.D.E.C.C.<br>(société anonyme) „Le Technipole”, 8 avenue Pablo Picasso<br>FONTENAY SOUS BOIS (FR) |   |
| 2003 04 29  | 2003 08 11 2004 05 10                         |

|   |                    |            |
|---|--------------------|------------|
| <b>803436</b> MICAP   | 05, 29, 30, 32     |            |
| Joerg Rendel, Carlo Scherer Schwaaner Strasse 22a Loxstedt (DE)   |                    |            |
| 2002 10 07  | 2003 08 11         | 2004 05 10 |
| <b>803440</b> DERBISEAL   | 01, 17, 19         |            |
| „Imperbel”, naamloze vennootschap Bergensesteenweg 32   |                    |            |
| Lot (BE)  |                    |            |
| 2003 04 29  | 2003 08 11         | 2004 05 10 |
| <b>803442</b> YCC   |                    |            |
| CFE: 27.5.1   | 26                 |            |
| SHANGHAI EAST DRAGON FABRIC & GARMENT., LTD (SHANGHAI DONGLONG FUSHI YOUXIAN GONGSI) No. 5 Dikuai, Nanhuigongyeyuanqu Shanghai (CN) |                    |            |
| 2003 05 20  | 2003 08 11         | 2004 05 10 |
| <b>803443</b> QUIZZBOX  | 09, 35, 38, 41, 42 |            |
| UTEL 54, rue Taitbout PARIS (FR)  |                    |            |
| 2003 02 25  | 2003 08 11         | 2004 05 10 |
| <b>803452</b> Fortec  | 07, 08, 09, 18, 20 |            |
| Hoffmann GmbH Qualitätswerkzeuge Haberlandstraße 55 München (DE)  |                    |            |
| 2003 04 17  | 2003 08 11         | 2004 05 10 |
| <b>803453</b> BOW WINDOW STORES   |                    |            |
| CFE: 1.3.2, 7.3.2, 26.5.1, 27.5.1   | 06, 19, 20, 24     |            |
| MADECO SARL 7, rue Nationale, BP 59 PONT-A-MARCQ (FR)   |                    |            |
| 2003 04 29  | 2003 08 11         | 2004 05 10 |
| <b>803455</b> LIGNOSTAB   | 01                 |            |
| Ciba Specialty Chemicals Inc. Klybeckstrasse 141 Basel (CH)   |                    |            |
| 2003 05 14  | 2003 08 11         | 2004 05 10 |
| <b>803458</b> Goldköpfchen  | 29                 |            |
| REWE-Zentral AG Domstr. 20 Köln (DE)  |                    |            |
| 2003 05 17  | 2003 08 11         | 2004 05 10 |
| <b>803459</b> Golf Plus   | 12, 35, 37         |            |
| Volkswagen AG Wolfsburg (DE)  |                    |            |
| 2003 03 26  | 2003 08 11         | 2004 05 10 |
| <b>803468</b> DECHEMA   | 16, 35, 41, 42     |            |
| DECHEMA Gesellschaft für Chemische Technik und Biotechnologie Theodor-Heuss-Allee 25 Frankfurt (DE)                                 |                    |            |
| 2002 10 28  | 2003 08 11         | 2004 05 10 |
| <b>803469</b> BCS   | 01, 05             |            |
| Bayer Aktiengesellschaft Leverkusen (DE)  |                    |            |
| 2002 11 29  | 2003 08 11         | 2004 05 10 |
| <b>803479</b> CRO   |                    |            |
| CFE: 27.5.1, 29.1.1   | 25                 |            |
| SERIF TEKSTIL SANAYI VE TICARET LIMITED SIRKETI Mahmutbey, Göztepe Mah. Kendir Sk. No: 14 Bagcilar ISTANBUL (TR)                    |                    |            |
| 2003 03 06  | 2003 08 11         | 2004 05 10 |
| <b>803481</b> Trac - Lift   |                    |            |
| CFE: 26.3.2, 26.3.16, 27.5.1  | 07, 12, 42         |            |
| Humpolecké strojírny Humpolec, a.s. Prazská 490 Humpolec (CZ)   |                    |            |
| 2003 01 27  | 2003 08 11         | 2004 05 10 |
| <b>803483</b> CFE: 8.1.23, 29.1.12  | 30                 |            |
| August Storck KG Waldstrasse 27 Berlin (DE)   |                    |            |
| 2003 05 02  | 2003 08 11         | 2004 05 10 |
| <b>803484</b> Voice of Theatre  | 09                 |            |
| EVI Audio GmbH Hirschberger Ring 45 Straubing (DE)  |                    |            |
| 2003 05 21  | 2003 08 11         | 2004 05 10 |
| <b>803488</b> Power Pritt   |                    |            |
| CFE: 19.3.1, 26.5.18, 27.5.1, 29.1.14   | 01, 16             |            |
| Henkel KGaA Henkelstrasse 67 Düsseldorf (DE)  |                    |            |
| 2003 03 21  | 2003 08 11         | 2004 05 10 |
| <b>803497</b> OPTLEASE  | 10                 |            |
| Janssen Pharmaceutica N.V. Turnhoutseweg 30 Beerse (BE)   |                    |            |
| 2003 04 10  | 2003 08 11         | 2004 05 10 |
| <b>803498</b> STÖCKLI STORMRIDER  | 28                 |            |
| Skifabrik Stöckli AG Wolhusen (CH)  |                    |            |
| 2003 04 30  | 2003 08 11         | 2004 05 10 |
| <b>803500</b> COOKITALY   |                    |            |
| CFE: 2.1.11, 27.5.1, 27.5.2, 29.1.12  | 29, 30             |            |
| LUX S.R.L. Via Mafalda di Savoia, 49 Modena (IT)  |                    |            |
| 2003 02 17  | 2003 08 11         | 2004 05 10 |
| <b>803503</b> AIGNER in leather   |                    |            |
| CFE: 26.4.12, 26.4.18, 27.5.1   | 03                 |            |
| E.A. Cosmetics Distributions GmbH Ammerthalstrasse 9 Kirchheim (DE)   |                    |            |
| 2003 05 14  | 2003 08 11         | 2004 05 10 |
| <b>803505</b> BLACK CONSUL  |                    |            |
| CFE: 28.5.0   | 30                 |            |
| Obshchestvo s ogranichennoy otvetstvennostyu „GRAND-NN” 109, ul. Zelenodolskaya, Nizhny Novgorod (RU)                               |                    |            |
| 2002 12 25  | 2003 08 11         | 2004 05 10 |
| <b>803506</b> nemesis TESSUTI E TECNOLOGIA  |                    |            |
| CFE: 2.9.14, 26.1.1, 26.1.5, 27.5.1   | 24                 |            |
| NEMESIS S.p.A. Via I° Maggio, 54 SOLBIATE ARNO (Varese) (IT)  |                    |            |
| 2003 03 11  | 2003 08 11         | 2004 05 11 |
| <b>803507</b> Herbal World  | 32                 |            |
| Herbal World Australia Pty Ltd A.C.N. 005 934 382 Suite 105 Level 1, 29 Grose Street NORTH PARRAMATTA NSW 2151 (AU)                 |                    |            |
| 2003 03 14  | 2003 08 11         | 2004 05 11 |
| <b>803508</b> Vino del amor   |                    |            |
| CFE: 27.5.1   | 33                 |            |
| JUVENAL - SERVIÇOS DE GESTAO EMPRESARIAL, S.A. Rua da Corga, 350 - Apartado 53 MOZELOS (PT)   |                    |            |
| 2003 04 21  | 2003 08 11         | 2004 05 11 |
| <b>803509</b> Kantic  | 03, 44             |            |
| ALCHIMIE FOREVER Sarl place du Molard 4 Geneve (CH)   |                    |            |
| 2003 05 06  | 2003 08 11         | 2004 05 11 |
| <b>803516</b> Xylo-Gold Jupiter   | 05, 30, 31         |            |
| Meneba Meel B.V. Brielselaan 115 Rotterdam (NL)   |                    |            |
| 2003 02 04  | 2003 08 11         | 2004 05 11 |
| <b>803524</b> Y LONDON  |                    |            |
| CFE: 26.4.2, 26.4.18, 26.11.8, 27.5.1   | 25, 35             |            |
| VEDAT ÖZCAN KONFEKSIYON SANAYI VE TICARET LIMITED SIRKETI Mesrutiyet Caddesi Kodoman Sokak No: 93 SISLI-ISTANBUL (TR)               |                    |            |
| 2003 04 22  | 2003 08 11         | 2004 05 11 |
| <b>803526</b> Domstar   | 17, 19, 20, 27     |            |
| von Scheidt, Heidrun Irisweg 20a Neunkirchen (DE)   |                    |            |
| 2003 05 06  | 2003 08 11         | 2004 05 11 |
| <b>803527</b> VIVO  | 07                 |            |
| Fa. Glen Dimplex Deutschland GmbH Otto-Bergner-Str. 28 Sonneberg (DE)   |                    |            |
| 2003 05 06  | 2003 08 11         | 2004 05 11 |
| <b>803531</b> DUMAPLAST   | 19                 |            |
| Dumaplast, naamloze vennootschap Bruggesteeweg 20 Damme (BE)  |                    |            |
| 2003 05 16  | 2003 08 11         | 2004 05 11 |
| <b>803532</b> WALLSPAN  | 19                 |            |
| Dumaplast, naamloze vennootschap Bruggesteeweg 20 Damme (BE)  |                    |            |
| 2003 05 19  | 2003 08 11         | 2004 05 11 |

|  |            |            |  |
|--|------------|------------|--|
| <b>803533</b> INTERFEREX   | 05         |            |  |
| PLIVA d.d. Ulica grada Vukovara 49 Zagreb (HR)   |            |            |  |
| 2003 04 24   | 2003 08 11 | 2004 05 11 |  |
| <b>803534</b> TOPSAVER   | 05         |            |  |
| PLIVA d.d. Ulica grada Vukovara 49 Zagreb (HR)   |            |            |  |
| 2003 04 24   | 2003 08 11 | 2004 05 11 |  |
| <b>803535</b> BELLUNE  | 05         |            |  |
| PLIVA d.d. Ulica grada Vukovara 49 Zagreb (HR)   |            |            |  |
| 2003 04 24   | 2003 08 11 | 2004 05 11 |  |
| <b>803536</b> BELLUNE 35   | 05         |            |  |
| PLIVA d.d. Ulica grada Vukovara 49 Zagreb (HR)   |            |            |  |
| 2003 04 24   | 2003 08 11 | 2004 05 11 |  |
| <b>803537</b> MOSTRAFIN  | 05         |            |  |
| PLIVA d.d. Ulica grada Vukovara 49 Zagreb (HR)   |            |            |  |
| 2003 04 24   | 2003 08 11 | 2004 05 11 |  |
| <b>803538</b> MOLUSKAL   | 05         |            |  |
| PLIVA d.d. Ulica grada Vukovara 49 Zagreb (HR)   |            |            |  |
| 2003 04 24   | 2003 08 11 | 2004 05 11 |  |
| <b>803539</b> STATIKARD  | 05         |            |  |
| PLIVA d.d. Ulica grada Vukovara 49 Zagreb (HR)   |            |            |  |
| 2003 04 24   | 2003 08 11 | 2004 05 11 |  |
| <b>803540</b> GOLD PEAK  |            |            |  |
| CFE: 6.1.1, 6.1.4, 26.1.2, 28.3.0  | 06         |            |  |
| SHANDONG JINFENG WUJIN SUOYE YOUXIAN GONGSI  |            |            |  |
| 398, Hedonglu, Zhaoyuan Shandong (CN)  |            |            |  |
| 2003 04 09   | 2003 08 11 | 2004 05 11 |  |
| <b>803543</b> VERBINAF   | 05         |            |  |
| PLIVA d.d. Ulica grada Vukovara 49 Zagreb (HR)   |            |            |  |
| 2003 04 24   | 2003 08 11 | 2004 05 11 |  |
| <b>803544</b> DINAMICO   | 05         |            |  |
| PLIVA d.d. Ulica grada Vukovara 49 Zagreb (HR)   |            |            |  |
| 2003 04 24   | 2003 08 11 | 2004 05 11 |  |
| <b>803546</b> UNGOBELLA  | 05         |            |  |
| PLIVA d.d. Ulica grada Vukovara 49 Zagreb (HR)   |            |            |  |
| 2003 04 24   | 2003 08 11 | 2004 05 11 |  |
| <b>803547</b> Longines Lyre  | 14         |            |  |
| Compagnie des Montres Longines, Francillon S.A. (Longines Watch Co., Francillon Ltd.) Saint-Imier (CH)                               |            |            |  |
| 2003 06 03   | 2003 08 11 | 2004 05 11 |  |
| <b>803548</b> SUZANNE  | 05         |            |  |
| PLIVA d.d. Ulica grada Vukovara 49 Zagreb (HR)   |            |            |  |
| 2003 04 24   | 2003 08 11 | 2004 05 11 |  |
| <b>803549</b> ZITROCIN   | 05         |            |  |
| PLIVA d.d. Ulica grada Vukovara 49 Zagreb (HR)   |            |            |  |
| 2003 04 24   | 2003 08 11 | 2004 05 11 |  |
| <b>803555</b> DIKANG   | 30, 31     |            |  |
| DIKANG INDUSTRY DEVELOPMENT CO., LTD. (CHENGDU DIKANG SHIYE FAZHAN YOUXIAN GONGSI) No. 1-404, Keyuan 2RD Gaixin Chengdu Sichuan (CN) |            |            |  |
| 2002 12 04   | 2003 08 11 | 2004 05 11 |  |
| <b>803556</b> W  |            |            |  |
| CFE: 27.5.1, 27.5.21   | 09, 15, 18 |            |  |
| Hans-Peter Wilfer Zum Hackerhof 5 Markneukirchen (DE)  |            |            |  |
| 2002 11 13   | 2003 08 11 | 2004 05 11 |  |
| <b>803557</b> MICHELANGELO   | 42         |            |  |
| N.V. Organon Kloosterstraat 6 Oss (NL)   |            |            |  |
| 2003 04 24   | 2003 08 11 | 2004 05 11 |  |
| <b>803559</b> La Sommeliere  |            |            |  |
| CFE: 25.3.1, 27.5.1, 29.1.12   | 07, 11     |            |  |
| AVENIR DISTRIBUTION SARL Le Genetay BP 10 SPAY (FR)  |            |            |  |
| 2002 11 13   | 2003 08 11 | 2004 05 11 |  |
| <b>803567</b> CRYSTAL CLIC   | 19         |            |  |
| Kronospan AG Menznau (CH)  |            |            |  |
| 2003 05 20   | 2003 08 11 | 2004 05 11 |  |
| <b>803568</b> crystal clic   |            |            |  |
| CFE: 1.15.19, 14.5.23, 26.1.2, 26.1.13, 27.5.1   | 19         |            |  |
| Kronospan AG Menznau (CH)  |            |            |  |
| 2003 05 13   | 2003 08 11 | 2004 05 11 |  |
| <b>803572</b> ELEGANCE   | 12         |            |  |
| Adam Opel AG Adam Opel Haus, Bahnhofplatz Rüsselsheim (DE)   |            |            |  |
| 2003 05 09   | 2003 08 11 | 2004 05 11 |  |
| <b>803573</b> ENJOY  | 12         |            |  |
| Adam Opel AG Adam Opel Haus, Bahnhofplatz Rüsselsheim (DE)   |            |            |  |
| 2003 05 09   | 2003 08 11 | 2004 05 11 |  |
| <b>803576</b> ERLUS Studioline   | 19         |            |  |
| Erlus Baustoffwerke AG Hauptstraße 106 Neufahrn (DE)   |            |            |  |
| 2003 05 08   | 2003 08 11 | 2004 05 11 |  |
| <b>803579</b> BONIVA   | 05         |            |  |
| F. Hoffmann-La Roche AG Grenzachstrasse 124 Basel (CH)   |            |            |  |
| 2003 05 14   | 2003 08 11 | 2004 05 11 |  |
| <b>803581</b> HUBER  | 10, 28     |            |  |
| LPG SYSTEMS (Société Anonyme) 30 rue du Docteur Abel VALENCE (FR)  |            |            |  |
| 2003 05 02   | 2003 08 11 | 2004 05 11 |  |
| <b>803585</b> LITTLE CHEF  | 16, 28, 30 |            |  |
| BOHEMA Beheer B.V. Marssteden 46 Enschede (NL)   |            |            |  |
| 2003 04 22   | 2003 08 11 | 2004 05 11 |  |
| <b>803596</b> INITIAL COLORS   | 03         |            |  |
| LABORATORIOS PHERGAL, S.A. Hierro, 79 TORREJON DE ARDOZ (MADRID) (ES)  |            |            |  |
| 2003 03 20   | 2003 08 11 | 2004 05 11 |  |
| <b>803599</b> BETADEKOR  | 02, 17, 19 |            |  |
| STOMIX s.r.o. Zulová 178 (CZ)  |            |            |  |
| 2003 02 21   | 2003 08 11 | 2004 05 11 |  |
| <b>803603</b> BODYTONE   |            |            |  |
| CFE: 26.11.13, 27.5.1, 29.1.13   | 32         |            |  |
| L & M Services B.V. P.C. Hooftstraat 150 Amsterdam (NL)  |            |            |  |
| 2003 04 29   | 2003 08 11 | 2004 05 11 |  |
| <b>803604</b> BODYTONE   | 32         |            |  |
| L & M Services B.V. P.C. Hooftstraat 150 Amsterdam (NL)  |            |            |  |
| 2003 04 29   | 2003 08 11 | 2004 05 11 |  |
| <b>803605</b> DRIVEALIVE   | 12, 36     |            |  |
| Mitsubishi Motors Europe B.V. Beechavenue 150 Schiphol-Rijk (NL)   |            |            |  |
| 2003 04 15   | 2003 08 11 | 2004 05 11 |  |
| <b>803606</b> VisioWave  |            |            |  |
| CFE: 24.17.2, 26.11.12, 27.5.1   | 09, 38, 42 |            |  |
| VisioWave S.A. Victoria House, Route de la Pierre 22 Ecublens VD (CH)  |            |            |  |
| 2003 03 19   | 2003 08 11 | 2004 05 11 |  |
| <b>803607</b> CALIDO   | 38         |            |  |
| TELEFONICA MOVILES, S.A. Goya, 24 MADRID (ES)  |            |            |  |
| 2003 04 29   | 2003 08 11 | 2004 05 11 |  |
| <b>803608</b> VEREDA   | 38         |            |  |
| TELEFONICA MOVILES, S.A. Goya, 24 MADRID (ES)  |            |            |  |
| 2003 04 29   | 2003 08 11 | 2004 05 11 |  |

|   |                        |   |                    |
|---|------------------------|---|--------------------|
| <b>803609</b> QUAMWAP   | 38                     | <b>803662</b> PANTOOF                                       | 25                 |
| TELEFONICA MOVILES, S.A. Goya, 24 MADRID (ES)                   |                        | SOCIETE COOPERATIVE GROUPEMENT D'ACHATS DES                 |                    |
| 2003 04 16  | 2003 08 11             | CENTRES LECLERC, SC GALEC 52 rue Camille                    |                    |
|   |                        | DESMOULINS ISSY LES MOULINEAUX (FR)                         |                    |
| <b>803610</b> QUAMCLUB  | 38                     | 2003 05 06  | 2003 08 11         |
| TELEFONICA MOVILES, S.A. Goya, 24 MADRID (ES)                   |                        | 2004 05 11  |                    |
| 2003 04 29  | 2003 08 11             | <b>803664</b> PIERRE CARDIN EVOLUTION                       | 25                 |
| 2004 05 11  |                        | Pierre CARDIN 59, rue du Faubourg Saint-Honoré, PARIS (FR)  |                    |
| <b>803611</b> QUAMCORP  | 38                     | 2003 04 14  | 2003 08 11         |
| TELEFONICA MOVILES, S.A. Goya, 24 MADRID (ES)                   |                        | 2004 05 11  |                    |
| 2003 04 23  | 2003 08 11             | <b>803674</b> TEINT TRANSPARENCE                            | 03                 |
| 2004 05 11  |                        | L'OREAL 14, rue Royale PARIS (FR)                           |                    |
| <b>803618</b> SOLITAIRE   | 03, 05, 16, 35         | 2003 04 29  | 2003 08 11         |
| TOMIL s.r.o. Gen. Svatone 149/IV Vysoké Myto (CZ)               |                        | 2004 05 11  |                    |
| 2003 02 17  | 2003 08 11             | <b>803677</b> BibeKind                                      |                    |
| 2004 05 11  |                        | CFE: 27.5.1   | 05, 10             |
| <b>803627</b> ACEGENERIC  | 03, 05, 16, 35         | LOACKER REMEDIA SRL 16, Via Brennero PRATO                  |                    |
| TOMIL s.r.o. Gen. Svatone 149/IV Vysoké Myto (CZ)               |                        | ALL'ISARCO (BZ) (IT)  |                    |
| 2003 02 17  | 2003 08 11             | 2003 04 10  | 2003 08 11         |
| 2004 05 11  |                        | 2004 05 11  |                    |
| <b>803630</b> AGENERIC  | 03, 05, 16, 35         | <b>803681</b> LADY'S BERNOTTI                               |                    |
| TOMIL s.r.o. Gen. Svatone 149/IV Vysoké Myto (CZ)               |                        | CFE: 27.5.1   | 25, 35             |
| 2003 02 17  | 2003 08 11             | BICAN TEKSTIL INSAAT GIDA OTOMOTIV SANAYI VE                |                    |
| 2004 05 11  |                        | TICARET LIMITED SIRKETI Cennet Mahallesi Tevfik Fikret      |                    |
| <b>803631</b> SKINSTAR  | 03, 35, 39             | Sokak No. 12 Küçükçekmece ISTANBUL (TR)                     |                    |
| Horizont d.o.o. Vodovodna 30c Maribor (SI)                      |                        | 2003 05 09  | 2003 08 11         |
| 2003 02 04  | 2003 08 11             | 2004 05 14  |                    |
| 2004 05 11  |                        | <b>803682</b> i-connect by illbruck                         |                    |
| <b>803635</b> BIOACTIVE   | 21, 35                 | CFE: 26.1.5, 26.4.12, 26.15.25, 27.5.1                      | 41, 42             |
| EDNOLITCHNO DROUJESTVO S OGRANITCHENA                           |                        | illbruck GmbH Burscheider Strasse 454 Leverkusen (DE)       |                    |
| OTGOVORNOST „ASTERA COSMETICS” 16, oulitsa                      |                        | 2003 04 25  | 2003 08 11         |
| „Choumaka”, jk. Simeonovo SOFIA (BG)                            |                        | 2004 05 14  |                    |
| 2003 03 25  | 2003 08 11             | <b>803686</b> BEN & JERRY'S                                 | 29, 30, 32, 43     |
| 2004 05 11  |                        | Unilever N.V. Weena 455 Rotterdam (NL)                      |                    |
| <b>803638</b> BILLION   | 16, 35, 42             | 2003 05 21  | 2003 08 11         |
| Billion Limited C/- Rawlinson & Hunter, Eagle House, 110 Jermyn |                        | 2004 05 14  |                    |
| Street London SW1Y 6RH (GB)                                     |                        | <b>803691</b> „SURINVER”                                    | 31                 |
| 2002 12 23  | 2003 08 11             | SURINVER, SOCIEDAD COOPERATIVA LIMITADA                     |                    |
| 2004 05 11  |                        | Carretera de Orihuela, s/n. PILAR DE LA HORADADA            |                    |
| <b>803642</b> CART CADDY  | 20                     | (ALICANTE) (ES)   |                    |
| Bene Büromöbel KG Schwarzwiesenstraße 3 Waidhofen an der        |                        | 2003 03 13  | 2003 08 11         |
| Ybbs (AT)   |                        | 2004 05 14  |                    |
| 2003 04 18  | 2003 08 11             | <b>803694</b> ELECTRONICPARC                                |                    |
| 2004 05 11  |                        | CFE: 27.5.1, 29.1.12  | 35, 36, 37, 40, 42 |
| <b>803643</b> K2  | 20                     | Electronicparc Holding AG Schützenstrasse 18 Pfäffikon (CH) |                    |
| Bene Büromöbel KG Schwarzwiesenstraße 3 Waidhofen an der        |                        | 2003 04 17  | 2003 08 11         |
| Ybbs (AT)   |                        | 2004 05 14  |                    |
| 2003 04 18  | 2003 08 11             | <b>803695</b> YTTRIUM                                       | 03, 44             |
| 2004 05 11  |                        | ALCHIMIE FOREVER Sarl place du Molard 4 Geneve (CH)         |                    |
| <b>803645</b> EASY BAG  | 18                     | 2003 05 19  | 2003 08 11         |
| DONAU DESIGN GmbH Wiener Strasse 125 WIENER                     |                        | 2004 05 14  |                    |
| NEUSTADT (AT)   |                        | <b>803699</b> SLOPHARMA                                     | 01, 05, 11, 37     |
| 2003 04 23  | 2003 08 11             | SLOPHARMA, a.s. Zeleznická 12 Hlohovec (SK)                 |                    |
| 2004 05 11  |                        | 2003 02 10  | 2003 08 11         |
| <b>803651</b> envac   |                        | 2004 05 14  |                    |
| CFE: 24.15.3, 26.2.1, 27.5.1                                    | 07, 12, 37             | <b>803701</b> FROSTA  |                    |
| Envac Centralsug AB Bryggvägen 16-18 Stockholm (SE)             |                        | CFE: 1.3.2, 25.1.9, 27.5.1, 29.1.13                         | 29, 30, 43         |
| 2003 02 05  | 2003 08 11             | FROSTA AG Am Lunedeich 116 Bremerhaven (DE)                 |                    |
| 2004 05 11  |                        | 2003 02 27  | 2003 08 11         |
| <b>803654</b> JNN JANINE  |                        | 2004 05 14  |                    |
| CFE: 27.5.1   | 25                     | <b>803702</b> RONI ALDER                                    |                    |
| JANINE GIYIM SANAYI VE TICARET LIMITED SIRKETI                  |                        | CFE: 26.4.2, 26.4.18, 27.5.1, 29.1.12                       | 18, 25, 35         |
| Haci Mansur Sokak, Hiçsönmez Pasajı, No: 69/A Nisantasi-        |                        | RUSSO HOLDINGS LIMITED Suite 345, 2 Lansdowne Row           |                    |
| -Istanbul (TR)  |                        | Berkeley Square LONDON W1X 8HL (GB)                         |                    |
| 2003 05 19  | 2003 08 11             | 2003 02 17  | 2003 08 11         |
| 2004 05 11  |                        | 2004 05 14  |                    |
| <b>803660</b> DOUX MOMENTS                                      | 25                     | <b>803704</b> InnoKid                                       | 05, 10             |
| SOCIETE COOPERATIVE GROUPEMENT D'ACHATS DES                     |                        | Novo Nordisk A/S Novo Allé Bagsvaerd (DK)                   |                    |
| CENTRES LECLERC, SC GALEC 52 rue Camille                        |                        | 2003 05 15  | 2003 08 11         |
| DESMOULINS ISSY LES MOULINEAUX (FR)                             |                        | 2004 05 14  |                    |
| 2003 05 06  | 2003 08 11             | <b>803705</b> Norditropin Junior                            | 05, 10             |
| 2004 05 11  |                        | Novo Nordisk A/S Novo Allé Bagsvaerd (DK)                   |                    |
| <b>803661</b> LAMPOLINO   | 29, 30, 31, 32, 33, 43 | 2003 05 15  | 2003 08 11         |
| MARESI Trademark GmbH & Co KG Strasserau 6 Linz (AT)            |                        | 2004 05 14  |                    |
| 2003 04 08  | 2003 08 11             |   |                    |



|   |                |            |
|---|----------------|------------|
| <b>803710</b> Haacke  | 17, 19, 37     |            |
| Haacke + Haacke GmbH + Co. Am Ohlhorstberge 3 Celle (DE)  |                |            |
| 2003 04 25  | 2003 08 11     | 2004 05 14 |
| <b>803713</b> NEW chemicals   |                |            |
| CFE: 26.4.2, 26.4.18, 27.5.1, 29.1.13   | 01, 02         |            |
| NEW CHEMICALS SRL Via Capparozzo 7 Quinto Vicentino (VI) (IT)   |                |            |
| 2003 04 10  | 2003 08 11     | 2004 05 14 |
| <b>803715</b> PRESCRISOFT   | 05, 09, 35, 42 |            |
| BIOGARAN 15 boulevard Charles de Gaulle COLOMBES (FR)   |                |            |
| 2003 04 09  | 2003 08 11     | 2004 05 14 |
| <b>803716</b> ELDYS   |                |            |
| CFE: 26.4.2, 26.4.18, 26.11.7, 27.5.1   | 25             |            |
| ITM ENTREPRISES 24, rue Auguste-Chabrieres PARIS (FR)   |                |            |
| 2003 05 07  | 2003 08 11     | 2004 05 14 |
| <b>803717</b> allgasan  | 03, 05         |            |
| Allga-Pharma GmbH Am Anger 8 Fischen im Allgäu (DE)   |                |            |
| 2003 05 09  | 2003 08 11     | 2004 05 14 |
| <b>803719</b>   |                |            |
| CFE: 26.1.2, 26.4.4, 26.11.9, 29.1.4  | 01             |            |
| PROTEX INTERNATIONAL 6, rue Barbes LEVALLOIS-PERRET (FR)  |                |            |
| 2003 05 12  | 2003 08 11     | 2004 05 14 |
| <b>803722</b> racing engineering  |                |            |
| CFE: 15.7.1, 27.5.1   | 41             |            |
| RACING ENGINEERING DEVELOPMENT, S.L. Polígono Industrial Las Palmeras, Nave 58 SANLUCAR DE BARRAMEDA (Cádiz) (ES)       |                |            |
| 2003 04 22  | 2003 08 11     | 2004 05 14 |
| <b>803725</b> SUPREMINOX  | 21             |            |
| SUPREMINOX, S.A. Avenida del Progres, 93 al 96 - Polígono Industrial Els Garrofers VILASSAR DE MAR (Barcelona) (ES)     |                |            |
| 2003 04 04  | 2003 08 11     | 2004 05 14 |
| <b>803727</b> PINRODA   |                |            |
| CFE: 7.1.1, 19.1.4, 27.5.1, 29.1.13   | 02             |            |
| PRODUCTOS JAFEP, S.L. Ctra. Barrax s/n LA RODA-ALBACETE (ES)  |                |            |
| 2003 05 23  | 2003 08 11     | 2004 05 14 |
| <b>803733</b> CarBulat  |                |            |
| CFE: 25.1.15, 26.1.1, 26.1.5, 26.1.6, 27.5.1, 29.1.4, 29.1.5  | 01, 05, 10     |            |
| Ametist Goldy Managment Group LLC 269-10 Grand Central Prkw. Floral Park N.Y. 11005 (US)                                |                |            |
| 2003 01 10  | 2003 08 11     | 2004 05 14 |
| <b>803734</b> ROSY LINGERIE   |                |            |
| CFE: 5.5.1, 26.4.1, 27.5.1, 29.1.1, 29.1.8  | 03, 24, 25     |            |
| WOLF LINGERIE 2, rue Alfred Kastler La Wantzenau (FR)   |                |            |
| 2003 03 17  | 2003 08 11     | 2004 05 14 |
| <b>803735</b> KINDISTIP   | 05             |            |
| LOACKER REMEDIA SRL 16, Via Brennero PRATO ALL'ISARCO (BZ) (IT)   |                |            |
| 2003 04 07  | 2003 08 11     | 2004 05 14 |
| <b>803736</b> NOBILON   | 05, 44         |            |
| Akzo Nobel N.V. Velperweg 76 Arnhem (NL)  |                |            |
| 2003 05 15  | 2003 08 11     | 2004 05 14 |
| <b>803737</b> HAPPY SPIRIT  | 14             |            |
| Chopard International SA Route de Promenthoux Prangins (CH)   |                |            |
| 2003 05 20  | 2003 08 11     | 2004 05 14 |
| <b>803738</b> QWELD   | 06             |            |
| VICINAY CADENAS, S.A. Particular de Sagarduy, 5 BILBAO (Vizcaya) (ES)   |                |            |
| 2003 05 13  | 2003 08 11     | 2004 05 14 |
| <b>803741</b> Z4  |                |            |
| CFE: 26.1.2, 26.1.18, 26.11.12, 27.5.1, 27.5.24, 27.7.1   | 16             |            |
| SOCIETE BIC 14, rue Jeanne d'Asnieres CLICHY (FR)   |                |            |
| 2003 05 20  | 2003 08 11     | 2004 05 14 |
| <b>803742</b> JUICY   | 03             |            |
| LANCÔME PARFUMS ET BEAUTE & CIE 29, rue du Faubourg Saint-Honoré PARIS (FR)   |                |            |
| 2003 05 23  | 2003 08 11     | 2004 05 14 |
| <b>803743</b> SWISS - CLICK   |                |            |
| CFE: 24.13.1, 25.7.1, 26.4.1, 26.4.18, 27.5.1, 27.5.24  | 19             |            |
| Kronospan AG Menznau (CH)   |                |            |
| 2003 05 28  | 2003 08 11     | 2004 05 14 |
| <b>803744</b> Seastar   |                |            |
| CFE: 27.3.1, 27.5.1   | 14             |            |
| Tissot SA Chemin des Tourelles 17 Le Locle (CH)   |                |            |
| 2003 06 05  | 2003 08 11     | 2004 05 11 |
| <b>803745</b> REAKIND   | 05             |            |
| LOACKER REMEDIA SRL 16, Via Brennero PRATO ALL'ISARCO (BZ) (IT)   |                |            |
| 2003 04 07  | 2003 08 11     | 2004 05 11 |
| <b>803746</b> KONE  |                |            |
| CFE: 26.4.2, 26.4.18, 27.5.1, 27.5.24   | 07, 09, 37     |            |
| KONE Corporation Kartanontie 1 Helsinki (FI)  |                |            |
| 2003 04 10  | 2003 08 11     | 2004 05 11 |
| <b>803747</b> BaFin   |                |            |
| CFE: 26.11.3, 26.11.12, 26.11.21, 27.5.1, 29.1.13   | 16, 36         |            |
| Bundesanstalt für Finanzdienstleistungsaufsicht Graurheindorfer Straße 108 Bonn (DE)                                    |                |            |
| 2003 04 15  | 2003 08 11     | 2004 05 11 |
| <b>803754</b> T BONZ  | 31             |            |
| Société des Produits Nestlé S.A. Vevey (CH)   |                |            |
| 2003 05 21  | 2003 08 11     | 2004 05 11 |
| <b>803756</b> M-JOY   | 30             |            |
| Kraft Foods Schweiz Holding AG Bellerivestrasse 203 Zürich (CH)   |                |            |
| 2003 04 24  | 2003 08 11     | 2004 05 11 |
| <b>803763</b> FINMECCANICA  |                |            |
| CFE: 27.5.1   | 13, 16, 35     |            |
| FINMECCANICA - Societa per Azioni Piazza Monte Grappa 4 Roma (IT)   |                |            |
| 2003 05 07  | 2003 08 11     | 2004 05 11 |
| <b>803765</b> STOLNAYA  |                |            |
| CFE: 19.3.3, 27.5.1   | 33             |            |
| Zakrytoe aktsionernoe obschestvo „Gruppa Predpriyastii OST” 16, 3-i proezd, poselok Chernogolovka Moskovskaya obl. (RU) |                |            |
| 2003 04 30  | 2003 08 11     | 2004 05 11 |
| <b>803766</b> AMITECH   |                |            |
| CFE: 26.11.12, 27.5.1, 29.1.12  | 06, 19         |            |
| Amiantit Technology Services GmbH Villacher Strasse 1 Velden (AT)   |                |            |
| 2003 05 09  | 2003 08 11     | 2004 05 11 |
| <b>803775</b> Mc Neal   | 03             |            |
| Peek & Cloppenburg KG Berliner Allee 2 Düsseldorf (DE)  |                |            |
| 2003 05 06  | 2003 08 11     | 2004 05 11 |
| <b>803776</b> GLEN CRINAN   | 33             |            |
| Row & Company Limited Delta House, 50 West Nile Street Glasgow G1 2ND (GB)  |                |            |
| 2003 02 07  | 2003 08 11     | 2004 05 11 |
| <b>803782</b> CFE: 2.9.1  | 30             |            |
| Dr. Christoph LEON Rechtsanwalt Getreidemarkt 1 WIEN (AT)   |                |            |
| 2003 01 08  | 2003 08 11     | 2004 05 11 |

|  |                            |
|--|----------------------------|
| <b>803792</b> PAPIMI   | 09, 10                     |
| PANOS T. PAPPAS 28 Markopoulioti Str. ATHENS (GR)  |                            |
| 2003 03 27   | 2003 08 11 2004 05 11      |
| <b>803801</b> IMMOFINANZ   | 37, 40, 42                 |
| Les Bains de St. Moritz Holding AG c/o André P. Messerli Via Traunter Plazzas 5 St. Moritz (CH)  |                            |
| 2003 05 27   | 2003 08 11 2004 05 11      |
| <b>803802</b> ESCAPELLE  | 05                         |
| RICHTER GEDEON VEGYÉSZETI GYÁR RT. Gyömroi út 19-21 Budapest (HU)  |                            |
| 2003 01 20   | 2003 08 11 2004 05 11      |
| <b>803803</b> NUAGE  | 07                         |
| SOCIETE COOPERATIVE GROUPEMENTS D'ACHATS DES CENTRES LECLERC, SC GALEC 52, rue Camille Desmoulins ISSY LES MOULINEAUX CEDEX (FR)   |                            |
| 2003 03 14   | 2003 08 11 2004 05 11      |
| <b>803805</b> ADL  | 35, 36, 41, 42             |
| ALTRAN INTERNATIONAL B.V. Herengracht 469 Amsterdam (NL)   |                            |
| 2003 05 23   | 2003 08 11 2004 05 11      |
| <b>803806</b> ARTHUR D. LITTLE   | 35, 36, 41, 42             |
| ALTRAN INTERNATIONAL B.V. Herengracht 469 Amsterdam (NL)   |                            |
| 2003 05 23   | 2003 08 11 2004 05 11      |
| <b>803810</b> SUPERNOVA  | 25                         |
| adidas International B.V. Koningin Wilhelminaplein 30 Amsterdam (NL)   |                            |
| 2003 04 08   | 2003 08 11 2004 05 11      |
| <b>803812</b> NERI   |                            |
| CFE: 26.11.3, 27.5.1 06, 11, 14, 20, 21, 37  |                            |
| NERI S.p.A. Via Emilia, 1622 LONGIANO (FC) (IT)  |                            |
| 2002 04 22   | 2003 08 11 2004 05 11      |
| <b>803814</b> ALLATINI   |                            |
| CFE: 25.1.9, 27.5.1, 29.1.12 05, 29, 30, 31  |                            |
| ALLATINI ANONYMOS VIOMICHANIKI EMPORIKI ETAIRIA IDON DIATROFIS ANTIPROSOPION, TECHNIKON, TOURISTIKON & NAVTILIAKON EPICHIRISEON (ALLATINI Association Industrial Commercial for Business of Feedings, Agencies, Technical, Tourist & Shipping) 2 Laskaratou Str. THESSALONIKI (GR) |                            |
| 2003 02 26   | 2003 08 11 2004 05 11      |
| <b>803818</b> giroFORM   |                            |
| CFE: 27.5.1 10   |                            |
| Girrbach Dental GmbH Dürrenweg 40 Pforzheim (DE)   |                            |
| 2003 04 16   | 2003 08 11 2004 05 11      |
| <b>803821</b> dress for less   | 18, 28                     |
| Mirco Schultis Virchowstrasse 12 Wiesbaden (DE)  |                            |
| 2003 05 19   | 2003 08 11 2004 05 11      |
| <b>803822</b> GARET  |                            |
| CFE: 24.13.25, 27.5.1 14   |                            |
| M-cena, s.r.o. Sustekova 1 Bratislava (SK)   |                            |
| 2003 05 12   | 2003 08 11 2004 05 11      |
| <b>803829</b> Dr. BISTROFF   | 29, 30, 31                 |
| Zakrytoye aktsionernoye obschestvo „Unipac Baltica” 1 korp., 9 pr. 9 Yanvaryaya Saint-Petersbourg (RU)   |                            |
| 2002 10 17   | 2003 08 11 2004 05 11      |
| <b>803831</b> PF POSTFORMING   | 19, 20, 37, 39, 40         |
| PF POSTFORMING s.r.o. Janovice 80 Velká Bíteš (CZ)   |                            |
| 2003 03 26   | 2003 08 11 2004 05 11      |
| <b>803833</b> INVESTORS IN PEOPLE  |                            |
| CFE: 5.13.1 09, 16, 35, 41   |                            |
| Investors in People UK 7-10 Chandos Street London W1G 9DQ (GB)   |                            |
| 2003 04 03   | 2003 08 11 2004 05 11      |
| <b>803840</b> BADYLINE   | 25                         |
| TURAL TEKSTIL INSAAT TURIZM SANAYI TICARET LIMITED SIRKETI Yenibosna Mevkii Hürriyet Mahallesi Hereke Sokak No:30 Bahçelievler-Istanbul (TR)   |                            |
| 2003 05 22   | 2003 08 11 2004 05 11      |
| <b>803846</b> QUAMNOW  | 38                         |
| TELEFONICA MOVILES, S.A. Goya, 24 MADRID (ES)  |                            |
| 2003 04 23   | 2003 08 11 2004 05 11      |
| <b>803848</b> QUAMPAY  | 38                         |
| TELEFONICA MOVILES, S.A. Goya, 24 MADRID (ES)  |                            |
| 2003 04 23   | 2003 08 11 2004 06 08      |
| <b>803849</b> EUROQUAM   | 38                         |
| TELEFONICA MOVILES, S.A. Goya, 24 MADRID (ES)  |                            |
| 2003 04 23   | 2003 08 11 2004 06 08      |
| <b>803850</b> MOVIQUAM   | 38                         |
| TELEFONICA MOVILES, S.A. Goya, 24 MADRID (ES)  |                            |
| 2003 04 23   | 2003 08 11 2004 06 08      |
| <b>803851</b> QUAMPRO  | 38                         |
| TELEFONICA MOVILES, S.A. Goya, 24 MADRID (ES)  |                            |
| 2003 04 23   | 2003 08 11 2004 06 08      |
| <b>803852</b> QUAMSHOP   | 38                         |
| TELEFONICA MOVILES, S.A. Goya, 24 MADRID (ES)  |                            |
| 2003 04 29   | 2003 08 11 2004 06 08      |
| <b>803853</b> URGODERMYL   | 03, 05                     |
| HOLDING URGO PARTICIPATIONS - HUP 42, rue de Longvic CHENOVE (FR)  |                            |
| 2003 04 15   | 2003 08 11 2004 06 08      |
| <b>803858</b> Nostalgie  | 31                         |
| Rosen-Tantau Mathias Tantau Nachfolger Tornescher Weg 13 Uetersen (DE)   |                            |
| 2003 05 15   | 2003 08 11 2004 06 08      |
| <b>803860</b> ALYSSA   | 31                         |
| De Ruiters Nieuwe Rozen B.V. Dwarsweg 15 De Kwakel (NL)  |                            |
| 2003 05 16   | 2003 08 11 2004 06 08      |
| <b>803862</b> Alégria  | 31                         |
| De Ruiters Nieuwe Rozen B.V. Dwarsweg 15 De Kwakel (NL)  |                            |
| 2003 05 16   | 2003 08 11 2004 06 08      |
| <b>803863</b> CHANSON  | 31                         |
| De Ruiters Nieuwe Rozen B.V. Dwarsweg 15 De Kwakel (NL)  |                            |
| 2003 05 16   | 2003 08 11 2004 06 08      |
| <b>803874</b> MISSONI  | 04, 09, 14, 20, 21, 24, 27 |
| MISSONI S.P.A. 52, Via Luigi Rossi SUMIRAGO (VARESE) (IT)  |                            |
| 2002 11 29   | 2003 08 11 2004 06 08      |
| <b>803875</b> VIVATAP  | 05, 30, 32                 |
| HEALTH BY NATURE AS Myreneveien 28 ARENDAL (NO)  |                            |
| 2003 04 30   | 2003 08 11 2004 06 08      |
| <b>803880</b> FRESH FLAVOR FILTER CIGARETTEN   |                            |
| CFE: 3.1.2, 24.1.19, 25.1.1, 27.5.1, 29.1.12 14, 34  |                            |
| Reemtsma Cigarettenfabriken GmbH Parkstrasse 51 Hamburg (DE)   |                            |
| 2003 03 22   | 2003 08 11 2004 06 08      |

|  |                          |            |  |   |            |
|--|--------------------------|------------|--|---|------------|
| <b>803886</b> SALEEN<br>CFE: 26.4.1, 26.4.18, 27.5.1<br>KARAKAS TEKSTİL SANAYI VE TICARET LIMITED SİRKETİ<br>Atatürk Mahallesi Boztepe Sokak 30-32, İkitelli-Küçükçekmece<br>İSTANBUL (TR)<br>2003 04 07 | 25<br>2003 08 11         | 2004 06 08 | <b>803954</b> SECONDA PELLE<br>FASCIOLO ANTONIO Via Cavanna, 13 NOVI LIGURE (AL)<br>(IT); PLANET BAS SNC Via Volta, 14 C VILLORBA (TV) (IT)<br>2003 04 14                              | 25<br>2003 08 11                                | 2004 05 05 |
| <b>803887</b> IREA<br>„IREA” EAD 8A „Tzar Osvoboditel” Blvd Sofia (BG)<br>2003 03 28   | 01, 02, 16<br>2003 08 11 | 2004 06 08 | <b>803956</b> QUAMOVIL<br>TELEFONICA MOVILES, S.A. Goya, 24 MADRID (ES)<br>2003 05 08  | 38<br>2003 08 11                                | 2004 05 20 |
| <b>803891</b> SINUSIN<br>Biologische Heilmittel Heel GmbH Dr.-Reckeweg-Strasse 2-4<br>Baden-Baden (DE)<br>2003 03 19   | 05<br>2003 08 11         | 2004 06 08 | <b>803959</b> NUBRENZA<br>UCB FARCHIM SA Z.I. Planchy, Chemin de Croix-Blanche, 10,<br>C.P. 411 Bulle (CH)<br>2003 06 04   | 05<br>2003 08 11                                | 2004 05 05 |
| <b>803894</b> Hornitex Integra Dekor<br>Hornitex-Werke Gebr. Künemeyer GmbH & Co. KG Horn-Bad<br>Meinberg (DE)<br>2003 04 04   | 19, 27<br>2003 08 11     | 2004 06 08 | <b>803960</b> QUAMPAGO<br>TELEFONICA MOVILES, S.A. Goya, 24 MADRID (ES)<br>2003 05 08  | 38<br>2003 08 11                                | 2004 05 20 |
| <b>803896</b> CFE: 28.5.0<br>Closed joint-stock company with 100 per cent foreign investments<br>„ROUST INCORPORATED” 7, ul. 1905 goda Moskva (RU)<br>2003 03 11   | 33, 43<br>2003 08 11     | 2004 06 08 | <b>803962</b> QUAMPLUS<br>TELEFONICA MOVILES, S.A. Goya, 24 MADRID (ES)<br>2003 05 08  | 38<br>2003 08 11                                | 2004 05 20 |
| <b>803897</b> RUSSKY STANDART IMPERIA<br>Closed joint-stock company with 100 per cent foreign investments<br>„ROUST INCORPORATED” 7, ul. 1905 goda Moskva (RU)<br>2003 03 11                             | 33, 43<br>2003 08 11     | 2004 06 08 | <b>803963</b> INCANTO<br>Salvatore Ferragamo Italia S.p.A. Via dei Tornabuoni,<br>2 Firenze (IT)<br>2003 04 07   | 03<br>2003 08 11                                | 2004 05 05 |
| <b>803906</b> Black Tower<br>CFE: 19.7.1, 29.1.1, 29.1.2, 29.1.8<br>Reh Kendermann GmbH Weinkellerei Am Ockenheimer Graben<br>Bingen (DE)<br>2003 04 03  | 33<br>2003 08 11         | 2004 06 08 | <b>803964</b> APPLYCHAIN<br>Röhm GmbH & Co. KG Kirschenallee Darmstadt (DE)<br>2003 03 14  | 01, 02, 35<br>2003 08 11                        | 2004 05 05 |
| <b>803907</b> Portedi<br>CFE: 26.4.2, 26.4.18, 26.11.1, 27.5.1<br>PORTEDI S.P.A. Corso Sommeiller No 23 TORINO (TO) (IT)<br>2003 04 22   | 19<br>2003 08 11         | 2004 06 08 | <b>803967</b> Baunavigator<br>Verlag August Thuhoff Fleischscharren 3 Goslar (DE)<br>2003 02 19  | 16, 35, 38, 41, 42<br>2003 08 11                | 2004 05 05 |
| <b>803913</b> Alternegy<br>eternegy GmbH Erzbergerstraße 18 Mannheim (DE)<br>2003 03 14  | 39, 40<br>2003 08 11     | 2004 06 08 | <b>803969</b> Babytime<br>ProMarCon Operating Marketing GmbH Oranienstrasse 3<br>Wehrheim (DE)<br>2003 03 04   | 03, 05<br>2003 08 11                            | 2004 05 05 |
| <b>803916</b> COLORAMA<br>L'OREAL 14, rue Royale PARIS (FR)<br>2003 05 12  | 03<br>2003 08 11         | 2004 06 08 | <b>803970</b> „BRISKA”<br>SURINVER, SOCIEDAD COOPERATIVA LIMITADA<br>Carretera de Orihuela, s/n. PILAR DE LA HORADADA<br>(ALICANTE) (ES)<br>2003 03 13                                 | 31<br>2003 08 11                                | 2004 05 05 |
| <b>803917</b> ZOTRAMID<br>PLIVA d.d. Ulica grada Vukovara 49 Zagreb (HR)<br>2003 04 25   | 05<br>2003 08 11         | 2004 06 08 | <b>803972</b> AB/SOUL<br>CFE: 26.11.9, 27.5.1<br>IMPATTO DI BALDASSARRI ALFIO E C. S.A.S. Via Piani<br>d'Appresso, 6/A OSTRA VETERE (AN) (IT)<br>2003 04 07                            | 03, 09, 18, 25<br>2003 08 11                    | 2004 05 05 |
| <b>803919</b> EXAVIR<br>CAVIDI TECH AB Uppsala Science Park UPPSALA (SE)<br>2003 03 27   | 01, 05<br>2003 08 11     | 2004 06 08 | <b>803973</b> ASA SELECTION<br>CFE: 27.5.1, 27.5.2, 27.5.9, 27.5.10, 27.5.15<br>ASA Selection Wohnaccessoires Handels-GmbH<br>Rudolf-Diesel-Str. 3 Höhr-Grenzhausen (DE)<br>2003 04 15 | 16, 21, 24<br>2003 08 11                        | 2004 05 05 |
| <b>803926</b> MYOVASC<br>Schering Aktiengesellschaft Müllerstrasse 178 Berlin (DE)<br>2003 04 22   | 05<br>2003 08 11         | 2004 06 08 | <b>803978</b> NIVEA<br>CFE: 26.4.1, 26.4.18, 27.5.1, 29.1.4<br>Beiersdorf AG Unnastrasse 48 Hamburg (DE)<br>2003 05 14   | 03, 22, 24, 25, 27,<br>28, 41, 44<br>2003 08 25 | 2004 05 20 |
| <b>803927</b> esva<br>CFE: 2.1.25, 25.1.19, 27.5.1<br>AS Paljassaare Kalatööstus Paljassaare tee 30 Tallinn (EE)<br>2003 04 25   | 29<br>2003 08 11         | 2004 06 08 | <b>803986</b> HG<br>Hansgrohe AG Auestrasse 5-9 Schiltach (DE)<br>2003 01 15   | 06, 11, 17, 19<br>2003 08 25                    | 2004 05 20 |
| <b>803931</b> ZEMRIK<br>ARES TRADING S.A. Château de Vaumarcus<br>VAUMARCUS (CH)<br>2003 06 10   | 05, 44<br>2003 08 11     | 2004 05 05 | <b>803988</b> MILO Campione Del Mondo<br>CFE: 5.3.11, 24.1.3, 24.1.5, 27.5.1, 29.1.14<br>MILO SRL Via Bonfadini, 93 MILANO (IT)<br>2003 01 13  | 22, 25, 28<br>2003 08 25                        | 2004 05 05 |
| <b>803945</b> Romit<br>Ecolab GmbH & Co. OHG Reisholzer-Werfstraße 38-42<br>Düsseldorf (DE)<br>2003 05 13  | 01, 03, 05<br>2003 08 11 | 2004 05 05 |  |   |            |

|  |                |  |
|--|----------------|--|
| <b>803989</b> COCTPA<br>Obshchestvo s ogranichennoy otvetstvennostyu „SOSTRA” Istrinsky Raion, Moskovskaya oblast (RU)<br>2003 02 07 2003 08 25 2004 05 05   | 29, 30         |  |
| <b>803990</b> KOLLICOAT<br>BASF Aktiengesellschaft Carl-Bosch-Strasse 38 Ludwigshafen am Rhein (DE)<br>2003 04 08 2003 08 25 2004 05 05  | 01             |  |
| <b>803992</b> MemorX<br>Henkel KGaA Henkelstrasse 67 Düsseldorf (DE)<br>2003 04 16 2003 08 25 2004 05 05   | 01, 03         |  |
| <b>803993</b> FORFOUR<br>smart gmbh Leibnizstrasse 2 Boeblingen (DE)<br>2003 04 22 2003 08 25 2004 05 05   | 12, 28, 37     |  |
| <b>803997</b> Next<br>Heraeus Kulzer GmbH & Co. KG Grüner Weg 11 Hanau (DE)<br>2003 04 11 2003 08 25 2004 05 05  | 05             |  |
| <b>804009</b> SHW<br>Schwäbische Hüttenwerke GmbH Wilhelmstrasse 67 Aalen (DE)<br>2003 02 06 2003 08 25 2004 05 05   | 07, 12         |  |
| <b>804010</b><br>CFE: 24.9.2, 24.9.9, 26.7.25 28<br>RICARDAS ANDRIUSKEVICIUS Topoliu g. 5, Domeikavos sen., Kauno r. (LT); KASTYTIS MAKARAS Savanoriu pr.415-6 Kaunas (LT)<br>2003 04 18 2003 08 25 2004 05 05     |                |  |
| <b>804011</b> ARTEH<br>ARTEHBY - HOTELARIA E TURISMO S.A. Avenida Defensores de Chaves, 56-1o Esq. LISBOA (PT)<br>2003 05 21 2003 08 25 2004 05 25   | 35, 42, 43     |  |
| <b>804012</b> REHAU<br>CFE: 26.4.2, 26.4.10, 26.4.12, 26.15.9, 26.15.13, 29.1.1, 29.1.6, 29.1.8 17, 19<br>REHAU AG + Co. Rheniumhaus Rehau (DE)<br>2003 01 23 2003 08 25 2004 05 05                                |                |  |
| <b>804018</b> CASTROL RESPONSE<br>CASTROL LIMITED Wakefield House, Pipers Way, Swindon WILTSHIRE SN3 1RE (GB)<br>2003 05 09 2003 08 25 2004 05 05  | 01             |  |
| <b>804019</b> van Veen<br>REWE-Zentral AG Domstraße 20 Köln (DE)<br>2003 05 17 2003 08 25 2004 05 05   | 33             |  |
| <b>804021</b> FOODLET<br>Roche Vitamins AG Grenzacherstrasse 124 Basel (CH)<br>2003 05 27 2003 08 25 2004 05 05  | 01, 05, 29     |  |
| <b>804022</b> VISTA BRITE TIP<br>Janssen Pharmaceutica N.V. Turnhoutseweg 30 Beerse (BE)<br>2003 05 22 2003 08 25 2004 05 20   | 10             |  |
| <b>804030</b> GLISS KUR COLOR PERFECT FLUID<br>Hans Schwarzkopf & Henkel GmbH & Co. KG Hohenzollernring 127-129 Hamburg (DE)<br>2003 05 02 2003 08 25 2004 05 20   | 01, 03, 21     |  |
| <b>804034</b> TKS<br>CFE: 26.1.1, 27.5.1 09, 16, 37, 38, 41, 42<br>TKS-TEKNOSOFT S.A. Chemin du Jura, Trélex (CH)<br>2003 06 02 2003 08 25 2004 05 20  |                |  |
| <b>804036</b> REEL<br>CFE: 27.5.1 25<br>Astrid Trading Co Pty Limited Level 12, 418A Elizabeth Street SURRY HILLS NSW 2010 (AU)<br>2003 04 14 2003 08 25 2004 05 25  |                |  |
| <b>804040</b> RASA<br>UAB „DRUSKININKU RASA” Laisves aikste 6 Druskininkai (LT)<br>2003 05 09 2003 08 25 2004 05 05  | 32             |  |
| <b>804056</b> AVONTEC<br>AVONTEC GmbH Humboldtallee 23 Göttingen (DE)<br>2003 02 07 2003 08 25 2004 05 25  | 01, 05, 41, 42 |  |
| <b>804061</b> EDV<br>CFE: 26.4.4, 27.5.1, 29.1.4 17, 20, 40<br>ENVASES DEL VALLES, S.A. Porvenir, s/n, Zona Industrial Sur LLINARS DEL VALLES (BARCELONA) (ES)<br>2003 04 30 2003 08 25 2004 05 05                 |                |  |
| <b>804072</b> GREEN-EYED MONSTER<br>Wella Aktiengesellschaft Berliner Allee 65 Darmstadt (DE)<br>2003 05 05 2003 08 25 2004 05 05  | 03             |  |
| <b>804073</b> Eurostar<br>CFE: 21.3.21, 27.3.1, 27.5.1 07<br>Alfred Klett KG Dreherstrasse 11-15 Remscheid (DE)<br>2003 04 17 2003 08 25 2004 05 20  |                |  |
| <b>804074</b> Precision<br>CFE: 21.3.21, 27.3.1, 27.5.1 07<br>Alfred Klett KG Dreherstrasse 11-15 Remscheid (DE)<br>2003 04 17 2003 08 25 2004 05 25   |                |  |
| <b>804075</b> Topstar<br>CFE: 21.3.21, 27.3.1, 27.5.1 07<br>Alfred Klett KG Dreherstrasse 11-15 Remscheid (DE)<br>2003 04 17 2003 08 25 2004 05 25   |                |  |
| <b>804076</b> DESTINATION EXCELLENCE <sub>2</sub> , 16, 35, 36, 37, 39, 41, 43<br>Swiss International Air Lines AG Aeschenvorstadt 4 Basel (CH)<br>2003 02 12 2003 08 25 2004 05 25                                |                |  |
| <b>804080</b> CFE: 3.1.14, 3.1.24 03, 08, 09, 12, 14, 16, 18, 20, 21, 24, 25, 27, 28, 30, 38, 42<br>LULU EXPANSION (Société a Responsabilité Limitée) Rue d'Amiens STAINS (FR)<br>2003 01 31 2003 08 25 2004 05 20 |                |  |
| <b>804081</b> ATHLANDIA<br>03, 05, 12, 16, 18, 22, 24, 25, 28, 29, 30, 32, 35, 37, 38, 41, 42, 43<br>SC GALEC 52, rue Camille Desmoulins ISSY LES MOULINEAUX (FR)<br>2003 01 31 2003 08 25 2004 05 20              |                |  |
| <b>804085</b> STAY PUT<br>Wella Aktiengesellschaft Berliner Allee 65 Darmstadt (DE)<br>2003 05 05 2003 08 25 2004 05 20  | 03             |  |
| <b>804086</b> GLITZ'N GLAMOUR<br>Wella Aktiengesellschaft Berliner Allee 65 Darmstadt (DE)<br>2003 05 05 2003 08 25 2004 05 20   | 03             |  |
| <b>804095</b> O'Connor<br>REWE-Zentral AG Domstraße 20 Köln (DE)<br>2003 04 30 2003 08 25 2004 05 20   | 33             |  |
| <b>804098</b> HYGICULT<br>Orion Corporation Orionintie 1 Espoo (FI)<br>2003 05 12 2003 08 25 2004 05 20  | 01             |  |
| <b>804112</b> GoIndustry<br>GoIndustry AG Landshuter Allee 38 München (DE)<br>2003 02 25 2003 08 25 2004 05 20   | 35, 36, 38, 42 |  |
| <b>804113</b> CFE: 19.7.1, 19.7.20, 28.5.0, 29.1.15 33<br>AKTSIONERNO DRUJESTVO „VINPROM PESHTERA” 126, „Brezovska” str. PLOVDIV (BG)<br>2003 04 01 2003 08 25 2004 05 25  |                |  |

|  |                |  |                        |
|--|----------------|--|------------------------|
| <b>804115</b> Novensis<br>André Kwossek Usastrasse 15 Oberursel (DE)<br>2003 04 23 2003 08 25 2004 05 20   | 35, 41         | <b>804185</b> CHIC'N CLASSIC<br>L.D.C. Zone Industrielle de Saint Laurent SABLE SUR<br>SARTHE (FR)<br>2003 04 29 2003 08 25 2004 05 18   | 29                     |
| <b>804119</b> FRESHCARE<br>Ecolab N.V. Doornveld Industrie Asse 3, nr.11 Zellik Asse (BE)<br>2003 05 26 2003 08 25 2004 05 20  | 03, 05         | <b>804187</b> CHIC'N COCKTAIL<br>L.D.C. Zone Industrielle de Saint Laurent SABLE SUR<br>SARTHE (FR)<br>2003 04 29 2003 08 25 2004 05 18  | 29                     |
| <b>804120</b> CFE: 2.9.14, 19.13.1, 19.13.21, 26.1.3, 26.7.3, 29.1.13<br>Yamanouchi Europe B.V. Elisabethhof 19 Leiderdorp (NL)<br>2003 05 27 2003 08 25 2004 05 20  | 05             | <b>804188</b> CHIC'N SAUCE<br>L.D.C. Zone Industrielle de Saint Laurent SABLE SUR<br>SARTHE (FR)<br>2003 04 29 2003 08 25 2004 05 18   | 29                     |
| <b>804121</b> MixPipe<br>WEDA-Dammann & Westerkamp GmbH Am Bahnhof<br>Goldenstedt (DE)<br>2003 04 28 2003 08 25 2004 05 20   | 07             | <b>804189</b> CHIC'N SALADE<br>L.D.C. Zone Industrielle de Saint Laurent SABLE SUR<br>SARTHE (FR)<br>2003 04 29 2003 08 25 2004 05 18  | 29                     |
| <b>804130</b> madéco stores<br>CFE: 26.11.7, 27.5.1, 27.5.11, 29.1.14 06, 19, 20, 24<br>DUBOIS Laurent 55, rue de la Fourmisiere TEMPLEUVE (FR)<br>2003 05 14 2003 08 25 2004 05 18  | 06, 19, 20, 24 | <b>804191</b> Baolite<br>CFE: 26.13.25, 27.5.1, 28.3.0 25<br>TAIZHOU BAOLITE SHOES CO., LTD. (TAIZHOU BAOLITE<br>XIEYE YOUXIAN GONGSI) Muyu Town, Wenling City<br>Zhejiang 317521 (CN)<br>2003 05 26 2003 08 25 2004 05 18 | 25                     |
| <b>804134</b> RED ELÉCTRICA DE ESPANA<br>CFE: 26.4.1, 26.4.12, 26.11.25, 27.5.1, 29.1.12 37, 39, 42<br>RED ELECTRICA DE ESPANA, S.A. Paseo del Conde de los<br>Gaitanes, 177 LA MORALEJA (Madrid) (ES)<br>2003 04 14 2003 08 25 2004 05 18 | 37, 39, 42     | <b>804192</b> SENA<br>VÁLVULAS ARCO, S.L. Avda. del Cid, 8 FOYOS -<br>VALENCIA (ES)<br>2003 03 13 2003 08 25 2004 05 18  | 06                     |
| <b>804142</b> ISOPACK 3 en 1<br>SAUNIER DUVAL EAU CHAUDE CHAUFFAGE - S.D.E.C.C.<br>(société anonyme) „Le Technipole” - 8, Avenue Pablo Picasso,<br>FONTENAY SOUS BOIS (FR)<br>2003 05 12 2003 08 25 2004 05 18                             | 09, 11         | <b>804195</b> CUBISSIMO<br>BOLTON ALIMENTARI S.p.A. 18/22, via Einaudi<br>CERMENTATE (IT)<br>2003 03 20 2003 08 25 2004 05 18  | 29                     |
| <b>804152</b> TIPREZET<br>SANOFI-SYNTHELABO 174, avenue de France PARIS (FR)<br>2003 05 27 2003 08 25 2004 05 18   | 05             | <b>804196</b> KEPI<br>REVESTIMIENTOS OSAKA, S.L. Galileo, Nave 9, Zona Industrial,<br>COSLADA (MADRID) (ES)<br>2003 04 08 2003 08 25 2004 05 18  | 03                     |
| <b>804155</b> BIC ATLANTIS<br>CFE: 4.5.5, 20.1.1, 20.1.3, 27.5.1, 27.5.11 16<br>SOCIETE BIC 14, rue Jeanne d'Asnieres CLICHY (FR)<br>2003 05 19 2003 08 25 2004 05 18  | 16             | <b>804200</b> Dermatril<br>Kächele-Cama Latex GmbH Industriepark Rhön Eichenzell (DE)<br>2003 04 17 2003 08 25 2004 05 18  | 09                     |
| <b>804156</b> EZ ONE<br>CFE: 24.17.2, 26.11.1, 26.11.7, 26.11.11 07, 37<br>Aisin Seiki Kabushiki Kaisha 2-1 Asahi-machi, Kariya-shi Aichi-ken,<br>448-8650 (JP)<br>2003 05 20 2003 08 25 2004 05 18  | 07, 37         | <b>804201</b> AQUADOR<br>CFE: 1.5.2, 27.5.1 12<br>Bella-Veneet Oy Väliköntie 10 Kuopio (FI)<br>2003 05 16 2003 08 25 2004 05 18  | 12                     |
| <b>804172</b> CHIC'N MIX<br>L.D.C. Zone Industrielle de Saint Laurent SABLE SUR<br>SARTHE (FR)<br>2003 04 29 2003 08 25 2004 05 18   | 29             | <b>804203</b> RKB<br>CFE: 27.5.1 07<br>RKB S.A. Via Maderno 10 Lugano (CH)<br>2003 06 12 2003 08 25 2004 05 18   | 07                     |
| <b>804174</b> CHIC'N PARTY<br>L.D.C. Zone Industrielle de Saint Laurent SABLE SUR<br>SARTHE (FR)<br>2003 04 29 2003 08 25 2004 05 18   | 29             | <b>804206</b> CFE: 5.3.16, 26.1.1, 26.1.4 30<br>AKCINE BENDROVE „NAUJOJI RUTA” Bielskio g. 15<br>Siauliai (LT)<br>2002 11 19 2003 08 25 2004 05 18   | 30                     |
| <b>804176</b> CHIC'N STICK<br>L.D.C. Zone Industrielle de Saint Laurent SABLE SUR<br>SARTHE (FR)<br>2003 04 29 2003 08 25 2004 05 18   | 29             | <b>804209</b> CYBIRD 09, 35, 36, 38, 41, 42<br>KABUSHIKI KAISHA CYBIRD 3-20 Toranomom 4-chome,<br>Minato-ku Tokyo 105-0001 (JP)<br>2002 11 12 2003 08 25 2004 05 18  | 09, 35, 36, 38, 41, 42 |
| <b>804178</b> ALU PASS<br>Sabemo SA c/o PricewaterhouseCoopers AG, St. Jakobs-Strasse<br>25 Basel (CH)<br>2003 06 12 2003 08 25 2004 05 18   | 36             | <b>804212</b> RESERVOIR 03, 21<br>EVAFLOR 11, rue Henri Barbusse GENNEVILLIERS (FR)<br>2003 02 24 2003 08 25 2004 05 18  | 03, 21                 |
| <b>804184</b> CHIC'N PAUSE<br>L.D.C. Zone Industrielle de Saint Laurent SABLE SUR<br>SARTHE (FR)<br>2003 04 29 2003 08 25 2004 05 18   | 29             | <b>804214</b> COLORSTAY STAY NATURAL 03<br>REVLON (Suisse) S.A. Badenerstrasse 116 Schlieren (CH)<br>2003 05 27 2003 08 25 2004 05 18  | 03                     |

|   |                                 |   |                        |
|---|---------------------------------|---|------------------------|
| <b>804215</b> RESOMA  | 05                              | <b>804251</b> DORACIL   | 03                     |
| UAB „SICOR BIOTECH” V. Graiciuno g. 8 Vilnius (LT)  |                                 | JOSE LUIS JOSE CHAFER Camino de la Coma, s/n PICASSENT (Valencia) (ES)                                  |                        |
| 2003 04 28  | 2003 08 25                      | 2004 05 18  |                        |
| <b>804220</b> NIVEA Hair Care TREATMENT FLUID   |                                 | <b>804253</b> APRIL   | 31                     |
| CFE: 19.7.1, 19.7.16, 25.1.15, 29.1.12  | 03                              | AFFINITY PETCARE, S.A. 149, Ronda General Mitre BARCELONE (ES)  |                        |
| Beiersdorf AG Unnastrasse 48 Hamburg (DE)   |                                 | 2003 05 19  | 2003 08 25             |
| 2003 05 08  | 2003 08 25                      | 2004 05 18  |                        |
| <b>804221</b> NIVEA Hair Care CONDITIONER   |                                 | <b>804254</b> VINCAMAGIC  | 05                     |
| CFE: 19.7.1, 25.1.1, 27.5.9, 29.1.12  | 03                              | COVEX FARMA, S.L. Sector Oficinos, No. 33, 1º, 3º Tres Cantos (Madrid) (ES)                             |                        |
| Beiersdorf AG Unnastrasse 48 Hamburg (DE)   |                                 | 2003 04 16  | 2003 08 25             |
| 2003 05 08  | 2003 08 25                      | 2004 05 18  |                        |
| <b>804222</b> NIVEA VISAGE NEW SKIN   | 03                              | <b>804255</b> Lacer   |                        |
| Beiersdorf AG Unnastrasse 48 Hamburg (DE)   |                                 | CFE: 26.3.1, 26.3.6, 27.5.1, 27.5.24  | 03, 05, 21, 35, 42, 44 |
| 2003 05 08  | 2003 08 25                      | LACER, S.A. 350, Sardenya BARCELONA (ES)  |                        |
| <b>804224</b> CFE: 26.4.1, 26.4.12  | 09                              | 2003 04 01  | 2003 08 25             |
| Cellectricon AB Fabriksgatan 7 Gothenburg (SE)  |                                 | 2004 05 18  |                        |
| 2003 05 26  | 2003 08 25                      | 2004 05 18  |                        |
| <b>804225</b> Buzuki  | 33                              | <b>804263</b> WT WINTECH  |                        |
| REWE-Zentral AG Domstraße 20 Köln (DE)  |                                 | CFE: 26.4.2, 26.4.18, 27.5.1, 27.5.24   | 06, 19, 37             |
| 2003 05 17  | 2003 08 25                      | WINTECH CZ, a.s. Seifertova c.p. 2834/33 Prerov I - Mesto (CZ)  |                        |
| <b>804226</b> Tisserand   | 33                              | 2003 02 24  | 2003 08 25             |
| REWE-Zentral AG Domstraße 20 Köln (DE)  |                                 | 2004 05 18  |                        |
| 2003 05 17  | 2003 08 25                      | <b>804264</b> PETMASS   |                        |
| <b>804227</b> Dupas   | 33                              | CFE: 24.9.3, 24.15.3, 24.15.13, 26.1.9, 26.1.16   | 01, 02, 17, 19         |
| REWE-Zentral AG Domstraße 20 Köln (DE)  |                                 | Stanislav Skubida U lesa 181/12 Dobroslavice, okres Opava (CZ)  |                        |
| 2003 05 17  | 2003 08 25                      | 2003 04 28  | 2003 08 25             |
| <b>804229</b> WHITE BLOSSOM   | 33                              | 2004 05 18  |                        |
| REWE-Zentral AG Domstraße 20 Köln (DE)  |                                 | <b>804265</b> akasa   |                        |
| 2003 05 17  | 2003 08 25                      | CFE: 26.1.18, 27.5.1, 27.5.24   | 09                     |
| <b>804231</b> MICROLED  | 11                              | LAPICON ELECTRONICS LIMITED Unit 31 Metropolitan Centre, Taunton Road, Greenford Middlesex UB6 8UQ (GB) |                        |
| CFE: 25.1.9   |                                 | 2002 12 18  | 2003 08 25             |
| FEDERAL SIGNAL VAMA, S.A. Dr. Ferrán, 7 Vilassar De Dalt (Barcelona) (ES)                               |                                 | 2004 05 18  |                        |
| 2003 05 13  | 2003 08 25                      | 2004 05 18  |                        |
| <b>804240</b> SWISSTEC BY SKY MEDIA   | 09                              | <b>804270</b> JOLIFE  | 29, 31, 32             |
| CFE: 27.5.1, 27.5.2   |                                 | VILLAFRUT S.R.L. Via Villafontana, 253 Oppeano Fraz. Villafontana (VR) (IT)                             |                        |
| Sky Mediatec SA Chemin des Cerisiers 27 Yvonand (CH)  |                                 | 2003 04 22  | 2003 08 25             |
| 2003 06 10  | 2003 08 25                      | 2004 05 18  |                        |
| <b>804245</b> Beijing 2008  |                                 | <b>804279</b> SPILVA  | 29, 30, 32             |
| CFE: 4.5.5, 14.1.16, 24.11.18,  | 01, 02, 03, 04, 05, 06, 07, 08, | SPILVA, SIA Zvaigznu iela 1, Babites pagasts Rigas rajons (LV)  |                        |
| 24.17.25, 26.1.6  | 09, 10, 11, 12, 13, 14, 15, 16, | 2003 05 02  | 2003 08 25             |
|   | 17, 18, 19, 20, 21, 22, 23, 24, | 2004 05 18  |                        |
|   | 25, 26, 27, 28, 29, 30, 31, 32, | <b>804281</b> MARC AUREL  |                        |
|   | 33, 34, 35, 36, 37, 38, 39, 40, | CFE: 25.1.19, 26.4.1, 26.4.18   | 21                     |
|   | 41, 42, 43, 44, 45              | F.X. Nachtmann Bleikristallwerke GmbH Zacharias-Frank-Strasse 7 Neustadt a.d. Waldnaab (DE)             |                        |
| Comité International Olympique Château de Vidy Lausanne (CH)  |                                 | 2003 05 08  | 2003 08 25             |
| 2003 06 03  | 2003 08 25                      | 2004 05 18  |                        |
| <b>804247</b> SANDOZ  | 01, 10, 16, 42                  | <b>804286</b> Soft  |                        |
| Novartis AG Basel (CH)  |                                 | CFE: 1.15.9, 26.4.12, 26.4.18, 27.5.1, 29.1.13  | 03                     |
| 2003 06 03  | 2003 08 25                      | Beiersdorf AG Unnastrasse 48 Hamburg (DE)   |                        |
| <b>804248</b> VI-SENSE  | 05, 10                          | 2003 05 27  | 2003 08 25             |
| OM PHARMA Rue du Bois-du-Lan 22 Meyrin 2 / Geneve (CH)  |                                 | 2004 05 18  |                        |
| 2003 05 28  | 2003 08 25                      | 2004 05 18  |                        |
| <b>804249</b> AL-SENSE  | 05, 10                          | <b>804287</b> C1  | 35, 36, 42             |
| OM PHARMA Rue du Bois-du-Lan 22 Meyrin 2 / Geneve (CH)  |                                 | C1 Holding GmbH Dorotheenstrasse 64 Hamburg (DE)  |                        |
| 2003 05 28  | 2003 08 25                      | 2003 02 17  | 2003 08 25             |
| <b>804250</b> CFE: 4.3.5  | 44                              | 2004 05 18  |                        |
| F. Hoffmann-La Roche AG Grenzacherstrasse 124 Basel (CH)  |                                 | <b>804288</b> Toko HelX   | 18, 25, 28             |
| 2003 06 04  | 2003 08 25                      | Toko AG Industriestrasse 4 Altstätten SG (CH)   |                        |
| <b>804251</b> DORACIL   | 03                              | 2003 03 11  | 2003 08 25             |
| JOSE LUIS JOSE CHAFER Camino de la Coma, s/n PICASSENT (Valencia) (ES)                                  |                                 | 2004 05 18  |                        |
| 2003 04 08  | 2003 08 25                      | 2004 05 18  |                        |
| <b>804253</b> APRIL   | 31                              | <b>804292</b> Bébé 15 Serge Blanco  |                        |
| AFFINITY PETCARE, S.A. 149, Ronda General Mitre BARCELONE (ES)  |                                 | CFE: 9.1.23, 9.3.1, 9.3.9, 27.5.1, 27.7.1, 29.1.12  | 03, 09, 25, 28         |
| 2003 05 19  | 2003 08 25                      | Monsieur BLANCO Serge Rue Chiquito de Cambo BIARRITZ (FR)   |                        |
| 2004 05 18  |                                 | 2003 05 19  | 2003 08 25             |
| <b>804254</b> VINCAMAGIC  | 05                              | 2004 05 18  |                        |
| COVEX FARMA, S.L. Sector Oficinos, No. 33, 1º, 3º Tres Cantos (Madrid) (ES)                             |                                 | <b>804301</b> TRIPTIC   | 12                     |
| 2003 04 16  | 2003 08 25                      | RENAULT s.a.s. BOULOGNE-BILLANCOURT (FR)  |                        |
| 2004 05 18  |                                 | 2003 03 28  | 2003 08 25             |
| <b>804255</b> Lacer   |                                 | 2004 05 18  |                        |
| CFE: 26.3.1, 26.3.6, 27.5.1, 27.5.24  | 03, 05, 21, 35, 42, 44          |   |                        |
| LACER, S.A. 350, Sardenya BARCELONA (ES)  |                                 |   |                        |
| 2003 04 01  | 2003 08 25                      |   |                        |
| 2004 05 18  |                                 |   |                        |
| <b>804263</b> WT WINTECH  |                                 |   |                        |
| CFE: 26.4.2, 26.4.18, 27.5.1, 27.5.24   | 06, 19, 37                      |   |                        |
| WINTECH CZ, a.s. Seifertova c.p. 2834/33 Prerov I - Mesto (CZ)  |                                 |   |                        |
| 2003 02 24  | 2003 08 25                      |   |                        |
| 2004 05 18  |                                 |   |                        |
| <b>804264</b> PETMASS   |                                 |   |                        |
| CFE: 24.9.3, 24.15.3, 24.15.13, 26.1.9, 26.1.16   | 01, 02, 17, 19                  |   |                        |
| Stanislav Skubida U lesa 181/12 Dobroslavice, okres Opava (CZ)  |                                 |   |                        |
| 2003 04 28  | 2003 08 25                      |   |                        |
| 2004 05 18  |                                 |   |                        |
| <b>804265</b> akasa   |                                 |   |                        |
| CFE: 26.1.18, 27.5.1, 27.5.24   | 09                              |   |                        |
| LAPICON ELECTRONICS LIMITED Unit 31 Metropolitan Centre, Taunton Road, Greenford Middlesex UB6 8UQ (GB) |                                 |   |                        |
| 2002 12 18  | 2003 08 25                      |   |                        |
| 2004 05 18  |                                 |   |                        |
| <b>804270</b> JOLIFE  | 29, 31, 32                      |   |                        |
| VILLAFRUT S.R.L. Via Villafontana, 253 Oppeano Fraz. Villafontana (VR) (IT)                             |                                 |   |                        |
| 2003 04 22  | 2003 08 25                      |   |                        |
| 2004 05 18  |                                 |   |                        |
| <b>804279</b> SPILVA  | 29, 30, 32                      |   |                        |
| SPILVA, SIA Zvaigznu iela 1, Babites pagasts Rigas rajons (LV)  |                                 |   |                        |
| 2003 05 02  | 2003 08 25                      |   |                        |
| 2004 05 18  |                                 |   |                        |
| <b>804281</b> MARC AUREL  |                                 |   |                        |
| CFE: 25.1.19, 26.4.1, 26.4.18   | 21                              |   |                        |
| F.X. Nachtmann Bleikristallwerke GmbH Zacharias-Frank-Strasse 7 Neustadt a.d. Waldnaab (DE)             |                                 |   |                        |
| 2003 05 08  | 2003 08 25                      |   |                        |
| 2004 05 18  |                                 |   |                        |
| <b>804286</b> Soft  |                                 |   |                        |
| CFE: 1.15.9, 26.4.12, 26.4.18, 27.5.1, 29.1.13  | 03                              |   |                        |
| Beiersdorf AG Unnastrasse 48 Hamburg (DE)   |                                 |   |                        |
| 2003 05 27  | 2003 08 25                      |   |                        |
| 2004 05 18  |                                 |   |                        |
| <b>804287</b> C1  | 35, 36, 42                      |   |                        |
| C1 Holding GmbH Dorotheenstrasse 64 Hamburg (DE)  |                                 |   |                        |
| 2003 02 17  | 2003 08 25                      |   |                        |
| 2004 05 18  |                                 |   |                        |
| <b>804288</b> Toko HelX   | 18, 25, 28                      |   |                        |
| Toko AG Industriestrasse 4 Altstätten SG (CH)   |                                 |   |                        |
| 2003 03 11  | 2003 08 25                      |   |                        |
| 2004 05 18  |                                 |   |                        |
| <b>804292</b> Bébé 15 Serge Blanco  |                                 |   |                        |
| CFE: 9.1.23, 9.3.1, 9.3.9, 27.5.1, 27.7.1, 29.1.12  | 03, 09, 25, 28                  |   |                        |
| Monsieur BLANCO Serge Rue Chiquito de Cambo BIARRITZ (FR)   |                                 |   |                        |
| 2003 05 19  | 2003 08 25                      |   |                        |
| 2004 05 18  |                                 |   |                        |
| <b>804301</b> TRIPTIC   | 12                              |   |                        |
| RENAULT s.a.s. BOULOGNE-BILLANCOURT (FR)  |                                 |   |                        |
| 2003 03 28  | 2003 08 25                      |   |                        |
| 2004 05 18  |                                 |   |                        |

|  |  |  |
|--|--|--|
| <b>804309</b> LIMALine<br>elero GmbH Linsenhofer Strasse 59-63 Beuren (DE)<br>2003 03 31 2003 08 25 2004 05 18   | 07, 09   |  |
| <b>804313</b> LQard<br>Landqart Postfach Landquart (CH)<br>2003 05 14 2003 08 25 2004 05 18  | 09, 16, 17, 40   |  |
| <b>804315</b> DURA LAMP<br>CFE: 27.5.1 11<br>Dura Lamp S.p.A. Via di Limite, 148 Campi Bisenzio (Firenze) (IT)<br>2003 04 07 2003 08 25 2004 05 18   |  |  |
| <b>804317</b> Isolda<br>CFE: 27.5.1 01, 02, 03<br>CORMEN s.r.o. Nádražní 993 Bystrice nad Pernštejnem (CZ)<br>2003 03 24 2003 08 25 2004 05 18   |  |  |
| <b>804318</b> IN INOPLAST<br>CFE: 26.4.2, 26.4.10, 26.4.18, 27.5.1 12<br>INOPLAST Le Berlioz - Domaine de la Gare ANNONAY (FR)<br>2003 05 14 2003 08 25 2004 05 18   |  |  |
| <b>804320</b> gunold<br>Gunold + Stickma GmbH Obernburger Straße 125 Stockstadt (DE)<br>2003 05 12 2003 08 25 2004 05 18   | 17, 23, 24   |  |
| <b>804321</b> GlyCopeel<br>TORDJMAN MICHEL 86, rue de Miromesnil PARIS (FR)<br>2003 06 02 2003 08 25 2004 05 18  | 03, 05, 44   |  |
| <b>804322</b> POM'POTES<br>MATERNE BOIN 330 allée des Hetres, Z.A. du Parc Sans Souci LIMONEST (FR)<br>2003 05 22 2003 08 25 2004 05 18  | 29   |  |
| <b>804325</b> LULU CASTAGNETTE<br>LULU EXPANSION (Société a Responsabilité Limitée)<br>Rue d'Amiens STAINS (FR)<br>2003 01 31 2003 08 25 2004 05 18  | 03, 08, 09, 12, 14, 16, 18,<br>20, 21, 24, 25, 27, 28, 30,<br>38, 42 |  |
| <b>804327</b> ENERGY LINE<br>Beiersdorf AG Unnastrasse 48 Hamburg (DE)<br>2003 05 15 2003 08 25 2004 05 18   | 03   |  |
| <b>804337</b> Yanina GROWING WITH NATURE<br>CFE: 2.5.3, 26.1.1, 26.1.14, 27.5.1 31<br>EJIDOLUZ, SOCIEDAD COOPERATIVA ANDALUZA Ctra. Almerimar a Quash, s/n EL EJIDO (ALMERIA) (ES)<br>2003 03 20 2003 08 25 2004 05 18   |  |  |
| <b>804338</b> RayMote W* Amin<br>CFE: 24.17.3 09, 35, 41, 42<br>UNIT, s.r.o. Teslova 43 Bratislava (SK)<br>2003 05 12 2003 08 25 2004 05 18  |  |  |
| <b>804341</b> CFE: 28.5.0 29, 30, 31, 35, 36, 42<br>Zakritoe aktsionernoe tovaristvo „EVROTECK” 5, rue Socialistichnaya, korp. 2 Kiyv (UA)<br>2003 03 19 2003 08 25 2004 05 18   |  |  |
| <b>804342</b> EXCEPTION<br>CFE: 26.4.1, 27.5.1 18, 24, 25<br>Preduzece za trgovinu i zastupanje „DELTA M” D.O.O. Narodnih heroja 43 Novi Beograd (YU)<br>2002 12 31 2003 08 25 2004 05 18  |  |  |
| <b>804347</b> CALGARO<br>CFE: 27.5.1 14<br>CALGARO GROUP S.R.L. Via Vecchia Ferriera, 70 VICENZA (IT)<br>2003 04 10 2003 08 25 2004 05 18  |  |  |
| <b>804351</b> WARMAN<br>Weir Warman Ltd 1 Marden Street ARTARMON NSW 2064 (AU)<br>2003 05 05 2003 08 25 2004 05 18   | 07   |  |
| <b>804352</b> GÜTEZEICHEN-RAL CMA Geprüfte Markenqualität<br>CFE: 25.1.1, 26.1.18, 26.3.23, 27.5.1, 29.1.14 29, 30, 31, 32<br>CMA Centrale Marketing- Gesellschaft der deutschen Agrarwirtschaft mbH Koblenzer Strasse 148 Bonn (DE)<br>2003 05 13 2003 08 25 2004 05 18 |  |  |
| <b>804357</b> GALTEO<br>ELCO-BRANDT S.A. 7, rue Henri Becquerel Rueil Malmaison (FR)<br>2003 05 20 2003 08 25 2004 05 18   | 11   |  |
| <b>804363</b> KEYMODULE<br>LPG SYSTEMS (Société Anonyme) 30 rue du Docteur Abel VALENCE (FR)<br>2003 02 25 2003 08 25 2004 05 18   | 10, 38   |  |
| <b>804365</b> Megasol luxury<br>CFE: 27.5.1 03, 05, 25<br>Megasol Cosmetic GmbH Jean-Monnet-Straße 6 Föhren (DE)<br>2003 04 03 2003 08 25 2004 05 18   |  |  |
| <b>804368</b> EAU DE PEAU<br>LANCÔME PARFUMS ET BEAUTE & CIE 29, rue du Faubourg Saint-Honoré PARIS (FR)<br>2003 05 20 2003 08 25 2004 05 18   | 03   |  |
| <b>804369</b> KARSTADT<br>KARSTADT QUELLE AG Theodor-Althoff-Strasse 2 Essen (DE)<br>2003 05 19 2003 08 25 2004 05 18  | 36   |  |
| <b>804377</b> HOB<br>CFE: 25.1.5, 27.5.1 18, 25<br>MOFIN S.P.A. Piazza Svampa, 1 FERMO (AP) (IT)<br>2003 03 12 2003 08 25 2004 05 18   |  |  |
| <b>804379</b> John Galliano<br>CFE: 27.5.1 03<br>JOHN GALLIANO S.A. 60, rue d'Avron PARIS (FR)<br>2003 04 25 2003 08 25 2004 05 18   |  |  |
| <b>804381</b> MILO CAMPIONE DEL MONDO<br>CFE: 1.15.1, 1.15.21, 3.9.1, 3.9.5, 06, 12, 18, 20, 21, 27.5.1, 29.1.15 22, 25, 28, 31<br>MILO SRL Via Bonfadini, 93 MILANO (IT)<br>2003 01 10 2003 08 25 2004 05 18  |  |  |
| <b>804383</b> Volkswagen Phaeton<br>Volkswagen AG Wolfsburg (DE)<br>2003 03 07 2003 08 25 2004 05 18   | 12, 28, 37   |  |
| <b>804388</b> DURAFORT<br>BN International B.V. Rokerijweg 5 HUIZEN (NL)<br>2003 05 23 2003 08 25 2004 05 18   | 17, 27   |  |
| <b>804390</b> SOLERO<br>Unilever N.V. Weena 455 Rotterdam (NL)<br>2003 05 14 2003 08 25 2004 05 18   | 33   |  |
| <b>804391</b> ICE COOLING-10°<br>Unilever N.V. Weena 455 Rotterdam (NL)<br>2003 05 14 2003 08 25 2004 05 18  | 03, 21, 30   |  |
| <b>804392</b> FRESH KAPS<br>Unilever N.V. Weena 455 Rotterdam (NL)<br>2003 05 14 2003 08 25 2004 05 18   | 30   |  |
| <b>804395</b> LIPTON FUSION<br>Unilever N.V. Weena 455 Rotterdam (NL)<br>2003 05 21 2003 08 25 2004 05 18  | 30, 32   |  |

|  |                                |            |  |
|--|--------------------------------|------------|--|
| <b>804397</b> EARSTREAM  | 05                             |            |  |
| Alcon, Inc. Bösch 69 Hünenberg (CH)  |                                |            |  |
| 2003 06 02   | 2003 08 25                     | 2004 05 18 |  |
| <b>804398</b> AQUALASE   | 05                             |            |  |
| Alcon, Inc. Bösch 69 Hünenberg (CH)  |                                |            |  |
| 2003 06 02   | 2003 08 25                     | 2004 05 18 |  |
| <b>804401</b> BETATRANS  | 09, 17                         |            |  |
| Studer Draht- und Kabelwerk AG Herrenmattstrasse 20 Däniken SO (CH)  |                                |            |  |
| 2003 05 28   | 2003 08 25                     | 2004 05 18 |  |
| <b>804402</b> AEROXIDE   | 01, 02, 03, 35                 |            |  |
| Degussa AG Bennigsenplatz 1 Düsseldorf (DE)  |                                |            |  |
| 2003 02 25   | 2003 08 25                     | 2004 05 18 |  |
| <b>804404</b> VITACEROLA   | 05, 30                         |            |  |
| Soremartec S.A. Dreve de l'Arc-en-Ciel 102 Schoppach-Arlon (BE)  |                                |            |  |
| 2002 06 21   | 2003 08 25                     | 2004 05 18 |  |
| <b>804406</b> PETERHOF   |                                |            |  |
| CFE: 24.9.1, 26.4.1, 26.4.18, 27.3.1, 27.5.1, 29.1.12  | 08, 21                         |            |  |
| Megre & Co. Gesellschaft m.b.H. Mahlerstraße 12/Top 3.6.1 Wien (AT)  |                                |            |  |
| 2003 05 19   | 2003 08 25                     | 2004 05 18 |  |
| <b>804407</b> STERN Austria  |                                |            |  |
| CFE: 27.5.1, 27.5.2, 29.1.12   | 07, 08                         |            |  |
| Megre & Co. Gesellschaft m.b.H. Mahlerstraße 12/Top 3.6.1 Wien (AT)  |                                |            |  |
| 2003 05 19   | 2003 08 25                     | 2004 05 18 |  |
| <b>804414</b> THE CHICKEN PLANET   | 43                             |            |  |
| JOSE MANUEL MONEGAL NOGUER Farmacéutico Carbonell, 23, 3º 1a BARCELONA (ES)  |                                |            |  |
| 2003 04 07   | 2003 08 25                     | 2004 05 18 |  |
| <b>804415</b> PRESSING COMPACT   | 09, 11                         |            |  |
| CALOR S.A. Place Ambroise Courtois LYON CEDEX 08 (FR)  |                                |            |  |
| 2003 04 04   | 2003 08 25                     | 2004 05 18 |  |
| <b>804417</b> PCI-Nanolight  | 01, 19, 37                     |            |  |
| PCI Augsburg GmbH Piccardstrasse 11 Augsburg (DE)  |                                |            |  |
| 2003 04 28   | 2003 08 25                     | 2004 05 18 |  |
| <b>804420</b> 1 UniCredito Italiano  |                                |            |  |
| CFE: 26.15.1, 27.5.1, 27.7.1, 29.1.12  | 09, 16, 35, 36, 38, 39, 41, 42 |            |  |
| UNICREDITO ITALIANO S.p.A. Via Dante, 1 GENOVA (IT)  |                                |            |  |
| 2003 01 13   | 2003 08 25                     | 2004 05 18 |  |
| <b>804422</b> QUIVER   | 02, 16                         |            |  |
| Georges BLANCHARD 60, rue des Thermes ENGHIEU LES BAINS (FR)   |                                |            |  |
| 2003 02 10   | 2003 08 25                     | 2004 05 18 |  |
| <b>804423</b> FruttiFine   | 29, 30                         |            |  |
| Martin Braun Backmittel und Essenzen KG Tillystraße 17 Hannover (DE)   |                                |            |  |
| 2003 03 17   | 2003 08 25                     | 2004 05 18 |  |
| <b>804424</b> WT WINTECH   |                                |            |  |
| CFE: 25.1.9, 27.5.1  | 06, 19, 37                     |            |  |
| WINTECH CZ, a.s. Seifertova c.p. 2834/33 Prerov I - Mesto (CZ)   |                                |            |  |
| 2003 02 24   | 2003 08 25                     | 2004 05 18 |  |
| <b>804427</b> b'twin   |                                |            |  |
| CFE: 27.3.1, 27.5.1  | 12, 21, 25                     |            |  |
| DECATHLON 4, Boulevard de Mons VILLENEUVE D'ASCQ (FR)  |                                |            |  |
| 2003 04 29   | 2003 08 25                     | 2004 05 18 |  |
| <b>804428</b> Fitness PLACE  |                                |            |  |
| CFE: 26.4.2, 26.4.18, 27.5.1, 27.5.24  | 25, 41, 44                     |            |  |
| FITNESS PLACE, S.L. Po. Olivos, 1 MADRID (ES)  |                                |            |  |
| 2003 04 08   | 2003 08 25                     | 2004 05 18 |  |
| <b>804429</b> Derby THE ORIGINAL BLUE  |                                |            |  |
| CFE: 25.3.1, 27.5.1, 29.1.2, 29.1.3, 29.1.4  | 32                             |            |  |
| SALFA S.P.A. Via Paolo Poggi n. 11 SAN LAZZARO DI SAVENA (BOLOGNA) (IT)  |                                |            |  |
| 2003 03 12   | 2003 08 25                     | 2004 05 18 |  |
| <b>804433</b> trivadis makes IT easier. ...  |                                |            |  |
| CFE: 26.4.1, 27.5.1  | 09, 35, 37, 38, 41, 42         |            |  |
| Trivadis AG Elisabethenanlage 9 Basel (CH)   |                                |            |  |
| 2003 02 17   | 2003 08 25                     | 2004 05 18 |  |
| <b>804443</b> PARMEN   | 18, 25, 35                     |            |  |
| Obchtchestvo s ogranitchennoi otvetsvennostyou „Ekonika-obouv“ str. 1, 25, Kotelnitscheskaya nad. Moscou (RU)                |                                |            |  |
| 2003 04 30   | 2003 08 25                     | 2004 05 18 |  |
| <b>804449</b> JUMBO JACK   | 29, 30                         |            |  |
| Haleko Hanseatisches Lebensmittel Kontor GmbH & Co. OHG Holsteinischer Kamp 1 Hamburg (DE)                                   |                                |            |  |
| 2003 03 13   | 2003 08 25                     | 2004 05 18 |  |
| <b>804453</b> VALENZA  |                                |            |  |
| CFE: 27.3.1, 27.5.1  | 25                             |            |  |
| BEST MODE TEKSTIL SANAYI VE DIS TICARET LIMITED SIRKETI Orta Mah. Cumburiyet Cad. Sahin Sok. N°52 KÜÇÜKÇEKMECE/ISTANBUL (TR) |                                |            |  |
| 2003 04 17   | 2003 08 25                     | 2004 05 18 |  |
| <b>804454</b> Interseek  |                                |            |  |
| CFE: 26.4.2, 26.4.12, 26.4.18, 27.5.1, 29.1.1  | 35, 38, 42                     |            |  |
| NOVIFORUM, programska oprema in mediji d.o.o. Stegne 31 Ljubljana (SI)   |                                |            |  |
| 2003 02 26   | 2003 08 25                     | 2004 05 18 |  |
| <b>804459</b> Brawn  |                                |            |  |
| CFE: 26.2.1, 27.5.1, 27.5.2  | 03, 05, 16, 21, 24             |            |  |
| DIVA INTERNATIONAL S.R.L. Via degli Ulivi n. 11 FOLIGNO (PG) (IT)  |                                |            |  |
| 2003 03 12   | 2003 08 25                     | 2004 05 18 |  |
| <b>804460</b> pufaplast  | 02, 17, 19                     |            |  |
| Pufas Werk KG Im Schedetal 1 Hann. Münden (DE)   |                                |            |  |
| 2003 03 04   | 2003 08 25                     | 2004 05 18 |  |
| <b>804464</b> domol  | 01, 02, 03, 05, 11, 21         |            |  |
| Dirk Rossmann GmbH Isernhägener Str. 16 Burgwedel (DE)   |                                |            |  |
| 2002 12 23   | 2003 08 25                     | 2004 05 18 |  |
| <b>804465</b> MELAVIR  | 05                             |            |  |
| Australian Bodycare Continental A/S Traevaenget 14 Vissenbjerg (DK)  |                                |            |  |
| 2003 02 14   | 2003 08 25                     | 2004 05 18 |  |
| <b>804466</b> ARMONIA E.R.P.   |                                |            |  |
| CFE: 27.5.1, 27.5.3, 29.1.12   | 09, 35, 42                     |            |  |
| INFORMER S.A. COMPUTER INFORMATION SYSTEMS & MANAGEMENT 4, Aftokratoros Nikolaou Str. 128, Sygrou Ave. ATHENS (GR)           |                                |            |  |
| 2002 12 16   | 2003 08 25                     | 2004 05 24 |  |
| <b>804467</b> Rixenberg  | 08, 09, 12, 37                 |            |  |
| Continental Teves AG & Co. oHG Guerickestrasse 7 Frankfurt/M. (DE)   |                                |            |  |
| 2002 12 17   | 2003 08 25                     | 2004 05 24 |  |
| <b>804468</b> Pure Basic   | 11, 20, 21                     |            |  |
| Villeroy & Boch AG Saaruferstrasse 14-18 Mettlach (DE)   |                                |            |  |
| 2003 02 06   | 2003 08 25                     | 2004 05 24 |  |



|   |            |                        |                    |
|---|------------|------------------------|--------------------|
| <b>804471</b> GEMO  |            |                        | 19, 36, 37         |
| CFE: 27.5.1   |            |                        |                    |
| GEMO OLOMOUC, spol. s r.o. Blanická 19 Olomouc (CZ)   |            |                        |                    |
| 2003 04 22  | 2003 08 25 |                        | 2004 05 24         |
| <b>804472</b> HALIOS  |            |                        | 09, 42             |
| Gerd Reime Friedenstrasse 88 Schömberg (DE)   |            |                        |                    |
| 2003 04 14  | 2003 08 25 |                        | 2004 05 24         |
| <b>804475</b> SUPER FLAT-SAM  |            |                        | 16                 |
| ScandStick UK Limited Butterfly House, Mill Lane, St Neots, Cambridgeshire PE19 6EE (GB)                                  |            |                        |                    |
| 2003 05 15  | 2003 08 25 |                        | 2004 05 24         |
| <b>804479</b> HALLESCHE Private Krankenversicherung Private Krankenversicherung   |            |                        |                    |
| CFE: 26.7.1, 27.5.1, 29.1.1, 29.1.8   |            |                        | 35, 36             |
| HALLESCHE Krankenversicherung aG Reinsburgstraße 10 Stuttgart (DE)  |            |                        |                    |
| 2003 03 14  | 2003 08 25 |                        | 2004 05 24         |
| <b>804487</b> zaldi   |            |                        |                    |
| CFE: 26.13.25, 27.5.1   |            |                        | 18                 |
| Valentín CASTELLANOS GONZALEZ Polígono Industrial El Montalvo, parcela 112 SALAMANCA (ES)                                 |            |                        |                    |
| 2003 01 10  | 2003 08 25 |                        | 2004 05 24         |
| <b>804489</b> MaruCao   |            |                        |                    |
| CFE: 27.5.1, 29.1.13  |            |                        | 30                 |
| BORRAS, S.L. DE PRODUCTOS ALIMENTICIOS Marina Espanola, 20-22 CEUTA (Cádiz) (ES)  |            |                        |                    |
| 2003 01 10  | 2003 08 25 |                        | 2004 05 24         |
| <b>804491</b> peppercon   |            |                        | 09, 35, 38         |
| Peppercon AG Scheringerstraße 1 Zwickau (DE)  |            |                        |                    |
| 2003 01 21  | 2003 08 25 |                        | 2004 05 24         |
| <b>804493</b> CASH & GO   |            |                        |                    |
| CFE: 16.1.11, 24.17.18, 25.1.1,   |            | 09, 16, 35, 36, 38, 42 |                    |
| 26.11.3, 29.1.13  |            |                        |                    |
| Deutsche Telekom AG Friedrich-Ebert-Allee 140 Bonn (DE)   |            |                        |                    |
| 2003 03 06  | 2003 08 25 |                        | 2004 05 24         |
| <b>804494</b> CFE: 26.4.3, 26.4.9, 26.4.10  |            |                        | 05                 |
| IVAX-CR a.s. Ostravská 29 Opava - Komárov (CZ)  |            |                        |                    |
| 2003 02 24  | 2003 08 25 |                        | 2004 05 24         |
| <b>804496</b> CFE: 2.5.2, 2.5.8, 21.3.1, 29.1.12  |            |                        | 03, 05, 21         |
| SOCIETE COOPERATIVE GROUPEMENT D'ACHATS DES CENTRES LECLERC, SC GALEC 52, rue Camille Desmoulins ISSY LES MOULINEAUX (FR) |            |                        |                    |
| 2003 05 20  | 2003 08 25 |                        | 2004 05 24         |
| <b>804497</b> SNOWBOARD   |            |                        | 29, 30, 33         |
| NAGY Tamás Bácskai u. 39 Budapest (HU)  |            |                        |                    |
| 2003 04 19  | 2003 08 25 |                        | 2004 05 24         |
| <b>804505</b> CFE: 7.1.24   |            |                        | 07, 09, 11, 20, 37 |
| M. & B. MARCHI E BREVETTI SRL Viale Aristide Merloni, 45 FABRIANO (AN) (IT)   |            |                        |                    |
| 2003 04 07  | 2003 08 25 |                        | 2004 05 24         |
| <b>804507</b> CFE: 26.4.4, 26.4.12  |            |                        | 09                 |
| Salvatore Ferragamo Italia S.p.A. Via dei Tornabuoni, 2 Firenze (IT)  |            |                        |                    |
| 2003 03 11  | 2003 08 25 |                        | 2004 05 24         |
| <b>804511</b> REPROCINE   |            |                        | 05                 |
| VETOQUINOL S.A. MAGNY-VERNOIS LURE (FR)   |            |                        |                    |
| 2003 05 20  | 2003 08 25 |                        | 2004 05 24         |
| <b>804514</b> TROCAL AirMatic   |            |                        | 06, 17, 19         |
| profine GmbH Mülheimer Straße 26 Troisdorf (DE)   |            |                        |                    |
| 2003 03 14  | 2003 08 25 |                        | 2004 05 24         |
| <b>804519</b> RAYLENS   |            |                        | 19, 21             |
| GLAVERBEL société anonyme Chaussée de la Hulpe 166 Bruxelles (Watermael-Boitsfort) (BE)                                   |            |                        |                    |
| 2003 05 13  | 2003 08 25 |                        | 2004 05 24         |
| <b>804521</b> RAYWALL   |            |                        | 19, 21             |
| GLAVERBEL société anonyme Chaussée de la Hulpe 166 Bruxelles (Watermael-Boitsfort) (BE)                                   |            |                        |                    |
| 2003 05 13  | 2003 08 25 |                        | 2004 05 24         |
| <b>804522</b> LION LOCK   |            |                        |                    |
| CFE: 3.1.1, 3.1.24, 26.4.2, 26.4.15, 26.4.18, 27.5.1  |            | 06, 09, 12             |                    |
| Britanica, s.r.o. Náměstí Svobody 208/16 Znojmo (CZ)  |            |                        |                    |
| 2003 06 05  | 2003 08 25 |                        | 2004 05 24         |
| <b>804523</b> MIROX   |            |                        | 12, 19, 20         |
| GLAVERBEL S.A. Chaussée de la Hulpe 166 Bruxelles (BE)  |            |                        |                    |
| 2003 05 13  | 2003 08 25 |                        | 2004 05 24         |
| <b>804525</b> FIDIS by DMD  |            |                        |                    |
| CFE: 25.1.9, 27.5.1, 27.5.11, 29.1.12   |            | 05, 09, 10             |                    |
| BIOMEDICAL DIAGNOSTICS SA Boulevard de Beaubourg CROISSY BEAUBOURG (FR)   |            |                        |                    |
| 2003 04 01  | 2003 08 25 |                        | 2004 05 24         |
| <b>804526</b> CALCIOKIND  |            |                        | 05                 |
| LOACKER REMEDIA SRL 16, Via Brennero PRATO ALL'ISARCO (BZ) (IT)   |            |                        |                    |
| 2003 04 07  | 2003 08 25 |                        | 2004 05 24         |
| <b>804527</b> Stil in Fashion   |            |                        |                    |
| CFE: 27.5.1, 27.5.2   |            | 18, 25, 26             |                    |
| „KUCA STILIN” d.o.o. Kralja Zvonimira 90 Zagred (HR)  |            |                        |                    |
| 2003 04 24  | 2003 08 25 |                        | 2004 05 24         |
| <b>804531</b> ARQUO   |            |                        | 09, 14             |
| FOVAL SRL Via Erizzo, 159 - Z.I. VALDOBBIADENE (TV) (IT)  |            |                        |                    |
| 2003 04 07  | 2003 08 25 |                        | 2004 05 24         |
| <b>804541</b> EUROPLY   |            |                        |                    |
| CFE: 21.3.1, 26.11.1, 27.5.1, 29.1.13   |            | 19, 20, 27             |                    |
| J. u. A. Frischeis GesmbH Gerbergasse 2 Stockerau (AT)  |            |                        |                    |
| 2003 05 21  | 2003 08 25 |                        | 2004 05 24         |
| <b>804547</b> WAPITI  |            |                        | 05                 |
| CALLIOPE (société par actions simplifiée) route d'Artix NOGUERES (FR)   |            |                        |                    |
| 2003 05 30  | 2003 08 25 |                        | 2004 05 24         |
| <b>804550</b> GGG   |            |                        |                    |
| CFE: 27.5.1, 27.5.2   |            | 13                     |                    |
| VALSTYBES IMONE „GIRAITES GINKLUOTES GAMYKLA” Vijkuku kaimas, Uzliedziu seniunija Kauno rajonas (LT)                      |            |                        |                    |
| 2003 04 18  | 2003 08 25 |                        | 2004 05 24         |
| <b>804556</b> LOMBOK  |            |                        | 25                 |
| LOUIS VUITTON MALLETTIER 2, rue du Pont-Neuf PARIS (FR)   |            |                        |                    |
| 2003 03 03  | 2003 08 25 |                        | 2004 05 24         |
| <b>804557</b> TAMBOUR   |            |                        | 14                 |
| LOUIS VUITTON MALLETTIER 2, rue du Pont-Neuf PARIS (FR)   |            |                        |                    |
| 2003 03 03  | 2003 08 25 |                        | 2004 05 24         |
| <b>804558</b> INGEROP   |            |                        | 37, 42             |
| INGEROP 168, Boulevard de Verdun COURBEVOIE (FR)  |            |                        |                    |
| 2003 04 08  | 2003 08 25 |                        | 2004 05 24         |
| <b>804560</b> FLUOMIZIN   |            |                        | 05                 |
| MEDINOVA Ltd. Eggbühlstrasse 14 Zürich (CH)   |            |                        |                    |
| 2003 03 18  | 2003 08 25 |                        | 2004 05 24         |

|   |                |   |                |
|---|----------------|---|----------------|
| <b>804561</b> nabholz sport is lifestyle<br>CFE: 27.5.1<br>Marco Dalla Bona Karl-Neuhausstrasse 9B Biel (CH)<br>2003 04 29 2003 08 25 2004 05 24  | 18, 25         | <b>804601</b> HAMULTASTE<br>G. C. Hahn & Co. Stabilisierungstechnik GmbH Aegidienstrasse<br>22 Lübeck (DE)<br>2002 05 15 2003 08 25 2004 05 24  | 01, 02, 29, 30 |
| <b>804562</b> NABHOLZ<br>Marco Dalla Bona Karl-Neuhausstrasse 9B Biel (CH)<br>2003 04 29 2003 08 25 2004 05 24  | 18, 25         | <b>804602</b> TEMPO EVO 99<br>CFE: 26.1.1, 26.1.18, 27.5.1, 29.1.12<br>MOL Magyar Olaj- és Gázipari Rt. Október huszonharmadika u.<br>18 Budapest (HU)<br>2003 04 14 2003 08 25 2004 05 24  | 04             |
| <b>804566</b> SIGG SWITZERLAND<br>CFE: 24.7.1, 24.13.1, 27.5.1<br>SIGG Switzerland AG Walzmühlestrasse 60 Frauenfeld (CH)<br>2003 05 16 2003 08 25 2004 05 24   | 11             | <b>804603</b> belgacom<br>CFE: 1.15.9, 26.1.5, 27.5.1, 29.1.12<br>BELGACOM N.V. van publiek recht Koning Albert II-iaan 27<br>BRUXELLES (BE)<br>2003 02 10 2003 08 25 2004 05 24  | 09, 38, 42     |
| <b>804567</b> PALL MALL AMERICAN CLASSIC PME<br>CFE: 3.7.17, 24.1.5, 24.1.19, 27.5.1<br>World Investment Company Limited Globe House, 2 Milford<br>Lane London WC25 3LN (GB)<br>2003 05 15 2003 08 25 2004 05 24                              | 18, 25         | <b>804604</b> MASOTTINA<br>MASOTTINA SPA Via Custoza, 2 CONEGLIANO (TV) (IT)<br>2003 01 13 2003 08 25 2004 05 24  | 33             |
| <b>804568</b> PME PALL MALL AMERICAN CLASSIC<br>CFE: 3.7.17, 27.5.1<br>World Investment Company Limited Globe House, 2 Milford<br>Lane London WC25 3LN (GB)<br>2003 05 15 2003 08 25 2004 05 24   | 18, 25         | <b>804606</b> ferrum<br>CFE: 27.5.1<br>Ferrum AG Bahnstrasse 18 Rapperswil (CH)<br>2003 02 24 2003 08 25 2004 05 24   | 07             |
| <b>804571</b> CFE: 3.4.1, 3.4.24<br>SULBANA AG Oberhofstrasse 11, Elsau Rätterschen (CH)<br>2003 05 23 2003 08 25 2004 05 24  | 07, 11         | <b>804610</b> SCALPEL<br>CALLIOPE (société par actions simplifiée) route d'Artix<br>NOGUERES (FR)<br>2003 05 30 2003 08 25 2004 05 24   | 05             |
| <b>804572</b> WINE & BUSINESS CLUB & b<br>CFE: 11.3.1, 11.3.2, 25.1.15, 26.1.1, 26.1.4, 29.1.12<br>Alain MARTY 10, rue François Millet PARIS (FR)<br>2003 02 28 2003 08 25 2004 05 24   | 35, 41, 42, 43 | <b>804612</b> Planus<br>Fechtel Transportgeräte GmbH Industriestrasse 21<br>Borgholzhausen (DE)<br>2003 02 12 2003 08 25 2004 05 24   | 12             |
| <b>804575</b> ARMANI<br>GA MODEFINE S.A. Via Penate 4 Mendrisio (CH)<br>2003 05 28 2003 08 25 2004 05 24  | 30, 31         | <b>804619</b> GUOYA<br>CFE: 2.3.23, 26.1.1, 26.1.14, 26.1.18, 26.1.19, 27.5.1<br>WENZHOU HONGSHUN SHOE INDUSTRY CO. No. 58 Liming<br>Industry, Development Zone, Wenzhou Zhejiang (CN)<br>2003 04 28 2003 08 25 2004 05 24                        | 25             |
| <b>804577</b> EXCITE<br>Joh. Wilh. von Eicken GmbH Drechslerstrasse 1-3 Lübeck (DE)<br>2003 05 28 2003 08 25 2004 05 24   | 34             | <b>804620</b> POWTEK<br>SHENZHEN MAILINTECH INDUSTRIAL CO., LTD.<br>(SHENZHENSHI MEILINGDA SHIYE YOUXIAN GONGSI)<br>Unit 12 C, Ruida Garden, Jingtian Road South, Futian District<br>Shenzhen, Guangdong (CN)<br>2003 06 23 2003 08 25 2004 05 24 | 09             |
| <b>804579</b> AIKO<br>CFE: 27.5.1<br>Limited Liability Company „Promet” 50, Yaroslavskaya str. Uglich,<br>Yaroslavl (RU)<br>2003 04 11 2003 08 25 2004 05 24  | 06, 20         | <b>804624</b> COLORSTAY OVERTIME<br>REVLON (Suisse) S.A. Badenerstrasse 116 Schlieren (CH)<br>2003 05 28 2003 08 25 2004 05 26  | 03             |
| <b>804581</b> WOOD-PRO<br>Neuhofer Holz GmbH Haslau 56 Zell am Moos (AT)<br>2003 05 14 2003 08 25 2004 05 24  | 19             | <b>804626</b> Naber<br>CFE: 26.4.9, 27.5.1, 29.1.12<br>INDUSTRIAS QUIMICAS NABER, S.A. NABERSA Apartado<br>1742 Valencia (ES)<br>2003 04 08 2003 08 25 2004 05 26   | 01, 02         |
| <b>804591</b> HairWell Balance System<br>CFE: 1.15.23, 26.4.12, 27.5.1<br>Plus Warenhandelsgesellschaft mbH Wissollstrasse 5-43 Mülheim<br>an der Ruhr (DE)<br>2003 05 20 2003 08 25 2004 05 24   | 03             | <b>804632</b> SPIRIT of fizzy tangerine<br>CURA-Marketing GmbH Holzgasse 18 Innsbruck (AT)<br>2003 04 15 2003 08 25 2004 05 26  | 03             |
| <b>804593</b> PARTAGAS FLOR DE TABACOS HABANA<br>CFE: 24.1.5, 24.5.7, 25.1.15, 27.5.1, 29.1.2<br>CORPORACION HABANOS, S.A. Avenida 3ra. No.2006 entre<br>20 y 22, Miramar, Playa Ciudad de La Habana (CU)<br>2003 01 13 2003 08 25 2004 05 24 | 14, 18, 25, 34 | <b>804636</b> Color ID<br>CFE: 25.1.19, 27.5.1<br>LANCOME PARFUMS ET BEAUTE & CIE 29, rue du Faubourg<br>Saint-Honoré PARIS (FR)<br>2003 05 14 2003 08 25 2004 05 26  | 03             |
| <b>804598</b> Skoda Service<br>SKODA AUTO a.s. Tr. Václava Klementa 869 Mladá<br>Boleslav (CZ)<br>2003 01 27 2003 08 25 2004 05 24  | 12, 37         | <b>804642</b> ZETEX<br>BASF Aktiengesellschaft Carl-Bosch-Strasse 38 Ludwigshafen<br>am Rhein (DE)<br>2003 05 21 2003 08 25 2004 05 26  | 01             |
| <b>804599</b> Thermo-Spot<br>CFE: 27.5.1, 27.5.2<br>TEFAL S.A. Z.I. des Granges RUMILLY (FR)<br>2003 02 07 2003 08 25 2004 05 24  | 11, 21         |   |                |

|  |                      |            |  |                              |            |
|--|----------------------|------------|--|------------------------------|------------|
| <b>804645</b> Ciao<br>CFE: 25.1.1, 26.11.1, 26.13.1, 27.5.1, 29.1.14<br>MIP METRO Group Intellectual Property GmbH & Co. KG<br>Metro-Strasse 1 Düsseldorf (DE)<br>2003 05 27           | 33<br>2003 08 25     | 2004 05 26 | <b>804686</b> INTRANS<br>Ceská a slovenská kombinovaná doprava - INTRANS, a.s.<br>Zerotínova 34 Praha 3 (CZ)<br>2003 01 27                           | 39<br>2003 08 25             | 2004 05 26 |
| <b>804659</b> Terracult<br>Terracult Gartenbedarf Handels GmbH Kölnstrasse 93 Sankt<br>Augustin (DE)<br>2003 04 17   | 01<br>2003 08 25     | 2004 05 26 | <b>804688</b> Campino<br>CFE: 1.15.15, 5.7.22, 8.1.23, 8.3.1, 29.1.15<br>August Storck KG Waldstrasse 27 Berlin (DE)<br>2003 04 28                   | 30<br>2003 08 25             | 2004 05 26 |
| <b>804660</b> nordic country<br>Wolfgang Ehnert Am Abrahamsschacht 11 Marienberg (DE)<br>2003 05 30  | 18, 28<br>2003 08 25 | 2004 05 26 | <b>804690</b> CFE: 3.3.1, 3.3.24<br>Aktiebolaget Trav och Galopp STOCKHOLM (SE)<br>2003 05 15  | 41<br>2003 08 25             | 2004 05 26 |
| <b>804662</b> SPY<br>Novartis AG Basel (CH)<br>2003 06 05  | 05<br>2003 08 25     | 2004 05 26 | <b>804693</b> FREYA<br>ORIFLAME COSMETICS S.A. 20, rue Philippe II<br>Luxembourg (LU)<br>2003 04 17  | 03, 14<br>2003 08 25         | 2004 05 26 |
| <b>804666</b> BASOCARE<br>FRESENIUS MEDICAL CARE DEUTSCHLAND GMBH Else-<br>-Kroener-Strasse 1 BAD HOMBURG (DE)<br>2003 04 15   | 05<br>2003 08 25     | 2004 05 26 | <b>804694</b> ASPITEC<br>Novo Nordisk A/S Novo Allé Bagsvaerd (DK)<br>2003 05 22   | 05, 10<br>2003 08 25         | 2004 05 26 |
| <b>804667</b> MULTIJET<br>FIAT AUTO S.P.A. Corso Giovanni Agnelli, 200 TORINO (IT)<br>2003 05 06   | 12<br>2003 08 25     | 2004 05 26 | <b>804695</b> HAG H09<br>HAG ASA Fridtjof Nansens vei 12 Oslo (NO)<br>2003 05 28   | 20<br>2003 08 25             | 2004 05 26 |
| <b>804668</b> CFE: 28.5.0<br>ARES TRADING S.A. Château de Vaumarcus<br>VAUMARCUS (CH)<br>2003 06 10  | 10<br>2003 08 25     | 2004 05 26 | <b>804698</b> Speedeez<br>Stadlbauer Marketing + Vertrieb Ges.m.b.H. Magazinstrasse 4<br>Salzburg (AT)<br>2003 05 07                                 | 28<br>2003 08 25             | 2004 05 26 |
| <b>804669</b> SCORELINE<br>ScandStick UK Limited Butterfly House, Mill Lane, St Neots,<br>Cambridgeshire PE19 6EE (GB)<br>2003 05 08   | 16<br>2003 08 25     | 2004 05 26 | <b>804701</b> LOVABLE EXTREME<br>Sara Lee Foods Europe B.V. Wegalaan 39 Hoofddorp (NL)<br>2003 05 09   | 25<br>2003 08 25             | 2004 05 26 |
| <b>804672</b> BICANORM<br>FRESENIUS MEDICAL CARE DEUTSCHLAND GMBH Else-<br>-Kroener-Strasse 1 BAD HOMBURG (DE)<br>2003 04 16   | 05<br>2003 08 25     | 2004 05 26 | <b>804702</b> PRECISION<br>IDEAL FLOORCOVERINGS WIELSBEKE N.V. Boffonstraat 3<br>Wielsbeke (BE)<br>2003 05 16  | 23, 27<br>2003 08 25         | 2004 05 26 |
| <b>804675</b> B toys G.B. Fabricantes<br>CFE: 26.1.1, 26.1.18, 26.1.24, 27.5.1, 27.5.24<br>G.B. FABRICANTES, S.L. Avenida J. Vilanova, 4 - Ap. 71<br>IBI (Alicante) (ES)<br>2003 06 04 | 28<br>2003 08 25     | 2004 05 26 | <b>804705</b> BECORIT<br>CFE: 26.1.19, 26.11.12, 27.5.1, 27.5.8<br>BECORIT GmbH Rumpplerstraße 6-10 Recklinghausen (DE)<br>2003 02 24                | 06, 07, 12, 17<br>2003 08 25 | 2004 05 26 |
| <b>804679</b> NIVEA Hair Care SHAMPOO<br>CFE: 25.1.1, 26.11.13, 27.5.1, 29.1.13<br>Beiersdorf AG Unnastrasse 48 Hamburg (DE)<br>2003 05 08   | 03<br>2003 08 25     | 2004 05 26 | <b>804707</b> CFE: 8.1.19, 8.1.23<br>August Storck KG Waldstrasse 27 Berlin (DE)<br>2003 05 15   | 30<br>2003 08 25             | 2004 05 26 |
| <b>804681</b> CFE: 28.5.0<br>ARES TRADING S.A. Château de Vaumarcus<br>VAUMARCUS (CH)<br>2003 06 05  | 10<br>2003 08 25     | 2004 05 26 | <b>804708</b> LUXUS<br>UAB „TIKRAS KELIAS“ Paneriu g. 62/1 Vilnius (LT)<br>2003 05 28  | 29<br>2003 08 25             | 2004 05 26 |
| <b>804682</b> FACELLE<br>Dirk Rossmann GmbH Isernhägener Strasse 16 Burgwedel (DE)<br>2003 05 09   | 05<br>2003 08 25     | 2004 05 26 | <b>804714</b> EAZY ENDZ<br>Wella Aktiengesellschaft Berliner Allee 65 Darmstadt (DE)<br>2003 06 10   | 03<br>2003 08 25             | 2004 05 26 |
| <b>804683</b> CFE: 28.5.0<br>ARES TRADING S.A. Château de Vaumarcus<br>VAUMARCUS (CH)<br>2003 06 05  | 10<br>2003 08 25     | 2004 05 26 | <b>804715</b> PLASTIC ELASTIC<br>Wella Aktiengesellschaft Berliner Allee 65 Darmstadt (DE)<br>2003 06 10   | 03<br>2003 08 25             | 2004 05 26 |
| <b>804684</b> CFE: 28.5.0<br>ARES TRADING S.A. Château de Vaumarcus<br>VAUMARCUS (CH)<br>2003 06 05  | 10<br>2003 08 25     | 2004 05 26 | <b>804716</b> BIO adria<br>CFE: 1.3.2, 1.3.13, 5.7.23, 27.5.1, 29.1.13<br>ADRIAFRUIT ITALIA S.P.A. Piazza Rossetti, 2/8<br>GENOVA (IT)<br>2003 04 16 | 31<br>2003 08 25             | 2004 05 26 |
| <b>804685</b> VISOTEC<br>ROBERT BOSCH GMBH Wernerstrasse 1 Stuttgart (DE)<br>2003 05 02  | 12<br>2003 08 25     | 2004 05 26 | <b>804717</b> CLAY N'PLAY<br>Wella Aktiengesellschaft Berliner Allee 65 Darmstadt (DE)<br>2003 06 10   | 03<br>2003 08 25             | 2004 05 26 |
|  |                      |            | <b>804718</b> barny<br>CFE: 5.7.18, 27.5.1, 29.1.12<br>ADRIAFRUIT ITALIA S.P.A. Piazza Rossetti, 2/8<br>GENOVA (IT)<br>2003 04 16                    | 31<br>2003 08 25             | 2004 05 26 |

|  |                       |
|--|-----------------------|
| <b>804719</b> JIGGLE WIGGLE  | 03                    |
| Wella Aktiengesellschaft Berliner Allee 65 Darmstadt (DE)  |                       |
| 2003 06 10   | 2003 08 25 2004 05 26 |
| <b>804721</b> CONTROL AGENT  | 03                    |
| Wella Aktiengesellschaft Berliner Allee 65 Darmstadt (DE)  |                       |
| 2003 06 10   | 2003 08 25 2004 05 26 |
| <b>804723</b> MAKING WAVES   | 03                    |
| Wella Aktiengesellschaft Berliner Allee 65 Darmstadt (DE)  |                       |
| 2003 06 03   | 2003 08 25 2004 05 26 |
| <b>804724</b> TRI-ACTIVE   | 07                    |
| Koninklijke Philips Electronics N.V. Groenewoudseweg 1<br>Eindhoven (NL)   |                       |
| 2003 05 20   | 2003 08 25 2004 05 26 |
| <b>804734</b> FRESHLOOK RADIANCE   | 09                    |
| Novartis AG Basel (CH)   |                       |
| 2003 06 06   | 2003 08 25 2004 05 26 |
| <b>804738</b> Health for all by the year 2020  |                       |
| CFE: 1.5.1, 20.5.7, 27.5.1 05, 16, 41, 42, 44  |                       |
| Dr. Med. Matthias Rath Löwenstr. 50 Bad Bentheim (DE)  |                       |
| 2003 05 14   | 2003 08 25 2004 05 26 |
| <b>804739</b> MONEYKit GLOBAL  |                       |
| CFE: 1.5.1, 1.5.2, 27.3.1, 27.5.1 36   |                       |
| Sony Bank Incorporated 6-18, Minamiazabu 1-chome, Minato-ku<br>Tokyo 106-0047 (JP)   |                       |
| 2003 04 18   | 2003 08 25 2004 05 26 |
| <b>804740</b> ABAI   | 03                    |
| LABORATORIOS UMA, S.L. Avda. Libertad, 24<br>NAVATEJERA (León) (ES)  |                       |
| 2003 04 25   | 2003 08 25 2004 05 26 |
| <b>804745</b> BRERA  | 09, 12, 28            |
| ITALDESIGN-GIUGIARO S.p.A. Via San Quintino,<br>28 TORINO (IT)   |                       |
| 2003 05 06   | 2003 08 25 2004 05 26 |
| <b>804746</b> TOKSÖZ   | 05                    |
| SANOVEL İlaç Sanayi ve Ticaret Anonim Sirketi Büyükdere<br>Caddesi Dereboyu Sokak Zagra Is Merkezi C Block<br>Maslak/Istanbul (TR) |                       |
| 2003 04 22   | 2003 08 25 2004 05 26 |
| <b>804748</b> HIP LINER  | 25                    |
| Wolford Aktiengesellschaft Wolfordstraße 1 Bregenz (AT)  |                       |
| 2003 05 15   | 2003 08 25 2004 05 26 |
| <b>804749</b> ANGELUS  | 33                    |
| CHATEAU ANGELUS S.A. Château de l'Angéelus SAINT<br>EMILION (FR)   |                       |
| 2003 06 02   | 2003 08 25 2004 05 26 |
| <b>804751</b> NOVACARB   | 01                    |
| NOVACARB 34, rue Gilbert Bize, La Madeleine<br>LANEUVEVILLE DEVANT NANCY (FR)  |                       |
| 2003 06 03   | 2003 08 25 2004 05 26 |
| <b>804752</b> MATADOR HECTORRA   | 12                    |
| MATADOR, a.s. T. Vansovej 45 Púchov (SK)   |                       |
| 2002 12 12   | 2003 08 25 2004 05 26 |
| <b>804763</b> OXYRESISTAN  | 01, 03                |
| Wella Aktiengesellschaft Berliner Allee 65 Darmstadt (DE)  |                       |
| 2003 05 22   | 2003 08 25 2004 05 26 |
| <b>804768</b> DIORSHOW   | 03                    |
| PARFUMS CHRISTIAN DIOR 33, avenue Hoche PARIS (FR)   |                       |
| 2003 05 22   | 2003 08 25 2004 05 26 |
| <b>804769</b> FIAT IDEA  | 12                    |
| FIAT S.P.A. Via Nizza 250 TORINO (IT)  |                       |
| 2003 04 23   | 2003 08 25 2004 05 26 |
| <b>804770</b> VITA Toothguide 3D-MASTER VITA SYSTEM<br>3D-MASTER   |                       |
| CFE: 2.9.10, 19.13.1, 25.1.15, 27.5.1, 27.7.1 05, 10   |                       |
| Vita Zahnfabrik H. Rauter GmbH & Co. KG Spitalgasse 3 Bad<br>Säckingen (DE)  |                       |
| 2003 02 04   | 2003 08 25 2004 05 26 |
| <b>804771</b> DAILY COMFORT  |                       |
| CFE: 25.1.9, 27.5.1 03, 05, 24   |                       |
| DIVA INTERNATIONAL S.R.L. Via degli Ulivi n. 11 FOLIGNO<br>(PG) (IT)   |                       |
| 2003 02 18   | 2003 08 25 2004 05 26 |
| <b>804783</b> CHERISH  | 03                    |
| Mühlens GmbH & Co. KG Venloer Strasse 241-245 Köln (DE)  |                       |
| 2003 05 05   | 2003 08 25 2004 05 26 |
| <b>804784</b> PK MAX   |                       |
| CFE: 27.5.1 03, 18, 25   |                       |
| Miguel Isaias REGALADO PAREJA; Bibiana PEDROL<br>ROSELL Avda. Eusebio Sempere, 3 esc. 4, bajo Alicante (ES)                        |                       |
| 2003 05 20   | 2003 08 25 2004 05 26 |
| <b>804786</b> MATADOR NORDICCA   | 07, 12                |
| MATADOR, a.s. T. Vansovej 45 Púchov (SK)   |                       |
| 2003 05 12   | 2003 08 25 2004 05 12 |
| <b>804788</b> MATADOR GRAVISSA   | 07, 12                |
| MATADOR, a.s. T. Vansovej 45 Púchov (SK)   |                       |
| 2003 05 12   | 2003 08 25 2004 05 12 |
| <b>804790</b> MATADOR ADRIANNA   | 07, 12                |
| MATADOR, a.s. T. Vansovej 45 Púchov (SK)   |                       |
| 2003 05 12   | 2003 08 25 2004 05 12 |
| <b>804791</b> MATADOR NOBLESSA   | 07, 12                |
| MATADOR, a.s. T. Vansovej 45 Púchov (SK)   |                       |
| 2003 05 12   | 2003 08 25 2004 05 12 |
| <b>804793</b> MATADOR MYSTICCA   | 07, 12                |
| MATADOR, a.s. T. Vansovej 45 Púchov (SK)   |                       |
| 2003 05 12   | 2003 08 25 2004 05 12 |
| <b>804794</b> aquadetox  | 09, 11, 42            |
| Aquadetox GmbH Am Langenberg 2 Altmannshofen (DE)  |                       |
| 2003 04 12   | 2003 08 25 2004 05 12 |
| <b>804795</b> MATADOR HARPUNNA   | 07, 12                |
| MATADOR, a.s. T. Vansovej 45 Púchov (SK)   |                       |
| 2003 05 12   | 2003 08 25 2004 05 12 |
| <b>804797</b> MATADOR GERLACH  | 07, 12                |
| MATADOR, a.s. T. Vansovej 45 Púchov (SK)   |                       |
| 2003 05 12   | 2003 08 25 2004 05 12 |
| <b>804800</b> BeatJam  | 09                    |
| JUSTSYSTEM CO., LTD 3-46 Okinohamagishi, Tokushima-shi<br>Tokushima-ken, 771-0189 (JP)   |                       |
| 2003 05 13   | 2003 08 25 2004 05 12 |
| <b>804801</b> MATADOR FANTASSY   | 07, 12                |
| MATADOR, a.s. T. Vansovej 45 Púchov (SK)   |                       |
| 2003 05 12   | 2003 08 25 2004 05 12 |
| <b>804802</b> GERRY WEBER  | 25                    |
| Gerry Weber International AG Neulehenstrasse 8 Halle (DE)  |                       |
| 2003 05 19   | 2003 08 25 2004 05 12 |
| <b>804804</b> MATADOR BONITTA  | 07, 12                |
| MATADOR, a.s. T. Vansovej 45 Púchov (SK)   |                       |
| 2003 05 12   | 2003 08 25 2004 05 12 |
| <b>804808</b> MATADOR ADHESSA  | 07, 12                |
| MATADOR, a.s. T. Vansovej 45 Púchov (SK)   |                       |
| 2003 05 12   | 2003 08 25 2004 05 12 |

|  |                        |            |  |
|--|------------------------|------------|--|
| <b>804811</b> MATADOR FLEXIBILLA   | 07, 12                 |            |  |
| MATADOR, a.s. T. Vansovej 45 Púchov (SK)   |                        |            |  |
| 2003 05 12   | 2003 08 25             | 2004 05 12 |  |
| <b>804812</b> MATADOR COLLOS   | 07, 12                 |            |  |
| MATADOR, a.s. T. Vansovej 45 Púchov (SK)   |                        |            |  |
| 2003 05 12   | 2003 08 25             | 2004 05 12 |  |
| <b>804814</b> PRADOX   | 05                     |            |  |
| Bayer Aktiengesellschaft Leverkusen (DE)   |                        |            |  |
| 2003 05 05   | 2003 08 25             | 2004 05 12 |  |
| <b>804817</b> CFE: 1.5.1, 1.5.11, 7.3.11, 29.1.15  | 19                     |            |  |
| IMERYS TOITURE Parc d'Activités de Limonest, 1 rue des Vergers - Silic 3 LIMONEST (FR)     |                        |            |  |
| 2003 05 30   | 2003 08 25             | 2004 05 12 |  |
| <b>804818</b> JUICY TOUCH  | 03                     |            |  |
| LANCOME PARFUMS ET BEAUTE & CIE 29, rue du Faubourg Saint-Honoré PARIS (FR)                |                        |            |  |
| 2003 05 26   | 2003 08 25             | 2004 05 12 |  |
| <b>804819</b> JUICY BAR  | 03                     |            |  |
| LANCOME PARFUMS ET BEAUTE & CIE 29, rue du Faubourg Saint-Honoré PARIS (FR)                |                        |            |  |
| 2003 05 26   | 2003 08 25             | 2004 05 12 |  |
| <b>804821</b> DEPOACTON  | 05                     |            |  |
| Ferring B.V. Polarisavenue 144 Hoofddorp (NL)  |                        |            |  |
| 2003 05 15   | 2003 08 25             | 2004 05 12 |  |
| <b>804827</b> Optibelt ALPHA   | 07, 12                 |            |  |
| Arntz Beteiligungs GmbH & Co. KG Corveyer Allee 15 Höxter (DE)                             |                        |            |  |
| 2003 05 19   | 2003 08 25             | 2004 05 12 |  |
| <b>804831</b> Volkswagen Microbus  | 12, 18, 25, 28, 37     |            |  |
| Volkswagen AG Wolfsburg (DE)   |                        |            |  |
| 2003 05 08   | 2003 08 25             | 2004 05 12 |  |
| <b>804832</b> ATMOSTOR   | 09, 11, 42             |            |  |
| Vaillant GmbH Berghauser Str. 40 Remscheid (DE)  |                        |            |  |
| 2003 05 15   | 2003 08 25             | 2004 05 12 |  |
| <b>804836</b> FRANCIAC FRERES  | 33                     |            |  |
| Plus Warenhandelsgesellschaft mbH Wissollstrasse 5-43 Mülheim an der Ruhr (DE)             |                        |            |  |
| 2003 05 19   | 2003 08 25             | 2004 05 12 |  |
| <b>804837</b> Bravil   |                        |            |  |
| CFE: 27.5.1, 27.5.2, 27.5.19   | 03                     |            |  |
| Plus Warenhandelsgesellschaft mbH Wissollstrasse 5-43 Mülheim an der Ruhr (DE)             |                        |            |  |
| 2003 05 19   | 2003 08 25             | 2004 05 12 |  |
| <b>804838</b> UGIGRIP  | 06                     |            |  |
| UGINE-SAVOIE IMPHY Avenue Paul Girod UGINE (FR)  |                        |            |  |
| 2003 06 10   | 2003 08 25             | 2004 05 12 |  |
| <b>804848</b> INCUBATION   | 03                     |            |  |
| FIRMENICH SA Route des Jeunes 1, Case postale 239 Geneve 8 (CH)                            |                        |            |  |
| 2003 06 05   | 2003 08 25             | 2004 05 12 |  |
| <b>804849</b> SKINSHIP   | 03                     |            |  |
| FIRMENICH SA Route des Jeunes 1, Case postale 239 Geneve 8 (CH)                            |                        |            |  |
| 2003 06 05   | 2003 08 25             | 2004 05 12 |  |
| <b>804855</b> AQUA COOL  | 03                     |            |  |
| Beiersdorf AG Unnastrasse 48 Hamburg (DE)  |                        |            |  |
| 2003 06 07   | 2003 08 25             | 2004 05 12 |  |
| <b>804856</b> NEW artleva  |                        |            |  |
| CFE: 27.5.1, 29.1.13   | 08, 20, 21             |            |  |
| NEW ARTLEVA S.P.A. Piazza Agliardi, 8 Osio Sotto (BG) (IT)                                 |                        |            |  |
| 2003 05 06   | 2003 08 25             | 2004 05 12 |  |
| <b>804857</b> GF GIORGIO FERRI   |                        |            |  |
| CFE: 26.4.1, 26.4.18, 27.5.1, 29.1.12  | 25                     |            |  |
| Univerzum, s.r.o. Hlavná 1083 Horné Saliby (SK)  |                        |            |  |
| 2003 06 09   | 2003 08 25             | 2004 05 12 |  |
| <b>804864</b> THICK INFUSION   | 03                     |            |  |
| Wella Aktiengesellschaft Berliner Allee 65 Darmstadt (DE)                                  |                        |            |  |
| 2003 06 03   | 2003 08 25             | 2004 05 12 |  |
| <b>804865</b> Tec-Therm  |                        |            |  |
| CFE: 1.15.13, 24.15.2, 24.15.13, 26.4.3, 26.4.13, 26.4.22, 27.5.1                          | 18, 25, 28             |            |  |
| HI-TEC SPORTS, s.r.o. Radnovice 2 Nové Mesto na Morave (CZ)                                |                        |            |  |
| 2003 01 27   | 2003 08 25             | 2004 05 12 |  |
| <b>804868</b> CENTRIFLOW   | 11                     |            |  |
| FLÄKT WOODS AB Fläktgatan 1 JÖNKÖPING (SE)   |                        |            |  |
| 2003 05 21   | 2003 08 25             | 2004 05 12 |  |
| <b>804876</b> URBAN GIRL   | 03                     |            |  |
| BOURJOIS 12-14, rue Victor Noir NEUILLY-SUR-SEINE (FR)                                     |                        |            |  |
| 2003 06 11   | 2003 08 25             | 2004 05 12 |  |
| <b>804877</b> Salmoporc  | 05, 31                 |            |  |
| Impfstoffwerk Dessau-Tornau GmbH Stretzer Weg 15a Rodleben (DE)                            |                        |            |  |
| 2003 05 26   | 2003 08 25             | 2004 05 12 |  |
| <b>804883</b> TROVEX   | 07, 08, 09             |            |  |
| DIY World GmbH, Sortimente und Service Oberkamper Strasse 37-39 Wuppertal (DE)             |                        |            |  |
| 2003 02 12   | 2003 08 25             | 2004 05 12 |  |
| <b>804892</b> REVOFLOX   | 05                     |            |  |
| Bayer Aktiengesellschaft Leverkusen (DE)   |                        |            |  |
| 2003 05 05   | 2003 08 25             | 2004 05 12 |  |
| <b>804900</b> Essence d'eau GIANFRANCO FERRE   |                        |            |  |
| CFE: 27.5.1  | 03                     |            |  |
| GIANFRANCO FERRE' S.p.A. Via Pontaccio 21, MILANO (IT)                                     |                        |            |  |
| 2003 05 06   | 2003 08 25             | 2004 05 12 |  |
| <b>804902</b> Wine Master  |                        |            |  |
| CFE: 27.5.1  | 06, 11, 20             |            |  |
| FONDIS Z.I. de Vieux-Thann THANN (FR)  |                        |            |  |
| 2003 01 29   | 2003 08 25             | 2004 05 12 |  |
| <b>804905</b> NIRPLAZ  | 05                     |            |  |
| SANOFI-SYNTHELABO 174, avenue de France PARIS (FR)   |                        |            |  |
| 2003 05 27   | 2003 08 25             | 2004 05 12 |  |
| <b>804918</b> THREE FISH   |                        |            |  |
| CFE: 3.9.1, 3.9.24, 27.5.1   | 06, 20, 24, 25, 26, 27 |            |  |
| WUHU DIANZI IMP. & EXP. CORP. 1/F. Foreign Trade Bldg., No. 34 Yan-an Rd., Wuhu ANHUI (CN) |                        |            |  |
| 2003 04 01   | 2003 08 25             | 2004 05 12 |  |
| <b>804925</b> JUICY & FRESH  | 03                     |            |  |
| LANCOME PARFUMS ET BEAUTE & CIE 29, rue du Faubourg Saint-Honoré PARIS (FR)                |                        |            |  |
| 2003 05 26   | 2003 08 25             | 2004 05 18 |  |
| <b>804926</b> TROTTINGS SOCKS  | 25                     |            |  |
| TEXTILES WELL Usine de l'Elze LE VIGAN (FR)  |                        |            |  |
| 2003 05 23   | 2003 08 25             | 2004 05 26 |  |
| <b>804928</b> PRIMA KOST   |                        |            |  |
| CFE: 9.7.1, 26.4.4, 27.5.1, 29.1.1, 29.1.2   | 29, 30                 |            |  |
| REWE-Zentral AG Domstrasse 20 Köln (DE)  |                        |            |  |
| 2003 03 25   | 2003 08 25             | 2004 05 26 |  |
| <b>804932</b> TwistTherapy   | 09, 16, 41             |            |  |
| Park Jae Woo Chong Ro Ku, Myong Ryun Dong 2 Ga 8-5 Seoul (KR)                              |                        |            |  |
| 2003 04 18   | 2003 08 25             | 2004 05 18 |  |

|  |                            |   |            |
|--|----------------------------|---|------------|
| <b>804933</b> ATEMWEGWEISEND<br>ALTANA Pharma AG Byk-Gulden-Str. 2 Konstanz (DE)<br>2003 03 27 2003 08 25 2004 05 26   | 05, 16                     | <b>804991</b> Solutect<br>FRESENIUS KABI AG Friedrichstrasse 2-6 Frankfurt am Main (DE)<br>2003 05 12 2003 08 25 2004 05 26   | 05, 10     |
| <b>804938</b> TaqMan<br>Roche Diagnostics GmbH Bereich Recht/Marken, Sandhofer Strasse 116 Mannheim (DE)<br>2003 04 25 2003 08 25 2004 05 18   | 01, 05, 09, 10, 16, 42     | <b>804992</b> MVS Funk<br>ROTO FRANK AG Stuttgarter Strasse 145-149 Leinfelden-Echterdingen (DE)<br>2003 05 02 2003 08 25 2004 05 26  | 06, 09, 20 |
| <b>804939</b> DJ ROCKCASE by Warwick<br>CFE: 24.17.25, 26.3.23, 27.5.9<br>Hans-Peter Wilfer Zum Hackerhof 5 Markneukirchen (DE)<br>2003 03 20 2003 08 25 2004 05 18                        | 06, 09, 15, 16, 18, 20, 22 | <b>804998</b> Sha tuo<br>CFE: 2.1.21, 3.2.13<br>ZHEJIANG FIRST DRESS MFG CO., LTD. Ouhai Economic Developing Zone Wenzhou, Zhejiang 325014 (CN)<br>2003 06 16 2003 08 25 2004 05 26   | 25         |
| <b>804940</b> DJ ROCKBAG by Warwick<br>CFE: 24.17.25, 26.3.23, 27.5.1<br>Hans-Peter Wilfer Zum Hackerhof 5 Markneukirchen (DE)<br>2003 03 20 2003 08 25 2004 05 18                         | 06, 09, 15, 16, 18, 20, 22 | <b>805002</b> JT INTERNATIONAL<br>JAPAN TOBACCO INC. 2-2-1 Toranomon, Minato-ku Tokyo (JP)<br>2003 05 02 2003 08 25 2004 05 26  | 34         |
| <b>804944</b> paco rabanne pour homme<br>CFE: 19.7.2<br>PACO RABANNE PARFUMS 6, boulevard du Parc NEUILLY SUR SEINE (FR)<br>2003 06 10 2003 08 25 2004 05 18                               | 03                         | <b>805004</b> SWISSPEARL<br>Eternit AG Eternitstrasse 3, Niederurnen (CH)<br>2003 03 04 2003 08 25 2004 05 26   | 17, 19     |
| <b>804946</b> KVANTTI<br>Rautaruukki Oyj P.O. Box 860 Helsinki (FI)<br>2003 05 28 2003 08 25 2004 05 18  | 06, 11, 19, 37             | <b>805006</b> Gestrim Valorise votre immobilier<br>CFE: 7.1.24, 26.5.1, 27.5.1, 29.1.4<br>SOCIETE DE GESTION ET DE TRANSACTION D'IMMEUBLES (GESTRIM) 10, place de la Madeleine PARIS (FR)<br>2003 03 14 2003 08 25 2004 05 26 | 36, 42, 43 |
| <b>804948</b> Siemens Data Suite<br>Siemens Aktiengesellschaft Wittelsbacherplatz 2 München (DE)<br>2003 05 05 2003 08 25 2004 05 18   | 09                         | <b>805007</b> BARS<br>CFE: 3.1.16, 26.1.2, 26.1.15, 27.5.1<br>BARS LV, SIA 21-11, Riekstu iela (LV)<br>2003 03 24 2003 08 25 2004 05 28   | 25         |
| <b>804951</b> S&M<br>Schülke & Mayr GmbH Robert-Koch-Strasse 2 Norderstedt (DE)<br>2003 02 07 2003 08 25 2004 05 18  | 01, 03, 05, 07, 08, 11, 21 | <b>805008</b> RETISERT<br>BAUSCH & LOMB SAGLIK VE OPTIK ÜRÜNLERI TICARET A.S. Cemal Sasmaz Degirmen Yolu Sokak, Sasmaz Plaza, No. 4, Kat 12, Kozyatagi, İçerenköy ISTANBUL (TR)<br>2003 03 27 2003 08 25 2004 05 28           | 05, 10     |
| <b>804954</b> VIBRATION CONTROL<br>CFE: 25.1.1, 27.5.1, 29.1.13<br>ROBERT BOSCH GMBH Stuttgart (DE)<br>2003 05 07 2003 08 25 2004 05 26  | 07, 08                     | <b>805012</b> IO-SHIELD<br>Ecolab N.V. Doornveld Industrie Asse 3, nr.11 Zellik Asse (BE)<br>2003 05 23 2003 08 25 2004 05 28   | 01, 03, 05 |
| <b>804955</b> CFE: 26.7.25<br>COVEX FARMA, S.L. Sector Oficinos, No. 33, 1º, 3º Tres Cantos (Madrid) (ES)<br>2003 03 13 2003 08 25 2004 05 18  | 05, 30, 32                 | <b>805013</b> DIADERMINE CONTROL EXPERT<br>Henkel KGaA Henkelstrasse 67 Düsseldorf (DE)<br>2003 05 22 2003 08 25 2004 05 28   | 03         |
| <b>804957</b> MIDNIGHT SUN<br>Mühlens GmbH & Co. KG Venloer Strasse 241-245 Köln (DE)<br>2003 05 15 2003 08 25 2004 05 26  | 03                         | <b>805015</b> DIADERMINE VISIBLY HAPPY<br>Henkel KGaA Henkelstrasse 67 Düsseldorf (DE)<br>2003 05 22 2003 08 25 2004 05 28  | 03         |
| <b>804959</b> C-B-R<br>Messe München GmbH Am Messesee 2 München (DE)<br>2003 05 15 2003 08 25 2004 05 18   | 16, 35, 41                 | <b>805017</b> DIADERMINE BEAUTIFUL JOY<br>Henkel KGaA Henkelstrasse 67 Düsseldorf (DE)<br>2003 05 22 2003 08 25 2004 05 28  | 03         |
| <b>804969</b> eurolife<br>CFE: 26.1.1, 27.5.1, 29.1.12<br>MBA Management Business Academy Ltd. Bahnhofstrasse 9 Baar (CH)<br>2003 01 20 2003 08 25 2004 05 18                              | 35, 36, 42                 | <b>805018</b> DIADERMINE CONTROL EFFECT<br>Henkel KGaA Henkelstrasse 67 Düsseldorf (DE)<br>2003 05 22 2003 08 25 2004 05 28   | 03         |
| <b>804975</b> Lanzet<br>CFE: 27.5.1<br>Lanzet Bad GmbH St. Christophorusstrasse 3 Herxheim (DE)<br>2003 06 04 2003 08 25 2004 05 18  | 20                         | <b>805020</b> CFE: 26.2.1, 26.3.23<br>LG TRADE a.s. Na Horici 65 Dobrovíz (CZ)<br>2003 02 24 2003 08 25 2004 05 28  | 09, 20, 25 |
| <b>804980</b> I GOTI DE FORNASA<br>BAROVIER & TOSO VETRERIE ARTISTICHE RIUNITE, Societa a responsabilita limitata Via Fondamenta Vetrai 28 MURANO (IT)<br>2003 05 06 2003 08 25 2004 05 26 | 21                         | <b>805021</b> HERRENKNECHT H Tunnelvortriebstechnik<br>CFE: 26.4.2, 26.4.7, 26.4.11, 27.5.1<br>HERRENKNECHT AG Schlehenweg 2 Schwanau-Allmannsweier (DE)<br>2003 03 03 2003 08 25 2004 05 28                                  | 07         |
| <b>804989</b> DEGAVENT<br>Röhm GmbH & Co. KG Kirschenallee Darmstadt (DE)<br>2003 04 03 2003 08 25 2004 05 26  | 01, 11, 35                 | <b>805025</b> INTERFORST<br>Messe München GmbH Am Messesee 2 München (DE)<br>2003 05 15 2003 08 25 2004 05 28   | 16, 35, 41 |

|   |                |  |
|---|----------------|--|
| <b>805026</b> MIARTE<br>CFE: 26.4.1, 26.4.18, 27.5.1, 29.1.12<br>FATİH NASIROGLU TEKSTİL ÜRÜNLERİ SANAYİ VE<br>TICARET LIMITED SIRKETİ Mesrutiyet Mahallesi,<br>Hacimansur Sokak, No 87/4, Osmanbey Sisli - Istanbul (TR)<br>2003 06 04 2003 08 25 2004 05 28 | 35             |  |
| <b>805029</b> 4PL<br>4PL Logistics Management AG Baarerstrasse 34 Zug (CH)<br>2003 02 27 2003 08 25 2004 05 28  | 35, 36, 39, 42 |  |
| <b>805031</b> DR. BÖHM MAN PROTECT<br>Apomedica Pharmazeutische Produkte Gesellschaft m.b.H.<br>Roseggerkai 3 Graz (AT)<br>2003 02 13 2003 08 25 2004 05 28   | 03, 05, 30, 32 |  |
| <b>805032</b> CLINT<br>G.I. Holding S.p.A. P.zza Missori, 3 MILANO (IT)<br>2003 01 13 2003 08 25 2004 05 28   | 06, 09, 11     |  |
| <b>805035</b> GREPIDOL<br>EGIS GYÓGYSZERGYÁR RT. Keresztúri út 30-38<br>Budapest (HU)<br>2003 03 13 2003 08 25 2004 05 28   | 05             |  |
| <b>805041</b> GENERALI Employee Benefits Network<br>CFE: 4.3.1, 20.7.1, 27.5.1<br>ASSICURAZIONI GENERALI S.p.A. Piazza Duca degli Abruzzi,<br>2 TRIESTE (TS) (IT)<br>2003 04 22 2003 08 25 2004 05 28   | 36             |  |
| <b>805049</b> JOY BOX<br>CFE: 26.4.4, 27.5.1<br>OKAIDI INTERNATIONAL 162, boulevard de Fourmies<br>ROUBAIX (FR)<br>2003 05 21 2003 08 25 2004 05 28   | 14, 28         |  |
| <b>805052</b> SKIBUTLER<br>Ing. Roland KÖCK Sonnberg 181 Niedernfritz (AT)<br>2003 04 17 2003 08 25 2004 05 28  | 12             |  |
| <b>805053</b> KETOSPRAY<br>Cyathus Exquirere PharmaforschungsGmbH Angererstrasse 22<br>Wien (AT)<br>2003 04 25 2003 08 25 2004 05 28  | 05             |  |
| <b>805057</b> CFE: 19.7.1<br>TOMIL, s.r.o. Gen. Svatone 149/IV, Vysoké Myto (CZ)<br>2002 11 25 2003 08 25 2004 05 28  | 03, 05, 16     |  |
| <b>805058</b> JANN REISEN<br>CFE: 26.4.1, 26.11.3, 27.5.1, 29.1.3, 29.1.6<br>REWE-Zentral AG Domstrasse 20 Köln (DE)<br>2003 03 31 2003 08 25 2004 05 28  | 25, 28, 39, 43 |  |
| <b>805059</b> Jamel fashion<br>CFE: 4.5.5, 27.5.1<br>Larys Frantisek Plk. R. Prchaly 4486 Ostrava 8 (CZ)<br>2003 03 28 2003 08 25 2004 05 28  | 18, 24, 25     |  |
| <b>805060</b> Protamíno Matra<br>CFE: 27.5.1, 29.1.12<br>Sano-Moderní vyziva zvírat spol. s.r.o. Npor. O. Bartoska 15<br>Domazlice (CZ)<br>2003 04 28 2003 08 25 2004 05 28   | 3              |  |
| <b>805061</b> EB - Gold<br>CFE: 27.5.1, 29.1.12<br>Sano-Moderní vyziva zvírat spol. s.r.o. Npor. O. Bartoska 15<br>Domazlice (CZ)<br>2003 04 28 2003 08 25 2004 05 28   | 31             |  |
| <b>805063</b> Labacsil MaisDuo<br>CFE: 26.4.4, 26.4.7, 26.4.9, 27.5.1, 29.1.13<br>Sano-Moderní vyziva zvírat spol. s.r.o. Npor. O. Bartoska 15<br>Domazlice (CZ)<br>2003 04 28 2003 08 25 2004 05 28  | 31             |  |
| <b>805064</b> Onasan<br>CFE: 27.5.1, 27.5.2, 29.1.11<br>Sano-Moderní vyziva zvírat spol. s.r.o. Npor. O. Bartoska 15<br>Domazlice (CZ)<br>2003 04 28 2003 08 25 2004 05 28  | 31             |  |
| <b>805067</b> EICS<br>CFE: 24.17.18, 27.5.1, 27.5.2 09, 16, 35, 36, 38, 41, 42<br>EICS, a.s. Horná 12 Banská Bystrica (SK)<br>2003 02 10 2003 08 25 2004 05 28  |                |  |
| <b>805073</b> Sanolac PREMIUM<br>CFE: 24.9.1, 27.5.1, 27.5.2, 29.1.13<br>Sano-Moderní vyziva zvírat spol. s.r.o. Npor. O. Bartoska 15<br>Domazlice (CZ)<br>2003 04 28 2003 08 25 2004 05 28   | 31             |  |
| <b>805075</b> Big Egg<br>CFE: 27.5.1, 29.1.12<br>Sano-Moderní vyziva zvírat spol. s.r.o. Npor. O. Bartoska 15<br>Domazlice (CZ)<br>2003 04 28 2003 08 25 2004 05 28   | 31             |  |
| <b>805079</b> Gebr. Perzina Hofpianofabriken gegr. in Schwerin 1871<br>CFE: 24.1.5, 24.1.17, 27.5.1, 27.7.1<br>Music Brokers International B.V. Inductorstraat 32<br>Veenendaal (NL)<br>2003 06 05 2003 08 25 2004 05 28                                      | 15             |  |
| <b>805080</b> QUI DEVA<br>CFE: 26.1.2, 26.1.18, 26.1.24, 27.5.1 01, 02, 07<br>QUIDE, S.A. Polígono Industrial Itziar DEBA, Gipuzkoa (ES)<br>2003 04 28 2003 08 25 2004 05 28  |                |  |
| <b>805082</b> KYTOLA<br>Instrumenttitehdas Kytölä Oy Olli Kytöläntie 1 Muurame (FI)<br>2003 05 28 2003 08 25 2004 05 28   | 09             |  |
| <b>805083</b> Multisan<br>CFE: 27.5.1<br>Sano-Moderní vyziva zvírat spol. s.r.o. Npor. O. Bartoska 15<br>Domazlice (CZ)<br>2003 04 28 2003 08 25 2004 05 28   | 31             |  |
| <b>805088</b> ALFAGLANDIN<br>Alfasan Nederland B.V. Kuipersweg 9 Woerden (NL)<br>2003 03 28 2003 08 25 2004 05 28   | 05, 31, 42, 44 |  |
| <b>805089</b> CFE: 2.9.1, 2.9.4, 29.1.1<br>Comme des Garçons Co., Ltd. 11-5, Minami-Aoyama 5-chome,<br>Minato-ku Tokyo 107-0062 (JP)<br>2003 01 09 2003 08 25 2004 05 28  | 18, 24, 25     |  |
| <b>805091</b> JOY BOX<br>CFE: 26.4.4, 26.4.18, 27.5.1<br>OKAIDI INTERNATIONAL 162, boulevard de Fourmies<br>ROUBAIX (FR)<br>2003 04 14 2003 08 25 2004 05 28  | 16, 25         |  |

## G. SPROSTOWANIA OPISÓW PATENTOWYCH I OPISÓW OCHRONNYCH

**258**

*Poniższe zestawienie zawiera kolejno kod rodzaju patentu, numer patentu oraz przyczynę i treść sprostowania.*

### OPISY PATENTOWE

(B1) 182011 Sprostowano błędy drukarskie w treści opisu na str.25 wiersz 29 od góry z „organiczną nad” na „organiczną osuszono nad”, na str.38 wiersz od góry z „... 503 (1H,m)...” na „... 5,03 (1H,m) ...”, na str.41 wiersz od góry z „2,2,2,8 (łącznie 2H),...” na „2,2-2,8 (łącznie 2H),...” oraz na str.47 wiersz 18 od góry z „wytworzeniem 679 mg” na „wytworzeniem 697 mg”.

(B1) 184302 Postanowiono opis ponownie wydrukować ze względu na stwierdzone błędy drukarskie.

(B1) 185603 Postanowiono opis ponownie wydrukować ze względu na stwierdzone oczywiste pomyłki.

(B1) 185843 Postanowiono opis ponownie wydrukować ze względu na stwierdzone błędy drukarskie.

(B1) 186537 Postanowiono opis ponownie wydrukować ze względu na stwierdzone błędy drukarskie.

(B1) 186749 Postanowiono opis ponownie wydrukować ze względu na stwierdzone oczywiste pomyłki.

(B1) 186750 Postanowiono opis ponownie wydrukować ze względu na stwierdzone oczywiste pomyłki.

(B1) 186763 Sprostowano błąd drukarski na tytułowej stronie opisu w symbolu klasyfikacyjnym z „IntCl<sup>7</sup> A01N 33/48” na „IntCl<sup>7</sup> A01N 33/18”.

(B1) 186851 Sprostowano błąd drukarski na tytułowej stronie opisu w symbolu klasyfikacyjnym z „IntCl<sup>7</sup> C07D 841/08” na „IntCl<sup>7</sup> C07D 241/08”.

## H. OGŁOSZENIA

**259**

### OŚWIADCZENIA O GOTOWOŚCI UDZIELENIA LICENCJI (LICENCJA OTWARTA)

#### Patenty, prawa ochronne

*Poniższe zestawienia zawierają kolejno: kod rodzaju patentu (prawa ochronnego), numer patentu (prawa ochronnego), datę zgłoszenia, numer, rok wydania Wiadomości Urzędu Patentowego, w którym ogłoszono o udzieleniu patentu (prawa ochronnego), wysokość opłaty licencyjnej (jeżeli uprawniony ją podał) i datę złożenia oświadczenia oraz tytuł wynalazku (wzoru użytkowego) oraz nazwisko i imię (nazwę) uprawnionego z adresem.*

#### PATENTY

(B1) 181560 1996 07 12 08/01 (-) 2004 06 28  
Sposób naprawy uszkodzonych konstrukcji betonowych i żelbetowych.

Główny Instytut Górnictwa  
40-166 Katowice, Plac Gwarków 1

(B1) 187753 1998 02 06 9/04 (-) 2004 03 15  
Sposób wytwarzania ciepła z palących się hałd  
Politechnika Śląska  
Gliwice, ul. Akademicka 2 A

#### PRAWA OCHRONNE

(Y1) 60376 1999 07 21 04/04 (-) 2004 07 02  
Stojak ciemny

Główny Instytut Górnictwa  
Katowice, Plac Gwarków 1

(Y1) 60724 98 11 27 09/04 (-) 2004 02 02  
Kompaktor

HSW Technocentrum Sp. z o.o.  
37-450 Stalowa Wola, ul. Kwiatkowskiego 1

(Y1) 60725 98 11 27 09/04 (-) 2003 11 06  
Kompaktor

HSW Technocentrum Sp. z o.o.  
37-450 Stalowa Wola, ul. Kwiatkowskiego 1

(Y1) 60726 98 12 21 09/04 (-) 2003 11 06  
Kompaktor

HSW Technocentrum Sp. z o.o.  
37-450 Stalowa Wola, ul. Kwiatkowskiego 1

**260**

### SPROSTOWANIA OGŁOSZEŃ OPUBLIKOWANYCH W WIADOMOŚCIACH URZĘDU PATENTOWEGO

*Poniższe zestawienie zawiera kolejno: numer, którego sprostowanie dotyczy oraz treść sprostowania.*

#### ZNAKI TOWAROWE

145223 W WUP nr 12/2003 na str. 2037 w łamie prawym, od wiersza 42 do wiersza 48 błędnie wydrukowano informację o udzieleniu prawa ochronnego na znak towarowy



jest:

(111) **145223** (220) 200 01 21 (210) 212700  
 (151) 2003 07 14  
 (732) CDN Compact Disc Novelty S.A., Kraków, PL.  
 (540)



Kolory znaku: szary, biały, niebieski

(531) 26.4, 27.5, 29.1

(510), (511) **09** programy komputerowe

powinno być:

(111) **145223** (220) 1999 12 17 (210) 211270  
 (151) 2003 05 29  
 (732) Spółdzielnia Mleczarska „MLEKPOL”, Grajewo, PL.  
 (540)



(531) 27.5

(510), (511) **29** wyroby z mleka, mleko

146936 W WUP nr 02/2004 na str. 370 w łamie lewym, wiersz 32  
 błędnie zamieszczono odbitkę znaku  
 jest: Biotorfin  
 powinno być:

**Biotorfin**

w WUP nr 02/2004 na str. 370 w łamie lewym, wiersz 36  
 nie umieszczono informacji o klasyfikacji wiedeńskiej  
 powinno być: 27.5

146937 W WUP nr 02/2004 na str. 370 w łamie lewym, wiersz 39  
 błędnie zamieszczono odbitkę znaku  
 jest: Aquavit  
 powinno być:

**Aquavit**

w WUP nr 02/2004 na str. 370 w łamie lewym, wiersz 42  
 nie umieszczono informacji o klasyfikacji wiedeńskiej  
 powinno być: 27.5

146938 W WUP nr 02/2004 na str. 370 w łamie lewym, wiersz 45  
 błędnie zamieszczono odbitkę znaku  
 jest: Aquaclar  
 powinno być:

**Aquaclar**

w WUP nr 02/2004 na str. 370 w łamie lewym, wiersz 49  
 nie umieszczono informacji o klasyfikacji wiedeńskiej  
 powinno być: 27.5

146939 W WUP nr 02/2004 na str. 370 w łamie prawym, wiersz 4  
 błędnie zamieszczono odbitkę znaku  
 jest: Aqualkal  
 powinno być:

**Aqualkal**

w WUP nr 02/2004 na str. 370 w łamie prawym, wiersz 7  
 nie umieszczono informacji o klasyfikacji wiedeńskiej  
 powinno być: 27.5

146940 W WUP nr 02/2004 na str. 370 w łamie prawym, wiersz  
 10 błędnie zamieszczono odbitkę znaku  
 jest: Kobaltosan  
 powinno być:

**Kobaltosan**

w WUP nr 02/2004 na str. 370 w łamie prawym, wiersz 13  
 nie umieszczono informacji o klasyfikacji wiedeńskiej  
 powinno być: 27.5

147159 W WUP nr 03/2004 na str. 531 w łamie lewym, wiersz 26  
 błędnie wydrukowano nazwę uprawnionego  
 jest: Frsñkringsaktiebolaget Skandia (publ), Stockholm, SE  
 powinno być: Försäkringsaktiebolaget Skandia (publ),  
 Stockholm, SE

C Z Ę Ś Ć III

KOREKTA

(ogłoszeń zamieszczonych w Wiadomościach Urzędu Patentowego)

261

(korekta treści decyzji)

W Wup 7/2004 w części II dotyczącej topografii układów scalonych (strona 1486) źle podano treść decyzji:

jest:

197

**DECYZJE O WYGAŚNIĘCIU  
PRAWA Z REJESTRACJI**

*Poniższe zestawienie zawiera kolejno: numer prawa z rejestracji oznaczeń geograficznych i datę wygaśnięcia prawa z rejestracji.*

2 2003 08 20

powinno być:

197

**DECYZJE O WYGAŚNIĘCIU  
PRAWA Z REJESTRACJI**

*Poniższe zestawienie zawiera kolejno: numer rejestracyjny topografii układów scalonych i datę wygaśnięcia prawa z rejestracji.*

2 2003 08 20

## K O M U N I K A T

Departament Wydawnictw Urzędu Patentowego RP uprzejmie **zawiadamia**, że z dniem **1 września 2004 r.** nastąpiła zmiana cen naszych wydawnictw, i tak nowe ceny kształtują się następująco:

„BIULETYN URZĘDU PATENTOWEGO” - **15,00 zł**  
„WIADOMOŚCI URZĘDU PATENTOWEGO” - **17,00 zł**

Powyższe ceny obowiązywać będą:

- dla prenumeratorów (przedpłaty) od 1 stycznia 2005 r.
- dla nabywców w tzw. „sprzedaży odręcznej” od 1 września 2004 r. tj.

**BUP – od nr 18/2004**

**WUP – od nr 9/2004**

Jednocześnie informujemy, że istnieje możliwość **prenumeraty na 2005 rok** nw. wydawnictw:

Koszt rocznej prenumeraty **BUP - 390,00 zł**

Koszt rocznej prenumeraty **WUP - 204,00 zł**

Zainteresowanych prosimy o wpłacanie powyższych kwot przelewem na konto UP RP:

NBP O/O Warszawa 93101010100025832231000000

lub gotówką w Wydziale Rozpowszechniania Wydawnictw w terminie do 31 października 2004 roku.

Prosimy o terminowe dokonywanie przedpłat oraz o podawanie dokładnych adresów na przelewach.

Nie ulega zmianie forma prenumeraty Polskich Opisów Patentowych.

---

Wszelkich informacji udzielamy: tel. **825-80-01** wew. **224, 226.**  
e-mail: **wydawnictwa@uprp.pl**

# **K O M U N I K A T**

**Departament Wydawnictw – Wydział Rozpowszechniania Wydawnictw**  
**informuje, że ukazało się drukiem nw. wydawnictwo:**

**Ochrona znaków towarowych, wzorów przemysłowych i oznaczeń geograficznych  
w Polsce po akcesji do Unii Europejskiej**

Cena 1 egz. – 20,00 zł

Wszystkich zainteresowanych zapraszamy do Urzędu Patentowego, pok. 3 (parter)  
lub prosimy o składanie zamówień:

- w formie pisemnej na adres Urzędu
- faxem na numer 875-06-82
- via e-mail: [wydawnictwa@uprp.pl](mailto:wydawnictwa@uprp.pl)

## TABLE OF CONTENTS

Page

### Part I Official communications

### Part II Notices of rights granted

#### A. Inventions

|  |      |
|--|------|
| 229. Granted patents (from N° 187 673 to N° 187 753) .....   | 1714 |
| 230. Decisions on refusal to grant patents (taken after publication of the particulars of the applications) .....              | 1720 |
| 231. Decisions on discontinuance of the proceedings (taken after publication of the particulars of the applications) .....     | 1721 |
| 232. Decisions declaring the decisions on the grant of the patents lapsed .....  | 1721 |
| 233. Entries and changes in the Patent Register (not published in other separate publications) .....                           | 1721 |
| 234. Decisions on lapse of patents .....   | 1722 |
| 235. Decisions on the change or revocation of the decisions (having been published in the Wiadomości Urzędu Patentowego) ..... | 1723 |

#### B. Utility models

|  |      |
|--|------|
| 236. Granted rights of protection (from N° 60 659 to N° 60 730) .....  | 1724 |
| 237. Decisions on refusal to grant rights of protection (take after publication of the particulars of the application) ..... | 1728 |
| 238. Decisions on discontinuance of the proceedings (taken after publication of the particulars of the applications) .....   | 1729 |
| 239. Decisions declaring the decisions on the grandt of the rights of protection lapsed .....                                | 1729 |
| 240. Entries and changes in the Utility Model Register (not insered in other separate publications) .....                    | 1729 |
| 241. Decisions on lapse of rights of protection .....  | 1729 |

#### C. Industrial designs

|   |      |
|---|------|
| 242. Registration (N° 5 103, from N° 5 763 to N° 5 900) .....   | 1731 |
| 243. Entries and changes in the Industrial Design Register (not published in other separate publications) ..... | 1749 |
| 244. Decisions declaring the decisions on the grandt of the right in registration .....                         | 1749 |
| 245. Decisions on the lapse of rights in registration .....   | 1749 |

#### C'. Ornamental designs

|  |      |
|--|------|
| 246. Entries and changes in the Ornamental Designs Register (not inserted in other separate announcements) ..... | 1750 |
| 247. Decisions on the lapse of rights in registration .....  | 1750 |

#### D. Trademarks

|   |      |
|---|------|
| 248. Granted rights of protection for trademarks (from N° 151 061 to N° 151 860) .....                                    | 1751 |
| 249. Decisions on discontinuance of the proceedings (taken after publication of the particulars of the application) ..... | 1860 |
| 250. Decisions declaring the decisions on the grandt of the rights of protection lapsed .....                             | 1862 |
| 251. Transfer of the right of protection in respect of certain goods .....  | 1862 |
| 252. Entries and changes in the Trademark Register (not published in other separate publications) .....                   | 1863 |
| 253. Decisions on invalidation of rights of protection .....  | 1887 |
| 254. Decisions on lapse of rights protection .....  | 1887 |
| 255. Termination of the right of protection (right not renewed) .....   | 1889 |
| 256. Decisions on the change or reversal of the decisions (published in Wiadomości Urzędu Patentowego) .....              | 1893 |
| 257. International registrations recognised in Poland .....   | 1893 |

#### E. Geographical indications

#### F. Topographies of integrated circuitis

#### G. Rectifications of patent specifications and other specifications

|   |      |
|---|------|
| 258. Patent specifications, utility model specifications, industrial designs specifications ..... | 1918 |
|---|------|

#### H. Announcements

|  |      |
|--|------|
| 259. Declarations of willingness to grant licences (open licences)<br>- patents, patents, rights of protection ..... | 1918 |
| 260. Corrections of announcements published in WUP<br>trademarks .....   | 1918 |

### Part III Information

#### Jurisdiction and explanations

#### Foreign regulations. Statistics. Miscellaneous

#### Corrections

(of announcements published in the Wiadomości Urzędu Patentowego)

|                                      |      |
|--------------------------------------|------|
| 261. Correegindum of decisions ..... | 1920 |
|--------------------------------------|------|