

ISSN - 0043 - 5201
Cena 17,00 zł



W I A D O M O Ś C I
U R Z Ę D U
P A T E N T O W E G O

Nr 10
PAŹDZIERNIK 2004

Wydawnictwo
Urzędu Patentowego Rzeczypospolitej Polskiej
Warszawa

SPIS TREŚCI

Str.

Część I Komunikaty urzędowe

262. Lista rzeczników patentowych (wpisy i zmiany)	1923
--	------

Część II Ogłoszenia o udzielonych prawach

A. Wynalazki

263. Udzielone patenty (od nr 187 754 do nr 187 914)	1926
264. Decyzje o odmowie udzielenia patentu (wydane po ogłoszeniu o zgłoszeniu)	1940
265. Decyzje o umorzeniu postępowania (wydane po ogłoszeniu o zgłoszeniu)	1940
266. Decyzje stwierdzające wygaśnięcie decyzji o udzieleniu patentu	1941
267. Decyzje o wygaśnięciu patentu	1941
268. Decyzje o zmianie lub uchyleniu decyzji (opublikowanych w Wiadomościach Urzędu Patentowego)	1941

B. Wzory użytkowe

269. Udzielone prawa ochronne (od nr 60 731 do nr 60 810)	1942
270. Decyzje o odmowie udzielenia prawa ochronnego (wydane po ogłoszeniu o zgłoszeniu)	1947
271. Decyzje o umorzeniu postępowania (wydane po ogłoszeniu o zgłoszeniu)	1947
272. Decyzje stwierdzające wygaśnięcie decyzji o udzieleniu prawa ochronnego	1947
273. Decyzje o wygaśnięciu prawa ochronnego	1947

C. Wzory przemysłowe

274. Rejestracja (od nr 5 901 do nr 6 028)	1949
275. Decyzje stwierdzające wygaśnięcie decyzji o udzieleniu prawa z rejestracji	1965

D. Znaki towarowe

276. Udzielone prawa ochronne na znaki towarowe (od nr 151 861 do nr 152 366)	1966
277. Wpisy i zmiany w rejestrze znaków towarowych (nie uwzględnione w innych samodzielnych ogłoszeniach)	2038
278. Decyzje o unieważnieniu prawa ochronnego	2057
279. Decyzje o wygaśnięciu prawa ochronnego	2057
280. Wygaśnięcie prawa ochronnego (prawa nieprzedłużone)	2058
281. Decyzje o zmianie lub uchyleniu decyzji (opublikowanych w Wiadomościach Urzędu Patentowego)	2061

G. Sprostowania opisów patentowych i opisów ochronnych

282. Opisy patentowe	2063
----------------------------	------

H. Ogłoszenia

283. Oświadczenia o gotowości udzielenia licencji (licencja otwarta) - patenty, prawa ochronne	2063
284. Ogłoszenia w sprawie wpłynięcia wniosku o udzielenie dodatkowego prawa ochronnego dla produktów leczniczych i produktów ochrony roślin	2064
285. Sprostowania ogłoszeń opublikowanych w Wiadomościach Urzędu Patentowego	2064

Część III Informacje

Orzecznictwo i wyjaśnienia

Ustawodawstwo zagraniczne. Statystyka. Informacje

Korekta

(ogłoszeń zamieszczonych w Wiadomościach Urzędu Patentowego)

WYDAWNICTWO URZĘDU PATENTOWEGO RZECZYPOSPOLITEJ POLSKIEJ

Redakcja i administracja: Urząd Patentowy RP, Al. Niepodległości 188, skr. poczt. 203, 00-950 Warszawa
tel. 825-80-01 wew. 280, telefax 875-06-82

Informacja o cenach i warunkach prenumeraty na 2004 r. - dla czasopisma: WIADOMOŚCI URZĘDU PATENTOWEGO

Warunki prenumeraty:

1. Cena prenumeraty na 2005 r. wynosi 204,00 zł.

2. Wpłaty i zamówienia na prenumeratę przyjmuje Urząd Patentowy RP, 00-950 Warszawa, Al. Niepodległości 188/192 w pok. 3 w godz. 8³⁰ - 15³⁰ lub na konto NBP O/O Warszawa Nr 93101010100025832231000000.

Egzemplarze archiwalne można nabyć w Urzędzie Patentowym RP, Al. Niepodległości 188, skr. poczt. 203, 00-950 Warszawa w Wydziale Rozpowszechniania Wydawnictw UP - telefon 825-80-01 wew. 224.

Cena 17,00 zł.

Urząd Patentowy RP. Zam. 862/2004. Nakład 485 egz. Obj. ark. druk. 17,75.



W I A D O M O Ś C I URZĘDU PATENTOWEGO

Warszawa, 2004 10 29

Nr 10

Poz. 262 - 285

C Z Ę Ś Ć I

KOMUNIKATY URZĘDOWE

262

LISTA RZECZNIKÓW PATENTOWYCH

(wpisy i zmiany)

Decyzją Prezesa Urzędu Patentowego RP z dnia 5 lipca 2004 roku wydaną na podstawie art. 25 ust. 1 ustawy z dnia 11 kwietnia 2001 roku o rzecznikach patentowych (Dz. U. Nr 49, poz. 509 z późniejszymi zmianami) na listę rzeczników patentowych wpisano w poz. nr:

3161 Sławomir Wachowicz Warszawa

Decyzją Prezesa Urzędu Patentowego RP z dnia 7 września 2004 roku wydaną na podstawie art. 25 ust. 1 oraz art. 24 ust. 2 pkt 6 ustawy z dnia 11 kwietnia 2001 roku o rzecznikach patentowych (Dz. U. Nr 49, poz. 509 z późniejszymi zmianami) z listy rzeczników patentowych skreślono w poz. nr nr:

929 Franciszek Włoszek Katowice
1690 Ryszard Balwierz Koszalin
1855 Jan Budny Świdnica

Decyzją Prezesa Urzędu Patentowego RP z dnia 24 czerwca 2004 roku wydaną na podstawie art. 25 ust. 1 oraz art. 24 ust. 2 pkt 1 ustawy z dnia 11 kwietnia 2001 roku o rzecznikach patentowych (Dz. U. Nr 49, poz. 509 z późniejszymi zmianami) z listy rzeczników patentowych skreślono w poz. nr nr:

380 Włodzimierz Kowacki Częstochowa
582 Jerzy Wódz Warszawa
1625 Maciej Godlewski Gliwice

Decyzją Prezesa Urzędu Patentowego RP z dnia 24 czerwca 2004 roku wydaną na podstawie art. 73 ust. 2 ustawy z dnia 11 kwietnia 2001 roku o rzecznikach patentowych (Dz. U. Nr 49, poz. 509 z późniejszymi zmianami) z listy rzeczników patentowych skreślono w poz. nr:

209 Krystyna Kempna Pyskowice

Decyzją Prezesa Urzędu Patentowego RP z dnia 13 stycznia 2004 roku wydaną na podstawie art. 25 ust. 1 oraz art. 24 ust. 2 pkt 1 ustawy z dnia 11 kwietnia 2001 roku o rzecznikach patentowych (Dz. U. Nr 49, poz. 509 z późniejszymi zmianami) z listy rzeczników patentowych skreślono w poz. nr:

221 Zenobiusz Mikłasiński Warszawa

Decyzją Prezesa Urzędu Patentowego RP z dnia 23 grudnia 2003 roku wydaną na podstawie art. 25 ust. 1 oraz art. 24 ust. 2 pkt 1 ustawy z dnia 11 kwietnia 2001 roku o rzecznikach patentowych (Dz. U. Nr 49, poz. 509 z późniejszymi zmianami) z listy rzeczników patentowych skreślono w poz. nr:

1757 Tomasz Grudka Koszalin

Decyzją Prezesa Urzędu Patentowego RP z dnia 2 października 2003 roku wydaną na podstawie art. 25 ust. 1 oraz art. 24 ust. 2 pkt 1 ustawy z dnia 11 kwietnia 2001 roku o rzecznikach patentowych (Dz. U. Nr 49, poz. 509 z późniejszymi zmianami) z listy rzeczników patentowych skreślono w poz. nr:

532	Ireneusz Bujak	Lubin
-----	----------------	-------

Decyzją Prezesa Urzędu Patentowego RP z dnia 31 lipca 2003 roku wydaną na podstawie art. 25 ust. 1 oraz art. 24 ust. 2 pkt 1 ustawy z dnia 11 kwietnia 2001 roku o rzecznikach patentowych (Dz. U. Nr 49, poz. 509 z późniejszymi zmianami) z listy rzeczników patentowych skreślono w poz. nr nr:

2493	Ryszard Cieniuch	Chełmno
746	Zbigniew Zamroczyński	Jarocin

Decyzją Prezesa Urzędu Patentowego RP z dnia 31 lipca 2003 roku wydaną na podstawie art. 25 ust. 1 oraz art. 24 ust. 2 pkt 6 ustawy z dnia 11 kwietnia 2001 roku o rzecznikach patentowych (Dz. U. Nr 49, poz. 509 z późniejszymi zmianami) z listy rzeczników patentowych skreślono w poz. nr nr:

1233	Andrzej Wasalski	Warszawa
2978	Andrzej Wyszyński	Bydgoszcz

C Z E Ś Ć II

OGŁOSZENIA O UDZIELONYCH PRAWACH

Cyfrowe kody identyfikujące (według normy WIPO ST. 9), które poprzedzają informacje o udzielonych patentach oraz prawach ochronnych oznaczają:

- (11) - numer patentu lub prawa ochronnego
- (21) - numer zgłoszenia wynalazku lub wzoru użytkowego
- (22) - data zgłoszenia wynalazku lub wzoru użytkowego
- (23) - data pierwszeństwa z wystawienia wynalazku lub wzoru użytkowego na wystawie i nazwa wystawy
- (30) - dane dotyczące pierwszeństwa konwencyjnego (numer zgłoszenia priorytetowego, data wniesienia zgłoszenia priorytetowego, kod kraju)
- (41) - data ogłoszenia o zgłoszeniu wynalazku lub wzoru użytkowego
- (51) - symbol Międzynarodowej Klasyfikacji Patentowej; cyfra przed kodem (51) oznacza kolejną edycję MKP
- (54) - tytuł wynalazku lub wzoru użytkowego
- (61) - numer patentu głównego lub prawa ochronnego głównego
- (62) - numer zgłoszenia macierzystego (pod którym dane zgłoszenie było ogłoszone)
- (72) - nazwisko i imię twórcy wynalazku lub wzoru użytkowego
- (73) - nazwisko i imię lub nazwa uprawnionego z patentu lub prawa ochronnego oraz miejsce zamieszkania lub siedziba i w nawiasie kod kraju
- (76) - nazwisko i imię twórcy i jednocześnie uprawnionego z patentu lub prawa ochronnego oraz miejsce zamieszkania lub siedziba i w nawiasie kod kraju
- (86) - data i numer zgłoszenia międzynarodowego
- (87) - data i numer publikacji zgłoszenia międzynarodowego

Przed cyfrowym kodem identyfikującym (11) lub przed numerem patentu lub prawa ochronnego umieszczone są literowo-cyfrowe kody identyfikujące (kod rodzaju dokumentu), zgodnie z przyjętymi symbolami (wg normy WIPO ST. 16):

- | | |
|-----------------------------|--------|
| Patent | - (B1) |
| Patent dodatkowy do patentu | - (B3) |
| Prawo ochronne | - (Y1) |

A. WYNAŁAZKI

263

UDZIELONE PATENTY

(od nr 187 754 do nr 187 914)

B1 (11) 187794 (21) 333395 (72) Skuza Robert (73) FISKARS POLSKA Sp. z o.o., Słupsk (PL) (54) Wał, zwłaszcza rolniczy	(41) 2000 12 04 (22) 1999 05 25	7(51) A01B 29/00	(72) Lescota Regina D., Mookerjee Pradip K., Peterson Robert F. (73) MERCK & CO., INC., Rahway (US) (54) Preparat pestycydowy, sposób zwalczania owadów w rolnictwie, sposób zapobiegania lub zwalczania infekcji roślin spowodowanej przez owady i sposób wytwarzania preparatu pestycydowego w formie rozpuszczalnego granulatu
B1 (11) 187910 (21) 327387 (30) 97 29713081 (72) Nonhoff Ansgar, Scholz Egbert (73) Usines Claas France, St.Remy/Woippy (FR) (54) Przystawka do urządzenia rolniczego	(41) 1999 02 01 (22) 1998 07 10 1997 07 23	7(51) A01B 51/00 DE	B1 (11) 187799 (21) 334957 (86) 1997 12 30 (87) 1999 07 15 (72) Chazalet Maurice, Latorse Marie-Pascale, Mercer Richard (73) RHONE POULENC AGRO, Lion (FR) (54) Synergistyczne kompozycje grzybobójcze
B1 (11) 187773 (21) 330110 (72) Pryczkowski Ryszard (73) Fabryka Maszyn Rolniczych FAMAROL S.A., Słupsk (PL) (54) Agregat do uprawy roli	(41) 2000 06 05 (22) 1998 12 02	7(51) A01B 63/14 A01B 51/04	B1 (11) 187842 (21) 329408 (30) 96 9611089 (86) 1997 05 27 (87) 1997 12 04 (72) Moesinger Egon (73) NOVARTIS AG, Bazylea (CH) (54) Środek do pobudzenia odporności roślin względem mikroorganizmów fitopatogennych
B1 (11) 187797 (21) 334428 (72) Ptaszyński Stanisław, Wargocki Marian, Kaszubski Maciej (73) Instytut Budownictwa, Mechanizacji i Elektryfikacji Rolnictwa, Warszawa (PL) (54) Siewnik	(41) 2001 01 29 (22) 1999 07 16	7(51) A01C 7/02	B1 (11) 187893 (21) 322485 (30) 96 96202810 (72) Chaveron Michel, Berrocal Rafael (73) SOCIETE DES PRODUITS NESTLE S.A., Vevey (CH) (54) Sposób demineralizacji słodkiej serwatki
B1 (11) 187801 (21) 336201 (72) Ptaszyński Stanisław, Kaszubski Maciej (73) Instytut Budownictwa, Mechanizacji i Elektryfikacji Rolnictwa, Warszawa (PL) (54) Agregat uprawowo-siewny	(41) 2001 05 07 (22) 1999 10 25	7(51) A01C 7/16	B1 (11) 187894 (21) 322486 (30) 96 96202809 (72) Chaveron Michel, Berrocal Rafael (73) SOCIETE DES PRODUITS NESTLE S.A., Vevey (CH) (54) Sposób demineralizacji materiału płynnego pochodzenia mlecznego
B1 (11) 187767 (21) 329691 (30) 96 9673 (86) 1997 05 01 (87) 1997 11 13 (72) Johnstone Peter (73) FIRST GREEN PARK PTY. LTD., Reservoir (AU) (54) Folia z tworzywa sztucznego do pokrywania gleby obsianej ziarnami	(41) 1999 04 12 (22) 1997 05 01 1996 05 03	7(51) A01G 13/02 B29C 55/02 AU	B1 (11) 187906 (21) 326438 (72) Wolski Tadeusz, Grzęda Mirosław, Oleksiak Iwona (73) BIOWET PUŁAWY Spółka z o.o., Puławy (PL) (54) Kompozycja odżywcza i biostymulująca dla zwierząt
B1 (11) 187781 (21) 330088 (76) Bogucki Edward, Trzebież (PL) (54) Układ pałapkowych narzędzi połowów	(41) 2000 06 05 (22) 1998 12 02	7(51) A01K 69/04	B1 (11) 187776 (21) 330271 (30) 97 19756138 (72) Horn Matthias, Becker Carsten
B1 (11) 187828 (21) 326706 (30) 95 60006346 96 9602950 (86) 1996 11 04 (87) 1997 05 15	(41) 1998 10 26 (22) 1996 11 04 1995 11 08 1996 02 13	7(51) A01N 25/12 A01N 43/90 US GB	

(73) Hauni Maschinenbau AG, Hamburg (DE)
 (54) Układ transportu bliskiego pałeczkowatych artykułów przemysłu tytoniowego

B1 (11) **187768** (41) 1999 05 24 7(51) A24D 3/02
 (21) 329786 (22) 1998 11 19
 (30) 97 19751598 1997 11 21 DE

(72) Chehab Firdausia, Fietkau Stefan, Arnold Peter-Franz

(73) Hauni Maschinenbau AG, Hamburg (DE)

(54) Sposób i urządzenie do obróbki wstęgi filtru

B1 (11) **187882** (41) 1999 07 19 7(51) A43B 13/12
 (21) 330976 (22) 1999 01 20

(72) Boryca Wincenty, Grudzień Zenon

(73) Lubelskie Zakłady Przemysłu Skórzanego PROTEKTOR S.A., Lublin (PL)

(54) Podeszwa do obuwia

B1 (11) **187870** (41) 1999 11 22 7(51) A44B 18/00
 (21) 333206 (22) 1997 10 01
 (30) 96 19646318 1996 11 09 DE

(86) 1997 10 01 PCT/EP97/05412

(87) 1998 05 22 WO98/20767, PCT Gazette nr 20/98

(72) Hammer Pavel

(73) GOTTLIEB BINDER GMBH & CO., Holzgerlingen (DE)

(54) Element zapięcia typu „rzep”, sposób wytwarzania elementu zapięcia typu „rzep” i urządzenie do wytwarzania elementu zapięcia typu „rzep”

B1 (11) **187901** (41) 1999 11 08 7(51) A47C 17/13
 A47C 17/86

(21) 326131 (22) 1998 04 30

(72) Dębowski Jan, Wojtkiewicz Jan

(73) Spółdzielnia ODRA w Opolu Zakład Pracy Chronionej, Opole (PL)

(54) Mechanizm rozkładania mebla

B1 (11) **187838** (41) 2000 04 10 7(51) A47G 7/06
 (21) 329012 (22) 1998 10 01

(76) Olczak Janusz, Łódź (PL)

(54) Sposób zabezpieczania wazonu nagrobkowego przed gromadzeniem się w nim wody i wazon nagrobkowy

B1 (11) **187860** (41) 2001 01 15 7(51) A47J 27/08
 (21) 339859 (22) 1998 10 02

(30) 97 19746509 1997 10 22 DE

(86) 1998 10 02 PCT/EP98/06293

(87) 1999 04 29 WO99/20164, PCT Gazette nr 17/99

(72) Beck Hans-Jurgen, Thelen Arnold, Dietrich Uwe

(73) AMC INTERNATIONAL ALFA METALCRAFT CORPORATION AG, Rotkreuz (CH)

(54) Naczynie kuchenne

B1 (11) **187865** (41) 2000 02 28 7(51) A61F 13/15
 D04H 1/50
 B32B 5/08

(21) 334386 (22) 1997 12 12

(30) 96 9604833 1996 12 30 SE

(86) 1997 12 12 PCT/SE97/02074

(87) 1998 07 09 WO98/29071, PCT Gazette nr 27/98

(72) Magnusson IngBritt, Olofsson Ulla

(73) SCA HYGIENE PRODUCTS AB, Göteborg (SE)

(54) Materiał powierzchniowy dla artykułów chłonnych, artykuły chłonne zawierające ten materiał powierzchniowy oraz zastosowanie tego materiału w artykułach chłonnych

B1 (11) **187874** (41) 1999 12 06 7(51) A61F 13/15
 A61F 13/513
 A61F 13/53

(21) 333361 (22) 1997 11 11

(30) 96 9604226 1996 11 15 SE

(86) 1997 11 11 PCT/SE97/01883

(87) 1998 05 28 WO98/22059, PCT Gazette nr 21/98

(72) Gustafsson Anders, Guidotti Ted

(73) SCA HYGIENE PRODUCTS AB, Göteborg (SE)

(54) Struktura chłonna do użycia w wyrobie chłonnym

B1 (11) **187774** (41) 1999 05 10 7(51) A61F 13/15
 (21) 330232 (22) 1997 05 23

(30) 96 9602154 1996 05 31 SE

(86) 1997 05 23 PCT/SE97/00850

(87) 1997 12 04 WO97/45083, PCT Gazette nr 52/97

(72) Rosseland Berit

(73) SCA HYGIENE PRODUCTS AB, Göteborg (SE)

(54) Struktura chłonna do zastosowania w wyrobie chłonnym i sposób wytwarzania struktury chłonnej do zastosowania w wyrobie chłonnym

B1 (11) **187772** (41) 1999 06 07 7(51) A61J 3/04
 B65D 83/76
 B05C 17/01

(21) 330102 (22) 1998 12 04

(30) 97 29721534 1997 12 05 DE

(72) Denz Paul

(73) Wepa Apothekenbedarf GmbH & Co. KG, Hillscheid (DE)

(54) Dozownik z mieszadłem

B1 (11) **187914** (41) 1999 02 01 7(51) A61K 31/465
 A61P 1/00

(21) 328430 (22) 1997 02 07

(30) 96 605319 1996 02 09 US

(86) 1997 02 07 PCT/GB97/00369

(87) 1997 08 14 WO97/28801, PCT Gazette nr 35/97

(72) Sandborn William Jeffery, Rhodes John, Rhodes Peter, Evans Brian Kenneth

(73) MAYO FOUNDATION FOR MEDICAL EDUCATION AND RESEARCH, Rochester (US)

(54) Zastosowanie nikotyny do wytwarzania leku do leczenia zapalnej choroby jelit, preparat farmaceutyczny zawierający nikotynę, kompleks nikotyny i karbomeru i sposób jego wytwarzania

B1 (11) **187818** (41) 1996 10 14 7(51) A61K 31/565
 A61P 15/08

(21) 315168 (22) 1994 12 22

(30) 93 4344462 1993 12 22 DE

(86) 1994 12 22 PCT/EP94/04274

(87) 1995 06 29 WO95/17194, PCT Gazette nr 27/95

(72) Spona Jürgen, Düsterberg Bernd, Lüdicke Frank, Feichtinger W., Elstein Max

(73) Schering Aktiengesellschaft, Berlin (DE)

(54) Jednofazowy zestaw doustny do antykoncepcji

B1 (11) **187819** (41) 1997 08 18 7(51) A61K 35/78
 A61P 35/00
 A23G 1/00
 A23L 3/3472

(21) 319756 (22) 1995 10 03

(30) 94 317226 1994 10 03 US

(86) 1995 10 03 PCT/US95/12963

(87) 1996 04 11 WO96/10404, PCT Gazette nr 16/96

(72) Romanczyk Leo J., Jr, Hammerstone John F., Jr,

Buck Margaret M.

- (73) MARS, INCORPORATED, McLean (US)
 (54) Ekstrakt kakao, sposób jego wytwarzania i kompozycje stałe lub ciekłe do podawania doustnego
- B1 (11) **187835** (41) 1999 01 04 7(51) A61K 49/00
 (21) 327977 (22) 1996 11 29
 (30) 95 19549286 1995 12 22 DE
 (86) 1996 11 29 PCT/EP96/05315
 (87) 1997 07 03 WO97/23245, PCT Gazette nr 29/97
 (72) Schmitt-Willich Heribert, Platzek Johannes, Radüchel Bernd, Weinmann Hanns- Joachim, Ebert Wolfgang, Misselwitz Bernd, Mühler Andreas, Frenzel Thomas
 (73) SCHERING AKTIENGESELLSCHAFT, Berlin (DE)
 (54) Związki kompleksowe polimeru kaskadowego, zawierające je środki farmaceutyczne, zastosowanie związku kompleksowego polimeru kaskadowego oraz czynniki kompleksotwórcze
- B1 (11) **187782** (41) 1998 03 30 7(51) A61K 7/06
 A61K 7/11
 (21) 323358 (22) 1997 03 13
 (30) 96 9603233 1996 03 14 FR
 (86) 1997 03 13 PCT/FR97/00450
 (87) 1997 09 18 WO97/33554, PCT Gazette nr 40/97
 (72) Dupuis Christine
 (73) L'OREAL, Paryż (FR)
 (54) Kompozycja kosmetyczna do układania i utrzymywania fryzury lub nadawania jej kształtu
- B1 (11) **187796** (41) 2000 01 03 7(51) A61K 7/06
 A61K 7/11
 (21) 333598 (22) 1997 11 17
 (30) 96 9614330 1996 11 22 FR
 (86) 1997 11 17 PCT/FR97/02064
 (87) 1998 05 28 WO98/22076, PCT Gazette nr 21/98
 (72) Samain Henri, Dupuis Christine
 (73) L'OREAL, Paryż (FR)
 (54) Kompozycja kosmetyczna konfekcjonowana w postaci przyboru aerozolowego
- B1 (11) **187891** (41) 1998 03 30 7(51) A61K 9/107
 A61K 7/00
 (21) 322195 (22) 1997 09 19
 (30) 96 9611510 1996 09 20 FR
 (72) Preuilh Isabelle, Willcox Nathalie
 (73) CENTRE INTERNATIONAL DE RECHERCHES DERMATOLOGIQUES GALDERMA, Valbonne (FR)
 (54) Kompozycja w postaci płynnej emulsji typu olej-w-wodzie (O/W) do stosowania miejscowego
- B1 (11) **187761** (41) 1999 01 18 7(51) A61K 9/16
 A61K 9/20
 A61K 31/43
 (21) 328400 (22) 1997 03 13
 (30) 96 474 1996 03 13 AT
 96 1445 1996 08 12 AT
 (86) 1997 03 13 PCT/EP97/01269
 (87) 1997 09 18 WO97/33564, PCT Gazette nr 40/97
 (72) Raneburger Johannes, Zeisl Erich
 (73) BIOCHEMIE GESELLSCHAFT MBH, Kundl (AT)
 (54) Sposób wytwarzania antybiotyku β -laktamowego, aglomeraty antybiotyku β -laktamowego, mieszanina aglomeratów antybiotyku β -laktamowego i drugiej substancji farmakologicznie czynnej, zastosowanie aglomeratów antybiotyku β -laktamowego oraz tabletki zawierająca antybiotyk β -laktamowy
- B1 (11) **187764** (41) 1999 03 15 7(51) A61K 9/20
 (21) 329285 (22) 1997 04 04
 (30) 96 2173818 1996 04 10 CA
- (86) 1997 04 04 PCT/CA97/00229
 (87) 1997 10 16 WO97/37639, PCT Gazette nr 44/97
 (72) Chouinard Francois, Jacques Wilfrid
 (73) LABOPHARM INC., Laval (CA)
 (54) Tabletki farmaceutyczne o kontrolowanym uwalnianiu zawierające nośnik oparty na sieciowanej amylozie i hydroksypropylo-metylocelulozie oraz zastosowanie hydroksypropylo-metylocelulozy
- B1 (11) **187798** (41) 2000 03 13 7(51) A61M 5/28
 A61J 1/20
 (21) 334708 (22) 1998 01 16
 (30) 97 9701413 1997 01 24 GB
 (86) 1998 01 16 PCT/EP98/00385
 (87) 1998 07 30 WO98/32411, PCT Gazette nr 30/98
 (72) Thilly Jacques
 (73) SMITHKLINE BEECHAM BIOLOGICALS S.A., Rixensart (BE)
 (54) Łącznik Luera
- B1 (11) **187825** (41) 1999 09 27 7(51) B01J 21/18
 B01J 23/46
 C01C 1/04
 (21) 325571 (22) 1998 03 26
 (72) Kowalczyk Zbigniew, Jodzis Sławomir, Sentek Jan, Raróg Wioletta
 (73) Politechnika Warszawska, Warszawa (PL)
 (54) Sposób wytwarzania węglowego nośnika katalizatora ruteno-wego do syntezy amoniaku
- B1 (11) **187899** (41) 1999 10 25 7(51) B01J 8/44
 F26B 25/10
 F23C 10/20
 (21) 325811 (22) 1998 04 14
 (72) Kornaraki Wiktor, Przybylski Longin
 (73) Uniwersytet Opolski, Opole (PL)
 (54) Sito szczelinowe do fluidyzacji
- B1 (11) **187912** (41) 2000 01 31 7(51) B03B 5/30
 B03D 1/002
 (21) 327763 (22) 1998 07 30
 (76) Adamek Wojciech Jan, Gliwice (PL)
 (54) Ciężka ciecz
- B1 (11) **187871** (41) 1999 11 22 7(51) B05B 15/00
 B05B 15/12
 (21) 333279 (22) 1998 07 20
 (30) 97 19739644 1997 09 10 DE
 (86) 1998 07 20 PCT/EP98/04524
 (87) 1999 03 18 WO99/12657, PCT Gazette nr 11/99
 (72) Kimmerle Walter, Benzinger Rainer
 (73) EISENMANN MASCHINENBAU KG, Böblingen (DE)
 (54) Ściana kabiny urządzenia do lakierowania
- B1 (11) **187872** (41) 1999 11 22 7(51) B05B 15/00
 B05B 15/12
 (21) 333280 (22) 1998 07 20
 (30) 97 19739642 1997 09 10 DE
 (86) 1998 07 20 PCT/EP98/04523
 (87) 1999 03 18 WO99/12656, PCT Gazette nr 11/99
 (72) Kimmerle Walter, Benzinger Rainer
 (73) EISENMANN MASCHINENBAU KG, Böblingen (DE)
 (54) Ściana kabiny urządzenia do lakierowania
- B1 (11) **187755** (41) 1999 10 11 7(51) B09C 1/00
 B09B 5/00
 (21) 325727 (22) 1998 04 07
 (72) Mężyk Piotr, Kardasz Piotr, Krzyżak Wojciech

- (73) Mężyk Piotr, Tarnowskie Góry (PL)
 (54) Sposób rekultywacji terenów przemysłowych, zwłaszcza szlamowisk
- B1 (11) **187804** (41) 2000 11 06 7(51) B21C 37/08
 (21) 338441 (22) 1998 07 01
 (30) 97 19734780 1997 08 06 DE
 (86) 1998 07 01 PCT/DE98/01898
 (87) 1999 02 18 WO99/07491, PCT Gazette nr 07/99
 (72) Roller Erling, Kalkenings Peter, Berendes Herbert
 (73) SMS DEMAG AG, Düsseldorf (DE)
 (54) Sposób wytwarzania spawanych rur z Cu i stopów Cu
- B1 (11) **187856** (41) 2000 02 14 7(51) B21D 39/03
 (21) 334239 (22) 1998 10 14
 (30) 97 19747267 1997 10 25 DE
 (86) 1998 10 14 PCT/EP98/06507
 (87) 1999 05 06 WO99/21668, PCT Gazette nr 18/99
 (72) Engler Markus, Schneider Dominik
 (73) ECKOLD AG, Trimmis (CH)
 (54) Sposób i urządzenie do mechanicznego łączenia elementów z blachy
- B1 (11) **187876** (41) 2000 09 11 7(51) B21J 9/06
 B21K 1/12
 (21) 331813 (22) 1999 03 05
 (72) Rut Tadeusz
 (73) Instytut Obróbki Plastycznej, Poznań (PL); Rut Tadeusz, Poznań (PL)
 (54) Urządzenie do kucia przez spękanie
- B1 (11) **187875** (41) 1999 08 02 7(51) B23B 29/08
 B23B 27/16
 (21) 331682 (22) 1998 06 15
 (30) 97 9702500 1997 06 30 SE
 (86) 1998 06 15 PCT/SE98/01146
 (87) 1999 01 07 WO99/00208, PCT Gazette nr 01/99
 (72) Rydberg Christer, Koskinen Jorma
 (73) SECO TOOLS AB, Fagersta (SE)
 (54) Złącze narzędziowe, narzędzie tnące oraz sposób łączenia dwóch części narzędzia tnącego
- B1 (11) **187811** (41) 2000 12 04 7(51) B23K 9/067
 (21) 339230 (22) 1998 09 10
 (30) 97 9703283 1997 09 10 SE
 (86) 1998 09 10 PCT/SE98/01615
 (87) 1999 03 18 WO99/12690, PCT Gazette nr 11/99
 (72) Karlsson Rolf
 (73) ESAB AB, Göteborg (SE)
 (54) Sposób i układ do spawania łukiem elektrycznym
- B1 (11) **187787** (41) 2000 06 05 7(51) B23P 17/00
 C21D 5/04
 (21) 330048 (22) 1998 12 01
 (72) Gierek Adam, Smoliński Aleksander, Ziob Maciej, Kohs Henryk, Wodziński Adam, Nowak Franciszek
 (73) Politechnika Śląska, Gliwice (PL)
 (54) Sposób wytwarzania łatwo hartowalnych odlewów z nisko-stopowego żeliwa białego odpornego na zużycie ścierne, zwłaszcza na mielniki
- B1 (11) **187868** (41) 2000 09 25 7(51) B24C 1/08
 (21) 338000 (22) 1998 07 10
 (30) 97 891667 1997 07 11 US
 98 113975 1998 07 09 US
 (86) 1998 07 10 PCT/US98/14305
 (87) 1999 01 21 WO99/02307, PCT Gazette nr 03/99
- (72) Pao Y.H. Michael, Madonna Peter L., Coogan Ross T.
 (73) WATERJET TECHNOLOGY, INC., Washington (US)
 (54) Sposób i urządzenie do wytwarzania strumienia cząstek o dużej prędkości
- B1 (11) **187800** (41) 2000 03 27 7(51) B25B 23/14
 (21) 335557 (22) 1999 09 23
 (30) 98 19844064 1998 09 25 DE
 (72) Neumaier Anton
 (73) Hilti Aktiengesellschaft, Schaan (LI)
 (54) Przyrząd do wkręcania
- B1 (11) **187770** (41) 2000 06 05 7(51) B25J 13/02
 (21) 330058 (22) 1998 12 03
 (72) Kaufman Eugeniusz, Konarski Piotr
 (73) Przemysłowy Instytut Elektroniki, Warszawa (PL)
 (54) Manipulator do pozycjonowania próbek w urządzeniach wysokiej próżni
- B1 (11) **187864** (41) 2000 12 18 7(51) B26D 1/14
 B26D 1/16
 B29B 17/00
 (21) 361104 (22) 1998 09 10
 (30) 97 19740413 1997 09 10 DE
 (86) 1998 09 10 PCT/DE98/02758
 (87) 1999 03 18 WO99/12717, PCT Gazette nr 11/99
 (72) Schmeling Burkhard
 (73) Schmeling Burkhard, Strausberg (DE)
 (54) Sposób i urządzenie do cięcia opony
- B1 (11) **187808** (41) 2000 11 20 7(51) B28B 11/02
 (21) 338853 (22) 1998 07 01
 (30) 97 19736811 1997 08 23 DE
 97 19743609 1997 10 02 DE
 (86) 1998 07 01 PCT/EP98/04068
 (87) 1999 03 04 WO99/10147, PCT Gazette nr 09/99
 (72) Söthje Günther
 (73) SAMA MASCHINENBAU GMBH, Weissenstadt (DE)
 (54) Sposób wytwarzania filizanek
- B1 (11) **187873** (41) 2000 11 20 7(51) B30B 15/34
 B30B 3/04
 (21) 333291 (22) 1999 05 19
 (72) Wojtysiak Jan, Ruskowski Kazimierz, Wiśniewski Marek
 (73) Instytut Technologii Eksploatacji Oddział Eksploatacji Maszyn Włókienniczych, Łódź (PL)
 (54) Układ podgrzewania powierzchni czynnej wału kalandra
- B1 (11) **187861** (41) 2001 02 12 7(51) B31B 5/80
 (21) 340455 (22) 1998 11 12
 (30) 97 9724044 1997 11 14 GB
 (86) 1998 11 12 PCT/US98/24066
 (87) 1999 05 27 WO99/25546, PCT Gazette nr 21/99
 (72) Gendre Patrick
 (73) THE MEAD CORPORATION, Dayton (US)
 (54) Zespół zasilający w opakowania maszynę do pakowania artykułów spożywczych, zwłaszcza pizzy, do pudeł
- B1 (11) **187898** (41) 1998 09 14 7(51) B60M 1/28
 B66F 11/04
 (21) 325093 (22) 1998 02 26
 (30) 97 431 1997 03 13 AT
 (72) Theurer Josef, Gruber Leopold Rudolf
 (73) FRANZ PLASSER BAHNBAUMASCHINEN-INDUSTRIEGESELLSCHAFT M.B.H., Wien (AT)
 (54) Maszyna do zakładania przewodu jezdnego

- B1 (11) **187775** (41) 1999 06 21 7(51) B60P 7/13
(21) 330270 (22) 1998 12 14
(30) 97 19755638 1997 12 15 DE
(72) Taube Reinhard
(73) Jost-Werke GMBH & CO.KG, Frankfurt nad Menem (DE)
(54) Urządzenie trzymające, mocowane na podwoziu pojazdu, dla zespołu blokującego kontenera
- B1 (11) **187809** (41) 2001 09 10 7(51) B62D 55/112
B60F 1/00
(21) 338867 (22) 2000 03 06
(76) Wardyn Mirosław, Czarna Woda (PL)
(54) Podwozie pojazdu gąsienicowego albo szynowego
- B1 (11) **187903** (41) 1998 11 09 7(51) B62M 25/00
B62M 11/00
(21) 326217 (22) 1998 05 08
(30) 97 117996 1997 05 08 JP
(72) Uchiyama Yuzuru
(73) Shimano Inc., Osaka (JP)
(54) Skrzynka przekładniowa w piaście roweru
- B1 (11) **187815** (41) 2000 02 28 7(51) B65D 39/00
A61M 15/00
(21) 363760 (22) 1998 01 06
(30) 97 9700226 1997 01 08 GB
(72) Dmitrovic Bosko, Rand Paul Kenneth, Brand Peter John, Seguelas Etienne, Buday-Goldberger David
(73) GLAXO GROUP LIMITED, Greenford (GB)
(54) Zamknięcie odporne na nieumiejętne manipulowanie do zamykania i otwierania pojemnika
- B1 (11) **187780** (41) 1999 05 24 7(51) B65D 75/36
B65D 83/04
A61J 1/03
B65B 47/00
(21) 330720 (22) 1997 06 24
(30) 96 9602605 1996 07 01 SE
(86) 1997 06 24 PCT/SE97/01130
(87) 1998 01 08 WO98/00351, PCT Gazette nr 01/98
(72) Assargren Christian, Friberg Claes
(73) ASTRA AKTIEBOLAG, Södertälje (SE)
(54) Opakowanie konturowe zwłaszcza do leków w postaci tabletek lub kapsulek i sposób wytwarzania takiego opakowania konturowego
- B1 (11) **187793** (41) 1999 09 27 7(51) B65G 19/28
(21) 332329 (22) 1999 03 29
(72) Turczyk Adrian, Przybytniowski Wenancjusz, Muszyński Jan, Nowak Marian, Kowalek Grzegorz, Sekular Krzysztof
(73) ZDT-KOMAG Spółka z o.o., Mikołów (PL)
(54) Segment przenośnika zgrzeblowego
- B1 (11) **187758** (41) 1999 11 08 7(51) B65H 23/18
(21) 332849 (22) 1999 04 29
(30) 98 19819276 1998 04 30 DE
(72) Mathieu Dieter, Schmidt Robert
(73) Trespaphan GmbH, Neunkirchen (DE)
(54) Sposób regulacji gęstości zwojów walca folii
- B1 (11) **187812** (41) 2001 01 29 7(51) B65H 37/00
(21) 340243 (22) 1998 10 29
(30) 97 1007414 1997 10 31 NL
98 1009050 1998 05 01 NL
(86) 1998 10 29 PCT/EP98/07000
(87) 1999 05 14 WO99/23022, PCT Gazette nr 19/99
(72) Kelders Johannus Hubertus Jozef Maria, Van Swieten Roy Edwin
- (73) HENKEL KGAA, Düsseldorf (DE)
(54) Urządzenie nanoszące na powierzchnię warstwę materiału
- B1 (11) **187814** (41) 2001 12 03 7(51) B65H 37/00
(21) 345282 (22) 1999 06 29
(30) 98 19830522 1998 07 08 DE
(86) 1999 06 29 PCT/EP99/04476
(87) 2000 01 20 WO00/02806, PCT Gazette nr 03/00
(72) Herrmannsen Wulf, Manusch Christoph, Bauersachs Wolfgang
(73) PRITT PRODUKTIONSGESELLSCHAFT MBH, Hannover (DE)
(54) Urządzenie korekcyjne do nanoszenia na podłoże substancji tworzącej cienką warstwę pokrywającą, umieszczoną na nośniku w postaci taśmy
- B1 (11) **187909** (41) 1999 12 20 7(51) B66C 17/00
(21) 326791 (22) 1998 06 09
(76) Januszkiewicz Edward, Łódź (PL)
(54) Czołownica suwnicy pomostowej
- B1 (11) **187908** (41) 1999 12 20 7(51) B66C 9/14
(21) 326790 (22) 1998 06 09
(76) Januszkiewicz Edward, Łódź (PL)
(54) Blok napędowy dźwigni
- B1 (11) **187762** (41) 1999 03 15 7(51) C01B 15/10
(21) 329112 (22) 1997 03 27
(30) 96 9606427 1996 03 27 GB
97MI 711 1997 03 26 IT
(86) 1997 03 27 PCT/EP97/01562
(87) 1997 10 02 WO97/35806, PCT Gazette nr 42/97
(72) James Alun Pryce, Horne Graham Robert, Rösler Richard, Parvaneh Soraya, Pardini Romano, Deli Pier Luigi, Owen Robert, Signorini Lido, Bigini Stefano, Droste Uve, Mathes Manfred
(73) SOLVAY INTEROX (SOCIETE ANONYME), Brussels (BE)
(54) Sposób ciągły wytwarzania nadtlenowęgla sodowego, urządzenie do wytwarzania nadtlenowęgla sodowego i nadtlenowęgla sodowy
- B1 (11) **187789** (41) 1999 06 21 7(51) C01B 39/02
C01B 39/04
C01B 39/48
C01B 39/34
B01J 19/20
(21) 331149 (22) 1997 07 11
(30) 96 9608780 1996 07 12 FR
(86) 1997 07 11 PCT/FR97/01276
(87) 1998 01 22 WO98/02384, PCT Gazette nr 03/98
(72) Anglerot Didier, Bousquet Jacques, Di Renzo Francesco, Klein Jean-Paul, Schulz Philippe, Bebon Christine, Colson Didier
(73) ELF AQUITAINE, Courbevoie (FR)
(54) Sposób i urządzenie do syntezy zeolitu z medium syntezowego oraz zastosowanie sposobu i urządzenia do syntezy zeolitu
- B1 (11) **187879** (41) 1999 11 22 7(51) C03B 27/044
(21) 333129 (22) 1998 09 10
(30) 97 9711287 1997 09 11 FR
(86) 1998 09 10 PCT/FR98/01933
(87) 1999 03 18 WO99/12855, PCT Gazette nr 11/99
(72) Douche Jean-Pierre, Petitcollin Jean-Marc, Garnier Gilles
(73) Saint-Gobain Glass France, Courbevoie (FR)
(54) Urządzenie do chłodzenia wypukłych tafli szklanych
- B1 (11) **187884** (41) 1997 04 14 7(51) C03B 7/16
(21) 316491 (22) 1996 10 11
(30) 95 541052 1995 10 11 US
96 589506 1996 01 22 US

- (72) DiFrank Frank
(73) OWENS-BROCKWAY GLASS CONTAINER INC., Toledo (US)
(54) Rozdzielacz kroplowy do wydzielenia kropeł masy szklanej z urządzenia wytapiającego do automatu formującego szkło
- B1 (11) **187771** (41) 1999 04 26 7(51) C04B 24/26
(21) 330082 (22) 1997 05 22
(30) 96 19620817 1996 05 23 DE
(86) 1997 05 22 PCT/EP97/02608
(87) 1997 11 27 WO97/44289, PCT Gazette nr 51/97
(72) Haerzschel Reinhard, Hahner Christoph
(73) WACKER-CHEMIE GMBH, Monachium (DE)
(54) Elastyczne modyfikowane tworzywami sztucznymi masy budowlane na bazie kopolimerów ester winylowy-etylen i zastosowanie kopolimerów ester winylowy-etylen
- B1 (11) **187790** (41) 1999 06 21 7(51) C04B 28/34
C04B 38/02
C08K 21/04
(21) 331167 (22) 1997 07 03
(30) 96 19628553 1996 07 16 DE
(86) 1997 07 03 PCT/EP97/03517
(87) 1998 01 22 WO98/02393, PCT Gazette nr 03/98
(72) Bastian Wolfgang, Kempf Horst, Lind Jörg, Schmidt-Hansberg Thomas
(73) METALLGESELLSCHAFT AKTIENGESELLSCHAFT, Frankfurt nad Menem (DE)
(54) Pianka do celów ochrony przed ogniem i/lub izolacji
- B1 (11) **187823** (41) 1999 08 16 7(51) C06C 5/04
(21) 324666 (22) 1998 02 03
(72) Świetlik Mieczysław, Krzystolik Paweł, Sobala Jacek, Badura Erwin, Duda Danuta, Szydłowska Teresa, Piecuch Waldemar
(73) Główny Instytut Górnictwa, Katowice (PL); Zakłady Tworzyw Sztucznych NITRON S.A., Krupski Młyn (PL)
(54) Lont detonujący do zapór automatycznych
- B1 (11) **187889** (41) 1999 03 15 7(51) C07C 15/073
C07C 2/68
(21) 321926 (22) 1997 09 04
(72) Tęcza Witold, Gałka Sławomir, Jamróż Małgorzata, Marszycki Jerzy, Mierzwiński Andrzej, Zając Eugeniusz, Kociel Władysław, Tworek Józef, Demitrow Andrzej, Świdzki Zbigniew
(73) Instytut Chemii Przemysłowej im. Prof. Ignacego Mościckiego, Warszawa (PL); Petrochemia-Blachownia Sp. z o.o., Kędzierzyn-Koźle (PL)
(54) Sposób wytwarzania etylobenzenu
- B1 (11) **187900** (41) 1999 10 25 7(51) C07C 15/073
C07C 2/68
(21) 325854 (22) 1998 04 17
(72) Tęcza Witold, Gałka Sławomir, Jamróż Małgorzata, Mierzwiński Andrzej, Tworek Józef, Siedlecka Małgorzata
(73) Instytut Chemii Przemysłowej im. Prof. Ignacego Mościckiego, Warszawa (PL); PETROCHEMIA - BLACHOWNIA Spółka z o.o., Kędzierzyn-Koźle (PL)
(54) Sposób wytwarzania etylobenzenu
- B1 (11) **187821** (41) 1999 04 12 7(51) C07C 255/57
C07C 317/32
C07D 307/54
C07D 333/24
(21) 322540 (22) 1997 10 10
(72) Jończyk Andrzej, Kowalkowska Anna
(73) Politechnika Warszawska, Warszawa (PL)
(54) Sposób wytwarzania podstawionych cyjanocyklopropanów
- B1 (11) **187817** (41) 1998 01 05 7(51) C07C 29/76
C07C 31/08
(21) 315070 (22) 1996 07 01
(72) Gryta Marek, Morawski Antoni Waldemar
(73) Politechnika Szczecińska, Szczecin (PL)
(54) Układ do wytwarzania alkoholu etylowego
- B1 (11) **187885** (41) 1997 06 23 7(51) C07C 323/63
C07D 277/82
C07D 285/14
(21) 317601 (22) 1996 12 19
(30) 95 3637 1995 12 21 CH
(72) Kunz Walter, Jau Beat
(73) SYNGENTA PARTICIPATIONS AG, Bazylea (CH)
(54) Pochodne kwasu 3-amino-2-merkaptobenzoesowego i sposoby ich wytwarzania, sposób wytwarzania pochodnych benzotiadiazolowych oraz pochodne benzotiazolowe i sposób ich wytwarzania
- B1 (11) **187890** (41) 1999 03 29 7(51) C07C 35/14
(21) 322155 (22) 1997 09 18
(72) Ciborowski Stanisław, Piechota Stanisław, Jaroszek Elżbieta
(73) Instytut Chemii Przemysłowej im. Prof. Ignacego Mościckiego, Warszawa (PL)
(54) Sposób otrzymywania 1,2,3-cykloheksanotriolu
- B1 (11) **187766** (41) 1999 03 29 7(51) C07C 401/00
C07D 213/30
C07D 263/14
C07D 277/24
C07D 271/06
C07D 213/26
C07D 263/32
C07D 277/22
A61K 31/59
A61P 17/06
A61P 35/00
(21) 329597 (22) 1997 04 21
(30) 96 19619036 1996 04 30 DE
(86) 1997 04 21 PCT/EP97/02013
(87) 1997 11 06 WO97/41096, PCT Gazette nr 47/97
(72) Steinmeyer Andreas, Kirsch Gerald, Neef Günter, Schwarz Katica, Thieroff-Ekerdt Ruth, Wiesinger Herbert, Haberey Martin, Fähnrich Marianne
(73) SCHERING AKTIENGESELLSCHAFT, Berlin (DE)
(54) Nowe pochodne witaminy D z karbo- lub heterocyklicznymi podstawnikami przy C-25, sposób ich wytwarzania, ich zastosowanie do wytwarzania środków leczniczych i produkty pośrednie
- B1 (11) **187845** (41) 1999 04 26 7(51) C07C 53/08
C07C 51/215
C07C 51/25
B01J 23/36
(21) 330084 (22) 1997 05 16
(30) 96 19620542 1996 05 22 DE
(86) 1997 05 16 PCT/EP97/02522
(87) 1997 11 27 WO97/44299, PCT Gazette nr 51/97
(72) Borchert Holger, Dingerdissen Uwe, Weiguny Jens
(73) Celanese GmbH, Frankfurt nad Menem (DE)
(54) Sposób selektywnego wytwarzania kwasu octowego oraz katalizator do selektywnego wytwarzania kwasu octowego
- B1 (11) **187784** (41) 1999 06 21 7(51) C07C 63/70
C07C 51/285
(21) 323960 (22) 1997 12 19
(72) Sławik Tomasz, Paw Beata
(73) Akademia Medyczna im. prof. Feliksa Skubiszewskiego, Lublin (PL)
(54) Sposób otrzymywania kwasu 2-amino-4-fluorobenzoesowego i/lub jego chlorowodorku

- B1 (11) **187895** (41) 1998 04 14 7(51) C07D 211/16
C07D 295/192
C07D 407/12
C07D 498/04
A61K 31/4453
A61K 31/535
- (21) 323667 (22) 1996 05 23
(30) 95 458967 1995 06 02 US
(86) 1996 05 23 PCT/US96/07607
(87) 1996 12 05 WO96/38414, PCT Gazette nr 53/96
(72) Rogers Gary A., Nilsson Lena
(73) THE REGENTS OF THE UNIVERSITY OF CALIFORNIA, Oakland (US)
(54) Nowe pochodne benzoilopiperydyny/benzoilopirolidyny
- B1 (11) **187848** (41) 1999 06 21 7(51) C07D 213/34
A61K 31/44
- (21) 330995 (22) 1997 07 08
(30) 96 60022128 1996 07 18 US
- (86) 1997 07 08 PCT/CA97/00486
(87) 1998 01 29 WO98/03484, PCT Gazette nr 04/98
(72) Dube Daniel, Fortin Rejean, Friesen Richard, Wang Zhaoyin, Gauthier Jacques Yves
(73) MERCK FROSST CANADA & CO., Halifax (CA)
(54) Podstawione pirydyny, kompozycja farmaceutyczna, podstawione pirydyny jako selektywne inhibitory cyklooksyzogenazy-2 oraz zastosowanie podstawionych pirydyn
- B1 (11) **187887** (41) 1997 11 24 7(51) C07D 223/10
C07D 201/08
C07C 211/12
C07C 209/48
- (21) 321267 (22) 1995 12 22
(30) 95 19500222 1995 01 05 DE
(86) 1995 12 22 PCT/EP95/05115
(87) 1996 07 11 WO96/20931, PCT Gazette nr 31/96
(72) Achhammer Günther, Bassler Peter, Fischer Rolf, Fuchs Eberhard, Luyken Hermann, Schnurr Werner, Witzel Tom
(73) BASF AKTIENGESELLSCHAFT, Ludwigshafen (DE)
(54) Sposób jednoczesnego wytwarzania kaprolaktamu i heksametylenodiaminy oraz sposób jednoczesnego rozdzielania 6-aminokapronitrylu i heksametylenodiaminy
- B1 (11) **187896** (41) 1998 05 11 7(51) C07D 277/28
C07D 213/38
C07D 209/48
- (21) 324195 (22) 1996 06 19
(30) 95 158199 1995 06 23 JP
95 300278 1995 11 17 JP
(86) 1996 06 19 PCT/JP96/01694
(87) 1997 01 09 WO97/00867, PCT Gazette nr 03/97
(72) Uneme Hideki, Konobe Masato, Ishizuka Hitoshi, Kamiya Yasuo
(73) SUMITOMO CHEMICAL TAKEDA AGRO COMPANY, LIMITED, Tokio (JP)
(54) Sposób wytwarzania pochodnych nitroizomocznika, sposób wytwarzania pochodnych guanidyny i pochodna nitroizomocznika
- B1 (11) **187883** (41) 1996 12 09 7(51) C07D 305/14
C07F 9/655
A61K 31/335
A61K 31/66
A61P 36/00
- (21) 314637 (22) 1996 06 05
(30) 95 469247 1995 06 06 US
(72) Scola Paul M., Kadow John F., Vyas Dolatrai M.
- (73) Bristol-Myers Squibb Company, Princeton (US)
(54) Nowa pochodna paklitakselu i środek farmaceutyczny
- B1 (11) **187824** (41) 1999 09 27 7(51) C07D 401/04
C07D 215/56
- (21) 325436 (22) 1998 03 19
(72) Ptaszyńska Katarzyna, Winiarski Jerzy, Żądęlek-Sadcuk Hanna, Biedrzycki Marek, Dziegielewski Kazimierz, Lewandowska Bożena, Nowakowska Krystyna, Michałowska Joanna
(73) Polska Akademia Nauk Instytut Chemii Organicznej, Warszawa (PL)
(54) Sposób wytwarzania estru alkilowego kwasu N-(2-fluoroetylo)-6,8-difluoro-7-(4-metylo-1-piperazylo)-chinol-4-ono-3 karboksylowego
- B1 (11) **187897** (41) 1998 06 08 7(51) C07D 401/12
A61K 31/495
- (21) 324660 (22) 1996 06 03
(30) 95 9511507 1995 06 07 GB
95 9519666 1995 09 27 GB
(86) 1996 06 03 PCT/GB96/01295
(87) 1996 12 19 WO96/40681, PCT Gazette nr 55/96
(72) Bradbury Robert Hugh, Butlin Roger John, James Roger
(73) ZENECA LIMITED, Londyn (GB)
(54) Pochodne N-heteroarylo-pirydynosulfonamidu oraz kompozycje farmaceutyczne zawierające pochodne N-heteroarylo-pirydynosulfonamidu
- B1 (11) **187769** (41) 1999 04 12 7(51) C07D 401/12
C07D 401/17
A61K 31/505
- (21) 329850 (22) 1997 05 02
(30) 96 96201283 1996 05 10 EP
(86) 1997 05 02 PCT/EP97/02506
(87) 1997 11 20 WO97/43279, PCT Gazette nr 50/97
(72) Bosmans Jean-Paul René Marie André, Love Christopher John, Van Lommen Guy Rosalia Eugéne
(73) JANSSEN PHARMACEUTICA N.V., Beerse (BE)
(54) Pochodna 2,4-diaminopirymidyny jako antagonist receptoru dopaminergicznego D₄, kompozycja farmaceutyczna, sposób wytwarzania kompozycji farmaceutycznej, zastosowanie pochodnej 2,4-diaminopirymidyny, sposób wytwarzania pochodnej 2,4-diaminopirymidyny
- B1 (11) **187839** (41) 2000 04 10 7(51) C07D 405/14
(21) 329100 (22) 1998 10 09
(72) Szczepiek Wojciech, Samson-Lazińska Dorota, Szelejewski Wiesław
(73) Instytut Farmaceutyczny, Warszawa (PL)
(54) Sposób otrzymywania 1-(4-amino-6,7-dimetoksy-2-chinazolinyl)-4-[(2-tetrahydrofuranyl)-karbonylo]-piperazyny
- B1 (11) **187756** (41) 1999 01 04 7(51) C07D 413/12
C07D 413/14
A01N 43/88
- (21) 327924 (22) 1997 01 15
(30) 96 19602095 1996 01 22 DE
(86) 1997 01 15 PCT/EP97/00151
(87) 1997 07 31 WO97/27189, PCT Gazette nr 33/97
(72) Heinemann Ulrich, Gayer Herbert, Gerdes Peter, Krüger Bernd-Wieland, Gallenkamp Bernd, Stelzer Uwe, Marhold Albrecht, Tiemann Ralf, Dutzmann Stefan, Hänsler Gerd, Stenzel Klaus
(73) BAYER CROPSCIENCE AG., Monheim (DE)
(54) Chlorowcopirymidyny, sposób ich wytwarzania, środki do zwalczania szkodników oraz zastosowanie związków do zwalczania niepożądanych mikroorganizmów
- B1 (11) **187826** (41) 1999 12 06 7(51) C07F 5/00
(21) 326578 (22) 1998 05 29

(72) Starowieyski Kazimierz, Oknińska Elżbieta
 (73) Politechnika Warszawska, Warszawa (PL)
 (54) Sposób otrzymywania soli kompleksowych trialkilogalu i trialkiloindu

B1 (11) **187765** (41) 2000 05 08 7(51) C07H 15/04
C11D 3/22

(21) 329420 (22) 1998 10 29
 (72) Kłopotek Alojzy, Kłopotek Beata Barbara, Pajer Tomasz, Szczygielska Agnieszka, Dębska Remigia, Rasińska Maryla, Rafalska Jadwiga, Szpakiewicz Mirosława
 (73) Instytut Chemii Przemysłowej im. Prof. I. Mościckiego, Warszawa (PL)
 (54) Sposób wytwarzania alkiloglikozydów w postaci wodnych roztworów

B1 (11) **187757** (41) 2000 03 27 7(51) C07H 15/04
(21) 328850 (22) 1998 09 23

(72) Szeja Wiesław, Wandzik Ilona, Gryniewicz Grzegorz, Ramza Jan
 (73) Politechnika Śląska, Gliwice (PL)
 (54) Sposób otrzymywania złożonych glikozydów w serii 2,6-dideoksy i 2,3,6-trideoksy piranoz

B1 (11) **187763** (41) 1999 03 15 7(51) C07K 1/16
C07K 7/64
B01D 15/02

(21) 329113 (22) 1997 03 14
 (30) 96 19611094 1996 03 21 DE
 (86) 1997 03 14 PCT/DE97/00525
 (87) 1997 09 25 WO97/34918, PCT Gazette nr 41/97
 (72) Voigt Ullrich, Hempel Roland, Kinkel Joachim, Nicoud Roger-Marc
 (73) ARZNEIMITTELWERK DRESDEN GMBH, Radebeul (DE)
 (54) Sposób chromatograficznego oczyszczania cyklosporyny A i pokrewnych cyklosporyn

B1 (11) **187886** (41) 1997 12 22 7(51) C07K 14/755
A61K 38/37

(21) 320450 (22) 1997 06 09
 (30) 96 19623293 1996 06 11 DE
 (72) Bucci Enzo, Kotitschke Ronald, Rudnick Dieter, Dichtelmüller Herbert, Kloft Michael, Loebnau Wolfgang, Ott Günter
 (73) BIOTEST PHARMA GMBH, Dreieich (DE)
 (54) Sposób wytwarzania nieimmunogennej kompozycji zawierającej czynnik krzepnięcia VIII

B1 (11) **187822** (41) 1998 04 27 7(51) C08B 37/00
A61K 39/09
A61K 39/385

(21) 323822 (22) 1996 06 06
 (30) 95 481883 1995 06 07 US
 (86) 1996 06 06 PCT/US96/09294
 (87) 1996 12 19 WO96/40795, PCT Gazette nr 55/96
 (72) Michon Francis, Dong Catherine, Tai Joseph Y.
 (73) BAXTER HEALTHCARE S.A., Wallisellen (CH)
 (54) Sposób depolimeryzacji polisacharydów ze Streptococcus typu II i typu III z grupy antygenowej B, fragment polisacharydu GBS typu II albo typu III. skoniugowana cząsteczka, kompozycja szczepionki, surowica odpornościowa, sposób wydzielania przeciwciał GBS typu II albo typu III z surowicy oraz reagent do testów immunologicznych

B1 (11) **187888** (41) 1999 03 01 7(51) C08L 33/02
C04B 41/48
C08K 5/09

(21) 321653 (22) 1997 08 18
 (72) Ibach Hermann Wolf

(73) IBACH STEINKONSERVIERUNG GmbH & Co.KG, Bischberg (DE)

(54) Środek impregnujący w postaci cieczy do obróbki ciał porowatych i sposób obróbki ciał porowatych

B1 (11) **187816** (41) 1996 09 30 7(51) C08L 61/14
E21B 43/26
B22C 1/28
C08G 8/20
C08G 3/24

(21) 313278 (22) 1996 03 15
 (30) 95 411887 1995 03 28 US
 (72) Johnson Calvin K., Tse Kwok-Tuen
 (73) BORDEN CHEMICAL, Inc., Columbus (US)
 (54) Materiał wzmacniający do stosowania w formacjach podziemnych oraz do wytwarzania skorupowych form i rdzeni odlewniczych i sposób traktowania formacji podziemnej materiałem wzmacniającym

B1 (11) **187806** (41) 2000 11 06 7(51) C09K 5/00

(21) 338648 (22) 1998 08 06
 (30) 97 19735717 1997 08 18 DE
 (86) 1998 08 06 PCT/EP98/04898
 (87) 1999 02 25 WO99/09108, PCT Gazette nr 07/99
 (72) Minks Peter, Schuster Johann
 (73) CLARIANT GMBH, Frankfurt nad Menem (DE)
 (54) Niskolepka solanka chłodnicza

B1 (11) **187778** (41) 1999 06 07 7(51) C09K 5/00

(21) 330441 (22) 1998 12 18
 (72) Sep Karol Marek, Krzysztofik Paweł, Zieliński Janusz, Liszyńska Barbara, Karpiński Tadeusz, Sieradzki Stanisław, Marton Grzegorz, Gardziński Maciej, Markiewicz Barbara, Kokosiński Wojciech
 (73) Polski Koncern Naftowy ORLEN Spółka Akcyjna, Płock (PL)
 (54) Kompozycja niskozamarzająca o właściwościach antykorozyjnych do układów chłodzenia

B1 (11) **187855** (41) 2000 01 03 7(51) C09K 5/04

(21) 333752 (22) 1997 11 28
 (30) 96 9624818 1996 11 28 GB
 (86) 1997 11 28 PCT/GB97/03286
 (87) 1998 06 04 WO98/23702, PCT Gazette nr 22/98
 (72) Roberts Neil
 (73) RHODIA LIMITED, Watford (GB)
 (54) Kompozycja chłodząca

B1 (11) **187904** (41) 1999 11 22 7(51) C10L 1/22

(21) 326242 (22) 1998 05 12
 (72) Gołębiowski Tomasz, Górski Wiesław, Kolczyński Janusz
 (73) Wojskowy Ośrodek Badawczo-Rozwojowy Służby Materiałów Pędnych i Smarów, Warszawa (PL)
 (54) Paliwo do silników z zapłonem samoczynnym

B1 (11) **187777** (41) 1999 05 10 7(51) C10L 3/10

(21) 330347 (22) 1997 06 04
 (30) 96 96201560 1996 06 05 EP
 (86) 1997 06 04 PCT/EP97/02979
 (87) 1997 12 11 WO97/46503, PCT Gazette nr 53/97
 (72) Klein Nagelvoort Robert, Robertson Gary Alan
 (73) SHELL INTERNATIONALE RESEARCH MAATSCHAPPIJ B.V., Haga (NL)
 (54) Sposób usuwania dwutlenku węgla, etanu i cięższych składników ze strumienia gazu ziemnego

B1 (11) **187829** (41) 1998 12 07 7(51) C10M 169/04

(21) 326765 (22) 1998 06 08

(72) Steinmec Franciszek, Zajeziarska Anna, Gurgacz Wojciech, Borowy Janusz, Paszyński Roman, Dąbrowski Stanisław

(73) Instytut Technologii Nafty im.Prof.Stanisława Pilata, Kraków (PL); Rafineria Nafty JEDLICZE S.A., Jedlicze (PL)

(54) Olej przekładniowy

B1 (11) **187788** (41) 1999 06 21 7(51) C11B 1/16
C11B 1/04

(21) 331015 (22) 1997 07 03

(30) 96 9602662 1996 07 05 SE

(86) 1997 07 03 PCT/SE97/01206

(87) 1998 01 15 WO98/01518, PCT Gazette nr 02/98

(72) Dahlen Josef

(73) KARLSHAMNS CRUSHING & FEED AB, Karlshamn (SE)

(54) Sposób otrzymywania oleju glicerydowego o niskiej zawartości nienawodnionych fosfatydów

B1 (11) **187846** (41) 1999 05 10 7(51) C12N 15/24
C07K 14/54
C12N 1/21
A61K 38/20
A61P 37/00

(21) 330413 (22) 1997 05 30

(30) 96 663756 1996 06 14 US

(86) 1997 05 30 PCT/US97/09286

(87) 1997 12 18 WO97/47744, PCT Gazette nr 54/97

(72) Shanafelt Armen B., Greve Jeffrey, Gundel Robert

(73) BAYER CORPORATION, Pittsburgh (US)

(54) Agoniści interleukiny-4 wybiórczy dla limfocytów T

B1 (11) **187851** (41) 1999 05 24 7(51) C12N 15/82
C12N 5/10
C07H 21/04
C07K 14/415

(21) 330599 (22) 1997 03 10

(30) 96 6002072 1996 06 21 US

96 60033177 1996 12 13 US

(86) 1997 03 10 PCT/EP97/01218

(87) 1997 12 31 WO97/49822, PCT Gazette nr 57/97

(72) Ryals John Andrew, Delaney Terrence Patrick, Friedrich Leslie Bethards, Weymann Kristianna, Johnson Jay Earl, Lawton Kay Ann, Ellis Daniel Murray

(73) SYNGENTA PARTICIPATIONS AG, Bazylea (CH)

(54) Izolowana cząsteczka DNA zdolna do nadawania roślinom oporności na choroby, plazmid, chimerowy gen, zrekombinowany wektor, roślinna kasetka ekspresyjna, komórka roślinna, zastosowanie izolowanej cząsteczki DNA oraz zastosowanie opornych komórek roślinnych

B1 (11) **187820** (41) 1997 12 08 7(51) C12N 5/04
C12N 5/14
A01H 4/00

(21) 320212 (22) 1997 05 27

(30) 96 1003239 1996 05 31 NL

(72) Barten Pieter

(73) BEJO ZADEN B.V., Warmenhuizen (NL)

(54) Komórka Brassica oleracea i sposób otrzymywania komórki Brassica oleracea

B1 (11) **187759** (41) 1998 07 20 7(51) C12N 7/04
C07D 203/04
A61K 39/00
A61K 39/12

(21) 325338 (22) 1996 08 29

(30) 95 521245 1995 08 29 US

(86) 1996 08 29 PCT/US96/14040

(87) 1997 03 06 WO97/07674, PCT Gazette nr 11/97

(72) Budowsky Edward I.

(73) V. I. TECHNOLOGIES, Inc., Watertown (US)

(54) Sposób selektywnej inaktywacji mikroorganizmów

B1 (11) **187907** (41) 1999 12 06 7(51) C12N 9/04
C12Q 1/26
C12Q 1/30

(21) 326682 (22) 1998 06 03

(72) Fiedurek Jan, Pielecki Jacek, Gromada Anna

(73) Uniwersytet Marii Curie Skłodowskiej, Lublin (PL)

(54) Sposób równoczesnego otrzymywania oksydazy glukozowej i katalazy

B1 (11) **187863** (41) 2002 10 21 7(51) C22F 1/05
(21) 350048 (22) 1999 02 12

(86) 1999 02 12 PCT/EP99/00940

(87) 2000 08 17 WO00/47793, PCT Gazette nr 33/00

(72) Tundal Ulf, Oddvin Reiso

(73) NORSK HYDRO ASA, Oslo (NO)

(54) Sposób obróbki cieplnej stopu aluminiowego zawierającego magnez i krzem

B1 (11) **187810** (41) 2000 12 04 7(51) C23C 14/06
B23C 5/16
C23C 14/54

(21) 339208 (22) 1997 09 12

(86) 1997 09 12 PCT/IB97/01089

(87) 1999 03 25 WO99/14391, PCT Gazette nr 12/99

(72) Braendle Hans, Shima Nobuhiko

(73) BALZERS AKTIENGESELLSCHAFT, Balzers (LI)

(54) Narzędzie zawierające korpus i układ warstw odpornych na zużycie ściernie oraz sposób wytwarzania narzędzia zawierającego korpus i układ warstw odpornych na zużycie ściernie

B1 (11) **187859** (41) 2001 01 02 7(51) C23C 14/06
B23C 5/16
C23C 14/54

(21) 339697 (22) 1997 09 12

(86) 1997 09 12 PCT/IB97/01090

(87) 1999 03 25 WO99/14392, PCT Gazette nr 12/99

(72) Braendle Hans, Shima Nobuhiko

(73) BALZERS AKTIENGESELLSCHAFT, Balzers (LI)

(54) Narzędzie zawierające korpus i układ warstw odpornych na zużycie ściernie oraz sposób wytwarzania narzędzia zawierającego korpus i układ warstw odpornych na zużycie ściernie

B1 (11) **187905** (41) 1999 11 22 7(51) C25D 21/16
C25F 7/02

(21) 326331 (22) 1998 05 15

(72) Gryta Marek, Morawski Antoni Waldemar

(73) Politechnika Szczecińska, Szczecin (PL)

(54) Sposób regeneracji kąpieli trawiącej zawierającej kwas siarkowy oraz układ do regeneracji kąpieli trawiącej zawierającej kwas siarkowy

B1 (11) **187880** (41) 1999 11 22 7(51) C25D 5/18
C25D 21/12

(21) 333139 (22) 1998 02 02

(30) 97 19707905 1997 02 27 DE

(86) 1998 02 02 PCT/DE98/00383

(87) 1998 09 03 WO98/38357, PCT Gazette nr 35/98

(72) Maurer Manfred

(73) ATOTECH DEUTSCHLAND GMBH, Berlin (DE)

(54) Sposób i układ elektryczny do dostarczania prądu impulsowego do jednej lub więcej połączonych równolegle komór elektrolitycznych

B1 (11) 187836	(41) 1999 03 01	7(51) C25F 7/02 C23F 1/46 C23G 3/00	(72) Cornish John Robert Earl (73) SGB Services Plc., Slinfold (GB) (54) Zespół rusztowania
(21) 328384	(22) 1998 09 04		
(72) Gryta Marek, Tomaszewska Maria (73) Politechnika Szczecińska, Szczecin (PL) (54) Układ do trawienia metali w roztworze kwasu solnego			
B1 (11) 187854	(41) 2000 09 25	7(51) D06B 3/10	
(21) 332174	(22) 1999 03 24		
(72) Rajkiewicz Maria, Cieślak Roman, Grzywa Edward, Gęsiak Mieczysław (73) Instytut Przemysłu Gumowego STOMIL, Piastów (PL) (54) Bezimpregacyjny sposób łączenia tekstylnych materiałów z gumą			
B1 (11) 187857	(41) 2000 11 20	7(51) D21F 11/04	
(21) 338789	(22) 1998 08 19		
(30) 97 9702978	1997 08 19	SE	
(86) 1998 08 19 PCT/SE98/01490 (87) 1999 02 25 WO99/09249, PCT Gazette nr 08/99 (72) Nordström Bengt (73) SCA PACKAGING SWEDEN AB., Värnamo (SE) (54) Sposób i urządzenie do formowania wielowarstwowej wstęgi papieru lub tektury			
B1 (11) 187877	(41) 1999 08 16	7(51) E01B 3/16	
(21) 331894	(22) 1997 08 27		
(30) 96 9617918	1996 08 28	GB	
(86) 1997 08 27 PCT/GB97/02292 (87) 1998 03 05 WO98/09022, PCT Gazette nr 09/98 (72) Hill Kerry, Relph Sidney (73) CORUS UK LIMITED, Londyn (GB) (54) Stalowy podkład kolejowy			
B1 (11) 187792	(41) 1999 08 02	7(51) E01B 7/12	
(21) 331650	(22) 1997 08 21		
(30) 96 19633694	1996 08 21	DE	
(86) 1997 08 21 PCT/EP97/04561 (87) 1998 02 26 WO98/07928, PCT Gazette nr 08/98 (72) Lochschmidt Oswald (73) Hubmann Hans-Peter, Monachium (DE) (54) Sztynna krzyżownica dla zwrotnic i skrzyżowań			
B1 (11) 187913	(41) 1999 03 15	7(51) E03B 3/40 E02B 11/00 E02B 13/00 E03F 3/04	
(21) 328299	(22) 1998 09 01		
(30) 97 29715802	1997 09 03	DE	
(72) Müller Stephan, Schön Andreas (73) REHAU AG + Co, Rehau (DE) (54) Studnia chłonna			
B1 (11) 187844	(41) 2000 05 22	7(51) E03F 1/32 E03D 9/14 F16K 31/18	
(21) 329793	(22) 1998 11 18		
(72) Weber Sławomir, Domański Piotr (73) Przedsiębiorstwo Wielobranżowo-Produkcyjno-Usługowe INTER-SANO Sp.z o.o., Królewiec (PL) (54) Zawór napelniający do regulacji poziomu cieczy w zbiorniku			
B1 (11) 187892	(41) 1998 06 22	7(51) E04G 1/15 E04G 7/30	
(21) 322355	(22) 1997 09 29		
(30) 96 9626299	1996 12 18	GB	
B1 (11) 187902	(41) 1998 11 23	7(51) E04G 21/32 A62B 1/22	
(21) 326212	(22) 1998 05 08		
(30) 97 19720388	1997 05 15	DE	
(76) Söhring Karl-Heinz, Dorsten (DE) (54) Siatka ochronna do chwytania spadających osób lub przedmiotów podczas robót budowlanych i montażowych			
B1 (11) 187805	(41) 2000 11 06	7(51) E05B 29/10 E05B 19/08 B23Q 15/013 B23C 3/35	
(21) 338641	(22) 1998 08 10		
(30) 97 O8575	1997 08 15	AU	
98 1593	1998 02 03	AU	
(86) 1998 08 10 PCT/AU98/00627 (87) 1999 02 25 WO99/09280, PCT Gazette nr 08/99 (72) Blight Brian, Esser Hans J. (73) LOCKWOOD AUSTRALIA PTY. LTD., Vic (AU) (54) Zamek bębnowy oraz zespół złożony z zamka bębnowego i klucza			
B1 (11) 187869	(41) 2000 11 06	7(51) E05D 15/36	
(21) 338443	(22) 1998 07 25		
(30) 97 19734179	1997 08 07	DE	
(86) 1998 07 25 PCT/EP98/04680 (87) 1999 02 18 WO99/07970, PCT Gazette nr 07/99 (72) Blöbaum Ernst-Udo, Janutta Reinhard (73) DORMA GMBH + CO. KG, Ennepetal (DE) (54) Ściana przesuwana, prowadzona na co najmniej jednej szynie bieżnej			
B1 (11) 187779	(41) 1999 05 24	7(51) E05D 7/12 E06B 1/52	
(21) 330638	(22) 1997 05 16		
(30) 96 29608904	1996 05 17	DE	
97 19700219	1997 01 04	DE	
(86) 1997 05 16 PCT/DE97/00998 (87) 1997 11 27 WO97/44560, PCT Gazette nr 51/97 (72) Hörmann Thomas J. (73) HÖRMANN KG FREISEN, Freisen (DE) (54) Drzwi z ościeżnicą i z alternatywnie wbudowaną lewo- lub prawostronnie płytą drzwiową			
B1 (11) 187827	(41) 1998 12 21	7(51) E05F 15/00 E06B 11/02	
(21) 326690	(22) 1998 06 05		
(30) 97 29709936	1997 06 07	DE	
(76) Henkenjohann Johann, Verl (DE) (54) Napęd dla bram z przegubem stropowym lub bram żaluzjowych			
B1 (11) 187852	(41) 1999 05 24	7(51) E06B 1/52 E05D 7/02	
(21) 330645	(22) 1997 05 20		
(30) 96 19619920	1996 05 17	DE	
96 29608904	1996 05 17	DE	
(86) 1997 05 20 PCT/DE97/01011 (87) 1997 11 27 WO97/44561, PCT Gazette nr 51/97 (72) Hörmann Thomas J. (73) HÖRMANN KG FREISEN, Freisen (DE) (54) Drzwi, zwłaszcza drzwi przeciwpożarowe, instalowane jako drzwi lewe lub prawe			

- B1 (11) **187813** (41) 2001 01 29 7(51) E21C 27/24
(21) 340410 (22) 1998 11 03
(30) 97 1866 1997 11 04 AT
(86) 1998 11 03 PCT/AT98/00269
(87) 1999 05 14 WO99/23358, PCT Gazette nr 19/99
(72) Lerchbaum Karl, Kogler Peter
(73) VOEST-ALPINE BERGTECHNIK GESELLSCHAFT MBH, Zeltweg (AT)
(54) Wrebiarka
- B1 (11) **187760** (41) 1999 12 06 7(51) E21D 11/40
(21) 326589 (22) 1998 05 28
(76) Chmielewska Barbara, Sosnowiec (PL)
(54) Podciąg górniczy
- B1 (11) **187830** (41) 1999 12 20 7(51) E21D 23/08
(21) 326767 (22) 1998 06 08
(72) Gajek Józef, Kowalski Edward, Perek Jan, Rułka Kazimierz, Rzepka Jan, Wojciechowski Wiesław
(73) Główny Instytut Górnictwa, Katowice (PL)
(54) Międzyodrzwkowa rozpora stabilizująca
- B1 (11) **187803** (41) 2000 06 19 7(51) E21F 16/00
(21) 337374 (22) 1999 12 20
(72) Kopek Stanisław, Adamczyk Andrzej, Haładus Andrzej, Lelonek Marian, Machnicki Marian, Małkowski Andrzej, Postawa Jacek, Rogoż Marek, Roszkowski Janusz, Szczepański Andrzej, Szewczyk Leszek
(73) Spółka Restrukturyzacji Kopalń Spółka Akcyjna Centralny Zakład Odwadniania Kopalń, Czeladź (PL)
(54) Sposób odwadniania nieczynnych kopalni głębinowych
- B1 (11) **187754** (41) 1999 08 16 7(51) E21F 17/00
F24J 3/08
(21) 324713 (22) 1998 02 06
(72) Drenda Jan, Bodora Robert, Różański Zenon
(73) Politechnika Śląska, Gliwice (PL)
(54) Klin grzewczy, odbierający ciepło z ogrzanego gruntu, zwłaszcza hałd
- B1 (11) **187840** (41) 1999 04 26 7(51) E21F 7/00
(21) 329210 (22) 1998 10 15
(30) 97 951719 1997 10 16 US
(72) Riese Walter C., Bross Stephen V.
(73) VASTAR RESOURCES, INC., Houston (US)
(54) Sposób zwiększenia odzysku metanu z podziemnego pokładu węglowego
- B1 (11) **187791** (41) 1999 07 19 7(51) F01B 3/04
F02B 57/00
F02B 75/26
(21) 331510 (22) 1997 08 11
(30) 96 O1573 1996 08 09 AU
(86) 1997 08 11 PCT/AU97/00506
(87) 1998 02 19 WO98/06932, PCT Gazette nr 07/98
(72) Manthey Steven Charles
(73) ADVANCED ENGINE TECHNOLOGY PTY. LTD., Burleigh Gardens (AU)
(54) Obrotowy silnik spalinowy
- B1 (11) **187878** (41) 1999 09 13 7(51) F01D 5/18
(21) 332551 (22) 1997 09 25
(30) 96 725990 1996 10 04 US
(86) 1997 09 25 PCT/CA97/00705
(87) 1998 04 16 WO98/15717, PCT Gazette nr 15/98
(72) Tibbott Ian, Abdel-Messeh William, Papple Michael
- (73) PRATT & WHITNEY CANADA INC., Longueuil (CA)
(54) Płat łopatki silnika turbiny gazowej
- B1 (11) **187833** (41) 1999 03 15 7(51) F15B 13/02
F17D 3/00
(21) 327643 (22) 1998 07 20
(23) 1998 01 20 MTP BUDMA 98, POZNAŃ
(76) Siepnewski Aleksander, Poznań (PL)
(54) Układ zdalnego zamykania reduktora ciśnienia gazu w instalacjach gazowych
- B1 (11) **187853** (41) 2000 07 31 7(51) F16B 19/02
E21D 23/00
E21C 35/00
(21) 331076 (22) 1999 01 26
(72) Lenard Jan, Łopata Janusz, Gerlich Jacek
(73) Centrum Mechanizacji Górnictwa KOMAG, Gliwice (PL)
(54) Wielkośrednicowy sworzeń połączeń przegubowych
- B1 (11) **187832** (41) 1999 03 15 7(51) F16K 31/02
F16K 31/46
(21) 327642 (22) 1998 07 20
(23) 1998 01 20 MTP BUDMA 98, POZNAŃ
(76) Siepnewski Aleksander, Poznań (PL)
(54) Układ zdalnego zamykania zaworu szybkozamykającego w instalacjach gazowych
- B1 (11) **187867** (41) 2001 04 09 7(51) F16L 59/00
(21) 335748 (22) 1999 09 30
(76) Przybysz Wiktor, Tomaszów Mazowiecki (PL)
(54) Izolacja termiczna instalacji rurowych
- B1 (11) **187911** (41) 2000 01 17 7(51) F17C 3/00
B65D 90/04
(21) 327419 (22) 1998 07 10
(72) Kolczok Tadeusz, Zapiór Marek
(73) Kolczok Tadeusz, Tarnowskie Góry (PL)
(54) Zbiornik płynu, zwłaszcza dwuściankowy na paliwa płynne
- B1 (11) **187834** (41) 2000 02 14 7(51) F21V 25/12
F21S 2/00
(21) 327903 (22) 1998 08 07
(72) Szparaga Bogdan, Pęcak Edward
(73) Centrum Elektryfikacji i Automatykacji Górnictwa EMAG,, Katowice (PL); ES-SYSTEM WILKASY Spółka z o.o., Wilkasy (PL)
(54) Górnicza oprawa przeciwybuchowa, zwłaszcza do świetlówek kompaktowych
- B1 (11) **187866** (41) 2001 02 26 7(51) F23Q 2/00
F23Q 2/34
(21) 334912 (22) 1999 08 13
(76) Bogacki Paweł, Warszawa (PL)
(54) Zapalniczka
- B1 (11) **187837** (41) 2000 04 10 7(51) F41A 33/00
(21) 328908 (22) 1998 09 30
(76) Kędziorek Zdzisław, Warszawa (PL)
(54) Urządzenie do szkolenia ogniowego załóg sprzętu bojowego
- B1 (11) **187841** (41) 2000 05 08 7(51) F42B 1/00
(21) 329380 (22) 1998 10 26
(72) Włodarczyk Edward, Jackowski Adam, Michałowski Jerzy, Piętaszewski Jan
(73) Wojskowa Akademia Techniczna, Warszawa (PL)
(54) Wkładka kumulacyjna
- B1 (11) **187858** (41) 2000 12 04 7(51) F42D 1/10
(21) 339229 (22) 1998 09 11

- (30) 97 974226 1997 09 12 NO
 (86) 1998 09 11 PCT/NO98/00275
 (87) 1999 03 25 WO99/14554, PCT Gazette nr 12/99
 (72) Vestre Jan Hans
 (73) DYNNO NOBEL ASA, Oslo (NO)
 (54) Sposób ładowania i uczulania zawiesiny wybuchowej w osłonach i łuskach nabojów oraz sposób ładowania i uczulania zawiesiny wybuchowej w nawierconych otworach
- B1 (11) **187807** (41) 2000 11 20 7(51) G01B 21/08
 G01N 25/00
- (21) 338806 (22) 1998 09 09
 (30) 97 97115582 1997 09 09 EP
 (86) 1998 09 09 PCT/IB98/01396
 (87) 1999 03 18 WO99/13295, PCT Gazette nr 11/99
 (72) Boschung Marcel Jr., Bornand Etienne
 (73) BOSCHUNG MECATRONIC AG, Granges-Paccot (CH)
 (54) Sposób i urządzenie do wytwarzania sygnału w zależności od warstewki cieczy na powierzchni
- B1 (11) **187802** (41) 2000 07 17 7(51) G01D 5/251
 G08C 19/30
- (21) 336851 (22) 1998 01 09
 (30) 97 19720617 1997 05 16 DE
 (86) 1998 01 09 PCT/EP98/00090
 (87) 1998 11 26 WO98/53276, PCT Gazette nr 47/98
 (72) Dohnal Dieter, Griesbacher Franz, Holmer Michael
 (73) MASCHINENFABRIK REINHAUSEN GMBH, Regensburg (DE)
 (54) Urządzenie do sygnalizacji położenia dla napędu silnikowego
- B1 (11) **187783** (41) 1998 12 21 7(51) G01L 5/00
 G01L 1/22
- (21) 327116 (22) 1998 06 29
 (72) Ginalski Janusz, Gawiński Zbigniew, Rusiniak Marek, Romaniuk Krzysztof, Rudnik Andrzej
 (73) Instytut Energetyki, Warszawa (PL)
 (54) Układ tensometryczny do pomiaru naprężeń własnych w konstrukcjach mechanicznych, zwłaszcza w rurociągach energetycznych
- B1 (11) **187849** (41) 1998 08 17 7(51) G01N 33/554
 C12N 1/00
 C12N 9/92
- (21) 358162 (22) 1996 06 05
 (30) 96 658194 1996 06 04 US
 95 465337 1995 06 05 US
 (86) 1996 06 05 PCT/US96/09576
 (87) 1996 12 12 WO96/39629, PCT Gazette nr 54/96
 (72) Knittel Jeffrey P., Roof Michael B.
 (73) Boehringer Ingelheim/Nobl Laboratories Inc., North Main (US)
 (54) Sposób wykrywania obecności przeciwciał i test diagnostyczny
- B1 (11) **187850** (41) 1998 08 17 7(51) G01N 33/554
 C12N 1/00
 C12N 9/92
- (21) 358163 (22) 1996 06 05
 (30) 96 658194 1996 06 04 US
 95 465337 1995 06 05 US
 (86) 1996 06 05 PCT/US96/09576
 (87) 1996 12 12 WO96/39629, PCT Gazette nr 54/96
 (72) Knittel Jeffrey P., Roof Michael B.
 (73) Boehringer Ingelheim/Nobl Laboratories Inc., North Main (US)
 (54) Nowa metoda hodowli bakterii Lawsonia intracellularis
- B1 (11) **187847** (41) 2000 07 03 7(51) G02B 21/06
 (21) 330515 (22) 1998 12 23
 (72) Żółkowski Andrzej, Gulewicz Andrzej, Chojnacki Dariusz
- (73) Polskie Zakłady Optyczne S.A., Warszawa (PL)
 (54) Oświetlacz jednoobiektywowy mikroskopu stereoskopowego
- B1 (11) **187786** (41) 1998 12 21 7(51) G02B 27/46
 G02B 5/20
- (21) 326965 (22) 1998 06 23
 (23) 1998 06 15 70 MTP
 (72) Lipiński Włodzimierz, Pawełczak Marcin, Synak Romuald
 (73) Instytut Maszyn Matematycznych, Warszawa (PL)
 (54) Filtr przestrzenny wiązki laserowej
- B1 (11) **187831** (41) 1999 12 20 7(51) G03B 42/02
 H04N 5/32
 A61B 1/04
- (21) 326854 (22) 1998 06 17
 (72) Pisarczyk Tadeusz
 (73) Instytut Fizyki Plazmy i Laserowej Mikrosyntezy im. S. Kaliskiego, Warszawa (PL)
 (54) Kamera CCD
- B1 (11) **187862** (41) 2001 02 26 7(51) G06F 17/60
 G06F 9/46
 G06F 17/30
- (21) 340706 (22) 1997 11 28
 (86) 1997 11 28 PCT/GB97/03292
 (87) 1999 06 10 WO99/28842, PCT Gazette nr 23/99
 (72) Paice Susan Patricia, Vines David John, Diedrichsen Jens
 (73) INTERNATIONAL BUSINESS MACHINES CORPORATION, Armonk (US)
 (54) Sposób, serwer i produkt programu komputerowego do przetwarzania kilku typów transakcji rozciągłych dla użytkownika finalnego w systemie przetwarzania danych typu klient-serwer
- B1 (11) **187843** (41) 2000 05 22 7(51) G07D 7/00
 (21) 329595 (22) 1998 11 09
 (76) Frańczak Kazimierz, Warszawa (PL)
 (54) Tester zabezpieczonych w podczerwieni przedmiotów, zwłaszcza papierów wartościowych, banknotów, biletów itp.
- B1 (11) **187785** (41) 1999 08 30 7(51) H01M 2/20
 H01R 13/02
- (21) 332076 (22) 1997 09 11
 (30) 96 713508 1996 09 13 US
 (86) 1997 09 11 PCT/US97/16040
 (87) 1998 03 19 WO98/11615, PCT Gazette nr 11/98
 (72) Snyder Thomas D.
 (73) ERICSSON INC., Research Triangle Park (US)
 (54) Zespół styków akumulatorowych i sposób wytwarzania zespołu styków akumulatorowych
- B1 (11) **187795** (41) 1999 12 06 7(51) H04J 3/12
 (21) 333409 (22) 1997 11 10
 (30) 96 754847 1996 11 22 US
 (86) 1997 11 10 PCT/US97/20488
 (87) 1998 05 28 WO98/23052, PCT Gazette nr 21/98
 (72) Christie Joseph M., Nelson Tracy Lee
 (73) SPRINT COMMUNICATIONS COMPANY, L.P., Kansas City (US)
 (54) Sposób sterowania systemem komunikacyjnym, system komunikacyjny i procesor sygnalizacyjny komunikacyjny
- B1 (11) **187881** (41) 2000 07 31 7(51) H05P 5/40
 G05B 11/00
- (21) 330963 (22) 1999 01 19
 (76) Krzemiński Zbigniew, Gdańsk (PL)
 (54) Sposób i układ odtwarzania zmiennych stanu silnika asynchronicznego

INDEKS UDZIELONYCH PATENTÓW,
WEDŁUG SYMBOLI MKP

Symbol MKP	Nr patentu	Symbol MKP	Nr patentu		
1	2	1	2		
A01B	29/00	187794	A61K	31/565	187818
A01B	51/00	187910	A61K	31/59	187766*
A01B	51/04	187773*	A61K	31/66	187883*
A01B	63/14	187773	A61K	35/78	187819
A01C	7/02	187797	A61K	38/20	187846*
A01C	7/16	187801	A61K	38/37	187886*
A01G	13/02	187767	A61K	39/00	187759*
A01H	4/00	187820*	A61K	39/09	187822*
A01K	69/04	187781	A61K	39/12	187759*
A01N	25/12	187828	A61K	39/385	187822*
A01N	37/20	187799*	A61K	49/00	187835
A01N	43/50	187799	A61K	7/00	187891*
A01N	43/88	187756*	A61K	7/06	187782
A01N	43/90	187828*	A61K	7/06	187796
A01N	63/04	187842	A61K	7/11	187782*
A23C	21/00	187893*	A61K	7/11	187796*
A23C	9/144	187893	A61K	9/107	187891
A23C	9/144	187894	A61K	9/16	187761
A23C	9/146	187893*	A61K	9/20	187761*
A23C	9/146	187894*	A61K	9/20	187764
A23G	1/00	187819*	A61M	15/00	187815*
A23K	1/16	187906	A61M	5/28	187798
A23L	3/3472	187819*	A61P	1/00	187914*
A24C	5/352	187776	A61P	15/08	187818*
A24D	3/02	187768	A61P	17/06	187766*
A43B	13/12	187882	A61P	35/00	187766*
A44B	18/00	187870	A61P	35/00	187819*
A47C	17/13	187901	A61P	36/00	187883*
A47C	17/86	187901*	A61P	37/00	187846*
A47G	7/06	187838	A62B	1/22	187902*
A47J	27/08	187860	B01D	15/02	187763*
A61B	1/04	187831*	B01D	61/48	187893*
A61F	13/15	187774	B01D	61/48	187894*
A61F	13/15	187865	B01J	19/20	187789*
A61F	13/15	187874	B01J	21/18	187825
A61F	13/513	187874*	B01J	23/36	187845*
A61F	13/53	187874*	B01J	23/46	187825*
A61J	1/03	187780*	B01J	8/44	187899
A61J	1/20	187798*	B03B	5/30	187912
A61J	3/04	187772	B03D	1/002	187912*
A61K	31/335	187883*	B05B	15/00	187871
A61K	31/43	187761*	B05B	15/00	187872
A61K	31/44	187848*	B05B	15/12	187871*
A61K	31/4453	187895*	B05B	15/12	187872*
A61K	31/465	187914	B05C	17/01	187772*
A61K	31/495	187897*	B09B	5/00	187755*
A61K	31/505	187769*	B09C	1/00	187755
A61K	31/535	187895*	B21C	37/08	187804

* Patent oznaczony więcej niż jednym symbolem klasyfikacyjnym. Ogłoszenie dotyczące tego patentu można znaleźć pod symbolem klasyfikacyjnym odpowiadającym numerowi bez gwiazdki.

1	2	1	2		
B21D	39/03	187856	C06C	5/04	187823
B21J	9/06	187876	C07C	15/073	187889
B21K	1/12	187876*	C07C	15/073	187900
B22C	1/28	187816*	C07C	2/68	187889*
B23B	27/16	187875*	C07C	2/68	187900*
B23B	29/08	187875	C07C	209/48	187887*
B23C	3/35	187805*	C07C	211/12	187887*
B23C	5/16	187810*	C07C	255/57	187821
B23C	5/16	187859*	C07C	29/76	187817
B23K	9/067	187811	C07C	31/08	187817*
B23P	17/00	187787	C07C	317/32	187821*
B23Q	15/013	187805*	C07C	323/63	187885
B24C	1/08	187868	C07C	35/14	187890
B25B	23/14	187800	C07C	401/00	187766
B25J	13/02	187770	C07C	51/215	187845*
B26D	1/14	187864	C07C	51/25	187845*
B26D	1/16	187864*	C07C	51/285	187784*
B28B	11/02	187808	C07C	53/08	187845
B29B	17/00	187864*	C07C	63/70	187784
B29C	55/02	187767*	C07D	201/08	187887*
B30B	15/34	187873	C07D	203/04	187759*
B30B	3/04	187873*	C07D	209/48	187896*
B31B	5/80	187861	C07D	211/16	187895
B32B	5/08	187865*	C07D	213/26	187766*
B60F	1/00	187809*	C07D	213/30	187766*
B60M	1/28	187898	C07D	213/34	187848
B60P	7/13	187775	C07D	213/38	187896*
B62D	55/112	187809	C07D	215/56	187824*
B62M	11/00	187903*	C07D	223/10	187887
B62M	25/00	187903	C07D	263/14	187766*
B65B	19/02	187776*	C07D	263/32	187766*
B65B	47/00	187780*	C07D	271/06	187766*
B65D	39/00	187815	C07D	277/22	187766*
B65D	75/36	187780	C07D	277/24	187766*
B65D	83/04	187780*	C07D	277/28	187896
B65D	83/76	187772*	C07D	277/82	187885*
B65D	90/04	187911*	C07D	285/14	187885*
B65G	19/28	187793	C07D	295/192	187895*
B65H	23/18	187758	C07D	305/14	187883
B65H	37/00	187812	C07D	307/54	187821*
B65H	37/00	187814	C07D	333/24	187821*
B66C	17/00	187909	C07D	401/04	187824
B66C	9/14	187908	C07D	401/12	187769
B66F	11/04	187898*	C07D	401/12	187897
C01B	15/10	187762	C07D	401/17	187769*
C01B	39/02	187789	C07D	405/14	187839
C01B	39/04	187789*	C07D	407/12	187895*
C01B	39/34	187789*	C07D	413/12	187756
C01B	39/48	187789*	C07D	413/14	187756*
C01C	1/04	187825*	C07D	498/04	187895*
C03B	27/044	187879	C07F	5/00	187826
C03B	7/16	187884	C07F	9/655	187883*
C04B	24/26	187771	C07H	15/04	187757
C04B	28/34	187790	C07H	15/04	187765
C04B	38/02	187790*	C07H	21/04	187851*
C04B	41/48	187888*	C07K	1/16	187763

1		2		1		2	
C07K	14/415	187851*	E03F	1/32	187844		
C07K	14/54	187846*	E03F	3/04	187913*		
C07K	14/755	187886	E04G	1/15	187892		
C07K	7/64	187763*	E04G	21/32	187902		
C08B	37/00	187822	E04G	7/30	187892*		
C08G	3/24	187816*	E05B	19/08	187805*		
C08G	8/20	187816*	E05B	29/10	187805		
C08K	21/04	187790*	E05D	15/36	187869		
C08K	5/09	187888*	E05D	7/02	187852*		
C08L	33/02	187888	E05D	7/12	187779		
C08L	61/14	187816	E05F	15/00	187827		
C09K	5/00	187778	E06B	1/52	187779*		
C09K	5/00	187806	E06B	1/52	187852		
C09K	5/04	187855	E06B	11/02	187827*		
C10L	1/22	187904	E21B	43/26	187816*		
C10L	3/10	187777	E21C	27/24	187813		
C10M	169/04	187829	E21C	35/00	187853*		
C11B	1/04	187788*	E21D	11/40	187760		
C11B	1/16	187788	E21D	23/00	187853*		
C11D	3/22	187765*	E21D	23/08	187830		
C12N	1/00	187849*	E21F	16/00	187803		
C12N	1/00	187850*	E21F	17/00	187754		
C12N	1/21	187846*	E21F	7/00	187840		
C12N	15/24	187846	F01B	3/04	187791		
C12N	15/82	187851	F01D	5/18	187878		
C12N	5/04	187820	F02B	57/00	187791*		
C12N	5/10	187851*	F02B	75/26	187791*		
C12N	5/14	187820*	F15B	13/02	187833		
C12N	7/04	187759	F16B	19/02	187853		
C12N	9/04	187907	F16K	31/02	187832		
C12N	9/92	187849*	F16K	31/18	187844*		
C12N	9/92	187850*	F16K	31/46	187832*		
C12Q	1/26	187907*	F16L	59/00	187867		
C12Q	1/30	187907*	F17C	3/00	187911		
C21D	5/04	187787*	F17D	3/00	187833*		
C22F	1/05	187863	F21S	2/00	187834*		
C23C	14/06	187810	F21V	25/12	187834		
C23C	14/06	187859	F23C	10/20	187899*		
C23C	14/54	187810*	F23Q	2/00	187866		
C23C	14/54	187859*	F23Q	2/34	187866*		
C23F	1/46	187836*	F24J	3/08	187754*		
C23G	3/00	187836*	F26B	25/10	187899*		
C25D	21/12	187880*	F41A	33/00	187837		
C25D	21/16	187905	F42B	1/00	187841		
C25D	5/18	187880	F42D	1/10	187858		
C25F	7/02	187836	G01B	21/08	187807		
C25F	7/02	187905*	G01D	5/251	187802		
D04H	1/50	187865*	G01L	1/22	187783*		
D06B	3/10	187854	G01L	5/00	187783		
D21F	11/04	187857	G01N	25/00	187807*		
E01B	3/16	187877	G01N	33/554	187849		
E01B	7/12	187792	G01N	33/554	187850		
E02B	11/00	187913*	G02B	21/06	187847		
E02B	13/00	187913*	G02B	27/46	187786		
E03B	3/40	187913	G02B	5/20	187786*		
E03D	9/14	187844*	G03B	42/02	187831		

1		2		1		2	
G05B	11/00	187881*	H01M	2/20	187785		
G06F	17/30	187862*	H01R	13/02	187785*		
G06F	17/60	187862	H04J	3/12	187795		
G06F	9/46	187862*	H04N	5/32	187831*		
G07D	7/00	187843	H05P	5/40	187881		
G08C	19/30	187802*					

INDEKS NUMEROWY
UDZIELONYCH PATENTÓW

Nr patentu	Symbol MKP	Nr patentu	Symbol MKP
1	2	1	2
187754	E21F 17/00	187796	A61K 7/06
187755	B09C 1/00	187797	A01C 7/02
187756	C07D 413/12	187798	A61M 5/28
187757	C07H 15/04	187799	A01N 43/50
187758	B65H 23/18	187800	B25B 23/14
187759	C12N 7/04	187801	A01C 7/16
187760	E21D 11/40	187802	G01D 5/251
187761	A61K 9/16	187803	E21F 16/00
187762	C01B 15/10	187804	B21C 37/08
187763	C07K 1/16	187805	E05B 29/10
187764	A61K 9/20	187806	C09K 5/00
187765	C07H 15/04	187807	G01B 21/08
187766	C07C 401/00	187808	B28B 11/02
187767	A01G 13/02	187809	B62D 55/112
187768	A24D 3/02	187810	C23C 14/06
187769	C07D 401/12	187811	B23K 9/067
187770	B25J 13/02	187812	B65H 37/00
187771	C04B 24/26	187813	E21C 27/24
187772	A61J 3/04	187814	B65H 37/00
187773	A01B 63/14	187815	B65D 39/00
187774	A61F 13/15	187816	C08L 61/14
187775	B60P 7/13	187817	C07C 29/76
187776	A24C 5/352	187818	A61K 31/565
187777	C10L 3/10	187819	A61K 35/78
187778	C09K 5/00	187820	C12N 5/04
187779	E05D 7/12	187821	C07C 255/57
187780	B65D 75/36	187822	C08B 37/00
187781	A01K 69/04	187823	C06C 5/04
187782	A61K 7/06	187824	C07D 401/04
187783	G01L 5/00	187825	B01J 21/18
187784	C07C 63/70	187826	C07F 5/00
187785	H01M 2/20	187827	E05F 15/00
187786	G02B 27/46	187828	A01N 25/12
187787	B23P 17/00	187829	C10M 169/04
187788	C11B 1/16	187830	E21D 23/08
187789	C01B 39/02	187831	G03B 42/02
187790	C04B 28/34	187832	F16K 31/02
187791	F01B 3/04	187833	F15B 13/02
187792	E01B 7/12	187834	F21V 25/12
187793	B65G 19/28	187835	A61K 49/00
187794	A01B 29/00	187836	C25F 7/02
187795	H04J 3/12	187837	F41A 33/00

1	2	1	2
187838	A47G 7/06	187877	E01B 3/16
187839	C07D 405/14	187878	F01D 5/18
187840	E21F 7/00	187879	C03B 27/044
187841	F42B 1/00	187880	C25D 5/18
187842	A01N 63/04	187881	H05P 5/40
187843	G07D 7/00	187882	A43B 13/12
187844	E03F 1/32	187883	C07D 305/14
187845	C07C 53/08	187884	C03B 7/16
187846	C12N 15/24	187885	C07C 323/63
187847	G02B 21/06	187886	C07K 14/755
187848	C07D 213/34	187887	C07D 223/10
187849	G01N 33/554	187888	C08L 33/02
187850	G01N 33/554	187889	C07C 15/073
187851	C12N 15/82	187890	C07C 35/14
187852	E06B 1/52	187891	A61K 9/107
187853	F16B 19/02	187892	E04G 1/15
187854	D06B 3/10	187893	A23C 9/144
187855	C09K 5/04	187894	A23C 9/144
187856	B21D 39/03	187895	C07D 211/16
187857	D21F 11/04	187896	C07D 277/28
187858	F42D 1/10	187897	C07D 401/12
187859	C23C 14/06	187898	B60M 1/28
187860	A47J 27/08	187899	B01J 8/44
187861	B31B 5/80	187900	C07C 15/073
187862	G06F 17/60	187901	A47C 17/13
187863	C22F 1/05	187902	E04G 21/32
187864	B26D 1/14	187903	B62M 25/00
187865	A61F 13/15	187904	C10L 1/22
187866	F23Q 2/00	187905	C25D 21/16
187867	F16L 59/00	187906	A23K 1/16
187868	B24C 1/08	187907	C12N 9/04
187869	E05D 15/36	187908	B66C 9/14
187870	A44B 18/00	187909	B66C 17/00
187871	B05B 15/00	187910	A01B 51/00
187872	B05B 15/00	187911	F17C 3/00
187873	B30B 15/34	187912	B03B 5/30
187874	A61F 13/15	187913	E03B 3/40
187875	B23B 29/08	187914	A61K 31/465
187876	B21J 9/06		

264

DECYZJE O ODMOWIE UDZIELENIA PATENTU
(wydane po ogłoszeniu o zgłoszeniu)

Poniższe zestawienie zawiera kolejno: numer zgłoszenia wynalazku oraz numer i rok wydania Biuletynu Urzędu Patentowego, w którym zgłoszenie zostało ogłoszone (dla zgłoszeń wydzielonych umieszczono w nawiasie numer zgłoszenia macierzystego).

313860	22/96	320573	25/97
314604	25/96	321087	02/98
317908	25/97	321445	04/99
318686	18/97	321523	04/99
318846	19/97	321586	04/98
318923	19/97	322111	01/98
319217	20/98	322178	02/98
319837	23/98	322601	09/99
320395	25/97	322982	10/98

324170	10/98	330442	13/00
324175	15/99	330549	11/99
324403	11/98	330581	14/00
324724	17/98	330748	11/99
324758	17/99	330806	20/00
324855	13/98	331285	14/99
325138	06/99	331431	15/99
325411	15/98	331515	15/99
325767 ^{u)}	21/99	331557	15/99
325807	22/98	331823	16/99
325853	22/99	331933	17/99
325932	21/98	332159	18/99
325937	22/99	332437	21/00
326083	17/98	332502	19/99
326187	23/99	332640	20/99
326450	20/98	332941	22/99
326695	22/98	333037 ^{u)}	24/00
326810	26/99	333183	24/99
326963	26/99	333543	01/00
327170	24/98	334074	03/00
328088	01/99	334299	04/00
328157	02/99	334522	05/00
328218	05/00	335057	07/00
328667	04/99	335110	08/00
328705	04/99	336909	12/01
328934	07/99	337511	18/00
329032	05/99	337650	18/00
329184	09/00	338356	22/00
329190	06/99	338599	18/01
329240	06/99	338832	24/00
329241	06/99	338833	24/00
329530	07/99	340907	06/01
329601	07/99	341049	07/01
329630	11/00	343887	19/01
330204	09/99	352637	18/03

^{u)} zgłoszenie będzie rozpatrywane jako zgłoszenie wzoru użytkowego

265

DECYZJE O UMORZENIU POSTĘPOWANIA
(wydane po ogłoszeniu o zgłoszeniu)

Poniższe zestawienie zawiera kolejno: numer zgłoszenia wynalazku oraz numer i rok wydania Biuletynu Urzędu Patentowego, w którym zgłoszenie zostało ogłoszone (dla zgłoszeń wydzielonych umieszczono w nawiasie numer zgłoszenia macierzystego).

316853	04/97	334604	03/01
321886	06/98	335111	08/00
323328	12/99	336496	14/00
324069	14/98	338685	24/00
325767	21/99	339067	20/01
326819	26/98	339642	22/00
329255	09/00	340240	03/01
329662	11/00	341093	07/01
329778	11/00	342810	14/01
330289	10/99	344481	23/01
330899	12/99	344532	23/01
330990	13/99	347085	22/02
330991	13/99	347086	22/02
331380	14/99	347087	22/02
331386	14/99	348357	11/02
331436	17/00	350064	08/03
331592	18/00	350292	09/03
332422	19/99	351445	14/03
333201	25/99	351994	16/03
334189	04/00	353129	20/03

353498	21/03	356838	14/04
353685	23/02	356988	14/04
355139	02/04	357181	15/04
355593	04/03	357410	15/04
356172	12/04	357523	15/04
356653	08/04	357684	15/04

266**DECYZJE STWIERDZAJĄCE WYGAŚNIĘCIE
DECYZJI O UDZIELENIU PATENTU**

Poniższe zestawienie zawiera kolejno: numer zgłoszenia wynalazku oraz numer i rok wydania Biuletynu Urzędu Patentowego, w którym zgłoszenie zostało ogłoszone (dla zgłoszeń wydzielonych umieszczono w nawiasie numer zgłoszenia macierzystego).

312514	16/97	325068	17/98
316378	08/97	325075	18/99
318559	13/97	325136	06/99
319213	21/97	325342	19/99
321452	04/98	325627	21/99
321866	26/97	325628	21/99
323170	10/98	325729	21/99
323643	13/99	325875	22/99
324486	11/98	325941	22/99
324827	17/99	326229	24/99
324935	18/99	326400	23/98

326437	24/99	329798	11/00
328087	01/99	358142	04/00
329000	05/99	(W108480)	

267**DECYZJE O WYGAŚNIĘCIU PATENTU**

Poniższe zestawienie zawiera kolejno: kod rodzaju patentu, numery patentów, które wygasły na podstawie art. 90 ust. 1 pkt 2 - 4 ustawy z dnia 30.06.2000 r. - Prawo własności przemysłowej oraz datę wygaśnięcia patentu

(B1) 159903 2003 03 22

(B1) 181251 2001 06 07

268**DECYZJE O ZMIANIE LUB UCHYLENIU DECYZJI
(opublikowanych w Wiadomościach Urzędu Patentowego)**

Poniższe zestawienie zawiera kolejno: numer zgłoszenia wynalazku albo kod i numer patentu, numer i rok wydania Wiadomości Urzędu Patentowego, w którym zmieniona lub uchylona decyzja została ogłoszona oraz datę i treść decyzji, w której zmieniono lub uchylono decyzję poprzednią.

313739 05/03 2003 05 21 Uchylono decyzję o odmowie udzielenia patentu

306953 10/02 2004 06 14 Uchylono decyzję o odmowie udzielenia patentu

B. WZORY UŻYTKOWE

269

UDZIELONE PRAWA OCHRONNE

(od nr 60 731 do nr 60 810)

Y1 (11) 60769 (21) 113879 (72) Nachyła Stefan (73) Politechnika Świętokrzyska, Kielce (PL) (54) Urządzenie do wytwarzania taśmy z wosku pszczelego	(41) 1999 07 05 (22) 1997 12 31	7(51) A01K 47/04	Y1 (11) 60745 (21) 110118 (72) Koik Henryk (73) Sola Technics Sp. z o.o., Jaworzno (PL) (54) Wieszak do spodni	(41) 2001 04 09 (22) 1999 09 30	7(51) A47G 25/62
Y1 (11) 60776 (21) 110461 (76) Pałka Mariusz, Wągrowiec (PL) (54) Błat stołu	(41) 2001 07 02 (22) 1999 12 31	7(51) A47B 13/08	Y1 (11) 60758 (21) 110271 (72) Szwec Marek, Łoszewski Tomasz (73) SOLA TECHNICS Sp. z o.o., Jaworzno (PL) (54) Wieszak z odchylanym ramieniem	(41) 2001 05 21 (22) 1999 11 10	7(51) A47G 25/62
Y1 (11) 60763 (21) 110395 (76) Paczkowski Andrzej, Poznań (PL); Paczkowski Piotr, Poznań (PL) (54) Stół studyjny	(41) 2000 06 05 (22) 1999 12 17	7(51) A47B 17/00 A47B 37/02 A47B 7/00	Y1 (11) 60759 (21) 110272 (72) Szwec Marek, Łoszewski Tomasz (73) SOLA TECHNICS Sp. z o.o., Jaworzno (PL) (54) Wieszak jednoramienny	(41) 2001 05 21 (22) 1999 11 10	7(51) A47G 25/62
Y1 (11) 60764 (21) 110398 (76) Paczkowski Andrzej, Poznań (PL); Paczkowski Piotr, Poznań (PL) (54) Zestaw mebli biurowych	(41) 2000 06 05 (22) 1999 12 17	7(51) A47B 83/00 A47B 37/00 A47B 17/00	Y1 (11) 60755 (21) 110147 (23) 1999 09 07 MCT INSTAL EXPO'99, WARSZAWA (76) Grabowski Piotr, Korzybie (PL) (54) Ściana czołowa, zwłaszcza szafki hydrantowej	(41) 2001 03 12 (22) 1999 10 11	7(51) A62C 35/20
Y1 (11) 60784 (21) 109392 (23) 1998 09 15 MTP DOMEXPO, POZNAŃ (72) Wojtowicz Paweł, Mazur-Kauch Aneta, Pawelski Jan (73) POLAR SA, Wrocław (PL) (54) Uchwyt do drzwi	(41) 2000 03 27 (22) 1999 03 11	7(51) A47B 95/02 F25D 23/02 E05B 1/02	Y1 (11) 60736 (21) 109708 (76) Opala Jan, Bielsko-Biała (PL); Szuta Wiesław, Bielsko-Biała (PL) (54) Suwak gry losowej	(41) 2000 12 04 (22) 1999 06 02	7(51) A63F 3/06
Y1 (11) 60801 (21) 108719 (30) 97 1690 (72) Plattner Herbert (73) Hodry Metallwarenfabrik R. Hoppe Gesellschaft m.b.H & Co. KG, Wien (AT) (54) Okucie dla mebla do siedzenia, przekształcalnego w mebel do leżenia	(41) 1999 04 12 (22) 1998 10 02 1997 10 07	7(51) A47C 17/16	Y1 (11) 60792 (21) 108558 (76) Nowak Grzegorz, Nowa Sól (PL) (54) Mechanizm obrotowy wiatraczka	(41) 2000 02 28 (22) 1998 08 20	7(51) A63H 33/40
Y1 (11) 60756 (21) 110219 (76) Paczkowski Andrzej, Poznań (PL); Paczkowski Piotr, Poznań (PL) (54) Toaletka przenośna	(41) 2000 04 25 (22) 1999 10 29	7(51) A47K 1/24 A47K 1/02	Y1 (11) 60765 (21) 110426 (72) Kałyniak Piotr, Furtan Janusz, Jelonek Kazimierz, Kozaczko Józef, Kozłowski Edwin (73) Agrob Eko Sp. z o.o., Zabrze (PL) (54) Reaktor chemiczny	(41) 2001 07 02 (22) 1999 12 23	7(51) B01J 19/18 C10B 53/00
Y1 (11) 60757 (21) 110270 (72) Szwec Marek, Łoszewski Tomasz (73) SOLA TECHNICS Sp. z o.o., Jaworzno (PL) (54) Wieszak do odzieży	(41) 2001 05 21 (22) 1999 11 10	7(51) A47G 25/42	Y1 (11) 60733 (21) 109506 (72) Solecki Jerzy, Solecki Dominik, Lewandowski Marcin (73) Solecki Jerzy, Bydgoszcz (PL) (54) Zespół rusztu kruszarki młotkowej do rozdrabniania materiałów	(41) 2000 10 23 (22) 1999 04 09	7(51) B02C 13/284
			Y1 (11) 60787 (21) 109808 (72) Rudolf Henryk (73) Pomorskie Zakłady Budowy Maszyn MAKRUM S.A., Bydgoszcz (PL) (54) Zespół napędowy kruszarki walcowo-zębatej	(41) 2001 01 02 (22) 1999 06 28	7(51) B02C 4/42

Y1 (11) 60788	(41) 2001 01 15	7(51) B22D 2/00 G05D 23/00	(73) Polskie Huty Stali Spółka Akcyjna, Katowice (PL)
(21) 109823	(22) 1999 07 02		(54) Rama dwuosioowego wózka
(72) Korzec Renata, Fajkiel Aleksander, Maniowski Zbigniew, Walczak Wiesław, Zawadzki Kordian, Zawadzki Paweł			Y1 (11) 60744
(73) Instytut Odlewnictwa, Kraków (PL); SILUM Sp. z o.o., Opojowice (PL)			(41) 2001 04 09
(54) Stabilizator temperatury form metalowych			7(51) B62B 3/02
Y1 (11) 60771	(41) 2000 05 22	7(51) B43M 11/06	(21) 110103
(21) 110288	(22) 1999 11 18		(22) 1999 09 27
(30) M980105842	1998 11 18	AR	(72) Sułek Ryszard, Murdza Jan
(72) Kühnlcke Reiner			(73) Polskie Huty Stali Spółka Akcyjna, Katowice (PL)
(73) AKAPOL SOCIEDAD ANONIMA COMERCIAL INDUSTRIAL FINANCIERA INMOBILIARIA Y AGROPECUARIA, Buenos Aires (AR)			(54) Rama dwuosioowego wózka
(54) Zbiornik aplikatora do nanoszenia substancji płynnych			Y1 (11) 60743
Y1 (11) 60790	(41) 2001 02 26	7(51) B60B 15/18	(41) 2001 02 26
(21) 109950	(22) 1999 08 12		7(51) B62B 3/06 B66F 9/06
(72) Czopor Wanda, Przanowski Eugeniusz			(21) 109957
(73) HSW-TECHNOCENTRUM Spółka z o.o., Stalowa Wola (PL)			(22) 1999 08 13
(54) Koło robocze kompaktora			(72) Górnicki Zbigniew, Komarnicki Jan
Y1 (11) 60794	(41) 1999 10 25	7(51) B60B 33/00 B60B 33/02 A47B 91/00	(73) Przedsiębiorstwo Produkcyjno Handlowo Usługowe DUDA-BIS Sp. z o.o., Sosnowiec (PL)
(21) 109590	(22) 1999 04 30		(54) Wózek widłowy do przemieszczania pojemników
(76) Marciczekiewicz Daniela, Ostrów Wlkp. (PL)			Y1 (11) 60742
(54) Kółko jezdne			(41) 2001 03 26
Y1 (11) 60766	(41) 2001 07 02	7(51) B60N 2/58 B60N 2/44	7(51) B62D 63/04 B60K 8/00
(21) 110460	(22) 1999 12 31		(21) 110054
(76) Szymański Maciej, Poznań (PL)			(22) 1999 09 16
(54) Łącznik korpusu fotela pojazdu komunikacji zbiorowej z elementem tapicerowanym			(72) Przerwa Grzegorz, Kierys Aleksander, Sługocki Zbigniew, Jurczyga Alojzy, Chabera Zbigniew, Makulski Henryk, Kubisz Zbigniew, Duraj Adam, Tudyka Dariusz, Tomaszewski Mirosław, Ciesielski Marek
Y1 (11) 60806	(41) 2001 01 29	7(51) B60P 3/00	(73) Wojskowe Zakłady Mechaniczne, Siemianowice Śląskie (PL)
(21) 109879	(22) 1999 07 19		(54) Samochód ciężarowo-terenowy
(72) Cypko Marek, Zdrojewski Adam, Niechwiej Andrzej, Kuźmicki Andrzej, Orzechowski Andrzej, Wisłowski Stanisław, Kozioł Paweł, Tkaczuk Krzysztof, Kosiorowski Alfred, Augustyn Wiesław			Y1 (11) 60760
(73) KGHM POLSKA MIEDŹ SA, Lubin (PL)			(41) 2001 05 21
(54) Pojazd do przewozu i przechowywania środków strzałowych oraz sprzętu strzałowego			7(51) B65D 1/04
Y1 (11) 60798	(41) 2000 08 14	7(51) B60R 7/10 A47G 25/02 B60N 2/44	(21) 110282
(21) 109239	(22) 1999 02 05		(22) 1999 11 15
(76) Czajka Ryszard, Przeźmierowo (PL)			(72) Swakoń Krzysztof, Mokwa Krzysztof, Hyla Grzegorz
(54) Ubraniowy wieszak samochodowy			(73) KENTPOL - Żywiecki Kryształ Spółka z o.o., Andrychów (PL)
Y1 (11) 60789	(41) 2001 02 12	7(51) B60S 3/00	(54) Butelka do przechowywania płynnych środków spożywczych
(21) 109923	(22) 1999 08 04		Y1 (11) 60793
(72) Czopor Wanda, Bucior Marek			(41) 2000 09 11
(73) HSW-TECHNOCENTRUM Spółka z o.o., Stalowa Wola (PL)			7(51) B65D 1/14 B65D 8/12 B65D 85/72
(54) Urządzenie do oczyszczania kół roboczych kompaktora			(21) 109325
Y1 (11) 60762	(41) 2001 06 18	7(51) B60T 3/00 B60P 7/08	(22) 1999 03 01
(21) 110387	(22) 1999 12 15		(76) Kuźnik Maciej, Rybnik (PL); Mielańczyk Alojzy, Rogów (PL)
(76) Górecki Roman, Kęty (PL); Górecki Adam, Kęty (PL)			(54) Pudełko
(54) Uchwyt klina przystawnego do kół			Y1 (11) 60803
Y1 (11) 60808	(41) 2001 04 09	7(51) B62B 3/02	(41) 2000 02 14
(21) 110104	(22) 1999 09 27		7(51) B65D 19/24
(72) Sułek Ryszard, Murdza Jan			(21) 108487
			(22) 1998 08 05
			(76) Żuralski Zenon, Włynkówko (PL)
			(54) Paleta ładunkowa
			Y1 (11) 60735
			(41) 2000 11 20
			7(51) B65D 41/32
			(21) 109610
			(22) 1999 05 08
			(72) Słowikowski Dariusz, Słowikowski Henryk
			(73) Słowikowski Dariusz, Radzyń Podlaski (PL); , (PL)
			(54) Plomba tworzywowa
			Y1 (11) 60737
			(41) 2000 12 18
			7(51) B65D 45/00
			(21) 109718
			(22) 1999 06 07
			(72) Hyla Grzegorz, Mokwa Krzysztof, Swakoń Krzysztof
			(73) KENTPOL - Żywiecki Kryształ Spółka z o.o., Andrychów (PL)
			(54) Uchwyt na butelkę
			Y1 (11) 60768
			(41) 2001 06 04
			7(51) D21B 1/04
			(21) 110308
			(22) 1999 11 23
			(72) Przyrowski Ireneusz, Matusiak Andrzej, Sadowy Władysław, Wrześniewski Zdzisław
			(73) Ośrodek Badawczo-Rozwojowy Ekologii Miast, Łódź (PL)
			(54) Urządzenie do rozdrabniania papieru
			Y1 (11) 60741
			(41) 2001 02 12
			7(51) E01F 13/00 B61L 29/04
			(21) 109946
			(22) 1999 08 11
			(72) Ryka Janusz, Kodroń Andrzej, Mazur Waldemar, Filarski Wiesław, Brzezina Andrzej

(73) BOMBARDIER TRANSPORTATION (ZWUS) POLSKA Spółka z o.o., Katowice (PL)	(73) Rychlik Bogusław, Piotrków Trybunalski (PL)		
(54) Napęd zapory drogowej, zwłaszcza parkingowej	(54) Element wypełniający stropów gęstożebrowych		
Y1 (11) 60748 (41) 2000 10 09 7(51) E01F 8/00	Y1 (11) 60777 (41) 2000 12 04 7(51) E04B 9/20		
(21) 109469 (22) 1999 03 30	(21) 109696 (22) 1999 05 31		
(72) Kaczmarek Krzysztof Marian, Kawalec Tomasz, Cichy Katarzyna	(76) Sielski Kazimierz, Karczew (PL)		
(73) Przedsiębiorstwo Budowlano-Usługowe GOMIBUD Sp. z o.o., Borek Szlachecki (PL)	(54) Uchwyt sufitowy		
(54) Ekran akustyczny jednopłaszczyznowy	Y1 (11) 60810 (41) 2001 05 21 7(51) E04C 1/00		
Y1 (11) 60749 (41) 2000 10 09 7(51) E01F 8/00	(21) 110274 (22) 1999 11 10		
(21) 109470 (22) 1999 03 30	(76) Nowicki Tomasz, Poznań (PL)		
(72) Kaczmarek Krzysztof Marian, Kawalec Tomasz, Cichy Katarzyna	(54) Gazon prosty		
(73) Przedsiębiorstwo Budowlano-Usługowe GOMIBUD Sp. z o.o., Borek Szlachecki (PL)	Y1 (11) 60797 (41) 2001 04 23 7(51) E04F 13/06		
(54) Ekran akustyczny pochłaniająco-rozpraszający	(21) 110180 (22) 1999 10 20		
Y1 (11) 60799 (41) 2001 03 26 7(51) E02D 17/08	(76) Damm Dariusz, Warszawa (PL)		
(21) 110067 (22) 1999 09 17	(54) Listwa narożna		
(76) Kopras Marek, Wronki (PL)	Y1 (11) 60796 (41) 2000 06 19 7(51) E04F 13/12		
(54) Zestaw do szalowania wykopów	(21) 110449 (22) 1999 12 29		
Y1 (11) 60767 (41) 2001 06 04 7(51) E03D 11/13	(76) Wasik Marek, Kalisz (PL); Wasik Danuta, Kalisz (PL)		
(21) 110306 (22) 1999 11 22	(54) Zespół mocujący aluminiowych płyt elewacyjnych		
(76) Kleszowski Wojciech, Krasnystaw (PL)	Y1 (11) 60732 (41) 2000 11 20 7(51) E04F 17/04		
(54) Kształtka, zwłaszcza rurowa końcówka strumienia wody spłukującej	(21) 109615 (22) 1999 05 10		
Y1 (11) 60761 (41) 1999 10 11 7(51) E03F 5/08	(76) Desput Marian, Bochnia (PL); Łakoma Bogusław, Bochnia (PL); Styryna Andrzej, Bochnia (PL)		
(21) 114350 (22) 1998 04 02	(54) Napowietrzacz kanalizacyjny		
(72) Józwiowski Tomasz, Eymontt Andrzej, Dubicki Kazimierz	Y1 (11) 60739 (41) 2001 01 15 7(51) E04F 21/02		
(73) Instytut Budownictwa, Mechanizacji i Elektryfikacji Rolnictwa, Warszawa (PL)	(21) 109831 (22) 1999 07 06		
(54) Filtr wyjściowy gazów wylotowych zbiorników osadowych małych oczyszczalni ścieków ze złożem torfowym, zwłaszcza oczyszczalni zagrodowych, wiejskich lub zakładów przetwórstwa rolno-spożywczego oraz studzienek kanalizacyjnych	(76) Nosowicz Edward, Warszawa (PL)		
Y1 (11) 60778 (41) 2000 11 20 7(51) E04B 5/08	(54) Ręczny przyrząd do zgarniania mas polimerowych, zwłaszcza tynków		
(21) 109652 (22) 1999 05 19	Y1 (11) 60738 (41) 2001 01 02 7(51) E04F 21/04		
(72) Kasa Martin	(21) 109789 (22) 1999 06 25		
(73) WIENERBERGER Ceramika Budowlana Sp. z o.o., Warszawa (PL)	(76) Desput Marian, Bochnia (PL); Łakoma Bogusław, Bochnia (PL); Styryna Andrzej, Bochnia (PL)		
(54) Pustak stropowy	(54) Wzornik kształtu		
Y1 (11) 60779 (41) 2000 11 20 7(51) E04B 5/08	Y1 (11) 60786 (41) 2000 09 25 7(51) E04H 12/08		
(21) 109651 (22) 1999 05 19	(21) 109400 (22) 1999 03 13		
(72) Kasa Martin	(76) Bogacki Adolf, Szczecin (PL); Bogacki Jerzy, Ostoja (PL)		
(73) WIENERBERGER Ceramika Budowlana Sp. z o.o., Warszawa (PL)	(54) Słup stalowy, szczególnie do świetlnej sygnalizacji ulicznej		
(54) Pustak stropowy	Y1 (11) 60802 (41) 1999 08 16 7(51) E21B 33/13		
Y1 (11) 60780 (41) 2000 11 20 7(51) E04B 5/08	(21) 109313 (22) 1999 02 25		
(21) 109650 (22) 1999 05 19	(72) Cichoń Marian, Krakowczyk Józef		
(72) Kasa Martin	(73) Kompania Węglowa Spółka Akcyjna, Katowice (PL)		
(73) WIENERBERGER Ceramika Budowlana Sp. z o.o., Warszawa (PL)	(54) Przystawka wiertnicy dołowej		
(54) Pustak stropowy	Y1 (11) 60740 (41) 2001 01 29 7(51) E21D 11/38		
Y1 (11) 60800 (41) 2000 06 19 7(51) E04B 5/26	(21) 109870 (22) 1999 07 16		
(21) 110455 (22) 1999 12 30	(72) Ferfecki Franciszek, Cygoń Jerzy		
(72) Rychlik Bogusław, Łągwa Stefan, Świętoń Zdzisław	(73) Minova Poland Spółka z o.o., Siemianowice Śląskie (PL)		
	(54) Iniekcyjne urządzenie mieszająco-dozujące do podawania medium wzmacniającego i uszczelniającego, zwłaszcza górotworu		
	Y1 (11) 60775 (41) 1999 11 22 7(51) E21D 7/00		
	(21) 109689 (22) 1999 05 28		

(72) Lach Jan, Berger Damian, Jordan Eugeniusz			(76) Desput Marian, Bochnia (PL); Łakoma Bogusław, Bochnia (PL)
(73) Kompania Węglowa Spółka Akcyjna, Katowice (PL)			(54) Uchwyt podwójny do rur
(54) Urządzenie do czyszczenia zbrojenia i obmurza szybów			
Y1 (11) 60772	(41) 2000 06 05	7(51) E21F 13/02	Y1 (11) 60783
(21) 110384	(22) 1999 12 13		(41) 2000 08 28
(72) Wojak Józef, Pajchorowski Feliks, Matuszek Gabriel			7(51) F21V 3/02
(73) Kompania Węglowa Spółka Akcyjna, Katowice (PL)			(21) 109272
(54) Kontener do transportu obudowy łukowej			(22) 1999 02 16
Y1 (11) 60781	(41) 2000 02 28	7(51) E21F 13/02	(72) Mazella Jan
(21) 110006	(22) 1999 08 31		(73) Zakłady Elektroniczne Spółdzielnia Inwalidów, Nowe (PL)
(72) Grela Józef, Wieczorek Leonard, Żydział Tadeusz			(54) Klosz lampy
(73) Kompania Węglowa Spółka Akcyjna, Katowice (PL)			
(54) Urządzenie do przemieszczania maszyn składowych kompleksu ścianowego w chodnikach przyścianowych			Y1 (11) 60791
Y1 (11) 60731	(41) 2002 03 11	7(51) E21F 17/00	(41) 2001 04 23
(21) 111383	(22) 2000 09 09		7(51) F23D 14/72
(72) Adamczyk Andrzej			F17D 5/00
(73) Naprzód Sp.z o.o., Rydułtowy (PL)			A62C 4/02
(54) Urządzenie do przygotowania materiału do rekultywacji			(21) 110162
Y1 (11) 60754	(41) 2001 04 09	7(51) F16B 1/00	(22) 1999 10 14
(21) 110135	(22) 1999 10 06	A47G 29/087	(72) Blachowski Marian, Wojewoda Marek
(72) Kubiak Tadeusz		F24C 15/00	(73) SAFE TRADING BLACHOWSKI SA, Świętochłowice (PL)
(73) WROZAMET S.A., Wrocław (PL)			(54) Bezpiecznik suchy sieciowy do gazów palnych
(54) Element mocujący do szuflady kuchni domowej			Y1 (11) 60785
Y1 (11) 60752	(41) 2001 04 23	7(51) F16B 45/00	(41) 2001 04 23
(21) 110142	(22) 1999 10 09	B62B 9/26	7(51) F24D 13/02
(76) Kawecki Tomasz, Kraków (PL)			F24C 7/06
(54) Zaczep wieszakowy nośników karmy			F24H 3/00
Y1 (11) 60805	(41) 2001 01 29	7(51) F16K 5/06	(21) 110175
(21) 109876	(22) 1999 07 19		(22) 1999 10 18
(72) Ferrer Beltran Jose Maria			(76) Nędzusiak Katarzyna, Bydgoszcz (PL); Jaszczuk Bogdan, Police (PL)
(73) VALVULAS ARCO S.A., Foyos (ES)			(54) Marmurowa płyta grzewcza z warstwą przewodzącą ciepło
(54) Zawór do cieczy			Y1 (11) 60809
Y1 (11) 60807	(41) 2001 02 12	7(51) F16K 5/06	(41) 2001 04 23
(21) 109926	(22) 1999 08 06		7(51) F24F 13/075
(72) Ferrer Beltran Jose Maria			E04F 17/04
(73) VALVULAS ARCO SA, Foyos (ES)			(21) 110158
(54) Zawieradło zaworu do cieczy			(22) 1999 10 13
Y1 (11) 60782	(41) 2000 07 31	7(51) F16K 5/10	(76) Kwiatkowski Mirosław, Koziegłowy (PL); Kwiatkowska Janina, Koziegłowy (PL)
(21) 109173	(22) 1999 01 25		(54) Osłona wentylacyjna
(72) Narożny Waldemar			Y1 (11) 60770
(73) EFAWA Waldemar Narożny, Ewa Pakucka-Mruk, Aleksandra Narożna Spółka Jawna, Poznań (PL)			(41) 2001 05 07
(54) Zawieradło, zwłaszcza do zaworów			7(51) F24H 9/18
Y1 (11) 60747	(41) 2000 09 25	7(51) F16L 25/00	F23B 1/30
(21) 109447	(22) 1999 03 24		F23K 3/10
(76) Desput Marian, Bochnia (PL); Łakoma Bogusław, Bochnia (PL)			F23L 5/02
(54) Spinka			(21) 110212
Y1 (11) 60750	(41) 2000 10 09	7(51) F16L 3/02	(22) 1999 10 29
(21) 109474	(22) 1999 03 31		(72) Siedlaczek Jerzy, Siedlaczek Lucjan, Wilk Stanisław
(76) Desput Marian, Bochnia (PL); Łakoma Bogusław, Bochnia (PL)			(73) Przedsiębiorstwo Produkcyjno-Usługowe ENERGO-INWEST Sp. z o.o., Rybnik (PL)
(54) Uchwyt pojedynczy do rur			(54) Kocioł wodny centralnego ogrzewania z ciągłym podawaniem paliwa
Y1 (11) 60751	(41) 2000 10 09	7(51) F16L 3/22	Y1 (11) 60804
(21) 109475	(22) 1999 03 31		(41) 2000 12 18
			7(51) F25D 23/08
			B65D 25/00
			(21) 109745
			(22) 1999 06 11
			(72) Wójtowicz Paweł, Mazur-Kauch Aneta, Maciejewski Piotr
			(73) POLAR SA, Wrocław (PL)
			(54) Wspornik, zwłaszcza do butelek
			Y1 (11) 60734
			(41) 2000 11 20
			7(51) F28D 1/047
			F24D 19/00
			(21) 109596
			(22) 1999 05 06
			(76) Gawłowski Roman, Włocławek (PL); Gawłowska Zofia, Włocławek (PL); Ścierżyńska Ewa, Włocławek (PL); Ścierżyński Bartosz, Włocławek (PL)
			(54) Grzejnik narożny , zwłaszcza łazienkowy
			Y1 (11) 60753
			(41) 1999 08 30
			7(51) F28F 1/18
			F28D 1/053
			(21) 109353
			(22) 1999 03 04
			(72) Cichy Czesław, Pieńkowski Leszek
			(73) Pieńkowski Leszek, Bielsko-Biała (PL)
			(54) Żeberko grzejnika
			Y1 (11) 60746
			(41) 2001 04 09
			7(51) F41H 1/04
			(21) 110127
			(22) 1999 10 04
			(76) Łaskiewicz Grzegorz, Łódź (PL)
			(54) Hełm ochronny

Y1 (11) **60773** (41) 2001 07 16 7(51) G01J 1/42
 (21) 110480 (22) 2000 01 11
 (72) Lisak Edmund, Piotrowski Lech
 (73) Instytut Elektrotechniki, Warszawa (PL)
 (54) Czujnik promieniowania nadfioletowego

Y1 (11) **60795** (41) 2002 05 06 7(51) G01P 5/165
 G01F 1/46
 G01M 9/06

(21) 111547 (22) 2000 10 30
 (72) Gontarczyk Henryk
 (73) Instytut Techniczny Wojsk Lotniczych, Warszawa (PL)
 (54) Rozdzielacz do podawania medium gazowego do rurki piętrzącej Pitota

Y1 (11) **60774** (41) 1999 08 02 7(51) G05F 1/70
 (21) 114207 (22) 1998 01 19
 (72) Dembiński Andrzej, Eliasiewicz Józef, Jarzmiński Andrzej,
 Kołodziej Jan, Tenerowicz Jerzy, Matyjasek Krzysztof, Zieliński
 Jarosław
 (73) ELEKTROMONTAŻ 1-KATOWICE S.A., Katowice (PL);
 Zakład Doświadczalny Sp. z o.o., Lubin (PL); Matyjasek Krzysztof,
 Olsztyn (PL)
 (54) Automatycznie regulowany kompensator kondensatorowy
 mocy biernej

INDEKS UDZIELONYCH PRAW OCHRONNYCH WEDŁUG SYMBOLI MKP

Symbol MKP	Nr prawa ochronn.	Symbol MKP	Nr prawa ochronn.
1	2	1	2
A01K	47/04	60769	B22D 2/00 60788
A47B	13/08	60776	B43M 11/06 60771
A47B	17/00	60763	B60B 15/18 60790
A47B	17/00	60764*	B60B 33/00 60794
A47B	37/00	60764*	B60B 33/02 60794*
A47B	37/02	60763*	B60K 8/00 60742*
A47B	7/00	60763*	B60N 2/44 60766*
A47B	83/00	60764	B60N 2/44 60798*
A47B	91/00	60794*	B60N 2/58 60766
A47B	95/02	60784	B60P 3/00 60806
A47C	17/16	60801	B60P 7/08 60762*
A47G	1/24	60756	B60R 7/10 60798
A47G	25/02	60798*	B60S 3/00 60789
A47G	25/42	60757	B60T 3/00 60762
A47G	25/62	60745	B61L 29/04 60741*
A47G	25/62	60758	B62B 3/02 60744
A47G	25/62	60759	B62B 3/02 60808
A47G	29/087	60754*	B62B 3/06 60743
A47K	1/02	60756*	B62B 9/26 60752*
A62C	35/20	60755	B62D 63/04 60742
A62C	4/02	60791*	B65D 1/04 60760
A63F	3/06	60736	B65D 1/14 60793
A63H	33/40	60792	B65D 19/24 60803
B01J	19/18	60765	B65D 25/00 60804*
B02C	13/284	60733	B65D 41/32 60735
B02C	4/42	60787	B65D 45/00 60737

* Prawo ochronne oznaczone więcej niż jednym symbolem klasyfikacyjnym.
 Ogłoszenie dotyczące tego prawa ochronnego znajduje się pod symbolem
 klasyfikacyjnym odpowiadającym numerowi bez gwiazdki.

1	2	1	2
B65D 8/12	60793*	E21D 7/00	60775
B65D 85/72	60793*	E21F 13/02	60772
B66F 9/06	60743*	E21F 13/02	60781
C10B 53/00	60765*	E21F 17/00	60731
D21B 1/04	60768	F16B 1/00	60754
E01F 13/00	60741	F16B 45/00	60752
E01F 8/00	60748	F16K 24/02	60732*
E01F 8/00	60749	F16K 5/06	60805
E01F 8/00	60810*	F16K 5/06	60807
E02D 17/08	60799	F16K 5/10	60782
E03D 11/02	60767*	F16L 25/00	60747
E03D 11/08	60767*	F16L 3/02	60750
E03D 11/13	60767	F16L 3/22	60751
E03F 5/08	60732*	F17D 5/00	60791*
E03F 5/08	60761	F21V 3/02	60783
E04B 1/38	60796*	F23B 1/30	60770*
E04B 2/14	60810*	F23D 14/72	60791
E04B 2/88	60796*	F23K 3/10	60770*
E04B 5/08	60778	F23L 5/02	60770*
E04B 5/08	60779	F24C 15/00	60754*
E04B 5/08	60780	F24C 7/06	60785*
E04B 5/26	60800	F24D 13/02	60785
E04B 9/20	60777	F24D 19/00	60734*
E04C 1/00	60778*	F24F 13/075	60809
E04C 1/00	60779*	F24H 3/00	60785*
E04C 1/00	60780*	F24H 9/18	60770
E04C 1/00	60810	F25D 23/02	60784*
E04F 13/06	60797	F25D 23/08	60804
E04F 13/12	60796	F28D 1/047	60734
E04F 17/04	60732	F28D 1/053	60753*
E04F 17/04	60809*	F28F 1/18	60753
E04F 21/02	60739	F41H 1/04	60746
E04F 21/04	60738	G01B 5/207	60738*
E04G 13/00	60797*	G01F 1/46	60795*
E04H 12/08	60786	G01J 1/42	60773
E05B 1/02	60784*	G01M 9/06	60795*
E21B 33/13	60802	G01P 5/165	60795
E21C 3/00	60802*	G05D 23/00	60788*
E21D 11/38	60740	G05F 1/70	60774

INDEKS NUMEROWY UDZIELONYCH PRAW OCHRONNYCH

Nr prawa ochronn.	Symbol MKP	Nr prawa ochronn.	Symbol MKP
1	2	1	2
60731	E21F 17/00	60740	E21D 11/38
60732	E04F 17/04	60741	E01F 13/00
60733	B02C 13/284	60742	B62D 63/04
60734	F28D 1/047	60743	B62B 3/06
60735	B65D 41/32	60744	B62B 3/02
60736	A63F 3/06	60745	A47G 25/62
60737	B65D 45/00	60746	F41H 1/04
60738	E04F 21/04	60747	F16L 25/00
60739	E04F 21/02	60748	E01F 8/00

1	2	1	2
60749	E01F 8/00	60780	E04B 5/08
60750	F16L 3/02	60781	E21F 13/02
60751	F16L 3/22	60782	F16K 5/10
60752	F16B 45/00	60783	F21V 3/02
60753	F28F 1/18	60784	A47B 95/02
60754	F16B 1/00	60785	F24D 13/02
60755	A62C 35/20	60786	E04H 12/08
60756	A47G 1/24	60787	B02C 4/42
60757	A47G 25/42	60788	B22D 2/00
60758	A47G 25/62	60789	B60S 3/00
60759	A47G 25/62	60790	B60B 15/18
60760	B65D 1/04	60791	F23D 14/72
60761	E03F 5/08	60792	A63H 33/40
60762	B60T 3/00	60793	B65D 1/14
60763	A47B 17/00	60794	B60B 33/00
60764	A47B 83/00	60795	G01P 5/165
60765	B01J 19/18	60796	E04F 13/12
60766	B60N 2/58	60797	E04F 13/06
60767	E03D 11/13	60798	B60R 7/10
60768	D21B 1/04	60799	E02D 17/08
60769	A01K 47/04	60800	E04B 5/26
60770	F24H 9/18	60801	A47C 17/16
60771	B43M 11/06	60802	E21B 33/13
60772	E21F 13/02	60803	B65D 19/24
60773	G01J 1/42	60804	F25D 23/08
60774	G05F 1/70	60805	F16K 5/06
60775	E21D 7/00	60806	B60P 3/00
60776	A47B 13/08	60807	F16K 5/06
60777	E04B 9/20	60808	B62B 3/02
60778	E04B 5/08	60809	F24F 13/075
60779	E04B 5/08	60810	E04C 1/00

270

**DECYZJE O ODMOWIE UDZIELENIA
PRAWA OCHRONNEGO**
(wydane po ogłoszeniu o zgłoszeniu)

Poniższe zestawienie zawiera kolejno: numer zgłoszenia wzoru użytkowego oraz numer i rok wydania Biuletynu Urzędu Patentowego, w którym zgłoszenie zostało ogłoszone (dla zgłoszeń wydzielonych lub przekształconych ze zgłoszenia wynalazku umieszczono w nawiasie numer zgłoszenia macierzystego).

108267	26/99	110059	07/01
108923	10/99	110064	07/01
109347	18/99	110112	08/01
109352	18/99	110141	07/00
109813	01/01	110163	23/00
109826	02/01	110201	10/01
109878	02/00		

271

DECYZJE O UMORZENIU POSTĘPOWANIA
(wydane po ogłoszeniu o zgłoszeniu)

Poniższe zestawienie zawiera kolejno: numer zgłoszenia wzoru użytkowego oraz numer i rok wydania Biuletynu Urzędu Patentowego, w którym zgłoszenie zostało ogłoszone (dla zgłoszeń wydzielonych

lub przekształconych ze zgłoszenia wynalazku umieszczono w nawiasie numer zgłoszenia macierzystego).

109079	14/00	110325	12/01
109267	18/00	112660	09/03
109351	18/99	113071	19/03
109426	20/00	113271	25/03
109802	01/01	113556	07/04
109807	26/99	113737	12/04
110188	09/01		

272

**DECYZJE STWIERDZAJĄCE WYGAŚNIĘCIE
DECYZJI O UDZIELENIU PRAWA OCHRONNEGO**

Poniższe zestawienie zawiera kolejno: numer zgłoszenia wzoru użytkowego oraz numer i rok wydania Biuletynu Urzędu Patentowego, w którym zgłoszenie zostało ogłoszone (dla zgłoszeń wydzielonych lub przekształconych ze zgłoszenia wynalazku umieszczono w nawiasie numer zgłoszenia macierzystego).

104162	17/97	109551	22/00
106838	02/99	109633	24/00
107789	19/99	109634	24/99
107788	19/99	109666	23/99
108006	22/99	109691	04/00
108254	26/99	109747	26/00
108296	26/98	109750	26/00
108410	03/00	109751	26/00
108522	05/00	109809	01/01
108787	09/00	109853	02/01
108808	10/00	109968	05/01
108889	10/99	109970	04/00
109096	14/00	109982	05/01
109127	15/00	110213	09/00
109202	16/00	110253	10/01
109209	16/00	110254	10/01
109355	18/99	110409	14/01
109388	20/00	110418	14/01
109456	21/00	110429	14/01

273

DECYZJE O WYGAŚNIĘCIU PRAWA OCHRONNEGO

Poniższe zestawienie zawiera kolejno: kod rodzaju prawa, numery praw ochronnych, które wygasły na podstawie art. 90 ust. 1 pkt 2 - 4 w związku z art. 100 ust. 1 ustawy z dnia 30.06.2000 r. - Prawo własności przemysłowej oraz datę wygaśnięcia prawa ochronnego.

(Y1) 57212	2003 09 19	(Y1) 57580	2003 09 22
(Y1) 57286	2003 08 24	(Y1) 57597	2003 09 08
(Y1) 57296	2003 08 19	(Y1) 57727	2003 09 29
(Y1) 57306	2003 08 11	(Y1) 57735	2003 09 19
(Y1) 57310	2003 09 08	(Y1) 57769	2003 08 25
(Y1) 57319	2003 08 03	(Y1) 57801	2003 09 23
(Y1) 57350	2003 09 26	(Y1) 57806	2003 08 16
(Y1) 57428	2003 08 01	(Y1) 57829	2004 01 22
(Y1) 57439	2003 09 20	(Y1) 57888	2003 08 08
(Y1) 57470	2003 09 06	(Y1) 57917	2003 08 03
(Y1) 57497	2003 08 28	(Y1) 57988	2003 08 24
(Y1) 57498	2003 08 08	(Y1) 58562	2003 08 28
(Y1) 57503	2003 09 11	(Y1) 59252	2003 09 28
(Y1) 57548	2003 09 05	(Y1) 59523	2003 09 14
(Y1) 57561	2003 09 30	(Y1) 59569	2003 09 15
(Y1) 57572	2003 09 01	(Y1) 59596	2003 08 27
(Y1) 57578	2003 08 20	(Y1) 59649	2003 09 03

(Y1) 59652 2003 09 03	(Y1) 59829 2003 08 19	(Y1) 59879 2003 09 25	(Y1) 59962 2003 08 03
(Y1) 59654 2003 08 06	(Y1) 59832 2003 08 19	(Y1) 59882 2003 08 19	(Y1) 59975 2003 08 25
(Y1) 59655 2003 09 03	(Y1) 59836 2003 08 19	(Y1) 59887 2003 08 25	(Y1) 60051 2003 09 09
(Y1) 59752 2003 09 11	(Y1) 59839 2003 08 19	(Y1) 59906 2003 08 19	(Y1) 60076 2003 08 19
(Y1) 59763 2003 09 03	(Y1) 59851 2003 09 14	(Y1) 59907 2003 08 28	(Y1) 60077 2003 08 19
(Y1) 59773 2003 08 04	(Y1) 59854 2003 08 04	(Y1) 59914 2003 08 19	(Y1) 60079 2003 08 19
(Y1) 59777 2003 08 20	(Y1) 59870 2003 08 19	(Y1) 59915 2003 08 21	(Y1) 60087 2003 08 19
(Y1) 59807 2003 08 04	(Y1) 59871 2003 08 19	(Y1) 59916 2003 09 22	(Y1) 60254 2001 12 31
(Y1) 59816 2003 09 08	(Y1) 59872 2003 08 19	(Y1) 59953 2003 09 29	(Y1) 60257 2003 09 28
(Y1) 59824 2003 09 21	(Y1) 59873 2003 08 19	(Y1) 59960 2003 09 30	

C. WZORY PRZEMYSŁOWE

Cyfrowe kody identyfikacyjne (wg normy WIPO ST. 80), które poprzedzają informacje o dokonanej rejestracji oznaczają:

- (11) - numer rejestracji
- (21) - numer zgłoszenia
- (22) - data zgłoszenia
- (30) - pierwszeństwo
- (51) - symbol klasy wzoru przemysłowego
- (54) - określenie przedmiotu wzoru
- (55) - rysunek wzoru lub fotografię wzoru
- (72) - imię i nazwisko twórcy wzoru
- (73) - nazwisko i imię bądź nazwę uprawnionego

274

REJESTRACJA

(od nr 5901 do nr 6028)

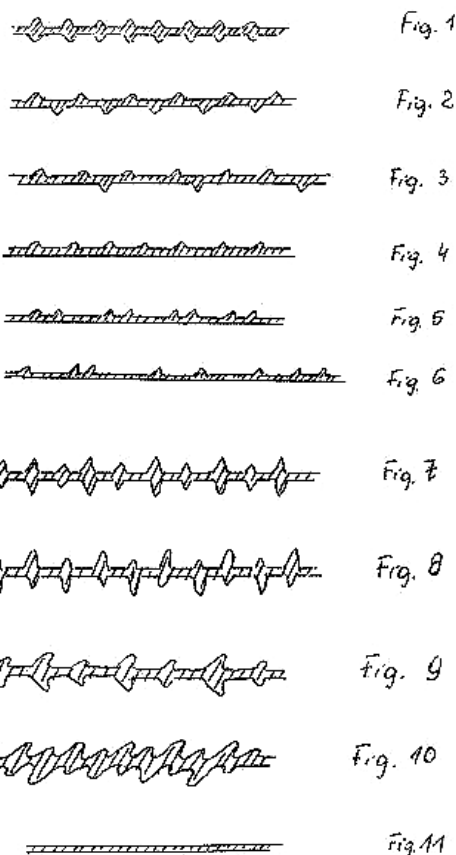
(51) 01-01 (11) **5901** (22) 2003 03 05 (21) 2622
 (73) „LIND-POL” Sp. z o.o., Kamyk, (PL)
 (72) Czupryna Stanisław
 (54) Zestaw ciasteczek
 (55)



(51) 01-01 (11) **5902** (22) 2003 03 15 (21) 2623
 (73) „LIND-POL” Sp. z o.o., Kamyk, (PL)
 (72) Czupryna Stanisław
 (54) Zestaw ciasteczek
 (55)

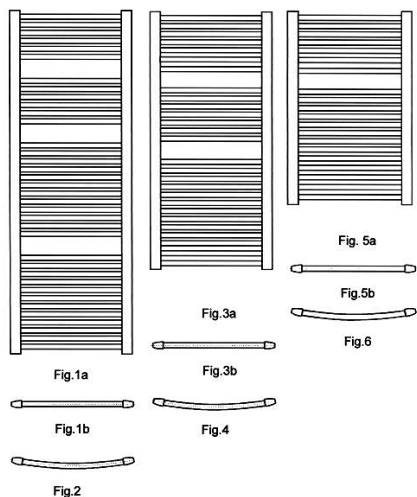


(51) 05-04 (11) **5903** (22) 2003 07 07 (21) 3656
 (73) Przedsiębiorstwo Produkcyjno-Handlowo-Usługowe corsa Jacek Klukowski, Łódź, (PL)
 (72) Klukowski Jacek
 (54) Taśma elastyczna
 (55)

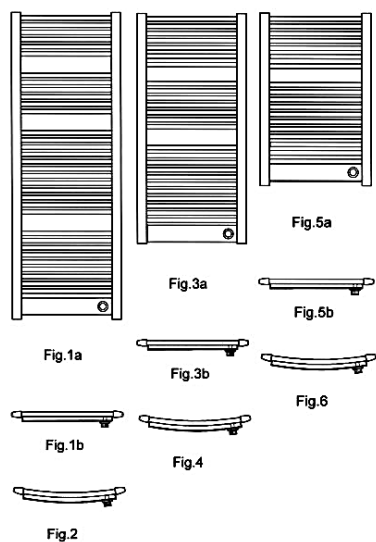


(51) 23-03 (11) **5904** (22) 2003 07 02 (21) 3628
 (73) INSTAL-PROJEKT Gawłowscy, Ścierzyńscy Spółka jawna, Włocławek, (PL)
 (72) Gawłowski Roman

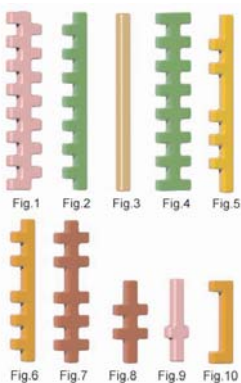
(54) Grzejnik drabinkowy
(55)



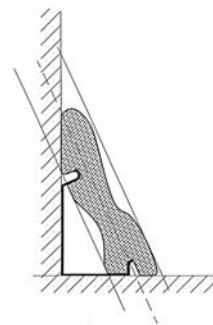
(51) 23-03 (11) **5905** (22) 2003 07 02 (21) 3629
(73) INSTAL-PROJEKT Gawłowski, Ścierżyński Spółka jawna, Włocławek, (PL)
(72) Gawłowski Roman
(54) Grzejnik drabinkowy z osłoną
(55)



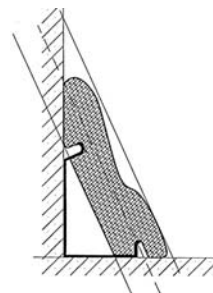
(51) 21-01 (11) **5906** (22) 2003 06 23 (21) 3571
(73) Przedsiębiorstwo Handlowo-Produkcyjne MARIO-INEX Marian Suchanek, Częstochowa, (PL)
(72) Suchanek Marian
(54) Zestaw klocków
(55)



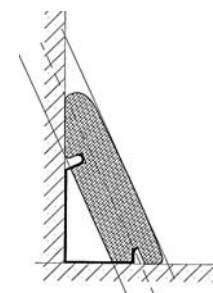
(51) 25-01 (11) **5907** (22) 2003 06 04 (21) 3439
(73) SOLEKO Sp. z o.o., Kraków, (PL)
(72) Chmielowiec Krzysztof
(54) Listwa przypodłogowa
(55)



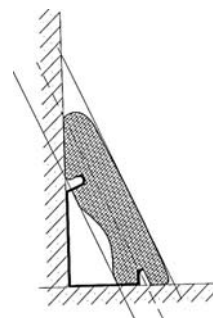
(51) 25-01 (11) **5908** (22) 2003 06 04 (21) 3438
(73) SOLEKO Sp. z o.o., Kraków, (PL)
(72) Chmielowiec Krzysztof
(54) Listwa przypodłogowa
(55)



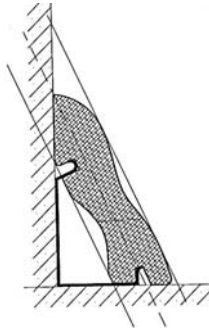
(51) 25-01 (11) **5909** (22) 2003 06 04 (21) 3434
(73) SOLEKO Sp. z o.o., Kraków, (PL)
(72) Chmielowiec Krzysztof
(54) Listwa przypodłogowa
(55)



(51) 25-01 (11) **5910** (22) 2003 06 04 (21) 3435
(73) SOLEKO Spółka z o.o., Kraków, (PL)
(72) Chmielowiec Krzysztof
(54) Listwa przypodłogowa
(55)



(51) 25-01 (11) **5911** (22) 2003 06 04 (21) 3437
 (73) SOLEKO Sp. z o.o., Kraków, (PL)
 (72) Chmielowice Krzysztof
 (54) Listwa przypodłogowa
 (55)



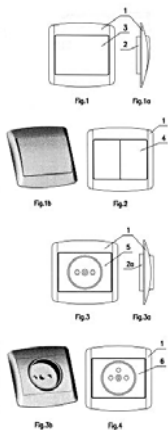
(51) 09-01 (11) **5912** (22) 2003 08 01 (21) 3829
 (73) Soszyński Wojciech, Sopot, (PL)
 (72) Soszyński Wojciech
 (54) Butelka
 (55)



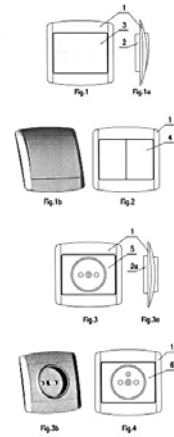
(51) 09-01 (11) **5913** (22) 2003 06 30 (21) 3613
 (73) MASPEX WADOWICE Sp. z o.o., Wadowice, (PL)
 (72) Pawiński Krzysztof
 (54) Butelka
 (55)



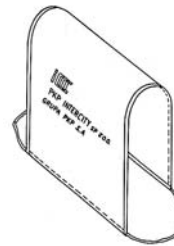
(51) 13-03 (11) **5914** (22) 2003 07 11 (21) 3682
 (73) Fabryka Sprzętu Elektrotechnicznego KONTAKT S.A., Czechowice-Dziedzice, (PL)
 (72) Nycz Marek
 (54) Zestaw wyrobów sprzętu elektroinstalacyjnego
 (55)



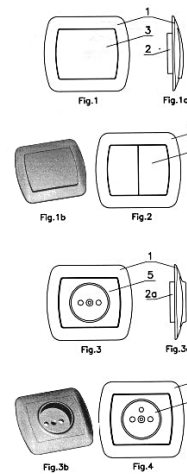
(51) 13-03 (11) **5915** (22) 2003 07 11 (21) 3681
 (73) Fabryka Sprzętu Elektrotechnicznego KONTAKT S.A., Czechowice-Dziedzice, (PL)
 (72) Nycz Marek
 (54) Zestaw wyrobów sprzętu elektroinstalacyjnego
 (55)



(51) 06-13 (11) **5916** (22) 2003 07 08 (21) 3668
 (73) POMONA COMPANY LTD. Sp. z o.o., Żyrardów, (PL)
 (72) Mackiewicz Aleksander
 (54) Pokrowiec na zagłówek do fotela
 (55)



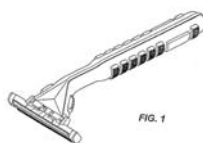
(51) 13-03 (11) **5917** (22) 2003 07 11 (21) 3684
 (73) Fabryka Sprzętu Elektrotechnicznego KONTAKT S.A., Czechowice-Dziedzice, (PL)
 (72) Jarco Marek
 (54) Zestaw wyrobów sprzętu elektroinstalacyjnego
 (55)



(51) 28-03 (11) **5918** (22) 2003 07 31 (21) 3821
 (30) 2003 01 31 (US)
 (73) THE GILLETTE COMPANY, Boston, (US)
 (72) Gray Michael J.

(54) Maszynka do golenia, rączka maszynki do golenia i zespół
noży maszynki do golenia

(55)



(51) 16-05 (11) **5919** (22) 2003 07 21 (21) 3730

(73) Gazda Jerzy, Szczecin, (PL)

(72) Gazda Jerzy, Gazda Mariusz

(54) Ramka magnetyczna

(55)



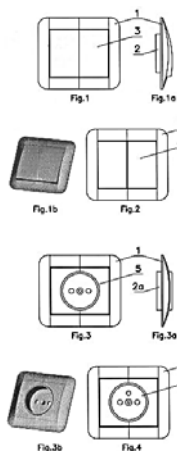
(51) 13-03 (11) **5920** (22) 2003 07 11 (21) 3683

(73) Fabryka Sprzętu Elektrotechnicznego KONTAKT S.A.,
Czechowice-Dziedzice, (PL)

(72) Jarco Marek

(54) Zestaw wyrobów sprzętu elektroinstalacyjnego

(55)



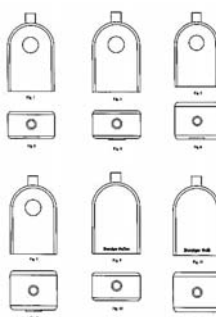
(51) 09-01 (11) **5921** (22) 2003 04 07 (21) 2894

(73) Kwapisz Jacek, Gdańsk, (PL)

(72) Kwapisz Jacek

(54) Butelka

(55)



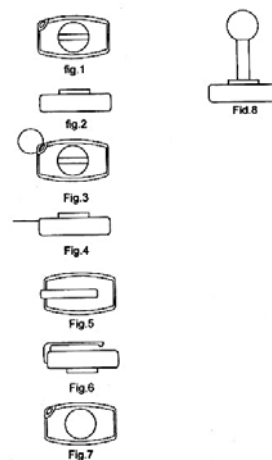
(51) 19-02 (11) **5922** (22) 2002 12 04 (21) 2174

(73) „PRINTY POLAND R. Gardtner and Company” Sp. z o.o.,
Bytom, (PL)

(72) Kruszena Andrzej, Raduła Zdzisław

(54) Pieczęćka indywidualna

(55)



(51) 09-03 (11) **5923** (22) 2003 03 05 (21) 2620

(73) WAWEL S.A., Kraków, (PL)

(72) Żimny Grażyna

(54) Pojemnik na słodycze

(55)



Fig.1

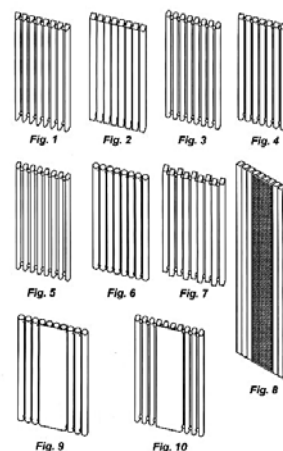
(51) 23-03 (11) **5924** (22) 2003 05 16 (21) 3211

(73) Przedsiębiorstwo TERMIX S.C. Kozub B. & Żelazko J.,
Nowy Sącz, (PL)

(72) Kozub Paweł

(54) Grzejnik rurowy

(55)

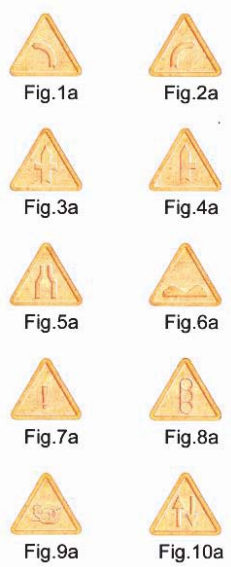


(51) 01-01 (11) **5925** (22) 2003 03 05 (21) 2624

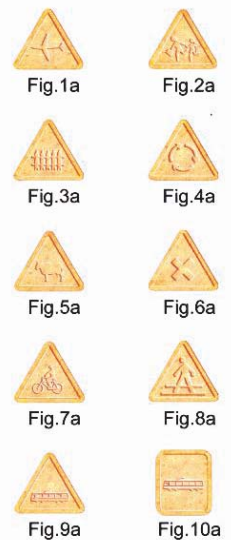
(73) „LIND-POL” Sp. z o.o., Kamyk, (PL)

(72) Czupryna Stanisław

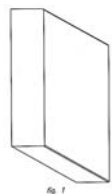
(54) Zestaw ciasteczek
(55)



(51) 01-01 (11) **5926** (22) 2003 03 05 (21) 2625
(73) „LIND-POL” Sp. z o.o., Kamyk, (PL)
(72) Czupryna Stanisław
(54) Zestaw ciasteczek
(55)

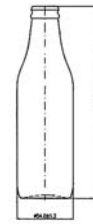


(51) 25-99 (11) **5927** (22) 2003 06 23 (21) 3563
(73) Pałacki Adam, Huzele, (PL)
(72) Pałacki Adam
(54) Blejtram z klinami
(55)



(51) 09-01 (11) **5928** (22) 2003 07 07 (21) 3646
(73) Wytwórnia Naturalnych Wód Mineralnych USTRONIANKA Michał Bożek, Ustroń, (PL)
(72) Bożek Michał

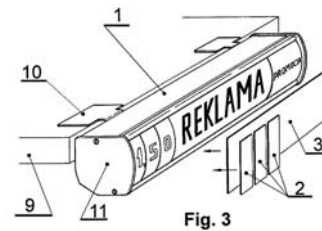
(54) Butelka
(55)



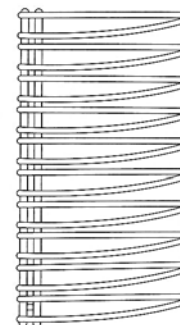
(51) 09-07 (11) **5929** (22) 2003 06 25 (21) 3576
(73) Mariusz Olech, Gdańsk, (PL)
(72) Kwapisz Jacek
(54) Nasadka do opakowań
(55)



(51) 20-03 (11) **5930** (22) 2003 07 07 (21) 3649
(73) Szczebak Marcin, Wrocław, (PL)
(72) Szczebak Marcin
(54) Listwa podświetlana
(55)



(51) 23-03 (11) **5931** (22) 2003 06 24 (21) 3573
(30) 2002 12 24 (DE)
(73) BEMM Ing. Bernd Müller GmbH, Giesen, (DE)
(72) Müller Bernd M.
(54) Grzejnik
(55)



(51) 09-01 (11) **5932** (22) 2003 06 25 (21) 3578
(30) 2002 12 26 (FR)
(73) GUERLAIN SOCIETE ANONYME, Paryż, (FR)
(72) Faillant-Dumas 2 Jerome

(54) Flakon
(55)



FIG.1

(51) 06-01 (11) **5933** (22) 2003 04 30 (21) 3110
(73) „PROFIM” Spółka z ograniczoną odpowiedzialnością,
Turek, (PL)
(72) Olech Grzegorz
(54) Fotel
(55)



Fig.1

(51) 15-05 (11) **5934** (22) 2003 06 02 (21) 3411
(30) 2002 12 04 (DE)
(73) BSH Bosch und Siemens Hausgeräte GmbH, Monachium, (DE)
(72) Kaczmarek Wolfgang
(54) Zmywarka do naczyń
(55)

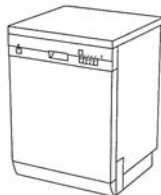


Fig. 1

(51) 15-05 (11) **5935** (22) 2003 06 02 (21) 3410
(30) 2002 12 04 (DE)
(73) BSH Bosch und Siemens Hausgeräte GmbH, Monachium, (DE)
(72) Kaczmarek Wolfgang
(54) Zmywarka
(55)



Fig. 1

(51) 15-05 (11) **5936** (22) 2003 06 02 (21) 3409
(30) 2002 12 04 (DE)
(73) BSH Bosch und Siemens Hausgeräte GmbH, Monachium, (DE)
(72) Kaczmarek Wolfgang

(54) Zmywarka
(55)



Fig. 1

(51) 15-05 (11) **5937** (22) 2003 06 02 (21) 3408
(30) 2002 12 04 (DE)
(73) BSH Bosch und Siemens Hausgeräte GmbH,
Monachium, (DE)
(72) Kaczmarek Wolfgang
(54) Zmywarka
(55)



Fig. 1

(51) 06-04 (11) **5938** (22) 2003 05 31 (21) 3395
(73) Przedsiębiorstwo Produkcyjno-Handlowe „TOBEX” Tomasz
Bebłociński, Częstochowa, (PL)
(72) Bebłociński Tomasz
(54) Półka segmentowa
(55)

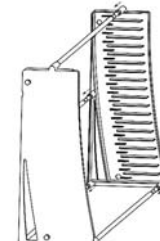


Fig.1

(51) 06-01 (11) **5939** (22) 2003 07 14 (21) 3700
(73) Miąskowski Kazimierz, Chwaszczyno, (PL)
(72) Miąskowski Kazimierz
(54) Wersalka rozkładana
(55)



Fig.2

(51) 09-01 (11) **5940** (22) 2003 06 25 (21) 3577
(73) SUTTER FINANZIARIA S.p.A., Borghetto Borbera, (IT)
(72) Sutter Aldo

(54) Pojemnik dozujący
(55)



FIG. 1

(51) 09-03 (11) **5941** (22) 2003 07 09 (21) 3670
(73) Kwik Roman, Tychy, (PL)
(72) Kwik Roman
(54) Kanister
(55)

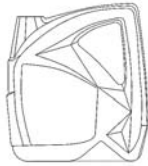
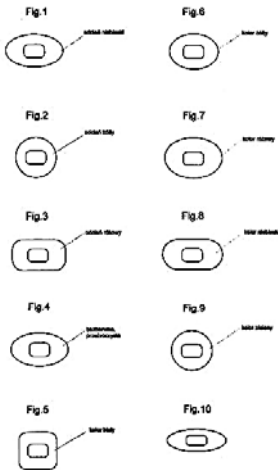
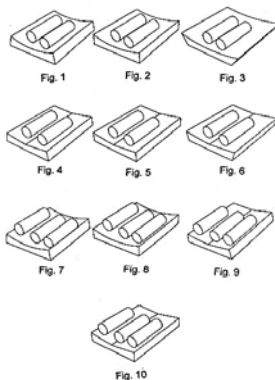


Fig. 1

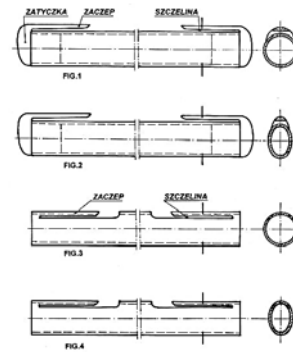
(51) 28-02 (11) **5942** (22) 2003 07 14 (21) 3695
(73) Banecka Elżbieta, Warszawa, (PL)
(72) Banecka Elżbieta
(54) Mydło z niespodzianką
(55)



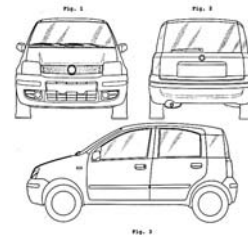
(51) 19-02 (11) **5943** (22) 2003 05 06 (21) 3150
(73) AGE Sp. z o.o., Warszawa, (PL)
(72) Kamusiński Arkadiusz
(54) Podstawa do przytrzymywania arkuszy
(55)



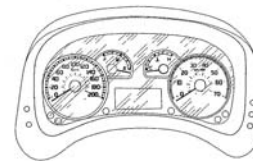
(51) 09-09 (11) **5944** (22) 2003 04 09 (21) 2915
(73) Wiśniewski Krzysztof, Lublin, (PL); Widomski Jan, Lublin, (PL); Zbyszyński Zbysław, Lublin, (PL); Szymczak Jerzy, Lublin, (PL)
(72) Szymczak Jerzy
(54) Uchwyt do toreb
(55)



(51) 12-08 (11) **5945** (22) 2003 06 27 (21) 3588
(30) 2002 12 30 (IT)
(73) FIAT AUTO S.P.A., Torino, (IT)
(72) Pierallini Mauro
(54) Samochód osobowy
(55)



(51) 12-16 (11) **5946** (22) 2003 06 27 (21) 3595
(30) 2002 12 30 (IT)
(73) FIAT AUTO S.P.A., Torino, (IT)
(72) Pierallini Mauro
(54) Tablica wskaźników do samochodu
(55)



(51) 11-02 (11) **5947** (22) 2003 05 05 (21) 3131
(73) P.P.H.U. "M-B" s.c. Bożena Mazur - Mirosław Mazur - Andrzej Binkiewicz, Nowa Sól, (PL)
(72) Mazur Bożena, Mazur Mirosław, Binkiewicz Andrzej
(54) Postać krasnala z koszykiem
(55)



(51) 12-16 (11) **5948** (22) 2003 06 27 (21) 3594
 (30) 2002 12 30 (IT)
 (73) FIAT AUTO S.P.A., Torino, (IT)
 (72) Pierallini Mauro
 (54) Lusterko boczne
 (55)

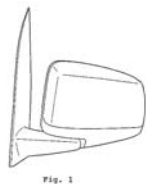


Fig. 1

(51) 12-16 (11) **5949** (22) 2003 06 27 (21) 3597
 (30) 2002 12 30 (IT)
 (73) FIAT AUTO S.P.A., Torino, (IT)
 (72) Pierallini Mauro
 (54) Lampa przednia samochodu
 (55)

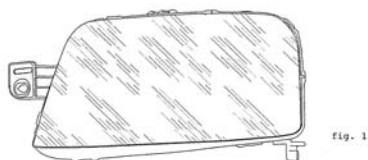


fig. 1

(51) 21-01 (11) **5950** (22) 2003 06 23 (21) 3570
 (73) Przedsiębiorstwo Handlowo-Produkcyjne MARIO-INEX Marian Suchanek, Częstochowa, (PL)
 (72) Suchanek Marian
 (54) Zestaw klocków
 (55)

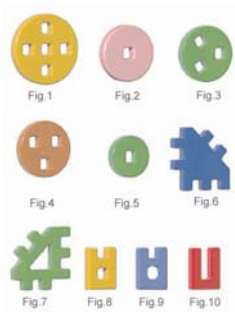


Fig.1

Fig.2

Fig.3

Fig.4

Fig.5

Fig.6

Fig.7

Fig.8

Fig.9

Fig.10

(51) 21-01 (11) **5951** (22) 2003 06 23 (21) 3569
 (73) Przedsiębiorstwo Handlowo-Produkcyjne MARIO-INEX Marian Suchanek, Częstochowa, (PL)
 (72) Suchanek Marian
 (54) Zestaw klocków
 (55)

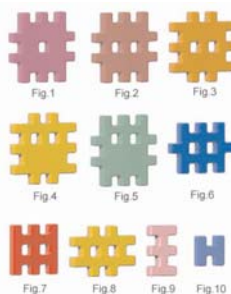


Fig.1

Fig.2

Fig.3

Fig.4

Fig.5

Fig.6

Fig.7

Fig.8

Fig.9

Fig.10

(51) 21-01 (11) **5952** (22) 2003 06 23 (21) 3568
 (73) Przedsiębiorstwo Handlowo-Produkcyjne MARIO-INEX Marian Suchanek, Częstochowa, (PL)

(72) Suchanek Marian
 (54) Zestaw klocków
 (55)

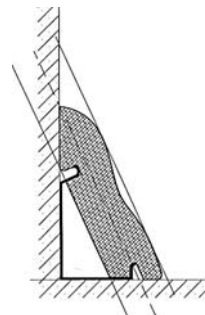


Fig.1

Fig.2

Fig.3

(51) 25-01 (11) **5953** (22) 2003 06 04 (21) 3436
 (73) SOLEKO Sp. z o.o., Kraków, (PL)
 (72) Chmielowice Krzysztof
 (54) Listwa przypodłogowa
 (55)



(51) 23-04 (11) **5954** (22) 2003 06 03 (21) 3431
 (30) 2002 12 21 (GB)
 (73) Nicholas Gerald Grey, Crowle, (GB)
 (72) Grey Nicholas Gerald
 (54) Klimatyzator
 (55)

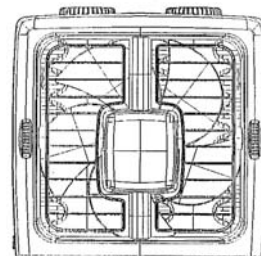


Fig. 1

(51) 11-05 (11) **5955** (22) 2003 06 26 (21) 3579
 (73) Kowalski Piotr, Częstochowa, (PL)
 (72) Kowalski Piotr
 (54) Szyszka choinkowa
 (55)

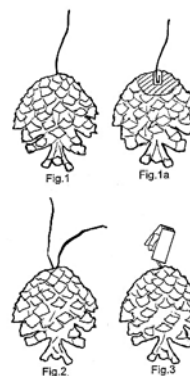


Fig.1

Fig.1a

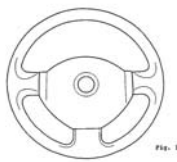
Fig.2

Fig.3

(51) 01-01 (11) **5956** (22) 2003 06 23 (21) 3550
 (73) Piekarnia KROKOSZ Krystyna Krokosz, Waldemar Krokosz, Krzysztof Krokosz, Kraków, (PL)
 (72) Krokosz Krystyna, Krokosz Krzysztof, Krokosz Waldemar
 (54) Konik krakowski
 (55)



(51) 12-16 (11) **5957** (22) 2003 06 27 (21) 3593
 (30) 2002 12 30 (IT)
 (73) FIAT AUTO S.P.A., Torino, (IT)
 (72) Pierallini Mauro
 (54) Kierownica
 (55)



(51) 19-02 (11) **5958** (22) 2003 04 03 (21) 2869
 (30) 2002 10 15 (AT)
 (30) 2002 10 15 (AT)
 (30) 2002 10 15 (AT)
 (73) Trodat GmbH, Wels, (AT)
 (72) Treml Klemensa
 (54) Pieczęćka samotuszująca
 (55)



Fig. 1.1

(51) 20-02 (11) **5959** (22) 2003 05 20 (21) 3239
 (73) Kontraktowicz Piotr, Piaseczno, (PL)
 (72) Kontraktowicz Piotr
 (54) Urządzenie do prezentacji oraz ekspozycji dowolnych produktów
 (55)

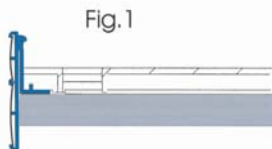


Fig. 1

(51) 06-01 (11) **5960** (22) 2003 06 06 (21) 3456
 (73) Leliwa-Kania Urszula, Warszawa, (PL)
 (72) Leliwa-Kania Urszula
 (54) Fotel wypoczynkowy
 (55)



Fig. 1

(51) 25-01 (11) **5961** (22) 2003 06 18 (21) 3532
 (73) „DISPOHL” Beata Kocur-Szczotok, Wodzisław, (PL)
 (72) Kocur-Szczotok Beata
 (54) Listwa przypodłogowa
 (55)

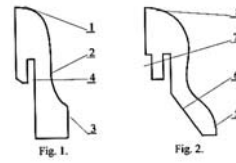


Fig. 1.

Fig. 2.

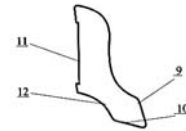


Fig. 3.

(51) 06-01 (11) **5962** (22) 2003 06 18 (21) 3537
 (30) 2003 12 20 (NO)
 (73) Olav Eldoy, Sagvag, (NO)
 (72) Eldoy Olav
 (54) Krzesło
 (55)



FIG. 1

(51) 06-03 (11) **5963** (22) 2003 07 25 (21) 3776
 (73) Kler Piotr, Dobrodzień, (PL)
 (72) Kler Piotr
 (54) Stolik okolicznościowy
 (55)

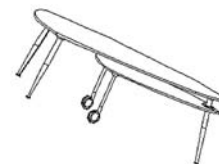


Fig. 1

(51) 09-03 (11) **5964** (22) 2003 08 05 (21) 3850
 (73) SORAYA S.A., Radzymin, (PL)
 (72) Cieślicka Iwona
 (54) Opakowanie
 (55)

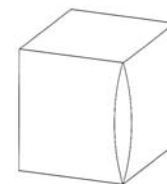


Fig. 4

(51) 11-02 (11) **5965** (22) 2003 08 04 (21) 3841
 (73) Pałka Stanisław Zakład Metalowy DURO, Czernica, (PL)
 (72) Pałka Stanisław

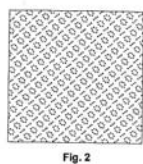
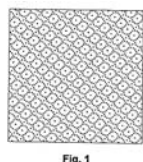
(54) Figurka
(55)



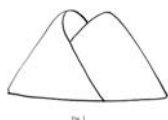
(51) 09-03 (11) **5966** (22) 2003 01 30 (21) 5086
(30) 2002 07 31 (DE)
(73) KARWENDEL - WERKE HUBER GMBH & CO.KG,
Buchloe, (DE)
(72) Huber Wilfried
(54) Pojemnik na produkty mleczne
(55)



(51) 05-06 (11) **5967** (22) 2003 06 28 (21) 3603
(30) 2002 12 31 (DE)
(73) Wepa Papierfabrik P.Krengel GmbH & Co. KG,
Arnsberg, (DE)
(72) Potthoff Julia
(54) Papier higieniczny z wytłaczanym wzorem
(55)



(51) 26-05 (11) **5968** (22) 2003 06 29 (21) 3605
(73) Porębski Ryszard, Łódź, (PL)
(72) Porębski Ryszard
(54) Abażur lampy
(55)

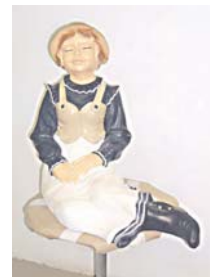


(51) 11-02 (11) **5969** (22) 2003 05 05 (21) 3129
(73) P.P.H.U. „M-B” s.c. Bożena Mazur - Mirosław Mazur -
- Andrzej Binkiewicz, Nowa Sól, (PL)
(72) Mazur Bożena, Mazur Mirosław, Binkiewicz Andrzej

(54) Donica na nodze połączona z metalem
(55)



(51) 11-02 (11) **5970** (22) 2003 06 02 (21) 3397
(73) P.P.H.U. „M-B” s.c. Bożena Mazur - Mirosław Mazur -
- Andrzej Binkiewicz, Nowa Sól, (PL)
(72) Mazur Bożena, Mazur Mirosław, Binkiewicz Andrzej
(54) Postać dziewczynki siedzącej
(55)



(51) 11-02 (11) **5971** (22) 2003 06 02 (21) 3396
(73) P.P.H.U. „M-B” s.c. Bożena Mazur - Mirosław Mazur -
- Andrzej Binkiewicz, Nowa Sól, (PL)
(72) Mazur Bożena, Mazur Mirosław, Binkiewicz Andrzej
(54) Postać dzieci z kolumną
(55)



(51) 19-02 (11) **5972** (22) 2003 05 19 (21) 3236
(73) Zakład Mechaniczny „Wagraf” Krzysztof Popławski,
Warszawa, (PL)
(72) Popławski Krzysztof
(54) Metalowy automat do stempli
(55)



(51) 11-02 (11) **5973** (22) 2003 06 02 (21) 3399
(73) P.P.H.U. „M-B” s.c. B.Mazur-M.Mazur-A.Binkiewicz,
Nowa Sól, (PL)
(72) Mazur Bożena, Binkiewicz Andrzej

(54) Postać chłopca z podstawką na podstawie stojącego na oddzielnej kolumnie
(55)



(51) 11-02 (11) **5974** (22) 2003 06 02 (21) 3398
(73) P.P.H.U. „M-B” s.c. Bożena Mazur - Mirosław Mazur - Andrzej Binkiewicz, Nowa Sól, (PL)
(72) Mazur Bożena, Mazur Mirosław, Binkiewicz Andrzej
(54) Postać chłopca siedzącego
(55)



(51) 09-07 (11) **5975** (22) 2003 05 12 (21) 3182
(73) „ColorCap” Sp. z o.o., Jejkowice, (PL)
(72) Deja Dariusz, Kubica Zdzisław, Sapiecha Arkadiusz
(54) Wieloboczne wieczko zgrzewalne
(55)



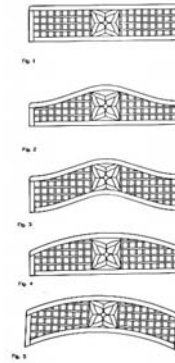
Fig. 1

(51) 11-02 (11) **5976** (22) 2003 05 05 (21) 3132
(73) P.P.H.U. „M-B” s.c. Bożena Mazur - Mirosław Mazur - Andrzej Binkiewicz, Nowa Sól, (PL)
(72) Mazur Bożena, Mazur Mirosław, Binkiewicz Andrzej
(54) Postać krasnala z kwiatami
(55)

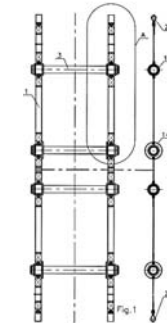


(51) 25-02 (11) **5977** (22) 2003 07 10 (21) 3678
(73) Przedsiębiorstwo Produkcyjno-Handlowe EURO-MATEX S.A., Krzyż Wlkp., (PL)
(72) Matkowski Zenon

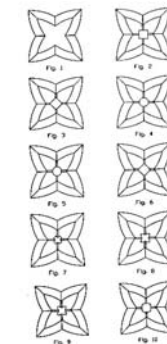
(54) Element płotu modułowego
(55)



(51) 25-04 (11) **5978** (22) 2003 06 17 (21) 3527
(73) Szkoła Główna Służby Pożarniczej, Warszawa, (PL)
(72) Bednarek Zoja, Bronisz Sławomir, Kuracki Wiesław
(54) Drabina zwijjana
(55)



(51) 25-02 (11) **5979** (22) 2003 07 10 (21) 3677
(73) Przedsiębiorstwo Produkcyjno-Handlowe EURO-MATEX S.A., Krzyż Wielkopolski, (PL)
(72) Matkowski Zenon
(54) Element ozdobny płotu modułowego
(55)



(51) 05-05 (11) **5980** (22) 2003 07 30 (21) 3814
(30) 2003 01 31 (DE)
(73) Zapf Creation AG, Rödental, (DE)
(72) Marr Angelika
(54) Tkanina
(55)

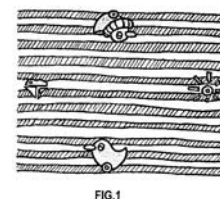
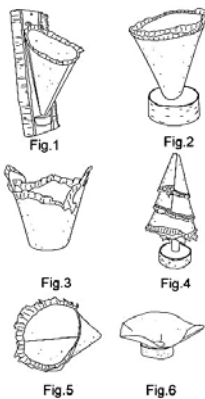


FIG.1

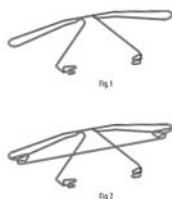
(51) 28-03 (11) **5981** (22) 2003 06 27 (21) 3599
 (30) 2002 12 30 (DE)
 (73) Braun GmbH, Kronberg, (DE)
 (72) Ullmann Roland
 (54) Elektryczna maszynka do golenia
 (55)



(51) 11-02 (11) **5982** (22) 2003 07 14 (21) 3701
 (73) Sunrise Przedsiębiorstwo Produkcyjno-Handlowo-Usługowe Ewa Uchal, Nowa Sól, (PL)
 (72) Uchal Ewa, Miniak Zbigniew
 (54) Ozdoba drewniana
 (55)



(51) 08-08 (11) **5983** (22) 2003 07 29 (21) 3807
 (73) BUKSIŃSKI Sp. z o.o., Warszawa, (PL)
 (72) Buksiński Dariusz
 (54) Wieszak odzieżowy
 (55)



(51) 23-02 (11) **5984** (22) 2003 02 05 (21) 2434
 (30) 2002 08 09 (ES)
 (73) ROCA SANITARIO, SA., Gava Barcelona, (ES)
 (72) Palacin Jaime, Singla
 (54) Komplet wyposażenia łazienkowego
 (55)

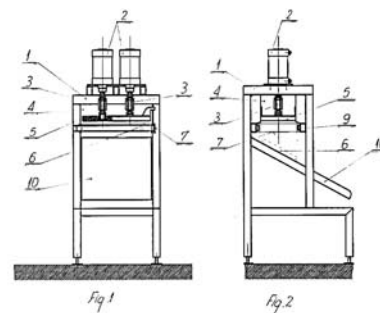


(51) 06-01 (11) **5985** (22) 2003 07 14 (21) 3692
 (73) Kler Piotr, Dobrodzień, (PL)

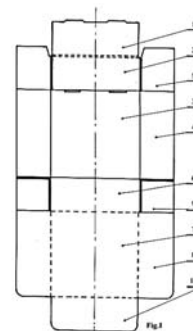
(72) Kler Piotr
 (54) Fotel wypoczynkowy
 (55)



(51) 31-00 (11) **5986** (22) 2003 07 16 (21) 3707
 (73) Stawiany Ireneusz, Gdańsk, (PL)
 (72) Stawiany Ireneusz
 (54) Urządzenie do opróżniania form z zamrożonymi rybami
 (55)



(51) 09-03 (11) **5987** (22) 2003 07 22 (21) 3747
 (73) Dębska Beata, Warszawa, (PL)
 (72) Dębska Beata
 (54) Pudełko
 (55)



(51) 06-06 (11) **5988** (22) 2003 06 30 (21) 3615
 (73) DAŚTAL Zakład Produkcyjno-Usługowo-Handlowy Bogdan Dądela, Rędziny, (PL)
 (72) Dądela Bogdan
 (54) Stojak
 (55)

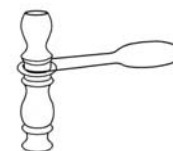
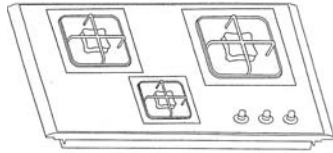


Fig. 1

(51) 07-02 (11) **5989** (22) 2003 02 07 (21) 5205
 (30) 2002 08 09 (IT)
 (73) MERLONI ELETTRODOMESTICI S.p.A., Fabriano AN, (IT)
 (72) Falcioni Walter

(54) Płyta do gotowania
(55)



(51) 09-03 (11) **5990** (22) 2003 07 09 (21) 3669
(73) Kwik Roman, Tychy, (PL)
(72) Kwik Roman
(54) Pojemnik z zatrzaskiem
(55)

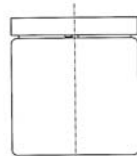


Fig. 1

(51) 21-21 (11) **5991** (22) 2003 07 23 (21) 3753
(73) Przedsiębiorstwo Wielobranżowe NINA Ewa Ratajczyk-Jakubowska, Trzciniec, (PL)
(72) Ewa Ratajczyk-Jakubowska
(54) Zabawka w postaci gąsienicy
(55)

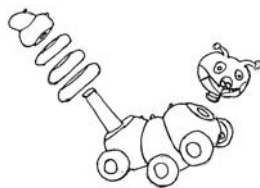


Fig. 1

(51) 26-02 (11) **5992** (22) 2002 06 03 (21) 1257
(73) Huta Szkła SŁAWA Spółdzielnia Pracy, Kielce, (PL)
(72) Gad Ireneusz, Czapla Jerzy
(54) Lampion nagrobny
(55)

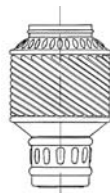


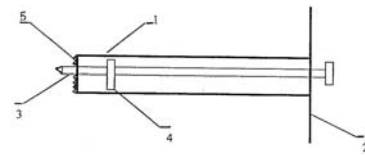
FIG. 1

(51) 10-04 (11) **5993** (22) 2003 07 11 (21) 3689
(30) 2003 01 15 (WO)
(73) Koninklijke Philips Electronics N.V., Eindhoven, (NL)
(72) Heath Stephen Robert
(54) Urządzenie do pomiaru temperatury
(55)



FIG.1

(51) 10-04 (11) **5994** (22) 2003 07 14 (21) 3693
(73) Akademia Techniczno-Rolnicza im. J.J.Śniadeckich, Bydgoszcz, (PL)
(72) Dulcet Edmund, Borowski Sylwester, Kaszkowski Jerzy
(54) Przyrząd do pobierania próbek materiałów stałych
(55)



(51) 15-03 (11) **5995** (22) 2003 07 14 (21) 3694
(73) Akademia Techniczno-Rolnicza im. J.J.Śniadeckich, Bydgoszcz, (PL)
(72) Dulcet Edmund, Borowski Sylwester, Kaszkowiak Jerzy
(54) Rozdzielacz
(55)

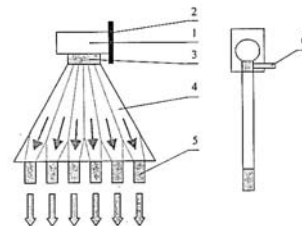


Fig. 1

Fig. 2

(51) 19-08 (11) **5996** (22) 2003 07 17 (21) 3717
(73) Wiśniewski Wojciech, Ostrowiec Świętokrzyski, (PL)
(72) Wiśniewski Wojciech
(54) Etykieta na butelkę
(55)

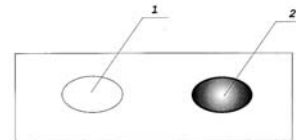


Fig. 1

(51) 21-01 (11) **5997** (22) 2003 02 14 (21) 2501
(73) Zgajewski Jerzy, Korwinów, (PL)
(72) Zgajewski Jerzy
(54) Foremka
(55)



Fig. 1

(51) 27-06 (11) **5998** (22) 2003 06 18 (21) 3538
(30) 2002 12 20 (WO)
(73) AMCOR RENTSCH AG, Rickenbach, (CH)
(72) Nuetzi Roger
(54) Pudełko na papierosy
(55)

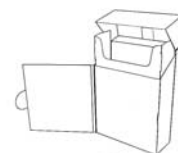
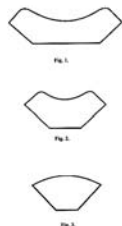


FIG.1

(51) 25-01 (11) **5999** (22) 2003 07 21 (21) 3737
 (73) DISPOHL Beata Kocur-Szczotok, Wodzisław, (PL)
 (72) Kocur-Szczotok Beata
 (54) Zestaw boazerijnych listew wykończeniowych
 (55)



(51) 19-04 (11) **6000** (22) 2003 07 22 (21) 3746
 (73) Pakszys Waldemar, Warszawa, (PL); Pechciński Stefan, Warszawa, (PL)
 (72) Pakszys Waldemar, Pechciński Stefan
 (54) Książka zdrowia obywatela RP
 (55)

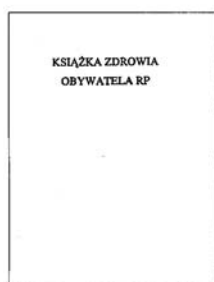


Fig. 1

(51) 08-06 (11) **6001** (22) 2003 07 11 (21) 3688
 (73) HOPPE AG, Stadtallendorf, (DE)
 (72) Holzapfel Walter
 (54) Klamka
 (55)



Fig. 1

(51) 04-02 (11) **6002** (22) 2003 07 10 (21) 3680
 (30) 2003 01 11 (DE)
 (73) The Gillette Company, Boston, (US)
 (72) Kling Björn
 (54) Uchwyt szczotki do zębów
 (55)

FIG.1

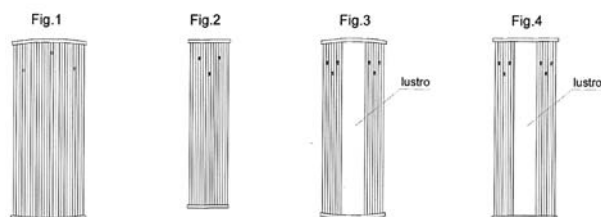


(51) 06-04 (11) **6003** (22) 2003 06 30 (21) 3609
 (73) Przedsiębiorstwo Produkcyjno Handlowe DURLIK Zdzisław Durlik Spółka Jawna, Kielce, (PL)
 (72) Durlik Zdzisław, Durlik Piotr, Durlik Grzegorz
 (54) Szafka podumywalkowa
 (55)

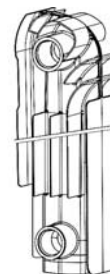


FIG.1

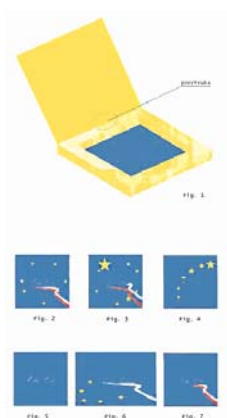
(51) 23-03 (11) **6004** (22) 2002 08 29 (21) 1567
 (73) P.P.U.H. TOMIR S.C.- Ireneusz Zabłocki i Tomasz Mroziński, Mąkowarsko, (PL)
 (72) Mroziński Tomasz, Zabłocki Ireneusz
 (54) Zestaw grzejników
 (55)



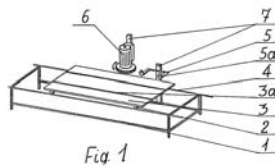
(51) 23-03 (11) **6005** (22) 2003 07 30 (21) 3825
 (73) Przedsiębiorstwo Produkcyjno Usługowo Handlowe DIAMOND Sp. z o.o., Kraków, (PL)
 (72) Kasprzyk Marek
 (54) Głowica elementu grzejnika
 (55)



(51) 09-03 (11) **6006** (22) 2003 07 02 (21) 3627
 (73) ARTEON - Urszula Udaliszczewa, Warszawa, (PL)
 (72) Udaliszczewa Urszula
 (54) Pudełko
 (55)



(51) 08-05 (11) **6007** (22) 2003 07 28 (21) 3790
 (30) 2003 01 28 (US)
 (73) Karwacki Jerzy, Łomża, (PL)
 (72) Karwacki Jerzy
 (54) Szlifierka tarczowa
 (55)



(51) 11-02 (11) **6008** (22) 2003 05 05 (21) 3130
 (73) P.P.H.U. „M-B” s.c. Bożena Mazur - Mirosław Mazur - Andrzej Binkiewicz, Nowa Sól, (PL)
 (72) Mazur Bożena, Mazur Mirosław, Binkiewicz Andrzej
 (54) Postać krasnalą z taczką
 (55)



(51) 09-01 (11) **6009** (22) 2003 07 29 (21) 3805
 (30) 2003 01 31 (US)
 (73) UNILEVER N.V., Rotterdam, (NL)
 (72) Oates Benjamin Phalen
 (54) Butelka do higieny osobistej
 (55)

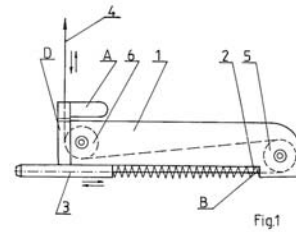


(51) 19-04 (11) **6010** (22) 2003 07 28 (21) 3800
 (73) BIEWET PUŁAWY Sp. z o.o., Puławy, (PL)
 (72) Bezpalko Liliana, Piotrowski Radosław
 (54) Książeczka zdrowia psa
 (55)



(51) 08-07 (11) **6011** (22) 2003 07 10 (21) 3675
 (73) Dziemiańczuk Ireneusz, Białystok, (PL)

(72) Dziemiańczuk Ireneusz
 (54) Zamek do rolet antywłamaniowych
 (55)



(51) 15-05 (11) **6012** (22) 2003 06 02 (21) 3412
 (30) 2002 12 04 (DE)
 (73) BSH Bosch und Siemens Hausgeräte GmbH, Monachium, (DE)
 (72) Kaczmarek Wolfgang
 (54) Zmywarka do naczyń
 (55)



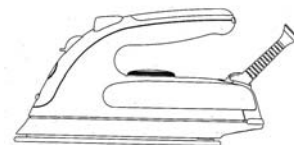
Fig. 4

(51) 15-05 (11) **6013** (22) 2003 06 02 (21) 3413
 (30) 2002 12 04 (DE)
 (73) BSH Bosch und Siemens Hausgeräte GmbH, Monachium, (DE)
 (72) Kaczmarek Wolfgang
 (54) Zmywarka do naczyń
 (55)



Fig. 4

(51) 07-05 (11) **6014** (22) 2003 06 03 (21) 3417
 (30) 2002 12 11 (DE)
 (73) ROWENTA WERKE GmbH, Offenbach, (DE)
 (72) Morrison Jasper
 (54) Żelazko parowe
 (55)

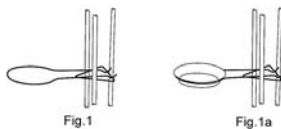


(51) 23-02 (11) **6015** (22) 2003 06 23 (21) 3561
 (73) Olender Paweł, Pilchowo k/Szczecina, (PL); Olender Łukasz, Police, (PL)
 (72) Olender Paweł, Olender Łukasz
 (54) Brodzik prysznic
 (55)

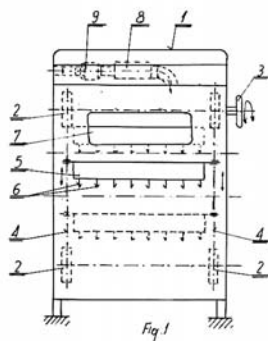


Fig. 1a

(51) 06-06 (11) **6016** (22) 2003 06 30 (21) 3618
 (73) DAŚTAL Zakład Produkcyjno-Usługowo-Handlowy Bogdan
 Dańdela, Rędziny, (PL)
 (72) Dańdela Bogdan
 (54) Stojak
 (55)



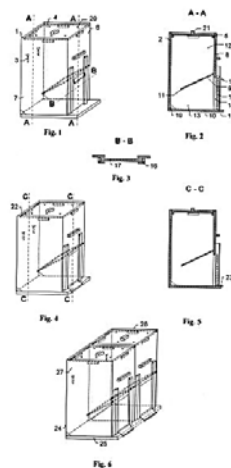
(51) 15-05 (11) **6017** (22) 2003 07 16 (21) 3708
 (73) Stawiany Ireneusz, Gdańsk, (PL)
 (72) Stawiany Ireneusz
 (54) Suszarka narzędzi obróbczych i rękawic ochronnych
 (55)



(51) 09-03 (11) **6018** (22) 2003 05 19 (21) 3227
 (73) KUJAWIANKA Sp. z o.o., Włocławek, (PL)
 (72) Mazurkiewicz Radosław
 (54) Opakowanie do cukierków
 (55)



(51) 09-03 (11) **6019** (22) 2003 06 26 (21) 3580
 (73) Bijak Jacek, Hakalla Łukasz, Budziwój, (PL)
 (72) Bijak Jacek, Hakalla Łukasz
 (54) Pojemnik na drobne towary luzem
 (55)



(51) 09-03 (11) **6020** (22) 2003 07 07 (21) 3647
 (73) MASPEX WADOWICE Sp. z o.o., Wadowice, (PL)
 (72) Pawiński Krzysztof
 (54) Opakowanie kartonowe do napojów
 (55)

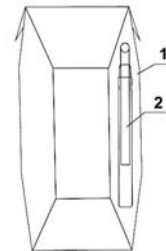


Fig. 1

(51) 11-02 (11) **6021** (22) 2003 06 02 (21) 3400
 (73) P.P.H.U. „M-B” s.c. B.Mazur-M.Mazur-A.Binkiewicz,
 Nowa Sól, (PL)
 (72) Mazur Bożena, Binkiewicz Andrzej, Mazur Mirosław
 (54) Postać chłopca z lampą na podstawie stojącego na oddzielnej
 kolumnie
 (55)



(51) 04-02 (11) **6022** (22) 2003 08 01 (21) 3830
 (30) 2003 02 03 (US)
 (73) THE PROCTER & GAMBLE COMPANY, Cincinnati, (US)
 (72) Chan John Geoffrey, Ping Wang
 (54) Głowica szczotki do zębów
 (55)



FIG. 1

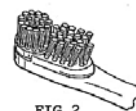


FIG. 2

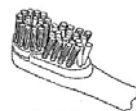
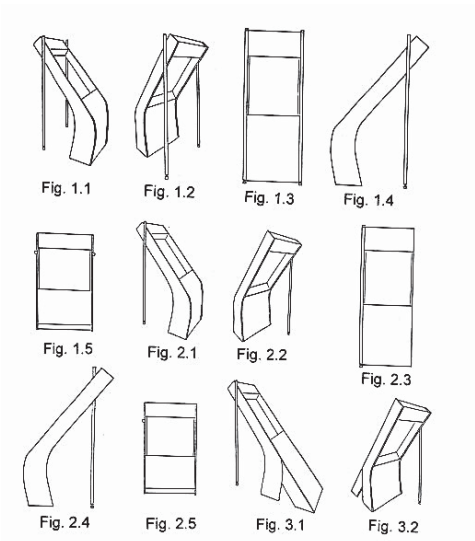


FIG. 3

(51) 20-02 (11) **6023** (22) 2000 09 22 (21) 20618
 (30) 2000 03 24 (DK)
 (73) VKR HOLDING A/S, Søborg, (DK)
 (72) Porsbo Christian, Leininger Jean-Paul

(54) Stelaż do ekspozycji produktów
(55)



(51) 21-01 (11) **6024** (22) 2001 08 17 (21) 22127
(73) Ministerstwo Spraw Wewnętrznych i Administracji Komendant Miejski Policji we Wrocławiu, Wrocław, (PL)
(72) Kucharski Edward, Kulik Leszek, Słysz Zbigniew, Szczepański Grzegorz
(54) Maskotka
(55)



(51) 01-01 (11) **6025** (22) 1999 09 03 (21) 18621
(73) Wojenkowski Wojciech Zakłady Produkcji Cukierniczej VOBRO, Brodnica, (PL)
(72) Wojenkowski Wojciech, Suchanecki Adam
(54) Czekoladka
(55)



(51) 21-01 (11) **6026** (22) 1999 10 04 (21) 18767
(73) Makowski Roman, Częstochowa, (PL)
(72) Makowski Roman

(54) Komplet figur do gry w szachy
(55)



(51) 01-01 (11) **6027** (22) 2003 09 29 (21) 4209
(73) WERA NOVA s.r.o., Opava, (CZ)
(72) Weiss Pavel
(54) Wyrób spożywczy
(55)



(51) 01-01 (11) **6028** (22) 2003 08 08 (21) 3883
(73) Piekarnie LUBASZKA Sp. z o.o., Warszawa, (PL)
(72) Lubaszka Piotr
(54) Bułka bakaliowa
(55)

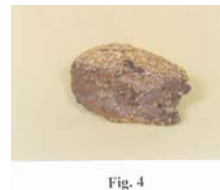


Fig. 4

275

**DECYZJE STWIERDZAJĄCE WYGAŚNIĘCIE
DECYZJI O UDZIELENIU PRAWA Z REJESTRACJI**

Poniższe zestawienie zawiera numer zgłoszenia wzoru przemysłowego.

4	111	350	574
6	135	356	588
15	177	426	589
33	207	474	614
34	209	487	615
52	222	511	629
53	237	521	638
54	246	527	661
69	349	542	21472

D. ZNAKI TOWAROWE

Cyfrowe kody identyfikacyjne (wg normy WIPO ST. 60), które poprzedzają informacje o dokonanej rejestracji oznaczają:

- (111) - numer prawa ochronnego
- (151) - data wydania decyzji o udzieleniu prawa ochronnego
- (210) - numer zgłoszenia
- (220) - data zgłoszenia
- (441) - data ogłoszenia o zgłoszeniu
- (510) - wykaz towarów
- (511) - klasy towarowe
- (531) - symbol klasyfikacji elementów graficznych znaku
- (540) - określenie znaku towarowego ze wskazaniem kolorów
- (551) - wskazanie kategorii znaku towarowego lub udzielonego prawa jeżeli dotyczy wspólnego prawa ochronnego, wspólnego znaku towarowego albo wspólnego znaku towarowego gwarancyjnego
- (732) - nazwisko i imię lub nazwę uprawnionego, jego miejsce zamieszkania lub siedzibę oraz kod kraju

276

UDZIELONE PRAWA OCHRONNE NA ZNAKI TOWAROWE

(od nr 151 861 do nr 152 360)

(111) **151861** (220) 2000 04 07 (210) 216622
(151) 2003 12 05
(732) „JET TOURISTIC POLAND” Spółka z o.o., Szczecin, PL.
(540)



Kolory znaku: czarny, biały, szary
(531) 18.5, 26.4, 26.11, 27.5, 29.1
(510), (511) **39** usługi turystyczne.

(111) **151862** (220) 2000 03 29 (210) 216005
(151) 2003 10 06
(732) BRILUX Spółka Akcyjna, Warszawa, PL.
(540) SPECTRA

(510), (511) **11** abażury lub klosze albo osłony lub reflektory albo szkła lub zawieszania do lamp, aparaty lub urządzenia i instalacje do oświetlania, ekspresy do kawy elektryczne, koce lub poduszki elektryczne nie do celów leczniczych, lampy gazowe lub górnicze albo oświetleniowe, lampki elektryczne na choinkę, przybory lub sprzęt kuchenny elektryczny, radiatory elektryczne, świeczniki, żarówki.

(111) **151863** (220) 2000 08 09 (210) 222599
(151) 2004 04 15
(732) BROWARY ŁÓDZKIE Spółka Akcyjna, Łódź, PL.
(540) full łódzki
(510), (511) **32** piwo.

(111) **151864** (220) 2000 08 23 (210) 223039
(151) 2004 04 01

(732) Diageo North America, Inc., Stamford, US.
(540) SMIRNOFF ICE
(510), (511) **33** wina, napoje alkoholowe, likiery.

(111) **151865** (220) 2000 08 24 (210) 223210
(151) 2004 03 16
(732) BRE Bank S.A., Warszawa, PL.
(540) m-bank
(510), (511) **36** usługi bankowe, usługi bankowe przy użyciu technologii teleinformatycznych.

(111) **151866** (220) 2000 08 24 (210) 223211
(151) 2004 03 16
(732) BRE Bank S.A., Warszawa, PL.
(540) e-konto
(510), (511) **36** usługi bankowe, usługi bankowe przy użyciu technologii teleinformatycznych.

(111) **151867** (220) 2000 08 24 (210) 223212
(151) 2004 03 16
(732) BRE Bank S.A., Warszawa, PL.
(540) e-karta
(510), (511) **36** usługi bankowe, usługi bankowe przy użyciu technologii teleinformatycznych.

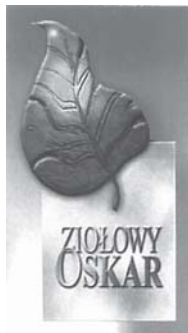
(111) **151868** (220) 2000 08 28 (210) 223277
(151) 2004 04 05
(732) PHYTOPHARM Kłęka S.A., Kłęka, PL.
(540)

GUARANINE

(531) 27.5
(510), (511) **05** leki roślinne, dietetyczne środki spożywcze do celów leczniczych.

(111) **151869** (220) 2000 08 28 (210) 223279
 (151) 2004 04 05
 (732) „KUCHNIA POZNAŃSKA” Spółka z o. o., Jarogniewice, PL.
 (540) MAŁA BIAŁA
 (510), (511) **29** śmietana, śmietanka do kawy i herbaty.

(111) **151870** (220) 2000 08 28 (210) 223284
 (151) 2004 04 05
 (732) Wydawnictwo KWADRYGA Spółka z o. o., Warszawa, PL.
 (540)



(531) 5.3, 26.4, 27.5
 (510), (511) **16** wydawnictwa i inne drukowane publikacje, **41** organizowanie konkursów.

(111) **151871** (220) 2000 08 28 (210) 223285
 (151) 2004 04 05
 (732) „BADURA” Spółka Komandytowo-Akcyjna, Wadowice, PL.
 (540) BADURA
 (510), (511) **25** obuwie dziecięce, męskie, damskie, plażowe, sportowe, obcasy do butów, napiętki, buty narciarskie, sznurowane, chodaki (buty), cholewki do obuwia, espadryle, pantofle, klapki w tym kąpielowe, paski do butów, wkładki do obuwia, sandały, sport (obuwie).

(111) **151872** (220) 2000 08 28 (210) 223290
 (151) 2004 04 01
 (732) Kraft Foods Schweiz Holding AG, Zurich, CH.
 (540) CZARAROMA
 (510), (511) **30** kawa, ekstrakty kawy, namiastki kawy, napoje na bazie kawy, kakao, czekolada, napoje kakaowe i czekoladowe oraz produkty do ich przygotowywania, herbata, wyroby piekarnicze, wyroby cukiernicze i słodczyce, słodczyce na bazie cukru i czekolady, produkty z masy ciastowej, produkty zbożowe.

(111) **151873** (220) 2000 08 30 (210) 223451
 (151) 2004 04 26
 (732) Zakłady Farmaceutyczne POLFA - ŁÓDŹ S.A., Łódź, PL.
 (540) plus
 (510), (511) **05** produkty farmaceutyczne.

(111) **151874** (220) 2000 08 31 (210) 223495
 (151) 2004 03 30
 (732) GRUPA LOTOS SPÓŁKA AKCYJNA, Gdańsk, PL.
 (540) EURODIESEL EKO
 (510), (511) **04** oleje napędowe, paliwa do silników spalinowych z zapłonem samoczynnym.

(111) **151875** (220) 2000 08 31 (210) 223506
 (151) 2004 03 30
 (732) INFOMEX s.c. Krzysztof Szczotka, Andrzej Nieścieronek, Żywiec, PL.

(540)



Kolory znaku: stalowo-szary, czerwony, biały
 (531) 26.3, 27.5, 29.1

(510), (511) **09** aparaty telefoniczne, kasy fiskalne, komputery i wyposażenie dla przetwarzania informacji, urządzenia peryferyjne, drukarki, klawiatury, skanery, plotery, urządzenia wyświetlające (monitory), dyski, pamięci, pióra elektroniczne, procesory, urządzenia do interkomunikacji, interfejsy, modemy, cyfrowe aparaty i kamery fotograficzne, części zapasowe i osprzęt do: komputerów, drukarek, urządzeń wyświetlających, programy komputerowe (software), profesjonalne programy użytkowe zarejestrowane na taśmach, dyskach optycznych, dyskietkach magnetycznych, videodyskach, na kartach i innych nośnikach, telefaksy, **37** instalowanie urządzeń komputerowych i kas fiskalnych, instalacja sieci komputerowych, naprawa i konserwacja sprzętu elektronicznego, instalowanie, konserwacja oraz naprawy wyposażenia informatycznego dla biura, **41** poradnictwo i szkolenia dotyczące zastosowania hardware i software dla komputerów i kas fiskalnych, prowadzenie kursów komputerowych, **42** projektowanie strukturalnych sieci komputerowych.

(111) **151876** (220) 2000 09 01 (210) 223515
 (151) 2004 03 30
 (732) MEGA PPH Włodzimierz Gajewski, Lucyna Gajewska, Wrocław, PL.
 (540)



(531) 25.1, 27.5
 (510), (511) **20** zestaw elementów linkowego systemu aranżacji wnętrz przeznaczony do aranżacji salonów sprzedaży, powierzchni targowych i wystawienniczych, biur, banków, galerii itp. poprzez tworzenie za pomocą elementów systemu dowolnych półek poziomo lub ukośnie usytuowanych służących do prezentacji i ekspozycji towarów oraz struktur poziomo lub ukośnie usytuowanych tablic informacyjnych stanowiących nośniki informacji wizualnej.

(111) **151877** (220) 2000 09 02 (210) 223535
 (151) 2004 03 30
 (732) Biuro Konsultingowe TREZOR Sp. z o.o., Poznań, PL.
 (540)



Kolory znaku: granatowy, biały
 (531) 27.5, 29.1

(510), (511) **35** usługi dotyczące badania sprawozdań finansowych, prowadzenie ksiąg rachunkowych i podatkowych, ekspertyzy opłacalności, analizy ekonomiczne kosztów, doradztwo ekonomiczne i podatkowe, **41** organizowanie szkoleń w zakresie rachunkowości.

(111) **151878** (220) 2000 09 05 (210) 223576
 (151) 2004 04 26

(732) Unilever N.V., Rotterdam, NL.

(540)



Kolory znaku: biały, zielony, żółto-brązowy, niebiesko-biały, żółto-zielony

(531) 5.5, 6.19, 9.1, 25.1, 26.4, 27.5, 29.1

(510), (511) **29** tłuszcze jadalne, margaryny.(111) **151879** (220) 2000 09 05 (210) 223577

(151) 2004 04 26

(732) LUCITE INTERNATIONAL UK LIMITED, Southampton, GB.

(540)



(531) 23.5, 27.5

(510), (511) **01** tworzywa sztuczne w postaci pastylek, **17** tworzywa sztuczne w formie wyciśniętej, **19** niemetalowe komponenty budowlane.

(111) **151880** (220) 2000 09 05 (210) 223581

(151) 2004 04 26

(732) Pfizer Products Inc. (a Connecticut corporation), Groton, US.

(540) AZAVOR

(510), (511) **05** preparaty farmaceutyczne, mianowicie preparaty przeciwgrzybicze, preparaty weterynaryjne i sanitarne, substancje dietetyczne do celów leczniczych, żywność dla niemowląt, plastry, materiały opatrunkowe, materiały do plombowania zębów, woski dentystyczne, środki dezynfekcyjne, preparaty do zwalczania szkodników, fungicydy, herbicydy.

(111) **151881** (220) 2000 09 04 (210) 223606

(151) 2004 04 26

(732) „VELOURTEX” Spółka z o.o., Łódź, PL.

(540)

VELOURTEX

Kolory znaku: beżowy

(531) 27.5, 29.1

(510), (511) **24** tkaniny i dzianiny do produkcji odzieży.(111) **151882** (220) 2000 09 04 (210) 223618

(151) 2004 04 26

(732) Ogólnopolskie Stowarzyszenie Firm Opakowaniowych GABI-PLAST GROUP, Krotoszyn, PL.

(540)



Kolory znaku: niebieski, żółty, czerwony, biały

(531) 1.17, 24.15, 26.4, 27.5, 29.1

(510), (511) **35** reklama producentów i hurtowników opakowań, oraz reklama tych produktów, usługi badania rynku, doradztwo handlowe w zakresie obrotu opakowaniami, **41** prowadzenie kursów edukacyjnych w zakresie prowadzenia rynku hurtowego i detalicznego opakowaniami.

(111) **151883** (220) 2000 09 06 (210) 223644

(151) 2004 03 30

(732) Mazowiecka Spółdzielnia Mleczarska, Ostrów Mazowiecka, PL.

(540)



Kolory znaku: beżowy, ciemnobieżowy, zielony, żółty, brązowy, niebieski, bordowy, ciemnoniebieski, biały, czerwony

(531) 6.19, 9.1, 26.1, 27.5, 29.1

(510), (511) **29** nabiał, wyroby z mleka.(111) **151884** (220) 2000 09 06 (210) 223645

(151) 2004 03 30

(732) Mazowiecka Spółdzielnia Mleczarska, Ostrów Mazowiecka, PL.

(540)



Kolory znaku: niebieski, biały, beżowy, czerwony, granatowy, bordowy, ciemnoniebieski, zielony

(531) 5.9, 8.1, 8.3, 9.1, 26.1, 27.5, 29.1

(510), (511) **29** nabiał, wyroby z mleka.(111) **151885** (220) 2000 09 06 (210) 223646

(151) 2004 03 30

(732) Mazowiecka Spółdzielnia Mleczarska, Ostrów Mazowiecka, PL.

(540)



Kolory znaku: niebieski, biały, zielony, czerwony, granatowy, bordowy, ciemnoniebieski

(531) 5.9, 8.1, 8.3, 9.1, 26.1, 27.5, 29.1

(510), (511) **29** nabiał, wyroby z mleka.(111) **151886** (220) 2000 09 06 (210) 223656

(151) 2004 03 16

(732) Mars, Inc., McLean, US.

(540)



Kolory znaku: niebieski, granatowy, biały, żółty, pomarańczowy, zielony, rudobrazowy, różowy, czarny, brązowy

(531) 3.1, 8.7, 25.1, 26.1, 27.5, 29.1

(510), (511) **31** rolnicze, ogrodnicze i leśne produkty, ziarna i nasiona, wszystkie zawarte w klasie 31, żywe zwierzęta, ptaki i ryby, żywność dla zwierząt, ptaków i ryb, słoń, skorupa mątwy, kości dla psów, ściółka dla zwierząt, świeże warzywa i świeże owoce, ciastka ryżowe dla psów oraz preparaty zawarte w klasie 31 stosowane jako dodatki do tych pokarmów.

(111) **151887** (220) 2000 09 06 (210) 223658

(151) 2004 03 16

(732) Mars, Inc., McLean, US.

(540) TWIX ETTES

(510), (511) **29** mięso, ryby, drób, dziczyzna, owoce morza, owoce i warzywa konserwowane, suszone, gotowane lub przetworzone, preparaty z wszystkich wyżej wymienionych produktów należących do klasy 29, produkty mleczne, zupy, słodkie i pikantne pasty do smarowania pieczywa sporządzone z wyżej wymienionych produktów lub składające się w większości z tych produktów należących do klasy 29, sałatki, napoje mleczne i kompoty, nadzienia z wyżej wymienionych produktów lub składające się w większości z produktów należących do klasy 29, przekąski sporządzone z wyżej wymienionych produktów lub w większości z produktów należących do klasy 29, gotowe dania i części składowe dań sporządzone z produktów zawartych w klasie 29 lub zawierające w większości te produkty, substancje proteinowe, wszystkie wyżej wymienione zawarte w klasie 29, dodatki do pizzy zawarte w klasie 29, **30** ryż, makarony, produkty zbożowe śniadaniowe i preparaty zbożowe, herbata, kawa, kakao, czekolada do picia, esencje kawowe, ekstrakty kawowe, mieszanki kawy i cykorii, cykorii i mieszanki cykorii, wszystkie wyżej wymienione mające zastosowanie jako namiastki kawy, niemedyczne słodczyce, ciasta, ciastka, herbatniki,

lód, lody, produkty lodowe, mrożone słodczyce, schłodzone desery, pianki i musy, sorbety, chleb, ciasto, napoje na bazie herbaty, kawy, kakao, czekolady również w połączeniu z mlekiem, nadzienia przygotowane z produktów zawartych w klasie 30 lub składające się głównie z tych produktów, słodkie i pikantne pasty do pieczywa sporządzone z produktów zawartych w klasie 30 lub składające się głównie z tych produktów, przekąski sporządzone z produktów zawartych w klasie 30 lub składające się w większości z tych produktów, gotowe dania i części składowe dań przygotowane z produktów zawartych w klasie 30 lub składające się w większości z tych produktów, czekolada, pizza, spody do pizzy, sosy i dodatki do pizzy zawarte w klasie 30, sosy do makaronów i do ryżu, dresingi do sałat, majonezy, sosy, sosy do maczania kawałków żywności (dipy), wszystkie wyżej wymienione produkty zawarte w klasie 30.

(111) **151888** (220) 2000 09 06 (210) 223659

(151) 2004 03 16

(732) Mars, Inc., McLean, US.

(540) TWIX ELS

(510), (511) **29** mięso, ryby, drób, dziczyzna, owoce morza, owoce i warzywa konserwowane, suszone, gotowane lub przetworzone, preparaty z wszystkich wyżej wymienionych produktów należących do klasy 29, produkty mleczne, zupy, słodkie i pikantne pasty do smarowania pieczywa sporządzone z wyżej wymienionych produktów lub składające się w większości z tych produktów należących do klasy 29, sałatki, napoje mleczne i kompoty, nadzienia z wyżej wymienionych produktów lub składające się w większości z produktów należących do klasy 29, przekąski sporządzone z wyżej wymienionych produktów lub w większości z produktów należących do klasy 29, gotowe dania i części składowe dań sporządzone z produktów zawartych w klasie 29 lub zawierające w większości te produkty, substancje proteinowe, wszystkie wyżej wymienione zawarte w klasie 29, dodatki do pizzy zawarte w klasie 29, **30** ryż, makarony, produkty zbożowe śniadaniowe i preparaty zbożowe, herbata, kawa, kakao, czekolada do picia, esencje kawowe, ekstrakty kawowe, mieszanki kawy i cykorii, cykorii i mieszanki cykorii, wszystkie wyżej wymienione mające zastosowanie jako namiastki kawy, niemedyczne słodczyce, ciasta, ciastka, herbatniki, lód, lody, produkty lodowe, mrożone słodczyce, schłodzone desery, pianki i musy, sorbety, chleb, ciasto, napoje na bazie herbaty, kawy, kakao, czekolady również w połączeniu z mlekiem, nadzienia przygotowane z produktów zawartych w klasie 30 lub składające się głównie z tych produktów, słodkie i pikantne pasty do pieczywa sporządzone z produktów zawartych w klasie 30 lub składające się głównie z tych produktów, przekąski sporządzone z produktów zawartych w klasie 30 lub składające się w większości z tych produktów, gotowe dania i części składowe dań przygotowane z produktów zawartych w klasie 30 lub składające się w większości z tych produktów, czekolada, pizza, spody do pizzy, sosy i dodatki do pizzy zawarte w klasie 30, sosy do makaronów i do ryżu, dresingi do sałat, majonezy, sosy, sosy do maczania kawałków żywności (dipy), wszystkie wyżej wymienione produkty zawarte w klasie 30.

(111) **151889** (220) 2000 09 06 (210) 223660

(151) 2004 03 16

(732) Mars, Inc., McLean, US.

(540)



(531) 27.5

(510), (511) **29** mięso, ryby, drób, dziczyzna, owoce morza, owoce i warzywa konserwowane, suszone, gotowane lub przetworzone, preparaty z wszystkich wyżej wymienionych produktów należących do klasy 29, produkty mleczne, zupy, słodkie i pikantne pasty do smarowania pieczywa sporządzone z wyżej wymienionych produktów lub składające się w większości z tych produktów należących

do klasy 29, sałatki, napoje mleczne i kompoty, nadzienia z wyżej wymienionych produktów lub składające się w większości z produktów należących do klasy 29, przekąski sporządzone z wyżej wymienionych produktów lub w większości z produktów należących do klasy 29, gotowe dania i części składowe dań sporządzone z produktów zawartych w klasie 29 lub zawierające w większości te produkty, substancje proteinowe, wszystkie wyżej wymienione zawarte w klasie 29, dodatki do pizzy zawarte w klasie 29, **30** ryż, makarony, produkty zbożowe śniadaniowe i preparaty zbożowe, herbata, kawa, kakao, czekolada do picia, esencje kawowe, ekstrakty kawowe, mieszanki kawy i cykorii, cykoria i mieszanki cykorii, wszystkie wyżej wymienione mające zastosowanie jako zamiastki kawy, niemedyczne słodzące, ciasta, ciastka, herbatniki, lód, lody, produkty lodowe, mrożone słodzące, schłodzone desery, pianki i musy, sorbety, chleb, ciasto, napoje na bazie herbaty, kawy, kakao, czekolady również w połączeniu z mlekiem, nadzienia przygotowane z produktów zawartych w klasie 30 lub składające się głównie z tych produktów, słodkie i pikantne pasty do pieczywa sporządzone z produktów zawartych w klasie 30 lub składające się głównie z tych produktów, przekąski sporządzone z produktów zawartych w klasie 30 lub składające się w większości z tych produktów, gotowe dania i części składowe dań przygotowane z produktów zawartych w klasie 30 lub składające się w większości z tych produktów, czekolada, pizza, spody do pizzy, sosy i dodatki do pizzy zawarte w klasie 30, sosy do makaronów i do ryżu, dresingi do sałat, majonezy, sosy, sosy do maczania kawałków w żywności (dipy), wszystkie wyżej wymienione produkty zawarte w klasie 30.

(111) **151890** (220) 2000 09 06 (210) 223661
(151) 2004 03 16
(732) Mars, Inc., McLean, US.
(540)



(531) 27.5
(510), (511) **29** mięso, ryby, drób, dziczyzna, owoce morza, owoce i warzywa konserwowane, suszone, gotowane lub przetworzone, preparaty z wszystkich wyżej wymienionych produktów należących do klasy 29, produkty mleczne, zupy, słodkie i pikantne pasty do smarowania pieczywa sporządzone z wyżej wymienionych produktów lub składające się w większości z tych produktów należących do klasy 29, sałatki, napoje mleczne i kompoty, nadzienia z wyżej wymienionych produktów lub składające się w większości z produktów należących do klasy 29, przekąski sporządzone z wyżej wymienionych produktów lub w większości z produktów należących do klasy 29, gotowe dania i części składowe dań sporządzone z produktów zawartych w klasie 29 lub zawierające w większości te produkty, substancje proteinowe, wszystkie wyżej wymienione zawarte w klasie 29, dodatki do pizzy zawarte w klasie 29, **30** ryż, makarony, produkty zbożowe śniadaniowe i preparaty zbożowe, herbata, kawa, kakao, czekolada do picia, esencje kawowe, ekstrakty kawowe, mieszanki kawy i cykorii, cykoria i mieszanki cykorii, wszystkie wyżej wymienione mające zastosowanie jako zamiastki kawy, niemedyczne słodzące, ciasta, ciastka, herbatniki, lód, lody, produkty lodowe, mrożone słodzące, schłodzone desery, pianki i musy, sorbety, chleb, ciasto, napoje na bazie herbaty, kawy, kakao, czekolady również w połączeniu z mlekiem, nadzienia przygotowane z produktów zawartych w klasie 30 lub składające się głównie z tych produktów, słodkie i pikantne pasty do pieczywa sporządzone z produktów zawartych w klasie 30 lub składające się głównie z tych produktów, przekąski sporządzone z produktów zawartych w klasie 30 lub składające się w większości z tych produktów, gotowe dania i części składowe dań przygotowane z produktów zawartych w klasie 30 lub składające się w większości z tych produktów, czekolada, pizza, spody do pizzy, sosy i dodatki do pizzy zawarte w klasie 30, sosy do makaronów i do ryżu, dresingi do sałat, majonezy, sosy, sosy do maczania kawałków żywności (dipy), wszystkie wyżej wymienione produkty zawarte w klasie 30.

(111) **151891** (220) 2000 09 06 (210) 223662
(151) 2004 03 16
(732) Mars, Inc., McLean, US.
(540) WHISKAS FUN LIGHT
(510), (511) **28** zabawki, gry i przedmioty do zabawy dla zwierząt domowych, ptaków i ryb.

(111) **151892** (220) 2000 09 12 (210) 223915
(151) 2004 04 14
(732) Smith Kline & French Laboratories Limited, Brentford, GB.
(540)



Kolory znaku: żółty, pomarańczowy, czerwony
(531) 26.11, 29.1
(510), (511) **05** farmaceutyczne i medyczne preparaty i substancje.

(111) **151893** (220) 2000 09 12 (210) 223926
(151) 2004 04 14
(732) SHIMANO INC., Osaka, JP.
(540)



(531) 27.5
(510), (511) **12** rowery, części i osprzęt do rowerów: piasty, piasty z przerzutkami, dźwignie do szybkiego uwalniania piast, dźwignie do przerzucania biegów w przerzutce z wyższego na niższy, dźwignienki przerzutki, przednie przerzutki, tylne przerzutki, ochroniacze łańcucha, wolne koła, koła zębate, koła pasowe, łańcuchy, deflektory łańcuchów, linki przerzutki, korby, akcesoria do korb, koła łańcuchowe, pedały, noski pedałów, dźwignie hamulców, hamulce przednie, hamulce tylne, linki hamulcowe, klocki hamulcowe, felgi, koła, szprychy, zaciski do szprych, tuleje do osi pedałów, podpórki siodełka, zwalniające siodełka, części do widelca, ramy, zawieszania, kierownice, trzony kierownicy, uchwyty kierownicy, siodełka, błotniki, stojaki boczne, bagażniki, dzwonki, klaksony i luzsterka wsteczne do rowerów, przerzutki sterowane komputerowo.

(111) **151894** (220) 2000 09 18 (210) 224241
(151) 2004 03 30
(732) Browary Górnoląskie S.A. w upadłości, Zabrze, PL.
(540)



Kolory znaku: czarny, żółty
(531) 26.4, 27.5, 27.7, 29.1
(510), (511) **32** piwo.

(111) **151895** (220) 2000 09 20 (210) 224278
(151) 2004 04 26
(732) Galderma S.A., Cham, CH.
(540) TALIXANE
(510), (511) **05** farmaceutyczne produkty dermatologiczne.

(111) **151896** (220) 2000 09 20 (210) 224285
(151) 2004 04 26
(732) SHELL INTERNATIONAL PETROLEUM COMPANY LIMITED, London, GB.

(540) SHELL V-POWER RACING
(510), (511) **04** oleje przemysłowe, tłuszcze, smary, paliwa.

(111) **151897** (220) 2000 09 25 (210) 224603
(151) 2004 04 26

(732) Sławski Zakład Przetwórstwa Mięsa i Drobiu „Balcerzak i Spółka” Spółka z o.o., Wróblew, PL.

(540) kładiusz

(510), (511) **29** mięso wieprzowe, wołowe i drobiowe, wyroby prasowane wieprzowe, wołowe i drobiowe, pieczenie wieprzowe, wołowe i drobiowe, kielbasy wieprzowe i drobiowe wędzone - parzone, wędzonki wieprzowe, wołowe i drobiowe, kielbasy surowe, kielbasy wieprzowe półtrwałe podsuszane, kielbasy drobiowe półtrwałe podsuszane, wędliny podrobowe, wyroby garmazeryjne, mięsa i wędliny grillowe, tłuszcze zwierzęce.

(111) **151898** (220) 2000 10 04 (210) 224974
(151) 2004 03 30

(732) Fundacja Poszanowania Energii, Warszawa, PL.

(540)



Kolory znaku: czerwony, biały, zielony

(531) 26.1, 26.2, 26.11, 27.5, 29.1

(510), (511) **16** materiały drukowane, materiały szkoleniowe i instruktażowe (z wyjątkiem aparatów), **35** doradztwo w zakresie organizowania i prowadzenia działalności gospodarczej zmierzającej do racjonalnego użytkowania energii, działalność informacyjna, doradcza i projektowa w zakresie rozwiązań społecznych, prawnych i technicznych dotyczących ograniczenia zużycia i racjonalnego użytkowania energii, analizy kosztów, prowadzenie komputerowych baz danych, organizowanie aukcji publicznych, **36** usługi finansowe w zakresie działalności dot. racjonalnego zużycia energii, doradztwo, analizy i wyceny finansowe, organizowanie zbiorów funduszy, sponsoring finansowy, **41** organizowanie i prowadzenie edukacji, konferencji i wystaw z zakresu racjonalnego zużycia energii, publikowanie tekstów informacyjnych, **42** doradztwo w zakresie ochrony środowiska, prace analityczne, badawcze i projektowe w zakresie racjonalnego zużycia energii, tworzenie i udostępnianie oprogramowania komputerowego z tego zakresu, usługi prawne i know-how z tego zakresu.

(111) **151899** (220) 2000 10 04 (210) 224975
(151) 2004 03 30

(732) Bank Polska Kasa Opieki SA, Warszawa, PL.

(540) EuroOpieka

(510), (511) **36** usługa polegająca na wykonaniu czynności pośrednictwa ubezpieczeniowego związanych z zawieraniem indywidualnych umów ubezpieczeniowych na życie i dożycie z planem kapitałowym.

(111) **151900** (220) 2000 10 04 (210) 224999
(151) 2004 03 30

(732) Les Grands Chais de France S.A., Petersbach, FR.

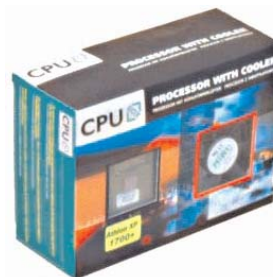
(540) CONFIDOR

(510), (511) **33** wyroby spirytusowe.

(111) **151901** (220) 2002 12 17 (210) 258902
(151) 2004 05 04

(732) Agencja „MINT” Przemysław Rzodkiewicz, Warszawa, PL.

(540)



Kolory znaku: biały, zielony, czarny, niebiesko-czerwono-czarno-biały, czerwony

(531) 19.3, 26.4, 26.4, 26.15, 27.5, 29.1

(510), (511) **09** drukarki komputerowe, obwody drukowane, dyski magnetyczne i optyczne, dyskietki, aparatura do przetwarzania informacji, instalacje systemów komputerowych, karty magnetyczne, komputerowe urządzenia peryferyjne, komputery, monitory, myszy, magnetyczne i optyczne nośniki informacji, pamięci komputerowe, plotery, obwody scalone, procesory, programy komputerowe, aparatura do rozmagnesowywania taśm magnetycznych, skanery, aparaty fotograficzne, kamery, telefony, telefony, telewizory, radia, magnetowidy, kasety video.

(111) **151902** (220) 2000 06 30 (210) 220699
(151) 2004 05 04

(732) Zakład Produkcyjno-Handlowo-Usługowy „ASPROD” Spółka z o.o., Kliniska Wielkie, PL.

(540)



Kolory znaku: biały, czerwony, niebieski

(531) 8.1, 26.1, 27.5, 29.1

(510), (511) **30** produkty spożywcze pozostałe, pieczywo świeże, pieczywo żytnie, pieczywo z mąki mieszanej pszennej i żytniej, pieczywo pszenne, pieczywo parzone trwałe (bez czekoladowanego), pieczywo piankowe trwałe (bez czekoladowanego), pieczywo drożdżowe trwałe (bez czekoladowanego), wyroby ciastkarskie, suchary, sucharki i herbatniki, wyroby piekarskie i ciastkarskie o przedłużonej trwałości, pieczywo chrupkie, suchary, sucharki, tosty z chleba i podobne tosty, pierniki z dodatkiem imbiru i podobne bez czekoladowanych, pierniki z dodatkiem imbiru i podobne czekoladowane, biszkopty, herbatniki, wafle i oplatki, z dodatkiem kakao, słodzone, biszkopty i herbatniki bez dodatku kakao, słodzone, wafle i oplatki bez dodatku kakao, chleb prażony (maca) .

(111) **151903** (220) 2000 06 30 (210) 220700
(151) 2004 05 04

(732) Zakład Produkcyjno-Handlowo-Usługowy „ASPROD” Spółka z o.o., Kliniska Wielkie, PL.

(540)



Kolory znaku: biały, czerwony, niebieski, żółty

(531) 1.3, 1.15, 8.1, 26.1, 27.5, 29.1

(510), (511) **30** produkty spożywcze pozostałe, pieczywo świeże, pieczywo żytnie, pieczywo z mąki mieszanej pszennej i żytniej, pieczywo pszenne, pieczywo parzone trwałe (bez czekoladowanego), pieczywo piankowe trwałe (bez czekoladowanego), pieczywo drożdżowe trwałe (bez czekoladowanego), wyroby ciastkarskie, suchary, sucharki i herbatniki, wyroby piekarskie i ciastkarskie o przedłużonej trwałości, pieczywo chrupkie, suchary, sucharki, tosty z chleba i podobne tosty, pierniki z dodatkiem imbiru i podobne bez czekoladowanych, pierniki z dodatkiem imbiru i podobne czekoladowane, biszkopty, herbatniki, wafle i opłatki, z dodatkiem kakao, słodzone, biszkopty i herbatniki bez dodatku kakao, słodzone, wafle i opłatki bez dodatku kakao, chleb prażony (maca).

(111) **151904** (220) 2000 08 02 (210) 222319
(151) 2004 05 04

(732) Zakład Produkcji Okien DREWNOPLAST Jan Mika, Krośnica, PL.

(540) DREWNOPLAST

(510), (511) **19** okna, drzwi, rolety.

(111) **151905** (220) 2000 08 21 (210) 222939
(151) 2004 05 04

(732) Powszechne Towarzystwo Emerytalne PZU Spółka Akcyjna, Warszawa, PL.

(540) Bezpieczne jutro

(510), (511) **36** gromadzenie i lokowanie składek członków funduszy w celu tworzenia środków na przyszłe emerytury.

(111) **151906** (220) 2000 10 02 (210) 224897
(151) 2004 05 04

(732) Warszawskie Zakłady Farmaceutyczne „POLFA” Spółka Akcyjna, Warszawa, PL.

(540) FLURINO

(510), (511) **05** wyroby farmaceutyczne.

(111) **151907** (220) 2000 10 03 (210) 224931
(151) 2004 05 04

(732) Mars, Inc., McLean, US.

(540) GWIAZDOR

(510), (511) **30** ryż, makarony, produkty zbożowe śniadaniowe i preparaty zbożowe, herbata, kawa, kakao, czekolada do picia, esencje kawowe, ekstrakty kawowe, mieszanki kawy i cykorii, cykoria i mieszanki cykorii, wszystkie stosowane jako namiastki kawy, niemedyczne słodyczne, ciasta, ciastka, herbatniki, lód, lody, produkty lodowe, mrożone słodyczne, schłodzone desery, pianki i musy, sorbety, chleb, ciasto, napoje na bazie herbaty, kawy, kakao, czekolady również w połączeniu z mlekiem, nadzienia przygotowane z produktów zawartych w klasie 30 lub składające się głównie z tych produktów, słodkie i pikantne pasty do pieczywa sporządzone z produktów zawartych w klasie 30 lub składające się głównie z tych produktów, przekąski sporządzone z produktów zawartych w klasie 30 lub składające się w większości z tych produktów, gotowe dania i części składowe dań przygotowane z produktów zawartych w klasie 30 lub składające się w większości z tych produktów, czekolada, pizza, spody do pizzy, sosy i dodatki do pizzy zawarte w klasie 30, sosy do makaronów i do ryżu, dressingi do sałat, majonezy, sosy, sosy do maczania kawałków żywności (dipy), wszystkie wyżej wymienione produkty zawarte w klasie 30.

(111) **151908** (220) 2000 10 03 (210) 224932
(151) 2004 05 04

(732) Mars, Inc., McLean, US.

(540) MAĐRALIŃSKA

(510), (511) **30** ryż, makarony, produkty zbożowe śniadaniowe i preparaty zbożowe, herbata, kawa, kakao, czekolada do picia, esencje kawowe, ekstrakty kawowe, mieszanki kawy i cykorii, cykoria i mieszanki cykorii, wszystkie stosowane jako namiastki

kawy, niemedyczne słodyczne, ciasta, ciastka, herbatniki, lód, lody, produkty lodowe, mrożone słodyczne, schłodzone desery, pianki i musy, sorbety, chleb, ciasto, napoje na bazie herbaty, kawy, kakao, czekolady również w połączeniu z mlekiem, nadzienia przygotowane z produktów zawartych w klasie 30 lub składające się głównie z tych produktów, słodkie i pikantne pasty do pieczywa sporządzone z produktów zawartych w klasie 30 lub składające się głównie z tych produktów, przekąski sporządzone z produktów zawartych w klasie 30 lub składające się w większości z tych produktów, gotowe dania i części składowe dań przygotowane z produktów zawartych w klasie 30 lub składające się w większości z tych produktów, czekolada, pizza, spody do pizzy, sosy i dodatki do pizzy zawarte w klasie 30, sosy do makaronów i do ryżu, dressingi do sałat, majonezy, sosy, sosy do maczania kawałków żywności (dipy), wszystkie wyżej wymienione produkty zawarte w klasie 30.

(111) **151909** (220) 2000 10 03 (210) 224934
(151) 2004 05 04

(732) Mars, Inc., McLean, US.

(540) MIGOTEK

(510), (511) **30** ryż, makarony, produkty zbożowe śniadaniowe i preparaty zbożowe, herbata, kawa, kakao, czekolada do picia, esencje kawowe, ekstrakty kawowe, mieszanki kawy i cykorii, cykoria i mieszanki cykorii, wszystkie stosowane jako namiastki kawy, niemedyczne słodyczne, ciasta, ciastka, herbatniki, lód, lody, produkty lodowe, mrożone słodyczne, schłodzone desery, pianki i musy, sorbety, chleb, ciasto, napoje na bazie herbaty, kawy, kakao, czekolady również w połączeniu z mlekiem, nadzienia przygotowane z produktów zawartych w klasie 30 lub składające się głównie z tych produktów, słodkie i pikantne pasty do pieczywa sporządzone z produktów zawartych w klasie 30 lub składające się głównie z tych produktów, przekąski sporządzone z produktów zawartych w klasie 30 lub składające się w większości z tych produktów, gotowe dania i części składowe dań przygotowane z produktów zawartych w klasie 30 lub składające się w większości z tych produktów, czekolada, pizza, spody do pizzy, sosy i dodatki do pizzy zawarte w klasie 30, sosy do makaronów i do ryżu, dressingi do sałat, majonezy, sosy, sosy do maczania kawałków żywności (dipy), wszystkie wyżej wymienione produkty zawarte w klasie 30.

(111) **151910** (220) 2000 10 03 (210) 224935
(151) 2004 05 04

(732) Mars, Inc., McLean, US.

(540) DOWCIPNIŚ

(510), (511) **30** ryż, makarony, produkty zbożowe śniadaniowe i preparaty zbożowe, herbata, kawa, kakao, czekolada do picia, esencje kawowe, ekstrakty kawowe, mieszanki kawy i cykorii, cykoria i mieszanki cykorii, wszystkie stosowane jako namiastki kawy, niemedyczne słodyczne, ciasta, ciastka, herbatniki, lód, lody, produkty lodowe, mrożone słodyczne, schłodzone desery, pianki i musy, sorbety, chleb, ciasto, napoje na bazie herbaty, kawy, kakao, czekolady również w połączeniu z mlekiem, nadzienia przygotowane z produktów zawartych w klasie 30 lub składające się głównie z tych produktów, słodkie i pikantne pasty do pieczywa sporządzone z produktów zawartych w klasie 30 lub składające się głównie z tych produktów, przekąski sporządzone z produktów zawartych w klasie 30 lub składające się w większości z tych produktów, gotowe dania i części składowe dań przygotowane z produktów zawartych w klasie 30 lub składające się w większości z tych produktów, czekolada, pizza, spody do pizzy, sosy i dodatki do pizzy zawarte w klasie 30, sosy do makaronów i do ryżu, dressingi do sałat, majonezy, sosy, sosy do maczania kawałków żywności (dipy), wszystkie wyżej wymienione produkty zawarte w klasie 30.

(111) **151911** (220) 2000 05 18 (210) 218653
(151) 2004 05 20

(732) FIRMA KONSULTACYJNO - USŁUGOWA „KOMPAN” KRZYSZTOF KASICA, Wyżnica, PL.

(540)



Kolory znaku: niebieski

(531) 26.5, 27.5, 29.1

(510), (511) **06** bramy metalowe, materiały budowlane metalowe, pokrycia dachowe metalowe, drobnica żelazna, futryny do drzwi metalowe, klamki do drzwi metalowe, okucia do drzwi metalowe, osprzęt do drzwi metalowy, drzwi metalowe, konstrukcje metalowe, materiały konstrukcyjne metalowe, kraty metalowe, ogrodzenia metalowe, okiennicemetalowe, osprzęt do okien metalowy, ramy do okien metalowe, okna metalowe, okucia okienne, zamki obrotowe do okien metalowe, nieelektryczne zamknięcia drzwiowe, zawiasy metalowe, armatura do przewodów metalowa, rolety metalowe, zasłony metalowe, żaluzje metalowe, **19** balustrady, bramy niemetalowe, materiały budowlane niemetalowe, futryny do drzwi niemetalowe, drzwi niemetalowe, okiennice niemetalowe, ramy do okien niemetalowe, okna niemetalowe, okucia do drzwi niemetalowe, materiały konstrukcyjne niemetalowe, rolety zewnętrzne niemetalowe, schody niemetalowe, szkło okienne dla budownictwa, wykładziny niemetalowe, żaluzje niemetalowe, **35** informacja handlowa o materiałach budowlanych, **37** instalowanie i naprawa urządzeń elektrycznych, instalowanie i naprawa urządzeń wodociagowych, ciepłowniczych i kanalizacyjnych, nadzór budowlany, budowa domów, murarstwo, usługi z zakresu robót ziemnych, wymiana i osadzanie drzwi i okien w budynkach, remonty i adaptacja wnętrza, naprawy stolarskie, **42** doradztwo budowlane, usługi projektowania technicznego w zakresie budownictwa, projektowanie budynków.

(111) **151912** (220) 2000 10 19 (210) 225726

(151) 2004 06 02

(732) „EURO-COLOR” Spółka z o.o., Warszawa, PL.

(540)

Kolory znaku: czarny, czerwony, granatowy, błękitny, biały, niebieski
(531) 26.1, 26.4, 27.5, 29.1

(510), (511) **01** papier światłoczuły, **02** chemiczne odczynniki dla fotografii, **09** optyczne i fotograficzne urządzenia, aparaty i przyrządy do rejestracji, odtwarzania, przybliżania, powiększania obrazu, zwłaszcza aparatów i kamer fotograficznych, lunet, mikroskopów oraz ich części i wyposażenia, urządzenia z zakresu telekomunikacji, urządzenia nadawcze i odbiorcze, zwłaszcza do telefonii komórkowej, urządzenia do transmisji dźwięku, urządzenia do interkomunikacji, modemy, aparaty i słuchawki telefoniczne, radiotelefony, telefaksy, interfejsy dla celów telekomunikacji, anteny, urządzenia do zapisu, przetwarzania, przesyłania, odtwarzania i drukowania informacji, komputery, procesory, mikro-procesory, monitory-hardware, monitory-software, klawiatury i myszy komputerowe, czytniki dla celów informatyki, czytniki kodów kreskowych, czytniki optyczne, skanery, telefaksy, drukarki komputerowe, dyski magnetyczne, dyski optyczne, dyski optyczne kompaktowe, dyskietki, aparatura do przetwarzania informacji, interfejsy dla celów informatyki, karty magnetyczne, komparatory, magnetyczne nośniki danych, optyczne nośniki informacji, pamięci komputerowe, odbiorniki audio, wideo, odtwarzacze dźwięku, magnetofony, dyktafony, **35** usługi reklamowe i promocyjne na rzecz osób trzecich,

usługi menadżerskie, usługi badania rynków, usługi w zakresie informacji handlowej i ekonomicznej, usługi mediacyjne, usługi w zakresie organizowania aukcji, usługi w zakresie organizowania wystaw handlowych i reklamowych, **37** usługi instalowania, konserwacji i napraw urządzeń fotograficznych, urządzeń telekomunikacyjnych, aparatów telefonicznych stacjonarnych i komórkowych, urządzeń komputerowych oraz ich wyposażenia, usługi przyłączania abonentów do sieci telekomunikacyjnych polegające na instalowaniu urządzeń, **38** usługi przyłączania abonentów do sieci telekomunikacyjnych świadczone przez operatorów sieci, **40** usługi poligraficzne, **41** usługi fotograficzne i reportaży fotograficznych.

(111) **151913** (220) 2000 10 19 (210) 225727

(151) 2004 06 02

(732) „EURO-COLOR” Spółka z o.o., Warszawa, PL.

(540)



Kolory znaku: czerwony, czarny

(531) 27.5, 29.1

(510), (511) **09** urządzenia z zakresu telekomunikacji, urządzenia nadawcze i odbiorcze, zwłaszcza do telefonii komórkowej, urządzenia do transmisji dźwięku, urządzenia do interkomunikacji, modemy, aparaty i słuchawki telefoniczne, radiotelefony, telefaksy, interfejsy dla celów telekomunikacji, anteny, urządzenia do zapisu, przetwarzania, przesyłania, odtwarzania i drukowania informacji, komputery, procesory, mikro-procesory, monitory-hardware, monitory-software, klawiatury i myszy komputerowe, czytniki dla celów informatyki, czytniki kodów kreskowych, czytniki optyczne, skanery, telefaksy, drukarki komputerowe, dyski magnetyczne, dyski optyczne, dyski optyczne kompaktowe, dyskietki, aparatura do przetwarzania informacji, interfejsy dla celów informatyki, karty magnetyczne, komparatory, magnetyczne nośniki danych, optyczne nośniki informacji, pamięci komputerowe, odbiorniki audio, wideo, odtwarzacze dźwięku, magnetofony, dyktafony, **35** usługi reklamowe i promocyjne na rzecz osób trzecich, usługi menadżerskie, usługi badania rynków, usługi w zakresie informacji handlowej i ekonomicznej, usługi mediacyjne, usługi w zakresie organizowania aukcji, usługi w zakresie organizowania wystaw handlowych i reklamowych, **37** usługi instalowania, konserwacji i napraw aparatów telefonicznych, stacjonarnych i komórkowych oraz ich wyposażenia, usługi przyłączania abonentów do sieci telekomunikacyjnych polegające na instalowaniu urządzeń, **38** usługi przyłączania abonentów do sieci telekomunikacyjnych świadczone przez operatorów sieci.

(111) **151914** (220) 2003 01 17 (210) 259853

(151) 2004 05 20

(732) „INTERSILESIA - McBride” Polska - Sp. z o.o., Strzelce Opolskie, PL.

(540)



Kolory znaku: zielono-niebieski, biały, srebrzysty

(531) 26.4, 26.11, 29.1, 29.1

(510), (511) **03** płyny do kąpieli, szampony, mydła, środki sanitarne i kosmetyczne do pielęgnacji i higieny.(111) **151915** (220) 1993 01 29 (210) 118317

(151) 2004 05 04

(732) Poznańska Palarnia Kawy „ASTRA” Spółka z o.o., Poznań, PL.

(540)



Kolory znaku: czerwony, jasnobieżowy, czarny, biały

(531) 1.1, 1.7, 5.5, 11.3, 27.5, 29.1

(510), (511) **30** kawa naturalna.(111) **151916** (220) 1995 06 19 (210) 148229

(151) 2004 04 26

(732) „ŁĄCKO” Spółka z o.o., Łącko, PL.

(540) Łącka Śliwowica

(510), (511) **33** wódka owocowa.(111) **151917** (220) 1995 10 28 (210) 152878

(151) 2004 04 26

(732) Nike International, Ltd., Beaverton, US.

(540) NIKE

(510), (511) **03** produkty kosmetyczne i preparaty czyszczące, nabłyszczające, szorujące, odtłuszczające, środki wybielające i inne substancje stosowane w praniu, środki myjące, mydła, środki perfumeryjne, olejki eteryczne, perfumy, wody kolońskie, dezodoranty osobiste, toaletowe środki sanitarne, środki do czyszczenia zębów, kosmetyki, środki do pielęgnacji włosów.

(111) **151918** (220) 1996 09 09 (210) 164017

(151) 2004 03 15

(732) Yat Ming Industrial Factory Limited, Kowloon, HK.

(540)



Kolory znaku: biały, czarny, niebieski, czerwony, żółty, granatowy, beżowy

(531) 18.1, 27.5, 29.1

(510), (511) **06** rolety i żaluzje, ozdoby, dekoracje, płyty ściennie, ozdoby okienne, kółka do kluczy, dekoracje ruchome, wykonane z metalu, **20** rolety i żaluzje, ozdoby, dekoracje, płyty ściennie, ozdoby okienne, kółka do kluczy, dekoracje ruchome, wykonane z plastiku, **28** gry i zabawki, w szczególności gry mechaniczne z modelami samochodów i samochodów wyścigowych, zabawki, szczególnie miniaturowe modele środków transportu, samochodów, motocykli, samolotów, buldożerów, traktorów, ciężarówek, wielopoziomowe parkingi, pasażer handlowe, zajezdnie dla samochodów ciężarowych, centra usługowe, stacje, różnorodne specjalne zestawy modeli samochodów - konstrukcyjne, sportowe, rekreacyjne, tory wyścigowe, metalowe i plastikowe akcesoria do modeli układów komunikacyjnych, np. znaki drogowe, zwierzęta, figurki ludzi, ozdoby choinkowe, dekoracje świąteczne metalowe i plastikowe.

(111) **151919** (220) 1997 06 24 (210) 175185

(151) 2004 05 04

(732) „BOG-ART GOLLENT” Spółka Jawna, Olsztyn, PL.

(540)

BOGART IDEA

Kolory znaku: czarny, czerwony

(531) 27.5, 29.1

(510), (511) **03** środki wybielające i inne substancje stosowane w praniu, środki czyszczące, nabłyszczające, szorujące, mydła, środki perfumeryjne, olejki eteryczne, kosmetyki, płyny do pielęgnacji włosów, środki do czyszczenia zębów.

(111) **151920** (220) 1998 01 07 (210) 182015

(151) 2004 02 23

(732) „BOG-ART GOLLENT” Spółka Jawna, Olsztyn, PL.

(540) BOG-ART

(510), (511) **03** środki do pielęgnacji włosów, farby do włosów, środki myjące, środki do prania, środki do czyszczenia zębów, toaletowe środki sanitarne, perfumy, wody kolońskie, dezodoranty osobiste, olejki eteryczne, pomadki, ołówki kosmetyczne, wywabiacze do butów, do podłogi i mebli, środki do polerowania.

(111) **151921** (220) 2002 09 23 (210) 255416

(151) 2004 02 19

(732) Wytwórnia Klejów i Zapraw Budowlanych „ATLAS”

Ciupiński i wspólnicy spółka jawna, Łódź, PL.

(540) GIPSAR LIDER

(510), (511) **01** surowce mineralne, kleje i zaprawy klejowe, **02** pokrywające powierzchnie dekoracyjne i ochronne kompozycje trwałe lub tymczasowe, podkłady, szpachlówki, powłoki gruntowe, środki zabezpieczające przed niszczeniem mury i inne materiały, wszystkie w formie preparatów proszkowych, płynnych, półpłynnych i rozpylanych (w tym w aerozolu) oraz rozcieńczalniki do powyższych związków i preparatów, **03** preparaty do czyszczenia, środki wybielające, detergenty, papier i emulsje ściernie, materiały polerskie, środki nabłyszczające, **05** produkty farmaceutyczne, weterynaryjne i sanitarne zawierające gips, dentystyczne materiały do wycisków, cement dentystyczny, materiały dentystyczne do protez, materiały do plombowania zębów, **06** metalowe materiały budowlane, metale nieszlachetne i ich stopy, boazeria metalowa, drzwi metalowe, drobne wyroby żelazne, futryny metalowe, gwoździe, imadła metalowe, kłódki, klamki metalowe, klucze, osprzęt metalowy i okucia do mebli, drzwi i okien, rękojeści, nity metalowe, ramki metalowe, wkręty, zasuwki, zawiasy, metalowe elementy konstrukcyjne do systemów suchej zabudowy, **07** przyrządy ręczne z napędem elektrycznym, narzędzia ręczne do obróbki metalu i drewna o napędzie innym niż ręczny, **08** narzędzia i przyrządy ręcznie sterowane, gwintownice, kombinerki, młotki, narzędzia do ściemnia, noże, piły, przecinaki, pilniki do drewna (tarniki), pilniki, pace murarskie, śrubokręty, szcypce, **10** aparaty i urządzenia chirurgiczne, medyczne, stomatologiczne, weterynaryjne bandaże i opaski gipsowane, gips chirurgiczny, **16** artykuły papiernicze, folie do pakowania, masy modelarskie, karton i wyroby z kartonu, papier do pakowania, czasopisma (periodyki), książki, **17** masy uszczelniające i hydroizolujące, preparaty płynne, półpłynne i w postaci proszku do rozprószania cieczą, przeznaczone do uzyskiwania powłok uszczelniających i hydroizolujących w budownictwie, **19** materiały budowlane niemetalowe, elementy budowlane i półfabrykaty zawierające gips, gips, zaprawy gipsowe, niemetalowe elementy konstrukcyjne do systemów suchej zabudowy, **28** gry, zabawki, zabawki zawierające gips modelarski.

(111) **151922** (220) 2000 01 18 (210) 212566

(151) 2003 07 30

(732) „BIG FISH” S.A., Gniewino, PL.

(540) (znak przestrzenny)



Kolory znaku: żółty, niebieski

(531) 19.3, 27.5, 29.1

(510), (511) **29** konserwa rybna w zalewie z naturalnego oleju.(111) **151923** (220) 2000 01 18 (210) 212567

(151) 2003 07 30

(732) „BIG FISH” S.A., Gniewino, PL.

(540) (znak przestrzenny)



Kolory znaku: czerwony, biały

(531) 19.3, 27.5, 29.1

(510), (511) **29** konserwa rybna w zalewie pomidorowej w postaci sosu lub oleju.(111) **151924** (220) 2000 04 15 (210) 217084

(151) 2003 11 05

(732) Zakłady Chemiczne „ORGANIKA - AZOT” S.A., Jaworzno, PL.

(540)



Kolory znaku: czerwony, biały

(531) 27.5, 29.1

(510), (511) **17** materiały izolacyjne, taśmy izolacyjne, taśmy klejące dla budownictwa, materiały hydro- i termoizolacyjne, **19** materiały budowlane, płyty elewacyjne i pokryciowe na bazie drewna, materiałów włóknistych, materiały pokryciowe na bazie mas bitumicznych, prefabrykaty budowlane na bazie wyżej wymienionych materiałów, materiały termoizolacyjne spienione, wyroby z wełny mineralnej, pokrycia dachowe niemetalowe, lepiszcza do reperacji dróg, taśmy smołowane, **37** wykonywanie prac remontowych, modernizacyjnych i adaptacyjnych w zakresie budownictwa przemysłowego i mieszkaniowego, wykonywanie prac budowlanych i instalacyjnych z zakresu budownictwa mieszkaniowego, rolniczego i przemysłowego, wdrożenia i akwizycja nowych rozwiązań technicznych i materiałowych, organizacyjnych, innowacji intensyfikujących rozwiązania szczególnie energooszczędne, projektowanie procesów technologicznych i rozwiązań konstrukcyjnych linii produkcyjnych i zakładów wraz z wykonawstwem, kompletyzacją dostaw maszyn i urządzeń, doskonalenie organizacji zarządzania i produkcji wdrażania informatyki, automatyzacji procesów produkcyjnych w zakładach produkcyjnych własnych i obcych, **42** kompleksowe przygotowanie i uruchomienie produkcji materiałów budowlanych, konstrukcyjnych, izolacyjnych i wykonawczych dla potrzeb budownictwa, projektowanie obiektów przemysłowych i mieszkaniowych ze szczególnym uwzględnieniem budownictwa jednorodzinnego, oraz obiektów socjalnych gospodarsko-inwentarskich, doradztwo budowlane.

(111) **151925** (220) 2000 04 15 (210) 217085

(151) 2003 11 05

(732) Zakłady Chemiczne ORGANIKA-AZOT S.A., Jaworzno, PL.

(540) elastobitum

(510), (511) **17** materiały izolacyjne, taśmy izolacyjne, **19** papa asfaltowa modyfikowana.(111) **151926** (220) 2000 04 07 (210) 216625

(151) 2004 03 01

(732) Wytwórnia Klejów i Zapraw Budowlanych „ATLAS” Ciupiński i Wspólnicy Spółka Jawna, Łódź, PL.

(540)



Kolory znaku: granatowy, czerwony, biały

(531) 24.15, 26.3, 26.4, 27.5, 29.1

(510), (511) **01** produkty i półprodukty chemiczne, substancje chemiczne nie przetworzone, kleje i zaprawy klejowe, środki impregnujące i konserwujące, preparaty do odfuszczenia, **02** powierające powierzchnie dekoracyjne i ochronne kompozycje trwałe lub tymczasowe, w tym bejce, barwniki, farby, lakiery, zaprawy farbiarskie, podkłady, szpachlówki, farby do gruntowania, powłoki gruntowe, środki zabezpieczające przed rdzą i niszczeniem drewno, mury i inne materiały, wszystkie w formie preparatów proszkowych, płynnych, półpłynnych i rozpylanych (w tym w aerozolu) oraz rozcieńczalniki do powyższych związków i preparatów, **03** preparaty do czyszczenia, środki wybielające, detergenty, papier i emulsje ściernie, materiały polerskie, środki nabłyszczające, **06** metalowe materiały budowlane z wyjątkiem rur i instalacji wodnych i grzewczych, metale nieszlachetne i ich stopy, boazeria metalowa, drzwi metalowe, drobnica metalowa, futryny metalowe, gwoździe, imadła metalowe, kłódki, klamki metalowe, klucze, osprzęt metalowy i okucia do mebli, drzwi i okien, rękojeści, nity metalowe, ramki metalowe, wkręty, zasuwki, zawiasy, **08** narzędzia ręczne do obróbki metalu i drewna, gwintownice, kombinerki, młotki, narzędzia do ścierania, noże, piły, przecinaki, pilniki do drewna (tarniki), pilniki, pace murarskie, śrubokręty, szczypce, **16** bibuły filtracyjne, folie do pakowania, karton i wyroby z kartonu, papier do pakowania, **17** masy uszczelniające i hydroizolujące, powłoki izolacyjne, **19** materiały budowlane niemetalowe, elementy budowlane i półfabrykaty zawierające gips, gips, zaprawy gipsowe, belki, boazeria drewniana i niemetalowa, deski, drewno budowlane, drewno fornirowane obrobione, drewno po częściowej obróbce, drzwi i drzwi składane niemetalowe, klepka podłogowa, listwy drewniane, lufciki, okna, ramy niemetalowe, sklejka, tworzywa sztuczne w postaci płyt, form, kształtowników, w tym drobnica, kołki, gałki, uchwyty i kółka, żaluzje niemetalowe, szkło budowlane.

(111) **151927** (220) 2000 05 12 (210) 218390

(151) 2004 02 19

(732) A.S.A. Przedsiębiorstwo Produkcyjno-Handlowo-Usługowe S.J. Robert Zięcik, Maciej Perlik, Kraków, PL.

(540)



Kolory znaku: zielony, biały, szary, czarny

(531) 27.5, 29.1

(510), (511) **06** drzwi metalowe, żaluzje metalowe, **09** urządzenia sygnalizacyjne, urządzenia i sprzęt do gaszenia ognia, **19** drzwi niemetalowe, żaluzje niemetalowe, **35** agencje importowo-eksportowe, **37** instalowanie i naprawy urządzeń alarmowych przeciwpożarowych, wykonywanie stałych instalacji gaśniczych, wykonywanie instalacji gaśniczych, wykonywanie instalacji elektrycznych i teletechnicznych, naprawa i konserwacja sprzętu przeciwpożarowego, naprawa drzwi i żaluzji, prefabrykacja segmentów do urządzeń gaśniczych, **42** projektowanie: instalacji elektrycznych, teletechnicznych, stałych gaśniczych i przeciwpożarowych.

(111) **151928** (220) 1998 10 15 (210) 193122
 (151) 2004 02 27
 (732) Wach Zofia, Wach Andrzej Przedsiębiorstwo Usługowo-
 -Produkcyjne WACH, Frampol, PL.
 (540)

Good luck
 Graffiti

(531) 27.5
 (510), (511) **25** nakrycia głowy, obuwie, odzież.

(111) **151929** (220) 1998 10 15 (210) 193123
 (151) 2004 02 27
 (732) Wach Zofia, Wach Andrzej Przedsiębiorstwo Usługowo-
 -Produkcyjne WACH, Frampol, PL.
 (540)

**GOOD LUCK
 GRAFFITI**

(531) 27.5
 (510), (511) **25** nakrycia głowy, obuwie, odzież.

(111) **151930** (220) 1998 10 15 (210) 193131
 (151) 2004 05 04
 (732) „POLIFARB CIESZYN-WROCLAW” Spółka Akcyjna,
 Wrocław, PL.

(540) professional polifarb cieszyn-wroclaw
 (510), (511) **01** kleje, **02** farby, lakiery, emalie, pokosty, bejce, kity
 szpachlowe, koloranty, szpachlówki, rozcieńczalniki, żywice syn-
 tetyczne, **05** środki grzybobójcze, **17** materiały uszczelniające,
19 materiały budowlane niemetalowe.

(111) **151931** (220) 1998 09 29 (210) 192399
 (151) 2004 05 07
 (732) Dell Inc., Round Rock, US.
 (540)

BE DIRECT

(531) 27.5
 (510), (511) **09** urządzenia i przyrządy: naukowe, nawigacyjne,
 geodezyjne, elektryczne, fotograficzne, kinematograficzne, opty-
 czne, wagowe, pomiarowe, sygnalizacyjne, kontrolne, do ratowa-
 nia życia, do celów dydaktycznych, urządzenia do nagrywania,
 transmisji, odtwarzania dźwięku i/lub obrazu, magnetyczne nośni-
 ki danych, płyty (dyski) z nagraniami; automaty sprzedające i me-
 chanizmy do urządzeń uruchamianych przez wrzucenie monety
 lub żetonu, kasy sklepowe, urządzenia do gaszenia ognia, maszyny
 liczące, sprzęt przetwarzający dane i komputery, urządzenia pery-
 feryjne komputerów i części oraz osprzęt do nich, monitory, kła-
 wiatury, drukarki, myszy, koprocesory, modemy, napędy dysków
 twardych i elastycznych, napędy taśmowe, napędy CD-ROM, urządze-
 nia pamięci danych oraz elektroniczne albo magnetyczne karty
 i pamięci do nich, płyty pamięci i mikroukłady, kable i łączniki, wszyst-
 kie do wykorzystania w komputerach, oprogramowanie operacyjne
 komputerów i podręczniki szkoleniowe wszystkie sprzedawane ra-
 zem jako zespoły w międzynarodowej klasie 9, **40** kompletowanie
 materiałów (komputerów) na zamówienie.

(111) **151932** (220) 1998 12 24 (210) 196078
 (151) 2004 02 23
 (732) „BETA CONSULTING” Andrzej Trzeciakiewicz, Kielce, PL.

(540)



Kolory znaku: brązowy, żółty, złoty, czerwony
 (531) 3.9, 24.1, 24.9, 27.5, 28.17, 29.1
 (510), (511) **32** piwo.

(111) **151933** (220) 1999 01 02 (210) 196294
 (151) 2004 03 15
 (732) Szkołka Drzew i Krzewów DENDRON Spółka z o.o.,
 Gdańsk-Kokoszki, PL.
 (540)



Kolory znaku: zielony
 (531) 5.1, 26.11, 27.5, 29.1
 (510), (511) **07** pilarki, kosiarki mechaniczne, łuszczarki ziarna
 mechaniczne.

(111) **151934** (220) 1999 02 18 (210) 198010
 (151) 2004 03 04
 (732) Aquion Partners Limited Partnership, Elk Grove Village, US.
 (540) RAINSOFT

(510), (511) **03** mydła i detergenty: mydła w kostkach do ciała,
 mydło w płynie do rąk, szampony do włosów, detergenty do zmy-
 warek do naczyń, płyny do zmywania naczyń i detergenty do prania,
06 metalowe zbiorniki na wodę wykorzystywane łącznie z urządze-
 niami do obróbki wody, **07** pompy do zasilania chemikaliami,
11 filtry do wody: filtry usuwające żelazo, filtry osadowe, filtry
 odwrotnej osmozy, filtry usuwające zły smak i zapach wody,
 urządzenia do obróbki wody: neutralizatory kwasów, urządzenia
 oczyszczające, kurki do pomiaru przepływu wody, generatory
 ozonu, elektryczne lampy ultrafioletu wykorzystywane z lub jako
 urządzenia czyszczące wodę.

(111) **151935** (220) 1999 02 19 (210) 198087
 (151) 2004 02 19
 (732) Kredyt Bank S.A., Warszawa, PL.
 (540) Bankofon Tele KB

(510), (511) **36** usługi w zakresie ubezpieczeń i finansów: usługi
 w zakresie gromadzenia środków pieniężnych i ich lokowania,
 usługi bankowe, w tym udzielanie kredytów i pożyczek oraz przy-
 jmowanie depozytów.

(111) **151936** (220) 1999 02 18 (210) 198099
 (151) 2004 03 04
 (732) Panda Travel Poland Spółka z o.o., Bielsko-Biała, PL.

(540)



Kolory znaku: czarny, biały, zielony

(531) 3.1, 5.11, 27.5, 29.1

(510), (511) **39** czarterowanie środków transportu, rezerwacja miejsc, transport samochodowy, transport powietrzny, transport pasażerski, wynajmowanie pojazdów, zapewnienie towarzystwa podróżującym.(111) **151937** (220) 1999 02 22 (210) 198153

(151) 2004 05 11

(732) Kama Foods S.A. w upadłości, Warszawa, PL.

(540)



Kolory znaku: srebrny, zielony, czerwony, biały, żółty

(531) 5.5, 25.7, 27.5, 29.1

(510), (511) **29** jadalne oleje i tłuszcze.(111) **151938** (220) 1999 02 22 (210) 198154

(151) 2004 05 11

(732) Kama Foods S.A. w upadłości, Warszawa, PL.

(540)



Kolory znaku: zielony, biały, jasnozielony, czerwony, żółty

(531) 2.9, 22.3, 27.5, 29.1

(510), (511) **29** jadalne oleje i tłuszcze.(111) **151939** (220) 1999 02 22 (210) 198155

(151) 2004 05 11

(732) Kama Foods S.A. w upadłości, Warszawa, PL.

(540)



Kolory znaku: biały, zielony, jasnozielony, żółty, czerwony

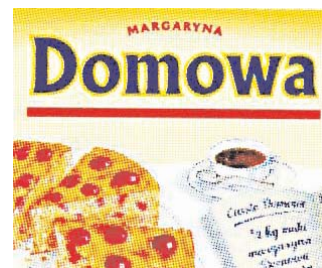
(531) 2.9, 22.3, 26.4, 27.5, 29.1

(510), (511) **29** jadalne oleje i tłuszcze.(111) **151940** (220) 1999 02 22 (210) 198157

(151) 2004 05 11

(732) Kama Foods S.A. w upadłości, Warszawa, PL.

(540)



Kolory znaku: żółty, granatowy, czerwony, srebrny, biały

(531) 8.1, 11.3, 27.5, 29.1

(510), (511) **29** jadalne oleje i tłuszcze.(111) **151941** (220) 1999 02 22 (210) 198158

(151) 2004 05 11

(732) Kama Foods S.A. w upadłości, Warszawa, PL.

(540)



Kolory znaku: granatowy, żółty, czerwony

(531) 27.5, 29.1

(510), (511) **29** jadalne oleje i tłuszcze.(111) **151942** (220) 1999 02 22 (210) 198161

(151) 2004 05 11

(732) Kama Foods S.A. w upadłości, Warszawa, PL.

(540)



Kolory znaku: srebrny, czerwony, żółty, zielony, biały

(531) 1.15, 5.5, 27.5, 29.1

(510), (511) **29** jadalne oleje i tłuszcze.(111) **151943** (220) 1999 02 22 (210) 198162

(151) 2004 05 11

(732) Kama Foods S.A. w upadłości, Warszawa, PL.

(540)



Kolory znaku: czerwony, żółty

(531) 26.4, 27.5, 29.1

(510), (511) **29** jadalne oleje i tłuszcze.(111) **151944** (220) 1999 02 22 (210) 198163

(151) 2004 05 11

(732) Kama Foods S.A. w upadłości, Warszawa, PL.

(540)



Kolory znaku: zielony, biały, żółty, jasnozielony, czerwony
 (531) 2.9, 22.3, 27.5, 29.1
 (510), (511) **29** jadalne oleje i tłuszcze.

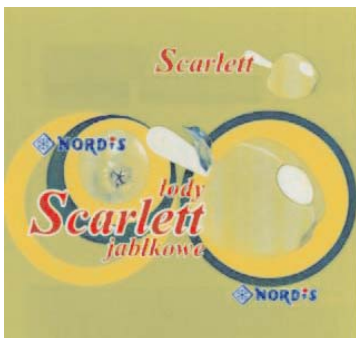
(111) **151945** (220) 1999 03 15 (210) 199170
 (151) 2004 02 16
 (732) JERONIMO MARTINS DYSTRYBUCJA Spółka z o.o.,
 Poznań, PL.
 (540)



Kolory znaku: biały, granatowo-fioletowy, żółty
 (531) 26.1, 27.5, 29.1
 (510), (511) **29** jogurty.

(111) **151946** (220) 1999 04 21 (210) 200732
 (151) 2004 03 01
 (732) PROTE Bioremediacja Ropopochodnych Jerzy Ślusarczyk,
 Poznań, PL.
 (540) HydroBioPreparat-Grupa 10 HBP-10
 (510), (511) **01** preparat bakteryjny przyspieszający rozpad węglowodorów frakcji ropy naftowej w glebie i wodach podziemnych.

(111) **151947** (220) 1999 04 30 (210) 201336
 (151) 2004 02 16
 (732) „NORDIS” Chłodnie Polskie Spółka z o.o., Zielona Góra,
 PL.
 (540)



Kolory znaku: jasnozielony, żółty, ciemnozielony, biały, beżowy, czerwony, niebieski
 (531) 1.15, 5.7, 8.1, 26.1, 26.4, 27.5, 29.1
 (510), (511) **30** lody spożywcze, lizaki lodowe, sorbety.

(111) **151948** (220) 1999 06 25 (210) 203902
 (151) 2004 03 15
 (732) BETA Spółka z o.o., Warszawa, PL.

(540)



(531) 5.7, 10.5, 26.15
 (510), (511) **03** mydła.

(111) **151949** (220) 1999 06 11 (210) 203260
 (151) 2004 03 16
 (732) Zakład Doświadczalny „ORGANIKA” Spółka z o.o., Nowa
 Sarzyna, PL.
 (540)

POMONIT R-10

(531) 24.17, 27.5, 27.7
 (510), (511) **01** preparaty do regulacji wzrostu i rozwoju roślin, środki chemiczne dla rolnictwa, preparaty chemiczne do zapobiegania chorobom roślin, **05** preparaty do sterylizacji gleby, ekstrakty, środki odstraszające owady, środki owadobójcze, substancje odżywcze dla mikroorganizmów.

(111) **151950** (220) 1999 06 23 (210) 203798
 (151) 2004 05 18
 (732) „PRONOX TECHNOLOGY” Spółka Akcyjna, Katowice, PL.
 (540)



Kolory znaku: niebieski, biały, czarny
 (531) 26.4, 27.5, 29.1

(510), (511) **09** aparaty do stereoskopii, aparaty do fototelegrafii, czytniki w informatyce, czytniki kodów kreskowych, czytniki znaków optycznych, drukarki komputerowe, dystrybutory dysków w informatyce, dyski kompaktowe w audio i wideo, dyski kompaktowe jako nośniki danych, dyski magnetyczne, dyski optyczne, dyskietki, dystrybutory dysków komputerowych, dane na nośnikach magnetycznych, dane na nośnikach optycznych, dyski obliczeniowe, ekrany projekcyjne, głośniki, interfejsy w informatyce, kalkulatory, karty magnetyczne kodowane, karty do identyfikacji osób, karty inteligentne z obwodami scalonymi, zintegrowanymi, kasy rejestrujące, klawiatury komputerowe, kompaktowe dyski optyczne, komputery, maszyny księgujące, maszyny liczące, magnetyczne nośniki informacji, mikroprocesory, modemy, monitory komputerowe typu hardware, monitory obrazowe w wideo, monitory w programach komputerowych, myszy w informatyce, napędy dyskowe w informatyce, nagrane programy komputerowe, notesy elektroniczne, optyczne nośniki informacji, obwody drukowane, oprogramowanie dla komputerów typu nagrane software, pamięci komputerowe, pisaki x-y w ploterach, procesory, półprzewodnikowe płytki krzemowe w obwodach scalonych, płytki półprzewodnikowe jako chipy w obwodach scalonych, peryferyjne urządzenia komputerowe, przewody telefoniczne i telegraficzne, półprzewodniki, procesory jako centralne jednostki przetwarzania, procesory tekstu, programy komputerowe typu software ładowalny, podręczne komputery przenośne, skanery w informatyce, sterowniki w informatyce, stacje taśm magnetycznych w informatyce, tranzystory w elektronice, taśmy magnetyczne, urządzenia do fakturowania, urządzenia do odtwarzania dźwięku, urządzenia fotokopiowania, urządzenia do przetwarzania informacji, zewnętrzne komputerowe urządzenia peryferyjne, zintegrowane obwody scalone, **16** drukarki, komputerowe taśmy papierowe i kartki do zapisu programów, koperty jako artykuły piśmienne, kalendarze, klawisze do maszyny

ny do pisania, papier przebitkowy jako materiał piśmienny, papier w arkuszach jako artykuły piśmienne, pokrowce na drukarki z materiałów nietekstylnych, taśmy lub karty papierowe do zapisu związane z programami komputerowymi, taśmy przylepne do celów papierniczych lub użytku domowego, taśmy do maszyn do pisania, taśmy nasączone tuszem, taśmy nasączone tuszem do drukarek komputerowych, taśmy papierowe, taśmy samoprzylepne do celów papierniczych lub do użytku domowego, wałki do maszyny do pisania, wzory pism do kopiowania, **35** usługi w zakresie: prowadzenia agencji importowo-eksportowej, prowadzenia agencji informacji handlowej, badania i poszukiwania związanego z działalnością gospodarczą, doradztwa specjalistycznego w sprawach działalności gospodarczej, doradztwa w zakresie organizowania i prowadzenia działalności gospodarczej, doradztwa w zakresie zarządzania działalnością gospodarczą, dystrybucji i rozpowszechniania próbek stanowiących materiały reklamowe, ekspertyz w zakresie działalności gospodarczej, zarządzania komputerowego plikami, pozyskiwania informacji do komputerowych baz danych, organizowania pokazów towarów, pomocy w prowadzeniu działalności gospodarczej, promocji sprzedaży dla osób trzecich, pomocy w zarządzaniu działalnością gospodarczą, pomocy w zarządzaniu przedsiębiorstwami handlowymi lub przemysłowymi, systematyzacji danych w komputerowych bazach danych, sortowania danych w bazach komputerowych, zarządzania zbiorami informatycznymi, służby informacyjnej, maszynopisania, wypożyczania urządzeń i wyposażenia biurowego, wyceny związanej z działalnością handlową, **37** usługi w zakresie instalacji, konserwacji i naprawy komputerów.

(111) **151951** (220) 1998 10 08 (210) 192790
(151) 2002 03 28
(732) Osińska Elżbieta Przedsiębiorstwo Produkcyjno-Handlowe MAGA, Warszawa, PL.
(540) kolorowa
(510), (511) **29** sałatki warzywne, sałatki warzywno-owocowe.

(111) **151952** (220) 1998 11 20 (210) 194694
(151) 2002 04 03
(732) WERBATEX Spółka z o.o., Wadowice, PL.
(540) puchatek pyszny i przygodowy, puchatek smak ma czekoladowy
(510), (511) **29** konserwowane, suszone owoce i warzywa, dżemy, kompoty, **30** kawa, herbata, kakao, wyroby cukiernicze, słodczyce, napoje na bazie kawy, kakao, czekolady, płatki owsiane, płatki kukurydziane, napoje owocowe, soki owocowe, wody mineralne, gazowane, napoje bezalkoholowe, **32**.

(111) **151953** (220) 1999 03 24 (210) 199689
(151) 2002 06 18
(732) Gradowski Zbigniew Agencja Reklamowo-Wydawnicza ESTET, Skierniewice, PL.
(540)

Estet

(531) 27.5
(510), (511) **35** agencje reklamowe, dekoracja wystaw sklepowych, fotokopiowanie, manekiny do celów reklamowych i promowania sprzedaży, organizowanie targów w celach handlowych i reklamowych, organizacja wystaw w celach handlowych i reklamowych, powielanie dokumentów, pozyskiwanie danych do komputerowych baz danych, pokazy towarów, publikowanie tekstów reklamowych, reklamy prasowe, rozpowszechnianie ogłoszeń reklamowych, rozlepianie plakatów reklamowych, reklamy radiowe, reklamy korespondencyjne, rekrutacja personelu, specjalistyczne doradztwo w sprawach działalności gospodarczej, systematyzacja danych w komputerowych bazach danych, sondaże opinii, usługi w zakresie dystrybucji materiałów reklamowych w postaci próbek, druków, broszur, uaktualnianie materiału reklamowego,

usługi w zakresie promocji sprzedaży na rzecz osób trzecich, wynajmowanie powierzchni na cele reklamowe, zarządzanie profesjonalne działalnością artystyczną, **40** skład fotograficzny, **41** fotoreportaże, publikowanie tekstów innych niż reklamowe, usługi filmowania w zakresie nagrywania filmów na taśmach wideo, wykonywanie mikrofilmów, wykonywanie zdjęć, **42** projektowanie opakowań.

(111) **151954** (220) 1999 04 19 (210) 200652
(151) 2002 06 03
(732) Żochowski Witold, Piwoński Krzysztof AMIS S.C., Budziszewice, PL.
(540)



Kolory znaku: biały, czarny, żółty

(531) 26.3, 27.5, 29.1
(510), (511) **09** elektroniczne urządzenia sterujące oświetleniem, **11** lampy elektryczne, moduły do sterowania lampami elektrycznymi, **37** usługi w zakresie instalowania i konserwacji urządzeń sterujących lampami.

(111) **151955** (220) 1999 06 25 (210) 203903
(151) 2004 03 15
(732) BETA Spółka z o.o., Warszawa, PL.
(540)



(531) 5.3, 10.5, 26.7, 26.15
(510), (511) **03** mydła.

(111) **151956** (220) 1999 06 25 (210) 203904
(151) 2004 03 15
(732) BETA Spółka z o.o., Warszawa, PL.
(540)



(531) 10.5, 26.1, 26.3, 26.15
(510), (511) **03** mydła.

(111) **151957** (220) 1999 07 07 (210) 204372
(151) 2004 05 04
(732) „REDAN” Spółka Akcyjna, Łódź, PL.
(540) LONA

(510), (511) **18** skóra i imitacje skóry oraz towary z tych materiałów, **25** odzież i ubrania, buty, nakrycia głowy.

(111) **151958** (220) 1999 07 14 (210) 204680
(151) 2003 01 30
(732) Vico Victor International Ledwoń-Baran Małgorzata, Biały Dunajec, PL.
(540) victor international

(510), (511) **05** środki do anestezjologii, amalgamaty dentystyczne, chemiczne preparaty do celów medycznych i weterynaryjnych, gaz do celów medycznych, guma do celów medycznych, radiologiczne substancje kontrastowe do celów medycznych, opask

i barkowe do celów chirurgicznych, materiały opatrunkowe, tkaniny chirurgiczne, **09** kamizelki kuloodporne i ratunkowe, motopompy strażackie, odzież chroniąca przed napromieniowaniem, ogniem i wypadkami, pasy bezpieczeństwa inne, niż do siedzeń w pojazdach lub wyposażenia sportowego, pasy ratunkowe, plandeki ratownicze, wyposażenie dla ratownictwa, siatki i sieci ratownicze, wykrywacze dymu, aparatura do jonizacji powietrza, aparatura pomiarowa, przyrządy, urządzenia, narzędzia, instrumenty, sprzęt pomocniczy do celów ratowniczych, meble laboratoryjne, **10** aparatura pomiarowa, przyrządy, urządzenia, narzędzia, instrumenty, sprzęt pomocniczy oraz instalacje do celów medycznych, leczniczych, terapeutycznych, rehabilitacyjnych, pompy do celów medycznych, przyrządy do fizykoterapii, protezy, kule inwalidzkie, meble specjalistyczne do celów medycznych, łóżka lecznicze, fotele lekarskie i dentystyczne, stoły sterownicze, lampy dla celów medycznych i leczniczych, artykuły i materiały stosowane w medycynie, w tym w chirurgii, ortopedii i pediatrii, materace lecznicze, nosze, **11** pasteryzatory, sterylizatory, urządzenia do suszenia rąk i bielizny, **12** karetki pogotowia, wózki inwalidzkie.

(111) **151959** (220) 1999 07 26 (210) 205240
(151) 2004 03 04

(732) „SIMPLEX” Spółka Cywilna Katarzyna Machniewicz, Elżbieta Tłuczkiwicz Jan Ilnicki, Kraków, PL.

(540) SIMPLEX

(510), (511) **38** przesyłanie informacji, komputery (przesyłanie informacji przy pomocy terminali oraz przesyłanie informacji tekstowej i obrazowej), poczta elektroniczna, przesyłanie danych przy pomocy terminali komputerowych, **41** publikowanie tekstów innych niż reklamowe, publikowanie książek.

(111) **151960** (220) 1999 09 21 (210) 207530
(151) 2003 05 12

(732) Przedsiębiorstwo Handlowo-Produkcyjne „REAL” Cezary Wojtkowiak, Kalisz, PL.

(540)



Kolory znaku: biały, szary, szaro-zielony

(531) 26.4, 27.5, 29.1

(510), (511) **20** krzesła biurowe i fotele dyrektorskie.

(111) **151961** (220) 1999 08 11 (210) 205860
(151) 2004 02 19

(732) Natur Produkt Tom Mark Spółka z o.o., Warszawa, PL.

(540) ANTIGRIPINOL

(510), (511) **05** produkty farmaceutyczne, preparaty dietetyczne i witaminowe.

(111) **151962** (220) 1999 08 13 (210) 205970
(151) 2004 03 16

(732) „NATUR PRODUKT TOM MARK” Spółka z o.o., Warszawa, PL.

(540) VITATAG

(510), (511) **03** kosmetyki, **05** produkty farmaceutyczne, preparaty dietetyczne i witaminowe.

(111) **151963** (220) 1999 08 13 (210) 206012
(151) 2004 05 04

(732) „LUDWISARNIA FELCZYŃSKICH-TACISZÓW” Zbigniew Felczyński, Gliwice, PL.

(540)



Kolory znaku: biały, szary, żółty, czarny

(531) 22.3, 24.1, 25.1, 27.5, 27.7, 29.1

(510), (511) **06** dzwony, wyroby artystyczne odlewane z brązu, **15** gongi, **40** odlewanie dzwonów, konserwacja i rekonstrukcja dzwonów i odlewów artystycznych.

(111) **151964** (220) 1999 08 24 (210) 206410
(151) 2004 05 06

(732) PZ CUSSONS POLSKA SA, Warszawa, PL.

(540)



Kolory znaku: niebieski, biały

(531) 25.5, 26.4, 27.5, 29.1

(510), (511) **03** kosmetyki dla mężczyzn.

(111) **151965** (220) 1999 09 28 (210) 207720
(151) 2004 04 26

(732) „MEDANA TERPOL GROUP” Spółka z o.o., Warszawa, PL.

(540)



Kolory znaku: różowy, ciemnowiśniowy

(531) 25.7, 27.5, 29.1

(510), (511) **03** produkty kosmetyczne.

(111) **151966** (220) 1999 09 28 (210) 207736
(151) 2004 05 11

(732) HERITAGE FILMS Spółka z o.o., Warszawa, PL.

(540) HERITAGE FILMS

(510), (511) **09** urządzenia i przyrządy fotograficzne i kinematograficzne, urządzenia do nagrywania, transmisji i reprodukcji dźwięku lub obrazu, magnetyczne nośniki danych, płyty (dyski) z nagraniami, **35** usługi w zakresie prowadzenia sprzedaży twórczości filmowej, telewizyjnej, teatralnej, estradowej, plastycznej i literackiej oraz związanych z nią praw autorskich, **41** produkcja, dystrybucja, kopiowanie i powielanie filmów, materiałów filmowych i innych programów audiowizualnych na wszelkich nośnikach obrazu i dźwięku, usługi wydawnicze, wystawiennicze, szkoleniowe i doradcze w zakresie produkcji, dystrybucji, kopiowania i powielania filmów, materiałów filmowych i innych programów audiowizualnych na wszelkich nośnikach obrazu i dźwięku, **42** usługi w zakresie zarządzania i pośredniczenia w ochronie praw autorskich, znaków firmowych i towarowych, oraz innych praw niematerialnych pod-

legających ochronie w dziedzinie filmu, telewizji, estrady, sztuk scenicznych i plastycznych oraz literatury.

(111) **151967** (220) 1999 09 27 (210) 207750
(151) 2004 05 04
(732) Zakład Produkcyjno Usługowo Handlowy „GLOPEX” Marek Główka, Będzin, PL.
(540) Radix
(510), (511) **31** pokarm dla ryb akwariowych, pokarm dla drobnych zwierząt hodowlanych.

(111) **151968** (220) 1999 11 10 (210) 209703
(151) 2004 02 27
(732) Zawadzki Andrzej MARCOPOLO-DEVELOPMENT, Srem, PL.
(540)

MARCOPOLO

(531) 27.5
(510), (511) **37** usługi remontowe, **42** usługi w zakresie doradztwa budowlanego, projektowania w dziedzinie architektury, budownictwa, wyposażenia wnętrz oraz prac remontowo budowlanych.

(111) **151969** (220) 1999 11 15 (210) 209761
(151) 2004 05 04
(732) AMICA WRONKI S.A., Wronki, PL.
(540)

Exclusive 2000

(531) 27.5, 27.7
(510), (511) **20** stojaki do butelek, pojemniki niemetalowe, półki, stojaki do talerzy bufety, stoliczki na kółkach, dozowniki ręczników niemetalowe, **21** garnki kuchenne, lodówki przenośne nieelektryczne, pojemniki do lodu, dozowniki mydła, dozowniki papieru toaletowego, ekspresy do kawy nieelektryczne, odkurzacze nieelektryczne.

(111) **151970** (220) 1999 11 30 (210) 210343
(151) 2004 04 14
(732) TLUX ONE S.A., LU.
(540)



(531) 26.1, 27.5
(510), (511) **39** usługi transportowe, pakowanie i magazynowanie towarów, organizowanie podróży.

(111) **151971** (220) 1999 12 06 (210) 210679
(151) 2003 08 06
(732) CERSANIT S.A., Kielce, PL.
(540)



(531) 3.9, 27.5
(510), (511) **16** czasopisma, **35** reklama i informacje o działalności gospodarczej.

(111) **151972** (220) 1999 12 21 (210) 211476
(151) 2004 04 26
(732) „DOMER” HANDEL HURT-DETAL Zdzisław Sierecki, Pleszew, PL.
(540) DOMER
(510), (511) **07** części do elektrycznych krajalnic do chleba, maszyn do zycia, mikserów, odkurzaczy, pralek, elektrycznych robotów kuchennych, elektrycznych prasownic, **11** części do ekspresów kawowych, grzejników elektrycznych, kuchenek elektrycznych i gazowych, lodówek, podgrzewaczy wody, wirówek.

(111) **151973** (220) 1999 12 21 (210) 211494
(151) 2004 02 19
(732) DESIMO-Desenvolvimento e Gestao Imobiliaria, Lda, Lizbona, PT.
(540)



Kolory znaku: czerwony, czarny, biały
(531) 19.1, 19.3, 26.5, 27.5, 29.1
(510), (511) **29** przetwory owocowo-warzywne, groszek konserwowy, ogórki konserwowe, kukurydza konserwowa, marchew z groszkiem.

(111) **151974** (220) 2000 01 28 (210) 213047
(151) 2003 12 05
(732) „ELASBUD Salwirak” Andrzej Salwirak, Oborniki Śląskie, PL.
(540) ELASBUD
(510), (511) **06** konstrukcje metalowe, zbrojenia metalowe dla budownictwa, bramy metalowe, budowlane konstrukcje metalowe, przenośne konstrukcje metalowe, metalowe: futryny, drzwi i osprzęt do drzwi, ramy do okien, okna i osprzęt do okien, przewody metalowe do instalacji wentylacyjnej i klimatyzacyjnej, ogrodzenia metalowe, słupy metalowe, **19** betonowe elementy budowlane, materiały budowlane niemetalowe, konstrukcje przenośne niemetalowe, ramy i okna niemetalowe, futryny i drzwi niemetalowe, przewody niemetalowe do instalacji wentylacyjnej i klimatyzacyjnej, zbiorniki murowane, **36** wynajmowanie mieszkań, lokali użytkowych, pomieszczeń biurowych i nieruchomości, zarządzanie nieruchomościami, pośrednictwo w sprawach kupna, sprzedaży, najmu i zamiany nieruchomości, lokali użytkowych, pomieszczeń biurowych i mieszkań, wycena mieszkań i nieruchomości, **37** roboty: budowlane, remontowe, montażowe, inżynieryjne, melioracyjne, wykonawstwo instalacji elektrycznych, energetycznych, wodno-kanalizacyjnych, ciepłych, budownictwo przemysłowe, nadzory budowlane, **42** projektowanie budowlane (z branżami towarzyszącymi), ekspertyzy, opinie i doradztwo budowlane, analizy techniczno-ekonomiczne, kosztorysy budowlane.

(111) **151975** (220) 2000 02 02 (210) 213230
(151) 2004 05 04
(732) Unilever N.V., Rotterdam, NL.
(540) MIX ORZECOWY
(510), (511) **29** mięso, ryby, drób, dziczyzna, ekstrakty mięsne, konserwowane, suszone i gotowane owoce i warzywa, galaretki, dżemy, kompoty, jaja, mleko, produkty mleczne, oleje i tłuszcze jadalne, margaryny.

(111) **151976** (220) 2000 02 14 (210) 213837
(151) 2004 03 04
(732) Dolby Laboratories Licensing Corporation, San Francisco, US.

(540) MLP

(510), (511) **09** układy scalone do kodowania, dekodowania, zapisywania i odtwarzania sygnałów akustycznych, wzmacniacze i odbiorniki sygnałów akustycznych i wizyjnych, odbiorniki telewizyjne, monitory wizyjne, urządzenia zapisujące sygnały akustyczne i wizyjne, dyskowe urządzenia odtwarzające sygnały akustyczne i wizyjne, dyskowe urządzenia dubbingowe sygnałów akustycznych i wizyjnych, wstępnie zapisane wizyjne dyski DVD i wizyjne dyski DVD z nagraniem mowy, muzyką, efektami dźwiękowymi zabawy i ogólną informacją, kodery i dekodery sygnałów akustycznych i wizyjnych i ich części, dyski kompaktowe i odtwarzacze dysków kompaktowych, odtwarzacze DVD sygnałów akustycznych i wizyjnych, bloki zdalnego sterowania dla tych towarów, oprogramowanie komputerowe dla kodowania i dekodowania sygnałów cyfrowych w zakresie dysków DVD dla sygnałów akustycznych w klasie 9, wszystkie wymienione towary nie dotyczące usług finansowych.

(111) **151977** (220) 2000 02 18 (210) 214088

(151) 2004 02 26

(732) POLKOMTEL S.A., Warszawa, PL.

(540) minuty na plus

(510), (511) **09** aparaty, przewody i słuchawki telefoniczne, automaty sprzedające i mechanizmy do urządzeń uruchamianych przez wrzucenie monety lub żetonu, kasy rejestrujące, komputery i sprzęt przetwarzający dane, magnetyczne nośniki danych, maszyny liczące, płyty (dyski) z nagraniami, urządzenia do gaszenia ognia, urządzenia do nagrywania, transmisji, reprodukcji dźwięku lub obrazu, urządzenia i przyrządy: naukowe, żeglarskie, geodezyjne, elektryczne, fotograficzne, kinematograficzne, optyczne, wagowe, pomiarowe, sygnalizacyjne, kontrolne, do ratowania życia, do celów dydaktycznych, **35** usługi polegające na: rejestrowaniu, sporządzaniu odpisów, składzie, kompilacji, transmisji, transkrypcji, systematyzacji pisemnych informacji (komunikatów) oraz rejestrowaniu a także wykorzystywaniu lub kompilacji danych matematycznych lub statystycznych oraz zarządzaniu zbiorami informatycznymi, usługi w zakresie reklamy i działalności informacyjnej, usługi w zakresie badania rynku, usługi w zakresie telefonicznego udzielania informacji, usługi w zakresie organizacji wystaw lub targów handlowych i reklamowych, **38** usługi w zakresie: rozpowszechniania systemów przekazywania dźwięku i obrazu w łączności radiofonicznej, telegraficznej, telefonicznej, telefonii komórkowej, telefaksowej, w systemie cyfrowym, usługi w zakresie: łączności radiofonicznej, telegraficznej, telefonicznej, telefaksowej, usługi w zakresie obsługi satelitów i przekazów satelitarnych, usługi w zakresie organizowania systemów transmisyjnych, usługi w zakresie: przesyłania dźwięku i obrazu, usługi w zakresie poczty elektronicznej, zleceń przywoławczych z zastosowaniem radia, telefonu lub innych środków komunikacji elektronicznej, usługi w zakresie prowadzenia: stacji radiowych, telewizyjnych oraz transmitowania dźwięku i obrazu, usługi w zakresie zbierania i przekazywania aktualności informacyjnych, usługi w zakresie wypożyczania telefonów, modemów i innych urządzeń telekomunikacyjnych, obsługa klientów przy wykorzystaniu sieci Internet umożliwiająca dostarczenie klientom informacji oraz otrzymywanie informacji od klientów.

(111) **151978** (220) 2000 02 18 (210) 214089

(151) 2004 02 26

(732) POLKOMTEL S.A., Warszawa, PL.

(540) transfer plus

(510), (511) **09** aparaty, przewody i słuchawki telefoniczne, automaty sprzedające i mechanizmy do urządzeń uruchamianych przez wrzucenie monety lub żetonu, kasy rejestrujące, komputery i sprzęt przetwarzający dane, magnetyczne nośniki danych, maszyny liczące, płyty (dyski) z nagraniami, urządzenia do gaszenia ognia, urządzenia do nagrywania, transmisji, reprodukcji dźwięku lub obrazu, urządzenia i przyrządy: naukowe, żeglarskie, geodezyjne, elektryczne, fotograficzne, kinematograficzne, optyczne, wagowe, pomiarowe, sygnalizacyjne, kontrolne, do ratowania życia, do celów dydaktycznych, **35** usługi polegające na: rejestrowaniu, sporządzaniu odpisów, składzie, kompilacji, transmisji, transkrypcji, systematyzacji

zacji pisemnych informacji (komunikatów) oraz rejestrowaniu a także wykorzystywaniu lub kompilacji danych matematycznych lub statystycznych oraz zarządzaniu zbiorami informatycznymi, usługi w zakresie reklamy i działalności informacyjnej, usługi w zakresie badania rynku, usługi w zakresie telefonicznego udzielania informacji, usługi w zakresie organizacji wystaw lub targów handlowych i reklamowych, **38** usługi w zakresie: rozpowszechniania systemów przekazywania dźwięku i obrazu w łączności radiofonicznej, telegraficznej, telefonicznej, telefonii komórkowej, telefaksowej, w systemie cyfrowym, usługi w zakresie: łączności radiofonicznej, telegraficznej, telefonicznej, telefaksowej, usługi w zakresie obsługi satelitów i przekazów satelitarnych, usługi w zakresie organizowania systemów transmisyjnych, usługi w zakresie: przesyłania dźwięku i obrazu, usługi w zakresie poczty elektronicznej, zleceń przywoławczych z zastosowaniem radia, telefonu lub innych środków komunikacji elektronicznej, usługi w zakresie prowadzenia: stacji radiowych, telewizyjnych oraz transmitowania dźwięku i obrazu, usługi w zakresie zbierania i przekazywania aktualności informacyjnych, usługi w zakresie wypożyczania telefonów, modemów i innych urządzeń telekomunikacyjnych, obsługa klientów przy wykorzystaniu sieci Internet umożliwiająca dostarczenie klientom informacji oraz otrzymywanie informacji od klientów.

(111) **151979** (220) 2000 02 18 (210) 214090

(151) 2004 02 26

(732) POLKOMTEL S.A., Warszawa, PL.

(540) infocentrum

(510), (511) **09** aparaty, przewody i słuchawki telefoniczne, automaty sprzedające i mechanizmy do urządzeń uruchamianych przez wrzucenie monety lub żetonu, kasy rejestrujące, komputery i sprzęt przetwarzający dane, magnetyczne nośniki danych, maszyny liczące, płyty (dyski) z nagraniami, urządzenia do gaszenia ognia, urządzenia do nagrywania, transmisji, reprodukcji dźwięku lub obrazu, urządzenia i przyrządy: naukowe, żeglarskie, geodezyjne, elektryczne, fotograficzne, kinematograficzne, optyczne, wagowe, pomiarowe, sygnalizacyjne, kontrolne, do ratowania życia, do celów dydaktycznych, **35** usługi polegające na: rejestrowaniu, sporządzaniu odpisów, składzie, kompilacji, transmisji, transkrypcji, systematyzacji pisemnych informacji (komunikatów) oraz rejestrowaniu a także wykorzystywaniu lub kompilacji danych matematycznych lub statystycznych oraz zarządzaniu zbiorami informatycznymi, usługi w zakresie reklamy i działalności informacyjnej, usługi w zakresie badania rynku, usługi w zakresie telefonicznego udzielania informacji, usługi w zakresie organizacji wystaw lub targów handlowych i reklamowych, **38** usługi w zakresie: rozpowszechniania systemów przekazywania dźwięku i obrazu w łączności radiofonicznej, telegraficznej, telefonicznej, telefonii komórkowej, telefaksowej, w systemie cyfrowym, usługi w zakresie: łączności radiofonicznej, telegraficznej, telefonicznej, telefaksowej, usługi w zakresie obsługi satelitów i przekazów satelitarnych, usługi w zakresie organizowania systemów transmisyjnych, usługi w zakresie: przesyłania dźwięku i obrazu, usługi w zakresie poczty elektronicznej, zleceń przywoławczych z zastosowaniem radia, telefonu lub innych środków komunikacji elektronicznej, usługi w zakresie prowadzenia: stacji radiowych, telewizyjnych oraz transmitowania dźwięku i obrazu, usługi w zakresie zbierania i przekazywania aktualności informacyjnych, usługi w zakresie wypożyczania telefonów, modemów i innych urządzeń telekomunikacyjnych, obsługa klientów przy wykorzystaniu sieci Internet umożliwiająca dostarczenie klientom informacji oraz otrzymywanie informacji od klientów.

(111) **151980** (220) 2000 02 18 (210) 214091

(151) 2004 02 26

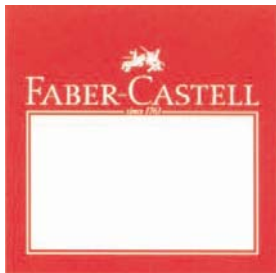
(732) POLKOMTEL S.A., Warszawa, PL.

(540) czas na plus

(510), (511) **09** aparaty, przewody i słuchawki telefoniczne, automaty sprzedające i mechanizmy do urządzeń uruchamianych przez wrzucenie monety lub żetonu, kasy rejestrujące, komputery i sprzęt przetwarzający dane, magnetyczne nośniki danych, maszyny liczące, płyty (dyski) z nagraniami, urządzenia do gaszenia ognia,

urządzenia do nagrywania, transmisji, reprodukcji dźwięku lub obrazu, urządzenia i przyrządy: naukowe, żeglarskie, geodezyjne, elektryczne, fotograficzne, kinematograficzne, optyczne, wagowe, pomiarowe, sygnalizacyjne, kontrolne, do ratowania życia, do celów dydaktycznych, **35** usługi polegające na: rejestrowaniu, sporządzaniu odpisów, składzie, kompilacji, transmisji, transkrypcji, systematyzacji pisemnych informacji (komunikatów) oraz rejestrowaniu a także wykorzystywaniu lub kompilacji danych matematycznych lub statystycznych oraz zarządzaniu zbiorami informatycznymi, usługi w zakresie reklamy i działalności informacyjnej, usługi w zakresie badania rynku, usługi w zakresie telefonicznego udzielania informacji, usługi w zakresie organizacji wystaw lub targów handlowych i reklamowych, **38** usługi w zakresie: rozpowszechniania systemów przekazywania dźwięku i obrazu w łączności radiofonicznej, telegraficznej, telefonicznej, telefonii komórkowej, telefaksowej, w systemie cyfrowym, usługi w zakresie: łączności radiofonicznej, telegraficznej, telefonicznej, telefaksowej, usługi w zakresie obsługi satelitów i przekazów satelitarnych, usługi w zakresie organizowania systemów transmisyjnych, usługi w zakresie: przesyłania dźwięku i obrazu, usługi w zakresie poczty elektronicznej, zleceń przywoławczych z zastosowaniem radia, telefonu lub innych środków komunikacji elektronicznej, usługi w zakresie prowadzenia: stacji radiowych, telewizyjnych oraz transmitowania dźwięku i obrazu, usługi w zakresie zbierania i przekazywania aktualności informacyjnych, usługi w zakresie wypożyczania telefonów, modemów i innych urządzeń telekomunikacyjnych, obsługa klientów przy wykorzystaniu sieci Internet umożliwiającą dostarczenie klientom informacji oraz otrzymywanie informacji od klientów.

(111) **151981** (220) 1999 11 02 (210) 209269
(151) 2004 04 26
(732) Faber-Castell Aktiengesellschaft, Stein, DE.
(540)



Kolory znaku: czerwony, biały
(531) 2.1, 26.4, 27.5, 29.1

(510), (511) **09** kompas, **16** artykuły i przybory do pisania, rysowania, malowania i modelowania, ołówki grafitowe, ołówki z temperówką, ołówki z gumką, kredki, kredki akwarelowe, ołówki kopiające, ołówki automatyczne obrotowe i naciskane, pióra wieczne, długopisy, długopisy kulkowe, flamastry, pisaki, markery, kredy dla artystów, kredy do pisania i rysowania, kredki i kredy akwarelowe, wkłady grafitowe, gumki do ścierania, temperówki, temperówki do wkładów grafitowych, szablony, linijki, przykładnice, bloki rysunkowe, artykuły biurowe i sprzęt biurowy oraz zestawy na biurka (z wyjątkiem mebli), materiały szkoleniowe i instruktażowe (z wyjątkiem aparatów), pędzle, farby plakatowe, papier, tektura (karton), wyroby z papieru i tektury, kredki do malowania twarzy dla dzieci oraz zestawy szablonów i flamastrów do tatuauzu, **28** kredy do kijów bilardowych, gry i zabawki, karty do gry.

(111) **151982** (220) 1999 11 24 (210) 210215
(151) 2003 09 08
(732) „Campina Polska” Spółka z o.o., Warszawa, PL.
(540)

De Serek

(531) 27.5

(510), (511) **29** wyroby nabiałowe na bazie twarogu lub sera białego, sery białe, twarogi, mleko i produkty mleczne.

(111) **151983** (220) 1999 12 11 (210) 210926
(151) 2003 12 15
(732) „A-Z MEDICA” Spółka z o.o., Sopot, PL.

(540) asmachilca

(510), (511) **03** stężone wyciągi oleiste oraz esencje, liliofilizaty i mączki z roślin dorzecza amazonii jako preparaty kosmetyczne i dodatki do preparatów kosmetycznych, mydeł, wazelin, wosków i lotonów, aromaty z roślin dorzecza amazonii jako dodatki do napoi, talk kosmetyczny aromatyzowany dodatkami z roślin dorzecza amazonii, **05** lotony farmaceutyczne i weterynaryjne oraz mączki do celów medycznych z roślin dorzecza amazonii, herbicydy z roślin dorzecza amazonii, biologiczne preparaty medyczne i weterynaryjne z przeważającym użyciem stężonych wyciągów oleistych oraz esencji, liliofilizatów i mączek oraz zgranulowanych i nie zgranulowanych proszków z roślin dorzecza amazonii, balsamy lecznicze, chemiczno-farmaceutyczne preparaty, antyseptyki i antyseptyczne waty oraz gąbki wykonane z użyciem wyciągów z roślin dorzecza amazonii, dezodoranty inne niż do użytku osobistego wykonane z użyciem wyciągów z roślin dorzecza amazonii, cukry lecznicze wykonane z użyciem wyciągów z roślin dorzecza amazonii, detergenty medyczne wykonane z użyciem wyciągów z roślin dorzecza amazonii, produkty diagnostyczne medyczne i weterynaryjne wykonane z użyciem wyciągów z roślin dorzecza amazonii, dietetyczne napoje dla celów leczniczych wykonane z użyciem wyciągów z roślin dorzecza amazonii, dodatki do pasz lecznicze wykonane z użyciem wyciągów z roślin dorzecza amazonii, przeciwmolowe, przeciwinsektowe preparaty wykonane z użyciem wyciągów z roślin dorzecza amazonii, przyklepne taśmy i sole medyczne wykonane z użyciem wyciągów z roślin dorzecza amazonii, medyczne sykatywy wysuszające wykonane z użyciem wyciągów z roślin dorzecza amazonii, żywność dietetyczna wykonana z użyciem wyciągów z roślin dorzecza amazonii, **16** papiery opakowaniowe, opakowania, listowniki, szyldy, billboardy, taśmy samoprzylepne, druki, wydruki komputerowe, koperty, afisze papierowe, wydawnictwa periodyczne, książki, ulotki, receptariusze, metki i inne podobne materiały na nośniku papierowym lub celulozo pochodnym pokryte nadrukami w tematyce dotyczącej popularyzacji właściwości leczniczo - terapeutycznych preparatów wykonanych z użyciem wyciągów z roślin dorzecza amazonii, **29** proteiny spożywcze, owoce preparowane, oleje jadalne, buliony, warzywa, sałatki warzywne i zioła ogrodowe konserwowane z dodatkiem wyciągów z roślin dorzecza amazonii, **30** słodczyce, wyroby piekarnicze, ciasta, lody, gumy do żucia, makarony, mąki, kasze, przyprawy kuchenne, słodziki, nalewki i zagęszczacze wykonane z użyciem wyciągów z roślin dorzecza amazonii, **31** rośliny dorzecza amazonii do celów spożywczych jako stężone wyciągi oleiste oraz esencje, liliofilizaty i mączki, **32** napoje gazowane i nie gazowane wykonane z dodatkiem stężonych wyciągów oleistych oraz esencji, liliofilizatów i mączek z roślin dorzecza amazonii, **39** usługowe konfekcjonowanie w opakowania zbiorcze i jednostkowe stężonych wyciągów oleistych oraz esencji, liliofilizatów i mączek z roślin dorzecza amazonii, usługi składowania i specjalistycznego przechowywania oraz transportu wymienionych towarów, **41** organizowanie specjalistycznych kursów i szkoleń w tematyce związanej z popularyzacją właściwości i prawideł stosowania roślin dorzecza amazonii, **42** analizy, ekspertyzy, badania laboratoryjne i diagnostyczne oraz ocena jakości i stanu wszelkiego rodzaju stężonych wyciągów oleistych oraz esencji, liliofilizatów i mączek oraz przecierów z roślin dorzecza amazonii, opracowywanie na zlecenie osób trzecich receptur i wskazań co do stosowania wymienionych środków.

(111) **151984** (220) 2000 01 14 (210) 212377
(151) 2004 03 01
(732) „WITOLD SZYMANIK I SPÓŁKA WCS” Witold Szymanik, Iwona Szymanik, Warszawa, PL.

(540)

MAGAZYN ARCHITEKT

(531) 26.11, 27.5

(510), (511) **16** czasopisma, **35** usługi w zakresie: reklamy osób trzecich, prowadzenia baz danych, informacji handlowej, **38** usługi w zakresie przesyłania informacji tekstowej i obrazowej przy pomocy komputerów, **41** usługi w zakresie organizowania konkursów w zakresie budownictwa i architektury, **42** usługi w zakresie doradztwa technicznego w dziedzinie budownictwa i architektury.

(111) **151985** (220) 2000 01 21 (210) 212644
(151) 2004 04 26

(732) Crown Cork & Seal Technologies Corporation, Alsip, US.

(540) CARNAUDMETALBOX

(510), (511) **06** arkusze blachy, folia metalowa zawarta w tej klasie, rury, rurki, tuby, pojemniki, zamknięcia, kapsle, zaślepki, nasadki, kapsuły, wieka, pokrywy, przykrycia, tace, korytka, podstawki, wszystkie wyżej wymienione towary wykonane w całości lub głównie z metalu, lub metalu laminowanego, lub pokrytego innymi materiałami, **07** urządzenia do handlowego pakowania, urządzenia używane do wykonywania, formowania i wykańczania materiałów z tworzyw sztucznych, metalu, papieru, tektury i kartonu, urządzenia używane do formowania, wykańczania, zamykania i napełniania pojemników, do owijania i pakowania towarów, do mechanicznego obsługiwanego pakowania, kontenerów, części kontenerów i towarów, części i oprzyrządowanie do wyżej wymienionych towarów zawarte w tej klasie, **10** pojemniki, zbiorniki, dozowniki, dozowniki aerozolowe, części i oprzyrządowanie do wyżej wymienionych towarów, wszystkie wyżej wymienione towary do użytku chirurgicznego, medycznego, dentystycznego i weterynaryjnego zawarte w tej klasie, **20** pojemniki, zamknięcia, kapsle, kapsuły, pokrywy, pokrowce, przykrycia, okrycia na kapsle, dozowniki, części i oprzyrządowanie do dozowników, wszystkie wyżej wymienione towary wykonane w całości lub głównie z niemetali, wszystkie wyżej wymienione towary zawarte w tej klasie, **21** przybory kuchenne i gospodarstwa domowego, naczynia stołowe, pojemniki na śmiecie, butelki, pojemniki, zamknięcia i pokrywy do wyżej wymienionych towarów, tace, podstawki, wszystkie wyżej wymienione towary zawarte w tej klasie.

(111) **151986** (220) 2000 01 24 (210) 212719
(151) 2004 02 19

(732) GRAVITY S.A., Warszawa, PL.

(540) gravity

(510), (511) **35** usługi w zakresie pomocy w zarządzaniu przedsiębiorstwami z wykorzystaniem informatyki świadczone na zasadzie outsourcingu, **41** usługi nauczania w zakresie zarządzania przedsiębiorstwem, informatyki, aplikacji i oprogramowania w tym z wykorzystaniem internetu lub bez, **42** usługi informatyczne z wykorzystaniem internetu takie jak: programowanie komputerów, wynajmowanie serwerów i sprzętu komputerowego.

(111) **151987** (220) 2000 01 24 (210) 212720
(151) 2004 02 19

(732) GRAVITY S.A., Warszawa, PL.

(540) datacenter

(510), (511) **35** usługi w zakresie pomocy w zarządzaniu przedsiębiorstwami z wykorzystaniem informatyki świadczone na zasadzie outsourcingu, **41** usługi nauczania w zakresie zarządzania przedsiębiorstwem, informatyki, aplikacji i oprogramowania w tym z wykorzystaniem internetu lub bez, **42** usługi informatyczne z wykorzystaniem internetu takie jak: programowanie komputerów, wynajmowanie serwerów i sprzętu komputerowego.

(111) **151988** (220) 2000 01 24 (210) 212721

(151) 2004 02 19

(732) GRAVITY S.A., Warszawa, PL.

(540) webdata

(510), (511) **35** usługi w zakresie pomocy w zarządzaniu przedsiębiorstwami z wykorzystaniem informatyki świadczone na zasadzie outsourcingu, **41** usługi nauczania w zakresie zarządzania przedsiębiorstwem, informatyki, aplikacji i oprogramowania w tym z wykorzystaniem internetu lub bez, **42** usługi informatyczne z wykorzystaniem internetu takie jak: programowanie komputerów, wynajmowanie serwerów i sprzętu komputerowego.

(111) **151989** (220) 2000 01 28 (210) 213033

(151) 2004 03 12

(732) „EWE Polska” Spółka z ograniczoną odpowiedzialnością, Poznań, PL.

(540)



Kolory znaku: biały, żółty, niebieski

(531) 3.7, 26.4, 26.11, 27.5, 29.1

(510), (511) **11** aparaty i urządzenia do dystrybucji oraz przesyłania gazu, energii elektrycznej i ciepłej oraz aparaty i urządzenia do budowy sieci w powyższym zakresie, **19** materiały do budowy sieci i urządzeń do dystrybucji oraz przesyłania gazu, energii elektrycznej i ciepłej, **35** usługi reklamowe, doradztwo w zakresie minimalizowania zużycia gazu, energii elektrycznej oraz wody, usługi w zakresie informacji oraz pomocy przy wykorzystywaniu urządzeń służących do minimalizowania zużycia gazu, energii elektrycznej i ciepłej, ekspertyzy opłacalności przedsięwzięć gospodarczych oraz analizy kosztów, uzyskiwanie wszelkiego rodzaju zezwoleń o charakterze publicznoprawnym w zakresie korzystania z sieci przemysłowych niezbędnych do dystrybucji oraz przesyłania gazu, energii elektrycznej i ciepłej, **36** doradztwo finansowe i inwestycyjne, **37** budowa urządzeń do przetwarzania gazu w celu wytwarzania energii elektrycznej oraz ciepłej, jak również dystrybucji oraz przesyłania gazu, energii elektrycznej i ciepłej, budowa elektrociepłowni dla wytwarzania energii elektrycznej i ciepła, zasilanych gazem, budowa sieci do dystrybucji oraz przesyłania gazu, energii elektrycznej i ciepłej, **38** usługi w zakresie połączeń telefonicznych, satelitarnych oraz połączeń kablowych, **39** przesyłanie i dystrybucja gazu, energii elektrycznej i ciepłej, usługi transportowe, pośrednictwo w transporcie, **40** wytwarzanie elektryczności i energii ciepłej, **42** doradztwo dotyczące zagadnień energetycznych, doradztwo budowlane oraz w zakresie ochrony środowiska, dozór i nadzór w zakresie działania urządzeń służących do minimalizowania zużycia gazu, energii elektrycznej i wody, ekspertyzy inżynierskie, projektowanie konstrukcji budowlanych, urządzeń oraz instalacji, analizy chemiczne, opracowywanie kompleksowych rozwiązań zaopatrywania w energię elektryczną, ciepło i gaz.

(111) **151990** (220) 2000 01 28 (210) 213035

(151) 2004 03 12

(732) „EWE Polska” Spółka z ograniczoną odpowiedzialnością, Poznań, PL.

(540)



Kolory znaku: biały, żółty, niebieski

(531) 3.7, 26.4, 27.5, 29.1

(510), (511) **11** aparaty i urządzenia do dystrybucji oraz przesyłania gazu, energii elektrycznej i ciepłej oraz aparaty i urządzenia

nia do budowy sieci w powyższym zakresie, **19** materiały do budowy sieci i urządzeń do dystrybucji oraz przesyłania gazu, energii elektrycznej i ciepłej, **35** usługi reklamowe, doradztwo w zakresie minimalizowania zużycia gazu, energii elektrycznej oraz wody, usługi w zakresie informacji oraz pomocy przy wykorzystywaniu urządzeń służących do minimalizowania zużycia gazu, energii elektrycznej i ciepłej, ekspertyzy opłacalności przedsięwzięć gospodarczych oraz analizy kosztów, uzyskiwanie wszelkiego rodzaju zezwoleń o charakterze publicznoprawnym w zakresie korzystania z sieci przemysłowych niezbędnych do dystrybucji oraz przesyłania gazu, energii elektrycznej i ciepłej, **36** doradztwo finansowe i inwestycyjne, **37** budowa urządzeń do przetwarzania gazu w celu wytwarzania energii elektrycznej oraz ciepłej, jak również dystrybucji oraz przesyłania gazu, energii elektrycznej i ciepłej, budowa elektrociepłowni dla wytwarzania energii elektrycznej i ciepła, zasilanych gazem, budowa sieci do dystrybucji oraz przesyłania gazu, energii elektrycznej i ciepłej, **38** usługi w zakresie połączeń telefonicznych, satelitarnych oraz połączeń kablowych, **39** przesyłanie i dystrybucja gazu, energii elektrycznej i ciepłej, usługi transportowe, pośrednictwo w transporcie, **40** wytwarzanie elektryczności i energii ciepłej, **42** doradztwo dotyczące zagadnień energetycznych, doradztwo budowlane oraz w zakresie ochrony środowiska, dozór i nadzór w zakresie działania urządzeń służących do minimalizowania zużycia gazu, energii elektrycznej i wody, ekspertyzy inżynierskie, projektowanie konstrukcji budowlanych, urządzeń oraz instalacji, analizy chemiczne, opracowywanie kompleksowych rozwiązań zaopatrywania w energię elektryczną, ciepło i gaz.

(111) **151991** (220) 2000 01 28 (210) 213037
(151) 2004 03 12
(732) „Gorącym Promieniujący Serwis - Nadodrzańskie Usługi Ciepłownicze” Spółka z ograniczoną odpowiedzialnością, Poznań, PL.
(540)



Kolory znaku: biały, żółty, niebieski
(531) 3.7, 26.4, 27.5, 29.1
(510), (511) **11** aparaty i urządzenia do dystrybucji oraz przesyłania gazu, energii elektrycznej i ciepłej oraz aparaty i urządzenia do budowy sieci w powyższym zakresie, **19** materiały do budowy sieci i urządzeń do dystrybucji oraz przesyłania gazu, energii elektrycznej i ciepłej, **35** usługi reklamowe, doradztwo w zakresie minimalizowania zużycia gazu, energii elektrycznej oraz wody, usługi w zakresie informacji oraz pomocy przy wykorzystywaniu urządzeń służących do minimalizowania zużycia gazu, energii elektrycznej i ciepłej, ekspertyzy opłacalności przedsięwzięć gospodarczych oraz analizy kosztów, uzyskiwanie wszelkiego rodzaju zezwoleń o charakterze publicznoprawnym w zakresie korzystania z sieci przemysłowych niezbędnych do dystrybucji oraz przesyłania gazu, energii elektrycznej i ciepłej, **36** doradztwo finansowe i inwestycyjne, **37** budowa urządzeń do przetwarzania gazu w celu wytwarzania energii elektrycznej oraz ciepłej, jak również dystrybucji oraz przesyłania gazu, energii elektrycznej i ciepłej, budowa elektrociepłowni dla wytwarzania energii elektrycznej i ciepła, zasilanych gazem, budowa sieci do dystrybucji oraz przesyłania gazu, energii elektrycznej i ciepłej, **38** usługi w zakresie połączeń telefonicznych, satelitarnych oraz połączeń kablowych, **39** przesyłanie i dystrybucja gazu, energii elektrycznej i ciepłej, usługi transportowe, pośrednictwo w transporcie, **40** wytwarzanie elektryczności i energii ciepłej, **42** doradztwo dotyczące zagadnień energetycznych, doradztwo budowlane oraz w zakresie ochrony środowiska, dozór i nadzór w zakresie działania urządzeń służących do minimalizowania zużycia gazu, energii elektrycznej i wody, ekspertyzy inżynierskie, projektowanie konstrukcji budowlanych, urządzeń oraz instalacji, analizy chemiczne, opracowy-

wanie kompleksowych rozwiązań zaopatrywania w energię elektryczną, ciepło i gaz.

(111) **151992** (220) 2000 02 02 (210) 213231
(151) 2004 05 04
(732) Unilever N.V., Rotterdam, NL.
(540) MIX ZIOŁOWY
(510), (511) **29** mięso, ryby, drób, dziczyzna, ekstrakty mięsne, konserwowane, suszone i gotowane owoce i warzywa, galaretki, dżemy, kompoty, jaja, mleko, produkty mleczne, oleje i tłuszcze jadalne, margaryny.

(111) **151993** (220) 2000 02 21 (210) 214214
(151) 2004 02 16
(732) „MARCO” Krzysztof Kubiś, Łódź, PL.
(540)



Kolory znaku: czerwony, niebieski
(531) 3.9, 27.5, 29.1
(510), (511) **29** ryby, ryby konserwowane, ryby solone, homary nieżywe, ostrygi nieżywe, potrawy na bazie ryb, sałatki rybne, krewetki nieżywe, kawior, filety rybne, langusty nieżywe, małże nieżywe, konserwy rybne.

(111) **151994** (220) 2000 02 22 (210) 214226
(151) 2003 12 02
(732) „Prime Car Management” Spółka Akcyjna, Gdańsk, PL.
(540)



Kolory znaku: biały, złoty, czerwony
(531) 26.1, 27.5, 29.1
(510), (511) **12** pojazdy mechaniczne, motocykle, **35** badanie rynku i opinii publicznej, doradztwo w zakresie działalności związanej z prowadzeniem interesów i zarządzaniem, **36** wynajem nieruchomości własnych lub dzierżawionych, pośrednictwo finansowe, pożyczki finansowe, kredytowanie, **37** serwis naprawczy gwarancyjny, pogwarancyjny oraz obsługa pojazdów mechanicznych i motocykli, **39** wypożyczanie samochodów i innych środków transportowych.

(111) **151995** (220) 2000 02 22 (210) 214227
(151) 2003 12 02
(732) „Prime Car Management” Spółka Akcyjna, Gdańsk, PL.
(540)



Kolory znaku: czerwony
(531) 27.5, 29.1
(510), (511) **12** pojazdy mechaniczne, motocykle, **35** badanie rynku i opinii publicznej, doradztwo w zakresie działalności związanej z prowadzeniem interesów i zarządzaniem, **36** wynajem nieruchomości własnych lub dzierżawionych, pośrednictwo finansowe, pożyczki finansowe, kredytowanie, **37** serwis naprawczy gwarancyjny, pogwarancyjny oraz obsługa pojazdów mechanicznych i motocykli, **39** wypożyczanie samochodów i innych środków transportowych.

(111) **151996** (220) 2000 02 29 (210) 214600
 (151) 2004 05 18
 (732) „MASPEX WADOWICE” Spółka z o.o., Wadowice, PL.
 (540)



Kolory znaku: biały, czerwony, zielony, żółty, pastelowo-zielony, ciemnozielony, czerwono-żółty, czarny, jasnożółty
 (531) 5.7, 19.7, 27.5, 29.1
 (510), (511) **32** soki, soki owocowe, soki owocowo-warzywne, soki przecierowe, napoje, napoje owocowe, napoje wielowocowe, syropy, nektary, nektary owocowe.

(111) **151997** (220) 2000 03 04 (210) 214792
 (151) 2004 01 26
 (732) „IBEKO-SYSTEM” S.C. Ireneusz Pawlus, Paweł Dzięba, Wrocław, PL.
 (540)



Kolory znaku: niebieski, czarny
 (531) 7.3, 27.5, 29.1
 (510), (511) **06** konstrukcje metalowe, bramy metalowe, budowlane konstrukcje metalowe, przenośne konstrukcje metalowe, metalowe: futryny, drzwi i osprzęt do drzwi, ramy do okien, okna i osprzęt do okien, przewody metalowe do instalacji wentylacyjnej i klimatyzacyjnej, ogrodzenia metalowe, słupy metalowe, **19** materiały budowlane niemetalowe, konstrukcje przenośne niemetalowe, ramy i okna niemetalowe, futryny i drzwi niemetalowe, przewody niemetalowe do instalacji wentylacyjnej i klimatyzacyjnej, **37** roboty: budowlane, remontowe i montażowe, wykonawstwo instalacji elektrycznych, ciepłych i energetycznych, montaż drzwi i okien z osprzętem, **42** projektowanie budowlane, doradztwo budowlane, analizy techniczno-ekonomiczne, kosztorysy budowlane.

(111) **151998** (220) 2000 03 06 (210) 214819
 (151) 2004 03 04
 (732) Klub Miłośników Samochodów Terenowych „WERTEP”, Warszawa, PL.
 (540)



Kolory znaku: biały, czerwony, czarny
 (531) 18.1, 26.2, 27.5, 29.1
 (510), (511) **41** organizowanie imprez rekreacyjno-sportowych.

(111) **151999** (220) 2000 03 06 (210) 214820
 (151) 2004 03 04
 (732) AZYMUT Paweł Kos, Warszawa, PL.
 (540)



(531) 1.1, 1.15, 27.5
 (510), (511) **35** zgrupowanie na rzecz osób trzecich różnych towarów pozwalające nabywcy wygodnie je oglądać i kupować w sklepie z odzieżą wojskową, harcerską i turystyczną oraz wyposażeniem i ekwipunkiem wojskowym, harcerskim i turystycznym.

(111) **152000** (220) 2000 03 06 (210) 214889
 (151) 2004 05 11
 (732) Kraft Foods Polska Spółka z o.o., Warszawa, PL.
 (540)



Kolory znaku: ciemnobrązowy, jasnobrązowy, niebieski, biały, zielono-żółty, żółty, czerwony
 (531) 1.3, 6.1, 26.4, 27.5, 29.1
 (510), (511) **30** słodycze i ciastka.

(111) **152001** (220) 2000 03 06 (210) 214890
 (151) 2004 05 11
 (732) Kraft Foods Polska Spółka z o.o., Warszawa, PL.
 (540)



Kolory znaku: jasnożółty, żółty, niebieski, biały, żółto-zielony, czerwony, jasnobrązowy, ciemnoniebieski
 (531) 1.3, 6.1, 26.4, 27.5, 29.1
 (510), (511) **30** słodycze i ciastka.

(111) **152002** (220) 2000 03 06 (210) 214891
 (151) 2004 05 11
 (732) Kraft Foods Polska Spółka z o.o., Warszawa, PL.
 (540)



Kolory znaku: brązowy, jasnobrązowy, niebieski, biały, zielono-żółty, czerwony, żółty, żółto-brązowy, ciemnoniebieski
 (531) 1.3, 6.1, 26.4, 27.5, 29.1
 (510), (511) **30** słodycze i ciastka.

(111) **152003** (220) 2000 03 07 (210) 214952
 (151) 2004 03 04
 (732) POLKOMTEL S.A., Warszawa, PL.
 (540) Daj się rozpuścić
 (510), (511) **09** aparaty, przewody i słuchawki telefoniczne, automaty sprzedające i mechanizmy do urządzeń uruchamianych przez wrzucenie monety lub żetonu, kasy rejestrujące, komputery i sprzęt przetwarzający dane, magnetyczne nośniki danych, maszyny liczące, płyty i dyski z nagraniami, urządzenia do gaszenia ognia, urządzenia do nagrywania, transmisji, reprodukcji dźwięku lub obrazu, urządzenia i przyrządy: naukowe, żeglarskie, geodezyjne, elektryczne, fotograficzne, kinematograficzne, optyczne, wagowe, pomiarowe, sygnalizacyjne, kontrolne, do ratowania życia, do celów dydaktycznych, **35** usługi polegające na: rejestrowaniu, sporządzaniu odpisów, składzie, kompilacji, transkrypcji, systematyzacji pisemnych informacji (komunikatów) oraz rejestrowaniu a także wykorzystywaniu lub kompilacji danych matematycznych lub statystycznych oraz zarządzaniu zbiorami informatycznymi, usługi reklamy i działalności informacyjnej, usługi badania rynku, usługi telefonicznego udzielania informacji, usługi organizacji wystaw lub targów handlowych i reklamowych, **36** usługi ustalania taryf i opłat, **38** usługi rozpowszechniania systemów przekazywania dźwięku i obrazu w łączności radiofonicznej, telegraficznej, telefonicznej, telefonii komórkowej, telefaksowej, w systemie cyfrowym, usługi łączności radiofonicznej, telegraficznej, telefonicznej, telefaksowej, usługi obsługi satelitów i przekazów satelitarnych, organizowania systemów transmisyjnych, przesyłania dźwięku i obrazu, usługi poczty elektronicznej, zleceń przywoławczych z zastosowaniem radia, telefonu lub innych środków komunikacji elektronicznej, usługi stacji radiowych, telewizyjnych oraz transmitowania dźwięku i obrazu, usługi zbierania i przekazywania aktualności informacyjnych, usługi wypożyczania telefonów, modemów i innych urządzeń telekomunikacyjnych, usługi obsługi klientów przy wykorzystaniu sieci internet umożliwiające dostarczanie klientom informacji oraz otrzymywanie informacji od klientów.

(111) **152004** (220) 2000 03 07 (210) 214953
 (151) 2004 03 04
 (732) POLKOMTEL S.A., Warszawa, PL.
 (540) plusmega
 (510), (511) **09** aparaty, przewody i słuchawki telefoniczne, automaty sprzedające i mechanizmy do urządzeń uruchamianych przez wrzucenie monety lub żetonu, kasy rejestrujące, komputery i sprzęt przetwarzający dane, magnetyczne nośniki danych, maszyny liczące, płyty i dyski z nagraniami, urządzenia do gaszenia ognia, urządzenia do nagrywania, transmisji, reprodukcji dźwięku lub obrazu, urządzenia i przyrządy: naukowe, żeglarskie, geodezyjne, elektryczne, fotograficzne, kinematograficzne, optyczne, wagowe, pomiarowe, sygnalizacyjne, kontrolne, do ratowania życia, do celów dydaktycznych, **35** usługi polegające na: rejestrowaniu, sporządzaniu odpisów, składzie, kompilacji, transkrypcji, systematyzacji pisemnych informacji (komunikatów) oraz rejestrowaniu a także wykorzystywaniu lub kompilacji danych matematycznych lub statystycznych oraz zarządzaniu zbiorami informatycznymi, usługi reklamy i działalności informacyjnej, usługi badania rynku, usługi telefonicznego udzielania informacji, usługi organizacji wystaw lub targów handlowych i reklamowych, **36** usługi ustalania taryf i opłat, **38** usługi rozpowszechniania systemów przekazywania dźwięku i obrazu w łączności radiofonicznej, telegraficznej, telefonicznej, telefonii komórkowej, telefaksowej, w systemie cyfrowym, usługi łączności radiofonicznej, telegraficznej, telefonicznej, telefaksowej, usługi obsługi satelitów i przekazów satelitarnych, organizowania systemów transmisyjnych, przesyłania dźwięku i obrazu, usługi poczty elektronicznej, zleceń przywoławczych z zastosowaniem radia, telefonu lub innych środków komunikacji elektronicznej, usługi stacji radiowych, telewizyjnych oraz transmitowania dźwięku i obrazu, usługi zbierania i przekazywania aktualności informacyjnych, usługi wypożyczania telefonów, modemów i innych urządzeń telekomunikacyjnych, usługi obsługi klientów przy wykorzystaniu sieci internet umożliwiające dostarczanie klientom informacji oraz otrzymywanie informacji od klientów.

(111) **152005** (220) 2000 03 07 (210) 214954
 (151) 2004 03 04
 (732) POLKOMTEL S.A., Warszawa, PL.
 (540) witamina
 (510), (511) **09** aparaty, przewody i słuchawki telefoniczne, automaty sprzedające i mechanizmy do urządzeń uruchamianych przez wrzucenie monety lub żetonu, kasy rejestrujące, komputery i sprzęt przetwarzający dane, magnetyczne nośniki danych, maszyny liczące, płyty i dyski z nagraniami, urządzenia do gaszenia ognia, urządzenia do nagrywania, transmisji, reprodukcji dźwięku lub obrazu, urządzenia i przyrządy: naukowe, żeglarskie, geodezyjne, elektryczne, fotograficzne, kinematograficzne, optyczne, wagowe, pomiarowe, sygnalizacyjne, kontrolne, do ratowania życia, do celów dydaktycznych, **35** usługi polegające na: rejestrowaniu, sporządzaniu odpisów, składzie, kompilacji, transkrypcji, systematyzacji pisemnych informacji (komunikatów) oraz rejestrowaniu a także wykorzystywaniu lub kompilacji danych matematycznych lub statystycznych oraz zarządzaniu zbiorami informatycznymi, usługi reklamy i działalności informacyjnej, usługi badania rynku, usługi telefonicznego udzielania informacji, usługi organizacji wystaw lub targów handlowych i reklamowych, **36** usługi ustalania taryf i opłat, **38** usługi rozpowszechniania systemów przekazywania dźwięku i obrazu w łączności radiofonicznej, telegraficznej, telefonicznej, telefonii komórkowej, telefaksowej, w systemie cyfrowym, usługi łączności radiofonicznej, telegraficznej, telefonicznej, telefaksowej, usługi obsługi satelitów i przekazów satelitarnych, organizowania systemów transmisyjnych, przesyłania dźwięku i obrazu, usługi poczty elektronicznej, zleceń przywoławczych z zastosowaniem radia, telefonu lub innych środków komunikacji elektronicznej, usługi stacji radiowych, telewizyjnych oraz transmitowania dźwięku i obrazu, usługi zbierania i przekazywania aktualności informacyjnych, usługi wypożyczania telefonów, modemów i innych urządzeń telekomunikacyjnych, usługi obsługi klientów przy wykorzystaniu sieci internet umożliwiające dostarczanie klientom informacji oraz otrzymywanie informacji od klientów.

(111) **152006** (220) 2000 03 07 (210) 214955
 (151) 2004 03 04
 (732) POLKOMTEL S.A., Warszawa, PL.
 (540) plusmega 2
 (510), (511) **09** aparaty, przewody i słuchawki telefoniczne, automaty sprzedające i mechanizmy do urządzeń uruchamianych przez wrzucenie monety lub żetonu, kasy rejestrujące, komputery i sprzęt przetwarzający dane, magnetyczne nośniki danych, maszyny liczące, płyty i dyski z nagraniami, urządzenia do gaszenia ognia, urządzenia do nagrywania, transmisji, reprodukcji dźwięku lub obrazu, urządzenia i przyrządy: naukowe, żeglarskie, geodezyjne, elektryczne, fotograficzne, kinematograficzne, optyczne, wagowe, pomiarowe, sygnalizacyjne, kontrolne, do ratowania życia, do celów dydaktycznych, **35** usługi polegające na: rejestrowaniu, sporządzaniu odpisów, składzie, kompilacji, transkrypcji, systematyzacji pisemnych informacji (komunikatów) oraz rejestrowaniu a także wykorzystywaniu lub kompilacji danych matematycznych lub statystycznych oraz zarządzaniu zbiorami informatycznymi, usługi reklamy i działalności informacyjnej, usługi badania rynku, usługi telefonicznego udzielania informacji, usługi organizacji wystaw lub targów handlowych i reklamowych, **36** usługi ustalania taryf i opłat, **38** usługi rozpowszechniania systemów przekazywania dźwięku i obrazu w łączności radiofonicznej, telegraficznej, telefonicznej, telefonii komórkowej, telefaksowej, w systemie cyfrowym, usługi łączności radiofonicznej, telegraficznej, telefonicznej, telefaksowej, usługi obsługi satelitów i przekazów satelitarnych, organizowania systemów transmisyjnych, przesyłania dźwięku i obrazu, usługi poczty elektronicznej, zleceń przywoławczych z zastosowaniem radia, telefonu lub innych środków komunikacji elektronicznej, usługi stacji radiowych, telewizyjnych oraz transmitowania dźwięku i obrazu, usługi zbierania i przekazywania aktualności informacyjnych, usługi wypożyczania telefonów, modemów i innych urządzeń telekomunikacyjnych, usługi obsługi klientów przy wykorzystaniu sieci internet umożliwiające dostarczanie klientom informacji oraz otrzymywanie informacji od klientów.

(111) **152007** (220) 2000 03 07 (210) 214956
 (151) 2004 03 04
 (732) POLKOMTEL S.A., Warszawa, PL.
 (540) plusmega 3
 (510), (511) **09** aparaty, przewody i słuchawki telefoniczne, automaty sprzedające i mechanizmy do urządzeń uruchamianych przez wrzucenie monety lub żetonu, kasy rejestrujące, komputery i sprzęt przetwarzający dane, magnetyczne nośniki danych, maszyny liczące, płyty i dyski z nagraniami, urządzenia do gaszenia ognia, urządzenia do nagrywania, transmisji, reprodukcji dźwięku lub obrazu, urządzenia i przyrządy: naukowe, żeglarskie, geodezyjne, elektryczne, fotograficzne, kinematograficzne, optyczne, wagowe, pomiarowe, sygnalizacyjne, kontrolne, do ratowania życia, do celów dydaktycznych, **35** usługi polegające na: rejestrowaniu, sporządzaniu odpisów, składzie, kompilacji, transkrypcji, systematyzacji pisemnych informacji (komunikatów) oraz rejestrowaniu a także wykorzystywaniu lub kompilacji danych matematycznych lub statystycznych oraz zarządzaniu zbiorami informatycznymi, usługi reklamy i działalności informacyjnej, usługi badania rynku, usługi telefonicznego udzielania informacji, usługi organizacji wystaw lub targów handlowych i reklamowych, **36** usługi ustalania taryf i opłat, **38** usługi rozpowszechniania systemów przekazywania dźwięku i obrazu w łączności radiofonicznej, telegraficznej, telefonicznej, telefonii komórkowej, telefaksowej, w systemie cyfrowym, usługi łączności radiofonicznej, telegraficznej, telefonicznej, telefaksowej, usługi obsługi satelitów i przekazów satelitarnych, organizowania systemów transmisyjnych, przesyłania dźwięku i obrazu, usługi poczty elektronicznej, zleceń przywoławczych z zastosowaniem radia, telefonu lub innych środków komunikacji elektronicznej, usługi stacji radiowych, telewizyjnych oraz transmitowania dźwięku i obrazu, usługi zbierania i przekazywania aktualności informacyjnych, usługi wypożyczania telefonów, modemów i innych urządzeń telekomunikacyjnych, usługi obsługi klientów przy wykorzystaniu sieci internet umożliwiające dostarczenie klientom informacji oraz otrzymywanie informacji od klientów.

(111) **152008** (220) 2000 03 07 (210) 214957
 (151) 2004 03 04
 (732) POLKOMTEL S.A., Warszawa, PL.
 (540) plusmega 1
 (510), (511) **09** aparaty, przewody i słuchawki telefoniczne, automaty sprzedające i mechanizmy do urządzeń uruchamianych przez wrzucenie monety lub żetonu, kasy rejestrujące, komputery i sprzęt przetwarzający dane, magnetyczne nośniki danych, maszyny liczące, płyty i dyski z nagraniami, urządzenia do gaszenia ognia, urządzenia do nagrywania, transmisji, reprodukcji dźwięku lub obrazu, urządzenia i przyrządy: naukowe, żeglarskie, geodezyjne, elektryczne, fotograficzne, kinematograficzne, optyczne, wagowe, pomiarowe, sygnalizacyjne, kontrolne, do ratowania życia, do celów dydaktycznych, **35** usługi polegające na: rejestrowaniu, sporządzaniu odpisów, składzie, kompilacji, transkrypcji, systematyzacji pisemnych informacji (komunikatów) oraz rejestrowaniu a także wykorzystywaniu lub kompilacji danych matematycznych lub statystycznych oraz zarządzaniu zbiorami informatycznymi, usługi reklamy i działalności informacyjnej, usługi badania rynku, usługi telefonicznego udzielania informacji, usługi organizacji wystaw lub targów handlowych i reklamowych, **36** usługi ustalania taryf i opłat, **38** usługi rozpowszechniania systemów przekazywania dźwięku i obrazu w łączności radiofonicznej, telegraficznej, telefonicznej, telefonii komórkowej, telefaksowej, w systemie cyfrowym, usługi łączności radiofonicznej, telegraficznej, telefonicznej, telefaksowej, usługi obsługi satelitów i przekazów satelitarnych, organizowania systemów transmisyjnych, przesyłania dźwięku i obrazu, usługi poczty elektronicznej, zleceń przywoławczych z zastosowaniem radia, telefonu lub innych środków komunikacji elektronicznej, usługi stacji radiowych, telewizyjnych oraz transmitowania dźwięku i obrazu, usługi zbierania i przekazywania aktualności informacyjnych, usługi wypożyczania telefonów, modemów i innych urządzeń telekomunikacyjnych, usługi obsługi klientów przy wykorzystaniu sieci internet umożliwiające dostarczenie klientom informacji oraz otrzymywanie informacji od klientów.

(111) **152009** (220) 2000 03 12 (210) 215153
 (151) 2004 02 27
 (732) HERMES Sp. z o.o. z.p.ch., Włoszakowice, PL.
 (540) goodys
 (510), (511) **29** mięso, ryby, drób, dziczyzna, ekstrakty mięsne, konserwowane, suszone i gotowane owoce i warzywa, galaretki, dżemy, kompoty, jaja, mleko, produkty mleczne, oleje i tłuszcze jadalne, **30** kawa, herbata, kakao, cukier, ryż, kawa nienaturalna, mąka i produkty zbożowe, chleb, wyroby cukiernicze, słodczyce, lody, miód, syropy, drożdże, proszki do pieczenia, sól, musztarda, ocet, sosy, przyprawy, **31** rośliny zbożowe i produkty rolne, ogrodnicze, leśne, żywe zwierzęta, świeże owoce, warzywa, nasiona, rośliny, kwiaty, karma dla zwierząt, **32** piwo, wody mineralne i gazowane, napoje bezalkoholowe, napoje owocowe, soki owocowe, syropy i produkty do produkcji napojów, **43** prowadzenie kantyn, barów, prowadzenie kawiarni, restauracji, usługi gastronomiczne.

(111) **152010** (220) 2000 03 13 (210) 215170
 (151) 2004 03 01
 (732) Saunatec Plc, Hanko, FI.
 (540) HELO
 (510), (511) **11** piece i piecyki do sauny, piece i piecyki do łaźni, urządzenia do wytwarzania pary wodnej, **19** sauny, łaźnie oraz komory i kabiny parowe.

(111) **152011** (220) 1999 04 09 (210) 200346
 (151) 2004 05 07
 (732) Andex BG Spółka z o.o., Gdynia, PL.
 (540)



Kolory znaku: granatowy, biały
 (531) 5.5, 26.1, 27.5, 29.1

(510), (511) **29** mleko i wszystkie przetwory i wyroby z mleka, a w szczególności: śmietana, serwatka, maślanka, kefir, jogurt, sery, twaróg, masło.

(111) **152012** (220) 1999 04 09 (210) 200347
 (151) 2004 05 07
 (732) Andex BG Spółka z o.o., Gdynia, PL.
 (540)



Kolory znaku: granatowy, biały
 (531) 5.5, 26.1, 27.5, 29.1

(510), (511) **29** mleko i wszystkie przetwory i wyroby z mleka, a w szczególności: śmietana, serwatka, maślanka, kefir, jogurt, sery, twaróg, masło.

(111) **152013** (220) 2000 01 19 (210) 212552
 (151) 2004 03 15
 (732) RED INDIAN INTERNATIONAL CO., LTD., Taichung, TW.

(540)



Kolory znaku: brązowy, biały, żółty, niebieski
(531) 2.1, 29.1

(510), (511) **18** torby podróżne, kufry, walizy, torby podręczne, torebki, etui i torby do przyczepiania, parasole, parasolki, **25** odzież, odzież dla dzieci, buty, buty z wysoką cholewką, buty sportowe, kapelusze, skarpety, rękawiczki odzieżowe.

(111) **152014** (220) 2000 02 03 (210) 213461

(151) 2003 09 15

(732) ROKUS SERWIS Marek Nowak & Sylwester Radliński, Koszalin, PL.

(540) wodan

(510), (511) **31** produkty do hodowli zwierząt, pasza dla zwierząt, pożywienie dla psów, kotów i innych zwierząt, proteiny dla zwierząt.

(111) **152015** (220) 2000 03 15 (210) 215247

(151) 2003 12 02

(732) „BIOGENEZA” Spółka z o.o., Tarnowskie Góry, PL.

(540)



Kolory znaku: czarny, biały

(531) 1.5, 5.1, 27.5, 29.1

(510), (511) **05** dietetyczna żywność, dietetyczne środki spożywcze, **16** książki, plakaty, ulotki reklamowe, kalendarze, **35** zgrupowanie na rzecz osób trzecich towarów pozwalające nabywcy wygodnie je oglądać i kupować w sklepie z towarami spożywczymi, zdrową żywnością, lekami i towarami parafarmaceutycznymi, usługi reklamowe w zakresie informacji handlowej, kolumny reklamowe w prasie, **40** usługi poligraficzne, **41** usługi wydawnicze.

(111) **152016** (220) 2000 03 21 (210) 215537

(151) 2004 03 01

(732) ECERT Spółka Akcyjna, Warszawa, PL.

(540) eKey

(510), (511) **09** nośniki danych magnetyczne, karty magnetyczne, karty magnetyczne z mikroprocesorem, programy komputerowe, **35** transkrypcja informacji w tym szyfrowanie i deszyfrowanie informacji, zarządzanie zbiorami informatycznymi, usługi w zakresie opracowywania danych statystycznych odnośnie elektronicznego przekazywania danych, **36** usługi informatyczne związane z rozliczaniem i autoryzacją transakcji dokonywanych kartami płatniczymi, **38** przesyłanie informacji sieciami komputerowymi, **42** doradztwo w sprawach bezpieczeństwa systemów teleinformatycznych.

(111) **152017** (220) 2000 03 29 (210) 216024

(151) 2004 03 04

(732) ECERT Spółka Akcyjna, Warszawa, PL.

(540) e Cert

(510), (511) **09** nośniki danych magnetyczne, karty magnetyczne, programy komputerowe, **35** transkrypcja informacji (szyfrowanie, deszyfrowanie, kodowanie, deassemblacja), zarządzanie zbiorami informatycznymi, statystyka-gromadzenie i przetwarzanie informacji, **36** usługi zapewniające bezpieczeństwo operacji finansowych, **45** doradztwo w sprawach bezpieczeństwa biznesowego.

(111) **152018** (220) 2000 03 29 (210) 216031

(151) 2004 01 26

(732) EXPORT IMPORT TRADING „EUROTAXPOL” S.C. Krzysztof Pokrzykowski, Marek Rachubka, Gdańsk, PL.

(540)



Kolory znaku: czerwony, żółty, biały, czarny, brązowy, zielony, pomarańczowy, niebieski

(531) 2.3, 3.1, 3.4, 3.7, 7.3, 9.1, 26.1, 28.5, 29.1

(510), (511) **30** pasztety.

(111) **152019** (220) 2000 03 28 (210) 216122

(151) 2004 02 25

(732) Firma Handlowa MALECHA Artur Malecha, Chorzów, PL.

(540)



Kolory znaku: żółty, pomarańczowy, zielony, czarny

(531) 5.7, 26.2, 27.5, 29.1

(510), (511) **05** żywność dla niemowląt, **21** przybory kuchenne i gospodarstwa domowego oraz pojemniki, wyroby szklane, porcelanowe i ceramiczne, **29** mięso, ryby, drób i dziczyzna, ekstrakty mięsne, owoce i warzywa konserwowane, suszone i gotowane, galaretki, dżemy, kompoty, jaja, mleko i wyroby z mleka, jadalne oleje i tłuszcze, **30** kawa, herbata, kakao, cukier, ryż, namiastki kawy, mąka i produkty zbożowe, chleb, wyroby cukiernicze i słodycze, lody, miód, drożdże, proszek do pieczenia, sól, musztarda, ocet, sosy (przyprawy), przyprawy, **31** produkty rolnicze, ogrodnicze i leśne oraz ziarna nie ujęte w innych klasach, świeże warzywa i owoce, nasiona, naturalne rośliny i kwiaty, **32** piwo, wody mineralne i gazowane oraz inne napoje bezalkoholowe, napoje owocowe i soki owocowe, syropy i inne preparaty do produkcji napojów, **34** tytoń, artykuły dla palących, zapalki, **39** usługi zaopatrzenia w żywność i napoje.

(111) **152020** (220) 2000 04 05 (210) 216425

(151) 2004 02 23

(732) POLKOMTEL Spółka Akcyjna, Warszawa, PL.

(540) GWIAZDOZBIÓR PLUS

(510), (511) **09** aparaty, przewody i słuchawki telefoniczne, automaty sprzedające i mechanizmy do urządzeń uruchamianych przez wrzucenie monety lub żetonu, kasy rejestrujące, komputery i sprzęt

przetwarzający dane, magnetyczne nośniki danych, maszyny liczące, płyty (dyski) z nagraniami, urządzenia do gaszenia ognia, urządzenia do nagrywania, transmisji, reprodukcji dźwięku lub obrazu, urządzenia i przyrządy: naukowe, żeglarskie, geodezyjne, elektryczne, fotograficzne, kinematograficzne, optyczne, wagowe, pomiarowe, sygnalizacyjne, kontrolne, do ratowania życia, do celów dydaktycznych, **35** usługi polegające na: rejestrowaniu, sporządzaniu odpisów, składzie, kompilacji, transmisji, transkrypcji, systematyzacji pisemnych informacji (komunikatów) oraz rejestrowaniu a także wykorzystywaniu lub kompilacji danych matematycznych lub statystycznych oraz zarządzaniu zbiorami informatycznymi, usługi w zakresie reklamy i działalności informacyjnej, usługi w zakresie badania rynku, usługi w zakresie telefonicznego udzielania informacji, usługi w zakresie organizacji wystaw lub targów handlowych i reklamowych, **38** usługi w zakresie: rozpowszechniania systemów przekazywania dźwięku i obrazu w łączności radiofonicznej, telegraficznej, telefonicznej, telefonii komórkowej, telefaksowej, w systemie cyfrowym, usługi w zakresie: łączności radiofonicznej, telegraficznej, telefonicznej, telefaksowej, ustalania taryf i opłat, obsługi satelitów i przekazów satelitarnych, organizowania systemów transmisyjnych, przesyłania dźwięku i obrazu, usługi w zakresie poczty elektronicznej, zleceń przywoławczych z zastosowaniem radia, telefonu lub innych środków komunikacji elektronicznej, usługi w zakresie prowadzenia: stacji radiowych, telewizyjnych oraz transmitowania dźwięku i obrazu, usługi w zakresie zbierania i przekazywania aktualności informacyjnych, usługi w zakresie wypożyczania telefonów, modemów i innych urządzeń telekomunikacyjnych, obsługa klientów przy wykorzystaniu sieci INTERNET, umożliwiająca dostarczanie klientom informacji oraz otrzymywanie informacji od klientów.

(111) **152021** (220) 2000 04 07 (210) 216573
(151) 2004 03 04
(732) SSL Products Limited, Knutsford, GB.
(540) MAGNA ENERGY
(510), (511) **10** ortopedyczne obuwie, wkładki ortopedyczne.

(111) **152022** (220) 2000 04 10 (210) 216665
(151) 2004 03 01
(732) SMJ Sport Hurtownia Sportowa Sławomir Stasiak, Warszawa, PL.
(540)



(531) 26.4, 26.5, 26.13
(510), (511) **25** odzież, obuwie i nakrycia głowy, **28** artykuły gimnastyczne i sportowe (nie ujęte w innych klasach), sprzęt wędkarski, ozdoby choinkowe, zabawki.

(111) **152023** (220) 2000 04 10 (210) 216794
(151) 2004 05 12
(732) MASPEX WADOWICE Spółka z o.o., Wadowice, PL.
(540)

Zielony Ogród

Kolory znaku: zielony, ciemnozielony
(531) 5.3, 27.5, 29.1

(510), (511) **29** marmolady, przetwory z warzyw i owoców, konfitury, dżemy, galaretki jadalne, **30** kawa, herbata, kakao, czekolada, napoje na bazie kawy, napoje na bazie kakao, napoje na bazie czekolady, miód, słodycze, cukierki, cukierki twarde, landrynki, cukierki z witaminami, drażetki polerowane, drażetki z masą czekoladową otoczone powłoką z cukru, ciastka, ciasto w proszku, nadzienia cukiernicze, wyroby cukiernicze, jogurt, wyroby z kakao, musli, lody, lody spożywcze w proszku, płatki kukurydziane, karmelki, polewy owocowe, polewa czekoladowa, polewa kakaowa, polewy aromatyzowane, dodatki do deserów, sosy owocowe, sosy czekoladowe, sosy kakaowe, kremy owocowe, kremy czekoladowe, sosy aromatyzowane, **32** napoje instant, napoje bezalkoholowe, wody mineralne, gazowane i niegazowane, nektary owocowe, sypy owocowe, proszek do produkcji napojów, pastylki do produkcji napojów, soki owocowe, soki warzywne, soki owocowo-warzywne, soki wieloowocowe, soki wielowarzywne, napoje owocowe, napoje warzywne, napoje wieloowocowe, napoje wielowarzywne, **33** napoje alkoholowe, wino, koktajle winne, nalewki koktajlowe, aperitify, wermuty, miody pitne, wódki, koktajle, spirytus.

(111) **152024** (220) 2000 04 14 (210) 216948
(151) 2004 02 25
(732) INTERNATIONAL PAPER-KLUCZE Spółka Akcyjna, Klucze, PL.

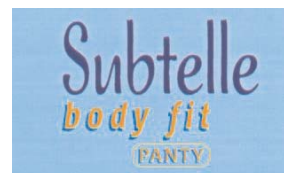
(540) SUBTELLE PERFECTFIT
(510), (511) **03** chusteczki nasączone płynami kosmetycznymi, **05** chusteczki nasączone płynami farmaceutycznymi, podpaski i wkładki higieniczne, tampony higieniczne, chusteczki do higieny intymnej, **16** papierowe higieniczne chusteczki do nosa, chusteczki odświeżające, chusteczki uniwersalne, serwetki, papier toaletowy, papierowe ręczniki kuchenne, pielucho-majtki, pieluszki jednorazowe.

(111) **152025** (220) 2000 04 14 (210) 216949
(151) 2004 02 25
(732) INTERNATIONAL PAPER-KLUCZE Spółka Akcyjna, Klucze, PL.
(540)



Kolory znaku: granatowy, niebieski, pomarańczowy, błękitny
(531) 27.5, 29.1
(510), (511) **03** chusteczki nasączone płynami kosmetycznymi, **05** chusteczki nasączone płynami farmaceutycznymi, podpaski i wkładki higieniczne, tampony higieniczne, chusteczki do higieny intymnej, **16** papierowe higieniczne chusteczki do nosa, chusteczki odświeżające, chusteczki uniwersalne, serwetki, papier toaletowy, papierowe ręczniki kuchenne, pielucho-majtki, pieluszki jednorazowe.

(111) **152026** (220) 2000 04 14 (210) 216950
(151) 2004 02 25
(732) INTERNATIONAL PAPER-KLUCZE Spółka Akcyjna, Klucze, PL.
(540)



Kolory znaku: granatowy, niebieski, pomarańczowy, błękitny
(531) 27.5, 29.1
(510), (511) **03** chusteczki nasączone płynami kosmetycznymi, **05** chusteczki nasączone płynami farmaceutycznymi, podpaski

i wkładki higieniczne, tampony higieniczne, chusteczki do higieny intymnej, **16** papierowe higieniczne chusteczki do nosa, chusteczki odświeżające, chusteczki uniwersalne, serwetki, papier toaletowy, papierowe ręczniki kuchenne, pielucho-majtki, pieluszki jednorazowe.

(111) **152027** (220) 2000 04 14 (210) 216951
(151) 2004 02 25
(732) INTERNATIONAL PAPER-KLUCZE Spółka Akcyjna, Klucze, PL.
(540)



Kolory znaku: granatowy, ciemnoróżowy, niebieski, błękitny
(531) 27.5, 29.1
(510), (511) **03** chusteczki nasączone płynami kosmetycznymi, **05** chusteczki nasączone płynami farmaceutycznymi, podpaski i wkładki higieniczne, tampony higieniczne, chusteczki do higieny intymnej, **16** papierowe higieniczne chusteczki do nosa, chusteczki odświeżające, chusteczki uniwersalne, serwetki, papier toaletowy, papierowe ręczniki kuchenne, pielucho-majtki, pieluszki jednorazowe.

(111) **152028** (220) 2000 04 14 (210) 217061
(151) 2004 03 01
(732) Przedsiębiorstwo Handlowo-Produkcyjne „REPEX” Piotr Garyga, Koszalin, PL.
(540) repex
(510), (511) **35** prowadzenie hurtowni i sklepów z odzieżą nową i używaną, skup odpadów i surowców wtórnych, **39** wynajmowanie lokali, magazynów i garaży, **40** przetwórstwo odpadów i surowców wtórnych.

(111) **152029** (220) 2000 04 14 (210) 217062
(151) 2004 03 01
(732) Przedsiębiorstwo Handlowo-Produkcyjne „REPEX” Piotr Garyga, Koszalin, PL.
(540)



Kolory znaku: biały, szary, zielony
(531) 26.15, 27.5, 29.1
(510), (511) **35** prowadzenie hurtowni i sklepów z odzieżą nową i używaną, skup odpadów i surowców wtórnych, **39** wynajmowanie lokali, magazynów i garaży, **40** przetwórstwo odpadów i surowców wtórnych.

(111) **152030** (220) 2000 04 19 (210) 217233
(151) 2004 03 01
(732) TECH-FOOD Spółka Akcyjna, Suwałki, PL.
(540) GINROY
(510), (511) **03** kosmetyki, **05** herbaty z ziół.

(111) **152031** (220) 2000 04 18 (210) 217313
(151) 2004 02 23
(732) P.P.H.U. „BRAMONT” S.C. Marek Adam Czubaj, Czesława Biskupik-Czubaj, Wrocław, PL.

(540)



Kolory znaku: biały, czerwony
(531) 26.1, 27.5, 29.1
(510), (511) **06** metalowe bramy wjazdowe, garażowe i przemysłowe, konstrukcje metalowe, przenośne konstrukcje metalowe, metalowe futryny, drzwi i osprzęt do drzwi, metalowe ramy do okien, okna i osprzęt do okien, ogrodzenia metalowe, słupy metalowe, **35** usługi związane z: pośrednictwem w sprzedaży bram garażowych, wjazdowych, napędów do bram i drzwi garażowych, osprzętu, części zamiennych, doków przeładunkowych, ramp automatycznych, oraz kojarzeniem kontrahentów w celu zawierania umów handlowych, **37** usługi w zakresie: robót budowlanych, montażowych, remontowych, montażu bram wjazdowych, garażowych i przemysłowych, napędów do bram wjazdowych i drzwi garażowych, montażu futryn i drzwi z osprzętem oraz ram do okien i okien z osprzętem, montażu ramp automatycznych i doków przeładunkowych.

(111) **152032** (220) 2000 04 19 (210) 217319
(151) 2004 02 23
(732) „AC System” Spółka z o.o., Łomianki, PL.
(540)



Kolory znaku: czarny, biały, czerwony
(531) 4.3, 27.5, 29.1
(510), (511) **09** urządzenia alarmowe, urządzenia do wykrywania pożaru, urządzenia do wykrywania gazów: palnych i toksycznych, urządzenia do pomiaru stężeń gazów, urządzenia do dozoru płomienia (skanery), **11** palniki olejowe, palniki gazowe, zapalarki wysokoenergetyczne, zapalarki gazowe, **35** doradztwo specjalistyczne w sprawach działalności gospodarczej, reklama i marketing, organizowanie wystaw w celach handlowych i reklamowych, **37** instalowanie i naprawa urządzeń i alarmów przeciwpożarowych oraz przeciwigazowych, instalowanie i naprawa urządzeń do dozoru płomienia, tj. palniki, zapalarki, skanery, **39** dystrybucja towarów, magazynowanie, **41** organizowanie targów, wystaw i imprez z dziedziny kultury i edukacji, **42** wykonywanie projektów i rysunków technicznych, ekspertyzy inżynierskie.

(111) **152033** (220) 2000 04 19 (210) 217320
(151) 2004 02 19
(732) LE-SYSTEME Spółka z o.o., Wrocław, PL.; Przedsiębiorstwo Inwestycji Budowlanych CENTROBUD Konrad J. Swinarski, Słupsk, PL.
(540)

DRYmaster

Kolory znaku: niebieski
(531) 27.5, 29.1
(510), (511) **11** urządzenia do osuszania murów.

(111) **152034** (220) 2000 04 19 (210) 217321
(151) 2004 02 19
(732) LE-Systeme Spółka z o.o., Wrocław, PL.

(540)

LE - Systeme

Kolory znaku: niebieski

(531) 27.5, 29.1

(510), (511) **11** urządzenia do osuszania murów, urządzenia wentylacyjne, wodociągowe, urządzenia klimatyzacyjne, instalacje sanitarne, instalacje grzewcze w budownictwie, **37** usługi budowlane.(111) **152035** (220) 2000 04 20 (210) 217371

(151) 2004 03 16

(732) The Football Association Premier League Limited, Londyn, GB.

(540)



PREMIER LEAGUE

(531) 3.1, 21.3, 24.9, 27.5

(510), (511) **09** nagrania dźwiękowe, nagrania wideo, taśmy, kasety, płyty kompaktowe, filmy, przeźrocza, magnetowidy, kasety video, płyty DVD, gry przystosowane do stosowania z ekranem telewizyjnym, gry do stosowania w maszynach na monety, gry komputerowe, oprogramowanie komputerowe, wygaszacze ekranu, publikacje w formie elektronicznej, urządzenia do obróbki danych, elektryczne i elektroniczne tablice pokazujące wynik, instrumenty i urządzenia fotograficzne i kinematograficzne, urządzenia do nagrywania, transmisji i odtwarzania dźwięku i obrazów, części i akcesoria do powyższych towarów, **16** papier, tektura, papier do notatek, kalki, kalkomania, etykiety, naklejki, materiały do pakowania i obkładania, materiały drukowane, karty kolekcjonerskie, periodyki, gazety, książki, fotografie, albumy, papeteria, nalepki na pojazdy, materiały przeznaczone dla artystów, przyrządy do pisanie i rysowania, karty okolicznościowe, materiały szkoleniowe i instruktażowe, kalendarze, notesy, **18** torby, torby na narzędzia, bagaż, kufrы i torby podróżne, plecaki, plecaki turystyczne, torby sportowe, portfele, futerały na karty kredytowe, teczki, teczki na karty, etykiety na bagaże podróżne, skóra, imitacja skóry, towary zrobione ze skóry i imitacji skóry, laski, parasolki, **25** odzież, obuwie, nakrycia głowy, **28** zabawki, gry, rzeczy do zabawy, zwykłe karty do gry, gry stołowe, przenośne urządzenia do gry, artykuły gimnastyczne i sportowe, piłki do gry w piłę nożną, piłki, torby przystosowane do przenoszenia sprzętu sportowego, **41** usługi w zakresie informacji dotyczących imprez sportowych dostarczane on-line z baz danych komputerów i za pomocą internetu, usługi w zakresie gier komputerowych przez internet, usługi w zakresie ćwiczeń sportowych i organizowania zawodów i imprez sportowych.

(111) **152036** (220) 2000 04 26 (210) 217628

(151) 2004 04 14

(732) DANISZEWSKA i córka S.C. Małgorzata Daniszewska i S-ka, Konstancin-Jeziorna, PL.

(540)



Kolory znaku: czerwony, czarny, biały

(531) 26.4, 27.5, 29.1

(510), (511) **16** wydawnictwa.(111) **152037** (220) 2000 04 27 (210) 217690

(151) 2004 05 18

(732) „ARCONA” Firma Produkcyjno-Handlowa - Stefania Furgała, Malbork, PL.

(540)



(531) 26.1, 27.5

(510), (511) **02** farby, **03** pasty: do butów, do podłogi, do mebli, do skór wyprawionych, wybielacze plam, środki do prania, preparaty do czyszczenia sprzętu gospodarstwa domowego, **17** gutaperka, guma do bieżnikowania opon, rękawice izolacyjne, uszczelki, węże, przewody giętkie niemetalowe, korki gumowe, złączki niemetalowe rur, zderzaki z tworzyw sztucznych i gumy.

(111) **152038** (220) 2000 04 28 (210) 217753

(151) 2004 03 01

(732) GAJA Irena Kraszek-Muszyńska, Warszawa, PL.

(540) gaja

(510), (511) **16** bibuły, broszury, pudła, karton, konfetti, nalepki, opakowania z papieru i z tworzyw sztucznych, torebki z papieru i tworzyw sztucznych, serwetki papierowe, taśmy papierowe, zakładki do książek, serpentyny, **28** karty do gry, balony, gwizdki, ozdoby choinkowe, maski karnawałowe, kotyliony, latawce, kapiszony, atrapy do żartów, **35** usługi w zakresie dystrybucji i wypożyczania materiałów reklamowych, **40** usługi w zakresie wykonywania nadruków na balonach i opakowaniach z papieru i z tworzyw sztucznych.

(111) **152039** (220) 2000 04 27 (210) 217818

(151) 2004 03 01

(732) KLEZMERHOJS Spółka z o.o., Kraków, PL.

(540)



Kolory znaku: żółty, brązowy

(531) 26.2, 26.4, 27.5, 28.9, 29.1

(510), (511) **16** książki, czasopisma, fotografie, papeteria, artykuły do pakowania, pamiątki, druki ulotne, kalendarze, **28** karty do gry, **29** mięso, wędliny, wyroby garmazeryjne, przetwory owocowe i warzywne, ryby i przetwory z ryb, nabiał, **30** wyroby cukiernicze, wyroby piekarnicze, wyroby zbożowe, słodczyce, lody, kawa, herbata, przyprawy, **32** napoje owocowe, soki owocowe i warzywne, syropy, napoje bezalkoholowe, napoje gazowane, wody mineralne, piwo, **33** wina, wódki, **39** usługi biura turystycznego z wyjątkiem rezerwacji hoteli i pensjonatów, prowadzenie agencji spedycyjnej, organizowanie przejazdów turystycznych, wynajem pojazdów, wynajem miejsc parkingowych i garażowych, **40** usługi poligraficzne, **41** doradztwo w dziedzinie kultury i sztuki, **43** prowadzenie hoteli, restauracji i kawiarni.

(111) **152040** (220) 2000 05 08 (210) 218171

(151) 2004 05 04

(732) MIEJSKO-PRZEMYSŁOWA OCZYSZCZALNIA ŚCIEKÓW Spółka z o.o., Oświęcim, PL.

(540)



Kolory znaku: zielony, biały

(531) 26.1, 26.7, 27.5, 29.1

(510), (511) **40** przyjmowanie, oczyszczanie i odprowadzanie ścieków, odpadów, usługi sanitarne i pokrewne, zagospodarowanie niemetalowych odpadów i wyrobów wybrakowanych, **42** prowadzenie prac badawczo-rozwojowych w dziedzinie nauk biologicznych, badania i analizy techniczne.

(111) **152041** (220) 2000 05 09 (210) 218178

(151) 2004 03 03

(732) Firma Wielobranżowa „GUMiPLAST” Zdzisław Pogan, Grudziądz, PL.

(540)

GUMiPLAST

Kolory znaku: niebieski

(531) 27.5, 29.1

(510), (511) **20** opakowania z tworzyw sztucznych: pudełka, butelki, słoiki, pojemniki, etui, worki, torby do pakowania, **35** prowadzenie hurtowni i sklepów oferujących wyroby z gumy i tworzyw sztucznych, **40** przetwarzanie gumy i tworzyw sztucznych, obróbka skrawaniem tworzyw sztucznych i artykułów technicznych z tworzyw sztucznych.

(111) **152042** (220) 2000 05 10 (210) 218230

(151) 2004 05 11

(732) Usługi Turystyczne OW „Złota Plaża” Twarowska Hanna, Mielno, PL.

(540) złota plaża

(510), (511) **43** usługi polegające na prowadzeniu domów turystycznych, domów wypoczynkowych i pensjonatów, usługi hotelarskie, kawiarniane i restauracyjne, czasowe wynajmowanie mieszkań.

(111) **152043** (220) 2000 05 11 (210) 218236

(151) 2004 03 03

(732) Wata Paweł NICE Trade Corporation, Kielce, PL.

(540)



(531) 1.15, 25.5, 27.5

(510), (511) **02** farby budowlane różnego rodzaju, pochodzenia i przeznaczenia, farby do gruntowania, podkładowe, nawierzchniowe, emulsje, emalie, lakiery, minie, biel cynkowa, ołowiowa, tytanowa, pigmenty, barwniki do farb i zapraw tynkarskich, posadzkowych i innych, sproszkowane metale jako środki barwiące, zagęszczacze, pokost, oleje do konserwacji drewna, kity, szpachlówki, utrwalcze, gumożywice, żywice naturalne, folie do celów malarskich i dekoratorskich, **17** materiały uszczelniające i dźwiękoszczelne, farby, lakiery, oleje izolacyjne, tworzywa sztuczne w formie wyciśniętej stosowane w produkcji, połączenia rurowe niemetalowe, **19** materiały budowlane niemetalowe, zaprawa azbestowa, cegły, cement, płyty i słupy cementowe, dachówka i pokrycia niemetalowe i bitumiczne, drewno do celów budowlanych, parkiet, gips, kamień budowlany, okładziny niemetalowe, okna z tworzyw sztucznych, panele i profile niemetalowe, drzwi niemetalowe, spoiwa do murów, stropy niemetalowe, materiały cerami-

czne, ogrodzenia niemetalowe, rury niemetalowe, **37** usługi związane z budową, remontem, naprawą i konserwacją, nadzór techniczny i budowlany, prowadzenie generalnego zastępstwa inwestycji budowlanych, **42** doradztwo budowlane, ekspertyzy techniczne nieruchomości, projektowanie, aranżacja i wyposażenia wnętrz, projekty techniczne budynków.

(111) **152044** (220) 2000 05 11 (210) 218237

(151) 2004 03 03

(732) Wata Paweł NICE Trade Corporation, Kielce, PL.

(540)



Kolory znaku: zielony, biały

(531) 1.15, 25.5, 27.5, 29.1

(510), (511) **02** farby budowlane różnego rodzaju, pochodzenia i przeznaczenia, farby do gruntowania, podkładowe, nawierzchniowe, emulsje, emalie, lakiery, minie, biel cynkowa, ołowiowa, tytanowa, pigmenty, barwniki do farb i zapraw tynkarskich, posadzkowych i innych, sproszkowane metale jako środki barwiące, zagęszczacze, pokost, oleje do konserwacji drewna, kity, szpachlówki, utrwalcze, gumożywice, żywice naturalne, folie do celów malarskich i dekoratorskich, **17** materiały uszczelniające i dźwiękoszczelne, farby, lakiery, oleje izolacyjne, tworzywa sztuczne w formie wyciśniętej stosowane w produkcji, połączenia rurowe niemetalowe, **19** materiały budowlane niemetalowe, zaprawa azbestowa, cegły, cement, płyty i słupy cementowe, dachówka i pokrycia niemetalowe i bitumiczne, drewno do celów budowlanych, parkiet, gips, kamień budowlany, okładziny niemetalowe, okna z tworzyw sztucznych, panele i profile niemetalowe, drzwi niemetalowe, spoiwa do murów, stropy niemetalowe, materiały ceramiczne, ogrodzenia niemetalowe, rury niemetalowe, **37** usługi związane z budową, remontem, naprawą i konserwacją, nadzór techniczny i budowlany, prowadzenie generalnego zastępstwa inwestycji budowlanych, **42** doradztwo budowlane, ekspertyzy techniczne nieruchomości, projektowanie, aranżacja i wyposażenia wnętrz, projekty techniczne budynków.

(111) **152045** (220) 2000 05 10 (210) 218299

(151) 2004 03 01

(732) „BASKO” Spółka z o.o., Poznań, PL.

(540)



Kolory znaku: biały, czerwony, czarny

(531) 27.5, 29.1

(510), (511) **29** mięso i przetwory mięsne, **31** żywe zwierzęta, **41** usługi w zakresie szkolenia dotyczące produkcji rolnej i zwierzęcej, **44** usługi weterynaryjne, usługi w zakresie sztucznej inseminacji zwierząt, usługi w zakresie doradztwa rolniczego.

(111) **152046** (220) 2000 05 10 (210) 218304

(151) 2004 03 01

(732) NATA - Teresa Zarębska, Gdańsk, PL.

(540) POMORZANKA

(510), (511) **32** woda mineralna gazowana, woda mineralna niegazowana, oranżada, soki owocowe, napoje owocowe, soki warzywne, napoje warzywne, lemoniada, napoje musujące bezalkoholowe, woda gazowana.

(111) **152047** (220) 2000 05 12 (210) 218316

(151) 2004 03 01

(732) „LAFOT” Jan Lalek, Puszczykowo, PL.

(540) lafot

(510), (511) **09** aparatura, urządzenia i instrumenty optyczne, sprzęt fotograficzny, minilaby, skanery, aparatura do naświetlania, urządzenia do obróbki zdjęć, aparatura pomiarowa do fotografii, fotometrii i kalorymetrii, programy komputerowe, **42** projektowanie urządzeń i systemów fotograficznych, optycznych i mechanicznych, usługi w zakresie projektowania konstrukcyjnego i technologicznego, programowanie komputerowe.

(111) **152048** (220) 2000 05 12 (210) 218340

(151) 2004 05 04

(732) BRAUN, August, Schaffhausen, CH.

(540) APU

(510), (511) **06** budowlane materiały metalowe, profile budowlane metalowe, listwy tynkarskie metalowe, listwy tynkarskie wykończeniowe metalowe, elementy mocujące metalowe, złączki metalowe, uszczelki metalowe, elementy łączące metalowe, **17** uszczelki niemetalowe, złączki niemetalowe, **19** budowlane materiały niemetalowe, listwy tynkarskie niemetalowe, listwy tynkarskie wykończeniowe niemetalowe, profile budowlane niemetalowe, materiały wiążące, elementy mocujące niemetalowe, elementy łączące niemetalowe.

(111) **152049** (220) 2000 05 12 (210) 218389

(151) 2004 05 19

(732) MEGAMINI Sp. z o.o., Gdańsk, PL.

(540)

MEGAMINI

Kolory znaku: zielony

(531) 27.5, 29.1

(510), (511) **35** eksport, import oraz zgrupowanie na rzecz osób trzecich różnych środków czystości i artykułów chemii gospodarczej, pozwalające nabywcy wygodnie je oglądać i kupować w małym sklepie wielobranżowym, w specjalistycznym sklepie chemicznym, supermarkecie, składzie fabrycznym, w ofercie bezpośredniej lub w witrynie internetowej, **37** sprzątanie i porządkowanie obiektów, terenów, urządzeń.

(111) **152050** (220) 2000 05 12 (210) 218392

(151) 2004 02 19

(732) Przedsiębiorstwo Wielobranżowe KEMI-PLAST Piotr Andrzejewski, Poznań, PL.

(540) KEMI-PLAST

(510), (511) **01** nawozy, torf i ziemia do upraw, **05** środki ochrony roślin, **07** mechaniczne narzędzia ogrodnicze i rolnicze, **08** ręczne narzędzia ogrodnicze i rolnicze, **17** węże do podlewania, folie z tworzyw sztucznych do stosowania w rolnictwie i ogrodnictwie, **21** zraszacze, końcówki węży do podlewania, **31** nasiona, rośliny, kwiaty.

(111) **152051** (220) 2000 05 13 (210) 218400

(151) 2004 02 19

(732) Usługi Transportowo-Spedycyjne SPEDCAR Jerzy Wenta, Kraków, PL.

(540)

SpedCar

Kolory znaku: czerwony, szary, ciemnoszary, biały

(531) 7.11, 26.3, 27.5, 29.1

(510), (511) **39** transport towarowy samochodowy, spedycja.

(111) **152052** (220) 2000 05 15 (210) 218403

(151) 2004 02 19

(732) KASZMIR Spółka z o.o., Białystok, PL.

(540)

KASZMIR

Kolory znaku: biały, niebieski

(531) 7.1, 27.5, 29.1

(510), (511) **11** żyrandole, lampy, kinkiety, **24** firany, zasłony, **27** dywany.

(111) **152053** (220) 2000 05 15 (210) 218409

(151) 2004 02 19

(732) ATEL ELECTRONICS, Export-Import Artykułów Przemysłowych Radosław Atlas, Opole, PL.

(540)

A-texsound

Kolory znaku: czerwony, czarny

(531) 27.5, 29.1

(510), (511) **09** urządzenia i akcesoria do obróbki, rejestracji lub odtwarzania dźwięku (głośniki, mikrofony, przewody, złącza, urządzenia aktywne).

(111) **152054** (220) 2000 05 16 (210) 218437

(151) 2004 01 08

(732) Prywatna Poradnia Medyczna „ON CLINIC” Spółka z o.o., Warszawa, PL.

(540)

ON CLINIC SP. Z O.O.
MEDICAL CENTERS

Kolory znaku: niebieski, czarny

(531) 27.5, 29.1

(510), (511) **44** usługi klinik medycznych, usługi medyczne, opieka pielęgniarska.

(111) **152055** (220) 2000 05 16 (210) 218444

(151) 2004 04 14

(732) Medison Co., Ltd., Kangwon-do, KR.

(540)

mysono

Kolory znaku: pomarańczowy, ciemnoniebieski

(531) 27.5, 29.1

(510), (511) **10** sondy ultradźwiękowe do celów medycznych, ultradźwiękowe aparaty diagnostyczne do celów medycznych, sondy do celów medycznych, przenośne ultradźwiękowe aparaty diagnostyczne do celów medycznych, **35** usługi w dziedzinie sprzedaży detalicznej przez internet, aparatów i instrumentów medycznych oraz

części do nich, **36** usługi brokerskie za pośrednictwem internetu, dotyczące aparatów i instrumentów medycznych oraz części do nich, **41** usługi edukacyjno - informacyjne świadczone przez internet, dotyczące ultradźwięków, internetowe usługi szkoleniowe dotyczące ultradźwięków.

(111) **152056** (220) 2000 05 17 (210) 218495
(151) 2004 03 04
(732) Burzyński Krzysztof KINLEY & WENDL, Warszawa, PL.
(540)

KINLEY & WENDL

Kolory znaku: granatowy, srebrny

(531) 27.5, 29.1

(510), (511) **35** agencja importowo-eksportowa, agencja reklama, dekoracja wystaw sklepowych, specjalistyczne doradztwo handlowe, dystrybucja materiałów reklamowych, manekiny do celów reklamowych i promowania sprzedaży, marketing, uaktualnianie materiałów i ulotek reklamowych, rozpowszechnianie ogłoszeń reklamowych, organizowanie wystaw w celach handlowych lub reklamowych, pokazy towarów, promocja sprzedaży dla osób trzecich, rozpowszechnianie próbek, publikowanie tekstów reklamowych, rozpowszechnianie materiałów reklamowych, reklama, wypożyczanie materiałów reklamowych, reklamy korespondencyjne, organizowanie targów handlowych i reklamowych, wynajmowanie miejsc na umieszczanie ogłoszeń lub reklam, pośrednictwo handlowe bez kontaktu z towarem, **42** usługi artystów grafików, usługi rysowników w zakresie opakowań.

(111) **152057** (220) 2000 05 17 (210) 218515
(151) 2004 03 04
(732) Powers Fasteners, Inc. (New York corporation),
New Rochelle, US.
(540) POWERS

(510), (511) **01** produkty chemiczne zawierające żywice epoksydowe stosowane jako środki wiążące w murarstwie, **06** produkty metalowe stanowiące łączniki do ścian i murów oraz kotwie murarskie.

(111) **152058** (220) 2000 05 17 (210) 218520
(151) 2004 03 04
(732) Compagnie Generale d'Entreprise Automobile - CGEA,
Nanterre Cedex, FR.
(540)

ONYX

(531) 26.3, 27.5

(510), (511) **35** zarządzanie zakładami sortowania i przetwórstwa odpadów, platformami kompostowymi, spalarniami, wysypiskami śmieci, zakładami zajmującymi się składowaniem odpadów we wgłębieniach terenu, oczyszczalniami ścieków, **36** usługi leasingu pojemników na śmieci, **37** nadzór budowlany, informacja budowlana, budownictwo przemysłowe, wynajem sprzętu budowlanego, budowa oczyszczalni ścieków, wysypisk śmieci oraz ich remonty budowlane, czyszczenie powierzchni zewnętrznych budynków, czyszczenie budynków wewnątrz, zabezpieczanie przed drobnoustrojami oraz ich niszczenie w obiektach, zabezpieczanie różnymi środkami chemicznymi, zwłaszcza smarami, przed występowaniem szkodliwych, żywych ustrojów (zarobaczeniem) oraz ich niszczenie, konserwacja dróg, czyszczenie ulic i szos, czyszczenie bloków toaletowych, kładzenie nawierzchni dróg, sprzątanie obiektów przemysłowych oraz handlowych, naprawa sprzętu ulicznego i drogowego, instalowanie urządzeń sanitarnych na ulicach i drogach, konserwacja tych urządzeń oraz ich naprawy, utrzymywanie, monitorowanie oraz odświeżanie zakładów sortowania i przetwórstwa zajmujących się przygotowaniem materiałów przetwarzalnych, platform kompostujących, spalarni, wysypisk śmieci, zakładów

zajmujących się składowaniem odpadów we wgłębieniach terenu oraz oczyszczalni ścieków, automatyczne czyszczenie oraz dezynfekcja kontenerów i pojemników na śmieci, organizowanie miejsc przeznaczonych do składowania śmieci, do których konsumenci mogą przynosić odpady przetwarzalne oraz punktów odbioru odpadów, **39** usługi odbioru, przewozu, pakowania i składowania śmieci i odpadów, usługi wynajmu pojemników na śmieci, grupowanie odpadów w ośrodkach transferowych lub specjalnie przygotowanych platformach, składowanie odpadów we wgłębieniach terenu, **40** przeróbka śmieci i odpadów, odzyskiwanie materiałów wtórnych oraz przetwarzanie śmieci i odpadów, niszczenie oraz spalanie śmieci, odpadów i odpadków, kompostowanie odpadów organicznych, **44** usługi techniczne utrzymywania trawników i parków.

(111) **152059** (220) 2000 05 18 (210) 218550
(151) 2004 04 05
(732) SRS Labs, Inc. (Delaware corporation), Santa Ana, US.
(540)

SRS

(531) 26.1, 26.2, 27.5

(510), (511) **09** audio procesory polepszające czystość i/lub zrozumiałość muzyki i mowy, aparaty stosowane w przetwarzaniu elektronicznych sygnałów audio wytwarzające wzmocniony dźwięk z odtworzonych sygnałów dźwiękowych poprzez głośniki, aparaty stosowane w przetwarzaniu i/lub nagrywaniu analogowych i/lub cyfrowych sygnałów elektronicznych do celów audio i/lub audio-wizualnych, nośniki z zapisem lub bez zapisu do przechowywania analogowych i/lub cyfrowych sygnałów elektronicznych do celów audio i/lub audiowizualnych, aparaty stosowane w przetwarzaniu elektronicznych sygnałów dźwiękowych do kodowania wielościeżkowych informacji dźwiękowych w ograniczoną liczbę ścieżek dźwiękowych oraz do dekodowania ograniczonej liczby ścieżek dźwiękowych w wielościeżkową informację dźwiękową lub przetrzenną informację dźwiękową, urządzenia elektroniczne i elektryczne do nagrywania, magazynowania, transmisji i/lub reprodukcji danych dźwiękowych, wizualnych lub audio-wizualnych, wielokanałowe procesory dźwięku, wideomonitor, odbiorniki i wzmacniacze stereo, magnetofony taśmowe, samochodowy sprzęt stereo, telewizory, przenośny sprzęt stereo, procesory stereo dla kin, urządzenia do odtwarzania i/lub nagrywania dysków wideo, aparaty do odtwarzania i/lub nagrywania dźwięku, domowe urządzenia nagrywające audio-wizualne, sprzęt do karaoke, sprzęt DVD, magnetowidy, głośniki, urządzenia do odtwarzania i/lub nagrywania dysków kompaktowych, kartridże i/lub taśmy z gramami wideo, odbiorniki i dekodery telewizji kablowej, odbiorniki i dekodery telewizji satelitarnej, urządzenia do zdalnego sterowania w/w towarami, telefony, telefony przenośne, telefony komórkowe, programy komputerowe z możliwościami generowania dźwięków, oprogramowanie komputerowe polepszające czystość i/lub zrozumiałość mowy lub muzyki, oprogramowanie komputerowe do celów rozrywkowych rozszerzające dźwięk generowany przez głośniki, komputery, zespoły obwodów do komputerowego przetwarzania dźwięku, sprzęt do gier komputerowych, sprzęt komputerowy, włączając dyskiety, dyski twarde, CD-Romy, cyfrowe dyski wideo, dyski z pamięcią optyczną, taśmy magnetyczne, oprogramowanie układowe oraz kartridże komputerowe, urządzenia do odtwarzania i/lub nagrywania CD-Romów, audio i/lub audio-wizualne media z nagraniami zawierające materiał rozrywkowy w formie słownej, muzyki i innych dźwięków, włączając filmy, taśmy magnetowidowe, dyski laserowe, dyski wideo, dyski kompaktowe, dyski optyczne, analogowe lub cyfrowe kasety audio, analogowe lub cyfrowe kasety wideo i inne stałe lub wymazywalne media do magazynowania, nagrywania lub reprodukcji danych.

(111) **152060** (220) 2000 05 16 (210) 218629
(151) 2004 02 23
(732) Soja Tadeusz TABOSS Przetwórstwo Tworzyw Sztucznych i Ślusarstwo, Nysa, PL.

(540)

TABOSS

Kolory znaku: zielony, brązowy, czarny, biały

(531) 3.2, 27.5, 29.1

(510), (511) **06** wyroby ślusarskie, okucia, formy metalowe do elementów betonowych, **19** formy niemetalowe do elementów budowlanych, materiały budowlane niemetalowe do stabilizacji gruntu, prefabrykowane materiały budowlane, **37** usługi w zakresie stabilizacji gruntów, **44** usługi w zakresie doradztwa i projektowania dotyczącego stabilizacji gruntów oraz zakładania parków, zieleni, trawników.

(111) **152061** (220) 2000 05 18 (210) 218648

(151) 2004 02 16

(732) Zakład Krawiecki „ALDRA” Aleksandra Kwasek, Boguchwała, PL.

(540)

ALDRA

Kolory znaku: złoty, biały

(531) 24.9, 27.5, 29.1

(510), (511) **23** nici bawełniane, nici i przędza do cerowania, przędza jedwabna, włókno jedwabne, nici jutowe, nici konopne, kordonek, nici lniane, nici elastyczne do celów włókienniczych, nici z tworzyw sztucznych do celów włókienniczych, przędza, przędza ze sztucznego jedwabiu, nici do szycia, nici i przędza wełniane, wełna czesankowa, **24** adamaszek, aksamit, tkaniny bawełniane, bielizna domowa, bielizna kąpielowa, bielizna pościelowa, bielizna stołowa tekstylna, bielizna wzorzysta, bieżniki stołowe, brokarty, całuny, chusteczki do nosa tekstylne, ceraty, dżersej, tkaniny elastyczne, flagi i sztandary, tkaniny flanelowe, gaza, wyroby haftowane, materiały jedwabne, perkal, kapy, kapy na łóżka, kapy pikowane, kołderki do przykrywania nóg, płótno i tkaniny konopne, kotary na drzwi (zasłony), narzuty na łóżka, pokrycia na materace, pokrowce ochronne na meble, obicia ścienne z materiałów tekstylnych, obrusy na stół niepapierowe, pledy, podszewki, pokrowce na poduszki, prześcieradła, poszewki, pościel, ręczniki tekstylne, rolety tekstylne, serwetki tekstylne, serwety stołowe tekstylne, śpiwory, tiule, tkaniny, zasłony z surowców włókienniczych lub tworzyw sztucznych, **25** apaszki, berety, kapelusze, bielizna, bielizna osobista, bielizna przeciwpotowa, biustonosze, bluzki, bluzy, botki, czapki, dżerseje, fartuchy, futra, getry, gorsety, halki, kamizelki, kapielówki, kombinezony, konfekcja odzieżowa, kostiumy, koszule męskie, krawaty, liberie, majtki, marynarki, nakrycia głowy, obuwie, odzież, odzież ze skóry, okrycia wierzchnie (odzież), opaski na głowę, ornaty, palta, paski, peleryny, pelisy, pieluszki tekstylne, piżamy, płaszcze, pończochy, pulowery, rajstopy, rajtuzy, rękawice, sandały, skarpetki, ślipy, spodenki, spódnice, stroje gimnastyczne, suknie, swetry, szale, szlafroki, śliniaki niepapierowe, śpioszki dziecięce, togi, ubrania, woalki, wyprawka dziecięca (ubrania), **26** artykuły pasmanteryjne, dodatki ubraniowe, broszki, dziurki, pętelki do odzieży, taśmy elastyczne, falbany do odzieży, falbany sukni, fiszbiny do gorsetów, frędzle, haftki, guziki, haftowanie, hafty, igły do szycia, klamry do odzieży, klamry do pasków, kokardy, kordonek, koronki, lamówki do odzieży, naramienniki do odzieży, obszywanie, opaski do włosów, ozdoby ozdobne do odzieży, ozdoby, pasmanteria, pompony, spinki do włosów, sprzączki do odzieży, szpilki, wstążki, zamki błyskawiczne, zapięcia do odzieży, zapięcia do ubrań, żaboty.

(111) **152062** (220) 2000 05 19 (210) 218677

(151) 2004 03 15

(732) O.K. MEDICAL SYSTEMS Piotr Okulicz-Kozaryn, Poznań, PL.

(540)

O.K.MEDICAL SYSTEMS

(531) 27.5

(510), (511) **09** maszyny i urządzenia do celów diagnostycznych, przyrządy do badań, przyrządy laboratoryjne, sprzęt komputerowy i oprogramowanie, urządzenia i przyrządy do ratowania życia, **10** aparaty i instrumenty chirurgiczne, aparaty i instrumenty medyczne, aparaty i instrumenty stomatologiczne, aparaty i instrumenty weterynaryjne, artykuły ortopedyczne, materiały do zszywania stosowane w chirurgii, protezy kończyn, protezy oczu, protezy zębów, **35** dystrybucja materiałów reklamowych dla medycyny, usługi agencji importowo eksportowej, usługi organizowania działalności gospodarczej, usługi organizowania działalności gospodarczej w medycynie, usługi pośrednictwa handlowego w medycynie, **36** usługi w zakresie obrotu nieruchomościami, **37** konserwacja maszyn i urządzeń, naprawa maszyn i urządzeń, **42** usługi informatyczne, **44** usługi medyczne, wynajem maszyn i urządzeń medycznych.

(111) **152063** (220) 2000 05 19 (210) 218678

(151) 2004 03 15

(732) O.K. MEDICAL SYSTEMS Piotr Okulicz-Kozaryn, Poznań, PL.

(540)



Kolory znaku: niebieski, czerwony

(531) 16.1, 27.5, 29.1

(510), (511) **09** maszyny i urządzenia do celów diagnostycznych, przyrządy do badań, przyrządy laboratoryjne, sprzęt komputerowy i oprogramowanie, urządzenia i przyrządy do ratowania życia, **10** aparaty i instrumenty chirurgiczne, aparaty i instrumenty medyczne, aparaty i instrumenty stomatologiczne, aparaty i instrumenty weterynaryjne, artykuły ortopedyczne, materiały do zszywania stosowane w chirurgii, protezy kończyn, protezy oczu, protezy zębów, **35** dystrybucja materiałów reklamowych dla medycyny, usługi agencji importowo eksportowej, usługi organizowania działalności gospodarczej, usługi organizowania działalności gospodarczej w medycynie, usługi pośrednictwa handlowego w medycynie, **36** usługi w zakresie obrotu nieruchomościami, **37** konserwacja maszyn i urządzeń, naprawa maszyn i urządzeń, **42** usługi informatyczne, **44** usługi medyczne, wynajem maszyn i urządzeń medycznych.

(111) **152064** (220) 2000 05 22 (210) 218690

(151) 2004 03 03

(732) MAZOWIECKI KLUB SPORTOWY Sportowa Spółka Akcyjna, Pruszków, PL.

(540)



Kolory znaku: zielony, czerwony, żółty, biały, czarny

(531) 3.1, 26.1, 27.5, 29.1

(510), (511) **35** usługi reklamowe, akwizycja i promocja wyrobów przemysłowych, prowadzenie interesów osób trzecich, **41** nauczanie i rozrywki, organizacja i udział w zawodach sportowych, imprez kulturalnych i artystycznych, **43** usługi gastronomiczne, hotelarskie i specjalne, turystyka krajowa i zagraniczna.

(111) **152065** (220) 2000 05 23 (210) 218714
 (151) 2004 03 03
 (732) Nasza Kuchnia „HADES” S.C. Włodzimierz Orzechowski,
 Elżbieta Cwalina, Mirosław Statkiewicz, Lublin, PL.
 (540)



(531) 11.3, 27.5
 (510), (511) **16** druki periodyczne i nieperiodyczne: czasopisma,
 książki, **29** artykuły spożywcze, **43** usługi restauracyjne.

(111) **152066** (220) 2000 05 23 (210) 218719
 (151) 2004 01 21
 (732) ARHAT Spółka z o.o., Warszawa, PL.
 (540) FormAnalyzer
 (510), (511) **09** program komputerowy przeznaczony do przetwarzania formularzy w technologii ICR/OCR.

(111) **152067** (220) 2000 05 23 (210) 218736
 (151) 2004 05 13
 (732) Mars, Inc., McLean, US.
 (540) SOUR BURST
 (510), (511) **29** mięso, ryby, drób, dziczyzna, owoce morza, owoce i warzywa konserwowane, suszone, gotowane lub przetworzone, preparaty z wszystkich w/w produktów, produkty mleczne, zupy, słodkie i pikantne pasty do smarowania pieczywa sporządzone z w/w produktów lub składające się w większości z tych produktów, sałatki, napoje mleczne i kompoty, nadzienia z w/w produktów lub składające się w większości z produktów należących do klasy 29, przekąski sporządzone z w/w produktów lub w większości z produktów należących do klasy 29, gotowe dania i części składowe dań sporządzone z produktów zawartych w klasie 29 lub zawierające w większości te produkty, substancje proteinowe, wszystkie w/w zawarte w klasie 29, **30** ryż, makarony, produkty zbożowe śniadaniowe i preparaty zbożowe, herbata, kawa, kakao, czekolada do picia, esencje kawowe, ekstrakty kawowe, mieszanki, kawy i cykorii, cykorii i mieszanki cykorii, wszystkie w/w mające zastosowanie jako zamiastki kawy, niemedyczne słodczyce, ciasta, ciastka, herbatniki, lód, lody, produkty lodowe, mrożone słodczyce, schłodzone desery, pianki i musy, sorbety, chleb, ciasto, napoje na bazie herbaty, kawy, kakao, czekolady również w połączeniu z mlekiem, nadzienia przygotowane z produktów zawartych w klasie 30 lub składające się głównie z tych produktów, słodkie i pikantne pasty do pieczywa sporządzone z produktów zawartych w klasie 30 lub składające się głównie z tych produktów, przekąski sporządzone z produktów zawartych w klasie 30 lub składające się w większości z tych produktów, gotowe dania i części składowe dań przygotowane z produktów zawartych w klasie 30 lub składające się w większości z tych produktów, czekolada, pizza, spody do pizzy, sosy i dodatki do pizzy, sosy do makaronów i do ryżu, dressingi do sałat, majonezy, sosy, sosy do maczania kawałków żywności (dipy), wszystkie w/w zawarte w klasie 30.

(111) **152068** (220) 2000 05 23 (210) 218737
 (151) 2004 05 13
 (732) Mars, Inc., McLean, US.
 (540) KAN-TONG
 (510), (511) **29** mięso, ryby, drób, dziczyzna, owoce morza, owoce i warzywa konserwowane, suszone, gotowane lub przetworzone, preparaty z wszystkich w/w produktów, produkty mleczne, zupy, słodkie i pikantne pasty do smarowania pieczywa sporządzone z w/w produktów lub składające się w większości z tych produktów, sałatki, napoje mleczne i kompoty, nadzienia z w/w produ-

któw lub składające się w większości z produktów należących do klasy 29, przekąski sporządzone z w/w produktów lub w większości z produktów należących do klasy 29, gotowe dania i części składowe dań sporządzone z produktów zawartych w klasie 29 lub zawierające w większości te produkty, substancje proteinowe, wszystkie w/w zawarte w klasie 29, **30** ryż, makarony, produkty zbożowe śniadaniowe i preparaty zbożowe, herbata, kawa, kakao, czekolada do picia, esencje kawowe, ekstrakty kawowe, mieszanki, kawy i cykorii, cykorii i mieszanki cykorii, wszystkie w/w mające zastosowanie jako zamiastki kawy, niemedyczne słodczyce, ciasta, ciastka, herbatniki, lód, lody, produkty lodowe, mrożone słodczyce, schłodzone desery, pianki i musy, sorbety, chleb, ciasto, napoje na bazie herbaty, kawy, kakao, czekolady również w połączeniu z mlekiem, nadzienia przygotowane z produktów zawartych w klasie 30 lub składające się głównie z tych produktów, słodkie i pikantne pasty do pieczywa sporządzone z produktów zawartych w klasie 30 lub składające się głównie z tych produktów, przekąski sporządzone z produktów zawartych w klasie 30 lub składające się w większości z tych produktów, gotowe dania i części składowe dań przygotowane z produktów zawartych w klasie 30 lub składające się w większości z tych produktów, czekolada, pizza, spody do pizzy, sosy i dodatki do pizzy, sosy do makaronów i do ryżu, dressingi do sałat, majonezy, sosy, sosy do maczania kawałków żywności (dipy), wszystkie w/w zawarte w klasie 30.

(111) **152069** (220) 2000 05 23 (210) 218738
 (151) 2004 05 13
 (732) Mars, Inc., McLean, US.
 (540) STARBURST SPHERES
 (510), (511) **29** mięso, ryby, drób, dziczyzna, owoce morza, owoce i warzywa konserwowane, suszone, gotowane lub przetworzone, preparaty z wszystkich w/w produktów, produkty mleczne, zupy, słodkie i pikantne pasty do smarowania pieczywa sporządzone z w/w produktów lub składające się w większości z tych produktów, sałatki, napoje mleczne i kompoty, nadzienia z w/w produktów lub składające się w większości z produktów należących do klasy 29, przekąski sporządzone z w/w produktów lub w większości z produktów należących do klasy 29, gotowe dania i części składowe dań sporządzone z produktów zawartych w klasie 29 lub zawierające w większości te produkty, substancje proteinowe, wszystkie w/w zawarte w klasie 29, **30** ryż, makarony, produkty zbożowe śniadaniowe i preparaty zbożowe, herbata, kawa, kakao, czekolada do picia, esencje kawowe, ekstrakty kawowe, mieszanki, kawy i cykorii, cykorii i mieszanki cykorii, wszystkie w/w mające zastosowanie jako zamiastki kawy, niemedyczne słodczyce, ciasta, ciastka, herbatniki, lód, lody, produkty lodowe, mrożone słodczyce, schłodzone desery, pianki i musy, sorbety, chleb, ciasto, napoje na bazie herbaty, kawy, kakao, czekolady również w połączeniu z mlekiem, nadzienia przygotowane z produktów zawartych w klasie 30 lub składające się głównie z tych produktów, słodkie i pikantne pasty do pieczywa sporządzone z produktów zawartych w klasie 30 lub składające się głównie z tych produktów, przekąski sporządzone z produktów zawartych w klasie 30 lub składające się w większości z tych produktów, gotowe dania i części składowe dań przygotowane z produktów zawartych w klasie 30 lub składające się w większości z tych produktów, czekolada, pizza, spody do pizzy, sosy i dodatki do pizzy, sosy do makaronów i do ryżu, dressingi do sałat, majonezy, sosy, sosy do maczania kawałków żywności (dipy), wszystkie w/w zawarte w klasie 30.

(111) **152070** (220) 2000 05 24 (210) 218784
 (151) 2004 03 15
 (732) BORGIS Spółka z o.o., Warszawa, PL.
 (540) Borgis
 (510), (511) **16** książki, broszury, gazety, czasopisma, akcydensy, wydawnictwa reklamowe dzielowe, prasowe, druki, materiały intro-ligatoryjne, **35** reklama, wynajmowanie powierzchni na umieszczanie ogłoszeń lub reklam, publikowanie tekstów reklamowych, usługi informacji handlowej, usługi prenumeraty czasopism, usługi sekretarskie, prowadzenie badań opinii, maszynopisanie, zarządza-

nie zbiorami informatycznymi, **38** przesyłanie obrazu i wiadomości przy pomocy komputera, poczta elektroniczna, przesyłanie informacji, **41** publikowanie tekstów innych niż reklamowe, usługi informacji o edukacji, prowadzenie biur redakcyjnych, tłumaczenia, **42** badania naukowe, programowanie i konserwacja oprogramowania komputerowego, zarządzanie prawami autorskimi, **43** usługi tymczasowego zakwaterowania, **44** usługi medyczne, kosmetyczne, usługi informacji dotyczących zdrowia i medycyny udostępnianych za pomocą internetu.

(111) **152071** (220) 2000 05 23 (210) 218830
(151) 2004 03 01
(732) Toruńskie Centrum CARITAS, Toruń, PL.
(540)



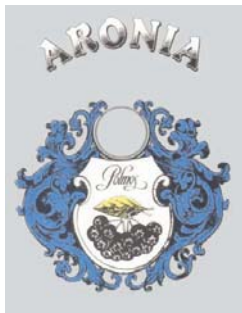
Kolory znaku: zielony, żółty
(531) 1.3, 9.1, 27.5, 29.1

(510), (511) **04** znicze woskowe, świece woskowe, **16** afisze, albumy, artykuły szkolne, bloki papiernicze i rysunkowe, broszury, chorągiewki papierowe, osłony na doniczki z papieru, emblematy, figurki z miazgi papierowej, fotografie, grafiki, kalendarze, kartki pocztowe i okolicznościowe, laurki, koperty, nalepki, notesy, papier śniadaniowy, papeterie, pudełka papierowe lub kartonowe, różańce, rysunki, śpiewniki, sztandary papierowe, tablice z papieru lub kartonu, torby do pakowania z papieru lub z tworzyw sztucznych, zeszyty, zakładki do książek, **36** pozyskiwanie funduszy z przeznaczeniem na działalność charytatywną.

(111) **152072** (220) 2000 05 23 (210) 218831
(151) 2004 03 01
(732) Toruńskie Centrum CARITAS, Toruń, PL.
(540) FUNDUSZ DLA JANKA MUZYKANTA

(510), (511) **04** znicze woskowe, świece woskowe, **16** afisze, albumy, artykuły szkolne, bloki papiernicze i rysunkowe, broszury, chorągiewki papierowe, osłony na doniczki z papieru, emblematy, figurki z miazgi papierowej, fotografie, grafiki, kalendarze, kartki pocztowe i okolicznościowe, laurki, koperty, nalepki, notesy, papier śniadaniowy, papeterie, pudełka papierowe lub kartonowe, różańce, rysunki, śpiewniki, sztandary papierowe, tablice z papieru lub kartonu, torby do pakowania z papieru lub z tworzyw sztucznych, zeszyty, zakładki do książek, **36** pozyskiwanie funduszy z przeznaczeniem na działalność charytatywną.

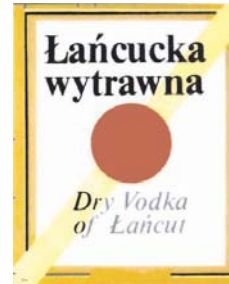
(111) **152073** (220) 2000 05 23 (210) 218834
(151) 2004 03 01
(732) Fabryka Wódek „POLMOS ŁAŃCUT” Spółka Akcyjna, Łańcut, PL.
(540)



Kolory znaku: srebrny, biały, czarny i cienie, zielony, niebieski
(531) 5.7, 24.1, 27.5, 29.1

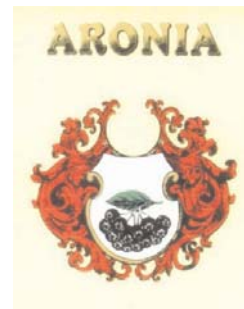
(510), (511) **33** napoje alkoholowe.

(111) **152074** (220) 2000 05 23 (210) 218835
(151) 2004 03 01
(732) Fabryka Wódek „POLMOS ŁAŃCUT” Spółka Akcyjna, Łańcut, PL.
(540)



Kolory znaku: biały, beżowy, żółty, czarny, brązowy
(531) 26.1, 26.4, 27.5, 29.1
(510), (511) **33** wódki.

(111) **152075** (220) 2000 05 23 (210) 218836
(151) 2004 03 01
(732) Fabryka Wódek „POLMOS ŁAŃCUT” Spółka Akcyjna, Łańcut, PL.
(540)



Kolory znaku: żółty, złoty, czarny i cienie, biały, zielony, czerwony
(531) 5.7, 24.1, 27.5, 29.1
(510), (511) **33** napoje alkoholowe.

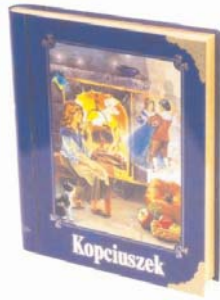
(111) **152076** (220) 2000 05 23 (210) 218837
(151) 2004 03 01
(732) Fabryka Wódek „POLMOS ŁAŃCUT” Spółka Akcyjna, Łańcut, PL.
(540)



Kolory znaku: beżowy, pomarańczowy, czarny, żółty
(531) 1.15, 26.1, 26.4, 27.5, 29.1
(510), (511) **33** wódki.

(111) **152077** (220) 2000 05 24 (210) 218870
(151) 2004 03 04
(732) Przedsiębiorstwo Produkcyjno-Handlowe „MIRANA” Z.P.Ch. - Mirosława Walentukiewicz, Gorzyczki, PL.

(540)



Kolory znaku: niebieski, złoty, beżowy, ciemnobrązowy, jasnobrązowy, pomarańczowy, czerwony, biały, szary, fioletowy, zielony, jasnoniebieski, żółty

(531) 2.7, 20.7, 27.5, 29.1

(510), (511) 30 wyroby cukiernicze, galaretki, wyroby czekoladowe i kakaowe, słodycze, wafle, drażetki.

(111) 152078

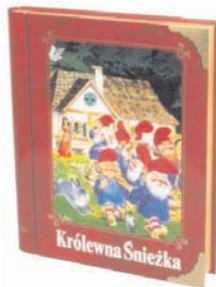
(220) 2000 05 24

(210) 218871

(151) 2004 03 04

(732) Przedsiębiorstwo Produkcyjno-Handlowe „MIRANA” Z.P.Ch. - Mirosława Walentukiewicz, Gorzyczki, PL.

(540)



Kolory znaku: czerwony, złoty, niebieski, biały, jasnobrązowy, zielony, ciemnozielony, szary, beżowy, ciemnobrązowy

(531) 2.7, 7.1, 20.7, 27.5, 29.1

(510), (511) 30 wyroby cukiernicze, galaretki, wyroby czekoladowe, kakaowe, słodycze, wafle, drażetki.

(111) 152079

(220) 2000 05 26

(210) 218983

(151) 2004 05 18

(732) Wydawnictwo Steinborn Spółka Jawna, Gdynia, PL.

(540)

Internetowa Baza Ogłoszeń
Anonse

Kolory znaku: złoty, czarny

(531) 26.11, 27.5, 29.1

(510), (511) 16 afisze, atlasy ofertowe obiektów technicznych, ofertowe broszury informacyjne handlowo-marketingowe i akwizycyjne, diagramy, wydruki chromo-litograficzne i inne wykonane podobnymi technikami na papierze lub na materiałach celulozowych pochodzących stanowiących wizualizację internetowej witryny ogłoszeniowej, fotografie i litografie, kolaże fotograficzne i video graficzne obiektów technicznych architektonicznych i artystycznych dla potrzeb techniki wizualizacji handlowej i marketingowej oraz wizualizacji internetowej witryny ogłoszeniowej, kalendarze i terminarze okolicznościowe o charakterze reklamowym stanowiących wizualizację internetowej witryny ogłoszeniowej, pokryte napisami i lbo rysunkami kalki techniczne i przezroczyste termo czułe i elektro czułe stanowiących wizualizację internetowej witryny ogłoszeniowej, koperty i papeterie z nadrukami, książki, makiety przestrzenne dwu

wymiarowe z mas celulozowych pochodzących lub celulozowych podobnych związanych z internetową witryną ogłoszeniową, papiery firmowe i papiery dla potrzeb rejestracji danych do urzędów elektronicznych przetwarzania danych do wizualizacji wydruków z internetowej witryny ogłoszeniowej, wydruki programów komputerowych na nośniku papierowym lub na nośniku celulozowym pochodzących związanych z wizualizacją internetowej witryny ogłoszeniowej, prospekty, wszelkiego rodzaju drukowane i nie wymienione wyżej publikacje nieperiodyczne, okolicznościowe kartki, bilety, mikrofiszki, kartoteki, listingi jednowstęgowych handlowych, pamiątkarskie gadżety z papieru i celulozy, gazety i periodyki stanowiących wizualizację internetowej witryny ogłoszeniowej, 35 agencje informacji handlowej i usługowej, agencje reklamowo-marketingowe, agencje wymiany informacji internetowej, świadczenie usług informacyjnych w dziedzinie kupna i sprzedaży różnych towarów i usług w drodze poczty elektronicznej, usługowe określanie kosztów działalności gospodarczej w dziedzinie reklamy i profesjonalnego rozpowszechniania informacji masowej w zakresie internetowej witryny ogłoszeniowej, badania rynku i opinii publicznej w zagadnieniach obrotu towarowego i usług specjalistycznych w oparciu o internetową witrynę ogłoszeniową, doradztwo handlowe, doradztwo w zakresie organizowania i prowadzenia wyspecjalizowanej lub wąsko tematycznej działalności reklamowej lub dystrybucyjnej w oparciu o internetową witrynę ogłoszeniową, gromadzenie i dystrybucja dla potrzeb osób trzecich materiałów reklamowych i ofertowych w oparciu o internetową witrynę ogłoszeniową, informacja handlowa i usługowa w oparciu o własne zbiory danych oraz w oparciu o dane publicznie dostępne internetowe, sondaże opinii publicznej w sprawach związanych z reklamą i akwizycją towarów i usług, powielanie dokumentacji służącej prowadzeniu działalności gospodarczej przez osoby trzecie, projektowanie strategii działalności gospodarczej w części dotyczącej akwizycji i reklamy dla potrzeb innych podmiotów gospodarczych w oparciu o internetową witrynę ogłoszeniową, organizowanie i prowadzenie dla potrzeb innych podmiotów gospodarczych wszelkiego rodzaju pokazów i ekspozycji materiałów reklamowych w dziedzinie produkcji towarów i świadczenia usług w oparciu o internetową witrynę ogłoszeniową, opracowywanie prognoz ekonomicznych i handlowych w dziedzinie reklamy i akwizycji towarów i usług w oparciu o internetową witrynę ogłoszeniową, rozpowszechnianie materiałów reklamowych powierzonych technikami audiowizualnymi w postaci wydawnictw drukowanych, świadczenie informacyjnych usług INTERNET-owych w dziedzinie kupna i sprzedaży różnych towarów i usług, świadczenie usług w zakresie analiz statystycznych co do wybranych kategorii towarów i usług oraz obrotu gospodarczego w oparciu o własne bazy danych, transkrypcja komputerowa informacji o charakterze reklamowym, akwizycyjnym i lub wdrożeniowym oraz ofertowym dla potrzeb internetowej witryny ogłoszeniowej, projektowanie i organizacja logistyczna co do zagadnień reklamowo-informacyjnych wszelkiego typu wystaw, kiermaszy i pokazów o charakterze naukowym, handlowym i usługowym, pomoc przy zarządzaniu przedsiębiorstwami handlowymi, usługowymi i przemysłowymi w tej części która dotyczy wizualizacji, wydawnictw, reklamy i akwizycji w oparciu o internetową witrynę ogłoszeniową, zarządzanie zbiorami informatycznymi dla potrzeb osób trzecich, badania specjalistyczne w zakresie popytu i podaży na wybrane kategorie towarów i usług w dziedzinie działalności gospodarczej związanej z internetem, kojarzenie interesów i ofert podmiotów gospodarczych i osób fizycznych w zakresie obrotu przedmiotami własności intelektualnej, przedmiotami prawa autorskiego, prawa patentowego i prawa o znakach towarowych w oparciu o internetową witrynę ogłoszeniową, prowadzenie biur redakcyjnych dla potrzeb osób trzecich w oparciu o internetową witrynę ogłoszeniową, usługi administrowania wystawami, ekspozycjami i podobnymi obiektami użyteczności zbiorowej na zlecenie osób trzecich w dziedzinie ich popularyzacji i reklamowania, usługi w zakresie poszukiwania i dostarczania osobom trzecim informacji specjalistycznych związanych z działalnością komercyjną lub gospodarczą w odległych lub rozproszonych bazach danych komputerowych i w INTERNET, 36 analizy finansowe w sprawach związanych z reklamą i akwizycją towarów i usług, pośrednictwo w sporządzaniu analiz finansowych w sprawach dotyczących za-

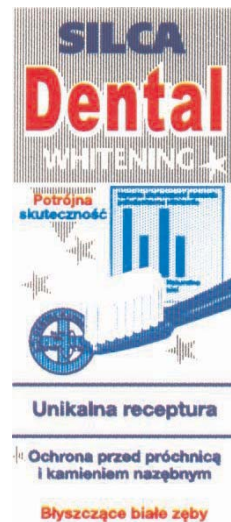
gadnień reklamy, publikacji, wizualizacji i akwizycji towarów i usług, pośrednictwo w tworzeniu wspólnych zasobów kapitałowych przez oddziaływania reklamowe i publikacje, analizy doraźne i okresowe notowań giełdowych dla potrzeb strategii i rozwoju innych podmiotów gospodarczych, pośrednictwo w sprawach kojarzenia i wykorzystywania zasobów informatycznych innych przedmiotów gospodarczych w oparciu o internetową witrynę ogłoszeniową, **38** pośrednictwo w przesyłaniu wiadomości i informacji oraz ofert towarowo-usługowych za pośrednictwem elektronicznych środków przekazu, poczty elektronicznej i INTERNET-u, gromadzenie i rozpowszechnianie materiałów informacyjnych w drodze poczty elektronicznej i za pośrednictwem INTERNET-u, **40** usługi drukarskie w zakresie powielania technikami dowolnymi powierzonych materiałów i informacji w oparciu o internetową witrynę ogłoszeniową, utrwalanie informacji zamieszczonych na nośnikach papierowych, kartonowych lub podobnych materiałach celulozowych pochodnych lub celulozo podobnych zaczerpniętych z internetowej witryny ogłoszeniowej, laminowanie, powlekanie, barwienie, impregnowanie i konserwowanie tego typu materiałów z wyłączeniem zabiegów konserwatorskich na piśmienniczych przedmiotach zabytkowych, foto powielanie oraz wywoływanie i obróbka materiałów foto czułych i elektro czułych o charakterze handlowym, reklamowym, naukowym i marketingowym dla potrzeb internetowej witryny ogłoszeniowej, **41** organizowanie i prowadzenie specjalistycznych i popularnych kursów, szkoleń, kursokonferencji i tym podobnych stacjonarnych i korespondencyjnych imprez szkoleniowych w zakresie reklamy i marketingu w oparciu o internetową witrynę ogłoszeniową, prowadzenie szkolenia korespondencyjnego i poradnictwa doraźne korespondencyjne o charakterze edukacyjnym i instruktażowym w zakresie małej poligrafii reklamowej ze szczególnym uwzględnieniem technik komputerowych dla potrzeb internetowej witryny ogłoszeniowej, publikowanie wysoko nakładowe i średnio nakładowe książek, broszur, gazet oraz innych wydawnictw i tekstów niskonakładowych typu reklamowego związanych z internetem, opracowywanie (redagowanie) tekstów naukowych, publicystycznych, technicznych i handlowych dla potrzeb innych podmiotów gospodarczych dla potrzeb internetowej witryny ogłoszeniowej, usługi fonograficzne, usługi fotograficzne związane z internetową witryną ogłoszeniową, usługi foto reportażowe i video reportażowe oraz foto archiwistyczne i video archiwistyczne dla potrzeb internetowej witryny ogłoszeniowej, tłumaczenia z i na języki obce na piśmie i w mowie dla potrzeb internetowej witryny ogłoszeniowej, **42** administrowanie prawami autorskimi w zakresie specjalistycznych opracowań badawczo-marketingowych i analitycznych w dziedzinie szeroko pojętej działalności gospodarczej, opracowywanie ekspertyz inżynierskich i organizatorskich oraz logistycznych w dziedzinie publikacji i rozpowszechniania informacji internetowej, poradnictwo w zakresie ochrony intelektualnej i ochrony własności przemysłowej, projektowanie oprawy graficznej i edytorsko-publikacyjnej dla obiektów i urządzeń technicznych, opracowywanie programów komputerowego przetwarzania danych dla potrzeb osób trzecich, opracowywanie systemów aplikacji istniejących programów komputerowego przetwarzania danych dla potrzeb działalności gospodarczej i intelektualnej związanej z internetem, wypożyczanie komputerów i oprogramowania komputerowego dla potrzeb projektowania komputerowego, grafiki użytkowej i edycji oraz przetwarzania tekstów, wypożyczanie oraz udostępnianie w celach komercyjnych własnych baz danych mających związek z wszelkiego typu działalnością gospodarczą, usługi w zakresie wzornictwa przemysłowego głównie co do grafiki i publikacji, opracowywanie usługowe nowych stron INTERNET-owych www.

(111) **152080** (220) 2000 05 27 (210) 219006
 (151) 2004 03 01
 (732) Minova Poland Spółka z o.o., Siemianowice Śląskie, PL.
 (540) geoset
 (510), (511) **01** produkty chemiczne i dodatki stosowane w przemyśle, spoiwa do betonu, środki do konsolidacji i utwardzania, środki do konserwacji betonu, dodatki uszlachetniające do cementu, kleje budowlane, kleje do celów przemysłowych, odczynniki

chemiczne inne niż do celów weterynaryjnych i medycznych, **19** materiały budowlane niemetalowe, cement.

(111) **152081** (220) 2000 05 27 (210) 219014
 (151) 2004 03 01
 (732) Wydawnictwo WESTA-DRUK Mirosław Kuliś, Łódź, PL.
 (540) ANGORKA
 (510), (511) **16** czasopisma, gazety.

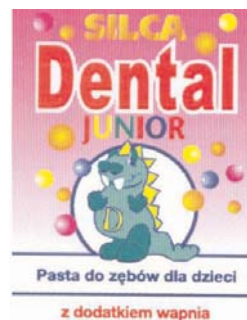
(111) **152082** (220) 2000 05 30 (210) 219099
 (151) 2004 02 23
 (732) DENTAL-Kosmetik GmbH Dresden, Dresden, DE.
 (540)



Kolory znaku: biały, szary, granatowy, czerwony, niebieski
 (531) 1.1, 10.5, 26.1, 27.5, 29.1

(510), (511) **03** pasty, proszki, płyny do zębów, środki do pielęgnacji jamy ustnej, zębów i protez do celów niemedycznych, **05** środki do pielęgnacji jamy ustnej, zębów i protez do celów medycznych, **21** szczoteczki do zębów, elektryczne szczoteczki do zębów i urządzenia do pielęgnacji jamy ustnej.

(111) **152083** (220) 2000 05 30 (210) 219100
 (151) 2004 02 23
 (732) DENTAL - Kosmetik GmbH Dresden, Dresden, DE.
 (540)



Kolory znaku: różowy, granatowy, biały, żółty, pomarańczowy, niebieski, czerwony, zielony
 (531) 1.15, 4.3, 26.2, 27.5, 29.1

(510), (511) **03** pasty, proszki, płyny do zębów, środki do pielęgnacji jamy ustnej, zębów i protez do celów niemedycznych, **05** środki do pielęgnacji jamy ustnej, zębów i protez do celów medycznych.

(111) **152084** (220) 2000 05 30 (210) 219102
 (151) 2004 02 23

(732) DENTAL - Kosmetik GmbH Dresden, Dresden, DE.

(540)



Kolory znaku: zielony, biały, granatowy, czerwony, niebieski, żółty

(531) 5.5, 10.5, 26.1, 27.5, 29.1

(510), (511) **03** pasty, proszki, płyny do zębów, środki do pielęgnacji jamy ustnej, zębów i protez do celów niemedycznych, **05** środki do pielęgnacji jamy ustnej, zębów i protez do celów medycznych, **21** szczoteczki do zębów, elektryczne szczoteczki do zębów i urządzenia do pielęgnacji jamy ustnej.

(111) **152085** (220) 2000 05 30 (210) 219103
(151) 2004 02 23

(732) DENTAL - Kosmetik GmbH Dresden, Dresden, DE.
(540)



Kolory znaku: biały, czerwony, granatowy, zielony

(531) 2.9, 5.7, 24.17, 26.1, 27.5, 29.1

(510), (511) **03** pasty, proszki, płyny do zębów, środki do pielęgnacji jamy ustnej, zębów i protez do celów niemedycznych, **05** środki do pielęgnacji jamy ustnej, zębów i protez do celów medycznych.

(111) **152086** (220) 2000 05 29 (210) 219129
(151) 2004 04 01

(732) SAPO S.C. Paweł Sarba, Sławomir Pogorzelski, Dąbrówka Wielka, PL.

(540)



Kolory znaku: niebieski, czarny, żółty

(531) 26.4, 26.7, 27.5, 29.1

(510), (511) **07** części do maszyn rolniczych i maszyn przemysłowych.

(111) **152087** (220) 2000 05 29 (210) 219137
(151) 2004 02 16

(732) Kajzer-Szrot Renata ENERGO-COMPLEX,
Piekary Śląskie, PL.

(540) ENERGO-COMPLEX

(510), (511) **09** urządzenia, aparaty i przyrządy elektryczne, elektroniczne, informatyczne i telekomunikacyjne, zestawy do diagnostyki transformatorów, mierniki przyspieszeń MP, komputerowe systemy pomiarowe, elektroniczne wskaźniki położenia przełącznika zacze- pów, napędy podobciążeniowe przełącznika zacze- pów, przekładnie kątowe i pośredniczące do podobciążeniowych przełączników zacze- pów, styki i sprężyny do głowic PPZ, systemy monitorowania parametrów sieci energoelektrycznych, części zamienne do podobciążeniowych przełączników zacze- pów, **37** usługi w zakresie diagnostyki transformatorów energetycznych oraz podobciążeniowych przełączników zacze- pów, przeglądy, remon- ty, rewizje i naprawy transformatorów energetycznych oraz podobciążeniowych przełączników zacze- pów, usługi w zakresie monta- żu i uruchamiania sieci, **39** transport ciężarowy i osobowy, prze- wóz towarów ciężarówkami, pakowanie i składowanie towarów, organizowanie podróży, **41** organizacja i prowadzenie szkoleń, kursów, sympozjów, konferencji i odczytów w zakresie syste- mów, urządzeń i aparatury energoelektrycznej, **42** prowadzenie usług w zakresie serwisu systemów komputerowych, udostępnie- nia miejsca we własnym serwerze internetowym z przeznacze- niem na strony firmowe osób trzecich, opracowywanie oprogramo- wania na zamówienie w zakresie baz danych i aplikacji inte- grujących zarządzania danymi, badania kontrolne wyłączników mocy, badania termowizyjne.

(111) **152088** (220) 2000 05 31 (210) 219179
(151) 2004 05 12

(732) Menagement Business Applied Spółka z o.o., Warszawa, PL.
(540)

FRANCUSKI INSTYTUT ZARZĄDZANIA

Kolory znaku: czarny, niebieski, czerwony

(531) 27.5, 29.1

(510), (511) **35** zarządzanie podmiotami gospodarczymi, doradz- two w dziedzinie prowadzenia działalności gospodarczej, w zakre- sie: zastosowań informatyki w zarządzaniu biznesem, zarządzania podmiotami gospodarczymi, poradnictwa ekonomicznego, finan- sowego i marketingowego, usługi reklamowe, pośrednictwo w za- kupie i najmie przestrzeni i czasu reklamowego, **41** szkolenia dla managerów oraz dla kandydatów na managerów, szkolenia dla osób prowadzących lub zamierzających prowadzić działalność go- spodarczą kursy nauczania języków obcych, kursy w zakresie kom- puterów, programów komputerowych oraz zastosowań informatyki w zarządzaniu biznesem, usługi wydawnicze, tłumaczenia, usługi internetowe, zwłaszcza e-learning (nauczanie przez internet) oraz prowadzenie seminariów, grup dyskusyjnych, odczytów i wykładów za pośrednictwem internetu, usług i internetowe w zakresie mul- timedialnej bezustannej aktualizacji wiedzy, **42** usługi w zakresie poradnictw a informatycznego, projektowania i/lub tworzenia pro- gramów komputerowych ora z komputerowych baz danych, usługi w zakresie programowania komputerów.

(111) **152089** (220) 2000 06 01 (210) 219207
 (151) 2004 04 01
 (732) PHU „FEMAX” Krzysztof Dolny, Gdańsk-Kielpiniek, PL.
 (540)



Kolory znaku: czarny, żółty, biały

(531) 26.4, 27.5, 29.1

(510), (511) **06** wyroby ślusarskie jak: kabiny prysznicowe metalowe, metalowe przewody rozgałęzione kanalizacyjne, konstrukcje metalowe, nakrętki, podkładki, wkręty, sworznie, śruby metalowe, okucia metalowe, osłony do rur metalowe, okapy metalowe nadkuchenne, przewody centralnego ogrzewania metalowe, przewody wodociągowe metalowe, przewody do instalacji wentylacyjnej i klimatyzacyjnej metalowe, krany, zawory metalowe, zatyczki, zawiasy metalowe, złączki rur metalowe, zbiorniki metalowe, armatura instalacyjna metalowa, zlewozmywaki metalowe emalowane i nierdzewne, **11** grzejniki i elementy grzejne, armatura do urządzeń oraz instalacji wodnych i gazowych, chłodziarki, instalacje do dystrybucji wody, filtry, grzałki, łączniki, króćce, kotły gazowe i olejowe, termy gazowe wraz z osprzętem, kabiny natryskowe, zbiorniki oleju opałowego, kabiny do łaźni tureckich ruchome, pompy, naczynia przeponowe, zawory kurkowe, grzejniki, urządzenia i instalacje do kąpieli, zawory grzejnikowe, krany, miski klozetowe, wentylatory kanałowe i kratki wentylacyjne, urządzenia elektryczne do ogrzewania, zawory kulowe wodne i gazowe, instalacje do ogrzewania, wodomierze, płuczki ustępowe, urządzenia do suszenia, umywalki, wanny łazienkowe, brodziki, wykładziny łazienkowe, instalacje do zaopatrywania w wodę, wyciągi nadkuchenne, urządzenia kuchenne, umywalki, sedesy, wanny, **17** materiały izolacyjne, uszczelki, rury elastyczne niemetalowe, taśmy przyklepne i tkaniny izolacyjne, węże, zatyczki gumowe, złączki rur niemetalowe, syfony plastikowe, **19** baseny kąpielowe, boazeria niemetalowa, drewniana, kabiny kąpielowe niemetalowe, płytki podłogowe niemetalowe, ścianki szczelne niemetalowe, zlewozmywaki z tworzyw sztucznych, **20** kratki ochronne podłogowe niemetalowe, lustra, szafki, stojaki, śruby niemetalowe, zawory niemetalowe, **35** doradztwo w zakresie organizowania, prowadzenia i kierowania działalności gospodarczej, **37** usługi budowlano-montażowe, serwis gwarancyjny i naprawczy urządzeń grzewczych, **39** składowanie i magazynowanie towarów, **42** doradztwo techniczne i projektowe.

(111) **152090** (220) 2000 06 02 (210) 219280
 (151) 2004 02 16
 (732) VIVID.PL Spółka Akcyjna, Warszawa, PL.
 (540) vivid

(510), (511) **09** magnetyczne nośniki danych, optyczne nośniki danych, programy komputerowe, **16** afisze, etykiety, fotografie, obwoluty, broszury, **35** usługi w zakresie reklamy w sieci internetowej, zgrupowania na rzecz osób trzecich różnych towarów związanych z reprodukcją dźwięku lub obrazu, magnetycznych nośników danych, płyt i dysków z nagraniami, pozwalające nabywcy wygodnie je oglądać i kupować przy wykorzystaniu internetu, **38** usługi w zakresie przesyłania informacji tekstowej przy pomocy sieci komputerowej, **42** usługi w zakresie tworzenia komputerowych baz danych, doradztwa w zakresie internetu.

(111) **152091** (220) 2000 06 02 (210) 219284
 (151) 2004 02 27
 (732) Bem-Marcinkiewicz Joanna IPHARM INTERNATIONAL, Warszawa, PL.
 (540) IPHARM INTERNATIONAL

(510), (511) **05** produkty farmaceutyczne do celów leczniczych, substancje dietetyczne do celów leczniczych, preparaty witaminowe i z mikroelementami, preparaty farmaceutyczne dla celów kosmetycznych, wyciągi, nalewki, ekstrakty, zioła i herbatki lecznicze, śro-

dko dezynfekcyjne do celów higienicznych, **10** aparaty, urządzenia, instrumenty, sprzęt i wyposażenie dla celów medycznych, **35** usługi doradztwa, akwizycji, promocji, reklamy, przedstawicielstwa i konsultingu na rzecz podmiotów krajowych i zagranicznych, w zakresie produktów farmaceutycznych, ziół, aparatury medycznej oraz urządzeń i maszyn dla przemysłu farmaceutycznego, zgrupowanie na rzecz osób trzecich różnych artykułów, pozwalające nabywcy wygodnie je oglądać i kupować w sklepie/hurtowni, oferującej produkty farmaceutyczne, zioła, aparaturę medyczną oraz urządzenia i maszyny dla przemysłu farmaceutycznego, pośredniczenie w kojarzeniu kontrahentów, **39** usługi w zakresie konfekcjonowania produktów farmaceutycznych i ziół, pochodzących od krajowych i zagranicznych podmiotów gospodarczych.

(111) **152092** (220) 2000 06 02 (210) 219287
 (151) 2004 02 26
 (732) General Re Corporation, Stamford, US.
 (540)

GeneralCologne Re

(531) 27.5

(510), (511) **36** usługi w zakresie ubezpieczeń i reasekuracji: usługi ubezpieczeniowe i maklerskie w odniesieniu do wszelkich typów własności, nieszczęśliwych wypadków, ubezpieczeń na życie i reasekuracji, usługi w zakresie zabezpieczania przed ryzykiem, wypłat odszkodowań (likwidacji szkód), kalkulacji odszkodowań i konsultingu w tym zakresie, usługi w zakresie analiz finansowych, usługi w zakresie doradztwa i analiz inwestycyjnych oraz zarządzania inwestycjami, usługi maklerskie w odniesieniu do papierów wartościowych.

(111) **152093** (220) 2000 06 02 (210) 219288
 (151) 2004 02 26
 (732) General Re Corporation, Stamford, US.
 (540)



(531) 1.15, 13.1

(510), (511) **36** usługi w zakresie ubezpieczeń i reasekuracji: usługi ubezpieczeniowe i maklerskie w odniesieniu do wszelkich typów własności, nieszczęśliwych wypadków, ubezpieczeń na życie i reasekuracji, usługi w zakresie zabezpieczania przed ryzykiem, wypłat odszkodowań (likwidacji szkód), kalkulacji odszkodowań i konsultingu w tym zakresie, usługi w zakresie analiz finansowych, usługi w zakresie doradztwa i analiz inwestycyjnych oraz zarządzania inwestycjami, usługi maklerskie w odniesieniu do papierów wartościowych.

(111) **152094** (220) 2000 06 02 (210) 219289
 (151) 2004 02 26
 (732) General Re Corporation, Stamford, US.
 (540)

GCRRe

(531) 27.5

(510), (511) **36** usługi w zakresie ubezpieczeń i reasekuracji: usługi ubezpieczeniowe i maklerskie w odniesieniu do wszelkich typów własności, nieszczęśliwych wypadków, ubezpieczeń na życie i reasekuracji, usługi w zakresie zabezpieczania przed ryzykiem, wypłat odszkodowań (likwidacji szkód), kalkulacji odszkodowań i konsultingu w tym zakresie, usługi w zakresie analiz finansowych, usługi w zakresie doradztwa i analiz inwestycyjnych oraz zarządzania inwestycjami, usługi maklerskie w odniesieniu do papierów wartościowych.

(111) **152095** (220) 2000 06 01 (210) 219309
 (151) 2004 03 01
 (732) South African Breweries International (Finance) B.V.
 t/a Sabmark International, Rotterdam, NL.
 (540)



Kolory znaku: biały, czerwony, czarny, zielony
 (531) 26.11, 27.5, 29.1

(510), (511) **16** wyroby papiernicze, druki, materiały piśmienne, artykuły piśmienne, artykuły biurowe, materiały z tworzyw sztucznych do pakowania, **18** torby turystyczne, podróże, sportowe, torby na zakupy, plecaki, parasole, **20** beczki, beczułki i pojemniki niemetalowe, opakowania z tworzyw sztucznych, **21** naczynia do picia, wyroby ze szkła, fajansu i porcelany, **25** odzież, obuwie, nakrycia głowy, **28** sprzęt oraz artykuły sportowe i gimnastyczne, gry i zabawki, **32** piwo, napoje bezalkoholowe gazowane i niegazowane, soki, syropy, **35** organizowanie i pomoc w prowadzeniu działalności gospodarczej, pomoc w zarządzaniu przedsiębiorstwami, usługi marketingu i reklamy, **41** imprezy sportowe i rekreacyjne, rozrywka, imprezy kulturalne i artystyczne, organizowanie konkursów edukacyjnych i rozrywkowych, **43** usługi gastronomiczne, prowadzenie pubów.

(111) **152096** (220) 2000 06 01 (210) 219310
 (151) 2004 03 01
 (732) South African Breweries International (Finance) B.V.
 t/a Sabmark International, Rotterdam, NL.
 (540)



Kolory znaku: biały, żółty, czerwony, granatowy, czarny
 (531) 1.15, 26.11, 27.5, 29.1
 (510), (511) **32** piwo, piwo bezalkoholowe.

(111) **152097** (220) 2000 06 01 (210) 219311
 (151) 2004 02 26
 (732) South African Breweries International (Finance) B.V.
 t/a Sabmark International, Rotterdam, NL.
 (540) Bez cienia goryczy

(510), (511) **16** wyroby papiernicze, druki, materiały piśmienne, artykuły piśmienne, artykuły biurowe, materiały z tworzyw sztucznych do pakowania, **18** torby turystyczne, podróże, sportowe, torby na zakupy, plecaki, parasole, **20** beczki, beczułki i pojemniki niemetalowe, opakowania z tworzyw sztucznych, **21** naczynia do picia, wyroby ze szkła, fajansu i porcelany, **25** odzież, obuwie, nakrycia głowy, **28** sprzęt oraz artykuły sportowe i gimnastyczne, gry i zabawki, **32** piwo, napoje bezalkoholowe gazowane i niegazowane, soki, syropy, **35** organizowanie i pomoc w prowadzeniu działalności gospodarczej, pomoc w zarządzaniu przedsiębiorstwami, usługi marketingu i reklamy, **41** imprezy sportowe i rekreacyjne, rozrywka, imprezy kulturalne i artystyczne, organizowanie konkursów edukacyjnych i rozrywkowych, **43** usługi gastronomiczne, prowadzenie pubów.

(111) **152098** (220) 2000 06 01 (210) 219330
 (151) 2004 03 01

(732) „HOMCLEAN” Spółka z o.o., Wolsztyn, PL.
 (540)



Kolory znaku: żółty, różowy, niebieski, czarny
 (531) 1.3, 2.1, 6.3, 27.5, 29.1

(510), (511) **03** chemiczne preparaty czyszczące, **05** chemiczne środki higieniczne, chemiczne środki dezynfekcyjne, odświeżacze powietrza, **11** lampy ultrafioletowe nie do użytku leczniczego, **25** odzież sportowa, **27** maty do solarium (gimnastyczne), **28** sprzęt sportowy nie ujęty w innych klasach, **44** usługi w zakresie prowadzenia solarium.

(111) **152099** (220) 2000 06 01 (210) 219332
 (151) 2004 02 26
 (732) Zakłady Przemysłu Tłuszczowego „OLVIT” Spółka z o.o., Gdańsk, PL.
 (540) vika
 (510), (511) **29** oleje i tłuszcze jadalne, mleko, wyroby z mleka.

(111) **152100** (220) 2000 06 01 (210) 219333
 (151) 2004 02 26
 (732) Zakłady Przemysłu Tłuszczowego „OLVIT” Spółka z o.o., Gdańsk, PL.
 (540) ekovita
 (510), (511) **29** oleje i tłuszcze jadalne.

(111) **152101** (220) 2000 06 01 (210) 219334
 (151) 2004 02 26
 (732) Zakłady Przemysłu Tłuszczowego „OLVIT” Spółka z o.o., Gdańsk, PL.
 (540) jovita
 (510), (511) **29** wyroby na bazie mięsa, wędliny, ryby i owoce morza oraz wyroby na bazie ryb i owoców morza, konserwy, mleko i wyroby mleczarskie, oleje i tłuszcze jadalne, sosy mięsne, owoce i warzywa suszone, mrożone, gotowane, konserwowane, oraz przetworzone w inne sposoby, pasty do kanapek, potrawy na bazie mięsa, ryb, drobiu, drób i przetwory drobiowe, rosoly, sałatki warzywne i owocowe, skórki owocowe, soki owocowe i warzywne, zupy, potrawy na bazie warzyw, owoców, chrupki, prażynki, grzyby przetworzone, orzechy przetworzone, zioła ogrodowe konserwowane, produkty na bazie jaj, krokiety spożywcze, napoje mleczne lub z przewagą mleka.

(111) **152102** (220) 2000 06 02 (210) 219359
 (151) 2004 03 04
 (732) „SKAŁA” Spółka z o.o., Tychy, PL.
 (540)



(531) 26.5, 27.5
 (510), (511) **01** kleje do glazury, odczynniki, **02** farby, lakiery, **03** środki myjące i czyszczące, **19** suche tynki, zaprawy, glazura, półfabrykaty betonowe, **37** usługi budowlano-remontowe w zakresie budynków, **39** usługi w zakresie przewozu osób i rzeczy transportem samochodowym.

(111) **152103** (220) 2000 06 03 (210) 219384
 (151) 2004 03 01
 (732) Przedsiębiorstwo Produkcyjno-Handlowo-Usługowe „Now-ofer” Spółka z o.o., Rzeszów, PL.
 (540)



Kolory znaku: czerwony, czarny, żółty, zielony
 (531) 2.1, 27.5, 29.1

(510), (511) **02** farby, farby fasadowe i strukturalne wewnętrzne i zewnętrzne, farby ognioodporne, farby wodne klejowe lub kazeinowe, **17** farby izolacyjne, filc izolacyjny, izolacja, materiały izolacyjne, kit, lakier izolacyjny, papier izolacyjny, powłoki izolacyjne, taśmy izolacyjne, tkaniny izolacyjne, uszczelki, wełna szklana do izolacji, wełna żuźlowa do izolacji, włókna szklane do izolacji, **19** belki niemetalowe, beton, betonowe elementy budowlane, boazerie, budowlane materiały niemetalowe, dachówka niemetalowa, deflektory kominowe niemetalowe, drewno budowlane, drewno fornirowane, drzwi niemetalowe, futryny niemetalowe, gips, gonty, granit, kamień budowlany, kominy niemetalowe, konstrukcje niemetalowe, kraty niemetalowe, krokwie dachowe, listewki boazerijne, listwy niemetalowe, łąty drewniane, marmur, obudowy kominków, ogrodzenia niemetalowe, okna niemetalowe, parkiety, płytki wykładzinowe niemetalowe, płyty konstrukcyjne niemetalowe, płyty niemetalowe, płyty z PCV i bitumiczne, pokrycia dachów niemetalowe, pokrycia dachowe termozgrzewalne, pokrycia dachowe bezspoinowe, przewody ciśnieniowe niemetalowe, przewody niemetalowe do instalacji wentylacyjnej i klimatyzacyjnej, przewody wodociągowe niemetalowe, rury drenażowe niemetalowe, rury spustowe niemetalowe, rynny dachowe niemetalowe, rynny niemetalowe, sufity niemetalowe, stropy niemetalowe, styrobloki, szamota, szkło konstrukcyjne, terakota, wapno, wykładziny niemetalowe, zaprawa murarska, żaluzje niemetalowe, żwir, **37** usługi ogólnobudowlane, asfaltowanie, blacharstwo, gipsowanie, hydraulika, malowanie, murarstwo, nadzór budowlany, rozbiórka budynków, tapetowanie, usługi obejmujące izolację budynków, izolacje przeciwwodne pionowe i poziome, usługi obejmujące docieplanie ścian budynków, docieplanie ścian budynków konstrukcjami stalowymi z wykorzystaniem poliwęglanu komorowego i litego, wykonanie zadaszeń i świetlików, remonty dachów, wykonywanie powłok hydroizolacyjnych, izolacji ścian i fundamentów, zabezpieczanie przed korozją, **41** szkolenie w zakresie doradztwa budowlanego, **42** doradztwo budowlane, ekspertyzy inżynieryjne, projektowanie budynków.

(111) **152104** (220) 2000 06 05 (210) 219431
 (151) 2004 05 07
 (732) Kotlin Sp. z o.o., Kotlin, PL.
 (540) (znak przestrzenny)



(531) 19.7
 (510), (511) **29** ketchupy, koncentraty, sosy, zupy, **30** musztarda, ocet, sosy, przyprawy.

(111) **152105** (220) 2000 06 05 (210) 219437
 (151) 2004 03 01
 (732) Kabushiki Kaisha Sony Computer Entertainment działająca również jako Sony Computer Entertainment Inc., Tokio, JP.
 (540)

PS one

(531) 27.5

(510), (511) **09** liczydła, skrzynki akumulatorowe, akumulatory elektryczne, akumulatory elektryczne do pojazdów, sprzęgacze akustyczne, maszyny sumujące, anteny, amperomierze, wzmacniacze, lampy elektronowe wzmacniające, próżniowe lampy wzmacniające, aparaty rozrywkowe przystosowane wyłącznie do stosowania z odbiornikami telewizyjnymi, automatyczne maszyny rozrywkowe i uruchamiane przez wrzucenie monety, filmy rysunkowe animowane, baterie anodowe, aparaty odzewowe, okulary przeciwoślepieniowe, przeciwoślepieniowe osłony przeciwsłoneczne, aparaty do gier przystosowane do stosowania wyłącznie z odbiornikami telewizyjnymi, audiowizualne aparaty do nauczania, czytelniki kodu kreskowego, baterie do latarek kieszonkowych, baterie elektryczne, elektryczne baterie do pojazdów, obudowy baterii, naboje do baterii, kierunkowe latarnie świetlne, lornetki, wyświetlarki, brzęczyki, szafki na głośniki, kable elektryczne, maszyny do liczenia, kamery wizyjne zespolone z magnetowidem i magnetofonem, kondensatory, kasetki zwłaszcza do aparatów i instrumentów fotograficznych, gramofony kasetowe, wsady do baterii elektrycznych, samochodowe zapalniczki do cygar, kamery kinematograficzne, wyłącznik i automatyczne, urządzenia zwierające obwód, aparaty do czyszczenia płyt fonograficznych, aparaty do czyszczenia dysków w do zapisywania dźwięku, cewki elektryczne, uruchamiane przez wrzucenie monety bramki do parkingów samochodowych i parcel, uruchamiane przez wrzucenie monety mechanizmy do telewizorów, dyski kompaktowe audio lub video, odtwarzacze dysków kompaktowych, komparatory, klawiatury komputerowe, pamięci komputerowe, myszy komputerowe, nagrane programy komputerowe, komputerowe urządzenia peryferyjne, komputery, przewody elektryczne, złącza do linii elektrycznych, złącza elektryczne, soczewki kontaktowe, styki elektryczne, styki elektryczne z metali szlachetnych, pojemniki na soczewki kontaktowe, sterowniki do gier przystosowane do użytku wyłącznie z odbiornikami telewizyjnymi, konwerty elektryczne, liczniki, sprzęgacze elektryczne, prostowniki prądu, aparaty do przetwarzania danych, aparaty do odmagnetyzowania do taśm magnetycznych, detektory, maszyny dyktujące, cyfrowe uniwersalne dyski ROM-y, elektryczne lampy wyładowcze rurowe z wyjątkiem lamp do oświetlenia, automatyczne maszyny dystrybuujące, aparaty do nurkowania, maski do nurkowania, kombinezony dla nurków, miary krawieckie, aparaty do suszenia odbitek fotograficznych, urządzenia do montażu do filmów kinematograficznych, przewody elektryczne, cewki elektromagnetyczne, elektroniczne programy, elektroniczne tablice informacyjne, elektroniczne kieszonkowe programy tłumaczące, elektroniczne oznaczniki dla towarów, magnetyczne karty kodowane, ergometry, etui na okulary, łańcuszki do okularów, linki do okularów, oprawki do okularów, okulary, wzierniki, daszki do okularów, maszyny do faksowania, filmowe aparaty montażowe, filmy naświetlone, żelazka elektryczne, pływaki do kąpieli i pływania, dyskiety, ramki do fotograficznych diapozytywów, mierniki częstotliwości, przewody bezpiecznikowe, bezpieczniki topikowe, baterie galwaniczne, nabłyszczarki do odbitek fotograficznych, podgrzewane elektrycznie lokówki, baterie wysokiego napięcia, aparaty wielkiej częstotliwości, uchwyty do cewek elektrycznych, hologramy, tuby do głośników, bieżniki identyfikacyjne do przewodów elektrycznych, magnetyczne karty identyfikacyjne, układy scalone, aparaty do wzajemnego porozumiewania się, manipulatory drążkowe do gier przystosowane wyłącznie do użytku z odbiornikami telewizyjnymi, złącza tulejowe do kabli elektrycznych, kalejdoskopy, komputery podręczne, obwody o dużym stopniu scalenia, osłony przeciwsłoneczne obiektywu, soczewki do astrofotografii, wagi do listów, elektryczne zamki, głośniki, magnetyczne nośniki danych, kodery magnetyczne, taśmy magnetyczne,

przewody magnetyczne, magnesy, maszty do przewodów napowietrznych, metronomy, mikrometry, przyrządy mikrometryczne, mikrofony, mikroprocesory, mikroskopy, mikrotomy, modemy, maszyny do liczenia i sortowania monet, instrumenty nawigacyjne, igły do adapterów gramofonowych, notatniki komputerowe, optyczne aparaty i instrumenty, czytniki optyczne, optyczne nośniki danych, optyczne dyski, szkło optyczne, soczewki optyczne, krokomierniki, płyty gramofonowe, aparaty fototelegraficzne, ogniwa fotoelektryczne, elektrody do baterii, plotery, kalkulatory kieszonek, mierniki do stempli pocztowych, obwody drukowane, drukarki do stosowania z komputerami, aparaty projekcyjne, ekrany do projekcji, biurowe maszyny do kart dziurkowanych, aparaty radarowe, radia, zestawy radiotelegraficzne, zestawy radiotelefoniczne, gramofony, elektryczne aparaty regulujące, elektryczne przekaźniki, oporniki elektryczne, skale, ekrany do chemigrafii, półprzewodniki, symulatory do sterowania i kontroli pojazdów, suwmiarki, rzutniki, suwaki logarytmiczne, automaty sprzedające, oprogramowanie do gier przystosowane do użytku wyłącznie z odbiornikami telewizyjnymi, baterie słoneczne, alarmy dźwiękowe, aparaty do zapisywania dźwięku, nośniki do zapisywania dźwięku, dyski do zapisywania dźwięku, taśmy do zapisywania dźwięku, aparaty do reprodukcji dźwięku, aparaty do przekazywania dźwięku, pudełka na okulary, oprawki do okularów, szkła okularowe, regulatory prędkości do gramofonów, stojaki do aparatów fotograficznych, ryłce do gramofonów, okulary przeciwsłoneczne, kombinizony pływackie, tablice rozdzielcze, elektryczne przełączniki, magnetofony, aparaty do nauczania, przewody telegraficzne, aparaty telefoniczne, słuchawki telefoniczne, mikrofony telefoniczne, kable telefoniczne, telekopiarki, teleskopy, dalekopisy, aparaty telewizyjne, termometry z wyjątkiem termometrów do użytku medycznego, termostaty, aparaty zegarowe kontrolne, automatyczne wyłączniki zegarowe, ramiona do gramofonów, nadajniki sygnałów elektronicznych, aparaty do projekcji przezroczy, statywy do kamer, radia do pojazdów, automaty sprzedające, kasety video, kasety z gramami video, magnetowidy, monitory obrazowe, videotelefony, taśmy video, przewody drutowe elektryczne, procesory tekstowe, dyski magnetyczne, dyski optyczne, dyski magneto-optyczne, dyski kompaktowe CD-ROM-y, taśmy magnetyczne i cyfrowe uniwersalne dyski ROM-y obejmujące czasopisma, książki, gazety, mapy, zdjęcia, ilustracje i informacje drukowane, dyski magnetyczne, dyski optyczne, dyski magneto-optyczne, dyski kompaktowe CD-ROM-y, taśmy magnetyczne i cyfrowe uniwersalne dyski ROM-y z kodowanym oprogramowaniem aparatów do gier przystosowanych do użytku jedynie z odbiornikami telewizyjnymi.

(111) **152106** (220) 2000 06 06 (210) 219451
 (151) 2004 05 10
 (732) ZOOLEK Wytwórnia Preparatów Andrzej Mikula, Łódź, PL.
 (540)

Aquapur

(531) 27.5
 (510), (511) **05** chemiczny preparat akwarystyczny - działający aktywnym tlenem dezynfekujący w wodzie do hodowli ryb.

(111) **152107** (220) 2000 06 06 (210) 219456
 (151) 2004 03 01
 (732) P.P.H.U. TOMsoft S.C. Tomasz Broniecki, Grzegorz Broniecki, Wesoła, PL.
 (540) TOMSOFT
 (510), (511) **09** komputery, programy do maszyn cyfrowych, **16** książki, **28** gry komputerowe, zabawki.

(111) **152108** (220) 2000 06 06 (210) 219480
 (151) 2004 05 04
 (732) Currency Express Limited, London, GB.

(540)



(531) 1.13, 26.13, 27.5

(510), (511) **35** usługi w zakresie reklamy, usługi w zakresie zarządzania biznesem, usługi w zakresie administrowania biznesem, usługi w zakresie czynności biurowych, **36** usługi w zakresie ubezpieczeń, usługi w zakresie spraw finansowych, usługi w zakresie spraw monetarnych, usługi w zakresie nieruchomości, **38** usługi w zakresie telekomunikacji personalnej, usługi w zakresie wynajmu urządzeń telekomunikacyjnych, usługi w zakresie bramek telekomunikacyjnych do komunikacji dźwięku i danych pomiędzy dwoma lub więcej terminalami elektronicznymi, **39** usługi transportowe, usługi w zakresie pakowania i składowania towarów, usługi w zakresie organizowania podróży, **41** usługi w zakresie nauczania, usługi w zakresie organizacji szkoleń, usługi w zakresie rozrywki, usługi w zakresie działalności sportowej i kulturalnej, **42** usługi w zakresie programowania komputerowego, usługi w zakresie badań naukowych, usługi prawnicze, **43** usługi w zakresie podawania potraw i napojów, usługi w zakresie dokonywania rezerwacji hotelowych dla osób trzecich.

(111) **152109** (220) 2000 06 07 (210) 219537
 (151) 2004 03 01
 (732) Schering-Plough Ltd., Lucerna, CH.
 (540) POCKETHALER

(510), (511) **10** aparaty i instrumenty chirurgiczne, medyczne, stomatologiczne i weterynaryjne, protezy kończyn, oczu i zębów, artykuły ortopedyczne, materiały do zszywania stosowane w chirurgii.

(111) **152110** (220) 2000 06 07 (210) 219540
 (151) 2004 05 04
 (732) THE DOW CHEMICAL COMPANY, Midland, US.
 (540) SPECFIL

(510), (511) **01** mieszanki chemiczne do produkcji tworzyw sztucznych, kleje inne niż do celów domowych i papieru.

(111) **152111** (220) 2000 06 05 (210) 219546
 (151) 2004 03 01
 (732) „EFEKTIMA” S.C. Marek Gocał, Monika Gocał, Łódź, PL.
 (540) efektima

(510), (511) **03** kosmetyki, środki perfumeryjne, mydła, środki do pielęgnacji włosów i zębów, środki czyszczące, polerujące, piorące i ścierające.

(111) **152112** (220) 2000 06 05 (210) 219549
 (151) 2004 05 04
 (732) INTERKOBO INVEST
 Spółka z ograniczoną odpowiedzialnością, Łódź, PL.

(540) agatka
 (510), (511) **28** lalki, dla lalek: butelki do karmienia, domki, pokoiki, łóżeczka i inne mebelki, ubranka, samochody, zwierzęta w postaci zabawek, gry, zabawki, kukielki, ozdoby choinkowe z wyjątkiem artykułów oświetleniowych i słodczy, artykuły sportowe nie ujęte w innych klasach.

(111) **152113** (220) 2000 06 06 (210) 219562
 (151) 2004 05 04
 (732) Fundacja Na Rzecz Osób Niewidomych i Niepełnosprawnych „POMÓŻ I TY”, Gdynia, PL.

(540)



Kolory znaku: biały, czerwony, czarny
(531) 2.9, 26.4, 27.5, 29.1

(510), (511) **16** afisze, albumy, artykuły szkolne, artykuły biurowe z wyjątkiem mebli, wydawnictwa, pocztówki, kalendarze, komiks, książki, podręczniki, torby do pakowania z papieru lub tworzywa sztucznych, spinacze do papieru, zeszyty, **35** informacja handlowa, informacja i doradztwo z zakresu działalności gospodarczej, aukcje publiczne, badanie rynku, **44** usługi doradcze w zakresie: zdrowego żywienia, diety, ziołolecznictwa, higienicznego życia, medycyny naturalnej.

(111) **152114** (220) 2000 06 06 (210) 219563
(151) 2004 03 01
(732) Hurt-Serwis Ogólnopolskie Centrum Dystrybucji Spółka z o.o., Warszawa, PL.
(540)

PROCESS

(531) 27.5
(510), (511) **03** kosmetyki, perfumy i wody toaletowe, preparaty do mycia, preparaty i środki do pielęgnacji ciała, mydła toaletowe.

(111) **152115** (220) 2000 06 08 (210) 219594
(151) 2004 03 01
(732) CADBURY WEDEL Spółka z o.o., Warszawa, PL.
(540) VENI
(510), (511) **30** czekolada, wyroby czekoladowe, słodycze.

(111) **152116** (220) 2000 06 08 (210) 219615
(151) 2004 02 23
(732) ITM ENTREPRISES (Société Anonyme), Paris, FR.
(540)

SAMSER

(531) 27.5
(510), (511) **29** sery.

(111) **152117** (220) 2000 06 08 (210) 219616
(151) 2004 02 23
(732) ITM ENTREPRISES (Société Anonyme), Paris, FR.
(540)

SIGAL

(531) 27.5
(510), (511) **30** przyprawy.

(111) **152118** (220) 2000 06 07 (210) 219624
(151) 2004 03 03
(732) Krakowska Hodowla i Nasiennictwo Ogrodnicze „POLAN” Spółka z o.o., Kraków, PL.
(540) Kronos
(510), (511) **31** koper ogrodowy.

(111) **152119** (220) 2000 06 07 (210) 219627
(151) 2004 02 23
(732) „TEX-MASZ” S.C. Leszek Skarewicz, Zdzisław Janicki, Bielsko-Biała, PL.
(540)



Kolory znaku: czerwony, granatowy
(531) 27.5, 29.1
(510), (511) **07** maszyny do szycia, maszyny dziewiarskie, **25** konfekcja damska, męska i dziecięca lekka i ciężka.

(111) **152120** (220) 2000 06 07 (210) 219630
(151) 2004 02 23
(732) „EKONORM” Spółka z o.o., Pyskowice, PL.
(540) król króliczek
(510), (511) **04** smar stały.

(111) **152121** (220) 1999 08 30 (210) 206614
(151) 2004 04 26
(732) Kama Foods Spółka Akcyjna w upadłości, Warszawa, PL.
(540)



Kolory znaku: zielony, jasnozielony, czerwony, biały
(531) 2.9, 22.3, 25.1, 27.5, 29.1
(510), (511) **29** jadalne oleje i tłuszcze.

(111) **152122** (220) 1999 08 30 (210) 206616
(151) 2004 04 26
(732) „Kama Foods” Spółka Akcyjna, Warszawa, PL.
(540)



Kolory znaku: zielony, jasnozielony, czerwony, biały
(531) 2.9, 22.3, 25.1, 27.5, 29.1
(510), (511) **29** jadalne oleje i tłuszcze.

(111) **152123** (220) 1999 08 30 (210) 206617
(151) 2004 04 26

(732) „Kama Foods” Spółka Akcyjna w upadłości, Warszawa, PL.
(540)



Kolory znaku: zielony, jasnozielony, czerwony, biały, żółty
(531) 2.9, 22.3, 25.1, 26.11, 27.5, 29.1
(510), (511) **29** jadalne oleje i tłuszcze.

(111) **152124** (220) 2000 06 07 (210) 219638
(151) 2004 03 15
(732) Panorama Hotel Ltd., Szczecin, PL.
(540) Panorama Hotel

(510), (511) **35** usługi prowadzone w sklepach dotyczące gromadzenia, ekspozycji i sprzedaży artykułów spożywczych i artykułów przeznaczonych do gospodarstwa domowego, usługi w zakresie prowadzenia i kierowania działalnością gospodarczą, **36** usługi w zakresie pośrednictwa w handlu nieruchomościami, deponowanie przedmiotów wartościowych, doradztwa w sprawach finansowych, kantory wymiany walut, wynajmowanie pomieszczeń biurowych i lokali mieszkalnych, usługi dotyczące finansowania inwestycji z zakresu obiektów usług turystycznych, **37** usługi budowlane i instalacyjne w zakresie budowy, eksploatacji i naprawy obiektów turystycznych - hoteli, moteli, zajazdów, campingów, **39** usługi transportowe dotyczące przewozu ludzi, organizowanie wycieczek i podróży, rezerwacja miejsc podróży, **41** usługi w zakresie organizacji i prowadzenia zjazdów, sympozjów, konferencji, szkoleń, narad, organizowanie turystyki krajowej i zagranicznej, **42** doradztwo budowlane w zakresie budowy obiektów, **43** usługi gastronomiczne, prowadzenie barów, kawiarni i restauracji, usługi prowadzenia domów turystycznych, oraz eksploatacja campingów, rezerwacja miejsc w hotelach.

(111) **152125** (220) 2000 06 07 (210) 219639
(151) 2004 03 15
(732) Panorama Hotel Ltd., Szczecin, PL.
(540)



Kolory znaku: niebieski, czerwony, biały, popielaty
(531) 26.4, 27.5, 29.1
(510), (511) **35** usługi prowadzone w sklepach dotyczące gromadzenia, ekspozycji i sprzedaży artykułów spożywczych i artykułów przeznaczonych do gospodarstwa domowego, usługi w zakresie prowadzenia i kierowania działalnością gospodarczą, **36** usługi w zakresie pośrednictwa w handlu nieruchomościami, deponowanie przedmiotów wartościowych, doradztwa w sprawach finansowych, kantory wymiany walut, wynajmowanie pomieszczeń biurowych i lokali mieszkalnych, usługi dotyczące finansowania inwestycji z zakresu obiektów usług turystycznych, **37** usługi budowlane i instalacyjne w zakresie budowy, eksploatacji i naprawy obiektów turystycznych - hoteli, moteli, zajazdów, campingów, **39** usługi transportowe dotyczące przewozu ludzi, organizowanie wycieczek i podróży, rezerwacja miejsc podróży, **41** usługi w zakresie organizacji i prowadzenia zjazdów, sympozjów, konferencji, szkoleń, narad, organizowanie turystyki krajowej i zagranicznej, **42** doradztwo budowlane w zakresie budowy obiektów, **43** usługi gastronomiczne, prowadzenie barów, kawiarni i restauracji, usługi prowadzenia domów turystycznych, oraz eksploatacja campingów, rezerwacja miejsc w hotelach.

(111) **152126** (220) 2000 06 07 (210) 219640
(151) 2004 03 15
(732) Panorama Hotel Ltd., Szczecin, PL.
(540)



Kolory znaku: zielony, biały, ciemnozielony
(531) 5.3, 27.5, 29.1

(510), (511) **35** usługi prowadzone w sklepach dotyczące gromadzenia, ekspozycji i sprzedaży artykułów spożywczych i artykułów przeznaczonych do gospodarstwa domowego, usługi w zakresie prowadzenia i kierowania działalnością gospodarczą, **36** usługi w zakresie pośrednictwa w handlu nieruchomościami, deponowanie przedmiotów wartościowych, doradztwa w sprawach finansowych, kantory wymiany walut, wynajmowanie pomieszczeń biurowych i lokali mieszkalnych, usługi dotyczące finansowania inwestycji z zakresu obiektów usług turystycznych, **37** usługi budowlane i instalacyjne w zakresie budowy, eksploatacji i naprawy obiektów turystycznych - hoteli, moteli, zajazdów, campingów, **39** usługi transportowe dotyczące przewozu ludzi, organizowanie wycieczek i podróży, rezerwacja miejsc podróży, **41** usługi w zakresie organizacji i prowadzenia zjazdów, sympozjów, konferencji, szkoleń, narad, organizowanie turystyki krajowej i zagranicznej, **42** doradztwo budowlane w zakresie budowy obiektów, **43** usługi gastronomiczne, prowadzenie barów, kawiarni i restauracji, usługi prowadzenia domów turystycznych, oraz eksploatacja campingów, rezerwacja miejsc w hotelach.

(111) **152127** (220) 2000 06 09 (210) 219645
(151) 2004 02 23
(732) „TURBO 1998” Spółka z o.o., Warszawa, PL.
(540)



Kolory znaku: żółty, czarny
(531) 3.1, 27.5, 29.1
(510), (511) **25** odzież, obuwie, nakrycia głowy.

(111) **152128** (220) 2000 06 09 (210) 219647
(151) 2004 02 19
(732) ZOOM PERFEKT Andrzej Krasnodębski, Warszawa, PL.
(540) BELUTTI

(510), (511) **09** etui do okularów, lornetki, lornety, lupy, lusterka optyczne, artykuły do wyrobu okularów, oprawki do okularów, osłony obiektywów przeciwsłoneczne, osłony przeciwślepieniowe, okulary przeciwsłoneczne, okulary przeciwsłoneczne, zestawy soczewek, soczewki korekcyjne, soczewki płaskie i korekcyjne przeciwsłoneczne ze szkła i tworzyw sztucznych, szkła okularowe przeciwsłoneczne, szkła kontaktowe, szkło optyczne, **35** prowadzenie usług w zakresie: kompleksowa oferta towarów z zakresu sprzętu optycznego dla ludzi w celach leczniczych, korygujących wzrok oraz zapobiegających oślnieniom świetlnym przez okulary ze szkłami lub tworzywami przeciwsłonecznymi, dobór leczeni-

czych szkieł i soczewek okularowych o całkowitej lub różnej przepuszczalności światła, dobór i kształtowanie oprawek okularowych leczniczych i przeciwsłonecznych.

(111) **152129** (220) 2000 06 09 (210) 219665
 (151) 2004 05 20
 (732) LESAFFRE & CIE, Paryż, FR.
 (540) BIOFERM
 (510), (511) **01** drożdże do użytku przemysłowego, składniki i dodatki do wytwarzania oraz ulepszania produktów piekarniczych i cukierniczych do użytku przemysłowego i rzemieślniczego, **30** drożdże.

(111) **152130** (220) 2000 06 09 (210) 219752
 (151) 2004 02 25
 (732) INTERAK DRUKARNIA Andrzej Krzewina, Czarnków, PL.
 (540)

interak 

Kolory znaku: czarny, niebieski, żółty, czerwony

(531) 26.1, 26.13, 27.5, 29.1
 (510), (511) **16** druki akcydensowe i zwarte, ozdoby poligraficzne, papeterie, **35** usługi reklamowe w pełnym zakresie, **40** usługi poligraficzne.

(111) **152131** (220) 2000 06 10 (210) 219769
 (151) 2004 02 25
 (732) BILLNET Spółka Akcyjna, Warszawa, PL.
 (540)

BillNet 

Kolory znaku: niebieski, zielony

(531) 26.11, 27.5, 29.1
 (510), (511) **09** oprogramowanie, urządzenia do interkomunikacji, interfejsy, elektroniczna aparatura kontrolna, mikroprocesory, monitory, modemy, magnetyczne i optyczne nośniki danych, pamięci komputerowe, skanery, **16** broszury, wydawnictwa, instrukcje obsługi i prospekty dotyczące internetu, usług multimedialnych, transmisji danych, prowadzenia baz danych, elektronicznych systemów rozliczeń oraz wydawnictwa na temat związanej z internetem działalności inwestycyjnej, produkcyjnej, marketingowej, usługowej, handlowej i budowlanej, **35** doradztwo i pomoc w zakresie wykorzystania internetu w działalności gospodarczej, zarządzanie zbiorami informatycznymi, projektowanie przedsięwzięć internetowych w działalności gospodarczej, usługi reklamowe i marketingowe związane z internetem, elektroniczne usługi dotyczące operacji księgowych, elektroniczne systemy prezentacji, przeglądania, regulowania i otrzymywania rachunków z wykorzystaniem internetu, **36** doradztwo w sprawach finansowych, internetowe i komputerowe usługi w zakresie elektronicznych transakcji finansowych i bankowych, **37** instalacja, konserwacja i naprawy sprzętu i systemów komputerowych, **38** usługi telekomunikacyjne, transmisji danych i przesyłania wiadomości za pośrednictwem internetu, **41** szkolenia w zakresie internetu, szkolenia w zakresie systemów informatycznych i oprogramowania, usługi nauczania i treningu w zakresie obsługi i użytkowania sprzętu oraz systemów komputerowych.

(111) **152132** (220) 2000 06 13 (210) 219838
 (151) 2004 03 04
 (732) Browary Żywiec S.A., Żywiec, PL.
 (540) ŻYWIEC JEDNYM SŁOWEM PIWO
 (510), (511) **06** puszki metalowe do napojów, **16** podkładki pod szklanki z papieru lub z tektury, plakaty, tablice reklamowe z pa-

pieru lub z tektury, **21** wyroby szklane, porcelanowe i ceramiczne nie ujęte w innych klasach, włączając szklanki, kufle i kieliszki, **25** odzież i nakrycia głowy, włączając t-shirty, czapki i daszki przeciwsłoneczne, **32** piwo, porter, ale oraz inne napoje bezalkoholowe, wody mineralne i gazowane, napoje owocowe i soki owocowe, syropy i inne produkty do sporządzania napojów.

(111) **152133** (220) 2000 06 15 (210) 219933
 (151) 2004 03 04
 (732) Robert Klatt Firma WORLD MEDIA, Iłów, PL.
 (540) WORLD MEDIA
 (510), (511) **35** usługi reklamowe, usługi marketingowe, usługi promocyjne, **40** usługi poligraficzne, **41** usługi wydawnicze, usługi fotograficzne.

(111) **152134** (220) 2000 06 15 (210) 219959
 (151) 2004 05 21
 (732) BP p.l.c., Londyn SW1Y 4PD, GB.
 (540)



Kolory znaku: zielony, szmaragdowy, żółty, biały

(531) 24.1, 26.7, 27.5, 29.1
 (510), (511) **09** magnetyczne i odczytywane maszynowo karty z informacjami kodowanymi, karty stałego klienta, karty identyfikacyjne, karty płatnicze i osobiste karty identyfikacyjne, karty zniżkowe, wszystkie w/w z wbudowanymi aktywnymi podzespołami oraz będące nośnikami danych, **16** druki, publikacje drukowane, czasopisma i materiały promocyjne, karty stosowane w związku z planami promocji, zapewnienia stałych klientów, bodźców, rozpoznawania i premiowania, wszystkie w/w zawarte w kl. 16, **35** organizowanie, obsługa, administrowanie, nadzorowanie i zarządzanie planami pozyskiwania stałych klientów, sprzedaż na podstawie kart inteligentnych oraz planami promocji za pomocą bodźców w postaci zachęt i zniżek przy kupowaniu towarów i korzystaniu z usług, uaktualnianie baz danych dla potrzeb planów bodźców i innych, reklamowanie, usługi w zakresie kształtowania wizerunku i usługi promocyjne, usługi marketingowe, informowanie, wdrażanie, integracja, doradztwo i konsultacje w odniesieniu do wszystkich w/w usług zawartych w kl. 35, **36** emisja i obsługa kart stałego klienta, nagradzających lojalność i promujących rozpoznawalność marki poprzez oferowanie zachęt i zniżek przy zakupie towarów i korzystaniu z usług, wydawanie i wykupywanie talonów, żetonów i kuponów wartościowych, emisja i obsługa kart zniżkowych, zapewnianie udogodnień kredytowych, przetwarzanie płatności, elektroniczny transfer funduszy, wydawanie wyciągów z rachunków oraz analizy w odniesieniu do wszystkich w/w usług.

(111) **152135** (220) 2000 06 14 (210) 219999
 (151) 2004 05 20
 (732) SŁOWIK Spółka z o.o., Marcinkowice, PL.
 (540)

SŁOWIK 

(531) 17.5, 26.1, 27.5
 (510), (511) **09** niwelatory, poziomicze, łaty murarskie ze wskaźnikiem poziomym i pionem.

(111) **152136** (220) 2000 06 15 (210) 220061
 (151) 2004 03 30
 (732) „L..A. GERATOWSKI - marketing service” s.c.
 Anita Geratowska, Leszek Arkadiusz Geratowski, Rybnik, PL.
 (540)



Kolory znaku: niebieski, pomarańczowy, biały
 (531) 27.5, 29.1

(510), (511) **16** afisze, albumy, opakowania z kartonu, tektury lub papieru, czasopisma, druki, emblematy, fotografie, gazety, grafiki, kalendarze, wyroby z kartonu, katalogi, podręczniki, pojemniki papierowe na wyroby mrożone, prospekty, pudełka kartonowe lub papierowe, rożki papierowe w kształcie stożka, kartki okolicznościowe z życzeniami, **30** lody jadalne: śmietankowe, mleczne, sokowe i wodne, jogurt mrożony, **35** usługi w zakresie: badania opinii, badania rynku, doradztwa handlowego, badań dla firm, kompilacji i systematyzacji informacji w komputerowych bazach danych, pomocy w zarządzaniu firmami, informacji handlowej, marketingu, organizowania imprez targowych i wystaw w celach handlowych, promocyjnych lub reklamowych, opracowywania kolumn reklamowych w prasie, prognoz ekonomicznych, pokazów towarów, promocji sprzedaży dla osób trzecich, publikowania tekstów reklamowych, prowadzeniu reklamy i informacji w zakresie usług reklamowych, rekrutacji personelu dla firm, rozpowszechnianie materiałów reklamowych, wypożyczania materiałów reklamowych, zarządzania zbiorami informatycznymi, wynajem dystrybutorów automatycznych, usługi pośrednictwa handlowego w zakresie wyszukiwania i kojarzenia kontrahentów oraz zawierania kontaktów handlowych na rzecz osób trzecich, **41** usługi w zakresie: edukacji, organizowania i prowadzenia konferencji, kongresów, seminariów i sympozjów, organizowania konkursów edukacyjnych lub rozrywkowych, konkurs na najlepszy wyrób lodziarski w sezonie, publikowania tekstów innych niż teksty reklamowe, organizowania wystaw w celach kulturalnych i edukacyjnych, organizowania zawodów sportowych, pisanie scenariuszy, usługi wydawniczej, **42** usługi w zakresie: doradztwa technicznego i technologicznego w zakresie produkcji lodów oraz produktów mrożonych, udoskonalień nowych produktów świadczonych dla osób trzecich, testowania materiałów, doradztwa w zakresie własności intelektualnej i przemysłowej, usługi prawne związane z kodeksem etyki producentów lodów w Polsce, usługi doradztwa prawnego na rzecz podmiotów zagranicznych na zasadach przyjętych zleceń.

(111) **152137** (220) 2000 06 17 (210) 220098
 (151) 2004 05 04
 (732) SCANDINAVIAN TOBACCO Spółka Akcyjna, Jawornik, PL.
 (540) ALLIANCE
 (510), (511) **34** wyroby tytoniowe, tytoń, papierosy, cygara, cygarretki, zapalniczki, zapalki i artykuły dla palących, fajki, papierosnice, popielniczki.

(111) **152138** (220) 2000 06 19 (210) 220117
 (151) 2004 05 07
 (732) EMPiK Sp. z o.o., Warszawa, PL.
 (540)



Kolory znaku: czarny, czerwony, biały
 (531) 27.5, 29.1

(510), (511) **01** filmy fotograficzne (nie naświetlone), **09** aparaty fotograficzne, programy komputerowe, płyty fonograficzne, dyski kompaktowe, płyty CD, dyski DVD, kasety magnetofonowe, filmy animowane (rysunkowe), kasety video z gramami, kasety video, **16** czasopisma, gazety, periodyki, broszury, karty pocztowe, albumy, atlasy, ramki do fotografii, kalendarze, kalendarze z kartkami do wrywania, karty muzyczne z życzeniami, kartki okolicznościowe, papeteria, katalogi, komiksy, koperty, książki, mapy geograficzne, notesy, reprodukcje obrazów, papier do pakowania, podręczniki, torebki do pakowania, **28** karty do gry, **35** rozpowszechnianie materiałów reklamowych, publikowanie tekstów reklamowych, rozpowszechnianie ogłoszeń reklamowych, wynajmowanie powierzchni na cele reklamowe, reklamy, **39** dystrybucja gazet, **41** usługi wydawnicze.

(111) **152139** (220) 2000 06 19 (210) 220158
 (151) 2004 04 14
 (732) Hitachi Construction Machinery Co.,Ltd., Tokio, JP.
 (540)



(531) 27.5

(510), (511) **07** maszyny i narzędzia do robót górniczych, maszyny i sprzęt do robót stosowanych w lądowym i wodnym budownictwie i konstrukcjach, maszyny i narzędzia do załadunku i rozładunku, maszyny i narzędzia dla przemysłu chemicznego zawarte w klasie 07 i nie obejmujące narzędzi i przyrządów ręcznych.

(111) **152140** (220) 2000 06 19 (210) 220160
 (151) 2004 04 14
 (732) GE Betz, Inc., Treviso, US.
 (540) HYPERSPERSE
 (510), (511) **01** chemikalia stosowane w układach do odwróconej osmozy i rozdzielania membranowego.

(111) **152141** (220) 2000 06 20 (210) 220164
 (151) 2004 03 16
 (732) Przedsiębiorstwo Usług Hotelarskich i Turystycznych Spółka z o.o., Warszawa, PL.
 (540)



Kolory znaku: zielony

(531) 7.3, 27.5, 29.1

(510), (511) **43** usługi hotelarskie i gastronomiczne.

(111) **152142** (220) 2000 06 20 (210) 220166
 (151) 2004 03 16
 (732) Przedsiębiorstwo Usług Hotelarskich i Turystycznych Spółka z o.o., Warszawa, PL.
 (540)



Kolory znaku: zielony

(531) 7.3, 27.5, 29.1

(510), (511) **43** usługi hotelarskie i gastronomiczne.

(111) **152143** (220) 2000 06 20 (210) 220167
 (151) 2004 03 16
 (732) Przedsiębiorstwo Usług Hotelarskich i Turystycznych
 Spółka z o.o., Warszawa, PL.
 (540) ARAMIS
 (510), (511) **43** usługi hotelarskie i gastronomiczne.

(111) **152144** (220) 2000 06 20 (210) 220169
 (151) 2004 03 16
 (732) Przedsiębiorstwo Usług Hotelarskich i Turystycznych
 Spółka z o.o., Warszawa, PL.
 (540) ATOS
 (510), (511) **43** usługi hotelarskie i gastronomiczne.

(111) **152145** (220) 2000 06 20 (210) 220176
 (151) 2004 02 16
 (732) Nowak Jan Adam Przedsiębiorstwo Handlowe J.E.N.,
 Tomaszów Mazowiecki, PL.
 (540)

Stile

(531) 27.5
 (510), (511) **18** skóra i imitacje skóry, wyroby z tych materiałów,
 nie ujęte w innych klasach, skóry zwierzęce, skóry surowe, kufry
 i torby podróżne, parasolki, parasole (duże) i laski, bicze, uprząże
 i wyroby rymarskie, **25** odzież, obuwie, nakrycia głowy.

(111) **152146** (220) 2000 06 20 (210) 220178
 (151) 2004 05 11
 (732) The Procter & Gamble Company, Cincinnati, US.
 (540) TANGA
 (510), (511) **05** artykuły sanitarne do celów medycznych, środki
 dezynfekujące do celów higienicznych, plastry, materiały opatrunkowe,
 wkładki higieniczne, pieluchy higieniczne i tampony, majtki
 i figi higieniczne do higieny kobiecej, wata do celów medycznych,
 wkładki, pieluchy i majtki dla osób nie trzymających moczu,
 wkładki o wąskim, anatomicznym kształcie do higieny kobiecej,
16 wyroby z papieru i/lub celulozy do celów higienicznych zawarte
 w tej klasie, w szczególności ręczniki, pieluszki, chusteczki,
 chusteczki do twarzy, papier toaletowy, pieluchy jednorazowego
 użytku.

(111) **152147** (220) 2000 06 21 (210) 220228
 (151) 2004 02 19
 (732) CADBURY WEDEL Spółka z o.o., Warszawa, PL.
 (540)



Kolory znaku: czerwony, granatowy, biały, czarny cieniowany,
 złoty, brązowy, niebieski, żółty
 (531) 17.1, 19.7, 27.5, 29.1
 (510), (511) **30** czekolada, wyroby czekoladowe, słodycze.

(111) **152148** (220) 2000 06 21 (210) 220248
 (151) 2004 02 23

(732) SmithKline Beecham (SWG) Limited, Brentford, GB.
 (540)



Kolory znaku: niebieski, biały, fioletowy, czerwony
 (531) 19.13, 26.1, 27.5, 29.1
 (510), (511) **05** farmaceutyczne i medyczne preparaty i substancje
 dla ludzi.

(111) **152149** (220) 2000 06 20 (210) 220293
 (151) 2004 03 30
 (732) DomData Sp. z o.o., Poznań, PL.
 (540)

info trend

(531) 27.5
 (510), (511) **09** komputery i programy komputerowe, **16** książki,
 katalogi, broszury, czasopisma fachowe, **35** usługi: badania rynku,
 specjalistyczne doradztwo handlowe, pozyskiwanie danych do
 komputerowych baz danych, systematyzacja tych danych oraz
 udostępnianie zawartości baz danych, doradztwo i konsulting w za-
 kresie prowadzenia działalności gospodarczej, **36** analizy finansowe,
41 organizowanie i prowadzenie seminariów, kursów i szkoleń
 specjalistycznych, **42** analizy i projektowanie oprogramowania
 komputerowego, konwersja danych na formę elektroniczną, ich
 analizowanie (badanie) i przetwarzanie przy wykorzystaniu pro-
 gramów komputerowych oraz udostępnianie wyników analizy da-
 nych, dzierżawienie programów komputerowych.

(111) **152150** (220) 2000 06 20 (210) 220294
 (151) 2004 03 30
 (732) DomData Sp. z o.o., Poznań, PL.
 (540)

info web

(531) 27.5
 (510), (511) **09** komputery i programy komputerowe, **16** książki,
 katalogi, broszury, czasopisma fachowe, **35** usługi: badania rynku,
 specjalistyczne doradztwo handlowe, pozyskiwanie danych do
 komputerowych baz danych, systematyzacja tych danych oraz
 udostępnianie zawartości baz danych, doradztwo i konsulting w za-
 kresie prowadzenia działalności gospodarczej, **36** analizy finansowe,
41 organizowanie i prowadzenie seminariów, kursów i szkoleń
 specjalistycznych, **42** analizy i projektowanie oprogramowania
 komputerowego, konwersja danych na formę elektroniczną, ich
 analizowanie (badanie) i przetwarzanie przy wykorzystaniu pro-
 gramów komputerowych oraz udostępnianie wyników analizy da-
 nych, dzierżawienie programów komputerowych .

(111) **152151** (220) 2000 06 20 (210) 220295
 (151) 2004 03 30
 (732) DomData Sp. z o.o., Poznań, PL.

(540)

info
report

(531) 27.5

(510), (511) **09** komputery i programy komputerowe, **16** książki, katalogi, broszury, czasopisma fachowe, **35** usługi: badania rynku, specjalistyczne doradztwo handlowe, pozyskiwanie danych do komputerowych baz danych, systematyzacja tych danych oraz udostępnianie zawartości baz danych, doradztwo i konsulting w zakresie prowadzenia działalności gospodarczej, **36** analizy finansowe, **41** organizowanie i prowadzenie seminariów, kursów i szkoleń specjalistycznych, **42** analizy i projektowanie oprogramowania komputerowego, konwersja danych na formę elektroniczną, ich analizowanie (badanie) i przetwarzanie przy wykorzystaniu programów komputerowych oraz udostępnianie wyników analizy danych, dzierżawienie programów komputerowych.

(111) **152152** (220) 2000 06 20 (210) 220296
(151) 2004 05 11
(732) „Dom Data” Spółka z o.o., Poznań, PL.
(540)

info
sign

(531) 27.5

(510), (511) **09** komputery i programy komputerowe, **16** książki, katalogi, broszury, czasopisma fachowe, **35** badania rynku, specjalistyczne doradztwo handlowe, pozyskiwanie danych do komputerowych baz danych, systematyzacja tych danych oraz udostępnianie zawartości tych danych, doradztwo i konsulting w zakresie prowadzenia działalności gospodarczej, **36** analizy finansowe, **41** organizowanie i prowadzenie seminariów, kursów i szkoleń specjalistycznych, **42** analizy i projektowanie oprogramowania komputerowego, konwersja danych na formę elektroniczną, ich analizowanie (badanie) i przetwarzanie przy wykorzystaniu programów komputerowych oraz udostępnianie wyników analizy danych, dzierżawienie programów komputerowych.

(111) **152153** (220) 2000 06 20 (210) 220298
(151) 2004 03 30
(732) DomData Sp. z o.o., Poznań, PL.
(540)

info
pool

(531) 27.5

(510), (511) **09** komputery i programy komputerowe, **16** książki, katalogi, broszury, czasopisma fachowe, **35** usługi: badania rynku, specjalistyczne doradztwo handlowe, pozyskiwanie danych do komputerowych baz danych, systematyzacja tych danych oraz udostępnianie zawartości baz danych, doradztwo i konsulting w zakresie prowadzenia działalności gospodarczej, **36** analizy finansowe, **41** organizowanie i prowadzenie seminariów, kursów i szkoleń specjalistycznych, **42** analizy i projektowanie oprogramowania komputerowego, konwersja danych na formę elektroniczną, ich analizowanie (badanie) i przetwarzanie przy wykorzystaniu programów komputerowych oraz udostępnianie wyników analizy danych, dzierżawienie programów komputerowych.

(111) **152154** (220) 2000 06 20 (210) 220299
(151) 2004 03 30
(732) DomData Sp. z o.o., Poznań, PL.
(540)

info
cube

(531) 27.5

(510), (511) **09** komputery i programy komputerowe, **16** książki, katalogi, broszury, czasopisma fachowe, **35** usługi: badania rynku, specjalistyczne doradztwo handlowe, pozyskiwanie danych do komputerowych baz danych, systematyzacja tych danych oraz udostępnianie zawartości baz danych, doradztwo i konsulting w zakresie prowadzenia działalności gospodarczej, **36** analizy finansowe, **41** organizowanie i prowadzenie seminariów, kursów i szkoleń specjalistycznych, **42** analizy i projektowanie oprogramowania komputerowego, konwersja danych na formę elektroniczną, ich analizowanie (badanie) i przetwarzanie przy wykorzystaniu programów komputerowych oraz udostępnianie wyników analizy danych, dzierżawienie programów komputerowych.

(111) **152155** (220) 2000 06 21 (210) 220334
(151) 2004 02 16
(732) POL-SCHULSTAD Sp. z o.o., Poznań, PL.
(540)



Kolory znaku: żółty, pomarańczowy, brązowy, biały, złoty, granatowy, niebieski

(531) 2.3, 5.7, 6.7, 8.1, 27.5, 29.1

(510), (511) **30** chleb, wyroby piekarnicze i cukiernicze.

(111) **152156** (220) 2000 06 22 (210) 220338
(151) 2004 05 18
(732) Newchange Limited, London, GB.
(540) NEWCHANGE

(510), (511) **09** oprogramowanie komputerowe, publikacje elektroniczne, nośniki dźwięku i obrazu, publikacje w formie elektronicznej dostarczane on-line z komputerowej bazy danych, włącznie z wykorzystaniem internetu i sieci world wide web, **16** materiały drukowane, publikacje drukowane, czasopisma i periodyki, raporty, gazety, **35** prowadzenie badań gospodarczych, doradztwo i konsulting w zakresie prowadzenia badań gospodarczych, zbieranie i dostarczanie informacji gospodarczych, doradztwo i konsulting w zakresie zbierania i dostarczania informacji gospodarczych, doradztwo w zakresie zarządzania, organizacja działalności gospodarczej, przygotowanie raportów, **38** usługi telekomunikacyjne, elektroniczne usługi komunikacyjne do przesyłania danych, dokumentów, usługi elektronicznej wymiany danych, poczta elektroniczna, usługi elektroniczne i przesyłanie informacji za pomocą komputera, usługi elektronicznego przesyłania danych, dokumentów i informacji, **42** usługi prawne, doradztwo prawne, przekazywanie informacji związanych z problemami prawnymi włącznie z przekazywaniem ich za pośrednictwem sieci telekomunikacyjnych, przy wykorzystaniu usług on-line, Internetu, sieci world wide web oraz innych nośników elektronicznych, doradztwo prawne oraz reprezentowanie osób trzecich w sprawach prawnych, badania i poszukiwania prawne, doradztwo i konsulting w zakresie fuzji i przejęć, doradztwo i konsulting w zakresie franchisingu.

(111) **152157** (220) 2000 06 23 (210) 220353
 (151) 2004 03 03
 (732) TOP WELL COSMETIC Spółka z o.o., Starachowice, PL.
 (540)

Hansen & Hansen

(531) 24.17, 27.5
 (510), (511) **03** szampony do włosów, odżywki do włosów, płyny do trwałej ondulacji, utrwalacze, lakiery do włosów, balsamy do włosów, żele do układania włosów, stabilizatory keratyny, keratyna.

(111) **152158** (220) 2000 06 23 (210) 220354
 (151) 2004 03 03
 (732) TOP WELL COSMETIC Spółka z o.o., Starachowice, PL.
 (540)

C line

(531) 27.5
 (510), (511) **03** szampony do włosów, odżywki do włosów, płyny do trwałej ondulacji, utrwalacze, lakiery do włosów, balsamy do włosów, żele do układania włosów, stabilizatory keratyny, keratyna.

(111) **152159** (220) 2000 06 23 (210) 220357
 (151) 2004 03 03
 (732) Pasłęk International Cheese Company Ltd. Sery ICC Pasłęk Spółka z o.o., Pasłęk, PL.
 (540) PSZCZÓŁKI ROBIĄ MIODEK, KRÓWKI DAJĄ MLECZKO, GDY JE POŁĄCZYMY MAMY MIODZIO MASEŁCZKO
 (510), (511) **05** żywność dietetyczna do celów leczniczych, żywność dla niemowląt, **29** mleko i produkty mleczne, sery, masło, margaryny, homogenizowane artykuły żywnościowe zawarte w tej klasie, żywność dietetyczna, żywność o obniżonej zawartości tłuszczu i cholesterolu, **40** przetwórstwo mleka i wyrób serów.

(111) **152160** (220) 2000 06 24 (210) 220380
 (151) 2004 02 16
 (732) Polski Przemysł Mięсны i Drobiarski MAT Spółka Akcyjna, Grudziądz, PL.
 (540)



Kolory znaku: niebieski, czerwony, czarny, biały
 (531) 3.4, 25.7, 26.1, 27.5, 29.1
 (510), (511) **29** mięso, wędliny, drób, ryby, konserwy mięsne i rybne, nabiał, sery, oleje jadalne i tłuszcze, **31** pokarm dla zwierząt, **40** usługi w zakresie przetwórstwa żywności.

(111) **152161** (220) 2000 06 26 (210) 220389
 (151) 2004 02 16
 (732) Firma KULAK Spółka z o.o., Szadek, PL.

(540)



Kolory znaku: żółty, zielony, czerwony, czarny
 (531) 26.1, 27.5, 29.1
 (510), (511) **03** produkty kosmetyczne i preparaty do czyszczenia, środki wybielające, detergenty, papier i emulsje ściernie, materiały polerskie, środki nablyszczające, **04** oleje techniczne, smary, materiały pędne, świece, knoty, środki zwilżające, wkłady do filtrów, brykiety materiałów palnych, brykiety opałowe z odpadów włókienniczych, paliwa w tym gaz płynny, gaz do napędzania pojazdów mechanicznych, **29** mięso, nabiał, jadalne oleje i tłuszcze, **30** chleb, ciastka, wyroby cukiernicze, piekarnicze, lody, lód do chłodzenia, kawa, herbata, kakao, cukier, ryż, mąka, preparaty zbożowe, przyprawy, wyroby zbożowe, **32** piwo, napoje bezalkoholowe, wody mineralne, soki owocowe, syropy, napoje owocowe, preparaty do przygotowania napojów, **34** artykuły dla palących, **39** usługi pomocy drogowej i holowania, usługi dystrybucji towarów, usługi magazynowania, usługi składu celnego, przewóz osób i rzeczy transportem samochodowym, usługi spedycyjne, wynajem pojazdów i przyczep, usługi konfekcjonowania towarów.

(111) **152162** (220) 2000 06 26 (210) 220397
 (151) 2004 02 23
 (732) TVN Spółka z o.o., Warszawa, PL.
 (540) rozmowy w toku

(510), (511) **03** kosmetyki, wyroby perfumeryjne, środki myjące, czyszczące i piorące, **09** programy telewizyjne, filmy, audycje radiowe utrwalone w formie zapisanej taśmy filmowej, taśmy video, taśmy magnetycznej, dysków optycznych w wersji przystosowanej do odtwarzania w komputerach multimedialnych, zapisane nośniki obrazu i dźwięku, **16** papier, karton i wyroby z tych materiałów nie ujęte w innych klasach, druki akcydensowe, kalendarze, folder, prospekty, afisze, plakaty, fotografie, nalepki, publikacje drukowane, czasopisma, materiały piśmienne, papeterie, torby do pakowania z papieru i tworzyw sztucznych, materiały szkoleniowe i instruktażowe (z wyjątkiem aparatów), **25** odzież, odzież sportowa, obuwie, nakrycia głowy, **28** gry, zabawki i sprzęt sportowy nie ujęte w innych klasach, **35** usługi w zakresie reklamy: organizacja i prowadzenie kampanii reklamowych, wynajem i sprzedaż miejsca i czasu na cele reklamowe w środkach masowego przekazu, usługi w zakresie produkcji audycji i filmów reklamowych dla radia, telewizji, filmu, internetu, usługi w zakresie dystrybucji i doręczenia prospektów i próbek reklamowych, organizacji pokazów i wystaw, usługi badania opinii publicznej, badania rynku mediów i reklamy, **38** usługi w zakresie agencji informacyjnej: zbieranie i rozpowszechnianie informacji, usługi w zakresie rozpowszechniania programów telewizyjnych, reportaży, filmów dokumentalnych i fabularnych, widowisk rozrywkowych i sportowych, usługi w zakresie: emisji telewizyjnej i radiowej, obsługi przekazu dźwięku i obrazu, usługi w zakresie: obsługi przekazu cyfrowego, organizowania systemów transmisyjnych dźwięku, obrazu i sygnału cyfrowego, rozpowszechniania programów i informacji za pośrednictwem sieci informatycznych-internetu, **41** usługi w zakresie rozrywki: organizacja rozrywkowych widowisk telewizyjnych, audycji radiowych, produkcja filmów dokumentalnych, reportaży, programów telewizyjnych, organizacji teleturniejów i konkursów, usługi w zakresie nauczania, usługi w zakresie wynajmowania studia nagraniowego, filmowego, usługi w zakresie organizacji i produkcji nagrań filmowych, dźwiękowych, usługi w zakresie organizacji imprez artystycznych, estradowych, sportowych, rekreacyjnych, **42** usługi w zakresie administrowania prawami autorskimi, udzielania licencji dotyczących własności intelektualnej.

(111) **152163** (220) 2000 06 26 (210) 220428
 (151) 2004 02 23

(732) „DEDECO” Spółka z o.o., Szczecin, PL.

(540)

DEDECO

(531) 27.5

(510), (511) **16** makiety architektoniczne, broszury, czasopisma, gazety, grafiki, wydawnictwa periodyczne, prospekty, **36** usługi agencji obrotu nieruchomościami, doradztwo w sprawach finansowych w zakresie prowadzenia inwestycji, **37** usługi nadzoru budowlanego w zakresie zastępstwa inwestycyjnego i zarządzania przedsięwzięciem budowlanym od początku realizacji do jej zakończenia, nadzór budowlany obejmujący roboty i prace budowlano-montażowe wraz z dostawami inwestora, **42** kompleksowe usługi obejmujące prace przedprojektowe i prace projektowe w zakresie wykonywania projektów budowlanych i technicznych obiektów mieszkalnych i użyteczności publicznej oraz zabudowy i zagospodarowania terenu.

(111) **152164** (220) 2000 06 27 (210) 220432

(151) 2004 02 23

(732) SMS-Express.com Spółka z o.o., Warszawa, PL.

(540) Gadu Gadu

(510), (511) **09** programy komputerowe, **38** przesyłanie wiadomości i obrazu przy pomocy komputera.

(111) **152165** (220) 2000 06 27 (210) 220438

(151) 2004 02 23

(732) VERSAL Spółka z o.o., Warszawa, PL.

(540) PRESSFORMING

(510), (511) **19** płyty do drzwi niemetalowe, drzwi niemetalowe, drzwi składane niemetalowe, okucia drzwi niemetalowe, materiały konstrukcyjne niemetalowe, drewno obrobione, drewno po częściowej obróbce, płytki dekoracyjne na ściany inne niż z materiałów tekstylnych, **20** półki do bibliotek, regały do bibliotek, biurka, meble biurowe, ścianki boazerijne do mebli, osprzęt do drzwi niemetalowy, gabloty jako meble, fotele, kanapy, kanapy (otomany), kartoteki jako meble, kredensy, krzesła, wysokie krzesła dla dzieci, kufrы jako meble, kwietniki jako meble, kwietniki na kwiaty doniczkowe, listewki ram obrazów, ławy (meble), łóżka, łóżka drewniane, ramy do łóżek, meble, drzwi do mebli, elementy mebli, elementy do mebli, ścianki działowe drewniane do mebli, meble szkolne, parawany (meble), półki, półki meblowe, ramy do obrazów, listwy ram do obrazów, profile na ramy do obrazów, stoiska wystawowe, szafki, wyroby stolarstwa meblowego, stoliczki pomocnicze, stoliki pod komputery, stoliki pod maszyny do pisania, stoły, blaty stołów, szuflady, taborety, toaletki, wózki jako meble, wieszaki stojące jako meble, **40** usługi stolarskie, laminowanie, **42** dekoracja wnętrz.

(111) **152166** (220) 2000 06 27 (210) 220448

(151) 2004 02 23

(732) FUTURE ENTERPRISES PTE LTD, Singapur, SG.

(540)

MacCoffee

(531) 27.5

(510), (511) **30** kawa, mieszanka kawy (kawa, cukier i śmietana/śmietanka), herbata, mieszanka herbaty (herbata, cukier i ekstrakty soków owocowych), napoje czekoladowe, śniadaniowe wyroby mączne, kawa-cappuccino.

(111) **152167** (220) 2000 06 27 (210) 220449

(151) 2004 02 23

(732) FUTURE ENTERPRISES PTE LTD, Singapur, SG.

(540)

BÉSAME

(531) 27.5

(510), (511) **29** mleko i produkty mleczne, śmietana/śmietanka, **30** kawa, kawa-cappuccino, herbata, napoje zawierające kawę lub herbatę, **32** napoje bezalkoholowe, soki owocowe.

(111) **152168** (220) 2000 06 28 (210) 220512

(151) 2004 03 04

(732) Mars, Inc., McLean, US.

(540) Canine Electrolyte Instant Fluid

(510), (511) **31** rolnicze, ogrodnicze i leśne produkty, ziarna i nasiona, wszystkie zawarte w tej klasie, żywe zwierzęta, ptaki i ryby, żywność dla zwierząt, ptaków i ryb, słoń, skorupa mątwy, kości dla psów, ściółka dla zwierząt, świeże warzywa i świeże owoce, ciastka ryżowe dla psów oraz preparaty stosowane jako dodatki do tych pokarmów.

(111) **152169** (220) 2000 06 28 (210) 220513

(151) 2004 03 04

(732) Mars, Inc., McLean, US.

(540) Canine Concentration Instant Diet

(510), (511) **31** rolnicze, ogrodnicze i leśne produkty, ziarna i nasiona, wszystkie zawarte w tej klasie, żywe zwierzęta, ptaki i ryby, żywność dla zwierząt, ptaków i ryb, słoń, skorupa mątwy, kości dla psów, ściółka dla zwierząt, świeże warzywa i świeże owoce, ciastka ryżowe dla psów oraz preparaty stosowane jako dodatki do tych pokarmów.

(111) **152170** (220) 2000 06 28 (210) 220514

(151) 2004 03 04

(732) Mars, Inc., McLean, US.

(540) Feline Concentration Instant Diet

(510), (511) **31** rolnicze, ogrodnicze i leśne produkty, ziarna i nasiona, wszystkie zawarte w tej klasie, żywe zwierzęta, ptaki i ryby, żywność dla zwierząt, ptaków i ryb, słoń, skorupa mątwy, kości dla psów, ściółka dla zwierząt, świeże warzywa i świeże owoce, ciastka ryżowe dla psów oraz preparaty stosowane jako dodatki do tych pokarmów.

(111) **152171** (220) 2000 06 28 (210) 220515

(151) 2004 03 04

(732) Mars, Inc., McLean, US.

(540) Feline Milk Substitute Instant Diet

(510), (511) **31** rolnicze, ogrodnicze i leśne produkty, ziarna i nasiona, wszystkie zawarte w tej klasie, żywe zwierzęta, ptaki i ryby, żywność dla zwierząt, ptaków i ryb, słoń, skorupa mątwy, kości dla psów, ściółka dla zwierząt, świeże warzywa i świeże owoce, ciastka ryżowe dla psów oraz preparaty stosowane jako dodatki do tych pokarmów.

(111) **152172** (220) 2000 06 28 (210) 220516

(151) 2004 03 04

(732) Mars, Inc., McLean, US.

(540) Feline Low Calorie

(510), (511) **31** rolnicze, ogrodnicze i leśne produkty, ziarna i nasiona, wszystkie zawarte w tej klasie, żywe zwierzęta, ptaki i ryby, żywność dla zwierząt, ptaków i ryb, słoń, skorupa mątwy, kości dla psów, ściółka dla zwierząt, świeże warzywa i świeże owoce, ciastka ryżowe dla psów oraz preparaty stosowane jako dodatki do tych pokarmów.

(111) **152173** (220) 2000 06 28 (210) 220518
(151) 2004 03 04
(732) Mars, Inc., McLean, US.
(540) Feline Low Phosphorus Low Protein
(510), (511) **31** rolnicze, ogrodnicze i leśne produkty, ziarna i nasiona, wszystkie zawarte w tej klasie, żywe zwierzęta, ptaki i ryby, żywność dla zwierząt, ptaków i ryb, słód, skorupa mątwy, kości dla psów, ściółka dla zwierząt, świeże warzywa i świeże owoce, ciastka ryżowe dla psów oraz preparaty stosowane jako dodatki do tych pokarmów.

(111) **152174** (220) 2000 06 28 (210) 220519
(151) 2004 03 04
(732) Mars, Inc., McLean, US.
(540) Feline Selected Protein Feline Low pH Control
(510), (511) **31** rolnicze, ogrodnicze i leśne produkty, ziarna i nasiona, wszystkie zawarte w tej klasie, żywe zwierzęta, ptaki i ryby, żywność dla zwierząt, ptaków i ryb, słód, skorupa mątwy, kości dla psów, ściółka dla zwierząt, świeże warzywa i świeże owoce, ciastka ryżowe dla psów oraz preparaty stosowane jako dodatki do tych pokarmów.

(111) **152175** (220) 2000 06 28 (210) 220520
(151) 2004 03 04
(732) Mars, Inc., McLean, US.
(540) Canine Selected Protein
(510), (511) **31** rolnicze, ogrodnicze i leśne produkty, ziarna i nasiona, wszystkie zawarte w tej klasie, żywe zwierzęta, ptaki i ryby, żywność dla zwierząt, ptaków i ryb, słód, skorupa mątwy, kości dla psów, ściółka dla zwierząt, świeże warzywa i świeże owoce, ciastka ryżowe dla psów oraz preparaty stosowane jako dodatki do tych pokarmów.

(111) **152176** (220) 2000 06 28 (210) 220521
(151) 2004 03 04
(732) Mars, Inc., McLean, US.
(540) Canine High Fibre
(510), (511) **31** rolnicze, ogrodnicze i leśne produkty, ziarna i nasiona, wszystkie zawarte w tej klasie, żywe zwierzęta, ptaki i ryby, żywność dla zwierząt, ptaków i ryb, słód, skorupa mątwy, kości dla psów, ściółka dla zwierząt, świeże warzywa i świeże owoce, ciastka ryżowe dla psów oraz preparaty stosowane jako dodatki do tych pokarmów.

(111) **152177** (220) 2000 06 28 (210) 220522
(151) 2004 03 04
(732) Mars, Inc., McLean, US.
(540) Canine Hepatic Support
(510), (511) **31** rolnicze, ogrodnicze i leśne produkty, ziarna i nasiona, wszystkie zawarte w tej klasie, żywe zwierzęta, ptaki i ryby, żywność dla zwierząt, ptaków i ryb, słód, skorupa mątwy, kości dla psów, ściółka dla zwierząt, świeże warzywa i świeże owoce, ciastka ryżowe dla psów oraz preparaty stosowane jako dodatki do tych pokarmów.

(111) **152178** (220) 2000 06 28 (210) 220523
(151) 2004 03 04
(732) Mars, Inc., McLean, US.
(540) Canine Low pH Control
(510), (511) **31** rolnicze, ogrodnicze i leśne produkty, ziarna i nasiona, wszystkie zawarte w tej klasie, żywe zwierzęta, ptaki i ryby, żywność dla zwierząt, ptaków i ryb, słód, skorupa mątwy, kości dla psów, ściółka dla zwierząt, świeże warzywa i świeże owoce, ciastka ryżowe dla psów oraz preparaty stosowane jako dodatki do tych pokarmów.

(111) **152179** (220) 2000 06 28 (210) 220524
(151) 2004 03 04
(732) Mars, Inc., McLean, US.
(540) Canine Milk Substitute Instant Diet
(510), (511) **31** rolnicze, ogrodnicze i leśne produkty, ziarna i nasiona, wszystkie zawarte w tej klasie, żywe zwierzęta, ptaki i ryby, żywność dla zwierząt, ptaków i ryb, słód, skorupa mątwy, kości dla psów, ściółka dla zwierząt, świeże warzywa i świeże owoce, ciastka ryżowe dla psów oraz preparaty stosowane jako dodatki do tych pokarmów.

(111) **152180** (220) 2000 06 28 (210) 220528
(151) 2004 03 04
(732) Mars, Inc., McLean, US.
(540) Canine Low Sodium
(510), (511) **31** rolnicze, ogrodnicze i leśne produkty, ziarna i nasiona, wszystkie zawarte w tej klasie, żywe zwierzęta, ptaki i ryby, żywność dla zwierząt, ptaków i ryb, słód, skorupa mątwy, kości dla psów, ściółka dla zwierząt, świeże warzywa i świeże owoce, ciastka ryżowe dla psów oraz preparaty stosowane jako dodatki do tych pokarmów.

(111) **152181** (220) 2000 06 28 (210) 220529
(151) 2004 03 04
(732) Mars, Inc., McLean, US.
(540) Canine Low Calorie
(510), (511) **31** rolnicze, ogrodnicze i leśne produkty, ziarna i nasiona, wszystkie zawarte w tej klasie, żywe zwierzęta, ptaki i ryby, żywność dla zwierząt, ptaków i ryb, słód, skorupa mątwy, kości dla psów, ściółka dla zwierząt, świeże warzywa i świeże owoce, ciastka ryżowe dla psów oraz preparaty stosowane jako dodatki do tych pokarmów.

(111) **152182** (220) 2000 06 28 (210) 220530
(151) 2004 03 04
(732) Mars, Inc., McLean, US.
(540) Canine Calorie Control
(510), (511) **31** rolnicze, ogrodnicze i leśne produkty, ziarna i nasiona, wszystkie zawarte w tej klasie, żywe zwierzęta, ptaki i ryby, żywność dla zwierząt, ptaków i ryb, słód, skorupa mątwy, kości dla psów, ściółka dla zwierząt, świeże warzywa i świeże owoce, ciastka ryżowe dla psów oraz preparaty stosowane jako dodatki do tych pokarmów.

(111) **152183** (220) 2000 06 28 (210) 220531
(151) 2004 03 04
(732) Mars, Inc., McLean, US.
(540) Canine Low Phosphorus Low Protein
(510), (511) **31** rolnicze, ogrodnicze i leśne produkty, ziarna i nasiona, wszystkie zawarte w tej klasie, żywe zwierzęta, ptaki i ryby, żywność dla zwierząt, ptaków i ryb, słód, skorupa mątwy, kości dla psów, ściółka dla zwierząt, świeże warzywa i świeże owoce, ciastka ryżowe dla psów oraz preparaty stosowane jako dodatki do tych pokarmów.

(111) **152184** (220) 2000 06 28 (210) 220532
(151) 2004 03 04
(732) Mars, Inc., McLean, US.
(540) Canine Low Phosphorus Medium Protein
(510), (511) **31** rolnicze, ogrodnicze i leśne produkty, ziarna i nasiona, wszystkie zawarte w tej klasie, żywe zwierzęta, ptaki i ryby, żywność dla zwierząt, ptaków i ryb, słód, skorupa mątwy, kości dla psów, ściółka dla zwierząt, świeże warzywa i świeże owoce, ciastka ryżowe dla psów oraz preparaty stosowane jako dodatki do tych pokarmów.

(111) **152185** (220) 2000 06 28 (210) 220533
 (151) 2004 03 04
 (732) Mars, Inc., McLean, US.
 (540) Canine Low Fat
 (510), (511) **31** rolnicze, ogrodnicze i leśne produkty, ziarna i nasiona, wszystkie zawarte w tej klasie, żywe zwierzęta, ptaki i ryby, żywność dla zwierząt, ptaków i ryb, słoń, skorupa mątwy, kości dla psów, ściółka dla zwierząt, świeże warzywa i świeże owoce, ciastka ryżowe dla psów oraz preparaty stosowane jako dodatki do tych pokarmów.

(111) **152186** (220) 2000 06 28 (210) 220534
 (151) 2004 03 04
 (732) Mars, Inc., McLean, US.
 (540) Canine Concentration
 (510), (511) **31** rolnicze, ogrodnicze i leśne produkty, ziarna i nasiona, wszystkie zawarte w tej klasie, żywe zwierzęta, ptaki i ryby, żywność dla zwierząt, ptaków i ryb, słoń, skorupa mątwy, kości dla psów, ściółka dla zwierząt, świeże warzywa i świeże owoce, ciastka ryżowe dla psów oraz preparaty stosowane jako dodatki do tych pokarmów.

(111) **152187** (220) 2000 06 27 (210) 220581
 (151) 2004 02 27
 (732) Akademia Ekonomiczna im. Oskara Langego, Wrocław, PL.
 (540) BIOFORM
 (510), (511) **09** aparatura doświadczalna do badań naukowych, aparatura do procesów fermentacji, **37** montaż i naprawa aparatury jw., serwis, **42** projektowanie procesów technologicznych, ekspertyzy i przeprowadzanie doświadczeńoprogramowanie komputerowe procesów biotechnologicznych.

(111) **152188** (220) 2000 06 27 (210) 220582
 (151) 2004 02 27
 (732) Akademia Ekonomiczna im. Oskara Langego, Wrocław, PL.
 (540) BIOSTER
 (510), (511) **09** aparatura doświadczalna do badań naukowych, aparatura do procesów fermentacji, **37** montaż i naprawa aparatury jw., serwis, **42** projektowanie procesów technologicznych, ekspertyzy i przeprowadzanie doświadczeń, oprogramowanie komputerowe procesów biotechnologicznych.

(111) **152189** (220) 2000 06 28 (210) 220586
 (151) 2004 03 30
 (732) „ARMA” S.C. Petra Ceglarska, Arkadiusz Ceglarski, Bydgoszcz, PL.
 (540)



Kolory znaku: biały, granatowy
 (531) 27.5, 29.1

(510), (511) **16** materiały drukowane, katalogi, broszury, foldery, plakaty, kalendarze, bloki, koperty, wizytówki, torby do pakowania z papieru i tworzyw sztucznych, artykuły biurowe, papiernicze i intrologatorskie, **40** usługi w zakresie wykonywania nadruków na materiałach reklamowych, usługi poligraficzne, **42** projektowanie reklam graficznych, usługi w zakresie opracowywania wzornictwa przemysłowego, skład komputerowy i projekty plastyczne.

(111) **152190** (220) 2000 06 28 (210) 220604
 (151) 2004 02 27
 (732) Suchomski Jerzy Zakład Produkcyjno-Usługowy MET-LAK, Starogard Gdański, PL.

(540)



Kolory znaku: czerwony, niebieski, czarny

(531) 26.1, 26.13, 27.5, 29.1

(510), (511) **06** hutnicze wyroby metalowe, wyroby ślusarskie, meble metalowe, szafy, szafy szkolne, regały magazynowe, stojaki metalowe, profile metalowe, **20** meble tapicerowane, krzesła, wyroby stolarskie na potrzeby mebli i stolarki budowlanej, **37** usługi w zakresie napraw elektromechaniki pojazdowej, **39** przewóz towarów środkami transportu samochodowego, **40** obróbka metali ręczna, (ślusarstwo), skrawaniem, blacharstwo, usługi lakiernicze, usługi stolarskie, usługi tapicerskie, **42** wykonywanie projektów technicznych, dokumentacji technicznej.

(111) **152191** (220) 2000 06 28 (210) 220613
 (151) 2004 03 16
 (732) Urząd Miasta Tychy, Tychy, PL.
 (540) TYCHY. DOBRE MIEJSCE

(510), (511) **35** usługi w zakresie informacji o działalności gospodarczej, informacji handlowej, prowadzenie aukcji publicznych, usługi w zakresie badania rynku, badania opinii, badań w dziedzinie działalności gospodarczej, doradztwo oraz pomoc w zakresie organizowania, prowadzenia i kierowania działalnością gospodarczą, doradztwo handlowe, edycja tekstów i dystrybucja materiałów reklamowych, prowadzenie biur pośrednictwa pracy, usługi promocji sprzedaży, prognozy ekonomiczne, organizowanie wystaw w celach handlowych lub reklamowych, usługi administrowania hoteli, pensjonatów i szpitali, tworzenie i udostępnianie komputerowych baz danych, **40** usługi drukarskie, **41** usługi w zakresie informacji o edukacji, o rekreacji oraz o imprezach kulturalnych i rozrywkowych, organizacja i prowadzenie nauczania, obozów edukacyjnych, wakacyjnych i sportowych, kongresów, konferencji, sympozjów, zjazdów, seminariów, pracowni specjalistycznych, konkursów edukacyjnych lub rozrywkowych, wystaw o charakterze kulturalnym i edukacyjnym, zawodów sportowych, imprez kulturalnych i rozrywkowych, prowadzenie przedszkoli, szkół, wynajmowanie stadionów, sal sportowych i widowiskowych, doradztwo zawodowe (porady w zakresie edukacji lub kształcenia), usługi biur redakcyjnych, **42** usługi arbitrażowe na rzecz osób trzecich, usługi w zakresie ochrony środowiska, planowania urbanistycznego, projektowania budynków, usługi prawne, **43** organizacja i prowadzenie żłobków dla dzieci, **44** usługi w zakresie ogrodnictwa krajobrazowego, organizacja i prowadzenie służby zdrowia, domów opieki społecznej, **45** usługi w zakresie ochrony osobistej, ochrony mienia, doradztwo w sprawach bezpieczeństwa publicznego.

(111) **152192** (220) 2000 06 28 (210) 220617
 (151) 2004 03 16
 (732) „ASA” Spółka z o.o., Głubczyce, PL.
 (540) spirumax

(510), (511) **05** produkty farmaceutyczne i inne środki lecznicze jak: leki, preparaty lecznicze, płyny infuzyjne, preparaty galenowe, leki homeopatyczne, korzenie, zioła, warzywa, herbata, mazi, nalewki do celów leczniczych, dietetyczne środki spożywcze do użytku medycznego, żywność dla niemowląt, wody i napoje do celów leczniczych, oleje do celów leczniczych, tłuszcze do celów leczniczych i trucizny, żywność suplementarna lecznicza.

(111) **152193** (220) 2000 06 28 (210) 220618
 (151) 2004 03 16
 (732) „ASA” Spółka z o.o., Głubczyce, PL.

(540) transferan

(510), (511) **05** produkty farmaceutyczne i inne środki lecznicze jak: leki, preparaty lecznicze, płyny infuzyjne, preparaty galenowe, leki homeopatyczne, korzenie, zioła, warzywa, herbata, mazidla, nalewki do celów leczniczych, dietetyczne środki spożywcze do użytku medycznego, żywność dla niemowląt, wody i napoje do celów leczniczych, oleje do celów leczniczych, tłuszcze do celów leczniczych i trucizny, żywność suplementarna lecznicza.

(111) **152194** (220) 2000 06 28 (210) 220619
(151) 2004 03 16

(732) „ASA” Spółka z o.o., Głubczyce, PL.

(540) osteosan

(510), (511) **03** preparaty kosmetyczne do odchudzania, **05** produkty farmaceutyczne i inne środki lecznicze jak: leki, preparaty lecznicze, płyny infuzyjne, preparaty galenowe, leki homeopatyczne, korzenie, zioła, warzywa, herbata, mazidla, nalewki do celów leczniczych, dietetyczne środki spożywcze do użytku medycznego, żywność dla niemowląt, wody i napoje do celów leczniczych, oleje do celów leczniczych, tłuszcze do celów leczniczych i trucizny, żywność suplementarna lecznicza.

(111) **152195** (220) 2000 06 28 (210) 220620
(151) 2004 03 16

(732) „ASA” Spółka z o.o., Głubczyce, PL.

(540) redefat

(510), (511) **05** produkty farmaceutyczne i inne środki lecznicze jak: leki, preparaty lecznicze, płyny infuzyjne, preparaty galenowe, leki homeopatyczne, korzenie, zioła, warzywa, herbata, mazidla, nalewki do celów leczniczych, dietetyczne środki spożywcze do użytku medycznego, żywność dla niemowląt, wody i napoje do celów leczniczych, oleje do celów leczniczych, tłuszcze do celów leczniczych i trucizny, żywność suplementarna lecznicza.

(111) **152196** (220) 2000 06 30 (210) 220632
(151) 2004 05 26

(732) PHILIP MORRIS POLSKA Spółka Akcyjna, Kraków, PL.

(540)



(531) 24.1, 27.5

(510), (511) **16** afisze, tablice ogłoszeniowe, artykuły szkolne, artykuły biurowe, blankiety, materiały papiernicze, broszury, chorągiewki papierowe, okładki na dokumenty, druki, gazety, kalendarze, karton, wyroby z kartonu, papeteria, kasetki na znaczki i papeterię, katalogi, koperty, książki, zakładki do książek, papier listowy, materiały piśmienne, nalepki, notesy, obwoluty, okładki na czek i dokumenty, ołówki, papier, pieczęcie, karty pocztowe, prospekty, materiały i taśmy przyklepne, publikacje, szablony, szyldy z papieru, kartonu lub z tektury, torby i torebki do pakowania, zeszyty, kartki okolicznościowe, **35** prenumeraty gazety, dystrybucja materiałów reklamowych, marketing, uaktualnianie materiałów reklamowych, ogłoszenia reklamowe, publikowanie tekstów reklamowych, reklama radiowa, rozpowszechnianie materiałów reklamowych, reklama i działalność informacyjna w dziedzinie reklamy, **41** organizowanie konkursów, organizowanie loterii, organizowanie i prowadzenie konferencji, publikowanie tekstów innych niż teksty reklamowe, organizowanie i prowadzenie seminariów, sympozjów.

(111) **152197** (220) 2000 06 30 (210) 220633
(151) 2004 05 26

(732) PHILIP MORRIS POLSKA Spółka Akcyjna, Kraków, PL.

(540)



(531) 24.1, 27.5

(510), (511) **16** afisze, tablice ogłoszeniowe, artykuły szkolne, artykuły biurowe, blankiety, materiały papiernicze, broszury, chorągiewki papierowe, okładki na dokumenty, druki, gazety, kalendarze, karton, wyroby z kartonu, papeteria, kasetki na znaczki i papeterię, katalogi, koperty, książki, zakładki do książek, papier listowy, materiały piśmienne, nalepki, notesy, obwoluty, okładki na czek i dokumenty, ołówki, papier, pieczęcie, karty pocztowe, prospekty, materiały i taśmy przyklepne, publikacje, szablony, szyldy z papieru, kartonu lub z tektury, torby i torebki do pakowania, zeszyty, kartki okolicznościowe, **35** prenumeraty gazety, dystrybucja materiałów reklamowych, marketing, uaktualnianie materiałów reklamowych, ogłoszenia reklamowe, publikowanie tekstów reklamowych, reklama radiowa, rozpowszechnianie materiałów reklamowych, reklama i działalność informacyjna w dziedzinie reklamy, **41** organizowanie konkursów, organizowanie loterii, organizowanie i prowadzenie konferencji, publikowanie tekstów innych niż teksty reklamowe, organizowanie i prowadzenie seminariów, sympozjów.

(111) **152198** (220) 2000 06 30 (210) 220634
(151) 2004 05 26

(732) PHILIP MORRIS POLSKA Spółka Akcyjna, Kraków, PL.

(540)



(531) 24.1, 27.5

(510), (511) **16** afisze, tablice ogłoszeniowe, artykuły szkolne, artykuły biurowe, blankiety, materiały papiernicze, broszury, chorągiewki papierowe, okładki na dokumenty, druki, gazety, kalendarze, karton, wyroby z kartonu, papeteria, kasetki na znaczki i papeterię, katalogi, koperty, książki, zakładki do książek, papier listowy, materiały piśmienne, nalepki, notesy, obwoluty, okładki na czek i dokumenty, ołówki, papier, pieczęcie, karty pocztowe, prospekty, materiały i taśmy przyklepne, publikacje, szablony, szyldy z papieru, kartonu lub z tektury, torby i torebki do pakowania, zeszyty, kartki okolicznościowe, **35** prenumeraty gazety, dystrybucja materiałów reklamowych, marketing, uaktualnianie materiałów reklamowych, ogłoszenia reklamowe, publikowanie tekstów reklamowych, reklama radiowa, rozpowszechnianie materiałów reklamowych, reklama i działalność informacyjna w dziedzinie reklamy, **41** organizowanie konkursów, organizowanie loterii, organizowanie i prowadzenie konferencji, publikowanie tekstów innych niż teksty reklamowe, organizowanie i prowadzenie seminariów, sympozjów.

(111) **152199** (220) 2000 06 30 (210) 220646
(151) 2004 05 04

(732) Visa International Service Association („Visa”), Foster City, US.

(540) VIRTUON

(510), (511) **36** usługi finansowe a w szczególności bankowość, dokonywanie płatności, udzielanie kredytów, akceptowanie debetów, ściąganie należności, dokonywanie wypłat gotówkowych,

przechowywanie walut, weryfikacja czeków, weryfikacja gotówki, usługi finansowe świadczone poprzez bankomaty, usługi z zakresu finansowania transakcji, usługi regulowania płatności i autoryzacji transakcji, usługi ubezpieczenia podróży, operacji rozrachunkowych, usługi elektronicznego transferu funduszy oraz wymiany walut, rozprowadzanie informacji finansowych poprzez Internet i inne sieci komputerowe.

(111) **152200** (220) 2000 06 29 (210) 220675
(151) 2004 01 08
(732) Przedsiębiorstwo Produkcyjno-Handlowo-Usługowe „PRODECO” Mariusz Szydłowski, Banino k/Gdańska, PL.
(540)



Kolory znaku: niebieski, czerwony, żółty
(531) 4.5, 7.1, 26.1, 27.5, 29.1

(510), (511) **06** żaluzje metalowe, rolety zewnętrzne metalowe, zasłony metalowe, **19** żaluzje niemetalowe, **20** karnisze do zasłon, akcesoria do karniszy, haczyki do zasłon, kółka do zasłon, rolki do zasłon, szyny do zasłon, wieszaki na zasłony, drzewce na flagi, kwiatniki, elementy meblowe, rolki do zasłon, **37** usługi stolarskie.

(111) **152201** (220) 1999 06 10 (210) 203148
(151) 2003 05 08
(732) BALENCIAGA, Paryż, FR.
(540) LE DIX

(510), (511) **03** wyroby perfumeryjne: perfumy i wody toaletowe, produkty do upiększania: róż, cienie do powiek, podkłady, maseczki do twarzy i maseczki upiększające, szminki, lakiery do paznokci oraz zmywacze do paznokci, lotiony, kremy i inne preparaty do demakijażu, produkty toaletowe i produkty do kąpieli: szampony, sole do kąpieli, żele do kąpieli i żele pod prysznic, płyny do kąpieli, mydła toaletowe, olejki eteryczne do użytku osobistego, lotiony do pielęgnacji włosów, mydła, kremy i pianki do golenia, lotiony i balsamy stosowane po goleniu, pasta do zębów, produkty do opalania: olejki, mleczka, lotiony i kremy do opalania, kremy samoopalające, lotiony brązujące, niemedyczne preparaty do pielęgnacji skóry i twarzy: niemedyczne kremy i lotiony odżywcze i łagodzące, kremy i lotiony nawilżające, kremy z granulkami, dezodoranty osobiste, produkty czyszczące.

(111) **152202** (220) 2000 04 12 (210) 216919
(151) 2004 05 26
(732) Przedsiębiorstwo Produkcyjno-Handlowe „ALDO” Andrzej Nafalski, Olsztyn, PL.
(540)

Aldo

Kolory znaku: czerwony
(531) 27.5, 29.1

(510), (511) **39** usługi transportowe - transport krajowy i międzynarodowy, spedycja drogowa krajowa i międzynarodowa.

(111) **152203** (220) 2000 04 13 (210) 217012
(151) 2004 05 26
(732) „MASPEX WADOWICE” Spółka z o.o., Wadowice, PL.

(540)



Kolory znaku: niebieski, żółty, czerwony, zielony, brązowy, pomarańczowy, biały
(531) 5.7, 27.5, 29.1
(510), (511) **32** napoje instant, napoje bezalkoholowe, nektary owocowe, syropy owocowe, soki owocowe, soki wieloowocowe, napoje owocowe, napoje wieloowocowe.

(111) **152204** (220) 2000 05 24 (210) 218857
(151) 2004 05 26
(732) „MASPEX WADOWICE” Spółka z o.o., Wadowice, PL.
(540)



Kolory znaku: zielony, czerwony, żółty, pomarańczowy, biały, brązowy

(531) 5.7, 25.5, 27.5, 29.1

(510), (511) **32** soki, soki owocowe, soki warzywne, soki owocowo-warzywne, soki przecierowe, sok pomidorowy, napoje, napoje owocowe, napoje wieloowocowe, woda mineralna gazowana, woda mineralna niegazowana, syropy, nektary, nektary owocowe, esencje do produkcji napojów, proszki do produkcji napojów, napoje musujące.

(111) **152205** (220) 2000 06 02 (210) 219344
(151) 2004 02 26
(732) Przedsiębiorstwo Produkcyjno-Handlowo-Usługowe „KONSTAL” Karol Mordaka, Tomaszów Mazowiecki, PL.
(540)

KONSTAL

Kolory znaku: czarny, szary

(531) 27.5, 29.1

(510), (511) **20** meble metalowe, regały metalowe, **37** budowa wiat metalowych.

(111) **152206** (220) 2000 07 01 (210) 220704
(151) 2004 05 04
(732) Przedsiębiorstwo Komunikacji Samochodowej Spółka z ograniczoną odpowiedzialnością, Kamienna Góra, PL.

(540)



Kolory znaku: czerwony, granatowy

(531) 27.5, 29.1

(510), (511) **39** transport pasażerski i towarowy.(111) **152207** (220) 2000 07 04 (210) 220756

(151) 2004 03 04

(732) Fiat Auto S.P.A., Turyn, IT.

(540) OLIMPIA

(510), (511) **12** pojazdy, ich części i osprzęt.(111) **152208** (220) 2000 07 04 (210) 220758

(151) 2004 03 04

(732) Eli Lilly and Company, Indianapolis, US.

(540) ZYMBIAX

(510), (511) **05** preparaty farmaceutyczne do leczenia chorób i zaburzeń centralnego układu nerwowego.(111) **152209** (220) 2000 07 03 (210) 220778

(151) 2004 03 01

(732) BANK POCZTOWY SA, Bydgoszcz, PL.

(540) GIRO NESTOR

(510), (511) **36** prowadzenie bankowości i działalności finansowej: gromadzenie i wykorzystywanie środków finansowych osób fizycznych i prawnych oraz kredytowanie ich działalności, prowadzenie rachunków bankowych, przyjmowanie wkładów oszczędnościowych i lokat terminowych, organizowanie i prowadzenie leasingu, sprawy, usługi i operacje bankowe oraz finansowe, emisja papierów wartościowych, bankowych papierów wartościowych, bonów wartościowych, czeków podróżnych i kart kredytowych oraz obrót i organizowanie rynków papierów wartościowych, deponowanie przedmiotów i papierów wartościowych, doradztwo w sprawach finansowych, informacje w sprawach finansowych, bankowych, organizowanie giełd towarowych, prowadzenie notowań giełdowych i pośrednictwa giełdowego, pośrednictwo maklerskie na giełdach, udzielanie gwarancji finansowych, prowadzenie inwestycji kapitałowych i kantorów wymiany pieniędzy oraz walut, prowadzenie lokat kapitałowych, transfer kapitałowy elektroniczny, obsługa kart debetowych i kredytowych, udzielanie i zaciąganie kredytów oraz pożyczek pieniężnych, pożyczek pod zastaw i kredytów na umowy dzierżawne, zarządzanie, pośrednictwo i obrót nieruchomościami, opłaty ratalne, przyjmowanie i dokonywanie lokat w bankach krajowych i zagranicznych, dokonywanie obrotu wartościami dewizowymi oraz prowadzenie obsługi finansowej obrotów z zagranicą, prowadzenie obsługi pożyczek państwowych, rozliczenia finansowe transakcji również związane z kupnem lub sprzedażą, prowadzenie depozytów sejfowych i udostępnianie skrytek sejfowych, sponsorowanie finansowe, sprzedaż kredytowa, transfer elektroniczny środków finansowych, transakcje finansowe, ściąganie należności, deponowanie walorów, wycena ubezpieczenia, bankowości i nieruchomości, wykonywanie operacji czekowych i wekslowych, wykonywanie czynności pośrednictwa ubezpieczeniowego, wydawanie kart płatniczych oraz wykonywanie operacji przy ich użyciu, weryfikacja czeków, zarządzanie finansami.

(111) **152210** (220) 2000 07 03 (210) 220779

(151) 2004 03 01

(732) BANK POCZTOWY SA, Bydgoszcz, PL.

(540) Giro Nestor

(510), (511) **36** prowadzenie bankowości i działalności finansowej: gromadzenie i wykorzystywanie środków finansowych osób fizycznych i prawnych oraz kredytowanie ich działalności, prowa-

dzienie rachunków bankowych, przyjmowanie wkładów oszczędnościowych i lokat terminowych, organizowanie i prowadzenie leasingu, sprawy, usługi i operacje bankowe oraz finansowe, emisja papierów wartościowych, bankowych papierów wartościowych, bonów wartościowych, czeków podróżnych i kart kredytowych oraz obrót i organizowanie rynków papierów wartościowych, deponowanie przedmiotów i papierów wartościowych, doradztwo w sprawach finansowych, informacje w sprawach finansowych, bankowych, organizowanie giełd towarowych, prowadzenie notowań giełdowych i pośrednictwa giełdowego, pośrednictwo maklerskie na giełdach, udzielanie gwarancji finansowych, prowadzenie inwestycji kapitałowych i kantorów wymiany pieniędzy oraz walut, prowadzenie lokat kapitałowych, transfer kapitałowy elektroniczny, obsługa kart debetowych i kredytowych, udzielanie i zaciąganie kredytów oraz pożyczek pieniężnych, pożyczek pod zastaw i kredytów na umowy dzierżawne, zarządzanie, pośrednictwo i obrót nieruchomościami, opłaty ratalne, przyjmowanie i dokonywanie lokat w bankach krajowych i zagranicznych, dokonywanie obrotu wartościami dewizowymi oraz prowadzenie obsługi finansowej obrotów z zagranicą, prowadzenie obsługi pożyczek państwowych, rozliczenia finansowe transakcji również związane z kupnem lub sprzedażą, prowadzenie depozytów sejfowych i udostępnianie skrytek sejfowych, sponsorowanie finansowe, sprzedaż kredytowa, transfer elektroniczny środków finansowych, transakcje finansowe, ściąganie należności, deponowanie walorów, wycena ubezpieczenia, bankowości i nieruchomości, wykonywanie operacji czekowych i wekslowych, wykonywanie czynności pośrednictwa ubezpieczeniowego, wydawanie kart płatniczych oraz wykonywanie operacji przy ich użyciu, weryfikacja czeków, zarządzanie finansami.

(111) **152211** (220) 2000 07 03 (210) 220780

(151) 2004 03 01

(732) BANK POCZTOWY SA, Bydgoszcz, PL.

(540) giro nestor

(510), (511) **36** prowadzenie bankowości i działalności finansowej: gromadzenie i wykorzystywanie środków finansowych osób fizycznych i prawnych oraz kredytowanie ich działalności, prowadzenie rachunków bankowych, przyjmowanie wkładów oszczędnościowych i lokat terminowych, organizowanie i prowadzenie leasingu, sprawy, usługi i operacje bankowe oraz finansowe, emisja papierów wartościowych, bankowych papierów wartościowych, bonów wartościowych, czeków podróżnych i kart kredytowych oraz obrót i organizowanie rynków papierów wartościowych, deponowanie przedmiotów i papierów wartościowych, doradztwo w sprawach finansowych, informacje w sprawach finansowych, bankowych, organizowanie giełd towarowych, prowadzenie notowań giełdowych i pośrednictwa giełdowego, pośrednictwo maklerskie na giełdach, udzielanie gwarancji finansowych, prowadzenie inwestycji kapitałowych i kantorów wymiany pieniędzy oraz walut, prowadzenie lokat kapitałowych, transfer kapitałowy elektroniczny, obsługa kart debetowych i kredytowych, udzielanie i zaciąganie kredytów oraz pożyczek pieniężnych, pożyczek pod zastaw i kredytów na umowy dzierżawne, zarządzanie, pośrednictwo i obrót nieruchomościami, opłaty ratalne, przyjmowanie i dokonywanie lokat w bankach krajowych i zagranicznych, dokonywanie obrotu wartościami dewizowymi oraz prowadzenie obsługi finansowej obrotów z zagranicą, prowadzenie obsługi pożyczek państwowych, rozliczenia finansowe transakcji również związane z kupnem lub sprzedażą, prowadzenie depozytów sejfowych i udostępnianie skrytek sejfowych, sponsorowanie finansowe, sprzedaż kredytowa, transfer elektroniczny środków finansowych, transakcje finansowe, ściąganie należności, deponowanie walorów, wycena ubezpieczenia, bankowości i nieruchomości, wykonywanie operacji czekowych i wekslowych, wykonywanie czynności pośrednictwa ubezpieczeniowego, wydawanie kart płatniczych oraz wykonywanie operacji przy ich użyciu, weryfikacja czeków, zarządzanie finansami.

(111) **152212** (220) 2000 07 03 (210) 220781

(151) 2004 03 01

(732) „NINA” Spółka Cywilna Jan Widz, Bartosz Widz, Żywiec, PL.

(540)



Kolory znaku: czerwony, niebieski, biały

(531) 27.5, 29.1

(510), (511) **35** dystrybucja i rozpowszechnianie materiałów reklamowych (katalogi, prospekty), **39** informacje handlowe, dystrybucja towarów.(111) **152213** (220) 2000 07 05 (210) 220808
(151) 2004 03 01

(732) IVDDoradztwo i Promocja Marek Hendzel, Warszawa, PL.

(540) in dia veritas

(510), (511) **35** usługi w zakresie całokształtu działalności reklamowej i marketingowej na rzecz osób trzecich, usługi w zakresie przedstawicielstwa firm krajowych i zagranicznych, kojarzenie kontrahentów krajowych i zagranicznych, prowadzenie interesów osób trzecich w zakresie zarządzania działalnością gospodarczą, doradztwo w zakresie organizowania i kierowania działalnością gospodarczą, badanie opinii, badanie rynku, badanie działalności gospodarczej, doradztwo w zakresie organizowania i kierowania działalnością gospodarczą, organizowanie wystaw w celach handlowych lub reklamowych, pokazy towarów, pomoc w prowadzeniu działalności gospodarczej, organizowanie i promocja sprzedaży, organizowanie sieci sprzedaży, giełd, aukcji, wystaw i przetargów, **44** doradztwo zawodowe w zakresie diagnostyki medycznej.(111) **152214** (220) 2000 07 05 (210) 220810
(151) 2004 03 01

(732) Związek Harcerstwa Polskiego - Główna Kwatera, Warszawa, PL.

(540)



(531) 5.13, 24.5, 24.11, 24.13, 27.5

(510), (511) **03** kosmetyki i artykuły perfumeryjne, **04** świece, lampki, znicze, **16** afisze, czasopisma, periodyki, gazety, publikacje, kalendarze, książki, mapy, naklejki adresowe, nalepki, kartki okolicznościowe, torby, torebki do pakowania, koperty, woreczki z papieru lub tworzyw sztucznych, **18** wyroby ze skóry, aktówki, plecaki, torby, torby turystyczne, teczki, tornistry, galanteria skórzana, portfele, pokrowce na noże harcerskie, pokrowce na bidony, pasy skórzane, **20** pojemniki z tworzyw sztucznych, **21** butelki, bidony, pojemniki, wyroby z ceramiki, fajansu i porcelany, kubki, **25** odzież, ubrania, bielizna, trykoty, nakrycia głowy, wyroby dziewiarskie, obuwie, **28** zabawki, gry towarzyskie, artykuły sportowe, **30** wyroby cukiernicze, słodczyce, cukierki, **35** usługi reklamowania w środkach masowego przekazu, reklamy radiowe, telewizyjne i prasowe, **38** agencje prasowe, emisja radiowa, rozpowszechnianie programów radiowych i telewizyjnych, **39** organizowanie wycieczek, organizowanie i transport wycieczek autokarowych, **41** organizowanie i prowadzenie konferencji, sympozjów, zjazdów kulturalnych i edukacyjnych, organizowanie i prowadzenie programów edukacyjnych, zielone szkoły, organizowanie estradowych programówrozrywkowych radiowych i telewizyjnych, filmy telewizyjne, **43** hotele, pensjonaty, ośrodki szkoleniowe i wypoczynkowe, organizowanie łącznie z zakwaterowaniem obozów wakacyjnych dla młodzieży i dzieci.(111) **152215** (220) 2000 07 05 (210) 220811
(151) 2004 03 01

(732) Związek Harcerstwa Polskiego - Główna Kwatera, Warszawa, PL.

(540)



(531) 5.5, 24.11, 27.5

(510), (511) **03** kosmetyki i artykuły perfumeryjne, **04** świece, lampki, znicze, **16** afisze, czasopisma, periodyki, gazety, publikacje, kalendarze, książki, mapy, naklejki adresowe, nalepki, kartki okolicznościowe, torby, torebki do pakowania, koperty, woreczki z papieru lub tworzyw sztucznych, **18** wyroby ze skóry, aktówki, plecaki, torby, torby turystyczne, teczki, tornistry, galanteria skórzana, portfele, pokrowce na noże harcerskie, pokrowce na bidony, pasy skórzane, **20** pojemniki z tworzyw sztucznych, **21** butelki, bidony, pojemniki, wyroby z ceramiki, fajansu i porcelany, kubki, **25** odzież, ubrania, bielizna, trykoty, nakrycia głowy, wyroby dziewiarskie, obuwie, **28** zabawki, gry towarzyskie, artykuły sportowe, **30** wyroby cukiernicze, słodczyce, cukierki, **35** usługi reklamowania w środkach masowego przekazu, reklamy radiowe, telewizyjne i prasowe, **38** agencje prasowe, emisja radiowa, rozpowszechnianie programów radiowych i telewizyjnych, **39** organizowanie wycieczek, organizowanie i transport wycieczek autokarowych, **41** organizowanie i prowadzenie konferencji, sympozjów, zjazdów kulturalnych i edukacyjnych, organizowanie i prowadzenie programów edukacyjnych, zielone szkoły, organizowanie estradowych programów rozrywkowych radiowych i telewizyjnych, filmy telewizyjne, **43** hotele, pensjonaty, ośrodki szkoleniowe i wypoczynkowe, organizowanie łącznie z zakwaterowaniem obozów wakacyjnych dla młodzieży i dzieci.(111) **152216** (220) 2000 07 05 (210) 220812
(151) 2004 03 01

(732) Związek Harcerstwa Polskiego - Główna Kwatera, Warszawa, PL.

(540)



Kolory znaku: zielony

(531) 5.5, 24.11, 27.5, 29.1

(510), (511) **03** kosmetyki i artykuły perfumeryjne, **04** świece, lampki, znicze, **16** afisze, czasopisma, periodyki, gazety, publikacje, kalendarze, książki, mapy, naklejki adresowe, nalepki, kartki okolicznościowe, torby, torebki do pakowania, koperty, woreczki z papieru lub tworzyw sztucznych, **18** wyroby ze skóry, aktówki, plecaki, torby, torby turystyczne, teczki, tornistry, galanteria skórzana, portfele, pokrowce na noże harcerskie, pokrowce na bidony, pasy skórzane, **20** pojemniki z tworzyw sztucznych, **21** butelki, bidony, pojemniki, wyroby z ceramiki, fajansu i porcelany, kubki, **25** odzież, ubrania, bielizna, trykoty, nakrycia głowy, wyroby dziewiarskie, obuwie, **28** zabawki, gry towarzyskie, artykuły sportowe, **30** wyroby cukiernicze, słodczyce, cukierki, **35** usługi reklamowania w środkach masowego przekazu, reklamy radiowe, telewizyjne

i prasowe, **38** agencje prasowe, emisja radiowa, rozpowszechnianie programów radiowych i telewizyjnych, **39** organizowanie wycieczek, organizowanie i transport wycieczek autokarowych, **41** organizowanie i prowadzenie konferencji, sympozjów, zjazdów kulturalnych i edukacyjnych, organizowanie i prowadzenie programów edukacyjnych, zielone szkoły, organizowanie estradowych programów rozrywkowych radiowych i telewizyjnych, filmy telewizyjne, **43** hotele, pensjonaty, ośrodki szkoleniowe i wypoczynkowe, organizowanie łącznie z zakwaterowaniem obozów wakacyjnych dla młodzieży i dzieci.

(111) **152217** (220) 2000 07 05 (210) 220820
(151) 2004 03 03
(732) MISS POLONIA A. Aldona Von Laübe, New Britain, US.
(540)



MISS POLONIA INTERNATIONAL

(531) 24.9, 27.5
(510), (511) **16** afisze, fotografie, kalendarze, papeteria, nalepki, wieczne pióra, kartki okolicznościowe, **25** odzież, koszulki, czapeczki, krawaty, opaski na głowę, apaszki, szale, **35** usługi w zakresie prowadzenia agencji reklamowych, usługi reklamowania w pełnym zakresie, reklamy radiowe, telewizyjne, prasowe, organizacja wystaw reklamowych, **41** organizowanie imprez artystycznych i estradowych, organizowanie konkursów piękności, pokazy mody.

(111) **152218** (220) 2000 07 05 (210) 220821
(151) 2004 03 03
(732) MISS POLONIA A. Aldona Von Laübe, New Britain, US.
(540)



MISS POLONIA WORLD

(531) 24.9, 27.5
(510), (511) **16** afisze, fotografie, kalendarze, papeteria, nalepki, wieczne pióra, kartki okolicznościowe, **25** odzież, koszulki, czapeczki, krawaty, opaski na głowę, apaszki, szale, **35** usługi w zakresie prowadzenia agencji reklamowych, usługi reklamowania w pełnym zakresie, reklamy radiowe, telewizyjne, prasowe, organizacja wystaw reklamowych, **41** organizowanie imprez artystycznych i estradowych, organizowanie konkursów piękności, pokazy mody.

(111) **152219** (220) 2000 07 05 (210) 220825
(151) 2004 03 03
(732) The Gillette Company, Boston, US.
(540)



(531) 1.5, 24.15, 25.1, 26.11, 27.5

(510), (511) **03** niemedyczne preparaty toaletowe, kosmetyki, perfumy, niemedyczne preparaty stosowane przed, w trakcie i po goleniu, preparaty do pielęgnacji włosów, środki do czyszczenia zębów, mydła toaletowe i szampony, niemedyczne preparaty do kąpieli i pod prysznic, talk kosmetyczny, depilatory i epilatory, antyperspiranty, dezodoranty osobiste, produkty toaletowe.

(111) **152220** (220) 2000 07 05 (210) 220829
(151) 2004 03 03
(732) Knorr-Nächrmittel Akteingesellschaft, Thayngen, CH.
(540) KNORR DANIE z piekarnika
(510), (511) **29** mięso, ryby, drób, dziczyzna, ekstrakty mięsne, konserwowane, suszone i gotowane owoce i warzywa, galaretki, dżemy, kompoty, jaja, mleko, produkty mleczne, oleje i tłuszcze jadalne, **30** kawa, herbata, kakao, cukier, ryż, tapioka, sago, kawa nienaturalna, mąka i produkty zbożowe, chleb, wyroby cukiernicze i słodczyce, lody, miód, melasa, drożdże, proszek do pieczenia, sól, musztarda, ocet, sosy przyprawowe, przyprawy, lód.

(111) **152221** (220) 2000 07 06 (210) 220902
(151) 2004 04 01
(732) „eCert” Spółka Akcyjna, Warszawa, PL.
(540) eCenter
(510), (511) **09** nośniki danych magnetyczne, karty magnetyczne, karty magnetyczne z mikroprocesorem, programy komputerowe, **35** transkrypcja informacji w tym szyfrowanie i deszyfrowanie informacji, zarządzanie zbiorami informatycznymi, usługi w zakresie opracowywania danych statystycznych odnośnie elektronicznego przekazywania danych, **36** usługi informatyczne związane z rozliczaniem i autoryzacją transakcji dokonywanych kartami płatniczymi, **38** przesyłanie informacji sieciami komputerowymi, **42** doradztwo w sprawach bezpieczeństwa systemów teleinformatycznych.

(111) **152222** (220) 2000 07 06 (210) 220908
(151) 2004 03 03
(732) Wolverine Outdoors, Inc., Rockford, US.
(540)



(531) 26.1, 27.5
(510), (511) **25** obuwie, odzież **25** nakrycia głowy.

(111) **152223** (220) 2000 07 04 (210) 220914
(151) 2004 05 04
(732) PRZEDSIĘBIORSTWO INŻYNIERSKIE ENERGETYK
Jerzy Łyszkiewicz, Elbląg, PL.
(540)



Kolory znaku: czerwony, czarny
(531) 15.9, 26.1, 27.5, 29.1
(510), (511) **09** urządzenia elektryczne: instalacje, złącza, pulpity, szafy, tablice rozdzielcze i skrzynki do przyłączy, **40** energia - produkcja.

(111) **152224** (220) 2000 07 05 (210) 220915
(151) 2004 03 04
(732) Miejskie Przedsiębiorstwo Wodociągów i Kanalizacji
Spółka z o.o., Leszno, PL.

(540)



Kolory znaku: żółty, biały, niebieski

(531) 15.1, 29.1

(510), (511) **37** usługi w zakresie budowy, naprawy i konserwacji sieci wodociągowej, kanalizacji i instalacji sanitarnych, **39** usługi w zakresie dystrybucji wody, usługi w zakresie zaopatrzenia w wodę, **42** usługi w zakresie projektowania sieci wodociągowej, kanalizacyjnej i instalacji sanitarnych.

(111) **152225** (220) 2000 07 05 (210) 220938

(151) 2004 05 04

(732) Firma Wielobranżowa „ALLES” Elżbieta Józków, Gostyń, PL.

(540)



Kolory znaku: czerwony, żółty, szary

(531) 27.5, 29.1

(510), (511) **09** daszki (osłony oczu), filtry do masek do oddychania, latarki sygnalizacyjne, maski ochronne dla robotników, nakolanniki dla robotników, odzież chroniąca przed ogniem, odzież chroniąca przed wypadkami, napromieniowaniem i ogniem, okulary ochronne, osłony przeciwosłepieniowe, osłony zabezpieczające twarze robotników, pasy bezpieczeństwa, rękawice do ochrony przed wypadkami, siatki zabezpieczające przed wypadkami, spawalnicze maski, szylidy świecące, tarcze odbłaskowe noszone na ubraniu, **35** prowadzenie hurtowni z artykułami zapewniającymi bezpieczeństwo i higienę pracy, odzieżą ochronną, fartuchami, kombinezonami, koszulami, odzieżą wodoodporną, pantoflami i butami ochronnymi, zdrowotnymi, rękawicami roboczymi, ochronnymi, okularami, maskami i pasami zabezpieczającymi pracę na wysokościach, tablicami ostrzegającymi z papieru, plastiku, metalu, apteczkami z wyposażeniem, instrukcjami w zakresie bhp z papieru, plastiku, metalu, koszami na odpady, dozownikami do mydła, mydłem, proszkami i pastami bhp.

(111) **152226** (220) 2000 07 07 (210) 220968

(151) 2004 05 04

(732) Cadbury Ireland Ltd., Dublin 5, IE.

(540) ICE BLUE

(510), (511) **05** medyczne wyroby cukiernicze, **30** niemedyczne wyroby cukiernicze.

(111) **152227** (220) 2000 07 07 (210) 220969

(151) 2004 05 04

(732) Cadbury Ireland Ltd., Dublin 5, IE.

(540) HALLS ICE BLUE

(510), (511) **05** medyczne wyroby cukiernicze, **30** niemedyczne wyroby cukiernicze.

(111) **152228** (220) 2000 07 03 (210) 220983

(151) 2004 05 18

(732) „Browar Dojlidy” Spółka z ograniczoną odpowiedzialnością, Białystok, PL.

(540) Duchem polskie

(510), (511) **32** piwo, piwo bezalkoholowe.(111) **152229** (220) 2000 07 06 (210) 220987

(151) 2004 03 15

(732) Przedsiębiorstwo Produkcyjno-Handlowo-Usługowe STOLMET S.C. Czesław Przychodko, Tadeusz Tomaszewski, Karol Jan Cieślak, Szczytno, PL.

(540)



Kolory znaku: żółty, czerwony, niebieski, czarny, granatowy

(531) 26.4, 27.5, 29.1

(510), (511) **06** konstrukcje metalowe, konstrukcje stelaży metalowych do mebli, metalowe materiały konstrukcyjne do produkcji mebli metalowych, podnośniki metalowe do mebli składanych, ramy metalowe do łóżek, ramy metalowe do foteli, sprężyny metalowe do mebli, zawiasy metalowe, **19** konstrukcje niemetalowe, konstrukcje stelaży drewnianych do mebli, konstrukcje z płyt drewnopochodnych, listwy niemetalowe sprężyste, listwy drewniane do mebli, płyty konstrukcyjne niemetalowe, **20** biurka, blaty stołów, drzwi do mebli, fotele, gabloty, kanapy, komody, kredensy, krzesła, leżaki, ławy, łóżka, łóżka szpitalne, meble, meble biurowe, meble metalowe, meble szkolne, osprzęt do mebli niemetalowych, plastikowe elementy wykończenia mebli, półki, półki meblowe, profile do ram do obrazów, skrzynie niemetalowe, sofy, stoliki pod telewizory, stoliki okolicznościowe, stoły pod komputery, stolarskie wyroby meblowe, szafki, ścianki działowe drewniane do mebli, taborety, toaletki, wieszaki do zasłon, wieszaki na ubrania, wieszaki stojące, **42** projektowanie i/lub aranżacja wystroju wnętrz mieszkań i obiektów użyteczności publicznej, projektowanie mebli na zamówienie, wzornictwo przemysłowe w zakresie mebli i wyposażenia wnętrz.

(111) **152230** (220) 2000 07 06 (210) 220988

(151) 2004 05 26

(732) „HERBAPOL - ŁÓDŹ” Spółka Akcyjna, Łódź, PL.

(540) CARDIOVEX

(510), (511) **05** produkty farmaceutyczne.(111) **152231** (220) 2000 07 06 (210) 220989

(151) 2004 05 26

(732) „BIOFARM” Spółka z o.o., Poznań, PL.

(540)



Kolory znaku: fioletowy, biały, czerwony, żółty

(531) 1.15, 19.13, 26.4, 29.1

(510), (511) **05** produkty farmaceutyczne: leki, środki dezynfekcyjne, odkażające, środki pomocnicze do użytku medycznego, produkty weterynaryjne, dietetyczne środki medyczne, produkty sanitarne: materiały opatrunkowe, plastry, podpaski higieniczne, żywność dla niemowląt.

(111) **152232** (220) 2000 07 06 (210) 220991

(151) 2004 05 26

(732) Zakład Produkcyjno-Handlowo-Usługowy „MAŁRO”

Małgorzata Dratwa, Sośnicowice, PL.

(540) MAŁRO

(510), (511) **19** betonowe elementy budowlane w tym: ogrodzenia betonowe, ogrodzenia niemetalowe, **37** usługi budowlane.

(111) **152233** (220) 2000 07 10 (210) 221128
 (151) 2004 05 19
 (732) AVENTIS PASTEUR Spółka z o.o., Warszawa, PL.
 (540)



Kolory znaku: żółty, szary, granatowy, biały, różowy, czarny, czerwony

(531) 4.5, 9.5, 19.13, 29.1

(510), (511) **05** środki farmaceutyczne, preparaty chemiczne do celów farmaceutycznych i medycznych, leki do celów medycznych, leki wzmacniające, surowice i szczepionki, pastylki i pigułki do celów farmaceutycznych, **42** analizy i badania chemiczne, **44** doradztwo w sprawach farmacji.

(111) **152234** (220) 2000 07 11 (210) 221135
 (151) 2004 03 04
 (732) Kłos Eugeniusz Zakład Optyki Okularowej, Chorzów, PL.
 (540)



Kolory znaku: szaro-niebieski, czarny, ciemnoniebieski, biały

(531) 16.3, 27.5, 29.1

(510), (511) **09** lupy, binokle, etui na binokle, łańcuszki, oprawki oraz sznureczki do binokli i okularów, ramki do diapozytywów, etui na okulary, futerały na przyrządy i aparaturę fotograficzną, bibełoty okularowe, opturatory, barometry, szkła kontaktowe, lornetki, lunety, lupy, obiektywy, oprawki do okularów, szkła do okularów, okulary korekcyjne i przeciwsłoneczne, szkła optyczne, polarymetry, urządzenia do pomiarów odległości i prędkości stosowane w fotografii, aparaty projekcyjne, ekrany projekcyjne, pryzmaty, pudełka na szkiełka mikroskopowe, soczewki optyczne, statywy do aparatów fotograficznych, szkła kontaktowe, pojemniczki na szkła kontaktowe, szkła korekcyjne, szkła optyczne, światłomierze, teleskopy, przyrządy i urządzenia fotograficzne, **35** usługi w zakresie prowadzenia sklepu detalicznego z artykułami fotograficznymi i optycznymi, **44** usługi optyczne i oftalmiczne.

(111) **152235** (220) 2000 07 11 (210) 221138
 (151) 2004 05 07
 (732) Firma MAZURIA Krzysztof Zawistowski, Galiny 2, PL.
 (540)

mazuria

Kolory znaku: granatowy

(531) 27.5, 29.1

(510), (511) **35** zgrupowanie na rzecz osób trzecich urządzeń, sprzętu i osprzętu żeglarskiego pozwalające nabywcy wygodnie oglądać i kupować te towary u hurtownika.

(111) **152236** (220) 2000 07 10 (210) 221165
 (151) 2004 03 15
 (732) MARKOM Bogdan i Maria Wencel Spółka Jawna, Leszno, PL.
 (540)



Kolory znaku: biały, czerwony, niebieski

(531) 26.3, 26.4, 27.5, 29.1

(510), (511) **09** aparaty i przyrządy naukowe, elektryczne i elektroniczne, urządzenia oraz sprzęt pomiarowy, komputery, elektroniczne i elektromechaniczne aparaty i przyrządy do stosowania z komputerami, terminale komputerowe, stacje dysków, aparaty pamięciowe, drukarki, skanery, maszyny liczące, czytniki kodów, kasy fiskalne, przetworniki analogowo-cyfrowe, sprzęt komputerowy, płyty z obwodami drukowanymi i karty dla komputerów, komputerowy sprzęt peryferyjny, monitory, klawiatury, myszki, joysticki, współprocesory, elektryczne tablice połączeń z układami pamięciowymi, mikroprocesory, modemy, fax-modemy, zespoły napędu dysków twardej i giętkich, urządzenia przesuwu taśmy, tablice pamięci i chipsy, kompaktowe stacje dysków, przyrządy poligrafii komputerowej, plotery, urządzenia do sterowania maszynami, procesami produkcyjnymi poprzez sieć rozległą i internetową, oprogramowanie sterujące maszynami i procesami produkcyjnymi, elektroniczne aparaty do przetwarzania, wprowadzania, wyprowadzania, przechowywania, transmisji i wyświetlania danych, części i osprzęt do wyżej wymienionych towarów, w tym kable, łączniki, przełączniki, filtry ekranowe, komputerowe systemy operacyjne, programy komputerowe w tym oprogramowanie mające zastosowanie w zarządzaniu sieciami i zarządzaniu systemowym jak również do rozbudowy dalszego oprogramowania, oprogramowanie komputerowe umożliwiające wejście i używanie tych systemów oraz wywoływanie informacji z internetu, programy komputerowe stosowane w internecie, komputerowe bazy danych, magnetyczne, elektroniczne, optyczne nośniki do zapisywania danych, elektronicznie, optycznie i magnetycznie zapisane dane i oprogramowanie wszystko do stosowania w komputerach i związanym z nim sprzętem, aparaty telefoniczne, telefaksy, bramofony, unifony, intercomy, centrale telefoniczne, gniazda i osprzęt telefoniczny, urządzenia, układy, elementy, osprzęt dla techniki światłowodowej, telekomunikacyjnej, komputerowej i transmisji danych oraz do transmisji danych w INTERNECIE, urządzenia do sprawdzania praw użytkownika do dostępu do określonych zasobów i usług, elementy zabezpieczające komputery oraz inne urządzenia elektroniczne, sprzęt pomiarowy, **37** usługi instalacyjne i wdrożeniowe programów komputerowych, usługi w zakresie napraw gwarancyjnych i pogwarancyjnych urządzeń komputerowych, serwis urządzeń komputerowych, usługi w zakresie montażu i uruchamiania sprzętu komputerowego, serwis, instalacja: aparatów telefonicznych i central telefonicznych, instalacja sieci zasilających dla potrzeb urządzeń komputerowych i telefonicznych.

(111) **152237** (220) 2000 07 12 (210) 221182
 (151) 2004 03 30
 (732) Dariusz Grzelak, Ząbki, PL.
 (540) giotto

(510), (511) **35** pośredniczenie w zawieraniu transakcji handlowych, prowadzenie sklepów i hurtowni z następującymi towarami: oprawki okularów, opakowania okularów, szkła optyczne, akcesoria do pielęgnacji okularów, reklama obcych firm - rozpowszechnianie materiałów reklamowych i próbek towarów, organizowanie wystaw w celach handlowych i reklamowych.

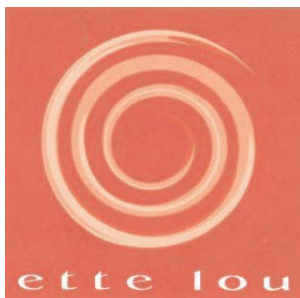
(111) **152238** (220) 2000 07 13 (210) 221258
 (151) 2004 02 25

(732) ANTONIO OLIVEIRA MOREIRA, Santo Tirso, PT.
(540) POPJEANS
(510), (511) **25** ubrania jeansowe.

(111) **152239** (220) 2000 07 12 (210) 221265
(151) 2004 02 25
(732) VENITA Fabryka Kosmetyków Spółka z o.o., Łódź, PL.
(540) fresh drop
(510), (511) **03** preparaty kosmetyczne, upiększające, do pielęgnacji włosów, szampony, farby do włosów, środki myjąco - czyszczące, płyny do mycia naczyń.

(111) **152240** (220) 2000 07 12 (210) 221266
(151) 2004 02 25
(732) Zakład Produkcyjno-Handlowy AGROMIX Roman Szewczyk, Niepołomice, PL.
(540) AGROMIX DOT-5.1
(510), (511) **01** płyny hamulcowe.

(111) **152241** (220) 2000 07 12 (210) 221282
(151) 2004 03 15
(732) ETTE LOU Jolanta Wiszniewska, Łódź, PL.
(540)



Kolory znaku: czerwony, różowy, biały
(531) 26.1, 27.5, 29.1

(510), (511) **03** perfumy, **18** torebki, torby, plecaki, portmonetki, **25** bielizna osobista, bluzki damskie, spodnie, żakiety, szorty, topy, spodniemy, sukienki, kurtki, kostiumy, płaszcze, nakrycia głowy, swetry, kostiumy kąpielowe, apaszki, szaliki, obuwie.

(111) **152242** (220) 2000 07 14 (210) 221288
(151) 2004 03 15
(732) POLYCHEM SYSTEMS Spółka z o.o., Poznań, PL.
(540)

pur DEKO

(531) 27.5
(510), (511) **01** kleje (spoiwa) przemysłowe, kleje do materiałów budowlanych i izolacyjnych, kleje do obuwia, **16** kleje do papieru i użytku domowego.

(111) **152243** (220) 2000 07 14 (210) 221289
(151) 2004 03 15
(732) POLYCHEM SYSTEMS Spółka z o.o., Poznań, PL.
(540)

pur EKO

(531) 27.5
(510), (511) **01** kleje (spoiwa) przemysłowe, kleje do materiałów budowlanych i izolacyjnych, kleje do obuwia, **16** kleje do papieru i użytku domowego.

(111) **152244** (220) 2000 07 14 (210) 221290
(151) 2004 03 15
(732) POLYCHEM SYSTEMS Spółka z o.o., Poznań, PL.
(540)

DIPUR

(531) 27.5
(510), (511) **01** kleje (spoiwa) przemysłowe, kleje do materiałów budowlanych i izolacyjnych, kleje do obuwia, **16** kleje do papieru i użytku domowego.

(111) **152245** (220) 2000 07 14 (210) 221297
(151) 2004 03 15
(732) CADBURY WEDEL Spółka z o.o., Warszawa, PL.
(540) E. WEDEL KLASYKA
(510), (511) **30** czekolada, wyroby czekoladowe, słodczyce.

(111) **152246** (220) 2000 07 14 (210) 221298
(151) 2004 03 15
(732) CADBURY WEDEL Spółka z o.o., Warszawa, PL.
(540) E. WEDEL CLASSIC
(510), (511) **30** czekolada, wyroby czekoladowe, słodczyce.

(111) **152247** (220) 2000 07 14 (210) 221299
(151) 2004 03 15
(732) CADBURY WEDEL Spółka z o.o., Warszawa, PL.
(540) E. WEDEL PREMIUM
(510), (511) **30** czekolada, wyroby czekoladowe, słodczyce.

(111) **152248** (220) 2000 07 13 (210) 221319
(151) 2004 03 04
(732) Grupa Żywiec Spółka Akcyjna, Żywiec, PL.
(540) STRONG KUNTERSZTYN
(510), (511) **32** piwo.

(111) **152249** (220) 2000 07 18 (210) 221396
(151) 2004 02 16
(732) Kancelaria Radców Prawnych „P. Stopczyk & R. Mikulski” Spółka Komandytowa, Warszawa, PL.
(540)

STOPCZYK & MIKULSKI

(531) 24.17, 27.5
(510), (511) **42** świadczenie pomocy prawnej, udzielanie porad prawnych, sporządzanie opinii i analiz prawnych, opracowywanie projektów aktów prawnych oraz zastępstwo prawne i procesowe.

(111) **152250** (220) 2000 07 18 (210) 221414
(151) 2004 04 26
(732) Sun Microsystems, Inc., Palo Alto, US.
(540) IFORCE
(510), (511) **42** usługi w zakresie projektowania, rozwoju i konsultacji technologicznych, usługi w zakresie projektowania, rozwoju i konsultacji w dziedzinie sprzętu komputerowego i oprogramowania komputerowego **42** usługi w zakresie programowania komputerowego i projektowania stron internetowych, usługi w zakresie badań w dziedzinie informatyki, usługi w zakresie projektowania, rozwoju i uaktualniania oprogramowania komputerowego.

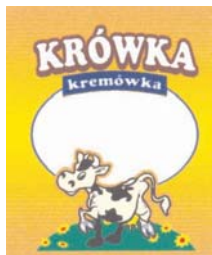
(111) **152251** (220) 2000 07 17 (210) 221432
(151) 2004 02 27
(732) „POLOmarket” Spółka z o.o., Giebnia 20, PL.

(540)



Kolory znaku: ciemnozielony, czarny, złoty, czerwony, biały
(531) 24.1, 25.1, 27.5, 29.1
(510), (511) 32 piwa.

(111) 152252 (220) 2000 07 17 (210) 221433
(151) 2004 02 16
(732) EKO Sp.z o.o., Wrocław, PL.
(540)



Kolory znaku: sjena palona, orcha żółta, żółcień neapolitańska, ciemnoniebieski, biały, brązowy, zielony, jasnokremowy, czarny, złoty, czerwony
(531) 3.4, 25.1, 26.1, 27.5, 29.1
(510), (511) 30 cukierki.

(111) 152253 (220) 2000 07 17 (210) 221439
(151) 2004 05 11
(732) GRUPA LOTOS Spółka Akcyjna, Gdańsk, PL.
(540) LOTOS DYNAMIC
(510), (511) 04 oleje do silników benzynowych i wysokoprężnych mineralne, półsyntetyczne, syntetyczne, oleje przekładniowe, oleje hydrauliczne, oleje hydrauliczno-przekładniowe, oleje specjalne.

(111) 152254 (220) 2000 07 17 (210) 221440
(151) 2004 05 11
(732) GRUPA LOTOS Spółka Akcyjna, Gdańsk, PL.
(540) LOTOS ACTIVE
(510), (511) 04 oleje do silników benzynowych i wysokoprężnych mineralne, półsyntetyczne, syntetyczne, oleje przekładniowe, oleje hydrauliczne, oleje hydrauliczno-przekładniowe, oleje specjalne.

(111) 152255 (220) 2000 07 17 (210) 221442
(151) 2004 02 23
(732) Majakowska-Waheed Liliana BENGOL INTERNATIONAL, Krosno, PL.
(540)



BENGOL

Kolory znaku: czarny, biały, pomarańczowy, złoty, niebieski, czerwony, zielony, wrzosowy
(531) 3.1, 26.1, 27.5, 29.1

(510), (511) 25 odzież i konfekcja damska, męska i dziecięca, odzież sportowa, buty, pantofle i obuwie domowe, 43 prowadzenie restauracji, usługi gastronomiczne.

(111) 152256 (220) 2000 07 17 (210) 221445
(151) 2004 02 16
(732) WIELTON Spółka z o.o., Wieluń, PL.
(540)



Kolory znaku: czarny, żółty
(531) 3.2, 26.1, 27.5, 29.1
(510), (511) 12 naczepy, przyczepy, zabudowy samochodów ciężarowych.

(111) 152257 (220) 2000 07 19 (210) 221478
(151) 2004 02 16
(732) „Sales Plus” Spółka z o.o., Warszawa, PL.
(540)

BrandStorm
IDEAS THAT SELL

(531) 27.5
(510), (511) 35 usługi agencji reklamowej, produkcja reklam różnego typu, organizacja i doradztwo w zakresie promocji, marketingu oraz public relations, 42 usługi studia projektowo-rysunkowego.

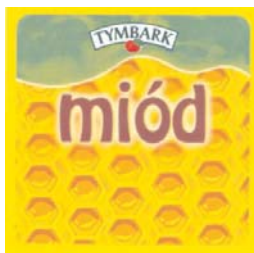
(111) 152258 (220) 2000 07 19 (210) 221482
(151) 2004 04 26
(732) Bank Polska Kasa Opieki S.A., Warszawa, PL.
(540)



Kolory znaku: niebieski, biały
(531) 3.4, 24.15, 27.5, 29.1
(510), (511) 09 bankomaty jako urządzenia automatyczne do świadczenia usług bankowych, finansowych i pomocniczych, bankomaty jako urządzenia automatyczne do obsługi magnetycznych i elektronicznych kart płatniczych oraz przeliczania wartości w postaci pieniądza i jego odpowiedników, 36 wykonywanie przy pomocy bankomatów usług i czynności bankowych klientom indywidualnym i podmiotom gospodarczym w zarządzaniu i gospodarowaniu środkami finansowymi i wartościami: przyjmowanie w tym zakresie dyspozycji i zleceń oraz udostępnianie żądanych informacji, usługi bankowe i finansowe świadczone przy pomocy bankomatów.

(111) 152259 (220) 2000 07 17 (210) 221504
(151) 2004 05 21
(732) MASPEX WADOWICE Spółka z o.o., Wadowice, PL.

(540)



Kolory znaku: zielony, czerwony, biały, żółty, brązowy

(531) 8.7, 26.11, 27.5, 29.1

(510), (511) **30** miód, **33** miody pitne.(111) **152260** (220) 2000 07 18 (210) 221509

(151) 2004 03 03

(732) Grupa WYDAWNICTWO POMORSKIE Spółka z o.o., Tczew, PL.

(540)



Kolory znaku: czarny, czerwony

(531) 26.4, 26.11, 27.5, 29.1

(510), (511) **16** prasa - tygodnik.(111) **152261** (220) 2000 07 18 (210) 221511

(151) 2004 03 03

(732) Grupa WYDAWNICTWO POMORSKIE Spółka z o.o., Tczew, PL.

(540)



Kolory znaku: czarny, czerwony

(531) 26.4, 26.11, 27.5, 29.1

(510), (511) **16** prasa - tygodnik.(111) **152262** (220) 2000 07 18 (210) 221516

(151) 2004 03 03

(732) „BUDUS-PROJEKT” Ryszard Dworak, Joanna Dworak, Wrocław, PL.

(540)



Kolory znaku: czarny, czerwony

(531) 7.1, 27.5, 29.1

(510), (511) **35** usługi w zakresie prowadzenia sprzedaży hurtowej i detalicznej: sufitów podwieszanych gipsowych, tynków gipsowych, pokryć dachowych, papy, płyt falistych, folii dachowych, wełny mineralnej, waty szklanej, okien dachowych, systemów kominowych, systemów wentylacji, rynien, betonu komórkowego, folii fundamentowych, systemów dociepleń i tynków zewnętrznych, izolacji powłokowych, cegły klinkierowej, okien drewnianych, okien plastikowych, profili KBE, parapetów, drzwi wewnętrznych i zewnętrznych, drzwi przesuwanych, drzwi antywłamaniowych, stolarki aluminiowej.

(111) **152263** (220) 2000 07 20 (210) 221563

(151) 2004 03 03

(732) Columbia TriStar Home Video, Inc., Culver City, US.

(540) CINEMA CLUB

(510), (511) **09** urządzenia i przyrządy: naukowe, nawigacyjne, geodezyjne, elektryczne, fotograficzne, kinematograficzne, optyczne, do ważenia, pomiarowe, sygnalizacyjne, kontrolne, ratownicze, do celów dydaktycznych, urządzenia do nagrywania, transmisji, odtwarzania dźwięku i/lub obrazu, magnetyczne nośniki danych, płyty (dyski) z nagraniami, dyski video, dyski laserowe, DVD zawierające filmy, programy telewizyjne i inne oprogramowanie rozrywkowe, automaty sprzedające i mechanizmy do urządzeń uruchamianych przez wrzucenie monety lub żetonu, kasy sklepowe, maszyny liczące, komputery, oprogramowania komputerowe i sprzęt przetwarzający dane, urządzenia do gaszenia ognia, **41** nauczanie, organizacja szkoleń (kursów), rozrywka, działalność sportowa i kulturalna, usługi w zakresie rozrywki w postaci produkcji i dystrybucji kaset video, DVD i dysków laserowych zawierających filmy, oprogramowanie telewizyjne i inne dotyczące rozrywki.

(111) **152264** (220) 2000 07 19 (210) 221576

(151) 2004 05 05

(732) Biofarm Spółka z ograniczoną odpowiedzialnością, Poznań, PL.

(540) biosartan

(510), (511) **05** produkty farmaceutyczne: leki, środki dezynfekcyjne, odkażające, środki pomocnicze do użytku medycznego, produkty weterynaryjne, dietetyczne środki medyczne, produkty sanitarne: materiały opatrunkowe, plastry, podpaski higieniczne, żywność dla niemowląt.

(111) **152265** (220) 2000 07 19 (210) 221594

(151) 2004 02 23

(732) Business Consulting Center Spółka z o.o., Poznań, PL.

(540)



Kolory znaku: biały, czerwony

(531) 26.3, 27.5, 29.1

(510), (511) **09** komputery i części do komputerów, drukarki, monitory, modemy, programy komputerowe, dyski optyczne, dyskietki komputerowe, **35** usługi doradcze w zakresie organizowania, kierowania i zarządzania działalnością gospodarczą, usługi w zakresie wykonywania ekspertyz opłacalności, usługi w zakresie rachunkowości, wyceny działalności gospodarczej, **37** usługi w zakresie montażu, obsługi i konserwacji komputerów oraz systemów komputerowych, **42** usługi w zakresie opracowywania programów komputerowych, usługi w zakresie doradztwa zawodowego / nie dotyczące działalności gospodarczej /, usługi w zakresie wykonywania projektów technicznych.

(111) **152266** (220) 2000 07 21 (210) 221658

(151) 2004 03 04

(732) Grupa WYDAWNICTWO POMORSKIE Spółka z o.o., Tczew, PL.

(540)



Kolory znaku: czerwony, czarny

(531) 26.7, 26.11, 27.5, 29.1

(510), (511) **16** prasa-tygodnik.(111) **152267** (220) 2000 07 21 (210) 221660

(151) 2004 03 04

(732) Grupa WYDAWNICTWO POMORSKIE Spółka z o.o.,
Tczew, PL.
(540)



Kolory znaku: czerwony, czarny
(531) 26.7, 26.11, 27.5, 29.1
(510), (511) 16 prasa-tygodnik.

(111) 152268 (220) 2000 07 21 (210) 221661
(151) 2004 03 04
(732) Grupa WYDAWNICTWO POMORSKIE Spółka z o.o.,
Tczew, PL.
(540)



Kolory znaku: czerwony, czarny
(531) 26.7, 26.11, 27.5, 29.1
(510), (511) 16 prasa-tygodnik.

(111) 152269 (220) 2000 07 21 (210) 221662
(151) 2004 03 04
(732) Grupa WYDAWNICTWO POMORSKIE Spółka z o.o.,
Tczew, PL.
(540)



Kolory znaku: czerwony, czarny
(531) 26.7, 26.11, 27.5, 29.1
(510), (511) 16 prasa-tygodnik.

(111) 152270 (220) 2000 07 21 (210) 221664
(151) 2004 03 04
(732) Grupa WYDAWNICTWO POMORSKIE Spółka z o.o.,
Tczew, PL.
(540)



Kolory znaku: czerwony, czarny
(531) 26.7, 26.11, 27.5, 29.1
(510), (511) 16 prasa-tygodnik.

(111) 152271 (220) 2000 07 21 (210) 221666
(151) 2004 03 04
(732) Grupa WYDAWNICTWO POMORSKIE Spółka z o.o.,
Tczew, PL.
(540)



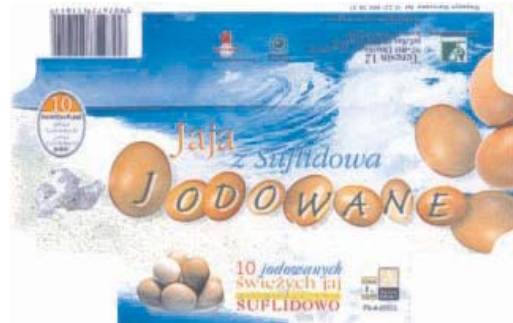
Kolory znaku: czerwony, czarny
(531) 26.7, 26.11, 27.5, 29.1
(510), (511) 16 prasa - tygodnik.

(111) 152272 (220) 2000 07 21 (210) 221667
(151) 2004 04 05
(732) Firma Produkcijno-Usługowa „MERA” Robert Traka, Lewin
Brzeski, PL.
(540)



Kolory znaku: żółty, szary, czarny
(531) 26.4, 27.5, 29.1
(510), (511) 19 materiały budowlane niemetalowe, schody drewniane, 20 meble i ich części, 40 usługi w zakresie stolarstwa i ciesielstwa.

(111) 152273 (220) 2000 07 25 (210) 221868
(151) 2004 02 23
(732) Gospodarstwo Suflidowo Józef Suflida, Świerczyna 5, PL.
(540)



Kolory znaku: turkusowy, niebieski, biało-żółty, granatowy, czerwony, czarny, kawowy, brązowy, zielony, pomarańczowy
(531) 6.3, 8.7, 27.5, 29.1
(510), (511) 29 jaja konsumpcyjne.

(111) 152274 (220) 2000 07 25 (210) 221869
(151) 2004 02 23
(732) Gospodarstwo Suflidowo Józef Suflida, Świerczyna 5, PL.
(540)



Kolory znaku: zielony, żółty
(531) 3.7, 26.4, 27.5, 29.1
(510), (511) 29 jaja konsumpcyjne.

(111) 152275 (220) 2000 07 25 (210) 221870
(151) 2004 02 23
(732) Gospodarstwo Suflidowo Józef Suflida, Świerczyna 5, PL.
(540)



Kolory znaku: zielony
(531) 27.5, 29.1
(510), (511) 29 jaja konsumpcyjne.

(111) **152276** (220) 2000 07 25 (210) 221871
 (151) 2004 02 23
 (732) Gospodarstwo Suflidowo Józef Suflida, Świerczyna 5, PL.
 (540)

VITJAJO

Kolory znaku: czarny
 (531) 27.5, 29.1
 (510), (511) **29** jaja konsumpcyjne.

(111) **152277** (220) 2000 07 27 (210) 221896
 (151) 2004 02 23
 (732) TVN Spółka z o.o., Warszawa, PL.
 (540) na ratunek

(510), (511) **03** kosmetyki, wyroby perfumeryjne, środki myjące, czyszczące i piorące, **09** programy telewizyjne, filmy, audycje radiowe utrwalone w formie zapisanej taśmy filmowej, taśmy video, taśmy magnetycznej, dysków optycznych w wersji przystosowanej do odtwarzania w komputerach multimedialnych, zapisane nośniki obrazu i dźwięku, **16** papier, karton i wyroby z tych materiałów nie ujęte w innych klasach, druki akcydensowe, kalendarze, foliery, prospekty, afisze, plakaty, fotografie, nalepki, publikacje drukowane, czasopisma, materiały piśmienne, papeterie, torby do pakowania z papieru i tworzyw sztucznych, materiały szkoleniowe i instruktażowe (z wyjątkiem aparatów), **25** odzież, odzież sportowa, obuwie, nakrycia głowy, **28** gry, zabawki i sprzęt sportowy nie ujęte w innych klasach, **35** usługi w zakresie reklamy: organizacja i prowadzenie kampanii reklamowych, wynajem i sprzedaż miejsca i czasu na cele reklamowe w środkach masowego przekazu, usługi w zakresie produkcji audycji i filmów reklamowych dla radia, telewizji, filmu, internetu, usługi w zakresie dystrybucji i doręczania prospektów i próbek reklamowych, organizacji pokazów i wystaw, usługi badania opinii publicznej, badania rynku mediów i reklamy, **38** usługi w zakresie agencji informacyjnej: zbieranie i rozpowszechnianie informacji, usługi w zakresie rozpowszechniania programów telewizyjnych, reportaży, filmów dokumentalnych i fabularnych, widowisk rozrywkowych i sportowych, usługi w zakresie: emisji telewizyjnej i radiowej, obsługi przekazu dźwięku i obrazu, usługi w zakresie: obsługi przekazu cyfrowego, organizowania systemów transmisyjnych dźwięku, obrazu i sygnału cyfrowego, rozpowszechniania programów i informacji za pośrednictwem sieci informatycznych - internetu, **41** usługi w zakresie rozrywki: organizacja rozrywkowych widowisk telewizyjnych, audycji radiowych, produkcja filmów dokumentalnych, reportaży, programów telewizyjnych, organizacji teleturniejów i konkursów, usługi w zakresie nauczania, usługi w zakresie wynajmowania studia nagraniowego, filmowego, usługi w zakresie organizacji i produkcji nagrań filmowych, dźwiękowych, usługi w zakresie organizacji imprez artystycznych, estradowych, sportowych, rekreacyjnych, **42** usługi w zakresie administrowania prawami autorskimi, udzielania licencji dotyczących własności intelektualnej.

(111) **152278** (220) 2000 07 27 (210) 221897
 (151) 2004 02 23
 (732) TVN Spółka z o.o., Warszawa, PL.
 (540) sex chichot

(510), (511) **03** kosmetyki, wyroby perfumeryjne, środki myjące, czyszczące i piorące, **09** programy telewizyjne, filmy, audycje radiowe utrwalone w formie zapisanej taśmy filmowej, taśmy video, taśmy magnetycznej, dysków optycznych w wersji przystosowanej do odtwarzania w komputerach multimedialnych, zapisane nośniki obrazu i dźwięku, **16** papier, karton i wyroby z tych materiałów nie ujęte w innych klasach, druki akcydensowe, kalendarze, foliery, prospekty, afisze, plakaty, fotografie, nalepki, publikacje drukowane, czasopisma, materiały piśmienne, papeterie, torby do pakowania z papieru i tworzyw sztucznych, materiały szkoleniowe i instruktażowe (z wyjątkiem aparatów), **25** odzież, odzież sportowa, obuwie, nakrycia głowy, **28** gry, zabawki i sprzęt sportowy nie

ujęte w innych klasach, **35** usługi w zakresie reklamy: organizacja i prowadzenie kampanii reklamowych, wynajem i sprzedaż miejsca i czasu na cele reklamowe w środkach masowego przekazu, usługi w zakresie produkcji audycji i filmów reklamowych dla radia, telewizji, filmu, internetu, usługi w zakresie dystrybucji i doręczania prospektów i próbek reklamowych, organizacji pokazów i wystaw, usługi badania opinii publicznej, badania rynku mediów i reklamy, **38** usługi w zakresie agencji informacyjnej: zbieranie i rozpowszechnianie informacji, usługi w zakresie rozpowszechniania programów telewizyjnych, reportaży, filmów dokumentalnych i fabularnych, widowisk rozrywkowych i sportowych, usługi w zakresie: emisji telewizyjnej i radiowej, obsługi przekazu dźwięku i obrazu, usługi w zakresie: obsługi przekazu cyfrowego, organizowania systemów transmisyjnych dźwięku, obrazu i sygnału cyfrowego, rozpowszechniania programów i informacji za pośrednictwem sieci informatycznych - internetu, **41** usługi w zakresie rozrywki: organizacja rozrywkowych widowisk telewizyjnych, audycji radiowych, produkcja filmów dokumentalnych, reportaży, programów telewizyjnych, organizacji teleturniejów i konkursów, usługi w zakresie nauczania, usługi w zakresie wynajmowania studia nagraniowego, filmowego, usługi w zakresie organizacji i produkcji nagrań filmowych, dźwiękowych, usługi w zakresie organizacji imprez artystycznych, estradowych, sportowych, rekreacyjnych, **42** usługi w zakresie administrowania prawami autorskimi, udzielania licencji dotyczących własności intelektualnej.

(111) **152279** (220) 2000 07 26 (210) 221938
 (151) 2004 05 11
 (732) BOMA Bogdan Nowak, Katowice, PL.
 (540)



Kolory znaku: niebieski, biały, czarny
 (531) 18.1, 27.5, 29.1
 (510), (511) **35** prowadzenie punktu sprzedaży detalicznej i hurtowej towarów: akumulatory elektryczne do pojazdów, ogumienie, opony, dętki i wentyle do opon, koła pojazdów, obręcze i piasty kół pojazdów, materiały wulkanizacyjne, **37** usługi związane z konserwacją i naprawami pojazdów: wyważanie kół pojazdów, wulkanizatorstwo, mechanika pojazdowa.

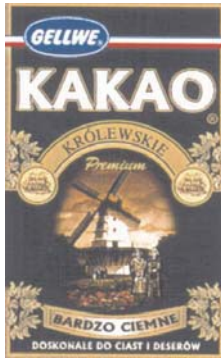
(111) **152280** (220) 2000 07 28 (210) 221958
 (151) 2004 05 12
 (732) POLSKAPRESSE Spółka z o.o., Warszawa, PL.
 (540)



Kolory znaku: granatowy
 (531) 1.17, 26.13, 27.5, 29.1
 (510), (511) **16** gazety, **35** reklama - sprzedaż powierzchni reklamowej, **40** usługi poligraficzne - drukowanie offsetowe.

(111) **152281** (220) 2000 07 15 (210) 221368
 (151) 2004 03 04
 (732) „GELLWE” Spółka z o.o., Zabierzów, PL.

(540)



Kolory znaku: biały, niebieski, beżowy, jasnozłoty, złoty, ciemnozłoty, czerwony, jasnobrązowy, brązowy, ciemnobrązowy, różowy, granatowy, czarny

(531) 5.3, 6.19, 18.3, 25.1, 26.1, 26.11, 27.5, 29.1

(510), (511) **30** ciastka, kakao, aromaty kawowe, pomadki, wafle, przyprawy smakowe, kakao z mlekiem, **39** konfekcjonowanie towarów takich jak: kakao, kawa, herbata, aromaty kawowe, aromaty cukiernicze, proszki do pieczenia, przyprawy.

(111) **152282** (220) 2000 07 18 (210) 221411

(151) 2004 05 11

(732) Huta Szkła Gospodarczego „TARNÓW” Spółka Akcyjna - Grupa Kapitałowa „KROSNO”, Tarnów, PL.

(540)



Kolory znaku: srebrny

(531) 27.5, 29.1

(510), (511) **16** przyciski do papieru, **21** szkło stołowe i galanterijne dmuchane i ręcznie oraz automatycznie formowane, gładkie i ozdobione: bomboniere, bole do ponczu, cukiernice, czarki, dzbanki, dzwonki, filiżanki, icery, klosze do lamp, kufle, kwiaty, łyżki, maselnice, naczynia do lodu, osetniczki, patery, podstawy, pokale, pokrywy, puchary, salaterki, spodki, szklanki, świeczniki, talerze, tortownice, wazonny, **34** papierośnice, popielnice.

(111) **152283** (220) 2000 07 17 (210) 221436

(151) 2004 03 15

(732) Andrzejewski Piotr Przedsiębiorstwo Wielobranżowe KEMI-PLAST, Poznań, PL.

(540) KASIA

(510), (511) **31** nasiona traw.

(111) **152284** (220) 2000 07 18 (210) 221517

(151) 2004 03 03

(732) Cieślak Bożena, Cieślak Tadeusz Firma Przewozowa „ATENA”, Głogów, PL.

(540)



Kolory znaku: czerwony, niebieski, biały

(531) 7.5, 27.5, 29.1

(510), (511) **39** świadczenie usług transportowych w zakresie przewozu osób, obsługa regularnych linii komunikacyjnych, obsługa przewozów nieregularnych, organizowanie podróży, organizowanie wycieczek, wynajmowanie pojazdów.

(111) **152285** (220) 2000 07 20 (210) 221547

(151) 2004 03 03

(732) INTERNATIONAL PAPER-KLUCZE Spółka Akcyjna, Klucze, PL.

(540)



Kolory znaku: granatowy, biały, żółty, seledynowy, różowy

(531) 24.17, 25.5, 25.7, 26.11, 27.5, 29.1

(510), (511) **16** ręczniki papierowe, papierowe ręczniki do twarzy.

(111) **152286** (220) 2000 07 20 (210) 221548

(151) 2004 03 03

(732) INTERNATIONAL PAPER-KLUCZE Spółka Akcyjna, Klucze, PL.

(540)



Kolory znaku: różowy, granatowy, biały

(531) 24.5, 26.11, 27.5, 29.1

(510), (511) **03** chusteczki kosmetyczne, **05** chusteczki higieniczne, podpaski i wkładki higieniczne, tampony higieniczne, chusteczki do higieny intymnej, **16** chusteczki odświeżające, chusteczki uniwersalne, serwetki, papier toaletowy, papierowe ręczniki, papierowe ręczniki do twarzy.

(111) **152287** (220) 2000 07 19 (210) 221596

(151) 2004 03 16

(732) Ostrzeszowskie Zakłady Chemii Gospodarczej POLLENA, Ostrzeszów, PL.

(540) OLIMPIA

(510), (511) **03** środki do prania i mycia: proszki, granulki, płyny, pasty do prania, płyny do płukania, bielenia, mydła, wyroby chemii gospodarczej: proszki, granulki, płyny do zmywania, czyszczenia, polerowania, odtłuszczania i ścierania, środki do odświeżania i mycia WC, środki do mycia i konserwacji samochodów, emulsje, płyny do podłóg, wyroby kosmetyczne: szampony, płyny, proszki do pielęgnacji skóry, ciała i włosów, **05** środki do odświeżania powietrza.

(111) **152288** (220) 2000 07 21 (210) 221655

(151) 2004 03 04

(732) Grupa WYDAWNICTWO POMORSKIE Spółka z o.o., Tczew, PL.

(540)



Kolory znaku: czerwony, czarny

(531) 26.7, 26.11, 27.5, 29.1

(510), (511) **16** prasa-tygodnik.

(111) **152289** (220) 2000 07 21 (210) 221683

(151) 2004 03 04

(732) Wytwórnia Naturalnych Wód Mineralnych „USTRONIANKA” Michał Bożek, Ustroń, PL.

(540) GRADO

(510), (511) **32** napoje owocowe, soki owocowe, soki warzywne, nektary, syropy, preparaty do przygotowywania napojów, napoje bezalkoholowe, wody mineralne gazowane i niegazowane.

(111) **152290** (220) 2000 07 21 (210) 221684
(151) 2004 03 04

(732) Wytwórnia Naturalnych Wód Mineralnych „USTRONIANKA” Michał Bożek, Ustroń, PL.

(540) MELO

(510), (511) **32** napoje owocowe, soki owocowe, soki warzywne, nektary, syropy, preparaty do przygotowywania napojów, napoje bezalkoholowe, wody mineralne gazowane i niegazowane.

(111) **152291** (220) 2000 07 21 (210) 221685
(151) 2004 03 04

(732) Wytwórnia Naturalnych Wód Mineralnych „USTRONIANKA” Michał Bożek, Ustroń, PL.

(540) ESTO

(510), (511) **32** napoje owocowe, soki owocowe, soki warzywne, nektary, syropy, preparaty do przygotowywania napojów, napoje bezalkoholowe, wody mineralne gazowane i niegazowane.

(111) **152292** (220) 2000 07 24 (210) 221735
(151) 2004 03 01

(732) PLAYBOY ENTERPRISES INTERNATIONAL, INC. (Delaware Corporation), Chicago, US.

(540) PMOY

(510), (511) **25** ubrania, obuwie, nakrycia głowy.

(111) **152293** (220) 2000 07 24 (210) 221816
(151) 2004 03 04

(732) Mega-Lex Spółka z o.o., Poznań, PL.

(540)



Kolory znaku: niebieski, szary, czarny, biały, jasnokremowy
(531) 3.6, 27.5, 29.1

(510), (511) **35** usługi w zakresie dokonywania wycen przedsiębiorstw dla celów prywatyzacji, usługi w zakresie sporządzania wniosków kredytowych, usługi w zakresie prowadzenia postępowania likwidacyjnego i upadłościowego podmiotów gospodarczych, **36** usługi w zakresie sporządzania analiz ekonomiczno-finansowych, usługi w zakresie bieżącego doradztwa podatkowego i finansowego, usługi w zakresie szacowania wartości obiektów dla celów fiskalnych, usługi w zakresie obrotu nieruchomościami, **41** usługi w zakresie szkolenia dotyczącego zagadnień prawnych i ekonomiczno-finansowych.

(111) **152294** (220) 2000 07 24 (210) 221818
(151) 2004 03 04

(732) Wize Łukasz Nieruchomości Partnerzy Biuro Obrotu Nieruchomościami, Poznań, PL.

(540)



Kolory znaku: pomarańczowy, czarny, biały
(531) 26.15, 27.5, 29.1

(510), (511) **36** usługi w zakresie sporządzania wyceny inwestycji budowlanych, usługi w zakresie kupna, sprzedaży i wyceny nieruchomości, usługi w zakresie pośrednictwa w handlu nieruchomościami, usługi w zakresie zarządzania nieruchomościami, **37** usługi w zakresie budownictwa mieszkaniowego.

(111) **152295** (220) 2000 07 26 (210) 221847
(151) 2004 04 01

(732) RICOH COMPANY, LTD., Tokio, JP.

(540) Mail Bin

(510), (511) **09** drukarki, wielofunkcyjne maszyny przeznaczone do kopiowania, drukowania i wysyłania faksów, urządzenia peryferyjne do drukarek, takie jak podajniki, tace, sortowniki, sterowniki, kontrolery, regulatory, moduły i programy sterujące, programy obsługi urządzeń, w tym urządzeń peryferyjnych.

(111) **152296** (220) 2000 07 25 (210) 221867
(151) 2004 03 04

(732) „ALLIANCE MEDIA POLSKA” S.A., Poznań, PL.

(540)



Kolory znaku: niebieski, ciemnoniebieski, jasnyniebieski, biały
(531) 2.9, 29.1

(510), (511) **35** usługi w zakresie rozpowszechniania ogłoszeń reklamowych na tablicach reklamowych, usługi w zakresie wystawiennictwa i reklamowania.

(111) **152297** (220) 2000 07 27 (210) 221882
(151) 2004 05 11

(732) Wyrób Artykułów Chemii Gospodarczej Lidia Radziemska, Łomianki, PL.

(540) unibieli

(510), (511) **03** środki czyszczące, wybielające, piorące i inne substancje stosowane w praniu, środki do zamaczania bielizny, wybiacze plam, odplamiacze, krochmal do prania, krochmal na zimno.

(111) **152298** (220) 2000 07 27 (210) 221902
(151) 2004 05 11

(732) The Boots Company PLC, Nottingham, GB.

(540) NUROFEN ANTIGRIP

(510), (511) **05** farmaceutyczne preparaty i substancje.

(111) **152299** (220) 2000 07 27 (210) 221903
(151) 2004 05 11

(732) The Boots Company PLC, Nottingham, GB.

(540) NUROFEN PROLONG

(510), (511) **05** farmaceutyczne preparaty i substancje.

(111) **152300** (220) 2000 07 28 (210) 221963
(151) 2004 03 12

(732) J. Hudson & Co (Whistles) Limited, Birmingham, GB.

(540) ACME

(510), (511) **09** gwizdki (urządzenia sygnalizacyjne).

(111) **152301** (220) 2000 07 28 (210) 221972
(151) 2004 03 12

(732) ITM ENTREPRISES (Société Anonyme), Paryż, FR.

(540)

RAJSKI OGRÓD

(531) 27.5

(510), (511) **09** dżemy, galaretki jadalne, kompoty, konfitury, konserwy z owocami.(111) **152302** (220) 2000 07 28 (210) 221978

(151) 2004 03 12

(732) Detection Systems, Inc. (New York corporation), Fairport, US.

(540) TRITECH

(510), (511) **09** detektory ognia, urządzenia do sterowania alarmami oraz urządzenia alarmowe kontrolne zawierające czujniki, alarmy, elektroniczne urządzenia sterujące, sprzęt telekomunikacyjny dla systemów ochrony, radia, interkomu i krótkofalówki.(111) **152303** (220) 2000 07 28 (210) 221981

(151) 2004 03 12

(732) Detection Systems, Inc. (New York corporation), Fairport, US.

(540)



(531) 26.1, 26.11, 27.5

(510), (511) **09** przyrządy i urządzenia elektroniczne.(111) **152304** (220) 2000 07 27 (210) 221994

(151) 2004 03 12

(732) FRATELLI MARTINI S.L.SPA, Cossano Belbo, IT.

(540)



Kolory znaku: czarny, złoty, biały, niebieski, srebrzysto-szary

(531) 24.1, 26.1, 26.4, 27.5, 29.1

(510), (511) **33** napoje alkoholowe, wino, wino z rejonu Wenecji.(111) **152305** (220) 2000 07 27 (210) 221995

(151) 2004 03 12

(732) FRATELLI MARTINI S.L.SPA, Cossano Belbo, IT.

(540)



Kolory znaku: czarny, złoty, biały, brązowy, srebrzysto-szary

(531) 24.1, 26.1, 26.4, 27.5, 29.1

(510), (511) **33** napoje alkoholowe, wino, wino z rejonu Wenecji.(111) **152306** (220) 2000 07 27 (210) 221996

(151) 2004 03 12

(732) FRATELLI MARTINI S.L.SPA, Cossano Belbo, IT.

(540)



Kolory znaku: czarny, złoty, biały, zielony, srebrzysto-szary

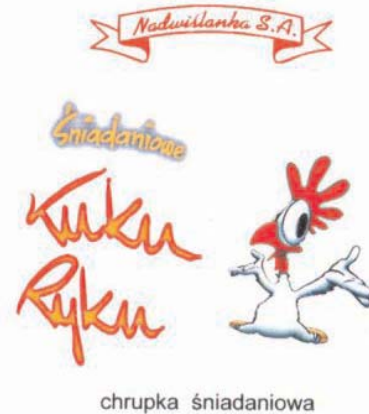
(531) 24.1, 26.1, 26.4, 27.5, 29.1

(510), (511) **33** napoje alkoholowe, wino, wino z rejonu Wenecji.(111) **152307** (220) 2000 07 28 (210) 222026

(151) 2004 03 12

(732) „NADWIŚLANKA” Spółka Akcyjna, Toruń, PL.

(540)



Kolory znaku: biały, czerwony, żółty, szary, czarny

(531) 3.7, 9.1, 27.5, 29.1

(510), (511) **30** wyroby cukiernicze, wyroby zbożowe, chrupki kukurydziane.(111) **152308** (220) 2000 07 31 (210) 222046

(151) 2004 02 25

(732) Eniro Polska Spółka z o.o., Warszawa, PL.

(540) panorama firm

(510), (511) **09** dane na nośnikach optycznych i magnetycznych, programy do maszyn cyfrowych, **16** książki telefoniczne i adresowe, **35** usługi w zakresie promowania towarów i usług, usługi w zakresie udzielania pomocy w prowadzeniu działalności gospodarczej, gromadzenie informacji i prowadzenie spisu firm oraz danych o firmach, usługi w zakresie udostępniania bazy danych, usługi w zakresie publikowania tekstów reklamowych, usługi w zakresie dostarczania informacji na stronach internetowych odnośnie wydarzeń biznesowych, wydarzeń politycznych, ekonomicznych, codziennych doniesień prasowych, usługi konsultingowe, **41** usługi wydawnicze, usługi w zakresie dostarczania informacji na stronach internetowych o kulturze i wydarzeniach sportowych, **42** usługi w zakresie dostarczania informacji na stronach internetowych, o pogodzie i innych, usługi w zakresie informatyki i prowadzenia portalu internetowego.(111) **152309** (220) 2000 07 31 (210) 222047

(151) 2004 02 02

(732) ComputerLand Spółka Akcyjna, Warszawa, PL.
(540)

CoLombo

Kolory znaku: granatowy
(531) 27.5, 29.1

(510), (511) **09** komputery, nośniki danych, drukarki komputerowe, dyski magnetyczne, karty magnetyczne, pamięci komputerowe, peryferyjne urządzenia komputerowe, mikroprocesory, monitory, magnetyczne i optyczne nośniki informacji, obwody drukowane, obwody scalone, programy komputerowe, procesory, urządzenia do przetwarzania informacji, skanery, urządzenia do przekazywania dźwięku i obrazu, **36** usługi w zakresie leasingu i kredytowania sprzętu komputerowego i oprogramowania oraz doradztwa finansowo-ekonomicznego, **37** usługi w zakresie instalowania, konserwacji i napraw sprzętu komputerowego oraz serwisu gwarancyjnego i pogwarancyjnego tych urządzeń, **39** usługi w zakresie transportu samochodowego, **41** usługi w zakresie organizowania szkoleń i edukacji dotyczących sprzętu i systemów komputerowych oraz oprogramowania a także usługi w zakresie wydawnictw w tej dziedzinie i reprodukcji zapisanych nośników informacji, **42** usługi w zakresie projektowania sprzętu komputerowego i urządzeń peryferyjnych oraz materiałów eksploatacyjnych, stosowanych w branży systemów informatycznych, działalność innowacyjno-wdrożeniowa i badawczo-rozwojowa w branży systemów informatycznych, doradztwo w sprawach sprzętu komputerowego i oprogramowania, usługi w zakresie wypożyczania sprzętu komputerowego i oprogramowania komputerowego.

(111) **152310** (220) 2000 07 31 (210) 222067
(151) 2004 05 06

(732) JAVRO S.C. Jacek Wrodarczyk, Maria Wrodarczyk, Katowice, PL.
(540)

JAVRO

Kolory znaku: pomarańczowy, czarny, biały
(531) 27.5, 29.1

(510), (511) **18** artykuły ze skóry i imitacji skóry: aktówki, dyplomaty, etui na klucze, etui na przybory do pisania, etui na materiały konferencyjne, portfele na karty wizytowe, kasetki, klasery na karty wizytowe, komplety podróżne, przenośne kufarki na kosmetyki, kufty, kosmetyczki i torby podróżne, portfele, portmonetki, pudełka i szkatuły, teczki, torby podróżne i torby podróżne na ubranie, torebki damskie, walizki, breloki, wyroby ozdobne ze skóry i imitacji skóry: wyroby kaletnicze, skóry wyprawione, imitacje skóry, **35** usługi w zakresie prowadzenia agencji reklamowej, usług i w zakresie dystrybucji materiałów w reklamowych, pokazy towarów, usługi w zakresie promocji towarów świadczone na rzecz z osób trzecich, uaktualnianie materiałów reklamowych, marketing, zgrupowanie na rzecz osób trzecich różnych towarów pozwalające nabywcy je wygodnie oglądać i kupować w sklepie z przyborami do pisania, materiałami biurowymi, upominkami, wyrobami ze skóry i imitacjami skóry: torebkami, torbami, portmonetkami, portfelami, sakiewkami, aktówkami, teczkami, torbami, kuframi i walizkami podróżnymi, etui na klucze, etui na dokumenty, etui na okulary, paskami, rękawiczkami, kasetkami, etui na przybory do manicure, kuferkami na przybory toaletowe, klaserami na karty wizytowe i karty płatnicze, oraz innymi wyrobami ze skóry naturalnej i imitacji skóry gdzie indziej nie sklasyfikowanymi o charakterze upominkowym jak i przeznaczonymi specjalnie do celów reklamowych, **39** usługi w zakresie magazynowania i składowania towarów, usługi w zakresie pakowania towarów, **40** usługi w zakresie apreturowania papieru, obróbki i przetwórstwa skór, usługi w zakresie drukowania wzorców na papierze, tkaninach, skórach i imitacjach skóry, usługi w zakresie

kompletowania materiałów zamówionych przez osoby trzecie, usługi w zakresie laminowania, usługi w zakresie świadczenia informacji o środkach i sposobach zabezpieczania materiałów.

(111) **152311** (220) 1999 11 30 (210) 210387
(151) 2003 12 02
(732) Polskie Towarzystwo Turystyczno-Krajoznawcze Oddział Świętokrzyski w Kielcach, Kielce, PL.
(540)



Kolory znaku: złoty, biały, brązowy, zielony, ciemnoniebieski, czarny, niebieski

(531) 3.4, 6.1, 24.5, 26.1, 27.5, 29.1

(510), (511) **39** usługi w zakresie przewodnictwa turystycznego i pilotażu, organizowanie wycieczek, rajdów, zlotów, **41** organizowanie kolonii i zimowisk w zakresie rozrywki i zabawy, organizowanie szkolenia kadry programowej, **43** organizowanie kolonii i zimowisk w zakresie zakwaterowania.

(111) **152312** (220) 2000 11 23 (210) 227770
(151) 2004 06 18

(732) TAGO Przedsiębiorstwo Przemysłu Cukierniczego Tadeusz Gołębiowski, Ciemne, PL.
(540)



Kolory znaku: pomarańczowy, biały, niebieski

(531) 26.15, 27.5, 29.1

(510), (511) **05** słodycze dietetyczne, żywność dietetyczna, **29** owoce w cukrze, galaretki, konfitury, chrupki, owoce i warzywa konserwowane, suszone i gotowane, sałatki, żywność solona, **30** wyroby piekarniczo-cukiernicze, ciastka, słodycze, cukierki, wyroby czekoladowe i czekoladopodobne, lody, aromaty do żywności, napoje na bazie czekolady, kakao i kawy, **35** zebranie w jednym miejscu z korzyścią dla innych następujących towarów: słodycze, wyroby cukierniczo-piekarnicze, napoje, owoce i warzywa surowe i przetworzone, żywność dietetyczna; umożliwiające klientom oglądanie tych towarów w dogodny sposób i ich nabywanie, **40** usługi piekarniczo-cukiernicze, usługi w zakresie przetwórstwa piekarniczo-cukierniczego.

(111) **152313** (220) 2000 07 31 (210) 222111
(151) 2004 03 01

(732) „NATA” Teresa Zarębska, Gdańsk, PL.
(540) Mr. King

(510), (511) **32** woda mineralna gazowana, woda mineralna niegazowana, oranżada, soki owocowe, napoje owocowe, soki warzywne, napoje warzywne, lemoniada, napoje musujące, woda gazowana.

(111) **152314** (220) 2000 07 31 (210) 222119
(151) 2004 03 04

(732) ELEKTROTIM Spółka Akcyjna, Wrocław, PL.
(540) ELEKTROTIM

(510), (511) **06** słupy linii elektrycznych metalowe, metalowe elementy konstrukcyjne, **09** instalacje elektryczne do sterowania operacjami przemysłowymi, aparatura do celów badawczych i nawigacyjnych, przyrządy, narzędzia i aparatura do celów kontrolno-pomiarowych, kable elektryczne wszelkiego rodzaju, mierniki wielkości elektrycznych, rozdzielnie elektryczne, styczniki, przekaźniki wyłączniki elektryczne, sterowniki, sygnalizatory, znaki drogowe świecące i mechaniczne, **11** urządzenia, instalacje i osprzęt do oświetlenia, lampy elektryczne, oświetlenie sufitowe, instalacje grzewcze podłogowe, urządzenia klimatyzacyjne, urządzenia wentylacyjne, **36** nabywanie, dzierżawienie i zbywanie gruntów i nieruchomości, usługi leasingowe w zakresie urządzeń i linii technologicznych branży elektrycznej, **37** usługi remontowe, naprawy, usługi montażowe w branży elektrycznej, roboty instalacyjne sieci i urządzeń elektrycznych, montaż systemów sterowania procesami przemysłowymi, instalacja, konserwacja, uruchomienie i rozruch maszyn oraz urządzeń branży elektrycznej, **39** usługi transportowe, samochodowe i spedycyjne, magazynowanie, **42** usługi w zakresie oprogramowania, projektowania technicznego w branży elektrycznej, badań technicznych, pomiarów, usługi w zakresie elektronicznej wymiany danych i wiadomości, usługi consultingowe i doradztwo techniczne w branży elektrycznej.

(111) **152315** (220) 2000 08 02 (210) 222192
(151) 2004 03 15

(732) COLGATE-PALMOLIVE COMPANY
(a Delaware corporation), New York, US.
(540) PAIC

(510), (511) **03** preparaty wybielające i inne substancje stosowane w praniu, preparaty czyszczące, nabłyszczające, szorujące i ściernie, mydła, wyroby perfumeryjne, olejki eteryczne, kosmetyki, lotiony do włosów, produkty do czyszczenia zębów.

(111) **152316** (220) 2000 08 02 (210) 222194
(151) 2004 03 15

(732) COLGATE-PALMOLIVE COMPANY
(a Delaware corporation), New York, US.
(540) VEL

(510), (511) **03** preparaty wybielające i inne substancje stosowane w praniu, preparaty czyszczące, nabłyszczające, szorujące i ściernie, mydła, wyroby perfumeryjne, olejki eteryczne, kosmetyki, lotiony do włosów, produkty do czyszczenia zębów.

(111) **152317** (220) 2000 08 02 (210) 222195
(151) 2004 03 15

(732) COLGATE-PALMOLIVE COMPANY
(a Delaware corporation), New York, US.
(540) FAB

(510), (511) **03** preparaty wybielające i inne substancje stosowane w praniu, preparaty czyszczące, nabłyszczające, szorujące i ściernie, mydła, wyroby perfumeryjne, olejki eteryczne, kosmetyki, lotiony do włosów, produkty do czyszczenia zębów.

(111) **152318** (220) 2000 08 02 (210) 222196
(151) 2004 03 15

(732) COLGATE-PALMOLIVE COMPANY
(a Delaware corporation), New York, US.
(540) DYNAMO

(510), (511) **03** preparaty wybielające i inne substancje stosowane w praniu, preparaty czyszczące, nabłyszczające, szorujące i ściernie, mydła, wyroby perfumeryjne, olejki eteryczne, kosmetyki, lotiony do włosów, produkty do czyszczenia zębów.

(111) **152319** (220) 2000 08 02 (210) 222197
(151) 2004 03 15

(732) COLGATE-PALMOLIVE COMPANY
(a Delaware corporation), New York, US.

(540) GARD

(510), (511) **03** preparaty wybielające i inne substancje stosowane w praniu, preparaty czyszczące, nabłyszczające, szorujące i ściernie, mydła, wyroby perfumeryjne, olejki eteryczne, kosmetyki, lotiony do włosów, produkty do czyszczenia zębów.

(111) **152320** (220) 2000 08 02 (210) 222198
(151) 2004 03 16

(732) COLGATE-PALMOLIVE COMPANY
(a Delaware corporation), New York, US.
(540) HALO

(510), (511) **03** preparaty wybielające i inne substancje stosowane w praniu, preparaty czyszczące, nabłyszczające, szorujące i ściernie, mydła, wyroby perfumeryjne, olejki eteryczne, kosmetyki, lotiony do włosów, produkty do czyszczenia zębów.

(111) **152321** (220) 2000 08 01 (210) 222085
(151) 2004 02 25

(732) LES PRODUITS FRACO LTEE,
Saint-Mathias-sur-Richelieu, CA.
(540)



(531) 1.5, 7.11, 27.5

(510), (511) **07** podnośniki (urządzenia), urządzenia podnoszące, windy, hydrauliczne platformy robocze.

(111) **152322** (220) 2000 08 02 (210) 222199
(151) 2004 03 16

(732) COLGATE-PALMOLIVE COMPANY
(a Delaware corporation), New York, US.
(540) CASHMERE BOUQUET

(510), (511) **03** preparaty wybielające i inne substancje stosowane w praniu, preparaty czyszczące, nabłyszczające, szorujące i ściernie, mydła, wyroby perfumeryjne, olejki eteryczne, kosmetyki, lotiony do włosów, produkty do czyszczenia zębów.

(111) **152323** (220) 2000 08 01 (210) 222213
(151) 2004 03 04

(732) Przedsiębiorstwo Zagraniczne INTER FRAGRANCES
Spółka z o.o., Poznań, PL.
(540)



Kolory znaku: niebieski

(531) 24.1, 27.5, 29.1

(510), (511) **03** kosmetyki, środki perfumeryjne, olejki eteryczne, preparaty do pielęgnacji skóry, ciała i włosów, mydła, płyny do mycia naczyń, płyny do mycia szyb i luster, preparaty do polerowania, środki do nadawania połysku, proszki i płyny do prania, zmiękczenia tkanin, środki czyszczące oraz toaletowe, środki wybielające, środki do odtłuszczenia i ścierania, wata do celów kosmetycznych, **05** odświeżacze powietrza, środki odkażające, środki dezynfekcyjne do WC i do celów higienicznych, podpaski higieniczne, tampony menstruacyjne, chusteczki higieniczne, żywność

dietetyczna do celów leczniczych, wyroby farmaceutyczne: lekarstwa, środki wspomagające leczenie i tym samym nie wymagające recepty, balsamy do celów leczniczych, preparaty do usuwania grzybic, preparaty farmaceutyczne przeciw łupieżowi, środki bakteriobójcze, środki grzybobójcze, herbata lecznicza i herbata z ziół, **29** suszone i gotowane owoce i warzywa, owoce mrożone i konserwowane, konfitury, dżemy, marmolada, sałatki owocowe, marynaty warzywne, sosy warzywne, grzyby konserwowane, korniszony, korniszony z jarzynami w occie, sałatki warzywne, sałatki warzywne do przyrządzania potraw, warzywa konserwowane, sosy mięsne, śmietanka w proszku, **30** cukier, esencje do produkcji napojów, ekstrakty kawy naturalnej, kawa, herbata, kakao, musztarda, majonezy, ketchupy, przyprawy, sosy do sałatek, kukurydza prażona i popękana, lody, kremy, sosy słodkie, słodczyce i wyroby cukiernicze, budynie, ciasta w proszku, aromaty do żywności, **32** wody mineralne i gazowane oraz inne napoje bezalkoholowe, napoje owocowe i soki owocowe, syropy i inne produkty do produkcji napojów, piwo, **35** usługi w zakresie dystrybucji wyprodukowanych przez inne podmioty gospodarcze następujących towarów: kosmetyki, środki perfumeryjne, olejki eteryczne, preparaty do pielęgnacji skóry, ciała i włosów, mydła, artykuły spożywcze, doradztwo handlowe, **39** konfekcjonowanie ekstraktów kawy naturalnej i używek, konfekcjonowanie śmietanki w proszku na warunkach licencyjnych, konfekcjonowanie wyrobów kosmetycznych na warunkach licencyjnych, konfekcjonowanie płynów do pielęgnacji ciała, skóry, włosów.

(111) **152324** (220) 2000 08 03 (210) 222219
(151) 2004 05 07
(732) Firma Handlowa „SARIUS” Artur Mańczak, Rewa, PL.
(540) WKREŃT-MET

(510), (511) **07** wiertarki, wiertarki ręczne elektryczne, **08** wiertła ręczne jako narzędzia i części narzędzi, wiertarki korbowe, **35** usługi w zakresie prowadzenia agencji importowo-eksportowej, zgrupowanie na rzecz osób trzecich towarów pozwalające nabywcy wygodnie je oglądać i kupować w sklepie i hurtowni z narzędziami.

(111) **152325** (220) 2000 08 02 (210) 222261
(151) 2004 04 26
(732) IGLOTEX Spółka z o.o., Skórcz, PL.
(540)



Kolory znaku: czarny, biały, niebieski

(531) 1.15, 3.7, 27.5, 29.1

(510), (511) **30** potrawy na bazie mąki, knedle, pyzy, pierogi, uszka, kopytka, pizze, zapiekanki, hamburgery, wyroby cukiernicze, lody.

(111) **152326** (220) 2000 08 04 (210) 222287
(151) 2004 03 03
(732) Międzynarodowe Centrum Targowe Spółka z o.o., Warszawa, PL.
(540)



Kolory znaku: zielony, szary, czerwony

(531) 2.9, 27.5, 29.1

(510), (511) **16** książki, publikacje, prospekty, druki, kalendarze, etykiety nie z materiału tekstylnego, blankiety, ulotki reklamowe, zaproszenia, wizytówki, cenniki, materiały szkoleniowe, almanachy, **35** organizowanie wystaw handlowych i reklamowych, administrowanie wystawami, zarządzanie miejscami wystawowymi.

(111) **152327** (220) 2000 08 04 (210) 222288
(151) 2004 03 03
(732) Międzynarodowe Centrum Targowe Spółka z o.o., Warszawa, PL.
(540)



Kolory znaku: fioletowy, szary

(531) 27.5, 29.1

(510), (511) **16** książki, publikacje, prospekty, druki, kalendarze, etykiety nie z materiału tekstylnego, blankiety, ulotki reklamowe, zaproszenia, wizytówki, cenniki, materiały szkoleniowe, almanachy, **35** organizowanie wystaw handlowych i reklamowych, administrowanie wystawami, zarządzanie miejscami wystawowymi.

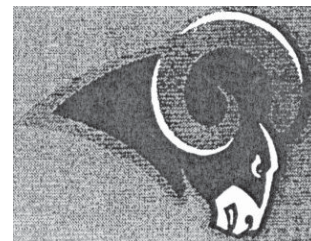
(111) **152328** (220) 2000 08 04 (210) 222314
(151) 2004 05 04
(732) LAKAI, LTD. (a California corporation), Tarzana, US.
(540)



(531) 26.13

(510), (511) **18** torby na zakupy, plecaki i bagaż, **25** ubrania, włączając górne i dolne części garderoby, obuwie, buty do snowboardów, nakrycia głowy, **28** artykuły i sprzęt sportowy, włączając deskorolki i akcesoria do deskorolek.

(111) **152329** (220) 2000 08 04 (210) 222316
(151) 2004 05 04
(732) NFL Properties Europe B.V., Rijswijk, NL.
(540)

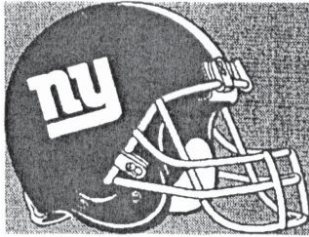


(531) 3.4

(510), (511) **25** odzież dla mężczyzn, kobiet i dla dzieci, włączając wełniane górne i dolne części odzieży, czapki, nakrycia głowy, t-shirty, bluzy, szorty, krótkie bluzeczki, ubiory jeansowe, swetry, spodnie, kurtki i marynarki, golfy, kombinezony, tkane bluzki, bluzki dziane, ubrania wełniane, opaski na nadgarstek, odzież ocieplana, stroje kąpielowe, kurtki chroniące przed wiatrem, płaszczki przeciwdeszczowe, parki, poncza, rękawiczki, krawaty, szelki, śliniaczki, bielizna nocna, włączając szlafroki, koszule nocne i pidżamy, rękawiczki z jednym palcem, dziane kapelusze i czapki, szaliki, fartuchy, opaski na głowę, nauszki i bielizna oraz obuwie, **41** usługi edukacyjne i rozrywkowe w formie wystaw, usługi informacyjne dotyczące sportu i rozrywki za pośrednictwem globalnej sieci komputerowej lub w formie komercyjnych usług w trybie on-line,

organizowanie i prowadzenie zawodów sportowych, włączając rozgrywki futbolowe dla zawodowców oraz pokazy, usługi fan klubów, usługi rozrywkowe, włączając musicale i przedstawienia taneczne w czasie przerw wydarzeń sportowych, usługi edukacyjne, włączając programy wychowania fizycznego, produkcja programów radiowych i telewizyjnych, programów na żywo przedstawiających rozgrywki futbolowe, pokazy, zawody i musicale, programy komediowe i przedstawiania taneczne.

(111) **152330** (220) 2000 08 04 (210) 222317
(151) 2004 05 04
(732) NFL Properties Europe B.V., Rijswijk, NL.
(540)



(531) 9.7

(510), (511) **25** odzież dla mężczyzn, kobiet i dla dzieci, włączając wełniane górne i dolne części odzieży, czapki, nakrycia głowy, t-shirty, bluzy, szorty, krótkie bluzeczki, ubiory jeansowe, swetry, spodnie, kurtki i marynarki, golfy, kombinezony, tkane bluzki, bluzki dziane, ubrania wełniane, opaski na nadgarstek, odzież ocieplana, stroje kąpielowe, kurtki chroniące przed wiatrem, płaszcze przeciwdeszczowe, parki, poncza, rękawiczki, krawaty, szelki, śliniaczki, bielizna nocna, włączając szlafroki, koszule nocne i pidżamy, rękawiczki z jednym palcem, dziane kapelusze i czapki, szaliki, fartuchy, opaski na głowę, nauszники i bielizna oraz obuwie, **41** usługi edukacyjne i rozrywkowe w formie rozgrywek futbolowych dla zawodowców oraz w formie wystaw, usługi informacyjne dotyczące sportu i rozrywki za pośrednictwem globalnej sieci komputerowej lub w formie komercyjnych usług w trybie on-line, organizowanie i prowadzenie zawodów sportowych, włączając rozgrywki futbolowe dla zawodowców oraz pokazy, usługi fan klubów, usługi rozrywkowe, włączając musicale i przedstawienia taneczne w czasie przerw wydarzeń sportowych, usługi edukacyjne, włączając programy wychowania fizycznego, produkcja programów radiowych i telewizyjnych, programów na żywo przedstawiających rozgrywki futbolowe, pokazy, zawody i musicale, programy komediowe i przedstawiania taneczne.

(111) **152331** (220) 2000 08 04 (210) 222318
(151) 2004 05 04
(732) Visa International Service Association („Visa International”), Foster, US.
(540) E-VISA

(510), (511) **36** usługi finansowe, usługi z zakresu dokonywania operacji bankowych oraz usługi dotyczące dokonywania płatności, kredytowania, udzielania debetów, dokonywania opłat, wykonywania rozchodów gotówkowych, zaopatrywania w waluty, weryfikacji czeków, wypłacania gotówki na podstawie czeków, udzielania dostępu do depozytów oraz usługi automatycznych maszyn liczących, punktów sprzedaży i punktów dokonywania usług, usługi z zakresu udzielania upoważnień do płatności oraz rozliczenia transakcji finansowych, usługi z zakresu ubezpieczeń podróży, usługi dotyczące zachowywania ewidencji finansowej, usługi z zakresu transferu elektronicznego środków pieniężnych oraz wymiany walut, usługi dotyczące poświadczania i weryfikacji transakcji, usługi z zakresu rozpowszechniania informacji finansowych poprzez światową sieć komputerową.

(111) **152332** (220) 2000 08 08 (210) 222437
(151) 2004 03 15

(732) V.M.D.nv, Arendonk, BE.
(540) Vetodexin
(510), (511) **05** produkty weterynaryjne.

(111) **152333** (220) 2000 08 07 (210) 222447
(151) 2004 05 18
(732) „VINI” Liliana Lehrer-Rychel, Rogoźnik, PL.
(540) VINI
(510), (511) **30** wyroby piekarnicze, chleb, bułki, **40** usługi piekarnicze.

(111) **152334** (220) 2000 08 07 (210) 222458
(151) 2004 05 18
(732) Polski Koncern Naftowy ORLEN Spółka Akcyjna, Płock, PL.
(540)



Kolory znaku: czerwony, szary, srebrzysty, biały
(531) 3.7, 19.3, 27.5, 29.1

(510), (511) **01** środki chłodzące, płyny niskozamarzające.

(111) **152335** (220) 2000 08 07 (210) 222462
(151) 2004 05 18
(732) Glaxo Wellcome Spółka Akcyjna, Poznań, PL.
(540) Brontil
(510), (511) **05** preparaty farmaceutyczne, leki.

(111) **152336** (220) 2000 08 07 (210) 222463
(151) 2004 05 18
(732) Glaxo Wellcome Spółka Akcyjna, Poznań, PL.
(540) Helpas
(510), (511) **05** preparaty farmaceutyczne, leki.

(111) **152337** (220) 2000 08 07 (210) 222465
(151) 2004 05 18
(732) Glaxo Wellcome Spółka Akcyjna, Poznań, PL.
(540)



Kolory znaku: czerwony, ciemnoniebieski, biały, niebieski, żółto-pomarańczowy, jasnoniebieski

(531) 19.13, 26.1, 26.13, 29.1

(510), (511) **05** preparaty farmaceutyczne, leki.

(111) **152338** (220) 2000 08 07 (210) 222466
(151) 2004 05 18
(732) Glaxo Wellcome Spółka Akcyjna, Poznań, PL.

(540)



Kolory znaku: czerwony, ciemnoniebieski, niebieski, żółto-pomarańczowy, biały, jasnoniebieski
(531) 26.1, 26.13, 29.1

(510), (511) **05** preparaty farmaceutyczne, leki.

(111) **152339** (220) 2000 08 07 (210) 222467

(151) 2004 05 18

(732) Glaxo Wellcome Spółka Akcyjna, Poznań, PL.

(540)



Kolory znaku: czerwony, ciemnoniebieski, niebieski, żółto-pomarańczowy, biały, jasnoniebieski
(531) 26.2, 26.13, 29.1

(510), (511) **05** preparaty farmaceutyczne, leki.

(111) **152340** (220) 2000 08 07 (210) 222468

(151) 2004 05 18

(732) Glaxo Wellcome Spółka Akcyjna, Poznań, PL.

(540)



Kolory znaku: czerwony, ciemnoniebieski, niebieski, żółto-pomarańczowy, biały, jasnoniebieski
(531) 19.13, 26.2, 26.13, 29.1

(510), (511) **05** preparaty farmaceutyczne, leki.

(111) **152341** (220) 2000 08 09 (210) 222520

(151) 2004 05 18

(732) Mars, Inc., McLean, US.

(540) STREAMERS

(510), (511) **29** mięso, ryby, drób i dziczyzna, owoce morza, owoce i warzywa konserwowane, suszone, gotowane lub przetworzone, preparaty z wszystkich w/w produktów, produkty mleczne, zupy, słodkie i pikantne pasty do smarowania pieczywa, sporządzone z w/w produktów lub składające się w większości z tych produktów, sałatki, napoje mleczne i kompoty, nadzienia z w/w produktów lub składające się w większości z produktów należących do klasy 29, przekąski sporządzone z w/w produktów lub w większości z produktów należących do klasy 29, gotowe dania i części składowe dań sporządzone z produktów zawartych w klasie 29 lub zawierające w większości te produkty, substancje proteinowe, wszystkie w/w zawarte w klasie 29, **30** ryż, makarony, produkty zbożowe śniadaniowe i preparaty zbożowe, herbata, kawa, kakao, czekolada do picia, esencje kawowe, ekstrakty kawowe, mieszanki kawy i cykorii, cykoria i mieszanki cykorii, wszystkie w/w mające zastosowanie jako namiastki kawy, niemedyczne słodycze, ciasta,

ciastka, herbatniki, lód, lody, produkty lodowe, mrożone słodycze, schłodzone desery, pianki i musy, sorbety, chleb, ciasto, napoje na bazie herbaty, kawy, kakao, czekolady również w połączeniu z mlekiem, nadzienia przygotowane z produktów zawartych w klasie 30 lub składające się głównie z tych produktów, słodkie i pikantne pasty do pieczywa sporządzone z produktów zawartych w klasie 30 lub składające się głównie z tych produktów, przekąski sporządzone z produktów zawartych w klasie 30 lub składające się w większości z tych produktów, gotowe dania i części składowe dań przygotowane z produktów zawartych w klasie 30 lub składające się w większości z tych produktów, czekolada, pizza, spody do pizzy, sosy i dodatki do pizzy, sosy do makaronów i do ryżu, dresingi do sałat, majonezy, sosy, sosy do maczania kawałków żywności (dipy), wszystkie w/w produkty zawarte w klasie 30.

(111) **152342** (220) 2000 08 09 (210) 222530

(151) 2004 04 26

(732) Ashland Inc., Russell, US.

(540) MAX LIFE

(510), (511) **04** oleje silnikowe, smary, tłuszcze smarujące (mazie).

(111) **152343** (220) 2000 08 08 (210) 222544

(151) 2004 04 05

(732) Spółdzielnia Mleczarska „MLECZWART”, Wartkowie, PL.

(540)



Kolory znaku: zielony, czerwony

(531) 26.4, 27.5, 29.1

(510), (511) **29** sery, mleko, twarogi, jogurty, kefir.

(111) **152344** (220) 2000 08 08 (210) 222551

(151) 2004 05 11

(732) Zakłady Chemiczne „POLICE” S.A., Police, PL.

(540)



Kolory znaku: zielony, biały

(531) 3.7, 24.9, 27.5, 29.1

(510), (511) **01** nawozy sztuczne, w tym wieloskładnikowe, kwas siarkowy, kwas fosforowy, amoniak, mocznik, fluorokręmian sodowy, **02** pigmenty tytanowe, **42** badania chemiczne, analizy chemiczne, doradztwo w sprawach bezpieczeństwa technicznego, usługi opracowywania projektów technicznych.

(111) **152345** (220) 2000 08 09 (210) 222558

(151) 2004 05 12

(732) ELGRA Spółka z o.o., Bytom, PL.

(540)



Kolory znaku: czarny, niebieski, żółty, biały

(531) 26.7, 27.5, 29.1

(510), (511) **09** kable elektryczne w pełnym asortymencie, aparatura modułowa elektryczna, osprzęt instalacyjny elektryczny, urządzenia niskiego, średniego i wysokiego napięcia, urządzenia i przyrządy elektryczne i elektroniczne, przewodzące, przełączające, transformujące, akumulatorowe i kontrolno-sterujące i części do nich, **11** urządzenia i instalacje oświetleniowe.

(111) **152346** (220) 2000 08 10 (210) 222567
(151) 2004 05 11
(732) Przedsiębiorstwo Handlowo-Usługowe „MAPOL”
Spółka z o.o., Warszawa, PL.
(540)

MAPOL

Kolory znaku: zielony, czarny
(531) 27.5, 29.1
(510), (511) **35** usługi agencji importowo-eksportowej.

(111) **152347** (220) 2000 08 09 (210) 222606
(151) 2004 05 21
(732) WERBATEX Sp. z o.o., Wadowice, PL.
(540)



Kolory znaku: żółty, czerwony, zielony, brązowy, kremowy, biały
(531) 5.7, 8.7, 26.11, 27.5, 29.1
(510), (511) **30** napoje na bazie herbaty, napoje herbaciane instant, napoje granulowane instant, herbata, cytrynowy napój herbaciany, **32** napoje instant, napoje bezalkoholowe, proszek do produkcji napojów, napoje owocowe, napoje wieloowocowe.

(111) **152348** (220) 2000 08 09 (210) 222607
(151) 2004 04 15
(732) Zakłady Przemysłu Owocowo-Warzywnego „DWIKOZY”
Spółka Akcyjna, Dwikozy, PL.
(540)



Kolory znaku: pomarańczowy, biały, fioletowy, zielony, żółty, czarny
(531) 3.4, 5.7, 9.1, 24.1, 27.5, 29.1
(510), (511) **33** napoje alkoholowe - wino.

(111) **152349** (220) 2000 08 11 (210) 222632
(151) 2004 04 15

(732) EL COTO DE RIOJA S.A., Oyn, ES.
(540) EL COTO
(510), (511) **33** napoje alkoholowe, wina.

(111) **152350** (220) 2000 08 11 (210) 222637
(151) 2004 04 15
(732) Nutri Science Ltd., Waterford, IE.
(540) ARTHROFLEX
(510), (511) **05** produkty farmaceutyczne i weterynaryjne, substancje dietetyczne do celów leczniczych, dodatki odżywcze, aminokwasy do celów medycznych i weterynaryjnych, **10** aparaty i instrumenty weterynaryjne, artykuły ortopedyczne, **31** dodatki do pokarmu dla zwierząt.

(111) **152351** (220) 2000 08 14 (210) 222698
(151) 2004 04 26
(732) BONFIRE SNOWBOARDING INC., Portland, US.
(540) BONFIRE

(510), (511) **18** torby bagażowe i torby ze skóry lub imitacji skóry lub z materiału, w tym plecaki, torebki damskie, torebki do noszenia przy pasku, tornistry, woreczki, worki na buty, worki na narty, worki do snowboardu, worki turystyczne, teczki i torby na pasku, torby podróżne, torby na kółkach, parasole, kufry i walizki, **25** odzież, odzież sportowa, w tym ubrania dla narciarzy, odzież turystyczna, odzież puchowa, ubrania chroniące przed śniegiem, ubrania i kurtki przeciwdeszczowe, wodoodporne kombinezony, skarpety, rękawice, rękawice z jednym palcem, chustki, czapki, daszki, przepaski na głowę, paski, kombinezony narciarskie, kurtki ocieplane z kapturem, kurtki z kapturem chroniące od wiatru, koszule, bluzki, koszule z krótkim rękawem, bluzki z krótkim rękawem, koszule polo, koszulki T-shirty, spodenki, spódnice, bluzy, spodnie-bermudy, obuwie, w szczególności pantofle, buty sportowe, buty z cholewkami, trzewiki, buty turystyczne, buty do wspinaczki górskiej, buty do tenisa, buty narciarskie, buty do snowboardu, buty i trzewiki po-nartach, wyściółki i wzmocnienia do butów, kalosze, ochraniacze na buty, **28** artykuły sportowe i gimnastyczne, w tym narty śnieżne i narty wodne, deski śnieżne i deski wodne, mocowania do nart i desek surfingowych, kijki narciarskie, wiązania do nart i do snowboardu, hamulce do nart, łyżwy, sanki, sanie, worki zabezpieczające i do przewożenia nart i snowboardu, bramki i tyczki do znakowania trasy slalomu, wosk do nart i do snowboardu, ochraniacze kolan, ochraniacze łokci, ochraniacze nadgarstków, nagolenniki, wrotki i łyżworolki oraz części składowe do wrotek i łyżworolek, włączając buty, hamulce, okładziny hamulcowe i kółka zawarte w tej klasie.

(111) **152352** (220) 2000 08 14 (210) 222699
(151) 2004 04 26
(732) BONFIRE SNOWBOARDING INC., Portland, US.
(540)



(531) 1.15, 26.1
(510), (511) **18** torby bagażowe i torby ze skóry lub imitacji skóry lub z materiału, w tym plecaki, torebki damskie, torebki do noszenia przy pasku, tornistry, woreczki, worki na buty, worki na narty, worki do snowboardu, worki turystyczne, teczki i torby na pasku, torby podróżne, torby na kółkach, parasole, kufry i walizki, **25** odzież, odzież sportowa, w tym ubrania dla narciarzy, odzież turystyczna, odzież puchowa, ubrania chroniące przed śniegiem, ubrania i kurtki przeciwdeszczowe, wodoodporne kombinezony, skarpety, rękawice, rękawice z jednym palcem, chustki, czapki, daszki, przepaski na głowę, paski, kombinezony narciarskie, kurtki ocieplane z kapturem, kurtki z kapturem chroniące od wiatru, koszule, bluzki, koszule z krótkim rękawem, bluzki z krótkim rękawem, koszule polo, koszulki T-shirty, spodenki, spódnice, bluzy, spodnie-bermudy, obuwie, w szczególności pantofle, buty sportowe, buty

z cholewkami, trzewiki, buty turystyczne, buty do wspinaczki górskiej, buty do tenisa, buty narciarskie, buty do snowboardu, buty i trzewiki po-nartach, wyściółki i wzmocnienia do butów, kalosze, ochraniacze na buty, **28** artykuły sportowe i gimnastyczne, w tym narty śnieżne i narty wodne, deski śnieżne i deski wodne, mocowania do nart i desek surfingowych, kijki narciarskie, wiązania do nart i do snowboardu, hamulce do nart, łyżwy, sanki, sanie, worki zabezpieczające i do przewożenia nart i snowboardu, bramki i tyczki do znakowania trasy slalomu, wosk do nart i do snowboardu, ochraniacze kolan, ochraniacze łokci, ochraniacze nadgarstków, nagolenniki, wrotki i łyżworolki oraz części składowe do wrotek i łyżworolek, włączając buty, hamulce, okładziny hamulcowe i kółka zawarte w tej klasie.

(111) **152353** (220) 2000 08 10 (210) 222705
(151) 2004 05 04
(732) Browary Górnośląskie S.A., Zabrze, PL.
(540)



Kolory znaku: czarny, żółty, czerwony, biały, srebrny, zielony
(531) 2.1, 26.1, 26.4, 27.5, 29.1
(510), (511) **32** piwo.

(111) **152354** (220) 2000 08 16 (210) 222752
(151) 2004 05 18
(732) Unilever N.V., Rotterdam, NL.
(540)



Kolory znaku: biały, brązowy, granatowy, czerwony, żółty, niebieski
(531) 2.3, 27.5, 29.1
(510), (511) **29** oleje i tłuszcze jadalne, margaryny, masło, pasty nienabiałowe zawarte w tej klasie.

(111) **152355** (220) 2000 08 16 (210) 222753
(151) 2004 05 04
(732) Unilever N.V., Rotterdam, NL.
(540)

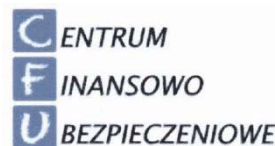


Kolory znaku: kremowy, żółty, brązowy, granatowy, różowy, zielony, czerwony, niebieski
(531) 8.1, 26.1, 27.5, 29.1

(510), (511) **29** oleje i tłuszcze jadalne, margaryny, masło, pasty nienabiałowe zawarte w tej klasie.

(111) **152356** (220) 2000 08 17 (210) 222762
(151) 2004 05 05
(732) Twentieth Century Fox Film Corporation, Los Angeles, US.
(540) FOX SPORTS
(510), (511) **38** usługi komunikacyjne, zwłaszcza usługi transmisji telewizyjnych, usługi telewizji kablowej oraz usługi telewizji satelitarnej, **41** usługi z zakresu rozrywki, zwłaszcza produkcji i dystrybucja telewizyjnych programów, ruchomych filmów, wstępnie nagranych kaset audio i video, wstępnie nagranych taśm audio i video i wstępnie nagranych płyt audio i video oraz CD-ROM, dostarczanie informacji w systemie on-line poprzez globalną sieć komunikacyjną z zakresu sportu, telewizji, ruchomych filmów i rozrywki audio i video.

(111) **152357** (220) 2000 08 18 (210) 222818
(151) 2004 03 30
(732) WIBOR Spółka z o.o., Nowy Sącz, PL.
(540)



Kolory znaku: biały, niebieski, czarny
(531) 26.4, 27.5, 29.1
(510), (511) **36** usługi pośrednictwa ubezpieczeniowego, usługi pośrednictwa finansowego, usługi leasingowe.

(111) **152358** (220) 2000 08 18 (210) 222833
(151) 2004 04 26
(732) Auxilium Holdings, Inc. (Delaware corporation), Wilmington, US.
(540) AUXILIUM
(510), (511) **05** produkty farmaceutyczne, włączając produkty farmaceutyczne do leczenia cukrzycy, chorób sercowo-naczyniowych, neurologicznych, psychiatrycznych, hormonalnej terapii zastępczej, dysfunkcji seksualnych, chorób zakaźnych, raka, chorób wewnętrznych, chorób żołądkowo-jelitowych, chorób urologicznych, chorób wirusowych, oraz środki wzmacniające układ odpornościowy.

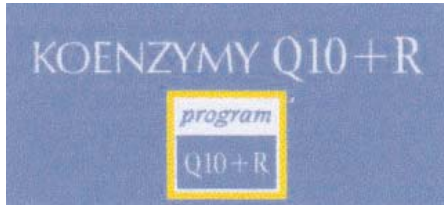
(111) **152359** (220) 2000 08 17 (210) 222847
(151) 2004 04 26
(732) ENERGETYKA POZNAŃSKA Zakład Elektrowni Wodnych Spółka z o.o., Jastrowie, PL.
(540)



Kolory znaku: niebieski, żółty, czarny, biały
(531) 24.15, 26.1, 29.1
(510), (511) **09** urządzenia i przyrządy elektroenergetyczne, **37** budowa, rozbudowa, modernizacja i remonty elektrowni wodnych oraz sieci i urządzeń energetycznych, nadzór techniczny nad budową, rozbudową, modernizacją i remontami elektrowni wodnych, sieci i urządzeń energetycznych, konserwacja budynków, sieci i urządzeń energetycznych, **39** dystrybucja energii, dystrybu-

cja materiałów budowlanych oraz urządzeń i przyrządów elektroenergetycznych, **40** produkcja energii, **41** organizowanie i prowadzenie konferencji, seminariów, sympozjów, **42** doradztwo budowlane, ekspertyzy inżynierskie, projektowanie urządzeń oraz akcesoriów z zakresu elektrotechniki i energetyki.

(111) **152360** (220) 2000 08 17 (210) 222865
 (151) 2004 03 30
 (732) Przedsiębiorstwo Zagraniczne INTER FRAGRANCES
 Spółka z o.o., Poznań, PL.
 (540)



Kolory znaku: niebieski, biały, żółty
 (531) 25.5, 26.4, 27.5, 29.1

(510), (511) **03** kosmetyki, środki perfumeryjne, olejki eteryczne, środki wybielające, barwniki do bielizny, preparaty do usuwania farb, odtłuszczacze, preparaty do krochmalenia, środki czyszczące, nabłyszczające, szorujące, mydła, płyny do pielęgnacji włosów, środki do czyszczenia zębów.

277

WPISY I ZMIANY W REJESTRZE ZNAKÓW TOWAROWYCH

(nie uwzględnione w innych samodzielnych ogłoszeniach)

Poniższe zestawienie zawiera kolejno: numer rejestru znaków towarowych, datę wpisu, oznaczenie rubryki, w której dokonano wpisu lub zmiany oraz treść wpisu. Poszczególne rubryki rejestru znaków towarowych zawierają następujące dane:

- rubryka A - nazwisko i imię lub nazwę oraz adres uprawnionego z podaniem nazwy kraju,*
- rubryka B - znak towarowy (wpisany znak towarowy lub jego odbitkę i klasy elementów graficznych - jeżeli znak je zawiera - oraz, jeżeli jest to niezbędne dla identyfikacji znaku, jego rodzaj np. znak przestrzenny, dźwiękowy, a także w przypadku znaków barwnych określenie kolorów),*
- rubryka C - wykaz towarów przyporządkowanych do odpowiednich klas towarowych,*
- rubryka D - prawa ograniczające prawo ochronne,*
- rubryka E - kategorię znaku lub prawa ochronnego (wspólny znak towarowy, wspólny znak towarowy gwarancyjny, wspólne prawo ochronne) oraz regulamin znaku,*
- rubryka F - wnioski i sprzeciwy oraz decyzje wydane w wyniku ich rozpoznania,*
- rubryka G - rejestracja międzynarodowa (adnotacja o rejestracji międzynarodowej na podstawie zgłoszenia lub rejestracji krajowej),*
- rubryka H - datę unieważnienia lub datę i przyczynę wygaśnięcia prawa ochronnego, zastąpienie rejestracji krajowej rejestracją międzynarodową.*

Uwaga: Publikacji podlegają: zmiana uprawnionego, zmiana nazwy uprawnionego, prawa ograniczające prawo ochronne, zmiana regulaminu znaku wspólnego, sprostowania istotnych pomyłek.

33417 2004 07 06 A. Wprowadzono zmianę siedziby uprawnionego przez wykreślenie wpisu: Universal City Studios, Inc.,

Nowy Jork, Stany Zjednoczone Ameryki i dokonanie wpisu: Universal City Studios, Inc, Universal, Stany Zjednoczone Ameryki.

33417 2004 07 06 A. Wprowadzono zmianę nazwy uprawnionego przez wykreślenie wpisu: Universal City Studios, Inc., Universal, Stany Zjednoczone Ameryki i dokonanie wpisu: Universal City Studios LLC, Universal, Stany Zjednoczone Ameryki.

33417 2004 07 06 A. Wprowadzono zmianę nazwy uprawnionego przez wykreślenie wpisu: Universal City Studios LLC, Universal, Stany Zjednoczone Ameryki i dokonanie wpisu: Universal City Studios LP, Universal, Stany Zjednoczone Ameryki.

33417 2004 07 06 A. Wprowadzono zmianę nazwy uprawnionego przez wykreślenie wpisu: Universal City Studios LP, Universal, Stany Zjednoczone Ameryki i dokonanie wpisu: UNIVERSAL CITY STUDIOS LLLC, Universal, Stany Zjednoczone Ameryki.

38513 2004 07 13 D. Wykreślono wpis: W dniu 03.11.1992 r. zawarto umowę licencyjną na używanie znaku towarowego „TIMEX” przez firmę „SDI TECHNOLOGIES, Inc., Jersey, New Jersey, Stany Zjednoczone Ameryki.

45886 2004 07 27 A. Wprowadzono zmianę nazwy uprawnionego przez wykreślenie wpisu: Fabryka Kosmetyków „Polena-Lechia” Spółka Akcyjna, Poznań, Polska i dokonanie wpisu: BEIERSDORF-LECHIA SPÓŁKA AKCYJNA, Poznań, Polska.

48081 2004 07 27 D. Wprowadzono zmianę przez wykreślenie wpisu: Byk-Mazovia Spółka z o.o., Łyszkowice, Polska i dokonanie wpisu: ALTANA PHARMA SPÓŁKA Z OGRANICZONĄ ODPOWIEDZIALNOŚCIĄ, Łyszkowice, Polska.

48127 2004 07 26 A. Wprowadzono zmianę nazwy uprawnionego przez wykreślenie wpisu: Warszawskie Zakłady Farmaceutyczne „Polfa”, Warszawa, Polska i dokonanie wpisu: WARSZAWSKIE ZAKŁADY FARMACEUTYCZNE POLFA SPÓŁKA AKCYJNA, Warszawa, Polska.

48196 2004 07 15 A. Wprowadzono zmianę nazwy i siedziby uprawnionego przez wykreślenie wpisu: Wizard Co., Inc /Delaware corporation/, Garden City, Stany Zjednoczone Ameryki i dokonanie wpisu: Wizard Co., Inc., Las Vegas, Stany Zjednoczone Ameryki.

48347 2004 07 21 A. Wprowadzono zmianę uprawnionego przez wykreślenie wpisu: ALTANA Consumer Health GmbH, Hamburg, Niemcy i dokonanie wpisu: ALTANA Pharma Deutschland GmbH, Konstanz, Niemcy.

51620 2004 07 12 A. Wprowadzono zmianę uprawnionego przez wykreślenie wpisu: Polski Koncern Naftowy ORLEN Spółka Akcyjna, Płock, Polska i dokonanie wpisu: „POLIOLEFINY POLSKA” Spółka z ograniczoną odpowiedzialnością, Płock, Polska.

51620 2004 07 12 A. Wprowadzono zmianę nazwy uprawnionego przez wykreślenie wpisu: „POLIOLEFINY POLSKA” Spółka z ograniczoną odpowiedzialnością, Płock, Polska i dokonanie wpisu: „BASELL ORLEN POLYOLEFINS” Spółka z ograniczoną odpowiedzialnością, Płock, Polska.

51651 2004 07 01 A. Wprowadzono zmianę uprawnionego przez wykreślenie wpisu: Tetra Heintierbedarf GmbH & Co. KG, Melle, Niemcy i dokonanie wpisu: Tetra Werke Holding GmbH, Melle, Niemcy.

51651 2004 07 01 A. Wprowadzono zmianę nazwy uprawnionego przez wykreślenie wpisu: Tetra Werke Holding GmbH, Melle, Niemcy i dokonanie wpisu: Tetra GmbH, Melle, Niemcy.

53269 2004 07 19 A. Wprowadzono zmianę uprawnionego przez wykreślenie wpisu: ALTANA Consumer Health GmbH,

Hamburg, Niemcy i dokonanie wpisu: ALTANA Pharma AG, Konstanz, Niemcy.

53270 2004 07 19 A. Wprowadzono zmianę uprawnionego przez wykreślenie wpisu: ALTANA Consumer Health GmbH, Hamburg, Niemcy i dokonanie wpisu: ALTANA Pharma Deutschland GmbH, Konstanz, Niemcy.

55707 2004 07 15 A. Wprowadzono zmianę nazwy i siedziby uprawnionego przez wykreślenie wpisu: Wizard Co., Inc /Delaware corporation/, Garden City, Stany Zjednoczone Ameryki i dokonanie wpisu: Wizard Co., Inc., Las Vegas, Stany Zjednoczone Ameryki.

55761 2004 07 07 A. Wprowadzono zmianę uprawnionego przez wykreślenie wpisu: ENDEMOL International Bookings B.V., Laren, Holandia i dokonanie wpisu: Holdiay On Ice Trademark B.V., Amsterdam, Holandia.

57747 2004 07 15 A. Wprowadzono zmianę uprawnionego przez wykreślenie wpisu: Fila Sport S.p.A., Biella, Włochy i dokonanie wpisu: FILA NEDERLAND B.V., AT Amstelveen, Holandia.

57747 2004 07 15 A. Wprowadzono zmianę uprawnionego przez wykreślenie wpisu: FILA NEDERLAND B.V., AT Amstelveen, Holandia i dokonanie wpisu: FILA LUXEMBOURG S.a.r.l., Luksemburg, Luksemburg.

57991 2004 07 15 A. Wprowadzono zmianę uprawnionego przez wykreślenie wpisu: Fila Sport S.p.A., Biella, Włochy i dokonanie wpisu: FILA NEDERLAND B.V., AT Amstelveen, Holandia.

57991 2004 07 15 A. Wprowadzono zmianę uprawnionego przez wykreślenie wpisu: FILA NEDERLAND B.V., AT Amstelveen, Holandia i dokonanie wpisu: FILA LUXEMBOURG S.a.r.l., Luksemburg, Luksemburg.

58904 2004 07 15 A. Wprowadzono zmianę nazwy i siedziby uprawnionego przez wykreślenie wpisu: Wizard Co., Inc /Delaware corporation/, Garden City, Stany Zjednoczone Ameryki i dokonanie wpisu: Wizard Co., Inc., Las Vegas, Stany Zjednoczone Ameryki.

60049 2004 07 05 A. Wprowadzono zmianę nazwy uprawnionego przez wykreślenie wpisu: Giorgio Barbero & Figli S.p.A., Canale, Włochy i dokonanie wpisu: BARBERO 1891 S.p.A., Canale, Włochy.

60049 2004 07 05 A. Wprowadzono zmianę uprawnionego przez wykreślenie wpisu: BARBERO 1891 S.p.A., Canale, Włochy i dokonanie wpisu: C&C International Limited, Dublin 10, Irlandia.

60371 2004 07 28 A. Wprowadzono zmianę nazwy uprawnionego przez wykreślenie wpisu: Pabianickie Zakłady Farmaceutyczne „Polfa”, Pabianice, Polska i dokonanie wpisu: Pabianickie Zakłady Farmaceutyczne Polfa S.A., Pabianice, Polska.

60876 2004 07 12 A. Wprowadzono zmianę siedziby uprawnionego przez wykreślenie wpisu: Syngenta Limited, Haslemere, Wielka Brytania i dokonanie wpisu: SYNGENTA LIMITED, Guildford, Wielka Brytania.

61255 2004 07 07 A. Wprowadzono zmianę nazwy uprawnionego przez wykreślenie wpisu: Radomska Wytwórnia Telefonów - Telefony Polskie Spółka Akcyjna, Radom, Polska i dokonanie wpisu: RADOMSKA WYTWÓRNIA TELEKOMUNIKACYJNA SPÓŁKA AKCYJNA, Radom, Polska.

62073 2004 07 26 A. Wprowadzono zmianę uprawnionego przez wykreślenie wpisu: HUBBARD ISA societe par actions simpliffee, Lion, Francja i dokonanie wpisu: INSTITUT DE SELECTION ANIMALE-ISA, St Brieuc, Francja.

63005 2004 07 15 A. Wprowadzono zmianę siedziby uprawnionego przez wykreślenie wpisu: Wizard Co., Inc Garden City, Stany Zjednoczone Ameryki i dokonanie wpisu: Wizard Co., Inc., Las Vegas, Stany Zjednoczone Ameryki.

63758 2004 07 15 A. Wprowadzono zmianę nazwy uprawnionego przez wykreślenie wpisu: Gorbatschow Wodka GmbH, Berlin, Niemcy i dokonanie wpisu: Gorbatschow Wodka KG, Berlin, Niemcy.

63937 2004 07 07 A. Wprowadzono zmianę uprawnionego przez wykreślenie wpisu: ENDEMOL International Bookings B.V., Laren, Holandia i dokonanie wpisu: Holiday On Ice Trademark B.V., Amsterdam, Holandia.

64127 2004 07 07 A. Wprowadzono zmianę nazwy uprawnionego przez wykreślenie wpisu: Verrerie Cristallerie d'Arques - J.G.Durand & Cie, Arques, Francja i dokonanie wpisu: ARC INTERNATIONAL, Arques, Francja.

64131 2004 07 07 A. Wprowadzono zmianę nazwy uprawnionego przez wykreślenie wpisu: Verrerie Cristallerie d'Arques - J.G.Durand & Cie, Arques, Francja i dokonanie wpisu: ARC INTERNATIONAL, Arques, Francja.

64281 2004 07 15 A. Wprowadzono zmianę nazwy uprawnionego przez wykreślenie wpisu: Montres Rolex S.A, Genewa, Szwajcaria i dokonanie wpisu: ROLEX S.A., Genewa, Szwajcaria.

64672 2004 07 26 A. Wprowadzono zmianę nazwy uprawnionego przez wykreślenie wpisu: Poznańskie Zakłady Przemysłu Spirytusowego POLMOS Spółka Akcyjna, Poznań, Polska i dokonanie wpisu: WYBOROWA SPÓŁKA AKCYJNA, Poznań, Polska.

67396 2004 07 15 D. Dokonano wpisu: W dniu 19.01.2004 r. zawarto umowę licencyjną na używanie znaku towarowego TENAXUM przez firmę LES LABORATOIRES SERVIER, Neuilly sur Seine, Francja.

67398 2004 07 15 D. Dokonano wpisu: W dniu 19.01.2004 r. zawarto umowę licencyjną na używanie znaku towarowego DETRALEX przez firmę LES LABORATOIRES SERVIER, Neuilly sur Seine, Francja.

67400 2004 07 15 D. Dokonano wpisu: W dniu 19.01.2004 r. zawarto umowę licencyjną na używanie znaku towarowego DIAPREL przez firmę LES LABORATOIRES SERVIER, Neuilly sur Seine, Francja.

67431 2004 07 15 D. Dokonano wpisu: W dniu 19.01.2004 r. zawarto umowę licencyjną na używanie znaku towarowego PRESTARIUM przez firmę LES LABORATOIRES SERVIER, Neuilly sur Seine, Francja.

68530 2004 07 15 D. Dokonano wpisu: W dniu 19.01.2004 r. zawarto umowę licencyjną na używanie znaku towarowego ARMANOR przez firmę LES LABORATOIRES SERVIER, Neuilly sur Seine, Francja.

68698 2004 07 15 D. Dokonano wpisu: W dniu 19.01.2004 r. zawarto umowę licencyjną na używanie znaku towarowego PREDUCTAL przez firmę LES LABORATOIRES SERVIER, Neuilly sur Seine, Francja.

69303 2004 07 23 A. Wprowadzono zmianę uprawnionego przez wykreślenie wpisu: Land Rover Group Limited, St Helier, Jersey, Wielka Brytania i dokonanie wpisu: Land Rover, Warwick, Wielka Brytania.

71012 2004 07 01 A. Wprowadzono zmianę uprawnionego przez wykreślenie wpisu: Tetra Heimtierbedarf GmbH & Co. KG, Melle, Niemcy i dokonanie wpisu: Tetra Werke Holding GmbH, Melle, Niemcy.

71012 2004 07 01 A. Wprowadzono zmianę nazwy uprawnionego przez wykreślenie wpisu: Tetra Werke Holding GmbH, Melle, Niemcy i dokonanie wpisu: Tetra GmbH, Melle, Niemcy.

71014 2004 07 01 A. Wprowadzono zmianę uprawnionego przez wykreślenie wpisu: Tetra Heimtierbedarf GmbH & Co. KG, Melle, Niemcy i dokonanie wpisu: Tetra Werke Holding GmbH, Melle, Niemcy.

71014 2004 07 01 A. Wprowadzono zmianę nazwy uprawnionego przez wykreślenie wpisu: Tetra Werke Holding GmbH, Melle, Niemcy i dokonanie wpisu: Tetra GmbH, Melle, Niemcy.

71015 2004 07 01 A. Wprowadzono zmianę uprawnionego przez wykreślenie wpisu: Tetra Heimtierbedarf GmbH & Co. KG, Melle, Niemcy i dokonanie wpisu: Tetra Werke Holding GmbH, Melle, Niemcy.

71015 2004 07 01 A. Wprowadzono zmianę nazwy uprawnionego przez wykreślenie wpisu: Tetra Werke Holding GmbH, Melle, Niemcy i dokonanie wpisu: Tetra GmbH, Melle, Niemcy.

71016 2004 07 01 A. Wprowadzono zmianę uprawnionego przez wykreślenie wpisu: Tetra Heimtierbedarf GmbH & Co. KG, Melle, Niemcy i dokonanie wpisu: Tetra Werke Holding GmbH, Melle, Niemcy.

71016 2004 07 01 A. Wprowadzono zmianę nazwy uprawnionego przez wykreślenie wpisu: Tetra Werke Holding GmbH, Melle, Niemcy i dokonanie wpisu: Tetra GmbH, Melle, Niemcy.

71017 2004 07 01 A. Wprowadzono zmianę uprawnionego przez wykreślenie wpisu: Tetra Heimtierbedarf GmbH & Co. KG, Melle, Niemcy i dokonanie wpisu: Tetra Werke Holding GmbH, Melle, Niemcy.

71017 2004 07 01 A. Wprowadzono zmianę nazwy uprawnionego przez wykreślenie wpisu: Tetra Werke Holding GmbH, Melle, Niemcy i dokonanie wpisu: Tetra GmbH, Melle, Niemcy.

71107 2004 07 05 A. Wprowadzono zmianę nazwy uprawnionego przez wykreślenie wpisu: Vossloh Schwabe GmbH, Urbach, Niemcy i dokonanie wpisu: Vossloh - Schwabe Deutschland GmbH, Urbach, Niemcy.

71113 2004 07 15 D. Dokonano wpisu: W dniu 19.01.2004 r. zawarto umowę licencyjną na używanie znaku towarowego BIO-PAROX przez firmę LES LABORATOIRES SERVIER, Neuilly sur Seine, Francja.

71229 2004 07 05 A. Wprowadzono zmianę nazwy uprawnionego przez wykreślenie wpisu: Quest International B.V., Naarden, Holandia i dokonanie wpisu: Quest International Services BV, Naarden, Holandia.

71657 2004 07 12 A. Wprowadzono zmianę siedziby uprawnionego przez wykreślenie wpisu: STRATUS Zakład Informatyczny Franciszek Perz, Poznań, Polska i dokonanie wpisu: STRATUS Zakład Informatyczny Franciszek Perz, Łowęcin, Polska.

72136 2004 07 19 A. Wprowadzono zmianę uprawnionego przez wykreślenie wpisu: Ciba Vision Ophthalmics SA, Prangins, Szwajcaria i dokonanie wpisu: Novartis Ophthalmics AG, Hettlingen, Szwajcaria.

72247 2004 07 14 A. Wprowadzono zmianę uprawnionego przez wykreślenie wpisu: Przedsiębiorstwo Zagraniczne Przemysłowo Handlowe Spółka z o.o. „HERBACOS”, Pułtusk, Polska i dokonanie wpisu: „OCEANIC PRZEDSIĘBIORSTWO ZAGRANICZNE FARMACEUTYCZNO-KOSMETYCZNE” Wojciech Soszyński, Sopot, Polska.

72247 2004 07 14 A. Wprowadzono zmianę nazwy uprawnionego przez wykreślenie wpisu: „OCEANIC PRZEDSIĘBIORSTWO ZAGRANICZNE FARMACEUTYCZNO-KOSME-

TYCZNE” Wojciech Soszyński, Sopot, Polska i dokonanie wpisu: „OCEANIC PRZEDSIĘBIORSTWO FARMACEUTYCZNO KOSMETYCZNE” Wojciech Soszyński, Sopot, Polska.

72308 2004 07 27 A. Wprowadzono zmianę uprawnionego przez wykreślenie wpisu: Sobaszkiewicz Paweł „Paso”, Poznań, Polska i dokonanie wpisu: PASO SPÓŁKA Z OGRANICZONĄ ODPOWIEDZIALNOŚCIĄ, Poznań, Polska.

72466 2004 07 07 A. Wprowadzono zmianę uprawnionego przez wykreślenie wpisu: FAKRO S.c. Florek Krystyna, Florek Ryszard, Kronenberger Krzysztof, Nowy Sącz, Polska i dokonanie wpisu: FAKRO PP SPÓŁKA Z OGRANICZONĄ ODPOWIEDZIALNOŚCIĄ, Nowy Sącz, Polska.

72505 2004 07 01 A. Wprowadzono zmianę uprawnionego przez wykreślenie wpisu: Tetra Heimtierbedarf GmbH & Co. KG, Melle, Niemcy i dokonanie wpisu: Tetra Werke Holding GmbH, Melle, Niemcy.

72505 2004 07 01 A. Wprowadzono zmianę nazwy uprawnionego przez wykreślenie wpisu: Tetra Werke Holding GmbH, Melle, Niemcy i dokonanie wpisu: Tetra GmbH, Melle, Niemcy.

72506 2004 07 01 A. Wprowadzono zmianę uprawnionego przez wykreślenie wpisu: Tetra Heimtierbedarf GmbH & Co. KG, Melle, Niemcy i dokonanie wpisu: Tetra Werke Holding GmbH, Melle, Niemcy.

72506 2004 07 01 A. Wprowadzono zmianę nazwy uprawnionego przez wykreślenie wpisu: Tetra Werke Holding GmbH, Melle, Niemcy i dokonanie wpisu: Tetra GmbH, Melle, Niemcy.

72507 2004 07 01 A. Wprowadzono zmianę uprawnionego przez wykreślenie wpisu: Tetra Heimtierbedarf GmbH & Co. KG, Melle, Niemcy i dokonanie wpisu: Tetra Werke Holding GmbH, Melle, Niemcy.

72507 2004 07 01 A. Wprowadzono zmianę nazwy uprawnionego przez wykreślenie wpisu: Tetra Werke Holding GmbH, Melle, Niemcy i dokonanie wpisu: Tetra GmbH, Melle, Niemcy.

72704 2004 07 01 A. Wprowadzono zmianę uprawnionego przez wykreślenie wpisu: Tetra Heimtierbedarf GmbH & Co. KG, Melle, Niemcy i dokonanie wpisu: Tetra Werke Holding GmbH, Melle, Niemcy.

72704 2004 07 01 A. Wprowadzono zmianę nazwy uprawnionego przez wykreślenie wpisu: Tetra Werke Holding GmbH, Melle, Niemcy i dokonanie wpisu: Tetra GmbH, Melle, Niemcy.

72705 2004 07 01 A. Wprowadzono zmianę uprawnionego przez wykreślenie wpisu: Tetra Heimtierbedarf GmbH & Co. KG, Melle, Niemcy i dokonanie wpisu: Tetra Werke Holding GmbH, Melle, Niemcy.

72705 2004 07 01 A. Wprowadzono zmianę nazwy uprawnionego przez wykreślenie wpisu: Tetra Werke Holding GmbH, Melle, Niemcy i dokonanie wpisu: Tetra GmbH, Melle, Niemcy.

73214 2004 07 01 A. Wprowadzono zmianę uprawnionego przez wykreślenie wpisu: Tetra Heimtierbedarf GmbH & Co. KG, Melle, Niemcy i dokonanie wpisu: Tetra Werke Holding GmbH, Melle, Niemcy.

73214 2004 07 01 A. Wprowadzono zmianę nazwy uprawnionego przez wykreślenie wpisu: Tetra Werke Holding GmbH, Melle, Niemcy i dokonanie wpisu: Tetra GmbH, Melle, Niemcy.

75657 2004 07 02 A. Wprowadzono zmianę uprawnionego przez wykreślenie wpisu: Dyźmański Zygmunt, Bożena Dyźmańska, Rumia, Polska i dokonanie wpisu: Przetwórstwo Ryb PRO-RYB B.Z. Dyźmańscy Spółka z ograniczoną odpowiedzialnością, Rumia, Polska.

75835 2004 07 13 A. Wprowadzono zmianę nazwy uprawnionego przez wykreślenie wpisu: Przedsiębiorstwo Produkcyjno-Usługowo-Handlowe PROMUS Spółka z o.o., w Rudzie Śląskiej, Ruda Śląska, Polska i dokonanie wpisu: PRZEDSIĘBIORSTWO PRODUKCYJNO-USŁUGOWO-HANDLOWE „PROMUS RUDA ŚLĄSKA” SPÓŁKA Z OGRANICZONĄ ODPOWIEDZIALNOŚCIĄ, Ruda Śląska, Polska.

75835 2004 07 28 D. Dokonano wpisu: W dniu 04 września 2002 r. zawarto umowę licencyjną na używanie znaku towarowego PROMUS nr R-75835 przez: PROMUS KATOWICE Sp. z o.o., Ruda Śląska, Polska.

75915 2004 07 14 A. Wprowadzono zmianę uprawnionego przez wykreślenie wpisu: WAWEL Zakłady Przemysłu Cukierniczego, Kraków, Polska i dokonanie wpisu: Zakłady Przemysłu Cukierniczego „WAWEL” S.A., Kraków, Polska.

75915 2004 07 14 A. Wprowadzono zmianę nazwy uprawnionego przez wykreślenie wpisu: Zakłady Przemysłu Cukierniczego „WAWEL” S.A., Kraków, Polska i dokonanie wpisu: WAWEL SPÓŁKA AKCYJNA, Kraków, Polska.

75916 2004 07 14 A. Wprowadzono zmianę uprawnionego przez wykreślenie wpisu: WAWEL Zakłady Przemysłu Cukierniczego, Kraków, Polska i dokonanie wpisu: Zakłady Przemysłu Cukierniczego „WAWEL” S.A., Kraków, Polska.

75916 2004 07 14 A. Wprowadzono zmianę nazwy uprawnionego przez wykreślenie wpisu: Zakłady Przemysłu Cukierniczego „WAWEL” S.A., Kraków, Polska i dokonanie wpisu: WAWEL SPÓŁKA AKCYJNA, Kraków, Polska.

76367 2004 07 05 A. Wprowadzono zmianę uprawnionego przez wykreślenie wpisu: Laboratoires D'Hygiene et de Dietetique (L.H.D.), Chenove, Francja i dokonanie wpisu: HOLDING URGO PARTICIPATIONS - HUP, Chenove, Francja.

77155 2004 07 23 A. Wprowadzono zmianę nazwy i siedziby uprawnionego przez wykreślenie wpisu: Rover Group Limited, Warwick, Wielka Brytania i dokonanie wpisu: MG Rover Group Limited, Birmingham, Wielka Brytania.

77155 2004 07 23 A. Wprowadzono zmianę uprawnionego przez wykreślenie wpisu: MG Rover Group Limited, Birmingham, Wielka Brytania i dokonanie wpisu: BMW (UK) Holdings Limited, Berkshire, Wielka Brytania.

77155 2004 07 23 A. Wprowadzono zmianę uprawnionego przez wykreślenie wpisu: BMW (UK) Holdings Limited, Berkshire, Wielka Brytania i dokonanie wpisu: Land Rover Group Limited, St. Helier, Jersey, Wielka Brytania.

77155 2004 07 23 A. Wprowadzono zmianę uprawnionego przez wykreślenie wpisu: Land Rover Group Limited, St. Helier, Jersey, Wielka Brytania i dokonanie wpisu: Land Rover, Warwick, Wielka Brytania.

77172 2004 07 20 A. Wprowadzono zmianę nazwy i siedziby uprawnionego przez wykreślenie wpisu: FOSROC MINING INTERNATIONAL LIMITED, Swindon, Wielka Brytania i dokonanie wpisu: MINOVA INTERNATIONAL LIMITED, Witney, Wielka Brytania.

77172 2004 07 20 D. Dokonano wpisu: W dniu 27 marca 2003 r. zawarto umowę zastawu rejestrowego, w której to umowie firma MINOVA INTERNATIONAL LIMITED, Witney, Wielka Brytania wyraża zgodę na rejestrację zabezpieczenia prawa ochronnego na znak towarowy LOKSET R-77172 na rzecz BARCLAYS BANK PLC, Londyn, Wielka Brytania.

77690 2004 07 05 A. Wprowadzono zmianę uprawnionego przez wykreślenie wpisu: Matti Viio, Sollentuna, Szwecja i dokonanie wpisu: Snickers Europe AB, Sollentuna, Szwecja.

77840 2004 07 26 A. Wprowadzono zmianę nazwy uprawnionego przez wykreślenie wpisu: POLFA Warszawskie Zakłady Farmaceutyczne, Warszawa, Polska i dokonanie wpisu: WARSZAWSKIE ZAKŁADY FARMACEUTYCZNE POLFA SPÓŁKA AKCYJNA, Warszawa, Polska.

78506 2004 07 23 A. Wprowadzono zmianę nazwy i siedziby uprawnionego przez wykreślenie wpisu: Rover Group Limited, Warwick, Wielka Brytania i dokonanie wpisu: MG Rover Group Limited, Birmingham, Wielka Brytania.

78506 2004 07 23 A. Wprowadzono zmianę uprawnionego przez wykreślenie wpisu: MG Rover Group Limited, Birmingham, Wielka Brytania i dokonanie wpisu: BMW (UK) Holdings Limited, Berkshire, Wielka Brytania.

78506 2004 07 23 A. Wprowadzono zmianę uprawnionego przez wykreślenie wpisu: BMW (UK) Holdings Limited, Berkshire, Wielka Brytania i dokonanie wpisu: Land Rover Group Limited, St. Helier, Jersey, Wielka Brytania.

78506 2004 07 23 A. Wprowadzono zmianę uprawnionego przez wykreślenie wpisu: Land Rover Group Limited, St. Helier, Jersey, Wielka Brytania i dokonanie wpisu: Land Rover, Warwick, Wielka Brytania.

78681 2004 07 20 A. Wprowadzono zmianę nazwy i siedziby uprawnionego przez wykreślenie wpisu: FOSROC MINING INTERNATIONAL LIMITED, Swindon, Wielka Brytania i dokonanie wpisu: MINOVA INTERNATIONAL LIMITED, Witney, Wielka Brytania.

78681 2004 07 20 D. Dokonano wpisu: W dniu 27 marca 2003 r. zawarto umowę zastawu rejestrowego, w której to umowie firma MINOVA INTERNATIONAL LIMITED, Witney, Wielka Brytania wyraża zgodę na rejestrację zabezpieczenia prawa ochronnego na znak towarowy GEOLITH R-78681 na rzecz BARCLAYS BANK PLC, Londyn, Wielka Brytania.

78846 2004 07 20 A. Wprowadzono zmianę nazwy i siedziby uprawnionego przez wykreślenie wpisu: FOSROC MINING INTERNATIONAL LIMITED, Swindon, Wielka Brytania i dokonanie wpisu: MINOVA INTERNATIONAL LIMITED, Witney, Wielka Brytania.

78846 2004 07 20 D. Dokonano wpisu: W dniu 27 marca 2003 r. zawarto umowę zastawu rejestrowego, w której to umowie firma MINOVA INTERNATIONAL LIMITED, Witney, Wielka Brytania wyraża zgodę na rejestrację zabezpieczenia prawa ochronnego na znak towarowy DURAFOAM R-78846 na rzecz BARCLAYS BANK PLC, Londyn, Wielka Brytania.

78847 2004 07 20 A. Wprowadzono zmianę nazwy i siedziby uprawnionego przez wykreślenie wpisu: FOSROC MINING INTERNATIONAL LIMITED, Swindon, Wielka Brytania i dokonanie wpisu: MINOVA INTERNATIONAL LIMITED, Witney, Wielka Brytania.

78847 2004 07 20 D. Dokonano wpisu: W dniu 27 marca 2003 r. zawarto umowę zastawu rejestrowego, w której to umowie firma MINOVA INTERNATIONAL LIMITED, Witney, Wielka Brytania wyraża zgodę na rejestrację zabezpieczenia prawa ochronnego na znak towarowy TEKBLEND R-78847 na rzecz BARCLAYS BANK PLC, Londyn, Wielka Brytania.

79290 2004 07 14 A. Wprowadzono zmianę nazwy uprawnionego przez wykreślenie wpisu: ALARIS Medical Systems, Inc., San Diego, Stany Zjednoczone Ameryki i dokonanie wpisu: ALARIS Medical, Inc., San Diego, Stany Zjednoczone Ameryki.

79290 2004 07 14 A. Wprowadzono zmianę nazwy uprawnionego przez wykreślenie wpisu: ALARIS Medical Inc., San Diego, Stany Zjednoczone Ameryki i dokonanie wpisu: ALARIS Medical, Systems, Inc., San Diego, Stany Zjednoczone Ameryki.

79605 2004 07 14 D. Dokonano wpisu: W dniu 02 stycznia 2002 r. zawarto umowę licencyjną na czas określony 2 lata od dnia podpisania umowy, na używanie znaku towarowego przez: INTE-REXPO Sp. z o.o., Łódź, Polska.

79666 2004 07 07 A. Wprowadzono zmianę nazwy uprawnionego przez wykreślenie wpisu: WAWEL Zakłady Przemysłu Cukierniczego S.A., Kraków, Polska i dokonanie wpisu: WAWEL SPÓŁKA AKCYJNA, Kraków, Polska.

79667 2004 07 07 A. Wprowadzono zmianę nazwy uprawnionego przez wykreślenie wpisu: WAWEL Zakłady Przemysłu Cukierniczego S.A., Kraków, Polska i dokonanie wpisu: WAWEL SPÓŁKA AKCYJNA, Kraków, Polska.

80032 2004 07 26 D. Wprowadzono zmianę przez wykreślenie wpisu: „Paged Materiały Drzewne” S.A., Warszawa, Polska i dokonanie wpisu: Aneks do umowy licencyjnej z dnia 07 września 2001 r. zmieniający nazwę licencjodawcy na Paged Handel S.A., Warszawa, Polska.

80515 2004 07 12 A. Wprowadzono zmianę nazwy uprawnionego przez wykreślenie wpisu: Adam Kurant, Leszek Szafarkiewicz, Remigiusz Graf, Poznań, Polska i dokonanie wpisu: „KURANT, SZAFARKIEWICZ i GRAF RR” Spółka Jawna, Poznań, Polska.

80971 2004 07 14 A. Wprowadzono zmianę nazwy uprawnionego przez wykreślenie wpisu: Dampskibsselskabet af 1912 Aktieselskab, Kopenhaga, Dania i dokonanie wpisu: Aktieselskabet Dampskibsselskabet Svendborg, Kopenhaga, Dania.

80971 2004 07 14 A. Wprowadzono zmianę nazwy uprawnionego przez wykreślenie wpisu: Aktieselskabet Dampskibsselskabet Svendborg, Kopenhaga, Dania i dokonanie wpisu: A.P. MØLLER-MAERSK A/S, Kopenhaga, Dania.

80909 2004 07 07 A. Wprowadzono zmianę uprawnionego przez wykreślenie wpisu: INCO-VERITAS Spółka z o.o., Warszawa, Polska i dokonanie wpisu: „INCO-VERITAS” SPÓŁKA AKCYJNA, Warszawa, Polska.

81100 2004 07 14 A. Wprowadzono zmianę uprawnionego przez wykreślenie wpisu: The Kingsford Products Company, Oakland Kalifornia, Stany Zjednoczone Ameryki i dokonanie wpisu: Bayer Environmental Science SA, Lyon, Francja.

81585 2004 07 05 A. Wprowadzono zmianę uprawnionego przez wykreślenie wpisu: Bahlsen GmbH & Co.KG, Hannover, Niemcy i dokonanie wpisu: Lidl Stiftung & Co. KG, Neckarsulm, Niemcy.

81640 2004 07 13 A. Wprowadzono zmianę nazwy uprawnionego przez wykreślenie wpisu: Przedsiębiorstwo Produkcyjno-Usługowo-Handlowe PROMUS Spółka z o.o., Ruda Śląska, Polska i dokonanie wpisu: PRZEDSIĘBIORSTWO PRODUKCYJNO-USŁUGOWO-HANDLOWE „PROMUS RUDA ŚLĄSKA” SPÓŁKA Z OGRANICZONĄ ODPOWIEDZIALNOŚCIĄ, Ruda Śląska, Polska.

81640 2004 07 28 D. Dokonano wpisu: W dniu 04 września 2002 r. zawarto umowę licencyjną na używanie znaku towarowego PROMUS nr R-81640 przez: PROMUS KATOWICE Sp. z o.o., Ruda Śląska, Polska.

82229 2004 07 22 A. Wprowadzono zmianę uprawnionego przez wykreślenie wpisu: Przedsiębiorstwo Elmetal Sp. z o.o., Opole, Polska i dokonanie wpisu: ONNINEN SPÓŁKA Z OGRANICZONĄ ODPOWIEDZIALNOŚCIĄ, Warszawa, Polska.

82266 2004 07 28 A. Wprowadzono zmianę uprawnionego przez wykreślenie wpisu: ALPINUS Spółka Akcyjna, Świętochłowice, Polska i dokonanie wpisu: „BANK WSPÓŁPRACY EUROPEJSKIEJ” SPÓŁKA AKCYJNA, Warszawa, Polska.

82668 2004 07 07 A. Wprowadzono zmianę nazwy uprawnionego przez wykreślenie wpisu: P.H.P. „ZIOŁOPEX” Sp. z o.o., Piątek Mały, Polska i dokonanie wpisu: ZIOŁOPEX SPÓŁKA Z OGRANICZONĄ ODPOWIEDZIALNOŚCIĄ, Piątek Mały, Polska.

83790 2004 07 12 A. Wprowadzono zmianę uprawnionego przez wykreślenie wpisu: WOLMET Wolsztyńska Fabryka Okuć, Wolsztyn, Polska i dokonanie wpisu: Wolsztyńska Fabryka Okuć WOLMET Spółka z ograniczoną odpowiedzialnością, Wolsztyn, Polska.

84234 2004 07 15 A. Wprowadzono zmianę nazwy uprawnionego przez wykreślenie wpisu: Marazzi Ceramiche SpA, Bolonia, Włochy i dokonanie wpisu: C.F. Marazzi S.p.A., Bolonia, Włochy.

84234 2004 07 15 A. Wprowadzono zmianę nazwy uprawnionego przez wykreślenie wpisu: C.F. Marazzi S.p.A., Bolonia, Włochy i dokonanie wpisu: MARAZZI GRUPPO CERAMICHE S.p.A., Bolonia, Włochy.

84460 2004 07 26 A. Wprowadzono zmianę uprawnionego przez wykreślenie wpisu: SPOŁEM Powszechna Spółdzielnia Spożywców, Ustroń, Polska i dokonanie wpisu: „USTRONIANKA” SPÓŁKA Z OGRANICZONĄ ODPOWIEDZIALNOŚCIĄ, Ustroń, Polska.

85111 2004 07 05 A. Wprowadzono zmianę uprawnionego przez wykreślenie wpisu: Espe Oy, Espoo, Finlandia i dokonanie wpisu: Finlayson Oy, Helsinki, Finlandia.

85431 2004 07 13 A. Wprowadzono zmianę nazwy uprawnionego przez wykreślenie wpisu: MARKSTAL Przedsiębiorstwo Produkcyjno-Handlowo-Usługowe Spółka z o.o., Swadzim k/Poznania, Polska i dokonanie wpisu: MARKSTAL Spółka z ograniczoną odpowiedzialnością, Swadzim k/Poznania, Polska.

85697 2004 07 07 A. Wprowadzono zmianę nazwy uprawnionego przez wykreślenie wpisu: P.Z. LIBERTY Spółka z o.o., Bytom, Polska i dokonanie wpisu: TELEKO SPÓŁKA Z OGRANICZONĄ ODPOWIEDZIALNOŚCIĄ, Bytom, Polska.

85705 2004 07 07 A. Wprowadzono zmianę nazwy uprawnionego przez wykreślenie wpisu: WAWEL Zakłady Przemysłu Cukierniczego S.A., Kraków, Polska i dokonanie wpisu: WAWEL SPÓŁKA AKCYJNA, Kraków, Polska.

85706 2004 07 07 A. Wprowadzono zmianę nazwy uprawnionego przez wykreślenie wpisu: WAWEL Zakłady Przemysłu Cukierniczego S.A., Kraków, Polska i dokonanie wpisu: WAWEL SPÓŁKA AKCYJNA, Kraków, Polska.

85707 2004 07 07 A. Wprowadzono zmianę nazwy uprawnionego przez wykreślenie wpisu: WAWEL Zakłady Przemysłu Cukierniczego S.A., Kraków, Polska i dokonanie wpisu: WAWEL SPÓŁKA AKCYJNA, Kraków, Polska.

85832 2004 07 07 A. Wprowadzono zmianę uprawnionego przez wykreślenie wpisu: DAL-PESCA Spółka Akcyjna, Gdynia, Polska i dokonanie wpisu: WILBO SPÓŁKA AKCYJNA, Władysławowo, Polska.

86018 2004 07 05 A. Wprowadzono zmianę nazwy i siedziby uprawnionego przez wykreślenie wpisu: Central Impulsora S.A. de C.V., Zedec Santa Fe, Meksyk i dokonanie wpisu: GRUPO BIMBO, S.A. de C.V., Col. Desarrollo Santa Fe, Meksyk.

86021 2004 07 05 A. Wprowadzono zmianę nazwy i siedziby uprawnionego przez wykreślenie wpisu: Central Impulsora S.A. de C.V., Zedec Santa Fe, Meksyk i dokonanie wpisu: GRUPO BIMBO, S.A. de C.V., Col. Desarrollo Santa Fe, Meksyk.

86022 2004 07 05 A. Wprowadzono zmianę nazwy i siedziby uprawnionego przez wykreślenie wpisu: Central Impulsora

S.A. de C.V., Zedec Santa Fe, Meksyk i dokonanie wpisu: GRUPO BIMBO, S.A. de C.V., Col. Desarrollo Santa Fe, Meksyk.

86023 2004 07 05 A. Wprowadzono zmianę nazwy i siedziby uprawnionego przez wykreślenie wpisu: Central Impulsora S.A. de C.V., Zedec Santa Fe, Meksyk i dokonanie wpisu: GRUPO BIMBO, S.A. de C.V., Col. Desarrollo Santa Fe, Meksyk.

86202 2004 07 07 A. Wprowadzono zmianę nazwy i siedziby uprawnionego przez wykreślenie wpisu: POLIFARB - Cieszyn Spółka Akcyjna, Cieszyn, Polska i dokonanie wpisu: „POLIFARB CIESZYN - WROCŁAW” Spółka Akcyjna, Wrocław, Polska.

86609 2004 07 07 A. Wprowadzono zmianę uprawnionego przez wykreślenie wpisu: Zakłady Mięsne „AGRYF” Spółka z o.o., Szczecin, Polska i dokonanie wpisu: ZAKŁADY MIĘSNE „AGRYF” SPÓŁKA AKCYJNA, Szczecin, Polska.

86611 2004 07 07 A. Wprowadzono zmianę uprawnionego przez wykreślenie wpisu: Zakłady Mięsne „AGRYF” Spółka z o.o., Szczecin, Polska i dokonanie wpisu: ZAKŁADY MIĘSNE „AGRYF” SPÓŁKA AKCYJNA, Szczecin, Polska.

86971 2004 07 05 A. Wprowadzono zmianę uprawnionego przez wykreślenie wpisu: S. Fassbind A.G., Oberarth, Szwajcaria i dokonanie wpisu: Diwisa Distillerie Willisau S.A., Willisau, Szwajcaria.

87031 2004 07 14 A. Wprowadzono zmianę nazwy uprawnionego przez wykreślenie wpisu: Beiersdorf-Lilly GmbH, Hamburg, Niemcy i dokonanie wpisu: Beiersdorf-Lilly GmbH & Co. KG, Hamburg, Niemcy.

87031 2004 07 14 A. Wprowadzono zmianę nazwy i siedziby uprawnionego przez wykreślenie wpisu: Beiersdorf-Lilly GmbH & Co. KG, Hamburg, Niemcy i dokonanie wpisu: Lilly Pharma Produktion GmbH & Co. KG, Norderfriedrichskoog, Niemcy.

87255 2004 07 15 A. Wprowadzono zmianę nazwy i siedziby uprawnionego przez wykreślenie wpisu: Behringwerke Aktiengesellschaft, Marburg, Niemcy i dokonanie wpisu: Hoechst Aktiengesellschaft, Frankfurt nad Menem, Niemcy.

87255 2004 07 15 A. Wprowadzono zmianę uprawnionego przez wykreślenie wpisu: Hoechst Aktiengesellschaft, Frankfurt nad Menem, Niemcy i dokonanie wpisu: Dade Behring Marburg GmbH, Marburg, Niemcy.

87552-A 2004 07 02 A. Wprowadzono zmianę uprawnionego przez wykreślenie wpisu: GLOBAL COSMED Spółka z o.o., Fabryki Kosmetyczne i Chemiczne, Radom, Polska i dokonanie wpisu: „GLOBAL COSMED” Spółka Akcyjna Fabryki Kosmetyczne i Chemiczne, Radom, Polska.

87552-A 2004 07 02 A. Wprowadzono zmianę uprawnionego przez wykreślenie wpisu: „GLOBAL COSMED” Spółka Akcyjna Fabryki Kosmetyczne i Chemiczne, Radom, Polska i dokonanie wpisu: SAB Alliance Spółka z ograniczoną odpowiedzialnością, Radom, Polska.

87552-A 2004 07 02 A. Wprowadzono zmianę nazwy uprawnionego przez wykreślenie wpisu: SAB Alliance Spółka z ograniczoną odpowiedzialnością, Radom, Polska i dokonanie wpisu: DR. MIELIMONKA GLOBAL GROUP SPÓŁKA Z OGRANICZONĄ ODPOWIEDZIALNOŚCIĄ, Radom, Polska.

87940 2004 07 05 A. Wprowadzono zmianę uprawnionego przez wykreślenie wpisu: ARMADO - TRADE Sp. Z o.o., Michałów-Reginów, Polska i dokonanie wpisu: Cross Jeanswear GmbH, Hohen Neuendorf, Niemcy.

88259 2004 07 26 A. Wprowadzono zmianę uprawnionego przez wykreślenie wpisu: IBEX Agencja Filmowo-Reklamowa - Domagała Wojciech, Pawełczak Grzegorz, Katowice, Polska i dokonanie wpisu: A. DENDOR-DOMAGAŁA W. DOMAGAŁA

AGENCJA FILMOWO-REKLAMOWA „IBEX” S.C., Katowice, Polska.

88264 2004 07 12 A. Wprowadzono zmianę uprawnionego przez wykreślenie wpisu: Przedsiębiorstwo Zagraniczne Marbet - Intermarbet St. Gallen AG, Bielsko-Biała, Polska i dokonanie wpisu: „MARBET” Spółka z o.o., Bielsko-Biała, Polska.

88281-A 2004 07 15 A. Wprowadzono zmianę nazwy uprawnionego przez wykreślenie wpisu: Okręgowa Spółdzielnia Mleczarska w Opolu, Opole, Polska i dokonanie wpisu: Okręgowa Spółdzielnia Mleczarska „PRIMA” w Opolu, Opole, Polska.

88281-A 2004 07 15 A. Wprowadzono zmianę uprawnionego przez wykreślenie wpisu: Okręgowa Spółdzielnia Mleczarska „PRIMA” w Opolu, Opole, Polska i dokonanie wpisu: ”ZOTT-POLSKA” Spółka z ograniczoną odpowiedzialnością, Opole, Polska.

88509 2004 07 28 A. Wprowadzono zmianę uprawnionego przez wykreślenie wpisu: MILDES Spółka z o.o., Bieruń, Polska i dokonanie wpisu: Danone Sp. z o.o., Warszawa, Polska.

88739 2004 07 28 A. Wprowadzono zmianę uprawnionego przez wykreślenie wpisu: INCO-VERITAS Spółka z o.o., Warszawa, Polska i dokonanie wpisu: INCO-VERITAS S.A., Warszawa, Polska.

88806 2004 07 07 A. Wprowadzono zmianę nazwy i siedziby uprawnionego przez wykreślenie wpisu: POLIFARB - Cieszyn Spółka Akcyjna, Cieszyn, Polska i dokonanie wpisu: „POLIFARB CIESZYN - WROCŁAW” Spółka Akcyjna, Wrocław, Polska.

88807 2004 07 07 A. Wprowadzono zmianę nazwy i siedziby uprawnionego przez wykreślenie wpisu: POLIFARB - Cieszyn Spółka Akcyjna, Cieszyn, Polska i dokonanie wpisu: „POLIFARB CIESZYN - WROCŁAW” Spółka Akcyjna, Wrocław, Polska.

88810 2004 07 07 A. Wprowadzono zmianę nazwy i siedziby uprawnionego przez wykreślenie wpisu: POLIFARB - Cieszyn Spółka Akcyjna, Cieszyn, Polska i dokonanie wpisu: „POLIFARB CIESZYN - WROCŁAW” Spółka Akcyjna, Wrocław, Polska.

89045 2004 07 28 A. Wprowadzono zmianę uprawnionego przez wykreślenie wpisu: JAK-MON Przetwórnia Owocowo Warzywna Stelmach Józef, Świdnica, Polska i dokonanie wpisu: Przetwórnia Owoców i Warzyw „JakMon” Spółka z o.o., Strzelce Świdnickie 14, Polska.

89486 2004 07 15 A. Wprowadzono zmianę nazwy uprawnionego przez wykreślenie wpisu: Bosch-Siemens Hausgeräte GmbH, Monachium, Niemcy i dokonanie wpisu: BSH Bosch und Siemens Hausgeräte GmbH, Monachium, Niemcy.

89487 2004 07 15 A. Wprowadzono zmianę nazwy uprawnionego przez wykreślenie wpisu: Bosch-Siemens Hausgeräte GmbH, Monachium, Niemcy i dokonanie wpisu: BSH Bosch und Siemens Hausgeräte GmbH, Monachium, Niemcy.

89592 2004 07 07 A. Wprowadzono zmianę siedziby uprawnionego przez wykreślenie wpisu: Agencja Wydawniczo-Reklamowa WPROST Sp. z o.o., Poznań, Polska i dokonanie wpisu: Agencja Wydawnictwo-Reklamowa „WPROST” Sp. z o.o., Warszawa, Polska.

89597 2004 07 19 A. Wprowadzono zmianę siedziby uprawnionego przez wykreślenie wpisu: Agencja Wydawniczo-Reklamowa WPROST Sp. z o.o., Poznań, Polska i dokonanie wpisu: Agencja Wydawnictwo-Reklamowa „WPROST” Sp. z o.o., Warszawa, Polska.

89679 2004 07 23 A. Wprowadzono zmianę nazwy uprawnionego przez wykreślenie wpisu: KRKA, tovarna zdravil, p.o., Novo Mesto, Słowenia i dokonanie wpisu: KRKA, tovarna zdravil, d.d., Novo Mersto, Novo Mesto, Słowenia.

89687 2004 07 15 A. Wprowadzono zmianę nazwy uprawnionego przez wykreślenie wpisu: LEK, tovarna farmacevtskih in kemichnih izdelkov, d.d., Ljubljana, Lublana, Słowenia i dokonanie wpisu: LEK farmacevtska družba d.d., Lublana, Słowenia.

89729 2004 07 15 A. Wprowadzono zmianę uprawnionego przez wykreślenie wpisu: SELECTED FOOD A/S, K. benhavn V., Dania i dokonanie wpisu: Danish Crown AmbA, Randers, Dania.

90904 2004 07 07 A. Wprowadzono zmianę nazwy uprawnionego przez wykreślenie wpisu: Okręgowa Spółdzielnia Mleczarska, Opole, Polska i dokonanie wpisu: Okręgowa Spółdzielnia Mleczarska „PRIMA” w Opolu, Opole, Polska.

90904 2004 07 07 A. Wprowadzono zmianę uprawnionego przez wykreślenie wpisu: Okręgowa Spółdzielnia Mleczarska „PRIMA” w Opolu, Opole, Polska i dokonanie wpisu: „ZOTT-POLSKA” Spółka z ograniczoną odpowiedzialnością, Opole, Polska.

91290 2004 07 12 A. Wprowadzono zmianę nazwy uprawnionego przez wykreślenie wpisu: Gosiewski Władysław, Woźniak Marek, Wall Mirosław, Konstancin-Jeziorna, Polska i dokonanie wpisu: Centrala Materiałów Budowlanych CENTROBUD Gosiewski W., Woźniak M., Wall M. Spółka Jawna, Konstancin-Jeziorna, Polska.

92169 2004 07 20 A. Wprowadzono zmianę uprawnionego przez wykreślenie wpisu: Wiremold Sp. z o.o., Warszawa, Polska i dokonanie wpisu: Polam Suwałki Sp. z o.o., Suwałki, Polska.

92169 2004 07 20 A. Wprowadzono zmianę uprawnionego przez wykreślenie wpisu: Polam Suwałki Sp. z o.o., Suwałki, Polska i dokonanie wpisu: Legrand Fael Sp. z o.o., Żąbkowice Śląskie, Polska.

93042 2004 07 12 A. Wprowadzono zmianę nazwy uprawnionego przez wykreślenie wpisu: Fabryka Urządzeń Ciepłowniczych THERMO, Poznań, Polska i dokonanie wpisu: Fabryka Urządzeń Ciepłowniczych „Thermo” PP w likwidacji, Poznań, Polska.

93042 2004 07 12 A. Wprowadzono zmianę uprawnionego przez wykreślenie wpisu: Fabryka Urządzeń Ciepłowniczych „Thermo” PP w likwidacji, Poznań, Polska i dokonanie wpisu: Wytwórnia Urządzeń Ciepłowniczych „Thermo” sp. z o.o., Kicin k/Poznań, Polska.

93107 2004 07 28 A. Wprowadzono zmianę uprawnionego przez wykreślenie wpisu: IMPROVEX Przedsiębiorstwo Produkcyjno-Handlowo-Usługowe S.C. Rudowicz Mariusz, Rudowicz Zdzisław, Kalisz, Polska i dokonanie wpisu: IMPROVEX Grażyna Rudowicz Spółka Jawna, Kalisz, Polska.

93135 2004 07 27 A. Wprowadzono zmianę uprawnionego przez wykreślenie wpisu: PASO Przedsiębiorstwo Produkcyjne Sobaszekiewicz Paweł, Poznań, Polska i dokonanie wpisu: PASO SPÓŁKA Z OGRANICZONĄ ODPOWIEDZIALNOŚCIĄ, Poznań, Polska.

93385 2004 07 20 A. Wprowadzono zmianę nazwy uprawnionego przez wykreślenie wpisu: Elżbieta Kosyl, Grzegorz Kosyl JOKO COSMETICS S.C., Wołomin, Polska i dokonanie wpisu: JOKO COSMETICS E. I G. KOSYL SPÓŁKA JAWNA, Wołomin, Polska.

93609 2004 07 07 A. Wprowadzono zmianę nazwy i siedziby uprawnionego przez wykreślenie wpisu: POLIFARB - CIESZYN Spółka Akcyjna, Cieszyn, Polska i dokonanie wpisu: „POLIFARB CIESZYN - WROCŁAW” Spółka Akcyjna, Wrocław, Polska.

93914 2004 07 28 A. Wprowadzono zmianę siedziby uprawnionego przez wykreślenie wpisu: Ekoland Spółka z o.o., Warszawa, Polska i dokonanie wpisu: Ekoland Spółka z o.o., Tychy, Polska.

93915 2004 07 28 A. Wprowadzono zmianę siedziby uprawnionego przez wykreślenie wpisu: Ekoland Spółka z o.o., Warszawa, Polska i dokonanie wpisu: Ekoland Spółka z o.o., Tychy, Polska.

96411 2004 07 13 A. Wprowadzono zmianę siedziby uprawnionego przez wykreślenie wpisu: HIESTAND - Piekarnia Szwajcarska Spółka z o.o., Warszawa, Polska i dokonanie wpisu: HIESTAND-Piekarnia Szwajcarska Spółka z o.o., Grodzisk Mazowiecki, Polska.

96411 2004 07 13 A. Wprowadzono zmianę uprawnionego przez wykreślenie wpisu: HIESTAND-Piekarnia Szwajcarska Spółka z o.o., Grodzisk Mazowiecki, Polska i dokonanie wpisu: A.HIESTAND HOLDING AG, Schlieren-Zürich, Szwajcaria.

94633 2004 07 26 A. Wprowadzono zmianę nazwy i siedziby uprawnionego przez wykreślenie wpisu: Piotrowska Elżbieta Przedsiębiorstwo Produkcyjno-Handlowo-Usługowe BELLANEX, Milanówek, Polska i dokonanie wpisu: Przedsiębiorstwo Produkcyjno-Handlowo-Usługowe BELLANEX, Elżbieta Kozłowska, Grodzisk Mazowiecki, Polska.

94843 2004 07 26 A. Wprowadzono zmianę nazwy uprawnionego przez wykreślenie wpisu: Turek Jan Przedsiębiorstwo Produkcyjno Handlowe TUREK, Łódź, Polska i dokonanie wpisu: „WESTMAN” Jan Turek, Łódź, Polska.

95212 2004 07 15 A. Wprowadzono zmianę nazwy uprawnionego przez wykreślenie wpisu: Septodont, Saint-Maur-Des-Fosses, Francja i dokonanie wpisu: SEPTODONT OU „SPECJALITES SEPTODONT” S.A., Saint Maur, Francja.

95810 2004 07 07 A. Wprowadzono zmianę nazwy uprawnionego przez wykreślenie wpisu: Okręgowa Spółdzielnia Mleczarska, Opole, Polska i dokonanie wpisu: Okręgowa Spółdzielnia Mleczarska „PRIMA” w Opolu, Opole, Polska.

95810 2004 07 07 A. Wprowadzono zmianę uprawnionego przez wykreślenie wpisu: Okręgowa Spółdzielnia Mleczarska „PRIMA” w Opolu, Opole, Polska i dokonanie wpisu: „ZOTT-POLSKA” Spółka z ograniczoną odpowiedzialnością, Opole, Polska.

96081 2004 07 07 A. Wprowadzono zmianę uprawnionego przez wykreślenie wpisu: Pytka Elżbieta, Pytka Zbigniew Apteka POD RÓŻĄ, Gliwice, Polska i dokonanie wpisu: EZP Spółka z ograniczoną odpowiedzialnością, Gliwice, Polska.

96083 2004 07 07 A. Wprowadzono zmianę uprawnionego przez wykreślenie wpisu: Pytka Elżbieta, Pytka Zbigniew Apteka POD RÓŻĄ, Gliwice, Polska i dokonanie wpisu: EZP Spółka z ograniczoną odpowiedzialnością, Gliwice, Polska.

96198 2004 07 15 A. Wprowadzono zmianę nazwy uprawnionego przez wykreślenie wpisu: Deutsche EXIDE Standby GmbH, Bidingen, Niemcy i dokonanie wpisu: Deutsche EXIDE GmbH, Bidingen, Niemcy.

96322 2004 07 07 A. Wprowadzono zmianę nazwy i siedziby uprawnionego przez wykreślenie wpisu: POLIFARB - CIESZYN Spółka Akcyjna, Cieszyn, Polska i dokonanie wpisu: „POLIFARB CIESZYN - WROCŁAW” Spółka Akcyjna, Wrocław, Polska.

97365 2004 07 07 A. Wprowadzono zmianę nazwy uprawnionego przez wykreślenie wpisu: Okręgowa Spółdzielnia Mleczarska, Opole, Polska i dokonanie wpisu: Okręgowa Spółdzielnia Mleczarska „PRIMA” w Opolu, Opole, Polska.

97365 2004 07 07 A. Wprowadzono zmianę uprawnionego przez wykreślenie wpisu: Okręgowa Spółdzielnia Mleczarska „PRIMA” w Opolu, Opole, Polska i dokonanie wpisu: „ZOTT-POLSKA” Spółka z ograniczoną odpowiedzialnością, Opole, Polska.

98016 2004 07 07 A. Wprowadzono zmianę uprawnionego przez wykreślenie wpisu: HERBAPOL Lubelskie Zakłady Zielarskie Spółka z o.o., Lublin, Polska i dokonanie wpisu: „HERBAPO-L-LUBLIN” Spółka Akcyjna, Lublin, Polska.

98178 2004 07 26 A. Wprowadzono zmianę nazwy uprawnionego przez wykreślenie wpisu: POLFA Warszawskie Zakłady Farmaceutyczne, Warszawa, Polska i dokonanie wpisu: WARSZAWSKIE ZAKŁADY FARMACEUTYCZNE POLFA SPÓŁKA AKCYJNA, Warszawa, Polska.

98430 2004 07 07 A. Wprowadzono zmianę uprawnionego przez wykreślenie wpisu: SPECJAŁ Przedsiębiorstwo Produkcyjno-Handlowo-Usługowe - Tokarz Krzysztof, Rzeszów, Polska i dokonanie wpisu: Przedsiębiorstwo Produkcyjno Handlowo Usługowe „SPECJAŁ” Spółka z ograniczoną odpowiedzialnością, Rzeszów, Polska.

98508 2004 07 12 A. Wprowadzono zmianę nazwy uprawnionego przez wykreślenie wpisu: Bożena Wilczyńska Ośrodek Kosmetyki Leczniczej Profilaktycznej i Upiększającej oraz Odnowy Biologicznej, Poznań, Polska i dokonanie wpisu: Bożena Wilczyńska GABINET BW URODA, Poznań, Polska.

98752 2004 07 19 A. Wprowadzono zmianę siedziby uprawnionego przez wykreślenie wpisu: Geoffrey, Inc., Wilmington, Stany Zjednoczone Ameryki i dokonanie wpisu: Geoffrey, Inc., Wayne, Stany Zjednoczone Ameryki.

98812 2004 07 19 A. Wprowadzono zmianę siedziby uprawnionego przez wykreślenie wpisu: Geoffrey, Inc., Wilmington, Stany Zjednoczone Ameryki i dokonanie wpisu: Geoffrey, Inc., Wayne, Stany Zjednoczone Ameryki.

98908 2004 07 19 A. Wprowadzono zmianę uprawnionego przez wykreślenie wpisu: YIT - Yhtyma Oy, Helsinki, Finlandia i dokonanie wpisu: Henkel KGaA, Düsseldorf, Niemcy.

100865 2004 07 02 A. Wprowadzono zmianę uprawnionego przez wykreślenie wpisu: Dyzmańska Bożena, Dyzmański Zygmunt Przetwórstwo Ryb PRORYB, Rumia, Polska i dokonanie wpisu: Przetwórstwo Ryb PRORYB B.Z.Dyzmańscy Spółka z ograniczoną odpowiedzialnością, Rumia, Polska.

101039 2004 07 12 A. Wprowadzono zmianę uprawnionego przez wykreślenie wpisu: Filek Sławomir, Procajło Bartosz, Zdanowicz Ryszard, Kołaczek Krzysztof, Kwarciniński Andrzej AB OSCAR Spółka Cywilna, Bielsko Biała, Polska i dokonanie wpisu: Bartosz Procajło „BIKERSHOP”, Kraków, Polska.

101456 2004 07 02 D. Dokonano wpisu: W dniu 10 kwietnia 2003 r. zawarto umowę licencyjną niewyłączną i pełną na używanie znaku towarowego na czas nieokreślony przez Cheman S.A., Warszawa, Polska.

102404 2004 07 20 A. Wprowadzono zmianę nazwy i siedziby uprawnionego przez wykreślenie wpisu: FOSROC MINING INTERNATIONAL LIMITED, Swindon, Wielka Brytania i dokonanie wpisu: MINOVA INTERNATIONAL LIMITED, Witney, Wielka Brytania.

102404 2004 07 20 D. Dokonano wpisu: W dniu 27 marca 2003 r. zawarto umowę zastawu rejestrowego, w której to umowie firma MINOVA INTERNATIONAL LIMITED, Witney, Wielka Brytania wyraża zgodę na rejestrację zabezpieczenia prawa ochronnego na znak towarowy AIRTITE R-102404 na rzecz BARCLAYS BANK PLC, Londyn, Wielka Brytania.

102739 2004 07 02 A. Wprowadzono zmianę uprawnionego przez wykreślenie wpisu: Phoenix Press Media Spółka z o.o., Wrocław, Polska i dokonanie wpisu: „PHOENIX PRESS SPÓŁKA Z OGRANICZONĄ ODPOWIEDZIALNOŚCIĄ” SPÓŁKA KOMANDYTOWA, Wrocław, Polska.

102830 2004 07 19 A. Wprowadzono zmianę nazwy uprawnionego przez wykreślenie wpisu: CARE, Atlanta, Stany Zjednoczone Ameryki i dokonanie wpisu: Cooperative for Assistance and Relief Everywhere, Inc., Atlanta, Stany Zjednoczone Ameryki.

102869 2004 07 16 D. Dokonano wpisu: W dniu 03.02.1999 r. została zawarta umowa licencyjna niewyłączna, odpłatna do użytkowania znaku towarowego do 31.12.2003 r. przez ABW Spółka cywilna Dariusz Urbański i Genowefa Marianna Urbańska z siedzibą w Warszawie, Polska na rzecz ABW Sp. z o.o. z siedzibą w Warszawie, Polska.

103240 2004 07 05 A. Wprowadzono zmianę uprawnionego przez wykreślenie wpisu: Rafał Kudelski, Andrzej Smarzewski ARGENTA S.C., Kraków, Polska i dokonanie wpisu: Palarnia Kawy „ASTRA” Sp. z o.o., Poznań, Polska.

103317 2004 07 07 A. Wprowadzono zmianę nazwy uprawnionego przez wykreślenie wpisu: POLFA Pabianickie Zakłady Farmaceutyczne, Pabianice, Polska i dokonanie wpisu: PABIANICKIE ZAKŁADY FARMACEUTYCZNE POLFA SPÓŁKA AKCYJNA, Pabianice, Polska.

103769 2004 07 08 A. Wprowadzono zmianę nazwy uprawnionego przez wykreślenie wpisu: WAWEL S.A. Zakłady Przemysłu Cukierniczego, Kraków, Polska i dokonanie wpisu: WAWEL SPÓŁKA AKCYJNA, Kraków, Polska.

103864 2004 07 08 A. Wprowadzono zmianę nazwy uprawnionego przez wykreślenie wpisu: WAWEL Zakłady Przemysłu Cukierniczego S.A., Kraków, Polska i dokonanie wpisu: WAWEL SPÓŁKA AKCYJNA, Kraków, Polska.

104618 2004 07 08 A. Wprowadzono zmianę uprawnionego przez wykreślenie wpisu: Biuro Projektowania Systemów Cyfrowych Spółka z o.o., Katowice, Polska i dokonanie wpisu: BIURO PROJEKTOWANIA SYSTEMÓW CYFROWYCH SPÓŁKA AKCYJNA, Chorzów, Polska.

105689 2004 07 26 A. Wprowadzono zmianę uprawnionego przez wykreślenie wpisu: Kutnowskie Zakłady Farmaceutyczne POLFA Spółka Akcyjna, Kutno, Polska i dokonanie wpisu: BIO-VENA Pharma Sp. z o.o., Warszawa, Polska.

105964 2004 07 06 A. Wprowadzono zmianę nazwy uprawnionego przez wykreślenie wpisu: STIGA AB, Tranås, Szwecja i dokonanie wpisu: GGP Sweden AB, Tranås, Szwecja.

105964 2004 07 06 D. Dokonano wpisu: W dniu 16 stycznia 2004 r. zawarto umowę o zabezpieczeniu wierzytelności, w której to umowie GGP Sweden AB, Tranås, Szwecja wyraża zgodę na udzielenie i rejestrację zabezpieczenia prawa ochronnego na znak towarowy STIGA R-105964 na rzecz The Royal Bank of Scotland plc. („RBS”), oddział w Mediolanie, Włochy.

107246 2004 07 23 A. Wprowadzono zmianę nazwy uprawnionego przez wykreślenie wpisu: The Mead Corporation, Dayton, Stany Zjednoczone Ameryki i dokonanie wpisu: MW Custom Papers, Inc., Dayton, Stany Zjednoczone Ameryki.

107246 2004 07 23 A. Wprowadzono zmianę nazwy i siedziby uprawnionego przez wykreślenie wpisu: MW Custom Papers, Inc., Dayton, Stany Zjednoczone Ameryki i dokonanie wpisu: MW Custom Papers, LLC, Wilmington, Stany Zjednoczone Ameryki.

107246 2004 07 23 A. Wprowadzono zmianę uprawnionego przez wykreślenie wpisu: MW Custom Papers, LLC, Wilmington, Stany Zjednoczone Ameryki i dokonanie wpisu: MeadWestvaco Corporation, Stamford, Stany Zjednoczone Ameryki.

107414 2004 07 08 A. Wprowadzono zmianę nazwy uprawnionego przez wykreślenie wpisu: AGF Ubezpieczenia S.A., Warszawa, Polska i dokonanie wpisu: TOWARZYSTWO UBEZ-

PIECZEŃ ALLIANZ POLSKA SPÓŁKA AKCYJNA, Warszawa, Polska.

107864 2004 07 23 A. Wprowadzono zmianę nazwy uprawnionego przez wykreślenie wpisu: The Mead Corporation ;, Dayton, Stany Zjednoczone Ameryki i dokonanie wpisu: MW Custom Papers, Inc, Dayton, Stany Zjednoczone Ameryki.

107864 2004 07 23 A. Wprowadzono zmianę nazwy i siedziby uprawnionego przez wykreślenie wpisu: MW Custom Papers, Inc., Dayton, Stany Zjednoczone Ameryki i dokonanie wpisu: MW Custom Papers, LLC, Wilmington, Stany Zjednoczone Ameryki.

107864 2004 07 23 A. Wprowadzono zmianę uprawnionego przez wykreślenie wpisu: MW Custom Papers, LLC, Wilmington, Stany Zjednoczone Ameryki i dokonanie wpisu: MeadWestvaco Corporation, Stamford, Stany Zjednoczone Ameryki.

108007 2004 07 23 A. Wprowadzono zmianę nazwy uprawnionego przez wykreślenie wpisu: The Mead Corporation ;, Dayton, Stany Zjednoczone Ameryki i dokonanie wpisu: MW Custom Papers, Inc, Dayton, Stany Zjednoczone Ameryki.

108007 2004 07 23 A. Wprowadzono zmianę nazwy i siedziby uprawnionego przez wykreślenie wpisu: MW Custom Papers, Inc., Dayton, Stany Zjednoczone Ameryki i dokonanie wpisu: MW Custom Papers, LLC, Wilmington, Stany Zjednoczone Ameryki.

108007 2004 07 23 A. Wprowadzono zmianę uprawnionego przez wykreślenie wpisu: MW Custom Papers, LLC, Wilmington, Stany Zjednoczone Ameryki i dokonanie wpisu: MeadWestvaco Corporation, Stamford, Stany Zjednoczone Ameryki.

108008 2004 07 23 A. Wprowadzono zmianę nazwy uprawnionego przez wykreślenie wpisu: The Mead Corporation ;, Dayton, Stany Zjednoczone Ameryki i dokonanie wpisu: MW Custom Papers, Inc, Dayton, Stany Zjednoczone Ameryki.

108008 2004 07 23 A. Wprowadzono zmianę nazwy i siedziby uprawnionego przez wykreślenie wpisu: MW Custom Papers, Inc., Dayton, Stany Zjednoczone Ameryki i dokonanie wpisu: MW Custom Papers, LLC, Wilmington, Stany Zjednoczone Ameryki.

108008 2004 07 23 A. Wprowadzono zmianę uprawnionego przez wykreślenie wpisu: MW Custom Papers, LLC, Wilmington, Stany Zjednoczone Ameryki i dokonanie wpisu: MeadWestvaco Corporation, Stamford, Stany Zjednoczone Ameryki.

108009 2004 07 23 A. Wprowadzono zmianę nazwy uprawnionego przez wykreślenie wpisu: The Mead Corporation ;, Dayton, Stany Zjednoczone Ameryki i dokonanie wpisu: MW Custom Papers, Inc, Dayton, Stany Zjednoczone Ameryki.

108009 2004 07 23 A. Wprowadzono zmianę nazwy i siedziby uprawnionego przez wykreślenie wpisu: MW Custom Papers, Inc., Dayton, Stany Zjednoczone Ameryki i dokonanie wpisu: MW Custom Papers, LLC, Wilmington, Stany Zjednoczone Ameryki.

108009 2004 07 23 A. Wprowadzono zmianę uprawnionego przez wykreślenie wpisu: MW Custom Papers, LLC, Wilmington, Stany Zjednoczone Ameryki i dokonanie wpisu: MeadWestvaco Corporation, Stamford, Stany Zjednoczone Ameryki.

108011 2004 07 23 A. Wprowadzono zmianę nazwy uprawnionego przez wykreślenie wpisu: The Mead Corporation ;, Dayton, Stany Zjednoczone Ameryki i dokonanie wpisu: MW Custom Papers, Inc, Dayton, Stany Zjednoczone Ameryki.

108011 2004 07 23 A. Wprowadzono zmianę nazwy i siedziby uprawnionego przez wykreślenie wpisu: MW Custom Papers, Inc., Dayton, Stany Zjednoczone Ameryki i dokonanie wpisu:

MW Custom Papers, LLC, Wilmington, Stany Zjednoczone Ameryki.

108011 2004 07 23 A. Wprowadzono zmianę uprawnionego przez wykreślenie wpisu: MW Custom Papers, LLC, Wilmington, Stany Zjednoczone Ameryki i dokonanie wpisu: MeadWestvaco Corporation, Stamford, Stany Zjednoczone Ameryki.

108068 2004 07 26 A. Wprowadzono zmianę nazwy uprawnionego przez wykreślenie wpisu: LG Electronics Investment, Ltd., Seoul, Republika Korei i dokonanie wpisu: LG Corp., Seoul, Republika Korei.

108114 2004 07 02 A. Wprowadzono zmianę uprawnionego przez wykreślenie wpisu: PHOENIX PRESS MEDIA Spółka z o.o., Wrocław, Polska i dokonanie wpisu: „PHOENIX PRESS SPÓŁKA Z OGRANICZONĄ ODPOWIEDZIALNOŚCIĄ” SPÓŁKA KOMANDYTOWA, Wrocław, Polska.

108293 2004 07 23 A. Wprowadzono zmianę uprawnionego przez wykreślenie wpisu: Pizza Hut, Inc. ;, Wichita, Stany Zjednoczone Ameryki i dokonanie wpisu: PIZZA HUT INTERNATIONAL, LLC, Dallas, Stany Zjednoczone Ameryki.

108560 2004 07 08 A. Wprowadzono zmianę nazwy uprawnionego przez wykreślenie wpisu: AGF Ubezpieczenia S.A., Warszawa, Polska i dokonanie wpisu: TOWARZYSTWO UBEZPIECZEŃ ALLIANZ POLSKA SPÓŁKA AKCYJNA, Warszawa, Polska.

108802 2004 07 26 A. Wprowadzono zmianę nazwy uprawnionego przez wykreślenie wpisu: LG Electronics Investment, Ltd., Seoul, Republika Korei i dokonanie wpisu: LG Corp., Seoul, Republika Korei.

109470 2004 07 26 A. Wprowadzono zmianę uprawnionego przez wykreślenie wpisu: Podkański Leszek, Podkańska Maria, Żagiel Elżbieta ŻAGIEL Przedsiębiorstwo Handlu i Usług S.C., Lublin, Polska i dokonanie wpisu: „ŻAGIEL” Spółka Akcyjna, Lublin, Polska.

109843 2004 07 08 A. Wprowadzono zmianę nazwy uprawnionego przez wykreślenie wpisu: WAWEL S.A. Zakłady Przemysłu Cukierniczego, Kraków, Polska i dokonanie wpisu: WAWEL SPÓŁKA AKCYJNA, Kraków, Polska.

110023 2004 07 23 A. Wprowadzono zmianę nazwy uprawnionego przez wykreślenie wpisu: The Mead Corporation ;, Dayton, Stany Zjednoczone Ameryki i dokonanie wpisu: MW Custom Papers, Inc., Dayton, Stany Zjednoczone Ameryki.

110023 2004 07 23 A. Wprowadzono zmianę nazwy i siedziby uprawnionego przez wykreślenie wpisu: MW Custom Papers, Inc., Dayton, Stany Zjednoczone Ameryki i dokonanie wpisu: MW Custom Papers, LLC, Wilmington, Stany Zjednoczone Ameryki.

110023 2004 07 23 A. Wprowadzono zmianę uprawnionego przez wykreślenie wpisu: MW Custom Papers, LLC, Wilmington, Stany Zjednoczone Ameryki i dokonanie wpisu: MeadWestvaco Corporation, Stamford, Stany Zjednoczone Ameryki.

110133 2004 07 02 A. Wprowadzono zmianę uprawnionego przez wykreślenie wpisu: PHOENIX PRESS MEDIA Spółka z o.o., Wrocław, Polska i dokonanie wpisu: „PHOENIX PRESS SPÓŁKA Z OGRANICZONĄ ODPOWIEDZIALNOŚCIĄ” SPÓŁKA KOMANDYTOWA, Wrocław, Polska.

110324 2004 07 18 A. Wprowadzono zmianę nazwy uprawnionego przez wykreślenie wpisu: Dom Plast S.A., Słupsk, Polska i dokonanie wpisu: CURVER POLAND SPÓŁKA AKCYJNA, Słupsk, Polska.

110324 2004 07 08 A. Wprowadzono zmianę nazwy uprawnionego przez wykreślenie wpisu: CURVER POLAND SPÓŁKA

AKCYJNA, Słupsk, Polska i dokonanie wpisu: NEWELL RUBERMAID POLAND SPÓŁKA AKCYJNA, Słupsk, Polska.

110395 2004 07 19 A. Wprowadzono zmianę siedziby uprawnionego przez wykreślenie wpisu: Geoffrey, Inc., Wilmington, Stany Zjednoczone Ameryki i dokonanie wpisu: Geoffrey, Inc., Wayne, Stany Zjednoczone Ameryki.

110446 2004 07 27 A. Wprowadzono zmianę uprawnionego przez wykreślenie wpisu: Agros Holding S.A., Warszawa, Polska i dokonanie wpisu: „AGROS-FORTUNA” SPÓŁKA Z OGRANICZONĄ ODPOWIEDZIALNOŚCIĄ, Tarczyn, Polska.

110794 2004 07 02 A. Wprowadzono zmianę uprawnionego przez wykreślenie wpisu: PHOENIX PRESS MEDIA Spółka z o.o., Wrocław, Polska i dokonanie wpisu: „PHOENIX PRESS SPÓŁKA Z OGRANICZONĄ ODPOWIEDZIALNOŚCIĄ” SPÓŁKA KOMANDYTOWA, Wrocław, Polska.

110827 2004 07 08 A. Wprowadzono zmianę nazwy uprawnionego przez wykreślenie wpisu: Pabianickie Zakłady Farmaceutyczne POLFA, Pabianice, Polska i dokonanie wpisu: PABIANICKIE ZAKŁADY FARMACEUTYCZNE POLFA SPÓŁKA AKCYJNA, Pabianice, Polska.

110945 2004 07 28 A. Wprowadzono zmianę uprawnionego przez wykreślenie wpisu: ALPINUS S.A., Świętochłowice, Polska i dokonanie wpisu: „BANK WSPÓŁPRACY EUROPEJSKIEJ” SPÓŁKA AKCYJNA, Warszawa, Polska.

110946 2004 07 28 A. Wprowadzono zmianę uprawnionego przez wykreślenie wpisu: ALPINUS S.A., Świętochłowice, Polska i dokonanie wpisu: „BANK WSPÓŁPRACY EUROPEJSKIEJ” SPÓŁKA AKCYJNA, Warszawa, Polska.

111732 2004 07 08 A. Wprowadzono zmianę nazwy uprawnionego przez wykreślenie wpisu: Okręgowa Spółdzielnia Mleczarska, Opole, Polska i dokonanie wpisu: Okręgowa Spółdzielnia Mleczarska „PRIMA” w Opolu, Opole, Polska.

111732 2004 07 08 A. Wprowadzono zmianę uprawnionego przez wykreślenie wpisu: Okręgowa Spółdzielnia Mleczarska „PRIMA” w Opolu, Opole, Polska i dokonanie wpisu: „ZOTT-POLSKA” Spółka z ograniczoną odpowiedzialnością, Opole, Polska.

112156 2004 07 08 A. Wprowadzono zmianę nazwy uprawnionego przez wykreślenie wpisu: AGF Ubezpieczenia S.A., Warszawa, Polska i dokonanie wpisu: TOWARZYSTWO UBEZPIECZEŃ ALLIANZ POLSKA SPÓŁKA AKCYJNA, Warszawa, Polska.

112188 2004 07 05 A. Wprowadzono zmianę siedziby uprawnionego przez wykreślenie wpisu: DESOWAG GmbH & Co.KG, Düsseldorf, Niemcy i dokonanie wpisu: DESOWAG GmbH & Co.KG, Rheinberg, Niemcy.

112188 2004 07 05 A. Wprowadzono zmianę uprawnionego przez wykreślenie wpisu: DESOWAG GmbH & Co.KG, Rheinberg, Niemcy i dokonanie wpisu: Rütgers Organics GmbH, Mannheim, Niemcy.

112952 2004 07 08 A. Wprowadzono zmianę uprawnionego przez wykreślenie wpisu: Dom Wydawniczy ABC Spółka z o.o., Warszawa, Polska i dokonanie wpisu: „Wydawnictwo Prawnicze Lex” Sp. z o.o., Warszawa, Polska.

112952 2004 07 08 A. Wprowadzono zmianę nazwy uprawnionego przez wykreślenie wpisu: „Wydawnictwo Prawnicze Lex” Sp. z o.o., Warszawa, Polska i dokonanie wpisu: „Polskie Wydawnictwo Profesjonalne” Spółka z ograniczoną odpowiedzialnością, Warszawa, Polska.

113140 2004 07 23 A. Wprowadzono zmianę nazwy uprawnionego przez wykreślenie wpisu: The Mead Corporation, Dayton,

Stany Zjednoczone Ameryki i dokonanie wpisu: MW Custom Papers, Inc., Dayton, Stany Zjednoczone Ameryki.

113140 2004 07 23 A. Wprowadzono zmianę nazwy i siedziby uprawnionego przez wykreślenie wpisu: MW Custom Papers, Inc., Dayton, Stany Zjednoczone Ameryki i dokonanie wpisu: MW Custom Papers, LLC, Wilmington, Stany Zjednoczone Ameryki.

113140 2004 07 23 A. Wprowadzono zmianę uprawnionego przez wykreślenie wpisu: MW Custom Papers, LLC, Wilmington, Stany Zjednoczone Ameryki i dokonanie wpisu: MeadWestvaco Corporation, Stamford, Stany Zjednoczone Ameryki.

114420 2004 07 27 A. Wprowadzono zmianę nazwy uprawnionego przez wykreślenie wpisu: CD Vintners, Sociedade Vitivinicola, S.A., Vila nova de Gaia, Portugalia i dokonanie wpisu: The Fladgate Partnership - Vinhos, S.A., Vila Nova de Gaia, Portugalia.

115413 2004 07 05 A. Wprowadzono zmianę uprawnionego przez wykreślenie wpisu: Iveco N.V., Amsterdam, Holandia i dokonanie wpisu: IVECO S.p.A., Turin, Włochy.

115928 2004 07 08 A. Wprowadzono zmianę nazwy uprawnionego przez wykreślenie wpisu: P.P.H.U. FAKRO Spółka z o.o., Nowy Sącz, Polska i dokonanie wpisu: FAKRO SPÓŁKA Z OGRANICZONĄ ODPOWIEDZIALNOŚCIĄ, Nowy Sącz, Polska.

115929 2004 07 08 A. Wprowadzono zmianę nazwy uprawnionego przez wykreślenie wpisu: P.P.H.U. FAKRO Spółka z o.o., Nowy Sącz, Polska i dokonanie wpisu: FAKRO SPÓŁKA Z OGRANICZONĄ ODPOWIEDZIALNOŚCIĄ, Nowy Sącz, Polska.

116566 2004 07 08 A. Wprowadzono zmianę uprawnionego przez wykreślenie wpisu: MASPEX Spółka z o.o., Wadowice, Polska i dokonanie wpisu: MASPEX WADOWICE Spółka z ograniczoną odpowiedzialnością, Wadowice, Polska.

116924 2004 07 27 A. Wprowadzono zmianę uprawnionego przez wykreślenie wpisu: SAGA Spółka z o.o., Białystok, Polska i dokonanie wpisu: „WIG” Wiktor Gryko, Anna Gryko, Białystok, Polska.

116924 2004 07 27 A. Wprowadzono zmianę uprawnionego przez wykreślenie wpisu: „WIG” Wiktor Gryko, Anna Gryko, Białystok, Polska i dokonanie wpisu: „SAGA PLUS” SPÓŁKA Z OGRANICZONĄ ODPOWIEDZIALNOŚCIĄ, Sokółka, Polska.

117248 2004 07 19 A. Wprowadzono zmianę nazwy uprawnionego przez wykreślenie wpisu: BankBoston Corporation, Boston, Stany Zjednoczone Ameryki i dokonanie wpisu: Fleet Boston Corporation, Boston, Stany Zjednoczone Ameryki.

117248 2004 07 19 A. Wprowadzono zmianę nazwy uprawnionego przez wykreślenie wpisu: Fleet Boston Corporation, Boston, Stany Zjednoczone Ameryki i dokonanie wpisu: FleetBoston Financial Corporation, Boston, Stany Zjednoczone Ameryki.

117604 2004 07 08 A. Wprowadzono zmianę uprawnionego przez wykreślenie wpisu: Chmielowski Paweł, Chmielowska Elżbieta, Naumczyk Stanisław, Naumczyk Renata, Naumczyk Waclaw PROSPONA S.C. Przetwórnia Owoców i Warzyw, Nowy Sącz, Polska i dokonanie wpisu: PRZETWÓRNIA OWOCÓW I WARZYW „PROSPONA” SPÓŁKA Z OGRANICZONĄ ODPOWIEDZIALNOŚCIĄ, Nowy Sącz, Polska.

117680 2004 07 08 A. Wprowadzono zmianę nazwy uprawnionego przez wykreślenie wpisu: Zakłady Przemysłu Cukierniczego WAWEL S.A, Kraków, Polska i dokonanie wpisu: WAWEL SPÓŁKA AKCYJNA, Kraków, Polska.

117908 2004 07 06 A. Wprowadzono zmianę nazwy uprawnionego przez wykreślenie wpisu: Becker Acroma Klinten AB, Marsta, Szwecja i dokonanie wpisu: Becker Acroma Group Aktienbolag, Marsta, Szwecja.

118175 2004 07 08 A. Wprowadzono zmianę nazwy uprawnionego przez wykreślenie wpisu: Pabianickie Zakłady Farmaceutyczne „Polfa”, Pabianice, Polska i dokonanie wpisu: PABIANKIE ZAKŁADY FARMACEUTYCZNE POLFA SPÓŁKA AKCYJNA, Pabianice, Polska.

119599 2004 07 14 D. Dokonano wpisu: W dniu 12 marca 2003 r. zawarto umowę licencyjną niewyłączną i pełną na używanie znaku towarowego przez Spółdzielnię Mleczarską MLEKPOL Grajewo, Grajewo, Polska, do dnia 11 marca 2004 r.

119600 2004 07 14 D. Dokonano wpisu: W dniu 12 marca 2003 r. zawarto umowę licencyjną niewyłączną i pełną na używanie znaku towarowego przez Spółdzielnię Mleczarską MLEKPOL Grajewo, Grajewo, Polska, do dnia 11 marca 2004 r.

119707 2004 07 27 A. Wprowadzono zmianę uprawnionego przez wykreślenie wpisu: Spółka Cywilna HELIOS Kozdraś Wiesław, Kozdraś Krzysztof, Rzeszów, Polska i dokonanie wpisu: HELIOS KRZYSZTOF KOZDRAŚ SPÓŁKA JAWNA, Rzeszów, Polska.

120038 2004 07 08 A. Wprowadzono zmianę nazwy uprawnionego przez wykreślenie wpisu: Zakłady Przemysłu Cukierniczego WAWEL S.A., Kraków, Polska i dokonanie wpisu: WAWEL SPÓŁKA AKCYJNA, Kraków, Polska.

120136 2004 07 08 A. Wprowadzono zmianę nazwy uprawnionego przez wykreślenie wpisu: Okręgowa Spółdzielnia Mleczarska „PRIMA” w Opolu, Opole, Polska i dokonanie wpisu: Okręgowa Spółdzielnia Mleczarska „PRIMA” w Opolu, Opole, Polska.

120136 2004 07 08 A. Wprowadzono zmianę uprawnionego przez wykreślenie wpisu: Okręgowa Spółdzielnia Mleczarska „PRIMA” w Opolu, Opole, Polska i dokonanie wpisu: „ZOTT-POLSKA” Spółka z ograniczoną odpowiedzialnością, Opole, Polska.

120233 2004 07 08 A. Wprowadzono zmianę nazwy uprawnionego przez wykreślenie wpisu: House of Prince Poland S.A., Myślenice, Polska i dokonanie wpisu: SCANDINAVIAN TOBACCO SPÓŁKA AKCYJNA, Myślenice, Polska.

120875 2004 07 27 A. Wprowadzono zmianę uprawnionego przez wykreślenie wpisu: Góra Wiesław, Kozłowski Włodzimierz, Ślusarski Józef, Góra Barbara Centrum Muzyczne VANAX S.C., Kielce, Polska i dokonanie wpisu: CENTRUM MUZYCZNE VANAX-SPÓŁKA JAWNA, W.GÓRA, J. ŚLUSARSKI, B.GÓRA, Kielce, Polska.

121033 2004 07 27 A. Wprowadzono zmianę uprawnionego przez wykreślenie wpisu: Agros Holding S.A., Warszawa, Polska i dokonanie wpisu: „AGROS-FORTUNA” SPÓŁKA Z OGRANICZONĄ ODPOWIEDZIALNOŚCIĄ, Tarczyn, Polska.

121226 2004 07 08 A. Wprowadzono zmianę nazwy uprawnionego przez wykreślenie wpisu: AGF Ubezpieczenia S.A., Warszawa, Polska i dokonanie wpisu: TOWARZYSTWO UBEZPIECZEŃ ALLIANZ POLSKA SPÓŁKA AKCYJNA, Warszawa, Polska.

121360 2004 07 08 A. Wprowadzono zmianę uprawnionego przez wykreślenie wpisu: Dębicka Fabryka Farb i Lakierów POLIFARB Becker Dębicka Spółka Akcyjna, Dębica, Polska i dokonanie wpisu: Becker Farby Proszkowe Sp. z o.o., Warszawa, Polska.

121381 2004 07 19 A. Wprowadzono zmianę uprawnionego przez wykreślenie wpisu: ALTANA Consumer Health GmbH, Hamburg, Niemcy i dokonanie wpisu: ALTANA Pharma Deutschland GmbH, Konstanz, Niemcy.

121516 2004 07 08 A. Wprowadzono zmianę nazwy uprawnionego przez wykreślenie wpisu: Okręgowa Spółdzielnia Mle-

czarska, Opole, Polska i dokonanie wpisu: Okręgowa Spółdzielnia Mleczarska „PRIMA” w Opolu, Opole.

121516 2004 07 08 A. Wprowadzono zmianę uprawnionego przez wykreślenie wpisu: Okręgowa Spółdzielnia Mleczarska „PRIMA” w Opolu, Opole, Polska i dokonanie wpisu: „ZOTT-POLSKA” Spółka z ograniczoną odpowiedzialnością, Opole, Polska.

121778 2004 07 27 A. Wprowadzono zmianę nazwy uprawnionego przez wykreślenie wpisu: Turek Jan Przedsiębiorstwo Produkcyjno Handlowe TUREK, Łódź, Polska i dokonanie wpisu: „WESTMAN” Jan Turek, Łódź, Polska.

122056 2004 07 08 A. Wprowadzono zmianę nazwy uprawnionego przez wykreślenie wpisu: Okręgowa Spółdzielnia Mleczarska, Opole, Polska i dokonanie wpisu: Okręgowa Spółdzielnia Mleczarska „PRIMA” w Opolu, Opole, Polska.

122056 2004 07 08 A. Wprowadzono zmianę uprawnionego przez wykreślenie wpisu: Okręgowa Spółdzielnia Mleczarska „PRIMA” w Opolu, Opole, Polska i dokonanie wpisu: „ZOTT-POLSKA” Spółka z ograniczoną odpowiedzialnością, Opole, Polska.

122060 2004 07 08 A. Wprowadzono zmianę nazwy uprawnionego przez wykreślenie wpisu: Okręgowa Spółdzielnia Mleczarska, Opole, Polska i dokonanie wpisu: Okręgowa Spółdzielnia Mleczarska „PRIMA” w Opolu, Opole, Polska.

122060 2004 07 08 A. Wprowadzono zmianę uprawnionego przez wykreślenie wpisu: Okręgowa Spółdzielnia Mleczarska „PRIMA” w Opolu, Opole, Polska i dokonanie wpisu: „ZOTT-POLSKA” Spółka z ograniczoną odpowiedzialnością, Opole, Polska.

122061 2004 07 08 A. Wprowadzono zmianę nazwy uprawnionego przez wykreślenie wpisu: Okręgowa Spółdzielnia Mleczarska, Opole, Polska i dokonanie wpisu: Okręgowa Spółdzielnia Mleczarska „PRIMA” w Opolu, Opole, Polska.

122061 2004 07 08 A. Wprowadzono zmianę uprawnionego przez wykreślenie wpisu: Okręgowa Spółdzielnia Mleczarska „PRIMA” w Opolu, Opole, Polska i dokonanie wpisu: „ZOTT-POLSKA” Spółka z ograniczoną odpowiedzialnością, Opole, Polska.

122562 2004 07 08 A. Wprowadzono zmianę nazwy uprawnionego przez wykreślenie wpisu: Okręgowa Spółdzielnia Mleczarska, Opole, Polska i dokonanie wpisu: Okręgowa Spółdzielnia Mleczarska „PRIMA” w Opolu, Opole, Polska.

122562 2004 07 08 A. Wprowadzono zmianę uprawnionego przez wykreślenie wpisu: Okręgowa Spółdzielnia Mleczarska „PRIMA” w Opolu, Opole, Polska i dokonanie wpisu: „ZOTT-POLSKA” Spółka z ograniczoną odpowiedzialnością, Opole, Polska.

122615 2004 07 02 A. Wprowadzono zmianę uprawnionego przez wykreślenie wpisu: PHOENIX-PRESS-MEDIA Spółka z o.o., Wrocław, Polska i dokonanie wpisu: „PHOENIX PRESS SPÓŁKA Z OGRANICZONĄ ODPOWIEDZIALNOŚCIĄ” SPÓŁKA KOMANDYTOWA, Wrocław, Polska.

122616 2004 07 02 A. Wprowadzono zmianę uprawnionego przez wykreślenie wpisu: PHOENIX-PRESS-MEDIA Spółka z o.o., Wrocław, Polska i dokonanie wpisu: „PHOENIX PRESS SPÓŁKA Z OGRANICZONĄ ODPOWIEDZIALNOŚCIĄ” SPÓŁKA KOMANDYTOWA, Wrocław, Polska.

122617 2004 07 02 A. Wprowadzono zmianę uprawnionego przez wykreślenie wpisu: PHOENIX-PRESS-MEDIA Spółka z o.o., Wrocław, Polska i dokonanie wpisu: „PHOENIX PRESS

SPÓŁKA Z OGRANICZONĄ ODPOWIEDZIALNOŚCIĄ”
SPÓŁKA KOMANDYTOWA, Wrocław, Polska.

122983 2004 07 08 A. Wprowadzono zmianę uprawnionego przez wykreślenie wpisu: Dobropasz-Grupa Rolimpex Sp. z o.o., Dobryszycy, Polska i dokonanie wpisu: ROLIMPEX SPÓŁKA AKCYJNA, Warszawa, Polska.

122984 2004 07 08 A. Wprowadzono zmianę uprawnionego przez wykreślenie wpisu: DOBROPASZ-Grupa Rolimpex Sp. z o.o., Dobryszycy, Polska i dokonanie wpisu: ROLIMPEX SPÓŁKA AKCYJNA, Warszawa, Polska.

123399 2004 07 08 A. Wprowadzono zmianę nazwy i siedziby uprawnionego przez wykreślenie wpisu: PROPEN Sp. z o.o., Kielce, Polska i dokonanie wpisu: „DOM PRASOWY” SPÓŁKA Z OGRANICZONĄ ODPOWIEDZIALNOŚCIĄ, Warszawa, Polska.

123607 2004 07 02 A. Wprowadzono zmianę uprawnionego przez wykreślenie wpisu: PHOENIX-PRESS-MEDIA Spółka z o.o., Wrocław, Polska i dokonanie wpisu: „PHOENIX PRESS SPÓŁKA Z OGRANICZONĄ ODPOWIEDZIALNOŚCIĄ” SPÓŁKA KOMANDYTOWA, Wrocław, Polska.

123890 2004 07 02 A. Wprowadzono zmianę uprawnionego przez wykreślenie wpisu: PHOENIX-PRESS-MEDIA Spółka z o.o., Wrocław, Polska i dokonanie wpisu: „PHOENIX PRESS SPÓŁKA Z OGRANICZONĄ ODPOWIEDZIALNOŚCIĄ” SPÓŁKA KOMANDYTOWA, Wrocław, Polska.

125189 2004 07 20 A. Wprowadzono zmianę nazwy uprawnionego przez wykreślenie wpisu: Vinpol Spółka z o.o., Toruń, Polska i dokonanie wpisu: Toruńskie Piwnice Win VINPOL Sp. z o.o., Toruń, Polska.

125220 2004 07 28 A. Wprowadzono zmianę uprawnionego przez wykreślenie wpisu: ALPINUS S.A., Świętochłowice, Polska i dokonanie wpisu: „BANK WSPÓŁPRACY EUROPEJSKIEJ” SPÓŁKA AKCYJNA, Warszawa, Polska.

125275 2004 07 06 A. Wprowadzono zmianę nazwy uprawnionego przez wykreślenie wpisu: Becker Acroma Klinten AB, Marsta, Szwecja i dokonanie wpisu: Becker Acroma Group Aktienbolag, Marsta, Szwecja.

125506 2004 07 12 A. Na podstawie decyzji IO-628/02 z dnia 26.01.2004 r. wprowadzono zmianę przez wykreślenie wpisu: Przedsiębiorstwo Wielobranżowe TERMAPOL Sp. z o.o., Wrocław, Polska i dokonanie wpisu: Ćwiertnia Tadeusz, Ćwiertnia Katarzyna, Ćwiertnia Tomasz S.C. TERMAPOL Przedsiębiorstwo Usługowo-Handlowe, Wrocław, Polska.

125507 2004 07 12 A. Na podstawie decyzji IO-331/03 z dnia 26.01.2004 r. wprowadzono zmianę przez wykreślenie wpisu: Przedsiębiorstwo Wielobranżowe TERMAPOL Sp. z o.o., Wrocław, Polska i dokonanie wpisu: Ćwiertnia Tadeusz, Ćwiertnia Katarzyna, Ćwiertnia Tomasz S.C. TERMAPOL Przedsiębiorstwo Usługowo-Handlowe, Wrocław, Polska.

125819 2004 07 02 A. Wprowadzono zmianę uprawnionego przez wykreślenie wpisu: Phoenix-Press-Media Spółka z o.o., Wrocław, Polska i dokonanie wpisu: „PHOENIX PRESS SPÓŁKA Z OGRANICZONĄ ODPOWIEDZIALNOŚCIĄ” SPÓŁKA KOMANDYTOWA, Wrocław, Polska.

125961 2004 07 27 A. Sprostowano oczywistą omyłkę. Wpis powinien brzmieć: Korczak Adam, Korczak Monika, Zielińska Marianna ADAM S.C.

125961 2004 07 27 A. Wprowadzono zmianę nazwy uprawnionego przez wykreślenie wpisu: Korczak Adam, Korczak Monika, Zielińska Marianna ADAM S.C., Blizne Łaszczyńskiego, Polska i dokonanie wpisu: Korczak Adam, Korczak Monika, Zielińska

Marianna „ADAM” Krawiectwo Lekkie, Bielizniarstwo S.C., Blizne Łaszczyńskiego, Polska.

125961 2004 07 27 A. Wprowadzono zmianę uprawnionego przez wykreślenie wpisu: Korczak Adam, Korczak Monika, Zielińska Marianna „ADAM” Krawiectwo Lekkie, Bielizniarstwo S.C., Blizne Łaszczyńskiego, Polska i dokonanie wpisu: Adam Korczak, Monika Korczak- „ADAM” Krawiectwo Lekkie, Bielizniarstwo S.C., Blizne Łaszczyńskiego, Polska.

125961 2004 07 27 A. Wprowadzono zmianę nazwy uprawnionego przez wykreślenie wpisu: Adam Korczak, Monika Korczak „ADAM” Krawiectwo Lekkie, Bielizniarstwo S.C., Blizne Łaszczyńskiego, Polska i dokonanie wpisu: „ADAM” - Krawiectwo Lekkie, Bielizniarstwo, Adam Korczak, Monika Korczak Spółka Jawna, Blizne Łaszczyńskiego, Polska.

126031 2004 07 09 A. Wprowadzono zmianę nazwy uprawnionego przez wykreślenie wpisu: P.P.H.U. FAKRO Spółka z o.o., Nowy Sącz, Polska i dokonanie wpisu: FAKRO SPÓŁKA Z OGRANICZONĄ ODPOWIEDZIALNOŚCIĄ, Nowy Sącz, Polska.

126406 2004 07 20 A. Wprowadzono zmianę nazwy i siedziby uprawnionego przez wykreślenie wpisu: FOSROC MINING INTERNATIONAL LIMITED, Swindon, Wielka Brytania i dokonanie wpisu: MINOVA INTERNATIONAL LIMITED, Witney, Wielka Brytania.

126406 2004 07 20 D. Dokonano wpisu: W dniu 27 marca 2003 r. zawarto umowę zastawu rejestrowego, w której to umowie firma MINOVA INTERNATIONAL LIMITED, Witney, Wielka Brytania wyraża zgodę na rejestrację zabezpieczenia prawa ochronnego na znak towarowy PIANOCEM R-126406 na rzecz BARCLAYS BANK PLC, Londyn, Wielka Brytania.

126407 2004 07 20 A. Wprowadzono zmianę nazwy i siedziby uprawnionego przez wykreślenie wpisu: FOSROC MINING INTERNATIONAL LIMITED, Swindon, Wielka Brytania i dokonanie wpisu: MINOVA INTERNATIONAL LIMITED, Witney, Wielka Brytania.

126407 2004 07 20 D. Dokonano wpisu: W dniu 27 marca 2003 r. zawarto umowę zastawu rejestrowego, w której to umowie firma MINOVA INTERNATIONAL LIMITED, Witney, Wielka Brytania wyraża zgodę na rejestrację zabezpieczenia prawa ochronnego na znak towarowy TEKSIL R-126407 na rzecz BARCLAYS BANK PLC, Londyn, Wielka Brytania.

126814 2004 07 05 A. Wprowadzono zmianę uprawnionego przez wykreślenie wpisu: STUDIO DOM Spółka z o.o., Wrocław, Polska i dokonanie wpisu: VKR Holding A/S, Soborg, Dania.

126910 2004 07 26 A. Wprowadzono zmianę uprawnionego przez wykreślenie wpisu: Rosa Andrzej, Rosa Monika ROYAL COLLECTION, Warszawa, Polska i dokonanie wpisu: „ROYAL COLLECTION ANDRZEJ ROSA” SPÓŁKA JAWNA, Warszawa, Polska.

127023 2004 07 09 A. Wprowadzono zmianę nazwy uprawnionego przez wykreślenie wpisu: Zakłady Przemysłu Cukierniczego WAWEL S.A., Kraków, Polska i dokonanie wpisu: WAWEL SPÓŁKA AKCYJNA, Kraków, Polska.

127399 2004 07 09 A. Wprowadzono zmianę nazwy uprawnionego przez wykreślenie wpisu: HOUSE of PRINCE POLAND S.A., Jawornik, Polska i dokonanie wpisu: SCANDINAVIAN TOBACCO SPÓŁKA AKCYJNA, Jawornik, Polska.

127414 2004 07 28 A. Wprowadzono zmianę uprawnionego przez wykreślenie wpisu: ALPINUS S.A., Świętochłowice, Polska i dokonanie wpisu: „BANK WSPÓŁPRACY EUROPEJSKIEJ” SPÓŁKA AKCYJNA, Warszawa, Polska.

127614 2004 07 27 A. Wprowadzono zmianę nazwy uprawnionego przez wykreślenie wpisu: Mickiewicz Lech, Bronikowski Kazimierz, Woliński Ryszard Przedsiębiorstwo Produkcyjno Handlowo Usługowe BOMILLA S.C., Włocławek, Polska i dokonanie wpisu: „BOMILLA” BRONIKOWSKI, MICKIEWICZ, WOLIŃSKI SPÓŁKA JAWNA, Włocławek, Polska.

127614 2004 07 27 A. Wprowadzono zmianę uprawnionego przez wykreślenie wpisu: „BOMILLA” BRONIKOWSKI, MICKIEWICZ, WOLIŃSKI SPÓŁKA JAWNA, Włocławek, Polska i dokonanie wpisu: PRZEDSIĘBIORSTWO PRODUKCYJNO HANDLOWO USŁUGOWE BOMILLA SPÓŁKA Z OGRANICZONĄ ODPOWIEDZIALNOŚCIĄ, Włocławek, Polska.

127816 2004 07 09 A. Wprowadzono zmianę nazwy uprawnionego przez wykreślenie wpisu: Przedsiębiorstwo Zagraniczne LIBERTY Spółka z o.o., Bytom, Polska i dokonanie wpisu: TELEKO SPÓŁKA Z OGRANICZONĄ ODPOWIEDZIALNOŚCIĄ, Bytom, Polska.

127983 2004 07 27 A. Wprowadzono zmianę uprawnionego przez wykreślenie wpisu: HOUSE of PRINCE POLAND Spółka z o.o., Jawornik, Polska i dokonanie wpisu: SCANDINAVIAN TOBACCO SPÓŁKA AKCYJNA, Jawornik, Polska.

127984 2004 07 27 A. Wprowadzono zmianę uprawnionego przez wykreślenie wpisu: HOUSE of PRINCE POLAND Spółka z o.o., Jawornik, Polska i dokonanie wpisu: SCANDINAVIAN TOBACCO SPÓŁKA AKCYJNA, Jawornik, Polska.

128120 2004 07 27 A. Wprowadzono zmianę uprawnionego przez wykreślenie wpisu: RABEN LOGISTICS Spółka z o.o., Gądkki k/Poznania, Polska i dokonanie wpisu: Szybka Paczka Spółka z ograniczoną odpowiedzialnością, Gądkki, Polska.

128253 2004 07 27 A. Wprowadzono zmianę uprawnionego przez wykreślenie wpisu: RABEN LOGISTICS Spółka z o.o., Gądkki k/Poznania, Polska i dokonanie wpisu: Szybka Paczka Spółka z ograniczoną odpowiedzialnością, Gądkki, Polska.

128666 2004 07 27 A. Wprowadzono zmianę uprawnionego przez wykreślenie wpisu: SONDA Spółka Akcyjna, Zduńska Wola, Polska i dokonanie wpisu: „AGROS-FORTUNA” SPÓŁKA Z OGRANICZONĄ ODPOWIEDZIALNOŚCIĄ, Tarczyn, Polska.

128666 2004 07 27 A. Wprowadzono zmianę nazwy i siedziby uprawnionego przez wykreślenie wpisu: „AGROS-FORTUNA” SPÓŁKA Z OGRANICZONĄ ODPOWIEDZIALNOŚCIĄ, Tarczyn, Polska i dokonanie wpisu: „AGROS NOVA” SPÓŁKA Z OGRANICZONĄ ODPOWIEDZIALNOŚCIĄ, Warszawa, Polska.

129035 2004 07 27 A. Wprowadzono zmianę nazwy uprawnionego przez wykreślenie wpisu: Texas Farm Products Company, Nacogdoches, Stany Zjednoczone Ameryki i dokonanie wpisu: Texas Farm Products Holding Company, Nacogdoches, Stany Zjednoczone Ameryki.

129250 2004 07 27 A. Wprowadzono zmianę uprawnionego przez wykreślenie wpisu: SAGA Spółka z o.o., Białystok, Polska i dokonanie wpisu: „WIG” Wiktor Gryko, Anna Gryko, Białystok, Polska.

129250 2004 07 27 A. Wprowadzono zmianę uprawnionego przez wykreślenie wpisu: „WIG” Wiktor Gryko, Anna Gryko, Białystok, Polska i dokonanie wpisu: „SAGA PLUS” SPÓŁKA Z OGRANICZONĄ ODPOWIEDZIALNOŚCIĄ, Sokółka, Polska.

129319 2004 07 09 A. Wprowadzono zmianę nazwy uprawnionego przez wykreślenie wpisu: HOUSE of PRINCE POLAND S.A., Jawornik, Polska i dokonanie wpisu: SCANDINAVIAN TOBACCO SPÓŁKA AKCYJNA, Jawornik, Polska.

129476 2004 07 20 A. Wprowadzono zmianę nazwy i siedziby uprawnionego przez wykreślenie wpisu: FOSROC MINING

INTERNATIONAL LIMITED, Swindon, Wielka Brytania i dokonanie wpisu: MINOVA INTERNATIONAL LIMITED, Witney, Wielka Brytania.

129476 2004 07 20 D. Dokonano wpisu: W dniu 27 marca 2003 r. zawarto umowę zastawu rejestrowego, w której to umowie firma MINOVA INTERNATIONAL LIMITED, Witney, Wielka Brytania wyraża zgodę na rejestrację zabezpieczenia prawa ochronnego na znak towarowy TEKSET R-129476 na rzecz BARCLAYS BANK PLC, Londyn, Wielka Brytania.

129599 2004 07 09 A. Wprowadzono zmianę nazwy uprawnionego przez wykreślenie wpisu: Firma Odzieżowa LAYLA S.C. Wawrzyniak Grażyna, Wawrzyniak Zdzisław, Wawrzyniak Mariusz, Łódź, Polska i dokonanie wpisu: „LAYLA” G.Z.M. WAWRZYNIAK SPÓŁKA JAWNA, Łódź, Polska.

129651 2004 07 09 A. Wprowadzono zmianę nazwy uprawnionego przez wykreślenie wpisu: HOUSE of PRINCE POLAND S.A., Jawornik, Polska i dokonanie wpisu: SCANDINAVIAN TOBACCO SPÓŁKA AKCYJNA, Jawornik, Polska.

129698 2004 07 26 A. Wprowadzono zmianę siedziby uprawnionego przez wykreślenie wpisu: D-SODA Spółka z o.o., Michałowice, Polska i dokonanie wpisu: D-SODA SPÓŁKA Z OGRANICZONĄ ODPOWIEDZIALNOŚCIĄ, Sieciechowice, Polska.

129698 2004 07 26 D. Dokonano wpisu: W dniu 30 maja 2003 r. zawarto umowę licencyjną wyłączną, pełną na używanie znaku towarowego D-SODA-WATER nr R-129698 przez: Firma Produkcyjno-Handlowa „K-SODA” Halina Cichoń, Jędrzejów, Polska.

130104 2004 07 27 A. Wprowadzono zmianę nazwy uprawnionego przez wykreślenie wpisu: Schöller Lebensmittel GmbH & Co.KG, Norymberga, Niemcy i dokonanie wpisu: Néstlé Schöller GmbH & Co.KG, Norymberga, Niemcy.

130104 2004 07 27 A. Wprowadzono zmianę uprawnionego przez wykreślenie wpisu: Néstlé Schöller GmbH & Co.KG, Norymberga, Niemcy i dokonanie wpisu: Société des Produits Néstlé S.A., Vevey, Szwajcaria.

130139 2004 07 27 A. Wprowadzono zmianę uprawnionego przez wykreślenie wpisu: Sałek Marek Przedsiębiorstwo Produkcyjno-Handlowo-Usługowe AUTOS Zakład Pracy Chronionej, Solec Kujawski, Polska i dokonanie wpisu: PRZEDSIĘBIORSTWO WIELOBRANŻOWE „AUTOS” SPÓŁKA Z OGRANICZONĄ ODPOWIEDZIALNOŚCIĄ, Solec Kujawski, Polska.

130426 2004 07 12 D. Dokonano wpisu: W dniu 04 grudnia 2002 r. zawarto umowę licencyjną niewyłączną obowiązującą do dnia 16.02.2008 r. na używanie znaku towarowego przez: LOT-TOMERKURY Sp. z o.o., Warszawa, Polska.

130479 2004 07 09 A. Wprowadzono zmianę uprawnionego przez wykreślenie wpisu: DAL-PESCA Spółka Akcyjna, Gdynia, Polska i dokonanie wpisu: WILBO SPÓŁKA AKCYJNA, Władysławowo, Polska.

130620 2004 07 09 A. Wprowadzono zmianę siedziby uprawnionego przez wykreślenie wpisu: CD Spółka Akcyjna, Bielsko-Biała, Polska i dokonanie wpisu: „CD” Spółka Akcyjna, Warszawa, Polska.

130699 2004 07 09 A. Wprowadzono zmianę uprawnionego przez wykreślenie wpisu: Technologie Gazowe Piecobiogaz Spółka z o.o., Wysogotowo, Polska i dokonanie wpisu: PBG SPÓŁKA AKCYJNA, Wysogotowo, Polska.

131206 2004 07 09 A. Wprowadzono zmianę nazwy uprawnionego przez wykreślenie wpisu: Okręgowa Spółdzielnia Mle-

czarska w Opolu, Opole, Polska i dokonanie wpisu: Okręgowa Spółdzielnia Mleczarska „PRIMA” w Opolu, Opole, Polska.

131206 2004 07 09 A. Wprowadzono zmianę uprawnionego przez wykreślenie wpisu: Okręgowa Spółdzielnia Mleczarska „PRIMA” w Opolu, Opole, Polska i dokonanie wpisu: „ZOTT-POLSKA” Spółka z ograniczoną odpowiedzialnością, Opole, Polska.

131229 2004 07 09 A. Wprowadzono zmianę nazwy uprawnionego przez wykreślenie wpisu: House of Prince Poland S.A., Jawornik, Polska i dokonanie wpisu: SCANDINAVIAN TOBACCO SPÓŁKA AKCYJNA, Jawornik, Polska.

131264 2004 07 27 A. Wprowadzono zmianę uprawnionego przez wykreślenie wpisu: Dom Wydawniczy ABC Spółka z o.o., Warszawa, Polska i dokonanie wpisu: „Wydawnictwo Prawnicze Lex” Sp. z o.o., Warszawa, Polska.

131264 2004 07 27 A. Wprowadzono zmianę nazwy uprawnionego przez wykreślenie wpisu: „Wydawnictwo Prawnicze Lex” Sp. z o.o., Warszawa, Polska i dokonanie wpisu: „Polskie Wydawnictwo Profesjonalne” Spółka z ograniczoną odpowiedzialnością, Warszawa.

131549 2004 07 09 A. Wprowadzono zmianę uprawnionego przez wykreślenie wpisu: ARTMAN Spółka z o.o., Kraków, Polska i dokonanie wpisu: ARTMAN SPÓŁKA AKCYJNA, Kraków, Polska.

131551 2004 07 09 A. Wprowadzono zmianę nazwy uprawnionego przez wykreślenie wpisu: HOUSE of PRINCE POLAND S.A., Jawornik, Polska i dokonanie wpisu: SCANDINAVIAN TOBACCO SPÓŁKA AKCYJNA, Jawornik, Polska.

131562 2004 07 23 A. Wprowadzono zmianę nazwy uprawnionego przez wykreślenie wpisu: Hyundai Electronics Industries Co., Ltd., Kyongki-Do, Republika Korei i dokonanie wpisu: Hynix Semiconductor Inc., Ichon-si, Kyoungki-do, Republika Korei.

131566 2004 07 27 A. Wprowadzono zmianę nazwy uprawnionego przez wykreślenie wpisu: Texas Farm Products Company, Nacogdoches, Stany Zjednoczone Ameryki i dokonanie wpisu: Texas Farm Products Holding Company, Nacogdoches, Stany Zjednoczone Ameryki.

131918 2004 07 05 A. Wprowadzono zmianę nazwy uprawnionego przez wykreślenie wpisu: Compaq Information Technologies Group, L.P., Houston, Stany Zjednoczone Ameryki i dokonanie wpisu: HEWLETT-PACKARD DEVELOPMENT COMPANY, L.P., Houston, Stany Zjednoczone Ameryki.

131991 2004 07 06 A. Wprowadzono zmianę nazwy uprawnionego przez wykreślenie wpisu: Quest International BV, Naarden, Holandia i dokonanie wpisu: Quest International Services BV, Naarden, Holandia.

132245 2004 07 09 A. Wprowadzono zmianę nazwy uprawnionego przez wykreślenie wpisu: Nabagło Helena, Nabagło Grzegorz Przedsiębiorstwo Zaopatrzenia w Artykuły Ochrony Pracy EUROSOFT Spółka Cywilna, Bielsko-Biała, Polska i dokonanie wpisu: EUROSOFT G.NABAGŁO, H.NABAGŁO SPÓŁKA JAWNA, Bielsko-Biała, Polska.

132245 2004 07 09 A. Wprowadzono zmianę uprawnionego przez wykreślenie wpisu: EUROSOFT G.NABAGŁO, H.NABAGŁO SPÓŁKA JAWNA, Bielsko-Biała, Polska i dokonanie wpisu: EUROSOFT SPÓŁKA Z OGRANICZONĄ ODPOWIEDZIALNOŚCIĄ, Bielsko-Biała, Polska.

132507 2004 07 09 A. Wprowadzono zmianę uprawnionego przez wykreślenie wpisu: Technologie Gazowe Piecobiogaz Spółka z o.o., Wysogotowo, Polska i dokonanie wpisu: PBG SPÓŁKA AKCYJNA, Wysogotowo, Polska.

132518 2004 07 09 A. Wprowadzono zmianę nazwy uprawnionego przez wykreślenie wpisu: House of Prince Poland S.A., Jawornik, Polska i dokonanie wpisu: SCANDINAVIAN TOBACCO SPÓŁKA AKCYJNA, Jawornik, Polska.

132519 2004 07 09 A. Wprowadzono zmianę nazwy uprawnionego przez wykreślenie wpisu: House of Prince Poland S.A., Jawornik, Polska i dokonanie wpisu: SCANDINAVIAN TOBACCO SPÓŁKA AKCYJNA, Jawornik, Polska.

132520 2004 07 09 A. Wprowadzono zmianę uprawnionego przez wykreślenie wpisu: ARTMAN Spółka z o.o., Kraków, Polska i dokonanie wpisu: ARTMAN SPÓŁKA AKCYJNA, Kraków, Polska.

132521 2004 07 09 A. Wprowadzono zmianę uprawnionego przez wykreślenie wpisu: ARTMAN Spółka z o.o., Kraków, Polska i dokonanie wpisu: ARTMAN SPÓŁKA AKCYJNA, Kraków, Polska.

132628 2004 07 02 A. Wprowadzono zmianę uprawnionego przez wykreślenie wpisu: PHOENIX-PRESS-MEDIA Spółka z o.o., Wrocław, Polska i dokonanie wpisu: „PHOENIX PRESS SPÓŁKA Z OGRANICZONĄ ODPOWIEDZIALNOŚCIĄ” SPÓŁKA KOMANDYTOWA, Wrocław, Polska.

133792 2004 07 19 A. Wprowadzono zmianę nazwy uprawnionego przez wykreślenie wpisu: HANDSFULL ENTERPRICE Co., Ltd., Taipen, Taiwan Republika Chińska i dokonanie wpisu: HANDSFULL TECHNOLOGY CORPORATION, Taipen, Taiwan Republika Chińska.

133863 2004 07 09 A. Wprowadzono zmianę uprawnionego przez wykreślenie wpisu: DAL-PESCA S.A., Gdynia, Polska i dokonanie wpisu: WILBO SPÓŁKA AKCYJNA, Władysławowo, Polska.

133893 2004 07 27 A. Wprowadzono zmianę uprawnionego przez wykreślenie wpisu: Chrostowski Wiesław, Andrzejewski Romuald Zakład Montażowo-Remontowy K.R.U.K., Poznań, Polska i dokonanie wpisu: K.R.U.K. TECHNIKA I ENERGIA SPÓŁKA Z OGRANICZONĄ ODPOWIEDZIALNOŚCIĄ, Poznań, Polska.

134256 2004 07 22 A. Wprowadzono zmianę nazwy uprawnionego przez wykreślenie wpisu: Przedsiębiorstwo Produkcyjno-Usługowo-Handlowe PROMUS Spółka z o.o., 41-709 Ruda Śląska ul. Gen. Hallera 18a, Polska i dokonanie wpisu: PRZEDSIĘBIORSTWO PRODUKCYJNO-USŁUGOWO-HANDLOWE „PROMUS RUDA ŚLĄSKA” SPÓŁKA Z OGRANICZONĄ ODPOWIEDZIALNOŚCIĄ, 41-709 Ruda Śląska ul. Gen. Hallera 18a, Polska.

135033 2004 07 12 A. Wprowadzono zmianę nazwy uprawnionego przez wykreślenie wpisu: Zakłady Przemysłu Cukierniczego WAWEL S.A., 31-534 Kraków ul. Masarska 6/8, Polska i dokonanie wpisu: WAWEL SPÓŁKA AKCYJNA, 31-534 Kraków ul. Masarska 6-8, Polska.

135205 2004 07 12 A. Wprowadzono zmianę uprawnionego przez wykreślenie wpisu: Kaczmarczyk Tadeusz, Kaczmarczyk Michalina Przedsiębiorstwo Wielobranżowe CAPRICORN Spółka Jawna, 58-160 Świebodzice ul. Ciernie 11, Polska i dokonanie wpisu: „CAPRICORN” SPÓŁKA Z OGRANICZONĄ ODPOWIEDZIALNOŚCIĄ, 58-160 Świebodzice ul. Ciernie 11, Polska.

135206 2004 07 12 A. Wprowadzono zmianę uprawnionego przez wykreślenie wpisu: Kaczmarczyk Tadeusz, Kaczmarczyk Michalina Przedsiębiorstwo Wielobranżowe CAPRICORN Spółka Jawna, 58-160 Świebodzice ul. Ciernie 11, Polska i dokonanie wpisu: „CAPRICORN” SPÓŁKA Z OGRANICZONĄ ODPOWIEDZIALNOŚCIĄ, 58-160 Świebodzice ul. Ciernie 11, Polska.

135213 2004 07 12 A. Wprowadzono zmianę nazwy uprawnionego przez wykreślenie wpisu: HOUSE of PRINCE POLAND S.A., 32-400 Myślenice Jawornik 360, Polska i dokonanie wpisu: SCANDINAVIAN TOBACCO SPÓŁKA AKCYJNA, 32-400 Myślenice Jawornik 360, Polska.

135214 2004 07 12 A. Wprowadzono zmianę nazwy uprawnionego przez wykreślenie wpisu: HOUSE of PRINCE POLAND S.A., 32-400 Myślenice Jawornik 360, Polska i dokonanie wpisu: SCANDINAVIAN TOBACCO SPÓŁKA AKCYJNA, 32-400 Myślenice Jawornik 360, Polska.

135215 2004 07 12 A. Wprowadzono zmianę nazwy uprawnionego przez wykreślenie wpisu: HOUSE of PRINCE POLAND S.A., 32-400 Myślenice Jawornik 360, Polska i dokonanie wpisu: SCANDINAVIAN TOBACCO SPÓŁKA AKCYJNA, 32-400 Myślenice Jawornik 360, Polska.

135251 2004 07 12 A. Wprowadzono zmianę nazwy uprawnionego przez wykreślenie wpisu: Suchański Adam, Suchańska Irena, Suchański Zenon ZAS POTI S.C., 02-473 Warszawa ul. Popularna 32, Polska i dokonanie wpisu: „ZAS PRZEDSIĘBIORSTWO OBROTU TOWARAMI IMPORTOWANYMI - Z.I.A. SUCHAŃSCY, SPÓŁKA JAWNA, 02-473 Warszawa ul. Popularna 32 lokal 1, Polska.

135317 2004 07 27 A. Wprowadzono zmianę uprawnionego przez wykreślenie wpisu: Janiak Andrzej Przedsiębiorstwo Produkcyjno-Handlowo-Usługowe GRYF, 56-200 Góra ul. Targowa 3, Polska i dokonanie wpisu: „AEND” Spółka z ograniczoną odpowiedzialnością, 62-800 Kalisz ul. Częstochowska 140, Polska.

135441 2004 07 14 A. Wprowadzono zmianę adresu uprawnionego przez wykreślenie wpisu: Bridgestone Licensing Services, Inc., 50 Century Boulevard Nashville Tennessee 37214 Stany Zjednoczone Ameryki i dokonanie wpisu: Bridgestone Licensing Services, Inc., 535 Marriott Drive Nashville Tennessee 37214, Stany Zjednoczone Ameryki.

135505 2004 07 02 A. Wprowadzono zmianę uprawnionego przez wykreślenie wpisu: Dyzmańska Bożena, Dyzmański Zygmunt Przetwórstwo Ryb PRORYB, 84-230 Rumia ul. Zakopiańska 1, Polska i dokonanie wpisu: Przetwórstwo Ryb PRORYB B.Z. Dyzmańscy Spółka z ograniczoną odpowiedzialnością, 84-230 Rumia ul. Zakopiańska 1, Polska.

135552 2004 07 28 A. Wprowadzono zmianę uprawnionego przez wykreślenie wpisu: Łosiak Michał, Ossowski Witold, Jagodziński Leszek KWAZAR CORP S.C., Budy Grzybek ul. Chełmońskiego 144, Polska i dokonanie wpisu: KWAZAR CORPORATION SPÓŁKA Z OGRANICZONĄ ODPOWIEDZIALNOŚCIĄ, 96-313 Jaktorów, Budy Grzybek, ul. Chełmońskiego 144, Polska.

135559 2004 07 28 A. Wprowadzono zmianę nazwy uprawnionego przez wykreślenie wpisu: Tiszchenko Joanna Irena, Ciulkin Andrzej, Kuźmicki Andrzej GAIA S.C., 15-101 Białystok i dokonanie wpisu: „GAIA” A.Ciulkin, A.Kuźmicki, J.I.Tiszchenko-Ciulkin Spółka Jawna, 15-101 Białystok ul. Jurowiecka 56, Polska.

135559 2004 07 28 A. Wprowadzono zmianę nazwy uprawnionego przez wykreślenie wpisu: „GAIA” A.Ciulkin, A.Kuźmicki, J.I.Tiszchenko-Ciulkin Spółka Jawna, 15-101 Białystok ul. Jurowiecka 56, Polska i dokonanie wpisu: „GAIA” CIULKIN, KUŹMICKI SPÓŁKA JAWNA, 15-101 Białystok ul. Jurowiecka 56, Polska.

135639 2004 07 01 A. Wprowadzono zmianę adresu uprawnionego przez wykreślenie wpisu: Lidl Stiftung & Co. KG, Heiner-Fleischmann-Str. 2 D-74172 Neckarsulm, Niemcy i dokonanie wpisu: Lidl Stiftung & Co. KG, StiftsbergstraBe 1 D-74167 Neckarsulm, Niemcy.

135918 2004 07 13 A. Wprowadzono zmianę nazwy uprawnionego przez wykreślenie wpisu: House of Prince Poland S.A., 32-400 Myślenice Jawornik 360, Polska i dokonanie wpisu: SCANDINAVIAN TOBACCO SPÓŁKA AKCYJNA, 32-400 Myślenice Jawornik 360, Polska.

135950 2004 07 13 A. Wprowadzono zmianę nazwy uprawnionego przez wykreślenie wpisu: HOUSE of PRINCE POLAND S.A., 32-400 Myślenice Jawornik 360, Polska i dokonanie wpisu: SCANDINAVIAN TOBACCO SPÓŁKA AKCYJNA, 32-400 Myślenice Jawornik 360, Polska.

136088 2004 07 13 A. Wprowadzono zmianę nazwy uprawnionego przez wykreślenie wpisu: HOUSE of PRINCE POLAND S.A., 32-400 Myślenice Jawornik 360, Polska i dokonanie wpisu: SCANDINAVIAN TOBACCO SPÓŁKA AKCYJNA, 32-400 Myślenice Jawornik 360, Polska.

136089 2004 07 13 A. Wprowadzono zmianę nazwy uprawnionego przez wykreślenie wpisu: HOUSE of PRINCE POLAND S.A., 32-400 Myślenice Jawornik 360, Polska i dokonanie wpisu: SCANDINAVIAN TOBACCO SPÓŁKA AKCYJNA, 32-400 Myślenice Jawornik 360, Polska.

136090 2004 07 13 A. Wprowadzono zmianę nazwy uprawnionego przez wykreślenie wpisu: HOUSE of PRINCE POLAND S.A., 32-400 Myślenice Jawornik 360, Polska i dokonanie wpisu: SCANDINAVIAN TOBACCO SPÓŁKA AKCYJNA, 32-400 Myślenice Jawornik 360, Polska.

136457 2004 07 14 A. Wprowadzono zmianę nazwy uprawnionego przez wykreślenie wpisu: Dell Computer Corporation, One Dell Way Round Rock, Teksas 78682-2244, Stany Zjednoczone Ameryki i dokonanie wpisu: Dell Inc., One Dell Way Round Rock Teksas 78682-2244, Stany Zjednoczone Ameryki.

136516 2004 07 13 A. Wprowadzono zmianę nazwy i adresu uprawnionego przez wykreślenie wpisu: Przedsiębiorstwo Zagraniczne LIBERTY Spółka z o.o., 41-902 Bytom ul. Wrocławska 58, Polska i dokonanie wpisu: TELEKO SPÓŁKA Z OGRANICZONĄ ODPOWIEDZIALNOŚCIĄ, 41-902 Bytom ul. Pułaskiego 49, Polska.

136726 2004 07 01 A. Wprowadzono zmianę nazwy uprawnionego przez wykreślenie wpisu: AIRTOURS PLC, Parkway One, Parkway Business Centre, 300 Princess Road Manchester M 14 7 QU, Wielka Brytania i dokonanie wpisu: MYTRAVEL GROUP PLC, Parlway One, Parkway Business Centre, 300 Princess Road Manchester M 14 7 QU, Wielka Brytania.

137032 2004 07 13 A. Wprowadzono zmianę nazwy i adresu uprawnionego przez wykreślenie wpisu: PRO-TEST S.A., 01-204 Warszawa ul. Siedmiogrodzka 5, Polska i dokonanie wpisu: „HS PARTNER PRO-TEST” SPÓŁKA AKCYJNA, 02-170 Warszawa ul. Słowicza 62, Polska.

137069 2004 07 13 A. Wprowadzono zmianę uprawnionego przez wykreślenie wpisu: Rzeszowska Centrala Materiałów Budowlanych S.A., 35-105 Rzeszów ul. Przemysłowa 3, Polska i dokonanie wpisu: CENTRALA MATERIAŁÓW BUDOWLANYCH RCMB SPÓŁKA Z OGRANICZONĄ ODPOWIEDZIALNOŚCIĄ, 35-105 Rzeszów ul. Przemysłowa 3, Polska.

137217 2004 07 27 A. Wprowadzono zmianę nazwy uprawnionego przez wykreślenie wpisu: House of Prince Poland S.A., 32-400 Myślenice Jawornik 360, Polska i dokonanie wpisu: SCANDINAVIAN TOBACCO SPÓŁKA AKCYJNA, 32-400 Myślenice Jawornik 360, Polska.

137218 2004 07 28 A. Wprowadzono zmianę nazwy uprawnionego przez wykreślenie wpisu: House of Prince Poland S.A., 32-400 Myślenice Jawornik 360, Polska i dokonanie wpisu:

SCANDINAVIAN TOBACCO SPÓŁKA AKCYJNA, 32-400 Myślenice Jawornik 360, Polska.

137368 2004 07 13 A. Wprowadzono zmianę nazwy i adresu uprawnionego przez wykreślenie wpisu: Przedsiębiorstwo Zagraniczne LIBERTY Spółka z o.o., 41-902 Bytom ul. Wrocławska 58, Polska i dokonanie wpisu: TELEKO SPÓŁKA Z OGRANICZONĄ ODPOWIEDZIALNOŚCIĄ, 41-902 Bytom ul. Pułaskiego 49, Polska.

137523 2004 07 27 A. Wprowadzono zmianę nazwy uprawnionego przez wykreślenie wpisu: HOUSE of PRINCE POLAND S.A., 32-400 Myślenice Jawornik 360, Polska i dokonanie wpisu: SCANDINAVIAN TOBACCO SPÓŁKA AKCYJNA, 32-400 Myślenice Jawornik 360, Polska.

137524 2004 07 27 A. Wprowadzono zmianę nazwy uprawnionego przez wykreślenie wpisu: House of Prince Poland S.A., 32-400 Myślenice Jawornik 360, Polska i dokonanie wpisu: SCANDINAVIAN TOBACCO SPÓŁKA AKCYJNA, 32-400 Myślenice Jawornik 360, Polska.

137590 2004 07 13 A. Wprowadzono zmianę adresu uprawnionego przez wykreślenie wpisu: Hexal Polska Spółka z o.o., 02-675 Warszawa ul. Wołoska 16, Polska i dokonanie wpisu: „HEXAL POLSKA” SPÓŁKA Z OGRANICZONĄ ODPOWIEDZIALNOŚCIĄ, 02-672 Warszawa ul. Domaniewska 50 C, Polska.

137603 2004 07 15 A. Wprowadzono zmianę uprawnionego przez wykreślenie wpisu: Furmanek Elżbieta Przedsiębiorstwo Handlowe EXTER, 35-210 Rzeszów, Polska i dokonanie wpisu: „EXTER” Sp. z o.o., 35-082 Rzeszów ul. Podkarpacka 12A, Polska.

137603 2004 07 15 D. Dokonano wpisu: W dniu 09 listopada 1998 r. zawarto umowę licencyjną niewyłączną na czas nieograniczony od dnia podpisania umowy na używanie znaku towarowego „EXTER” przez: Przedsiębiorstwo Handlowe „EXTER” Elżbieta Furmanek, Rzeszów, Polska.

137605 2004 07 28 A. Wprowadzono zmianę uprawnionego przez wykreślenie wpisu: SAGA Spółka z o.o., 15-124 Białystok ul. Szosa Północno-Obwodowa 5, Polska i dokonanie wpisu: „WIG” Wiktor Gryko, Anna Gryko, 15-161 Białystok ul. Odrzańskiej 12, Polska.

137605 2004 07 28 A. Wprowadzono zmianę uprawnionego przez wykreślenie wpisu: „WIG” Wiktor Gryko, Anna Gryko, 15-161 Białystok ul. Odrzańskiej 12, Polska i dokonanie wpisu: „SAGA PLUS” SPÓŁKA Z OGRANICZONĄ ODPOWIEDZIALNOŚCIĄ, 16-100 Sokółka Os. Buchwałowo 2, Polska.

137778 2004 07 13 A. Sprostowano oczywistą omyłkę. Wpis powinien brzmieć: MARS, INCORPORATED, 6885 Elm Street, McLean, Virginia 22101-3883, Stany Zjednoczone Ameryki.

137945 2004 07 05 A. Wprowadzono zmianę siedziby uprawnionego przez wykreślenie wpisu: NOVA Chemicals (International) S.A., Route de la Glâne 107 P.O. Box 76 CH 1752 Villars-sur-Glâne 1, Szwajcaria i dokonanie wpisu: NOVA Chemicals (International) S.A., Chemin des Mazots 2 Fribourg, Szwajcaria.

138233 2004 07 28 A. Wprowadzono zmianę nazwy uprawnionego przez wykreślenie wpisu: HOUSE of PRINCE POLAND S.A., 32-400 Myślenice Jawornik 360, Polska i dokonanie wpisu: SCANDINAVIAN TOBACCO SPÓŁKA AKCYJNA, 32-400 Myślenice Jawornik 360, Polska.

138281 2004 07 28 A. Wprowadzono zmianę nazwy uprawnionego przez wykreślenie wpisu: House of Prince Poland S.A., 32-400 Myślenice Jawornik 360, Polska i dokonanie wpisu: SCANDINAVIAN TOBACCO SPÓŁKA AKCYJNA, 32-400 Myślenice Jawornik 360, Polska.

138320 2004 07 28 A. Wprowadzono zmianę uprawnionego przez wykreślenie wpisu: ITI Neovision Spółka z o.o., 02-920 Warszawa ul. Powsińska 4, Polska i dokonanie wpisu: TVN Spółka z ograniczoną odpowiedzialnością, 02-981 Warszawa ul. Augustówka 3, Polska.

138394 2004 07 28 A. Wprowadzono zmianę nazwy uprawnionego przez wykreślenie wpisu: HOUSE of PRINCE POLAND S.A., 32-400 Myślenice Jawornik 360, Polska i dokonanie wpisu: SCANDINAVIAN TOBACCO SPÓŁKA AKCYJNA, 32-400 Myślenice Jawornik 360, Polska.

138426 2004 07 22 A. Wprowadzono zmianę nazwy i adresu uprawnionego przez wykreślenie wpisu: Mostowska-Zachmacz Teresa, Wartak Adam Firma Handlowa TAJA S.C., 41-200 Sosnowiec ul. Modrzejewska 1, Polska i dokonanie wpisu: FIRMA HANDLOWA TAJA TERESA MOSTOWSKA-ZACHMACZ, ADAM WARTAK SPÓŁKA JAWNA, 41-200 Sosnowiec ul. Chemiczna 12, Polska.

138428 2004 07 28 A. Wprowadzono zmianę nazwy uprawnionego przez wykreślenie wpisu: House of Prince Poland S.A., 32-400 Myślenice Jawornik 360, Polska i dokonanie wpisu: SCANDINAVIAN TOBACCO SPÓŁKA AKCYJNA, 32-400 Myślenice Jawornik 360, Polska.

138429 2004 07 28 A. Wprowadzono zmianę nazwy uprawnionego przez wykreślenie wpisu: House of Prince Poland S.A., 32-400 Myślenice Jawornik 360, Polska i dokonanie wpisu: SCANDINAVIAN TOBACCO SPÓŁKA AKCYJNA, 32-400 Myślenice Jawornik 360, Polska.

138430 2004 07 28 A. Wprowadzono zmianę nazwy uprawnionego przez wykreślenie wpisu: House of Prince Poland S.A., 32-400 Myślenice Jawornik 360, Polska i dokonanie wpisu: SCANDINAVIAN TOBACCO SPÓŁKA AKCYJNA, 32-400 Myślenice Jawornik 360, Polska.

138528 2004 07 28 A. Wprowadzono zmianę nazwy uprawnionego przez wykreślenie wpisu: House of Prince Poland S.A., 32-400 Myślenice Jawornik 360, Polska i dokonanie wpisu: SCANDINAVIAN TOBACCO SPÓŁKA AKCYJNA, 32-400 Myślenice Jawornik 360, Polska.

138641 2004 07 28 A. Wprowadzono zmianę uprawnionego przez wykreślenie wpisu: ITI Neovision Spółka z o.o., 02-920 Warszawa ul. Powsińska 4, Polska i dokonanie wpisu: TVN Spółka z ograniczoną odpowiedzialnością, 02-981 Warszawa ul. Augustówka 3, Polska.

138642 2004 07 28 A. Wprowadzono zmianę uprawnionego przez wykreślenie wpisu: ITI Neovision Spółka z o.o., 02-920 Warszawa ul. Powsińska 4, Polska i dokonanie wpisu: TVN Spółka z ograniczoną odpowiedzialnością, 02-981 Warszawa ul. Augustówka 3, Polska.

138643 2004 07 28 A. Wprowadzono zmianę uprawnionego przez wykreślenie wpisu: ITI Neovision Spółka z o.o., 02-920 Warszawa ul. Powsińska 4, Polska i dokonanie wpisu: TVN Spółka z ograniczoną odpowiedzialnością, 02-981 Warszawa ul. Augustówka 3, Polska.

138644 2004 07 28 A. Wprowadzono zmianę uprawnionego przez wykreślenie wpisu: ITI Neovision Spółka z o.o., 02-920 Warszawa ul. Powsińska 4, Polska i dokonanie wpisu: TVN Spółka z ograniczoną odpowiedzialnością, 02-981 Warszawa ul. Augustówka 3, Polska.

138645 2004 07 28 A. Wprowadzono zmianę uprawnionego przez wykreślenie wpisu: ITI Neovision Spółka z o.o., 02-920 Warszawa ul. Powsińska 4, Polska i dokonanie wpisu: TVN Spółka z ograniczoną odpowiedzialnością, 02-981 Warszawa ul. Augustówka 3, Polska.

138832 2004 07 28 A. Wprowadzono zmianę uprawnionego przez wykreślenie wpisu: ITI Neovision Spółka z o.o., 02-920 Warszawa ul. Powsińska 4, Polska i dokonanie wpisu: TVN Spółka z ograniczoną odpowiedzialnością, 02-981 Warszawa ul. Augustówka 3, Polska.

138833 2004 07 28 A. Wprowadzono zmianę uprawnionego przez wykreślenie wpisu: ITI Neovision Spółka z o.o., 02-920 Warszawa ul. Powsińska 4, Polska i dokonanie wpisu: TVN Spółka z ograniczoną odpowiedzialnością, 02-981 Warszawa ul. Augustówka 3, Polska.

138845 2004 07 28 A. Wprowadzono zmianę uprawnionego przez wykreślenie wpisu: AGROS HOLDING S.A., 00-950 Warszawa ul. Chałubińskiego 8, Polska i dokonanie wpisu: „AGROS-FORTUNA” SPÓŁKA Z OGRANICZONĄ ODPOWIEDZIALNOŚCIĄ, 05-555 Tarczyn ul. Kazimierza Dobrowolskiego 21, Polska.

139052 2004 07 01 A. Wprowadzono zmianę nazwy uprawnionego przez wykreślenie wpisu: AIRTOURS PLC, Parkway Business Centre, 300 Princess Road Manchester M14 7QU, Wielka Brytania i dokonanie wpisu: MYTRAVEL GROUP PLC, Parkway One, Parkway Business Centre, 300 Princess Road Manchester M14 7QU, Wielka Brytania.

139150 2004 07 13 A. Wprowadzono zmianę nazwy i siedziby uprawnionego przez wykreślenie wpisu: Propen Spółka z o.o., 25-363 Kielce ul. Wesoła 47/49, Polska i dokonanie wpisu: „DOM PRASOWY” SPÓŁKA Z OGRANICZONĄ ODPOWIEDZIALNOŚCIĄ, 00-175 Warszawa ul. Jana Pawła II 80, Polska.

139354 2004 07 28 A. Wprowadzono zmianę uprawnionego przez wykreślenie wpisu: AGROS HOLDING S.A., 00-950 Warszawa ul. Chałubińskiego 8, Polska i dokonanie wpisu: „AGROS-FORTUNA” SPÓŁKA Z OGRANICZONĄ ODPOWIEDZIALNOŚCIĄ, 05-555 Tarczyn ul. Kazimierza Dobrowolskiego 21, Polska.

139446 2004 07 27 A. Wprowadzono zmianę uprawnionego przez wykreślenie wpisu: Przedsiębiorstwo Państwowe SKAMO, 63-460 Nowe Skalmierzyce ul. Kolejowa 18a, Polska i dokonanie wpisu: SKAMO SPÓŁKA Z OGRANICZONĄ ODPOWIEDZIALNOŚCIĄ, 63-460 Nowe Skalmierzyce ul. Kolejowa 18a, Polska.

139446 2004 07 27 A. Wprowadzono zmianę nazwy uprawnionego przez wykreślenie wpisu: SKAMO SPÓŁKA Z OGRANICZONĄ ODPOWIEDZIALNOŚCIĄ, 63-460 Nowe Skalmierzyce ul. Kolejowa 18a, Polska i dokonanie wpisu: VOSSLOH SKAMO SPÓŁKA Z OGRANICZONĄ ODPOWIEDZIALNOŚCIĄ, 63-460 Nowe Skalmierzyce ul. Kolejowa 18 a, Polska.

139491 2004 07 28 A. Wprowadzono zmianę siedziby uprawnionego przez wykreślenie wpisu: Bokiej Leszek Wody Mineralne Ostromecko, 86-031 Niwy 13A gmina Osielsko, Polska i dokonanie wpisu: Bokiej Leszek Wody Mineralne Ostromecko, 86-072 Ostromecko ul. Zdrojowa 3, Polska.

139566 2004 07 13 A. Wprowadzono zmianę adresu uprawnionego przez wykreślenie wpisu: FLY AWAY TRAVEL Spółka z o.o., 02-703 Warszawa ul. Bukowińska 24 A, Polska i dokonanie wpisu: FLY AWAY TRAVEL Spółka z o.o., 02-402 Warszawa ul. Przyłęcka 26, Polska.

139743 2004 07 22 A. Wprowadzono zmianę nazwy uprawnionego przez wykreślenie wpisu: Texas Farm Products Company, 915 South Fredonia Street Nacogdoches Texas 75961, Stany Zjednoczone Ameryki i dokonanie wpisu: TEXAS FARM PRODUCTS HOLDING COMPANY, 915 South Fredonia Street Nacogdoches Texas 75961, Stany Zjednoczone Ameryki.

139912 2004 07 13 A. Wprowadzono zmianę nazwy uprawnionego przez wykreślenie wpisu: Zakłady Przemysłu Cukierniczego „WAWEL” S.A., 31-534 Kraków ul. Masarska 6/8, Polska i dokonanie wpisu: WAWEL SPÓŁKA AKCYJNA, 31-534 Kraków ul. Masarska 6/8, Polska.

139913 2004 07 13 A. Wprowadzono zmianę nazwy uprawnionego przez wykreślenie wpisu: Zakłady Przemysłu Cukierniczego „WAWEL” S.A., 31-534 Kraków ul. Masarska 6/8, Polska i dokonanie wpisu: WAWEL SPÓŁKA AKCYJNA, 31-534 Kraków ul. Masarska 6-8, Polska.

140020 2004 07 13 A. Wprowadzono zmianę nazwy i adresu uprawnionego przez wykreślenie wpisu: Kania Bolesław, Kania Bogusław „KANIA” Spółka Cywilna Przedsiębiorstwo Dystrybucji Hurtowej, 41-922 Radzionków ul. Sikorskiego 3 AC, Polska i dokonanie wpisu: KANIA SPÓŁKA JAWNA PRZEDSIĘBIORSTWO DYSTRYBUCJI HURTOWEJ, 41-922 Radzionków ul. Objazdowa 1-3, Polska.

140021 2004 07 13 A. Wprowadzono zmianę nazwy i adresu uprawnionego przez wykreślenie wpisu: Kania Bolesław, Kania Bogusław „KANIA” Spółka Cywilna Przedsiębiorstwo Dystrybucji Hurtowej, 41-922 Radzionków ul. Sikorskiego 3 AC, Polska i dokonanie wpisu: KANIA SPÓŁKA JAWNA PRZEDSIĘBIORSTWO DYSTRYBUCJI HURTOWEJ, 41-922 Radzionków ul. Objazdowa 1-3, Polska.

140212 2004 07 13 A. Wprowadzono zmianę uprawnionego przez wykreślenie wpisu: Przedsiębiorstwo Produkcyjno-Usługowo-Handlowe ELBRO E.B. Furmanek Spółka Jawna, 76-032 Mielno ul. Kościelna 2 A, Polska i dokonanie wpisu: „ELBRO” SPÓŁKA Z OGRANICZONĄ ODPOWIEDZIALNOŚCIĄ, 76-032 Mielno ul. Kościelna 6, Polska.

140213 2004 07 13 A. Wprowadzono zmianę uprawnionego przez wykreślenie wpisu: Przedsiębiorstwo Produkcyjno-Usługowo-Handlowe ELBRO E.B. Furmanek Spółka Jawna, 76-032 Mielno ul. Kościelna 2 A, Polska i dokonanie wpisu: „ELBRO” SPÓŁKA Z OGRANICZONĄ ODPOWIEDZIALNOŚCIĄ, 76-032 Mielno ul. Kościelna 6, Polska.

140214 2004 07 13 A. Wprowadzono zmianę uprawnionego przez wykreślenie wpisu: Przedsiębiorstwo Produkcyjno-Usługowo-Handlowe ELBRO E.B. Furmanek Spółka Jawna, 76-032 Mielno ul. Kościelna 2 A, Polska i dokonanie wpisu: „ELBRO” SPÓŁKA Z OGRANICZONĄ ODPOWIEDZIALNOŚCIĄ, 76-032 Mielno ul. Kościelna 6, Polska.

140234 2004 07 13 A. Wprowadzono zmianę uprawnionego przez wykreślenie wpisu: Przedsiębiorstwo Produkcyjno-Usługowo-Handlowe ELBRO E.B. Furmanek Spółka Jawna, 76-032 Mielno ul. Kościelna 2 A, Polska i dokonanie wpisu: „ELBRO” SPÓŁKA Z OGRANICZONĄ ODPOWIEDZIALNOŚCIĄ, 76-032 Mielno ul. Kościelna 6, Polska.

140310 2004 07 28 A. Wprowadzono zmianę uprawnionego przez wykreślenie wpisu: AGROS HOLDING S.A., 00-950 Warszawa ul. Chałubińskiego 8, Polska i dokonanie wpisu: „AGROS-FORTUNA” SPÓŁKA Z OGRANICZONĄ ODPOWIEDZIALNOŚCIĄ, 05-555 Tarczyn ul. Kazimierza Dobrowolskiego 21, Polska.

140311 2004 07 28 A. Wprowadzono zmianę uprawnionego przez wykreślenie wpisu: AGROS HOLDING S.A., 00-950 Warszawa ul. Chałubińskiego 8, Polska i dokonanie wpisu: „AGROS-FORTUNA” SPÓŁKA Z OGRANICZONĄ ODPOWIEDZIALNOŚCIĄ, 05-555 Tarczyn ul. Kazimierza Dobrowolskiego 21, Polska.

140393 2004 07 02 A. Wprowadzono zmianę nazwy uprawnionego przez wykreślenie wpisu: GLOBI Spółka z o.o., 03-734 Warszawa ul. Targowa 72, Polska i dokonanie wpisu: „CARRE-

FOUR POLSKA” Spółka z ograniczoną odpowiedzialnością, 03-734 Warszawa ul. Targowa 72, Polska.

140499 2004 07 15 A. Wprowadzono zmianę siedziby uprawnionego przez wykreślenie wpisu: Nukari Chaban KRISTINA TEX, 05-090 Raszyn, Sękocin Stary ul. Graniczna 35, Polska i dokonanie wpisu: Nukari Chaban KRISTINA TEX, 05-831 Młochów, Urzut ul. Lazurowa 2, Polska.

140458 2004 07 15 A. Wprowadzono zmianę adresu uprawnionego przez wykreślenie wpisu: Lidl Stiftung & Co. KG, Heiner-Fleischmann-Str.2, D-74172 Neckarsulm, Niemcy i dokonanie wpisu: Lidl Stiftung & Co. KG, Stiftsbergstrasse 1, D-74167, Neckarsulm, Niemcy.

140814 2004 07 14 A. Wprowadzono zmianę nazwy uprawnionego przez wykreślenie wpisu: XL-TAPE-POLAND Spółka z o.o., 25-419 Kielce ul. Rolna 8, Polska i dokonanie wpisu: „XL-TAPE-INTERNATIONAL” SPÓŁKA Z OGRANICZONĄ ODPOWIEDZIALNOŚCIĄ, 25-419 Kielce ul. Rolna 8, Polska.

140902 2004 07 01 A. Wprowadzono zmianę nazwy uprawnionego przez wykreślenie wpisu: Aventis CropScience S.A., 55, avenue René Cassin 69009 Lyon, Francja i dokonanie wpisu: Bayer CropScience S.A., 55, avenue René Cassin 69009 Lyon, Francja.

141404 2004 07 28 A. Wprowadzono zmianę uprawnionego przez wykreślenie wpisu: Zakłady Przemysłu Cukierniczego POMORZANKA Spółka z o.o., 76-200 Słupsk ul. Koszalińska 9, Polska i dokonanie wpisu: „KDC” Spółka z o.o., 62-081 Przeźmierowo ul. Wysogotowska 15, Polska.

141424 2004 07 28 A. Wprowadzono zmianę uprawnionego przez wykreślenie wpisu: ITI Neovision Spółka z o.o., 02-920 Warszawa ul. Powsińska 4, Polska i dokonanie wpisu: TVN Spółka z ograniczoną odpowiedzialnością, 02-981 Warszawa ul. Augustówka 3, Polska.

141426 2004 07 26 A. Wprowadzono zmianę uprawnionego przez wykreślenie wpisu: DISCREET LOGIC, INC., 10 Duke Street, Montreal, Quebec H3C 2L7, Kanada i dokonanie wpisu: Autodesk Canada Inc., 111 McInnis Parkway, San Rafael, California 94903, Stany Zjednoczone Ameryki.

141426 2004 07 26 A. Wprowadzono zmianę nazwy uprawnionego przez wykreślenie wpisu: Autodesk Canada Inc., 111 McInnis Parkway, San Rafael, California 94903, Stany Zjednoczone Ameryki i dokonanie wpisu: Autodesk, Inc. (Delaware corporation), 111 McInnis Parkway, San Rafael, California 94903, Stany Zjednoczone Ameryki.

141745 2004 07 20 A. Wprowadzono zmianę uprawnionego przez wykreślenie wpisu: Pharmanex, Incorporated, 75 West Center Street Provo Utah 84601, Stany Zjednoczone Ameryki i dokonanie wpisu: PHARMANEX, LLC, 75 West Center Street Provo Utah 84601, Stany Zjednoczone Ameryki.

141895 2004 07 28 A. Wprowadzono zmianę nazwy uprawnionego przez wykreślenie wpisu: House of Prince Poland S.A., 32-400 Myślenice Jawornik 360, Polska i dokonanie wpisu: SCANDINAVIAN TOBACCO SPÓŁKA AKCYJNA, 32-400 Myślenice Jawornik 360, Polska.

141932 2004 07 28 A. Wprowadzono zmianę uprawnionego przez wykreślenie wpisu: Baranowski Adam Przedsiębiorstwo Wielobranżowe APEXIM BIS, 65-225 Zielona Góra ul. Lwowska 35, Polska i dokonanie wpisu: „APEXIM BIS” SPÓŁKA Z OGRANICZONĄ ODPOWIEDZIALNOŚCIĄ, 65-225 Zielona Góra ul. Lwowska 25, Polska.

142117 2004 07 28 D. Dokonano wpisu: W dniu 30 maja 2003 r. zawarto umowę licencyjną odpłatną, wyłączną, pełną na używanie znaku towarowego „D-SODA-WATER” przez Firmę

Produkcyjno-Handlową „K-SODA” Halina Cichoń, Jędrzejów, Polska.

142309 2004 07 14 A. Wprowadzono zmianę uprawnionego przez wykreślenie wpisu: Jan Kopytek, Witold Pawelski Spółka Jawna „FERAX-IRIL” Zakład Pracy Chronionej, 98-200 Zduńska Wola ul. Szadkowska 4/6, Polska i dokonanie wpisu: „FERAX-IRIL” SPÓŁKA Z OGRANICZONĄ ODPOWIEDZIALNOŚCIĄ, 98-220 Zduńska Wola ul. Szadkowska 4/6, Polska.

142391 2004 07 22 A. Wprowadzono zmianę nazwy uprawnionego przez wykreślenie wpisu: Texas Farm Products Company, 915 South Fredonia Street Nacogdoches Texas 75961, Stany Zjednoczone Ameryki i dokonanie wpisu: TEXAS FARM PRODUCTS HOLDING COMPANY, 915 South Fredonia Street Nacogdoches Texas 75961, Stany Zjednoczone Ameryki.

142418 2004 07 28 A. Wprowadzono zmianę nazwy uprawnionego przez wykreślenie wpisu: HOUSE of PRINCE POLAND S.A., 32-400 Myślenice Jawornik 360, Polska i dokonanie wpisu: Scandinavian tobacco spółka akcyjna, 32-400 Myślenice Jawornik 360, Polska.

142680 2004 07 14 A. Wprowadzono zmianę siedziby uprawnionego przez wykreślenie wpisu: PRO LOGISTYKA Spółka Akcyjna, 20-207 Lublin ul. Turystyczna 1, Polska i dokonanie wpisu: „PRO LOGISTYKA” SPÓŁKA AKCYJNA, 16-070 Choroszcz Porosły 70, Polska.

142705 2004 07 27 A. Wprowadzono zmianę uprawnionego przez wykreślenie wpisu: Mazowieckie Zakłady Przemysłu Owocowo-Warzywnego AGROS-TARCZYN Sp. z o.o., 05-555 Tarczyn, Polska i dokonanie wpisu: „AGROS-FORTUNA” SPÓŁKA Z OGRANICZONĄ ODPOWIEDZIALNOŚCIĄ, 05-555 Tarczyn ul. Kazimierza Dobrowolskiego 21, Polska.

142708 2004 07 26 A. Wprowadzono zmianę nazwy uprawnionego przez wykreślenie wpisu: BIG Bank GDAŃSKI S.A. w Warszawie, 00-924 Warszawa ul. Kopernika 36/40, Polska i dokonanie wpisu: BANK MILLENNIUM SPÓŁKA AKCYJNA, 00-924 Warszawa ul. Kopernika 36/40, Polska.

142712 2004 07 26 A. Wprowadzono zmianę nazwy uprawnionego przez wykreślenie wpisu: BIG Bank GDAŃSKI S.A. w Warszawie, 00-924 Warszawa ul. Kopernika 36/40, Polska i dokonanie wpisu: BANK MILLENNIUM SPÓŁKA AKCYJNA, 00-924 Warszawa ul. Kopernika 36/40, Polska.

142713 2004 07 26 A. Wprowadzono zmianę nazwy uprawnionego przez wykreślenie wpisu: BIG Bank GDAŃSKI S.A. w Warszawie, 00-924 Warszawa ul. Kopernika 36/40, Polska i dokonanie wpisu: BANK MILLENNIUM SPÓŁKA AKCYJNA, 00-924 Warszawa ul. Kopernika 36/40, Polska.

142798 2004 07 20 A. Wprowadzono zmianę nazwy i siedziby uprawnionego przez wykreślenie wpisu: Fosroc Mining International Limited, Wakefield House, Pipers Way, Swindon, Wiltshire, SN3 1RE, Wielka Brytania i dokonanie wpisu: MINOVA INTERNATIONAL LIMITED, Brookstreet Des Roches, 1 Des Roches Square, Witan Way, Witney, Oxfordshire OX28 4LF, Wielka Brytania.

142798 2004 07 20 D. Dokonano wpisu: W dniu 27 marca 2003 r. zawarto umowę zastawu rejestrowego, w której to umowie firma MINOVA INTERNATIONAL LIMITED, Witney, Wielka Brytania wyraża zgodę na rejestrację zabezpieczenia prawa ochronnego na znak towarowy WILFLEX R-142798 na rzecz BARCLAYS BANK PLC, Londyn, Wielka Brytania.

142875 2004 07 28 A. Wprowadzono zmianę nazwy uprawnionego przez wykreślenie wpisu: HOUSE of PRINCE POLAND S.A., 32-400 Myślenice Jawornik 360, Polska i dokonanie wpisu:

SCANDINAVIAN TOBACCO SPÓŁKA AKCYJNA, 32-400 Myślenice Jawornik 360, Polska.

142876 2004 07 28 A. Wprowadzono zmianę nazwy uprawnionego przez wykreślenie wpisu: HOUSE of PRINCE POLAND S.A., 32-400 Myślenice Jawornik 360, Polska i dokonanie wpisu: SCANDINAVIAN TOBACCO SPÓŁKA AKCYJNA, 32-400 Myślenice Jawornik 360, Polska.

142877 2004 07 28 A. Wprowadzono zmianę nazwy uprawnionego przez wykreślenie wpisu: HOUSE of PRINCE POLAND S.A., 32-400 Myślenice Jawornik 360, Polska i dokonanie wpisu: SCANDINAVIAN TOBACCO SPÓŁKA AKCYJNA, 32-400 Myślenice Jawornik 360, Polska.

143013 2004 07 14 A. Wprowadzono zmianę uprawnionego przez wykreślenie wpisu: Zakłady Mięsne AGRYF Spółka z o.o., 70-900 Szczecin ul. Pomorska 115 b, Polska i dokonanie wpisu: ZAKŁADY MIĘSNE „AGRYF” SPÓŁKA AKCYJNA, 70-812 Szczecin ul. Pomorska 115 B, Polska.

143014 2004 07 14 A. Wprowadzono zmianę uprawnionego przez wykreślenie wpisu: Zakłady Mięsne AGRYF Spółka z o.o., 70-900 Szczecin ul. Pomorska 115 b, Polska i dokonanie wpisu: ZAKŁADY MIĘSNE „AGRYF” SPÓŁKA AKCYJNA, 70-812 Szczecin ul. Pomorska 115 B, Polska.

143015 2004 07 14 A. Wprowadzono zmianę uprawnionego przez wykreślenie wpisu: Zakłady Mięsne AGRYF Spółka z o.o., 70-900 Szczecin ul. Pomorska 115 b, Polska i dokonanie wpisu: ZAKŁADY MIĘSNE „AGRYF” SPÓŁKA AKCYJNA, 70-812 Szczecin ul. Pomorska 115 B, Polska.

143016 2004 07 14 A. Wprowadzono zmianę uprawnionego przez wykreślenie wpisu: Zakłady Mięsne AGRYF Spółka z o.o., 70-900 Szczecin ul. Pomorska 115 b, Polska i dokonanie wpisu: ZAKŁADY MIĘSNE „AGRYF” SPÓŁKA AKCYJNA, 70-812 Szczecin ul. Pomorska 115 B, Polska.

143034 2004 07 26 A. Wprowadzono zmianę nazwy uprawnionego przez wykreślenie wpisu: BIG Bank GDAŃSKI Spółka Akcyjna, 00-924 Warszawa ul. Kopernika 36/40, Polska i dokonanie wpisu: BANK MILLENNIUM SPÓŁKA AKCYJNA, 00-924 Warszawa, ul. Kopernika 36/40, Polska.

143107 2004 07 14 A. Wprowadzono zmianę uprawnionego przez wykreślenie wpisu: PPHU GUST-POL Gusta Krzysztof, 91-341 Łódź ul. Św. Teresy od Dzieciątka Jezus 100, Polska i dokonanie wpisu: TREDOR Sp. z o.o., 91-317 ŁÓDŹ ul. Limanowskiego 69/47, Polska.

143107 2004 07 14 A. Wprowadzono zmianę siedziby uprawnionego przez wykreślenie wpisu: TREDOR Sp. z o.o., 91-317 ŁÓDŹ ul. Limanowskiego 69/47, Polska i dokonanie wpisu: TREDOR Sp. z o.o., 50-148 Wrocław ul. Biskupia 4/9, Polska.

143158 2004 07 28 A. Wprowadzono zmianę nazwy uprawnionego przez wykreślenie wpisu: HOUSE of PRINCE POLAND S.A., 32-400 Myślenice Jawornik 360, Polska i dokonanie wpisu: SCANDINAVIAN TOBACCO SPÓŁKA AKCYJNA, 32-400 Myślenice Jawornik 360, Polska.

143159 2004 07 28 A. Wprowadzono zmianę nazwy uprawnionego przez wykreślenie wpisu: HOUSE of PRINCE POLAND S.A., 32-400 Myślenice Jawornik 360, Polska i dokonanie wpisu: SCANDINAVIAN TOBACCO SPÓŁKA AKCYJNA, 32-400 Myślenice Jawornik 360, Polska.

143160 2004 07 28 A. Wprowadzono zmianę nazwy uprawnionego przez wykreślenie wpisu: HOUSE of PRINCE POLAND S.A., 32-400 Myślenice Jawornik 360, Polska i dokonanie wpisu: SCANDINAVIAN TOBACCO SPÓŁKA AKCYJNA, 32-400 Myślenice Jawornik 360, Polska.

143238 2004 07 14 A. Wprowadzono zmianę uprawnionego przez wykreślenie wpisu: 3M VISCOPLAST Spółka Akcyjna, 51-416 Wrocław ul. Kwidzińska 6, Polska i dokonanie wpisu: 3M POLAND SPÓŁKA Z OGRANICZONĄ ODPOWIEDZIALNOŚCIĄ, 05-830 Nadarzyn, Kajetany ul. Al. Katowicka 117, Polska.

143239 2004 07 20 A. Wprowadzono zmianę uprawnionego przez wykreślenie wpisu: 3M VISCOPLAST Spółka Akcyjna, 51-416 Wrocław ul. Kwidzińska 6, Polska i dokonanie wpisu: 3M POLAND SPÓŁKA Z OGRANICZONĄ ODPOWIEDZIALNOŚCIĄ, 05-830 Nadarzyn, Kajetany ul. Al. Katowicka 117, Polska.

143240 2004 07 20 A. Wprowadzono zmianę uprawnionego przez wykreślenie wpisu: 3M VISCOPLAST Spółka Akcyjna, 51-416 Wrocław ul. Kwidzińska 6, Polska i dokonanie wpisu: 3M POLAND SPÓŁKA Z OGRANICZONĄ ODPOWIEDZIALNOŚCIĄ, 05-830 Nadarzyn, Kajetany ul. Al. Katowicka 117, Polska.

143561 2004 07 06 A. Wprowadzono zmianę nazwy uprawnionego przez wykreślenie wpisu: STIGA AB, P.O. Box 1006 S - 573 28 Tranås, Szwecja i dokonanie wpisu: GGP Sweden AB, P.O. Box 1006, S - 573 28 Tranås, Szwecja.

143561 2004 07 06 D. Dokonano wpisu: W dniu 16 stycznia 2004 r. zawarto umowę o zabezpieczeniu wierzytelności, w której to umowie GGP Sweden AB, Tranås, Szwecja wyraża zgodę na udzielenie i rejestrację zabezpieczenia prawa ochronnego na znak towarowy STIGA R-143561 na rzecz The Royal Bank of Scotland plc. („RBS”), oddział w Mediolanie, Włochy.

143598 2004 07 26 A. Wprowadzono zmianę uprawnionego przez wykreślenie wpisu: Brzostowski Marian, Ślebioda Aleksander KATHAY HASTER S.C., 60-175 Poznań ul. Piwoniowa 28, Polska i dokonanie wpisu: „KATHAY - HASTER” SPÓŁKA CYWILNA Marian Brzostowski, Aleksander Ślebioda, Wioletta Brzostowska, Anna Ślebioda, 60-175 Poznań ul. Piwoniowa 28A, Polska.

143598 2004 07 26 A. Wprowadzono zmianę nazwy uprawnionego przez wykreślenie wpisu: „KATHAY - HASTER” SPÓŁKA CYWILNA Marian Brzostowski, Aleksander Ślebioda, Wioletta Brzostowska, Anna Ślebioda, 60-175 Poznań ul. Piwoniowa 28A, Polska i dokonanie wpisu: „KATHAY - HASTER” M.W. BRZOSTOWSCY, A.A. ŚLEBIODA SPÓŁKA JAWNA, 60-175 Poznań ul. Piwoniowa 28A, Polska.

144702 2004 07 06 A. Wprowadzono zmianę uprawnionego przez wykreślenie wpisu: ABB Power T & D Company Inc. (Delaware corporation), 1021 Main Campus Drive Raleigh North Carolina 27606, Stany Zjednoczone Ameryki i dokonanie wpisu: Elster Electricity, LLC, 1021 Main Campus Drive, Raleigh, North Carolina 27606, Stany Zjednoczone Ameryki.

145789 2004 07 06 A. Wprowadzono zmianę uprawnionego przez wykreślenie wpisu: FINPLUS Spółka z o.o., 01-217 Warszawa ul. Kolejowa 5/7, Polska i dokonanie wpisu: FINPLUS SPÓŁKA AKCYJNA, 00-807 Warszawa, Al. Jerozolimskie 92, Polska.

145981 2004 07 21 A. Wprowadzono zmianę uprawnionego przez wykreślenie wpisu: 3M Viscoplast Spółka Akcyjna, 51-416 Wrocław ul. Kwidzińska 6, Polska i dokonanie wpisu: 3 M POLAND SPÓŁKA Z OGRANICZONĄ ODPOWIEDZIALNOŚCIĄ, 05-830 Nadarzyn Kajetany ul. Aleja Katowicka 117, Polska.

146122 2004 07 06 A. Wprowadzono zmianę uprawnionego przez wykreślenie wpisu: Pfizer Inc. (a Delaware corporation), 235 E.42nd Street New York New York 10017, Stany Zjednoczone Ameryki i dokonanie wpisu: Pfizer Products Inc., Eastern Point Road, Groton, Connecticut 06340, Stany Zjednoczone Ameryki.

146364 2004 07 26 A. Wprowadzono zmianę nazwy uprawnionego przez wykreślenie wpisu: K Swiss Inc., 31248 Oak Crest Drive Westlake Village CA 91361 - 4643, Stany Zjednoczone Ameryki i dokonanie wpisu: K-Swiss Inc., 31248 Oak Crest Drive, Westlake Village, CA 91361 - 4643, Stany Zjednoczone Ameryki.

146793 2004 07 26 A. Wprowadzono zmianę adresu uprawnionego przez wykreślenie wpisu: „ONO” Paweł Antczak, 60-704 Poznań, ul. Gąsiorowskich 6, Polska i dokonanie wpisu: „ONO” Paweł Antczak, 60-002 Poznań, ul. Kowalewicka 13, Polska.

148656 2004 07 26 A. Wprowadzono zmianę uprawnionego przez wykreślenie wpisu: Przedsiębiorstwo Produkcyjno-Handlowe „Żywiec Zdrój” Spółka z o.o., 34-350 Węgierska Górka, Cięcina 954, Polska i dokonanie wpisu: „ŻYWIEC-ZDRÓJ” Spółka Akcyjna, 34-350 Węgierska Górka, Cięcina 954, Polska.

278

DECYZJE O UNIEWAŻNIENIU PRAWA OCHRONNEGO

Poniższe zestawienie zawiera kolejno: numer prawa ochronnego na znaki towarowe, datę unieważnienia prawa ochronnego oraz treść decyzji.

117 127 2001 05 07 Unieważniono w całości

123 213 2001 07 05 Unieważniono w całości

279

DECYZJE O WYGAŚNIĘCIU PRAWA OCHRONNEGO

Poniższe zestawienie zawiera kolejno: numer prawa ochronnego na znaki towarowe i datę wygaśnięcia prawa ochronnego. W przypadku wygaśnięcia prawa tylko dla części towarów (usług) wymienia się te towary (usługi).

107 966 2002 08 23 Prawo wygasło w całości.

45 886 2002 12 16 Prawo wygasło w całości. Wnioskiem, który wpłynął do Urzędu w dniu 16 grudnia 2002 r. uprawnieni poinformowali Urząd, o rezygnacji z dalszej ochrony przedmiotowego znaku towarowego.

89 088 2003 03 19 Prawo wygasło w całości. Na podstawie art. 153 ust. 6 w związku z art. 224 ust. 4 ustawy z dnia 30 czerwca 2000 r. Prawo własności przemysłowej (tekst jednolity Dz. U. z 2003 r. Nr 1119, poz. 1117) Urząd Patentowy RP odmawia przedłużenia prawa ochronnego na znak towarowy MN zarejestrowany pod numerem R-89088 na rzecz BIPROMET Spółka Akcyjna.

96 070 2003 05 27 Prawo wygasło w całości. Wnioskiem, który wpłynął do Urzędu 27.05.2003 r. pełnomocnik uprawnionego poinformował Urząd, o rezygnacji z dalszej ochrony przedmiotowego znaku towarowego.

96 071 2003 05 27 Prawo wygasło w całości. Wnioskiem, który wpłynął do Urzędu 27.05.2003 r. pełnomocnik uprawnionego poinformował Urząd, że uprawniony z prawa ochronnego na znak towarowy zrzeka się tego prawa.

96 260 2004 02 05 Prawo wygasło w całości. Wnioskiem, który wpłynął do Urzędu w dniu 2004.02.05 pełnomocnik uprawnionego poinformował Urząd, o wykreśleniu przedmiotowego znaku towarowego.

128 095 2003 05 27 Prawo wygasło w całości. Wnioskiem, który wpłynął do Urzędu 27.05.2003 r. pełnomocnik uprawnionego poinformował Urząd, o rezygnacji z dalszej ochrony przedmiotowego znaku towarowego.

138211 2003 01 13 Prawo wygasło w całości. Wnioskiem, który wpłynął do Urzędu w dniu 13 stycznia 2003 r. uprawnieni poinformowali Urząd, o rezygnacji z dalszej ochrony przedmiotowego znaku towarowego.

142572 2003 11 13 Prawo wygasło w całości. Wnioskiem z 13.11.2003 r. pełnomocnik uprawnionego poinformował Urząd, o rezygnacji prawa ochronnego dla znaku towarowego i wycofuje zgłoszenie znaku INDIGENOUS.

149298 2004 03 31 Prawo wygasło w całości. Wnioskiem, który wpłynął do Urzędu 31.03.2004 r. pełnomocnik uprawnionego poinformował Urząd, o rezygnacji z dalszej ochrony przedmiotowego znaku towarowego.

79 504 2003 01 16 Prawo wygasło w części dla usług: organizacja kursów językowych, publikowanie książek i tekstów; klasa 41.

87 615 2003 09 25 Prawo wygasło w części dla towarów i usług: wózki do transportu pieczywa; modernizacja pieców piekarskich, remonty pieców piekarskich, remonty linii produkcyjnych pieczywa; klasy 12, 37.

87 616 2003 09 25 Prawo wygasło w części dla towarów i usług: wózki do transportu pieczywa; modernizacja pieców piekarskich, remonty pieców piekarskich, remonty linii produkcyjnych pieczywa; klasy 12, 37.

90 797 2003 06 16 Prawo wygasło w części dla towarów: przędza i nici z włókien sztucznych i naturalnych; koronki, hafty, guziki, artykuły pasmanteryjne, zamki błyskawiczne; klasy 23, 26.

93 107 2003 12 01 Prawo wygasło w części dla usług: usługi informatyczne, w klasie 42.

93 373 2003 12 09 Prawo wygasło w części dla towarów i usług: mięso, ryby, drób i dziczyzna, ekstrakty mięsne, owoce i warzywa konserwowane, suszone i gotowane, galaretki, konfitury, jaja, mleko i wyroby z mleka, jadalne oleje i tłuszcze, konserwy, pikle, sosy do sałat; usługi budowlano-remontowe w zakresie budynków; produkcja filmów, nauczanie, prowadzenie klubów sportowych, organizowanie zawodów sportowych; klasy 29, 37, 41.

94 918 2003 12 09 Prawo wygasło w części dla usług: usługi budowlano-remontowe w zakresie budynków; produkcja filmów, nauczanie, prowadzenie klubów sportowych, organizowanie zawodów sportowych; klasy 37, 41.

96 342 2004 02 21 Prawo wygasło w części dla towarów i usług: meble; dekoratorstwo wnętrz; klasy 20, 42.

99 176 2003 11 04 Prawo wygasło w części dla usług: instalacja, naprawa i konserwacja sieci komputerowych, urządzeń fiskalnych oraz sieci elektrycznych; klasa 37.

280

WYGAŚNIĘCIE PRAWA OCHRONNEGO
(prawa nieprzedłużone)

Poniższe zestawienie zawiera kolejno: numer prawa ochronnego na znak towarowy oraz datę wygaśnięcia prawa ochronnego.

49925 2001 01 02	80356 2002 12 29	82783 2002 11 25	83246 2003 01 05
79543 2003 02 17	80361 2002 12 29	82788 2002 12 14	83248 2003 01 11
79544 2003 02 17	80364 2002 12 29	82790 2002 12 11	83251 2003 01 15
79547 2003 02 18	80370 2002 12 29	82793 2002 12 18	83253 2003 01 18
79549 2003 03 11	80371 2002 12 29	82812 2002 11 25	83255 2003 01 20
79551 2003 03 18	80379 2003 03 19	82817 2002 12 17	83256 2003 01 21
79565 2003 04 14	80381 2003 03 24	82818 2002 12 17	83257 2003 01 22
79566 2003 04 14	80382 2003 04 01	82827 2002 12 07	83258 2003 01 25
79567 2003 04 14	80383 2003 04 08	82842 2003 01 21	83259 2003 01 26
79568 2003 04 15	80384 2003 04 20	82843 2003 01 04	83262 2003 01 27
79569 2003 04 19	80386 2003 04 29	82844 2002 11 15	83263 2003 01 27
79570 2003 04 19	80389 2002 11 19	82845 2003 01 14	83264 2003 01 26
79571 2003 04 19	80569 2003 02 13	82868 2003 01 19	83270 2003 01 29
79572 2003 04 21	80570 2003 03 09	82872 2002 12 11	83271 2003 02 04
79573 2003 04 21	80571 2003 03 24	82892 2002 12 18	83272 2003 02 03
79574 2003 04 21	80619 2003 03 29	82896 2002 12 18	83274 2003 02 13
79575 2003 04 27	80695 2002 07 06	82897 2002 12 15	83275 2003 02 25
79576 2003 04 28	80726 2001 06 17	82904 2002 12 23	83276 2003 02 25
79581 2003 03 09	80826 2002 03 13	82905 2003 01 11	83306 2003 04 01
79582 2003 03 09	80913 2003 03 23	82910 2002 11 30	83323 2002 11 16
79584 2003 03 10	80915 2002 12 18	82925 2003 01 07	83325 2002 11 20
79587 2003 03 11	80916 2002 12 18	82926 2003 01 13	83328 2002 12 22
79814 2002 11 23	80964 2003 03 17	82935 2003 01 15	83330 2002 12 22
79815 2002 11 23	80965 2003 03 17	82940 2002 12 11	83333 2003 01 12
79817 2002 11 23	80966 2003 03 25	82942 2003 01 19	83335 2003 01 22
79824 2002 11 25	80967 2003 03 30	82943 2002 12 04	83336 2003 01 22
79828 2002 12 08	81281 2002 12 29	82945 2002 12 01	83338 2003 01 29
79830 2002 12 15	81459 2002 11 20	82950 2002 11 16	83352 2003 04 19
79836 2002 12 18	81608 2003 04 20	82953 2002 12 21	83454 2002 11 16
79837 2002 12 18	81871 2002 11 26	82963 2002 12 10	83457 2002 11 19
79838 2002 12 18	81900 2002 09 30	82969 2002 12 07	83458 2002 11 17
79840 2002 12 22	82016 2003 03 08	82970 2002 12 08	83459 2002 11 18
79846 2002 12 29	82086 2002 11 19	82985 2002 12 23	83467 2003 01 06
79847 2002 12 29	82112 2001 10 29	82999 2002 12 23	83468 2002 09 09
79856 2003 01 06	82186 2003 04 02	83015 2003 01 25	83471 2002 12 04
79857 2003 01 08	82389 2002 11 17	83016 2003 02 24	83472 2002 11 26
79858 2003 01 08	82391 2002 11 16	83023 2002 12 18	83475 2002 11 26
79863 2003 01 14	82392 2002 11 16	83027 2002 11 30	83477 2002 12 02
79865 2003 01 20	82394 2002 11 19	83042 2002 12 28	83482 2002 12 16
79867 2003 01 20	82395 2002 11 24	83052 2002 12 24	83488 2002 12 28
79868 2003 01 20	82397 2002 12 24	83053 2002 12 24	83489 2003 01 06
79869 2003 01 20	82458 2002 11 19	83059 2003 01 07	83492 2003 01 14
79870 2003 01 20	82460 2003 02 16	83067 2002 12 07	83493 2003 01 14
79871 2003 01 20	82537 2002 11 16	83070 2003 01 11	83496 2003 01 25
79872 2003 01 22	82538 2002 11 20	83071 2003 01 11	83500 2003 01 27
79874 2003 02 02	82539 2002 11 24	83072 2002 11 23	83503 2003 01 29
79876 2003 02 05	82540 2002 11 23	83073 2002 12 14	83504 2003 01 29
79879 2003 02 12	82542 2002 11 27	83104 2002 12 04	83505 2003 02 02
79885 2003 03 11	82543 2003 02 16	83106 2002 12 21	83507 2003 02 04
79887 2003 03 11	82684 2002 11 16	83107 2003 01 05	83508 2003 02 08
79889 2003 03 18	82685 2002 11 17	83108 2003 01 12	83510 2003 02 10
79890 2003 03 31	82686 2002 11 17	83110 2003 01 15	83513 2003 02 17
79892 2003 04 21	82690 2002 12 01	83114 2003 01 15	83514 2003 02 17
79893 2003 04 21	82691 2002 12 03	83118 2003 01 23	83517 2003 02 19
79905 2003 04 28	82692 2002 12 03	83119 2003 01 23	83518 2003 02 19
80311 2003 03 03	82693 2002 12 13	83121 2003 02 05	83521 2003 03 02
80312 2003 03 17	82723 2002 12 11	83160 2003 01 06	83563 2002 12 15
80339 2002 12 04	82741 2002 11 20	83164 2003 01 20	83568 2003 01 12
80340 2002 12 18	82746 2002 11 17	83166 2003 01 22	83569 2003 01 14
		83232 2002 11 24	83574 2003 01 29
		83233 2002 11 26	83575 2003 02 08
		83235 2002 12 01	83576 2003 02 13
		83238 2002 12 18	83577 2003 02 16
		83239 2002 12 18	83579 2003 02 17
		83240 2002 12 19	83581 2003 02 23
		83245 2003 01 05	83585 2003 03 03

83586 2003 03 12	83861 2002 12 29	84057 2003 04 14	84306 2003 04 05
83588 2003 03 11	83863 2003 01 12	84059 2003 04 16	84308 2003 04 05
83589 2003 03 15	83864 2003 01 14	84073 2003 04 19	84309 2003 04 09
83590 2003 03 15	83865 2003 01 29	84093 2002 11 18	84320 2003 04 27
83646 2002 11 23	83866 2003 01 29	84095 2002 12 03	84322 2003 05 20
83648 2002 12 04	83867 2003 01 28	84111 2002 12 29	84324 2003 06 04
83654 2003 01 08	83869 2003 02 01	84121 2003 04 21	84325 2003 06 04
83656 2003 01 18	83870 2003 02 08	84127 2002 12 29	84326 2003 06 04
83657 2003 01 22	83871 2003 02 08	84130 2003 01 06	84327 2003 06 07
83658 2003 01 22	83872 2003 02 17	84132 2003 01 13	84328 2003 06 07
83659 2003 01 27	83873 2003 02 17	84137 2003 02 09	84329 2003 06 07
83661 2003 01 29	83874 2003 02 17	84138 2003 02 10	84330 2003 06 07
83662 2003 01 29	83875 2003 02 22	84141 2003 03 15	84362 2002 12 18
83663 2003 02 01	83878 2003 03 03	84143 2003 03 24	84365 2002 12 23
83664 2003 02 08	83880 2003 03 03	84150 2003 03 26	84366 2003 01 12
83665 2003 02 09	83881 2003 03 11	84151 2003 03 26	84375 2003 01 26
83666 2003 02 11	83882 2003 03 15	84154 2003 03 26	84377 2003 02 02
83667 2003 02 12	83885 2003 03 17	84156 2003 04 01	84378 2003 02 05
83674 2003 03 04	83886 2003 03 17	84157 2003 04 01	84380 2003 02 12
83676 2003 03 05	83887 2003 03 17	84159 2003 04 07	84381 2003 02 15
83678 2003 03 04	83888 2003 03 17	84160 2003 04 06	84382 2003 02 26
83680 2003 03 19	83889 2003 03 19	84165 2003 04 21	84387 2003 03 08
83714 2002 11 17	83890 2003 03 24	84166 2003 04 23	84391 2003 03 25
83715 2002 11 20	83893 2003 03 04	84167 2003 04 23	84392 2003 03 25
83716 2002 11 30	83895 2003 03 31	84169 2003 04 26	84393 2003 03 30
83717 2002 12 01	83896 2003 04 02	84188 2002 08 17	84396 2003 04 02
83718 2002 12 01	83898 2003 04 07	84199 2002 11 19	84397 2003 04 09
83719 2002 12 02	83899 2003 04 19	84200 2002 11 27	84398 2003 04 14
83720 2002 12 16	83903 2002 11 17	84201 2002 11 27	84400 2003 04 19
83722 2002 12 28	83917 2002 12 23	84202 2002 11 27	84401 2003 03 12
83723 2003 01 11	83958 2002 11 19	84203 2002 11 27	84402 2003 04 19
83724 2003 01 27	83959 2002 11 23	84205 2002 12 29	84403 2003 04 19
83725 2003 02 02	83960 2002 11 23	84206 2003 01 04	84404 2003 04 19
83728 2003 02 10	83963 2002 12 02	84207 2002 12 18	84405 2003 04 19
83729 2003 02 10	83966 2002 12 11	84208 2003 01 08	84406 2003 04 19
83730 2003 02 10	83967 2002 12 16	84209 2003 01 08	84407 2003 04 19
83731 2003 02 09	83969 2002 12 23	84210 2003 01 29	84408 2003 04 20
83733 2003 02 11	83971 2002 12 29	84211 2003 02 04	84411 2003 04 23
83737 2003 02 22	83976 2003 01 12	84212 2003 02 26	84412 2003 04 23
83751 2003 03 17	83977 2003 01 12	84213 2003 03 02	84413 2003 04 23
83773 2002 11 18	83978 2003 01 21	84214 2003 03 02	84414 2003 04 27
83774 2002 11 18	83979 2003 01 25	84215 2003 03 03	84415 2003 04 27
83777 2002 12 07	83982 2003 01 26	84216 2003 03 05	84416 2003 04 26
83779 2002 12 17	83983 2003 01 29	84218 2003 03 26	84486 2002 12 02
83780 2002 12 17	83984 2003 02 03	84221 2003 04 07	84487 2002 12 02
83781 2002 12 17	83985 2003 02 05	84222 2003 04 07	84488 2002 12 22
83782 2002 12 17	83987 2003 02 17	84224 2003 04 09	84489 2002 12 30
83783 2002 12 18	83989 2003 02 25	84228 2003 04 21	84493 2003 01 11
83784 2002 12 30	83990 2003 02 25	84230 2003 04 24	84494 2003 01 12
83786 2003 01 25	83991 2003 02 26	84231 2003 04 27	84495 2003 01 12
83791 2003 03 03	83992 2003 03 02	84259 2002 06 03	84496 2003 01 22
83797 2003 03 15	83993 2003 03 04	84277 2002 12 22	84497 2003 01 22
83798 2003 03 15	83994 2003 03 08	84278 2002 12 22	84500 2003 01 26
83799 2003 03 15	83995 2003 03 08	84280 2003 01 04	84502 2003 01 26
83800 2003 03 16	83996 2003 03 08	84281 2003 01 13	84503 2003 01 28
83822 2003 03 31	84003 2003 03 17	84286 2003 01 27	84504 2003 01 29
83823 2003 03 31	84004 2003 03 18	84287 2003 01 27	84505 2003 02 08
83824 2003 04 01	84010 2003 03 24	84288 2003 01 28	84509 2003 02 17
83851 2002 11 25	84011 2003 03 24	84289 2003 02 01	84514 2003 02 26
83852 2002 12 03	84013 2003 03 29	84292 2003 02 15	84515 2003 03 03
83853 2002 12 08	84016 2003 03 31	84293 2003 02 22	84519 2003 03 17
83854 2002 12 08	84018 2003 04 05	84294 2003 02 23	84520 2003 03 17
83855 2002 12 09	84050 2003 03 25	84297 2003 03 16	84523 2003 03 26
83857 2002 12 10	84051 2003 03 25	84298 2003 03 18	84524 2003 03 30
83858 2002 12 11	84053 2003 03 25	84299 2003 03 24	84525 2003 03 30
83859 2002 12 14	84056 2003 04 14	84300 2003 03 26	84527 2003 04 01

84530 2003 04 08	84827 2003 04 23	85107 2003 04 27	85363 2003 03 22
84531 2003 04 09	84828 2003 04 26	85108 2003 05 18	85364 2003 03 22
84532 2003 04 14	84830 2003 06 02	85113 2003 06 02	85365 2003 04 09
84533 2003 04 15	84832 2003 06 08	85114 2003 07 02	85366 2003 04 09
84537 2003 04 19	84834 2003 06 18	85116 2003 06 04	85367 2003 04 09
84540 2003 05 18	84836 2003 06 22	85117 2003 06 04	85368 2003 04 09
84543 2003 05 31	84837 2003 06 24	85118 2003 06 03	85369 2003 04 21
84545 2003 05 31	84838 2003 06 29	85120 2003 06 18	85371 2003 06 02
84549 2003 06 08	84841 2003 07 06	85122 2003 06 21	85390 2002 11 19
84550 2003 06 07	84883 2002 10 23	85123 2003 06 21	85393 2003 01 13
84557 2003 06 28	84887 2002 12 29	85127 2003 06 24	85397 2003 02 15
84558 2003 06 28	84888 2003 01 18	85128 2003 06 24	85399 2003 03 25
84559 2003 07 05	84889 2003 01 22	85129 2003 06 24	85400 2003 03 25
84602 2002 11 27	84890 2003 01 29	85131 2003 06 29	85403 2003 05 13
84603 2002 11 30	84891 2003 02 15	85135 2003 07 02	85406 2003 03 25
84606 2002 12 08	84892 2003 02 15	85168 2002 12 02	85407 2003 03 25
84610 2003 01 25	84893 2003 03 06	85169 2003 01 23	85410 2003 03 26
84611 2003 01 27	84894 2003 03 17	85170 2003 01 26	85411 2003 03 30
84618 2003 02 16	84895 2003 03 26	85171 2003 02 11	85412 2003 04 06
84619 2003 02 16	84896 2003 03 31	85173 2003 03 15	85413 2003 04 21
84625 2003 03 01	84897 2003 04 16	85174 2003 03 22	85415 2003 04 26
84626 2003 04 01	84899 2003 06 01	85175 2003 03 22	85420 2003 06 21
84627 2003 04 05	84900 2003 06 01	85177 2003 03 22	85421 2003 06 21
84629 2003 04 21	84907 2003 06 01	85179 2003 03 25	85422 2003 06 28
84633 2003 06 01	84920 2003 06 28	85180 2003 05 20	85424 2003 07 03
84634 2003 06 01	84953 2003 03 04	85183 2003 06 08	85425 2003 07 03
84637 2003 06 25	84954 2003 03 05	85184 2003 06 08	85426 2003 07 05
84690 2002 11 19	84955 2003 03 10	85185 2003 06 08	85458 2002 11 26
84692 2002 11 18	84956 2003 03 15	85186 2003 06 08	85462 2003 03 25
84694 2003 01 13	84957 2003 03 15	85187 2003 06 08	85463 2003 03 25
84702 2003 02 04	84960 2003 03 15	85188 2003 06 09	85465 2003 03 26
84703 2003 02 04	84961 2003 03 15	85191 2003 06 22	85470 2003 03 26
84704 2003 02 04	84962 2003 03 15	85192 2003 06 29	85476 2003 04 27
84707 2003 02 16	84963 2003 03 18	85196 2003 07 05	85477 2003 04 27
84708 2003 02 16	84964 2003 03 25	85225 2003 02 11	85478 2003 04 27
84709 2003 02 23	84966 2003 03 31	85233 2003 03 19	85480 2003 05 21
84711 2003 03 03	84967 2003 04 15	85234 2003 03 19	85485 2003 06 24
84712 2003 03 11	84968 2003 04 21	85237 2003 04 26	85499 2002 11 26
84715 2003 03 17	84973 2003 06 02	85238 2003 05 31	85503 2003 03 15
84717 2003 03 22	84974 2003 06 03	85239 2003 05 31	85511 2003 06 14
84718 2003 03 22	84977 2003 06 04	85241 2003 06 04	85512 2003 06 14
84724 2003 04 09	84979 2003 06 09	85242 2003 06 04	85513 2003 06 28
84726 2003 04 26	84980 2003 06 09	85243 2003 06 04	85518 2002 11 23
84727 2003 04 26	84981 2003 06 09	85258 2002 11 26	85525 2002 08 13
84728 2003 05 18	84982 2003 06 09	85259 2002 12 07	85529 2002 12 31
84732 2003 05 31	84983 2003 06 09	85267 2003 05 24	85531 2003 01 13
84733 2003 06 02	84985 2003 06 17	85268 2003 06 03	85532 2003 04 02
84736 2003 06 07	84988 2003 05 13	85269 2003 06 03	85533 2003 04 07
84738 2003 06 17	84992 2003 07 01	85272 2003 06 25	85538 2003 06 24
84739 2003 06 17	85025 2003 02 01	85273 2003 06 25	85539 2003 07 02
84745 2003 06 24	85026 2003 03 03	85274 2003 06 25	85540 2003 07 02
84746 2003 06 25	85028 2003 03 08	85279 2003 01 20	85552 2003 02 22
84748 2003 06 29	85038 2003 03 23	85280 2003 01 23	85556 2002 11 19
84749 2003 07 05	85039 2003 04 14	85281 2003 01 27	85557 2002 11 25
84768 2003 06 18	85040 2003 05 24	85283 2003 03 03	85558 2002 12 18
84800 2002 11 26	85041 2003 06 04	85284 2003 03 03	85563 2003 02 26
84801 2002 12 07	85045 2003 06 29	85285 2003 03 05	85564 2003 02 26
84806 2003 01 11	85046 2003 07 02	85286 2003 03 05	85565 2003 02 26
84809 2003 01 29	85070 2002 11 24	85287 2003 04 15	85566 2003 02 26
84810 2003 02 05	85072 2002 12 07	85311 2002 11 26	85567 2003 02 26
84813 2003 03 08	85074 2003 01 04	85314 2003 01 25	85568 2003 02 26
84814 2003 03 09	85077 2003 02 11	85320 2003 03 30	85569 2003 02 26
84815 2003 03 16	85086 2003 03 12	85321 2003 04 13	85570 2003 02 26
84816 2003 03 16	85099 2003 03 12	85355 2002 12 29	85571 2003 02 26
84817 2003 03 16	85104 2003 03 29	85357 2003 01 13	85572 2003 02 26
84822 2003 04 16	85106 2003 04 23	85362 2003 03 22	85573 2003 02 26

85574	2003 02 26	85839	2003 03 04	86111	2003 01 28	86366	2003 04 22
85575	2003 02 26	85840	2003 03 08	86118	2003 02 16	86370	2003 05 13
85576	2003 02 26	85841	2003 03 10	86119	2003 02 18	86371	2003 06 03
85577	2003 02 26	85842	2003 03 12	86122	2003 05 06	86372	2003 06 11
85578	2003 02 26	85852	2003 04 14	86123	2003 05 10	86373	2003 06 25
85579	2003 02 26	85853	2003 04 21	86129	2003 05 14	86374	2003 06 29
85580	2003 02 26	85854	2003 04 21	86138	2003 05 26	86390	2003 12 24
85581	2003 02 26	85855	2003 04 22	86142	2003 06 14	86391	2003 02 02
85582	2003 02 26	85857	2003 04 29	86144	2003 06 17	86392	2003 02 15
85583	2003 02 26	85858	2003 05 04	86145	2003 06 17	86393	2003 05 05
85584	2003 02 26	85859	2003 05 06	86152	2003 07 05	86396	2003 06 02
85585	2003 02 26	85860	2003 05 10	86182	2002 05 19	86417	2002 11 25
85586	2003 02 26	85861	2003 05 12	86211	2002 12 31	86418	2002 12 14
85587	2003 02 26	85871	2003 05 14	86213	2003 03 11	86420	2003 01 13
85588	2003 02 26	85872	2003 05 14	86214	2003 03 16	86421	2003 01 29
85590	2003 02 26	85873	2003 05 14	86215	2003 03 19	86422	2003 01 29
85591	2003 02 26	85874	2003 05 14	86217	2003 05 20	86425	2003 03 10
85592	2003 02 26	85875	2003 05 14	86218	2003 05 20	86427	2002 12 01
85594	2003 03 17	85877	2003 05 14	86219	2003 05 20	86432	2002 11 18
85600	2003 04 15	85878	2003 05 14	86220	2003 05 20	86439	2003 07 01
85636	2002 12 04	85879	2003 05 14	86221	2003 06 02	86440	2003 07 01
85637	2002 12 15	85881	2003 05 14	86222	2003 06 02	86462	2003 05 10
85652	2002 12 04	85882	2003 05 14	86223	2003 06 02	86464	2003 05 24
85653	2002 12 24	85883	2003 05 17	86224	2003 06 15	86465	2003 05 24
85655	2003 01 27	85884	2003 05 18	86238	2003 03 09	86471	2003 05 24
85661	2003 04 22	85886	2003 05 18	86241	2003 03 24	86473	2003 05 24
85662	2003 04 24	85888	2003 05 21	86243	2003 04 07	86475	2003 06 18
85663	2003 04 24	85890	2003 05 31	86244	2003 04 13	86476	2003 06 24
85664	2003 05 14	85897	2003 06 01	86245	2003 05 07	86479	2003 07 02
85665	2003 05 14	85898	2003 06 01	86247	2003 05 24	86480	2003 07 02
85666	2003 05 14	85904	2003 06 02	86248	2003 06 21	86483	2003 07 02
85668	2003 05 19	85905	2003 06 02	86264	2002 11 17	86484	2003 07 03
85669	2003 05 19	85907	2003 06 08	86265	2002 11 17	86532	2003 02 22
85670	2003 05 24	85909	2003 06 09	86267	2002 11 26	86538	2003 01 25
85671	2003 05 24	85910	2003 06 09	86268	2002 11 26	86539	2003 04 30
85672	2003 05 24	85911	2003 06 09	86269	2002 11 26	86540	2003 05 04
85673	2003 05 24	85914	2003 06 15	86272	2003 03 26	86541	2003 05 05
85676	2003 06 30	85921	2003 06 19	86273	2003 03 26	86563	2002 11 18
85741	2002 11 18	85922	2003 06 19	86274	2003 03 30	86566	2003 01 19
85742	2002 11 26	85923	2003 06 19	86275	2003 04 08	86567	2003 01 19
85748	2002 12 11	85924	2003 06 22	86276	2003 04 08	86572	2003 02 06
85749	2002 12 16	85925	2003 06 22	86283	2003 05 12	86575	2003 02 18
85751	2002 12 18	85926	2003 06 22	86284	2003 05 12	86576	2003 02 18
85752	2002 12 21	85927	2003 06 21	86291	2003 06 09	86583	2003 03 31
85753	2002 12 30	85928	2003 06 22	86294	2003 06 29	86585	2003 04 29
85756	2003 01 13	85931	2003 06 28	86295	2003 06 29	86586	2003 05 14
85757	2003 01 13	85932	2003 06 28	86297	2003 06 29	86587	2003 05 26
85758	2003 01 13	85933	2003 06 28	86300	2003 06 30	86588	2003 05 26
85759	2003 01 13	85934	2003 06 30	86307	2003 07 02	86590	2003 06 16
85760	2003 01 13	85935	2003 06 30	86345	2002 12 01	86613	2002 12 02
85768	2003 03 09	85936	2003 06 30	86346	2002 12 21	86618	2003 01 13
85770	2003 03 12	85937	2003 06 30	86347	2002 12 22	86620	2003 01 29
85773	2003 03 15	85938	2003 06 30	86349	2003 02 05	86622	2003 02 16
85775	2003 03 19	85939	2003 06 30	86350	2003 02 13	86624	2003 03 26
85776	2003 04 02	85940	2003 06 30	86355	2003 03 25	89088	2003 03 19
85778	2003 04 06	85942	2003 07 01	86356	2003 03 26	94031	2003 11 10
85801	2003 05 17	85943	2003 07 02	86357	2003 03 30		
85821	2002 12 08	85944	2003 07 05				
85828	2002 12 11	86074	2003 03 11				
85829	2002 12 24	86075	2003 05 12				
85831	2002 11 24	86076	2003 05 12				
85833	2003 01 18	86077	2003 05 12				
85834	2003 02 04	86079	2003 05 27				
85836	2003 02 05	86104	2002 11 27				
85837	2003 02 09	86107	2003 01 06				
85838	2003 02 15	86108	2003 01 18				

**DECYZJE O ZMIANIE LUB UCHYLENIU DECYZJI
(opublikowanych w Wiadomościach Urzędu Patentowego)**

Poniższe zestawienie zawiera kolejno: numer prawa ochronnego na znak towarowy, numer i rok wydania Wiadomości Urzędu Paten-

towego, w którym zmieniona lub uchylona decyzja została ogłoszona oraz datę i treść decyzji, w której zmieniono lub uchylono decyzję poprzednią.

- 136 389 08/02 2004 05 13 Zmieniono decyzję o udzieleniu prawa ochronnego na znak towarowy z dn. 08.03.2002 r. w następujący sposób: w części dotyczącej wykazu towarów i klas towarowych powinno być: usługi transportowe i dostarczanie własności osobistych za pomocą pojazdów silnikowych; klasa 39.
- 143 040 08/02 2004 05 14 Sprostowano oczywistą omyłkę w decyzji o udzieleniu prawa ochronnego na znak towarowy z dn. 06.03.2003 r. w następujący sposób:

w części dotyczącej wykazu towarów w klasie 30 powinno być: ciastka z piernika imbirowego.

- 145 737 12/03 2003 07 31 Zmieniono decyzję o udzieleniu prawa ochronnego na znak towarowy z dnia 11.06.2003 r. w następujący sposób: w części dotyczącej siedziby uprawnionego powinno być: Düsseldorf, Niemcy.
- 146 864 02/04 2004 06 14 Sprostowano oczywistą omyłkę w decyzji o udzieleniu prawa ochronnego na znak towarowy z dn. 16.09.2003 r. w następujący sposób: w części dotyczącej wykazu towarów w klasie 6 powinno być: (z metali nieszlachetnych).

G. SPROSTOWANIA OPISÓW PATENTOWYCH I OPISÓW OCHRONNYCH

282

Poniższe zestawienie zawiera kolejno kod rodzaju patentu lub prawa ochronnego, numer patentu lub prawa ochronnego oraz przyczynę i treść sprostowania.

OPISY PATENTOWE

(B1) 180476 Sprostowano oczywistą pomyłkę na tytułowej stronie opisu wiersz 4 i 5 od góry, na str. 2 wiersz 7 i 8 od góry oraz na str. 5 wiersz 1i 2 od dołu z „do 80,0 części masowych oleju mineralnego o lepkości kinematycznej w temperaturze 100°C od 3,0 mm²/s do 20 mm²/s,” na „do 60,0 części masowych oleju mineralnego o lepkości kinematycznej w temperaturze 100°C od 5,0 mm²/s do 10 mm²/s,”.

(B1) 185763 Postanowiono opis ponownie wydrukować ze względu na stwierdzone błędy drukarskie.

(B1) 186064 Postanowiono opis ponownie wydrukować ze względu na stwierdzone błędy drukarskie.

(B1) 186071 Postanowiono opis ponownie wydrukować ze względu na stwierdzone błędy drukarskie.

(B1) 186260 Postanowiono opis ponownie wydrukować ze względu na stwierdzone błędy drukarskie.

(B1) 186404 Sprostowano błędy drukarskie w treści opisu na str. 2 wiersz 18 od dołu z „Q₁₋₆alki,” na „C₁₋₆alkil,” oraz na str. 3 we wzo-
rze 4 dopisać „R,, przy „I,,.

(B1) 186848 Postanowiono opis ponownie wydrukować ze względu na stwierdzone oczywiste pomyłki.

(B1) 186872 Sprostowano błędy drukarskie w treści opisu na str. 3 wiersz 22 od góry z „... (4-C1)^{1/2},” na „... (4-C1)^{1,2},” na str. 5 wykreślono wpis „w celu wprowadzenia w pozycji 6 w etapie (h)” oraz na str. 6 wiersz 26 od góry z „peptydu wszystkich celu” na „peptydu w celu”.

H. OGŁOSZENIA

283

OSWIADCZENIA O GOTOWOŚCI UDZIELENIA LICENCJI (LICENCJA OTWARTA)

Patenty, prawa ochronne

Poniższe zestawienia zawierają kolejno: kod rodzaju patentu (prawa ochronnego), numer patentu (prawa ochronnego), datę zgłoszenia, numer, rok wydania Wiadomości Urzędu Patentowego, w którym ogłoszono o udzieleniu patentu (prawa ochronnego), wysokość opłaty licencyjnej (jeżeli uprawniony ją podał) i datę złożenia oświadczenia oraz tytuł wynalazku (wzoru użytkowego) oraz nazwisko i imię (nazwę) uprawnionego z adresem.

PATENTY

(B1) 187754 1998 02 06 10/04 (-) 2004 03 15
Klin grzewczy, odbierający ciepło z ogrzanego gruntu, zwłaszcza hałd
Politechnika Śląska
Gliwice, ul. Akademicka 2 A

(B1) 187757 1998 09 23 10/04 (-) 2004 03 22
Sposób otrzymywania złożonych glikozydów w serii 2,6 dideoksy
i 2,3,6- trideoksy piranozy
Politechnika Śląska
Gliwice, ul. Akademicka 2 A

(B1) 187784 1997 12 19 10/04 (8%) 2004 01 16
Sposób otrzymywania kwasu 2-amino-4-fluorobenzoesowego i/lub
jego chlorowodorku
Akademia Medyczna
Lublin, Al. Raławickie 1

(B1) 187787 1998 12 01 10/04 (10%) 2004 02 09
Sposób wytwarzania łatwo hartowanych odlewów z niskosto-
powego żeliwa białego odpornego na zużycie ściernie, zwłaszcza
na mielniki

Politechnika Śląska
Gliwice, ul. Akademicka 2 A

(B1) 187801 1999 10 25 10/04 (-) 2004 03 24
Agregat uprawowe - siewny
Instytut Budownictwa, Mechanizacji i Elektryfikacji Rolnictwa
Warszawa, ul. Rakowiecka 32

(B1) 187817 1996 07 01 10/04 (10%) 2004 04 13
Układ do wytwarzania alkoholu etylowego
Politechnika Szczecińska
Szczecin, Aleja Piastów 17

(B1) 187830 1998 06 08 10/04 (-) 2004 04 05
Międzyodrzwiowa rozpora stabilizująca
Główny Instytut Górnictwa
Katowice, Plac Gwarków 1

(B1) 187836 1998 09 04 10/04 (10%) 2004 04 13
Układ do trawienia metali w roztworze kwasu solnego
Politechnika Szczecińska
Szczecin, Aleja Piastów 17

(B1) 187905 1998 05 15 10/04 (10%) 2004 05 04
Sposób regeneracji kąpieli trawiącej zawierającej kwas siarkowy oraz
układ do regeneracji kąpieli trawiącej zawierającej kwas siarkowy
Politechnika Szczecińska
Szczecin, Aleja Piastów 17

PRAWA OCHRONNE

(Y1) 60761 1998 04 02 10/04 (-) 2004 02 03
Filtr wyjściowy gazów wylotowych zbiorników osadowych małych oczyszczalni ścieków ze złożem torfowym, zwłaszcza oczyszczalni zagrodowych, wiejskich lub zakładów przetwórstwa rolno-spożywczego oraz studzienek kanalizacyjnych.

Instytut Budownictwa, Mechanizacji i Elektryfikacji Rolnictwa
02-532 Warszawa, ul. Rakowiecka 32

(Y1) 60769 1997 12 31 10/04 (-) 2004 04 22
Urządzenie do wytwarzania taśmy z wosku pszczelego.
Politechnika Świętokrzyska
25-314 Kielce, Al. Tysiąclecia Państwa Polskiego 7

(Y1) 60789 19990804 10/04 (-) 2004 04 14
Urządzenie do oczyszczania kół roboczych kompaktowa
HSW- Technocentrum Sp. z o.o.
37-450 Stalowa Wola, ul. Kwiatkowskiego 1

(Y1) 60790 19990812 10/04 (-) 2004 03 15
Koło robocze kompaktowa
HSW- Technocentrum Sp. z o.o.
37-450 Stalowa Wola, ul. Kwiatkowskiego 1

284

**OGŁOSZENIA W SPRAWIE WPŁYNIĘCIA WNIOSKU
O UDZIELENIE DODATKOWEGO
PRAWA OCHRONNEGO DLA PRODUKTÓW
LECZNICZYCH I PRODUKTÓW OCHRONY ROŚLIN**

Poniższe zestawienie zawiera kolejno: kod rodzaju patentu, numer patentu podstawowego i tytuł wynalazku, numer i datę złożenia wniosku, nazwisko i imię lub nazwę i adres uprawnionego, numer i datę pierwszego zezwolenia na wprowadzenie produktu na rynek, numer i datę pierwszego zezwolenia w Unii Europejskiej na wprowadzenie produktu na rynek oraz oznaczenie produktu opisanego w tym zezwoleniu.

(B1) 182034
Pochodna erytromycyny, sposób wytwarzania erytromycyny, kompozycja farmaceutyczna zawierająca pochodną erytromycyny oraz produkt pośredni
5 / 182034 2004 08 20
AVENTIS PHARMA S.A., Antony, Francja
9287 2002 04 04
EU/1/01/191/001 do 004 2001 07 09 KETEK

(B1) 179744
Nowe związki, pochodne tetracykliczne, środek farmaceutyczny i sposób wytwarzania pochodnych tetracyklicznych
6 / 179744 2004 08 26
ICOS Corporation, Bothell, Stany Zjednoczone Ameryki
9968 2003 08 06 ; 9969 2003 08 06
C(2002)4505 2002 11 12 (EU/1/02/237/001 do 004)
CIALIS-TADALAFIL

(B1) 180609
Związek L-walinian 2-(2-amino-1,6-dihydro-6-okso-puryn-9-yl)-metoksy-3-hydroksy-1-propanylu, sposób jego wytwarzania oraz zawierające go kompozycje farmaceutyczne
7 / 180609 2004 09 06
F.HOFFMANN-LA ROCHE AG, Bazylea, Szwajcaria
10558 2004 04 29
RVG 25992 2001 09 20 VALCYTE (valgancicloviri hydrochloridum, valganciclovirum)

285

**SPROSTOWANIA OGŁOSZEŃ OPUBLIKOWANYCH
W WIADOMOŚCIACH URZĘDU PATENTOWEGO**

Poniższe zestawienie zawiera kolejno: numer, którego sprostowanie dotyczy oraz treść sprostowania.

ZNAKI TOWAROWE

149825 w WUP nr 06/2004 na str. 1207 w łamie prawym, wiersz 3 błędnie podano nazwę uprawnionego
jest: EKSA Spółka z ograniczoną odpowiedzialnością, Rzeszów, PL.
powinno być: Przedsiębiorstwo EKSA Spółka z ograniczoną odpowiedzialnością, Rzeszów, PL.

149826 w WUP nr 06/2004 na str. 1207 w łamie prawym, wiersz 26 błędnie podano nazwę uprawnionego
jest: EKSA Spółka z ograniczoną odpowiedzialnością Rzeszów, PL.
powinno być: Przedsiębiorstwo EKSA Spółka z ograniczoną odpowiedzialnością Rzeszów, PL.

149827 w WUP nr 06/2004 na str. 1207 w łamie prawym, wiersz 32 błędnie podano nazwę uprawnionego
jest: EKSA Spółka z ograniczoną odpowiedzialnością Rzeszów, PL.
powinno być: Przedsiębiorstwo EKSA Spółka z ograniczoną odpowiedzialnością, Rzeszów, PL.

DODATKOWE PRAWO OCHRONNE

W WUP nr 07/2004 na stronie 1488 w łamie prawym w rozdziale 201
jest:

(B1) 159602
Nowy sposób wytwarzania (E)-N-metylo-6,6-dimetylo-N-(1-naftylometylo)-hept-2-en-4-ynylo-1-aminy
NOVARTIS AG, Bazylea, Szwajcaria
4948 2000 05 12 LAMISILATT DERMGEL (terbinafina) dawniej LAMISIL DERMGEL
54 556 1998 03 27

powinno być:

(B1) 159602
Nowy sposób wytwarzania (E)-N-metylo-6,6-dimetylo-N-(1-naftylometylo)-hept-2-en-4-ynylo-1-aminy
3 / 159602 2004 07 01
NOVARTIS AG, Bazylea, Szwajcaria
4948 2000 05 12 LAMISILATT DERMGEL (terbinafina) dawniej LAMISIL DERMGEL
54 556 1998 03 27

jest:

(B1) 186949
Fizjologicznie czynny koniugat PEG-IFN- α , sposób jego wytwarzania i zawierające go kompozycje farmaceutyczne
F. HOFFMANN-LA ROCHE AG, Bazylea, Szwajcaria
EU 1/02/221/001 do 008 2004 05 01 PEGASYS (peginterferon alfa-2a)
EU 1/02/221/001 do 008 2002 06 20

powinno być:

(B1) 186949
Fizjologicznie czynny koniugat PEG-IFN- α , sposób jego wytwarzania i zawierające go kompozycje farmaceutyczne
4 / 186949 2004 07 22
F. HOFFMANN-LA ROCHE AG, Bazylea, Szwajcaria
EU 1/02/221/001 do 008 2004 05 01 PEGASYS (peginterferon alfa-2a)
EU 1/02/221/001 do 008 2002 06 20

Urząd Patentowy Rzeczypospolitej Polskiej poszukuje kandydata na stanowisko aplikanta eksperckiego w Departamencie Badań Znaków Towarowych.

Główne obszary działania

Rozpatrywanie zgłoszeń znaków towarowych.

Wymiar etatu: 1/2

Główne obowiązki

- sprawdzanie dokumentacji zgłaszanych znaków towarowych;
- ocena poprawności sporządzania wykazu towarów i klasyfikacji towarów i usług;
- badanie ustawowych warunków ochrony znaków towarowych zgłaszanych w trybie krajowym i międzynarodowym;
- ocena zasadności uwag jakie wpłynęły do zgłoszenia;
- prowadzenie korespondencji ze zgłaszającymi;
- sporządzania raportów z poszukiwań w sprawach wspólnotowych znaków towarowych.

Aplikacja ekspercka prowadzona jest pod kierunkiem opiekuna aplikacji.

Odpowiedzialność

Pracownik ponosi odpowiedzialność za terminowe i merytorycznie poprawne wykonywanie swoich obowiązków w zakresie rozpatrywania zgłoszeń znaków towarowych.

Złożoność i kreatywność

Pracownik na tym stanowisku zajmuje się sprawami o różnej skali złożoności, wymagającymi szerokiej analizy i samodzielnego rozstrzygnięcia kwestii prawnych z zakresu przepisów dotyczących znaków towarowych w powiązaniu z przepisami prawa cywilnego, kodeksu handlowego, kodeksu postępowania administracyjnego a także innych norm prawnych związanych z prawem własności intelektualnej.

Kandydat powinien posiadać kwalifikacje:

- wykształcenie wyższe prawnicze;
- znajomość języka angielskiego i francuskiego w mowie i piśmie (co najmniej na poziomie dobrym).

Wymagania pożądane:

- znajomość zagadnień dotyczących problematyki ochrony własności przemysłowej;
- znajomość kodeksu postępowania administracyjnego, kodeksu handlowego (w szczególności zagadnienia dotyczące prawa spółek);
- umiejętność posługiwania się komputerem (Windows, Word);
- umiejętność dokonywania analizy porównawczej tekstów i jasnego formułowania wniosków;
- łatwość podejmowania decyzji;
- umiejętność pracy w zespole, komunikatywność.

Wymagane dokumenty i oświadczenia:

- Kopia pierwszych trzech stron dowodu osobistego (lub dwóch nowego dowodu osobistego),
- Odpis dyplomu ukończenia studiów,
- Oświadczenie kandydata o korzystaniu w pełni z praw publicznych i o niekaralności za przestępstwo popełnione umyślnie,
- Oświadczenie kandydata o wyrażeniu zgody na przetwarzanie danych osobowych do celów rekrutacji,
- Życiorys,
- List motywacyjny.

Kopie innych dokumentów i oświadczeń:

- Oświadczenie kandydata o wyrażeniu zgody na przeprowadzenie postępowania sprawdzającego, umożliwiającego dostęp do informacji niejawnych, zgodnie z przepisami ustawy z dnia 22 stycznia 1999 r. o ochronie informacji niejawnych (Dz.U. Nr 11, poz. 95),
- Kopie świadectw pracy.

Oferty pracy należy przesłać do dnia 10 listopada 2004 r. pod adresem:

**Urząd Patentowy RP
Wydział Kadr i Szkolenia
Al. Niepodległości 188,
00-950 Warszawa**

Inne informacje:

Oferty odrzucone zostaną komisyjnie zniszczone.
Szczegółowe informacje można uzyskać pod tel. (0-22) 825-96-07

TABLE OF CONTENTS

Page

Part I

Official communications

262.	Register of Patent Attorneys (entries and changes)	1923
------	--	------

Part II

Notices of rights granted

A. Inventions

263.	Granted patents (from N° 187 754 to N° 187 914)	1926
264.	Decisions on refusal to grant patents (taken after publication of the particulars of the applications)	1940
265.	Decisions on discontinuance of the proceedings (taken after publication of the particulars of the applications)	1940
266.	Decisions declaring the decisions on the grant of the patents lapsed	1941
267.	Decisions on lapse of patents	1941
268.	Decisions on the change or revocation of the decisions (having been published in the Wiadomości Urzędu Patentowego)	1941

B. Utility models

269.	Granted rights of protection (from N° 60 731 to N° 60 810)	1942
270.	Decisions on refusal to grant rights of protection (take after publication of the particulars of the application)	1947
271.	Decisions on discontinuance of the proceedings (taken after publication of the particulars of the applications)	1947
272.	Decisions declaring the decisions on the grant of the rights of protection lapsed	1947
273.	Decisions on lapse of rights of protection	1947

C. Industrial designs

274.	Registration (from N° 5 901 to N° 6 028)	1949
275.	Decisions declaring the decisions on the grant of the right in registration	1965

D. Trademarks

276.	Granted rights of protection for trademarks (from N° 151 861 to N° 152 366)	1966
277.	Entries and changes in the Trademark Register (not published in other separate publications)	2038
278.	Decisions on invalidation of rights of protection	2057
279.	Decisions on lapse of rights protection	2057
280.	Termination of the right of protection (right not renewed)	2058
281.	Decisions on the change or reversal of the decisions (published in Wiadomości Urzędu Patentowego)	2061

G. Rectifications of patent specifications and other specifications

282.	Patent specifications	2063
------	-----------------------------	------

H. Announcements

283.	Declarations of willingness to grant licences (open licences) - patents, rights of protection	2063
284.	Announcements on receipt of an application for grant of a supplementary protection certificate for medicinal and plant protection products	2064
285.	Corrections of announcements published in WUP	2064

**Part III
Information**

Jurisdiction and explanations

Foreign regulations. Statistics. Miscellaneous

Corrections

(of announcements published in the Wiadomości Urzędu Patentowego)