

ISSN - 0043 - 5201  
Cena 17,00 zł



**W I A D O M O Ś C I**  
**U R Z Ę D U**  
**P A T E N T O W E G O**

**Nr 11**  
**LISTOPAD 2004**

**Wydawnictwo**  
**Urzędu Patentowego Rzeczypospolitej Polskiej**  
**Warszawa**

## SPIS TREŚCI

Str.

### Część I Komunikaty urzędowe

286. Komunikat Urzędu Patentowego Rzeczypospolitej Polskiej w sprawie daty wyznaczenia Rzeczypospolitej Polskiej do międzynarodowej rejestracji znaku towarowego ..... 2065

### Część II Ogłoszenia o udzielonych prawach

#### A. Wynalazki

287. Udzielone patenty (od nr 187 915 do nr 188 046) ..... 2067  
288. Decyzje o odmowie udzielenia patentu (wydane po ogłoszeniu o zgłoszeniu) ..... 2078  
289. Decyzje o umorzeniu postępowania (wydane po ogłoszeniu o zgłoszeniu) ..... 2079  
290. Decyzje stwierdzające wygaśnięcie decyzji o udzieleniu patentu ..... 2079  
291. Wpisy i zmiany w rejestrze patentowym (nie uwzględnione w innych samodzielnych ogłoszeniach) ..... 2079  
292. Decyzje o unieważnieniu patentu ..... 2080  
293. Decyzje o wygaśnięciu patentu ..... 2080

#### B. Wzory użytkowe

294. Udzielone prawa ochronne (od nr 60 811 do nr 60 910) ..... 2081  
295. Decyzje o odmowie udzielenia prawa ochronnego (wydane po ogłoszeniu o zgłoszeniu) ..... 2087  
296. Decyzje o umorzeniu postępowania (wydane po ogłoszeniu o zgłoszeniu) ..... 2087  
297. Decyzje stwierdzające wygaśnięcie decyzji o udzieleniu prawa ochronnego ..... 2087  
298. Wpisy i zmiany w rejestrze praw ochronnych (nie uwzględnione w innych samodzielnych ogłoszeniach) ..... 2087  
299. Decyzje o unieważnieniu prawa ochronnego ..... 2088  
300. Decyzje o wygaśnięciu prawa ochronnego ..... 2088

#### C. Wzory przemysłowe

301. Rejestracja (od nr 6 029 do nr 6 436) ..... 2089  
302. Wpisy i zmiany w rejestrze wzorów przemysłowych (nie uwzględnione w innych samodzielnych ogłoszeniach) ..... 2141  
303. Decyzje stwierdzające wygaśnięcie decyzji o udzieleniu prawa z rejestracji ..... 2143  
304. Decyzje o zmianie lub uchyleniu decyzji (opublikowanych w Wiadomościach Urzędu Patentowego) ..... 2143

#### C'. Wzory zdobnicze

305. Decyzje o unieważnieniu prawa z rejestracji ..... 2144  
306. Decyzje o wygaśnięciu prawa z rejestracji ..... 2144

#### D. Znaki towarowe

307. Udzielone prawa ochronne na znaki towarowe (od nr 152 361 do nr 152 780) ..... 2145  
308. Decyzje o odmowie udzielenia prawa ochronnego (wydane po ogłoszeniu o zgłoszeniu) ..... 2201  
309. Decyzje stwierdzające wygaśnięcie decyzji o udzieleniu prawa ochronnego ..... 2201  
310. Przeniesienie prawa ochronnego w stosunku do niektórych towarów (art. 162 ust. 4) ..... 2201  
311. Wpisy i zmiany w rejestrze znaków towarowych (nie uwzględnione w innych samodzielnych ogłoszeniach) ..... 2201  
312. Decyzje o unieważnieniu prawa ochronnego ..... 2219  
313. Decyzje o wygaśnięciu prawa ochronnego ..... 2219  
314. Wygaśnięcie prawa ochronnego (prawa nieprzedłużone) ..... 2220  
315. Decyzje o zmianie lub uchyleniu decyzji (opublikowanych w Wiadomościach Urzędu Patentowego) ..... 2223  
316. Rejestracja międzynarodowa uznana w Polsce ..... 2224

#### E. Oznaczenia geograficzne

#### F. Topografia układów scalonych

#### G. Sprostowania opisów patentowych i opisów ochronnych

317. Opisy patentowe ..... 2240

#### H. Ogłoszenia

318. Oświadczenia o gotowości udzielenia licencji (licencja otwarta)  
- patenty, prawa ochronne ..... 2240  
319. Sprostowania ogłoszeń opublikowanych w Wiadomościach Urzędu Patentowego  
- patenty, wzory przemysłowe, znaki towarowe ..... 2240

### Część III Informacje

#### Orzecznictwo i wyjaśnienia

#### Ustawodawstwo zagraniczne. Statystyka. Informacje

#### Korekta

(ogłoszeń zamieszczonych w Wiadomościach Urzędu Patentowego)

## WYDAWNICTWO URZĘDU PATENTOWEGO RZECZYPOSPOLITEJ POLSKIEJ

Redakcja i administracja: Urząd Patentowy RP, Al. Niepodległości 188, skr. poczt. 203, 00-950 Warszawa  
tel. 825-80-01 wew. 280, telefaks 875-06-82

Informacja o cenach i warunkach prenumeraty na 2004 r. - dla czasopisma: WIADOMOŚCI URZĘDU PATENTOWEGO

#### Warunki prenumeraty:

1. Cena prenumeraty na 2005 r. wynosi 204,00 zł.
2. Wpłaty i zamówienia na prenumeratę przyjmuje Urząd Patentowy RP, 00-950 Warszawa, Al. Niepodległości 188/192 w pok. 3 w godz. 8<sup>30</sup> - 15<sup>30</sup> lub na konto NBP O/O Warszawa Nr 93101010100025832231000000.  
Egzemplarze archiwalne można nabyć w Urzędzie Patentowym RP, Al. Niepodległości 188, skr. poczt. 203, 00-950 Warszawa w Wydziale Rozpowszechniania Wydawnictw UP - telefon 825-80-01 wew. 224.

#### Cena 17,00 zł.

Urząd Patentowy RP. Zam. 959/2004. Nakład 485 egz. Obj. ark. druk. 22,25.



# W I A D O M O Ś C I URZĘDU PATENTOWEGO

---

Warszawa, 2004 11 30

Nr 11

Poz. 286 - 319

---

## C Z Ę Ś Ć I

### KOMUNIKATY URZĘDOWE

286

**KOMUNIKAT URZĘDU PATENTOWEGO RZECZYPOSPOLITEJ POLSKIEJ  
w sprawie daty wyznaczenia Rzeczypospolitej Polskiej  
do międzynarodowej rejestracji znaku towarowego**

Daty uznania ochrony na terenie Polski na podstawie przepisów dotyczących międzynarodowych rejestracji znaków towarowych są następujące:

**Data wyznaczenia Polski jako kraj żądanej ochrony (data notyfikacji) lub data późniejszego wyznaczenia (data rozszerzenia terytorialnego).**

## C Z Ę Ś Ć II

## OGŁOSZENIA O UDZIELONYCH PRAWACH

*Cyfrowe kody identyfikujące (według normy WIPO ST. 9), które poprzedzają informacje o udzielonych patentach oraz prawach ochronnych oznaczają:*

- (11) - numer patentu lub prawa ochronnego
- (21) - numer zgłoszenia wynalazku lub wzoru użytkowego
- (22) - data zgłoszenia wynalazku lub wzoru użytkowego
- (23) - data pierwszeństwa z wystawienia wynalazku lub wzoru użytkowego na wystawie i nazwa wystawy
- (30) - dane dotyczące pierwszeństwa konwencyjnego (numer zgłoszenia priorytetowego, data wniesienia zgłoszenia priorytetowego, kod kraju)
- (41) - data ogłoszenia o zgłoszeniu wynalazku lub wzoru użytkowego
- (51) - symbol Międzynarodowej Klasyfikacji Patentowej; cyfra przed kodem (51) oznacza kolejną edycję MKP
- (54) - tytuł wynalazku lub wzoru użytkowego
- (61) - numer patentu głównego lub prawa ochronnego głównego
- (62) - numer zgłoszenia macierzystego (pod którym dane zgłoszenie było ogłoszone)
- (72) - nazwisko i imię twórcy wynalazku lub wzoru użytkowego
- (73) - nazwisko i imię lub nazwa uprawnionego z patentu lub prawa ochronnego oraz miejsce zamieszkania lub siedziba i w nawiasie kod kraju
- (76) - nazwisko i imię twórcy i jednocześnie uprawnionego z patentu lub prawa ochronnego oraz miejsce zamieszkania lub siedziba i w nawiasie kod kraju
- (86) - data i numer zgłoszenia międzynarodowego
- (87) - data i numer publikacji zgłoszenia międzynarodowego

*Przed cyfrowym kodem identyfikującym (11) lub przed numerem patentu lub prawa ochronnego umieszczone są literowo-cyfrowe kody identyfikujące (kod rodzaju dokumentu), zgodnie z przyjętymi symbolami (wg normy WIPO ST. 16):*

Patent	- (B1)
Patent dodatkowy do patentu	- (B3)
Prawo ochronne	- (Y1)

## A. WYNAŁAZKI

287

## UDZIELONE PATENTY

(od nr 187 915 do nr 188 046)

B1 (11) <b>187971</b>	(41) 1999 01 18	7(51) A01B 63/32 B62D 49/00	cydów i środek osłaniający do ochrony roślin uprawnych przed fitotoksycznymi działaniami ubocznymi herbicydów
(21) 321195	(22) 1997 07 16		
(72) Dubowski Adam, Kędziora Roman			
(73) Przemysłowy Instytut Maszyn Rolniczych, Poznań (PL)			
(54) Przełącznik obwodów hydraulicznych, zwłaszcza w ciągnikach i maszynach roboczych			
B1 (11) <b>187945</b>	(41) 2001 01 29	7(51) A01F 12/42	
(21) 334598	(22) 1999 07 23		
(72) Rawa Tadeusz, Kaliniewicz Zdzisław			
(73) Uniwersytet Warmińsko- Mazurski w Olsztynie, Olsztyn-Kortowo (PL)			
(54) Cylinder tryjera do czyszczenia nasion gryki			
B1 (11) <b>188034</b>	(41) 1999 11 08	7(51) A01N 35/06 A01N 25/04	
(21) 333014	(22) 1997 10 22		
(30) 96 734914	1996 10 22	US	
(86) 1997 10 22 PCT/US97/19149			
(87) 1998 04 30 WO98/17114, PCT Gazette nr 17/98			
(72) Winslow Anna Louise			
(73) DCV, INC., Wilmington (US)			
(54) Sposób ograniczenia inwazji przepoczwarczających się w glebie owadów roślinożernych na ulistnione rośliny			
B1 (11) <b>187929</b>	(41) 1999 03 29	7(51) A01N 47/24 A01N 47/38 A01N 43/653 A01N 43/54 A01N 37/52 A01N 37/50	
(21) 329521	(22) 1997 04 23		
(30) 96 19616717	1996 04 26	DE	
96 19617075	1996 04 29	DE	
96 19617074	1996 04 29	DE	
(86) 1997 04 23 PCT/EP97/02047			
(87) 1997 11 06 WO97/40688, PCT Gazette nr 47/97			
(72) Müller Bernd, Sauter Hubert, Ammermann Eberhard, Lorenz Gisela, Strathmann Siegfried, Saur Reinhold, Schelberger Klaus, Leyendecker Joachim			
(73) BASF AKTIENGESELLSCHAFT, Ludwigshafen (DE)			
(54) Mieszanina grzybobójcza			
B1 (11) <b>187970</b>	(41) 1997 09 15	7(51) A01N 47/36 A01N 25/32	
(21) 320204	(22) 1995 10 30		
(30) 94 4440354	1994 11 11	DE	
(86) 1995 10 30 PCT/EP95/04240			
(87) 1996 05 23 WO96/14747, PCT Gazette nr 23/96			
(72) Willms Lothar, Bieringer Hermann, Hacker Erwin, Schnabel Gerhard, Lorenz Klaus			
(73) HOECHST SCHERING AGREVO GMBH, Berlin (DE)			
(54) Kompozycja herbicyd-środek osłaniający, sposób ochrony roślin uprawnych przed fitotoksycznymi działaniami ubocznymi herbi-			
B1 (11) <b>187979</b>	(41) 1999 08 30	7(51) A01N 55/02 A01N 47/46 A01N 59/20	
(21) 324932	(22) 1998 02 19		
(72) Al Amin Idris, Ptaszkowska Janina, Komorowska-Kulik Joanna, Turos-Biernacka Maria, Maliński Zbigniew Tomasz			
(73) Instytut Przemysłu Organicznego, Warszawa (PL)			
(54) Środek pleśniobójczy			
B1 (11) <b>187973</b>	(41) 1999 05 24	7(51) A23J 1/18 C12N 1/18 C12S 3/14	
(21) 323118	(22) 1997 11 14		
(72) Komorowska Antonina, Mrówka Ewa, Przygoda Ewa, Stecka Krystyna, Grzybowski Roman A.			
(73) Instytut Biotechnologii Przemysłu Rolno-Spożywczego, Warszawa (PL)			
(54) Sposób otrzymywania hydrolizatu białek drożdży			
B1 (11) <b>187944</b>	(41) 1999 12 06	7(51) A24C 5/47	
(21) 333489	(22) 1999 06 01		
(30) 98 19824849	1998 06 04	DE	
(72) Dombek Manfred, Voss Helmut			
(73) Hauni Maschinenbau AG, Hamburg (DE)			
(54) Sposób i urządzenie do obróbki powlekanego pasa papieru			
B1 (11) <b>187915</b>	(41) 2000 12 18	7(51) A47J 27/10	
(21) 333643	(22) 1999 06 10		
(76) Kudryś Zenon, Myszków (PL)			
(54) Garnek, zwłaszcza jako naczynie ekologiczne - ekogarnek			
B1 (11) <b>187938</b>	(41) 1999 08 30	7(51) A47J 43/08	
(21) 332162	(22) 1998 07 10		
(30) 97 9709012	1997 07 16	FR	
97 9713551	1997 10 29	FR	
(86) 1998 07 10 PCT/FR98/01500			
(87) 1999 01 28 WO99/03388, PCT Gazette nr 04/99			
(72) Calange Yves			
(73) ROBOT COUPE SNC, Montceau-les-Mines (FR)			
(54) Ręczny mikser			
B1 (11) <b>188029</b>	(41) 2000 09 11	7(51) A47L 11/283 A47L 11/03	
(21) 337963	(22) 1998 07 28		
(30) 97 9702815	1997 07 29	SE	
(86) 1998 07 28 PCT/SE98/01420			
(87) 1999 02 11 WO99/05955, PCT Gazette nr 06/99			
(76) Olsson Stig, Mölndal (SE)			
(54) Urządzenie czyszczące			
B1 (11) <b>188015</b>	(41) 2000 01 31	7(51) A61C 7/00 G06F 17/60	
(21) 334063	(22) 1997 12 10		
(30) 96 19651223	1996 12 10	DE	

- (86) 1997 12 10 PCT/EP97/06895  
 (87) 1998 06 18 WO98/25537, PCT Gazette nr 24/98  
 (72) Röhlcke Friedrich-Wilhelm, Schorpp Hans-Peter, Griesbeck Karl-Heinz  
 (73) DENTAURUM J.P. WINKELSTROETER KG, Ispringen (DE)  
 (54) Sposób przetwarzania zamówień na dostawę taśm ortodontycznych
- B1 (11) **188023** (41) 2000 05 22 7(51) A61F 11/38  
 A61F 11/08
- (21) 335869 (22) 1998 02 18  
 (30) 97 707 1997 03 24 CH
- (86) 1998 02 18 PCT/CH98/00063  
 (87) 1998 10 01 WO98/42284, PCT Gazette nr 39/98  
 (72) Turri Achille  
 (73) ARSLINE S.A., Vacallo (CH)  
 (54) Patyczek higieniczny wielokrotnego użytku
- B1 (11) **188028** (41) 2000 08 28 7(51) A61F 9/00  
 (21) 337512 (22) 1998 05 28  
 (30) 97 9702082 1997 06 02 SE
- (86) 1998 05 28 PCT/SE98/01020  
 (87) 1998 12 10 WO98/55059, PCT Gazette nr 49/98  
 (72) Benktzon Maria, Bjarke Henric, Crafoord Carl-Göran, Himbert Hans, Mannberg Stig, Svensson Ann-Marie, Törnsten Jonas  
 (73) PHARMACIA & UPJOHN AB, Stockholm (SE)  
 (54) Aplikator płynu do oczu
- B1 (11) **187942** (41) 1999 06 07 7(51) A61F 9/007  
 A61F 2/14
- (21) 330260 (22) 1998 12 10  
 (76) Gałan Roman, Krasnystaw (PL)  
 (54) Wszczep wewnątrzgałkowy, stosowany przy leczeniu chirurgicznym jaskry
- B1 (11) **188036** (41) 2000 05 08 7(51) A61G 7/057  
 A47C 27/16
- (21) 329425 (22) 1998 10 28  
 (72) Meier Markus  
 (73) M & K FOAM GMBH Sp. z o.o., Koło (PL)  
 (54) Materac przeciwodrażny
- B1 (11) **188040** (41) 1997 06 09 7(51) A61K 31/137  
 A61P 25/08
- (21) 318292 (22) 1995 07 27  
 (30) 94 4428444 1994 08 11 DE
- (86) 1995 07 27 PCT/DE95/00981  
 (87) 1996 02 22 WO96/04897, PCT Gazette nr 09/96  
 (72) Löscher Wolfgang  
 (73) VIATRIS GmbH & Co. KG, Frankfurt nad Menem (DE)  
 (54) Zastosowanie selegiliny
- B1 (11) **187962** (41) 1999 02 15 7(51) A61K 31/40  
 A61K 38/29  
 A61K 31/4439  
 A61P 19/10
- (21) 359987 (22) 1996 12 23  
 (30) 96 60012412 1996 02 28 US
- (72) Ke Hua Zhu, Thompson David D.  
 (73) PFIZER INC., Nowy Jork (US)  
 (54) Środek farmaceutyczny oraz zastosowanie kompozycji agonisty/antagonisty estrogeny i substancji oddziaływującej na anabolizm kości
- B1 (11) **187925** (41) 1999 03 15 7(51) A61K 31/4439  
 A61P 31/18
- (21) 329174 (22) 1997 03 14  
 (30) 96 82563 1996 04 04 JP
- (86) 1997 03 14 PCT/JP97/00812  
 (87) 1997 10 16 WO97/37657, PCT Gazette nr 44/97  
 (72) Fujiwara Tamio  
 (73) SHIONOGI & CO., LTD., Osaka (JP)  
 (54) Kompozycja farmaceutyczna przeciw HIV
- B1 (11) **188038** (41) 1999 05 10 7(51) A61K 31/4709  
 A61K 9/16  
 A61P 9/06
- (21) 323064 (22) 1997 11 07  
 (72) Kasperek Regina, Czarnecki Wiktor  
 (73) Akademia Medyczna, Lublin (PL)  
 (54) Nowe sfery z soli sodowej karboksymetylocelulozy o działaniu przeciwartmicyjnym oraz sposób otrzymywania nowych sfer z soli sodowej karboksymetylocelulozy o działaniu przeciwartmicyjnym
- B1 (11) **187926** (41) 1999 03 15 7(51) A61K 31/551  
 A61P 29/00  
 A61P 25/04
- (21) 329211 (22) 1997 03 24  
 (30) 96 60014130 1996 03 25 US  
 96 60014132 1996 03 25 US  
 96 60014129 1996 03 25 US  
 96 60014128 1996 03 25 US
- (86) 1997 03 24 PCT/US97/04721  
 (87) 1997 10 02 WO97/35586, PCT Gazette nr 42/97  
 (72) Shannon Harlan Edgar, Womer Daniel Edward  
 (73) ELI LILLY AND COMPANY, Indianapolis (US)  
 (54) Kompozycja farmaceutyczna do leczenia bólu
- B1 (11) **188009** (41) 1999 07 05 7(51) A61K 31/565  
 A61K 9/70  
 A61F 13/02  
 A61L 15/38
- (21) 331239 (22) 1997 07 02  
 (30) 96 683892 1996 07 19 US
- (86) 1997 07 02 PCT/US97/11673  
 (87) 1998 01 29 WO98/03137, PCT Gazette nr 04/98  
 (72) Srinivasan Venkateshwaran, Ebert Charles D.  
 (73) WATSON PHARMACEUTICALS, Inc., Corona (US)  
 (54) Plaster przeskóry typu osnowy do współpodawania estradiolu i innego steroidu oraz jego zastosowanie
- B1 (11) **187919** (41) 1999 03 01 7(51) A61K 31/635  
 A61P 31/18
- (21) 328916 (22) 1997 03 21  
 (30) 96 60013893 1996 03 22 US
- (86) 1997 03 21 PCT/EP97/01438  
 (87) 1997 10 02 WO97/35587, PCT Gazette nr 42/97  
 (72) Roy Arup K., Tillman Lloyd Gary  
 (73) GLAXO GROUP LIMITED, Greenford (GB)  
 (54) Preparat farmaceutyczny do podawania doustnego zawierający inhibitor proteazy HIV oraz sposób wytwarzania preparatu farmaceutycznego do podawania doustnego zawierającego inhibitor proteazy HIV
- B1 (11) **187989** (41) 1998 10 26 7(51) A61K 35/60  
 A61P 29/00
- (21) 326888 (22) 1996 08 07  
 (30) 95 550003 1995 10 30 US
- (86) 1996 08 07 PCT/CA96/00549  
 (87) 1997 05 09 WO97/16197, PCT Gazette nr 20/97  
 (72) Dupont Eric, Brazeau Paul, Juneau Christina, Maes Daniel H., Marenus Kenneth  
 (73) LES LABORATOIRES AETERNA INC., Quebec (CA)  
 (54) Ekstrakty z chrząstki rekina, sposoby ich otrzymywania, kompozycje zawierające ekstrakty z chrząstki rekina i ich zastosowanie

- B1 (11) **187940** (41) 1999 10 25 7(51) A61K 35/78  
A61K 7/00  
(21) 332870 (22) 1997 10 08  
(30) 96MI 2148 1996 10 17 IT  
(86) 1997 10 08 PCT/EP97/05529  
(87) 1998 04 30 WO98/17294, PCT Gazette nr 17/98  
(72) Bombardelli Ezio, Morazzoni Paolo  
(73) INDENA S.P.A., Mediolan (IT)  
(54) Preparaty farmaceutyczne i kosmetyczne o działaniu przeciwdrobnoustrojowym i ich zastosowanie
- B1 (11) **187999** (41) 2000 03 13 7(51) A61K 38/41  
C07K 14/795  
A61P 31/04  
A61P 31/10  
(21) 328356 (22) 1998 09 02  
(72) Dubin Adam, Mak Paweł, Silberring Jerzy, Wójcik Kinga  
(73) Uniwersytet Jagielloński, Kraków (PL); Dubin Adam, Kraków (PL); Mak Paweł, Zembrzyce (PL); Silberring Jerzy, Kraków (PL); Wójcik Kinga, Kraków (PL)  
(54) Zastosowanie peptydów wytworzonych na bazie sekwencji ludzkich i/lub zwierzęcych białek zawierających hem (hemoprotein)
- B1 (11) **187982** (41) 1998 10 12 7(51) A61K 39/145  
A61P 31/16  
(21) 325722 (22) 1998 04 06  
(30) 97 97201007 1997 04 09 EP  
(72) Van Scharrenburg Gustaaf J.M., Brands Rudi  
(73) DUPHAR INTERNATIONAL RESEARCH B.V., Weesp (NL)  
(54) Szczepionka przeciw grypie
- B1 (11) **188041** (41) 1998 07 20 7(51) A61K 39/21  
C12N 5/06  
G01N 33/569  
(21) 358248 (22) 1996 08 23  
(30) 95 519386 1995 08 25 US  
(86) 1996 08 23 PCT/US96/13580  
(87) 1997 03 06 WO97/07817, PCT Gazette nr 11/97  
(72) Yamamoto Janet K.  
(73) UNIVERSITY OF FLORIDA RESEARCH FOUNDATION, INC., Gainesville (US); REGENTS OF THE UNIVERSITY OF CALIFORNIA, Oakland (US)  
(54) Linia komórkowa T pochodzenia kociego
- B1 (11) **187935** (41) 1999 06 21 7(51) A61K 39/295  
A61P 31/00  
(21) 331007 (22) 1997 07 02  
(30) 96 672530 1996 07 02 US  
(86) 1997 07 02 PCT/CA97/00472  
(87) 1998 01 08 WO98/00167, PCT Gazette nr 01/98  
(72) Fahim Raafat E.F., Tan Larry U.L., Barreto Luis, Thipphawong John, Jackson Gail E.D.  
(73) CONNAUGHT LABORATORIES LIMITED, North York (CA)  
(54) Multiwalentna kompozycja immunogenna i jej zastosowanie
- B1 (11) **188011** (41) 1999 07 19 7(51) A61K 49/22  
(21) 331487 (22) 1997 02 27  
(30) 96 681710 1996 07 29 US  
(86) 1997 02 27 PCT/US97/03007  
(87) 1998 02 05 WO98/04292, PCT Gazette nr 05/98  
(72) Bernstein Howard, Straub Julie Ann, Brush Henry T., Church Charles C.  
(73) ACUSPHERE, INC., Cambridge (US)  
(54) Sposób wytwarzania mikrocząstek do obrazowania diagnostycznego, kompozycja do obrazowania diagnostycznego i sposób zwiększenia hydrofobowości mikrocząstek do obrazowania diagnostycznego
- B1 (11) **188033** (41) 1999 09 27 7(51) A61K 7/00  
A61K 7/06  
A61K 7/48  
(21) 332603 (22) 1997 09 16  
(30) 96 19639818 1996 09 27 DE  
(86) 1997 09 16 PCT/EP97/05070  
(87) 1998 04 02 WO98/13009, PCT Gazette nr 13/98  
(72) Bohn Manfred, Kraemer Karl Theodor, Markus Astrid  
(73) AVENTIS PHARMA DEUTSCHLAND GmbH, Frankfurt nad Menem (DE)  
(54) Zastosowanie 1-hydroksy-2-pirydonów
- B1 (11) **187921** (41) 1999 03 01 7(51) A61K 7/48  
A61K 35/78  
(21) 328957 (22) 1997 03 18  
(30) 96 9603817 1996 03 27 FR  
(86) 1997 03 18 PCT/FR97/00480  
(87) 1997 10 02 WO97/35556, PCT Gazette nr 42/97  
(72) Breton Lionel, De Lacharriere Olivier, Martin Richard  
(73) L'OREAL, Paryż (FR)  
(54) Zastosowanie wyciągu z co najmniej jednej rośliny z rodziny Iridaceae do rozluźniania i/lub zmniejszania napięcia skóry i/lub tkanki podskórnej
- B1 (11) **187918** (41) 1999 03 01 7(51) A61K 7/48  
A61K 7/02  
(21) 328861 (22) 1997 07 29  
(30) 96 703764 1996 08 27 US  
(86) 1997 07 29 PCT/EP97/04168  
(87) 1998 03 05 WO98/08488, PCT Gazette nr 09/98  
(72) Kanga Vispi Dorab, Znaiden Alexander Paul  
(73) UNILEVER NV, Rotterdam (NL)  
(54) Kompozycja kosmetycznego kremu chłodzącego
- B1 (11) **188001** (41) 2000 03 13 7(51) A62B 29/00  
A62C 35/00  
(21) 328523 (22) 1998 09 11  
(76) Wrzeski Łucjan, Katowice (PL); Wrzeska Jolanta, Katowice (PL); Wrzeski Robert, Katowice (PL); Wrzeski Damian, Katowice (PL); Wrzeska Maria, Katowice (PL)  
(54) Sposób usuwania zanieczyszczeń z powietrza atmosferycznego i urządzenie do usuwania zanieczyszczeń z powietrza atmosferycznego, zwłaszcza w sytuacjach awaryjnych
- B1 (11) **187997** (41) 2000 02 14 7(51) A63B 21/00  
(21) 328006 (22) 1998 08 12  
(76) Strugała Stanisław, Mielec (PL); Strugała Antoni, Mielec (PL)  
(54) Wieloczynnościowy przyrząd treningowy
- B1 (11) **187949** (41) 2001 06 04 7(51) A63F 3/00  
(21) 336961 (22) 1999 12 03  
(76) Wałach Zdzisław, Kraków (PL)  
(54) Szachownica dla czterech graczy
- B1 (11) **187980** (41) 1999 09 13 7(51) B01D 53/56  
B01J 19/08  
(21) 325107 (22) 1998 03 02  
(72) Chmielewski Andrzej, Zimek Zbigniew, Licki Janusz  
(73) Instytut Chemii i Techniki Jądrowej, Warszawa (PL)  
(54) Sposób usuwania tlenków azotu z przemysłowych gazów odlotowych
- B1 (11) **187976** (41) 1999 07 05 7(51) B01J 23/72  
B01D 53/94  
(21) 324145 (22) 1997 12 31  
(72) Wojciechowska Maria, Haber Jerzy, Łomnicki Sławomir, Banasiak Piotr

(73) Uniwersytet im. Adama Mickiewicza, Poznań (PL)  
 (54) Katalizator do usuwania tlenków azotu z gazów spalinowych oraz sposób jego otrzymania

B1 (11) **187975** (41) 1999 07 05 7(51) B01J 23/86  
 B01J 23/72  
 B01D 53/94

(21) 324144 (22) 1997 12 31

(72) Wojciechowska Maria, Łomnicki Sławomir, Banasiak Piotr  
 (73) Uniwersytet im. Adama Mickiewicza, Poznań (PL)  
 (54) Katalizator do usuwania tlenków azotu z gazów spalinowych oraz sposób jego otrzymania

B1 (11) **187974** (41) 1999 07 05 7(51) B01J 31/22  
 B01J 37/00

(21) 324137 (22) 1997 12 31

(72) Kreja Ludwik, Czerwiński Wojciech  
 (73) Uniwersytet Mikołaja Kopernika, Toruń (PL)  
 (54) Sposób zwiększenia aktywności katalitycznej ftalo lub polifitalocyanin metali

B1 (11) **187955** (41) 2000 11 20 7(51) B06B 1/06  
 G10K 9/122  
 H04R 17/00

(21) 338733 (22) 1998 08 19

(30) 97 965 1997 08 22 DK

(86) 1998 08 19 PCT/DK98/00358  
 (87) 1999 03 04 WO99/10110, PCT Gazette nr 09/99  
 (72) Brun Esben

(73) Siemens Flow Instruments A/S, Nordborg (DK)  
 (54) Przetwornik ultradźwiękowy, a zwłaszcza przetwornik ultradźwiękowy do mediów płynnych

B1 (11) **188002** (41) 2000 04 10 7(51) B09B 3/00  
 C05F 9/00

(21) 329138 (22) 1998 10 09

(72) Żak Sławomir, Gaca Jerzy, Pilarek Henryk  
 (73) Akademia Techniczno-Rolnicza im. J.J. Śniadeckich, Bydgoszcz (PL)  
 (54) Sposób utylizacji odpadów organicznych

B1 (11) **187981** (41) 1999 09 13 7(51) B09C 1/00  
 B09B 3/00

(21) 325318 (22) 1998 03 11

(72) Nowak Leszek, Biskup Henryk, Maciejewski Jan  
 (73) Przedsiębiorstwo Wdrażania Postępu Technicznego POSTEOR Poznań Sp. z o.o., Poznań (PL)  
 (54) Podłoże uszlachetniające powierzchnie gleb

B1 (11) **188005** (41) 2000 07 31 7(51) B22C 15/28  
 (21) 330938 (22) 1999 01 18

(72) Stefanowicz Mikołaj, Soliński Walerian, Rudy Czesław, Piosik Tadeusz  
 (73) Przedsiębiorstwo Projektowo Produkcyjne TECHNICAL Sp. z o.o., Nowa Sól (PL)

(54) Głowica impulsowo-prasująca maszyny odlewniczej, zwłaszcza maszyny formierskiej

B1 (11) **188019** (41) 2001 03 12 7(51) B22D 13/02  
 B22D 13/10

(21) 335177 (22) 1999 08 27

(72) Soliński Walerian, Rudy Czesław, Piosik Tadeusz, Krystkowiak Ryszard, Orzechowski Wiesław, Nowak Edward, Wojciechowski Jan  
 (73) Przedsiębiorstwo Projektowo Produkcyjne TECHNICAL Sp. z o.o., Nowa Sól (PL)  
 (54) Urządzenie do odśrodkowego odlewania

B1 (11) **188013** (41) 2000 10 09 7(51) B23P 17/04  
 B21B 15/02

(21) 332463 (22) 1999 04 08

(72) Kuziak Roman, Molenda Ryszard, Bral Stanisław, Dylka Henryk, Popowski Roman, Bajan Andrzej, Fiedeń Jan

(73) Instytut Metalurgii Żelaza im. Stanisława Staszica, Gliwice (PL)

(54) Sposób utwardzania prętów stalowych do betonu sprężonego

B1 (11) **187959** (41) 2001 03 12 7(51) B24C 1/00  
 B24C 3/32

(21) 340883 (22) 1998 12 02

(30) 97 29721479 1997 12 05 DE

98 29807792 1998 04 30 DE

98 29813172 1998 07 24 DE

(86) 1998 12 02 PCT/EP98/07820

(87) 1999 06 17 WO99/29470, PCT Gazette nr 24/99

(76) Kipp Jens Werner, Bielefeld (DE)

(54) Sposób strumieniowego oczyszczania rur oraz urządzenie strumieniowe do strumieniowego oczyszczania wewnętrznych ścian rur

B1 (11) **188020** (41) 2000 04 25 7(51) B26F 1/44  
 (21) 335333 (22) 1998 12 24

(30) 97 359215 1997 12 26 JP

97 359217 1997 12 26 JP

97 359235 1997 12 26 JP

(86) 1998 12 24 PCT/JP98/05931

(87) 1999 07 08 WO99/33621, PCT Gazette nr 27/99

(72) Nakahara Kenji, Ibusuki Koichi, Eguchi Shouji, Kitahara Kohei, Tokumoto Kei, Sakaguchi Shigeya

(73) NIPPON TUNGSTEN CO., LTD., Fukuoka (JP)

(54) Matrycowy wycinak walcowy

B1 (11) **188030** (41) 2000 11 20 7(51) B28C 7/04  
 (21) 338921 (22) 1998 08 21

(30) 97 918271 1997 08 25 US

(86) 1998 08 21 PCT/US98/17441

(87) 1999 03 04 WO99/10148, PCT Gazette nr 09/99

(72) Kreinheder Mark, Shea Thomas, Westgate Paul, Winkel Thomas E., Gado James

(73) W.R. GRACE & CO.-CONN., New York (US)

(54) Ruchome urządzenie i sposób do wytwarzania dodatków do cementu i domieszek do betonu

B1 (11) **188004** (41) 2000 07 17 7(51) B29C 47/66  
 (21) 330890 (22) 1999 01 15

(72) Sikora Robert, Sikora Janusz

(73) Instytut Naukowo-Techniczny, Lublin (PL)

(54) Urządzenie uplastyczniające wytłaczarki

B1 (11) **188003** (41) 2000 07 17 7(51) B29C 49/42  
 B29C 49/70

(21) 330773 (22) 1999 01 11

(76) Ferenc Feliks, Borzęcin Duży (PL)

(54) Podajnik preform do rozdmuchiwania butelek z tworzywa sztucznego, zwłaszcza z poliwęglanów - PET

B1 (11) **188008** (41) 2000 07 31 7(51) B29C 49/68  
 B29C 49/64

(21) 331032 (22) 1999 01 25

(76) Ferenc Feliks, Borzęcin Duży (PL)

(54) Urządzenie grzewcze preform do rozdmuchiwania butelek z tworzywa sztucznego, zwłaszcza z poliwęglanów - PET

B1 (11) **187977** (41) 1999 08 16 7(51) B29C 65/50  
 B41K 3/12

(21) 324765 (22) 1998 02 10

(72) Kruszena Andrzej

(73) PRINTY POLAND R.Gärtner and Comp.Sp.z o.o., Bytom (PL)

(54) Sposób mocowania gumy stemplarskiej



B1 (11) <b>187956</b>	(41) 2001 01 02	7(51) B29D 7/01 A61L 15/16 B29C 55/18		(73) FRANZ PLASSER BAHNBAUMASCHINEN- -INDUSTRIEGESELLSCHAFT MBH, Wiedeń (AT)
(21) 339695	(22) 1998 11 04			(54) Maszyna do instalowania przewodu jezdnego
(30) 97 60064185	1997 11 04		US	
98 160652	1998 09 25		US	
(86) 1998 11 04 PCT/US98/23455				
(87) 1999 05 14 WO99/22930, PCT Gazette nr 19/99				
(72) Dipoto James, Hedden Chad M.				
(73) Tredegar Film Products Corporation, Richmond (US)				
(54) Folia mikroporowata i sposób wytwarzania folii mikroporowatej				
B1 (11) <b>187963</b>	(41) 1999 02 01	7(51) B32B 15/20 B32B 27/20 B32B 33/00		
(21) 328583	(22) 1997 05 07			
(30) 96 2200	1996 12 17		AT	
(86) 1997 05 07 PCT/AT97/00091				
(87) 1998 06 25 WO98/26931, PCT Gazette nr 25/98				
(72) Zuser Wilhelm, Nekula Lambert, Reiterer Franz				
(73) TEICH AKTIENGESELLSCHAFT, Obergrafendorf (AT)				
(54) Element opakowaniowy, zwłaszcza wieczko kubka				
B1 (11) <b>187943</b>	(41) 1999 11 08	7(51) B32B 3/10 B29C 47/04 D03D 17/00		
(21) 333111	(22) 1997 10 09			
(30) 96 729629	1996 10 10		US	
96 728692	1996 10 10		US	
(86) 1997 10 09 PCT/US97/18537				
(87) 1998 04 16 WO98/15399, PCT Gazette nr 15/98				
(72) Pelkie James E., Curro John Joseph, Mansfield Michele Ann, Dobrin George Christopher				
(73) TREDEGAR FILM PRODUCTS CORPORATION, Richmond (US); THE PROCTER & GAMBLE COMPANY, Cincinnati (US)				
(54) Materiał kompozytowy zawierający folię i materiał nośny oraz wyrób chłonny				
B1 (11) <b>187939</b>	(41) 1999 09 13	7(51) B32B 31/26 B32B 5/02 D04H 13/00		
(21) 332549	(22) 1997 09 30			
(30) 96 730511	1996 10 11		US	
(86) 1997 09 30 PCT/US97/17692				
(87) 1998 04 23 WO98/16380, PCT Gazette nr 16/98				
(72) Haffner William Bela, Morman Michael Tod, Taylor Jack Draper, Tinsley Jon Edward				
(73) KIMBERLY-CLARK WORLDWIDE, INC., Neenah (US)				
(54) Sposób wytwarzania laminowanego materiału włóknistego				
B1 (11) <b>188025</b>	(41) 2000 06 19	7(51) B60C 11/04 B29D 30/52 B29D 30/68		
(21) 336389	(22) 1998 02 05			
(30) 97 9701846	1997 02 12		FR	
(86) 1998 02 05 PCT/EP98/00625				
(87) 1998 08 20 WO98/35842, PCT Gazette nr 33/98				
(72) Garnier De Labareyre Bertrand, Merino Lopez Jose				
(73) COMPAGNIE GENERALE DES ETABLISSEMENTS MICHELIN - MICHELIN & CIE, Clermont-Ferrand Cedex (FR)				
(54) Bieżnik do opony i sposób wytwarzania bieżnika do opony				
B1 (11) <b>187998</b>	(41) 1999 03 01	7(51) B60M 1/28		
(21) 328107	(22) 1998 08 17			
(30) 97 1406	1997 08 21		AT	
(72) Theurer Josef, Gruber Leopold Rudolf				
B1 (11) <b>187986</b>	(41) 2000 01 17	7(51) B61D 3/18		
(21) 326260	(22) 1998 07 14			
(76) Romaniak Roman, Brzeszcze (PL)				
(54) Sposób i urządzenie do transportu naczip samochodowych platformami kolejowymi				
B1 (11) <b>187957</b>	(41) 2001 11 05	7(51) B62K 25/06 F16F 9/02		
(21) 339984	(22) 2000 04 29			
(76) Kozak Mariusz, Świdnik (PL)				
(54) Amortyzator pneumatyczny, zwłaszcza do roweru				
B1 (11) <b>188017</b>	(41) 2000 04 10	7(51) B65D 1/42 A47J 47/18		
(21) 335084	(22) 1998 02 04			
(30) 97 798511	1997 02 10		US	
97 823193	1997 03 24		US	
(86) 1998 02 04 PCT/US98/02129				
(87) 1998 08 13 WO98/34836, PCT Gazette nr 32/98				
(76) Von Holdt John W. Jr., Glenview (US); Anderson Janice, Northbrook (US)				
(54) Wiadro z tworzywa sztucznego z pokrywą				
B1 (11) <b>188014</b>	(41) 1999 11 08	7(51) B65H 54/02		
(21) 332769	(22) 1999 04 26			
(30) 98 9800323	1998 04 29		BE	
(72) Van Der Paal Peter Antoon				
(73) REELS, besloten vennootschap met beperkte aansprakelijkheid, Antwerpen (BE)				
(54) Urządzenie do rozwijania i zwijania węża podłączonego do instalacji zwłaszcza sprężonego powietrza				
B1 (11) <b>187983</b>	(41) 1999 11 08	7(51) B66C 1/62		
(21) 326047	(22) 1998 04 27			
(72) Pawlak Wiktor, Szymczak Marian				
(73) Biuro Projektowo-Wdrożeniowe ALPRO Sp. z o.o., Konin (PL)				
(54) Chwytnik do przenoszenia i obracania elementów z cylindrycznym otworem, zwłaszcza taśm zwiniętych w kręgi				
B1 (11) <b>187928</b>	(41) 1999 04 26	7(51) B67C 7/00		
(21) 329209	(22) 1998 10 15			
(30) 97 19745852	1997 10 16		DE	
(72) Kraft Eberhard, Wild Hans-Peter				
(73) INDAG Gesellschaft für Industriebedarf m.b.H., Eppelheim/Heidelberg (DE)				
(54) Sposób napełniania pojemników i napełniarka pojemników				
B1 (11) <b>188037</b>	(41) 2000 08 14	7(51) B68G 7/00		
(21) 331157	(22) 1999 02 02			
(76) Osytek Jan, Komorów (PL)				
(54) Element powłok tapicerskich				
B1 (11) <b>188035</b>	(41) 1998 04 14	7(51) C01G 3/05 C22B 3/06 C07D 213/79		
(21) 316451	(22) 1996 10 07			
(72) Jakubiak Artur, Szymanowski Jan				
(73) Politechnika Poznańska, Poznań (PL)				
(54) Hydrofobowy ekstrahent do wydzielania jonów miedzi (II) z wodnych roztworów chlorkowych oraz sposób ekstrakcji miedzi z wodnych roztworów chlorkowych				
B1 (11) <b>188000</b>	(41) 1999 02 01	7(51) C04B 28/14 C04B 11/024		
(21) 328487	(22) 1997 12 09			

- (30) 96 771741 1996 12 20 US  
 (86) 1997 12 09 PCT/US97/23399  
 (87) 1998 07 02 WO98/28240, PCT Gazette nr 26/98  
 (72) Englert Mark H.  
 (73) UNITED STATES GYPSUM COMPANY, Chicago (US)  
 (54) Sposób wytwarzania płyty gipsowej
- B1 (11) **187954** (41) 2000 11 06 7(51) C07B 39/00  
 C07C 17/14  
 C07C 67/307  
 C07C 201/12  
 C07C 253/30
- (21) 338442 (22) 1998 07 20  
 (30) 97 19732693 1997 07 30 DE  
 (86) 1998 07 20 PCT/EP98/04485  
 (87) 1999 02 11 WO99/06339, PCT Gazette nr 06/99  
 (72) Wingert Horst, Götz Norbert, Keil Michael, Müller Bernd  
 (73) BASF AKTIENGESELLSCHAFT, Ludwigshafen (DE)  
 (54) Sposób wytwarzania podstawionych bromków benzylu
- B1 (11) **188012** (41) 1999 08 30 7(51) C07C 257/18  
 C07C 257/20
- (21) 332136 (22) 1997 09 09  
 (30) 96 19636689 1996 09 10 DE  
 (86) 1997 09 09 PCT/EP97/04921  
 (87) 1998 03 19 WO98/11062, PCT Gazette nr 11/98  
 (72) Schromm Kurt, Anderskewitz Ralf, Renth Ernst-Otto, Birke Franz, Jennewein Hans Michael, Meade Christopher John Montague  
 (73) BOEHRINGER INGELHEIM PHARMA GmbH & Co. KG, Ingelheim am Rhein (DE)  
 (54) Pochodne benzamidyny, sposób wytwarzania pochodnych benzamidyny i ich zastosowanie jako środki lecznicze
- B1 (11) **188027** (41) 2001 06 18 7(51) C07C 263/10  
 (21) 337295 (22) 1999 12 17  
 (72) Wilusz Tadeusz, Wójcik Lucjan, Zajączkowski Władysław, Wieluński Jerzy, Lech Aleksander, Malicki Zdzisław, Mazurkiewicz Aleksander, Rejowski Dariusz, Błażewicz Eugeniusz, Ostrowski Ryszard, Walerych Krzysztof, Struzik Marian, Miłuch Janusz  
 (73) Zakłady Chemiczne ZACHEM S.A., Bydgoszcz (PL)  
 (54) Ciągły sposób i instalacja do ciągłego sposobu wytwarzania toluenodiizocyanianu
- B1 (11) **188039** (41) 1997 04 14 7(51) C07C 27/10  
 C07C 35/08  
 C07C 49/303
- (21) 316490 (22) 1996 10 11  
 (30) 95 9500853 1995 10 13 BE  
 (72) Kragten Ubaldus Franciscus, Baur Henricus Anna Christiaan, Housmans Johannes Gerardus Hubertus Maria  
 (73) DSM N.V., Heerlen (NL)  
 (54) Sposób rozkładu mieszaniny zawierającej wodoronadtlenek cykloalkilu
- B1 (11) **187968** (41) 1998 08 31 7(51) C07C 271/16  
 C07C 269/02
- (21) 318610 (22) 1997 02 20  
 (72) Nowakowski Jerzy, Maciejewski Leszek  
 (73) Uniwersytet Mikołaja Kopernika, Toruń (PL)  
 (54) Dikarbaminiany z symetrycznym ugrupowaniem alkilendieterowym oraz sposób wytwarzania dikarbaminianów z symetrycznym ugrupowaniem alkilendieterowym
- B1 (11) **187964** (41) 2000 01 03 7(51) C07C 333/16  
 C07F 19/00  
 B01F 17/22
- (21) 327205 (22) 1998 07 01
- (76) UNIWERSYTET ŁÓDZKI, Łódź (PL); , (PL)  
 (54) Sposób wytwarzania kompleksowego etyleno-bis-ditiokarbaminianu manganowo-cynkowego
- B1 (11) **187916** (41) 2000 03 13 7(51) C07C 37/20  
 (21) 328289 (22) 1998 08 28  
 (72) Krueger Andrzej, Tkacz Bogusław, Rdesińska-Ćwik Teresa, Matyja Stanisław, Grzywa Edward, Szymański Kazimierz, Majchrzak Maria, Poskrobko Jan, Balcerowiak Wojciech, Kościuk Ryszard, Jasienkiewicz Jerzy  
 (73) Instytut Ciężkiej Syntezy Organicznej BLACHOWNIA, Kędzierzyn-Koźle (PL)  
 (54) Sposób otrzymywania bisfenolu A
- B1 (11) **187972** (41) 1999 05 24 7(51) C07C 39/16  
 (21) 323110 (22) 1997 11 12  
 (72) Kiedik Maciej, Kołt Józef, Mróz Jerzy  
 (73) BLACHOWNIA HOLDING Spółka Akcyjna, Kędzierzyn-Koźle (PL); Instytut Ciężkiej Syntezy Organicznej, Kędzierzyn-Koźle (PL)  
 (54) Sposób otrzymywania bisfenolu A
- B1 (11) **188010** (41) 1999 07 05 7(51) C07C 51/215  
 B01J 23/00
- (21) 331374 (22) 1997 07 16  
 (30) 96 19630832 1996 07 31 DE  
 (86) 1997 07 16 PCT/EP97/03809  
 (87) 1998 02 12 WO98/05619, PCT Gazette nr 06/98  
 (72) Borchert Holger, Dingerdissen Uwe  
 (73) CELANESE GMBH, Frankfurt nad Menem (DE)  
 (54) Sposób selektywnego wytwarzania kwasu octowego i katalizator do selektywnego utleniania etanu
- B1 (11) **188042** (41) 1998 05 25 7(51) C07D 233/72  
 C07D 403/10  
 C07K 5/023  
 C07K 5/117  
 A61K 31/4015  
 A61K 38/06  
 A61K 38/07  
 A61P 29/00
- (21) 323130 (22) 1997 11 15  
 (30) 96 19647382 1996 11 15 DE  
 (72) Stilz Hans Ulrich, Wehner Volkmar, Hüls Christoph, Seiffge Dirk  
 (73) Hoechst Aktiengesellschaft, Frankfurt nad Menem (DE)  
 (54) Nowe pochodne dioksoimidazolidyny, środek farmaceutyczny i zastosowanie pochodnych dioksoimidazolidyny
- B1 (11) **188016** (41) 2000 02 28 7(51) C07D 413/04  
 A01N 47/38
- (21) 334496 (22) 1997 12 16  
 (30) 97 791217 1997 01 30 US  
 (86) 1997 12 16 PCT/US97/23314  
 (87) 1998 08 06 WO98/33794, PCT Gazette nr 31/98  
 (72) Dekeyser Mark Achiel, McDonald Paul Thomas  
 (73) UNIROYAL CHEMICAL COMPANY, INC., Middlebury (US); UNIROYAL CHEMICAL CO./UNIROYAL CHEMICAL CIE., Elmira (CA)  
 (54) Pochodne oksadiazyny i owadobójcza kompozycja
- B1 (11) **187965** (41) 1999 08 16 7(51) C07D 471/04  
 C07D 487/04  
 C07D 495/04
- (21) 324675 (22) 1998 04 02  
 (72) Brzozowski Zdzisław  
 (73) Akademia Medyczna, Gdańsk (PL)  
 (54) Nowe pochodne 2-merkaptobenzenosulfonamidu i sposób ich otrzymywania

B1 (11) **188018** (41) 2000 04 10 7(51) C07D 473/06  
A61K 31/52  
(21) 335135 (22) 1998 02 12  
(30) 97 9703044 1997 02 14 GB  
(86) 1998 02 12 PCT/EP98/00784  
(87) 1998 08 20 WO98/35966, PCT Gazette nr 33/98  
(72) Daluge Susan Mary, Livingstone Douglas Alan, Wolberg Gerald  
(73) GLAXO GROUP LIMITED, Greenford (GB)  
(54) Pochodne podstawionego [1,3-bis(cykloheksylometylo)-1,2,3,6-tetrahydro-2,6-dioksyo-9H-puryn -8-ylo]fenylu, sposób ich otrzymania oraz ich zastosowanie do leczenia stanów zapalnych i zaburzeń immunologicznych

B1 (11) **188046** (41) 2001 07 30 7(51) C07H 15/04  
A61K 31/7028  
A61K 47/26  
A61P 37/04  
(21) 343205 (22) 1998 05 07  
(30) 97 853826 1997 05 08 US  
(86) 1998 05 07 PCT/US98/09385  
(87) 1998 11 12 WO98/50399, PCT Gazette nr 45/98  
(72) Johnson David, Sowell Gregory C.  
(73) CORIXA CORPORATION, Seattle (US)  
(54) Nowe fosforany aminoalkilglukozaamin, szczepionka i środek farmaceutyczny

B1 (11) **187947** (41) 2000 04 25 7(51) C07H 17/08  
A61K 31/7048  
(21) 335375 (22) 1998 02 26  
(30) 97 9702352 1997 02 27 FR  
(86) 1998 02 26 PCT/FR98/00378  
(87) 1998 09 03 WO98/38199, PCT Gazette nr 35/98  
(72) Agouridas Constantin, Chantot Jean-Francois, Denis Alexis, Fromentin Claude, Pejac Jean-Marie  
(73) AVENTIS PHARMA S.A., Antony (FR)  
(54) Nowe pochodne erytromycyny, sposób ich wytwarzania i kompozycje farmaceutyczne je zawierające

B1 (11) **187923** (41) 1999 03 15 7(51) C07K 14/805  
A61K 38/42  
(21) 329108 (22) 1997 03 27  
(30) 96 60014389 1996 03 28 US  
(86) 1997 03 27 PCT/US97/05088  
(87) 1997 10 02 WO97/35883, PCT Gazette nr 42/97  
(72) DeWoskin Richard E., Doubleday Marc D.  
(73) NORTHFIELD LABORATORIES, INC., Evanston (US)  
(54) Wodny roztwór polimeryzowanej aldehydem glutarowym hemoglobiny, sposób wytwarzania roztworu pirydoksylowanej, polimeryzowanej hemoglobiny i jego zastosowanie

B1 (11) **187917** (41) 1999 02 15 7(51) C07K 7/08  
C07K 14/52  
A61K 38/10  
A61K 38/19  
A61P 25/00  
(21) 328701 (22) 1997 03 05  
(30) 96 611307 1996 03 05 US  
(86) 1997 03 05 PCT/US97/04143  
(87) 1997 09 12 WO97/32895, PCT Gazette nr 39/97  
(72) O'Brien John S.  
(73) REGENTS OF THE UNIVERSITY OF CALIFORNIA, Oakland (US)  
(54) Oczyszczony lub izolowany polipeptyd, kompozycja farmaceutyczna, zastosowanie skutecznej ilości aktywnego fragmentu prosapozyiny, zastosowanie skutecznej ilości polipeptydu, peptydu i jego zastosowanie

B1 (11) **187924** (41) 1999 03 15 7(51) C07K 7/64  
A61K 38/12  
C07K 14/75  
(21) 329154 (22) 1997 04 02  
(30) 96 19613933 1996 04 06 DE  
(86) 1997 04 02 PCT/EP97/01657  
(87) 1997 10 16 WO97/38009, PCT Gazette nr 44/97  
(72) Jonczyk Alfred, Goodman Simon, Diefenbach Beate, Kessler Horst, Koppitz Marcus  
(73) MERCK PATENT GMBH, Darmstadt (DE)  
(54) Nowe cyklopeptydy i sposób ich wytwarzania, preparat farmaceutyczny i sposób jego wytwarzania oraz zastosowanie tych nowych cyklopeptydów

B1 (11) **187966** (41) 1996 11 25 7(51) C08F 10/02  
C08J 5/18  
(21) 314260 (22) 1996 05 15  
(30) 95 442453 1995 05 16 US  
(72) Foster George Norris, Chen Tong, Wasserman Scott Hanley, Lee Day-Chyuan, Kurtz Stuart Jacob, Gross Laurence Herbert, Vogel Robert Harold  
(73) Univation Technologies, LLC, Houston (US)  
(54) Polimer etylenu i folia z polimeru etylenu

B1 (11) **187969** (41) 1997 11 24 7(51) C08G 18/38  
C09K 3/10  
C09D 5/34  
(21) 319935 (22) 1997 05 13  
(30) 96 19619538 1996 05 15 DE  
(72) Schmalstieg Lutz, Rettig Rainer, Limbeck Götz  
(73) BAYER AKTIENGESELLSCHAFT, Leverkusen (DE)  
(54) Prepolimery poliuretanowe zawierające grupy alkoksylsilanowe i hydantoinowe, sposób ich wytwarzania oraz ich zastosowanie do wytwarzania materiałów uszczelniających

B1 (11) **187967** (41) 1997 08 18 7(51) C08I 9/00  
C08K 3/08  
C08L 23/04  
(21) 318427 (22) 1997 02 12  
(30) 96 19605266 1996 02 13 DE  
(72) Bruijnen Peter, Scholbe Ulrich  
(73) Alveo AG, Luzern (CH)  
(54) Miękkie poliolefinowe tworzywo piankowe o zamkniętych komórkach oraz sposób wytwarzania miękkiego poliolefinowego tworzywa piankowego o zamkniętych komórkach

B1 (11) **187920** (41) 1999 03 01 7(51) C08L 23/10  
B32B 27/32  
C08J 5/18  
(21) 328939 (22) 1996 10 23  
(30) 96 19640038 1996 09 29 DE  
(86) 1996 10 23 PCT/DE96/02012  
(87) 1997 09 25 WO97/34951, PCT Gazette nr 41/97  
(72) Lange Winfried  
(73) Kobusch-Sengewald GmbH & Co. KG, Warburg (DE)  
(54) Przezroczysta folia wielowarstwowa i sposób wytwarzania przejrzystej folii wielowarstwowej

B1 (11) **187961** (41) 2001 05 07 7(51) C09K 5/10  
(21) 341982 (22) 1999 01 22  
(30) 98 9800152 1998 01 22 SE  
(86) 1999 01 22 PCT/SE99/00086  
(87) 1999 07 29 WO99/37733, PCT Gazette nr 30/99  
(72) Starzmann Martin  
(73) TEMPER TECHNOLOGY AB, Hindås (SE)  
(54) Ciecz grzewcza/chłodząca odporna na działanie mrozu

- B1 (11) **187948** (41) 2000 05 08 7(51) C10M 137/08  
(21) 335615 (22) 1998 03 04  
(30) 97 19710160 1997 03 12 DE  
(86) 1998 03 04 PCT/EP98/01196  
(87) 1998 09 17 WO98/40451, PCT Gazette nr 37/98  
(72) Pyka Peter, Vollnhals Barbara, Pomrehn Bernd  
(73) CLARIANT GMBH, Frankfurt nad Menem (DE)  
(54) Zastosowanie jako dodatków do pracy przy wysokich ciśnieniach estrów kwasu fosforowego
- B1 (11) **188031** (41) 2001 02 12 7(51) C11D 3/22  
C11D 3/37  
C11D 17/00  
(21) 340638 (22) 1998 11 17  
(30) 97 19752165 1997 11 26 DE  
(86) 1998 11 17 PCT/EP98/07347  
(87) 1999 06 03 WO99/27051, PCT Gazette nr 22/99  
(72) Legel Dieter, Penninger Josef, Voelkel Theodor  
(73) HENKEL KOMMANDITGESELLSCHAFT AUF AKTIEN, Düsseldorf (DE)  
(54) Ciekły środek piorący o podwyższonej lepkości
- B1 (11) **187937** (41) 2000 09 25 7(51) C12Q 1/06  
C12N 1/20  
C12R 1/23  
(21) 332135 (22) 1999 03 22  
(72) Kosikowska Maria, Jakubczyk Elżbieta, Jaworski Stanisław  
(73) Instytut Mleczarstwa, Warszawa (PL)  
(54) Pożywka do wykrywania i oznaczania liczby komórek *Lactobacillus acidophilus* w materiale biologicznym, sposób jej sporządzania oraz sposób przygotowywania materiału biologicznego do wykrywania i oznaczania w nim liczby komórek *Lactobacillus acidophilus*
- B1 (11) **187951** (41) 2000 08 28 7(51) C23C 14/08  
C03C 17/36  
C23C 14/35  
(21) 337610 (22) 1998 06 24  
(30) 97 19726966 1997 06 25 DE  
(86) 1998 06 24 PCT/EP98/03871  
(87) 1999 01 07 WO99/00528, PCT Gazette nr 01/99  
(72) Nöthe Axel, Rissmann Michael, Paul Thomas  
(73) FLACHGLAS AKTIENGESELLSCHAFT, Fürth (DE)  
(54) Sposób powlekania szkła i płyta szklana z przezroczystą powłoką cienkowarstwową
- B1 (11) **187958** (41) 2001 01 15 7(51) D04H 1/44  
(21) 340215 (22) 1998 10 23  
(30) 97 9703886 1997 10 24 SE  
(86) 1998 10 23 PCT/SE98/01925  
(87) 1999 05 06 WO99/22059, PCT Gazette nr 18/99  
(72) Johansson Berndt, Fingal Lars  
(73) SCA HYGIENE PRODUCTS AB, Göteborg (SE)  
(54) Sposób wytwarzania włókniny
- B1 (11) **187960** (41) 2001 04 09 7(51) D04H 1/54  
(21) 341305 (22) 1998 12 18  
(30) 97 994870 1997 12 19 US  
(86) 1998 12 18 PCT/US98/26843  
(87) 1999 07 01 WO99/32699, PCT Gazette nr 26/99  
(72) Stokes Ty J., Griffin Rebecca W., Shultz Jay S.  
(73) KIMBERLY-CLARK WORLDWIDE, INC., Neenah (US)  
(54) Włóknina ultralekka, stabilna wymiarowo oraz zastosowanie i sposób wytwarzania włókniny ultralekkiej stabilnej wymiarowo
- B1 (11) **188032** (41) 2001 09 10 7(51) D06F 37/04  
D06F 21/04  
(21) 343930 (22) 1999 05 11  
(30) 98 9810173 1998 05 12 GB
- (86) 1999 05 11 PCT/GB99/01460  
(87) 1999 11 18 WO99/58753, PCT Gazette nr 46/99  
(72) Monteiro Andre Fraser, Burlington Geoffrey Michael, Wells Simon Paul  
(73) NOTETRY LIMITED, Little Somerford (GB)  
(54) Sposób poruszania wieloma przedmiotami pomiędzy sobą oraz urządzenie do poruszania wieloma przedmiotami pomiędzy sobą
- B1 (11) **187952** (41) 2000 09 11 7(51) D21D 1/20  
(21) 337972 (22) 1998 07 07  
(30) 97 9702656 1997 07 09 SE  
(86) 1998 07 07 PCT/SE98/01340  
(87) 1999 01 21 WO99/02772, PCT Gazette nr 03/99  
(72) Nilsson Björn, Hakansson Stefan, Ryden Ing-Marie  
(73) Billerud Skärblacka AB, Skärblacka (SE)  
(54) Sposób wytwarzania papieru siarczanowego i papier siarczanowy
- B1 (11) **187990** (41) 1998 12 21 7(51) E02D 35/00  
E04G 23/06  
(21) 327015 (22) 1998 06 23  
(72) Sanecki Leszek  
(73) Politechnika Krakowska im. Tadeusza Kościuszki, Kraków (PL)  
(54) Sposób wzmacniania osłabionej warstwy podłoża gruntowego pod istniejącym fundamentem bezpośrednim, zwłaszcza w terenach o wysokim poziomie zwierciadła wody
- B1 (11) **187988** (41) 1999 05 10 7(51) E03F 5/16  
(21) 326821 (22) 1998 06 09  
(76) Orlicki Jan, Sosnowiec (PL)  
(54) Separator oleju i ropy
- B1 (11) **187936** (41) 1999 08 02 7(51) E04G 1/26  
(21) 331630 (22) 1997 08 01  
(30) 96 19633092 1996 08 16 DE  
(86) 1997 08 01 PCT/EP97/04211  
(87) 1998 02 26 WO98/07934, PCT Gazette nr 08/98  
(72) Schwörer Artur  
(73) PERI GMBH, Weissenhorn (DE)  
(54) Rozbieralne rusztowanie zewnętrzne, sposób montowania rozbieralnego rusztowania zewnętrznego i sposób demontowania rozbieralnego rusztowania zewnętrznego
- B1 (11) **187922** (41) 1999 04 12 7(51) E05C 3/14  
(21) 329062 (22) 1998 10 07  
(30) 97 19745116 1997 10 11 DE  
(72) Bollmann Rainer, Nuyan Vedat  
(73) Happich Fahrzeug-und Industrieteile GmbH, Wuppertal (DE)  
(54) Uchwyt okna przesuwne
- B1 (11) **187941** (41) 1999 03 29 7(51) E05C 9/22  
(21) 328560 (22) 1998 09 14  
(30) 97 19740603 1997 09 16 DE  
(72) Boer Michael, Sassmannshausen Jürgen, Schöler Roland  
(73) SIEGENIA -FRANK KG, Siegen (DE)  
(54) Zamocowanie szyny wywiniętej, okno lub drzwi lub podobny element oraz sposób wytwarzania skrzydła okna, drzwi lub podobnego elementu
- B1 (11) **187994** (41) 2000 01 31 7(51) E05G 1/00  
(21) 327722 (22) 1998 07 27  
(76) GAWERSKI Spółka z o.o., Gdańsk (PL)  
(54) Kasa pancerna
- B1 (11) **187991** (41) 2000 01 17 7(51) E05G 1/024  
(21) 327254 (22) 1998 07 03  
(76) GAWERSKI Spółka z o.o., Gdańsk (PL)  
(54) Zbrojenie aktywne ścian, zwłaszcza kas pancernych

B1 (11) <b>187978</b> (21) 324791 (30) 97 241 (72) Pock Herbert (73) Novoferm-Stahlbauwerk Ing. Walter Neumayer KG., Gaenserndorf (AT) (54) Urządzenie do mocowania ościeżnicy	(41) 1998 08 17 (22) 1998 02 12 1997 02 13	7(51) E06B 1/04      AT	(72) Szymański Paweł, Pereć Bogdan (73) Kaczor Jerzy, Zaniemyśl (PL); Kaczor Aleksandra, Zaniemyśl (PL) (54) Pierścieniowy zespół uszczelniający
B1 (11) <b>187992</b> (21) 327534 (72) Jankowski Andrzej (73) KOMANDOR SA, Radom (PL) (54) Prowadnik rolkowy	(41) 2000 01 17 (22) 1998 07 16	7(51) E06B 3/42	B1 (11) <b>188006</b> (21) 331018 (72) Szymański Paweł, Pereć Bogdan (73) Kaczor Jerzy, Zaniemyśl (PL); Kaczor Aleksandra, Zaniemyśl (PL) (54) Sznurowy zespół uszczelniający
B1 (11) <b>187993</b> (21) 327535 (72) Jankowski Andrzej (73) KOMANDOR SA, Radom (PL) (54) Jezdny mechanizm rolkowy	(41) 2000 01 17 (22) 1998 07 16	7(51) E06B 3/42	B1 (11) <b>187934</b> (21) 330544 (30) 97 19715759 (86) 1998 01 28 PCT/EP98/00443 (87) 1998 10 22 WO98/46915, PCT Gazette nr 42/98 (72) Rogild Mads, Crone Erik (73) MAN B & W DIESEL A/S, Copenhagen (DK) (54) Tłokowy silnik spalinowy
B1 (11) <b>187927</b> (21) 329344 (30) 97 O9976 (72) Rataj Mieczysław Stanisław (73) The ANI Corporation Limited, Pyrmont (AU) (54) Urządzenie do napinania kotew linowych	(41) 1999 04 26 (22) 1998 10 23 1997 10 24	7(51) E21D 20/00     AU	B1 (11) <b>188045</b> (21) 340047 (30) 97 1189 (86) 1998 10 16 PCT/DK98/00451 (87) 1999 04 29 WO99/20932, PCT Gazette nr 17/99 (72) Cridland Ian, Ortoft Finn, Poulsen Steen Block (73) ROCKWOOL INTERNATIONAL A/S, Hedehusene (DK) (54) Sekcja rurowa stanowiąca pierścieniową warstwę izolacyjną i sposób jej wytwarzania
B1 (11) <b>187996</b> (21) 327902 (72) Aleksa Henryk, Borycz Józef, Cichy Tadeusz, Dyduch Franciszek, Molenda Elżbieta (73) Główny Instytut Górnictwa, Katowice (PL) (54) Sposób oczyszczania wód kopalnianych z zanieczyszczeń mechanicznych	(41) 1999 11 08 (22) 1998 08 07	7(51) E21F 17/00 E21F 17/16	B1 (11) <b>187987</b> (21) 326742 (76) Teliga Karol, Warszawa (PL) (54) Urządzenie i sposób spalania ładunku słomy i innych biopaliw
B1 (11) <b>187984</b> (21) 326258 (72) Gardzilewicz Andrzej, Marcinkowski Stanisław (73) Polska Akademia Nauk Instytut Maszyn Przepływowych, Gdańsk (PL) (54) Stopień wylotowy turbiny	(41) 1999 11 22 (22) 1998 05 11	7(51) F01D 25/30	B1 (11) <b>188043</b> (21) 333666 (30) 96 2022 (86) 1997 11 18 PCT/AT97/00250 (87) 1998 05 28 WO98/22751, PCT Gazette nr 21/98 (72) Kepplinger Leopold Werner, Pelz Dieter, Zanker Gerald (73) BRAU-UNION ÖSTERREICH AKTIENGESELLSCHAFT, Graz (AT) (54) Sposób i instalacja do termicznej utylizacji mokrego młota
B1 (11) <b>187985</b> (21) 326259 (72) Marcinkowski Stanisław, Gardzilewicz Andrzej (73) Polska Akademia Nauk Instytut Maszyn Przepływowych, Gdańsk (PL) (54) Stopień wylotowy turbiny	(41) 1999 11 22 (22) 1998 05 11	7(51) F01D 25/30	B1 (11) <b>187946</b> (21) 334685 (86) 1997 12 08 PCT/SE97/02044 (87) 1999 06 17 WO99/30084, PCT Gazette nr 24/99 (72) Berglund Joakim, Borg Ronald, Dahlin Jens, Emvin Peter, Hansson Stefan, Isaksson Ola, Ivarsson Peter, Johansson Henrik, Salomonson Torbjörn, Sjunnesson Anders (73) VOLVO AERO CORPORATION, Trollhättan (SE) (54) Urządzenie stabilizujące płomień do dopalaczy w gazowych silnikach turbinowych
B1 (11) <b>187933</b> (21) 330503 (76) Jędruszek Janusz, Katowice (PL) (54) Sposób i urządzenie do wytwarzania zmian ciśnienia w układzie hydraulicznym	(41) 2000 07 03 (22) 1998 12 21	7(51) F15B 11/02 F15B 13/02 F04B 49/03	B1 (11) <b>188026</b> (21) 336681 (72) Opas Piotr (73) GLASPO - Grzegorzew Sp. z o.o., Wrocław (PL) (54) Sposób obramowania płyty szklanej
B1 (11) <b>188024</b> (21) 336238 (30) 97 29706739 (86) 1998 04 09 PCT/EP98/02073 (87) 1998 10 22 WO98/46903, PCT Gazette nr 42/98 (76) Grasl Andreas, Heiligeneich (AT) (54) Urządzenie do przenoszenia siły, zwłaszcza siły nacisku	(41) 2000 06 19 (22) 1998 04 09 1997 04 15	7(51) F16G 1/28 F16G 13/20     DE	B1 (11) <b>188044</b> (21) 339521 (30) 97 19740994
B1 (11) <b>188007</b> (21) 331019	(41) 2000 07 31 (22) 1999 01 21	7(51) F16J 15/16	(41) 2000 07 31 (22) 1999 01 21 7(51) F16J 15/22     DE

- (86) 1998 09 07 PCT/DE98/02642  
 (87) 1999 03 25 WO99/14541, PCT Gazette nr 12/99  
 (72) Mirz Walter  
 (73) JOSEF MEINDL GMBH & CO. DORFEN, Dorfen (DE)  
 (54) Rama suszarnicza dla wyrobów ceglarskich
- B1 (11) **187995** (41) 2000 02 14 7(51) F41H 1/02  
 (21) 327897 (22) 1998 08 06  
 (72) Tarkowska Sylwia, Witczak Elżbieta  
 (73) MORATEX Instytut Technicznych Wyrobów Włókienniczych, Łódź (PL)  
 (54) Kamizelka przeciwuderzeniowa
- B1 (11) **187953** (41) 2000 11 06 7(51) G01F 1/84  
 G01K 7/20  
 G08C 15/08  
 (21) 338424 (22) 1998 06 02  
 (30) 97 901686 1997 07 28 US  
 (86) 1998 06 02 PCT/US98/11183  
 (87) 1999 02 04 WO99/05480, PCT Gazette nr 05/99  
 (72) Hays Paul J., Zolock Michael J.  
 (73) MICRO MOTION, INC., Boulder (US)  
 (54) Sposób i układ do kontroli stanu wibracyjnego przepływomierza typu coriolisa
- B1 (11) **187932** (41) 2000 07 03 7(51) G02B 6/44  
 (21) 330490 (22) 1998 12 22  
 (72) Beyer Wolfgang  
 (73) REHAU AG + Co, Rehau (DE)  
 (54) Sposób wytwarzania odgałęzień kabli
- B1 (11) **188022** (41) 2000 03 27 7(51) G08B 13/24  
 G09F 3/02  
 D21H 27/00  
 (21) 335474 (22) 1999 09 17  
 (30) 98 19843062 1998 09 19 DE  
 (72) Rührig Manfred  
 (73) Meto International GmbH, Hirschhorn (DE)  
 (54) Sposób wytwarzania elementów zabezpieczających do elektronicznego zabezpieczania artykułów i element zabezpieczający do elektronicznego zabezpieczania artykułów
- B1 (11) **187950** (41) 2000 07 31 7(51) H02G 15/068  
 (21) 337120 (22) 1998 06 04  
 (30) 97 9707167 1997 06 10 FR  
 (86) 1998 06 04 PCT/FR98/01134  
 (87) 1998 12 17 WO98/57405, PCT Gazette nr 50/98  
 (72) Reignier Philippe  
 (73) SAGEM S.A., Paryż (FR)  
 (54) Końcówka kabla
- B1 (11) **188021** (41) 2000 04 25 7(51) H02G 15/18  
 H02G 1/14  
 F16L 3/00  
 (21) 335457 (22) 1998 03 18  
 (30) 97 9705697 1997 03 19 GB  
 (86) 1998 03 18 PCT/GB98/00822  
 (87) 1998 09 24 WO98/42056, PCT Gazette nr 38/98  
 (72) Ions David, Winfield Philip Roland, Toerringer Josef, Gansbuehler George, Levington Sean Michael, Costigan Philip  
 (73) RAYCHEM LIMITED, Swindon (GB)  
 (54) Oprawa zaciskowa, zwłaszcza do kabli
- B1 (11) **187930** (41) 2000 05 22 7(51) H02H 9/04  
 G05F 1/613  
 (21) 329629 (22) 1998 11 10

- (76) Przywara Gustaw, Warszawa (PL); Jaworski Ryszard, Sulejówkę (PL); Kulhawik Zygmunt, Sulejówkę (PL); Tuliński Konrad, Wesoła (PL)  
 (54) Układ do ograniczenia przepięć, zwłaszcza łączeniowych, w układzie zasilania trakcji elektrycznej prądu stałego
- B1 (11) **187931** (41) 1999 04 26 7(51) H04B 1/40  
 H04B 15/00  
 H04L 5/16  
 (21) 329932 (22) 1997 05 05  
 (30) 96 655331 1996 05 24 US  
 (86) 1997 05 05 PCT/US97/07591  
 (87) 1997 11 27 WO97/44898, PCT Gazette nr 51/97  
 (72) Dingsor Andrew D.  
 (73) INTERNATIONAL BUSINESS MACHINES CORPORATION, Armonk (US)  
 (54) Sposób nadawania i odbioru sygnału radiowego z modulacją częstotliwości w modemie danych radiowych i modem danych radiowych

INDEKS UDZIELONYCH PATENTÓW,  
 WEDŁUG SYMBOLI MKP

Symbol MKP	Nr patentu	Symbol MKP	Nr patentu	
1	2	1	2	
A01B	63/32	187971	A61K 31/40	187962
A01F	12/42	187945	A61K 31/4015	188042*
A01N	25/04	188034*	A61K 31/4439	187925
A01N	25/32	187970*	A61K 31/4439	187962*
A01N	35/06	188034	A61K 31/4709	188038
A01N	37/50	187929*	A61K 31/52	188018*
A01N	37/52	187929*	A61K 31/551	187926
A01N	43/54	187929*	A61K 31/565	188009
A01N	43/653	187929*	A61K 31/635	187919
A01N	47/24	187929	A61K 31/7028	188046*
A01N	47/36	187970	A61K 31/7048	187947*
A01N	47/38	187929*	A61K 35/60	187989
A01N	47/38	188016*	A61K 35/78	187921*
A01N	47/46	187979*	A61K 35/78	187940
A01N	55/02	187979	A61K 38/06	188042*
A01N	59/20	187979*	A61K 38/07	188042*
A23J	1/18	187973	A61K 38/10	187917*
A24C	5/47	187944	A61K 38/12	187924*
A47C	27/16	188036*	A61K 38/19	187917*
A47J	27/10	187915	A61K 38/29	187962*
A47J	43/08	187938	A61K 38/41	187999
A47J	47/18	188017*	A61K 38/42	187923*
A47L	11/03	188029*	A61K 39/145	187982
A47L	11/283	188029	A61K 39/21	188041
A61C	7/00	188015	A61K 39/295	187935
A61F	11/08	188023*	A61K 47/26	188046*
A61F	11/38	188023	A61K 49/22	188011
A61F	13/02	188009*	A61K 7/00	187940*
A61F	2/14	187942*	A61K 7/00	188033
A61F	9/00	188028	A61K 7/02	187918*
A61F	9/007	187942	A61K 7/06	188033*
A61G	7/057	188036	A61K 7/48	187918
A61K	31/137	188040	A61K 7/48	187921

\* Patent oznaczony więcej niż jednym symbolem klasyfikacyjnym. Ogłoszenie dotyczące tego patentu można znaleźć pod symbolem klasyfikacyjnym odpowiadającym numerowi bez gwiazdki.

1	2	1	2
A61K	7/48	188033*	B29D 7/01 187956
A61K	9/16	188038*	B29D 9/00 188026*
A61K	9/70	188009*	B32B 15/20 187963
A61L	15/16	187956*	B32B 27/20 187963*
A61L	15/38	188009*	B32B 27/32 187920*
A61P	19/10	187962*	B32B 3/10 187943
A61P	25/00	187917*	B32B 31/26 187939
A61P	25/04	187926*	B32B 33/00 187963*
A61P	25/08	188040*	B32B 5/02 187939*
A61P	29/00	187926*	B41K 3/12 187977*
A61P	29/00	187989*	B60C 11/04 188025
A61P	29/00	188042*	B60M 1/28 187998
A61P	31/00	187935*	B61D 3/18 187986
A61P	31/04	187999*	B62D 49/00 187971*
A61P	31/10	187999*	B62K 25/06 187957
A61P	31/16	187982*	B65D 1/42 188017
A61P	31/18	187919*	B65H 54/02 188014
A61P	31/18	187925*	B66C 1/62 187983
A61P	37/04	188046*	B67C 7/00 187928
A61P	9/06	188038*	B68G 7/00 188037
A62B	29/00	188001	C01G 3/05 188035
A62C	35/00	188001*	C03C 17/36 187951*
A63B	21/00	187997	C04B 11/024 188000*
A63F	3/00	187949	C04B 28/14 188000
B01D	53/56	187980	C05F 9/00 188002*
B01D	53/94	187975*	C07B 39/00 187954
B01D	53/94	187976*	C07C 17/14 187954*
B01F	17/22	187964*	C07C 201/12 187954*
B01J	19/08	187980*	C07C 253/30 187954*
B01J	23/00	188010*	C07C 257/18 188012
B01J	23/72	187975*	C07C 257/20 188012*
B01J	23/72	187976	C07C 263/10 188027
B01J	23/86	187975	C07C 269/02 187968*
B01J	31/22	187974	C07C 27/10 188039
B01J	37/00	187974*	C07C 271/16 187968
B06B	1/06	187955	C07C 333/16 187964
B09B	3/00	187981*	C07C 35/08 188039*
B09B	3/00	188002	C07C 37/20 187916
B09C	1/00	187981	C07C 39/16 187972
B21B	15/02	188013*	C07C 49/303 188039*
B22C	15/28	188005	C07C 51/215 188010
B22D	13/02	188019	C07C 67/307 187954*
B22D	13/10	188019*	C07D 213/79 188035*
B23P	17/04	188013	C07D 233/72 188042
B24C	1/00	187959	C07D 403/10 188042*
B24C	3/32	187959*	C07D 413/04 188016
B26F	1/44	188020	C07D 471/04 187965
B28C	7/04	188030	C07D 473/06 188018
B29C	47/04	187943*	C07D 487/04 187965*
B29C	47/66	188004	C07D 495/04 187965*
B29C	49/42	188003	C07F 19/00 187964*
B29C	49/64	188008*	C07H 15/04 188046
B29C	49/68	188008	C07H 17/08 187947
B29C	49/70	188003*	C07K 14/52 187917*
B29C	55/18	187956*	C07K 14/75 187924*
B29C	65/50	187977	C07K 14/795 187999*
B29D	30/52	188025*	C07K 14/805 187923
B29D	30/68	188025*	C07K 5/023 188042*

1	2	1	2
C07K	5/117	188042*	E06B 3/42 187992
C07K	7/08	187917	E06B 3/42 187993
C07K	7/64	187924	E21D 20/00 187927
C08F	10/02	187966	E21F 17/00 187996
C08G	18/38	187969	E21F 17/16 187996*
C08J	5/18	187920*	F01D 25/30 187984
C08J	5/18	187966*	F01D 25/30 187985
C08J	9/00	187967	F04B 49/03 187933*
C08K	3/08	187967*	F15B 11/02 187933
C08L	23/04	187967*	F15B 13/02 187933*
C08L	23/10	187920	F16F 9/02 187957*
C09D	5/34	187969*	F16G 1/28 188024
C09K	3/10	187969*	F16G 13/20 188024*
C09K	5/10	187961	F16J 15/16 188007
C10M	137/08	187948	F16J 15/22 188006
C11D	17/00	188031*	F16J 9/14 187934
C11D	3/22	188031	F16L 3/00 188021*
C11D	3/37	188031*	F16L 59/02 188045
C12N	1/18	187973*	F23B 5/04 187987
C12N	1/20	187937*	F23G 5/04 188043
C12N	5/06	188041*	F23G 7/10 188043*
C12Q	1/06	187937	F23R 3/20 187946
C12R	1/23	187937*	F25D 23/08 188026
C12S	3/14	187973*	F26B 25/18 188044
C22B	3/06	188035*	F41H 1/02 187995
C23C	14/08	187951	G01F 1/84 187953
C23C	14/35	187951*	G01K 7/20 187953*
D03D	17/00	187943*	G01N 33/569 188041*
D04H	1/44	187958	G02B 6/44 187932
D04H	1/54	187960	G05F 1/613 187930*
D04H	13/00	187939*	G06F 17/60 188015*
D06F	21/04	188032*	G08B 13/24 188022
D06F	37/04	188032	G08C 15/08 187953*
D21D	1/20	187952	G09F 3/02 188022*
D21H	27/00	188022*	G10K 9/122 187955*
E02D	35/00	187990	H02G 1/14 188021*
E03F	5/16	187988	H02G 15/068 187950
E04G	1/26	187936	H02G 15/18 188021
E04G	23/06	187990*	H02H 9/04 187930
E05C	3/14	187922	H04B 1/40 187931
E05C	9/22	187941	H04B 15/00 187931*
E05G	1/00	187994	H04L 5/16 187931*
E05G	1/024	187991	H04R 17/00 187955*
E06B	1/04	187978	

INDEKS NUMEROWY  
UDZIELONYCH PATENTÓW

Nr patentu	Symbol MKP	Nr patentu	Symbol MKP
1	2	1	2
187915	A47J 27/10	187921	A61K 7/48
187916	C07C 37/20	187922	E05C 3/14
187917	C07K 7/08	187923	C07K 14/805
187918	A61K 7/48	187924	C07K 7/64
187919	A61K 31/635	187925	A61K 31/4439
187920	C08L 23/10	187926	A61K 31/551

1	2	1	2
187927	E21D 20/00	187985	F01D 25/30
187928	B67C 7/00	187986	B61D 3/18
187929	A01N 47/24	187987	F23B 5/04
187930	H02H 9/04	187988	E03F 5/16
187931	H04B 1/40	187989	A61K 35/60
187932	G02B 6/44	187990	E02D 35/00
187933	F15B 11/02	187991	E05G 1/024
187934	F16J 9/14	187992	E06B 3/42
187935	A61K 39/295	187993	E06B 3/42
187936	E04G 1/26	187994	E05G 1/00
187937	C12Q 1/06	187995	F41H 1/02
187938	A47J 43/08	187996	E21F 17/00
187939	B32B 31/26	187997	A63B 21/00
187940	A61K 35/78	187998	B60M 1/28
187941	E05C 9/22	187999	A61K 38/41
187942	A61F 9/007	188000	C04B 28/14
187943	B32B 3/10	188001	A62B 29/00
187944	A24C 5/47	188002	B09B 3/00
187945	A01F 12/42	188003	B29C 49/42
187946	F23R 3/20	188004	B29C 47/66
187947	C07H 17/08	188005	B22C 15/28
187948	C10M 137/08	188006	F16J 15/22
187949	A63F 3/00	188007	F16J 15/16
187950	H02G 15/068	188008	B29C 49/68
187951	C23C 14/08	188009	A61K 31/565
187952	D21D 1/20	188010	C07C 51/215
187953	G01F 1/84	188011	A61K 49/22
187954	C07B 39/00	188012	C07C 257/18
187955	B06B 1/06	188013	B23P 17/04
187956	B29D 7/01	188014	B65H 54/02
187957	B62K 25/06	188015	A61C 7/00
187958	D04H 1/44	188016	C07D 413/04
187959	B24C 1/00	188017	B65D 1/42
187960	D04H 1/54	188018	C07D 473/06
187961	C09K 5/10	188019	B22D 13/02
187962	A61K 31/40	188020	B26F 1/44
187963	B32B 15/20	188021	H02G 15/18
187964	C07C 333/16	188022	G08B 13/24
187965	C07D 471/04	188023	A61F 11/38
187966	C08F 10/02	188024	F16G 1/28
187967	C08J 9/00	188025	B60C 11/04
187968	C07C 271/16	188026	F25D 23/08
187969	C08G 18/38	188027	C07C 263/10
187970	A01N 47/36	188028	A61F 9/00
187971	A01B 63/32	188029	A47L 11/283
187972	C07C 39/16	188030	B28C 7/04
187973	A23J 1/18	188031	C11D 3/22
187974	B01J 31/22	188032	D06F 37/04
187975	B01J 23/86	188033	A61K 7/00
187976	B01J 23/72	188034	A01N 35/06
187977	B29C 65/50	188035	C01G 3/05
187978	E06B 1/04	188036	A61G 7/057
187979	A01N 55/02	188037	B68G 7/00
187980	B01D 53/56	188038	A61K 31/4709
187981	B09C 1/00	188039	C07C 27/10
187982	A61K 39/145	188040	A61K 31/137
187983	B66C 1/62	188041	A61K 39/21
187984	F01D 25/30	188042	C07D 233/72

1	2	1	2
188043	F23G 5/04	188045	F16L 59/02
188044	F26B 25/18	188046	C07H 15/04

288

**DECYZJE O ODMOWIE UDZIELENIA PATENTU**  
(wydane po ogłoszeniu o zgłoszeniu)

*Poniższe zestawienie zawiera kolejno: numer zgłoszenia wynalazku oraz numer i rok wydania Biuletynu Urzędu Patentowego, w którym zgłoszenie zostało ogłoszone (dla zgłoszeń wydzielonych umieszczono w nawiasie numer zgłoszenia macierzystego).*

313746	20/96	330959	13/99
313874	22/96	331146	13/99
313876	22/96	331426	15/99
316707	09/98	331535	15/99
317343	12/97	331861	17/99
318211	16/97	332374	19/99
318894	20/97	332458	19/99
320042	24/98	332494	19/99
320134	24/97	332774	21/99
320464	26/97	332793	22/99
320815	01/98	332794	22/99
321201	03/98	332999	22/99
321794	05/99	333282	24/99
321914	06/99	333444	25/00
322219	07/99	333446	25/00
322419	08/98	334059	03/00
322445	08/98	334520	05/00
322515	07/98	334557	06/00
322607	09/99	334846	07/00
322979	05/98	334920	07/00
323075	11/98	334962	07/00
323434	12/98	335062	07/00
323968	13/98	335130	08/00
325078	18/99	335159	08/00
325079	18/99	335211	08/00
325457	20/98	335280	08/00
326335	24/99	335420	09/00
327260	26/98	335870	11/00
327307	25/98	336153	12/00
327539	26/98	336169	12/00
327588	01/99	336639	14/00
328183	05/00	336674	11/01
328184	05/00	336792	15/00
328314	06/00	337031	16/00
329017	08/00	337116	16/00
329023	08/99	337166	16/00
329219	06/99	337496	14/00
329224	08/99	337615	18/00
329331	07/99	338053	16/01
329803	08/99	339171	25/00
329851	08/99	340425	04/01
329930	09/99	340602	04/01
330177	13/99	340696	05/01
330206	09/99	340737	05/01
330333	13/00	342543	13/01
330387	13/00	342570	13/01
330439	13/00	343264	16/01
330577	14/00	344484	23/01
330815	12/99	345690	01/02
330820	12/99	346906	06/02
330864	12/99	348151	10/02
330870	12/99	349253(327396)	25/98
330880	12/99	349428	16/02



## 289

**DECYZJE O UMORZENIU POSTĘPOWANIA  
(wydane po ogłoszeniu o zgłoszeniu)**

Poniższe zestawienie zawiera kolejno: numer zgłoszenia wynalazku oraz numer i rok wydania Biuletynu Urzędu Patentowego, w którym zgłoszenie zostało ogłoszone (dla zgłoszeń wydzielonych umieszczono w nawiasie numer zgłoszenia macierzystego).

316194	26/96	337901	19/00
320721	01/98	338609	23/00
321503	04/99	338890	24/00
321906	06/99	338924	24/00
322664	09/99	339199	21/01
322938	10/98	339225	25/00
323432	21/98	339520	26/00
324513	15/98	340641	04/01
324670	17/98	341708	09/01
325006	18/98	343768	19/01
325417	15/98	343827	19/01
325537	20/99	344482	23/01
325669	21/98	344529	23/01
327047	01/00	344533	23/01
327156 <sup>u)</sup>	01/00	345343	26/01
327169	24/98	345548	26/01
327373	03/99	346891	22/01
327912	04/00	347034	06/02
328032	03/99	348512	12/02
329654	11/00	356300	13/04
329868	08/99	356908	14/04
331147	13/99	357277	07/04
331211	14/99	357606	12/04
331923	17/99	357776	15/04
332440	10/00	357779	15/04
332727	21/99	358010	16/04
333674	01/00	358908	17/04
334730	06/00	359032	17/04
335331	09/00	359038	17/04
335372	09/00	359062	17/04
335765	11/00	359094	17/04
336383	13/00	359173	17/04
336450	03/01	359998	18/04
337340	17/00	360304	24/04

<sup>u)</sup> zgłoszenie będzie rozpatrywane jako zgłoszenie wzoru użytkowego

## 290

**DECYZJE STWIERDZAJĄCE WYGAŚNIĘCIE  
DECYZJI O UDZIELENIU PATENTU**

Poniższe zestawienie zawiera kolejno: numer zgłoszenia wynalazku oraz numer i rok wydania Biuletynu Urzędu Patentowego, w którym zgłoszenie zostało ogłoszone (dla zgłoszeń wydzielonych umieszczono w nawiasie numer zgłoszenia macierzystego).

312070	14/97	322129	07/98
314026	11/97	322881	10/99
316712	09/98	323652	14/98
317341	12/97	324350	15/99
318275	17/98	324389	16/99
319189	20/98	324630	18/98
319499	22/97	325137	06/99
319646	22/98	325307	19/98
319964	24/97	325779	21/98
320072	24/98	325805	22/98
320410	04/98	325893	21/98
321131	02/98	326040	23/99

326100	23/98	327380	02/00
326442	24/98	327487	02/99
326478	25/99	327758	03/00
326803	26/99	333441	25/00
326807	26/99		

## 291

**WPISY I ZMIANY W REJESTRZE PATENTOWYM  
(nie uwzględnione w innych samodzielnych ogłoszeniach)**

Poniższe zestawienie zawiera kolejno: kod rodzaju patentu, numer patentu, datę wpisu, oznaczenie rubryki, w której dokonano wpisu lub zmiany oraz treść wpisu. Poszczególne rubryki rejestru patentowego zawierają następujące dane:

- rubryka A* - nazwisko i imię lub nazwę oraz adres uprawnionego z patentu, z podaniem nazwy kraju,  
*rubryka B* - tytuł wynalazku,  
*rubryka C* - nazwisko i imię twórcy wynalazku oraz jego miejsce zamieszkania (miejscowość, kraj),  
*rubryka D* - prawa ograniczające patent (licencje, prawo korzystania z wynalazku, oświadczenie o licencji otwartej),  
*rubryka E* - wpisy uzupełniające stan prawny patentu (patenty dodatkowe, przejście patentu dodatkowego w patent),  
*rubryka F* - wnioski i sprzeciwy oraz decyzje wydane w wyniku ich rozpoznania, (adnotacje),  
*rubryka G* - data unieważnienia lub data i przyczyna wygaśnięcia patentu.

**Uwaga:** Publikacji podlegają: zmiana uprawnionego, twórcy, zmiana nazwy uprawnionego, prawa ograniczające patent, sprostowania istotnych pomyłek.

(B1) 164844, 166584 2004 08 31 A. Wprowadzono zmianę uprawnionego przez wykreślenie wpisu: Skarb Państwa reprezentowany przez Wojewodę Łódzkiego, Łódź, Polska i dokonanie wpisu: Zakład Farmaceutyczny „ARGON” Spółka Akcyjna, Łódź, Polska.

(B1) 164844, 166584 2004 08 31 D. Wykreślono wpis: „Użytkowanie prawa z patentu ustanowione na rzecz: Zakład Farmaceutyczny „ARGON” Spółka Akcyjna, Łódź, Polska” w związku z przejęciem przez użytkownika prawa z patentu.

(B1) 164844, 166584 2004 08 31 A. Wprowadzono zmianę nazwy i siedziby uprawnionego przez wykreślenie wpisu: Zakład Farmaceutyczny „ARGON” Spółka Akcyjna, Łódź, Polska i dokonanie wpisu: LEK Spółka Akcyjna, Stryków, Polska.

(B1) 171813 2004 08 18 A. Wprowadzono zmianę uprawnionego przez wykreślenie wpisu: BIOSEARCH ITALIA S.p.A., Gerenzano (VA), Włochy i dokonanie wpisu: VICURON PHARMACEUTICALS INC., King of Prussia, Stany Zjednoczone Ameryki.

(B1) 171925 2004 08 18 A. Wprowadzono zmianę uprawnionego przez wykreślenie wpisu: ORTHOFIX SRL, Bussolengo, Włochy i dokonanie wpisu: ORTHOFIX INTERNATIONAL B.V., Amsterdam, Holandia.

(B1) 173834, 173886 2004 08 31 A. Wprowadzono zmianę uprawnionego przez wykreślenie wpisu: Dudek Emil, Zabrze, Polska; Zatorska Barbara, Zabrze, Polska i dokonanie wpisu: Dudek Emil, Zabrze, Polska.

(B1) 175275 2004 08 31 A. Wprowadzono zmianę uprawnionego przez wykreślenie wpisu: Skarb Państwa reprezentowany przez Wojewodę Łódzkiego, Łódź, Polska i dokonanie wpisu: Zakład Farmaceutyczny „ARGON” Spółka Akcyjna, Łódź, Polska.

(B1) 175275 2004 08 31 D. Wykreślono wpis: „Użytkownik prawa z patentu ustanowione na rzecz: Zakład Farmaceutyczny „ARGON” Spółka Akcyjna, Łódź, Polska” w związku z przejściem przez użytkownika prawa z patentu.

(B1) 175275 2004 08 31 A. Wprowadzono zmianę nazwy i siedziby uprawnionego przez wykreślenie wpisu: Zakład Farmaceutyczny „ARGON” Spółka Akcyjna, Łódź, Polska i dokonanie wpisu: LEK Spółka Akcyjna, Stryków, Polska.

(B1) 177405 2004 08 31 A. Wprowadzono zmianę uprawnionego przez wykreślenie wpisu: ULSTEIN FAMA Spółka z o.o., Gniew, Polska i dokonanie wpisu: FAMA Spółka z o.o., Gniew, Polska.

(B1) 180152 2004 08 31 A. Wprowadzono zmianę uprawnionego przez wykreślenie wpisu: Marcinkowska-Berckmuller Elżbieta, Konstancin Jeziorna, Polska i dokonanie wpisu: PREMIUM INTERNET Spółka Akcyjna., Warszawa, Polska.

(B1) 180459 2004 08 31 A. Wprowadzono zmianę uprawnionego przez wykreślenie wpisu: Ulstein Fama Spółka z o.o., Gniew, Polska i dokonanie wpisu: FAMA Spółka z o.o., Gniew, Polska.

(B1) 180465 2004 08 18 A. Wprowadzono zmianę uprawnionego przez wykreślenie wpisu: AKZO NOBEL N.V., Arnhem, Holandia i dokonanie wpisu: Organon (Ireland) Ltd, Pfaffikon, Szwajcaria.

(B1) 181414 2004 08 18 A. Wprowadzono zmianę uprawnionego przez wykreślenie wpisu: ECOPACK INTERNATIONAL, naamloze vennootschap, Boom, Belgia i dokonanie wpisu: Ecopack France S.A.S., Briey, Francja.

(B1) 182688 2004 08 31 A. Wprowadzono zmianę uprawnionego przez wykreślenie wpisu: ULSTEIN FAMA Spółka z o.o., Gniew, Polska i dokonanie wpisu: FAMA Spółka z o.o., Gniew, Polska.

(B1) 185087 2004 08 31 A. Wprowadzono zmianę uprawnionego przez wykreślenie wpisu: DBT AUTOMATION GMBH, Lunen, Niemcy i dokonanie wpisu: DBT GMBH, Lünen, Niemcy.

(B1) 185880 2004 08 18 A. Wprowadzono zmianę adresu uprawnionego przez wykreślenie wpisu: AMBI INC., Tarrytown, Stany Zjednoczone Ameryki i dokonanie wpisu: AMBI INC., 4 Manhattanville Road, Purchase, NY 10577, Stany Zjednoczone Ameryki.

(B1) 186180 2004 08 18 A. Wprowadzono zmianę nazwy uprawnionego przez wykreślenie wpisu: Emil Flachsmann AG, Rütliwisstrasse, CH-8820 Wädenswil, Szwajcaria i dokonanie wpisu: Frutarom Schweiz AG, Rütliwisstrasse, CH-8820 Wädenswil, Szwajcaria.

(B1) 186473 2004 08 18 A. Wprowadzono zmianę nazwy uprawnionego przez wykreślenie wpisu: VIRCO N.V., Industriepark Mechelen Noord 1 Generaal De Witte Laan 11 B 4, 2800 Mechelen,

Belgia i dokonanie wpisu: VIRCO B.V.B.A., Industriepark Mechelen Noord 1 Generaal De Witte Laan 11 B 4, 2800 Mechelen, Belgia.

(B1) 186632 2004 08 18 A. Wprowadzono zmianę nazwy uprawnionego przez wykreślenie wpisu: SCHMALBACH-LUBECA AG, Kaiserswerther Strasse 115, D-40880 Ratingen, Niemcy i dokonanie wpisu: Bali Packaging Europe GmbH, Kaiserswerther Strasse 115, D-40880 Ratingen, Niemcy.

(B1) 186864 2004 08 18 A. Wprowadzono zmianę uprawnionego przez wykreślenie wpisu: Przybysławski Jerzy, ul. Rynek 8/6, 67-115 Bytom Odrzański, Polska i dokonanie wpisu: Podolski Robert, ul. Witosa 59, 68-200 Żary, Polska; Siwulski Robert, ul. Mieczykowa 41, 65-012 Zielona Góra, Polska; Morawiecki Andrzej, Olszówka Stara 2, 28-330 Wodzisław, Polska.

(B1) 186990 2004 08 18 A. Wprowadzono zmianę uprawnionego przez wykreślenie wpisu: NORD-MICRO ELEKTRONIK FEINMECHANIK AG, Victor-Slotosch-Strasse 20, D-60388 Frankfurt am Main, Niemcy i dokonanie wpisu: Nord-Micro AG & Co. OHG, Victor-Slotosch-Strasse 20, D-60-388 Frankfurt nad Menem, Niemcy.

(B1) 187065 2004 08 31 A. Wprowadzono zmianę uprawnionego przez wykreślenie wpisu: Łokasto Anatol, ul. Nowolipie 26 m 100, 01-011 Warszawa, Polska i dokonanie wpisu: Łokasto Anatol, ul. Nowolipie 26 m 100, 01-011 Warszawa, Polska; Supron Andrzej, ul. Marszałkowska 136 m 11, 00-004 Warszawa, Polska.

(B1) 187726 2004 08 31 A. Wprowadzono zmianę uprawnionego przez wykreślenie wpisu: Siemens Aktiengesellschaft, Wittelsbacherplatz 2, D-80333 Monachium, Niemcy i dokonanie wpisu: Landis+Gyr GmbH, Humboldtstrasse 64, D-90459 Nuremberg, Niemcy

## 292

### DECYZJE O UNIEWAŻNIENIU PATENTU

*Poniższe zestawienie zawiera kolejno: kod rodzaju patentu, numer unieważnionego patentu, datę unieważnienia oraz treść decyzji.*

(B1) 183213 2003 12 15 Unieważniono w całości

## 293

### DECYZJE O WYGAŚNIĘCIU PATENTU

*Poniższe zestawienie zawiera kolejno: kod rodzaju patentu, numery patentów, które wygasły na podstawie art. 90 ust. 1 pkt 2 - 4 ustawy z dnia 30.06.2000 r. - Prawo własności przemysłowej oraz datę wygaśnięcia patentu.*

(B1) 174622 2002 07 12

(B1) 182359 2001 07 04

(B1) 182097 2002 06 18

(B1) 183788 2004 05 13

**B. WZORY UŻYTKOWE**

294

**UDZIELONE PRAWA OCHRONNE**

(od nr 60 811 do nr 60 910)

Y1 (11) <b>60904</b> (21) 110588 (76) Madej Maria, Sułków (PL) (54) Zawieszka	(41) 2001 08 13 (22) 2000 02 09	7(51) A01K 39/00	Y1 (11) <b>60814</b>  (21) 110359 (76) Ciesiołka Maria, Katowice (PL) (54) Wanna do kąpieli w łóżku	(41) 2001 06 18 (22) 1999 12 08	7(51) A47K 3/062 A61G 7/02 A61G 9/02
Y1 (11) <b>60901</b> (21) 110830 (76) Dobies Cezary, Żuromin (PL); Śliwiński Władysław, Poniatowo (PL) (54) Karmnik dla drobiu	(41) 2001 10 08 (22) 2000 04 03	7(51) A01K 39/01	Y1 (11) <b>60812</b> (21) 108554 (76) Tydda Stefan, Berlin (DE) (54) Dozownik środka myjącego	(41) 2000 02 28 (22) 1998 08 20	7(51) A47K 5/12
Y1 (11) <b>60867</b> (21) 111124 (23) 2000 05 10 FERMA DROBIU 2000, GDYNIA (76) Dobies Cezary, Żuromin (PL); Śliwiński Władysław, Poniatowo (PL) (54) Karmnik do żywienia drobiu	(41) 2001 11 19 (22) 2000 06 21	7(51) A01K 39/01	Y1 (11) <b>60827</b> (21) 110491 (72) Rogowski Jan, Maciakowski Ryszard, Romanowski Paweł (73) Akademia Medyczna, Gdańsk (PL) (54) Przyssawka urządzenia do unieruchamiania pola operacji chirurgicznej wykonywanej na pracującym sercu	(41) 2001 07 16 (22) 2000 01 13	7(51) A61B 17/02
Y1 (11) <b>60863</b> (21) 110871 (76) Čwierzyński Jerzy, Piastów (PL); Kowalski Marek, Piastów (PL); Słowik Marian, Warszawa (PL) (54) Urządzenie do odstraszania ptaków	(41) 2001 10 22 (22) 2000 04 13	7(51) A01M 29/00	Y1 (11) <b>60822</b>  (21) 111737 (72) Aronowski Andrzej, Kulka Zbigniew, Engel Kazimierz, Kotarbińska Ewa, Pusłowski Zbigniew, Lipowczan Adam (73) Centralny Instytut Ochrony Pracy, Warszawa (PL) (54) Nauszniki przeciwhałasowe z regulowanym tłumieniem	(41) 2002 07 01 (22) 2000 12 18	7(51) A61F 11/14 G10K 11/16
Y1 (11) <b>60840</b> (21) 111194 (76) Pluciński Marcin, Gniezno (PL) (54) Ochroniacz opatrunku stopy	(41) 2002 01 14 (22) 2000 07 11	7(51) A43B 3/26	Y1 (11) <b>60839</b>  (21) 111340 (76) Kik Mirosław, Ujazd (PL) (54) Opatrunek	(41) 2002 02 25 (22) 2000 08 21	7(51) A61F 13/00 A61L 15/16
Y1 (11) <b>60899</b> (21) 111262 (76) Utkiewicz Krzysztof, Gdynia (PL) (54) Torebka osobista zabezpieczająca przed kradzieżą	(41) 2001 01 29 (22) 2000 08 03	7(51) A45C 1/04	Y1 (11) <b>60897</b>  (21) 109974 (72) Chilarski Andrzej, Lesiakowska Krystyna, Dyczka Alicja, Raczyński Krzysztof (73) TRICOMED S.A., Łódź (PL) (54) Powłoka do pokrywania narządów jamy brzusznej	(41) 2001 02 26 (22) 1999 08 20	7(51) A61F 13/14 A61B 19/00 B32B 27/08
Y1 (11) <b>60866</b> (21) 111012 (76) Paczkowski Andrzej, Poznań (PL); Paczkowski Piotr, Poznań (PL) (54) Kufer transportowy	(41) 2000 11 20 (22) 2000 05 25	7(51) A45C 13/24	Y1 (11) <b>60819</b> (21) 111379 (76) Staniszevska Joanna, Lusowo k/Poznania (PL) (54) Poduszka odwodząca	(41) 2002 03 11 (22) 2000 09 07	7(51) A61F 5/01
Y1 (11) <b>60868</b> (21) 111149 (76) Korbitt Elżbieta, Gdańsk (PL) (54) Uchwyt opravek wyrobów kosmetycznych, zwłaszcza pomadek i przyborów kosmetycznych	(41) 2002 01 02 (22) 2000 06 28	7(51) A45D 40/24	Y1 (11) <b>60860</b> (21) 111727 (72) Misiaszek Krzysztof, Studziński Jerzy (73) FAMED Spółka z o.o., Stolno (PL) (54) Fotel ginekologiczny	(41) 2002 06 17 (22) 2000 12 15	7(51) A61G 15/00
Y1 (11) <b>60900</b>  (21) 110974 (76) Rakszewski Józef, Nysa (PL) (54) Materac z wkładem gorczycowym	(41) 2001 11 19 (22) 2000 05 17	7(51) A47C 27/00 A61G 7/057	Y1 (11) <b>60842</b> (21) 111588 (72) Leszczycki Leszek, Dąbrowski Zbigniew	(41) 2002 05 20 (22) 2000 11 10	7(51) A61G 15/02
Y1 (11) <b>60857</b> (21) 110792 (76) Świętkowiak Andrzej, Jelenia Góra (PL) (54) Półka	(41) 2001 10 08 (22) 2000 03 24	7(51) A47G 19/22			

- (73) WAS WIETMARSCHER POLSKA Sp. z o.o., Lubicz (PL)  
 (54) Fotel medyczny do ambulansu sanitarnego
- Y1 (11) **60843** (41) 2002 05 20 7(51) A61G 15/02  
 (21) 111589 (22) 2000 11 10
- (72) Leszczycki Leszek, Dąbrowski Zbigniew  
 (73) WAS WIETMARSCHER POLSKA Sp. z o.o., Lubicz (PL)  
 (54) Fotel medyczny do ambulansu sanitarnego
- Y1 (11) **60826** (41) 2000 07 31 7(51) A61G 15/10  
 (21) 110593 (22) 2000 02 11
- (72) Pop Krzysztof  
 (73) PANDA TRZEBNICA Sp. z o.o., Trzebnica (PL)  
 (54) Rama fotela do zabiegów kosmetycznych
- Y1 (11) **60845** (41) 2000 10 09 7(51) A61G 3/00  
 B60P 3/00
- (21) 109478 (22) 1999 04 01  
 (76) Leśniak Józef, Sanok (PL)  
 (54) Ambulans wojskowy
- Y1 (11) **60862** (41) 2001 07 16 7(51) A61H 36/00  
 (21) 110477 (22) 2000 01 07
- (76) Konopka Ewa, Olsztyn (PL)  
 (54) Kabina gimnastyczna
- Y1 (11) **60837** (41) 2002 05 20 7(51) A61J 7/00  
 A61J 1/03  
 B65D 83/04
- (21) 111611 (22) 2000 11 14  
 (76) Kostuch Cezary, Elbląg (PL)  
 (54) Kasetka do dozowania leków
- Y1 (11) **60905** (41) 2001 08 27 7(51) A61N 5/06  
 (21) 110601 (22) 2000 02 15
- (76) Sypko Franciszek, Tarnowskie Góry (PL)  
 (54) Kabina do napromieniowań ultrafioletem
- Y1 (11) **60902** (41) 2001 10 22 7(51) A62B 35/00  
 (21) 110875 (22) 2000 04 12
- (76) Łaskiewicz Grzegorz, Łódź (PL)  
 (54) Płytką krzyżująca do szelek bezpieczeństwa
- Y1 (11) **60813** (41) 1999 12 20 7(51) A63B 5/02  
 (21) 108259 (22) 1998 06 09
- (76) Szczepanik Wiesław, Piotrków Trybunalski (PL)  
 (54) Kolumna stojąca do skoku wzwyż
- Y1 (11) **60896** (41) 2001 10 08 7(51) A63H 29/00  
 (21) 110833 (22) 2000 04 03
- (76) Badin Dorota, Pięczkowo (PL)  
 (54) Mechanizm napędowy zabawki
- Y1 (11) **60907** (41) 2001 09 24 7(51) A63H 33/04  
 (21) 110761 (22) 2000 03 17
- (76) Ratajczyk-Jakubowska Ewa, Trzcinec (PL)  
 (54) Ścianka szczytowa składanej zabawki przestrzennej
- Y1 (11) **60910** (41) 2001 02 26 7(51) B23B 51/05  
 (21) 109965 (22) 1999 08 19
- (72) Kruczkowski Jerzy  
 (73) Zespół Elektrowni Pątnów-Adamów-Konin S.A., Konin (PL)  
 (54) Przyrząd do wykrawania detali okrągłych
- Y1 (11) **60854** (41) 2001 08 13 7(51) B23P 19/06  
 B25B 13/44
- (21) 110677 (22) 2000 02 04  
 (72) Jasiński Mariusz, Kaim Marek
- (73) Ośrodek Badawczo-Rozwojowy Mechanizacji Pakowania EMPAK, Kraków (PL)  
 (54) Głowica zakrędarki do zakręcania nakrętek z podłużnymi rowkami
- Y1 (11) **60847** (41) 2000 07 17 7(51) B26B 13/20  
 (21) 110099 (22) 1999 09 27
- (30) 99 9/228345 1999 01 11 US  
 (76) YEH WEN-YA, Tainan City (TW)  
 (54) Para nożyc fryzjerskich
- Y1 (11) **60898** (41) 2001 04 23 7(51) B26D 1/06  
 C03B 37/16
- (21) 110168 (22) 1999 10 15  
 (72) Bania Dariusz, Kosztyła Jan  
 (73) Krośnieńskie Huty Szkła KROSNO S.A., Krosno (PL)  
 (54) Głowica do cięcia ciągłego włókna szklanego
- Y1 (11) **60903** (41) 2001 04 23 7(51) B26D 1/06  
 C03B 37/16
- (21) 110169 (22) 1999 10 15  
 (72) Bania Dariusz, Kosztyła Jan  
 (73) Krośnieńskie Huty Szkła KROSNO S.A., Krosno (PL)  
 (54) Głowica urządzenia do cięcia ciągłego włókna szklanego
- Y1 (11) **60908** (41) 2000 11 20 7(51) B26D 3/26  
 (21) 109629 (22) 1999 05 14
- (76) Skrobarczyk Bożena, Koziegłowy (PL); Skrobarczyk Mieczysław, Koziegłowy (PL)  
 (54) Krajarka cebuli
- Y1 (11) **60815** (41) 2001 07 30 7(51) B26F 1/44  
 B21D 28/14
- (21) 110498 (22) 2000 01 17  
 (76) Michałek Piotr, Ruda Śl. (PL)  
 (54) Matryca wykrojnika
- Y1 (11) **60859** (41) 2002 01 14 7(51) B29C 47/12  
 (21) 111172 (22) 2000 07 03
- (72) Kubiak Grzegorz, Mazur Józef, Skotarczak Stanisław  
 (73) Instytut Przetwórstwa Tworzyw Sztucznych METALCHEM, Toruń (PL)  
 (54) Głowica wytłaczarska
- Y1 (11) **60883** (41) 2000 11 06 7(51) B60J 5/04  
 B60J 5/10
- (21) 109600 (22) 1999 05 05  
 (72) Wojs Jacek, Walczak Stanisław  
 (73) Politechnika Krakowska im. Tadeusza Kościuszki, Kraków (PL)  
 (54) Mechanizm przegubowy do wahliwego zawieszenia drzwi pojazdów osobowych, zwłaszcza drzwi bocznych tylnych w inwalidzkich samochodach osobowych
- Y1 (11) **60894** (41) 2001 08 27 7(51) B60M 1/18  
 H01B 17/00
- (21) 110624 (22) 2000 02 21  
 (76) Kuca Mirosław, Radziszewo (PL)  
 (54) Izolator sekcyjny trakcji elektrycznej
- Y1 (11) **60893** (41) 2001 07 02 7(51) B60P 3/20  
 (21) 110453 (22) 1999 12 31
- (76) Wachowski Michał, Komorowo (PL)  
 (54) Dystrybucyjna przyczepa mroźnicza
- Y1 (11) **60886** (41) 2001 02 26 7(51) B62D 55/32  
 B62D 55/30
- (21) 109953 (22) 1999 08 13  
 (72) Konopski Adam, Niemirski Mikołaj

(73) Elektrownia TURÓW S.A., Bogatynia (PL) (54) Przystroj do naciągania gąsienic	Y1 (11) <b>60892</b>	(41) 2001 07 02	7(51) B65B 11/58 B65B 9/06	Y1 (11) <b>60844</b>	(41) 1999 08 02	7(51) E04G 3/10 E04H 12/28
(21) 110434 (22) 1999 12 24 (76) Trejnowski Tadeusz, Starogard Gdański (PL) (54) Urządzenie do automatycznego pakowania folią termokurczliwą napełnionych produktami papierowych toreb w opakowania zbiorcze				(21) 109142 (22) 1999 01 15 (30) 98 U7603 1998 01 26		CZ
(21) 110278 (22) 1999 11 13 (76) Limburska Barbara, Stalowa Wola (PL); Limburski Mariusz, Stalowa Wola (PL) (54) Pojemnik do przechowywania przedmiotów, zwłaszcza zabawek	Y1 (11) <b>60811</b>	(41) 2001 05 21	7(51) B65D 5/26 B65D 5/32	(72) Brozek Jiri (73) KominSOS. s.r.o., Jilemnice (CZ) (54) Urządzenie do poszerzania szybu kominowego		
(21) 109656 (22) 1999 05 18 (76) Borawski Czesław, Gdańsk (PL) (54) Zbiornik retencyjny wody, zwłaszcza wody pitnej	Y1 (11) <b>60888</b>	(41) 2000 11 20	7(51) B65D 88/08 E04H 7/02 E03B 11/10 B65D 90/02	Y1 (11) <b>60861</b>	(41) 2001 05 07	7(51) E04H 17/16
Y1 (11) <b>60858</b>	(41) 2001 12 03	7(51) B65G 23/04		(21) 110248 (22) 1999 11 04 (76) Matkowski Zenon, Krzyż Wlkp. (PL) (54) Zespół płotu modułowego		
(21) 110988 (22) 2000 05 19 (72) Lyczko Leon, Bulenda Piotr (73) Kompania Węglowa SA, Katowice (PL) (54) Gwiazda zwrotna zwrotni przenośnika zgrzeblowego				Y1 (11) <b>60831</b>	(41) 2000 11 06	7(51) E04H 17/18 A01K 3/00
Y1 (11) <b>60851</b>	(41) 2001 08 27	7(51) C02F 3/32		(21) 109583 (22) 1999 05 04 (76) Gogolewski Paweł, Dzierżonów (PL) (54) Segment ogrodzeniowy		
(21) 110634 (22) 2000 02 23 (72) Jucherski Andrzej, Walczowski Andrzej, Król Krzysztof, Skalniak Grzegorz, Jeżowska Krystyna, Przykorski Andrzej (73) Instytut Budownictwa, Mechanizacji i Elektryfikacji Rolnictwa, Warszawa (PL) (54) Stokowe złoże do oczyszczania ścieków				Y1 (11) <b>60832</b>	(41) 2000 11 06	7(51) E04H 17/18 A01K 3/00
Y1 (11) <b>60852</b>	(41) 2001 08 27	7(51) C02F 3/32		(21) 109584 (22) 1999 05 04 (76) Gogolewski Paweł, Dzierżonów (PL) (54) Segment ogrodzeniowy		
(21) 110635 (22) 2000 02 23 (72) Jucherski Andrzej, Walczowski Andrzej, Król Krzysztof, Skalniak Grzegorz, Jeżowska Krystyna, Przykorski Andrzej (73) Instytut Budownictwa, Mechanizacji i Elektryfikacji Rolnictwa, Warszawa (PL) (54) Stokowe złoże do tlenowego doczyszczania ścieków				Y1 (11) <b>60833</b>	(41) 2000 11 06	7(51) E04H 17/18 A01K 3/00
Y1 (11) <b>60853</b>	(41) 2001 08 27	7(51) C02F 3/32		(21) 109585 (22) 1999 05 04 (76) Gogolewski Paweł, Dzierżonów (PL) (54) Segment ogrodzeniowy		
(21) 110636 (22) 2000 02 23 (72) Jucherski Andrzej, Walczowski Andrzej, Król Krzysztof, Skalniak Grzegorz, Jeżowska Krystyna, Przykorski Andrzej (73) Instytut Budownictwa, Mechanizacji i Elektryfikacji Rolnictwa, Warszawa (PL) (54) Stokowe złoże do wstępnego napowietrzania i tlenowego doczyszczania ścieków				Y1 (11) <b>60891</b>	(41) 2001 05 21	7(51) E04H 7/22 B65G 53/46 B65B 1/42 B65D 88/28
Y1 (11) <b>60824</b>	(41) 2001 09 24	7(51) C10M 175/02		(21) 110256 (22) 1999 11 08 (72) Rozborski Krzysztof, Kubiak Grzegorz (73) Instytut Przetwórstwa Tworzyw Sztucznych METALCHEM, Toruń (PL) (54) Mechanizm zasuwki spustowej		
(21) 110780 (22) 2000 03 22 (72) Skrobiś Stanisław, Godniak Marian, Bębenek Stanisław (73) Polskie Huty Stali Spółka Akcyjna, Katowice (PL) (54) Zbiornik do oczyszczania oleju				Y1 (11) <b>60870</b>	(41) 2001 07 30	7(51) E06B 3/263
Y1 (11) <b>60848</b>	(41) 2001 07 16	7(51) C23C 8/36		(21) 110506 (22) 2000 01 19 (72) Chwastek Janusz (73) Zakłady Elementów Wyposażenia Budownictwa METALPLAST-BIELSKO S.A., Bielsko-Biała (PL) (54) Wewnętrzny kształtownik przekładki termicznej		
(21) 110467 (22) 2000 01 03 (72) Panasiuk Józef, Nakonieczny Aleksander (73) Instytut Mechaniki Precyzyjnej, Warszawa (PL) (54) Piec próżniowy, jarzeniowy, poziomy do obróbki cieplnochemicznej metali, zwłaszcza azotowania jonowego				Y1 (11) <b>60871</b>	(41) 2001 07 30	7(51) E06B 3/263
				(21) 110507 (22) 2000 01 19 (72) Chwastek Janusz (73) Zakłady Elementów Wyposażenia Budownictwa METALPLAST-BIELSKO S.A., Bielsko-Biała (PL) (54) Zewnętrzny kształtownik przekładki termicznej		
				Y1 (11) <b>60816</b>	(41) 2002 06 17	7(51) E06B 3/42
				(21) 111722 (22) 2000 12 14 (76) Mitas Radosław, Szczecin (PL); Witas Maciej, Katowice (PL); Mitas Tomasz, Szczecin (PL) (54) Kształtownik		
				Y1 (11) <b>60877</b>	(41) 2002 06 17	7(51) E06B 3/42
				(21) 111715 (22) 2000 12 13 (76) Mitas Radosław, Szczecin (PL); Witas Maciej, Katowice (PL); Mitas Tomasz, Szczecin (PL) (54) Kształtownik		
				Y1 (11) <b>60878</b>	(41) 2002 06 17	7(51) E06B 3/42
				(21) 111719 (22) 2000 12 14		

(76) Mitas Radosław, Szczecin (PL); Witas Maciej, Katowice (PL); Mitas Tomasz, Szczecin (PL)

(54) Kształtownik

Y1 (11) **60879** (41) 2002 06 17 7(51) E06B 3/42  
(21) 111724 (22) 2000 12 15

(76) Mitas Radosław, Szczecin (PL); Witas Maciej, Katowice (PL); Mitas Tomasz, Szczecin (PL)

(54) Kształtownik

Y1 (11) **60881** (41) 2002 07 01 7(51) E06B 3/42  
(21) 111774 (22) 2000 12 29

(76) Mitas Radosław, Szczecin (PL); Witas Maciej, Katowice (PL); Mitas Tomasz, Szczecin (PL)

(54) Kształtownik

Y1 (11) **60882** (41) 2002 07 01 7(51) E06B 3/42  
(21) 111775 (22) 2000 12 29

(76) Mitas Radosław, Szczecin (PL); Witas Maciej, Katowice (PL); Mitas Tomasz, Szczecin (PL)

(54) Kształtownik

Y1 (11) **60817** (41) 2002 06 17 7(51) E06B 3/42  
(21) 111721 (22) 2000 12 14

(76) Mitas Radosław, Szczecin (PL); Witas Maciej, Katowice (PL); Mitas Tomasz, Szczecin (PL)

(54) Kształtownik

Y1 (11) **60818** (41) 2002 06 17 7(51) E06B 3/42  
(21) 111720 (22) 2000 12 14

(76) Mitas Radosław, Szczecin (PL); Witas Maciej, Katowice (PL); Mitas Tomasz, Szczecin (PL)

(54) Kształtownik

Y1 (11) **60823** (41) 2001 10 08 7(51) E06B 3/42  
E06B 9/52

(21) 110852 (22) 2000 04 07

(72) Kramin Andrzej

(73) OK-TEAM Spółka z o.o., Warszawa (PL)

(54) Aluminiowy element stolarki budowlanej

Y1 (11) **60872** (41) 2001 07 30 7(51) E06B 3/62  
(21) 110509 (22) 2000 04 15

(72) Chwastek Janusz

(73) Zakłady Elementów Wyposażenia Budownictwa METALPLAST-BIELSKO S.A., Bielsko-Biała (PL)

(54) Uszczelka listwy przyszybowej

Y1 (11) **60873** (41) 2001 07 30 7(51) E06B 3/62  
(21) 110510 (22) 2000 01 19

(72) Chwastek Janusz

(73) Zakłady Elementów Wyposażenia Budownictwa METALPLAST-BIELSKO S.A., Bielsko-Biała (PL)

(54) Uszczelka przyszybowa

Y1 (11) **60880** (41) 2002 06 17 7(51) E06B 9/17  
(21) 111732 (22) 2000 12 15

(72) Podziemek Bernard

(73) ATLAS Sp. z o.o., Przybyśławice (PL)

(54) Listwa żaluzji zabezpieczającej

Y1 (11) **60874** (41) 2001 09 10 7(51) E06B 9/42  
(21) 110688 (22) 2000 03 02

(76) Kosiński Bogdan, Tychy (PL)

(54) Obciążnik rolety

Y1 (11) **60850** (41) 2001 08 27 7(51) E21F 13/02  
(21) 110625 (22) 2000 02 21

(72) Diederichs Ryszard, Grzybek Jerzy, Kuglarz Leszek, Kwieciński Daniel, Matlak Jacek, Śleziak Piotr

(73) Nadwiślańska Spółka Węglowa S.A., Tychy (PL); Centrum Mechanizacji Górnictwa KOMAG, Gliwice (PL)

(54) Uchwyt pomocniczy, zwłaszcza górniczej platformy transportowej

Y1 (11) **60876** (41) 2001 12 03 7(51) E21F 15/08  
(21) 111019 (22) 2000 05 27

(72) Pawelak Teresa, Pawelak Marian

(73) ELPLAST+ Sp. z o.o., Jastrzębie Zdrój (PL)

(54) Rura do transportu materiałów podsadzkowych

Y1 (11) **60849** (41) 2001 07 30 7(51) E21F 17/00  
E21D 15/46

(21) 110513 (22) 2000 01 20

(76) Dziadosz Zbigniew, Polkowice (PL)

(54) Konwergometr mechaniczny

Y1 (11) **60890** (41) 2001 04 23 7(51) F03B 3/14  
F04C 29/10  
F04D 29/36

(21) 110157 (22) 1999 10 13

(72) Szczucki Jan, Łojek Andrzej, Klein Marek, Mrugała Czesław

(73) Spółka Pracowników ZRE Gdańsk Sp. z o.o., Gdańsk (PL)

(54) Urządzenie do nastawiania łopatek wirnika pomp śmigłowych

Y1 (11) **60887** (41) 2001 03 26 7(51) F16B 2/14  
F16D 1/00  
B25B 27/04  
B23P 19/04

(21) 110056 (22) 1999 09 14

(72) Konopski Adam, Niemirski Mikołaj

(73) Elektrownia TURÓW S.A., Bogatynia (PL)

(54) Zestaw klina wzdłużnego ze ściągaczem

Y1 (11) **60889** (41) 2001 03 26 7(51) F16B 3/00  
(21) 110057 (22) 1999 09 14

(72) Konopski Adam, Niemirski Mikołaj

(73) Elektrownia TURÓW S.A., Bogatynia (PL)

(54) Zestaw klina wzdłużnego z tuleją

Y1 (11) **60885** (41) 1999 11 08 7(51) F16L 3/04  
(21) 109662 (22) 1999 05 19

(76) Kaczmarczyk Tadeusz, Świdnica (PL); Kaczmarczyk Michalina, Świdnica (PL)

(54) Uchwyt jednoramienny do rur

Y1 (11) **60884** (41) 1999 11 08 7(51) F16L 3/22  
(21) 109661 (22) 1999 05 19

(76) Kaczmarczyk Tadeusz, Świdnica (PL); Kaczmarczyk Michalina, Świdnica (PL)

(54) Dwuramienny uchwyt do rur

Y1 (11) **60909** (41) 2000 11 20 7(51) F16L 43/00  
(21) 109657 (22) 1999 05 18

(76) Gregorczyk Jerzy, Mielec (PL)

(54) Rękaw ochronny węża wysokociśnieniowego

Y1 (11) **60820** (41) 2001 02 12 7(51) F21S 8/00  
F21W 131:107

(21) 111311 (22) 2000 08 14

(72) Kordek Leszek

(73) NORLYS Sp. z o.o., Nowy Sącz (PL)

(54) Lampa naścienna

Y1 (11) **60821** (41) 2001 02 12 7(51) F21S 8/00  
F21W 131:107

(21) 111310 (22) 2000 08 14

(72) Kordek Leszek

(73) NORLYS Sp. z o.o., Nowy Sącz (PL)

(54) Lampa naścienna

Y1 (11) <b>60865</b> (21) 110978 (72) Walczak Grzegorz (73) ES-SYSTEM WILKASY Sp. z o.o., Wilkasy k. Giżycka (PL) (54) Odbłyśnik	(41) 2001 11 19 (22) 2000 05 17	7(51) F21V 7/06	(73) Szkoła Główna Gospodarstwa Wiejskiego, Warszawa (PL) (54) Kolumna wodna
Y1 (11) <b>60838</b>  (21) 111453 (72) Jabłoński Benedykt, Popławski Zdzisław, Kęsik Kazimierz (73) Instytut Uprawy, Nawożenia i Gleboznawstwa, Puławy (PL) (54) Stanowisko pomiarowe opryskiwaczy	(41) 2002 04 08  (22) 2000 09 29	7(51) G01F 25/00 G01D 21/00 G01N 1/20	Y1 (11) <b>60836</b>  (21) 110862 (76) Praczyk Adam, Warszawa (PL) (54) Tablica informacyjna
Y1 (11) <b>60825</b>  (21) 110611 (72) Stączek Adam, Simka Andrzej, Krause Eugeniusz, Gruszka Andrzej (73) Główny Instytut Górnictwa, Katowice (PL) (54) Przyrząd do określania intensywności desorpcji gazu z węgla i ciśnienia absolutnego powietrza wilgotnego w wyrobiskach górniczych	(41) 2001 08 27  (22) 2000 02 16	7(51) G01L 7/20 E21F 17/00	Y1 (11) <b>60835</b>  (21) 110748 (72) Dambecki Piotr (73) Kolejowe Zakłady Łączności Sp. z o.o., Bydgoszcz (PL) (54) Wskaźnik cyfrowy
Y1 (11) <b>60895</b>  (21) 110818 (72) Niewczas Bogdan, Piwowarczyk Tomasz (73) Zakład Aparatury Pomiarowej KWANT Sp. z o.o., Kraków (PL) (54) Próbnik pyłu unoszonego w strumieniu gazu	(41) 2000 09 25 (22) 2000 03 30	7(51) G01N 1/22	Y1 (11) <b>60830</b>  (21) 110470 (72) Milanowski Józef, Kąkol Henryk, Niebudek Leszek, Marchewka Jerzy (73) Fabryka Aparatury Pomiarowej PAFAL Spółka Akcyjna, Świdnica (PL) (54) Błazka końcówkowa cewki napięciowej, zwłaszcza licznika energii elektrycznej
Y1 (11) <b>60855</b>  (21) 110683 (72) Bieniasz Andrzej, Szejka Marek (73) Fabryka Aparatury Pomiarowej PAFAL S.A., Świdnica (PL) (54) Uszczelka obudowy licznika trójfazowego energii elektrycznej	(41) 2001 09 10 (22) 2000 03 01	7(51) G01R 11/04	Y1 (11) <b>60829</b>  (21) 110471 (72) Milanowski Józef, Kąkol Henryk, Niebudek Leszek, Marchewka Jerzy (73) Fabryka Aparatury Pomiarowej PAFAL Spółka Akcyjna, Świdnica (PL) (54) Cewka napięciowa dwuuzwojeniowa, zwłaszcza licznika energii elektrycznej
Y1 (11) <b>60875</b>  (21) 110986 (72) Skubacz Krystian, Skowronek Jan, Tomczak Krystian (73) Główny Instytut Górnictwa, Katowice (PL) (54) Miernik krótkożyciowych produktów rozpadu radonu	(41) 2001 11 19 (22) 2000 05 18	7(51) G01T 1/178 G01N 23/00	Y1 (11) <b>60828</b>  (21) 110472 (72) Milanowski Józef, Kąkol Henryk, Niebudek Leszek, Marchewka Jerzy (73) Fabryka Aparatury Pomiarowej PAFAL Spółka Akcyjna, Świdnica (PL) (54) Korpus cewki napięciowej, zwłaszcza licznika energii elektrycznej
Y1 (11) <b>60841</b>  (21) 111013 (72) Bała Jan, Jamróż Bolesław, Kopecki Marian, Kubicz Andrzej, Paślowski Wojciech, Wysocki Marek (73) HSK Data Ltd. Sp. z o.o., Kraków (PL) (54) Rejestrator czasu pracy	(41) 2001 12 03 (22) 2000 05 25	7(51) G07C 1/14	Y1 (11) <b>60864</b>  (21) 110943 (76) Bieda Stanisław, Limanowa (PL); Lis Piotr, Mordarka (PL) (54) Wielokomorowa obudowa, zwłaszcza dla aparatury elektrycznej
Y1 (11) <b>60846</b>  (21) 110000 (72) Bogusz Janusz Edward, Brzosko Krzysztof (73) Key Company Spółka Jawna Edward Janusz Bogusz, Krzysztof Brzosko, Białystok (PL); , (PL) (54) Kaseton reklamowy	(41) 2000 03 27 (22) 1999 08 31	7(51) G09F 13/04 G09F 13/18	Y1 (11) <b>60869</b>  (21) 111426 (76) Bieda Stanisław, Limanowa (PL); Lis Piotr, Mordarka (PL) (54) Obudowa składana, zwłaszcza dla aparatury elektrycznej
Y1 (11) <b>60856</b>  (21) 110781 (72) Bogusz Janusz Edward, Brzosko Krzysztof (73) Key Company Spółka Jawna Edward Janusz Bogusz, Krzysztof Brzosko, Białystok (PL); , (PL) (54) Kaseton reklamowy	(41) 2000 09 11 (22) 2000 03 22	7(51) G09F 13/12	Y1 (11) <b>60906</b>  (21) 110655 (23) 1999 10 06 MTGEMiCh KATOWICE 99 (72) Roguszczyk Jan (73) Spółka Akcyjna APATOR, Toruń (PL) (54) Obudowa przeciwybuchowa , zwłaszcza dla elektrycznych urządzeń górniczych
Y1 (11) <b>60834</b>  (21) 110572 (72) Bajkowski Sławomir	(41) 2001 08 13 (22) 2000 02 08	7(51) G09F 19/12 G09F 13/24	

INDEKS UDZIELONYCH PRAW OCHRONNYCH  
WEDŁUG SYMBOLI MKP

Symbol MKP	Nr prawa ochronn.	Symbol MKP	Nr prawa ochronn.		
1	2	1	2		
A01K	3/00	60831*	B26F	1/44	60815
A01K	3/00	60832*	B29C	47/12	60859
A01K	3/00	60833*	B32B	27/08	60897*
A01K	39/00	60904	B60J	5/04	60883
A01K	39/01	60867	B60J	5/10	60883*
A01K	39/01	60901	B60M	1/18	60894
A01M	29/00	60863	B60P	3/00	60845*
A43B	3/26	60840	B60P	3/20	60893
A45C	1/04	60899	B60R	13/10	60836*
A45C	13/24	60866	B62D	55/30	60886*
A45D	40/24	60868	B62D	55/32	60886
A47C	27/00	60900	B65B	1/42	60891*
A47G	19/22	60857	B65B	11/58	60892
A47K	3/062	60814	B65B	9/06	60892*
A47K	5/12	60812	B65D	5/26	60811
A61B	17/02	60827	B65D	5/32	60811*
A61B	19/00	60897*	B65D	83/04	60837*
A61F	11/14	60822	B65D	88/08	60888
A61F	13/00	60839	B65D	88/28	60891*
A61F	13/14	60897	B65D	90/02	60888*
A61F	5/01	60819	B65G	23/04	60858
A61G	15/00	60860	B65G	53/46	60891*
A61G	15/02	60842	C02F	3/32	60851
A61G	15/02	60843	C02F	3/32	60852
A61G	15/10	60826	C02F	3/32	60853
A61G	3/00	60845	C03B	37/16	60898*
A61G	7/02	60814*	C03B	37/16	60903*
A61G	7/057	60900*	C10M	175/02	60824
A61G	9/02	60814*	C23C	8/36	60848
A61H	36/00	60862	E03B	11/10	60888*
A61J	1/03	60837*	E04G	3/10	60844
A61J	7/00	60837	E04H	12/28	60844*
A61L	15/16	60839*	E04H	17/16	60861
A61N	5/06	60905	E04H	17/18	60831
A62B	35/00	60902	E04H	17/18	60832
A63B	5/02	60813	E04H	17/18	60833
A63H	29/00	60896	E04H	7/02	60888*
A63H	33/04	60907	E04H	7/22	60891
B21D	28/14	60815*	E06B	3/263	60870
B23B	51/05	60910	E06B	3/263	60871
B23P	19/04	60887*	E06B	3/42	60816
B23P	19/06	60854	E06B	3/42	60817
B25B	13/44	60854*	E06B	3/42	60818
B25B	27/04	60887*	E06B	3/42	60823
B26B	13/20	60847	E06B	3/42	60877
B26D	1/06	60898	E06B	3/42	60878
B26D	1/06	60903	E06B	3/42	60879
B26D	3/26	60908	E06B	3/42	60881

\* Prawo ochronne oznaczone więcej niż jednym symbolem klasyfikacyjnym. Ogłoszenie dotyczące tego prawa ochronnego znajduje się pod symbolem klasyfikacyjnym odpowiadającym numerowi bez gwiazdki.

1	2	1	2		
E06B	3/42	60882	G01N	23/00	60875*
E06B	3/62	60872	G01R	11/04	60855
E06B	3/62	60873	G01R	11/067	60828*
E06B	9/17	60880	G01R	11/067	60829*
E06B	9/42	60874	G01R	11/067	60830*
E06B	9/52	60823*	G01T	1/178	60875
E21D	15/46	60849*	G07C	1/14	60841
E21F	13/02	60850	G09F	13/04	60836*
E21F	15/08	60876	G09F	13/04	60846
E21F	17/00	60825*	G09F	13/12	60856
E21F	17/00	60849	G09F	13/18	60846*
F03B	3/14	60890	G09F	13/24	60834*
F04C	29/10	60890*	G09F	19/12	60834
F04D	29/36	60890*	G09F	21/04	60836*
F16B	2/14	60887	G09F	7/18	60836
F16B	3/00	60889	G09F	9/37	60835
F16D	1/00	60887*	G10K	11/16	60822*
F16L	3/04	60885	H01B	17/00	60894*
F16L	3/22	60884	H01F	27/06	60829*
F16L	43/00	60909	H01F	27/28	60828*
F21S	8/00	60820	H01F	27/29	60830
F21S	8/00	60821	H01F	5/00	60829
F21V	7/06	60865	H01F	5/02	60828
F21W	131:107	60820*	H02B	1/28	60906*
F21W	131:107	60821*	H02B	1/30	60864*
G01D	21/00	60838*	H02B	1/30	60869*
G01F	25/00	60838	H05K	5/00	60864
G01L	7/20	60825	H05K	5/02	60869
G01N	1/20	60838*	H05K	5/06	60906
G01N	1/22	60895			

INDEKS NUMEROWY  
UDZIELONYCH PRAW OCHRONNYCH

Nr prawa ochronn.	Symbol MKP	Nr prawa ochronn.	Symbol MKP		
1	2	1	2		
60811	B65D	5/26	60829	H01F	5/00
60812	A47K	5/12	60830	H01F	27/29
60813	A63B	5/02	60831	E04H	17/18
60814	A47K	3/062	60832	E04H	17/18
60815	B26F	1/44	60833	E04H	17/18
60816	E06B	3/42	60834	G09F	19/12
60817	E06B	3/42	60835	G09F	9/37
60818	E06B	3/42	60836	G09F	7/18
60819	A61F	5/01	60837	A61J	7/00
60820	F21S	8/00	60838	G01F	25/00
60821	F21S	8/00	60839	A61F	13/00
60822	A61F	11/14	60840	A43B	3/26
60823	E06B	3/42	60841	G07C	1/14
60824	C10M	175/02	60842	A61G	15/02
60825	G01L	7/20	60843	A61G	15/02
60826	A61G	15/10	60844	E04G	3/10
60827	A61B	17/02	60845	A61G	3/00
60828	H01F	5/02	60846	G09F	13/04



1	2	1	2		
60847	B26B	13/20	60879	E06B	3/42
60848	C23C	8/36	60880	E06B	9/17
60849	E21F	17/00	60881	E06B	3/42
60850	E21F	13/02	60882	E06B	3/42
60851	C02F	3/32	60883	B60J	5/04
60852	C02F	3/32	60884	F16L	3/22
60853	C02F	3/32	60885	F16L	3/04
60854	B23P	19/06	60886	B62D	55/32
60855	G01R	11/04	60887	F16B	2/14
60856	G09F	13/12	60888	B65D	88/08
60857	A47G	19/22	60889	F16B	3/00
60858	B65G	23/04	60890	F03B	3/14
60859	B29C	47/12	60891	E04H	7/22
60860	A61G	15/00	60892	B65B	11/58
60861	E04H	17/16	60893	B60P	3/20
60862	A61H	36/00	60894	B60M	1/18
60863	A01M	29/00	60895	G01N	1/22
60864	H05K	5/00	60896	A63H	29/00
60865	F21V	7/06	60897	A61F	13/14
60866	A45C	13/24	60898	B26D	1/06
60867	A01K	39/01	60899	A45C	1/04
60868	A45D	40/24	60900	A47C	27/00
60869	H05K	5/02	60901	A01K	39/01
60870	E06B	3/263	60902	A62B	35/00
60871	E06B	3/263	60903	B26D	1/06
60872	E06B	3/62	60904	A01K	39/00
60873	E06B	3/62	60905	A61N	5/06
60874	E06B	9/42	60906	H05K	5/06
60875	G01T	1/178	60907	A63H	33/04
60876	E21F	15/08	60908	B26D	3/26
60877	E06B	3/42	60909	F16L	43/00
60878	E06B	3/42	60910	B23B	51/05

## 295

**DECYZJE O ODMOWIE UDZIELENIA  
PRAWA OCHRONNEGO  
(wydane po ogłoszeniu o zgłoszeniu)**

Poniższe zestawienie zawiera kolejno: numer zgłoszenia wzoru użytkowego oraz numer i rok wydania Biuletynu Urzędu Patentowego, w którym zgłoszenie zostało ogłoszone (dla zgłoszeń wydzielonych lub przekształconych ze zgłoszenia wynalazku umieszczono w nawiasie numer zgłoszenia macierzystego).

109204	15/99	110095	07/01
109261	17/00	110120	08/01
109296	18/00	110186	09/01
109298	18/00	110197	10/01
109446	26/00	110214	09/00
109462	21/00	110357	13/01
109766	26/00	110397	12/00
109854	01/00	110437	14/01
109857	02/01	110438	14/01
109933	04/01	110826	21/01

## 296

**DECYZJE O UMORZENIU POSTĘPOWANIA  
(wydane po ogłoszeniu o zgłoszeniu)**

Poniższe zestawienie zawiera kolejno: numer zgłoszenia wzoru użytkowego oraz numer i rok wydania Biuletynu Urzędu Patentowego,

w którym zgłoszenie zostało ogłoszone (dla zgłoszeń wydzielonych lub przekształconych ze zgłoszenia wynalazku umieszczono w nawiasie numer zgłoszenia macierzystego).

109141	15/00	110238	10/01
109387	07/00	110318	08/01
110132	08/01	110354	13/00

## 297

**DECYZJE STWIERDZAJĄCE WYGAŚNIĘCIE  
DECYZJI O UDZIELENIU PRAWA OCHRONNEGO**

Poniższe zestawienie zawiera kolejno: numer zgłoszenia wzoru użytkowego oraz numer i rok wydania Biuletynu Urzędu Patentowego, w którym zgłoszenie zostało ogłoszone (dla zgłoszeń wydzielonych lub przekształconych ze zgłoszenia wynalazku umieszczono w nawiasie numer zgłoszenia macierzystego).

107513	15/99	109176	16/00
107694	18/99	109177	16/00
108173	25/99	109178	16/00
108175	25/99	109179	16/00
108252	26/99	109180	16/00
108399	01/99	109181	16/00
108403	02/00	109182	16/00
108412	03/00	109183	16/00
108413	03/00	109191	16/00
108459	03/00	109244	17/00
108573	05/00	109282	17/99
108602	06/00	109307	18/00
108633	06/00	109383	19/00
108809	10/00	109653	23/99
109076	14/00	109728	26/00
109125	15/00	109767	26/00
109143	15/00	110069	07/01
109175	16/00	110320	12/01

## 298

**WPISY I ZMIANY W REJESTRZE  
PRAW OCHRONNYCH**

(nie uwzględnione w innych samodzielnych ogłoszeniach)

Poniższe zestawienie zawiera kolejno: kod rodzaju prawa, numer prawa ochronnego, datę wpisu, oznaczenie rubryki, w której dokonano wpisu lub zmiany oraz treść wpisu. Poszczególne rubryki rejestru praw ochronnych zawierają następujące dane:

- rubryka A - nazwisko i imię lub nazwę oraz adres uprawnionego z prawa ochronnego, z podaniem nazwy kraju,
- rubryka B - tytuł wzoru użytkowego,
- rubryka C - nazwisko i imię twórcy wzoru użytkowego oraz jego miejsce zamieszkania (miejscowość, kraj),
- rubryka D - prawa ograniczające prawa ochronne (licencje, prawo korzystania ze wzoru użytkowego, oświadczenie o licencji otwartej),
- rubryka E - wpisy uzupełniające stan prawny wzoru użytkowego,
- rubryka F - wnioski i sprzeciwy oraz decyzje wydane w wyniku ich rozpoznania, (adnotacje),
- rubryka G - data unieważnienia lub data i przyczyna wygaśnięcia prawa ochronnego.

**Uwaga:** Publikacji podlegają: zmiana uprawnionego, twórcy, zmiana nazwy uprawnionego, prawa ograniczające prawo ochronne, sprostowania istotnych pomyłek.

(Y1) 58765 2004 08 26 A. Wprowadzono zmianę uprawnionego przez wykreślenie wpisu: „Mazowiecka Spółka Gazownictwa Sp. z o.o., Warszawa, Polska; Zbrzeźniak Michał, Wołomin, Polska; Malinowski Henryk, Kobyłka, Polska” i dokonanie wpisu:

„Mazowiecka Spółka Gazownictwa Sp. z o.o., Warszawa, Polska; Malinowski Henryk, Kobyłka, Polska”

(Y1) 59658 2004 08 24 A. Wprowadzono zmianę uprawnionego przez wykreślenie wpisu: „Przedsiębiorstwo Zagraniczne MAKBET, Bielsko-Biała, Polska” i dokonanie wpisu: „MAKBET” Sp. z o.o., Bielsko-Biała, Polska”

(Y1) 59788, 59792, 59798 2004 08 31 A. Wprowadzono zmianę uprawnionego przez wykreślenie wpisu: „Desput Marian, Bochnia, Polska; Łakoma Bogusław, Bochnia, Polska; Styra Andrzej, Bochnia, Polska” i dokonanie wpisu: „Łakoma Bogusław, Bochnia, Polska; Styra Andrzej, Bochnia, Polska”

(Y1) 59813 2004 08 31 A. Wprowadzono zmianę uprawnionego przez wykreślenie wpisu: „Desput Marian, Bochnia, Polska; Łakoma Bogusław, Bochnia, Polska” i dokonanie wpisu: „Łakoma Bogusław, Bochnia, Polska”

(Y1) 59858 2004 09 07 A. Wprowadzono zmianę uprawnionego przez wykreślenie wpisu: „Przedsiębiorstwo Zagraniczne KEGEL-BŁAŻUSIAK, Nowy Targ, Polska” i dokonanie wpisu: „KEGEL-BŁAŻUSIAK Spółka z o.o., Nowy Targ, Polska”

(Y1) 59984 2004 08 26 D. Dokonano wpisu: „W dniu 16 lutego 2004 r. zawarto umowę licencyjną pełną, wyłączną na korzystanie z wzoru użytkowego od dnia 16 lutego 2004 r. z firmą „Bella Plast” Sp. z o.o., Wesola na czas nieograniczony”

(Y1) 59987, 60045, 60144, 60145, 60211 2004 08 31 A. Wprowadzono zmianę uprawnionego przez wykreślenie wpisu: „Desput Marian, ul. Krasieńskiego 2a, 32-700 Bochnia, Polska; Łakoma Bogusław, ul. Na Buczków 17, 32-700 Bochnia, Polska” i dokonanie wpisu: „Łakoma Bogusław, ul. Na Buczków 17, 32-700 Bochnia, Polska”

(Y1) 60339 2004 08 25 A. Wprowadzono zmianę nazwy uprawnionego przez wykreślenie wpisu: „Polskie Huty Stali S.A., ul. Chorzowska 50, 40-121 Katowice, Polska” i dokonanie wpisu: „ISPAT POLSKA STAL” Spółka Akcyjna, ul. Chorzowska 50, 40-121 Katowice, Polska”

(Y1) 60487 2004 08 25 A. Wprowadzono zmianę nazwy uprawnionego przez wykreślenie wpisu: „Główny Instytut Górniczo-Hutniczy, Plac Gwarków 1, 40-166 Katowice, Polska; Polskie Huty Stali Spółka Akcyjna, ul. Chorzowska 50, 40-121 Katowice, Polska” i dokonanie wpisu: „Główny Instytut Górniczo-Hutniczy, Plac Gwarków 1, 40-166 Katowice, Polska”; „ISPAT POLSKA STAL” Spółka Akcyjna, ul. Chorzowska 50, 40-121 Katowice, Polska”

(Y1) 60593, 60594 2004 08 31 A. Wprowadzono zmianę uprawnionego przez wykreślenie wpisu: „Desput Marian, ul. Krasieńskiego 2a, 32-700 Bochnia, Polska; Łakoma Bogusław, ul. Na Buczków 17, 32-700 Bochnia, Polska” i dokonanie wpisu: „Łakoma Bogusław, ul. Na Buczków 17, 32-700 Bochnia, Polska”

## 299

### DECYZJE O UNIEWAŻNIENIU PRAWA OCHRONNEGO

*Poniższe zestawienie zawiera kolejno: kod rodzaju prawa, numer unieważnionego prawa ochronnego, datę unieważnienia oraz treść decyzji.*

(Y1) 55821 2003 11 26 Unieważniono w całości

(Y1) 58224 2003 10 30 Unieważniono w całości

## 300

### DECYZJE O WYGAŚNIĘCIU PRAWA OCHRONNEGO

*Poniższe zestawienie zawiera kolejno: kod rodzaju prawa, numery praw ochronnych, które wygasły na podstawie art. 72 ust. 1 pkt 2 w związku z art. 82 ustawy z dnia 19.10.1972 r. o wynalazczości w związku z art. 315 ust. 2 ustawy z dnia 30.06.2000 r. - Prawo własności przemysłowej oraz datę wygaśnięcia prawa ochronnego.*

(Y1) 55811 2002 01 20

## C. WZORY PRZEMYSŁOWE

Cyfrowe kody identyfikacyjne (wg normy WIPO ST. 80), które poprzedzają informacje o dokonanej rejestracji oznaczają:

- (11) - numer rejestracji
- (21) - numer zgłoszenia
- (22) - data zgłoszenia
- (30) - pierwszeństwo
- (51) - symbol klasy wzoru przemysłowego
- (54) - określenie przedmiotu wzoru
- (55) - rysunek wzoru lub fotografię wzoru
- (72) - imię i nazwisko twórcy wzoru
- (73) - nazwisko i imię bądź nazwę uprawnionego

301

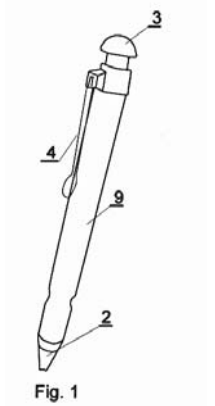
### REJESTRACJA

(od nr 6029 do nr 6436)

(51) 08-08 (11) **6029** (22) 2003 01 20 (21) 2345  
 (73) SOLEKO Spółka z o.o., Kraków, (PL)  
 (72) Chmielowiec Krzysztof  
 (54) Uchwyt mocujący listwy przypodłogowej  
 (55)



(51) 19-06 (11) **6030** (22) 2002 12 06 (21) 5014  
 (30) 2002 06 06 (DE)  
 (73) Merz & Krell GmbH & co. KGaA, Gross-Bieberau, (DE)  
 (72) Tatic Aleksander  
 (54) Przybór do pisania  
 (55)



(51) 19-06 (11) **6031** (22) 2002 12 06 (21) 5013  
 (30) 2002 06 06 (DE)  
 (73) Merz & Krell GmbH & co. KGaA, Gross-Bieberau, (DE)

(72) Tatic Aleksander  
 (54) Przybór do pisania z dwuwarstwowym korpusem  
 (55)

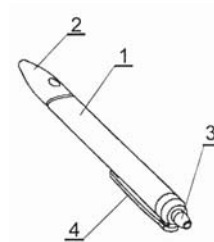
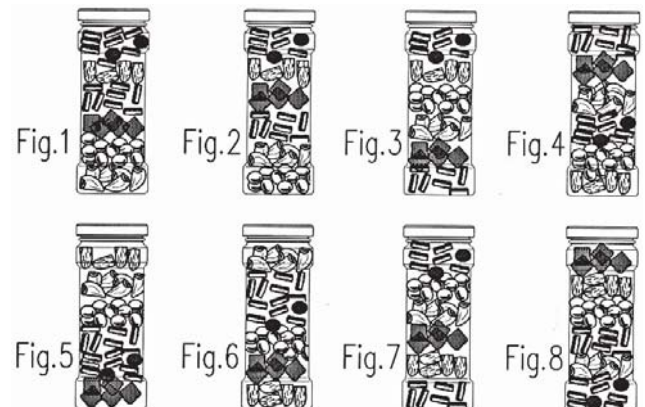


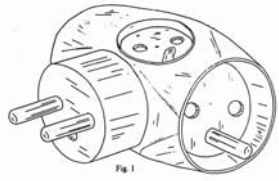
Fig. 1

(51) 01-02 (11) **6032** (22) 2003 10 01 (21) 4227  
 (73) OKECHAMP PLUS OLE Sp. z o.o., Poznań, (PL)  
 (72) Wysoczyńska Aleksandra  
 (54) Zestaw warzyw konserwowanych  
 (55)



(51) 13-03 (11) **6033** (22) 2003 09 18 (21) 4136  
 (73) IRNA Sp. z o.o., Szczecinek, (PL)  
 (72) Nowosad Aleksander

(54) Rozgałęźnik trójniedzowy  
(55)



(51) 09-03 (11) **6034** (22) 2003 09 18 (21) 4135  
(73) Sobczak Jan, Koszalin, (PL)  
(72) Sobczak Jan  
(54) Pojemnik z pokrywką  
(55)

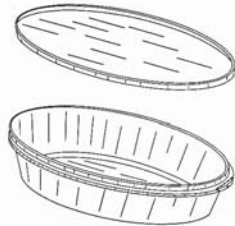
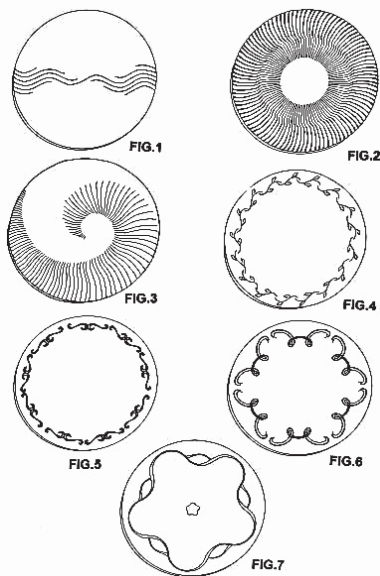


Fig. 1

(51) 26-05 (11) **6035** (22) 2003 09 25 (21) 4184  
(73) candellux lighting Sp. z o.o., Warszawa, (PL)  
(72) Popowicz Olga, Makarewicz-Kielak Anna, Sykuła Jacek  
(54) Klosz do plafonu  
(55)



(51) 08-08 (11) **6036** (22) 2003 09 23 (21) 4177  
(30) 2003 03 24 (DE)  
(73) Hansgrohe AG, Schiltach, (DE)  
(72) Groche Klaus  
(54) Uchwyt do natrysku  
(55)



Fig. 1

(51) 23-02 (11) **6037** (22) 2003 09 19 (21) 4152  
(30) 2003 03 21 (DE)  
(73) Hansgrohe AG, Schiltach, (DE)  
(72) Haug Andreas, Schonherr Tom, Dimitriadis Andreas, Kollmann Fabian  
(54) Głowica prysznic  
(55)



FIG.1

(51) 14-01 (11) **6038** (22) 2003 09 05 (21) 4056  
(30) 2003 03 07 (US)  
(73) SHURE INCORPORATED, Evanston, (US)  
(72) Sabick Gary L., Raiff Thomas  
(54) Podstawa pod mikrofon  
(55)

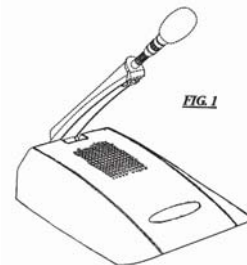


FIG. 1

(51) 12-16 (11) **6039** (22) 2003 06 27 (21) 3592  
(30) 2002 12 30 (IT)  
(73) FIAT AUTO S.P.A., Torino, (IT)  
(72) Pierallini Mauro  
(54) Błotnik przedni  
(55)

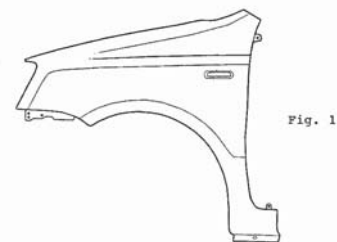


Fig. 1

(51) 12-16 (11) **6040** (22) 2003 06 27 (21) 3591  
(30) 2002 12 30 (IT)  
(73) FIAT AUTO S.P.A., Torino, (IT)  
(72) Pierallini Mauro  
(54) Maska przednia  
(55)



Fig. 3

(51) 12-16 (11) **6041** (22) 2003 06 27 (21) 3596  
 (30) 2002 12 30 (IT)  
 (73) FIAT AUTO S.P.A., Torino, (IT)  
 (72) Pierallini Mauro  
 (54) Lampa tylna samochodu  
 (55)

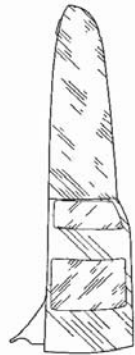


Fig. 1

(51) 07-03 (11) **6042** (22) 2003 09 04 (21) 4037  
 (73) GERLACH S.A., Drzewica, (PL)  
 (72) Domogała Hanna  
 (54) Rękojeść sztucców  
 (55)

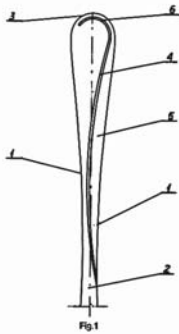


Fig. 1

(51) 12-16 (11) **6043** (22) 2003 06 27 (21) 3586  
 (30) 2002 12 30 (IT)  
 (73) FIAT AUTO S.P.A., Torino, (IT)  
 (72) Pierallini Mauro  
 (54) Zderzak tylny  
 (55)



Fig. 1

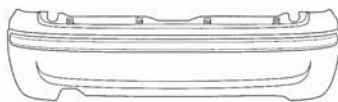


Fig. 2

(51) 01-01 (11) **6044** (22) 2003 08 08 (21) 3892  
 (73) Zakład Produkcyjno-Handlowo- Usługowy DELIC-POL Sp. z o.o., Lindów, (PL)  
 (72) Czupryna Stanisław  
 (54) Ciasteczko  
 (55)



Fig. 1 a

(51) 20-02 (11) **6045** (22) 2003 08 11 (21) 3895  
 (73) DEKOR Tadeusz Jaśkowiak, Nowy Sącz, (PL)  
 (72) Jaśkowiak Tadeusz  
 (54) Stoisko ekspozycyjno-handlowe oraz tablica ekspozycyjna  
 (55)

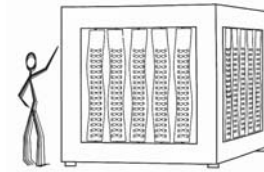


Fig. 1

(51) 14-03 (11) **6046** (22) 2003 08 13 (21) 3905  
 (30) 2003 02 14 (DE)  
 (73) Siemens Aktiengesellschaft, München, (DE)  
 (72) Gebhard Roman, Huang Hu  
 (54) Obudowa telefonu przenośnego  
 (55)



Fig. 1

(51) 12-16 (11) **6047** (22) 2003 06 27 (21) 3590  
 (30) 2002 12 30 (IT)  
 (73) FIAT AUTO S.P.A., Torino, (IT)  
 (72) Pierallini Mauro  
 (54) Drzwi tylne  
 (55)



Fig. 3

(51) 07-03 (11) **6048** (22) 2003 09 04 (21) 4038  
 (73) GERLACH S.A., Drzewica, (PL)  
 (72) Domogała Hanna  
 (54) Rękojeść sztucców  
 (55)

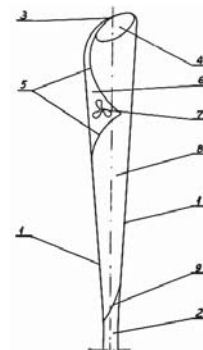
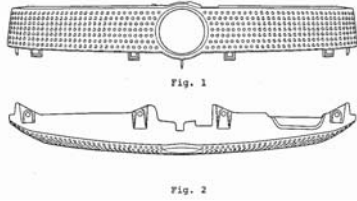


Fig. 1

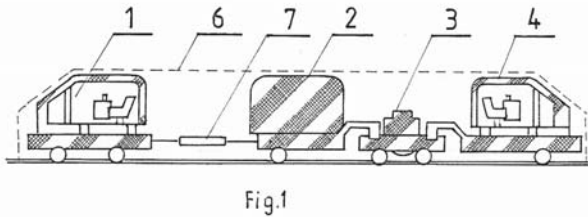
(51) 12-16 (11) **6049** (22) 2003 06 27 (21) 3587  
 (30) 2002 12 30 (IT)  
 (73) FIAT AUTO S.P.A., Torino, (IT)  
 (72) Pierallini Mauro  
 (54) Przednie okratowanie wlotu chłodnicy  
 (55)



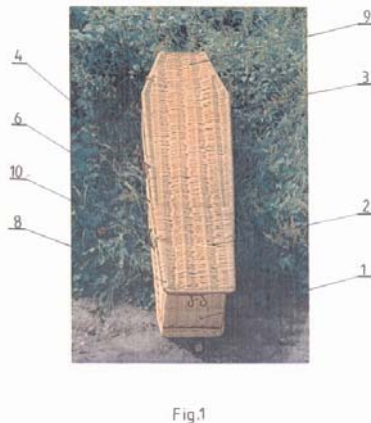
(51) 01-01 (11) **6050** (22) 2003 08 06 (21) 3860  
 (73) PIEKARNIA „S. MIELNIK” Sławomir Mielnik, Straszyn, (PL)  
 (72) Mielnik Sławomir  
 (54) Chleb  
 (55)



(51) 12-03 (11) **6051** (22) 2003 08 20 (21) 3934  
 (73) BECKER-WARKOP Sp. z o.o., Świerklany, (PL)  
 (72) Buchalik Gabriel, Śliwa Jan, Gmur Bonifacy  
 (54) Podziemna kolejka górnicza  
 (55)

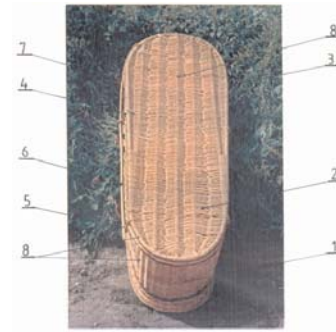


(51) 99-00 (11) **6052** (22) 2003 08 25 (21) 3959  
 (73) Przedsiębiorstwo Produkcyjno-Handlowe KORBTEX Wiklina, Trzcina, Drewno, EXPORT - IMPORT - S.C. Tomasz i Władysław Sobera, Nowy Tomyśl, (PL)  
 (72) Sobera Tomasz, Sobera Władysław  
 (54) Trumna wiklinowa  
 (55)



(51) 99-00 (11) **6053** (22) 2003 08 25 (21) 3960  
 (73) Przedsiębiorstwo Produkcyjno-Handlowe KORBTEX Wiklina, Trzcina, Drewno, EXPORT - IMPORT - S.C. Tomasz i Władysław Sobera, Nowy Tomyśl, (PL)

(72) Sobera Tomasz, Sobera Władysław  
 (54) Trumna wiklinowa  
 (55)



(51) 28-03 (11) **6054** (22) 2003 08 27 (21) 3981  
 (30) 2003 02 28 (FR)  
 (73) CALOR S.A., Lyon Cedex 08, (FR)  
 (72) Renault Fabricce  
 (54) Obudowa suszarki do włosów  
 (55)



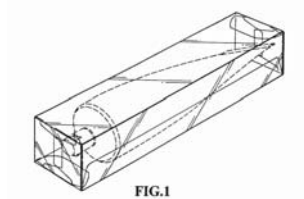
(51) 09-01 (11) **6055** (22) 2003 08 21 (21) 3946  
 (30) 2003 02 22 (GB)  
 (73) Reckitt Benckiser (UK) Limited, Slough, (GB)  
 (72) Van Diepen Jacobus Simon Petrus, Rymer Shaun  
 (54) Butelka  
 (55)



(51) 09-01 (11) **6056** (22) 2003 08 21 (21) 3947  
 (30) 2003 02 22 (GB)  
 (73) Reckitt Benckiser (UK) Limited, Slough, (GB)  
 (72) Van Diepen Jacobus Simon Petrus, Rymer Shaun  
 (54) Butelka  
 (55)



(51) 09-03 (11) **6057** (22) 2003 09 11 (21) 4099  
 (30) 2003 03 14 (GB)  
 (73) Glaxo Group Limited, Greenford, (GB)  
 (72) Poole David Martin  
 (54) Przejroczyste opakowanie na tubę pasty do zębów  
 (55)



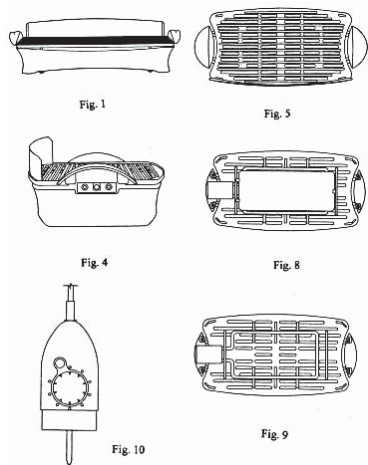
(51) 09-01 (11) **6058** (22) 2003 08 07 (21) 3873  
 (30) 2003 02 08 (GB)  
 (73) Reckitt Benckiser N.V., Hoofddorp, (NL)  
 (72) Goulet Melanie  
 (54) Butelka  
 (55)



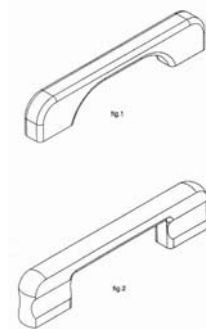
(51) 08-06 (11) **6059** (22) 2003 08 08 (21) 3889  
 (30) 2003 02 10 (WO)  
 (73) HOPPE AG, Stadtallendorf, (DE)  
 (72) Holzapfel Walter  
 (54) Klamka  
 (55)



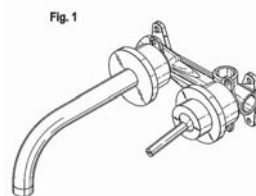
(51) 07-02 (11) **6060** (22) 2003 06 03 (21) 3418  
 (30) 2002 12 04 (DE)  
 (73) Lidl Stiftung & Co. KG, Neckarsulm, (DE)  
 (72) Kompnass Hans  
 (54) Grill stołowy elektryczny z zestawem elementów grilla stołowego elektrycznego  
 (55)



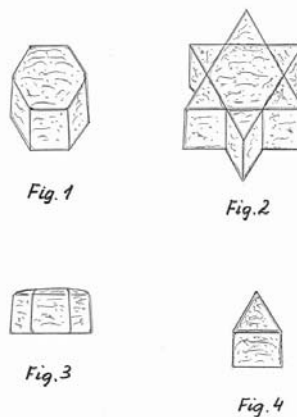
(51) 99-00 (11) **6061** (22) 2003 02 25 (21) 2566  
 (73) PRZEDSIĘBIORSTWO PRODUKCYJNO-HANDLOWE „CARTEM” Sp. z o.o., Wodzisław, (PL)  
 (72) Kopeć Waldemar  
 (54) UCHWYT do trumny  
 (55)



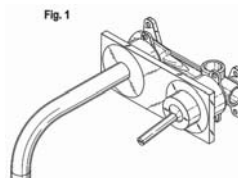
(51) 23-01 (11) **6062** (22) 2003 06 18 (21) 3536  
 (30) 2002 12 20 (DE)  
 (73) HANS GROHE AG, Schiltach, (DE)  
 (72) Blattner Joachim  
 (54) Zawór sanitarny  
 (55)



(51) 01-01 (11) **6063** (22) 2003 07 01 (21) 3623  
 (73) Ziółkowski Józef, Włocławek, (PL)  
 (72) Ziółkowski Józef  
 (54) Chleb  
 (55)



(51) 23-01 (11) **6064** (22) 2003 06 18 (21) 3535  
 (30) 2002 12 20 (DE)  
 (73) HANS GROHE AG, Schiltach, (DE)  
 (72) Blattner Joachim  
 (54) Zawór sanitarny  
 (55)



(51) 11-02 (11) **6065** (22) 2003 06 04 (21) 3444  
 (30) 2002 12 16 (OMPI)  
 (73) SachEx GmbH, Ehrenfriedersdorf, (DE)  
 (72) von Scheidt Eckard  
 (54) Wytłaczany ornament ozdobny na ścianę  
 (55)

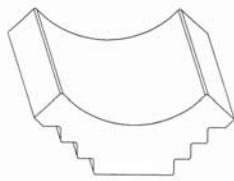


Fig. 1

(51) 08-07 (11) **6066** (22) 2003 07 15 (21) 3703  
 (30) 2003 03 25 (CZ)  
 (73) HACO, SPOL. S.R.O., Liberec, (CZ)  
 (72) Havlin Martin  
 (54) Płytką zabezpieczająca do drzwi  
 (55)

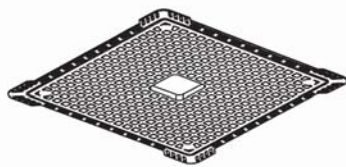


FIG. 1

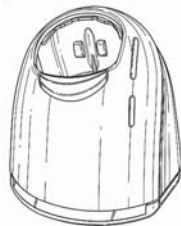
(51) 12-08 (11) **6067** (22) 2003 07 07 (21) 3658  
 (30) 2003 01 07 (JP)  
 (73) SUZUKI MOTOR CORPORATION, Shizuoka-ken, (JP)  
 (72) Tsuburai Hiroshi  
 (54) Samochód osobowy  
 (55)



FIG. 1

(51) 28-03 (11) **6068** (22) 2003 06 27 (21) 3598  
 (30) 2002 12 30 (DE)  
 (73) Braun GmbH, Kronberg, (DE)  
 (72) Ullmann Roland  
 (54) Urządzenie czyszczące do elektrycznej maszyny do golenia  
 (55)

Fig. 1



(51) 12-12 (11) **6069** (22) 2003 06 20 (21) 3542  
 (30) 2002 12 23 (ES)  
 (73) JANE, S.A., Palau de Plegamans (Barcelona), (ES)  
 (72) Jane Santamaria Manuel

(54) Wózek dla dzieci  
 (55)



(51) 12-13 (11) **6070** (22) 2003 07 28 (21) 3797  
 (30) 2003 01 28 (US)  
 (73) CLUB CAR, INC., Augusta, (US)  
 (72) Bonner Mark N., Hardy David R., Johnson Gary D.  
 (54) Karoseria wózka golfowego  
 (55)

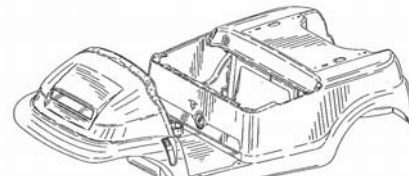


FIG. 1

(51) 12-13 (11) **6071** (22) 2003 07 28 (21) 3796  
 (30) 2003 01 28 (US)  
 (73) CLUB CAR, INC., Augusta, (US)  
 (72) Bonner Mark N., Hardy David R., Johnson Gary D.  
 (54) Wózek golfowy  
 (55)



FIG. 1

(51) 13-03 (11) **6072** (22) 2003 07 22 (21) 3745  
 (30) 2003 01 23 (US)  
 (73) PYROMATION, INC., Fort Wayne, (US)  
 (72) Greenwood Mark, Heisler Allan  
 (54) Zespół wtykowy  
 (55)

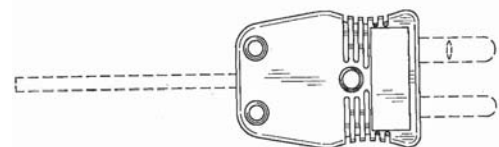


FIG. 1

(51) 09-01 (11) **6073** (22) 2003 07 21 (21) 3743  
 (30) 2003 01 30 (GB)  
 (73) Unilever N.V., Rotterdam, (NL)  
 (72) Briozzo Fernandez Diego Sebastian



(54) Butelka  
(55)



FIG.1

(51) 23-04 (11) **6074** (22) 2003 07 15 (21) 3704  
(30) 2003 03 25 (CZ)  
(73) HACO, SPOL. S.R.O., Liberec, (CZ)  
(72) Havlin Martin  
(54) Przystosowana wentylacyjna do rur o różnej średnicy  
(55)

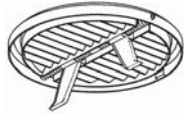


FIG.1

(51) 09-01 (11) **6075** (22) 2003 08 07 (21) 3877  
(30) 2003 02 08 (GB)  
(73) Reckitt Benckiser N.V., Hoofddorp, (NL)  
(72) Goulet Melanie  
(54) Butelka  
(55)



FIG.1

(51) 09-01 (11) **6076** (22) 2003 08 07 (21) 3872  
(30) 2003 02 08 (GB)  
(73) Reckitt Benckiser N.V., Hoofddorp, (NL)  
(72) Goulet Melanie  
(54) Butelka  
(55)



FIG.1

(51) 12-13 (11) **6077** (22) 2003 07 28 (21) 3799  
(30) 2003 01 28 (US)  
(73) CLUB CAR, INC., Augusta, (US)  
(72) Bonner Mark N., Hardy David R.  
(54) Daszek wózka golfowego  
(55)



FIG. 1

(51) 12-13 (11) **6078** (22) 2003 07 28 (21) 3798  
(30) 2003 01 28 (US)  
(73) CLUB CAR, INC., Augusta, (US)  
(72) Bonner Mark N., Hardy David R., Johnson Gary D.  
(54) Maska wózka golfowego  
(55)



FIG. 1

(51) 09-01 (11) **6079** (22) 2003 08 07 (21) 3875  
(73) Reckitt Benckiser N.V., Hoofddorp, (NL)  
(72) Vescovini Luca  
(54) Butelka  
(55)



(51) 09-01 (11) **6080** (22) 2003 08 07 (21) 3876  
(30) 2003 02 08 (GB)  
(73) Reckitt Benckiser N.V., Hoofddorp, (NL)  
(72) Goulet Melanie  
(54) Butelka  
(55)



FIG.1

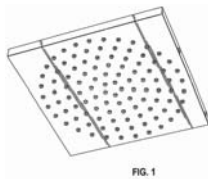
(51) 09-01 (11) **6081** (22) 2003 08 07 (21) 3880  
(73) Reckitt Benckiser N.V., Hoofddorp, (NL)  
(72) Vescovini Luca  
(54) Butelka  
(55)



FIG.1

(51) 23-02 (11) **6082** (22) 2003 08 21 (21) 3945  
(30) 2003 02 27 (DE)  
(73) Hansgrohe AG, Schiltach, (DE)  
(72) Glunk Gunter

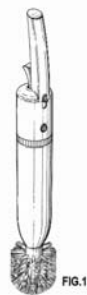
(54) Głowica natryskowa  
(55)



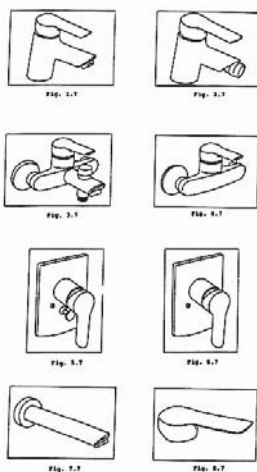
(51) 09-01 (11) **6083** (22) 2003 08 07 (21) 3874  
(30) 2003 02 08 (GB)  
(73) Reckitt Benckiser N.V., Hoofddorp, (NL)  
(72) Goulet Melanie  
(54) Butelka  
(55)



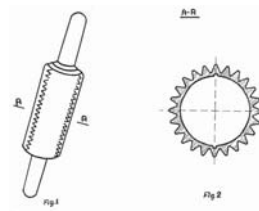
(51) 04-01 (11) **6084** (22) 2003 10 01 (21) 4224  
(30) 2003 04 03 (GB)  
(73) Reckitt Benckiser Inc, Wayne, (US)  
(72) Studer John Eugene, Ashley Charles, Spitzer Leonard, Belt Marcel  
(54) Szczotka do sanitariatów  
(55)



(51) 23-02 (11) **6085** (22) 2003 08 29 (21) 3991  
(30) 2003 03 14 (DE)  
(73) Hansa Metallwerke AG, Stuttgart, (DE)  
(72) Zetsche Reinhard  
(54) Element armatury sanitarnej  
(55)



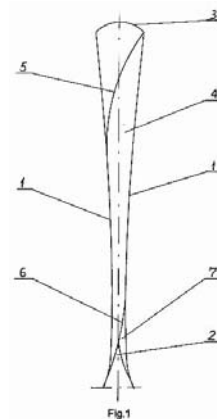
(51) 07-04 (11) **6086** (22) 2002 10 28 (21) 1985  
(73) Krasnodębski Zenon, Słupno, (PL)  
(72) Krasnodębski Zenon  
(54) Wałek do mięsa  
(55)



(51) 09-03 (11) **6087** (22) 2003 07 03 (21) 3632  
(73) Przedsiębiorstwo Produkcyjno Handlowe Mirana Z.P.Ch. Mirosława Walentukiewicz, Gorzyczki, (PL)  
(72) Walentukiewicz Mirosława  
(54) Opakowanie kuliste  
(55)



(51) 07-03 (11) **6088** (22) 2003 09 04 (21) 4039  
(73) GERLACH S.A., Drzewica, (PL)  
(72) Domogała Hanna  
(54) Rękojeść sztućców  
(55)



(51) 09-01 (11) **6089** (22) 2003 08 07 (21) 3878  
(73) Reckitt Benckiser N.V., Hoofddorp, (NL)  
(72) Vescovini Luca  
(54) Butelka  
(55)



(51) 09-01 (11) **6090** (22) 2003 08 07 (21) 3879  
(30) 2003 02 08 (GB)  
(73) Reckitt Benckiser N.V., Hoofddorp, (NL)  
(72) Goulet Melanie

(54) Butelka  
(55)



FIG.1

(51) 07-02 (11) **6091** (22) 2003 07 01 (21) 3624  
(73) Ziółkowski Józef, Włocławek, (PL)  
(72) Ziółkowski Józef  
(54) Foremka do wypieku chleba  
(55)

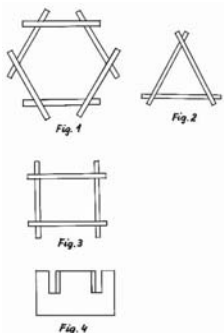


FIG. 4

(51) 09-01 (11) **6092** (22) 2003 09 12 (21) 4104  
(30) 2003 03 15 (GB)  
(73) Reckitt Benckiser (UK) Limited, Slough, (GB)  
(72) Van Diepen Jacobus Simon Petrus  
(54) Butelka  
(55)



FIG.1

(51) 12-16 (11) **6093** (22) 2003 09 17 (21) 4131  
(30) 2003 03 18 (SE)  
(73) SCANIA CV AB, Södertälje, (SE)  
(72) Larsson Mikael, Bodestig Anna  
(54) Nośna listwa dachowa do pojazdów  
(55)



FIG. 1

FIG. 2

(51) 28-03 (11) **6094** (22) 2003 10 03 (21) 4250  
(30) 2003 04 07 (FR)  
(73) CALOR S.A., Lyon Cedex, (FR)  
(72) Renault Fabrice

(54) Maszynka elektryczna do strzyżenia włosów  
(55)



FIG.1

(51) 12-12 (11) **6095** (22) 2003 10 02 (21) 4232  
(73) Przedsiębiorstwo Produkcyjno-Handlowe IMPLAST Maciej Jagielski i wspólnicy Spółka Jawna, Poznań, (PL)  
(72) Jagielski Maciej  
(54) Zestaw elementów zawieszenia wózka dzieciennego  
(55)

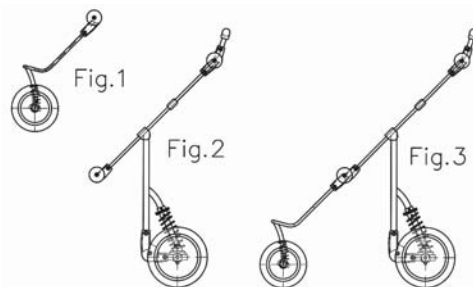


Fig.1

Fig.2

Fig.3

(51) 12-14 (11) **6096** (22) 2003 07 16 (21) 3706  
(30) 2003 01 31 (DE)  
(73) HAMAX A/S, Krakeroy, (NO)  
(72) Witte, Bouwknegt Janwillem  
(54) Sankonarty  
(55)



FIG. 5

(51) 04-02 (11) **6097** (22) 2003 09 19 (21) 4156  
(30) 2003 03 21 (GB)  
(73) The Procter & Gamble Company, Cincinnati, (US)  
(72) Li Li, Punshon Laurence Robert, Shenton Simon Philip, Gng Rui, Garnett Carolyn Jayne  
(54) Szczotka do zębów  
(55)

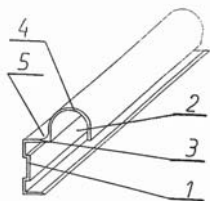


FIG. 1

FIG. 2

(51) 25-02 (11) **6098** (22) 2003 04 08 (21) 2893  
(73) SEVROLL SYSTEM Sp. z o.o., Warszawa, (PL)  
(72) Iliev Ilko, Moroz Andrzej

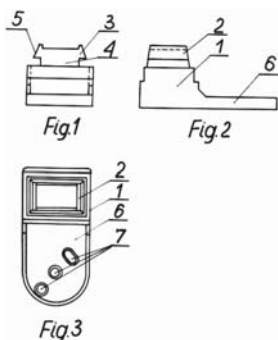
(54) Listwa profilowa drzwi przesuwanych  
(55)



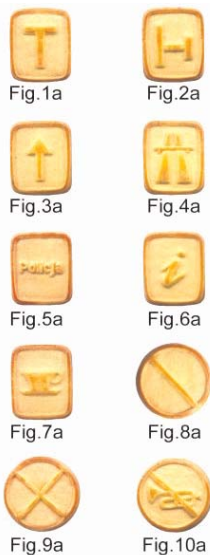
(51) 11-02 (11) **6099** (22) 2003 08 20 (21) 3933  
(73) Przedsiębiorstwo Produkcyjno-Handlowe ZAPOL  
Dmochowski Sobczyk Spółka Jawna, Szczecin, (PL)  
(72) Łuszcz Anna  
(54) Maskotka  
(55)



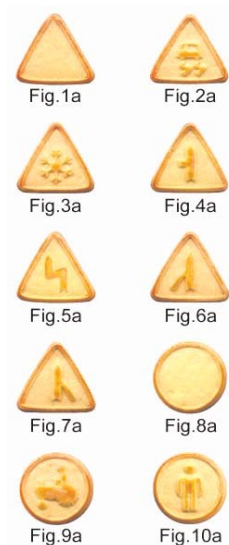
(51) 23-02 (11) **6100** (22) 2003 04 17 (21) 3006  
(73) Reszka Magdalena, Włodarczak Mateusz, Skórzewo, (PL)  
(72) Reszka Magdalena, Włodarczak Mateusz  
(54) Suwakowy zaczepek skrzynkowy  
(55)



(51) 01-01 (11) **6101** (22) 2003 07 01 (21) 3619  
(73) „LIND-POL” Sp. z o. o., Kamyk, (PL)  
(72) Czupryna Stanisław  
(54) Zestaw ciasteczek  
(55)



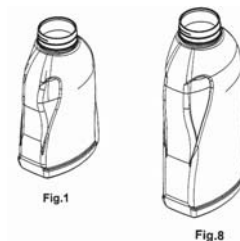
(51) 01-01 (11) **6102** (22) 2003 07 01 (21) 3620  
(73) „LIND-POL” Sp. z o. o., Kamyk, (PL)  
(72) Czupryna Stanisław  
(54) Zestaw ciasteczek  
(55)



(51) 09-01 (11) **6103** (22) 2003 08 20 (21) 3936  
(73) HENKEL Kommanditgesellschaft auf Aktien, Duesseldorf, (DE)  
(72) Riemer Peter  
(54) Pojemnik  
(55)



(51) 09-01 (11) **6104** (22) 2003 08 20 (21) 3937  
(73) HENKEL Kommanditgesellschaft auf Aktien, Duesseldorf, (DE)  
(72) Riemer Peter  
(54) Pojemnik  
(55)



(51) 01-04 (11) **6105** (22) 2003 08 11 (21) 3899  
(73) Zakłady Mięsne BARTEK Tadeusz Bartkowiak, Sieraków, (PL)  
(72) Miliński Arkadiusz, Smorawiński Wiesław  
(54) Filet morelowy  
(55)



Fig. 3

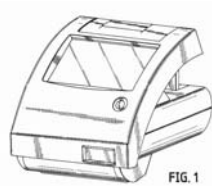
(51) 26-05 (11) **6106** (22) 2003 08 26 (21) 3966  
 (73) Kimel Mieczysław, Częstochowa, (PL)  
 (72) Kimel Mieczysław  
 (54) Zestaw lamp oświetleniowych  
 (55)



(51) 26-05 (11) **6107** (22) 2003 08 26 (21) 3967  
 (73) Kimel Mieczysław, Częstochowa, (PL)  
 (72) Kimel Mieczysław  
 (54) Żyrandol  
 (55)



(51) 24-02 (11) **6108** (22) 2003 08 25 (21) 3953  
 (30) 2003 02 27 (US)  
 (73) Bayer HealthCare LLC, East Walpole, (US)  
 (72) Ross Gary D.  
 (54) Przyrząd diagnostyczny  
 (55)



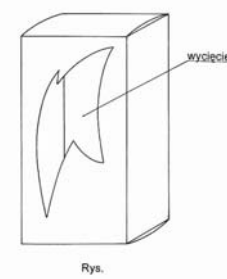
(51) 09-03 (11) **6109** (22) 2003 08 25 (21) 3958  
 (73) Zakład Dziewiarski DEPOL Spółka Jawna Deperas Ryszard, Rzeźnikowska Elżbieta, Bulińska Henryka, Żygląd 6, (PL)  
 (72) Deperas Ryszard  
 (54) Opakowanie  
 (55)



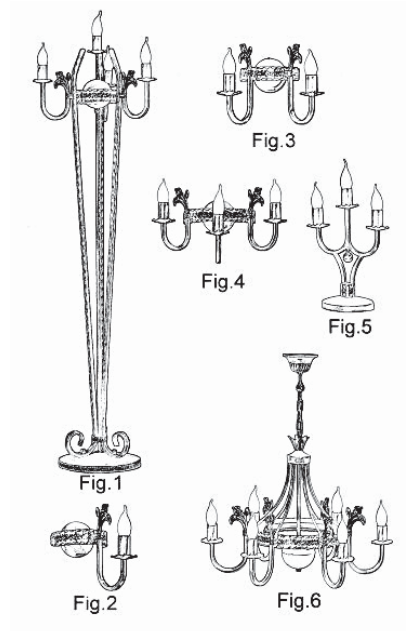
(51) 09-03 (11) **6110** (22) 2003 08 25 (21) 3961  
 (73) Firma Handlowa A & S PARFUME FACTORY Marek Asenkowicz, Katowice, (PL)  
 (72) Asenkowicz Marek  
 (54) Opakowanie  
 (55)



(51) 09-03 (11) **6111** (22) 2003 08 25 (21) 3963  
 (73) Firma Handlowa A & S PARFUME FACTORY Marek Asenkowicz, Katowice, (PL)  
 (72) Asenkowicz Marek  
 (54) Opakowanie  
 (55)



(51) 26-05 (11) **6112** (22) 2003 08 26 (21) 3965  
 (73) Kimel Mieczysław, Częstochowa, (PL)  
 (72) Kimel Mieczysław  
 (54) Zestaw lamp oświetleniowych  
 (55)



(51) 20-01 (11) **6113** (22) 2003 09 02 (21) 4031  
 (73) elgeba Geractebau GmbH, Bad Honnef, (DE)  
 (72) Teodorescu Georg

(54) Automat biletowy  
(55)



Fig. 2

(51) 09-07 (11) **6114** (22) 2003 09 03 (21) 4032  
(73) Firma Handlowa A & S PARFUME FACTORY Marek Asenkowicz, Katowice, (PL)  
(72) Asenkowicz Marek  
(54) Korek  
(55)

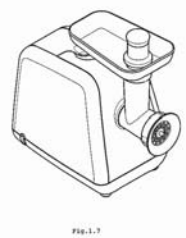


Fig. 1.7

(51) 09-05 (11) **6115** (22) 2003 09 11 (21) 4095  
(73) INTER GLOBUS Sp. z o.o., Warszawa, (PL)  
(72) Benyk Sergiy  
(54) Opakowanie kleju  
(55)



Fig. 3

(51) 09-05 (11) **6116** (22) 2003 09 11 (21) 4096  
(73) INTER GLOBUS Sp. z o.o., Warszawa, (PL)  
(72) Benyk Sergiy  
(54) Opakowanie kleju  
(55)



Fig. 3

(51) 19-06 (11) **6117** (22) 2003 09 19 (21) 4149  
(30) 2003 03 27 (US)  
(73) HENKEL KOMMANDITGESELLSCHAFT AUF AKTIEN, Düsseldorf, (DE)  
(72) Wojtkun Thomas, Dautner Dominic, Thimm David

(54) Dozownik taśmy  
(55)

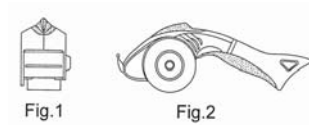


Fig. 1

Fig. 2

(51) 12-06 (11) **6118** (22) 2003 09 18 (21) 4138  
(73) Chadaj Wiesław CHRONOS, Gdańsk, (PL)  
(72) Chadaj Wiesław, Chadaj Marzena  
(54) Łódka wiosłowa typu Canoe  
(55)

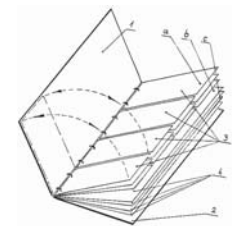


fig. 1

(51) 08-99 (11) **6119** (22) 2003 09 19 (21) 4147  
(73) Olczyk Leokadia, Jastrzębie Zdrój, (PL)  
(72) Olczyk Leokadia  
(54) Linka górnicza  
(55)



(51) 19-04 (11) **6120** (22) 2003 10 01 (21) 4228  
(73) BSH Sprzęt Gospodarstwa Domowego Sp. z o.o., Warszawa, (PL)  
(72) Stajuda-Ratajczak Hanna  
(54) Katalog ofertowy produktów, stosowany zwłaszcza do wyboru i doboru zestawów różnych produktów  
(55)

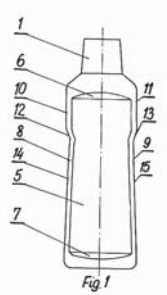


(51) 01-01 (11) **6121** (22) 2003 10 02 (21) 4240  
(73) Miecznikowska-Wróbel Krystyna, Izabelin, (PL); Lesieur Izabella, Warszawa, (PL)  
(72) Miecznikowska-Wróbel Krystyna, Lesieur Izabella  
(54) Zestaw naleśników  
(55)

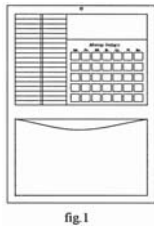


Fig. 5

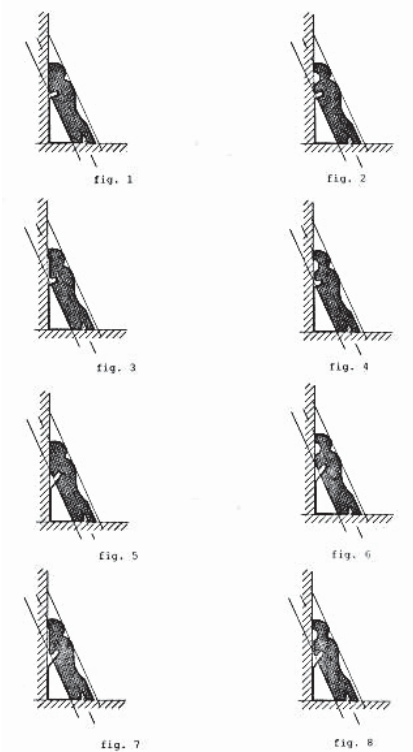
(51) 09-01 (11) **6122** (22) 2003 08 12 (21) 3903  
 (73) Zakład Produkcji Opakowań Rosiński i S-ka Sp. z o.o.,  
 Bielsko-Biała, (PL)  
 (72) Rosińska Joanna, Rosiński Andrzej, Rosiński Michał  
 (54) Butelka  
 (55)



(51) 19-03 (11) **6123** (22) 2003 04 14 (21) 5345  
 (73) Pankowski Marek Lubomir, Toruń, (PL)  
 (72) Pankowski Marek Lubomir  
 (54) Kalendarz  
 (55)

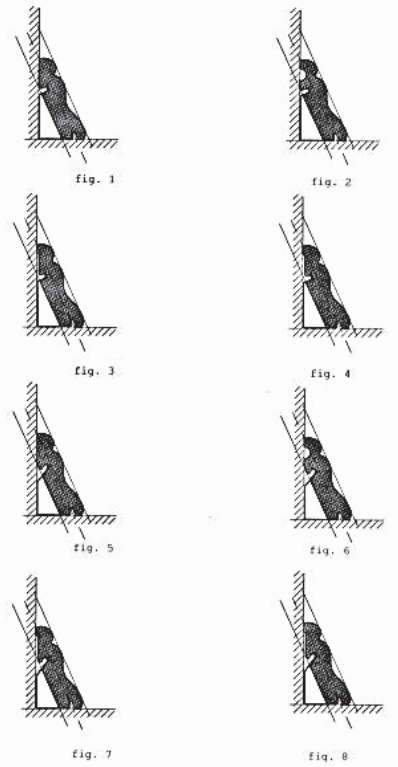


(51) 25-01 (11) **6124** (22) 2003 08 06 (21) 3854  
 (73) SOLEKO Sp. z o.o., Kraków, (PL)  
 (72) Chmielowiec Krzysztof  
 (54) Listwa przypodłogowa  
 (55)

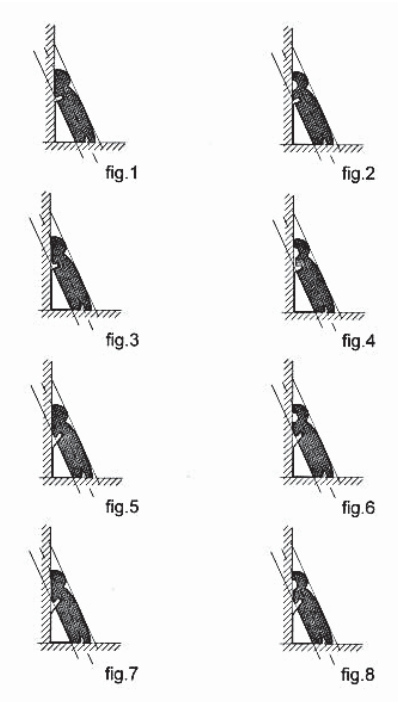


(51) 25-01 (11) **6125** (22) 2003 08 06 (21) 3853  
 (73) SOLEKO Sp. z o.o., Kraków, (PL)

(72) Chmielowiec Krzysztof  
 (54) Listwa przypodłogowa  
 (55)

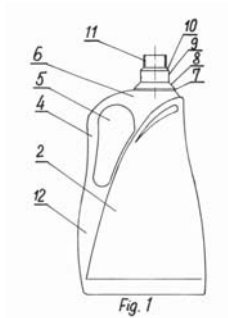


(51) 25-01 (11) **6126** (22) 2003 08 06 (21) 3852  
 (73) SOLEKO Sp. z o.o., Kraków, (PL)  
 (72) Chmielowiec Krzysztof  
 (54) Listwa przypodłogowa  
 (55)

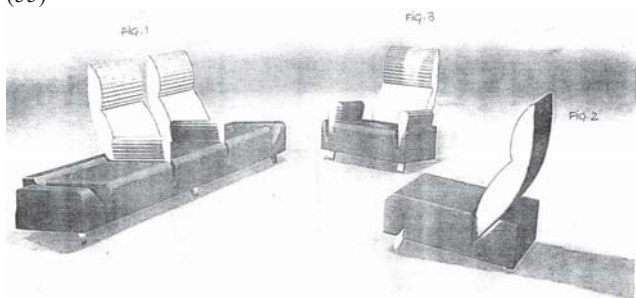


(51) 09-01 (11) **6127** (22) 2003 08 11 (21) 3900  
 (73) Zakład Produkcji Opakowań „Rosiński i S-ka” Sp. z o.o.,  
 Bielsko-Biała, (PL)  
 (72) Rosińska Joanna, Rosiński Andrzej, Rosiński Michał

(54) Butelka  
(55)



(51) 06-01 (11) **6128** (22) 2003 07 21 (21) 3735  
(73) TG Tapicernia Gniewkovo Sp. z o.o., Gniewkovo, (PL)  
(72) Przeździecki Leszek, Wierzchucki Ryszard, Stróżyński Filip  
(54) Zestaw siedzisk tapicerskich  
(55)



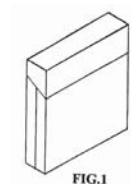
(51) 26-02 (11) **6129** (22) 2003 09 15 (21) 4111  
(73) KORONA Sp. z o.o., Wieluń, (PL)  
(72) Jabłoński Krzysztof  
(54) Lampion z przykrywką  
(55)



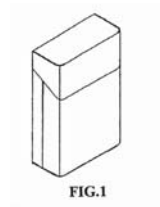
(51) 26-02 (11) **6130** (22) 2003 09 15 (21) 4112  
(73) KORONA Sp. z o.o., Wieluń, (PL)  
(72) Jabłoński Krzysztof  
(54) Lampion z przykrywką  
(55)



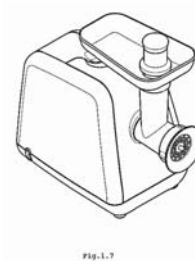
(51) 09-03 (11) **6131** (22) 2003 09 11 (21) 4097  
(30) 2003 03 12 (GB)  
(73) British American Tobacco (Investments) Limited, Londyn, (GB)  
(72) Bray Andrew Jonathan, Stewart-Cox Adrian Roy, Tearle Alan Douglas, Holford Steven  
(54) Pudełko na papierosy  
(55)



(51) 09-03 (11) **6132** (22) 2003 09 11 (21) 4098  
(30) 2003 03 12 (GB)  
(73) British American Tobacco (Investments) Limited, Londyn, (GB)  
(72) Bray Andrew Jonathan, Stewart-Cox Adrian Roy, Tearle Alan Douglas, Holford Steven  
(54) Pudełko na papierosy  
(55)



(51) 07-04 (11) **6133** (22) 2003 09 03 (21) 4034  
(30) 2003 03 06 (FR)  
(73) SEB, Selongey, (FR)  
(72) Lallemand Thomas  
(54) Rozdrabniacz  
(55)



(51) 21-03 (11) **6134** (22) 2003 08 30 (21) 3999  
(73) JPM International Ltd., Birmingham, (GB)  
(72) Samples Heath  
(54) Panel przedni automatu do gier losowych  
(55)



(51) 21-03 (11) **6135** (22) 2003 08 30 (21) 4000  
(73) JPM International Ltd., Birmingham, (GB)  
(72) Samples Heath



(54) Panel przedni automatu do gier losowych  
(55)

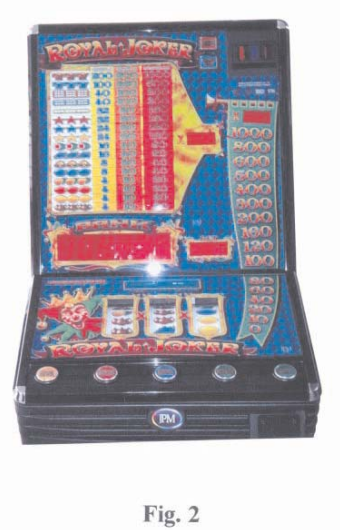


Fig. 2

(51) 08-05 (11) **6136** (22) 2003 04 03 (21) 2871  
(73) Zakład Mechaniki Maszyn BUKPOL Łagodziński Sp.j.,  
Bukowiec, (PL)  
(72) Rogowski Zbigniew  
(54) Tłok osadzaka samorepetującego  
(55)

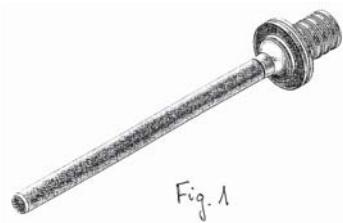


Fig. 1

(51) 19-08 (11) **6137** (22) 2003 12 01 (21) 4561  
(73) Jurkiewicz Wojciech, Radzymin, (PL)  
(72) Jurkiewicz Wojciech  
(54) Etykieta  
(55)



Fig.1

Fig.2

Fig.3

(51) 19-08 (11) **6138** (22) 2003 12 01 (21) 4560  
(73) Jurkiewicz Wojciech, Radzymin, (PL)  
(72) Jurkiewicz Wojciech  
(54) Etykieta  
(55)



Fig.1

Fig.2

Fig.3

Fig.4

Fig.5

(51) 05-05 (11) **6139** (22) 2003 07 22 (21) 3752  
(73) Skod Trading II Zyta Misiewicz, Piotrków Trybunalski, (PL)  
(72) Lang Juping  
(54) Tkanina obiciowa  
(55)

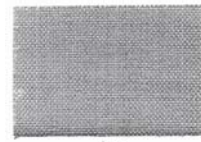


Fig. 1

(51) 25-02 (11) **6140** (22) 2003 07 17 (21) 3715  
(73) Chomka Waldemar, Mińsk Mazowiecki, (PL)  
(72) Chomka Waldemar  
(54) Drzwiczki rewizyjne  
(55)



(51) 21-01 (11) **6141** (22) 2003 07 11 (21) 3690  
(73) Lenarcik Andrzej, Kielce, (PL)  
(72) Lenarcik Andrzej  
(54) Zestaw klocków do prezentowania zagadnień matematycznych  
(55)

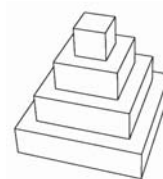


Fig. 1

(51) 09-01 (11) **6142** (22) 2003 07 08 (21) 3667  
 (30) 2003 01 09 (FR)  
 (73) NFK Millésimes, Goussainville, (FR)  
 (72) Beauvalet Francois  
 (54) Butelka  
 (55)

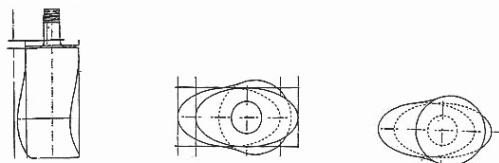


Fig. 1

Fig. 2

Fig. 3.



Fig. 4

Fig. 5

Fig. 6

(51) 19-06 (11) **6143** (22) 2003 07 04 (21) 3638  
 (30) 2003 01 07 (DE)  
 (73) Merz & Krell GmbH & Co. KGaA, Gross-Bieberau, (DE)  
 (72) Dangmann Frank  
 (54) Przybór do pisania z szerokim uchwytem  
 (55)



Fig. 1

(51) 28-02 (11) **6144** (22) 2003 06 27 (21) 3602  
 (73) BETA Sp. z o.o., Warszawa, (PL)  
 (72) Sabik Eugeniusz  
 (54) Kostka mydła  
 (55)



FIG. 1

(51) 28-02 (11) **6145** (22) 2003 06 27 (21) 3601  
 (73) BETA Sp. z o.o., Warszawa, (PL)  
 (72) Sabik Eugeniusz  
 (54) Kostka mydła  
 (55)



FIG. 1

(51) 28-02 (11) **6146** (22) 2003 06 27 (21) 3600  
 (73) BETA Sp. z o.o., Warszawa, (PL)

(72) Sabik Eugeniusz  
 (54) Kostka mydła  
 (55)

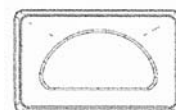


FIG. 1

(51) 25-01 (11) **6147** (22) 2003 06 20 (21) 3548  
 (73) CYPRIANÓW Sławomir Wroński, Cyprianów, (PL)  
 (72) Wroński Sławomir  
 (54) Moduł sztucznej nawierzchni  
 (55)



Fig. 1

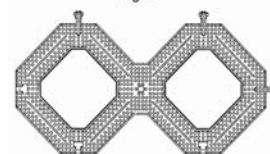


Fig. 2

(51) 06-03 (11) **6148** (22) 2003 04 16 (21) 2999  
 (73) „ANTOM” Spółka Jawna Tomasz Łoboda, Tomasz Woliński, Andrzej Ziętek, Piaseczno, (PL)  
 (72) Łoboda Tomasz  
 (54) Stolik  
 (55)

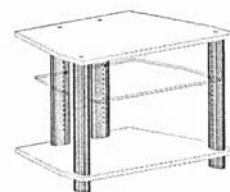


Fig. 1

(51) 06-01 (11) **6149** (22) 2003 09 18 (21) 4133  
 (30) 2003 05 06 (Polska)  
 (73) PROFIM Sp. z o.o., Turek, (PL)  
 (72) Kuciński Piotr  
 (54) Krzesło  
 (55)

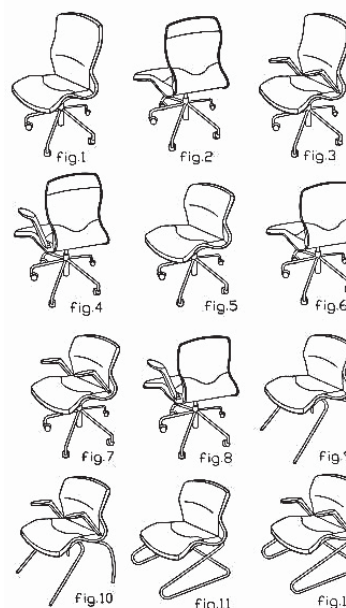


fig.1

fig.2

fig.3

fig.4

fig.5

fig.6

fig.7

fig.8

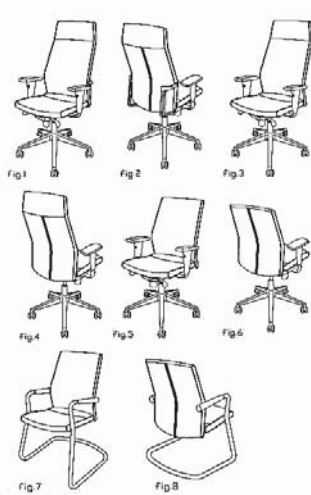
fig.9

fig.10

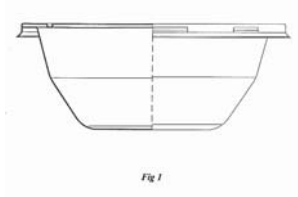
fig.11

fig.12

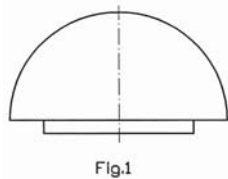
(51) 06-01 (11) **6150** (22) 2003 09 18 (21) 4132  
 (30) 2003 05 06 (Polska)  
 (73) PROFIM Sp. z o.o., Turek, (PL)  
 (72) Olech Grzegorz  
 (54) Krzesło  
 (55)



(51) 09-03 (11) **6151** (22) 2003 09 12 (21) 4105  
 (73) „Fawor” Spółdzielnia Piekarsko Ciastkarska, Poznań, (PL)  
 (72) Własna Elżbieta  
 (54) Opakowanie  
 (55)



(51) 06-99 (11) **6152** (22) 2003 08 25 (21) 3962  
 (73) Zakład Produkcyjno - Handlowy HALMAR s.c. M. Lech, H. Lech, R. Dąbek, Pogwizdów 530, (PL)  
 (72) Dąbek Ryszard, Welc Edyta  
 (54) Zaślepka  
 (55)

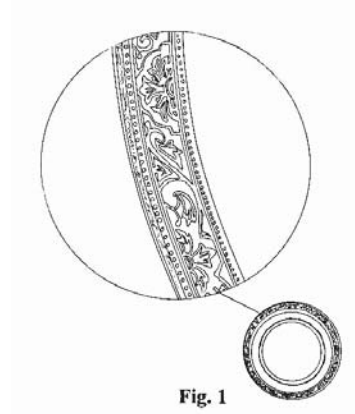


(51) 28-02 (11) **6153** (22) 2003 08 15 (21) 3921  
 (73) BETA Sp. z o.o., Warszawa, (PL)  
 (72) Malinowski Artur  
 (54) Kostka mydła  
 (55)

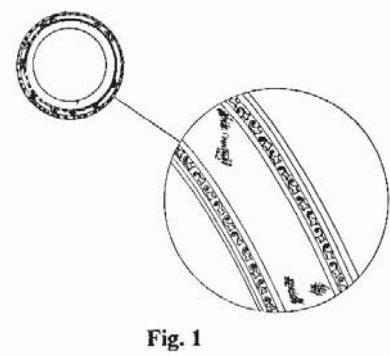


(51) 07-01 (11) **6154** (22) 2003 08 14 (21) 3909  
 (73) ERGO INTERNATIONAL Sp. z o.o., Nowe Falenty, (PL)  
 (72) Maciejewska Joanna Monika

(54) Naczynie stołowe  
 (55)



(51) 07-01 (11) **6155** (22) 2003 08 14 (21) 3908  
 (73) ERGO INTERNATIONAL Sp. z o.o., Nowe Falenty, (PL)  
 (72) Maciejewska Joanna Monika  
 (54) Naczynie stołowe  
 (55)



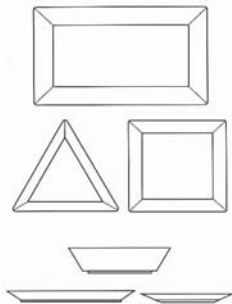
(51) 07-01 (11) **6156** (22) 2003 08 14 (21) 3907  
 (73) ERGO INTERNATIONAL Sp. z o.o., Nowe Falenty, (PL)  
 (72) Maciejewska Joanna Monika  
 (54) Naczynie stołowe  
 (55)



(51) 07-01 (11) **6157** (22) 2003 08 14 (21) 3906  
 (73) ERGO INTERNATIONAL Sp. z o.o., Nowe Falenty, (PL)  
 (72) Maciejewska Joanna Monika  
 (54) Naczynie stołowe  
 (55)



(51) 07-01 (11) **6158** (22) 2003 08 07 (21) 3871  
 (73) Firma Produkcyjno-Handlowa WITEK'S Adam Witek,  
 Modlniczka, (PL)  
 (72) Yi Shi Yong  
 (54) Zestaw naczyń  
 (55)



(51) 09-08 (11) **6159** (22) 2003 08 06 (21) 3861  
 (30) 2003 02 11 (SE)  
 (73) Inter IKEA Systems B.V., Ln Delft, (NL)  
 (72) Dickner Allan  
 (54) Podpora transportowa  
 (55)

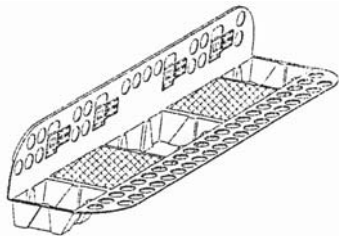


Fig. 6

(51) 09-03 (11) **6160** (22) 2003 08 04 (21) 3845  
 (73) Lisner Sp. z o.o., Poznań, (PL)  
 (72) Kwiatek Marcin  
 (54) Opakowanie  
 (55)

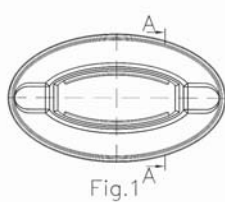


Fig. 1

(51) 09-03 (11) **6161** (22) 2003 08 04 (21) 3844  
 (73) Lisner Sp. z o.o., Poznań, (PL)  
 (72) Budzyński Tadeusz  
 (54) Opakowanie  
 (55)

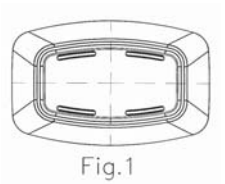


Fig. 1

(51) 01-02 (11) **6162** (22) 2003 07 25 (21) 3773  
 (73) Firma Handlowa „ROLNIK” Spółka Jawna, Mikołów, (PL)  
 (72) Rolnik Józef, Gołębiak Krzysztof

(54) Konfekcjonowany ogórek kanapkowy  
 (55)

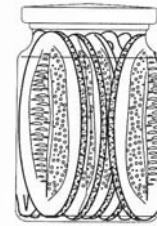


Fig. 1

(51) 01-02 (11) **6163** (22) 2003 07 25 (21) 3772  
 (73) Firma Handlowa „ROLNIK” Spółka Jawna, Mikołów, (PL)  
 (72) Rolnik Józef, Gołębiak Krzysztof  
 (54) Zestaw korków warzywnych  
 (55)



Fig. 1

(51) 19-08 (11) **6164** (22) 2003 10 13 (21) 4295  
 (73) „HERBAPOL-LUBLIN” S.A., Lublin, (PL)  
 (72) Czerwonka Anna  
 (54) Etykieta opakowania syropu owocowego  
 (55)



Fig. 7

Fig. 8

Fig. 9



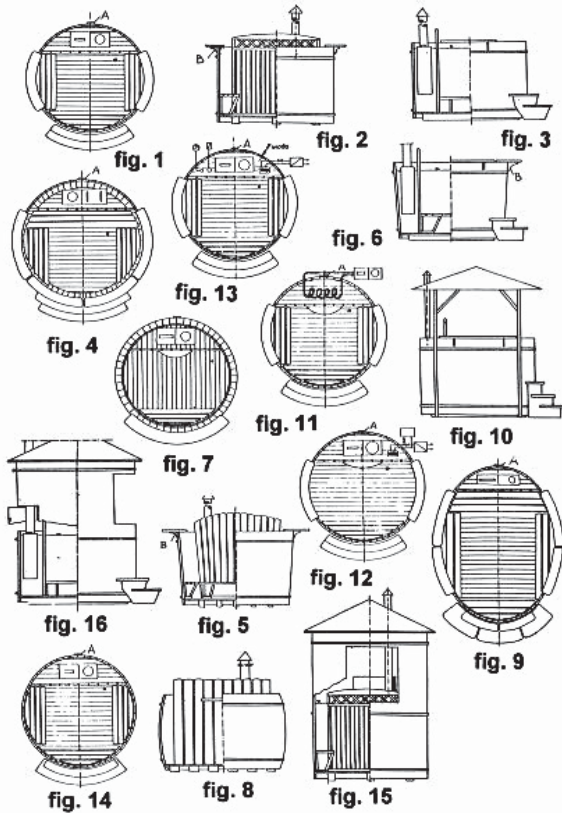
Fig. 10

Fig. 11

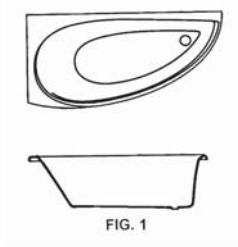
Fig. 12

(51) 23-02 (11) **6165** (22) 2003 10 15 (21) 4308  
 (73) EUROWOOD Andrzej Chmielewski, Kartuzy, (PL)  
 (72) Chmielewski Andrzej

(54) Beczka kąpielowa wolnostojąca  
(55)



(51) 23-02 (11) **6166** (22) 2003 11 03 (21) 4415  
(73) RAVAK POLSKA S.A., Kałęczyn, (PL)  
(72) Storz Achim  
(54) Wanna  
(55)



(51) 02-02 (11) **6167** (22) 2003 11 03 (21) 4419  
(73) MONA MODE Eugenia Kownacka, Oleśnica, (PL)  
(72) Kownacka Eugenia  
(54) Bluzka damska z plecionką na karczku nr 1426  
(55)



(51) 02-02 (11) **6168** (22) 2003 11 03 (21) 4420  
(73) MONA MODE Eugenia Kownacka, Oleśnica, (PL)  
(72) Kownacka Eugenia

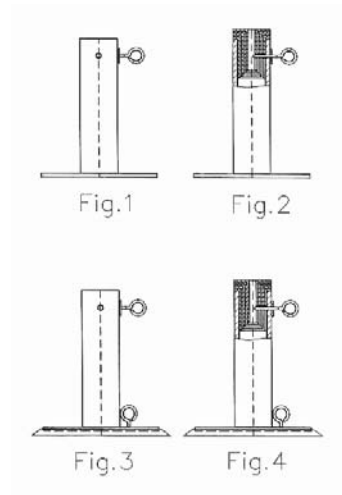
(54) Bluzka z asymetrycznymi przodami i łańcuszkami nr 1565  
(55)



(51) 02-02 (11) **6169** (22) 2003 11 03 (21) 4421  
(73) MONA MODE Eugenia Kownacka, Oleśnica, (PL)  
(72) Kownacka Eugenia  
(54) Bluzka damska z klamerkami na przodzie nr 1555  
(55)



(51) 06-04 (11) **6170** (22) 2003 11 03 (21) 4417  
(73) Gust. Alberts Polska Sp. z o.o., Oborniki Wielkopolskie, (PL)  
(72) Schurmann Friedrich  
(54) Statyw  
(55)



(51) 14-03 (11) **6171** (22) 2003 10 22 (21) 4348  
(30) 2003 04 23 (EM)  
(73) Koninklijke Philips Electronics N.V., Eindhoven, (NL)  
(72) Dutruel Laurent Georges Jean Michel  
(54) Telefon bezprzewodowy  
(55)



FIG.1

(51) 14-03 (11) **6172** (22) 2003 10 22 (21) 4347  
 (30) 2003 04 23 (EM)  
 (73) Koninklijke Philips Electronics N.V., Eindhoven, (NL)  
 (72) Dutruel Laurent Georges Jean Michel  
 (54) Kasetka z akcesoriami do telefonu bezprzewodowego  
 (55)



FIG.1

(51) 26-04 (11) **6173** (22) 2003 10 22 (21) 4346  
 (30) 2003 04 23 (EM)  
 (73) Koninklijke Philips Electronics N.V., Eindhoven, (NL)  
 (72) Van De Ven Martin, Hu Hongmei  
 (54) Żarówka energooszczędna  
 (55)



FIG.1

(51) 07-05 (11) **6174** (22) 2003 10 21 (21) 4345  
 (30) 2003 04 22 (WO)  
 (73) Braun GmbH, Kronberg, (DE)  
 (72) Orthey Markus, Littmann Ludwig  
 (54) Żelazko na parę z generatorem pary  
 (55)



FIG.1

(51) 07-05 (11) **6175** (22) 2003 10 21 (21) 4344  
 (30) 2003 04 22 (WO)  
 (73) Braun GmbH, Kronberg, (DE)  
 (72) Orthey Markus, Littmann Ludwig  
 (54) Generator pary do żelazka  
 (55)

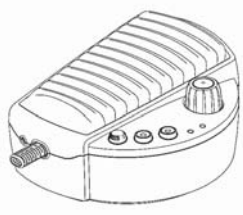


FIG.1

(51) 09-03 (11) **6176** (22) 2003 10 14 (21) 4301  
 (30) 2003 04 15 (US)  
 (73) Dart Industries Inc., Orlando, (US)  
 (72) Claypool Christopher J., Ekeblad John-Michael R.

(54) Pojemnik na żywność  
 (55)

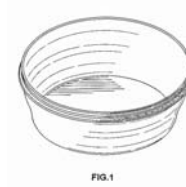


FIG.1

(51) 28-03 (11) **6177** (22) 2003 10 10 (21) 4289  
 (30) 2003 04 11 (US)  
 (73) SMITHKLINE BEECHAM CORPORATION, Philadelphia, (US)  
 (72) Hadtke Frederick B., LaRocca Michael J., Whalen Lawrence M.Jr.  
 (54) Nasadka dozująca nić dentystyczną  
 (55)



FIG. 1

(51) 28-03 (11) **6178** (22) 2003 10 10 (21) 4288  
 (30) 2003 04 12 (GB)  
 (73) Reckitt Benckiser (UK) Limited, Slough, (GB)  
 (72) Harbutt Richard Paul, Greene Kevin Joseph, Herman Thomas Edward  
 (54) Wkład z ornamentem do odświeżacza powietrza  
 (55)



FIG. 1

(51) 28-01 (11) **6179** (22) 2003 10 09 (21) 4284  
 (30) 2003 04 10 (GB)  
 (30) 2003 04 10 (GB)  
 (73) Reckitt Benckiser N.V., Hoofddorp, (NL)  
 (72) Geret Laurence, Murning Michaela Marianne, McCarthy Bruce  
 (54) Tabletka detergentowa do prania  
 (55)



(51) 09-01 (11) **6180** (22) 2003 08 04 (21) 3835  
 (73) WARTA GLASS Sp. z o.o., Poznań, (PL)  
 (72) Kulik Marek, Kowalski Marek  
 (54) Słoik  
 (55)

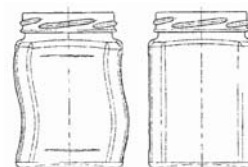


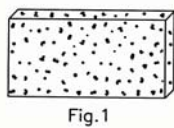
Fig. 1

Fig. 2

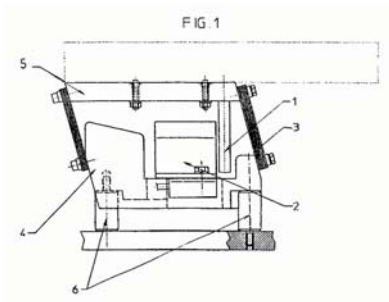
(51) 08-06 (11) **6181** (22) 2003 08 01 (21) 3826  
 (30) 2003 02 07 (FI)  
 (73) ABLOY OY, Joensuu, (FI)  
 (72) Holma Tapani  
 (54) Klamka  
 (55)



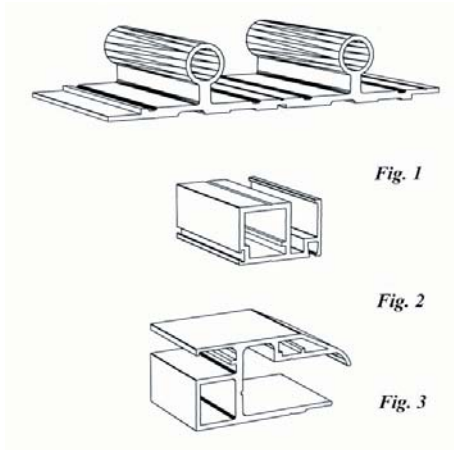
(51) 25-01 (11) **6182** (22) 2003 09 11 (21) 4092  
 (73) TERMO ORGANIKA Sp. z o.o., Kraków, (PL)  
 (72) Rams Witold, Malicki Andrzej  
 (54) Płyta izolacyjna  
 (55)



(51) 15-99 (11) **6183** (22) 2003 10 13 (21) 4296  
 (73) RADPAK Ltd Fabryka Maszyn Pakujących, Włocławek, (PL)  
 (72) Ligowski Marcin, Sztankowski Roman  
 (54) Wibrator elektromagnetyczny  
 (55)

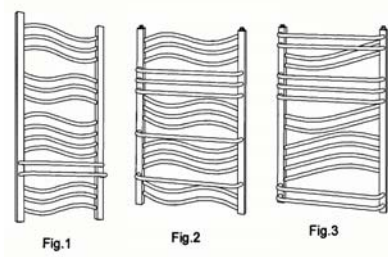


(51) 25-01 (11) **6184** (22) 2003 09 29 (21) 4192  
 (73) ALUNA Artur Nowak, Poznań, (PL)  
 (72) Nowak Artur  
 (54) Zestaw kształtowników  
 (55)



(51) 23-03 (11) **6185** (22) 2003 10 27 (21) 4380  
 (73) MK Sp. z o.o., Żary, (PL)  
 (72) Karaś Zbigniew

(54) Grzejnik  
 (55)



(51) 07-99 (11) **6186** (22) 2002 11 09 (21) 4410  
 (73) Zakłady Ceramiczne „BOLESŁAWIEC” Sp. z o.o., Bolesławiec, (PL)  
 (72) Bany-Kozłowska Janina  
 (54) Zestaw tac  
 (55)



(51) 07-01 (11) **6187** (22) 2002 11 09 (21) 4411  
 (73) Zakłady Ceramiczne „BOLESŁAWIEC” Sp. z o.o., Bolesławiec, (PL)  
 (72) Bany-Kozłowska Janina  
 (54) Zestaw kawowo-herbacyjny  
 (55)



(51) 23-02 (11) **6188** (22) 2003 11 03 (21) 4412  
 (73) RAVAK POLSKA S.A., Kałęczyn, (PL)  
 (72) Storz Achim  
 (54) Wanna  
 (55)



(51) 23-02 (11) **6189** (22) 2003 11 03 (21) 4413  
 (73) RAVAK POLSKA S.A., Kałęczyn, (PL)  
 (72) Storz Achim  
 (54) Wanna  
 (55)



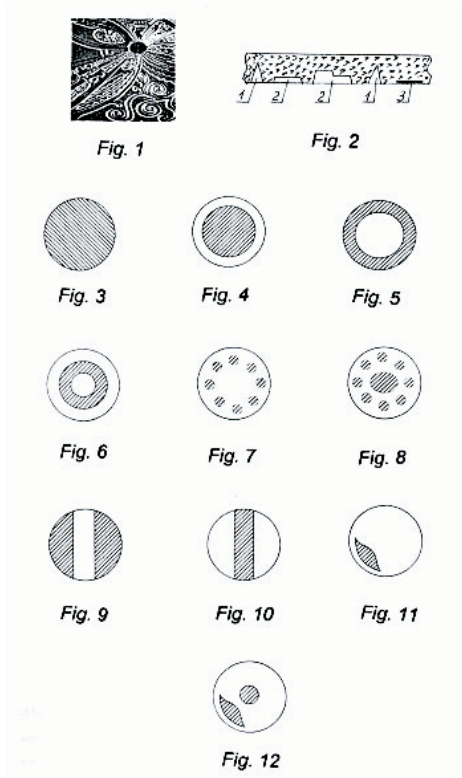
(51) 23-02 (11) **6190** (22) 2003 11 03 (21) 4414  
 (73) RAVAK POLSKA S.A., Kałęczyn, (PL)  
 (72) Storz Achim  
 (54) Wanna  
 (55)



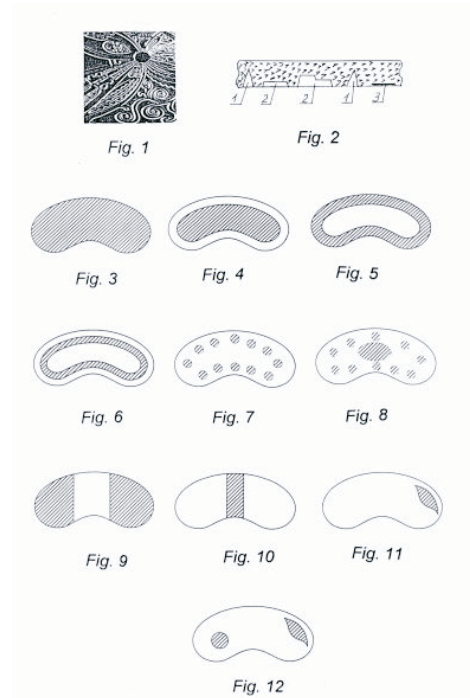
(51) 02-02 (11) **6191** (22) 2003 06 02 (21) 3405  
 (73) MONA MODE Eugenia Kownacka, Oleśnica, (PL)  
 (72) Kownacka Eugenia  
 (54) Bluzka z licowanym kołnierzem, oczkami i sznurkiem + kieszulka lamowana Nr 1044  
 (55)



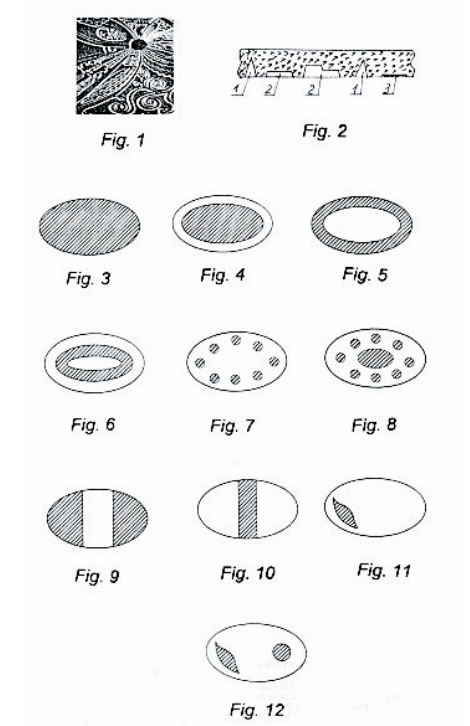
(51) 06-03 (11) **6192** (22) 2003 10 27 (21) 4377  
 (73) PUJAN Jan Puchalski, Elbląg, (PL)  
 (72) Puchalski Jan  
 (54) Błat stołu  
 (55)



(51) 06-03 (11) **6193** (22) 2003 10 27 (21) 4378  
 (73) PUJAN Jan Puchalski, Elbląg, (PL)  
 (72) Puchalski Jan  
 (54) Błat stołu  
 (55)



(51) 06-03 (11) **6194** (22) 2003 10 27 (21) 4379  
 (73) PUJAN Jan Puchalski, Elbląg, (PL)  
 (72) Puchalski Jan  
 (54) Błat stołu  
 (55)



(51) 01-01 (11) **6195** (22) 2003 10 30 (21) 4401  
 (73) CELPOL Andrzej Lewandowski, Zbigniew Cebrowski Sp.J., Łask, (PL)  
 (72) Lewandowski Andrzej



(54) Ciastko trójwarstwowe  
(55)



Fig. 3

(51) 06-09 (11) **6196** (22) 2003 10 15 (21) 4307  
(73) GRANT Grzegorz Grzybowski, Poznań, (PL)  
(72) Grzybowski Grzegorz  
(54) Poduszka rozgrzewająca  
(55)

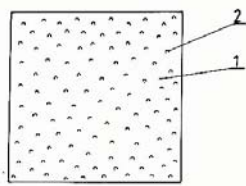


Fig.1

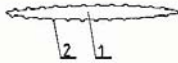


Fig.2

(51) 07-03 (11) **6197** (22) 2003 10 16 (21) 4311  
(73) Ficner Jarosław, Szale, (PL)  
(72) Ficner Jarosław  
(54) Łyżeczka do miodu  
(55)

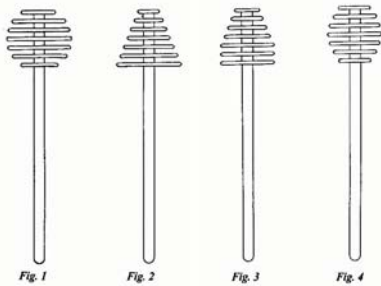


Fig. 1

Fig. 2

Fig. 3

Fig. 4

(51) 09-03 (11) **6198** (22) 2003 10 08 (21) 4277  
(73) Rumiński Konrad, Magdalenka, (PL)  
(72) Rumiński Konrad  
(54) Pojemnik  
(55)

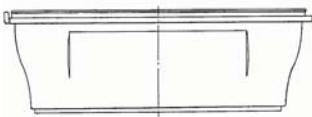


Fig. 1

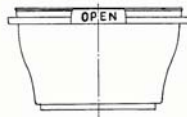


Fig. 2.

(51) 06-03 (11) **6199** (22) 2003 10 27 (21) 4376  
(73) PUJAN Jan Puchalski, Elbląg, (PL)  
(72) Puchalski Jan

(54) Błat stołu  
(55)



Fig. 1



Fig. 2



Fig. 3



Fig. 4



Fig. 5



Fig. 6



Fig. 7



Fig. 8



Fig. 9



Fig. 10



Fig. 11



Fig. 12

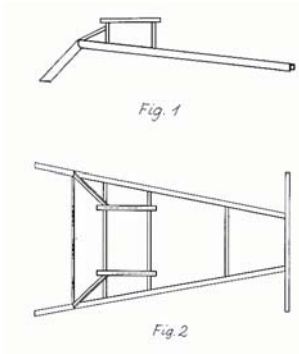
(51) 05-06 (11) **6200** (22) 2003 10 16 (21) 4313  
(30) 2003 04 17 (UE)  
(73) Wepa Papierfabrik P. Krenzel GmbH & Co KG, Arnsberg, (DE)  
(72) Potthoff Julia  
(54) Papier toaletowy z wytłaczanym wzorem  
(55)



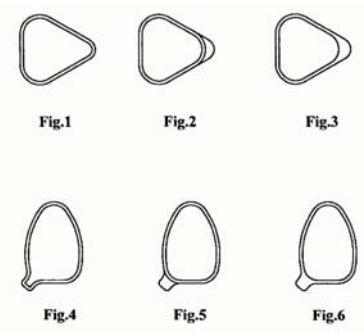
Fig. 1

(51) 12-01 (11) **6201** (22) 2003 10 08 (21) 4278  
(73) WYRÓB I RENOWACJA POWOZÓW KONNYCH I SPORTOWYCH Henryk Glinkowski, Sikorzyn, (PL)  
(72) Glinkowski Henryk

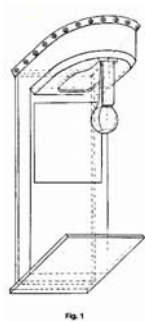
(54) Rama pojazdu konnego, zwłaszcza maratonu  
(55)



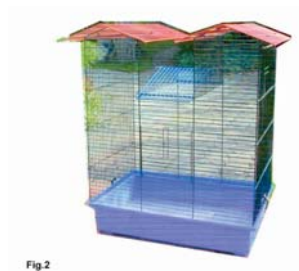
(51) 09-07 (11) **6202** (22) 2003 05 12 (21) 5497  
(73) „ColorCap” Sp. z o.o., Jejkowice, (PL)  
(72) Deja Dariusz, Kubica Dariusz, Sapiecha Arkadiusz  
(54) Trójboczne wieczko zgrzewalne  
(55)



(51) 21-03 (11) **6203** (22) 2003 10 14 (21) 4305  
(73) JAKAR - Jacek Nowak, Żory-Rój, (PL)  
(72) Nowak Jacek  
(54) Urządzenie automatyczne do gry  
(55)



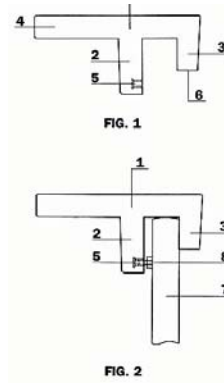
(51) 30-02 (11) **6204** (22) 2003 10 15 (21) 4306  
(73) P.P.U.H. WD-IMPEX Spółka Jawna W. Mikołajewski i D. Mikołajewski, Częstochowa, (PL)  
(72) Mikołajewski Witold  
(54) Klatka  
(55)



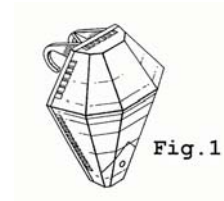
(51) 24-03 (11) **6205** (22) 2003 10 20 (21) 4342  
(73) Jabłoński Paweł, Mońki, (PL)  
(72) Jabłoński Paweł  
(54) Element nośny uda  
(55)



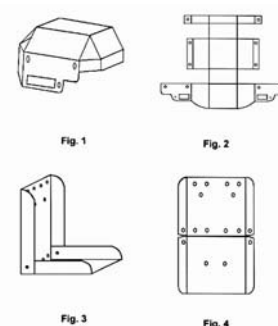
(51) 25-01 (11) **6206** (22) 2003 10 27 (21) 4364  
(73) Gara Antoni, Kraków, (PL)  
(72) Gara Antoni  
(54) Segment pomostu ściennego  
(55)



(51) 23-01 (11) **6207** (22) 2002 05 14 (21) 1182  
(30) 2001 11 14 (GB)  
(73) Reckitt Benckiser N.V., Hoofddorp, (NL)  
(72) Schick Jurgen, Hahn Karl Heinz, Schultheis Tobias  
(54) Plastikowy pojemnik przepuszczający wodę  
(55)



(51) 21-01 (11) **6208** (22) 2003 07 29 (21) 3802  
(73) Mucha Magdalena Kinga, Gliwice, (PL)  
(72) Mucha Lech  
(54) Dwuelementowa zabawka dziecięca  
(55)



(51) 12-15 (11) **6209** (22) 2003 09 30 (21) 4216  
 (30) 2003 04 01 (UE)  
 (73) PIRELLI PNEUMATICI S.P.A., Mediolan, (IT)  
 (72) Castellini Alessandro  
 (54) Opona  
 (55)



FIG. 1

(51) 12-15 (11) **6210** (22) 2003 09 30 (21) 4215  
 (30) 2003 04 01 (UE)  
 (73) PIRELLI PNEUMATICI S.P.A., Mediolan, (IT)  
 (72) Campana Luigi, Castellini Alessandro  
 (54) Opona  
 (55)



FIG. 1

(51) 09-01 (11) **6211** (22) 2003 09 29 (21) 4208  
 (30) 2003 03 29 (GB)  
 (73) Reckitt Benckiser (UK) Limited, Slough, (GB)  
 (72) Harbutt Richard Paul, Greene Kevin Joseph, Herman Thomas Edward  
 (54) Odświeżacz powietrza  
 (55)



FIG. 1

(51) 28-03 (11) **6212** (22) 2003 09 26 (21) 4189  
 (30) 2003 03 29 (GB)  
 (73) Reckitt Benckiser(UK)Limited, Slough, (GB)  
 (72) Morillas Lluis  
 (54) Wkład z ornamentem do odświeżacza powietrza  
 (55)

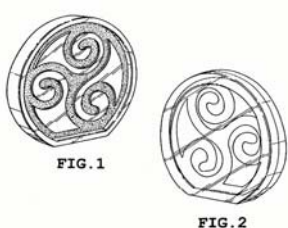


FIG. 1

FIG. 2

(51) 28-03 (11) **6213** (22) 2003 09 26 (21) 4188  
 (30) 2003 03 29 (GB)  
 (73) Reckitt Benckiser(UK)Limited, Slough, (GB)  
 (72) Morrillas Lluis

(54) Wkład z ornamentem do odświeżacza powietrza  
 (55)



FIG. 1



FIG. 2

(51) 09-03 (11) **6214** (22) 2003 10 07 (21) 4274  
 (30) 2003 05 20 (DE)  
 (73) HENKEL Kommanditgesellschaft auf Aktien, Düsseldorf, (DE)  
 (72) Diete Willi, Daburger Markus, Berger Tim  
 (54) Pojemnik  
 (55)



Fig. 2

(51) 09-07 (11) **6215** (22) 2003 10 07 (21) 4275  
 (30) 2003 05 20 (DE)  
 (30) 2003 05 20 (DE)  
 (73) HENKEL Kommanditgesellschaft auf Aktien, Düsseldorf, (DE)  
 (72) Diete Willi  
 (54) Nasadka  
 (55)



Fig. 2

(51) 09-03 (11) **6216** (22) 2003 11 17 (21) 4494  
 (73) PLASTIC-FORM Spółka Jawna, Świdwin, (PL)  
 (72) Wiśniewski Adam, Waszkiel Andrzej  
 (54) Pojemnik z wieczkiem na produkty spożywcze, zwłaszcza lody  
 (55)

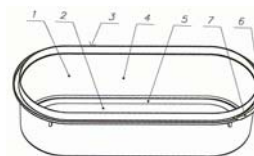


Fig. 1

(51) 08-08 (11) **6217** (22) 2003 05 13 (21) 5542  
 (73) MAGO S.A., Rusiec, (PL)  
 (72) Barczyk Tomasz  
 (54) Wspornik półek regałowych  
 (55)



Fig. 1



Fig. 2

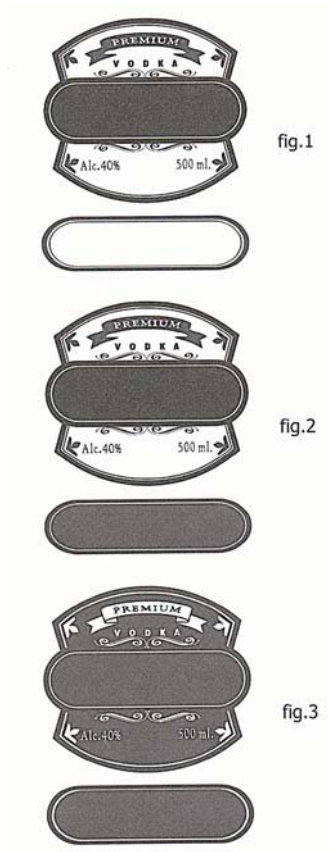
(51) 09-03 (11) **6218** (22) 2003 10 17 (21) 4318  
 (30) 2003 04 17 (DE)  
 (73) HENKEL Kommanditgesellschaft auf Aktien, Duesseldorf, (DE)  
 (72) Danne Markus, Hitzbleck Alexandra, Seidenschur Katja  
 (54) Pojemnik  
 (55)



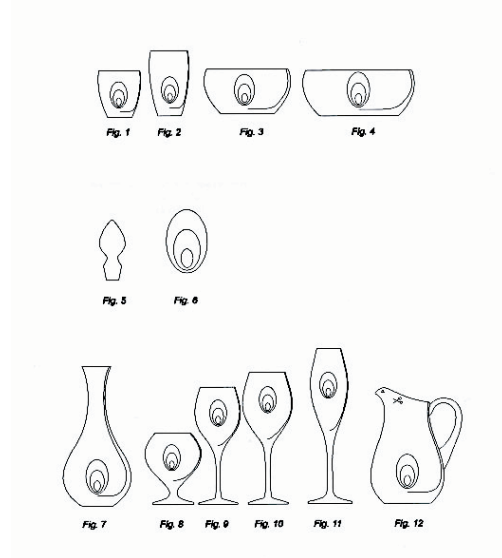
(51) 24-03 (11) **6219** (22) 2003 10 20 (21) 4341  
 (73) Jabłoński Paweł, Mońki, (PL)  
 (72) Jabłoński Paweł  
 (54) Element nośny goleni  
 (55)



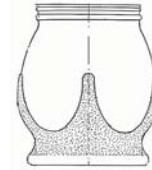
(51) 11-03 (11) **6220** (22) 2003 08 18 (21) 3918  
 (73) Przedsiębiorstwo Polmos Białystok S.A., Białystok, (PL)  
 (72) Dudek Krzysztof  
 (54) Ozdobna etykieta  
 (55)



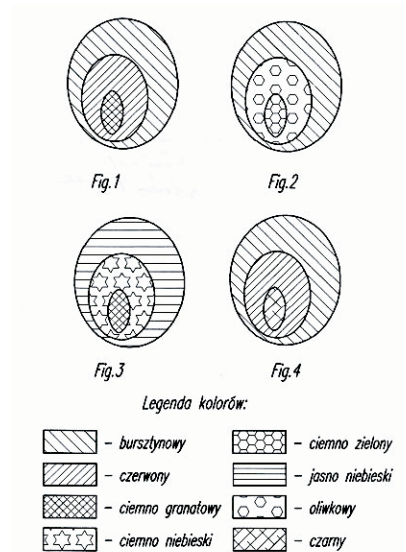
(51) 07-01 (11) **6221** (22) 2003 08 14 (21) 3913  
 (73) Krośnieńskie Huty Szkła KROSNO S.A., Krosno, (PL)  
 (72) Roźniata Agnieszka  
 (54) Komplet naczyń szklanych  
 (55)



(51) 26-02 (11) **6222** (22) 2003 08 21 (21) 3943  
 (73) Huta Szkła Wymiarki S.A., Wymiarki, (PL)  
 (72) Wesoly Wojciech, Drejer Andrzej, Kozłowski Janusz  
 (54) Osłona znicza  
 (55)

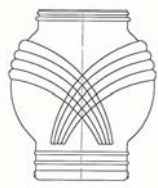


(51) 07-01 (11) **6223** (22) 2003 08 14 (21) 3914  
 (73) Krośnieńskie Huty Szkła KROSNO S.A., Krosno, (PL)  
 (72) Roźniata Agnieszka  
 (54) Aplikacja ścianki wyrobu szklanego  
 (55)

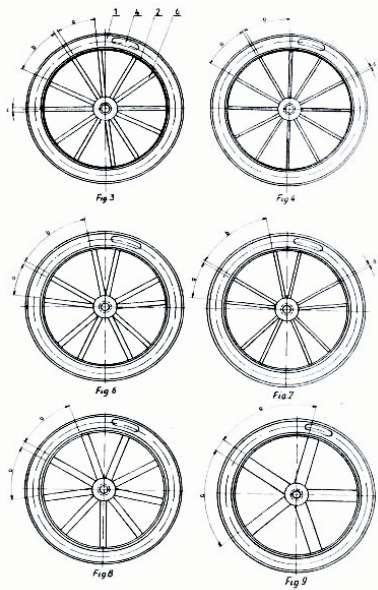


(51) 26-02 (11) **6224** (22) 2003 08 21 (21) 3941  
 (73) Huta Szkła Wymiarki S.A., Wymiarki, (PL)  
 (72) Wesoly Wojciech, Drejer Andrzej, Lenk Mieczysław

(54) Osłona znicza  
(55)



(51) 12-16 (11) **6225** (22) 2003 09 05 (21) 4051  
(73) Wyrób i Renowacja Powozów Konnych i Sportowych Henryk Glinkowski, Sikorzyn, (PL); Ośrodek Badawczo - Rozwojowy Przemysłu Oponiarskiego STOMIL, Poznań, (PL)  
(72) Glinkowski Henryk, Bąkowski Zbigniew, Rudecki Józef  
(54) Koło jezdne pojazdu, zwłaszcza pojazdu konnego  
(55)



(51) 09-01 (11) **6226** (22) 2003 09 10 (21) 4085  
(73) SUWARY S.A., Pabianice, (PL)  
(72) Maksymowicz Andrzej, Magier Tomasz  
(54) Butelka  
(55)



(51) 26-02 (11) **6227** (22) 2003 09 08 (21) 4065  
(73) Huta Szkła Wymiarki S.A., Wymiarki, (PL)  
(72) Wesoly Wojciech, Drejer Andrzej, Kowalów Tomasz, Dybek Robert  
(54) Osłona znicza  
(55)



(51) 26-02 (11) **6228** (22) 2003 09 08 (21) 4066  
(73) Huta Szkła Wymiarki S.A., Wymiarki, (PL)  
(72) Wesoly Wojciech, Drejer Andrzej, Kowalów Tomasz, Dybek Robert  
(54) Osłona znicza  
(55)



(51) 19-08 (11) **6229** (22) 2003 09 08 (21) 4063  
(73) DE GRAAF POLAND Sp. z o.o., Rajkowy-Ornasowo, (PL)  
(72) Pęśko Cezary  
(54) Etykieta opakowania jednostkowego produktu spożywczego  
(55)



fig. 1

(51) 23-01 (11) **6230** (22) 2003 09 11 (21) 4100  
(73) VALVEX S.A., Jordanów, (PL)  
(72) Kulig Zbigniew  
(54) Dźwignia do armatury  
(55)

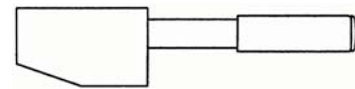


Fig.1

(51) 09-02 (11) **6231** (22) 2003 09 10 (21) 4084  
(73) SUWARY S.A., Pabianice, (PL)  
(72) Maksymowicz Andrzej, Magier Tomasz  
(54) Kanister  
(55)



Fig.1

Fig.2

(51) 09-01 (11) **6232** (22) 2003 09 10 (21) 4083  
(73) SUWARY S.A., Pabianice, (PL)  
(72) Maksymowicz Andrzej, Magier Tomasz

(54) Butelka  
(55)



(51) 09-01 (11) **6233** (22) 2003 09 10 (21) 4082  
(73) SUWARY S.A., Pabianice, (PL)  
(72) Maksymowicz Andrzej, Magier Tomasz  
(54) Butelka  
(55)



Fig. 1



Fig. 2

(51) 23-02 (11) **6234** (22) 2003 08 12 (21) 3901  
(73) Przedsiębiorstwo Produkcyjno-Handlowe WITRO-CHEM S.C. Magdalena Reszka, Mateusz Włodarczak, Skórzewo, (PL)  
(72) Reszka Magdalena, Włodarczak Mateusz  
(54) Zestaw akcesoriów łazienkowych COLLECTION 17  
(55)



Fig. 11



Fig. 12

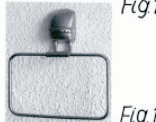


Fig. 13



Fig. 14



Fig. 15



Fig. 16



Fig. 17



Fig. 18

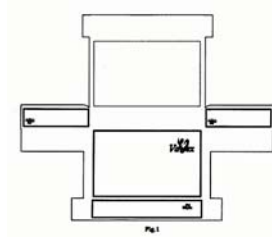


Fig. 19



Fig. 20

(51) 09-03 (11) **6235** (22) 2003 09 09 (21) 4079  
(73) VALVEX S.A., Jordanów, (PL)  
(72) Jantos Wojciech  
(54) Pudełko  
(55)

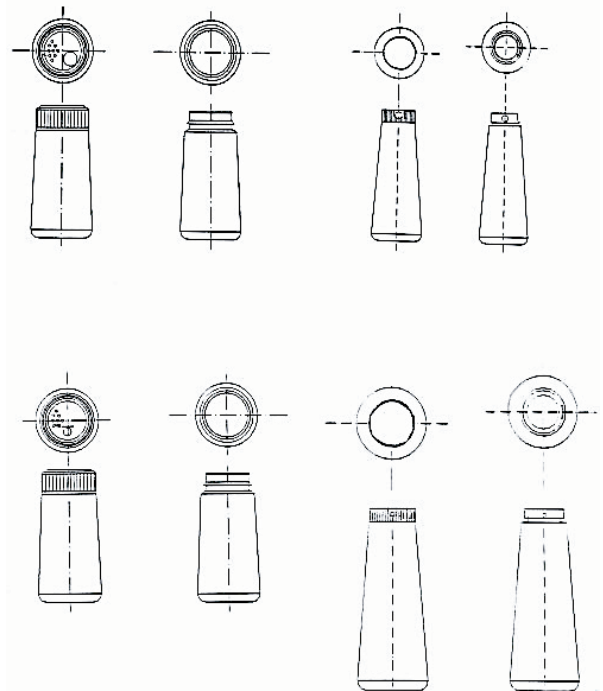


(51) 01-99 (11) **6236** (22) 2003 07 29 (21) 3806  
(73) TOORANK POLSKA S.A., Jasienica, (PL)  
(72) Semik Maria, Dawid Bożena, Lebda-Wyborny Paweł  
(54) Butelka z napojem alkoholowym  
(55)



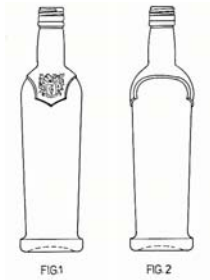
Fig. 1

(51) 07-06 (11) **6237** (22) 2003 08 08 (21) 3891  
(73) Skorut Adam, Myślenice, (PL)  
(72) Skorut Adam  
(54) Opakowanie na produkty sypkie  
(55)

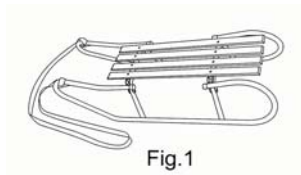


(51) 09-01 (11) **6238** (22) 2003 08 14 (21) 3916  
(73) Woś Przemysław, Poznań, (PL)  
(72) Woś Przemysław

(54) Butelka  
(55)



(51) 12-14 (11) **6239** (22) 2003 08 21 (21) 3940  
(73) Kisiela Zbigniew, Częstochowa, (PL)  
(72) Kisiela Zbigniew  
(54) Sanki składane  
(55)



(51) 03-99 (11) **6240** (22) 2003 08 28 (21) 3985  
(73) RAMATTI Edward Kujawski, Klaudyn, (PL)  
(72) Kujawski Edward  
(54) Nosidełko  
(55)



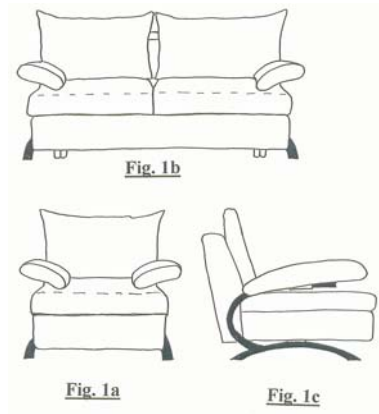
(51) 25-03 (11) **6241** (22) 2003 08 29 (21) 3998  
(73) Smolczyńska Bogumiła, Police, (PL); Smolczyński Alfred, Police, (PL)  
(72) Smolczyńska Bogumiła, Smolczyński Alfred  
(54) Altana  
(55)



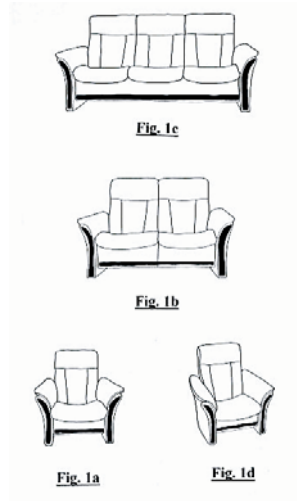
(51) 08-99 (11) **6242** (22) 2003 09 01 (21) 4003  
(73) Przedsiębiorstwo Produkcyjno-Usługowe Obróbki Plastycznej Metali TECHMŁOT Jan Romanik, Bydgoszcz-Fordon, (PL)  
(72) Romanik Jan  
(54) Koziołek do cięcia drewna  
(55)



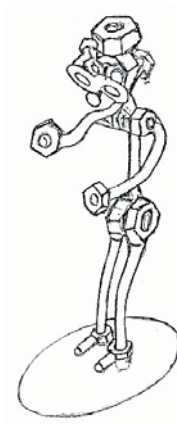
(51) 06-01 (11) **6243** (22) 2003 08 22 (21) 3950  
(73) Heimowski Marcin, Rumia, (PL); Heimowski Czesław, Rumia, (PL)  
(72) Heimowski Marcin, Heimowski Czesław  
(54) Komplet mebli wypoczynkowych  
(55)



(51) 06-01 (11) **6244** (22) 2003 08 22 (21) 3951  
(73) Heimowski Marcin, Rumia, (PL); Heimowski Czesław, Rumia, (PL)  
(72) Heimowski Marcin, Heimowski Czesław  
(54) Zestaw mebli wypoczynkowych  
(55)



(51) 11-02 (11) **6245** (22) 2003 08 25 (21) 3954  
(73) Zakład Metalowy DURO Stanisław Pałka, Czernica 111, (PL)  
(72) Pałka Stanisław  
(54) Figurka  
(55)



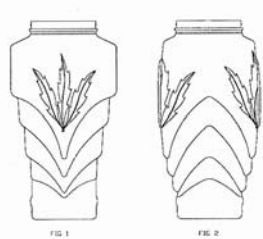
(51) 01-01 (11) **6246** (22) 2003 08 26 (21) 3964  
 (73) A. HIESTAND HOLDING AG, Schlieren-Zurich, (CH)  
 (72) Siatkowska Elżbieta  
 (54) Ciastko  
 (55)



(51) 26-02 (11) **6247** (22) 2003 09 01 (21) 4004  
 (73) VITROSILICON S.A., Iłowa, (PL)  
 (72) Matusiak Zbigniew  
 (54) Osłona znicza  
 (55)



(51) 26-02 (11) **6248** (22) 2003 09 01 (21) 4005  
 (73) VITROSILICON S.A., Iłowa, (PL)  
 (72) Duszyńska-Sokołowska Joanna, Matusiak Zbigniew  
 (54) Osłona znicza  
 (55)



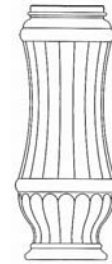
(51) 26-02 (11) **6249** (22) 2003 09 01 (21) 4006  
 (73) VITROSILICON S.A., Iłowa, (PL)  
 (72) Duszyńska-Sokołowska Joanna, Matusiak Zbigniew, Ropski Artur  
 (54) Osłona znicza  
 (55)



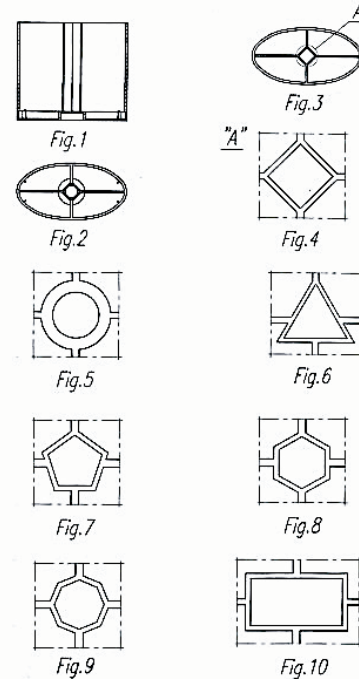
(51) 26-02 (11) **6250** (22) 2003 09 01 (21) 4007  
 (73) VITROSILICON S.A., Iłowa, (PL)  
 (72) Matusiak Zbigniew  
 (54) Osłona znicza  
 (55)



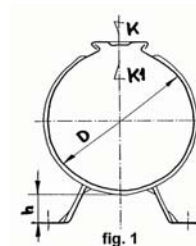
(51) 26-02 (11) **6251** (22) 2003 09 01 (21) 4008  
 (73) VITROSILICON S.A., Iłowa, (PL)  
 (72) Matusiak Zbigniew  
 (54) Osłona znicza  
 (55)



(51) 07-99 (11) **6252** (22) 2003 09 01 (21) 4010  
 (73) Przedsiębiorstwo Wielobranżowe AKCES-BIS Piotr Błażek, Aleksandra Błażek Sp.j., Mianowice, (PL)  
 (72) Błażek Piotr, Błażek Aleksandra  
 (54) Rura z podstawą  
 (55)



(51) 08-09 (11) **6253** (22) 2003 09 08 (21) 4061  
 (73) DABLEX Sp. z o.o., Sopot, (PL)  
 (72) Dargacz Kazimierz, Dargacz Radosław, Dargacz Michał  
 (54) Obejma rury z zapinką do rur spustowych orynnowania dachowego  
 (55)



(51) 23-01 (11) **6254** (22) 2003 09 08 (21) 4062  
 (73) DABLEX Sp. z o.o., Sopot, (PL)  
 (72) Dargacz Kazimierz, Dargacz Radosław, Dargacz Michał



(54) System orynnowania  
(55)

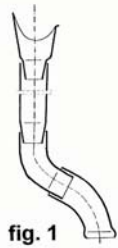
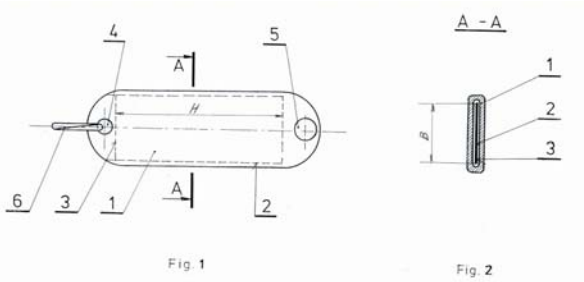


fig. 1

(51) 11-01 (11) **6255** (22) 2003 09 08 (21) 4067  
(73) Wiszniewski Krzysztof, Sopot, (PL)  
(72) Wiszniewski Krzysztof  
(54) Brelok do kluczy  
(55)



(51) 06-09 (11) **6256** (22) 2003 09 09 (21) 4071  
(73) Kujawski Edward RAMATTI, Klaudyn, (PL)  
(72) Kujawski Edward  
(54) Wkładka do fotelika samochodowego  
(55)

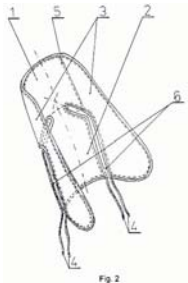


Fig. 2

(51) 08-08 (11) **6257** (22) 2003 09 19 (21) 4148  
(73) Klimas Joanna, Kuźnica Kiedrzyńska, (PL); Klimas Wojciech, Kuźnica Kiedrzyńska, (PL)  
(72) Klimas Joanna, Klimas Wojciech  
(54) Kołek rozporowo-klinujący  
(55)

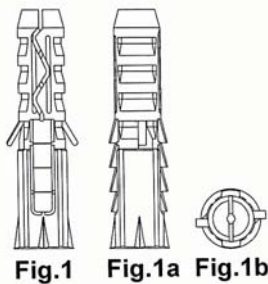


Fig.1 Fig.1a Fig.1b

(51) 99-00 (11) **6258** (22) 2003 10 02 (21) 4236  
(73) STYL-BET Przedsiębiorstwo Wielobranżowe Jurewicz i Paradowski Spółka Jawna, Drawsko Pomorskie, (PL)  
(72) Jurewicz Artur

(54) Trzepak  
(55)



Fig.1

(51) 11-01 (11) **6259** (22) 2003 02 21 (21) 5105  
(73) ART - 7 Wojciech Kalandyk, Gdańsk, (PL)  
(72) Kalandyk Wojciech, Kalandyk Bożena  
(54) Zaczep antystressowy kamienia jubilerskiego zwłaszcza do biżuterii noszonej  
(55)

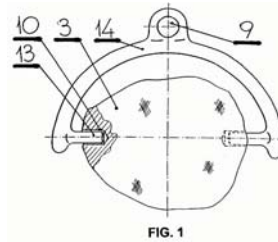


FIG. 1

(51) 09-01 (11) **6260** (22) 2003 10 28 (21) 4384  
(30) 2003 04 29 (GB)  
(73) Unilever NV, Rotterdam, (NL)  
(72) Davies Jonathan Neil, Wallwork Martyn Noel  
(54) Butelka  
(55)



Fig. 1

(51) 02-04 (11) **6261** (22) 2003 10 24 (21) 4354  
(73) Przedsiębiorstwo Produkcyjno-Usługowo-Handlowe ARM-ex Andrzej Mruk sp. j., Broniszew, (PL)  
(72) Mruk Andrzej  
(54) Trzewik  
(55)



Fig.1

Fig.2

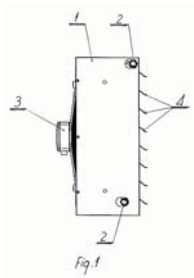
Fig.3

Fig.4

(51) 23-03 (11) **6262** (22) 2003 10 08 (21) 4276  
(73) EUROHEAT Sp. z o.o., Kosakowo, (PL)  
(72) Siek Tadeusz

(54) Aparat grzewczo-wentylacyjny

(55)

(51) 21-03 (11) **6263** (22) 2003 08 21 (21) 3948

(73) GRAMTECH Andrzej Migoń, Ząbkowice Śląskie, (PL)

(72) Migoń Andrzej

(54) Obudowa automatu do gier

(55)

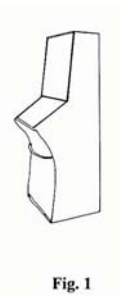
(51) 21-03 (11) **6264** (22) 2003 02 21 (21) 5137

(73) JPM International Ltd., Birmingham, (GB)

(72) Samples Heath

(54) Automat do gier losowych

(55)

(51) 24-01 (11) **6265** (22) 2003 09 25 (21) 4183

(73) Piękoś Roman, Góra Motyczna, (PL)

(72) Piękoś Roman

(54) Urządzenie pionizujące

(55)

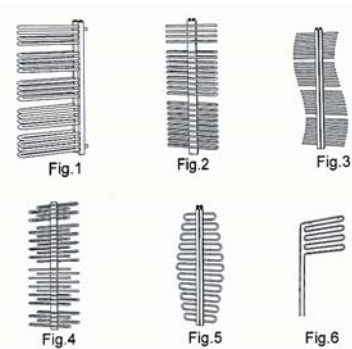
(51) 23-03 (11) **6266** (22) 2003 10 02 (21) 4237

(73) MK Sp.z o.o., Żary, (PL)

(72) Karaś Zbigniew

(54) Grzejnik

(55)

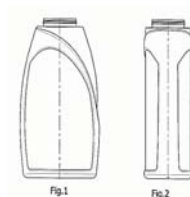
(51) 09-01 (11) **6267** (22) 2003 09 16 (21) 4124

(73) Przedsiębiorstwo Państwowe OPAKOMET, Kraków, (PL)

(72) Trzaskoś Anna

(54) Butelka

(55)

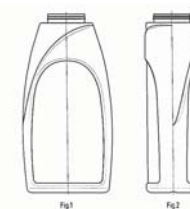
(51) 09-01 (11) **6268** (22) 2003 09 15 (21) 4114

(73) Przedsiębiorstwo Państwowe OPAKOMET, Kraków, (PL)

(72) Trzaskoś Anna

(54) Butelka

(55)

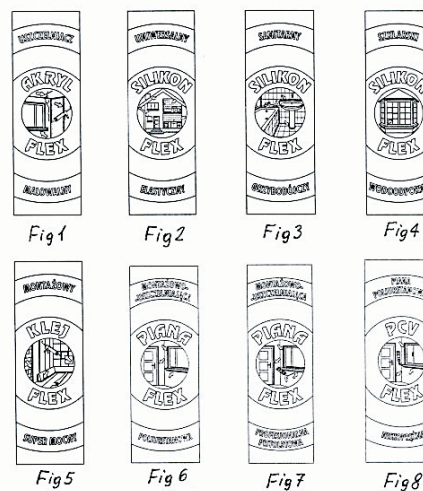
(51) 19-08 (11) **6269** (22) 2003 10 27 (21) 4381

(73) COLLAGE P.P.H.U. Dorota Hetmańczuk, Wrocław, (PL)

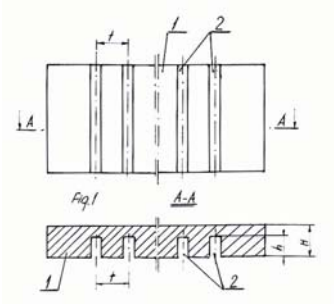
(72) Hetmańczuk Dorota

(54) Etykieta

(55)



(51) 25-01 (11) **6270** (22) 2003 10 20 (21) 4333  
 (73) Elendt Andrzej, Żelistrzewo, (PL)  
 (72) Elendt Andrzej  
 (54) Płyty element nośno-osłonowy  
 (55)



(51) 15-03 (11) **6271** (22) 2003 10 17 (21) 4317  
 (73) Królik Wiesław, Warka, (PL)  
 (72) Królik Wiesław  
 (54) Sadzarka do drzew  
 (55)

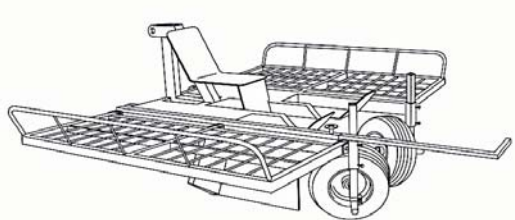


Fig. 1

(51) 13-01 (11) **6272** (22) 2003 09 18 (21) 4146  
 (30) 2003 03 18 (IT)  
 (73) NICE SPA, Oderzo (Treviso), (IT)  
 (72) Marchetto Oscar  
 (54) Silnik przekładniowy do uruchamiania bram  
 (55)

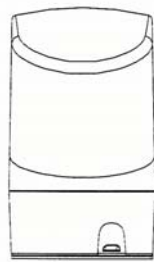


FIG. 1

(51) 13-01 (11) **6273** (22) 2003 09 18 (21) 4145  
 (30) 2003 03 18 (IT)  
 (73) NICE SPA, Oderzo (Treviso), (IT)  
 (72) Marchetto Oscar  
 (54) Silnik przekładniowy do uruchamiania bram  
 (55)

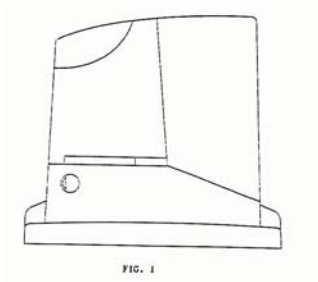
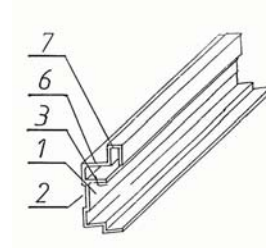


FIG. 1

(51) 25-02 (11) **6274** (22) 2003 04 08 (21) 5859  
 (73) SEVROLL SYSTEM Sp. z o.o., Warszawa, (PL)  
 (72) Iliev Ilko, Moroz Andrzej  
 (54) Listwa profilowa drzwi przesuwnych  
 (55)



(51) 11-01 (11) **6275** (22) 2003 02 21 (21) 5106  
 (73) ART - 7 Wojciech Kalandyk, Gdańsk, (PL)  
 (72) Kalandyk Wojciech, Kalandyk Bożena  
 (54) Zaczep antystressowy kamienia jubilerskiego zwłaszcza do biżuterii noszonej  
 (55)

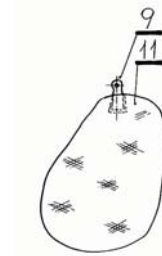
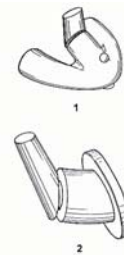


FIG. 1

(51) 23-02 (11) **6276** (22) 2003 02 05 (21) 5268  
 (30) 2002 08 05 (ES)  
 (73) ROCA SANITARIO S.A., Barcelona, (ES)  
 (72) Palacin Jaime Singla  
 (54) Komplet armatury sanitarnej  
 (55)



1

2

(51) 09-01 (11) **6277** (22) 2003 08 21 (21) 3942  
 (73) Huta Szkła Wymiarki S.A., Wymiarki, (PL)  
 (72) Wesoly Wojciech, Drejer Andrzej, Kowalów Tomasz  
 (54) Słój  
 (55)

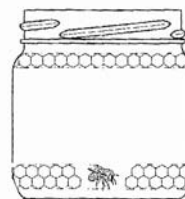
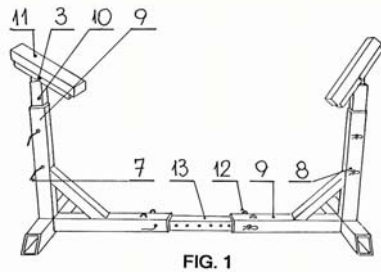


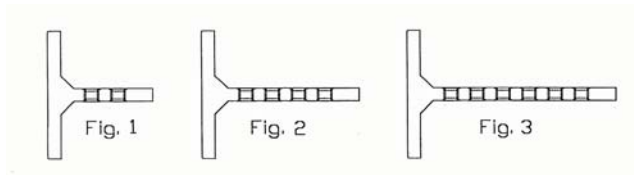
Fig. 1

(51) 08-99 (11) **6278** (22) 2003 08 11 (21) 3896  
 (73) POLBOATS s.c. Jacek Bukowski i Jarosław Frankowicz, Gdańsk, (PL)

(72) Bukowski Jacek, Frankowicz Jarosław  
 (54) Stojak pod łódzie  
 (55)



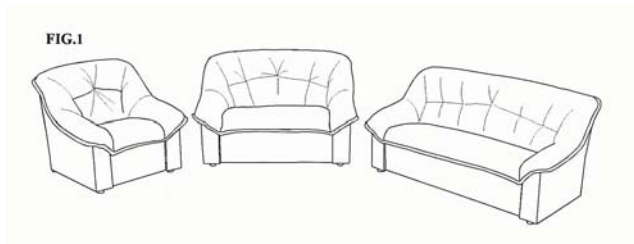
(51) 25-01 (11) **6279** (22) 2003 08 08 (21) 3887  
 (73) FUNDACJA GOSPODARCZA, Gdynia, (PL)  
 (72) Śliwski Paweł, Wiśniewski Maciej  
 (54) Prefabrykowany element żelbetowy  
 (55)



(51) 21-01 (11) **6280** (22) 2003 08 11 (21) 3893  
 (73) Moch Artur, Świerk 95, (PL)  
 (72) Moch Artur  
 (54) Zabawka w postaci osobowego samochodu terenowego  
 (55)



(51) 06-01 (11) **6281** (22) 2003 05 26 (21) 3270  
 (73) Fabryka Mebli BODZIO Bogdan Szewczyk, Goszcz, (PL)  
 (72) Szewczyk Bogdan  
 (54) Zestaw mebli wypoczynkowych z materiału tekstylnego  
 (55)



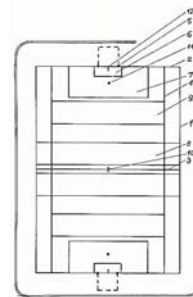
(51) 06-01 (11) **6282** (22) 2003 05 26 (21) 3269  
 (73) Fabryka Mebli BODZIO Bogdan Szewczyk, Goszcz, (PL)  
 (72) Szewczyk Bogdan  
 (54) Sofa „2” rozkładana z funkcją spania z materiału tekstylnego  
 (55)



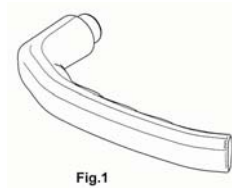
(51) 21-01 (11) **6283** (22) 2003 01 29 (21) 2393  
 (73) Przedsiębiorstwo Produkcyjno-Handlowe HEMAR, Henryka i Marek Musialik, Wola Hankowska, (PL)  
 (72) Musialik Marek  
 (54) Zabawka w postaci zestawu do piasku  
 (55)



(51) 21-01 (11) **6284** (22) 2002 07 02 (21) 1389  
 (73) Kęsik Krzysztof, Chojnów, (PL); Zaborowski Marek, Warszawa, (PL)  
 (72) Kęsik Krzysztof, Zaborowski Marek  
 (54) Gra zręcznościowa  
 (55)



(51) 08-06 (11) **6285** (22) 2003 09 10 (21) 4091  
 (30) 2003 03 19 (WO)  
 (73) HOPPE AG, Stadtallendorf, (DE)  
 (72) Nestler André  
 (54) Klamka  
 (55)



(51) 06-01 (11) **6286** (22) 2003 08 25 (21) 3957  
 (73) Przedsiębiorstwo Produkcyjno-Usługowo-Handlowe YANO Janusz Sobczyk, Rybnik, (PL)  
 (72) Sobczyk Janusz  
 (54) Mebel tapicerowany  
 (55)

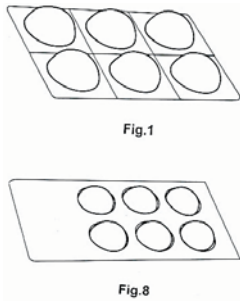


(51) 06-01 (11) **6287** (22) 2003 08 25 (21) 3956  
 (73) Przedsiębiorstwo Produkcyjno-Usługowo-Handlowe YANO Janusz Sobczyk, Rybnik, (PL)  
 (72) Sobczyk Janusz

(54) Zestaw wypoczynkowy tapicerowany  
(55)



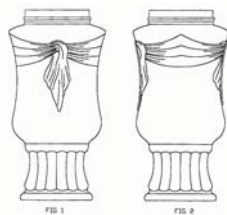
(51) 09-05 (11) **6288** (22) 2003 11 14 (21) 4490  
(30) 2003 05 16 (DE)  
(73) Henkel Kommanditgesellschaft auf Aktien, Duesseldorf, (DE)  
(72) Salzer Anett  
(54) Przezroczyste opakowanie drobnych przedmiotów  
(55)



(51) 09-03 (11) **6289** (22) 2003 11 14 (21) 4489  
(73) Zbigniew Górecki Firma Jubilerska GÓRECKI, Dębica, (PL)  
(72) Gubała Krzysztof, Rak Magdalena  
(54) Pojemnik na biżuterię  
(55)

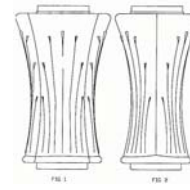


(51) 26-02 (11) **6290** (22) 2002 07 10 (21) 4169  
(73) VITROSILICON S.A., Iłowa, (PL)  
(72) Duszyńska -Sokołowska Joanna  
(54) Osłona znicza  
(55)

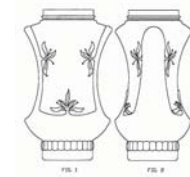


(51) 26-02 (11) **6291** (22) 2002 07 10 (21) 1432  
(73) VITROSILICON Spółka Akcyjna, Iłowa, (PL)  
(72) Duszyńska-Sokołowska Joanna

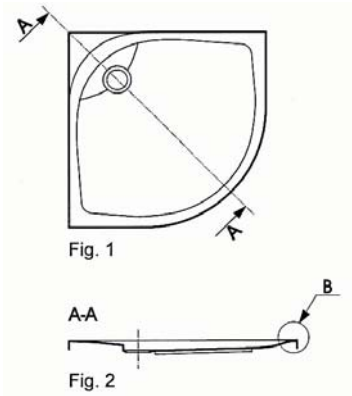
(54) Osłona znicza  
(55)



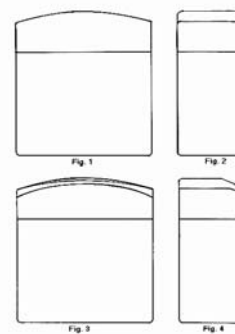
(51) 26-02 (11) **6292** (22) 2002 07 10 (21) 4171  
(73) VITROSILICON S.A., Iłowa, (PL)  
(72) Duszyńska-Sokołowska Joanna  
(54) Osłona znicza  
(55)



(51) 23-02 (11) **6293** (22) 2003 10 28 (21) 4385  
(73) SANPLAST Sp. z o.o., Wymysłowice, (PL)  
(72) Podraza Karol, Podraza Wiesław  
(54) Brodzik kąpielowy narożny  
(55)



(51) 23-02 (11) **6294** (22) 2003 10 06 (21) 4273  
(73) Przedsiębiorstwo Wielobranżowe Produkcyjno-Usługowe INTER-SANO Sp. z o.o., Królewiec, (PL)  
(72) Jaworski Bogdan, Nachyła Roman, Ozimkowski Marek  
(54) Zbiornik spłuczki  
(55)



(51) 09-01 (11) **6295** (22) 2003 10 06 (21) 4272  
(73) Przedsiębiorstwo „WiP” Spółka Jawna Wiśniewski Jan, Rusocki Janusz, Tomal Tadeusz, Aleksandrów Kujawski, (PL)  
(72) Wiśniewski Jan, Rusocki Janusz

(54) Butelka

(55)

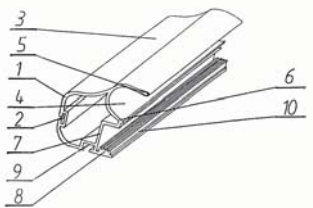
(51) 25-02 (11) **6296** (22) 2003 04 08 (21) 5861

(73) SEVROLL SYSTEM Sp. z o.o., Warszawa, (PL)

(72) Iliev Hko, Moroz Andrzej

(54) Listwa profilowa drzwi przesuwnych

(55)

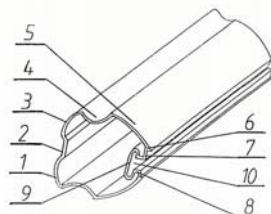
(51) 25-02 (11) **6297** (22) 2003 04 08 (21) 5860

(73) SEVROLL SYSTEM Sp. z o.o., Warszawa, (PL)

(72) Iliev Hko, Moroz Andrzej

(54) Listwa profilowa drzwi przesuwnych

(55)

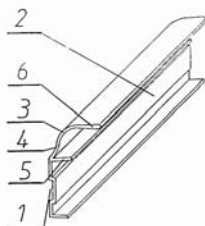
(51) 25-02 (11) **6298** (22) 2003 04 08 (21) 5858

(73) SEVROLL SYSTEM Sp. z o.o., Warszawa, (PL)

(72) Iliev Hko, Moroz Andrzej

(54) Listwa profilowa drzwi przesuwnych

(55)

(51) 23-04 (11) **6299** (22) 2003 09 17 (21) 4128

(73) Bal Marek, Wsola, (PL)

(72) Bal Marek

(54) Kratka kominkowa wentylacyjna

(55)

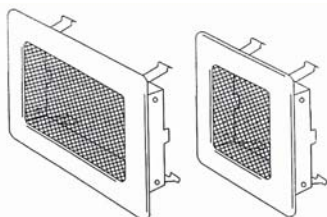


Fig. 1

Fig. 2

(51) 05-05 (11) **6300** (22) 2003 11 14 (21) 4491

(73) TKANINY J.A. DANKOWSKI Spółka jawna, Swarzędz, (PL)

(72) Tałaj Ewa

(54) Wzór materiału tekstylnego

(55)

(51) 20-02 (11) **6301** (22) 2003 03 17 (21) 5333

(73) DOMINET BANK S.A., Lubin, (PL)

(72) Cacek Sylwester

(54) Stanowisko informacyjne do obsługi klienta

(55)

(51) 23-03 (11) **6302** (22) 2003 09 30 (21) 4214

(30) 2003 04 07 (FR)

(73) CALOR S.A., Soci t  Anonyme, Lyon Cedex , (FR)

(72) Renault Fabrice

(54) Grzejnik elektryczny z wentylatorem

(55)

(51) 23-01 (11) **6303** (22) 2003 09 19 (21) 4150

(30) 2003 03 20 (DE)

(73) BSH Bosch und Siemens Hausger te GmbH, Monachium, (DE)

(72) Weisbarth Yvonne, Janet

(54) Zasobnik wody

(55)

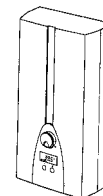


Fig. 1-1

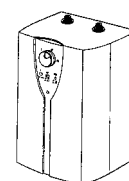


Fig. 2-1

(51) 23-03 (11) **6304** (22) 2003 09 19 (21) 4151  
 (30) 2003 03 20 (DE)  
 (73) BSH Bosch und Siemens Hausgeräte GmbH, Monachium, (DE)  
 (72) Weisbarth Yvonne, Janet  
 (54) Podgrzewacz do natrysku  
 (55)

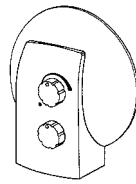


Fig. 1.1

(51) 14-99 (11) **6305** (22) 2003 11 03 (21) 4416  
 (73) D G T Sp. z o.o., Gdańsk, (PL)  
 (72) Lajdanowicz Marek, Figiel Jerzy, Pilszak Janusz  
 (54) Obudowa urządzenia elektronicznego zwłaszcza abonentkiego terminala kablowego  
 (55)



fig. 1

(51) 26-02 (11) **6306** (22) 2003 09 01 (21) 4012  
 (73) Przedsiębiorstwo Produkcyjno-Handlowo-Usługowe „Bo&Do” Jerzy Borowiak, Krzysztof Domański Spółka Jawna, Inowrocław, (PL)  
 (72) Borowiak Jerzy, Domański Krzysztof  
 (54) Wiatrochron do zniczy  
 (55)

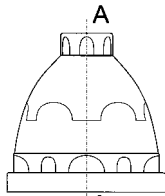


Fig.1

(51) 25-02 (11) **6307** (22) 2003 09 17 (21) 4125  
 (73) Sulima-Kurek Leszek, Sosnowiec, (PL)  
 (72) Sulima-Kurek Leszek  
 (54) Drzwi  
 (55)

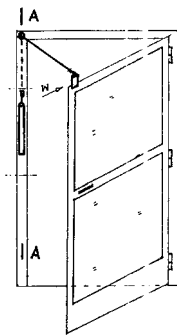


Fig. 1

(51) 19-08 (11) **6308** (22) 2003 09 23 (21) 4174  
 (73) HERBAPOL-LUBLIN S.A., Lublin, (PL)  
 (72) Haraburda Anna

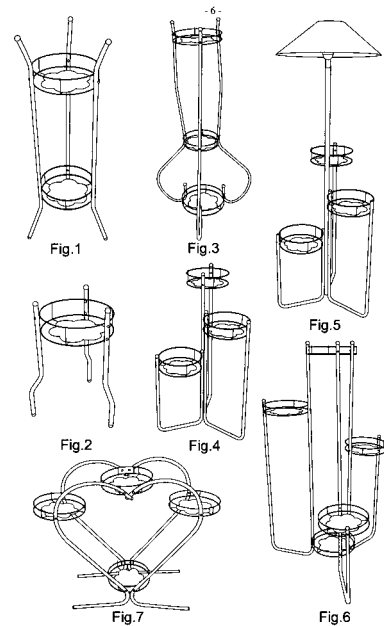
(54) Etykieta opakowania herbaty  
 (55)



(51) 19-08 (11) **6309** (22) 2003 09 23 (21) 4175  
 (73) HERBAPOL-LUBLIN S.A., Lublin, (PL)  
 (72) Gill Hanna, Antoniuk Andrzej  
 (54) Etykieta opakowania herbaty  
 (55)



(51) 11-02 (11) **6310** (22) 2003 06 30 (21) 3617  
 (73) DAŚTAL Zakład Produkcyjno-Usługowo-Handlowy Bogdan Dądela, Rędziny, (PL)  
 (72) Dądela Bogdan  
 (54) Stojak  
 (55)



(51) 09-05 (11) **6311** (22) 2003 07 10 (21) 3673  
 (73) BIO-ACTIVE Sp. z o.o., Warszawa, (PL)  
 (72) Kosiński Jarosław

(54) Saszetka na herbatę  
(55)



Fig. 1



Fig. 2

(51) 13-03 (11) **6312** (22) 2003 04 15 (21) 5465  
(30) 2002 10 16 (DE)  
(73) Berker GmbH & Co. KG, Schalksmühle, (DE)  
(72) Klauer Wilfried  
(54) Osłona instalacyjna  
(55)

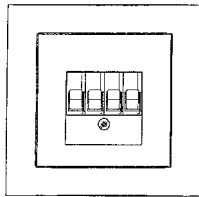


Fig. 1a

(51) 19-02 (11) **6313** (22) 2003 04 03 (21) 5448  
(30) 2002 10 15 (AT)  
(73) Trodat GmbH, Wels, (AT)  
(72) Tremil Klemens  
(54) Pieczętka samotuszująca  
(55)

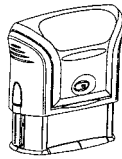


Fig. 1.1

(51) 19-04 (11) **6314** (22) 2003 11 19 (21) 4504  
(73) Wydawnictwa Szkolne i Pedagogiczne SA, Warszawa, (PL)  
(72) Straburzyńska Joanna  
(54) Podręcznik szkolny  
(55)



Fig. 1

(51) 13-03 (11) **6315** (22) 2003 11 17 (21) 4495  
(73) PPHU ATUT Sp. z o.o., Katowice, (PL)  
(72) Szebsta Krystian, Życki Krzysztof  
(54) Złącze wielostykowe  
(55)

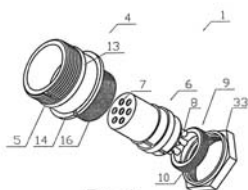


Fig. 1

(51) 05-06 (11) **6316** (22) 2003 08 19 (21) 3927  
(30) 2003 02 20 (SE)  
(73) METSÄ TISSUE OYJ, Espoo, (FI)  
(72) Ragnarsson Ingemar, Virkasjarvi Jukka  
(54) Papier ze wzorem  
(55)



(51) 19-06 (11) **6317** (22) 2003 08 21 (21) 3939  
(73) Rutkowski Waldemar, Łomża, (PL)  
(72) Rutkowski Waldemar  
(54) Główka długopisu  
(55)

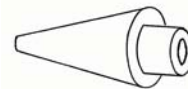


Fig. 1

(51) 08-08 (11) **6318** (22) 2003 07 03 (21) 3636  
(73) ARMACELL POLAND Sp. z o.o., Środa Śląska, (PL)  
(72) Borkusiewicz Jan  
(54) Izolacja na rury  
(55)



fig. 1

(51) 09-01 (11) **6319** (22) 2003 11 14 (21) 4492  
(30) 2003 05 14 (WO)  
(73) ITM ENTREPRISES [Société Anonyme], Paryż, (FR)  
(72) Lovell Francis  
(54) Butelka  
(55)



FIG. 1

(51) 06-01 (11) **6320** (22) 2003 10 17 (21) 4322  
(30) 2003 04 17 (FR)  
(73) ITM ENTREPRISES [Société Anonyme], Paryż, (FR)  
(72) Ponchon Arnaud, Pillon Baptiste, Pajares Michael, Touffet Olivier, Chaigneau Thomas, Batard Nicolas, Huyghe Philippe, Grollimund Claude



(54) Krzesło składane  
(55)

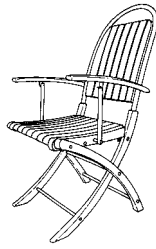


FIG. 1

(51) 28-03 (11) **6321** (22) 2003 10 16 (21) 4315  
(30) 2003 04 17 (UE)  
(73) Koninklijke Philips Electronics N.V., Eindhoven, (NL)  
(72) Smith Joanne Alexandra  
(54) Suszarka do włosów  
(55)

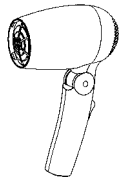


FIG.1

(51) 15-09 (11) **6322** (22) 2002 03 15 (21) 4304  
(30) 2001 09 19 (PL)  
(73) POLCAST Andrzej Drotlew, Bogdan Piekarski Spółka jawna, Szczecin, (PL)  
(72) Drotlew Andrzej, Piekarski Bogdan  
(54) Paleta piecowa  
(55)

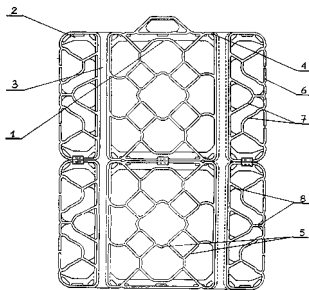


Fig. 1

(51) 15-09 (11) **6323** (22) 2002 03 15 (21) 4303  
(30) 2001 09 19 (PL)  
(73) POLCAST Andrzej Drotlew, Bogdan Piekarski Spółka jawna, Szczecin, (PL)  
(72) Drotlew Andrzej, Piekarski Bogdan  
(54) Paleta piecowa  
(55)

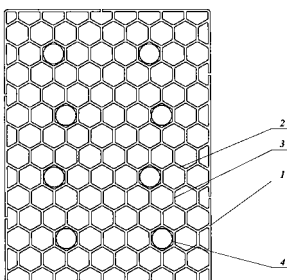


Fig. 1

(51) 09-07 (11) **6324** (22) 2003 10 14 (21) 4302  
(30) 2003 04 15 (US)  
(73) Dart Industries Inc., Orlando, (US)  
(72) McMahon III Thomas Joseph, Claypool Christopher J., Kusuma David Daud  
(54) Pokrywa pojemnika  
(55)

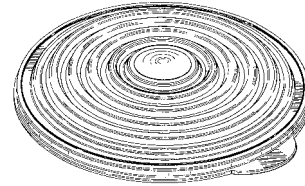


FIG.1

(51) 06-03 (11) **6325** (22) 2003 09 09 (21) 4078  
(73) Fabryki Mebli FORTE S.A., Ostrów Mazowiecka, (PL)  
(72) Lęckoś Andrzej  
(54) Stół  
(55)



Fig. 2

(51) 26-05 (11) **6326** (22) 2003 10 22 (21) 4349  
(30) 2003 04 23 (FR)  
(73) Schneider Electric Industries SAS, Rueil Malmaison, (FR)  
(72) Brun Gregoire, Corteel Benoit  
(54) Sygnalizacyjne urządzenie oświetleniowe  
(55)

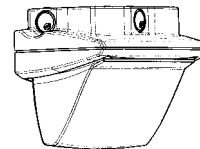


Fig. 1

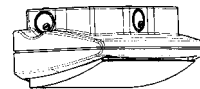


Fig. 2

(51) 06-04 (11) **6327** (22) 2003 09 09 (21) 4076  
(73) Fabryki Mebli FORTE S.A., Ostrów Mazowiecka, (PL)  
(72) Lęckoś Andrzej  
(54) Nadstawka  
(55)

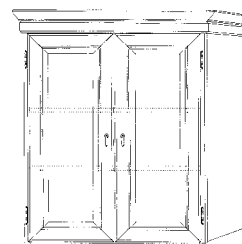


Fig. 1

(51) 06-04 (11) **6328** (22) 2003 09 09 (21) 4077  
(73) Fabryki Mebli FORTE S.A., Ostrów Mazowiecka, (PL)  
(72) Lęckoś Andrzej

(54) Nadstawka  
(55)

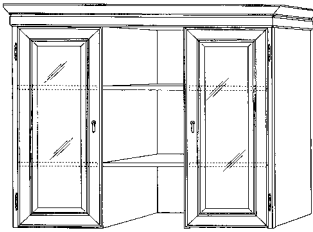


Fig. 1

(51) 06-01 (11) **6329** (22) 2003 11 03 (21) 4427  
(30) 2003 05 06 (PL)  
(73) COM.40 LIMITED Sp. z o.o., Nowe Skalmierzyce, (PL)  
(72) Augustyniak Tomasz  
(54) Meble wypoczynkowe  
(55)



Fig. 6

(51) 06-01 (11) **6330** (22) 2003 11 03 (21) 4428  
(30) 2003 05 06 (PL)  
(73) COM.40 LIMITED Sp. z o.o., Nowe Skalmierzyce, (PL)  
(72) Augustyniak Tomasz  
(54) Szezlony  
(55)

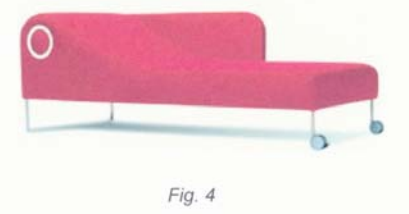


Fig. 4

(51) 12-16 (11) **6331** (22) 2003 11 10 (21) 4472  
(73) WYRÓB I RENOWACJA POWOZÓW KONNYCH I SPORTOWYCH Henryk Glinkowski, Sikorzyn, (PL)  
(72) Glinkowski Henryk  
(54) Odbój ramy pojazdu konnego, zwłaszcza maratonu  
(55)

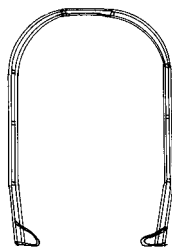
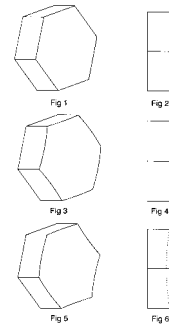


Fig. 1

(51) 25-01 (11) **6332** (22) 2003 11 13 (21) 4473  
(73) „SYR-POL” Sp. z o.o., Kielce, (PL)  
(72) Słowak Jacek

(54) Bloczki okładzinowe  
(55)



(51) 21-01 (11) **6333** (22) 2003 10 23 (21) 4351  
(73) STOL-HAND Józef Krzak, Śleszowice 76, (PL)  
(72) Krzak Józef  
(54) Konik na biegunach  
(55)



(51) 06-01 (11) **6334** (22) 2003 11 03 (21) 4426  
(30) 2003 05 06 (PL)  
(73) COM.40 LIMITED Sp. z o.o., Nowe Skalmierzyce, (PL)  
(72) Augustyniak Tomasz  
(54) Sofa  
(55)



Fig. 3

(51) 26-04 (11) **6335** (22) 2003 10 06 (21) 4258  
(73) Firma Handlowa BATERPOL Małgorzata Maszkowska, Koszalin, (PL)  
(72) Maszkowski Krzysztof  
(54) Świecekka urodzinowa  
(55)



Fig. 1

(51) 26-04 (11) **6336** (22) 2003 10 06 (21) 4259  
 (73) Firma Handlowa BATERPOL Małgorzata Maszkowska,  
 Koszalin, (PL)  
 (72) Maszkowski Krzysztof  
 (54) Świecekka urodzinowa  
 (55)



(51) 26-04 (11) **6337** (22) 2003 10 06 (21) 4260  
 (73) Firma Handlowa BATERPOL Małgorzata Maszkowska,  
 Koszalin, (PL)  
 (72) Maszkowski Krzysztof  
 (54) Świecekka urodzinowa  
 (55)



(51) 26-04 (11) **6338** (22) 2003 10 06 (21) 4261  
 (73) Firma Handlowa BATERPOL Małgorzata Maszkowska,  
 Koszalin, (PL)  
 (72) Maszkowski Krzysztof  
 (54) Świecekka urodzinowa  
 (55)



(51) 26-04 (11) **6339** (22) 2003 10 06 (21) 4252  
 (73) Firma Handlowa BATERPOL Małgorzata Maszkowska,  
 Koszalin, (PL)  
 (72) Maszkowski Krzysztof  
 (54) Świecekka urodzinowa  
 (55)



(51) 26-04 (11) **6340** (22) 2003 10 06 (21) 4253  
 (73) Firma Handlowa BATERPOL Małgorzata Maszkowska,  
 Koszalin, (PL)  
 (72) Maszkowski Krzysztof

(54) Świecekka urodzinowa  
 (55)



(51) 26-04 (11) **6341** (22) 2003 10 06 (21) 4254  
 (73) Firma Handlowa BATERPOL Małgorzata Maszkowska,  
 Koszalin, (PL)  
 (72) Maszkowski Krzysztof  
 (54) Świecekka urodzinowa  
 (55)



(51) 26-04 (11) **6342** (22) 2003 10 06 (21) 4255  
 (73) Firma Handlowa BATERPOL Małgorzata Maszkowska,  
 Koszalin, (PL)  
 (72) Maszkowski Krzysztof  
 (54) Świecekka urodzinowa  
 (55)



(51) 26-04 (11) **6343** (22) 2003 10 06 (21) 4256  
 (73) Firma Handlowa BATERPOL Małgorzata Maszkowska,  
 Koszalin, (PL)  
 (72) Maszkowski Krzysztof  
 (54) Świecekka urodzinowa  
 (55)



(51) 26-04 (11) **6344** (22) 2003 10 06 (21) 4257  
 (73) Firma Handlowa BATERPOL Małgorzata Maszkowska,  
 Koszalin, (PL)  
 (72) Maszkowski Krzysztof

(54) Śweczka urodzinowa  
(55)



Fig. 1

(51) 19-06 (11) **6345** (22) 2003 08 14 (21) 3917  
(30) 2003 04 11 (US)  
(73) BIC CORPORATION, Milford, (US)  
(72) Kent Michael  
(54) Przyrząd do pisania  
(55)



Fig. 1

(51) 08-03 (11) **6346** (22) 2003 08 28 (21) 3986  
(30) 2003 02 28 (DE)  
(73) Lidl Stiftung & Co. KG, Neckarsulm, (DE)  
(72) Pretzell  
(54) Piła tarczowa ręczna  
(55)

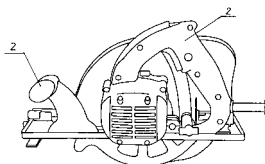


Fig. 1

(51) 08-05 (11) **6347** (22) 2003 09 01 (21) 4011  
(73) Błaszczyk Jarosław Michał, Gdańsk, (PL); Liwerski Antoni Adam, Lisnowo-Zamek, (PL)  
(72) Błaszczyk Jarosław Michał, Liwerski Antoni Adam  
(54) Uniwersalny klucz łańcuchowy  
(55)

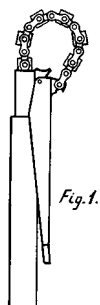


Fig. 1.

(51) 06-04 (11) **6348** (22) 2003 09 09 (21) 4072  
(73) Fabryki Mebli FORTE S.A., Ostrów Mazowiecka, (PL)  
(72) Lęckoś Andrzej

(54) Komoda  
(55)



Fig. 2

(51) 06-04 (11) **6349** (22) 2003 09 09 (21) 4073  
(73) Fabryki Mebli FORTE S.A., Ostrów Mazowiecka, (PL)  
(72) Lęckoś Andrzej  
(54) Komoda  
(55)



Fig. 2

(51) 06-04 (11) **6350** (22) 2003 09 09 (21) 4074  
(73) Fabryki Mebli FORTE S.A., Ostrów Mazowiecka, (PL)  
(72) Lęckoś Andrzej  
(54) Komoda  
(55)



Fig. 2

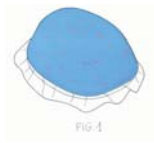
(51) 06-04 (11) **6351** (22) 2003 09 09 (21) 4075  
(73) Fabryki Mebli FORTE S.A., Ostrów Mazowiecka, (PL)  
(72) Lęckoś Andrzej  
(54) Szafa ubraniowa  
(55)



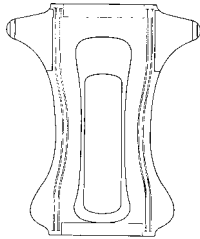
Fig. 2

(51) 09-05 (11) **6352** (22) 2003 09 19 (21) 4157  
(30) 2003 03 22 (GB)  
(73) Reckitt Benckiser N.V., Hoofddorp, (NL)

(72) Jowett Louise Margaret, McLeish Andrew Robert  
 (54) Plastikowy pojemnik na detergenty  
 (55)



(51) 02-01 (11) **6353** (22) 2003 10 01 (21) 4229  
 (30) 2003 04 01 (WO)  
 (73) ITM ENTREPRISES [Société Anonyme], Paryż, (FR)  
 (72) Evesque Jean-Luc  
 (54) Pielucho-majtki  
 (55)



(51) 07-05 (11) **6354** (22) 2003 10 02 (21) 4242  
 (73) Iżycki Ryszard, Szczecinek, (PL)  
 (72) Iżycki Ryszard  
 (54) Miednica do prania  
 (55)



(51) 09-01 (11) **6355** (22) 2003 07 16 (21) 3711  
 (30) 2003 01 29 (US)  
 (73) COLGATE-PALMOLIVE COMPANY, Nowy Jork, (US)  
 (72) Crawford John C.  
 (54) Butelka z nakrętką  
 (55)



FIG. 1

(51) 09-01 (11) **6356** (22) 2003 07 16 (21) 3712  
 (30) 2003 01 16 (WO)  
 (73) ITM ENTREPRISES (Société Anonyme), Paryż, (FR)  
 (72) Mariotti Beatrice  
 (54) Słoik  
 (55)



FIG. 1

(51) 09-03 (11) **6357** (22) 2003 07 17 (21) 3714  
 (73) Piskorski Tadeusz, Poznań, (PL)  
 (72) Piskorski Tadeusz  
 (54) Opakowanie rogalni świętomarcińskich  
 (55)



(51) 23-01 (11) **6358** (22) 2003 07 21 (21) 3731  
 (73) Winkiel Sp. z o.o., Poznań, (PL)  
 (72) Winkiel Tadeusz  
 (54) Zamknięcie otworu urządzenia sanitarnego  
 (55)

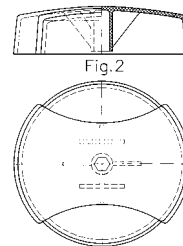


Fig. 1

(51) 23-02 (11) **6359** (22) 2003 07 21 (21) 3732  
 (73) Winkiel Sp. z o.o., Poznań, (PL)  
 (72) Winkiel Tadeusz  
 (54) Zbiornik  
 (55)

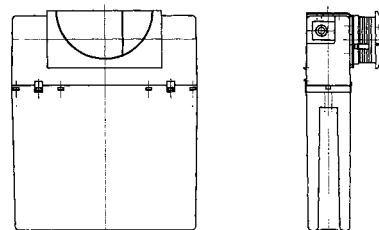


Fig. 1

Fig. 2

(51) 09-01 (11) **6360** (22) 2003 06 20 (21) 3543  
 (30) 2002 12 20 (US)  
 2002 12 20 (US)  
 2002 12 20 (US)  
 2002 12 20 (US)  
 (73) Stokely-Van Camp, Inc., Chicago, (US)

(72) Leslie Stuart, Asano Tomohito, Knight David Anthony, Diveley Kenneth R., Stockwell Machel

(54) Butelka

(55)



FIG. 1 f

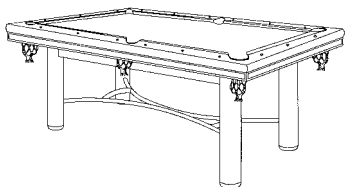
(51) 06-03 (11) **6361** (22) 2003 07 14 (21) 3697

(73) Przedsiębiorstwo Produkcyjno-Handlowo-Uslugowe „LISSY” Janusz Lissy, Błachów, (PL)

(72) Lissy Janusz

(54) Stół bilardowy

(55)



(51) 06-01 (11) **6362** (22) 2003 07 14 (21) 3698

(73) Miąskowski Kazimierz, Chwaszczyno, (PL)

(72) Miąskowski Kazimierz

(54) Zestaw stylowych mebli

(55)



Fig. 1

(51) 06-01 (11) **6363** (22) 2003 07 14 (21) 3699

(73) Miąskowski Kazimierz, Chwaszczyno, (PL)

(72) Miąskowski Kazimierz

(54) Komplet mebli wypoczynkowych

(55)

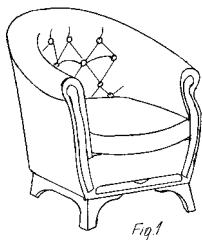


Fig. 1

(51) 20-03 (11) **6364** (22) 2003 06 23 (21) 3549

(73) Przedsiębiorstwo Produkcyjno-Handlowo-Uslugowe DUDA-BIS Sp. z o.o., Sosnowiec, (PL)

(72) Duda Małgorzata

(54) Szydł

(55)



(51) 11-02 (11) **6365** (22) 2003 06 23 (21) 3562

(73) LAMELA Sp. z o.o., Łowicz, (PL)

(72) Marcinkowska Dorota

(54) Doniczka

(55)



(51) 31-00 (11) **6366** (22) 2003 06 23 (21) 3566

(73) P.P.H.U. KOWALSKI Zbigniew Kowalski, Lublin, (PL)

(72) Kowalski Zbigniew

(54) Krajalnica

(55)

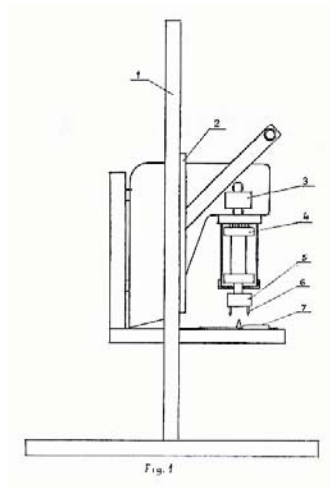


Fig. 1

(51) 31-00 (11) **6367** (22) 2003 07 08 (21) 3664

(73) Górowski Wiktor, Kocina, (PL)

(72) Górowski Wiktor

(54) Urządzenie rozluźniające masę włóknistą, zwłaszcza do mięsa

(55)



Fig. 1

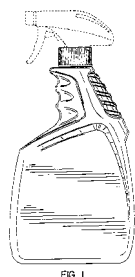
(51) 01-04 (11) **6368** (22) 2003 07 21 (21) 3733  
 (73) Przedsiębiorstwo Produkcyjno-Handlowo-Uslugowe  
 DUDA-BIS Sp. z o.o., Sosnowiec, (PL)  
 (72) Prorok Wojciech  
 (54) Kielbasa  
 (55)



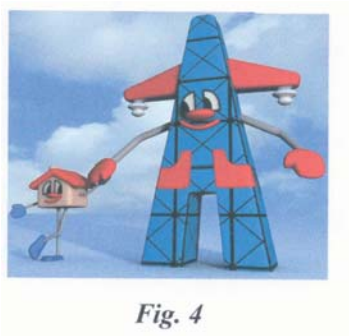
(51) 19-06 (11) **6369** (22) 2003 07 22 (21) 3748  
 (30) 2003 01 22 (FR)  
 (73) REYNOLDS, Valence, (FR)  
 (72) Banderet Philippe  
 (54) Pisak  
 (55)



(51) 09-03 (11) **6370** (22) 2003 07 31 (21) 3820  
 (30) 2003 02 03 (US)  
 (73) COLGATE-PALMOLIVE COMPANY, Nowy Jork, (US)  
 (72) Crawford John C., Calello Patrick, Lou Henry, Moyer Emily,  
 Lyndon Treacy  
 (54) Pojemnik  
 (55)

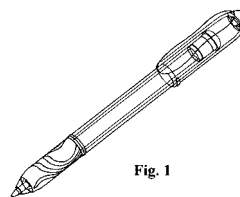


(51) 20-03 (11) **6371** (22) 2003 08 04 (21) 3834  
 (73) Grupa Energetyczna ENEA S.A., Poznań, (PL)  
 (72) Zielewicz Michał, Oboda Michał  
 (54) Zestaw nośników reklamowych  
 (55)



(51) 19-06 (11) **6372** (22) 2003 08 07 (21) 3881  
 (30) 2003 02 07 (FR)  
 (73) REYNOLDS Société par actions simplifiée, Valence, (FR)  
 (72) Banderet Philippe

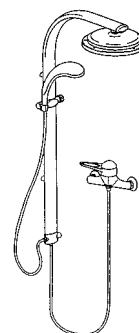
(54) Pióro wieczne  
 (55)



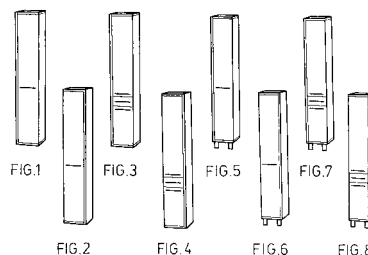
(51) 20-03 (11) **6373** (22) 2003 07 09 (21) 3671  
 (73) Przedsiębiorstwo Produkcyjno-Handlowo-Uslugowe  
 DUDA-BIS Sp. z o.o., Sosnowiec, (PL)  
 (72) Duda Małgorzata  
 (54) Kaseton  
 (55)



(51) 23-02 (11) **6374** (22) 2003 08 27 (21) 3982  
 (30) 2003 03 01 (DE)  
 (73) Duser Kunststoff- und Metallwaren GmbH, Anhausen, (DE)  
 (72) Duser Heinz  
 (54) Zestaw prysznicowy  
 (55)



(51) 06-04 (11) **6375** (22) 2003 09 29 (21) 4196  
 (73) Przedsiębiorstwo Produkcyjno Handlowe DURLIK Zdzisław  
 Durlik Spółka Jawna, Kielce, (PL)  
 (72) Durlik Zdzisław, Durlik Piotr, Durlik Grzegorz  
 (54) Szafka łazienkowa wysoka  
 (55)



(51) 09-03 (11) **6376** (22) 2003 09 18 (21) 4140  
 (73) CADBURY WEDEL Sp. z o.o., Warszawa, (PL)  
 (72) Knauer Piotr, Kulczycka Joanna, Kosiński Piotr, Piątkowska  
 Katarzyna, Ziółkowski Artur, Gąsiewicz Kinga, Mikulski Piotr

(54) Pudełko  
(55)

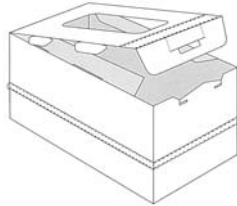


Fig. 2

(51) 26-05 (11) **6377** (22) 2003 09 05 (21) 4050  
(73) LENA-LICHTING Sp. z o.o., Środa Wlkp., (PL)  
(72) Jaraczewski Michał  
(54) Lampa  
(55)



Fig. 4

(51) 12-11 (11) **6378** (22) 2003 09 03 (21) 4033  
(30) 2003 03 17 (JP)  
(73) SHIROUMA SAIENSU KABUSHIKI KAISHA, Shimoniikawa-gun, (JP)  
(72) Tahara Yoshimasa  
(54) Rower  
(55)

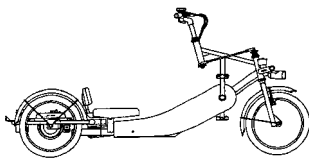
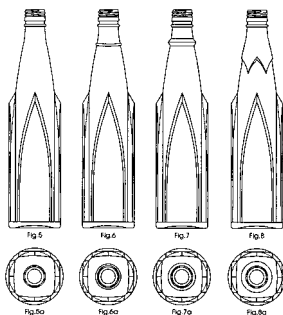


Fig. 3

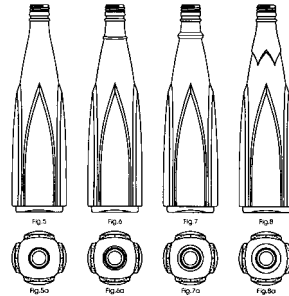
(51) 05-06 (11) **6379** (22) 2003 09 01 (21) 4013  
(30) 2003 03 03 (DE)  
(73) Lidl Stiftung & Co. KG, Neckarsulm, (DE)  
(72) Pretzell Peter  
(54) Papier ścierny  
(55)



(51) 09-01 (11) **6380** (22) 2003 08 04 (21) 3833  
(73) Dudek Krzysztof, Koziegłowy, (PL)  
(72) Dudek Krzysztof  
(54) Butelka z płaskimi, strzelistymi nadlewami  
(55)



(51) 09-01 (11) **6381** (22) 2003 08 04 (21) 3832  
(73) Dudek Krzysztof, Koziegłowy, (PL)  
(72) Dudek Krzysztof  
(54) Butelka z łukowo wypukłymi, strzelistymi nadlewami  
(55)



(51) 20-02 (11) **6382** (22) 2003 07 23 (21) 3755  
(73) Łabanowicz Piotr, Tychy, (PL)  
(72) Łabanowicz Piotr  
(54) Zasobnikowy podajnik bułek  
(55)



(51) 06-11 (11) **6383** (22) 2003 08 11 (21) 3898  
(73) P.P.U.H. ARTYSTYCZNE TKACTWO RĘCZNE Zbigniew Białas, Kamienna Góra, (PL)  
(72) Białas Zbigniew  
(54) Dywanik - chodnik lniany ekologiczny  
(55)

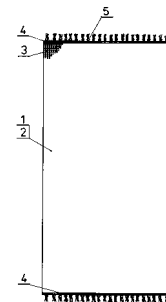


Fig.1

(51) 06-05 (11) **6384** (22) 2003 08 11 (21) 3897  
(73) NOE Sp. z o.o., Gryfice, (PL)  
(72) Hrayr Hovsepyan  
(54) Wyposażenie sklepu  
(55)

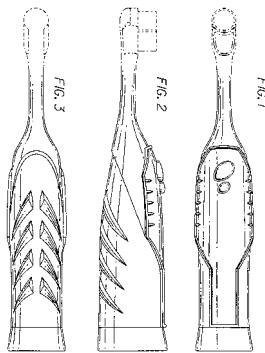




(51) 09-01 (11) **6385** (22) 2003 08 04 (21) 3842  
 (73) Dudek Krzysztof, Koziegłowy, (PL)  
 (72) Dudek Krzysztof  
 (54) Butelka czworościenna  
 (55)



(51) 04-02 (11) **6386** (22) 2003 08 27 (21) 3979  
 (30) 2003 02 28 (US)  
 (73) COLGATE-PALMOLIVE COMPANY, Nowy Jork, (US)  
 (72) Jimenez Eduardo  
 (54) Rączka elektrycznej szczoteczki do zębów  
 (55)



(51) 19-08 (11) **6387** (22) 2003 08 21 (21) 3944  
 (73) Wyrzykowski Jacek, Poznań, (PL); Tuszyński Tomasz Jerzy, Warszawa, (PL)  
 (72) Tuszyński Tomasz Jerzy, Wyrzykowski Jacek  
 (54) Karnet pierwszej pomocy  
 (55)

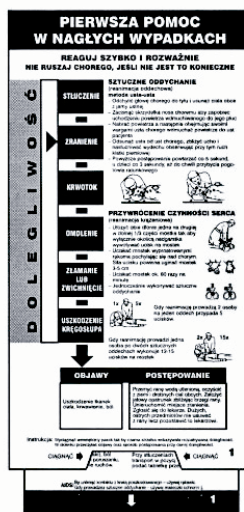


Fig. 1

(51) 15-09 (11) **6388** (22) 2003 08 19 (21) 3930  
 (73) Jakiela Marek, Wrocław, (PL)  
 (72) Jakiela Marek  
 (54) Zgniatacz opakowań plastikowych i metalowych  
 (55)

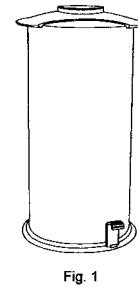
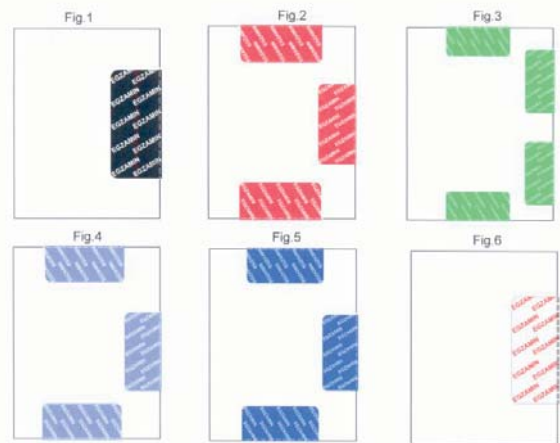
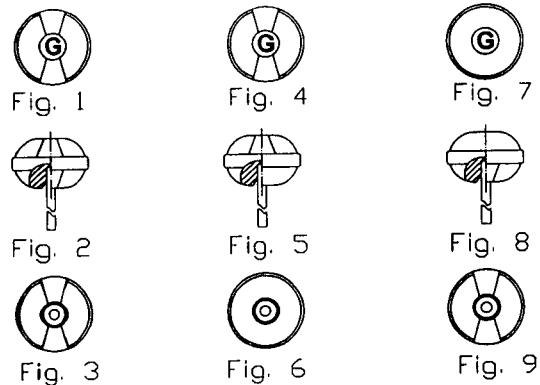


Fig. 1

(51) 19-99 (11) **6389** (22) 2003 07 14 (21) 3696  
 (73) POZKAL Zakład Poligraficzno-Wydawniczy Tadeusz Chęsy, Inowrocław, (PL)  
 (72) Chęsy Artur, Palacz Michał  
 (54) Bezpieczny pakiet  
 (55)

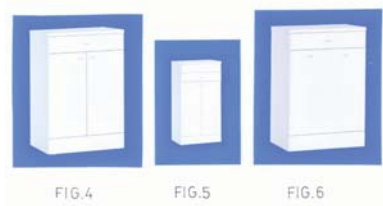


(51) 01-01 (11) **6390** (22) 2003 07 07 (21) 3657  
 (73) GREGOR Grzegorz Krawczykowski, Grodzisk Mazowiecki, (PL)  
 (72) Krawczykowski Grzegorz  
 (54) Lizak  
 (55)



(51) 06-04 (11) **6391** (22) 2003 07 07 (21) 3642  
 (73) Przedsiębiorstwo Produkcyjno Handlowe DURLIK Zdzisław Durlik Spółka Jawna, Kielce, (PL)  
 (72) Durlik Zdzisław, Durlik Piotr, Durlik Grzegorz

(54) Szafka łazienkowa  
(55)



(51) 06-04 (11) **6392** (22) 2003 07 03 (21) 3634  
(73) Przedsiębiorstwo Produkcyjno Handlowe DURLIK Zdzisław Durlik Spółka Jawna, Kielce, (PL)  
(72) Durlik Zdzisław, Durlik Piotr, Durlik Grzegorz  
(54) Szafka łazienkowa  
(55)

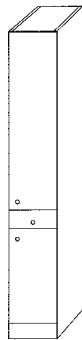


FIG.1

(51) 06-04 (11) **6393** (22) 2003 07 02 (21) 3626  
(73) Przedsiębiorstwo Produkcyjno Handlowe „DURLIK” Zdzisław Durlik Spółka Jawna, Kielce, (PL)  
(72) Durlik Zdzisław, Durlik Grzegorz, Durlik Grzegorz  
(54) Szafka podumywalkowa  
(55)

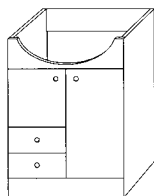


FIG. 1

(51) 06-04 (11) **6394** (22) 2003 07 02 (21) 3625  
(73) Przedsiębiorstwo Produkcyjno Handlowe „DURLIK” Zdzisław Durlik Spółka Jawna, Kielce, (PL)  
(72) Durlik Zdzisław, Durlik Piotr, Durlik Grzegorz  
(54) Szafka łazienkowa  
(55)

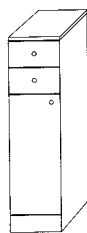


FIG.1

(51) 09-01 (11) **6395** (22) 2003 06 20 (21) 3546  
(30) 2002 12 20 (US)  
2002 12 20 (US)  
2002 12 20 (US)  
2002 12 20 (US)  
(73) TROPICANA PRODUCTS, Inc., Bradenton, (US)  
(72) Collins Adrian, Miguel Allison  
(54) Butelka  
(55)

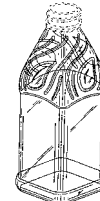
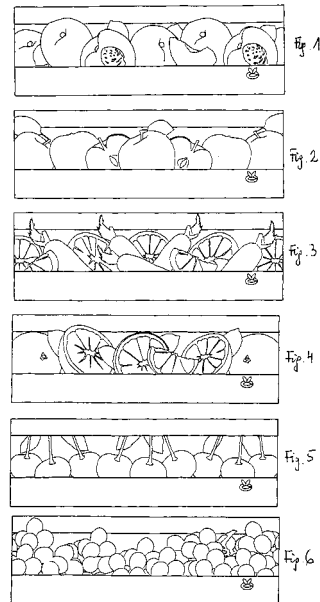


FIG. 1.1

(51) 19-08 (11) **6396** (22) 2003 07 18 (21) 3722  
(73) ZAKŁAD PRODUKCYJNO-HANDLOWY „VICTORIA-CYMES” Aleksandra Krukowska, Wałcz, (PL)  
(72) Kiesznowski Robert  
(54) Etykieta  
(55)



(51) 02-03 (11) **6397** (22) 2003 07 18 (21) 3719  
(73) „EUROMED” Sp. z o.o., Mielno, (PL)  
(72) Firer Jewgienij Adijewicz, Kowalczyk Ryszard  
(54) Nakrycie głowy rehabilitacyjne  
(55)



(51) 09-04 (11) **6398** (22) 2003 04 22 (21) 3035  
(73) Przedsiębiorstwo Produkcyjno- Handlowo-Uługowe „AKPOL” Andrzejewski Kazimierz, Sęszew, (PL)  
(72) Andrzejewski Kazimierz

(54) Kosz na odpady  
(55)

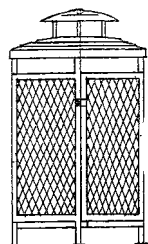


Fig. 1

(51) 06-01 (11) **6399** (22) 2003 04 30 (21) 3109  
(73) „PROFIM” Sp. z o.o., Turek, (PL)  
(72) Rychlik Ryszard  
(54) Fotel  
(55)



Fig. 1

(51) 09-01 (11) **6400** (22) 2003 06 20 (21) 3544  
(30) 2002 12 20 (US)  
2002 12 20 (US)  
(73) TROPICANA PRODUCTS, Inc., Bradenton, (US)  
(72) Maskell William, Dalton Karen, Andrews Steven, Archeny  
Armel, Stockwell Machel, Noll Angie  
(54) Butelka  
(55)

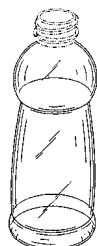


FIG. 1.1

(51) 09-01 (11) **6401** (22) 2003 06 20 (21) 3545  
(30) 2002 12 20 (US)  
2002 12 20 (US)  
(73) TROPICANA PRODUCTS, Inc., Bradenton, (US)  
(72) Clepper Raymond, Leslie Stuart, Diveley Kenneth R.,  
Stockwell Machel D., Carlson Randall William  
(54) Butelka  
(55)



FIG. 1.1

(51) 04-02 (11) **6402** (22) 2002 09 03 (21) 1702  
(30) 2002 03 04 (US)  
2002 05 30 (US)  
(73) The Procter & Gamble Company, Cincinnati, (US)

(72) Whitney John Roy, Blaustein Lawrence Alexander, Brown  
Patrick William, Chan Kadir Abdul Rahman  
(54) Szczotka do zębów  
(55)



FIG. 1

(51) 09-01 (11) **6403** (22) 2003 04 08 (21) 2910  
(73) J&J DECOR Sp. z o.o., Kobyłka, (PL)  
(72) Cieślak Jacek, Kret Jacek  
(54) Butelka FM - 200  
(55)



(51) 09-04 (11) **6404** (22) 2003 04 22 (21) 3034  
(73) Przedsiębiorstwo Produkcyjno- Handlowo-Usługowe  
„AKPOL” Andrzejewski Kazimierz, Stęszew, (PL)  
(72) Andrzejewski Kazimierz  
(54) Kosz na odpady  
(55)

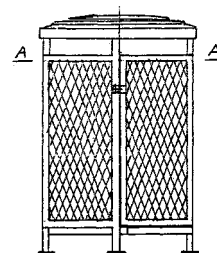


Fig. 1

(51) 14-03 (11) **6405** (22) 2003 04 02 (21) 2859  
(30) 2002 10 02 (DE)  
(73) Siemens Aktiengesellschaft, Monachium, (DE)  
(72) Brandis Michael, Hamann Matthis  
(54) Telefon komórkowy  
(55)

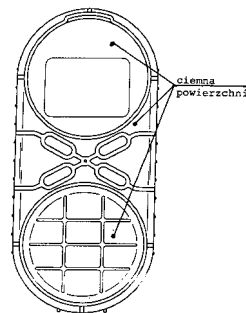
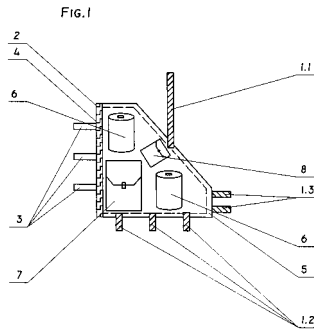


Fig. 1.1

(51) 02-02 (11) **6406** (22) 2001 10 29 (21) 252  
(73) Janyst Paweł, Warszawa, (PL)  
(72) Janyst Paweł

(54) Dopinany moduł kieszeniowy

(55)

(51) 05-05 (11) **6407** (22) 2003 04 29 (21) 3103

(73) Deroń Andrzej, Ostrowiec Świętokrzyski, (PL)

(72) Deroń Andrzej

(54) Tkanina dekoracyjna tłoczona zwłaszcza na pokrowce siedzeń samochodowych

(55)

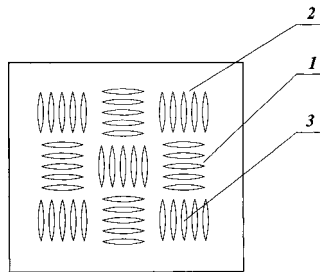


Fig. 1

(51) 12-11 (11) **6408** (22) 2003 06 02 (21) 3414

(30) 2002 12 03 (JP)

(73) SHIROUMA SAIENSU KABUSHIKI KAISHA, Shimoniikawa-gun, (JP)

(72) Tahara Yoshimasa

(54) Rower

(55)

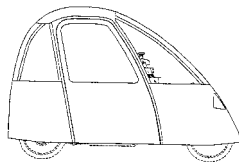


Fig. 1

(51) 07-06 (11) **6409** (22) 2003 06 03 (21) 3416

(73) Chyliński Mariusz, Łomianki, (PL)

(72) Chyliński Mariusz, Chyliński Filip

(54) Serwetnik - „parasolka”

(55)

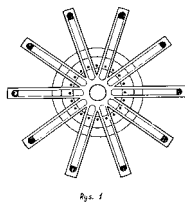


Fig. 1

(51) 07-02 (11) **6410** (22) 2003 02 07 (21) 2461

(30) 2002 08 09 (IT)

(73) MERLONI ELETTRODOMESTICI S.p.A., Fabriano AN, (IT)

(72) Falcioni Walter

(54) Moduł palnikowy do płyty do gotowania

(55)

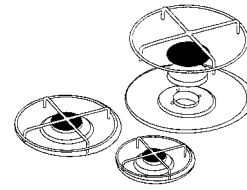


FIG. 1

(51) 06-04 (11) **6411** (22) 2003 03 21 (21) 2740

(73) WILLSON &amp; BROWN Sp. z o.o., Warszawa, (PL)

(72) Gackowski Wojciech

(54) Składany regał ekspozycyjny

(55)

(51) 20-03 (11) **6412** (22) 2003 04 01 (21) 2844

(73) Clear Channel Poland Sp. z o.o., Warszawa, (PL)

(72) Gozdek Blanka

(54) Nośnik reklamowy

(55)



Fig. 1

(51) 13-02 (11) **6413** (22) 2003 07 31 (21) 3824

(73) GP Batteries International Limited, Singapur, (SG)

(72) Ku Richard Yuk Hing

(54) Urządzenie do ładowania akumulatorów

(55)



FIG. 1

(51) 08-06 (11) **6414** (22) 2003 05 28 (21) 3357

(73) GAMET Sp. z o.o., Toruń, (PL)

(72) Gajek Andrzej

(54) Element mocujący elastyczny uchwyt meblowy

(55)

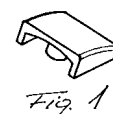


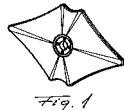
Fig. 1

(51) 08-06 (11) **6415** (22) 2003 05 28 (21) 3355

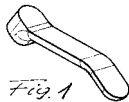
(73) GAMET Sp. z o.o., Toruń, (PL)

(72) Gajek Andrzej

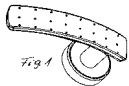
(54) Szyld meblowy  
(55)



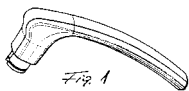
(51) 08-06 (11) **6416** (22) 2003 05 28 (21) 3354  
(73) GAMET Sp. z o.o., Toruń, (PL)  
(72) Gajek Andrzej  
(54) Uchwyt meblowy  
(55)



(51) 08-06 (11) **6417** (22) 2003 05 27 (21) 3344  
(73) GAMET Sp. z o.o., Toruń, (PL)  
(72) Gajek Andrzej  
(54) Klamka  
(55)



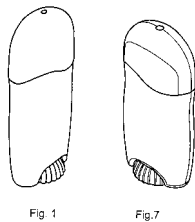
(51) 08-06 (11) **6418** (22) 2003 05 27 (21) 3343  
(73) GAMET Sp. z o.o., Toruń, (PL)  
(72) Gajek Andrzej  
(54) Klamka  
(55)



(51) 08-06 (11) **6419** (22) 2003 05 27 (21) 3342  
(73) GAMET Sp. z o.o., Toruń, (PL)  
(72) Gajek Andrzej  
(54) Klamka  
(55)

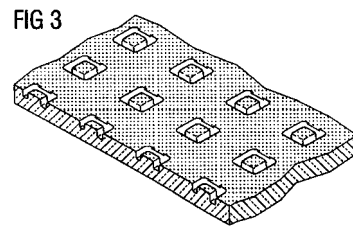


(51) 09-03 (11) **6420** (22) 2002 10 31 (21) 2005  
(30) 2002 05 03 (DE)  
(73) Henkel Kommanditgesellschaft auf Aktien, Duesseldorf, (DE)  
(72) Diete Willi  
(54) Pojemnik  
(55)



(51) 25-01 (11) **6421** (22) 2002 02 21 (21) 755  
(30) 2001 08 22 (DE)  
(73) Glasfabrik Lamberts GmbH und Co.KG, Wunsiedel, (DE)

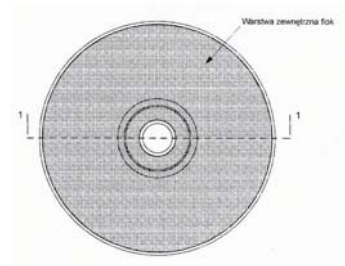
(72) Lamberts Christoph  
(54) Płyta przepuszczająca światło, zwłaszcza budowlana  
(55)



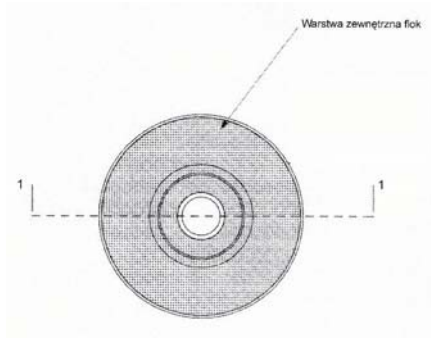
(51) 25-01 (11) **6422** (22) 2002 11 16 (21) 2095  
(73) STANLINE Sp. z o.o., Mińsk Mazowiecki, (PL)  
(72) Czubak Józef, Szawaryn Włodzimierz  
(54) Listwa do drzwi  
(55)



(51) 14-99 (11) **6423** (22) 2002 10 03 (21) 1855  
(73) Bolewski Maciej, Warszawa, (PL); Rybnik Dominika, Warszawa, (PL)  
(72) Bolewski Maciej, Rybnik Dominika  
(54) Flokowana płyta CD  
(55)



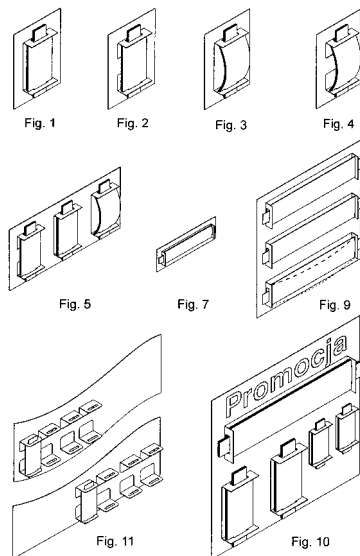
(51) 07-06 (11) **6424** (22) 2002 10 03 (21) 1856  
(73) Bolewski Maciej, Warszawa, (PL); Rybnik Dominika, Warszawa, (PL)  
(72) Bolewski Maciej, Rybnik Dominika  
(54) Podkładka pod naczynia z napojami  
(55)



(51) 20-03 (11) **6425** (22) 2003 05 13 (21) 3199  
(73) Szczebak Marcin, Wrocław, (PL)  
(72) Szczebak Marcin

(54) Zestaw cenowo-informacyjno-promocyjny

(55)



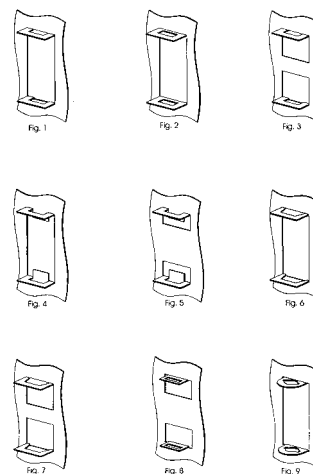
(51) 21-01 (11) **6426** (22) 2003 04 02 (21) 2854  
(73) Wasikiewicz Dariusz, Bielsko-Biała, (PL)  
(72) Wasikiewicz Dariusz  
(54) Talia kart  
(55)



(51) 20-99 (11) **6427** (22) 2003 05 22 (21) 3249  
(73) Szczebak Aneta, Wrocław, (PL)  
(72) Szczebak Aneta

(54) Uchwyty mocujące

(55)



(51) 02-03 (11) **6428** (22) 2002 09 07 (21) 1715  
(73) Łucki Mariusz, Wrocław, (PL); Polańska-Łucka Małgorzata, Wrocław, (PL); Łucki Jakub, Wrocław, (PL)  
(72) Łucki Mariusz, Polańska-Łucka Małgorzata, Łucki Jakub  
(54) Czapki  
(55)



(51) 02-03 (11) **6429** (22) 2002 09 07 (21) 1713  
(73) Łucki Mariusz, Wrocław, (PL); Polańska-Łucka Małgorzata, Wrocław, (PL); Łucki Jakub, Wrocław, (PL)  
(72) Łucki Mariusz, Polańska-Łucka Małgorzata, Łucki Jakub  
(54) Berety  
(55)



(51) 02-03 (11) **6430** (22) 2002 09 07 (21) 1714  
(73) Łucki Mariusz, Wrocław, (PL); Polańska-Łucka Małgorzata, Wrocław, (PL); Łucki Jakub, Wrocław, (PL)  
(72) Łucki Mariusz, Polańska-Łucka Małgorzata, Łucki Jakub

(54) Czapki  
(55)



(51) 09-03 (11) **6431** (22) 2003 04 28 (21) 3077  
(73) Czernek Bogusław, Mała Wieś 10, (PL)  
(72) Czernek Bogusław  
(54) Opakowania  
(55)

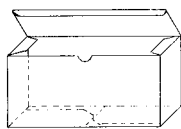


FIG. 1

(51) 26-05 (11) **6432** (22) 2001 11 30 (21) 425  
(73) Radziszewski Marek, Swarzędz, (PL); Pilecki Krzysztof, Poznań, (PL)  
(72) Radziszewski Marek, Pilecki Krzysztof  
(54) Lampa biurowa  
(55)

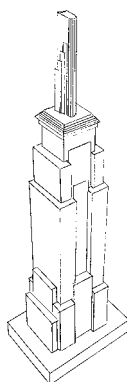


Fig. 1

(51) 25-02 (11) **6433** (22) 1999 10 08 (21) 18797  
(73) COLUMBUS Sp.z o.o. Theo Góral, Krupniki, (PL)  
(72) Góral Theo  
(54) Listwa narożnikowa  
(55)

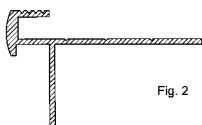


Fig. 2

(51) 25-02 (11) **6434** (22) 1999 10 08 (21) 18798  
(73) COLUMBUS Sp.z o.o. Theo Góral, Krupniki, (PL)  
(72) Góral Theo

(54) Listwa narożnikowa  
(55)

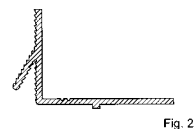


Fig. 2

(51) 09-03 (11) **6435** (22) 2000 03 31 (21) 19708  
(73) Bobrowicz Marian, Kraków, (PL), Bobrowicz Mariusz, Kraków, (PL)  
(72) Bobrowicz Marian, Bobrowicz Mariusz  
(54) Zestaw bombonierek-gondoli  
(55)

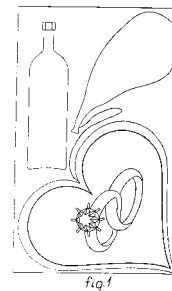


fig. 1

(51) 11-02 (11) **6436** (22) 2000 06 24 (21) 20141  
(73) Przedsiębiorstwo Produkcyjno Handlowo Usługowe Mieczysław Kozera, Lutomiersk, (PL)  
(72) Kozera Mieczysław  
(54) Naczynie dekoracyjne  
(55)

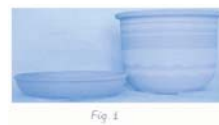


Fig. 1

302

### WPISY I ZMIANY W REJESTRZE WZORÓW PRZEMYSŁOWYCH

(nie uwzględnione w innych samodzielnych ogłoszeniach)

Poniższe zestawienie zawiera kolejno: numer rejestracji wzoru przemysłowego, datę wpisu, oznaczenie rubryki, w której dokonano wpisu lub zmiany oraz treść wpisu. Poszczególne rubryki rejestru wzorów przemysłowych zawierają następujące dane:

rubryka A - nazwisko i imię lub nazwę oraz adres uprawnionego z prawa z rejestracji wzoru przemysłowego z podaniem nazwy kraju,

rubryka B - przedmiot wzoru przemysłowego (tytuł oraz rysunek wzoru),

rubryka C - nazwisko i imię twórcy wzoru przemysłowego oraz jego miejsce zamieszkania (miejscowość, kraj),

rubryka D - prawa ograniczające prawo z rejestracji,

rubryka E - wnioski i sprzeciwy oraz decyzje wydane w wyniku ich rozpoznania, (adnotacje),

rubryka F - datę unieważnienia lub datę i przyczynę wygaśnięcia prawa z rejestracji.

**Uwaga:** Publikacji podlegają: zmiana uprawnionego, twórcy, zmiana nazwy uprawnionego, prawa ograniczające prawo z rejestracji wzoru przemysłowego, sprostowania istotnych pomyłek.

14 2004 09 30 A. Wprowadzono zmianę uprawnionego przez wykreślenie wpisu: COMPANIA ROCA RADIADORES S.A., Gavá,

Hiszpania i dokonanie wpisu: ROCA SANITARIO, S.A., Rambla Lluch2, 08850 Gavá, Hiszpania

176 2004 09 30 A. Wprowadzono zmianę uprawnionego przez wykreślenie wpisu: COMPAÑIA ROCA RADIADORES S.A., Gavá, Hiszpania i dokonanie wpisu: ROCA SANITARIO, S.A., Rambla Lluch2, 08850 Gavá, Hiszpania

177 2004 09 30 A. Wprowadzono zmianę uprawnionego przez wykreślenie wpisu: COMPAÑIA ROCA RADIADORES S.A., Gavá, Hiszpania i dokonanie wpisu: ROCA SANITARIO, S.A., Rambla Lluch2, 08850 S.A., Gavá, Hiszpania

298 2004 09 30 A. Wprowadzono zmianę uprawnionego przez wykreślenie wpisu: Fabryka Mebli BODZIO Bogdan Szewczyk, Goszcz ul. Sycowska 16, Polska i dokonanie wpisu: Fabryka Mebli BODZIO Bogdan Szewczyk, Spółka Jawna, Goszcz ul. Sycowska 16, Polska

299 2004 09 30 A. Wprowadzono zmianę uprawnionego przez wykreślenie wpisu: Fabryka Mebli BODZIO Bogdan Szewczyk, Goszcz ul. Sycowska 16, Polska i dokonanie wpisu: Fabryka Mebli BODZIO Bogdan Szewczyk, Spółka Jawna, Goszcz ul. Sycowska 16, Polska

300 2004 09 30 A. Wprowadzono zmianę uprawnionego przez wykreślenie wpisu: Fabryka Mebli BODZIO Bogdan Szewczyk, Goszcz ul. Sycowska 16, Polska i dokonanie wpisu: Fabryka Mebli BODZIO Bogdan Szewczyk, Spółka Jawna, Goszcz ul. Sycowska 16, Polska

301 2004 09 30 A. Wprowadzono zmianę uprawnionego przez wykreślenie wpisu: Fabryka Mebli BODZIO Bogdan Szewczyk, Goszcz ul. Sycowska 16, Polska i dokonanie wpisu: Fabryka Mebli BODZIO Bogdan Szewczyk, Spółka Jawna, Goszcz ul. Sycowska 16, Polska

302 2004 09 30 A. Wprowadzono zmianę uprawnionego przez wykreślenie wpisu: Fabryka Mebli BODZIO Bogdan Szewczyk, Goszcz ul. Sycowska 16, Polska i dokonanie wpisu: Fabryka Mebli BODZIO Bogdan Szewczyk, Spółka Jawna, Goszcz ul. Sycowska 16, Polska

303 2004 09 30 A. Wprowadzono zmianę uprawnionego przez wykreślenie wpisu: Fabryka Mebli BODZIO Bogdan Szewczyk, Goszcz ul. Sycowska 16, Polska i dokonanie wpisu: Fabryka Mebli BODZIO Bogdan Szewczyk, Spółka Jawna, Goszcz ul. Sycowska 16, Polska

443 2004 09 30 A. Wprowadzono zmianę uprawnionego przez wykreślenie wpisu: SHMALBACH-LUBECA Pet Containers, Radomsko, Polska i dokonanie wpisu: AMCOR PET PACKAGING, Polska, Spółka z ograniczoną odpowiedzialnością, Radomsko, Polska

771 2004 09 30 A. Wprowadzono zmianę uprawnionego przez wykreślenie wpisu: Friatec Aktiengesellschaft, Mannheim, Niemcy i dokonanie wpisu: Abu-Plast Kunststoffbetriebe GmbH, Rödental, Niemcy

1159 2004 09 30 A. Wprowadzono zmianę uprawnionego przez wykreślenie wpisu: Krzysztof Gierat, 34-235 Bystra Podhalańska, Polska i dokonanie wpisu: Krzysztof Gierat, 34-235 Bystra Podhalańska, Polska, Janina Gierat, 34-235 Bystra Podhalańska, Polska

2168 2004 09 30 A. Wprowadzono zmianę uprawnionego przez wykreślenie wpisu: Fabryka Mebli BODZIO Bogdan Szewczyk, Goszcz ul. Sycowska 16, Polska i dokonanie wpisu: Fabryka Mebli BODZIO Bogdan Szewczyk, Spółka Jawna, Goszcz ul. Sycowska 16, Polska

2321 2004 09 30 A. Wprowadzono zmianę uprawnionego przez wykreślenie wpisu: Myśliwiec Bogusław, Częstochowa, Polska i dokonanie wpisu: DOSPEL sp. z o.o., Polska

2726 2004 09 30 A. Wprowadzono zmianę uprawnionego przez wykreślenie wpisu: MODEX Spółka z ograniczoną odpowiedzialnością, ul. Powstańców Listopadowych 2b, 35-606 Rzeszów, Polska i dokonanie wpisu: „mPunkt Polska” Spółka z ograniczoną odpowiedzialnością, ul. Domaniewska 37, Warszawa, Polska

2727 2004 09 30 A. Wprowadzono zmianę uprawnionego przez wykreślenie wpisu: MODEX Spółka z ograniczoną odpowiedzialnością, ul. Powstańców Listopadowych 2b, 35-606 Rzeszów, Polska i dokonanie wpisu: „mPunkt Polska” Spółka z ograniczoną odpowiedzialnością, ul. Domaniewska 37, Warszawa, Polska

2728 2004 09 30 A. Wprowadzono zmianę uprawnionego przez wykreślenie wpisu: MODEX Spółka z ograniczoną odpowiedzialnością, ul. Powstańców Listopadowych 2b, 35-606 Rzeszów, Polska i dokonanie wpisu: „mPunkt Polska” Spółka z ograniczoną odpowiedzialnością, ul. Domaniewska 37, Warszawa, Polska

2729 2004 09 30 A. Wprowadzono zmianę uprawnionego przez wykreślenie wpisu: MODEX Spółka z ograniczoną odpowiedzialnością, ul. Powstańców Listopadowych 2b, 35-606 Rzeszów, Polska i dokonanie wpisu: „mPunkt Polska” Spółka z ograniczoną odpowiedzialnością, ul. Domaniewska

2730 2004 09 30 A. Wprowadzono zmianę uprawnionego przez wykreślenie wpisu: Ratajczak Jerzy, Gorzyczki, Polska i dokonanie wpisu o brzmieniu: Rychlicki Adrian, ul. Farna 1/3, 63-100 Śrem, Polska

2759 2004 09 30 A. Wprowadzono zmianę uprawnionego przez wykreślenie wpisu: Fabryka Mebli BODZIO Bogdan Szewczyk, Goszcz, ul. Sycowska 16, 56-416 Twardogóra, Polska i dokonanie wpisu o brzmieniu: Fabryka Mebli BODZIO Bogdan Szewczyk, Spółka Jawna, Goszcz, ul. Sycowska 16, 56-416 Twardogóra, Polska

2760 2004 09 30 A. Wprowadzono zmianę uprawnionego przez wykreślenie wpisu: Fabryka Mebli BODZIO Bogdan Szewczyk, Goszcz, ul. Sycowska 16, 56-416 Twardogóra, Polska i dokonanie wpisu o brzmieniu: Fabryka Mebli BODZIO Bogdan Szewczyk, Spółka Jawna, Goszcz, ul. Sycowska 16, 56-416 Twardogóra, Polska

2761 2004 09 30 A. Wprowadzono zmianę uprawnionego przez wykreślenie wpisu: Fabryka Mebli BODZIO Bogdan Szewczyk, Goszcz, ul. Sycowska 16, 56-416 Twardogóra, Polska i dokonanie wpisu o brzmieniu: Fabryka Mebli BODZIO Bogdan Szewczyk, Spółka Jawna, Goszcz, ul. Sycowska 16, 56-416 Twardogóra, Polska

2762 2004 09 30 A. Wprowadzono zmianę uprawnionego przez wykreślenie wpisu: Fabryka Mebli BODZIO Bogdan Szewczyk, Goszcz, ul. Sycowska 16, 56-416 Twardogóra, Polska i dokonanie wpisu o brzmieniu: Fabryka Mebli BODZIO Bogdan Szewczyk, Spółka Jawna Goszcz, ul. Sycowska 16, 56-416 Twardogóra, Polska

2763 2004 09 30 A. Wprowadzono zmianę uprawnionego przez wykreślenie wpisu: Fabryka Mebli BODZIO Bogdan Szewczyk, Goszcz, ul. Sycowska 16, 56-416 Twardogóra, Polska i dokonanie wpisu o brzmieniu: Fabryka Mebli BODZIO Bogdan Szewczyk, Spółka Jawna, Goszcz, ul. Sycowska 16, 56-416 Twardogóra, Polska

2764 2004 09 30 A. Wprowadzono zmianę uprawnionego przez wykreślenie wpisu: Fabryka Mebli BODZIO Bogdan Szewczyk, Goszcz, ul. Sycowska 16, 56-416 Twardogóra, Polska i dokonanie wpisu o brzmieniu: Fabryka Mebli BODZIO Bogdan Szewczyk, Spółka Jawna, Goszcz, ul. Sycowska 16, 56-416 Twardogóra, Polska

2765 2004 09 30 A. Wprowadzono zmianę uprawnionego przez wykreślenie wpisu: Fabryka Mebli BODZIO Bogdan Szewczyk, Goszcz, ul. Sycowska 16, 56-416 Twardogóra, Polska i dokonanie wpisu o brzmieniu: Fabryka Mebli BODZIO Bogdan Szewczyk, Spółka Jawna Goszcz, ul. Sycowska 16, 56-416 Twardogóra, Polska



2766 2004 09 30 A. Wprowadzono zmianę uprawnionego przez wykreślenie wpisu: Fabryka Mebli BODZIO Bogdan Szewczyk, Goszcz, ul. Sycowska 16, 56-416 Twardogóra, Polska i dokonanie wpisu o brzmieniu: Fabryka Mebli BODZIO Bogdan Szewczyk, Spółka Jawna Goszcz, ul. Sycowska 16, 56-416 Twardogóra, Polska

2767 2004 09 30 A. Wprowadzono zmianę uprawnionego przez wykreślenie wpisu: Fabryka Mebli BODZIO Bogdan Szewczyk, Goszcz, ul. Sycowska 16, 56-416 Twardogóra, Polska i dokonanie wpisu o brzmieniu: Fabryka Mebli BODZIO Bogdan Szewczyk, Spółka Jawna, Goszcz, ul. Sycowska 16, 56-416 Twardogóra, Polska

2768 2004 09 30 A. Wprowadzono zmianę uprawnionego przez wykreślenie wpisu: Fabryka Mebli BODZIO Bogdan Szewczyk, Goszcz, ul. Sycowska 16, 56-416 Twardogóra, Polska i dokonanie wpisu o brzmieniu: Fabryka Mebli BODZIO Bogdan Szewczyk, Spółka Jawna, Goszcz, ul. Sycowska 16, 56-416 Twardogóra, Polska

2769 2004 09 30 A. Wprowadzono zmianę uprawnionego przez wykreślenie wpisu: Fabryka Mebli BODZIO Bogdan Szewczyk, Goszcz, ul. Sycowska 16, 56-416 Twardogóra, Polska i dokonanie wpisu o brzmieniu: Fabryka Mebli BODZIO Bogdan Szewczyk, Spółka Jawna, Goszcz, ul. Sycowska 16, 56-416 Twardogóra, Polska

2770 2004 09 30 A. Wprowadzono zmianę uprawnionego przez wykreślenie wpisu: Fabryka Mebli BODZIO Bogdan Szewczyk, Goszcz, ul. Sycowska 16, 56-416 Twardogóra, Polska i dokonanie wpisu o brzmieniu: Fabryka Mebli BODZIO Bogdan Szewczyk, Spółka Jawna, Goszcz, ul. Sycowska 16, 56-416 Twardogóra, Polska

2993 2004 09 30 A. Wprowadzono zmianę uprawnionego przez wykreślenie wpisu: Ratajczak Jerzy, Gorzyczki, Polska i dokonanie wpisu o brzmieniu: Rychlicki Adrian, ul. Farna 1/3, 63-100 Śrem, Polska

3473 2004 09 30 A. Wprowadzono zmianę uprawnionego przez wykreślenie wpisu: Krzysztof Gierat, 34-235 Bystra Podhalańska, Polska i dokonanie wpisu: Krzysztof Gierat, 34-235 Bystra Podhalańska, Polska Janina Gierat, 34-235 Bystra Podhalańska, Polska

4269 2004 09 30 A. Wprowadzono zmianę uprawnionego przez wykreślenie wpisu: The Mead Corporation, Northeast Dayton, OH 45463, Stany Zjednoczone Ameryki Płn. i dokonanie wpisu o brzmieniu: Mead Weswaco Packaging Systems, LLC. I, High Ridge Park, Stamford, Connecticut 06905, Stany Zjednoczone Ameryki Płn.

4270 2004 09 30 A. Wprowadzono zmianę uprawnionego przez wykreślenie wpisu: The Mead Corporation, Northeast Dayton, OH 45463, Stany Zjednoczone Ameryki Płn. i dokonanie wpisu o brzmieniu: Mead Weswaco Packaging Systems, LLC. I, High Ridge Park, Stamford, Connecticut 06905, Stany Zjednoczone Ameryki Płn.

4271 2004 09 30 A. Wprowadzono zmianę uprawnionego przez wykreślenie wpisu: The Mead Corporation, Northeast Dayton,

OH 45463, Stany Zjednoczone Ameryki Płn. i dokonanie wpisu o brzmieniu: Mead Weswaco Packaging Systems, LLC. I, High Ridge Park, Stamford, Connecticut 06905, Stany Zjednoczone Ameryki Płn.

4272 2004 09 30 A. Wprowadzono zmianę uprawnionego przez wykreślenie wpisu: The Mead Corporation, Northeast Dayton, OH 45463, Stany Zjednoczone Ameryki Płn. i dokonanie wpisu o brzmieniu: Mead Weswaco Packaging Systems, LLC. I, High Ridge Park, Stamford, Connecticut 06905, Stany Zjednoczone Ameryki Płn.

4460 2004 09 30 A. Wprowadzono zmianę uprawnionego przez wykreślenie wpisu: The Mead Corporation, Northeast Dayton, OH 45463, Stany Zjednoczone Ameryki Płn. i dokonanie wpisu o brzmieniu: Mead Weswaco Packaging Systems, LLC. I, High Ridge Park, Stamford, Connecticut 06905, Stany Zjednoczone Ameryki Płn.

4648 2004 09 30 A. Wprowadzono zmianę uprawnionego przez wykreślenie wpisu: Róża Asenkowicz ASSO, Katowice, Polska i dokonanie wpisu o brzmieniu: Marek Asenkowicz, ul. 1000 lecia 80/169, 40-871 Katowice

5764 2004 09 30 A. Wprowadzono zmianę uprawnionego przez wykreślenie wpisu: Głuszczyńska Ewa, Głuszczyński Marek, Malice, Polska i dokonanie wpisu o brzmieniu: „PAŁUKI” E.M. Głuszczyńscy, Spółka Jawna, Malice, 89-240 Kcynia, Polska

### 303

#### DECYZJE STWIERDZAJĄCE WYGAŚNIĘCIE DECYZJI O UDZIELENIU PRAWA Z REJESTRACJI

*Poniższe zestawienie zawiera numer zgłoszenia wzoru przemysłowego.*

81	716	828	864
693	726	830	873
694	728	834	874
695	796	843	875
704	804	844	
708	805	845	

### 304

#### DECYZJE O ZMIANIE LUB UCHYLENIU DECYZJI (opublikowanych w Wiadomościach Urzędu Patentowego)

*Poniższe zestawienie zawiera kolejno: numer rejestracji wzorów przemysłowych, numer i rok wydania Wiadomości Urzędu Patentowego, w którym uchylona lub zmieniona decyzja została umieszczona, datę i treść decyzji, w której zmieniono decyzję poprzednią.*

2723 07/03 2004 06 04 uchylono decyzję z rejestracji na wzór przemysłowy

**C'. WZORY ZDOBNICZE****305****DECYZJE O UNIEWAŻNIENIU  
PRAWA Z REJESTRACJI**

*Poniższe zestawienie zawiera kolejno: numer rejestru wzorów zdobniczych, datę unieważnienia prawa z rejestracji oraz treść decyzji.*

14301 2003 11 06 Unieważniono prawo ochronne na wzór zdobniczy w części dotyczącej zastrzeżenia pierwszego.

**306****DECYZJE O WYGAŚNIĘCIU  
PRAWA Z REJESTRACJI**

*Poniższe zestawienie zawiera kolejno: numer rejestru wzorów zdobniczych i datę wygaśnięcia prawa z rejestracji.*

13907 2002 12 19  
13908 2002 12 22

14315 2003 06 21  
14323 2003 07 12

14326 2003 07 17  
14372 2003 06 01  
14373 2003 06 19  
14381 2003 07 31  
14382 2003 07 31  
14399 2003 06 07  
14404 2003 06 28  
14414 2003 08 16  
14415 2003 08 16  
14416 2003 08 16  
14448 2003 08 31  
14449 2003 08 31  
14509 2003 06 19  
14510 2003 06 19

14528 2003 07 14  
14531 2003 08 21  
14541 2003 08 18  
14555 2003 06 19  
14556 2003 06 29  
14557 2003 06 29  
14584 2003 06 30  
14605 2003 06 26  
14606 2003 06 26  
14614 2003 08 01  
14675 2003 08 30  
14693 2003 08 24  
14861 2003 08 28  
15101 2002 12 21

## D. ZNAKI TOWAROWE

Cyfrowe kody identyfikacyjne (wg normy WIPO ST. 60), które poprzedzają informacje o dokonanej rejestracji oznaczają:

- (111) - numer prawa ochronnego
- (151) - data wydania decyzji o udzieleniu prawa ochronnego
- (210) - numer zgłoszenia
- (220) - data zgłoszenia
- (441) - data ogłoszenia o zgłoszeniu
- (510) - wykaz towarów
- (511) - klasy towarowe
- (531) - symbol klasyfikacji elementów graficznych znaku
- (540) - określenie znaku towarowego ze wskazaniem kolorów
- (551) - wskazanie kategorii znaku towarowego lub udzielonego prawa jeżeli dotyczy wspólnego prawa ochronnego, wspólnego znaku towarowego albo wspólnego znaku towarowego gwarancyjnego
- (732) - nazwisko i imię lub nazwę uprawnionego, jego miejsce zamieszkania lub siedzibę oraz kod kraju

307

### UDZIELONE PRAWA OCHRONNE NA ZNAKI TOWAROWE

(od nr 152 361 do nr 152 780)

(111) **152361** (220) 2001 02 13 (210) 231559  
(151) 2004 04 05  
(732) SCHLÖSSER HEIZTECHNIK Mirosław Trocha,  
Poznań, PL.  
(540)



Kolory znaku: biały, szary, niebieski, czerwony  
(531) 27.5, 29.1

(510), (511) **06** metalowe złączki z gwintem do instalacji sanitarnych, **09** urządzenia do pomiaru i regulacji temperatury wody i ciepła, **11** instalacje wodociągowe, kanalizacyjne i grzewcze, zawory termostatyczne, krany, **17** niemetalowe złączki do instalacji sanitarnych.

(111) **152362** (220) 2002 04 29 (210) 249809  
(151) 2004 05 26  
(732) MAŁA GASTRONOMIA Sebastian Robaczyński,  
Słupsk, PL.  
(540)

**LODY SOPRANO**

Kolory znaku: biały, czerwony  
(531) 27.5, 29.1  
(510), (511) **30** lody.

(111) **152363** (220) 2002 06 19 (210) 251757  
(151) 2004 04 05  
(732) A-KENBOO Spółka z o.o., Warszawa, PL.

(540)

**Authentic**

Kolory znaku: pomarańczowy  
(531) 27.5, 29.1

(510), (511) **18** torby skórzane i z tworzyw sztucznych.

(111) **152364** (220) 2002 07 25 (210) 253324  
(151) 2004 05 19  
(732) „PATROL JEANSWEAR” Spółka z o.o., Wrocław, PL.  
(540)

**Girl zone**

Kolory znaku: czerwony  
(531) 27.5, 29.1

(510), (511) **16** broszury, czasopisma, kalendarze, katalogi, prospekty, torebki do pakowania; **18** aktówki, dyplomatki, klasery na karty wizytowe, etui na klucze, plecaki, kosmetyczki podróżne, portfele, torby na kółkach, torby na ubrania, torby podróżne, torby na zakupy; **25** odzież, nakrycia głowy, obuwie; **26** ornamenty ozdobne do odzieży, klamry do pasków, sprzączki do obuwia i do ubrań, sznurowadła; **28** zabawki i artykuły sportowe, artykuły gimnastyczne;

(111) **152365** (220) 2002 10 22 (210) 256552  
(151) 2004 03 16  
(732) Fabryka Mebli „BALMA” S.A., Tarnowo Podgórne, PL.  
(540)

**[entre]**

Kolory znaku: ciemnopomarańczowy, biały  
(531) 24.17, 27.5, 29.1  
(510), (511) **20** meble.

(111) **152366** (220) 2002 11 19 (210) 257642  
 (151) 2004 03 03  
 (732) „TECHNICS-CHEMIKALS” Spółka z o.o., Piła, PL.  
 (540) OKO  
 (510), (511) **03** środki do pielęgnacji włosów, środki myjące, środki do czyszczenia zębów, dezodoranty, perfumy, wody kolońskie, lakiery do włosów, pianki, środki sanitarne, środki do prania, preparaty do wybielania i odfuszczenia.

(111) **152367** (220) 2002 11 27 (210) 258048  
 (151) 2004 04 14  
 (732) BRILUX S.A., Warszawa, PL.  
 (540)



Kolory znaku: czerwony, zielony

(531) 26.4, 27.5, 29.1  
 (510), (511) **11** oprawy oświetleniowe, oprawy oświetleniowe do sufitów podwieszonych, oprawy oświetleniowe lamp bezpieczeństwa, lamp luminescencyjnych i wyładowczych, oświetlenie sufitowe, lampy oświetleniowe, lampy bakteriobójcze do oczyszczania powietrza, lampy luminescencyjne rurowe do oświetlania, lampy uliczne, lampy wyładowcze elektryczne rurowe do oświetlania, lampiony, lampki elektryczne na choinkę, latarki, reflektorki oświetlające, obudowy i osłony do lamp, urządzenia i instalacje do oświetlenia.

(111) **152368** (220) 2003 01 15 (210) 259745  
 (151) 2004 06 02  
 (732) Polskie Media Amer. Com S.A., Warszawa, PL.  
 (540) (znak przestrzenny)



(531) 19.7  
 (510), (511) **33** napoje alkoholowe.

(111) **152369** (220) 2003 02 24 (210) 261406  
 (151) 2004 05 18  
 (732) „BIOFARM” Spółka z o.o., Poznań, PL.  
 (540) itral  
 (510), (511) **05** produkty farmaceutyczne: leki, środki dezynfekcyjne, odkażające, produkty weterynaryjne, dietetyczne środki medyczne, produkty sanitarne, materiały opatrunkowe, plastry, podpaski higieniczne, żywność dla niemowląt.

(111) **152370** (220) 2003 02 24 (210) 261432  
 (151) 2004 05 26  
 (732) Przedsiębiorstwo Farmaceutyczne ANPHARM S.A., Warszawa, PL.  
 (540) RAMIVAC  
 (510), (511) **05** produkty farmaceutyczne.

(111) **152371** (220) 2003 02 24 (210) 261434  
 (151) 2004 05 26

(732) Przedsiębiorstwo Farmaceutyczne ANPHARM S.A., Warszawa, PL.  
 (540) CORAMIL  
 (510), (511) **05** produkty farmaceutyczne.

(111) **152372** (220) 2003 03 07 (210) 261943  
 (151) 2004 05 26  
 (732) Zakłady Przemysłu Cukierniczego „MIESZKO” Spółka Akcyjna, Racibórz, PL.  
 (540) VITTO CREAM  
 (510), (511) **30** kawa, herbata, kakao, ryż, tapioka, sago, mąka i produkty zbożowe, chleb, wyroby cukiernicze i słodyczne, lody, miód, melasa (syropy), drożdże, proszek do pieczenia, sól, musztarda, ocet, sosy (przyprawy), przyprawy, lód.

(111) **152373** (220) 2003 03 13 (210) 262197  
 (151) 2004 05 26  
 (732) ZAKŁADY FARMACEUTYCZNE „POLPHARMA” S.A., Starogard Gdański, PL.  
 (540) PERLID  
 (510), (511) **05** produkty farmaceutyczne.

(111) **152374** (220) 2000 01 31 (210) 213137  
 (151) 2004 06 03  
 (732) Lesaffre & Cie, Paryż, FR.  
 (540)



(531) 2.1, 8.1, 27.5  
 (510), (511) **30** kawa, herbata, kakao, cukier, ryż, tapioka, sago, namiastki kawy, mąka i przetwory zbożowe, chleb, wyroby piekarnicze, cukiernicze i słodyczne, lody jadalne, miód, melasa (syropy), drożdże, proszek do pieczenia, dodatki polepszające pieczywo, sól, musztarda, ocet, sosy (za wyjątkiem dressingów do sałat), przyprawy, lód, ekstrakt słodowy do celów spożywczych.

(111) **152375** (220) 2000 03 22 (210) 215601  
 (151) 2004 06 03  
 (732) Kulczyk Holding S.A., Warszawa, PL.  
 (540)



Kolory znaku: granatowy, biały  
 (531) 24.15, 26.4, 27.5, 29.1  
 (510), (511) **35** doradztwo w zakresie zarządzania działalnością gospodarczą, działalność marketingowa, działalność reklamowa, **36** usługi finansowe, usługi doradztwa finansowego, inwestycje kapitałowe, usługi w zakresie tworzenia wspólnego kapitału.

(111) **152376** (220) 2000 03 22 (210) 215602  
 (151) 2004 06 03  
 (732) Kulczyk Holding S.A., Warszawa, PL.

(540)



Kolory znaku: biały, niebieski

(531) 24.15, 26.4, 27.5, 29.1

(510), (511) **35** doradztwo w zakresie zarządzania działalnością gospodarczą, działalność marketingowa, działalność reklamowa, **36** usługi finansowe, usługi doradztwa finansowego, inwestycje kapitałowe, usługi w zakresie tworzenia wspólnego kapitału.

(111) **152377** (220) 2000 03 22 (210) 215603

(151) 2004 06 03

(732) Kulczyk Holding S.A., Warszawa, PL.

(540)



(531) 24.15, 26.4, 27.5

(510), (511) **35** doradztwo w zakresie zarządzania działalnością gospodarczą, działalność marketingowa, działalność reklamowa, **36** usługi finansowe, usługi doradztwa finansowego, inwestycje kapitałowe, usługi w zakresie tworzenia wspólnego kapitału.

(111) **152378** (220) 2000 04 07 (210) 216632

(151) 2004 06 02

(732) Przedsiębiorstwo Produkcyjno-Handlowo-Usługowe „DAREX” Dariusz Nawrotek, Dęblin, PL.

(540) GRANS

(510), (511) **25** odzież, konfekcja odzieżowa, okrycia wierzchnie, nakrycia głowy, **35** kompleksowa oferta odzieży, konfekcji odzieżowej, okryć wierzchnich, nakryć głowy podkreślająca ich zalety, umożliwiającą nabywcom rozeznanie i zakup tych towarów.

(111) **152379** (220) 2000 07 04 (210) 220742

(151) 2004 01 26

(732) GINSENG POLAND Spółka Jawna Mirosława Jarecka i Wspólnicy, Kalisz, PL.

(540) Ginsengin

(510), (511) **05** leki.(111) **152380** (220) 2000 07 05 (210) 220921

(151) 2004 06 02

(732) Firma Produkcyjno-Handlowa „PAULA” Adam Radaś, Kolonia Skarszewek, PL.

(540)



Kolory znaku: biały, czerwony, niebieski

(531) 26.1, 27.5, 29.1

(510), (511) **29** chipsy warzywne i owocowe, przetwory i koncentraty owocowo-warzywne, susze owocowe i warzywne, **30** wypełniające i zagęszczające dodatki do żywności nie zawarte w innych klasach, przyprawy, esencje do artykułów żywnościowych z wyjątkiem

esencji i olejków eterycznych, **32** napoje bezalkoholowe, syropy i inne preparaty do przygotowywania napojów, napoje owocowe i soki owocowe.

(111) **152381** (220) 2000 07 07 (210) 220963

(151) 2004 06 02

(732) Przedsiębiorstwo Robót Inżynierskich DP AUTOSTRADA ŚLĄSKA Spółka z o.o., Katowice, PL.

(540)



Kolory znaku: biały, czerwony, granatowy

(531) 7.11, 27.5, 29.1

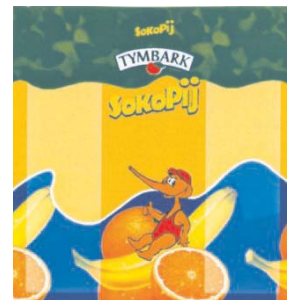
(510), (511) **19** materiały budowlane, cementowe i bitumiczne oraz kruszywa, zwłaszcza do budowy dróg, **37** budownictwo ogólne, przemysłowe i specjalistyczne, naziemne i podziemne, z wykonawstwem infrastruktury, montażem konstrukcji i robotami inżynierskimi, łącznie z rozbudową, modernizacją i remontami budowli, zwłaszcza obiektów drogowych, wynajem i dzierżawa specjalistycznego sprzętu budowlanego, **42** projektowanie budynków i budowli, zwłaszcza obiektów drogowych.

(111) **152382** (220) 2000 07 20 (210) 221652

(151) 2004 06 02

(732) „MASPEX WADOWICE” Spółka z o.o., Wadowice, PL.

(540)



Kolory znaku: pomarańczowy, żółty, biały, zielony, czerwony, niebieski, czarny

(531) 4.5, 5.7, 27.5, 29.1

(510), (511) **32** napoje instant, napoje bezalkoholowe, nektary owocowe, syropy owocowe, proszek do produkcji napojów, soki owocowe, soki wieloowocowe, soki owocowo-warzywne, napoje owocowe, napoje wieloowocowe, napoje owocowo-warzywne.

(111) **152383** (220) 2000 07 20 (210) 221653

(151) 2004 06 02

(732) „MASPEX WADOWICE” Spółka z o.o., Wadowice, PL.

(540)



Kolory znaku: zielony, biały, czerwony, różowy, żółty

(531) 5.7, 27.5, 29.1

(510), (511) **29** dżemy.

(111) **152384** (220) 2000 07 21 (210) 221671  
 (151) 2004 06 02  
 (732) „MASPEX WADOWICE” Spółka z o.o., Wadowice, PL.  
 (540)



Kolory znaku: zielony, czerwony, biały, brązowy, żółty  
 (531) 5.7, 27.5, 29.1  
 (510), (511) **29** dżemy.

(111) **152385** (220) 2000 07 21 (210) 221672  
 (151) 2004 06 02  
 (732) „MASPEX WADOWICE” Spółka z o.o., Wadowice, PL.  
 (540)



Kolory znaku: zielony, czerwony, biały, żółty, niebieski, brązowy  
 (531) 5.7, 27.5, 29.1  
 (510), (511) **29** dżemy.

(111) **152386** (220) 2000 07 21 (210) 221673  
 (151) 2004 06 02  
 (732) „MASPEX WADOWICE” Spółka z o.o., Wadowice, PL.  
 (540)



Kolory znaku: zielony, czerwony, biały, żółty, pomarańczowy  
 (531) 5.7, 27.5, 29.1  
 (510), (511) **29** dżemy.

(111) **152387** (220) 2000 07 21 (210) 221674  
 (151) 2004 06 02  
 (732) „MASPEX WADOWICE” Spółka z o.o., Wadowice, PL.  
 (540)



Kolory znaku: zielony, czerwony, biały, żółty  
 (531) 5.7, 27.5, 29.1  
 (510), (511) **29** dżemy.

(111) **152388** (220) 2000 07 31 (210) 222166  
 (151) 2004 03 01  
 (732) Niepubliczny Zakład Opieki Zdrowotnej Klinika Estetyki  
 Ciała Waldemar Jankowiak, Poznań, PL.  
 (540)



Kolory znaku: biały, niebieski, granatowy  
 (531) 2.3, 27.5, 29.1  
 (510), (511) **44** udzielanie świadczeń zdrowotnych w zakresie medycyny estetycznej, leczenie specjalistyczne w zakresie dermatologii, leczenie specjalistyczne w zakresie chirurgii estetycznej.

(111) **152389** (220) 2000 08 04 (210) 222366  
 (151) 2004 06 02  
 (732) „MASPEX WADOWICE” Spółka z o.o., Wadowice, PL.  
 (540)



Kolory znaku: czerwony, zielony, biały, żółty, kremowy, brązowy  
 (531) 5.7, 27.5, 29.1  
 (510), (511) **29** marmolady, przetwory z warzyw i owoców, konfitury, dżemy, galaretki jadalne, jogurt, **30** słodczyce, cukierki, orzeszki arachidowe w polewie, orzeszki arachidowe prażone, cukierki twarde, landrynki, cukierki z witaminami, drażetki polerowane, drażetki z masą czekoladową otoczone powłoką z cukru, ciastka, ciasto w proszku, czekolada, napoje na bazie czekolady, kakao, napoje na bazie kakao, wyroby z kakao, kawa, napoje na bazie kawy, muesli, lody, lody spożywcze w proszku, płatki kukurydziane, karmelki, wyroby cukiernicze, **32** soki, soki owocowe, soki warzywne, soki owocowo-warzywne, soki przecierowe, sok pomidorowy, napoje, napoje owocowe, napoje wieloowocowe, woda mineralna gazowana, woda mineralna niegazowana, syropy, nektary, nektary owocowe, esencje do produkcji napojów, proszki do produkcji napojów, napoje musujące, **33** napoje alkoholowe, wino, koktajle winne, nalewki koktajlowe, aperitify, wermuty, miody pitne, wódki, koktaile, spirytus.

(111) **152390** (220) 2000 08 04 (210) 222368  
 (151) 2004 04 05  
 (732) Wytwórnia Naturalnych Wód Mineralnych „USTRONIANKA” Michał Bożek, Ustroń, PL.  
 (540) AROMA PRING  
 (510), (511) **32** napoje owocowe, soki owocowe, soki warzywne, nektary, syropy, preparaty do przygotowywania napojów, napoje bezalkoholowe, wody mineralne gazowane i niegazowane.

(111) **152391** (220) 2000 08 07 (210) 222410  
 (151) 2004 05 18  
 (732) Citicorp, a Delaware Corporation, Nowy Jork, US.  
 (540) CITIFX

(510), (511) **36** usługi ubezpieczeniowe, usługi finansowe i w zakresie spraw monetarnych, usługi w zakresie operacji, sprawozdań i informacji dotyczących transakcji dewizowych, usługi w zakresie nieruchomości.

(111) **152392** (220) 2000 08 08 (210) 222442  
(151) 2004 05 18  
(732) Toyota Jidosha Kabushiki Kaisha (Toyota Motor Corporation), Toyota-shi, JP.  
(540) LEXUS LS430  
(510), (511) **12** samochody i ich części.

(111) **152393** (220) 2000 08 07 (210) 222484  
(151) 2004 04 26  
(732) B&S S.C. Janusz Braziul, Sylwester Szczurowski, Szczecin, PL.  
(540)



Kolory znaku: biały, granatowy  
(531) 24.17, 26.1, 27.5, 29.1  
(510), (511) **11** latarki, żarówki, świetlówki, **16** artykuły papiernicze, artykuły biurowe, artykuły szkolne, kalendarze, papier.

(111) **152394** (220) 2000 08 09 (210) 222507  
(151) 2004 03 04  
(732) Kredyt Bank S.A., Warszawa, PL.  
(540) Spełnianie marzeń  
(510), (511) **36** usługi w zakresie gromadzenia środków i ich lokowania, usługi bankowe.

(111) **152395** (220) 2000 08 09 (210) 222509  
(151) 2004 03 04  
(732) Kredyt Bank S.A., Warszawa, PL.  
(540) walentynkowy  
(510), (511) **36** usługi w zakresie gromadzenia środków i ich lokowania, usługi bankowe.

(111) **152396** (220) 2000 08 09 (210) 222510  
(151) 2004 03 04  
(732) Kredyt Bank S.A., Warszawa, PL.  
(540) Wakacje  
(510), (511) **36** usługi w zakresie gromadzenia środków i ich lokowania, usługi bankowe.

(111) **152397** (220) 2000 08 09 (210) 222514  
(151) 2004 04 26  
(732) August Storck KG, Berlin, DE.  
(540) O wpół do dziesiątej rano w Polsce Knoppers - to jest śniadanko  
(510), (511) **30** wyroby cukiernicze, czekolada, produkty czekoladowe, ciasta i ciasteczka nadziewane.

(111) **152398** (220) 2000 08 09 (210) 222521  
(151) 2004 04 26  
(732) Coloplast A/S, Humlebaek, DK.  
(540) AQUACATH  
(510), (511) **10** chirurgiczne i medyczne aparaty i instrumenty, cewniki, części i osprzęt do w/w towarów.

(111) **152399** (220) 2000 08 08 (210) 222547  
(151) 2004 04 05  
(732) Przedsiębiorstwo Wielobranżowe „STYKMAT” S.C. Andrzej Materak, Andrzej Stykała, Praszka, PL.  
(540)



Kolory znaku: szary, czerwony, czarny  
(531) 26.1, 27.5, 29.1  
(510), (511) **07** części mechaniczne do: mikserów, robotów kuchennych, malakserów, maszynek do mielenia mięsa, sokowirówek.

(111) **152400** (220) 2000 08 10 (210) 222566  
(151) 2004 05 11  
(732) Zakłady Przemysłu Spirytusowego „POLMOS”, Sieradz, PL.  
(540) Wódka Sieradzka  
(510), (511) **33** wyroby alkoholowe.

(111) **152401** (220) 2000 08 10 (210) 222571  
(151) 2004 05 11  
(732) Przedsiębiorstwo Produkcyjno-Handlowo-Usługowe „HYDRAMET” Spółka z o.o., Gajewo, PL.  
(540) HYDRAMET  
(510), (511) **07** ładowacze, spychacze.

(111) **152402** (220) 2000 08 10 (210) 222584  
(151) 2004 04 05  
(732) Queisser Pharma GmbH & Co., Flensburg, DE.  
(540)



(531) 3.11, 24.3, 26.11, 27.5  
(510), (511) **03** wody do ust, spraye do ust, środki do czyszczenia i środki do pielęgnacji zębów i protez zębów, **05** preparaty medyczne do pielęgnacji ust i zębów, środki do przyczepiania i środki amortyzujące nacisk dla protez zębów, leki, zwłaszcza preparaty medyczne.

(111) **152403** (220) 2000 08 10 (210) 222585  
(151) 2004 05 11  
(732) Geberit Limited, Aylesford, GB.  
(540) RAPIDFLOW  
(510), (511) **17** przewody giętkie niemetalowe, złączki niemetalowe do spajania i łączenia rur i przewodów, uszczelki i szczelniwa do urządzeń łączących i spinających rury i przewody oraz złączki rurowe, taśmy połączeniowe i materiały łączące o właściwościach uszczelniających używane do rynien i kanałów ściekowych, części i wyposażenie do wyżej wymienionych towarów zawarte w tej klasie, **19** rury sztywne niemetalowe, zawory do rur niemetalowe i nie z tworzyw sztucznych, kształtki rurowe rozgałęzieniowe niemetalowe, przewody wodociągowe niemetalowe, przewody niemetalowe do odprowadzania wody oraz niemetalowe przewody kanalizacyjne, niemetalowe rury ściekowe i niemetalowe orynnowanie do odprowadzania wody z dachów, części i akcesoria do wyżej wymienionych towarów zawarte w tej klasie.

(111) **152404** (220) 2000 08 10 (210) 222586  
 (151) 2004 04 05  
 (732) General Cable Technologies Corporation,  
 Highland Heights, US.  
 (540)



(531) 3.11, 26.5, 27.5  
 (510), (511) **09** elektryczne kable górnicze.

(111) **152405** (220) 2000 08 10 (210) 222587  
 (151) 2004 04 05  
 (732) General Cable Technologies Corporation,  
 Highland Heights, US.  
 (540) ANACONDA BRAND  
 (510), (511) **09** elektryczne kable górnicze.

(111) **152406** (220) 2000 08 09 (210) 222611  
 (151) 2004 04 15  
 (732) Przedsiębiorstwo Produkcyjno-Handlowe „ROBSON” Robert  
 Henryk Bzdak, Czestochowa, PL.  
 (540)



Kolory znaku: różowy, zielony, niebieski, czarny  
 (531) 5.5, 27.5, 29.1  
 (510), (511) **25** wyroby dziewiarskie, bluzki, bluzy, czapki, getry,  
 kombinezony, wełniane, spodnie, spódnice, suknie, swetry, szale.

(111) **152407** (220) 2000 08 11 (210) 222619  
 (151) 2004 04 15  
 (732) REEMTSMA POLSKA Spółka Akcyjna, Jankowice, PL.  
 (540) RED BAND  
 (510), (511) **34** wyroby tytoniowe, przybory dla palących.

(111) **152408** (220) 2000 08 11 (210) 222620  
 (151) 2004 04 15  
 (732) REEMTSMA POLSKA Spółka Akcyjna, Jankowice, PL.  
 (540)

## HEKTOR

(531) 27.5  
 (510), (511) **34** wyroby tytoniowe, przybory dla palących.

(111) **152409** (220) 2000 08 11 (210) 222630  
 (151) 2004 04 15  
 (732) CREATIVE TECHNOLOGY LIMITED, Singapur, SG.  
 (540) PLAYWORKS  
 (510), (511) **09** układy, płyty układów, komputery, urządzenia  
 i przyrządy do stosowania z komputerami, urządzenia przetwarzania  
 danych, urządzenia wprowadzania i wyprowadzania danych,  
 sprzęt akustyczny, głośniki, oprogramowanie komputerowe, pro-  
 gramy komputerowe, taśmy, karty, dyski, mikroukłady, maszyny  
 odczytujące nośniki danych, urządzenia, przyrządy do transmisji

głosu i danych, gry wizyjne, gry elektroniczne, gry komputerowe  
 oraz części i łączniki dla powyższych towarów, komputerowe  
 urządzenia peryferyjne i urządzenia dla integracji tekstu, sygnałów  
 akustycznych, grafiki, obrazów nieruchomych i ruchomych w kom-  
 puterowo sterowanych i interaktywnych urządzeniach audiowizyj-  
 nych przeznaczonych dla aplikacji multimedialnych, odtwarzacze  
 mp3 będące urządzeniami komputerowymi i ich oprogramowanie  
 dla integracji transmisji cyfrowych sygnałów akustycznych, zapa-  
 mietywania, odtwarzania, zapisywania muzyki, dźwięku i obra-  
 zów, elektroniczne podręczniki, **16** materiały piśmienne, papier,  
 materiały drukowane, książki, magazyny, podręczniki, materiały do  
 pakowania, publikacje, gazety, ołówki, pióra, oprawki do książek,  
 akta, foldery, **42** usługi programowania komputerowego, doradz-  
 two komputerowe, projektowanie sprzętu komputerowego i opro-  
 gramowania.

(111) **152410** (220) 2000 08 14 (210) 222701  
 (151) 2004 04 26  
 (732) J.D. COMPONENTS CO.,LTD., Chang Hua Hsien, TW.  
 (540)

## JDRAZOR

(531) 27.5  
 (510), (511) **12** pojazdy, skutery elektryczne i nieelektryczne do  
 transportu osobowego, motorowery i rowery do transportu osobo-  
 wego, akcesoria do w/w towarów.

(111) **152411** (220) 2000 08 14 (210) 222702  
 (151) 2004 04 26  
 (732) J.D. COMPONENTS CO., LTD., Chang Hua Hsien, TW.  
 (540)

## Razor

(531) 27.5  
 (510), (511) **12** pojazdy, skutery elektryczne i nieelektryczne do  
 transportu osobowego, motorowery i rowery do transportu osobowe-  
 go, akcesoria do w/w towarów, **28** nieelektryczne skutery do zabawy,  
 zabawki, gry i przedmioty do zabawy, w tym skutery-zabawki, rowe-  
 ry-zabawki, modele skuterów, modele rowerów, nakolanniki, ochra-  
 niacze nadgarstków, ochraniacze klatki piersiowej, ochraniacze barku,  
 ochraniacze szyi, ochraniacze dłoni, ochraniacze uszu, ochraniacze  
 łokci, ochraniacze ramienia, artykuły sportowe i gimnastyczne,  
 w tym łyżwy, deskorolki, łyżworolki, rakiety, kije golfowe, kije bi-  
 lardowe, kije hokejowe, piłki, torby na sprzęt sportowy, rowery  
 treningowe stacjonarne.

(111) **152412** (220) 2000 08 16 (210) 222742  
 (151) 2004 05 28  
 (732) The Polo/Lauren Company, L.P., Nowy Jork, US.  
 (540)



(531) 2.1, 3.3  
 (510), (511) **25** odzież, obuwie, nakrycia głowy.

(111) **152413** (220) 2000 08 16 (210) 222743  
 (151) 2004 05 28



(732) The Polo/Lauren Company, L.P., Nowy Jork, US.  
(540)



(531) 2.1, 3.3, 27.5  
(510), (511) 25 odzież, obuwie, nakrycia głowy.

(111) 152414 (220) 2000 08 16 (210) 222747  
(151) 2004 05 28

(732) The Coca-Cola Company, Atlanta, US.  
(540) CAPPY QUATTRO  
(510), (511) 32 wody mineralne i gazowane i inne napoje bezalkoholowe, napoje i soki owocowe, syropy, koncentraty i inne preparaty do przygotowywania napojów.

(111) 152415 (220) 2000 08 17 (210) 222764  
(151) 2004 05 26

(732) The Procter & Gamble Company, Cincinnati, US.  
(540)



(531) 24.17, 27.5  
(510), (511) 03 mydła, artykuły perfumeryjne, olejki eteryczne, kosmetyki, środki do pielęgnacji włosów, preparaty do czyszczenia, pielęgnacji i upiększania skóry, owłosionej skóry głowy i włosów.

(111) 152416 (220) 2000 08 17 (210) 222765  
(151) 2004 05 26

(732) The Procter & Gamble Company, Cincinnati, US.  
(540)



(531) 24.17, 26.2, 27.5  
(510), (511) 03 mydła, artykuły perfumeryjne, olejki eteryczne, kosmetyki, środki do pielęgnacji włosów, preparaty do czyszczenia, pielęgnacji i upiększania skóry, owłosionej skóry głowy i włosów.

(111) 152417 (220) 2000 08 17 (210) 222766  
(151) 2004 05 26

(732) The Procter & Gamble Company, Cincinnati, US.  
(540)



(531) 24.17, 26.2, 27.5  
(510), (511) 03 mydła, artykuły perfumeryjne, olejki eteryczne, kosmetyki, środki do pielęgnacji włosów, preparaty do czyszczenia, pielęgnacji i upiększania skóry, owłosionej skóry głowy i włosów.

(111) 152418 (220) 2000 08 17 (210) 222769  
(151) 2004 05 26

(732) DocuCorp International, Inc., Dallas, US.  
(540) DOCUSAVE  
(510), (511) 09 programy komputerowe służące do zarządzania dokumentami i produkcji dokumentów.

(111) 152419 (220) 2000 08 17 (210) 222771  
(151) 2004 05 26

(732) DocuCorp International Inc., Dallas, US.  
(540) DOCUMAKER  
(510), (511) 09 oprogramowanie komputerowe służące do zarządzania, tworzenia, produkcji, konwersji, zapisywania, indeksowania, archiwizowania, drukowania, obrazowania, przeglądania, publikowania, przekazywania, utajniania, typografii i dystrybucji dokumentów.

(111) 152420 (220) 2000 08 17 (210) 222772  
(151) 2004 05 26

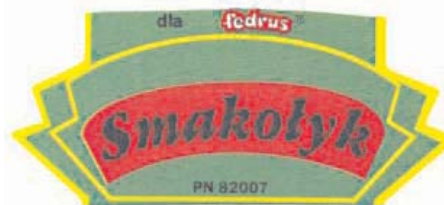
(732) DocuCorp International Inc., Dallas, US.  
(540) DOCUCREATE  
(510), (511) 09 programy komputerowe służące do zarządzania dokumentami i produkcji dokumentów.

(111) 152421 (220) 2000 08 17 (210) 222774  
(151) 2004 05 26

(732) DocuCorp International Inc., Dallas, US.  
(540) DOCUCORP  
(510), (511) 09 oprogramowanie komputerowe służące do tworzenia, produkcji, konwersji, zapisywania, indeksowania, archiwizowania, drukowania, obrazowania, przeglądania, publikowania, przekazywania, utajniania, zarządzania, typografii i dystrybucji dokumentów.

(111) 152422 (220) 2000 08 17 (210) 222851  
(151) 2004 03 30

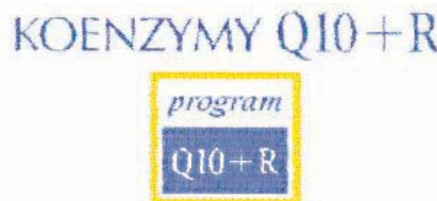
(732) FEDRUS S.A., Poznań, PL.  
(540)



Kolory znaku: zielony, żółty, czerwony, czarny, biały  
(531) 26.13, 27.5, 29.1  
(510), (511) 29 mięso, drób, ryby, dziczyzna, przetwory mięsne, podroby.

(111) 152423 (220) 2000 08 17 (210) 222866  
(151) 2004 03 30

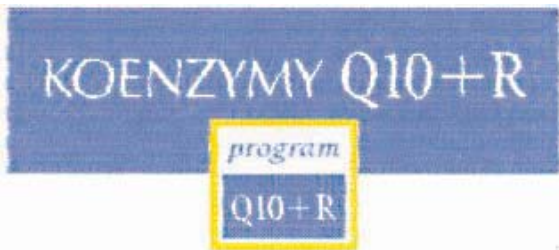
(732) Przedsiębiorstwo Zagraniczne INTER FRAGRANCES Spółka z o.o., Poznań, PL.  
(540)



Kolory znaku: niebieski, biały, żółty  
(531) 25.5, 26.4, 27.5, 29.1  
(510), (511) 03 kosmetyki, środki perfumeryjne, olejki eteryczne, środki wybielające, barwniki do bielizny, preparaty do usuwania

farb, odtłuszczacze, preparaty do krochmalenia, środki czyszczące, nabłyszczające, szorujące, mydła, płyny do pielęgnacji włosów, środki do czyszczenia zębów.

(111) **152424** (220) 2000 08 17 (210) 222867  
(151) 2004 03 30  
(732) Przedsiębiorstwo Zagraniczne INTER FRAGRANCES Spółka z o.o., Poznań, PL.  
(540)



Kolory znaku: niebieski, biały, żółty  
(531) 25.5, 26.4, 27.5, 29.1

(510), (511) **03** kosmetyki, środki perfumeryjne, olejki eteryczne, środki wybielające, barwniki do bielizny, preparaty do usuwania farb, odtłuszczacze, preparaty do krochmalenia, środki czyszczące, nabłyszczające, szorujące, mydła, płyny do pielęgnacji włosów, środki do czyszczenia zębów.

(111) **152425** (220) 2000 08 18 (210) 222873  
(151) 2004 04 26  
(732) LPP S.A., Gdańsk, PL.  
(540)



(531) 26.4, 27.5

(510), (511) **09** azbestowa odzież chroniąca przed ogniem, azbestowe rękawice do ochrony przed wypadkami, kamizelki ratunkowe i kuloodporne, kombinezony ochronne, obuwie zabezpieczające przed wypadkami, promieniowaniem i ogniem, maski ochronne, odzież chroniąca przed wypadkami, napromieniowaniem i ogniem, rękawice do ochrony przed wypadkami, **17** tkaniny izolacyjne, **18** wyroby futrzarskie ze skór zwierzęcych, kasetki ze skóry, etui na klucze skórzane, skórzane komplety podróżne, narzuty ze skór, parasole, torby plażowe, plecaki, torby podróżne, portfele i portmonetki, sakiewki, teczki, tornistry i torby szkolne, torby podróżne na ubrania, walizki, **20** pokrowce na odzież, śpiwory kempingowe, **22** hamaki, jedwab surowy, markizy z materiałów tekstylnych, namioty, plandeki, płótno impregnowane, sznurki, materiały do tapicerstwa nie z gumy i nie z tworzyw sztucznych, torby do pakowania z materiałów tekstylnych, wełna surowa lub przetworzona, **23** nici do szycia, nici i przędza z wełny, **24** bielizna pościelowa, bielizna stołowa, drelich, dżersej, tkaniny elastyczne, sztandary, flanela, narzuty na łóżka, pledy, ręczniki tekstylne, tkaniny, zasłony z surowców włókienniczych i tworzyw sztucznych, **25** bielizna osobista, bluzki, bluzy, body, odzież z dzianiny, kalosze, kamizelki, kaptury do ubrań, odzież w postaci kombinezonów, koszule męskie, krawaty, marynarki, mundury, nakrycia głowy, obuwie, odzież, w tym odzież skórzana, płaszcze, pończochy, rajstopy, rękawice, skarpetki, spodnie, spódnice, suknie, swetry, trykoty bez zapięcia, szaliki, szlafroki, śpioszki dziecięce, T-shirty, ubrania, kostiumy, **26** guziki, igły, poduszeczki do igieł, kłamry do odzieży, kłamry do pasków, napy, numery startowe, opaski na włosy, emblematy ozdobne, pasmanteria, siatki na włosy, sprzączki do ubrań, falbany do odzieży, koronki, taśmy wykończeniowe, zapięcia do odzieży, wstążki, zamki błyskawiczne, **27** dywany, wykładziny, dywaniki łazienkowe, maty, dywaniki samochodowe, **35** usługi w zakresie: dekoracji wystaw sklepowych, specjalistycznego doradztwa handlowego, badań rynku, organizowania targów handlowych i reklamowych, doradztwa handlowego, **37** usługi w zakresie: czyszczenia, naprawy, prasowania i renowacji odzieży, budowy fabryk odzieży, instalacji i naprawy maszyn szwalniczych, **39** usługi w zakresie: dostarczania towarów, dystrybucji towarów, magazynowania towarów, spedycji, **40** usługi w zakresie: apreturowania tkanin, barwienia tekstyliów, dekatyzowania tkanin, hafciarstwa, krawiectwa, krojenia tkanin, przeróbki odzieży, pikowania tkanin, **42** usługi w zakresie: dekoracji wnętrz, testowania materiałów, informacji o modzie, projektowania mody, wzornictwa przemysłowego.

dztwa handlowego, badań rynku, organizowania targów handlowych i reklamowych, doradztwa handlowego, **37** usługi w zakresie: czyszczenia, naprawy, prasowania i renowacji odzieży, budowy fabryk odzieży, instalacji i naprawy maszyn szwalniczych, **39** usługi w zakresie: dostarczania towarów, dystrybucji towarów, magazynowania towarów, spedycji, **40** usługi w zakresie: apreturowania tkanin, barwienia tekstyliów, dekatyzowania tkanin, hafciarstwa, krawiectwa, krojenia tkanin, przeróbki odzieży, pikowania tkanin, **42** usługi w zakresie: dekoracji wnętrz, testowania materiałów, informacji o modzie, projektowania mody, wzornictwa przemysłowego.

(111) **152426** (220) 2000 08 18 (210) 222874  
(151) 2004 04 26  
(732) LPP S.A., Gdańsk, PL.  
(540)



(531) 26.4, 27.5

(510), (511) **09** azbestowa odzież chroniąca przed ogniem, azbestowe rękawice do ochrony przed wypadkami, kamizelki ratunkowe i kuloodporne, kombinezony ochronne, obuwie zabezpieczające przed wypadkami, promieniowaniem i ogniem, maski ochronne, odzież chroniąca przed wypadkami, napromieniowaniem i ogniem, rękawice do ochrony przed wypadkami, **17** tkaniny izolacyjne, **18** wyroby futrzarskie ze skór zwierzęcych, kasetki ze skóry, etui na klucze skórzane, skórzane komplety podróżne, narzuty ze skór, parasole, torby plażowe, plecaki, torby podróżne, portfele i portmonetki, sakiewki, teczki, tornistry i torby szkolne, torby podróżne na ubrania, walizki, **20** pokrowce na odzież, śpiwory kempingowe, **22** hamaki, jedwab surowy, markizy z materiałów tekstylnych, namioty, plandeki, płótno impregnowane, sznurki, materiały do tapicerstwa nie z gumy i nie z tworzyw sztucznych, torby do pakowania z materiałów tekstylnych, wełna surowa lub przetworzona, **23** nici do szycia, nici i przędza z wełny, **24** bielizna pościelowa, bielizna stołowa, drelich, dżersej, tkaniny elastyczne, sztandary, flanela, narzuty na łóżka, pledy, ręczniki tekstylne, tkaniny, zasłony z surowców włókienniczych i tworzyw sztucznych, **25** bielizna osobista, bluzki, bluzy, body, odzież z dzianiny, kalosze, kamizelki, kaptury do ubrań, odzież w postaci kombinezonów, koszule męskie, krawaty, marynarki, mundury, nakrycia głowy, obuwie, odzież, w tym odzież skórzana, płaszcze, pończochy, rajstopy, rękawice, skarpetki, spodnie, spódnice, suknie, swetry, trykoty bez zapięcia, szaliki, szlafroki, śpioszki dziecięce, T-shirty, ubrania, kostiumy, **26** guziki, igły, poduszeczki do igieł, kłamry do odzieży, kłamry do pasków, napy, numery startowe, opaski na włosy, emblematy ozdobne, pasmanteria, siatki na włosy, sprzączki do ubrań, falbany do odzieży, koronki, taśmy wykończeniowe, zapięcia do odzieży, wstążki, zamki błyskawiczne, **27** dywany, wykładziny, dywaniki łazienkowe, maty, dywaniki samochodowe, **35** usługi w zakresie: dekoracji wystaw sklepowych, specjalistycznego doradztwa handlowego, badań rynku, organizowania targów handlowych i reklamowych, doradztwa handlowego, **37** usługi w zakresie: czyszczenia, naprawy, prasowania i renowacji odzieży, budowy fabryk odzieży, instalacji i naprawy maszyn szwalniczych, **39** usługi w zakresie: dostarczania towarów, dystrybucji towarów, magazynowania towarów, spedycji, **40** usługi w zakresie: apreturowania tkanin, barwienia tekstyliów, dekatyzowania tkanin, hafciarstwa, krawiectwa, krojenia tkanin, przeróbki odzieży, pikowania tkanin, **42** usługi w zakresie: dekoracji wnętrz, testowania materiałów, informacji o modzie, projektowania mody, wzornictwa przemysłowego.

(111) **152427** (220) 2000 08 21 (210) 222917  
(151) 2004 06 04  
(732) RECE Poland Spółka z o.o., Warszawa, PL.

(540)



Kolory znaku: czerwony, granatowy, biały, zielony  
(531) 26.1, 26.3, 26.4, 27.5, 29.1

(510), (511) **35** pomoc w zarządzaniu przedsięwzięciami handlowymi, administrowanie i zarządzanie centrami handlowymi, zarządzanie miejscami wystawowymi, informacja handlowa, promocja sprzedaży, reklama, wynajmowanie miejsc na umieszczanie ogłoszeń lub reklam, **36** administrowanie i zarządzanie nieruchomościami, usługi agencji nieruchomości, w tym wycena, leasing, wydzierżawianie nieruchomości, wynajmowanie pomieszczeń biurowych i miejsc sprzedażowych, inwestycje w zakresie nieruchomości, **37** usługi budowlane, montażowe, remontowe, instalacyjne, sprzątanie obiektów, usługi związane z wyposażeniem budynków, **39** wynajmowanie powierzchni na salony samochodowe, wynajmowanie miejsc parkingowych, magazynów, usługi transportowe, **42** projekty techniczne budynków.

(111) **152428** (220) 2000 08 21 (210) 222918  
(151) 2004 06 04  
(732) RECE Poland Spółka z o.o., Warszawa, PL.  
(540) SKWER VIKI

(510), (511) **35** pomoc w zarządzaniu przedsięwzięciami handlowymi, administrowanie i zarządzanie centrami handlowymi, zarządzanie miejscami wystawowymi, informacja handlowa, promocja sprzedaży, reklama, wynajmowanie miejsc na umieszczanie ogłoszeń lub reklam, **36** administrowanie i zarządzanie nieruchomościami, usługi agencji nieruchomości, w tym wycena, leasing, wydzierżawianie nieruchomości, wynajmowanie pomieszczeń biurowych i miejsc sprzedażowych, inwestycje w zakresie nieruchomości, **37** usługi budowlane, montażowe, remontowe, instalacyjne, sprzątanie obiektów, usługi związane z wyposażeniem budynków, **39** wynajmowanie powierzchni na salony samochodowe, wynajmowanie miejsc parkingowych, magazynów, usługi transportowe, **42** projekty techniczne budynków.

(111) **152429** (220) 2000 08 18 (210) 222938  
(151) 2004 05 05  
(732) Przedsiębiorstwo Produkcyjno Handlowo Usługowe DAP Przychodniak Dariusz, Łódź, PL.

(540) NORTH SAILS  
(510), (511) **25** odzież, skarpety.

(111) **152430** (220) 2000 08 22 (210) 222959  
(151) 2004 05 05  
(732) EUROPEJSKA Sp. z o.o. Zespół Poradni Specjalistycznych EUROMED Apteki EUROPEJSKIE, Katowice, PL.  
(540)



Kolory znaku: żółty, czarny  
(531) 27.5, 29.1  
(510), (511) **44** usługi specjalistycznych gabinetów lekarskich.

(111) **152431** (220) 2002 12 06 (210) 258487  
(151) 2004 07 02  
(732) Edica Spółka Akcyjna, Poznań, PL.

(540)



Kolory znaku: biały, czerwony  
(531) 27.5, 29.1

(510), (511) **16** kalendarze książkowe, skorowidze teleadresowe, notesy, bruliony, **40** usługi poligraficzne, włączając prepress (przygotowanie do druku), drukowanie, usługi introligatorskie (postpress).

(111) **152432** (220) 2000 08 22 (210) 222964  
(151) 2004 05 05  
(732) MASTERLINK EXPRESS Spółka z o.o., Warszawa, PL.  
(540)



Kolory znaku: szary, zielony  
(531) 27.5, 29.1

(510), (511) **16** opakowania z papieru, tektury lub tworzyw sztucznych używane do celów świadczenia usług związanych z przesyłkami kurierskimi i dystrybucyjno-logistycznymi.

(111) **152433** (220) 2000 08 22 (210) 222965  
(151) 2004 05 05  
(732) MASTERLINK EXPRESS Spółka z o.o., Warszawa, PL.  
(540)



Kolory znaku: szary, zielony, żółty, granatowy, czarny  
(531) 26.4, 27.5, 29.1

(510), (511) **16** opakowania z papieru, tektury lub tworzyw sztucznych używane do celów świadczenia usług związanych z przesyłkami kurierskimi i dystrybucyjno-logistycznymi.

(111) **152434** (220) 2000 08 22 (210) 222966  
(151) 2004 05 05  
(732) MASTERLINK EXPRESS Spółka z o.o., Warszawa, PL.  
(540)



Kolory znaku: szary, zielony, żółty, granatowy, czarny  
(531) 26.4, 27.5, 29.1

(510), (511) **16** opakowania z papieru, tektury lub tworzyw sztucznych używane do celów świadczenia usług związanych z przesyłkami kurierskimi i dystrybucyjno-logistycznymi.

(111) **152435** (220) 2000 08 22 (210) 222967  
(151) 2004 05 05  
(732) MASTERLINK EXPRESS Spółka z o.o., Warszawa, PL.  
(540)



Kolory znaku: szary, zielony, żółty, granatowy, czarny  
(531) 26.4, 27.5, 29.1

(510), (511) **16** opakowania z papieru, tektury lub tworzyw sztucznych używane do celów świadczenia usług związanych z przesyłkami kurierskimi i dystrybucyjno-logistycznymi.

(111) **152436** (220) 2000 08 22 (210) 222973  
 (151) 2004 05 04  
 (732) Gilead Sciences, Inc., Foster City, US.  
 (540) GILEAD SCIENCES  
 (510), (511) **05** preparaty farmaceutyczne dla ludzi.

(111) **152437** (220) 2000 08 22 (210) 222975  
 (151) 2004 05 05  
 (732) HEWLETT-PACKARD DEVELOPMENT COMPANY, L.P., Houston, US.  
 (540) SUPER DOME  
 (510), (511) **09** komputery, oprogramowanie komputerowe dla zarządzania siecią, przesyłaniem danych i zarządzania pamięcią.

(111) **152438** (220) 2000 08 21 (210) 222988  
 (151) 2004 05 05  
 (732) MEGIW Spółka z o.o., Gliwice, PL.  
 (540) megiw

(510), (511) **19** domki drewniane, drewniane kabiny kąpielowe, drewniane łaty, drewniane podkłady kolejowe, drewniane ramy do okien, drewniane słupy i maszty, drewniane wykładziny i okładziny, drewno budowlane, drewno formowane, drewno na fornir, drewno nadające się do formowania, drewno piłowane, drewno po częściowej obróbce, drewno użytkowe, drzwi drewniane, futryny drewniane, gonty, klepki bednarskie, klepki podłogowe, konstrukcje drewniane, korek sprasowany, krokwie dachowe, listwy, listwy boazerijne, maszty drewniane, maty wiklinowe, ogrodzenia drewniane, okiennice drewniane, parkiet, płyty konstrukcyjne niemetalowe, sklejka, schody drewniane, szalunki drewniane, trzcina dla budownictwa, boazerie drewniane, **20** beczki drewniane, blaty stołów, drabiny drewniane, drewniane elementy mebli, drewniane rączki do narzędzi, drewniane tablice ogłoszeniowe, drewniane wieszaki do odzieży, drzwi do mebli, etażerki, gabloty drewniane, figurki z drewna, fotele drewniane, kanapie drewniane, kanapy, karnisze do zasłon, kasetki drewniane, komody, kosze, koszykarstwo, kraty drewniane podłogowe, krzesła, kufrы drewniane, kwietniki, łóżka drewniane, meble biurowe drewniane, meble drewniane, palety drewniane, plecanki ze słomy, półki meblowe, półki biblioteczne, półki magazynowe, regały magazynowe, regały biblioteczne, ramy obrazów i luster, szkrzynie drewniane, stoły, stojaki drewniane, trumny drewniane, trzcina, tyczki drewniane, ule drewniane, wieszaki drewniane, wiklina, wyroby z wikliny, **35** zgrupowanie na rzecz osób trzecich drewna pozwalające nabywcy wygodnie je kupować i oglądać w sklepie z drewnem, **40** barwienie drewna, heblowanie, impregnacja drewna, ścinanie drzew, usługi ciesielskie, usługi stolarskie, usługi tartaczne.

(111) **152439** (220) 2000 08 21 (210) 222989  
 (151) 2004 05 04  
 (732) ING BANK ŚLĄSKI Spółka Akcyjna, Katowice, PL.  
 (540)



Kolory znaku: biały, burgund  
 (531) 27.5, 29.1

(510), (511) **16** afisze, albumy, bilety, broszury, czasopisma, okładki na dokumenty, druki, katalogi, książki, almanachy, kalendarze, blankiety, bilety, gazety, materiały informacyjno-promocyjne, druki jako przesyłki pocztowe, formularze, notesy, materiały szkoleniowe i instruktażowe, publikacje, okładki na czeki, segregatory na dokumen-

ty, kartki okolicznościowe, chorągiewki papierowe, karty pocztowe, prospekty, pióra, długopisy, podstawki do długopisów i ołówków, torby do pakowania z papieru lub tworzyw sztucznych, **18** aktówki, dyplomatki, teczki skórzane, etui na klucze, klasery na karty wizytowe, plecaki, parasole, portfele, portmonetki, etui na karty płatnicze, torby podróżne, **36** operacje bankowe, usługi finansowe, analizy finansowe, doradztwo finansowe, informacja bankowa, inwestycje kapitałowe, lokaty kapitałowe, kredytowanie, pośrednictwo finansowe, powiernictwo finansowe, finansowanie pożyczek, transakcje finansowe, transfer elektroniczny środków finansowych, zarządzanie finansami.

(111) **152440** (220) 2000 08 21 (210) 223010  
 (151) 2004 04 01  
 (732) Firma „MAXUM” Jacek Kwapisz, Gdańsk, PL.  
 (540) pucús

(510), (511) **03** preparaty i środki do czyszczenia i mycia, preparaty do usuwania rdzy, preparaty i środki do prania, mydła, preparaty do golenia, preparaty do usuwania osadów, kosmetyki dla zwierząt, środki polerujące, materiały ściernie, środki do moczenia i konserwacji bielizny, pasty do podłóg, skór i obuwia, preparaty do odtłuszczenia, papieru ściernie, środki do pielęgnacji mebli, preparaty do czyszczenia zębów, pumeks, środki do mycia szyb, szampony, środki do wywabiania plam, środki toaletowe, środki wybielające, nabłyszczające i konserwujące.

(111) **152441** (220) 2001 03 21 (210) 233285  
 (151) 2004 04 26  
 (732) Przedsiębiorstwo Produkcyjno Handlowo Usługowe TESPOL Tadeusz Koralewski, Stanisławów Stary 44, PL.  
 (540)



Kolory znaku: niebiesko-zielony, niebieski, biały  
 (531) 2.3, 2.9, 27.5, 29.1  
 (510), (511) **25** rajstopy, pończochy, skarpety.

(111) **152442** (220) 2002 11 08 (210) 257279  
 (151) 2004 05 18  
 (732) INTER CARS Spółka Akcyjna, Warszawa, PL.  
 (540)



Kolory znaku: czarny, czerwony  
 (531) 18.1, 27.5, 29.1

(510), (511) **12** pojazdy mechaniczne, silniki, części zamienne do pojazdów mechanicznych i silników, akcesoria samochodowe, **35** doradztwo w zakresie prowadzenia działalności gospodarczej i zarządzania, **36** usługi w zakresie wynajmu nieruchomości, **37** wynajem maszyn i urządzeń, usługi w zakresie obsługi i napraw pojazdów mechanicznych, statków, platform, konstrukcji pływających, wynajmowanie pojazdów mechanicznych i sprzętu samochodów osobowych, **40** odlewanie metali, usługi w zakresie zagospodarowania odpadów metalowych i złomu, **42** doradztwo w sprawach sprzętu komputerowego, oprogramowania, prace badawczo-rozwojowe w dziedzinie nauk przyrodniczych i technicznych, przetwarzanie danych.

(111) **152443** (220) 2002 11 18 (210) 257619  
 (151) 2004 05 04  
 (732) Przedsiębiorstwo Farmaceutyczne ANPHARM S.A.,  
 Warszawa, PL.  
 (540) UROBICALAN  
 (510), (511) **05** produkty farmaceutyczne.

(111) **152444** (220) 2002 12 18 (210) 258978  
 (151) 2004 05 18  
 (732) „WERBATEX” Spółka z o.o., Wadowice, PL.  
 (540)



Kolory znaku: bursztynowy, żółty, zielony, pomarańczowy  
 (531) 5.3, 5.7, 11.3, 26.11, 29.1  
 (510), (511) **30** kawa, kakao, herbata, napoje na bazie herbaty, herbata zielona, herbata granulowana, herbata z witaminami, herbata cytrynowa.

(111) **152445** (220) 2003 01 27 (210) 260284  
 (151) 2004 05 11  
 (732) GlaxoSmithKline Pharmaceuticals S.A., Poznań, PL.  
 (540) Ketoprom  
 (510), (511) **05** preparaty farmaceutyczne, leki, dietetyczne środki medyczne i lecznicze, odżywki medyczne, środki wspomagające leczenie.

(111) **152446** (220) 2000 08 23 (210) 223014  
 (151) 2004 04 01  
 (732) Hortex Holding S.A., Płońsk, PL.  
 (540) SZYBKO ZDROWO KOLOROWO  
 (510), (511) **29** mrożone owoce i warzywa, przetwory owocowe i warzywne.

(111) **152447** (220) 2000 08 25 (210) 223146  
 (151) 2004 03 16  
 (732) Plantarol Spółka z o.o., Klęka, PL.  
 (540) rendez vous  
 (510), (511) **30** pieczywo cukiernicze, ciasta, biszkopty, pierniki, ciastka, herbatniki, wafle.

(111) **152448** (220) 2000 08 23 (210) 223175  
 (151) 2004 03 16  
 (732) „POLIFARB-ŁÓDŹ” Spółka z o.o., Łódź, PL.  
 (540) aksamitka  
 (510), (511) **02** farby, lakiery.

(111) **152449** (220) 2000 08 24 (210) 223207  
 (151) 2004 03 16  
 (732) TBD Spółka Akcyjna, Dębica, PL.  
 (540) Wybierz swój kolor  
 (510), (511) **02** farby, **35** usługi prowadzone w sklepach związane z gromadzeniem, ekspozycją i sprzedażą farb, **40** usługi w zakresie doboru i mieszania farb.

(111) **152450** (220) 2000 08 24 (210) 223208  
 (151) 2004 03 16

(732) TBD Spółka Akcyjna, Dębica, PL.  
 (540) Kolory bez ograniczeń  
 (510), (511) **02** farby, **35** usługi prowadzone w sklepach związane z gromadzeniem, ekspozycją i sprzedażą farb, **40** usługi w zakresie doboru i mieszania farb.

(111) **152451** (220) 2000 08 25 (210) 223148  
 (151) 2004 03 16  
 (732) Computer Associates Think, Inc. (a Delaware corporation),  
 Islandia, US.  
 (540) CYNOMIX  
 (510), (511) **09** oprogramowanie komputerowe i sprzęt komputerowy, **42** komputerowe usługi konsultacyjne.

(111) **152452** (220) 2000 08 25 (210) 223149  
 (151) 2004 03 16  
 (732) Computer Associates Think, Inc. (a Delaware corporation),  
 Islandia, US.  
 (540) BIZWORKS  
 (510), (511) **09** oprogramowanie komputerowe.

(111) **152453** (220) 2000 08 25 (210) 223150  
 (151) 2004 03 16  
 (732) Computer Associates Think, Inc. (a Delaware corporation),  
 Islandia, US.  
 (540) ASP IN A BOX  
 (510), (511) **09** oprogramowanie komputerowe.

(111) **152454** (220) 2000 08 25 (210) 223152  
 (151) 2004 03 16  
 (732) iCan-SP, Inc., Islandia, US.  
 (540) ICAN-ASP  
 (510), (511) **09** oprogramowanie komputerowe i sprzęt komputerowy, **42** komputerowe usługi konsultacyjne.

(111) **152455** (220) 2000 08 25 (210) 223236  
 (151) 2004 05 04  
 (732) Poznańska Palarnia Kawy „ASTRA” Spółka z o.o.,  
 Poznań, PL.  
 (540) aromat udanego dnia  
 (510), (511) **29** napoje mleczne, mleczno-kakaowe i mleczno-owocowe, **30** kawa naturalna, ekstrakty kawy, modyfikacje kawy naturalnej, namiastki kawy, herbata, herbata owocowa, cukierki, ciastka, galaretki, kakao, czekolady i wyroby czekoladowe.

(111) **152456** (220) 2000 08 26 (210) 223244  
 (151) 2004 05 04  
 (732) Laboratorium Chemiczne „PANDA” Jerzy Bucior,  
 Gdańsk, PL.  
 (540) Kiler  
 (510), (511) **03** esencje i olejki aromatyczne, barwniki kosmetyczne, preparaty do czyszczenia, preparaty depilacyjne, perfumy i wyroby perfumeryjne, mydła i środki czystości, ekstrakty zapachowe do perfum, preparaty do golenia, sole do kąpieli, kosmetyki i preparaty kosmetyczne, nesesery kosmetyczne, preparaty kosmetyczne do odchudzania, kosmetyki dla zwierząt, lakiery do paznokci, lakiery do włosów, lotony do celów kosmetycznych, środki do moczenia i prania, mydła lecznicze, aromaty do napojów, pasty do skóry i obuwiu, ozdoby do celów kosmetycznych, pasty do podłóg i mebli, pasty i płyny do zębów, preparaty zapachowe do bielizny, preparaty zapachowe do pomieszczeń i pojazdów, środki przeciwpotowe, preparaty przeciwsłoneczne, pumeks, płyny do spryskiwania szyb, środki toaletowe, **05** środki dezynfekcyjne, środki przeciw owadom, preparaty przeciwpasożytnicze dla ludzi i zwierząt, preparaty przeciwłupieżowe, środki do tępienia gryzoni, preparaty do odświeżania powietrza.

(111) **152457** (220) 2000 08 28 (210) 223302  
 (151) 2004 03 30  
 (732) „ROPLA ELEKTRONIK” Spółka z ograniczoną odpowiedzialnością, Wrocław, PL.  
 (540)



Kolory znaku: czerwony, biały

(531) 26.4, 27.5, 29.1

(510), (511) **35** pośrednictwo handlowe i usługowe bez kontaktu z towarem polegające na kojarzeniu kontrahentów oraz prowadzenie punktów sprzedaży w zakresie podzespołów elektronicznych, komputerów, oprzyrządowania i akcesoriów do nich, pamięci komputerowe, programy komputerowe, programy systemów operacyjnych, materiałów zaopatrzeniowych, surowców, wyrobów gotowych oraz technologii, towarów konsumpcyjnych, usługi promocyjno-reklamowe, marketing, **37** usługi w zakresie instalowania, utrzymywania programów i sieci komputerowych, usługi konserwacyjne, eksploatacyjne i techniczne w zakresie urządzeń do przetwarzania danych, **39** usługi transportowe na rzecz osób trzecich, **42** usługi w zakresie projektowania oprogramowania komputerów, programowanie, wypożyczanie oprogramowania, aktualizacja oprogramowania, opracowywanie oprogramowania, konserwacja oprogramowania komputerów oraz odzyskiwanie komputerowych baz danych, usługi związane z ochroną środowiska naturalnego.

(111) **152458** (220) 2000 08 29 (210) 223323  
 (151) 2004 04 26  
 (732) Computer Associates Think, Inc. (a Delaware corporation), New York, US.  
 (540) STORMATION  
 (510), (511) **09** oprogramowanie komputerowe.

(111) **152459** (220) 2000 08 28 (210) 223327  
 (151) 2004 04 05  
 (732) Przedsiębiorstwo Produkcyjno Handlowe „AGRO-PLAST” Spółka Cywilna Ryszard Majewski, Ryszard Persz, Anna Treczyńska, Bogdan Fijołek, Łódź, PL.  
 (540)



Kolory znaku: biały, zielony, czarny

(531) 26.11, 27.5, 29.1

(510), (511) **31** nasiona roślin.

(111) **152460** (220) 2000 08 28 (210) 223331  
 (151) 2004 04 05  
 (732) Browary Dolnośląskie „PIAST” S.A., Wrocław, PL.  
 (540) big butelka  
 (510), (511) **32** piwo, napoje bezalkoholowe.

(111) **152461** (220) 2000 08 30 (210) 223347  
 (151) 2004 05 07  
 (732) Tommy Hilfiger Licensing, Inc., Newark, US.  
 (540)



Kolory znaku: granatowy, czerwony, biały

(531) 26.4, 26.11, 29.11

(510), (511) **14** metale szlachetne i ich stopy oraz wyroby z metali szlachetnych lub pokrywane nimi, nie ujęte w innych klasach, wyroby jubilerskie, kamienie szlachetne, instrumenty zegarmistrzowskie i chronometryczne, zastawa stołowa, przedmioty dekoracyjne i wyroby rękodzieła artystycznego, **18** torby na książki, plecaki, torebki, portfele, portfele składane na trzy części, portfele przypinane do paska, etui na karty kredytowe, portfele na pieniądze i na karty kredytowe, kuferki na akcesoria podróżne, torby bagażowe, portmonetki, kosmetyczki, torby na ramię, torby z uchwytem do przenoszenia, torby sportowe, teczki, torby podróżne, torby typu worek, torby na zakupy z materiału, paski, etui na klucze, pokrowce na krawaty, kieszonki i paski na klucze.

(111) **152462** (220) 2000 08 30 (210) 223348  
 (151) 2004 05 07  
 (732) Tommy Hilfiger Licensing, Inc., Newark, US.  
 (540) TOMMY HILFIGER

(510), (511) **14** metale szlachetne i ich stopy oraz wyroby z metali szlachetnych lub pokrywane nimi, nie ujęte w innych klasach, wyroby jubilerskie, kamienie szlachetne, instrumenty zegarmistrzowskie i chronometryczne, zastawa stołowa, przedmioty dekoracyjne i wyroby rękodzieła artystycznego, **18** torby na książki, plecaki, torebki, portfele, portfele składane na trzy części, portfele przypinane do paska, etui na karty kredytowe, portfele na pieniądze i na karty kredytowe, kuferki na akcesoria podróżne, torby bagażowe, portmonetki, kosmetyczki, torby na ramię, torby z uchwytem do przenoszenia, torby sportowe, teczki, torby podróżne, torby typu worek, torby na zakupy z materiału, paski, etui na klucze, pokrowce na krawaty, kieszonki i paski na klucze.

(111) **152463** (220) 2000 08 29 (210) 223373  
 (151) 2004 05 07  
 (732) Jeronimo Martins Dystrybucja Spółka z o.o., Poznań, PL.  
 (540) vitalia  
 (510), (511) **30** makaron.

(111) **152464** (220) 2000 08 29 (210) 223375  
 (151) 2004 05 07  
 (732) MASPEX WADOWICE Spółka z o.o., Wadowice, PL.  
 (540) kubuś  
 (510), (511) **05** środki farmaceutyczne, produkty farmaceutyczne, witaminy, preparaty witaminowe, wyciągi do celów leczniczych, zioła lecznicze, środki uspokajające.

(111) **152465** (220) 2000 08 29 (210) 223430  
 (151) 2004 05 10  
 (732) Destylarnia „Polmos” w Krakowie S.A., Kraków, PL.  
 (540)



Kolory znaku: czerwony, czarny, beżowy, kremowo-śmietankowy, ciemnozłoty, jasnozłoty

(531) 6.7, 26.4, 27.5, 28.17, 29.1

(510), (511) **33** wódka, napoje alkoholowe.

(111) **152466** (220) 2000 08 30 (210) 223442  
 (151) 2004 05 13  
 (732) Studio Promocji Mikołaj Bleja, Poznań, PL.  
 (540)

**studio.pl**



(531) 24.15, 27.5  
 (510), (511) **35** usługi agencji reklamowej, promocja sprzedaży, marketing, organizowanie wystaw w celach handlowych lub reklamowych, dekoracja wystaw sklepowych, zarządzanie działalnością artystyczną, zgrupowanie na rzecz osób trzecich różnych towarów pozwalające nabywcy wygodnie oglądać i kupować te towary na stronie Web dotyczącej sprzedaży różnorodnych artykułów, **41** publikowanie książek i tekstów innych niż reklamowe, fotografika, **42** oprogramowanie komputerów - opracowanie, aktualizacja, serwisowanie oprogramowania komputerowego, serwisowanie sieci komputerowej, doradztwo w zakresie systemów informatycznych, sprzętu komputerowego, internetu, projektowanie serwisów internetowych, usługi graficzne, wzornictwo przemysłowe.

(111) **152467** (220) 2000 08 30 (210) 223443  
 (151) 2004 05 18  
 (732) „BIOFARM” Spółka z ograniczoną odpowiedzialnością, Poznań, PL.  
 (540) ginsefar  
 (510), (511) **05** produkty farmaceutyczne: leki, środki dezynfekujące, odkażające, środki pomocnicze do użytku medycznego, produkty weterynaryjne, dietetyczne środki medyczne, produkty sanitarne: materiały opatrunkowe, plastry, podpaski higieniczne, żywność dla niemowląt.

(111) **152468** (220) 2000 08 30 (210) 223444  
 (151) 2004 05 18  
 (732) „BIOFARM” Spółka z ograniczoną odpowiedzialnością, Poznań, PL.  
 (540) grypofar  
 (510), (511) **05** produkty farmaceutyczne: leki, środki dezynfekujące, odkażające, środki pomocnicze do użytku medycznego, produkty weterynaryjne, dietetyczne środki medyczne, produkty sanitarne: materiały opatrunkowe, plastry, podpaski higieniczne, żywność dla niemowląt.

(111) **152469** (220) 2000 09 04 (210) 223543  
 (151) 2004 05 21  
 (732) Stowarzyszenie Księgowych w Polsce, Warszawa, PL.  
 (540)



Kolory znaku: zielony, biały, czarny

(531) 27.5, 29.1  
 (510), (511) **16** wydawnictwa na nośnikach papierowych, **41** szkolenia w zakresie rachunkowości, podatków, finansów, audytu wewnętrznego.

(111) **152470** (220) 2000 09 04 (210) 223545  
 (151) 2004 05 18

(732) Zakłady Tłuszczowe „KRUSZWICA” Spółka Akcyjna, Kruszwica, PL.  
 (540) EFEKT  
 (510), (511) **29** mięso, ryby, drób i dziczyzna, ekstrakty mięsne, konserwowane, suszone i gotowane owoce i warzywa, galaretki, dżemy, kompoty, jaja, mleko i produkty mleczne, jadalne oleje i tłuszcze, margaryna.

(111) **152471** (220) 2000 09 04 (210) 223549  
 (151) 2004 05 18  
 (732) PepsiCo, Inc., Purchase, US.  
 (540)



(531) 5.7, 9.1, 25.1, 26.4, 27.5  
 (510), (511) **29** mięso, drób, ryby, dziczyzna, ekstrakty mięsne, przetworzone: warzywa, orzechy, owoce, żywność i dania gotowe - snaki w skład których wchodzi wyżej wymienione towary, gotowe do spożycia snaki w skład których wchodzi: kartofle, orzechy, inne owoce lub warzywa oraz kombinacje wyżej wymienionych towarów, ziemniaczane chipsy i chrupki, przetworzone chipsy, jaja, mleko, produkty mleczne, oleje i tłuszcze jadalne, galaretki, dżemy, kompoty, **30** kawa, namiastki kawy, herbata, cukier, ryż, tapioka, sago, wyroby na bazie mąki, przetworów zbożowych, przetworzonej kukurydzy, żywność gotowa, gotowe dania, snaki i wyroby w skład których wchodzi wyżej wymienione towary oraz ziarna zbóż i inne ziarna, różnego rodzaju chipsy zawarte w tej klasie, chipsy z ziaren, chipsy tortilla, chipsy kukurydziane, chipsy ryżowe, krakersy, precele, batony, chrupki zawarte w tej klasie, kukurydza prażona, orzeszki i kukurydza prażona polewane masą, sosy, dipy i salsy, snaki na bazie ziaren i przetworów zbożowych, wyroby cukiernicze i piekarnicze, słodczyce, ciastka, ciasteczka, biskwity, lody, miód, melasa (syropy), drożdże do pieczenia, sól, musztarda, przyprawy, pieprz, ocet, sosy przyprawowe w tym dressingi, lód.

(111) **152472** (220) 2000 09 05 (210) 223570  
 (151) 2004 05 04  
 (732) „DERMIKA” Spółka z ograniczoną odpowiedzialnością, Warszawa, PL.  
 (540)

**DERMIKA Z  
 WITAMINĄ P\***

(531) 5.5, 27.5  
 (510), (511) **03** kremy, toniki, mleczka, płyny regeneracyjne, środki myjące, czyszczące oraz toaletowe, środki sanitarne, pasty do zębów, pasty do butów, pasty do podłóg, **05** kosmetyki medyczne, preparaty farmaceutyczne, biologiczne, bakteriologiczne i chemiczne do celów farmaceutycznych, detergenty do celów medycznych, **35** usługi w zakresie rozpowszechniania materiałów reklamowych innych firm, **39** konfekcjonowanie wyrobów kosmetycznych, perfumeryjnych, parafarmaceutyków oraz chemii gospodarczej.

(111) **152473** (220) 2000 09 05 (210) 223580  
 (151) 2004 05 04  
 (732) DePuy, Inc. (a Delaware corporation), Warsaw, US.

(540) DEPUY ACROMED SYMPHONY  
(510), (511) **10** urządzenia medyczne do rozdzielania krwi, która jest następnie używana do stymulacji wzrostu kości.

(111) **152474** (220) 2000 09 05 (210) 223582  
(151) 2004 04 26

(732) Pfizer Products Inc. (a Connecticut corporation), Groton, US.  
(540) VORCUM  
(510), (511) **05** preparaty farmaceutyczne, mianowicie preparaty przeciwwgrzybicze, preparaty weterynaryjne i sanitarne, substancje dietetyczne do celów leczniczych, żywność dla niemowląt, plastry, materiały opatrunkowe, materiały do plombowania zębów, woski dentystyczne, środki dezynfekcyjne, preparaty do zwalczania szkodników, fungicydy, herbicydy.

(111) **152475** (220) 2000 09 04 (210) 223602  
(151) 2004 04 26

(732) Firma YARD Krzysztof Zimoch, Radomsko, PL.  
(540) YARD BY ZIMOCH  
(510), (511) **25** bielizna osobista męska i damska: biustonosze, koszule, koszulki, slipy, spodenki, majtki; ubiory wierzchnie damskie: płaszcze damskie, kostiumy i zestawy odzieżowe, marynarki, sukienki, spódnice, spodnie.

(111) **152476** (220) 2000 09 04 (210) 223611  
(151) 2004 04 26

(732) GERMANICA Leszek Chmura, Wrocław, PL.  
(540) germanica  
(510), (511) **16** afisze, artykuły szkolne, artykuły biurowe, blankiety, broszury, czasopisma, kalendarze, gazety, katalogi, książki, prospekty, materiały do nauczania, materiały szkoleniowe, **41** edukacja, informacje o edukacji, organizowanie i prowadzenie konferencji, organizowanie konkursów edukacyjnych, nauczanie korespondencyjne, usługi nauczania, usługi w zakresie nauczania językowego, organizowanie i prowadzenie kongresów, organizowanie i prowadzenie pracowni specjalistycznych, organizowanie i prowadzenie seminariów, organizowanie i prowadzenie sympozjów, organizowanie i prowadzenie zjazdów, organizowanie wystaw w celach kulturalnych i edukacyjnych, publikowanie książek, tłumaczenia, **42** doradztwo zawodowe, poradnictwo zawodowe.

(111) **152477** (220) 2000 09 04 (210) 223619  
(151) 2004 04 26

(732) Kompania Spirytusowa WRATISLAVIA Polmos Wrocław SA, Wrocław, PL.  
(540) Herbowa Półśladka  
(510), (511) **33** napoje alkoholowe.

(111) **152478** (220) 2000 09 04 (210) 223620  
(151) 2004 04 26

(732) Kompania Spirytusowa WRATISLAVIA Polmos Wrocław SA, Wrocław, PL.  
(540) Herbowa Wytrawna  
(510), (511) **33** napoje alkoholowe.

(111) **152479** (220) 2000 09 04 (210) 223621  
(151) 2004 04 26

(732) Kompania Spirytusowa WRATISLAVIA Polmos Wrocław SA, Wrocław, PL.  
(540) Herbowa Sładka  
(510), (511) **33** napoje alkoholowe.

(111) **152480** (220) 2000 09 06 (210) 223632  
(151) 2004 04 26

(732) Krajowy Ośrodek Wspierania Edukacji Zawodowej, Warszawa, PL.

(540)



Kolory znaku: ciemnoniebieski, jasnoniebieski, żółty, biały

(531) 1.3, 26.11, 27.5, 29.1

(510), (511) **16** książki, czasopisma, dzienniki, broszury, plakaty, afisze, foldery, ulotki, reklamy, fotografie, materiały dydaktyczne i szkoleniowe.

(111) **152481** (220) 2000 09 06 (210) 223654  
(151) 2004 03 16

(732) General Cable Technologies Corporation, Highland Heights, US.

(540)



(531) 26.13, 27.5

(510), (511) **08** narzędzia ręczne do instalowania kabli elektrycznych, mianowicie zdzieraki izolacji do przewodów, klucze, zalewacze, szczypce, prostownice i giętarki, **09** przewody i kable do zastosowań w komunikowaniu się, energetycznych i elektrycznych, niez izolowane i izolowane elektryczne przewody i kable, giętkie elektryczne przewody przyłączeniowe, światłowodowe przewody i kable do komunikowania się oraz stosowne wyroby i akcesoria do nich, kable do komunikowania się, podziemne i napowietrzne rozdzielcze magistralne i odcinowe kable, przewody osprzętowe, kable kompensacyjne, przenośne przewody przyłączeniowe, elektryczne kable do minowania, przewody odporne na warunki pogodowe, kable korytkowe, elektroniczne i telekomunikacyjne kable, trakcyjne kable dodawcze, samochodowe przewody zapłonowe, akumulatorowe kable rozruchowe, przewody przyłączeniowe do przyrządów/urządzeń, przewody podwieszane, kable do komunikowania się i regulacji/kontroli, kable komputerowe, kable koncentryczne, kable mikrofonowe, kable do alarmów przeciwpożarowych, przewody telefoniczne i wewnątrzposesyjne, przewody głośnikowe, kable dźwiękowe i zabezpieczające, kable telewizyjne, kable do przesyłania dźwięku i wideo, akcesoria do kabli elektrycznych, mianowicie dławnice, uszczelnienia, potencjometry, zestawy do łączenia przez splatanie, terminatory, skrzynki połączeniowe i zestawy oczek przelotowych, termostaty, **11** kable do oświetlenia, kable do ogrzewania elektrycznego oraz zestawy kablowe do ogrzewania elektrycznego.

(111) **152482** (220) 2000 09 06 (210) 223657  
(151) 2004 05 26

(732) Mars, Inc., McLean, US.

(540) SHEBA MILICATESSE

(510), (511) **31** rolnicze, ogrodnicze i leśne produkty, ziarna i nasiona, wszystkie zawarte w klasie 31, żywe zwierzęta, ptaki i ryby, żywność dla zwierząt, ptaków i ryb, słoń, skorupa mątwy, kości dla psów, ściółka dla zwierząt, świeże warzywa i świeże owoce, ciastka ryżowe dla psów oraz preparaty zawarte w klasie 31 stosowane jako dodatki do tych pokarmów.

(111) **152483** (220) 2000 09 06 (210) 223666  
(151) 2004 03 16

(732) The Boots Company PLC, Nottingham, GB.



(540) STREPS

(510), (511) **05** preparaty i substancje farmaceutyczne, wyroby cukiernicze do celów leczniczych, **30** wyroby cukiernicze nie do celów leczniczych.(111) **152484** (220) 2000 09 07 (210) 223696

(151) 2004 05 11

(732) „EURO COLOR” Spółka z o.o., Warszawa, PL.

(540) EUROTRADE

(510), (511) **09** towary z zakresu telekomunikacji, urządzenia nadawcze i odbiorcze, zwłaszcza do telefonii komórkowej, urządzenia do transmisji dźwięku, urządzenia do interkomunikacji, modemy, aparaty i słuchawki telefoniczne, radiotelefony, telefaksy, interfejsy dla celów telekomunikacji, anteny, towary do zapisu, przetwarzania, przesyłania, odtwarzania i drukowania informacji, komputery, procesory, mikro-procesory, monitory-hardware, monitory-software, klawiatury i myszy komputerowe, czytniki dla celów informatyki, czytniki kodów kreskowych, czytniki optyczne, skanery, drukarki komputerowe, dyski magnetyczne, dyski optyczne, dyski optyczne kompaktowe, dyskietki, aparatura do przetwarzania informacji, interfejsy dla celów informatyki, karty magnetyczne, komparatory, magnetyczne nośniki danych, optyczne nośniki informacji, pamięci komputerowe, odbiorniki audio, wideo, odtwarzacze dźwięku, magnetofony, dyktafony, **35** usługi reklamowe i promocyjne na rzecz osób trzecich, usługi menadżerskie, usługi badania rynków, usługi w zakresie informacji handlowej i ekonomicznej, usługi mediacyjne, usługi w zakresie organizowania aukcji, usługi w zakresie organizowania wystaw handlowych i reklamowych, **37** usługi instalowania, konserwacji i napraw aparatów telefonicznych, stacjonarnych i komórkowych oraz ich wyposażenia, **38** usługi łączenia abonentów z sieciami telekomunikacyjnymi.(111) **152485** (220) 2000 09 07 (210) 223715

(151) 2004 05 11

(732) Dow AgroSciences LLC, Indianapolis, US.

(540) CONFUZEX

(510), (511) **05** pestycydy i insektycydy, mianowicie feromony owadzie.(111) **152486** (220) 2000 09 07 (210) 223716

(151) 2004 05 11

(732) ROHM AND HAAS COMPANY, Philadelphia, US.

(540) DURAPLUS

(510), (511) **01** emulsje chemiczne i polimery emulsyjne do produkcji farb, powłok, tynków szlachetnych, pokostów, lakierów, barwników, zapraw farbiarskich oraz powłok tynkarskich do ścian zewnętrznych i wewnętrznych, **02** farby, powłoki, pokosty, lakiery, barwniki, zaprawy farbiarskie.(111) **152487** (220) 2000 09 06 (210) 223763

(151) 2004 05 04

(732) Kompania Spirytusowa „WRATISLAVIA” Polmos Wrocław S.A., Wrocław, PL.

(540) Krakus Vodka from Poland

(510), (511) **33** napoje alkoholowe.(111) **152488** (220) 2000 09 12 (210) 223891

(151) 2004 04 26

(732) Browary Dolnośląskie PIAST S.A., Wrocław, PL.

(540) wrocławski full

(510), (511) **32** piwo.(111) **152489** (220) 2000 09 12 (210) 223920

(151) 2004 04 26

(732) Medison Co.,Ltd., Kangwon-do, KR.

(540)



Kolory znaku: niebieski, złoty

(531) 27.5, 29.1

(510), (511) **10** przenośne ultrasonografy do celów medycznych, aparaty diagnostyczne do celów medycznych, ultrasonografy diagnostyczne do celów medycznych, sondy ultrasonograficzne do celów medycznych i sondy do celów medycznych.(111) **152490** (220) 2000 09 12 (210) 223921

(151) 2004 04 14

(732) V.M.D. nv, Arendonk, BE.

(540) Doxyveto

(510), (511) **05** produkty weterynaryjne.(111) **152491** (220) 2000 09 12 (210) 223922

(151) 2004 04 14

(732) V.M.D. nv, Arendonk, BE.

(540) Promycine 4800

(510), (511) **05** produkty weterynaryjne.(111) **152492** (220) 2000 09 12 (210) 223925

(151) 2004 04 14

(732) V.M.D. nv, Arendonk, BE.

(540) L-Spec VMD

(510), (511) **05** produkty weterynaryjne.(111) **152493** (220) 2000 09 12 (210) 223928

(151) 2004 05 06

(732) Tower Automotive, Inc., Grand Rapids, US.

(540) THE GLOBAL SUPPLIER OF CHOICE

(510), (511) **12** komponenty konstrukcyjne i zestawy do samochodów i ciężarówek, komponenty i zespoły do oryginalnego sprzętu do samochodów i ciężarówek, górne i dolne struktury nadwozia, podwozia, wytłoczki zawieszania, zespoły i moduły do pojazdów.(111) **152494** (220) 2000 09 11 (210) 223945

(151) 2004 04 14

(732) Fabryka Cukiernicza KOPERNIK Spółka Akcyjna, Toruń, PL.

(540)



Kolory znaku: ciemnożółty, biały, czerwony

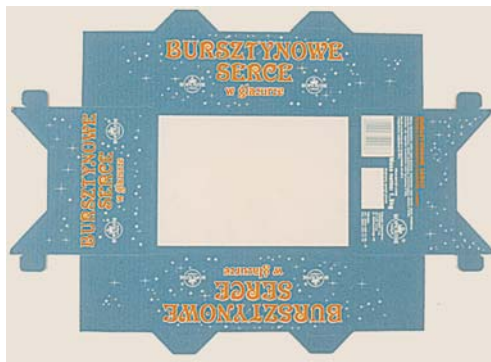
(531) 19.3, 27.5, 29.1

(510), (511) **30** wyroby cukiernicze, pierniki.(111) **152495** (220) 2000 09 11 (210) 223946

(151) 2004 04 14

(732) Fabryka Cukiernicza KOPERNIK Spółka Akcyjna,  
Toruń, PL.

(540)



Kolory znaku: pomarańczowy, biały, zielony morski

(531) 19.3, 27.5, 29.1

(510), (511) **30** wyroby cukiernicze, pierniki.

(111) **152496** (220) 2000 09 11 (210) 223947

(151) 2004 04 14

(732) Fabryka Cukiernicza KOPERNIK Spółka Akcyjna,  
Toruń, PL.

(540)



Kolory znaku: ciemnoniebieski, biały, żółty

(531) 19.3, 27.5, 29.1

(510), (511) **30** wyroby cukiernicze, wafle.

(111) **152497** (220) 2000 09 14 (210) 224029

(151) 2004 05 20

(732) Kabushiki Kaisha Yakult Honsha, Tokyo, JP.

(540) (znak przestrzenny)



(531) 19.3

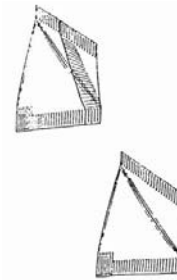
(510), (511) **29** mleko, jogurt, sfermentowane mleko, napoje ze sfermentowanego mleka, napoje mleczne oraz produkty nabiałowe, **30** kawa, herbata, kakao, substytuty kawy, napoje kawowe, napoje kakaowe, **32** woda mineralna, woda gazowana, soki owocowe, soki warzywne, napoje bezalkoholowe.

(111) **152498** (220) 2000 09 14 (210) 224035

(151) 2004 05 20

(732) Mars U.K. Limited, Slough, GB.

(540) (znak przestrzenny)



(531) 19.3

(510), (511) **30** słodycze.

(111) **152499** (220) 2000 09 14 (210) 224042

(151) 2004 05 20

(732) Walter Aktiengesellschaft, Tuebingen, DE.

(540) Cybergrinding

(510), (511) **09** oprogramowanie komputerowe dla połączenia z przemysłowymi urządzeniami mechanicznymi i symulowania działania tych przemysłowych urządzeń mechanicznych.

(111) **152500** (220) 2000 09 13 (210) 224067

(151) 2004 05 20

(732) Firma Handlowo-Usługowa SZWALMASZ s.c. Wiesław Gajda, Włodzimierz Krajewski, Łódź, PL.

(540)



Kolory znaku: ciemnoniebieski, biały

(531) 9.1, 27.5, 29.1

(510), (511) **07** maszyny szwalnicze i części do maszyn szwalniczych.

(111) **152501** (220) 2000 09 13 (210) 224068

(151) 2004 05 20

(732) Przedsiębiorstwo Techniczno-Handlowo-Usługowe Sp. z o.o. INTERPROMEX, Będzin, PL.

(540)



Kolory znaku: czerwony, biały, niebieski

(531) 26.2, 26.4, 26.11, 27.5, 29.1

(510), (511) **06** konstrukcje metalowe, konstrukcje metalowe dla budownictwa, konstrukcje przenośne metalowe, **37** usługi w zakresie: antykorozyjne zabezpieczenie pojazdów, czyszczenie pojazdów, lakierowanie pojazdów, naprawa i konserwacja pojazdów, wymiana oleju, smarowanie pojazdów, usługi blacharskie, usługi związane z prowadzeniem stacji obsługi samochodów, sprzątanie budynków, oczyszczanie dróg, chodników i terenów zielonych, układanie nawierzchni chodników i dróg, **39** usługi związane z dystrybucją gazu, usługi związane z wynajmowaniem miejsc na parkingach i targowiskach, usługi w zakresie transportu, w tym: transport autobusami, holowanie, przewożenie ładunków, przewóz platformami, ciężarówkami, samochodami samowyładowczymi i skrzyniowymi, transport i składowanie odpadów, transport pasażerski, **40** usługi związane z usuwaniem odpadów, utylizacja odpadów, spalanie odpadów, niszczenie odpadów.

(111) **152502** (220) 2000 09 13 (210) 224069

(151) 2004 05 20

(732) MASPEX WADOWICE Spółka z o.o., Wadowice, PL.

(540) la festa-moja chwila

(510), (511) **30** kawa naturalna, kawa palona, kawa rozpuszczalna, napoje na bazie kawy, napoje typu cappuccino, aromatyzowane napoje typu cappuccino, czekolada, czekolada instant, aromatyzowana czekolada, kakao, kakao rozpuszczalne z witaminami, kakao rozpuszczalne, kakao w proszku, kawa aromatyzowana, kawa wzbogacona pierwiastkami, herbata, napoje na bazie herbaty, czekolada, **32** napoje musujące, napoje izotoniczne syropy do napojów, napoje gazowane.

(111) **152503** (220) 2000 09 15 (210) 224140  
(151) 2004 05 28  
(732) Fabryka Firanek i Koronek „Haft” S.A., Kalisz, PL.  
(540)



Kolory znaku: żółty, niebieski, czerwony, biały, jasnoniebieski  
(531) 9.1, 26.1, 26.4, 26.11, 26.13, 27.5, 29.1  
(510), (511) **24** firanki, lambrekiny, zasłony, bielizna stołowa, bieżniki, serwety, obrusy, tkaniny.

(111) **152504** (220) 2000 09 15 (210) 224141  
(151) 2004 05 28  
(732) Fabryka Firanek i Koronek „Haft” S.A., Kalisz, PL.  
(540)



Kolory znaku: żółto-zielony, czerwony, biały, zielony, jasnozielony  
(531) 9.1, 26.1, 26.4, 26.11, 26.13, 27.5, 29.1  
(510), (511) **24** firanki, lambrekiny, zasłony, bielizna stołowa, bieżniki, serwety, obrusy, tkaniny.

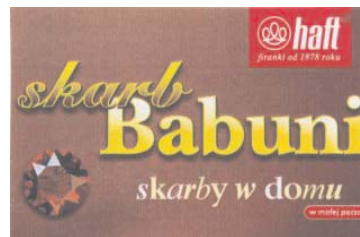
(111) **152505** (220) 2000 09 15 (210) 224142  
(151) 2004 05 28  
(732) Fabryka Firanek i Koronek „Haft” S.A., Kalisz, PL.  
(540)



Kolory znaku: żółty, bordowy, czerwony, biały, ciemnobordowy, jasnobordowy  
(531) 9.1, 26.1, 26.4, 26.11, 26.13, 27.5, 29.1  
(510), (511) **24** firanki, lambrekiny, zasłony, bielizna stołowa, bieżniki, serwety, obrusy, tkaniny.

(111) **152506** (220) 2000 09 15 (210) 224143  
(151) 2004 05 28

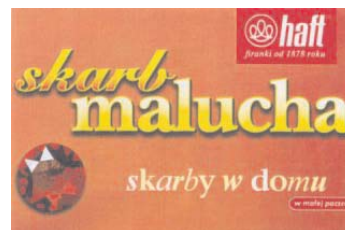
(732) Fabryka Firanek i Koronek „Haft” S.A., Kalisz, PL.  
(540)



Kolory znaku: żółty, brązowy, czerwony, biały, jasnobrązowy, ciemnobrązowy

(531) 9.1, 26.1, 26.4, 26.11, 26.13, 27.5, 29.1  
(510), (511) **24** firanki, lambrekiny, zasłony, bielizna stołowa, bieżniki, serwety, obrusy, tkaniny.

(111) **152507** (220) 2000 09 15 (210) 224144  
(151) 2004 05 28  
(732) Fabryka Firanek i Koronek „Haft” S.A., Kalisz, PL.  
(540)



Kolory znaku: żółty, pomarańczowy, czerwony, biały, jasnopomarańczowy  
(531) 9.1, 26.1, 26.4, 26.11, 26.13, 27.5, 29.1  
(510), (511) **24** firanki, lambrekiny, zasłony, bielizna stołowa, bieżniki, serwety, obrusy, tkaniny.

(111) **152508** (220) 2000 09 15 (210) 224145  
(151) 2004 05 28  
(732) Fabryka Firanek i Koronek „Haft” S.A., Kalisz, PL.  
(540)



Kolory znaku: żółty, brązowy, czerwony, biały, niebiesko-popielaty, jasnoniebiesko-popielaty  
(531) 9.1, 26.1, 26.4, 26.11, 26.13, 27.5, 29.1  
(510), (511) **24** firanki, lambrekiny, zasłony, bielizna stołowa, bieżniki, serwety, obrusy, tkaniny.

(111) **152509** (220) 2000 09 20 (210) 224277  
(151) 2004 04 26  
(732) Fabryka Broni ŁUCZNIK - RADOM Spółka z ograniczoną odpowiedzialnością, Radom, PL.  
(540)



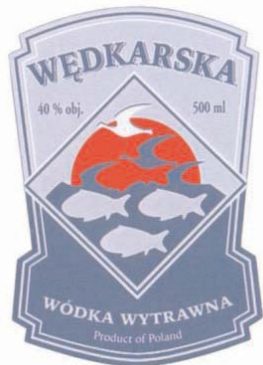
(531) 26.3, 27.5  
(510), (511) **13** broń palna, broń sportowa, broń gazowa.

(111) **152510** (220) 2000 09 19 (210) 224293  
 (151) 2004 05 13  
 (732) Zakłady Przemysłu Owocowo-Warzywnego DWIKOZY  
 Spółka Akcyjna, Dwikozy, PL.  
 (540)



Kolory znaku: pomarańczowy, biały, czarny, czerwony, zielony  
 (531) 5.7, 24.1, 25.1, 27.5, 29.1  
 (510), (511) **33** napoje alkoholowe - wino.

(111) **152511** (220) 2000 09 20 (210) 224327  
 (151) 2004 05 05  
 (732) Przedsiębiorstwo Przemysłu Spirytusowego „POLMOS”  
 w Warszawie Spółka Akcyjna, Warszawa, PL.  
 (540)



Kolory znaku: granatowy, niebieski, czerwony, biały  
 (531) 3.9, 25.1, 27.5, 29.1  
 (510), (511) **33** wyroby alkoholowe.

(111) **152512** (220) 2000 09 21 (210) 224366  
 (151) 2004 05 05  
 (732) Cadbury Limited, Birmingham, GB.  
 (540) MI-CHO-KO  
 (510), (511) **30** czekolada, czekoladki, niemedyczne słodycze, herbatniki, wafle, ciastka, ciasta, lody, mrożone słodycze.

(111) **152513** (220) 2000 09 21 (210) 224370  
 (151) 2004 05 05  
 (732) KLEEN-TEX INDUSTRIES INC., LaGrange, US.  
 (540) WATER-HORSE  
 (510), (511) **27** wykładziny podłogowe, dywany, chodniki (kili-my), maty i słomianki, linoleum, draperie ścienne.

(111) **152514** (220) 2000 09 20 (210) 224374  
 (151) 2004 05 05  
 (732) BRE Bank S.A., Warszawa, PL.

(540)



Kolory znaku: czerwony, szary, granatowy  
 (531) 26.13, 27.5, 29.1

(510), (511) **36** usługi bankowe, usługi bankowe przy użyciu technologii teleinformatycznych.

(111) **152515** (220) 2000 09 20 (210) 224379  
 (151) 2004 05 05  
 (732) Firma Cukiernicza „Solidarność” Sp. z o.o., Lublin, PL.  
 (540) mr ron  
 (510), (511) **29** galaretki, dżemy, kompoty, **30** wyroby cukiernicze, wyroby czekoladowe, galanteria czekoladowa, słodycze, czekoladki, cukierki, lody, produkty zbożowe, **32** napoje owocowe i soki owocowe.

(111) **152516** (220) 2000 09 20 (210) 224380  
 (151) 2004 05 05  
 (732) Firma Cukiernicza „Solidarność” Sp. z o.o., Lublin, PL.  
 (540) l' amour... miłość... miłość...  
 (510), (511) **29** galaretki, dżemy, kompoty, **30** wyroby cukiernicze, wyroby czekoladowe, galanteria czekoladowa, słodycze, czekoladki, cukierki, lody, produkty zbożowe, **32** napoje owocowe i soki owocowe.

(111) **152517** (220) 2000 09 20 (210) 224383  
 (151) 2004 05 05  
 (732) Firma Cukiernicza „Solidarność” Sp. z o.o., Lublin, PL.  
 (540) tajemnica  
 (510), (511) **29** galaretki, dżemy, kompoty, **30** wyroby cukiernicze, wyroby czekoladowe, galanteria czekoladowa, słodycze, czekoladki, cukierki, lody, produkty zbożowe, **32** napoje owocowe i soki owocowe.

(111) **152518** (220) 2000 09 20 (210) 224381  
 (151) 2004 05 05  
 (732) Firma Cukiernicza „Solidarność” Sp. z o.o., Lublin, PL.  
 (540) miłość  
 (510), (511) **29** galaretki, dżemy, kompoty, **30** wyroby cukiernicze, wyroby czekoladowe, galanteria czekoladowa, słodycze, czekoladki, cukierki, lody, produkty zbożowe, **32** napoje owocowe i soki owocowe.

(111) **152519** (220) 2000 09 22 (210) 224415  
 (151) 2004 04 26  
 (732) Siu, Wang Sing, Hong Kong, HK.  
 (540)



(531) 26.1, 27.5  
 (510), (511) **09** telefony komórkowe, baterie, ładowarki, ogniwa, baterie fotograficzne, akumulatory samochodowe, telefony, komputery, magnetowidy, faksy, przetworniki elektroniczne, urządzenia do nagrywania, pokrowce skórzane na telefony komórkowe, anteny, okulary, teleskopy.

(111) **152520** (220) 2000 09 22 (210) 224416  
 (151) 2004 05 04

(732) Nautica Apparel, Inc. (a Delaware corporation), New York, US.  
(540)



(531) 18.3, 26.3, 26.13

(510), (511) **03** preparaty wybielające i inne produkty stosowane w praniu, preparaty czyszczące, nabłyszczające, szorujące i ściernie, mydła, wyroby perfumeryjne, olejki eteryczne, kosmetyki, płyny do pielęgnacji włosów, produkty do czyszczenia zębów, **18** skóra i imitacje skóry oraz wyroby z tych materiałów nie ujęte w innych klasach, skóry zwierzęce, skóry surowe, kufry i torby podróżne, parasole, parasolki i laski, bicze, wyroby rymarskie i siodła, **25** odzież, obuwie i nakrycia głowy.

(111) **152521** (220) 2000 09 22 (210) 224418  
(151) 2004 05 04  
(732) SHIMANO INC., Osaka, JP.  
(540) STELLA

(510), (511) **28** sprzęt wędkarski włączając kołowrotki, wędki, żyłki wędkarskie, prowadnice żyłki, haczyki, wabiki, sztuczne przynęty, koszyki wędkarskie, spławiki, ciężarki, podbieraki i ręczne sieci dla wędkarzy, torby dla wędkarzy, futerały na wędki, pudełka na osprzęt wędkarski i rękawice stosowane przy wędkowaniu, kije golfowe, piłki golfowe, torby golfowe, futerały na kije golfowe.

(111) **152522** (220) 2000 09 21 (210) 224425  
(151) 2004 05 21  
(732) Agencja Wydawnicza TECHNOPOOL Sp. z o.o., Częstochowa, PL.  
(540) technopolka

(510), (511) **16** afisze, albumy, almanachy, artykuły papiernicze, bloki, bloki rysunkowe, broszury, czasopisma, druki, formularze, gazety, kalendarze, kalendarze z kartkami do wrywania, kartki kartotekowe, karty, karty - zawiadomienia, karty pocztowe, komiksy, książki, krzyżówki, materiały piśmiennicze, nalepki, notesy, obwoluty, przybory piśmiennicze, zakładki do książek, zestawy rysunkowe, zeszyty.

(111) **152523** (220) 2000 09 22 (210) 224463  
(151) 2004 04 26  
(732) BIOFARM Spółka z ograniczoną odpowiedzialnością, Poznań, PL.  
(540) ginkodiet

(510), (511) **05** produkty farmaceutyczne: leki, środki dezynfekcyjne, odkażające, środki pomocnicze do użytku medycznego, produkty weterynaryjne, dietetyczne środki medyczne, produkty sanitarne: materiały opatrunkowe, plastry, podpaski higieniczne, żywność dla niemowląt.

(111) **152524** (220) 2000 09 22 (210) 224464  
(151) 2004 04 26  
(732) BIOFARM Sp. z o.o., Poznań, PL.  
(540) oktava

(510), (511) **05** produkty farmaceutyczne: leki, środki dezynfekcyjne, odkażające, środki pomocnicze do użytku medycznego, produkty weterynaryjne, dietetyczne środki medyczne, produkty sanitarne: materiały opatrunkowe, plastry, podpaski higieniczne, żywność dla niemowląt.

(111) **152525** (220) 2000 09 22 (210) 224466  
(151) 2004 04 26

(732) GELLWE Sp. z o.o., Zabierzów, PL.

(540) SŁODKI KUBEK

(510), (511) **30** budynie, kisiele, produkty żywnościowe ze skrobi, skrobia do celów spożywczych, desery w proszku na bazie skrobi, **39** konfekcjonowanie budyniu, kisielu i produktów żywnościowych ze skrobi.

(111) **152526** (220) 2000 09 25 (210) 224522  
(151) 2004 05 26

(732) Sears Brands, LLC, Hoffman Estates, US.

(540) GALAXY

(510), (511) **07** maszyny i obrabiarki, silniki (z wyjątkiem stosowanych w pojazdach lądowych), mechanizmy sprzęgania i napędu (z wyjątkiem stosowanych w pojazdach lądowych), mechaniczne narzędzia rolnicze, inkubatory do jaj, elektryczne maszyny piorące do tkanin i odzieży, zmywarki do naczyń, prasy i rozdrabniarki do odpadków, **11** urządzenia do oświetlania, ogrzewania, wytwarzania pary, gotowania, chłodzenia, suszenia, wentylacji, zasilania wodą i do celów sanitarnych, lodówki, zamrażarki, piece gazowe i elektryczne, piekarniki mikrofalowe do gotowania, elektryczne tostery i opiekacze, domowe piekarniki do gotowania, elektryczne i gazowe suszarki do tkanin i odzieży.

(111) **152527** (220) 2000 09 25 (210) 224529  
(151) 2004 05 21  
(732) Mars, Inc., McLean, US.  
(540)



(531) 3.11, 5.3, 26.1, 27.5

(510), (511) **05** spraye i obroże przeciwpchelne, dietetyczne dodatki do żywności dla zwierząt do celów leczniczych, szampony lecznicze i detergenty dla zwierząt zawarte w kl. 5, **31** rolnicze, ogrodnicze i leśne produkty, ziarna i nasiona, wszystkie zawarte w kl. 31, żywe zwierzęta, ptaki i ryby, żywność dla zwierząt, ptaków i ryb, słoń, skorupa mątwy, kości dla psów, ściółka dla zwierząt, świeże warzywa i świeże owoce, ciastka ryżowe dla psów oraz preparaty zawarte w kl. 31 stosowane jako dodatki do tych pokarmów.

(111) **152528** (220) 2000 09 20 (210) 224536  
(151) 2004 05 18

(732) Firma Sinoma Krzysztof Oettingen, Kraków, PL.

(540) Sinoma

(510), (511) **35** usługi umożliwiające odbiorcom wygodny dobór i zakup towarów w sklepie lub hurtowni lub skup surowców wtórnych, pośrednictwo handlowe (kojarzenie uczestników obrotu gospodarczego), doradztwo handlowe, **36** doradztwo finansowe, doradztwo inwestycyjne (inwestycje kapitałowe), **40** pozyskiwanie surowców wtórnych.

(111) **152529** (220) 2000 09 25 (210) 224545  
(151) 2004 04 26

(732) Grodziskie Zakłady Farmaceutyczne POLFA Spółka z o.o., Grodzisk Mazowiecki, PL.

(540) INDAPRES

(510), (511) **05** preparat farmaceutyczny.

(111) **152530** (220) 2000 09 25 (210) 224616  
(151) 2004 05 07

(732) AIS.PL Spółka z o.o., Toruń, PL.  
(540) AIS  
(510), (511) **42** programowanie komputerów, doradztwo komputerowe.

(111) **152531** (220) 2002 11 04 (210) 257027  
(151) 2004 05 04  
(732) Firma Handlowa KrakChemia S.A., Kraków, PL.  
(540)



Kolory znaku: zielony, biały  
(531) 27.5, 29.1  
(510), (511) **35** zgrupowanie na rzecz osób trzecich różnych, towarów pozwalające nabywcy wygodnie je oglądać i kupować w dużym sklepie wielobranżowym lub supermarkecie.

(111) **152532** (220) 2000 09 27 (210) 224744  
(151) 2004 06 02  
(732) „MASPEX WADOWICE” Spółka z o.o., Wadowice, PL.  
(540) ZIELONY OGRÓD -WSZYSTKIE BARWY TWOJEGO ŻYCIA

(510), (511) **30** kawa, herbata, kakao, czekolada, napoje na bazie kawy, napoje na bazie kakao, napoje na bazie czekolady, miód, słodczyce, cukierki, cukierki twarde, landrynki, cukierki z witaminami, drażetki polerowane, drażetki z masą czekoladową otoczone powłoką z cukru, ciastka, ciasto w proszku, nadzienia cukiernicze, wyroby cukiernicze, wyroby z kakao, muesli, lody, lody spożywcze w proszku, płatki kukurydziane, karmelki, polewy owocowe, polewa czekoladowa, polewa kakaowa, polewy aromatyzowane, dodatki do deserów, sosy owocowe, sosy czekoladowe, sosy kakaowe, kremy owocowe, kremy czekoladowe, sosy aromatyzowane, **32** napoje instant, napoje bezalkoholowe, wody mineralne, gazowane i niegazowane, nektary owocowe, syropy owocowe, proszek do produkcji napojów, pastylki do produkcji napojów, soki owocowe, soki warzywne, soki owocowo-warzywne, soki wieloowocowe, soki wielowarzywne, napoje owocowe, napoje warzywne, napoje wieloowocowe, napoje wielowarzywne, **33** napoje alkoholowe, wino, koktaile winne, nalewki koktailowe, aperitify, wermuty, miody pitne, wódki, koktaile, spirytus.

(111) **152533** (220) 2000 09 29 (210) 224802  
(151) 2004 05 12  
(732) Oliver Sjölander, Köping, SE.  
(540) COLOROC  
(510), (511) **06** okładziny metalowe i panele stosowane w budownictwie, **19** niemetalowe okładziny licowe stosowane w budownictwie (w szczególności cegła licowa).

(111) **152534** (220) 2000 09 29 (210) 224803  
(151) 2004 05 12  
(732) The Boots Company Plc., Nottingham, GB.  
(540)

**BOTANICS**  
the PURE POWER OF PLANTS



(531) 3.9, 27.5  
(510), (511) **03** nie medyczne preparaty toaletowe, kosmetyki, perfumy, mydła, olejki eteryczne, preparaty do zębów i włosów, dezodoranty osobiste, spraye do ciała.

(111) **152535** (220) 2000 09 29 (210) 224804  
(151) 2004 05 12  
(732) PepsiCo, Inc., Purchase, US.  
(540) FRITOS  
(510), (511) **30** żywność gotowa, gotowe dania i wyroby - snaki składające się przede wszystkim z ziaren, w tym chipsy z ziarnami, tortilla chipsy, ryżowe chipsy, krakersy, precle, snaki dmuchane i ekstrudowane, prażona kukurydza, słodczyce pokryte masą kukurydzianą i orzechową, snaki zawierające ziarna lub na bazie zbóż i płatków zbożowych, dipy do smaków.

(111) **152536** (220) 2000 09 29 (210) 224809  
(151) 2004 05 12  
(732) 3M Company, St.Paul, US.  
(540) KOYOTE  
(510), (511) **09** urządzenia i przyrządy naukowe, żeglarskie, geodezyjne, elektryczne, fotograficzne, kinematograficzne, optyczne, wagowe, pomiarowe, sygnalizacyjne, kontrolne, do ratowania życia, do celów dydaktycznych, rękawice ochronne do użytku przemysłowego, zatyczki do uszu nie do celów medycznych, kaski ochronne i bezpieczeństwa, okulary i gogle ochronne, filtry do masek oddechowych i ochronne urządzenia oddechowe, urządzenia do nagrywania, transmisji lub reprodukcji dźwięku lub obrazu, magnetyczne nośniki danych, płyty i dyski z nagraniami, automaty sprzedające i mechanizmy do urządzeń uruchamianych przez wrzucenie monety, kasy sklepowe, maszyny liczące, sprzęt przetwarzający dane i komputery, urządzenia do gaszenia ognia.

(111) **152537** (220) 2000 09 28 (210) 224814  
(151) 2004 05 12  
(732) Herbapol - Łódź S.A., Łódź, PL.  
(540) SENNFOLAX  
(510), (511) **05** produkty farmaceutyczne.

(111) **152538** (220) 2000 09 28 (210) 224815  
(151) 2004 05 12  
(732) Herbapol - Łódź S.A., Łódź, PL.  
(540) SYLIGRANEX  
(510), (511) **05** produkty farmaceutyczne.

(111) **152539** (220) 2000 09 28 (210) 224816  
(151) 2004 05 12  
(732) Herbapol - Łódź S.A., Łódź, PL.  
(540) DIABETOGRAN  
(510), (511) **05** produkty farmaceutyczne.

(111) **152540** (220) 2000 10 03 (210) 224905  
(151) 2004 05 04  
(732) Przedsiębiorstwo Produkcyjno-Handlowo-Uslugowe „DJASS” Spółka z o.o., Józefów n/Wisłą, PL.  
(540) reduca  
(510), (511) **33** napoje alkoholowe, w tym wina, nalewki i koktajle.

(111) **152541** (220) 2000 10 03 (210) 224906  
(151) 2004 05 04  
(732) Przedsiębiorstwo Produkcyjno-Handlowo-Uslugowe „DJASS” Spółka z o.o., Józefów n/Wisłą, PL.  
(540) józefina  
(510), (511) **33** napoje alkoholowe, w tym wina, nalewki i koktajle.

(111) **152542** (220) 2000 10 03 (210) 224923  
(151) 2004 05 04  
(732) ZAS Przedsiębiorstwo Obrotu Towarami Importowanymi -Z.I.A. Suchańscy Spółka Jawna, Warszawa, PL.

(540) goldencup  
(510), (511) **30** herbata, herbaty aromatyzowane, herbaty owocowe, kawa.

(111) **152543** (220) 2000 10 03 (210) 224929  
(151) 2004 05 04  
(732) Wyeth, Madison, US.  
(540) PREMIA  
(510), (511) **05** hormonalne preparaty farmaceutyczne dla kobiet.

(111) **152544** (220) 2000 10 03 (210) 224936  
(151) 2004 05 04  
(732) SmithKline Beecham p.l.c., Brentford, GB.  
(540) (znak przestrzenny)



(531) 26.15  
(510), (511) **21** szczoteczki do zębów, wykałaczki, nić dentystyczna, pojemniki z tworzyw sztucznych do przechowywania szczoteczek do zębów.

(111) **152545** (220) 2000 10 04 (210) 224984  
(151) 2004 05 18  
(732) P.H. „APPLICON” Lech Pilarowski, Warszawa, PL.  
(540)



Kolory znaku: szary, granatowy

(531) 26.4, 27.5, 29.1  
(510), (511) **25** odzież.

(111) **152546** (220) 2000 10 04 (210) 225009  
(151) 2004 05 04  
(732) Fosroc International Limited, Swindon, GB.  
(540) RENDEROC  
(510), (511) **01** chemikalia do celów przemysłowych, chemikalia do napraw betonu, produkty chemiczne stosowane jako powłoki powierzchniowe, mieszaniny chemiczne do powlekania, łatania i napraw powierzchni, żywice syntetyczne, **19** niemetalowe materiały stosowane w budownictwie, w inżynierii lądowej i wodnej oraz w przemyśle konstrukcyjnym, beton, zaprawy murarskie, cement, zaczyny cementowe, niemetalowe materiały do pokrywania, łatania i napraw powierzchni.

(111) **152547** (220) 2000 10 04 (210) 225010  
(151) 2004 05 04  
(732) The Pillsbury Company, Minneapolis, US.  
(540) DOUGHBOY  
(510), (511) **30** kawa, herbata, kakao, cukier, ryż, tapioka, sago, kawa nienaturalna, mąka i produkty zbożowe, pierogi, krążki pierogowe, uszka, kołduny, naleśniki, krążki naleśnikowe, krostki,

pyzy, pampuchy, kluski śląskie, paszteciki, placki ziemniaczane, kopytka, racuchy, knedle, makarony, leniwe pierogi, również w postaci mrożonej, chleb, wyroby cukiernicze i słodczyce, lody, miód, melasa, drożdże, proszek do pieczenia, sól, musztarda, ocet, sosy (przyprawy), przyprawy, lód.

(111) **152548** (220) 2000 10 04 (210) 225011  
(151) 2004 05 04  
(732) The Pillsbury Company, Minneapolis, US.  
(540)



(531) 4.5, 27.5  
(510), (511) **30** kawa, herbata, kakao, cukier, ryż, tapioka, sago, kawa nienaturalna, mąka i produkty zbożowe, pierogi, krążki pierogowe, uszka, kołduny, naleśniki, krążki naleśnikowe, krostki, pyzy, pampuchy, kluski śląskie, paszteciki, placki ziemniaczane, kopytka, racuchy, knedle, makarony, leniwe pierogi, również w postaci mrożonej, chleb, wyroby cukiernicze i słodczyce, lody, miód, melasa, drożdże, proszek do pieczenia, sól, musztarda, ocet, sosy (przyprawy), przyprawy, lód.

(111) **152549** (220) 2000 10 04 (210) 225012  
(151) 2004 05 04  
(732) The Pillsbury Company, Minneapolis, US.  
(540) CIASTUŚ  
(510), (511) **30** kawa, herbata, kakao, cukier, ryż, tapioka, sago, kawa nienaturalna, mąka i produkty zbożowe, pierogi, krążki pierogowe, uszka, kołduny, naleśniki, krążki naleśnikowe, krostki, pyzy, pampuchy, kluski śląskie, paszteciki, placki ziemniaczane, kopytka, racuchy, knedle, makarony, leniwe pierogi, również w postaci mrożonej, chleb, wyroby cukiernicze i słodczyce, lody, miód, melasa, drożdże, proszek do pieczenia, sól, musztarda, ocet, sosy (przyprawy), przyprawy, lód.

(111) **152550** (220) 2000 10 04 (210) 225013  
(151) 2004 05 04  
(732) HUNTSMAN ICI CHEMICALS, LLC, Salt Lake City, US.  
(540) RUBINATE  
(510), (511) **01** środki chemiczne stosowane w przemyśle oraz do wytwarzania poliuretanu.

(111) **152551** (220) 2000 04 12 (210) 216823  
(151) 2003 11 05  
(732) „SMS-Express.com” Spółka z o.o., Tarnobrzeg, PL.  
(540) SMS Express  
(510), (511) **09** programy komputerowe, **38** przesyłanie wiadomości i obrazu przy pomocy komputera.

(111) **152552** (220) 2000 10 04 (210) 225014  
(151) 2004 05 04  
(732) Veuve Clicquot Ponsardin, Reims, FR.  
(540) LA GRANDE DAME  
(510), (511) **33** napoje alkoholowe (z wyjątkiem piwa).

(111) **152553** (220) 2000 10 04 (210) 225089  
(151) 2004 05 19

(732) Przedsiębiorstwo Produkcyjno-Handlowe „DAGON”  
Spółka z o.o., Krosno, PL.  
(540)



Kolory znaku: czerwony, żółty  
(531) 26.11, 27.5, 29.1

(510), (511) **25** apaszki, barbety, berety, bielizna, bielizna osobista, bielizna przeciwpotowa, biustonosze, bluzki, bluzy, czapki, czapki bez daszka, czapki z daszkiem, fartuchy, gabardyna, getry, gorseciki - bielizna, gorsety, kamizelki, kąpielowe kostiumy, kąpielowe płaszcze, kąpielówki, kołnierzyki, kołnierzyki przypinane, kombinezony odzieżowe, konfekcja odzieżowa, koszule męskie, koszulki, majtki, marynarki, okrycia wierzchnie, opaski na głowę, palta, peleryny, pelisy, pieluszki z materiałów tekstylnych, piżamy, płaszcze, pulowery, rękawice, rękawiczki z jednym palcem, skarpetki, slipy, spodenki, spodnie, spódnice, stroje gimnastyczne, suknie, swetry, szale, szaliki, szlafroki, ubrania, ubrania wierzchnie, ubrania kostiumy, wyprawka dziecięca - ubrania.

(111) **152554** (220) 2000 10 09 (210) 225265  
(151) 2004 05 11  
(732) Gospodarstwo Ogrodnicze Maria i Jarosław Ptaszek,  
Stężycza, PL.  
(540)



Kolory znaku: jasnoczerwony, biały, zielony  
(531) 26.2, 26.4, 27.5, 29.1

(510), (511) **31** kwiaty cięte naturalne, kwiaty doniczkowe, rośliny  
gruntowe ozdobne.

(111) **152555** (220) 2000 10 19 (210) 225790  
(151) 2004 05 31  
(732) Warszawskie Zakłady Farmaceutyczne Polfa  
Spółka Akcyjna, Warszawa, PL.  
(540) MOLSICARD  
(510), (511) **05** wyroby farmaceutyczne.

(111) **152556** (220) 2000 10 20 (210) 225801  
(151) 2004 05 31  
(732) Fundacja Pomocy Humanitarnej FLASTMAL,  
Warszawa, PL.  
(540)



Kolory znaku: żółty, czerwony  
(531) 1.11, 27.5, 29.1

(510), (511) **03** barwniki kosmetyczne, chusteczki higieniczne nasączone płynami zapachowymi, depilatory, dezodoranty, esencje eteryczne, preparaty do golenia, preparaty kosmetyczne do kąpieli, wody kolońskie, kosmetyki, zestawy kosmetyczne, kremy kosmetyczne, lakiery do paznokci, lotony do włosów, maseczki kosmetyczne, mleczko kosmetyczne, mydła, olejki eteryczne, ołówki kosmetyczne, pasta do zębów, perfumy, produkty toaletowe, preparaty przeciw poceniu się, pomadki do ust, puder kosmetyczny, środki kosmetyczne do pielęgnacji skóry, sole kąpielowe, szampony, preparaty zapachowe do bielizny i pomieszczeń, talk kosmetyczny, środki do pielęgnacji ust, wazelina kosmetyczna, farby i odżywki do włosów, wody toaletowe, wody zapachowe, wosk kosmetyczny, środki czyszczące, polerujące, ścierające, preparaty do odtłuszczania, toaletowe środki sanitarne.

(111) **152557** (220) 2000 10 26 (210) 226159  
(151) 2004 06 03  
(732) Firma Handlowo-Produkcyjna VEYNA Dariusz Weyna,  
Grażyna Weyna, Toruń, PL.  
(540)



Kolory znaku: zielony, ciemnozielony, żółty, czarny

(531) 7.1, 27.5, 29.1

(510), (511) **06** drzwi jedno i dwuczęściowe o konstrukcji z kształowników aluminiowych, nieocieplane lub ocieplane pianką polistyrenową, przeszklone, częściowo przeszklone, lub nieprzeszkłone, oraz panele i wypełnienia drzwiowe z powierzchniowymi wzorami geometrycznymi.

(111) **152558** (220) 2000 10 27 (210) 226182  
(151) 2004 05 13  
(732) Kraft Foods Schweiz Holding AG, Zurich, CH.  
(540) CHOCOLATE WITH CHARACTER  
(510), (511) **30** kakao, czekolada, czekoladowe wyroby cukiernicze, napoje na bazie kakao, napoje na bazie czekolady oraz preparaty do wyżej wymienionych napojów.

(111) **152559** (220) 2000 10 26 (210) 226225  
(151) 2004 05 18  
(732) Browary Łódzkie S.A., Łódź, PL.  
(540)



Kolory znaku: złoty, czerwony, zielony, biały, czarny

(531) 24.9, 26.1, 27.5, 29.1

(510), (511) **32** piwo.

(111) **152560** (220) 2000 10 26 (210) 226226  
(151) 2004 05 18  
(732) Browary Łódzkie S.A., Łódź, PL.



(540)



Kolory znaku: czerwony, złoty, czarny, ciemnobrązowy, jasnobrązowy, pomarańczowy, niebieski, żółty, szary, beżowy  
(531) 3.1, 27.5, 29.1  
(510), (511) **32** piwo.

(111) **152561** (220) 1997 01 31 (210) 169192  
(151) 2004 02 27  
(732) INTER-MEDIA Spółka z o.o., Warszawa, PL.  
(540) SUKCES INTERNET  
(510), (511) **35** rozpowszechnianie ogłoszeń reklamowych, zarządzanie zbiorami informatycznymi, **38** usługi agencji informatycznych w zakresie zbierania i przekazywania aktualności i wiadomości, **41** montaż programów audiowizualnych, rozrywka, publikowanie tekstów publicystycznych i innych niż teksty reklamowe, edycja tekstów.

(111) **152562** (220) 1997 01 31 (210) 169193  
(151) 2004 02 27  
(732) INTER-MEDIA Spółka z o.o., Warszawa, PL.  
(540) SUKCES W INTERNECIE  
(510), (511) **35** rozpowszechnianie ogłoszeń reklamowych, zarządzanie zbiorami informatycznymi, **38** usługi agencji informatycznych w zakresie zbierania i przekazywania aktualności i wiadomości, **41** montaż programów audiowizualnych, rozrywka, publikowanie tekstów publicystycznych i innych niż teksty reklamowe, edycja tekstów.

(111) **152563** (220) 1998 01 19 (210) 182389  
(151) 2004 04 05  
(732) MANPOWER INC., Milwaukee, US.  
(540) MANPOWER  
(510), (511) **35** usługi związane z czasowym zatrudnianiem personelu, usługi agencyjne związane z zatrudnianiem, usługi pośrednictwa i wyszukiwania pracy personelu w dziedzinach księgowości, ubezpieczeń, bankowości, finansów, technologii, prawa, medycyny, prac naukowych, nauczania i techniki.

(111) **152564** (220) 1998 08 19 (210) 190759  
(151) 2004 03 15  
(732) Dewódzki Marek Przedsiębiorstwo Wielobranżowe DEMAR, Mstów, PL.  
(540)



Kolory znaku: , biały, zielony i odcienie  
(531) 26.1, 27.5, 29.1  
(510), (511) **17** produkty z tworzyw sztucznych do wytwarzania obuwia, materiały termoizolacyjne do wyściełania butów, tkaniny izolacyjne, filc izolacyjny, taśmy izolacyjne, folie metalowe izolacyjne, folie z tworzyw sztucznych inne niż do pakowania, ma-

teriały do wypychania z gumy lub z tworzyw sztucznych, guma surowa lub półprzetworzona;, **18** skóra surowa lub półprzetworzona, skóry zwierzęce, futrówka skórzana do obuwia, imitacje skóry, pasy skórzane, sakwy i torby myśliwskie, torby turystyczne i podróżne, kufry podróżne;, **25** buty sznurowane, chodaki, espadryle, pantofle gimnastyczne, obuwie plażowe, obuwie sportowe, półbuty, pantofle, antypoślizgowe środki do butów, cholewki do obuwia, obcasys do butów, napiętki do butów, paski do butów, stalki metalowe do butów, wkładki do obuwia wewnętrzne, odzież z tworzyw sztucznych i naturalnych, odzież skórzana, kombinezony odzieżowe, skafanderki białizniane, kombinezony dla narciarzy, ubrania dla kolarzy, ubrania dżersejowe, ubrania trykotowe, okrycia wełniane lub futrzane z kapturem, ubrania wierzchnie, okrycia wierzchnie, palta, marynarki, mundury, koszule męskie, koszulki, spodnie, spodnie, bluzy, kamizelki, szlafroki, kostiumy jednoczęściowe, ubiory plażowe, swetry, szaliki, rękawice, odzież wodoodporna, bielizna przeciwpotowa, bluzki, czapki, kapelusze, berety, opaski na głowę;, **35** prowadzenie usług w zakresie: agencji importowo-eksportowej, agencji informacji handlowej, agencji reklamowych, reklamy osób trzecich, dystrybucji materiałów reklamowych: próbek, druków, prospektów, broszur, organizowania pokazów towarów, badania rynku, organizowania wystaw handlowych lub reklamowych, organizowania aukcji, prowadzenia negocjacji, usług menadżerskich, doradztwa handlowego, pośrednictwa handlowego polegającego na kojarzeniu kontrahentów handlowych, pośrednictwa handlowego polegającego na zawieraniu umów handlowych, doradztwa w zakresie organizowania i kierowania działalnością godpodarczą;, **40** prowadzenie usług w zakresie: przetwarzania surowców obuwniczych i odzieżowych, przerabianie materiałów obuwniczych i odzieżowych, barwienia skór, barwienia obuwia, barwienia tkanin, drukowania wzorów na obuwiu i na tkaninach, impregnowania wodoodpornego tkanin i obuwia;, **42** prowadzenie usług w zakresie: testowania oraz opiniowania i ekspertyz materiałów, oprogramowania komputerów na zlecenie osób trzecich, informacji o modzie obuwniczej i odzieżowej, wzornictwa przemysłowego;.

(111) **152565** (220) 1998 09 09 (210) 191662  
(151) 2004 05 04  
(732) Przedsiębiorstwo Handlowo-Usługowe „AGROCHEM” Karol Kropka, Drogomyśl, PL.  
(540) agrochem - Kropka Karol  
(510), (511) **08** drobne narzędzia ogrodnicze, grabie, grace ogrodowe, kosiarki ogrodowe, łopaty, motyki, noże ogrodnicze, nożyki do okulizowania roślin, osetki do ostrzenia, ostrza kos, ostrza nożyc, piły, narzędzia ręczne dla rolnictwa, rozpylacze dla środków owadobójczych, sapy, sekatory, siekierki, sierpy.

(111) **152566** (220) 1998 10 23 (210) 193440  
(151) 2004 03 12  
(732) Vinalco Istra Export Import d.o.o., Rijeka, HR.  
(540) dalmatino  
(510), (511) **33** wina.

(111) **152567** (220) 1998 12 23 (210) 195992  
(151) 2004 05 18  
(732) Leo Pharma A/S, Ballerup, DK.  
(540)



(531) 3.1, 27.5

(510), (511) **05** preparaty dermatologiczne, preparaty oftalmiczne, preparaty antybiotykowe, przeciwbólowe, moczopędne i hormonalne, pochodne witamin, preparaty przeciwrakowe i stosowane przy leczeniu kości preparaty metaboliczne.

(111) **152568** (220) 1998 12 23 (210) 196052  
(151) 2004 06 03  
(732) Przedsiębiorstwo Termoizolacji Instalacji Technologicznych i Sanitarnych TERMOINSTAL Spółka z o.o., Łańcut, PL.  
(540)



Kolory znaku: żółty, pomarańczowy, czarny  
(531) 26.4, 27.5, 29.1

(510), (511) **17** materiały izolacyjne, azbest, farby izolacyjne, filc izolacyjny, folie metalowe izolacyjne, tkaniny izolacyjne, papier izolacyjny, szklana wata do izolacji, tkaniny z włókna szklanego do izolacji, taśmy izolacyjne, materiały termoizolacyjne, tkaniny azbestowe, tkaniny izolacyjne, **19** materiały budowlane niemetalowe, **37** usługi w zakresie instalacji hydraulicznych, termoizolacji, izolacji rur ciepłych i chłodniczych, izolacji zbiorników i komór chłodniczych, montażu i rekonstrukcji instalacji technologicznych i sanitarnych, montażu i remontu instalacji i urządzeń chłodniczych, montażu i naprawy kotłów wodnych i parowych oraz zbiorników ciśnieniowych, montażu rurociągów i armatury ze stali chromoniklowej i miedzi, robót blacharskich, montażu rurociągów gazowych i stacji redukcyjnych, zabezpieczania przed korozją, prowadzenia nadzoru technicznego w zakresie świadczonych w/w usług, **42** usługi w zakresie projektowania budynków i opracowywania technologii ich wykonania, opracowywanie oprogramowania komputerowego.

(111) **152569** (220) 1999 03 08 (210) 198930  
(151) 2004 05 04  
(732) Restauracja „Chłopskie Jadło” - Anna Kaliszka-Kościuszkowa Spółka Jawna, Kraków, PL.  
(540) pstrąg toczony  
(510), (511) **29** potrawy na bazie mięsa, potrawy na bazie ryb, potrawy na bazie jaj, sałatki warzywne, sałatki owocowe, warzywa gotowane, warzywa konserwowe, zupy, paszety, krokiety, flaki, konfitury, produkty mleczne, wędliny, galaretki, pasty do kanapek, smalec, kawior, ryby morskie, ryby słodkowodne, ryby konserwowe, zioła, owoce morza: homary, krewetki, langusty, małże, ostrygi, **30** chleb, bułki, ciasta, mąka i produkty zbożowe, sosy do sałatek, przyprawy, lody, budynie, majonezy, potrawy na bazie mąki, wyroby cukiernicze, **43** prowadzenie restauracji, kawiarni, barów szybkiej obsługi.

(111) **152570** (220) 1999 07 05 (210) 204362  
(151) 2004 05 04  
(732) Przedsiębiorstwo Handlowe „VINEX-SLAVIANTSI POLAND” Spółka z o.o., Toruń, PL.  
(540) BEAR BLOOD  
(510), (511) **33** wino czerwone wytrawne.

(111) **152571** (220) 1999 07 20 (210) 204980  
(151) 2004 05 11  
(732) CERSANIT SA, Kielce, PL.  
(540) SOLARE  
(510), (511) **11** wyroby sanitarne z ceramiki, ceramika łazienkowa, bidety, kompakty, umywalki, miski ustępowe, pisuary, postumenty i półpostumenty do umywalk, brodziki.

(111) **152572** (220) 1999 08 10 (210) 205825  
(151) 2004 03 15  
(732) AS BALTICA, Tallinn, EE.  
(540)

CHRISTINE COLLECTION

(531) 27.5  
(510), (511) **16** papier, tektura, artykuły tekturowe, gazety, magazyny, albumy na wycinki z gazet, albumy, książki, broszury, fotografie, kalendarze, notesy, materiały piśmiennicze, papeteria, afisze, opakowania papierowe i plastikowe, torby do pakowania, **25** obuwie.

(111) **152573** (220) 1999 08 12 (210) 206006  
(151) 2004 06 03  
(732) Zakład Produkcyjno-Handlowo-Usługowy DELIC-POL Spółka z o.o., Lindów, PL.  
(540)



Kolory znaku: żółty, zielony, ciemnoniebieski, brązowy

(531) 4.3, 26.1, 26.11, 27.5, 29.1  
(510), (511) **30** ciasta, ciasteczka, w tym ciastka piernikowe, wyroby ciastkarskie, ciasta w proszku.

(111) **152574** (220) 1999 08 13 (210) 206015  
(151) 2004 05 04  
(732) East-West Consulting Poland Prywatny Browar Lwówek Śl. Spółka z o.o., Lwówek Śl., PL.  
(540) Oktoberfest  
(510), (511) **16** papier, karton.

(111) **152575** (220) 1999 08 16 (210) 206045  
(151) 2004 06 03  
(732) Centrum Podróży AURA Spółka z o.o., Warszawa, PL.  
(540)



Kolory znaku: żółty, niebieski

(531) 26.1, 26.4, 27.5, 29.1  
(510), (511) **16** foldery, przewodniki, mapy, informatory turystyczne, rozkłady jazdy, **36** pośrednictwo w sprzedaży ubezpieczeń, prowadzenie kas skupu i sprzedaży zagranicznych środków płatniczych, **39** usługi turystyczne, w tym organizacja oraz obsługa zagranicznej i krajowej turystyki przyjazdowej i wyjazdowej, grupowej i indywidualnej, organizacja rehabilitacyjnych turnusów wyjazdowych i turnusów odnowy biologicznej, organizacja i obsługa różnych form turystyki krajowej, pośrednictwo w sprzedaży i rezerwacji dokumentów przewozowych, biletów przewoźników polskich i obcych w komunikacji krajowej i zagranicznej oraz organizacja przewozów wszelkimi rodzajami środków transportu, prowadzenie działalności transportowej wraz z wynajmem własnego taboru

autokarowego i samochodów osobowych krajowym i zagranicznym osobom prawnym i fizycznym, organizacja przewozu własnym taborem, prowadzenie informacji turystycznej i podróźniczej, organizacja i świadczenie usług w zakresie pilotażu, prowadzenie za granicą działalności handlowej i informacyjnej w zakresie turystyki, **41** organizacja wczasów i kursów językowych w kraju i zagranicą, organizacja imprez edukacyjnych, organizacja i obsługa zagranicznych i krajowych kongresów, zjazdów, sympozjów, konferencji, wystaw oraz innych imprez specjalistycznych wraz z imprezami towarzyszącymi, organizacja imprez sportowych i rekreacyjnych, publikowanie, **43** świadczenie usług hotelarskich i gastronomicznych, rezerwacja miejsc hotelowych, w pensjonatach i kwaterach prywatnych, turystycznych ośrodkach kempingowych, ośrodkach rekonwalescencji, sanatoriach w kraju i zagranicą.

(111) **152576** (220) 1999 08 31 (210) 206673  
(151) 2004 06 03  
(732) Telewizja Polska Spółka Akcyjna, Warszawa, PL.  
(540)



(531) 27.5  
(510), (511) **09** urządzenia i przyrządy: fotograficzne, kinematograficzne, optyczne do celów dydaktycznych, urządzenia do nagrywania, transmisji lub reprodukcji dźwięku lub obrazu, magnetyczne nośniki danych, płyty /dyski/ z nagraniami, automaty sprzedające i mechanizmy do urządzeń uruchamianych przez wrzucenie monety, maszyny liczące, sprzęt przetwarzający dane i komputery, programy komputerowe, gry telewizyjne, **35** usługi reklamowe i produkcja reklam telewizyjnych, radiowych, kinowych, **38** przekazywanie fonii i/lub wizji, produkcja i rozpowszechnianie programów i konkursów telewizyjnych lub radiowych, zbieranie i przekazywanie wiadomości, usługi w zakresie organizowania systemów transmisyjnych, **41** organizowanie imprez artystycznych, estradowych, sportowych, rekreacyjnych, usługi w zakresie organizowania nauki i szkoleń w dziedzinie multimedialnej, organizowanie imprez o charakterze edukacyjnym i kulturalnym, usługi wynajmu dekoracji, kostiumów i rekwizytów, oraz pomieszczeń do celów rozrywkowych i studiów nagrań, oraz sprzętu radiowego, telewizyjnego, kinematograficznego i nagrań, usługi wydawnicze, **42** opracowywanie i wdrażanie programów komputerowych, oprogramowanie komputerowe, wykonywanie opinii i badań w zakresie działalności multimedialnej.

(111) **152577** (220) 1999 09 07 (210) 206999  
(151) 2004 06 08  
(732) „ELZA-BIS KSELMED” S.C. Bożena Kucharska, Krzysztof Kucharski, Grudziądz, PL.  
(540) kselmed  
(510), (511) **09** urządzenia, aparaty i przyrządy do diagnostyki laboratoryjnej, **10** urządzenia, aparaty i przyrządy medyczne, **37** naprawa urządzeń, aparatów i przyrządów medycznych i laboratoryjnych.

(111) **152578** (220) 1999 10 29 (210) 209201  
(151) 2004 05 11  
(732) NASZA ŁAZIENKA - Błaszczyk, Efiszow Spółka Jawna, Łódź, PL.  
(540) Nasza łazienka  
(510), (511) **35** zgrupowanie na rzecz osób trzecich urządzeń, przyborów, zestawów, armatury, wyposażenia, przyrządów wykorzystywanych w łazienkach i sanitariatach do utrzymywania higieny osobistej oraz czystości pomieszczeń, artykułów metalowych, ceramicznych, z kamienia naturalnego i innych materiałów naturalnych, drewnianych i drewnopodobnych, z mas plastycznych, tworzyw sztucznych, szkła, tkanych, dzianych, produktów chemicznych

przeznaczonych do odnawiania, renowacji pomieszczeń, produktów chemii gospodarczej-pozwalające je wygodnie oglądać i kupować w sklepie lub hurtowni oraz pośrednictwo handlowe polegające na kojarzeniu kontrahentów, **37** usługi budowlane, remontowo-budowlane, stolarskie, usługi wykonawstwa instalacji wodociągowych, kanalizacyjnych, grzewczych, gazowych, wentylacyjnych, klimatyzacyjnych, **42** usługi doradztwa budowlanego, projektowania konstrukcji, usługi projektowe, wystroju i aranżacji wnętrz.

(111) **152579** (220) 1999 12 20 (210) 211398  
(151) 2003 11 15  
(732) GIEŁDA BUDOWLANA „LABOR” Karol Labus, Piotr Penczek Spółka Jawna, Katowice, PL.  
(540)



Kolory znaku: żółto-czerwony, żółty, czerwony  
(531) 27.5, 29.1

(510), (511) **12** jachty, łodzie, wiosła, żurawiki do łodzi, **35** usługi związane z prowadzeniem zgrupowań na rzecz osób trzecich różnych towarów pozwalające nabywcy wygodnie je oglądać i kupować w sklepie w zakresie artykułów rolno-spożywczych, materiałów i sprzętu budowlanego, usługi agencji importowo-eksportowej, współuczestnictwo przy prowadzeniu negocjacji i zawieraniu kontraktów handlowych, pośrednictwo handlowe polegające na kojarzeniu kontrahentów, doradztwo handlowe, informacja handlowa i analiza kosztów, **36** usługi w zakresie administrowania i zarządzania nieruchomościami, pośrednictwo w sprawach kupna, sprzedaży, najmu nieruchomości, usługi związane z pośrednictwem giełdowym, **37** usługi związane z budową budynków i innych obiektów, usługi w zakresie naprawy-remontów budynków i innych obiektów, usługi w zakresie wypożyczania narzędzi i sprzętu budowlanego, montaż i demontaż rusztowań wraz z ich wypożyczeniem, nadzór budowlany, sprzętanie budynków, usługi w zakresie naprawy łodzi, **39** usługi w zakresie transportu, przewożenie ładunków, przewóz ciężarówkami, **42** usługi w zakresie architektury: projektowania i konserwacji, usługi geodezyjno-kartograficzne, analiza projektów technicznych, badania techniczne, doradztwo techniczne, usługi w zakresie projektowania konstrukcyjnego i przemysłowego, ekspertyzy inżynierskie, usługi w zakresie rekultywacji terenu.

(111) **152580** (220) 2000 01 10 (210) 212173  
(151) 2004 04 26  
(732) PROPEL SOFTWARE CORPORATION, Santa Clara, US.  
(540) PROPEL

(510), (511) **09** oprogramowanie komputerowe do tworzenia elektronicznych komercyjnych miejsc sieciowych w sieciach wewnętrznych i sieciach zewnętrznych, **35** usługi konsultacyjne w zakresie zarządzania miejscami www, usługi w zakresie zarządzania biznesowego w sprawach biznesowych i funkcjach komercyjnych miejsc w sieci oraz handlu w sieci oraz w zakresie licencjonowania oprogramowania dla miejsc w sieci i handlu w sieci, usługi w zakresie zarządzania dla osób trzecich miejscami w sieci w dziedzinie sprzedaży i zamówień on-line, usługi w zakresie dostarczania analiz biznesowych w dziedzinie rozwiązań w technologii i strategiach informacyjnych angażujących globalne sieci komunikacyjne oraz elektroniczne rozwiązania i strategie komunikacyjne, **42** usługi w zakresie dostarczania informacji poprzez sieci komputerowe i globalne sieci komunikacyjne, usługi w zakresie dostarczania informacji dotyczących komputerów i oprogramowania komputerowego, w szczególności w kontekście miejsc w sieci, poprzez sieci komputerowe i globalne sieci komunikacyjne, usługi w zakresie dostarczania dostępu do komputerowych baz danych i miejsc w sieci osób trzecich z różnych dziedzin poprzez globalną sieć komunikacyjną, usługi w zakresie dostarczania interaktywnych systemów zamówień on-line i interaktywnych systemów informacyjnych, usługi w zakresie wynajmu urządzeń komputerowych służących

do interaktywnej sprzedaży i zamówień on-line w globalnej sieci komunikacyjnej, usługi w zakresie dostarczania elektronicznego biuletynu informacyjnego i usług pogawędkowych poprzez globalne sieci komunikacyjne, usługi konsultacyjne w zakresie rozwoju miejsc www, usługi w zakresie dostarczania rozwiązań w oprogramowaniu umożliwiających odbiór i przesyłanie informacji do sieci ogólnosiwiatowej, usługi w zakresie tworzenia i konserwacji baz danych i miejsc w sieci.

(111) **152581** (220) 2000 01 17 (210) 212462  
(151) 2003 06 26  
(732) Cadbury Ireland Ltd., Dublin 5, IE.  
(540) ADAMS VITA C  
(510), (511) **30** wyroby cukiernicze.

(111) **152582** (220) 2000 01 19 (210) 212549  
(151) 2004 03 16  
(732) P.U.H. „HUMA” Zdzisław Huma, Warszawa, PL.  
(540)



(531) 27.5  
(510), (511) **09** urządzenia i przyrządy, elektroniczne, informatyczne, magnetyczne, sygnalizacyjne, kontrolne, do zapisu danych, odczytowe, stosowane w telekomunikacji, magnetyczne nośniki danych w tym karty magnetyczne, urządzenia aparaty i osprzęt do instalacji telekomunikacyjnych, **35** zgrupowanie na rzecz osób trzecich różnych artykułów, pozwalające nabywcy wygodnie je oglądać i kupować w sklepie/hurtowni, oferującej urządzenia, aparaty i osprzęt stosowany w elektronice, informatyce i telekomunikacji, **42** usługi z zakresu programowania kart magnetycznych i kontroli dostępu, konserwacja aparatów, urządzeń i systemów telekomunikacyjnych.

(111) **152583** (220) 2000 01 20 (210) 212593  
(151) 2004 04 14  
(732) FORTIS BANK POLSKA SPÓŁKA AKCYJNA,  
Warszawa, PL.  
(540)

PL@NET

(531) 24.17, 27.5  
(510), (511) **35** komputerowe zarządzanie plikami, **36** usługi bankowe z dostępem bezpośrednim, sieciowym przez internet, home banking, **38** łączność poprzez terminale komputerowe.

(111) **152584** (220) 2000 01 20 (210) 212595  
(151) 2004 04 14  
(732) FORTIS BANK POLSKA SPÓŁKA AKCYJNA,  
Warszawa, PL.  
(540)

Pl@net

(531) 24.17, 27.5  
(510), (511) **35** komputerowe zarządzanie plikami, **36** usługi bankowe z dostępem bezpośrednim, sieciowym przez internet, home banking, **38** łączność poprzez terminale komputerowe.

(111) **152585** (220) 2000 02 01 (210) 213164  
(151) 2004 05 04  
(732) Nilson Group AB, Varberg, SE.  
(540) TROTTERS  
(510), (511) **25** obuwie, w tym półbuty i trzewiki.

(111) **152586** (220) 2000 03 31 (210) 216177  
(151) 2004 06 03  
(732) Warner Bros. Entertainment Inc., Burbank, US.  
(540) HARRY POTTER  
(510), (511) **25** odzież, obuwie i nakrycia głowy, odzież dla mężczyzn, kobiet i dzieci, włączając koszule, t-shirty, bluzy, ubrania do joggingu, spodnie, szorty, krótkie bluzeczki, odzież przeciwdeszczowa, śliniaczki, spódnice, bluzki, sukienki, szelki, swetry, żakiety i marynarki, okrycia, płaszcze przeciwdeszczowe, ubrania na śnieg, krawaty, szlafroki, kapelusze, czapki, daszki przeciwśoneczne, pasy, szaliki, bielizna nocna, pidżamy, bielizna damska, bielizna, buty z długą cholewką, buty, buty sportowe, sandały, botki, skarpety z podeszwą, stroje kąpielowe oraz stroje maskaradowe i kostiumy na Halloween a także maski do nich, **28** zabawki, artykuły sportowe i gimnastyczne oraz gry i przedmioty do zabawy, włączając figurki do zabawy i akcesoria do nich, zabawki pluszowe, balony, zabawki kąpielowe, zabawki do jeżdżenia, wyposażenie do gier karcianych, zabawki-pojazdy, lalki, latające dyski, ręczne gry elektroniczne, wyposażenie wchodzące w skład gier planszowych, gier karcianych, gier zręcznościowych, gier towarzyskich, gier ruchowych polegających na rzucaniu do celu, stojące wolno maszyny do gier wideo, puzzle i układanki, papierowe maski na twarz, deskorolki, łyżwy, zabawki do polewania wodą, piłki: piłki do zabawy, piłki futbolowe, piłki do baseballa, piłki do koszykówki, rękawice baseballowe, akcesoria pływające do celów rekreacyjnych, tratwy pływające do celów rekreacyjnych, deski surfingowe, deski do pływania do celów rekreacyjnych, płetwy do pływania, pistolety na wodę, naczynia zabawki do gotowania i do pieczenia, zabawki skarbonki oraz dekoracje bożonarodzeniowe.

(111) **152587** (220) 2000 04 19 (210) 217232  
(151) 2004 04 05  
(732) RANBAXY Laboratories Ltd., New Delhi, IN.  
(540) klabax  
(510), (511) **05** leki, produkty farmaceutyczne, weterynaryjne, materiały opatrunkowe.

(111) **152588** (220) 2000 04 19 (210) 217409  
(151) 2004 03 16  
(732) Kot-Zaniewski Sławomir INTEGART POLAND INC.,  
Wrocław, PL.  
(540)



Kolory znaku: niebieski, biały  
(531) 26.3, 26.4, 27.5, 29.1  
(510), (511) **17** folie odbłaskowe do znaków drogowych i folie reklamowe z tworzyw sztucznych, **19** płyty budowlane z tworzyw sztucznych, ochronne bariery drogowie oraz elementy do poziomego i pionowego oznaczania dróg z tworzyw sztucznych, **20** transparenty i akcesoria reklamowe z tworzyw sztucznych, tablice ogłoszeniowe z tworzyw sztucznych, **35** prowadzenie hurtowni i/lub sklepów z materiałami dla budownictwa, wyrobami dla drogownictwa, materiałami reklamowymi, z materacami i poduszkami, pośredniczenie w zawieraniu transakcji handlowych.

(111) **152589** (220) 2000 04 26 (210) 217737  
(151) 2004 05 11

(732) Przedsiębiorstwo Automatykacji i Pomiarów ALTECH Spółka. z o.o., Konin, PL.

(540)

# PAIP ALTECH

Kolory znaku: turkusowy

(531) 27.5, 29.1

(510), (511) **09** komputery, szafy, pulpity i elementy automatyki przemysłowej i napędowej, **37** instalowanie, obsługa i naprawa urządzeń klimatyzacyjnych, wentylacyjnych i chłodniczych, instalowanie, obsługa i naprawa komputerów, instalowanie, obsługa i naprawa sieci i urządzeń telekomunikacyjnych i radiokomunikacyjnych, **38** przesyłanie danych przy pomocy terminali komputerowych, przesyłanie wiadomości i obrazu przy pomocy komputera, komunikacja radiowa, telefoniczna, telegraficzna, **42** doradztwo w sprawach sprzętu komputerowego, projekty techniczne w zakresie automatyki, pomiarów elektrycznych, elektroniki, telekomunikacji i radiokomunikacji, wykonywanie ekspertyz technicznych, doradztwo techniczne, pomiary elektryczne i energetyczne.

(111) **152590** (220) 2000 04 27 (210) 217744

(151) 2004 04 26

(732) Stowarzyszenie POMERANIA SHANTIES, Szczecin, PL.  
(540)



Kolory znaku: biały, jasnobrązowy

(531) 4.3, 9.1, 24.5, 27.5, 29.1

(510), (511) **16** afisze, albumy, almanachy, bilety, blankiety, opakowania do butelek z tektury lub kartonu, chorągiewki papierowe, czasopisma, druki do rysowania, okładki na dokumenty, druki, etykiety nie z materiału, formularze, fotografie, gazety, kalendarze, katalogi, komiksy, koperty, książki, foldery, naklejki adresowe, notesy, periodyki, plakaty, plany, prospekty, reprodukcje graficzne, rysunki, serwetki papierowe, śpiewniki, zeszyty, **28** karty do gry, **39** usługi w zakresie biur turystycznych, organizowanie wycieczek, organizowanie podróży, **41** organizowanie i prowadzenie sympozjów, usługi prowadzenia ośrodka szkoleniowego sportów wodnych, produkcja i montaż utworów muzycznych, organizowanie widowisk, plenerów, pokazów, spektakli, koncertów i imprez rozrywkowych, udostępnianie nagrań nośników obrazu i dźwięku, wypożyczanie nagrań, organizowanie przeglądów muzycznych, festiwalu oraz organizowanie wystaw z dziedziny kultury i edukacji, **43** usługi związane z czasowym zakwaterowaniem na obozach, w stanicach żeglarskich.

(111) **152591** (220) 2000 04 27 (210) 217745

(151) 2004 04 26

(732) Stowarzyszenie POMERANIA SHANTIES, Szczecin, PL.  
(540)



Kolory znaku: biały, czarny, niebieski

(531) 1.1, 1.15, 27.5, 29.1

(510), (511) **16** afisze, albumy, almanachy, bilety, blankiety, opakowania do butelek z tektury lub kartonu, chorągiewki papierowe, czasopisma, druki do rysowania, okładki na dokumenty, druki, etykiety nie z materiału, formularze, fotografie, gazety, kalendarze, katalogi, komiksy, koperty, książki, foldery, naklejki adresowe, notesy, periodyki, plakaty, plany, prospekty, reprodukcje graficzne, rysunki, serwetki papierowe, śpiewniki, zeszyty, **28** karty do gry, **39** usługi w zakresie biur turystycznych, organizowanie wycieczek, organizowanie podróży, **41** organizowanie i prowadzenie sympozjów, usługi prowadzenia ośrodka szkoleniowego sportów wodnych, produkcja i montaż utworów muzycznych, organizowanie widowisk, plenerów, pokazów, spektakli, koncertów i imprez rozrywkowych, udostępnianie nagrań nośników obrazu i dźwięku, wypożyczanie nagrań, organizowanie przeglądów muzycznych, festiwalu oraz organizowanie wystaw z dziedziny kultury i edukacji, **43** usługi związane z czasowym zakwaterowaniem na obozach, w stanicach żeglarskich.

(111) **152592** (220) 2000 04 27 (210) 217799

(151) 2004 03 15

(732) Gminna Spółdzielnia „SAMOPOMOC CHŁOPSKA”,  
Strzałkowo, PL.

(540)



Kolory znaku: zielony, żółty, biały

(531) 5.7, 26.1, 26.4, 27.5, 29.1

(510), (511) **30** wyroby piekarnicze, ciastka, ciasta, **31** pasze dla zwierząt.

(111) **152593** (220) 2000 05 05 (210) 217966

(151) 2004 02 25

(732) TUBIFEX S.C. Dariusz Caban, Alfred Caban,  
Częstochowa, PL.

(540) strawberry-koi

(510), (511) **31** pokarm dla ryb.

(111) **152594** (220) 2000 05 05 (210) 217967

(151) 2004 02 25

(732) TUBIFEX S.C. Dariusz Caban, Alfred Caban,  
Częstochowa, PL.

(540) vanilla-koi

(510), (511) **31** pokarm dla ryb.

(111) **152595** (220) 2000 05 05 (210) 218029

(151) 2004 03 30

(732) SUPER GASTRO Sp. z o.o., Kraków, PL.

(540)



Kolory znaku: niebieski (odcienie), żółty

(531) 27.5, 29.1

(510), (511) **29** przetworzone czy przystosowane do spożycia ziemniaki, jarzyny, owoce, ziarna, **30** wyroby cukiernicze, czekolada.

dowe, czekoladopodobne, słodczyce, lody, galaretki, guma do żucia do celów nieleczniczych, kanapki, kremy, kawa, napoje na bazie kawy, kakao, napoje na bazie kakao, pizza, **32** aperitify i koktajle bezalkoholowe, napoje bezalkoholowe, soki, nektary owocowe i warzywne, wody mineralne, stołowe, **43** usługi gastronomiczne, prowadzenie restauracji, kawiarni, piwiarni, pubów, cukierni, herbaciarni, barów, pizzerii.

(111) **152596** (220) 2000 05 09 (210) 218221  
(151) 2004 03 15

(732) Maria Ziębińska, Stanisław Ziębiński ICE MASTRY Spółka Jawna, Czaniec, PL.

(540) KULKI W KUBKU

(510), (511) **30** lody, lody spożywcze, lody spożywcze w proszku, sorbety jako lody, torty lodowe, rolady lodowe, jogurt mrożony jako lody spożywcze, napoje chłodzące, ciasta mrożone, ciasta i wyroby cukiernicze, słodczyce, cukierki, środki wiążące do lodów spożywczych, **32** soki owocowe, soki warzywne jako napoje, sorbety jako napoje.

(111) **152597** (220) 2000 05 11 (210) 218238  
(151) 2004 03 15

(732) Wata Paweł NICE Trade Corporation, Kielce, PL.

(540)



Kolory znaku: zielony, czarny

(531) 1.15, 25.5, 27.5, 29.1

(510), (511) **02** farby budowlane różnego rodzaju, pochodzenia i przeznaczenia, farby do gruntowania, podkładowe, nawierzchniowe, emulsje, emalie, lakiery, minie, biel cynkowa, ołowiowa, tytanowa, pigmenty, barwniki do farb i zapraw tynkarskich, posadzkowych i innych, sproszkowane metale jako środki barwiące, zagęszczacze, pokost, oleje do konserwacji drewna, kity, szpachlówki, utrwalacze, gumożywice, żywice naturalne, folie do celów malarskich i dekoratorskich, **17** materiały uszczelniające i dźwiękoszczelne, farby, lakiery, oleje izolacyjne, tworzywa sztuczne w formie wyciśniętej stosowane w produkcji, połączenia rurowe niemetalowe, **19** materiały budowlane niemetalowe, zaprawa azbestowa, cegły, cement, płyty i słupy cementowe, dachówka i pokrycia niemetalowe i bitumiczne, drewno do celów budowlanych, parkiet, gips, kamień budowlany, okładziny niemetalowe, okna z tworzyw sztucznych, panele i profile niemetalowe, drzwi niemetalowe, spoiwa do murów, stropy niemetalowe, materiały ceramiczne, ogrodzenia niemetalowe, rury niemetalowe, **37** usługi związane z budową, remontem, naprawą i konserwacją, nadzór techniczny i budowlany, prowadzenie generalnego zastępstwa inwestycji budowlanych, **42** doradztwo budowlane, ekspertyzy techniczne nieruchomości, projektowanie, aranżacja i wyposażenia wnętrz, projekty techniczne budynków.

(111) **152598** (220) 2000 05 10 (210) 218301  
(151) 2004 06 02

(732) „OCTO” TECHNIKA KOMPUTEROWA Jerzy Frączek, Poznań, PL.

(540)



Kolory znaku: biały, czerwony, ciemnoniebieski

(531) 26.4, 27.5, 29.1

(510), (511) **41** usługi w zakresie szkolenia i nauczania dotyczące programowania komputerów i obsługi programów, **42** usługi w za-

kresie projektowania i doradztwa dotyczących urządzeń i układów elektrycznych i elektronicznych.

(111) **152599** (220) 2000 05 12 (210) 218336  
(151) 2004 04 05

(732) RANBAXY Laboratories Ltd., New Delhi, IN.

(540) ramoclav

(510), (511) **05** leki, produkty farmaceutyczne, weterynaryjne, materiały opatrunkowe.

(111) **152600** (220) 2000 05 24 (210) 218806  
(151) 2004 05 18

(732) „BIOWET PUŁAWY” Spółka z o.o., Puławy, PL.

(540) CUNIPASTIVAC

(510), (511) **05** biologiczne i chemiczne preparaty do celów weterynaryjnych, dodatki do pasz do celów weterynaryjnych, enzymatyczne preparaty do celów weterynaryjnych, kultury mikroorganizmów do celów weterynaryjnych, mikroelementy i mikroorganizmy dla zwierząt, odczynniki chemiczne do celów weterynaryjnych, przeciwinsekcyjne środki dla zwierząt, środki do niszczenia pasożytów i robaków u zwierząt, środki dezynfekujące dla zwierząt, środki odstraszające owady, środki oszałamiające i uspakajające dla zwierząt, leki i wyciągi lecznicze do celów weterynaryjnych.

(111) **152601** (220) 2000 05 24 (210) 218921  
(151) 2004 03 16

(732) ENERGO-COMPLEX Renata Kajzer-Szrot, Piekary Śląskie, PL.

(540)



Kolory znaku: niebieski, biały

(531) 24.15, 26.1, 27.5, 29.1

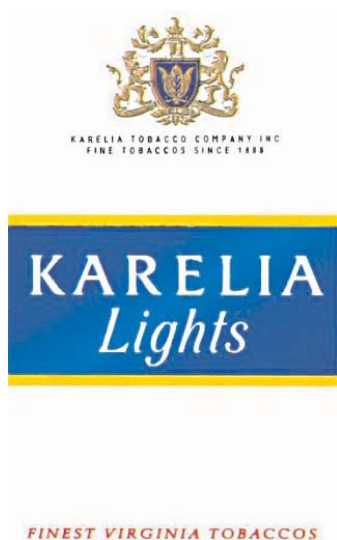
(510), (511) **09** urządzenia, aparaty i przyrządy elektryczne, elektroniczne, informatyczne i telekomunikacyjne, zestawy do diagnostyki transformatorów, mierniki przyspieszeń MP, komputerowe systemy pomiarowe, elektroniczne wskaźniki położenia przełącznika zacze- pów, napędy podobciążeniowe przełącznika zacze- pów, przekładnie kontowe i pośredniczące do podobciążeniowych przełączników zacze- pów, styki i sprężyny do głowic PPZ, systemy monitorowa- nia parametrów sieci energoelektrycznych, części zamienne do podobciążeniowych przełączników zacze- pów, **37** przeglądy, re- monty, rewizje i naprawy transformatorów energetycznych oraz podobciążeniowych przełączników zacze- pów, usługi w zakresie montażu i uruchamiania sieci, **39** transport ciężarowy i osobowy, przewóz towarów ciężarówkami, pakowanie i składowanie towarów, organizowanie podróży, **41** organizacja i prowadzenie szkoleń, kursów, sympozjów, konferencji i odczytów w zakresie systemów, urządzeń i aparatury energoelektrycznej, **42** prowadzenie usług w zakresie serwisu systemów komputerowych, udostępnienia mie- jsca we własnym serwerze internetowym z przeznaczeniem na strony firmowe osób trzecich, opracowywanie oprogramowania na zamó- wienie w zakresie baz danych i aplikacji integrujących zarządzania danymi, usługi w zakresie diagnostyki transformatorów energety- cznych oraz podobciążeniowych przełączników zacze- pów, bada- nia kontrolne wyłączników mocy, badania termowizyjne.

(111) **152602** (220) 2000 05 31 (210) 219163  
(151) 2004 04 01

(732) Karelia Tobacco Company, Inc., Kalamata, GR.

(540) KARELIA

(510), (511) 34 tytoń i wyroby tytoniowe, cygara, papierosy, cygarretki oraz krótkie obcięte cygara, artykuły dla palaczy, popielniczki, papierośnice, zapalniczki i akcesoria do nich oraz zapałki.

(111) 152603 (220) 2000 05 31 (210) 219164  
(151) 2004 04 01  
(732) Karelia Tobacco Company, Inc., Kalamata, GR.  
(540)Kolory znaku: biały, niebieski, żółty, czerwony  
(531) 24.1, 26.4, 27.5, 29.1

(510), (511) 34 tytoń i wyroby tytoniowe, cygara, papierosy, cygarretki oraz krótkie obcięte cygara, artykuły dla palaczy, popielniczki, papierośnice, zapalniczki i akcesoria do nich oraz zapałki.

(111) 152604 (220) 2000 05 31 (210) 219165  
(151) 2004 04 01  
(732) Karelia Tobacco Company, Inc., Kalamata, GR.  
(540)Kolory znaku: biały, ciemnozielony, złoty, niebieski  
(531) 24.1, 24.9, 27.5, 29.1

(510), (511) 34 tytoń i wyroby tytoniowe, cygara, papierosy, cygarretki oraz krótkie obcięte cygara, artykuły dla palaczy, popielniczki, papierośnice, zapalniczki i akcesoria do nich oraz zapałki.

(111) 152605 (220) 2000 05 31 (210) 219168  
(151) 2004 04 01  
(732) Karelia Tobacco Company, Inc., Kalamata, GR.

(540)

Kolory znaku: biały, czerwony, ciemnozielony, złoty  
(531) 1.1, 24.1, 26.4, 27.5, 29.1

(510), (511) 34 tytoń i wyroby tytoniowe, cygara, papierosy, cygarretki oraz krótkie obcięte cygara, artykuły dla palaczy, popielniczki, papierośnice, zapalniczki i akcesoria do nich oraz zapałki.

(111) 152606 (220) 2000 06 01 (210) 219308  
(151) 2004 03 01  
(732) Firma Usługowo-Handlowa „DIAVOLO” Barbara Łuczyk, Chorzów, PL.  
(540)Kolory znaku: biały, czerwony, czarny  
(531) 4.1, 26.3, 26.4, 27.5, 29.1

(510), (511) 29 dania zimne i gorące z mięsa i ryb, sałatki, sosy, 30 pizze, makarony, zapiekanki, kanapki, pieczywo, 32 napoje zimne i gorące, 34 tytoń i wyroby tytoniowe, akcesoria dla palaczy, 39 usługi transportowe, 41 urządzenie przyjęć i bankietów, 43 prowadzenie lokali gastronomicznych, usługi cateringowe (przygotowywanie dań na zamówienie i dostarczanie pod wskazany adres).

(111) 152607 (220) 2000 06 13 (210) 219910  
(151) 2004 04 05  
(732) PRZEDSIĘBIORSTWO ROBÓT INŻYNIERYJNYCH Spółka Akcyjna - Holding, Katowice, PL.  
(540)

**PRInż SA**  
**Holding**

(531) 27.5

(510), (511) 06 metalowe materiały, półfabrykaty i konstrukcje dla potrzeb budownictwa, zwłaszcza przemysłowego, w zakresie budowy dróg i obiektów mostowych oraz inżynierii budowlanej, 19 budowle oraz prefabrykaty i materiały budowlane (niemetalowe), zwłaszcza dla potrzeb budownictwa przemysłowego, w zakresie budowy dróg i obiektów mostowych oraz inżynierii budowlanej, 37 budownictwo ogólne i przemysłowe, wraz z remontami i pracami inżynieryjno-budowlanymi, łącznie z nadzorem budowlanym, zwłaszcza w zakresie budowy dróg, obiektów mostowych, kolei,

zbiorników, przemysłowych i komunalnych oczyszczalni ścieków, ciągów kanalizacyjnych, wraz z makroniwelacją terenu i pracami hydrotechnicznymi, **42** badania laboratoryjne i pomiary oraz ekspertyzy, doradztwo i obsługa projektowa w zakresie budownictwa, zwłaszcza przemysłowego, w zakresie budowy dróg i obiektów mostowych oraz inżynierii budowlanej.

(111) **152608** (220) 2000 06 15 (210) 219949  
(151) 2004 05 18  
(732) Wydawnictwo „WIEDZA I PRAKTYKA” Spółka z o.o., Warszawa, PL.  
(540) PROSTYM JĘZYKIEM O TRUDNYCH SPRAWACH  
(510), (511) **16** książki, czasopisma, **35** reklama na rzecz osób trzecich, **41** szkolenia, prowadzenie kursów edukacyjnych, **42** doradztwo prawne.

(111) **152609** (220) 2000 06 20 (210) 220165  
(151) 2004 05 11  
(732) Przedsiębiorstwo Usług Hotelarskich i Turystycznych Spółka z o.o., Warszawa, PL.  
(540)



Kolory znaku: zielony  
(531) 7.3, 27.5, 29.1  
(510), (511) **43** usługi hotelarskie i gastronomiczne.

(111) **152610** (220) 2000 06 20 (210) 220168  
(151) 2004 05 11  
(732) Przedsiębiorstwo Usług Hotelarskich i Turystycznych Spółka z o.o., Warszawa, PL.  
(540) PORTOS  
(510), (511) **43** usługi hotelarskie i gastronomiczne.

(111) **152611** (220) 2000 06 20 (210) 220192  
(151) 2004 04 14  
(732) GUARDANT, INC., Atlanta, US.  
(540) CARING MORE ABOUT YOU  
(510), (511) **35** plany premii/bonusów za częste podróżowanie lotnicze, **39** usługi transportowe, magazynowe oraz dotyczące podróży, transportowanie pasażerów i towarów.

(111) **152612** (220) 2000 06 19 (210) 220202  
(151) 2004 04 14  
(732) AT REGE Spółka z o.o., Warszawa, PL.  
(540)



Kolory znaku: biały, czarny, niebieski  
(531) 26.7, 29.1  
(510), (511) **09** dystrybutory paliw, czujniki i mierniki poziomu paliwa, czytniki kart magnetycznych i procesorowych, sterowniki dystrybutorów paliw, czytniki optyczne, czytniki i skanery kodów kreskowych, karty magnetyczne, dyski optyczne, dyski magnetyczne, karty identyfikacyjne, urządzenia dozujące, aparatura kontrolno-pomiarowa, kasy fiskalne, kasy rejestrujące, komputery,

drukarki komputerowe i fiskalne, aparatura do przetwarzania informacji, urządzenia do interkomunikacji, instalacje elektryczne przeciwpożarowe, instalacje przeciwwłamaniowe, elektroniczne instalacje sieciowe, maszyny księgujące, przyrządy miernicze, modemy, monitory, magnetyczne nośniki danych, programy komputerowe, pamięci komputerowe, oprogramowanie, pompy paliwowe, procesory, przekaźniki sygnałów elektronicznych, przełączniki czasowe, urządzenia komputerowe peryferyjne, sondy pomiarowe, wizjery, wskaźniki poziomu ciśnienia i temperatury, wykrywacze, detektory, sygnalizatory, **16** papierowe materiały eksploatacyjne do kas fiskalnych, komputerów, drukarek i maszyn liczących, taśmy do drukarek, rolki papierowe do maszyn rejestrujących, taśmy nasączone tuszem, **37** naprawa, konserwacja, serwis urządzeń elektronicznych, komputerów, kas fiskalnych, instalacji elektronicznych, regeneracja części elektronicznych, serwis systemów komputerowych, naprawy i konserwacja aparatury i instalacji kontrolno-pomiarowej, **41** szkolenia w zakresie obsługi i użytkowania instalacji komputerowych, sprzętu komputerowego, oprogramowania i aparatury elektronicznej, **42** projektowanie systemów komputerowych, projektowanie elektronicznych instalacji i systemów kontrolno-pomiarowych, przeciwpożarowych i przeciwwłamaniowych, projektowanie i wdrażanie systemów obsługi stacji paliw, systemów fakturowania oraz systemów fiskalnych, konstrukcje i projekty techniczne i technologiczne, programowanie komputerowe, ekspertyzy inżynierskie i techniczne, opracowywanie zdalnych systemów dostępu do danych, doradztwo naukowo-techniczno-organizacyjne w zakresie systemów komputerowych, kas fiskalnych, doboru sprzętu elektronicznego i komputerowego.

(111) **152613** (220) 2000 06 29 (210) 220574  
(151) 2004 04 01  
(732) Archie Comic Publications, Inc., Mamaroneck, US.  
(540) SABRINA THE TEENAGE WITCH  
(510), (511) **16** papier, tektura i wyroby z tych materiałów nie ujęte w innych klasach, druki, magazyny, notesy, notatniki, okładki, skoroszyty, materiały introligatorskie, materiały fotograficzne, materiały piśmienne, kleje do materiałów piśmiennych lub do celów domowych, materiały przeznaczone dla artystów, pędzle malarzkie, maszyny do pisania i sprzęt biurowy (z wyjątkiem mebli), materiały szkoleniowe i instruktażowe (z wyjątkiem aparatów), materiały z tworzyw sztucznych do pakowania (nie ujęte w innych klasach), czcionki drukarskie, matryce.

(111) **152614** (220) 2000 06 30 (210) 220623  
(151) 2004 04 26  
(732) „DAWTONA” Zakład Przetwórstwa Owocowo-Warzywnego Danuta Wielgomas, Błonie, PL.  
(540)



Kolory znaku: czerwony, biały, czarny, zielony, żółty, brązowy  
(531) 5.7, 5.9, 8.5, 25.1, 27.5, 29.1  
(510), (511) **30** musztarda, sosy do sałatek.

(111) **152615** (220) 2000 06 30 (210) 220690  
(151) 2004 03 30



(732) „PLATAN” Spółka z ograniczoną odpowiedzialnością, Sopot, PL.

(540) DIGITEX

(510), (511) **09** układy i urządzenia transmisyjne, radiowe systemy i urządzenia wywoławcze, alarmowe, sygnalizacyjne, zdalnego sterowania, **37** serwis, instalacje, naprawy, montaż urządzeń telekomunikacyjnych, radiowych systemów wywoławczych, alarmowych, sygnalizacyjnych, zdalnego sterowania, **42** projektowanie urządzeń, systemów, zwłaszcza telekomunikacyjnych i radiokomunikacyjnych.

(111) **152616** (220) 2000 07 03 (210) 220707  
(151) 2004 06 07  
(732) TACHO, Janusz Koziaara, Bytom, PL.  
(540)



(531) 26.1, 26.2, 27.5

(510), (511) **09** diagramy do aparatów rejestrujących, pomiarowych, tachogramy, tachometry, taksometry, **16** opakowania kartonowe, **40** usługi poligraficzne, powlekanie papieru i tektury woskiem.

(111) **152617** (220) 2000 07 06 (210) 220913  
(151) 2004 04 05  
(732) CABOT CORPORATION, Boston, US.  
(540) PYRO-GAS  
(510), (511) **07** silniki i silniki wysokoprężne dla generatorów elektryczności.

(111) **152618** (220) 2000 07 05 (210) 220934  
(151) 2004 06 02  
(732) SUWARY-PACKING Spółka z o.o., Pabianice, PL.  
(540)



(531) 27.5

(510), (511) **16** opakowania z papieru, tektury i tworzyw sztucznych.

(111) **152619** (220) 2000 07 07 (210) 220962  
(151) 2004 06 02  
(732) „GOLD DROP” Spółka z o.o., Limanowa, PL.  
(540)



Kolory znaku: niebieski, brązowy (odcienie), piaskowy

(531) 1.15, 27.5, 29.1

(510), (511) **01** antystatyczne preparaty nie do celów domowych, środki nadające wodoszczelność, środki do uszlachetniania, impregnowania, konserwacji betonów, kamienia, wyrobów ceramicznych i zapraw budowlanych, preparaty ognioodporne wymienione w klasie 1, preparaty do zapobiegania powstawaniu plam na tkaninach, środki do gruntowania i wykańczania powierzchni, środki do wybielania materiałów, zaprawy farbiarskie dla budownictwa, roz-

puszczalniki do farb, lakierów, emalii, **02** środki antykorozyjne, masy szpachlowe, farby, lakiery, emalie, minia, biel cynkowa, tytanowa, rozcieńczalniki, pokosty, bejce, pigmenty, barwniki, brokaty, rozdrobnione metale jako środki barwiące, dekoracyjne, preparaty do zdejmowania tapet i powłok malarskich, preparaty do usuwania rdzy, **03** artykuły chemii gospodarczej, w szczególności preparaty i środki do czyszczenia, wybielania, prania, płukania, mycia, szorowania, pastowania, dezynfekowania, artykuły kosmetyczne i pielęgnacyjne dla ludzi i zwierząt.

(111) **152620** (220) 2000 07 03 (210) 220982  
(151) 2004 05 18  
(732) „Browar Dojlidy” Spółka z ograniczoną odpowiedzialnością, Białystok, PL.  
(540) The Spirit of Poland  
(510), (511) **32** piwo, piwo bezalkoholowe.

(111) **152621** (220) 2000 07 07 (210) 221004  
(151) 2004 05 26  
(732) „POLIFARB CIESZYN-WROCŁAW” Spółka Akcyjna, Wrocław, PL.  
(540)



Kolory znaku: biały, żółty, pomarańczowy, czerwony, fioletowy, niebieski, zielony

(531) 1.1, 26.1, 26.2, 27.5, 29.1

(510), (511) **02** farby i lakiery.

(111) **152622** (220) 2000 07 07 (210) 221008  
(151) 2004 05 26  
(732) Przedsiębiorstwo Cukiernicze „JUTRZENKA” Spółka Akcyjna, Bydgoszcz, PL.  
(540) CYTRYNKI  
(510), (511) **30** wyroby cukiernicze.

(111) **152623** (220) 2000 07 07 (210) 221013  
(151) 2004 05 19  
(732) RETROLAMP Leszek Słowiński, Bydgoszcz, PL.  
(540) retrolamp  
(510), (511) **11** lampy oświetleniowe, ogrodowe, ozdobne, latarnie, ozdobne elementy ogrodzeniowe, **31** rośliny produkty rolne, ogrodnictwo, szkółkarstwo, **40** obróbka metali, odlewnictwo, obróbka materiałowa.

(111) **152624** (220) 2000 07 13 (210) 221234  
(151) 2004 05 04  
(732) INTERKOBO INVEST Sp. z o.o., Łódź, PL.  
(540) scorpion futura

(510), (511) **09** gry komputerowe, **28** gry, urządzenia do gier elektronicznych innych niż telewizyjne, ozdoby choinkowe z wyjątkiem sprzętu oświetleniowego i słodczy, zabawki, kukielki, artykuły sportowe nie ujęte w innych klasach, łyżwy, łyżworolki, deskorolki, wrotki, rowery treningowe stacjonarne.

(111) **152625** (220) 2000 07 14 (210) 221366  
(151) 2004 04 14

(732) SKK-Systemy Kodów Kreskowych Spółka z o. o., Kraków, PL.

(540)



Kolory znaku: czarny, niebieski

(531) 26.11, 27.5, 29.1

(510), (511) **09** komputery, drukarki etykiet, czytniki kodów kreskowych, **35** doradztwo w zakresie: prowadzenia działalności gospodarczej, zarządzanie działalnością gospodarczą, analizy kosztów, reklamowanie, rozpowszechnianie ogłoszeń reklamowych, **42** badania i analizy techniczne, oprogramowanie komputerów.

(111) **152626** (220) 2000 07 17 (210) 221377

(151) 2004 03 30

(732) Wójcicki Jerzy, Warszawa, PL.

(540)



Kolory znaku: czerwony, czarny

(531) 1.15, 27.5, 29.1

(510), (511) **35** analiza kosztów, badania w dziedzinie działalności gospodarczej, badanie rynku, doradztwo specjalistyczne w sprawach działalności gospodarczej, doradztwo w zakresie organizowania i prowadzenia działalności gospodarczej, ekspertyzy w działalności gospodarczej, wycena działalności handlowej, **42** projekty architektoniczne, badania w dziedzinie mechaniki, projektowanie budynków, ekspertyzy inżynierskie, doradztwo w zakresie ochrony środowiska, projektowanie i aktualizacja oprogramowania komputerowego, planowanie urbanistyczne, projektowanie dekoracji wnętrz, projektowanie opakowań, projektowanie systemów komputerowych, opracowywanie projektów technicznych .

(111) **152627** (220) 2000 07 18 (210) 221407

(151) 2004 03 30

(732) Wójcicki Jerzy, Warszawa, PL.

(540)



(531) 26.4, 27.5

(510), (511) **35** analiza kosztów, badania w dziedzinie działalności gospodarczej, badanie rynku, doradztwo specjalistyczne w sprawach działalności gospodarczej, doradztwo w zakresie organizowania i prowadzenia działalności gospodarczej, ekspertyzy w działalności gospodarczej, wycena działalności handlowej, **42** projekty architektoniczne, badania w dziedzinie mechaniki, projektowanie budynków, ekspertyzy inżynierskie, doradztwo w zakresie ochrony środowiska, projektowanie i aktualizacja oprogramowania komputerowego, planowanie urbanistyczne, projektowanie dekoracji wnętrz, projektowanie opakowań, projektowanie systemów komputerowych, opracowywanie projektów technicznych .

(111) **152628** (220) 2000 07 20 (210) 221639

(151) 2004 04 14

(732) Dychus Beata Wytwórnia Napojów Chłodzących BESKIDELLA, Brenna, PL.

(540) Beskidella

(510), (511) **32** napoje bezalkoholowe, napoje chłodzące, napoje owocowe bezalkoholowe, esencje do produkcji napojów, lemoniady, syropy do lemoniad, proszek do przyrządzenia lemoniady, napoje musujące, napoje z soków, napoje gazowane, napoje słodzone, napoje owocowe, soki owocowe, soki warzywne jako napoje, woda gazowana, woda mineralna gazowana i niegazowana, woda sodowa, woda stołowa.

(111) **152629** (220) 2000 07 21 (210) 221704

(151) 2004 05 26

(732) Firma Cukiernicza „SOLIDARNOŚĆ Rok zał. 1952” Spółka z o.o., Lublin, PL.

(540)



Kolory znaku: zielony i odcienie, żółty, biały, różowy, pomarańczowy, czerwony, zielony, fioletowy, brązowy

(531) 5.5, 8.1, 9.1, 27.5, 29.1

(510), (511) **30** wyroby cukiernicze, wyroby czekoladowe, galanteria czekoladowa, słodczyce.

(111) **152630** (220) 2000 07 21 (210) 221705

(151) 2004 05 26

(732) Firma Cukiernicza „SOLIDARNOŚĆ Rok zał. 1952” Spółka z o.o., Lublin, PL.

(540)



Kolory znaku: fioletowy, żółty, zielony, jasnoróżowy, kremowy

(531) 5.5, 8.1, 27.5, 29.1

(510), (511) **30** wyroby cukiernicze, wyroby czekoladowe, bombonierki, słodczyce.

(111) **152631** (220) 2000 07 21 (210) 221708

(151) 2004 05 11

(732) POOL-SPA Spółka z o.o., Gryfice, PL.

(540) poolspa

(510), (511) **03** aromaty do kąpieli, drewno zapachowe, ekstrakty kwiatowe do perfum, esencja anyżkowa, esencje eteryczne, esencje miętowe, kadzidła, lawendowy olej, mięta do wyrobów per-

fumeryjnych, mydła, mydła dezodorujące, mydła dezynfekujące, mydła lecznicze, mydła przeciwpotowe, mydła toaletowe, mydło migdałowe, mydło przeciwpotowe do stóp, olej jaśminowy, olejek migdałowy, olejek różany, olejki do celów perfumeryjnych, olejki esencjonalne, olejki eteryczne, olejki eteryczne cytrynowe, olejki eteryczne z drzewa cedrowego, olejki kąpielowe, piżmo, preparaty do mycia, preparaty do przetykania rur odpływowych, preparaty kosmetyczne do kąpieli, saszetki zapachowe, sole do kąpieli do celów innych niż lecznicze, szampony, środki do czyszczenia, witegrinowy olejek, woda zapachowa, **05** preparaty do sterylizacji, preparaty terapeutyczne do kąpieli, sole do kąpieli do celów leczniczych, sole do kąpieli z wód mineralnych, środki bakteriobójcze, środki dezynfekcyjne do celów higienicznych, środki dezynfekcyjne do WC, woda morska do kąpieli leczniczych, woda termalna, **10** aparaty do masażu i hydromasażu, aparaty wibracyjne do masażu, baseny do celów leczniczych, rękawice do masażu, rękawiczki z włosia do masażu, **11** antyrozpryskowe dysze wylotowe, aparatura i instalacje do zmiękczenia wody, aparatura na gorące powietrze, aparatura do chłodzenia powietrza, aparatura do kąpieli w gorącym powietrzu, aparatura do odświeżania powietrza, aparatura i urządzenia do uzdatniania wody, aparaty uzdatniania powietrza, aparaty do pobierania wody, armatura łazienkowa, armatura regulująca i zabezpieczająca do urządzeń wodnych, baterie łazienkowe, bidety, brodziki prysznicowe akrylowe, brodziki prysznicowe ceramiczne, brodziki prysznicowe łazienkowe, brodziki prysznicowe marmurowe, bojler, bojler ogrzewczy, dmuchawy, dozowniki na środki dezynfekujące do toalet, dozowniki środków odkażających w toaletach, elementy grzejne, filtry powietrzne do klimatyzacji, generatory parowe inne niż części maszyn, grzałki do wody, grzejniki, grzejniki elektryczne, inhalatory (sauny), instalacja do filtrowania powietrza, instalacja do sauny, instalacje klimatyzacyjne, instalacje do dystrybucji wody, instalacje do kąpieli, instalacje do ogrzewania, instalacje do ogrzewania wodnego, instalacje do podgrzewania wody gorącej, instalacje do schładzania wody, instalacje do uzdatniania wody, instalacje do wytwarzania pary, instalacje do zaopatrywania w wodę, instalacje przewodów wodociągowych, instalacje prysznicowe do masażu i hydromasażu, instalacje wodociągowe, kabiny do łaźni tureckich ruchome, kabiny prysznicowe z hydromasażem, kabiny prysznicowe z sauną parową, kabiny natryskowe, kabiny ruchome do łaźni tureckich, kurki do kranów, lampy bakteriobójcze do oczyszczania powietrza, lampy oświetleniowe do wanien, miski klozetowe, natryski, prysznice, odpowietrzacze do parowej instalacji grzewczej, panele prysznicowe, pisuary, płuczki ustępowe, podgrzewacze do kąpieli, podgrzewacze wody, przewody (części instalacji sanitarnych), instalacje i aparatura sanitarna, sedesy, sterylizatory do wody, sterylizatory powietrza, suszarki łazienkowe do rąk, suszarki powietrza, toalety (WC), umywalki, urządzenia do filtrowania wody, urządzenia do kąpieli, urządzenia do kąpieli w gorącym powietrzu, urządzenia do klimatyzacji, urządzenia do suszenia rąk przy umywalkach, urządzenia do tworzenia wirów w wodzie, urządzenia do wentylacji, urządzenia do zmiękczenia wody, urządzenia elektryczne do ogrzewania, uszczelki do kranów wodociągowych, wanny do kąpieli niasadowe, wanny do niasadówek, wanny akrylowe, wanny ceramiczne, wanny łazienkowe, wanny marmurowe, wanny wieloosobowe, wanny z hydromasażem, wanny z wirowym ruchem wody, węzownice (części instalacji destylacyjnych, ogrzewczych lub chłodzących), wykładziny do wanien, wyposażenie wanien łazienkowych, zasobniki ciepła, zasobniki pary, zawory kanalizacyjne, zawory mieszalnikowe do przewodów wodociągowych, zawory na przewodach, zawory regulujące poziom w zbiornikach, zawory termostacyjne, zbiorniki do płuczek ustępowych, zbiorniki wody pod ciśnieniem, zlewuomywalki, **19** baseny kąpielowe (konstrukcje niemetalowe), kabiny do kąpieli niemetalowe, przewody ciśnieniowe (niemetalowe), przewody niemetalowe do instalacji wentylacyjnej i klimatyzacyjnej, przewody wodociągowe niemetalowe, rury spustowe niemetalowe, zawory do przewodów wodociągowych niemetalowe i nie z tworzyw sztucznych.

(111) 152632  
(151) 2004 05 11

(220) 2000 07 21

(210) 221709

(732) POOL-SPA Spółka z o.o., Gryfice, PL.  
(540)



Kolory znaku: granatowy i odcienie, czerwony i odcienie, niebieski i odcienie

(531) 1.15, 27.5, 29.1

(510), (511) **03** aromaty do kąpieli, drewno zapachowe, ekstrakty kwiatowe do perfum, esencja anyżkowa, esencje eteryczne, esencje miętowe, kadzidla, lawendowy olej, mięta do wyrobów perfumeryjnych, mydła, mydła dezodorujące, mydła dezynfekujące, mydła lecznicze, mydła przeciwpotowe, mydła toaletowe, mydło migdałowe, mydło przeciwpotowe do stóp, olej jaśminowy, olejek migdałowy, olejek różany, olejki do celów perfumeryjnych, olejki esencjonalne, olejki eteryczne, olejki eteryczne cytrynowe, olejki eteryczne z drzewa cedrowego, olejki kąpielowe, piżmo, preparaty do mycia, preparaty do przetykania rur odpływowych, preparaty kosmetyczne do kąpieli, saszetki zapachowe, sole do kąpieli do celów innych niż lecznicze, szampony, środki do czyszczenia, witegrinowy olejek, woda zapachowa, **05** preparaty do sterylizacji, preparaty terapeutyczne do kąpieli, sole do kąpieli do celów leczniczych, sole do kąpieli z wód mineralnych, środki bakteriobójcze, środki dezynfekcyjne do celów higienicznych, środki dezynfekcyjne do WC, woda morska do kąpieli leczniczych, woda termalna, **10** aparaty do masażu i hydromasażu, aparaty wibracyjne do masażu, baseny do celów leczniczych, rękawice do masażu, rękawiczki z włosia do masażu, **11** antyrozpryskowe dysze wylotowe, aparatura i instalacje do zmiękczenia wody, aparatura na gorące powietrze, aparatura do chłodzenia powietrza, aparatura do kąpieli w gorącym powietrzu, aparatura do odświeżania powietrza, aparatura i urządzenia do uzdatniania wody, aparaty uzdatniania powietrza, aparaty do pobierania wody, armatura łazienkowa, armatura regulująca i zabezpieczająca do urządzeń wodnych, baterie łazienkowe, bidety, brodziki prysznicowe akrylowe, brodziki prysznicowe ceramiczne, brodziki prysznicowe łazienkowe, brodziki prysznicowe marmurowe, bojler, bojler ogrzewczy, dmuchawy, dozowniki na środki dezynfekujące do toalet, dozowniki środków odkażających w toaletach, elementy grzejne, filtry powietrzne do klimatyzacji, generatory parowe inne niż części maszyn, grzałki do wody, grzejniki, grzejniki elektryczne, inhalatory (sauny), instalacja do filtrowania powietrza, instalacja do sauny, instalacje klimatyzacyjne, instalacje do dystrybucji wody, instalacje do kąpieli, instalacje do ogrzewania, instalacje do ogrzewania wodnego, instalacje do podgrzewania wody gorącej, instalacje do schładzania wody, instalacje do uzdatniania wody, instalacje do wytwarzania pary, instalacje do zaopatrywania w wodę, instalacje przewodów wodociągowych, instalacje prysznicowe do masażu i hydromasażu, instalacje wodociągowe, kabiny do łaźni tureckich ruchome, kabiny prysznicowe z hydromasażem, kabiny prysznicowe z sauną parową, kabiny natryskowe, kabiny ruchome do łaźni tureckich, kurki do kranów, lampy bakteriobójcze do oczyszczania powietrza, lampy oświetleniowe do wanien, miski klozetowe, natryski, prysznice, odpowietrzacze do parowej instalacji grzewczej, panele prysznicowe, pisuary, płuczki ustępowe, podgrzewacze do kąpieli, podgrzewacze wody, przewody (części instalacji sanitarnych), instalacje i aparatura sanitarna, sedesy, sterylizatory do wody, sterylizatory powietrza, suszarki łazienkowe do rąk, suszarki powietrza, toalety (WC), umywalki, urządzenia do filtrowania wody, urządzenia do kąpieli, urządzenia do kąpieli w gorącym powietrzu, urządzenia do klimatyzacji, urządzenia do suszenia rąk przy umywalkach, urządzenia do tworzenia wirów w wodzie, urządzenia do wentylacji, urządzenia do zmiękczenia wody, urządzenia elektryczne do ogrzewania, uszczelki do kranów wodociągowych, wanny do kąpieli niasadowe, wanny do kąpieli niasadówek, wanny akrylowe, wanny ceramiczne, wanny łazienkowe, wanny marmurowe, wanny wieloosobowe, wanny z hydromasażem, wanny z wirowym ruchem wody, węzownice

(części instalacji destylacyjnych, ogrzewczych lub chłodzących), wykładziny do wanien, wyposażenie wanien łazienkowych, zasobniki ciepła, zasobniki pary, zawory kanalizacyjne, zawory mieszalnikowe do przewodów wodociągowych, zawory na przewodach, zawory regulujące poziom w zbiornikach, zawory termostacyjne, zbiorniki do płuczek ustępowych, zbiorniki wody pod ciśnieniem, zlewuomywalki, 19 baseny kąpielowe (konstrukcje niemetalowe), kabiny do kąpieli niemetalowe, przewody ciśnieniowe (niemetalowe), przewody niemetalowe do instalacji wentylacyjnej i klimatyzacyjnej, przewody wodociągowe niemetalowe, rury spustowe niemetalowe, zawory do przewodów wodociągowych niemetalowe i nie z tworzyw sztucznych.

(111) **152633** (220) 2000 07 24 (210) 221743  
(151) 2004 03 01  
(732) „BESMAREX” Export-Import S.C. Marian Biesiada, Elżbieta Biesiada, Gliwice, PL.  
(540) silverlit  
(510), (511) **28** zabawki.

(111) **152634** (220) 2000 07 24 (210) 221745  
(151) 2004 03 01  
(732) „BESMAREX” Export-Import S.C. Marian Biesiada, Elżbieta Biesiada, Gliwice, PL.  
(540) power corps  
(510), (511) **28** zabawki.

(111) **152635** (220) 2000 07 26 (210) 221841  
(151) 2004 04 01  
(732) Transkaryotic Therapies, Inc. (a Delaware corporation), Cambridge, US.  
(540)



(531) 26.2, 27.5  
(510), (511) **05** preparaty farmaceutyczne do leczenia choroby Fabry’ego.

(111) **152636** (220) 2000 07 26 (210) 221843  
(151) 2004 04 01  
(732) Transkaryotic Therapies, Inc. (a Delaware corporation), Cambridge, US.  
(540)



(531) 26.2, 27.5  
(510), (511) **05** preparaty farmaceutyczne, preparaty farmaceutyczne stosowane w leczeniu zaburzeń genetycznych, raka, zaburzeń hematologicznych, endokrynologicznych, rozrodczych, karłowatości, cukrzycy, zaburzeń metabolicznych, ośrodkowego układu nerwowego, żołądkowo-jelitowych, sercowo-naczyniowych, autoagresyjnych i innych zaburzeń układu odpornościowego, chorób zakaźnych i związanych z niedoborem enzymów.

(111) **152637** (220) 2000 07 28 (210) 221967  
(151) 2004 05 26  
(732) Mars, Inc., McLean, US.  
(540) STARBURST FACTOR X  
(510), (511) **30** ryż, makarony, produkty zbożowe śniadaniowe i preparaty zbożowe, herbata, kawa, kakao, czekolada do picia, esencje kawowe, ekstrakty kawowe, mieszanki kawy i cykorii, cykoria i mieszanki cykorii, wszystkie wyżej wymienione mające za-

stosowanie jako namiastki kawy, niemedyczne słodkie, ciasta, ciastka, herbatniki, lód, lody, produkty lodowe, mrożone słodkie, schłodzone desery, pianki i musy, sorbety, chleb, ciasto, napoje na bazie herbaty, kawy, kakao, czekolady również w połączeniu z mlekiem, nadzienia przygotowane z produktów zawartych w klasie 30 lub składające się głównie z tych produktów, słodkie i pikantne pasty do pieczywa sporządzone z produktów zawartych w klasie 30 lub składające się głównie z tych produktów, przekąski sporządzone z produktów zawartych w klasie 30 lub składające się w większości z tych produktów, gotowe dania i części składowe dań przygotowane z produktów zawartych w klasie 30 lub składające się w większości z tych produktów, czekolada, pizza, spody do pizzy, sosy i dodatki do pizzy, sosy do makaronów i do ryżu, dressingi do sałat, majonezy, sosy, sosy do maczania kawałków żywności (dipy), wszystkie wyżej wymienione zawarte w klasie 30.

(111) **152638** (220) 2000 07 28 (210) 221968  
(151) 2004 05 26  
(732) Mars, Inc., McLean, US.  
(540) STARBURST SOUR BURST

(510), (511) **30** ryż, makarony, produkty zbożowe śniadaniowe i preparaty zbożowe, herbata, kawa, kakao, czekolada do picia, esencje kawowe, ekstrakty kawowe, mieszanki kawy i cykorii, cykoria i mieszanki cykorii, wszystkie wyżej wymienione mające zastosowanie jako namiastki kawy, niemedyczne słodkie, ciasta, ciastka, herbatniki, lód, lody, produkty lodowe, mrożone słodkie, schłodzone desery, pianki i musy, sorbety, chleb, ciasto, napoje na bazie herbaty, kawy, kakao, czekolady również w połączeniu z mlekiem, nadzienia przygotowane z produktów zawartych w klasie 30 lub składające się głównie z tych produktów, słodkie i pikantne pasty do pieczywa sporządzone z produktów zawartych w klasie 30 lub składające się głównie z tych produktów, przekąski sporządzone z produktów zawartych w klasie 30 lub składające się w większości z tych produktów, gotowe dania i części składowe dań przygotowane z produktów zawartych w klasie 30 lub składające się w większości z tych produktów, czekolada, pizza, spody do pizzy, sosy i dodatki do pizzy, sosy do makaronów i do ryżu, dressingi do sałat, majonezy, sosy, sosy do maczania kawałków żywności (dipy), wszystkie wyżej wymienione zawarte w klasie 30.

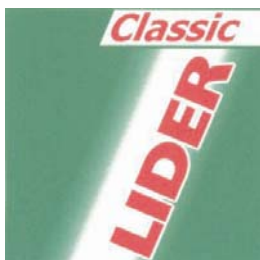
(111) **152639** (220) 2000 07 28 (210) 221969  
(151) 2004 05 26  
(732) Mars, Inc., McLean, US.  
(540) STARBURST CITRIX

(510), (511) **29** mięso, ryby, drób, dziczyzna, owoce morza, owoce i warzywa konserwowane, suszone, gotowane lub przetworzone, preparaty z wszystkich wyżej wymienionych produktów, produkty mleczne, zupy, słodkie i pikantne pasty do smarowania pieczywa sporządzone z wyżej wymienionych produktów lub składające się w większości z tych produktów, sałatki, napoje mleczne i kompoty, nadzienia z wyżej wymienionych produktów lub składające się w większości z produktów należących do klasy 29, przekąski sporządzone z wyżej wymienionych produktów lub w większości z produktów należących do klasy 29, gotowe dania i części składowe dań sporządzone z produktów zawartych w klasie 29 lub zawierające w większości te produkty, substancje proteinowe, wszystkie wyżej wymienione zawarte w klasie 29, **30** ryż, makarony, produkty zbożowe śniadaniowe i preparaty zbożowe, herbata, kawa, kakao, czekolada do picia, esencje kawowe, ekstrakty kawowe, mieszanki kawy i cykorii, cykoria i mieszanki cykorii, wszystkie wyżej wymienione mające zastosowanie jako namiastki kawy, niemedyczne słodkie, ciasta, ciastka, herbatniki, lód, lody, produkty lodowe, mrożone słodkie, schłodzone desery, pianki i musy, sorbety, chleb, ciasto, napoje na bazie herbaty, kawy, kakao, czekolady również w połączeniu z mlekiem, nadzienia przygotowane z produktów zawartych w klasie 30 lub składające się głównie z tych produktów, słodkie i pikantne pasty do pieczywa sporządzone z produktów zawartych w klasie 30 lub składające się głównie z tych produktów, przekąski sporządzone z produktów zawartych w klasie 30 lub składające się w większości z tych produktów, go-

towe dania i części składowe dań przygotowane z produktów zawartych w klasie 30 lub składające się w większości z tych produktów, czekolada, pizza, spody do pizzy, sosy i dodatki do pizzy, sosy do makaronów i do ryżu, dresingi do sałat, majonezy, sosy, sosy do maczania kawałków żywności (dipy), wszystkie wyżej wymienione zawarte w klasie 30.

(111) **152640** (220) 2000 07 27 (210) 221907  
(151) 2004 05 11  
(732) COMASEC, Saint Denis, FR.  
(540) AEROSKIN  
(510), (511) **09** rękawice ochronne do celów przemysłowych.

(111) **152641** (220) 1999 08 24 (210) 206409  
(151) 2004 05 06  
(732) PZ CUSSONS POLSKA S.A., Warszawa, PL.  
(540)



Kolory znaku: zielony, biały, czerwony  
(531) 25.5, 26.4, 27.5, 29.1  
(510), (511) **03** kosmetyki dla mężczyzn.

(111) **152642** (220) 2000 05 22 (210) 218695  
(151) 2003 12 02  
(732) „FPG” Sp. z o.o., Warszawa, PL.  
(540)

FPG

Kolory znaku: granatowy  
(531) 27.5, 29.1  
(510), (511) **06** arkusze, blachy ze stali, pręty ze stali, rury ze stali, rurki ze stali.

(111) **152643** (220) 2000 05 29 (210) 219109  
(151) 2004 06 17  
(732) Onet. pl S.A., Kraków, PL.  
(540)

webmaster

Kolory znaku: popielaty biały  
(531) 27.5, 29.1  
(510), (511) **09** oprogramowanie komputerowe, **38** usługi telekomunikacyjne, transmitowanie obrazu i dźwięku, przesyłanie informacji tekstowej i obrazowej przy pomocy komputera, poczta elektroniczna, połączenie ze światową siecią komputerową za pośrednictwem telekomunikacji, **41** usługi wydawnicze, **42** projektowanie i aktualizacja oprogramowania komputerowego, tworzenie i utrzymywanie stron internetowych dla osób trzecich.

(111) **152644** (220) 2000 05 29 (210) 219110  
(151) 2004 06 17  
(732) Przedsiębiorstwo Zastosowań Informatyki TARAN Spółka z o.o., Mielec, PL.

(540)

TARAN

Kolory znaku: niebieski biały  
(531) 27.5, 29.1  
(510), (511) **09** programy do maszyn cyfrowych, **42** oprogramowanie komputerów na zlecenie osób trzecich.

(111) **152645** (220) 2000 05 31 (210) 219145  
(151) 2004 06 17  
(732) PPI-ETC Poland Spółka z o.o., Warszawa, PL.  
(540)



Kolory znaku: czerwony, niebieski, czarny, szary  
(531) 26.7, 27.5, 29.1  
(510), (511) **02** tusze i tonery do kopiarek i drukarek, **09** kopiarki, telefony, kasy fiskalne, **16** urządzenia biurowe: kopiujące urządzenia wielofunkcyjne.

(111) **152646** (220) 2000 05 31 (210) 219158  
(151) 2004 06 17  
(732) ERGO PRINT s.c. Michał Sienicki, Ewa Sienicka, Warszawa, PL.  
(540)

ERGO Print

Kolory znaku: granatowy, biały  
(531) 27.5, 29.1  
(510), (511) **35** usługi reklamowe, **40** usługi poligraficzne, przygotowanie do druku i druk, naświetlanie postscriptowe, **41** usługi wydawnicze, **42** wytwarzanie oprogramowania.

(111) **152647** (220) 2000 06 02 (210) 219358  
(151) 2004 06 17  
(732) Chemiczna Spółdzielnia Inwalidów ARA, Szczecin, PL.  
(540)



Kolory znaku: żółty, czarny, zielony, biały, czerwony  
(531) 3.7, 27.5, 29.1  
(510), (511) **04** substancja rozpałkowa.

(111) **152648** (220) 2000 06 05 (210) 219408  
(151) 2004 06 14  
(732) BLUBIT Sp.z o.o., Warszawa, PL.

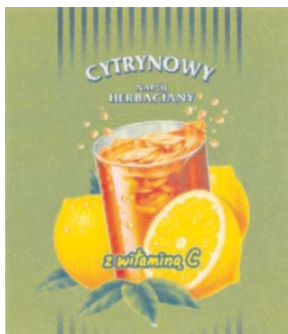
(540) HERBAKRAFT  
(510), (511) **03** kosmetyki, **05** farmaceutyki, dietetyczne środki spożywcze.

(111) **152649** (220) 2000 07 04 (210) 220749  
(151) 2004 01 26  
(732) „INCO-VERITAS” S.A., Warszawa, PL.  
(540)

**ORIENTINE**

(531) 27.5  
(510), (511) **03** preparaty do odświadczenia włosów.

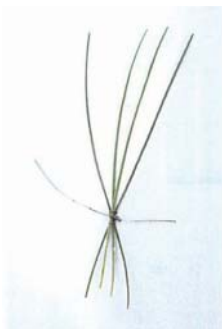
(111) **152650** (220) 2000 07 25 (210) 221860  
(151) 2004 06 17  
(732) WERBATEX Spółka z o. o., Wadowice, PL.  
(540)



Kolory znaku: zielony, żółty, biały, brązowy  
(531) 5.7, 11.3, 27.5, 29.1

(510), (511) **30** napoje na bazie herbaty, napoje herbaciane instant, napoje granulowane instant na bazie herbaty, herbata, cytrynowy napój herbaciany, **32** napoje instant, napoje bezalkoholowe, proszek do produkcji napojów, napoje owocowe, napoje wieloowocowe.

(111) **152651** (220) 2000 12 04 (210) 228308  
(151) 2004 06 17  
(732) BELVEDERE SA, Beaune, FR.  
(540)



Kolory znaku: zielony  
(531) 5.11, 29.1

(510), (511) **33** napoje alkoholowe (z wyjątkiem piwa), wina, wódki, likiery.

(111) **152652** (220) 2000 07 27 (210) 221908  
(151) 2004 05 11  
(732) COMASEC, Saint Denis, FR.  
(540) ACTIGRIP  
(510), (511) **09** rękawice ochronne do celów przemysłowych.

(111) **152653** (220) 2000 07 27 (210) 221987  
(151) 2004 03 12  
(732) INKABOR S.A.C., Arequipa, PE.  
(540)



**INKABOR**

(531) 3.2, 26.1, 27.5  
(510), (511) **01** kwasy, w szczególności kwas borny do użytku przemysłowego.

(111) **152654** (220) 2000 07 27 (210) 221991  
(151) 2004 03 16  
(732) „TENS” Spółka z o.o., Sopot, PL.  
(540) tens

(510), (511) **09** urządzenia pomiarowe, sygnalizacyjne, kontrolne, diagnostyczne, identyfikacyjne, urządzenia do regulacji pracy pojazdów i urządzeń mechanicznych, urządzenia do sterowania ruchem pojazdów mechanicznych, urządzenia zapewniające bezpieczeństwo ruchu kolejowego, programy komputerowe, komputerowe sieci systemów diagnostycznych, komputery, monitory, modemy, akcesoria komputerowe, **37** usługi w zakresie obsługi, naprawy i instalacji kolejowych urządzeń pomiarowych, sygnalizacyjnych, kontrolnych, diagnostycznych, identyfikacyjnych i sterowania ruchem kolejowym, **39** doradztwo w zakresie sygnalizacji, kontroli, sterowania ruchem, pomiarów ruchu w transporcie, **42** usługi w zakresie: ekspertyz inżynierskich, projektów - projekty techniczne, oprogramowania komputerów na zlecenie osób trzecich.

(111) **152655** (220) 2000 07 27 (210) 222000  
(151) 2004 03 12  
(732) Zakłady Mięsne BARTEK Tadeusz Bartkowiak, Sieraków, PL.  
(540)



Kolory znaku: biały, czarny, jasnokremowy, brązowy, zielony  
(531) 26.13, 27.5, 29.1

(510), (511) **29** buliony, drób, flaki, galaretki jadalne, kiełbasy, mięso, pasty do kanapek zawierające tłuszcz, pasztet z wątróbki, podroby, rosoly, szynka, tłuszcze jadalne, zupy, **30** sosy mięsne, **40** usługi w zakresie przetwórstwa mięsnego i wędzenia żywności.

(111) **152656** (220) 2000 07 27 (210) 222001  
(151) 2004 03 12  
(732) Zakłady Mięsne BARTEK Tadeusz Bartkowiak, Sieraków, PL.  
(540) bartek

(510), (511) **29** buliony, drób, flaki, galaretki jadalne, kiełbasy, mięso, pasty do kanapek zawierające tłuszcz, pasztet z wątróbki, podroby, rosoly, szynka, tłuszcze jadalne, zupy, **30** sosy mięsne, **40** usługi w zakresie przetwórstwa mięsnego i wędzenia żywności.

(111) **152657** (220) 2000 07 27 (210) 222002  
(151) 2004 03 12  
(732) Zakłady Mięsne BARTEK Tadeusz Bartkowiak, Sieraków, PL.

(540)



Kolory znaku: biały, czarny, brązowy, jasnokremowy, zielony

(531) 2.1, 26.13, 27.5, 29.1

(510), (511) **29** buliony, drób, flaki, galaretki jadalne, kielbasy, mięso, pasty do kanapek zawierające tłuszcz, pasztet z wątróbki, podroby, rosoly, szynka, tłuszcze jadalne, zupy, **30** sosy mięsne, **40** usługi w zakresie przetwórstwa mięsnego i wędzenia żywności.

(111) **152658** (220) 2000 08 01 (210) 222204

(151) 2004 03 16

(732) SPOMASZ-ODLEWNIA ŻELIWA Spółka z ograniczoną odpowiedzialnością, Ostrów Wielkopolski, PL.

(540) spomodlew

(510), (511) **06** budowlane materiały metalowe, formy odlewnicze metalowe, przenośne metalowe konstrukcje budowlane, pojedyncze drobne wyroby metalowe, rury metalowe, żeliwo - surówka lub półprzerobione, **07** maszyny i narzędzia rolnicze, obrabiarki, noże elektryczne, narzędzia ręczne sterowane mechanicznie, piły, **08** narzędzia ręczne sterowane ręcznie, **19** drewno do celów budowlanych, wyroby drewniane do celów budowlanych, **20** wyroby drewniane nie ujęte w innych klasach, **35** doradztwo handlowe, agencja importowo-eksportowa, agencja informacji handlowej, ekspertyzy opłacalności, **39** usługi magazynowo-przeładunkowe, **40** odlewanie metali, powlekanie metali, obróbka metali, **42** doradztwo techniczne, ekspertyzy inżynierskie, laboratoryjne badania tworzyw odlewniczych.

(111) **152659** (220) 2000 08 02 (210) 222252

(151) 2004 03 15

(732) PZ CUSSONS POLSKA S.A., Warszawa, PL.

(540)



Kolory znaku: biały, czerwony, czarny

(531) 26.1, 27.5, 29.1

(510), (511) **03** wyroby kosmetyczne, wyroby chemii gospodarczej, w tym: antystatyczne preparaty do celów domowych, środki do zamaczania bielizny, preparaty do czyszczenia i trawienia, dezodoranty do użytku osobistego, preparaty do golenia, preparaty do usuwania kamienia kotłowego dla celów gospodarstw domowych, preparaty kosmetyczne do kąpieli, mydła, w tym mydła dezynfekujące, mydła dezodorujące, mydła do ożywiania koloru tkanin, mydła lecznicze, mydła przeciwpotowe, mydła toaletowe, mydła do golenia, środki wybielające stosowane w pralnictwie, środki do prania skóry, mydło przeciwpotowe do stóp, płyny do czyszczenia szkła, talk kosmetyczny, woda kolońska, woda toaletowa, wyroby perfumeryjne, wywabiacze plam, pomadki, **05** dezodoranty inne niż do użytku osobistego, środki do odświeżania powietrza, środki dezynfekcyjne do celów higienicznych, środki grzybobójcze, środki odstraszające owady.

(111) **152660** (220) 2000 08 04 (210) 222290

(151) 2004 04 01

(732) TVN Spółka z o.o., Warszawa, PL.

(540)

## SEX CHICHOT

Kolory znaku: czerwony

(531) 27.5, 29.1

(510), (511) **03** kosmetyki, wyroby perfumeryjne, środki myjące, czyszczące i piorące, **09** programy telewizyjne, filmy, audycje radiowe, utrwalone w formie zapisanej taśmy filmowej, taśmy video, taśmy magnetycznej, dysków optycznych w wersji przystosowanej do odtwarzania w komputerach multimedialnych, zapisane nośniki obrazu i dźwięku, **16** papier, karton i wyroby z tych materiałów nie ujęte w innych klasach, druki akcydensowe, kalendarze, foldery, prospekty, afisze, plakaty, fotografie, nalepki, publikacje drukowane, czasopisma, materiały piśmienne, papeterie, torby do pakowania z papieru i tworzyw sztucznych, materiały szkoleniowe i instruktażowe (z wyjątkiem aparatów), **25** odzież, odzież sportowa, obuwie, nakrycia głowy, **28** gry, zabawki i sprzęt sportowy nie ujęte w innych klasach, **35** usługi w zakresie reklamy: organizacja i prowadzenie kampanii reklamowych, wynajem i sprzedaż miejsca i czasu na cele reklamowe w środkach masowego przekazu, usługi w zakresie produkcji audycji i filmów reklamowych dla radia, telewizji, filmu, internetu, usługi w zakresie dystrybucji i doręczenia prospektów i próbek reklamowych, organizacji pokazów i wystaw, usługi badania opinii publicznej, badania rynku mediów i reklamy, **38** usługi w zakresie agencji informacyjnej, zbieranie i rozpowszechnianie informacji, usługi w zakresie rozpowszechniania programów telewizyjnych, reportaży, filmów dokumentalnych i fabularnych, widowisk rozrywkowych i sportowych, usługi w zakresie: emisji telewizyjnej i radiowej, obsługi przekazu dźwięku i obrazu, usługi w zakresie: obsługi przekazu cyfrowego, organizowania systemów transmisyjnych dźwięku, obrazu i sygnału cyfrowego, rozpowszechniania programów i informacji za pośrednictwem sieci informatycznych-internetu, **41** usługi w zakresie rozrywki: organizacja rozrywkowych widowisk telewizyjnych, audycji radiowych, produkcja filmów dokumentalnych, reportaży, programów telewizyjnych, organizacji teleturniejów i konkursów, usługi w zakresie nauczania, usługi w zakresie wynajmowania studia nagraniowego, filmowego, usługi w zakresie organizacji i produkcji nagrań filmowych, dźwiękowych, usługi w zakresie organizacji imprez artystycznych, estradowych, sportowych, rekreacyjnych, **42** usługi w zakresie administrowania prawami autorskimi, udzielania licencji dotyczących własności intelektualnej.

(111) **152661** (220) 2000 08 03 (210) 222324

(151) 2004 04 01

(732) Zakład Doświadczalny Aparatury Naukowej i Automatyki d. ZDAN AGH Spółka z o.o., Kraków, PL.

(540)

## iBAsE

Kolory znaku: jasno granatowy

(531) 27.5, 29.1

(510), (511) **09** urządzenia automatyki budynków w tym: czujniki parametrów środowiska pomieszczenia (temperatury, natężenia oświetlenia, wilgotności, dymu, substancji chemicznych, ciśnienia, przepływu mediów oraz innych parametrów), regulatory parametrów środowiska pomieszczenia, sterowniki oświetlenia, ogrzewania, klimatyzacji, moduły wejść/wyjść i konwertery sygnałów, moduły do pomiaru i monitoringu mediów, liczniki energii elektrycznej, liczniki impulsów, moduły do kontroli dostępu, ochrony antywłamaniowej i przeciwpożarowej, moduły transmisji sygnałów, w tym przez sieć elektryczną 220 VAC i pozostałe urządzenia automatyki budynków, **11** sterowniki urządzeń wentylacyjnych, klimatyzacyjnych, oświetleniowych, pomp, **42** oprogramowanie systemów automatyki budynków w tym: oprogramowanie systemów sterowania oświetleniem, ogrzewaniem, klimatyzacją, kontrolą dostępu, ochroną antywłamaniową, przeciwpożarową, integracja systemów automatyki budynków, oprogramowanie systemów monitoringu mediów, pozostałe oprogramowania związane z urządzeniami automatyki budynków.

(111) **152662** (220) 2000 08 07 (210) 222393  
 (151) 2004 04 05  
 (732) Przedsiębiorstwo Produkcyjno-Handlowo-Usługowe  
 „SZARŁAT” S.C. Jan Hołownia, Małgorzata Lenkiewicz,  
 Łomża, PL.  
 (540)

## POPPING

(531) 27.5  
 (510), (511) **30** ziarna preparowane dla celów spożywczych, mąka  
 spożywcza, **31** nasiona roślin.

(111) **152663** (220) 2000 08 07 (210) 222399  
 (151) 2004 06 02  
 (732) Elbrewery Co. Ltd., Elbląg, PL.  
 (540)



Kolory znaku: biały, złoty, czerwony, czarny  
 (531) 3.5, 3.7, 24.1, 24.13, 26.1, 26.4, 27.5, 29.1  
 (510), (511) **32** piwo, porter, ale.

(111) **152664** (220) 2000 08 07 (210) 222400  
 (151) 2004 06 02  
 (732) Elbrewery Co. Ltd., Elbląg, PL.  
 (540)



Kolory znaku: biały, złoty, czerwony, czarny  
 (531) 3.5, 3.7, 24.1, 24.13, 26.1, 26.4, 27.5, 29.1  
 (510), (511) **32** piwo, porter, ale oraz inne napoje bezalkoholowe,  
 wody mineralne i gazowane, napoje owocowe i soki owocowe, sy-  
 ropy i inne produkty do sporządzania napojów.

(111) **152665** (220) 2000 08 07 (210) 222401  
 (151) 2004 06 02  
 (732) Elbrewery Co. Ltd., Elbląg, PL.  
 (540)



Kolory znaku: biały, złoty, czerwony, czarny  
 (531) 3.5, 3.7, 24.1, 24.13, 26.1, 26.4, 27.5, 29.1

(510), (511) **32** piwo, porter, ale oraz inne napoje bezalkoholowe,  
 wody mineralne i gazowane, napoje owocowe i soki owocowe, sy-  
 ropy i inne produkty do sporządzania napojów.

(111) **152666** (220) 2000 08 07 (210) 222402  
 (151) 2004 06 02  
 (732) Elbrewery Co. Ltd., Elbląg, PL.  
 (540)



Kolory znaku: biały, złoty, czerwony, czarny  
 (531) 3.5, 3.7, 24.1, 24.13, 26.1, 26.4, 27.5, 29.1  
 (510), (511) **32** piwo, porter, ale oraz inne napoje bezalkoholowe,  
 wody mineralne i gazowane, napoje owocowe i soki owocowe, sy-  
 ropy i inne produkty do sporządzania napojów.

(111) **152667** (220) 2000 08 07 (210) 222403  
 (151) 2004 06 02  
 (732) Elbrewery Co. Ltd., Elbląg, PL.  
 (540)



Kolory znaku: biały, złoty, czerwony, czarny  
 (531) 3.5, 3.7, 24.1, 24.13, 26.1, 26.4, 27.5, 29.1  
 (510), (511) **32** piwo, porter, ale oraz inne napoje bezalkoholowe,  
 wody mineralne i gazowane, napoje owocowe i soki owocowe, sy-  
 ropy i inne produkty do sporządzania napojów.

(111) **152668** (220) 2000 08 11 (210) 222638  
 (151) 2004 04 15  
 (732) Elite International B.V., Schiphol-Rijk, NL.  
 (540)

## OPTIMA

(531) 27.5  
 (510), (511) **30** kawa.

(111) **152669** (220) 2000 08 11 (210) 222658  
 (151) 2004 05 20  
 (732) Rafineria Nafty GLIMAR S.A., Gorlice, PL.  
 (540) LUNATEN  
 (510), (511) **01** plastyfikatory, rozpuszczalniki, **04** oleje prze-  
 mysłowe, technologiczne.

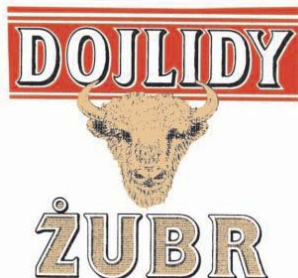
(111) **152670** (220) 2000 08 11 (210) 222659  
 (151) 2004 05 20  
 (732) Rafineria Nafty GLIMAR S.A., Gorlice, PL.  
 (540) COSMINA  
 (510), (511) **04** parafina, parafina ciekła.

(111) **152671** (220) 2002 11 20 (210) 257721  
 (151) 2004 05 11  
 (732) „LABORATORIA NATURY” Spółka z ograniczoną  
 odpowiedzialnością, Lublin, PL.



(540) PICHTA  
(510), (511) **03** olejek eteryczny.

(111) **152672** (220) 2003 01 30 (210) 260411  
(151) 2004 07 02  
(732) Browar Dojlidy Spółka z o.o., Białystok, PL.  
(540)



Kolory znaku: złoty, czarny, czerwony, biały  
(531) 3.4, 3.4, 24.4, 27.5, 27.5, 29.1, 29.1, 29.1, 29.1  
(510), (511) **32** piwo.

(111) **152673** (220) 2000 08 11 (210) 222660  
(151) 2004 05 20  
(732) Rafineria Nafty GLIMAR S.A., Gorlice, PL.  
(540) EKOTEST  
(510), (511) **04** rozpałki, oleje do komponowania rozpałek.

(111) **152674** (220) 2000 08 17 (210) 222761  
(151) 2004 05 20  
(732) Poczta Kwiatowa Sp. z o.o., Warszawa, PL.  
(540)



Kolory znaku: biały, żółty, ciemnozielony  
(531) 5.5, 20.5, 27.5, 29.1  
(510), (511) **35** komputerowe bazy danych-pozyskiwanie danych, ich systematyzacja i przetwarzanie, promocja sprzedaży, zgrupowanie na rzecz osób trzecich różnych towarów pozwalające nabywcy wygodnie oglądać i kupować towary u hurtownika, zgrupowanie na rzecz osób trzecich różnych towarów pozwalające nabywcy wygodnie oglądać i kupować te towary poprzez katalog i kupować te towary na stronie WEB wyspecjalizowanej w sprzedaży różnorodnych artykułów, **39** dostarczanie kwiatów również zamówionych korespondencyjnie lub za pośrednictwem telekomunikacji, **42** dekorowanie kwiatami wnętrz i wystaw innych niż sklepowe, tworzenie i utrzymywanie stron internetowych, usługi w zakresie architektury.

(111) **152675** (220) 2000 08 15 (210) 222791  
(151) 2004 04 14  
(732) Zakłady Przemysłu Tłuszczowego OLVIT Sp. z o.o., Gdańsk, PL.  
(540) Onyks  
(510), (511) **29** oleje i tłuszcze jadalne.

(111) **152676** (220) 2000 08 18 (210) 222836  
(151) 2004 04 26

(732) SSL Products Limited, Knutsford, GB.  
(540) AQUAFLEX CONE  
(510), (511) **10** aparaty i przyrządy medyczne oraz części i akcesoria do wymienionych towarów.

(111) **152677** (220) 2000 08 17 (210) 222857  
(151) 2004 04 26  
(732) Rafineria Nafty „GLIMAR” S.A., Gorlice, PL.  
(540) GALENA  
(510), (511) **04** parafiny, cerezyny, masy parafinowe.

(111) **152678** (220) 2000 08 17 (210) 222858  
(151) 2004 04 26  
(732) Rafineria Nafty „GLIMAR” S.A., Gorlice, PL.  
(540) GLIFER  
(510), (511) **04** oleje przemysłowe, technologiczne, elektroizolacyjne.

(111) **152679** (220) 2000 08 17 (210) 222868  
(151) 2004 04 26  
(732) Przedsiębiorstwo Zagraniczne „INTER FRAGRANCES” Spółka z o.o., Poznań, PL.  
(540) seboradin  
(510), (511) **03** do włosów: szampony, balsamy, lotony, lakiery, farby, płyny do pielęgnacji, kosmetyki, środki perfumeryjne, olejki eteryczne, środki wybielające, barwniki do bielizny, środki czyszczące, nabłyszczające, szorujące, mydła, środki do czyszczenia zębów, preparaty do usuwania farb, odtłuszczacze, preparaty do krochmalenia.

(111) **152680** (220) 2000 08 20 (210) 222913  
(151) 2004 06 02  
(732) „SELENA” Spółka Akcyjna, Świdnica, PL.  
(540)



Kolory znaku: żółty, czarny, niebieski, biały  
(531) 26.4, 27.5, 29.1  
(510), (511) **01** kleje do celów przemysłowych.

(111) **152681** (220) 2000 08 20 (210) 222914  
(151) 2004 06 02  
(732) „SELENA” Spółka Akcyjna, Świdnica, PL.  
(540)



Kolory znaku: żółty, czarny, czerwony, biały  
(531) 26.4, 27.5, 29.1  
(510), (511) **01** kleje do celów przemysłowych.

(111) **152682** (220) 2000 08 20 (210) 222915  
(151) 2004 06 02  
(732) „SELENA” Spółka Akcyjna, Świdnica, PL.

(540)



Kolory znaku: żółty, czarny, zielony, biały  
 (531) 26.4, 27.5, 29.1  
 (510), (511) **01** kleje do celów przemysłowych.

(111) **152683** (220) 2000 08 21 (210) 222928  
 (151) 2004 06 02  
 (732) MERCK & CO., Inc. (a New Jersey corporation),  
 Whitehouse Station, US.  
 (540) FINASTID  
 (510), (511) **05** preparaty medyczne do leczenia gruczołu krokowego.

(111) **152684** (220) 2000 08 21 (210) 222933  
 (151) 2004 06 02  
 (732) ELECTRONICS FOR IMAGING, INC., Foster City, US.  
 (540) MOUSITOMETER  
 (510), (511) **09** sprzęt do wzorcowania, densytometri.

(111) **152685** (220) 2000 08 22 (210) 222978  
 (151) 2004 05 04  
 (732) CATHELCO LIMITED, Chesterfield, GB.  
 (540) CATHELCO  
 (510), (511) **09** anody przeciwzanieczyszczeniowe i ochrony katodowej, anody tytanowe, przeciwkorozyjna ochrona katodowa oraz elektrody porównawcze, elektrody aluminiowe i miedziane, bezpieczniki elektryczne oraz druty bezpiecznikowe, elektryczne przełączniki oraz części i wyposażenie do wyżej wymienionych towarów.

(111) **152686** (220) 2000 08 21 (210) 222997  
 (151) 2004 04 01  
 (732) Przedsiębiorstwo Produkcyjno-Handlowe „FOLIO-PLAST”  
 Barbara Nawrocka, Inowrocław, PL.  
 (540)

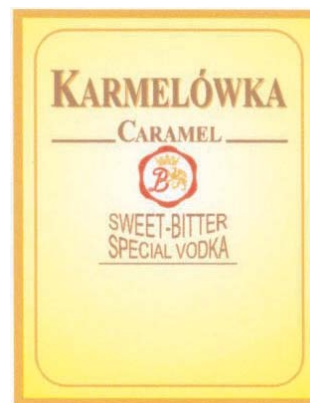
# Wesoła Szkoła

(531) 27.5  
 (510), (511) **16** artykuły szkolne i biurowe, okładki na dokumenty, oprawki i ramki na legitymacje i bilety miesięczne, segregatory szkolne, okładki na podręczniki szkolne i zeszyty, okładki na dzienniki lekcyjne, dzienniczki ucznia w okładce, bloki rysunkowe, zeszyty.

(111) **152687** (220) 2000 08 24 (210) 223204  
 (151) 2004 03 16  
 (732) Przedsiębiorstwo Produkcyjno-Handlowe „JAWA” Anna Wyszowska, Jarosław Wyszowski, Nowa Iwiczna, PL.  
 (540) bitwa lądowa  
 (510), (511) **09** gry elektroniczne, **28** zabawki, gry planszowe, artykuły sportowe i gimnastyczne, ozdoby choinkowe, sprzęt wędkarski.

(111) **152688** (220) 2000 08 23 (210) 223062  
 (151) 2004 06 15  
 (732) Przedsiębiorstwo „POLMOS” Białystok Spółka Akcyjna,  
 Białystok, PL.

(540)



Kolory znaku: jasnożółty, ciemnożółty, ciemnobrązowy, brązowy, czerwony  
 (531) 25.1, 26.1, 27.5, 29.1  
 (510), (511) **33** napoje alkoholowe.

(111) **152689** (220) 2000 08 24 (210) 223066  
 (151) 2004 06 15  
 (732) NOBIPHARM Spółka z o.o., Warszawa, PL.  
 (540)

# NOBIPHARM

(531) 27.5  
 (510), (511) **05** produkty farmaceutyczne-leki, preparaty diagnostyczne, **10** aparaty i urządzenia medyczne.

(111) **152690** (220) 2000 08 24 (210) 223201  
 (151) 2004 03 16  
 (732) Przedsiębiorstwo Produkcyjno-Handlowe „JAWA” Anna Wyszowska, Jarosław Wyszowski, Nowa Iwiczna, PL.  
 (540) cztery w linii  
 (510), (511) **09** gry elektroniczne, **28** zabawki, gry planszowe, artykuły sportowe i gimnastyczne, ozdoby choinkowe, sprzęt wędkarski.

(111) **152691** (220) 2000 08 24 (210) 223205  
 (151) 2004 03 16  
 (732) Przedsiębiorstwo Produkcyjno-Handlowe „JAWA” Anna Wyszowska, Jarosław Wyszowski, Nowa Iwiczna, PL.  
 (540) desant powietrzny  
 (510), (511) **09** gry elektroniczne, **28** zabawki, gry planszowe, artykuły sportowe i gimnastyczne, ozdoby choinkowe, sprzęt wędkarski.

(111) **152692** (220) 2000 08 25 (210) 223225  
 (151) 2004 03 30  
 (732) IMPORT-EXPORT ARTYKUŁÓW PRZEMYSŁOWYCH  
 Jarosław Szablowski, Ratowo Piotrowo, PL.  
 (540)



Kolory znaku: czarny, czerwony, biały, szaro-niebieski  
 (531) 25.3, 26.4, 27.5, 29.1

(510), (511) **25** artykuły odzieżowe, obuwie, nakrycia głowy, koszule, spodnie, odzież dżinsowa, marynarki, żakiety, kurtki, pulowery, buty, półbuty, kapelusze, czapki, **35** zgrupowanie na rzecz osób trzecich różnych towarów pozwalające nabywcy wygodnie je oglądać i kupować w sklepie z artykułami odzieżowymi, obuwem, nakryciami głowy, koszulami, spodniami, odzieżą dżinsową, marynarkami, żakietami, kurtkami, pulowerami, butami, półbutami, kapeluszami, czapkami.

(111) **152693** (220) 2000 09 04 (210) 223557  
(151) 2004 05 18

(732) HONDA GIKEN KOGYO KABUSHIKI KAISHA działająca również jako HONDA MOTOR CO., LTD., Tokio, JP.

(540) THE POWER OF DREAMS

(510), (511) **07** maszyny i obrabiarki, silniki elektryczne i inne silniki, z wyjątkiem przeznaczonych do pojazdów lądowych, zespoły sprzęgieł oraz skrzyń biegów do maszyn, z wyjątkiem przeznaczonych do pojazdów lądowych, mechaniczne narzędzia rolnicze, inkubatory do jaj, **12** pojazdy lądowe, powietrzne i wodne, oraz ich części i osprzęt objęty tą klasą.

(111) **152694** (220) 2000 09 04 (210) 223558  
(151) 2004 05 18

(732) Glen Raven, Inc. (North Carolina corporation), Glen Raven, US.

(540)



(531) 10.3, 27.5

(510), (511) **23** przędza, **24** tkaniny w sztukach określonej długości do wytwarzania daszków płóciennych do namiotów i markiz, zasłon, parawanów i osłon chroniących od wiatru i słońca, na namioty, baldachimy, na pokrowce na łódki, na obicia mebli i mebli ogrodowych, na parasole plażowe.

(111) **152695** (220) 2000 09 04 (210) 223559  
(151) 2004 05 18

(732) Glen Raven, Inc. (North Carolina corporation), Glen Raven, US.

(540)



(531) 9.1, 27.5

(510), (511) **23** przędza i nici dla włókiennictwa, **24** tkaniny w sztukach określonej długości do wytwarzania daszków płóciennych do namiotów i markiz, zasłon, na obicia do mebli, na ubrania, na worki plażowe, parasole, parawany i osłony chroniące od wiatru i słońca, na namioty, baldachimy, na pokrowce na łódki i jako materiał obiciowy do samochodów oraz na pokrowce samochodowe.

(111) **152696** (220) 2000 09 04 (210) 223605  
(151) 2004 05 19

(732) Przedsiębiorstwo Produkcyjno Usługowo Handlowe KOLBUT, Wiesław Kowalczyk, Jolanta Kowalczyk, Praszka, PL.

(540)



Kolory znaku: żółty, niebieski, biały

(531) 27.5, 29.1

(510), (511) **11** urządzenia i instalacje grzewcze i sanitarne, **19** cement, wapno, cegła, płytki ceramiczne, stolarka budowlana, **37** naprawa butli i zbiorników gazowych.

(111) **152697** (220) 2000 09 04 (210) 223614  
(151) 2004 03 15

(732) Firma WEBO Małgorzata Weimann, Poznań, PL.

(540) webo

(510), (511) **01** wyroby chemiczne do celów przemysłowych, rozpuszczalniki do produktów chemicznych i materiałów organicznych, środki chroniące przed zamarzaniem, dodatki do materiałów pędnych i do smarów, **03** środki do czyszczenia i do konserwacji pojazdów silnikowych, **04** płynne i gazowe materiały pędne i oświetleniowe, oleje i tłuszcze techniczne, smary, wosk, benzyna, mieszanki benzyny z benzolem, paliwa do silników spalinowych, olej opałowy, dodatki do materiałów pędnych i do smarów, **35** prowadzenie sprzedaży hurtowej i detalicznej w wyspecjalizowanych placówkach płynnych i gazowych materiałów pędnych, dodatków do materiałów pędnych i smarów oraz środków czyszczących, konserwujących i kosmetycznych do pojazdów silnikowych, **39** usługi transportu drogowego ciężarowego, przewóz paliw płynnych.

(111) **152698** (220) 2000 09 06 (210) 223637  
(151) 2004 04 26

(732) „Laboratorium Kosmetyczne Dr Irena ERIS” S.A., Piaseczno, PL.

(540) privi

(510), (511) **03** kosmetyki, artykuły perfumeryjne, **05** lecznicze balsamy, olejki, płyny, sole, zele, kremy, **42** badania w dziedzinie kosmetyków, **43** usługi gastronomiczne, usługi w zakresie prowadzenia domów wypoczynkowych, **44** usługi salonów kosmetycznych, usługi w zakresie prowadzenia kliniki kosmetycznej.

(111) **152699** (220) 2000 09 07 (210) 223683  
(151) 2004 03 16

(732) Wytwórnia Filmów Dokumentalnych i Fabularnych, Warszawa, PL.

(540)



Kolory znaku: biały, czerwony, czarny

(531) 16.3, 26.3, 27.5, 29.1

(510), (511) **09** filmy kinematograficzne, **41** produkcja filmów, studia filmowe, wypożyczanie kaset video, produkcja programów telewizyjnych.

(111) **152700** (220) 2000 09 07 (210) 223722  
(151) 2004 05 11

(732) Visa International Service Association („Visa”), Foster City, US.

(540) 3-D SECURE

(510), (511) **09** urządzenia i przyrządy: naukowe, żeglarskie, geodezyjne, elektryczne, fotograficzne, kinematograficzne, optyczne, wagowe, pomiarowe, sygnalizacyjne, kontrolne, do ratowania życia, do celów dydaktycznych, urządzenia do nagrywania, transmisji, lub reprodukcji dźwięku lub obrazu, magnetyczne nośniki danych, płyty (dyski) z nagraniami, automaty sprzedające i mechanizmy do urządzeń uruchamianych przez wrzucenie monety, kasy sklepowe, maszyny liczące, sprzęt przetwarzający dane i komputery, urządzenia do gaszenia ognia, komputerowe oprogramowanie i sprzęt do transmisji, autentyfikacji, kodowania i zabezpieczania informacji poprzez Internet i inne komputerowe sieci, komputerowe

we oprogramowanie i sprzęt dla elektronicznej bankowości oraz dla usług kredytowych, debetowych i płatnościowych, komputerowe oprogramowanie dla transferów funduszy i wymiany informacji finansowych, podręczniki do wszystkich powyższych komputerowych oprogramowań i sprzętu, **36** usługi finansowe, w tym usługi bankowe, usługi dotyczące kart kredytowych, usługi dotyczące kart debetowych, usługi dotyczące rachunków depozytowych oraz usługi dotyczące elektronicznych transferów funduszy, usługi dotyczące informacji finansowych dostarczanych poprzez Internet i inne środki elektroniczne.

(111) **152701** (220) 2000 02 17 (210) 213968  
(151) 2004 06 17  
(732) Dell Inc., Texas, US.  
(540)



(531) 26.1, 27.5  
(510), (511) **35** usługi dotyczące wyselekcjonowania z myślą o osobach trzecich komputerów, części komputerowych, komponentów i systemów komputerowych tak, by umożliwić kupującemu obejrzenia i dokonanie zakupu wymienionych towarów w dobrych warunkach, usługi konsultingowe w zakresie handlu internetowego i elektronicznego, **39** usługi dystrybucyjne, **42** usługi interaktywne, świadczone za pomocą globalnej informacyjnej sieci komputerowej, w zakresie komputerów, części komputerowych, komponentów i systemów komputerowych, usługi konsultingowe w zakresie systemów komputerowych, usługi w zakresie dostarczania za pomocą globalnej informacyjnej sieci komputerowej wiadomości i informacji technicznej w dziedzinie komputerów, części komputerowych, komponentów i systemów komputerowych.

(111) **152702** (220) 2000 02 17 (210) 213968  
(151) 2004 06 17  
(732) Dell Inc., Texas, US.  
(540)



(531) 26.1, 27.5  
(510), (511) **35** usługi dotyczące wyselekcjonowania z myślą o osobach trzecich komputerów, części komputerowych, komponentów i systemów komputerowych tak, by umożliwić kupującemu obejrzenia i dokonanie zakupu wymienionych towarów w dobrych warunkach, usługi konsultingowe w zakresie handlu internetowego i elektronicznego, **39** usługi dystrybucyjne, **42** usługi interaktywne, świadczone za pomocą globalnej informacyjnej sieci komputerowej, w zakresie komputerów, części komputerowych, komponentów i systemów komputerowych, usługi konsultingowe w zakresie systemów komputerowych, usługi w zakresie dostarczania za pomocą globalnej informacyjnej sieci komputerowej wiadomości i informacji technicznej w dziedzinie komputerów, części komputerowych, komponentów i systemów komputerowych.

(111) **152703** (220) 2000 05 12 (210) 218330  
(151) 2004 05 04  
(732) AgroLas Co. Spółka Jawna Marek Wilczyński, Kazimierz Jagielski, Skierniewice, PL.

(540)



# EkoDekorant

(531) 15.7, 26.11, 27.5  
(510), (511) **22** drewno rozdrobnione jako wyściółka ogrodowa.

(111) **152704** (220) 2000 05 17 (210) 218591  
(151) 2004 06 18  
(732) Babiaczyk, Skrocki i Wspólnicy Spółka Komandytowa, Poznań, PL.  
(540)



Kolory znaku: ciemno-niebieski, biały, czarny

(531) 26.4, 26.11, 27.5, 29.1  
(510), (511) **35** doradztwo w zakresie organizowania i prowadzenia działalności gospodarczej, negocjacji umów, doradztwo podatkowe, **42** usługi prawnicze w zakresie doradztwa prawnego i reprezentacji w postępowaniu sądowym, administracyjnym i innym, doradztwo w zakresie patentów, praw autorskich, sporządzanie dokumentów prawnych oraz opinii i informacji prawnych, usługi w zakresie sporządzania umów, konsultacje prawne.

(111) **152705** (220) 2000 06 01 (210) 219312  
(151) 2004 02 27  
(732) Dudek Bogusław Gospodarstwo Ogrodnicze Szkółkarstwo, Zagórnik, PL.  
(540)

# RUBIN

(531) 27.5  
(510), (511) **31** sadzonki drzew owocowych: jabłoni, gruszek, śliw, czereśni, wiśni.

(111) **152706** (220) 2000 08 22 (210) 222969  
(151) 2004 06 17  
(732) INSTYTUT MARKI POLSKIEJ Spółka z o.o., Warszawa, PL.  
(540)



Kolory znaku: biały, pomarańczowy, beżowo-popielaty

(531) 26.4, 27.5, 29.1  
(510), (511) **16** papier i wyroby z tych materiałów, druki, książki, czasopisma, materiały szkoleniowe i instruktażowe, **35** usługi w zakresie prowadzenia działalności gospodarczej i handlowej w tym: doradztwo w zakresie organizowania i prowadzenia działalności

gospodarczej, doradztwo specjalistyczne w sprawach działalności gospodarczej, doradztwo w zakresie zarządzania działalnością gospodarczą, ekspertyzy w zakresie działalności gospodarczej, pomoc w prowadzeniu działalności gospodarczej, doradztwo handlowe i gospodarcze, usługi związane z przenoszeniem przedsiębiorstw, wycena działalności handlowej, usługi reklamowe, usługi promocyjne, promocja marek narodowych i regionalnych w kraju i za granicą, tworzenie i prowadzenie rejestrów przedsiębiorstw, prowadzenie baz danych, usługi rejestracji i systematyzacji informacji oraz ich wykorzystywanie, usługi informacyjne w tym: informacje o działalności gospodarczej, informacje statystyczne, informacje dotyczące promocji ogólnej, politycznej i regionalnej, **41** usługi wydawnicze, usługi publicystyczne i redakcyjne, usługi dziennikarskie, produkcja filmów, usługi szkoleniowe, organizowania i prowadzenia konferencji, seminariów, imprez, spotkań, konkursów, rankingów, usługi informacyjne w zakresie edukacji, **42** usługi dotyczące ochrony własności intelektualnej, usługi dotyczące ochrony własności przemysłowej, usługi rzecznikowskie, usługi prawnicze, usługi dotyczące działalności badawczo-rozwojowej w zakresie baz danych i własności intelektualnej, usługi badawcze dotyczące pozycji marki na rynku, usługi opracowywania metod oceny statusu marek firmowych i handlowych, opracowywanie i prowadzenie baz danych, wycena wartości przedmiotów własności intelektualnej, ekspertyzy techniczne w zakresie własności intelektualnej, wydawanie certyfikatów przedsiębiorstwom, które posiadają markę firmową, wydawanie certyfikatów potwierdzających przynależność danego przedsiębiorstwa do grona firm markowych, certyfikacja, atestacja, badania wyrobów.

(111) **152707** (220) 2000 09 07 (210) 223685

(151) 2004 05 11

(732) „TELEWIZJA POLSKA” Spółka Akcyjna, Warszawa, PL.

(540) Sonda

(510), (511) **09** urządzenia i przyrządy: fotograficzne, kinematograficzne, optyczne do celów dydaktycznych, urządzenia do nagrywania, transmisji lub reprodukcji dźwięku, lub obrazu, magnetyczne nośniki danych, płyty (dyski) z nagraniami, automaty sprzedające i mechanizmy do urządzeń uruchamianych przez wrzucenie monety, maszyny liczące, sprzęt przetwarzający dane i komputery, gry komputerowe i telewizyjne, **16** wydawnictwa, czasopisma, książki, albumy, broszury, periodyki i inne publikacje, papier, tektura i wyroby z tych materiałów nie ujęte w innych klasach, fotografie, materiały fotograficzne, materiały piśmienne, kleje do materiałów piśmiennych lub do celów domowych, materiały szkoleniowe i instryktażowe, materiały z tworzyw sztucznych do pakowania (nie ujęte w innych klasach), **28** gry i zabawki, artykuły sportowe i gimnastyczne nie ujęte w innych klasach, ozdoby choinkowe, karty do gry, **35** usługi reklamowe i produkcja reklam telewizyjnych, radiowych i kinowych, organizacja wystaw handlowych i reklamowych, dystrybucja materiałów reklamowych i rozpowszechnianie danych, **38** przekazywanie fonii i/lub wizji, transmisja programów telewizyjnych lub radiowych, transmisja wiadomości, usługi w zakresie organizowania systemów transmisyjnych, **41** organizowanie imprez artystycznych, estradowych, sportowych, rekreacyjnych, produkcja programów telewizyjnych lub radiowych, zbieranie wiadomości, usługi w zakresie organizowania nauki i szkoleń, organizowanie imprez o charakterze edukacyjnym i kulturalnym, wynajem dekoracji, kostiumów i rekwizytów, wynajem pomieszczeń do celów rozrywkowych, studia nagrań, wypożyczanie sprzętu radiowego, telewizyjnego, kinematograficznego, wypożyczanie nagrań, usługi wydawnicze, **42** opracowywanie i wdrażanie programów komputerowych, oprogramowanie komputerowe, wykonywanie opinii i badań w zakresie działalności multimedialnej.

(111) **152708** (220) 2000 09 07 (210) 223686

(151) 2004 05 11

(732) „TELEWIZJA POLSKA” Spółka Akcyjna, Warszawa, PL.

(540) Studio gama

(510), (511) **09** urządzenia i przyrządy: fotograficzne, kinematograficzne, optyczne do celów dydaktycznych, urządzenia do na-

grywania, transmisji lub reprodukcji dźwięku, lub obrazu, magnetyczne nośniki danych, płyty (dyski) z nagraniami, automaty sprzedające i mechanizmy do urządzeń uruchamianych przez wrzucenie monety, maszyny liczące, sprzęt przetwarzający dane i komputery, gry komputerowe i telewizyjne, **16** wydawnictwa, czasopisma, książki, albumy, broszury, periodyki i inne publikacje, papier, tektura i wyroby z tych materiałów nie ujęte w innych klasach, fotografie, materiały fotograficzne, materiały piśmienne, kleje do materiałów piśmiennych lub do celów domowych, materiały szkoleniowe i instryktażowe, materiały z tworzyw sztucznych do pakowania (nie ujęte w innych klasach), **28** gry i zabawki, artykuły sportowe i gimnastyczne nie ujęte w innych klasach, ozdoby choinkowe, karty do gry, **35** usługi reklamowe i produkcja reklam telewizyjnych, radiowych i kinowych, organizacja wystaw handlowych i reklamowych, dystrybucja materiałów reklamowych i rozpowszechnianie danych, **38** przekazywanie fonii i/lub wizji, transmisja programów telewizyjnych lub radiowych, transmisja wiadomości, usługi w zakresie organizowania systemów transmisyjnych, **41** organizowanie imprez artystycznych, estradowych, sportowych, rekreacyjnych, produkcja programów telewizyjnych lub radiowych, zbieranie wiadomości, usługi w zakresie organizowania nauki i szkoleń, organizowanie imprez o charakterze edukacyjnym i kulturalnym, wynajem dekoracji, kostiumów i rekwizytów, wynajem pomieszczeń do celów rozrywkowych, studia nagrań, wypożyczanie sprzętu radiowego, telewizyjnego, kinematograficznego, wypożyczanie nagrań, usługi wydawnicze, **42** opracowywanie i wdrażanie programów komputerowych, oprogramowanie komputerowe, wykonywanie opinii i badań w zakresie działalności multimedialnej.

(111) **152709** (220) 2000 09 07 (210) 223724

(151) 2004 05 11

(732) EUROIMPORT RUDORFER GmbH, Cochem, DE.

(540)



Kolory znaku: kremowy, złoty

(531) 24.1, 25.1, 27.5, 29.1

(510), (511) **33** napoje alkoholowe (z wyjątkiem piwa).

(111) **152710** (220) 2000 09 07 (210) 223725

(151) 2004 05 18

(732) EUROIMPORT RUDORFER GmbH, Cochem, DE.

(540)



**VINTAGE  
RUDORFER**

(531) 2.1, 11.3, 27.5

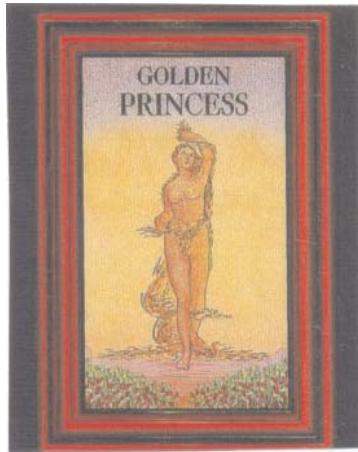
(510), (511) **33** napoje alkoholowe (z wyjątkiem piwa).

(111) **152711** (220) 2000 09 07 (210) 223726

(151) 2004 05 11

(732) EUROIMPORT RUDORFER GmbH, Cochem, DE.

(540)



Kolory znaku: złoty, czerwony, zielony, purpurowy, żółty  
(531) 2.3, 26.4, 27.5, 29.1  
(510), (511) **33** napoje alkoholowe (z wyjątkiem piwa).

(111) **152712** (220) 2000 09 07 (210) 223729  
(151) 2004 05 11  
(732) EUROIMPORT RUDORFER GmbH, Cochem, DE.  
(540)



Kolory znaku: złoty, brązowy, czarny  
(531) 24.1, 25.1, 27.5, 29.1  
(510), (511) **33** napoje alkoholowe (z wyjątkiem piwa).

(111) **152713** (220) 2000 09 06 (210) 223760  
(151) 2004 06 03  
(732) Kompania Spirytusowa WRATISLAVIA Polmos Wrocław S.A., Wrocław, PL.  
(540) Krakus Classic  
(510), (511) **33** napoje alkoholowe.

(111) **152714** (220) 2000 09 08 (210) 223846  
(151) 2004 06 14  
(732) PHYTOPHARM Klęka Spółka Akcyjna, Klęka, PL.  
(540)



Kolory znaku: czarny, czerwony, zielony  
(531) 2.9, 27.5, 29.1  
(510), (511) **05** leki roślinne: pojedyncze leki ziołowe, mieszanki ziołowe, preparaty ziołowe: zioła proszkowane, zioła mikronizowane, preparaty roślinne: soki, intrakty, nalewki, wyciągi płynne,

syropy, eliksiry, oleje lecznicze, preparaty iniekcyjne, suche formy preparatów roślinnych - kapsułki, tabletki.

(111) **152715** (220) 2000 09 11 (210) 223877  
(151) 2004 06 14  
(732) PPHU „UIKI” Mariusz Niedźwiecki, Łódź, PL.  
(540)



Kolory znaku: granatowy, czerwony, zielony, żółty  
(531) 27.5, 29.1  
(510), (511) **25** odzież dziecięca.

(111) **152716** (220) 2000 09 12 (210) 223911  
(151) 2004 04 26  
(732) NORTON COMPANY, Worcester, US.  
(540) GLOBALFORCE  
(510), (511) **03** materiały ściernie, **07** tarcze szlifierskie.

(111) **152717** (220) 2000 09 12 (210) 223912  
(151) 2004 04 26  
(732) WinCup Holdings, Inc., Radnor, US.  
(540) SUNDANCE  
(510), (511) **21** przedmioty i pojemniki stosowane w gospodarstwie domowym lub kuchni (wykonane nie z metali szlachetnych lub pokryte nimi), grzebienie i gąbki, szczotki (z wyłączeniem szczotek malarskich), materiały służące do wykonywania szczotek, sprzęt służący do czyszczenia, druciarki, nieobrobione lub częściowo obrobione szkło (z wyłączeniem szkła stosowanego w budownictwie), wyroby szklane, porcelanowe i ceramiczne nie zawarte w innych klasach, kubki z tworzywa sztucznego, izolowane pojemniki na żywność, miski, pokrywy do naczyń.

(111) **152718** (220) 2000 10 30 (210) 226307  
(151) 2004 05 18  
(732) Mary Quant Cosmetics Japan Ltd., Tokio, JP.  
(540) MARY QUANT  
(510), (511) **03** kosmetyki, olejki eteryczne, substancje zapachowe, perfumy, wody kolońskie, mydła, szampony, środki do czyszczenia zębów, preparaty toaletowe nie do celów medycznych, preparaty nielecznicze do pielęgnacji skóry, dezodoranty do celów osobistych, preparaty do opalania i zapobiegania opalaniu, preparaty nielecznicze do pielęgnacji włosów.

(111) **152719** (220) 2000 10 30 (210) 226308  
(151) 2004 05 18  
(732) Mary Quant Cosmetics Japan Ltd., Tokio, JP.  
(540)



(531) 5.5, 27.5

(510), (511) **03** kosmetyki, olejki eteryczne, substancje zapachowe, perfumy, wody kolońskie, mydła, szampony, środki do czyszczenia zębów, preparaty toaletowe nie do celów medycznych, preparaty nielecnicze do pielęgnacji skóry, dezodoranty do celów osobistych, preparaty do opalania i zapobiegające opalaniu, preparaty nielecnicze do pielęgnacji włosów.

(111) **152720** (220) 2000 10 30 (210) 226359  
(151) 2004 05 26  
(732) Przedsiębiorstwo Usługowo-Produkcyjne „ROSAN” Andrzej Rosada, Oborniki Wlkp., PL.  
(540)



Kolory znaku: zielony, niebieski, biały  
(531) 26.1, 27.5, 29.1

(510), (511) **06** konstrukcje metalowe stałe i przenośne, konstrukcje metalowe nośne hal przemysłowych, materiały konstrukcyjno-budowlane metalowe, **19** konstrukcje niemetalowe stałe i przenośne, materiały konstrukcyjno-budowlane niemetalowe, **37** usługi budowlane i remontowe w zakresie budownictwa, rozbiórka budynków, usługi związane z wierceniem i cięciem żelbetu, konserwacje i naprawy konstrukcji budowlanych.

(111) **152721** (220) 1997 09 01 (210) 177481  
(151) 2004 05 26  
(732) Zakład Usług Informatycznych „NOVUM” Spółka z ograniczoną odpowiedzialnością, Łomża, PL.  
(540)



Kolory znaku: czerwony, niebieski  
(531) 27.5, 29.1

(510), (511) **09** akceleratory cząstek, aktynometry, akumulatory elektryczne, płytki do akumulatorów elektrycznych, urządzenia do ładowania do akumulatorów elektrycznych, akumulatory elektryczne do pojazdów, urządzenia alarmowe, alarmy antywłamaniowe, alarmy dźwiękowe, alarmy pożarowe, amperomierze, anody, anteny, antyinterferencyjne przyrządy stosowane w elektronice, antykady, audiowizualne urządzenia do nauki, automaty biletowe, automaty do gier, automaty muzyczne, barometry, urządzenia do ładowania baterii, baterie anodowe, baterie do oświetlania, baterie elektryczne, baterie galwaniczne, baterie słoneczne, betatrony, bezpieczniki stosowane w elektryczności, bezpieczniki topikowe, przyrządy kontrolne do bojlerów, celowniki do aparatów fotograficznych, cewki dławikowe, cewki elektryczne, uchwyty do cewek elektrycznych, cewki elektryczne stosowane w elektryczności, mierniki ciśnienia, procesory, aparaty do rejestrowania czasu, mierniki częstotliwości, urządzenia o wysokiej częstotliwości, czytniki stosowane w informatyce, czytniki kodów kreskowych, czytniki optyczne, dalekopisy, dalmierze, urządzenia do dozowania, drukarki komputerowe, drut magnetyczny, dyktafony, dynamometry, siłomierze, dyski kompaktowe, dyski magnetyczne, dyski obliczeniowe, dyski optyczne, dyski optyczne kompaktowe, dyskietki, dystrybutory automatyczne, dystrybutory dysków stosowane w informatyce, dzwonki stosowane jako urządzenia ostrzegające, dzwonki alarmowe elektryczne, dzwonki sygnalizacyjne, mierniki poziomu dźwięku, urządzenia do transmisji dźwięku, falomierze, aparatura i przyrządy stosowane w fizyce, aparaty do fototelegrafii, głośniki, gramofony, urządzenia do gry działające wyłącznie

z odbiornikiem telewizyjnym, urządzenia do heliografii, aparatura do przetwarzania informacji, instalacje elektryczne, interfejsy stosowane w informatyce, urządzenia do interkomunikacji, kalkulatory, kamery filmowe, karty magnetyczne, karty rejestrujące, katody, klawiatury komputerowe, kolektory prądu elektrycznego, komparatory, komputery, komutatory, kondensatory, kondensatory elektryczne, kondensatory optyczne, koniunktory, maszyny i urządzenia do kopiowania również fotograficzne, elektrostatyczne i termiczne, przyrządy do kosmografii, lampy elektronowe, lampy elektronowe próżniowe, lampy optyczne, lampy wyładowcze rurowe elektryczne inne niż do oświetlania, lampy z termokatodami, lasery nie do celów medycznych, latarki, lepkościomierze, liczniki, lutownice, kolby do lutowania elektryczne, lunety, lupy, magnesy stosowane do cewek elektromagnetycznych, magnetofony, maszyny księgujące, maszyny liczące, megafony, membrany, przyrządy do meteorologii, mikrofony, mikroprocesory, mikroskopy, mikrotomy, modemy, monitory, myszy stosowane w informatyce, nadajniki, nośniki danych magnetyczne, nośniki danych optyczne, obwody drukowane, obwody scalone, odbiorniki audio, wideo, urządzenia do odtwarzania dźwięku, ogniwa elektryczne, ogniwa fotoelektryczne, ogniwa galwaniczne, ograniczniki elektryczne, omometry, oporniki elektryczne, oscylografy, osłony do identyfikacji druków elektrycznych, pamięci komputerowe, peryferyjne urządzenia komputerowe, urządzenia liczące, sortujące do pieniędzy, urządzenia do pilotowania automatycznego pojazdów, pióra elektroniczne stosowane do wskazywania na monitorze, płytki krzemowe stosowane do obwodów scalonych, płytki półprzewodnikowe stosowane do obwodów scalonych, półprzewodniki, programy komputerowe systemu operacyjnego, programy komputerowe, prostowniki prądu, przekładniki elektryczne, przekładniki sygnałów elektronicznych, przełączniki stosowane w elektronice, przełączniki czasowe z wyłączeniem zegarów, urządzenia do przetwarzania tekstów, przetwornice elektryczne, przewodniki elektryczne, przewody akustyczne, przewody elektryczne, przewody telefoniczne, przewody telegraficzne, pulpity rozdzielcze stosowane do elektryczności, puszkę przełącznikowe stosowane do elektryczności, aparaty radiowe, zestawy do radiotelefonii, zestawy do radiotelegrafii, reduktory stosowane do elektryczności, regulatory napięcia, regulatory prędkości do gramofonu, regulatory światła stosowane do elektryczności, aparaty do rejestracji dźwięku, nośniki do rejestracji dźwięku, aparatura do rozmagnesowywania taśm magnetycznych, siatki do akumulatorów elektrycznych, skanery stosowane w informatyce, skrzynki akumulatorowe, skrzynki złączowe stosowane w elektryczności, słuchawki, maszyny i urządzenia do sondowania, sondy do celów naukowo-badawczych, software, oprogramowanie, sonary, stacje taśm magnetycznych stosowane w informatyce, instalacje elektryczne do sterowania zdalnego operacjami przemysłowymi, sterowniki stosowane w informatyce, sterowniki akustyczne, styki elektryczne, styki elektryczne z metali szlachetnych, sygnalizatory elektryczne, elektrodynamiczna aparatura do zdalnego sterowania sygnałów, symulatory do sterowania i kontroli pojazdów, tablice połączeń, tablice rozdzielcze stosowane do elektryczności, tablice sygnalizacyjne świecące lub mechaniczne, taśmy do rejestracji dźwięku, taśmy magnetyczne, stacje do taśm magnetycznych stosowane w informatyce, taśmy wideo, telefony, telegrafy, telekoparki, teleskopy, telewizory, termostaty, transformatory, tranzystory stosowane w elektronice, tworniki stosowane do elektryczności, aparaty i przyrządy do ważenia, aparaty do wideo, woltomierze, urządzenia sterujące do wind, wskaźniki strat elektrycznych, wtyczki, gniazdko elektryczne, wykrywacze, detektory, wyłączniki elektryczne, wyłączniki samoczynne, wyłączniki zdalnie sterowane, wzmacniacze, wzorniki, zaciski stosowane do elektryczności, urządzenia do zdalnego sterowania, urządzenia elektryczne do zgrzewania opakowań z tworzyw sztucznych, złącza do przewodów elektrycznych, złącza elektryczne, złączki elektryczne, **35** aukcje publiczne, badania opinii, badania rynku, doradztwo w zakresie organizowania i kierowania działalnością gospodarczą, badania w dziedzinie działalności gospodarczej, doradztwo w zakresie prowadzenia działalności gospodarczej, informacja handlowa, informacja o działalności gospodarczej, pomoc w wprowadzeniu działalności gospodarczej, usługi doradcze w zarządzaniu działalnością

gospodarczą, zarządzanie zbiorami informatycznymi, **41** kursy stacjonarne i korespondencyjne w zakresie informatyki.

(111) **152722** (220) 1998 07 03 (210) 189040  
 (151) 2004 04 15  
 (732) Firma Produkcyjno-Usługowo-Handlowa MOKATE Teresa Mokrysz, Ustroń, PL.  
 (540)



Kolory znaku: złoty, biały  
 (531) 27.5, 29.1

(510), (511) **30** cukier, herbata, kakao, kawa, kawa cappuccino, aromaty kawowe, czekolada z mlekiem, kakao z mlekiem, kawa z mlekiem, aromaty do napojów, napoje na bazie: czekolady, kakao, kawy.

(111) **152723** (220) 1999 01 15 (210) 196648  
 (151) 2004 06 15  
 (732) Re/Max International, Inc., Greenwood Village, US.  
 (540) RE/MAX

(510), (511) **35** usługi w zakresie doradztwa i pomocy odnoszącej się do zarządzania i organizacji biznesu, usługi marketingowe i promocyjne, usługi w zakresie doradztwa biznesowego w dziedzinie franchisingu, usługi w zakresie pomocy w zarządzaniu biznesem w dziedzinie agencji nieruchomości, maklerstwa i brokerstwa ubezpieczeniowego i organizacji finansowych, usługi w zakresie prowadzenia aukcji, usługi doradcze związane ze wszystkimi wyżej wymienionymi usługami, **36** usługi w zakresie agencji mienia i nieruchomości, usługi w zakresie maklerstwa i brokerstwa ubezpieczeniowego, usługi w zakresie wyceny i zarządzania nieruchomościami, usługi ubezpieczeniowe, usługi doradcze związane ze wszystkimi wyżej wymienionymi usługami.

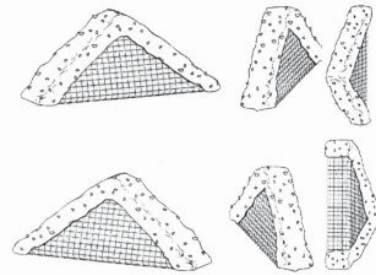
(111) **152724** (220) 1999 02 06 (210) 197545  
 (151) 2003 08 06  
 (732) Przedsiębiorstwo Produkcyjno-Handlowe HIRSCH-POL Jan Hirsz, Osielesko-Myszęcinek, PL.  
 (540) lider  
 (510), (511) **02** farby, pokosty, lakiery, barwniki, bejce, środki antykorozyjne.

(111) **152725** (220) 1999 03 09 (210) 198884  
 (151) 2004 06 02  
 (732) POLSKIE WYDAWNICTWA PROFESJONALNE Spółka z ograniczoną odpowiedzialnością, Warszawa, PL.  
 (540) serwis hr  
 (510), (511) **35** usługi badania rynku oraz usługi doradcze w dziedzinie badania rynku, **41** usługi wydawnicze oraz usługi doradcze w dziedzinie wydawnictw, **42** usługi oprogramowania komputerów oraz usługi doradcze w sprawach oprogramowania i sprzętu komputerowego.

(111) **152726** (220) 1999 06 10 (210) 203144  
 (151) 2003 05 08  
 (732) PLANTAROL Spółka z o.o., Klęka, PL.  
 (540) voyage  
 (510), (511) **30** herbaty czarne, zielone, aromatyzowane, owocowe, kawa.

(111) **152727** (220) 2000 08 04 (210) 222311  
 (151) 2004 04 01

(732) Gotthard Kirchner, Waldfeucht-Haaren, DE.  
 (540) (znak przestrzenny)



(531) 8.1, 26.3  
 (510), (511) **30** lody.

(111) **152728** (220) 2000 08 18 (210) 222891  
 (151) 2004 05 31  
 (732) Przedsiębiorstwo Produkcyjno Handlowe PAOLA Spółka z o.o., Bielany Wrocławskie, PL.

(540) olimpic  
 (510), (511) **32** napoje bezalkoholowe, soki, syropy.

(111) **152729** (220) 2000 08 18 (210) 222892  
 (151) 2004 05 31  
 (732) Przedsiębiorstwo Produkcyjno Handlowe PAOLA Spółka z o.o., Bielany Wrocławskie, PL.

(540) isosport  
 (510), (511) **32** napoje bezalkoholowe, soki, syropy.

(111) **152730** (220) 2000 11 02 (210) 226561  
 (151) 2004 05 11  
 (732) B + B M. BIENKOWSKI L. BUDKOWSKI Spółka Jawna, Kraków, PL.  
 (540)



Kolory znaku: czerwony, czarny  
 (531) 27.5, 29.1

(510), (511) **01** antystatyczne preparaty nie do celów domowych, spoiwa do betonów, środki wodoszczelne oraz do uszlachetniania, impregnowania, konserwacji betonów, kamienia, wyrobów ceramicznych i zapraw budowlanych, preparaty ognioodporne, środki grzybobójcze, środki antykorozyjne, masy wypełniające, szpachlowe, środki do gruntowania i wykańczania powierzchni, środki do wybielania materiałów, zaprawy murarskie dla budownictwa, kleje do budownictwa, rozpuszczalniki do farb, lakierów, emalii, **02** produkty malarskie, antykorozyjne i konserwujące, mleko wapienne, **03** produkty kosmetyczne, artykuły chemii gospodarczej, kreda malarska, płótno ścierne, papier ścierny, środki do szlifowania, **06** metalowe rury, złączki, kształtki, króćce, zawory, armatura do przewodów metalowych, obejmy, zaciski, gwoździe, śruby, wkręty, kotwy, haki, kołki rozporowe metalowe, kształtowniki metalowe, rynny, rury spustowe, kosze dachowe metalowe, obróbki blacharskie dachów i gzymsów, boazerie metalowe, bramy, furtki, ogrodzenia i elementy ogrodzenia metalowe, stolarka metalowa, blachy, pręty, liny, łańcuchy, druty metalowe, okucia metalowe, kabiny kąpielowe metalowe, kominy metalowe, konstrukcje, kratownice, kraty metalowe, palety metalowe, pojemniki, zbiorniki metalowe, wyroby ślusarskie, schody i elementy schodów metalowe, dachówki, gąsiorzy metalowe, drabiny metalowe, pokrywy metalowe, szalunki metalowe, ścianki, stropy, pomosty metalowe, **19** boazerie niemetalowe, sufity podwieszane, kasetony niemeta-



lowe, kamień budowlany, wyroby ceramiczne budowlane, materiały wiążące, materiały ogniotrwałe, piasek, kruszywa, zaprawy, spoiwa, powłoki budowlane, mieszanki i zaprawy do wytwarzania wylewek i faktur powierzchniowych ścian, sufitów, elementów architektonicznych budynków, dachówki, gąsiorzy, rynny, rury spustowe, kosze dachowe niemetalowe, obróbki dachów i gzymsów niemetalowe, materiały do pokrycia powierzchni dróg, placów, pokrycia niemetalowe ścian, płyty, krawężniki, kostka do budowy dróg, placów, chodników, materiały bitumiczne, papa, folie, płytki okładzinowe ściennie i podłogowe, drewno budowlane, parkiety, mozaiki, deski i panele podłogowe niemetalowe, suche tynki, płyty gipsowe i gipsowo-kartonowe, sklejka, pilśni, płyty paździerzowe, płyty wiórowe, materiały izolacyjne termiczne, rury niemetalowe, szkło budowlane, stolarka niemetalowa i jej elementy, schody niemetalowe i ich elementy, drabiny niemetalowe, kominy niemetalowe i ich elementy, materiały konstrukcyjne niemetalowe, ogrodzenia niemetalowe i ich elementy, rury sztywne niemetalowe, szalunki niemetalowe.

(111) **152731** (220) 1999 03 09 (210) 198887

(151) 2004 05 04

(732) Henry Butcher International Limited, Londyn, GB.

(540) HENRY BUTCHER

(510), (511) **35** usługi konsultacyjne dotyczące spraw przemysłu i handlu, doradztwo związane z nabywaniem własności, biznesu i towarów, w tym obiektów przemysłowych, maszyn, sprzętu i innego majątku, aranżowanie i prowadzenie aukcji, wyceny dotyczące biznesu, usługi konsultacyjne dotyczące biznesu, doradztwo w zarządzaniu w dziedzinie przemysłu i/lub handlu polegające na świadczeniu usług konsultacyjnych dotyczących nabywania spółek/przedsiębiorstw i własności oraz usług konsultacyjnych dotyczących fuzji i różnych dóbr tych spółek/przedsiębiorstw, dostarczanie informacji dotyczących handlu lub biznesu, świadczenie pomocy w zbywaniu majątku przez zbankrutowane przedsiębiorstwa, **36** usługi dotyczące wyceny związanej z własnością, biznesem i towarami, wyceny finansowe, usługi brokerskie, mianowicie dotyczące własności, biznesu, towarów, obiektów przemysłowych, maszyn, sprzętu i innego majątku, doradztwo związane z szacowaniem deprecjacji własności, biznesu i towarów, doradztwo dotyczące finansowania inwestycji i zmniejszania inwestycji, wyceny dotyczące biznesu, udzielanie zabezpieczeń finansowych, w tym finansowanie pożyczek lub innych poczynań finansowych w celu nabywania własności, biznesu i towarów, dokonywanie finansowej restrukturyzacji biznesu i/lub jego wiarygodności, umożliwianie przedsięwzięć finansowych pozwalających na nabywanie zasobów majątkowych w celu następnego wypożyczania ich lub przekazywania na zasadzie leasingu z powrotem sprzedającemu, leasing budynków przemysłowych, zabezpieczanie pożyczek, usługi finansowe związane z likwidacją przedsiębiorstw, usługi prowadzenia agencji nieruchomości, usługi dotyczące zarządzania nieruchomościami, usługi związane z leasingiem własności, wyceny nieruchomości, leasing przemysłowych maszyn i sprzętu, **42** usługi związane z geodezją i miernictwem, usługi związane z geodezją i miernictwem lądowym, usługi związane z geodezją i miernictwem dotyczącym minerałów, usługi związane z geodezją i miernictwem geologicznym, usługi związane z oceną i raportowaniem stanu środowiska, ekspertyzy złóż minerałów i innych naturalnych zasobów.

(111) **152732** (220) 1999 04 21 (210) 200733

(151) 2004 06 02

(732) „PROTE” Bioremediacja Ropopochodnych Jerzy Ślusarczyk, Poznań, PL.

(540) Technologia Intensywnej Bioremediacji TIB

(510), (511) **40** usługi w zakresie ochrony środowiska dotyczące likwidacji skażeń naftowych w glebie i wodach podziemnych.

(111) **152733** (220) 1999 06 17 (210) 203477

(151) 2004 04 14

(732) Laboratoires Martin Johnson & Johnson MSD Société par Actions Simplifiée (S.A.S.), Issy-Les-Moulineaux, FR.

(540) TYTANOREINA

(510), (511) **05** produkty farmaceutyczne na hemoroidy, produkty farmaceutyczne, weterynaryjne i higieniczne, preparaty chemiczne do użytku farmaceutycznego, produkty higieniczne do medycznej i osobistej higieny, antyseptyki, substancje dietetyczne i żywność dietetyczna do użytku medycznego, żywność dla niemowląt, plastry, przylepce, bandaże do użytku medycznego, opatrunki medyczne, lotiony do użytku farmaceutycznego, płyny do użytku farmaceutycznego, farmaceutyczne produkty do pielęgnacji skóry, pestycydy, fungicydy, herbicydy, preparaty przeciwbólowe do smarowania do użytku zewnętrznego.

(111) **152734** (220) 1999 07 08 (210) 204423

(151) 2004 06 17

(732) Euromark Polska Spółka z o.o., Warszawa, PL.

(540)



(531) 26.1, 26.3, 27.5

(510), (511) **12** pojazdy, urządzenia do poruszania się na wodzie, pontony, **18** skóra i imitacje skóry, wyroby z tych materiałów nie ujęte w innych klasach, skóry zwierzęce, skóry surowe, bagażniki i torby podróżne, plecaki, parasolki, parasole (duże) i laski, bicze, uprząże i wyroby rymarskie, **20** meble, lustra, ramki obrazowe, wyroby (nie ujęte w innych klasach) z drewna, korka, trzciny, wikliny, rogu, kości, kości słoniowej, fiszbinów, muszli, bursztynu, macicy perłowej, sepiolitu, imitacji tych surowców lub z tworzyw sztucznych, w tym śpiwory, materace turystyczne, meble kempingowe (łóżka, stoliki, fotele), **21** przybory kuchenne i gospodarstwa domowego oraz pojemniki (wykonane nie z metali szlachetnych ani nie pokrywane nimi), w tym menażki, talerze, lodówki przenośne, grzebienie i gąbki, pędzle (z wyjątkiem pędzli malarskich), materiały do wytwarzania pędzli, sprzęt do czyszczenia, wełna (wata) stalowa, nie przerobione lub półprzetworzone szkło (z wyjątkiem szkła stosowanego w budownictwie), wyroby szklane, porcelanowe i fajansowe nie zawarte w innych klasach, **22** liny, sznury, sieci, namioty, markizy, brezenty impregnowane, żagle, torby i torebki (nie ujęte w innych klasach), hamaki, materiały napawające i uszczelniające (z wyjątkiem gum lub tworzyw sztucznych), nie przerobione tekstylne materiały włókiennicze, **24** tekstylia i wyroby włókiennicze nie ujęte w innych klasach, moskitiery, narzuty na łóżka i obrusy, **25** odzież, obuwie, nakrycia głowy, w tym odzież i obuwie sportoworekreacyjne, **28** gry i zabawki, artykuły sportowe i gimnastyczne nie ujęte w innych klasach, w tym baseny kąpielowe dmuchane dla dzieci, piłki, ozdoby choinkowe.

(111) **152735** (220) 1999 07 08 (210) 204424

(151) 2004 06 17

(732) Euromark Polska Sp.z o.o., Warszawa, PL.

(540) CAMPUS

(510), (511) **12** pojazdy i urządzenia do poruszania się na wodzie, pontony, **18** skóra i imitacje skóry, wyroby z tych materiałów nie ujęte w innych klasach, skóry zwierzęce, skóry surowe, bagażniki i torby podróżne, plecaki, parasolki, parasole (duże) i laski, bicze, uprząże i wyroby rymarskie, **20** meble, lustra, ramki obrazowe, wyroby (nie ujęte w innych klasach) z drewna, korka, trzciny, wikliny, rogu, kości, kości słoniowej, fiszbinów, muszli, bursztynu, macicy perłowej, sepiolitu, imitacji tych surowców lub z tworzyw sztucznych, w tym śpiwory, materace turystyczne, meble kempingowe: łóżka, stoliki, fotele, **21** przybory kuchenne i gospodarstwa domowego oraz pojemniki (wykonane nie z metali szlachetnych ani nie pokrywane nimi), w tym menażki, talerze, lodówki przenośne, grzebienie i gąbki, pędzle (z wyjątkiem pędzli malarskich), materiały do wytwarzania pędzli, sprzęt do czyszczenia, wełna (wata) stalowa, nie przerobione lub półprzetworzone szkło

(z wyjątkiem szkła stosowanego w budownictwie), wyroby szklane, porcelanowe i fajansowe nie zawarte w innych klasach, **22** liny, sznury, sieci, namioty, markizy, brezenty impregnowane, żagle, torby i torebki (nie ujęte w innych klasach), hamaki, materiały napawające i uszczelniające (z wyjątkiem gum lub tworzyw sztucznych), nie przerobione tekstylne materiały włókiennicze, **24** tekstylia i wyroby włókiennicze nie ujęte w innych klasach, moskitiery, narzuty na łóżka i obrusy, **25** odzież, obuwie, nakrycia głowy, w tym odzież i obuwie sportowo-rekreacyjne, **28** gry i zabawki, artykuły sportowe i gimnastyczne nie ujęte w innych klasach, baseny kąpielowe dmuchane dla dzieci, piłki, ozdoby choinkowe.

(111) **152736** (220) 1999 08 31 (210) 206672  
(151) 2004 06 03

(732) Telewizja Polska Spółka Akcyjna, Warszawa, PL.

(540) Miliard w rozumie

(510), (511) **09** urządzenia i przyrządy: fotograficzne, kinematograficzne, optyczne do celów dydaktycznych, urządzenia do nagrywania, transmisji lub reprodukcji dźwięku lub obrazu, magnetyczne nośniki danych, płyty /dyski/ z nagraniami, automaty sprzedające i mechanizmy do urządzeń uruchamianych przez wrzucenie monety, maszyny liczące, sprzęt przetwarzający dane i komputery, programy komputerowe, gry telewizyjne, **35** usługi reklamowe i produkcja reklam telewizyjnych, radiowych, kinowych, **38** przekazywanie fonii i/lub wizji, produkcja i rozpowszechnianie programów i konkursów telewizyjnych lub radiowych, zbieranie i przekazywanie wiadomości, usługi w zakresie organizowania systemów transmisyjnych, **41** organizowanie imprez artystycznych, estradowych, sportowych, rekreacyjnych, usługi w zakresie organizowania nauki i szkoleń w dziedzinie multimedialnej, organizowanie imprez o charakterze edukacyjnym i kulturalnym, usługi wynajmu dekoracji, kostiumów i rekwizytów, oraz pomieszczeń do celów rozrywkowych i studiów nagrań, oraz sprzęt radiowego, telewizyjnego, kinematograficznego i nagrań, usługi wydawnicze, **42** opracowywanie i wdrażanie programów komputerowych, oprogramowanie komputerowe, wykonywanie opinii i badań w zakresie działalności multimedialnej.

(111) **152737** (220) 1999 10 21 (210) 208866  
(151) 2004 04 15

(732) „STOKROTKA” Spółka z ograniczoną odpowiedzialnością, Lublin, PL.

(540) stokrotka - miło, blisko i wszystko

(510), (511) **35** usługi w zakresie zgrupowania na rzecz osób trzecich różnych towarów pozwalające nabywcy je oglądać i kupować w sklepie z towarami: sole do konserwowania żywności, filmy do aparatów fotograficznych, ziemia do upraw, bejce do drewna, farby, kity, kleje, pigmenty, podkłady, preparaty do konserwacji drewna, rozcieńczalniki, rozpuszczalniki, szpachle, chusteczki nasączone płynem kosmetycznym, kostki sanitarne i zapachowe, mydła i kremy do golenia, pasty do butów, pasty do podłóg, pasty i mydła do prania, patyczki z watą do celów kosmetycznych, płyny do kąpieli, płyny do mycia naczyń i szyb, płyny do prania i płukania, proszki, pumeksy, szampony, środki do czyszczenia mebli i dywanów, środki do pielęgnacji ciała - kremy i balsamy, środki do pielęgnacji jamy ustnej, środki do pielęgnacji paznokci, środki do wybielania i krochmalenia, środki przeciwpotowe, dezodoranty, kosmetyki do włosów, kredki do oczu, ozdoby do celów kosmetycznych, pudry, wyroby perfumeryjne, spirytus denaturowany, świece i znicze, węgiel i podpałka, bandaże opatrunkowe, majtki higieniczne i pieluchy dla chorych z brakiem kontroli czynności fizjologicznych, plastry, podpaski, tampony, środki higieniczne dezynfekujące, należące do parafarmaceutyków: leki przeciwgorączkowe, przeciwbólowe, przeciwprzeziębieniowe, witaminy i sole mineralne, preparaty ziołowe, preparaty na bazie żelaza, magnezu, elementów organicznych, preparaty do niszczenia szkodników, środki ochrony roślin: fungicydy, insektycydy i pestycydy, żywność dla niemowląt, depilatory, kosiarki, krajalnice do chleba i warzyw, urządzenia kuchenne elektryczne, kuchnie mikrofalowe, maszynki do mięsa, maszyny do szycia, miksery, młynki do kawy inne niż o napędzie ręcznym,

obieraczki do owoców i warzyw, maszyny do obróbki drewna, obrabiarki do metali, odkurzacze, pralki, prasownice, roboty kuchenne elektryczne, rozdrabniarki odpadów, silniki do łodzi, sprzężarki, urządzenia do malowania, zmywarki naczyń, urządzenia elektromechaniczne do przygotowywania napojów, aparaty, nożyki i akcesoria do golenia, przybory do depilacji elektryczne lub nieelektryczne, narzędzia ręczne ogrodnicze, narzędzia ręczne i przyrządy dla gospodarstw domowych, noże, sztucce, narzędzia ręczne: dłuta, lutownice, nożyce, obcinacze, pilniki, piły, przecinaki, rozpylacze, siekiery, śrubokręty, świdry, tarki, wiertła, tasaki, młotki, odbiorniki audio-video, odbiorniki radiowo-telewizyjne, baterie elektryczne, bezpieczniki, dzwonki do drzwi, lampy błyskowe, lutownice elektryczne, przełączniki elektryczne, przewody elektryczne, przyciski do dzwonek, puszki przełącznikowe, wtyczki elektryczne, wyłączniki elektryczne, zamki elektryczne, złącza elektryczne, aparaty fotograficzne, kalkulatory, lornetki, lunety, oprawki do okularów, taśmy magnetyczne, taśmy video, taśmy i płyty kompaktowe nagrane, gry komputerowe, wagi, nawilżacze powietrza, podgrzewacze wody (aparatura), suszarki do włosów, bloki rysunkowe, farby, gumki, kleje, korektory, linijki, notesy, okładki, piórniki, plastelina, przybory do pisania i malowania, długopisy, flamastry, kredki, ołówki, pędzelki, pisaki, taśma klejąca, teczki, temperówki, zeszyty, chusteczki higieniczne, folie z tworzyw sztucznych do pakowania, informatory, kalendarze, koperty, książki, mapy i plany, naczynia jednorazowe, opakowania papierowe, papeterie, papier śniadaniowy, papier toaletowy, pocztówki, gazety i tygodniki, reklamówki i woreczki, worki na śmieci, torby na mrozonki, woreczki do lodu, woreczki śniadaniowe, transportery na butelki z papieru, uszczelki do okien, taśmy uszczelniające, uszczelki, opaski kauczukowe do wieczek słoje, transportery na butelki z tworzyw sztucznych, pojemniki z tworzyw sztucznych na pieczywo, ciasto, wyroby mleczarskie, mięso, drób i warzywa, butelki, cukiernice, deski do prasowania, druciaki do szorowania kuchni, dzbanki, gąbki do celów domowych, grzebienie, kosze na śmieci, miotły, naczynia kuchenne szklane, naczynia kuchenne metalowe, naczynia kuchenne z tworzyw sztucznych, naczynia z porcelany i porcelitu, naczynia gliniane i kamionkowe, naczynia żaroodporne, pojemniki kuchenne, pojemniki do bielizny, szczoteczki do zębów, szczotki do mycia butelek, szczotki do mycia sedesów, szczotki do rąk, szczotki do włosów, szkło stołowe, ściągaczki do czyszczenia szyb, termometry, wiadra, obrusy, ręczniki, serwetki, ściereczki, firanki, koce, kołdry, pościel, tapety z materiału, zasłony, artykuły krawieckie, pasmanteryjne, haftki, igły, sznurowadła, szpilki, zamki błyskawiczne, zatrzaski, sztuczne kwiaty, wstążki, gry, zabawki, artykuły sportowe, ozdoby choinkowe, sprzęt wędkarski, drób, dziczyzna, ekstrakty mięsne, mięso, ryby, jaja, mleko, wyroby z mleka, owoce i warzywa konserwowane, mrożone, suszone, gotowane, galaretki, konfitury, dżemy, konserwy, pikle, sosy do sałat, zupy i buliony, dania obiadowe, żelatyna spożywcza, kawa, herbata, kakao, cukier, ryż, mąka, tapioka, sago, namiastki kawy, chleb, wyroby cukiernicze, czekolada, batony, bombonierki, guma do żucia, chałwa, wyroby piekarnicze, miód, syropy, drożdże, proszki do pieczenia, sól, musztarda, ocet, sosy, kisiel, budyń, przyprawy, artykuły dla palących: tytoń, cygara, fajki, papierosy, zapalniczki.

(111) **152738** (220) 1999 10 21 (210) 208867  
(151) 2004 04 15

(732) „STOKROTKA” Spółka z ograniczoną odpowiedzialnością, Lublin, PL.

(540) stokrotka - stokrotne dzięki

(510), (511) **35** usługi w zakresie zgrupowania na rzecz osób trzecich różnych towarów pozwalające nabywcy je oglądać i kupować w sklepie z towarami: sole do konserwowania żywności, filmy do aparatów fotograficznych, ziemia do upraw, bejce do drewna, farby, kity, kleje, pigmenty, podkłady, preparaty do konserwacji drewna, rozcieńczalniki, rozpuszczalniki, szpachle, chusteczki nasączone płynem kosmetycznym, kostki sanitarne i zapachowe, mydła i kremy do golenia, pasty do butów, pasty do podłóg, pasty i mydła do prania, patyczki z watą do celów kosmetycznych, płyny do kąpieli, płyny do mycia naczyń i szyb, płyny do prania i płukania,

proszki, pumeksy, szampony, środki do czyszczenia mebli i dywanów, środki do pielęgnacji ciała - kremy i balsamy, środki do pielęgnacji jamy ustnej, środki do pielęgnacji paznokci, środki do wybielania i krochmalenia, środki przeciwpotowe, dezodoranty, kosmetyki do włosów, kredki do oczu, ozdoby do celów kosmetycznych, pudry, wyroby perfumeryjne, spirytus denaturowany, świece i znicze, węgiel i podpałka, bandaże opatrunkowe, majtki higieniczne i pieluchy dla chorych z brakiem kontroli czynności fizjologicznych, plastry, podpaski, tampony, środki higieniczne dezynfekujące, należące do parafarmaceutyków: leki przeciwgorączkowe, przeciwbólowe, przeciwprzebiegniowe, witaminy i sole mineralne, preparaty ziołowe, preparaty na bazie żelaza, magnezu, elementów organicznych, preparaty do niszczenia szkodników, środki ochrony roślin: fungicydy, insektocydy i pestycydy, żywność dla niemowląt, depilatory, kosiarki, kraljnice do chleba i warzyw, urządzenia kuchenne elektryczne, kuchnie mikrofalowe, maszyny do mięsa, maszyny do szycia, miksery, młynki do kawy inne niż o napędzie ręcznym, obieraczki do owoców i warzyw, maszyny do obróbki drewna, obrabiarki do metali, odkurzacze, pralki, prasownice, roboty kuchenne elektryczne, rozdrabniarki odpadów, silniki do łodzi, sprzężarki, urządzenia do malowania, zmywarki naczyń, urządzenia elektromechaniczne do przygotowywania napojów, aparaty, nożyki i akcesoria do golenia, przybory do depilacji elektryczne lub nieelektryczne, narzędzia ręczne ogrodnicze, narzędzia ręczne i przyrządy dla gospodarstw domowych, noże, sztucce, narzędzia ręczne: dłuta, lutownice, nożyce, obcinacze, pilniki, piły, przecinaki, rozpylacze, siekiery, śrubokręty, świdry, tarki, wiertła, tasaki, młotki, odbiorniki audio-video, odbiorniki radiowo-telewizyjne, baterie elektryczne, bezpieczniki, dzwonki do drzwi, lampy błyskowe, lutownice elektryczne, przełączniki elektryczne, przewody elektryczne, przyciski do dzwonek, puszki przełącznikowe, wtyczki elektryczne, wyłączniki elektryczne, zamki elektryczne, złącza elektryczne, aparaty fotograficzne, kalkulatory, lornetki, lunety, oprawki do okularów, taśmy magnetyczne, taśmy video, taśmy i płyty kompaktowe nagrane, gry komputerowe, wagi, nawilżacze powietrza, podgrzewacze wody (aparatura), suszarki do włosów, bloki rysunkowe, farby, gumki, kleje, korektory, linijki, notesy, okładki, piórniki, plastelina, przybory do pisania i malowania, długopisy, flamastry, kredki, ołówki, pędzelki, pisaki, taśma klejąca, teczki, temperówki, zeszyty, chusteczki higieniczne, folie z tworzyw sztucznych do pakowania, informatory, kalendarze, koperty, książki, mapy i plany, naczynia jednorazowe, opakowania papierowe, papeterie, papier śniadaniowy, papier toaletowy, pocztówki, gazety i tygodniki, reklamówki i woreczki, worki na śmieci, torby na mrożonki, woreczki do lodu, woreczki śniadaniowe, transportery na butelki z papieru, uszczelki do okien, taśmy uszczelniające, uszczelki, opaski kauczukowe do wieczek słoje, transportery na butelki z tworzyw sztucznych, pojemniki z tworzyw sztucznych na pieczywo, ciasto, wyroby mleczarskie, mięso, drób i warzywa, butelki, cukiernice, deski do prasowania, druciaki do szorowania kuchni, dzbanki, gąbki do celów domowych, grzebienie, kosze na śmieci, miotły, naczynia kuchenne szklane, naczynia kuchenne metalowe, naczynia kuchenne z tworzyw sztucznych, naczynia z porcelany i porcelitu, naczynia gliniane i kamionkowe, naczynia żaroodporne, pojemniki kuchenne, pojemniki do bielizny, szczoteczki do zębów, szczotki do mycia butelek, szczotki do mycia sedesów, szczotki do rąk, szczotki do włosów, szkło stołowe, ściągaczki do czyszczenia szyb, termometry, wiadra, obrusy, ręczniki, serwetki, ściereczki, firanki, koce, kołdry, pościel, tapety z materiału, zasłony, artykuły krawieckie, pasmanteryjne, haftki, igły, sznurówka, szpilki, zamki błyskawiczne, zatrzaski, sztuczne kwiaty, wstążki, gry, zabawki, artykuły sportowe, ozdoby choinkowe, sprzęt wędkarski, drób, dziczyzna, ekstrakty mięsne, mięso, ryby, jaja, mleko, wyroby z mleka, owoce i warzywa konserwowane, mrożone, suszone, gotowane, galaretki, konfitury, dżemy, konserwy, pikle, sosy do sałat, zupy i buliony, dania obiadowe, żelatyna spożywcza, kawa, herbata, kakao, cukier, ryż, mąka, tapioka, sago, namiastki kawy, chleb, wyroby cukiernicze, czekolada, batony, bombonierki, guma do żucia, chałwa, wyroby piekarnicze, miód, syropy, drożdże, proszki do pieczenia, sól, musztarda, ocet, sosy, kisiel, budyń, przyprawy, artykuły dla palących: tytoń, cygara, fajki, papierosy, zapalniczki.

(111) **152739** (220) 1999 10 30 (210) 209239  
 (151) 2004 04 26  
 (732) Zakład Poligraficzny SERIGRAPH Sp. z o.o., Bydgoszcz, PL.  
 (540) serigraph  
 (510), (511) **16** papier, karton, druki, w tym druki reklamowe, foldery reklamowe, dzienniki, czasopisma, książki, fotografie, papeterie, materiały klejące dla papeterii i gospodarstw domowych, maszyny do pisania, artykuły biurowe, tworzywa sztuczne do pakowania, noże do papieru i kartonu, opakowania z tworzyw sztucznych zawarte w tej klasie, papiery i folia samoprzylepna, etykiety na wyroby, kalkomania, **35** usługi w zakresie reklamy osób trzecich, prowadzenia interesów osób trzecich w zakresie przedstawicielstwa handlowego, usługi agencji reklamowych, usługi w zakresie reprodukcji dokumentów, dokumentacji, dystrybucji materiałów reklamowych, prowadzenia negocjacji, usługi menedżerskie, usługi badania rynku, prowadzenia statystyk i księgowości, pośrednictwa bez kontaktu z towarem, **40** usługi poligraficzne.

(111) **152740** (220) 1999 11 23 (210) 210057  
 (151) 2004 04 15  
 (732) „INCO-VERITAS” Spółka Akcyjna, Warszawa, PL.  
 (540)



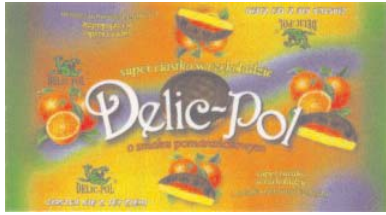
Kolory znaku: kremowy, pomarańczowy, czerwony, czarny  
 (531) 26.4, 26.13, 27.5, 29.1  
 (510), (511) **03** preparaty do konserwacji mebli.

(111) **152741** (220) 1998 08 31 (210) 191215  
 (151) 2004 05 18  
 (732) Zakład Krawiecki ONA S.C. Wiesław Nowak, Mirosława Nowak, Grzybowo, PL.  
 (540) ona  
 (510), (511) **25** bielizna osobista, bielizna przeciwpotowa, bielizna wchłaniająca pot, biustonosze, bluzki, bluzy, boa na szyję, dżerseje, fartuchy, fulary, futra, gabardyna, getry, gorseciki, gorseciki, krótkie koszulki, gorsy, gorsy koszul męskich, kamizelki, kaptury do ubrań, karczki koszul, kostiumy kąpielowe, kąpielówki, kieszenie do odzieży, kołnierze, kołnierzyki, kołnierzyki przypinane, kombinezony, kombinezony dla narciarzy wodnych, konfekcja, koszule męskie, koszulki, krawaty, liberie, majtki, mankiety, marynarki, muflki, mundury, mycki, piuski, napiętki do pończoch, odzież wodoodporna, odzież skórzana, odzież z imitacji skóry, okrycia wełniane lub futrzane z kapturem, okrycia wierzchnie, opaski na głowę, ornaty, palta, paski, paski do butów, peleryny, pelisy, pieluszki z materiałów tekstylnych, piżamy, ubiory plażowe, płaszcze, płaszcze kąpielowe, podszewki, podwiązki, podwiązki do skarpetek, pończochy, pończochy wchłaniające pot, potniki, pulowery, rajstopy, rajtuzy, leginsy, rękawice, rękawiczki z jednym palcem, skafanderki białozniane, skarpetki, slipy, spodenki, spodnie, spódnice, suknie, swetry, szale, szaliki, szelki, szlafroki, śliniaki niepapierowe, śpioszki dziecięce, taśmy do getrów pod stopy, togi, trykoty, kostiumy jednoczęściowe, ubrania wierzchnie, ubrania, kostiumy, ubrania dla kolarzy, woalki, wyprawka dziecięca, **40** usługi w zakresie: apreturowania tkanin, barwienia i obróbki skór, barwienia tkanin, dekatyzowania tkanin, impregnowania tkanin, kalandrowania tkanin, krawiectwa, krojenia tkanin, obrębiania tkanin, pikowania tkanin, prania tkanin, przeróbek ubrań, satynowania futer, snucia osnów, szycia odzieży, szycia futer, zabezpieczania przeciwmolewego tkanin i futer.

(111) **152742** (220) 2000 10 23 (210) 226041  
 (151) 2004 05 18

(732) Zakład Produkcyjno Handlowo Usługowy „DELIC - POL”  
Spółka z o.o., Lindów, PL.

(540)



Kolory znaku: fioletowy, żółty, zielony, pomarańczowy, biały,  
czarny, brązowy

(531) 4.3, 5.7, 8.1, 25.5, 27.5, 29.1

(510), (511) **30** ciasta, ciasteczka, w tym ciastka piernikowe i bisz-  
koptowe, ciastka biszkoptowe nadziewane i oblewane czekoladą,  
wyroby ciastkarskie, wyroby piekarnicze, wyroby cukiernicze i cze-  
koladowe, ciasta w proszku, batony, bułeczki słodkie, ciasta z o-  
wocami, herbatniki, słodycze na choinkę, wafle.

(111) **152743** (220) 2001 05 25 (210) 236038

(151) 2004 06 16

(732) „DELPHIA YACHTS” Spółka Akcyjna, Olecko, PL.

(540)

*Delphia*

Kolory znaku: czerwono-brązowy

(531) 27.5, 29.1

(510), (511) **12** jachty, łodzie, motorówki.

(111) **152744** (220) 2001 09 03 (210) 240306

(151) 2004 05 04

(732) „BARLINEK” Spółka Akcyjna, Barlinek, PL.

(540)

**Barkiet**  
deska barlinecka

(531) 27.5

(510), (511) **19** deska podłogowa klejona, tarcica podłogowa, dre-  
wno piłowane, heblowane, obrobione, formowane, budowlane,  
konstrukcyjne, **40** usługi w zakresie impregnowania drewna w tym  
impregnacja i obróbka drewna konstrukcyjnego i stolarskiego z u-  
życiem środków konserwujących lub innych substancji.

(111) **152745** (220) 2001 10 02 (210) 241369

(151) 2004 06 17

(732) „HERMAR” Sp. z o.o., Uniszki-Cegielnia 1, PL.

(540)

**HERMAR**

Kolory znaku: biały, granatowy, czerwony

(531) 27.5, 27.5, 29.1, 29.1

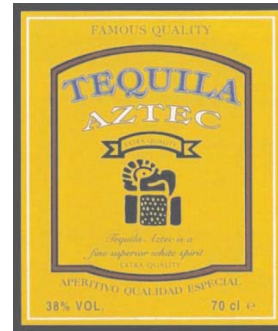
(510), (511) **29** mięso, drób, wędliny, kielbasy, kaszanki, konser-  
wy mięsne, ryby, dziczyzna, pasty, pasztety, smalec, ekstrakty  
mięsne, zupy, galaretki, dżemy, kompoty, jaja, mleko, produkty  
mleczne, oleje, **39** usługi związane z pakowaniem, magazynowa-  
niem i przechowywaniem towarów, **40** przetwórstwo mięsne.

(111) **152746** (220) 2001 10 05 (210) 241493

(151) 2004 06 17

(732) TOORANK POLSKA S.A., Jasienica, PL.

(540)



Kolory znaku: żółty, złoty, biały, czerwony, czarny

(531) 9.1, 25.1, 26.4, 27.5, 29.1

(510), (511) **33** wyroby alkoholowe.

(111) **152747** (220) 2002 09 05 (210) 254745

(151) 2004 06 04

(732) CADBURY WEDEL Sp. z o.o., Warszawa, PL.

(540) CZEKO

(510), (511) **30** czekolada, wyroby czekoladowe, słodycze.

(111) **152748** (220) 2002 11 15 (210) 257556

(151) 2004 05 26

(732) GlaxoSmithKline Pharmaceuticals S.A., Poznań, PL.

(540) FLIVIVA

(510), (511) **05** preparaty farmaceutyczne, leki, dietetyczne środki  
medyczne i lecznicze, odżywki medyczne, dietetyczne środki spo-  
żywcze do celów medycznych, dietetyczna żywność przystosowa-  
na do celów medycznych, preparaty witaminowe, zioła lecznicze,  
biologiczne preparaty do celów medycznych, dietetyczne substan-  
cje przystosowane do celów medycznych, preparaty z mikroele-  
mentami dla ludzi.

(111) **152749** (220) 2003 02 08 (210) 260761

(151) 2004 04 26

(732) „ZIAJA Ltd” Zakład Produkcji Leków Spółka z o.o.,  
Gdańsk-Matarnia, PL.

(540) ZAYA

(510), (511) **01** produkty i półprodukty chemiczne stosowane  
w przemyśle i pracach badawczych, **03** produkty kosmetyczne,  
środki do mycia i pielęgnacji włosów, środki do pielęgnacji skóry,  
środki do pielęgnacji ciała, środki do mycia, dezodoranty osobiste,  
olejki eteryczne, perfumy, wody kolońskie, środki do czyszczenia  
i pielęgnacji zębów, środki do pielęgnacji jamy ustnej, środki toaleta-  
we, **05** produkty farmaceutyczne, produkty kosmetyczne o działaniu  
leczniczym, produkty higieniczne, środki sanitarne stosowane w le-  
cznictwie i higienie osobistej.

(111) **152750** (220) 2003 03 03 (210) 261739

(151) 2004 06 03

(732) AES S.A., Jasło, PL.

(540)



Kolory znaku: ciemnoniebieski, żółty, biały

(531) 1.15, 3.9, 26.4, 26.4, 27.5, 29.1, 29.1

(510), (511) **02** farby, folie metalowe, pokosty, pigmenty, lakiery,  
kit szklarski, środki zapobiegające korozji i zabezpieczające drewno,  
spoiwa do farb, **03** środki wybielające inne substancje stosowa-  
ne w praniu, środki do czyszczenia, polerowania, szorowania i ście-  
rania, mydła, środki perfumeryjne, kosmetyki, płyny do pielęgnacji  
włosów, środki do czyszczenia zębów, **06** armatura do przewo-

dów metalowa, budowlane materiały metalowe, przenośne metalowe konstrukcje budowlane, drobna żelazna, pojedyncze drobne wyroby metalowe, rury i rurki metalowe i miedziane, zawory metalowe, złączki rur metalowe, **08** narzędzia i przyrządy ręczne sterowane, wyroby nożownicze, nożyce, młotki, narzędzia ręczne do ogrodnictwa, kosiarki ogrodowe ręczne, **11** armatura do urządzeń wodnych lub gazowych oraz przewodów wodnych lub gazowych, urządzenia do oświetlania, ogrzewania, gotowania, urządzenia do wentylacji i klimatyzacji, urządzenia do zaopatrzenia w wodę oraz instalacje sanitarne, grzejniki, kabiny natryskowe, kotły grzewcze, podgrzewacze wody, osprzęt do wanien i umywalk, uszczelki do kranów wodociągowych, wodotryski ozdobne, zlewozmywaki, żarówki, **17** materiały dźwiękoszczelne, materiały wypełniające i uszczelniające, materiały izolacyjne, rury giętkie niemetalowe, folie metalowe izolacyjne, pierścienie wodoszczelne i uszczelniające, węże do podlewania, złączki niemetalowe do rur, taśmy izolacyjne, uszczelki, wata szklana i wełna mineralna do izolacji, **19** materiały budowlane niemetalowe, boazerie, listwy dekoracyjne i przypodłogowe, płyty i rury sztywne niemetalowe, płytki niemetalowe dla budownictwa, zaprawy budowlane, **21** wyroby ceramiczne dla gospodarstwa domowego, przybory kuchenne i gospodarstwa domowego, sprzęt do czyszczenia, wyroby szklane i porcelanowe, **35** usługi w zakresie: badania rynku, reklamy, zarządzania w działalności handlowej, administrowania działalnością handlową, pokazu towarów.

(111) **152751** (220) 1999 12 30 (210) 211820  
(151) 2004 05 26  
(732) A&E TELEVISION NETWORKS (New York corporation), Nowy Jork, US.  
(540)



(531) 26.4, 27.5  
(510), (511) **09** taśmy wideo, kasety wideo, filmy, płyty telewizyjne, taśmy i kasety do odtwarzania dźwięku, nadajniki i odbiorniki telewizyjne i kablowe oraz części i osprzęt do nich, **16** druki, książki, przewodniki dotyczące programów, drukowane teksty programów, fotografie, papeteria, materiały szkoleniowe i instruktażowe (z wyjątkiem aparatów), **38** usługi związane z telewizją kablową, rozpowszechnianie programów radiowych i telewizyjnych, **41** usługi w zakresie nauczania i rozrywki polegające na produkcji i rozpowszechnianiu programów telewizji kablowej do celów rozrywkowych i edukacyjnych, **42** porady techniczne i konsultacje w zakresie telewizji kablowej.

(111) **152752** (220) 2000 02 21 (210) 214123  
(151) 2004 06 14  
(732) Polski Związek Producentów, Eksporterów i Importerów Mięsa, Warszawa, PL.  
(540)



Kolory znaku: biały, granatowy, czerwony  
(531) 3.4, 26.4, 27.5, 29.1  
(510), (511) **29** mięso, mięso wołowe, wieprzowe, cielęce, baranie, jagnięce, końskie, królicze, dziczyzna, drób, przetwory z tych produktów, wędliny, kiełbasy, szynki, polędwice, bekon, ekstrakty mięsne, zupy, konserwy, konserwy mięsne, konserwy mięsno-warzywne, dania gotowe i półprodukty, flaki, podroby, wyroby garmażeryjne, tłuszcze jadalne, smalec, żelatyna.  
(551) wspólny znak towarowy gwarancyjny

(111) **152753** (220) 2000 02 25 (210) 214408  
(151) 2004 04 05  
(732) DESIMO-Desenvolvimento e Gestúo Imobiliaria, Lda, Lizbona, PT.  
(540)



Kolory znaku: niebieski i odcienie, biały, jasnobrązowy, żółty, czarny, czerwono-pomarańczowy, czerwony  
(531) 3.5, 26.1, 26.11, 27.5, 29.1  
(510), (511) **03** środek do mycia zębów.

(111) **152754** (220) 2000 03 01 (210) 214532  
(151) 2004 06 02  
(732) Globe Trade Centre S.A., Warszawa, PL.  
(540) globe trade centre

(510), (511) **35** doradztwo w zakresie organizowana i kierowania inwestycjami budowlanymi, usługi developerskie: doradztwo dotyczące organizowania i zarządzania przedsiębiorstwami budowlanymi, dostarczanie informacji o działalności gospodarczej w zakresie budownictwa, **36** usługi w zakresie: pośrednictwa w handlu nieruchomościami, wycena nieruchomości, usługi doradztwa w zakresie inwestycji: inwestycje kapitałowe, inwestycje na rynku nieruchomości, usługi developerskie: w szczególności tworzenie, pozyskiwanie kapitałów, pośredniczenie w pozyskiwaniu nieruchomości pod inwestycje budowlane, pośredniczenie w zawieraniu umów sprzedaży i wynajmu nieruchomości, powierzchni mieszkalnej, powierzchni handlowej i usługowej, zarządzanie i administrowanie budynkami mieszkalnymi i biurowymi, obsługa budynków w mieszkalnych i biurowych, wynajem i pośrednictwo w wynajmie nieruchomości mieszkalnych i biurowych, usługi w zakresie administrowania i wynajmu pomieszczeń handlowych, **37** usługi w zakresie nadzoru budowlanego, w tym nadzór budowlany w ramach usług developerskich, usługi budowlane: budowa nowych obiektów, wyposażanie w instalacje budowlane, przebudowy, remonty, **39** wynajmowanie garaży i miejsc parkingowych, dostarczanie zgodnie z zamówieniem przedmiotów wyposażenia, mebli i artykułów dekoracyjnych do wnętrza mieszkalnych, biur i pomieszczeń handlowych, **42** usługi w zakresie dekoracji i projektowania wnętrza mieszkalnych, biur i pomieszczeń handlowych, usługi w zakresie projektowania architektonicznego i budowlanego, nadzór wykonawczy, usługi w zakresie planowania urbanistycznego: projektowanie, realizacja, nadzór wykonawczy projektów z tego zakresu, obsługa prawna inwestycji budowlanych, wynajmu, sprzedaży i pośrednictwa w handlu nieruchomościami, **44** projektowanie i urządzenie przestrzeni wokół budynków mieszkalnych, biurowych i handlowych, **45** usługi w zakresie ochrony budynków mieszkalnych i biurowych - ochrona mienia.

(111) **152755** (220) 2000 03 01 (210) 214537  
(151) 2004 06 02  
(732) GTC Galeria Spółka z o.o., Warszawa, PL.  
(540) galeria mokotów

(510), (511) **01** produkty chemiczne, odczynniki chemiczne, chemiczne środki dla przemysłu, preparaty chemiczne stosowane w fotografii, **02** farby, lakiery i pokosty dla przemysłu, rzemiosła i sztuki, środki zabezpieczające drewno, środki zapobiegające korozji, **03** proszki do prania, środki wybielające i substancje pomocnicze stosowa-

ne w praniu, środki czyszczące, ścierające, polerujące, pasty do obuwia, środki do mycia, kosmetyki, środki do pielęgnacji włosów, środki perfumeryjne, dezodoranty, środki do czyszczenia zębów, **04** świece, świece woskowe, knoty, węgiel drzewny, podpałki, **05** środki dezynfekcyjne, odkażające, środki do zwalczania robactwa, substancje dietetyczne, żywność dla niemowląt, podpaski higieniczne, tampony, **07** elektryczne urządzenia gospodarstwa domowego - kralajnice, miksery, młynki, noże elektryczne, odkurzacze, pralki, **08** sztucze ze stali i z metali szlachetnych, maszyny do golenia, nożyki do golenia, **09** urządzenia, aparaty i przyrządy do celów naukowych, urządzenia do nagrywania, odtwarzania, transmisji i reprodukcji dźwięku lub obrazu, magnetyczne nośniki danych, taśmy, płyty, dyskiety, dyski optyczne z nagraniami i przeznaczone do zapisu, komputery i urządzenia towarzyszące, programy komputerowe, gry telewizyjne, urządzenia do gaszenia ognia, **11** urządzenia do oświetlania, ogrzewania, wytwarzania pary, gotowania, suszenia, kuchenki mikrofalowe, chłodziarki, lodówki, zamrażarki, urządzenia klimatyzacyjne, instalacje sanitarne, zapalniczki, **12** pojazdy lądowe, wózki, rowery, pojazdy wodne - łodzie, kajaki, żagłówki, **14** wyroby z metali szlachetnych, wyroby jubilerskie, kamienie szlachetne, zegary, zegarki, **15** instrumenty muzyczne, elektryczne i elektroniczne instrumenty muzyczne, **16** artykuły papierniczne, czasopisma, książki, sprzęt dla artystów, materiały fotograficzne, torby i worki do pakowania, papierowe artykuły higieniczne, pieluchy jednorazowe, pieluchomajtki, **18** wyroby ze skór i imitacji skór, wyroby kaletnicze, walizki, torby, torebki, plecaki, futra zwierzęce i wyroby z nich, parasole, parasolki, **20** meble, meble stalowe, meble kempingowe, wyroby z korka, trzciny, wikliny nie ujęte w innych klasach, lustra, **21** przybory kuchenne i gospodarstwa domowego nie ujęte w innych klasach, pojemniki, naczynia stołowe wykonane z tworzyw sztucznych, porcelany, ceramiki i szkła, wyroby szcztokarskie, **22** sznury, sznurki, namioty, markizy, **23** przęda i nici z włókien naturalnych i sztucznych, **24** materiały włókiennicze i tkaniny z włókien sztucznych i naturalnych, bielizna pościelowa, bielizna stołowa, koce, nakrycia na meble, ręczniki, obrusy, tapety z materiału, **25** odzież, obuwie, nakrycia głowy, **26** koronki, hafty, wstążki, guziki, szpilki, igły, sztuczne kwiaty, **27** dywany, chodniki, maty, materiały do pokrywania podłóg, **28** gry, zabawki, sprzęt sportowy nie ujęte w innych klasach, ozdoby choinkowe, karty do gry, **29** mięso, ryby, drób, dziczyzna i wyroby z tych produktów, ekstrakty mięsne, owoce i warzywa konserwowane, gotowane i suszone, jaja, mleko i przetwory mleczne, orzechy preparowane, **30** kawa, herbata, kakao, cukier, mąka, produkty zbożowe, pieczywo, pieczywo cukiernicze, wyroby cukiernicze, płatki zbożowe, czekolada, słodycze, lody, przyprawy, **31** świeże owoce, warzywa, grzyby, jagody, nasiona, rośliny, kwiaty, karma dla zwierząt, **32** piwo, soki, wody mineralne, napoje bezalkoholowe, **33** napoje alkoholowe, **34** tytoń, papierosy, przybory dla palaczy, zapalki, zapalniczki dla palaczy tytoniu, **35** usługi reklamowe, dystrybucja próbek i materiałów reklamowych, organizowanie wystaw w celach handlowych i reklamowych, pokazy towarów, organizacja sprzedaży promocyjnej na rzecz osób trzecich, **37** naprawa obuwia, naprawy stolarskie, naprawy sprzętu gospodarstwa domowego, naprawa sprzętu sportowego, usługi zegarmistrzowskie, **39** transport towarów do nabywcy, pakowanie towarów, dostarczanie paczek, **40** usługi jubilerskie, grawerskie, krawiectwo, wywoływanie filmów, **41** wykonywanie zdjęć fotograficznych, fotoportaż, **43** usługi gastronomiczne, **44** usługi optyczne, usługi kosmetyczne.

(111) **152756** (220) 2000 03 22 (210) 215644  
 (151) 2004 06 17  
 (732) Mars, Inc., McLean, US.  
 (540)



(531) 24.17, 27.5  
 (510), (511) **05** preparaty i substancje weterynaryjne, dodatki do pokarmów dla zwierząt do celów leczniczych, środki dezynfekcyjne,

pestycydy, proszki, spraje i obroże przeciwpchelne dla zwierząt, **31** produkty, ziarna i nasiona rolnicze, ogrodnicze i leśne, żywe zwierzęta, ptaki i ryby, pokarmy dla zwierząt, ptaków i ryb, sól; skorupa matwy, kości dla psów; ściółka dla zwierząt; świeże owoce i warzywa oraz preparaty zawarte w kl.31 stosowane jako dodatki do tych pokarmów.

(111) **152757** (220) 2000 03 06 (210) 214826  
 (151) 2004 06 17  
 (732) Mars, Incorporated, Mc Lean, US.  
 (540) RISOTTERIA

(510), (511) **29** mięso, ryby, drób, dziczyzna, owoce morza, owoce i warzywa konserwowane, suszone, gotowane lub przetworzone, preparaty z wszystkich w/w produktów, produkty mleczne, zupy, słodkie i pikantne pasty do smarowania pieczywa sporządzone z w/w produktów lub składające się w większości z tych produktów, sałatki, napoje mleczne i kompoty, nadzienia z w/w produktów lub składające się w większości z produktów należących do klasy 29, przekąski sporządzone z w/w produktów lub w większości z produktów należących do klasy 29, gotowe dania i części składowe dań sporządzone z produktów zawartych w klasie 29 lub zawierające w większości te produkty, substancje proteinowe, wszystkie w/w zawarte w klasie 29, **30** ryż, makarony, produkty zbożowe śniadaniowe i preparaty zbożowe, herbata, kawa, kakao, czekolada do picia, esencje kawowe, ekstrakty kawowe, mieszanki kawy i cykorii, cykorii i mieszanki cykorii, wszystkie w/w mające zastosowanie jako namiastki kawy, niemedyczne słodycze, ciasta, ciastka, herbatniki, lód, lody, produkty lodowe, mrożone słodycze, schłodzone desery, pianki i musy, sorbety, chleb, ciasto, napoje na bazie herbaty, kawy, kakao, czekolady również w połączeniu z mlekiem, nadzienia przygotowane z produktów zawartych w klasie 30 lub składające się głównie z tych produktów, słodkie i pikantne pasty do pieczywa sporządzone z produktów zawartych w klasie 30 lub składające się głównie z tych produktów, przekąski sporządzone z produktów zawartych w klasie 30 lub składające się w większości z tych produktów, gotowe dania i części składowe dań przygotowane z produktów zawartych w klasie 30 lub składające się w większości z tych produktów, czekolada, pizza, spody do pizzy, sosy i dodatki do pizzy, sosy do makaronów i do ryżu, dresingi do sałat, majonezy, sosy, sosy do maczania kawałków żywności (dipy), wszystkie w/w produkty zawarte w klasie 30.

(111) **152758** (220) 2000 03 17 (210) 215396  
 (151) 2004 06 02  
 (732) Kabushiki Kaisha Soft 99 Corporation, Chuo-ku, JP.  
 (540)



(531) 26.11, 27.5, 27.7  
 (510), (511) **01** produkty chemiczne stosowane w przemyśle, fotografii i rolnictwie, kleje /spoiwa/ przemysłowe, spoiwa i kleje inne niż do użytku domowego i papeterii, środki ułatwiające samooczyszczanie się szyb samochodowych z wody, preparaty chemiczne do powlekania lusterek samochodowych celem zapobiegania skraplania się wody na ich powierzchni, środki zabezpieczające szyby samochodowe przed przyleganiem brudu i wody, środki odmrażające i zapobiegające zamarzaniu szyb samochodowych i zamków samochodowych, środki chemiczne do dyspersji wody w zbiornikach paliwa, preparaty do napełniania akumulatorów, dodatki do elektrolitu akumulatorów, oleje stosowane do przemywania silników samochodowych z osadów, preparaty do usuwania nagaru z gaźników samochodowych, płyny do chłodnic, preparaty uszczelniające chłodnice samochodowe oraz uszczelniacze samochodowych układów chłodzenia, preparaty zapobiegające drganiom wycieraczek samochodowych, chemikalia stosowane do zapobiegania matowieniu szyb samochodowych, preparaty zapobiegające oślepianiu stosowane do szyb samochodowych, środki do czyszczenia komór silnikowych, środki do czyszczenia gaźników, środki do przepłukiwania i czysz-

czenia chłodziń, **02** farby, werniksy, lakiery, powłoki, środki zapobiegające korozji, oleje stosowane przeciwko korozji, szpachlówka do reperacji powierzchni karoserii samochodowych, zderzaków i/lub tłumików, powłoki zawierające włókna uretanowe stosowane do reperacji karoserii samochodowych, dodatki do płynów do chłodziń zapobiegające korozji, środki zapobiegające korozji samochodowych układów chłodzących, **03** mydła, środki czyszczące, polerujące i ścierające, płótno ścierne, papier ścierny, płótno do polerowania, papier do polerowania, preparaty antystatyczne domowego użytku, preparaty odtłuszczające domowego użytku, preparaty do usuwania rdzy, preparaty do usuwania powłok z farb, pasty, woski i nablyszczacze do obuwia, woski samochodowe, do skóry i podłóg, kremy i/lub woski do polerowania, preparaty do konserwacji skóry w postaci pasty, środki domowego użytku do czyszczenia szkła, preparaty do czyszczenia samochodów i szyb samochodowych, płyny myjące do szyb samochodowych, płyny myjące do szyb samochodowych zapewniające ich samooczyszczanie się z wody, preparaty czyszczące do szyb samochodowych zapewniające ich samooczyszczanie się z wody, preparaty perfumeryjne do powietrza stosowane w samochodach lub domowego użytku, **04** oleje przemysłowe i tłuszcze, paliwa płynne, oleje smarujące, smary stałe, mieszaniny pochłaniające kurz, nawilżające i wiążące, oleje i smary w rozpylaczach, antypoślizgowe preparaty do pasków stosowanych w motorach samochodowych i silnikach, oraz antypoślizgowe i redukujące hałas preparaty chemiczne stosowane do pasków napędu wetylatorów i klimatyzatorów samochodowych, **05** dezodoranty nie do użytku osobistego stosowane w pomieszczeniach lub w samochodach, preparaty neutralizujące zapachy do użytku domowego lub w samochodach, odświeżacze powietrza do samochodów lub domowego użytku, środki zapachowe do samochodów lub użytku domowego.

(111) **152759** (220) 2000 03 16 (210) 215421  
(151) 2004 04 05  
(732) Stowarzyszenie Fryzjerów i Kosmetyczek Polskich „POLFRYZ”, Poznań, PL.  
(540)



Kolory znaku: biały, niebieski

(531) 2.3, 29.1  
(510), (511) **41** organizowanie i prowadzenie pokazów w zakresie stosowania zabiegów i środków kosmetycznych, szkolenie osób prowadzące do uzyskiwania zawodu fryzjerki, kosmetyczki, organizowanie konkursów w zakresie fryzjerstwa i zabiegów kosmetycznych, organizowanie szkoleń związanych z fryzjerstwem, zabiegami kosmetycznymi i dermatologicznymi oraz stosowania środków kosmetycznych, organizowanie festiwali krajowych i zagranicznych poświęconych tematyce fryzjerstwa i kosmetyki, organizowanie i prowadzenie spotkań dla stowarzyszeń związanych z branżą fryzjerską i kosmetyczną.

(111) **152760** (220) 2000 03 22 (210) 215643  
(151) 2004 06 17  
(732) Mars, Inc., McLean, US.  
(540)



(531) 24.17, 26.1, 27.5  
(510), (511) **05** preparaty i substancje weterynaryjne, dodatki do pokarmów dla zwierząt do celów leczniczych, środki dezynfekcyjne, pestycydy, proszki, spraje i obroże przeciwpchelne dla zwierząt,

**31** produkty, ziarna i nasiona rolnicze, ogrodnicze i leśne, żywe zwierzęta ptaki i ryby, pokarmy dla zwierząt, ptaków i ryb, słoć, skorupa mątwy, kości dla psów, ściółka dla zwierząt, świeże owoce i warzywa oraz preparaty zawarte w kl. 31 stosowane jako dodatki do tych pokarmów.

(111) **152761** (220) 2000 03 27 (210) 215898  
(151) 2004 06 17  
(732) „CHRIS” Turystyka i Rekreacja Magdalena Alchimowicz, Piaseczno, PL.  
(540)



Kolory znaku: granatowy, czerwony

(531) 1.3, 27.5, 29.1  
(510), (511) **39** usługi turystyczne z wyjątkiem rezerwacji hoteli, pensjonatów, organizacja podróży wynajem transportu, **41** edukacja: ekologiczna, terenoznawstwa, geografii, astronomii, obsługi komputera, nauka języków obcych, pływania, żeglarstwa, windsurfingu, kajakerstwa, ratownictwa wodnego, nurkowania, narciarstwa, snowboardu, wspinaczki, rękodzielnictwa, szkolenia rekreacyjno-sportowe związane z integracją grup, **43** usługi turystyczne związane z wynajmem miejsc hotelowych wraz z wyżywieniem.

(111) **152762** (220) 2000 03 27 (210) 215912  
(151) 2004 06 17  
(732) Green Holdings Spółka z o.o., Warszawa, PL.  
(540) centrum handlowe korona

(510), (511) **35** zgrupowanie na rzecz osób trzecich różnych towarów pozwalające nabywcy wygodnie je oglądać i kupować w dużym sklepie wielobranżowym lub supermarkecie, administrowanie i zarządzanie sklepami i punktami usługowymi, promocja sprzedaży, promocja inwestycji w zakresie nieruchomości, doradztwo w zakresie zarządzania działalnością gospodarczą, doradztwo dotyczące organizowania i prowadzenia działalności gospodarczej, usługi badania rynku, w szczególności badania rynku nieruchomości, usługi reklamowe, usługi menedżerskie, **36** administrowanie i zarządzanie nieruchomościami i lokalami użytkowymi, leasing, dzierżawa i wynajem nieruchomości i lokali użytkowych, pośrednictwo i obrót nieruchomościami, wycena nieruchomości, usługi związane z finansowaniem inwestycji budowlanych, prowadzenie działalności inwestycyjnej w zakresie nieruchomości, pozyskiwanie terenów pod inwestycje, **37** usługi budowlane, montaż, naprawy, usługi instalacyjne, **39** wynajmowanie miejsc parkingowych, **41** usługi związane z organizacją rozrywki, usługi związane z użytkowaniem sal kinowych, usługi związane z prowadzeniem kręgielni, **42** usługi projektowe, **43** usługi zaopatrzenia w żywność i napoje, usługi świadczące przez bary, restauracje, kafeterie i inne punkty gastronomiczne, tymczasowe zakwaterowanie.

(111) **152763** (220) 2000 03 28 (210) 216056  
(151) 2004 06 28  
(732) Przedsiębiorstwo Handlowo-Promocyjne AGRO-EFEKT Spółka z o.o., Słupia, PL.  
(540)



Kolory znaku: żółty, zielony

(531) 26.4, 26.13, 27.5, 29.1  
(510), (511) **01** środki chemiczne dla rolnictwa, nawozy, **05** agrochemikalia - środki chwastobójcze, grzybobójcze, owadobójcze, **07** maszyny rolnicze, **31** materiał siewny.

(111) **152764** (220) 2000 04 01 (210) 216265  
 (151) 2004 04 15  
 (732) Gmina Wolin, Wolin, PL.  
 (540)



Kolory znaku: brązowy, biały, czerwony  
 (531) 18.3, 26.1, 27.5, 29.1

(510), (511) **16** afisze, plakaty, albumy, chorągiewki, broszury, przewodniki, informatory, mapy, foldery, plany, publikacje drukowane, figurki z miazgi papierowej, fotografie, kalendarze, kalkomanie, karty pocztowe, papeterie, koperty, książki, materiały piśmienne, zeszyty, nalepki, materiały do nauczania, notesy, obrusy papierowe, obwoluty, okładki na dokumenty, podstawki pod kufle do piwa, podstawki pod karafki, rolety, gazety, czasopisma, śpiewniki, ołówki, pióra wieczne, długopisy, piórniki, podstawki do długopisów i ołówek, przyciski do papieru, torby do pakowania z papieru lub tworzyw sztucznych, grafiki, rysunki, obrazy, ryciny, znaczki, stemple adresowe, stemple pieczętujące, **35** usługi w zakresie reklamy i działalności informacyjnej, pokazy towarów, organizowanie targów, jarmarków i wystaw w celach handlowych lub reklamowych, usługi wynajmu miejsca na umieszczanie reklam, zgromadzenie i zestawienie towarów w celu umożliwienia konsumentom ich wygodnego oglądu i nabycia w zakresie towarów: pamiętki, dyskietki, dyski optyczne kompaktowe, kasyety wideo, kasyety wideo z grammi, kasyety, płyty, płyty CD, płyty DVD, karty magnetyczne, karty z pamięcią lub z mikroprocesorem, odzież, obuwie i nakrycia głowy, odzież sportowa, gry i zabawki, sprzęt wędkarski, sprzęt do nurkowania, artykuły papierniczne, artykuły biurowe, materiały fotograficzne, karty do gry, karty pocztowe, fotografie, obrazy, reprodukcje obrazów, wyroby ze skóry i z imitacji skóry, wyroby z drewna, korka, trzciny, wikliny, rogu, kości, fiszbinów, muszli, bursztynu, macicy perłowej, z tworzyw sztucznych, markizy, żagle, materace nadmuchiwane, piłki, piłki plażowe, sztuczne kwiaty, maty, słomianki, kilimy, kawa, herbata, lody, wyroby cukiernicze i słodczyce, mąka i produkty zbożowe, chleb, mleko i produkty mleczne, oleje i tłuszcze jadalne, piwo, wody mineralne i gazowane oraz napoje bezalkoholowe, papierosy, zapalki, tytoń, przybory dla palaczy, **41** usługi w zakresie organizowania konkursów edukacyjnych i rozrywkowych oraz festiwalu, organizowanie wystaw w celach kulturalnych i edukacyjnych, organizowanie zawodów sportowych, organizowanie i produkcja widowisk i przedstawień, usługi w zakresie produkcji filmów na taśmach wideo, usługi fotograficzne, usługi w zakresie fotoreportaży, usługi w zakresie montażu programów radiowych i telewizyjnych, usługi w zakresie prowadzenia zespołów artystycznych oraz usługi orkiestrowe, usługi związane z organizowaniem i prowadzeniem dyskotek, usługi informacji o imprezach rozrywkowych, **43** usługi gastronomiczne, usługi barów szybkiej obsługi, usługi hotelarskie, usługi agencji zakwaterowań.

(111) **152765** (220) 2000 04 06 (210) 216500  
 (151) 2004 04 05  
 (732) LABORATORIUM KOSMETYCZNE „JOANNA” B. Górka, R. Korczak Spółka Jawna, Warszawa, PL.  
 (540)



(531) 26.4, 26.11, 27.5  
 (510), (511) **03** kosmetyki do mycia, pielęgnacji, upiększania włosów i ciała, w tym: środki do mycia włosów i ciała, środki do

kąpieli, preparaty toaletowe takie jak: dezodoranty, sole do kąpieli, aromaty do kąpieli, preparaty pielęgnacyjne w tym: kremy, maseczki, żele, śmietanki i mleczka kosmetyczne, kosmetyki upiększające do włosów i ciała, artykuły kosmetyczne do upiększania w tym: szminki, cienie i tusze, farby do włosów, płyny do trwałej, kremy koloryzujące i odbarwiający, pudry, fluidy, kremy i woski depilujące, liftingi, artykuły perfumeryjne, wata do celów kosmetycznych, bibułki i chusteczki nasączone płynami kosmetycznymi, środki do pielęgnacji jamy ustnej, **05** preparaty do kąpieli leczniczych, preparaty farmaceutyczne przeciw łupieżowi, preparaty farmaceutyczne do włosów, **20** pojemniki niemetalowe nie ujęte w innych klasach, oprawy z tworzyw sztucznych i drewna, **21** pojemniki na artykuły kosmetyczne, w tym: opakowania ze szkła i ceramiki, przybory kosmetyczne, w tym: szczotki, szczoteczki, grzebienie, pędzle i pędzelki do zastosowań kosmetycznych, dozowniki kosmetyków i artykułów kosmetycznych, **42** badania w dziedzinie kosmetyki, **44** usługi salonów kosmetycznych, fryzjerskich, usługi manicure i pedicure.

(111) **152766** (220) 2000 04 06 (210) 216501  
 (151) 2003 12 03  
 (732) Laboratorium Kosmetyczne „JOANNA” Spółka Jawna Bogusław Górka, Ryszard Korczak, Warszawa, PL.  
 (540)



Kolory znaku: ciemnoszary, pomarańczowy, jasnoszary  
 (531) 26.4, 27.5, 29.1

(510), (511) **03** kosmetyki do mycia, pielęgnacji, upiększania włosów i ciała, w tym: środki do mycia włosów i ciała, środki do kąpieli, preparaty toaletowe takie jak: dezodoranty, sole do kąpieli, aromaty do kąpieli, preparaty pielęgnacyjne w tym: kremy, maseczki, żele, śmietanki i mleczka kosmetyczne, kosmetyki upiększające do włosów i ciała, artykuły kosmetyczne do upiększania w tym: szminki, cienie i tusze, farby do włosów, płyny do trwałej, kremy koloryzujące i odbarwiający, pudry, fluidy, kremy i woski depilujące, liftingi, artykuły perfumeryjne, wata, bibułki i chusteczki do celów kosmetycznych, środki do pielęgnacji jamy ustnej, **05** preparaty do kąpieli leczniczych, preparaty farmaceutyczne przeciw łupieżowi, preparaty farmaceutyczne do włosów, **20** pojemniki, oprawy z tworzyw sztucznych i drewna, **21** pojemniki na artykuły kosmetyczne, w tym: opakowania ze szkła i ceramiki, przybory kosmetyczne, w tym: szczotki, szczoteczki, grzebienie, pędzle i pędzelki do zastosowań kosmetycznych, dozowniki kosmetyków i artykułów kosmetycznych, **44** badania w dziedzinie kosmetyki, usługi salonów kosmetycznych, fryzjerskich, usługi manicure i pedicure.

(111) **152767** (220) 2000 04 06 (210) 216502  
 (151) 2004 04 05  
 (732) LABORATORIUM KOSMETYCZNE „JOANNA” B. Górka, R. Korczak Spółka Jawna, Warszawa, PL.  
 (540)



(531) 26.11, 27.5  
 (510), (511) **03** kosmetyki do mycia, pielęgnacji, upiększania włosów i ciała, w tym: środki do mycia włosów i ciała, środki do kąpieli, preparaty toaletowe takie jak: dezodoranty, sole do kąpieli, aromaty do kąpieli, preparaty pielęgnacyjne w tym: kremy, maseczki, żele, śmietanki i mleczka kosmetyczne, kosmetyki upiększające do włosów i ciała, artykuły kosmetyczne do upiększania w tym: szminki, cienie i tusze, farby do włosów, płyny do trwałej, kremy koloryzujące i odbarwiający, pudry, fluidy, kremy i woski depilujące, liftingi, artykuły perfumeryjne, wata do celów kosmetycznych, bibułki i chusteczki nasączone płynami kosmetycznymi, środki do pielęgnacji jamy ustnej, **05** preparaty do kąpieli leczniczych, preparaty farmaceutyczne przeciw łupieżowi, preparaty farmaceutyczne do włosów, **20** pojemniki niemetalowe nie ujęte



w innych klasach, oprawy z tworzyw sztucznych i drewna, **21** pojemniki na artykuły kosmetyczne, w tym: opakowania ze szkła i ceramiki, przybory kosmetyczne, w tym: szczotki, szczoteczki, grzebienie, pędzle i pędzelki do zastosowań kosmetycznych, dozowniki kosmetyków i artykułów kosmetycznych, **42** badania w dziedzinie kosmetyki, **44** usługi salonów kosmetycznych, fryzjerskich, usługi manicure i pedicure.

(111) **152768** (220) 2000 04 10 (210) 216790  
(151) 2004 01 08  
(732) WA. SZ. DACH. Spółka z o.o. Hurtownia Pokryć Dachowych, Poznań, PL.  
(540)



Kolory znaku: biały, popielaty, pomarańczowy, czarny  
(531) 7.1, 7.3, 26.3, 26.4, 27.5, 29.1

(510), (511) **06** blachy, rynny dachowe metalowe, rury metalowe, drzwi i okna metalowe, okiennice metalowe, futryny i ramy metalowe, dachówka metalowa, klamry metalowe, konstrukcje dachowe metalowe, stal konstrukcyjna, stropy i sufity metalowe, **17** folie metalowe izolacyjne, materiały izolacyjne, materiały uszczelniające i wypełniające z tworzyw sztucznych, folie z tworzyw sztucznych paraizolacyjne, **19** dachówki betonowe, dachówki ceramiczne, krokwie dachowe, pokrycia bitumiczne, drewno budowlane, gonty, płytki dachowe (łupkowe), drzwi niemetalowe, futryny do drzwi niemetalowe, okna niemetalowe, ramy do okien niemetalowe, konstrukcje dachowe niemetalowe, płyty faliste bitumiczne, płyty gipsowo-kartonowe i inne płyty niemetalowe, rynny dachowe niemetalowe, **39** usługi transportowe dla osób trzecich, przewożenie ładunków ciężarówkami, **42** doradztwo budowlane w zakresie stosowania materiałów budowlanych.

(111) **152769** (220) 2000 04 17 (210) 217113  
(151) 2003 11 27  
(732) Firma Produkcyjno-Handlowa MIKADO S.C. Joanna Gajór, Iwona Makuch, Sławomir Wójcik, Warszawa, PL.  
(540) HARRISON FOR MEN  
(510), (511) **25** bluzy, dziewiarstwo - wyroby, kamizelki, kąpielówki, konfekcja odzieżowa, koszule męskie, krawaty, marynarki, nakrycia głowy, odzież, piżamy, płaszcze, pulowery, rękawice (odzież), spodenki, spodnie, swetry, szaliki, t-shirty, ubrania.

(111) **152770** (220) 2000 04 19 (210) 217266  
(151) 2004 06 02  
(732) SEMA TRADE TEXTIL Spółka z o.o., Opypy, PL.  
(540) COCKER' S  
(510), (511) **25** obuwie, odzież, odzież dżinsowa, odzieżowe wyroby dziewiarskie.

(111) **152771** (220) 2000 04 19 (210) 217424  
(151) 2004 03 30  
(732) WDB Mirosław Hoffmann, Poznań, PL.  
(540) orario  
(510), (511) **16** artykuły biurowe z wyjątkiem mebli, maszyny do pisania i sprzęt biurowy /z wyjątkiem mebli/, materiały szkoleniowe i instruktażowe /z wyjątkiem aparatów/, papier toaletowy, ręczniki papierowe, chusteczki higieniczne papierowe, komputerowe materiały eksploatacyjne: taśmy do drukarek komputerowych nasączone tuszem, kasety do drukarek przenośnych, atramenty, papier do ksero-

kopiarek, papier do drukarek komputerowych, **18** wyroby ze skóry i imitacji skóry: torby, teczki, nesesery, dyplomaty, wizytowniki, oprawy organizatorów, **37** usługi w zakresie prowadzenia sieci sklepów, hurtowni oraz zgrupowanie na rzecz osób trzecich różnych towarów pozwalające nabywcy wygodnie oglądać i kupować towary na stronie Web, wyspecjalizowane w sprzedaży następujących towarów: galanteria papieżnicza, galanteria biurowa, artykuły piśmienne, artykuły do segregacji dokumentów, artykuły do prezentacji i informacji, akcesoria komputerowe, urządzenia biurowe wraz z materiałami eksploatacyjnymi, maszyny biurowe z materiałami eksploatacyjnymi, urządzenia sklepowe z materiałami eksploatacyjnymi, artykuły AGD, higieny i bhp dla biur: chusteczki, czajniki, dozowniki, ekspresy do kawy, filtry do kawy, kosze, wiadra, sprzęt do sprzątania, lampy, mydła, naczynia jednorazowe, papery toaletowe, płyny do mycia, ręczniki papierowe, sznurki, wyroby skórzane i skóropodobne, meble biurowe, artykuły spożywcze: herbaty, kawy, napoje gazowane, napoje niegazowane, ciastka, orzeszki, paluszki, krakersy, usługi reklamowe, usługi kserograficzne.

(111) **152772** (220) 2000 04 19 (210) 217425  
(151) 2004 03 30  
(732) WDB Mirosław Hoffmann, Poznań, PL.  
(540)



(531) 27.5  
(510), (511) **09** komputery, części do komputerów, urządzenia peryferyjne, nośniki magnetyczne, programy komputerowe, kalkulatory, kasy rejestrujące, czytniki kodów kreskowych, maszyny liczące, urządzenia liczące, sortujące pieniądze, wykrywacze fałszywych pieniędzy, wagi, telefony, telekopiarki, telefaksy, urządzenia i przyrządy do celów dydaktycznych i naukowych, **16** artykuły biurowe z wyjątkiem mebli, maszyny do pisania i sprzęt biurowy /z wyjątkiem mebli/, materiały szkoleniowe i instruktażowe /z wyjątkiem aparatów/, papier toaletowy, ręczniki papierowe, chusteczki higieniczne papierowe, komputerowe materiały eksploatacyjne: taśmy do drukarek komputerowych nasączone tuszem, kasety do drukarek przenośnych, atramenty, papier do kserokopiarek, papier do drukarek komputerowych, **35** usługi w zakresie prowadzenia sieci sklepów, hurtowni oraz zgrupowanie na rzecz osób trzecich różnych towarów pozwalające nabywcy wygodnie oglądać i kupować towary na stronie Web, wyspecjalizowane w sprzedaży następujących towarów: galanteria papieżnicza, galanteria biurowa, artykuły piśmienne, artykuły do segregacji dokumentów, artykuły do prezentacji i informacji, akcesoria komputerowe, urządzenia biurowe wraz z materiałami eksploatacyjnymi, maszyny biurowe z materiałami eksploatacyjnymi, urządzenia sklepowe z materiałami eksploatacyjnymi, artykuły AGD, higieny i bhp dla biur: chusteczki, czajniki, dozowniki, ekspresy do kawy, filtry do kawy, kosze, wiadra, sprzęt do sprzątania, lampy, mydła, naczynia jednorazowe, papery toaletowe, płyny do mycia, ręczniki papierowe, sznurki, wyroby skórzane i skóropodobne, meble biurowe, artykuły spożywcze: herbaty, kawy, napoje gazowane, napoje niegazowane, ciastka, orzeszki, paluszki, krakersy, usługi reklamowe, usługi kserograficzne, **39** dostarczanie zamówionych towarów, usługi transportowe.

(111) **152773** (220) 2000 04 19 (210) 217426  
(151) 2004 03 30  
(732) WDB Mirosław Hoffmann, Poznań, PL.  
(540)



(531) 27.5

(510), (511) **09** komputery, części do komputerów, urządzenia peryferyjne, nośniki magnetyczne, programy komputerowe, kalkulatory, kasy rejestrujące, czytniki kodów kreskowych, maszyny liczące, urządzenia liczące, sortujące pieniądze, wykrywacze fałszywych pieniędzy, wagi, telefony, telekopiarki, telefaksy, urządzenia i przyrządy do celów dydaktycznych i naukowych, **16** artykuły biurowe z wyjątkiem mebli, maszyny do pisania i sprzęt biurowy /z wyjątkiem mebli/, materiały szkoleniowe i instruktażowe /z wyjątkiem aparatów/, papier toaletowy, ręczniki papierowe, chusteczki higieniczne papierowe, komputerowe materiały eksploatacyjne: taśmy do drukarek komputerowych nasączone tuszem, kasety do drukarek przenośnych, atramenty, papier do kserokopiearek, papier do drukarek komputerowych, **35** usługi w zakresie prowadzenia sieci sklepów, hurtowni oraz zgrupowanie na rzecz osób trzecich różnych towarów pozwalające nabywcy wygodnie oglądać i kupować towary na stronie Web, wyspecjalizowane w sprzedaży następujących towarów: galanteria piapersnicza, galanteria biurowa, artykuły piapersnicze, artykuły do segregacji dokumentów, artykuły do prezentacji i informacji, akcesoria komputerowe, urządzenia biurowe wraz z materiałami eksploatacyjnymi, maszyny biurowe z materiałami eksploatacyjnymi, urządzenia sklepowe z materiałami eksploatacyjnymi, artykuły AGD, higieny i bhp dla biur: chusteczki, czajniki, dozowniki, ekspresy do kawy, filtry do kawy, kosze, wiadra, sprzęt do sprzątnia, lampy, mydła, naczynia jednorazowe, papiery toaletowe, płyny do mycia, ręczniki papierowe, sznurki, wyroby skórzane i skóropodobne, meble biurowe, artykuły spożywcze: herbaty, kawy, napoje gazowane, napoje niegazowane, ciastka, orzeszki, paluszki, krakersy, usługi reklamowe, usługi kserograficzne, **39** dostarczanie zamówionych towarów, usługi transportowe.

(111) **152774** (220) 2000 04 25 (210) 217583  
(151) 2004 06 17  
(732) Shinsei Industries Co., Ltd., Tokio, JP.  
(540) HALLO

(510), (511) **09** elektroniczne metkownice i drukarki etykiet, ręczne elektroniczne metkownice i drukarki etykiet, przenośne elektroniczne metkownice i drukarki etykiet, drukarki kodów kreskowych, elektroniczne dozowniki etykiet, pakiety baterii, baterie, konwertery elektryczne, transformatory elektryczne, urządzenia do ładowania baterii i akumulatorów, części i akcesoria do w/w, **16** ręcznie obsługiwane podręczne metkownice i drukarki etykiet, podręczne metkownice i drukarki etykiet, ręcznie obsługiwane podręczne dozowniki etykiet, metkownice i drukarki etykiet do ustawiania na biurku, ręcznie obsługiwane metkownice i drukarki etykiet do ustawiania na biurku, dozowniki etykiet do ustawiania na biurku, oraz części i akcesoria do w/w towarów, wałki z tuszem do metkownic i drukarek, wkładki zewnętrzne lub kasety do umieszczania rolki z taśmą na której etykiety są w kolejności naklejane, taśmy z etykietami do przyklejania na powierzchni w odpowiedniej kolejności, etykiety i naklejki.

(111) **152775** (220) 2000 05 10 (210) 218205  
(151) 2004 04 05  
(732) F.H.U. „SAKCES” Ewa Beata Szwarzewska, Błonie, PL.  
(540)



Kolory znaku: czarny, żółty  
(531) 3.5, 27.5, 29.1

(510), (511) **18** aktówki, kufry, parasole, pasy skórzane, plecaki, torby podróżne, torebki, portfele, portmonetki, sakiewki, torby na zakupy, tornistry, walizy, **25** bielizna osobista, obuwie, nakrycia

głowy, kostiumy kąpielowe, krawaty, odzież z materiału i ze skóry, rajstopy, rękawiczki, odzież wierzchnia, **39** usługi w zakresie przewozu towarów i osób.

(111) **152776** (220) 2000 05 10 (210) 218214  
(151) 2004 05 11  
(732) PODRAVKA Prehrambena industrija d.d., Koprivnica, HR.

(540) HAPPY JELLY  
(510), (511) **29** mięso, ryby, drób, dziczyzna, ekstrakty mięsne, konserwowane, suszone i gotowane owoce i warzywa, galaretki, dżemy, kompoty, jaja, mleko, produkty mleczne, oleje i tłuszcze jadalne, konserwy, **30** kawa, herbata, kakao, cukier, ryż, tapioka, sago, kawa nienaturalna, mąka i produkty zbożowe, chleb, wyroby piekarnicze, cukiernicze i słodczyce, lody, miód, melasa, drożdże, proszki do pieczenia, sól, musztarda, ocet, sosy (przyprawowe), przyprawy, lód, sosy do sałat.

(111) **152777** (220) 2000 05 12 (210) 218306  
(151) 2004 04 05  
(732) „RSX” Robert Kępa, Stanisław Szymczyk Spółka Jawna, Katowice, PL.

(540) MOKO  
(510), (511) **05** żywność dla niemowląt, odżywki witaminowe dla dzieci, cukier kandyzowany dla celów leczniczych, cukierki dla celów farmaceutycznych, guma do żucia do celów leczniczych, herbaty lecznicze, w tym herbaty z ziół, syropy witaminizowane dla dzieci, zioła lecznicze, **29** ekstrakty mięsne, mięso, drób, ryby, dziczyzna, jaja, mleko, wyroby z mleka, oleje jadalne, tłuszcze jadalne, chrupki owocowe i ziemniaczane, owoce konserwowane, owoce konserwowane w alkoholu, owoce smażone, owoce smażone w cukrze, rodzynki, orzechy spreparowane, migdały spreparowane, daktyle, grzyby konserwowane, sery, soki warzywne do przyrządzania potraw, warzywa gotowane, konserwowane i smażone, zioła ogrodowe konserwowane, galaretki jadalne, konfitury, konserwy, pikle, **30** kawa, herbata, kakao, namiastki kawy, napoje na bazie kawy, kakao lub na bazie czekolady, cukier, cukierki, wyroby cukiernicze, wyroby piekarnicze, ciastka, słodczyce, chleb, ryż, mąka, preparaty zbożowe, makarony, płatki kukurydziane, płatki owsiane, płatki zbożowe suszone, przyprawy, drożdże, proszki do pieczenia, tapioka, sago, lody, miód, syropy z melasy, sól, majonez, musztarda, ocet, galaretki owocowe, sosy, sosy do sałat, **31** owoce świeże, w tym cytryny i pomarańcze, pożywienie dla zwierząt domowych, warzywa świeże, **32** esencje do produkcji napojów, lemoniady, napoje bezalkoholowe, napoje musujące bezalkoholowe, napoje z soków owocowych bezalkoholowe, syropy do napojów, napoje warzywne, soki owocowe, wody gazowane, mineralne, sodowe i stołowe, preparaty do przygotowywania napojów.

(111) **152778** (220) 2000 05 12 (210) 218307  
(151) 2004 04 05  
(732) „RSX” Robert Kępa, Stanisław Szymczyk Spółka Jawna, Katowice, PL.

(540) ARABIGO  
(510), (511) **05** żywność dla niemowląt, odżywki witaminowe dla dzieci, cukier kandyzowany dla celów leczniczych, cukierki dla celów farmaceutycznych, guma do żucia do celów leczniczych, herbaty lecznicze, w tym herbaty z ziół, syropy witaminizowane dla dzieci, zioła lecznicze, **29** ekstrakty mięsne, mięso, drób, ryby, dziczyzna, jaja, mleko, wyroby z mleka, oleje jadalne, tłuszcze jadalne, chrupki owocowe i ziemniaczane, owoce konserwowane, owoce konserwowane w alkoholu, owoce smażone, owoce smażone w cukrze, rodzynki, orzechy spreparowane, migdały spreparowane, daktyle, grzyby konserwowane, sery, soki warzywne do przyrządzania potraw, warzywa gotowane, konserwowane i smażone, zioła ogrodowe konserwowane, galaretki jadalne, konfitury, konserwy, pikle, **30** kawa, herbata, kakao, namiastki kawy, napoje na bazie kawy, kakao lub na bazie czekolady, cukier, cukierki, wyroby cukiernicze, wyroby piekarnicze, ciastka, słodczyce, chleb, ryż, mąka, preparaty zbożowe, makarony, płatki kukurydziane, płatki owsiane, płatki zbożowe suszone, przyprawy, drożdże, pro-

szki do pieczenia, tapioka, sago, lody, miód, syropy z melasy, sól, majonez, musztarda, ocet, galaretki owocowe, sosy, sosy do sałat, **31** owoce świeże, w tym cytryny i pomarańcze, pożywienie dla zwierząt domowych, warzywa świeże, **32** esencje do produkcji napojów, lemoniady, napoje bezalkoholowe, napoje musujące bezalkoholowe, napoje z soków owocowych bezalkoholowe, syropy do napojów, napoje warzywne, soki owocowe, wody gazowane, mineralne, sodowe i stołowe, preparaty do przygotowywania napojów.

(111) **152779** (220) 2000 05 12 (210) 218308

(151) 2004 04 05

(732) „RSX” Robert Kępka, Stanisław Szymczyk Spółka Jawna, Katowice, PL.

(540) GRACIAS

(510), (511) **05** żywność dla niemowląt, odżywki witaminowe dla dzieci, cukier kandyzowany dla celów leczniczych, cukierki dla celów farmaceutycznych, guma do żucia do celów leczniczych, herbaty lecznicze, w tym herbaty z ziół, syropy witaminizowane dla dzieci, zioła lecznicze, **29** ekstrakty mięsne, mięso, drób, ryby, iczyzna, jaja, mleko, wyroby z mleka, oleje jadalne, tłuszcze jadalne, chrupki owocowe i ziemniaczane, owoce konserwowane, owoce konserwowane w alkoholu, owoce smażone, owoce smażone w cukrze, rodzynki, orzechy spreparowane, migdały spreparowane, daktyle, grzyby konserwowane, sery, soki warzywne do przyrządzania potraw, warzywa gotowane, konserwowane i smażone, zioła ogrodowe konserwowane, galaretki jadalne, konfitury, konserwy, pikle, **30** kawa, herbata, kakao, namiastki kawy, napoje na bazie kawy, kakao lub na bazie czekolady, cukier, cukierki, wyroby cukiernicze, wyroby piekarnicze, ciastka, słodycze, chleb, ryż, mąka, preparaty zbożowe, makarony, płatki kukurydziane, płatki owsiane, płatki zbożowe suszone, przyprawy, drożdże, proszki do pieczenia, tapioka, sago, lody, miód, syropy z melasy, sól, majonez, musztarda, ocet, galaretki owocowe, sosy, sosy do sałat, **31** owoce świeże, w tym cytryny i pomarańcze, pożywienie dla zwierząt domowych, warzywa świeże, **32** esencje do produkcji napojów, lemoniady, napoje bezalkoholowe, napoje musujące bezalkoholowe, napoje z soków owocowych bezalkoholowe, syropy do napojów, napoje warzywne, soki owocowe, wody gazowane, mineralne, sodowe i stołowe, preparaty do przygotowywania napojów.

(111) **152780** (220) 2000 05 12 (210) 218310

(151) 2004 04 05

(732) „RSX” Robert Kępka, Stanisław Szymczyk Spółka Jawna, Katowice, PL.

(540) ROCCA

(510), (511) **05** żywność dla niemowląt, odżywki witaminowe dla dzieci, cukier kandyzowany dla celów leczniczych, cukierki dla celów farmaceutycznych, guma do żucia do celów leczniczych, herbaty lecznicze, w tym herbaty z ziół, syropy witaminizowane dla dzieci, zioła lecznicze, **29** ekstrakty mięsne, mięso, drób, ryby, dziczyzna, jaja, mleko, wyroby z mleka, oleje jadalne, tłuszcze jadalne, chrupki owocowe i ziemniaczane, owoce konserwowane, owoce konserwowane w alkoholu, owoce smażone, owoce smażone w cukrze, rodzynki, orzechy spreparowane, migdały spreparowane, daktyle, grzyby konserwowane, sery, soki warzywne do przyrządzania potraw, warzywa gotowane, konserwowane i smażone, zioła ogrodowe konserwowane, galaretki jadalne, konfitury, konserwy, pikle, **30** kawa, herbata, kakao, namiastki kawy, napoje na bazie kawy, kakao lub na bazie czekolady, cukier, cukierki, wyroby cukiernicze, wyroby piekarnicze, ciastka, słodycze, chleb, ryż, mąka, preparaty zbożowe, makarony, płatki kukurydziane, płatki owsiane, płatki zbożowe suszone, przyprawy, drożdże, proszki do pieczenia, tapioka, sago, lody, miód, syropy z melasy, sól, majonez, musztarda, ocet, galaretki owocowe, sosy, sosy do sałat, **31** owoce świeże, w tym cytryny i pomarańcze, pożywienie dla zwierząt domowych, warzywa świeże, **32** esencje do produkcji napojów, lemoniady, napoje bezalkoholowe, napoje musujące bezalkoholowe, napoje z soków owocowych bezalkoholowe, syropy do napojów, napoje warzywne, soki owocowe, wody gazowane, mineralne, sodowe i stołowe, preparaty do przygotowywania napojów.

**308**

**DECYZJE O ODMOWIE UDZIELENIA  
PRAWA OCHRONNEGO  
(wydane po ogłoszeniu o zgłoszeniu)**

*Poniższe zestawienie zawiera kolejno: numer zgłoszenia znaku towarowego oraz numer i rok wydania Biuletynu Urzędu Patentowego, w którym zgłoszenie zostało ogłoszone.*

242291	10/02	249124	22/02
242292	10/02	254110	04/03
246068	17/02		

**309**

**DECYZJE STWIERDZAJĄCE WYGAŚNIĘCIE  
DECYZJI O UDZIELENIU PRAWA OCHRONNEGO**

*Poniższe zestawienie zawiera kolejno: numer zgłoszenia znaku towarowego oraz numer i rok wydania Biuletynu Urzędu Patentowego, w którym zgłoszenie zostało ogłoszone.*

243832	13/02	246095	17/02
246094	17/02	248814	22/02

**310**

**PRZENIESIENIE PRAWA OCHRONNEGO  
W STOSUNKU DO NIEKTÓRYCH TOWARÓW  
(art. 162 ust. 4)**

*Poniższe zestawienie zawiera kolejno: numer macierzysty prawa ochronnego na znak towarowy, nowy numer, nazwisko i imię lub nazwę uprawnionego ze wskazaniem miejsca zamieszkania lub siedziby uprawnionego na rzecz którego zostało przeniesione w części prawo ochronne na znak towarowy, towary, nr WUP macierzystego.*

98 564 98564(A)

CARGILL (POLSKA) Sp. z o.o., Warszawa, (Pl)

pasza i pożywienie dla zwierząt domowych, zwłaszcza pasza granulowana, mączki wzmacniające z witaminami i związkami mineralnymi, proteiny i odżywki dla zwierząt domowych, dodatki do pasz i pożywienia dla zwierząt nie do celów leczniczych, suchary dla psów; klasa: 31

01/98

**311**

**WPISY I ZMIANY W REJESTRZE  
ZNAKÓW TOWAROWYCH  
(nie uwzględnione w innych samodzielnych ogłoszeniach)**

*Poniższe zestawienie zawiera kolejno: numer rejestru znaków towarowych, datę wpisu, oznaczenie rubryki, w której dokonano wpisu lub zmiany oraz treść wpisu. Poszczególne rubryki rejestru znaków towarowych zawierają następujące dane:*

*rubryka A - nazwisko i imię lub nazwę oraz adres uprawnionego z podaniem nazwy kraju,*

*rubryka B - znak towarowy (wpisany znak towarowy lub jego odbitkę i klasy elementów graficznych - jeżeli znak je zawiera - oraz, jeżeli jest to niezbędne dla identyfikacji znaku, jego rodzaj np. znak przestrzenny, dźwiękowy, a także w przypadku znaków barwnych określenie kolorów),*

*rubryka C - wykaz towarów przyporządkowanych do odpowiednich klas towarowych,*

*rubryka D - prawa ograniczające prawo ochronne,*

*rubryka E - kategorię znaku lub prawa ochronnego (wspólny znak towarowy, wspólny znak towarowy gwarancyjny, wspólne prawo ochronne) oraz regulamin znaku,*

*rubryka F - wnioski i sprzeciwy oraz decyzje wydane w wyniku ich rozpoznania,*

*rubryka G - rejestracja międzynarodowa (adnotacja o rejestracji międzynarodowej na podstawie zgłoszenia lub rejestracji krajowej),*

*rubryka H - datę unieważnienia lub datę i przyczynę wygaśnięcia prawa ochronnego, zastąpienie rejestracji krajowej rejestracją międzynarodową.*

**Uwaga:** Publikacji podlegają: zmiana uprawnionego, zmiana nazwy uprawnionego, prawa ograniczające prawo ochronne, zmiana regulaminu znaku wspólnego, sprzeczności istotnych pomyłek.

**18629** 2004 08 03 A. Wprowadzono zmianę nazwy uprawnionego przez wykreślenie wpisu: Guinness United Distillers & Vintners Amsterdam B.V., Amsterdam, Holandia i dokonanie wpisu: Diageo Brands B.V., Amsterdam, Holandia.

**34614** 2004 08 17 A. Wprowadzono zmianę nazwy i siedziby uprawnionego przez wykreślenie wpisu: Rover Group Limited, Warwick, Wielka Brytania i dokonanie wpisu: MG Rover Group Limited, Birmingham, Wielka Brytania.

**34614** 2004 08 17 A. Wprowadzono zmianę uprawnionego przez wykreślenie wpisu: MG Rover Group Limited, Birmingham, Wielka Brytania i dokonanie wpisu: BMW (UK) Holdings Limited, Berkshire, Wielka Brytania.

**34614** 2004 08 17 A. Wprowadzono zmianę uprawnionego przez wykreślenie wpisu: BMW (UK) Holdings Limited, Berkshire, Wielka Brytania i dokonanie wpisu: Land Rover Group Limited, St. Helier, Jersey, Wielka Brytania.

**34614** 2004 08 17 A. Wprowadzono zmianę uprawnionego przez wykreślenie wpisu: Land Rover Group Limited, St. Helier, Jersey, Wielka Brytania i dokonanie wpisu: Land Rover, Warwick, Wielka Brytania.

**36312** 2004 08 03 A. Wprowadzono zmianę nazwy uprawnionego przez wykreślenie wpisu: Guinness United Distillers & Vintners Amsterdam B.V., Amsterdam, Holandia i dokonanie wpisu: Diageo Brands B.V., Amsterdam, Holandia.

**43267** 2004 08 17 A. Wprowadzono zmianę uprawnionego przez wykreślenie wpisu: Prerovské Strojirny, akciová společnost, Prerov, Czechosłowacja i dokonanie wpisu: PSP Engineering a.s., Prerov, Czechosłowacja.

**44601** 2004 08 03 A. Wprowadzono zmianę nazwy uprawnionego przez wykreślenie wpisu: Guinness United Distillers & Vintners Amsterdam B.V., Amsterdam, Holandia i dokonanie wpisu: Diageo Brands B.V., Amsterdam, Holandia.

**45346** 2004 08 18 A. Wprowadzono zmianę uprawnionego przez wykreślenie wpisu: Agros Holding S.A., Warszawa, Polska i dokonanie wpisu: „AGROS-FORTUNA” SPÓŁKA Z OGRANICZONĄ ODPOWIEDZIALNOŚCIĄ, Tarczyn, Polska.

**46278** 2004 08 20 A. Wprowadzono zmianę uprawnionego przez wykreślenie wpisu: Agros Holding S.A., Warszawa, Polska i dokonanie wpisu: AGROS-FORTUNA SPÓŁKA Z OGRANICZONĄ ODPOWIEDZIALNOŚCIĄ, Tarczyn, Polska.

**48829** 2004 08 17 A. Wprowadzono zmianę nazwy i siedziby uprawnionego przez wykreślenie wpisu: Rover Group Limited,

Warwick, Wielka Brytania i dokonanie wpisu: MG Rover Group Limited, Birmingham, Wielka Brytania.

**48829** 2004 08 17 A. Wprowadzono zmianę uprawnionego przez wykreślenie wpisu: MG Rover Group Limited, Birmingham, Wielka Brytania i dokonanie wpisu: BMW (UK) Holdings Limited, Berkshire, Wielka Brytania.

**48829** 2004 08 17 A. Wprowadzono zmianę uprawnionego przez wykreślenie wpisu: BMW (UK) Holdings Limited, Berkshire, Wielka Brytania i dokonanie wpisu: Land Rover Group Limited, St. Helier, Jersey, Wielka Brytania.

**48829** 2004 08 17 A. Wprowadzono zmianę uprawnionego przez wykreślenie wpisu: Land Rover Group Limited, St. Helier, Jersey, Wielka Brytania i dokonanie wpisu: Land Rover, Warwick, Wielka Brytania.

**48841** 2004 08 03 A. Wprowadzono zmianę nazwy uprawnionego przez wykreślenie wpisu: Hans Schwarzkopf GmbH & Co.KG, Hamburg, Niemcy i dokonanie wpisu: HANS SCHWARZKOPF & HENKEL GMBH & CO. KG, Hamburg, Niemcy.

**50315** 2004 08 17 A. Wprowadzono zmianę nazwy uprawnionego przez wykreślenie wpisu: Pabianickie Zakłady Farmaceutyczne „Polfa”, Pabianice, Polska i dokonanie wpisu: PABIANICKIE ZAKŁADY FARMACEUTYCZNE POLFA SPÓŁKA AKCYJNA, Pabianice, Polska.

**50404** 2004 08 30 A. Wprowadzono zmianę nazwy uprawnionego przez wykreślenie wpisu: Zakłady Chemiczne ZACHEM, Bydgoszcz, Polska i dokonanie wpisu: ZAKŁADY CHEMICZNE ZACHEM SPÓŁKA AKCYJNA, Bydgoszcz, Polska.

**51819** 2004 08 20 A. Wprowadzono zmianę uprawnionego przez wykreślenie wpisu: ANIMEX Spółka Akcyjna, Warszawa, Polska i dokonanie wpisu: ANIMEX Spółka z o.o., Warszawa, Polska.

**52959** 2004 08 16 A. Wprowadzono zmianę nazwy uprawnionego przez wykreślenie wpisu: Berol Nobel Aktiebolag, Stenungsund, Szwecja i dokonanie wpisu: Akzo Nobel Surface Chemistry Aktiebolag, Stenungsund, Szwecja.

**55944** 2004 08 18 A. Wprowadzono zmianę nazwy uprawnionego przez wykreślenie wpisu: Zakłady Górniczo-Metalowe „Zębiec”, Zębiec, Polska i dokonanie wpisu: Zakłady Górniczo-Metalowe „Zębiec” w Zębcu Spółka Akcyjna, Starachowice, Polska.

**57720** 2004 08 18 A. Wprowadzono zmianę uprawnionego przez wykreślenie wpisu: Paterson Zochonis Public Limited Company, Stockport, Wielka Brytania i dokonanie wpisu: MINERVA S.A. EDIBLE OILS ENTERPRISES, Attica, Grecja.

**60159** 2004 08 17 A. Wprowadzono zmianę uprawnionego przez wykreślenie wpisu: Compania Roca – Radiadores, S.A., Gava/Barcelona/, Hiszpania i dokonanie wpisu: ROCA SANITARIO, S.A., Gava/Barcelona/, Hiszpania.

**60310** 2004 08 03 A. Wprowadzono zmianę uprawnionego przez wykreślenie wpisu: Orion-yhtymä Oy, Espoo, Finlandia i dokonanie wpisu: Orion Diagnostica Oy, Espoo, Finlandia.

**62142** 2004 08 03 A. Wprowadzono zmianę nazwy uprawnionego przez wykreślenie wpisu: Leiras Oy, Turku, Finlandia i dokonanie wpisu: Schering Oy, Turku, Finlandia.

**62828** 2004 08 03 A. Wprowadzono zmianę uprawnionego przez wykreślenie wpisu: Gesfor Aktiengesellschaft, Vaduz, Liechtenstein i dokonanie wpisu: GROWSEED AKTIENGESELLSCHAFT, Vaduz, Liechtenstein.

**63431** 2004 08 03 A. Wprowadzono zmianę uprawnionego przez wykreślenie wpisu: Gesfor Aktiengesellschaft, Vaduz, Liechtenstein i dokonanie wpisu: GROWSEED AKTIENGESELLSCHAFT, Vaduz, Liechtenstein.

**66872** 2004 08 17 A. Wprowadzono zmianę uprawnionego przez wykreślenie wpisu: Frank & Walter Computer GmbH, Braunschweig, Niemcy i dokonanie wpisu: Yakumo GmbH, Berlin, Niemcy.

**67457** 2004 08 03 A. Wprowadzono zmianę nazwy uprawnionego przez wykreślenie wpisu: Guinness United Distillers & Vintners Amsterdam B.V., Amsterdam, Holandia i dokonanie wpisu: Diageo Brands B.V., Amsterdam, Holandia.

**68573** 2004 08 02 A. Wprowadzono zmianę uprawnionego przez wykreślenie wpisu: Przedsiębiorstwo Innowacyjno-Wdrożeniowe „GERDA II”, Warszawa, Polska i dokonanie wpisu: GERDA II SPÓŁKA Z OGRANICZONĄ ODPOWIEDZIALNOŚCIĄ, Warszawa, Polska.

**68573** 2004 08 02 A. Wprowadzono zmianę nazwy uprawnionego przez wykreślenie wpisu: GERDA II SPÓŁKA Z OGRANICZONĄ ODPOWIEDZIALNOŚCIĄ, Warszawa, Polska i dokonanie wpisu: GERDA SPÓŁKA Z OGRANICZONĄ ODPOWIEDZIALNOŚCIĄ, Warszawa, Polska.

**69600** 2004 08 05 A. Wprowadzono zmianę uprawnionego przez wykreślenie wpisu: AGROS HOLDING S.A., Warszawa, Polska i dokonanie wpisu: AUGUSTOWSKA SPÓŁDZIELNIA MLECZARSKA, Augustów, Polska.

**69600** 2004 08 05 A. Wprowadzono zmianę uprawnionego przez wykreślenie wpisu: AUGUSTOWSKA SPÓŁDZIELNIA MLECZARSKA, Augustów, Polska i dokonanie wpisu: SPÓŁDZIELNIA MLECZARSKA „MLEKPOL” W GRAJEWIE, Grajewo, Polska.

**70186** 2004 08 03 A. Wprowadzono zmianę uprawnionego przez wykreślenie wpisu: Biochemie Gesellschaft m.b.H., Kundl, Austria i dokonanie wpisu: Novartis AG, Bazylea, Szwajcaria.

**70215** 2004 08 03 A. Wprowadzono zmianę uprawnionego przez wykreślenie wpisu: Orion Corporation, Espoo, Finlandia i dokonanie wpisu: Noiro Oy, Espoo, Finlandia.

**70216** 2004 08 03 A. Wprowadzono zmianę uprawnionego przez wykreślenie wpisu: Orion Corporation, Espoo, Finlandia i dokonanie wpisu: Noiro Oy, Espoo, Finlandia.

**70413** 2004 08 05 A. Wprowadzono zmianę uprawnionego przez wykreślenie wpisu: AGROS HOLDING S.A., Warszawa, Polska i dokonanie wpisu: AUGUSTOWSKA SPÓŁDZIELNIA MLECZARSKA, Augustów, Polska.

**70413** 2004 08 05 A. Wprowadzono zmianę uprawnionego przez wykreślenie wpisu: AUGUSTOWSKA SPÓŁDZIELNIA MLECZARSKA, Augustów, Polska i dokonanie wpisu: SPÓŁDZIELNIA MLECZARSKA „MLEKPOL” W GRAJEWIE, Grajewo, Polska.

**70596** 2004 08 24 A. Wprowadzono zmianę siedziby uprawnionego przez wykreślenie wpisu: Dell Computer Corporation, Austin, Stany Zjednoczone Ameryki i dokonanie wpisu: Dell Computer Corporation, Round Rock, Stany Zjednoczone Ameryki.

**70596** 2004 08 24 A. Wprowadzono zmianę nazwy uprawnionego przez wykreślenie wpisu: Dell Computer Corporation, Round Rock, Stany Zjednoczone Ameryki i dokonanie wpisu: Dell Inc., Round Rock, Stany Zjednoczone Ameryki.

**71408** 2004 08 02 A. Wprowadzono zmianę uprawnionego przez wykreślenie wpisu: Przedsiębiorstwo Innowacyjno-Wdrożeniowe „GERDA II”, Warszawa, Polska i dokonanie wpisu:

GERDA II SPÓŁKA Z OGRANICZONĄ ODPOWIEDZIALNOŚCIĄ, Warszawa, Polska.

**71408** 2004 08 02 A. Wprowadzono zmianę nazwy uprawnionego przez wykreślenie wpisu: GERDA II SPÓŁKA Z OGRANICZONĄ ODPOWIEDZIALNOŚCIĄ, Warszawa, Polska i dokonanie wpisu: GERDA SPÓŁKA Z OGRANICZONĄ ODPOWIEDZIALNOŚCIĄ, Warszawa, Polska.

**71657** 2004 08 16 B. Wprowadzono zmianę przez wykreślenie całego wykazu towarów i wszystkich klas towarowych i dokonanie wpisu: od dnia 2001.02.21: aparaty elektroniczne, takie jak: komputery elektroniczne, aparaty do przetwarzania danych, maszyny do pisania danych, drukarki wierszowe, kasetowe, czytniki danych, dziurkarki czytnika kart, maszyny do kopiowania w kolorze, koparki monitorowe, czytniki optyczne, dyski magnetyczne, pamięci bębnowe, części i wyposażenie wszystkich wymienionych wyżej towarów; aparaty i przyrządy geodezyjne oraz części i wyposażenie do nich; usługi w zakresie transportu i magazynowania; usługi serwisowe w zakresie informatyki, komputerów, elektroniki użytkowej i profesjonalnej; usługi w zakresie pomiarów geodezyjnych; klasy 9, 37, 39, 42.

**72046** 2004 08 18 D. Dokonano wpisu: W dniu 12 sierpnia 2002 r. zawarto umowę licencyjną nieodpłatną, niewyłączną, pełną na używanie znaku towarowego „ELBUD” przez PILE ELBUD Sp. z o.o., Kraków, Polska.

**74360** 2004 08 03 A. Wprowadzono zmianę nazwy uprawnionego przez wykreślenie wpisu: Leiras Oy, Turku, Finlandia i dokonanie wpisu: Schering Oy, Turku, Finlandia.

**74361** 2004 08 03 A. Wprowadzono zmianę nazwy uprawnionego przez wykreślenie wpisu: Leiras Oy, Turku, Finlandia i dokonanie wpisu: Schering Oy, Turku, Finlandia.

**75733** 2004 08 20 A. Wprowadzono zmianę nazwy uprawnionego przez wykreślenie wpisu: HARPER HYGIENICS Sp. z o.o., j.v., Warszawa, Polska i dokonanie wpisu: HARPER HYGIENICS SPÓŁKA Z OGRANICZONĄ ODPOWIEDZIALNOŚCIĄ, Warszawa, Polska.

**76025** 2004 08 05 A. Wprowadzono zmianę uprawnionego przez wykreślenie wpisu: Cray Research, L.L.C., Mountain View, Stany Zjednoczone Ameryki i dokonanie wpisu: Tera Computer Company, Seattle, Stany Zjednoczone Ameryki.

**76025** 2004 08 05 A. Wprowadzono zmianę nazwy uprawnionego przez wykreślenie wpisu: Tera Computer Company, Seattle, Stany Zjednoczone Ameryki i dokonanie wpisu: CRAY INC., Seattle, Stany Zjednoczone Ameryki.

**76026** 2004 08 05 A. Wprowadzono zmianę uprawnionego przez wykreślenie wpisu: Cray Research, L.L.C., Mountain View, Stany Zjednoczone Ameryki i dokonanie wpisu: Tera Computer Company, Seattle, Stany Zjednoczone Ameryki.

**76026** 2004 08 05 A. Wprowadzono zmianę nazwy uprawnionego przez wykreślenie wpisu: Tera Computer Company, Seattle, Stany Zjednoczone Ameryki i dokonanie wpisu: CRAY INC., Seattle, Stany Zjednoczone Ameryki.

**77242** 2004 08 03 A. Wprowadzono zmianę nazwy uprawnionego przez wykreślenie wpisu: Schöller Lebensmittel GmbH & Co KG, Norymberga, Niemcy i dokonanie wpisu: Nestlé Schöller GmbH & Co. KG, Norymberga, Niemcy.

**77242** 2004 08 03 A. Wprowadzono zmianę uprawnionego przez wykreślenie wpisu: Nestlé Schöller GmbH & Co KG, Norymberga, Niemcy i dokonanie wpisu: Société des Produits Nestlé S.A., Vevey, Szwajcaria.

**77244** 2004 08 03 A. Wprowadzono zmianę nazwy uprawnionego przez wykreślenie wpisu: Schöller Lebensmittel GmbH

& Co KG, Norymberga, Niemcy i dokonanie wpisu: Nestlé Schöller GmbH & Co. KG, Norymberga, Niemcy.

**77244** 2004 08 03 A. Wprowadzono zmianę uprawnionego przez wykreślenie wpisu: Nestlé Schöller GmbH & Co KG, Norymberga, Niemcy i dokonanie wpisu: Société des Produits Nestlé S.A., Vevey, Szwajcaria.

**77245** 2004 08 03 A. Wprowadzono zmianę nazwy uprawnionego przez wykreślenie wpisu: Schöller Lebensmittel GmbH & Co KG, Norymberga, Niemcy i dokonanie wpisu: Nestlé Schöller GmbH & Co. KG, Norymberga, Niemcy.

**77245** 2004 08 03 A. Wprowadzono zmianę uprawnionego przez wykreślenie wpisu: Nestlé Schöller GmbH & Co KG, Norymberga, Niemcy i dokonanie wpisu: Société des Produits Nestlé S.A., Vevey, Szwajcaria.

**77795** 2004 08 05 A. Wprowadzono zmianę nazwy uprawnionego przez wykreślenie wpisu: POLFA Pabianickie Zakłady Farmaceutyczne, Pabianice, Polska i dokonanie wpisu: PABIANICKIE ZAKŁADY FARMACEUTYCZNE POLFA SPÓŁKA AKCYJNA, Pabianice, Polska.

**77796** 2004 08 05 A. Wprowadzono zmianę nazwy uprawnionego przez wykreślenie wpisu: POLFA Pabianickie Zakłady Farmaceutyczne, Pabianice, Polska i dokonanie wpisu: PABIANICKIE ZAKŁADY FARMACEUTYCZNE POLFA SPÓŁKA AKCYJNA, Pabianice, Polska.

**78505** 2004 08 17 A. Wprowadzono zmianę nazwy i siedziby uprawnionego przez wykreślenie wpisu: Rover Group Limited, Warwick, Wielka Brytania i dokonanie wpisu: MG Rover Group Limited, Birmingham, Wielka Brytania.

**78505** 2004 08 17 A. Wprowadzono zmianę uprawnionego przez wykreślenie wpisu: MG Rover Group Limited, Birmingham, Wielka Brytania i dokonanie wpisu: BMW (UK) Holdings Limited, Berkshire, Wielka Brytania.

**78505** 2004 08 17 A. Wprowadzono zmianę uprawnionego przez wykreślenie wpisu: BMW (UK) Holdings Limited, Berkshire, Wielka Brytania i dokonanie wpisu: Land Rover Group Limited, St. Helier, Jersey, Wielka Brytania.

**78505** 2004 08 17 A. Wprowadzono zmianę uprawnionego przez wykreślenie wpisu: Land Rover Group Limited, St. Helier, Jersey, Wielka Brytania i dokonanie wpisu: Land Rover, Warwick, Wielka Brytania.

**79396** 2004 08 17 A. Wprowadzono zmianę nazwy i siedziby uprawnionego przez wykreślenie wpisu: Upat GmbH & Co., Emmendingen, Niemcy i dokonanie wpisu: fischerwerke Artur Fischer GmbH & Co KG, Waldachtal, Niemcy.

**80265** 2004 08 30 A. Wprowadzono zmianę uprawnionego przez wykreślenie wpisu: 3M VISCOPLAST S.A., Wrocław, Polska i dokonanie wpisu: 3M POLAND SPÓŁKA Z OGRANICZONĄ ODPOWIEDZIALNOŚCIĄ, Kajetany, Polska.

**80443** 2004 08 03 A. Wprowadzono zmianę nazwy uprawnionego przez wykreślenie wpisu: Schöller Lebensmittel GmbH & Co KG, Norymberga, Niemcy i dokonanie wpisu: Nestlé Schöller GmbH & Co. KG, Norymberga, Niemcy.

**80443** 2004 08 03 A. Wprowadzono zmianę uprawnionego przez wykreślenie wpisu: Nestlé Schöller GmbH & Co KG, Norymberga, Niemcy i dokonanie wpisu: Société des Produits Nestlé S.A., Vevey, Szwajcaria.

**80509** 2004 08 05 A. Wprowadzono zmianę uprawnionego przez wykreślenie wpisu: POŁO S.A., Kalisz, Polska i dokonanie wpisu: „POŁO” Spółka z ograniczoną odpowiedzialnością, Kalisz, Polska.

**80526** 2004 08 17 A. Wprowadzono zmianę siedziby uprawnionego przez wykreślenie wpisu: MULTIVITA Sp. z o.o., Tymbark, Polska i dokonanie wpisu: MULTIVITA Sp. z o.o., Warszawa, Polska.

**80526** 2004 08 17 A. Wprowadzono zmianę uprawnionego przez wykreślenie wpisu: MULTIVITA Sp. z o.o., Warszawa, Polska i dokonanie wpisu: Coca-Cola Poland Services Spółka z o.o., Warszawa, Polska.

**80527** 2004 08 17 A. Wprowadzono zmianę siedziby uprawnionego przez wykreślenie wpisu: MULTIVITA Sp. z o.o., Tymbark, Polska i dokonanie wpisu: MULTIVITA Sp. z o.o., Warszawa, Polska.

**80527** 2004 08 17 A. Wprowadzono zmianę uprawnionego przez wykreślenie wpisu: MULTIVITA Sp. z o.o., Warszawa, Polska i dokonanie wpisu: Coca-Cola Poland Services Spółka z o.o., Warszawa, Polska.

**80574** 2004 08 16 D. Wykreślono wpisy: W dniu 1.05.1997 r. zawarto umowę licencyjną na używanie znaku towarowego „ZELMER” przez Zakład Silników Spółka z o.o., Rzeszów, Polska.

W dniu 1.03.1997 r. zawarto umowę licencyjną na używanie znaku towarowego „ZELMER” przez Zelmer Zakład Metalowy Spółka z o.o., Rzeszów, Polska.

W dniu 21.07.1997 r. zawarto umowę licencyjną na używanie znaku towarowego „ZELMER” przez Zelmer - Odlewnia Ciśnieniowa Sp. z o.o., Rzeszów, Polska.

W dniu 21.07.1997 r. zawarto umowę licencyjną na używanie znaku towarowego „ZELMER” przez Zelmer - Zakład Narzędziowy Sp. z o.o., Rzeszów, Polska.

W dniu 3.11.1997 r. zawarto umowę licencyjną na używanie znaku towarowego „ZELMER” przez Zelmer Zakład Produkcji Finalnej Sp. z o.o., Rzeszów, Polska.

W dniu 12.07.2000 r. zawarto umowę licencyjną na używanie znaku towarowego do oznaczania imbryków elektrycznych przez ZELMER BOHEMA s.r.o., Cieszyn, Czechy, do dnia 31 lipca 2001 r.

**80917** 2004 08 05 A. Wprowadzono zmianę uprawnionego przez wykreślenie wpisu: Przedsiębiorstwo Przemysłu Owocowo - Warzywnego AGROS - PIŃCZÓW Sp. z o.o., Pińczów, Polska i dokonanie wpisu: „Agros Białystok” Spółka z ograniczoną odpowiedzialnością, Białystok, Polska.

**80917** 2004 08 05 A. Wprowadzono zmianę uprawnionego przez wykreślenie wpisu: „Agros Białystok” Spółka z ograniczoną odpowiedzialnością, Białystok, Polska i dokonanie wpisu: „AGROS-FORTUNA” SPÓŁKA Z OGRANICZONĄ ODPOWIEDZIALNOŚCIĄ, Tarczyn, Polska.

**81012** 2004 08 18 A. Wprowadzono zmianę uprawnionego przez wykreślenie wpisu: ART-LEX Kancelaria Radcy Prawnego Andrzej Berdych, Donata Berdych, Bydgoszcz, Polska i dokonanie wpisu: „ART-LEX” Kancelaria Radcy Prawnego Andrzej Berdych, Bydgoszcz, Polska.

**81062** 2004 08 16 A. Wprowadzono zmianę siedziby uprawnionego przez wykreślenie wpisu: NORTON HEALTHCARE LIMITED, Harlow, Wielka Brytania i dokonanie wpisu: NORTON HEALTHCARE LIMITED, Londyn, Wielka Brytania.

**81555** 2004 08 05 A. Wprowadzono zmianę uprawnionego przez wykreślenie wpisu: GAZOMET Zakład Urządzeń Gazowniczych, Rawicz, Polska i dokonanie wpisu: Zakład Urządzeń Gazowniczych Gazomet Spółka z ograniczoną odpowiedzialnością, Rawicz, Polska.

**81634** 2004 08 03 A. Wprowadzono zmianę nazwy uprawnionego przez wykreślenie wpisu: STRIMATEX Sp. z o.o., Poznań, Polska i dokonanie wpisu: „STRIMA” Spółka z ograniczoną odpowiedzialnością, Poznań, Polska.

**83552** 2004 08 20 A. Wprowadzono zmianę nazwy uprawnionego przez wykreślenie wpisu: GEOKART Przedsiębiorstwo Eksportu Geodezji i Kartografii, Warszawa, Polska i dokonanie wpisu: PRZEDSIĘBIORSTWO EKSPORTU GEODEZJI I KARTOGRAFII „GEOKART” w prywatyzacji, WARSZAWA, Polska.

**83957** 2004 08 19 A. Wprowadzono zmianę uprawnionego przez wykreślenie wpisu: OLE PARTNERS Sp. z o.o., Poznań, Polska i dokonanie wpisu: „OKECHAMP PLUS OLE” Spółka z ograniczoną odpowiedzialnością, Poznań, Polska.

**84384** 2004 08 18 A. Wprowadzono zmianę uprawnionego przez wykreślenie wpisu: PRYZMAT S.C. Hałubiec Dariusz, Wojtowicz Zbigniew, Bytom, Polska i dokonanie wpisu: Przedsiębiorstwo Produkcyjno-Usługowo-Handlowe „PRYZMAT” Sp. z o.o., Sosnowiec, Polska.

**84971** 2004 08 31 B. Wprowadzono zmianę przez wykreślenie całego wykazu towarów i wszystkich klas towarowych i dokonanie wpisu: świadczenie usług restauracyjnych; klasa 43.

**85765** 2004 08 30 A. Wprowadzono zmianę nazwy i siedziby uprawnionego przez wykreślenie wpisu: AXO S.C. Krzysztof Baryń, Halina Blecka, Zbigniew Laszczyk, Włodzimierz Tarasiewicz, Wrocław, Polska i dokonanie wpisu: AXO H. Błęcka, K.Baryń, Z.Laszczyk, W.Tarasiewicz Spółka Jawna, Borowa Oleśnicka, Polska.

**86621** 2004 08 16 A. Wprowadzono zmianę uprawnionego przez wykreślenie wpisu: „EDIPRESSE POLSKA” S.A., Warszawa, Polska i dokonanie wpisu: AGENCJA WYDAWNICZO-REKLAMOWA WPROST Sp. z o.o., Warszawa, Polska.

**86642** 2004 08 13 A. Wprowadzono zmianę uprawnionego przez wykreślenie wpisu: TELEWOLT – Szcześniak Andrzej, Warszawa, Polska i dokonanie wpisu: TELEWOLT Spółka z ograniczoną odpowiedzialnością, Warszawa, Polska.

**87306** 2004 08 09 A. Wprowadzono zmianę siedziby uprawnionego przez wykreślenie wpisu: Hammerite Products Ltd., Prudhoe, Wielka Brytania i dokonanie wpisu: Hammerite Products Ltd., Londyn, Wielka Brytania.

**87486** 2004 08 17 A. Wprowadzono zmianę uprawnionego przez wykreślenie wpisu: Escada AG, Aschheim, Niemcy i dokonanie wpisu: Laurél GmbH, Aschheim, Niemcy.

**87714** 2004 08 19 A. Wprowadzono zmianę uprawnionego przez wykreślenie wpisu: EL-SOL Eksport-Import Zakład Produkcyjno Handlowy Andrzej Maślona, Poznań, Polska i dokonanie wpisu: EL-SOL Eksport-Import Zakład Produkcyjno Handlowy Anna Maślona, Poznań, Polska.

**88157** 2004 08 23 A. Wprowadzono zmianę uprawnionego przez wykreślenie wpisu: „CANPOL – BIEDRZYCCY” Spółka Jawna, Warszawa, Polska i dokonanie wpisu: „CANPOL” Spółka z ograniczoną odpowiedzialnością, Warszawa, Polska.

**88219** 2004 08 18 A. Wprowadzono zmianę nazwy uprawnionego przez wykreślenie wpisu: Domat Przedsiębiorstwo Hurtu Przemysłowego S.C. Wojciech Drzewiecki, Dariusz Drzewiecki, Andrzej Drzewiecki, Bydgoszcz, Polska i dokonanie wpisu: „DOMAT” SPÓŁKA JAWNA W.A.D. DRZEWIECCY, Bydgoszcz, Polska.

**88219** 2004 08 18 A. Wprowadzono zmianę uprawnionego przez wykreślenie wpisu: „DOMAT” SPÓŁKA JAWNA W.A.D. DRZEWIECCY, Bydgoszcz, Polska i dokonanie wpisu: „DOMAT” SPÓŁKA Z OGRANICZONĄ ODPOWIEDZIALNOŚCIĄ, Bydgoszcz, Polska.

**88280** 2004 08 17 A. Wprowadzono zmianę uprawnionego przez wykreślenie wpisu: MAXMEYER DUCO S.p.A., Mediolan,

Włochy i dokonanie wpisu: PPG INDUSTRIES ITALIA S.R.L., Cuneo, Włochy.

**88280** 2004 08 17 A. Wprowadzono zmianę siedziby uprawnionego przez wykreślenie wpisu: PPG INDUSTRIES ITALIA S.R.L., Cuneo, Włochy i dokonanie wpisu: PPG INDUSTRIES ITALIA S.R.L., Quattordio, Włochy.

**88988** 2004 08 16 A. Wprowadzono zmianę uprawnionego przez wykreślenie wpisu: MOBILI BERLONI – S.P.A., Pesaro, Włochy i dokonanie wpisu: BERLONI S.P.A., Pesaro, Włochy.

**89104** 2004 08 16 A. Wprowadzono zmianę uprawnionego przez wykreślenie wpisu: Gould Electronics Inc. (Ohio corporation), Eastlake, Stany Zjednoczone Ameryki i dokonanie wpisu: NIKKO MATERIALS USA, Inc. (Arizona Corporation), Chandler, Stany Zjednoczone Ameryki.

**89271** 2004 08 18 A. Wprowadzono zmianę nazwy uprawnionego przez wykreślenie wpisu: MIRO Sportswear GmbH & Co. KG, Langenfeld, Niemcy i dokonanie wpisu: UNCLE SAM GmbH & Co. KG, Langenfeld, Niemcy.

**89305** 2004 08 16 A. Wprowadzono zmianę nazwy uprawnionego przez wykreślenie wpisu: POLFA Warszawskie Zakłady Farmaceutyczne, Warszawa, Polska i dokonanie wpisu: POLFA Warszawskie Zakłady Farmaceutyczne S.A., Warszawa, Polska.

**89308** 2004 08 18 A. Wprowadzono zmianę uprawnionego przez wykreślenie wpisu: Agros Holding S.A., Warszawa, Polska i dokonanie wpisu: „AGROS-FORTUNA” SPÓŁKA Z OGRANICZONĄ ODPOWIEDZIALNOŚCIĄ, Tarczyn, Polska.

**89450** 2004 08 16 A. Wprowadzono zmianę uprawnionego przez wykreślenie wpisu: Neste Markkinointi Oy, Espoo, Finlandia i dokonanie wpisu: Neste Markkinointi Oy, Espoo, Finlandia.

**89451** 2004 08 16 A. Wprowadzono zmianę nazwy uprawnionego przez wykreślenie wpisu: Neste Liikennepalvelu Oy, Espoo, Finlandia i dokonanie wpisu: Neste Markkinointi Oy, Espoo, Finlandia.

**89451** 2004 08 16 A. Wprowadzono zmianę uprawnionego przez wykreślenie wpisu: Neste Markkinointi Oy, Espoo, Finlandia i dokonanie wpisu: Neste Markkinointi Oy, Espoo, Finlandia.

**89707** 2004 08 20 A. Wprowadzono zmianę uprawnionego przez wykreślenie wpisu: BAT FORUM BT Przedsiębiorstwo Produkcyjno Handlowo Usługowe Import-Eksport S.C. – Trejnowski Tadeusz, Sobota Bogdan, Starogard Gdański, Polska i dokonanie wpisu: BAT FORUM BT Przedsiębiorstwo Produkcyjno Handlowo Usługowe Import-Eksport S.C. – Trejnowski Tadeusz, Sobota Bogdan, Trejnowska Małgorzata, Starogard Gdański, Polska

**89707** 2004 08 20 A. Wprowadzono zmianę uprawnionego przez wykreślenie wpisu: BAT FORUM BT Przedsiębiorstwo Produkcyjno Handlowo Usługowe Import-Eksport S.C. – Trejnowski Tadeusz, Sobota Bogdan, Trejnowska Małgorzata, Starogard Gdański, Polska i dokonanie wpisu: BAT FORUM BT Przedsiębiorstwo Produkcyjno Handlowo Usługowe Import-Eksport S.C. – Trejnowski Tadeusz, Trejnowska Małgorzata, Starogard Gdański, Polska

**90014** 2004 08 16 A. Wprowadzono zmianę nazwy uprawnionego przez wykreślenie wpisu: WAWEL S.A. Zakłady Przemysłu Cukierniczego, Kraków, Polska i dokonanie wpisu: WAWEL S.A., Kraków, Polska.

**90100** 2004 08 16 A. Wprowadzono zmianę nazwy uprawnionego przez wykreślenie wpisu: „Danone Ciastka” Sp. z o.o., Warszawa, Polska i dokonanie wpisu: LU Polska Sp. z o.o., Warszawa, Polska.

**90100** 2004 08 16 A. Wprowadzono zmianę uprawnionego przez wykreślenie wpisu: LU Polska Sp. z o.o., Warszawa, Polska i dokonanie wpisu: LU Polska Spółka Akcyjna, Warszawa, Polska.

**90311** 2004 08 16 A. Wprowadzono zmianę nazwy uprawnionego przez wykreślenie wpisu: S.p.A. CIT CONFEZIONI ITALIANE TESSILI COMMERCIO INDUSTRIA TESSUTI, Mediolan, Włochy i dokonanie wpisu: C.I.T. S.P.A. CONFEZIONI ITALIANE TESSILI COMMERCIO INDUSTRIA TESSUTI, Mediolan, Włochy.

**90398** 2004 08 16 A. Wprowadzono zmianę nazwy uprawnionego przez wykreślenie wpisu: Raisio Tehtaata Oy Ab, Raisio, Finlandia i dokonanie wpisu: RAISIO YHTYMÄ OYJ, Raisio, Finlandia.

**90507** 2004 08 16 A. Wprowadzono zmianę nazwy uprawnionego przez wykreślenie wpisu: Raisio Tehtaata Oy Ab, Raisio, Finlandia i dokonanie wpisu: Raisio Yhtymä Oy, Raisio, Finlandia.

**90507** 2004 08 16 A. Wprowadzono zmianę uprawnionego przez wykreślenie wpisu: Raisio Yhtymä Oy, Raisio, Finlandia i dokonanie wpisu: Ravintoraisio Oy, Raisio, Finlandia.

**90667** 2004 08 05 A. Wprowadzono zmianę nazwy i siedziby uprawnionego przez wykreślenie wpisu: House of Prince Poland S.A., Myślenice-Jawornik, Polska i dokonanie wpisu: SCANDINAVIAN TOBACCO SPÓŁKA AKCYJNA, Jawornik, Polska.

**90728** 2004 08 04 A. Wprowadzono zmianę nazwy uprawnionego przez wykreślenie wpisu: Guinness United Distillers & Vintners Amsterdam B.V., Amsterdam, Holandia i dokonanie wpisu: Diageo Brands B.V., Amsterdam, Holandia.

**91620** 2004 08 16 A. Wprowadzono zmianę uprawnionego przez wykreślenie wpisu: Orion-yhtymä Oy/Orion Corporation/, Espoo, Finlandia i dokonanie wpisu: Noiro Oy, Espoo, Finlandia.

**91710** 2004 08 04 A. Wprowadzono zmianę nazwy uprawnionego przez wykreślenie wpisu: Guinness United Distillers & Vintners Amsterdam B.V., Amsterdam, Holandia i dokonanie wpisu: Diageo Brands B.V., Amsterdam, Holandia.

**91861** 2004 08 16 A. Wprowadzono zmianę nazwy uprawnionego przez wykreślenie wpisu: Warszawskie Zakłady Farmaceutyczne POLFA, Warszawa, Polska i dokonanie wpisu: Warszawskie Zakłady Farmaceutyczne POLFA S.A., Warszawa, Polska.

**91914** 2004 08 19 A. Wprowadzono zmianę nazwy uprawnionego przez wykreślenie wpisu: Fabryka Narzędzi Chirurgicznych i Dentystycznych MIFAM, Milanówek, Polska i dokonanie wpisu: Fabryka Narzędzi Chirurgicznych i Dentystycznych „MIFAM” Spółka Akcyjna, Milanówek, Polska.

**91914** 2004 08 19 A. Wprowadzono zmianę uprawnionego przez wykreślenie wpisu: Fabryka Narzędzi Chirurgicznych i Dentystycznych „MIFAM” Spółka Akcyjna, Milanówek, Polska i dokonanie wpisu: MIFAM TEETH SPÓŁKA Z OGRANICZONĄ ODPOWIEDZIALNOŚCIĄ, Milanówek, Polska.

**92097** 2004 08 05 A. Wprowadzono zmianę siedziby uprawnionego przez wykreślenie wpisu: ABRAMIS Przedsiębiorstwo Handlowe Spółka z o.o., Warszawa, Polska i dokonanie wpisu: ABRAMIS Przedsiębiorstwo Handlowe Spółka z o.o., Łomianki, Polska.

**92098** 2004 08 05 A. Wprowadzono zmianę siedziby uprawnionego przez wykreślenie wpisu: ABRAMIS Przedsiębiorstwo Handlowe Spółka z o.o., Warszawa, Polska i dokonanie wpisu: ABRAMIS Przedsiębiorstwo Handlowe Spółka z o.o., Łomianki, Polska.

**92206** 2004 08 16 A. Wprowadzono zmianę nazwy uprawnionego przez wykreślenie wpisu: POLFA Warszawskie Zakłady

Farmaceutyczne, Warszawa, Polska i dokonanie wpisu: POLFA Warszawskie Zakłady Farmaceutyczne S.A., Warszawa, Polska.

**92254** 2004 08 31 A. Wprowadzono zmianę siedziby uprawnionego przez wykreślenie wpisu: HURTOSTAL Wyroby Metalowe i Metale Kolorowe Spółka z o.o., Lisi Ogon, Polska i dokonanie wpisu: HURTOSTAL Wyroby Metalowe i Metale Kolorowe Spółka z o.o., Bydgoszcz, Polska.

**92575** 2004 08 04 A. Wprowadzono zmianę nazwy uprawnionego przez wykreślenie wpisu: Guinness United Distillers & Vintners Amsterdam B.V., Amsterdam, Holandia i dokonanie wpisu: Diageo Brands B.V., Amsterdam, Holandia.

**93440** 2004 08 16 A. Wprowadzono zmianę nazwy uprawnionego przez wykreślenie wpisu: WAWEL Zakłady Przemysłu Cukierniczego S.A., Kraków, Polska i dokonanie wpisu: WAWEL S.A., Kraków, Polska.

**93441** 2004 08 16 A. Wprowadzono zmianę nazwy uprawnionego przez wykreślenie wpisu: WAWEL Zakłady Przemysłu Cukierniczego S.A., Kraków, Polska i dokonanie wpisu: WAWEL S.A., Kraków, Polska.

**93442** 2004 08 16 A. Wprowadzono zmianę nazwy uprawnionego przez wykreślenie wpisu: WAWEL Zakłady Przemysłu Cukierniczego S.A., Kraków, Polska i dokonanie wpisu: WAWEL S.A., Kraków, Polska.

**93444** 2004 08 16 A. Wprowadzono zmianę nazwy uprawnionego przez wykreślenie wpisu: WAWEL Zakłady Przemysłu Cukierniczego S.A., Kraków, Polska i dokonanie wpisu: WAWEL S.A., Kraków, Polska.

**93474** 2004 08 16 A. Wprowadzono zmianę nazwy uprawnionego przez wykreślenie wpisu: WAWEL Zakłady Przemysłu Cukierniczego S.A., Kraków, Polska i dokonanie wpisu: WAWEL S.A., Kraków, Polska.

**93475** 2004 08 16 A. Wprowadzono zmianę nazwy uprawnionego przez wykreślenie wpisu: WAWEL Zakłady Przemysłu Cukierniczego S.A., Kraków, Polska i dokonanie wpisu: WAWEL S.A., Kraków, Polska.

**93476** 2004 08 16 A. Wprowadzono zmianę nazwy uprawnionego przez wykreślenie wpisu: WAWEL Zakłady Przemysłu Cukierniczego S.A., Kraków, Polska i dokonanie wpisu: WAWEL S.A., Kraków, Polska.

**93477** 2004 08 16 A. Wprowadzono zmianę nazwy uprawnionego przez wykreślenie wpisu: WAWEL Zakłady Przemysłu Cukierniczego S.A., Kraków, Polska i dokonanie wpisu: WAWEL S.A., Kraków, Polska.

**93480** 2004 08 16 A. Wprowadzono zmianę nazwy uprawnionego przez wykreślenie wpisu: WAWEL Zakłady Przemysłu Cukierniczego S.A., Kraków, Polska i dokonanie wpisu: WAWEL S.A., Kraków, Polska.

**93481** 2004 08 16 A. Wprowadzono zmianę nazwy uprawnionego przez wykreślenie wpisu: WAWEL Zakłady Przemysłu Cukierniczego S.A., Kraków, Polska i dokonanie wpisu: WAWEL S.A., Kraków, Polska.

**93482** 2004 08 16 A. Wprowadzono zmianę nazwy uprawnionego przez wykreślenie wpisu: WAWEL Zakłady Przemysłu Cukierniczego S.A., Kraków, Polska i dokonanie wpisu: WAWEL S.A., Kraków, Polska.

**93483** 2004 08 16 A. Wprowadzono zmianę nazwy uprawnionego przez wykreślenie wpisu: WAWEL Zakłady Przemysłu Cukierniczego S.A., Kraków, Polska i dokonanie wpisu: WAWEL S.A., Kraków, Polska.



**93484** 2004 08 16 A. Wprowadzono zmianę nazwy uprawnionego przez wykreślenie wpisu: WAWEL Zakłady Przemysłu Cukierniczego S.A., Kraków, Polska i dokonanie wpisu: WAWEL S.A., Kraków, Polska.

**93485** 2004 08 16 A. Wprowadzono zmianę nazwy uprawnionego przez wykreślenie wpisu: WAWEL Zakłady Przemysłu Cukierniczego S.A., Kraków, Polska i dokonanie wpisu: WAWEL S.A., Kraków, Polska.

**93486** 2004 08 16 A. Wprowadzono zmianę nazwy uprawnionego przez wykreślenie wpisu: WAWEL Zakłady Przemysłu Cukierniczego S.A., Kraków, Polska i dokonanie wpisu: WAWEL S.A., Kraków, Polska.

**93487** 2004 08 26 A. Wprowadzono zmianę nazwy uprawnionego przez wykreślenie wpisu: WAWEL Zakłady Przemysłu Cukierniczego S.A., Kraków, Polska i dokonanie wpisu: WAWEL S.A., Kraków, Polska.

**93488** 2004 08 16 A. Wprowadzono zmianę nazwy uprawnionego przez wykreślenie wpisu: WAWEL Zakłady Przemysłu Cukierniczego S.A., Kraków, Polska i dokonanie wpisu: WAWEL S.A., Kraków, Polska.

**93489** 2004 08 16 A. Wprowadzono zmianę nazwy uprawnionego przez wykreślenie wpisu: WAWEL Zakłady Przemysłu Cukierniczego S.A., Kraków, Polska i dokonanie wpisu: WAWEL S.A., Kraków, Polska.

**93490** 2004 08 16 A. Wprowadzono zmianę nazwy uprawnionego przez wykreślenie wpisu: WAWEL Zakłady Przemysłu Cukierniczego S.A., Kraków, Polska i dokonanie wpisu: WAWEL S.A., Kraków, Polska.

**93491** 2004 08 16 A. Wprowadzono zmianę nazwy uprawnionego przez wykreślenie wpisu: WAWEL Zakłady Przemysłu Cukierniczego S.A., Kraków, Polska i dokonanie wpisu: WAWEL S.A., Kraków, Polska.

**93492** 2004 08 16 A. Wprowadzono zmianę nazwy uprawnionego przez wykreślenie wpisu: WAWEL Zakłady Przemysłu Cukierniczego S.A., Kraków, Polska i dokonanie wpisu: WAWEL S.A., Kraków, Polska.

**93503** 2004 08 16 A. Wprowadzono zmianę siedziby uprawnionego przez wykreślenie wpisu: World Class Seagull International Aktiebolag, Helsinbirg, Szwecja i dokonanie wpisu: World Class Seagull International Aktiebolag, Kista, Szwecja.

**93721** 2004 08 04 A. Wprowadzono zmianę nazwy uprawnionego przez wykreślenie wpisu: Leiras Oy, Turku, Finlandia i dokonanie wpisu: Schering Oy, Turku, Finlandia.

**93808** 2004 08 16 A. Wprowadzono zmianę nazwy uprawnionego przez wykreślenie wpisu: Firma Handlowa AUTO-GUM S.C. Smarżewska-Paluch Katarzyna, Szpakiewicz Halina, Paluch Zbigniew, Szpakiewicz Stanisław, Kraków, Polska i dokonanie wpisu: AUTO-GUM PALUCH-SZPAKIEWICZ SPÓŁKA JAWNA, Kraków, Polska.

**94211** 2004 08 16 A. Wprowadzono zmianę nazwy uprawnionego przez wykreślenie wpisu: Warszawskie Zakłady Farmaceutyczne Polfa, Warszawa, Polska i dokonanie wpisu: Warszawskie Zakłady Farmaceutyczne Polfa S.A., Warszawa, Polska.

**94332** 2004 08 13 A. Wprowadzono zmianę nazwy uprawnionego przez wykreślenie wpisu: Marquard Sport Media Sp. z o.o., Warszawa, Polska i dokonanie wpisu: Marquard Media Polska Spółka z ograniczoną odpowiedzialnością, Warszawa, Polska.

**94453** 2004 08 17 A. Wprowadzono zmianę siedziby uprawnionego przez wykreślenie wpisu: MULTIVITA Spółka z ograniczoną odpowiedzialnością, Warszawa, Polska i dokonanie wpisu:

MULTIVITA Spółka z ograniczoną odpowiedzialnością, Tymbark, Polska.

**94453** 2004 08 17 A. Wprowadzono zmianę siedziby uprawnionego przez wykreślenie wpisu: MULTIVITA Spółka z ograniczoną odpowiedzialnością, Tymbark, Polska i dokonanie wpisu: MULTIVITA Spółka z ograniczoną odpowiedzialnością, Warszawa, Polska.

**94453** 2004 08 17 A. Wprowadzono zmianę uprawnionego przez wykreślenie wpisu: MULTIVITA Spółka z ograniczoną odpowiedzialnością, Warszawa, Polska i dokonanie wpisu: Coca-Cola Poland Services Spółka z o.o., Warszawa, Polska.

**94465** 2004 08 16 A. Wprowadzono zmianę nazwy uprawnionego przez wykreślenie wpisu: WAWEL S.A. Zakłady Przemysłu Cukierniczego, Kraków, Polska i dokonanie wpisu: WAWEL S.A., Kraków, Polska.

**94466** 2004 08 16 A. Wprowadzono zmianę nazwy uprawnionego przez wykreślenie wpisu: WAWEL S.A. Zakłady Przemysłu Cukierniczego, Kraków, Polska i dokonanie wpisu: WAWEL S.A., Kraków, Polska.

**94467** 2004 08 16 A. Wprowadzono zmianę nazwy uprawnionego przez wykreślenie wpisu: WAWEL S.A. Zakłady Przemysłu Cukierniczego, Kraków, Polska i dokonanie wpisu: WAWEL S.A., Kraków, Polska.

**94468** 2004 08 16 A. Wprowadzono zmianę nazwy uprawnionego przez wykreślenie wpisu: WAWEL S.A. Zakłady Przemysłu Cukierniczego, Kraków, Polska i dokonanie wpisu: WAWEL S.A., Kraków, Polska.

**94470** 2004 08 16 A. Wprowadzono zmianę nazwy uprawnionego przez wykreślenie wpisu: WAWEL S.A. Zakłady Przemysłu Cukierniczego, Kraków, Polska i dokonanie wpisu: WAWEL S.A., Kraków, Polska.

**94471** 2004 08 16 A. Wprowadzono zmianę nazwy uprawnionego przez wykreślenie wpisu: WAWEL S.A. Zakłady Przemysłu Cukierniczego, Kraków, Polska i dokonanie wpisu: WAWEL S.A., Kraków, Polska.

**94676** 2004 08 23 A. Sprostowano oczywistą omyłkę. Wpis powinien brzmieć: GENERAL ELECTRIC COMPANY, Schenectady, Stany Zjednoczone Ameryki.

**95043** 2004 08 18 A. Wprowadzono zmianę uprawnionego przez wykreślenie wpisu: PIAST Browary Dolnośląskie Spółka Akcyjna, Wrocław, Polska i dokonanie wpisu: BROWAR „ZAKRZÓW” SPÓŁKA Z OGRANICZONĄ ODPOWIEDZIALNOŚCIĄ, Wrocław, Polska.

**95085** 2004 08 18 A. Wprowadzono zmianę uprawnionego przez wykreślenie wpisu: PIAST Browary Dolnośląskie Spółka Akcyjna, Wrocław, Polska i dokonanie wpisu: BROWAR „ZAKRZÓW” SPÓŁKA Z OGRANICZONĄ ODPOWIEDZIALNOŚCIĄ, Wrocław, Polska.

**95418** 2004 08 17 A. Wprowadzono zmianę nazwy uprawnionego przez wykreślenie wpisu: RHONE-POULENC AGRICULTURE LTD; Ongar, Wielka Brytania i dokonanie wpisu: AVENTIS AGRICULTURE LIMITED, Ongar, Wielka Brytania.

**95418** 2004 08 17 A. Wprowadzono zmianę nazwy i siedziby uprawnionego przez wykreślenie wpisu: AVENTIS AGRICULTURE LIMITED, Ongar, Wielka Brytania i dokonanie wpisu: BAYER AGRICULTURE LIMITED, Hauxton, Wielka Brytania.

**95521** 2004 08 30 A. Wprowadzono zmianę nazwy uprawnionego przez wykreślenie wpisu: Browary STRZELEC S.A., Kraków, Polska i dokonanie wpisu: BROWARY POLSKIE BROK - STRZELEC SPÓŁKA AKCYJNA, Kraków, Polska.

**95647** 2004 08 02 A. Wprowadzono zmianę uprawnionego przez wykreślenie wpisu: Głowacki Marek, Litwiński Artur GERDA II Przedsiębiorstwo Innowacyjno-Wdrożeniowe, Warszawa, Polska i dokonanie wpisu: GERDA II SPÓŁKA Z OGRANICZONĄ ODPOWIEDZIALNOŚCIĄ, Warszawa, Polska.

**95647** 2004 08 02 A. Wprowadzono zmianę nazwy uprawnionego przez wykreślenie wpisu: GERDA II SPÓŁKA Z OGRANICZONĄ ODPOWIEDZIALNOŚCIĄ, Warszawa, Polska i dokonanie wpisu: GERDA SPÓŁKA Z OGRANICZONĄ ODPOWIEDZIALNOŚCIĄ, Warszawa, Polska.

**96056** 2004 08 17 A. Wprowadzono zmianę nazwy i siedziby uprawnionego przez wykreślenie wpisu: SEPTODONT, Saint-Maur-Des-Fosses, Francja i dokonanie wpisu: SEPTODONT OU „SPECIALITES SEPTODONT” S.A., Saint-Maur, Francja.

**96175** 2004 08 16 A. Wprowadzono zmianę uprawnionego przez wykreślenie wpisu: „DALLAS CORPORATIONS” Sp. z o.o., Zielona Góra, Polska i dokonanie wpisu: „FOSSIL” Spółka z o.o., Zielona Góra, Polska.

**96334** 2004 08 16 A. Wprowadzono zmianę siedziby uprawnionego przez wykreślenie wpisu: BUDOTECHNIKA Przedsiębiorstwo Projektowo-Wykonawcze Spółka z o.o., Gliwice, Polska i dokonanie wpisu: BUDOTECHNIKA Przedsiębiorstwo Projektowo-Wykonawcze Spółka z o.o., Pilchowice, Polska.

**96431** 2004 08 23 A. Wprowadzono zmianę uprawnionego przez wykreślenie wpisu: DSM EPP KAPROLAN Sp. z o.o., Poznań, Polska i dokonanie wpisu: QUADRANT EPP KAPROLAN Sp. z o.o., Poznań, Polska.

**96432** 2004 08 18 A. Wprowadzono zmianę nazwy i siedziby uprawnionego przez wykreślenie wpisu: ZATECH Przedsiębiorstwo Zaopatrzenia Materiałowo Technicznego i Usług Różnych Sp. z o.o., Poznań, Polska i dokonanie wpisu:

PRZEDSIĘBIORSTWO ZAOPATRZENIA TECHNICZNEGO „ZATECH” SPÓŁKA Z OGRANICZONĄ ODPOWIEDZIALNOŚCIĄ, Złotkowo, Polska.

**96553** 2004 08 02 A. Wprowadzono zmianę uprawnionego przez wykreślenie wpisu: GERDA II Przedsiębiorstwo Innowacyjno-Wdrożeniowe Głowacki Marek, Litwiński Artur, Warszawa, Polska i dokonanie wpisu: GERDA II SPÓŁKA Z OGRANICZONĄ ODPOWIEDZIALNOŚCIĄ, Warszawa, Polska.

**96553** 2004 08 02 A. Wprowadzono zmianę nazwy uprawnionego przez wykreślenie wpisu: GERDA II SPÓŁKA Z OGRANICZONĄ ODPOWIEDZIALNOŚCIĄ, Warszawa, Polska i dokonanie wpisu: GERDA SPÓŁKA Z OGRANICZONĄ ODPOWIEDZIALNOŚCIĄ, Warszawa, Polska.

**97002** 2004 08 23 A. Wprowadzono zmianę uprawnionego przez wykreślenie wpisu: GLOBI Spółka z o.o., Warszawa, Polska i dokonanie wpisu: Carrefour Polska Sp. z o.o., Warszawa, Polska.

**97301** 2004 08 16 A. Wprowadzono zmianę nazwy uprawnionego przez wykreślenie wpisu: WAWEL Zakłady przemysłu Cukierniczego S.A., Kraków, Polska i dokonanie wpisu: WAWEL S.A., Kraków, Polska.

**97322** 2004 08 17 A. Wprowadzono zmianę nazwy i siedziby uprawnionego przez wykreślenie wpisu: Oy Panda AB, Jyväskylä Maalaiskunta, Finlandia i dokonanie wpisu: Rieber & Son Oy, Vaajakoski, Finlandia.

**97322** 2004 08 17 A. Wprowadzono zmianę uprawnionego przez wykreślenie wpisu: Rieber & Son Oy, Vaajakoski, Finlandia i dokonanie wpisu: Oy Panda AB, Vaajakoski, Finlandia.

**97380** 2004 08 16 A. Wprowadzono zmianę nazwy uprawnionego przez wykreślenie wpisu: WAWEL Zakłady Przemysłu Cukier-

niczego S.A., Kraków, Polska i dokonanie wpisu: WAWEL S.A., Kraków, Polska.

**97390** 2004 08 18 A. Wprowadzono zmianę uprawnionego przez wykreślenie wpisu: Wytwórnia Artykułów Przemysłu Spożywczego APS Spółka Akcyjna, Suwałki, Polska i dokonanie wpisu: PRZEDSIĘBIORSTWO PRZEMYSŁU SPIRYTUSOWEGO „POLMOS” BIAŁYSTOK SPÓŁKA AKCYJNA, Białystok, Polska.

**97452** 2004 08 16 A. Wprowadzono zmianę nazwy uprawnionego przez wykreślenie wpisu: WAWEL Zakłady Przemysłu Cukierniczego S.A., Kraków, Polska i dokonanie wpisu: WAWEL S.A., Kraków, Polska.

**97453** 2004 08 16 A. Wprowadzono zmianę nazwy uprawnionego przez wykreślenie wpisu: WAWEL Zakłady Przemysłu Cukierniczego S.A., Kraków, Polska i dokonanie wpisu: WAWEL S.A., Kraków, Polska.

**97456** 2004 08 16 A. Wprowadzono zmianę nazwy uprawnionego przez wykreślenie wpisu: WAWEL Zakłady Przemysłu Cukierniczego S.A., Kraków, Polska i dokonanie wpisu: WAWEL S.A., Kraków, Polska.

**97457** 2004 08 16 A. Wprowadzono zmianę nazwy uprawnionego przez wykreślenie wpisu: WAWEL Zakłady Przemysłu Cukierniczego S.A., Kraków, Polska i dokonanie wpisu: WAWEL S.A., Kraków, Polska.

**97458** 2004 08 16 A. Wprowadzono zmianę nazwy uprawnionego przez wykreślenie wpisu: WAWEL Zakłady Przemysłu Cukierniczego S.A., Kraków, Polska i dokonanie wpisu: WAWEL S.A., Kraków, Polska.

**97462** 2004 08 16 A. Wprowadzono zmianę nazwy uprawnionego przez wykreślenie wpisu: WAWEL Zakłady Przemysłu Cukierniczego S.A., Kraków, Polska i dokonanie wpisu: WAWEL S.A., Kraków, Polska.

**97465** 2004 08 09 A. Wprowadzono zmianę nazwy uprawnionego przez wykreślenie wpisu: Przedsiębiorstwo Państwowe Uzdrawisko POŁCZYN, Połczyn Zdrój, Polska i dokonanie wpisu: „Uzdrawisko POŁCZYN” Spółka Akcyjna, Połczyn Zdrój, Polska.

**97791** 2004 08 05 A. Wprowadzono zmianę nazwy uprawnionego przez wykreślenie wpisu: POLFA Pabianickie Zakłady Farmaceutyczne, Pabianice, Polska i dokonanie wpisu: PABIANICKIE ZAKŁADY FARMACEUTYCZNE POLFA SPÓŁKA AKCYJNA, Pabianice, Polska.

**97884** 2004 08 31 A. Wprowadzono zmianę nazwy uprawnionego przez wykreślenie wpisu: OLIMPIA Zakłady Przemysłu Dzwiniarskiego, Łódź, Polska i dokonanie wpisu: Zakłady Przemysłu Dzwiniarskiego OLIMPIA Spółka Akcyjna, Łódź, Polska.

**97963** 2004 08 18 A. Wprowadzono zmianę nazwy uprawnionego przez wykreślenie wpisu: Zakład Mechaniczny Kazimieruk Tadeusz, Poznań, Polska i dokonanie wpisu: „ZAKŁADY MECHANICZNE KAZIMIERUK” – Tadeusz Kazimieruk, Poznań, Polska.

**98120** 2004 08 17 A. Wprowadzono zmianę siedziby uprawnionego przez wykreślenie wpisu: MULTIVITA Spółka z ograniczoną odpowiedzialnością, Warszawa, Polska i dokonanie wpisu: MULTIVITA Spółka z ograniczoną odpowiedzialnością, Tymbark, Polska.

**98120** 2004 08 17 A. Wprowadzono zmianę siedziby uprawnionego przez wykreślenie wpisu: MULTIVITA Spółka z ograniczoną odpowiedzialnością, Tymbark, Polska i dokonanie wpisu: MULTIVITA Spółka z ograniczoną odpowiedzialnością, Warszawa, Polska.

**98120** 2004 08 17 A. Wprowadzono zmianę uprawnionego przez wykreślenie wpisu: MULTIVITA Spółka z ograniczoną

odpowiedzialnością, Warszawa, Polska i dokonanie wpisu: Coca-Cola Poland Services Spółka z o.o., Warszawa, Polska.

**98121** 2004 08 17 A. Wprowadzono zmianę siedziby uprawnionego przez wykreślenie wpisu: MULTIVITA Spółka z ograniczoną odpowiedzialnością, Warszawa, Polska i dokonanie wpisu: MULTIVITA Spółka z ograniczoną odpowiedzialnością, Tymbark, Polska.

**98121** 2004 08 17 A. Wprowadzono zmianę siedziby uprawnionego przez wykreślenie wpisu: MULTIVITA Spółka z ograniczoną odpowiedzialnością, Tymbark, Polska i dokonanie wpisu: MULTIVITA Spółka z ograniczoną odpowiedzialnością, Warszawa, Polska.

**98121** 2004 08 17 A. Wprowadzono zmianę uprawnionego przez wykreślenie wpisu: MULTIVITA Spółka z ograniczoną odpowiedzialnością, Warszawa, Polska i dokonanie wpisu: Coca-Cola Poland Services Spółka z o.o., Warszawa, Polska.

**98122** 2004 08 17 A. Wprowadzono zmianę siedziby uprawnionego przez wykreślenie wpisu: MULTIVITA Spółka z ograniczoną odpowiedzialnością, Warszawa, Polska i dokonanie wpisu: MULTIVITA Spółka z ograniczoną odpowiedzialnością, Tymbark, Polska.

**98122** 2004 08 17 A. Wprowadzono zmianę siedziby uprawnionego przez wykreślenie wpisu: MULTIVITA Spółka z ograniczoną odpowiedzialnością, Tymbark, Polska i dokonanie wpisu: MULTIVITA Spółka z ograniczoną odpowiedzialnością, Warszawa, Polska.

**98122** 2004 08 17 A. Wprowadzono zmianę uprawnionego przez wykreślenie wpisu: MULTIVITA Spółka z ograniczoną odpowiedzialnością, Warszawa, Polska i dokonanie wpisu: Coca-Cola Poland Services Spółka z o.o., Warszawa, Polska.

**98164** 2004 08 05 A. Wprowadzono zmianę nazwy uprawnionego przez wykreślenie wpisu: POLFA Pabianickie Zakłady Farmaceutyczne, Pabianice, Polska i dokonanie wpisu: PABIANICKIE ZAKŁADY FARMACEUTYCZNE POLFA SPÓŁKA AKCYJNA, Pabianice, Polska.

**98564** 2004 08 20 A,B. Wprowadzono zmianę przez wykreślenie z wykazu towarów rubryka B: pasza i pożywienie dla zwierząt domowych, zwłaszcza pasza granulowana, mączki wzmacniające z witaminami i związkami mineralnymi, proteiny i odżywki dla zwierząt domowych, dodatki do pasz i pożywienia dla zwierząt nie do celów leczniczych, suchary dla psów; klasa 31 i dokonanie wpisu w rubryce A: R-98564 A CARGILL (POLSKA) Sp. z o.o., Warszawa, Polska; w rubryce B: pasza i pożywienie dla zwierząt domowych, zwłaszcza pasza granulowana, mączki wzmacniające z witaminami i związkami mineralnymi, proteiny i odżywki dla zwierząt domowych, dodatki do pasz i pożywienia dla zwierząt nie do celów leczniczych, suchary dla psów; klasa 31.

**98564** 2004 08 20 D. Dokonano wpisu: W dniu 10.12.2002 r. zawarto umowę cesji częściowej z firmą CARGILL (POLSKA) Sp. z o.o., Warszawa, Polska w odniesieniu do towarów zawartych w kl. 31.

**99025** 2004 08 18 A. Wprowadzono zmianę uprawnionego przez wykreślenie wpisu: Firma Marek Myśliwiec, Żory-Osiny, Polska i dokonanie wpisu: FIRMA MYŚLIWIEC SPÓŁKA Z OGRANICZONĄ ODPOWIEDZIALNOŚCIĄ, Żory-Osiny, Polska.

**99025** 2004 08 18 A. Wprowadzono zmianę nazwy uprawnionego przez wykreślenie wpisu: FIRMA MYŚLIWIEC SPÓŁKA Z OGRANICZONĄ ODPOWIEDZIALNOŚCIĄ, Żory-Osiny, Polska i dokonanie wpisu: „MYŚLIWIEC ZAP PETRO” SPÓŁKA Z OGRANICZONĄ ODPOWIEDZIALNOŚCIĄ, Żory, Polska.

**99896** 2004 08 30 A. Wprowadzono zmianę nazwy i siedziby uprawnionego przez wykreślenie wpisu: Przedsiębiorstwo WODROL S.A., Kraków, Polska i dokonanie wpisu: WODROL SPÓŁKA AKCYJNA, Wieliczka, Polska.

**100437** 2004 08 04 A. Wprowadzono zmianę nazwy uprawnionego przez wykreślenie wpisu: Leiras Oy; Turku, Finlandia i dokonanie wpisu: Schering Oy, Turku, Finlandia.

**100626** 2004 08 18 A. Wprowadzono zmianę uprawnionego przez wykreślenie wpisu: Agros Holding S.A., Warszawa, Polska i dokonanie wpisu: „AGROS-FORTUNA” SPÓŁKA Z OGRANICZONĄ ODPOWIEDZIALNOŚCIĄ, Tarczyn, Polska.

**100682** 2004 08 05 A. Wprowadzono zmianę nazwy uprawnionego przez wykreślenie wpisu: POLFA Pabianickie Zakłady Farmaceutyczne, Pabianice, Polska i dokonanie wpisu: PABIANICKIE ZAKŁADY FARMACEUTYCZNE POLFA SPÓŁKA AKCYJNA, Pabianice, Polska.

**101039** 2004 08 16 D. Dokonano wpisu: W dniu 16 stycznia 2003 r. zawarto umowę licencyjną pełną, wyłączną na używanie znaku towarowego „OSCAR AB” numer R-101039 na okres 3 lat przez: Grupę Kupiecką OSKAR Sp. z o.o., Bielsko-Biała, Polska.

**101373** 2004 08 18 A. Wprowadzono zmianę uprawnionego przez wykreślenie wpisu: INDECO Spółka z o.o., Warszawa, Polska i dokonanie wpisu: INDECO SPÓŁKA AKCYJNA, Warszawa, Polska.

**101909** 2004 08 04 A. Wprowadzono zmianę nazwy uprawnionego przez wykreślenie wpisu: Leiras Oy; Turku, Finlandia i dokonanie wpisu: Schering Oy, Turku, Finlandia.

**102275** 2004 08 05 A. Wprowadzono zmianę nazwy uprawnionego przez wykreślenie wpisu: POLFA Pabianickie Zakłady Farmaceutyczne, Pabianice, Polska i dokonanie wpisu: PABIANICKIE ZAKŁADY FARMACEUTYCZNE POLFA SPÓŁKA AKCYJNA, Pabianice, Polska.

**102476** 2004 08 18 A. Wprowadzono zmianę nazwy uprawnionego przez wykreślenie wpisu: „Chłopskie Jadło” Anna Kaliszka-Kościuszek Spółka Jawna, Kraków, Polska i dokonanie wpisu: Restauracja „Chłopskie Jadło”-Anna Kaliszka-Kościuszek Spółka Jawna, Kraków, Polska.

**102552** 2004 08 05 A. Wprowadzono zmianę nazwy uprawnionego przez wykreślenie wpisu: POLFA Pabianickie Zakłady Farmaceutyczne, Pabianice, Polska i dokonanie wpisu: PABIANICKIE ZAKŁADY FARMACEUTYCZNE POLFA SPÓŁKA AKCYJNA, Pabianice, Polska.

**102681** 2004 08 16 A. Wprowadzono zmianę nazwy uprawnionego przez wykreślenie wpisu: Bryła Marek, Lipiński Wojciech CASTOR Drukarnia i Wydawnictwo Spółka Cywilna, Kraków, Polska i dokonanie wpisu: „CASTOR Drukarnia i Wydawnictwo Marek Bryła, Wojciech Lipiński” Spółka Jawna, Kraków, Polska.

**102696** 2004 08 16 A. Wprowadzono zmianę nazwy uprawnionego przez wykreślenie wpisu: Bryła Marek, Lipiński Wojciech CASTOR Drukarnia i Wydawnictwo Spółka Cywilna, Kraków, Polska i dokonanie wpisu: „CASTOR Drukarnia i Wydawnictwo Marek Bryła, Wojciech Lipiński” Spółka Jawna, Kraków, Polska.

**102902** 2004 08 05 A. Wprowadzono zmianę nazwy uprawnionego przez wykreślenie wpisu: Kucharski Robert, Zemszał Ryszard, Żabowski Jacek, Gołąb Tomasz CTS SERWIS Spółka Cywilna, Warszawa, Polska i dokonanie wpisu: „CTS SERWIS” – R.KUCHARSKI I WSPÓLNICY SPÓŁKA JAWNA, Warszawa, Polska.

**103436** 2004 08 18 A. Wprowadzono zmianę uprawnionego przez wykreślenie wpisu: Burkiewicz Waldemar WAMAT Przedsiębiorstwo Produkcyjne, Mielec, Polska i dokonanie wpisu:

„WAMAT” Spółka z ograniczoną odpowiedzialnością, Mielec, Polska.

**103441** 2004 08 20 A. Wprowadzono zmianę uprawnionego przez wykreślenie wpisu: PROFIT Sp. z o.o., Gądkki, Polska i dokonanie wpisu: UNO FRESCO TRADEX Spółka z o.o., Mościska, Polska.

**104112** 2004 08 04 A. Wprowadzono zmianę nazwy uprawnionego przez wykreślenie wpisu: Guinness United Distillers & Vintners Amsterdam B.V., Amsterdam, Holandia i dokonanie wpisu: Diageo Brands B.V., Amsterdam, Holandia.

**104190** 2004 08 18 A. Wprowadzono zmianę nazwy uprawnionego przez wykreślenie wpisu: Huta Szkła JAROSŁAW Spółka Akcyjna, Jarosław, Polska i dokonanie wpisu: OWENS-ILLINOIS POLSKA SPÓŁKA AKCYJNA, Jarosław, Polska.

**104198** 2004 08 18 A. Wprowadzono zmianę nazwy uprawnionego przez wykreślenie wpisu: Huta Szkła Jarosław S.A., Jarosław, Polska i dokonanie wpisu: OWENS-ILLINOIS POLSKA SPÓŁKA AKCYJNA, Jarosław, Polska.

**104538** 2004 08 18 A. Wprowadzono zmianę nazwy uprawnionego przez wykreślenie wpisu: Kamińska Dorota, Żebrowski Jan S.C. TOMMEX, Warszawa, Polska i dokonanie wpisu: TOMMEX D. KAMIŃSKA, J.T. ŻEBROWSKI SPÓŁKA JAWNA, Warszawa, Polska.

**104539** 2004 08 18 A. Wprowadzono zmianę nazwy uprawnionego przez wykreślenie wpisu: Kamińska Dorota, Żebrowski Jan S.C. TOMMEX, Warszawa, Polska i dokonanie wpisu: TOMMEX D.KAMIŃSKA, J.T. ŻEBROWSKI SPÓŁKA JAWNA, Warszawa, Polska.

**104605** 2004 08 19 A. Wprowadzono zmianę uprawnionego przez wykreślenie wpisu: HTM SPORT S.p.A., Rapallo /Genova/, Włochy i dokonanie wpisu: Head Technology GmbH, Kennelbach, Austria.

**104886** 2004 08 16 A. Wprowadzono zmianę uprawnionego przez wykreślenie wpisu: Raisio Yhtymä Oyj, Raisio, Finlandia i dokonanie wpisu: Ravintoraisio Oy, Raisio, Finlandia.

**105205** 2004 08 06 A. Wprowadzono zmianę uprawnionego przez wykreślenie wpisu: ITI Neovision Spółka z o.o., Warszawa, Polska i dokonanie wpisu: TVN Spółka z ograniczoną odpowiedzialnością, Warszawa, Polska.

**105969** 2004 08 02 A. Wprowadzono zmianę uprawnionego przez wykreślenie wpisu: Januszewski Klemens, Skrzypczak Ireneusz Przedsiębiorstwo Wielobranżowe S.C., Bydgoszcz, Polska i dokonanie wpisu: Skrzypczak Ireneusz, Bydgoszcz, Polska.

**106403** 2004 08 06 A. Wprowadzono zmianę nazwy uprawnionego przez wykreślenie wpisu: VOGEL PUBLISHING Spółka z o.o., Wrocław, Polska i dokonanie wpisu: VOGEL BURDA COMMUNICATIONS SPÓŁKA Z OGRANICZONĄ ODPOWIEDZIALNOŚCIĄ, Wrocław, Polska.

**106676** 2004 08 18 A. Wprowadzono zmianę nazwy uprawnionego przez wykreślenie wpisu: Edelmüller-Generaux Barbara, Rembilas Janusz Batim – Transport Spółka Cywilna, Stary Sącz, Polska i dokonanie wpisu: BATIM-TRANSPORT MIĘDZYNARODOWY I SPEDYCJA SPÓŁKA JAWNA – BARBARA EDELMÜLLER-GENERAUX I JANUSZ REMBILAS, Stary Sącz, Polska.

**106802** 2004 08 16 A. Wprowadzono zmianę uprawnionego przez wykreślenie wpisu: „DALLAS CORPORATIONS” Sp. z o.o., Zielona Góra, Polska i dokonanie wpisu: „FOSSIL” Spółka z o.o., Zielona Góra, Polska.

**108010** 2004 08 17 A. Wprowadzono zmianę uprawnionego przez wykreślenie wpisu: The Mead Corporation; Dayton, Stany

Zjednoczone Ameryki i dokonanie wpisu: MW Custom Papers, Inc., Dayton, Stany Zjednoczone Ameryki.

**108010** 2004 08 17 A. Wprowadzono zmianę nazwy i siedziby uprawnionego przez wykreślenie wpisu: MW Custom Papers, Inc., Dayton, Stany Zjednoczone Ameryki i dokonanie wpisu: MW Custom Papers, LLC., Wilmington, Stany Zjednoczone Ameryki.

**108010** 2004 08 17 A. Wprowadzono zmianę uprawnionego przez wykreślenie wpisu: MW Custom Papers, LLC., Wilmington, Stany Zjednoczone Ameryki i dokonanie wpisu: MeadWestvaco Corporation, Stamford, Stany Zjednoczone Ameryki.

**108104** 2004 08 16 A. Wprowadzono zmianę uprawnionego przez wykreślenie wpisu: Raisio Yhtymä Oyj, Raisio, Finlandia i dokonanie wpisu: Ravintoraisio Oy, Raisio, Finlandia.

**108373** 2004 08 18 A. Wprowadzono zmianę uprawnionego przez wykreślenie wpisu: Muller Sport Velkoobchod s.r.o., Prachatice, Republika Czeska i dokonanie wpisu: Müller Sport Bohemia s.r.o., Prachatice, Republika Czeska.

**108373** 2004 08 18 A. Wprowadzono zmianę siedziby uprawnionego przez wykreślenie wpisu: Müller Sport Bohemia s.r.o., Prachatice, Republika Czeska i dokonanie wpisu: Müller Sport Bohemia s.r.o., Hlincová Hora, Republika Czeska.

**108971** 2004 08 06 A. Wprowadzono zmianę nazwy uprawnionego przez wykreślenie wpisu: Pieńkosz Julia, Dalewski Wojciech Agencja handlowa BOLL Import Eksport S.C., Zielona Góra, Polska i dokonanie wpisu: AGENCJA HANDLOWA „BOLL” WOJCIECH DALEWSKI SPÓŁKA JAWNA, Zielona Góra, Polska.

**109074** 2004 08 02 A. Wprowadzono zmianę uprawnionego przez wykreślenie wpisu: Głowacki Marek, Litwiński Artur Przedsiębiorstwo Innowacyjno Wdrożeniowe GERDA II, Warszawa, Polska i dokonanie wpisu: GERDA II SPÓŁKA Z OGRANICZONĄ ODPOWIEDZIALNOŚCIĄ, Warszawa, Polska.

**109074** 2004 08 02 A. Wprowadzono zmianę nazwy uprawnionego przez wykreślenie wpisu: GERDA II SPÓŁKA Z OGRANICZONĄ ODPOWIEDZIALNOŚCIĄ, Warszawa, Polska i dokonanie wpisu: GERDA SPÓŁKA Z OGRANICZONĄ ODPOWIEDZIALNOŚCIĄ, Warszawa, Polska.

**110021** 2004 08 20 A. Wprowadzono zmianę uprawnionego przez wykreślenie wpisu: ZAGŁĘBIE Przedsiębiorstwo Produkcyjno Handlowe S.C. Kołodziejczyk Janusz, Kołodziejczyk Gizela, Sosnowiec, Polska i dokonanie wpisu: Zakłady Mięsne „KOŁODZIEJCZYK” Spółka z o.o., Sosnowiec, Polska.

**111343** 2004 08 02 A. Wprowadzono zmianę uprawnionego przez wykreślenie wpisu: Balt Spirits Spółka z o.o., Kościerzyna, Polska i dokonanie wpisu: ZAKŁAD PRODUKCYJNO-HANDLOWO-USŁUGOWY „INEX” S.C. WSPÓLNICY KRZYSZTOF STUGLIK I JÓZEF STUGLIK, Klecza Dolna, Polska.

**111343** 2004 08 02 A. Wprowadzono zmianę nazwy uprawnionego przez wykreślenie wpisu: ZAKŁAD PRODUKCYJNO-HANDLOWO-USŁUGOWY „INEX” S.C. WSPÓLNICY KRZYSZTOF STUGLIK I JÓZEF STUGLIK, Klecza Dolna, Polska i dokonanie wpisu: ZAKŁAD PRODUKCYJNO-HANDLOWO-USŁUGOWY „INEX” K.STUGLIK, J.STUGLIK SPÓŁKA JAWNA, Klecza Dolna, Polska.

**112088** 2004 08 19 A. Wprowadzono zmianę uprawnionego przez wykreślenie wpisu: Bujak Dariusz Przedsiębiorstwo Handlowe DABEX, Częstochowa, Polska i dokonanie wpisu: „DABEX” SPÓŁKA AKCYJNA, Częstochowa, Polska.

**112155** 2004 08 06 A. Wprowadzono zmianę nazwy uprawnionego przez wykreślenie wpisu: AGF Ubezpieczenia Życie S.A.,

Warszawa, Polska i dokonanie wpisu: TOWARZYSTWO UBEZPIECZEŃ ALLIANZ ŻYCIE POLSKA SPÓŁKA AKCYJNA, Warszawa, Polska.

**113600** 2004 08 06 A. Wprowadzono zmianę siedziby uprawnionego przez wykreślenie wpisu: NLP Neuroedukacja Spółka z o.o., Świdnik, Polska i dokonanie wpisu: NLP Neuroedukacja Spółka z o.o., Lublin, Polska.

**113782** 2004 08 30 A. Wprowadzono zmianę nazwy uprawnionego przez wykreślenie wpisu: Zakłady Piwowarskie w Sierpcu S.A., Sierpc, Polska i dokonanie wpisu: Kasztelan Browar Sierpc S.A., Sierpc, Polska.

**114089** 2004 08 16 A. Wprowadzono zmianę uprawnionego przez wykreślenie wpisu: Raisio Yhtymä Oyj, Raisio, Finlandia i dokonanie wpisu: Ravintoraisio Oy, Raisio, Finlandia.

**114656** 2004 08 19 A. Wprowadzono zmianę uprawnionego przez wykreślenie wpisu: Gdańska Fundacja Integracji Europejskiej, Gdańsk, Polska i dokonanie wpisu: European Youth Card Association, Amsterdam, Holandia.

**114657** 2004 08 19 A. Wprowadzono zmianę uprawnionego przez wykreślenie wpisu: Gdańska Fundacja Integracji Europejskiej, Gdańsk, Polska i dokonanie wpisu: European Youth Card Association, Amsterdam, Holandia.

**114685** 2004 08 02 A. Wprowadzono zmianę uprawnionego przez wykreślenie wpisu: Głowacki Marek, Litwiński Artur Przedsiębiorstwo Innowacyjno Wdrożeniowe GERDA II, Warszawa, Polska i dokonanie wpisu: GERDA II SPÓŁKA Z OGRANICZONĄ ODPOWIEDZIALNOŚCIĄ, Warszawa, Polska.

**114685** 2004 08 02 A. Wprowadzono zmianę nazwy uprawnionego przez wykreślenie wpisu: GERDA II SPÓŁKA Z OGRANICZONĄ ODPOWIEDZIALNOŚCIĄ, Warszawa, Polska i dokonanie wpisu: GERDA SPÓŁKA Z OGRANICZONĄ ODPOWIEDZIALNOŚCIĄ, Warszawa, Polska.

**114686** 2004 08 02 A. Wprowadzono zmianę uprawnionego przez wykreślenie wpisu: Głowacki Marek, Litwiński Artur Przedsiębiorstwo Innowacyjno Wdrożeniowe GERDA II, Warszawa, Polska i dokonanie wpisu: GERDA II SPÓŁKA Z OGRANICZONĄ ODPOWIEDZIALNOŚCIĄ, Warszawa, Polska.

**114686** 2004 08 02 A. Wprowadzono zmianę nazwy uprawnionego przez wykreślenie wpisu: GERDA II SPÓŁKA Z OGRANICZONĄ ODPOWIEDZIALNOŚCIĄ, Warszawa, Polska i dokonanie wpisu: GERDA SPÓŁKA Z OGRANICZONĄ ODPOWIEDZIALNOŚCIĄ, Warszawa, Polska.

**114687** 2004 08 02 A. Wprowadzono zmianę uprawnionego przez wykreślenie wpisu: Głowacki Marek, Litwiński Artur Przedsiębiorstwo Innowacyjno Wdrożeniowe GERDA II, Warszawa, Polska i dokonanie wpisu: GERDA II SPÓŁKA Z OGRANICZONĄ ODPOWIEDZIALNOŚCIĄ, Warszawa, Polska.

**114687** 2004 08 02 A. Wprowadzono zmianę nazwy uprawnionego przez wykreślenie wpisu: GERDA II SPÓŁKA Z OGRANICZONĄ ODPOWIEDZIALNOŚCIĄ, Warszawa, Polska i dokonanie wpisu: GERDA SPÓŁKA Z OGRANICZONĄ ODPOWIEDZIALNOŚCIĄ, Warszawa, Polska.

**114985** 2004 08 06 A. Wprowadzono zmianę nazwy uprawnionego przez wykreślenie wpisu: AGF Ubezpieczenia Życie S.A., Warszawa, Polska i dokonanie wpisu: TOWARZYSTWO UBEZPIECZEŃ ALLIANZ ŻYCIE POLSKA SPÓŁKA AKCYJNA, Warszawa, Polska.

**115382** 2004 08 06 A. Wprowadzono zmianę uprawnionego przez wykreślenie wpisu: Pharmanex, Inc., Provo, Stany Zjednoczone Ameryki i dokonanie wpisu: PHARMANEX, LLC, Provo, Stany Zjednoczone Ameryki.

**115400** 2004 08 06 A. Wprowadzono zmianę siedziby uprawnionego przez wykreślenie wpisu: Przedsiębiorstwo Handlowe ABRAMIS Spółka z o.o., Warszawa, Polska i dokonanie wpisu: Przedsiębiorstwo Handlowe ABRAMIS Spółka z o.o., Łomianki, Polska.

**115673** 2004 08 06 A. Wprowadzono zmianę uprawnionego przez wykreślenie wpisu: Pharmanex, Inc., Provo, Stany Zjednoczone Ameryki i dokonanie wpisu: PHARMANEX, LLC, Provo, Stany Zjednoczone Ameryki.

**115862** 2004 08 04 A. Wprowadzono zmianę uprawnionego przez wykreślenie wpisu: Orion Corporation, Espoo, Finlandia i dokonanie wpisu: Orion Diagnostica Oy, Espoo, Finlandia.

**116242** 2004 08 06 A. Wprowadzono zmianę uprawnionego przez wykreślenie wpisu: ITI Neovision Spółka z o.o., Warszawa, Polska i dokonanie wpisu: TVN Spółka z ograniczoną odpowiedzialnością, Warszawa, Polska.

**116353** 2004 08 30 A. Wprowadzono zmianę uprawnionego przez wykreślenie wpisu: „GÓR-HUT”-Stokłosa, Duliński, Kluba, Szupieńko, Witas – Spółka Jawna, Nowy Sącz, Polska i dokonanie wpisu: „GÓR-HUT” Spółka z ograniczoną odpowiedzialnością, Kraków, Polska.

**116402** 2004 08 09 A. Wprowadzono zmianę nazwy uprawnionego przez wykreślenie wpisu: Augustyn Lesław, Augustyn Mariusz, Zalewski Alfred Firma Handlowo Usługowa METRO S.C., Tarnowskie Góry, Polska i dokonanie wpisu: Firma Handlowa „METRO” Augustyn Lesław Spółka Jawna, Tarnowskie Góry, Polska.

**116661** 2004 08 02 A. Wprowadzono zmianę uprawnionego przez wykreślenie wpisu: Głowacki Marek, Litwiński Artur Przedsiębiorstwo Innowacyjno Wdrożeniowe GERDA II, Warszawa, Polska i dokonanie wpisu: GERDA II SPÓŁKA Z OGRANICZONĄ ODPOWIEDZIALNOŚCIĄ, Warszawa, Polska.

**116661** 2004 08 02 A. Wprowadzono zmianę nazwy uprawnionego przez wykreślenie wpisu: GERDA II SPÓŁKA Z OGRANICZONĄ ODPOWIEDZIALNOŚCIĄ, Warszawa, Polska i dokonanie wpisu: GERDA SPÓŁKA Z OGRANICZONĄ ODPOWIEDZIALNOŚCIĄ, Warszawa, Polska.

**116854** 2004 08 04 A. Wprowadzono zmianę uprawnionego przez wykreślenie wpisu: Orion Corporation, Espoo, Finlandia i dokonanie wpisu: Noiro Oy, Espoo, Finlandia.

**117100** 2004 08 17 A. Wprowadzono zmianę siedziby uprawnionego przez wykreślenie wpisu: MULTIVITA Sp. z o.o., Tymbark, Polska i dokonanie wpisu: MULTIVITA Sp. z o.o., Warszawa, Polska.

**117100** 2004 08 17 A. Wprowadzono zmianę uprawnionego przez wykreślenie wpisu: MULTIVITA Sp. z o.o., Warszawa, Polska i dokonanie wpisu: Coca-Cola Poland Services Spółka z o.o., Warszawa, Polska.

**117139** 2004 08 17 A. Wprowadzono zmianę uprawnionego przez wykreślenie wpisu: Daewoo Motor Co., Ltd., Inchon, Republika Korei i dokonanie wpisu: GM DAEWOO AUTO & TECHNOLOGY COMPANY, Incheon, Republika Korei.

**117531** 2004 08 04 A. Wprowadzono zmianę uprawnionego przez wykreślenie wpisu: Orion Corporation, Espoo, Finlandia i dokonanie wpisu: Noiro Oy, Espoo, Finlandia.

**118270** 2004 08 30 A. Wprowadzono zmianę siedziby uprawnionego przez wykreślenie wpisu: Zakłady Remontowe FIMAR Spółka z o.o., Gdańsk, Polska i dokonanie wpisu: ZAKŁADY REMONTOWE „FIMAR” SPÓŁKA Z OGRANICZONĄ ODPOWIEDZIALNOŚCIĄ, Suchy Dąb, Polska.

**118330** 2004 08 30 A. Sprostowano oczywistą omyłkę. Wpis powinien brzmieć: Piotr Maślona, Roman Rodzenko, Piotr Łusiak s.c. SMAK-POL, Poznań, Polska.

**118363** 2004 08 06 A. Wprowadzono zmianę nazwy uprawnionego przez wykreślenie wpisu: Browar Ryan Namysłów Sp. z o.o., Namysłów, Polska i dokonanie wpisu: „BROWAR NAMYSŁÓW” SPÓŁKA Z OGRANICZONĄ ODPOWIEDZIALNOŚCIĄ, Namysłów, Polska.

**118616** 2004 08 19 A. Wprowadzono zmianę uprawnionego przez wykreślenie wpisu: TELVINET Ogólnopolska Informacja Gospodarcza S.C. Danielski Jarosław, Sroczyński Marek, Wrocław, Polska i dokonanie wpisu: Jarosław Danielski, Wrocław, Polska.

**118616** 2004 08 19 A. Wprowadzono zmianę uprawnionego przez wykreślenie wpisu: Jarosław Danielski, Wrocław, Polska i dokonanie wpisu: TELVINET SPÓŁKA Z OGRANICZONĄ ODPOWIEDZIALNOŚCIĄ, Wrocław, Polska.

**118717** 2004 08 04 A. Wprowadzono zmianę nazwy uprawnionego przez wykreślenie wpisu: Guinness United Distillers & Vintners Amsterdam B.V., Amsterdam, Holandia i dokonanie wpisu: Diageo Brands B.V., Amsterdam, Holandia.

**118863** 2004 08 04 A. Wprowadzono zmianę uprawnionego przez wykreślenie wpisu: Avaya Inc., Basking Ridge, Stany Zjednoczone Ameryki i dokonanie wpisu: CommScope Solutions Properties, LLC, Sparks, Stany Zjednoczone Ameryki.

**119134** 2004 08 09 A. Wprowadzono zmianę nazwy uprawnionego przez wykreślenie wpisu: Augustyn Lesław, Augustyn Mariusz, Zalewski Alfred Firma Handlowo Usługowa METRO S.C., Tarnowskie Góry, Polska i dokonanie wpisu: Firma Handlowa „METRO” Augustyn Lesław Spółka Jawna, Tarnowskie Góry, Polska.

**119135** 2004 08 09 A. Wprowadzono zmianę nazwy uprawnionego przez wykreślenie wpisu: Augustyn Lesław, Augustyn Mariusz, Zalewski Alfred Firma Handlowo Usługowa METRO S.C., Tarnowskie Góry, Polska i dokonanie wpisu: Firma Handlowa „METRO” Augustyn Lesław Spółka Jawna, Tarnowskie Góry, Polska.

**119136** 2004 08 09 A. Wprowadzono zmianę nazwy uprawnionego przez wykreślenie wpisu: Augustyn Lesław, Augustyn Mariusz, Zalewski Alfred Firma Handlowo Usługowa METRO S.C., Tarnowskie Góry, Polska i dokonanie wpisu: Firma Handlowa „METRO” Augustyn Lesław Spółka Jawna, Tarnowskie Góry, Polska.

**119137** 2004 08 09 A. Wprowadzono zmianę nazwy uprawnionego przez wykreślenie wpisu: Augustyn Lesław, Augustyn Mariusz, Zalewski Alfred Firma Handlowo Usługowa METRO S.C., Tarnowskie Góry, Polska i dokonanie wpisu: Firma Handlowa „METRO” Augustyn Lesław Spółka Jawna, Tarnowskie Góry, Polska.

**119138** 2004 08 09 A. Wprowadzono zmianę nazwy uprawnionego przez wykreślenie wpisu: Augustyn Lesław, Augustyn Mariusz, Zalewski Alfred Firma Handlowo Usługowa METRO S.C., Tarnowskie Góry, Polska i dokonanie wpisu: Firma Handlowa „METRO” Augustyn Lesław Spółka Jawna, Tarnowskie Góry, Polska.

**119255** 2004 08 19 A. Wprowadzono zmianę uprawnionego przez wykreślenie wpisu: Orzech Maria, Orzech Stefan Przedsiębiorstwo Handlowo Usługowe OREX S.C., Kolbuszowa, Polska i dokonanie wpisu: PRZEDSIĘBIORSTWO HANDLOWO-USŁUGOWE „OREX” SPÓŁKA Z OGRANICZONĄ ODPOWIEDZIALNOŚCIĄ, Kolbuszowa, Polska.

**119376** 2004 08 06 A. Wprowadzono zmianę nazwy uprawnionego przez wykreślenie wpisu: Texas Farm Products Company,

Nacogdoches, Stany Zjednoczone Ameryki i dokonanie wpisu: Texas Farm Products Holding Company, Nacogdoches, Stany Zjednoczone Ameryki.

**119481** 2004 08 06 A. Wprowadzono zmianę nazwy uprawnionego przez wykreślenie wpisu: Texas Farm Products Company, Nacogdoches, Stany Zjednoczone Ameryki i dokonanie wpisu: Texas Farm Products Holding Company, Nacogdoches, Stany Zjednoczone Ameryki.

**119486** 2004 08 06 A. Wprowadzono zmianę uprawnionego przez wykreślenie wpisu: Pharmanex, Inc., Provo, Stany Zjednoczone Ameryki i dokonanie wpisu: PHARMANEX, LLC, Provo, Stany Zjednoczone Ameryki.

**119723** 2004 08 04 A. Wprowadzono zmianę uprawnionego przez wykreślenie wpisu: Avaya Inc., Basking Ridge, Stany Zjednoczone Ameryki i dokonanie wpisu: CommScope Solutions Properties, LLC, Sparks, Stany Zjednoczone Ameryki.

**119829** 2004 08 17 A. Wprowadzono zmianę nazwy uprawnionego przez wykreślenie wpisu: Westfalia Landtechnik Polen Spółka z o.o., Bydgoszcz, Polska i dokonanie wpisu: Westfalia-Surge Polska Sp. z o.o., Bydgoszcz, Polska.

**119829** 2004 08 17 A. Wprowadzono zmianę uprawnionego przez wykreślenie wpisu: WestfaliaSurge Polska Sp. z o.o., Bydgoszcz, Polska i dokonanie wpisu: Westfalia Landtechnik GmbH, Oelde, Niemcy.

**119960** 2004 08 18 A. Wprowadzono zmianę uprawnionego przez wykreślenie wpisu: GAZETA BANKOWA Spółka z o.o., Warszawa, Polska i dokonanie wpisu: BUSINESS PRESS Sp. z o.o., Warszawa, Polska.

**119960** 2004 08 18 A. Wprowadzono zmianę uprawnionego przez wykreślenie wpisu: BUSINESS PRESS Sp. z o.o., Warszawa, Polska i dokonanie wpisu: INFOR DZIENNIK Sp. z o.o. w likwidacji, Warszawa, Polska.

**119960** 2004 08 18 A. Wprowadzono zmianę uprawnionego przez wykreślenie wpisu: INFOR DZIENNIK Sp. z o.o. w likwidacji, Warszawa, Polska i dokonanie wpisu: Wydawnictwo Trendy Sp. z o.o., Warszawa, Polska.

**120066** 2004 08 19 A. Wprowadzono zmianę uprawnionego przez wykreślenie wpisu: Kocjan Wojciech Przedsiębiorstwo Architektoniczno Budowlane PORTICO, Kraków, Polska i dokonanie wpisu: „PORTICO” ARCHITEKTURA I BUDOWNICTWA SPÓŁKA CYWILNA – WOJCIECH KOCJAN, AGATA KOCJAN, Kraków, Polska.

**121006** 2004 08 30 A. Wprowadzono zmianę siedziby uprawnionego przez wykreślenie wpisu: Zakłady Remontowe FIMAR Spółka z o.o., Gdańsk, Polska i dokonanie wpisu: ZAKŁADY REMONTOWE „FIMAR” SPÓŁKA Z OGRANICZONĄ ODPOWIEDZIALNOŚCIĄ, Suchy Dąb, Polska.

**121063** 2004 08 20 A. Wprowadzono zmianę nazwy uprawnionego przez wykreślenie wpisu: Okręgowa Spółdzielnia Mleczarska, Opole, Polska i dokonanie wpisu: Okręgowa Spółdzielnia Mleczarska „PRIMA” w Opolu, Opole, Polska.

**121242** 2004 08 17 A. Wprowadzono zmianę siedziby uprawnionego przez wykreślenie wpisu: MULTIVITA Sp. z o.o., Tymbark, Polska i dokonanie wpisu: MULTIVITA Sp. z o.o., Warszawa, Polska.

**121242** 2004 08 17 A. Wprowadzono zmianę uprawnionego przez wykreślenie wpisu: MULTIVITA Sp. z o.o., Warszawa, Polska i dokonanie wpisu: Coca-Cola Poland Services Spółka z o.o., Warszawa, Polska.

**121410** 2004 08 19 A. Wprowadzono zmianę nazwy uprawnionego przez wykreślenie wpisu: Górecki Adam, Górecki Roman

Przedsiębiorstwo Produkcyjno Usługowo Handlowe ARGO, Kęty, Polska i dokonanie wpisu: GÓRECKI-SPÓŁKA JAWNA, Kęty, Polska.

**121430** 2004 08 02 A. Wprowadzono zmianę uprawnionego przez wykreślenie wpisu: Marek Głowacki, Artur Litwiński Przedsiębiorstwo Innowacyjno-Wdrożeniowe GERDA II S.C., Warszawa, Polska i dokonanie wpisu: GERDA II SPÓŁKA Z OGRANICZONĄ ODPOWIEDZIALNOŚCIĄ, Warszawa, Polska.

**121430** 2004 08 02 A. Wprowadzono zmianę nazwy uprawnionego przez wykreślenie wpisu: GERDA II SPÓŁKA Z OGRANICZONĄ ODPOWIEDZIALNOŚCIĄ, Warszawa, Polska i dokonanie wpisu: GERDA SPÓŁKA Z OGRANICZONĄ ODPOWIEDZIALNOŚCIĄ, Warszawa, Polska.

**121431** 2004 08 02 A. Wprowadzono zmianę uprawnionego przez wykreślenie wpisu: Marek Głowacki, Artur Litwiński Przedsiębiorstwo Innowacyjno-Wdrożeniowe GERDA II, Warszawa, Polska i dokonanie wpisu: GERDA II SPÓŁKA Z OGRANICZONĄ ODPOWIEDZIALNOŚCIĄ, Warszawa, Polska.

**121431** 2004 08 02 A. Wprowadzono zmianę nazwy uprawnionego przez wykreślenie wpisu: GERDA II SPÓŁKA Z OGRANICZONĄ ODPOWIEDZIALNOŚCIĄ, Warszawa, Polska i dokonanie wpisu: GERDA SPÓŁKA Z OGRANICZONĄ ODPOWIEDZIALNOŚCIĄ, Warszawa, Polska.

**121515** 2004 08 19 A. Wprowadzono zmianę nazwy uprawnionego przez wykreślenie wpisu: Górecki Adam, Górecki Roman Przedsiębiorstwo Produkcyjno Usługowo Handlowe ARGO Eksport-Import, Kęty, Polska i dokonanie wpisu: GÓRECKI-SPÓŁKA JAWNA, Kęty, Polska.

**121717** 2004 08 13 A. Wprowadzono zmianę nazwy uprawnionego przez wykreślenie wpisu: Marquard Sport Media Sp. z o.o., Warszawa, Polska i dokonanie wpisu: Marquard Media Polska Spółka z ograniczoną odpowiedzialnością, Warszawa, Polska.

**122777** 2004 08 13 A. Wprowadzono zmianę nazwy uprawnionego przez wykreślenie wpisu: Marquard Sport Media Sp. z o.o., Warszawa, Polska i dokonanie wpisu: Marquard Media Polska Spółka z ograniczoną odpowiedzialnością, Warszawa, Polska.

**122964** 2004 08 04 A. Wprowadzono zmianę nazwy uprawnionego przez wykreślenie wpisu: Murphy Brewery Ireland Limited, Cork, Irlandia i dokonanie wpisu: HEINEKEN IRELAND LIMITED, Cork, Irlandia.

**122972** 2004 08 04 A. Wprowadzono zmianę nazwy uprawnionego przez wykreślenie wpisu: Murphy Brewery Ireland Limited, Cork, Irlandia i dokonanie wpisu: HEINEKEN IRELAND LIMITED, Cork, Irlandia.

**123253** 2004 08 17 A. Wprowadzono zmianę siedziby uprawnionego przez wykreślenie wpisu: MULTIVITA Sp. z o.o., Tymbark, Polska i dokonanie wpisu: MULTIVITA Sp. z o.o., Warszawa, Polska.

**123253** 2004 08 17 A. Wprowadzono zmianę uprawnionego przez wykreślenie wpisu: MULTIVITA Sp. z o.o., Warszawa, Polska i dokonanie wpisu: Coca-Cola Poland Services Spółka z o.o., Warszawa, Polska.

**123343** 2004 08 04 A. Wprowadzono zmianę uprawnionego przez wykreślenie wpisu: Pharmastra AG, Egg/Zh, Szwajcaria i dokonanie wpisu: AstraZeneca AB, Sodertalje, Szwecja.

**123421** 2004 08 19 B. Wprowadzono zmianę przez wykreślenie wpisu: „preparaty i substancje farmaceutyczne” klasa 5 i dokonanie wpisu: preparaty i substancje farmaceutyczne dla zapobiegania, leczenia i/lub łagodzenia skutków zaburzeń gastryczno-jelitowych; klasa: 5.

**123745** 2004 08 04 A. Wprowadzono zmianę uprawnionego przez wykreślenie wpisu: Avaya Inc., Basking Ridge, Stany Zjednoczone Ameryki i dokonanie wpisu: CommScope Solutions Properties, LLC, Sparks, Stany Zjednoczone Ameryki.

**124104** 2004 08 16 A. Wprowadzono zmianę uprawnionego przez wykreślenie wpisu: Wavin Metalplast – Buk Spółka z o.o., Buk, Polska i dokonanie wpisu: WAVIN B.V., Zwolle, Holandia.

**124105** 2004 08 16 A. Wprowadzono zmianę uprawnionego przez wykreślenie wpisu: Wavin Metalplast – Buk Spółka z o.o., Buk, Polska i dokonanie wpisu: WAVIN B.V., Zwolle, Holandia.

**124555** 2004 08 16 A. Wprowadzono zmianę uprawnionego przez wykreślenie wpisu: Montana Kleiderfabrik GmbH & Co. KG, Nussloch, Niemcy i dokonanie wpisu: Winter Holding GmbH & Co. KG, Nussloch, Niemcy.

**124667** 2004 08 18 A. Wprowadzono zmianę siedziby uprawnionego przez wykreślenie wpisu: MULTIVITA Sp. z o.o., Tymbark, Polska i dokonanie wpisu: MULTIVITA Sp. z o.o., Warszawa, Polska.

**124667** 2004 08 18 A. Wprowadzono zmianę uprawnionego przez wykreślenie wpisu: MULTIVITA Sp. z o.o., Warszawa, Polska i dokonanie wpisu: Coca-Cola Poland Services Spółka z o.o., Warszawa, Polska.

**124699** 2004 08 23 A. Wprowadzono zmianę uprawnionego przez wykreślenie wpisu: UNIPOL Przedsiębiorstwo Budownictwa i Handlu S.C. – Chatys Bogusław, Gołąbek Dariusz, Ujma Jacek, Rabsztyn Waldemar, Częstochowa, Polska i dokonanie wpisu: PRZEDSIĘBIORSTWO BUDOWNICTWA I HANDLU „UNIPOL” SPÓŁKA Z OGRANICZONĄ ODPOWIEDZIALNOŚCIĄ, Częstochowa, Polska.

**124843** 2004 08 17 A. Wprowadzono zmianę uprawnionego przez wykreślenie wpisu: Pharmastra AG, Egg/ZH, Szwajcaria i dokonanie wpisu: AstraZeneca AB, Sodertalje, Szwecja.

**125167** 2004 08 16 A. Wprowadzono zmianę uprawnionego przez wykreślenie wpisu: Zakłady Piwowarskie w Leżajsku S.A., Leżajsk, Polska i dokonanie wpisu: Browary Żywiec Spółka Akcyjna, Żywiec, Polska.

**125167** 2004 08 16 A. Wprowadzono zmianę nazwy uprawnionego przez wykreślenie wpisu: Browary Żywiec Spółka Akcyjna, Żywiec, Polska i dokonanie wpisu: Grupa Żywiec Spółka Akcyjna, Żywiec, Polska.

**125222** 2004 08 30 A. Wprowadzono zmianę nazwy uprawnionego przez wykreślenie wpisu: Domański Piotr, Domański Waldemar Przedsiębiorstwo Produkcyjno Handlowo Usługowe DOMEX S.C., Piława Górna, Polska i dokonanie wpisu: DOMEX DOMAŃSCY SPÓŁKA JAWNA, Piława Górna, Polska.

**125273** 2004 08 16 A. Wprowadzono zmianę nazwy i siedziby uprawnionego przez wykreślenie wpisu: Eurocamp Travel Limited, Knutsford, Wielka Brytania i dokonanie wpisu: GREEN-BANK HOLIDAYS LIMITED, Northwich, Wielka Brytania.

**125414** 2004 08 16 A. Wprowadzono zmianę uprawnionego przez wykreślenie wpisu: Pharmastra AG, Egg, Szwajcaria i dokonanie wpisu: AstraZeneca AB, Sodertalje, Szwecja.

**125455** 2004 08 06 A. Wprowadzono zmianę nazwy uprawnionego przez wykreślenie wpisu: AGF Ubezpieczenia Życie S.A., Warszawa, Polska i dokonanie wpisu: TOWARZYSTWO UBEZPIECZEŃ ALLIANZ ŻYCIE POLSKA SPÓŁKA AKCYJNA, Warszawa, Polska.

**125573** 2004 08 02 A. Wprowadzono zmianę uprawnionego przez wykreślenie wpisu: Głowacki Marek, Litwiński Artur Przedsiębiorstwo Innowacyjno Wdrożeniowe GERDA II, Warszawa, Polska i dokonanie wpisu: GERDA II SPÓŁKA Z OGRANICZONĄ ODPOWIEDZIALNOŚCIĄ, Warszawa, Polska.

**125573** 2004 08 02 A. Wprowadzono zmianę nazwy uprawnionego przez wykreślenie wpisu: GERDA II SPÓŁKA Z OGRANICZONĄ ODPOWIEDZIALNOŚCIĄ, Warszawa, Polska i dokonanie wpisu: GERDA SPÓŁKA Z OGRANICZONĄ ODPOWIEDZIALNOŚCIĄ, Warszawa, Polska.

**126471** 2004 08 18 A. Wprowadzono zmianę siedziby uprawnionego przez wykreślenie wpisu: MULTIVITA Spółka z ograniczoną odpowiedzialnością, Warszawa, Polska i dokonanie wpisu: MULTIVITA Spółka z ograniczoną odpowiedzialnością, Tymbark, Polska.

**126471** 2004 08 18 A. Wprowadzono zmianę siedziby uprawnionego przez wykreślenie wpisu: MULTIVITA Spółka z ograniczoną odpowiedzialnością, Tymbark, Polska i dokonanie wpisu: MULTIVITA Spółka z ograniczoną odpowiedzialnością, Warszawa, Polska.

**126471** 2004 08 18 A. Wprowadzono zmianę uprawnionego przez wykreślenie wpisu: MULTIVITA Spółka z ograniczoną odpowiedzialnością, Warszawa, Polska i dokonanie wpisu: Coca-Cola Poland Services Spółka z o.o., Warszawa, Polska.

**126472** 2004 08 18 A. Wprowadzono zmianę siedziby uprawnionego przez wykreślenie wpisu: MULTIVITA Spółka z ograniczoną odpowiedzialnością, Warszawa, Polska i dokonanie wpisu: MULTIVITA Spółka z ograniczoną odpowiedzialnością, Tymbark, Polska.

**126472** 2004 08 18 A. Wprowadzono zmianę siedziby uprawnionego przez wykreślenie wpisu: MULTIVITA Spółka z ograniczoną odpowiedzialnością, Tymbark, Polska i dokonanie wpisu: MULTIVITA Spółka z ograniczoną odpowiedzialnością, Warszawa, Polska.

**126472** 2004 08 18 A. Wprowadzono zmianę uprawnionego przez wykreślenie wpisu: MULTIVITA Spółka z ograniczoną odpowiedzialnością, Warszawa, Polska i dokonanie wpisu: Coca-Cola Poland Services Spółka z o.o., Warszawa, Polska.

**126595** 2004 08 06 A. Wprowadzono zmianę uprawnionego przez wykreślenie wpisu: BULIT Spółka z o.o., Poznań, Polska i dokonanie wpisu: „ŻAR” Huta Szkła Spółka Jawna, Radom, Polska.

**126717** 2004 08 19 A. Wprowadzono zmianę uprawnionego przez wykreślenie wpisu: Jan Zawadzki, Tomasz Kaczyński TARGET POLSKA S.C., Białystok, Polska i dokonanie wpisu: „TARGET POLSKA” SPÓŁKA Z OGRANICZONĄ ODPOWIEDZIALNOŚCIĄ, Białystok, Polska.

**126980** 2004 08 18 A. Wprowadzono zmianę siedziby uprawnionego przez wykreślenie wpisu: MULTIVITA Spółka z ograniczoną odpowiedzialnością, Warszawa, Polska i dokonanie wpisu: MULTIVITA Spółka z ograniczoną odpowiedzialnością, Tymbark, Polska.

**126980** 2004 08 18 A. Wprowadzono zmianę siedziby uprawnionego przez wykreślenie wpisu: MULTIVITA Spółka z ograniczoną odpowiedzialnością, Tymbark, Polska i dokonanie wpisu: MULTIVITA Spółka z ograniczoną odpowiedzialnością, Warszawa, Polska.

**126980** 2004 08 18 A. Wprowadzono zmianę uprawnionego przez wykreślenie wpisu: MULTIVITA Spółka z ograniczoną odpowiedzialnością, Warszawa, Polska i dokonanie wpisu: Coca-Cola Poland Services Spółka z o.o., Warszawa, Polska.

**127297** 2004 08 06 A. Wprowadzono zmianę uprawnionego przez wykreślenie wpisu: Pharmanex, Incorporated, Provo, Stany Zjednoczone Ameryki i dokonanie wpisu: PHARMANEX, LLC, Provo, Stany Zjednoczone Ameryki.

**127438** 2004 08 16 A. Wprowadzono zmianę uprawnionego przez wykreślenie wpisu: Wavin Metalplast Buk Spółka z o.o., Buk, Polska i dokonanie wpisu: WAVIN B.V., Zwolle, Holandia.

**127999** 2004 08 19 A. Wprowadzono zmianę uprawnionego przez wykreślenie wpisu: „Zjednoczone Słoneczniki” Sp. z o.o., Warszawa, Polska i dokonanie wpisu: „Zjednoczone Słoneczniki” Paweł Sterczewski, Warszawa, Polska.

**128150** 2004 08 16 A. Wprowadzono zmianę uprawnionego przez wykreślenie wpisu: Zakłady Piwowskie w Leżajsku S.A., Leżajsk, Polska i dokonanie wpisu: Browary Żywiec Spółka Akcyjna, Żywiec, Polska.

**128150** 2004 08 16 A. Wprowadzono zmianę nazwy uprawnionego przez wykreślenie wpisu: Browary Żywiec Spółka Akcyjna, Żywiec, Polska i dokonanie wpisu: Grupa Żywiec Spółka Akcyjna, Żywiec, Polska.

**128484** 2004 08 19 A. Wprowadzono zmianę uprawnionego przez wykreślenie wpisu: USTRONNY ZDRÓJ Spółka z o.o., Ustroń, Polska i dokonanie wpisu: „SMREK” A.J.LEDWON – W.G.ŁUKOSZ SPÓŁKA JAWNA, Ustroń, Polska.

**128602** 2004 08 16 A. Wprowadzono zmianę siedziby uprawnionego przez wykreślenie wpisu: Sears, Roebuck and Co., Estate, Stany Zjednoczone Ameryki i dokonanie wpisu: Sears, Roebuck and Co., Hoffman Estates, Stany Zjednoczone Ameryki.

**128602** 2004 08 16 A. Wprowadzono zmianę uprawnionego przez wykreślenie wpisu: Sears, Roebuck and Co., Hoffman Estates, Stany Zjednoczone Ameryki i dokonanie wpisu: Sears Brands, LLC, Hoffman Estates, Stany Zjednoczone Ameryki.

**129703** 2004 08 16 A. Wprowadzono zmianę uprawnionego przez wykreślenie wpisu: Zakłady Piwowskie w Leżajsku S.A., Leżajsk, Polska i dokonanie wpisu: Browary Żywiec Spółka Akcyjna, Żywiec, Polska.

**129703** 2004 08 16 A. Wprowadzono zmianę nazwy uprawnionego przez wykreślenie wpisu: Browary Żywiec Spółka Akcyjna, Żywiec, Polska i dokonanie wpisu: Grupa Żywiec Spółka Akcyjna, Żywiec, Polska.

**130056** 2004 08 19 A. Wprowadzono zmianę uprawnionego przez wykreślenie wpisu: INDECO Spółka z o.o., Warszawa, Polska i dokonanie wpisu: INDECO SPÓŁKA AKCYJNA, Warszawa, Polska.

**130355** 2004 08 16 A. Wprowadzono zmianę uprawnionego przez wykreślenie wpisu: Zakłady Piwowskie w Leżajsku S.A., Leżajsk, Polska i dokonanie wpisu: Browary Żywiec Spółka Akcyjna, Żywiec, Polska.

**130355** 2004 08 16 A. Wprowadzono zmianę nazwy uprawnionego przez wykreślenie wpisu: Browary Żywiec Spółka Akcyjna, Żywiec, Polska i dokonanie wpisu: Grupa Żywiec Spółka Akcyjna, Żywiec, Polska.

**130446** 2004 08 18 A. Wprowadzono zmianę siedziby uprawnionego przez wykreślenie wpisu: MULTIVITA Spółka z ograniczoną odpowiedzialnością, Warszawa, Polska i dokonanie wpisu: MULTIVITA Spółka z ograniczoną odpowiedzialnością, Tymbark, Polska.

**130446** 2004 08 18 A. Wprowadzono zmianę siedziby uprawnionego przez wykreślenie wpisu: MULTIVITA Spółka z ograniczoną odpowiedzialnością, Tymbark, Polska i dokonanie wpisu: MULTIVITA Spółka z ograniczoną odpowiedzialnością, Warszawa, Polska.

**130446** 2004 08 18 A. Wprowadzono zmianę uprawnionego przez wykreślenie wpisu: MULTIVITA Spółka z ograniczoną odpowiedzialnością, Warszawa, Polska i dokonanie wpisu: Coca-Cola Poland Services Spółka z o.o., Warszawa, Polska.



**130740** 2004 08 19 A. Wprowadzono zmianę uprawnionego przez wykreślenie wpisu: Magierski Andrzej, Denisowa Natalia MANN KOMPUTER S.C., Kraków, Polska i dokonanie wpisu: MANN KOMPUTER SPÓŁKA Z OGRANICZONĄ ODPOWIEDZIALNOŚCIĄ, Kraków, Polska.

**130740** 2004 08 19 A. Wprowadzono zmianę nazwy uprawnionego przez wykreślenie wpisu: MANN KOMPUTER SPÓŁKA Z OGRANICZONĄ ODPOWIEDZIALNOŚCIĄ, Kraków, Polska i dokonanie wpisu: MANN KOMPUTER SPÓŁKA Z OGRANICZONĄ ODPOWIEDZIALNOŚCIĄ W LIKWIDACJI, Kraków, Polska.

**131103** 2004 08 30 A. Wprowadzono zmianę nazwy uprawnionego przez wykreślenie wpisu: Central Soya Rolpol Holding Spółka z o.o., Osnowo, Polska i dokonanie wpisu: PROVIMI POLSKA HOLDING SPÓŁKA Z OGRANICZONĄ ODPOWIEDZIALNOŚCIĄ, Osnowo, Polska.

**131335** 2004 08 30 A. Wprowadzono zmianę nazwy i siedziby uprawnionego przez wykreślenie wpisu: BITREX Spółka z o.o., Trzebinia, Polska i dokonanie wpisu: ORLEN ASFALT SPÓŁKA Z OGRANICZONĄ ODPOWIEDZIALNOŚCIĄ, Płock, Polska.

**131336** 2004 08 30 A. Wprowadzono zmianę nazwy i siedziby uprawnionego przez wykreślenie wpisu: BITREX Spółka z o.o., Trzebinia, Polska i dokonanie wpisu: ORLEN ASFALT SPÓŁKA Z OGRANICZONĄ ODPOWIEDZIALNOŚCIĄ, Płock, Polska.

**131409** 2004 08 30 A. Wprowadzono zmianę nazwy uprawnionego przez wykreślenie wpisu: Central Soya Rolpol Holding Spółka z o.o., Osnowo, Polska i dokonanie wpisu: PROVIMI POLSKA HOLDING SPÓŁKA Z OGRANICZONĄ ODPOWIEDZIALNOŚCIĄ, Osnowo, Polska.

**131601** 2004 08 30 A. Wprowadzono zmianę nazwy i siedziby uprawnionego przez wykreślenie wpisu: BITREX Spółka z o.o., Trzebinia, Polska i dokonanie wpisu: ORLEN ASFALT SPÓŁKA Z OGRANICZONĄ ODPOWIEDZIALNOŚCIĄ, Płock, Polska.

**131860** 2004 08 16 A. Wprowadzono zmianę uprawnionego przez wykreślenie wpisu: WAVIN METALPLAST-BUK Spółka z o.o., Buk, Polska i dokonanie wpisu: WAVIN B.V., Zwolle, Holandia.

**133031** 2004 08 16 A. Wprowadzono zmianę uprawnionego przez wykreślenie wpisu: Whitehall Italia S.p.A., Mediolan, Włochy i dokonanie wpisu: SOCIETA' ITALO BRITANNICA L.MANETTI-H.ROBERTS & C.p.A., Florencja, Włochy.

**133552** 2004 08 16 A. Wprowadzono zmianę uprawnionego przez wykreślenie wpisu: Fabricas Agrupadas de Munecas de Onil, S.A., Onil (Alicante), Hiszpania i dokonanie wpisu: FABRICAS AGRUPADAS DE MUNECAS DE ONIL (Alicante), Hiszpania.

**133553** 2004 08 16 A. Wprowadzono zmianę uprawnionego przez wykreślenie wpisu: Fabricas Agrupadas de Munecas de Onil, S.A., Onil (Alicante), Hiszpania i dokonanie wpisu: FABRICAS AGRUPADAS DE MUNECAS DE ONIL (Alicante), Hiszpania.

**133554** 2004 08 16 A. Wprowadzono zmianę uprawnionego przez wykreślenie wpisu: Fabricas Agrupadas de Munecas de Onil, S.A., Onil (Alicante), Hiszpania i dokonanie wpisu: FABRICAS AGRUPADAS DE MUNECAS DE ONIL (Alicante), Hiszpania.

**134757** 2004 08 30 A. Wprowadzono zmianę uprawnionego przez wykreślenie wpisu: Czajkowska Barbara Przedsiębiorstwo Produkcyjno-Handlowe KRZYŚ, 15-559 BIAŁYSTOK ul. Serwitutowa 11, Polska i dokonanie wpisu: „Białowieska” spółka jawna Andrzej Paweł Nowak, Paweł Pawłowski, Beata Ustaszewska, 15-545 Białystok ul. Ciołkowskiego 88, Polska.

**134951** 2004 08 13 A. Wprowadzono zmianę nazwy uprawnionego przez wykreślenie wpisu: „Marquard Sport Media” Sp. z o.o., 02-018 Warszawa ul. Nowogrodzka 84/86, Polska i dokonanie wpisu: Marquard Media Polska Spółka z ograniczoną odpowiedzialnością, 02-018 Warszawa ul. Nowogrodzka 84/86, Polska.

**134952** 2004 08 13 A. Wprowadzono zmianę nazwy uprawnionego przez wykreślenie wpisu: „Marquard Sport Media” Sp. z o.o., 02-018 Warszawa ul. Nowogrodzka 84/86, Polska i dokonanie wpisu: Marquard Media Polska Spółka z ograniczoną odpowiedzialnością, 02-018 Warszawa ul. Nowogrodzka 84/86, Polska.

**134953** 2004 08 13 A. Wprowadzono zmianę nazwy uprawnionego przez wykreślenie wpisu: „Marquard Sport Media” Sp. z o.o., 02-018 Warszawa ul. Nowogrodzka 84/86, Polska i dokonanie wpisu: Marquard Media Polska Spółka z ograniczoną odpowiedzialnością, 02-018 Warszawa ul. Nowogrodzka 84/86, Polska.

**134954** 2004 08 13 A. Wprowadzono zmianę nazwy uprawnionego przez wykreślenie wpisu: „Marquard Sport Media” Sp. z o.o., 02-018 Warszawa ul. Nowogrodzka 84/86, Polska i dokonanie wpisu: Marquard Media Polska Spółka z ograniczoną odpowiedzialnością, 02-018 Warszawa ul. Nowogrodzka 84/86, Polska.

**134955** 2004 08 13 A. Wprowadzono zmianę nazwy uprawnionego przez wykreślenie wpisu: „Marquard Sport Media” Sp. z o.o., 02-018 Warszawa ul. Nowogrodzka 84/86, Polska i dokonanie wpisu: Marquard Media Polska Spółka z ograniczoną odpowiedzialnością, 02-018 Warszawa ul. Nowogrodzka 84/86, Polska.

**134956** 2004 08 13 A. Wprowadzono zmianę nazwy uprawnionego przez wykreślenie wpisu: „Marquard Sport Media” Sp. z o.o., 02-018 Warszawa ul. Nowogrodzka 84/86, Polska i dokonanie wpisu: Marquard Media Polska Spółka z ograniczoną odpowiedzialnością, 02-018 Warszawa ul. Nowogrodzka 84/86, Polska.

**134957** 2004 08 13 A. Wprowadzono zmianę nazwy uprawnionego przez wykreślenie wpisu: „Marquard Sport Media” Sp. z o.o., 02-018 Warszawa ul. Nowogrodzka 84/86, Polska i dokonanie wpisu: Marquard Media Polska Spółka z ograniczoną odpowiedzialnością, 02-018 Warszawa ul. Nowogrodzka 84/86, Polska.

**134958** 2004 08 13 A. Wprowadzono zmianę nazwy uprawnionego przez wykreślenie wpisu: „Marquard Sport Media” Sp. z o.o., 02-018 Warszawa ul. Nowogrodzka 84/86, Polska i dokonanie wpisu: Marquard Media Polska Spółka z ograniczoną odpowiedzialnością, 02-018 Warszawa ul. Nowogrodzka 84/86, Polska.

**134959** 2004 08 13 A. Wprowadzono zmianę nazwy uprawnionego przez wykreślenie wpisu: „Marquard Sport Media” Sp. z o.o., 02-018 Warszawa ul. Nowogrodzka 84/86, Polska i dokonanie wpisu: Marquard Media Polska Spółka z ograniczoną odpowiedzialnością, 02-018 Warszawa ul. Nowogrodzka 84/86, Polska.

**134960** 2004 08 13 A. Wprowadzono zmianę nazwy uprawnionego przez wykreślenie wpisu: „Marquard Sport Media” Sp. z o.o., 02-018 Warszawa ul. Nowogrodzka 84/86, Polska i dokonanie wpisu: Marquard Media Polska Spółka z ograniczoną odpowiedzialnością, 02-018 Warszawa ul. Nowogrodzka 84/86, Polska.

**135012** 2004 08 19 A. Wprowadzono zmianę uprawnionego przez wykreślenie wpisu: Sidor Mariusz, Lipowski Jarosław, Mazerant Maciej, Biliński Roman, Kizińska Krystyna, Snarski

Andrzej, Curyło Janusz AROBIS PPHU S.C., 53-152 Wrocław ul. Modlińska 66 B, Polska i dokonanie wpisu: Sidor Mariusz, Mazerant Maciej, Kizińska Krystyna, Curyło Janusz AROBIS P.P.H.U. S.C., 53-152 Wrocław ul. Modlińska 66B, Polska.

**135458** 2004 08 04 A. Wprowadzono zmianę uprawnionego przez wykreślenie wpisu: Orion-yhtyma Oyj, Orionintie 1 02200 Espoo, Finlandia i dokonanie wpisu: Noiro Oy, Lasikuja 2, 02780 Espoo, Finlandia.

**135720** 2004 08 16 A. Wprowadzono zmianę uprawnionego przez wykreślenie wpisu: FABRICAS AGRUPADAS DE MUNECAS DE ONIL, S.A., San Antonio 8 03430 ONIL (Alicante), Hiszpania i dokonanie wpisu: FABRICAS AGRUPADAS DE MUNECAS DE ONIL, S.A., San Antonio 8, 03430 ONIL (Alicante), Hiszpania.

**135929** 2004 08 16 A. Wprowadzono zmianę nazwy uprawnionego przez wykreślenie wpisu: Crane Plastics Company Limited Partnership, 2141 Fairwood Avenue, P.O. Box 1047, Columbus Ohio 43216, Stany Zjednoczone Ameryki i dokonanie wpisu: Crane Plastics Company LLC, 2141 Fairwood Avenue, P.O. Box 1047, Columbus, Ohio 43216, Stany Zjednoczone Ameryki.

**135929** 2004 08 16 A. Wprowadzono zmianę uprawnionego przez wykreślenie wpisu: Crane Plastics Company LLC, 2141 Fairwood Avenue, P.O. Box 1047, Columbus, Ohio 43216, Stany Zjednoczone Ameryki i dokonanie wpisu: CMI Limited, Co. an Ohio Limited Liability Company, 4501 Circle 75 Parkway, Suite E-5370, Atlanta, Georgia 30339, Stany Zjednoczone Ameryki.

**136177** 2004 08 13 A. Wprowadzono zmianę nazwy uprawnionego przez wykreślenie wpisu: Marquard Sport Media Spółka z o.o., 02-018 Warszawa ul. Nowogrodzka 84/86, Polska i dokonanie wpisu: Marquard Media Polska Spółka z ograniczoną odpowiedzialnością, 02-018 Warszawa ul. Nowogrodzka 84/86, Polska.

**136178** 2004 08 13 A. Wprowadzono zmianę nazwy uprawnionego przez wykreślenie wpisu: Marquard Sport Media Spółka z o.o., 02-018 Warszawa ul. Nowogrodzka 84/86, Polska i dokonanie wpisu: Marquard Media Polska Spółka z ograniczoną odpowiedzialnością, 02-018 Warszawa ul. Nowogrodzka 84/86, Polska.

**136299** 2004 08 16 A. Wprowadzono zmianę uprawnionego przez wykreślenie wpisu: Corollary, Inc. (a California corporation), 2802 Kelvin, Irvine California 92614, Stany Zjednoczone Ameryki i dokonanie wpisu: INTEL CORPORATION, a Delaware Corporation, 2200 Mission College Boulevard, Santa Clara, California 95052, Stany Zjednoczone Ameryki.

**137142** 2004 08 19 A. Wprowadzono zmianę uprawnionego przez wykreślenie wpisu: US Pharmacia Spółka z o.o., 50-507 Wrocław ul. Ziębicka 40, Polska i dokonanie wpisu: BADARO INVESTMENTS B.V., Equity Trust Co. N.V., Officia I de Boelelaan 7 1083 HJ Amsterdam, Holandia.

**137143** 2004 08 19 A. Wprowadzono zmianę uprawnionego przez wykreślenie wpisu: US Pharmacia Spółka z o.o., 50-507 Wrocław ul. Ziębicka 40, Polska i dokonanie wpisu: BADARO INVESTMENTS B.V., Equity Trust Co. N.V., Officia I de Boelelaan 7 1083 HJ Amsterdam, Holandia.

**137144** 2004 08 19 A. Wprowadzono zmianę uprawnionego przez wykreślenie wpisu: US Pharmacia Spółka z o.o., 50-507 Wrocław ul. Ziębicka 40, Polska i dokonanie wpisu: BADARO INVESTMENTS B.V., Equity Trust Co. N.V., Officia I de Boelelaan 7 1083 HJ Amsterdam, Holandia.

**137145** 2004 08 19 A. Wprowadzono zmianę uprawnionego przez wykreślenie wpisu: US Pharmacia Spółka z o.o., 50-507 Wrocław ul. Ziębicka 40, Polska i dokonanie wpisu: BADARO INVESTMENTS B.V., Equity Trust Co. N.V., Officia I de Boelelaan 7 1083 HJ Amsterdam, Holandia.

**137146** 2004 08 19 A. Wprowadzono zmianę uprawnionego przez wykreślenie wpisu: US Pharmacia Spółka z o.o., 50-507 Wrocław ul. Ziębicka 40, Polska i dokonanie wpisu: BADARO INVESTMENTS B.V., Equity Trust Co. N.V., Officia I de Boelelaan 7 1083 HJ Amsterdam, Holandia.

**137151** 2004 08 13 A. Wprowadzono zmianę nazwy i siedziby uprawnionego przez wykreślenie wpisu: Cadbury – Wedel Spółka z o.o., 55-075 Bielany Wrocławskie ul. Czekoladowa 1, Polska i dokonanie wpisu: CADBURY WEDEL Sp. z o.o., 03-801 Warszawa ul. Zamoyskiego 28/30, Polska.

**137380** 2004 08 19 A. Wprowadzono zmianę nazwy uprawnionego przez wykreślenie wpisu: Towarzystwo Ubezpieczeniowe WINTERTHUR ŻYCIE S.A., 02-515 Warszawa ul. Puławska 15, Polska i dokonanie wpisu: CREDIT SUISSE LIFE & PENSIONS TOWARZYSTWO UBEZPIECZEŃ NA ŻYCIE SPÓŁKA AKCYJNA, 02-515 Warszawa ul. Puławska 15, Polska.

**137619** 2004 08 19 A. Wprowadzono zmianę uprawnionego przez wykreślenie wpisu: „Zjednoczone Słoneczniki” Sp. z o.o., 03-450 Warszawa ul. Ratuszowa 11, Polska i dokonanie wpisu: „Zjednoczone Słoneczniki” Paweł Sterczewski, 03-450 Warszawa ul. Ratuszowa 11, Polska.

**137751** 2004 08 04 A. Wprowadzono zmianę adresu uprawnionego przez wykreślenie wpisu: Green Holdings Sp. z o.o., 02-801 Warszawa ul. Puławska 427, Polska i dokonanie wpisu: Green Holdings Sp. z o.o., 00-638 Warszawa, ul. Armii Ludowej 14, Polska.

**137801** 2004 08 18 A. Wprowadzono zmianę nazwy i siedziby uprawnionego przez wykreślenie wpisu: Cadbury – Wedel Spółka z o.o., 55-075 Bielany Wrocławskie ul. Czekoladowa 1, Polska i dokonanie wpisu: CADBURY WEDEL Sp. z o.o., 03-801 Warszawa ul. Zamoyskiego 28/30, Polska.

**137895** 2004 08 20 A. Wprowadzono zmianę uprawnionego przez wykreślenie wpisu: Skarb Państwa reprezentowany przez Ministra Skarbu Państwa, 00-522 Warszawa ul. Krucza 36/ Wspólna 6, Polska i dokonanie wpisu: HUTA SZKŁA „WARTA” SPÓŁKA AKCYJNA, 64-410 Sieraków Wielkopolski ul. Poznańska 35, Polska.

**137903** 2004 08 30 A. Wprowadzono zmianę nazwy i siedziby uprawnionego przez wykreślenie wpisu: BITREX Spółka z o.o., 32-540 Trzebinia ul. Fabryczna 22, Polska i dokonanie wpisu: ORLEN ASFALT SPÓŁKA Z OGRANICZONĄ ODPOWIEDZIALNOŚCIĄ, 09-411 Płock ul. Chemików 7, Polska.

**137911** 2004 08 19 A. Wprowadzono zmianę uprawnionego przez wykreślenie wpisu: Liput Janusz Placówka Handlowo-Produkcyjno-Usługowa JELCZANKA, 35-103 Rzeszów ul. Handlowa 1, Polska i dokonanie wpisu: „JELCZANKA” SPÓŁKA Z OGRANICZONĄ ODPOWIEDZIALNOŚCIĄ, 35-103 Rzeszów ul. Handlowa 1, Polska.

**137912** 2004 08 02 A. Wprowadzono zmianę uprawnionego przez wykreślenie wpisu: Głowacki Marek, Litwiński Artur „GERDA II” Przedsiębiorstwo Innowacyjno-Wdrożeniowe, 02-785 Warszawa ul. Surowieckiego 1, Polska i dokonanie wpisu: GERDA II SPÓŁKA Z OGRANICZONĄ ODPOWIEDZIALNOŚCIĄ, 02-785 Warszawa ul. Surowieckiego 1, Polska.

**137912** 2004 08 02 A. Wprowadzono zmianę nazwy i adresu uprawnionego przez wykreślenie wpisu: GERDA II SPÓŁKA Z OGRANICZONĄ ODPOWIEDZIALNOŚCIĄ, 02-785 Warszawa ul. Surowieckiego 1, Polska i dokonanie wpisu: GERDA SPÓŁKA Z OGRANICZONĄ ODPOWIEDZIALNOŚCIĄ, 02-232 Warszawa ul. Łopuszańska 49/53, Polska.

**138369** 2004 08 18 A. Wprowadzono zmianę uprawnionego przez wykreślenie wpisu: PADE S.A., 69, rue de la Libération

L-4210 Esch-sur Alzette, Luksemburg i dokonanie wpisu: GRUPA FABBRI INTERNATIONAL S.A., 8-10, Avenue de la Gare L-1610 Luksemburg, Luksemburg.

**138438** 2004 08 16 A. Wprowadzono zmianę uprawnionego przez wykreślenie wpisu: Sears, Roebuck and Co., 3333 Beverly Road Hoffman Estate Illinois 60179, Stany Zjednoczone Ameryki i dokonanie wpisu: Sears Brands, LLC, 3333 Beverly Road, Hoffman Estate, Illinois 60179, Stany Zjednoczone Ameryki.

**138554** 2004 08 18 A. Wprowadzono zmianę nazwy i siedziby uprawnionego przez wykreślenie wpisu: Cadbury-Wedel Spółka z o.o., 55-075 Bielany Wrocławskie ul. Czekoladowa 1, Polska i dokonanie wpisu: CADBURY WEDEL Sp. z o.o., 03-801 Warszawa ul. Zamoyskiego 28/30, Polska.

**138714** 2004 08 19 A. Wprowadzono zmianę uprawnionego przez wykreślenie wpisu: Mazerant Hanka, Biliński Roman Biuro Usług Turystycznych DROMADER S.C., 53-431 Wrocław Pl. Perea 3, Polska i dokonanie wpisu: BIURO USŁUG TURYSTYCZNYCH „DROMADER”-Mazerant Hanka, Curyło Janusz, 53-431 Wrocław Pl. Perea 3, Polska.

**138930** 2004 08 16 A. Wprowadzono zmianę nazwy uprawnionego przez wykreślenie wpisu: Molson Breweries, 175 Bloor Street East, Toronto, Ontario, Kanada i dokonanie wpisu: Molson Canada, 175 Bloor Street East, Toronto, Ontario, Kanada.

**139020** 2004 08 16 A. Wprowadzono zmianę uprawnionego przez wykreślenie wpisu: Wavin Metalplast-Buk Spółka z o.o., 64-320 Buk ul. Dobieżyńska 43, Polska i dokonanie wpisu: WAVIN B.V., Stationsplein 3, 8011 CW Zwolle, Holandia.

**139379** 2004 08 18 A. Wprowadzono zmianę siedziby uprawnionego przez wykreślenie wpisu: „MULTIVITA” Sp. z o.o., 34-650 Tymbark Tymbark 156, Polska i dokonanie wpisu: „MULTIVITA” Sp. z o.o., 03-236 Warszawa ul. Annapol 20, Polska.

**139379** 2004 08 18 A. Wprowadzono zmianę uprawnionego przez wykreślenie wpisu: „MULTIVITA” Sp. z o.o., 03-236 Warszawa ul. Annapol 20, Polska i dokonanie wpisu: Coca-Cola Poland Services Spółka z o.o., 00-609 Warszawa ul. Armii Ludowej 26, Polska.

**139706** 2004 08 18 A. Wprowadzono zmianę nazwy i siedziby uprawnionego przez wykreślenie wpisu: CADBURY-WEDEL Sp. z o.o., 55-075 Bielany Wrocławskie ul. Czekoladowa 1, Polska i dokonanie wpisu: CADBURY WEDEL Sp. z o.o., 03-801 Warszawa ul. Zamoyskiego 28/30, Polska.

**140372** 2004 08 04 A. Wprowadzono zmianę nazwy i adresu uprawnionego przez wykreślenie wpisu: TMP Worldwide Inc. (a Delaware corporation), 1633 Broadway New York New York 10019, Stany Zjednoczone Ameryki i dokonanie wpisu: MONSTER WORLDWIDE, INC., 622 Third Avenue, Nowy Jork, Nowy Jork 10017, Stany Zjednoczone Ameryki.

**140812** 2004 08 04 A. Wprowadzono zmianę adresu uprawnionego przez wykreślenie wpisu: Green Holdings Sp. z o.o., 02-801 Warszawa ul. Puławska 427, Polska i dokonanie wpisu: Green Holdings Sp. z o.o., 00-638 Warszawa, ul. Armii Ludowej 14, Polska.

**140844** 2004 08 02 A. Wprowadzono zmianę uprawnionego przez wykreślenie wpisu: Głowacki Marek, Litwiński Artur „GERDA II” Przedsiębiorstwo Innowacyjno-Wdrożeniowe, 02-785 Warszawa ul. Surowieckiego 1, Polska i dokonanie wpisu: GERDA II SPÓŁKA Z OGRANICZONĄ ODPOWIEDZIALNOŚCIĄ, 02-785 Warszawa ul. Surowieckiego 1, Polska.

**140844** 2004 08 02 A. Wprowadzono zmianę nazwy i adresu uprawnionego przez wykreślenie wpisu: GERDA II SPÓŁKA Z OGRANICZONĄ ODPOWIEDZIALNOŚCIĄ, 02-785 Warszawa ul. Surowieckiego 1, Polska i dokonanie wpisu: GERDA

SPÓŁKA Z OGRANICZONĄ ODPOWIEDZIALNOŚCIĄ, 02-232 Warszawa ul. Łopuszańska 49/53, Polska.

**141005** 2004 08 19 A. Wprowadzono zmianę uprawnionego przez wykreślenie wpisu: Bucki Mieczysław, Kuźniak Maciej, Skrzydlewski Henryk, Sotwin Stefan Przedsiębiorstwo Produkcyjno-Usługowo-Handlowe AMPLUS S.C., 32-105 Niegardów 37, Polska i dokonanie wpisu: Przedsiębiorstwo Produkcyjno-Usługowo-Handlowe „AMPLUS” S.C. – Bucki Mieczysław, Skrzydlewski Henryk, Sotwin Stefan, 32-105 Niegardów 37, Polska.

**141005** 2004 08 19 A. Wprowadzono zmianę nazwy i siedziby uprawnionego przez wykreślenie wpisu: Przedsiębiorstwo Produkcyjno-Usługowo-Handlowe „AMPLUS” S.C. - Bucki Mieczysław, Skrzydlewski Henryk, Sotwin Stefan, 32-105 Niegardów 37, Polska i dokonanie wpisu: AMPLUS - BUCKI, SKRZYDLEWSKI, SOTWIN SPÓŁKA JAWNA, 32-104 Koniusza Niegardów 26, Polska.

**141097** 2004 08 19 A. Wprowadzono zmianę uprawnionego przez wykreślenie wpisu: VITAX FOODS Spółka z o.o., 63-330 Dobrzyca ul. Parkowa 5, Polska i dokonanie wpisu: PLANTAROL Spółka z ograniczoną odpowiedzialnością, 63-040 Nowe Miasto nad Wartą Kłęka 1, Polska.

**141339** 2004 08 04 A. Wprowadzono zmianę nazwy i adresu uprawnionego przez wykreślenie wpisu: TMP Worldwide Inc. (a Delaware corporation), 1633 Broadway New York New York 10019, Stany Zjednoczone Ameryki i dokonanie wpisu: MONSTER WORLDWIDE, INC., 622 Third Avenue, Nowy Jork, Nowy Jork 10017, Stany Zjednoczone Ameryki.

**141539** 2004 08 16 A. Wprowadzono zmianę adresu uprawnionego przez wykreślenie wpisu: Green Holdings Sp. z o.o., 02-801 Warszawa ul. Puławska 427, Polska i dokonanie wpisu: Green Holdings Sp. z o.o., 00-638 Warszawa, ul. Armii Ludowej 14, Polska.

**141701** 2004 08 19 A. Wprowadzono zmianę uprawnionego przez wykreślenie wpisu: Cyrnek Bogdan, Wielgosz Franciszek Przedsiębiorstwo Produkcyjno-Handlowe „BOG-FRAN” S.C., 36-130 Raniżów-Borki, Polska i dokonanie wpisu: „BOG-FRAN” Spółka z ograniczoną odpowiedzialnością, 36-130 Raniżów-Borki 5, Polska.

**141979** 2004 08 19 A. Wprowadzono zmianę uprawnionego przez wykreślenie wpisu: Wesley Jessen Corporation, 333 East Howard Avenue Des Plaines IL 60018, Stany Zjednoczone Ameryki i dokonanie wpisu: Novartis AG, 4002 Bazylea, Szwajcaria.

**141980** 2004 08 19 A. Wprowadzono zmianę uprawnionego przez wykreślenie wpisu: Wesley Jessen Corporation, 333 East Howard Avenue Des Plaines IL 60018, Stany Zjednoczone Ameryki i dokonanie wpisu: Novartis AG, 4002 Bazylea, Szwajcaria.

**141981** 2004 08 19 A. Wprowadzono zmianę uprawnionego przez wykreślenie wpisu: Wesley Jessen Corporation, 333 East Howard Avenue Des Plaines IL 60018, Stany Zjednoczone Ameryki i dokonanie wpisu: Novartis AG, 4002 Bazylea, Szwajcaria.

**141982** 2004 08 19 A. Wprowadzono zmianę uprawnionego przez wykreślenie wpisu: Wesley Jessen Corporation, 333 East Howard Avenue Des Plaines IL 60018, Stany Zjednoczone Ameryki i dokonanie wpisu: Novartis AG, 4002 Bazylea, Szwajcaria.

**141983** 2004 08 19 A. Wprowadzono zmianę uprawnionego przez wykreślenie wpisu: Wesley Jessen Corporation, 333 East Howard Avenue Des Plaines IL 60018, Stany Zjednoczone Ameryki i dokonanie wpisu: Novartis AG, 4002 Bazylea, Szwajcaria.

**142354** 2004 08 19 A. Wprowadzono zmianę nazwy uprawnionego przez wykreślenie wpisu: Włodarczyk Stanisława Firma Produkcyjno-Handlowa „DARIA”, 34-220 Maków Podhalański ul. Wolności 145, Polska i dokonanie wpisu: Firma Produkcyjno-

Handlowa „DALIA” Stanisława Włodarczyk, 34-220 Maków Podhalański ul. Wolności 145, Polska.

**142843** 2004 08 19 A. Wprowadzono zmianę uprawnień przez wykreślenie wpisu: Chrzan Jerzy, Kasiorkiewicz Sławomir Przedsiębiorstwo Handlowo-Uługowo-Produkcyjne DONEGAL S.C., 35-006 Rzeszów ul. Jana Styki 11, Polska i dokonanie wpisu: Przedsiębiorstwo Handlowo-Uługowo-Produkcyjne „DONEGAL” Jerzy Chrzan, Sławomir Kasiorkiewicz Spółka Jawna, 35-006 Rzeszów ul. Styki 11, Polska.

**143121** 2004 08 30 D. Dokonano wpisu: Na podstawie zajęcia dokonanego przez Komornika Sądowego Rewiru I przy Sądzie Rejonowym w Oświęcimiu oraz tytułu wykonawczego Sądu Okręgowego w Białymstoku z dnia 13.01.2004 w sprawie sygn. VII GNc 12/04 Urząd dokonuje wpisu o zajęciu wierzytelności należnej dłużnikowi z tytułu przysługującego prawa ochronnego na znak towarowy: MASŁO PRODUKT POLSKI OSEŁKOWE GRZEŚMLECZ o nr R-143121 na rzecz Spółdzielni Mleczarskiej MLEKOPOL, Grajewo.

**143390** 2004 08 18 A. Wprowadzono zmianę siedziby uprawnionego przez wykreślenie wpisu: MULTIVITA Sp. z o.o., 34-650 Tymbark 156, Polska i dokonanie wpisu: MULTIVITA Sp. z o.o., 03-236 Warszawa ul. Annopol 20, Polska.

**143390** 2004 08 18 A. Wprowadzono zmianę uprawnionego przez wykreślenie wpisu: MULTIVITA Sp. z o.o., 03-236 Warszawa ul. Annopol 20, Polska i dokonanie wpisu: Coca-Cola Poland Services Spółka z o.o., 00-609 Warszawa ul. Armii Ludowej 26, Polska.

**143391** 2004 08 18 A. Wprowadzono zmianę siedziby uprawnionego przez wykreślenie wpisu: MULTIVITA Sp. z o.o., 34-650 Tymbark 156, Polska i dokonanie wpisu: MULTIVITA Sp. z o.o., 03-236 Warszawa ul. Annopol 20, Polska.

**143391** 2004 08 18 A. Wprowadzono zmianę uprawnionego przez wykreślenie wpisu: MULTIVITA Sp. z o.o., 03-236 Warszawa ul. Annopol 20, Polska i dokonanie wpisu: Coca-Cola Poland Services Spółka z o.o., 00-609 Warszawa ul. Armii Ludowej 26, Polska.

**143392** 2004 08 18 A. Wprowadzono zmianę siedziby uprawnionego przez wykreślenie wpisu: MULTIVITA Sp. z o.o., 34-650 Tymbark 156, Polska i dokonanie wpisu: MULTIVITA Sp. z o.o., 03-236 Warszawa ul. Annopol 20, Polska.

**143392** 2004 08 18 A. Wprowadzono zmianę uprawnionego przez wykreślenie wpisu: MULTIVITA Sp. z o.o., 03-236 Warszawa ul. Annopol 20, Polska i dokonanie wpisu: Coca-Cola Poland Services Spółka z o.o., 00-609 Warszawa ul. Armii Ludowej 26, Polska.

**143393** 2004 08 18 A. Wprowadzono zmianę siedziby uprawnionego przez wykreślenie wpisu: MULTIVITA Sp. z o.o., 34-650 Tymbark 156, Polska i dokonanie wpisu: MULTIVITA Sp. z o.o., 03-236 Warszawa ul. Annopol 20, Polska.

**143393** 2004 08 18 A. Wprowadzono zmianę uprawnionego przez wykreślenie wpisu: MULTIVITA Sp. z o.o., 03-236 Warszawa ul. Annopol 20, Polska i dokonanie wpisu: Coca-Cola Poland Services Spółka z o.o., 00-609 Warszawa ul. Armii Ludowej 26, Polska.

**143394** 2004 08 18 A. Wprowadzono zmianę siedziby uprawnionego przez wykreślenie wpisu: MULTIVITA Sp. z o.o., 34-650 Tymbark 156, Polska i dokonanie wpisu: MULTIVITA Sp. z o.o., 03-236 Warszawa ul. Annopol 20, Polska.

**143394** 2004 08 18 A. Wprowadzono zmianę uprawnionego przez wykreślenie wpisu: MULTIVITA Sp. z o.o., 03-236 Warszawa ul. Annopol 20, Polska i dokonanie wpisu: Coca-Cola Poland Services Spółka z o.o., 00-609 Warszawa ul. Armii Ludowej 26, Polska.

**143934** 2004 08 18 A. Wprowadzono zmianę siedziby uprawnionego przez wykreślenie wpisu: MULTIVITA Sp. z o.o., 34-650 Tymbark 156, Polska i dokonanie wpisu: MULTIVITA Sp. z o.o., 03-236 Warszawa ul. Annopol 20, Polska.

**143934** 2004 08 18 A. Wprowadzono zmianę uprawnionego przez wykreślenie wpisu: MULTIVITA Sp. z o.o., 03-236 Warszawa ul. Annopol 20, Polska i dokonanie wpisu: Coca-Cola Poland Services Spółka z o.o., 00-609 Warszawa ul. Armii Ludowej 26, Polska.

**143957** 2004 08 18 A. Wprowadzono zmianę siedziby uprawnionego przez wykreślenie wpisu: MULTIVITA Sp. z o.o., 34-650 Tymbark 156, Polska i dokonanie wpisu: MULTIVITA Sp. z o.o., 03-236 Warszawa ul. Annopol 20, Polska.

**143957** 2004 08 18 A. Wprowadzono zmianę uprawnionego przez wykreślenie wpisu: MULTIVITA Sp. z o.o., 03-236 Warszawa ul. Annopol 20, Polska i dokonanie wpisu: Coca-Cola Poland Services Spółka z o.o., 00-609 Warszawa ul. Armii Ludowej 26, Polska.

**143997** 2004 08 16 A. Wprowadzono zmianę uprawnionego przez wykreślenie wpisu: Zakłady Piwowskie w Leżajsku S.A., 37-300 Leżajsk ul. II Armii WP 5, Polska i dokonanie wpisu: Browary Żywiec Spółka Akcyjna, 34-300 Żywiec, ul. Browarna 88, Polska.

**143997** 2004 08 16 A. Wprowadzono zmianę nazwy uprawnionego przez wykreślenie wpisu: Browary Żywiec Spółka Akcyjna, 34-300 Żywiec, ul. Browarna 88, Polska i dokonanie wpisu: Grupa Żywiec Spółka Akcyjna, 34-300 Żywiec, ul. Browarna 88, Polska.

**144556** 2004 08 18 A. Wprowadzono zmianę siedziby uprawnionego przez wykreślenie wpisu: MULTIVITA Sp. z o.o., 34-650 Tymbark 156, Polska i dokonanie wpisu: MULTIVITA Sp. z o.o., 03-236 Warszawa ul. Annopol 20, Polska.

**144556** 2004 08 18 A. Wprowadzono zmianę uprawnionego przez wykreślenie wpisu: MULTIVITA Sp. z o.o., 03-236 Warszawa ul. Annopol 20, Polska i dokonanie wpisu: Coca-Cola Poland Services Spółka z o.o., 00-609 Warszawa ul. Armii Ludowej 26, Polska.

**144557** 2004 08 18 A. Wprowadzono zmianę siedziby uprawnionego przez wykreślenie wpisu: MULTIVITA Sp. z o.o., 34-650 Tymbark 156, Polska i dokonanie wpisu: MULTIVITA Sp. z o.o., 03-236 Warszawa ul. Annopol 20, Polska.

**144557** 2004 08 18 A. Wprowadzono zmianę uprawnionego przez wykreślenie wpisu: MULTIVITA Sp. z o.o., 03-236 Warszawa ul. Annopol 20, Polska i dokonanie wpisu: Coca-Cola Poland Services Spółka z o.o., 00-609 Warszawa ul. Armii Ludowej 26, Polska.

**144558** 2004 08 18 A. Wprowadzono zmianę siedziby uprawnionego przez wykreślenie wpisu: MULTIVITA Sp. z o.o., 34-650 Tymbark 156, Polska i dokonanie wpisu: MULTIVITA Sp. z o.o., 03-236 Warszawa ul. Annopol 20, Polska.

**144558** 2004 08 18 A. Wprowadzono zmianę uprawnionego przez wykreślenie wpisu: MULTIVITA Sp. z o.o., 03-236 Warszawa ul. Annopol 20, Polska i dokonanie wpisu: Coca-Cola Poland Services Spółka z o.o., 00-609 Warszawa ul. Armii Ludowej 26, Polska.

**144559** 2004 08 18 A. Wprowadzono zmianę siedziby uprawnionego przez wykreślenie wpisu: MULTIVITA Sp. z o.o., 34-650 Tymbark 156, Polska i dokonanie wpisu: MULTIVITA Sp. z o.o., 03-236 Warszawa ul. Annopol 20, Polska.

**144559** 2004 08 18 A. Wprowadzono zmianę uprawnionego przez wykreślenie wpisu: MULTIVITA Sp. z o.o., 03-236 Warszawa ul. Annopol 20, Polska i dokonanie wpisu: Coca-Cola Poland Services Spółka z o.o., 00-609 Warszawa ul. Armii Ludowej 26, Polska.

**145726** 2004 08 18 A. Wprowadzono zmianę nazwy uprawnionego przez wykreślenie wpisu: Dell Computer Corporation, One Dell Way Round Rock Texas 78682-2244, Stany Zjednoczone Ameryki i dokonanie wpisu: Dell Inc., One Dell Way Round Rock Texas 78682-8033, Stany Zjednoczone Ameryki.

**146064** 2004 08 16 A. Wprowadzono zmianę uprawnionego przez wykreślenie wpisu: Avaya Inc., 211 Mount Airy Road Basking Ridge New Jersey 07920, Stany Zjednoczone Ameryki i dokonanie wpisu: CommScope Solutions Properties, LLC, 1385 Southern Way, Sparks, Nevada 89431, Stany Zjednoczone Ameryki.

**146392** 2004 08 16 A. Wprowadzono zmianę nazwy uprawnionego przez wykreślenie wpisu: Tom Tailor Sportswear Handelsgesellschaft (działający również jako Tom Tailor Sportswear), Gerstedter Weg 14 22453 Hamburg, Niemcy i dokonanie wpisu: TOM TAILOR AG, Gerstedter Weg 14, 22453 Hamburg, Niemcy.

**146393** 2004 08 16 A. Wprowadzono zmianę nazwy uprawnionego przez wykreślenie wpisu: Tom Tailor Sportswear Handelsgesellschaft (działający również jako Tom Tailor Sportswear), Gerstedter Weg 14 22453 Hamburg, Niemcy i dokonanie wpisu: TOM TAILOR AG, Gerstedter Weg 14, 22453 Hamburg, Niemcy.

**146518** 2004 08 18 A. Wprowadzono zmianę siedziby uprawnionego przez wykreślenie wpisu: MULTIVITA Sp. z o.o., 34-650 Tymbark 156, Polska i dokonanie wpisu: MULTIVITA Sp. z o.o., 03-236 Warszawa ul. Annopol 20, Polska.

**146518** 2004 08 18 A. Wprowadzono zmianę uprawnionego przez wykreślenie wpisu: MULTIVITA Sp. z o.o., 03-236 Warszawa ul. Annopol 20, Polska i dokonanie wpisu: Coca-Cola Poland Services Spółka z o.o., 00-609 Warszawa ul. Armii Ludowej 26, Polska.

**146564** 2004 08 18 A. Wprowadzono zmianę nazwy uprawnionego przez wykreślenie wpisu: AIRTOURS PLC, Parkway One Parkway Business Centre 300 Princess Road Manchester M14 7LU, Wielka Brytania i dokonanie wpisu: MYTRAVEL GROUP PLC, Parkway One Parkway Business Centre 300 Princess Road Manchester M14 7LU, Wielka Brytania.

**148282** 2004 08 04 A. Wprowadzono zmianę nazwy uprawnionego przez wykreślenie wpisu: STS Racing GmbH, Südwestpark 94, 90449 Norymberga, Niemcy i dokonanie wpisu: Stadlbauer Spiel- und Freizeitartikel GmbH, Südwestpark 94, 90449 Norymberga, Niemcy.

### 312

#### DECYZJE O UNIEWAŻNIENIU PRAWA OCHRONNEGO

*Poniższe zestawienie zawiera kolejno: numer prawa ochronnego na znaki towarowe, datę unieważnienia prawa ochronnego oraz treść decyzji.*

102 122 2002 01 31 Unieważniono w całości

114 197 2002 10 28 Unieważniono w całości

### 313

#### DECYZJE O WYGAŚNIĘCIU PRAWA OCHRONNEGO

*Poniższe zestawienie zawiera kolejno: numer prawa ochronnego na znaki towarowe i datę wygaśnięcia prawa ochronnego. W przypadku wygaśnięcia prawa tylko dla części towarów (usług) wymienia się te towary (usługi).*

71 780 2000 12 04 Prawo wygasło w całości. Wnioskiem z dnia 4 grudnia 2000 r. pełnomocnik uprawnione-

go poinformował Urząd o rezygnacji z dalszej ochrony przedmiotowego znaku towarowego.

104 308 2003 06 23 Prawo wygasło w całości. Wnioskiem z dnia 2003.06.23 wnioskodawca poinformował Urząd o rezygnacji z dalszej ochrony przedmiotowego znaku towarowego.

104 354 2003 06 23 Prawo wygasło w całości. Wnioskiem z dnia 2003.06.23 wnioskodawca poinformował Urząd o rezygnacji z dalszej ochrony przedmiotowego znaku towarowego.

104 355 2003 06 23 Prawo wygasło w całości. Wnioskiem, z dnia 2003.06.23 wnioskodawca poinformował Urząd o rezygnacji z dalszej ochrony przedmiotowego znaku towarowego.

82 860 2002 10 08 Prawo wygasło w części dla towarów i usług: urządzenia do odsiarczania spalin; dokumentacja projektowa; klasy 11, 16.

84 997 2003 07 23 Prawo wygasło w części dla towarów i usług: kształtki, złączki, rury, metalowe materiały budowlane; zgrzewarki, agregaty prądotwórcze; folie geomembranowe; uzdatnianie wody, utylizacja odpadów i surowców wtórnych, oczyszczanie ścieków; klasy 06, 09, 17, 40.

85 073 2002 12 28 Prawo wygasło w części dla towarów i usług: narzędzia i przyrządy ręczne rolnicze, ogrodnicze, sadownicze i dla leśnictwa, biała broń; hełm dla pilarzy; samochody i samoloty oraz części zamienne do nich; broń palna i amunicja; książki, kalendarze i czasopisma; drewno użytkowe; meble; usługi remontowe w zakresie pojazdów, maszyn i urządzeń dla rolnictwa, ogrodnictwa, sadownictwa i leśnictwa; klasy 08, 09, 12, 13, 19, 20, 37.

86 338 2002 10 14 Prawo wygasło w części dla towarów i usług: tkaniny, koronki, hafty, guziki, usługi ubezpieczeniowe i finanse; klasy 24, 26, 36.

86 584 2003 04 14 Prawo wygasło w części dla towarów i usług: pompy wiatrowe, silniki wiatrowe, urządzenia do oczyszczania ścieków, filtry kominowe; klasy 7, 11.

92 254 2003 06 04 Prawo wygasło w części dla towarów: aparaty oświetleniowe, grzewcze, instalacje sanitarne a w szczególności: kotły do celów grzewczych gazowe olejowe i na paliwo stałe, urządzenia klimatyzacyjne, pompy, hydranty, bojlerzy ogrzewcze, miski klozetowe, natryski, palniki do pieców, suszarnie, węzownice, wymienniki ciepła, zbiorniki do instalacji sanitarnych; klasa 11.

93 930 2004 01 31 Prawo wygasło w części dla towarów i usług: wyroby galanterii skórzanej, skóry i imitacja skóry, sprzęt sportowy, gry i zabawki w tym modele samochodów; klasy 18, 28.

94 387 2003 11 15 Prawo wygasło w części dla towarów: preparaty do czyszczenia, preparaty do prania, środki myjące, preparaty do polerowania, środki do usuwania plam i ścierne; urządzenia elektryczne do czyszczenia włączając maszyny do prania, maszyny do polerowania, czyszczenia podłóg i odkurzacze; klasa 3 i 9.

122 873 2003 07 18 Prawo wygasło w części dla towarów: tytoń,  
cygarетки, cygara; z klasy 34.

314

**WYGAŚNIĘCIE PRAWA OCHRONNEGO**  
(prawa nieprzedłużone)

*Poniższe zestawienie zawiera kolejno: numer prawa ochronnego  
na znak towarowy oraz datę wygaśnięcia prawa ochronnego.*

86625 2003 03 27	86894 2003 05 19	87257 2003 04 29	87672 2002 08 13
86628 2003 04 27	86964 2002 11 18	87258 2003 05 06	87681 2003 02 10
86635 2003 05 26	86965 2002 12 02	87281 2002 12 28	87682 2003 03 04
86636 2003 06 04	86966 2002 12 09	87282 2003 01 06	87684 2003 03 25
86638 2003 07 05	86967 2002 12 22	87283 2003 02 10	87692 2003 05 26
86662 2002 12 09	86968 2002 12 22	87285 2003 03 10	87736 2002 12 23
86663 2002 12 09	86968 2002 12 22	87286 2003 03 09	87739 2003 03 25
86663 2002 12 09	86970 2002 12 30	87288 2003 04 29	87740 2003 04 01
86664 2002 12 10	86975 2003 01 27	87291 2003 05 12	87758 2003 04 28
86665 2002 12 21	86976 2003 02 10	87323 2003 01 20	87760 2003 05 11
86667 2003 01 28	86977 2003 02 17	87324 2003 01 21	87761 2003 05 11
86670 2003 02 25	86978 2003 03 03	87325 2003 02 01	87762 2003 05 11
86671 2003 03 02	86985 2002 12 11	87326 2003 02 05	87763 2003 05 11
86674 2003 03 19	86987 2003 03 17	87344 2003 05 06	87764 2003 05 11
86677 2003 04 06	87009 2003 04 28	87345 2003 05 06	87766 2003 05 12
86689 2003 07 01	87013 2003 04 29	87346 2003 05 06	87778 2003 01 29
86697 2002 11 26	87014 2003 04 28	87347 2003 05 06	87779 2003 01 29
86698 2002 11 26	87015 2003 06 09	87348 2003 05 24	87780 2003 01 29
86699 2003 02 19	87016 2003 05 04	87349 2003 05 24	87844 2003 02 19
86703 2003 05 05	87017 2003 05 05	87399 2002 11 18	87845 2003 03 10
86705 2003 05 20	87025 2003 05 12	87402 2003 04 08	87846 2003 04 02
86725 2002 12 11	87032 2003 05 26	87403 2003 05 06	87847 2003 04 02
86728 2003 02 11	87035 2003 05 27	87414 2003 05 26	87849 2003 04 16
86729 2003 02 11	87036 2003 05 27	87415 2003 05 26	87850 2003 04 30
86730 2003 03 02	87037 2003 05 27	87416 2003 06 16	87916 2003 03 23
86733 2003 05 10	87038 2003 05 27	87437 2003 01 22	87919 2003 06 26
86734 2003 05 10	87039 2003 05 27	87438 2003 02 19	87945 2003 05 21
86735 2003 05 10	87039 2003 05 27	87439 2003 03 15	88011 2003 03 30
86764 2002 12 23	87040 2003 05 27	87440 2003 04 09	88028 2003 01 26
86766 2003 01 26	87041 2003 06 14	87441 2003 04 29	88029 2003 02 12
86769 2003 05 10	87062 2002 11 24	87441 2003 04 29	88030 2003 02 24
86772 2003 06 16	87063 2002 11 24	87450 2003 05 19	88031 2003 03 09
86790 2002 11 18	87064 2002 11 24	87454 2003 01 20	88032 2003 03 10
86791 2003 03 01	87066 2003 03 02	87461 2003 02 09	88032 2003 03 10
86794 2003 05 21	87067 2003 03 05	87462 2003 02 16	88033 2003 03 17
86796 2003 06 17	87093 2003 01 29	87492 2002 12 02	88034 2003 04 08
86808 2002 12 04	87093 2003 01 29	87493 2003 01 12	88035 2003 04 16
86809 2002 12 04	87100 2002 12 01	87494 2003 04 21	88036 2003 04 30
86810 2002 12 04	87106 2002 11 20	87496 2003 05 13	88037 2003 05 10
86811 2002 12 04	87109 2002 12 09	87497 2003 06 22	88037 2003 05 10
86812 2002 12 04	87110 2003 01 26	87506 2002 12 07	88038 2003 05 11
86815 2003 01 13	87111 2003 01 29	87507 2003 01 22	88043 2003 05 05
86816 2003 02 16	87112 2003 03 26	87507 2003 01 22	88083 2003 05 11
86818 2003 04 05	87121 2002 12 09	87508 2003 01 26	88084 2003 06 17
86819 2003 04 29	87122 2003 03 02	87509 2003 02 26	88100 2002 12 09
86820 2003 05 07	87187 2003 02 04	87510 2003 04 15	88101 2002 12 08
86828 2003 06 17	87199 2003 01 26	87511 2003 04 20	88102 2002 12 14
86829 2003 06 30	87213 2003 01 25	87513 2003 06 04	88104 2003 01 13
86860 2002 12 03	87216 2003 03 08	87525 2003 06 25	88106 2003 03 09
86861 2003 01 13	87217 2003 03 09	87538 2002 12 11	88108 2003 04 23
86863 2003 04 22	87220 2003 05 11	87539 2002 12 11	88154 2002 12 08
86865 2003 05 19	87221 2003 05 12	87540 2002 12 11	88155 2002 12 10
86866 2003 05 18	87222 2003 05 12	87541 2002 12 11	88156 2003 01 06
86888 2002 12 09	87222 2003 05 12	87542 2003 03 10	88158 2003 02 25
86890 2003 03 26	87223 2003 05 12	87565 2002 12 11	88160 2003 05 18
86891 2003 04 30	87224 2003 05 12	87568 2003 04 21	88188 2002 12 22
	87249 2003 03 05	87569 2003 04 21	88189 2003 02 16
	87253 2003 04 02	87614 2003 02 19	88195 2002 12 22
	87256 2003 04 29	87644 2003 02 15	88196 2003 01 28
		87646 2003 03 10	88197 2003 04 01
		87647 2003 03 10	88198 2003 04 23
		87648 2003 03 19	88199 2003 05 13
		87654 2003 04 15	88224 2003 01 28
		87655 2003 04 28	88240 2002 11 18
		87659 2003 05 06	88241 2002 11 18
		87660 2003 05 05	88268 2003 04 09
		87661 2003 05 12	88301 2002 12 31
		87663 2003 03 18	88302 2003 02 08

88303	2003 02 15	88731	2003 03 25	89315	2002 12 09	89788	2003 04 15
88304	2003 03 09	88784	2003 02 16	89316	2003 03 05	89789	2003 05 07
88305	2003 04 05	88800	2003 01 29	89318	2003 04 23	89790	2003 06 07
88306	2003 04 30	88821	2002 12 15	89322	2003 05 25	89791	2003 06 15
88313	2003 01 20	88822	2002 12 18	89324	2003 06 09	89792	2003 06 15
88314	2003 02 02	88851	2003 05 24	89325	2003 06 09	89804	2003 05 05
88315	2003 02 10	88864	2003 02 24	89332	2002 12 22	89805	2003 05 05
88318	2003 03 26	88865	2003 03 23	89334	2003 03 23	89810	2003 02 26
88344	2003 04 07	88866	2003 05 19	89336	2003 04 08	89812	2003 03 15
88345	2003 05 11	88890	2002 12 11	89337	2003 05 04	89813	2003 04 02
88354	2003 01 14	88891	2002 12 11	89338	2003 05 14	89824	2002 11 18
88355	2003 03 04	88892	2003 01 08	89339	2003 05 21	89825	2002 11 17
88356	2003 03 04	88893	2003 01 07	89341	2003 07 01	89828	2003 03 22
88393	2003 01 28	88894	2003 01 07	89361	2003 02 15	89830	2003 05 24
88395	2003 03 04	88895	2003 02 15	89363	2003 03 05	89890	2002 12 29
88397	2003 03 24	88896	2003 02 18	89365	2003 03 19	89891	2002 12 29
88446	2003 05 21	88898	2003 03 18	89366	2003 04 06	89892	2003 02 01
88453	2002 05 29	88899	2003 04 09	89372	2002 11 26	89893	2003 02 11
88459	2002 12 15	88900	2003 04 22	89374	2003 02 17	89894	2003 02 18
88460	2002 12 17	88901	2003 04 26	89377	2003 03 06	89943	2003 05 05
88461	2003 01 13	88917	2003 04 27	89378	2003 04 02	89945	2003 05 21
88462	2003 02 01	88932	2002 11 28	89379	2003 04 30	89951	2003 07 05
88463	2003 03 09	88933	2002 12 21	89383	2003 06 24	89964	2003 06 09
88464	2003 03 09	88934	2003 06 02	89421	2002 12 18	90024	2003 04 01
88467	2003 03 24	88949	2003 03 29	89422	2002 12 18	90025	2003 04 05
88468	2003 04 08	88951	2003 05 17	89423	2002 12 18	90029	2003 06 02
88505	2003 05 25	88952	2003 05 20	89424	2003 03 10	90030	2003 06 14
88508	2003 03 05	88978	2003 02 22	89425	2003 03 19	90031	2003 06 25
88514	2002 12 29	88980	2003 03 05	89426	2003 03 18	90084	2003 05 27
88515	2003 01 25	88981	2003 03 25	89427	2003 04 02	90113	2003 01 11
88518	2003 02 16	89029	2003 03 16	89428	2003 04 05	90115	2003 03 12
88519	2003 02 26	89042	2003 02 18	89429	2003 04 22	90147	2003 02 04
88520	2003 04 01	89043	2003 02 26	89430	2003 05 19	90148	2003 04 06
88522	2003 04 22	89052	2003 02 12	89464	2002 11 24	90169	2003 03 05
88535	2003 06 22	89060	2003 04 05	89465	2002 12 18	90202	2003 02 01
88540	2003 02 09	89063	2003 01 28	89466	2002 12 18	90223	2003 06 14
88548	2003 01 25	89064	2003 01 28	89467	2003 01 13	90224	2003 06 14
88551	2003 03 23	89065	2003 01 28	89470	2003 02 22	90227	2003 02 15
88552	2003 05 28	89067	2003 03 11	89471	2003 03 22	90228	2003 02 24
88577	2003 01 18	89079	2003 01 29	89472	2003 03 22	90229	2003 03 19
88579	2003 04 15	89137	2003 03 19	89475	2003 05 17	90231	2003 04 02
88607	2003 02 10	89138	2003 06 22	89523	2003 03 22	90238	2003 07 06
88608	2003 02 25	89187	2003 03 10	89525	2003 04 15	90264	2003 03 19
88610	2003 05 14	89188	2003 03 12	89526	2003 04 26	90265	2003 03 25
88628	2003 03 15	89189	2003 03 12	89553	2003 04 21	90266	2003 03 25
88629	2003 04 01	89192	2003 03 12	89575	2003 05 14	90268	2003 04 27
88653	2002 11 16	89194	2003 05 24	89589	2003 01 27	90269	2003 06 04
88654	2003 02 23	89213	2003 02 26	89590	2003 03 05	90270	2003 06 04
88655	2003 02 26	89218	2002 12 30	89594	2003 06 15	90271	2003 06 07
88656	2003 03 03	89220	2003 05 17	89595	2003 07 06	90273	2003 06 28
88673	2003 04 07	89221	2003 06 15	89596	2002 12 09	90379	2003 03 24
88680	2003 02 22	89239	2002 12 30	89617	2003 02 12	90381	2003 06 08
88681	2003 03 15	89240	2003 04 28	89619	2003 05 07	90382	2003 06 09
88682	2003 04 15	89242	2003 05 12	89620	2003 05 20	90383	2003 06 18
88693	2003 01 29	89243	2003 06 01	89621	2003 06 29	90420	2003 01 26
88695	2003 02 08	89244	2003 06 01	89661	2002 11 25	90426	2003 06 02
88696	2003 02 22	89273	2002 12 05	89662	2003 02 22	90427	2003 06 11
88698	2003 03 18	89274	2002 12 05	89664	2003 04 28	90428	2003 06 28
88699	2003 04 13	89275	2002 12 28	89666	2003 05 14	90462	2003 06 03
88700	2003 04 13	89276	2003 01 20	89667	2003 05 14	90517	2003 03 24
88704	2003 06 01	89278	2003 02 17	89670	2003 06 30	90588	2003 04 30
88725	2002 11 16	89279	2003 02 26	89708	2003 03 19	90590	2003 06 09
88727	2003 01 07	89281	2003 04 27	89711	2003 04 30	90591	2003 06 14
88728	2003 02 01	89282	2003 05 18	89712	2003 05 10	90636	2002 12 09
88729	2003 02 03	89283	2003 05 18	89762	2003 06 08	90637	2003 03 26
88730	2003 03 12	89286	2003 05 20	89787	2003 04 15	90638	2003 04 16

90639	2003 06 01	91380	2003 02 22	92173	2003 06 14	93435	2003 03 17
90687	2003 02 26	91382	2003 03 30	92174	2003 06 17	93436	2003 05 10
90689	2003 04 26	91383	2003 03 30	92230	2002 11 20	93505	2003 04 14
90690	2003 04 28	91387	2003 06 04	92248	2003 04 23	93558	2003 06 16
90691	2003 05 19	91479	2003 03 29	92249	2003 04 22	93595	2003 03 04
90700	2003 06 24	91480	2003 05 04	92256	2003 04 30	93596	2003 03 04
90701	2003 06 24	91481	2003 05 17	92268	2003 03 12	93597	2003 05 14
90764	2003 02 09	91482	2003 05 21	92270	2003 04 13	93599	2003 06 04
90765	2003 02 09	91483	2003 06 03	92271	2003 04 15	93600	2003 06 25
90793	2003 02 03	91484	2003 06 22	92272	2003 05 07	93699	2003 04 13
90795	2003 05 19	91485	2003 06 30	92273	2003 06 30	93700	2003 04 14
90811	2003 02 16	91486	2003 06 30	92290	2003 04 08	93701	2003 05 27
90812	2003 03 04	91515	2003 02 11	92291	2003 04 14	93702	2003 05 31
90815	2003 03 04	91516	2003 06 23	92336	2003 05 24	93738	2003 03 03
90816	2003 05 07	91562	2003 06 25	92448	2002 12 11	93739	2003 03 03
90817	2003 05 21	91625	2002 12 30	92469	2003 03 10	93831	2003 02 15
90848	2003 06 04	91626	2003 03 17	92470	2003 06 14	93833	2003 05 20
90882	2003 05 28	91628	2003 06 22	92494	2003 05 11	93919	2003 02 22
90901	2003 04 28	91639	2003 06 07	92495	2003 05 11	93920	2003 05 06
90911	2003 03 23	91641	2003 02 26	92496	2003 05 28	93922	2003 05 17
90916	2003 04 09	91642	2003 07 01	92528	2003 05 14	94061	2003 05 11
90917	2003 04 09	91657	2003 05 19	92531	2003 05 19	94075	2003 05 18
90918	2003 04 27	91713	2003 03 09	92545	2003 05 14	94114	2003 06 24
90919	2003 04 27	91756	2003 01 25	92554	2003 03 26	94115	2003 06 22
90920	2003 04 27	91781	2003 04 29	92555	2003 05 25	94132	2003 03 03
90921	2003 05 04	91824	2003 05 13	92566	2003 06 24	94133	2003 05 17
90923	2003 06 02	91827	2003 03 09	92567	2003 05 06	94152	2003 06 28
90926	2003 05 25	91848	2003 06 08	92627	2003 03 03	94163	2003 05 05
90941	2003 05 18	91850	2003 03 02	92682	2003 05 11	94164	2003 05 05
90952	2003 03 05	91892	2003 05 26	92697	2003 05 08	94250	2003 01 25
90953	2003 03 05	91905	2003 06 01	92698	2003 05 08	94251	2003 05 14
90954	2003 03 12	91918	2003 06 30	92812	2003 04 30	94265	2003 05 21
90957	2003 07 02	91929	2003 04 30	92856	2003 02 11	94317	2003 02 01
90991	2003 03 29	91930	2003 06 14	92857	2003 03 10	94333	2003 06 07
90992	2003 05 20	91931	2003 06 07	92876	2003 06 29	94334	2003 06 07
90994	2003 05 27	91933	2003 06 07	92878	2003 01 27	94374	2003 04 08
91041	2003 04 21	91938	2003 05 25	92901	2003 05 14	94380	2003 06 16
91042	2003 05 20	91971	2003 05 31	92914	2003 03 03	94393	2003 06 29
91043	2003 05 25	91972	2003 07 06	92946	2002 12 17	94412	2003 03 12
91045	2003 06 30	91991	2003 06 01	92947	2002 12 17	94413	2002 12 02
91053	2003 03 09	91992	2003 06 09	92948	2003 02 22	94481	2003 03 17
91087	2003 02 25	91998	2003 06 01	92949	2003 05 13	94495	2003 04 27
91089	2003 03 19	91999	2003 06 08	93010	2003 04 13	94506	2003 01 20
91090	2003 04 06	92045	2003 03 17	93011	2003 04 19	94516	2003 03 04
91092	2003 05 05	92047	2003 05 21	93030	2003 04 27	94525	2003 05 14
91093	2003 06 02	92048	2003 05 24	93031	2003 05 31	94532	2003 03 19
91094	2003 06 03	92049	2003 05 29	93032	2003 07 05	94557	2003 04 23
91097	2003 07 06	92050	2003 05 29	93033	2003 07 06	94579	2003 01 18
91152	2003 02 11	92086	2003 03 26	93043	2003 07 05	94595	2003 03 06
91156	2003 04 16	92087	2003 03 26	93059	2002 12 02	94660	2003 06 08
91157	2003 04 26	92116	2003 03 04	93061	2003 03 03	94721	2003 04 06
91158	2003 04 26	92117	2003 06 08	93062	2003 05 31	94722	2003 05 11
91165	2003 05 12	92137	2002 11 23	93085	2003 07 01	94731	2003 05 06
91167	2003 05 14	92138	2003 01 30	93087	2003 04 23	94733	2003 06 28
91168	2003 06 09	92141	2003 06 25	93097	2003 05 20	94741	2003 05 14
91169	2003 06 14	92145	2003 05 12	93106	2003 05 10	94785	2002 12 29
91170	2003 06 18	92156	2002 11 24	93120	2003 03 09	94876	2003 01 20
91171	2003 06 24	92157	2003 01 29	93133	2003 05 07	94881	2003 06 15
91191	2003 05 27	92160	2003 04 15	93188	2003 05 31	94990	2003 05 24
91192	2003 06 02	92161	2003 04 14	93206	2003 06 08	94993	2003 06 29
91193	2003 06 04	92165	2003 04 27	93232	2003 06 02	94994	2003 06 29
91194	2003 06 07	92167	2003 05 24	93342	2002 12 22	94995	2003 06 29
91199	2003 06 24	92168	2003 05 26	93393	2003 04 16	95071	2003 06 25
91322	2003 03 09	92170	2003 06 02	93394	2003 05 04	95192	2003 03 08
91351	2003 04 26	92171	2003 06 02	93395	2003 05 24	95259	2002 12 07
91352	2003 04 26	92172	2003 06 08	93396	2003 06 01	95295	2003 02 22



95336 2003 01 27  
 95358 2003 06 09  
 95362 2003 03 18  
 95363 2003 05 06  
 95378 2003 04 29  
 95433 2003 01 20  
 95459 2003 04 24  
 95469 2003 01 20  
 95535 2003 01 27  
 95541 2003 03 05  
 95560 2003 05 13  
 95561 2003 05 13  
 95562 2003 05 13  
 95563 2003 05 13  
 95564 2003 05 13  
 95610 2003 05 29  
 95623 2003 05 11  
 95645 2003 06 25  
 95675 2003 03 10  
 95700 2003 05 28  
 95714 2002 12 07  
 95717 2003 07 06  
 95884 2003 05 24  
 95892 2003 01 26  
 95976 2003 05 10  
 95977 2003 05 07  
 96298 2003 06 25  
 96332 2003 04 30  
 96390 2002 12 07  
 96395 2003 05 10  
 96406 2003 03 09  
 96434 2003 05 05  
 96435 2003 05 05  
 96436 2003 05 05  
 96438 2003 06 04  
 96481 2003 06 15  
 96538 2003 02 16  
 96555 2002 11 20  
 96768 2003 06 09  
 96809 2003 06 16  
 96886 2003 07 02  
 96889 2003 07 02  
 96894 2003 06 28  
 96999 2002 12 28  
 97000 2002 12 28  
 97001 2002 12 28  
 97007 2003 03 24  
 97010 2003 03 24  
 97114 2003 04 14  
 97217 2003 04 01  
 97247 2003 01 22

97332 2003 04 09  
 97509 2003 06 14  
 97729 2003 05 10  
 97731 2003 06 09  
 97734 2003 07 03  
 97814 2003 05 20  
 98043 2003 02 05  
 98116 2003 06 30  
 98270 2003 04 02  
 98283 2003 05 14  
 98343 2003 04 08  
 98357 2003 05 26  
 98375 2003 03 29  
 98381 2003 04 13  
 98449 2003 02 26  
 98479 2003 02 16  
 99029 2003 05 12  
 99062 2003 03 15  
 99063 2003 05 14  
 99306 2003 05 04  
 99338 2003 06 29  
 99516 2003 04 30  
 99746 2003 05 31  
 99973 2003 05 24  
 100284 2003 07 30  
 100342 2003 05 31  
 100654 2003 05 13  
 100820 2003 07 09  
 100824 2003 08 26  
 100998 2003 08 20  
 101359 2003 07 13  
 101643 2003 08 31  
 101874 2003 07 19  
 101933 2003 08 14  
 102260 2003 05 25  
 102846 2003 05 28  
 103636 2003 07 30  
 104110 2003 07 29  
 104497 2003 08 10  
 104962 2003 05 25  
 105103 2003 06 07  
 107377 2003 09 03  
 108020 2003 07 13  
 108909 2003 07 12  
 108918 2003 07 14  
 109161 2003 07 29  
 110477 2003 07 27  
 110981 2003 07 23  
 122466 2003 07 14  
 122743 2003 05 20  
 127135 2003 07 14

nego powinno być: HYDRO-VACU-UM S.A., Grudziądz, Polska.

98 025 12/97 2004 06 29 Zmieniono decyzję o rejestracji znaku towarowego z dn. 03.10.1994 r. w następujący sposób:  
 w części dotyczącej nazwy uprawnionego powinno być: Restauracja ESTELLA Spółka Cywilna – Galas Jarosław, Nowak Jan, Knasiecki Piotr, Poznań, Polska.

104 605 11/98 1999 05 14 Zmieniono decyzję o rejestracji znaku towarowego z dn. 12.08.1998 r. w następujący sposób:  
 w części dotyczącej nazwy i siedziby uprawnionego powinno być: HTM SPORT S.p.A., Rapallo (Genova), Włochy.

144 741 12/03 2004 06 25 Sprostowano oczywistą omyłkę w decyzji o udzieleniu prawa ochronnego na znak towarowy z dn. 03.07.2003 r. w następujący sposób:  
 w części dotyczącej wykazu towarów powinno być:  
 03: niemedyczne preparaty toaletowe, perfumy, wody toaletowe, mydła, pianki i kremy do golenia, niemedyczne preparaty do użytku przed, w trakcie i po goleniu, preparaty do włosów, preparaty do ciała, szampony, żele, lakiery i pianki do włosów, środki przeciwpotowe, dezodoranty do użytku osobistego, preparaty w rozpylaczu do ciała, wody kolońskie, mydła, kosmetyki, kremy kosmetyczne, samoopalacze, preparaty do opalania, lotiony do twarzy, tusze do rzęs, pomadki, żele, płyny i pudry do twarzy, ciała i rąk.

146 068 01/04 2004 06 18 Sprostowano oczywistą omyłkę w decyzji o udzieleniu prawa ochronnego na znak towarowy z dn. 13.08.2003 r. w następujący sposób:  
 w części dotyczącej nazwy uprawnionego powinno być: AstraZeneca UK Limited, Londyn, Wielka Brytania.

146 299 01/04 2004 06 28 Sprostowano oczywistą omyłkę w decyzji o udzieleniu prawa ochronnego na znak towarowy z dn. 30.05.2003 r. w następujący sposób:  
 w części dotyczącej nazwy uprawnionego powinno być: Przedsiębiorstwo Produkcyjno Handlowe RAKWIN Sp. z o.o., Rakoniewice, Polska.

146 782 02/04 2004 08 09 Zmieniono decyzję o udzieleniu prawa ochronnego na znak towarowy z dn. 19.09.2003 r. w następujący sposób:  
 w części dotyczącej nazwy uprawnionego powinno być: GARBALINSKI POLSKA Spółka z o.o. Maszyny, Technika Okienna i Drzwiowa, Poznań, Polska.

148 023 04/04 2004 06 21 Sprostowano oczywistą omyłkę w decyzji o udzieleniu prawa ochronnego na znak towarowy z dn. 11.09.2003 r.

### 315

#### DECYZJE O ZMIANIE LUB UCHYLENIU DECYZJI (opublikowanych w Wiadomościach Urzędu Patentowego)

*Poniższe zestawienie zawiera kolejno: numer prawa ochronnego na znak towarowy, numer i rok wydania Wiadomości Urzędu Patentowego, w którym zmieniona lub uchylona decyzja została ogłoszona oraz datę i treść decyzji, w której zmieniono lub uchylono decyzję poprzednią.*

86 068 12/95 2004 06 29 Zmieniono decyzję o rejestracji znaku towarowego z dn. 06.07.1995 r. w następujący sposób:  
 w części dotyczącej nazwy uprawnio-

w następujący sposób:  
w części dotyczącej zastrzeżenia kolorów powinno być: niebieski, czerwony, zielony, żółty, różowy, biały, czarny.

149 607 06/04 2004 08 06 Sprostowano oczywistą omyłkę w decyzji o udzieleniu prawa ochronnego na znak towarowy z dn. 03.12.2003 r. w następujący sposób:  
w części dotyczącej zastrzeżenia kolorów powinno być: niebieski, ciemnoniebieski, czarny, żółty.

## 316

**REJESTRACJA MIĘDZYNARODOWA  
UZNANA W POLSCE**

*Poniższe zestawienie zawiera kolejno: numer międzynarodowego rejestru znaków towarowych, określenie znaku towarowego przedstawionego postaci liter bądź cyfr oraz - jeżeli dotyczy - wskazanie symboli klas elementów graficznych znaku i w razie potrzeby rodzaju znaku, określenie klas towarowych, nazwisko i imię lub nazwę uprawnionego, jego miejsce zamieszkania lub siedzibę oraz kod kraju, datę rejestracji międzynarodowej, datę zamieszczenia informacji o tej rejestracji w Biuletynie Urzędu Patentowego oraz datę notyfikacji bądź datę rozszerzenia terytorialnego.*

**2R 160485** TOISON D'OR 16  
CFE: 27.5.1  
KOH-I-NOOR HARDTMUTH a.s. F.A. Gerstnera 3 České Budejovice (CZ)  
1952 03 19 2003 08 11 2002 06 25

**2R 175042** TURN-O-GRAPH 14  
ROLEX SA Rue François-Dussaud 3-5-7 Geneve 24 (CH)  
1954 02 24 2003 09 08 2003 06 16

**2R 185468** LAROMER 01, 02  
BASF Aktiengesellschaft Carl-Bosch-Strasse 38 Ludwigshafen (DE)  
1955 06 13 2003 09 08 2003 05 22

**2R 193056** SUANOVL 05  
MERIAL 17, rue Bourgelat LYON (FR)  
1956 05 31 2003 08 25 2003 05 16

**2R 213229** LAROFLEX 01, 02  
BASF Aktiengesellschaft Carl-Bosch-Strasse 38 Ludwigshafen (DE)  
1958 09 24 2003 09 22 2003 05 22

**2R 218033** WALOTHEN 16, 17  
Wolff Walsrode AG Walsrode (DE)  
1959 03 10 2003 10 06 2003 07 08

**2R 243237** BALACRON 16, 18, 27  
BN International B.V. Rokerijweg 5 HUIZEN (NL)  
1961 05 15 2003 09 22 2003 05 22

**2R 244220** MAJOR DENT 05, 10  
CFE: 17.2.1, 25.1.15, 26.11.2, 27.5.1  
MAJOR PRODOTTI DENTARI S.P.A. Via Luigi Einaudi 23 MONCALIERI (Torino) (IT)  
1961 06 12 2003 09 22 2002 08 02

**2R 246793** LAROPAL 01, 02, 16  
BASF Aktiengesellschaft Carl-Bosch-Strasse 38 Ludwigshafen am Rhein (DE)  
1961 08 24 2003 09 22 2003 05 22

**R 270332** Duftwolke 31  
Rosen-Tantau Mathias Tantau Nachfolger Tornescher Weg 13 Uetersen (DE)  
1963 06 07 2003 09 08 2003 06 07

**2R 278357** James Cook 01, 33  
Lidl Stiftung & Co. KG Stiftsbergstrasse 1 Neckarsulm (DE)  
1964 01 13 2003 08 11 2003 04 10

**2R 281344** Filia 30  
Plus Warenhandels-gesellschaft mbH Wissollstrasse 5-43 Mülheim an der Ruhr (DE)  
1964 03 20 2003 09 08 2003 06 18

**2R 287525** TRADE MARK 33  
CFE: 3.4.7  
RUDOLF JELÍNEK, A.S. Razov 472 Vizovice (CZ)  
1964 08 13 2003 07 28 2003 04 07

**2R 288030** CARESSE 03, 05  
LANCOME PARFUMS ET BEAUTE & CIE 29, rue du Faubourg Saint-Honoré PARIS (FR)  
1964 08 28 2003 08 25 2002 09 26

**R 294480** FENI 23, 24, 25  
FENICIA S.P.A. Corso Calatafimi, 1037 PALERMO (IT)  
1965 02 23 2003 09 08 2003 05 08

**R 302868** DEBEDIĆ 05  
AVENTIS PHARMA S.A. 20, avenue Raymond Aron ANTONY (FR)  
1965 09 24 2003 09 08 2003 05 06

**R 316304** Dolestan 05  
Krewel Meuselbach GmbH Krewelstrasse 2 Eitorf (DE)  
1966 07 04 2003 10 06 2003 05 22

**R 318184** KAURAMIN 01, 02, 16  
BASF Aktiengesellschaft Carl-Bosch-Strasse 38 Ludwigshafen am Rhein (DE)  
1966 08 03 2003 09 22 2003 07 04

**R 333695** ROSSBACHER 33  
Schlumberger Wein-und Sektkellerei Aktiengesellschaft Heiligenstädter Strasse 43 Wien (AT)  
1967 05 01 2003 09 08 2003 04 17

**R 347647** BEMBÉ 01, 07, 09, 11, 17, 19, 21  
CFE: 27.5.1  
Bembé-Parkettfabrik Jucker GmbH & Co. KG Wolfgangstrasse 15 Bad Mergentheim (DE)  
1968 06 27 2003 09 08 2003 04 10

**R 355440** Filia 29, 30, 31, 32, 33  
Plus Warenhandels-gesellschaft mbH Wissollstrasse 5-43 Mülheim an der Ruhr (DE)  
1969 03 07 2003 09 08 2003 06 18

**R 373269** PHLOX 19  
LAFARGE REFRACTORIES (S.A.S.) 19 Place de la Résistance ISSY LES MOULINEAUX (FR)  
1970 11 02 2003 08 25 2003 05 19

**R 382572** EHEIM 06, 07, 09, 11, 12, 16, 17, 20, 21, 28  
CFE: 26.4; 27.5  
Eheim GmbH & Co. KG Plochingen Strasse 54 Deizisau (DE)  
1971 06 11 2003 09 22 2003 07 11

**R 383241** MTU 06, 07, 08, 09, 12  
MTU Friedrichshafen GmbH Olgastrasse 75 Friedrichshafen (DE)  
1971 11 13 2003 09 22 2003 05 23

**R 385254** AMARO LUCANO 33  
CFE: 2.3.4, 3.7, 24.1.18, 24.5.7, 25.1.15, 29.1  
Cav. Pasquale Vena & Figli - Amaro Lucano S.p.A. Viale Cav. Pasquale Vena, Pisticci Scalo, Matera (IT)  
1972 02 14 2003 09 22 2003 02 10

<b>R 393304</b> DEN	08, 10, 18, 20, 21, 26	
LA BROSE ET DUPONT Immeuble Niagara - Paris Nord 2, 6 Allées des Cascades, BP 60092 Villepinte ROISSY CHARLES DE GAULLE CEDEX (FR)		
1972 11 02	2003 09 08	2003 05 16
<b>R 396821</b> Cellasto	07, 17	
Elastogran GmbH Landwehrweg Lemförde (DE)		
1973 06 06	2003 08 25	2003 04 14
<b>R 402180</b> IGANTO	01, 12, 18, 20, 22, 24, 25, 27	
ALCANTARA S.p.A. Via Mecenate, 86 MILANO (IT)		
1973 09 06	2003 08 25	2003 02 25
<b>R 402461</b> LUCIRIN	01, 02	
BASF Aktiengesellschaft Carl-Bosch-Strasse 38 Ludwigshafen (DE)		
1973 09 08	2003 09 22	2003 05 22
<b>R 410593</b> KAURANAT	01	
BASF Aktiengesellschaft Carl-Bosch-Strasse 38 Ludwigshafen am Rhein (DE)		
1974 10 11	2003 09 22	2003 07 04
<b>R 413111</b> KAUIROPAL	01	
BASF Aktiengesellschaft Carl-Bosch-Strasse 38 Ludwigshafen am Rhein (DE)		
1975 01 03	2003 10 20	2003 07 04
<b>R 416546</b> TITREX	05	
Jacques Yves Pol André Vermin 9, Boulevard Charles Gay Melun (FR)		
1975 07 01	2003 09 08	2003 06 16
<b>R 428714</b> MONDELUZ	16	
KOH-I-NOOR HARDTMUTH a.s. F.A. Gerstnera 3 České Budejovice (CZ)		
1977 03 01	2003 08 25	2002 06 25
<b>R 431355</b> SYLOMER	17	
Getzner Werkstoffe Holding GmbH Herrenau 5 Bürs (AT)		
1977 07 12	2003 09 08	2002 08 12
<b>R 442582</b> LOGAN	12	
RENAULT s.a.s. société par actions simplifiée BOULOGNE-BILLAN COURT (FR)		
1978 12 13	2003 09 22	2002 08 05
<b>R 445359</b> EHEIM		
CFE: 27.5.1	01, 19, 22	
Eheim GmbH & Co. KG Plochingen Strasse 54 Deizisau (DE)		
1979 05 15	2003 10 06	2003 07 11
<b>R 450000</b> MAYBACH	12	
DaimlerChrysler AG Epplestrasse 225 Stuttgart (DE)		
1980 01 24	2003 09 22	2002 07 31
<b>R 451646</b> airtours international		
CFE: 18.5.3, 26.4.1, 26.4.2, 26.4.6, 26.4.18, 35, 36, 39, 41, 42, 26.4.22, 27.5.1, 27.5.4, 27.5.6, 27.5.8, 27.5.22, 27.5.24, 29.1.2, 29.1.4, 29.1.6, 29.1.8, 29.1.14		
TUI AG Karl-Wiechert-Allee 4 Hannover (DE)		
1980 04 24		1980 04 24
<b>R 458227</b> BASOTECT	01, 17	
BASF Aktiengesellschaft Carl-Bosch-Strasse 38 Ludwigshafen am Rhein (DE)		
1980 10 07	2003 09 22	2003 05 22
<b>R 461363</b> COMEZ	07	
COMEZ S.p.A. Via Enrico Fermi 5 CILAVEGNA (PV) (IT)		
1981 06 29	2003 08 25	2003 04 24
<b>R 466653</b> PLASTBAU	19	
Plastedil SA Corso San Gottardo 8a Chiasso (CH)		
1981 12 30	2003 09 22	2003 06 13
<b>R 470240</b> TOLLEGNO 1900 LANA GATTO		
CFE: 3.1.6, 3.1.16, 27.5.1, 27.7.1	23, 24, 25	
FILATURA E TESSITURA DI TOLLEGNO, S.P.A. Via Roma 9 TOLLEGNO (IT)		
1982 07 22	2003 09 08	2003 04 18
<b>473582</b> Eterna		
CFE: 5.7.11, 26.1.1, 26.1.5, 26.1.13, 26.1.20, 26.1.21, 27.5	31	
MEDICITRUS, S.L. Camino Moncofar, s/n CHILCHES (Castellón) (ES)		
1982 11 16	2003 02 10	2002 07 11
<b>R 476115</b> FLEX-O-PLAY	28	
Schleich Produktions-und Handelsges. mbH Am Limes 69 Schwäbisch Gmünd (DE)		
1983 03 31	2003 09 22	2003 05 09
<b>R 476467</b> POROSAN	01	
KEIMFARBEN GMBH & Co KG Keimstrasse 16 DIEDORF (DE)		
1983 04 28	2003 08 25	2003 05 08
<b>R 477879</b> ROX	06, 09, 12, 18, 20, 25, 28	
ROX-Lederwarenfabriken Hamann GmbH Hagenheimer Strasse Hofstetten (DE)		
1983 05 05	2003 09 08	2003 05 09
<b>R 480158</b> Suprefact	05	
Aventis Pharma Deutschland GmbH Brüningstrasse 50 Frankfurt (DE)		
1983 10 14	2003 09 08	2003 02 18
<b>493274</b> BEKA		
CFE: 26.11.3, 26.11.9	08, 21	
ALLINOX N.V. Stationsstraat 127 Oostrozebeke (BE)		
1985 04 26	2003 08 25	2003 04 04
<b>495384</b> NEOPOR	01, 17, 19	
BASF Aktiengesellschaft Carl-Bosch-Strasse 38 Ludwigshafen am Rhein (DE)		
1985 04 12	2003 09 22	2003 05 22
<b>496480</b> KETONAL	05	
LEK farmacevtska družba d.d. Verovskova 57 Ljubljana (SI)		
1985 09 10	2002 04 08	2002 01 03
<b>500224</b> LUDIPRESS	01	
BASF Aktiengesellschaft Carl-Bosch-Strasse 38 Ludwigshafen am Rhein (DE)		
1986 02 08	2003 10 06	2003 05 22
<b>500778</b> SUNSHINE	10	
Dr. HOPF GmbH & Co. KG Bayernstrasse 9 Langenhagen (DE)		
1986 02 20	2003 09 08	2003 05 14
<b>501945</b> INDOCOLLYRE	05	
LABORATOIRE CHAUVIN S.A. (société anonyme) Parc du Millénaire - 416, rue Samuel Morse MONTPELLIER (FR)		
1986 04 21	2003 09 08	2003 06 16
<b>502888</b> LUPRAPAN	01	
Elastogran GmbH Landwehrweg Lemförde (DE)		
1986 05 24	2003 08 25	2003 04 28
<b>505928</b> PRIMOVIST	05	
SCHERING AKTIENGESELLSCHAFT BERLIN UND BERGKAMEN (DE)		
1986 09 24	2003 09 22	2003 02 05
<b>508313</b> VOLVONE	03	
OYAR, S.A. Polígono de Bakiola ARRANKUDIAGA (ES)		
1987 01 15	2003 09 22	2003 05 28
<b>508818</b> Schneider		
CFE: 26.1.1, 26.11.1, 27.5.1	09	
Jos. Schneider Optische Werke GmbH Ringstrasse 132 Bad Kreuznach (DE)		
1987 01 14	2003 08 11	2002 08 16

<b>509025</b> ORANGERED	31	<b>R 541558</b> IMPACT	05
STAR FRUITS (Société en Nom Collectif) Route d'Orange-Caderousse CADEROUSSE (FR)		Novartis AG Basel (CH)	
1987 01 22	2003 08 25	2003 08 11	2002 10 07
<b>509069</b> SIPORAX	07, 09, 11,	<b>543918</b> Corlento	05
Sera GmbH Max-Planck-Strasse 6 Heinsberg (DE)		BIOFARMA 22, rue Garnier NEUILLY-SUR-SEINE (FR)	
1986 10 23	2003 10 20	1989 10 17	2000 09 01
<b>509650</b> LYSMERAL	03	<b>550225</b> Celltherm	11, 17
BASF Aktiengesellschaft Carl-Bosch-Strasse 38 Ludwigshafen am Rhein (DE)		CELLTHERM ISOLIERUNG GMBH Am Buddenbrook Gronau-Epe (DE)	
1987 03 05	2003 09 08	1990 02 16	2003 09 22
<b>510521</b> BARBARA BUI		<b>551165</b> ASTRA	
CFE: 27.5.1	03	CFE: 5.1.12, 26.4.6, 27.5.1, 29.1.12	27
BARBARA BUI SA 43, rue des Francs Bourgeois, PARIS (FR)		OTTO GOLZE & SÖHNE GMBH 20, Werftstrasse, Hameln (DE)	
1987 03 11	2003 08 25	1990 02 23	2000 05 05
<b>510684</b> GOLFINO		<b>R 551203</b> TERRASANA	29, 30, 31
CFE: 2.1.8, 3.6.25, 27.5.5	18, 25, 28	Kees Barnhard Drechtlaan 52 LEIMUIDEN (NL)	
Golfino Moden Design & Handelsgesellschaft mbH & Co. KG Humboldtstrasse 19 Glinde (DE)		1990 02 28	2003 09 08
1987 03 27	2003 08 25	<b>554019</b> DUSAR	06, 11, 19, 20, 21, 27
<b>510696</b> JASMORANGE	03	Dusar Kunststoff- und Metallwaren GmbH Industriegebiet Anhausen (DE)	
BASF Aktiengesellschaft Carl-Bosch-Strasse 38 Ludwigshafen am Rhein (DE)		1990 05 08	2003 09 08
1987 04 09	2003 09 08	<b>555726</b> DEGUDENT	05, 10
<b>510697</b> MORILLOL	03	DeguDent GmbH Rodenbacher Chaussee 4 Hanau/Main (DE)	
BASF Aktiengesellschaft Carl-Bosch-Strasse 38 Ludwigshafen am Rhein (DE)		1990 05 30	2003 02 10
1987 04 09	2003 09 08	<b>558229</b> LEMAITRE SÉCURITÉ	
<b>511293</b> L'O	07, 09	CFE: 27.5.1	09, 25
CFE: 27.5.23		LEMAITRE SECURITE (Société Anonyme) 17, rue de Bitschhoffen LA WALCK (FR)	
L'Orange GmbH Porschestrasse 30 Stuttgart (DE)		1990 08 27	2003 08 25
1987 01 20	2003 10 06	<b>560578</b> trimetal	
<b>512224</b> Bambou	03	CFE: 26.7, 27.5.21	02
CFE: 5.1.20, 5.11.1, 26.11.7, 26.11.9, 27.5.5, 29.1.6		Akzo Nobel Decorative Coatings N.V. G. Levisstraat 2 VILVOORDE (BE)	
AROLI 2, place de la Gare St Pierre des Corps (FR)		1990 09 14	2003 09 08
1987 05 06	2003 09 22	<b>566515</b> AUER	30
<b>R 513352</b> xper	07, 09, 11	CFE: 3.7.3, 25.3.3, 26.1.1, 26.1.15, 27.5.9, 27.5.17, 29.1.12	
CFE: 4.5.5, 27.5.1, 27.5.17		Auer Blaschke GmbH Wiener Straße 209-215 Spillern (AT)	
AREILOS S.p.A. Via lo Maggio, 378 SOLIERA (IT)		1991 02 18	2002 06 03
1987 07 22	2003 09 08	<b>567035</b> PIM'S	30
<b>518928</b> FLECTOR	05	General Biscuits België De Beukelaer-Pareinlaan 1 Herentals (BE)	
IBSA INSTITUT BIOCHIMIQUE S.A. 13, via al Ponte, MASSAGNO (CH)		1991 01 31	2003 07 28
1987 12 04	2003 10 20	<b>567171</b> Calume	34
<b>531749</b> KAURITEC	01	Joh. Wilh. von Eicken GmbH Drechslerstrasse 1-3 Lübeck (DE)	
BASF Aktiengesellschaft Carl-Bosch-Strasse 38 Ludwigshafen am Rhein (DE)		1991 02 06	2003 10 06
1988 12 23	2003 09 22	<b>569502</b> ZIP STRIP	05
<b>532077</b> KAURIPAN	01	CFE: 25.7, 26.11, 27.1.7	
BASF Aktiengesellschaft Carl-Bosch-Strasse 38 Ludwigshafen am Rhein (DE)		PLASTOD S.P.A. Via Walter Masetti 7 LIPPO DI CALDERARA DI RENO (IT)	
1988 12 16	2003 09 22	1991 04 17	2003 08 25
<b>532372</b> BAD BOYS	03, 18, 25	<b>576312</b> Fritta	02
Bad Boys Every Wear B.V. Larenweg 40 's-HERTOGENBOSCH (NL)		CFE: 26.4.2, 26.4.5, 26.4.15, 26.4.16, 26.4.22, 26.4.24, 26.13.25, 27.5.1, 27.5.13, 27.5.24	
1988 12 06	2002 05 20	FRITTA, S.L. Apartado de Correos, 72 VILLARREAL (Castellón) (ES)	
<b>532566</b> ZOELLER	07, 09, 42	1991 09 06	2003 09 08
CFE: 27.5.1, 27.5.21		<b>592855</b> Polis	19
ZÖLLER-KIPPER GMBH Hans-Zöller-Strasse 50-68 MAINZ-LAUBENHEIM (DE)		CFE: 7.5.6, 27.5.1, 7.1, 27.3	
1988 11 28	2003 08 25	POLIS MANIFATTURE CERAMICHE S.P.A. Via Pavesa, 24 GONZAGA (MN) FRAZ. BONDENO (IT)	
		1992 10 19	2003 10 20
			2003 05 09

<b>598112</b> VESPA	09, 18, 25	
PIAGGIO & C. SPA Viale Rinaldo Piaggio, 25 PONTEDERA (IT)		
1993 02 10	2003 08 25	2003 05 07
<b>603959</b> PORTO CRUZ		
CFE: 19.7.1		33
COMPAGNIE FINANCIERE EUROPEENNE DE PRISES DE PARTICIPATION, Société anonyme 5, rue Ponscarne PARIS (FR)		
1993 05 17	2003 10 06	2003 05 23
<b>R 605569</b> WILVORST	25	
WILVORST-HERRENMODEN GMBH Stettiner Strasse 6-8 NORTHEIM (DE)		
1993 07 20	2003 09 22	2003 06 12
<b>R 612500</b> THERMOZELL	07, 19	
Thermozell Entwicklungs- und Vertriebs GmbH Glanegg (AT)		
1994 01 12	2003 10 06	2003 03 13
<b>622554</b> Montana	30	
Melitta Kaffee GmbH Dortmund Strasse 1 Bremen (DE)		
1994 06 29	2003 08 25	2003 05 16
<b>624076</b> BONDUELLE	29, 30, 31	
BONDUELLE, Société anonyme RENESCURE (FR)		
1994 09 07	2003 09 22	2003 05 26
<b>625905</b> Georgio Cellini	03	
Lidl Stiftung & Co. KG Stiftsbergstrasse 1 Neckarsulm (DE)		
1994 09 20	2003 09 08	2003 06 05
<b>627737</b> Hochwild		
CFE: 27.5.1		29
Lidl Stiftung & Co. KG Stiftsbergstrasse 1 Neckarsulm (DE)		
1994 11 09	2003 09 22	2003 06 13
<b>629401</b> Castillo de Jijona		
CFE: 7.1.1, 26.1.1, 27.5.1		29, 30, 31
TURRONES JOSE GARRIGOS, S.A. General Primo de Rivera, 14 JIJONA (Alicante) (ES)		
1994 12 21	2003 09 08	2003 05 27
<b>629831</b> INDOBIOTIC	05	
BAUSCH & LOMB FRANCE Parc du Millénaire II, 416 rue Samuel Morse MONTPELLIER (FR)		
1995 01 06	2003 09 22	2003 06 27
<b>631114</b> SOLIDUS	25	
Solidschuhwerk GmbH Ehrenbergstrasse 18 Tuttingen (DE)		
1995 01 03	2003 09 22	2003 06 11
<b>632035</b> GRAFSCHAFTER		
CFE: 7.1.8, 25.3.1, 27.5.1, 29.1.14		30
Lidl Stiftung & Co. KG Stiftsbergstrasse 1 Neckarsulm (DE)		
1995 01 18	2003 09 22	2003 07 08
<b>634082</b> PANTECTA	05	
ALTANA Pharma AG Byk-Gulden-Str. 2 Konstanz (DE)		
1995 02 15	2003 09 08	2003 05 22
<b>636442</b> Bonduelle		
CFE: 26.2.1, 27.5.1		29, 30, 31
BONDUELLE, Société anonyme LA WOESTYNE RENESCURE (FR)		
1995 05 23	2003 09 22	2003 05 26
<b>640452</b> 1		
CFE: 25.1.15, 26.7.5, 27.7.1	03, 04, 05, 08, 09, 11, 12, 16, 21, 24, 25, 29, 30, 31, 32, 33	
CARREFOUR, société anonyme 6, avenue Raymond Poincaré PARIS (FR)		
1995 07 28	2003 07 28	2003 02 19
<b>640642</b> AIR NOSTRUM		
CFE: 1.3.2, 3.7.17, 27.5.1, 29.1.1, 29.1.4		37, 39, 42
AIR NOSTRUM, LINEAS AEREAS DEL MEDITERRANEO, S.A. Jorge Juan, 11-1 VALENCIA (ES)		
1995 05 13	2003 09 22	2003 05 27
<b>641443</b> VOCALCOM	09, 35, 38, 42	
VOCALCOM (Société Anonyme) 7, rue de Tilsitt PARIS (FR)		
1995 04 27	2003 09 08	2003 04 01
<b>642467</b> dormisette	20, 24	
Wilh. Wülfing GmbH & Co. KG Weseler Landstrasse 26 Borken (DE)		
1995 02 10	2003 09 08	2003 04 01
<b>646069</b> RIVE		
CFE: 26.4.2, 26.11.2, 27.5.1, 29.1.3, 29.1.6		06, 20, 28
FRANCOIS MOSSALGUE ET FILS, Société anonyme 16, rue du Coq Gaulois BRIE-COMTE-ROBERT (FR)		
1995 10 13	2003 09 22	2003 06 27
<b>647461</b> CENTER Driver		
CFE: 2.9.14, 26.1.1, 26.1.4, 27.1.1, 27.5.1,	12, 17, 37, 39, 42	
29.1.1, 29.1.8		
PIRELLI PNEUMATICI SOCIETA' PER AZIONI Viale Sarca 222 MILANO (IT)		
1995 12 13	2003 08 25	2003 02 20
<b>647584</b> ASTER	25	
ASTER CHAUSSURES (société anonyme) SAINT-GERMAIN-DU-SALEMBRE (FR)		
1995 11 15	2002 06 17	2002 03 07
<b>650677</b> CFE: 1.15.9, 5.13.7, 25.1.15,	29, 30, 31	
29.1.2, 29.1.3, 29.1.6		
BONDUELLE Société Anonyme LA WOESTYNE RENESCURE (FR)		
1996 02 09	2003 09 22	2003 05 26
<b>651478</b> CMT		
CFE: 26.3.1, 27.1.1, 27.5.1		07, 08
C.M.T. UTENSILI S.r.l. Via della Meccanica, Fraz. Chiusa di Ginestreto, PESARO (PS) (IT)		
1996 02 27	2003 08 25	2003 04 30
<b>655869</b> Readycult	05	
Merck KGaA Frankfurter Strasse 250 Darmstadt (DE)		
1996 05 15	2003 10 20	2003 07 28
<b>656540</b> INCURIN	05	
Intervet International B.V. Wim de Körverstraat 35 BOXMEER (NL)		
1996 06 12	2003 09 22	2003 06 02
<b>657549</b> ELECTRA BICYCLE COMPANY	12, 25	
Baenziger, Benno Hemmingstedter Weg 11 Berlin (DE); Erforth, Jean-Francois Hemmingstedter Weg 11 Berlin (DE)		
1996 04 24	2003 08 11	2003 04 14
<b>665046</b> MINUTE BONDUELLE PROCESS		
CFE: 26.1.1, 26.11.3, 27.1.1, 27.5.1		29, 30, 31
BONDUELLE société anonyme Lieu dit Woestyne, RENESCURE (FR)		
1996 11 25	2003 09 08	2003 05 26
<b>668177</b> SAINTRONIC	09	
SAINTRONIC, Société anonyme 12, rue de la Baume PARIS (FR)		
1997 02 06	2003 08 25	2003 06 03
<b>674479</b> T-Internet	09, 38, 42	
Deutsche Telekom AG Friedrich-Ebert-Allee 140 Bonn (DE)		
1996 12 10	2003 09 22	2003 06 13

<b>674602</b> MCB CFE: 26.1.1, 26.1.6, 27.5.1 MCB International B.V. J.F. Kennedylaan 59 VALKENSWAARD (NL) 1997 05 06	06, 07, 12 2003 09 22	2003 06 03	<b>698555</b> HERMANN MAIER Hermann MAIER 106, Reitdorf, Flachau (AT) 1998 08 18	03, 04, 05, 09, 14, 19, 25, 28, 29, 32, 33, 41 1998 08 18
<b>677989</b> TRIATEC Aventis Pharma Deutschland GmbH Brünigstrasse 50 Frankfurt (DE) 1997 07 10	05 2003 09 22	2003 06 12	<b>698563</b> BRIKO CFE: 27.5.1 TYPE 20 s.r.l. Via Cascinetta, 44 GATTICO (Novara) (IT) 1998 04 24	09, 18, 25, 28 1998 04 24
<b>681839</b> ELIXYR Heintz van Landewyck S.A.R.L. Manufacture de Tabacs et Cigarettes Luxemburg (LU) 1997 07 04	34 2003 08 25	2002 11 08	<b>698697</b> EVERY D.D.M. 2 ITALIA SRL Via Quadri, 67/69 Vicenza (IT) 1998 09 24	18, 25 1998 09 24
<b>684204</b> HUMAINE CFE: 2.1.8, 26.1.2, 27.5.1 HUMAINE Kliniken GmbH Einsteinring 41-43 Aschheim/Dornach (DE) 1997 11 11	35, 39, 42 2003 09 22	2003 06 06	<b>698723</b> KLS CFE: 15.1.17, 24.15.1, 26.1.1, 26.1.4, 27.5.1 Klima- und Lüftungsanlagenbau Stern GmbH 10, Zur Buche, Dorsten (DE) 1998 02 27	11, 37 1998 02 27
<b>685146</b> WINYOU Software Ingenieurbüro JLauckemann Hauptstrasse 26 Fruthwilen (CH) 1997 12 02	09 2003 10 06	2003 05 20	<b>698830</b> VERTIGE COTY B.V. 147, Oudeweg, HAARLEM (NL) 1998 07 06	03 1998 07 06
<b>688174</b> SPASMALGON AKTIONERNO DROUJESTVO „BALKANPHARMA- -DUPNITSA” 3, oul. „Samokovsko chaussee” Dupnitsa (BG); AKTIONERNO DROUJESTVO „SOPHARMA” 16, oulitsa „Iliensko chaussee” SOFIA (BG) 1998 02 25	05 2002 03 11	2001 10 31	<b>698833</b> SOUVENIR GENERALE BISCUIT, (société anonyme) 4-6, rue Edouard Vaillant ATHIS MONS (FR) 1998 08 26	29 1998 08 26
<b>689409</b> BIOMILL CFE: 27.5.1 Biomill S.A. GRANGES-PRES-MARNAND (CH) 1998 03 30	31 2003 09 08	2003 06 26	<b>698837</b> ARCTICA FINE FOOD-ALIMENTS FINS-FEINE LEBENSMITTEL CFE: 5.5.19, 26.3.4, 26.11.3, 27.1.1, 27.5.1 Arctica Fine Food GmbH 1, Ringstrasse, Waldalgesheim (DE) 1998 05 23	05, 29, 30 1998 05 23
<b>690322</b> pneus expert CFE: 26.3.13, 26.5.4, 26.7.17, 27.5.1 Continental Aktiengesellschaft Vahrenwalder Strasse 9 Hannover (DE) 1998 02 20	12, 37, 42 2003 09 22	2003 06 18	<b>698975</b> Flisan Chemoform Gesellschaft für chemotechnische Erzeugnisse mbH & Co. KG 28, Heinrich-Otto-Strasse Wendlingen (DE) 1998 04 29	03 1998 04 29
<b>693855</b> Cosmopolitan ALPINA International Sport + Optik-Vertriebs-GmbH 8a, Äußere Industriestrasse, Friedberg/Derching (DE) 1998 04 30	09 2002 06 17	2002 03 08	<b>702120</b> A.T.U Auto-Teile-Unger CFE: 26.1.1, 27.5.1 A.T.U. Auto-Teile-Unger Handels GmbH & Co. KG Dr.-Kilian- -Strasse 11 Weiden (DE) 1998 06 09	01, 03, 06, 07, 09, 11, 12, 14, 17, 25, 40 1998 06 09
<b>694649</b> PURE LIFE Société des Produits Nestlé S.A. Vevey (CH) 1998 05 27	32 1998 05 27		<b>704699</b> Rocco P. CFE: 27.5.1 PRINCIPE DI BOLOGNA S.R.L. Via dell'Artigianato, 9/11 TORRE SAN PATRIZIO (IT) 1998 11 20	25 1998 11 20
<b>694780</b> SOBIESKI CFE: 2.1.1, 19.7.1, 24.9.2, 25.1.15, 27.5.1 BELVEDERE 10, Avenue Charles Jaffelin, BEAUNE (FR) 1998 06 29	21, 33 1998 06 29		<b>704717</b> GRANDSOLEIL G GRAZIOLI CFE: 1.3.1, 25.3.1, 27.5.1 GRAZIOLI S.p.A. 244, Via Garibaldi, CANNETO S/OGLIO (Mantova) (IT) 1998 11 20	18, 21 1998 11 20
<b>696585</b> AMSTERDAM NAVIGATOR Koninklijke Grolsch N.V. Brouwerijstraat 1 ENSCHEDE (NL) 1998 07 17	32 2003 09 08	2003 05 22	<b>704729</b> ANNO DOMINI 2000 MAVRICA, d.o.o. Gallusova 2, Celje (SI) 1998 11 13	03, 14, 18 1998 11 13
<b>697459</b> T-SkyNet Deutsche Telekom AG Friedrich-Ebert-Allee 140 Bonn (DE) 1998 06 24	09, 16, 35, 42 1998 06 24		<b>704755</b> s CFE: 27.1.1 SALOMON S.A. Lieudit La Ravoire, METZ-TESSY (FR) 1998 10 13	07, 08, 09, 16, 25, 28, 35, 38, 41, 42 1998 10 13
<b>697591</b> VITRA Vittra Patente AG Muttenz (CH) 1998 08 05	20, 37, 42 2002 05 20	2002 02 05	<b>704779</b> Pan rama TRAVEL CFE: 1.5.1, 26.4.2, 27.3.1, 27.5.1 ARNOLDO MONDADORI EDITORE S.p.A. Via Bianca di Savoia, 12 MILANO (MI) (IT) 1998 09 07	09, 16, 18, 25, 35, 38, 39, 41, 42 1998 09 07
<b>697599</b> titan tec CFE: 27.5.1 A.T.U. Auto-Teile-Unger Handels GmbH & Co. KG Dr.-Kilian- -Strasse 11 Weiden (DE) 1997 10 23	06, 07, 08, 09, 11, 12, 14, 16, 17, 18, 20, 21, 22, 24, 25, 27, 28, 34 1997 10 23			

<b>705013</b> Credo „Credo” Stahlwarenfabrik Gustav Kracht GmbH & Co.KG 35, Schlagbaumerstrasse, Solingen (DE) 1998 09 11	07, 08, 10		
<b>705076</b> IMPERIAL COLLECTION BY TATIANA FABERGÉ CFE: 27.5.1 Tatiana Fabergé S.A. 4, rue de Chantepoulet, Geneve (CH) 1998 10 13	06, 14, 15, 16, 18, 19, 20, 21, 25, 34, 35, 41		1998 10 13
<b>705129</b> V LA VUELTA SELLE BASSANO CFE: 3.7.23, 26.4.4, 27.5.1 BASSANO SELLE S.R.L. 36, Via Castellana, RIESE PIO X (Treviso) (IT) 1998 09 09		11, 12	1998 09 09
<b>705176</b> Rain Bow 50S/2 5000YDS COL. 325 CFE: 26.1.1, 26.1.4, 27.5.1 UAB „DOKLAS” Vilkipedes g. 10, Vilnius (LT) 1998 11 11		23, 26	1998 11 11
<b>705201</b> Globi CFE: 4.5.15, 27.5.1 Globi-Verlag AG Binzstrasse 15, Zürich (CH) 1998 12 07	09, 12, 14, 16, 18, 20, 24, 25, 28, 39, 41, 42		1998 12 07
<b>705314</b> HENSCHEL MIXER Henschel Industrietechnik GmbH Henschelplatz 1 Kassel (DE) 1998 11 20	07		1998 11 20
<b>705315</b> HENSCHEL MISCHER Henschel Industrietechnik GmbH Henschelplatz 1 Kassel (DE) 1998 11 20	07		1998 11 20
<b>705694</b> Sun Valley Eckes-Granini GmbH & Co. KG Ludwig-Eckes-Allee 6 Nieder- -Olm (DE) 1998 12 02	32, 33		1998 12 02
<b>705801</b> LARCA CFE: 27.5.1 LARCA Sportartikel GmbH 9, Dürrwiesen, Schorndorf- -Haubersbronn (DE) 1998 09 30	12, 18, 20, 21, 22, 25, 27, 28		1998 09 30
<b>705805</b> LARCA Outdoor's Best CFE: 27.5.1 LARCA Sportartikel GmbH 9, Dürrwiesen, Schorndorf- -Haubersbronn (DE) 1998 09 30	18, 20, 21, 22, 25, 27, 28		1998 09 29
<b>709848</b> CFE: 9.3.1, 26.4.2, 29.1.1, 29.1.4, 29.1.6 VETURA 81, rue Cartier Bresson PANTIN (FR) 1999 03 05	18, 24, 25		2003 06 13
<b>710050</b> BEEPER CFE: 26.4.2, 27.5.1 Francis LECLERC 43 rue du pont des pierres, DOUAI Cedex (FR) 1999 03 05	09, 12		1999 03 05
<b>710155</b> SIAL CFE: 27.5.1, 29.1.1, 29.1.2, 29.1.3, 29.1.4 SOPEXA: Société pour l'Expansion des Ventes des Produits Agricoles et Alimentaires 43-45, rue de Naples, PARIS (FR) 1999 01 13	01, 05, 29, 30, 31, 32, 33, 35, 38, 41, 42		1999 01 13
<b>710188</b> ENERGY GLAVERBEL, société anonyme 166, Chaussée de La Hulpe, BRUXELLES (WATERMAËL-BOITSFORT) (BE) 1999 02 10	19, 21		1999 02 10
<b>710209</b> AQUA PROLINE AQUA Rotter GmbH Parkstrasse 1-5 Ludwigsfelde (DE) 1999 01 13	09, 11		1999 01 13
<b>710796</b> Schuco DICKIE-SCHUCO GmbH & Co. KG Werkstrasse 1 Fürth (DE) 1999 01 01	07, 11, 28		1999 01 01
<b>712425</b> POLTEC DRIZORO, S.A. Primavera, 50, Parque Industrial Las Monjas, TORREJON DE ARDOZ (MADRID) (ES) 1999 01 22	19		1999 01 22
<b>712446</b> AQUA PROTRONIC AQUA Rotter GmbH Parkstrasse 1-5 Ludwigsfelde (DE) 1999 01 13	09, 11		1999 01 13
<b>713230</b> e business CFE: 24.17.25 Compagnie IBM France Tour Descartes, 2, avenue Gambetta, La Défense 5, Courbevoie (FR) 1999 02 09	09, 16, 35, 38, 41, 42		1999 02 09
<b>715441</b> STAGE LINE LAURENDOR, S.A. 35-37, C. Cuzco, Barcelona (ES) 1999 05 20	03		2003 06 26
<b>716780</b> ultrasun CFE: 1.15.9, 25.5.2, 26.4.2, 26.4.10, 27.5.1, 29.1.1, 29.1.4, 29.1.5 ultrasun GmbH Jos.-Bosch-Strasse 4 Radolfzell (DE) 1999 06 08	03		2003 05 28
<b>718076</b> FIT Giesecke & Devrient GmbH 159, Prinzregentenstrasse, München (DE) 1999 03 26	16		1999 03 26
<b>720414</b> EXPLOSIVE Filip Scherzer Ludgeristrasse 25 Duisburg (DE) 1999 01 16	29, 30, 32		2002 03 15
<b>721707</b> RIVOLTAN Krewel Meuselbach GmbH Krewelstraße 2 Eitorf (DE) 1999 06 18	05, 29, 30		2003 05 22
<b>721781</b> KID-Systeme KID-Systeme GmbH Lüneburger Schanze 30, Buxtehude (DE) 1999 07 21	09, 12, 37, 42		1999 07 21
<b>722618</b> HAG SwingBack HAG asa Fridtjof Nansensvei 12, Oslo (NO) 1999 10 14	20		2003 05 15
<b>722740</b> ELIX ECS AG Roosstrasse 53, Postfach, Wollerau (CH) 1999 09 24	16, 37		1999 11 24
<b>722761</b> MAGNESOL NEXANS 16, rue de Monceau PARIS (FR) 1999 11 04	09		1999 11 04
<b>723851</b> light+building Messe Frankfurt GmbH Ludwig-Erhard-Anlage 1 Frankfurt am Main (DE) 1999 10 21	35, 41		2003 06 20
<b>725055</b> Bright CFE: 10.5.1, 19.3.1, 19.7.1, 27.5.1, 29.1.1, 29.1.4, 29.1.6 AKTSIONERNO DRUJESTVO „ALEN MAK” 148, rue Vassil Levski PLOVDIV (BG) 1999 12 07	03, 05, 21		2001 01 09
<b>725642</b> MAXAROME DSM IP Assets B.V. Het Overloon 1 Heerlen (NL) 1999 12 03	29, 30		2003 05 07

<b>727109</b> Le traiteur intraitable Martinet CFE: 3.7.13, 25.1.15, 27.5.1 F.P.M. 131, rue de Créqui LYON (FR) 2000 01 25	29, 30, 31 2000 01 25	
<b>729725</b> FACE a FACE ARCHITECTURES 26, rue Poncelet PARIS (FR) 2000 03 07	09 2003 10 06	2003 05 27
<b>737495</b> MENU PRESTIGE CFE: 24.9.2, 25.1.9, 26.1.2, 27.5.1 Gerardus Leonardus Mathieu Teeuwen 51, Swalmerstraat ROERMOND (NL) 2000 05 31	05, 29, 30 2000 05 31	
<b>737573</b> i inalco CFE: 26.1.2, 27.5.1, 29.1.12 INDUSTRIAS ALCORENSES CONFEDERADAS, S.A. (INALCO, S.A.) Partida Saleretes, s/n ALCORA (Castellón) (ES) 2000 07 10	19, 21, 39 2003 09 22	2003 05 27
<b>739952</b> TTERRA Cyland AG Gerichtsstrasse 2 Montabaur (DE) 2000 07 24	09, 35, 38, 42 2000 07 24	
<b>740915</b> ZÜNDAPP Mag. Otmar MUTHER Wachtelweg 3 HARD (AT) 2000 05 18	04, 07, 12, 14, 25, 28, 34, 37, 38, 39, 41 2003 09 22	2003 06 12
<b>741232</b> BOON EDAM Boon Edam B.V. Ambachtstraat 4 EDAM (NL) 2000 07 25	06, 11, 19 2003 10 20	2003 06 20
<b>741605</b> Orafol Orafol-Klebettechnik GmbH Am Biotop 2 Oranienburg (DE) 2000 09 12	06, 16, 17 2003 09 08	2003 05 22
<b>741606</b> Oracal Orafol-Klebettechnik GmbH Am Biotop 2 Oranienburg (DE) 2000 09 12	06, 16, 17 2003 09 08	2003 05 22
<b>744029</b> BIFUNAL AKTSIONERNO DROUJESTVO „BALKANPHARMA- -RAZGRAD” 2 Kniaginia Maria Louisa Blvd, Business Centre TZUM Sofia (BG) 2000 10 30	05 2000 10 30	
<b>744088</b> Gabriella Salvete CFE: 26.11.3, 27.5.1 SALVETE 1990, a.s. Kosmetická 450 Katovice (CZ) 2000 08 25	03, 05, 18, 21 2000 08 25	
<b>745343</b> Magnus Media Mundus-Verlagsgesellschaft mit beschränkter Haftung 60, Im Teelbruch Essen (DE) 2000 10 12	09, 16, 41 2000 10 12	
<b>746068</b> Heineken CFE: 1.1.1, 19.7.1, 25.1.15, 27.5.1, 29.1.1, 29.1.3, 29.1.8 Heineken Brouwerijen B.V. 2e Weteringplantsoen 21 Amsterdam (NL) 2000 11 23	32 2003 10 20	2003 06 12
<b>746786</b> CFE: 4.2.1, 26.1.1 Dirk Rossmann GmbH Isernhägener Str. 16 Burgwedel (DE) 2000 06 27	01, 02, 03, 04, 05, 06, 07, 08, 09, 10, 11, 14, 16, 17, 18, 20, 21, 22, 24, 25, 26, 28, 29, 30, 31, 32, 33, 34 2000 06 27	
<b>746892</b> CERMIX Biopharm Vyzkumny ústav biofarmacie a veterinárních léčiv, a.s. Pohori-Chotoun Jilové u Prahy (CZ) 2000 11 16	05 2000 11 16	
<b>746898</b> TRASP GRAFOPLAST S.p.A. Zona Industriale, PREDOSA (AL) (IT) 2000 11 08	09 2000 11 08	
<b>746924</b> CONGRESS CFE: 24.1.5, 24.1.17, 25.1.15, 27.5.1, 29.1.1, 29.1.4 Philip Morris Products S.A. Quai Jeanrenaud 3 Neuchâtel (CH) 2000 10 31	34 2000 10 31	
<b>746972</b> BOSS WOMAN Hugo Boss AG Dieselstraße 12 Metzingen (DE) 2000 10 27	03, 09, 18, 25 2000 10 27	
<b>747043</b> MULTABEN FIGUR SYSTEM CFE: 4.5.5, 25.3.1, 27.5.1 Haleko Hanseatisches Lebensmittel Kontor GmbH & Co. OHG Holsteinischer Kamp 1 Hamburg (DE) 2000 05 04	29, 30 2000 05 04	
<b>748306</b> KINDER HAPPY TIME Soremartec S.A. Dreve de l'Arc-en-Ciel 102 Schoppach-Arlon (BE) 2000 09 20	29, 30, 32 2000 09 20	
<b>748320</b> t CFE: 24.17.25 Deutsche Telekom AG Friedrich-Ebert-Allee 140 Bonn (DE) 2000 09 18	01, 02, 03, 04, 05, 06, 07, 08, 10, 11, 12, 13, 14, 15, 17, 18, 19, 20, 21, 22, 23, 24, 25, 26, 27, 28, 29, 30, 31, 32, 33, 34, 36, 37, 39, 40, 41 2000 09 18	
<b>748323</b> ECODRIVE Rexroth Indramat GmbH Bgm.-Dr.-Nebel-Strasse 2 LOHR (DE) 2000 10 26	09 2000 10 26	
<b>748395</b> DeLaval DeLaval Holding AB Hamragardsvägen Box 39 TUMBA (SE) 2000 07 27	01, 03, 04, 05, 06, 07, 08, 09, 11, 12, 17, 18, 21, 25, 27, 31, 36, 37, 41, 42 2000 07 27	
<b>749115</b> Hofmarkt CFE: 26.11.3, 27.5.1 Plus Warenhandelsgesellschaft mbH Wissollstrasse 5-43 Mülheim an der Ruhr (DE) 2000 12 27	29 2003 09 22	2003 06 30
<b>749526</b> DOMAL CFE: 26.4.4, 26.4.9, 27.5.1 HYDRO BUILDING SYSTEMS S.P.A. Via Meucci, 5 ORNAGO (MILANO) (IT) 2000 08 07	06, 07, 08 2003 10 06	2003 05 13
<b>749544</b> PHOTO HALL MULTIMEDIA CFE: 2.9.4, 26.1.2, 27.5.1, 29.1.1, 29.1.4 PHOTO HALL MULTIMEDIA, société anonyme rue de Lusambo 36 FOREST-LEZ-BRUXELLES (BE) 2000 12 06	09, 14, 16, 28, 40, 42 2003 09 22	2003 05 15
<b>750187</b> COCOON Hansgrohe AG Auestrasse 5-9 Schiltach (DE) 2000 08 07	06, 17 2000 08 07	
<b>750955</b> laura ashley CFE: 5.3.20, 26.1.2, 27.1.1 Laura Ashley Limited 27 Bagleys Lane, Fulham London, SW6 2AR (GB) 2000 09 06	02, 03, 04, 06, 08, 09, 11, 14, 16, 18, 19, 20, 21, 22, 24, 25, 26, 27, 31, 32, 42 2001 04 09	
<b>751580</b> DOSCAN Chemische Fabrik Dr. Weigert GmbH & Co. KG 85, Mühlenhagen Hamburg (DE) 2001 01 19	03, 05 2001 01 19	



<b>752137</b> LAURA ASHLEY	02, 03, 04, 06, 08, 09, 11, 14, 16, 18, 19, 20, 21, 22, 24, 25, 26, 27, 31, 32, 42		
Laura Ashley Limited 27 Bagleys Lane, Fulham London, SW6 2AR (GB)		2000 09 06	2001 03 30
<b>752293</b> ScoutXL			35, 38, 42
Scout24 AG Neuhofstrasse 4 Baar (CH)		2000 05 22	2000 05 22
<b>752759</b> VALMET			07, 09, 37
Metso Paper, Inc. Fabianinkatu 9A Helsinki (FI)		2001 02 15	2001 02 15
<b>752906</b> Office TODAY BY SCHÄFER SHOP			
CFE: 27.5.1			11, 16, 20
SSI Schäfer Shop GmbH Industriestrasse Betzdorf (DE)		2001 02 01	2003 10 06
			2002 03 22
<b>753252</b> Nordic Powerhouse	04, 09, 35, 36, 38, 39, 40, 42		
Hamburgische Electricitäts-Werke AG Überseering 12 Hamburg (DE)		2000 11 10	2000 11 10
<b>754693</b> MARMI & MARBLES			19
CERAMICHE GARDENIA ORCHIDEA S.p.A. 27, via Canaletto, SPEZZANO DI FIORANO, Modena (IT)		2001 03 05	
<b>755302</b> ALVIC			09, 10
ALVETRA G.m.b.H. 9, Am Anger Neumünster (DE); Planet ID GmbH & Co. KG 7, Thiemannstrasse Essen (DE)		2001 02 21	2004 05 21
<b>756422</b> Axoon	16, 35, 36, 38, 39, 41, 42		
Deutsche Telekom AG Friedrich-Ebert-Allee 140 Bonn (DE)		2001 03 15	2001 03 15
<b>756837</b> LIP DIMENSION			03
LANCÔME PARFUMS ET BEAUTE & CIE 29, rue du Faubourg Saint-Honoré PARIS (FR)		2001 03 30	2001 03 30
<b>756866</b> Kid			
CFE: 1.15.23, 26.4.7, 27.5.1, 29.1.1, 29.1.2, 29.1.4			29, 30, 32
COMPAGNIE GERVAIS DANONE 126-130, rue Jules-Guesde LEVALLOIS-PERRET (FR)		2000 12 14	2000 12 14
<b>757186</b> the HAG movement			20
HAG ASA Fridtjof Nansensvei 12 OSLO (NO)		2001 04 17	2003 08 25
			2003 05 15
<b>758033</b> sign	06, 09, 14, 15, 16, 18, 20, 24, 25, 28, 32, 35, 36, 39, 41, 42		
EWE Aktiengesellschaft 39, Tirpitzstraße Oldenburg (DE)		2001 03 02	2001 03 02
<b>758117</b> POLY KIT			20
GOSAC TRADING, S.L. C/ Cronista Carreres, N° 9, 7 D VALENCIA (ES)		2001 05 09	2003 09 22
			2003 05 12
<b>759400</b> REY SUCCESS			38
INTERNATIONAL PAPER S.A., société anonyme 5-7 boulevard des Chenes, Parc Ariane GUYANCOURT (FR)		2001 03 21	2001 03 21
<b>759410</b> COMCORD			42
Ernst Mettler Hauptstrasse 32 Abtwil SG (CH)		2001 04 27	2001 04 27
<b>759601</b> EL DIABLITO food & music			
CFE: 4.5.5, 26.4.3, 27.5.1			30, 42
EL DIABLITO, S.L. Puerto Punta Portals-Local 41 CALVIA- -BALEARES (ES)		2001 02 05	2003 09 08
			2003 02 19
<b>760432</b> TONY BOY			03, 09, 14, 16, 18, 21, 24, 25, 28, 38
URANO Luciano 25 rue Robert André Vivien SAINT-MANDE (FR)		2001 04 13	2003 09 22
			2003 07 02
<b>760626</b> BIOPLANT			05
UNICHEM d.o.o. 2, Sinja Gorica Vrhnika (SI)		2001 06 19	2001 06 19
<b>761651</b> MY LIFE	06, 11, 20, 21, 24, 27, 28, 35, 37, 40		
VOGLAUER MÖBEL GES.M.B.H. ABTENAU/VOGLAU (AT)		2001 04 04	2001 04 04
<b>762035</b> ELITÉ			
CFE: 27.5.1			23
NYLSTAR S.P.A. 55, via Friuli CESANO MADERNO (IT)		2001 06 22	2001 06 22
<b>762129</b> Initial			16
Sanford GmbH Schnackenburgallee 43-45 Hamburg (DE)		2001 05 25	2001 05 25
<b>762150</b> e-mocion			
CFE: 2.9.14, 26.4.2, 27.5.1,			09, 16, 35, 38, 41, 42
29.1.1, 29.1.4			
TELEFONICA MOVILES, S.A. Gran Via, 28 MADRID (ES)		2001 03 16	2001 03 16
<b>762159</b> SEDITA Trend			
CFE: 8.1.9, 25.1.6, 27.5.1, 29.1.1, 29.1.4, 29.1.7			30
I.D.C. Holding, a.s. Drienová 3 Bratislava (SK)		2001 07 10	2001 07 10
<b>762167</b> BLUE spirit			
CFE: 1.1.1, 27.5.1			18, 25
LEGLER S.p.A. Via San Clemente, 53 PONTE S. PIETRO (BG) (IT)		2001 06 22	2001 06 22
<b>762531</b> FUTURO			03, 14
TRECONF SRL 34/L rue Massafra MARTINA FRANCA (TARANTO) (IT)		2001 07 05	2001 07 05
<b>762910</b>			
CFE: 25.1.15, 26.7.1			12
CHANG AN AUTOMOBILE (GROUP) LIABILITY CORP., LTD. CHANG AN QICHE (JITUAN) YOUXIANZERENGONGSI 260, Jianxindonglu, Jiangbei CHONGQING (CN)		2001 08 13	2003 09 22
			2003 07 01
<b>763698</b> PLANTEX			01, 29, 30
DSM IP Assets B.V. Het Overloon 1 Heerlen (NL)		2001 07 12	2001 07 12
<b>764188</b> HEX			
CFE: 26.4.2, 27.5.1, 29.1.4			09, 35, 36, 41, 42
HEX Plc P.O. Box 361 Helsinki (FI)		2001 06 28	2003 08 25
			2002 11 29
<b>764326</b> Jeronimo Valentino			03, 14, 18, 30
GLOVEKS, SIA E. Birznieka-Upisa iela 17a-204 Riga (LV)		2001 08 02	2001 08 02
<b>764888</b> EMOTION			03
Eurocos Cosmetic GmbH Zeppelinallee 47 Frankfurt (DE)		2001 07 26	2001 07 26

<b>764936</b> IMBAC	09, 20	<b>767365</b> SEC	
SIMBAC S.P.A. Via delle Industrie, 27 MEZZAGO (MI) (IT)		CFE: 27.5.1	35, 36, 37, 42
2001 03 05	2001 03 05	STEAG Energie-Contracting GmbH 4, Engeler Strasse Heldelberg (DE)	
<b>764963</b> PROCYON	09, 38	2001 07 06	2001 07 06
CONTINENTAL EDISON Zone Industrielle Lourde CREUTZWALD (FR)		<b>767837</b> LOVTEC	11, 37
2001 07 25	2001 07 25	H+L propan spol.s.r.o. Rovná 20 OSTRAVA - Prívóz (CZ)	
<b>765644</b> TRIO-A	03, 05	2001 04 11	2001 04 11
LABORATOIRE D'EVOLUTION DERMATOLOGIQUE (L.E.D.) SA 7, rue d'Aguesseau PARIS (FR)		<b>767991</b> Flair 2001	17, 35
2001 08 24	2001 08 24	Jürgen Wehnert Zschochersche Str. 41 c Leipzig (DE)	
<b>765700</b> T-Commerce	09, 16, 35, 36, 37, 38, 41, 42	2001 06 21	2001 06 21
Deutsche Telekom AG Friedrich-Ebert-Allee 140 Bonn (DE)		<b>767995</b> Deutsche Hyp	
2001 06 12	2001 06 12	CFE: 27.5.1, 29.1.3	36
<b>765806</b> CALTEC	06, 07, 08, 09, 11, 17, 19, 20, 37	Deutsche Hyp Deutsche Hypothekenbank Frankfurt-Hamburg AG Taususanlage 9 Frankfurt am Main (DE)	
Schütz GmbH & Co. KGaA Selters (DE)		2001 09 04	2001 09 04
2001 04 18	2001 04 18	<b>769206</b> Shine Way	
<b>765817</b> Watson Bowman Acme		CFE: 1.5.1, 26.3.23, 27.5.1	29, 30, 31
CFE: 26.4.18, 27.5.1	01, 02, 06, 17, 19	HENAN SHUANGHUI TOUZI FAZHAN GUFEN YOUXIAN GONGSI No. 1 Shuanghuilu, Luoheshi Henan Sheng (CN)	
MBT Holding AG 110, Vulkanstrasse Zurich (CH)		2001 11 19	2003 08 25
2001 06 12	2001 06 12		2003 06 03
<b>765901</b> EGOV-ACADEMY	09, 37, 41, 42	<b>769568</b> XEROX BUSINESS	16
Fabasoft AG Karl-Leitl-Strasse 1 Puchenu (AT)		XEROX Corporation 800 Long Ridge Road Stamford, Connecticut (US)	
2001 08 30	2001 08 30	2001 10 04	2001 10 04
<b>766285</b> BEBELAC	05, 29, 30, 32	<b>769789</b> Nykredit	35, 36, 42
N.V. Nutricia Stationsstraat 186 ZOETERMEER (NL)		Nykredit A/S Kalvebod Brygge 1-3 Copenhagen (DK)	
2001 07 09	2002 08 12	2001 10 31	2001 10 31
<b>766572</b> Feiges Früchtchen	33	<b>769838</b> CFE: 28.5.0	35, 39
Plus Warenhandelsgesellschaft mbH Wissollstrasse 5-43 Mülheim an der Ruhr (DE)		OBSHCHESTVO S OGRANICHENNOI OTVETSTVENNOSTYU „JANE ASHLEY” Korp. 41, d.8, ul. Pravdy Moscow (RU)	
2001 08 06	2003 09 08	2001 10 16	2002 02 25
<b>766822</b> YOUNG COMPANY	16, 18, 25		2001 10 16
Neckermann B.V. 10, Geslechtendijk, ST.JANSTEEN (NL)		<b>770063</b> H C	
2001 08 28	2001 08 28	CFE: 27.5.1	01, 09, 19, 35, 37, 40, 41, 42
<b>766908</b> SUPER CUT		Holcim IP Ltd Zürcherstrasse 156 Jona (CH)	
CFE: 26.4.2, 27.5.1	08, 21, 26, 41	2001 05 28	2002 02 25
ESSANELLE HAIR GROUP AG 20, Niederkasseler Lohweg Düsseldorf (DE)			2001 05 28
2001 08 14	2001 08 14	<b>770195</b> DELPHINE	09, 28, 35, 38, 41, 42
<b>767008</b> HORN	32	DELPHINE PRODUCTIONS 10, Square Beaujon PARIS (FR)	
Heineken Slovensko, a.s. Stefánikova 79 Nitra (SK)		2001 04 11	2002 03 11
2001 09 17	2001 09 17		2001 04 11
<b>767052</b> i		<b>770285</b> ECOCRAFT	11, 42
CFE: 24.17.25, 26.4.3, 27.5.1	36	Vaillant GmbH Berghauser Str. 40 Remscheid (DE)	
VAT APPLICATIONS NV Onze-Lieve-Vrouwstraat 6, bus 4 Grimbergen (BE)		2001 11 06	2002 03 11
2001 09 07	2001 09 07		2001 11 06
<b>767060</b> LEYBOLD		<b>770286</b> opera	11
CFE: 26.1.1, 26.4.2, 26.4.10, 27.5.1	04, 07, 09, 11, 37, 41, 42	MERLONI ELETTRODOMESTICI S.p.A. Viale Aristide Merloni, 47 FABRIANO (AN) (IT)	
Leybold Vakuum GmbH Bonner Straße 498 Köln (DE)		2001 10 30	2002 03 11
2001 07 05	2001 07 05		2001 10 30
<b>767062</b> Meister HOLZ		<b>770366</b> elixia	
CFE: 7.15.8, 25.1.9, 27.5.1, 29.1.7	06, 27	CFE: 27.5.1	07
Demp B.V. Hagenweg 1F Vianen (NL)		MERLONI ELETTRODOMESTICI S.p.A. Viale Aristide Merloni, 47 FABRIANO (AN) (IT)	
2001 03 15	2001 03 15	2001 10 30	2002 03 11
<b>767301</b> ERU			2001 10 30
CFE: 26.1.1, 26.4.9, 26.7.3, 26.7.5, 27.5.1	29, 30	<b>770456</b> Rapid	
Koninklijke ERU Kaasfabriek B.V. Middellandse Zee 7 Woerden (NL)		CFE: 25.3.1, 26.3.23, 26.11.3, 27.5.1	06, 07, 08, 16
2001 08 16	2001 08 16	Isaberg Rapid AB Metallgatan 5 HESTRA (SE)	
		2001 08 30	2002 03 11
			2001 08 30
		<b>770988</b> VTG-LEHNKERING	09, 19, 35, 36, 37, 38, 39, 40, 41, 42
		VTG-Lehnkering Aktiengesellschaft Nagelsweg 34 Hamburg (DE)	
		2001 08 21	2002 03 11
			2001 08 21

<b>771006</b> LE CONVIV'STYLES SODEXHO ALLIANCE 3, avenue Newton MONTIGNY-LE-BRETONNEUX (FR) 2001 10 31 2002 03 11 2001 10 31	42	<b>773002</b> weha Weha-Ludwig Werwein GmbH Wikingerstrasse 15 Koenigsbrunn (DE) 2001 11 22 2002 04 08 2001 11 22	07, 08
<b>771010</b> Compagnie des Alpes CFE: 6.1.2, 27.5.1, 29.1.1, 29.1.6 36, 38, 39, 41, 42 COMPAGNIE DES ALPES 6, Place Abel Gance BOULOGNE BILLAN COURT (FR) 2001 10 24 2002 03 11 2001 10 24		<b>773068</b> CHIP online CFE: 27.5.1 09, 16, 35, 38, 41, 42 Chip Xonio Online GmbH Poccistrasse 11 München (DE) 2001 06 15 2002 04 08 2001 06 15	
<b>771061</b> KODAK ULTRA 01, 09, 16, 39, 40, 42 KODAK S.A. (société anonyme française) 26, rue Villiot PARIS (FR) 2001 11 05 2002 03 11 2001 11 05		<b>773771</b> KUGLER 07, 09 OPTIMA packaging group GmbH Steinbeisweg 20 Schwäbisch Hall (DE) 2001 09 28 2002 04 22 2001 09 28	
<b>771185</b> FUNDY CFE: 27.5.1 30 Beheer- en Beleggingsmaatschappij Cuho B.V. Croeselaan 18 UTRECHT (NL) 2001 10 18 2002 03 11 2001 10 18		<b>773985</b> BRIO 03 L'OREAL 14, rue Royale PARIS (FR) 2001 12 17 2002 04 22 2001 12 17	
<b>771481</b> RHEXOS 05 Boehringer Ingelheim Pharma GmbH & Co. KG Binger Strasse 173 Ingelheim (DE) 2001 10 23 2003 02 10 2002 10 31		<b>774222</b> SPITAGEL 03, 05 Ecolab GmbH & Co. OHG Reisholzer Werfstrasse 38-42 Düsseldorf (DE) 2001 11 06 2002 07 01 2001 11 06	
<b>772202</b> KEDRION 05, 10, 35, 42 KEDRION S.p.A. Localita Ai Conti Castelveccchio Pascoli - Barga (LUCCA) (IT) 2001 11 27 2002 04 08 2001 11 27		<b>774439</b> SAERTEX 24, 37 SAERTEX Wagener GmbH & Co. KG Brochterbecker Damm 52 Saerbeck (DE) 2001 12 05 2003 09 08 2003 05 05	
<b>772386</b> PRÉSIDENT CFE: 5.13.3, 7.1.3, 7.1.8, 24.1.23, 05, 29, 30, 31, 32, 42 27.5.1, 29.1.1, 29.1.2, 29.1.8 B.S.A. 11 bis, avenue Charles Floquet PARIS (FR) 2001 09 19 2002 04 08 2001 09 19		<b>774614</b> PACIS 09 ALSTOM 25, avenue Kléber PARIS (FR) 2002 01 07 2002 05 06 2002 01 07	
<b>772682</b> Red One 31 De Ruiter's Nieuwe Rozen B.V. Dwarsweg 15 De Kwakel (NL) 2001 12 04 2002 04 08 2001 12 04		<b>774677</b> IBENA CFE: 27.5.1 09, 10, 20, 22, 24 Ibena Textilwerke Beckmann GmbH Industriestr. 7-13 Bocholt (DE) 2001 08 30 2003 10 20 2003 06 18	
<b>772838</b> BIONORICA The phyteoneering company CFE: 27.5.1 03, 05, 29, 30, 31 Bionorica AG Kerschensteiner Straße 11-15 Neumarkt (DE) 2001 09 19 2002 04 08 2001 09 19		<b>774686</b> MULTI SPORT CFE: 26.7.1, 26.15.1, 27.5.1, 29.1.4 32, 35, 41, 42 Mavim Gesellschaft für den Export technischer Anlagen Ges.m.b.H. 18/7, Alserbachstraße WIEN (AT) 2001 12 28 2002 05 06 2001 12 28	
<b>772842</b> LEYBOLD 04, 07, 09, 11, 37, 41, 42 LEYBOLD VAKUUM GMBH Bonner Strasse 498 Köln (DE) 2001 11 20 2002 04 08 2001 11 20		<b>774731</b> Tc Tomorrow's classic CFE: 26.2.1, 27.5.1 16, 25 Neckermann Versand AG Hanauer Landstrasse 360 Frankfurt/Main (DE) 2002 01 11 2002 05 06 2002 01 11	
<b>772845</b> ROXY 03, 05, 35 PANACHEM, s.r.o. Bastová 42 Komárno (SK) 2001 08 14 2002 04 08 2001 09 20		<b>775141</b> DARVIL CFE: 24.9.1, 27.5.1, 29.1.2, 29.1.8 14 „DARVIL” d.o.o. Ozaljska 68 Zagreb (HR) 2001 11 28 2002 05 06 2001 11 28	
<b>772868</b> PRÉSIDENT CFE: 5.13.4, 24.1.23, 27.5.1, 29.1.1, 29.1.2, 29, 30, 31, 32, 38, 42 B.S.A. 11 bis, avenue Charles Floquet PARIS (FR) 2001 05 25 2002 04 08 2001 05 25		<b>775153</b> degussa. CFE: 24.17.1, 27.5.1, 29.1.4 01, 02, 03, 04, 05, 06, 09, 10, 11, 14, 16, 17, 19, 21, 29, 30, 31, 32, 33, 34, 35, 36, 40, 42 Degussa AG Bennigsenplatz 1 Düsseldorf (DE) 2001 08 24 2002 05 06 2001 08 24	
<b>772905</b> EURO CSP YOUTH HOTEL CFE: 1.11.1, 26.11.2, 27.5.1 25, 41, 42 Edith-Haberland-Wagner-Stiftung; Öffentliche Stiftung des bürgerlichen Rechts Neuhauser Straße 27 München (DE) 2001 11 27 2002 04 08 2001 11 27		<b>775551</b> SCANDIC ROYAL 32, 33, 35 S.C. INTERMARK S.r.l. 8, str. Lucian Blaga STEI, BIHOR (RO) 2002 02 26 2002 05 20 2002 02 26	
<b>772968</b> JRG 06, 08, 09, 11, 19, 40 JRG Gunzenhauser AG Hauptstrasse 130 Sissach (CH) 2001 06 11 2002 04 08 2001 06 11		<b>776360</b> CFE: 9.3.1, 26.5.10 25 Hugo Boss AG Dieselstraße 12 Metzingen (DE) 2002 01 30 2002 06 03 2002 01 30	
<b>772970</b> JRG Sanipex CFE: 27.5.1 06, 08, 09, 11, 19 JRG Gunzenhauser AG Hauptstrasse 130 Sissach (CH) 2001 06 11 2002 04 08 2001 06 11		<b>776945</b> FOREVER LASER INSTITUT CFE: 24.15.1, 27.5.1 44 Forever Laser Institut 46, rue du Rhône Geneve (CH) 2002 02 15 2002 06 03 2002 02 15	

<b>776983</b> Einhell			
CFE: 27.5.1	07, 09, 11, 20		
Hans Einhell AG Wiesenweg 22 Landau (DE)			
2001 07 23	2002 06 03	2001 07 23	
<b>777253</b> RADIX		05	
Léciva, a.s. Dolní Mecholupy 130 Praha 10 (CZ)			
2002 02 21	2002 06 03	2002 02 21	
<b>777274</b> bosch			
CFE: 27.5.1	25		
Bosch Textil GmbH Joebkesweg 19-21 Gronau (DE)			
2002 02 18	2002 06 03	2002 02 18	
<b>777356</b> robatherm		11	
robatherm GmbH & Co. KG Industriestrasse 26 Burgau (DE)			
2002 02 08	2002 06 03	2002 02 08	
<b>777429</b> OVB			
CFE: 26.11.3	36		
OVB Vermögensberatung AG 1, Heumarkt Köln (DE)			
2002 03 13	2002 06 03	2002 03 13	
<b>777607</b> CORTECO meillor			
CFE: 26.1.2, 27.5.1, 29.1.1, 29.1.4, 29.1.6	06, 07, 12, 17		
CORTECO-MEILLOR La Couture NANTIAT (FR)			
2001 12 03	2002 06 17	2001 12 03	
<b>777627</b> PROEL			
CFE: 27.5.1	15		
PROEL S.p.A. Via Alla Ruenia, 37/43 SANT'OMERO (Teramo) (IT)			
2002 03 05	2002 06 17	2002 03 05	
<b>777663</b> HairTech		05, 35	
EXSYMOL Société Anonyme Monégasque 4, avenue Prince Héréditaire Albert MONACO (MC)			
2002 03 20	2002 06 17	2002 03 20	
<b>778121</b> MONDADORI	09, 16, 28, 35, 38, 41, 42		
ARNOLDO MONDADORI EDITORE S.p.A. Via Bianca di Savoia, 12 MILANO (MI) (IT)			
2001 09 17	2002 07 01	2001 09 17	
<b>778156</b> FORMOVENT		05	
ITALCHIMICI Spa Via Pontina, 5 Km. 29 POMEZIA (IT)			
2002 02 28	2003 10 20	2003 05 30	
<b>778464</b> CAFFIATO		05, 29, 30, 32	
Sara Lee/DE N.V. Vleutensevaart 100 Utrecht (NL)			
2002 03 01	2003 09 22	2003 05 23	
<b>778625</b> CFE: 26.13.25, 27.5.1		32, 33, 43	
Vignoble Le Maine Pertubaud S.A.R.L. Le Maine Pertubaud Bonneuil (FR)			
2002 03 04	2002 07 15	2002 03 04	
<b>778928</b> TALEX	29, 30, 31, 35, 36, 39, 42, 43, 44		
First Line ApS Klosterstraede 23, 1 sal. Copenhagen (DK)			
2002 04 18	2002 07 15	2002 04 18	
<b>778993</b> HEIDELBERGER ZEMENT			
CFE: 3.1.1, 26.5.1, 27.5.1	01, 17, 19, 37, 42		
HeidelbergCement AG Berliner Strasse 6 Heidelberg (DE)			
2001 11 12	2002 07 15	2001 11 12	
<b>779005</b> AXETOR		05	
Bayer Aktiengesellschaft Leverkusen (DE)			
2002 03 08	2002 07 15	2002 03 08	
<b>779906</b> proVENTO		35, 36	
proVENTO regenerative Energiesysteme AG 23-25, August-Thyssen-Str. Koblenz (DE)			
2001 09 03	2002 07 29	2001 09 03	
<b>779938</b> Neli			
CFE: 27.1.1, 27.5.1	29, 30, 31, 32, 33		
NELI, a.s. Na Hranickách 34 Vyskov (CZ)			
2002 01 25	2002 07 29	2002 01 25	
<b>779950</b> UGUR			
CFE: 26.4.2, 26.11.3, 27.5.1, 29.1.4, 29.1.6	11		
UGUR SOGUTMA MAKINALARI VE TEKSTIL SANAYI VE TICARET ANONIM SIRKETI Devlet Yolu Kenari No. 36 NAZILLI-AYDIN (TR)			
2001 12 17	2003 09 08	2003 05 09	
<b>780017</b> ECB.S			
CFE: 24.17.2, 27.5.1	41, 42		
FUP Forschungs- und Prüfungsgemeinschaft Geldschränke und Tresoranlagen e.V. Lyoner Strasse 18 Frankfurt am Main (DE)			
2002 03 26	2002 07 29	2002 03 26	
<b>780176</b> VIVAGLOBIN		05	
Aventis Behring GmbH Emil-von-Behring-Strasse 76 Marburg (DE)			
2002 04 05	2003 09 08	2003 06 16	
<b>780416</b> SANDAX		01, 03, 05	
Léciva, a.s. Dolní Mecholupy 130 Dolní Mecholupy (CZ)			
2002 04 23	2002 08 12	2002 04 23	
<b>780467</b> Aqua Ambiente	01, 07, 11, 12, 17, 19, 22, 31		
TOOMAXX Handels Ges.m.b.H. Aufeldstraße 17-23 Klosterneuburg (AT)			
2002 02 08	2002 08 12	2002 02 08	
<b>780583</b> CompuTel			
CFE: 26.7.1, 27.3.1, 27.5.1, 29.1.1,	09, 16, 28, 35, 38, 41, 42		
29.1.2, 29.1.4			
AS Interactive GmbH Axel-Springer-Platz 1 Hamburg (DE)			
2001 06 18	2002 08 12	2001 06 18	
<b>780963</b> CFE: 9.9.1		25	
adidas International B.V. Koningin Wilhelminaplein 30 Amsterdam (NL)			
2002 04 12	2002 08 26	2002 04 12	
<b>781032</b> GIADA	03, 14, 16, 20, 22, 25, 28, 34		
MASTAR S.A. Z.I. Les Vignes - 30, rue Albert Einstein BOBIGNY (FR)			
2002 03 18	2002 08 26	2002 03 18	
<b>781312</b> POURQUOI PAS			
CFE: 26.4.2, 26.11.1, 27.5.1	03, 18		
BESSON 100, rue Réaumur PARIS (FR)			
2002 04 11	2002 08 26	2002 04 11	
<b>781330</b> GOSAC			
CFE: 26.4.2, 27.5.1	20, 35, 39		
GOSAC TRADING, S.L. C/ Cronista Carreres, N° 9, 7 D VALENCIA (ES)			
2002 02 28	2003 09 08	2003 04 03	
<b>781332</b> FLEXA			
CFE: 27.5.1	20, 35		
Flexa Mobler, Hornsyld A/S Bjornekarvej 16 Hornsyld (DK)			
2001 11 06	2002 08 26	2001 11 06	
<b>781664</b> DAGO			
CFE: 27.5.1	06, 16, 18, 24, 35		
DAGO A.P.C., s.r.o. Zebrák cp.124 Beroun (CZ)			
2002 01 30	2002 08 26	2002 01 30	
<b>781781</b> SPORTY		05, 29, 30	
BONAVITA-SERVIS, s.r.o. Tematínska 2 Bratislava (SK)			
2002 02 11	2002 08 26	2002 02 11	
<b>782192</b> OMNIPLUS	09, 35, 36, 37, 38, 39, 42		
DaimlerChrysler AG Epplestrasse 225 Stuttgart (DE)			
2001 12 20	2002 09 23	2001 12 20	

<b>782412</b> integrated customer care solutions CLC AG CFE: 26.2.1, 26.11.1, 27.5.1, 29.1.1, 29.1.6 CLC AG 6, Südtiroler Strasse Linz (AT) 2002 03 19 2002 09 23 2002 03 19	36, 38, 42, 44
<b>782468</b> HEMPORIUM BODY & SOUL CFE: 27.5.1 KEPRO S.p.A. 13, via Chiese, DESENZANO DEL GARDA (BS) (IT) 2002 03 13 2002 09 23 2002 03 13	05, 09, 10, 21, 22, 44
<b>782486</b> BRANOSYN Bayer Aktiengesellschaft Leverkusen (DE) 2002 06 03 2003 09 22 2003 06 12	05
<b>782496</b> Brainstore CFE: 1.15.21, 27.5.1, 29.1.1, 29.1.6 ANTALIS INTERNATIONAL (Société par Actions Simplifiée) 122, rue Edouard Vaillant LEVALLOIS PERRET (FR) 2002 04 11 2002 09 23 2002 04 11	16, 35
<b>782509</b> INSPIRION Inspirion GmbH Zum Panrepel 39 Bremen (DE) 2002 01 31 2002 09 23 2002 01 31	08, 09, 14, 16, 18, 20, 21, 22, 25, 26, 27, 28, 34
<b>782556</b> Gallia CFE: 27.5.1, 29.1.4 COMPAGNIE GERVAIS DANONE 126-130, rue Jules Guesde Levallois-Perret (FR) 2001 12 28 2002 09 23 2001 12 28	03, 05, 29, 30, 32
<b>783118</b> SLIMWELL Avon Cosmetics Ltd. Nunn Mills Road Northampton NN1 5PA (GB) 2001 12 10 2002 09 23 2001 12 10	30
<b>783373</b> Picco RANTE CFE: 5.9.17, 27.5.1, 29.1.1, 29.1.3, 29.1.8 Compass Group Deutschland GmbH Industriestrasse 30-34 Eschborn (DE) 2002 02 06 2002 10 07 2002 02 06	29, 30, 35, 43
<b>783424</b> CRISTAL ONDEO DEGREMONT 183, avenue du dix-huit juin 1940 RUEIL MALMAISON (FR) 2002 03 06 2002 10 07 2002 03 06	11
<b>783465</b> fountain CFE: 26.4.1, 27.5.1 ULUBAS MADENI ESYA VE MAKINA SANAYI ANONIM SIRKETI Yeni Sanayi Bölgesi Kayseri (TR) 2002 04 19 2002 10 07 2002 04 19	06, 07
<b>783681</b> ePS-NETWORK Siemens Aktiengesellschaft Wittelsbacherplatz 2 München (DE) 2002 02 05 2003 07 28 2002 08 23	35, 37, 38, 42
<b>783921</b> elringklinger CFE: 26.2.1, 27.5.1 ElringKlinger AG Max-Eyth-Strasse 2 Dettingen (DE) 2001 12 05 2003 08 25 2003 03 27	06, 07, 09, 10, 12, 17, 42
<b>784041</b> zapf system CFE: 24.17.1, 26.1.2, 26.11.3, 27.5.1 Walter Zapf 44, Blvd. d'Italie, Château d'Azur Monte Carlo, Monaco (MC) 2002 04 18 2002 10 21 2002 04 18	01, 03, 04, 05, 11, 14, 21, 24, 25, 31, 32, 33, 42, 44
<b>784745</b> URSA seco URALITA S.A. Mejia Lequerica 10 Madrid (ES) 2002 05 31 2002 10 21 2002 05 31	17, 19
<b>784790</b> SEGA CFE: 26.4.18, 27.5.1, 29.1.1 SEYIT GADDAH DIS TICARET LIMITED SIRKETI Inebey Mahallesi, Küçük Langa Caddesi No:49 SEGA Is Merkezi Aksaray-ISTANBUL (TR) 2002 02 13 2002 10 21 2002 02 13	01, 02, 03, 04, 05, 17
<b>784824</b> HARMONY DINAC ZI Le Villaret SUSVILLE (FR) 2002 05 30 2002 10 21 2002 05 30	06, 19
<b>784837</b> L'AMOUR EN DOUCE LISE CHARMELE INDUSTRIE (Société par actions simplifiée) 66, cours Charlemagne, Le Factory LYON (FR) 2002 05 21 2002 10 21 2002 05 21	03, 18, 25
<b>784874</b> TONIC BIKE GROUPE BERCHET (Société Anonyme) 31, Cours de Verdun OYONNAX (FR) 2002 05 30 2002 10 21 2002 05 30	28
<b>784939</b> RAVAK CFE: 26.1.2, 27.5.1 RAVAK a.s. Obecnická 285 Příbram I (CZ) 2002 04 22 2002 10 21 2002 04 22	11, 17, 21
<b>785014</b> UNISEPT Unifil AG Industriestrasse 1 Niederlenz (CH) 2002 07 16 2002 10 21 2002 07 16	09, 11, 42
<b>785452</b> W.A. Mozart CFE: 24.15.1, 26.4.18, 27.5.1 Salzburger Landesregierung 6, Chiemseegasse SALZBURG (AT) 2002 07 23 2002 11 04 2002 07 23	09, 14, 15, 16, 18, 25, 26, 28, 34, 35, 38, 39, 41, 42
<b>785916</b> BIOBIO BIO PRODUKTE FÜR ALLE CFE: 26.4.2, 27.5.1, 29.1.12 Plus Warenhandels-gesellschaft mbH Wissollstrasse 5-43 Mülheim an der Ruhr (DE) 2002 07 23 2003 10 20 2003 06 06	03, 05, 29, 30, 31, 32, 33
<b>786176</b> THE BRIDGE Il Ponte Finanziaria S.p.A. Via E. Codignola ang. Via dei Cadolingi Scandicci (Firenze) (IT) 2002 07 24 2002 11 18 2002 07 24	03
<b>786239</b> O'BRIEN O'BRIEN JOHN LAURENCE 24, Ardilea Downs, Mount Anville Road Dublin 14 (IE) 2002 04 05 2002 11 18 2002 04 05	18, 39
<b>786545</b> multi system CFE: 26.11.2, 27.5.1 MERLONI ELETTRODOMESTICI S.p.A. Viale Aristide Merloni, 47 FABRIANO (AN) (IT) 2002 07 18 2002 11 18 2002 07 18	07, 11
<b>786552</b> CONICA MBT (Schweiz) AG Vulkanstrasse 110 Zürich (CH) 2002 07 23 2002 11 18 2002 07 23	01, 17
<b>786617</b> IPS PROJEKT MANAGEMENT CFE: 24.17.1, 27.5.1 Ecolab GmbH & Co. OHG Reisholzer-Werftstrasse 38-42 Düsseldorf (DE) 2002 05 11 2002 11 18 2002 05 11	11, 16, 35, 37, 41
<b>786658</b> LivingStyle Deutsche Amphibolin-Werke von Robert Murjahn Stiftung & Co Rossdorfer Strasse 50 Ober-Ramstadt (DE) 2002 08 12 2003 10 20 2003 05 09	02

<b>786784</b> CARMEN CARMEN CFE: 27.5.1, 29.1.12 A.R. Hungária Rt. 64-66, Ungvár u. Budapest (HU) 2002 07 01 2003 01 27 2002 07 01	09, 42	
<b>786842</b> OBCHTCHESTVO S OGRANITCHENNOI OTVETSTVENNOSTYOU „MARTA-M” d. 21, oul Mousi Djalilya NOVOSIBIRSK (RU) 2002 07 08 2003 09 08 2003 04 24	29, 30, 31, 35	
<b>786881</b> Fassbinder Rainer Werner Fassbinder Foundation Gemeinnützige Gesellschaft mbH Kurfürstenstraße 17 Berlin (DE) 2002 03 05 2003 01 27 2002 03 05	16, 35, 36, 41, 42	
<b>786920</b> Update Europe Gesellschaft für ärztliche Fortbildung CFE: 26.4.18, 27.5.24, 29.1.12 „UPDATE EUROPE” Gesellschaft für ärztliche Fortbildung GmbH 14/11, Mariannengasse WIEN (AT) 2002 05 29 2003 01 27 2002 05 29	16, 41	
<b>787471</b> E-PLUS Einkaufsbüro Deutscher Eisenhändler GmbH Dieselstrasse 33 Wuppertal (DE) 2001 04 11 2002 12 16 2001 04 11	02, 03, 04, 05, 06, 07, 08, 10, 11, 12, 14, 16, 17, 18, 19, 20, 21, 22, 24, 27, 34	
<b>787664</b> KAMEIDO CHENGDU KAMEIDO SHOES CO. LTD. (Chengdu Kameiduo Xieye Youxian Gongsi) 9 Zu, Shunjiangcun, Cuqiaoxiang, Wuhouqu Chengdushi, Sichuan (CN) 2002 09 10 2002 12 16 2002 09 10	25	
<b>787794</b> ROYAL SHAKESPEARE Jackson International Trading Company Kurt D. Brühl Gesellschaft m.b.H. & Co. KG Schmiedgasse 8-12 Graz (AT) 2002 07 10 2002 12 16 2002 07 10	32, 43	
<b>788043</b> EASY GO FIAT AUTO S.p.A. Corso Agnelli, 200 TORINO (IT) 2002 03 18 2002 12 16 2002 03 18	09	
<b>788089</b> T TOM TAILOR CFE: 26.1.2, 27.5.1 Tom Tailor AG Garstedter Weg 14 Hamburg (DE) 2002 04 26 2002 12 16 2002 04 26	03, 14, 16, 18, 25, 26, 35, 40, 41, 42, 43, 44	
<b>788232</b> HOMEPORT Homeport Limited 52 Great Eastern Street London EC2A 3EP (GB) 2002 02 19 2002 12 30 2002 02 19	06, 09, 20, 35, 39	
<b>788266</b> VASTAREL CFE: 19.3.1, 29.1.1 LES LABORATOIRES SERVIER 22, rue Garnier NEUILLY- -sur-SEINE (FR) 2002 06 24 2002 12 30 2002 06 24	03, 05, 10	
<b>788569</b> Driving the world SEW EURODRIVE CFE: 27.5.1 SEW-Eurodrive GmbH & Co. KG Ernst-Blickle-Strasse 42 Bruchsal (DE) 2001 09 27 2002 12 30 2001 09 27	07, 09, 12, 37, 39, 42	
<b>788649</b> juliet CFE: 27.5.1 INANÇ TURIZM TEKSTIL INSAAT SANAYI VE TICARET LIMITED SIRKETI Mesihpasa Caddesi Malkoç Pasaji No: 43/1 BEYAZIT EMINÖNÜ/ISTANBUL (TR) 2002 08 19 2002 12 30 2002 08 19	25	
<b>788842</b> DACAR LEONI Kabel GmbH & Co.KG Marienstrasse 7 Nürnberg (DE) 2002 09 11 2002 12 30 2002 09 11	09	
<b>789013</b> CFE: 28.5.0 ARES TRADING S.A. Château de Vaumarcus VAUMARCUS (CH) 2002 10 01 2003 08 25 2003 05 13	05	
<b>789918</b> COLOR-PEARL Henkel KGaA Henkelstrasse 67 Düsseldorf (DE) 2002 09 10 2003 01 13 2002 09 10	03, 21	
<b>789930</b> BOROCOL EDNOLITCHEN TARGOVETS „BORO-BOGOMIL DATCHEV” oul. „Podgramada” 43 Sofia (BG) 2002 09 13 2003 01 13 2002 09 13	01, 02, 19	
<b>789986</b> LIPOMED Lipomed AG Fabrikmatte Weg 4 Arlesheim (CH) 2002 02 27 2003 01 13 2002 02 27	01, 03, 05, 42, 44	
<b>790161</b> NATUR PHARMA CFE: 5.7.2 APTIEKAS PRODUKCIJA, SIA Prusu iela 40a Riga (LV) 2002 09 30 2003 01 13 2002 09 30	44	
<b>790628</b> COLOR SENSITIVE Henkel KGaA Henkelstrasse 67 Düsseldorf (DE) 2002 10 04 2003 01 27 2002 10 04	01, 03, 21	
<b>790629</b> INTRAVIST SCHERING AKTIENGESELLSCHAFT Müllerstrasse 178 Berlin (DE) 2002 10 15 2003 09 22 2003 04 12	05	
<b>790634</b> NORDIC SEAFOOD CFE: 1.5.2, 27.3.1 Nordic Seafood A/S Soren Nordbysvej 15 Hirtshals (DK) 2002 10 16 2003 01 27 2002 10 16	29	
<b>790843</b> Eurorites CFE: 1.15.9, 26.4.2, 27.5.1, 29.1.1, 29.1.8 EUROLITES S.p.A. Localita Isola Perosa ORMEA (CUNEO) (IT) 2002 05 16 2003 01 27 2002 05 16	11, 12	
<b>790902</b> ULTRA CFE: 27.5.1 ULTRA d.o.o. Proizvodnja elektronskih naprav Cesta Otona Zupancica 23a Zagorje ob Savi (SI) 2002 07 01 2003 01 27 2002 07 01	09, 16, 20, 35, 36, 37, 38, 39, 41, 42	
<b>790949</b> HOME system CFE: 27.5.1 ABM ITALIA S.p.A. 1, Via Ing. Taliercio ORMELLE (Treviso) Frazione RONCADELLE (IT) 2002 09 16 2003 01 27 2002 09 16	28	
<b>791050</b> Stil Garden CFE: 26.1.18, 27.5.1 ABM ITALIA S.p.A. 1, Via Ing. Taliercio ORMELLE (Treviso) Frazione RONCADELLE (IT) 2002 09 16 2003 01 27 2002 09 16	20, 21, 28	
<b>791165</b> WEST LAKE Xu Cheng Yi Radimovická 1416/8 Praha 4 - Chodov (CZ) 2002 11 12 2003 09 22 2003 03 19	12	
<b>791308</b> CHABASSE S.A. Cognac René Luc Chabasse (Société Anonyme) 51, rue Elysée Loustalot SAINT JEAN D'ANGELY (FR) 2002 10 02 2003 09 22 2003 06 13	33	

<b>791451</b> CFE: 19.7.2 Milagro Food Industries Ltd. 88 Kingsway, Holborn London WC2B 6AW (GB) 2002 09 26 2003 09 08 2003 05 02	30	<b>793802</b> ROXY CFE: 26.4.2, 27.5.1 E. MARTINAVARRO, S.A. Avenida Grao, 12 ALMAZORA (Castellón) (ES) 2002 12 13 2003 03 10 2002 12 13	31
<b>791713</b> CIFE CFE: 27.5.1 C.I.F.E. S.R.L. 70/72, Localita Fontechiara CHIUSI DELLA VERNA FRAZIONE CORSALONE (AREZZO) (IT) 2002 10 01 2003 02 10 2002 10 01	06	<b>793803</b> Huppmann CFE: 1.5.2, 1.5.3, 24.1.7, 24.1.15, 25.7.4, 27.5.1 Hrch. Huppmann GmbH Heinrich-Huppmann-Strasse 1 Kitzingen (DE) 2002 10 19 2003 03 10 2002 10 19	06, 07, 09, 11
<b>791729</b> Eliane et Lena CFE: 27.5.1 SARL ELIANE ET LENA 40, rue des Blancs Manteaux PARIS (FR) 2002 10 08 2003 02 10 2002 10 08	16, 28	<b>794256</b> DJ David JONES CFE: 25.7.20, 26.2.7, 27.5.1 J.M. INÁCIO, LDa. Rua António Arouca, N° 43, S. Cosme GONDOMAR (PT) 2002 12 20 2003 03 10 2002 12 20	18
<b>791745</b> SHERLOCK CFE: 7.1.1 SHERLOCK, s.r.o. Lubovnianska 7 Bratislava (SK) 2002 04 03 2003 02 24 2002 04 03	06, 19, 37	<b>794469</b> TRISA Trisa Holding AG Kantonsstrasse Triengen (CH) 2002 12 20 2003 03 24 2002 12 20	03, 05
<b>791799</b> X'E 3000 EVOLUTION SALTEK ENGINEERING S.r.l. 21, Via dell'Agricoltura GAGGIANO FRAZ. VIGANO (MI) (IT) 2002 09 06 2003 02 24 2002 09 06	07	<b>794910</b> VERITAS Veritas AG Stettiner Strasse 1-9 Gelnhausen (DE) 2002 10 07 2003 09 22 2003 06 17	07, 12, 17
<b>792205</b> i3 CFE: 26.4.8, 26.4.9, 27.5.1, 27.7.1 Illbruck GmbH Burscheider Strasse 454 Leverkusen (DE) 2002 07 22 2003 09 22 2003 07 02	01, 17	<b>795055</b> Airsana Henkel KGaA Henkelstrasse 67 Düsseldorf (DE) 2002 12 05 2003 03 24 2002 12 05	01, 03, 05
<b>792622</b> SIKA ANCHORFIX Sika AG Zugerstrasse 50 Baar (CH) 2002 11 26 2003 02 24 2002 11 26	01	<b>795387</b> Prinzenwappen Plus Warenhandels-gesellschaft mbH Wissollstrasse 5-43 Mülheim an der Ruhr (DE) 2002 12 23 2003 09 22 2003 06 24	33
<b>792703</b> CFE: 19.7.2 Milagro Food Industries Ltd. 88 Kingsway, Holborn London WC2B 6AW (GB) 2002 09 26 2003 09 08 2003 05 02	30	<b>795710</b> E. Ahrent Der Wurstmacher Plus Warenhandels-gesellschaft mbH Wissollstrasse 5-43 Mülheim an der Ruhr (DE) 2002 12 23 2003 09 22 2003 06 17	29
<b>792990</b> Wavit Consortium Deutscher Baumschulen GmbH Hauptstr. 21 Ellerbek (DE) 2002 11 27 2003 02 10 2002 11 27	31	<b>795714</b> Mixxtasy Plus Warenhandels-gesellschaft mbH Wissollstrasse 5-43 Mülheim an der Ruhr (DE) 2002 12 23 2003 09 08 2003 06 30	32
<b>793315</b> KINDER JO'ICE Soremartec S.A. Dreve de l'Arc-en-Ciel 102 Schoppach-Arlon (BE) 2002 11 14 2003 02 24 2002 11 14	29, 30	<b>795716</b> CANDIES WORLD Plus Warenhandels-gesellschaft mbH Wissollstrasse 5-43 Mülheim an der Ruhr (DE) 2002 12 23 2003 09 22 2003 06 17	29, 30
<b>793353</b> OptiMiser CFE: 27.5.1, 29.1.12 TQ3 Travel Solutions GmbH Gustav-Deetjen-Allee 2-6 Bremen (DE) 2002 07 31 2003 02 24 2002 07 31	09, 16, 35, 36, 38, 39, 41, 42, 43	<b>795833</b> YACHTCARE VOSSCHEMIE CFE: 26.3.1, 27.5.1 Vosschemie GmbH Esinger Steinweg 50 Uetersen (DE) 2002 06 27 2003 09 08 2003 04 24	01, 02, 03
<b>793523</b> AVON NATURAL MATCH Avon Products, Inc. World Headquarters, 1345 Avenue of the Americas New York, NY 10105-0196 (US) 2002 11 14 2003 02 24 2002 11 14	03	<b>796202</b> TATRANKY Opavia - LU, a.s. Vinohradská 2828/151 Praha 3 (CZ) 2002 11 14 2003 04 22 2002 11 14	30, 32
<b>793543</b> EMULVIA TAC EUROVIA 18, Place de l'Europe RUEIL MALMAISON (FR) 2002 11 18 2003 02 24 2002 11 18	19	<b>796354</b> Ledies Plus Warenhandels-gesellschaft mbH Wissollstrasse 5-43 Mülheim an der Ruhr (DE) 2002 12 23 2003 09 22 2003 06 30	25
<b>793544</b> EMULVIA CLEAN EUROVIA 18, Place de l'Europe RUEIL MALMAISON (FR) 2002 11 18 2003 02 24 2002 11 18	19	<b>796880</b> Plusit CFE: 27.5.7 Plus Warenhandels-gesellschaft mbH Wissollstrasse 5-43 Mülheim an der Ruhr (DE) 2002 12 23 2003 09 08 2003 06 24	03, 05
<b>793744</b> EMULVIA GRIP EUROVIA 18, Place de l'Europe RUEIL MALMAISON (FR) 2002 11 18 2003 02 24 2002 11 18	19	<b>796881</b> Dinergold Plus Warenhandels-gesellschaft mbH Wissollstrasse 5-43 Mülheim an der Ruhr (DE) 2002 12 23 2003 09 22 2003 06 17	29, 30, 43

<b>797197 T</b>			
CFE: 26.1.18, 27.5.1	03, 06, 09, 14, 18, 21, 24, 25, 28		
Tom Tailor AG Garstedter Weg 14 Hamburg (DE)			
2002 10 14	2003 05 05		2002 10 14
<b>797430 BREMER STOLZ</b>			
CFE: 18.3.15, 25.1.1, 26.11.8, 27.1.1, 29.1.15	16, 28, 30		
Plus Warenhandels-gesellschaft mbH Wissollstrasse 5-43 Mülheim an der Ruhr (DE)			
2002 12 23	2003 09 08		2003 06 17
<b>797682 LAURANDA</b>		03	
Plus Warenhandels-gesellschaft mbH Wissollstrasse 5-43 Mülheim an der Ruhr (DE)			
2002 12 23	2003 08 25		2003 06 10
<b>797804 GINKOPRIM</b>		05, 29, 30	
WALMARK, a.s. Oldrichovice 44 Trinec (CZ)			
2002 12 12	2003 09 08		2003 03 25
<b>797936 Flipper</b>			
CFE: 3.9.1, 3.9.4, 26.1.2, 26.1.15, 26.1.18, 27.5.1, 27.5.24	12		
Bella-Veneet Oy Väliköntie 10 Kuopio (FI)			
2002 11 22	2003 08 25		2003 05 16
<b>797971</b> CFE: 19.7.1, 19.7.16		32, 33	
Mineralbrunnen Überkingen-Teinach AG Bahnhofstrasse 15 Bad Überkingen (DE); ACB Marken GmbH Oskar-Jäger-Strasse 115 Köln (DE)			
2002 12 19	2003 08 25		2003 04 24
<b>798022 CIRRUS</b>		11	
AGA AKTIEBOLAG Lidingö (SE)			
2003 01 22	2003 05 05		2003 01 22
<b>798572 FRESSNAPF</b>			
CFE: 3.1.6, 3.1.8, 18.2.17, 27.5.1,	11, 18, 19, 20, 21,		
27.5.24	28, 31, 35, 37		
Fressnapf Tiernahrungs GmbH Westpreußenstrasse 32-38 Krefeld (DE)			
2002 10 01	2003 05 19		2002 10 01
<b>798934 TOM TAILOR</b>	03, 06, 09, 14, 18, 21, 24, 25, 28		
Tom Tailor AG Garstedter Weg 14 Hamburg (DE)			
2002 10 14	2003 05 19		2002 10 14
<b>799092 FME</b>		09, 11	
FANTON spa Viale dell'Industria 8/10 CONSELVE (PD) (IT)			
2003 02 05	2003 09 22		2003 05 09
<b>799234 KONAMI</b>			
CFE: 26.11.2, 26.11.13	09, 16, 28, 41		
KONAMI CORPORATION 4-1, Marunouchi 2-chome, Chiyoda-ku Tokyo 100-6330 (JP)			
2002 11 08	2003 06 02		2002 11 08
<b>799616 VIAREDIN</b>		05, 30, 32	
WALMARK, a.s. Oldrichovice 44 Trinec (CZ)			
2002 11 25	2003 06 16		2002 11 25
<b>799627 HANSANO</b>			
CFE: 26.3.1, 26.3.18, 27.5.1, 27.5.24	29, 30		
HANSANO GmbH Milchstraße 10 Isernhagen (DE)			
2003 01 16	2003 06 16		2003 01 16
<b>799902 TRUMER PILS</b>		32	
Josef Sigl (firme) Brauhausgasse 2 Obertrum bei Salzburg (AT)			
2003 03 05	2003 10 20		2003 05 21
<b>800273 KODAK</b>	01, 09, 16, 35, 37, 38, 39, 40, 41		
KODAK S.A. (Société Anonyme Française) 26, rue Villiot PARIS (FR)			
2002 08 08	2003 06 16		2002 08 08
<b>800398 iB@se</b>			
CFE: 24.17.25, 27.5.1	09		
Plus Warenhandels-gesellschaft mbH Wissollstrasse 5-43 Mülheim an der Ruhr (DE)			
2002 12 23	2003 09 22		2003 06 30
<b>800432 bake line</b>			
CFE: 26.11.1, 26.11.12, 27.5.1, 29.1.12	30		
Bake-line AS Marenlundveien 5 Skjetten (NO)			
2003 02 13	2003 09 08		2003 07 03
<b>800853 Papa Joe's</b>		29, 30	
Plus Warenhandels-gesellschaft mbH Wissollstrasse 5-43 Mülheim an der Ruhr (DE)			
2002 12 23	2003 09 22		2003 06 24
<b>800856 Albfhof-Spätzle</b>			
CFE: 7.1.9, 7.1.24, 25.1.15, 27.5.1, 29.1.15	30		
Plus Warenhandels-gesellschaft mbH Wissollstrasse 5-43 Mülheim an der Ruhr (DE)			
2002 12 23	2003 08 25		2003 06 04
<b>800908 READYQUANT</b>		01	
Merck KGaA Frankfurter Strasse 250 Darmstadt (DE)			
2003 03 18	2003 10 20		2003 07 25
<b>800948 COUNTRY DREAMS</b>			
CFE: 1.1.4, 25.1.1, 27.5.1, 27.5.24	29, 30, 31		
Plus Warenhandels-gesellschaft mbH Wissollstrasse 5-43 Mülheim an der Ruhr (DE)			
2002 12 23	2003 09 08		2003 06 17
<b>800950 Greengold</b>		29, 30	
Plus Warenhandels-gesellschaft mbH Wissollstrasse 5-43 Mülheim an der Ruhr (DE)			
2002 12 23	2003 09 22		2003 06 30
<b>800968 INTERBUILD</b>		16, 35, 41	
MONTGOMERY EXHIBITIONS LIMITED 11 Manchester Square London W1M 5AB (GB)			
2002 12 17	2003 09 08		2003 06 12
<b>801005 HERBALETA</b>			
CFE: 27.3.1, 27.3.11, 27.5.1	03, 05, 30, 34		
Jasenska Bukvic Staglinec 5a Koprivnica (HR)			
2002 10 25	2003 08 25		2003 05 15
<b>801388 Bisomerck</b>		05	
Merck KGaA Frankfurter Strasse 250 Darmstadt (DE)			
2003 04 02	2003 09 22		2003 06 11
<b>801469 i iittala</b>			
CFE: 26.1.1, 26.1.18, 27.5.1	08, 21, 35		
iittala oy ab PL 130 (Hämeentie 135) Helsinki (FI)			
2003 03 20	2003 08 25		2003 05 20
<b>801755 COUNTRY Dreams</b>		29, 30, 31	
Plus Warenhandels-gesellschaft mbH Wissollstrasse 5-43 Mülheim an der Ruhr (DE)			
2002 12 23	2003 09 22		2003 06 10
<b>801759 Café Bon Gusto</b>			
CFE: 18.3.14, 18.3.15, 24.17.1, 25.1.1, 27.5.1	30		
Plus Warenhandels-gesellschaft mbH Wissollstrasse 5-43 Mülheim an der Ruhr (DE)			
2002 12 23	2003 09 22		2003 06 16
<b>802507 VODKA NOVOTNA</b>			
CFE: 1.1.1, 25.1.5, 25.1.17, 26.4.2, 27.5.1, 29.1.1	33		
SOCIETE COOPERATIVE GROUPEMENT D'ACHATS DES CENTRES LECLERC, SC GALEC 52, rue Camille Desmoulins ISSY LES MOULINEAUX (FR)			
2003 04 28	2003 07 28		2003 04 28





## G. SPROSTOWANIA OPISÓW PATENTOWYCH I OPISÓW OCHRONNYCH

317

*Poniższe zestawienie zawiera kolejno kod rodzaju patentu, numer patentu oraz przyczynę i treść sprostowania.*

### OPISY PATENTOWE

(B1) 186459 Sprostowano błędy drukarskie na tytułowej stronie opisu w siedzibie twórcy wynalazku z „Klaus Ditrich, Gronnheim, DE” na „Klaus Ditrich, Gönheim, DE” oraz na str. 4 wiersz 8 od góry z „kwasów karbomaolokarboksylowych” na „kwasów karbomaolokarboksylowych”.

(B1) 186567 Sprostowano oczywistą pomyłkę na tytułowej stronie opisu w nazwisku pełnomocnika z „Szafruga Anna” na „Gugała Barbara”.

(B1) 186618 Postanowiono opis ponownie wydrukować ze względu na stwierdzone błędy drukarskie.

(B1) 186777 Postanowiono opis ponownie wydrukować ze względu na stwierdzone błędy drukarskie.

(B1) 186925 Sprostowano oczywistą pomyłkę na tytułowej stronie opisu w nazwisku pełnomocnika z „Sierpińska Urszula” na „Karcz Katarzyna” oraz na str. 2 wiersz 23 od dołu z „że pierścień (1)” na „że pierścień (7)”.

(B1) 186975 Postanowiono opis ponownie wydrukować ze względu na stwierdzone błędy drukarskie.

## H. OGŁOSZENIA

318

### OŚWIADCZENIA O GOTOWOŚCI UDZIELENIA LICENCJI (LICENCJA OTWARTA)

#### Patenty, prawa ochronne

*Poniższe zestawienia zawierają kolejno: kod rodzaju patentu (prawa ochronnego), numer patentu (prawa ochronnego), datę zgłoszenia, numer, rok wydania Wiadomości Urzędu Patentowego, w którym ogłoszono o udzieleniu patentu (prawa ochronnego), wysokość opłaty licencyjnej (jeżeli uprawniony ją podał) i datę złożenia oświadczenia oraz tytuł wynalazku (wzoru użytkowego) oraz nazwisko i imię (nazwę) uprawnionego z adresem.*

#### PATENTY

(B1) 178103 1994 07 01 02/00 (-) 2004 05 24  
Aparatura do otrzymywania optycznie czynnej wody  
Uniwersytet Śląski  
40-007 Katowice, ul. Bankowa 14

(B1) 188038 1997 11 07 11/04 (8%) 2004 03 22  
Nowe sfery z soli sodowej karboksymetylocelulozy o działaniu przeciwartymicznym oraz sposób otrzymywania nowych sfer z soli sodowej karboksymetylocelulozy o działaniu przeciwartymicznym  
Akademia Medyczna  
Lublin, Al. Raławickie 1

#### PRAWA OCHRONNE

(Y1) 60825 2000 02 16 11/04 (-) 2004 04 02  
Przyrząd do określania intensywności desorpcji gazu z węgla i ciśnienia absolutnego powietrza wilgotnego w wyrobiskach górniczych  
Główny Instytut Górnictwa  
40-166 Katowice, Plac Gwarków 1

(Y1) 60851 2000 02 23 11/04 (-) 2004 05 12  
Stokowe złożo do oczyszczania ścieków  
Instytut Budownictwa, Mechanizacji i Elektryfikacji Rolnictwa  
02-532 Warszawa, ul. Rakowiecka 32

(Y1) 60582 2000 02 23 11/04 (-) 2004 05 12  
Stokowe złożo do tlenowego doczyszczania ścieków  
Instytut Budownictwa, Mechanizacji i Elektryfikacji Rolnictwa  
02-532 Warszawa, ul. Rakowiecka 32

(Y1) 60853 2000 02 23 11/04 (-) 2004 05 12  
Stokowe złożo do wstępnego napowietrzania i tlenowego doczyszczania ścieków  
Instytut Budownictwa, Mechanizacji i Elektryfikacji Rolnictwa  
02-532 Warszawa, ul. Rakowiecka 32

319

### SPROSTOWANIA OGŁOSZEŃ OPUBLIKOWANYCH W WIADOMOŚCIACH URZĘDU PATENTOWEGO

*Poniższe zestawienie zawiera kolejno: numer, którego sprostowanie dotyczy oraz treść sprostowania.*

#### PATENTY

172236 W Wiadomościach Urzędu Patentowego nr 8/97 na str. 697 w łamie prawym, wiersz 19 od góry sprostowano oczywistą pomyłkę w nazwie uprawnionego z „Euroceltique S.A., Nowy Jork (US)” na „EURO-CELTIQUE S.A., Luksemburg, LU”.

173574 W Wiadomościach Urzędu Patentowego nr 3/98 na str. 256 w łamie lewym, wiersz 9 od góry sprostowano oczywistą pomyłkę w nazwie uprawnionego z „Euroceltique S.A., Nowy Jork (US)” na „EURO-CELTIQUE S.A., Luksemburg, LU”.

## WZORY PRZEMYSŁOWE

- 4485 W WUP 03/2004 na stronie 493 w łamie lewym dziewiąty wiersz od góry nazwisko twórcy jest: Piątkowski Marek powinno być: Piątkiewicz Marek.
- 4637 W WUP 04/2004 na stronie 666 w łamie lewym dziewiąty wiersz od dołu w nazwie uprawnionego jest: ELSON B.V., Roermond, (NL); POLSERVICE Sp. z o.o., Warszawa, (PL) powinno być: ELSON B.V., Roermond, (NL).
- 4674 W WUP 04/2004 na stronie 671 w łamie prawym czternasty wiersz od góry w nazwie uprawnionego jest: Piotr Błażek, Aleksandra Błażek Sp.j., Kępno, (PL) powinno być: Przedsiębiorstwo Wielobranżowe AKCES-BIS, Piotr Błażek, Aleksandra Błażek Sp.j., Kępno, (PL).
- 4735 W WUP 04/2004 na stronie 679 w łamie lewym dwunasty wiersz od dołu w nazwie uprawnionego jest: Dr. Milimonka

GLOBAL GROUP sp. z o.o., Radom, (PL) powinno być:  
Dr. Mielimonka GLOBAL GROUP sp. z o.o. Radom, (PL).

- 4931 W WUP 05/2004 na stronie 869 w łamie prawym drugi wiersz od góry siedziba uprawnionego jest: Pruszków (PL) powinno być: Warszawa (PL).
- 5290 W WUP 07/2004 na stronie 1315 w łamie prawym dwunasty wiersz od góry w części dotyczącej miejscowości, w której siedzibę ma uprawniony jest: Pasy powinno być: Tylkowo.

## ZNAKI TOWAROWE

- 149133 W WUP nr 06/2004 na str. 1108 w łamie prawym, wiersz 14 błędnie wydrukowano nazwę uprawnionego jest: REBÉN Ceramika Budowlana Spółka z o.o., Środa Śląska, Polska powinno być: RÖBEN Ceramika Budowlana Spółka z o.o., Środa Śląska, Polska.

## TABLE OF CONTENTS

Page

### Part I

#### Official communications

286. Communication of the Patent Office of the Republic of Poland on a date of the designation of the Republic of Poland for the purpose of international registration of a trademark .....	2065
---	------

### Part II

#### Notices of rights granted

<b>A. Inventions</b>	
287. Granted patents (from N° 187 915 to N° 188 046) .....	2067
288. Decisions on refusal to grant patents (taken after publication of the particulars of the applications) .....	2078
289. Decisions on discontinuance of the proceedings (taken after publication of the particulars of the applications) .....	2079
290. Decisions declaring the decisions on the grant of the patents lapsed .....	2079
291. Entries and changes in the Patent Register (not published in other separate publications) .....	2079
292. Decisions on invalidation of patents .....	2080
293. Decisions on lapse of patents .....	2080

#### B. Utility models

294. Granted rights of protection (from N° 60 811 to N° 60 910) .....	2081
295. Decisions on refusal to grant rights of protection (take after publication of the particulars of the application) .....	2087
296. Decisions on discontinuance of the proceedings (taken after publication of the particulars of the applications) .....	2087
297. Decisions declaring the decisions on the grandt of the rights of protection lapsed .....	2087
298. Entries and changes in the Utility Model Register (not insered in other separate publications) .....	2087
299. Decisions on invalidation of rights of protection .....	2088
300. Decisions on lapse of rights of protection .....	2088

#### C. Industrial designs

301. Registration (from N° 6 029 to N° 6 436) .....	2089
302. Entries and changes in the Industrial Design Register (not published in other separate publications) .....	2141
303. Decisions declaring the decisions on the grandt of the right in registration .....	2143
304. Decisions on the change or reversal of the decisions (published in Wiadomości Urzędu Patentowego) .....	2143

#### C'. Ornamental designs

305. Decisions on the invalidation of the right in registration .....	2144
306. Decisions on the lapse of rights in registration .....	2144

#### D. Trademarks

307. Granted rights of protection for trademarks (from N° 152 361 to N° 152 780) .....	2145
308. Decisions on refusal to grant rights of protection (take after publication of the particulars of the application) .....	2201
309. Decisions declaring the decisions on the grandt of the rights of protection lapsed .....	2201
310. Transfer of the right of protection in respect of certain goods .....	2201
311. Entries and changes in the Trademark Register (not published in other separate publications) .....	2201
312. Decisions on invalidation of rights of protection .....	2219
313. Decisions on lapse of rights protection .....	2219
314. Termination of the right of protection (right not renewed) .....	2220
315. Decisions on the change or reversal of the decisions (published in Wiadomości Urzędu Patentowego) .....	2223
316. International registrations recognised in Poland .....	2224

#### E. Geographical indications

#### F. Topographies of integrated circuitis

#### G. Rectifications of patent specifications and other specifications

317. Patent specifications .....	2240
----------------------------------	------

#### H. Announcements

318. Declarations of willingness to grant licences (open licences)	
- patents, rights of protection .....	2240
319. Corrections of announcements published in WUP	
- patents, industrial designs, trademarks .....	2240

### Part III Information

#### Jurisdiction and explanations

#### Foreign regulations. Statistics. Miscellaneous

#### Corrections

(of announcements published in the Wiadomości Urzędu Patentowego)